

La Tribuna

de Albacete

Director: Carlos Zuloaga López

DIARIO INDEPENDIENTE

Domingo, 1 de Julio de 1990

AÑO VII ■ NUM. 2.004 ■ Edita Publicaciones de Albacete, S. A. (Pubalsa) ■ 100 PTAS. (INCLUIDOS DOMINICALES Y SUPLEMENTO TV)

El gobierno municipal se niega a inscribir a esta Asociación de Vecinos en el Registro

La Asociación "El Ensanche" acusa al PSOE de coartar el movimiento vecinal

La junta directiva de la Asociación de Vecinos "El Ensanche" ha acusado al Grupo Socialista en el gobierno municipal de coartar e inmiscuirse en el movimiento ciudadano de Albacete, limitando el número de asociaciones.

Estas acusaciones de la junta directiva de "El Ensanche" vienen motivadas por la negativa del equipo de gobierno municipal, especialmente los concejales de Acción Social y Participación Ciudadana, de inscribir a esta Asociación en el Registro Municipal.

(Pág. 5)



Barrio de "El Ensanche".

"Esto recuerda a cuando antes sólo podíamos reunirnos de uno en uno y con el carné en la boca"

La Asociación "El Ensanche" se constituyó en 1981, contando ahora con 105 socios

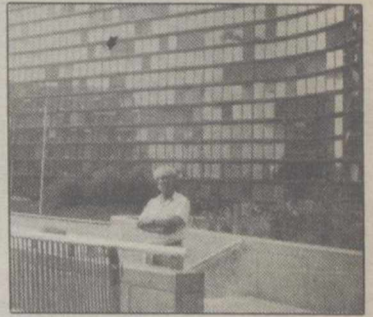

Carrilero en Bruselas.

Antonio Carrilero logró los mayores elogios en Bruselas

Antonio Carrilero, el admirado pintor rodense, ha dado un paso de gigante en su andadura artística con su exposición en Bruselas, que ha constituido uno de sus más brillantes éxitos en su trabajada y cuidada carrera artística.

(Pags. 6 y 7)



El sargento Hervás.

Sargento José Luis Hervás: la trampa mortal en una misión de rutina

Lo que era una misión de patrulla de rutina para evitar robos en un paraje turístico se convirtió en una trampa mortal para el sargento de la Guardia Civil José Luis Hervás, natural de Yeste, y para el comando "Nafarroa" de ETA militar. El fallecimiento de dos terroristas y las heridas graves con las que fue encontrado un tercero dieron pie al entorno de ETA para intentar montar un nuevo "caso Zabalza", para desprestigiar al Benemérito Instituto, aunque no lo consiguieron.

(Pág. 37)

Y además

Comenzó el X Seminario Interministerial hispano-francés

(Pág. 38)

Ardanza, elegido candidato a lehendakari por el PNV

(Pág. 38)

Hoy entra en vigor la unión monetaria alemana

(Pág. 41)



Comisaría de Algeciras.

Seis policías detenidos por prevaricación

(Pág.40)

Verano en la provincia

Cómo preparar las vacaciones sin salir de la provincia de Albacete y consejos a tener en cuenta en el consumo veraniego

Albacete ofrece distintos itinerarios turísticos para pasar las vacaciones en la provincia. Así, los parajes naturales de la ribera del río Júcar y las Lagunas de Ruidera son algunos de los atractivos lugares que puede conocer el turista, dotados de hoteles, restaurantes, campings y áreas de descanso.

Al margen de preparar las vacaciones, en la época estival no se pueden olvidar los consejos y precauciones a tener en cuenta en el consumo de productos propios del verano, tales como los helados.

(Págs. 10, 11, 12 y 13)



Las Lagunas de Ruidera.

En Albacete

NOS GUSTARIA HACER MILLONARIA A TODA NUESTRA GENTE.

¡MAS DE 1.000 MILLONES EN PREMIOS!

EN COLABORACION CON LAS CAJAS DE AHORROS CONFEDERADAS

Caja de Albacete

¡Informese. Participe!

Thierry Marie, líder del Tour con discreta actuación de Delgado

El francés Thierry Marie, con un tiempo de 7:49, fue el vencedor del prólogo del Tour90. Tras el ciclista francés, se clasificó Greg LeMond, que tardó cuatro segundos más que Marie. En tan corta distancia las diferencias entre los grandes especialistas en esa modalidad ciclista y los hombres que cuentan para la general fueron mínimas, ya que ceder 24 segundos, caso de Delgado, no es malo.

(Págs. 49 a 51)

LOTERIA NACIONAL (Pág. 14)
LOTERIA PRIMITIVA (Pág. 56)

La Tribuna

Año VII
Depósito Legal:
AB-752-1984

Director
Carlos

Zuloaga López
Subdirector

Luis Parreño
Redactor Jefe

Adolfo Giménez

Redacción:

Gregorio Salvador,
Jesús Rodrigo, Antonio
Córdoba, Fernando
Ganuza, Blanca Acacio,
Eva Cañas, Felicidad
Izaguirre, Bernardo
Goig, Pilar Pintado,
Julia Núñez-Polo, José
Luis G. Esteban, Virgilio
Molina.

Fotografía:

Luis Miguel Calero y
Jesús Moreno

Agencias informativas:

Efe y Lid

Talleres:

Salamanca, 17 y Polí-
gono Campollano, Calle
D, Núm. 1

Apartado de
Correos: 369.

Telefax: 211275.

Télex:

29696. PUAL

Redacción, adminis-
tración, suscripción y
publicidad:

Calle Salamanca, 17,
Entreplanta.

Teléfonos:

21 01 21-21 01 13

EDITA: PUBALSA

(Publicaciones de
Albacete, S.A.)

Consejero Delegado

Francisco Javier
Martínez Ortuño

Director de Publicidad

Miguel Bendito

Jefe de Talleres

Antonio Lajara

**Exclusiva de publi-
cidad nacional: NOVO-
MEDIA, S.A.**

Director general:

José Manuel Rodrigo

Madrid: Juan Miguel
Soria. Recoletos, 15.

Tel: 577 56 42. Fax:

564 19 09; **Barcelona:**

Ramón Domínguez.

Beethoven, 15. Telf:

201 12 66; **Valencia:**

Santiago Sánchez Bea-

to. Embajador Vich, 3.

Telf: 351 10 65

Firma invitada

España y "el unto de los carros"

JOSE RAMON ALONSO

La corrupción administrativa viene en nuestro país de tan lejos que, ante un severo examen histórico, parece siempre coincidir con los tiempos de auge, cuando la prosperidad sacude al cuerpo entero de la nación y corren los dineros más que las hojas secas en las otoñadas. Venganzas políticas aparte, que de todo hubo en esta que antaño se llamó "tierra de garbanzos" —cuando apenas otra cosa había más que esto, arroz, pan y aceite para llevarse a la boca—, las grandes épocas de corrupción vienen a coincidir en el tiempo que llamamos moderno desde que en el séquito del que sería Carlos V el Conde de Chièvres llega a España. "Guardaos Dios, ducado de a dos, que el señor de Chièvres no topó con vos", recuerda Menéndez Pidal como dicho de aquella época en la cual España parecía salir a subasta. Luego mejoró la administración pues Felipe II contaba hasta los ochavos, y la corrupción se replegó bastante. Pero reaparece en el tiempo de los nuevos Felipes, como algo casi inevitable. Entre Felipe II y Felipe IV se llega a la apoteosis del "unto de los carros". Lo describe Quevedo en una célebre carta al Duque de Osuna, nuevo Virrey de Nápoles.

No tiene desperdicio aquella misiva, que luego aparecería en un proceso contra Osuna, caído en desgracia. "Recibí la letra de los 30.000 ducados —escribe don Francisco de Quevedo en diciembre de 1615— y como al descuido, he hecho sabidores de dicha letra a todos los que entienden de esta manera de escribir. Andase tras mí media Corte, que aquí los más hombres se han vuelto putas, que no las alcanza quien no da". No se sabe muy bien quienes recibieron aquellos relucientes ducados, pero era así como en aquel desdichado tiempo se repartían los más altos cargos y los virreinos. Con Carlos II algo descendió la corrupción, porque escaseaban los ducados, pero con Alberoni y Ripperdá se volvió a las andadas. Administraron bien Fernando VI y Carlos II, pero se cayó de nuevo en el tiempo de Godoy, que al estilo de Quevedo "recibía y tomaba", aunque se descubrió más tarde que no tenía un céntimo y en París viviría muchos años en la miseria el que fuera célebre Príncipe de la Paz. Claro que entonces todos robaban, lo mismo los ingleses de Pitt que los franceses de Bonaparte. Corrupción y administración venían a ser términos muy similares.

Desde el siglo XIX, con las guerras

Desde el siglo XIX con las guerras civiles y sus inmensos gastos, prolifera el "unto de los carros", y la quevedesca expresión se convierte en hecho cotidiano

civiles y sus inmensos gastos, prolifera el "unto de los carros", y la quevedesca expresión se convierte en hecho cotidiano. Roban cuantos pueden, y el que más Mendizábal, que en eso de meter la mano en los asuntos públicos precedió con gran lustre al después célebre Marqués de Salamanca. Con la Revolución de 1868 el robo en los caudales públicos volvió a generalizarse, y contaron las malas lenguas que en 1874 el general Serrano, Duque de la Torre, se fue a París con la caja del Ejército del Norte, aunque esto jamás llegó a probarse. Cánovas hizo a su hermano José Intendente o Administración de la Aduana de Cuba, lo que se tenía por cargo económicamente muy rentable. Aunque ya había concluido el negocio de la trata de negros, con la cual se enriquecieron tantas celebridades.

Se cambia de siglo con un poco más de rigor en los caudales públicos, pero la historia de las "treinta mil cargas de piedra" ponen en crisis al ayuntamiento de Madrid, porque las tales cargas se pagaron pero las calles de Madrid no recibieron el ansiado empedrado. Maura, Canalejas, Dato y otros

El general Primo de Rivera salió del poder sin fortuna, y Calvo Sotelo vivió en el exilio con su sueldo de letrado del Banco de España

muchos fueron políticos honrados, y ya sólo se robaba al por menos pero la vieja tradición había quedado. El general Primo de Rivera salió del poder sin fortuna, y Calvo Sotelo vivió en el exilio con su sueldo de letrado del Banco de España. Con la República se robó poco, aunque el banquero Echevarrieta —aquél que había adelantado el dinero para liberar a los prisioneros de Monte Arruit— trató de vender un submarino viejo al gobierno republicano. Que rechazó la oferta, y el submarino acabó en la Marina griega. Con el escándalo del "estraperlo", que económicamente fue una nadería, entró en crisis la República, que sucumbió poco más tarde.

Ahí parece detenerse el quevedesco "unto de los carros", hasta que años después surge el tema del tesoro del "Vita", y Fernández de los Ríos devuelve a Negrín los millones de dólares de una compra de aviones, que Negrín se guarda. Hay tal pobreza en la España de los años cuarenta que el "unto" se practica poco, excepto para abtener licencias de importación, cuando el comercio internacional estaba rigurosamente controlado. Tiempos hubo en que los importadores se jugaban a los dados los favores de cierta secretaria de un subsecretario. No obstante afirmaría Hemingway en "Por quién sueñan las campanas" que los gobiernos españoles han tenido siempre "una moral de ladrones de caballos", lo que es un grave insulto en labios de un norteamericano. (Al ladrón de caballos, sencillamente se le colgaba). Luego se comentó si ciertos generales habían hecho negocios, el uno con estraperlo de aceite, el otro con una fábrica de jabones. El primero pasó al retiro forzoso. El segundo, muy célebre, fue perdonado. No estaba prohibido tener negocios particulares.

Ahora los rumores y hasta las certezas de corrupción corren por España como las augas por el Guadalquivir, o por otro río de cualquier parte. Tiempos de prosperidad son éstos, en los cuales el "unto de los carros" vuelve a ser fácil. No se dan virreinos, pero sí licencias de construcción, o grandes negocios inmobiliarios. Resignémonos a que, desde siempre, un algo de corrupción sea inevitable. Nada se mueve si, como escribía Quevedo, no se untan los ejes de los carros.

(*) Periodista. Historiador

El pisto

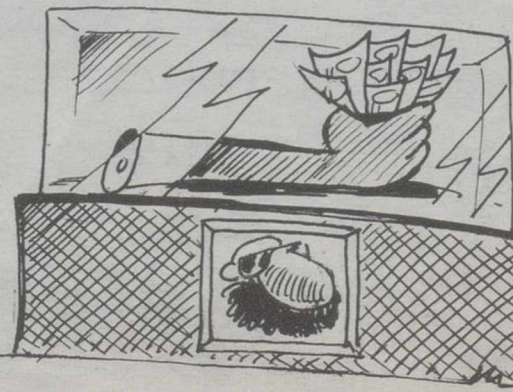
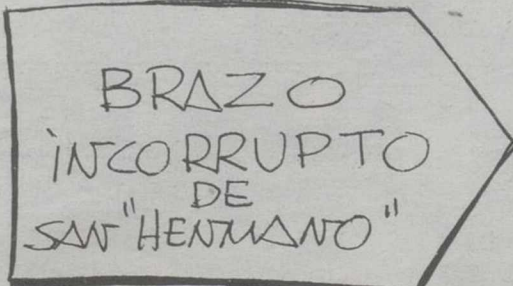

Hoy, en estos momentos

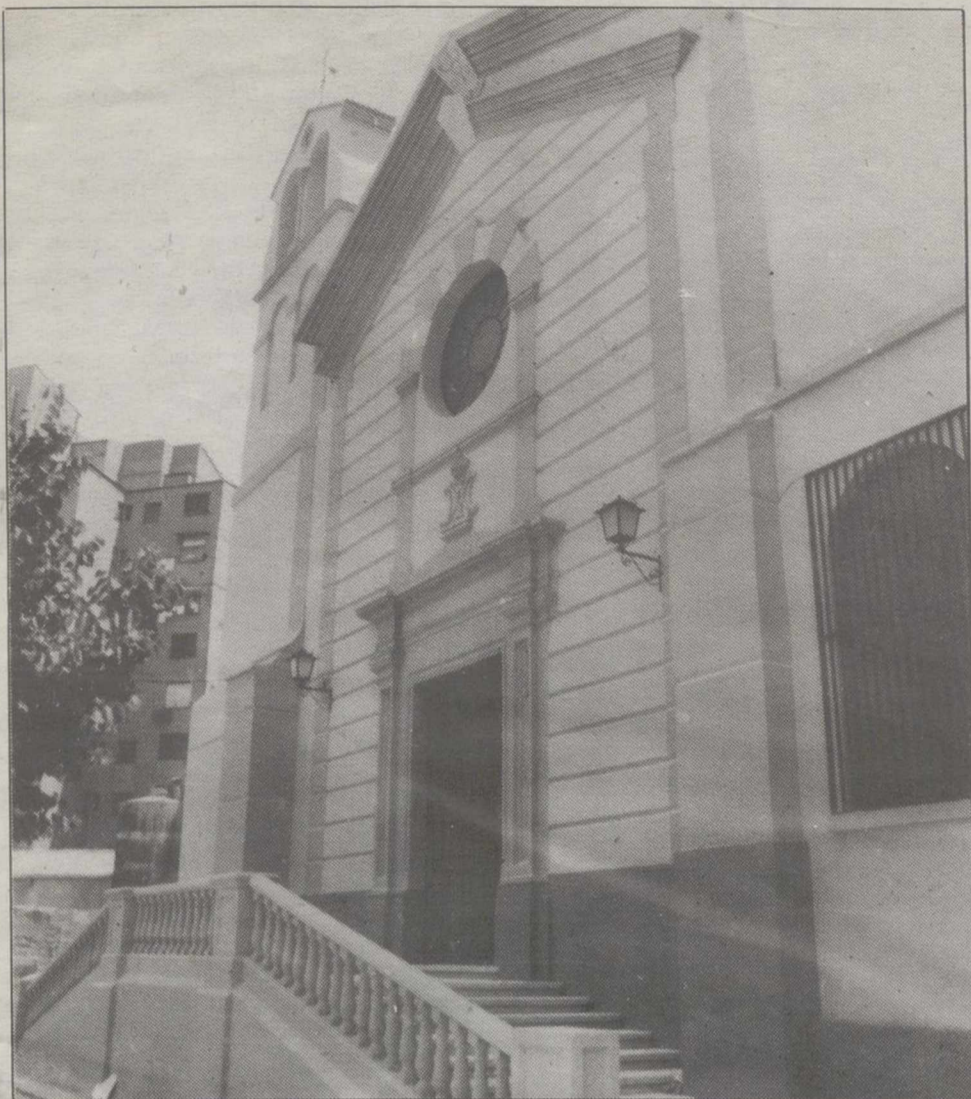

Fachada y una vista del interior del templo.

El gozo de un templo restaurado

LUIS PARREÑO

Hoy vive un día gozoso la parroquia de la Purísima. Sus fieles vuelven a su templo, restaurado y hermoso, después de una diáspora de algo más de un año, en cuyo periodo los cultos se han venido celebrando en la capilla de las RR.MM. Dominicas. Se ha trabajado con buen amor y minuciosidad y el esfuerzo económico —entre once y doce millones de la parroquia y entre seis y siete procedentes de subvenciones, de la Junta de Comunidades, del Obispado...— ha culminado con una espléndida obra, restaurada la techumbre, la sacristía, los servicios complementarios, la calefacción, la instalación eléctrica, reparados y pintados sus muros...

Hoy, su párroco, Fernando Parra, no podrá evitar un sentimiento emocionado cuando, en la homilía de la misa de las 12'30, se dirija a sus fieles, para agradecer la voluntad generosa de Dios, que en el eficaz quehacer del Consejo Parroquial de Economía, ha permitido alcanzar la realidad del "reestreno" del segundo templo más antiguo de Albacete. Y, además, con una nueva alegría, como expresión del espíritu de comunidad que ha profundizado en las conciencias de las gentes de la barriada.

La Purísima es Parroquia desde 1850, pero con anterioridad había sido convento-colegio de jesuitas, y en principio, una ermita bajo la advocación



Se ha restaurado la iglesia con gran minuciosidad.

de Concepción y San Ildefonso. Llegó un momento en que las goteras hacían imposible el culto; se estaba derrumbando la techumbre; la humedad ascendía por las paredes y la temperatura ambiente era insoportable. Y a partir de ahí se fortaleció el sentido de responsabilidad comunitaria, el espíritu de unirse en una acción que verdaderamente justificara la

condición de católicos. Y ha sido un ejemplo espléndido, en el que no hay dar nombres, si acaso el del arquitecto Juan Valero, que ha dirigido las obras, pero si hay que señalar el gozo del templo restaurado, magníficamente recobrado para su misión.

La barriada está habitada, en su mayor parte, por una clase social modesta, trabajadora,

que ha hecho un gran esfuerzo económico, si bien todavía no ha podido cubrir todo el presupuesto, y quedará pendiente de pago sobre un millón y medio de pesetas, que no será preocupante cuando se ha sabido comprender el valor de la solidaridad, de la comprensión y de la generosidad.

La Purísima aumentará considerablemente su feligresía,

dentro de unos años, cuando el "Plan Carretas" comience a cristalizar en la ambiciosa urbanización proyectada por el Ayuntamiento, que comprende el que fuera un laberinto de calles intransitables, y que se incorporarán a una ciudad que no nada en la abundancia, que crece con mucho esfuerzo, con cierta lentitud, pero con una admirable buena voluntad. Y con las nuevas edificaciones, en un barrio moderno, cómodo y bien urbanizado, el entrañable templo resaltarán en sus líneas arquitectónicamente sencillas, sin grandes valores artísticos, pero con una imagen espiritualmente gratificante.

El día, pues, entra en la historia albacetense, con la alegría de la comunidad diocesana, que "recupera" la Casa de Dios para una oración de gracias.

En el mismo sentido, podemos hablar de otra importantísima restauración, como es el Obispado, en la calle de Salamanca, que se encuentra ya terminado, en la etapa de acomodación de los servicios y dependencias.

El tiempo que ha transcurrido desde junio del año pasado hasta hoy ha sido para Fernando Parra, que lleva ocho años al frente de la Parroquia, el que con mayor intensidad ha vivido, marcado por la esperanza. El proyecto se ha hecho realidad. Y todo recobra el espíritu de ayer. Así, sencillamente, como si nada hubiera pasado.

LA GRAN OCASION

Coches de todas las marcas, usados como nuevos.

- Todas las marcas. Todos los modelos.
- Servicio Citroën 24 horas.
- Garantía hasta 2 años.
- Financiación hasta 48 meses.
- 1.000 Puntos de Asistencia Post-Venta.

Eurocasion

CENTROCAR, SA
Agente Oficial Citroën

Marqués de Villares, 25.
Octavio Cuartero, 6. Tel: 22 27 87. Albacete.

Credenciales de un pintor rodense, en Bruselas

Brillante exposición en el Banco Central en Bélgica

Antonio Carrilero, en la cima de su arte, logró los mayores elogios en Bruselas

La muestra ha sido patrocinada por la Caja Rural Provincial de Albacete

Antonio Carrilero, el admirado pintor rodense, ha dado un paso gigante en su andadura artística, con una salida al extranjero que le sitúa en la cima de la popularidad. Su exposición en Bruselas, la que se puede denominar la capital europea de la cultura, ha constituido uno de

sus más brillantes éxitos, refrendado por la visita de numerosísimas personas representativas de todos los ambientes sociales, de las artes y la política. Del 19 al 28 de junio, la colección de óleos presentada en la sala de exposiciones del Banco Central, en Place Brouckère, 33, ha sido

un motivo de atracción de altas personalidades que han enjuiciado la calidad de la obra y la figura de nuestro paisano como uno de los pintores más relevantes del momento, como portador de un mensaje de extraordinarios valores artísticos.

Francisco CEBRIAN

BRUSELAS (Enviado especial). La Caja Rural Provincial de Albacete ha patrocinado esta exposición de Antonio Carrilero, en Bruselas. La entidad albacetense, cuya sensibilidad para la promoción de la pintura se ha manifestado en numerosas ocasiones, con muestras colectivas de gran relieve, ha facilitado que el pintor rodense se "asome" a Europa, en unos momentos de plena y espléndida madurez. Le ha editado un primoroso catálogo, a todo color, donde se hace la presentación como "la seducción por la Mancha, el amor por lo bello", con textos de José Hervás e Higinio Olivares, en francés y en español, y admirables reproducciones de algunas de sus obras.

Luego ha sido valiosísima la colaboración de José Hervás, nuestro paisano, corresponsal de Televisión Española en Bélgica, que hizo su presentación.

Una obra cuidada

Antonio Carrilero ha estado consciente de su responsabilidad en esta exposición, de la importancia de su presentación a niveles europeos. Y trabajó meses antes con un singular entusiasmo, con ilusión y sacrificio. Conocedor de toda nuestra geografía provincial ha querido ser un poco embajador de la Mancha, en la que es capital política de Europa, así como también de la cultura europea, sobre todo en lo que a arte se refiere, pues son innumerables sus salas de grandes exposiciones, galerías de antigüedades, etc.

Cuidó mucho su trabajo y con un bagaje de 46 obras emprendió el viaje en su propio vehículo, hasta alcanzar la frontera belga donde le esperaba José Hervás, su introductor en las altas esferas del Banco Central, donde se le ofrece todo tipo de asistencia técnica para la colocación de los cuadros, en la suntuosa sala que se le cede.

Los días anteriores a la inauguración, Carrilero fue recibido en sus domicilios particulares por varios diplomáticos de las tres embajadas españolas en Bruselas, ya que el Gobierno español tiene representaciones ante el Reino de Bélgica, la OTAN y ante la Comunidad Económica Europea.

Abel Matutes, madrugador

El comisario español ante el Mercado Común, Abel Matu-



Abel Matutes, comisario en la Comunidad Europea, con Antonio Carrilero.



Momento de un recorrido por el salón, acompañados por Higinio Olivares.



Abel Matutes adquirió uno de los cuadros expuestos.

tes, fue uno de los primeros en llegar a la sala del Banco Central, el día de la inauguración. Matutes es un conocido coleccionista de obras de arte y se interesó vivamente por la obra de Carrilero, del que confesó que tenía referencias muy positivas. Fue el primer comprador, adquiriendo un bellissimo paisaje de amapolas dentro de un sembrado de cebada, con un fondo de árboles, matorrales y cielo de personalísimo cromatismo.

Más tarde, van llegando diplomáticos, funcionarios de las embajadas españolas, hombres de negocios, directivos de entidades bancarias de España, así como la plantilla del propio Banco Central, y otros numerosos invitados, siendo de destacar la presencia de Higinio

Olivares, vicepresidente de la Caja Rural Provincial de Albacete, al que acompañaba Ricardo Fernández, jefe del Área Comercial. Así mismo asistió el diplomático español —precisamente de Villarrobledo—, Miguel Pérez Arco, al que acompañaba su esposa.

Presentación de la exposición

José Hervás presentó al pintor, haciendo un repaso de su vida artística, recordando los momentos de su infancia, cómo en la escuela ya era un dibujante excepcional y cómo ha ido escalando la fama y el prestigio, a raíz de su encuentro con Benjamín Palencia y Sanjosé, hasta dar este paso definitivo, presentándose en Bruselas con una exposición de categoría inter-

nacional.

A continuación hizo uso de la palabra el consejero cultural de la embajada de España en Bélgica, Juan José Santos, cuyo Departamento ha prestado una valiosa colaboración. Es un hombre joven, que ha visitado, recientemente, Rusia y Cuba y lleva poco tiempo en Bélgica, pese a lo cual ha destacado su gran preparación y actividad, de manera especial sus gestiones para que la televisión internacional ofrezca una versión en castellano para los muchos españoles residentes en Bélgica.

Juan José Santos tuvo palabras de elogio para Antonio Carrilero, felicitándolo por haber elegido Bruselas para su primera salida al exterior, ya que es una capital que sabe apreciar a los artistas, vengan

Abel Matutes, comisario en la C.E.E., adquirió uno de los mejores cuadros, un paisaje de amapolas

La exposición ha sido considerada como una extraordinaria "embajada artística de la Mancha" en Bélgica

Credenciales de un pintor rodense, en Bruselas



El pintor con Higinio Olivares, Juan José Santos, José Hervás y Ricardo Fernández.



El vicepresidente de la Caja Rural, Higinio Olivares, brinda con Antonio Carrilero.

La televisión belga recogió el acontecimiento artístico

de donde vengan y, principalmente, de España que goza de simpatía y afecto.

El recorrido por la sala y el ofrecimiento de una copa de vino especial de Villarrobledo, con queso manchego, crearon el mejor ambiente de admiración por la obra del pintor, que respondía con visible emoción a las felicitaciones de los asistentes.

La televisión belga se hizo eco de este acontecimiento pictórico, en sus diversos espacios culturales nocturnos, así como aquí en España, Radio Nacional y Televisión Española dieron información en términos muy elogiosos, en los telediarios de sus dos cadenas.

Durante los días en que la exposición ha estado abierta, el desfile de personas ha sido incesante, despertando gran interés tanto la técnica del pintor, como el paisaje que se recoge en sus cuadros, de una Mancha, que tiene fama universal, pero que pocos saben reflejar artísticamente con la personalidad de Antonio Carrilero.

El paisaje belga, otro reto

Se puede decir que Bélgica ha cautivado a Antonio Carrilero, porque ha prolongado su estancia en aquella nación, a pesar de haber clausurado la exposición el pasado día 29. Ha anunciado su regreso a La Roda

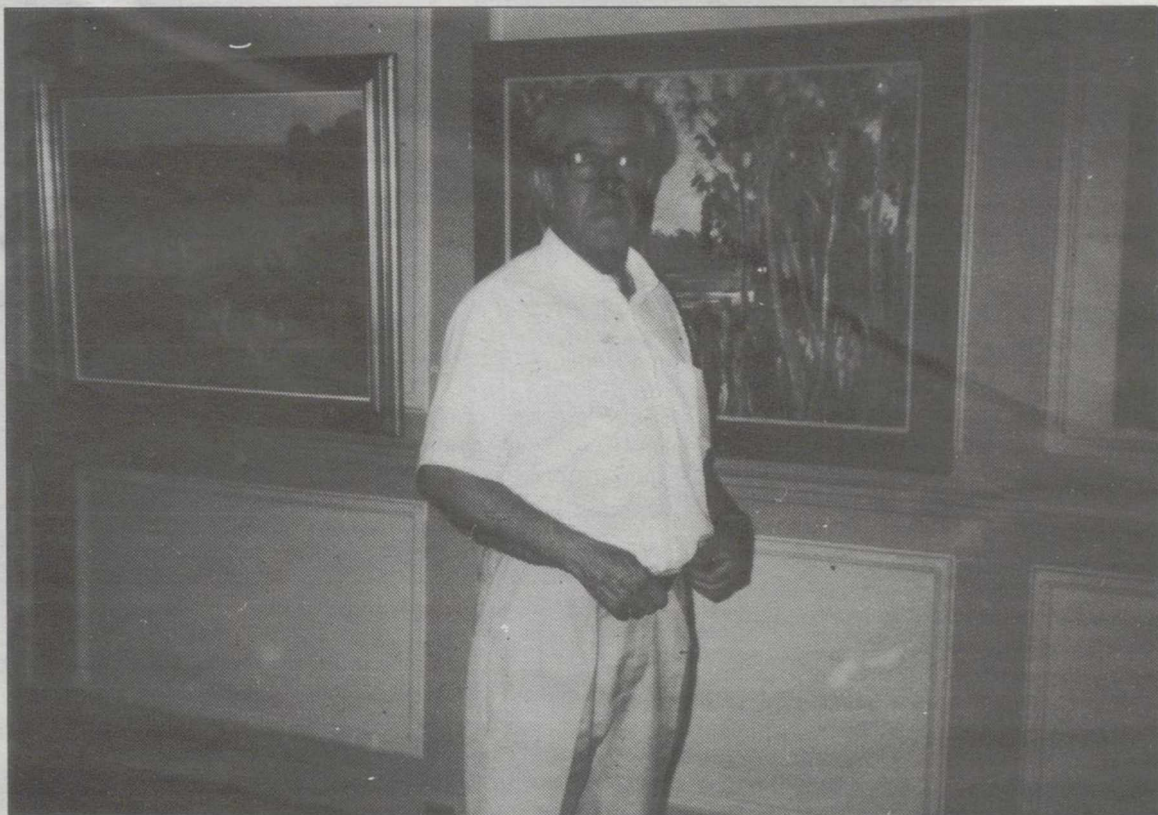

La exposición en Bruselas ha sido uno de los más resonantes éxitos de Carrilero.

para la próxima semana ya que ha querido aprovechar la oportunidad para mantener contactos con sectores culturales interesados por su pintura, aparte de atender a su propia inquietud artística para obtener sobre apuntes y bocetos nuevos cuadros sobre el paisaje belga, que le supone un nuevo reto de cara a otros ambiciosos empeños

internacionales, más allá de Europa, que ya tiene en estudio. Ha sido verdaderamente importante esta exposición para Antonio Carrilero, porque ha abierto de una manera extraordinaria su mundo artístico tomando contacto con un mundo artístico, en el que se podía sentir ajeno, a pesar de haber expuesto su obra en las mejores

y prestigiosas galerías de España. Estamos seguros que no se va a dormir sobre los laureles de la exposición de Bruselas. Su vocación y su gran capacidad de trabajo, le estimularán al máximo en la creación, consolidándose su madurez, su espléndido momento, fruto que viene recoge después de la más palpable demostración de que

El consejero cultural de la Embajada de España, Juan José Santos, destacó en el acto inaugural la importancia de la exposición y elogió la calidad de las obras

La colección estaba compuesta por 46 obras recientemente realizadas por el pintor, muy responsabilizado en su primera salida al extranjero

nada hay en él de improvisación sino de un artista nato, con la fortuna de haberse cruzado en la vida con aquel otro pintor universal, que se llamó Benjamín Palencia, con quien alcanzó a divisar una panorámica especial del paisaje manchego, sobre el que supo obtener los matices diferenciales de su propio talento y su inspiración.

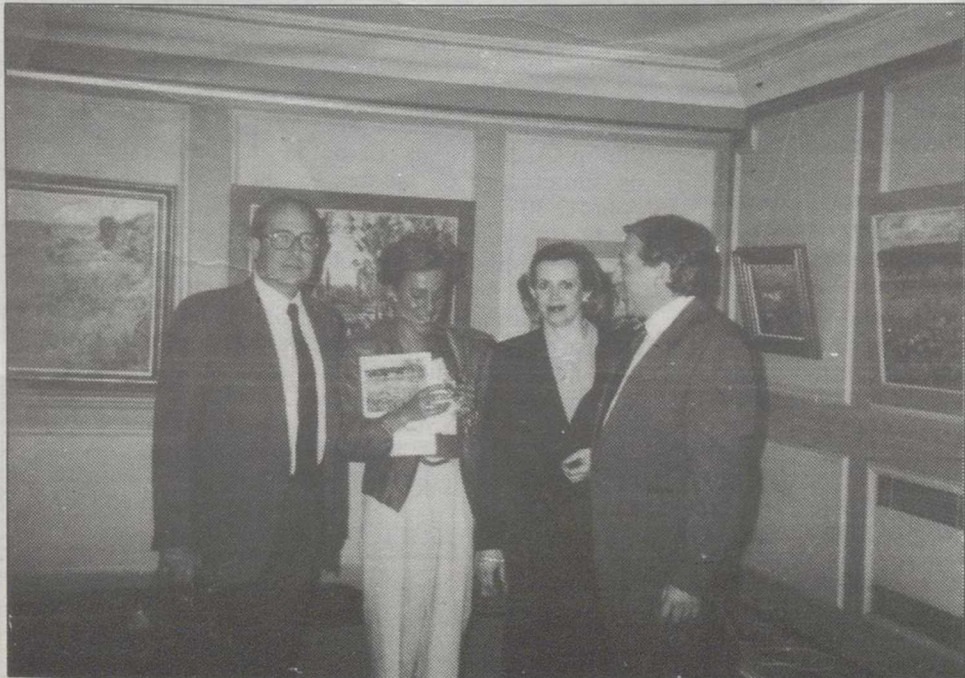

El diplomático Miguel Pérez Arco con Ricardo Fernández y sus esposas.



Antonio Carrilero con Francisco Cebrián, nuestro enviado especial.

Según Luis Miguel Miranda, presidente del Colegio Oficial de Farmacéuticos de Albacete

“En el problema de la droga tenemos que formar profesionales, reciclándolos”

Conclusión del curso de drogodependencia para sanitarios y farmacéuticos, clausurado el pasado viernes

El pasado viernes fue clausurado un curso de drogodependencia, organizado por la Fundación de Ayuda a la Droga y el Colegio de Farmacéuticos de Albacete y que ha estado dirigido a ATS, médicos, farmacéuticos y funcionarios de prisiones.

Lola del CAMPO

Este curso, el primero que se organiza en Albacete, ha sido organizado por la Fundación de Ayuda contra la Drogadicción, el Colegio Oficial de Farmacéuticos de Albacete y el Consejo General de Colegios de Farmacéuticos de España, se ha desarrollado a lo largo de dos semanas y ha contado con 52 asistentes. Las clases han estado impartidas por profesorado de la propia Fundación y por profesionales de la provincia y ha estado orientado a farmacéuticos y personas interesadas en el problema de la droga, si bien también ha estado abierto para ATS y funcionarios de prisiones.

La base fundamental de éste ha sido, por una parte, introducir a los farmacéuticos en la problemática de los drogode-

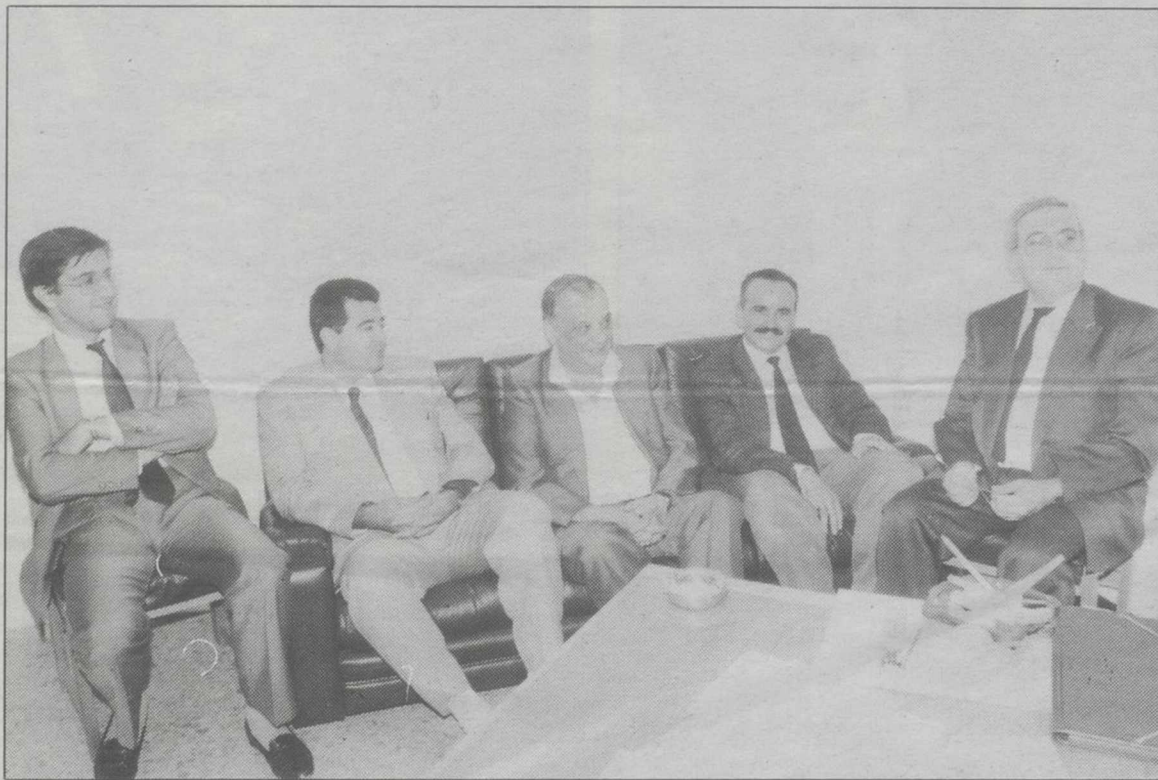

A la clausura asistió el delegado de Sanidad y el secretario del Consejo de Colegios de Farmacéuticos, entre otros

pendientes y, por otra, formar a estos profesionales, reciclándolos, con el fin de establecer un mayor contacto con estas personas para su rehabilitación social. El curso ha constado de dos partes, teórica y práctica, ha

contado con el director de la Escuela de Enfermería de Madrid, Juan Beneit; el director del Plan de Ayuda contra la Drogadicción y la colaboración de farmacéuticos. Según Luis López Miranda, presidente del

colegio de Albacete, “el balance ha sido positivo, la idea es que los profesionales tenemos una labor importante que cumplir, el reciclaje, que se ha puesto de relieve por la importancia social de la temática del curso.”

Actuación a nivel nacional

La Fundación de Ayuda a la Drogadicción, que lleva trabajando un año con los profesionales sanitarios de toda España, es la que pone en marcha este tipo de iniciativas. Hace un año y medio, la reina Doña Sofía, como presidenta de la Fundación, firmó unos protocolos con ATS, médicos, farmacéuticos y psicólogos, con el fin de organizar y llevar a cabo cursos como el que ha sido clausurado en nuestra ciudad.

El problema de la droga cuenta con dos tipos de actuación, uno el Plan Nacional de Ayuda, incluido dentro de las actuaciones del Ministerio de Sanidad; y otro, la Fundación de Ayuda a la Drogadicción, organización no gubernamental. El primero, ha llevado a cabo en Albacete diversas campañas publicitarias; en estos momentos, está previsto la distribución por las farmacias de un folleto-manual en el que constarían preguntas sobre cuestiones concretas de la droga. Por su parte, la Fundación es la encargada de formar especialistas y mantenerlos al día, por medio de estos cursos

Guía

EXPOSICIONES

* XVIII Exposición Regional de Artes Plásticas: - del día 30, al día 5 de agosto, en la sala de exposiciones de la Caja Rural de La Roda.

* Exposición-selección de piezas de la colección que figurarán en el Museo Internacional de Arte Popular que se instalará en el edificio del Antiguo Ayuntamiento:

- hasta el día 15 de agosto, en el Museo Provincial.

TEATRO

* Programa de actuaciones del Encuentro Internacional “Joven Escena 90”:

- día 1, a las 12’30 de la mañana, el grupo “Toño Criado-Teatro del Desastre”, pondrá en escena la obra “La calle es mía”, en la Plaza del Altozano.

- día 1, a las 12’30 de la mañana, el grupo “TNT”, representará la obra “El pincel del arco iris”, en el Auditorio Municipal.

- día 2, a las 10 de la noche, el grupo de Ferrara (Italia) “Teatro Núcleo”, pondrá en escena la obra “Luces”, en el Auditorio Municipal.

- día 2, a las 11 de la noche, el grupo “Suripanta Teatro” pondrá en escena la obra de Miguel Murillo “Perfume de mimosas”, en el Auditorio Municipal.

- día 3, a las 12’30 de la mañana, el grupo “Visitants”, representará la obra “Hugosntein”, en la Plaza Mayor.

- día 3, a las 10 de la noche, el “Teatro de Malta”, pondrá en escena su último montaje “El atraco”, en el Parque de Abelardo Sánchez.

- día 3, a las 11 de la noche, el grupo belga “Abel et Gordon” representarán la obra “La danse des poules”, en el Auditorio Municipal.

- día 4, el grupo “Antzerki Koletktiboa” representará la obra “Desserto”, en la Plaza del Ayuntamiento.

- día 4, a las 8’30 de la tarde, el grupo “La Quimera de Plástico” representará la obra “Ensalada de bandidos”, en el Barrio de San Pedro.

- día 4, a las 11’30 de la noche, el grupo “Teatre de L’Aigua” pondrá en escena la obra “Cogito”, en el Recinto Ferial.

- día 5, a las 10 de la noche, el “Teatro Fénix” representará la obra “Naufragios”, en el Parque de Abelardo Sánchez.

- día 5, a las 11’30 de la noche, el grupo “Catalana de Gags” pondrá en escena la obra de Ramón Ivá “Historias de la puta mili”, en el Recinto Ferial.

- día 6, a las 12’30 de la mañana, la “Fundación Gombyowrich” representará la obra “Cálidos helados”, en la Plaza Mayor.

- día 6, a las 8’30 de la noche, el grupo de teatro de títeres “La Escalera”, pondrá en escena la obra “Cosas del duende”, en el Barrio San Pablo.

- día 6, a las 11 de la noche, Miguel A. Gallardo representará la obra de Concha Romero “¿Tengo razón o no?”, en el Auditorio Municipal.

- día 7, a las 8’30 de la tarde, el “Teatro Breve” pondrá en escena la obra de J.L. Llamas “Toñín en el mundo de los sueños”, en el Parque de Abelardo Sánchez.

- día 7, a las 8’30 de la tarde, el grupo “Cachivaches” representará la obra “Escenas de amor y muerte”, en el Auditorio Municipal.

- día 7, a las 9’30 de la noche, el “Teatro Guirigai” representará la obra “Enésimo viaje a Eldorado”, saliendo desde la Plaza de Toros y llegando al Recinto Ferial.

- día 8, a las 11 de la noche, el grupo “Algarabía” representará la obra de Miguel Murillo Gómez “Dogma de fe”, en el Auditorio Municipal.

CINE

* Programación de Cine de Verano del Cine-club Popular. Todas las proyecciones se harán en la Caseta de los Jardinitillos, a las 11 de la noche:

- día 10, se proyectará “¡Ay Carmela!”, de Carlos Saura.

- día 11, se proyectará “Dirty Dancing”, de Emile Ardolino.

- día 12, se proyectará “Black Rain”, de Ridley Scott.

- día 17, se proyectará “Dulce hogar... ¡a veces!”, de Ron Howard.

- día 18, se proyectará “Casada con todos”, de Jonathan Demme.

- día 19, se proyectará “Un par de seductores”, de Frank Oz.

- día 24, se proyectará “Las cosas del querer”, de Jaime Chavarrí.

- día 25, se proyectará “Agárralo como puedas”, de Abrahams y Zucker.

CONFERENCIAS

* Acto inaugural del curso de verano “Los montes de Castilla-La Mancha”, organizado por el Vicerrectorado de Extensión Universitaria y los departamentos de Ciencia y Tecnología Agroforestal y Producción Vegetal y Tecnología Agraria:

- día 2, a las 9 de la mañana, en el Aula Magna de la Escuela Universitaria Politécnica de Albacete.

FIESTAS

* Programa de fiestas del Barrio de San Pablo:

- día 1, a las 10 de la mañana, chocolatada popular. A las 11 de la mañana, finales de bochas, en la Fiesta del Arbol. A las 11 de la mañana, finales de truke, en el bar “Mónaco”. A las 12 de la mañana, final de fútbol-sala, en las pistas del colegio Simón Abril. A las 12 de la mañana, exhibición de simultáneas de ajedrez, en la Fiesta del Arbol.

A las 12’30 de la mañana, concurso de dibujo infantil, en la rosaleda de la Fiesta del Arbol. A las 6 de la tarde, jimkana de bicicletas, en la calle Santiago Rusiñol. A las 8 de la tarde, actuación del grupo de danza española del Barrio San Pablo. A las 9,30 de la noche, fin de fiesta, actuarán los grupos infantiles de danzas manchegas y sevillanas del colegio Simón Abril y del grupo Los Angeles. Los alumnos de la Escuela de Acordeones del Barrio San Pablo, dirigidos por José Pascual López Garrido. A las 12 de la noche, traca de fin de fiestas.

INFORMACION CULTURAL

* Punto de Información Cultural (P.I.C.) del Ministerio de Cultura:

- en la Biblioteca Pública del Estado, calle San José de Calasanz, 14, quinta planta. Teléfono 23-8454. De 9 a 14 y de 16 a 18,30 horas.



Apartamentos en la playa a 60 pesetas.

Es lo que vale un billete de autobús para recoger el premio de un apartamento en la playa que la Caja de Valencia sortea cada semana entre sus clientes con libreta. Bueno, también entre los que tengan cuenta corriente. Y un televisor en color cada dos horas. Y así hasta noviembre.

Además, por cada 25.000 pesetas que usted ingrese, una oportunidad de ganar un Mercedes cada quince días. Y enci-

ma, los pensionistas que cobren por libreta podrán ganar pensión doble durante un año, cuatro viajes a Canarias cada día y otra pensión extra para toda la vida.

Y un detalle muy especial para quienes cobran su nómina a través de la Caja: una paga extra cada ocho horas.

Y así hasta noviembre.

TODO EN CAJA
DINERO · CASAS · COCHES · VIAJES

Saldo mínimo para acceder al premio del Mercedes: 75.000 ptas. Para el resto de los premios: 50.000 ptas. Las condiciones de esta promoción están expuestas en todas nuestras oficinas.



CAJA DE VALENCIA

Vacaciones

La infraestructura de estos parajes está compuesta por hoteles, restaurantes y campings, además de algunas áreas de descanso

Albacete ofrece distintos itinerarios turísticos para pasar las vacaciones en la provincia

Los parajes naturales de la ribera del río Júcar y las Lagunas de Ruidera, algunos de los lugares que puede conocer el turista

Con la llegada del verano gran número de albacetenses se plantean cómo poder pasar las vacaciones de verano y dónde ir a disfrutar durante esos días. Ante esta perspectiva puede plantearse pasar las jornadas de descanso en la provincia de Albacete, ya que desde las distintas insti-

tuciones se están promocionando rutas diferentes, ofreciendo al viajero la belleza del entorno paisajístico que circunda a lo largo de la cuenca del río Júcar o el entorno del paraje de la Sierra de Alcaraz. Otro de los lugares que Albacete puede ofrecer a los turistas de la provincia

son las Lagunas de Ruidera, que aún siendo conocidas, ofrecen la posibilidad de disfrutar con tranquilidad de las vacaciones de verano. La infraestructura turística de estas zonas está formada por hoteles, restaurantes y campings, además de algunas áreas de descanso.

Pilar PINTADO

Las vacaciones de verano pueden ser una buena ocasión para disfrutar de las ofertas turísticas que ofrece la provincia de Albacete, tanto para los albacetenses como para los turistas que quieran conocer los parajes naturales de la provincia. A través de las instituciones se están promocionando unas rutas concretas que presentan diferentes itinerarios abiertos donde el turista puede pasar unos días de descanso rodeado por la belleza paisajística de la cuenca del río Júcar, de la Sierra de Alcaraz o de las Lagunas de Ruidera. Además de los parajes naturales de estas zonas, también se puede degustar la gastronomía y las costumbres típicas de los pueblos que tienen una infraestructura turística para pasar unos días de vacaciones.

Uno de los lugares en los que se puede disfrutar de unos días de descanso puede ser Alcalá del Júcar, donde por 2.000 pesetas de puede dormir en el hotel Plaza de esta localidad, se puede comer en el restaurante Hermanos Plaza y el baño está asegurado en el curso fluvial del Júcar. Esta zona de de Alcalá del Júcar se ha convertido en el símbolo de la ribera del río. El lugar se encuentra dentro de una de las rutas turísticas que se promocionan desde la Junta de Comunidades de Castilla-La Mancha, la "Hoz del Júcar".

Este puede ser un buen punto de residencia o de partida para poder conocer otros lugares de esta zona, aunque los que quieran sentir más de cerca la naturaleza pueden instalarse en el camping "El Berrocal", que se encuentra en la carretera que se dirige hacia la localidad de Tolosa, siguiendo la margen izquierda del Júcar.

Desde esta localidad, existe la posibilidad acercarse a algunos pueblos de gran belleza, como Jorquera, que es la primera localidad de la ruta turística de la "Hoz del Júcar".

Aunque Jorquera no dispone de infraestructura turística, se está construyendo un mirador que será una pequeña zona de descanso, además de las mejora de la infraestructura viaria, a través de un programa de la Junta de Comunidades castellano-manchega.

La Recueja y Casas del Cerro son otras dos localidades bañadas por el Júcar a lo largo de su curso y pueden conocerse si fija su residencia en Alcalá del Júcar.

Otro de los encuentros turís-



Alcalá del Júcar puede ser un lugar de residencia para pasar unas vacaciones en Albacete.



Las Lagunas de Ruidera es otra zona que ofrece gran atractivo para el turista.

El balneario de la Concepción ofrece al visitante una buena oferta en cuanto a la infraestructura que posee, ya que un día con pensión completa cuesta 3.350 pesetas, la media pensión son 2.500 pesetas y 1.650 pesetas si sólo quiere dormir.

Balneario de la Concepción

En este paraje está situado el balneario de la Concepción, en la ribera del río Cabriel, uno de los grandes parajes naturales poco conocidos, no sólo en España sino también en la provincia. Este río, afluente del Júcar, marca la frontera natural, desde el embalse de Contreras, en Cuenca, hasta Villatoya, en Albacete, con la Comunidad Valenciana.

Los Baños de la Concepción también son conocidos entre los vecinos del lugar como "los baños de este lado", ya que en la otra orilla del río Cabriel se encuentra el Balneario de Fuente podrida, ya en la provincia de

Valencia y también son "los del otro lado". Desde la provincia de Albacete se puede llegar a este lugar a través de Casas Ibáñez o desde Alborea.

El balneario de la Concepción ofrece al visitante una buena oferta en cuanto a la infraestructura que posee, ya que un día con pensión completa cuesta 3.350 pesetas, la media pensión son 2.500 pesetas y 1.650 pesetas si sólo quiere dormir.

Lagunas de Ruidera

En otro punto de la provincia de Albacete, también se puede disfrutar de unos días de descanso en las Lagunas de Ruidera. Este paraje situado entre las provincias de Ciudad Real y Albacete, es una zona ya conocida por numerosos visitantes que acuden a este lugar desde diferentes puntos de la región, sobre todo en el período estival.



Los visitantes que vayan a Alcalá del Júcar tienen el baño asegurado.

El albacetense que quiera disfrutar de unos días en las Lagunas de Ruidera puede dormir, en una habitación doble, por 4.000 pesetas, en el hotel "La Colgada", situado cerca de la laguna que lleva el mismo nombre. En el hostel "El Molino" también tiene habitaciones dobles, donde por 3.000 pesetas puede dormir y el hotel "Albamanjón", donde por 5.000 pesetas una noche puede disfrutar de este paraje de gran belleza en el corazón de La Mancha.

Este conjunto de lagunas muestra al visitante un paraje distinto que constituye algo más que un oasis. Agua, luz y vegetación ofrecen al turista un aliciente para el disfrute; su fauna o vegetación en unas; el baño en otras; la práctica de deportes de vela y además también se pueden conocer localidades cercanas a esta zona. Ossa de Montiel es una de estas localidades

Alcalá del Júcar es el símbolo de la ribera del Júcar y se encuentra dentro de las rutas que promociona la Junta de Comunidades

En Villatoya está el balneario de la Concepción, en la ribera del río Cabriel, un paraje todavía poco conocido, incluso en España

donde se puede comer en el restaurante "Helvético", con menús desde 650 pesetas. Dentro del entorno de las Lagunas de Ruidera también se pueden encontrar lugares para comer, desde las 900 pesetas por persona.

Las Lagunas de Ruidera son actual parque natural con una superficie de 3.772 hectáreas. De origen tectónico -por hundimiento- acumulan el agua de los nacidos del Campo de Montiel en una sucesión de 16 lagunas de espléndidas tonalidades, en ocasiones unidas entre ellas por cascadas. Tradicionalmente las Lagunas de Ruidera fueron consideradas como el nacimiento del alto río Guadiana, que a partir de los años 50 fue embalsado en Peñarroya, dando lugar a un embalse que hoy se encuentra incluido dentro de los límites del parque natural de las Lagunas de Ruidera.

Vacaciones

Otra de las rutas turísticas que puede elegir el albacetense para pasar unos días de descanso en su provincia es la Sierra de Alcaraz. Desde este lugar puede conocer otros parajes cercanos a esta zona. Elche de la Sierra, Ayna o "Los

Chorros" del río Mundo son otros lugares donde también se puede disfrutar de unas vacaciones. El entorno paisajístico de este lugar constituye el punto de contacto entre el sistema Ibérico y la cordillera Bética, siendo el origen de la

cuenca del río Segura. Al sur de esta sierra de Alcaraz se puede encontrar abundancia de agua y paisajes inolvidables. Hoteles y campings constituyen la principal infraestructura turística de este paraje de la provincia de Albacete.

Naturaleza y vegetación, tranquilidad y descanso están asegurados en estas zonas de la provincia

La Sierra de Alcaraz, el río Mundo o Yeste, lugares atractivos para el descanso en verano

Elche de la Sierra y Molinicos, otros lugares alternativos donde poder disfrutar de unas vacaciones sin salir de Albacete

P. PINTADO

En Alcaraz se conjuga hoy la naturaleza con la historia y pasar unos días de vacaciones en este lugar puede servir al turista para conocer mejor este paraje y poder adentrarse en la historia que envuelve a las llamadas "torres gemelas", que son de similares dimensiones y características. La "Torre del Tardón" y la "Torre de la Trinidad" se encuentran en la Plaza Mayor de esta localidad, declaradas monumento artístico nacional.

Alcaraz cuenta con dos hoteles donde puede hospedarse, el turista, el "Alfonso VIII", en el que puede dormir por 1.400 pesetas y "El Cazador", donde pasar una noche le costará 2.400 pesetas. Una vez situado en Alcaraz también puede conocer otros paisajes como son el entorno de Vianos y Paterna del Madera, donde poco a poco se van adentrando en valles y zonas boscosas y en la falda de la montaña aparece Paterna, en un entorno de caminos y carreteras vecinales, para los más amantes de las excursiones. Dejando atrás este lugar, comienza el cauce de un nuevo río, el Bogarra, con un valle plagado de almendros, de gran belleza para la vista.

Otra de las posibilidades que ofrece esta zona de la provincia

de Albacete está en Riópar, lugar de nacimiento del río Mundo. Riópar, durante mucho tiempo recibió el nombre de Fábricas de Riópar debido a la existencia de las fundiciones de bronce, todavía en funcionamiento a pesar de ser una de ellas la más antigua de España. Se fundó en el siglo XVIII y ha dejado gran tradición artesanal del metal en la zona.

En el hostel "Sierra de La Mancha" puede dormir una noche por 2.300 pesetas y en hostel "Casa Adbón" dormir una noche le puede costar 2.000 pesetas. Para poder degustar la gastronomía más típica de esta zona, -en la que podrá comer el gazpacho manchego cocinado con carne de caza, especialmente perdiz, conejo de campo o liebre-, en el restaurante "Grimaldo" y "Río Mundo".

El nacimiento del río Mundo es uno de los parajes más bellos de España y desde aquí también podrá deleitarse con la Sierra del Agua, nombre que recibe por los innumerables manantiales que brotan de ella, formando un sugestivo conjunto, donde de la naturaleza se conjuga con el agua y da lugar a una zona de gran vegetación.

Elche de la Sierra

Cuando se sale del valle del río Mundo aparece Elche de

la Sierra que constituye el centro comercial de esta zona, donde el turista puede comer en el restaurante "El Moreno". Este pueblo posee una iglesia colegiata del siglo XVIII y mezcla de viejas y poderosas mansiones con casas sencillas de arquitectura popular.

Si quiere pasar a un contacto más directo con la naturaleza se puede instalar en el camping "Río Mundo", adentrándose en otro de los muchos valles que pueblan esta zona, como es el pueblo de Molinicos.

Otra de las posibilidades que ofrece Albacete para pasar unas vacaciones está en la conocida "Suiza manchega", Ayna, que se encuentra enclavada en lo más profundo de la garganta que forma el río Mundo, y su paisaje en conjunto es uno de los más bonitos de la zona. En este lugar puede dormir una noche por 2.400 pesetas en el hotel Felipe II y puede comer en el restaurante "Casa la Dulce", así como también puede instalarse en el camping de esta localidad y disfrutar de unos días de tranquilidad y descanso.

En la Sierra del Segura también se puede disfrutar de unos días de descanso y profundizar en los paisajes que la naturaleza ofrece al visitante. En Yeste puede instalarse en un camping, además de permanecer en contacto con la naturaleza y los



El nacimiento del río Mundo deleitará al visitante por su belleza.

parajes que le ofrecerá la belleza del valle del Tus, quizá una zona todavía poco conocida en la provincia de Albacete y que

le permitirá disfrutar de la tranquilidad de los paisajes y de sus gentes que se respira en todos los rincones de este lugar.



CENTRO DE GESTIÓN CATASTRAL Y COOPERACIÓN TRIBUTARIA

Gerencia Territorial de Albacete
MINISTERIO DE ECONOMIA Y HACIENDA

DELIMITACION DEL SUELO SUJETO A CONTRIBUCION TERRITORIAL URBANA

EDICTO

El Consejo Territorial de la Propiedad Inmobiliaria, en sesión celebrada el 25 de junio de 1990 tomó el ACUERDO de aprobar las Delimitaciones de suelo de naturaleza urbana, a efectos del Impuesto sobre Bienes Inmuebles según establece el artículo 70.2 de la Ley 39/1988, de 28 de diciembre, reguladora de las Haciendas Locales (B.O.E. nº 313, del día 30), de los términos municipales de Albacete, Alcadozo, Almansa, Ayna, Barrax, Bogarra, Caudete, Hellín, La Herrera, Lezuza, Liétor, Munera, Peñas de San Pedro, Pozohondo, Pozuelo, La Roda y San Pedro.

Los expedientes de cada municipio, compuestos por la Memoria justificativa, los planos y las relaciones de fincas incluidas o excluidas por haberse alterado su naturaleza rústica o urbana en virtud del ACUERDO adoptado, se encuentran expuestos al público en la Gerencia Territorial, calle Francisco Fontecha, nº 2, 3ª planta, durante el plazo de quince días hábiles, contados a partir del siguiente a la publicación de este anuncio en el Boletín Oficial de la Provincia.

Contra el indicado ACUERDO podrá interponerse recurso de reposición por las personas físicas o jurídicas afectadas ante el Consejo Territorial, según previene el Real Decreto 2244/1979, de 7 de septiembre, (B.O.E. nº 235 del día 1 de octubre) o reclamación económico-administrativa ante el Tribunal Económico-Administrativo Regional, según previene el artículo 78.1 de la Ley 39/1988, de 28 de diciembre, reguladora de las Haciendas Locales (B.O.E. nº 313 del día 30), durante el plazo de quince días hábiles, contados a partir del siguiente a aquel en que expire la exposición pública, sin que ambos puedan simultanearse:

Albacete, 25 de Junio de 1990
EL GERENTE TERRITORIAL
Pedro F. Gutiérrez Pulido

VºBº: EL DELEGADO DE HACIENDA
PRESIDENTE DEL CONSEJO TERRITORIAL
José Luis Fraile Santos

Manos Unidas
CAMPAÑA CONTRA EL HAMBRE



COMPARTIR ES HACER JUSTICIA

Donativos:
En los principales Bancos y Cajas de Ahorro
Comité Ejecutivo:
Barquilla, 38-2º. 28004 MADRID. Tfno. (91) 410 75 00

Manos Unidas
CAMPAÑA CONTRA EL HAMBRE

Barquilla, 38-2º. 28004 MADRID. Tfno. (91) 410 75 00
Nombre _____
Dirección _____
C.P. _____ Provincia _____

Deseo recibir: Información de MANOS UNIDAS
 Impreso de socio colaborador

El consumo en el verano: precauciones y consejos (I)

Estos productos refrescantes no tienen cantidades nutritivas importantes y suponen un riesgo sanitario si no se manipulan con cuidado

Los helados, un alimento muy agradable que exige algunas precauciones en su consumo

Los puestos de venta permanentes ofrecen más garantía por disponer de lo necesario para preservar la higiene y calidad

La Oficina Municipal de Información al Consumidor (OMIC) como cada año por estas fechas lanza su campaña informativa, sobre consejos y precauciones que el ciudadano tiene que tener en cuenta en la utilización y consumo de pro-

ductos propios de esta época estival. En la campaña de la OMIC tiene una especial importancia la vertiente informativa, con la edición de una guía de verano, que trata aquellos aspectos de especial incidencia en la época estival como son

el consumo de helados y la utilización de las piscinas. Esta guía de verano vendrá a completar la "Guía de servicios" que la OMIC tiene ultimada con apartados ya cerrados y dedicados a la vivienda o el servicio telefónico, por ejemplo.

E. CAÑAS

Al margen de los consejos, la campaña que llevará a cabo el área de Consumo del Ayuntamiento de Albacete, a través de la Oficina Municipal de Información al Consumidor (OMIC), se centrará también en los trabajos de inspección y control analítico, por un lado en las piscinas públicas, fundamentalmente de titularidad municipal, así como aquellas públicas de titularidad privada, actuándose en las más significativas.

En primer lugar se llevará a cabo un protocolo de inspección de las instalaciones, a cargo de los técnicos del laboratorio municipal, tomándose muestras del agua antes de ser utilizada, con el fin de que sirva de testigo para análisis sucesivos, pudiendo así detectar las posibles variaciones. Las anomalías tendrán que ser corregidas, o en el caso contrario los técnicos levantarán acta sancionadora.

También labores de control se realizarán sobre las salsas mahonesas en los establecimientos de temporada, especialmente los chiringuitos del Paseo de la Feria. Estas actuaciones estarán apoyadas en la orden de la Consejería de Salud de la Junta de Comunidades, de 20 de julio de 1989, prohibiendo la elaboración de mahonesas o cualquier otro producto en el que intervenga el huevo.

En este sentido, a los chiringuitos del Paseo de la Feria ya se les comunicó, a través del pliego de condiciones, esta prohibición, aunque muchos han alegado que elaboran la mahonesa con la leche como producto básico. La OMIC tomará muestras en este aspecto, comprobando si el estado de estas salsas es idóneo y si hay o no presencia del huevo.

Dejando de lado las labores técnicas de inspección, no por menos importantes, los consejos de la OMIC en cuanto a dos productos de temporada, el consumo de helados y la higiene en las piscinas, son la parte más importante de esta campaña de cara al ciudadano-consumidor.

El consumo de helados

Los helados, pese a ser productos que se conservan y expenden a bajas temperaturas, constituyen medios favorables para el crecimiento o para la supervivencia de microorganismos, si no se manipulan con cuidado. Las fichas que la OMIC pone al servicio de los usuarios pretenden aclarar algu-



Los helados, sobre todo los polos, son un producto apetecible especialmente para el público infantil.

Otras veces el riesgo sanitario que pueda entrañar el consumo de helados tiene su origen no en el propio helado, sino en otros productos alimenticios que lo acompañan, (nata o galletas)

nas de estas preguntas que pueden plantearse respecto al consumo de helados, en primer lugar referidas a la propia definición de este producto, su clasificación, valor nutritivo y composición.

- ¿Qué son los helados?

El término helado es, a menudo, usado con poca exactitud, pues abarca una amplia variedad de productos, comprendiendo los verdaderos helados que puedan ser clasificados definitivamente como alimentos, hasta los sorbetes y los polos que son simplemente dulces refrescantes con jugos de frutas heladas, pero que tienen poco valor nutritivo.

La reglamentación técnico-sanitaria para la elaboración, circulación y comercio de helados define a estos productos como las preparaciones alimenticias que han sido llevadas al estado sólido, semi-sólido o pastoso por una congelación simultánea o posterior a la mezcla de las materias primas puestas en producción y que han de mantener el grado de plástici-

Es muy importante el peligro de contaminación que supone el despacho de helados en puestos de venta si no tienen prácticas de higiene rigurosa o se manipula con material poco limpio



Los carritos de helados son ya casi una reliquia.

dad y congelación suficiente hasta el momento de su venta al consumidor.

- ¿Cómo se clasifican los helados?

De acuerdo con el estado físico en que se encuentra el helado y en función de los ingredientes básicos utilizados en su fabricación, se consideran

los siguientes tipos de helados: helado crema, de leche, de leche desnatada, con grasa no láctea, de agua o sorbete, y postres de helado.

- ¿Cuáles son los ingredientes básicos usados en la fabricación de los helados?

En la preparación de helados se autoriza el empleo de los

Garantías sanitarias en los puestos permanentes

Generalmente ofrecen más garantía los puestos de venta permanente, ya que disponen de los elementos necesarios para preservar la higiene y calidad de los helados. Los puestos de venta de temporada sobre todo los móviles en los que se expenden toda clase de helados no disponen de las instalaciones de frío adecuadas ni del servicio de agua potable para la limpieza del material, con el posible riesgo sanitario en el consumidor.

En cuanto a la posibilidad de conservar indefinidamente los helados, pese a que el frío a temperaturas de congelación impide y retrasa el crecimiento microbiano y por tanto facilita la conservación de los productos congelados, ha de tenerse en cuenta que los helados para garantizar al máximo su calidad higiénica, nutritiva y comercial presentan una fecha de conservación máxima.

El consumo en el verano: precauciones y consejos (I)

La higiene, fundamental para evitar el peligro de contaminación en el despacho de helados

siguientes productos: leche y derivados; huevos (enteros, yema y clara de huevo); azúcares alimenticios (sacarosa, glucosa) y miel; chocolate, café, cacao, cereales y sus derivados; frutas y sus derivados (zumos de frutas y sus concentrados); almendras, avellanas, nueces, piñones, turrone, chufa, frutos secos y desecados; bebidas alcohólicas y esencias naturales; agua potable y proteínas de origen vegetal.

Igualmente, las grasas comestibles autorizadas no lácteas son también ingredientes de los helados. Estas grasas no podrán utilizarse en los helados denominados crema, de leche y de leche desnatada, en cuya composición figura como ingrediente la leche o derivados lácteos y en los helados de agua en cuya composición no figura ningún tipo de grasa.

- ¿Qué es un helado montado?

Cualquiera de los helados crema, leche, leche desnatada y con grasa no láctea cuya masa esté comprendida entre 375 y 400 gramos por litro, en vez de alcanzar el mínimo exigido de 475 gramos por litro, se denomina helado montado.

- ¿Qué es un helado mantecado?

Cualquiera de los helados "crema, leche, leche desnatada y con grasa no láctea" que contengan un mínimo del 2% de yema de huevo se podrán denominar helado mantecado.

- ¿Qué es un helado de fruta?

Cualquiera de los helados "crema, leche, leche desnatada y con grasa no láctea" podrán denominarse helado de... (la fruta que corresponda), siempre que lleven una adición mínima del 10% de fruta en masa o su equivalente en zumos naturales o concentrados. De no alcanzarse ese tanto por ciento llevarán la mención de "sabor".

- ¿Qué es un granizado y una horchata?

Los helados de agua o sorbetes que se presenten en estado semisólido se denominarán "granizados", mientras que la denominación genérica de horchata corresponde a las emulsiones en agua potable de almendras o chufas, previamente molidas, con la adición de azúcar.

- ¿Cuál es el valor nutritivo de los helados?

Los helados son un alimento muy agradable al paladar y muy digestivo que contiene predominantemente los principios inmediatos que suministran energía: grasa e hidratos de carbono. Su contenido en proteínas normalmente de un 4% es demasiado bajo para que el helado pueda ser considerado como un alimento equilibrado.

Principalmente, el helado de leche aporta vitamina "A" y "D", asociadas a la grasa de la leche, pero los otros helados carecen de las vitaminas liposolubles. Los helados no contienen cantidades nutritivas importantes de vitaminas hidrosolubles.

- ¿Se permite el empleo de aditivos en la fabricación de helados?

En la elaboración de helados se permite la utilización de los aditivos autorizados, que que-



La horchata es otro de los refrescos muy apetecible en época veraniega.

dan integrados en los siguientes grupos: colorantes; estabilizantes, emulgentes, espesantes y gelificantes; reguladores de PH (acidulantes). Los aditivos autorizados no son de uso indiscriminado, fijando la legislación una dosis máxima de empleo y debiendo ser declarados en la lista de ingredientes que figurará en el etiquetado de los envases y en la rotulación de los embalajes de los helados envasados.

En cuanto a la higiene y calidad de los helados, la campaña informativa de la OMIC, a través de la guía de verano, da respuesta a otras tantas preguntas sobre estos productos.

- ¿Qué requisitos deben reunir los establecimientos de venta de helados tanto permanentes como de temporada?

Los establecimientos de venta dispondrán de los elementos frigoríficos necesarios para la conservación adecuada de los helados. Los utensilios que se emplean para la venta cumplirán las debidas condiciones higiénicas, así como todos los cuchillos, cucharas, espátulas y demás elementos utilizados serán conservados en recipientes resistentes a los ácidos, conteniendo agua adicionada de ácido cítrico o tartárico que se renovará al menos diariamente.

Estos establecimientos dispondrán de agua potable para uso y limpieza del material uti-

lizado (vasos, copas, cucharas, etc.) y dispondrán de recipientes autorizados, nuevos y de un solo uso que se utilizarán en el envasado de los helados en venta a granel.

Los barquillos y galletas que se expendan con los helados deberán estar contenidos en recipientes cerrados y debidamente protegidos.

- ¿Qué requisitos debe reunir el personal dedicado a la venta de helados?

Todo el personal dedicado a la venta de helados estará en posesión del carnet de manipulador, observará la máxima higiene personal, no padecerá ninguna enfermedad contagiosa o portadora de gérmenes noci-

vos y habrá de abstenerse de fumar o mascar chicle.

- ¿Está permitida la venta a granel de helados?

Sí está permitida y deberán disponer los establecimientos que vendan helados a granel, así como las máquinas expendedoras de helados, en lugar bien visible de un cartel indicador de los siguientes datos: autorización sanitaria otorgada por el Ministerio de Sanidad y Consumo; clases de helados que expendan; indicación de existir a disposición del consumidor las fórmulas cualitativas de los helados que se vendan.

- ¿Cómo debe efectuarse el almacenamiento y transporte de los helados?

El almacenamiento de los helados se efectuará a temperaturas inferiores a 23° C bajo cero. El transporte de helados se hará a temperaturas inferiores a 18° C bajo cero y de forma que el aumento de la temperatura del helado durante el mismo no exceda de 4° C.

- ¿Qué riesgos sanitarios tiene el consumidor de helados?

Los helados pueden ser el vehículo de transmisión de enfermedades para el hombre, causadas por microorganismos patógenos o sus toxinas, siendo la falta de higiene de las materias primas, los manipuladores, las deficientes condiciones higiénicas durante su venta y la interrupción de la cadena de frío las causas de contaminación más importantes. La contaminación por microorganismos patógenos en los helados elaborados industrialmente es menos probable que si la elaboración es más rudimentaria o casera o por el empleo de productos crudos, tratados inadecuadamente o contaminados por manipuladores.

Es muy importante tener en cuenta el peligro de contaminación que supone el despacho de helados en puestos de venta si no se observan prácticas de higiene rigurosas o se manipula con material poco limpio. Tiene señalada importancia como causante de contaminación el agua que suelen emplear para aclarar el material utilizado en la distribución de helados, que a veces llega a ser un verdadero caldo de cultivo, a pesar de las normas de la legislación vigente.

Otras veces el riesgo sanitario que puede entrañar el consumo de helados tiene su origen no en el propio helado, sino en otros productos alimenticios que lo acompañan (nata, galletas...).

En los envases de los helados figurarán necesariamente, entre otros datos, el nombre del producto, los ingredientes, contenido neto del volumen y la indicación "consumir preferentemente antes de..."



Los helados son una "copa" especial en las terrazas de verano.

A pesar de las temperaturas de congelación del producto, hay que tener en cuenta que los helados para garantizar su calidad higiénica, nutritiva y comercial presentan una fecha de conservación máxima

Hellín

El catedrático de Teoría y Técnica de las Relaciones Públicas, Luis Solano Fleta, pronunció ayer una interesante conferencia bajo el título "Las necesidades profesionales", con motivo de la celebración de las I Jornadas de Comunicación

Local de Castilla-La Mancha que se celebraron en la localidad albacetense de Elche de la Sierra. Los temas que mayor debate suscitaron entre los asistentes a la jornada de clausura fueron los referidos a la comunicación y sus efectos

sobre el poder y, como asunto estrella, el cooperativismo en el mundo de la información. También se debatió en profundidad las funciones que se le encomiendan a los expertos en la comunicación dentro de la sociedad actual.

Expertos y catedráticos en Relaciones Públicas analizaron en las sesiones de Elche de la Sierra la función divulgadora de la Universidad

El cooperativismo presidió el acto de clausura de las I Jornadas de Comunicación Local de la región

Los asuntos que mayor debate suscitaron en los asistentes se referían a las vinculaciones entre los medios difusores con el poder

L. T.

El pasado viernes, a las 11,30 horas, fueron inauguradas las I Jornadas de Comunicación Local de Castilla-La Mancha en la Casa de la Cultura de Elche de la Sierra. La apertura de esta experiencia se inició con un saludo del alcalde de la localidad, Domingo del Val Perdiguer. En este acto, también estuvieron presentes el consejero portavoz del Gobierno de la Junta de Comunidades de Castilla-La Mancha, Rafael Otero; el secretario de la Federación de Municipios y Provincias, Angel Nieto, y una representación de la Universidad Complutense de Madrid.

El director de estas jornadas, el profesor doctor Valentín Pereira, también director del Gabinete de Radio de la Facultad de Ciencias de la Información de la Universidad Complutense de Madrid, fue quien

inició las conferencias con el desarrollo de una ponencia sobre las características de la comunicación municipal.

Los profesores Solano, Farias, Alvarez y Monzón serán los encargados de realizar el resto de las conferencias que se ofrecerán a lo largo de estos dos días de duración de las Jornadas. Los medios de comunicación privados estarán presentes en la figura de Juan Carlos Ramírez, director general de la Red de Emisoras Radio Minuto (Cadena SER).

Paralelamente a estas sesiones, y dentro de la misma Casa de Cultura, se realizarán diversas exposiciones sobre nuevos sistemas de comunicación organizados por empresas como Canon, Escritec, Telefónica y las Oficinas de Servicios Integrados (Osin) de Diputación.

La clausura oficial se llevó a cabo ayer, sábado, con una comida ofrecida a los asistentes

(unos cincuenta alcaldes y concejales de distintos municipios con medios de comunicación de toda Castilla-La Mancha) y con la presencia del presidente de la Diputación Provincial, Juan Francisco Fernández.

Durante la conferencia que ocupó la última sesión, se registró la intervención del director provincial de Telefónica, Luis Ledo, quien consideró que el ponente y catedrático Luis Solano había dado a su exposición un matiz de cooperativismo, al haber afirmado que los universitarios eran los encargados de dirigir proyectos comunicativos.

La respuesta a esta interpección corrió a cargo del profesor madrileño Augusto Ventín, quien manifestó que se hablaba de universitarios no en cuanto a titulación académica, sino en relación con conductas universitarias entendidas estas como universalidad en el análisis del conocimiento.



El programa incluyó un taller de vídeo impartido por expertos de la imagen.

0		1		2		3		4		5		6		7		8		9	
Números	Pesetas	Números	Pesetas	Números	Pesetas	Números	Pesetas	Números	Pesetas	Números	Pesetas	Números	Pesetas	Números	Pesetas	Números	Pesetas	Números	Pesetas
20200	55.000	20201	50.000	20202	50.000	20203	55.000	20204	50.000	20205	50.000	20206	50.000	20207	50.000	20208	50.000	20209	55.000
20210	55.000	20211	50.000	20212	50.000	20213	55.000	20214	50.000	20215	50.000	20216	50.000	20217	50.000	20218	50.000	20219	55.000
20220	55.000	20221	50.000	20222	50.000	20223	65.000	20224	50.000	20225	50.000	20226	60.000	20227	50.000	20228	50.000	20229	55.000
20230	55.000	20231	50.000	20232	50.000	20233	55.000	20234	50.000	20235	50.000	20236	50.000	20237	50.000	20238	50.000	20239	55.000
20240	80.000	20241	50.000	20242	50.000	20243	55.000	20244	50.000	20245	50.000	20246	50.000	20247	50.000	20248	50.000	20249	55.000
20250	55.000	20251	50.000	20252	50.000	20253	55.000	20254	50.000	20255	50.000	20256	50.000	20257	75.000	20258	50.000	20259	65.000
20260	55.000	20261	50.000	20262	1.050.000	20263	40.000.000	20264	1.050.000	20265	50.000	20266	50.000	20267	50.000	20268	50.000	20269	55.000
20270	55.000	20271	50.000	20272	50.000	20273	55.000	20274	50.000	20275	50.000	20276	50.000	20277	50.000	20278	50.000	20279	55.000
20280	55.000	20281	50.000	20282	50.000	20283	55.000	20284	50.000	20285	50.000	20286	50.000	20287	50.000	20288	50.000	20289	55.000
20290	55.000	20291	50.000	20292	60.000	20293	55.000	20294	50.000	20295	50.000	20296	50.000	20297	75.000	20298	50.000	20299	55.000
46500	55.000	46501	50.000	46502	50.000	46503	55.000	46504	50.000	46505	50.000	46506	50.000	46507	50.000	46508	50.000	46509	55.000
46510	55.000	46511	50.000	46512	50.000	46513	55.000	46514	50.000	46515	50.000	46516	50.000	46517	50.000	46518	50.000	46519	80.000
46520	55.000	46521	50.000	46522	50.000	46523	65.000	46524	50.000	46525	50.000	46526	60.000	46527	50.000	46528	50.000	46529	55.000
46530	55.000	46531	50.000	46532	50.000	46533	55.000	46534	50.000	46535	50.000	46536	50.000	46537	50.000	46538	50.000	46539	55.000
46540	55.000	46541	50.000	46542	50.000	46543	55.000	46544	50.000	46545	50.000	46546	50.000	46547	50.000	46548	50.000	46549	55.000
46550	55.000	46551	50.000	46552	50.000	46553	55.000	46554	50.000	46555	50.000	46556	75.000	46557	50.000	46558	50.000	46559	65.000
46560	55.000	46561	50.000	46562	50.000	46563	80.000	46564	50.000	46565	50.000	46566	50.000	46567	50.000	46568	50.000	46569	55.000
46570	55.000	46571	50.000	46572	50.000	46573	55.000	46574	50.000	46575	50.000	46576	50.000	46577	50.000	46578	50.000	46579	55.000
46580	55.000	46581	50.000	46582	50.000	46583	55.000	46584	50.000	46585	50.000	46586	50.000	46587	50.000	46588	765.000	46589	20.005.000
46590	770.000	46591	50.000	46592	60.000	46593	55.000	46594	50.000	46595	175.000	46596	50.000	46597	50.000	46598	50.000	46599	55.000
Terminaciones		Terminaciones		Terminaciones		Terminaciones		Terminaciones		Terminaciones		Terminaciones		Terminaciones		Terminaciones		Terminaciones	
9990	130.000	1801	125.000	062	25.000	9093	130.000			6595	125.000	556	25.000	257	25.000	118	25.000	119	30.000
240	30.000	641	25.000	092	35.000	263	80.000			7495	125.000	26	10.000	297	25.000	868	25.000	519	30.000
0	5.000			102	25.000	63	30.000											59	15.000
				92	10.000	23	15.000											9	5.000
						3	5.000												

ESTE SORTEO ADJUDICA 4.386.120 DECIMOS PREMIADOS POR UN IMPORTE TOTAL DE 4.200.000.000 DE PESETAS

PREMIO ESPECIAL 246.000.000 Ptas. Núm. 20263 PRIMER PREMIO	FRACCION 9.º	SERIE 12.º	PREMIO ACUMULADO 250.000.000	POBLACION GERONA
---	-----------------	---------------	---------------------------------	---------------------

Reolid-Salobre

La junta de Comunidades de Castilla-La Mancha, a través de la Consejería de Industria y Turismo ha iniciado un expediente para la declaración de la condición minero-medicinal de las aguas del manatial denominado "Baños de Beni-

to", que se encuentran ubicados en la aldea de Reolid, en el término municipal de Salobre, en plena sierra alcarazeña. Este manatial, propiedad del un tal Marqués de Valdeguerrero a mediados del siglo XIX y que fue adquirido

por los ascendientes de los actuales dueños alrededor del año 1950, tiene funciones curativas para enfermedades como el reuma y problemas de piel, entre otras. Cuenta, además, con hotel, restaurante y varias instalaciones deportivas.

El balneario, que cuenta con hotel, restaurante e instalaciones deportivas, está ubicado en la aldea de Reolid, término de Salobre

Iniciado un expediente para la declaración de aguas medicinales a los "Baños de Bénito"

Propiedad de un marqués, hasta mediados del XIX, fueron adquiridos por ascendientes de los actuales propietarios hacia 1950

Lola del CAMPO

Estos baños de aguas medicinales se encuentran situados en el kilómetro 90 de la carretera nacional 322 de Córdoba a Valencia, en el término municipal de Reolid-Salobre, al suroeste de la provincia de Albacete. Su situación, se encuentran ubicados a 950 metros de altitud cerca de la ribera del río Salobre, en la Sierra de Alcaraz, hace que estén bien comunicados con el resto de la región, Murcia, Valencia, Alicante, Madrid y con la comunidad de Andalucía.

Curación espontánea

Históricamente, a mediados del siglo XIX, el propietario de estas tierras era el Marqués de Valdeguerrero, vecino de la ciudad de Alcaraz; hacia el año 1950 dos vecinos de Reolid, Benito Flores y Benito Palacios, al tener conocimiento de las propiedades curativas del agua que de aquel paraje emanaban y al observar la curación espontánea de algunos animales que solían merodear por allí adquirieron unas hectáreas de las mismas.

Al principio el método que aplicaron sus propietarios consistía en calentar el agua con leña, después se construyeron tres pilas de cemento donde se

bañaban los más acomodados, mientras los menos pudientes lo hacían entre el fango de las aguas; con el tiempo, la dotación llegó a aumentar hasta los seis baños. Por su parte, el alojamiento estaba situado en Reolid donde había cuatro posadas con baños de zinc y aguas del balneario, si bien la mayoría de las personas que acudían dormían en sus propios carros.

Poco después, los propietarios, ante la avalancha de visitantes, deciden construir alojamientos en los propios baños para que fueran utilizados por los cada vez más numerosos bañistas. Unos años después, las propiedades curativas de los "Baños de San Benito" son conocidas en Castilla-La Mancha, la comunidad de Andalucía y zona de Levante.

Desde el pasado año, el balneario dispone de instalaciones completamente nuevas y remodeladas, entre las que se cuentan 11 salas de baño, a las que acudieron el año pasado alrededor de 12.000 personas procedentes de todas las comunidades autónomas e incluso de países vecinos como Italia y Francia.

En la actualidad cuenta además, con una sala de visitas para enfermos, hotel y restaurante con una capacidad de 30 habitaciones, salón social, piscina de verano, manatial de agua con

un caudal de 4 litros/segundo, terreno arbolado con zonas deportivas y otras especialmente indicadas para barbacoas y celebraciones al aire libre.

Dada la aceptación y renombre que ha ido tomando el "Balneario de Benito", los laboratorios de la Consejería de Sanidad y Bienestar Social procedieron al estudio, el pasado mes de abril, de las propiedades y funciones curativas de estos baños con el objeto de establecer los caracteres microbiológicos y físico-químicos de estas aguas.

Por otra parte, a instancias de la Junta de Comunidades de Castilla-La Mancha, a través de la Delegación Provincial en Albacete, presentó una muestra de agua al Instituto Tecnológico Geominero de España que hizo público un informe, con fecha de 19 de marzo, en el que se explicaban las determinaciones de las condiciones físico-químicas para la declaración minero-medicinal de las aguas procedentes del manatial "Fuente de Benito". Según el citado informe y a la vista de los resultados de los análisis en los laboratorios del Instituto, las aguas fueron declaradas de interés medicinal.

Por su parte, La Junta de Comunidades de Castilla-La Mancha, a través de la Consejería de Industria y Turismo

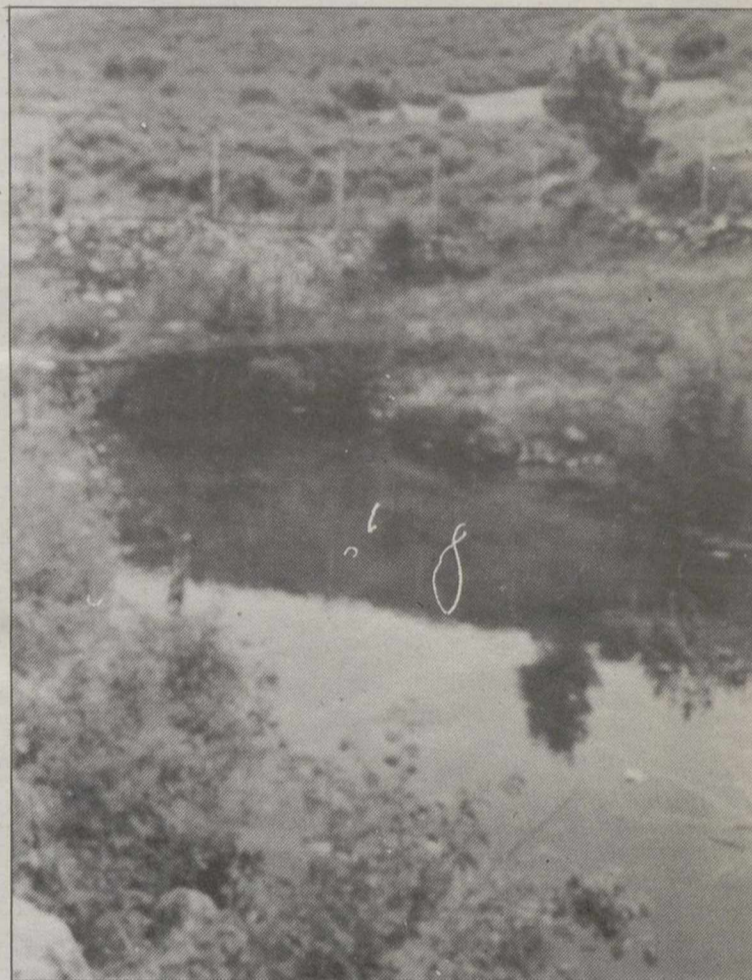

Las aguas nacen al pie de una montaña, a poca distancia del balneario

ha hecho público, en el Boletín Oficial de la Provincia, la condición curativa de estas aguas de los "Baños de Benito", así

como la iniciación del correspondiente expediente para que esta declaración se lleve a cabo y conste a efectos legales.

ORACION AL ESPIRITU SANTO

Tú, que me aclaras todo, que iluminas todos los caminos para que yo alcance mi ideal. Tú que me das el don divino de perdonar y olvidar el mal que me hacen y que en todos los instantes de mi vida estás conmigo, yo quiero, en este corto diálogo, agradecerte por todo y confirmar, una vez más, que nunca quiero separarme de Ti por mayor que sea la ilusión material. Deseo estar contigo y todos mis seres queridos en la gracia perpetua. Gracias por tu misericordia para conmigo y los míos. (La persona deberá rezar esta oración tres días seguidos sin decir el pedido; dentro de tres días será alcanzada la gracia por más difícil que sea. Publicar en cuanto se reciba la gracia).

Agradece las gracias alcanzadas.

A.N.

GRACIAS ESPIRITU SANTO

Cl.

GALLEGO VILAR, S.A. NECESITA VENDEDORES

Para cubrir puestos de venta por ampliación de sus instalaciones y gama de productos

METALES - SANEAMIENTOS Y GRIFERIA ROCA-COBRE ALUMINIO EN PERFILES Y CHAPAS

Se requiere:

- Experiencia en el sector (aunque no imprescindible)
- Edad máxima 35 años.
- Viaje, sólo por por la provincia.
- Dedicación absoluta.
- Vehículo propio.

Se ofrece:

- Seguridad Social.
- Remuneración según valía.
- Actividades y gran expansión.
- Kilometraje y gastos pagados.
- Absoluta reserva.

Interesados: Escribir al Polígono Industrial Campollano calle A Parcela 16. Albacete Referencia INEM 900620

CONSORCIO FORESTAL CONVOCATORIA PARA LA SELECCION DE PERSONAL

Se hace pública la convocatoria de pruebas de selección para la contratación de

DOS VIGILANTES MOVILES para la zona del Río Júcar a su paso por la provincia de Albacete para la Campaña contra incendios forestales de 1990.

Las pruebas se celebrarán en la Central del SEPEI (Paseo de la Cuba, 15 - 3ª planta, de Albacete, el próximo día 4 de Julio de 1990 a las 10 horas y consistirán en:

- 1.- PRUEBA ORAL:
Temas: Conocimiento del terreno.
Puntuación de 0 a 5.
- 2.- BAREMO DE MERITOS (Máximo 5 puntos):
POR EXPERIENCIA: 0,33 puntos por mes completo o fracción trabajados en retenes forestales o como vigilante de años anteriores.
POR IDONEIDAD DEL VEHICULO PROPIO (Necesario el cumplimiento de la legalidad vigente, tanto para el vehículo como para el conductor).
DOCUMENTACION A PRESENTAR:
Documento Nacional de Identidad
Carné del paro.
Declaración escrita de los méritos que se aduzcan.
Más información, en la Central del SEPEI.

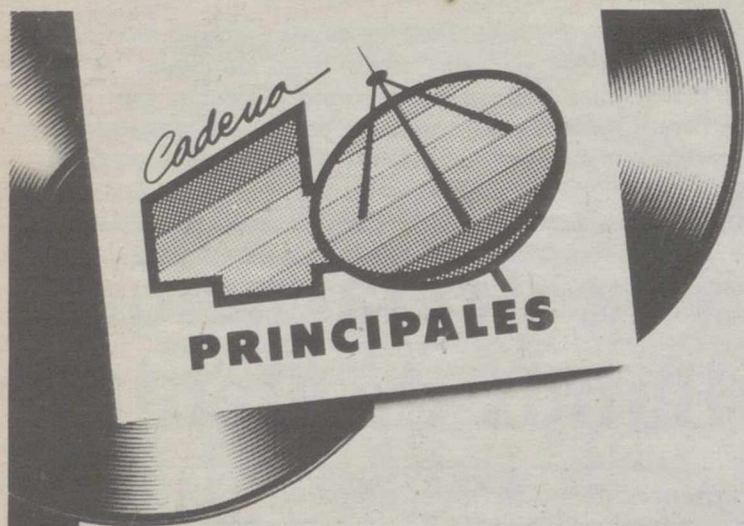

- 1.- SI BASTASEN UN PAR DE CANCIONES**
Eros Ramazzotti
- 2.- VOGUE**
Madonna
- 3.- NO PROBLEM**
Los Inhumanos
- 4.- CANTA POR MI**
El Ultimo de la Fila
- 5.- WASHU-WARU-WI**
No me Pises que llevo Chanclas
- 6.- SOLDADOS DEL AMOR**
Olé Olé
- 7.- PALABRAS SIN NOMBRE**
Duncan Dhu
- 8.- CATALINA**
Danza Invisible
- 9.- THIS BEAT IS TECHNOTRONIC**
Technotronic
- 10.- A DREAMS A DREAM**
Soul II Soul
- 11.- INFINITY**
Guru Josh
- 12.- TODO O NADA**
The Refrescos
- 13.- ES POR TI**
Cómplices
- 14.- CAMINO DE LA CAMA**
Sinistro Total
- 15.- MADLY IN LOVE**
Bros
- 16.- BLACK VELVET**
Alannah Myles
- 17.- NADA CAMBIARA**
Arango
- 18.- SOMETHING HAPPENED ON THE WAY TO HEAVEN**
Phil Collins
- 19.- OYE MI CANTO**
Gloria Estefan
- 20.- LA ABUELA**
Wilfred y la Ganga
- 21.- THE POWER**
Snap
- 22.- FORGOTTEN YEARS**
Midnight Oil
- 23.- SAD**
Inmaulate Fools
- 24.- ESTOY HARTO**
Parachokes
- 25.- DEJAME ENTRAR**
Los Elegantes
- 26.- DON'T YOU LOVE ME**
49 Ers
- 27.- BETTER THE DEVIL YOU KNOW**
Kylie Minogue
- 28.- FEEL LIKE GOING HOME**
The Notting Hillbillies
- 29.- WHAT ARE YOU DOING WITH A FOOL LIKE ME**
Joe Coker
- 30.- TRENES SIN DESTINO**
Los Limones
- 31.- WHAT'S A WOMAN**
Vaya con Dios
- 32.- NO, POR ESO NO**
Los Sencillos
- 33.- CASO PERDIDO**
Lejos de Allí
- 34.- MAGIA EN TUS OJOS**
La Granja
- 35.- SI TU TE QUIERES DIVERTIR**
D.N.I.
- 36.- NEVER DO THAT**
Pretenders
- 37.- MEJOR QUE YO**
Trabesura
- 38.- A MILLION REASONS WHY**
Phil Manzanera
- 39.- BIB MONEY**
Sacred Dolls
- 40.- READ MY LIPS**
Jimmy Somerville

Todos estos discos podrás escucharlos esta semana en RADIO ALBACETE F.M. 89.6.

Hellín y su comarca

Espera realizar una buena labor

J.L. Sánchez Baidez, nuevo concejal del P.P. en el Ayuntamiento

"Estoy mentalizado para la crítica o el alabo"

A pesar de llegar al consistorio cuando falta menos de un año para que se celebren los próximos comicios municipales espera poder realizar una buena labor defendiendo la postura conservadora con su grupo, aunque reconoce como la mayoría socialista deja poco lugar para los partidos de la oposición.

Angel ROMERO GARCIA

El grupo municipal del Partido Popular se verá nuevamente completado en cuanto llegue la credencial del nuevo concejal, pero la persona destinada a ocupar el sillón dejado vacante por Jesús Ferrín está ya designada y nuevamente se cumplieron los pronósticos de LA TRIBUNA cuando hace unos días anunciábamos cómo a pesar de las dudas iniciales, Juan Luis Sánchez Baidez, el siguiente en la lista de partido conservador, aceptaría definitivamente el puesto en la Corporación.

Juan Luis ocupó el lugar número seis dentro de la candidatura popular en los últimos comicios electorales, industrial, de veinticinco años de edad lo que probablemente le convierte en el concejal más joven del Ayuntamiento hellinero, tiene antecedentes corporativos en la familia: su padre Juan Manuel Sánchez López ocupó durante ocho años uno de los sillones que ahora acogerá al recién llegado.

El futuro nuevo edil se muestra muy concienciado con los temas de su pueblo, a pesar de reconocer que tendrá que aprender deprisa en los meses que faltan para las

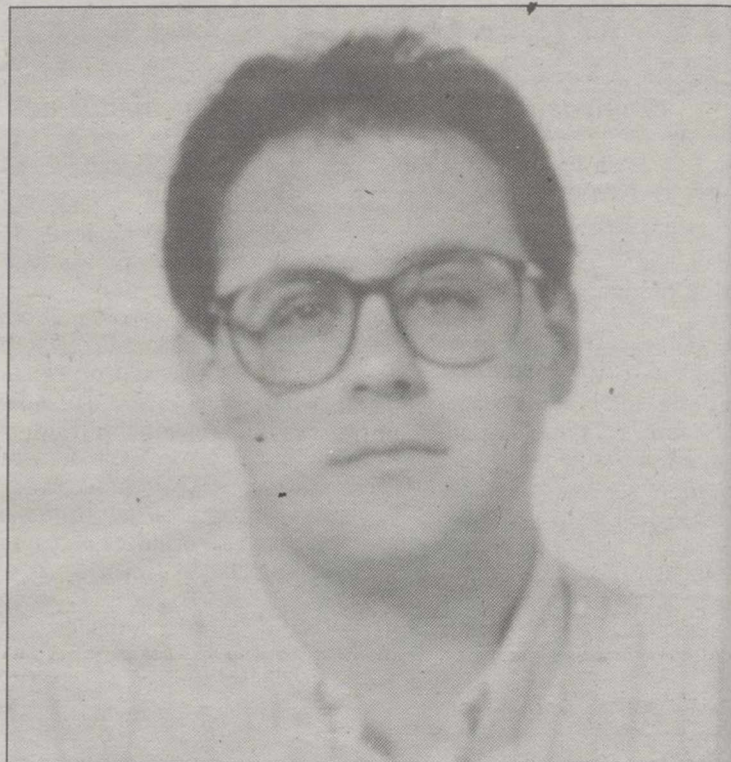

El Ayuntamiento tiene nuevo concejal del PP.

nuevas elecciones. La única relación anterior con el Ayuntamiento ha sido a través de la experiencia de su padre. Participó en la anterior campaña previa a los últimos comicios basando su intervención en los temas de Semana Santa tratando de buscar mejores horizontes para esta celebración en la que participa activamente, tanto a través de su etapa como miembro de la Junta Directiva de la Asociación de Cofradías así como la cofradía de la que es Hermano Mayor: La Negación de San Pedro.

Poco tiempo

¿Le ha costado mucho decidirse a ocupar el puesto de concejal?

"No niego que al principio tuve mis dudas, pero están superadas, toda vez que cuando entré a formar parte de la candidatura del Partido

Popular nunca pensé llegar al Ayuntamiento de esta forma ya que esperaba que mi grupo hubiese sacado más concejales y estaba más mentalizado para ocupar el cargo. Ahora, aunque un poco tarde, creo que aún queda tiempo para hacer lo que se pueda. Mis dudas iniciales para ocupar este puesto se han debilitado y simplemente a mi profesión, cuando presenté mi candidatura a las elecciones a la industria en la que me ocupaba tenía un volumen de trabajo que podía hacerlo compatible con la tarea de concejal. Afortunadamente hoy el volumen de trabajo es mucho mayor y eso me ha hecho meditar si podría dedicarle el tiempo necesario a las tareas de concejal. Al final me he decidido y veremos qué ocurre".

¿Tendrá tiempo de trabajar antes de las elecciones?

COSTAS DEL LEVANTE DE ALMERIA

PLAYAS DE VERA:
JUNTO GARRUCHA Y MOJACAR

ESTUDIOS Y APARTAMENTOS
DESDE 3.165.000

UN PARAISO PERDIDO
DE EXOTICAS E INTERMINABLES
PLAYAS SEMIVIRGENES

CREDITO A 10 AÑOS

* PRIMERA LINEA DE MAR

INFORMA Y VENDE:

* EQUIPADOS CON AIRE ACONDICIONADO

* TERRAZAS CON ESPLENDIDAS VISTAS

* JARDINES Y PISCINAS

* MINIGOLF EN PROYECTO... etc.



TELEFONOS: 951: 45 68 40 - 45 70 29

VENGA A VISITARNOS. LE OFRECEMOS GRATIS EL ALOJAMIENTO DE UN FIN DE SEMANA EN NUESTROS ESTUDIOS

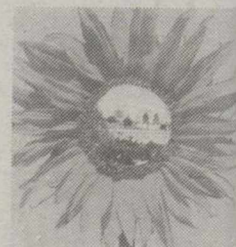

PROMUEVE

natsun

ESTUDIOS

Hellín y su comarca

Relevo en la concejalía del PP

“Creo que cuando quiera llegar mi credencial, por muy pronto que esto ocurra será en septiembre y no creo tener la suerte que tuvieron los últimos concejales socialistas que recibieron su credencial casi inmediatamente de producirse las vacantes dejadas por sus anteriores compañeros tras la dimisión del anterior alcalde, ojalá y ahora se de el mismo caso de rapidez con mi credencial. De todas formas creo que el tiempo es muy corto y será época preparatoria de elecciones que siempre resulta más complicada, pero intentaré con todas mis fuerzas hacer lo que sepa y pueda en beneficio de Hellín. No tengo predilección por ninguna área específica de trabajo. Una vez que entre intentaré escoger un puesto que sea donde mejor pueda ser útil a mi grupo”.

Con todas las consecuencias

Juan Luis Sánchez manifiesta como su grupo está realizando una buena labor en el Ayuntamiento a pesar de tener un reducido número de concejales:

“Creo que poco se puede hacer debido a la mayoría “absolutísima” que posee el Partido Socialista y que realmente cierra las puertas en muchas ocasiones. A mi juicio el Partido Popular lo está haciendo de la mejor manera que puede y con unas ganas tremendas de trabajar”.

¿Cuál ha sido la opinión de su padre desde su punto de vista ex-concejal?

“Realmente no he recibido ningún tipo de “presiones” por su parte, ni en un sentido u otro, es lógico que habiendo sido concejal durante ocho años, haya tenido conversaciones con él sobre este tema, pero si voy a entrar en el Ayuntamiento ha sido por una decisión muy personal: No he recibido por parte de mi

padre ningún tipo de consejo sobre mi modo de actuación, aunque no es raro que con el paso del tiempo me apoye en él en esta faceta, como lo he hecho en otras de mi vida”.

¿Una vez meditado el tema, con qué ánimos accede a la Corporación?

“Lógicamente con todas las consecuencias. Estoy mentalizado en que puedo ser criticado, alabado y tengo que asumir todo lo que me venga, es algo en lo que estoy de acuerdo y preparado para ello, por tanto asumiré las críticas que se me hagan sin perder por ello la ilusión por este trabajo”.

Juan Luis Sánchez se ha mostrado muy conforme con la nueva directiva del Partido Popular en la ciudad, a raíz de la última convocatoria electoral del grupo y con el trabajo que actualmente está llevando a cabo.

Esperemos, como ha indi-

cado el nuevo y futuro miembro de la Corporación, que deje de ser “futuro” lo antes posible y la credencial que le convertirá en miembro de pleno derecho sea tan diligente en llegar como en los últimos casos en los que facultó un rápido ascenso a la Corporación a los concejales del grupo de gobierno. Si esto ocurre hay que reconocer que no llegará precisamente en una época de “calma y placidez”. Recientes están todavía los hechos del polémico tema de los terrenos del ferial y como el mismo ha vaticinado, dentro de pocos meses se empezarán a calentar los motores para la precampaña electoral. Sin embargo, una cosa sí está clara: por sus propias palabras se puede deducir que a pesar de reconocer a su grupo en inferioridad numérica respecto al Partido Socialista, está dispuesto a comenzar su trabajo sin complejos de ningún tipo.

Corrida televisada de la Escuela Taurina

A.R.

Espectación ha producido en la ciudad la noticia publicada en LA TRIBUNA el pasado viernes, por medio de la cual se apuntaba la posibilidad de que pudiese retransmitirse por televisión y desde la plaza de toros local el festejo taurino correspondiente a la Escuela Taurina de Albacete, al que se aumenta el aliciente de poder contar con cinco minutos adicionales en los que televisión recogería distintos aspectos de la ciudad.

Por parte del Ayuntamiento no se ha querido hacer ningún comentario al respecto hasta que el tema se haga público de forma oficial. En caso de que se diese como seguro sería una gran ocasión, no sólo para promocionar la ciudad, sino para dar a conocer oficialmente la plaza de toros hellinera.

Conjeturas

Al no existir todavía datos seguros no se pueden hacer sino conjeturas sobre si el programa de atracciones feriales centradas para actuar en la plaza de toros sería o no compatible con la realización del festejo, o si este podría adelantarse o retrasarse para no coincidir con la Feria. Lo que sí es seguro es que no se debe echar toda la carne en el asador para conseguir llevar adelante la idea por lo que de promoción resultaría para la ciudad. No dudamos que, no sólo los aficionados, sino los hellineros en general estarán de acuerdo.



Sin problemas en las piscinas públicas.

Las pruebas se realizaron en dos lugares distintos

Las aguas de la ciudad, en buen estado de potabilidad

No se puede decir precisamente que “las aguas bajen turbias” en la ciudad. Por lo menos eso es lo que se desprende de los recientes análisis efectuados al líquido elemento que aseguran su potabilidad.

El tema de las aguas de consumo, ha sido actualidad en distintas localidades de la provincia, ya que recientes están los acontecimientos de Almansa, donde todavía continúa la polémica y más cercano el caso de Tobarra, en el que el propio alcalde mediante un bando indica los problemas que pueden existir

si se consume el agua de la red por los niños pequeños.

Sin embargo estos acontecimientos no parecen producirse en Hellín y así se desprende de los recientes análisis efectuados, no porque se haya detectado ningún problema, sino como medida preventiva que periódicamente se lleva a efecto. Las pruebas se realizan en dos lugares distintos: una en el término de Liétor, desde donde comienza a llegar y otra ya en origen, tomando muestras de los propios grifos utilizados para el consumo. En los mismos se ha demostrado su total potabilidad y un bajo índice de cloración, mediante la comparación efectuada entre los análisis realizados en los dos puntos, se contempla el tratamiento que reciben antes de llegar a los domicilios.

También sufren controles de este tipo las piscinas públicas, sin que hasta el momento se haya observado ningún tipo de problemas. En este caso se realizan dos mediciones diarias, por la mañana y la tarde, con el fin de que exista un eficaz control sanitario, máxime en esta época del año en que los riesgos suelen ser más elevados.

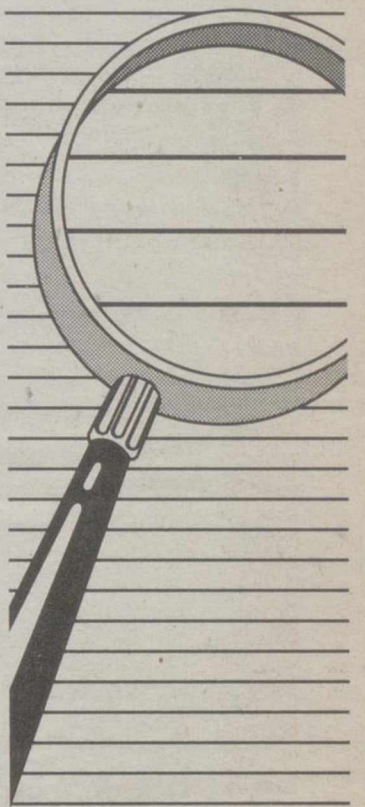

SIGA
LA
PISTA
DE LAS
MEJORES
OFERTAS

Caudete

Con este último nombramiento tiene puesto honorífico en tres academias

Pérezgil, nombrado académico de la Real de Bellas Artes de San Telmo

El presupuesto municipal asciende a 365 millones de pesetas

El famoso pintor caudetano José Pérezgil ha sido nombrado recientemente académico de la Real Academia de Bellas Artes de San Telmo de Málaga, ciudad donde estos días tiene abierta una exposición con sus obras.

J. PEREZ

Con este último nombramiento, Pérezgil tiene puesto honorífico en tres academias españolas de Bellas Artes, ya que pertenece, asimismo, a las de San Fernando, de Madrid y a la de San Carlos, de Valencia.

Este nombramiento no hace sino confirmar por reiterada vez la brillante y muy destacada trayectoria artística del pintor caudetano, cuya referencia y obra son básicas para entender la pintura contemporánea española.

Desde el pasado día 12, José Pérezgil está realizando una exposición de su obra en la galería de arte de la Caja de Ahorros de Antequera, en Málaga, que permanecerá abierta hasta el 5 de julio. En la citada muestra figuran 28 obras, entre ellas el cuadro titulado "Caudete" y otras obras tan conocidas como "Benacantil", "Salinas" y "El estadio Bernabéu".

En la cima de la expresión

En el catálogo de la presente exposición, firmado por renombrados críticos de arte, académicos y doctores en arte, destaca una reseña de Francisco Prados de la Plaza, perteneciente a la Asociación Española de Críticos de Arte, que bajo el título de "En la cima de la expresión", dice



José Pérezgil.

del pintor: "Cualquier trazo o mancha de color, por sencilla que se presente en la obra de José Pérezgil, testifica la existencia de un maestro que, partiendo de sus dotes artísticas, ha ido cosechando avances y experiencias a lo largo de los años (...)

Su obra tiene la seguridad de los clásicos y el misterio de las renovaciones. La simplificación de las sombras, luces, detalles; la intencionalidad de hacer parecer fáciles las cosas y los cuadros en su conjunto, en su dibujo, en su composición, en su ambientación y en sus luces, sitúan al pintor y lo definen como maestro en plenitud expresiva".

José Pérezgil nació en Caudete en 1918, aunque a la edad

de ocho años se trasladaría a Alicante con su familia, donde ha residido desde entonces desarrollando una prolífica y personal labor artística.

Considerado como el mejor pintor de Alicante, ciudad de la que es un profundo apasionado, y destacado artista del arte actual español, Pérezgil mantiene un vínculo con su pueblo natal, al que se refiere como uno de los condicionantes de su carácter personal que infiere en sus obras.

Presupuesto municipal

A 365 millones de pesetas asciende la cantidad que destinará este año el Ayunta-

miento de Caudete para el presupuesto municipal, frente a los 260 millones del año pasado.

Según dijeron a este diario fuentes municipales, el presupuesto a experimentado un incremento del 40,38 por ciento respecto al de 1989. La citada cifra quedó aprobada durante el pasado pleno municipal extraordinario, por 10 votos a favor y 3 en contra. Votaron a favor de las asignaciones presupuestarias los nueve ediles independientes y el del Partido Popular, y en contra lo hicieron los tres ediles del Partido Socialista.

Las principales partidas de gastos son las siguientes: Gastos y bienes corrientes de servicios, 135.809.759 millones de pesetas. Inversiones reales,

94.616.374 millones de pesetas. Gastos de personal, 85.184.029 millones y gasto de financiación, 24.495.211 millones.

Las citadas fuentes han facilitado asimismo las cantidades globales asignadas según resumen funcional de las mismas y que son las siguientes: Servicios de carácter general, 75.643.419 millones de pesetas.

Protección civil y seguridad ciudadana, 27.727.027 millones. Seguridad, protección y promoción social, 15.948.700 millones. Producción de bienes públicos de carácter económico, 19.920.000 millones. Regulación económica de carácter general, 1.600.000 millones de pesetas.



Ayuntamiento.

Caja de Albacete

Comunica a todos los opositores que en su día presentaron la instancia para participar en la convocatoria pública para la realización de pruebas de selección de personal de nuevo ingreso a esta Entidad, que se realizarán el próximo 3 de Julio a las 10 horas en el C.E.I. (antigua Universidad Laboral), ubicado en la Avda. de la Mancha s/n. de Albacete.

LORVEK 5G
INSECTICIDA

CORTE CON LOS INSECTOS DEL SUELO

Distribuido por:

CITAV

Teléfono: 21-53 50
Albacete

* Es un producto DowElanco

INFRIMA
PRECISA

VENDEDORES Y MECANICOS

De frío industrial, para la provincia de Albacete, sueldo a convenir. Teléfono: 967-34 12 03

PRECIOS DE FABRICA

ALBACETE-PIEL
ROSARIO 21 ALBACETE

LOS MEJORES PRECIOS CON LA MEJOR CALIDAD

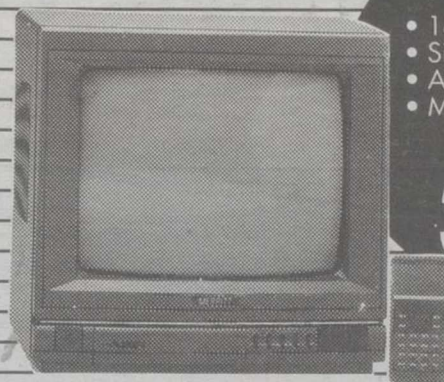
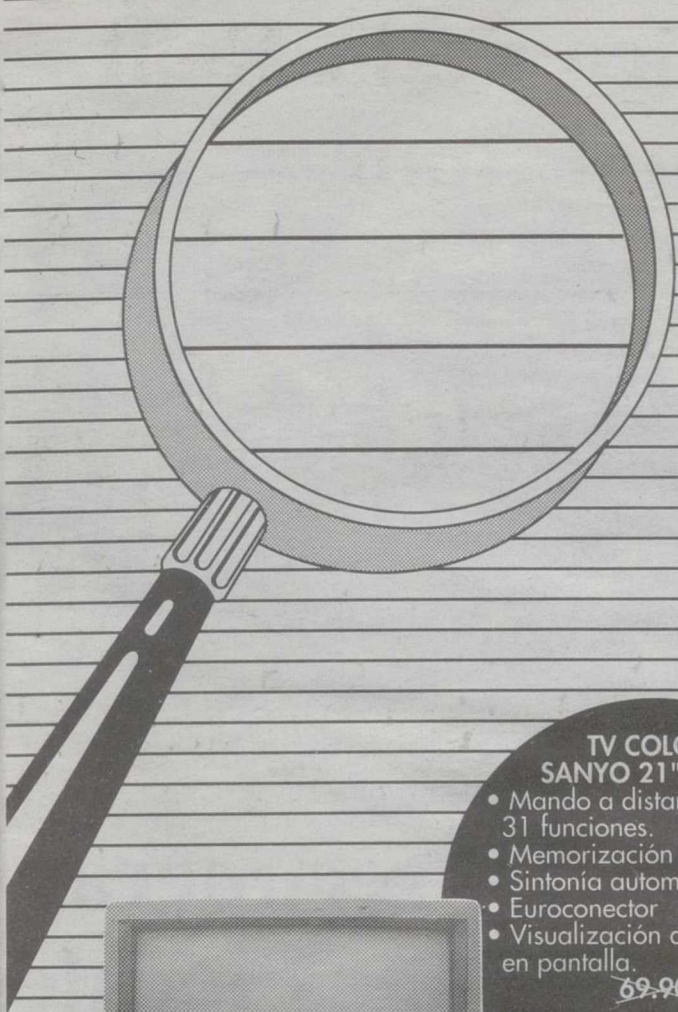

TV COLOR MERRITT 14" 814 MD
 • 16 programas
 • Sintonía automática.
 • Antena telescópica.
 • Mando a distancia.
~~34.900~~
33.900

CINTAS VIDEO SILVER SHADOW
 • 3 Cintas E-180.
 1.485
1.295



CAMARA FOTOS YOKO 1000 AF
 • Autofocus.
 • Autoflash.
 • Motor de arrastre y rebobinado.
~~10.500~~
6.500

TV COLOR SANYO 21" 2147
 • Mando a distancia
 31 funciones.
 • Memorización de 32 canales.
 • Sintonía automática.
 • Euroconector
 • Visualización de instrucciones en pantalla.
~~69.900~~
59.900



CAMARA THOMSON CVM 06P
 • Sistema VHS-C y HQ.
 • Grabación SP/LP.
 • Autofocus.
~~129.000~~
99.900

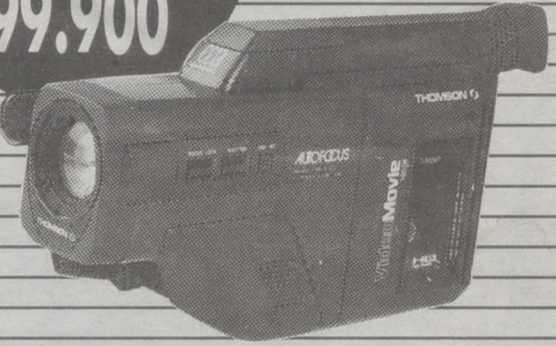

VIDEO MERRITT EHP 101
 • Mando a distancia.
 • 8 programas 1 año.
 • Sistema VHS HQ.
~~49.900~~
44.900



VIDEO SHARP VCA 1031
 • Mando a distancia
 26 funciones.
 • 8 programas 1 año.
 • Sintonizador 60 canales.
 • Euroconector.
~~53.900~~
51.900



COMPACTO JOHN PLAYER SPECIAL 7614
 • 30 W de potencia.
 • Doble pletina.
 • Sintonizador digital AM/FM.
 • 12 presintonías.
 • Compact-Disc programable.
 • Mueble rack de regalo.
~~52.900~~
49.900

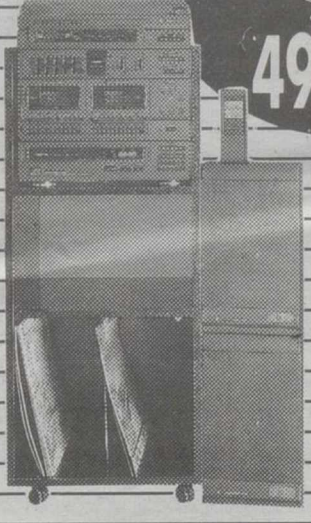

COMPACTO JOHN PLAYER SPECIAL 702
 • Ecuilizador 3 bandas.
 • Doble pletina.
 • Mueble rack de regalo.
~~24.900~~
19.900



Y TIENDAS IVARTE EN GALERIAS PRECIADOS

ivarte

Pº de la Cuba, 7 - ALBACETE

Alpera



La Laguna, una aldea del término de Alpera, que actualmente está en vías de recuperación



Algunos de los participantes en el curso de espeleología organizado por la Universidad Popular

A través de talleres organizados en colaboración con el Consejo Municipal de Cultura

La Universidad Popular trata de recuperar el carácter artesano de las tradiciones locales

Otra de las actividades de la UP fue el curso de espeleología con la visita a las cuevas de la Higuera, Farrallón y Dos Bocas

Lo más destacado de la actividad cultural y festiva del pasado mes en la localidad de Alpera han sido, por una parte, los talleres y cursos organizados por la UP y la celebración de las festividades de mayo que contaron, entre otras, con un concierto de música medieval.

Lola del CAMPO

El pasado 15 de mayo como ya es tradicional se celebró en Alpera la fiesta de los agricultores y de su patrón San Isidro. Con este motivo, la Cámara Agraria local organizó los actos correspondientes a la festividad que consistieron en una misa y procesión a los que se sumaron concursos de arada y destreza con el tractor. El primero de ellos se realizó en el Paseo de la Constitución, consiguiendo el premio Avelino Lázaro Cantos, vecino de la localidad. Asimismo, el ganador del concurso de arada fue Juan Megías Ponce.

Recientemente se ha creado en Alpera un taller que se dedicará a la recuperación de tradiciones típicas de esta localidad. La iniciativa que ha partido de la Universidad Popular y que ha tenido el apoyo del Consejo Municipal de Cultura es un camino para la supervivencia a nivel local de un producto artesanal como son los "rollos benditos". El taller que ha obtenido una respuesta importante, en cuanto a asistencia, ha confeccionado 4.500 ejemplares de éstos que fueron íntegramente distribuidos el día de la Santa Cruz. En palabras del alcalde "este hecho ha supuesto que un gran número de señoras y de chicas jóvenes que nunca han participado en actividades de la Universidad Popular hayan trabajado en común durante dos semanas. Esto ha abierto un camino de participación en las tareas que son más propias de la UP. En mi opinión, este es el auténtico camino que queríamos y el taller ha dado contenido y sentido a las tareas que a través

de este instrumento cultural queríamos llevar a cabo".

La Laguna, como un gran número de aldeas pertenecientes a Alpera, es un pequeño pueblo que ha sufrido, en los últimos años, un proceso de despoblamiento que le ha conducido a un abandono prácticamente total. Algunos, los más aventurados, como un pintor inglés llamado Jim Bird, adquirieron, hace algún tiempo, una de estas casas en proceso de destrucción y en la actualidad están realizando obras tendentes a su reconstrucción y remodelación.

Dentro de las actividades organizadas por la Universidad Popular de Alpera, según se recoge en "Malecón", periódico de información local, durante el pasado mes de mayo tuvo lugar un curso de espeleología dirigido por el Grupo de Espeleología Galería Alpera (G.E.C.A.), que contó con la asistencia de nueve alumnos. El curso ha constado de una primera parte teórica, una introducción a la espeleología, medidas de seguridad para la práctica de este deporte y sesiones de diapositivas y videos que se llevaron a cabo en los salones del Ayuntamiento.

La segunda parte se impartió en el gimnasio de la localidad donde se practicaron ascensos, descensos, fraccionamientos y tirolinas; para terminar se hicieron dos expediciones a las cuevas de "Dos bocas" y "La Higuera" en Carcelén donde los participantes pudieron poner en práctica sobre el terreno los conocimientos teóricos adquiridos. Como punto final de este curso se organizó un viaje a Riópar que fue subvencionado por la Junta de Comunidades



Dentro del ciclo Música Viva, actuó el grupo "Alia Música" que ofreció un concierto con piezas medievales y sefardíes

Esta iniciativa que ha partido de la Universidad Popular es un camino para la supervivencia y recuperación de un producto típicamente simbólico y artesanal de Alpera, como son los conocidos "rollos benditos"

de Castilla-La Mancha y en el cual se subió a la cueva del Farrallón.

Música medieval

Las fiestas de mayo se iniciaron con la apertura de una exposición de artesanía local, organizada por la UP, donde las colchas, puntillas, fuelles, garrotes y trabajos de esparto fueron los verdaderos protagonistas, junto con un apartado dedicado a la cerámica. En el campo deportivo, el día 1 se celebró una carrera ciclista bajo

el patrocinio de la Escuela Ciclista "La Mejorada", que contó con gran asistencia de público, a pesar de que el tiempo no acompañó.

Lo más destacado de esta jornada y en general de las fiestas fue el concierto a cargo del grupo "Alia Música" con piezas sefardíes y otras pertenecientes a la época medieval, dentro del ciclo de música viva que el Ayuntamiento de Alpera ofrece en colaboración con la Consejería de Cultura de la Junta de Comunidades de Castilla-La Mancha.

Concursos con sabor popular

Las fiestas de mayo también contaron con esos concursos de fuerte sabor popular, como el de macetas en el que resultaron ganadores Joaquín Castillo con begonia, Damiana Navajas con tulipanes, María Contreras, María Pilar Mazas y África Sánchez con cactus.

Las competiciones de damas y ajedrez, junto con el concurso de pintura, en el participaron ocho niños y niñas en las distintas categorías que fueron obsequiados con un premio a la creatividad, completaron la parte lúdica de la festividad.



Sociedad



El ajedrecista Anatoli Karpov estará presente en los cursos.

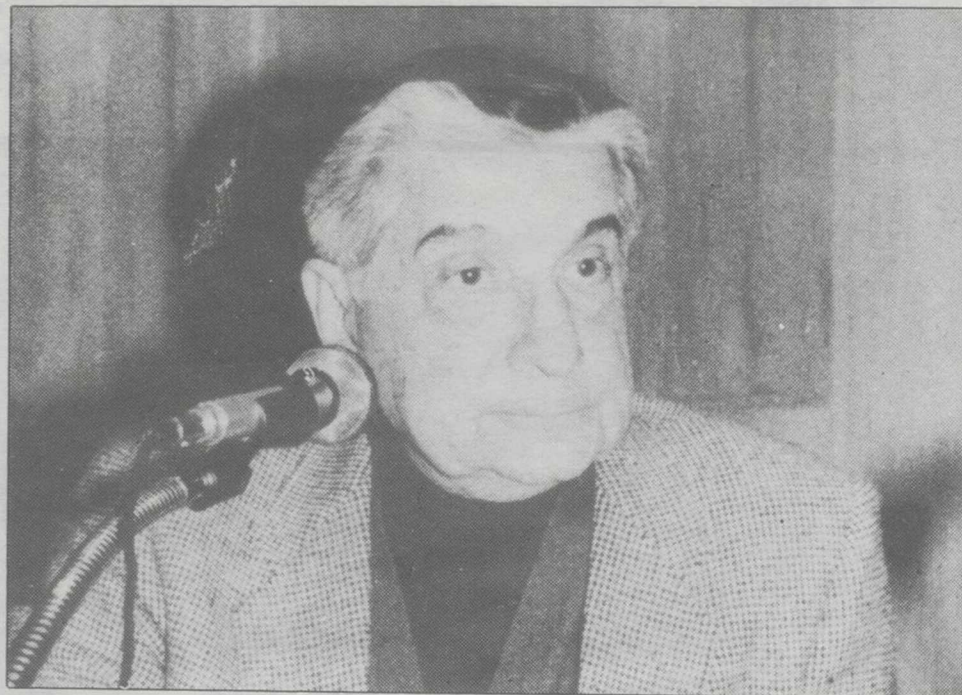

El escritor Augusto Roa Bastos también dará algún curso.

Estos alumnos estivales gastarán casi tres mil millones de pesetas

Cerca de cincuenta mil españoles asistirán a los cursos de las universidades de verano

MADRID (Efe).— La UIMP ha sido además este año la primera en comenzar los cursos, abiertos el 4 de junio con un seminario de Matemáticas, que será el germen de una escuela permanente en Santander sobre esta especialidad, según informaron fuentes de la universidad.

El comienzo oficial de estos cursos se celebró el pasado día 25 de junio en Madrid, organizados por la Comunidad de Madrid y la Fundación Ortega y Gasset, y al día siguiente en la UIMP de Santander, cuyas lecciones inaugurales correrán a cargo del ex-presidente de Argentina, Raúl Alfonsín.

Estos cursos serán impartidos en toda España por especialistas muy diversos, como cirujanos plásticos, ecologistas, teósofos, espiritistas, políticos, genetistas, ajedrecistas, filósofos, economistas, masones y ministros.

Personalidades importantes

Los escritores Augusto Roa Bastos, Alfredo Bryce Echenique, Cristina Peri Rossi, el político francés Valerie Giscard D'Estaing, el ajedrecista Karpov, los teólogos Gustavo Gutiérrez y Leonardo Boff, y el cardenal Obando y Bravo son algunas de las personalidades que participarán en estos cursos de verano.

Los temas recurrentes en la mayoría de los cursos estivales son los problemas del medio ambiente, la inteligencia artificial y las transformaciones en la Europa del Este, con asistencia de ministros y políticos de aquellos países.

Entre ellos, el presidente del Parlamento checo Alexander Dubcek, los ministros de Defensa y Desarme de la RDA Rainer Eppelman y de Asuntos Exteriores rumano Sergin Celac y la presidenta del Parlamento Federal Rita Sussmuth.

Junto a estas cuestiones, otras de índole muy diverso y no exentas de pintoresquismo, así al lado de un seminario

Cerca de tres mil millones de pesetas gastan en España en cursos de verano, a los que asistirán este año 50.000 alumnos, que recibirán lecciones de 3.000 profesores. Ocasión para el aprendizaje y el ocio, universidades y gobiernos regionales compiten por lograr

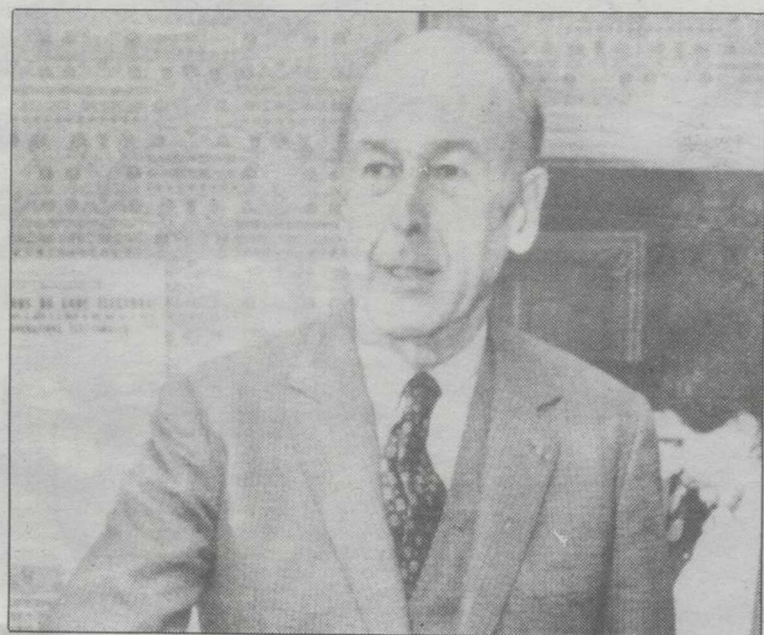

Valerie Giscard D'Estaing, otra de las figuras de este verano cultural.

sobre fusión por confinamiento magnético aparecen otros sobre climaterio y menopausia, sectas y nuevas formas de espiritualidad, amor, pecado y muerte en la Edad Media o la aritmética transfinita.

También la cromatografía de gases, el tratamiento de la obesidad, enseñar a pensar, la formación en educación sexual, el canto gregoriano, setas y hongos, Lovecraft: terrores y obsesiones, ecuaciones en derivadas parciales o la musculación en el deporte.

El mundo del arte tendrá su hueco en estos cursos, así la UIMP impartirá seminarios sobre danza, pintura y música, la Universidad Complutense de Madrid estrenará mundialmente la obra de Joaquín Rodrigo 'Líricas castellanas', en homenaje a la Reina Sofía, y la Universidad de Valladolid desarrollará un curso de cinematografía.

Aunque el rector de la Complutense, Gustavo Villapalos,

su más culto y cálido verano, y ninguna comunidad quiere quedarse sin cursos estivales, que han experimentado un 'boom' siguiendo el ejemplo de la Universidad Internacional Menéndez Pelayo (UIMP), pionera en este tipo de actividades.

La Menéndez Pelayo es la que reúne más actividades y mayor número de alumnos -unos 12.000 previstos este año-. Con un presupuesto que supera los 1.000 millones de pesetas, esta universidad dispone de un personal fijo de 87 personas más 74 eventuales

Al año siguiente comenzaron a impartirse clases en La Magdalena, en Santander, y, aunque este palacio se convirtió en la sede permanente de la UIMP, actualmente posee sedes en La Coruña, Barcelona, Valencia, Sevilla, Cuenca y Tenerife, y ocasionalmente se organizan encuentros en Segovia, Mérida, Sitges y Aguilar de Campoó.

Esta universidad, que tiene a gala controlar el acceso a sus recintos y seleccionar el número de asistentes a cada seminario, según el criterio del que lo dirige, ha programado 70 seminarios para este año, con un precio de matrícula de 13.000 pesetas.

En la Menéndez Pelayo un director de seminario cobra 75.000 pesetas si es español y 90.000 si es extranjero y cada conferenciante 60.000 pesetas.

Aunque sólo hace tres años que inició estas actividades, la Universidad Complutense ha surgido como un duro competidor de la UIMP.

Con un presupuesto de 350 millones de pesetas, el centro madrileño dispone de un amplio programa de actividades que se desarrollan en El Escorial, este verano ampliado también a Almería, que abrirá el 30 de julio el escritor uruguayo Mario Benedetti.

Los cursos de la Complutense, que acogerán a más de 10.000 alumnos y 1.000 profesores, serán inaugurados el próximo 2 de julio por el escritor mexicano Octavio Paz y clausurados el 31 de agosto por Camilo José Cela.

Esta universidad impartirá 70 seminarios (con 12.000 pesetas de matrícula), cuyos directores cobrarán 175.000 pesetas y los conferenciantes 85.000. Los participantes en las mesas redondas, que a diferencia de la UIMP son libres, cobran 50.000 pesetas.

Precios y sueldos

El precio de los seminarios y los sueldos de los profesores son menores en otras universidades, así la Hispanoamericana Santa María de la Rábida, de la Universidad de Sevilla, pagarán 80.000 pesetas por dirigir un curso y 52.000 por cada conferencia.

Otros cursos de relieve son los organizados por las universidades Autónoma de Madrid, del País Vasco, de Barcelona, de Santa María de la Rábida (Huelva), Internacional del Mediterráneo (Ibiza), Pontificia de Comillas (Salamanca), Internacional del Atlántico (La Coruña) y la Granda (Oviedo).

La Universidad Nacional de Educación a Distancia organiza cursos en sus sedes, como Denia o Avila, y la Universidad Pública de Navarra realiza estas actividades por vez primera.

Los estudiantes extranjeros tienen su acogida en estos cursos estivales, entre los que destacan por su antigüedad los organizados por la Universidad de Salamanca, a los que asisten más de 3.000 alumnos de diversas nacionalidades.

Televisión

El éxito de la serie reside en que no se dirige a un público concreto

C. Mata está cansado de ser "Luis Alfredo" en "Cristal"

Carlos Mata, el popular Luis Alfredo del culebrón venezolano "Cristal" (sobremesa de lunes a viernes), ha asegurado que no se imaginaba que la serie en la que es el protagonista tuviera tanto éxito en nuestro país.

Carlos VELARDE

MADRID (Lid).- Mata, que se encuentra en España para promocionar su nuevo disco "Cautivo", señaló que comienza a encontrarse cansado de interpretar al personaje central de "Cristal".

El culebrón venezolano ocupó durante la semana del 4 al 10 de junio los primeros cinco lugares en el ranking de los programas más vistos de Televisión Española.

En concreto el primer puesto lo ocupó el miércoles pasado, día 6 de junio.

Carlos Mata que afirma que el personaje de Luis Alfredo no ha sido su mejor trabajo, asegura que la serie tiene "cosas en las que creo y cosas con las que no".

El popular actor afirma que no teme que se le encasille en el tipo de papeles que desarrolla en la serie ya que también realiza otras actividades distintas como son la canción y el teatro.

Mata asegura que la única forma que un actor venezolano tiene para darse a conocer es la de actuar en telenovelas ya que es un producto que se vende muy bien fuera del país.

La serie "Cristal" se ha constituido en el espacio televisivo de mayor audiencia no sólo en nuestro país con seis millones de televidentes, sino también en Estados Unidos donde ha desbancado a la popular "Dinastía".

El actor que afirma tener mucho éxito con las mujeres,

su éxito reside en que no está dirigida a ningún tipo de audiencia en concreto.

Quizá la clave de este serial se debe a su magnífica "fidelidad" en lo referido a la banda horaria, ya que a las tres y media de la tarde, millones de televidentes siguen las aventuras y desventuras de Luis Alfredo y familia.

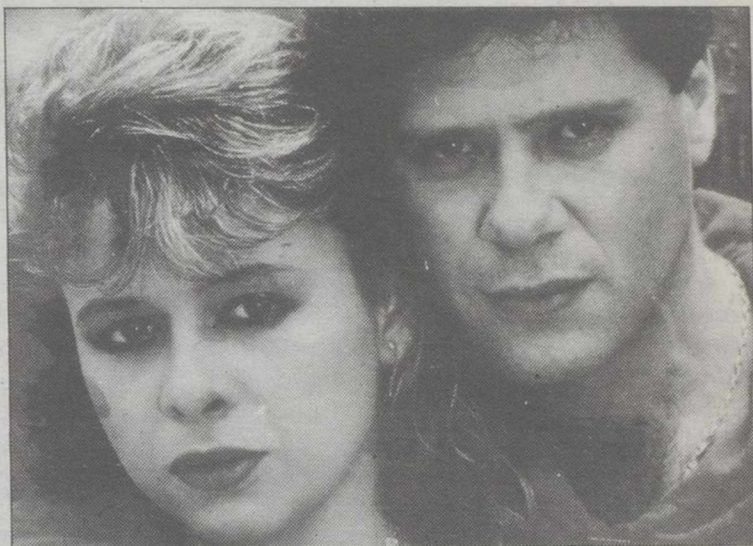

Dos de los protagonistas de la popular serie "Cristal".

PIENSE EN FRIO.

HASTA **200.000** NO SE CALIENTE MAS. AHORA AL COMPRAR SU ESCORT U ORION **o AIRE**
 USTED PUEDE ELEGIR ENTRE DOS REFRESCANTES OPCIONES. **200.000 PTAS. MENOS, CON O SIN COCHE ACONDICIONADO GRATIS.**
PESETAS MENOS USADO. O BIEN, AIRE ACONDICIONADO LIBRE DE COSTE. **GRATIS.**
 DESDE **1.240.000*** PTS. (PRECIO MAXIMO RECOMENDADO INCLUIDO IVA Y TRANSPORTE)

* ESCORT CL Y MARK II, 1.3. UNA VEZ APLICADA LA BONIFICACION.

ESCORT · ORION

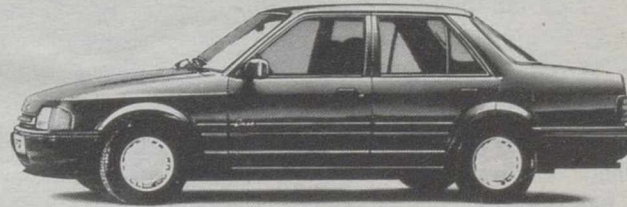

OFERTA VALIDA DURANTE ESTE MES PARA UNIDADES EN STOCK. NO ACUMULABLE A OTRAS OFERTAS.



CREDITO FACIL
 CON FORD CREDIT.



ALBACETE
 MOTORALBA, S.A.
 Vereda Sta. Cruz, s/n.

HELLIN
 AUTOMOVILES ALCE, S.A.
 Avda. del Poeta
 Mariano Tomás, 28

FORD. COCHE OFICIAL EXPO'92

Proyección futura

Según comentó el cantante, su proyección futura no se enmarcará más dentro de la pequeña pantalla, "prefiero la música", comentó; aunque es consciente de que el "etiquetado" en estos seriales le convertirán por mucho tiempo en "Luis Alfredo".

El hecho de que la serie tenga tantos capítulos hace que la gente se familiarice con los personajes y se olvide por completo de los personajes que los interpretan, al tiempo que se introducen con más fuerza en el personaje lo que hace que suba puestos en los índices de audiencia televisivos, como ha sido el caso de España que a pesar de haber cambiado la hora de emisión el número de telespectadores ha aumentado.

Espectáculos

La famosa actriz cinematográfica ha pensado en abandonar definitivamente sus actividades artísticas

Liz Taylor: "El rumor de que tenía el Sida, es una noticia que va a alargarme la vida"

Los señores Francis Taylor y Sarah Sothern, se mostraron siempre orgullosos por las singladuras artísticas de su hija Elizabeth, aunque paralelamente deploraban el desorden que ha presidido su vida privada y muy especialmente

la amorosa (siete matrimonios y posiblemente el doble número de romances), por eso hoy a sus 58 años, esta actriz —que apareció en público por primera vez cuando tenía 10 años— con el paso del tiempo se convirtió en una de las mejo-

res, más hermosas y caprichosas estrellas del séptimo arte, Cuando abandona el hospital Saint John, donde estuvo internada (lo que provocó todo tipo de rumores, entre ellos el que estuviera afectada por el Sida), se muestra optimista.

Robert W. SHERMAN

PALM SPRINGS (Lid).—
- "Creo que el rumor de que estaba afectada por el Síndrome de Inmunodeficiencia Adquirida, fue una noticia que va a alargarme la vida", es lo primero que manifestó al llegar a su casa, después de su larga estancia en el centro, donde se temió por su vida.

- "Mientras estuve internada, tuve mucho tiempo para pensar, hacer balance de mi vida, lamentarme de los muchos errores cometidos, y alegrarme de los buenos momentos. En los peores instantes, me prometí a mi misma, que si salía de aquella difícil situación, daría un giro a mi vida, incluso he pensado en abandonar definitivamente mis actividades artísticas".

- "Aprecio lo que los médicos han hecho por mí, y juro que de ahora en adelante haré siempre lo que ellos ordenen, pues desean lo mejor para mi persona".

Se ha hablado de lo cerca que Liz, estuvo de la muerte en esta oportunidad.

- **¿Se dió cuenta en todo momento de su gravedad?**

- "Aunque los doctores y mi familia me ocultaron muchas cosas, yo sabía que la situación no era nada positiva, existía riesgo, por eso comencé a prepararme para lo peor. No soy una mujer valiente, pero en algunos momentos aceptaba la posibilidad de que posiblemente no saldría con vida del hospital, era una idea dura, pero allí estaba".

- "¡Claro que temo a la muerte!, pero lo cierto es que nadie vive eternamente, a todos nos tiene que llegar nuestra hora final, y posiblemente la mía no esté lejana. Ese presentimiento, me lleva a cuidarme todo lo posible".

A pesar del maquillaje, observo una Liz Taylor, cansada, deteriorada, pero ilusionada.

- "Salir del hospital ya es una gran victoria para mí, ahora lo importante es no volver a ser ingresada. A pesar de las muchas veces que he estado en centros sanitarios, no me encuentro cómoda en ellos, me asaltan muchos temores".

Liz, me pide que olvidemos el problema de su deteriorada salud, que hablemos de otros temas.

- "Tengo unas ganas tremendas de seguir viviendo, por eso me deprime recordar el hospital".

Actriz para la historia

Cuando se le pregunta, si no resulta pesado y de mucha responsabilidad el pasar por la vida como una de las mujeres más



Liz Taylor afirma que tiene unas ganas tremendas de seguir viviendo y que le deprime recordar el hospital.

emocionantes del mundo. Ella tiene muy clara la respuesta:
- "Eso es una ilusión que poco tiene que ver con la realidad. He sido actriz los últimos 48 años, una profesión nada más, en la que he hecho innumerables interpretaciones. Tú haces un papel y alguien deduce que eres realmente igual al personaje que representas. Y eso es absurdo".

En alguna ocasión recuerdo que Liz, dijo que su trabajo resultaba un compromiso muy largo:

- "Sí, claro que es todo un compromiso, pero muy inteligente. Si quieres algo, tienes que hacerlo. Esperarlo es conseguirlo. Pero si únicamente lo deseas y no lo intentas, entonces sólo estás soñando. Creo que a lo largo de mi carrera debía de haber rechazado algu-

nas películas que hice, aunque eso no es fundamental, no creo que hubiese cambiado mi actual status profesional".

- "Creo que es importante llegar a poseer una filosofía personal. Pienso que se debe ser serio en todas las cosas, en el trabajo, en la vida, en todo lo que haces. Es agradable ser serio y profunda en todo momento. Aunque yo reconozco que hasta que llegué a los 50 no lo he sido. Hasta ese momento pensaba que la vida era únicamente diversión".

No podía desaprovechar la ocasión para tocar su vida matrimonial, a pesar de que a ella le molesta ese tema.

- "Desde siempre se viene hablando sensacionalmente de mi vida privada, de mis matrimonios, divorcios y noviazgos, pero casi nada se dice de lo tur-

bulento de las experiencias amorosas de mis amigas... Joan Collins, Lana Turner, Doris Day, Zsa Zsa Gabor, etc".

- **¿Volvería a casarse?**

- "A mi edad y con mi experiencia, debo mostrarme muchísimo más cuidadosa que antes. El buen tipo y el dinero en un hombre ya no es suficiente. La atracción sexual dura como máximo unos meses, así que necesitas algo más".

- "Es posible que algo tarde, he comprendido que el matrimonio no es únicamente el irse a la cama más tiempo que dentro de ella".

- "Soy partidaria de las relaciones prematrimoniales. Son hasta cierto punto una garantía de futuro, si algo debe romperse, que sea antes de la boda, pues el divorcio es un paso desagradable. Pero todo esto lo

El estado físico de la actriz se fue deteriorando a causa del consumo de alcohol y alguna droga, lo que la condujo a varias curas de desintoxicación en la clínica Betty Ford, en Rancho Mirage



"Soy partidaria de las relaciones prematrimoniales. Son hasta cierto punto una garantía de futuro, si algo debe romperse, que sea antes de la boda, pues el divorcio es un paso sumamente desagradable"

aprendí después de siete experiencias matrimoniales, así que ahora ya no tengo demasiada ilusión en volver a probar fortuna en la rueda del matrimonio".

Liz Taylor, no cree que todos hayan sido fracasos en su vida amorosa.

- "Pese a los muchos errores cometidos a lo largo de mi vida, creo que hay aspectos positivos en la misma, sobre todo amé y fui amada muchas veces".

- **¿Facilidad para enamorarse?**

- "Ilusión por ser feliz, ese era siempre mi objetivo".

- **¿Qué le preocupa más, su edad o su salud?**

- "Mi edad no es algo que me esté presionando, en cambio mi salud puede arrebatarme eso que tanto amo que es la vida".

¡POR FIN!

**DEL 27 DE JUNIO
AL 7 DE JULIO**

LLEGAN LOS PRECIOS PRYCA



Café SAIMAZA molido mezcla, 250 grs.

125

Whisky CLAN CAMPBELL, 3/4 litro.

975

Escalope cordón blue, FINDUS.

260



Detergente LUZIL, 4 kilos.

675

Lavadora ASPES 4020. 4 tomas. 15 programas. Lavado en frío.

33.400

Atún aceite ISABEL RO-70, 3 unidades.

97



Queso bola RENY PICOT, 800 grs., pieza.

585

Colchón PIKOLIN, Mod. 495,

80 cms. **9.490** 105 cms. **11.990**
90 cms. **10.490** 135 cms. **13.990**

Pantalón vaquero LEVIS 501, todos colores.

5.495



Camiseta manga corta ABANDERADO, niños.

395

Zapatilla tenis REEBOK, caballero.

5.995

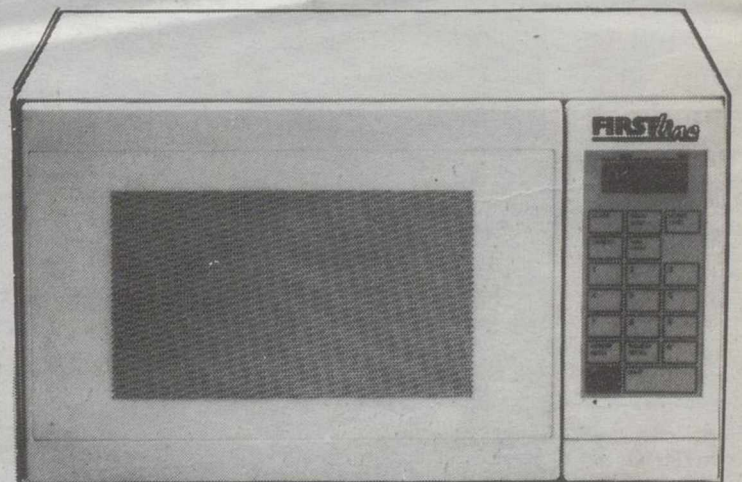

Microondas FIRST-LINE M-19 digital. Capacidad, 19 litros. Digital 3 memorias. 650 W. plato giratorio.

19.500

PRYCA
ALBACETE

CENTRO COMERCIAL

LOS LLANOS

Música

Todos estos "animales de escena" visitarán España en estos meses estivales

Prince, Madonna, David Bowie y Tina Turner serán las grandes estrellas de este verano

MADRID (Efe).— Un sello de identidad inconfundible que algunos, como Bowie o Tina, se han labrado a lo largo de más de 20 años por los mundos del showbusiness, y otros, como Madonna o Prince, han forjado en menos de una década.

La primera en llegar será Tina Turner. Considerada por muchos la reina del rock negro, la 'leona de Tenesse' actuará el próximo 4 de julio en la plaza de toros de las Ventas, en Madrid, dos días más tarde lo hará en Barcelona y el día 8 se presentará en Gijón.

Ella ha venido a España en múltiples ocasiones, no sólo de gira, sino para actuar en televisión, como en 1975.

Entonces aún estaba unida al que fue su marido y 'verdugo' (según cuenta ella en sus memorias), el guitarrista Ike Turner; pero pronto comenzaría una carrera en solitario que, se vería coronada por el éxito en la segunda mitad de los 80.

'Private dancer', editado en 1984, fue su primer triunfo y los álbumes que le siguieron no hicieron más que confirmar a esta mujer pequeña y elástica, felina y salvaje como una pantera que en el escenario desata todo el huracán que lleva dentro y que es imposible reflejar en un disco.

Y el 22 de julio uno de los platos fuertes del verano. Prince hará su presentación en España, vendrá por fin a Madrid para estrenar su espectáculo en el estadio Vicente Calderón, el 24 actuará en el 'Luis Casanova' de la capital valenciana y, al día siguiente cerrará la etapa española de su gira en el estadio Olímpico de Barcelona.

Considerado por la crítica especializada el artista más innovador de la última década, Prince es también una leyenda de la que todos hablan sin que

Las principales capitales españolas se preparan para recibir a Prince, Madonna, David Bowie y Tina Turner, cuatro de los grandes de la música actual. Todos ellos son 'animales de escena', portadores de una

estampa inconfundible y creadores de shows, donde la música es un elemento más dentro de un espectáculo en el que juegan con la luz, el cuerpo, el movimiento y, sobre todo, la potencia de su imagen.



Habrà que esperar hasta septiembre para los conciertos de David Bowie.

él afirme o niegue nada; ya que, una de sus particulares reglas de oro es la de negarse a hablar con la prensa, aduciendo que en sus canciones está todo lo que tiene que decir.

La carrera del 'príncipe mulato' ha sido meteórica. En 1978 consiguió entrar en las listas de éxitos, luego se le consideró el máximo rival de Mickael Jackson y hoy dicen que su música es 'el cóctel más explosivo de los 80' y 'un torbellino capaz de cambiar el curso del pop actual'.

No hay un estilo donde se encuadre, él mezcla con desparpajo soul, funky, rock y jazz sofisticado, hasta conseguir que cada una de sus canciones sean piezas únicas, irrepetibles, que pueden perderse entre los sonos cadenciosos de la balada o el

trepicante ritmo de una guitarra rasgada al estilo del más puro Jimi Hendrix, su ídolo.

Este artista, cuya provocación hasta el límite y cuya extravagancia en el vestir desborda los años de la psicodelia, ha renunciado a celebrar sus actuaciones en locales cerrados de limitado aforo y ahora trae un espectáculo especialmente diseñado para espacios abiertos y público adicto a macroconciertos.

'Blond ambition' (Ambición rubia) es el nombre de la gira de esa escandalosa mujer que intenta conseguir la mayor publicidad en el menor tiempo posible. Madonna, al igual que en 1987, ha hecho coincidir su espectáculo con la presentación de su último disco y el estreno de la película que protagoniza junto a su último y famoso

amor, Warren Beatty.

El 27 de julio saludará por primera vez al público español desde el 'Vicente Calderón', repetirá en Madrid al día siguiente y, dos días después se despedirá desde el estadio Olímpico de Barcelona.

Su primer álbum, 'Madonna', la lanzó a la fama en 1983 y, ya entonces, la ayudó mucho un espectacular video-clip, donde aparecía ataviada con todos los elementos que convertirían su imagen en un símbolo a seguir por una corte de 'madonnettes', cargadas de cruces, pulseras, avalorios y encajes, como los que lucía la diva.

Desde entonces, cada nuevo elepé significó una sorpresa, un cambio de imagen, una nueva estética y algún escándalo que arrojara a la cantante en los

momentos bajos de su carrera, como ocurrió el pasado año con 'Like a prayer' cuando, después de dos años de silencio, un vídeo donde se mezclaba la religión con una sensualidad desbordante, llenó titulares en la prensa de todo el mundo.

Esta rubia explosiva que, según el semanario 'Time', 'lució como Marilyn y baila como Elvis' convierte cada concierto en un auténtico show, una sabia mezcla de música y espectáculo, donde todo está medido, desde los pasos de baile al continuo cambio de vestuario; mientras ella galopa por el escenario desbordando sensualidad y manteniendo la atención del espectador en todo momento.

Ya en septiembre, nos visitará David Bowie. El 6 y el 8 estará en Barcelona y, aunque para Madrid no hay, todavía, fecha concreta, todo parece indicar que será el día 11 cuando 'el duque' volverá a saludar al público madrileño.

En veinte años de carrera, Bowie se ha paseado por el techno, ha sido el rey del glam, creó el 'gay power' y luego atacó con ritmos bailables y discotequeros. Es un auténtico camaleón, capaz de dar salida a todos los fragmentos de su cambiante personalidad y manteniendo una elevada calidad musical en todos sus trabajos.

El fue pionero en presentar la música rock como un espectáculo, mezcla de interpretación, mimo y extremo cuidado del maquillaje, el vestuario y demás, entonces olvidadas.

Ahora, en su última gira, 'Sound Vision' (Imagen y Sonido), presenta un recorrido por sus viejos éxitos, una especie de autohomenaje en veintiocho canciones, con un Bowie elegante y que se mueve con calma por el escenario, totalmente alejado de sus diabluras y excéntricas de antaño.

Prince trae un espectáculo especialmente diseñado para espacios abiertos y público adicto a macroconciertos

La primera en llegar será Tina Turner, la 'leona de Tenesse' actuará el próximo 4 de julio en las Ventas

Madonna se presenta en esta ocasión con una gira llamada "Blond ambition" (ambición rubia)



Flashes de Ibiza

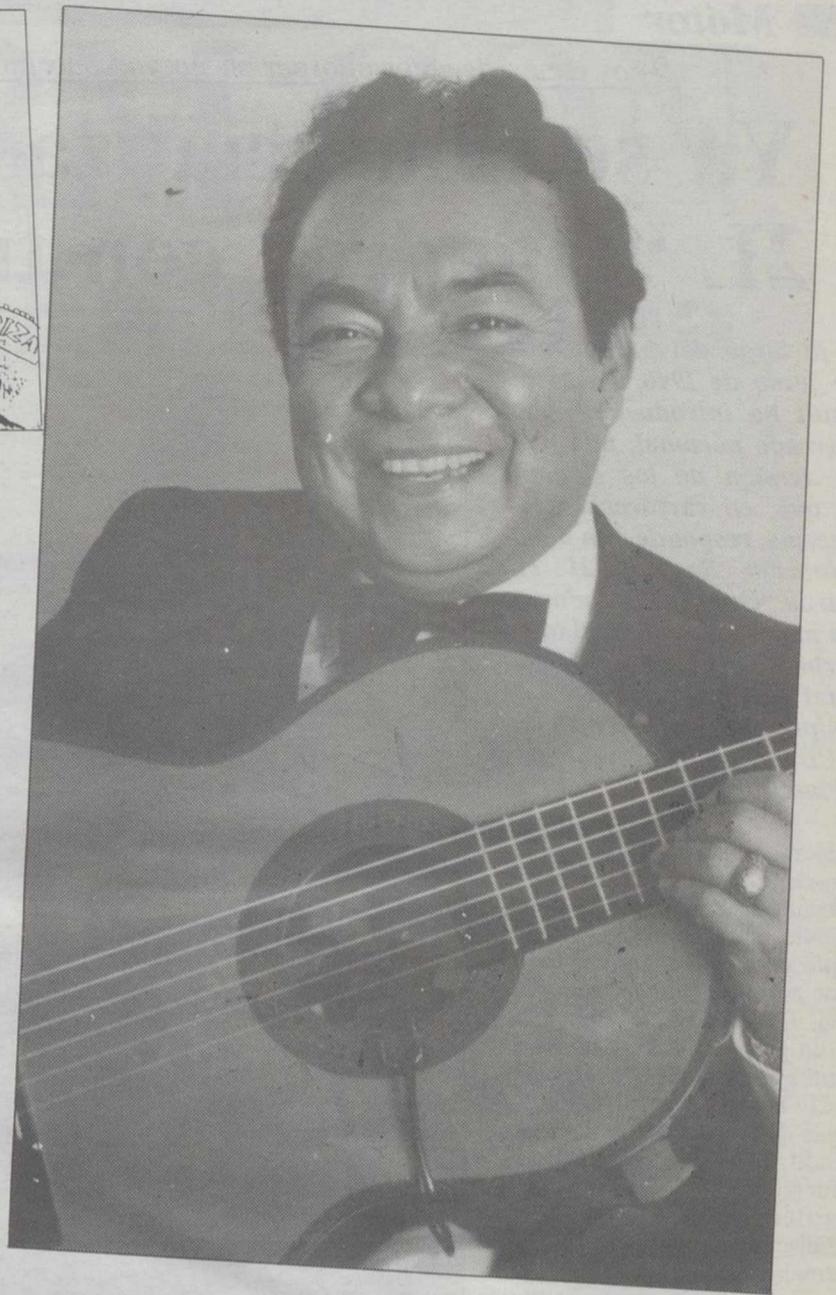
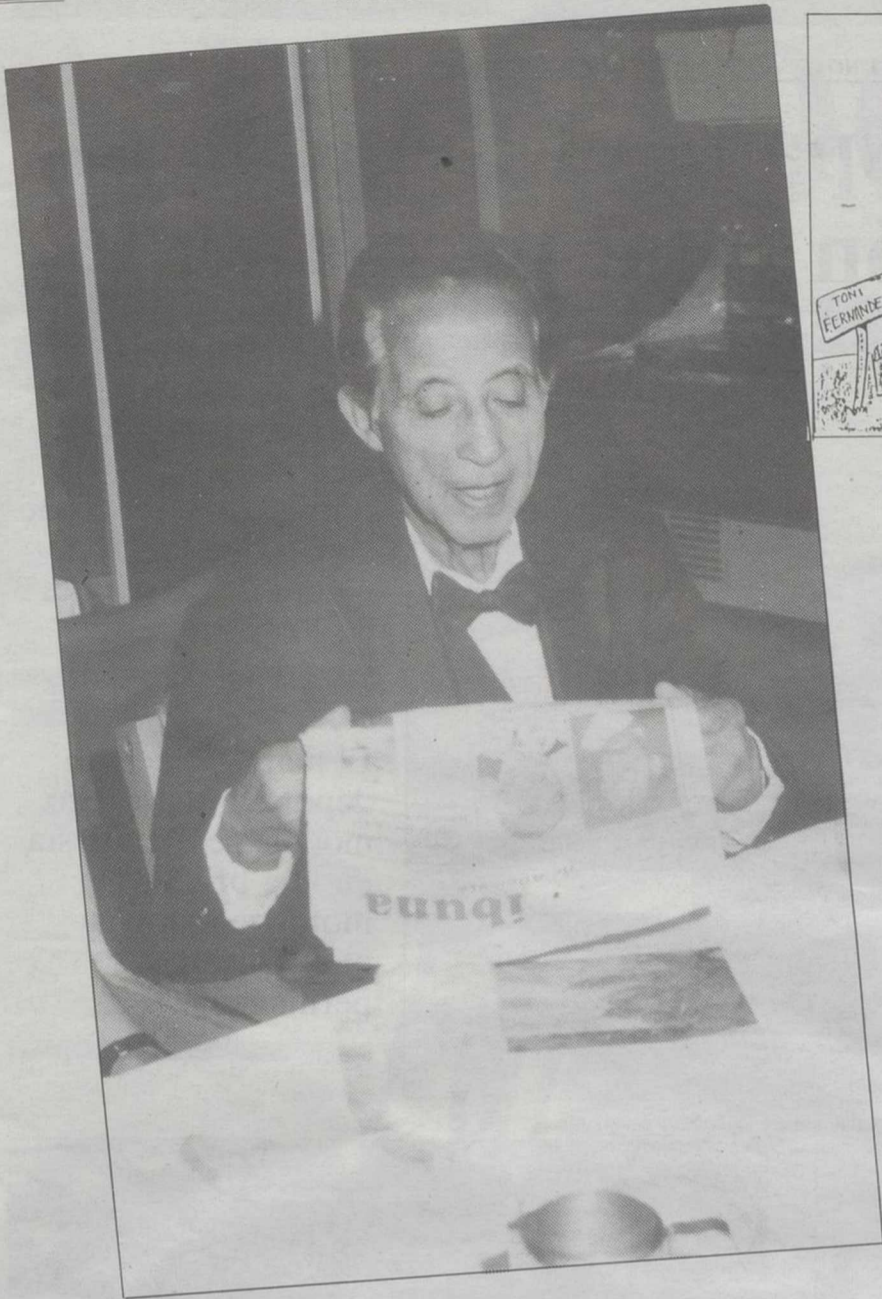

La discoteca ibicenca "KU" estaba abarrotada de gente para oír las canciones del grupo

La vuelta de "Los Panchos" fue todo un éxito

"Los Panchos", después de 46 años en los escenarios (iniciaron su andadura el 14 de mayo de 1944, en el Teatro Hispano de Nueva York) han iniciado una nueva gira por España y no faltaron a su cita con Ibiza, la discoteca "KU" se abarrotó de un público que quería escuchar las canciones de siempre. Los más genuinos intérpretes del bolero no olvidaron sus melodías clásicas para los enamorados.

Toni FERNANDEZ

"Los Panchos" desde que iniciaron su carrera artística, han publicado 200 álbumes, han grabado más de 2.500 canciones, han vendido más de 500 millones de discos y han recibido el reconocimiento mundial. El trío que hizo famosas canciones como "Bésame mucho", "Espérame en el cielo", "Sabor a mí", "Preciosa", "Perfidia", "Piel canela" y mil títulos a cual más sabroso, ha decidido volver a los escenarios.

"Los Panchos" hicieron las delicias de todos los que presenciaron su actuación en el escenario de la discoteca "KU", la sala estaba abarrotada. Una señora lloraba de felicidad.

Sobre el escenario estaba uno de sus fundadores, José Jesús Navarro Moreno, de 77 años, acompañado de Rafael Basurto y Gabriel Vargas. Con ellos, apoyando las voces y el instrumental está también el hijo de



"Los Panchos" cautivaron al público de la discoteca "KU". TONI FERNANDEZ

José Jesús "Chucho" Navarro. El regreso de "Los Panchos" puede estar impulsado por el resurgir de la música romántica y en especial el bolero.

La presencia de su creador "Chucho" Herrera permite pensar que siguen siendo la auténtica voz del bolero, los auténticos amos del género.

"Los Panchos" afirman que el bolero nunca puede morir, el romanticismo es eterno y siempre estará ahí, aunque también reconocen que no todo es amor en este género, habiendo otro tipo de letras, "pero en nuestro repertorio priva el amor

y si consideramos que es lo más importante en el mundo, sería un crimen hablar de política en los boleros".

Este regreso de "Los Panchos" está arrastrando a nostálgicos y jóvenes, provocando una extraña simbiosis ante un género de música que se consideraba poco menos que pasado de moda para siempre.

Aunque como es fácil de comprobar, ningún estilo musical llega a morir definitivamente, en todo caso descansa durante algún tiempo, largo o corto, esperando que alguien lo resucite.



Motor

Los recién llegados aportan un nuevo concepto de tecnología punta, aplicado a un vehículo de gran difusión

Ya se comercializa en España el Renault 21 2L "Quadra" con tracción total permanente

A lo largo del pasado mes de junio de 1990, Fasa-Renault ha introducido en el mercado nacional, una nueva versión de los Renault 21 que, en carrocería de 4 puertas, responde a la denominación Renault 21 2L Turbo "Quadra" dotados de un motor sobrealimentado a turbo-compresor y tracción total permanente con viscoacoplador, una técnica ya utilizada en otros vehículos Renault.

Herederos directos de la imagen deportiva de sus hermanos Renault 21 2L Turbo, los recién llegados aportan un nuevo concepto en tecnología punta, aplicado a un vehículo de gran difusión. De esta forma, animados de un grupo motriz de muy brillantes prestaciones, los Renault 21 2L Turbo "Quadra" se benefician de la tracción total, repartiendo a las cuatro ruedas el esfuerzo del motor.

Exteriormente, apenas un detalle los diferencia con sus hermanos de gama. Tan sólo la mención "Quadra" en la vertiente del maletero indica la nueva disposición del tren dinámico en la nueva versión Renault 21.

El grupo motriz que incorporan es el ya conocido de cuatro cilindros en línea, ubicado en disposición delantera transversal. Con una cilindrada de 1.995 cc (a base de unos pistones de 88 mm de diámetro y 82 de carrera -motor "super cuadrado"-) y un turbo-compresor refrigerado por agua y con regulación electrónica de la presión de soplado, este grupo motriz proporciona una potencia de 175 CV medidos a un régimen de 5.200 vueltas con un par motor de 27,5 m.kg medidos a 3.000 rpm.

La cadena cinemática de estos vehículos está compuesta de una caja de cambios longitudinal tipo UN7, un viscoacoplador con diferencial epicicloidial y un puente trasero bloqueable en 1ª y MA.

La caja de cambios comporta algunas modificaciones. Se trata de una caja de cambios de cinco relaciones en toma constante en la que el árbol secundario acciona por un extremo al piñón que ataca sobre la corona del diferencial delantero y, en el otro extremo, al engranaje epicicloidial que actúa sobre el viscoacoplador.

El tren trasero, finalmente, es del tipo hipoide (ejes cruzados y talla helicoidal) suspendido. Está fijado a la travesa posterior y actúa sobre las ruedas traseras mediante un diferencial IIX38.

El Renault 21 2L Turbo-Quadra dispone de tres diferenciales. Uno (hipoide) en el tren delantero, otro (epicicloidial) central y un tercero hipoide con posibilidad de bloquearlo a voluntad del conductor en el eje trasero.



La perfecta aerodinámica del Renault 21 2L Turbo "Quadra" hace que obtenga una estabilidad envidiable.

Con los "Quadra" se amplía el campo de elección y se proporciona un coche con el que lograr plenas satisfacciones en la carretera

El marcado acento deportivo del nuevo modelo se manifiesta en una brillante motorización y en una tracción permanente



El anagrama "Quadra" lo distingue de su hermano el 2L Turbo.

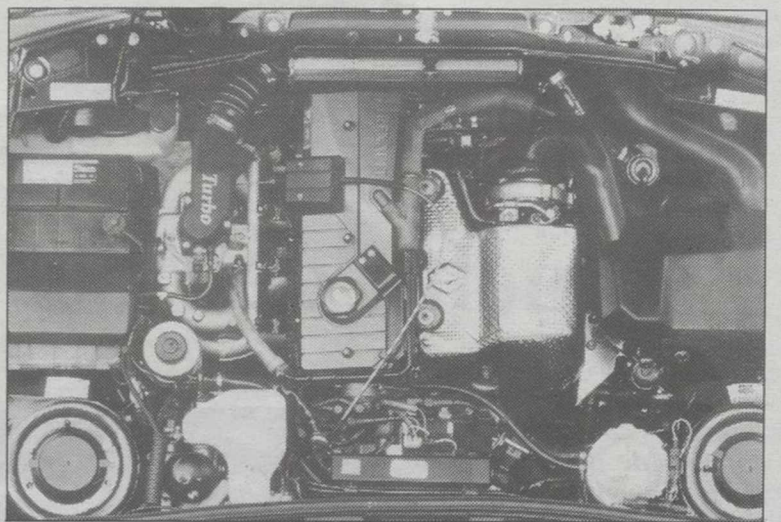

El motor es capaz de desarrollar 175 CV y unas prestaciones impresionantes.

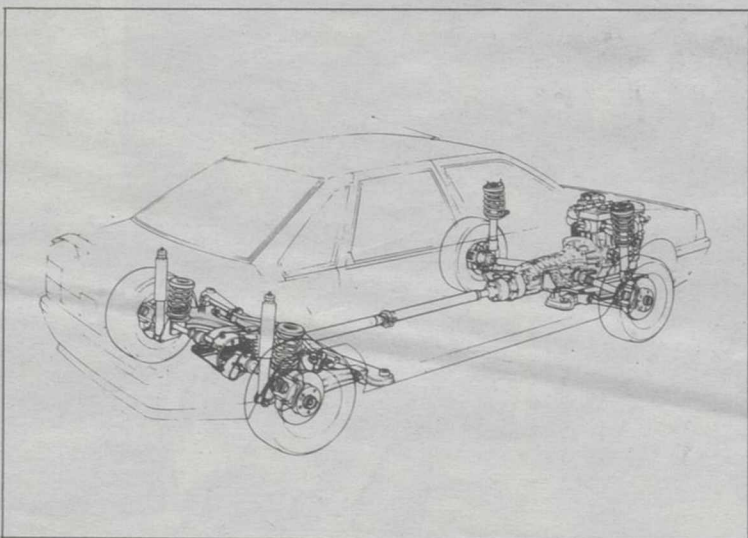

Los "Quadra" están dotados de transmisión integral.

La necesidad de este bloqueo (exclusivo en 1ª o marcha atrás) radica en el caso extremo de que dos ruedas (de diferentes ejes) patinen. Por efecto del viscoacoplador, los ejes centrales girarían a la misma velocidad y el coche tendría dificultades para arrancar. El bloqueo del diferencial viene a soslayar esta circunstancia al hacer que las dos ruedas del tren trasero reciban idéntico par de giro.

Para realizar este bloqueo, cuenta con una horquilla que actúa neumáticamente moviendo un carrete deslizante acanalado que solidariza el planetario derecho y la corona.

Un vehículo deportivo muy bien equipado:

El marcado acento deportivo de los Renault 21 2L Turbo Quadra se pone de manifiesto, esencialmente, en una brillante motorización y en una tracción permanente. La impactante estampa juvenil y el encaje de sus líneas fluidas, conforman un vehículo de alto standing en el que se han incorporado novedades técnicas que le sitúan en un segmento elevado dentro de los de su nivel de competencia.

Esta impronta se ve potenciada por un alto nivel de equipamiento en el que, además de los elementos que ya la técnica

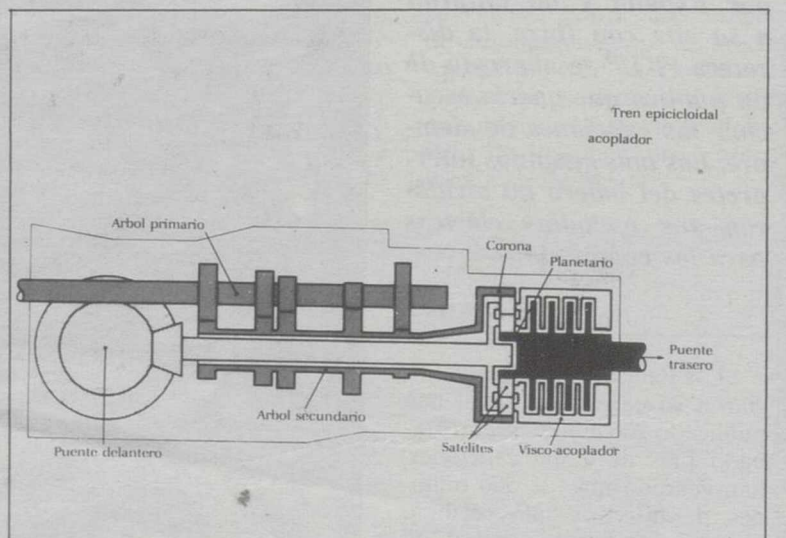

Esquema de la caja de cambios donde se aprecia el visco-acoplador.

actual ha consagrado como imprescindibles, se encuentran: Dirección asistida, ABS, Tracción total permanente a las cuatro ruedas, Aire acondicionado con regulación de temperatura, Tablero analógico con intensidad de iluminación regulable, techo solar practicable de apertura eléctrica y ordenador de a bordo multi-funcional.

Cuentan, también, con: Volante regulable en altura -deportivo- forrado en cuero, Elevalunas delanteros eléctricos, cierre centralizado de puertas, maletero y tapa de combustible por telemando de infrarrojos, asiento trasero aba-

tible exteriores con regulación interior y desempañado eléctrico en lado conductor, tapicería de terciopelo "Mónaco" y autorradio 4x6w con mando en satélite en opción, alerón trasero, ensanchadores de caja, paragolpes, spoiler y espejos retrovisores pintados a juego con el color de la carrocería, faros y piloto para niebla, llantas de aluminio "Mil Lagos" y neumáticos de talla baja conforman un vehículo deportivo muy bien equipado.

Coordina: Ramiro López Henares

A BENIDORM CON Viajes España SA Y La Tribuna

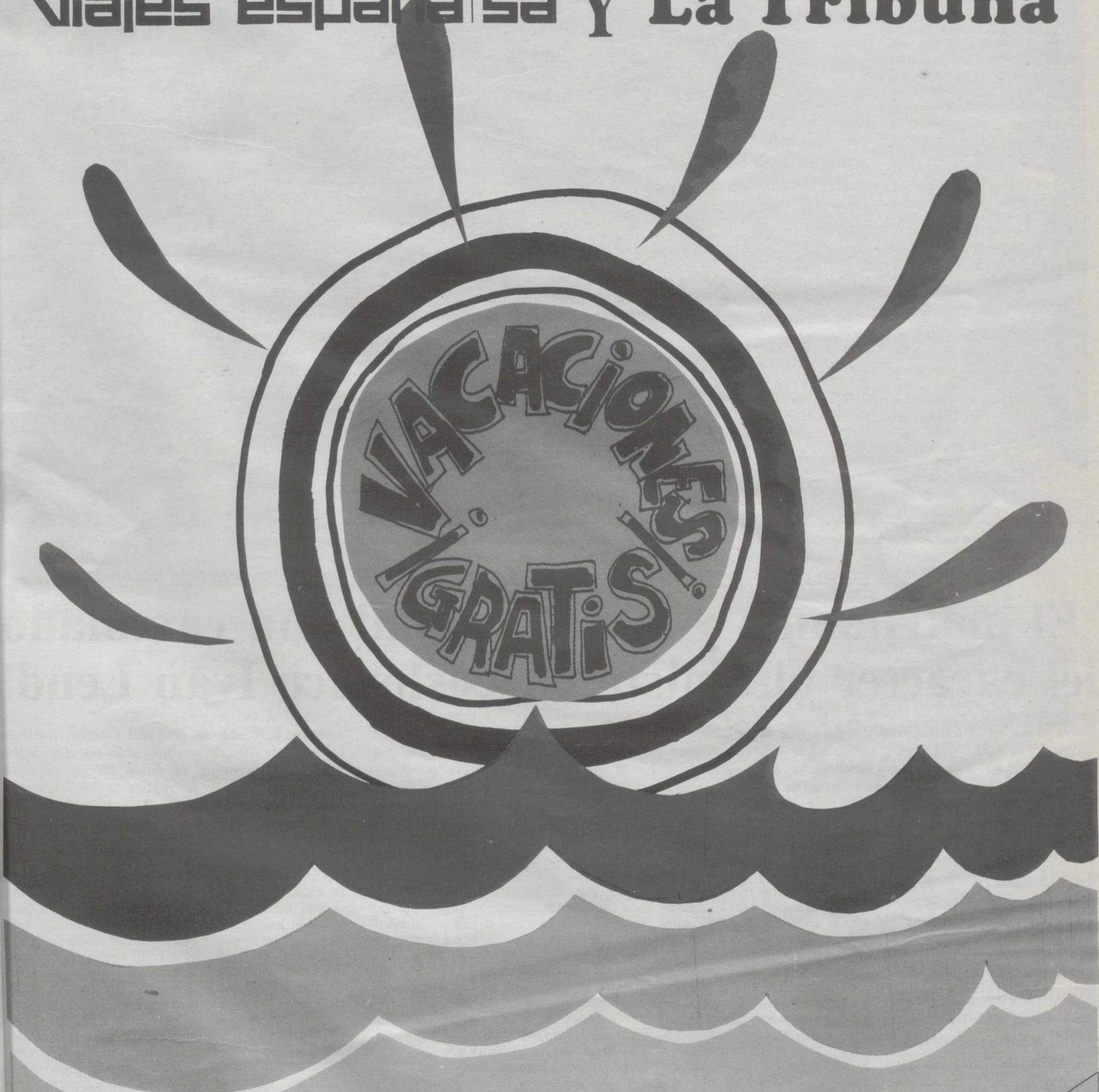

BASES DEL CONCURSO

1º Cada cupón dará derecho a participar en un sorteo, no siendo válido para el siguiente. Los sorteos se celebrarán ante notario.

2º Las fechas de los sorteos y viajes son las siguientes:

2º Sorteo 13-7-90 Viaje del 22 al 29 de Julio

3º Sorteo 13-8-90 Viaje del 19 al 26 de Agosto

3º Se admitirán cupones hasta dos días anteriores a la fecha del sorteo.

4º No se admitirán cupones que no vengan totalmente cumplimentados.

5º Quedarán excluidos todos aquéllos que pertenezcan al personal o familiares directos de los miembros de las plantillas de Viajes España o La Tribuna de Albacete.

6º Los cupones se remitirán a La Tribuna de Albacete C/ Salamanca, 17 Entreplanta, Albacete, figurando en el sobre "Concurso Viajes España" o entregándolos directamente.

7º El ganador de cada sorteo tendrá derecho a un viaje para dos personas (pudiendo ir acompañados de hasta un máximo de tres niños menores de 16 años). Durante ocho días, 7 pensiones completas en un Hotel de *** de la cadena Costa Blanca de Benidorm.

Nombre y Apellidos.....
Dirección.....
Población.....

Provincia.....
Teléfono.....

DNI.....

2º SORTEO

n
i-
a
y
n
i-
a,
s
o
a,
1-
y
n-
o
—
ez

Deportes



El jugador checoslovaco ha conseguido ganar todos los torneos del Grand Slam excepto el de Wimbledon y quizá ésta sea su última oportunidad de conseguirlo.

El torneo de Wimbledon es la única competición del Grand Slam que todavía se le resiste al número 1 del tenis mundial

El matrimonio y la paternidad han cambiado el carácter al tenista checoslovaco Iván Lendl

Iván ya no es el tenista frío y seguro que solía despedazar a sus víctimas. Aunque sigue siendo el número uno mundial en un deporte hecho a su medida, su matrimonio con Samatha Frankel y su reciente paternidad le han transformado en un Lendl cada vez más desconocido para

todos. "Iván el Terrible" coge ahora la raqueta con un poco más de romanticismo en cada partido, como si su brazo se hubiese debilitado por el peso del amor. Pero en Wimbledon tendrá algo que decir, porque hasta ahora el checo no ha conseguido nada en el torneo británico.

Ausente este año de Roland Garros, todas las miradas de los aficionados están puestas de nuevo en Wimbledon, el único torneo del Grand Slam que aún se le resiste a un checo que desea cambiar el duro mármol inexpresivo de su rostro por una dulce sonrisa de padre feliz.

Sus devaneos amorosos con la prostituta británica, Pamela Bordes a punto estuvieron de romper una pareja que ahora es del todo feliz, sobre todo tras el reciente nacimiento de su hija

Lendl siempre se ha mostrado ilusionado ante la posibilidad de poder representar a Estados Unidos en la Copa Davis. Esa es todavía una de sus asignaturas pendientes y uno de sus mayores deseos

MADRID (Lid).— A sus 29 años, Iván ha dejado atrás toda una serie de costumbres y actitudes imposibles con su nuevo estado civil, del que se siente muy satisfecho y no duda en calificar como el paso más importante realizado en su vida. "Mi matrimonio con Samantha ha supuesto para mí uno de los momentos más felices. Aunque en la pista siempre me he considerado un hombre de hielo, lo cierto es que, hasta mi boda, mi vida sentimental no ha sido precisamente hielo. Con Samantha he conseguido por fin la estabilidad emocional". Su esposa y madre de su reciente hija es una de sus más apasionadas seguidoras en las pistas de los cinco continentes, que se han convertido en los últimos tiempos en el único hogar del tenista checo. "Ella es una parte muy importante de mi vida. Su compañía es fundamental para mí, porque no es bueno estar siempre solo. Soy muy consciente también de que su vida no es nada fácil porque en los torneos sólo estoy concentrado en mi trabajo, y si juego mal y pierdo, no acostumbro a estar de buen humor".

Samantha Frankel es la agraciada que ha conseguido domesticar al terrible Lendl, con uno de los noviazgos más polémicos y largos que se conocen. Algunas versiones aseguran que esta relación se inició cuando ella tenía sólo trece años, aunque no sea éste el único escándalo que ha rodeado a Lendl antes de pasar por la vicaría. Sus devaneos amorosos con la prostituta británica, de origen hindú, Pamela Bordes, con lós de tarjeta de crédito incluidos, a punto estuvo de romper una pareja que ahora es del todo feliz, sobre todo tras el reciente nacimiento de su hija. Pero lo que sí es cierto es que su matrimonio con la hija de uno de los mayores multimillonarios norteamericanos, poseedor, entre otras cosas, de una maravillosa isla en el Caribe, ha humanizado en gran manera a este hombre, al que alguno de sus compañeros de profesión ya habían definido como "un robot en las pistas". "No me gusta jugar contra él, porque es hacerlo como contra una máquina", afirmó en una ocasión John McEnroe. El

mismo Lendl ha reconocido que ya no es el de antes. "Cuando tenía 18 ó 19 años, cualquiera que estuviera con niños a mi alrededor me volvía loco siempre. Cinco años más tarde me gustaban un día sí otro no. Hoy me gustan todos los días". Su reciente paternidad ha influido mucho en este rotundo cambio de criterio.

América, América

Lo que cada día está más cerca de cumplirse es uno de los deseos que Lendl alberga desde el mismo instante en que aterrizó en Estados Unidos y estableció en ese país su residencia, tal y como hiciera en su día su compañera Martina Navratilova. "Espero que después de casarme con una norteamericana me permitan convertirme en ciudadano de este país, ya que legalmente tengo todos los derechos". Lendl siempre se ha mostrado ilusionado ante la posibilidad de poder representar a Estados Unidos en la Copa Davis. Esa es todavía una de sus asignaturas pendientes y uno de sus mayores deseos

como profesional. Sin embargo el reciente cambio político producido en los países del Este y especialmente en su Checoslovaquia natal, le han hecho recapacitar al respecto. A Iván, que, hasta, ahora, ha hecho oídos sordos a las peticiones de sus camaradas para que regrese para representar su país en la Copa Davis, también parece haberse ablandado el corazón en este tema. Meses atrás, el jugador parecía haber borrado de su memoria el país que le vio nacer en más de una ocasión criticado abiertamente al régimen político checo. Pero con los cambios y con la apertura al exterior, la situación ha variado ligeramente y Lendl parece haber desempolvado los recuerdos de la nostalgia. "Las cosas en mi país son ahora muy distintas. Se respira un clima de libertad que antes no existía". El número uno del mundo ya ha innuado que podría volver a defender los colores checos en la Copa Davis, aunque la nacionalidad estadounidense sigue siendo su gran debilidad. Y es que Iván Lendl se (Pasa a pág.

Deportes

El famoso tenista ansía conseguir la nacionalidad estadounidense

(Viene de pág. 30)

convertido en un americano más. Lejos quedan los años en Ostrava cuando su madre, que un buen día fue la mejor tenista del país, solía atarle al poste de la red mientras ella entrenaba. Apenas levantaba un palmo del suelo y casi no tenía fuerza para coger la raqueta. Debía ser una exigente entrenadora porque su hijo ha reconocido que "jamás recibí ni un beso ni una caricia de mi madre. Al contrario, si no cumplía sus órdenes al cien por cien me sometía a duros castigos, prohibiéndome salir de casa y obligándome a entrenar con mayor intensidad cada día".

Su padre, otro tenista checo que llegó a estar en el número quince del ranking, también jugó un papel importante dentro de ese creciente amor al tenis de su hijo. Su peculiar y escrita educación marcó la personalidad de un hombre poco dado a expresar sus sentimientos. Por aquel entonces, Lendl no era, ni mucho menos, "Iván el Terrible", pero pronto comenzó a destacar con la raqueta en su potente brazo derecho. "Mi vida desde que tengo uso de razón, ha estado marcada por el tenis. Una raqueta fue para mí uno de mis primeros juguetes. Sin embargo, me dediqué al tenis porque me apasionaba, no porque me lo impusieron mis padres".

Todo ocurrió muy deprisa. A los 18 años entró en el circuito



Iván Lendl ya no es "Iván el Terrible".

profesional, después de haber ganado todo los torneos juveniles en su país. A las pocas semanas ya estaba entre los cincuenta primeros. En un año se encaramó al 20 y después al 6. El 9 de octubre de 1985 desbancó al número uno, Jhon McEnroe, y alcanzó el trono que siempre había soñado.

Golf, pintura, hockey y perros

Esa meteórica ascensión coincidió con el episodio más decisivo de su vida, porque el prestigio y dinero lo llevarían a la soñada América. Ahora, aquella etapa en su Ostrava natal forma parte del recuerdo.

"Cuando tenía 18 ó 19 años, cualquiera que estuviera con niños a mi alrededor me volvía loco siempre. Cinco años más tarde me gustaban un día sí otro no. Hoy me gustan todos los días"

Lendl se ha convertido en un americano más, lejos quedan los años en Ostrava cuando su madre, que fue la mejor tenista de Checoslovaquia solía atarle al poste de la red mientras ella entrenaba

Lendl se ha rendido ante los atractivos del "American way of live". Le encantan las hamburguesas, es un adicto de la televisión y, naturalmente, de los dólares. Es el poder del dinero. Su pasatiempo predilecto es el golf, que practica siempre que las competiciones se lo permiten, "Una de las mayores ilusiones de mi vida sería disputar unos hoyos contra Jack Niklaus, que es mi gran ídolo". Todas las mañanas en el poco tiempo que permanece en su mansión de Greenwich, recorre con su bicicleta unas veinte millas en aproximadamente cincuenta y cinco minutos. En su tiempo libre, pasa largas horas ante la

pequeña pantalla, especialmente si emiten algún partido de hockey hielo, otra de sus pasiones. Incluso ha llegado a reconocer que, a menudo, no puede resistir la tentación de seguir dos encuentros al mismo tiempo. Su amistad con Richard Gordon, el propietario de los Whalers de Hanford, le ha llevado a formar parte de la junta directiva de ese club. También siente especial debilidad por los coches deportivos, los juegos electronicos y las tarjetas de crédito.

Otra de las debilidades del polifacético Lendl es la pintura. Además, presume de tener la mejor colección -más de cien

obras- del famoso cartelista y pintor checo Alphonhs Mucha, uno de los principales creadores del estilo Art Nouveau de fines del siglo pasado: "antes de la última edición del torneo de Rolland Garros expuse mis obras en París. Me apasiona la pintura naïf, aunque reconozco que me falta tiempo para perfeccionar mi estilo, aunque no por ello dejo de ser un gran apasionado del arte". Pero el gran amor de su vida -Samantha al margen, claro- son los seis pastores alemanes que cuida incluso con más mimo que sus raquetas. "Son mis mejores amigos. Cuando regreso a casa, cansado y roto, ellos se aproximan a mí, acariciándome, como si comprendieran mi fatiga. Personalmente muchas veces me parecen más inteligentes que los hombres".

Aunque mantiene su liderato mundial, para muchos técnicos el juego de Iván Lendl ha bajado enteros en los últimos meses. Incluso hay quien piensa que su reinado no durará demadia-do, debido a su matrimonio, su relajación en los hábitos sociales y también por el hecho de que Becker le viene pisando los talones desde hace bastante tiempo. Lendl reconoce que "ser el número uno es una satisfacción para cualquiera. Es el gran deseo de todo tenista y me siento satisfecho de lo que he conseguido. Cada vez resulta más difícil mantenerse ahí arriba pero trataré de defender esa posición".



MINOLTA

EMPRESA LIDER EN ESPAÑA EN EL SECTOR DE COPIADORAS, CONECTADA CON MULTINACIONAL Y EN PROCESO DE EXPANSION, PARA SU RED DE VENTAS DE ALBACETE, SELECCIONA

TECNICOS/AS COMERCIALES

EXIGIMOS:

- * Dedicación absoluta.
- * Impecable presencia.
- * Ambición, entusiasmo y afán de superación, capaces de desarrollar una importante carrera comercial.
- * Capacidad de gestión a buen nivel.
- * Edad comprendida entre los 22 y 38 años.
- * Preferible experiencia.

OFRECEMOS:

- * Sueldo fijo. (14 pagas).
- * Seguridad Social desde el primer día.
- * Formación inicial y continuada a cargo de la Empresa.
- * Jornada laboral de 5 días.
- * Compensación económica por uso de coche.
- * Importantes comisiones.
- * Elevados incentivos por obtención de objetivos.
- * Servicio Técnico de primera línea.
- * Posibilidades de promoción a medio plazo.

Las personas interesadas deberán concertar una entrevista personal llamando al teléfono: (967) 22 02 59, o bien presentándose en C/ Arcángel San Gabriel, 2

Restaurante INTERNACIONAL

GRANDES SALONES PARA COMIDAS DE EMPRESA - BODAS - CONFERENCIAS CONVENCIONES

PRECIO - CALIDAD - COMODIDAD - COMER BIEN C/ ALCALDE CONANGLA, n 18 - TELEFONO: 21 45 87 ALBACETE

OPHEL CORSA



ES TU HORA

120.000

ptas. menos

AHORA

- Compra tu Corsa ahora y te descontamos ciento veinte mil pesetas:
- Con excelentes condiciones de financiación.
- Y además, si tienes un coche usado, te lo tasamos muy bien.

*Válido para todos los turismos Corsa en stock, comprados y matriculados durante este mes (Excepción el nuevo Corsa JACA). Ventas a flotas, consulte a su Concesionario Oficial Opel.



CONSULTANOS

AZAÑA

CONCESIONARIO OFICIAL

Alcalde Conangla, 40. Tel. 21 33 56. ALBACETE

Concesionarios Oficiales

OPEL Mejores por experiencia

Pasatiempos

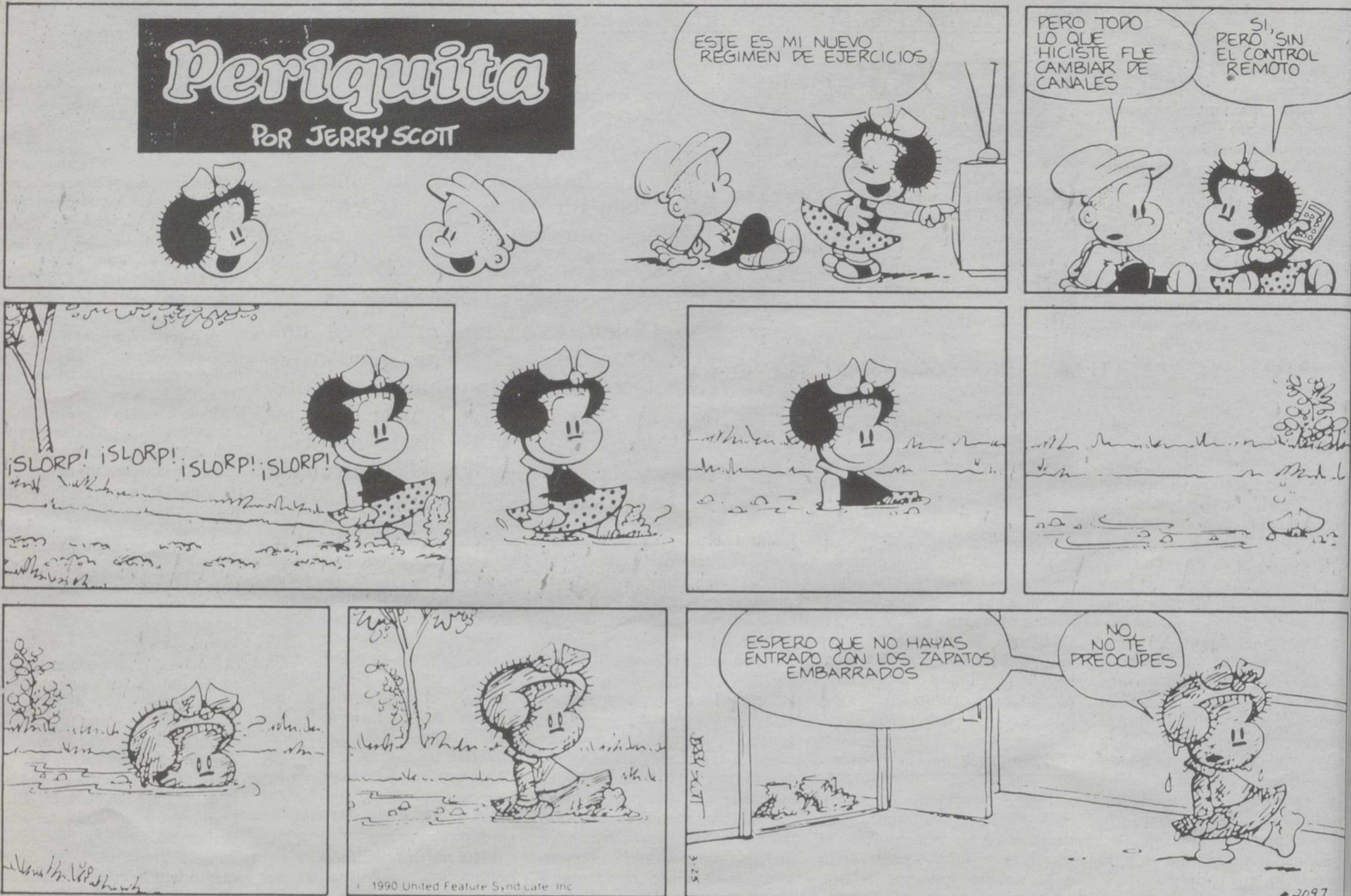

Crucigrama (A)

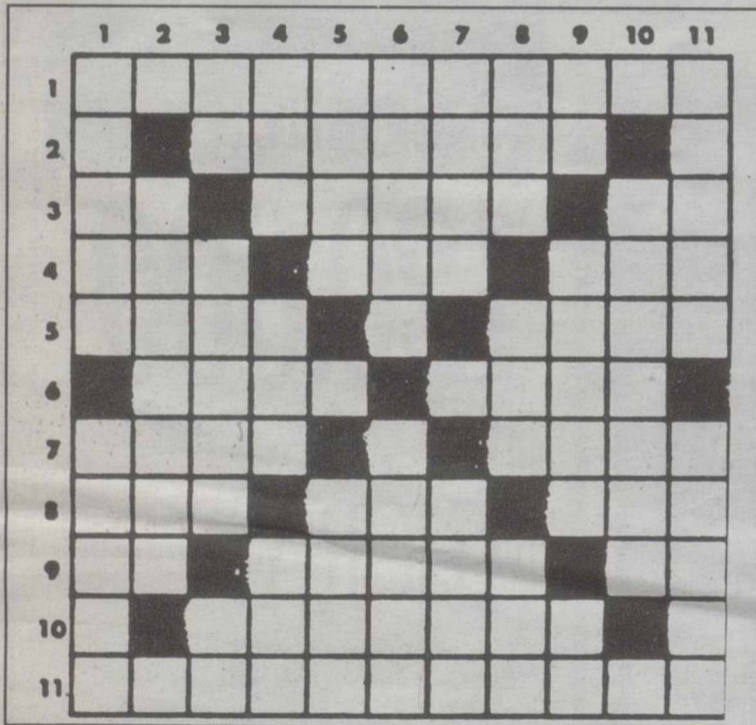

HORIZONTALES.- 1: Nombre dado por los griegos a la región comprendida entre el Tigris y el Eúfrates. 2: Sea causa u origen de una cosa. 3: Al revés, nombre de letra. Labrara. Nombre de Letra. 4: Conceder. Espacio de tiempo. Apócope de santo. 5: Escuchaban. Fuerte, resistente (Femenino). 6: Parte del rostro. Al revés, del verbo reír. 7: Ensenada. Espacio de tiempo (Pl). 8: Cierta condimento. Sujeto con ligaduras. Anade. 9: Pronombre personal. Al revés, seco, estéril. Al revés, negación. 10: Ermitaño. 11: De gran tamaño (Pl).

VERTICALES.- 1: Temor. Al revés, estar despierto durante el tiempo destinado a dormir. 2: Pintura o dibujo que representa cierta extensión de campo o bosque. 3: Preposición. Desgastado. Artículo. 4: Reza. Prefijo que significa nueva. Al revés, animal salvaje parecido al bisonte. 5: Hoguera. Al revés, natural de Mediz (Femenino). 6: En este año. Al revés, copia. 7: Arrojo. Herrumbre. 8: Nombre de mujer. Espacio de tiempo. Sujeto con ligaduras. 9: Pronombre personal. Sopor. Campeón. 10: Recargado, excesivamente adornado. 11: Planta gramínea. Que no padecen ninguna enfermedad.

PALABRAS ENCADENADAS

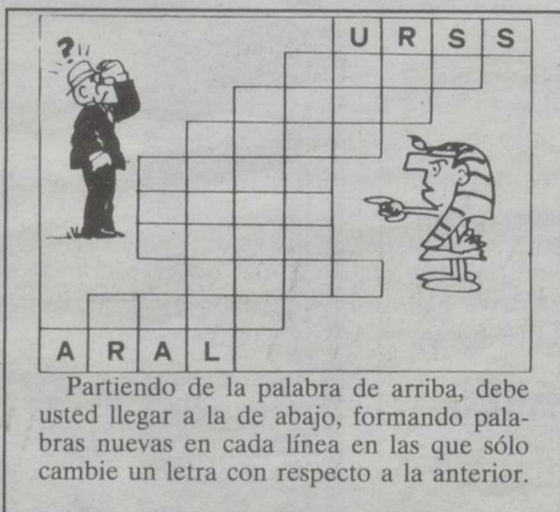

PROBLEMA DE AJEDREZ



TELA DE ARAÑA

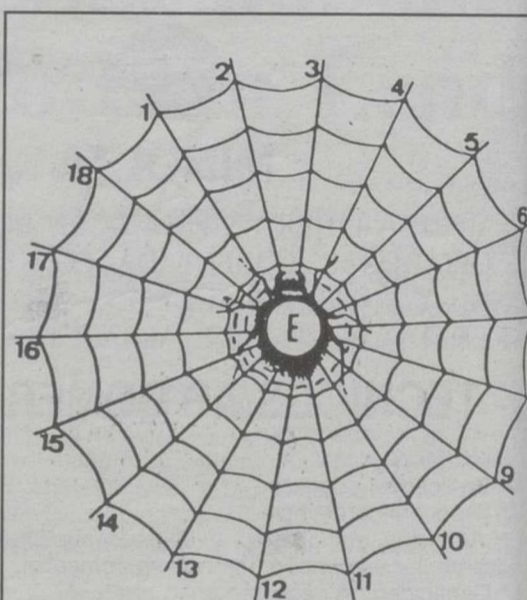

Escribir desde el borde hacia el centro palabras de cinco letras, terminadas todas por la vocal impresa al centro. Cuando estén todas las casillas llenas, con la primera letra de cada palabra, leídas del 1 al 18, se formará el nombre de una famosa biblioteca de Florencia.

1: Troquel, matriz, flanera. 2: Preposición. 3: Preposición. 4: Repita. 5: Hierve. 6: Ruegue, exhorto. 7: Número. 8: Instrumento para abrir. 9: Flagelo. 10: Emplearé. 11: Raspe con el rallador. 12: Demanda. 13: Número. 14: Ignorante, poco inteligente. 15: Río de Francia. 16: Opere. 17: Alimenta. 18: Ponga un mote.

SOLUCION A LOS PASATIEMPOS
EN LA PAGINA 34

Pasatiempos

¿Es Vd. una persona culta?

La extensión del vocabulario es el signo más elocuente de la cultura de una persona. Si conoce Vd. el significado de las 6 palabras que se relacionan a continuación, Vd. es una persona ciertamente culta. Si conoce entre 3 y 5 significados, su grado de cultura está bastante bien. Si conoce menos de 3, su cultura es un tanto deficiente. Le conviene leer mucho y consultar el diccionario con frecuencia.

1. DEMULCIR a) Disolver
 b) Endulzar
 c) Halagar, recrear
2. PROPEDEUTICA a) Parte de la gramática
 b) Enseñanza preparatoria para el estudio de una disciplina
 c) Metodología
3. VATE a) Adivino, poeta
 b) Sacerdote
 c) Pontífice
4. TRONERA a) Muralla
 b) Foso
 c) Ventana pequeña y angosta
5. FLAMERO a) Candelabro
 b) Jarrón
 c) Penacho
6. GAVIA a) Mástil
 b) Galera
 c) Vela

Crucigrama (B)

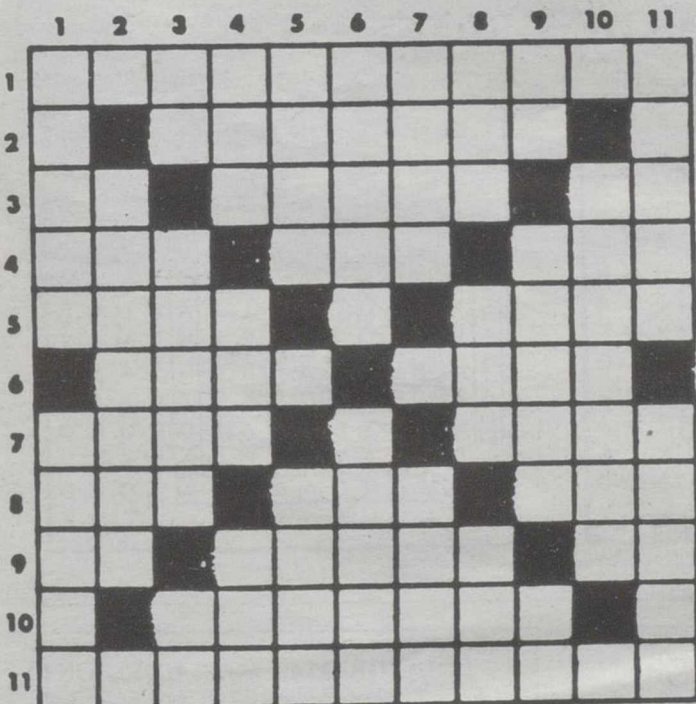

HORIZONTALES.- 1: De varios colores mal combinados (PI). 2: Continuaré. 3: Pronombre personal. Letra del alfabeto griego. Consonante repetida. 4: Moneda japonesa. Pase la vista por lo escrito. Existen. 5: Inactividad. Barro fino, cocido y barnizado, de que se hacen platos, tazas, etc. 6: Ore. Cuidado y diligencia con que se procura el cumplimiento de los deberes. 7: Hongo. Pongo en salmuera. 8: Letra del alfabeto griego. Malla. Emperador de Rusia. 9: Letra del alfabeto griego. Reman. Pronombre reflexivo. 10: Cada una de las partes, a manera de ondas, que hacen saliente en el borde de una cosa (PI). 11: Locura.

VERTICALES.- 1: Sostén. Conjunto de cosas relacionadas entre sí y ordenadas. 2: Misterio. 3: Al revés, nota musical. Cierto familiar. Artículo. 4: Plural de letra. Ganso. Arbusto euforbiáceo, de madera dura. 5: Ligerero, veloz, expédito. Hurte. 6: Laman rugidos. Preposición. 7: Composición en verso, del género lírico. Otórgala. 8: Altar. Pronombre personal. Al revés, preposición. 9: Preposición. Placer, diversión. Nota musical. 10: Tócalas ligeramente. 11: Lentitud y calma. Ventilán, ponen al aire.

Flechagrama

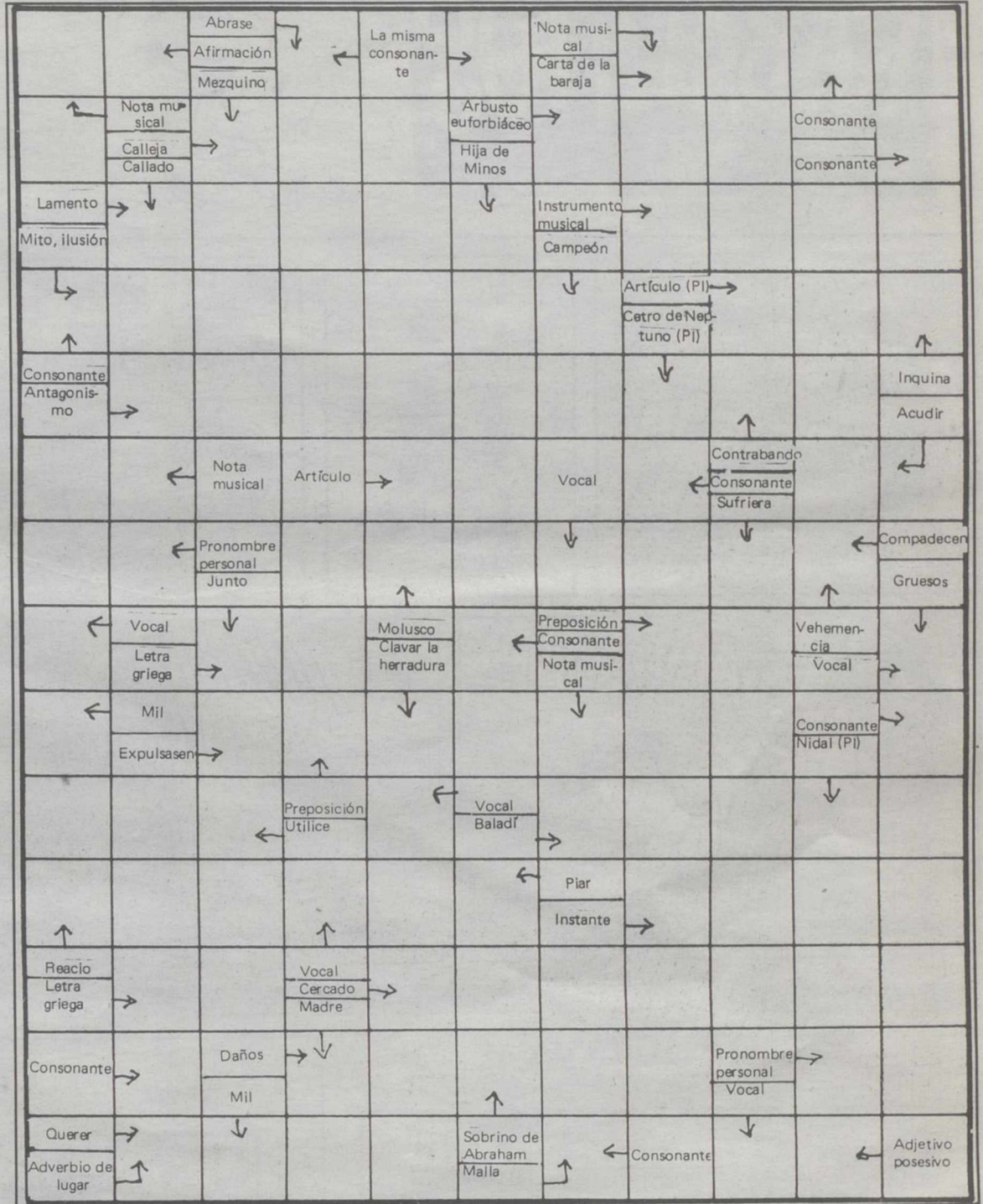

Letras desordenadas

L O O M I N G A B O V E B O K
C R A Z E D D A R S H I P T E
O P R A X I T S A J I M M Y L
U L S A R I C E G L A O Q U I
G O L E S J A B U R C A Z O S
O J I B U R T A B A S I W A N
C A Z A B A R E T E S Z O N A
P L A K E U L N I T R E X O S
O P E N D L I A D N O R T E O
C A U C A R A N K I X E J O S
A F I G I L A T I P O J O N A
M U N G I J R A T I V O X E S
A B U D I C A F A L I S T E O
H I D E O U S W I L L O N L Y

C H O K E D A N D S T I F L I
E M A C I A T E D N O T I C E
C A R I G U A P O R E N E T A
R E M B U P A R A N A U O K E
A V A A L A I C A N O Z A W O
R O R U M N A I P O Y E S C A
I X A T O O K A L T A W I R N
E R N C O T R O P A M E M A S
D I O T R A X E K L U Y A Z O
A S N E G R O F A U T I X A Z
M I X U T E G U A T U B O R O
P R A K A T A R L O P I T A N
O Y M A G D A L E N A Z O R E
B E A R I N G S K I L L T H R

Entre las desordenadas letras de este recuadro figuran diez nombres, palabras, sinónimos, etc. (1), que pueden leerse de izquierda a derecha, de derecha a izquierda, de arriba a abajo, de abajo a arriba y en diagonal. ¿Sería usted capaz de identificarlos, teniendo en cuenta que una misma letra puede formar parte de uno o más de ellos? (1) **Pueblos andaluces.**

Entre las desordenadas letras de este recuadro figuran diez nombres, palabras, sinónimos, etc. (1), que pueden leerse de izquierda a derecha, de derecha a izquierda, de arriba a abajo, de abajo a arriba y en diagonal. ¿Sería usted capaz de identificarlos, teniendo en cuenta que una misma letra puede formar parte de uno o más de ellos? (1) **Ríos de Sudamérica.**

Siete errores

Al copiar el dibujo, el dibujante cometió siete errores. ¿Sería Vd. capaz de descubrirlos?



Comic

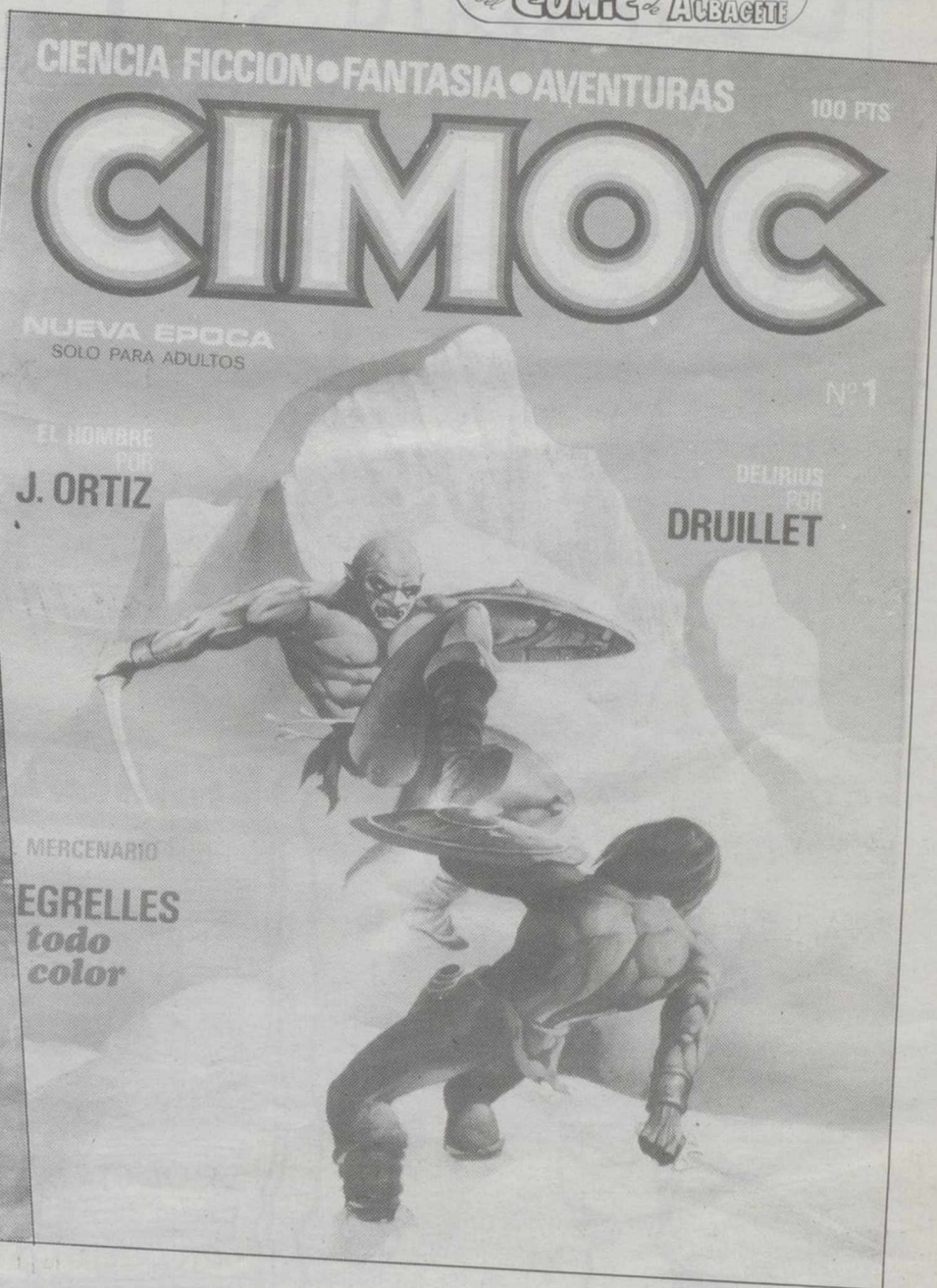
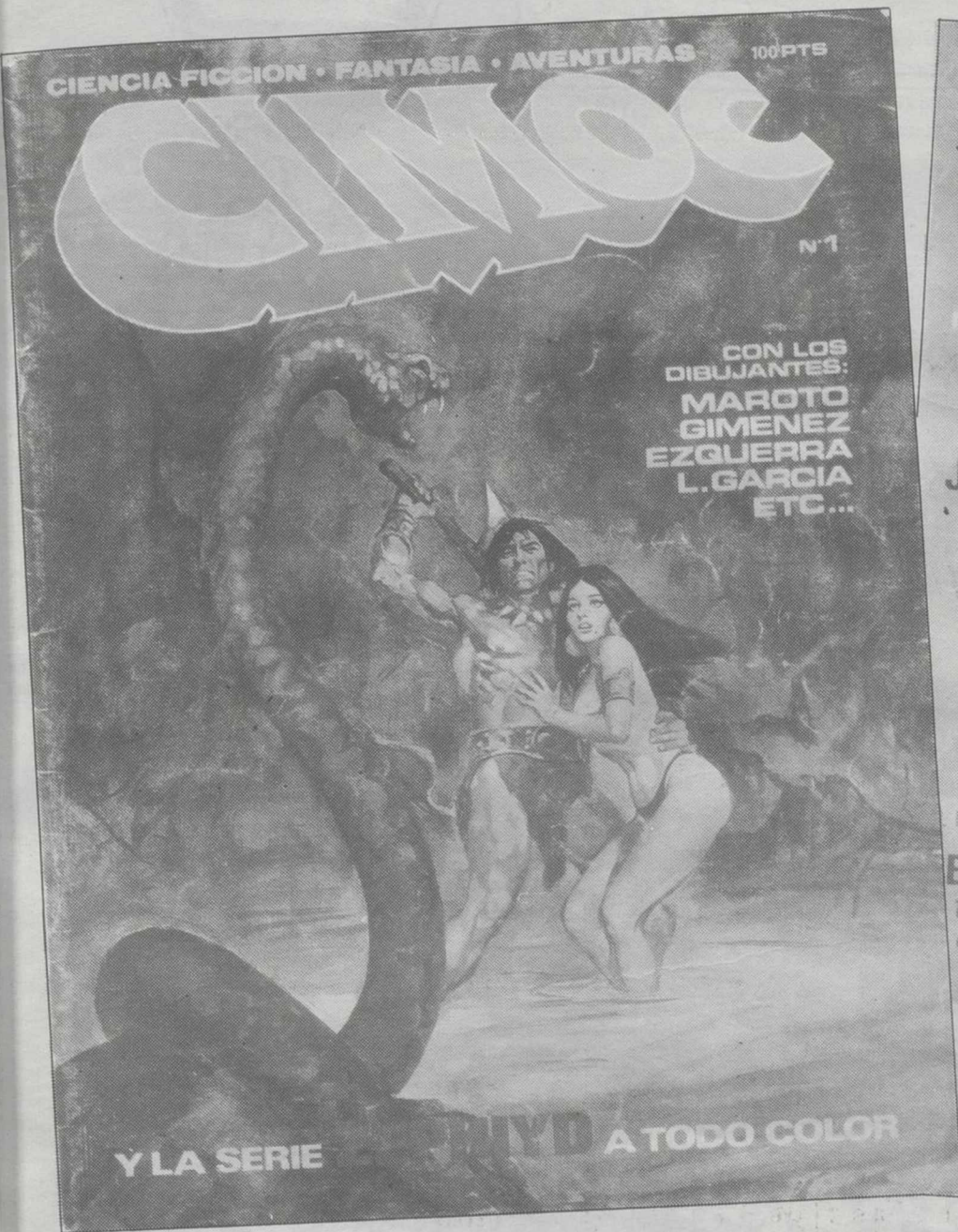

Cimocanálisis

JOAQUIN R. CAULIN

En el artículo de hoy vamos a rendir un homenaje especial a la revista especializada "Cimoc", sin duda la mejor del momento. He dicho "especial" pues tendremos que remontarnos en el pasado, pues vamos a tomar los orígenes de la misma. Los lectores actuales de esta publicación de Norma Editorial quedarán extrañados al conocer los nombres de los primeros artistas que aparecían en aquellas páginas.

Datos: -Colección: "Cimoc".
-Editorial: Antonio San Román.
-Duración: 10 números. Fecha aparición: septiembre 1979
-Precio salida: 100 pts. Formato: 27 x 20.

En sus comienzos, "Cimoc" no se diferencia de otras publicaciones de comic de su tiempo como puede ser "1984", predominando en material de tipo fantástico y ciencia-ficción. De entre estos diez números se pueden dividir claramente dos partes: las series de larga duración con el típico continuará, y las historias cortas -algunas de tan sólo 2 páginas-.

Pasamos sin más dilaciones a detallar una por una las series largas.
Korsar: 54 páginas en total con guión y dibujo de Esteban Maroto. En blanco y negro.

Zephyd: 38 pags. en color de Alfonso Azpiri -el dibujante de Mot- el guión es de Cidoncha, -lo descubrimos en el n° 9-, posteriormente ambos colaboraron en

un curioso experimento llamado "Lorna y su robot", especie de Barbarella cómico-erótica. Blanco y negro.

Venus: guión de Roger Lectureux y dibujo de De Huescar. En total 44 pags. de comic "de risión erótica" y que desentona totalmente con la línea de la revista. Sin comentarios.

Perro de estroncio: de T. Grover y con Carlos Ezquerra a los lápices. Queda cortada después de 84 págs. estupendas. Blanco y negro. Menos mal que en el n° de "Cimoc" 2ª etapa nos lo recuperan.

Guerras de la mente: es material inglés -como Perro de Estroncio-, con guión de A. Hebden y dibujos de Redondo. Después de 92 pags. publicadas queda cortada en el número 10.

Wolf: E. Maroto se lo guisa y se lo come todo. El dibujo sigue en la línea habitual del artista. No descubrimos nada nuevo pero es igual de reconfortante para el lector. 30 páginas en total, en b/n.

Juez Dredd: no aparecen los créditos, pero en una viñeta, vemos la firma de C. Ezquerra. 18 pgs. b/n de tan singular personaje, de la revista inglesa 2000 A.D.

Serie numerada: guión de Fer-

"En sus comienzos, "Cimoc" no se diferenciaba de otras publicaciones como puede ser "1984", predominando el material fantástico y de ciencia-ficción"

nando Fernández y dibujo de Rosa Lleida. 16 pags. en b/n. El dibujo de Rosa Lleida, así como el Azpiri en Zephid tienen su fuente en el maestro Maroto. En los 10 números de la revista notamos que la publicación gira en torno a este autor en cuanto a estilo.

Los robinsones de la tierra: serie que será cortada para concluir en la segunda etapa "Cimoc". Guión y dibujo de Alfonso Font. 31 pags. a color y una pequeña chapuza final de 4 págs. añadidas a destiempo y en b/n.

En las historias cortas mencionaremos todos los autores que apa-

recieron por las páginas de esta revista, sin orden de importancia y número de las mismas.

Guiones: Cidoncha, Jordi Longaron, David Sanz, Musquera, Andrés Martín, F. Fernández, Echeverría, González Rubio, Juan Boix, y J. Soler.

Dibujos: Luis García, Carlos Giménez, Jordi Longaron, Jesús Peña, Ferrer, Musquera, Rosa Lleida, González Rubio, J. Boix y Javi Soler.

Mención aparte para los portadistas, sobre todo para E. Maroto y el sin calificativos para Vicente Segrelles.

Para finalizar. ¿Cuál es la principal virtud de la primera serie de "Cimoc"? Sencillo, es la base de la que emergió la actual "Cimoc", y aunque ha cambiado bastante desde entonces, merece nuestro ichapeau! ichapó! y ichapó!

Visto y leído

Abc, 20-5-90, sobre el Octavo Salón del Internacional del Comic de Barcelona: La presencia de los principales responsables del resto de los Salones Europeos -Angouleme, Grenoble, Lucca- dedicados a la historieta permitirá, además,

que en un futuro inmediato se ponga en práctica un acuerdo de colaboración entre los certámenes de la Comunidad.

Todd McFarlane, en la revista Marvel Age: Preunta... La razón por la dibujante y guionista de comics cual entré en el mundo del comic... Me enloquecen, los amo.

Román Gubern en su libro La mirada opulenta, Ed. Gustavo Gili. "Los comics, al igual que sucedió con el cine y con la radio, no nacieron del vacío, sino como fruto de la maduración de una larga serie de experiencias técnicas y culturales previas".

John Byrne guionista y dibujante de comics, comentaba sobre sí mismo en el número 1 de la colección de superhéroes Alpha Flight: "El joven dibujante plagiador ya no era joven y no plagiaba".

En el número 1 de la reedición de la colección Hazañas Bélicas de Ediciones G4 "Era en los días aciagos en que los negros nubarrones de la guerra amenazaban con descargar su furia sobre los campos de Europa. Nuestra acción empieza en Alemania...".

Howard Chaykin guionista y dibujante de comics en su controvertida obra Black Kiss: En las tres primeras viñetas se oye zumbir un contestador automático. Primer y segundo globo: "Hola cariño.. soy Bagmar... y me encantaría..." El resto es un poco fuerte para escribirlo en estas páginas.

Comic

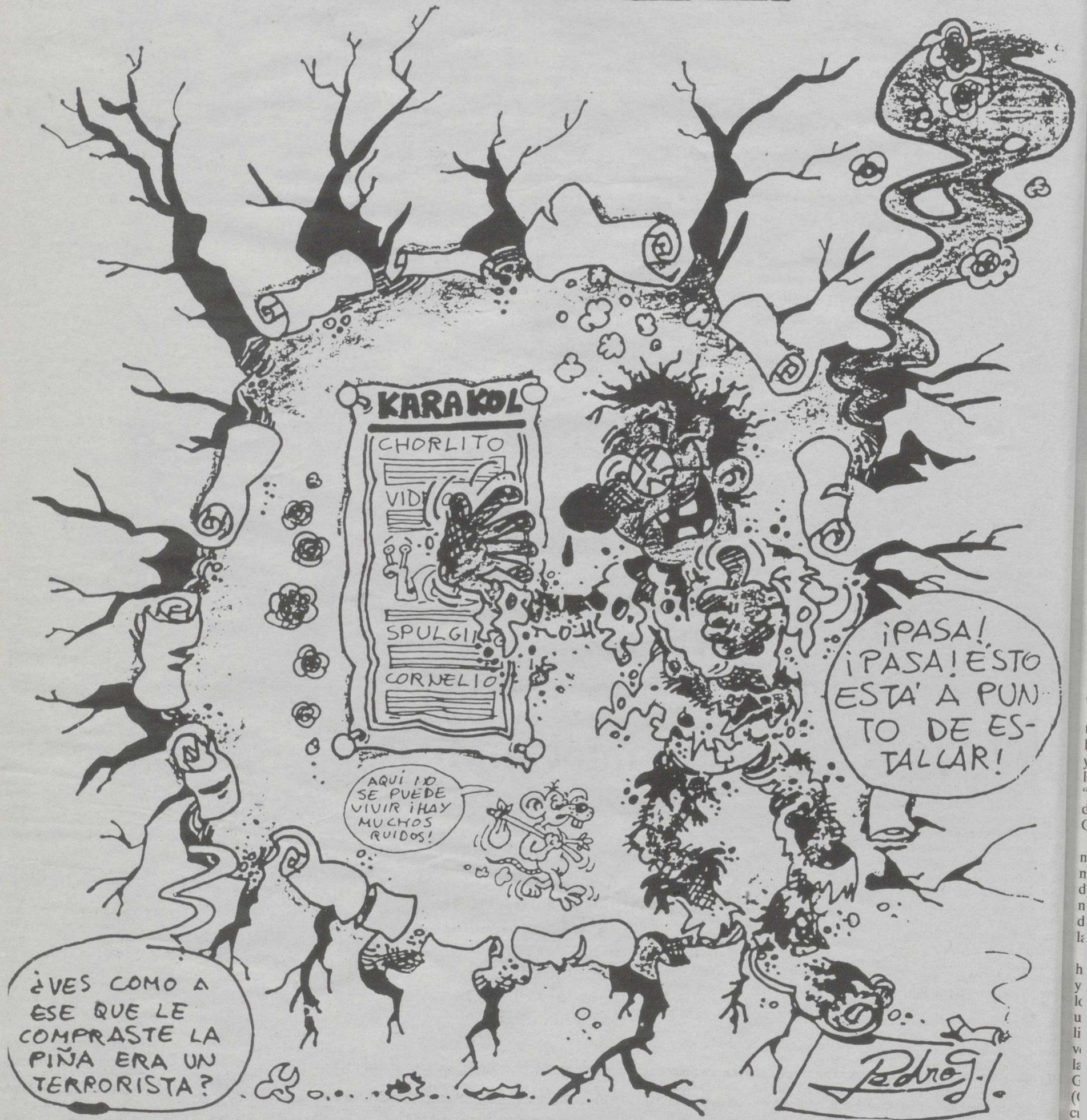
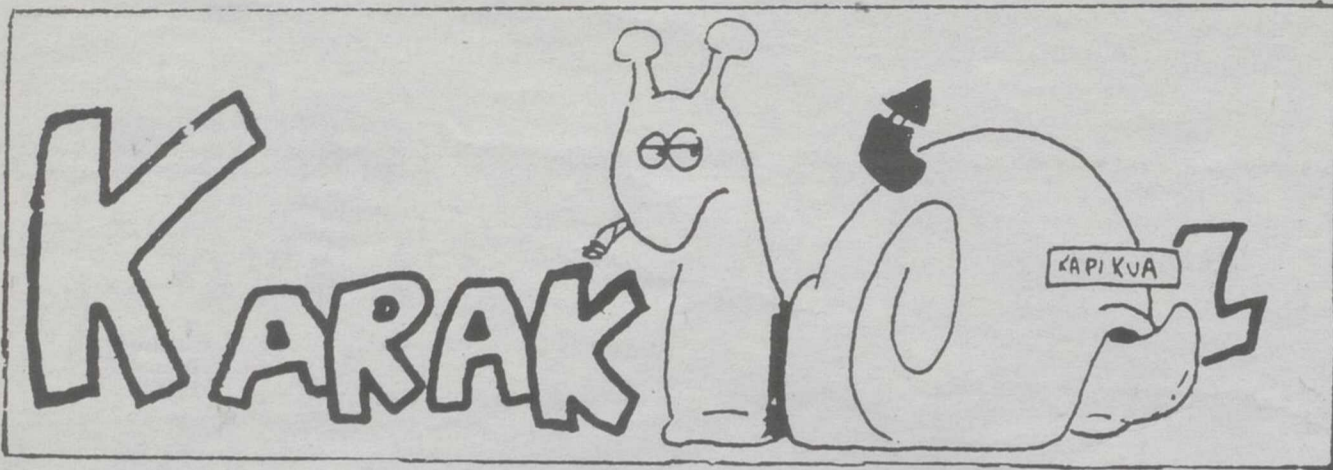

(LA REVISTA

Jóvenes con inquietudes artísticas. Seguimos presentando a jóvenes albacetenses que sienten inquietudes artísticas, y para demostrarlo utilizan todos los medios a su alcance, aunque no muchos, siguen adelante poniendo el máximo esfuerzo y su ilimitada y desbordante imaginación. El frescor de la savia nueva, —no del Caribe—, podéis apreciarlo en el simpático fanzine "Karakol". El mejor premio para estos jóvenes talentos es comprárselo —es la mejor financiación para ellos—, y animarles a continuar y mejorar. Se lo merecen. Ellos son: Dibujos: Pedro González, Mario Calleja e Ignacio Peinado. Guiones: Mario Calleja Y Miguel A. Aguilar "Weblot".

El tema de la semana

José Luis Corcuera: "la muerte de los etarras fue cosa de tres"

Una misión de rutina se convirtió en una trampa para el sargento José Luis Hervás

HB intentó monopolizar el suceso y convertirlo en otro caso "Zabalza"

Lo que era una misión de patrulla de rutina para evitar robos en un paraje turístico se convirtió en una trampa mortal para un sargento de la Guardia Civil y para los tres integrantes

del comando asesino "Nafarroa" de ETA militar, con uno de los historiales más sangrientos de la organización terrorista. El fallecimiento de dos terroristas y las heridas graves con las que

fue encontrado un tercero dieron pie al entorno de ETA para intentar montar un nuevo "caso Zabalza", para de esa forma desprestigiar al Benemérito Instituto.

Fernando LUSSON

La versión oficial, ofrecida por el ministro del Interior en el Congreso de los Diputados apunta a que la muerte de los etarras se debió a su suicidio: "la muerte de los etarras fue cosa de tres", dijo el ministro del Interior.

Los hechos ocurridos en la Foz de Lumbier, entre las doce de la mañana del día 25 de junio y las once horas del día siguiente han motivado también una importante polémica política en el País Vasco después de que el lehendakari José Antonio Ardanza mostrara su sorpresa por la versión oficial del suicidio.

El enfrentamiento suscitado entre el PNV y el PSOE por este asunto es el pistoletazo de salida de la campaña electoral de Euskadi. El sargento José Luis Hervás y un cabo Domingo Ortega del puesto de Lumbier se dirigieron al paraje de la Foz para prevenir posibles robos en los vehículos de los turistas que llegan a esa zona del río Irati.

La bolsa

El sargento localizó a la orilla del río una bolsa que le infundió sospechas. Al bajar a recogerla se encontró con un joven que minutos después le descargó dos tiros mortales de necesidad.

En ese momento se inició un tiroteo entre tres miembros de la Guardia Civil y dos hombres y una mujer que resultaron ser los integrantes del comando "Nafarroa" Juan María Lizalalde, "Heavy", Susana Arregui y Germán Rubenach.

Otro sargento de la Benemérita fue herido y evacuado, momento en el que la zona quedó desprotegida pero los etarras no se atrevieron a atravesar los dos túneles que dan acceso a la Foz.

Una pareja de periodistas holandeses oyeron los disparos y más tarde se encontraron con los terroristas que les solicitaron un vehículo, que no les facilitaron, por lo que los terroristas volvieron a la Foz. Tras cercar la zona una compañía de los Grupos Antiterroristas Rurales (GAR) sobre las nueve menos cuarto de ese día una patrulla encontró a Germán Rubenach con un disparo en la cabeza y otro en una rodilla, este último recibido en el tiroteo de la mañana.

A la mañana siguiente otra patrulla descubrió los cuerpos sin vida de "Heavy" y Susana Arregui con disparos en la cabeza. El hecho de que Susana Arregui presentara dos disparos en la cabeza y que los terroristas de ETA decidieran primero

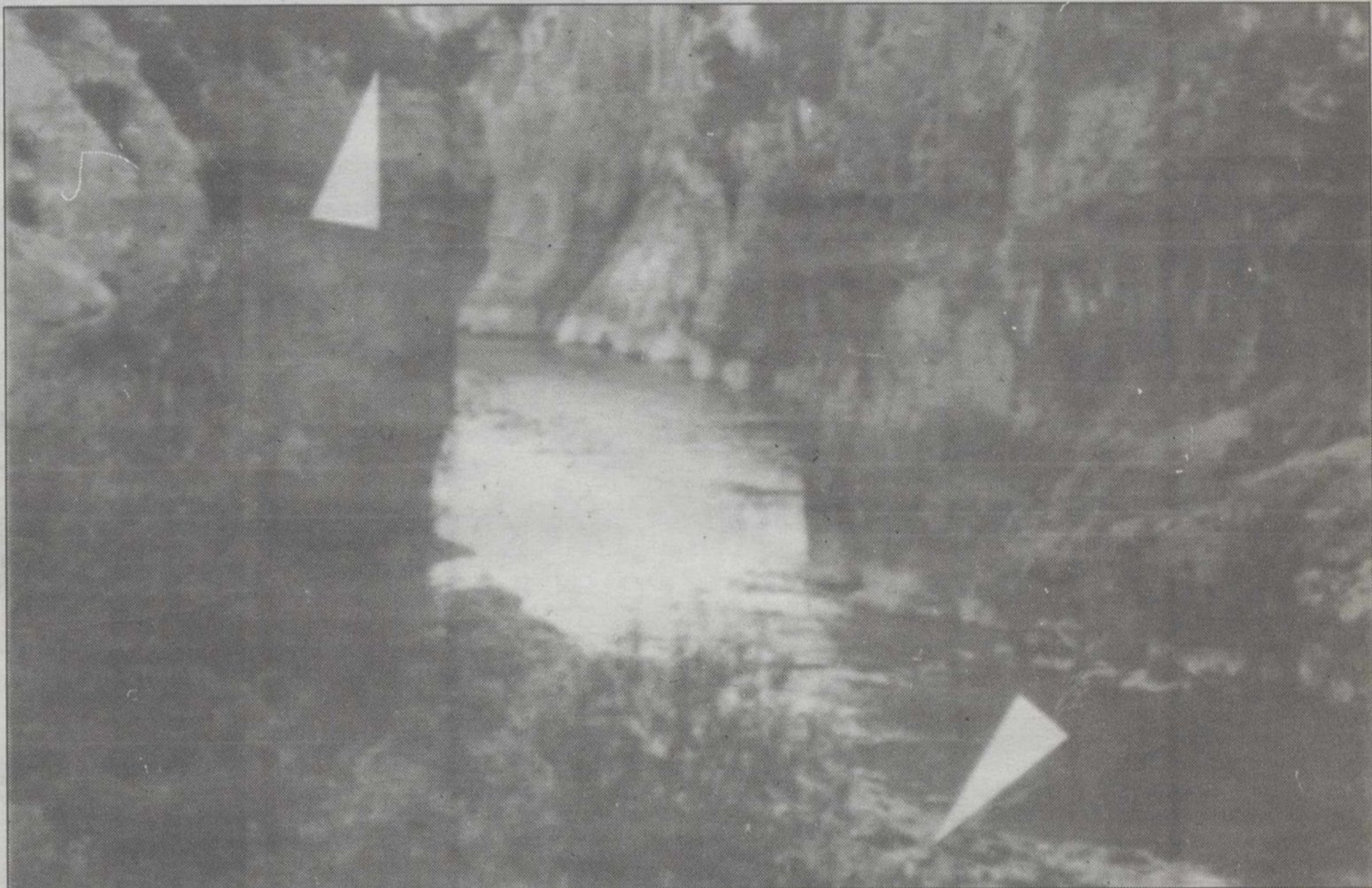

ETA asesinó en Navarra y Herri Batasuna intentó desprestigiar a la Guardia Civil.

enfrentarse a la Policía y en último extremo entregarse, hizo surgir la primera hipótesis que contradecía la versión oficial del suicidio facilitada por el ministro Corcuera durante el funeral de José Luis Hervás en Pamplona.

Durante su comparecencia en el Congreso José Luis Corcuera relató un par de casos de suicidios entre miembros de la Guardia Civil en los que la víctima presentaba dos impactos de bala. El ministro ofreció además dos interpretaciones de lo ocurrido entre los miembros del comando "nafarroa" una vez que se produjo el enfrentamiento y que creyeron que se encontraban cercados.

Según el ministro del Interior, una primera tesis apuntaría a un suicidio decidido colectivamente, en el que cada uno de los integrantes del comando disparó contra sí mismo. A Rubenach el disparo le atravesó la boca. La segunda hipótesis apunta a que "Heavy", con un largo historial delictivo a sus espaldas y que ha logrado escapar a dos desarticulaciones de comandos en enfrentamientos con la Policía, habría disparado sobre sus compañeros de comando. La incógnita que queda pro desvelar de los sucesos de la Foz de Lumbier es únicamente el momento en el que se produjo la muerte de los dos etarras, lo que quedará deter-

minado por los análisis forenses que se están realizando y que serán definitivos en la investigación que realiza la jueza de Aoiz, María Jesús Erroba.

HB intentó capitalizar este suceso y durante el martes y el miércoles se produjeron altercados y manifestaciones en numerosas localidades. El obispo José María Setién pidió el esclarecimiento de los hechos. Sin embargo la declaración más polémica fue la realizada por el presidente del Gobierno Vasco, José Antonio Ardanza, que mostró su sorpresa por la versión oficial de los sucesos. Ardanza argumentó que el conocía perfectamente que las insrucciones que tiene los

miembros de ETA es enfrentarse con la policía mientras los queden balas y después entregarse, pero que el suicidio no entra en sus planes.

Las reacciones no se hicieron esperar. EL Partido Socialista de Euskadi considerará las declaraciones de Ardanza como una irresponsabilidad. El cruce de acusaciones entre uno y otro partido continuó a lo largo de toda la semana, entre peticiones de explicaciones y de dimisión. El Parlamento Vasco está a punto de terminar su período de sesiones y una vez pasado el verano se estará en plena precampaña para la elección de una nueva cámara regional y en la que los dos socios del gobierno de coalición de Ajuria Enea tratan de jugar duro para ganar sus parcelas de votos. Un juego que en algunos momentos es peligroso.

Las dudas de algunos partidos

En el Congreso, durante la comparecencia de Corcuera los partidos vascos e Izquierda Unida volvieron a expresar "dudas" sobre la versión oficial ofrecida por el ministerio del Interior y pidieron un rápido esclarecimiento de los hechos.

Sin embargo, no ofrecieron ningún tipo de datos que sirviera para poner en cuestión el relato de los hechos realizado por el titular del departamento.

Otros procedimientos

Joseba Azkarra, de Eusko Alkartasuna, expresó su preocupación porque el fallecimiento de los dos terroristas fuera producto de una situación de "ojo por ojo" de la Guardia Civil, lo que el ministro negó retundamente y apostilló que había "200.000 procedimientos para que no estuvieramos en esta situación". Durante toda la semana continuaron en la Foz de Lumbier el rastreo de la zona

porque existe la impresión de que por las intermediaciones pueda encontrarse un zulo importante de la organización, bien porque contenga abundante armamento o porque sea utilizado como "carcel del pueblo" para secuestrados. A "heavy" se le acusa de haber participado en el último secuestro de ETA en la persona de Adolfo Villoslada.

Por otro lado, el presidente

de Eusko Alkartasuna, Carlos Garaikoetxea, dijo en Bilbao que si él fuera el lehendakari y los miembros de mi Gobierno ponen en tela de juicio públicamente mi rectitud como presidente, yo no les invitaría a abandonar el Gobierno, sino que les haría salir de él inmediatamente. Garaikoetxea opinó así sobre la polémica entre los partidos coaligados en el Gobierno Vasco: PNV y PSOE

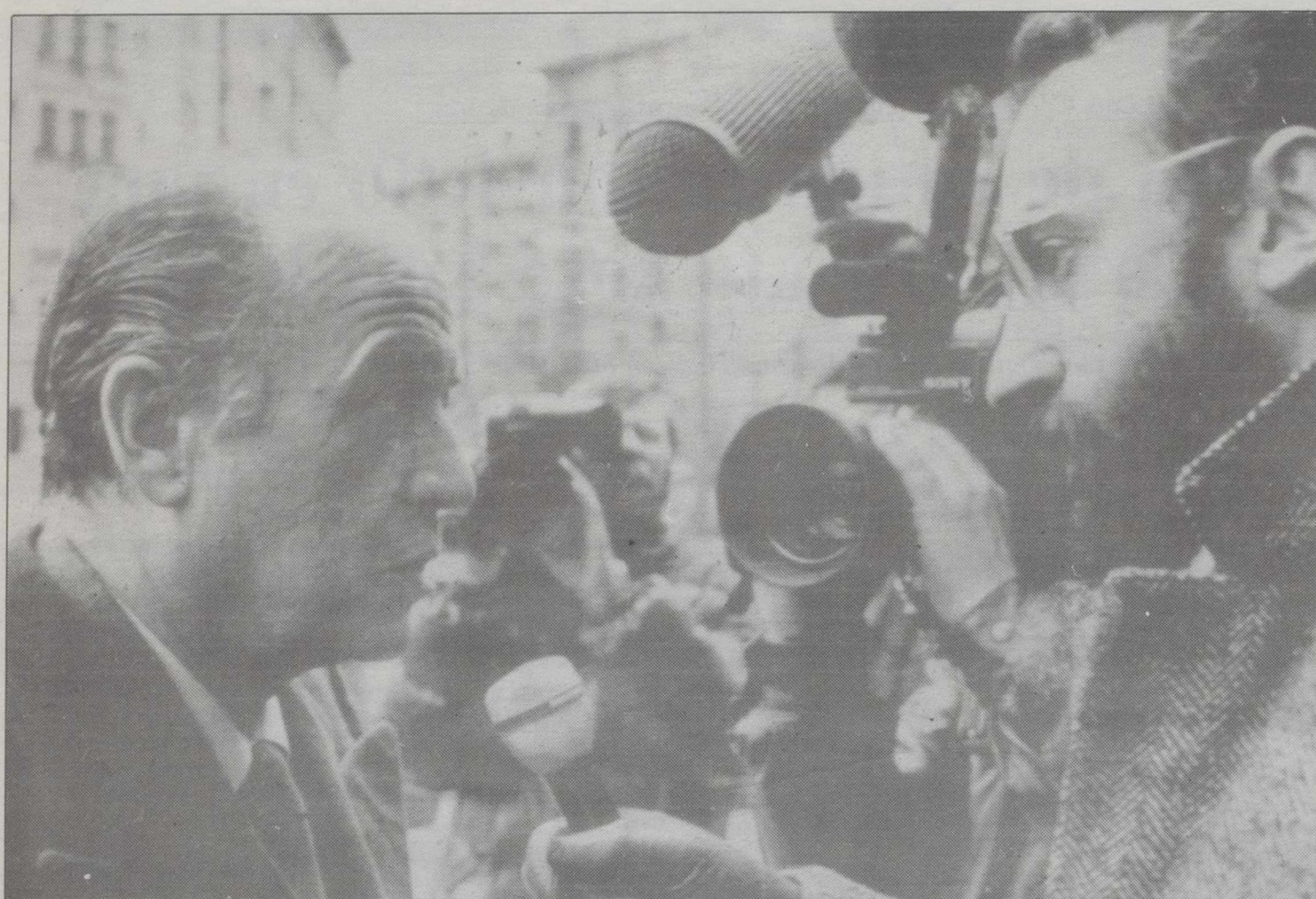

Ordóñez desconoce si Francia planteará la cuestión de la extradición del presunto miembro del GAL Georges Mendaille.

Fernández Ordóñez aseguró que España no planteará el tema de las extradiciones en la reunión

Ayer dio comienzo el X Seminario Interministerial entre España y Francia

Este seminario es la primera reflexión conjunta hispano-francesa sobre la construcción europea

El ministro español de Asuntos Exteriores, Francisco Fernández Ordóñez, aseguró ayer que nuestro país no planteará el tema de las extradiciones en el X Seminario Interministerial entre España y Francia, que se celebrará durante este fin de semana en la ciudad de Mérida.

MÉRIDA. (Efe).- A su llegada al Parador Nacional de Mérida, lugar en el que se desarrollará el encuentro, Ordóñez manifestó a los periodistas que desconoce si Francia planteará la cuestión de las extradiciones, principalmente la del presunto miembro del GAL Georges Mendaille, y aclaró que no podría tratarse en profundidad debido a que al seminario no asisten los ministros de Justicia de ambos países.

Ordóñez explicó que el seminario de Mérida es la primera reflexión conjunta hispano-francesa sobre la cons-

trucción europea y que el futuro de Europa, principalmente desde el punto de vista de los aspectos económicos y monetarios y de los problemas de seguridad, será el argumento básico de las conversaciones.

Añadió que este tipo de encuentros tendrán cada vez un carácter más monográfico debido a que representantes ministeriales de ambos países mantienen reuniones frecuentes para estudiar asuntos que son de sus competencia.

La ausencia de los ministros de Interior en el seminario de Mérida fue justificada por el ministro de Asuntos Exterio-

res por el reciente encuentro que habían mantenido en Dublín e hizo hincapié en que los ministros de Justicia no acuden estas reuniones.

Tampoco descartó el ministro la posibilidad de que en las conversaciones se haga referencia al convenio de cooperación transfronteriza, aunque puntualizó que es Francia la que se encuentra retrasada en esta cuestión y que debería de organizar un grupo técnico para avanzar en este asunto.

Además del ministro de Asuntos Exteriores español, a primeras horas de la tarde de ayer llegaron al Parador Nacional de Mérida el jefe de la diplomacia francesa, Roland Dumas, el ministro francés de Asuntos Europeos, Edith Cresson, y el secretario de Estado español para la CEE, Pedro Solbes.

Los representantes del

Gobierno francés se trasladaron en avión hasta la base aérea de Talavera la Real y fueron recibidos en el Parador Nacional de Mérida por el presidente de la Junta de Extremadura.

Ayer tarde llegaron también a la capital extremeña los ministros de Defensa de ambos países, el ministro español de Economía y el secretario de Estado de España para la cooperación internacional, mientras que el resto de participantes en el seminario llegarán esta mañana.

Los trabajos de los representantes de ambos países comenzaron ayer tarde con una sesión plenaria, que dio paso a reuniones sectoriales que se prolongarán hasta este mediodía, cuando los ministros de Exteriores de España y Francia explicarán el desarrollo del encuentro.



José Antonio Ardanza.

Ardanza, elegido candidato del PNV a lehendakari para las autonómicas

VITORIA. (Efe).- El actual lehendakari, José Antonio Ardanza, fue elegido ayer por la Asamblea Nacional del PNV celebrada en Vitoria candidato de este partido a la reelección como presidente del Gobierno Vasco en las elecciones autonómicas de este otoño.

La Asamblea aprobó también las listas de candidatos en estas elecciones por los tres territorios vascos, en las que encabeza la lista de Alava, por vez primera, el lehendakari Ardanza, puesto que hasta ahora todos los candidatos a lehendakari por el PNV se presentaron en Guipúzcoa.

En Vizcaya, la lista la encabeza el actual portavoz del PNV en el Parlamento Vasco José Antonio Rubalcaba, mientras que en Guipúzcoa el cabeza de lista será el actual consejero de Cultura Joseba Arregui, seguido de Joseba Leizaola, sobrino del ex-lehendakari Leizaola y a quien el Partido Nacionalista Vasco presenta en estas elecciones como candidato a la presidencia del Parlamento autonómico.

En su discurso de aceptación el lehendakari señaló que 'no me presento por un partido hipotecado con nadie; vamos a estas elecciones en actitud total de apertura y buscaremos el respaldo que nos permita liderar el próximo Gobierno con aquellos con quienes coincidamos en un programa que responda a las demandas mayoritarias de nuestro país'.

Integración en Europa

El lehendakari señaló que el futuro de Euskadi pasa por 'nuestra plena integración en Europa, la definitiva normalización y pacificación del País el logro de una sociedad vasca más cohesionada y la consolidación del autogobierno'.

Por otra parte, el presidente del PNV, Xabier Arzalluz declaró ayer que él y su partido 'respaldamos en todo las manifestaciones del lehendakari Ardanza sobre la muerte de dos miembros de ETA en la For de Lumbier'. Arzalluz declaró que 'no tengo nada que decir al respecto más que nuestro apoyo al lehendakari, solidariándonos con lo que dijo'.

El Príncipe llegó a Bali, una escala en su viaje oficial a Nueva Zelanda y Australia

YAKARTA. (Efe).- El Príncipe Felipe de Borbón y Grecia llegó ayer a las 10:00 hora local del sábado (04:00 hora española) a la capital de la isla de Bali (Indonesia), escala de su viaje oficial a Nueva Zelanda y Australia.

El Príncipe Felipe fue recibido en el aeropuerto de Denpasar, por el ministro indonesio para la Investigación y la Tecnología, Bacharudin Yusuf Habibi, con quien conversó en

el hotel donde se hospeda el heredero de la corona.

El Príncipe de Asturias, quien fue recibido con "danzas florales" balinesas, dedicará su estancia en esta isla indonesia al turismo y a la aclimatación horaria, para la etapa de su viaje a Nueva Zelanda y Australia.

Asistencia a la boda de Akihito

Por otra parte, el Príncipe asistirá, junto con otros miem-

bros de la realeza europea y personalidades de 40 países, a la coronización del emperador Akihito, el 12 de noviembre, informó la cancillería nipona.

Aunque el comunicado del ministerio de Asuntos Exteriores, emitido el viernes, no mencionaba explícitamente la asistencia del Príncipe de Asturias, ésta fue confirmada por fuentes oficiales españolas en Tokio.

El Príncipe Carlos y la Princesa Diana de Inglaterra, Bal-

duino de Bélgica, Carlos Gustavo de Suecia, Margarita II de Dinamarca y el Príncipe Hans Adam de Liechtenstein anunciaron también su presencia.

El Gobierno japonés invitó a 166 países a la ceremonia, así como a las Naciones Unidas y a la CEE.

Estados Unidos, la Unión Soviética, China y Corea del Sur todavía no han respondido a la invitación, según el portavoz de la cancillería.

**Cuota
FIAT
Fácil**

ELIGE UNO ENTRE TODOS.

SOLO 9.000 PTS/MES
DURANTE EL PRIMER AÑO-ENTRADA 30%



Este mes es todavía más fácil comprarte un Uno. Porque ahora, con la Cuota Fácil de Fiat Financiera te lo llevas por sólo 9.000 pts. al mes durante el primer año. Desde el Uno 45 3 puertas al Uno Turbo i.e. A elegir entre toda la gama.

Y te lo ponemos así de fácil. Por ejemplo, el Fiat Uno 45 3 puertas: P.V.P. 1.014.790 pts. Entrada 30%. Cantidad a financiar 710.353 pts.
1er año: 14 cuotas de 9.000 pts. 2º año: 14 cuotas de 12.761 pts.
3er año: 14 cuotas de 19.142 pts. 4º año: 14 cuotas de 31.903 pts.
Precio total financiado 1.323.721 pts. **TAE 16,02%**.

Acércate inmediatamente a tu Concesionario Fiat.
Oferta válida para Península y Baleares.

Red de Concesionarios Oficiales



R.B.E. 685/90

DMB&B

Juan Guerra niega inversiones en Portugal y declara que es "un mártir"

LISBOA. (Efe).- Juan Guerra, hermano del vicepresidente del Gobierno español Alfonso Guerra, afirma que es "un mártir" y niega cualquier relación con inversiones en Portugal en una entrevista que publicó ayer el semanario de Lisboa, 'Expresso'.

En la entrevista, Guerra asegura también que ha sido víctima de una 'campana orquestada' y acusa a la prensa de su país de 'haber recibido 3.500 millones de pesetas para difamarle, en período electoral, para perjudicar al PSOE'.

Algunos medios de comunicación dijeron recientemente que Juan Guerra está involucrado en importantes inversiones en Portugal en el sector inmobiliario sobre todo en la región turística del Algarve, en Lisboa, Oporto y Coimbra.

Einrich Schwartz y José María Ramos Reina, descritos por el "Expresso" como "amigos y presuntos socios" de Juan Guerra, presentes en la entrevista concedida en Sevilla, declararon al semanario portugués que ellos si están interesados en invertir en Portugal, ya que se trata de 'un buen país para inversiones'.

Informaciones recogidas por el 'Expresso' en el sector inmobiliario refieren que Schwartz y Ramos Reina emprendieron negociaciones con vista a una inversión en la ex-colonia portuguesa de Guinea Bissau superior a 7.000 millones de escudos (5.500 millones de pesetas).

Coscolluela: "La especulación del suelo es una anomalía insoportable"

LOGROÑO. (Efe).- La especulación del suelo es 'una anomalía insoportable que vamos a poder cortar progresivamente si ponemos en marcha los poderosos mecanismos que contiene la nueva Ley del Suelo', señaló ayer el ministro de Obras Públicas, Javier Sáenz de Coscolluela.

Añadió que la especulación es un mecanismo económico 'muy complejo', que se ha producido en los últimos tres o cuatro años y 'cortarlo no va a ser fácil, pero disponemos ya de instrumentos que nos pueden favorecer una acción antispeculativa'.

El titular del Ministerio de Obras Públicas y Urbanismo (MOPU) participó ayer en Logroño en una Jornada de Política Municipal, organizada por el PSR-PSOE, y en la que disertó sobre 'Perspectivas de viviendas y Ayuntamientos'.

Coscolluela insistió en la importancia que tiene acometer 'con firmeza' la aplicación de la Ley del Suelo, ya aprobada por el Senado y que se dictaminará en el Congreso en julio, según sus datos.

Podrían estar implicados en delitos de prevaricación y falsificación

Seis policías detenidos en una operación antidroga

Además otras ocho personas han sido puestas a disposición judicial

Seis policías, tres de ellos inspectores fueron detenidos junto a otras ocho personas en una importante operación antidroga desarrollada desde el pasado jueves en Algeciras, una de las ciudades españolas más castigada por el tráfico de droga.

ALGECIRAS. (Lid).- El titular del juzgado número 3 de Algeciras, Manuel Gutiérrez Luna, ha ordenado el encarcelamiento de los inspectores Javier López Alcares y Francisco Manuel Ferreiro y otros tres policías podrían ingresar también en un centro penitenciario. El juez ha ordenado el secreto del sumario y no se descarta que se practiquen nuevas detenciones. Según una nota hecha pública por la Dirección General de la Policía, catorce personas fueron detenidas el pasado viernes por la Brigada de Régimen Interior de la Policía, ocho de ellas por estar implicadas en tráfico de drogas y otros seis policías "por estar supuestamente implicados en delitos de prevaricación y falsificación de documentos".

Las investigaciones para dismantelar la red de tráfico de drogas se iniciaron hace unos seis meses y en el transcurso de las mismas se detectó que podrían estar implicados en un delito de prevaricación y falsificación de documentos tres funcionarios



Fachada de la comisaría de policía a la que pertenecen los detenidos.

de la Escala Ejecutiva y tres de la Escala Básica del Cuerpo Nacional de Policía destinados en la plantilla de Algeciras, por lo que se hizo cargo de la investigación la Brigada de Régimen Interior.

Secreto de sumario

A los detenidos se les ha intervenido veintisiete kilogramos de hachís. El juez de Algeciras ha decretado el secreto del sumario para proteger el desarrollo de las investigaciones. Según fuentes cercanas al caso, se estima que parte de la droga puesta a la venta por esta organi-

zación podría proceder de los alijo de hachís incautados en la aduana de Algeciras o a las embarcaciones que proceden de Marruecos. Aunque es difícil cuantificar el dinero obtenido por esta red de tráfico de hachís, se estima que podría superar los 2.000 millones de pesetas.

Fuentes ligadas a los movimientos antidroga de Algeciras señalaron que algunos policías destinados en la zona hacen ostentación de un poder económico que no se corresponde con los salarios que en teoría pueden corresponder a un funcionario de policía.

La moratoria de independencia lituana ha sido bien acogida en la república

La URSS comenzó ayer de nuevo a enviar petróleo a Lituania

MOSCU. (Efe).- La decisión del Parlamento lituano, que el viernes aprobó una moratoria del acta de independencia para iniciar negociaciones con Moscú, fue bien acogida en la república, en espera de que el Kremlin dé los próximos pasos.

Tras más de tres meses de tira y afloja, desde que el 11 de marzo Lituania declaró unilateralmente su independencia de la URSS, la rebelde república báltica ha debido ceder ante el Kremlin, que exigía este movimiento como condición para sentarse a negociar la independencia.

Pese a que los ánimos de los diputados lituanos, en su mayoría pertenecientes a la organización nacionalista "Sayudis", no estaban, sin embargo, muy proclives a dar marcha atrás, el presidente del Parlamento, Vitautas Landsberguis, también nacionalista radical, tuvo que convencer a muchos para sacar adelante la votación.

Alguis Chekoulis, diputado lituano miembro del PC inde-



Vitautas Landsberguis.

pendiente y de "Sayudis", señaló que en la población lituana hay una mezcla de sentimientos contradictorios entre el deseo de confiar en el Kremlin y las dudas de que cumpla su parte.

Las autoridades de la URSS reanudarán el suministro de petróleo a la república soviética báltica de Lituania a partir de

las 12,00 gmt, informó ayer Chekoulis.

El ministerio de Petróleo Soviético envió en ese sentido un telegrama a la primera ministra lituana, Kazimira Prunskiene, en el que le comunicaba esa decisión, que se dio a conocer menos de 24 horas después de la moratoria.

En el telegrama se señala que se suministrará petróleo a la refinería de Mazhiekie, que, según Chekoulis, abastece no sólo a Lituania, sino también a la Marina soviética, la flota mercante, las otras dos repúblicas bálticas (Estonia y Letonia), el distrito ruso de Kaliningrado y parte de la república de Bielorrusia.

La proximidad del XXVIII congreso del PCUS, crucial para el presidente soviético, Mijail Gorbachov, quien se enfrenta a una prueba de fuego, convenció a los legisladores lituanos de la necesidad de apoyar a quien debe ser su interlocutor más valioso en su camino hacia la independencia.

Los resultados de la "cumbre del ozono" se consideran insuficientes

LONDRES. (Efe).- Grupo de ecologistas y algunos países firmantes del Protocolo de Montreal (Canadá) calificaron a de "insuficiente" el acuerdo alcanzado ayer por los ministros del Medio Ambiente en la conferencia cumbre del ozono celebrada en Londres.

El acuerdo, al que se han adherido 70 de los 98 países participantes en la conferencia, propone una reducción para el 1997 del 85 por ciento de los niveles de gases clorofluorocarbonados (CFCs) responsables de la destrucción de la capa de ozono y su prohibición total para el año 2000.

Un portavoz de la organización ecologista "Amigos de la Tierra", señaló que el acuerdo alcanzado "queda muy lejos de reparar el daño causado a la capa de ozono y el acuerdo sobre la Antártida continúa agrandándose hasta el año 2000 en lugar de estabilizarse y reducirse".

En este mismo sentido manifestó la organización "Green Pace", que calificó el acuerdo como "insuficiente para reparar los daños causados, señalando que los países que retrasan la erradicación de los CFCs, lo que hacen es poner en peligro la vida en la Tierra".

El bloqueo de Estados Unidos, Japón y la Unión Soviética a fijar 1997 como fecha para la erradicación de los CFCs enturbiado la satisfacción expresada por los participantes en el hecho de que China y la India con el 40 por ciento de la producción mundial aceptasen el Protocolo de Montreal.

Un grupo de once naciones europeas, más Australia, Canadá y Nueva Zelanda, anunciaron que irán todavía más allá del acuerdo alcanzado y se mirarán totalmente la producción y uso de gases clorofluorocarbonados lo más rápidamente posible y "sin duda antes de 1997".

El Reino Unido, que preside la conferencia, fue objeto de críticas de los europeos por haberse adherido a este acuerdo lo que hizo que el ministro del Medio Ambiente británico, Christopher Patten, anunciara más tarde la decisión de suprimir los CFCs para usos médicos, contrarrestar las críticas.

"Un paso adelante"

Patten calificó el acuerdo alcanzado como "un paso adelante en la diplomacia del medio ambiente. Es un acuerdo que auna el establecimiento de objetivos de cooperación con la provisión de fondos económicos y la transferencia de tecnología".

Saliendo al paso de las críticas al acuerdo, Patten dijo: "A todos nos hubiera gustado erradicar los CFCs ahora mismo, pero este es el mejor acuerdo que era posible suscribir en cuenta todos los intereses en juego".

Alberto Fujimori espera obtener apoyo económico en su próxima visita a Japón

NACIONES UNIDAS. (Efe).- El presidente electo de Perú, Alberto Fujimori, proclamó ayer en la sede de la Organización de Naciones Unidas su 'peruanidad', y subrayó que aunque sus ojos son rasgados, se considera 'cien por ciento peruano'.

Fujimori, en rueda de prensa ayer en la ONU, afirmó, respecto a su visita de la próxima semana a Japón que espera 'lograr un poco de ayuda y cooperación y restablecer la comunicación con ese país'.

El presidente electo peruano explicó que durante su visita al país natal de sus padres será recibido por el Emperador, Akihito, el Primer ministro, Toshiki Kaifu, y los ministros de Relaciones Exteriores, Taro Nakayama, y de Comercio, Kabun Muto, y añadió que 'espero tener la simpatía del pueblo japonés'.

El presidente electo de Perú elogió las propuestas que el presidente norteamericano, George Bush, hizo el miércoles para reducir la deuda oficial latinoamericana con EEUU, establecer una zona de libre comercio hemisférico, y potenciar la inversión en la región.

Respecto a la supresión de Washington en su gira, Fujimori explicó que ha sido invitado por Bush a visitar la capital estadounidense, y añadió que 'espero responder muy pronto a esa invitación'.

Fujimori señaló que el equipo que prepara su futuro gobierno tiene que trabajar en cuestiones muy diversas y en distintos frentes, y que en el ámbito internacional se decidió tratar en primer lugar las relaciones con los organismos internacionales de crédito.

Una avalancha de compradores se ha desatado en la RDA

La unión monetaria de las dos Alemanias entra hoy en vigor

El IBJ augura un crecimiento económico anual del 10% en la RDA

Cuando en la RDA ha comenzado ya a distribuirse a partir de hoy regrese a su punto de origen. En las cercanías de la línea divisoria del país numerosos empresarios se han colocado ya para la caza del cliente del otro lado.

GOTINGA. (Efe).- "Fuimos durante 40 años, con perdón, el culo del mundo, y de repente nos encontramos en el centro mismo de Alemania", comentó Hinrich Tietjen, presidente de la cámara de artesanos y comerciantes de Wittingen, ciudad situada al este de Hannover.

Los cascos céntricos o zonas comerciales de las afueras de Wittingen, o de Uelzen, al norte, y de Gotinga y Duderstadt, al sur de la frontera interalemana, ofrecieron la tarde del viernes y ayer mañana todos el mismo panorama: tiendas y supermercados abarrotados, en espera de los compradores del otro lado.

Y todas esas ciudades, con sus pueblos colindantes, llevan semanas ya aprovechándose de la fiebre compradora y de las ansias de recuperación que la repentina caída de la frontera estimuló en buena parte de los ciudadanos de la República Democrática Alemana (RDA), y que en los experimentados "pioneros" del oeste despertó la esperanza de un nuevo milagro económico.

Para el optimismo de los comerciantes a lo largo de toda la franja fronteriza, fácilmente accesible desde el lado oriental, no fue necesaria siquiera la predicción del

Banco Industrial del Japón (IBJ) que acaba de augurar un crecimiento económico anual del 10 por ciento en la RDA que, vaticina, habrá alcanzado hasta el año 2000 el mismo nivel que la RFA.

Aún antes del establecimiento de la unión monetaria, económica y social y la introducción, a partir de hoy, del marco occidental en la RDA, en los establecimientos de las grandes cadenas alimentarias, como "Aldi", o en los grandes almacenes de la cadena "Kaufhalle", todos de precios ventajosos, casi la mitad de la clientela se componía ya de germanoorientales.

Y todos ellos en conversaciones con los responsables de varios de esos establecimientos, entre Uelzen, en el norte, y Gotinga, en el sur, experimentaron en los últimos meses aumentos de entre el 40 y 80 por ciento, y en algunos casos de hasta el 100 por ciento, en sus ventas.

Más espectacular todavía es la situación en los mercados de automóviles de segunda mano de esas localidades, que por muchos esfuerzos que hagan, no dan abasto a la demanda germanooriental de "coches del oeste", que a más de un ciudadano de la RDA ha lanzado ya a "comprar gato por liebre".

El germanooriental Hans

Breuner, jefe de un taller de reparaciones en Worbis, al otro lado de la frontera, comentó a la agencia Efe que "cada día hay en la ciudad varios coches nuevos, todos relucientes por fuera, pero por dentro...", y seguidamente refirió varios casos de vehículos sólo aptos para el desguace, vendidos por buen dinero a incautos de la RDA.

Preferencias

Automóviles occidentales, seguidos de materiales modernos de construcción y de bricolaje y, en tercer lugar, de televisiones de color, vídeos y otros aparatos afines encabezan la lista de preferencia de los compradores germanoorientales, según una encuesta realizada por las cámaras de comercio de la Baja Sajonia.

Y en el lado occidental, todos esperan sacar provecho de esos deseos, aunque no siempre de forma limpia y legal, y apenas nadie con la posibilidad de hacer operaciones de enorme envergadura, como la realizada por los tres gigantes eléctricos de la RFA, al acaparar todo el mercado energético de la RDA, o el Deutsche Bank y el Dresdner Bank, que se repartieron toda la red bancaria del país.

Ayer se completó la desmovilización total de la "Contra"

MANAGUA. (Efe).- El desarme total de la "Contra" nicaragüense no se completó hasta ayer por problemas ocasionados el miércoles pasado por el choque de dos helicópteros, que causó diecinueve heridos, entre ellos trece periodistas, informaron fuentes de los Observadores de las Naciones Unidas para Centroamérica (ONUCA).

El informe final de "ONUCA" enviado al secretario general de la ONU, Javier Pérez de Cuéllar, expresó que 19.369 efectivos de la Resistencia Nicaragüense (Contra) se desarmaron y desmovilizaron desde el 8 de mayo pasado, agregaron las fuentes.

El pasado miércoles, día 27 de junio, los últimos "contras", incluidos los miembros del Estado Mayor de la organización rebelde entregaron sus armas a la presidenta de Nicaragua, Violeta Barrios de Chamorro, en San Pedro de Lóvago, a unos ciento sesenta kilómetros de la capital del país.

El accidente de los helicópteros de la Fuerza Aérea Sandinista obligó al grupo de la "ONUCA" a utilizar sus medios aéreos para evacuar a los heridos.

Al completarse ayer la desmovilización total de los rebeldes antisandinistas, quedaron cerradas las "cinco zonas" de seguridad, donde los "contras" se concentraron para desarmarse ante los "cascos azules" de Naciones Unidas.

La desmovilización coincidió con el vencimiento del plazo del mandato dado por el Consejo de Seguridad de las Naciones Unidas para atender el problema de la "Contra".

YA PUEDES HACERTE SOCIO DEL C.A.B.A. EN LA CAJA DE ALBACETE

* CONTADO - INGRESANDO EN LA CAJA DE ALBACETE cc 860/1. Of. 14

SOCIO ADULTO	8.000 PTAS
SOCIO JUBILADO	5.000 PTAS
SOCIO JUVENIL	5.000 PTAS
SOCIO INFANTIL	2.500 PTAS
CARNET DE EMPRESA	40.000 PTAS

(comprende dos pases con reserva de asiento)

RESERVA DE ASIENTO	4.000 PTAS
--------------------	------------

* A PLAZOS - INGRESANDO EN LA CAJA DE ALBACETE cc 860/1. Of. 14

1 Plazo del 1 al 30 Julio

SOCIO ADULTO	4.000 PTAS
SOCIO JUBILADO	2.500 PTAS
SOCIO JUVENIL	2.500 PTAS

2 Plazo del 1 al 30 de Agosto

SOCIO ADULTO	4.000 PTAS
SOCIO JUBILADO	2.500 PTAS
SOCIO JUVENIL	2.500 PTAS

* CON LA TARJETA DE LA CAJA DE ALBACETE EN LA SEDE DEL CLUB

* RESERVAS DE ASIENTO DEL 1 AL 30 DE AGOSTO EN LA SEDE DEL CLUB

VEN AL BALONCESTO, EL C.A.B.A. TE NECESITA

EMPRESA LIDER DE AMBITO NACIONAL SECTOR PRODUCTOS DE GRAN CONSUMO EN HOSTELERIA-ALIMENTACION-COMUNIDADES

SELECCIONA DISTRIBUIDOR EN EXCLUSIVA PARA LA ZONA DE ALBACETE Y PROVINCIA EN REGIMEN DE FRANQUICIA

El perfil ideal es el de una persona de 25/45 años, dinámica, emprendedora, con gran capacidad de comunicación e iniciativa. Preferible conocedor del sector y que sea un profesional de ventas con experiencia demostrada.

Se requiere:

Aporte local almacén, mínimo 200 m², medios de locomoción y vehículo de reparto, con disposición a crear equipo de ventas.

Dedicación absoluta, conocedor de la zona asignada, preferible con cartera de clientes, solvencia moral y económica demostrable, con disposición a realizar una inversión por derechos de franquicia del orden de 1.500.000 pts. (negociables).

Se ofrece:

Más de 300 referencias de productos de gran consumo, alimentación, bebidas y complementarios de droguería, higiene y limpieza.

Productos con marca registrada y zona de distribución en exclusiva. Apoyo constante desde la iniciación, publicidad, promociones, tanto en gestión administrativa como de ventas. Oportunidad única para persona liberal con deseos de crear su propia empresa. Importantes beneficios en función de la valía del candidato.

Interesados: Escribir facilitando historial profesional, datos personales, situación laboral actual. Tfno. de contacto y aquellos datos de interés que ayuden en la selección del candidato.

Dirigirse: Apartado de Correos nº 282-39080 - SANTANDER Rfe. FRANQUICIA.

NO TRATES DE ADIVINAR QUE HAY DENTRO DE UN



ENTRA EN NUESTRAS TIENDAS EN VALENCIA MUCHAS OFERTAS EN VIDEO CLUB XXX AL 50%

MONCHO INTERNACIONAL Dr. Zamenhoff, 15 (Junto Nuevo Centro) T. 382 33 49 Cabinas Super Especiales (abierto de 9'30 a 22'30)

EVADAN - Matías Perelló, 14 T. 374 20 65 Especialista en S/M, Bormdage, Lucha, Spanking, Boxeo Femenino, etc.

SPARTACUS Especialista tema Gay Flassaders, 8, (Junto plz. Merced) T. 352 56 62

Abiertos 10 a 22 h., también doming. y festív.

LOLAS - Moro Zeit, 2 (Frente Teatro Princesa) T. 332 29 41

AFRO - G.v. Germanías, 53, T. 341 11 02

EROS - Gil y Morte, 7, T. 341 15 22

Abiertos 11 a 14 y 16'30 a 21 horas

COMPARE CALIDADES

OFERTAS DESDE

P. VIDEO (1)	1.350 pts
P. VIDEO (2)	2.400 ..
MUNECAS	2.900 ..
MUNECA EXTRA	4.900 ..
VIBRADOR	350 ..
VIBR. CORSELLATEX	1.500 ..

INTERNACIONAL

Mundial de Italia 90

Con Peter Shilton, de 40 años, y Roger Albert Milla, de 38, como protagonistas

Inglaterra-Camerún: los "abuelos" del Mundial se enfrentan en San Paolo

El guardameta sólo ha encajado un gol y el delantero africano ha marcado cuatro

Peter Shilton, guardameta de la selección inglesa, de 40 años, y Roger Albert Milla, delantero camerunés, de 38, considerados los dos abuelos del Mundial Italia90, se verán hoy las caras en el estadio San Paolo de Nápoles. El guardameta británico, que milita en las filas del Derby

County, es fijo seguro en el once que Robert Robson presente para el encuentro de cuartos de final, mientras que el delantero camerunés no lo tiene tan seguro, pero si que saltará al césped durante el transcurso del partido, según adelantó su entrenador.

José María ALEMANY

NAPOLIS (Efe).-Milla figura en el segundo puesto de la clasificación mundialista de goleadores con cuatro tantos, conseguidos frente a Argentina, Rumanía y dos contra Colombia, mientras que el veterano guardameta inglés sólo ha encajado un gol en cuatro partidos, el que logró el irlandés Sheedy en el debut en Italia90 de ambas selecciones, el pasado 11 de junio.

Camerún se ha convertido en la revelación de Italia90, aunque su actuación en el Mundial de España82 también fue relevante tras resultar eliminada sin perder un partido. Ganó a Argentina en el partido inaugural y a Rumanía en el siguiente.

La contundente derrota por 4-0 frente a los soviéticos no impidió a los cameruneses obtener la primera plaza del grupo B. En octavos de final se impusieron a Colombia por 2-1.

Inglaterra, por su parte, también obtuvo el primer puesto de su grupo, aunque con una sola victoria, 1-0 ante Egipto, y dos empates, 1-1 contra Eire y 0-0 frente a Holanda. Los pupilos de Robson también pasaron apuros para doblegar a Bélgica, en octavos de final. Las bajas por sanción que padece el conjunto africano hacen presuponer que le restarán posibilidades ante los británicos, lo cierto es que el seleccionador Valeri Nepomniachi afirmó que no se va a dar "por derrotado de antemano, sino que los jugadores que que salgan al campo lucharán hasta el final para que el resultado sea favorable".

Nepomniachi deberá suplir a Victor NDip, Jules Onana, André Kana Biyik y Emile MBouh, sancionados por la FIFA, y aunque no ha querido adelantar el equipo titular, es probable que Kunde, como libero, Massing en la defensa y Libih y Pagal, en el mediocampo, sean los que cubran las plazas vacantes.

El técnico soviético ha dispuesto que esta tarde el equipo camerunés realice un entrenamiento en Caserta, en el que ya tomará parte activa Milla,



Camerún sigue siendo el equipo más "simpático" del Mundial.

lesionado en la clavícula en un entrenamiento anterior, pero que se ha recuperado totalmente del golpe recibido al chocar contra un compañero.

Bobby Robson, seleccionador inglés, no se mostró preocupado, a pesar de que algunos hombres de su equipo se encuentran con problemas para ser alineados, debido a golpes que arrastran de anteriores confrontaciones.

Parece totalmente recuperado el delantero Gary Lineker, que padecía una lesión en el pie, mientras que persiste la duda, según los doctores, con el defensa Walker, el centrocampista Hodge y el delantero Barnes, cuya alineación no podrá ser confirmada hasta momentos antes del partido.

El defensa Paul Parker sufrió, en el último entrenamiento, un golpe en la pierna, pero los doctores han confirmado que no presenta gravedad, por lo que estará en condiciones de saltar al césped inicialmente, si Robson lo incluye en la lista.

Para Robson, el que Inglaterra y Eire se encuentren en

Camerún se ha convertido en la revelación de Italia90, aunque su actuación en el Mundial de España82 también fue relevante tras resultar eliminada sin perder un partido. Ganó a Argentina en el partido inaugural

cuartos de final de un Mundial representa "el retorno de la fuerza británica que tiene jugadores de gran calidad, como lo están demostrando en este Mundial".

Aseguró que las bajas de Camerún no significan una mayor ventaja para su equipo porque "cuando una selección se desplaza a un Mundial cuenta con 22 jugadores, no sólo once, y cualquiera de ellos tiene condiciones para estar en el equipo".

Árbitro: Edgardo Codesal Méndez (México), de 39 años. Colegiado internacional de FIFA desde 1985. Actúa por primera vez en una fase final de la Copa del Mundo. Arbitró en el Mundial Juvenil de la Unión Soviética en 1985 y en

los Juegos Olímpicos de Seúl88. Es doctor.

Estará auxiliado en las bandas por Vincent Mauro (Estados Unidos), ingeniero de 47 años y árbitro de FIFA desde 1987, y Jossim Mandi (Bahrein), agente de seguros de 45 años y colegiado internacional desde 1985.

Estadio: San Paolo de Nápoles.

Hora: 21 (19 GMT).

Alineaciones probables:

Camerún: NKono, Massing, Tataw Eta, Kunde, Ewelle Ndingue, Libih, Pagal, MFede, Makanaky, Omam Biyik y Maboang.

Inglaterra: Shilton, Pearce, Wright, Parker, Walker, Wright, Waddle, McMahon, Gascoigne, Lineker y Platt.

Hooligans

J.M. ALEMANY

La Policía de Nápoles ha habilitado varios campings en las afueras de la ciudad para albergar a los "hooligans" que llegan a la localidad italiana para presenciar el encuentro que disputarán hoy las selecciones de Camerún e Inglaterra.

La policía ha dispuesto unos campings en la villa de Cuma, junto al Lago de Fusaro, a unos veinte kilómetros de la capital, para que habiten los seguidores ingleses desde su llegada a Nápoles hasta horas antes del encuentro de cuartos de final que tendrá lugar en el estadio San Paolo.

Para el traslado de los hinchas la Policía ha dispuesto un servicio especial de autobuses públicos, pero los empleados de la compañía se han negado a realizar el servicio, informó a EFE el portavoz de la embajada británica, Kay Coombs.

Según el citado portavoz, ante la situación, los responsables de las Fuerzas del Orden Público en Nápoles, han determinado que sean Policías los que realicen el servicio, tanto para el traslado desde el aeropuerto y estación ferroviaria a los campings, como desde estos al estadio.

Un contingente numeroso de seguidores ingleses que llegaron con anterioridad a Nápoles, buscaron albergues cercanos al lugar de concentración del combinado inglés y se encuentran afincados en Sorrento y Salerno, dos poblaciones que ya han sufrido la violencia de los "hooligans", en los dos días que llevan en dichas localidades italianas.

Tras los incidentes provocados en la primera jornada contra un grupo de turistas británicos, que recriminaron su actuación y con los empleados de una discoteca que les exigieron el pago de la entrada para acceder al local, anoche fueron arrestados en Sorrento dos seguidores, informó a EFE el citado portavoz de la embajada.

Los dos jóvenes, Keith Mitchell Brand, de 22 años, natural de Londres, y Mark Russell Kitson, de 21 y nacido en Luton, intentaron robar una moto y agredieron a su propietario, quien no obstante pudo entretener la huida de los "hooligans" lo suficiente hasta que llegó la Policía.

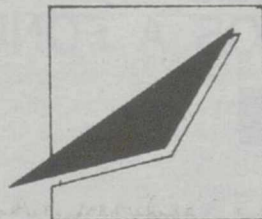

Centro de Medicina Biológica
EUROPA

Obesidad

Celulitis

Antitabaco

Reumatismos • Artritis • Artrosis • Depresión • Úlcera Gastroduodeanal • Vértigos
• Cefaleas • Hipertensión • Ciática • Varices • Herpes • Insomnio

Homeopatía • Acupuntura • Laserterapia • Fisioterapia • Terapia Neural • Mesoterapia
• Cheques por organometría funcional •

Director Médico: Dr. Abelardo Sánchez Montes - C/ Calderón de la Barca, 3 - 02002 Albacete - Teléfonos: 50 33 12 - 50 32 58

Mundial de Italia 90

El lanzamiento de Maradona fue detenido por Ivkovic

Goycochea logró clasificar a Argentina en la "lotería" de la tanda de penalties

"El vasco" logró parar dos máximos castigos a los jugadores yugoslavos

0. Argentina: Goycochea; Simón, Serrizuela, Ruggeri; Basualdo, Giusti, Olarticoechea (M.52 Troglio), Burruchaga, Calderón (M.87 Dezotti); Caniggia y Maradona.

0. Yugoslavia: Ivkovic; Spasic, Vulic, Hadzibegic, Jozic; Brnovic, Susic (M.62 Savicevic), Prosinecki, Sabanadzovic; Stojkovic y Vujovic. Partido jugado de poder a poder con oportunidades para los dos equipos, que no acertaron.

Enrique ESCANDE

FLORENCIA (Efe).-Argentina ganó 3-2 en la serie de penaltis. Marcaron para los vencedores Serrizuela, Burruchaga y Dezotti. El remate de Maradona fue detenido por Ivkovic y el de Troglio dio en un poste. Para Yugoslavia anotaron Prosinecki y Savicevic. El remate de Stojkovic dió en el larguero y Goycochea detuvo los de Brnovic y Halzibegic.

Arbitro: Kurt Roethlisberger (SUI), mostró tarjetas amarillas a Serrizuela, Sabanadzovic, Olarticoechea, Burruchaga, Troglio y Simón y expulsó a Sabanadzovic a los 31 minutos por cometer una falta contra Maradona.

Incidencias: Cuartos de final del Mundial de Italia90. Asistieron al estadio Comunal 39.000 espectadores, récord absoluto para una manifestación deportiva en Florencia. Recaudación: 3.458.000.000 (277 millones de pesetas). Estaban presentes en el palco de honor los embajadores de Argentina y Yugoslavia en Italia, Carlos Rukauff y Dusan Stribaz; el ex secretario de Estado norteamericano Henry Kissinger; los ministros argentinos Domingo Vacallo y Jorge Triaca y el presidente de la FIFA, Joao Havelange. Temperatura: 35 grados.

Comentario: El portero Sergio Goycochea clasificó a Argentina para las semifinales de la Copa del Mundo al detener dos penaltis en la serie de cinco para cada equipo con la que ayer se decidió el partido de cuartos de final disputado ante Yugoslavia.

"El vasco", que en el segundo encuentro del Mundial tuvo que ocupar la portería a causa de la grave lesión sufrida por



Argentina tuvo suerte y se clasificó por penaties.

Nery Pumpido, llevó a la selección albiceleste a la fase decisiva del campeonato y posibilitó que lo que sus compañeros no consiguieron en el campo de juego se lograra angustiosamente con dos intervenciones suyas en la serie de todo o nada.

La lotería de los remates desde el punto del penalti favoreció esta vez a los argentinos tras un partido equilibrado, en el que los campeones mundiales no pudieron aprovechar la inferioridad numérica de Yugoslavia tras la expulsión de Sabanadzovic a la media hora.

El encuentro tuvo alternativas de interés sólo en esporádicas ocasiones, especialmente cuando la pelota pasó por los pies de Prosinecki y cuando los argentinos obtuvieron cohesión en la zona media.

La libertad con la que se movió Robert Prosinecki por el centro del campo descompensó la estructura de juego del conjunto suramericano.

Otra Argentina

Yugoslavia aprovechaba la falta de sincronización en los cierres de Ruggeri y Olarticoechea y se lanzaba a la ofensiva con lanzamientos largos para las entradas de Brnovic y Stojkovic por los laterales en un encuentro abierto, con pocos marcajes individuales. A los 14 minutos Jozic puso en estado de alerta a la defensa albiceleste con un remate a puerta apenas desviado, y a los 23 Prosinecki se metió por un amplio callejón libre con absoluta comodidad y también puso en aprietos al portero Goycochea con un tiro que se fue del campo a centímetros del palo derecho de su meta.

Maradona, que intentó abrir el juego con permanen-

tes desplazamientos hacia las dos bandas, era marcado por Sabanadzovic, quien le cometió la primera falta a los 10 minutos y la segunda y última a los 31, debido a que fue expulsado por el árbitro al tener en cuenta una amonestación anterior por adelantarse en la barrera.

Con diez jugadores en el campo Yugoslavia intentó asegurar el balón y no arriesgar como lo había hecho desde un principio, actitud que dió a los argentinos una mayor serenidad.

Argentina mejoró respecto a sus otras actuaciones en este Mundial, varios de sus jugadores levantaron su nivel y mostraron soltura y mejor dominio de la pelota.



Oscar Ruggeri.



● Por Solo:
97.850 ptas/mes
y sin entrada

HASTA EL 31 DE JULIO RADIO CASSETTE PIONER

SU MERCEDES 190 E LISTO PARA LLEVAR

- ABS
- ELEVACIONES DELANTEROS
- PINTURA METALIZADA
- CRISTALES TINTADOS CALORIFUGOS
- 5ª VELOCIDAD

● Con entrada de 790.577 ptas
79.584 ptas/mes

AUTOMOVILES VILLAR, S.A.
Pol. Ind. Campollano, 3ª Avda. nº 1. Tel. 21 61 00 ALBACETE
Y SU RED DE AGENTES

Mundial de Italia 90

Rogert Albert Milla, delantero del Camerún, jugará la próxima temporada en España, probablemente en el Figueres, mientras que su compañero de selección, el guardameta Tommy NKono desconoce su futuro, aunque el Atlético de

Madrid ha mostrado cierto interés. Milla indicó que sabe que un equipo español se ha interesado por su contratación, pero comentó que hasta que no llegue su representante, al que espera en las próximas horas, desconoce el club. Sin

embargo, según pudo saber EFE, el Figueres de la Segunda División española, es el club que ha contactado con Ponce, el ex-jugador del Murcia, que actúa como representante de varios jugadores de la selección de Camerún.

Mientras su compañero NKono desconoce su futuro aunque hay una oferta del At. de Madrid

Rogert Milla, la estrella del Camerún, podría jugar la próxima temporada en España

Ramón Mendoza llegó a ofrecer 550 millones de pesetas por el brasileño Aldair

CASERTA (Efe).- "Me gusta ir al fútbol español y más porque tengo entendido que otros compañeros de la selección también jugarán en clubes de dicha Liga. La lástima es que parece que NKono ya no estará y así evitará que le marque goles", bromeó.

No se considera ya "un viejo" a pesar de que según su pasaporte tiene 38 años y está convencido de que aún le quedan un par de temporadas para seguir en el fútbol activo "o más", afirmó, porque piensa seguir mientras vea "que el cuerpo aguanta".

NKono, por su parte, mantuvo que se encuentra muy molesto con el RCD Español, club con el que, precisamente hoy, finaliza su contrato, por no haberle ni comunicado el fichaje de otro guardameta, ni haberle mandado una nota de aliento por su clasificación.

Aunque no quiso insistir en el asunto, tampoco está muy satisfecho del comportamiento de algunos ya ex-compañeros. "Sólo Iñaki me ha llamado para interesarse por mi y para felicitarme por estar en cuartos de final", aunque explicó que "es normal que algunos no lo hayan hecho, porque están de vacaciones, lejos de sus casas".

A pesar de que en Italia90 está considerado como uno de los mejores guardametas mun-

diales, NKono se lamenta de "estar en el paro", aunque adelantó que su representante, que se encuentra en España, le ha comunicado que hay equipos franceses interesados en su contratación.

"Hasta que no haya nada firmado no se puede decir que hay equipos", señaló el internacional camerunés, "pero a mí me gustaría seguir en España, porque me he encontrado perfectamente durante los años que he pasado" y comentó en voz baja que su representante le había informado que un equipo español (Atlético Madrid), se había interesado por las condiciones económicas que pretende exigir el ex-guardameta del RCD Español.

Aunque hoy finaliza su compromiso con el club españolista, Tommy NKono indicó que no había recibido todavía la liquidación de la entidad, aunque subrayó que no cree que existan problemas, porque él nunca ha creado "ninguno".

Oferta de Mendoza

Ramón Mendoza, presidente del Real Madrid, llegó a ofrecer 550 millones de pesetas al Benfica por el traspaso del defensa internacional brasileño Aldair, pero éste se había comprometido ya con el equipo del Roma para las dos próximas tempo-

radas según publicaba ayer la prensa italiana.

Aldair, que ocupa la demarcación de defensa central en el Benfica, se ha comprometido con el club italiano por dos temporadas y con opción a una tercera y percibirá unos ingresos anuales de 100 millones de pesetas en cada una.

Aldair Nascimento Santos, que nació el día 30 de noviembre de 1965, fue junto a su compañero Valdo uno de los artífices de la excelente campaña del Benfica que llegó a jugar en esta campaña la final de la Copa de Europa ante el Milán.

Ramón Mendoza, que en los últimos días ha negociado con el Nothingam Forest el fichaje de su defensa central e internacional inglés, Des Walker por consejo de su técnico John Toshack, ha visto como el club inglés se ha negado a aceptar la oferta económica del Real Madrid y por ello a última hora intentó hacerse con los servicios del futbolista brasileño.

Mendoza negoció con el vicepresidente del Benfica, De Brito el fichaje de Aldair, pero los dirigentes portugueses contestaron que ya se habían comprometido verbalmente con el club italiano.

Aldair llegará hoy al aeropuerto de Fiumicino en Roma a las dos de la tarde (12.00 GMT) para firmar su contrato



Milla, el hombre de moda en el Mundial.

junto a su representante, Manuel Barbosa.

Las negociaciones personales que realiza el presidente del

Real Madrid, Ramón Mendoza para fichar un defensa central confirman los deseos de club de desprenderse de Ruggeri



AVIDESA/LUIS SUÑER S.A. DESEA SELECCIONAR PARA SU DELEGACION DE ALBACETE UN

INSPECTOR

- * Pensamos en un auténtico profesional de la venta, con capacidad y experiencia probada en la coordinación, supervisión de motivación de equipos.
- * Ofrecemos incorporación en plantilla y un nivel retributivo anual bruto en torno a los 2.700.000 de pesetas (fijo + incentivos)
- * Interesados mandar URGENTEMENTE Historial Personal y Profesional con fotografía reciente e indicando en el sobre REFERENCIA INSA-926 a:

DEPARTAMENTO DE RECURSOS HUMANOS
AVIDESA/LUIS SUÑER, S.A.
CTRA. TAVERNES S/N.
46600 ALZIRA (VALENCIA)



SERVICIO CONTRA INCENDIOS
AYUNTAMIENTO DE ALBACETE

TELEFONOS DE URGENCIA DE BOMBEROS

080
Y

59 61 08

El teléfono de urgencias para el casco urbano y zona de influencia es el 080.
El teléfono de urgencias para el resto del término del Ayuntamiento de Albacete es el 59 61 08, en lugar del 21 30 80

GIMNASIO
PALAS



ESCUELA
DEPORTIVA

C/ San Antonio, 7
Teléfono 21 86 21
ALBACETE

GIMNASIA RITMICA-GIMNASIA DEPORTIVA-JUDO
KARATE-MANTENIMIENTO-PESAS Y APARATOS DE
MUSCULACION-MINIFRONTONES-SAUNA Y SQUASH

Clases especiales para niños desde los 5 años

SE VENDEN PALETS

De madera
1 x 1'20 M.

Buen estado.

Precio 500
ptas/Ud.

Razón teléfono:
21 53 12.

Sr. Juan

LABORATORIO FARMACEUTICO PRECISA DISTRIBUIDOR O REPRESENTANTE

Para venta a farmacias, visita médica y hospitalaria para toda la provincia. No importa experiencia. Compatibilidades a examinar. Imprescindible nivel cultural y locomoción. Manuscrita su oferta a: Apartado 24093. Referencia: D.F., 08080 BARCELONA

Mundial de Italia 90

Hoy en Milán se juegan un puesto para las semifinales

Alemania-Checoslovaquia: dos formas diferentes de entender el fútbol

Hoy los alemanes igualarán el récord de 66 partidos mundialistas de Brasil

Para el equipo de Alemania los dos últimos mundiales representaron grandes éxitos, aunque no ganaron la final. En 1982 en España fracasaron ante Italia y en México contra Argentina. Para Checoslovaquia los mundiales no fueron últimamente tan exitosos, ya que sólo cada 28 años llegan a una final.

J. CODINA

ROMA (Lid).-La última vez en 1962 en Chile, cuando perdieron contra Brasil. En 1934 cayeron derrotados ante Italia.

Pero los alemanes tienen una cuenta que saldar con Checoslovaquia: la derrota encajada por los alemanes frente a los checoslovacos en el Campeonato Europeo de 1976, en Yugoslavia, donde los alemanes perdieron en semifinales al fallar Uli Hoeness un penalty en la tanda después de que el tiempo reglamentario y la prórroga terminasen con empate.

Estos son algunos de los factores que hacen que el encuentro de hoy entre Alemania y Checoslovaquia a las cinco en Milán se aguarde con gran expectación.

Mientras que los checoslovacos, conducidos por Jozef Venglos, prácticamente no tienen problemas de lesionados, su colega Franz Beckenbauer, debe sustituir al delantero centro Rudi Voeller, del AS Roma, suspendido por un partido tras ser expulsado ante Holanda, poniendo en su lugar a Karl-Heinz Riedle, del Werder Bremen.

También entraría a jugar desde el principio Uwe Bein, del Eintracht de Francfort, en lugar de Thomas Haessler, quien la próxima temporada jugará en la Juventus de Turín



Matthaus y Klinsmann, dos figuras de Alemania.

y actualmente está pasando por un momento de crisis más bien psicológica. En el equipo alemán están los goleadores Lothar Matthäus y Jürgen Klinsmann, al tiempo que entre los checoslovacos figura Tomas Skuhravy, del Sparta Praga, goleador del actual Campeonato del Mundo con cinco tantos.

Mientras que los alemanes cobran grandes sumas en el mundo del balompié profesional tanto alemán como italiano, Skuhravy, gana unos 400 dólares al mes en su propio país y sueña con un jugoso contrato en el extranjero, como sus colegas Knoflicek, Kocian y Straka, que juegan en clubes alemanes, o Kubik, de la Fiorentina.

Los alemanes Matthäus, Klinsmann y Brehme juegan en el Inter de Milán y como el equipo jugó todos sus par-

tidos en dicha ciudad, el enfrentamiento de hoy frente a Checoslovaquia es algo así como un encuentro local. Mientras que los alemanes eran ya favoritos antes de iniciarse el Mundial, los checoslovacos fueron creciendo a medida que se iba desarrollando el campeonato. Hoy en Milán, el equipo alemán, que igualará en partidos mundialistas a Brasil con 66 encuentros, tratará de que no se interrumpa la serie e intentará llegar por tercera vez consecutiva a una final mundialista. Checoslovaquia espera repetir la hazaña que concreta cada 28 años.

El encuentro será dirigido por el árbitro austriaco Helmut Kohl, ayudado en las bandadas por el polaco Michel Listkiewicz y el danés, Peter Mikkelsen.

Funcionario municipal

El colegiado austriaco Helmut Kohl, que ejerce la profesión de funcionario municipal, será el encargado de arbitrar el partido Checoslovaquia-Alemania Federal, de cuartos de final de la Copa del Mundo de Fútbol, que supondrá el cierre mundialista en el estadio de San Siro y en la sede de Milán.

Kohl, nacido en Austria, el 8 de febrero de 1.943, es árbitro FIFA desde 1981 y habla alemán e inglés.

Es uno de los colegiados con más carisma del mundo.

Dos enfrentamientos en la fase final del Campeonato del Mundo

Las selecciones nacionales de fútbol de Checoslovaquia y de Alemania Federal se han enfrentado ya en dos ocasiones en una fase final de la Copa del Mundo, con el resultado de una victoria del equipo nacional checoslovaco y un empate.

Checoslovaquia y Alemania Federal, también, se han enfrentado en otras dos ocasiones en una fase eliminatoria, previa a la fase final, de la Copa del Mundo. En estos partidos, el balance, en cambio, es favorable a los alemanes occidentales, que vencieron ampliamente en una oportunidad e igualaron en la otra.

A lo largo de su historia futbolística, los equipos nacionales se han visto sobre un terreno de juego en 15 ocasiones, en las que se registraron 9 victorias de la representación de la República Federal Alemana, dos empates (ambos en partidos de fases mundialistas) y 4 triunfos checoslovacos.

En estos 15 encuentros comunes, la selección nacional de Alemania Federal marcó 34 goles, por 23 conseguidos por sus rivales de la Europa del Este.

La primera vez en Copa del Mundo que ambos equipos se enfrentaron sobre un terreno de juego fue el 3 de junio de 1934, precisamente en Roma, en partido correspondiente a las semifinales de esta competición.

El triunfo correspondió a Checoslovaquia, por 3-1. Los tres goles checoslovacos fueron marcados por el Nejedly (min. 25, 70 y 79), mientras que el alemán lo consiguió Noack (m.63). El árbitro fue el italiano Barlassina.

El equipo checoslovaco, que dirigía técnicamente, Petru, estuvo integrado, por: Planicka, Burgr, Ctyroky, Kostalek, Cambal, Krcil, Junek, Svoboda, Sobotka, Nejedly y Puc.

La selección alemana federal, que entrenaba Nerz, la conformaron: Kress, Haringer, Busch, Zielinski, Szepan, Bender, Lehner, Siffling, Conen, Noack y Kobierski.

TRANSPORTES

BUYTRAGO

— EN ALBACETE —

POLIGONO INDUSTRIAL CAMPOLLANO
AVDA 1ª - 2ª FASE PARCELA 20

☎ 24 26 30 FAX: 24 27 48
APARTADO DE CORREOS: 5.007
02080 ALBACETE

SERVICIOS DIARIOS

ANDALUCIA
(22 Delegaciones)

LEVANTE
(5 Delegaciones)

CASTILLA-LA MANCHA
MADRID
BARCELONA
PAIS VASCO



El español se sitúa en tercer lugar en la clasificación del campeonato

El italiano Dorian Romboni ganó en 125 c.c. y Aspar sólo pudo ser quinto

Manuel Hernández entró en la línea de meta en séptimo lugar

El italiano Dorian Romboni pilotando una Honda fue dominador, de principio a fin, de la prueba de 125 c.c. del Gran Premio de Holanda, disputada ayer en Assen, y en la que el español Jorge Martínez "Aspar" quedó en quinta posición.

Juan Antonio LLADOS

El joven piloto italiano, que en el circuito de Nurburgring, con ocasión de la prueba germana, logró su primera victoria en grandes premios, se puso en cabeza de carrera en la primera vuelta, tras superar a su compatriota Alessandro Gramigni (Aprilia), y desde ese momento inició una diabólica carrera contra el cronómetro que le llevó a distanciarse rápidamente de todos sus rivales, a los que llegó a sacar más de un segundo en cada giro.

Tras él, se formó un grupo de nueve hombres, integrado por el holandés Hans Spaan, los alemanes Stefan Prein y Adolf Stadler, el suizo Luetthi, los italianos Alessandro Gramigni, Gabriele Debbia, Bruno Casanova y Loris Capirossi, hasta hoy líder de la clasificación provisional del campeonato del mundo en la cilindrada, y el español Jorge Martínez.

La pugna en ese grupo, con Romboni ya como líder destacado, fue muy cerrada y si unas veces era el local Spaan, muy aplaudido por su público, que también es verdad esperaba su triunfo,



Aspar sólo pudo ser quinto en Assen.

otras se situó Stadler, e incluso Aspar, quien hoy demostró sus cualidades como piloto, y es que nadie puso en duda que la JJ Cobas oficial era sensiblemente más lenta que las Honda de sus rivales. rivales. la moto del de Alcira a 204 km/h., mientras que las Honda de Capirossi o Prein se iban hasta los 207 Km/h., y eso en carrera se deja notar.

No tuvo mucha más historia la prueba de 125 c.c. de éste gran premio, Romboni logró su segundo triunfo con más de once segundos sobre su inmediato perseguidor, el italiano Bruno Casanova, que permaneció casi todo el tiempo

en un segundo plano, en el último giro, cuando Aspar parecía que iba a lograr la segunda plaza al hacer un interior a sus rivales en la parte de atrás del circuito, se coló en la chicane, donde Stadler tuvo que irse a la hierba para no rodar por los suelos, y logró los 17 puntos de la segunda posición.

Clasificación: 1. Dorian Romboni (ITA/Honda) 42:25.595 a 153.982 km/h.
2. Bruno Casanova (ITA/Honda) 42:36.728
3. Adolf Stadler (RFA/JJ Cobas) 42:36.986
4. Gabriele Debbia (ITA/Aprilia) 42:37.206

5. Jorge Martínez (ESP/JJ Cobas) 42:37.215

7. Manuel Hernández (ESP/Honda) 43:33.950

19. Antonio Sánchez (ESP/JJ Cobas) 43:34.360

20. Jaime Mariano (ESP/Honda) 43:35.742

Clasificación Campeonato del Mundo:

1. Stefan Prein (RFA) 90 puntos

2. Loris Capirossi (ITA) 83

3. Jorge Martínez (ESP) 71

4. Romboni (ITA) 61

11. Manuel Hernández (ESP) 35

18. Julián Miralles (ESP) 16

25. Herri Torrontegui (ESP) 8.

Kocinski ganó a Cardús en 250 c.c. y el español ya es segundo en el Mundial

El estadounidense John Kocinski (Yamaha) consiguió su cuarto triunfo de la temporada al vencer en el Gran Premio de Holanda de 250 c.c., disputado ayer en Assen, y el español Carlos Cardús se situó inmediatamente tras él.

Kocinski se impuso con un tiempo de 43:35.983 y aumentó así su ventaja en la clasificación provisional del Campeonato, mientras que Cardús asciende a la segunda posición, en detrimento del italiano Luca Cadalora, que se cayó en la última vuelta, con 107 puntos por los 129 del pupilo de Kenny Roberts.

La primera línea de parrilla de salida estaba formada, prácticamente, por los hombres que iban a erigirse, por derecho propio, en protagonistas de la prueba de 250 c.c.. Sólo el español Alex Crivillé (Yamaha), quedó rápidamente descartado de la lucha por el triunfo.

Una fuga de aceite del cárter de su Yamaha le dejó inédito en esta prueba holandesa, cuando ni siquiera había completado el primero giro de la misma. Ya en la vuelta de calentamiento el piloto de Seva se dio cuenta de esa fuga y aunque en boxes intentaron que ésta no perjudicase su carrera, no pudo ser: la pérdida podía hacer peligrar su integridad física y optó por abandonar para evitar males mayores.

Enseguida se formó en cabeza un grupo de favoritos, integrado por Kocinski, Cadalora, el suizo Cornú, el holandés Wilco Zeleberg (Honda), que dejó un buen sabor de boca a sus paisanos al finalizar la carrera en una más que merecida tercera posición, el japonés Masahiro Shimizu (Honda) y el austriaco Andreas Preining (Honda), que dispone de la moto del lesionado Dominique Sarron, y cualquiera de ellos

podía ser el vencedor.

La voz cantante la llevó casi siempre el español, que parecía capaz de repetir su triunfo del fatídico trazado de Yugoslavia, Rijeka, pero sus rivales no estaban dispuestos a ponérselo fácil.

A dos vueltas del final fueron los dos hombres de Yamaha, Kocinski y Cadalora, los que se instalaron delante, con Zeleberg un poco más atrás, pues el suizo Cornú se fue por los suelos poco antes, y Shimizu y Preining quedaron desconectados del grupo de cabeza.

La última vuelta tenía que ser de auténtico infarto, y así fue. Kocinski era primero, pero Cadalora le sobrepasó, lo que no le sentó nada bien al joven piloto estadounidense, que volvió a superarle, pero el italiano tampoco estaba satisfecho de ese resultado y eso le hizo "pasarse" en una de las curvas de la última parte del trazado holandés, lo que le hizo salirse

del trazado y perder la segunda posición, que pasó a ser de Cardús.

Cadalora intentó volver a la pista para conseguir el máximo de puntos posible, pero el incidente no le dejó muy bien y justo en la chicane que precede a la recta de meta se cayó, con lágrimas en los ojos se quitó el caso y vio como sus aspiraciones de lograr el título mundial se alejan un poco más.

Cardús demostró ser un serio candidato al triunfo, aunque el estadounidense no va a ser un rival fácil, y su Yamaha se está mostrando muy fiable, mecánicamente hablando, pero todavía restan siete grandes premios por disputarse y cualquier cosa puede suceder.

Alberto Puig (Yamaha), quien ha tenido problemas con uno de los tornillos que se le implantó en la pierna derecha tras su grave caída en Japón, realizó una sensacional carrera.

Schwantz pudo con Rainey en 500 c.c., pero éste sigue de líder

El estadounidense Kevin Schwantz (Suzuki) ganó la batalla particular que le enfrentó a su compatriota Wayne Rainey (Yamaha), esta vez en el Gran Premio de Holanda de 500 c.c., pero el pupilo de Roberts continúa líder solitario de la clasificación provisional.

Schwantz invirtió un tiempo de 43:35.097 en completar 22 vueltas al circuito de Assen de 6.049 metros, y a menos de un segundo entró Rainey, Lawson, ya mucho más atrás fue tercero.

En la salida el más rápido fue el australiano Wayne Gardner (Honda), seguido muy cerca por el actual campeón del mundo de la cilindrada, el también estadounidense Eddie Lawson (Yamaha), pero antes de que concluyera el primer giro, era Rainey quien mandaba la prueba, en tanto que Schwantz, que repitió su mala salida de Yugoslavia, en el circuito de Rijeka, se vio obligado a remontar posiciones, cosa que hizo a una velocidad pasmosa pues en el segundo giro ya era tercero, tras Rainey y Lawson, y en la décima vuelta superó a Rainey para comandar la carrera.

Gardner, que tan buena salida protagonizó, tuvo que tomar el camino de boxes al sufrir un avería el motor de su Honda, algo similar a lo que le ocurrió al estadounidense Randy Mamola (Cagiva), aunque éste volvió a salir desde los boxes en la última posición y se dedicó a remontar algunas posiciones, pero prestando mucha atención a la espectacularidad de su pilotaje -auténticas exhibiciones levantadas de rueda-, que fueron muy agradecidas por las más de 200.000 personas que llenaron por completo el circuito de Assen, no en vano consideramos la catedral del motociclismo mundial.

Sarron y Garriga pugnaron por un mejor puesto durante la carrera, que al final fue para el español, quien de esta forma repite la plaza lograda en el circuito estadounidense Laguna Seca.

Clasificación:

1. Kevin Schwantz (USA/Suzuki) 45:39.074 a 174.906 km/h.

2. Wayne Rainey (USA/Yamaha) 45:39.710

3. Eddie Lawson (USA/Yamaha) 46:04.524

4. Michael Doohan (AUS/Honda) 46:23.873

5. Nial Mackenzie (GBR/Suzuki) 46:35.604

6. Juan Garriga (ESP/Yamaha) 46:43.638

Clasificación del Campeonato del Mundo:

1. Wayne Rainey (USA) puntos

2. Kevin Schwantz (USA) 124

3. Michael Doohan (AUS) 86

4. Nial Mackenzie (GBR) 59

5. Jean Ph. Ruggia (FR) 59

6. Juan Garriga (ESP) 59

9. Alfonso Pons (ESP) 59

Tour de Francia 90

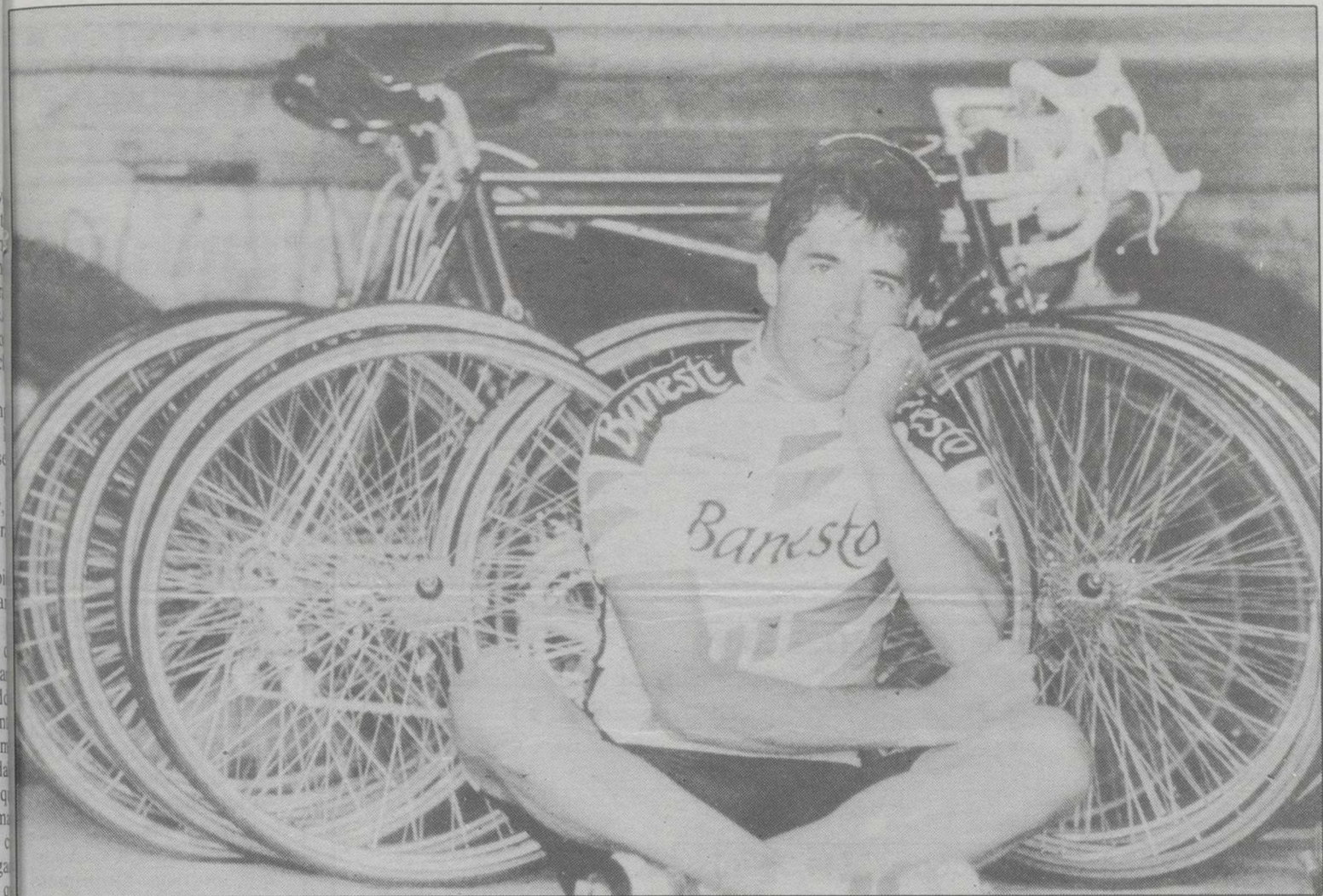

"Está claro que lo mío no son los prólogos" confesaba Pedro Delgado al concluir la contra reloj de ayer.

El último vencedor del Tour, Greg Lemond, comenzó ganando la partida a sus directos rivales

El corredor francés Thierry Marie se convierte en el primer líder del Tour'90

La contra reloj por equipos de hoy puede ampliar un poco más las diferencias entre los favoritos

El francés Thierry Marie, del equipo francés Castorama que comanda el todopoderoso Laurent Fignon, fue el brillante vencedor del prólogo del Tour'90 disputado sobre 6.300 metros y por ello se convierte en el primer líder de la carrera francesa, algo que ya había conseguido en 1986 al ganar también los primeros kilómetros del Tour.

El tiempo del doméstico de Laurent Fignon fue de 7 minutos y 49 segundos a una velocidad media de 48,348 km/hora. Tras el ciclista francés los mejores registros fueron para el último vencedor del Tour, el estadounidense Greg Lemond, que tardó sólo cuatro segundos más que el francés.

Felipe RECUERO

FUTUROSCOPE. (Efe).- En tan corta distancia las diferencias entre los grandes contrarrelojistas y los hombres que cuentan para la general fueron mínimas, ya que ceder cerca de medio minuto, caso de Delgado es significativo. Bastante mejor que el segoviano estuvieron el mejicano Raúl Alcalá, un corredor con el que nadie contaba hasta hace poco para esta clase de pruebas, pero que ha experimentado una impresionante progresión. El jefe de filas del PDM fue tercero a cuatro segundos del vencedor lo que supone un éxito ciclista centroamericano. Bastante peor estuvieron otros hombres que suenan con fuerza para la general como son Mottet, muy lejano del gran

contrarrelojista de otros años, o el colombiano Fabio Parra que cedió 33 segundos con respecto a Roche.

Novedades

En el capítulo de novedades, de adelantos técnicos que siempre suelen presentar las figuras en este tipo de pruebas, hay que destacar los nuevos manillares de triatlón que utilizaron Lemond y Fignon. Los nuevos modelos terminan en punta y llevan incorporados los cambios. En ese desfile de modelos el único que optó por lo clásico fue el irlandés Stephen Roche, pues, aunque utilizó rueda lenticular trasera, empleó el manillar tradicional. El resto realizaron su puesta de largo en el Tour'90 con ruedas lenticulares traseras, aunque con resultados

bien diferentes.

Por lo que respecta al capítulo de los considerados hombres prólogos, de los Marie, Nijdam Ekimov o Moreau, hay que señalar que el primero ganó sobradamente la partida al resto, pues el francés Moreau, quizá por el viento, tardó bastante en encontrar un buen golpe de pedal. El holandés Nijdam se quejaba de haber salido cuando más fuerte soplabla el viento; mientras que el soviético Ekimov justificaba las 13 segundos que se retrasó con respecto al vencedor en sus problemas con el cambio.

Opinión de Pedro Delgado

El corredor segoviano nos confesaba al terminar la etapa: "Está claro que lo mío no son los prólogos. Creo que he esta-

do en la línea esperada pues las diferencias entre los hombres que vamos a luchar por la general están dentro de lo previsto. Creo que el primer vuelco importante en la general se va a producir en la cronometrada de 61 kilómetros".

La contra reloj por equipos de hoy seguramente que ampliarán un poco más las diferencias entre algunos favoritos pero como ayer, serán tan sólo orientativas para saber el momento de forma de cada cual.

Perico añadió que no le sorprende el registro de Lemond. "Es un corredor que en el Tour se transforma y simplemente ha confirmado sus buenas maneras en la lucha contra el reloj. Muchos más significativo y sorprendente es lo realizado por el mexicano Alcalá".

Clasificaciones:

-Clasificación de la etapa y general:

1. Thierry Marie (FRA-CAS), 7:49.
2. Greg Lemond (USA-Z) a 4 s.
3. Raúl Alcalá (MEX-PDM) a 4 s.
4. Francis Moreau (FRA-HIS) a 10 s.
5. Eric Vanderaerden (BEL-BUC) a 12 s.
6. Vintyeslav Ekimov (URS-PAN) a 13 s.
7. Pello Ruiz-Cabestany (ESP-ONC) a 17 s.
8. Miguel Indurain (ESP-BAN) a 17 s.
9. Jelle Nijdam (HOL-BUC) a 18 s.
10. Stephen Roche (IRL-HIS) a 18 s.
11. Sean Kelly (IRL-PDM) a 18 s.
12. Thomas Wegmuller (SUI-WEI) a 19 s.
13. Pascal Lance (FRA-TOS) a 19 s.
14. Claudy Criquelion (BEL-LOT) a 19 s.
15. Laurent Fignon (FRA-CAS) a 19 s.
16. Jesper Skibby (DIN-TVM) a 19 s.
17. Ham Rudy Maerkt (SUI-HEL) a 20 s.
18. Melchor Mauri (ESP-ONC) a 20 s.
19. Steve Bauer (CAN-SEV) a 21 s.
20. Johan Musseuw (BEL-LOT) a 22 s.
21. J.C. Colotti (FRA-HEL) a 23 s.
22. E. Breukink (HOL-PDM) a 23 s.
23. S. Hodge (AUS-ONC) a 23 s.
24. G. Delion (FRA-HEL) a 23 s.
25. P. Anderson (AUS-TVM) a 23 s.
26. P. Delgado (ESP-BAN) a 24 s.
27. M. Argentin (ITA-ARI) a 24 s.
28. B. Holm (DIN-HIS) a 24 s.
29. G. Bugno (ITA-CHA) a 25 s.
30. O. Hafliger (SUI-HEL) a 25 s.

Clasificación por equipos:

1. P.D.M.
2. Castorama-Raleigh.
3. Histor-Sigma.
4. Buckler.
5. O.N.C.E.
6. Panasonic-Sportife.
7. Equipo Z.
8. Helvetia-La Suisse.
9. T.V.M.-Yoko.
10. Banesto.
11. Toshiba.
12. Lotto-MBK.
13. R.M.O.-Mavic-Liberia.
14. Carrera Jeans Vagabond.
15. Eleven-Honnved.
16. Salons Chateau.
17. Winmann-S.M.M. Uster.
18. Arioste.
19. Ryalcao-Postobón.

**BENIDORM
SUPER
OFERTA
VERANO 90**



Viajes España SA

JUNIO	Hotel ***	1.875 pts. Pensión Completa persona y día
JULIO	Hotel ***	2.325 pts. Pensión completa persona y día
	Hotel ***	2.200 pts. Pensión completa persona y día
Niños 1º Gratis - 2º 50% * Hasta 16 años * Estancia mínima 7 días		
Paseo de la libertad, 9 - Telf. 21 47 62		
Dionisio Guardiola, 43 - Telf. 23 88 51		

Tour de Francia 90

El francés **Thierry Marie**, del equipo francés **Castorama**, con un tiempo de 7:49, fue el vencedor del prólogo del Tour de Francia 1990, disputado sobre una distancia de 6.300 metros, por lo que se convierte en el primer líder de

la ronda francesa. Tras el ciclista francés, los mejores registros fueron para el último vencedor de la ronda francesa, el estadounidense **Greg Lemond** que tardó cuatro segundos más que Marie. En tan corta distancia las diferencias

entre los grandes especialistas en esa modalidad ciclista y los hombres que cuentan para la general fueron mínimas, ya que ceder cerca de medio minuto (24 segundos), caso de Delgado, no ningún varapalo.

Tras el ciclista francés, el mejor registro fue para el último vencedor de la ronda francesa, el estadounidense **Greg Lemond**

Thierry Marie: "No pensé que iba a ganar, pues físicamente no estoy al cien por cien"

Delgado, que mantuvo un ritmo muy regular en el tramo final, tardó bastante al inicio en conseguir una buena sincronización

FUTUROSCOPE. (Efe). Pedro Delgado, aunque mantuvo un ritmo de pedaleo muy regular en el tramo final, en los primeros metros tardó bastante en conseguir el punto intermedio entre fuerza y sincronización, algo que resulta fundamental según los especialistas en pruebas cronometradas.

Los demás españoles cumplieron honrosamente, pues el catalán **Melchor Mauri** estableció, durante muchos minutos, la primera referencia sería (8:09). **Ruiz Cabestany** sacó a relucir su clase en la lucha contra las manecillas del reloj y detuvo el reloj en 8:06 -séptimo en la general-, por lo que se convierte en el mejor español de la general.

El otro gran rodador y contrarrelojista del pelotón español, **Juan Martínez Oliver**, que ya sabe lo que es ganar una etapa del Tour en la modalidad del contra el reloj, ayer se conformó con un discreto de 8:33 lo que le lleva al puesto 126 de la etapa.

Hoy se disputa la segunda etapa del Tour de Francia, dividida en dos sectores: uno sobre 140 kilómetros en Futuroscope y otro, contra reloj por equipos, en la misma localidad y sobre 46 kilómetros.

El francés **Thierry Marie**, primer líder del Tour'90, estaba como un chaval con zapatos nuevos, pues, aunque es un especialista en prólogos, no esperaba conseguir ayer la victoria, ya que no se encuentra en su mejor momento de forma, y en la línea de salida de la carrera francesa se hallaban sus más directos rivales en esta clase de pruebas.

"No estoy al cien por cien"

"Conozco el recorrido como la palma de la mano y por ello era consciente de que podía hacer un buen registro, de quedar entre los diez primeros; pero no pensé que iba a ganar, pues físicamente no estoy al cien por cien", puntualizó.

Para **Thierry Marie** la clave de su éxito no fue otro que una perfecta dosificación de fuerzas: "esta modalidad ciclista

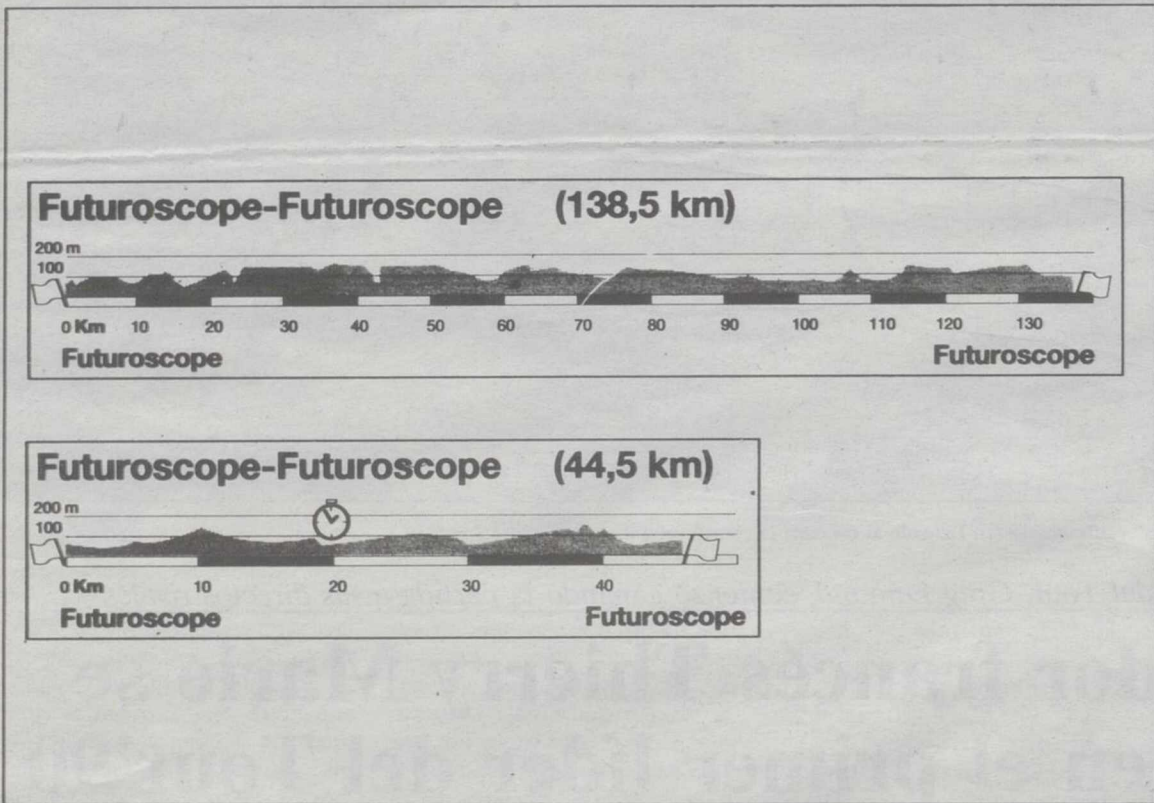

Perfil de la etapa de hoy domingo, dividida en dos sectores, uno sobre 140 kilómetros y otro contra reloj por equipos.

Para **Thierry Marie** la clave de su éxito fue una perfecta dosificación de fuerzas. "Esta modalidad ciclista no tiene mayor historia que el mantener un ritmo regular de pedaleo. Creo que lo conseguí y mis rivales no", confesó Marie

no tiene mayor historia que el mantener un ritmo regular de pedaleo. Creo que lo conseguí y mis rivales no. Cada pedalada que se da al elegir un desarrollo inapropiado supone un buen puñado de segundos, eso fue lo que creo que les pasó a **Nijdam**, **Ekimov** y **Moreau**, entre otros".

Sorpresas

Thierry Marie, que nació 25 de junio de 1963 en la localidad francesa de **Benouville**, agregó que las sorpresas en los 6.300 metros de ayer fue el comportamiento de **Lemond** y **Alcalá**: "Creo que han sido los grandes triunfadores del prólogo, aunque no puede hablarse de que sus diferencias vayan a pesar como una losa sobre el resto de sus rivales".

El ciclista francés, que desde que debutó como profesional hace cinco años siempre ha estado al lado de **Fignon**, declaró que su favorito número uno para el Tour'90 es su jefe: "No lo va a tener fácil, pero en esta ocasión creo que vamos a pasar a la historia del Tour al conseguir la primera y última camiseta de líder".

La opinión de la ONCE

Manuel Saiz, director deportivo de la ONCE, equipo éste que ha conseguido la victoria por equipos en **Vuelta** y **Giro**, piensa que la cronometrada por equipos sobre 44,5 kilómetros, que se disputará hoy por la tarde en un circuito de Futuroscope, debe marcar las primeras referencias sólidas, aunque no decisivas.

El trayecto es completamente llano, pues la mayor dificultad orográfica está en los primeros kilómetros con un desnivel de 130 metros, por lo que los equipos que cuenten en sus filas con grandes rodadores pueden sacar un tiempo importante a esas figuras que están encuadradas en conjuntos más modestos.

Otra de las "dificultades" que el técnico de la ONCE encuentra en la cronometrada es el viento, pues suele soplar de forma racheada y por ello no va a perjudicar a todos los equipos por igual. Los más perjudicados pueden ser los equipos modestos, pues si ya es un problema importante para ellos conseguir la sincronización de sus hombres en circunstancias normales, con el viento será poco menos que imposible.

La etapa de hoy

Hoy se disputa la segunda etapa del Tour de Francia, dividida en dos sectores: uno sobre 140 kilómetros en Futuroscope y otro, contra reloj por equipos, en la misma localidad y sobre 46 kilómetros.

Cuatro años lleva llegando el Tour a este parque futurista. La primera vez fue en 1986 y en esta ocasión venció el corredor español **Angel José Sarrapio**.

En el segundo sector, Futuroscope-Futuroscope, las 22 escuadras participantes cubrirán cerca de 45 kilómetros, que establecerán las primeras diferencias sólidas.

Manuel Saiz dice que el equipo está preparado para realizar una buena etapa, aunque el trayecto debería tener algo de repecho más, para que **Marino Lejarreta** como **Miguel Ángel Martínez** pudieran romper. Para el director deportivo de la ONCE es un itinerario de fuerza más que de técnica para corredores potentes acostumbrados a mover grandes desarrollos.

Tiempos reales

La decisiva etapa de mañana se iniciará a partir de las 15 horas y el primer equipo en salir a escena será el último clasificado en la general por escuadras y así, en orden inverso hasta el primero con intervalos de cuatro minutos. Se aplicarán tiempos reales siendo la pérdida máxima de cinco minutos.

Respecto a la primera etapa **Manuel Saiz** dijo que la sincronización se centrará en el tramo final, en la lucha por la victoria de etapa, ya que al ser la primera jornada, habrá bastante control.

SERVICIO TECNICO
Torres Quevedo, 34 - Tel 22 79 44 ALBACETE

¡¡SORPRENDENTES PRECIOS!!

ORDENADORES TODAS LAS MARCAS
IMPRESORAS EPSON Y OKI
20% de DTO.
I.V.A. NO INCLUIDO.

DISCOS DUROS MAS INSTALACION
-20 MB. de 40 MS. y AUTO-PARK 45.000.-ptas
-30 MB. de 40 MS. y AUTO-PARK 49.500.-ptas
-40 MB. de 28 MS. y AUTO-PARK 67.000.-ptas
-80 MB. DE 28 MS. y AUTO-PARK 97.500.-ptas

DISKETTERAS MAS INSTALACION
-XT de 5'25" y 3'5" 17.000.-ptas
-AT de 5'25" y 3'5" 19.500.-ptas.

El club ya ha tenido conversaciones previas con estos tres jugadores, aunque no hay nada decidido

El CABA, tras los escoltas Quique Rolán, Roberto Gómez y Del Carmen

El Pamesa Valencia, de Javi González, se enfrentará, en el primer partido de liga ACB, al Villalba

El CABA, en la persona de su entrenador y su presidente, tiene la intención de cubrir el puesto de "2" o escolta con el fichaje de Quique Rolán (Azuqueca), Roberto Gómez (Ten-Sur) o Del Carmen (Gasteiz), todo en función del presupuesto y de las pretensiones económicas y situación laboral de estos jugadores.

G. E.

Ya saltaron nombres de la enorme lista, según palabras del entrenador y del presidente del CABA, que el club albaceteño ha elaborado para fichajes. Más de 40 jugadores, afirmó el presidente, hay en esa larga relación. De ellos, varios suenan con nombre propio, como el alero del Gasteiz de Vitoria, Del Carmen, que jugó contra el CABA el pasado día 12 en el Pabellón Cuatro Santos de Cartagena. El también alero veterano del Ten-Sur, equipo que se entrenó al CABA en la fase decisiva, Roberto Gómez, o el "todoterreno" Quique Rolán del Azuqueca.

Con el alero canario ya se entablaron conversaciones durante la fase, aunque es bastante difícil la venida de este jugador, ya que sus emolumentos son elevados.

Roberto Gómez fue pieza fundamental en la victoria de su equipo sobre el CABA, anotando 20 puntos, además de capturar dos rebotes, interceptar un balón y dar tres asistencias.

El más conocido para la afición albacetense de esta tripleta de escoltas es el "todoterreno" del Azuqueca, Quique Rolán. Este jugador interesa mucho al CABA, y ya Ignacio Encarnación se entrevistó con él durante la liga regular, siguiendo los contactos durante la fase de ascenso. Rolán ha sido uno más en el perfecto engranaje del Azuqueca, equipo Campeón de la Segunda División. El madrileño aportó puntos, rebotes, asistencias y experiencia.

De momento, estos son los nombres que suenan, aunque los problemas presupuestarios, y los estudios o trabajos, hacen



Quique Rolán en la agenda del CABA.

que sólo sean posibilidades y que no haya nada fijo.

La liga de Javier González

Por su parte, el reciente y flamante nuevo fichaje del Pamesa Valencia, el ex-pivot del CABA, Javier González ya tiene rival para el primer par-

tido de liga ACB.

El equipo de Javier González se enfrentará el próximo 19 de septiembre, miércoles a las 20 horas en el Pabellón Fuente San Luis de Valencia, al reforzado y potente Atlético Villalba, antes BBV, que entrena Clifford Luyk y dirige Jesús Gil.

Representación albaceteña en los Campeonatos de España de Tenis de Mesa

LT

Desde el pasado viernes y hasta mañana lunes, se desarrolla en Mazarrón (Murcia) los XXVII Campeonatos de España de tenis de mesa, en categoría infantil.

Los equipos albaceteños, C.P. José Solís, Escuela Fiatc y Seguros Fiatc han quedado encuadrados en los grupos 2, 5 y 7 respectivamente, es decir, el C.P. José Solís se enfrenta a Areo Feu (Murcia), Avila Rojas (Granada), Club 7 a 9 (Barcelona), San Andrés (Lérida), Mérida (Badajoz). La Escuela Fiatc con Mercantil (Sevilla), Clas Camerils (Barcelona), Beata Ines (Valencia), Mercantil de Vigo (Pontevedra) y Artxandako (San Sebastián); mientras Seguros Fiatc se está midiendo con Epic Casino de Comercio (Barcelona), Rumadi Promesas (Córdoba), Narón (La Coruña), Collado Mediano (Madrid) y Capuchinos de Totana (Murcia).

A la vista de los grupos se puede decir que la suerte ha sido dispar, pues mientras el grupo de Seguros Fiatc es muy fuerte, los demás son asequibles.

En este Campeonato de España están participando 296 jugadores pertenecientes a 16 comunidades autónomas.

Express Cargo

NUEVAS INSTALACIONES

(Cambio de dirección)

CON EL FIN DE OFRECER UN MEJOR SERVICIO LES COMUNICAMOS EL TRASLADO A LAS NUEVAS INSTALACIONES DONDE CONTINUAREMOS ATENDIENDOLES GUSTOSAMENTE

Polígono Industrial Campollano C/E Nº 58.













OFICINA URBANA:

C/ Feria, 26-Entlo.

Teléfonos: 23 41 59 y 23 57 06

Horóscopo

Crucigrama

<p>ARIES</p>  <p>SALUD.- Cuide sus dientes TRABAJO.- Su valor y su ánimo son envidiables; continúe actuando del mismo modo AMOR.- El carácter difícil de la persona amada le pondrá de mal humor</p>	<p>LIBRA</p>  <p>SALUD.- Normal TRABAJO.- No se exponga demasiado en cuestión de dinero AMOR.- Su indiferencia acabará por herir a la persona amada</p>
<p>TAURO</p>  <p>SALUD.- Bastante buena TRABAJO.- No se lamente de su mala suerte; sólo usted tiene la culpa AMOR.- Sea más cortés con la persona amada</p>	<p>ESCORPION</p>  <p>SALUD.- Buena TRABAJO.- Situación francamente interesante AMOR.- Felicidad</p>
<p>GEMINIS</p>  <p>SALUD.- Digestión pesada TRABAJO.- Sea estricto consigo mismo y no busque excusas para abandonar su trabajo AMOR.- Cambio de ideas</p>	<p>SAGITARIO</p>  <p>SALUD.- Buena TRABAJO.- Siga adelante y no tema nada; todo saldrá bien AMOR.- No dude de la lealtad del ser amado; no tiene motivos para hacerlo</p>
<p>CANCER</p>  <p>SALUD.- Depresión nerviosa TRABAJO.- Haga frente a la realidad y no se engañe AMOR.- Cuidado con las aventuras amorosas; ya no tiene edad para seguir jugando</p>	<p>CAPRICORNIO</p>  <p>SALUD.- No se salga de su régimen TRABAJO.- Cuidado con la competencia; las cosas se están poniendo mal AMOR.- Ligera complicación</p>
<p>LEO</p>  <p>SALUD.- Buena TRABAJO.- No pida consejo a nadie; siga sus propias ideas AMOR.- Cambiará de opinión sobre esa persona</p>	<p>ACUARIO</p>  <p>SALUD.- Buena TRABAJO.- Su intuición le indicará cómo salir airoso del atolladero en que está AMOR.- No permita que unos celos ridículos destruyan su felicidad</p>
<p>VIRGO</p>  <p>SALUD.- Buena TRABAJO.- No sea tan absorbente y, sobre todo, no avasalle a nadie AMOR.- Dé el primer paso para esa reconciliación que tanto ansía; no sea orgulloso</p>	<p>PISCIS</p>  <p>SALUD.- Buena TRABAJO.- Trabaje en equipo o no logrará lo que se propone AMOR.- Hable claro con la persona amada y trate de resolver sus diferencias de forma abierta</p>

LOS NIÑOS NACIDOS HOY. Serán apasionados, impulsivos y locuaces. A veces resultarán agresivos, lo que les acarreará la enemistad de la gente.

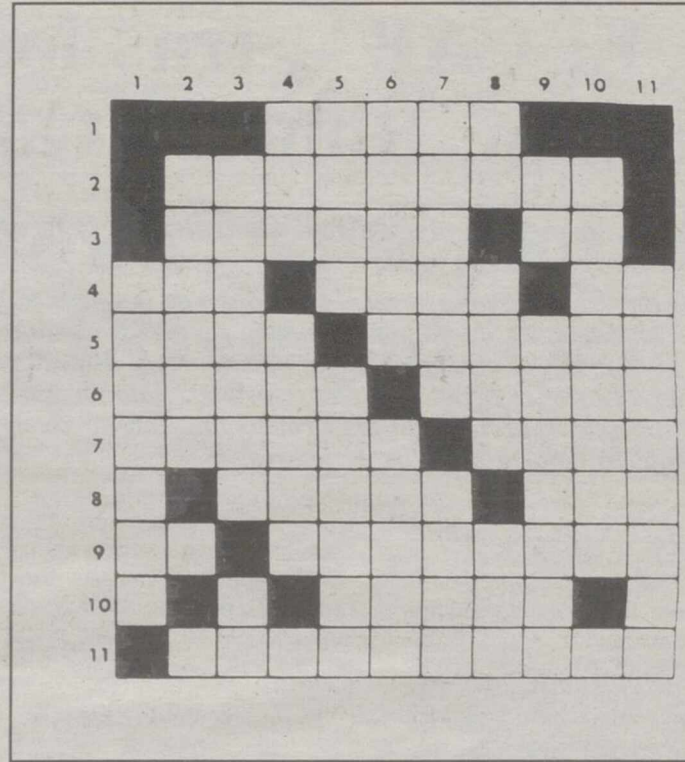

HORIZONTALES: 1: Provincia vascongada. 2: Ciudad española. 3: Ser orgánico que vive, siente y se mueve por propio impulso. Al revés, interjección. 4: Humorista norteamericano. Agarrar. Consonantes. 5: Cada una de las partes en que se divide el tronco o tallo principal de una planta. Reverenciar con sumo honor o respeto. 6: Dícese del que por exceso de refracción de la luz en el ojo tiene necesidad de acercarse mucho a las cosas para verlas bien. Al revés, señal o indicio de alguna cosa. 7: Al revés, líganlo. Al revés, dañino. 8: Dícese de la cosa de uno o más años. Utiliza. 9: Terminación de infinitivo. Al revés, afrenta, deshonor. 10: Al revés, río de la vertiente cantábrica española. 11: Sacrificarias degollando una víctima.

VERTICALES: 1: Arte que trata de la formación, sucesión y modulación de los acordes musicales. 2: Al revés, envueltas. 3: Planta herbácea, vivaz, ranunculácea, de bellas flores. Consonante repetida. 4: Nombre árabe. Dama para hacer alguna cosa. 5: Sacerdote de los tártaros occidentales. Que no tiene principio ni fin. 6: Une, amalgama. Al revés, edificio público en que comerciantes y mercaderes se juntan para sus tratos. 7: Primer ministro. Al revés, alondra. 8: Partícula inseparable, privativa o negativa. Suplicó. Letras de "harás". 9: Interjección. Al revés, isleño. 10: Díese voces la multitud en honor y aplauso de alguna persona. 11: Urdidos.

SOLUCION AL CRUCIGRAMA ANTERIOR: HORIZONTALES: 1: Véame. 2: Emancipad. 3: Pistón. Le. 4: Los. Etas. SR. 5: adif. 6: Aséate. 6: Polen. Entra. 7: Oseras. acoF. 8: Sanes. azL. 9: Ir. Levantarse. 10: Unión. 11: Proserpina.

VERTICALES: 1: Laponia. 2: Epodos. 3: Misiles. Ir. 4: Vas. Pera. 5: Ente. naneuS. 6: Acota. sevnE. 7: Minase. saIR. 8: eP. Sena. no. 9: Al. atcatnI. 10: Destroza. 11: Reafirma.

Misas

<p>Parroquia de San Juan (S.I. Catedral)</p> <p>Laborables: 8, 9¹⁵, 10, 11 mañana y 8 tarde. Sábados y vísperas: (Tarde) 8.00 horas. Domingos y festivos: 8, 9¹⁵, 11, 12 y 13 horas. (Tarde) 8 horas.</p>	<p>San Francisco</p> <p>Laborables: 8 y 9 mañana. 8³⁰ tarde. Sábados y vísperas: (Tarde) 8³⁰. Domingos y festivos: 9, 11, 12 y 13 horas. Tarde: 8³⁰.</p>	<p>Sagrado Corazón de Jesús</p> <p>Laborables: 6³⁰ y 7³⁰ tarde. Sábados y vísperas: tarde, 6³⁰ y 7³⁰. Domingos y festivos: 9, 10, 11³⁰ y 1.</p>	<p>Ntra. Sra. de La Estrella</p> <p>Laborables: 8³⁰ mañana. Sábados y vísperas: 8³⁰ mañana Domingos y festivos: 10 y mañana.</p>
<p>Nuestra Señora de La Asunción</p> <p>Laborables: 8³⁰ mañanas y 7³⁰ tardes. Sábados y vísperas: 5³⁰ y 7³⁰ tarde. Domingos y festivos: 9³⁰, 11³⁰ y 12³⁰. (Tarde) 7³⁰ horas.</p>	<p>Buen Pastor</p> <p>Laborables: 6³⁰ y 8 tarde. Sábados y vísperas: (Tarde) 6³⁰ y 7³⁰. Domingos y festivos: Mañana, 10 y 12. Tarde: 6³⁰ y 7³⁰.</p>	<p>Ntra. Sra. del Pilar</p> <p>Laborables: 7 tarde Sábados y vísperas: 4 y 7 tarde. Domingos y festivos: 9³⁰, 12 y 13 horas.</p>	<p>La Milagrosa (Barrio de Las Seiscientas)</p> <p>Laborables: 7 tarde Sábados y vísperas: 7 tarde. Domingos y festivos: 12 mañana 7 tarde.</p>
<p>Purísima Concepción</p> <p>(Actualmente en el Colegio Dominicanas, entrada por calle Alcalde Conangla, esquina Salamanca). Laborables: 7³⁰ tarde. Sábados y vísperas: 7³⁰ tarde. Domingos y festivos: 11³⁰ y 12³⁰. Tarde: 7³⁰.</p>	<p>Ntra. Sra. de Fátima</p> <p>Laborables: Mañanas, 8³⁰. Tarde: 8³⁰. Sábados y vísperas: (Tarde) 8³⁰. Domingos y festivos: Mañana, 9, 12 y 1. Tarde, 6⁰⁰.</p>	<p>San Pablo</p> <p>Laborables: 8⁰⁰ tarde. Sábados y vísperas: 8⁰⁰ tarde. Domingos y festivos: 9, 11 y 12. Tarde: 8⁰⁰</p>	<p>Santa Teresa</p> <p>Laborables: 7 tarde Sábados y vísperas: 7 tarde Domingos y festivos: 11 y 12³⁰ mañana</p>
<p>San José</p> <p>Laborables: 9, 10 mañana y 8 tarde. Sábados y vísperas: (Tarde) 8.00 horas. Domingos y festivos: 9, 10, 11 y 12 mañana. 8 tarde.</p>	<p>Espíritu Santo</p> <p>Laborables: 8⁰⁰ tarde. Sábados y vísperas: 4 y 8 tarde. Domingos y festivos: 9³⁰, 12 y 13 horas. Tarde: 8</p>	<p>Ntra. Sra. de Las Angustias</p> <p>Laborables: 8 tarde Sábados y vísperas: 8 tarde Domingos y festivos: 9, 11 y 12. Tarde: 8 horas.</p>	<p>Sagrada Familia</p> <p>Laborables: 8³⁰ tarde Sábados y vísperas: 8³⁰ tarde Domingos y festivos: 9 y 12 mañana Tarde: 8³⁰ horas.</p>
		<p>San Vicente de Paúl</p> <p>Laborables: 8 tarde Sábados y vísperas: 8 tarde Domingos y festivos: 9 y 11 mañana</p>	<p>Oratorio S. Felipe Neri. (Filipenses)</p> <p>Laborables: 7⁴⁵ Sábados y vísperas: 8 tarde Domingos y festivos: 11 y 12 mañana.</p>

Farmacias

ALBACETE

PARA HOY: De 9,30 de la mañana a 10 de la noche: GRIMA, Pérez Pastor, 81 (esquina Hnos. Giménez) y LOZANO, Tesifonte Gallego, 11 (frente a Simago)

De 10 de la noche a 9,30 de la mañana: LOZANO, Tesifonte Gallego, 11 (frente a Simago)

PARA MAÑANA: De 9,30 de la mañana a 10 de la noche: SANTA TERESA, Mayor, 16 y RODRIGUEZ NAVARRO, María Marín, 58

De 10 de la noche a 9,30 de la mañana: RUIZ AMAYA, Hnos. Falcó, 6 (esquina Batalla del Salado)

VILLARROBLEDO

PARA HOY: JOSE JOAQUIN ALFARO MARTINEZ, Hiedra, 18

PARA MAÑANA: JOSE ANTONIO GUILLEN NAVARRO, Madres, 8

HELLIN

PARA HOY: PRESENTACION ESPINOSA, Rabal, 8

PARA MAÑANA: RAFAEL LADRON DE GUEVARA, Gran Via, 49

LA RODA

PARA HOY: JUAN MIGUEL ESCRIBANO TEBAR, Mártires, 2

PARA MAÑANA: JUAN MIGUEL ESCRIBANO TEBAR, Mártires, 2

ALMANSA

PARA HOY: VIRGEN DE BELEN, Plza. de la Constitución, 2

PARA MAÑANA: MIGUEL SANCHEZ JORDAN, Mendizábal, 1

Teléfonos

ALBACETE	HELLIN
Bombas de Bomberos.....21 30 80	Comisaría de Policía.....30 15 16
Policía Gubernativa.....22 33 62	Servicio Urgencias S.S.....30 03 63
Policía Nacional.....22 28 39	Policía Municipal.....30 00 00
Policía Municipal.....21 60 45	Bomberos.....30 00 80
Guardia Civil.....22 11 00-21 86 61	Casa de Socorro.....30 01 33
Adif Civil de Tráfico.....21 07 23	Cruz Roja.....30 08 00
Casa de Socorro.....21 62 62	
Cruz Roja Ambulancia.....21 90 12	ALMANSA
Emergencias.....24 00 00	Parada de Taxis.....34 10 80
Hospital General.....22 38 54	Bomberos.....34 00 80
Alcohólicos Anónimos.....22 05 25	Hospital Ntra. Sra. Belén.....34 19 80
Estación de Ferrocarril.....21 20 96	Policía Municipal.....34 01 00
Telegrafos.....22 20 00	Guardia Civil.....34 00 96
Reclamación Precios.....21 50 61	Cruz Roja.....34 11 90
Protección Civil.....22 34 00	Casa de Socorro.....34 19 80
Autobús-Ruta (Madrid).....91-441 72 22	
	VILLARROBLEDO
	Policía Municipal.....14 04 00
	Centro de Salud.....14 36 11
	Centro de Salud.....14 36 51
	Comisaría.....14 15 16
	Guardia Civil.....14 01 27
	Bomberos.....14 00 80
	LA RODA
	Policía Municipal.....44 21 93
	Guardia Civil.....44 13 05
	Bomberos.....44 14 14
	Casa de Socorro.....44 13 28
	Cruz Roja.....44 05 64

SU CASA EN LA COSTA

AL SUR DE ALICANTE

DESDE **3.590.000** PTAS. + IVA

BUNGALOW 1 DORM. CON TERRAZA

Masa España

C/. Rosario, 57
Teléf. 22 52 50
ALBACETE

PROMO. BONO - MUEBLES

VIAJE GRATIS A CONOCERNOS EN FIN DE SEMANA

OPORTUNIDADES DE PAGO
HASTA 20 AÑOS

El tiempo

Temperaturas estacionarias

Según los datos facilitados por el Observatorio Meteorológico de la Base Aérea de los Llanos, la temperatura máxima registrada ayer en la capital fue de 34,6 grados a las 15,50 horas y la mínima de 15,4 grados a las 6,20 horas. El viento sopló del Noroeste a una velocidad de 28,8 kilómetros por hora y la humedad relativa del aire fue del 28%. El cielo estuvo nuboso.

Hoy los cielos estarán poco nubosos y las temperaturas se mantendrán estacionarias en la Península, con algunas excepciones en el noreste español, según el pronóstico del Instituto Nacional de Meteorología.

Habrán intervalos nubosos durante las primeras horas en el litoral cantábrico, Pirineos, Cataluña y Baleares, con posibilidad de alguna precipitación en el País Vasco y Pirineos y con tendencia a mejorar en el transcurso del día.

Alternancia de nubes y claros en el norte del archipiélago canario y cielos poco nubosos o despejados en el resto de España. Se formarán brumas matinales en el tercio norte de la Península, en el sureste y Andalucía.

Las temperaturas sufrirán un ligero o moderado descenso en el este peninsular y Baleares, manteniéndose prácticamente estacionarias en el resto de España.

Predicción por regiones

- Comunidades de Valencia y Murcia.- Poco nuboso o despejado. Alguna bruma matinal. Vientos flojos del noreste. Ligero descenso de las temperaturas.

- Castilla y León, Castilla-La Mancha, Comunidad de Madrid y Extremadura.- Poco nuboso o despejado, salvo algunas nubes de evolución diurna en los sistemas Central e Ibérico. Brumas matinales en el valle del Duero. Vientos flojos con predominio del noreste. Sin cambios importantes en las temperaturas.

- Andalucía, Ceuta y Melilla.- Poco nuboso o despejado. Brumas matinales. Vientos del este, de flojos a moderados en el Estrecho y flojos en el resto. Temperaturas sin cambios o algo más altas.

- Canarias.- Parcialmente nuboso en el norte de las islas. Poco nuboso en el resto. Vientos moderados del noreste. Sin cambios notables en las temperaturas.

Calendario

SANTORAL

Días hasta finalizar el año:
184 días

Santos Simeón, Julio y Casto, mártires; Domiciano y Teobaldo.

EL SOL Y LA LUNA

El Sol sale a las 04.48 y se pondrá a las 19.49 (h.s.)
La Luna sale a las 13.32 y se pone a las 23.16 (h.s.)

HOJA DEL ALMANAQUE

Días transcurridos: 181

Cartelera

CARLOS III	CANDILEJAS	SALA X
CERRADO POR VACACIONES	DE VIERNES A MIERCOLES (Jueves cerrado por descanso) ¡Una película refrescante, divertida, sorprendente! "SEXO, MENTIRAS Y CINTAS DE VIDEO" Palma de Oro en Cannes Pases: 6 - 8'15 y 10'45 MAYORES DE 18 AÑOS	Hoy, en sesión continua desde 5,30 tarde (último pase 10,45 noche) ¡SUPER-EROTICO ESTRENO! "FOGOSAS COLEGIALAS" ¡Número 1 en USA! Americana - V.O. Subtitulada PROHIBIDA A MENORES DE 18 AÑOS EXHIBICION EXCLUSIVA EN SALAS X
	CAPITOL	CERVANTES
	Sensacional estreno. Después de realizar para Spielberg "FIVEL Y EL NUEVO MUNDO" y "EN BUSCA DEL VALLE ENCANTADO", Don Bluth presenta una obra maestra del dibujo animado. "TODOS LOS PERROS VAN AL CIELO" (Para todos los públicos) Una película apasionante, tierna, excepcional Pases: 5'30 - 7'15 y 9	Sensacional estreno. El detective Mack Stern afronta el mayor reto de su carrera... ¡Su nuevo compañero! "UN TIRO POR LA CULATA" (Autorizada para todos los públicos) Gene Hackman, Dan Aykroyd, Dom DeLuise y Ronny Cox (Pases Laborables: 6'55 - 8'50 y 10'45) (Pases Sábados y Festivos: 5 - 6'55 - 8'50 y 10'45)
	GOYA	GRAN HOTEL
	Sensacional estreno. Hoy Freddy da a luz, Freddy va de estreno en... "PESADILLA EN ELM STREET 5" (No recomendada para menores de 13 años) Robert Englund, Lisa Wilcox (Pases Laborables: 7'15 - 9 y 10'45) (Pases Sábados y Festivos: 5'30 - 7'15 - 9 y 10'45)	Sensacional estreno. Perseguido a través de los siglos por el único hombre que puede darle caza... "WARLOCK" (EL BRUJO) Julian Sands, Lori Singer, Richard E. Grant (Pases Laborables: 6'55 - 8'50 y 10'45) (Pases sábados y festivos: 5 - 6'55 - 8'50 y 10'45) NO RECOMENDADA A MENORES DE 13 AÑOS

CENTAURO SERVICIOS

MENSAJEROS DE LA MANCHA

SERVICIO URGENTE

- RECOGIDA A DOMICILIO
- DOCUMENTACION Y PAQUETERIA
- MENSAJEROS EN CIUDAD

☎ 23 83 07
☎ 23 54 60

Si quiere que esté allí mañana utilice nuestro puente nacional

C/ Dionisio Guardiola, 59. Entrp.

Hace 20 años

L.P.

Cesa el delegado de la Vivienda.- Por un decreto del Ministerio de la Vivienda cesó como delegado en nuestra provincia Eduardo Quijada Pérez.

Malestar de los maestros de Argamasón.- Los dos maestros de Argamasón dirigieron escritos al Ayuntamiento de la capital lamentando las condiciones deplorables de sus viviendas, especialmente por la falta de agua. El Ayuntamiento aprobó la instalación de una moto bomba que facilitara el suministro.

Mejora de caminos.- La Diputación Provincial aprobó un plan de arreglo de caminos vecinales, concediéndose preferencia al de Ontur a Tobarra, cuyas obras salieron a subasta de adjudicación en 4,5 millones de pesetas.

Subida de las tarifas telefónicas.- La Compañía Telefónica fue autorizada para subir sus tarifas, que quedaron establecidas en 15 pesetas mensuales las cuotas de abono, con 100 pasos libres, y una peseta por cada tres pasos más. La llamada desde un teléfono público costaba 3 pesetas y los derechos de instalación 2.000 pesetas.

Multas de tráfico.- La Policía municipal impuso durante el mes de mayo 1.300 multas por infracciones al Código de Circulación. Por otra parte los laceros municipales recogieron a 30 perros vagabundos.

Calor.- El tiempo era muy caluroso. El último día de junio, el termómetro alcanzó los 35 grados.

Anuncios por palabras

LOCALES EN ALQUILER Buena zona comercial. Calle Albarderos, 1. (de 100 a 1000 M2.) Teléfono: 22 94 71.

RAFAEL ANDUJAR ORTUNO médico estomatólogo. cirugía oral. Rosario, 3 pral. Tfno: 21 88 65. Albacete.



SE ALQUILA una nave de 1.400 metros cuadrados. Muy buena. Razon social. Teléfonos: 967: 47 50 45 - 47 50 09 - 47 50 42

SE BUSCA piso pequeño en alquiler sin muebles o apartamento. Teléfonos: 21 44 43 - 21 72 82.

SE BUSCA camión pequeño o furgoneta para reparto. Teléfonos: 23 07 10. Mañanas (966) 38 31 70. Tardes.

SE TRASPASA local. 280 M2., mejoras extraordinarias. Precio: 1.000.000 Ptas. Teléfonos: 24 03 00 de 11 a 2 y 50 29 33 de 10 a 12 noche.

AL SUR DE ALICANTE Apartamentos 2 dormitorios con terraza y zona de aparcamiento desde 4.400.000 Ptas. Viaje gratis a conocerlos. Masa. Teléfono: 22 52 50. Albacete

PRESTAMOS URGENTES Cancelamos embargos e hipotecas. Descuento de letras. Rapidez. Teléfono: 967-50 03 06

CENTRO PUMUKY Y GIMNASIO PASADENA Organizan curso de QUIROMASAJE CORPORAL a cargo del QUIROTERAPEUTA José Joaquín García Pagán. Director de Centro Pumuky. Información en teléfonos: 21 42 10-21 92 38.

SE VENDE preciosa casa de campo. 300 M2. con agua, luz, jardín de 2.000 M2 y piscina. 10.000 M2. de almendros y frutales. Llamar tardes: 30 53 28.

SE ALQUILAN locales comerciales, zona Ramón y Cajal, Carmen, Padre Romano y Arquitecto Fernández. Razon teléfono: 21 93 61. Horario Comercial.

PRESTAMOS Gestión rápida. Plazo hasta 10 años. Cancelamos hipotecas y embargos. Teléfono: 967/23 04 14

LIMPIEZAS FERNANDEZ - Extracción de losas sépticas. - Limpieza de tuberías y al cantarillados. - Revisión de tuberías por equipo de televisión. Teléfonos: 22 08 38 Oficina 21 44 81 Particular

SE NECESITAN OFICIALES MONTADORES Para aire acondicionado. Interesados llamar al teléfono: 22 02 16. de 2'30 a 4 y de 9'30 a 11'30 Sr. López.

PLAYA DE GANDIA Alquilamos apartamentos preciosos interesantísimos. Agencia Bonaire. Teléfono: 96-284 10 33

SE VENDE parcela en urbanización Altos de Escucha. 800 m², árboles frutales grandes y anteproyecto de construcción, facilidades. Teléfono: 21 64 98.

SE TRASPASA LOCAL COMERCIAL céntrico en calle peatonal entre Escolapios y Plaza Gabriel Lodares. Interesados llamar horas comercio. Teléfono: 21 40 37

CONSTRUCCIONES MAYOR Alquiler de despachos C/ Marqués de Molins nº2. 2º izquierda De 5 a 8 de la tarde. Teléfono: 24 20 11.

EDIFICIO BODEGON MANCHEGO ALBARDEROS, 14. Tfno: 22 78 77 VIVIENDAS DE RENTA LIBRE 140 M2. Acabados 1ª calidad Trastero individual LOCAL COMERCIAL DE 500 M2 (Con sótano y terraza) Plazo de entrega: 8 meses

SE TRASPASA local comercial. Rosario, 52. 100 M2. Teléfonos: 22 34 68-22 75 64

BUSCO chalet con piscina en urbanización. Julio. Teléfono: 23 04 08

SE VENDE Cebada cervecera para semilla. Variedad OFELIA R-2, cosecha propia, muy alta producción. Llamar al teléfono 21 13 34

SE NECESITA ayudante de cocina y camarero para merendero. Interesados llamar, teléfonos: 21 73 55-23 91 82.

EMPRESA de recobros, ámbito nacional precisa agentes con experiencia para visitar industriales y comerciantes en esa provincia, para captación de clientes. Garantizamos mínimo 200.000 Ptas., mensuales, con comisiones. Interesados escriban curriculum vitae al apartado 1.040 de Alicante, se les visitará acto seguido para información y principios trabajo.

INDUSTRIAL DE CALZADO precisa señorita 28-33 años, con carnet conducir, atractiva y trabajadora dispuesta a viajar, elevados ingresos, trabajo serio. Escribir a: José Luis Rodríguez C/ Blasco, 12. Villena (Alicante)

SE BUSCA señora o señorita para cocina bar. Teléfonos: 23 23 09 22 66 37

VENDO furgoneta Seat-Trans AB-G precio interesante. Dirigirse Pasaje Unikos Bombonería.

SE TRASPASA copistería C/ Mayor. Excelente funcionamiento. Teléfono: 24 24 69.

MATRÍCULA ABIERTA



CURSOS de VERANO 1990

GAONA, 5 24 10 84



E.G.B. B.U.P. C.O.U.

F.P.FACULTAD ECONOMICAS

IDIOMAS: INGLES-FRANCES

MECANOGRAFIA E INFORMATICA (ADULTOS Y NIÑOS) OPOSICIONES

- * ADMINISTRATIVOS Y AUXILIARES ESTADO Y S.S. * INSALUD * TELEFONICA * JUSTICIA * AYUNTAMIENTO Y DIPUTACION * INSTITUCIONES PENITENCIARIAS PREPARACION DE BANCOS Y CAJAS

GABINETE DE PSICOLOGIA

F.P.FACULTAD ECONOMICAS IDIOMAS: INGLES-FRANCES

ESTUDIAMOS Y RESOLVEMOS, MEDIANTE GAS CANALIZADO O BOTELLAS SU INSTALACION DE CALEFACCION INDIVIDUAL Y AGUA CALIENTE CON LA ENERGIA DEL FUTURO LIMPIA Y ECONOMICA Butano SE LO DEMUESTRA Consultenos sin compromiso al Telefono: 23 57 08 PEDRO LEON SIMARRO - EMPRESA COLABORADORA DE Repsol Butano, S.A.

EMPRESA CONSTRUCTORA DE AMBITO NACIONAL Necesita para obra en Albacete - Topógrafos o Práctico de Topografía - Encargado de Obra Teléfono de contacto: 29 81 78

OCASION se traspasa academia taquí-mecanografía en Chinchilla. Teléfono: 26 00 40

VENDO chalet en Riachuelos. Parcela, 29. Teléfonos: 22 34 68-22 75 64

SE VENDE parcela en Pinares del Júcar. Teléfono: 22 09 59, (de 7 a 9 de la tarde).

INDUSTRIA QUIMICA de ámbito nacional, necesita distribuidor en exclusiva para esta provincia. 91-446 77 71

VENDO piso zona feria, garaje, calefacción, a estrenar. Teléfono: 22 48 34

POR JUBILACION se vende o traspasa Café-Bar en pleno rendimiento. Teléfono: 21 67 66

SE ALQUILA piso amueblado, confortable, céntrico. 50.000 Ptas. 22 39 58 22 88 75

VENDO ciclomotor Derbi-Variant buen estado, 60.000 Ptas. Teléfono: 21 24 35 de 3 a 6 tarde.

MOTO vendo suzuki GSX R-1100 o cambio por moto trail. Teléfono: 24 11 18

VENDO finca rústica 270 hectáreas-secano a 10 Km. de Albacete. Teléfono: 45 50 29

SE TRASPASA pescadería en C/ María Marín. Teléfono: 22 59 16

PARQUETS EMETERIO Parquets y tarimas flotantes de fácil y cómoda instalación sin polvo ni obras. Antonio Machado, 77. Tefs. 23 94 80 y 21 92 80

SE NECESITA gerente con experiencia para fábrica de muebles. Teléfono: 44 23 52-44 00 86

VENDO piso céntrico 135 M2. 1.000.000 entrada, llaves en mano y resto facilidades. Teléfono: 50 03 06

RELACIONARIAME formalmente con chica. Tengo 35 años. Estudios superiores. Apartado 557. Albacete.

ALQUILO apartamento Benidorm. Rincón de Loix. Primera línea de Playa. Julio y Agosto. Teléfonos: (965) 38 66 76-38 40 24.

SE BUSCA señora o señorita para cocina bar. Teléfonos: 23 23 09 22 66 37

VENDO furgoneta Seat-Trans AB-G precio interesante. Dirigirse Pasaje Unikos Bombonería.

SE TRASPASA copistería C/ Mayor. Excelente funcionamiento. Teléfono: 24 24 69.

SE ALQUILA piso en Alicante Julio-Agosto, frente playa. Teléfono: 96-516 15 20. Albacete: 21 15 45.

MAQUINARIA Ramirez. Necesita representante para piscinas-industrias-Agricultura. C/ Baños, 27. Teléfono: 22 29 84. Albacete

IMPAGADOS IFAMER, S.A. Gestionamos su recuperación extrajudicialmente a nivel nacional. Teléfono: 965-20 80 34

VENDO local comercial. 240 M2. C/ Segovia, 27. Teléfono: 22 61 22

VENDO Renault-11 GTL con 3 años. 60.000 km. Teléfonos: 44 25 12-45 52 78.

PRECISO entresuelo alrededor 500 M2. Bien situado. Entrada independiente. Objeto, asociarme propietario en negocio interesante. Escribir detalladamente apartado 425. Cartagena.

SE NECESITA personal de hostelería de 18 a 30 años. Alojamiento gratuito, salario a convenir en Santa Pola. Teléfono (96) 541 34 42.

ALQUILO despacho 25 M2. Muy céntrico. Teléfono: 22 92 17.

EMPRESA LIDER EN EL RAMO DE AUTOMOCION

Producto nuevo en España NECESITA PERSONAL MAQUINARIO Y FEMENINO para sus nuevas instalaciones en Albacete, para promoción de sus productos y aplicación de los mismos.

SE REQUIERE: - Nivel cultural medio. - Carnet de conducir de la clase A2 ó B. - Referencias. - Don de Gentes. - Experiencia en ventas.

SE OFRECE: - Contrato laboral. - Sueldo fijo y comisiones, según aptitudes de candidato. - Topes de rendimiento mínimo. - Formación a cargo de la empresa. - Período de prueba. - Reserva absoluta a colocados.

Interesados presentarse a: HOSTAL LOS CAZADORES Ctra. de Jaén Km. 6 (ALBACETE). Lunes día 2 y Martes día 3 de Julio de 9'30 a 10'30 horas, aportando fotocopia D.N.I. y fotografía tamaño carnet reciente.

SE TRASPASA pub en Chinchilla, céntrico. Teléfono: 26 02 36

SANCHEZ DEL RIO vende piso, calle Antonio Machado, 94 M2. útiles. Calefacción. Ascensor. Teléfono: 50 42 06.

SE TRASPASA local. C/ Pedro Coca, 18. Teléfono: 22 90 95.

VENDO piano seminuevo. Teléfono: 21 79 36

GRACIAS ESPIRITU SANTO



Restaurante Alvarez

C. Salamanca, 12 - Tels. 21 86 73 - 21 82 69 ALBACETE

Las aventuras de "Jessica Fletcher" recuperan un horario y cadena de mayor audiencia

La serie "Se ha escrito un crimen" vuelve hoy con nuevos episodios

El espacio "En portada" se despide de la programación de TVE con un reportaje sobre Mongolia

En el lugar que ocupaba la serie 'Doce del patíbulo', hoy dan comienzo nuevos episodios de 'Se ha escrito un crimen', una de las producciones que más tiempo han permanecido en Televisión Española. Las aventuras de Jessica Fletcher (Angela Lansbury) recuperan un horario y cadena de mayor audiencia, a partir de las

19,40 por el primer canal de TVE, tras haber pasado, en sus últimas temporadas, por las mañanas de los sábados y anteriormente por las noches de los miércoles. 'Se ha escrito un crimen' narra las aventuras de la señora Fletcher, una atractiva viuda de buen carácter y mediana edad dedicada a escribir relatos de misterio.

MADRID. (Efe).- Su perspicacia y dotes de observación hacen que la policía recurra a ella con bastante frecuencia para que les ayude a resolver casos criminales de complicadísima solución.

La serie, creada por Peter Fischer, el 'padre' de producciones como 'Colombo', 'Marcus Welby', 'Kojak' y 'McMillan y esposa', disfruta en la actualidad de horario 'prime-time' (máxima audiencia) en la televisión norteamericana, donde goza de gran popularidad.

Se despide "En portada"

El espacio de los Servicios Informativos de TVE 'En portada' emitirá hoy un reportaje sobre el despertar a la democracia de Mongolia con el que se despide temporalmente de la programación para dar paso a partir del próximo domingo al popular concurso 'El tiempo es oro'.

'En portada', que como la mayoría de los programas informativos semanales de TVE concluye su emisión al llegar el verano, ofrecerá en su

despedida el reportaje 'Mongolia, el despertar de un pueblo'.

Según los responsables del programa, el equipo que ha realizado el reportaje es el primero de las televisiones occidentales en informar de la situación general del país y entrevistar a los protagonistas de la vida política de Mongolia.

La república de Mongolia, cuna del mítico Genghis Khan, fue la primera en aplicar la revolución marxista tras su irrupción en la URSS, de la que comienza a imitar también la perestroika.

El pasado mes de marzo nació el sistema multipartidista en este país, lo que ha traído como consecuencia la convocatoria, por primera vez en su historia, de elecciones generales y presidenciales para el próximo 29 de julio.

"Domingo cine"

Por otra parte, en 'Domingo cine', se emitirá la película 'Imitación a la vida', la última que rodó Douglas Sirk y la más taquillera de cuantas



Angela Lansbury da vida a "Jessica Fletcher".

produjo la Universal en el año 1959.

Sirk se centró en el problema racial, que a mediados de los años 50 comenzaba a plantearse en Norteamérica de un modo abierto, a diferencia de lo que había hecho John M. Stal en la primera versión (1948), que quedó en un folletín realizado para mayor gloria de su protago-

nista, Claudette Colbert.

Laura Meredith, viuda y con una hija, llega a Nueva York con la pretensión de dar a su carrera como actriz nuevas dimensiones que le permitan salir del anonimato.

Un día en la playa se encuentra con Annie, una mujer negra que tiene también una hija pequeña, y que acepta trabajar para Laura.

Tony Curtis, Claudia Cardinale y Sharon Tate, en "No hagan olas"

MADRID. (EFe).- Alexander McKendrick dirigió en 1967 'No hagan olas', que se emite hoy en 'La comedia', con un reparto estelar, que constituye un buen reclamo para el filme, Tony Curtis, Claudia Cardinale y Sharon Tate, del que supo sacar 'todo el jugo' en la satírica adaptación que hizo de la novela de Ira Wallach 'Muscle Beach'.

El protagonista es un Don Juan playero que llega a la costa californiana sin un duro en el bolsillo y con muchas ganas de tenerlos pero eludiendo en lo posible el fastidio de tener que trabajar.

Inmediatamente entra en contacto con las chicas más atractivas de la playa, entre ellas una guapísima italiana (Claudia Cardinale) que se dedica a dos cosas: pintar cuadros horriblos y recibir las atenciones del millonario Rod Prescott.

En cuanto Curtis se entera de que el tal Prescott tiene además de mucho dinero una esposa legítima decide aprovechar al máximo el secreto para extorsionarle.

'No hagan olas' es una excelente sátira sobre el modo de vida de los norteamericanos que se dedican a pasear sus músculos por las playas californianas con el único fin de divertirse.

Dos años después de rodar esta película, la actriz Sharon Tate, casada con el director de cine Roman Polansky, fue asesinada por un enloquecido Charles Mason y su grupo de seguidores.

Programación

PRIMERA CADENA

- 09.05.- LOS MAPACHES
- 09.30.- COMPAÑEROS
- "El premio que cayó del cielo"
- 10.00.- EL DIA DEL SEÑOR SANTA MISA
- 11.00.- AVANCE TELEDIARIO
- 11.05.- CONCIERTO
- 12.05.- PUEBLO DE DIOS
- 12.35.- CAMPO Y MAR
- 13.00.- EL SALERO
- 14.00.- NUESTRA EUROPA
- 14.30.- DOMINGO REVIS-



Guillermo Summers.

CRIMEN

- "Muerte al atardecer"
- 20.30.- TELEDIARIO FIN DE SEMANA
- 21.00.- EL TIEMPO
- 21.08.- EN PORTADA
- 21.55.- DOMINGO CINE
- "Imitación a la vida" (1959-120)
- Dirección: Douglas Sirk
- Intérpretes: Lana Turner, John Gavin, Sandra Dee, Robert Alda, Juan Moore, Laura Meredith, viuda y con una hija, llega a Nueva York con la pretensión de reanudar

su carrera de actriz -hasta ahora limitada a un círculo provinciano y que abandonó al fallecimiento de su marido. Steve -un fotógrafo publicitario- es su primer y único amigo en la gran ciudad.

- 00.10.- AVANCE TELEDIARIO
- 00.15.- OPERA
- "Ariadne auf naxos" 153 de Strauss
- 02.30.- DESPEDIDA Y CIERRE

SEGUNDA CADENA

- 07.45.- CARTA DE AJUSTE
- 07.59.- APERTURA
- 08.00.- POR EL ANCHO MUNDO
- 08.30.- CURSOS DE IDIOMAS
- 09.40.- LOS PICAPIEDRA
- 10.10.- CINE PARA TODOS
- "Belleza negra" 1971 105
- 12.00.- ITALIA-90
- 12.15.- PELOTA COPA S.M. EL REY REMO
- CAMPEONATO DE ESPAÑA
- EN DIFERIDO DESDE SEVILLA
- CICLISMO
- TOUR DE FRANCIA
- FUTBOL; CUARTOS DE FINAL EN DIRECTO DESDE EL ESTADIO DE G.

- MEAZZA DE MILAN
- 19.00.- EL PRECIO JUSTO
- 20.30.- ITALIA-90
- 21.00.- FUTBOL: Campeonato del Mundo (CUARTOS DE FINAL). En directo desde San Paolo de Nápoles
- 23.00.- ESPECIAL ITALIA-90
- RESUMEN DE LA JORNADA
- 00.00.- TIEMPO DE CREER
- 00.15.- FILMOTECA TV
- CICLO LEONARDO FAVIO

- "El dependiente" 1969 -81
- Dirección: Leonardo Favio
- Intérpretes: Graziela Borges, Walter Vidarte, Fernando Iglesias.
- Fernández es el probo y eficaz dependiente de la ferretería de don Vila. Hace de todo: cocina, barre, friega, además de atender el mostrador y al ajeteo de los pedidos.
- Don Vila no tiene a nadie y Fernández es su heredero indiscutible.
- 01.40.- DESPEDIDA Y CIERRE



El simpático "Alf".

Desierto el primer premio del III Certamen Literario de la UCE regional

LT

El jurado del III Certamen Literario regional de la Unión de Consumidores de Castilla-La Mancha "La sociedad de consumo y los derechos del consumidor" decidió declarar desierto el primer premio del mismo, otorgando el segundo premio, dotado con 25.000 pesetas y trofeo, al trabajo "Por una información veraz", presentado por Inés Picazo Verdejo, de Nava de Jorquera.

El tercer premio, dotado con 15.000 pesetas y trofeo, correspondió a la obra "La publicidad en el mundo del consumo", cuya autora es Antonia Martínez Brans, de Albacete.

En cuanto a los resultados del sorteo efectuado entre los participantes socios de la Unión de Consumidores de la región, con edades comprendidas entre los 18 y 30 años, los tres ganadores fueron María Dolores Gómez, Inés Picazo y Antonia Martínez.

Puntos conflictivos para el tráfico en las carreteras de la provincia de Albacete

LT

La Dirección General de Tráfico ha informado de la existencia de 24 puntos conflictivos en las carreteras de Castilla-La Mancha. En cuanto a la provincia, los puntos negros están en la N-301: la Roda y Albacete; N-430: Albacete; N-301: Pozo Cañada; Tobarra, Hellín, travesía de Chinchilla, intersección N-430 con C-3212, e intersección N-330 hacia Ayora.

Igualmente, en la N-430, de Almansa a Albacete; N-322, de Alcaraz al límite de la provincia de Albacete con Jaén; N-301, de Albacete a La Roda por obras paralelas a la calzada; N-344, de Caudete al límite de la provincia de Murcia; N-310, todo el tramo comprendido en la provincia de Albacete.

A Levante, la C-400 hasta Alcázar de San Juan, Tomelloso, Villarrobledo y Albacete.

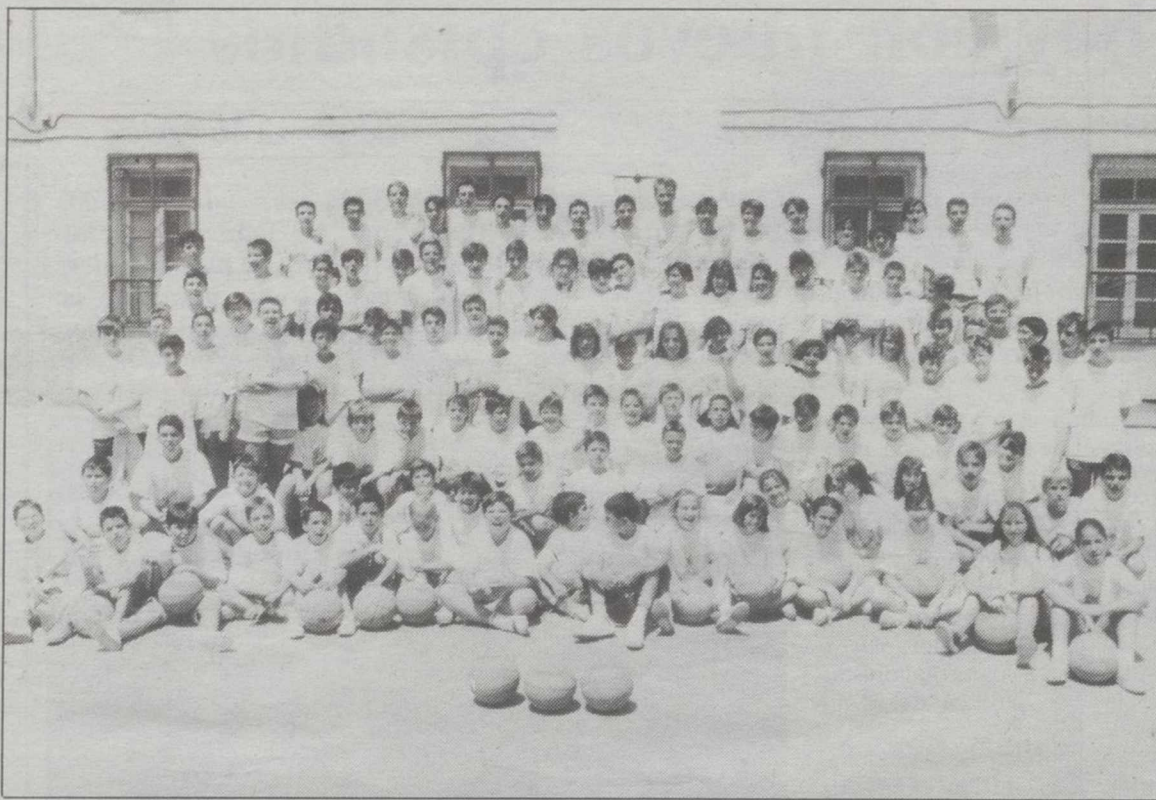

Clausura del campus Renault. Ayer quedó clausurado el campus Renault, en el que han participado numerosos chavales que han trabajado con gran intensidad. La organización ha quedado muy satisfecha del desarrollo del campus, considerando que ha sido como un clinic de baloncesto, por el trabajo que se ha desarrollado y por las enseñanzas que han recibido. Finalmente, las jornadas se han visto alargadas más de lo previsto para hacer análisis técnicos y tácticos.

CHIRIBITAS

■ Antonio Martínez tomó posesión como nuevo concejal del Fiestas y Feria. Tanto los Festivales como la Feria tienen la totalidad del programa cerrado, lo que significa que Olgozo se lo dejó en bandeja. El de Granada no estará este año al frente de ambos acontecimientos, pero su "toque" se dejará notar.

■ Al nuevo edil no le queda mucho trabajo en esta faceta, pero sí tendrá que enfrentarse al balance que para el mes de octubre se hace de estas celebraciones, y si ocurre como el año pasado, le espera una buena. Aunque sin Olgozo no será la misma, y en tampoco tiempo, la oposición no pedirá la dimisión de Antonio Martínez. De cualquier forma, habrá que esperar.

■ No sólo los descansos en las parcelas, sino el comienzo de las vacaciones para los que las disfrutaban en este mes de julio se dejó notar ayer en Albacete. La

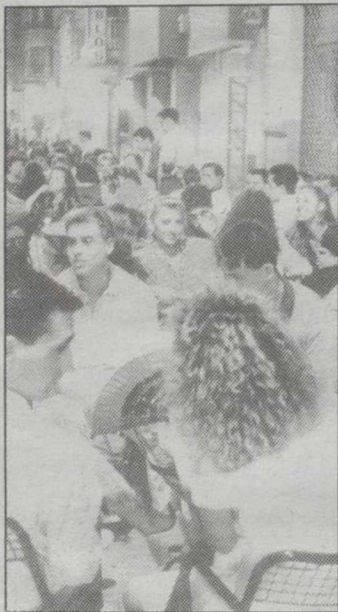

Las noches de Albacete siguen.

mañana tuvo un nivel de público aceptable, pero la tarde... desoladora. La noche es otra cosa, y la "marcheta" no se abandona ni en verano.

■ Ahora empieza la época de llamar a los despachos y obtener la contestación de siempre: "de vacaciones".

16 muertos en las carreteras hasta las 20,00 horas de ayer

MADRID. (Efe).- Un total de 16 personas murieron en los 15 accidentes de circulación que se registraron desde que a las tres de la tarde del viernes se iniciara la 'operación salida julio 90'.

En los 16 accidentes de tráfico, todos ellos registrados entre las 8 de la tarde del vier-

nes y las 8 de ayer, resultaron heridas de gravedad 16 personas y 12 de carácter leve.

La situación de las carreteras fue ayer de 'absoluta normalidad'. Las únicas retenciones registraron en las salidas de Madrid por las carreteras de Coruña, Extremadura y en la costa de Gerona.

LOTERIA PRIMITIVA COMBINACION GANADORA

6 - 17 - 19 - 20 - 34 - 46

Complementario: 14



CLUB GIMNASIO ATENEA

C/. Concepción, 14
T. 21 71 39 y 21 62 20 - ALBACETE

EXCLUSIVAMENTE FEMENINO

GIMNASIA DE MANTENIMIENTO - GIM-JAZZ - AEROBIC - BODY BUILDING - PESAS Y APARATOS DE FORTALECIMIENTO MUSCULAR - GIMNASIA PRE Y POST-PARTO - SAUNA - MASAJE - BELLEZA - RAYOS UVA

CONACO, S.A.

COMPAÑIA NACIONAL DE COMERCIO, S.A.
Alimentación - Bebidas - Charcutería - Lácteos - Droguería - Perfumería - Bazar
CASH LOS LLANOS

El mayor autoservicio mayorista de la Región. 5.000 m.² al servicio de profesionales de hostelería, alimentación, droguería, comunidades, panaderías, confiterías.



POLIGONO INDUSTRIAL CAMPOLLANO, CALLE C, nº 11. Teléfonos: (967) 21 56 62 - 21 57 01
02006 ALBACETE

OFERTAS DE LA SEMANA

-Ginebra "LARIOS" 1l 639 Ptas.
-Brandy "VETERANO" 1l 585 Ptas.
-Nescafé Descafeinado 2g 775 Ptas.
-Atún Claro en Escabeche "ISABEL" 2'500 Kg 895 Ptas.
-Almendra Cruda Repelada 1K 538 Ptas.