

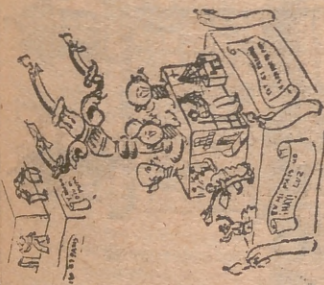

fallas infantiles

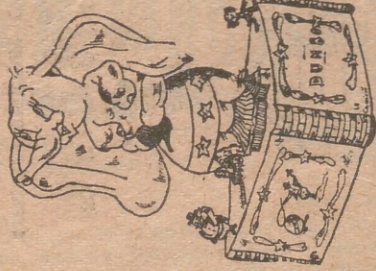

36.—Benificencia-Ripalda-San Ramón
Aunque pasó la ocasión, veremos que en esta falla tratan de la restricción.



4.—Encarnación-Emplan
Este es Dumbo, sí, señor el simpático elefante que se hizo aviador.

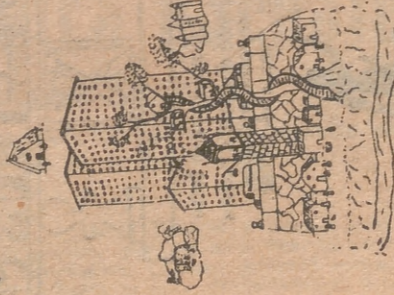

18.—Llano de la Zaldúa
Dicen que la Humanidad lee cosas muy distintas, según cuál sea su edad.



34.—Ahorro y advacentes
Parece que son los mil apuros de unos muchachos, para hacer falla infantil.

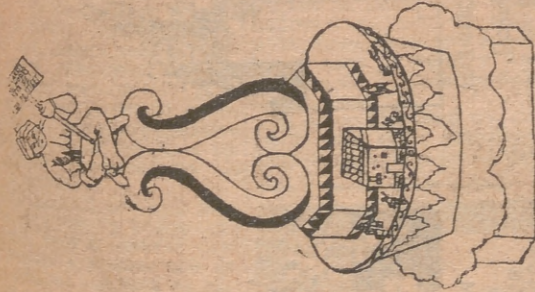

28.—Dominico Fray Juan Monzó
En la calle de Moret, estos pequeños falleros nos han hecho un... «pastise».

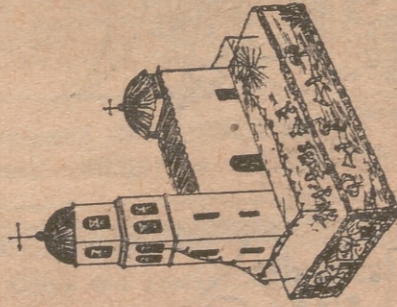

16.—Segunda Travesía de la Conserva
Ambiente de fiesta neta, con una traca tan larga, que llega hasta la veleta.

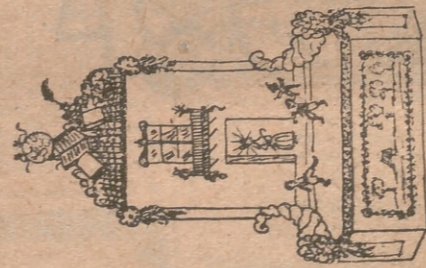

11.—Paça Santa Cruz
Se comen la Geografía los ratones, y los chicos estudian «Fittbologia».

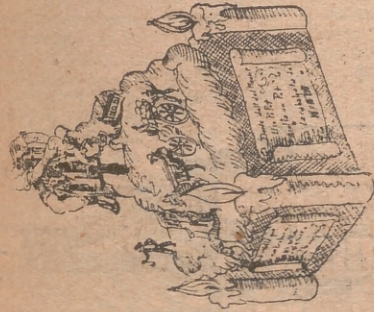

21.—Plátanos y advacentes (Benicalap)

El «so» Pepet de Miskata mira desde el Miguelete pasar a la Cabalgata.

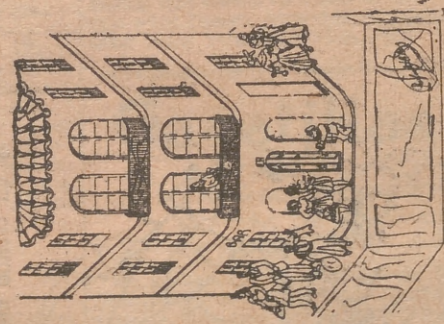

24.—Bonifacio Ferrer
Nos ha plantado el artista las mujeres y el amor con ambiente modernista.

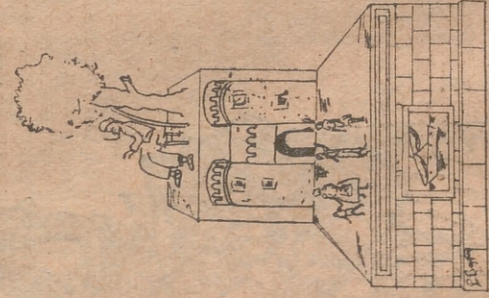

23.—Marín y advacentes
Nos dicen de esta manera estos chiquillos falleros, que el so Pep está en la guerra.

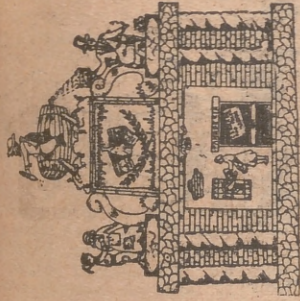

19.—Joaquín Costa

Está claro, no más verlo que se traía, en esta falla del «casor» del estraterrio



25.—Pizarro-Grañ Vía Marqués Turia

O yo no entiendo «ni prunas», o lo que aquí vemos es de «Las noches mil una».

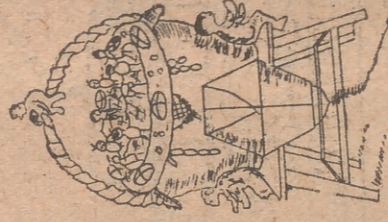

7.—Barrio La Previsora
Esperamos que estos chicos en vez de darnos la «mona», no nos darán ningún «mitico»

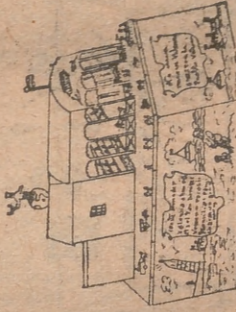

17.—Cuencia y advacentes
Plantian este merendero por decir que es la paella lo mejor del mundo entero.

Este año se plantarán 104 FALLITAS

1.—Masgufa y advacantes (Benimaclet).
 2.—Gibnaljar-Denia-Filipinas.
 3.—Avenida Burjasot (Papetera).
 4.—Encarnación-Emplom.
 5.—G. Via Marqués Turia-Marf. causas ajenas a nuestra voluntad no asoman en su totalidad a nuestras columnas, puesto que algunas comisiones han enviado sus bocetos en tinta azul (que no puede ser reproducida), otras lo han enviado fuera del plazo señalado para ello, y otras... no lo han enviado.
 10.—Palletec y advacantes.
 11.—Piazza Santa Cruz.
 12.—Don Juan de Austria-Doctor Romegosa.
 13.—Denia-Succa.
 14.—Carrera San Luis-Barrio para satisfacción de las comisiones interesadas, y para conocimiento del público.
 15.—Messtre Racional-Ciscar.
 16.—Segunda Travesía de Ja Consera.
 17.—Cuena y advacantes.
 18.—Llano de la Zaidía.
 19.—Joaquín Costa.
 20.—Marqués de Bellef.
 21.—Plátanos y advacantes (Benimaclet).
 22.—General Almirante.
 23.—Marín y advacantes.
 24.—Bonifacio Ferrer.
 25.—Pizarro-G. V. Marqués Turia.
 26.—Paz-Marqués dos Aguas.
 27.—Camino Real de Madrid-Travesía Navarro.
 28.—Dominico Fray Juan Montó.
 29.—Arbol y advacantes.
 30.—Barrio Infanta Isabel.
 31.—Calle Rambla (Benimaclet).
 32.—Auda. Puerto-Dama de Elche.
 33.—Conde Montornés-San Balt. Breión de los Herreros.
 34.—Ahorro y advacantes.
 35.—Horno Alcedo (Castellar).
 36.—Benfancia - Ripalda - San Ramón.
 37.—Prolongación Ascacias.

A pesar de ser grande el número de bocetos de fallas infantiles que publicamos, no figuran en nuestro Suplemento todas las que serán plantadas el próximo día 17. Su número alcanza la cifra de 104, que, por causas ajenas a nuestra voluntad no asoman en su totalidad a nuestras columnas, puesto que algunas comisiones han enviado sus bocetos en tinta azul (que no puede ser reproducida), otras lo han enviado fuera del plazo señalado para ello, y otras... no lo han enviado.

Ante la imposibilidad de su publicación, insertamos a continuación la lista de las fallas infantiles inscritas, a continuación de las comisiones interesadas, y para conocimiento del público.

38.—Carrera Encorts-Planas-Dos de Abril.
 39.—Calle Marif (Benimaclet).
 40.—Sitruana y advacantes.
 41.—Aragón, Gandia advacantes.
 42.—Cádiz-Denia.
 43.—Maestro Gozálbo.
 44.—Vivons.
 45.—Colomer-Vilina.
 46.—Esteban Ballester (Cabañas).
 47.—P. Mosén Sorrell.S. Tomás.
 48.—Calle Sorrells.
 49.—Artes y Oficios.
 50.—Calle Morot.
 51.—Moncavo advacantes.
 52.—M. Aguilari y advacantes.
 53.—Salvador Pau y advacantes.
 54.—Cádiz Tommas.
 55.—Piazza San Jaime.
 56.—C Arolas y advacantes.
 57.—C. Benyio y Coll.
 58.—Plaza Caudillo.
 59.—Eugenia Viñes advacantes.
 60.—Plaza Calixto III.
 61.—San Gil.
 62.—Julio Antonio y advacantes.
 63.—Matías Perelló Luis Santangel.
 64.—Cuarte Extramuros (Olivetea).
 65.—Vicente Lucé advacantes.
 66.—Gaminio Honde de; Grao.
 67.—Santa Ana (Alicia).
 68.—Pastora (Alicia).
 69.—Batién (Alicia).
 70.—Camilo Dolz (Alicia).
 71.—Costa (Alicia).
 72.—La Unión (Alicia).
 73.—José Pau (Alicia).
 74.—Rivas Estélica (Alicia).
 75.—A. G. Hicas-Peridolita Baja.
 76.—Cotario Jardín, Germanías.
 77.—Rodrigo Botes advacantes.
 78.—Lepanto y Turia.
 79.—Marillo, Palomar advacantes.

EL "PEQUEÑO" Niños leed

81.—S. Vicente-Padre Jofre.
 82.—Maliquer-Picassot.
 83.—Vicente Brull (Grao).
 84.—Barriada de la Malvarrota.
 85.—Cuarte, Rey D. Jaime.
 86.—Barrio Don Bosco.
 87.—Pilar-Recaredo.
 88.—Gran Via Germanías.
 89.—Borrull.
 90.—G. Moscardó (Burjasot).
 91.—Maestro Granados (idem).
 92.—Molino Robella.
 93.—Carrera Encorts-Perfecto.
 94.—Ribera-Calvo Setelo.
 95.—Colonia La Amistad.
 96.—Cuarte, Botánico.
 97.—Pelajo.Matemático Marzal.
 98.—Plaza S. Sebastián-Cuarte.
 99.—Cuba-Puerto Rico.
 100.—San Vicente-San Agustín.
 101.—Valencia y advacantes (Benimaclet).
 102.—Gaminio Montoliver.
 103.—Peris Mencheta (Benimaclet).
 104.—Santa Irene y advacantes.

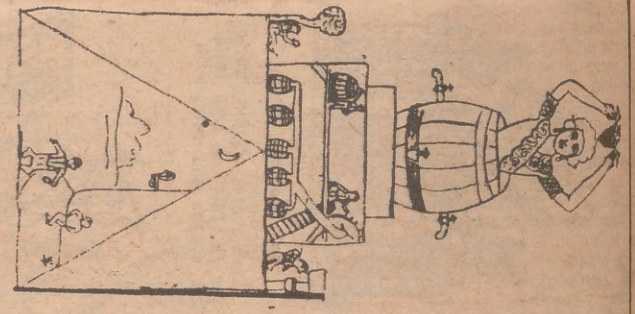

98.—P. S. Sebastián-Cuarte
 En esta fallita, el quid es el problema del vino, o del jugo de la vida.

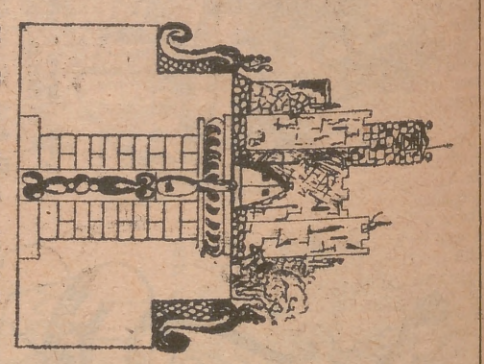

35.—Horno Alcedo (Castellar).
 Una dama muy junca, un galán enamorado y un castillo medieval.

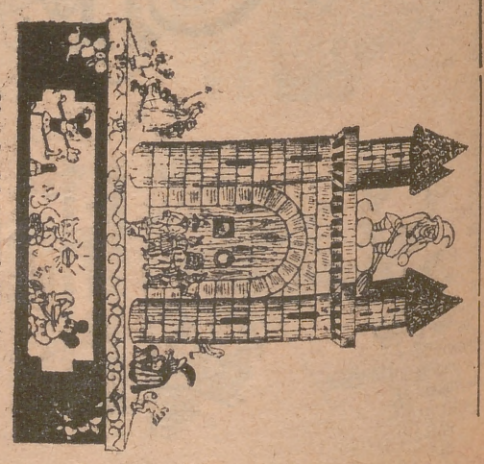

90.—G. Moscardó (Burjasot)
 Brujas, el lobo feoz, Biancamenes, los enanos, Mickey y el Mago de Oz.



22.—General Almirante
 El placer de viajar está mayor, si a la Luna le marchas con el «radar».

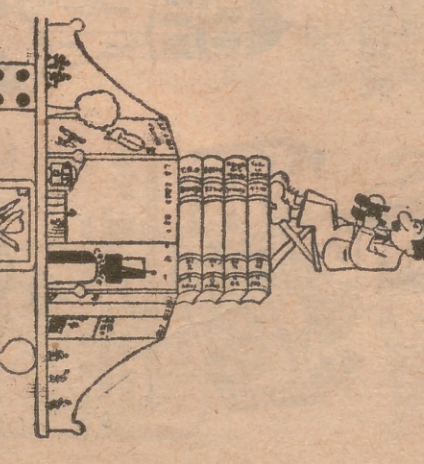

81.—S. Vicente-Padre Jofre
 Hay gente que fué a habitar a falde de otra vivienda, bajo del puente del Mar.

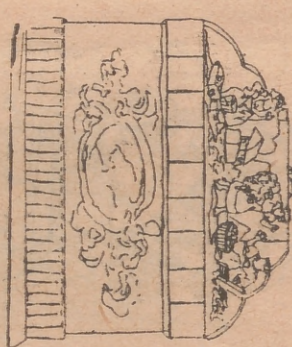

101.—Valencia y advacantes (Benimaclet)
 Para pasar un buen rato, construyeron un mercado con tres mujeres y un pato.



20.—Marqués de Bellef
 Esta falla representa la historia tan conocida de la bella Cenicienta.

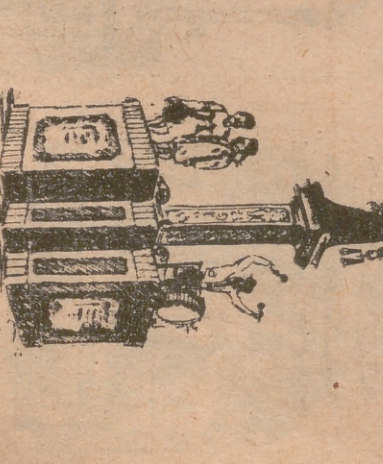

49.—Calle Sorrells
 En esta falla se ve lo que va del «kiaz» moderno al antiguo minúe.

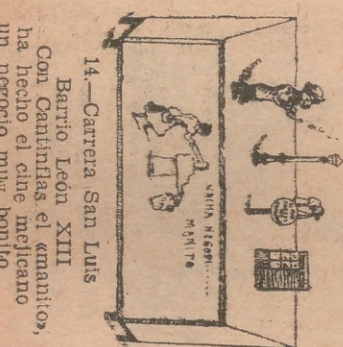
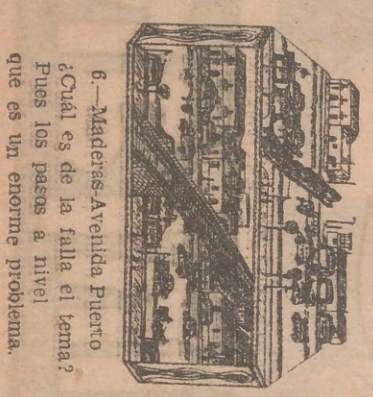
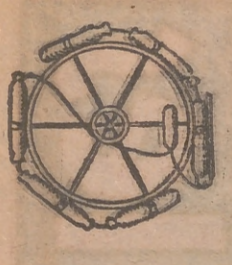

14.—Carrera San Luis
 Barrio León XIII
 Con Caminillas el emantito, ha hecho el cine meleciano un negocio muy bonito.

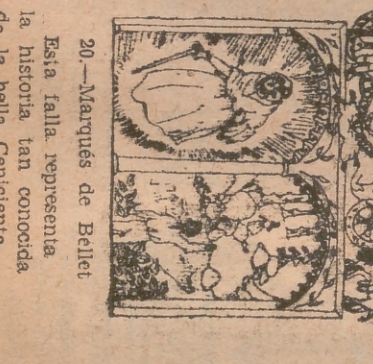

6.—Maderes-Avenida Puerto
 ¿Cuál es de la falla el tema? Pues los pasos a nivel que es un enorme problema.

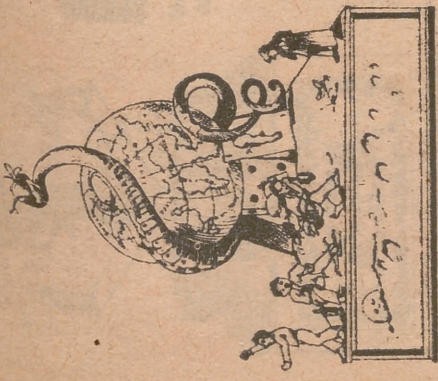

13.—Denia-Sueca

El mal de hoy y el de mañana lo mismo que el mal de ayer, son el juego y la manzana.

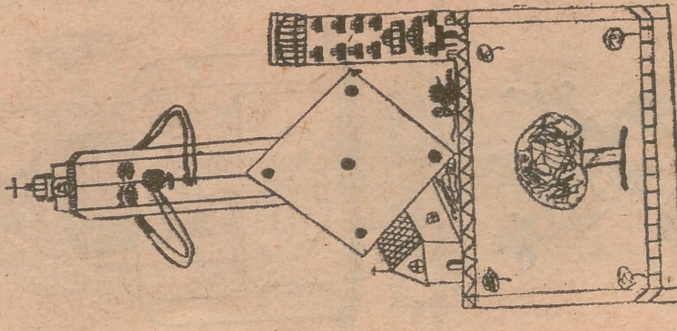

85.—Cuarte Rey D. Jaime
Por lo que deduzco luego de contemplar esta falla, su tema es cosa de juego.

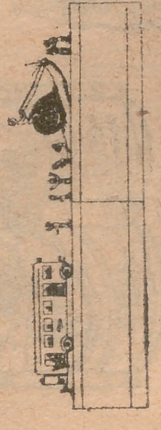

15.—Mesire Racional-Ciscar
Un autobús como un sol, que va, a pesar del gasogeno, más lento que un caracol.



54.—Salvador Pau advacentes
Aseguran los taurinos que los toreros de hoy día, sólo torcan mininos.

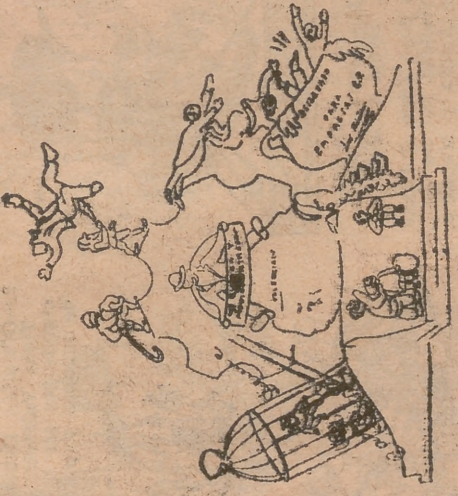

42.—Cádiz-Denia
El destino que le espera a ciertas gentes, es ir de la aula, a la... «opera».

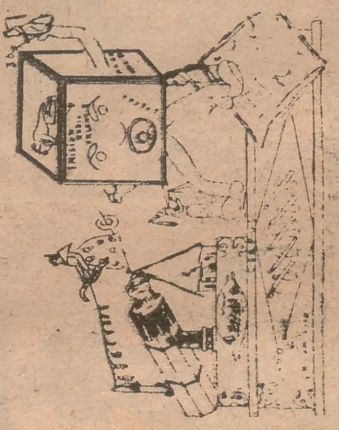

86.—Barrio D. Bosco
La emisión por excelencia, es la emisión infantil que, radia, Radio Valencia.

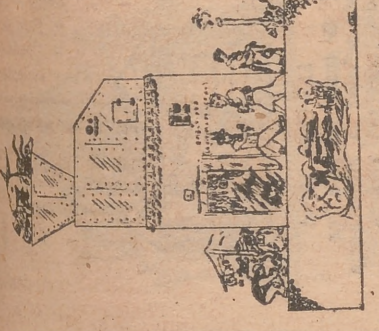

93.—C. Encorts-Perfecto
Dicen que en el embudido que pregonan que es de cerdo, más de un burro hay incluido.



89.—Borrull
Hace falta, ser un zote, para no ver en la falla las andanzas de «El Coyote».

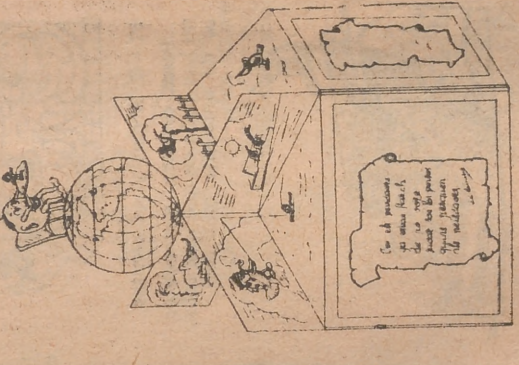

99.—Cuba-Puerto Rico
El mundo al revés, señores; aquí son los peces quien f... a los pescadores.

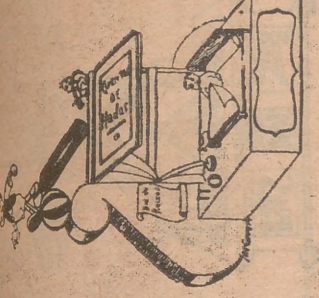

83.—Vicente Brull (Grao)
Según las eternas leyes, con juegos sueñan los niños en la noche de los Reyes.

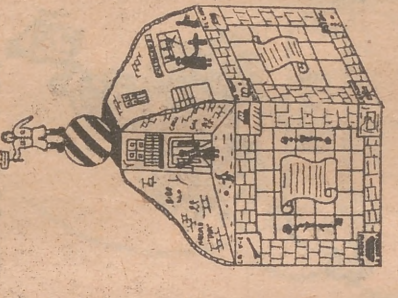

97.—Pelayo-Matemático Marzal
Claramente se advina que a los chicos de esta falla, les gustan las golosinas.

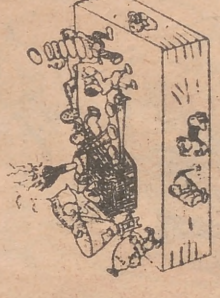

102.—Camino Montecolivete
Lo que están haciendo esos, es atender una industria de fabricación de quesos.

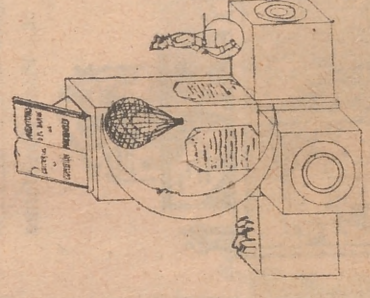

82.—Maluquer-Picasset
Si fijáis vuestra atención, veréis aquí las andanzas de un muy célebre Barón.

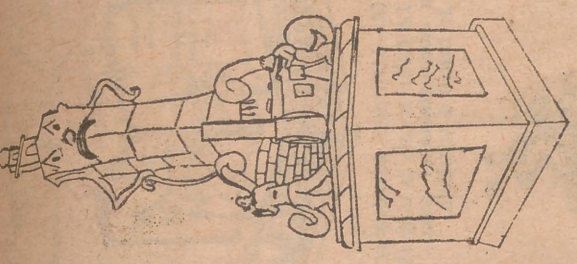

92.—Molino Robella
Mira la falla y repara cómo en ella el Miguelete no poe muy buena cara.

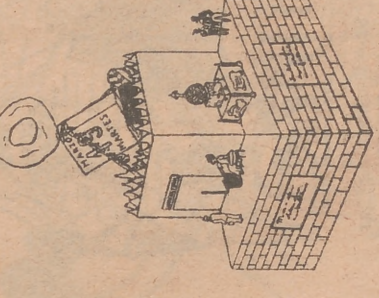

96.—Cuarte, Boánico
A simple vista se ve que a estos falleros, les gustan los «bufios» por San José.



87.—Pilar-Recardo
Un monumento erigido en honor del pobre gato que hay dentro del embudido.



63.—Julio Antonio advacentes
La Valencia colorista, comparada con el «bot», el «jazz» y la vocalista.

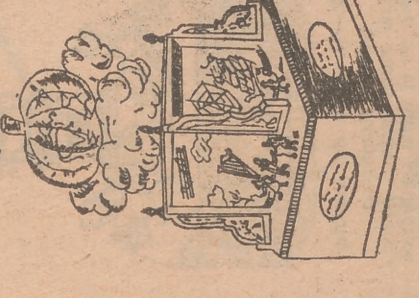

77.—Colegio Jardín Germanias
Al mundo, según la traza, se le puede comparar con una gran calabaza.

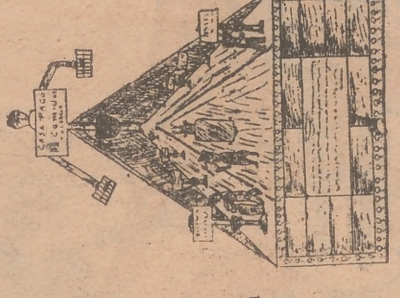

78.—Rodrigo Bote; advacentes
Una sátira certera que critica, a todas luces, a la nueva papelera.

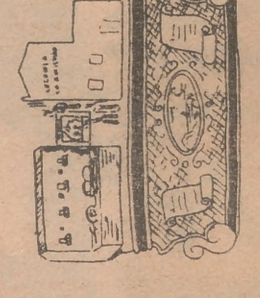

95.—Colonia La Amistad
La Colonia La Amistad, son, por lo que aquí se ve una buena vecindad.

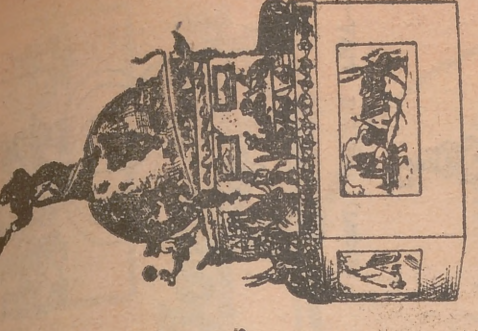

47.—Esteban Ballester (Cabaña)
La mujer, según discurso, juega, lo mismo que el hombre, desde el fútbol, hasta el burro.

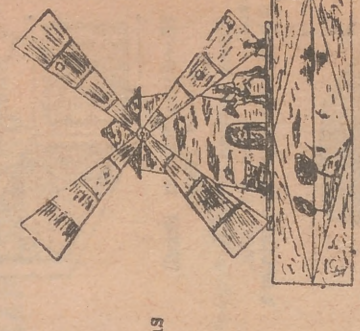

76.—Artes Gráficas Periodista Badia
Aquí, un tema cervantino: Don Quijote y Sancho Panza, en la escena del molino.

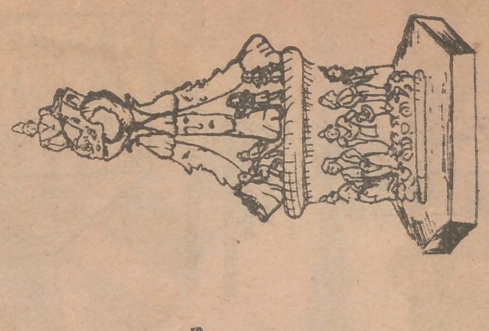

65.—Cuarte Extramuros (Olivete)
Tres cohetes, un bufuelo, fabal, una labradora, fallas... ¡De Valencia, 41070!

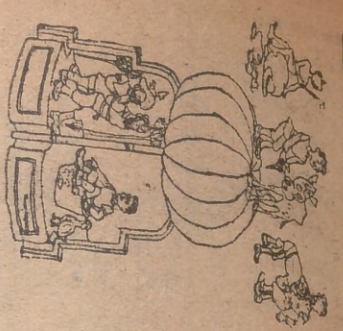

47.—Ayda Burtasot (Papelá)



37.—Prolongación Acaas Es motivo extraordinario para plantar esta falla, un tema ferroviario.



52.—Moncayo adyacentes La Calixta que es muy lista, ha abandonado el pozal, y se metió a vocalista.

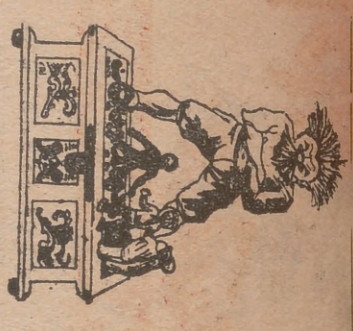

58.—Beneto y Coll Con enorme admiración, la gente de todo el mundo, corrempia a es, e gigantón.

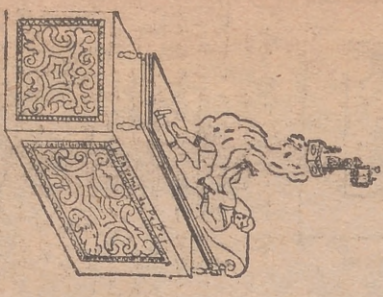

48.—Plaza Mosen Sreel Santo Tomás

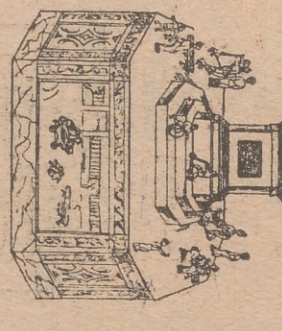

12.—D. Juan de Austria Doctor Romagosa Los niños causan pavor, hasta en el alma de bircce del propio Conquistador.

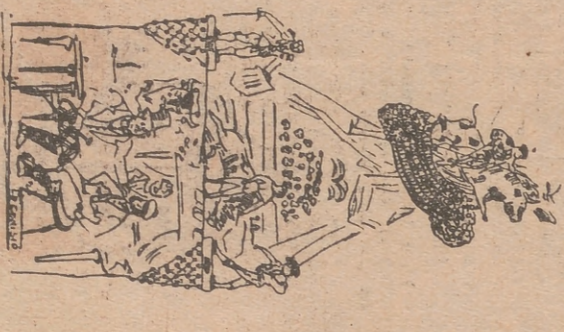

53.—Maestro Aguilár y adyacentes En esta podemos ver la diferencia del toro que se lidia hoy y el de ayer.

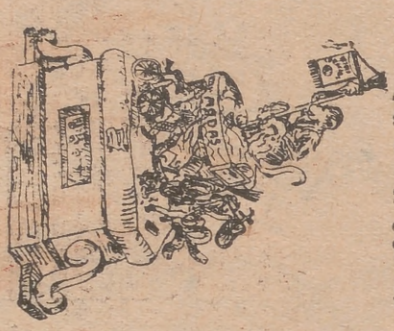

59.—Plaza Caudillo Aunque se vista de seda siguiendo modas extrañas, la mona muña se queda.

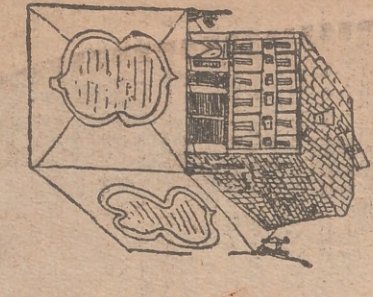

39.—C. Martí (Benimaclet) Al fin, cueste lo que cueste, será una gran avenida la Avenida del Oeste.



1.—Masquetá y adyacentes ¿Un candil con un tranvía? Esto es de la restricción que estuvo a la orden del día.

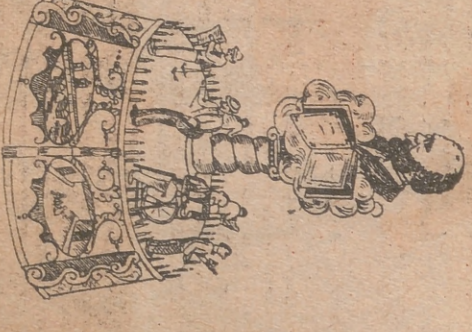

55.—Cádiz Tomasos Demuestran su admiración los chicos de esta barriada, el ilustre Setenón.

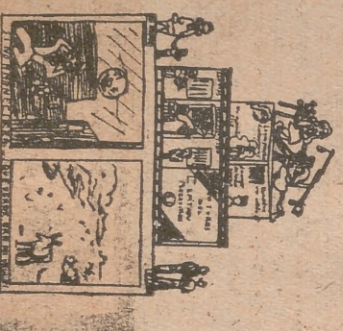

60.—Eugenia Vies adyacentes Aquí, veis, reproducidas, películas conocidas.

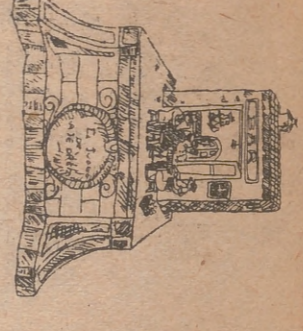

51.—Calle Moret Se trata por esta vez, de señalar la importancia del juego del ajedrez.

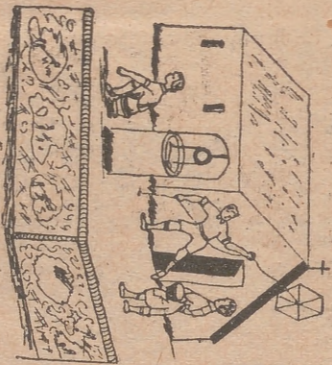

45.—Vivons El chaval, con disimulo por atrás de la barraca, va a volar el cacherrulo.

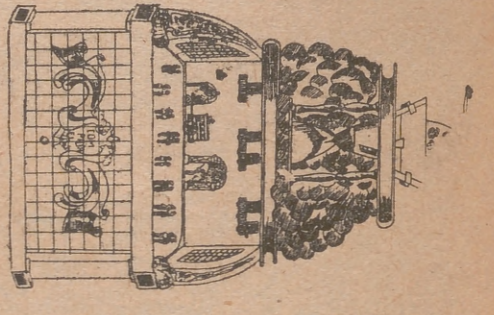

29.—Arbol y adyacentes Nos dice el reloj de arena lo aprisa que pasa el tiempo... (cuando no se hace faena).



32.—Avenida Puerto Dama de Elche Se pone sobre el tapete, la rivalidad taurina entre Arruza y Manolete.

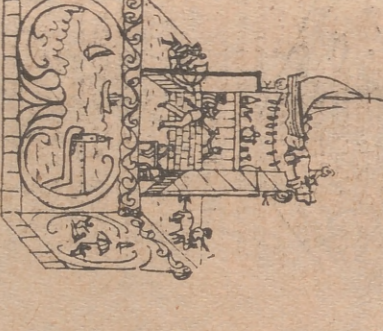

57.—C. Aroias y adyacentes Pesca del bou, merendeo; no hay duda de que esta falla, es de ambiente marítimo.



50.—Artes y Oficios Sin dudar, está el huertano en la escala de riqueza, en el último rellano.

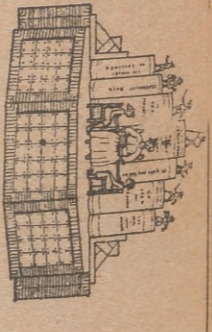

30.—Barrio Infanta Isabel De Aragón a Tartaria los héroes legendarios son una lista sin fin.

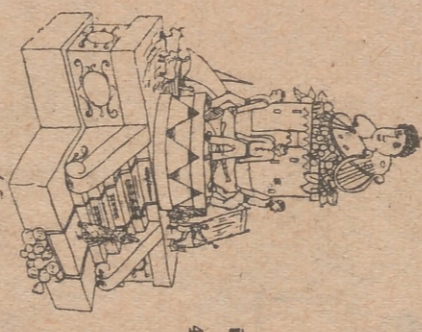

2.—Gibraltar, Denia, Filipinas Tiene Valencia, señores, orgullo por ser la cuna de músicos y pintores.

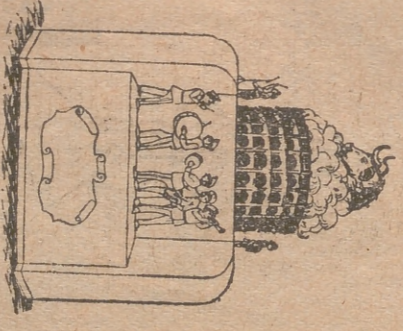

40.—Sitruana y adyacentes Plaza, toros, bombo y tal, nos dicen que «todo es música» en la fiesta nacional.

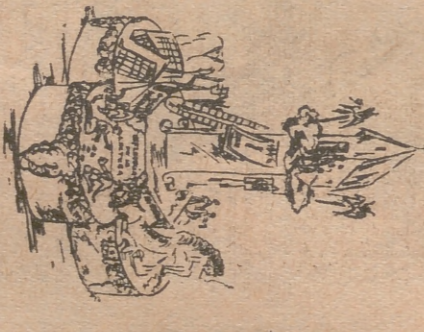

43.—Maestro Gozalbo Nos enseñan, con razón, lo que influye la lectura, en la buena educación.

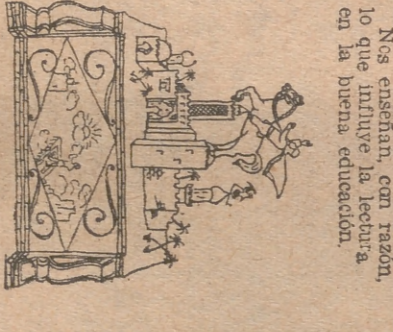

31.—C. Ramba (Benimaclet) Es de gran actualidad, entre todas las películas, la de «El Jadrón de Bagdad».

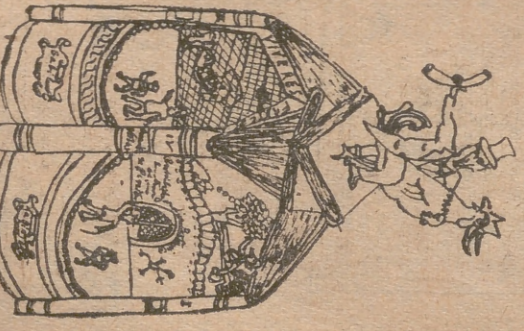

33.—Conde Montornés-San Bull-Breton Herreros Para jardines, Valencia; (y para enzar en algunos, hay que buscar influencia).

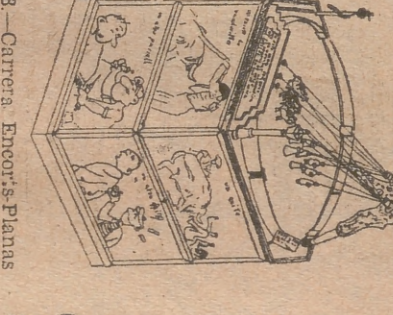

38.—Carretera Encor's-Planas Dos de Abril Es exactamente igual, ir a una función de circo, que a la fiesta nacional.

5.—Gran V. Marqués Turia-Martí Presenta la Comisión cosas de la desaparición y molera restricción.

9.—Torno Hospital