

# EL "GORDO"

# 19381

## DOS SERIES, EN MADRID

◆ El resto: Aranjuez (5), Guadalajara, Zaragoza, Calzada de Calatrava, Santander, Alora, Barcelona y Bilbao

2.º PREMIO

3.º PREMIO

# 10744 17613

El cuarto premio,  
para los números

24494 • 22467 • 3948

LISTA DEL SORTEO Y AMPLIA INFORMACION EN PAGINAS INTERIORES

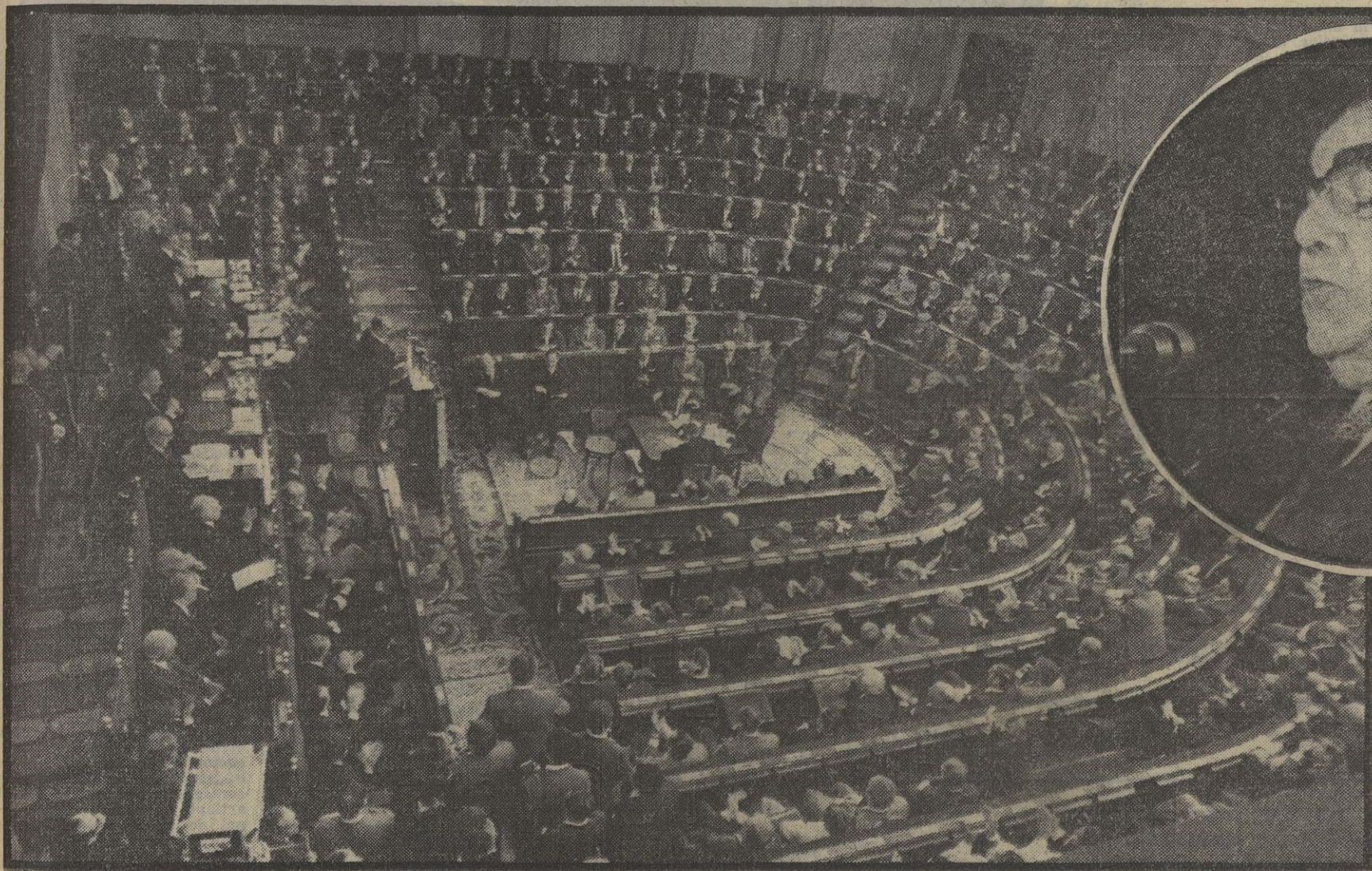

Fotos  
E. VERDUGO

**"El orden interior  
será mantenido  
a toda costa"**

# "QUE NADIE SE INQUIETE"

(Página 5.)

**"Somos un pueblo de muy dura cerviz para someterse a imposiciones externas"**

# PUEBLO

Director: Emilio Romero

Edita: Ediciones y Publicaciones Populares • Redacción, oficinas y talleres: Huertas, 73  
Apartado 517 • Teléfono 227 - 39 - 91 • Madrid • Depósito legal: M. 16 - 1958

Año XXXI - Núm. 9.740 - Madrid, martes 22 diciembre 1970 - 32 págs. - Precio: cinco pesetas

DISCURSO DEL VICEPRESIDENTE DEL GOBIERNO, DON  
LUIS CARRERO BLANCO, EN EL PLENO DE LAS CORTES

HOY,

**5**  
PESETAS

Este ejemplar de nuestro periódico cuesta hoy cinco pesetas. El aumento de precio se destina, por partes iguales, al aguinaldo de Navidad de los vendedores de Prensa y al Montepío de Vendedores para incrementar su asistencia social.

mirar



VER

# MEMORIAS DE UN ECONOMISTA

JUAN Velarde Fuertes, que ha obtenido ahora uno de los premios nacionales de Literatura, narra en uno de sus libros más significativos («Sobre la decadencia económica de España») la historia de un grupo de economistas que se formó durante la segunda mitad de los años cuarenta. Fué el grupo del diario «Arriba». Dice Velarde: «No nos apetecía vender nuestra primogenitura intelectual por un plato de lentejas.» En vista de ello, los más jóvenes enderezaron sus preocupaciones hacia el Estado, hacia la cosa pública.

● Velarde cuenta, con la emocionante simplicidad de un historiador de Indias, la física y la metafísica de aquel grupo; su aire conversacional y disputante, su pasión por la verdad científica. Se refiere asimismo al panorama urbano, a los caserones y las aulas que fueron el escenario entrañable de sus historias personales. Al hablar de la Academia de Ciencias y Derecho, que estaba en la calle Arrieta, dice Velarde: «Abría la puerta un afectuoso bedel, que ostentaba perpetuamente el uniforme de conductor de coches de pompas fúnebres... La dirigía (la Academia) el curioso don Salvador Mellado, y recuerdo los pasillos de la misma, llenos de dichos disecados.»

● La deliciosa alusión a las discusiones técnicas, que se interrumpían de pronto para que uno del grupo interpretase al piano un viejo aire de jazz, tiene, como todo en esta vida, su reverso hosco y dramático. Dice Velarde: «Una violenta reprimenda que yo recibí del profesor Otárruga, en cuanto director del Consejo Superior Bancario, con motivo de una alusión escrita mía al sistema bancario español, me señaló que la donada senda que, por otro lado, me ofrecía a través del Instituto Bancario y el servicio al gran empresario suponía perder la libertad de expresión. No estaba dispuesto a renunciar a ella.»

● Velarde acaba diciendo: «Si a algo me agarró con fuerza en esta obra es al aspero y difícil terreno de mi Patria.» Ese mismo espíritu informa el libro galardonado: «Gibraltar y su Campo: una economía deprimida, Imperialismo y latifundismo.»

CANDIDO



MAXIMO



—DIOS QUIERA QUE ME HAYA TOCADO LA LOTERIA ANTES DE QUE SEA TARDE.

# CRITICA POPULAR

## CON O SIN GIBRALTAR

«... Sitios donde puedan recalar los buques gigantesos son escasísimos dentro de la estructura económica mundial. Si se recorre la costa europea del Atlántico, desde Noruega hasta abajo, resulta que se cuentan con los dedos de la mano, y sobran, los sitios donde puedan recalar esos bar-

cos gigantesos. En España da la casualidad, al revés de la costa atlántica de Francia, donde no tienen ni uno —todo esto lo dice Velarde Fuertes a Pedro Pascual en «Arriba»—, que hay dos: Arosa y Algeciras, con la ventaja en Algeciras de poder repartir la carga por todo el Mediterráneo. La estructura económica mundial es irreversible, Algeciras se convertirá en un gran puerto... Todo va a depender de que la política económica española sea más ágil o tenga más capacidad de visión... Algeciras se va a convertir a la fuerza en un emporio, en el viejo sentido de la palabra —comercial, industrial, etcétera—, y habrá que aco- plar la política económica española en torno a eso. Con Gibraltar o sin Gibraltar...»

Velarde Fuertes sabe mucho sobre el Campo de Gibraltar y Gibraltar, y advierte el camino: el desarrollo irreversible de la bahía de Algeciras como uno de los pocos superpuertos de Europa. En este papel de flema que ahora, como señalara hace tiempo el inolvidable Bugella desde estas páginas, nos ha tocado jugar a los españoles, el «triunfo» de la carta principal es el del desarrollo ininterrumpido del ámbito gibraltareño, con o sin Gibraltar y a pesar de algún otro fracaso en el ramo «confecciones».

## ARMAS PROPIAS

Alfonso Romerales, en «Madrid», habla sobre el material militar que se nos entregará por Norteamérica, y concluye: «Creo que sería necesario romper ese círculo vicioso: dependencia de armamento norteamericano-no fabricación nacional. ¿Nos envían armamento porque no lo fabricamos, o dejamos de fabricarlo porque ya nos lo van a enviar? Previendo que este material que ahora se anuncia pueda durar seis o siete años, convendría aprovechar esa ocasión para dotar a nuestras unidades de material pesado fabricado en España o —¡qué menos!— fabricado con participación española mayoritaria... Francia —no me canso de repetirlo— debe servirnos de ejemplo. Aquí el Ejército y la industria tienen la palabra.»

Por desgracia, mientras no cambien las cosas en el mundo entero, las armas «se llevan». Una serie de países las exportan, y obtienen ingresos muy sanos y abundantes con ello. España, en estos últimos tiempos, ha conseguido unos logros apreciables en materia de armamento ligero; pero en material pesado la dependencia es absoluta. Eso tiene dos consecuencias: algo que se podría fabricar en España se fabrica fuera, y ha de importarse o formar contrapartida en un «clearing» político; la segunda consecuencia es la constitución de cierta hipoteca sobre su empleo y mantenimiento, que en buena parte están condicionados por la benevolencia del suministrador.

## HACIENDA, BENEVOLA

Un artículo de «Hacienda Pública Española» titulado «Exenciones tributarias, ¿qué, cómo y para qué?», dice, entre otras cosas, lo siguiente: «La exención debe nacer y administrarse como un derecho excepcional, y su cumplimiento debe vigilarse con la exquisita disciplina demandada por lo que como excepción se otorga. Fácil es coleccionar la dura circunstancia en que este planteamiento coloca a la Administración de la Hacienda Pública de un país, obligada a resistir, de una parte, las peticiones de los diversos gru-

pos y sectores, que rogarán o exigirán —según su poder— la ampliación de las exenciones ya concedidas a otros sectores o grupos... Las exenciones deben desempeñar un papel importante en la política económica de cualquier país, pero todos los indicios actuales llevan a sospechar que la Hacienda española ha ido más allá del límite aconsejable en la concesión de exenciones.»

La benevolencia de la Hacienda en España parece ser, por lo visto, excesiva. La única duda que se plantea es si esas exenciones van aplicadas rectamente, visto que hay unos grupos que «ruegan» y otros que «exigen» la aplicación de exenciones, y es de imaginar cuáles son los que consiguen. De otra parte, el artículo hace referencia al papel de las exenciones en la política económica de cualquier país, reviviendo un aspecto olvidado del impuesto: el de fomento. Lo que sucede es que para que las exenciones y exenciones desempeñen su respectivo papel es necesario una flexibilidad al día, como el mismo artículo señala.

La política fiscal necesita retoques: por ejemplo, los impuestos indirectos. Y en el terreno de relación humana, más cordialidad: un habitante, por ejemplo, de las islas Canarias que trae un coche y descuida, por error, sin mala fe, los trámites de legalización temporal, no es, como lo prueban sus actuaciones, un defraudador sobre el que hay que caer como aves de presa. Y con descortesía.



## LOLITA

por IÑIGO

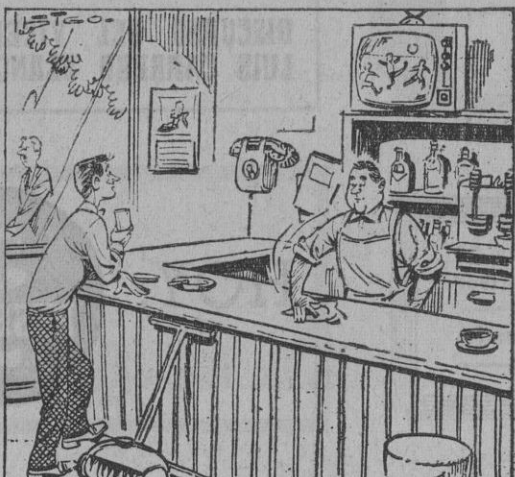

Página 2

temas candentes

Comentarios

# TODA UNA REVELACION



N el histórico periódico donde se expresó la Falange fundacional, en el querido «Arriba», su director comenzaría el 29 de octubre pasado su patético y famoso artículo con estas palabras: «Voy a decirlo cuanto antes y en el estilo más correcto; la Falange fundacional, la Falange de los años 33, pasó a la historia.» Era una valerosa, bienintencionada, no sé si necesaria, lírica y quirúrgica manifestación, que cerraba la ritual conmemoración del teatro de la Comedia. Pero después de la manifestación del 17 de diciembre hay que empezar un artículo con estas otras palabras: «La Falange que sea, la del 33 o la del 70, la nostálgica o la activa, la de la camisa azul o la del Movimiento Nacional, la viva o la muerta, la Falange del «Cara al sol», no ha pasado a la historia.» Serán interminables las discusiones sobre las causas de ese proceso de desfalangización del Régimen. Hay falangistas que no han aceptado nunca la contaminación con otros grupos —y el 18 de julio fué una congregación de familias políticas—, ni han aceptado una permeabilización de programas, una fusión de principios; mientras que otros han considerado que el propósito último de la Falange era constituir un movimiento con todos los españoles, mediante una revolución que cambiara el Estado liberal

implantara la justicia social; y por esta razón el Movimiento era la evolución histórica y el desarrollo político de la Falange.



A Falange como sector, o como Partido, fué desdibujándose en el horizonte político, al tiempo que una buena parte de su programa aparecía en la nueva Constitución española de las seis Leyes Fundamentales. Cuando las revoluciones pasan al Derecho, y las personalidades políticas se instalan en el Poder, desaparecen o se amortiguan las viejas vibraciones, y todo toma un aire conservador. ¡Y póngase a esto un tercio de siglo! Entonces los nuevos falangistas, los que necesitan una dialéctica de choque en la calle, frente al liberalismo y al marxismo no acabados y hasta florecidos, no tienen a la mano más que una Falange oficial, cuya porción aparece disuelta en el preparado del Movimiento Nacional, carece por ello de lozania y vigor y forma parte de un institucionalizado compromiso de situación. Hay que comprender la mentalización radicalizada y extrema de estos muchachos: si el liberalismo y el comunismo están otra vez en la calle, y el poder políticamente no es convincente —por que el poder nunca es eficaz en su proselitismo, salvo en los sistemas totalitarios—, el expediente fácil y a la mano es refundar la Falange de 1933, resucitándolo todo, incluso una dialéctica contra la forma y el contenido del Estado. En esto se pasaron de rosca en los manifiestos recientes de Alicante. Esto convertiría a la más positiva insatisfacción que se mueve intramuros del Régimen en una subversión de vía estrecha, porque, razonablemente, la única subversión legítima, aunque sin esperanza, en el horizonte, es la de los comunistas. Pero una Falange juvenil, incómoda, responsable, fiscalizadora, reactualizadora del viejo pulso político —en la forma que sea— la necesita España vitalmente, para no quedarnos a merced de una académica, fría e indescribable actividad pública de expertos en la ciencia o en la teoría de la política y reducir todo a una conversación montada de alto nivel intelectual entre filósofos, juristas, administrativistas y economistas —siendo todos ellos necesarios— mientras que el país se queda a dos velas.



TRAS personalidades y familias políticas presentes o nacidas estos años en el espacio mismo del Régimen han realizado tareas, cometidos o servicios relevantes. Pero han sido cuadros de personas especializadas, representativas de ellos mismos. Sin embargo, quien na traido de siempre gentes a la política, o gentes a la adhesión, o gentes a la concentración, o gentes a lo que sea, ha sido la Falange. Hay que reconocer que por la vía de los Sindicatos, o por la mera afiliación, la base popular activa del Régimen ha estado constituida en su mayor parte por los falangistas. Hubo un tiempo en que se utilizaba mucho a los falangistas. Ellos eran la imagen entusiasta, popular y definitiva del Régimen. Eran los momentos emocionales o fundacionales de todo. Poco a poco se les fué necesitando menos, ya en el tiempo de la Europa de la postguerra mundial, al tiempo que fueron apareciendo chaqués en los actos, palabras melifluas en los discursos, moderados de amplio espectro, alta clase por todas partes, señores de otras ideas en los cargos. La verdad es que también se iba muriendo la gente, por el paso del tiempo, sin relevos simultáneos, porque la Falange había sido siempre una actividad de movilización y no una sociedad de conservación de bienes que se llamaban antes «sacrosantos». La Falange tenía también miedo de rebasar las palabras antiguas porque había creado demasiados mitos y tópicos. La gente no se daba de baja, pero estaba emocionadamente agotada, y hasta con una punta de decepción.



medida que el Estado fué extendiendo su acción hacia todas las actividades de la comunidad, y la representación pública del país que accedía a los parlamentos se ordenaba en sectores (los sindicales, los locales, los familiares, otras especies más, y los Consejeros Nacionales), la Falange de base, de opinión, de estado llano, de brazo extendido, de calle, empezó a perder importancia; y, sin embargo, no padecía

el cupo de falangistas en los cargos, o en el compromiso oficial. La Falange seguía en el poder aunque más compartido. Finalmente, lo que quedaba de las exteriorizaciones de la Falange, que era el rótulo del Consejo Nacional, «F. E. T. y de las J. O. N. S.», quedó borrado en la Ley Orgánica del Estado, y, sin embargo, en ese texto se otorgaba al Movimiento una estirpe mejor de funciones. Pero viene lo de Burgos, y la excitación universitaria, y la movilización humanista y ligera de la «intelligentzia», y los comandos comunistas, y la agitación internacional orquestada, y entonces una muchedumbre gigantesca se concentra en la plaza de Oriente, como aquella otra llevada y constituida en buena parte por los falangistas en 1946, y lo que cantan es el «Cara al sol». La verdad es que no hay otros himnos civiles para cantar, porque la «Marcha real» es anticoreable. Pero la gente lo canta con fervor. El «Cara al sol» resulta que no es una vieja canción archivada, que ya apenas se canta en los actos, sino que renace de sus cenizas y congrega para una toma de conciencia política.



A nota sorprendente de esa manifestación ha sido la presencia masiva de jóvenes. ¿Pero tenía jóvenes el Régimen? La rebelión universitaria y la nueva actitud de la juventud obrera daba a entender, en una mirada superficial de las cosas, que la situación política de España era la siguiente: un Régimen con todo su aparato de legalidad en una gran soledad política; una masa general indiferente a los asuntos políticos; una juventud madura postuniversitaria o altamente tecnificada, que ocupaba sus destinos oficiales o privados, y no quería saber nada de nada; y una juventud hostil al orden político que se llevaba el gato al agua. Con estos esquemas se han hecho informes, encuestas, artículos y pliegos de firmas. El mundo creía que el orden político español estaba en las cuerdas. No ha habido en ningún tiempo nada más desamparado dialécticamente que el Estado. Pero aquella imagen parece que no es la verdadera. La hostilidad en los dos ambientes —universitario y obrero— está constituida por cuadros activos y minoritarios. Pero muy activos. Cuando todo lo demás, el país en su múltiple realidad sociológica, ha visto que se pone en peligro el derecho de vivir en paz, ha oído una convocatoria, y se ha echado a la calle, y ya se sabe quiénes han hecho esta convocatoria: en el Ejército y en la Falange, gente joven. En el Ejército no han sido los coroneles, ni en la política los altos cargos. Toda una revelación.

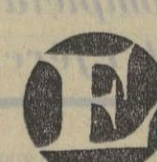

STA ha sido una buena lección para todos aquellos que creían de buena fe que la consecución de un Estado, ordenado por sus leyes, animado por sus representaciones orgánicas, avalado por sus realizaciones y protegido por sus mecanismos de seguridad, era suficiente. Y ha resultado que no lo es. El Estado necesita, además, la presencia de un tono político representado por personas y opiniones que representen estados de opinión —siempre que no estén irremediablemente enconados— y se muevan en terreno constitucional.

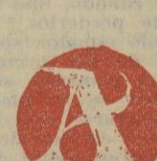

HORA lo que hace falta es que de todas esas congregaciones de gentes que tienen lugar en España contra la subversión interior y la injerencia internacional no se saquen consecuencias desfiguradoras y devastadoras para el porvenir español. Hay que referirse, sin tardanza, al riesgo del endurecimiento. La gente no está por Gobiernos débiles, y las palabras de Carrero ayer en las Cortes han tenido que ser tranquilizadoras. Han sido unas palabras eficaces, serias, sin una sola concesión a un efectismo y a un dramatismo de rentable cotización en sus oyentes. Hay que decir que, tras las manifestaciones, se ha producido como un alivio. Reaccionaba el cuerpo social, y ahora, lo hace el cuerpo político, que es el Gobierno. Pero todo ello debe ser compatible con un «progreso en libertad». Esta es la bandera común de Occidente. Frenar comunistas no quiere decir cerrar el camino a legítimas reivindicaciones sociales. Apagar liberalismos trasnochados, no supone renunciar a la apertura política del contraste de opiniones que necesita el país. La presencia oportuna, puntual, necesaria, milagrosa, refrescante, de los falangistas en la calle, no debe suponer una intención de arrojar por la ventana a nadie —tampoco a nadie de dentro—, sino la de avisar a quienes pueda resultar conveniente el aviso, de que la Falange no ha muerto, ni parece buena solución que muera.



A Navidad nos va a cerrar un periodo intenso de vibraciones. La gente vuelve la mirada a su casa, convertida estos días en el mas cálido refugio. Pero el año próximo no va a cauterizar demandas de remodelamientos políticos imprescindibles. Quienes ahora han sido ahuyentados van a volver. Y la seguridad de que el Ejército sea la salvaguarda de la paz, de la unidad y de la independencia es tranquilizadora, pero no debe ser una aspiración. El Ejército es la salvaguarda de todo eso, exclusivamente cuando hubiera cedido la cimentación de la política. Eso ocurrió en 1936. De entonces acá no ha de haber otra tarea, otra actividad y otra convocatoria que la política. Otra cosa sería tanto como decir que se habían perdido los papeles. Y no es éste el caso.

Emilio ROMERO

Bien puede decirse que con la sesión plenaria de ayer en las Cortes comienzan las Pascuas políticas, aunque aún están por producirse las dos noticias que han ocupado la atención pública en las últimas semanas: el secuestro de Beihl y las sentencias de los juicios de Burgos. O mucho me equivoco o antes del domingo —y quizá mañana o pasado— sabremos del consul y de la suerte de los acusados de Burgos. Por lo pronto, ayer hablaron ante las Cortes los señores Valcárcel y Carrero. Y de eso vamos a escribir.

## Valcárcel

Valcárcel, que habló primero, es uno de los hombres con más estrella política de este país. Se lo han puesto —como diría el castizo— que ni a Felipe II. El caso es que ayer, en un discurso que duró poco más del cuarto de hora, el Pleno interrumpió a Valcárcel en muchas ocasiones, entre aplausos y vítores a Franco y al Ejército. En su discurso, Valcárcel pidió a las Cortes Españolas «la proclamación de su afirmación unánime en la unidad y libertad de España, de su solidaridad y lealtad al Caudillo de todos los españoles, al Príncipe de España; la afirmación de nuestra solidaridad con las fuerzas armadas y con la postura del pueblo, y la proclamación de la soberana independencia española para la libre decisión de su destino».

## Carrero

Carrero Blanco, por su parte, pronunció su discurso en aproximadamente tres cuartos de hora. Comenzó sus palabras diciendo: «El Caudillo ha estimado la conveniencia de que el Gobierno exponga ante el Pleno de las Cortes las orientaciones en que se basa su acción, y se refirió a los fines que persigue la acción política del Gobierno: «La plena realización de todos estos conceptos, que integran la esencia de lo que es nuestro Movimiento Nacional, llegando a constituir una sociedad unida, en orden y en paz, orgullosa de sus tradiciones y fiel guardadora de su propia personalidad; progresiva en todo cuanto represente perfeccionamiento; que acepte de fuera, discutiendo con su propia cabeza todo lo que sea verdaderamente provechoso, y rechace, sin paparrusismos ni necios complejos de inferioridad, todo lo que le haga daño; en la que reine la justicia en todos los órdenes; en la que todos tengan igual acceso a la cultura; en la que se alcance el bienestar de todos con una equitativa distribución de la renta nacional; una sociedad, en fin, en la que cada cual llegue al firme convencimiento de que el interés particular constituye la meta a alcanzar por nuestra acción política.»

## Desarrollo político

Sobre el panorama político, Carrero dijo: «Cúmpleme anunciar a los señores procuradores que en breve plazo será remitida a estas Cortes el proyecto de ley Orgánica de la Justicia y, posteriormente, el proyecto de ley Electoral y el de Régimen Local. Están igualmente en estudio por parte del Gobierno las leyes Orgánicas del Consejo de Economía Nacional y del Tribunal de Cuentas del Reino.» Sobre asociacionismo, esta referencia indirecta: «¿En qué debe consistir el desarrollo político? Evidentemente, en el desarrollo de nuestras Leyes Fundamentales, haciendo que se cumplan sus preceptos con la mayor eficacia práctica cotidiana, porque tan importante es el precepto como su aplicación... Para algunos, que paradójicamente nos tachan de inmovilistas, el desarrollo político deseable sería volver a las andadas de los partidos políticos.»

## Diplomacia y Ejército

Ayer, en el Palacio de Santa Cruz, el ministro López Bravo impuso algunas condecoraciones a destacados militares españoles: Díez-Alegria, Coloma, Pascual Sanz, Barbudo y Jiménez Benamí. Tres de ellos, Díez-Alegria, Barbudo y Jiménez Benamí, son, respectivamente, jefes de los Estados Mayores de Tierra, Mar y Aire. López Bravo dijo: «Este acto creo que se celebra en momentos muy oportunos. Hoy, cuando se ataca la unidad de España y se desata en algunos países extranjeros una nueva ola de incompreensión y malevolencia, debemos unir nuestras lealtades, reafirmar nuestra dedicación a la unidad de la Patria y espolear nuestra imaginación y nuestro esfuerzo para hacerla más grande, más libre y más justa.» Por su parte, Díez-Alegria contestó diciendo que «la diplomacia y las armas en muchas actividades y desde luego en en lo más esencial, marchan siempre hermanadas. Fundamentalmente, y pese a las apariencias o abusos en contrario, las dos tienen como objetivo final impedir la guerra o, si este propósito falla, conseguir la paz.»

## Ruego

Ayer se reunieron en el palacio de las Cortes, con anterioridad al Pleno, treinta y cinco procuradores familiares. Acordaron expresar al Caudillo, al Ejército y a la unidad de España «su inquebrantable adhesión». Además, los familiares acordaron enviar un ruego al Gobierno, en el que se dice: «Insistir y urgir en la necesidad de que continúen desarrollándose los principios políticos que se contienen en la Ley Orgánica y demás leyes fundamentales del Estado y especialmente en cuanto respecta al asociacionismo político y la transformación social.»

MARTINEZ REVERTE

# Retroexcavadoras de Climent Hermanos, S. A.

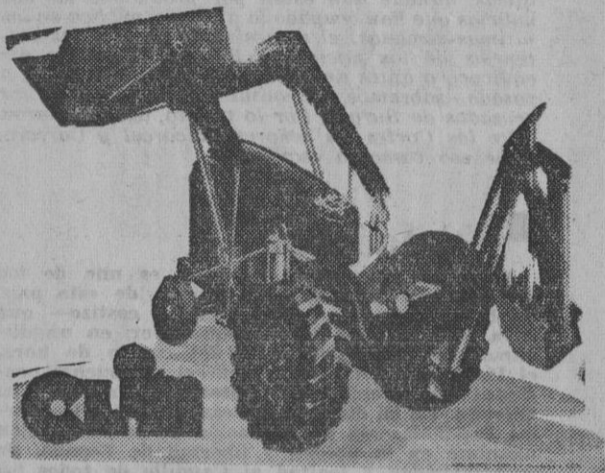

Copiada de las de "verdad", es una réplica exacta de aquéllas en miniatura.

Avanza, retrocede y mueve en todas direcciones su grúa. Y sus palas se abren y cierran con toda precisión.

El jurado, compuesto por niños del "Club Amigos de Galerías", la seleccionó como uno de los "cinco juguetes del año".

## HORARIO ESPECIAL

Desde mañana, miércoles, hasta el 4 de enero, será de 9,30 a 1,30 y de 4,30 a 9.

## Galerías Preciados

Arapiles, 10 y 12 • Lista, 56

## COMPLEJO HOTELERO DE LUJO PRECISA

## SUBGOBERNANTA

### FUNCIONES:

- Supervisión de habitaciones.
- Control inventario de habitaciones.
- Formación y control de camareras.

### SE OFRECE:

- Sueldo a convenir, según aptitudes y experiencia.
- Desayuno y almuerzo incluidos.
- Entrada en nómina, seguros sociales.
- Posibilidades reales e inmediatas de promoción.
- 30 días de vacaciones anuales.

### SE REQUIERE:

- Absoluta dedicación.
- Conveniente experiencia en puesto similar.

Escribir con historial detallado, indicando referencia número 2.032, a la empresa encargada de la selección:

## ORGEMER, S. L.

Departamento de Psicología - Calle Joaquín María López, 23 - MADRID-15

(24.437.)



A las cinco y nueve minutos de la tarde se inició el Pleno de las Cortes Españolas. En el orden del día figuraban quince dictámenes y cuatro decretos-leyes. Asistió el Gobierno en pleno. El hemiciclo aparecía poderosamente iluminado, y habían sido instaladas varias cámaras fijas de televisión. Las tribunas públicas estaban abarrotadas de invitados.

Abierta la sesión, el secretario, don Tomás Romojaro, leyó el acta de la anterior, que fué aprobada. Luego de la lectura de las altas y ceses de procuradores, el presidente, don Alejandro Rodríguez de Valcárcel tomó juramento a los tres nuevos procuradores sindicales, elegidos por la Permanente del Congreso Sindical, señores don Martín Eyries Valmaseda, don Manuel Pimentel López y don José María Socias Humbert.

Seguidamente el presidente de la Cámara pronunció el siguiente discurso:

«Señores procuradores:

Al abrir esta sesión plenaria de la Cámara, si hubiera sido una jornada más a la que se acumulan los frutos del trabajo de las comisiones, para su sometimiento al Pleno, esta presidencia se hubiera limitado a seguir la senda de la convocatoria que ordena el desarrollo de la sesión.

Pero las Cortes Españolas no tienen como única misión su faceta fundamental de discurrir por la técnica legislativa.

Las Cortes Españolas son también cámara viva, palpitante, son la gran caja de resonancias del latido del pueblo español.

Por ello entiende esta presidencia que no sería fiel a la misión de estas Cortes, síntesis y voz del pueblo, si comenzara esta nuestra última sesión plenaria de trabajo, del año que termina, ausente a la consideración y a la enseñanza al respeto, al clima nacional que el país ha vivido y vive en estos días.

Y, sin magnificar palabras ni hechos, con máxima sencillez y con toda seriedad, entendemos que tenemos el deber de hacernos eco de la postura del pueblo español, de ese pueblo llano que representamos, por el que somos y al que servimos.

De este pueblo español que acaba de ofrecernos, otra vez, en la manifestación de sus verdaderos sentimientos, la impresionante lección de su merecimiento y de su personalidad.

Con conciencia clara es necesario, señores procuradores, declarar cómo el pueblo de España ha venido preparándose para pasar una nueva frontera, una difícil y definitiva frontera, a la que se enfrenta, a la que se enfrentamos, con todo el impulso vigoroso que viene de la arrancada irreversible del 18 de julio.

### ● Los separatismos

Los intentos separatistas —dijo más adelante—, al margen del uso de procedimientos terroristas son un argumento no sólo destruido por el macro-sentido de las corrientes generales del mundo, que marcha en dirección opuesta, o, entre nosotros, por el concepto inviolable de unidad que los españoles tenemos, sino que lo es, en íntima y sencilla expresión, en las propias y nobles tierras en las que ha brotado ese germen, que ni cuantitativa ni cualitativamente cuenta con asentimiento compartido.

¿Cómo va a tenerlo en esas ciudades y en esos pueblos de uno de los trozos más singularmente queridos de la Patria, donde han nacido, nacen y nacerán tipos ejemplares, verdaderos arquetipos de cualquier aspecto de lo español?

### ● Respeto a la soberanía del Estado

Pero consideramos sería demoníaco que nada que turbe la armonía de la convivencia española, por los motivos que sean, pudiera alegrarnos. Que nada que pre-

# PLENO DE LAS

## “SOBRE LA INQUIETUD DE LAS CIRCUNSTANCIAS, EL PUEBLO ESPAÑOL SE HA PLANTADO”

(Rodríguez de Valcárcel)

lo ha demostrado así en su adhesión fraternal de lealtad y gratitud a las fuerzas armadas. (Grandes aplausos y vivas al Ejército.)

### ● Sentido de la unidad nacional

Hace unos meses tuve el honor de poder afirmar ante esta Cámara, movido por el afán de enmarcar la panorámica en la que yo creía debía centrarse nuestro entusiasmo en el trabajo cotidiano, que «nos sabíamos tranquilos bajo el mando de Franco, guía seguro del destino nacional, con la garantía de la sucesión, con la asistencia del pueblo español y con la soberanía nacional guardada por las fuerzas armadas, que nos dan la lección ejemplar de que su grandeza y fortaleza la sepamos ver sin que se las sienta». (Grandes aplausos.)

ver destruidos los intentos de quienes torpemente creyeron que había llegado la oportunidad de la hora de vuelta a las viejas y sufridas peripecias.

Queremos y debemos afianzar el rigor y el compromiso de llevar a este pueblo a la plenitud de su autogobierno, conduciéndole, con una formación que valore sobre todas las cosas la dignidad del hombre, desde un mando de autoridad a las expresiones máximas de libertad.

Y si cada mañana ha de gustarnos escuchar el ruido de las máquinas y la multiplicación de los números que cifren el progreso de nivel de vida de nuestro pueblo, hay, sobre esa conciencia de bienes materiales, que mantener vivos los ideales, las ilusiones, las canciones y los himnos, que se canten en masa solidaria, a corazón abierto, cara al sol y como ese motor que ha movido la explosión del pueblo en la hora trascendental de

## «Tenemos que acortar distancias en materia de justicia social»

### “El pueblo ha demostrado su completa identificación con el Ejército y el Caudillo”

su reciente testimonio. (Grandes aplausos.)

### ● Justicia social

No puede malograrse que sigan inundando la conciencia nacional de rejuvenecido entusiasmo, las viejas lealtades del Régimen, que bien claro está en qué medida han sembrado la semilla y con qué fidelidad conocen y defienden el fruto. En su continuidad y en su sentido de adaptación a los tiempos, con sabiduría para distinguir lo que en política es accidental y lo que es fundamental, en su ejemplo, está toda la esperanza de la eficaz y oportuna participación de la juventud, como la hemos visto en abrazo generacional a la hora de la afirmación nacional.

Desde nuestra vinculación y consideración al mundo laboral, al pueblo que trabaja, a este pueblo solidario con el Estado, al destinatario de nuestra revolución de justicia social, tenemos que lograr que se acorten las distancias, para que la posición social quede armoniosamente jerarquizada por la equidad y la igualdad.

Todo ello es y constituye la nueva y más exigente convocatoria de participación nacional, a la que nos sumamos, pidiendo a las Cortes Españolas la proclamación de su afirmación unánime en la unidad y la libertad de España, de su solidaridad y lealtad al Caudillo de todos los españoles; al Príncipe de España; la afirmación de nuestra solidaridad con las fuerzas armadas y con la postura del pueblo, y la proclamación de la soberana independencia española, para la libre decisión de su destino.

Al acercarnos a unas fiestas que nos hablan de manera especial de paz entre los hombres, esta presidencia, con su respeto y afecto a la Cámara, quiere para todos vosotros deseáros las mayores venturas, que a su vez encarnen la ventura de los españoles, de la Patria y sus instituciones y de su Caudillo.»

### ● Autoridad y libertad

La lección de unidad dada por el pueblo de España potencia el ejercicio de la correspondencia verdaderamente representativa de todos los varios y ricos matices de este pueblo.

No basta con limitarnos a

Una clamorosa ovación subrayó las palabras de don Alejandro Rodríguez de Valcárcel, quien, en doce momentos de su discurso, fué interrumpido por las ovaciones de los procuradores, varias veces puestos en pie, y por las expresiones de «Muy bien! ¡Muy bien!, rubricando determinadas frases. El orador rogó a los procuradores, ante los aplausos insistentes, cesaran en estas manifestaciones aprobatorias, para no hacer demasiado larga su intervención. A ello, varias voces exclamaron: «No podemos! ¡No podemos!», y se reanudaron los aplausos, entre los que se mezclaban vivas a Franco, a España, al Ejército y al Príncipe.

# "QUE NADIE SE INQUIETE"

A continuación el presidente concedió la palabra al vicepresidente del Gobierno, almirante don Luis Carrero Blanco, quien fué acogido con una larga ovación, a la que se mezclaron muestras de desagrado de algunos procuradores. El señor Carrero Blanco pronunció el siguiente discurso:

«Señor presidente, señores procuradores: El Caudillo ha estimado la conveniencia de que el Gobierno exponga ante el Pleno de las Cortes las orientaciones en que basa su acción, y ha dispuesto que sea yo su portavoz a estos efectos, honroso encargo al que, con mucho gusto, voy a dar cumplimiento, exponiendo con claridad y realismo cuál es nuestra situación general en los momentos actuales y hacia dónde marchamos para que el país, representado por esta Cámara, "órgano superior de participación del pueblo en las tareas del Estado", se alegre de lo que justamente deba alegrarse, se preocupe de lo que razonablemente deba preocuparse, y, en todo caso, consciente de las realidades de los problemas de gobierno, que son problemas de todos, ayude, cooperando, a su mejor resolución dentro del marco de la coordinación de funciones que establecen nuestras Leyes Fundamentales.

El Gobierno está para servir al pueblo, pero servir no es halagar, sino dar satisfacción cumplida a las necesidades y aspiraciones del país.

Toda acción política entraña el inicial planteamiento de las siguientes cuestiones: ¿cuál es la meta a alcanzar?, ¿entre qué límites es posible actuar?, ¿cuáles son las dificultades que se pueden prever y cómo podrán ser superadas?

La meta a alcanzar y los límites dentro de los cuales puede operar la acción del Gobierno están claramente señalados en nuestro sistema institucional, cuyo proceso, iniciado con el decreto de Unificación de 1937 y el Fuero del Trabajo de 1938, quedó totalmente terminado con la promulgación de la Ley Orgánica del Estado de 10 de enero de 1967. En el Referéndum del 14 de diciembre anterior el pueblo español no solamente dió su conformidad a la Ley Orgánica del Estado, sino que, al aprobar también con ella cuatro amplias disposiciones adicionales en las que, a fin de dar unidad al conjunto, se establecían determinadas modificaciones en las Leyes Fundamentales anteriormente promulgadas, dió su asentimiento con la abrumadora mayoría del ochenta y cinco por ciento del cuerpo electoral y del noventa y cinco por ciento de los votantes al conjunto de las siete Leyes Fundamentales que integran el sistema institucional español.

### ● Ley de Sucesión

Este régimen político, que es en esencia nuestra Constitución, si se quiere emplear este término, ofrecía, indudablemente, un posible riesgo de solución de continuidad por el hecho de que un día hubiera que hacer aplicación de la fórmula supletoria del artículo octavo de la ley de Sucesión, compleja ya de por sí, pero aún más como consecuencia de la incidencia en la misma del artículo diez de la Ley Orgánica del Estado. Esta circunstancia, "sobre la que tantas maliciosas especulaciones hicieron quienes dudaron de la continuidad de nuestro Movimiento", fué felizmente eliminada por la prudencia política del Caudillo al hacer uso del artículo sexto de la ley de Sucesión, designando como su sucesor, a título de rey, al Prin-

cipe don Juan Carlos de Borbón por ley de 22 de julio de 1969 aprobada, tras votación nominal y pública, por la inmensa mayoría de estas Cortes. En su discurso ante la Cámara, un magnífico discurso que llenó de júbilo el corazón de los españoles, el Príncipe de España hizo expresa declaración de que recibía del Caudillo "la legitimidad política surgida el 18 de julio de 1936", y terminó con estas palabras: "Mi General: desde que comencé mi aprendizaje de servicio a la Patria me he comprometido a hacer del cumplimiento del deber una exigencia imperativa de conciencia. A pesar de los grandes sacrificios que esta tarea pueda proporcionarme, estoy seguro de que mi pulso no temblará para hacer cuanto fuese preciso en defensa de los principios y leyes que acabo de jurar."

Nuestro sistema político, un sistema político que tiene el respaldo popular de dos clamorosos referendums en el plazo de casi veinte años y la inequívoca aceptación del Príncipe de España, tiene, pues, como firmes cimientos los Principios del Movimiento Nacional, y, como cauces de

◆ "Somos un pueblo de muy dura cerviz para someterse a imposiciones externas"

◆ "Nuestra trayectoria no puede ser jamás retrógrada"

desarrollo, las otras seis Leyes Fundamentales; por consiguiente, toda la vida de la nación y toda acción de gobierno tienen que basarse precisamente sobre esos cimientos y tienen que marchar precisamente dentro de esos cauces. No se puede edificar el futuro sin mirar a la vez hacia atrás y hacia adelante, estableciendo el debido equilibrio entre el recuerdo y la esperanza, porque la vida no comenzó ayer y porque al olvidar las grandes lecciones de la Historia, y nuestra guerra de Liberación fué para nosotros una de las más importantes, se corre el grave e imperdonable riesgo de tropezar en la misma piedra.

### ● La España en ruina.

«Cuando los hombres de nuestra generación abrimos los ojos—decía José Antonio en el discurso fundacional de Falange Española—nos encontramos con un mundo en ruina moral, un mundo escindido por toda suerte de diferencias; y, por lo que nos toca de cerca, con una España en ruina moral, una España dividida por todos los odios y todas las pugnas.»

«España—agregaba más tarde en otra ocasión—ha venido a menos por una triple división; por la división engendrada por los separatismos locales, por la división engendrada por los partidos y por la división engendrada por la lucha de clases.»

Cuando, cumpliendo las consignas del VII Congreso Internacional Comunista de 1935, el frente popular se apodera del Gobierno de España, para imponernos un Estado comunista satélite de Moscú, el pueblo español, con sano

## EL ORDEN INTERIOR SERA MANTENIDO A TODA COSTA

instinto de conservación, se levantó en armas, conducido por nuestro glorioso Ejército, cuya primera misión es defender a la Patria de sus enemigos exteriores e interiores. Decir que nuestra guerra fué una guerra civil, afirmar que nuestra victoria de 1939 fué la victoria de unos españoles sobre otros, es una perfecta falsedad histórica, puesto que si hubiéramos perdido la guerra España sería desde entonces una masa de esclavos sin libertad, sin patria y sin Dios, porque, en el aspecto religioso de la lucha, ningún juicio de mayor autoridad que el del Papa entonces reinante. «El furor comunista—decía su Santidad Pío XI refiriéndose a España, en

su encíclica «Divini Redemptoris», el 17 de mayo de 1937—no se ha limitado a matar obispos y millares de sacerdotes, religiosos y religiosas, buscándose de un modo particular a aquéllos y aquéllas que precisamente trabajaban con mayor celo con los pobres y los obreros, sino que, además, ha matado a un gran número de seglares de toda clase y condición, asesinados aún hoy día en masa por el mero hecho de ser cristianos o, al menos, contrarios al ateísmo comunista. Y esta destrucción tan espantosa se realiza con un odio, una barbarie y una ferocidad que jamás se hubiera creído en nuestro siglo. Ningún individuo que tenga buen juicio, ningún hombre de Estado consciente de su responsabilidad pública puede dejar de temblar si piensa que lo que hoy sucede en España tal vez podrá repetirse mañana en otras naciones.» Hasta aquí las palabras del Papa.

### ● Unidad y participación

El Caudillo, al ser investido de todos los poderes por la Junta de Defensa para que salvara a la Patria, comprendió que su misión no era sólo ganar una guerra, sino algo más difícil: constituir después un Estado, y éste es el incommensurable servicio que España le debe. Para llevar a cabo tan inmensa tarea fundó el Movimiento Nacional, que está inspirado en un concepto básico: unidad. Yo recomendaría a todos la lectura y la serena meditación de la arenga del Caudillo la víspera de esta efemérides, cuando recalca que la unidad que pide no quiere decir «con-

(Pasa a la pág. siguiente.)

# Trajes de fiesta



Elegantes. Supermodernos. Clásicos o de un irresistible exotismo. Con fantásticos bordados de audaz policromía.

### Exóticos:

Inspirados en las vestiduras orientales. Túnicas. "Caftanes"...

### Superfemeninos:

Conjuntos de pantalón y blusón en tejidos vaporosos. Blusas de gasa completadas con largas y estilizadas maxifaldas.

### Refinados:

Modelos largos de línea ceñida en crepones y chinos.

Y para caballeros los últimos modelos de "smoking", impecablemente confeccionados

## Galerías Preciados

Plaza del Callao • Arapiles, 10 y 12 • Lista, 56

# PLENO DE LAS CORTES

(Viene de la pág. ant.)

glomerado de fuerzas, ni mera concentración gubernamental, ni unión pasajera, sino unión para siempre.

La sabia sentencia popular de «la unidad hace una fuerza», o su lógica consecuencia «divide y vencerás», ponen bien claramente de manifiesto lo que, por otra parte, el simple sentido común abona: la realidad de la eficacia de la unidad en orden a la fortaleza de la colectividad nacional. Todo lo que aglutina, fortalece, y todo lo que tiende a producir divisiones y banderías en el seno de la Patria es intrínsecamente malo, porque debilita y propende a la destrucción y a la muerte. Este tan claro y básico concepto debiera mantener bien ligados a los que el Caudillo llamó en nuestros días «demonios familiares», evitando que las ambiciones, las vanidades o los personalismos enfrenen políticamente a hombres que tienen un común sentir y un unánime deseo de servicio a la Patria.

Esta unidad esencial no es ni debe ser uniformismo. Su base es más amplia y, por tanto, más auténtica y más consistente. Nuestra unidad es la síntesis de la variedad, de la pluralidad, concepto básico que habrá de presidir las normas que regulen las asociaciones de acción política. En su memorable discurso de presentación de la Ley Orgánica del Estado, el Caudillo afirmó que «... la exclusión de los partidos políticos en manera alguna implica la exclusión del legítimo contraste de pareceres, del análisis crítico de las soluciones de gobierno, de la formulación pública de programas y medidas que contribuyan a perfeccionar la marcha de la comunidad». La unidad es así, algo vivo, animado desde dentro, conquistado con el esfuerzo de todos. La unidad se robustece con la política de participación.

## ● Paz y desarrollo

La unidad que la fortaleza de la Patria exige tiene el ámbito bien concreto en la sincera fidelidad a lo que el pueblo español aceptó inequívocamente: las Leyes Fundamentales y, sobre todo, los Principios del Movimiento, que son, por su propia naturaleza, permanentes e inalterables, lo cual no es ninguna singularidad de nuestro Derecho Público, puesto que en numerosas constituciones de otros países quedan siempre excluidos de toda posible revisión aquellos preceptos que se consideran consustanciales con su sistema político; lo cual es lógico. Una Constitución no puede legitimar de antemano a ningún antetado contra sí misma, nada que viniere a desnaturalizar las esencias del orden constitucional, y más en nuestro caso, tratándose como se trata de un Régimen fundado en la legitimidad del 18 de julio, que tantos sacrificios y esfuerzos heroicos costó y en cuya edificación tantos desvelos y tanta sabiduría y prudencia ha derrochado el Caudillo de España.

La plena realización de todos estos conceptos, que integran la esencia de lo que es nuestro Movimiento Nacional, llegando a constituir una sociedad unida, en orden y en paz, orgullosa de sus tradiciones y fiel guardadora de su propia personalidad; progresiva en todo cuanto represente perfeccionamiento; que acepte de fuera, discurriendo con su propia cabeza, todo lo que sea verdaderamente provechoso, y rechace, sin paparatismo ni necios complejos de inferioridad, todo lo que haga daño; en la que reine la justicia en todos los órdenes; en la que todos tengan igual acceso a la cultura; en la que se alcance el bienestar de todos con una equitativa distribución de la renta nacional; una sociedad, en fin, en la que cada cual llegue al firme convencimiento de que el interés de la colectividad es su verdadero interés particular, constituya la meta a alcanzar por nuestra acción política.

Esta meta, que no es ninguna utopía, es sobradamente seductora y tiene la suficiente garra para ilusionar a todos; a los mayores, porque trabajar por este fin es la deuda de honor que tenemos con los que cayeron luchando, porque España llegará a ser esto, y a los jóvenes, llamados a continuar la obra iniciada por nuestra generación, porque su generosidad no encontrará una ilusión mayor en qué empeñarse.

Hacia este objetivo se dirige, desde hace treinta y cuatro años y habiendo partido de la liquidación con nuestra

guerra de un sistema que estuvo a punto de costarnos la vida como nación, la acción política de todos los Gobiernos del Caudillo, siguiendo tres líneas de acción en no pocos aspectos interdependientes: el desarrollo político, el desarrollo económico y social y la consolidación de la paz.

## ● Oposición sistemática

¿En qué debe consistir el desarrollo político? Evidentemente en el desarrollo de nuestras Leyes Fundamentales, haciendo que se cumplan sus preceptos con la mayor eficacia práctica cotidiana, porque tan importante es el precepto como su aplicación, porque las constituciones se consolidan con los usos sociales. Este camino venimos siguiendo, y por este camino hemos de seguir, pero cuidando muy mucho de que el desarrollo no cambie la naturaleza del sistema. Para algunos, que paradójicamente nos tachan de inmovilistas, el desarrollo político deseable sería volver a las andadas de los partidos políticos, porque, aunque se crean muy progresistas, en el fondo no son sino unos nostálgicos del rancio «manifiesto» de Marx y Engels. Siguen, aunque ellos lo disimulen, aferrados a la mentalidad de nuestros tatarabuuelos de las Cortes de Cádiz o de nuestros bisabuelos de la «gloriosa», y su progresismo no deja de ser pintoresco, porque se trata de un progresismo retrógrado.

Con tal mentalidad echan de menos en estas Cortes, por ejemplo, la existencia de una oposición sistemática.

Afortunadamente, en estas Cortes no hay un grupo gubernamental que tenga que decir que sí, por disciplina de partido, a todo lo que el Gobierno proponga, aunque sea equivocado, y un grupo de oposición que tenga que decir que no, también por disciplina de partido, a todo lo que el Gobierno haga, aunque sea beneficioso para el país. En nuestras Cortes, la oposición a un proyecto de ley está siempre latente, en estado potencial, pero no prefabricada, ciega, constituida por autómatas que abdican de la noble función de pensar por cuenta propia; en estas Cortes los procuradores adoptan posturas y posiciones con plena libertad, sin estar ligados por mandato imperativo alguno.

Como dijo el Caudillo el 17 de marzo de 1943, en la solemne sesión de apertura de la primera legislatura de las Cortes:

«El Gobierno no pretende ser infalible en sus propuestas; antes al contrario, aspira a la colaboración leal de los distintos sectores de la nación, nunca mejor representados, y agradeceré tanto las asistencias concordantes como las discrepancias, cuando se funden en la razón y el mejor servicio de la nación, que es el fin supremo que a todos nos anima.»

## ● Nuevas leyes

«El espíritu de nuestra Cruzada —dijo el Caudillo al presentar a las Cortes la Ley Orgánica del Estado— no ha sido jamás un espíritu de regresión ni de inmovilismo político, sino precisamente lo contrario. Constituímos un Movimiento y nada sería más contrario a su razón de ser que pudiera convertirse en inmovilista o retrógrado.» «La Ley Orgánica del Estado —dijo— viene a completar nuestro ciclo institucional, sin dejar por ello de seguir abierto a ulteriores perfeccionamientos y ajustes, si se acusaran necesarios.» Y finalmente puntualizó que «al dar este paso decisivo, que en cierto modo es poner la clave del arco, no cerramos la puerta a ulteriores modificaciones y complementos que, eso sí, habrán de hacerse por el camino establecido y con las debidas garantías en evitación de improvisaciones peligrosas.»

No hay inmovilismo en nuestro sistema. Nuestra trayectoria, ni es la del moscardón que se mueve en todas direcciones, chocando constantemente con los cristales, ni puede ser jamás retrógrada. Vamos hacia adelante, conscientemente, serenamente, sabiendo donde ponemos los pies y a la mayor velocidad compatible con estas elementales cautelas.

El Gobierno está decidido a proseguir con paso firme y seguro el desarrollo político. En esta empresa viene laborando sin tregua. Cúmpleme anunciar a los señores procuradores que en breve plazo será remitido a estas Cortes el proyecto de ley Orgánica



LA MANIFESTACION MAS numerosa que se haya registrado en España, desde la guerra civil, fue dirigida ayer contra el juicio que se sigue a los 16 vascos. Miles y miles de manifestantes se reunieron frente al Palacio del Pardo, donde vive Franco, para protestar contra su régimen. (Radiofoto AP.)

La Prensa extranjera sigue su campaña de difamación contra España, de las formas más raras y extrañas que se puedan imaginar. La fotografía de «El Herald» de Méjico, es de todos bien conocida, no así el pie de la misma, que dice lo siguiente: «La manifestación más numerosa que se haya registrado en España, desde la guerra civil, fue dirigida ayer contra el juicio que se sigue a los 16 vascos. Miles y miles de manifestantes se reunieron frente al palacio de El Pardo, donde vive Franco, para protestar contra su régimen.» (Foto Cifra.)

# Estricto Control del Gobierno Sobre Organismos

Ya no Habrá Subsidio del Gobierno al Azúcar El Precio de Liquidación Será 1.75 el Kilogramo

Por Joaquín López-Dóriga V. Al reiterar que ya no habrá subsidio para la industria azucarera, el presidente Guisasa Campomanes.

## EL HERALDO DE MEXICO

AÑO VI México, D.F., Viernes 18 de Diciembre de 1970 Número 1840

Director General: Gabriel Alarcón. Subdirector: Oscar Alarcón V. Gerente General: Alberto Paniche Blanco

## «MARIACHI» INFORMATIVO

de la Justicia y, posteriormente, el proyecto de ley Electoral y el de Régimen Local. Están igualmente en estudio por parte del Gobierno las leyes Orgánicas del Consejo de Economía Nacional y del Tribunal de Cuentas del Reino.

En cuanto a la reforma del Reglamento de las Cortes, de todos es bien sabido que en estos momentos está también en estudio en esta Cámara, y que se aprobará en su día, de acuerdo con el Gobierno, según estableció la disposición adicional de la ley Constitutiva de las Cortes.

## ● Renta nacional

Pasemos a tratar del desarrollo económico y social. ¿Cuál es su objetivo? La contestación es bien sencilla: crear la mayor riqueza posible y distribuirla con arreglo a los más exigentes criterios de justicia social. Pues bien: en esta labor estamos y hacia estos objetivos marchamos, siguiendo las directrices del Caudillo desde la terminación de nuestra guerra, habiendo tenido que partir prácticamente de cero. Nuestra generación sabe hasta qué punto este cero no es una figura retórica.

Desde 1900 a 1936 el aumento de la renta nacional en España había alcanzado una media anual de sólo el 1,5 por 100, que era prácticamente absorbido por el crecimiento vegetativo de la población.

Bajo estos auspicios y con todas las dificultades creadas por la segunda guerra mundial, comenzó nuestra reconstrucción económica y la puesta en práctica del fundamental espíritu social de nuestro Movimiento.

No voy a describirles la trayectoria ascendente de nuestro desarrollo económico y social, bastará recordar que el crecimiento de la renta nacional en la década de los 60 ha sido superior al de cualquier país del mundo occidental. La renta nacional de 1969, a pesetas constantes, se entiende, ha sido el doble de la de 1959. En cuanto a la distribución de esta renta, la remuneración de los asalariados ha pasado de ser un 51,5 por 100, en 1959, al 57 por 100, en 1969. Está claro, por tanto, que en los últimos diez años se ha operado una redistribución de la renta nacional en la que la participación de los trabajadores por cuenta ajena ha aumentado más que cualquier otra.

Por lo que respecta a la evolución de la economía en el presente año ha sido en sus principales aspectos muy satisfactoria.

Los recientes análisis de la situación económica han des-

tacado tres hechos fundamentales: el primero, el cambio radical del signo de nuestra balanza de pagos, que ha registrado en los once meses transcurridos del presente año un aumento de más de setecientos millones de dólares, situando nuestro nivel de reservas en la cifra de 1.300 millones de dólares, es decir, el doble de su valor a comienzos del presente año. El segundo, el satisfactorio desarrollo de la producción durante 1970, que hará que nuestro producto nacional bruto crezca a un ritmo entre el seis y el siete por ciento. Y, por último, el crecimiento del poder adquisitivo de los hogares españoles, consecuencia de las importantes mejoras salariales registradas durante el año en curso, sólo en parte contrarrestadas por las alzas de precios, que el Gobierno tratará de contener dentro de límites razonables.

De esta forma, ante el nuevo año, la economía nacional, que ha disfrutado durante la última década del ritmo de crecimiento más alto de su historia, se encuentra con el panorama esperanzado de que su potencial de desarrollo continúa siendo muy elevado, y que su capacidad de dinamismo le permite afrontar, desde una base cada vez más firme, las oportunidades y los desafíos de la apertura a los más amplios mercados.

Se ha hecho mucho, evidentemente; a la vista de propios y extraños está la obra realizada, pero es indudable también que no está terminada, que hay que continuarla y que hay que perfeccionarla.

El desarrollo económico y social requiere, a fin de cuentas, la cooperación de todos.

En orden a la necesaria colaboración entre los Departamentos ministeriales, quiero asegurar que el Gobierno se esforzará en mantener una política de efectiva coordinación, supeditando en todos los casos las visiones departamentales a la unidad de dirección que la política nacional demanda.

Ahora bien, aun logradas las políticas más eficaces en cada Departamento ministerial y conseguida la más perfecta coordinación de todas ellas, el desarrollo económico y social depende también, fundamentalmente, de la cooperación del país, porque una parte de la renta nacional ha de convertirse en ahorro, para poder realizar inversiones que aseguren la creación de nuevos puestos de trabajo y la puesta en explotación de nuevas fuentes de riqueza.

Por consiguiente, la velocidad, en el crecimiento de la renta nacional, es función de la proporción entre consumo y ahorro; cuanto mayor sea

éste, mayores serán las posibilidades de inversión y, por tanto, mayor será la velocidad de crecimiento de la renta nacional.

La velocidad posible en el desarrollo económico debe ser ajustada por dos circunstancias fundamentales: estabilidad de precios y mantenimiento de una prudente reserva de divisas. Dentro de este condicionamiento básico, esa velocidad posible será tanto mayor cuanto más se ahorre y más se trabaje.

## ● Igualdad de oportunidades

El desarrollo económico y social es un objetivo colectivo, un objetivo nacional, por el que todos debemos esforzarnos.

Ahora bien, seamos realistas. El rendimiento de una explotación productora depende de la calidad de la técnica que se emplee y del trabajo de todos los hombres que, en los distintos escalones de la actividad productiva, intervienen en ella. La técnica, en toda su variada gama, es función directa de la formación profesional de toda la población activa. Nuestra recién aprobada ley General de Educación persigue resolver este problema sobre la base de que todos los españoles tengan igualdad de oportunidades para llegar a ocupar en la sociedad los puestos para los que Dios les dio facultades. Pero logrado esto, en cuyo camino estamos, la producción depende, en último extremo, de la voluntad que en su trabajo pongan todos los hombres que en ella intervienen.

Y, fundamentalmente, de que entre patronos y obreros exista la unidad de propósitos de producir mucho y bueno, y ello sólo será posible cuando exista el interés común de ganar más cuanto más produzca la empresa; en una palabra, cuando todos, de verdad, participen en los beneficios de la misma.

Considero, por tanto, de la mayor importancia abordar con decisión el cumplimiento de cuanto el Principio XI del Movimiento establece, porque si conseguimos, y habrá que conseguirlo, que la empresa sea realmente «una comunidad de intereses y una unidad de propósitos» para todos los que en ella intervienen, los problemas económicos y los sociales habrán encontrado su solución definitiva.

## ● Política social

Otra cuestión también muy importante es en íntima relación con lo anterior es dar realidad al concepto de equitativa distribución de la renta nacional. Evidentemente, el

abanico de los distintos niveles de ingresos debe ser prudencialmente cerrado. Un abanico demasiado abierto entraña injusticia social. En este mismo sentido está la equitativa distribución de las cargas fiscales. Es justo que quienes perciban mayores ingresos contribuyan en mayor proporción también a sostener las cargas fiscales con las que se atiende a las necesidades de toda sociedad. Esto exige una política fiscal en la que pesen menos los impuestos indirectos y se ponga un mayor acento en los impuestos directos, especialmente en el impuesto sobre la renta y se persiga con el mayor rigor el fraude fiscal, que entre nosotros adquiere en ocasiones situaciones a corregir con decisión esta flagrante injusticia social.

El objetivo, en definitiva, de todo desarrollo, debe ser el mejoramiento de las condiciones de vida del pueblo español. Por ello, la intensificación de la política social a todos los niveles ha sido constante a lo largo de este año.

La ley de Educación es el más serio avance desde hace muchos años para la igualdad de oportunidades, a cuyo logro efectivo tan decisivamente colabora la acción de formación profesional que ha experimentado un importante avance, tanto en las acciones del P. P. O. y escuelas sindicales como en las universidades laborales. El incremento durante 1970 de la negociación sindical colectiva y la elevación del salario mínimo; la acción protectora del empleo femenino, de trabajadores de más de cuarenta años y minusválidos, y la extensión y perfeccionamiento de la Seguridad Social en sectores tan amplios como los trabajadores del mar, los autónomos y los agrarios, vieja aspiración de las Hermandades de Labradores, así como el proyecto de ley de Protección a las Familias Numerosas que próximamente se remitirá a las Cortes, no son sino manifestaciones claras de cómo la política social sigue su marcha.

## ● La realidad comunista

Pasemos, por último, a examinar el aspecto de la acción política que afecta al mantenimiento de la paz por la que España pagó tan alto precio.

El mundo vive una trágica realidad, que no debemos desconocer: que el comunismo, soviético o chino, que esto a fin de cuentas es lo de menos, ni en su doctrina ni en su objetivo imperialista de proselitismo, ha cambiado lo más mínimo después de me-



celebre estas fiestas con... CALISAY

LISTA DEL SORTEO



Table with 3 columns: Numeros, Premios, Poblaciones. Lists winning numbers and their corresponding prizes and locations.

NUMEROS TOMADOS AL OIDO

PREMIADOS CON 50.000 PESETAS

CENTENA - List of 100 numbers.

MILLAR - List of 1000 numbers.

DOS MIL - List of 2000 numbers.

TRES MIL - List of 3000 numbers.

CUATRO MIL - List of 4000 numbers.

CINCO MIL - List of 5000 numbers.

SEIS MIL - List of 6000 numbers.

SIETE MIL - List of 7000 numbers.

OCHO MIL - List of 8000 numbers.

NUEVE MIL - List of 9000 numbers.

DIEZ MIL - List of 10000 numbers.

Main table listing lottery results for various denominations: VEINTIDOS MIL, TREINTA Y CUATRO MIL, CUARENTA Y SEIS MIL, etc., with columns for numbers and prizes.

CINCUENTA Y CUATRO MIL

Table with 5 columns of numbers for the 54,000 denomination.

CINCUENTA Y CINCO MIL

Table with 5 columns of numbers for the 55,000 denomination.

CINCUENTA Y SEIS MIL

Table with 5 columns of numbers for the 56,000 denomination.

CINCUENTA Y SIETE MIL

Table with 5 columns of numbers for the 57,000 denomination.

CINCUENTA Y OCHO MIL

Table with 5 columns of numbers for the 58,000 denomination.

CINCUENTA Y NUEVE MIL

Table with 5 columns of numbers for the 59,000 denomination.

CINCUENTA MIL

Table with 5 columns of numbers for the 60,000 denomination.

JESUS CANTA POR SEGUNDA VEZ EL GORDO

Por segunda vez, el niño Jesús María Rioja González, de trece años, saca el premio gordo...

DOS SERIES DEL SEGUNDO, EN LA PUERTA DEL SOL

Las vendieron las administraciones 10 y 45

Dos series del segundo premio, el 10.744, han sido vendidas en Madrid...





# PALACIO DE LA MUSICA

del 25 de Diciembre  
al 7 de Enero

# RECITALES 70-71 RAPHAEL

**Venta de localidades para todos los RECITALES en las taquillas del PALACIO de la MUSICA**

### ACTUACIONES:

Día 25: 7 tarde y 11 noche	Día 1: 7 tarde
Día 26: 7 tarde y 11 noche	Día 2: 7 tarde y 11 noche
Día 27: 7 tarde	Día 3: 7 tarde
Día 28: 11 noche	Día 4: 11 noche
Día 29: 11 noche	Día 5: 11 noche
Día 30: 11 noche	Día 6: 7 tarde y 11 noche
Día 31: 11 noche	Día 7: DESPEDIDA 11 noche

GRAN GALA ESPECIAL  
CON RAPHAEL

# BURGOS, PROVINCIA AFORTUNADA

☆ Se reparte siete series del tercero y cinco del segundo

(Viene de la pág. anterior.)

Dos en Prat de Llobregat, dos en Bilbao y el resto en Málaga, Alicante, Huéscar, Oviedo y Teruel. Si éste queda tan repartido, en cambio el

**44.380**

250.000 PESETAS

se marcha completo a Valencia. Seis pellizcos consigue Madrid en el

**22.467**

DOS MILLONES DE PESETAS

y las ciudades afortunadas restantes son Barcelona, Córdoba, Avilés, Sevilla, Bilbao, Málaga.

Y en Bilbao se cobrará, enterito, el

**25.662**

500.000 PESETAS

Y cierra la tabla con el bajísimo

**863**

250.000 PESETAS

Dos series jugadas en Vigo y el resto para la Reserva.

### TABLA OCTAVA

Comienza con el número

**48.205**

Un millón de pesetas

jugado todo él en Tortosa.

A las 11,37 sale el

### SEGUNDO PREMIO

**10.744**

VEINTICINCO MILLONES DE PESETAS!!

Espinosa de los Monteros jugó cinco series. Madrid, dos

—vendidas ambas en la castiza Puerta del Sol—; otras dos en Barcelona; y el resto, Monóvar, Mataró, Málaga —que se lleva lo suyo—. Sama de Langreo y Logroño.

El dinero del

**14.861**

250.000 PESETAS

lo jugaron diez partes Pamplona y Murcia, Herrera de Pisuegra, Bilbao y Madrid, a una serie.

Una esquirra da un salto raro. Menos mal que estamos en la pedrea de todos a 50.000 pesetas. Después del 100 se canta el

**1.531**

250.000 PESETAS

Sólo se vendió una serie en Mataró y otra en Cartagena. Lo demás, ¡a casita!

Como en la Reserva se quedan doce series del

**3.948**

DOS MILLONES DE PESETAS

¡Enhorabuena, doña Reser-

va!

### TABLA NOVENA

Con la pereza para salir el «gordo», el público se desespera, en su espera, y algo se emociona al escuchar el

**21.717**

Un millón de pesetas

Madrid, neto y completo. De los ocho premios que quedan se decide a salir el

**14.457**

250.000 PESETAS

para Madrid, Cullera, dos; Pollensa, Tenerife, Madrid, Madrid, Cabeza de Buey, Granada, Madrid, Madrid, Vigo y Villagarcía. ¡Aupa Madrid!

El

**3.270**

250.000 PESETAS

pasa a la Reserva, salvo una serie para Hospitalet de Llobregat, otra a Murcia y la otra a Madrid.

Un poco guason es el rubi-

cundo cantor de premios que parece que atrapa el «gordo», cuando canta un «gordillo» y gracias.

### TABLA DECIMA

Se renueva el dúo y hay un susto al oír el

**11.297**

500.000 PESETAS

Barcelona, cuatro series; Valdepeñas, otras cuatro, y el resto para Madrid, Vich, Málaga, Santander, Zamora y Calzada de Calatrava.

Son casi las doce y media y el «gordo» sin venir, que se despierta a las 12,31 minutos en punto en que aparece

# ¡EL GORDO!

**19.381**

¡SETENTA Y CINCO MILLONES DE PESETAS!!

Aranjuez juega cinco series, Madrid, dos, y compartirán la breva Barcelona, Guadalajara, Alava, Santander, Calzada de Calatrava y Bilbao.

### TABLA UNDECIMA

Pasada la emoción del sorteo, queda este rabito por desollar con el

**20.191**

250.000 PESETAS

Para Madrid cuatro partes y a una Avila, Barcelona, Sabadell, Logroño, Gijón, Bilbao, La Unión, Hoya y Barcelona.

**4.877**

250.000 PESETAS

Y con el número acaba este sorteo a las 12,42 del mediodía. ¡Que estamos con salud, dinero, amor, rimas y sinfonías! ¡Felicidades!



ESPECIAL OFERTA DE COTTET

## MICROSCOPIOS

GRAN PRECISION

Una amplia gama de microscopios de importación, modelos escolares y de investigación, con laboratorio incorporado Ocular Zoom y óptica de gran calidad.

Modelo 5431

De 100 a 600 aumentos  
3 objetivos  
**1.350 pts**

Modelo 5435

De 100 a 600 aumentos  
3 objetivos  
**2.150 pts**

Modelo 5432

De 50 a 750 aumentos  
4 objetivos  
**1.675 pts**

Modelo 5436

De 50 a 750 aumentos  
4 objetivos  
**2.375 pts**

Modelo 5434

De 80 a 1200 aumentos  
4 objetivos  
**3.700 pts**

Modelo 5438

De 80 a 1200 aumentos  
4 objetivos  
**4.450 pts**

PRINCIPE, 15  
ELOY GONZALO, 27  
SERRANO, 31  
AVDA. JOSE ANTONIO, 55  
BRAVO MURILLO, 221.

**Cottet**  
MADRID

# DOS SERIES DEL TERCERO, EN CASCORRO

La Administración de Lotería número 24, de doña Teresa García Fuente, se ha llevado esta mañana dos series del tercer premio. La plaza de San Millán se ha revuelto en seguida, y el número cuatro, en donde está emplazada, una oscura y fría tiendecita, se ha llenado de curiosos y animadores. Don Juan Huerto Gómez ha despachado los décimos, pero no logra acordarse de más. A él no le ha tocado ningún pellizco. Está tranquilo.

—¿Cuándo vendió estas series?

—La primera consignación de estos billetes llegó en el mes de septiembre y yo vendía la mayoría de los décimos en el mes de octubre y noviembre. Son números fijos, pero no abonados. Cálculo que muchos se habrán llevado lotería porque termina en trece y esa es una manía que atrae.

Veinte millones del número 17.613 se han repartido, como las peladillas de los bautizos, por el barrio de Cascorro. Al poco rato acuden a la Administración una mujer pequeña, envuelta en pieles sencillas, repartiendo carcajadas y nervios. «¿Es verdad que le ha tocado a mi número, es verdad? ¿A éste? ¿Pero es verdad? ¡Madre mía, no puedo ni creerlo!»



Lo primero que ha oído la agraciada ha sido: «Señora, debe usted ir inmediatamente al Banco.»

—Sí. Nosotros somos trabajadores: nos ha tocado un millón. Vivo en Cascorro, número trece. Claro que nos ha hecho ilusión. ¡Somos obreros! Mi marido trabaja en la oficina de un garaje, pero somos obreros, somos trabajadores. Yo he ganado trescientas cincuenta mil pesetas.

Doña Angeles Pombo se deja retratar y marcha rápidamente a la sucursal del Banco de Aragón, en

la plaza de Cascorro, donde ya tiene una pequeña cuenta corriente. Frente al Banco, una cuñada de doña Angeles tiene un puesto de periódicos. A ella también le ha correspondido un agradable pellizco. Jugaba cien pesetas. Angeles Pombo y Josefa Martín —modestamente, alegremente— se van, entre suspiros, acompañadas de sus hermanos.

—Nos lo gastaremos, pero no pienso comprar ningún coche porque no nos gusta conducir.

(Foto RUBIO)

# EN GUADALAJARA: MUY REPARTIDO

La serie que le correspondió está distribuida en participaciones de diez pesetas

GUADALAJARA. (Por teléfono, de nuestro enviado especial, G. Lopezarias.) — Setenta y cinco millones de pesetas han caído, como una lluvia de oro, sobre Guadalajara. Doña Carmen Moya, viuda de Jasanada, propietaria de la administración número 1, vendió a don Francisco de la Fuente, coadjutor de la parroquia de Santa María, la serie, que en estos momentos está distribuida en participaciones de diez pesetas por todo el contorno de la bonita ciudad alcarreña.

A Guadalajara correspondió el premio «gordo» de Navidad hace más de treinta años, al parecer en el 451. El número premiado en esta ocasión no es de abono, sino que fue enviado por la Administración General de Loterías en consignación. Fue adquirido a primeros de noviembre por don Francisco de la Fuente y ha sido repartido no sólo en la parroquia, sino en comercios, bares y establecimientos de la capital. En estos momentos Guadalajara está viviendo el premio «gordo» de Navidad y sobre la lotería están recayendo toda clase de preguntas de los beneficiados, que fundamentalmente son gente modesta.

## ● «Este número lo tengo fijo»

Desde luego, la administración número 16, que rige doña Concepción Rivas Ruiz es una administración con suerte. El pasado día 16 de junio obtuvo un «gordo» de cinco millones. También recibió el

NÚMEROS		NÚMEROS	
19381	19778	33678	36997
75.000.000	20771	51705	753
PESETAS	23906	27885	19754
10744	48205	53956	45318
25.000.000	21717	21838	29415
PESETAS	1.000.000	38203	44380
17813	45839	26834	12802
10.000.000	1614	54259	41406
PESETAS	51384	33810	48832
24488	25901	25662	41090
22467	22168	11297	39273
5949	2.000.000	500.000	250.000
	PESETAS	PESETAS	PESETAS

«gordo» de Navidad en 1957; y otro segundo premio, asimismo de Navidad, varios años después.

La dueña está enferma y doña Rosario de Rueda, su sustituta, está como un flan. —He vendido la primera serie del 19.381. La tengo fija.

—¿Algún otro premio?

—A mí me gusta adquirir

siempre números muy bajos. Nos han tocado el 24 y el 12.

—¿Sabe algo de los afortunados nuevos millonarios?

—No. De todas formas, nadie tiene más de uno o dos decimos. El número lo vendí a un vendedor ambulante de la Organización Nacional de Ciegos. Sé que está muy repartido. Un «pellizco» muy

fuerte ha debido caer en Villaverde Alto.

Sin embargo, a última hora no se confirma del todo que el «gordo» se haya vendido en Villaverde. Nos hemos puesto en contacto con el revendedor afortunado, que pertenece a la O. N. C. E., y él nos dice que el número que adquirió en la administración de Barquillo es el 19.383, no el «gordo».

Doña Rosario me cuenta que el número del «gordo» lo tenía abonado un tal A. Granja, como informamos en otro lugar. Hace dos meses, sin embargo, el abonado dejó su número.

## ● Revuelo

En la Administración de doña Manolita, José Antonio, número 31, acaba de producirse un gran revuelo. Un hombre pálido, nervioso, de treinta y cuatro años, se ha presentado ante el empleado de la Administración, buscándose una participación del «gordo». Jugaba cien pesetas. Se llama Ricardo Rodríguez. Ha salido corriendo por la Gran Vía y todos los periodistas le siguen. No quiere decir quién le ha dado la participación. Parece ser que se la dió una chica de una sala de fiestas. Ruega una vez y otra que no le retraten. Al principio pensábamos que se trataba de un gracioso, pero su palidez y los nervios indican que el número es auténtico.

## ● En Aranjuez

ARANJUEZ. (Por teléfono, de nuestros enviados especiales.)—La administración que ha dado el «gordo» en Aranjuez es la única que existe en la localidad, y está regida por doña Aureliana Prez Muñiz, de sesenta y un años de edad, casada con don Blas Mañas, que en la actualidad está aquejado de pulmonía. Su hijo es el que trajo de Madrid el número premiado.

La administración tiene una antigüedad de sesenta y cinco años y viene de padres a hijos. Es el primer «gordo» que ha dado, aunque ya diera en otras ocasiones premios menores.

Ha vendido 2.500.000 pesetas en este sorteo.

## ● En Barcelona

BARCELONA.—La segunda serie del número 19.381, en el que ha recaído el premio «gordo» de la lotería de Navidad, ha sido vendida en la administración número 30, propiedad de doña Pilar Octavio de Toledo, situada en la popular barriada del Paral·lelo.

En la misma administración ha sido vendido también el número 22.467, al que ha correspondido el cuarto premio. «Esperaba esta suerte. Estaba convencida de que este año había vendido el primer premio», ha afirmado doña Pilar a preguntas de los periodistas.

De momento, se desconoce quiénes pueden ser los afortunados poseedores de esta serie del primer premio. (Europa Press.)

# PALACIO DE LOS DEPORTES

DEL 25 DIC. AL 6 ENERO



FESTIVAL MUNDIAL DEL CIRCO 1970-71

CON LA PARTICIPACION DE LOS 30 MEJORES CIRCOS DEL MUNDO!

## AVISOS

**LOCALIDADES:** A la venta, en las taquillas del Palacio de Deportes, para los tres primeros días, desde 60 pesetas a 250 pesetas.  
**FUNCIONES:** Días festivos, a las 4,15 y 7,15 tarde. Los demás días, a las 6,30 tarde. Función de noche, 10,45, solamente visperas de festivos.  
**MEDIOS DE LOCOMOCION:** Metro Goya y autobuses. (Aparcamiento Felipe II.)  
**RESERVAS:** Para cualquiera de los días de actuación, teléfono 256 64 01.

ATENCION AL DIA 31 NOCHE.

¡GRAN GALA CIRCENSE DE FIN DE AÑO!  
¡CIRCO! ¡UVAS! ¡CHAMPAN! Y ¡COTILLON!

## AYUNTAMIENTO DE MADRID CONCURSO

**OBJETO DEL CONTRATO:** Obras de instalación de alumbrado público en las calles de Ofelia Nieto y Villaamil.  
**PLAZO:** Hasta las trece horas del día 12 de enero.  
**PRESENTACION DE PLICAS:** Negociado de Contratación, Plaza de la Villa, 5.  
**ANUNCIO EXTENSO:** «Boletín Oficial del Estado» del día 16 del actual.  
Madrid, 16 de diciembre de 1970.—El secretario general, Juan José Fernández Villa y Dorbe.

OSTRAS CORUÑESAS

Calle RECOLETOS, 12  
Teléfono 226 97 08

LANGOSTINOS CORUÑESAS

Calle RECOLETOS, 12  
Teléfono 226 97 08



chamade

Le Nouveau Parfum de

GUERLAIN

PARIS

## García-Ramal, en la Permanente del Congreso Sindical

# JURADO CENTRAL DE CUENTAS

A las diez de la mañana de ayer dió comienzo en la Casa Sindical la reunión de la Comisión Permanente del Congreso Sindical que iba a conocer, entre otras cuestiones, los presupuestos generales de la Organización Sindical para 1971, para, en su caso, aprobarlos.

La reunión estuvo presidida por el secretario general, don Rodolfo Martín Villa, al que acompañaban el presidente del Consejo Nacional de Empresarios, don Dionisio Martín Sanz; el vicepresidente del Consejo Nacional de Trabajadores, don Mariano Lázaro Franco; el inspector asesor general, don Carlos Iglesias Selgas; los vicesecretarios de Ordenación Económica, de Ordenación Social, de Obras Sindicales y de Organización Administrativa, don Francisco Abellá, don Ramón Pita da Veiga, don Alberto García Ortiz y don Rodolfo Argamentería; el secretario adjunto del Congreso, don Fernando Sánchez Creus y el director de la Obra 18 de Julio, don Eugenio Mazón, que presentó un informe a la Permanente.

### Obra Sindical 18 de Julio

El director de la Obra Sindical 18 de Julio, en el informe que pre-

### Inversiones patrimoniales

A continuación, el vicesecretario de Ordenación Administrativa, don Rodolfo Argamentería, presentó a la Permanente un plan extraordinario de inversiones patrimoniales. Se han valorado los bienes inmuebles enajenables en una cifra de 1.807.414.583 pesetas, de los que 725 millones aproximadamente corresponden a inmuebles al servicio de la Obra Sindical 18 de Julio, que revertirán al patrimonio sindical.

### Presupuestos 1971

El vicesecretario nacional de Organización Administrativa hizo un análisis detallado de las caracterís-

★ Para que controle la recaudación y los gastos sindicales

★ Once mil millones, presupuesto para 1971

★ Más de mil quinientos millones para enseñanza y formación profesional

sentó a la Permanente, dijo que la Obra creada por decreto de 18 de julio de 1940 ha sido la pionera y promotora de la medicina social en España, y encargada, en su día, de los servicios médicos del Seguro de Enfermedad, y más tarde de la asistencia médico-farmacéutica de las mutualidades laborales, hasta que a partir de la ley de Bases de la Seguridad Social de 1963, se produjo una situación de predominio del Ins-

tituto Nacional de Previsión, en el ámbito asistencial, al configurarse dicho Instituto como única entidad gestora del Seguro de Enfermedad. Por ello, la Organización Sindical quedó prácticamente marginada de los beneficios que se concedieron al Instituto, pero continuó prestando la asistencia médico-farmacéutica a las mutualidades. Hizo luego un resumen de la situación de la Obra en 31 de octubre último.

tas de los nuevos presupuestos generales de la Organización Sindical para 1971, concretando su exposición en los siguientes puntos: base legislativa, proceso de elaboración del presupuesto, objetivo principal y principios básicos, características y diferencias entre el presupuesto general y los correspondientes a las entidades sindicales autónomas, cuantificación del presupuesto: ingresos y gastos; clasificación funcional de los gastos, metodología y normas de aplicación de los presupuestos generales, liquidación del presupuesto del ejercicio de 1969, objetivos alcanzados durante el ejercicio de 1970 y porcentajes simbólicos.

Sobre la elaboración del presupuesto indicó el vicesecretario que, al haberse

cumplido exactamente todas las normas legalmente establecidas, suponía la participación directa de 1.507 empresarios, técnicos y trabajadores, a través de los distintos órganos colegiados responsables de la organización económico-administrativa.

A continuación explicó la clasificación funcional de los gastos, señalando el correspondiente a las distintas partidas y, de modo muy especial, lo referente a enseñanza y formación profesional, que alcanza a pesetas 1.570.692.786, que representa el 13,40 por 100 del total del presupuesto, incluidas en dicha cantidad las remuneraciones de los 3.199 profesores adscritos a estas tareas.

Después expuso las cifras fundamentales, tras el resumen detallado de algu-

nos puntos, y señaló que el total de ingresos por todos los conceptos y cualesquiera que fuesen las fuentes de los mismos ascendía a la cantidad de pesetas 11.473.720.234, de los que 5.892.196.257 pesetas corresponden a ingresos por cuotas ordinarias, y siendo la partida que le sigue en volumen la de «venta de bienes y servicios», por 3.672.792.110 pesetas.

### Aprobado el presupuesto 1970

Tras varias intervenciones de algunos vocales de la Permanente, el secretario general, don Rodolfo Martín Villa, expresó su agradecimiento y el de la Comisión a cuantos dirigen la máquina económico-financiera de la Organización Sindical. Resaltó la claridad de exposición en los presupuestos y propuso que fuese aprobada por la Permanente la liquidación de los presupuestos correspondientes al pasado año 1969 en los términos que figuraban en el informe, así como el presupuesto extraordinario para 1970.

La Comisión Permanente aprobó por unanimidad tanto la liquidación como los nuevos presupuestos.

### Habla García-Ramal

A la una y media de la tarde, el ministro delegado nacional de Sindicatos, señor García-Ramal, hizo acto de presencia en la Permanente y el secretario general le dió cuenta del orden del día tratado por la Comisión y se congratuló de la reincorporación del ministro a la presidencia del Congreso.

El señor García-Ramal, tras mostrar su satisfacción por hallarse nuevamente dedicado a sus tareas, dijo que la reunión trataba de presentar ante los trabajadores y empresarios la labor que se ha realizado hasta ahora y darles a conocer la forma con que se ha administrado la cuota sindical.

«Tenemos —dijo— materia prima, voluntad y necesidad de trabajo. Nos da lo mismo que una idea concebida por el Sindicalismo se la adjudique otro organismo, porque lo primordial es que se realice, y añadió que en estos momentos se está discutiendo, en cuanto a educación de los trabajadores se refiere, un convenio con el Ministerio de Educación y Ciencia.

Expuso a continuación la idea, acariciada desde hace tiempo, de constituir el Jurado Central Sindical de Cuentas, que ejerza el debido control de la recaudación y de los gastos sindicales, velando minuciosamente por unos fondos que, aunque administra la Organización Sindical, no le pertenecen.

Con estas palabras del ministro terminó la sesión de la Permanente del Congreso Sindical, no sin que antes don Fernando Fugardo, en nombre de los trabajadores, hiciera llegar al señor García-Ramal, a fin de que la transmita al Jefe del Estado, la adhesión sincera de todos ellos.

## En justa represalia

# BOICOT A LOS BARCOS FRANCESES

### ● Decretada por los trabajadores portuarios españoles

El ministro de los Sindicatos, don Enrique García-Ramal, que presidió ayer la reunión de la Comisión Permanente del Congreso Sindical, se refirió a la campaña que contra el sistema político español se viene realizando en determinados puertos franceses al poner impedimentos a los barcos que enarbolan la bandera española. Resaltó la conducta de los trabajadores portuarios de Pasajes, quienes han acordado adoptar medidas de retorsión a partir del próximo día 25, impidiendo la descarga de todos aquellos barcos con pabellón francés, y solicitando de todos los puertos del Cantábrico que se solidaricen con tal conducta. Este acuerdo ha dado como resultado que se cursen a través del Sindicato de Marina Mercante instrucciones a las juntas sociales de toda España para que unánimemente lleven a cabo tal acuerdo, sin que pierdan los trabajadores en ningún momento sus salarios. «El obrero español —dijo el ministro— siente en sus entrañas la unidad de la Patria, ante la que se une por encima de cualquier otra dificultad o problema que pueda afectarle.» Pidió por último al señor Azcárraga, presidente del Sindicato Nacional de la Marina Mercante, que transmitiera su felicitación y la del Congreso Sindical a todos los trabajadores encuadrados en el organismo por el alto ejemplo que han dado.

### Telegrama de felicitación a los estibadores

El presidente del Sindicato Nacional de la Marina Mercante ha transmitido el siguiente telegrama al presidente de la Agrupación de Estibadores Portuarios de El Grao de Valencia:

«Dada cuenta esta mañana Pleno Comisión Permanente Congreso Sindical vuestra gallarda actitud como reacción a medidas entorpecedoras carga y descarga buques españoles en puertos extranjeros, adoptóse acuerdo a iniciativa nuestro ministro delegado nacional por unanimidad y aclamación expresaros felicitación y gratitud, afianzándose así total compenetración españoles con Caudillo, instituciones y fuerzas armadas en momentos en que nuestra verdad y justicia son atacadas sin razón y con maldad. Abrazos cordiales a todos. ¡Arriba España! Firmado, Azcárraga, presidente Sindicato Nacional Marina Mercante.»

### ● No serán descargados

VALENCIA. — El presidente nacional de la Agrupación Sindical de Estibadores Portuarios, que es al mismo tiempo presidente de la Agrupación de Valencia, de acuerdo con el presidente del Sindicato Nacional y el presidente de la Sección Social Central

del Sindicato de Marina Mercante, ha dirigido un telegrama a todos los presidentes provinciales de dicha agrupación para que se apliquen a los barcos franceses en los puertos españoles las mismas medidas que reciben los buques españoles en los puertos franceses.

Desde hace más de una semana, en los puertos franceses, no se descargan los barcos de nacionalidad española, llegándose incluso al insulto de los tripulantes.

Esta medida de justa represalia ha nacido única y exclusivamente en el seno de los trabajadores portuarios, que anteponen su condición española a cualquier otra consideración.

No se ha hecho esperar mucho la reacción ante la misiva remitida por don Rafael Camps Darder, presidente nacional y provincial de la Agrupación Sindical de Estibadores Portuarios y presidente de la Sección Social Provincial del Sindicato de Marina Mercante. En efecto, apenas llegado el telegrama a sus puntos de destino, la respuesta ha sido comunicada telefónicamente al señor Camps, en sentido de unánime adhesión. La contestación afirmativa ha llegado ya desde Cádiz, San Sebastián, Sevilla y otros puntos.

En el puerto de Valencia, concretamente, ayer mañana, no se descargó un barco francés, portador de madera.

### Distinción a militares en el palacio de Santa Cruz

## «DEBEMOS UNIR NUESTRAS LEALTADES» (López Bravo)

## «LA COMPENETRACION ENTRE DIPLOMACIA Y LOS EJERCITOS ES TRADICIONAL Y SINCERA» (Diez-Alegria)

### Discurso de López Bravo

Con tan grato motivo, el ministro de Asuntos Exteriores, don Gregorio López Bravo, pronunció un discurso, en el que dijo:

«Cuando se ataca la unidad de España y se desata en algunos países extranjeros una nueva ola de incompreensión y malevolencia debemos unir nuestras lealtades, reafirmar nuestra dedicación a la unidad de la Patria y espolear nuestra imaginación y nuestro esfuerzo para hacerla más grande, más libre y más justa.»

### Palabras de Diez-Alegria

Después de la imposición de condecoraciones, el teniente general Diez-Alegria, en nombre de sus compañeros y en el suyo propio, contestó al ministro de Asuntos Exteriores, manifestando que «en nuestra Patria la mutua ayuda, la compenetración, la amistad verdaderamente sentida entre la diplomacia y los Ejércitos es tradicional y sincera. Una muestra de ello resplandece en el acto de hoy.»

También estuvieron presentes el subsecretario de Asuntos Exteriores, señor Fernández de Valderrama, y alto personal del Departamento.

## CONVENCION PAPEL VINILICO MURAL VENILIA



Días atrás, y en el salón Real del hotel Meliá, de esta ciudad, se celebró la convención del Papel Vinílico Mural Venilia, con motivo de la presentación del nuevo muestrario 71/72 a los decoradores y tiendas especializadas del ramo. Esta convención de Madrid forma parte de una serie de actos programados en todo el territorio nacional y realizados por una importante y representativa misión itinerante que se desplaza a las diversas capitales, con el fin exclusivo de entablar relación cordial y directa con los clientes y amigos de Venilia y darles a conocer su realidad presente y futura, siempre en auge prometedor.

Abrió el acto don Eduardo J. van den Bossche, director general de la Sociedad de Hules, S. A., quien después de dar la bienvenida a los numerosos asistentes y agradecerles su presencia con unas breves y sentidas palabras, pasó a informar con cierto detalle sobre la integración de la empresa con Solvay y Cia., uno de los grupos químicos más poderosos de Europa. Habló asimismo de la importancia efectiva que tiene para el desarrollo y la evolución de la decoración de interiores el hecho de que esta firma de gran proyección se haya incorporado a una especialidad tan interesante como extensa y haya montado una fábrica de papel vinílico en España, la segunda de que dispone el grupo, la cual forma con la

de Francia un conjunto en fase de pleno lanzamiento de nuevos productos que revolucionarán los sistemas y técnicas de decoración. El primer resultado de esta política emprendedora e integrada en las más modernas corrientes que imperan en el mercado, totalmente positivo a juzgar por las experiencias obtenidas y por la buena acogida dispensada, es el papel vinílico mural Venilia, cuyo muestrario 71/72, variadísimo en su contenido, sólo es el principio que da entrada a una larga lista de productos, tales como galón adhesivo, moqueta, etc., que irán enriqueciendo este apartado que se ocupa y preocupa del mundo ambiental en que se desenvuelven las diferentes actividades cotidianas.

Afirmó que se tendrá oportunamente informados acerca de estos avances y logros a los señores interesados en los mismos.

A continuación tomó la palabra don Jaime Antonio Espina, director de marketing, disertando con profusión de datos sobre la problemática del papel en la decoración mural y la influencia del papel vinílico en los mercados internacionales de todo el mundo, introduciéndose ya en los nacionales de forma progresiva y rápida, hasta el punto de acaparar la atención expectante de los industriales y tiendas especializadas del ramo, los decoradores y los

maestros pintores, pendientes en todo momento de cuantas novedades aparecen en beneficio de su profesión y en consecuencia del público consumidor, que es, en definitiva, el verdadero destinatario. Dijo que en la temporada anterior la empresa había realizado una estudiada campaña de sondeo, a modo de prueba-piloto, que dió un espléndido resultado. Esto animó a lanzarse de pleno y a gran escala por este camino, en el que confiaban alcanzar objetivos muy interesantes y algunos muy inmediatos, ya que los planes de producción y expansión estaban perfectamente previstos y adelantados. Seguidamente presentó la cola Venilia, creada y comercializada por Sociedad General de Hules, S. A., producto que, estudiado al efecto, solventa perfectamente el trabajo de colocación del papel vinílico. Como cierre, y después de haber invitado a todos los presentes a admirar el muestrario 71/72 del papel vinílico mural Venilia, se les ofreció un delicado obsequio, en recuerdo del acto y en agradecimiento por su asistencia, siéndoles entregado por distinguidas señoritas azafatas que les habían atendido gentilmente desde su llegada. Finalmente así la simpática reunión, que dejó gratamente impresionados a todos por el muestrario presentado, merecedor de cálidos elogios, y por la cordialidad que había reinado.—R.

# RENOVACION TOTAL (SE PREVE EN POLONIA)

## DIALOGO CON LOS TRABAJADORES

**V**ARSOVIA, 22. (Resumen de Afp y Efe.)—El golpe teatral que se produjo en Varsovia con la eliminación fulminante de Wladislaw Gomulka permite prever una renovación total de las estructuras del Poder en Polonia durante las próximas semanas.

La convocatoria en Varsovia para fecha próxima de la Dieta en sesión extra-

ordinaria será ocasión para profundos cambios. Las previsiones más razonables indican que el actual primer ministro, Josef Cyrankiewicz, que ocupa su puesto desde hace veinticinco años, podría cesar en su cargo y pasar a ocupar otro más honorífico, el del presidente del Consejo de Estado, ostentado actualmente por el mariscal Spychalski, que acaba de perder su puesto en el Politburó.

Entre los posibles sucesores de Cyrankiewicz se menciona, sobre todo, a Piotr Jarosszewicz, actual viceprimer ministro. Parece excluido que el general Moczar pueda ser puesto al frente del Gobierno, ya que su papel de «duro» no parece bueno entre bastidores.

Se espera que el nuevo equipo renueve con los trabajadores un diálogo que el grupo dirigente anterior había dejado perderse de año en año. En el plano social se cree que no se dará marcha atrás a la subida de los precios, causa inmediata de los sangrientos disturbios de los últimos días; pero se procederá a reducciones en las cargas familiares y se concederán aumentos compensatorios en los salarios.

Por lo que respecta a las relaciones Iglesia-Estado, punto muy impor-

tante en un pueblo profundamente católico, en los medios religiosos se espera una reanudación del diálogo con espíritu de amplia colaboración. No se excluye tampoco la posibilidad de una apertura en cuanto a los bienes de la Iglesia en las tierras recuperadas, convertidos en propiedad del Estado y causa de continuos roces. Se pone de relieve, sin embargo, que la tendencia religiosa del general Moczar se encuentra asociada al movimiento católico progresista de Boleslaw Piasecki, que el cardenal primado de Polonia, monseñor Yszinski, ignora por completo.

### La situación en Dantzig

Mientras tanto, la si-

tuación en las ciudades del Báltico tiende a normalizarse, y las comunicaciones telefónicas y de telex entre Varsovia y los puertos del Nordeste han sido restablecidas, a excepción de Stettin. Las comunicaciones aéreas se reanudarán hoy normalmente.

La atmósfera continúa siendo tensa, en cambio, en Dantzig, donde los habitantes evitan formar grupos en la calle y cualquier discusión pública. Los tanques han abandonado la ciudad, pero permanecen en sus inmediaciones.

En los astilleros y las fábricas, tanto en Dantzig como en Gdynia, el trabajo sólo se reanudó parcialmente, y en muchos casos de modo lento.

## EL TRATADO GERMANO-POLACO

# GESTADO EN MOSCU

● Se afirma en Alemania que Brandt se limitó a aceptar los deseos del Este

**COLONIA, 22. (De nuestro corresponsal, Teodoro DELGADO.)**

El Tratado de Varsovia, según el barón Von Guttenberg, «no sirve para la reconciliación de los pueblos polaco y alemán».

Este político democristiano, que fué secretario de Estado, es, asimismo, de la opinión que el tratado es un paso más de la estrategia soviética para su afianzamiento en el centro y occidente europeo.

«El tratado —dijo en una entrevista para la televisión— se ha gestado en Moscú y ha nacido en Varsovia.»

El barón Von Guttenberg, como tantos otros expertos y juristas, así como entendidos en materia constitucional germano-federal, opina que el Tratado de Varsovia, que tanta polvareda está comenzando a levantar —con independencia de las manifestaciones por parte de los de la «acción-resistencia», y que anuncian más—, necesita para su ratificación por el Parlamento federal tres cuartos de los votos del número que compone la totalidad del mismo.

«Para conseguir esto el Gobierno debe ofrecer buenos argumentos», ha concluido. En efecto, conseguir dicha mayoría va a ser

más difícil para el Gobierno que preside Willy Brandt, caso de que triunfe esta tesis de la necesidad de los tres cuartos de los votos de la Asamblea federal: conseguir la mitad más uno, pese a la escasa mayoría que tiene sobre la oposición (sólo seis votos, como se recordará), puede ser tarea menos difícil, aunque uno de los diputados socialdemócratas, Hupka, por lo que acaba de decir en Maguncia («el tiempo de la amada patria en el corazón ha pasado; ha llegado el de la lucha»), la cuestión se enrarece a ojos vista. Hupka es vicepresidente de la federación de desplazados (o refugiados) precisamente, entre otros, de esos territorios que acaban de pasar a Polonia; aunque, como queda dicho, todavía hay que contar con el Parlamento federal, porque lo que no creo que ocurra, tal como el ex canciller Kiessinger ha dicho, quizá como globo sonda más que otra cosa, es que se llegue a un referéndum «a la francesa» o «a la italiana».

Por su parte, y en Travemuende, ha declarado el ex ministro Staltenberg que «los tratados de Moscú y Varsovia no han mejorado nada la situación: Brandt se ha limitado a aceptar lo que el Este, desde hace años, perseguía».

# ¡Llega el nuevo Meccano!

(Fabricado en España por EXIN)

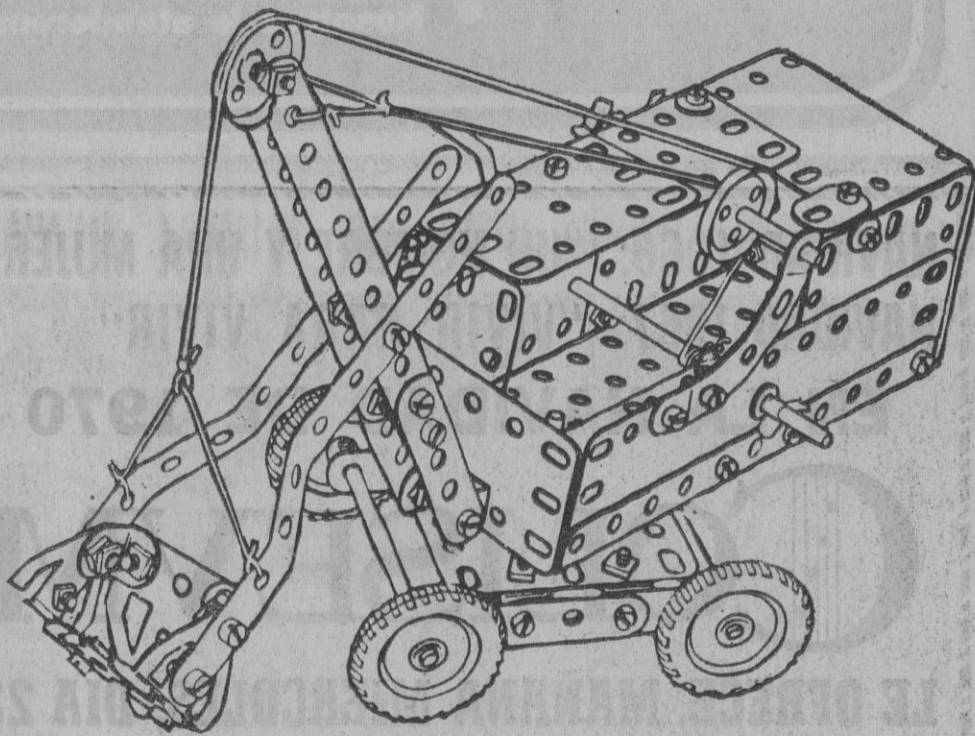
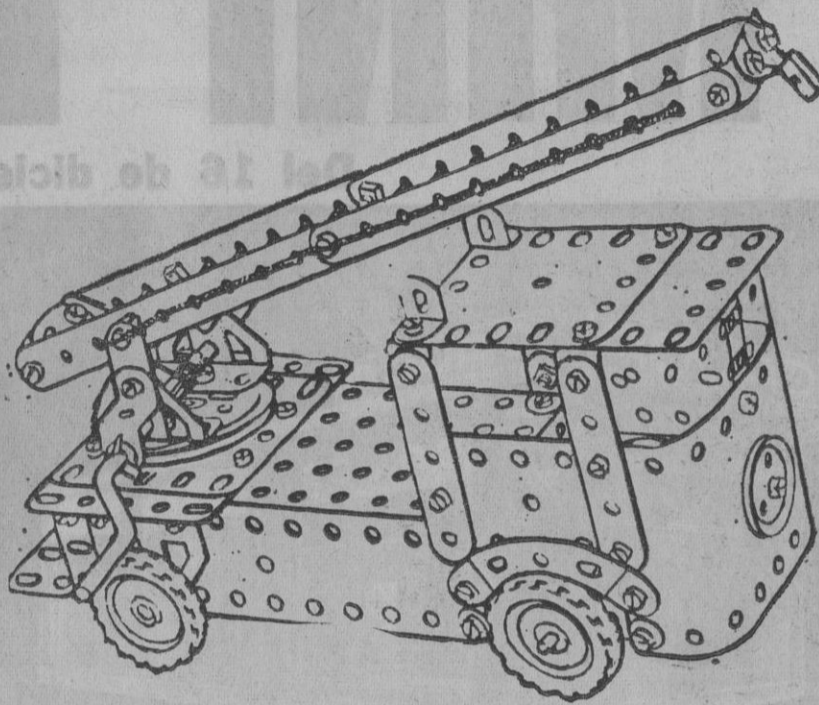

MECCANO es el primero y más famoso de todos los juegos de construcción y contribuye, en el mundo, al desarrollo de la imaginación e inteligencia del niño y del joven.

**JUEGO DE CONSTRUCCION EN ACERO TRATADO.** Cada equipo contiene manual descriptivo del proceso de montaje.

NUM. 1: 190 ptas.  
NUM. 2: 280 "  
NUM. 3: 360 "

Sólo es Meccano si lleva la marca Meccano

De venta en la Sección de Juguetes de

## Galerías Preciados

**Hay tanto que hacer en el hogar!**

Modelo D 50B sólo 1400 ptas

**Hágalo Ud. mismo más fácilmente con Black & Decker**

DE VENTA EN: FERRETERIA MADRID  
Paseo de las Delicias, 5 y 143 - MADRID

**GRAN CENA COTILLON FIN DE AÑO**

CON DOS ORQUESTAS  
EXCELENTE MENU  
Y  
CHAMPAN CASTELLBLANCH

Reserve su mesa.  
Paseo Rosales (Teleférico)  
Tel. 248 87 01 - 247 50 05

# CAUCA

SAN BERNARDO, 76

## APERTURA DE ELECTRODOMESTICOS

# MINI-PRECIOS

Del 16 de diciembre al 5 de enero



● Nosotros le atenderemos - estamos a su entera disposición

**POR CONOCERLE PERDEMOS DINERO LA PRIMERA VEZ  
USTED NOS INTERESA - CONOCERLE ES BUENA INVERSION**

**FELICIDADES CON MINI-PRECIOS ES DINERO  
EN EFECTIVO**

**CON MINI-PRECIOS AUMENTAN SUS INGRESOS  
LA VERDAD DE VERDADES**

NAVIDAD 1966: "UN HOMBRE Y UNA MUJER"  
NAVIDAD 1967: "VIVIR PARA VIVIR"  
EN LA NAVIDAD DE 1970

# COLISEVM

LE OFRECE, MAÑANA MIERCOLES, DIA 23

UNA NUEVA HISTORIA DE AMOR EN OTRO FILM DE  
CLAUDE LÉLOUCH

JEAN-PAUL BELMONDO  
ANNIE GIRARDOT



un homme qui me plaît

un film de  
CLAUDE LÉLOUCH

Del Amor y De La Infidelidad

United Artists  
EASTMANCOLOR

Completa el programa el interesante documental en color producido por NO-DO «DESDE EL TECHO DE ESPAÑA», primer premio del Festival Internacional de Londres

MAYORES 18 AÑOS

## UD. QUE NECESITA HABLAR INGLES ¿LE INTERESA LEER ESTO!

Muchas personas que leen la expresión «made in Sweden» no saben lo que significa.

Otras preguntan cómo se pronuncian las palabras «juicy» y «up-to-date» y cómo se traducirán. Algunos saben, por ejemplo, qué significa «corn flakes» y «pine apples», pero ¿conocen la pronunciación correcta? Diariamente nos encontramos con palabras como «fashion» y «air minded», pero, ¿qué significan estas palabras?

En general hay muchas ocasiones en que se experimenta una sensación de disgusto porque no se tienen conocimientos de Inglés.

### POR QUE SON TANTOS LOS QUE NO SABEN INGLES

¿Por qué sigue habiendo tantas personas que se sienten inseguras cuando encuentran alguna palabra o expresión inglesa? ¿Por qué continúa habiendo tantas personas que no aprenden a hablar y comprender este idioma mundial, que es el Inglés? Falta de decisión, dicen unos; otros no han tenido tiempo, o no han podido económicamente y la mayoría continúa creyendo que es difícil aprender el Inglés.

Todas esas personas sencillamente desconocen el método moderno de aprender Inglés en Inglés.

No saben que existe el «Método Deductivo».

### NINGUN ESTUDIO DE GRAMATICA

La distancia más corta entre dos puntos es la línea recta. Esta regla tiene su aplicación hasta cuando se trata de aprender idiomas.

Hay que seguir el camino más fácil y rápido que la naturaleza nos indica, sin traducciones y sus obstáculos, sin reglas de gramática. De forma natural. Como un niño aprende español.

Es por esto que muchos creen que el Inglés es difícil y cansado, cuando es en realidad sencillo y fácil. Aquí está la diferencia entre el antiguo «método de estudio» y el Método Deductivo.

### USTED LEE EN INGLES DESDE EL PRIMER DIA

La base fundamental del Método Deductivo es que Usted aprenda Inglés en Inglés. ¿Cómo es esto posible? Pues gracias al original, sencillo y ameno sistema que forma el Método Deductivo. Cuando Usted empiece a aprender Inglés con el Método Deductivo, lo hará desde el primer momento en Inglés, y a pesar de ello comprenderá Usted todo lo que lea. Las frases están de tal forma desarrolladas que Usted entiende las palabras por el conjunto sin necesidad de consultas ni de gramática. Así continúa Usted todo el curso. En seguida empieza a construir frases por su cuenta y ya siente el estímulo de seguir adelante.

### UN CAPITAL, POR SOLO 120 PTAS. AL MES

El Método Deductivo ha hecho posible, para todos y cada uno, aprender el idioma mundial, el Inglés. El que aproveche este genial Método, recibe un regalo incalculable en dinero, y que nadie podrá quitarle nunca. No sólo aumentan sus posibilidades económicas, sino que también aumenta su seguridad en sí mismo, que es necesaria en la vida moderna. Acuérdesse de una cosa: Usted nunca podrá valorar suficientemente sus conocimientos de Inglés.

### SOLO UNA HORA AL DIA

Ahora el Método Deductivo simplifica la enseñanza del idioma Inglés de tal manera que ya se tiene la seguridad de hacer grandes adelantos en muy poco tiempo. Usted necesita dedicar solamente media hora al día. Sin estudios aburridos, sino una lectura atractiva, y el resultado le sorprenderá a Usted. Habrá aprendido inglés leyendo una novela.

### EL CURSO SOBREPASA LAS ESPERANZAS DE LOS ALUMNOS

Después de sólo tres meses de estudios, marché a Manchester y pude constatar con gran alegría, que yo entendía y me hacía comprender en Inglés. El curso tiene, entre otras cosas, la ventaja de no tener que estudiar gramática. El Método está desarrollado de tal manera que inconscientemente se aprenden los giros gramaticales y el exacto orden de las palabras. Por eso es para mí un placer el recomendar este método tan superior, a todos aquellos que deseen un resultado efectivo en sus estudios de Inglés.

Alumno  
ANGEL LASO MERINO

### GRATIS REGIBIRA UN LIBRO SOBRE EL METODO DEDUCTIVO

Si está Usted interesado, podrá recibir gratis y sin compromiso alguno, el fascinante libro «Atajo del Inglés», con sólo enviarnos el cupón adjunto y dentro de un par de días lo recibirá en su casa libre de portes.

Francés (con discos y sin discos) — Inglés (con discos y sin discos) — Alemán — Italiano — Correspondencia Comercial — Francés — Correspondencia Comercial — Inglés — Contabilidad — Cálculo Comercial — Reforma de Letra — Ortografía — Taquigrafía — Cultura General — Conversación Inglesa — Gimnasia atlética (masculina) — Gimnasia Rítmica (femenina)  
INSTITUTO INTER — Enrique Granados, 111 — Apartado de Correos, 1164 — Sec 82-55-9 — Barcelona-8

PARA USTED  
Sr. Director: GRATIS y sin compromiso de mi parte, envíeme información sobre el Curso que le indica a continuación  
CURSO que me interesa \_\_\_\_\_  
Nombre \_\_\_\_\_ Edad \_\_\_\_\_  
Dirección \_\_\_\_\_ n.º \_\_\_\_\_  
Población \_\_\_\_\_ Dist. Postal \_\_\_\_\_ Provincia \_\_\_\_\_  
Depende de Usted que la información llegue a su poder, ESCRIBA CON CLARIDAD  
Instituto INTER - Sec. 82-55-9 Apartado 1.164 BARCELONA - España

AYUDE A UN AMIGO  
Escriba el nombre de alguno de sus amigos que desea un porvenir mejor y la mandaremos información.  
CURSO \_\_\_\_\_  
Nombre \_\_\_\_\_ Edad \_\_\_\_\_  
Dirección \_\_\_\_\_ n.º \_\_\_\_\_  
Población \_\_\_\_\_ Dist. Postal \_\_\_\_\_ Provincia \_\_\_\_\_  
Instituto INTER - Sec 82-55-9 BARCELONA - España Apartado 1.164

Diez millones de jóvenes U. S. A.

# PODRAN VOTAR

● Los comprendidos entre los dieciocho y veintiún años participarán en elecciones nacionales

**NUEVA YORK, 22.** (Por telex, de nuestro corresponsal, José María CARRASCAL.)

A partir de 1971, diez millones de americanos entre los dieciocho y los veintiún años podrán votar en elecciones nacionales. Lo había decidido ya el Congreso, pero existían ciertos escrúpulos legales —era necesaria una enmienda a la Constitución, ya que en ella se fija en veintiún años la edad de votar?—, por lo que se decidió pasar

el asunto al Tribunal Supremo. Este ha dictado una sentencia salomónica: en elecciones de índole nacional —como las presidenciales— podrá votarse ya a partir de los dieciocho años. En las locales —para gobernador, alcalde, etc.—, decida cada comunidad lo que prefiera. Una salida que ha agradado a todos, pues, respetando las pequeñas autonomías, era justo que si con dieciocho años se es lo suficiente adulto para morir en una guerra, también debe uno serlo para elegir a quien le manda a ella.

¿Cómo influirán esos diez millones de votantes en los futuros comicios, muy concretamente en los de 1972, que representarán su bautismo de fuego electoral? El que Edward Kennedy haya capitaneado la campaña para rebajar la edad de votar indica que el particularmente y los «progresistas» en general se prometen sacar la mayor tajada de tales votos juveniles. Pero no menos es cierto que Nixon ha apoyado la propuesta y que en sus cercanías se hacen cálculos muy distintos.

## ● Semestre tranquilo

Hasta 1972 no tendremos oportunidad de saber quién ha acertado y quién ha echado mal sus cuentas. Pero es ésta una ocasión que ni pintada para referirse a un tema lleno de interés: el presente ánimo de la juventud norteamericana en general y de los estudiantes en particular. Después de años de tumultos en los «campus» el semestre que ahora concluye ha sido tranquilo y silencioso, como desde hace mucho tiempo no se conocía. ¿A qué se debe? Las causas son varias. Por lo pronto, la guerra en Vietnam ha perdido virulencia (aunque ésa es una bomba que en cualquier momento puede volver a estallar). Luego, el anterior sistema de reclutamiento militar —casi a

dedo— ha sido sustituido por otro más justo de lotería, con lo que se eliminó una gran causa de descontento. El régimen interno de las universidades ha sido también reformado en el sentido pretendido por los alumnos —más amplias horas de visita en los dormitorios, nuevos planes de estudio, más contacto con los profesores, y, por último, ha habido un natural movimiento de contracción, puramente defensivo, de estudiantes y claustro, al ver que ciertas Facultades se estaban desintegrando ante el acoso de los radicales. La mayoría de éstos han sido expulsados de las aulas; el resto se ha ido por su cuenta, o bien están tan divididos entre sí, que son incapaces de provocar aquellas explosiones de violencia que acosaron los campus hace años.

## ● Apatía

Pero tal vez la última causa de este otoño tranquilo y melancólico haya sido que los universitarios están cansados, frustrados, hartos. Cansados de la política y de los políticos, entre los que no ven ningún hombre que les entusiasme. Frustrados ante lo poco que han conseguido mover al país. Hartos de retórica radical, de mítines interminables, de demostraciones continuas. Un aire de apatía circula por los claustros y los muchachos empiezan a inte-

resarse, sobre todo, en acabar sus carreras. «Los jóvenes de los años 50 —dice David Hollander, jefe de curso en Harvard— eran tontos; los de los 60, románticos; nosotros somos, simplemente, decadentes. Yo, si me puedo poner como ejemplo, me creo todo lo radical que se puede ser, con la máxima conciencia revolucionaria. Pero no veo qué puede ganarse yendo a las barricadas.»



## FLORES PARA STALIN

El vicepresidente egipcio, Aly Sabri, que se encuentra de visita oficial en la U. R. S. S., pasa ante la tumba de Stalin, en la que un espontáneo ha colocado una corona. El zar rojo habría cumplido ayer noventa y un años. (Telefoto Cifra.)

## BOLETIN OFICIAL DEL ESTADO Nº 278

### ENASA absorbe SAVA

# ENASA

FABRICANTE DE



(VEHICULOS PESADOS)

FABRICA Y GARANTIZA



(VEHICULOS LIGEROS)



### LA MAS POTENTE EMPRESA DE AUTOCAMIONES.

## MONACO

SALA ESPECIAL  
Padre Xitré, 1. Tel. 415 74 99.

## MAÑANA

### ¡SENSACIONAL ACONTECIMIENTO!

LA PELICULA QUE VUELVE, EN VERSION INTEGRAL, PARA OFRECER AL PUBLICO LO MEJOR DEL CINE EUROPEO

## RISO AMARO

(ARROZ AMARGO)

SILVANA MANGANO  
VITTORIO GASSMANN  
RAF VALLONE  
DORIS DOWLINGS  
DIRECTOR  
GIUSEPPE SANTIS



V. O. SUBTITULADA

¡TEMA ESCABROSO, VALIENTE,  
VIOLENTO!

MAYORES 18 AÑOS

# PUDIERON TOCARLE

## 75 MILLONES

Pero esta vez no jugó en el número al cual llevaba cinco años abonado

Algarabía en la administración número 16 de Madrid, vendedora de una serie del «gordo». La propietaria de la administración, doña Concepción Ribas Ruiz, no se encuentra en el local, pues lleva ya algunos meses enferma. Está al frente de este negocio, situado en la calle Barquillo, número 10, doña Rosario Berruega, a la que ayudan sus hijos Carlos y Rafael. La expendeduría no se ha quedado ni una sola peseta del número agraciado.

Aunque en estos primeros momentos de confusión no está totalmente aclarado el destino de esta primera serie, vendida aquí, parece ser que Villaverde Alto se ha llevado la palma, aunque, desde luego, está muy repartido en pequeñas participaciones. Participaciones que ha expendido un vendedor de esta expendeduría número 16, que se cree pertenece a la Organización Nacional de Ciegos. Esta administración ya dió el premio «gordo» en el sorteo del 15 de junio. Y en el actual sorteo ha vendido 10.600.000 pesetas.

Hay un caso curioso y a la vez triste: este número 19.381 tenía un abonado que lo venía jugando ininterrumpidamente los últimos cinco años, pero en este sorteo el señor A. Granja no lo compró, pues lleva algún tiempo enfermo. Habitualmente este señor jugaba el billete completo, con lo que le hubieran correspondido 75 millones de pesetas. Estamos haciendo gestiones para localizar al desafortunado caballero, pero los datos con los que contamos son mínimos.



Los niños que cantan en el «gordo». (Foto A. Molleda.)

Una serie, en una parroquia

### Una serie, en una parroquia

GUADALAJARA, 22.—Una serie completa del número 19.381 ha sido vendida en la administración regentada por la señora viuda de Jasanada al párroco de la iglesia catedral de Santa María. Está muy repartida, en pequeñas participaciones, en un barrio populoso y humilde. (Mencheta.)

### Dos series, a una empresa

ARANJUEZ, 22.—Cuatro series del «gordo» han sido vendidas en esta ciudad, en la administración número uno, que regenta desde hace mucho tiempo doña Aureliana Pérez. La comunicación con la expendeduría es sumamente difícil, toda vez que no dispone de teléfono.

Aparte de cuatro series, que supone gran número de millones, también ha repartido numerosas aproximaciones y centenas.

Según las primeras noticias, dos series completas fueron adquiridas hace algún tiempo por la empresa Himat (Hispania de Máquinas Tricoto-

sas), que tiene sus talleres y oficinas en el camino del Calvario, número 13.

Parece ser que estas dos series están muy repartidas entre los empleados de la empresa y su dirección. (Mencheta.)

### Santander: Una serie en participaciones

SANTANDER, 22.—Del primer premio se ha vendido una serie en la administración número 3, situada en la plaza de las Tentaciones. Una empleada de dicha administración dice que dicha serie ha sido vendida por décimos. Por ello no puede comunicar aún, con certeza, a quiénes ha correspondido dicho premio. (Mencheta.)

### Una serie del «gordo», en Bilbao

BILBAO, 22.—Cuatrocientos setenta y seis millones setecientos treinta y siete mil pesetas jugaba Vizcaya en el sorteo extraordinario de Navidad.

La provincia aumenta cada año su porcentaje de participación, ya que en 1969 jugó 330 millones de pesetas.

Una serie del «gordo», 19.381, ha correspondido a la administración de lotería número 6, que regenta, en El Arenal, el señor Azcarreta. Al parecer, está muy repartido este número, pero se

sabe que 4.750.000 pesetas han ido a parar a la empresa Industrias y Rodamientos. (Pyresa.)

### En «doña Manolita»

Una de las series del 19.381, premio «gordo» del sorteo de Navidad celebrado hoy, ha sido vendida en la administración 67 de la avenida de José Antonio, número 31, de Madrid. Esta administración, conocida popularmente como la de «doña Manolita», es una de las de más tradición de la capital de España, ya que a lo largo de su historia ha otorgado numerosísimos premios en distintos sorteos.

Centenares de personas se aglomeran en el pequeño local de la Gran Vía al conocerse la noticia de que allí fué ven-

dido el «gordo». Sin embargo, hasta la una de la tarde no había aparecido ningún poseedor de décimos o participaciones de este número.

El encargado del establecimiento ha manifestado a los periodistas:

—Es difícil saber a quién ha correspondido el premio «gordo», debido al gran volumen de números que vendemos constantemente. Lo que sí sé es que el 19.381 lo cebimos en la administración el día 13 de noviembre y fué vendido a partir de esa fecha. Es posible que haya sido vendido en décimos sueltos, pero debido al volumen pudo haber sido entregado a revendedores, que lo fraccionaron en participaciones, o de alguna empresa o comercio que también lo hayan fraccionado.

(Pasa a la pág. 11.)

# SUCESOS

## PARRICIDIO EN NOBLEJAS (TOLEDO)

### MATO A SU ESPOSA Y AGREDIO A SU SUEGRA

TOLEDO, 22.—Una mujer fué muerta por su esposo que, a la vez, causó heridas de pronóstico reservado también a su madre política en la localidad de Noblejas, de esta provincia.

German González Martínez, de cuarenta y

cuatro años, por causas desconocidas hasta el momento, causó la muerte a su esposa, Rosario Ortiz Escobar, e hirió a la madre de ésta, Benedicta Escobar García-Alcalá, de ochenta y tres años.

Tampoco hay más detalles acerca del suceso. (Cifra.)

## MONTPELLIER: Por la muerte de la escritora Albertine Sarrazin

contra el doctor Shilro, cirujano, y el doctor Pietrera, anestesista.

El tribunal ha desestimado la demanda de 250.000 francos.

## DOS MEDICOS, ACUSADOS POR HOMICIDIO INVOLUNTARIO

MONTPELLIER, 22. (Afp-Efe).—El tribunal de Segunda Instancia de Montpellier ha condenado a dos meses de prisión y multa de 10.000 francos a dos médicos, acusados de homicidio involuntario, como consecuencia de la muerte en la mesa de operaciones de la novelista Albertine Sarrazin.

El marido de la escritora, Julien Sarrazin, se querreló



Con el tiempo, estas Navidades pueden ser...  
"aquellas Navidades en que me regalaste una Sheaffer"

SHEAFFER

## UN DECIMO DEL TERCERO, EN LA CALLE TOLEDO

Otro décimo del 17.613, premiado con 10.000.000 de pesetas, ha correspondido a don Francisco Suárez, contable de Alema, una tienda de aparellaje eléctrico sita en la madrileña calle de Toledo, 73. El señor Suárez lleva abonado a este número cuatro años. Pero en esta ocasión no juega el solo todo el dé-

cimo, sino que tan sólo se ha quedado para él 75 pesetas. El resto de las mil pesetas está repartido entre los empleados y familiares de la tienda. Las participaciones oscilan entre 100 y 25 pesetas. Una de estas participaciones de 25 pesetas la lleva la secretaria, Marisol Fernández.

## ¿La pobreza engendra pobreza...?

### Miles de alfombras en venta especial

Luzca, acomódese, no sufra más ese duro vacío... Puede pagar en varios meses lo que disfrutará años.

ELECCION - LA FABRICA exporta y vende en todo el mercado nacional. Acuda a su VENTA MASIVA actual. Vea sus múltiples clases de moquetas desde 138 pesetas metro cuadrado (acrílico) a 580, la mejor del mercado, instalada.

En Madrid: Gran exposición y venta: Sierra Filabres, 20 (entre por el 4 de Peña Prieta). Muestrario: Claudio Coello, número 122. Bilbao: María Díaz de Haro, 54.

# EN CUALQUIER MOMENTO PUEDEN LIBERAR A BEIHL

## ★ Según las TV francesa y alemana

SAN JUAN DE LUZ.—La emisión de la televisión francesa, de las diecinueve cuarenta y cinco de ayer, atribuyó al padre Larzábal una declaración, según la cual la E. T. A. podría liberar al consúl alemán en San Sebastián en cualquier momento. Incluso antes de conocerse el veredicto del tribunal de Burgos.

Según el párroco de Socoa, la E. T. A. no tendría inconveniente en realizar este gesto, puesto que, en caso necesario, siempre podría volver a raptar a cualquier otra personalidad.

En otros sectores de San Juan de Luz y región vasco-francesa allegados a la E. T. A. se afirma que, procedente de París, ha estado en San Juan de Luz un importante funcionario alemán al parecer del Ministerio de Asuntos Exteriores, que, durante varias horas, ha mantenido conversaciones con el consúl general de Alemania en Burdeos.

Desde hace unos días se encuentra estacionada a escasos metros del hotel, donde reside el consúl alemán en Burdeos, una ambulancia contratada por la representación alemana, por si hiciera falta su utili-

zación, ya que se especula sobre el estado precario de salud del secuestrado. (Pyresa.)

### En la TV. alemana

BONN.—Los telediaristas alemanes se refirieron anoche a una posible liberación del consúl Beihl en el transcurso de las próximas horas. La noticia, que al parecer, procedía de Francia, ha sido difundida por la televisión con reservas. Los telediaristas no han aludido a los motivos que mueven a creer en esta posibilidad de una vuelta a la libertad del consúl honorario de la República Federal en San Sebastián. (Pyresa.)

### Protestan contra el párroco

OVIEDO.—Las 150 personas que se han reunido voluntariamente en la iglesia de San Andrés de Linares, en el Entrego, desde el domingo, a primeras horas de la mañana, como señal de protesta por las homilias que pronunció en contra del jefe del Estado y del Gobierno el párroco de aquella iglesia, continuaban sin salir a las once de la noche de ayer. (Cifra.)



OTRA AVENTURA BOXISTICA  
DE TONY LEBLANC

EXPONE MAS

DE 5  
EN EL  
MONTAJE  
DEL COMBATE  
BOSSI-  
HERNANDEZ  
POR EL TITULO  
MUNDIAL

MILLONES



PUEBLO  
**extra**

El chalet, encendido. Muchos coches a la puerta. En un salón amplio, luminoso, el propio Tony Leblanc, Branchini, Caballero y algún personaje más que no acierto a identificar. Es el mismo anfitrión quien me indica lo que debo hacer:

—Estamos acabando. Pasa a esa habitación. Esa habitación es un cuarto estrecho de reducidas dimensiones, donde si no había una veintena de colegas no había ninguno. Acababan de llegar a un acuerdo. Estoy a punto de irme. El mismo Tony me lo impide:

—¿Qué quieres que haga? Pero esto ya está solucionado. La pelea va a ser el día 12 de febrero en el Palacio de Deportes, y las bolsas de ambos boxeadores acusan la lógica diferencia de campeón y aspirante. Bossi cobrará cincuenta y cinco mil dólares, y Hernández setecientos mil pesetas.

El «show» sigue. Ahora, con Roberto Duque, que llegó precipitadamente, entre Tony y el manager de Bossi. Los fotógrafos le piden a Branchini que se siente también en la presidencia. Caballero, segundo de Hernández, protesta fuertemente:

—No, ese señor no pinta nada aquí. Se generalizan preguntas y respuestas. De buena fe y con mala uva.

—Tony, ¿cuánto ha perdido usted con el boxeo?

—Tres millones ochocientos mil pesetas. La última velada de Mataró me costó 34.000 pesetas.

—¿Le compensan, digo yo ahora, esos millones con la publicidad que eso le proporciona?

—No. Al contrario, me perjudica. Yo en el cine, en el teatro, en la «tele», soy el Rey Tony. Aquí no valgo nada. Siempre pierdo.

Husmeo por el lugar. Me entero que Tony ha tenido que depositar el 20 por 100 de la bolsa (unas 770.000 pesetas) hoy mismo. Y el resto, cuarenta y ocho horas antes de la pelea.

—Estos italianos—me sopla alguien—no se fían de nadie.

Más cosas: Bossi tiene que estar en Madrid una semana antes de la pelea,

Ha entregado como fianza 770.000 pesetas ♦ La pelea se celebrará en Madrid el 12 de febrero

para efectuar entrenamientos públicos de cara al lanzamiento de la pelea. Se le pagan también cuatro pasajes, y tal vez hoy se hable de la revancha. Los italianos, que siguen desconfiando, quieren, a pesar de la prohibición que existe, algún documento firmado y, lo que aún es más grave, un dinero depositado (dos millones de pesetas) para que, si gana Hernández, no se vuelva atrás. Esta información confidencial, que mantengo, trata de desmentirla Sabatini, el promotor exclusivista de Bossi, que viene con el manager del campeón, señor Cechi.

—No. ¿No ve que la pelea de Madrid puede ser muy mala? Y en ese caso, ¿quién se arriesga a perder dinero allí? Esperemos a ver lo que sucede.

Engaño piadoso que atajo con el mismo Cechi.

—¿No les da a ustedes pena colocar a Bossi, en el adiós de su carrera, en esa situación tan desventajosa en relación con el joven boxeador español?

—Los españoles nos han hecho una gran oferta. Mucho dinero. Es un negocio.

—¿En boxeo el negocio es antes que el hombre?

—Inquiero. Volvemos al corro. A Tony le están acosando a preguntas.

—¿Precios para el acontecimiento?

—No lo sabemos todavía; pero pueden asegurar que será más barata que el día del Weiland-Urtain. El amigo habrá «ring-sido». Yo no quiero enganar a la gente.

«Soy un altruista»

Se habla de la posibilidad de crear una fila cerrada para incrementar los beneficios dado que éstos si existen, irían a parar al Colegio de Sordomudos.

—Por mí, encantado —asiente Tony—. Pero la pérdidas, si existen, ya saben que corren toda de mi cuenta.

De Leblanc a Caballero.

Muchos años de boxeo. Muchas horas de vuelo.

—¿Cuántos millones ha ganado, desde su rincón, amigo?

Me sorprende con la siguiente ironía:

—Yo soy un altruista del boxeo. Vivo de la imprenta que tengo. Los beneficios son para hacer gimnasios. Tengo ya tres. A todos los chicos que quieren aprender les dejo, totalmente gratis, una hora al día... Fíjese. Nos aproximamos al des-

enlace del acto. Alguna copa por el suelo. Tony, hermanado con Roberto Duque, le pide permiso para estar en el rincón de Hernández...

—Concedido... Ya veremos en qué queda todo, señores. A mí esta ostentación no me ha gustado nada. Lo siento, Tony.

José María GARCIA

Fotos Raúl CANCIO

BALONCESTO

MAÑANA COMIENZA  
EL TROFEO  
DE NAVIDAD

MAÑANA por la noche comienza el Trofeo de Navidad del Real Madrid. Este año participan, como ya va siendo tradicional, dos equipos sudamericanos y dos españoles. El Gimnasia y Esgrima de Buenos Aires es el campeón argentino y alinea en sus filas a Gherman, un extraordinario pivote que los madrileños conocemos precisamente de la temporada pasada en que vino a jugar con la selección de Buenos Aires. El Juvenil de Badalona es nuestro representante en la Rocoya. Su enfrentamiento con el Madrid reviste además el interés de volver a ver en acción a los dos únicos aspirantes al título de la actual competición liguera. Por último, la selección de Puerto Rico. Su enfrentamiento con el Real Madrid ha causado conmoción en su tierra y el partido que se jugará, el día de Navidad, será retransmitido por telestar a Puerto Rico. El Real Madrid tendrá que sudar mucho si quiere volver a ganar el Trofeo Philips. Pero el problema para el Madrid, como ya dijimos hace meses no va a ser sólo ese. El partido de hace un par de días con el Proatero ranso al equipo. Ahora, tres partidos seguidos. El domingo próximo, enfrentamiento con el Kas. Cinco partidos en ocho días y sin Emiliano Ferrandiz tendrá que dar pruebas de gran habilidad para dosificar el esfuerzo de su equipo, eso atendiendo a una obligación moral de vencer en todos los encuentros. El torneo tiene franco interés. Mañana, a las diez, menos cuarto, debuta la selección de Puerto Rico, enfrentándose al Juvenil, y a los once y media de la noche, el Real Madrid se enfrentará al Gimnasia y Esgrima.

César DE NAVASCUES

HAGALO SUYO  
por sólo  
4.300 Ptas.

Con entrada de  
52.000 pesetas  
y hasta 60 meses  
para pagarlo

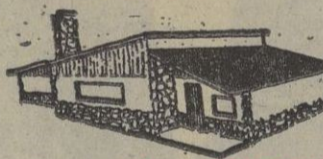

Pino Alto. URVEN Azcona, núm. 17  
Teléfono 2467184



GICH,  
PRESIDENTE  
DEL C. O. E.

COMO anticipó días pasados PUEBLO, Juan Gich, delegado nacional de Deportes, es desde ayer mañana nuevo presidente del Comité Olímpico Español. El acto de nombramiento se celebró en el Instituto Nacional de Educación Física. Reunidos los miembros del C. O. E., abrió la reunión el barón de Guell, como miembro español más antiguo del Comité Olímpico Internacional, y pidió que, por unanimidad, se aprobara la petición de nombrar al señor Gich presidente del Comité Olímpico Español. El marqués de la Florida pronunció unas palabras, en las que señaló que todos los miembros del C. O. E. estaban de total acuerdo con la designación.

**ROXY** SALA "B"

PROXIMO VIERNES,  
DIA 25  
ESTRENO

LAS MUJERES DECENTES  
**¡TAMBIEN TIENEN PIERNAS!**  
AHORA SE SABE CON CERTEZA,  
PERO... ¿Y ENTONCES?



REGIA FILMS  
ARTURO GONZALEZ

PRESENTA

Una película **AGATA FILMS**  
**JOSE LUIS DIBILDOS**

LAURA VALENZUELA  
F. FERNAN GOMEZ  
EMMA COHEN  
ISABEL GARCES  
JOSE SACRISTAN  
MANUEL GIL  
ENRIQUETA CARBALLEIRA  
Y ELENA M<sup>a</sup> TEJEIRO Y  
D. JAIME DE MORA Y ARAGON

ESCRITA POR  
JOSE LUIS DIBILDOS Y ANTONIO MINGOTE

Dirigida por  
JAVIER AGUIRRE



**PIERNA CRECIENTE  
FALDA MENGUANTE**



¡LO QUE NUESTROS ABUELOS NO  
SE ATREVIERON A CONTARNOS!

EASTMANCOLOR - 70 m/m. - SONIDO ESTEREOFONICO  
PARA MAYORES 18 AÑOS

**LUCHANA • TORRE de MADRID**

MAÑANA MIERCOLES, FABULOSO ESTRENO

"Flor de Cactus" florece en la Pantalla  
para hacernos más felices con risas y sonrisas



El triunfo internacional es ahora la película más divertida de la década

UNA PRODUCCION FRANKOWICH  
WALTER MATTHAU Ingrid BERGMAN  
**FLOR DE CACTUS**  
con GOLDIE HAWN

DIRECTOR GENE SAKS TECHNICALOR

SABADOS Y FESTIVOS, 3 SESIONES: 4,30 - 7 - 10,45

PARA MAYORES DE 18 AÑOS

VENTA DE LOCALIDADES CON ANTELACION

JANE FONDA es GLORIA  
GLORIA es JANE FONDA

Palacio de Prensa

3.<sup>a</sup> SEMANA DE EXITO Bilbao Velazquez

Público y critica coinciden: Progreso

"Esta es mejor película del año"

**JANE FONDA**

danzad,  
danzad,  
malditos



"Oscar" de interpretación 1970





## GARATE, UN VASCO CON IDEAS BRASILEÑAS

**L**a jugada crucial del partido Atlético de Madrid-Málaga corrió a cargo de Garate, en el minuto once, cuando, a los sesenta segundos de conseguir Migueli el tanto malagueño, el Atlético igualaba con un gol clásicamente suyo. El vasco habla el idioma de la inteligencia futbolística y tiene recursos en su juego que me recuerdan el estilo de los brasileños. Todo lo hace bien; parece lento, y es veloz; da la impresión de estar dormido e indiferente al juego, y vive al segundo cuando ocurre en el campo. Si el Madrid, ante el Elche, después del infortunado gol de Zoco, hubiera igualado, la victoria madridista habría sido clara y rotunda. Después, en el Manzanares, vino el segundo, de Irureta, y el Atlético jugó sin nervios, tranquilo, quizá a veces demasiado.

¿Por qué la protesta al señor Carreño? Yo no vi mal su trabajo; fue honesto y, aquilatando, quizá debió acompañar a sus golpes de silbato en algunas faltas de amonestación. Implantar aquí el sistema de las tarjetitas de color no me parecería nada mal. El valenciano es joven; se halla en periodo de formación dentro del Grupo de Honor; corre en el desarrollo del juego, quizá para no correr después, y aplica bien la ventaja. En una ocasión Ufarte hizo dos regates a otros tantos contrarios, esquivó sus patadas y, al quedar la pelota en poder suyo, el señor Carreño no detuvo el juego para sancionar. Pudo ser gol la jugada, y el 8 por 100 protestó al sancionar luego un justo fuera de juego. ¿Por qué?, vuelvo a preguntar.

Cabral, en el minuto veinticinco de la segunda parte, pudo igualar el marcador. La pelota pegó en el larguero, con Rodri batido. No habría sido justo, pero tampoco lo era el marcaje y la protesta de una minoría sobre el árbitro, señor Carreño. ¿Y qué cosas se oyen! En determinado momento, en que Cabral avanzaba por el extremo izquierdo, pegado a la banda, hubo quien delante de mí se levantó para pedir fuera de juego de Rodrián, que corría por la banda opuesta, sin influir en el juego para nada. ¿Por qué no leer un poquito? Se goza del fútbol, pero es más cómodo lo contrario. Un solo fallo en el señor Carreño: amonestó poco. También podríamos poner el reparo de que en los libros no siempre había distancia legal al ejecutor. Por lo demás, le doy «notables», y pienso, al acabar, en la gran influencia de Jayo en el área y Luis delante. Ninguno estará en Barcelona; aquí, por el «no me pude contener»; éste, lesionado. ¡Qué bien juega Garate! Es un vasco con ideas brasileñas.

Una sola derrota en catorce partidos

ESTADISTICAS • ANECDOTAS • CURIOSIDADES

# la liga 48 horas después

por René PIÑERO

## EL ATLETICO, MERITORIO LIDER

**U**NA vez más, cambio de lider en Primera División, donde el Atlético de Madrid vuelve a imponerse al Barcelona en ese emocionante duelo indirecto que vienen sosteniendo desde hace muchas jornadas; un duelo que el domingo próximo será directo, al enfrentarse ambos en el Nou Camp. En Las Palmas, y frente a un adversario con cinco negativos a cuestas, el conjunto azulgrana dio la nota sorprendente al conceder tres goles, o sea, la tercera parte justa de los que había recibido en los trece encuentros anteriores.

Pero el dúo de grandes favoritos está decidido a unirse el Valencia, situado a sólo dos puntos del lider y a uno del Barcelona, poseedor de una excelente defensa y de un ataque bastante eficaz. El conjunto de Di Stefano lleva buen camino para ser el tercero en discordia, porque, no lo olvidemos, triunfó en el Nou Camp e infligió al Atlético de Madrid su única derrota hasta el momento.

La lucha en cabeza se recrudece con la derrota del Barcelona en Las Palmas y el ligero descenso de rendimiento del actual campeón, no sólo por lesiones, sino sobre todo por la sanción a Jayo, cuya ausencia se acusa mucho en su defensa. Esa misma pugna emocionante se anuncia en la cola, donde cuatro equipos arrastran cinco negativos, y uno, siete, sin olvidar al Málaga, con cuatro.

Las mejores defensas son la rojiblanca madrileña y la valenciana, con nueve tantos concedidos, seguidas de la donostiarra, con diez.

### EL EQUIPO DE LA SEMANA

IRIBAR (At. Bilbao)	TONONO (Las Palmas)	ANTON (Valencia)
PEDRITO (Celta)	VIOLETA (Zaragoza)	COSTAS (Celta)
UFARTE (A. Madrid)	PIRRI (Madrid)	DE DIEGO (Sabadell)
	MIGUELI (Málaga)	CHURRUCA (Gijón)

También merecen citarse Abellardo, Rodri, Montero, Canós, Touriño, Aranguren, Manolo, Vilanova, Castellano, Juan Carlos, Lico, León, Oliveros, Irureta, Uriarte, Rodilla, Garate, Marcial, Clemente, Fleitas, Aragón.

### CINCUENTA Y NUEVE VICTORIAS LOCALES

El factor campo sigue imperando en nuestro fútbol. De los 112 encuentros disputados en Primera División, 59 de ellos —el 52,67 por 100— fueron ganados por los equipos que recibían; sólo 18 —el 16,07 por 100— lo fueron por los conjuntos visitantes; terminando en tablas los 35 restantes —el 31,25 por 100.

Esta jornada 14 fué la segunda en que no se produjeron empates. En la segunda ya había ocurrido esto.

### POCOS TANTOS

Hasta el momento se llevan marcados 260 goles en Primera División, lo que representa un promedio de 2,321 tantos por partido. De esa cifra, 170 corresponden a los equipos que actuaban en casa —1,634 de media— y 90 a los visitantes —0,865 de promedio.

### UN LIDER CON MERITO

Una sola derrota ha concedido hasta ahora el Atlético de Madrid. Es una bonita proeza en un campeonato tan duro y donde se han jugado ya 14 jornadas. Máxime si conside-

ramos que esa derrota fué por 1-0. Debe destacarse asimismo que sólo el Madrid ha marcado más de un tanto al lider y actual campeón. Los restantes equipos han perdido, por lo menos, tres veces.

### DEFENSAS MADRILEÑAS, MEJORES FUERA

Los tres goles recibidos por el Barcelona en Las Palmas han nivelado su balanza con seis tantos concedidos en casa e igual número fuera. Ahora sólo quedan los dos clubs madrileños con mejores defensas fuera que dentro: el Atlético, con seis en el Manzanares y sólo tres fuera; el Real, con siete y seis, respectivamente.

También están los canarios, con 12 en el Insular y 10 fuera, pero llevan jugados ocho partidos en casa y sólo seis en campo ajeno.

### ATAQUES Y DEFENSAS

Con los dos goles logrados en Las Palmas el Barcelona se sitúa a la altura del Madrid en cuanto a delanteras eficaces, con 24 tantos cada uno, seguidos del A. Madrid, con 22; Atlético de Bilbao, con 21, etcétera. La más débil continúa siendo la del Español, con ocho goles en su haber.

## ¡EL CIRCO DE LAS NAVIDADES!!



EN LA PLAZA CASTILLA, CON POTENTE CALEFACCION PRESENTACION MAÑANA DIA 23, A LAS 6,45 TARDE

LAS 40 MEJORES ATRACCIONES DE CIRCO Y FIERAS SELECCIONADAS DEL FESTIVAL MUNDIAL DE CIRCO CELEBRADO EN BERLIN

Osos - Tigres - Panteras - Leones  
Elefantes - Cocodrilos - Caballos - Pumas

2 PAREJAS DE PAYASOS, 2

EL MEJOR DOMADOR DEL MUNDO  
**ANGEL CRISTO**

EL UNICO DOMADOR QUE HA DADO ESPAÑA EN LOS ULTIMOS VEINTE AÑOS Y QUE HA GANADO LA MEDALLA DE ORO EN EL FESTIVAL INTERNACIONAL DE CIRCO CELEBRADO EN MOSCU

### HORARIO DE FUNCIONES

Todos los días: 4 y 6,45 tarde  
Vísperas festivos: 4, 6,45 y 10,45 noche

ATENCION, NIÑOS  
LOS SABADOS Y DOMINGOS, funciones especiales, con juguetes y premios, a las 4 de la tarde

DOMINGOS Y FESTIVOS, grandes galas infantiles matinales, a las 11,10, con sorteo de juguetes

PRIMERA GRAN GALA INFANTIL  
EL DIA 25 DE DICIEMBRE, A LAS 11,30 DE LA MAÑANA

### Patarrotífilo:

En el siglo XVI: Pirata, bucanero, corso...  
En 1971: Bebedor de bigote, joven lobo, ave de presa, libador de aguardiente patarrotá.

Fire Drink  
*Patarrota*

"El trago del taco"

\*\*\*\*\*

VICENTE, SUSO Y PEREZ

CARIÑENA

OFICINAS CENTRALES, ZURBANO, 46 - TELEF. 410 17 01 - MADRID - 10

**CENTOLLOS CORUÑESAS**

Calle RECOLETOS, 12  
Teléfono 226 97 08

**NECESITAMOS OFICINAS**

de 800 a 1.000 m<sup>2</sup>  
en alquiler o venta  
No necesario céntricas. Enviar ofertas detalladas al número 12.180  
Apartado 40 - MADRID

**PISOS**  
Avda. Aragón, 79

LLAVES EN MANO  
Pres dormitorios, salón-comedor, cocina, baño y dos terrazas  
Grandes facilidades

**ANGULAS DE AGUINAGA CORUÑESAS**

Calle RECOLETOS, 12  
Teléfono 226 97 08





# MAFIA 70

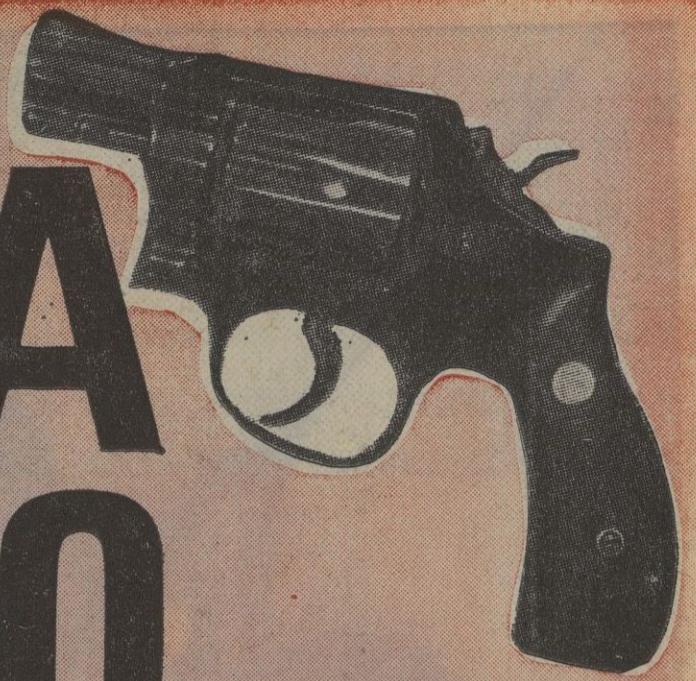

## LA MANO NEGRA

# SOBRE SICILIA

Escribe  
Vicente  
TALON.



## Desde las gasolineras a las pompas fúnebres, todo pasa bajo control mafioso

**A** la Mafia se le podrán reprochar muchas cosas, pero jamás falta de ambición ni, lo que es un vicio muy siciliano, amor al «doble far niente». La Mafia trabaja sin descanso, día y noche. Abarca en su radio de acción las actividades más diversas. Pica en lo alto y en lo bajo, en la industria y en el comercio, en la ciudad y en el campo. Todo aquello que puede darle dinero no escapa a su interés ni a su dedicación.

La Mafia ejerce su control, en estos momentos, sobre lavanderías automáticas, taxis, los garajes, hoteles, bares y restaurantes, gasolineras, fábricas de aceites y de quesos, compañías de transportes de mercancías y de viajeros, cinematógrafos... A la Mafia se acude para conseguir la «claque» de los teatros, para encontrar jornaleros aun en las épocas más críticas de falta de mano de obra, para abastecerse de esa escasa y preciosa agua que en el campo palermitano se vende oficialmente a un precio, pero que la organización obliga a adquirir cincuenta o sesenta veces más cara. Esto sin contar con su papel en la venta de solares y en la construcción de viviendas, en el contrabando de altos y medianos vuelos, en el negocio de ventas a plazos y, lo que casi resulta macabramente irónico, en las empresas de pompas fúnebres y en las floristerías de los cementerios. Antes, en tiempos del famoso «campomafia» don Vito, incluso se controlaba la mendicidad —gravándola con un impuesto—, y los jóvenes que rondaban a sus novias por la noche se veían en la necesidad de abonar una determinada cantidad para no ser tiroteados desde una esquina, en plena plática amorosa.

### Métodos directos

Para imponer sus dictados, los mafiosos se basan en un recurso principal: la fuerza. El siciliano menos avisado sabe que «los hombres de honor» no bromean, y que quien intenta burlarlos suele dejarse la piel en la aventura. Sin embargo, nunca faltan los recalcitrantes, los que prefieren hacerse fuertes y resistir. Sus nombres aparecen, con aterradora frecuencia, en las esquelas que publican los periódicos de la isla.

Hace algún tiempo fueron abiertas varias instalaciones comerciales ultramodernas en la centralísima vía Ampedocle Restivo, de Palermo. Los dueños creyeron poder ignorar las sugerencias de «protec-

- Antes, incluso los novios tenían que pagar un canon por cortejar
- Cómo se cambió de signo el ruinoso negocio de los garajes

ción» que les llegaban firmadas con la clásica Mano Negra, pero salieron de su error cuando un día fue ametrallado un «self service», poco después una pescadería y, por último, una tienda de electrodomésticos. En los cadáveres que quedaron ensangrentados sobre el suelo pudo ver la nueva ola comercial palermitana la necesidad de someterse al chantaje, ya que, como resulta lógico, el público huye de los centros «marcados» por la Mafia.

También fueron muy expeditivos para conseguir que el negocio de los garajes —controlado por la siniestra organización— saliese de la ruina en la que le había colocado el hecho de que las tres cuartas partes de los automóviles de Palermo pasaban la noche a la luz de las estrellas, en razón de la bondad del clima. Un día, sin que al principio nadie supiese la razón exacta, comenzaron a desaparecer los coches dejados por sus propietarios, durante el sueño, en la vía pública. Más tarde se les encontraba con la carrocería aplastada, el motor hecho añicos o simplemente in-

cendiados o despeñados. Cuando la ola de atentados se generalizó, los prudentes, e incluso los que no lo eran tanto, decidieron resignarse a lo inevitable y solicitaron plaza en el garaje más cercano, en tanto que nuevos establecimientos del estilo se abrían, siempre con capital mafioso, para dar abasto al nuevo mercado.

### Urbanismo a la dinamita

Uno de los grandes descubrimientos de la Mafia, en la última década, ha sido el de la industria inmobiliaria. Construir casas es algo que proporciona mucho dinero, especialmente cuando el trabajo se efectúa bajo unas condiciones como las que le sirven de base a la actuación de la «honorable» sociedad.

Por lo pronto, la Mafia procura «influir» siempre en el precio de los terrenos que piensa comprar, así como en el de los materiales que empleará para levantar el edificio. Todo esto, como es natural, después de haber «desaconsejado» la más mínima interferencia a las empresas no mafiosas interesadas en la adquisición de las parcelas. Como es lógico, semejante actividad produce ganancias abundantes y seguras, hasta el extremo de que los mayores enfrentamientos entre bandas rivales que han tenido lugar en la historia de Sicilia son los que se centran en torno a la dirección de este remunerativo negocio.

Con tal de levantar casas, los mafiosos llevan a cabo cualquier tipo de maniobra. Compran o aterrizan a los ediles, manejan altísimos resortes en la Magistratura, pulsando elevadas teclas en la propia Cámara de Diputados romana y, por supuesto, si es necesario recurren a la metrallera o a la dinamita. En Palermo, el único «pero» que se oponía a la disponibilidad de unos terrenos como plataforma edificable eran los árboles y los parterres en él plantados, que le daban el sabor y la utilidad de un parque público. Cierta noche varias cargas de dinamita acabaron con los árboles y con los parterres. Pocas semanas más tarde comenzaba a amasarse el cemento y

a acarrear el material de construcción entre los cráteres dejados por las explosiones.

### Fresas amargas

Aunque las ciudades sufren de una manera abrumadora los tejemanejes de la Mafia —sobre todo de la llamada Mafia blanca, que les es propia—, ésta no se ha apartado del campo Mafia negra, en el que verdaderamente nació y sobre el que ejerce unos dictados firmísimos gracias, principalmente, a la colaboración y al miedo atávico de las poblaciones rurales.

Una saneada fuente de ingresos viene dada por el papel de mediadora que la Mafia asume entre los cosecheros y los mercados. A veces la organización compra y, después, vende. En otras ocasiones se limita a cobrar un impuesto por «proteger» al campesino durante la recolección, y a los mayoristas por garantizarles un feliz viaje de lo que hayan adquirido hasta el centro de consumo. Y también aquí, quien intente ignorar la voz de los delincuentes, tendrá que afrontar situaciones de lo más peligrosas, cuando no ya pura y simplemente la muerte.

Me han contado que los campesinos de Ribera, en las cercanías de Agrigento, decidieron un día prescindir de los intermediarios y cargaron un camión con fresas para venderlas donde, como y a quien quisieran. Estaba ya muy próximo a la capital de la Sicilia occidental el vehículo cuando, de pronto, dos hombres armados le detuvieron, y mientras que los pobres transportistas temblaban de pies a cabeza, rociaron de ácido la jugosa carga, echándola a perder. Lo mismo le ocurrió a otro camión que llevaba tomates.

—Nuestro sino es pagar y pagar; pagar siempre. Lo hicieron nuestros abuelos y seguimos la misma senda nosotros. La Mafia sabe que si a uno solo de nosotros se le ocurriese cerrar el bolsillo y no supiese las consecuencias, la rebeldía habría de extenderse como la pólvora. Por eso la mano de la Mafia golpea duro e inmisericorde —oí decir.

(Continuará.)

**LUBINAS  
CORUÑESAS**

Calle RECOLETOS, 12  
Teléfono 226 97 08

**VENTA DE RECORTES  
Y DESPERDICIOS DE PAPEL**

La Fábrica Nacional de Moneda y Timbre anuncia la venta mediante pública subasta del papelote que se produzca en la misma hasta el 31 de diciembre de 1971.

Las ofertas deberán presentarse hasta el día 28 de diciembre de 1970, a las doce horas, en el Registro General de la misma, Jorge Juan, 106.

Los pliegos de condiciones podrán retirarse en el Servicio de Información

**NECORAS  
CORUÑESAS**

Calle RECOLETOS, 12  
Teléfono 226 97 08

**Stalnova**  
Confitería

TURRONES-ANGUILAS  
MAZAPANES

Goya, 50, y Narváez, 26

**TRUCHAS  
CORUÑESAS**

Calle RECOLETOS, 12  
Teléfono 226 97 08

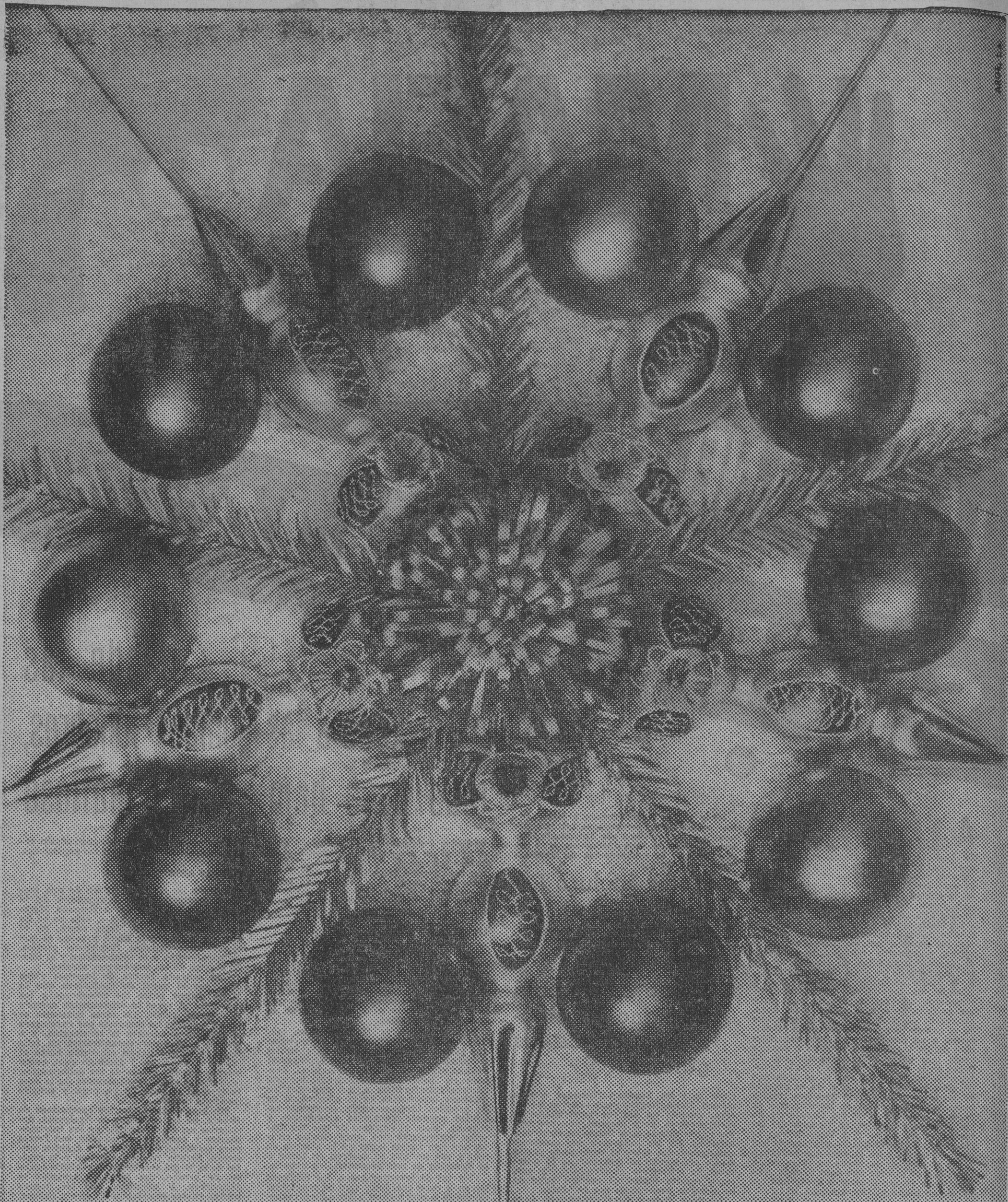

**365 días llenos  
de paz y alegría  
les desean**

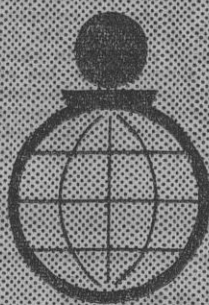

**LAS CAJAS DE AHORROS CONFEDERADAS**

## TEATRO

Escribe Alfredo MARQUERIE



# "NOCHE SANTA", EN EL ESPAÑOL

En el Español se ha presentado el espectáculo «Noche santa, albor del alma», que Daniel Bohr divulga en diversas provincias españolas, bajo el patrocinio de la Dirección General de Cultura Popular y Espectáculos. El director y compilador de los textos lo califica de «auto sacramental contemporáneo», con error notorio, ya que lo que pretende ser es un auto de nacimiento o de Navidad, pero no «a mayor gloria del Pan Eucarístico», que es algo muy distinto.

El hecho es que Bohr, con esfuerzo y buena fe notorios, encadena textos de autores primitivos con otros del Siglo de Oro y con algunos rigurosamente actuales. Su intención es exaltar la paz y la comprensión entre los hombres y rechazar la violencia, las guerras e incluso el envenenamiento del aire por la llamada «spolución»...

Pastores, villancicos, evocaciones del Portal de Belén, de los ángeles, de la Epifanía, se suman a cuadros de tensión torsionada o de exclamación y protesta en tiempo de delirio. Hay, por tanto, zonas de reconstrucción clásica, bien insertadas y dichas, y zonas algo confusas y atrabiliarias.

Hubo aplausos al final de la representación, en los que participaron, con Daniel Bohr, Gloria Blanco, María José Valiente, César Godoy, Carlos Pereiras, Enrique Serra, Eduardo Bohr y Leonor Pardo —a cargo de estos dos últimos corren las «voces»—. La ambientación y el vestuario corresponden a Carlos Valcárcel; el ayudante de dirección es José María Ferrer, y la selección y coordinación técnica está a cargo de Antonio Mayáns.

Si nos permite el director un modesto y sincero consejo, nosotros le recomendaríamos que aliviara el conjunto de la representación de omisiones más o menos actuales, porque los versos de los clásicos poseen fuerza y ternura suficientes, sin necesidad de otras aportaciones.

## ENTREGA DE LOS PREMIOS DONCEL Y JUVENTUD

Los premios Doncel de literatura infantil y juvenil y los premios de periodismo de Juventud fueron ayer entregados en el transcurso de un acto que se celebró en el Palacio Nacional de Congresos y Exposiciones.

Presidieron el director general de Cultura Popular y del Espectáculo, don Enrique Thomas de Carranza, y el delegado nacional de Juventudes, don Gabriel Cisneros.

Los premios concedidos son los siguientes: Doncel de biografía, a don Juan Molina Martínez, por su obra «Martin Luther King»; el de actividades recreativas, a don José Rodríguez Aroca, por su obra «Muñecos de trapo», y el Doncel de «comics» a don Vicente Martínez Gadea, por su obra «Una escuela en la torre de los contrabandistas». Los tres premios citados están dotados con 75.000 pesetas y con trofeos Doncel de Sigüenza.

En cuanto a los premios de periodismo de Juventud, fueron entregados los siguientes: primer premio, dotado con 100.000 pesetas, a don José Luis Alcocer, por una serie de artículos sobre la problemática juvenil, publicados en la Tercera Página del diario PUEBLO; segundo, dotado con 25.000 pesetas, a don Juan Francisco Herrera por su artículo «La ciudad donde todos valen», publicado en el diario «Arriba», y, el tercero, dotado con otras 25.000 pesetas, a doña Montserrat Sarto por una serie de reportajes publicados en el diario «Ya».

## DESPACHO DE PAN EN LAS FIESTAS DE NAVIDAD Y FIN DE AÑO

Para conocimiento del público y de los industriales panaderos se hace saber que, con objeto de que los productores y empresarios del ramo puedan disfrutar en compañía de sus familiares las próximas

fiestas de Nochebuena y fin de año, no se despachará pan durante los días de Navidad y Año Nuevo, debiendo, por tanto, adquirirse el necesario en los días 24 y 31, respectivamente.

**CUPON DE CIEGOS** 402  
Número premiado ayer

## PLANOS DEL METRO

● Como regalo por estas fiestas

Los medios de transporte madrileños se disponen a festejar las fiestas haciendo pequeños obsequios a sus usuarios. Así, en el teleférico —un medio de transporte recreativo—, los niños podrán montar gratis para visitar a los Reyes Magos, que les esperarán en la terminal de la Casa de Campo. El Metro madrileño, nuestro más modesto y a la vez más eficiente medio de transporte, comenzará pronto a regalar planos de sus líneas a todo el que lo pida, como felicitación de Pascuas a sus usuarios.

Son unos planos a todo color, que tienen la ventaja de que se pliegan de un modo especial y caben justamente en el bolsillo superior de la chaqueta o de la camisa.

C. DE N.

## EL TIEMPO

### VIENTO DEL NORTE

Como ya avanzábamos ayer, se prepara un ataque frío del Norte. No hay que extrañarse demasiado, porque la época es propicia. Además ya estamos en invierno oficial desde esta mañana a las siete horas y treinta y siete minutos. Lo cierto es que el aire, original de Siberia, está invadiendo Centroeuropa y que, a impulsos del viento del Nordeste, es lo más probable que llegue hasta nuestra Península con la natural oía de frío.

Ayer hubo precipitaciones ligeras en puntos del Cantábrico, de Baleares, de la Costa del Sol y entre Burgos y Valladolid. Hubo nieblas muy persistentes en Lérida, Huesca y Zaragoza, capitales que, por dicho motivo, tuvieron máximas de cero, uno y dos grados, respectivamente. En Canarias se alcanzaron máximas de 18 a 19 grados; en Huelva e Ibiza, 16 grados, y en Palma, Córdoba, Sevilla, Ceuta y Melilla, 15 grados. La máxima de Madrid fué de nueve grados.

Mariano MEDINA

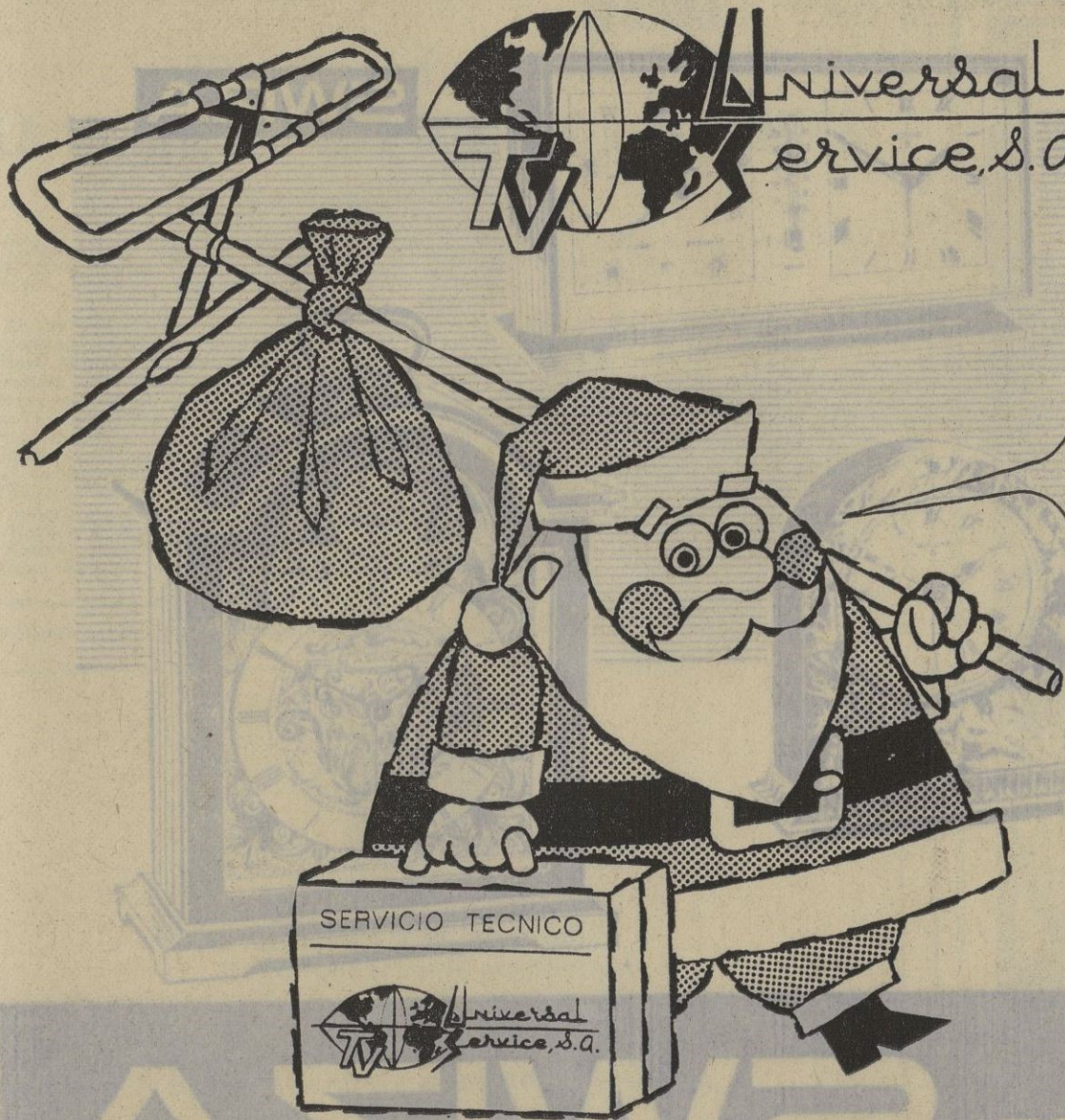

SERVICIO TECNICO DE TELEVISION

les desea  
unas  
felices fiestas  
y les ofrece...

a través de sus doce años de experiencia en la reparación de televisores, el más completo sistema de asistencia técnica y mantenimiento.

Mano de obra y materiales completamente gratis a sus abonados.

LANUZA.15 Madrid-2

Visítenos o llame a cualquiera de estos teléfonos:  
\* 255 56 05 \* 255 02 04 \* (10 líneas)

# UNA FELIZ IDEA PARA SUS REGALOS

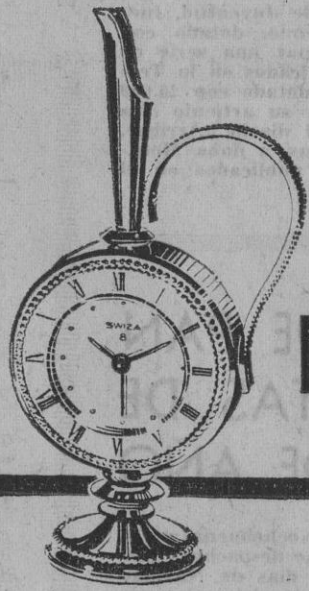
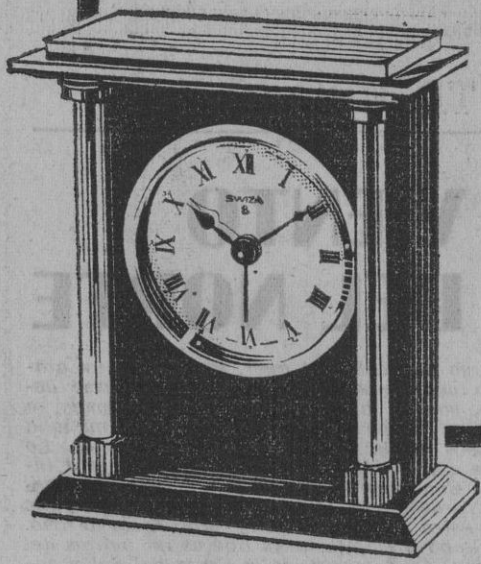

**SWIZA**

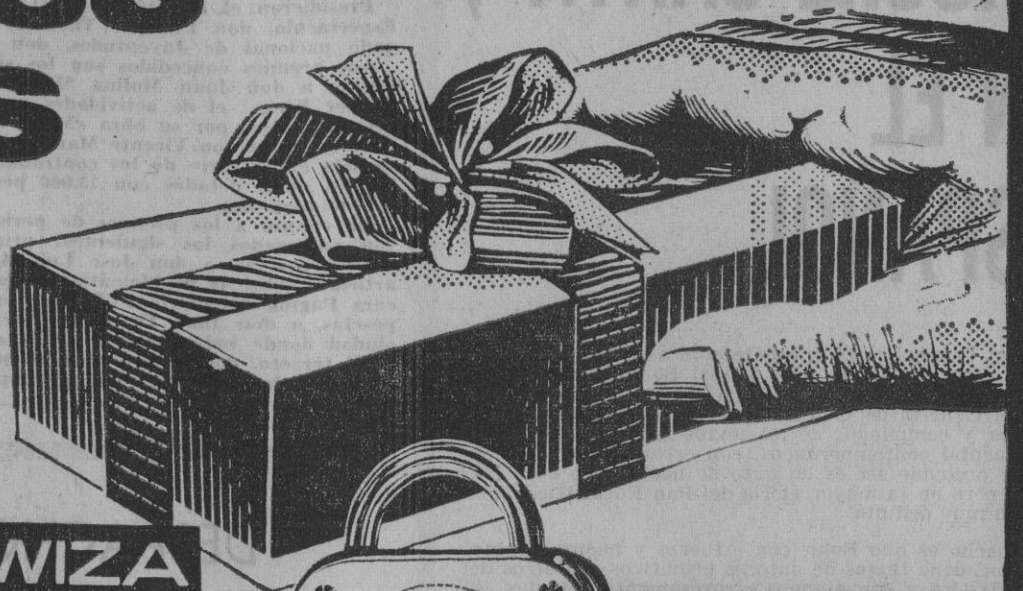

MAS DE  
**100** MODELOS  
DIFERENTES

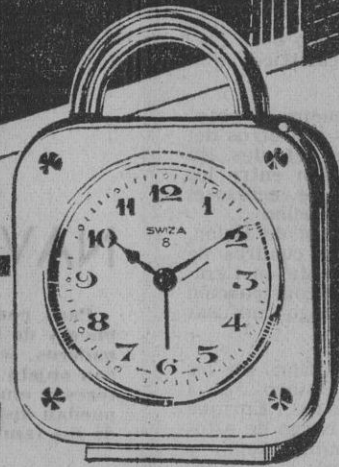
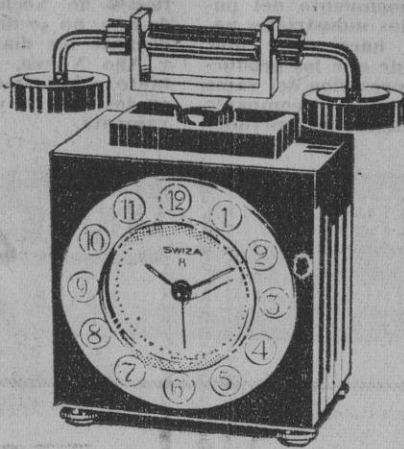

**SWIZA**

EN BODAS, PETICIONES, ANIVERSARIOS  
COMUNIONES Y EN CUALQUIER OCASION,  
QUEDARA MARAVILLOSAMENTE  
REGALANDO UN PRECIOSO **SWIZA**  
EL RELOJ DESPERTADOR SUIZO QUE HARA  
RECORDAR SU REGALO DURANTE  
LARGO TIEMPO.

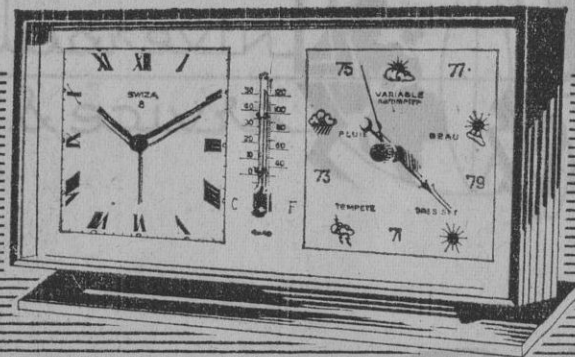
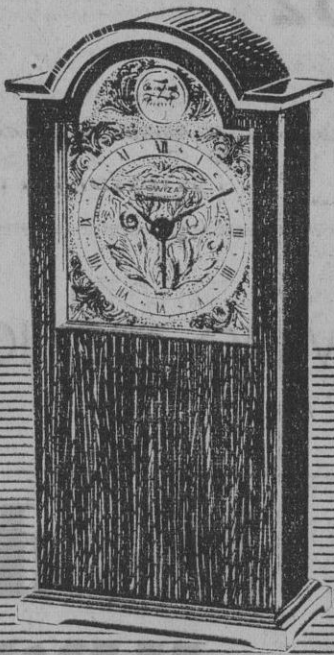

**SWIZA**

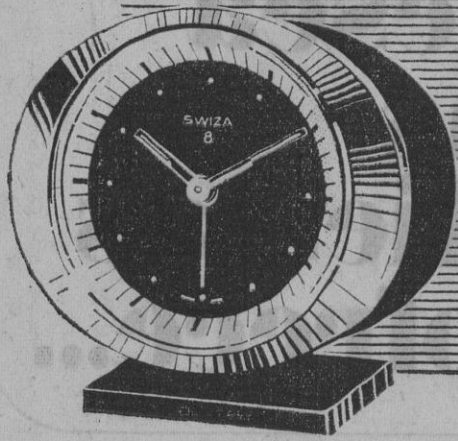

**SWIZA**

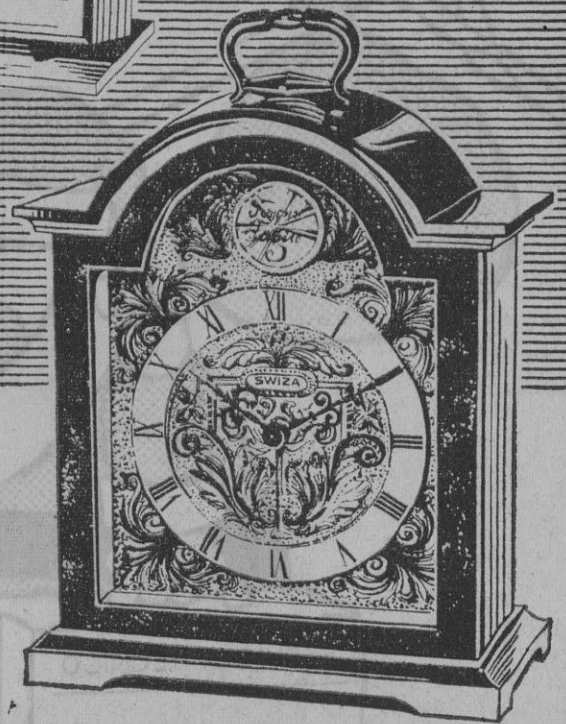
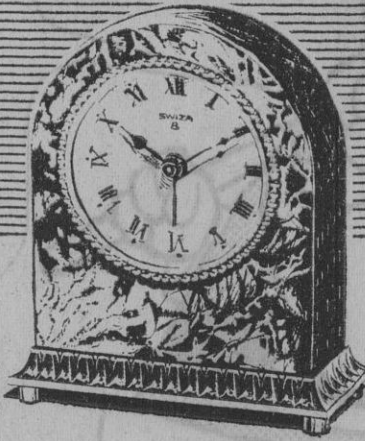

Presentado en una variadísima colección  
de más de 100 modelos, que podrá admi-  
rar en las principales relojerías y en todos  
los concesionarios CERTINA.



**UN DESPERTADOR**

# SWIZA



# DAMASO GONZALEZ CONVENCIO EN MEJICO

★ Vueltas a hombros compensaron la negativa presidencial de oreja

MEJICO, 22. (Por telex, exclusivo para PUEBLO.)

Dámaso González confirmó esta tarde su alternativa en la plaza Monumental de Méjico, llena hasta el máximo de su capacidad, teniendo una triunfal actuación, que dejó honda huella en el ánimo de la afición azteca, que se acabó entregando al diestro albaceteño y le paseó a hombros en son de triunfo, en torno a la barrera, tras de haber increpado duramente al juez de plaza Pellicer, por haberle regateado una oreja pedida por unanimidad.

Por la exigencia del mismo autoritario presidente del festejo, el encierro de Javier Garfias tuvo que ser parcheado con un toro de Valparaíso y otro de Julián Llaguno, que, en cumplimiento a la letra del reglamento, integraron el lote de Dámaso, en tarde de confirmación de alternativa, abriendo y cerrando plaza por ser los de ganaderías con mayor antigüedad.

El de Valparaíso fué manso, tardó en sus embestidas, soso y distraído. Pese a ello, el torero de Albacete, a fuerza de pisar un terreno increíble, de aguantar a ley, consiguió emocionar con un toreo lleno de temple y mando, que brilló lo mismo en los pases naturales que en los redondos, rematados a ley con los pectorales. Una faena construida a pulso, como quien saca agua de una roca y por la cual Dámaso se ganó una ovación de lujo, tras la estocada riñonuda, teniendo que agradecerla, montera en mano, desde el tercio.

Pero aquello fué sólo el anticipo de lo que logró con el llaguno que cerró plaza. Tras de que la cuadrilla retiró a tiempo a un inoportuno espontáneo, frente a otro astado

que también regateaba sus embestidas, fué surgiendo la faena asombrosa, en la que una muleta con garra tiraba del toro para llevarlo en largo y templado trayecto en torno a la cintura de un torero genial que hizo estremecer el coso de insurgentes en sus mismos cimientos bajo el peso de las ovaciones y el jaleo ensordecedor. El clima triunfal llegó al delirio cuando Dámaso tomó al toro con la muleta, en cite de espaldas, y lo trajo lentamente en un pase semicircular para terminar cerrando con el de pecho, mientras el ruedo se alfombraba con flores y sombreros. Un pinchazo en lo duro y la estocada mojándose los dedos. La plaza se llenó de pañuelos. Cuando el juez negó la oreja le gritaron lindeza y media, en tanto que el torero de Albacete se le desagrávio con dos triunfales vueltas al ruedo, a hombros, para así sacarlo por la puerta grande.

Tarde también de triunfo y de desagrávio para el mejicano Eloy Cavazos. El segundo de la tarde, insuficientemente picado, ofreció problemas que Cavazos resolvió con serena valentía, siendo ovacionado al terminar con pinchazo y estocada. En el otro fué aclamado con el capote y en una brillantísima faena de muleta, con pases de todas las marcas. Mató con estocada. El juez concedió una sola oreja, y disgustó a la multitud que pedía la otra. Para Eloy hubo también vueltas al ruedo, una de ellas a hombros de los más entusiastas.

Para Manolo Martínez fué el peor lote. Abrevió en su primero, provocando así división de opiniones, y volvió a disgustar a la multitud en su segundo, manso y huidizo, al cortar por lo sano, ante la hostilidad del público, para matar con tres pinchazos y estocada, que desataron la tormenta sobre su cabeza.

## CINECRITICA

Por Tomás G. DE LA PUERTA



REX Y FALLA (Sala especial)

### «LA NOCHE DE LOS MUERTOS VIVIENTES»

FANTASIA TERRORIFICA

FICHA TECNICA. — Producción norteamericana. Guión de John Russo y G. A. Romero. Director: George A. Romero.

FICHA ARTISTICA. — Judith O'Dea, Russell Striner, Kira Schon, Charles Craig y George Kasana.

El cine de terror tiene abundantes partidarios, que lo pasan en grande con la proyección de efectos especiales capaces de poner los pelos de punta a un guardacantón. Monstruos, vampiros, habitantes de remotas galaxias y demás elementos integrantes de tales cintas son fantasías desbordadas, sin más propósito que el de satisfacer a quienes disfrutan asustándose, aunque cuando salgan del cine, todavía pálidos y nerviosos, adopten postura de suficiencia, riéndose de cuanto acaba de hacerles temblar. «La noche de los muertos vivientes» es un buen modelo de la especialidad. Nada se escatima a fin de conseguir el escalofrío continuo del público, que asiste a macabros banquetes, invasiones interplanetarias y masivas resurrecciones nocturnas (de ahí lo de «muertos vivientes» en el extraño título), que, además de cubrir los objetivos propuestos, dan ocasión para admirar la perfección técnica con que se ha llegado a conseguir plasmar las más absurdas irrealidades. Bueno el cuadro interpretativo, cuya misión tampoco es fundamental nunca; esta «noche» va a mantenerse muchos días en el programa del Rex.

PARA IDIOMAS

**SOLO MANGOLD**

De la Fundación Internacional "Centros Europeos de Lenguas y Cultura"

A todos nuestros alumnos y amigos,

*¡ Muy Felices Pascuas !*

Instituto Mangold Centros Europeos de Lenguas y Cultura

MADRID.- Av. José Antonio, 32 - Tel. 222 83 00  
BARCELONA.- Vía Layetana, 33 - Tel. 310 04 45



14.<sup>a</sup> SEMANA DE EXITO ARROLLADOR

UNIVERSAL FILMS ESP. S.A. presenta



BURT LANCASTER  
MEL BAKERSFELD



DEAN MARTIN  
VERNON DEMEREST



JEAN SEBERG  
TANYA LIVINGSTON



JACQUELINE BISSET  
GWEN MEIGHEN

UNA GRAN NOVELA SE CONVIERTE EN UNA GRAN PELICULA

UNA PRODUCCION DE ROSS HUNTER

## AEROPUERTO

(AIRPORT)



GEORGE KENNEDY  
JOE PATRONI



HELEN HAYES  
ADA QUONSETT



VAN HEFLIN  
D. O. GUERRERO

BURT LANCASTER · DEAN MARTIN

JEAN SEBERG  
JACQUELINE BISSET  
GEORGE KENNEDY  
HELEN HAYES  
VAN HEFLIN  
MAUREEN STAPLETON  
BARRY NELSON  
LLOYD NOLAN  
DANA WYNTER  
BARBARA HALE

Música compuesta y dirigida por ALFRED NEWMAN

Basada en la novela de ARTHUR HAILEY

Guión y dirección de GEORGE SEATON

Producida por ROSS HUNTER



TECHNICOLOR® PELICULA UNIVERSAL

70<sup>m/m</sup> TODD-AO

PARA MAYORES DE 18 AÑOS



# PISOS TERMINADOS

desde **384.000** ptas

en

**ciudad parque**

JUAN DE LA CIERVA



SITUADOS EN LA MEJOR DE ZONA GETAFE

**PISOS** con 2 y 3 dormitorios, salón, servicios, 2 terrazas, calefacción, suelos de parquet y terrazo, cocina instalada con calentador, cocina y baño alicatados hasta el techo, antena T. V. - UHF - VHF y FM. colectiva.

- Junto a la urbanización, zona polideportiva con piscina.
- La forma de pago, la concertaremos de mutuo acuerdo y con arreglo a su economía.

**15.000 habitantes**

esperan que Vd. se instale en la galería de alimentación.



INFORMACION Y VENTA:

**VIFESA**  
Inmobiliaria

LAGO CONSTANZA, 11 (Junto a Metro Quintana) de 10 a 2 y de 4 a 9 y en el PISO PILOTO (GETAFE) incluso festivos. Las cantidades anticipadas están garantizadas por Cía. Mediodía. Cuenta especial número 34.927 en el Banco de Crédito Navarro (calle Recoletos)

## CRUCIGRAMA

Por PETER

**HORIZONTALES.** -1: Anverso de una cosa. -2: Murallas. -3: Instrumentos musicales. -4: Venablo romano antiguo. En sentido figurado, inquirir. -5: Temperatura elevada. El diablo. -6: De este modo. Demostrativo. -7: Apellido de un famoso químico sueco. En plural, tela de algodón semejante al terciopelo. -8: Cortadura. Bordes más delgados del hígado. -9: Reprenderás. -10: Extraer. 11: Naturaleza.

**VERTICALES.** -1: Cabeza de una viga que sobresale del muro. -2: Peldaños de una escalera. -3: Unidad de presión atmosférica, equivalente a una milésima de bar. -4: Nocivo a la salud. En sentido figurado, temas preponderantes. -5: Cólera excesiva. Grapas. -6: Labra. Suba la bandera. -7: Antiguamente, mercados. Interrumpir. -8: Dormitorio de un hospital. Parte baja del tejado. -9: Pena que se imponía antiguamente, consistente en el pago del septuplo de una determinada cantidad. -10: Llanos altos y despejados en un monte. -11: Nosotros.

## SOLUCION AL CRUCIGRAMA ANTERIOR

**HORIZONTALES.** -1: B. B. -2: Car. Gil. -3: Batel. Nalón. -4: Macedonia. -5: Nagavas. -6: Lares. -7: Ramales. -8: Bodonales. -9: Nidos, Sodio. 10: Sir. Sal. -11: O. L.

**VERTICALES.** -1: E. N. -2: Cam. Bis. -3: Batán. Rodio. -4: Recalador. -5: Légameos. -6: Darán. -7: Novelas. -8: Ganáselos. -9: Bilis. Sedal. -10: Loa. Sil. -11: N. O.

## problema de AJEDREZ



Por Román TORAN

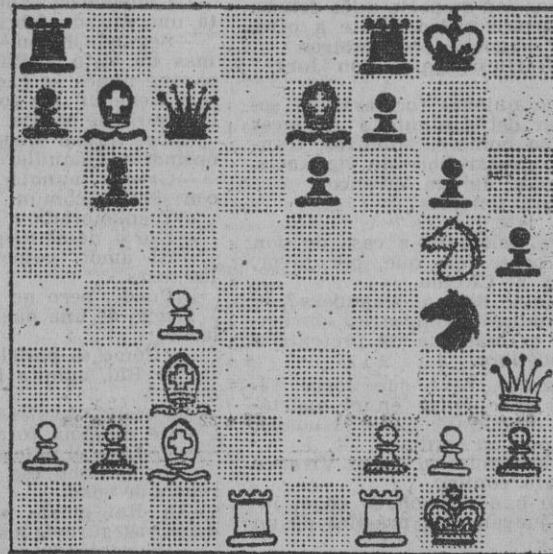

Núm. 300

### BLANCAS JUEGAN Y GANAN

De la partida Menchik-S. Graaf, del torneo femenino de Rotterdam, de 1934, es esta interesante posición en la que las blancas, conducidas por Vera Menchik, la más fuerte jugadora de aquellos años, realizó una fina maniobra combinatoria que dejó a su rival ante insalvables amenazas. Dos precisas jugadas decidieron la partida, ¿cuáles son? Tema: ataque sobre el enroque.

### TIEMPO PARA LA SOLUCION

Cinco minutos para el jugador de primera categoría; doce, para el de segunda, y diecisiete, para el de tercera.



### SOLUCION DEL NUM. 299

1... D×C!; 2. P×D... (Si 2. D×A, D7T+; 3. R1A, D8T mate.) 2... C7E+; 3. R1A, C×P mate. También se ganaba con: 1... C6A+!; 2. P×C... (O bien 2. R1A, C7D+, seguido de C×D.) 2... D×C+; 3. R1A, D+P mate.

Castellana  
Hilton

NOCHEBUENA

en la intimidad de

LA ROTISSERIE

CENA Y BAILE EN UN AUTENTICO AMBIENTE NAVIDERO

ORQUESTAS

RESERVA DE MESAS

TELEF. 410-02-00

SE SERVIRA CHAMPAGNE CASTELLBLANCH EXTRA

Este atento a nuestra fiesta de

NOCHEVIEJA

## AVISO TRANSPORTISTAS Y COMERCIANTES "OPERACION CAMBIO"

Si desea renovar su vehículo de reparto o de transporte, le aconsejamos no lo haga sin saber cuánto le abona por él. LEYLAND IBERICA, S. A. Paseo Marqués de Monistrol, número 7. Teléfono 464 00 00

## ATTUALISSIMA

LA MODA SUPER AVANZADA

Rocamar



GRAN VARIEDAD DE

**MAXI-ABRIGOS**

VESTIDOS FIESTA - SWETERS  
PANTALONES KNICKERS - FALDAS  
BLUSAS



CON EL SELLO DE CALIDAD Y SELECCION



Rocamar

AVDA. JOSE ANTONIO, 15

P.º CASTELLANA, 2

C/ GRAL. MARTINEZ CAMPOS, 3

C/ SERRANO, 53 - C/ VICTOR HUGO, 1



# Anuncios por palabra

## LA BOLSA DEL MOTOR

### AUTOMOVILES

#### ALQUILER

¡¡¡ATENCIÓN!!! Autos Arqueológicos, alquiler. 2439691.  
 AUTOS Luchana, sin conductor. 2578178.  
 AUTOS Valverde. ALQUILER sin conductor. SEAT 1500.  
 SEAT 124.  
 SIMCA 1000.  
 SEAT 850 Coupé.  
 SEAT 600 D.  
 AUTOS Valverde. VALVERDE. 16 2220595.  
 2515247.

AUTOS González. Alquiler todas marcas. Coupé. 124. Brella. 17 Martín de Vargas. 18 2398002-4673098 (permanente).  
 ECONOMICOS, sin conductor Batalla Salado. 24 2305062.  
 AUTOS Opera Alquiler con o sin conductor Escalante. 17 2411114-2486126.  
 AUTOS Granada. 2417240-2517432.

#### COMPRAS

CENTRAL de Tasaciones. Pagamos más su coche. Rapidez. Nuevo sistema Informático. Canalcar Martín de los Heros 61 (Argués). 2419031. Aparque dentro.  
 TASACIONES Justas Riguroso contado. Sr. Mourio. 4492100. Alberto Aguilera. 30 Automóviles Riomiso. Todas marcas Agencia Seat.

#### VENTAS

CANALCAR. Usted puede comprar un coche usado con la tranquilidad de uno nuevo.  
 CANALCAR. Carnet de garantía.  
 CANALCAR. Martín de los Heros. 61 (Metro Argués). 2419031. Abierto domingos y festivos.  
 CANALCAR. Monteleón. 41 (Metro San Bernardo o Quevedo). 2579652. Abierto domingos y festivos.

CANALCAR. Elija entre más de 150 coches totalmente garantizados.  
 INFORMACION y venta de automóviles de ocasión seleccionados. Precios razonables. Grandes facilidades. Sr. Mourio. 4492100. Alberto Aguilera. 30 Automóviles Riomiso. Todas marcas Agencia Seat.  
 MORRIS 1300. M-816.000. Llamame señorita Pilar. 2761667.  
 O'DONNELL. 33. vende PLAZOS. coches seminuevos.  
 M-815.000. elegir color.  
 VENGA. elija. pruebe.  
 MORRIS 1300 usados.  
 AUTOLANDIA O'Donnell. 33.

PARADELA. Seat. nuevos. R-8. Tomo usados. Facilidades. 36 meses. Galileo. 65. 2443646.  
 PARADELA. Usados. 1500. familiar, normales, bifaro. 1400. 850. 600. Simca, Gordini, Morris 1300, 4-F autorizadas. Citroën. 4-L. modernas. Cambio. Máximas facilidades. Galileo. 65. 2443646.

#### MOTOS

MOTO Bultaco Sherpa. 250 c.c. M-839. Particular. 2590655.  
 OSSA. Galileo. 65. 2443646.

#### VIAJES

GRATUITAMENTE recibirá nuestros folletos «Grandes viajes» «Descanso 70» «Vacaciones 70» «Andalucía» «Conozca Europa casi gratis» llamando al teléfono 2475904-2471927 o escribiendo a «Viajes Iberia» Avda. José Antonio. 74. Madrid-13. Si no encuentra lo que busca, solicite presupuesto especial sin compromiso.  
 AUTOS Viaducto Nuevos. Segovia. 26. 2484848.

Avenida Mediterraneo. 4. 2521044.  
 ALQUILAUTO. Pinilla. Tarifas reducidas invierno.  
 Doctor Gómez Ulla. 4. Plaza Roma. 2451043. Capitan Blanco Argibay. 41. 2705954.

#### Bolsos

LA única fábrica Moreno Cañizares. 12. Modelos exclusivos.

#### Compras

GARRIDO. Alhajas, relojes antiguos, monedas, papeletas Monte, objetos oro, plata. Pago bien Barquillo. 47. 4195320.  
 JOYAS antiguas. Pago bien. 2228199.

#### Consultas

CONSULTORIO Encomienda. Enfermedades venéreas. Doctor Belinchón. Encomienda. 2 (37).  
 CLINICA Doctor Ferrero. Fuencarral. 6. Enfermedades venéreas (44).  
 CLINICA especializada doctor Hernández Duque. Alba. 10. Enfermedades venéreas. Análisis. 2653446 (75).

#### Guardamuebles

LA Joya. Garantía total. 2259989.

#### Huéspedes

HOSTAL Lorenzo. Centricísimo, confortable. Espléndidas habitaciones. Excelente comida. Aparcamiento. Habitación y desayuno. 130. pension completa. 250. Infantes. 26.

#### Máquinas

S. O. S. Constructoras. Cumplan con sus plazos de entrega. Secamos sus obras. Alquilamos los aparatos. Secado de obras. 2513801-2525260.

#### Máquinas de escribir

DALTOS. Máquinas escribir, registradoras; nue-

vas. Ocasión. Belén. 2. 4197285.  
**Máquinas de punto**  
 GANE dinero. Máquinas punto sistema italiano. Últimos adelantos. Facilidades. Imperio. Montera. 32. Madrid.

#### Mudanzas

LA Joya. Garantía total. 2259989.  
 MUDANZAS económicas. Traslados provincias. Galileo. 66. 4494271.

#### Muebles

LIQUIDACION menos del costo toda clase de muebles. Por venta tienda Diego de León. 52. Sansón.  
 MUEBLES plazos, grandes facilidades. 2219704.  
 CAMAS nuevas por viejas. Quintiliano. 6.

#### Plazos

ALMACENES Alco. Facilidades pago.  
 ALCO vende sin aumento.  
 ALCO. Mantas, sábanas.  
 ALCO vende sin aval.  
 ALCO. Sastrería, camisería, gabardinas.  
 ALCO. Tejidos en general. Señoras, caballeros.  
 ALMACENES Alco. Montera. 6. 1.

#### Sastrerías

SASTRERIA Brazá. Alquiler media etiqueta, smoking, chaqués. Mayor. 6.

#### Televisores

TELEVISORES. superautomáticos, ocho días prueba gratis. Sin entrada. 590 mensuales. Regalo localizador. estufa, reductor, antena. mesita. Todo verdad. Servimos simple llamada. 2452846. 2562479. Exposición: Hermanos Machado 35 (juntito Metro Quintana). Telecleristino. 2313179.  
 TELEVISORES. lavadoras automáticas, largos plazos. 690 mes. Regalo accesorios. Contado. 30-35 por 100. Preclados. 37. 1.º. junto a Santo Domingo. 2476322.  
 TELEVISORES Philips. Telefunken. Lavadoras superautomáticas; 575 mes. Cambios. Corredera Baja. 12. 2313179.

Trabajo  
 DEMANDAS  
 GANE dinero, de 10.000 a 20.000 pesetas mensuales, cultivando champiñones en sus ratos libres y en su propia casa. Trabajo apto para todos. Éxito extraordinario. Compramos producción a alto precio. Escribir a Cultivos Alba, calle Enamorados, 23. Barcelona-13.  
 OFERTAS  
 TOKIO. club tujo, necesita personal buena presencia. 700 pesetas diarias. General Mola. 205. Tardes. 2391011 (22.419).  
 PULIDORES precisa taller broncista. Barrilero. 24. Teléfono 2510837. (24.375).  
 SANATORIO necesita mujeres de limpieza. Con-

Periencia, seguridad. Montesa. 12. 2.º.  
 FINANCIACIONES Artero. Negociamos letras inmobiliarias. 2464852.  
 FINANCIACIONES Artero. Hipotecas. 2465190.

CONSTRUCCIONES  
 CONSTRUIMOS esmeradamente en su propiedad. 4681282. 4684752.

FINANCIACIONES  
 FINANCIACIONES Artero. Invierte capitales con ex-

Periencia, seguridad. Montesa. 12. 2.º.  
 FINANCIACIONES Artero. Negociamos letras inmobiliarias. 2464852.  
 FINANCIACIONES Artero. Hipotecas. 2465190.

CONSTRUCCIONES  
 CONSTRUIMOS esmeradamente en su propiedad. 4681282. 4684752.

FINANCIACIONES  
 FINANCIACIONES Artero. Invierte capitales con ex-

Periencia, seguridad. Montesa. 12. 2.º.  
 FINANCIACIONES Artero. Negociamos letras inmobiliarias. 2464852.  
 FINANCIACIONES Artero. Hipotecas. 2465190.

CONSTRUCCIONES  
 CONSTRUIMOS esmeradamente en su propiedad. 4681282. 4684752.

FINANCIACIONES  
 FINANCIACIONES Artero. Invierte capitales con ex-

HIPOTECAS rápidamente. Gadea. Padilla. 61.  
 HIPOTECAS urgentemente. Madrid y provincias. Fermar. Bravo Murillo. 290. 2791757. 2792078.  
 HIPOTECAS 24 horas. Exclusivas Merino. Marqués de Urquijo. 19.  
 HIPOTECAS 24 horas. Exclusivas Merino. Fuencarral. 23.  
 COMPRAMOS letras procedentes de venta de pisos. Exclusivas Merino. Marqués de Urquijo. 10. Fuencarral. 23.  
 SOBRE urbanas necesitamos seis millones en primera hipoteca. Gadea, Padilla. 61.

PARCELAS  
 EXTRAORDINARIAS parcelas Valdelaguna, económicas. Conozcalas y compare. Facilidades. 4681282, 4684752.

NAVES Y LOCALES  
 LOCALES alquiler. Alto de Extremadura. Cualquier tipo de comercio u oficina. Desde 3.000 pesetas. Directamente propietario. Teléfonos 2236736 y 4633049. horas oficina.  
 LOCAL magnífico se vende 410 m<sup>2</sup>. Tres escaleras. Instalado. Muy comercial. Diego de León. 52.

TRASPASOS  
 SE traspasa supermercado, zona industrial totalmente instalada, secciones de frutería, carnicería, charcutería, leche, huevos, productos congelados, magnífica situación, venta diaria mínima, 50.000 pesetas demostrables, 2.500.000. Facilidades. Por no poder atender. Diríjase apartado Correos 12.447. Madrid.

EN ESTA SECCION, CADA PALABRA 3,50 PESETAS

**CESTAS de NAVIDAD un regalo con sello Amina**

EN TODOS NUESTROS ESTABLECIMIENTOS

Avda. José Antonio, 41. Génova, 21.  
 Carmen, 4. Diego de León, 41.  
 Avda. José Antonio, 16. Embajadores, 106

Exposición central en nuestro nuevo establecimiento **MONTERA, 25**

**NUEVA ROMANA**

Carretera de La Coruña, Km. 9,200 (Desviación Aravaca)  
 Teléfonos 2070061 y 2070333

**HOY PRESENTACION** de la superexplosiva

**MARGOT de MONIQUE**

con la impresionante

**AMINA • IVON RELY YOLANDA KENDALL**

A PARTIR DE LAS 3 DE LA MADRUGADA, SUPERESPECTACULO FRIVOLO, Y COMPLETAMENTE GRATIS, LAS CLASICAS SOPAS DE AJO CON HUEVO

**¡UN OBSEQUIO DE NUEVA ROMANA!  
 ¡NO SE LO PIERDA!**

**UN ACEITE PARA EL MUNDO**

Consejo Oleícola Internacional

SI DESEA COLOCACION SEGURA EN LA INDUSTRIA

**TECNICO ELECTRONICO**

Formación ELECTRONICA completa. ESTUDIE en MADRID, CADIZ, SEVILLA, MALAGA, CORDOBA, VITORIA, BILBAO, SAN SEBASTIAN, OVIEDO, GIJON y VALENCIA

Curso práctico de nueve meses. Los textos y materiales quedan de su propiedad

DIPLOMA AUTORIZADO MINISTERIO EDUCACION Y CIENCIA

Durante el curso se visitan fábricas, emisoras y complejos electrónicos. Comience su formación en ENERO, sea TECNICO en SEPTIEMBRE. Pida información GRATIS a:

**I. ESTUDIOS ELECTRONICOS**

San Roque, 1 - MADRID-13 - Teléfono 232 28 35

**SERVICOLOR**

Servicio de Asistencia Técnica WERNER

**SERVICOLOR**

Garantías/Post-Garantías/Abonos

MADRID

Vizconde de Matamala, 1

T. 2466100

**SHARP**

CALCULADORAS ELECTRONICAS

14 MODELOS DIFERENTES

DESDE

**Pts. 32.000**

MECANIZACION DE OFICINAS, S. A.

J. GARCIA MORATO, 104-TEL. 233 30 00

MADRID

**Cine**  
**ALAFOX**  
EL MEJOR LOCAL DE EUROPA  
CON LOS MAXIMOS ADELANTOS DEL CINE MODERNO

**PROXIMO  
VIERNES,  
ESPECTACULAR  
ESTRENO**

UNA OBRA MAESTRA QUE ADMIRA Y  
APLAUDE EL MUNDO ENTERO

Paramount films presenta



DINO DE LAURENTIIS presenta  
ROD STEIGER · CHRISTOPHER PLUMMER  
en

**WATERLOO**

con ORSON WELLES en el papel de Luis XVI  
JACK HAWKINS · VIRGINIA MCKENNA · DAN O'HERLIHY  
y un reparto internacional  
guion de H.A.L. CRAIG  
producida por DINO DE LAURENTIIS  
dirigida por SERGEI BONDARCHUK  
TECHNICOLOR · PANAVISION 70mm

LA INMORTAL FIGURA DE NAPOLEON,  
EN LA PELICULA MAS GIGANTESCA,  
ESPECTACULAR Y GRANDIOSA QUE EL  
CINE DE HOY PODIA OFRECERNOS

**TECNICOS EN  
ELECTRONICA**  
Necesita empresa de  
ámbito nacional

**SE REQUIERE:**  
1. Amplia práctica en montaje y entretenimiento de equipos radioeléctricos de comunicaciones.  
2. Base teórica suficiente para adaptar conocimientos a condiciones particulares del trabajo.  
**SE OFRECE:**  
— Empleo estable.  
— Especialización a cargo de la empresa.  
— Posibilidades de promoción.  
— Retribución de acuerdo con aptitudes.

Los interesados deberán remitir «curriculum vitae», detallando antecedente formativo y laborales, a apartado 705 - MADRID Reserva absoluta colocados (24.485.)

**DELEGACION REGIONAL  
JUNTA LIQUIDADORA  
MATERIAL NO APTO  
MINISTERIO DEL AIRE**

ALBACETE

**SUBASTAS**

Se celebrará el día 27 de enero de 1971, en los locales de la Maestranza Aérea de Albacete, a las once horas, comprendiendo vehículos, material vario y chatarra.  
Detalle y pliego de condiciones legales, en tabloneros de anuncios del Ministerio del Aire, Maestranza Aérea de Albacete, base aérea de San Javier, polvorines de Chinchilla y Aitana-Alcoy (Alicante), en donde se encuentra parte del material.  
Anuncios por cuenta adjudicatarios.  
Albacete, 16 de diciembre de 1970. — El secretario.



**¿BUSCA USTED SU  
OTRA MITAD?**



**CABALLERO SERIO, CULTO  
Y DE SITUACION  
ECONOMICA RESUELTA**

«Señorita sola, formal, buena presencia y educada, desea relacionarse, con fines matrimoniales, con caballero serio, culto y situación económica resuelta. Edad, de cincuenta a sesenta y cinco años, no importa viudo. Maria José.» (M-1.210.)

**UNA MUJER UNIVERSITARIA,  
ELEGANTE Y DE SITUACION  
RESUELTA PARA CASARSE**

«Licenciado en Ciencias, edad cuarenta y tres años, estatura 1,70, buena situación económica, residente en Madrid, desearia relacionarse, con fines matri-

moniales, con señoritas solteras, que tengan carrera universitaria sean elegantes; edad, hasta treinta y ocho años; estatura, 1,65; con situación resuelta; sincera y residente, como yo, en Madrid. Géminis.» (M-1.211.)

**SEÑOR MAS DE  
CUARENTA Y OCHO AÑOS,  
NIVEL UNIVERSITARIO**

«Desearia sostener correspondencia, con fines matrimoniales, con caballero soltero o viudo sin hijos, de edad comprendida entre cuarenta y ocho y cincuenta y ocho años, con sanas intenciones, buen nivel cultural, ejerciendo carrera universitaria, preferible médico o farmacéutico. Sólida formación mo-

ral y religiosa, de buen carácter y conducta intachable. Soy una señorita de excelentes costumbres, situación económica bastante desahogada, de presencia agradable y morena y muy sincera y cariñosa. Lina.» (M-1.212.)

**SOLTERO O VIUDO SIN HIJOS,  
CULTURA SUPERIOR  
Y PORVENIR RESUELTO**

«Deseo correspondencia con caballero de cuarenta y cinco a cincuenta años, soltero o viudo sin hijos, con cultura a nivel universitario y porvenir resuelto. Soy gallega y bien parecida, modestia aparte. M.» (M-1.213.)

**ccq**  
**LLAMADA  
GENERAL**

Coordinador: J. R. FERRON  
Ilustraciones: A. BELLON

Para todo asunto relacionado con esta página rogamos a nuestros lectores llamen a este teléfono: 467 67 12, de 9 a 2 de la tarde.

Las direcciones no se dan por teléfono. Quien las solicite debe de hacerlo por carta y facilitando su dirección.

**LANZAMIENTO 478**



**¿TIENE USTED UN  
TRABAJO PARA...?**

**UNA BUENA Y JOVEN SECRETARIA**

«Señorita excepcionalmente preparada, carrera de abogado, veintisiete años, informes inmejorables, solicita plaza de secretaria de dirección de empresa o algo semejante. En esta sección se informará a quien lo solicite.» (CO-22-XII.)

**EL CORREO DE LA AMISTAD**

**UN CONJUNTO MUSICAL DE MADRID, SIN BATERIA**

«Conjunto musical necesita urgentemente un batería. Pueden llamar a los teléfonos 2606974, Manolo, y 2699922, Juan José.» (A-532.)

**INTERCAMBIO DE IDEAS, SELLOS, POSTALES Y FOLKLORE  
CON AMIGA CHILENA**

«Desearia mantener correspondencia con jóvenes españoles para así poder intercambiar ideas, sellos, postales y todo lo típico de nuestros países. Tengo dieciocho años, estudio el último año de enseñanza media. Gabriela García F. Baquedano, 810. Valdivia. Chile. S. A.» (A-533.)

**UNA CUBANA INQUIETA**

«Soy estudiante cubana de auxiliar de farmacia. Además, quiero, si me da el tiempo, estudiar idiomas. Quisiera correspondencia con hombres de veinte a treinta años que estén trabajando o estudiando alguna carrera al igual que yo. Me gustaria esa correspondencia; yo tengo dieciocho años y seria una manera de superarse. Miriam García, Ave: Rosario, número 464, D. y E., reparto Rosario. Arroyo Naranjo. Habana (Cuba).» (A-534.)

**ESTUDIANTE PORTUGUES Y ESTUDIANTES ESPAÑOLES**

«Tengo catorce años, estudio tercer año, soy portugués y deseo correspondencia con españolas de catorce a dieciséis años, estudiantes. Mario Marcelino Fuzeta, Rua Gama Braga, número 27, Setúbal (Portugal).» (A-535.)

**INTERCAMBIO FILATELICO Y POSTAL**

«Siempre me ha gustado mantener correspondencia con amigos de otros países. Me gustaria intercambio de sellos y postales con este pais hermano. Soy aficionada a la filatelia y quisiera ampliar mi colección. Carlos M. Castillo, Calle A, e/ Soto y 1., reparto Gracia, número 23.333. A. Naranjo. Habana (Cuba).» (A-536.)

**MUSICA, MODA, BAILES, DEPORTES**

«Quisiera mantener correspondencia con chicos españoles de ambos sexos con relación a música, moda, artistas, bailes, deportes, etc. Soy una chica cubana de catorce años. Maria de los A. Reyes Diego, Delfin Aguilera, número 56. Mayari. Ote (Cuba).» (A-537.)

**UN OFICIAL SOLDADOR**

«Tengo cuarenta y nueve años y muchos de experiencia como soldador alicatador. Quisiera encontrar un empleo para la conservación de alguna residencia, hotel, empresa grande, colonia, etc. Poseo excelentes y amplios conocimientos en mi oficio. José.» (2C-2-XII.)

**UN TRANSPORTISTA**

«Conductor con carnet de primera, con vehiculo propio, DKW nuxta, ayudante mecánico, conociendo Madrid muy bien y solvencia económica garantizada, se ofrece a empresa para transportes de mercancías, cohetaller, etc. Luis Herraiz Chacón.» (3C-2-XII.)

**AUXILIAR ADMINISTRATIVO**

«Poseo experiencia de administrativo por haber trabajado en una oficina de seguros. Estoy libre del servicio militar, tengo veintitrés años, bachiller superior y estudios comerciales-administrativos. Busco un trabajo en oficina. Joaquín Cortés Pozo.» (4C-2-XII.)

Un nuevo sabor  
en combinados

**GRAN LICOR  
Estomacal  
BONET**



# EL «CRIMEN RITUAL» DE TENERIFE

## FRANK ( el hijo, de ) ( dieciséis años ) FUE EL MAS CRUEL

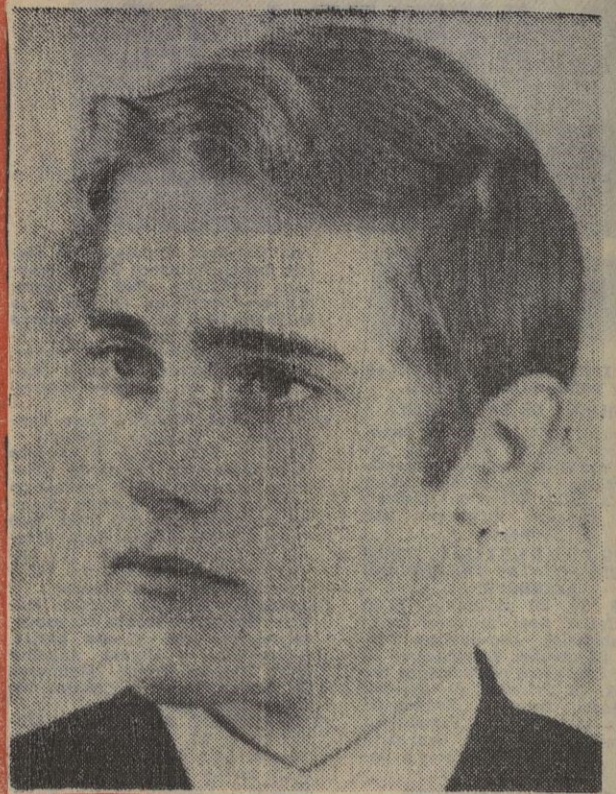

**Harald, el padre,  
se ha negado  
a declarar**

Los sabuesos, periodistas y detectives de película y de libro se encuentran abiertas todas las puertas, pueden hablar con todos los jardineros y hasta cuentan con actos adicionales en los dramas. Cuando ocurre un crimen como el de Tenerife el informador encuentra la puerta sellada, las bocas selladas, los sumarios sellados, las puertas de los interrogatorios selladas. Pero aun contando con el secreto sumarial, con la prudencia de los investigadores y con la ausencia de testigos directos, el cronista se atreve a asegurar que hay poco más de lo que sabemos.

Estamos ante un crimen misterioso, oscuro, dolorosamente fascinante. No podemos manejar deducciones y razonamientos, cuando el mismo entronque de la acción de Harald Alexander y su hijo Frank, de dieciséis años, es resultado de un impulso místico-irracional. Me he limitado a decir lo que sabía. Los papeles y las pruebas concretas deben de formar una pequeña montaña en los despachos de la B. I. C. Pero me atrevo a asegurar que de los interrogatorios —que se han prolongado a lo largo de sesenta horas— ha salido muy poca luz. El abuelito Freud y sus procedimientos hubieran sido eficaces. El viejo Maigret no es un inspector para este caso. De una manera personal yo diría que el desarrollo de este crimen ritual tiene algo que ver con aque-

llas corrientes esotéricas, astrológicas y mágicas que trajo consigo el nazismo. Gente allegada a los Alexander, en Hamburgo, sirvieron como militantes en el partido nazi. El mismo crimen de Los Angeles, ¿no tiene cierto paralelismo con ciertas oscuras creencias de la Alemania de Hitler? La cruz gamada ha aparecido en el periplo criminal del clan Manson.

Todos los que visitaron el infernal escenario del crimen coinciden: «Nunca habíamos visto algo tan horrible.» El policía encargado de retratar los cuerpos mutilados de las tres mujeres parece que sufrió un desvanecimiento.

Habrà que esperar al juicio para saber si Dagmar —la madre—, Marina —la hija mayor— y Petra —la gemela— aceptaron el sacrificio, imbuidas de algún mandamiento diabóli-

co. Las puertas destrozadas, las lámparas descolgadas, las fotos despedazadas no concuerdan con la ejecución del asesinato concebido de un modo refinado. Pero la brutalidad desarrollada en el asesinato no tiene que ver nada con la otra ceremonia de destruir los muebles. Nadie sabe a ciencia cierta qué hicieron las víctimas y los asesinos en la mañana anterior. Hay algo que da que pensar a algún psiquiatra. El hecho de que después de la fechoría eligieran el Sur, sin ningún motivo aparente, podría estar determinado por la búsqueda de algún viento o mandato astronómico. El célebre psiquiatra alemán Udo Devbovsky llegó a la isla. Teníamos



Una foto antigua: las dos gemelas, Petra y Sabina, de niñas.

mucha curiosidad por saber si pertenecía a la secta de Harald Alexander; pero ha declarado: «Efectivamente, pertenecemos a la misma religión. Pero en los textos sagrados de nuestras creencias no hay ningún mandamiento que hable de matar, sino de amar.»

Cerramos, de momento, esta información; pero no dejamos cerrado el caso. Resumimos las crónicas anteriores con los datos más significativos:

- El crimen se consumó al atardecer. Parece que es una hora propicia para los sacrificios.
- Se usaron tres armas homicidas: unas tijeras de podar, una cuchilla de zapatero y unas tenazas.

- Parece que Harald Alexander pertenece a una secta secreta cuyo profeta, ya muerto, es George Rehely. El símbolo es un corazón. Y la ima-

gen, un Cristo desnudo que se señala el corazón con un dedo. El modelo de esta imagen puede ser real.

El informe para el público ha terminado. El libro del sumario, suma y sigue. Pero el oscuro libro de las motivaciones del asesinato sólo lo podrán escribir profundos psiquiatras. Y hay un libro ignoto, desconocido, que nadie podrá escribir. Es el de los recovecos de la mente humana, extraviada, que rompe todos los órdenes de la Naturaleza, amenazando con su destrucción y la destrucción de la propia especie humana.

- Harald Alexander se ha negado a declarar. Está sugestionado con algún extraño procedimiento de autoanálisis. Quiere ser juzgado por la justicia de su país, aunque ello es imposible, dada la territorialidad de las normas penales que existe en todos los países.
- Están padre e hijo convencidos de haber hecho una gran acción: «Ahora ya somos como dioses.»
- Frank Alexander, tartamudo y zurdo, perdió once kilos en los días anteriores al asesinato.
- Hay indicios de que las víctimas, aceptaron la ejecución.
- Se supone que otras personas de nacionalidad alemana, de Hamburgo, y residentes en Tenerife, están complicadas en la siniestra secta.

El funcionario encargado de fotografiar los cuerpos mutilados de las víctimas parece que sufrió un desmayo



Puerta del apartamento de los Alexander.

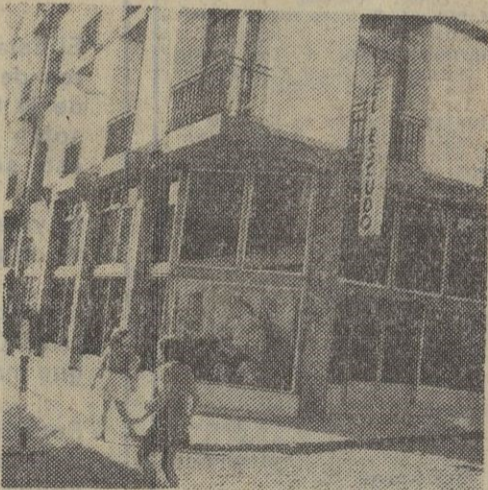

En el apartamento que corresponde al primer balcón de la esquina fueron asesinadas las tres mujeres.



Raúl DEL POZO y Juan LLORENTE, enviados especiales

## SU AUTOMOVIL TAMBIEN MERECE REYES

¡AUTOMOVILISTA! amenice su viaje con un AUTO-RADIO M. ANDREU los tiene desde 1.500 Pts. y se lo instala en el acto

TALLERES ESPECIALIZADOS EN MONTAJE Y ACCESORIOS  
FERROCARRIL, 4 (esquina al paseo de las Delicias)

Y NO LO DUDE, LO QUE NO TENGA ANDREU, NO LO BUSQUE • LA BOUTIQUE DE SU AUTOMOVIL •

• AL ADQUIRIR UN JUEGO DE FUNDAS SERA OBSEQUIADO CON UN EXTINTOR •

LAS  
ULTIMAS  
NOVEDADES  
EN  
ACCESORIOS  
DEL  
AUTOMOVIL

\*\*\*\*\*  
 Fundas . . . . . 825 pts.  
 Cinturones de seguridad . . . . . 315 pts.  
 Juego de alfombras . . . . . 390 pts.  
 Volantes deportivos . . . . . 1.650 pts.  
 Bocinas eléctricas . . . . . 1.000 pts.

TAPIZADO EXTERIOR DE TECHO EN VINILO