

## Asesinado un policía en Bilbao y su esposa sufre heridas muy graves

El oficial del Cuerpo Nacional de Policía, Juan Manuel Cruz Martín, de 27 años, natural de Huelva, ha resultado muerto, y otras tres personas heridas, entre ellas su esposa, al hacer explosión una bomba colocada en los bajos de su vehículo, al parecer por ETA.

Hacia las ocho menos veinte de ayer tarde, los vecinos de la calle Juan de Garaiz, de Baracaldo (Vizcaya) escucharon una fuerte explosión proveniente de un vehículo, marca Seat Ibiza ocupado por dos personas, que en ese momento circulaba por la citada calle.

Como consecuencia de la explosión, falleció al instante el oficial de policía, antes cabo primero, Juan

Manuel Cruz Martín, y con heridas muy graves, su esposa Catalina Rebollo Samaniego, que fue trasladada en grave estado por una ambulancia de la Cruz Roja al hospital de Cruces, donde está siendo intervenida quirúrgicamente en el servicio de traumatología.

A causa de la deflagración resultaron también alcanzados un joven de 15 años, Asier de la Mata López, y una mujer Carmen Álvarez Serrano, que circulaban en ese momento por el lugar y fueron alcanzados por la onda expansiva, siendo asistidos de heridas que, en principio, no revisten gravedad, en el hospital San Eloy, de Baracaldo.

Ultima hora

## Terrazas mantiene su oposición al embalse

El gobernador civil de la provincia, Francisco Cruz de Castro, y el presidente de la Confederación Hidrográfica del Duero, José María de la Guía, se reunieron ayer con los vecinos de Terrazas para exponerles las características del embalse de Castrovido 1, seleccionado como alternativa al de Retuerta en razón de su menor impacto social y su capacidad de embalse.

Los vecinos rehusaron entrar a discutir sobre posi-

bles indemnizaciones o sobre una supuesta reconstrucción de Terrazas, reiterando, como ya lo hicieron en votación popular el pasado 30 de marzo, su oposición al proyecto, que de llevarse a cabo anegaría el pueblo. Al tiempo, volvieron a reclamar el estudio de proyectos distintos que no exijan la desaparición de un pueblo y sean capaces de regular definitivamente el río Arlanza.

Página 5

## UGT podría convocar movilizaciones

Antón Saracibar, secretario de organización de UGT, dijo ayer en Burgos que su sindicato está estudiando la convocatoria de movilizaciones ante la situación de bloqueo en la que se encuentra la negociación de los convenios colectivos.

Respecto al pacto de competitividad, afirmó que UGT está de acuerdo en avanzar en esa línea «pero siempre que éste pacto no ponga en entredicho el crecimiento real de los salarios, porque si hay algo competitivo en este país son los salarios, y no los beneficios empresariales que están afectando al empleo».

Página 6



Antón Saracibar, en Burgos.



Grandes esperas ante las gasolineras abiertas en Burgos. Foto Lorenzo Matías.

## Largas colas en Burgos

## Gran incidencia de la huelga de gasolineras

La huelga de las gasolineras que se inició ayer ha tenido gran repercusión en toda España. En Burgos se produjeron bastantes colas en las estaciones de servicio que estuvieron abiertas como corresponde a los servicios mínimos.

El paro fue convocado

por las centrales sindicales UGT y CC.OO. Esta huelga se prolongará hasta el jueves próximo y sólo afecta al personal asalariado, no comprende los servicios mínimos ni los negocios familiares. Las centrales sindicales están preocupadas por falta de interlocutor váli-

do empresarial para mantener las conversaciones correspondientes, pues la patronal está bastante dividida. Colpisa informa que en Albacete y Asturias el paro ha sido del cien por cien y UGT dice que también ha sido así en Burgos.

Páginas 7 y 24

## HOY, EN DB

Matilde Fernández visitará Burgos los días 15 y 16 ..... 5

El «Morito» volverá a instalarse en el Teatro Principal ..... 8

Cerca de 70.000 millones para mejorar caminos rurales ..... 9

## DEPORTES

Hoy, primera entrega de la «Gala del Deporte» ..... Página 39

## Especial Economía

Cuadernillo central



Coleccionable de Diario de Burgos  
Los ases del Real Burgos  
Hoy  
**AYUCAR**  
y  
**NOVOA**

Páginas 50 y 51

¡¡4.º JUEGA Y GANA!! Su clave de la FORTUNA > 0383194 JUEGO 3 Diario de Burgos

<b>JOYERIA HELENA</b> Fuentes, 15 - Telf. 24 6 28 BURGOS	<b>MARCE recambios</b> PADRE FLOREZ, 3 - TEL. 215353	<b>TEXTILES MARIN</b> VITORIA 17 y 171	<b>ALIMENTACION MIGUEL DE ROZAS</b> Pl. San Bruno - Gral. Vique, 21 Ave. C. La Vega - Guardia Civil, 1
<b>UNSAIN</b> OPTICA - JOYERIA RELOJERIA Español, 9	<b>La Boutique de la Señora</b> Tallas Especiales Plaza Mayor, 14 - Telf. 30791 - BURGOS	<b>ALMACENES Camara, S.A.</b> MADERAS NACIONALES Y DE IMPORTACION MATERIALES DE CONSTRUCCION	<b>NIETO</b> BOLSOS Y MALETAS Santander, 11 - BURGOS
<b>TADEVAL</b> REGALOS Lain Calvo, 48 - Telf. 20911	<b>SUPERMERCADO DEL MUEBLE</b> Madrid, 41 - BURGOS	<b>VIDEO BAZAR</b> VIDEO-HI-FI-TV	<b>BOLSOS - ZAPATOS Hermandad Renuncio</b> Lain Calvo, n.º 34
<b>SAMEC</b> Distribuidor oficial PHILIPS CALZADAS, 36	<b>Auto Burgos, S. A.</b> Concesionario Oficial RENAULT C/TRA MADRID-IBI N.º 165	<b>RECAMBIOS Y SUMINISTROS AGRICOLAS E INDUSTRIALES URQUIZA</b> BURGOS Santa Clara, 34 BREVESCA, San Roque, 3	<b>sobrinos</b> FERRETERIA AVDA. DEL CID, 25-27

## Ya hay una tarjeta premiada del Concurso de DB

Ha aparecido ya la primera tarjeta totalmente rellena del Concurso del millón «Juega y Gana» de Diario de Burgos. La primera ganadora de este popular certamen es una

vecina de nuestra ciudad, Mauri Riocerezo Alonso, que tiene su domicilio en el Barrio de San Pedro y San Felices.

A partir de la presentación de la tarjeta, corre

un plazo de 48 horas para comprobar si existe otra tarjeta al completo. De no ser así, la corresponderá un millón de pesetas.

Páginas 50 y 51

1 VIAJE A RIO DE JANEIRO Y 5 A BENIDORM PARA 2 PERSONAS  
Viajes Castilla Mundial

**TODOS LOS DIAS**  
¡¡4.º JUEGA Y GANA!!  
Un concurso de Diario de Burgos para sus lectores en colaboración con importantes firmas comerciales  
Páginas 50 y 51

El nuevo  
**Clio**  
MATERIA VIVA.  
AUTOVICAN, S.A.  
Concesionario RENAULT



Día a día

## Exaltación universitaria

**Y** A es tradicional que en la Primavera se celebren en nuestra ciudad los actos de exaltación de la Universidad, organizados por la Asociación de Amigos que desde hace ya bastantes años llevan trabajando con entusiasmo a toda prueba por el establecimiento en Burgos de centros de rango superior.

Las perspectivas de este momento son bastante favorables. Nos lo decía no hace muchos días el propio rector de la Universidad de Valladolid, profesor Tejerina en uno de los actos del Centenario de DB. Hay unas posibilidades buenas y se pueden alcanzar otros objetivos más ambiciosos de los que hasta ahora han sido posibles. Las obras del Hospital del Rey se encuentran ya muy avanzadas y en el curso próximo pueden estar en funcionamiento, lo cual es un logro trascendente, por dos razones: por la propia restauración y por consolidar las instalaciones de la enseñanza superior en Burgos. De otra parte, la creación en plazo breve, de la Facultad de Tecnología de los Alimentos es algo que se espera con enorme interés en el mundo estudiantil universitario. Se nos dice que en la primera matrícula del año puede alcanzar hasta mil alumnos, lo que pone en evidencia el interés y la importancia de esa segunda Facultad que con la de Humanidades configuran la Universidad del futuro en nuestra tierra.

Ciertamente, ese es el paso. Cuando se hablan de estas cosas, hay muchos escépticos, por aquello de que las Facultades no se crean en el papel sino con el paso del tiempo, las dotaciones y el prestigio, pero en los tiempos actuales parece evidente que no queda para regiones como la nuestra que tratar de crear por ese camino que está siempre jalonado de esfuerzos, de apoyos y de decididos empeños. El emblema de esa campaña de muchos años está en esta Asociación de «Amigos de la Universidad» que ha dado siempre ejemplos de servir a Burgos sin servirse de esas circunstancias. Por ello hay que renovar felicitaciones en la celebración de estas fiestas de la Universidad de Burgos y animar a los burgaleses a estar presentes en los actos que se programan.

**E**L Barcelona impidió continuar la racha del Real Burgos, aunque mejor que el equipo del Camp Nou tendríamos que decir que los árbitros no permiten ganar al club castellano. Gil y Gil fue esquivo cuando se le preguntó por el remedio para que los «de negro» sean, al menos, justos. Pero si la situación con el Atlético de Madrid ha cambiado (sólo hay que echar un vistazo a los resúmenes de los partidos), qué tendrá que hacer para el Real Burgos, pero esto no puede seguir así, aunque lo que cada vez está más claro es que los árbitros se arriman favorablemente a los equipos grandes.

● La cercanía con el primero de mayo ha comenzado a movilizarse a las grandes centrales sindicales, que parecían haberse sumido en un letargo tras las elecciones. Ayer estuvo en Burgos Antón Saracibar, por otra parte bastante habitual en la provincia. Otros líderes han anunciado ya su presencia antes

## Quisicosas

**Martinillos**

del Día del Trabajo. Habrá que exigirles que sus promesas electorales se conviertan ahora en realidad.

● Buena se ha montado en Madrid con la renuncia de Agustín Rodríguez Saha-gún a la Alcaldía de la capital de España. Adolfo Suárez se queda sin uno de sus militantes más carismáticos, que había dado otro aire al CDS y demostrado, al menos aparentemente, la gestión centrista en compañía de los populares. Saha-gún se va, se baraja la posibilidad de que el propio Suárez sea el candidato a la Alcaldía madrileña. Mientras tanto, se deshoja una margarita a la que cada vez le están quedando menos hojas. De todos modos, el ex-presidente Suárez, una de las personas más decisivas en la transición política española, es el próximo invitado del Club de Opinión de Diario de Burgos, para el próximo 18 de abril.

● Hablando del Club de Opinión, y si las previsiones se mantienen, después de Suárez vendrá el ministro Javier Solana, el 25 de abril, y el presidente del PP, José María Aznar, el 8 de mayo. Por esas fechas, el propio Club de Opinión organizará un debate con los candidatos a la presidencia de la autonomía de los principales partidos de la Comunidad. En Junio, para cerrar ya el ciclo de este año, el presidente del Banco Central, Alfonso Escámez, será el último invitado del club de Opinión por este curso. Club que se reunirá durante el mes de septiembre con la presencia, de nuevo, de importantes invitados.

● Finalizó el «Burgos, Tiempo de Pop», tras una semana de conferencias, coloquios, exposiciones y «actuaciones». El boicot por parte de algunos grupos

musicales de la capital deslució las actuaciones y evitó la presencia de más público que, al final, no salió defraudado, sobre todo por la presencia de los grupos «Liverpool» y «Siniestro Total». Ahora queda a ver a la AMI —promotora del boicot— que actividades organiza cara a la promoción del rock burgalés.

● Ayer comenzó la huelga de gasolineras en toda España y casualmente «Campsa» sube, de nuevo, el precio de la gasolina. Será para que los sufridos conductores, una vez que han divisado alguna de las gasolineras de guardia, han hecho la cola oportuna se «rasque» el bolsillo. Apasionante.

● La Asociación de Amigos del Camino de Santiago, como informáramos ayer, ha empezado a instalar los azulejos de cerámica en el trazado de la Ruta Jacobea a su paso por nuestra provincia. Un buen detalle para promocionar esta Ruta que merece un aplauso.

Retina



**Si hay otro Gil y Gil.** — Don Jesús Gil nos dijo que era irrepetible, que José María Ruiz Mateos no es un segundo Gil y Gil. Pues, sin ir más lejos y salvadas las distancias —por supuesto— el Burgos tiene un socio con su nombre y apellidos, la fotografía del carnet así lo atestigua. Foto J. Matías.

**SE COMUNICA** que la Cafetería-Restaurante denominado **CHICO**, que venía siendo regentado por don José Luis Sáinz Rojo, pasa a ser regido por don José Luis Sáinz Pérez.

Se notifica al público que la propiedad del Bar Mesón Altamira, sito en la calle Ramón y Cajal, número 6, teléfono 332000 pasa de don Gregorio Marín Rodríguez a doña Regina Cepeda Pirez y a doña Olimpia Magallanes.

## SEAT MARBELLA

La oferta más económica

750.000 Pts.



(sólo para vehículos en stock)  
El coche ideal para el tráfico urbano por su manejabilidad y reducida carrocería  
**su segundo coche**  
**B-AUTO, S. A.**  
Ctra. Madrid, 10 BURGOS

## CONTABILIDAD

### Curso de Contabilidad Práctica y su análisis

Para conocer, aplicar y practicar, mediante ejercicios, el Nuevo Plan General de Contabilidad.

### Curso de adaptación del Plan Contable de 1973 al de 1990

Para personas que conocen la Contabilidad y necesitan adecuar sus conocimientos al Nuevo Plan Contable.

### Desarrollo de los Cursos

- Unidades didácticas compuestas de explicaciones teóricas, ejemplos y supuestos prácticos.
- Soporte audiovisual (cintas de videocassettes) clarificando las explicaciones.
- Sistema individualizado y personal apoyado con Profesores-Tutores y seguimiento del alumno mediante controles continuos.



**CENTRO DE ESTUDIOS FINANCIEROS**  
C/ Ponzano, 15 y C/ Viriato, 52. 28010 MADRID.  
Telfs. (91) 445 89 19 - 445 82 62 - 448 97 65

INSTITUTO  
**don't**  
EL INSTITUTO DE INGLES

## CURSOS RESIDENCIALES

**ESPAÑA:** Palacio de la Bouza (Asturias)  
Durante Julio y Agosto—Jóvenes de 1º de E.G.B. a 1º de B.U.P.  
Durante Septiembre: Jóvenes de B.U.P., C.O.U. y Adultos  
**GRAN BRETAÑA:** Edimburgo-Escocia—Mayores de 17 años.  
Residencia, en familia o con profesor.  
**IRLANDA:** Portmarnock, by the sea—De 14 a 18 años.  
The Queen's University—Mayores de 18 años.  
Avda. Reyes Católicos, 44 Telf. 225556



Crónica de lo que pasa

Todo estaba claro

Emilio Romero



En este país nuestro se glorifica a los muertos, y a los contratiempos. Las vidas, los triunfos, o los éxitos, tienen menos interés. Por eso la decisión de Agustín Rodríguez Sahagún de no presentarse a la Alcaldía de Madrid ha sido una noticia de vendaval, y se han desatado todas las opiniones. Este cronista, seguramente por veteranía y no por méritos de ingenio o adivinación, diría no hace mucho tiempo que el porvenir lo tenía difícil el alcalde de Madrid por la decisión política de incorporarse Adolfo Suárez al socialismo en cuanto a asistencia y colaboración, y que había empezado en el Parlamento. En el supuesto de que Agustín Rodríguez Sahagún hubiera sido candidato, tendría que haber ofrecido su colaboración o asistencia a Juan Barranco, candidato socialista, y tendría que haber renunciado a la Alcaldía, que solamente pudo alcanzar con la colaboración del Partido Popular.

La construcción personal de Agustín Rodríguez Sahagún le habría impedido ser el mero colaborador del protagonismo de Barranco. El socialismo no habría hecho con Agustín Rodríguez Sahagún lo que hizo el Partido Popular. El socialismo quiere la Alcaldía y la Presidencia de la Comunidad Autónoma. Estas dos instituciones son muy importantes y precisamente cuando el Gobierno de la Nación está en Madrid. Así es que Agustín Rodríguez Sahagún no habría sido nunca alcalde por estas dos cuestiones: porque quieren serlo Juan Barranco y Alvarez del Manzano. El Partido Popular tampoco aguantaría que el Centro Democrático y Social fuera el partido bisagra de los socialistas en España, y obsequiara a uno de sus miembros con la Alcal-

día de Madrid. Así es que el destino de Rodríguez Sahagún es el que ha elegido: marcharse con dignidad o con decoro, antes del fracaso.

La otra cuestión es la del destino de Adolfo Suárez. Hace tiempo que está siendo criticado por su alianza con el socialismo, y esto es desconocer un poco a quien fue el primer Presidente de la democracia española. Su espíritu, su vocación y sus condiciones, están construidas para el poder, o para la influencia cerca del poder. A lo que ha llegado, desde aquel naufragio de la UCD, ha sido a un partido testimonial y modesto, y no a una fuerza protagonista de la vida española. Podría haber intentado, a su tiempo, ser el líder de un centro-derecha, y de acuerdo con su tradición, frente al socialismo.

Pero ahí tenía algunos inconvenientes personales y políticos importantes. Su incorporación última al mundo liberal internacional le facilitaba las cosas para poder estar en el poder, a la manera alemana, con cualquiera. Pero es el caso que todavía la gran fuerza protagonista del país es el socialismo y sus relaciones con Felipe González, aunque sean escénicas, son más tradicionales y posibles que las que pueda tener con José María Aznar. Como bisagra del socialismo, en estos momentos, está más cerca de la influencia y del poder. Y esa es la vida política, personal, e histórica de Adolfo Suárez. En Madrid, se vería obligado a aceptar a Juan Barranco y ofrecer al socialismo la colaboración de Agustín Rodríguez Sahagún.

Así es como están las cosas. El destino de un partido es más importante que el de cualquiera de sus miembros, a excepción del líder. El Ayuntamiento de Madrid produce felicidad y alegría. Aquel "viejo profesor", Enrique Tierno Galván, fue más feliz como alcalde de Madrid, que con aquel otro destino al que aspiraba cuanto estaba en la oposición y que era a la Presidencia de la III República. Ciudadanos ilustres con residencia en Madrid fueron alcaldes, y su popularidad era siempre más alta que la de los ministros. Agustín Rodríguez Sahagún ha podido comprobar en estos últimos tiempos que su popularidad y su nombre estaban más cerca de la gente que cuando fue ministro en la antigua UCD. Ahora ha tenido que hacer un sacrificio muy estimable para renunciar a algo que le gustaba.

Una vez tuve una conversación distendida en un almuerzo y escuché de este alcalde su versión del Madrid actual, y un proyecto interesante y difícil de futuro. Agustín Rodríguez Sahagún es un personaje político realista muy bien equipado, y alejado de fantasías, de popularidades ramplonas, y de ligerezas políticas.

Madrid es ahora mismo un gran problema nacional, como ciudad, porque en Madrid están las grandes instituciones del Estado, hay la obligatoriedad de mucha gente residente y viajera, y su construcción básica es clásica o antigua. Los alcaldes necesarios tienen que ser planificadores, y con bastante talento. El caso es que la política, en un sentido más estricto, ha vuelto a decidir una cuestión por encima de otras cosas. El paisaje era diferente. Juan Barranco y José María Alvarez del Manzano, los representantes de las dos grandes fuerzas políticas, quieren ser los alcaldes.

Adolfo Suárez ha elegido, por otra parte, el camino más próximo a quienes ahora mismo están más cerca de cuotas más altas de poder. Todo esto era muy sencillo, y se ha producido demasiado tarde.

DETRAS de la decisión del alcalde Agustín Rodríguez Sahagún de no ser esta vez el candidato del CDS a la Alcaldía de Madrid, se esconde su total discrepancia con su amigo y presidente del partido, Adolfo Suárez. En los últimos meses, Sahagún me ha expresado personalmente en dos ocasiones su intención de repetir mandato, y no veía otra fórmula que hacerlo con el PP. Un gobierno de centro-derecha. Mientras, el acuerdo de Suárez con Felipe González incluye la Alcaldía de Madrid. Es decir, un gobierno de centro-izquierda en manos del PSOE.



Observatorio

Las verdaderas razones de Sahagún

Antxon Sarasqueta

—combinado con un estricto régimen alimentario— no hay ningún indicio que permita pensar en «cuestiones de salud». El mismo ha omitido ese término. Sin embargo, razones personales y familiares son el malestar de los suyos con el comportamiento de Suárez, siendo ambos matrimonios amigos de salir a cenar por las noches. Y razón personal y política es el hecho de que Suárez haya pactado con el PSOE, haciendo inviable la posibilidad de un nuevo mandato para Sahagún como alcalde. Si no existía esa posibilidad, ¿para qué iba a ser candidato? El propio Sahagún me dijo en su despacho de la Villa que él no sería otra cosa que alcalde. Después de haber sido ministro y alcalde, el destino no reserva los puestos de segundo o concejal, vino a comentar Sahagún. La candidatura de Sahagún implicaba autonomía dentro del partido. Para que él eligiera su equipo —para no verse luego traicionado— y decidiera los pactos si llegaba el caso. El propio presidente del CDS en Madrid, José Ramón Lasuen, había expuesto recientemente que su partido asumía el papel de «bisagra» y que pactarían mayorías con el PP y el POSE

indistintamente. Suárez no le ha dado esa autonomía a Sahagún, y por el contrario ha pactado con González. Hay que tener en cuenta que el jefe del Gobierno siempre ha considerado Madrid como algo vital en la estrategia socialista, y así lo ha reiterado con los dirigentes de su partido en la capital, Joaquín Leguina en la comunidad, y Juan Barranco en la Alcaldía.

Sahagún se ha visto impedido. Pero antes, se ha visto abandonado por Suárez y su partido. Especialmente por el secretario general y hombre fiel al duque, José Ramón Caso. El proceso del CDS después de las últimas elecciones —consideradas un fracaso— ha sido de desplazamiento hacia el PSOE y la pérdida simultánea de apoyos, dirigentes y militantes. Las expectativas del CDS para estas elecciones locales y autonómicas no parecen altas, según los datos que se difunden, y la pérdida de su principal candidato ha generado una estrepitosa caída de los valores que disponía. El CDS se ha convertido cada vez más en el partido de Suárez administrado por Caso. A Suárez le abandonan sus hombres y sus amigos. Hay diputados del CDS que narran una patética experiencia de falta de contacto con su líder. El propio Sahagún, que ha sido fundador destacado del partido, dirigente del mismo y alcalde de la capital de España, no ha sido tenido en cuenta a la hora de firmar los pactos con el PSOE. Estos pactos no sólo han llevado a Suárez y a Caso a hacer campaña a favor de los acuerdos «progresistas» sino a hacerla contra el PP que son los aliados de Sahagún y gracias a cuyo apoyo consiguió la Alcaldía. Al final ha sucedido lo que tenía que pasar.

«Un 10 para el servicio de hematología»

En contra de las frecuentes críticas que se oyen en la calle y en los medios de comunicación respecto a los deficientes servicios que presta el Hospital «General Yagüe», me siento en la obligación moral de hacer unas breves manifestaciones, concretamente, en favor del servicio de hematología:

Soy una enferma de 84 años de edad, que desde hace algún tiempo vengo padeciendo una delicada enfermedad, y, por tanto, tengo que estar sometida a un tratamiento médico, habiendo sido ingresada en el citado hospital varias veces.

Pues bien, en honor a la verdad tengo que decir, que tanto en mis estancias en el mencionado centro como las veces que he tenido que acudir al ambulatorio, he sido objeto de toda clase de atenciones tanto médicas

como humanas por parte de todas y cada una de las personas que integran el equipo sanitario, pero de manera especial tengo que resaltar al doctor Casanova, porque es un hombre fuera de serie: sencillo, humano, interesado en todo momento por el estado de mi salud, pero quiero hacer constar que este trato lo tiene con todos los enfermos que pasan por dicho servicio. Y en el aspecto profesional tengo que añadir que es un hombre muy competente y responsable, porque en 2 ó 3 ocasiones que he tenido que ingresar en estado crítico, gracias a los tratamientos aplicados por dicho doctor y a los cuidados y atenciones de su equipo sanitario, han conseguido que mi precaria enfermedad haya sido más tolerable hasta el día de hoy.

Por esta razón quiero, además de expresar a través de estas líneas mi más sincero agradecimiento a todo el equipo en general y al doctor Casanova en particular, calificar al servicio de

Cartas al DIARIO

hematología con un «10». Pilar Fernández.

La reforma agraria

La reforma agraria necesita de la presencia de una representación de agricultores para seguir las negociaciones en temas tan importantes como es la reforma agraria, que se intenta poner en marcha sin presencia de una representación del campo; al igual que la tan importante reforma fiscal que graba al campo de una forma desmesurada y en momentos tan difíciles por los que atraviesa el campo, «difícil de afrontar».

La modernización de las explotaciones agrarias es una de las constantes de la C.E.E. Pero estas modernizaciones no se pueden sin sus activos humanos, y los actuales son activos envejecidos, a los que no les queda otra salida que abandonar el sector en unas condiciones que, en la mayoría de

las veces, raya la pobreza como es el caso de las recientes cuantías económicas que recibirá un agricultor por jubilarse.

La C.E.E. es consciente de esta renovación de activos, pero no se olvida de aquellos jóvenes que no han cursado ningún tipo de estudios y en la actualidad siguen trabajando la tierra y ganadería, como lo hicieron sus padres. Son jóvenes que dejaron la tierra a los 15 años, y ahora perpetúan estructuras de producción. Este colectivo preocupa seriamente a los responsables comunitarios. Los que trabajan ahora en el campo no nos preocupan; a estos los mandamos fuera con dinero. El problema está en los que se quedan y no tienen una mentalidad acorde en los tiempos que corren, se ha llegado a decir en el foro comunitario.

Las organizaciones tienen como objetivo fundamentales la reestructuración

del campo español, que se concretaría en el apoyo al cooperativismo, la concentración parcelaria, el acceso de los jóvenes a la propiedad y en su preparación profesional. Es de señalar, se trata de producir al mismo precio, que el resto de la Comunidad, de forma competitiva y para ello hace falta la reestructuración del campo español; la agricultura debe quedar estructurada, además con agricultores jóvenes, ya que la verdadera reforma agraria pasa a través de los jóvenes. Es importante potenciar el desarrollo de los acuerdos estructurales, que para España tiene prevista la Comunidad, sin descuidar el fomento del cooperativismo y asociacionismo y renovación de estructuras agrarias; tres elementos básicos para conseguir competir con el resto de países de la Comunidad, económicamente, en las estructuras agrarias, frente a poder competir con otros países de talla media, y ponernos a la altura de los países de la C.E.E. J. V. N.; D.N.I.

12.978.910. Quintanadueñas (Burgos).

Limitad a Correos en vacaciones

Paren, señores, los trenes/ pues no hay daños a tercero/ y regalen bicicletas/ al impaciente viajero.

—Que los aviones descanse/ silenciosos bajo el cielo/ porque quien quiera volar/ puede hacerlo en pleno sueño.

Seguid el ejemplo, hermanos/ del inefable Correos./ Respetad las vacaciones/ un día, dos..., y al tercero/ proclamad que el cuarto tiene/ que celebrar el «festejo».

El progreso es el progreso/ grita quien manda al cartero;/ y en esta vida la paga/ es lo que importa primero.

Quien quiera leer que lea/ en vacaciones... tebeos/ porque la prensa estancada/ duerme muy bien en Correos. I.A.C.



## Los famosos se venden

Clemente Ferrer Roselló

Presidente  
Instituto Europeo de Marketing

LOS vemos todos los días y a todas horas, las pantallas de la televisión, las páginas de las revistas y periódicos, las ondas radiofónicas y las vallas publicitarias están llenas de caras y de voces famosas.

La tentadora y millonaria oferta hace que los personajes más conocidos del mundo saluden al público desde el escaparate publicitario, para dar consejos de las excelentes cualidades de los más diversos productos.

La lista de famosos que han aparecido en los anuncios publicitarios es muy numerosa. Plácido Domingo, Julio Iglesias, Lola Flores, Sofía Loren, Paul Newman, Severiano Ballesteros, Ana García Obregón, Isabel Preysler, son algunos de los muchos ejemplos que se pueden poner, como muestra de los famosos dedicados a la promoción publicitaria.

La idea publicitaria es clara y sencilla. Se trata de unir la popularidad y el éxito de un personaje al producto que se propaga.

Se espera que el público identifique la notoriedad del hombre y de la mujer populares con el servicio del producto anunciado. Es como acercarse al personaje cada vez que se compre el producto. Casi es comprar un famoso en lugar de comprar un producto.

Este tipo de campañas están estudiadas con todo el detalle y normalmente producen un considerable impacto publicitario. Hemos de recordar que con la campaña publicitaria de Michael Jackson para Pepsi-Cola, esta bebida hizo subir sus ventas inmediatas en más del 30 por ciento.

Estamos ante un antiguo dilema, uno de los debates más viejos de los planteamientos publicitarios. Las personas que anuncian los productos son conocidas, respetadas con unas brillantes carreras profesionales. Las ventajas de la promoción son en un primer momento importantes y deciden la promoción desde el éxito.

Pero es preciso analizar este fenómeno, porque al lado de las ventajas pueden existir unos riesgos indudables. Algunos famosos en sus comportamientos públicos y en su vida diaria pueden tener algunos aspectos negativos, que el público puede asociar con el producto que anuncian. La fama, la popularidad y el éxito pueden no ser bastante para contrarrestar algunas facetas negativas de los personajes populares.

También puede darse el caso opuesto y contrario. Que la poca calidad del producto anunciado degrade y manche la imagen del famoso, que perderá popularidad y dará la sensación pública de que lo único que le importa es el dinero.

Muchas veces se piensa que las cifras desorbitadas que reciben los famosos por sus incursiones publicitarias es lo único que tienen en cuenta. El producto puede ser dejado a un lado y sin duda dañará la imagen del famoso.

Será bastante conveniente estudiar cada caso, y decidir cuando las condiciones publicitarias sean óptimas. Una búsqueda constante del dinero de la publicidad sólo lleva a pensar que los famosos se venden a sí mismos, más que vender el producto que publicitan.

Pero a veces puede llegar a ser la publicidad de la sugestión, mediante una influencia física que la persona entiende como algo superior a su propio yo.

La publicidad subliminal o la publicidad cercana a ella tiene una eficacia absolutamente rechazable, cuando la motivación persigue fines contrarios a la dignidad y la intimidad que toda persona tiene como derechos incuestionables.

La publicidad subliminal es una técnica que condiciona la libre elección del receptor, haciendo que éste haga suyas las motivaciones ocultas de los mensajes publicitarios.

La publicidad subliminal es una técnica que coarta la conciencia humana y la personalidad de los receptores, introduciendo en su mente la necesidad inconsciente de una forma de ser y de comportarse.

La buena publicidad, técnica y legalmente hablando, por no decir desde un punto de vista ético y deontológico, no tiene necesidad de recurrir a métodos subliminales para alcanzar sus objetivos. La dignidad del ser humano debe estar siempre por encima de todo tipo de campañas y estrategias eficaces y debe merecer un gran respeto a todos aquéllos que se titulan publicitarios.

Pero seguimos insistiendo. Puede que no exista publicidad subliminal, en el sentido estricto del término, pero algunos anuncios, a veces los de mayor tradición pública, pueden ser entendidos en un amplio sentido de lo subliminal. Y esto no es correcto, además de ser una acción prohibida por la legislación.

## Burgos por su Universidad

### «Tribuna Universitaria»

Por «Amigos de la Universidad», su Junta Re-

CON motivo de «Día de la Universidad Burgalesa», un año más, ha programado «Amigos de la Universidad» este acto de «Tribuna Universitaria», que tendrá lugar el próximo día 9 de Abril (martes), a las 8 de la tarde, en el salón de actos de la Caja de Ahorros del Círculo Católico, sito en la Plaza de España, número 3.

Como todo los años, hemos invitado a nuestras autoridades académicas universitarias, a los parlamentarios burgaleses, a las Corporaciones burgalesas y a una representación de los alumnos de nuestro Campus Universitario.

¿Qué importancia tiene este acto y cuáles son las metas que persigue? Creemos que, al menos, las siguientes:

—Para dar la importancia que merecen las reivindicaciones universitarias burgalesas y el pueblo de Burgos se concencie de ello y llegue al Ministerio de Educación y Ciencia el conocimiento de la gran demanda social que por los temas universitarios sienten los burgaleses.

—Para que los burgaleses conozcamos, no sólo de la marcha de las nuevas creaciones universitarias, sino también de las expectativas de futuro frente a las nuevas carreras que se han homologado por parte del Ministerio, y busquemos soluciones a los problemas universitarios que tenemos, que son muchos e importantes.

—Para apoyar masivamente las peticiones de nuestro vice-rectorado, de nuevos estudios para los distintos centros universitarios de Burgos.

No sabemos cómo han alcanzado en otras provincias sus logros universitarios, pero sí que sabemos que en Burgos, o es todo el pueblo —instituciones académicas universitarias, partidos políticos, parlamentarios, Corporaciones, y el pueblo entero a través de sus instituciones— el que levante su voz y reclame una justicia universitaria acorde con su importancia poblacional e histórica, o aquí seguiremos lamentándonos indefinidamente.

Creemos que estamos en un momento que si no se aprovecha convenientemente y nos ponemos serios y exigentes frente a las promesas recibidas en materia universitaria y reclamamos un futuro universitario digno, habremos perdido el tren más importante en materia universitaria de los últimos años y quizás el último.

Por ello, a las más de 5.000 cartas de otros tantos burgaleses que han llegado al Ministerio de Educación y Ciencia, y las que llegarán, propiciadas por «Amigos de la Universidad» en solicitud de una planificación universitaria acorde con las promesas recibidas, el excelente señor don Javier Solana Madariaga nos contestó escrito de fecha 18 de Marzo pasado en este sentido: «Señor don Luis Morcillo Ruiz, Presidente de la Asociación «Amigos de la Universidad de Burgos». Sagrada familia, 29. Burgos. Estimado amigo: Contesto a su carta en la que pone de relieve la conveniencia de que se incremente la oferta universitaria que existe actualmente en Burgos. En relación con la cuestión que usted me plantea puedo informarle que se están realizando tanto las Universidades como por mi Departamento los estudios precisos para elaborar un mapa teórico de las nuevas enseñanzas que es preciso establecer en los próximos seis años. Está previsto que el mencionado estudio esté concluido en el próximo mes de Junio y que al iniciarse el curso académico 1991-92 ya se pueda disponer del nuevo mapa universitario. Con independencia de lo que se están tramitando las propuestas de nuevas enseñanzas que las universidades desean impartir el próximo curso y que se corresponden con titulaciones cuyo proceso de reforma ya se ha ultimado. Tienen prioridad en algunos casos las peticiones en las que se ha podido constatar una demanda social evidente, o que se derivan de conversiones sobre las que ya se había alcanzado un acuerdo previo, circunstancia ésta que concurre en alguna nueva titulación solicitada para esa ciudad. Esperamos por consiguiente, que en breve plazo pueda facilitarse datos concretos sobre los nuevos estudios universitarios que van a implantarse en Burgos. Un cordial saludo».

Fíjense ustedes, amigos burgaleses si es importante el acto de «Tribuna Universitaria» programado para el próximo día 9 de Abril.

Por ello pedimos a todas las autoridades invitadas: las Asociaciones de Padres de Alumnos, a los estudiantes universitarios, a los padres de familia y a los burgaleses en general, que nos acompañen en la celebración de este acto. Gracias a todos.

Ramón



## Un dolor más humano

José María Forcadell  
Del Ambito María Cor-

HAY temas de los que no es rentable hablar: el dolor, la muerte, la enfermedad... porque son poco habituales, pero además provocan angustia.

La muerte, sólo una vez en la vida y, sin embargo, ¡cuánta lucha hasta llegar a ella! Pero el dolor, que es como el entrometido caballero que irrumpe en el sosiego y tergiversa todo, echa por los suelos la calidad de vida, acucia al ser que saborea el reposo, sacude la confianza y el ambiente apacible de los humanos. Es cual espesa sombra que se desea fervientemente que desaparezca pronto de tu horizonte para librarte de algo que quita la serenidad.

Dolor y calamidad suelen ir de la mano. El escalofrío que produce ver a un ser sufriente, por ejemplo, de cualquier guerra, inspira ganas de que pase de largo rápidamente ese trance, que recicatricen pronto las heridas. Pero la más amarga lección del dolor es el no percibido en los demás. No solidarizarse con los demás sufrientes

es un terrible acto de soberbia. Sin embargo, vivir de cerca el sufrimiento de los demás y no descubrir el rostro humano del ser doliente es reconocer la dimensión grandiosa de la vida.

Somos —los humanos y todo animal— vulnerables sensibles a las lanzadas que produce una dolencia física o psíquica y, a veces, nos doblegamos ante ellas y nos parece imposible reemprender el camino. Eso tampoco tiene sentido. La rendija de la esperanza siempre debe abrirse en todo dolor. Es quizá un primer lenitivo y el origen de la separación del dolor. No hemos sido creados para el masoquismo ni para disimular el arañazo del dolor, para la capacidad de reacción.

Acercarse con el bagaje científico y humano al dolor con serenidad y con la confianza en los medios de que hoy se dispone, sin prejuicios, quizá ayudará a hacer desaparecer uno más de los infinitos fantasmas que acucian la vida.



Los vecinos de Terrazas se oponen a que se anegue el pueblo

## La Administración central continúa con el proyecto de embalse de Castrovido 1

**Burgos (Mery Varona).**— El gobernador civil de la provincia, Francisco Cruz de Castro, y el presidente de la Confederación Hidrográfica del Duero, José María de la Guía, se reunieron ayer con los vecinos de Terrazas, donde la Dirección General de Obras Hidráulicas proyecta construir el embalse alternativo al de Retuerta.



Representantes de la Administración se reunieron con los vecinos de Terrazas. Foto Azúa

Cruz de Castro y De la Guía fueron recibidos por Romualdo Pino, alcalde de Salas de los Infantes, municipio al que pertenecen los barrios de Castrovido y Terrazas, a los que afectará el futuro embalse, en el caso del primero sólo de forma parcial inundando parte de sus tierras de labor, pero en el segundo de manera más drástica puesto que anegará totalmente el caserío, habitado por una treintena de personas, según el censo de 1985.

Los responsables de la Administración central expusieron a los vecinos las características del proyecto Castrovido 1, seleccionado entre los siete emplazamientos estudiados por la Dirección General de Obras Hidráulicas como el más adecuado en razón de su menor impacto social pero también por su escasa incidencia en las comunicaciones y la menor superficie que anegaría.

Unas treinta personas asistieron a la reunión convocada por el alcalde de Salas en el mismo barrio de Terrazas, que se mantuvo en un ambiente de absoluta cordialidad sin que ni la Administración ni los vecinos modificaran sus posturas iniciales.

Estos solicitaron a la Confederación que se profundice en el estudio de proyectos alternativos que no aneguen Terrazas,

caso de Castrovido 4, y la Confederación Hidrográfica del Duero volvió a recordar las inconveniencias ya apuntadas que aconsejaron el abandono de este proyecto, referidas sobre todo a su poca capacidad de embalse, manteniendo, por tanto, el propósito de seguir adelante con el proyecto de Castrovido 1, excepto que en la redacción del mismo surgieran problemas insoslayables.

### Ni indemnizaciones ni reconstrucción del pueblo

Los vecinos de Terrazas rehusaron en este primer encuentro con la Administración entrar a dialogar sobre posibles indemnizaciones o sobre una no menos hipotética reconstrucción del pueblo, exponiendo el acuerdo alcanzado el pasado 30 de marzo, cuando vecinos y residentes ocasionales de Terrazas, en número aproximado al medio centenar, celebraron una reunión para estudiar el pro-

yecto de embalse, acordando por votación unánime oponerse a su construcción al tiempo que se decantaban por la segunda de las opciones que se contemplaron en la misma zona, la llamada Castrovido 4. Los reunidos decidieron entonces constituir una comisión de afectados a la que se encomendó la negociación con la Administración.

Otra objeción expresada por los vecinos es que con Castrovido 1 tampoco se resuelve definitivamente la regulación del Arlanza, cuestión que, en su opinión, se resolvería más acertadamente con la construcción de dos embalses, que podrían ser Castrovido 4 y una segunda presa aguas abajo del mismo río Arlanza o bien en el Pedroso.

La opción de Castrovido 1 como alternativa al primitivo embalse empezado y no concluido de Retuerta, fue presentado el 26 de febrero pasado en uno de los últimos actos oficiales como

ministro de Javier Sáenz de Coscolluela, todavía titular de Obras Públicas y Urbanismo, quien expuso las características de los siete emplazamientos estudiados por su Departamento, en Tenadas del Monte, que anegaría Cascajares y Hortigüela y afectaría a 130 habitantes, en Quintanar que afectaría a un grupo de edificaciones, ambos en el Arlanza, Palacios en el río Abejón, que no tendría incidencia social, pero con muy poca capacidad de embalse, en Cabezón sobre el Saeticos, afectando a 51 habitantes, en Villaespa sobre el Valparaíso con incidencia en 160 habitantes del mismo municipio y de Campolara, y los dos ya mencionados de Castrovido 1 y 4.

La Administración viene sosteniendo que, salvo en el aspecto sentimental y de vinculación afectiva de los vecinos con su pueblo, no hay ninguna razón técnica o de interés general que aconseje el abandono del proyecto preseleccionado.

## Matilde Fernández visitará el día 15 los centros del INSERSO de Burgos y el 16 los de Aranda

Burgos (M.V.).—La ministra de Asuntos Sociales Matilde Fernández, llegará a Burgos el próximo lunes para visitar los distintos centros de su Departamento en la capital, recorrido que prolongará al día siguiente en Aranda.

A primera hora del lunes mantendrá un encuentro con los medios de comunicación burgaleses, concluido el cual visitará el Centro de Atención a Minusválidos Psíquicos y las obras de acondicionamiento de lo que será Residencia Asistida, ambos en el complejo de Fuentes Blancas. En jornada de tarde acudirá a la Residencia de la Tercera Edad situada en el Camino de Cortes, donde podrá departir con las personas que participan en el Centro de Atención de Día que en la actualidad se pone en marcha como plan piloto. El programa de la ministra finalizará en la capital con la visita al Hogar de la Tercera Edad del Carmen.

Su estancia en Aranda comenzará el martes con un recorrido por las instalaciones de lo que fue en su día Albergue de Turismo, cedidas por el Ayuntamiento a Asadema, la Asociación de Ayuda a Deficientes a quien el INSERSO acaba de conceder una subvención de 30.000 millones de pesetas para la construcción de nave que serán destinadas a centro ocupacional de minusválidos.

Posteriormente la ministra tendrá oportunidad de reunirse con las personas de la tercera edad de la capital ribereña en un encuentro previsto en el Cine Aranda y a continuación visitará el Hogar de la Tercera Edad que se encuentra en el Arco Pajarito.

La entrada en funcionamiento del Centro de Día, prevista para el pasado mes de enero, será efectiva hoy o mañana, una vez que se disponga de la furgoneta que trasladará a los pensionistas desde su domicilio a las dependencias del Camino de Cortes, cuya matriculación se esperaba para ayer. El Centro, que tiene una capacidad para veinte personas, en una primera fase atenderá únicamente a cinco pensionistas de la treintena que han solicitado acceder a este servicio.

### Centro de día, experiencia piloto

Se trata de personas incapacitadas que serán atendidas desde las 9,30 a las 19 horas en jornada de lunes a viernes. El traslado se realizará en una furgoneta especialmente acondicionada para este fin y en el centro dispondrán de aquellos servicios que requiera su estado, incluidos terapia ocupacional y rehabilitación.

El programa responde a un Plan Experimental de Estancias Diurnas para personas de Tercera Edad Incapacitadas puesto en marcha recientemente por el INSERSO en tres únicos puntos de la geografía nacional, Madrid, Murcia y Burgos.

Los Centros de Día están pensados para aquellos pensionistas beneficiarios de la Seguridad Social que, o bien vivan solos o bien residan con personas que han de cumplir un horario de trabajo que imposibilite su atención durante las horas centrales del día. Con esta fórmula se garantiza una correcta asistencia sin el desarraigo familiar que suponen otras formas de asistencia.

## HERNIADOS

UN AVANCE EN LA ORTOPEDIA MODERNA  
HERNICUR los aparatos más modernos, cómodos, seguros y prácticos para HERNIA y COLUMNA. LAVABLES, FLEXIBLES, sin HIERROS; sin FLEJES sin HEBILLAS. A medida. HERNICUR, Maluquer, 5. Valencia-7 (Vcc. 99).

VISITA EN: BURGOS, el lunes, día 15, de 6 a 8 tarde y el martes, día 16, de 10 a 12 mañana, en el Hotel ESPAÑA, Paseo del Espolón, n.º 32. UNICOS DIAS. Consulta gratuita.



Días de ensueño a precio de medias noches.

5.600 Pts. noche  
Una habitación doble.



110 extraordinarios hoteles, en España, Portugal, Andorra y Bélgica  
Del 15 Marzo 91 al 31 Marzo 92

Información y venta exclusivamente en Agencias de Viajes autorizadas

Sólo para BURGOS

Esta es la MAS

increíble oferta de

PERSIA  
PAKISTAN  
CAUCASO  
RUSIA

# ALFOMBRAS PERSAS

INDIA  
CHINA  
TURQUIA  
AFGANISTAN

No descubrimos hoy los precios porque son TAN BARATOS que nadie lo creería.

Es mejor que venga a verlos.

SABADO, 13 ULTIMO DIA



Visítenos en

MUEBLES ASHAGARA

Plaza de España, núm. 2



## El transporte de mercancías sufrió un estancamiento durante el pasado año

Burgos (M.M.).— Un estancamiento del transporte de mercancías por carretera y la evolución decreciente del transporte público de viajeros son algunos de los datos más destacados del capítulo dedicado al sector del transporte en el «Informe 90» de la Cámara de Comercio e Industria de Burgos.

El estancamiento del transporte de mercancías por carretera viene confirmado por el análisis de dos indicadores, como son el número de matriculaciones de camiones y el consumo de gasóleo.

Respecto a las matriculaciones, el indicador arroja unas cifras absolutas para el primer trimestre de 1990, de 571, mientras que en el 89 fueron 539, lo que representa un incremento del 5,9 por ciento.

Esta variación para el segundo trimestre fue negativa en tres puntos porcentuales, lo que nos muestra, según se señala en el informe, al igual que los datos regionales, un estancamiento en el transporte de mercancías por carretera para la provincia.

En cuanto al consumo de gasóleo, en el conjunto regional fue de 411,6 toneladas métricas en el primer trimestre de 1990 y de 420,9 durante el mismo periodo de 1989, el porcentaje de variación viene a ser de 2,21 puntos negativos. En cambio si se compara el primer trimestre con el cuarto del año anterior, la variación porcentual es de 10,29 puntos positivos.

### Transporte de viajeros

El transporte de viajeros por carretera ha permanecido por su parte prácticamente constante. Esto se pone de manifiesto por la matriculación de turismos. Para el primer trimestre de 1990 y 1989, los valores alcanzados fueron de 13.933 y 13.922 respectivamente en el conjunto regional. En Burgos, fue de 2.023 y 2.286, lo que representa

un incremento negativo de 11,5 puntos.

El consumo de gasolina para el mismo periodo considerado fue de 112,4 y 113,5 toneladas métricas y su variación porcentual fue negativa en 0,97 puntos.

El sector del transporte público de viajeros por carretera en líneas regulares presenta, por su parte, una evolución decreciente paralela a la de la Comunidad y el Estado. Sin embargo, a pesar de la evolución a la baja que presenta el sector en cuanto a líneas y empresas, el número de vehículos y plazas se han incrementado ligeramente.

El informe de la Cámara estudia la evolución de este sector mediante el indicador de turismos matriculados en la provincia, que ha experimentado una tendencia creciente durante los últimos periodos.

Otro de los aspectos analizados en este apartado del informe se refiere a las infraestructuras y características técnicas de la red. Según el informe, la calidad del pavimento es inferior a la media nacional y regional ya que «existe un claro predominio del tratamiento superficial frente al pavimento de hormigón y aglomerado asfáltico».

Respecto a las inversiones realizadas, el informe indica que éstas han supuesto un importante avance.

Por otro lado, el tráfico de mercancías por tren es superior al de viajeros, según se desprende del informe.

El transporte de mercancías por ferrocarril en Burgos representó el 23,76 por ciento del total de entradas de la Comunidad y el 10,2% de las salidas.

El tráfico de viajeros en este medio de transporte es mucho menor que el efectuado por carretera. Los movimientos predominantes se hacen a través de trenes interregionales que tienen como origen y destino más frecuente Madrid y el País Vasco.

Según aseguró Antón Saracibar, secretario de organización del sindicato

## UGT podría convocar movilizaciones ante el «bloqueo» de las negociaciones

Burgos (M.M.).— UGT está estudiando la convocatoria de movilizaciones que podrían iniciarse a mediados del mes de abril «a causa del bloqueo en que se encuentra la negociación de los convenios colectivos por la intransigencia de los empresarios», según aseguró ayer el secretario de organización de UGT, Antón Saracibar.

Estas movilizaciones se prolongarían hasta el 1 de mayo por lo que este día va a ser, según Saracibar, «más reivindicativo que otros años». Saracibar explicó que éstas afectarían principalmente a las grandes empresas, especialmente las públicas.

Por su parte, el secretario general de UGT en Burgos, Pedro Díez, añadió a este respecto que «sólo cuando se convocan movilizaciones se consigue desbloquear las negociaciones». Díez dijo que esta situación se está dando también, contrariamente a lo que ocurrió el año pasado, a nivel de empresa.

Antón Saracibar acudió ayer a Burgos para asistir a una asamblea de delegados de UGT en la que se analizó la situación de la negociación colectiva.

Saracibar dijo que UGT sigue manteniendo una posición «favorable a una política de concertación que garantice el progreso y el bienestar social de los trabajadores». En este sentido, señaló que «los salarios no son los culpables de la inflación ni del desempleo, ni de la falta de competitividad. Si hay algo competitivo en España, son los salarios y si hay algo que no lo es, son los beneficios empresariales».

Saracibar aseguró que UGT está de acuerdo en avanzar en un pacto de competitividad «pero siempre que éste no ponga



Antón Saracibar asistió ayer en Burgos a una asamblea de delegados. Foto Lorenzo Matías.

en entredicho un crecimiento real de salarios». Sin embargo, Saracibar estima que el pacto de competitividad no va a ser posible para 1991 «por las próximas elecciones y el estado de las negociaciones de los convenios». Respecto a la unidad de acción, Antón Saracibar dijo que UGT la sigue defendiendo «a pesar de la existencia de problemas serios con CC.OO. relacionados con las elecciones sindicales. A pesar de ello, UGT tiene que anteponer los intereses de los trabajadores a la resolución de un contencioso electoral. Por eso, la unidad debe de pasar por la negociación colectiva, la defensa de la PSP, el logro de acuerdos de cara a las movilizaciones y el desarrollo de una estrategia conjunta de cara a un hipotético pacto de competitividad».

1 de mayo

Respecto a los actos

del 1 de mayo, Antón Saracibar dijo que hoy se decidiría si se organizaban de forma conjunta con CC.OO. y dijo que para UGT «la defensa eficaz de los intereses de los trabajadores debe prevalecer sobre un contencioso electoral».

Añadió que «independientemente de la decisión que se adopte, UGT va a seguir defendiendo la unidad de acción».

Saracibar criticó a la Administración por su inhibición en el tema de las elecciones, favoreciendo así los preavisos y la campaña contra UGT de CC.OO., que mantiene una conducta antisindical.

Saracibar añadió que una de las principales preocupaciones de UGT es la creación de empleo, para lo que considera importante «repartir el trabajo existente, insistir en la importancia de la Formación Profesional y «resolver los problemas de precariedad del mercado de trabajo ya que el 30%

de los trabajadores españoles tienen un contrato temporal».

«Por eso insistimos en el control de las contrataciones y pedimos la revisión de las modalidades de contratación».

UGT está también interesada en aumentar la protección social, «teniendo en cuenta que en este aspecto estamos a 10 puntos del PIB por debajo de la media comunitaria».

Respecto a la política organizativa, Antón Saracibar dijo que su sindicato pretende duplicar la afiliación de aquí a 1994. Sin duda éste es el reto más importante de la década de los 90 de cara a hacer de UGT un sindicato más fuerte.

También se refirió al desarrollo de los servicios a los afiliados, destacando los fondos complementarios de pensiones, los seguros, FP y las acciones que se están llevando en materia de vivienda social.

## INMOBILIARIA ROSMAR

¡¡SORPRENDASE!!

### TORREVIEJA



Conozca nuestras urbanizaciones  
Viajando GRATIS a Torre Vieja

Reserve su plaza para el día 13 de Abril  
llamando al teléfono 942 / 60 69 52

Nueva Delegación en Cantabria: LAREDO  
Avda. de la Victoria, N.º 55

### Juzgado de 1.ª Instancia de Villarcayo (Burgos)

## EDICTO

En virtud de resolución de esta fechada dictada en el expediente Dominio número 148 de 1991 seguido a instancia de don Jesús Miguel Arenas, que actúa en su propio nombre y derecho y en representación de don Tomás Pescador Martín, representado el primero por la Procuradora doña Margarita Róbles Santos para la reanudación del tracto sucesivo interrumpido e inscripción de la siguiente finca en el Registro de la Propiedad de Valmaseda:

Finca urbana, sita en Siones de Mena (Burgos) constituida por casa y huerta, al sitio de Barriolaza. Superficie de la casa: 80 metros cuadrados en planta, se compone de planta baja y piso y linda N. y O., con su huerta; S., camino público y E., calle. Superficie huerta: 20 áreas, 90 centiáreas cercada de pared propia y linda por todos sus vientos con carretera y S. casa antes descrita. Según Centro de Gestión Catastral su superficie es de 97 metros cuadrados. Linda derecha calle, izquierda y fondo zona Rústica. Titular Alberto Valle Martínez. Citada finca fue adquirida por Jesús Miguel Arenas y Tomás Pescador Martín de Alberto Valle Martín y Dominica Ruiz Aguirre en documento público de 8 de Febrero de 1989 en Notaría de Espinosa de los Monteros. La finca se halla inscrita en posesión a nombre de Teresa, Manuel y Joaquín Novales Bustillo y por el presente se cita a las personas ignoradas a quienes pueda perjudicar la inscripción para que en el término de diez días puedan alegar lo que a su derecho convenga en orden a la pretensión deducida.

Villarcayo, a 2 de Abril de 1991

El Juez de 1.ª Instancia,  
Daniel de Alfonso Laso

El Secretario,  
Manuel del Fraile Galán

### Juzgado de 1.ª Instancia de Villarcayo (Burgos)

## EDICTO

En virtud de resolución de esta fecha dictada en el Expediente de Dominio 110/91 a instancia de M.ª Rosario López Aguirregoitia respecto de la mayor cabida de la siguiente finca: En Tubilla, inscrita en el Registro de la Propiedad de Villarcayo a nombre de la solicitante y su hermano Martín Angel López Aguirregoitia, al sitio de LA SOLANA, de 64 áreas, 41 centiáreas. Linda N. y O., vecinos de Escanduso, S., callejo grande; Este, herederos de Antonio Sáinz, inscrita en Tomo 1.749, libro 27, folio 157, finca 5.892, inscripción 1.ª y la mayor cabida de la finca es de 63 hectáreas, 43 áreas, y 45 centiáreas según consta en el Centro de Gestión Catastral y Cooperación Tributaria de Delegación de Hacienda de Burgos en el cual consta la finca de esta parte en el polígono 40, parcela 5.053 a) y B. Por el presente se cita a los propietarios de fincas colindantes, y cuantas personas ignoradas pueda perjudicar la inscripción de mayor cabida de la finca para que en el plazo de diez días puedan alegar lo que a su derecho convenga en orden a la pretensión deducida.

Villarcayo, 4 de Marzo de 1991

Coforme,  
El Juez de 1.ª Instancia,  
Ilegible

El Secretario,  
Ilegible





Rita Prieto es una de las profesoras del curso de ventas. Foto Lorenzo Matías.

## Dar a conocer las leyes del éxito, principal objetivo del «Curso Básico de Ventas»

Burgos (M.M.).— Enseñar las leyes del éxito en las ventas es uno de los principales objetivos del «Curso Básico de Ventas», organizado por «Kenovi Productions» y que se inicia hoy en Burgos. La base de estas leyes reside en la psicología, según explicó Rita Prieto, una de las profesoras del curso.

Aunque el curso se llama «Curso básico de Ventas» en realidad es, según explicó Rita Prieto, más bien un curso de dinamización del mercado, en el que se aplican técnicas de marketing. El curso, cuya matrícula sigue abierta toda esta semana ya que se prolongará hasta el 14 de junio, está dirigido a todas las personas «ambiciosas que de una manera honesta, quieren triplicar sus ingresos a corto plazo». Con este curso, «Kenovi Productions» trata desde como tener una actitud mental de triunfo, pasando por el conocimiento de los clientes y del vendedor, así como nuevos métodos del cierre de ventas.

Rita Prieto, doctora en Ciencias Económicas y Empresariales y Máster en psicología aplicada a la venta por The Texas Institute, considera que las ventas se realizan en la mente y por eso «la psicología resulta tan importante, porque la venta es la técnica de convencer».

Con este tipo de curso, se está intentando enseñar las técnicas que se están aplicando en EE.UU. y en el resto de Europa, «sobre todo de cara a la competencia que va a crear el mercado único». En este sentido, Rita Prieto considera que «actualmente estamos en situación de competencia perfecta. Por eso, en estos momentos, el éxito de las ventas no está tanto en la calidad del producto que se supone que la tiene, sino en el servicio adicional que le das al cliente».

Para lograrlo, los responsables del curso han combinado la teoría con casos prácticos aplicados al mundo del mercado, proporcionando al alumno todas las herramientas de trabajo, además de darle a conocer los principios básicos de la venta.

«Kenovi Productions» es una empresa de servicios para empresas que entre otras actividades se dedica a la formación interna de un grupo de empresas integrado por 200 personas. Sin embargo, una vez al año, pone en marcha un curso destinado a todos los profesionales de la ciudad.

### Aplicar la psicología

La aplicación de la psicología queda reflejada en los diferentes apartados que conforman el programa del curso.

A lo largo de 64 horas, los alumnos aprenderán a «adoptar una actitud mental de triunfo». Este apartado está destinado a aprender a trabajar con el 90% de la mente del posible comprador y que normalmente no utilizamos».

El siguiente apartado está dedicado a conocer perfectamente la mercancía y luego a sí mismo.

Tras aprender a desarrollar su personalidad, el alumno deberá tener en cuenta el tipo de cliente al que se enfrenta y apelar a los motivos de compra. Aprenderá a planificar sus ventas, a conseguir la atención del cliente, despertar su interés, crear el deseo de compra y la psicología correcta para cerrar la venta. Los últimos pasos de una venta se basan en salvar los obstáculos y adquirir una buena reputación comercial «porque esto representa la siguiente venta».

Además de Rita Prieto, impartirán este curso Antonio Ferarios, asesor inmobiliario y Andrea Para, analista informática.

## Los sindicatos cifran el seguimiento de la huelga de gasolineras en un 90%

Burgos (M.M.).— La primera jornada de huelga de estaciones de servicios tuvo un seguimiento de entre un 90 y 100% tanto en Burgos capital y su provincia, según aseguraron fuentes de CC.OO. y UGT respectivamente.

Un portavoz de UGT dijo que no se habían organizado piquetes, sino grupos informativos para explicar a los trabajadores del sector las reivindicaciones que han motivado la huelga. Tanto UGT como CC.OO. realizaron una valoración positiva de esta huelga que continuará hasta el próximo jueves.

Para CC.OO., se ha incrementado la conciencia de los trabajadores del sector que han secundado de forma más masiva que el año pasado la huelga.

Los trabajadores cumplieron los servicios mínimos establecidos, que causaron retenciones de tráfico en la capital a lo largo del día, donde sólo la estación de servicio de la calle Madrid permaneció abierta.

En el resto de la provincia, permanecieron abiertas siete estaciones de servicio. En Aranda de Duero, la de la calle San Franciscó. En Ameyugo, la situada en el kilómetro 65 de la A-1. En Quinta-



La huelga de gasolineras provocó retenciones en la calle Madrid. Foto Lorenzo Matías.

nilla Escalada, la gasolinera ubicada en el kilómetro 60,7 de la N-623. En Salas de los Infantes la estación del kilómetro 437,5 de la N-234; la del kilómetro 94 de la N-629, en Bercedo de Montija. En Oña, permaneció abierta la situada en el kilómetro 508 de la N-232 y en Briviesca la del kilómetro 278 de la R-1.

El portavoz de Comisio-

nes dijo que sólo se había producido un pequeño incidente en la gasolinera del Barrio de San Pedro, en la que su responsable, alegando que la estación «era del Ayuntamiento, amenazó con expedientar a los trabajadores si no se reincorporaban al trabajo». Tanto UGT como CC.OO. aseguraron que hasta última hora de la tarde ayer la patronal no

había realizado una nueva propuesta, por lo que seguía convocada la huelga, que después del jueves proseguirá los días 29 y 30 de abril y el 1 y 2 de mayo. Los sindicatos piden un incremento salarial del 9% con una revisión del 6,5, mientras que la patronal ofrece un 7% de incremento y una revisión de lo que sobrepase el IPC del 7%.

## GRAN TEATRO

¡¡MAÑANA!!

8,15 TARDE —DEBUT—

DEL GENIAL E IRREPETIBLE MAESTRO DEL HUMOR

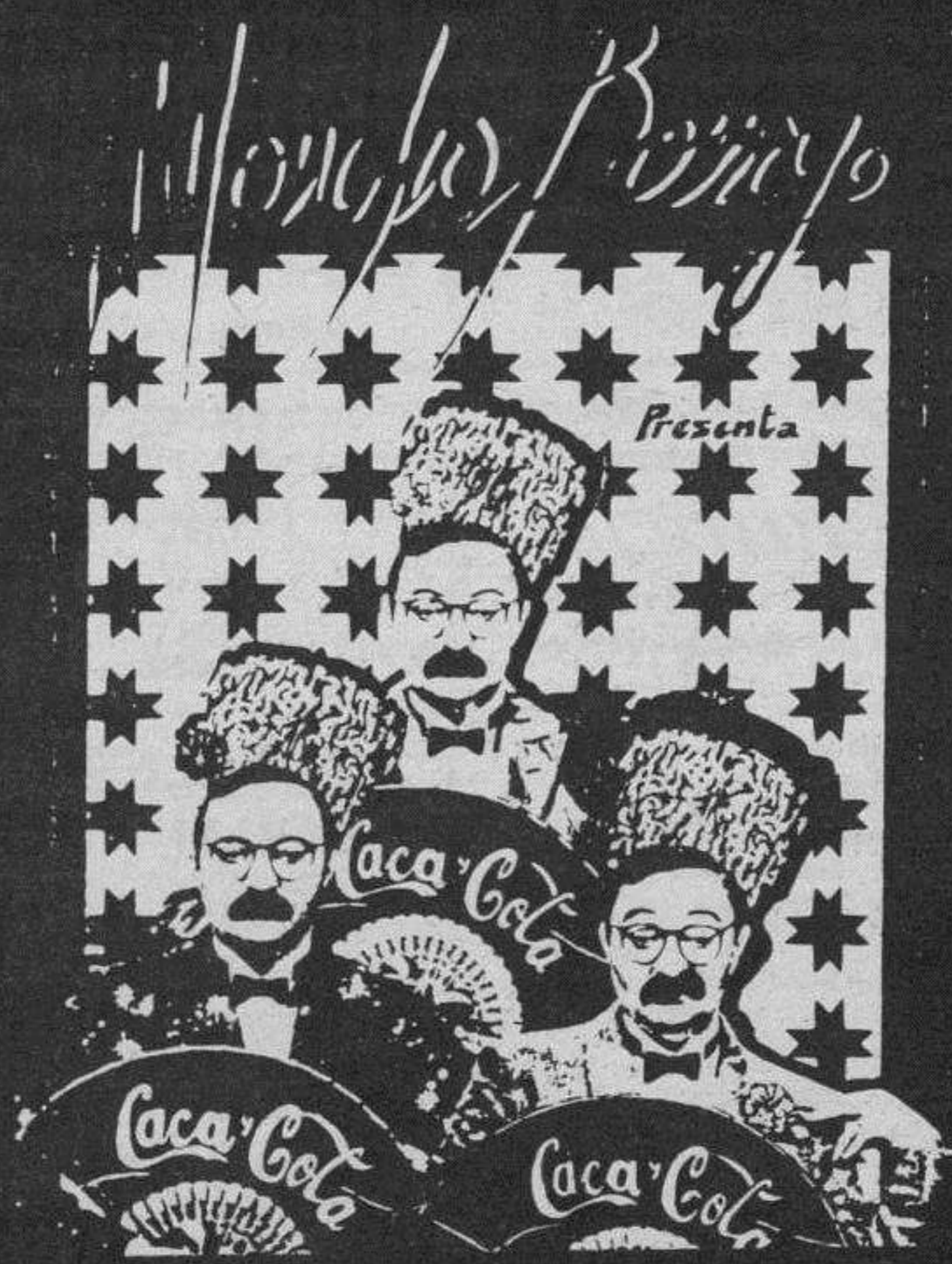

SU NUEVO ESPECTACULO QUE LE HARA... ¡¡TRONCHARSE DE RISA!!

MAÑANA, MIERCOLES, JUEVES Y DOMINGO:

8,15 TARDE

VIERNES Y SABADO: 11,15 NOCHE

5 UNICAS E IMPROPRORROGABLES ACTUACIONES

¡¡JAMAS SE REIRA TANTO EN SU VIDA!!

VENTA ANTICIPADA DE LOCALIDADES

Taquilla abierta: de 12 a 2 y de 4,30 tarde

## Talleres Gráficos

Diario de Burgos, S.A.

REALIZAMOS TODO TIPO DE TRABAJOS DE IMPRENTA CON LA

CALIDAD Y RAPIDEZ QUE VDS. PRECISAN

- ☆ IMPRENTA
- ☆ FOTOCOMPOSICION
- ☆ EDICIONES DE LIBROS Y REVISTAS
- ☆ TRABAJOS A TODO COLOR
- ☆ ENCUADERNACIONES
- ☆ ETIQUETAS
- ☆ PEGATINAS
- ☆ CARTELERIA

Pida presupuesto sin compromiso

San Pedro de Cardena, 34  
Teléfono 26 67 68

Apartado 46  
BURGOS



# El popular reloj «El Morito» volverá a instalarse en el Teatro Principal

Burgos (DB).— La Comisión municipal de Gobierno aceptará mañana la donación del popular reloj «El Morito», —como paso previo para que sea su propietario legal— que desde hace unos años falta de su tradicional ubicación en el Teatro Principal a causa de un contencioso judicial que finalmente ha quedado resuelto.

El Ayuntamiento acepta la donación hecha por Jesús María Jabato Saro quien acudió en nombre de la Corporación municipal a la subasta pública de dicho reloj a la que acudieron gran cantidad de personal, pero que finalmente se retiraron, al considerarse las razones de Jesús Jabato en el sentido de que el Ayuntamiento deseaba el reloj para que siguiera al servicio de los burgaleses, ya que era considerado como una institución en la ciudad. Pese a que se le adjudicó, posteriormente miembros de la familia Villanueva, propietaria del mismo, interpusieron un recurso, con lo que Jabato Saro tuvo que devolver la fianza, hasta ahora que se ha resuelto a su favor, manteniendo éste su palabra de entonces en la que se atribuía la facultad de cederlo al Ayuntamiento.

## Propuesta para edición facsimilar

Por otra parte, a la Comi-

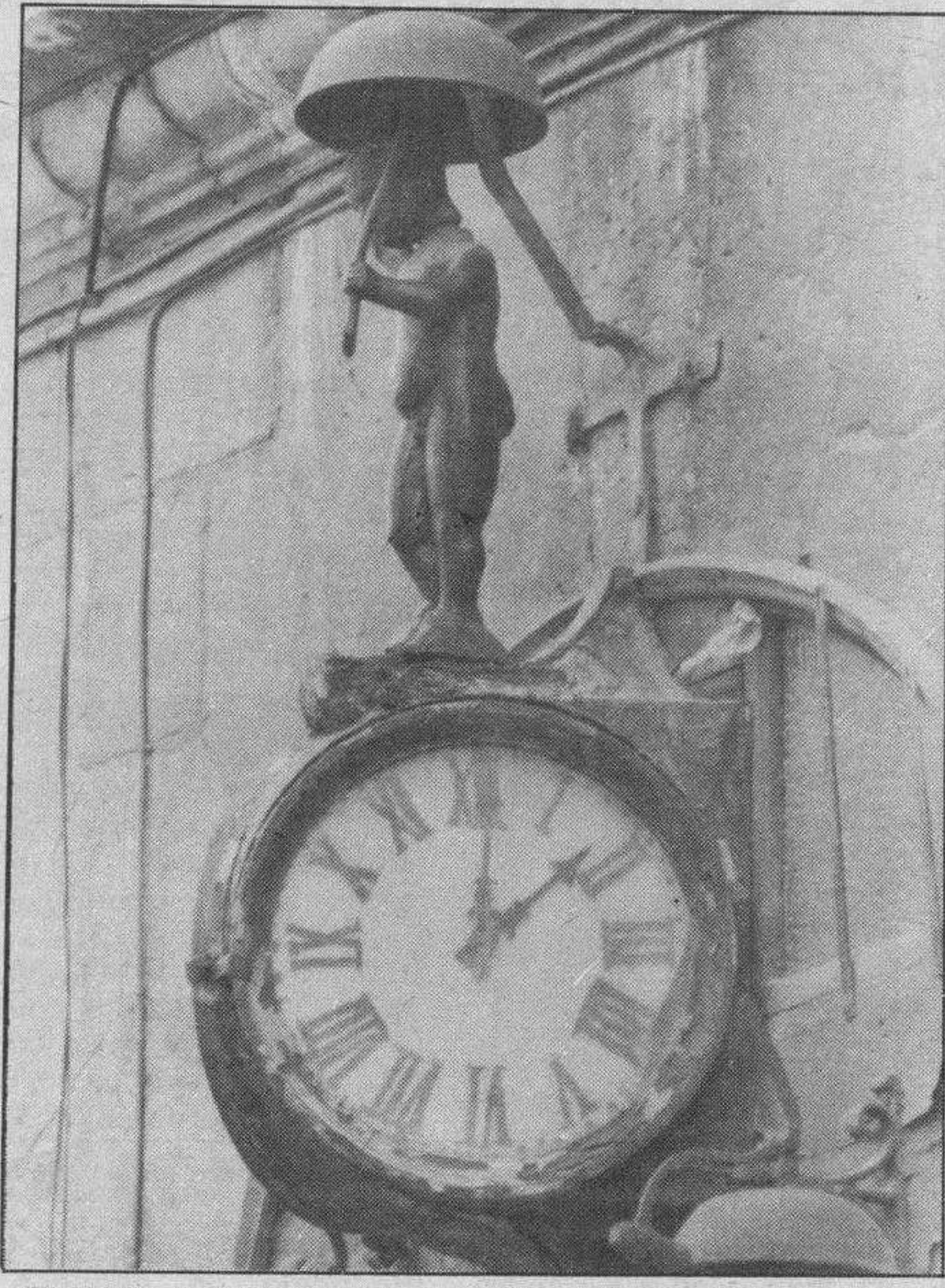

«El Morito», algo más que un reloj para los burgaleses, volverá a su lugar de siempre

sión se llevará la propuesta para la edición facsimilar de la obra «Crónica de XX Reyes», en la que también se aprobarán otros dos aspectos culturales, como el presupuesto de la Escuela Municipal de Dulzaina para el curso actual y los honorarios por la redacción

del proyecto de cubrimiento del patio exterior del Monasterio de San Juan. En cuanto a los temas de Hacienda, la Comisión adjudicará las obras de instalación de un transformador de red de baja tensión en las piscinas de San Amaro; el suministro de dos

rodillos compactadores con destino a la Brigada de Obras; 3.455 tapas de cerramiento de sepulturas con destino al cementerio de San José y la aprobación de la cesión de uso temporal a precario de 100 metros cuadrados de la parcela de propiedad municipal, junto a los almacenes de Villalonquéjar para que la Compañía Telefónica instale una minicentral telefónica para abastecer a las industrias del polígono.

Por lo que respecta a solicitudes de licencias de obras, se concederán varias, entre ellas a Construcciones Aragón Izquierdo S. L. para construir 96 oficinas y locales de uso compatible con alojamiento, en la parcela R-C-2 del área de actuación S-3 «San Pedro y San Felices» y a la Fábrica Nacional de Moneda y Timbre para la construcción de un edificio con destino a sala de calderas en Avenida de Costa Rica. Se ratificará el decreto de la alcaldía de septiembre de 1990 sobre la demolición del cerramiento de terraza en Plaza de Antonio José.

Por otra parte, está previsto aprobar la ampliación de plantilla de la contrata de los servicios subalternos del cementerio de San José. Finalmente, se aprobará el cambio de tres licencias de autoturismo de la clase B, en otras tantas de auto-taxi a nombre de sus respectivos titulares.

# José María Peña inaugurará nuevos locales del Círculo Burgalés en Baracaldo

Bilbao (Chelis).— Tras haber salvado una serie de obstáculos burocráticos y con un gran esfuerzo económico, el Círculo Burgalés de Baracaldo está a punto de inaugurar sus nuevos salones, ubicados a continuación de los que actualmente ocupan y que serán destinados a salón de actos y exposiciones, secretaría y almacén.

Con motivo de la inauguración, la Junta que preside Fidel García ha elaborado una serie de actos, entre los que destacan la conferencia que hoy, martes día 9, pronunciará el catedrático José Antonio Marcos Lecuona, sobre «Doña Berenguela», en la que se ayudará de un video hecho expresamente para este fin y que los habitantes de Medina tuvieron la oportunidad de ver recientemente. Terminada la disertación se abrirá un coloquio y, posteriormente, este bilbaíno de Pedrosa del Principado recogerá firmas para enviar al ministro solicitando la Universidad.

El viernes, día 12 de abril, las calles de Baracaldo, el mayor pueblo de Burgos, gozarán de los magníficos trajes y bailes del grupo Virgen del Manzano, que dirige Francisco Tamayo.

A las ocho de la tarde, y con los honores que se merece, será recibido a la entrada del Círculo Burgalés el alcalde de la ciudad,

José María Peña San Martín, que acudirá acompañado por el vicepresidente de la Diputación burgalesa, presidente de su Comité de Cultura, Angel Guadalupe.

El señor Peña, tras unas palabras a los presentes e inaugurar los nuevos locales, recibirá un homenaje de los burgaleses residentes en el País Vasco, una placa que le recuerde el amor que le profesan los burgaleses ausentes. Posteriormente se celebrará una cena seguida de verbena.

El sábado, día 13 de abril, Fidel García y su Junta recibirán y obsequiarán con vino de honor a todos los centros regionales y, a las siete de la tarde, el grupo Beti-Lagunak ofrecerá un recital que servirá de preludio a la gran cena de despedida y al baile que cerrarán la velada.

Los actos continuarán durante los días siguientes y el presidente de la Junta de Castilla y León, Jesús Posada, visitará Baracaldo mediados de este mes.

También cabe destacar que nuestro director, Vicente Ruiz de Mencía, que es

ba invitado a dar una conferencia sobre «Periodismo en Burgos» en esas mismas fechas, no podrá acudir a Baracaldo hasta el mes de mayo, ya que tiene que acudir a la inauguración de la muestra pictórica que organiza con motivo del Centenario de DB.

# Estos son los regalos de nuestro tercer juego

del 14.º JUEGA Y GANA!!

UN MILLON DE PESETAS EN CADA JUEGO

GRAN CONCURSO DE **Diario de Burgos** PARA SUS LECTORES

En colaboración con importantes firmas comerciales. Serán sorteados entre todos los cupones que nos envíen. Cuantos más sean, el número de oportunidades será mayor.

El cupón puede recortarlo de la página donde se presenta cada día «Juega y Gana». No olvide poner en la Clave de la Fortuna el número de su tarjeta. Pueden enviar cuantos cupones quieran en un mismo sobre al Apartado de Correos 600 de Burgos.

NOTA: Es condición imprescindible conservar las tarjetas de este Gran Juego hasta el final del mismo para poder tener opción al sorteo de todos sus regalos tanto en los parciales como en el gran reparto final de premios.

<p><b>GARDEN HOUSE</b> TODO PARA EL JARDIN Una máquina para hacer perritos calientes</p>	<p><b>MAS PIEL</b> Julio Sáez de la Hoya, 3 y Avellanos, 10 Una cazadora de cuero</p>	<p><b>DUPLEX</b> SANEAMIENTOS-CERAMICAS Conjunto accesorio de baño</p>	<p><b>UNSAIN</b> OPTICA - JOYERIA RELOJERIA Unas gafas de sol</p>	<p>ELECTRODOMESTICOS <b>YOIS</b> Una cafetera</p>	<p>OPTICA <b>IZAMIL</b> Unas gafas de sol</p>
<p><b>CASTILLA FLORISTERIA</b> Un cheque regalo</p>	<p><b>RADIO CASTILLA</b> O. M. — F. M. Una radio</p>	<p><b>NIETO</b> BOLSOS Y MALETAS Santander, 11 BURGOS Un bolso de viaje</p>	<p>ARTE EN CRISTAL Y PORCELANA <b>TADÉVAL</b> REGALOS Lain Calvo, 40 - Telf. 209911 Un juego de whisky</p>	<p><b>merlin</b> FOTOGRAFIA C/ Caswell, 11 C/ Santiago, 43 Una cámara fotográfica</p>	<p><b>Joke y</b> REGALOS SELECTOS - COMPLEMENTOS Miranda, 18 - Teléfono 265890 Unos pendientes</p>
<p><b>VIDEOCID SONY</b> Un radio cassette estéreo</p>	<p><b>SAMURAI</b> JAPAN CENTER SHOP Un equipo de música</p>	<p><b>Bolsos - ZAPATOS</b> Hermanas <b>Renuncio</b> Lain Calvo, n.º 34 Un par de zapatos</p>	<p><b>MESON DEL CID</b> PLAZA SANTA MARIA, 8 Una cena para cuatro personas</p>	<p><b>Battaner</b> ELECTRODOMESTICOS * RADIO * T.V. Moneda, 11 - Teléfono 20848 BURGOS Un radio cassette estéreo Philips</p>	<p><b>QUINTA AVENIDA</b> TV. VIDEO - HI-FI C/ Francisco Grandmontagne, 15 BURGOS Un lote de seis discos</p>
<p><b>Perlovin</b> 6 cajas de vino Viñalonquéjar</p>	<p>RECAMBIOS Y SUMINISTROS AGRICOLAS E INDUSTRIALES <b>URQUIZA</b> Un maletín de bricolage</p>	<p><b>Belletta</b> Todo en piel CENTRO QUINTANAQUENAS, S/N ALMIRANTE BONIFAZ, 8 TLFs 26 06 30 20 56 93 Un poncho</p>	<p><b>MUEBLES MORAL</b> CAYUELA, S. A. Un maecero de latón</p>	<p><b>MUEBLES evelio</b> Avda. General Yagüe, 32 Telf. 27 26 25 Un sillón brazos de lona</p>	<p><b>HIPERLANP</b> Lámparas - Regalos 26 53 62 - San Pablo, 14 - BURGOS Un paraguero</p>
<p><b>THE h.</b> MODA Plaza Alonso Martínez, 8 Telf. 260514 BURGOS 09003 Un cheque compra</p>	<p>REGALOS <b>irma</b> COLON, 6 Una pieza de artesanía</p>	<p>PELUQUERO <b>CARLOS ARCE</b> Un tratamiento de peluquería y belleza</p>	<p>EL OTRO ITALIANO <b>ristorante CIAO</b> Avda. Reyes Católicos, 32 Una cena para cuatro personas</p>	<p><b>GONZALO POSTIGO</b> Papelería y Mobiliario para Oficinas Santa Cruz, 7 - Telf. 262192 Una calculadora electrónica</p>	<p><b>caribú</b> EQUIPAJE • BOLSOS • COMPLEMENTOS 26 27 11 - Telf. 26 27 11 Una cartera</p>
<p><b>OPTICA CIENTIFICA BURGALESA</b> MULTIOPTICAS Avda. del Cid, 14 - A. Pérez Platero, 17 Unas gafas de sol</p>	<p><b>FERROPLAS</b> MUEBLES DE COCINA Y BANO Estuche de cubertería y reloj de cocina</p>	<p><b>SONY Drezmes</b> Madrid, 6 - Telf. 261618 Un cassette estéreo Walkman</p>	<p><b>HIPER TEXTIL</b> <b>cadena Q</b> Telf. 228634 Un chandal</p>	<p>boutique <b>BUMERANG</b> vitoria, 200 Un cheque de compra</p>	<p><b>MADEPARK DECORACION</b> C/ SAN JULIAN, 5 - TELF. 26 78 29 Regalo sorpresa</p>
<p><b>OPTICA CIENTIFICA BURGALESA</b> MULTIOPTICAS Avda. del Cid, 14 - A. Pérez Platero, 17 Unas gafas de sol</p>	<p><b>FERROPLAS</b> MUEBLES DE COCINA Y BANO Estuche de cubertería y reloj de cocina</p>	<p><b>SUPERMERCADO DEL MUEBLE</b> Madrid, 41 - BURGOS Una lámpara sobremesa</p>	<p><b>Candy</b> <b>MORENO CASTILLO</b> Vitoria, 200 - C. Madrid, 21 - Telf. 225900 Un radio cassette</p>	<p>auto-bazar <b>ANAMAR</b> Robot picadora</p>	<p>comercial <b>Leisa</b> Un maletín de bricolage</p>



**Cinco especialistas, en la VII Semana de Información al Diabético**

Burgos (DB).— Cinco especialistas médicos participarán, a partir del día 15 de abril, en la VII Semana de Información al Diabético, que se celebrará en la Casa del Cordón, organizada por la Asociación de Diabéticos de Burgos.

La primera de las conferencias tratará de «Importancia del autocontrol en el tratamiento y vigilancia del diabético». El orador será Enrique Ruiz Pérez, endocrinólogo del Hospital «General Yagüe». El día 16 interviene Jacinto Guijo Linares, de Madrid. El jefe del Servicio de Oftalmología del «General Yagüe», José Luis Pérez Salvador, hablará el día 17 sobre «El cuidado de los ojos del diabético». Alfonso Luis Calle Pascual, endocrinólogo del Hospital Clínico San Carlos de Madrid, participará el día 18. Por último, el día 19, Juan Antonio Huidobro, jefe del Servicio de Medicina Interna del Hospital Provincial «Divino Valles», abordará el tema «Situaciones urgentes en el diabético».

**La II Semana Irlandesa comienza mañana, con algunos cambios**

Burgos (DB).— La II Semana Irlandesa comienza mañana miércoles, con algunos cambios en el programa de actos previsto para los cuatro días que durará la celebración.

Uno de los cambios es el de la mesa redonda del miércoles a las ocho de la tarde, en la Casa de Cultura, que se trasladó al viernes a las ocho, en el salón de actos de la Casa del Cordón. En su lugar, mañana a la misma hora, se celebrará la representación teatral que iba a tener lugar el viernes.

En la jornada inaugural, intervendrán, como estaba previsto, los profesores De Cork, Terence Folley, Jennifer O'Reilly y Diarmuid O'Giollain. El primero hablará, a las doce, en el salón de actos de la Casa del Cordón, de «La rebelión irlandesa en 1798 y los orígenes del nacionalismo moderno irlandés». Las otras dos conferencias serán a las cuatro y cinco y media, respectivamente, para finalizar con la representación teatral.

**Dentro del convenio Diputación-Junta para 1991**

**Casi setenta millones para la mejora de caminos rurales**

Burgos (J.A.G.).— La Comisión de Gobierno de la Diputación aprobará el jueves el convenio entre Diputación y Junta para la mejora y conservación de caminos rurales correspondiente a 1991, que contempla una inversión de casi setenta millones de pesetas. Este órgano provincial de gobierno dará el visto bueno a la convocatoria para que los municipios presenten las solicitudes.

A finales de marzo se aprobaron los proyectos incluidos en el convenio del pasado año, que contemplan un presupuesto de ejecución de 134 millones. Las obras saldrán pronto a contratación.

En principio, la intención de la Diputación es completar la financiación de alguno de los proyectos incluidos en el programa de 1990 con cargo a la partida de este año ya que, en varios casos, la inversión real superaba las previsiones. El resto del presupuesto se emplearía en llevar a cabo nuevas obras.

Las bases de la convocatoria para 1991 no se ha variado y se mantienen las aportaciones de cada entidad: Junta (60%), Diputación (25%) y municipios (15%).

En otro orden de cosas, en la sesión del jueves de la Comisión de

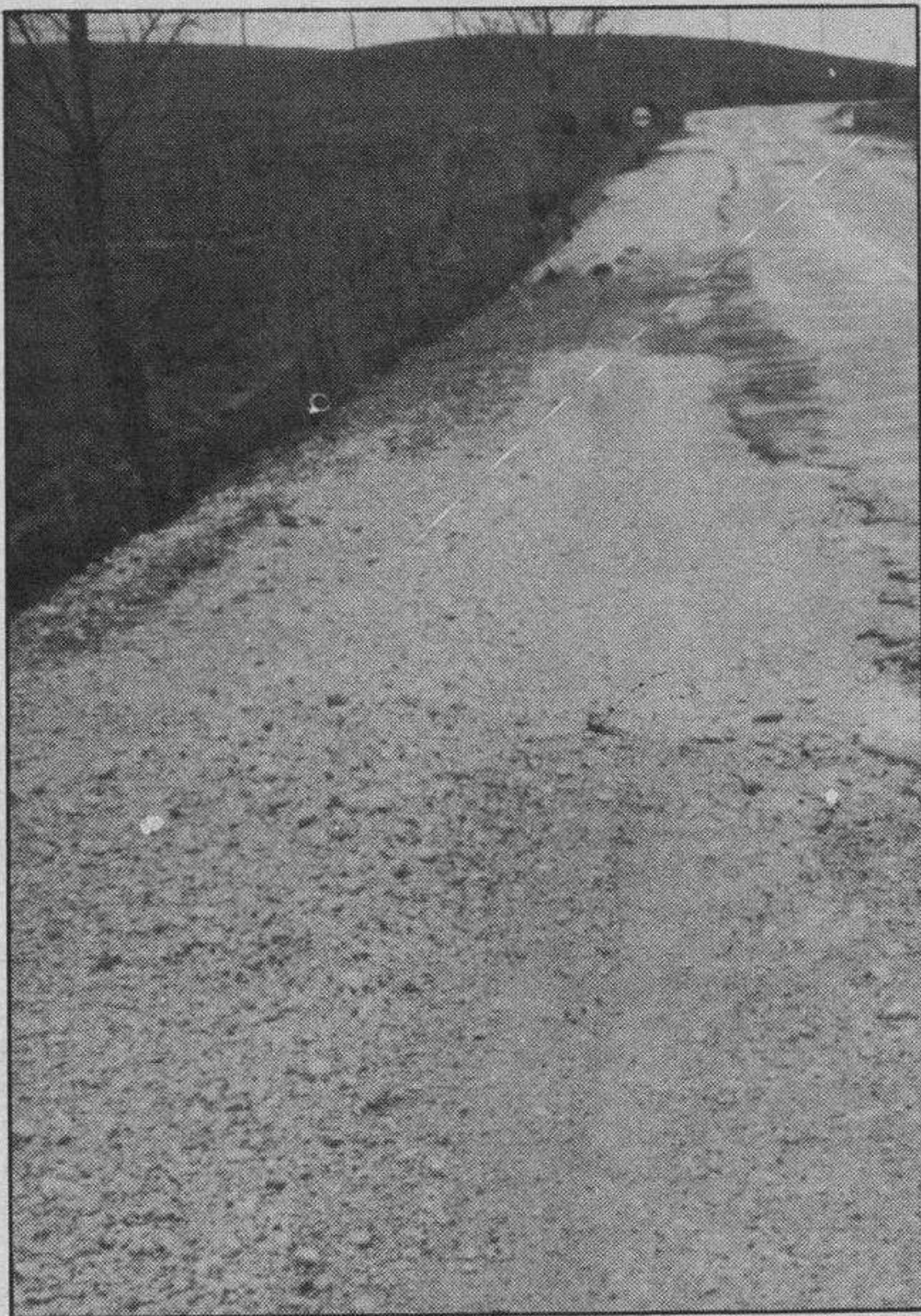

La Comisión de Gobierno aprobará las bases de la convocatoria de ayudas para mejora de caminos rurales

Gobierno, se verán otros asuntos, entre ellos un informe sobre las actividades deportivas a desarrollar por la Diputación durante el próximo verano y contratación de la publicidad de la Vuelta Ciclista.

Asimismo, se sometie-

rá a aprobación el plan de seguridad e higiene para la obra de ensanche y mejora de la carretera Belorado-Pradoluengo así como la revisión de la construcción de una pista polideportiva en Las Quintanillas y el abono de la subvención.

**Acuerdo en el convenio de los funcionarios provinciales**

Burgos (J.A.G.).— La comisión negociadora de la Junta de Personal de la Diputación ha llegado a unos acuerdos concretos con el responsable del área de personal de la Corporación y vicepresidente segundo, Romualdo Pino, en torno al convenio colectivo para 1991.

El incremento salarial, según los compromisos de principio, se situará en el 8,22%, un punto por encima del 7,22% establecido para los funcionarios públicos por el Gobierno y que resulta de aplicar al aumento del IPC

las revisiones de los dos últimos años.

Por otro lado, se contempla también la subida de un punto en el nivel de destino para toda la plantilla funcional de la Corporación, lo que supondrá otro punto y situará el porcentaje total de aumento salarial en torno al 9,30%. Asimismo, se contempla un alza del 9% en las prestaciones sociales y sanitarias, en el pago de festivos, domingos y nocturnos y en el abono de servicios extraordinarios. Se incorpora al convenio la percepción de 400 pesetas

por sábado trabajado y se contempla también dos días de reducción horaria para el personal que realiza las 37,5 horas semanales.

Este acuerdo, que está pendiente del visto bueno de los responsables políticos de la Diputación, deberá ser ratificado por la Junta de Personal antes de ser sometido a su aprobación definitiva por el plenario de la Corporación. Para los miembros de la comisión negociadora, este preacuerdo, es positivo, equitativo y supondrá mejoras para todo el colectivo.

**Crónica judicial**

**Despedida de la «Justicia» a María Luisa Gómez Lara**

Burgos (Julián Miguel de la Villa).— «Después de 40 años en servicio a la Administración de Justicia, se jubila M<sup>a</sup> Luisa Gómez Lara».

María Luisa Gómez nació en la villa de Lerma el 14 de octubre de 1926, y pertenece a una familia con dedicación a la Administración de Justicia.

Así su padre, Corentino Gómez Cantero que en paz descansa, fue secretario del Juzgado de Lerma.

Un hermano de María Luisa, Corentino Gómez Lara, estuvo también de auxiliar de la Administración de Justicia en Lerma y ahora se encuentra de oficial destinado en un juzgado de Bilbao.

María Luisa tiene una hija, María Cruz Ruiz Gómez, que es secretaria del Juzgado número 1 de Navalcarnero.

Según se hace constar por el Ministerio de Justicia son 46 años 4 meses y 25 días de prestación de servicios, primero como auxiliar y después como oficial.

Estos son los datos estrictamente profesionales pero lo que más interesa destacar de María Luisa que por orden de 23-1-1971 tiene la Cruz sencilla de San Raimundo de Peñafort, es su personalidad.

Incorporado al Colegio de Abogados en 1960, desde los primeros momentos tuvo contactos judiciales con María Luisa, a la que en el plano personal conocía mucho antes por ser los dos nacidos en Lerma y en el plano jurídico puedo decir que recibí de María



María Luisa Gómez Lara

Luisa los «primeros biberoes jurídicos» ya que ella con su simpatía y buen hacer profesional sabía sacar a los abogados novatos de más de un apuro.

De su simpatía, de su amabilidad pueden dar testimonio muchos abogados y procuradores y también muchas personas que han tenido a lo largo de estos años algún contacto judicial.

Para mí, que podría continuar muchos años más, pues física y mentalmente está capacitada para ello, pero la jubilación es obligatoria y ante ella hemos de rendirnos aunque se pierda una pieza de importancia en la Administración de Justicia.

María Luisa Gómez Lara es esposa del anterior alcalde de Lerma, Julián Ruiz Triana.

Mi más cordial enhorabuena y que sea muy feliz en su jubilación y un cordial abrazo a mi amigo y tocayo Julián Ruiz Triana.

**Parlamentarios burgaleses, hoy en «Tribuna Universitaria»**

Burgos (DB).— Parlamentarios burgaleses y representantes de instituciones participan hoy en el debate «Tribuna Universitaria», organizado por «Amigos de la Universidad», con motivo de los actos del Día de la Universidad Burgalesa, que se celebrará el día 14 de abril.

La reunión, que tendrá lugar a las ocho de la tarde en el salón de actos de la Caja de Ahorros del Círculo Católico, Plaza de España, número 3, abordará temas como las nuevas concesiones universitarias y el futuro universitario burgalés.

Para mañana, día 10, a las ocho de la tarde, está prevista una conferencia en el salón de actos de la Caja de Ahorros Municipal de la Casa del Cordón, a cargo del profesor Félix Pérez y Pérez, catedrático de la Facultad de Veterinaria de la Universidad Complutense de Madrid y numerario de la Real Academia Nacional de Medicina. Hablará sobre «La Universidad del futuro». El día 11, se ofrecerá un concierto a cargo del Conjunto Instrumental del Conservatorio Municipal de Música «Antonio de Cabezón».

**Diario de Burgos, s.A.**

COMUNICA QUE UNA VEZ FINALIZADAS LAS OBRAS

A PARTIR DEL PROXIMO DIA 11 DE ABRIL

VOLVEREMOS A ATENDERLES EN NUESTRAS INSTALACIONES DE

**SAN PEDRO DE CARDEÑA, 34**



## Vicente Aranda y dos protagonistas de «Amantes», estarán el sábado en Burgos

Burgos (DB).— Con motivo del estreno nacional de la película «Amantes», rodada parcialmente en nuestra ciudad en el pasado mes de diciembre, su director, Vicente Aranda, acompañado por Jorge Sanz y Maribel Verdú, principales protagonistas junto con Victoria Abril, asistirán el próximo sábado, día 13, a un pase especial de esta película, que será proyectada a las 22,30 horas, previsiblemente, en el cine Goya.

Barcelona será la primera ciudad española donde se estrenará «Amantes», previsto para el próximo miércoles. Al día siguiente, le tocará el turno a Madrid y el viernes podrá ser contemplada en las salas comerciales de toda España.

Victoria Abril, única protagonista que no acudirán al pase especial organizado en Burgos, fue galardonada con un Oso de Plata por su interpretación en este filme, en el último Festival Interna-

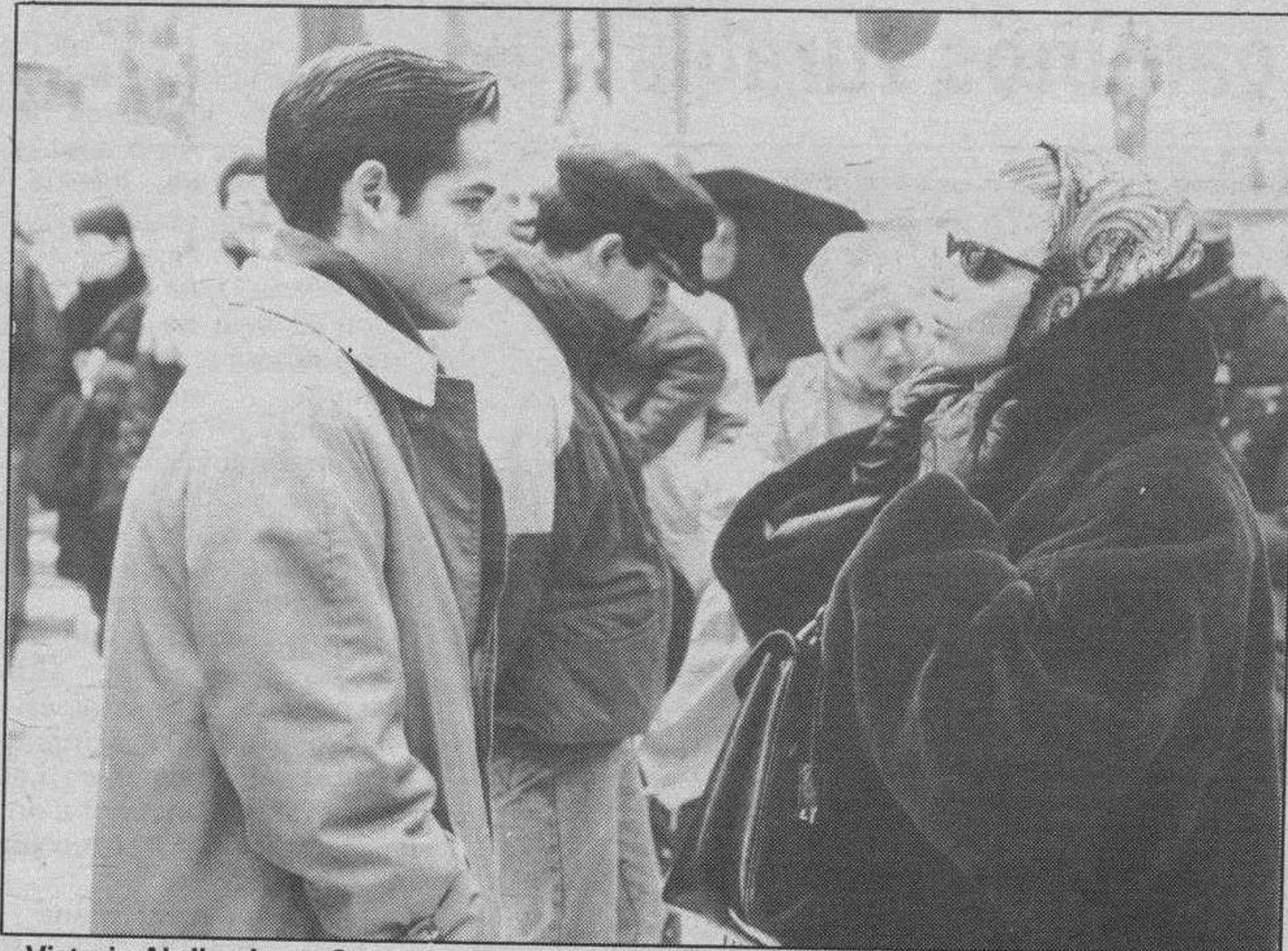

Victoria Abril y Jorge Sanz, durante el rodaje de «Amantes», en Burgos. Foto Archivo/DB

cional de Cine de Berlín. Como recordarán nuestros lectores, el argumento de «Amantes» está basado en una historia real que ocurrió en los

años 40, y en el se narran las vicisitudes por las que atraviesan los miembros de un triángulo amoroso integrado por un joven recién licenciado del ser-

vicio militar -Jorge Sanz-, una criada -Maribel Verdú- y una joven viuda que se gana la vida con pequeños timos y estafas -Victoria Abril-.

## Salas: Inaugurado el puesto y cedida una ambulancia por la CACCO a Cruz Roja

Burgos (DB).— El puesto de socorro de la Cruz Roja de Salas es ya una realidad, pues desde el pasado día 1 está prestando servicio permanente en las instalaciones provisionales de la calle Juan Yagüe. Entre tanto, el Ayuntamiento acomete las obras de lo que será el puesto definitivo, en la avenida de Castrillo. Este puesto está dotado con una ambulancia equipada con todo lo necesario para emergencias, atendido por tres voluntarios.

El teléfono del puesto, para llamar en caso de necesidad, es el 382038.

El pasado sábado se llevó a cabo la entrega de la ambulancia que ha donado la Caja de

Ahorros del Círculo Católico, en un acto al que asistió el director general de la entidad, señor Orcajo, quien destacó la labor social que viene desarrollando la Caja y que esta donación era la primera de otras más que se tienen previsto realizar en la ciudad milenaria. El señor Orcajo dijo sentirse emocionado por estar entre sus paisanos, ya que desciende de la zona de Lara (Mambrillas).

Seguidamente intervino el presidente de la Asamblea de Salas, Francisco Azúa, quien comentó su satisfacción por haber logrado este objetivo e instó a los vecinos de Salas para que pasen a la acción colaborando

en todo cuanto acontece en la ciudad y no pasen la vida quejándose de que nunca se hace nada. Dijo Francisco Azúa que el número de socios de Cruz Roja en Salas es de 170, pero que se pretende llegar a los 300. Agradeció profundamente a la Caja del Círculo la donación de una ambulancia para este fin.

Posteriormente, el vicepresidente de la asamblea provincial, el señor Ceballos, animó a los presentes a seguir emprendiendo labores humanitarias y colaborar con Cruz Roja para llevar adelante otras empresas ya que, según indicó, Salas es el eje y centro de la zona donde gravitan todos los servi-

cios de la administración y deben ser potenciados para utilidad de todos.

Cerró el acto el alcalde de la ciudad, Romualdo Pino, quien agradeció tanto a la Caja del Círculo como a la Cruz Roja el haber logrado este objetivo, e instó a la entidad para lograr en Salas la instalación de un Club Social de Jubilados.

Al acto asistieron también el jefe de Sucursales de la Caja del Círculo, Rodríguez Temiño, representantes de asociaciones ciudadanas, concejales del Ayuntamiento y diversas personas. El acto de entrega de la ambulancia fue bendecido por el párroco de Salas, Bernardo García.

## Javier Rupérez encabezará la lista municipal del PREC

Burgos (DB).— Javier Rupérez, funcionario de Correos y presidente del PREC (Partido Regionalista Castellano), será el cabeza de lista de esta formación política en las elecciones municipales de mayo.

Aunque en un primer momento de designó candidato a López Alzaga, el hecho de que tenga que trasladarse a Méjico durante la campaña electoral ha hecho que se decida el cambio de candidato a la Alcaldía de Burgos. El número uno a las autonómicas seguirá siendo Agustín de la Sierra.

También el Grupo Independiente ha anunciado que concurrirá conjuntamente con este partido a los comicios del 26 de mayo.

### Creado el partido en Segovia

Una comisión de este partido, encabezado por sus dos candidatos (Rupérez y De la Sierra), se desplazaron a Segovia a fin de

entrevistarse con el promotor segoviano PREC.

Esta reunión, se celebró en un hotel de la ciudad del Acueducto, y en la misma se llegó a un acuerdo para la implantación del PREC en esa ciudad.

El acto fue breve, en el que se firmaron los documentos pertinentes para su legalización y se unificaron los estatutos de vista sobre el electoral, teniendo en cuenta la presentación del PREC en Segovia en las próximas elecciones municipales autonómicas, donde confían en sus posibilidades de éxito.

«La creación del Partido Regionalista Castellano Segovia viene a constatar, según sus promotores, la poca credibilidad e ilusión que deparan los partidos estatales, los cuales evidentemente han minusvalorado los problemas que afectan a las provincias poco dotadas, las cuales ven como única vía de salvación el regionalismo».

## «Tiempos difíciles», de Joao Botelho, en el Cine-Club CAM

Burgos (DB).— El Cine-Club de la Caja de Ahorros Municipal (sito en el número 3 de General Vigón, 3) proyecta hoy, a partir de las 20,15 horas, la película de Joao Botelho, «Tiempos difíciles», filme portugués que narra la vida de los habitantes del «Pozo del Mundo»: un conjunto de miserables, parados y mendigos, predestinados a recibir, de niños, las enseñanzas del señor Cremalheira -hombre de mente cuadrada, con ambiciones políticas y una concep-

ción de la vida excesivamente realista-.

Los ahora niños, trahidos por la vida, serán ahora adultos en la empresa del señor Grande, hombre de pasado humilde pero, actualmente en posesión de una gran riqueza que le permite controlar de forma autoritaria la vida económica y social de la comunidad.

«Tiempos difíciles», es una adaptación de la obra homónima de Charles Dickens y fue seleccionada para el Festival de Cine de Venecia de 1988.

## INVIERTA EN CANTABRIA

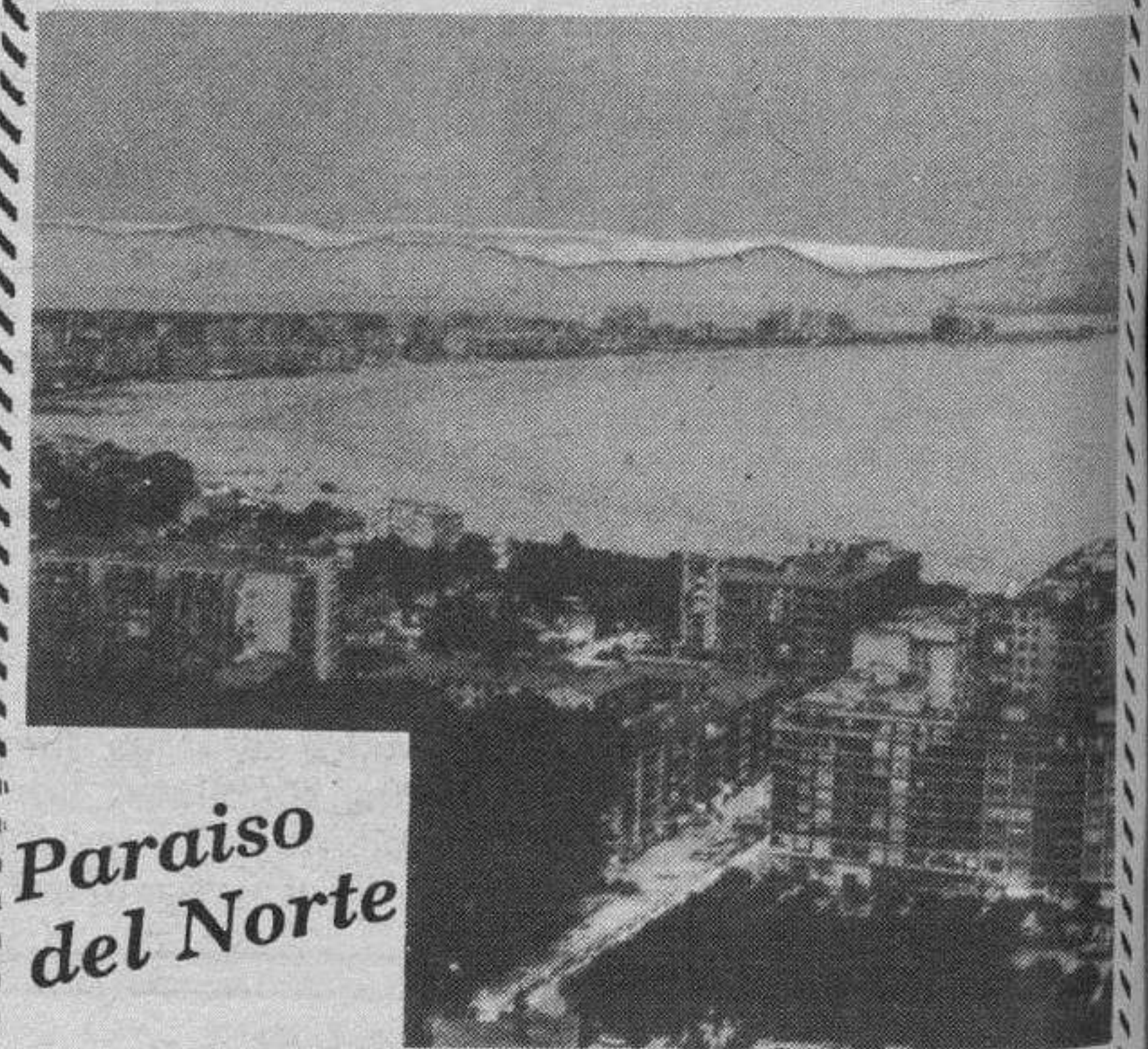

Paraiso del Norte

INMOBILIARIA  
**ROSMAR**

Apartamentos y chalets en:  
LAREDO-ISLA

Conózcalos viajando con nosotros el día 27 de Abril.

Reserve su plaza hasta el 26 de Abril Salidas desde la Plaza de España.

Reserve plaza y le indicaremos la hora de salida  
**Viaje gratis a compradores.**

Información: Tlfo. 942/60 69 52

## Guía Facultativa

### APERTURA CLINICA DENTAL

Dr. José Manuel Hoyo, graduado en medicina dental por Universidad americana y varios años de ejercicio profesional en Estados Unidos en el área de:

- Odontología estética
- Odontología infantil
- Odontología general
- Periodoncia
- Endodoncia
- Implantes
- Prótesis

Le comunica la apertura en Burgos de su nueva clínica dental.

Dr. José M. Hoyo  
Avda. Reyes Católicos, 10-5.º-B  
Teléfono 27 70 29  
Horario consulta 9 horas-21 horas

### CENTRO DE RECONOCIMIENTO COLEGIO OFICIAL DE MEDICOS

C/. Vitoria, 13, 1.º. Telfs. 20 10 75 - 26 04 49

#### OBTENCION Y RENOVACION:

- Certificados de conducir.
- Permisos de armas.
- Certificados médicos ordinarios.

Horario: De 9 a 2, lunes a viernes; y de 10 a 1, sábados

### CENTRO DE PSICOLOGIA CLINICA ERIKA G. GARCIA ZUAZO

- Adultos: Depresión. Fobia. Estrés. Adicciones. Etc.
- Infantil-Adolescentes: Miedos. Fracaso Escolar. Timidez. Agresividad. Hiperactividad. Enuresis. Etc.

Calle Vitoria, número 23-3.º D. 09004 BURGOS  
Teléfonos 26 78 99 - 26 78 82



### OPTICA INTERNACIONAL

CARLOS FRÜHBECK  
OPTICO DIPLOMADO  
GARANTIA 2 AÑOS  
ESPECIALIDAD EN LENTILLAS  
Espolón, 30



# la Turismo

Coordina: FUYMA

## La bajada del IVA en la contratación de los hoteles

Una vez aprobada la reducción del tipo del IVA de los hoteles de cuatro estrellas, del 12 al 6%, a partir del pasado 1 de enero, se ha producido un hecho significativo en la contratación de los hoteles principalmente con los Tour Operadores.

Muchos de ellos, con contratos en forma ya firmados hace ya muchos meses, con el tradicional sistema de «IVA incluido» pretenden ahora descontar de la factura ese 6%, por considerar que es un beneficio indirecto para los hoteles, y que su reducción debe ser aplicada a los agentes de viaje.

La Federación Española de Hoteles considera inaceptable este planteamiento y aconseja a todas sus Organizaciones y Cadenas Ho-

teleros miembros, principalmente aquellas que negocian con Tour Operadores italianos, británicos y especialmente españoles, que no acepten ninguna reducción ni repercusión de dicha cantidad a favor de los Tour Operadores, puesto que los contratos firmados en este sentido son suficientemente claros.

Como por ejemplo contrario tenemos el tratamiento de los Tour Operadores dieron a los contratos suscritos antes de 1989 con los hoteles de cuatro estrellas con el IVA incluido. En aquel entonces, cuando se produjo la subida del 6 al 12%, los Tour Operadores no aceptaron ningún incremento por motivos del IVA, debiendo ser éste asumido por los propios hoteles.

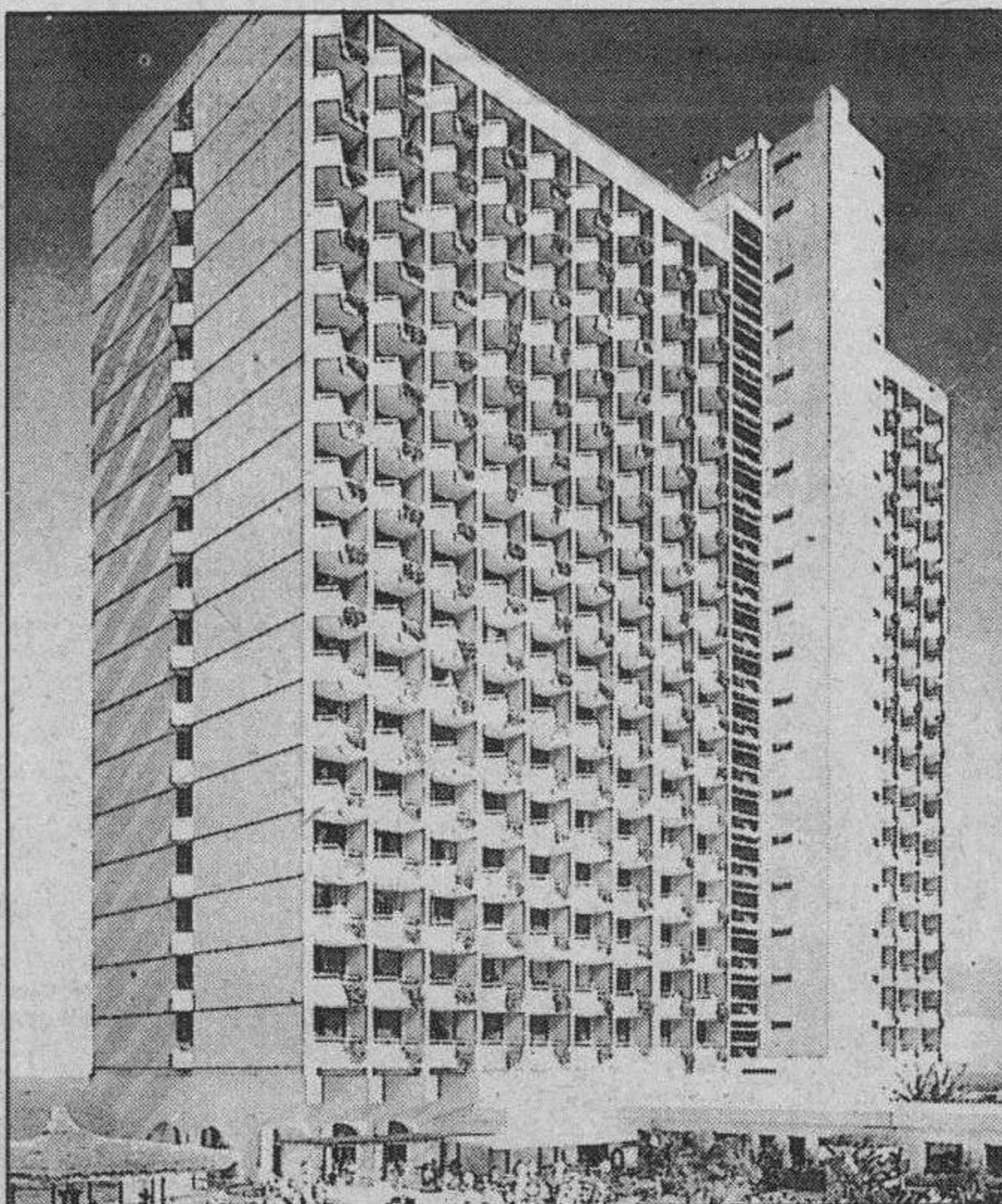

## Viajeros por Burgos

# Dos diademas para la reina de las Basílicas españolas

Continuamos con la transcripción de las impresiones del escritor francés Antonio Ozanam, recopiladas en su libro titulado «Una peregrinación al país del Cid». El último capítulo bajo el título «La Ciudad de la Virgen» lo dedica íntegramente a la Catedral.

«Si los reyes abandonaron a Burgos, la vieja ciudad conserva una reina que la hace vivir y que no ha dejado de habitar una magnífica morada. Esta reina es la Virgen María. En efecto, la capital de la antigua Castilla, abandonada de su nobleza, sin comercio, sin industria, hubiera perecido desde hace mucho tiempo si no hubiera conservado su vida eclesiástica, su rango de metrópoli y su incomparable Catedral. El poder de este Arzobispado y las fundaciones religiosas que se han multiplicado bajo su sombra, retienen un clero numeroso e ilustrado. Tantas iglesias y conventos ocupan una población de empleados, de obreros, de pobres incluso, acaso demasiados seguros de hallar la sopa a la puerta del lugar santo. (...) el colegio de San Jerónimo, en Burgos, conserva la enseñanza de las lenguas antiguas y orientales. La ciudad posee dos buenas escuelas primarias para los muchachos y he visto con gran satisfacción a muchos campesinos comprar libros de leyendas, literatura de un pueblo sencillo, es verdad, pero en fin, de un pueblo que sabe leer.

He dicho que la Virgen María es la reina de este pueblo. (...) Después de visitar las murallas de Diego Porcelo, lo que queda del castillo de los reyes, el arco de Fernán González, al abandonar esos barrios sucios y desiertos, se descubre de pronto la fachada de la Catedral y sus dos flechas. A la vista de este edificio siempre joven, se bendice a Dios

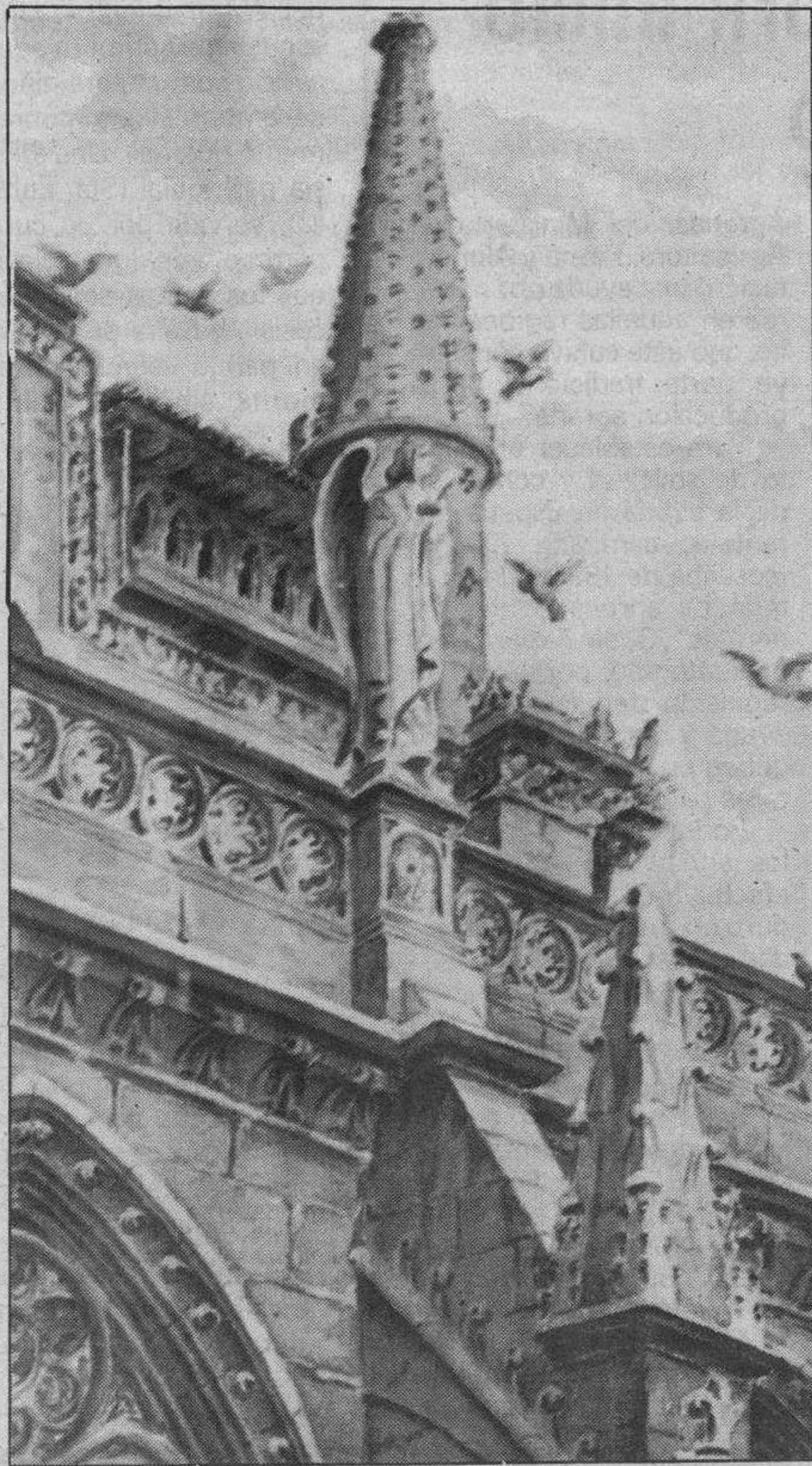

Un motivo exterior de la Catedral (Acuarela de Maese Calvo)

de haber manifestado sobre la tierra un poder más amable que el de los héroes y de los Reyes. En efecto, la Catedral de Burgos se anuncia desde un principio como un edificio joven, vigoroso, no exento de majestad, pero en el que domina sobre todo la elegancia y la gracia. No hablo de las primeras bases de la fachada, ni de la puerta principal, desfiguradas por el vandalismo moderno. Pero por encima del basamento descolorido predomina el rosáceo; más arriba una rica galería abre sus ar-

cadadas bajo las cuales se alinean ocho estatuas de reyes a manera de una guardia de honor; de allí parten o arrancan dos largas ventanas ojivales, terminando el edificio en una balustrada maravillosamente ejecutada y cuyo dibujo forma esta inscripción: «Tota pulchra es et decora». De los lados de las torres arrancan, llegando a una altura prodigiosa, flechas que se recortan sobre el azul del cielo. Esas dos pirámides iguales suben hasta trescientos pies; desafían los huracaneros de Castilla y,

sin embargo, nada hay que iguale la delicadeza de su encaje. El calado de piedra que le rodea forma por un lado estas palabras «Agnus Dei» y en el otro «Pax Vobis». Estas pacíficas palabras pronunciadas en un siglo de violencias no eran menos milagrosas que las dos flechas levantadas en medio de tormentas.

Ahora es preciso subir a la Calle Alta que conduce al portal septentrional; la portada, incluso, aparece sustosamente ornamentada; los doce apóstoles se posttran a los pies de Cristo; y luego toda la masa de la Catedral, con sus dos hileras de ventanas, sus contrafuertes, sus campanarios y todo en derredor una elegante balustrada en la que de distancia en distancia se ven ángeles que despliegan sus alas. Una imaginación complaciente podría suponer que estos habitantes del cielo son los verdaderos arquitectos de la área Catedral y que velan por su defensa. Esto sería bastante para calificar una bella iglesia. Pero la de Burgos tiene dos adornos que la distinguen entre todas. En el lugar donde la nave y el transepto se cortan para formar la cruz, una ancha torre octogonal (el Crucero) se eleva hasta la altura de 230 pies. Dos filas de ventanas la iluminan y de los ocho ángulos se destacan ocho torrecillas pobladas de santos y que terminan en finísimas agujas. Detrás de la iglesia, la cúpula de la capilla del Condestable, menos elevada, pero siempre octogonal, reproduce la misma decoración. Son como dos diademas que ostenta esta reina de las basílicas españolas (...) Dios sabe con qué satisfacción terminaríamos la torre y cuanto tiempo contemplaríamos las delicadas esculturas con las que el Renacimiento ha decorado la puercecita de la Pellejería, donde una mano más antigua ha representado en estilo bizantino al Juez Eterno, rodeado de los símbolos de los cuatro evangelistas».

## De aquí y de allá

De un comentario de Ovidio en «ABC». Durante años los Ayuntamientos se han dedicado a montar con dinero público los espectáculos, dentro de la más pura línea de pan y circo. Fiestas subvencionadas para divertimento y recolección de votos. En unas ocasiones esas fiestas no han tenido el suficiente nivel; en otras, han terminado agostándose por la falta de entronque con las costumbres tradicionales y, siempre, han representado más impuestos para los ciudadanos».

### Oferta ilegal

Luis Callejón, presidente de ZONTUR (Zonas Turísticas de España) ha declarado recientemente que la oferta turística ilegal en la Costa del Sol supone el 75 por 100 del total, repartiéndose el restante 25 por 100 en otras ofertas de apartamentos y hoteles cercanos al litoral malagueño. Se refirió a que las viviendas que se alquilan en condiciones precarias y no ofertan buenos servicios lo que conlleva a realizar una mala propaganda de esta zona de España como destino turístico en el resto del extranjero.

### Promoviendo campañas

El Patronato Provincial de Turismo de Valladolid tiene prevista la celebración de una reunión con las agencias de viaje de Bilbao, con el objeto de completar programas turísticos, así como hacer una distribución pormenorizada de ofertas por agencia. Esta es la consecuencia de la I Semana de Valladolid en Bilbao calificada de «auténtico éxito». Asimismo está preparando otro programa turístico vallisoletano a celebrar en Barcelona.

Y nosotros ¿qué? Pues nada de nada.

### Viaje por la ruta de la carne

La lujosa revista «Viajes y Vacaciones» ha publicado un interesante reportaje, detallando y resaltando la diversidad de productos cárnicos en nuestra autonomía en programación de un viaje gastronómico. La entrada de esa invitación, dice así:

Constituye un verdadero privilegio poder efectuar un viaje por los productos cárnicos de la Comunidad Autónoma de Castilla y León. Viajar a tales productos y además siguiendo su sabor y su olor es tarea y meta reconfortantemente turística, en unos tiempos en los que la gastronomía más selecta y tradicional es justificación cabalmente viajera.

Pero el privilegio de un viaje como este por las tierras de Castilla y León tiene además en cuenta las tradiciones, las fiestas, las costumbres y cuantos elementos se hallan en torno a la producción y comercialización de los productos y que todos ellos forman parte importante de una cultura procedente de tiempos remotos.

El viaje a los productos cárnicos de Castilla y León, es también viaje a la cultura popular de esas tierras de España, contando también con que su agricultura y su ganadería son factores constitutivos de la historia de las gentes. Los viajes y las vacaciones por tierras castellano-leonesas conducen gratamente al mejor disfrute de su gastronomía.

Merece la pena y que la justificación de tales viajes y de tales vacaciones, teniendo como meta los aludidos productos está más que lograda y a gusto de todos».

Y a continuación el reportaje se detiene en el jamón ibérico de Guijuelo, la carne de avileño, el chorizo de Cantimpalo, la cecina de León, el lomo de Salamanca, el jamón serrano de Segovia, la Morcilla de Burgos, el chorizo de Villarcayo y el zamorano, la salchicha de Zaratán, el cochinitillo de Segovia y el lechazo en general.

La incidencia de nuestra gastronomía en la captación turística constituye una valiosísima baza a la que siempre habrá que atender con prioridad indiscutible y a la que en todo momento habrá que impulsar amplia y generosamente.







## VILLARCAYO

## Marzo se despidió con hielos y Abril inició su andadura con tiempo invernizo

**Villarcayo (Juan Bravo de Castilla, cronista de las Viejas Merindades).— El mes de Marzo nos dijo adiós con dos heladas consecutivas de cuatro y cinco grados bajo cero, que vinieron a poner un borrón en su comportamiento meteorológico, que consideramos óptimo, en términos generales, lo mismo para los cultivos del campo que para las diversas especies de arbolado.**

Como dio comienzo con temperaturas bonancibles, respectivamente, y sin apenas heladas a lo largo del mes, las labores de siembra de los cereales de ciclo corto se hicieron en buenas condiciones, siendo también aceptable el nacimiento de los trigos y cebadas de otoño, que se vieron favorecidos por una pluviometría escalonada (aunque tal vez resultase un poco corta en relación con la que suele registrarse en esta época del año).

En la segunda decena del mes las temperaturas fueron en aumento, notándose en el desarrollo de los cultivos y también en los árboles frutales, que parecieron despertar del letargo invernal en aquellas fechas, aunque posteriormente se viera frenado su ciclo de floración por un frío temporal de Poniente, registrado en los días anteriores a la Semana Santa. El brusco cambio meteorológico tornó el ambiente muy desapacible y destemplado, hasta tal punto que la temperatura máxima anotada el día 24 (Domingo de Ramos) apenas rebasó los cinco grados. El tiempo se suavizó bastante a partir de la festividad del Jueves Santo, siendo una verdadera lástima que finalizase el mes con las dos heladas apuntadas, pues es indudable que su rigor va a influir muy negativamente en el ciclo de floración de los árboles frutales. Para empeorar la situación, Abril ha dado también comienzo con hielos, siendo ya tres las heladas

registradas hasta el momento de redactar este comentario.

Confiamos en que los elementos atmosféricos se irán estabilizando paulatinamente, pues parece ser que los ánsares campestres iniciaron su viaje hacia sus asentamientos de nidificación y cría en el Norte de Europa, y que las primeras golondrinas llegaron ya a las tierras de las Merindades. Esto no quiere decir que el mal tiempo haya quedado atrás definitivamente, pero como es indudable que el invierno astronómico finalizó hace ya más de quince días, y como también es cierto que el instinto de las aves migratorias suele ser certero al barruntar los cambios meteorológicos, cabe la esperanza de que los fríos rigurosos estén ya superados. Aunque también puede ocurrir que los «ansars fabalis» no hayan regresado todavía hacia el mar (o que las golondrinas hayan sido gorriones), pues recordamos que en una crónica anterior en DB decíamos que (según nuestros informadores) no se habían visto cigüeñas en la comarca, de las Merindades a mediados de Marzo, y después resultó que Florencio las había sentido crotojar en las parcelas húmedas del Prado de Hénar, a finales de Febrero, y que Martín, el de Casillas, había contemplado a una pareja de zancudas, en las mismas fechas, picoteando tranquilamente en las inmediaciones del vertedero municipal, situado junto a la

carretera de Cigüenza, Salazar y Otedo.

Durante el mes de Marzo se recogieron en la estación meteorológica de la Villa, 68 litros de agua de lluvia por metro cuadrado; se registraron 17 días de precipitación; un día de niebla; una granizada (muy débil), y cuatro heladas. Dominaron los vientos de componente Norte y Oeste. La temperatura máxima (23 grados) se anotó el día 20; la mínima (5 bajo cero) con fecha 31. La media de las máximas se situó en 13,9 grados; la media de la mínima en 3,8. La oscilación extrema mensual fue de 28 grados.

### El mercado del Lunes de Pascua

El pasado domingo comentábamos en DB la gran afluencia de visitantes registrada en Villarcayo en el mercado del lunes anterior a la festividad de San José, pero aquella avalancha de gentes no ha sido nada comparada con la aglomeración masiva de personas llegadas a la Villa durante los días de la Semana Santa, aunque fue en el acreditado mercado del Lunes de Pascua donde se batieron todas las marcas conocidas, confirmándose, una vez más, el atractivo que estos mercados tienen dentro y fuera del ámbito territorial del partido judicial de Villarcayo.

### Ayudas a las siembras de trigo duro

La Comunidad Económica Europea, dentro de las medidas de regulación de mercado y con el objetivo de garantizar un nivel equitativo a los productores de este tipo de trigo de especial calidad, ha establecido (según información que recogimos del boletín Noticias

Agrarias, del Ministerio de Agricultura, Pesca y Alimentación) una ayuda por hectárea en aquellas regiones en las que este cultivo constituye parte tradicional de la producción agraria.

Para establecer el trámite de solicitud y concesión de la ayuda en España durante la campaña 1991/92 (cosecha de 1991), el Ministerio ha aprobado una Orden de 23 de Febrero del presente año, por la que se regula la tramitación de la ayuda y las solicitudes que deben presentar los productores para su cobro.

Podrán solicitar la ayuda los agricultores que hayan efectuado siembras de trigo duro en explotaciones situadas en las provincias de Burgos, Zamora, Salamanca, Badajoz y Toledo, y en las Comunidades Autónomas de Andalucía y Navarra.

La presentación de las solicitudes deberá efectuarse en la Jefatura Provincial del SENPA donde esté situada la explotación. (En Burgos: C/. Burguense, número 18. Teléfono 260375).

El plazo finaliza, en Navarra y provincias de Burgos, Salamanca, Zamora, Toledo y Badajoz, el día 30 del actual mes de Abril.

El importe de la ayuda será el que fije el Consejo de la Comunidad Económica Europea, junto al resto de precios de productos agrarios para la campaña 1991/92.

Esta ayuda está en fase de aproximación a la existente en el resto de los países comunitarios, en los cuales se venía aplicando con anterioridad al ingreso español, por lo que se incrementará sobre la percibida en la campaña 1990/91 en un 36 por 100, según la propuesta de la Comisión, pudiendo alcanzar en la actual campaña 1991/92 las 23.000 pesetas por hectárea.

## CARCEDO DE BUREBA

## Descenso abrumador de habitantes

Los Barrios de Bureba (José A. Larreategui).— El Municipio de Carcedo de Bureba, en el límite de la comarca, está situado a 15 kilómetros, al Oeste de Briviesca y a 35 de Burgos. Pertenecen a él, varias entidades menores como: Arconada, Quintana-Urria y Valdearredo. Su superficie es de 48,92 kilómetros cuadrados, y su altitud de 779 metros. Por ella pasa el río Homino.

Está en un alto, bien combatida de los vientos y con clima sano. En aquellos años de 1845, tenía 26 casas bajas, de un sólo piso y escasas comodidades, y otra de «mala fábrica en que se celebraban las sesiones del Ayuntamiento». Una escuela de «primera educación común para niños de ambos sexos, pobremente dotada». Una iglesia parroquial (Sta. Eulalia), servida por un cura párroco «de igual clase que los demás de la diócesis», y fuera de la villa en paraje «convenientemente situado». Había dos fuentes de denominadas, la una, Nueva o de Abajo, y la otra, Vieja o de Arriba, según la localidad que ocupan. Su agua era perenne y servían para el surtido de los vecinos, y con su «sobrante alimentan al arroyo, que fertiliza algunos trozos de tierra, antes de desaguar en el río de los Rublacedos.

### Límites y producción

Limita por el Norte con el término de Lencas; por el Este con Quintanilla Cabe-Rojas; por el Sur con Rublacedo de Abajo; y al Oeste con Arconada, distan todos un cuarto de legua.

El terreno describe varias hondonadas y cordaduras, y es bastante fe-

raz, «pero tan poco productivo, que no da tierra de primera calidad».

Produce: Trigo, centeno, cebada, poco maíz y bastante manzana, única fruta que se cosecha. Cría ganado lanar en corto número y algo de caza menor. Los caminos eran locales, «ásperos y mal cuidados».

La población era de 18 vecinos, con un total de 62 almas. La producción de 444,410 reales, el imponible de 22,783 reales y la contribución de 1,191 reales y 28 maravedíes.

### Algún dato más

En la «Guía de Briviesca y la Bureba», se le coloca en la «ruta del románico», por su iglesia parroquial. Sus fiestas patronales se celebran el 12 y 13 de octubre, fiestas del Pilar. El autobús es el de la ruta Burgos- Padrones de Bureba, y la estación ferroviaria más cercana, estaba en Arconada, a 3 kilómetros del tren Mediterráneo-Santander, ya desaparecido.

En 1957, contaba con 356 habitantes, que han descendido brutalmente hasta colocarse en la actualidad con 15 habitantes.

### A nuestros pueblos

Rogamos a las personas, amantes de nuestros pueblos, que pueden enviar fotos de sus pueblos, noticias y todas aquellas novedades, que deseen a esta dirección: José A. Larreategui, 09249, —Los Barrios de Bureba (Burgos).— Hagamos un esfuerzo por hacer conocer nuestros pueblos y por eso, se pide esa colaboración. Todo aquello que se reciba, se enviará para ser publicado en este Diario.

## TELEFONICA

### OPOSICIONES A INGENIEROS TECNICOS

#### REQUISITOS:

- \* Ingeniería Técnica
- \* Ingeniería Técnica de Obras Públicas

Se convoca a los interesados a una reunión informativa, el martes, día 9, a las 20,30 horas

#### INFORMACION

### ACADEMIA TECNICA UNIVERSITARIA

Plaza Alonso Martínez, n.º 7, 3.º  
Telf. 26 73 07 BURGOS





IV CONCURSO NACIONAL DE PINTURA  
«CIUDAD DE FRIAS»

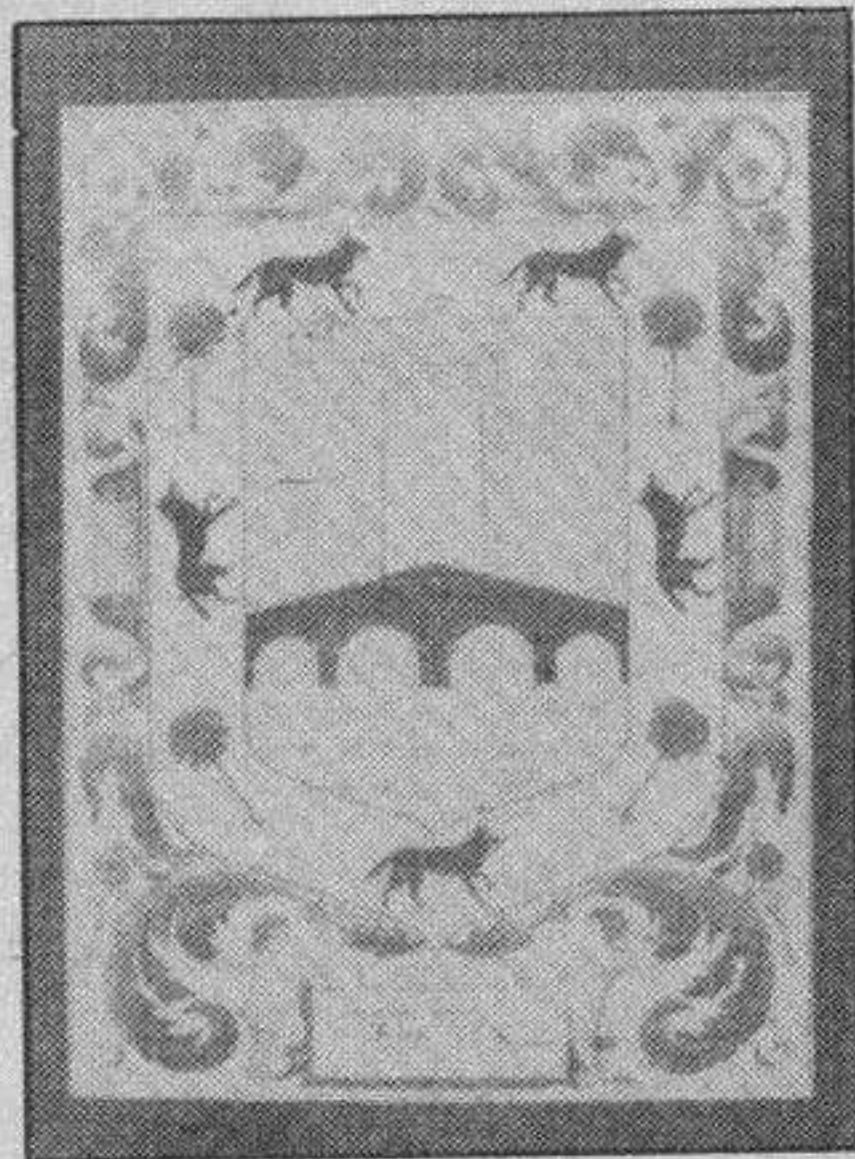

Cartel de los concursos de Frías, cuya convocatoria ya publicamos.

FRIAS

Exposición de la Ciudad en Baracaldo

Frías (Emilio González Terán).—Desde el sábado permanece expuesta en el Círculo Burgalés de Baracaldo una colección de fotografías de Frías. Se trata de cuarenta y dos fotografías, en blanco y negro y en color, premiadas en las seis ediciones anteriores de los concursos nacional fotográficos «Ciudad de Frías». Ha sido organizada por el mencionado Círculo con la colaboración de la Asociación de Amigos de Frías.

Esta exposición, que ha sido muy visitada durante el fin de semana, en breve será presentada, como muestra itinerante, en diversas ciudades y pueblos de la geografía burgalesa, según

informa a este Periódico el conocido pintor de Frías, Bemar.

Semana Santa

Enorme concurrencia de público se dio cita en el camping y en la ciudad durante las semanas de pasión y primera de abril. Hijos de la ciudad, amigos y veraneantes eligieron Frías y su entorno para disfrutar de sus merecidas vacaciones. Un agradable ambiente, como en los grandes acontecimientos.

Los actos religiosos y las procesiones gozaron de brillantez, lo mismo que los paseos y las rondas de chateo, que estuvieron concurridas, principalmente durante la primera semana.

LOS AUSINES

«Día del árbol»

Los Ausines (Gaspar González).—En Los Ausines, la peña «La Cruz», ha querido sumarse a la plantación de árboles.

Desde el año 1805 en que se inició la «fiesta del árbol» han pasado muchos años, también han sido muchos los árboles que se han plantado, pero la contaminación y los incendios junto con otras causas, han atacado tanto a los árboles que muchos tienden a desaparecer, como por ejemplo: «los olmos». Por este motivo y como en años anteriores en Los Ausines hemos celebrado el «día del árbol», participando niños y mayores.

¡Qué alegría daba ver a los niños! unos sujetando el árbol, otros echando tierra nueva y los más mayores cuidando que quedase recto y bien regado. Nuestra ilusión es que estos árboles lleguen un día a darnos sombra, cobijo a los pájaros y que purifiquen el ambiente, claro que como dijeron unos niños de nuestra peña «La Cruz», hay que regarles, podarles y sobre todo respetarles.

Creo que con lo expuesto queda demostrado que la tradición y el deseo del pueblo fueron los principales motivadores de esta «Fiesta del árbol», que se ha ido celebrando año tras año.



Un momento de la plantación de árboles.



El director de la Caja de Ahorros del Círculo, señor Horcajo en su intervención. Foto Villafranca.



Don Romualdo Pino, alcalde y vicepresidente de la Diputación, expresando la gratitud por la donación. Foto Villafranca.

Para la comarca de Salas

Entrega de una ambulancia donada por la Caja de Ahorros del Círculo

La Caja de Ahorros del Círculo Católico ha protagonizado un importante acto de interés social con la donación de una ambulancia para la comarca de Salas de los Infantes a través de la Cruz Roja de esa ciudad serrana.

El acto estuvo presidido por el alcalde de Salas, don Romualdo Pino acompañado de varios miembros de la Corporación Municipal; presidente de la Asamblea Local de la Cruz Roja, don Francisco Azúa y otras representaciones de Salas y su zona, acudiendo en nombre de la Caja de Ahorros del Círculo Católico su director general,

don Clemente Horcajo Pérez; el consiliario, R.P. Carlos Conde; una representación de los consejeros y el subdirector general, don José Antonio Rodríguez Temiño.

El acto se inició a las seis y media de la tarde en el puesto de socorro de la Cruz Roja y ofició en la bendición de la moderna ambulancia donada el párroco de Salas, don

Bernardo García Revilla.

El director general de la Caja del Círculo, señor Horcajo pronunció unas palabras de ofrecimiento de la donación, destacando que se trata de una ambulancia para el servicio de toda la comarca que ha de prestar atención a todo en momentos angustiosos de pérdida de salud por enfermedad o accidente y en otros, de alegría, como pueden ser los natalicios. Resaltó que ello es posible gracias a que los beneficios de la entidad de ahorro se destinan a fines sociales y

culturales de la capital y provincia y deseó a todos que este vehículo sirva en todo momento en beneficio de toda la comarca.

Entregó las llaves de la ambulancia al presidente de la Cruz Roja, señor Azúa quien correspondió con unas palabras de agradecimiento a la institución y solicitando la colaboración de todos para que la utilización del vehículo responda a fin humanitario y social para el que se hace la donación.

Javier Gómez Ceballos, vicepresidente pro-

vincial de la Cruz Roja intervino después para agradecer la donación, resaltar el espíritu de solidaridad humana y social de la Cruz Roja en todo el Mundo.

Cerró el acto el alcalde de Salas de los Infantes y vicepresidente de la Diputación Provincial, don Romualdo Pino. En su discurso resaltó la importancia de la asistencia sanitaria puntual en toda la comarca y la necesidad de mejorar las dotaciones como ésta de la Caja de Ahorros del Círculo, que ha de contribuir ha ofre-

cer mayor seguridad y tranquilidad a los habitantes de toda la comarca. Tuvo frases de elogio para la labor social y cultural de la entidad y extendió su reconocimiento a todos aquellos que proporcionan el bienestar de la población de Salas y su zona.

Todos los oradores fueron largamente aplaudidos y posteriormente los asistentes departieron sobre diversos asuntos referidos a la actividad social y de socorro de la Cruz Roja de Salas.



## Hoy se celebrará un extenso pleno municipal

Miranda de Ebro. (M.A.C.).- Hoy a las siete de la tarde comenzará la sesión plenaria correspondiente al mes de abril. Un pleno que será extenso dado que van a analizarse un total de 28 asuntos, algunos de ellos realmente complicados.

Será esta tarde cuando se plantee la propuesta de aprobación de la oferta de empleo público, y también la adecuación de la policía municipal. Cuestión ésta que propiciará el debate.

No se han logrado acuerdos entre el conjunto de los grupos integrantes de la Corporación, y el grupo de concejales de I.U. presentará una propuesta alternativa a la que será planteada por el equipo de gobierno.

Se supone por lo tanto que la discusión de este punto ocupará una gran parte del pleno municipal.

I.U. planteará su alternativa en forma de moción, que es un reglamento, tan extenso como el que plantearán desde el equipo de gobierno.

Habrán además en este pleno otras mociones. Izquierda Unida defenderá la relacionada con la colocación de propaganda electoral en sitios específicos para evitar la suciedad de la ciudad.

Podemos adelantar que el PSOE está de acuerdo con el espíritu de la moción y que la apoyará. Además pedirá que en la misma se incluya el que la campaña electoral se paralice desde el 19 y hasta el 21 de mayo, días en los que se celebran las fiestas de San Juan del Monte.

También el Partido Popular presentará una moción relacionada con las elecciones, en este caso los concejales de este grupo solicitarán la obligatoriedad de utilización de las cabinas electorales.

Al margen de estas cuestiones, que se analizarán en los últimos momentos del pleno, pues se encuentran en los últimos lugares del orden del día, habrá otras cuestiones de interés para todos.

En esta sesión se estudiarán temas económicos, como la propuesta de suplementar determinadas partidas no contempladas en el presupuesto municipal de 1991.

Además se presentará para su aprobación el proyecto de emisario para la depuradora de aguas residuales, y la solicitud a la Junta de Castilla y León de la declaración de urgente ocupación de los terrenos afectados por el emisario.

Por último hay que indicar que se aprobarán las normas provisionales relativas a las inhumaciones y exhumaciones, concesiones de uso privativo y otras cuestiones en los dos cementerios municipales de la ciudad.

Así pues, un pleno que a priori se presenta no sólo como extenso, sino también como intenso, recordemos que van a ser discutidos un total de 28 asuntos, algunos de gran interés, y que se prevé tenga una duración superior a la de las sesiones habituales.

## Precaria situación económica de la asamblea local de la Cruz Roja

Miranda de Ebro. (M.A.C.).- La Cruz Roja local ha hecho pública la memoria de actividades efectuadas en el año 90, y los objetivos marcados con vistas al 91. Tanto en un caso como en otro destacan los problemas económicos, que podrían poner en peligro la continuidad de la Cruz Roja Mirandesa, ya que el déficit se cifra en casi cinco millones y medio de pesetas.

Desde la Asamblea local de la Cruz Roja se ha hecho público el balance de lo ocurrido en el año 1981, y se han planteado también los objetivos que han planificado los integrantes de esta agrupación. Objetivos que van a tener que verse sometidos a la situación económica, francamente mala en este momento para nuestra Cruz Roja.

En el informe se especifica que existe el riesgo de desaparición de la entidad, y que podría evitarse si llegaran algunas subvenciones: "Tanto el mantenimiento de los edificios como de las ambulancias supone un alto coste económico, y es el caballo de batalla de esta Asamblea, que comprueba cómo año tras año los gastos superan a los ingresos, estando en estos momentos la tesorería de la entidad con un preocupante déficit financiero.

De no subsanarse por medio de subvenciones de los organismos públicos nos pondría en situación de cierre de la entidad, cosa que no debe ocurrir nunca".

La situación es muy



Habrán que esperar que los problemas económicos de Cruz Roja se superen. F. Truchuelo.

negativa dado que según indican en la memoria los ingresos son muy limitados, y provienen exclusivamente de las aportaciones de los socios, la lotería del oro, el día de la banderita y los donativos. Los socios abonaron en 1990 un total de 850.000 pesetas.

Siguiendo con el capítulo de cuentas, hay que indicar que la asamblea local tiene como objetivo la adquisición de una nueva ambulancia, presupuestada en dos millones de pesetas, cantidad que sumada a los demás gastos y la deuda de 1990 hace que en la Asamblea Local se espere que el déficit de 1991 llegue exactamente a los 5.492.500 pesetas.

La cantidad es por lo tanto preocupante, y podría originar, tal y como ya hemos indicado el cese de las actividades de la

Cruz Roja mirandesa.

### Actividades presentes y objetivos futuros

Según se desprende del informe hecho público, la Cruz Roja ha trasladado enfermos, atendido accidentes, participado en actividades de diverso carácter desarrolladas en la ciudad, algunas conocidas y otras más calladas.

El total de servicios realizados en 1990 ha sido de 10.454, y sus ambulancias han recorrido más de 100.000 kilómetros, cifras que suponen un tercio de la actividad de Cruz Roja en el conjunto de la provincia.

A pesar de los problemas, los objetivos futuros de la Asamblea local son ambiciosos: "Pese a la situación económica los objetivos para 1991 son de continuidad. Trataremos de cumplir cada uno de

los programas que teníamos hasta ahora, e incluso intentaremos superarlos.

En primer lugar pediremos ayuda económica para que la deuda disminuya. Otro objetivo va a ser el de la adquisición de una nueva ambulancia.

Importante y necesaria es la obtención de al menos cincuenta trajes de voluntarios. Otro objetivo va a ser el de dotar a las ambulancias de una emisora centralizada con la sede y a la vez con las sedes y ambulancias de la provincia.

Por último, se va a tratar de reorganizar Cruz Roja Juventud".

Problemas hay, pero el ánimo es aún mayor. Esperemos que todo se solucione y Cruz Roja siga prestando, con la colaboración de todos, su ayuda que tan necesaria es.

## Comenzó la liga nacional de bolos tres tablonos

## Resultados esperados para Aquende

Miranda de Ebro. (A. Crespo).- El pasado domingo comenzó la competición de la liga nacional de bolos en su modalidad de tres tablonos. El equipo de Bolera Aquende venció a Llodio y perdió con Vitoria.

La competición comenzó bien puesto que en las primeras partidas se produjo un 4-2 favorable a los mirandeses frente al equipo de Llodio. En la siguiente confrontación los mirandeses vieron cómo el resultado era exactamente el contrario 2-4 frente a Vitoria, el equipo que parte como favorito en la competición.

Después que se celebrara el primer encuentro charlamos con el presidente de Bolera Aquende, Pedro Gómez, que se mostró satisfecho por el 4-2: "No está nada mal, pero lo cierto es que ha habido momentos en los que el resultado parecía iba a ser otro. Es un equipo duro, y hemos salido airosos".

El equipo mirandés está compuesto por diez jugadores, cuatro que podemos denominar como los titulares, y otros seis suplentes.

El primer equipo, que fue el que compitió el domingo está integrado por Abel Palma, Eloy Palma, Severino Tapia y Vicente Bardeci.

El campeonato comenzó el domingo y habrá partidas los cuatro domingos de este mes más el día 21, fechas en las que tendrán que desplazarse a todas las boleras participantes. El campeonato se presenta complicado, pero los mirandeses están animados para ocupar los primeros lugares: "Va a ser un campeonato muy movido, habrá muchas partidas y muchos juegos,

seis por partida, y por eso debemos contar con un equipo fuerte que pueda aguantar el ritmo.

La fórmula que se ha establecido nos parece muy positiva, y nosotros tenemos la aspiración de ganar. Eso lo esperamos por lo menos intentemos estar arriba. Tenemos equipo e instalaciones para intentarlo, además estamos casi obligados a ello".

Esta competición se ha establecido como una liga, cada equipo consigue dos puntos por partida ganada, y si se produce un empate hay reparto de puntos, uno para cada equipo.

Además cada juego ganado tiene también su valor, que tiene importancia en caso de empates. Es preciso por lo tanto buscar la victoria y con la mayor diferencia posible frente al rival.

La liga finaliza el día 28,

fecha en la que Aquende tendrá que disputar cuatro partidas, todas ellas en su propia bolera, algo que según Pedro Gómez no es ni positivo ni negativo a priori: "Es lógico que en casa se juegue mejor, se conoce la pista, pero esto no nos viene ni mal ni bien, ya que hay un calendario establecido al que debemos ceñirnos. Hay que jugar todos contra todos, las mismas partidas en casa que fuera, o sea que todos tenemos las mismas posibilidades".

El primer día de competición dio una victoria y una derrota, ésta frente al favorito. Ahora todos esperamos que los jugadores mirandeses puedan estar arriba, entre los mejores. Ellos sin duda, tal y como nos comentó su presidente, Pedro Gómez van a intentarlo por todos los medios.

Ojalá los resultados les acompañen.

## Escasas novedades en la lista electoral del CDS para las municipales

Miranda de Ebro. (Crespo).- Hace ya algunas semanas se hizo público el nombre del candidato a alcaldía por parte del CDS y precisamente el candidato, José María Villegas, en unión con los integrantes de la ejecutiva quien de configurar su equipo.

No ha habido demasiadas sorpresas, pues inmediatamente después de aparecer la actual concejala de cultura Mari Carmen Portillo.

El tercer lugar lo ocupará el presidente local Daniel Saenz de Zaitigui, a quien seguirá José María Pero-Sanz.

Después aparecen en la lista con la que el CDS concurrirá a las elecciones municipales Juan Miguel Antolín, Segundo Jara, José Luis Sola, Olga Ozamiz, Julio Carlos Hernández, Miguel Ángel Gómez, Enrique Villegas, Pablo Sevilla y Santiago Uribe.

Según se ha indicado desde el partido, la lista está confeccionada para conseguir una ciudad más humanizada con mayor calidad de vida, más solidaridad, con mayor participación ciudadana, una ciudad más integrada, cómoda, limpia, y con una mayor identidad.

Así pues, para el CDS precisa una ciudad para disfrutarla, ahora y también en el futuro.

## También I.M. ha hecho públicos los nombres de sus candidatos.

Miranda de Ebro. (M.A.C.).- Sólo restaba conocer de modo oficial el nombre del candidato de la coalición Izquierda Mirandesa, que concurrirá también a las elecciones municipales que se van a desarrollar el próximo día 26 de mayo.

Se barajaba el nombre de Andrés Gallego, y él ha sido confirmado por la asamblea como el número uno dentro de la lista electoral de I.M.

En esta última reunión celebrada sólo se han especificado los nombres de los cinco primeros, que serán después de Andrés Gallego, Concepción Salazar, María Busto, Antonio Salazar Chomón y Carlos Ruiz Larraz.

Tampoco en esta lista hay demasiadas variaciones en relación con otros comicios, los cambios se centran en el lugar que ocupa cada uno de ellos, pero los integrantes de la lista no difieren mucho de los que participaron en elecciones anteriores.

Será en el transcurso de esta semana, o quizás la próxima cuando se conozca la configuración total de la candidatura de la agrupación I.M.

En un breve plazo de tiempo serán presentadas las veintiuna personas que integrarán la lista que I.M. presentará para las elecciones municipales del próximo día 26 de mayo.



# El Partido Popular presentó los diez primeros candidatos al Ayuntamiento

Aranda de Duero (Aurora Lázaro).— El Partido Popular de Aranda presentó el domingo por la tarde en rueda de prensa la lista de candidatos al Ayuntamiento de Aranda. En el acto estuvieron presentes miembros de la Junta Gestora arandina, encabezada por su presidente, Porfirio Abad, y además el presidente provincial del partido, Juan Carlos Aparicio, Vicente Orden Vígara, el vicesecretario de Ordenación Territorial, José Luis Santamaría y el candidato número 1, Saturnino del Canto.

Los miembros del PP habían estado durante la jornada en una convención de candidatos en Madrid y después el Comité Provincial celebró una reunión con la Junta Gestora del PP arandino para presentar la lista, que a continuación fue dada a conocer a los afiliados y posteriormente a los medios de comunicación.

## Dos independientes en la lista

En el número dos de la misma figura Angel Guerra, el tres es el arquitecto José Antonio Tudanca, independiente, y el cuarto Máximo López, que junto a Angel Guerra representan a su partido en el Ayuntamiento en esta legislatura que está a punto de finalizar.

En el quinto puesto va Carmen Ugarte, Félix Añor-



Saturnino del Canto. Foto Lara.

be, economista, en el sexto y otro independiente, José Valentín Hernando, en el séptimo. Azucena Esteban, Antonio Franco y Fernando Rodríguez cierran respectivamente los últimos puestos de esta lista.

Se supo también durante la rueda de prensa que en la candidatura a las Cortes Regionales irán Porfirio Abad, (en un puesto aún sin determinar, pero que podría ser el tercero o el

cuarto), y Alfredo Arroyo.

Según Porfirio Abad no hubo renuncias de algunos afiliados ante las personas elegidas para formar parte de la lista, como se había rumoreado, pero sí admitió que se habían producido discrepancias, y algunos aspirantes han quedado descolgados. No obstante, calificó esta situación de "lógica".

No se negó en la rueda de prensa la existencia de

dificultades a la hora de encajar a algunas personas, pero se insistió en que se trataba de una combinación de candidatos que podían abarcar áreas distintas y que ello prevalecía sobre otras cuestiones.

El próximo 20 de abril el Partido Popular celebrará su primer acto preelectoral, con una charla a la cual asistirá un responsable a nivel nacional de un área concreta.



En su última procesión como Camarera de la Virgen. F. Lara.

## Falleció Rosario Berdugo, Camarera de la Virgen

Aranda (A.L.).— El domingo falleció en Aranda, después de una larga enfermedad, Rosario Berdugo de Acuña, Camarera de la Virgen de la Cofradía de las Vírgenes. Ayer por la tarde se celebró el sepelio, al cual asistieron numerosas personas. Rosario Berdugo había nacido en Aranda en 1906 y desde el fallecimiento de su hermana Mercedes

en el año 1976 era Camarera de la Patrona de Aranda, cargo que desde finales del siglo XVIII recaía en mujeres de su familia. También fue presidenta de las Cofradías de San Vicente de Paul. Estuvo casada con Miguel de Ribera y Trillo Figueroa. Se la recuerda como dama de gran cortesía y dedicación a su cargo.

## Clunia Teatro de Cámara prepara la conmemoración de su 25 aniversario

Aranda (A.L.).— A las puertas del 25 aniversario, que es todo un récord en un grupo teatral no profesional, Clunia Teatro de Cámara estrenó en Aranda este fin de semana pasado, su última obra, de Alberti, que destacó por su plasticidad.

Clunia Teatro de Cámara, que este año cumple su tercer aniversario en las tablas, estrenó este fin de semana en Aranda la primera representación teatral de este año de 1991. Fue "El hombre deshabitado", de Rafael Alberti, una de sus obras surrealistas.

Sin duda fue la plasticidad y estética conseguidas a través de un buen juego entre la luminotecnia y el decorado, lo que en principio más gustó al público asistente, que una vez más fue minoritario, dadas las características de las obras que elige este grupo teatral.

Los actores eran todos nuevas incorporaciones al grupo teatral, y según nos explicó Julio López se había trabajado duro para que pudieran llevar el peso de una obra nada sencilla como la elegida. El esfuerzo, que incluyó una documentación lo más amplia posible de la



Lo que más impresionó al público arandino fue el decorado y la luminotecnia. Foto Lara.

época surrealista de Alberti y aprendizaje de formación teatral, se notó en la representación. Para Julio López la obra era de las que se prestan a gente no demasiado experta. Hubo incluso efectos especiales que sorprendieron a los asistentes.

La belleza en conjunto de esta obra de Alberti contribuyó también a que fuese atractiva al público.

Es éste un año de mucho trabajo para todos

los que participan en el proyecto de Clunia Teatro de Cámara, ya que la celebración del 25 aniversario obligará a organizar alguna actividad extra. En principio tienen pensado fijar la conmemoración del 5 al 13 de octubre, y piensan ofrecer a los arandinos espectáculos de todo tipo, desde zarzuela a obras dramáticas pasando por el ballet moderno y clásico, teatro juvenil, teatro infantil, etc.

Para poder llevarlo a cabo esperan generosas ayudas del Ayuntamiento arandino, la Junta de Castilla y León y la Diputación Provincial, sobre todo si estas instituciones tienen en cuenta que un grupo aficionado cumpla 25 años de trabajo ininterrumpido. En caso de que no cuenten con subvenciones, Julio López dice que deberán organizar un proyecto menos ambicioso.

## El cierre de gasolineras provocó grandes colas de vehículos

Aranda (A. Lázaro).— Las colas de vehículos han sido la tónica dominante en las últimas horas en nuestra ciudad. Ya en la madrugada del lunes algunos surtidores se encontraban completamente llenos de vehículos en espera, pero la situación empeoró durante la jornada de ayer, porque la mayoría de las gasolineras de la ciudad fueron cerrando a medida que avanzaba la mañana, debido a la actuación de los piquetes.

La única estación de servicio que se mantendrá abierta durante las jornadas señaladas de huelga, (hasta el jueves inclusive), en nuestra zona, será la de la calle San Francisco, más conocida como la del Frontón. La afluencia ayer de vehículos a estos únicos surtidores provocó la formación de grandes colas que se alargaron por la antigua carretera N-1 hasta sobrepasar incluso la Plaza de Toros.

### OFICINA MUNICIPAL DE PROMOCION Y DESARROLLO Información sobre la Lonja Agropecuaria de Aranda de Duero

FECHA DE CELEBRACION: 6 de Abril de 1.991

#### COTIZACIONES AL CIERRE:

PATATAS	Blanca .....	s. c.	ptas. kilo
	Desirée .....	-	" "
CEREALES	Trigo (no panificable) .....	26,50	ptas. kilo
	Trigo (panificable) .....	-	" "
	Cebada (2 carreras) .....	23	" "
	Cebada (6 carreras) .....	22,50	" "
PORCINO CEBADO	Selecto (90/96 Kg.) .....	149	ptas. Kg. vivo
	Normal (96/105 Kg.) .....	141	" "
	Graso (más de 105 Kg.) .....	150	" "
	Cerda desvieje .....	80-90	" "
LECHONES	20 Kg. genética .....	355	ptas. Kg. vivo
	20 Kg. corriente .....	350	" "
GANADO VACUNO	Ternera carne blanca .....	-	ptas. Kg. canal
	Ternera carne rosada .....	520	" "
	Añojos extra .....	520	" "
	Añojos primera .....	490	" "
	Añojos corriente .....	460	" "
	Vacas extra .....	-	" "
	Vacas primera .....	-	" "
	Vacas segunda .....	-	" "
Vacas industria .....	-	" "	
GANADO OVINO	Corderos 18-22 Kgs. ....	-	ptas. Kg. vivo
	" 23-28 Kgs. ....	-	" "
	Lechales hasta 11 Kgs. ....	525	" "
	Ovejas .....	40	" "

Comentario:  
- PATATAS: Ante la escasez de género se ha decidido no poner cotización hasta la nueva campaña.  
- CEREALES: Repiten precio.  
- PORCINO CEBADO: Animación en el sector, subida de 12 ptas/kg. en selecto y normal. 10 ptas/kg. en graso y 5 ptas/kg. las cerdas.  
- LECHONES: Estabilidad, repiten precio.  
- VACUNO Y OVINO: Repetición de precios.  
LA PROXIMA SESION de la Lonja se celebrará el día 13 de Abril 1.991, a las 13 horas.  
CONSULTAS TELEFONICAS: 50 72 74 (Contestador Automático)



# TREVIÑO Y SUS PUEBLOS

ARRIETA

## Para Félix Albaina, el próximo pantano va a ser la salvación de muchos pueblos

Arrieta (Chelis, enviado especial). - Arrieta es uno de los pueblos del Condado de Treviño que por su ubicación, se divisa desde múltiples lugares.

Al igual que todos los pueblos ha visto cómo con el paso de los tiempos, la población iba disminuyendo y hoy casi se pueden contar con los dedos de la mano las personas que en él habitan.

- Lo primero que le digo al alcalde es que tiene un pueblo precioso.

- Ya sentí no estar el otro día, pero tuve que resolver un asunto, no obstante ya me ha comentado el hijo que usted se ha enterado de todo y visto todo, estoy seguro que yo no se lo hubiese explicado tan bien, piense que ya tengo 69 años y la juventud es la que manda.

- Alcalde, desde la lejanía, lo que más llama la atención de Arrieta es su iglesia.

- No se puede imaginar los disgustos que hemos tenido con ella, habrá comprobado lo bonito y grande que es, tanto en su interior como en su exterior pero..., teníamos un reloj de gran categoría y se lo llevaron, teníamos la Virgen de la Vela que era preciosa y de un valor extraordinario y también se la llevaron...

- Cuando dice que se la llevaron, ¿a quién se refiere?

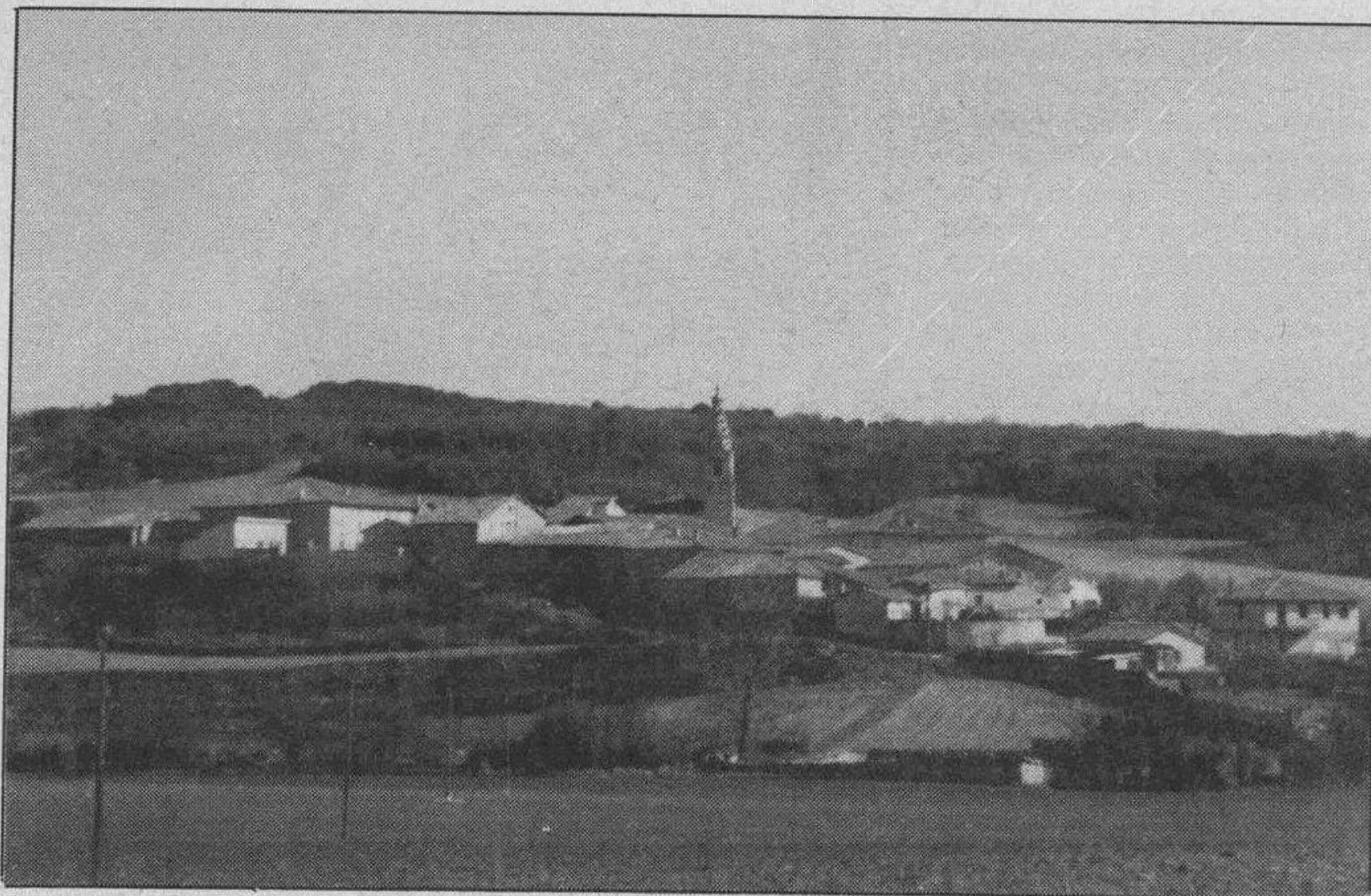

Vista de Arrieta

- Hay veces que es mejor no mover las cosas pero la indignación es tan grande que es mejor que las cosas se sepan, fue un cura que estuvo en Arrieta y que luego se salió, hace tiempo vimos en un libro que la imagen estaba en Barcelona y tenía un texto que decía: la imagen procede de Arrieta (Burgos) y ha sido restaurada en Haro y también ponía el lugar donde se encontraba en Barcelona.

- ¿Y no han hecho gestiones para recuperarla?

- No hay nada que hacer, piense que el cura que fue

el que la vendió, cobró un dinero, por lo tanto la venta fue más o menos legal y claro, ahora no sabemos dónde está el cura.

- Arrieta no hace muchos años tenía su escuela propia y su casa para el maestro...

- Así es, ahora, como ha podido ver, las escuelas las hemos reformado y el solar lo hemos convertido en Casa de Cultura, allí acude la gente a leer, a jugar y a comentar nuestras cosas.

La escuela del maestro se arregló y se ha vendido, es una casa -se lo digo ya que mi hijo me ha comen-

tado que a usted le había entusiasmado- que tiene dos esquinas, es única en Treviño y me han comentado que en el Valle de Mena existe otra igual.

- Pese a los problemas del campo, ahora en Arrieta se respira optimismo...

- Desde luego, el pantano que se va a construir va a ser nuestra salvación y no hablo sólo de Arrieta, le puedo decir que la Junta de Castilla y León en la primera fase nos ha concedido 600 millones y los labradores vamos a contribuir pagando 1.000 pesetas por fanega, pienso que los tra-



Antigua casa de los maestros

bajos van a comenzar rápidamente y que en poco tiempo podamos ver la obra hecha.

- ¿Puede ser que se pasen del cereal a las lechugas?

- ¡No me hable de lechugas!, ya sabe que en Treviño hay buen río y que casi todo el mundo tiene su huerta, pues el año pasado cargué toda la parte de atrás del coche de lechugas y me voy a Vitoria a venderlas, ¿sabe usted, después de pasar por mil sitios, a cómo me las pagaron?, a cinco pesetas, porque estaba en plena calle, si lle-

go a estar en el campo quemado. Mire, la tierra de Treviño es muy buena para el cereal, patata y remolacha, aquí, supongo que lo habrán dicho, el rendimiento es muy bueno, qué es difícil que cambiamos, puede ser que con el pantano cambiemos pero no lo creo, además que se da cuenta que el principal motivo de la destrucción del mismo es el fin de abastecer a todos los pueblos de agua y nunca volvamos a pasar sufrimientos que han pasado los dos últimos años.

AÑASTRO

## Jesús Ochoa a las autoridades burgalesas: Que no tarden tanto en darnos el dinero

Añastro (Chelis, enviado especial). - Añastro está situado a escasos kilómetros de la carretera general Madrid-Irún y pertenece al Ayuntamiento de Treviño.

- Aquí vivimos 92 personas, nos dice el alcalde pedáneo Jesús Ochoa, además los fines de semana se abren seis casas y le puedo decir que llevo cuatro años de alcalde.

- Y su señora, que está presente en la entrevista, dice que con cuatro basta...

- No es que pase rabietas, lo que ocurre es que no todos colaboran, si fuésemos todos como teníamos que ser, otro gallo nos cantaría, pero siempre hay alguna oveja descarriada...

- Las rabietas que usted nos dice y que su señora ratifica, son por cuestiones del pueblo o por otras causas...

- Uno quiere llevar las cosas bien que para eso es alcalde y las cosas no siempre salen como uno desea, a esto añada usted que estoy a un paso de la jubilación y ya no me conviene los disgustos.

- ¿Cómo andan de dinero?

- Tenemos 800.000 pesetas de ingresos y tenemos que pagar el agua, la luz, la música y otros gastos que salen.

- ¿No me diga que les trae orquesta a sus ciudadanos?

- ¡Claro!, es normal que la traigamos para celebrar al Patrón, la música se paga entre el Ayuntamiento de Añastro y la juventud, ellos ponen más que nosotros ya que instalan un bar y todo lo que sacan es para la música.

- ¿Hay mucha juventud en el pueblo?

- No hay muchos pero se entienden bien, lo podrá comprobar usted personalmente ya que está invitado para las fiestas, las celebramos en San Miguel que es el 29 de septiembre.

- Pese a que me ha dicho que se va, me gustaría que me hablase de sus proyectos...

- Tenemos que arreglar la sala de Juntas, con una subvención de Burgos vamos a recuperar una fuente que estaba perdida, el dinero lo tenemos aprobado pero aún no lo hemos recibido, por eso vamos a

subir a ver si lo sueltan ya que hemos tenido que adelantar dinero de nuestros bolsillos, se ha pagado el proyecto y otros gastos y la gente quiere recuperarlo.

El problema de este pueblo es que es muy extenso, tiene más de un kilómetro cuadrado y así como para el labrador es bueno, para el Ayuntamiento es muy malo ya que en luz gastamos una barbaridad.

- Dos son las personas que ayudan a Jesús a regir los destinos de Añastro, nunca ha habido en el Ayuntamiento mujeres, aunque en estos momentos parece existir una corriente que podría llevarlas en mayo a tomar el bastón.

- La realidad es que tenían que salir ya que en este pueblo existen señoras que lo harían muy bien.

- En el transcurso de los tres últimos años, el teléfono y el timbre de la casa del alcalde, no han dejado de funcionar...

- Eso ha sido por culpa del agua, hemos padecido la mayor sequía de la historia y todo el mundo venía a pedirme ayuda, ayuda

que por desgracia no podía prestar.

- El matrimonio Ochoa piensa este año tomarse unas vacaciones, una vez dejado el cargo y recolectada una buena cosecha...

- ¡Es usted muy optimista!, aún estamos sembrando y con lo que nos pagan por el cereal no tenemos ni para bajar a La Puebla en burra, es imposible vivir tal como nos están poniendo las cosas y encima, el otro día leí en el Diario de Burgos que nos van a bajar considerablemente el precio del trigo.

- ¿Qué vida hacen en el pueblo?

- En Añastro hace diez años había tres bares, teníamos escuela..., en nuestra juventud vivíamos cuatrocientas personas y a la escuela acudíamos 70 niños y ahora somos 72 las que quedamos en el pueblo, no obstante aquí lo pasamos bien, tenemos Centro donde acude todo el pueblo, cada casa tiene una llave para así poder ir cuando le apetezca, allí se habla, se toma unos vinos.

- ¿Alguna cosa más?

- Dígalas a los paisanos

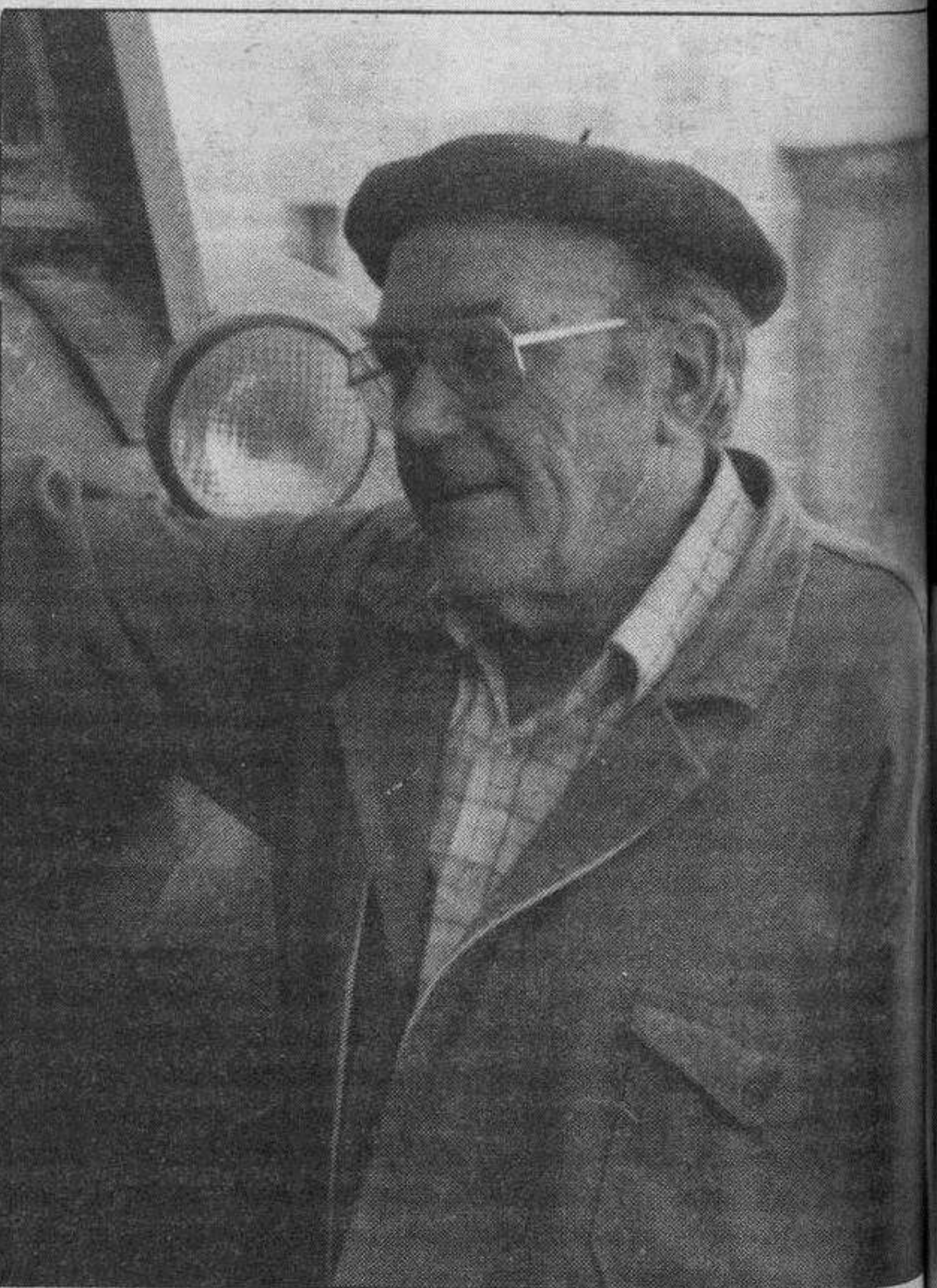

Jesús Ochoa, alcalde de Treviño

que nos visiten, que Añastro es muy bonito y a las autoridades que nos atiendan bien y con rapidez y antes que me pregunte por nuestro pensamiento respecto a Vitoria, le diremos que nosotros siempre preferimos lo malo conocido que lo bueno por conocer. Un saludo para todos y le esperamos el 29 de septiembre con el fin de que

cuente a los burgaleses cómo son las fiestas de Añastro. También queremos agradecer la gentileza que ha tenido el Diario de Burgos al venir a conocernos, a saber de nuestros problemas y de nuestras inquietudes, dígame al director que la presencia de usted en Añastro nos ha servido para comprobar que no estamos solos.



# CITROËN BX



LEIT MOTIV/RSCG

DESDE **1.505.480** PTAS.

*Disfrute del poder de un coche como el Citroën BX. Poder para seducirle con la extraordinaria potencia de su motor. Poder para impresionarle con la absoluta seguridad de su comportamiento en carretera y en ciudad. Poder para asombrarle con su fiabilidad a toda prueba y su economía de consumo y mantenimiento.*

*Además, durante este mes, puede tener un Citroën BX desde 1.505.480 ptas. Sin ningún tipo de condición. Así de claro. Y si desea financiar la compra de su Citroën, disponemos de diversas fórmulas de financiación para que elija la más adecuada.*

MODELOS	TARIFA ACTUAL*	TOTAL DESCUENTO PROMOCION	NUEVA TARIFA PROMOCIONAL
BX 14 TGE PRESTIGE	1.605.480	100.000	1.505.480
BX 16 TS	1.632.000	100.000	1.532.000
BX 16 TGS	1.764.600	100.000	1.664.600
BX 19 TGS	1.894.140	100.000	1.794.140

\* Precios máximos recomendados. Incluye IVA (Sin transporte).



**CITROËN BX. DISFRUTE SU PODER.**

OFERTA VALIDA HASTA FIN DE MES PARA PEDIDOS DE VEHÍCULOS EN STOCK EN PENINSULA Y BALEARES. NO ACUMULABLE A OTRAS OFERTAS PROMOCIONALES.



## breves

■ **Acusan a las Cajas Rurales de prácticas antisindicales.**— Valladolid (Efe).— El Secretario federal nacional de UGT de Entidades de Ahorro y Cooperativas de Crédito, Angel Hidalgo, acusó ayer en Valladolid a las Cajas Rurales de ejercer prácticas antisindicales para con sus empleados.

Hidalgo viajó a Valladolid para tratar con la Federación Provincial de Banca, Ahorro, Seguros y Oficinas sobre el despido de Manuel Bermejo, empleado de la Caja Rural del Duero en Laguna de Duero, que según UGT se ha debido a la inclusión de dicho empleado en la lista de candidatos del sector.

■ **La OICI decidirá hoy la fecha de su XXI Congreso.**— El Consejo Directivo de la Organización Iberoamericana de Cooperación Intermunicipal (OICI) decidirá mañana en Valladolid la fecha y el programa del XXI Congreso de la Organización que tendrá como sede la ciudad castellana en 1992.

El XXI Congreso de la OICI, que se celebrará en Valladolid tras la oferta hecha por su alcalde y presidente de la FEMP, Tomás Rodríguez Bolaños, reunirá en la capital vallisoletana a más de 400 alcaldes de municipios iberoamericanos, dentro del marco de las celebraciones del V Centenario del Descubrimiento.

■ **El Plan Regional de Turismo, a estudio.**— El Plan Regional de Turismo de Castilla y León y el futuro de este sector serán analizados el próximo día 12 en Valladolid dentro de unas jornadas de información sobre las posibilidades turísticas de la Comunidad. En las jornadas se someterán a análisis los resultados de un estudio sobre «Evaluación de las posibilidades del turismo en Castilla y León», encargado por la Consejería de Fomento a las empresas «Servicios Omicrón, S.A.» (Madrid) y «Americana de Proyectos, S.A.» (León).

■ **El desdoblamiento de la autopista astur-leonesa finaliza antes de lo previsto.**— Las obras de desdoblamiento de la autopista León-Campomanes, la principal vía de comunicación entre Asturias y la meseta a través del valle del Huerna, finalizarán antes de lo previsto dado el ritmo de construcción de los nuevos túneles, según señaló el presidente de la Empresa Nacional de Autopistas (ENAUASA), Antonio Rojo. Rojo hizo estas manifestaciones tras proceder a la última voladura del segundo túnel del Pando, de 1.420 metros de longitud, con la que concluyó el calado y unidas las dos bocas del mismo.

Mientras la COAG anuncia su impugnación

## El C.E.S quedará constituido el próximo jueves

Valladolid (Ical y Efe).— El Consejo Económico y Social (CES) de Castilla y León se constituirá el 18 de abril, según manifestó ayer en Valladolid el presidente del Ejecutivo regional, Jesús Posada. Por otra parte, la composición de este órgano de debate de los problemas económicos y sociales de la región, que se rige por una ley aprobada por las Cortes regionales en el último trimestre del año pasado será aprobado el próximo jueves por el Consejo de Gobierno de la Junta.

La constitución del Consejo Económico y Social, prevista para el primer trimestre del año, se ha retrasado por la falta de acuerdo entre las organizaciones profesionales agrarias sobre el reparto de los cuatro puestos que se les asignó en la Ley.

El departamento regional de Economía dispone desde hace meses de los nombres propuestos por los sindicatos UGT y CC.OO, las organizaciones empresariales de la región —integradas en la CECALE— y la organización de consumidores. Las sociedades anónimas laborales y cooperativas de trabajo asociado designaron a su representante el pasado mes de marzo y el jueves se conocerá la representación de los sindicatos agrarios.

Las organizaciones UCCL-COAG y ASAJA solicitan dos miembros cada uno y la exclusión de la Unión de Pequeños Agricultores (UPA), que ya dispone de representación al ser una representación de la UGT. Por otra parte, UPA tampoco es una organización regional —como exige la Ley— sino una federación estatal, según COAG, que ha anunciado la impugnación del acto constitutivo formal del Consejo en el caso de que se conceda un miembro a la Unión de Pequeños Agricultores.

El texto de la ley aprobado por el legislativo de Castilla y León contempla la constitución de un órgano de 36 miembros, que se distribuyen entre doce de los sindicatos UGT y CC.OO, doce designados

por la Confederación de Empresarios de Castilla y León (CECALE), seis designados por la Junta entre expertos de reconocido prestigio en el ámbito universitario, cultural, social o las cámaras de comercio, cuatro de las organizaciones profesionales agrarias, uno de las organizaciones de consumidores y otro de las cooperativas y sociedades anónimas laborales.

Los seis miembros nombrados por la Junta no pueden ser altos cargos de la Administración autonómica y, por tanto, no son exactamente representantes de la Junta. En cuanto a los representantes de las organizaciones sindicales, la central socialista UGT dispondrá de siete miembros y CC.OO. de cinco, en función de los resultados definitivos obtenidos en las pasadas elecciones sindicales.

El consejo de Gobierno de la Junta aprobará el próximo día 18 un decreto por el que se constituye formalmente el Consejo Económico y Social, que se reunirá inmediatamente por primera vez en un acto constitutivo para crear una mesa de elaboración de los reglamentos y elegir al presidente y vicepresidentes de este órgano consultivo.

**El suelo para viviendas y el salario de inserción, puntos negros del pacto social**

La promoción de suelo público para la construcción de viviendas y la implantación del salario



Jesús Posada, presidente de la Junta. Foto DB.

mínimo de inserción son los «puntos negros» de la ejecución del vigente Pacto Social entre la Junta y los sindicatos UGT y CC.OO., según reconoció hoy en Valladolid el presidente del Gobierno autonómico, Jesús Posada.

Posada y los máximos responsables regionales de CC.OO. y UGT, Javier Fernández y Alfonso Maroto, respectivamente, participaron hoy en una reunión de la Comisión de Seguimiento de los acuerdos sobre el Pacto Social, suscritos en junio de 1990.

Jesús Posada, en una apreciación en la que coincidieron Fernández y Maroto, señaló que la oferta de suelo urbano y urbanizable por parte de la Junta (el Pacto Social establece que será el necesario para construir 10.000 viviendas de promoción privada en 1990 y

1991) ha encontrado numerosas dificultades que han originado importantes retrasos, debido principalmente a que en algunas provincias la Junta no dispone de terrenos suficientes y ha de negociar su adquisición con otras instituciones o entidades privadas.

En este sentido, la Comisión de Seguimiento llegó hoy al acuerdo de que antes de que finalice el mandato de la actual Junta se pondrá a disposición de cooperativas sin ánimo de lucro y promotores el suelo suficiente para construir 3.000 viviendas, para lo cual se están elaborando ya los correspondientes pliegos de condiciones.

Según Posada, de acuerdo con los planes trazados por la Comisión de Seguimiento, al finalizar el año se habrá logra-

do poner a disposición de las cooperativas y las empresas, el suelo suficiente para construir 7.500 a 8.000 viviendas en vez de las 10.000 previstas. Javier Fernández pidió que el contenido de los pliegos de condiciones sea consensuado en el seno de la Comisión de Seguimiento, con el fin de que se den todas las garantías necesarias para que la promoción del suelo cumpla el fin social previsto, consistente en acabar con los «precios sobreinflados de las viviendas».

En cuanto a lo previsto en el Pacto Social para la construcción de 4.000 viviendas a lo largo de 1990 y 1991, Posada dijo que hasta el momento sólo se ha iniciado la construcción de 1.300. Para la construcción de las 2.700 restantes, Posada reconoció la existencia de problemas de financiación, que se solucionarán con la utilización de remanentes del presupuesto de 1990, y técnico-administrativos.

Sobre el salario mínimo de inserción (salario social), Javier Fernández y Maroto criticaron la falta de agilidad en su implantación y el hecho de que la Administración no haya dado las suficientes facilidades a los posibles solicitantes.

Con el fin de reactivar el salario social, el cual sólo ha sido solicitado hasta el momento por 400 personas, la Comisión de Seguimiento dio el visto bueno a la modificación del decreto que lo regula, para ampliar parcialmente las condiciones para su obtención y facilitar los trámites de solicitud.

La Comisión de Seguimiento acordó impulsar la constitución del Consejo Económico y Social, comprometiéndose la Junta a nombrar, en su reunión del jueves, a los miembros de este organismo.

## Fuerte incidencia de la huelga de gasolineras

Valladolid (Ical).— La huelga de gasolineras, en su primera jornada, tuvo un importante seguimiento en Castilla y León, según fuentes sindicales, que no precisaron los datos de participación al haber variado entre los trabajadores en cada turno en un mismo centro de trabajo.

La huelga ha sido convocada por los sindicatos hasta el próximo jueves en demanda de un mejor convenio colectivo, que incluye una subida salarial del 9 por ciento —con cláusula de revisión al 6,5 por ciento—, la conversión de puestos de trabajo eventuales en fijos, reducción de la jornada laboral a 1.764 horas anuales y el pago de 22 pesetas el kilómetro. Según los sindicatos de Químicas de UGT

y de Energía de CC.OO., la patronal sólo ofrece una subida del 7 por ciento y 8 pesetas por kilometraje y no reconoce las demandas de carácter social. La huelga afecta en Castilla y León a cerca de 2.000 trabajadores, distribuidos en 300 puestos de suministro de combustible.

Según UGT y CC.OO., la huelga ha tenido especial incidencia en las principales provincias de la región: Burgos, Salaman-

ca, Valladolid y León, con más de un 80 por ciento de participación, siendo menor en provincias como Palencia o Avila y, especialmente, Zamora, donde el seguimiento ha sido menor.

Las más importantes colas de vehículos para aprovisionarse tuvieron lugar en León. En El Bierzo, ninguna gasolinera abrió, lo que obligó a muchos conductores a desplazarse un mínimo de 60 kilómetros hasta Astorga o Villablino para poder obtener combustible.

En todo el estado Español, se han pactado un total de 474 estaciones con servicios mínimos. En

Castilla y León, 9 han correspondido a León, 8 a Valladolid y en el resto de provincias ha oscilado entre los 5 y los 7 puntos de venta.

**En Michelin, «paros sí; huelgas, no»**

Una asamblea de trabajadores de la empresa Michelin en Valladolid ha manifestado su apoyo a la posible organización de movilizaciones por los sindicatos de esta multinacional del neumático.

El responsable de UGT en la factoría de Valladolid, José Antonio Fernández, ha señalado que la convocatoria de elecciónes se decidirá en el plazo de diez días tras una consulta similar que se realizará el próximo domingo entre los operarios de Aranda de Duero.

Los empleados de la factoría de Valladolid en la consulta realizada por el comité de empresa han mostrado su apoyo a diversos actos de protesta —como pueden ser paros, pero nunca una huelga para desbloquear la negociación del convenio colectivo, que afecta a los 4.500 trabajadores de Michelin en Castilla y León, distribuidos entre 2.350 de la factoría de Aranda de Duero y otros 2.100 de Valladolid.



# PEUGEOT LIDER MUNDIAL EN DIESEL.

**Nº1 MUNDIAL EN VENTAS**

**POR TECNOLOGIA.**

La tecnología Diesel Peugeot ha creado la tercera válvula por cilindro. Un impulso definitivo al mundo del Diesel creado por Peugeot.

**POR FIABILIDAD.**

Experiencia y vanguardia unidas bajo un denominador común: Peugeot. La tranquilidad de dejarse llevar por el líder.

**POR ECONOMIA.**

Ser líder en ventas Diesel significa dominar la economía: Desde 3,9 litros a los 100 Kms. y más de 1.600 Kms. de autonomía.

**POR CONFORT.**

Cuando el líder se pone en marcha, la suavidad, el confort, el equipamiento y la potencia se hacen notar. El resto, es silencio.



PEUGEOT. FUERZA DINAMICA

CEPSA Lubricantes recomendados ESSO



## Suárez reconoce que con la renuncia de Sahagún, el CDS pierde posiciones en Madrid

Madrid (Colpisa).— La decisión del alcalde de Madrid, Agustín Rodríguez Sahagún de no presentarse a la reelección en la lista del CDS acerca al PP y a su candidato, José María Álvarez del Manzano, a la mayoría electoral suficiente para gobernar la capital.

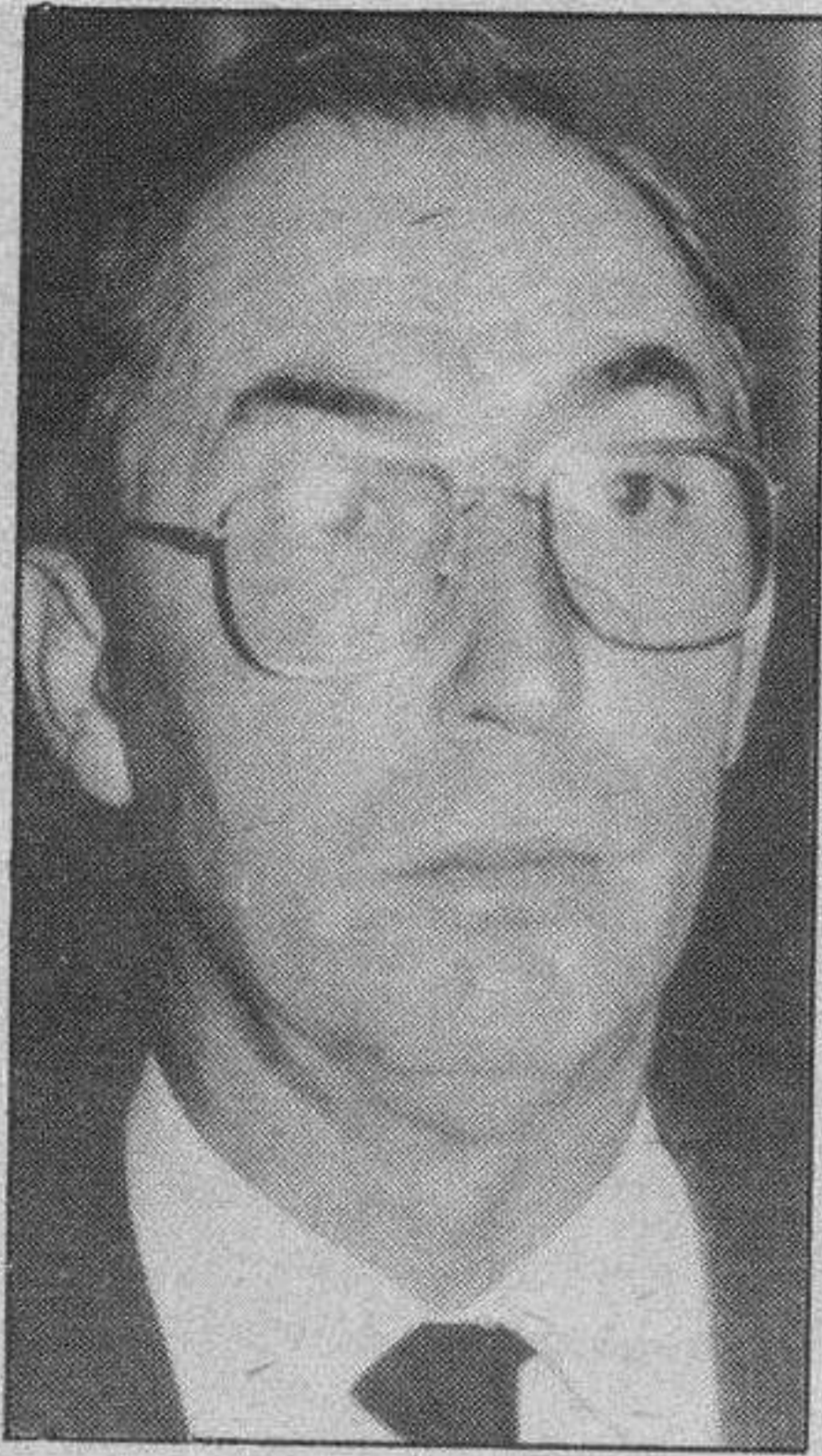

Jose Ramón Lasuen. Efe

El teniente de alcalde, José Luis Garro, el responsable del comité federal madrileño, José Ramón Lasuen, y el eurodiputado, Rafael Calvo Ortega, son los nombres que se barajan para sustituir a Sahagún, en las vísperas de la nominación oficial de la candidatura que se producirá entre el martes y el miércoles. El portavoz centrista, Fernández Teixidó, desmintió rotundamente la posibilidad de que el presidente del partido pueda encabezar la candidatura de Madrid.

Adolfo Suárez se reunió ayer con el responsable de la federación madrileña y varios miembros del comité nacional del partido para buscar un nuevo candidato que encabece la lista del CDS en las próximas elecciones municipales. El comité federal de Madrid se reunirá hoy para nominar al candidato, que será confirmado oficialmente el próximo miércoles en la reunión que celebrará el comité ejecutivo nacional para aprobar las listas municipales y los programas electorales local y autonómico. El presidente del CDS declaró ayer, en relación con la decisión de Rodríguez Sahagún, que las posibilidades del CDS son ahora peores que con el actual alcalde de Madrid como cabeza de lista. No

obstante, Suárez dijo que confiaba en unos buenos resultados globales de su partido. «El candidato se buscará en el ámbito municipal, de la federación madrileña y entre los miembros del comité nacional», comentaron fuentes centristas cercanas a la dirección. José Luis Garro, que podría sustituir al frente de la candidatura a Rodríguez Sahagún, es el número dos del CDS en el Ayuntamiento de Madrid, segundo teniente de alcalde y persona fiel a Suárez, que tiene en su favor el haber sido uno de los pocos que acompañaron al ex-presidente en su «travesía del desierto» de UCD al CDS. El portavoz del CDS, Antoni Fernández Teixidó, desmintió tajantemente la posibilidad de que Adolfo Suárez pueda presentarse como candidato a la Alcaldía de Madrid para resolver la situación en la que ha quedado el partido con la renuncia de Sahagún.

## El Rey elogia el papel de Aylwin en la transición chilena hacia la democracia

Madrid (Agencias).— El rey Juan Carlos elogió ayer noche al presidente chileno, Patricio Aylwin, como «un verdadero hombre de Estado» que se ha ganado el reconocimiento de la comunidad internacional por su papel en la transición pacífica de su país. Durante una cena de gala ofrecida al mandatario chileno y su esposa en el Palacio Real, el monarca dijo que era «bien consciente de que la transición a la plena democracia es un proceso no exento de escollos y fricciones» y resaltó «la valentía con que Vuestra Excelencia ha sabido encarar el lacerante problema de la violación de los derechos humanos» en Chile. «La iniciativa de crear la Comisión Verdad y Reconciliación y los resultados ya públicos de tan ardua tarea -dijo el Rey- constituyen un hito fundamental para que los chilenos puedan reconciliarse desde la verdad y la justicia».

El monarca señaló que Aylwin preside un gobierno cuyo objetivo prioritario es «lograr mayores cotas de bienestar social» y que España está satisfecha de «haber podido contribuir a este empeño» mediante créditos contemplados en un tratado de cooperación y amistad suscrito el año pasado. Juan Carlos aludió luego a la construcción de un nuevo orden internacional y dijo que ni España ni Chile están solos en ese intento, ya que se enmarca en el proyecto de hacer «una unión de naciones iberoamericanas libres y democráticas en pos del mayor bienestar de sus

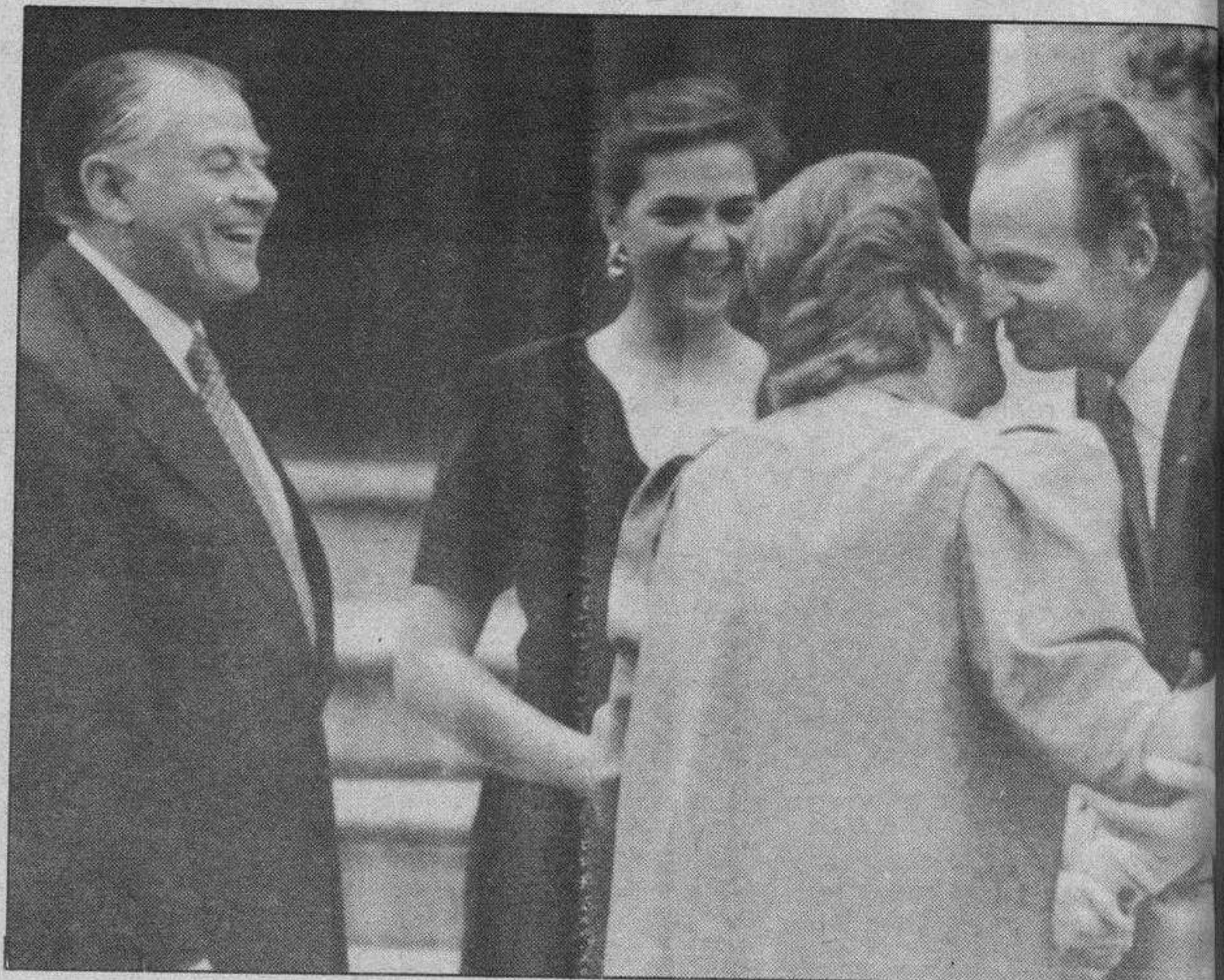

El rey Juan Carlos saluda a la Sra. de Aylwin en presencia de la infanta Cristina. Efe

pueblos».

En respuesta, el presidente de Chile declaró que «los chilenos vemos en Su Majestad un ejemplo de lo que debe ser un jefe de Estado sensible a los anhelos de su pueblo».

Aylwin expresó que era un privilegio ser el primer presidente chileno elegido democráticamente que visitaba España, y agregó que «hacia España nos volcamos en años de reciente dolor en busca de inspiración que pudiera iluminarnos en el difícil paso a la democracia y de apoyo a nuestros esfuerzos por revertir un destino que se nos quería imponer».

El presidente de Chile dijo que, tras la restauración democrática, «nuestros países han estrecha-

do significativamente sus lazos», y que «si alguna peculiaridad distingue a la transición chilena a la democracia es que estamos siendo capaces de dejar atrás las irreductibles querellas del pasado y superar las legítimas discrepancias».

El rey Juan Carlos y la reina Sofía dieron la bienvenida en el Palacio de El Pardo, en el marco de su primera visita oficial a España, Julio Anguita cuando el presidente de Chile, Patricio Aylwin, acto al que asistió también el presidente del Gobierno, Felipe González. Por la tarde, Aylwin se entrevistó con el secretario de Organización del PSOE, José María Benegas, así como con el coordinador general de IU, Julio Anguita, y el presidente del CDS, Adolfo Suárez. El líder de IU, Julio Anguita, declaró tras

entrevistarse con Patricio Aylwin, que tenía la impresión de que el mandatario chileno esperaba «un espécimen de izquierda cavernícola» lo que se vio obligado a «ilustrarle».

Tras entrevistarse con el presidente de Chile en el Palacio Real de El Pardo, en el marco de su primera visita oficial a España, Julio Anguita cuando el presidente de Chile, Patricio Aylwin, acto al que asistió también el presidente del Gobierno, Felipe González. Por la tarde, Aylwin se entrevistó con el secretario de Organización del PSOE, José María Benegas, así como con el coordinador general de IU, Julio Anguita, y el presidente del CDS, Adolfo Suárez. El líder de IU, Julio Anguita, declaró tras

Diez mil estudiantes podrán cursar sus carreras en los centros que elijan

## Distrito compartido para el curso 91-92

Madrid (Colpisa A. Paniagua).— El distrito compartido, sistema por el cual los estudiantes universitarios podrán empezar a cursar sus carreras en los centros que elijan, con independencia de la universidad a que pertenezcan, empezará a funcionar el curso 1991-1992 con una oferta de 10.000 plazas adicionales, anunció Javier Solana.

Las autoridades educativas tienen previsto mejorar la calidad de facultades y centros de Derecho, Ciencias Económicas y Empresariales con el fin de que los jóvenes que acaben sus estudios no se marchen a la empresa privada y sigan en la Universidad, ya sea para hacer el doctorado o para adquirir formación que les capacite para la docencia. Las universidades españolas ofertarán un 5 por ciento de plazas para la puesta en funcionamiento del distrito compartido, con la particularidad de que en aquellas escuelas y facultades donde exista una masi-

ficación manifiesta, se establecerá un tope máximo de 10 plazas por centro.

El Ministerio de Educación ha tenido que vencer la resistencia de algunos rectores y, en especial, de las autoridades de la Generalitat, que entendían que el distrito compartido mermaba sus atribuciones y suponía un peligro de «descatalanización».

Al final se ha podido llegar a un acuerdo marcado, según Javier Solana, por la «prudencia, el rigor y el máximo consenso». El ministro de Educación señaló que la medida no era insuficiente, y alegó que

el programa de movilidad estudiantil Erasmus, de la Comunidad Europea, tenía una cobertura inferior a una plaza por cada mil alumnos.

Solana argumentó que era imprudente ofrecer una oferta de plazas inadaptada a la evolución demográfica de la población, los recursos existentes y la disponibilidad de profesores.

Adujo, asimismo, que la idea de la masificación estudiantil en las universidades españolas había que tomarla con ciertas reservas, toda vez que la mitad de los 1.027 centros superiores de España (57,8 por ciento) no está afectada por la saturación y algunas de las carreras más solicitadas carecen de limitación de la oferta. Así, por ejemplo, 23 facultades de Derecho han absorbido las solicitudes de sus estudiantes y fenómeno similar se produjo en

centros de Ciencias Económicas y Empresariales.

La puesta en marcha el próximo curso del distrito compartido no irá acompañada, sin embargo, de la unificación de las pruebas de acceso a la universidad, proyecto en que trabaja una comisión de vicerrectores de toda España. La homologación de los exámenes no se ha hecho, de momento, porque se trataba de preservar el consenso entre las partes implicadas.

Las variaciones en el porcentaje de plazas ofertadas con cargo al distrito único se fijará anualmente, sin que exista un órgano central que determine su cuantificación. Por otra parte, el Consejo de Universidades acordó comenzar a estudiar medidas para mejorar la calidad de las facultades y centros de Derecho, Económicas y Empresariales.



Javier Solana informó ayer tarde de la nueva normativa.



### La dignificación del soldado será uno de los objetivos de la reforma de la «mili»

Madrid (Efe).- La dignificación del soldado durante la prestación obligatoria del servicio en filas es uno de los criterios más importantes recogidos en el borrador de dictamen que deberá debatir la ponencia parlamentaria sobre reforma de las Fuerzas Armadas y el Servicio Militar.

La dignificación de la función del soldado durante su estancia en filas se aplicará, principalmente, evitando que los reclutas realicen trabajos impropios de la condición militar.

Para ello, indicaron las mismas fuentes, se estudiará la posibilidad de establecer contratos con empresas privadas para funciones como limpieza, cocina o jardinería.

La primera parte del dictamen -de una veintena de folios- analiza las Fuerzas Armadas de los países occidentales integrados en la OTAN y la Comunidad Europea, con especial énfasis en los que disponen de un ejército mixto integrado al cincuenta por ciento por servicio militar obligatorio y profesional, como Francia y Alemania. El modelo que propone el borrador elaborado por el socialista

Pedro Moya es mixto, pero con una mayor potenciación del actual voluntariado especial y una reducción paulatina del servicio militar obligatorio, en los próximos dos o tres años, hasta dejarlo en los nueve meses que prometió el PSOE en su programa electoral. Las citadas fuentes indicaron que es muy difícil aplicar el año próximo la reducción a nueve meses, ya que las Fuerzas Armadas no podrían soportar la tenaza que supone el crecimiento cero de la población y el auge de los movimientos de objeción de conciencia.

El dictamen propone la regionalización total del servicio militar (actualmente es del setenta por ciento) y una nueva regulación del actual sistema de prórrogas a la incorporación que permitirá al mozo elegir el momento más conveniente para lesionar lo menos posible sus estudios o actividad profesional. Los jóvenes que tengan que incorporarse al servicio obligatorio podrán elegir el momento dentro de un plazo de tres o cuatro años, es decir, cada recluta podrá fijar el reemplazo al que pertenece.

## Dos «Hércules» parten con ayuda humanitaria para los refugiados kurdos

Madrid (Efe).- Dos aviones «Hércules» de la Fuerza Aérea española partieron ayer de la base aérea de Getafe (Madrid) con ayuda humanitaria para la población kurda de Irak refugiada en Turquía.

Los aviones militares, con un cargamento de 24 toneladas de material sanitario, de campaña y alimentos, aterrizarán en el aeropuerto turco de Diyarbakir, en la frontera con Irak.

El secretario de Estado para la Cooperación Internacional, Inocencio Arias, acudió a despedir a los aviones a la base aérea de Getafe acompañado por el presidente de la Agencia Española de Cooperación Internacional, Fernando Valenzuela, organismo oficial encargado de organizar el envío de material sanitario, de campaña y alimentos.

Además de esta ayuda humanitaria, fuentes diplomáticas informaron que la directora de la Oficina de Derechos Humanos, Mercedes Rico, se entrevistó el pasado viernes con tres representantes de la opo-



Soldados del Ejército del Aire cargan las 24 tn. de artículos de primera necesidad. Efe

sición kurda en España para tratar sobre la situación de la población kurda en Irak.

Rico y los kurdos trataron en esta reunión la forma de

distribuir con la mayor eficacia posible la ayuda humanitaria que España ha enviado a esta población.

Esta entrevista es continuación de una serie de

conversaciones que responsables del Ministerio de Asuntos Exteriores han mantenido desde hace dos años con representantes de la resistencia kurda.

La publicidad de **Diario de Burgos** deja huella en cualquier sitio de Burgos y su provincia

**Anúnciate en tu Diario**

NUEVO CANONFAX L-770 CON PAPEL NORMAL

**GARANTIA CANON**  
INFORMESE

# ES LO ULTIMO. VEALO EL PRIMERO.

PIDA UNA DEMOSTRACION GRATUITA EN SU PROPIA EMPRESA

Imagínese un fax que imprime en papel normal. Con tecnología Láser. Con supercalidad de envío. Con supercalidad de recepción. Con cartucho exclusivo Canon. Y a un precio que no se imagina. Deje de imaginárselo, porque existe y pida a su distribuidor Canon más próximo una demostración sin compromiso.



NUEVO **Canonfax** L-770  
LA IMAGINACION AL PODER

NOVA 123456789

BURGOS  
Telf. 947-23 35 00

OMEGA

*Momentos estelares*

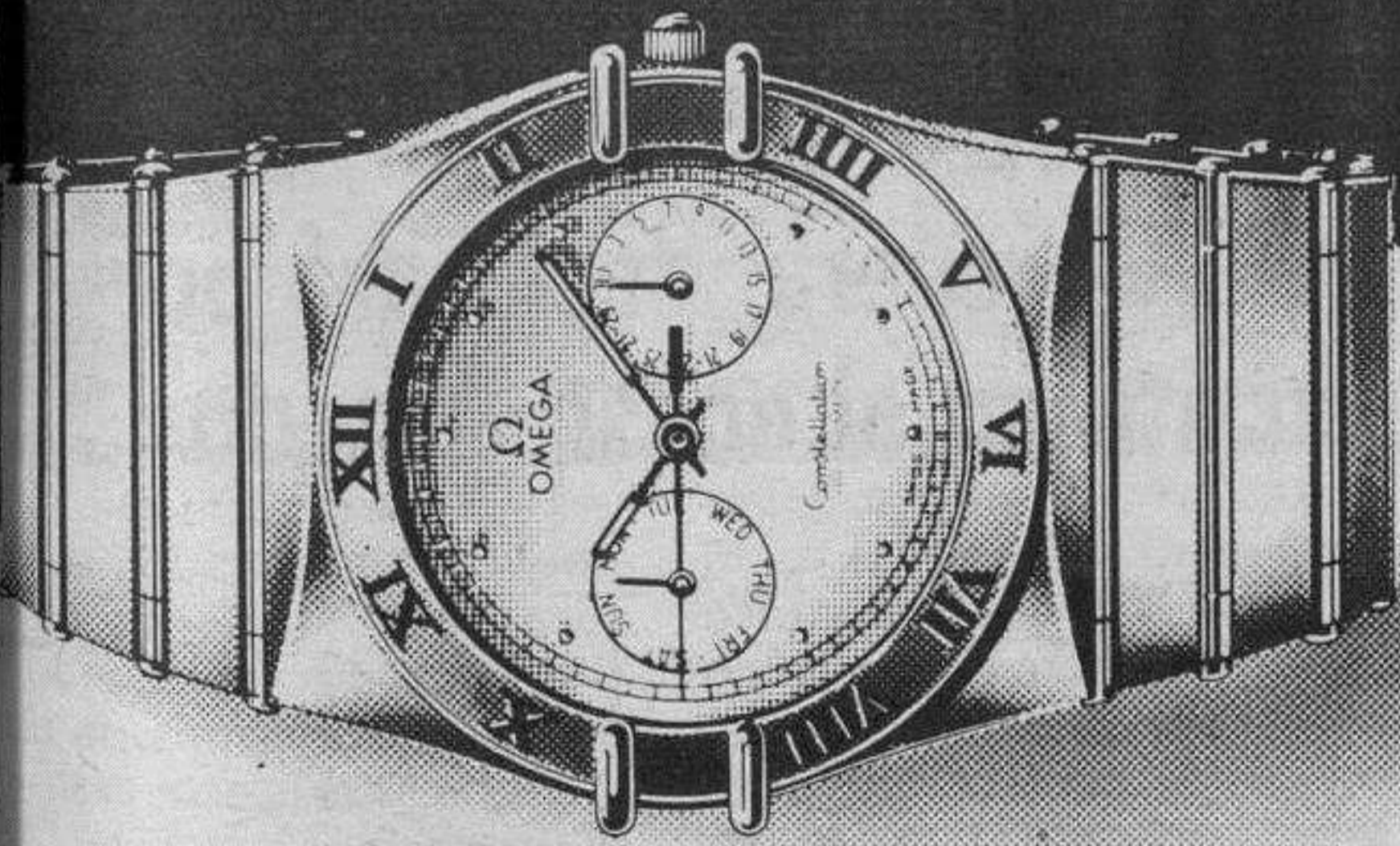

Exija la **GARANTIA INTERNACIONAL** al comprar su reloj OMEGA

OMEGA SIEMPRE MARCA LOS MOMENTOS ESTELARES. LOS DE LOS JUEGOS OLIMPICOS. LOS DE LA CONQUISTA DEL ESPACIO. LOS DE LAS VIDAS LOGRADAS COMO LA SUYA. OMEGA CONSTELLATION. EL RELOJ DE SUS MOMENTOS ESTELARES.

CONCESIONARIO OFICIAL

JOYERÍA-RELOJERÍA

# GADEMA

Santander, 9.  
Francisco Grandmontagne, 17  
BURGOS



## Los obispos presentarán un documento sobre el aborto

Madrid (Efe).— La Conferencia Episcopal Española, a través del Comité Episcopal para la Defensa de la Vida, hará público el miércoles un documento sobre el aborto, elaborado a base de preguntas y respuestas y que tiene un carácter «riguroso y divulgativo», dijo Jesús Poveda, asesor del comité.

Este documento, cuya elaboración ha durado prácticamente un año, se presenta tras una declaración, aprobada por unanimidad ayer en Roma, del Colegio Cardenalicio en la que se reafirmó «la inviolabilidad sagrada de la vida humana» y donde los cardenales han pedido al Papa una encíclica «que reafirme la constante enseñanza de la Iglesia sobre el valor de la vida humana».

El documento que los obispos españoles harán público el miércoles está estructurado en cuatro partes, de manera que aborda aspectos médicos, jurídicos, políticos y éticos, y tiene «una terminología muy exacta. Es riguroso pero a la vez divulgativo, ya que hemos querido que llegue a la mayoría de la gente». Las tres primeras partes «explicó» «están dirigidas a todo el mundo, creyente o no creyente, y la última responde a los católicos que hacen ante la interrupción voluntaria de la vida».

El documento está elaborado a base de preguntas y respuestas tales como, en el caso de los médicos, ¿qué hacer cuando se sabe que en su hospital se realizan abortos?, redacción que está inspirada en los libros de la colección francesa «Que sais-je?».

# Sáenz de Santamaría inicia una huelga de hambre tras su ingreso en prisión por desacato

Sevilla (Agencias).— El ginecólogo Germán Sáenz de Santamaría ingresó en la noche del domingo en la prisión de Málaga, tras prestar declaración ante la titular del juzgado de guardia, Soledad Jurado. El ginecólogo fue citado por un presunto delito de desacato, en las declaraciones efectuadas a la salida de la prisión.

El abogado de Sáenz de Santamaría, Pedro Apalategui, declaró ayer a la Cadena «SER» que «al margen del análisis, el asunto de Germán trasciende a lo meramente personal y está convirtiéndose en un pulso entre el aparato judicial y Sáenz de Santamaría, con lo cual la objetividad puede quedar en entredicho, en el sentido de estar inspirado en razones de tipo personal».

«La alarma social -manifestó-, se produce porque el asunto de prisión incondicional se apoyó en definitiva en la utilización del derecho de libertad de expresión».

Pedro Apalategui dijo que «estamos confeccionando el recurso contra el auto de prisión incondicional. En términos bastante complejos, porque complejo es el delito».

Por su parte, Pere Enguix, el ginecólogo absuelto por otro presunto caso de aborto, declaró a la «SER» en Valencia que «lo sucedido es una venganza personal, es un asunto de ajuste de cuentas personal, que corresponde a un asunto de rencillas personales».

El abogado del ginecólogo malagueño, ha presentado un recurso contra el auto de prisión decretado contra el médico. Pedro Apalategui, el letrado del ginecólogo, ha

anunciado que recurrirá incluso al Tribunal Internacional de los Derechos Humanos de Estrasburgo.

En círculos judiciales se comenta que el ginecólogo no puede culpar a los jueces de su situación actual ya que éstos se limitan a aplicar la ley, por lo que debería dirigir sus críticas al Parlamento o al Gobierno.

Germán Sáenz de Santamaría ha iniciado una huelga de hambre mientras su esposa ha declarado que llegarán hasta el Tribunal de Estrasburgo porque la detención de su marido es brutal y subjetiva.

El Tribunal Superior de Justicia de Andalucía no va a estudiar la trascendencia penal de las declaraciones del ginecólogo Sáenz de Santamaría, quien llamó reaccionarios a los jueces andaluces, por haber dictado ya auto de prisión la juez de guardia de Málaga.

Germán Sáenz de Santamaría ha asegurado que está satisfecho de continuar en la cárcel si con ello consigue sus objetivos, y tras conocer su nuevo encarcelamiento ha pedido una radio para seguir desde dentro el relato de su historia. Por otro lado el Colegio de Médicos de Málaga estudiará si procede la apertura de un expediente



El médico malagueño junto a su abogado, se dirigen al juzgado de guardia para prestar declaración. Efe

contra el ginecólogo Germán. El presidente del Colegio añadió que hay causa suficiente para estudiar la apertura de un expediente, aunque señaló que el procedimiento para tal decisión es largo, ya que deben informar sobre el caso la Comisión Permanente, la Deontológica y el Pleno del Colegio malagueño.

Enrique López Peña declinó posicionarse sobre la conveniencia de abrir tal expediente a

Sáenz de Santamaría y afirmó que en el caso del ginecólogo existía un importante trasfondo político.

La apertura de un expediente al ginecólogo malagueño fue defendida ayer por el presidente de la Organización Médica Colegial (OMC), José Fornés, quien señaló que Germán Sáenz de Santamaría ha cometido una falta al Código deontológico.

Por otro lado, el secretario de organización del

PSOE, José María Benegas, criticó ayer la decisión de la juez de instrucción número 11 de Málaga Soledad Jurado, de decretar la prisión incondicional para el ginecólogo. El sábado pasado el facultativo malagueño, condenado a cuatro años de prisión por un delito de aborto e indultado por el Gobierno, manifestó a la salida de la cárcel que la Audiencia Provincial de Málaga y su fiscal jefe constituían un «cáncer de la democracia» y se refirió a ellos como «personas que se dedican a robar nuestra libertad con su mejor conciencia, pero es un asalto a mano armada contra la libertad típicamente fascista por su desproporción, su chulería y desfachatez».

Benegas apuntó que estas afirmaciones «no han sido excesivamente afortunadas», aunque señaló también que no puede «compartir en absoluto que se decrete la prisión incondicional por esas declaraciones».

El secretario de organización del PSOE hizo estas manifestaciones en la toma de posesión del nuevo delegado del Gobierno en el País Vasco.

En cuanto a la ampliación de la vigente ley de interrupción del embarazo, Benegas comentó que ni el Gobierno ni el PSOE han tomado todavía una decisión al respecto, y dijo que este partido adoptará una postura cuando conozca el informe que está preparando el Ejecutivo sobre el cumplimiento de la actual ley del aborto.

## Nuevo delegado del Gobierno en el País Vasco

# Aguiriano tomó posesión de su cargo

Madrid (Efe).— El nuevo delegado del Gobierno en el País Vasco, José Antonio Aguiriano, declaró tras tomar posesión de su cargo que «desea y anhela» que durante su mandato acabe la violencia en el País Vasco, ya que la consecución de la paz «es el objetivo esencial del pueblo vasco».

José Antonio Aguiriano, que sustituye en el puesto a Juan José Eguigaray tras pasar éste a ocupar la cartera de Administraciones Públicas, juró su cargo ante el ministro del Interior José Luis Corcuera y altos cargos de este departamento en un acto protocolario que tuvo lugar en la sede del ministerio.

El nuevo representante del Ejecutivo en el País Vasco manifestó que afrontaba su nombramiento con «ilusión y con ganas de que la Comunidad Autónoma Vasca sea una comunidad normal, pacífica y en progreso», aunque señaló que esta tarea no le parecía fácil.

A su juicio, la pacifica-



José Antonio Aguiriano durante la toma de posesión de su cargo a la que asistieron los ministros de Interior y Administraciones Públicas. Efe

ción de Euskadi «se obtendrá si en su proceso de discusión y reflexión las fuerzas que apoyan la violencia llegan a la conclusión de que el mejor servicio que pueden prestar al País Vasco es el cese de la violencia y el terrorismo».

Aguiriano precisó que «es ETA quien tiene que hacer el primer gesto en favor de la paz: cesar la violencia, cesar el terrorismo y luchar democráticamente en las instituciones por los objetivos de quienes están a su alrededor».

El nuevo delegado del Gobierno en Euskadi también jurará su cargo en otro acto que tendrá lugar en Vitoria, al que asistirá el lehendakari José Antonio Ardanza y muy probablemente el ministro del Interior.

## El ministro del Interior, José Luis Corcuera, declarará por escrito en el «caso Amedo»

Madrid (Colpisa).— El ministro del Interior, José Luis Corcuera, comunicó ayer a la Sala de lo Penal de la Audiencia Nacional que, haciendo uso de su prerrogativa, testificará por escrito en el juicio contra los policías José Amedo y Michel Domínguez, que serán juzgados a partir del próximo 11 de junio por su presunta responsabilidad en los atentados cometidos por los Grupos Antiterroristas de Liberación (GAL).

Con esta comunicación, realizada mediante un escrito que fue llevado hasta la sede de la Audiencia Nacional por un motorista, la sala ya conoce cómo prestarán su declaración los dos testigos propuestos por la acusación popular que tienen la facultad de hacerlo por escrito, Corcuera y el presidente del Gobierno, Felipe González.

En los próximos días, el tribunal pedirá a las partes que presenten cuáles son las preguntas que quieren dirigir a ambos miembros del Ejecutivo, para estudiar su pertinencia o no, y resolverá la situación del diputado socialista José Barrio-

nuevo, que ocupaba la cartera de Transportes y Comunicaciones cuando la sala citó a los más de diez testigos que declararán en el proceso.

Fuentes de la sala afirmaron ayer que aún no tienen constancia de que el testigo haya perdido su condición de ministro puesto que no disponen de un ejemplar del Boletín Oficial del Estado (BOE) que publicó su cese, que ese día fue una edición especial de sólo dos mil ejemplares porque coincidió con una huelga de sus trabajadores.

En su opinión, esa «anécdota» refleja la falta de medios materiales y personal con que cuenta la sala «para conducir un sumario tan complejo en unas condiciones mínimas», problema agudizado por una reorganización del espacio físico dentro de la audiencia ordenada por el presidente, Fernando de Mateo, hace unas semanas y que está provocando muchas distorsiones en el trabajo de los funcionarios de algunas de las secretarías, entre ellas la encargada del sumario del GAL.



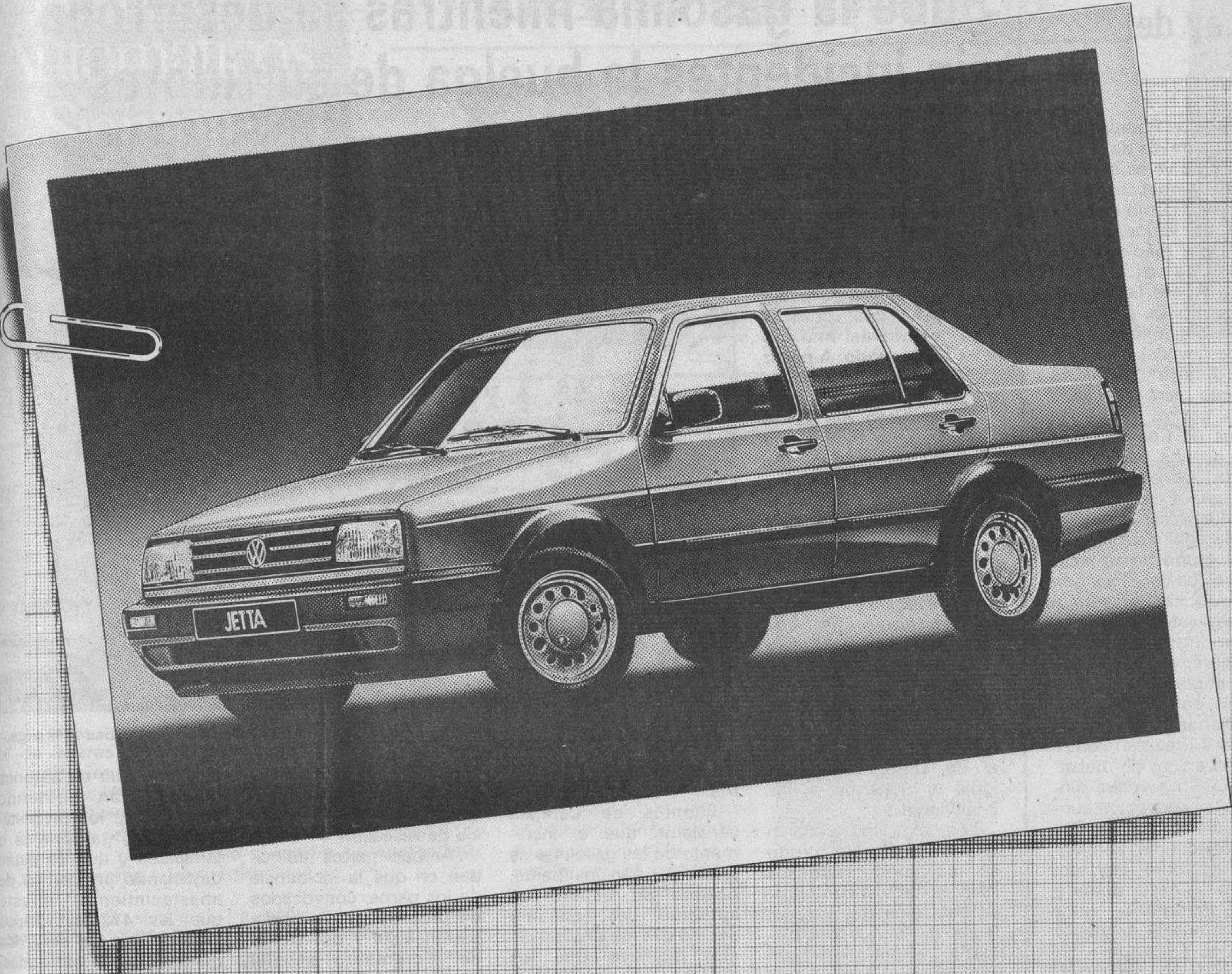

VOLKSWAGEN  
JETTA

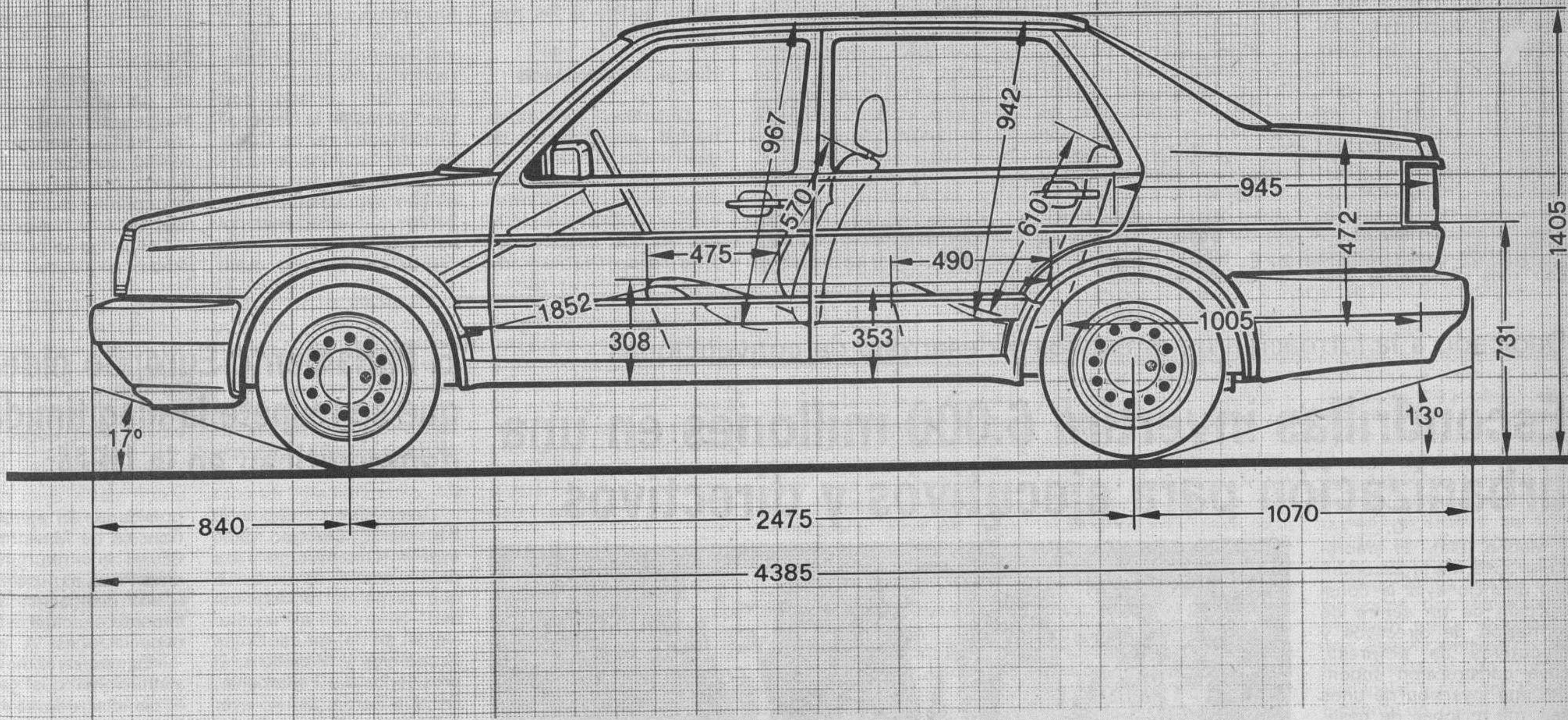

## Made in Germany.

Para quienes les gusta saber lo que compran, el Jetta es un coche diseñado y construido por ingenieros alemanes. Un auténtico «Made in Germany» en todos sus aspectos.

Por eso quien se decide por el Volkswagen Jetta sabe que está comprando fiabilidad Volkswagen. Sabe que tiene una tecnología que ofrece prestaciones de primer orden.

Sabe que tiene un coche de gran capacidad y de elevado confort.

Motorizaciones de hasta 112 CV a inyección. O las económicas

versiones. Diesel o Turbodiesel de hasta 70 CV. Una carrocería con 6 años de garantía contra la perforación por corrosión.

Un completo equipamiento que en la versión Jetta Pacific incluye de serie: Elevalunas eléctrico delantero, cierre centralizado, cuentarrevoluciones, reloj digital, volante deportivo, asiento conductor regulable en altura. Y la posibilidad de equipar desde aire acondicionado hasta frenos ABS.

Un coche sólido y robusto pero que no olvida esos detalles que confieren un toque de deportividad a su línea.

Con el Jetta disfrutará de un coche de gran funcionalidad. Por muchos años.

Por prestaciones, por equipamiento, por capacidad y confort, por fiabilidad. Volkswagen Jetta, un coche «Made in Germany».

**Nueva gama Jetta desde 1.505.000 pts.** PVP recomendado (IVA y transporte incluidos).

En su concesionario Volkswagen.



FANDER DOB MEDHAW CAMPBANY GUASCH



## Presentadas en el Senado más 500 enmiendas a la Ley del IRPF y del Patrimonio

Madrid (Efe).— Más de quinientas enmiendas se presentan en el Senado a los proyectos de Ley del IRPF y del Impuesto sobre el Patrimonio, cuyo plazo de presentación finalizó ayer a las doce de la noche.

Una quinta parte de estas enmiendas han sido elaboradas por el grupo socialista, mayoritario en la Cámara, que ha aprovechado el trámite parlamentario de estos proyectos de Ley en el Senado para introducir la propuesta de regularización fiscal acordada la pasada semana con los responsables de Hacienda de las administraciones vasca y navarra.

La propuesta, que se recoge en una de las enmiendas socialistas, permitirá sustituir los pagarés forales y los del Tesoro por un nuevo activo, a un tipo de interés del 2 por ciento y un vencimiento de seis años, cuyos rendimientos no estarán sujetos a los impuestos sobre la renta y el patrimonio. Como segunda alternativa se ofrecerá la posibilidad de realizar declaraciones complementarias, que estarán exentas del pago de intereses de demora si se presentan antes del primero de enero de 1992. El grupo socialista propondrá por medio de sus enmiendas, además, un mayor control fiscal sobre la emisión de cheques bancarios al portador que evite que sean utilizados como vehículo de dinero negro, así como la exención de gravamen para todos los bienes integrantes del patrimonio histórico español que estén debidamente inscritos en el registro de bienes de interés cultural.

El grupo parlamentario con más enmiendas pre-

sentadas es el Popular, que solicitará a través de la presentación de vetos la devolución de ambos textos al Gobierno así como la modificación de varios de sus artículos por medio de 138 enmiendas al futuro Impuesto sobre la Renta y 38 al Patrimonio.

La devolución del proyecto de Ley del Impuesto Extraordinario sobre el Patrimonio será solicitada también por el grupo de catalanes de Convergencia i Unió, que ha presentado además cerca de 30 enmiendas a este texto, frente al casi centenar que ha elaborado para el del IRPF. El grupo de senadores vascos ha condicionado la presentación de veto a estos proyectos a la consecución de un acuerdo de última hora, antes de que cumpla el plazo de presentación de enmiendas, para que la Administración Central retire su recurso contra la actualización de balances. El CDS no vetará ninguno de los proyectos aunque ha presentado alrededor de cincuenta enmiendas a la futura Ley del Impuesto sobre la Renta y ocho al Patrimonio, entre las que propone un mejor tratamiento fiscal para las plusvalías y una elevación desde los 15 a los 25 millones de pesetas del mínimo exento para declarar por Patrimonio. IU, integrada en el grupo mixto del Senado, ha anunciado que mantendrá en este trámite algunas de las enmiendas que no fueron aprobadas en el Congreso, como son el aumento hasta el 10 por ciento de los gastos deducibles en base para las rentas del trabajo dependiente y a 50.000 pesetas su deducción en cuota.

## Sube la gasolina mientras se desarrolla sin incidentes la huelga de surtidores

Madrid (Efe).— Campsa prosigue con la tendencia de fijar los precios de las gasolinas por debajo de los máximos que marca el Gobierno, y subirá la super a 88 pesetas, dos pesetas menos del máximo autorizado. A partir de las cero horas de hoy y hasta el próximo día 22 el usuario tendrá que pagar todas las gasolinas una peseta más cara: la la normal pasa a 84 y la sin plomo 85 pesetas litro.

Los gasóleos A y B no experimentan ninguna variación y se mantienen a 67,8 pesetas el litro, mientras que los gasóleos C, bajan 0,4 pesetas, tanto el que se vende en estaciones de servicio como el de entrega a granel igual o superior a los 3.500 litros.

Los expertos señalan que el precio del crudo se mantendrá entre los 18-20 dólares el barril hasta principios del verano, fecha en la que posiblemente experimente un incremento y llegue hasta los 21 dólares.

En el caso de que este análisis sea correcto, los precios de las gasolinas continuarán incrementándose durante los próximos meses, aunque débilmente, para quedar prácticamente estables tras el verano.

Los precios para la venta al público se van acercando cada vez más al de los máximos siguiendo de esta forma las previsiones



Las estaciones de servicio registraron largas colas momentos antes de iniciarse la huelga.

del Ministerio de Industria.

Fuentes de Campsa señalaron que el incremento de las gasolinas se produce, principalmente, porque se espera un aumento del consumo debido a la mejoría del clima, mientras que los gasóleos seguirán bajando sus precios poco a poco, por su menor consumo debido a los mismos motivos.

### Huelga de gasolineras

La primera jornada de huelga en el sector de gasolineras se desarrolla sin incidentes, según las centrales convocantes (UGT y CC.OO.) y la patronal, aunque mientras los sindicatos hablan de

seguimientos de hasta el 100 por ciento, los empresarios califican la incidencia de «escasa».

Ambas partes coinciden en que la incidencia de los paros, convocados en protesta por la oferta patronal del 7 por ciento de incremento salarial para este año, está siendo mayor en las capitales que en el resto del territorio provincial.

Según los datos provisionales de la Confederación, en Madrid capital sólo han cerrado dos gasolineras en la Nacional VI (carretera de La Coruña), en Cataluña la convocatoria no ha tenido ningún seguimiento y en Zaragoza 15 estaciones no han abierto.

Los sindicatos han

señalado que en algunos casos están sirviendo combustible los propietarios de las gasolineras familiares y que se están detectando problemas de abastecimiento, puesto que las 472 estaciones incluidas en los servicios mínimos están saturadas.

Campsa, cuyos trabajadores también han sido llamados a la huelga, señaló que se detectan cierres «apreciables» en Burgos, donde las estaciones de esta red en la capital permanecen en su mayoría cerradas; Cantabria, con un seguimiento del 50 por ciento; Salamanca, con mayor seguimiento en la capital, Asturias, León y Valladolid.

La huelga se prolongará hasta el jueves.

Dedicado a la formación de directivos y desarrollo de convenciones

## Escondrillas invertirá 6.000 millones en una urbanización para ejecutivos y directivos

Madrid (Efe).— El empresario José María Escondrillas anunció ayer la construcción de un centro de formación de directivos y ejecutivos de empresa, cuya construcción supondrá una inversión de unos seis mil millones de pesetas. Dicha cifra será financiada por créditos y por el propio capital social, que se eleva a más de 830 millones plenamente desembolsados, aportados en su mayor parte por la familia Escondrillas. El proyecto consiste en la construcción de un complejo urbanístico formado por un gran centro de conferencias, salones y auditorio, un grupo de chalets independientes con salón de reuniones y los propios centros de formación. Para ello, la sociedad, cuya denominación social será Madrid Business and Training Center, ha adquirido 250.000 metros cuadrados en La Moraleja, en el municipio madrileño de Alcobendas, y otros terrenos cuya compra ha



De izq. a dcha, el arquitecto del proyecto, Jose María Escondrillas y el director del centro.

supuesto el desembolso de unos dos mil millones de pesetas. Escondrillas explicó que este centro, cuya entrada en funcionamiento

se producirá a mediados de 1992, pretende ofrecer a las empresas el marco idóneo para la formación de sus directivos y ejecutivos, así

como para el desarrollo de sus convenciones, congresos y reuniones para negociar acuerdos entre sociedades.

## El Parlamento Europeo pide que se respete la «legitimidad democrática» en la UEM

Luxemburgo (Efe).— El Parlamento Europeo pidió ayer en Luxemburgo a los países miembros de la CE que respeten la «legitimidad democrática» institucional en la futura Unión Económica y Monetaria. El presidente del Parlamento, Enrique Barón, señaló ayer que en la reforma de los Tratados de la CE «el punto clave es el de la legitimidad democrática», porque la UEM «afecta de manera inmediata a los ciudadanos europeos, que deben participar plenamente en su realización».

Los ministros de Economía y Finanzas de la CE celebraron ayer en Luxemburgo una nueva sesión de la conferencia intergubernamental sobre la UEM, en la que se debate la reforma de los tratados para conseguir tal fin. La reunión de ayer estuvo dedicada a los problemas que plantea la segunda fase de la UEM, la creación de un Banco Central Europeo, y los poderes que debe tener la nueva institución durante esa fase de transición. El

presidente en ejercicio del Consejo de Ministros de la CE, el luxemburgués Jacques Poos, expuso después a una delegación del Parlamento el actual estado de negociaciones.

«Es necesario un sistema institucional que garantice el carácter democrático de la toma de decisión y el control de ejecución», dijo Barón, que resaltó también la necesidad de que los nuevos tratados refuerzan «la cohesión económica social».

Según la Eurocámara, es necesario analizar si los medios financieros con los que cuenta la CE son suficientes para cubrir el coste de la solidaridad y la cohesión entre las distintas regiones de la Comunidad.

Esto, unido a la nueva actuación exterior de la CE «está produciendo este año un claro desajuste financiero», por lo que Barón pide revisar el acuerdo presupuestario de 1988 si no quiere correr el riesgo de que la política de solidaridad «se debilite o desaparezca».



Cajeros  
Automáticos  
Siempre  
a su servicio



Diario de Burgos

# ESPECIAL ECONOMIA

El futuro  
comienza  
hoy



Coordinadora: Mónica Muñoz

N.º 361

Martes, 9 de Abril de 1991

Tras dos años de abstinencia crediticia y limitaciones

## Los Bancos se lanzan a la guerra del crédito

Entre uno y dos puntos han rebajado sus tipos de interés hipotecario algunas de las principales instituciones financieras españolas. La rebaja de los tipos interés oficiales ha propiciado las primeras repercusiones entre las entidades financieras quienes han reajustado también a la baja algunos de sus tipos, tanto los que afectan a las operaciones pasivas como a los créditos.

Por primera vez desde el verano del año 1989, Bancos y Cajas de Ahorros empiezan a asomar la cabeza en busca de clientes de activo. Después de casi dos años de tener limitada su libertad real de concesión de créditos más allá de ciertos límites, la búsqueda del cliente de créditos ha comenzado. Hacía mucho tiempo que no se veían proliferar campañas publicitarias destinadas a convencer a los españoles de lo barato que se ha puesto el dinero. Sin alcanzar la agresividad de las cuentas de alta remuneración, las nuevas campañas comerciales de las entidades financieras tratan ahora de convencer a muchos españoles de que comprar un piso es bastante más asequible desde esta misma semana.

«No creemos que esta ofensiva vaya a dar frutos inmediatos», afirma un portavoz de una de las entidades que se ha apresurado a poner en su tablón de anuncios los nuevos tipos de interés para sus créditos. A su juicio, «no encontramos en una primera toma de posiciones. Se ha reiterado hasta la saciedad en estas últimas semanas que los tipos de interés van a descender varios puntos antes de que termine el año. Por eso es muy probable que la gente espere aún un poco de tiempo antes de formalizar sus peticiones. Pocos se creen que estos primeros tanteos vayan a servir para cerrar operaciones con la clientela. Hemos registrado bastantes peticiones de información durante estos últimos días, pero los tipos van

a bajar aún más en los próximos meses y mucha gente se tomará su tiempo antes de pedir ahora un crédito».

### Abstinencia

Desde hace dos años no se veían tipos de interés en los Bancos ni en las Cajas de Ahorros del orden del 14 por ciento. Las primeras ofertas que han salido a la luz a lo largo de esta semana han bajado ya el listón del coste financiero, en términos nominales, hasta el 14 por ciento, lo que implica, según los casos, un coste real de la financiación próximo al 15 por ciento. Hay quien considera que el coste de los créditos va a seguir bajando en los próximos meses, a medida que las autoridades monetarias españolas lleven a cabo sus anunciados propósitos de recortar gradualmente los tipos del mercado.

En realidad, más que una sospecha es una seguridad. Las condiciones monetarias en las que se encuentra la economía española invitan a pensar razonablemente en nuevos retrocesos de tipos de interés a lo largo de los próximos meses, que acelerarán la caída de los tipos aplicados por las entidades financieras a sus clientes. Todo ello sin contar con la aparición de problemas inesperados, capaces siempre de retrasar la velocidad de este proceso de caída de los tipos.

La tan anunciada carrera del activo, la proesión a la baja de los tipos de interés, parece por lo tanto en marcha. Mientras se producían las rebajas de los tipos

de interés de los créditos, los Bancos anunciaban también recortes similares en las remuneraciones de sus supercuentas. Algunas de las entidades pioneras en el lanzamiento de las nuevas ofertas crediticias a costes más bajos han ido incluso algo más lejos de lo que esperaban en algunos medios financieros y han recortado más intensamente sus tipos activos (de los créditos) que los de sus cuentas de alta remuneración.

Esta aparente pérdida de márgenes intentarán compensarla mediante el aumento del volumen de sus operaciones, de forma que la entrada de nuevos clientes ajenos hasta ahora a dichas entidades pueda aportarles mayor volumen de negocio y, a la larga, mejorar sus beneficios. Puede ser un proceso similar al que ya tuvo como excusa la famosa batalla de las supercuentas, desarrollada a lo largo del pasado año. La competencia entre las entidades para captar nuevos clientes empieza, por tanto, a trasladarse al otro lado de los balances bancarios, el de su actividad crediticia.

### El negocio de las hipotecas

El hecho de que haya sido precisamente la financiación hipotecaria la que ha roto el fuego de las hostilidades parece que no ha sido casual. Lejos de poner nuevamente en marcha los mecanismos de financiación del consumo, los Bancos, tanto oficiales como privados, han puesto el énfasis en dar las máximas facilidades para el relanzamiento de una de las facetas con mayor capacidad multiplicadora de la economía, la que puede afectar a la actividad del sector de la construcción y, más concretamente, los créditos para la compra de vivien-

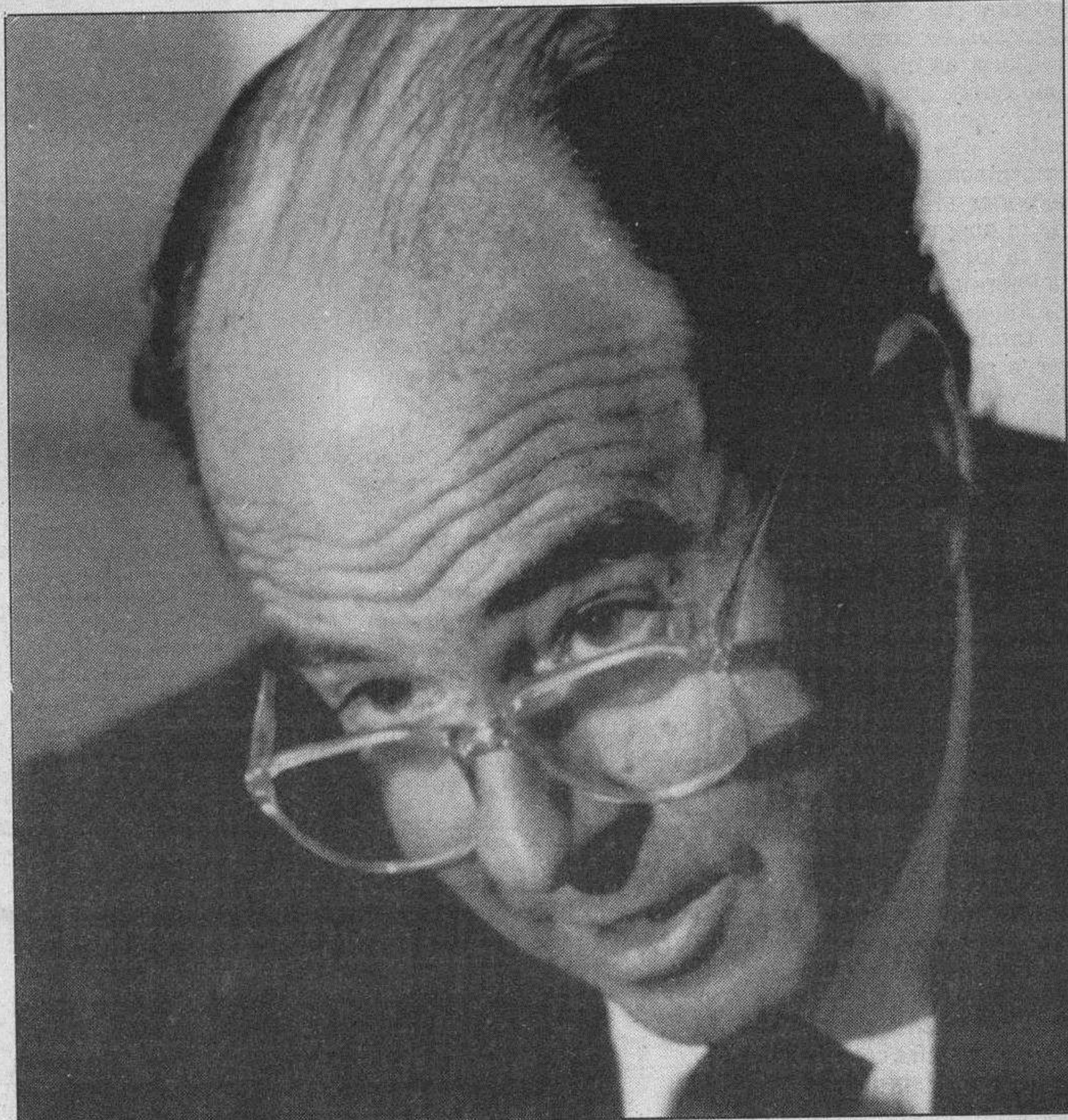

El Banco de Santander ha sido el primero en iniciar la bajada de los tipos de interés de los créditos hipotecarios. Foto Archivo.

das.

«La financiación destinada a las familias es siempre un buen negocio, máxime en el caso de la Banca española, cuyos balances están muy descompensados en su clientela. La clientela empresarial tiene un peso excesivo en la Banca española que los gestores bancarios tratan de diluir», afirma un experto financiero. Tanto la ofensiva de las supercuentas como la que ahora parece en marcha de cara a los créditos hipotecarios están destinadas claramente a intensificar la presencia de los Bancos españoles en las economías domésticas.

La elección de los créditos de la vivienda, por tanto, no ha sido gratuita ni de carácter altruista. Los créditos para la compra de viviendas han demostrado en estos últimos años una gran capacidad de crecimiento rápido y son, por lo general, uno de los mejores negocios del sector

bancario dado su bajo nivel de morosidad y de quebrantos entre la clientela a la hora de devolver el dinero.

Por otra parte, el crecimiento potencial de la demanda de créditos para la vivienda en España es el que ofrece las mejores perspectivas, a juzgar por las comparaciones con otros sistemas financieros de países desarrollados. La financiación hipotecaria es un filón para el negocio bancario que podría multiplicarse en los próximos años, aunque los Bancos no vayan a ser los principales protagonistas a la hora de repartirse este jugoso pastel.

En estos tres últimos años, los Bancos españoles han concedido una media de 300.000 millones anuales de préstamos con garantía hipotecaria destinados específicamente a la compra de una vivienda. La Banca privada ha destinado alrededor de un billón de

pesetas en estos tres últimos años a financiar a los españoles la adquisición de un piso. Aunque el mercado de la financiación de la vivienda en España no es conocido con precisión, las pocas cifras que se tienen ponen de relieve su creciente cuantía y sobre todo su enorme dinamismo, aún a pesar de los fuertes crecimientos que ha experimentado hasta el pasado año. Este dinamismo podría incrementarse de forma sustancial a raíz del abaratamiento de los créditos, ya que la rebaja en un punto en los tipos de interés hipotecarios puede suponer un recorte en los gastos mensuales de devolución de créditos hipotecarios de unas 1.500 pesetas por millón de pesetas de crédito concertado al plazo de diez años. Son, por lo tanto, cifras que darán que pensar a muchos españoles indecisos y con necesidad objetiva de adquirir una vivienda.



CAJA DE AHORROS  
MUNICIPAL DE BURGOS



Para ahorrar y desgravar.



## Cursos y Seminarios

La Fundación «Confemetal» ha organizado para los días 23 y 24 de abril en Madrid dos cursos y un seminario, el primero de los cuales está dedicado a «Finanzas para directivos no financieros».

El objetivo de este curso es dotar de los conocimientos contables y financieros a todos aquellos directivos de empresas que lo precisen: análisis e interpretación del Balance, la Cuenta de resultados y el Cuadro de financiación; familiarizar a los directivos con los conceptos y criterios básicos y mejorar la capacidad del directivo de comprender la realidad empresarial desde una óptica financiera.

El objetivo del curso sobre «Tecnología de la información logística» es exponer el funcionamiento de la operación informática en la logística y el flujo de la información para las operaciones logísticas.

También quiere presentar la realización de paquetes y modelos aplicados a la logística y especialmente, los paquetes integrados logísticos (Distribution Requirements Planning, DRP).

Este curso está dirigido a directivos, mandos y técnicos de todos los departamentos de la empresa implicados en el flujo logístico.

Por su parte, durante el seminario sobre «Seguridad de Máquinas», se estudiará la situación actual referente a la legislación vigente y se dará a conocer la situación de la nueva normativa europea que afectará directamente a los constructores, importadores y usuarios de máquinas. Este seminario está destinado a directores de empresas fabricantes de máquinas, de diseño y desarrollo de maquinaria, importadores de maquinaria y responsables de Seguridad e Higiene.

Por otro lado, la Asociación para el Progreso de la Dirección (APD), en colaboración con el Gobierno Vasco, ha organizado para el día 23 de abril en Bilbao y el 24 en San Sebastián, un seminario sobre «Nuevas ideas para la dirección de los años 90: Liderazgo estratégico, en busca de la conexión perdida».

El objetivo de este seminario es explicar cómo aplicar nuevas ideas en la empresa sin asistencia consultora, analizar los puntos críticos en la gestión así como proporcionar al directivo pautas para mejorar su servicio al cliente.

## ■ EMPRESAS DE BURGOS

# «Metzeler Laminados Iberia», experiencia e investigación

«Metzeler Laminados Iberia, S.A.», empresa que se dedica a la fabricación de productos para la Industria del Mueble, ha alcanzado un volumen de ventas que oscila alrededor de los 3.000 millones de pesetas y de éstos, un 30% está dirigido al mercado exterior, con presencia en más de 25 países, según manifestó Miguel Pérez Pascual, director general de la empresa.

Miguel Pérez Pascual explicó que «Metzeler» es una sociedad que nació en el año 1968 «por iniciativa de la antigua empresa burgalesa «Maderas Aglomeradas TAGLOSA, S.A.», con el objeto de ofrecer a la industria del Mueble que se estaba desarrollando enormemente en aquella época, materia prima artificial que supliría a las maderas naturales preciosas que por sus precios o por circunstancias políticas dejaban de servirse en los tiempos de la antigua Guinea Ecuatorial».

La industria se apoyó en el Polo de Desarrollo Industrial de Burgos, «cuyo gerente, José María Peña, ayudó de forma positiva en la creación de esta industria que ha

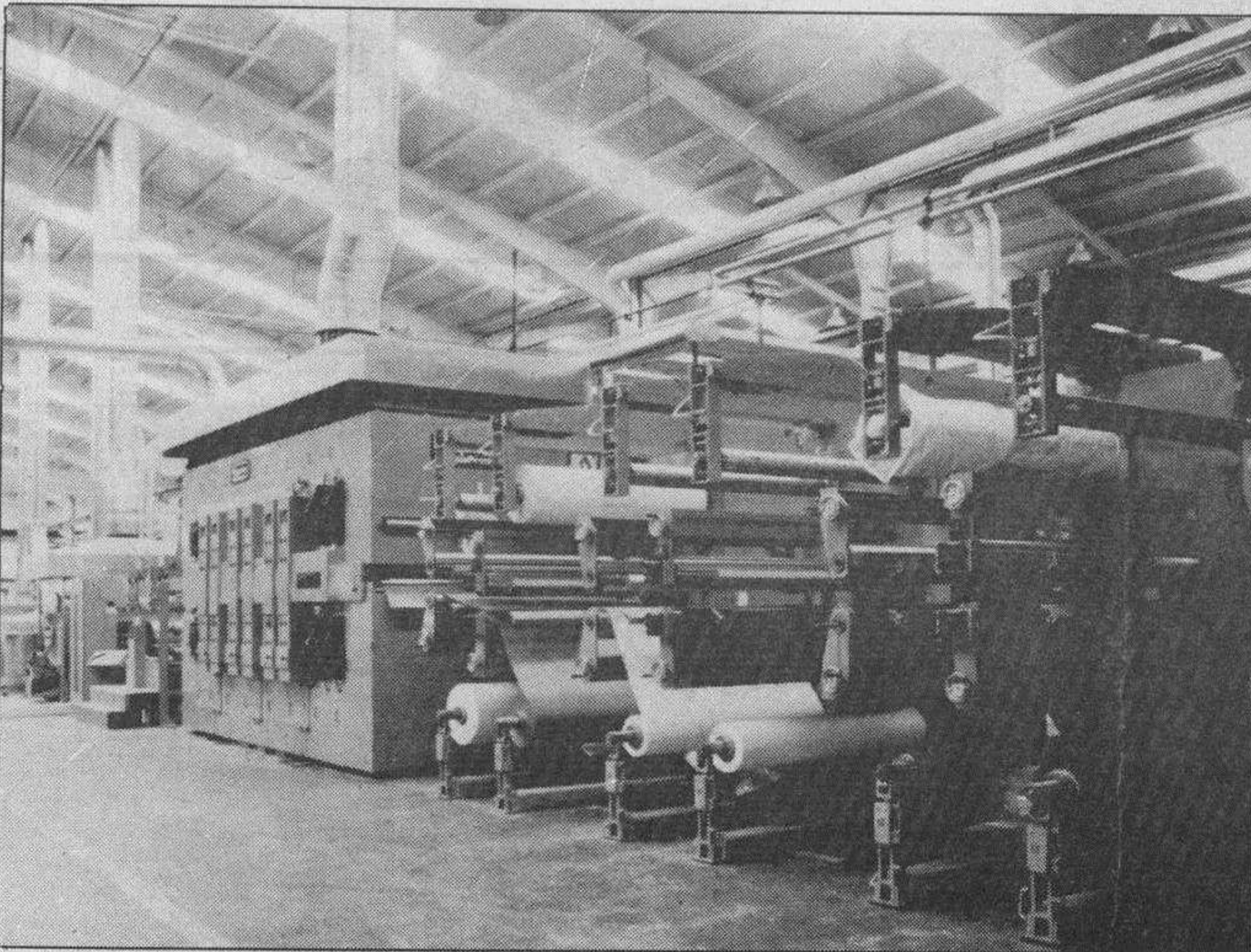

Vista de parte de la planta burgalesa de «Metzeler Laminados Iberia».

generado tantos puestos de trabajo en Burgos». Aunque el socio mayoritario de «Metzeler» es la sociedad inglesa «British Vita PLC», holding cuyas facturaciones se elevan a más de 150.000 millones de pesetas y con unos beneficios de 12.000 millo-

nes de pesetas, «Metzeler» tiene su domicilio social en Burgos y una autonomía total para su desarrollo técnico, comercial y financiero». «Metzeler» fabrica multitud de productos para la industria del Mueble, «y se puede decir que es la única

empresa que fabrica toda la gama de laminados decorativos desde los creados a base de resinas de poliéster hasta los de melamina y con los laminados unidos a tablero aglomerado, se hacen multitud de productos transformados de una

belleza inigualable dentro de este juego de materiales».

Para alcanzar estos desarrollos, lo primero que creó «Metzeler» fue un Centro de Investigación dentro de la empresa.

Pérez Pascual asegura que «es la única empresa del sector que tiene la marca «ER», marca que asegura la calidad dentro de la empresa».

Este equipo de investigación está constituido por dos doctores, dos ingenieros y tres licenciados en Químicas y han logrado desarrollar un gran número de nuevos productos «que hace que la empresa tenga más de 25 patentes». El personal directo es de 200 personas, «pero nos apoyamos en la industria burgalesa para muchos desarrollos marginales». Actualmente, está terminando un nuevo proyecto con una inversión de más de 2.000 millones de pesetas que hará que «Metzeler» se sitúe como la primera industria europea de laminados. Sus productos son conocidos con dos nombres registrados internacionalmente: «Tacon» y «Melam».

## La economía mundial, ante una metamorfosis

**Madrid (Carlos García Ramos).— El final oficial de la guerra ha dejado tras de sí la confusión como herencia. Un cúmulo de incertidumbres políticas y económicas regionales mezcladas ahora, un poco más al Norte, con los acontecimientos crispados de la URSS y, ya en Europa, con el descontrol galopante que se extiende por algunos de los países antes integrantes del difunto Pacto de Varsovia.**

Cabía esperar etapas de ajuste después de dar por terminada la tensión bélica mundial, pero los cañones siguen vomitando proyectiles en Irak y Sadam Husein gobernando por la fuerza un país devastado, mientras Irán continúa moviendo hilos entre bastidores y la URSS, lejos de recetarse alguna tranquilidad, tiene a varias de sus Repúblicas convertidas en polvorines sociales. Hechos, todos ellos, muy distantes de un período de transición bien entendido. Por si fuera poco, los demócratas

americanos solicitaron hace unos días una nueva intervención militar estadounidense contra Irak, vista ahora sin tapujos dialécticos o propagandísticos la crudeza de los «métodos persuasivos» empleados por el dictador de Bagdad cuando no se enfrenta a fuerzas militares en condiciones. Los franceses, por su lado, apelan al Consejo de Seguridad de la ONU para hablar de los kurdos. (¿No habrán dejado demasiado suelto los aliados a Sadam Husein?, se preguntan algunos analistas. (¿No

estaremos al borde de un nuevo peligro desestabilizador ampliado a más frentes sin haber cerrado el primero?

### Sin cambios

La situación en Oriente Medio y en el Este no ha cambiado tras la guerra y, a lo sumo, tiene indicios de ir a peor desde la frontera de Kuwait hasta el Báltico. Cualquier parte de esta amplísima extensión territorial puede dar motivos de desazón sin mayores advertencias. Y es en este marco geográfico donde distintas realidades político-económicas, más que religiosas en el fondo, explican el porqué de la inquietud patente y evidenciada por sucesos económicos concretos como las últimas subidas del dólar, por ejemplo, en contradicción lógica con

los dos descensos previos habidos en los tipos de interés americanos. La cuestión alemana no explica por sí sola este fenómeno y, en cambio, lo hacen más las ventas de oro soviéticas a cambio de dólares o la necesidad mayor de esta moneda en áreas del mundo donde no salen los números.

Empezando por la URSS, su mal tiene un claro origen en la industria de defensa, crecido con los años que alimentaron su preponderancia sobre todos los demás sectores de actividad. Cuando Gorbachov firmó los primeros acuerdos de desarme con el entonces presidente Reagan, no lo hizo antes que nada por convicciones pacifistas. La industria militar es la sangría de la economía soviética, ocupa a unos 8 millones de personas en zonas acotadas

y aisladas del resto de los ciudadanos, engulle en cifras oficiales el 35% del presupuesto anual ruso —unos 96.600 millones de rublos— representa nada menos que el 8% de un desfasado PIB, en contra del 6,5% del caso americano, éste en un contexto de números y calidad muy superiores. Los datos de los analistas occidentales no les quedan a la zaga a los aportados en sus informes internos por el Kremlin y estiman que, en verdad quizá, la industria del armamento soviética representa el 20% del PIB. Lo primero en lo que pensó Gorbachov al lograr la confianza máxima de los poderes fácticos fue en reconvertir parte del aparato industrial enfocado a la guerra pero, por lo que se ve, sus aspiraciones fueron demasiado optimistas.

## Consultorio Fiscal DB

A partir del mes de Abril, DB en colaboración con



**A&C**

ASOCIADOS S.G.  
AUDITORES Y CONSULTORES

iniciará un consultorio fiscal con motivo de la declaración de la Renta.

Sus preguntas pueden enviarlas a:

**Diario de Burgos**

«Especial Economía»  
C/ San Pedro de Cardeña, 34  
09002-BURGOS



Tres billones en pagarés podrán regularizarse con un 2% de rentabilidad

## Vía libre al «blanqueo» de dinero

Madrid (María José Alegre).— El acuerdo alcanzado a última hora del miércoles entre la Hacienda estatal y los gobiernos autónomos vasco y navarro abre camino al «blanqueo» de dinero si no negro, al menos de origen oscuro, domiciliado hasta ahora en pagarés del Tesoro, pagarés forales y «afros», de los que se calcula que, en manos del público, se encuentra un volumen del orden de los tres billones de pesetas.

Sus anónimos propietarios podrán optar por presentar declaraciones complementarias, sin pagar intereses a Hacienda, antes del 1 de enero próximo, o trasvasar los fondos a un nuevo activo financiero, llamado Deuda Pública Especial, que tendrá una remuneración mínima del 2% anual y mantendrá el dinero a buen recaudo seis años.

Desde el punto de vista del procedimiento, la iniciativa se canalizará a través de una enmienda del grupo socialista del Senado al proyecto de ley del IRPF y no es de prever que se susciten grandes debates porque las restantes representaciones políticas aceptan el principio de la regulación, y la rentabilidad mínima del 2% puede resultar aceptable para los más remisos, por la penalización que representa para los propietarios de capitales.

Se cerrará así un período de expectativas abierto cuando, a finales del pasado enero, Solchaga anunció la puesta en marcha de un proceso de regularización fiscal que permitiría la conversión de los pagarés del Tesoro en un nuevo activo financiero para su blanqueo al cabo de seis años, plazo de prescripción de las deudas tributarias.

«Será la última oportunidad que tendrán los defraudadores para regularizar su situación tributaria, con un tratamiento jurídicamente impecable y no discriminatorio con los contribuyentes que han saldado estrictamente sus obligaciones con la Administración tributaria», avanzó el ministro, y sus declaraciones dieron pie a una abundante polémica sobre la moralidad fiscal del sistema elegido. Solchaga rechazó de forma tajante que la decisión adoptada pudiera ser calificada de «amnistía fiscal».

La Hacienda estatal nece-

sitaba, por otra parte, integrar en este mecanismo blanqueador los fondos de los pagarés forales emitidos por el Ejecutivo vasco y los «afros» emitidos en Navarra con características semejantes a los pagarés del Tesoro. El consenso de principio, alcanzado con el anterior consejero de Hacienda del Gobierno vasco y con el titular de esta misma responsabilidad en el navarro, se vio entorpecido por el clima de enfrentamiento entre la administración vasca y central a causa de la regularización de balances con beneficios fiscales que las Diputaciones de aquella comunidad pusieron en marcha aisladamente, y de los recursos que la estatal interpuso en consecuencia.

### Tomas de posición

Mientras tanto, las fuerzas políticas tomaron posiciones. Así, el PP pidió la articulación de un «paquete» de medidas tributarias complementarias al proceso de regularización fiscal, tales como la extensión de la actualización de balances para las empresas de todo el Estado, de este modo no se rompería la unidad fiscal, reserva formulada por Borrell ante las disposiciones de las Haciendas vascas, porque el beneficio se ampliaría a todos y un mejor tratamiento de las rentas salariales en el IRPF.

El PP ya adelantó que no se opondría a la regularización fiscal y el blanqueo de dinero por el camino emprendido, pero otros grupos parlamentarios no se mostraron tan proclives a la fórmula y los más encontraron dificultades en su articulación jurídica y establecimiento de garantías en el sistema elegido.

Hacienda aclaró la cuestión de las garantías ase-



El ministro de Economía y Hacienda, Carlos Solchaga, anunció en enero el proceso de regularización fiscal.

yentes que opten por regularizar su situación fiscal en este proceso y posteriormente sean sometidos a una inspección tributaria podrán sustraer de los rendimientos descubiertos los recursos «blanqueados». La Administración se comprometió, además, a actuar de buena fe y no estrechar el control sobre quienes se inclinen por el procedimiento establecido.

Se suscitó entonces la divergencia sobre la rentabilidad del nuevo activo sustitutorio de los pagarés de Tesoro y Forales que había de ser, en todo caso, inferior al vigente del 5,5% para estos títulos. Finalmente parece haber prosperado la tesis de la Hacienda estatal, rebajar la rentabilidad de ese activo al mínimo, nunca por encima del coste que tendría una declaración complementaria para los defraudadores.

### Los arreptidos

Las declaraciones complementarias son, actualmente, un procedimiento

de regularización o «arrepentimiento» voluntario para que los contribuyentes puedan llevar a cabo una modificación en sus declaraciones antes de recibir una citación de Hacienda. De acuerdo con la legislación en vigor, un 20% de la renta irregular incorporada a una declaración complementaria tributa al tipo marginal, mientras el 80% restante lo hace al tipo medio de cada contribuyente y la Administración exige, además, el abono de intereses de demora al tipo vigente. La nueva propuesta para incentivar las declaraciones complementarias, que estará en vigor hasta finales de año, cambia sustancialmente estas condiciones: el pago de la cuota se podrá aplazar de 3 a 5 años, de acuerdo con la legislación vigente en el momento en que se generó la renta ocultada, y se eliminan los intereses de demora. A partir de enero, las declaraciones complementarias soportarán un recargo de un 50 al 100% de la deuda tributaria.

## NOTAS ECONOMICAS

■ **La liberalización de precios en la URSS: un gran shock al que pueden seguir otros.**—Los ciudadanos de la URSS viven el primer gran «shock» de la liberalización de precios, una medida que afectará de lleno y frontalmente a las ya de por sí angustiadas economías domésticas.

Apenas conocidos los primeros resultados del referéndum sobre la Unión, Gorbachov publicaba hace poco más de una semana un decreto presidencial anunciando el alza de ciertos precios de primera necesidad como la carne, el pan, el azúcar y la leche.

Se sabe, sin embargo, que serán muy fuertes, del orden del 100 y 200% en algunos casos, y que afectarán a productos de primera necesidad como la carne, el pan, el azúcar y la leche.

También se sabe que algunos productos no verán modificados sus precios, entre ellos los medicamentos y el café. En términos generales, se calcula que con esta primera medida los precios medios pueden subir alrededor de un 60% y se piensa que estos incrementos pueden ser seguidos por otros mayores.

■ **Venta por catálogo: un negocio en expansión.**—Aunque la venta por catálogo está lejos de poder superar o sustituir al tradicional ir de compras, existen millones de europeos que han hecho de este sistema su modo habitual de compra.

Ahora, con el mercado único a la vuelta de la esquina, diversas compañías europeas se han lanzado a la carrera por instalarse en el mercado continental, sacando a los catálogos de sus fronteras nacionales. Objetivo: Las empresas británicas.

Según el semanario «The European», la tendencia se ha iniciado en el Reino Unido, donde el negocio de la venta por catálogo mueve alrededor de 8.000 millones de dólares al año. Cerca del 40% de este mercado podría terminar ahora en manos extranjeras.

La empresa alemana Otto Versand se ha quedado con Grattan, grupo de venta por catálogo propiedad de la cadena de grandes almacenes británica Next, mientras que la francesa Redoute Catalogue ha realizado una oferta a los almacenes Empire Stores, que por el momento éstos han rechazado.

■ **Las OPAS llegan a Alemania.**—El 14 de marzo los pequeños accionistas se impusieron a la dirección de la empresa Continental, fabricante de neumáticos ubicada en Hannover, y abrieron la puerta a una Opa hostil de la italiana Pirelli.

La operación puede alcanzar un valor de 1.200 millones de dólares y allanar el camino para otras del mismo carácter.

Las empresas alemanas están protegidas contra Opas hostiles por una legislación restrictiva y por una espesa red de interconexiones de accionistas de unas empresas con otras y con Bancos. Ahora, súbitamente, aparecen grietas en la «fortaleza Alemania» como consecuencia de la decisión de Continental.

Y ello en un momento en que no sólo Pirelli mira con codicia hacia el mercado alemán. Liberalización para todos. Lo que decidieron los accionistas de Continental (Conti, como es llamada en Alemania) fue rechazar una disposición que limitaba el derecho de voto de cada uno de ellos a un 5 por ciento sin tener en cuenta el número de acciones que tuviera en su poder. Con la limitación existente, la dirección habría podido bloquear la iniciativa de Pirelli.

Había en la jornada del pasado jueves cierta expectación en los mercados monetarios para ver en qué quedaban las intervenciones, esperadas en algunos casos, de los Bancos centrales europeos, y del propio Banco de España, sobre los tipos de interés.

Poco ha sucedido, sobre todo a raíz del anuncio del Banco germano, el Bundesbank, de no elevar sus tipos de interés.

Se esperaba que los alemanes dieran un nuevo golpe alcista al precio del dinero para enfrentarse tanto a la creciente debilidad del marco como a las amenazas inflacionistas derivadas del difícil proceso de unificación germana. Mientras tanto, España aparece embarcada en otro proceso diferente, el de ir reduciendo poco a poco los altos tipos de interés.

De momento, el Bundesbank ha decidido dejar las cosas como estaban, aunque no se descarta una próxima intervención en esta dirección, destinada por supuesto a combatir ambos problemas.

El dólar está muy fuerte y preocupa a japoneses y alemanes y la inflación puede ser uno de los precios a pagar por la poderosa Alemania reunificada para resolver los enormes entuertos que la absorción de su hermana del Este está ocasionando.

En el caso español, el Banco de España decidía ayer incrementar ligeramente su tipo de intervención en el mercado.

No es que haya cambiado de idea respecto a lo que ha venido haciendo en las últimas semanas. Es

## Vigilando los tipos de interés

Primo González

que la gente se ha tomado con mucho entusiasmo la caída en picado de los tipos y, para frenarla, las autoridades monetarias han dado un ligero toque de atención.

Ha sido un retoque más testimonial que real (apenas una décima de punto en los tipos de interés), pero suficiente para dar a entender que es pronto para echar la casa por la ventana en las cuestiones monetarias.

El proceso de descenso de los tipos de interés va a seguir en los próximos meses casi con toda seguridad, pero ahora parece haberse tomado una pausa, en favor de su digestión pacífica y sosegada.

No obstante, los malabarismos con los tipos de interés han pasado a convertirse en asunto de primer orden en la economía europea y generan importantes expectativas.

Algunos aseguran que Alemania se enfrenta a un inevitable aumento de sus tipos de interés para conjurar ambos peligros sobre su economía, lo que viene convirtiendo a Europa, y más concretamente a los países

integrados en el Sistema Monetario Europeo (SME) en un conglomerado de difícil coordinación. Hay países, como Gran Bretaña y Francia, que están tratando de luchar contra la recesión económica y están inmersos en un proceso de recortes de tipos de interés.

España está también metida de lleno en este proceso, aunque por motivos diferentes, sobre todo para impedir que el valor de la peseta se vaya más arriba de lo permitido dentro de las bandas de oscilación pactadas en el Sistema Monetario.

El desbarajuste es, en suma, bastante notorio para las finanzas europeas y sugiere bastantes dificultades a la hora de armonizar las políticas económicas de un conjunto de países que, llamados a fusionar sus sistemas monetarios, cuentan con puntos de partida muy diferenciados entre sí.

Es difícil, o va a serlo, hacer una Unión Monetaria sobre estos cimientos. En los últimos meses, las diferencias han quedado más de manifiesto que en el pasado.

Los que sugieren la necesidad de darle un poco más de plazo a los proyectos de integración monetaria europea no carecen de razones válidas, sobre todo porque las casas se empiezan por abajo y no por el tejado.

Y las políticas económicas que practican los países comunitarios en estos momentos distan mucho de responder a los mismos criterios, objetivos y posibilidades.



MERCADO CONTINUO

LUNES, 8 DE ABRIL DE 1991

M:A: Arasti. INVERBOLSA.

Cotizaciones al Cierre

(Cambios en pesetas)

VALOR	CAMBIO	DIFERENCIA	ANTERIOR	VALOR	CAMBIO	DIFERENCIA	ANTERIOR	VALOR	CAMBIO	DIFERENCIA	ANTERIOR
ACERINOX	6.800,00	- 50,00	6.850,00	CEPSA	2.100,00	+ 10,00	2.090,00	I.URBIS	1.595,00	- 15,00	1.610,00
ACESA	1.005,00	- 15,00	1.020,00	CITROËN	6.300,00	5 Abril		KOIKE	4.000,00	+ 130,00	3.870,00
AGUILA	1.650,00	- 15,00	1.675,00	COFIR	1.985,00	=	1.985,00	MACOSA	639,00	+ 27,00	612,00
ALTOS HORNOS	249,00	- 1,00	250,00	C.F.ALBA	5.950,00	- 100,00	6.050,00	METROVACESA	6.100,00	- 100,00	6.200,00
AMPER	1.220,00	+ 10,00	1.210,00	C.MAPFRE	5.970,00	- 50,00	6.020,00	NICOLAS CORREA	3.500,00	- 80,00	3.580,00
ASLAND	3.370,00	- 5,00	3.375,00	CRISTALERIA	7.880,00	- 120,00	8.000,00	N.MOTOR IB.	611,00	=	611,00
AUMAR	1.365,00	+ 5,00	1.360,00	CUBIERTAS	16.460,00	- 190,00	16.650,00	N.MONTAÑA	264,00	- 3,00	267,00
AZUCARERA	5.200,00	+ 40,00	5.160,00	DRAGADOS	2.755,00	- 25,00	2.780,00	PAPELERA E.	354,00	- 8,00	362,00
B.ANDALUCIA	9.380,00	=	9.380,00	DURO FELGUERA	1.640,00	+ 60,00	1.580,00	PETROMED	6.380,00	- 120,00	6.500,00
B.ATLANTICO	2.990,00	- 10,00	3.000,00	EBRO-AGRICOLAS	3.195,00	- 15,00	3.210,00	PROSEGUR	3.680,00	+ 30,00	3.650,00
B.B.V.	3.090,00	- 20,00	3.110,00	E.REUNIDAS	864,00	+ 3,00	861,00	REPSOL	2.480,00	- 20,00	2.500,00
B.CENTRAL	4.515,00	- 35,00	4.550,00	E.VIESGO	2.580,00	- 10,00	2.590,00	SARRIO	875,00	- 13,00	888,00
B.EXTERIOR	305,00	=	305,00	ENCE	2.440,00	- 15,00	2.455,00	SEDA BARNA.	340,00	=	340,00
B.FOMENTO	1.840,00	=	1.840,00	ENDESA	2.380,00	- 15,00	2.395,00	SEVILLANA	650,00	- 11,00	661,00
B.HERRERO	4.200,00	- 130,00	4.330,00	ENERGIAS A.	1.675,00	=	1.675,00	SNIACE	396,00	- 11,00	407,00
B.HISPANO	3.995,00	- 15,00	3.010,00	ENHER	1.720,00	+ 30,00	1.690,00	TABACALERA	4.820,00	+ 45,00	4.775,00
BANESTO	3.885,00	- 35,00	3.920,00	ERCROS	1.070,00	+ 15,00	1.055,00	TELEFONICA	988,00	- 11,00	999,00
B.PASTOR	6.400,00	+ 80,00	6.320,00	FECSA	726,00	- 12,00	738,00	TUBACEX	651,00	=	651,00
B.POPULAR	10.520,00	- 80,00	10.600,00	FILO	1.660,00	=	1.660,00	TUDOR	1.350,00	- 30,00	1.380,00
B.SANTANDER	5.550,00	- 30,00	5.580,00	GAS Y ELEC.	2.840,00	- 60,00	2.900,00	UNIASA	2.550,00	- 40,00	2.590,00
B.VALENCIA	1.400,00	+ 5,00	1.395,00	GRAL.INVERSIONES	1.300,00	- 10,00	1.310,00	UNION FENOSA	600,00	- 5,00	605,00
BANKINTER	8.400,00	- 50,00	8.450,00	G.FOSFORERA	2.320,00	=	2.320,00	U.FENIX	6.930,00	- 90,00	7.020,00
CAMPOFRIO	11.790,00	+ 40,00	11.750,00	HIDROLA	558,00	- 10,00	578,00	URALITA	2.175,00	+ 5,00	2.170,00
CANTABRICO	2.000,00	=	2.000,00	HISALBA	3.200,00	- 85,00	3.285,00	VALLEHERMOSO	3.040,00	- 50,00	3.090,00
CARBURUS M.	6.000,00	=	6.000,00	HUARTE	2.250,00	=	2.250,00	VISCOFAN	2.840,00	- 10,00	2.850,00
CATALANA GAS	5.060,00	- 40,00	5.100,00	IBERDUERO	741,00	- 4,00	745,00	ZARDOYA	13.750,00	- 40,00	13.790,00

BOLSA DE MADRID

INDICE GENERAL: 279,74 - 1,83

TITULOS	COTIZ.	DIFERENCIA	TITULOS	COTIZ.	DIFERENCIA	TITULOS	COTIZ.	DIFERENCIA
<b>BANCOS</b>			<b>ALIMENTACION</b>			<b>I.MOBILIARIA</b>		
C.BALEAR	3.550,00 MC	- 20,00	AVIDESA	285,00	- 5,00	BANSALIBER	1.100,00	=
B.N.P.	206,00	- 4,00	PASCUAL	121,00	- 4,00	COR. BANESTO	1.275,00	4 Ab.
BARCLAYS	752,00 MC	- 23,00	C.A.IBERICA	128,00	5 Ab.	CARTINBAO	315,00	3 Ab.
B.GUIPUZCOANO	4.425,00 MC	- 45,00	ELOSUA	700,00	=	HERRERO	710,00	4 Ab.
B.GALICIA	5.520,00 MC	- 30,00	SAN MIGUEL	1.700,00	5 Ab.	INBURESA	59,00	- 1,00
B.CASTILLA	30.300,00 MC	=	U.CERVECERA	63,00	- 2,00	SAGEI	375,00	5 Ab.
B.ZARAGOZANO	2.825,00 MC	+ 40,00	<b>CONSTRUCCION</b>			SISTEMAS FIN.	355,00	4 Ab.
<b>ELECTRICIDAD</b>			AFISA	235,00	4 Ab.	UNION EUROPEA P.318,00		- 2,00
AGUAS BARNA.	3.330,00 MC	+ 25,00	COSMOS	735,00	735,00	<b>SIDEROMETALURGICAS.</b>		
GAS MADRID	840,00	=	ENCINAR	590,00	- 10,00	ACENOR	54,00	5 Ab.
<b>QUIMICAS</b>			FOCSA	12.750,00 MC	- 110,00	ASTURIANA Z.	5.620,00 MC	- 30,00
E. OXIGENO	780,00	26 Marzo	LEMONA	P.1.100,00	- 15,00	U.CERRAJERA	228,00	5 Ab.
NICAS	72,00	5 Ab.	A.CATALUÑA	415,00	=	C.A.F.	730,00	- 5,00
P.NAVARRA	109,00	- 10,00	VALDERRIVAS	18.700,00 MC	- 10,00	FASA	390,00	+ 5,00
UNIPAPEL	1.190,00	- 10,00	VALENCIANA C.	11.600,00 MC	- 250,00	PONFERRADA	92,00	+ 1,00
<b>COMUNICACION</b>			<b>VARIOS</b>			SANTANA	104,00	- 1,00
EUROPISTAS	142,00	- 3,00	FINANZAUTO	1.820,00 MC	- 105,00	TAFISA	1.990,00 MC	- 75,00
IBERPISTAS	136,00	- 1,00	HERCULES	1.170,00	=	TYCSA	260,00	4 Ab.

\*Max.= Máximo; Mín.= Mínimo; Div.= Dividendo; D.= Dinero; P.= Papel; Ampl.= Ampliación; Mc.= Mercado Continuo (h).

BOLSAS ESPAÑOLAS

POCO VOLUMEN Y DESCENSOS GENERALIZADOS

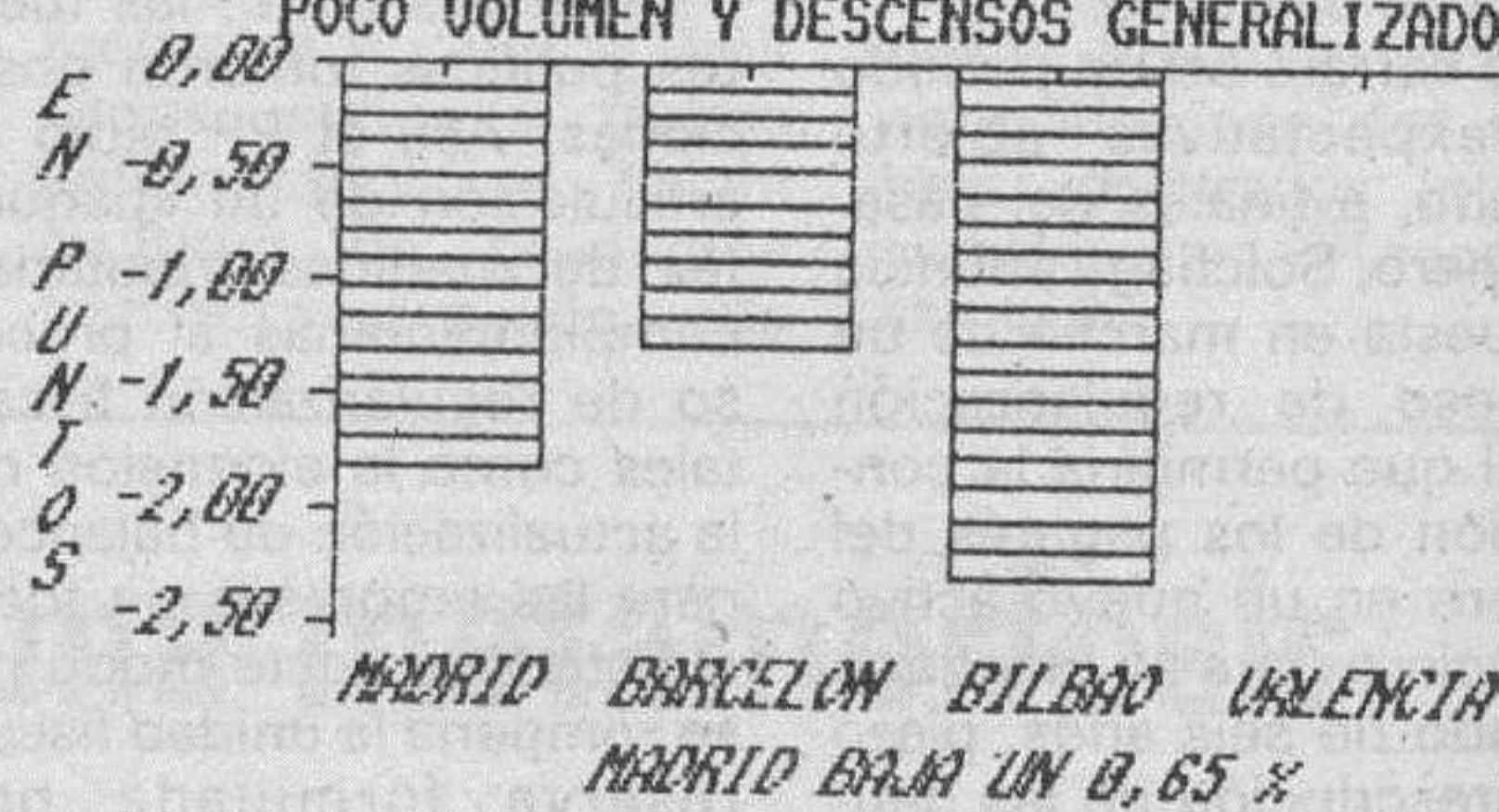

BOLSA DE MADRID

INVERSORES ESPERAN PUBLICACION IPC



BARCELONA: 281,67 -1,30 BILBAO : 367,43 - 2,29 VALENCIA: FESTIVO

TITULOS	COTIZ.	DIFERENCIA	TITULOS	COTIZ.	DIFERENCIA	TITULOS	COTIZ.	DIFERENCIA
BANCA CAT.	332,00	=	BANKOIA	406,00	=	AG. VALENCIA	570,00	=
ATO	485,00	18 Feb.	B.N.P.	210,00	=	ARACRE	100,00	21 Marzo
DAMM	910,00	- 20,00	GUIPUZCOANO	4.425,00 MC	- 45,00	EL TURIA	200,00	=
PEBSA	54,00	3 Ab.	FINSA	797,50	26 Marzo	NATRA	P.290,00	26 Marzo
A.CATALUÑA	415,00	5 Ab.	AURORA POLAR	1.210,00	18 Marzo	PASCUAL	155,00	3 Marzo
ROCALLA	210,00	18 Marzo	MONTAÑESA	40,00	- 10,00	CLEOP	530,00	4 Ab.
SANSON	2.550,00	=	FIGRANVISA	453,75	26 Marzo	AGISA	100,00	=
UNILAND	1.018,00	18 Marzo	INTRA	63,00	- 3,00	BARCELONESA	490,00	12 Marzo
FASA	350,00	28 Marzo	TITULOS BILBAO	275,00	2 Ab.	GUZMAN	280,00	26 Marzo
INDO	430,00	5 Ab.	BOD.BILBAINAS	700,00	28 Marzo	H.LEVANTE	90,00	11 Marzo
JUMBERCA	89,00	=	GARAVILLA	370,00	28 Marzo	APARCAMIENTO	180,00	3 Dic.
DOMENECH	222,00	+ 1,00	ACENOR	50,00	5 Ab.	MAS SECROS	105,00	+ 5,00
INVES	207,00	=	AFORASA	214,00	5 Ab.	REUNION SEG.	50,00	- 7,00
LISIN	320,00	13 Marzo	CERRAJERA	D.225,00	=	U.IBERICA	50,00	- 7,00
TABACOS FIL.	230,00	2 Ab.	FAES	1.550,00	5 Ab.	I.VALENCIANA	90,00	22 Marzo
MOULINEX	225,00	27 Marzo	SEFANITRO	125,00	21 Marzo	NOVOPLAYA	P.360,00	23 Marzo
TIBIDABO	120,00	=	VALCA	90,00	5 Ab.	NUÑEZ BALBOA	NO	DISPONIBLE
TIPEL	255,00	5 Ab.	LEMONA	1.120,00	18 Marzo	SAPLAYA	P.271,00	18 Marzo
SABA	915,00	2 Ab.	BILBAINA	P.16,00	3 Ab.	MOVINVER	93,00	26 Marzo

MERCADO DE DIVISAS

DIVISAS CONVERTIBLES	COMPRA	VENTA
1 DOLAR USA.....	104,099.....	104,411
1 ECU.....	127,052.....	127,434
1 MARCO ALEMAN.....	61,633.....	61,819
1 FRANCO FRANCES.....	18,227.....	18,281
1 LIBRA ESTERLINA.....	183,995.....	184,547
100 LIRAS ITALIANAS.....	B,307.....	B,331
100 FRANCO BELGAS.....	299,608.....	300,508
1 FLORIN HOLANDES.....	54,700.....	54,864
1 CORONA DANESA.....	16,073.....	16,121
1 LIBRA IRLANDESA.....	164,737.....	165,231
100 ESCUDOS PORTUGUESES.....	70,527.....	70,739
1 DOLAR CANADIENSE.....	90,206.....	90,478
1 FRANCO SUIZO.....	72,863.....	73,081
100 YENES JAPONESES.....	76,179.....	76,407
1 CORONA SUECA.....	17,099.....	17,151
100 CHELINES AUSTRIACOS.....	875,808.....	878,440





**ENRIOUE AYUCAR ALBERDI**

**FICHA TECNICA**

Otro de los jugadores vascos del Real Burgos, ya que nació en Bilbao el 21 de febrero de 1966. No es de extrañar por tanto que sus primeras patadas al balón las diera en la Escuela de Lezama que tiene el Atlético y pasar enseguida al conjunto filial de los de San Mamés y al primer equipo donde no cuajó del todo siendo cedido la temporada pasada al Castellón y vuelta al final de la misma al club de la «catedral». Ayúcar fue fichado por los responsables del equipo castellano y el tiempo les ha dado la razón, ya que sus actuaciones han sido muy meritorias en este primer tramo de la Liga.



**DOMINGO NOVOA HERAS**

**FICHA TECNICA**

El catalán Novoa, pues nació hace 23 años en Hospitalet de Llobregat, fue fichado por José Antonio Naya cuando el equipo burgalés hacía su segundo «stage» de la pasada temporada por tierras de Castillejofelis. A pesar de sus buenas maneras, Novoa, no contó demasiado para el entrenador gallego del equipo castellano, aunque en los minutos en que fugazmente aparecía no desentonó en sus actuaciones. Con el ascenso del equipo a la máxima categoría y la llegada de nuevos fichajes, sus posibilidades de jugar esta temporada eran tan remotas que ha querido demostrar su valía en el Mirandés, a donde ha ido en calidad de cedido.





Coleccionable de **DIARIO DE BURGOS**

# LOS ASES DEL REAL BURGOS

TEMPORADA 90-91

Colabora:

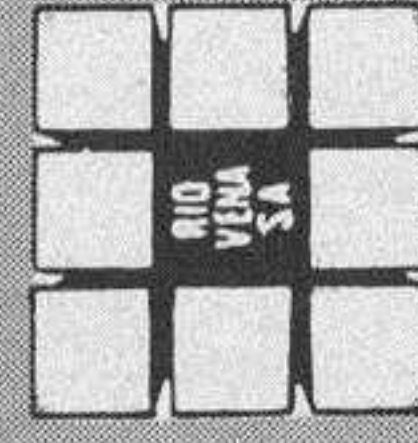

**INMOBILIARIA RIO VENA, S.A.**



NACIONAL

## En Ciudad Real, una enferma mental muere calcinada «sujeta» a la cama

**Ciudad Real (Efe).**- Una joven de 24 años, Dolores Molina Cañizares, falleció a consecuencia del incendio que se declaró en la quinta planta del Hospital Provincial del Psiquiátrico de Ciudad Real, en la que se encontraban 20 enfermos de la «unidad de agudos».

Según informaron hoy a Efe, fuentes de los bomberos de la citada capital, el incendio se inició sobre las 7:30 horas de hoy en la habitación de la joven hasta cubrir el resto de la planta.

Los enfermos, que sufrieron quemaduras de poca importancia según fuentes del INSALUD, fueron evacuados de la «unidad de agudos» por los miembros del servicio de bomberos de Ciudad Real, que sofocaron el fuego en 40 minutos.

Dolores Molina Cañizares, que falleció en el incendio, estaba «sujeta» por prescripción médica a la cama en el momento del suceso.

Según explicaron en rueda de prensa los responsables regionales y provinciales del INSALUD, la habitación donde se encontraba la víctima estaba acolchada para prevenir que los enfermos se autolesionen y vigilada por un monitor de televisión.

Los representantes de este organismo no pudieron determinar las causas del incendio, aunque aseguraron que funcionaron todos los sistemas de seguridad incluido el eléctrico.

Respecto a la posibilidad de que la propia enferma provocara el incendio, los representantes del INSALUD dijeron que todos los

enfermos antes de ingresar en la quinta planta del hospital, destinada a enfermedades psiquiátricas, son registrados para comprobar que no portan ningún tipo de objeto.

Dolores Molina, de veinticuatro años, ingresó a las cuatro de la madrugada en la habitación 513 después de sufrir una crisis como consecuencia de la depresión posparto que padecía.

El director territorial del INSALUD, Rafael Peñalver, aseguró que la víctima había permanecido en esta unidad en anteriores ocasiones al igual que otros miembros de su familia.

El incendio fue detectado por una enfermera del centro hospitalario que apreció como salía humo de la habitación, ante lo que el personal de la planta intentó arrastrar la cama de la víctima sin conseguirlo.

Durante el suceso, los enfermos de las plantas primera y sexta fueron trasladados al hospital «Nuestra Señora de Alarcos» de la capital manchega, mientras que los de la quinta lo fueron a la cafetería del centro, donde todavía permanecen a la espera de que se limpie el lugar de los hechos.

**Relata en el juicio como descuartizó a su amigo**

Cádiz (Efe).- José Juan

Martín Montáñez, un joven de 24 años, relató ayer en la Audiencia Provincial de Cádiz cómo mató a su amigo Javier Suárez Samaniego, de 22, y luego descuartizó el cadáver para introducirlo en bolsas y arrojarlo al mar.

Durante casi cuatro horas, Martín Montáñez, a quien la acusación particular y el Ministerio Fiscal acusan de asesinato y piden 46 y 40 años de cárcel, respectivamente, recordó en el juicio por la muerte de su amigo los hechos sucedidos en la capital gaditana el 21 de enero de 1989.

El joven reconoció que mató a Javier Suárez en un apartamento que había alquilado, aunque aseguró que fue a causa de una discusión y no el resultado de una acción premeditada, tal como declaró en 1989 a la policía poco después de ser detenido.

El relato de los hechos conmocionó al público que asistió al juicio, especialmente cuando el acusado contó cómo tras darle un golpe a su amigo con la pata de una mesa, comenzó a descuartizarlo con un cuchillo y la víctima «despertó» y trató de incorporarse «con medio cuello colgando, echando sangre y haciendo ruidos».

«En ese momento, a mí se me cae el mundo encima al verme cuenta de que no había muerto y pensé en interrumpirle el sufrimiento. Dije «lo siento» y le clavé el cuchillo a reventar, tratando de apuñalarlo en el

corazón», relató el acusado.

El joven dijo que le había dado «30, 25, 15 puñaladas» y que pensó: «O tiene el corazón fuera de su sitio o no acierto» para añadir que la víctima continuaba con los ruidos guturales y él seguía dando puñaladas al cuerpo hasta que «lo destrucé».

Martín Montáñez, sin perder la compostura, continuó explicando que tras trocear el cadáver pensó en comérselo, tirarlo por el retrete o por la ventana, pero que finalmente optó por introducir los trozos en bolsas y trasladarlos en una mochila, en varios viajes en taxi, a un espigón y arrojarlos al mar.

El acusado negó que el motivo fuese el dinero, aunque tras el crimen simuló un secuestro y escribió una carta a los padres del fallecido en la que les pedía 12 millones de pesetas, a pagar en cinco años en varios plazos.

El joven se negó a responder a las preguntas del fiscal y del acusador particular y sólo respondió a las de su abogado, quien intenta demostrar que actuó de una forma totalmente absurda e ilógica y sin premeditación.

La petición de que el rescate fuera ingresado en una cuenta de la Caja de Ahorros de Cádiz y el hecho de que el joven fue retirando parte del dinero con una tarjeta en diferentes cajeros es una de las bases en las que se apoya la defensa para intentar

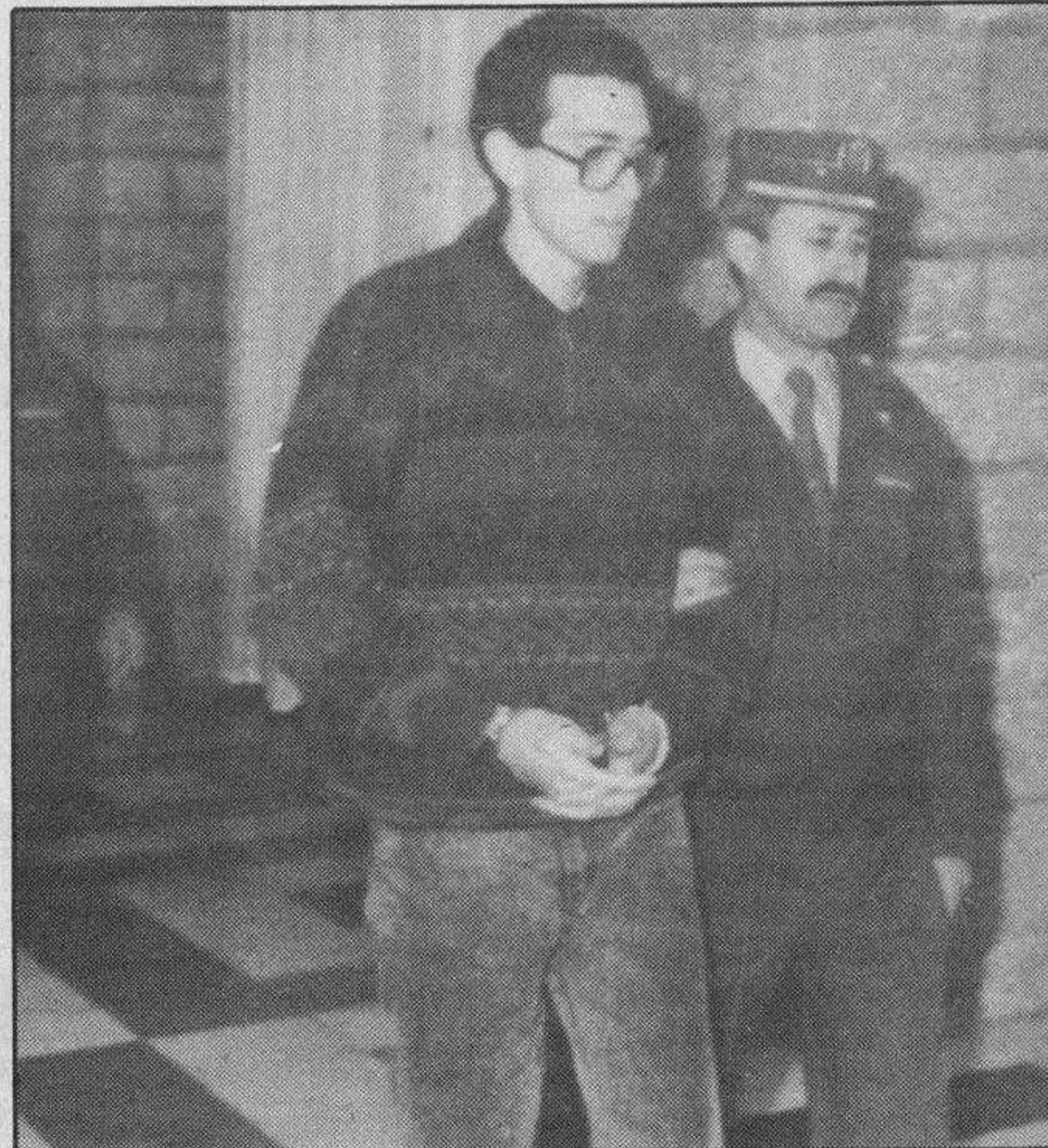

En la Audiencia de Cádiz se inició el juicio contra el descuartizador José Juan Martín Montáñez.- Telefoto Efe.

demostrar lo absurdo de la situación.

La policía tardó apenas una semana en detener a Martín Montáñez, que entonces declaró que había matado a su amigo «por dinero» y que ahora insiste en que tuvieron una discusión y que no había premeditado el crimen.

### Muerte de un recluso

Sevilla (Efe).- El recluso Luis Ruiz Crespo falleció de madrugada en Sevilla a consecuencia de las quemaduras sufridas en el incendio de la celda que ocupaba en la prisión almeriense de El Acebuche, han indicado a Efe fuentes policiales.

Luis Ruiz ocupaba, junto con Miguel Angel Peralbo y Juan Manuel Ruiz, una celda del módulo número 10 del centro penitenciario en la que, por causas desconocidas, se produjo un

incendio durante la madrugada del sábado al domingo, en el que sufrieron quemaduras gravísimas los tres reclusos, según las mismas fuentes.

Tras recibir una primera asistencia en el Hospital Torrecárdenas de Almería, los tres heridos fueron trasladados en ambulancia al Departamento de Quemados del Hospital General de Sevilla, en el que falleció de madrugada Luis Ruiz Crespo.

### Detención de un violador

Alicante (Efe).- La policía de Alicante ha detenido a un hombre de 50 años como presunto autor de violaciones sucesivas a una anciana de 82 años que vivía sola y sufría demencia senil.

El detenido fue sorprendido por un familiar de la anciana cuando estaba desnudo en la cama.

## INTERNACIONAL

### Doce muertos en Filipinas, en accidente de autobús

Manila (Efe).- Al menos doce personas resultaron muertas, entre ellas cinco niños, y 53 más heridas de gravedad al caer ayer un autobús de pasajeros a un barranco cerca de la ciudad de Pagbilao, 115 kilómetros al Sureste de Manila, informó la policía.

El investigador de la policía Remilo Bamba aseguró que, al parecer, el conductor perdió el control del vehículo al tomar una curva cerrada cuando descendía por una carretera en las montañas próximas a la ciudad de Pagbilao.

### Colombia lucha contra el cólera

Bogotá (Efe).- Las autoridades colombianas confirmaron ayer otros once casos de cólera en su país, con lo que la cifra oficial de afectados en Colombia subió a 42 desde que se detectó el primer enfermo en el litoral del Pacífico, el

11 de marzo. La Oficina Nacional para la Prevención y Atención de Desastres -dependiente de la Presidencia de la República- informó de que los once nuevos casos también se registraron en las localidades costeras de Tumaco y Salahonda, en el departamento de Nariño, fronterizo con Ecuador.

Esa dependencia añadió que en el hospital «San Andrés» del puerto de Tumaco, a 700 kilómetros al Suroeste de Bogotá, se mantienen bajo observación médica otros siete pacientes con síntomas de cólera, en espera del análisis de las muestras enviadas al Instituto Nacional de Salud (INS), en Bogotá.

El alcalde de Tumaco, Ernesto Kaiser, manifestó que los últimos once enfermos aquejados de cólera «fueron remitidos a sus casas, debidamente curados», mientras que los siete «no corren ningún peligro».

## BURGOS

### Individuos armados atracan un banco y un establecimiento de juegos recreativos

Burgos (DB).- Tres individuos, armados con pistolas, se apoderaron de 1.300.000 pesetas de la sucursal que el Banco de Fomento tiene en la calle Vitoria, número 21. Los atracadores intimidaron a los empleados y les obligaron a bajar a un sótano de las dependencias. Los autores emprendieron la huida con el dinero en su poder. Se desconoce la dirección que tomaron y los medios que emplearon.

Otros tres individuos, armados con escopetas de cañones recortados, atracaron un establecimiento de juegos recreativos, de la calle Soria. Los asaltantes efectuaron los disparos al aire para intimidar a los empleados, a quienes robaron las llaves de las cajas registradoras, que tenían 3.500.000

pesetas. Los atracadores emprendieron la huida en un vehículo con dirección desconocida.

Dos establecimientos comerciales han sido atracados durante el pasado fin de semana. De uno de ellos, los ladrones se llevaron 20.000 pesetas y del otro 11.800 pesetas.

### Dos vehículos calcinados

Autores desconocidos incendiaron un coche que se encontraba aparcado, en la madrugada del domingo, en la Barriada de la Inmaculada. El valor de los daños, del Renault 5 incendiado, ascienden a 500.000 pesetas.

Otro vehículo, marca Opel Kadet, ha aparecido calcinado en la calle Madrid. El propietario del coche lo había dejado estacionado en el Paseo

de la Isla. Los daños ocasionados se han valorado en 1.800.000 pesetas.

### Detenido un guardia civil, que había ingerido alcohol

Un guardia civil fue detenido por compañeros cuando se encontraba en un establecimiento del centro de la ciudad, con síntomas de haber ingerido alcohol. El guardia civil, cuya identidad no ha sido facilitada, fue localizado por una llamada telefónica que aseguraba que el guardia civil, vestido de uniforme, había amenazado con el arma a varios transeúntes. Este término, según informa Gobierno Civil, no pudo ser confirmado, aunque sí la ingestión del alcohol por parte del citado guardia civil. La Guardia Civil ha

detenido a un hombre de Quintanilla Sobresierra por insultar y amenazar a agentes de la autoridad, en el ejercicio de sus funciones. El detenido responde a las iniciales J.C.G.O., de 23 años de edad.

### Incendio en un piso de la avenida General Yagüe

Un incendio se declaró ayer a las doce del mediodía en un piso de la avenida General Yagüe, número 14. El fuego, que fue apagado por los bomberos media hora más tarde, ocasionó daños en los muebles y paredes de la casa. El incendio se inició en la cocina de la casa, aunque las causas no han sido precisadas.

Se investigan las causas del siniestro.



# Elige tu Escort por 1.757.000 ptas.

## Sport 1.6 Inyección. 1.757.000\* Ptas.

- Motor 1.6i • Potencia 108 CV • Consumo 6,0 l. a 90 Km/h. • 3 Puertas • Suspensión deportiva • Neumáticos 185/60
- Cierre centralizado • Elevalunas eléctricos • Alerón trasero.



## CLX 1.6 RS. 1.757.000\* Ptas.

- Motor 1.6 • Potencia 90 CV • Consumo 5,6 l. a 90 Km/h. • 3 puertas • Equipo RS: - Alerón trasero - Estribos laterales - Spoiler delantero y trasero - Llantas de aleación multirradios.

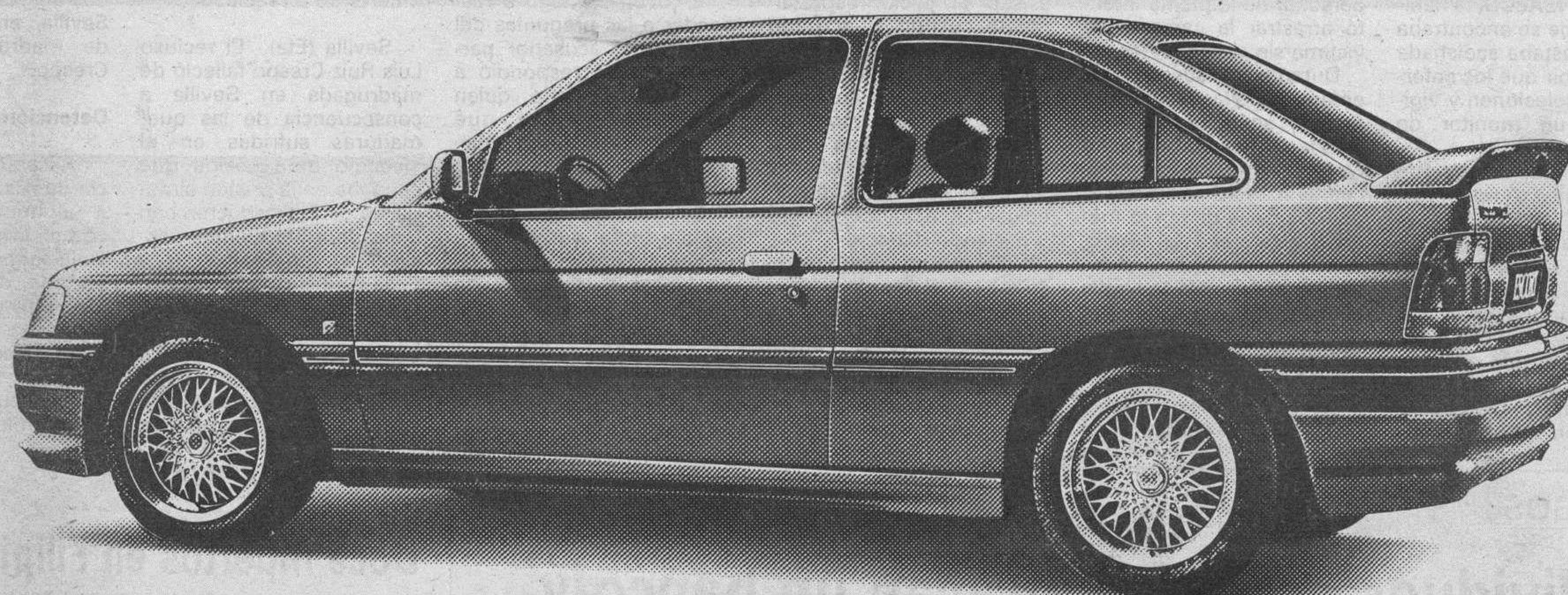

## Ghia 1.6 ó 1.8 Diesel. 1.757.000\* Ptas.

- Motores de 1.6 ó 1.8 Diesel • Potencia 90 CV ó 60 CV • Consumo 5,6 l. ó 4,2 l. a 90 Km/h. • 5 puertas • Cierre centralizado
- Elevalunas eléctricos • Columna de dirección ajustable • Soporte lumbar ajustable • Tapicería Ghia.

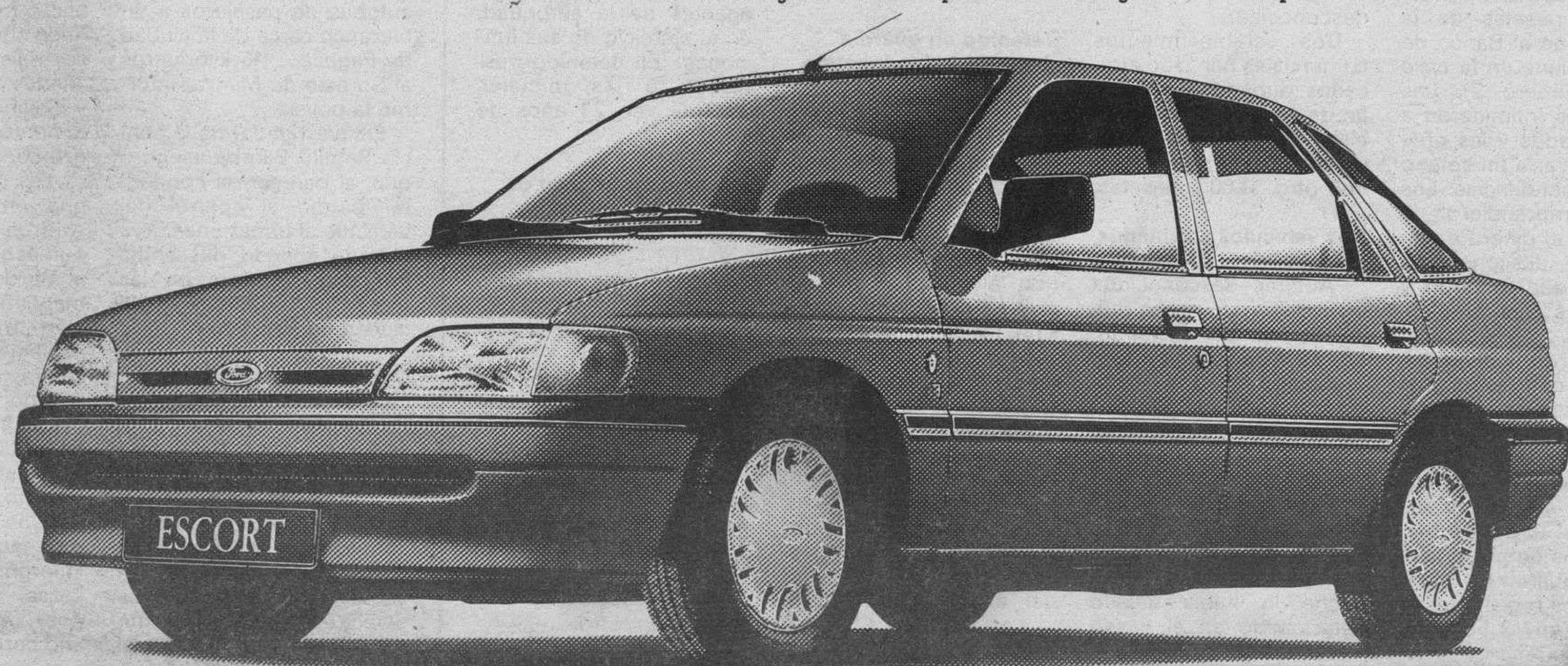

## Nomade 1.6 ó 1.8 Diesel. 1.757.000\* Ptas.

- Motores de 1.6 ó 1.8 Diesel • Potencia 90 CV ó 60 CV • Consumo 5,7 l. ó 4,3 l. a 90 Km/h. • 5 puertas • Cierre centralizado
- Elevalunas eléctricos • Columna de dirección ajustable • Soporte lumbar ajustable • Tapicería Ghia.

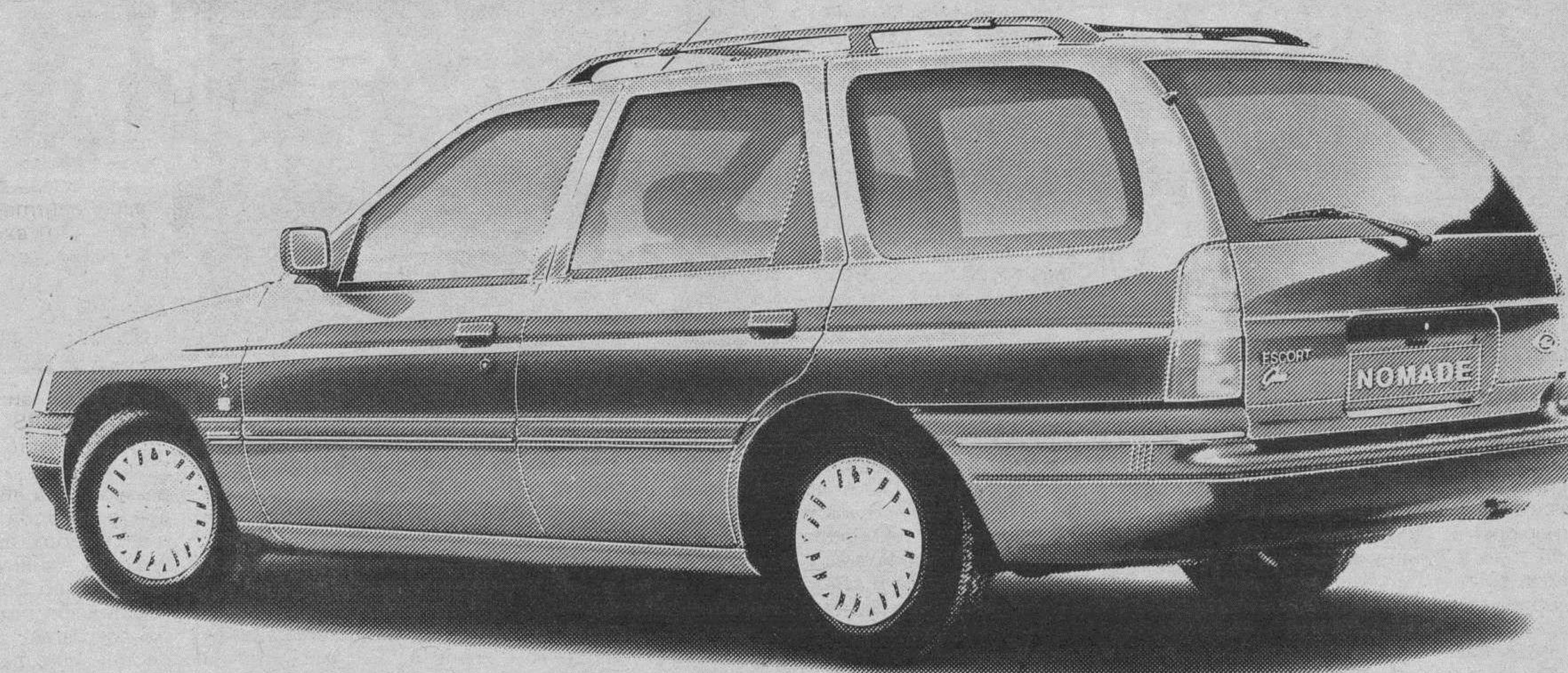

## Y ahora, elige entre más ventajas.

Durante este mes puedes elegir entre estas seis versiones del Escort y, además, beneficiarte de estas cuatro opciones, dependiendo de la versión que elijas. Consulta en tu Concesionario.

1. Sistema Antibloqueo de Frenos ABS. (Libre de coste).
2. Elevalunas eléctricos - Cierre centralizado - Dirección asistida. (Libres de coste).
3. Dirección asistida - Techo solar. (Libres de coste).
4. Aire acondicionado, pagando sólo 44.000 Ptas.

Ahora tener un Escort es más seductor que nunca. Y si eliges cualquier Escort u otro nuevo modelo Ford, en tu Concesionario también te esperan otras atractivas ofertas.

Ven a verlo. Es una oportunidad que no tiene precio.

Nuevo Ford Escort desde 1.545.000 Ptas.

\* Precio recomendado en Península y Baleares. IVA y transporte incluidos.

**Nuevo Escort**  
Diseñado para seducir.







Una niña kurda come arroz junto a su padre, en un campamento de la frontera entre Irak y Turquía. Efe

## La ONU trata de acabar con la tragedia kurda al tiempo que se incrementan las víctimas

Naciones Unidas (Efe).— La iniciativa turca para crear otra zona desmilitarizada y dar amparo internacional a la minoría kurda en el norte de Irak cobra fuerza, cuando el Consejo de Seguridad se dispone a aprobar el plan para establecer una Misión de Observadores de la ONU entre Irak y Kuwait.

Ozal, quien ayer discutió su propuesta con el secretario de Estado norteamericano James Baker, al que acompañó en su visita por los campamentos de refugiados, dijo que la zona para el amparo de refugiados debía ser controlada por cascos azules de la ONU, «por la fuerza si fuere necesario».

Por su parte, Cheney recordó que el Consejo de Seguridad acaba de aprobar una resolución en la que se condena y se pide el fin inmediato de la repre-

sión de los kurdos en Irak, y señaló que es lógico que, si no se cumplen esos términos, la ONU considere nuevas medidas.

### Niños muertos

Al menos doscientos refugiados iraquíes, la mayoría de ellos niños, han muerto en los últimos días en el desierto de Shiler, noreste de Irak, a consecuencia de enfermedades y falta de alimentos, mientras trataban de huir del régimen del presidente Sadam Husein. El pediatra Latif Amin, de la ciudad nortea iraquí de Sulaimaniya, que espera en la frontera iraní junto con su familia para entrar en la República Islámica, señaló que la mayoría de las muertes se produjeron debido a la falta de alimentos y a las malas condiciones higiénicas.

## La CEE acordó crear un plan de ayuda inmediata para los refugiados kurdos

Luxemburgo (Efe).— Los jefes de Estado o Gobierno de los «Doce» se mostraron a favor de la propuesta del presidente de la Comisión Europea de crear un plan de ayuda inmediata para los refugiados kurdos al que la CE aportará 150 millones de ecus (195 millones de dólares). Major propuso la creación en el norte de Irak de un enclave bajo protección de la ONU.

Pio Mastrobuoni, portavoz del primer ministro italiano, Giulio Andreotti, confirmó que los «Doce» alcanzaron un acuerdo de principio sobre esta propuesta.

Delors expuso que las ayudas a los refugiados kurdos se diversificarán en tres aspectos: asistencia inmediata para su supervivencia, creación de campos de refugiados y concentración de la actividad económica y jurídica en Turquía e Irán para actuar con carácter urgente.

Los cálculos efectuados por el Ejecutivo comunitario cifran las necesidades de los kurdos en cuanto a alimentos y supervivencia en los campos de refugiados en 400 millones de ecus al mes (520 millones de dólares).

La Comunidad Europea (CE) aportará 150 millones de ecus (195 millones de dólares), de los que 100 millones de ecus (130 millones de dólares) irán a cargo del presupuesto de los «Doce» y los otros 50 (65 millones de dólares) de los presupuestos



Las delegaciones francesa (izquierda) y española, en Luxemburgo. González estuvo acompañado por Ordóñez. Efe

nacionales de cada socio comunitario.

### España

La parte con que España contribuirá a esa ayuda será del 8 por ciento, cantidad que corresponde a la cuota española a los presupuestos comunitarios y que en este caso concreto serán 5,2 millones de dólares.

El presidente de la Comisión recordó a los «Doce» la escasa disponibilidad financiera de las arcas comunitarias, por lo que consideró necesaria una ampliación de las perspectivas económicas.

También indicó que otros países del Tercer Mundo atraviesan situaciones graves que requieren la ayuda de la CE,

como es el caso de las naciones de África que sufren hambre.

El primer ministro británico, John Major, pidió que esa ayuda se ofrezca de forma inmediata, si es posible «a partir de la próxima semana».

Corresponderá al Consejo de Ministros de Asuntos Generales, que se celebrará el 15 de abril en Luxemburgo, dar la luz verde final al Plan Delors.

Fuentes diplomáticas señalaron que no se descarta la posibilidad de que se acuda a un procedimiento de extrema urgencia y que los que adopten esta decisión sean los ministros encargados de Economía y Finanzas, que también celebran hoy su Consejo en Luxemburgo. Además, la Comisión

presentó una iniciativa de ayuda económica para toda la zona de Oriente Próximo, centrada en la firma de un acuerdo de cooperación muy avanzado con Israel, a cambio de que este país acepte las resoluciones dictadas por Naciones Unidas sobre los territorios ocupados. Al mismo tiempo se desarrollarían los mecanismos necesarios para coordinar ayudas a favor de los países que integran el Consejo de Cooperación del Golfo (CCG, Bahrein, Qatar, Omán, Kuwait, Arabia Saudí y Emiratos Arabes Unidos), Siria y Egipto, y el establecimiento de una zona de libre cambio con la Unión del Magreb Árabe (Argelia, Marruecos, Mauritania, Libia y Túnez).

## Baker impulsará en Israel el proceso de paz para Oriente

# Más de 500.000 personas en la frontera turca

Jerusalén (Efe).— El secretario de Estado norteamericano, James Baker, llegó ayer a Israel para impulsar el proceso de paz en Oriente Medio, en un momento de discrepancia con el Gobierno de Tel Aviv a causa de la negativa de éste a ceder los territorios ocupados a cambio de paz, tal y como propone Washington. Baker procedía de la frontera, donde visitó los campos de refugiados.

El número de kurdos iraquíes refugiados en la frontera turca asciende a unos 280.000 y puede subir a 500 ó 600.000 en una semana, dijo un general turco el lunes al conversar con el secretario de Estado norteamericano, James Baker, en Cukurca, ciudad fronteriza con Irak.

A lo largo de 331 kilómetros de frontera con Turquía, los kurdos refugiados esperan en áreas abiertas en las ciudades fronterizas turcas de Uludere, Cukurca y Semdinli, y Baker, durante su visita a Turquía hoy,

sobrevoló la zona de Oeste a Este.

Los iraquíes pueden moverse solamente hacia Turquía e Irán, porque la frontera siria está bajo el control de las tropas de Irak.

Radio Bagdad continúa anunciando la existencia de una amnistía para los rebeldes, pero la declaración radiada carece de influencia para que los huidos vuelvan sobre sus pasos.

Algunos de los refugiados en la frontera y dentro del territorio de Turquía serán asentados en el pro-

pio Irak, y Turquía está preparando un campo de refugiados debidamente indicado dentro de Irak, en el borde fronterizo.

Halil Sivgin, ministro turco de la Salud, después de haber recorrido el área el lunes dijo que «si la ayuda internacional no acude pronto, las enfermedades contagiosas comenzarán pronto a extenderse».

Las diarreas hemorrágicas están ya bastante extendidas entre los niños.

Aviones C-130 de transporte norteamericanos, británicos y franceses continuaron arrojando alimentos, mantas, tiendas de campaña y agua dentro del lado iraquí de la frontera.

Turquía está también distribuyendo ayuda, pero dado el número de refugiados la ayuda es todavía insuficiente.

Las carreteras están enlodadas en la mayor parte de la región, y la ayuda no puede alcanzar a los refugiados a causa de que los camiones se empuantan.

Yildirim Akbulut, miembro del Parlamento, dijo que Turquía no considera una acción militar contra Irak, pero el país podría integrarse en una fuerza de paz de las Naciones Unidas.

El presidente Ozal dijo el domingo, en una entrevista a una emisora británica de televisión, que si tiene lugar una intervención militar contra Irak, debe ser llevada a cabo no sólo por aire sino también por tierra.

Al contestar a preguntas de los periodistas en el aeropuerto de Ankara el domingo, James Baker dijo que una intervención militar sería una decisión del Gobierno turco.

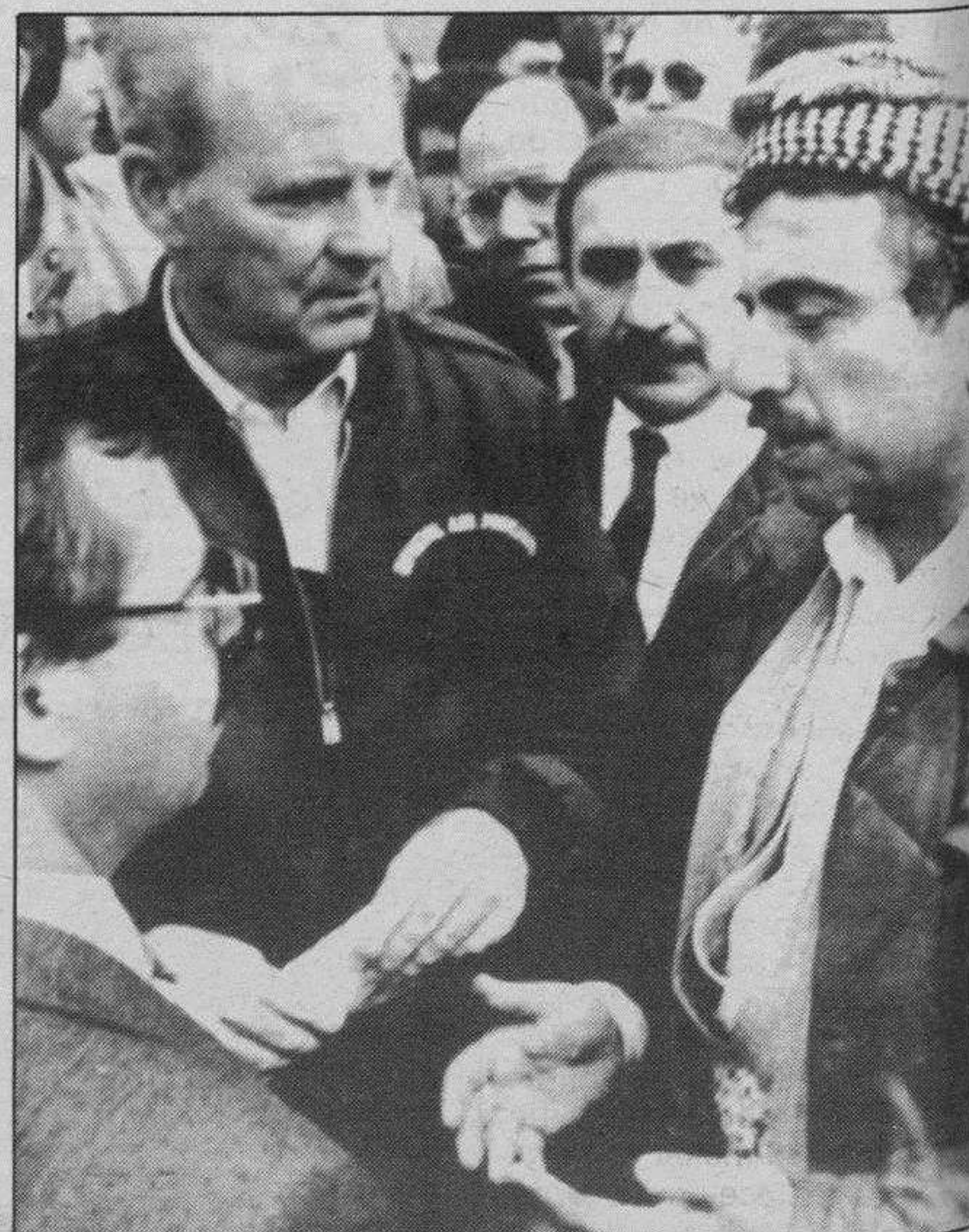

Baker conversa con el líder kurdo Doski (derecha), en el campo de refugiados cercano a la ciudad turca de Cukurca. Efe



**breves**

**El presidente angoleño espera un acuerdo con UNITA**

París (Efe).— El presidente angoleño, José Eduardo Dos Santos, expresó en París su esperanza de lograr un acuerdo de compromiso con el grupo opositor, Unión Nacional para la Independencia Total de Angola (UNITA), antes de que finalicen las negociaciones de paz que mantienen ambas partes en Portugal.

En el Palacio del Elíseo, después de una entrevista de hora y media con el presidente Francois Mitterrand,

Dos Santos señaló que había informado al jefe de Estado francés sobre la evolución de estas negociaciones.

Según Dos Santos, deberá ser «posible encontrar un término medio» entre la propuesta de su Gobierno, que desea fijar inmediatamente una fecha para el cese el fuego, y la de UNITA, que exige como condición previa el establecimiento de una fecha para elecciones libres.

Dos Santos afirmó estar

seguro de que podría encontrarse un compromiso entre ambas propuestas para poner fin a los 16 años de guerra civil.

**Papel de España**

España puede convertirse en breve en el socio económico más importante de Angola de toda la Comunidad Europea, por delante de Francia y Portugal.

Esta es la conclusión unánime en medios gubernamentales, económicos y

periodísticos de Angola al analizar los resultados de la visita del presidente José Eduardo Dos Santos.

Según el periódico gubernamental «Jornal de Angola», representantes de los sectores económicos más influyentes de España garantizaron a Dos Santos un nuevo impulso en materia de cooperación industrial y tecnológica.

No es ningún secreto que en círculos oficiales angoleños se alimenta la esperanza de que España

participe de lleno en la reconstrucción de Angola.

El Gobierno angoleño opina que la cooperación económica con España puede beneficiar a ambos países.

El país precisa de una mayor participación de las empresas españolas en sectores como la industria pesada, alimentación, materiales de construcción, sistemas de tratamiento de agua potable y energía eléctrica, infraestructuras y sanidad pública.

■ **Adhesión de la RASD a Marruecos.**—El ex dirigente saharauí Abdalahi Bú, alias «Mustafá Barazani», anunció ayer en París su intención de acatar la autoridad de Marruecos «al amparo del llamamiento de Hasan II, para acortar el sufrimiento de nuestros ciudadanos». Idénticos propósitos fueron anunciados por Mohamed Cherif Ahmed Salem, hasta hace poco director del centro de información de la República Árabe Saharaui Democrática (RASD) en Argel. «Nuestra adhesión al reino de Marruecos será oficializada en un acto previsto en Rabat para esta misma semana, probablemente el miércoles», agregó Barazani. «De las 75.000 personas censadas por España en 1975, aproximadamente 50.000 permanecieron en el territorio y se encuentran integradas en Marruecos, por lo que es pueril pretender un estado independiente», señaló.

■ **Besmertnij, en Belgrado.**—El ministro de Asuntos Exteriores de la Unión Soviética, Alexander Besmertnij, llegó ayer a Yugoslavia en su primera visita oficial a un país europeo desde que asumió su cargo. La visita con la que Besmertnij corresponde a la de su anfitrión, Budimir Loncar, está dedicada a las dificultades en el intercambio económico bilateral causadas por el paso del pago en «moneda cliring» (sistema utilizado en los países del Este europeo) al pago en «moneda convertible».

■ **Tropas soviéticas dejan Polonia.**—La Unión Soviética tendrá que abandonar en Polonia un total de 35 guarniciones, situadas en quince provincias, con una superficie global de 70.000 hectáreas, en el marco del Tratado sobre la retirada de sus efectivos militares, actualmente en discusión. La unidad de misiles que abandonará la base de la región de Szczecinek, es la primera de las treinta que saldrán de Polonia en el curso de este año, con unos efectivos globales de 11.200 hombres, según datos del Ministerio de Defensa polaco.

■ **Francia condona la deuda polaca.**—El presidente Francois Mitterrand anunció que Francia condonará un 60 por ciento de la deuda pública polaca en vísperas de la visita de su colega Lech Walesa a París, durante la que se firmará un tratado bilateral de amistad y cooperación. Walesa llegará hoy por la tarde acompañado de su esposa Danuta, al aeropuerto de Orly donde será recibido por el presidente Mitterrand, con el que mantendrá su primera reunión después de una breve ceremonia en la tumba del soldado desconocido. El Tratado de Amistad y solidaridad franco-polaco, que firmarán al concluir la reunión, establece un mecanismo de consultas regulares para tratar de todos los problemas.



**PONTE EN CORSA**  
INGENIERIA ALEMANA A TU ALCANCE

**AHORA, 100.000 PESETAS MENOS...**

**¡Y MUCHO MAS!**

Ponte de moda. Únete a la eficacia y al estilo Corsa. Ponte frente a su nuevo y atractivo salpicadero, rodeado de confort.

Ponte en línea con la Superpromoción Corsa. Con 100.000 Ptas. de descuento incondicional, la financiación que más te va, y más, mucho más que tú Concesionario Oficial Opel te va a descubrir.

Ponte en contacto con él y, ¡ponte en Corsa!

**Desde 934.000 Ptas.\***

Tradicionalmente ecológicos. Cuando quiera, sin plomo.



\* Precios recomendados por el fabricante (Península y Baleares). Transporte, IVA y gastos de pre-entrega incluidos. Descuento de 100.000 ptas. incluido. (Promoción válida hasta fin de mes para vehículos en stock). Ventas a flotas. consulta a tu Concesionario Oficial Opel. Cuenta, además, con las excelentes condiciones de Financiación y Leasing ofrecidas por Opel Credit, Opel Leasing y Opel Renting.







Li Peng, votando; a la derecha, Yang Shangkun. Efe

## China está preparando el relevo del primer ministro Li Peng

Pekín (Efe).— La designación del ministro de Planificación, Zou Jiahua, y del alcalde de Shanghai, Zhu Rongji, como nuevos viceprimeros ministros del Gobierno chino es considerada como la preparación de un posible relevo del jefe del Ejecutivo, Li Peng, quizás para el próximo año.

Aunque ya se esperaban estos nombramientos, la incógnita residía en saber si era cesado alguno de los hasta ahora tres viceprimeros ministros.

No ha sido así y, por lo tanto, son ahora cinco los lugartenientes de Li Peng, aunque ninguno de los tres que ya había antes pueden rivalizar con los dos nuevos, por enfermedad o por su escasa consistencia política.

El otro cambio que se ha producido en el Gobierno ha sido la ascensión del ministro de Asuntos Exteriores, Qian Qichen, al grupo de consejeros de estado, una especie de gabinete restringido con mayor autoridad que los ministros.

El claro alineamiento con los llamados sectores reformistas de Zhu, promovido, según parece, por el propio Deng Xiaoping, es un intento de agilizar el Gobierno.

Jiahua podría poner el contrapunto puesto que, aunque no está visto como uno de los componentes de la facción dura, tampoco es un reformista. Rongji se ha ganado una magnífica reputación en el exterior y es uno de los pocos líderes que ha entendido los mecanismos de mercado.

## Se extienden los conflictos interétnicos y la huelga minera en la Unión Soviética

Moscú (Efe).— Al menos dos personas resultaron muertas y otras diez heridas en diferentes enfrentamientos interétnicos registrados en las últimas 24 horas en las zonas fronterizas entre las repúblicas soviéticas de Armenia y Azerbaiyán, informó «Interfax». Armenios abrieron fuego contra dos trenes de carga entre las localidades de Karchevan y Megri, en Najichevan (Azerbaiyán).

El conflicto interétnico entre osetios y georgianos, que ha causado más de 60 víctimas desde fines del año pasado, amenaza con extenderse a todo el territorio de Georgia, involucrar a otras minorías que residen en esa república transcaucásica y ha enfrentado a Moscú y Tiflis.

Se agrava la guerra civil que se libra en Osetia de sur, donde la capital de esa región autónoma, Tsjinvali, se encuentra sitiada por más de 15.000 efectivos paramilitares y de la policía georgiana que impiden todo tipo de suministros a la ciudad.

En las últimas 48 horas al menos seis personas murieron a consecuencia de los enfrentamientos armados entre formaciones paramilitares osetias y georgianas.

### Huelga minera

La huelga de los mineros en la URSS se extiende



Ciudadanos de Leningrado aportan alimentos y dinero para los mineros en huelga. Efe

de, pese a las concesiones del Gobierno, y los dirigentes sindicales no descartan el entablar negociaciones con el líder de la oposición, Boris Yeltsin, presidente del Parlamento de Rusia, república donde se concentran gran parte de las cuencas hulleras.

Nikolai Akridov, portavoz del centro coordinador de los comités de huelga de los mineros, dijo ayer que la huelga continúa extendiéndose en Kuzbass, una de las más grandes cuencas carboníferas de Rusia, situada en Siberia, aunque según otras fuentes mengua en Donbass, Ucrania.

Los dirigentes de los comités de huelga tienen previsto reunirse para dis-

cutir la posibilidad de iniciar negociaciones, en lo posible con Yeltsin, dijo Akridov, aunque en la oficina del presidente del Soviet Supremo ruso indicaron que el líder ruso no tiene planes, por el momento, de conversar con los mineros.

En Kuzbass, la mitad de las empresas extractoras de carbón, incluidas 47 minas subterráneas y tres a tajo abierto, están en huelga, mientras que en Vorkuta, en el Círculo Polar Artico, república autónoma de Komi, once de las trece minas continúan en huelga, informó la agencia TASS.

Los trabajadores de la mina «Bolchevik», de Kuzbass, hicieron un llamamiento a todos los mine-

ros para que rechacen las concesiones económicas otorgadas por el Gobierno soviético y continúen la huelga para obtener los fines políticos que se proponen, es decir, la dimisión del presidente de la URSS, Mijail Gorbachov, y de su primer ministro, Valentin Pavlov.

El diario independiente «Kommersant» dijo que actualmente hay entre 190 y 200 minas en huelga, según los comités de huelga, y que por la protesta obrera se han dejado de extraer 6.872.000 toneladas de carbón, que significan una pérdida de 800 millones de dólares.

Del carbón sin extraer, 2.300.000 toneladas corresponden a Kuzbass y 2.500.000 a Donbass.

Los comunistas albaneses logran mayoría de dos tercios

## Aplazado el juicio contra el ministro de Defensa de Croacia

Belgrado (Efe).— Las protestas protagonizadas por varios miles de manifestantes frente a la sede del Tribunal Militar de Zagreb obligaron a aplazar el juicio contra el ministro de Defensa de la república yugoslava de Croacia, Martin Spegelj. Por otra parte, el Partido del Trabajo de Albania logró en la segunda vuelta de las elecciones la mayoría parlamentaria de dos tercios.

Personas contrarias a que un tribunal militar juzgue a su ministro de Defensa se congregaron ante la sede de la Cámara y, a la hora prevista para el inicio del proceso, atravesaron los cordones de seguridad y llegaron hasta la entrada del edificio.

La Policía logró, tras varias horas, volver a alejar de la entrada del Tribunal a los manifestantes, quienes continúan en sus alrededores, sin que hasta el momento el Ejército haya intervenido.

El presidente del Tribunal Militar de Zagreb, capital de Croacia, coronel Zivko Mazic, afirmó este mediodía que el Ejército espera que las autoridades civiles croatas restablezcan el orden frente al edificio,

pues, de lo contrario, el problema se convertirá en «militar».

Los manifestantes, que gritaban lemas contra las autoridades militares como «No daremos al ministro Spegelj», o «Asesinos, no daremos Croacia», rompieron a pedradas gran parte de las ventanas del edificio, mientras taxis de Zagreb circulaban haciendo ondear la bandera de Croacia y tocando la bocina.

Las protestas fueron convocadas ayer por la HDZ, partido nacionalista que nombró al actual Gobierno de la República y es partidario de la independencia dentro o fuera de la comunidad yugoslava.

Martin Spegelj, general jubilado del Ejército yugoslavo, importó de forma

clandestina unas 20.000 escopetas tipo Kalasnikov para crear un Ejército croata propio con el que «defender la joven democracia croata», iniciada con la victoria del HDZ en las elecciones libres de 1990.

Después de que las autoridades militares denunciaran la «conspiración» y solicitaran la detención del principal acusado, el general Spegelj, el Gobierno croata declaró la inmunidad de todos sus ministros y pidió que todo proceso contra él o cualquier otro implicado se celebre ante un tribunal civil.

### Albania

Los seis escaños obtenidos por el PT de Albania se suman a los 162 que consiguió en la primera vuelta, el pasado día 31, lo que le permite superar con holgura ese porcentaje en una cámara de 250 escaños.

A ellos se puede añadir el que logró el estalinista «Asociación de Veteranos», que no parece tener inten-



La policía acordonó a los manifestantes croatas que protestaban por el juicio al ministro croata de Defensa, en Zagreb. Efe

ción de colaborar con la oposición.

El liberal «Partido Democrata» (PD) obtuvo ayer diez escaños, con lo que contará con 75 representantes cuando, el día 15, se celebre la primera sesión de la nueva Asamblea, mientras el partido «Omonia» de la minoría griega obtuvo dos escaños más, y con los 3 de la primera vuelta dispo-

ne ya de cinco.

El primer ministro comunista, Fatos Nano, consiguió ayer el escaño que no había alcanzado en la primera. El jefe del Estado, Ramiz Alia, fue derrotado definitivamente en la primera vuelta.

Con más de 20 de los 29 escaños de Tirana en manos de la oposición, los comunistas saben que no

controlan la capital, donde Alia fue derrotado en la primera vuelta y el primer ministro Fatos Nano tuvo que recurrir a la segunda.

En Shkodra, ciudad septentrional con mayoría liberal, la oposición llegó a un acuerdo con los comunistas para investigar las responsabilidades de los policías que mataron a cuatro manifestantes.



Sigue aumentando el número de víctimas del terrorismo

# Policía muerto y su esposa herida al explotar una bomba en su automóvil

**Baracaldo (Vizcaya) (Efe).- Un oficial del Cuerpo Nacional de Policía resultó muerto ayer tarde en la localidad vizcaína de Baracaldo, al hacer explosión una bomba en su automóvil, confirmó a Efe el Gobierno Civil de Vizcaya.**

El atentado se produjo a las 19,40 horas en la calle de Juan de Garay y en el mismo resultó herida la esposa del policía, que ha sido trasladada al Hospital de Cruces, también en Baracaldo

**Identidad de las víctimas**

José Manuel Cruz Martín es el oficial del Cuerpo Nacional de Policía muerto ayer tarde en Baracaldo (Vizcaya), en un atentado en el que resultó herida su esposa, Catalina Rebollo Samaniego, al hacer explosión una bomba en el automóvil que ocupaban.

También sufrieron heridas un niño, Asier de la Mata López, y otra mujer, Carmen Alvarez Serrano, quienes al parecer se vieron afectados por la onda

expansiva cuando pasaban por el lugar, y que están siendo atendidos en el Hospital de San Eloy, también de Baracaldo, sin que sus heridas revistan en principio especial gravedad.

El oficial asesinado era natural de Huelva, contaba 27 años y estaba destinado en el País Vasco, concretamente en Baracaldo, desde 1989, según informó el Gobierno Civil de Vizcaya.

El atentado se produjo a las 19,40 horas en la calle Juan de Garay, en su confluencia con la calle Felicidad, al hacer explosión un artefacto colocado en los bajos del automóvil, un Seat Ibiza, que conducía el oficial.

Fuentes del Gobierno Civil de Vizcaya indicaron que por el momento se desconoce si la bomba hizo

explosión en el momento de poner en marcha el automóvil, o si circulaba en esos momentos cuando se produjo la deflagración.

El lugar donde se produjo el atentado es una zona céntrica de Baracaldo, frecuentada por jóvenes y en la que hay numerosos bares y cafeterías.

La explosión afectó a los cristales de las viviendas cercanas y fundamentalmente a la calzada.

A las 20,30 horas el cadáver de José Manuel Cruz Martín se encontraba aún en el interior del vehículo, mientras las Fuerzas de seguridad que han acudido a la zona se encuentran a la espera de la llegada de la jueza de Baracaldo para extraer el cuerpo.

**En lo que va de año, siete muertos**

El policía nacional asesinado ayer en Baracaldo es la séptima víctima mortal a

consecuencia de atentados cometidos en lo que va de año, que también han causado la muerte a un militar retirado, un ex guardia civil, dos presuntos narcotraficantes y un ejecutivo de la empresa Ferroviaria.

Las seis muertes anteriores han sido asumidas o atribuidas a la banda terrorista ETA, la primera de las cuales se produjo el día 2 de enero en un atentado contra el gobernador militar en funciones de Guipúzcoa, coronel Luis García Lozano.

Este militar pereció cuando su automóvil fue ametrallado en el momento en que se dirigía a la residencia de oficiales.

Siete días más tarde Isidro Jiménez Dual, a quien ETA consideraba traficante de drogas, fue herido de gravedad en el barrio bilbaíno de Txurdinaga tras explotar un artefacto explosivo colocado en los bajos de su vehículo, falleciendo dos días más tarde.



Estado en que quedó el automóvil de la nueva víctima del terrorismo. Efe.

†

LA SEÑORA

## Doña Higinia Manjón Sadornil

Falleció el pasado día 5 de Abril, de 1991, a los 78 años de edad, en Estepona (Málaga), confortada con los Santos Sacramentos y la Bendición de Su Santidad.

Q. E. P. D.

**Su apenado esposo, Erasmo Ruiz Díez; hermanos, Aureliano y Emiliania; hermanos políticos, Luisa López y Luis Páramo; sobrinos, primos y demás familia.**

Ruegan una oración por el eterno descanso de su alma y la asistencia a las honras fúnebres, que tendrán lugar hoy, martes, día 9, a las tres y media de la tarde, en el cementerio de San José, de Burgos, acto seguido la inhumación del cadáver en el panteón familiar.

Vivía: Estepona (Málaga).

Burgos, 9 de Abril de 1991.

†

PRIMER ANIVERSARIO

## José María García Martínez

Falleció en Burgos, el día 4 de Abril de 1990

D. E. P.

**Su hermano, Jesús.**

Ruega una oración por su alma. Las misas que se celebrarán mañana, a las 11 de la mañana, en la Capilla del Santo Cristo (Catedral) y a las 8 de la tarde, en la iglesia de San Lorenzo, serán aplicadas por su eterno descanso.

*«La vida es una noche en una mala posada»  
(Sta. Teresa de Jesús)*

Burgos, 9 de Abril de 1991

†

LA SEÑORA

## Doña Cipriana Guerrero Guerrero

Vda. de D. Lucio del Hoyo Miguel

Falleció en el día de ayer, a los 97 años de edad, después de recibir los Santos Sacramentos y la Bendición de Su Santidad.

Q. E. P. D.

**Sus apenados hijos, Guadalupe, José, Ana-María y María Asunción; hijos políticos, Ladislao y Victorina; nietos y biznietos; hermanas, Justa y Trinidad; hermanos políticos, sobrinos, primos y demás familia.**

Ruegan una oración por el eterno descanso de su alma. Las honras fúnebres y funeral se celebrarán hoy, martes, a las 4,30, en la iglesia parroquial de La Anunciación, efectuándose acto seguido la conducción de la finada al cementerio de San José.

Vivía: Plaza Francisco Sarmiento, número 1.  
Capilla ardiente: Capillas de Funeraria San José.

Burgos, 9 de Abril de 1991.

†

EL SEÑOR

## Don Felipe Ubierna Díez

Falleció en el día de ayer, en Alicante, a los 68 años de edad, después de recibir los Santos Sacramentos y la Bendición de Su Santidad.

Q. E. P. D.

**Su apenada esposa, doña Prudencia Ordóñez**

Ruegan una oración por el eterno descanso de su alma. Las honras fúnebres y funeral se celebrarán hoy, martes, a las 12, en la iglesia parroquial de San Pedro de la Fuente, efectuándose acto seguido la conducción del finado al cementerio de San José.

Vivía: C/. Enrique III, número 18.  
Capilla ardiente: Capillas de Funeraria San José.

Burgos, 9 de Abril de 1991.

†

EL SEÑOR

## Don Felipe Ubierna Díez

Falleció en el día de ayer, en Alicante, a los 68 años de edad, después de recibir los Santos Sacramentos y la Bendición de Su Santidad.

Q. E. P. D.

**Sus apenados hermanos, Bibiana, Prudencia (Religiosa Carmelita de San José), Gloria (Religiosa Carmelita de San José), Fe, Bonifacio, Eufemia, Julita, Angel y Casilda; hermanos políticos, Ricardo Alpuzarra, Daniel Moral, Francisco González, Pilar Fernández y José Rodríguez; tíos, sobrinos, primos y demás familia.**

Ruegan una oración por el eterno descanso de su alma. Las honras fúnebres y funeral se celebrarán hoy, martes, a las 12, en la iglesia parroquial de San Pedro de la Fuente, efectuándose acto seguido la conducción del finado al cementerio de San José.

Vivía: C/. Enrique III, número 18.  
Capilla ardiente: Capillas de Funeraria San José.

Burgos, 9 de Abril de 1991.



**LAS ESQUELAS**

se reciben hasta las doce de la noche en  
Calle San Pedro de Cardeña, 34

**Diario de Burgos**

EL SEÑOR

**Don Juan-José Gutiérrez González**

Falleció víctima de accidente, el día 7, a los 38 años de edad, después de recibir los Santos Sacramentos y la Bendición de Su Santidad.

Q. E. P. D.

Su apenada esposa, doña M.<sup>a</sup> del Pilar Velasco López; hijas, Nuria y Olga; padres políticos, don José Velasco y doña Veneranda López; hermanos políticos, José-Luis, M.<sup>a</sup> Cruz y M.<sup>a</sup> de los Angeles, Fernando, Santos y M.<sup>a</sup> Victoria; tíos, sobrinos, primos y demás familia.

Ruegan una oración por el eterno descanso de su alma. Las honras fúnebres y funeral se celebrarán hoy, martes, a las 4, en la iglesia parroquial de San Juan Evangelista, efectuándose acto seguido la conducción del finado al cementerio de San José.

Vivía: C/. Francisco Grandmontagne, número 2.

Capilla ardiente: Capillas de Funeraria San José.

Burgos, 9 de Abril de 1991.



EL SEÑOR

**Don José Mínguez Yanguas**

Falleció en el día de ayer, a los 87 años de edad, en Los Balbases, después de recibir los Santos Sacramentos y la Bendición de Su Santidad.

D. E. P.

Su apenada esposa, doña Teodora Pereda García; hijos, Ceci, M.<sup>a</sup> Luz y Heriberto; hijos políticos, Emilio Sanz y M.<sup>a</sup> Jesús Sanz; nietos; hermanos, Asunción, Napoleón, Socorro y Piedad; hermanos políticos, sobrinos y demás familia.

Ruegan oraciones por el eterno descanso de su alma. Las honras fúnebres y funeral se celebrarán hoy, martes, a la una, en la iglesia de San Millán, de los Balbases, acto seguido la conducción del finado al cementerio de dicha localidad.

Los Balbases, 9 de Abril de 1991.



EL SEÑOR

**Don Juan-José Gutiérrez González**

Falleció víctima de accidente, el pasado día 7 de Abril.

Q. E. P. D.

Sus amigos y compañeros del Club de Vuelo Libre Diego Marín

Ruegan una oración por el eterno descanso de su alma.

Burgos, 9 de Abril de 1991.



EL SEÑOR

**Don Juan-José Gutiérrez González**

Falleció víctima de accidente, el día 7, a los 38 años de edad, después de recibir los Santos Sacramentos y la Bendición de Su Santidad.

Q. E. P. D.

Su apenada esposa, doña M.<sup>a</sup> del Pilar Velasco López; hijas, Nuria y Olga; padres, don Andrés Gutiérrez y doña Dolores González; padres políticos, don José Velasco y doña Veneranda López; hermanos, Julia, M.<sup>a</sup> de las Nieves, Andrés, Valentín, M.<sup>a</sup> Dolores, Lorenzo, Candelas, Luis-Carlos, Mercedes, M.<sup>a</sup> Cristina y Juan-Luis; hermanos políticos, tíos, sobrinos, primos y demás familia.

Ruegan una oración por el eterno descanso de su alma. Las honras fúnebres y funeral se celebrarán hoy, martes, a las 4, en la iglesia parroquial de San Juan Evangelista, efectuándose acto seguido la conducción del finado al cementerio de San José.

Vivía: C/. Francisco Grandmontagne, número 2.

Capilla ardiente: Capillas de Funeraria San José.

Burgos, 9 de Abril de 1991.



EL SEÑOR

**Don Juan-José Gutiérrez González**

Falleció víctima de accidente, el día 7, a los 38 años de edad, después de recibir los Santos Sacramentos y la Bendición de Su Santidad.

Q. E. P. D.

Sus apenados padres y hermanos

Ruegan una oración por el eterno descanso de su alma. Las honras fúnebres y funeral se celebrarán hoy, martes, a las 4, en la iglesia parroquial de San Juan Evangelista, efectuándose acto seguido la conducción del finado al cementerio de San José.

Vivía: C/. Francisco Grandmontagne, número 2.

Capilla ardiente: Capillas de Funeraria San José.

Burgos, 9 de Abril de 1991.



EL SEÑOR

**Don Juan-José Gutiérrez González**

Falleció víctima de accidente, el día 7, a los 38 años de edad, después de recibir los Santos Sacramentos y la Bendición de Su Santidad.

Q. E. P. D.

La dirección y empleados de Instalaciones Hermanos Gutiérrez, S.A.

Ruegan una oración por el eterno descanso de su alma. Las honras fúnebres y funeral se celebrarán hoy, martes, a las 4, en la iglesia parroquial de San Juan Evangelista, efectuándose acto seguido la conducción del finado al cementerio de San José.

Vivía: C/. Francisco Grandmontagne, número 2.

Capilla ardiente: Capillas de Funeraria San José.

Burgos, 9 de Abril de 1991.



EL SEÑOR

**Don Juan-José Gutiérrez González**

Falleció víctima de accidente, el día 7, a los 38 años de edad, después de recibir los Santos Sacramentos y la Bendición de Su Santidad.

Q. E. P. D.

Tus compañeros de trabajo

Ruegan una oración por el eterno descanso de su alma. Las honras fúnebres y funeral se celebrarán hoy, martes, a las 4, en la iglesia parroquial de San Juan Evangelista, efectuándose acto seguido la conducción del finado al cementerio de San José.

Vivía: C/. Francisco Grandmontagne, número 2.

Capilla ardiente: Capillas de Funeraria San José.

Burgos, 9 de Abril de 1991.



## FUTBOL

### Con el pensamiento en el feudo de Sarriá vuelve hoy a la carga el Real Burgos

**Burgos (Pesa).-** Tras el polémico choque del sábado pasado en «El Plantío» entre el Real Burgos y el Barcelona la actividad vuelve hoy al feudo local, a partir de las once de la mañana, en que la plantilla castellana iniciará su mejor puesta a punto para el partido del próximo domingo.



Joseba Aguirre y Alejandro intentarán mejor fortuna en Sarriá. Foto Lorenzo Matías

Partido que se disputará en la Ciudad Condal teniendo como equipo rival al Real Club Deportivo Español, a partir de las cinco de la tarde y bajo el arbitraje del colegiado andaluz Ricardo Alfonso Alvarez, al que habrá que desear mejor vista, por razones obvias, que su compañero de «fatigas» Martín Navarrete.

Por lo que respecta a la enfermería local, ésta comienza a vaciarse, pese a que tanto Tocornal como Lito tendrán que seguir sus ejercicios de recuperación y a esperar si alguno de ellos pueda reaparecer en la carretera de Sarriá, aunque no parece factible.

#### Sin sanción para Balint

El Real Burgos había abierto expediente sancionador contra el jugador Gavril Balint por ausentarse en Madrid y no volver con el equipo a Burgos

tras el choque jugado en Canarias. Pues bien, la Junta Directiva ha dejado sin efecto la sanción impuesta a Gavril Balint, por entender como sinceras y razonables las alegaciones expuestas por escrito y verbalmente por el jugador.

La actividad del equipo vuelve hoy a la palestra, ya que a partir del encuentro contra los «periquitos» comienza para los burgaleses su auténtica «cuesta de Enero» y que tiempo habrá a lo largo de esta semana para

comentar largo y tendido las reales posibilidades de unos y otros de cara al sprint final de la competición.

#### Mascota

Ya dimos la noticia de que José M. Villanueva era el autor premiado de la mascota escogida para representar al Real Burgos. Ahora puede ampliarse la noticia en el sentido de que los mejores trabajos han correspondido, en el apartado socios del club, a José

Muñoz Saiz, en el de Colegios e Instituciones a «La Milagrosa», mientras que Elena Izquierdo, del colegio «Fernán González», gana el reservado a estudiantes, hasta 12 años, y el Colegio Específico de Autistas «El Alba», el accésit especial ofrecido por el Real Burgos.

Y para finalizar, el jueves, día 11, a las 6 de la tarde habrá una reunión en el hotel «Fernán González» de todos los titulares de las provincias implicadas en el trofeo «Castilla-León».

### Jornada positiva para los equipos de Regional Preferente

Burgos (DB).- La vigesimoséptima jornada de Liga de Regional Preferente resultó positiva para los tres equipos burgaleses que en ella militan. El Vadillos y el Juventud vencieron en sus respectivos encuentros y el Tardajos, el único que jugaba fuera, logró empatar con el San Pío X.

El Vadillos Club de Fútbol La Burgalesa derrotó por tres goles a uno al Deportivo Arenas, después de que al descanso se llegara con el marcador inicial.

Los hombres que defendieron los colores del Vadillos son Chofo, Lucas, Rodri, Tornadijo, Elías, Javier, Monedero (Raúl, min. 45), Fernando, Iván, Olmo (Jesús Mari, min. 78) y Temiño.

Los goles locales llegaron en el minuto cuarenta y seis, obra de Raúl, en el sesenta, por mediación del mismo jugador, y en el noventa, materializado por Jesús Mari.

Los visitantes acortaron distancias en el minuto setenta y cinco, gracias a un potente disparo de Santos.

El colegiado del encuentro fue Teasis Franco, que tuvo una buena actuación. Expulsó a Temiño, por los locales, y a García, por los visitantes. Amonestó a los burgaleses Tornadijo, Olmo y Vidal; y a González, Santos y Catalá del Arenas.

El cuadro de Vidal Infante se mostró claramente superior al Arenas a lo largo de

los noventa minutos de juego, a pesar de que hasta la segunda parte no pudo desnivelar el marcador a su favor.

Tras la victoria lograda anteayer, el Vadillos ocupa la penúltima plaza del grupo, con dieciséis puntos y doce negativos, a tres puntos de su inmediato predecesor, el Velilla.

El otro triunfo burgalés en la última jornada vino de las botas de los jugadores del Juventud del Círculo, que en un gran encuentro se deshicieron con facilidad del segundo clasificado, el Laguna, al que derrotaron por cuatro a cero.

Los de Carlos Pérez son, ahora, decimosegundos, con veinticuatro puntos y cuatro negativos y el próximo fin de semana se desplazarán al terreno del Guardo, undécimo clasificado.

El Club Deportivo Tardajos, por su parte, ha vuelto a estrenar el casillero de positivos, al empatar el domingo con el San Pío X, en el campo de este equipo. El encuentro finalizó con empate a un gol.

Los jugadores entrenados por Miguel Angel Plaza ocupan la octava plaza, con veintisiete puntos y un positivo.

La próxima jornada el partido más interesante será el que disputarán en Tardajos los titulares del terreno y el Vadillos Club de Fútbol.

### Distinta fortuna para los conjuntos juveniles burgaleses

Burgos (DB).- Perdió por la mínima, 1-0, el Real Burgos juvenil de la División de Honor en partido disputado el domingo pasado en el terreno de la Braña.

Con este resultado se hace imprescindible que los de José Luis Llorente sumen un punto en los dos partidos que les quedan, primero ante el Guecho fuera y, después, en casa frente al Veriña, en la jornada que cierra la competición por esta temporada.

Para el choque con la Braña jugaron por los visitantes: Sergio, Arnaiz, Javi, Koldo, Conde, Penche, Raúl (minuto 78, David), Antón (Oscar, a los 58 minutos), Miguel Antonio, Manolo y Pino.

El único gol del partido fue marcado como consecuencia de una falta directa botada a los tres minutos por Samuel, para anular el árbitro, Barbero González, un tanto al Real Burgos obra de Miguel Antonio, minuto 60, a todas luces válido. El cuadro forastero había disfrutado con anterioridad, minuto 34, de una gran ocasión en las botas de Manolo pero por entre-

tenerse no logró el tanto que hubiera supuesto la igualdad.

Como dato anecdótico hay que reseñar que el saque de honor lo realizó el jugador del Sporting de Gijón, Luis Enrique, formado en las filas del conjunto juvenil de la Braña.

#### Triunfo «tardío»

El San Esteban, de la Liga Nacional Juvenil, venció al Laredo en tierras cántabras por dos goles a uno. La victoria de los de Alex sirve de bien poco al equipo burgalés, ya que no tiene ninguna posibilidad de mantener la categoría.

En Santander jugaron por el San Esteban Boni, Julián, Renedo, Félix, Tomás, Isaac, José, Manzanedo, Raúl (Marcos), Loaces y Juan Carlos (Antonio).

Los autores de los goles burgaleses fueron Loaces, en el minuto cuatro, y José, en el ocho.

Tras la victoria de domingo, el San Esteban suma ocho puntos y es vicecolista de la clasificación, igualado a puntos con el Michelín.

### Tiros indirectos

A

El Barca vino a jugárselo todo a una sola carta  
Y le salió el «as de oros»

A Martínez Laredo le gusta tirarse con para-caídas  
Lo malo es que a veces no se abre...

Es lo que decían al salir el sábado de «El Plantío»  
¡Navarrete!, si no sabes arbitrar a que te metes

Dice Gili-Gil que en la política hay muchos ineptos  
Sólo falta él

También dijo: «Yo me río de mí todos los días»  
Pues anda que los demás

El Barcelona es un equipo muy cariñoso  
Juega con Amor

Gran entrada en «El Plantío» para ver al Barca  
Sobre todo en el palco de «autoridades»

Asegura Gili-Gil que es irrepentible  
¡Menos mal!

En el 2.º tiempo el Burgos volvió loco al Barcelona  
¡Lástima que no fuera de remate!

La mascota del Burgos es un perro perdiguero  
A ver si se les pega su olfato ... de gol

El Burgos se comió al Barcelona en la 2.ª parte  
Pero se le atragantó

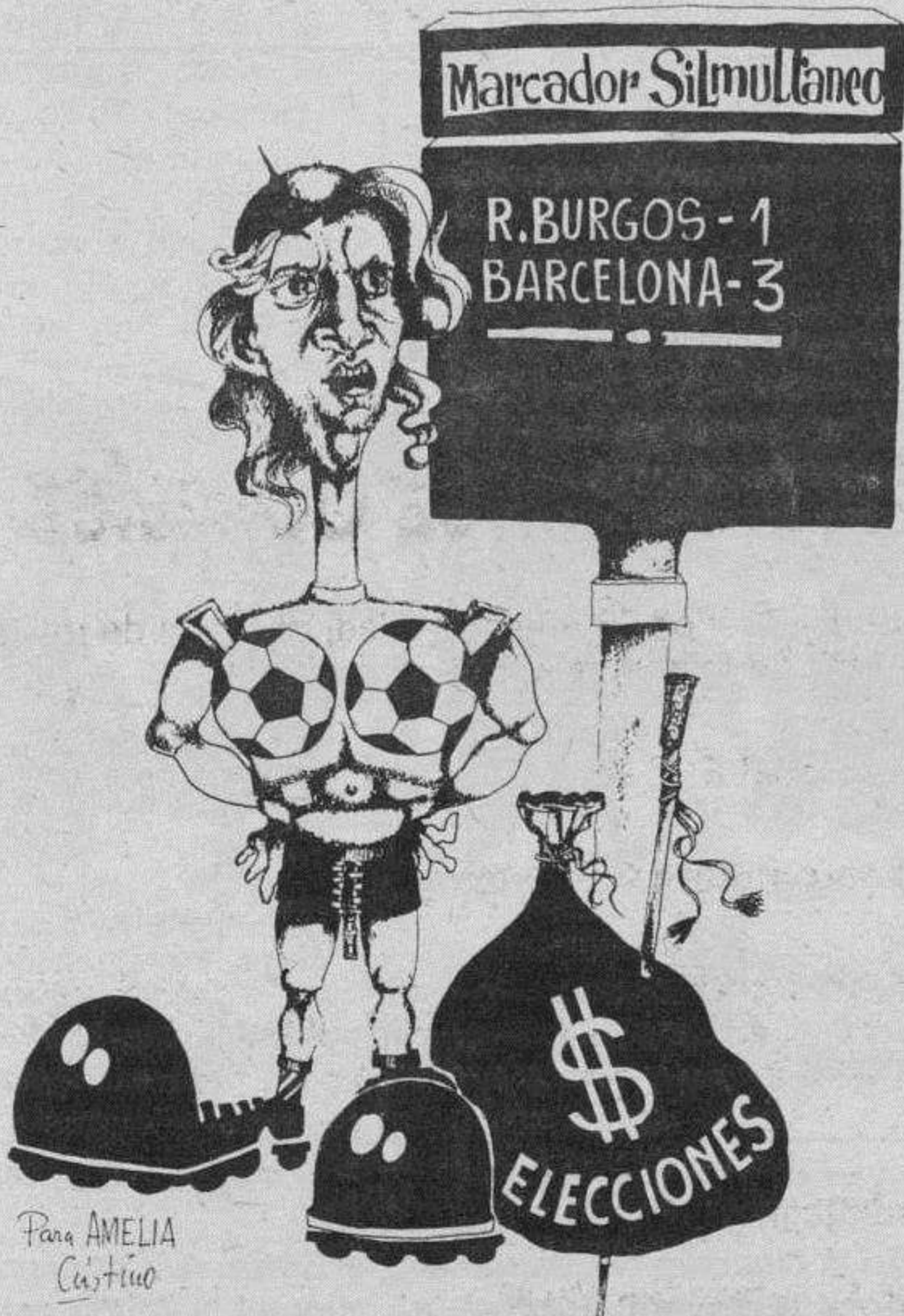



## FUTBOL



La plantilla «culé» entrenó ante el compromiso de mañana contra la Juventus. Foto Efe

## F.C. Barcelona-Juventus, los azulgrana, pletóricos, se creen superiores

Barcelona (Colpisa, por Jordi Sans).- El Fútbol Club Barcelona afronta pletórico de moral el partido de ida de las semifinales de la Recopa de Europa ante la Juventus de Turín, que tendrá lugar mañana miércoles en el terreno de juego del club español.

La trascendental victoria liguera, conseguida en El Plantío burgalés el pasado sábado, ha devuelto la ilusión a un equipo que parecía haberla perdido tras la derrota ante el Sporting y el empate ante el Atlético de Madrid. Tanto aficionados, como técnicos y jugadores piensan que actualmente el Barcelona es superior a la «Vecchia Signora».

La alegría en la Ciudad Condal aumenta con el hecho de que el holandés Johan Cruyff, totalmente recuperado de su importante y reciente intervención quirúrgica, tiene todas las papeletas para retornar al banquillo ante la «Juve». Carlos Rexach ha tenido el

enorme mérito de devolverle la máquina en perfecto estado, tal y como la recogió.

Si en los azulgrana todo es optimismo, en el seno de los blanquinegros se ha desatado una crisis tras la derrota del pasado sábado ante la Fiorentina en Florencia. Los hombres de Luigi Maifredi siguen cuartos en la tabla, pero su diferencia con el Inter, actual líder, es ya de ocho puntos.

### Baggio y Schillaci, cuestionados

Roberto Baggio, la estrella del equipo turinés, se negó a lanzar un penalty que, finalmente, fue marcado por De Agostini. La

estrella italiana se encuentra en el ojo del huracán y las críticas contra él han sido unánimes. Otro jugador tremendamente criticado es el delantero y máximo goleador del pasado Mundial, Salvatore Schillaci. Desde el pasado 16 de noviembre, cuando marcó tres goles a la Roma, el «Totó» no ha vuelto a marcar.

La expedición turinesa llegó ayer por la tarde a Barcelona. Aunque Maifredi no ha querido revelar la alineación, ésta no diferirá mucho de la integrada por Tacconi en la puerta; Nápoli, Julio César, Fortunato y Luppi, en defensa; Haessler, Corni, Marocchi y De Agostini, en el centro del campo, con Casiraghi y Baggio como puntas de lanza.

En el Barcelona la noticia es que no hay novedades. Cruyff dará hoy la lista de convocados pero, salvo sorpresas de última hora,

será la misma que en el partido ante el Burgos. No existen lesiones ni jugadores sancionados y el holandés pondrá en liza a su equipo de gala. Será el formado por Zubizarreta; Nando, Serna, Koeman; Ferrer, Eusebio Bakero, Amor, Beguiristain; Laudrup y Stoichkov.

### Enorme expectación

El partido ha causado enorme expectación en Barcelona. El momento de juego del Barcelona y el historial de la «Vecchia Signora», ganador de 22 «Scudettos», 8 Copas de Italia, una Copa de Europa, una Recopa, 2 Copas de La UEFA, una Copa Intercontinental y una Supercopa de Europa, merecen un lleno histórico.

La «Juve» puede presumir de ser el único club que ha logrado ganar todos los títulos posibles.

## Sin favoritos en las semifinales de la Copa de Europa

Madrid (Efe).- Lo más destacado de la jornada europea de mañana, aparte de la eliminatoria Barcelona-Juventus, son los enfrentamientos entre el Bayern Munich con el Estrella Roja y el Spartak con el Marsella.

Spartak de Moscú y Olympique de Marsella, que eliminaron en cuartos de final, respectivamente, al Real Madrid y al Milán, dos grandes continentales venidos esta temporada a menos, jugarán mañana en el estadio Lenin de Moscú, donde el equipo soviético no ha encajado en las anteriores eliminatorias un solo gol.

El campeón galo, semifinalista la pasada temporada, tiene en su haber la eliminación del actual campeón continental, el Milán, y cuenta con una pléyade de internacionales franceses, entre los que destacan el defensa Amorós, el centrocampista Pardo y los delanteros Papin y Cantona.

Otra pieza fundamental del equipo francés es el internacional inglés Chris Waddle, autor del pase del gol marsellés que supuso el empate en Milán, y del tanto de la victoria en la vuelta ante el conjunto que dirige Arrigo Sacchi.

El Spartak de Moscú, que apeó en octavos de final al Nápoles y se ha convertido en el primer club soviético que accede a las semifinales de la Copa de Europa, dio una lección de fútbol al Real Madrid en el Santiago Bernabéu, donde se impuso por 3-1, con una actuación sobresaliente del libre Kulkov y del goleador Radchenko.

### El Bayern, único campeón en liza

En el otro encuentro, el Bayern Munich, único campeón de Europa de los cuatro semifinalistas, se medirá al Estrella Roja, que es hasta el momento el máximo goleador de la competición, con 17 tantos.

El equipo germano, en los seis encuentros dispu-

tados, sólo ha cedido un empate, ante el Oporto en su estadio en la ida de los cuartos de final, mientras que el Estrella Roja, pese a no perder tampoco ningún partido, igualó en su estadio en la primera eliminatoria ante el Grasshoppers suizo y en la siguiente en Glasgow ante el Rangers.

Robert Prosinecki, el jugador más codiciado hoy en día en el fútbol europeo, Dejan Savicevic y el goleador Darko Pancev son las estrellas del equipo balcánico, que lleva camino de revalidar su título nacional esta temporada.

El Bayern de Munich, en cambio, es tercero en la «Bundesliga» a tres puntos del líder, el Kaiserslautern, pese a que el sábado logró una importante victoria a domicilio en Bochum.

### Manchester, favorito ante el Legia

El Manchester United parte como favorito por historial frente al Legia Varsovia, aunque el conjunto polaco, sin nombre en el ámbito continental, eliminó en cuartos al vigente campeón de la Recopa, el Sampdoria Génova.

El miércoles, en el estadio del Legia, los polacos intentarán refrendar el éxito de la anterior ronda y asegurarse un buen resultado para acudir con garantías de lograr la clasificación al difícil campo de Old Trafford.

Si el Legia tuvo que enfrentarse con el Sampdoria, el Manchester United fue el verdugo en cuartos de final del conjunto revelación hasta la pasada eliminatoria de la Recopa, el Montpellier francés, que había eliminado al PSV Eindhoven y Steaua Bucarest.

En la Copa de la UEFA, Inter de Milán y Roma buscarán una nueva final italiana, como el año pasado, aunque antes deberán eliminar al Sporting de Lisboa y el Brøndby danés, respectivamente.

## La AEPD premiará a los mejores de la Liga en Primera División

Burgos (X.G.).- La Asociación Española de la Prensa Deportiva (AEPD) ha decidido premiar, una vez finalice la actual temporada futbolística, al mejor jugador de la Liga 90/91, al mejor equipo, al mejor entrenador y al árbitro más destacado durante la presente campaña.

La AEPD y la empresa Cervezas San Miguel firmaron ayer en Burgos el acuerdo en el que quedan recogidas las actividades que dicha asociación desarrollará como contraprestación al patrocinio que la citada industria cervecera ha otorgado a la AEPD.

Según lo pactado por ambos interlocutores, ha quedado establecido el Trofeo Cervezas San Miguel para premiar al término de la temporada 90/91 al mejor futbolista de Primera División de la actual Liga, al mejor equipo de dicha cate-

goría, al mejor entrenador, y al colegiado más destacado durante la campaña 90/91.

El jurado que otorgará dichos premios estará formado por los miembros de la Comisión Permanente de la Junta Directiva de la AEPD, actuando como secretario Alberto Velasco, representante de la firma patrocinadora.

El premio, para cada una de las cuatro modalidades acordadas, consistirá en un trofeo diseñado por el escultor catalán Vents.

Firmaron el acuerdo José

Angel de la Casa Tofiño, presidente de la AEPD y Alberto Velasco, jefe de relaciones públicas de Cervezas San Miguel. También estuvieron presentes el director de la fábrica de Burgos, Francisco Yuste y los miembros de la AEPD Alfonso Azuara (TVE), Mari Carmen Izquierdo (TVE), Angel Cabeza (El Mundo), José Vicente Hernández (Marca), Ramón Barba (COPE) y Toni Fidalgo (Liga de Fútbol Profesional).

Con anterioridad al acto protocolario los periodistas madrileños visitaron las instalaciones de la industria, donde conocieron el proceso de elaboración de la cerveza.

La instauración de los distintos trofeos fue acordada el seis de septiembre



La AEPD decidirá quiénes se llevan el Trofeo Cervezas San Miguel. Foto Lorenzo Matías

del pasado año, pero dada la premura de tiempo que queda para otorgarlos, ya que la Liga finaliza el próximo nueve de junio, este

año la elección de los ganadores la llevará a cabo la Comisión Permanente, como ya ha quedado recogido líneas antes.

Para las siguientes ediciones la AEPD estudiará la fórmula de determinación de los merecedores a los distintos galardones.



## GALA DEL DEPORTE

Burgos (DB). – A partir de hoy y hasta el próximo viernes, fecha en la que se celebrará la tradicional Gala del Deporte burgalés, vamos a dar una breve relación de los méritos de todos y cada uno de los

candidatos en sus diferentes apartados.

La Gala del Deporte se llevará a cabo a partir de las nueve de la noche en el Hotel Condestable y ha sido organizada por la Sección de Deportes del Servicio de Cul-

tura de la Junta de Castilla y León.

En el transcurso del acto se dará a conocer los nombres de los ganadores, elegidos democráticamente por un jurado, días pasados.

### Diputación y Ayuntamiento de Burgos, candidatos a la mejor Entidad

Burgos (DB). – En el apartado a la mejor Entidad Local tan sólo han sido designadas dos instituciones. Se trata de la Diputación Provincial y del Ayuntamiento de Burgos.

La **Diputación Provincial** ha sido propuesta por «su labor y toda la difusión de obsequios, regalos y publicidad del Campeonato de España» de Judo, que se celebró en el Polideportivo Municipal de «El Plantío» a mediados de noviembre del año pasado.

Estos son los méritos que se han tenido en cuenta a la hora de hacer la propuesta. Sin embargo, no hay que olvidar que la Diputación también colabora con otras disciplinas deportivas como es el motociclismo, el atletismo, el esquí, la natación, etc.

Además, también hay que tener presente que es la organizadora de la Vuelta Ciclista a Burgos, una actividad que goza de gran prestigio en el mundo del pedal, debido a su esmero cuidado a la hora de llevar a cabo todos los aspectos de organización.

La otra entidad propuesta es el **Ayuntamiento de Burgos**. También la Corporación Municipal de la capital ha destacado en 1990 por el apoyo dado al Campeonato de España de judo.

Los méritos por los que aspira al galardón y alegados son «patrocinador del Campeonato de España de Judo por Autonomías en Burgos el 23-11-90; cesión de sus instalaciones deportivas gratuitas para este acontecimiento deportivo y patrocinador del mencionado Campeonato».

Junto a estos méritos hay que sumar la cesión de las instalaciones para la práctica de otros deportes, la concesión de ayudas económicas y la colaboración en muchos aspectos.

Diputación Provincial y Ayuntamiento son los dos candidatos. Uno de ellos será proclamado Mejor Entidad Local 1990.



Todos los atletas que componen el Club Incesa de Aranda

## Ocho nominados para la «Mejor Entidad Deportiva»

Burgos (DB). – Ocho son los candidatos para la Mejor Entidad Deportiva. Los aspirantes son **Club Patín Burgos, Club Dojokan, Federación Castellano Leonesa de Motociclismo, Escuela Polideportiva Burgalesa, Amigos del perro Perdiguero de Burgos, Club Diego Porcelos, Club Deportivo Tizona y Club Atletismo Incesa.**

El **Club Patín Burgos** ha sido propuesto por «resurgir del hockey sobre patines en nuestra Comunidad a partir del 1-VII-83; campeón juvenil, alevín e infantil en Castilla y León; actuación en las fases del sector en Girona y Alcañiz, de juvenil y alevín; primer clasificado en el X Torneo Internacional de Stuttgart (Alemania) en categoría infantil y cuarto clasificado en el I Torneo Internacional de Oviedo en categoría infantil».

Las alegaciones del **Club Dojokan** son: «Dos medallas en Campeonatos Nacionales, ambas de bronce e individual; una medalla de bronce universitaria nacional e individual; cuatro campeones de España universitarios por equipos; un campeón en el «ranking

nacional» sub 16; una de plata en el nacional femenino por equipos; dos miembros en la selección española de judo; un subcampeón de España Interejércitos y una medalla de bronce en el Campeonato del Mundo junior».

La **Federación Territorial de Motociclismo** «ha conseguido un importantísimo lanzamiento del motociclismo en Castilla y León, triplicando el número de licencias federativas y doblando el número de clubes».

La **Escuela Polideportiva Burgalesa** «acoge a numerosos alumnos comprendidos entre los 6 a 14 años, los cuales pueden practicar varios deportes (atletismo, ajedrez, baloncesto, gimnasia, esgrima, natación y tenis)».

La **Agrupación Polideportiva «Diego Porcelos»** «nos ha demostrado tras muchos años de colaboración su apoyo incondicional».

El **Club Español de Amigos del Perro Perdiguero de Burgos** ha sido designado por «la recuperación de la única raza de perros de muestra española que se encontraba al borde de la extinción y que gracias al esfuerzo del Club se ha recuperado totalmente».

El **Club Deportivo Tizona** cuenta con «un equipo senior en Liga Provincial; uno junior, campeón provincial durante tres temporadas; dos equipos juveniles, dos veces campeón provincial y una subcampeón y cuatro cadetes».

El **Club Atletismo Incesa de Aranda** cuenta «con 80 atletas federados que han participado en 44 pruebas del calendario provincial, regional y nacional, dentro de las especialidades de cross, ruta, pista cubierta y pista al aire libre».

### Cuatro empresas aspiran al galardón de «Mejor Entidad Privada»

Burgos (DB). – Las empresas Inmobiliaria Río Vena, Caja de Ahorros Municipal, Caja de Ahorros del Círculo Católico y Termoclima son las cuatro nominadas al premio de «Mejor Entidad Privada».

**Inmobiliaria Río Vena** ha sido propuesta para el preciado galardón, instituido por la Consejería de Cultura y Bienestar Social de la Junta de Castilla y León, debido a su colaboración en todos los deportes que se le solicita. El último apoyo que ha dado Río Vena fue al fútbol, con motivo del encuentro internacional de las selecciones olímpicas de España y Hungría que

se disputó en El Plantío.

La **Caja de Ahorros Municipal** opta al premio por su patrocinio, en especial, al voleibol burgalés, tanto en el ámbito deportivo como cultural.

La otra entidad bancaria que aspira a ser elegida es la **Caja de Ahorros del Círculo Católico**, que colabora, sobre todo, con el mundo del judo.

**Termoclima**, es la cuarta firma comercial nominada. En los últimos años ha prestado apoyo a distintos equipos de varios deportes; patrocinando en la temporada pasada y en la actual al Club Campeador de baloncesto.

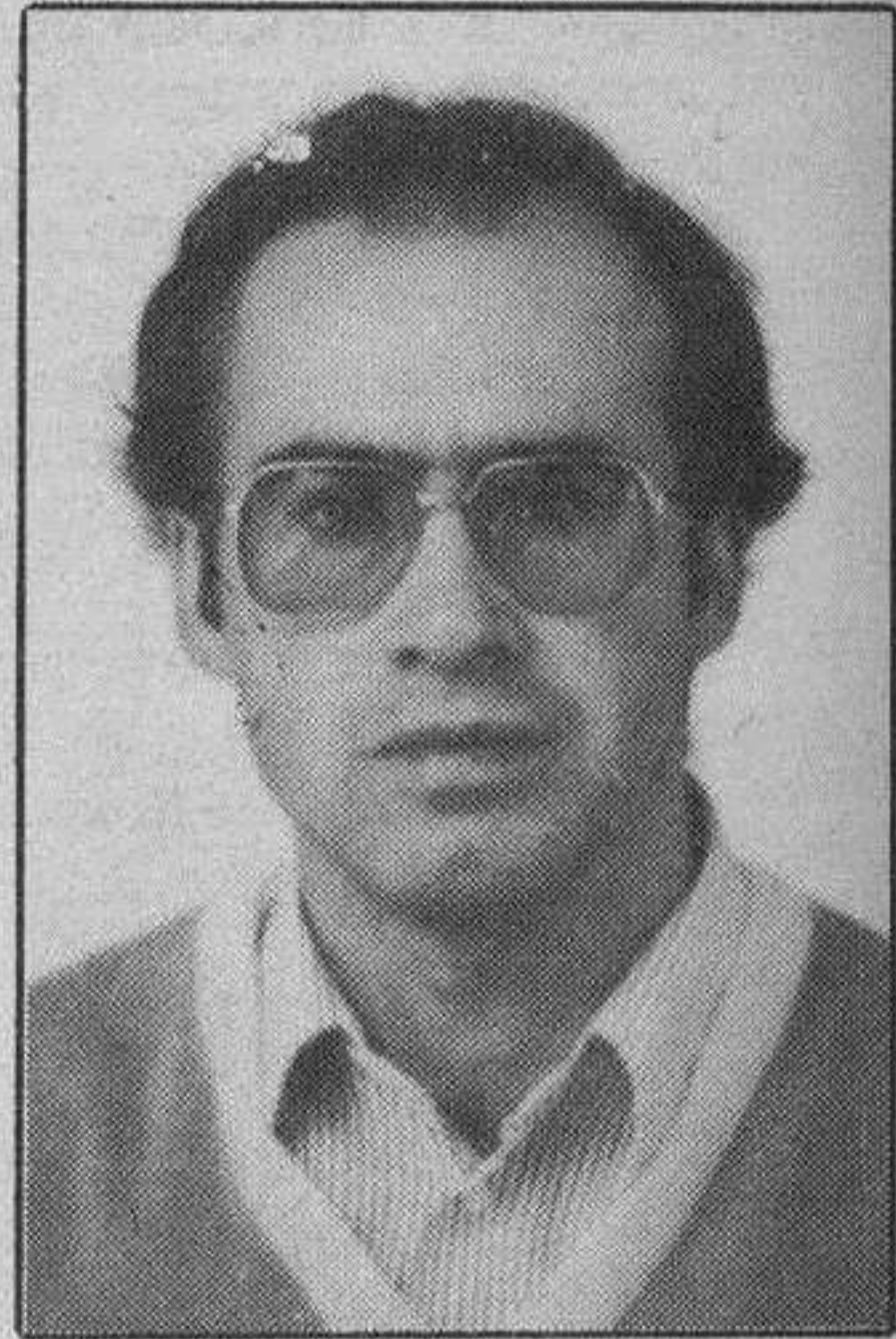

Marta Lechosa y Félix Hernando, dos de los candidatos

### En veteranos: tres atletas, una voleibolista y un baloncestista

Burgos (DB). – En la modalidad de «Veterano más sobresaliente» se han presentado cinco nominaciones.

**Félix Hernando Nieto** es un atleta de 42 años de edad que el año pasado se proclamó campeón de España de gran fondo, campeón regional en la misma prueba, subcampeón nacional de diez mil metros, campeón regional sobre la misma distancia y sobre los mil quinientos metros.

**Marta Lechosa González**, de 34 años, cumple su última temporada en el equipo de voleibol de Segunda División Fiat-Autofórmula. También ha practicado judo y atletismo.

**Caridad García Berezo**, tiene 66 años, y obtuvo en Gijón el campeonato estatal de 100 y 200 metros lisos al aire libre.

Completan la lista de aspirantes el atleta arandino **Santiago Manguán Pascual** y el jugador de baloncesto **José Velasco Moral**.

### LA OPORTUNIDAD QUE ESTABA ESPERANDO PARA TRIUNFAR: CURSO BASICO DE VENTAS

La llave del éxito que le abrirá las puertas de la salud, la riqueza y la felicidad.

#### OBJETIVOS:

- Metodología en el trabajo de ventas, desde la búsqueda de clientes hasta el cierre de la venta.
- Desarrollar actitud mental de triunfo, máxima productividad en el trabajo, capacidad de labor en equipo, nivel de competitividad europea.

#### ¿A QUIEN VA DIRIGIDO?:

- Empresarios que deseen estar en primera línea de éxito.
- Comerciantes que deseen llenar de billetes su caja registradora.
- Personas que quieran introducirse en ventas por requerirlo su ocupación, formación o promoción profesional.
- A toda persona innovadora que desee triplicar sus ingresos.

FECHAS: Del 9 de Abril al 14 de Junio. HORARIO: De 20 a 22 horas. Información y Reserva de Plazas: KENOVI PRODUCTIONS. C/ Santander, 11, 3. 1.ª planta: Teléfonos 27 33 38. 27 31 98. DIPLOMA ACREDITATIVO. PLAZAS LIMITADAS.

## AMAHE, S.A.

Del grupo Nicolás Correa, para sus instalaciones

PRECISA

- Caldereros
- Especialistas en cizalla y plegadora
- Técnicos de métodos

Interesados dirigirse adjuntando historial, al Apartado de Correos número 534. Burgos



### BANCO DE FOMENTO, S.A.

Convocatoria Junta General de Accionistas

Por no haberse solicitado tarjetas de asistencia en número suficiente para celebrar en primera convocatoria la Junta General de Accionistas señalada para el día 12 de Abril corriente, se pone en conocimiento de los señores accionistas que la citada Junta tendrá lugar, en **segunda convocatoria**, el día siguiente, **13 de Abril, sábado, a las doce horas**, en el Salón «Turquesa», del Hotel Eurobuilding de Madrid (calle de Padre Damián, número 23), de acuerdo con el orden del día publicado oportunamente.

Madrid, 8 de Abril de 1991. – El Secretario General y del Consejo de Administración: Manuel Guerrero Guerrero.



## POLIDEPORTIVO

### ■ PARAPENTE

Hoy, a las cuatro de la tarde se celebrarán las honras fúnebres y el funeral por el joven deportista burgalés, Juan José Gutiérrez, que falleció el domingo después de haber sufrido un accidente cuando practica su deporte, el parapente.

Los actos religiosos se celebrarán en la Iglesia Parroquial de San Juan Evangelista, efectuándose acto seguido la conducción del finado al Cementerio de San José.

Según el parte que nos ha facilitado la Ertzaintza, «el suceso tuvo lugar el domingo, alrededor de las tres de la tarde, cuando, por causas por el momento desconocidas han colisionado en el air un parapente y un ala delta, que se han enganchado entre sí, al tiempo que se han precipitado al vacío. El joven que se desplazaba en el ala delta ha conseguido remontar el vuelo antes de colisionar contra el suelo. Peor suerte ha corrido el joven del parapente, que sí ha colisionado contra el suelo, además de rodar unos 300 metros por la ladera del Puerto de Orduña junto con el parapente y los arneses. El joven se ha detenido al colisionar contra un árbol cuando estaba a punto de llegar a la calzada».

Gracias a una llamada particular, cuatro patrullas de la Ertzaintza se trasladaron al lugar. Las labores de rescate fueron muy laboriosas, dadas las dificultades del terreno.

Con heridas consideradas muy graves, el deportista burgalés fue ingresado en el Hospital de Cruces, pero falleció horas más tarde, como consecuencia de las heridas.

La noticia ha causado hondo pesar entre los burgaleses y los aficionados a este deporte, además de todos los miembros del Club de Vuelo Libre «Diego Marín», al que pertenecía el deportista, Juan José Gutiérrez. Descanse en paz.

### ■ ATLETISMO

Félix Hernando, del club Rodper-Oar de Aranda, se proclamó campeón de España de veteranos en Granada.

Por otra parte, en la Liga Autonómica de Clubes celebrada en Segovia, el Incesa-Aranda quedó segundo, tras el Atletismo Blume segoviano. El resto de equipos burgaleses participantes ocuparon las siguientes posiciones: Seguros Vimar (5ª) y Capiscol (7ª).

También hubo participación burgalesa en la localidad alicantina de San Vicente, donde se disputó la milla urbana, en la que Javier Rilova se clasificó cuarto.

### ■ HALTEROFILIA

De muy exitosa puede calificarse la actuación de los dos equipos españoles en el Torneo de la CEE de halterofilia, que se ha disputado en tierras francesas. En el cómputo general, España se proclamó campeona; mientras que en féminas fue la segunda, después de las griegas con un total de dieciséis medallas. El equipo masculino obtuvo catorce medallas y la segunda posición, después de Alemania.

Entre los componentes de la selección española se encontraba el joven burgalés, Manuel García, que en la pasada edición obtuvo la medalla de plata en la modalidad de arrancada y el bronce en todos tiempos. Sin embargo, este año la suerte no estuvo de su lado y tan sólo consiguió la sexta posición.

Manuel García nos comentaba que «no ha podido ser, pero es que este año estoy trabajando y apenas me queda tiempo para entrenar. Mientras la selección ha estado concentrada un mes de Madrid, yo tan sólo una semana y eso se nota».

### ■ MONTAÑISMO

Una vez más, el Club Alpino Burgalés ha organizado una serie de proyecciones para el presente mes de abril. Las mismas se llevarán a cabo en la sede del Club Alpino, en la Academia Europa, calle San Juan, número 22.

Las proyecciones son obra de Ignacio Escobes, Alberto Martínez y Fernando Marín. Los temas que se abordarán serán las escaladas, travesías con esquís, etc.

### ■ FUTBOL

El Juzgado de lo Penal Número 3 de Zaragoza ha absuelto a los cuatro médicos que la pasada semana fueron juzgados por la muerte del entrenador de fútbol José Luis García Traid, quien falleció en enero de 1990 tras someterse a una operación de cirugía estética en la Clínica Montpellier de Zaragoza.

### ■ OLIMPISMO

El presidente de la Junta de Castilla y León, Jesús Posada, viajará hoy a Barcelona para participar en una Jornada de Convivencia Olímpica con motivo de la preparación de los Juegos de 1992.

## CICLISMO

# Ad Wijnands, primer líder de la Vuelta al País Vasco

Andoain (Guipúzcoa) (Efe).— El holandés Ad Wijnands es el primer líder de la Vuelta ciclista al País Vasco tras su victoria al sprint en la primera etapa, de 123,6 kilómetros con salida y meta en Andoain, en la que los favoritos se mostraron muy activos.

Ad Wijnands, nacido hace 32 años, hizo valer su potente pedalada en los últimos metros ante dos velocistas natos como son el británico Malcolm Elliot y el soviético Asiate Saitov que, por ese orden, se clasificaron a continuación. El tiempo del vencedor fue de 3 horas y 2 segundos.

La etapa resultó movida desde el principio, pues en el primer tramo fueron los equipos modestos los encargados de marcar el ritmo y en especial los hombres de Wigarma, que tras varios intentos lograron que Juan José Martínez se escapara.

La aventura del ciclista cántabro, que empezó en el kilómetro 10 y llegó a producir una diferencia de 5:30 minutos, terminó hacia el hito kilométrico 85, punto por el cual las estrellas de la Vuelta, es decir Delgado, Roche, Chiappucci, Lejarreta, Fuerte —sufrió una caída en los primeros kilómetros— y Gorospe, principalmente, tomaron las riendas de la carrera.

Por ese punto y debido al fuerte ritmo se produjo un corte en el pelotón que dejó en un segundo grupo a una treintena de corredores entre ellos Maechler y Criquelion, que se presentaron en la línea de meta con más de siete minutos de retraso.

En los últimos kilómetros



El holandés Wijnands, del Telekom, se impuso al sprint. Efe

los intentos de fuga fueron continuos e incluso un ilustre como Delgado atacó en un par de ocasiones. También hombres que cuentan para la victoria final como Lejarreta y Gorospe se dejaron ver en el grupo puntero, aunque la escapada más peligrosa la protagonizaron Miguel Ángel Martínez, el belga Johan Bruyneel, vencedor del Tour de la Comunidad Europea, y Montoya.

Este trío se fue a falta de once kilómetros para el final y llegó a tener hasta ocho segundos de ventaja. La aventura terminó a falta de seis, pues por ese punto la ebullición de los «sprinter» era la nota predomi-

nante.

En el último kilómetro sucedió lo habitual de las llegadas masivas, empujones, agarrones y toda clase de marrullerías que en esta ocasión favorecieron a Wijnands, un corredor que sin ser un «sprinter» nato se defiende bien en todos los terrenos y ayer estropeó la fiesta al resto de velocistas.

Hoy se disputará la segunda etapa, entre Andoain y Vitoria, de 198,900 kilómetros, la más larga de la Vuelta, con los altos de Bidania y Salinas, ambos de primera categoría, y los de Descarga, Azaceta (se sube en dos ocasiones) y Sabando puntuables de tercera categoría.

## TENIS

# Empezó el Godó con el triunfo del yugoslavo Prpic sobre Tomás Carbonell

Barcelona (Colpisa, por José María Guimaraens, enviado especial).— Las primeras «estrellas» de este Godó-91 no rompieron aún amarras. Eso sí, Boris Becker, cabeza de serie 1, llegó a la Ciudad Condal y hoy, martes, lo hará el estadounidense André Agassi, tercer preclasificado. Ambos atraen la atención del público por sus respectivos historiales.

En la jornada de ayer, primera de la gran semana de los denominados XXIV Campeonatos Internacionales de España, V Trofeo Winston, el español Tomás Carbonell (72 ATP) se vio superado por el yugoslavo Goran Prpic (42) en dos sets, por 6-3 y 6-1. Carbonell falló lamentablemente en el servicio y aunque su rival tampoco anduvo fino con esa arma, a Prpic le bastó su firmeza y también su velocidad para poner en la calle al de Mataró. En una hora y seis minutos, el balcánico despachó la papeleta y ahora su siguiente adversario será nada menos que André Agassi, tercer cabeza de serie y reciente vencedor del Open de Orlando (Florida).

Por su parte, José Luis

Aparisi (223 ATP), clasificado de la previa, perdió con el argentino Roberto Azar (121) un zurdo peleón y de juego superlizado, por 7-6 (7-3), 3-6 y 6-4. Fue una especie de marathon con visos de convertirse en algo interminable. Azar habrá de competir con el soviético Andrei Chesnokov, octavo favorito, en segunda ronda.

En el capítulo de lo sorpresivo cabe incluir la victoria obtenida por el uruguayo Marcelo Filippini (53 ATP) sobre el austríaco Horst Skoff (33) por 7-6 (10-8) y 6-3. Antes de caer, Skoff salvó dos bolas de partido en el noveno «game» del segundo set. Filippini tiene como próximo contrario al ecuatoriano Andrés Gómez, sexto cabeza de serie, vencedor de las

dos últimas ediciones del Trofeo Conde de Godó, aunque ahora el sudamericano acusa un tremendo bache, producto de sus 31 años.

En el duelo entre los helvéticos Marc Rosset (18 ATP), décimo preclasificado, y Claudio Mezzadri (233), que salió de la previa, se impuso la mayor solidez del rubio Rosset, que de esta manera, con el 6-7 (6-8), 6-1 y 6-4 se sitúa en dieciséisavos de final, en cuya ronda le espera el vencedor del partido entre los españoles José Francisco Altur y Javier Sánchez. Además de Rossel, también salvó la primera prueba el soviético Andrei Cherkasov, noveno cabeza de serie, al batir al francés Tarik Benhabiles (118 ATP) por 6-2, 2-6 y 6-1.

El zurdo Horacio de la Peña (69 ATP), un argentino tremendamente combativo, le aplicó un doble 6-4 al australiano Richard Fromberg (34). Y el mismo tanteo lo obtuvo el finlandés

## La competición de las Escuelas burgalesas se inicia en mayo

Burgos (DB). — Aunque la temporada se ha perfilado en líneas generales, mucho no se ha concretado. Sin embargo, sí se ha decidido que la competición de las Escuelas Burgalesas de Ciclismo comenzará el 12 de mayo con una concentración de todos los ciclistas.

Algunos representantes de las Escuelas se reunieron en la Diputación, al objeto de elaborar el calendario de la temporada, así como el presupuesto de las mismas. Estuvieron presentes representantes de las Escuelas de Medina de Pomar, Miranda de Ebro, Aranda de Duero, Sprintem, Briviesca, Melgar de Fernamental y la Peña Santo Angel de la Guarda, de Burgos. A estas siete escuelas hay que añadir la de Salas de la Infantes, Lerma y Belorado, que son la totalidad de las existentes en Burgos.

El encontrarnos en fechas muy cercanas a las elecciones municipales han provocado que el calendario no se elabore con la puntualidad y precisión necesaria. Por ello, tan sólo se han fijado algunas pruebas.

La temporada se iniciará el 12 de mayo con una concentración. La primera prueba la organizará la Peña Santo Angel de la Guarda y concluirá la campaña el 29 de septiembre. Se ha previsto que se celebren dieciocho pruebas y tres concentraciones de corredores.

Aki Rahunen (86) sobre el portugués Joao Cunha Silva (109).

Francisco Roig ha sido el único español que logró salir airoso en la jornada de apertura. Roig (134 ATP) resolvió su compromiso con otro hispano, Vicente Solves (247), no sin antes ceder el primer set (3-6, 6-2 y 7-5). En la siguiente ronda le aguarda el soviético Andrei Cherkasov.

Por lo demás, el sol ha dado color a los partidos, aunque alguna que otra racha de viento entorpeció la acción de más de un profesional. Becker compareció casi sin meter ruidito y tuvo oportunidad de entrenar con el yugoslavo Goran Ivanisevic, pero ni el alemán, campeón este año del Open de Australia, ni André Agassi, vencedor del Masters-90, tienen compromisos hoy, martes, como tampoco le corresponde salir al ruedo a nuestro Emilio Sánchez Vicario. Para ellos, el debut se producirá el miércoles.



TIRO

# Triunfo de Fernando Ortega Colina en pistola velocidad, Trofeo «Alfa Romeo»

Burgos (DB).- Fernando Ortega Colina, tirador de la Federación Burgalesa de Tiro se proclamó en la mañana del domingo en el Campo Municipal de Tiro «El Cerro» campeón de la prueba de pistola velocidad trofeo «Alfa Romeo».

En dicha prueba en la que tomaron parte un elevado número de tiradores burgaleses, obtuvieron los primeros puestos en la clasificación junto a Fernando Ortega Colina, con 526 puntos; Jesús Bermejo Balanz, segundo con 514 puntos.

En la segunda categoría el triunfo fue para Seguis-mundo de la Iglesia Peñas, con 483 puntos. En el tercer nivel, la victoria correspondía a José Ramón López Carranza, que obtuvo la puntuación más alta de la competición con 542 puntos; segundo, Manuel Villarejo Gobernado, 452; ocupando el tercer lugar, Francisco Carrasco Ruiz, con un total de 424 puntos.

En la competición de pistola libre, otra de las pruebas que centraron la actividad de los aficionados en la jornada dominical, hubo bastante disputa entre los tiradores, para finalmente alzarse con la primera posición, Manuel López Gallo que llegó hasta los 465 puntos y quedar en el segundo lugar, Rafael Carrasco Ruiz con 437 puntos y ser ter-



Antonio Macho participó en Málaga el pasado fin de semana. Foto DB

cero, Carlos María Ordóñez, con 218 puntos.

También los deportistas aficionados a las armas largas tuvieron su competición con una tirada de carabina match olímpico. En ella resultó vencedor absoluto Luis Miguel de la Iglesia Mata, con 538 puntos, clasificándose en segunda posición, César Gutiérrez Quintana, con 491 puntos, mientras que tercero fue

José Antonio Contreras Galicia, 435 puntos.

### Antonio Macho, en la Copa del Rey

El notable tirador burgalés, Antonio Macho Arnáiz, se desplazó el pasado fin de semana a la capital malagueña a fin de participar en la primera fase de la Copa de S.M. el Rey en la modalidad de pistola

neumática.

En la misma, han participado los mejores deportistas de la especialidad, aunque las puntuaciones obtenidas por la gran mayoría no han sido demasiado brillantes.

El representante burgalés quedó clasificado al final de todas las tiradas en décima posición con 564 puntos por los 575 del primer clasificado, Alberto Areces.

HOCKEY

# Comenzó con victoria la andadura del Club Patín Burgos en la actual competición

Burgos (DB).- Fruto del acuerdo entre la Federación de Castilla y León y la Federación Alavesa de Hockey en la mañana del domingo se disputó la primera jornada de la Liga que en competición enfrenta a los equipos de ambas Comunidades Autónomas, con encuentros disputados en ambas capitales.

La categoría de los jugadores inscritos en el mismo es la de infantil, cupo de edad en el que se están volcando los dirigentes del conjunto burgalés del Club Patín Burgos después de los resultados registrados en el Campeonato de España.

Compiten en la presente Liga los equipos del Barrutia, Iparralde, Samaniego, Lekua, Jostaldi. Los resultados registrados en la sede de Vitoria fueron Barrutia-Samaniego (4-5), Iparralde-Samaniego (1-6), Barrutia-Iparralde (5-5).

En cuanto a los encuentros disputados en Burgos,

Club Patín Burgos-Jostaldi (5-3), Castilla-Jostaldi (1-12); Club Patín Burgos-Lekua (4-0) y Castilla-Lekua (4-6).

Al término de esta primera jornada la clasificación por el método inglés está encabezada por los equipos de Samaniego y Club Patín Burgos con tres puntos. En segundo lugar con cuatro puntos aparecen los conjuntos del Jostaldi y Lekua; con tres Barrutia y Jostaldi, cerrando la tabla con dos puntos el equipo burgalés del Castilla.

En lo que respecta a la categoría juvenil la selección del Club Patín Burgos viajó a Navarra para jugar con el equipo del San Adrián de Pamplona en devolución a la visita por ellos efectuada hace unos días a la Cabeza de Castilla.

La dureza de la pista fue uno de los problemas con los que se encontraron los burgaleses para hacer frente a los navarros ante los que perdieron por un gol de diferencia (7-6).

AUTOMODELISMO

# El piloto Carmelo González resultó vencedor en la prueba fiesta de «Los Vadillos»

Burgos (DB).- La competición en la presente edición se desarrolló en el patio del Colegio La Salle que lo cedió para la disputa de esta prueba que en la edición anterior registró problemas en su desarrollo debido al espacio limitado. Salvado este importante problema la primera prueba que se celebró tuvo a los eléctricos junior de todo terreno en la línea de salida.

En la misma tomaba por primera vez la salida el joven piloto Ricardo Pérez que realizó una gran carrera finalizando en segunda posición. El triunfo se lo anotó el piloto Carlos Gonzalo que mantuvo su coche desde el inicio de la carrera en las posiciones de privilegio. En la tercera plaza terminó el piloto Diego Sanz.

En segundo lugar se disputó la carrera de eléctricos todo terreno. En la misma intervino con un nuevo coche 4 x 4, Francisco Saiz que se imponía a Enrique de la Fuente, recientemente elegido mejor deportista del año 1990 en automodelismo. En tercera posición acababa Andrés Menéndez.

Como punto final se corrió la denominada prueba reina, en la modalidad de todo terreno explosión en la que intervinieron un total de once pilotos. La prueba se corrió en dos semifinales de diez minutos que daban opción a los ocho mejores tiempos al paso a la carrera final que tuvo su desarrollo en 20 minutos.

En ella desde el primer minuto se corrió a un ritmo impresionante, colocándo-

se en cabeza Carmelo González y Antonio José Pereda junto con Jorge Pérez, que mediada la pugna se retiró a causa de la rotura de la máquina. Mediada la competición las posiciones se mantenían inalterables Carmelo, Pereda, González y Pérez.

Los jóvenes pilotos que por primera vez intervenían en una carrera de explosión Rubén Ordóñez, Alfredo Castrillejo y el piloto de Villadiago, Miguel Angel Terradillos, aparecían en las primeras posiciones. Cuando faltaban apenas dos minutos para la conclusión de la carrera, el piloto Antonio José Pereda, rompe la mangueta delantera izquierda de su coche lo que le relegó al cuarto puesto en la clasificación general.

### Clasificación final de la prueba

La competición registró el siguiente cuadro final, primero, Carmelo González; segundo, Antonio Pérez; tercero, Jesús González. Los ganadores recibieron los premios de manos del presidente de la Peña Los Vadillos, José María, a quién el presidente del Club Modelismo Castilla organizador de la carrera respondió agradeciendo todo el interés mostrado por la Peña que él presidía.

Con la actividad de esta pasada jornada dominical, se ha celebrado la última competición preparatoria antes del comienzo del inmediato campeonato de Burgos que el domingo 14 de abril dará comienzo en el circuito de «Fuentes Blancas».

GOLF

# Ballesteros y Olozábal intentarán vestir el domingo la «Chaqueta Verde» de Augusta

Augusta (Georgia, EE UU) (Efe). - Severiano Ballesteros y José María Olazábal son de nuevo las bazas españolas para intentar la conquista de la «chaqueta verde», con la que se distingue al ganador del Masters de Augusta, cuya LV edición comenzará a jugarse el próximo día 11 en uno de los más prestigiosos y exclusivos campos del mundo, el Augusta National Golf Club.

El primero de los cuatro torneos «grandes» de la temporada ha llegado a convertirse en la obsesión de todo golfista profesional. Masters y British compiten desde hace tiempo por ser el torneo más importante del mundo golfístico, y en cualquier comparación entre ambos, en lo que a antigüedad, tradición y prestigio se refiere, siempre saldrá ventajoso el torneo inglés.

A pesar del mal momento de juego de Ballesteros, nadie en Augusta cometería la osadía de apearle del grupo de hombres capaces de vestirse la «chaqueta verde» el domingo. De su genialidad y su carisma se puede esperar eso y más. Cualquier día ha de volver a la carga y su «resurrección» bien podría tener lugar en el Augusta National, campo que el cántabro ha considerado a lo largo

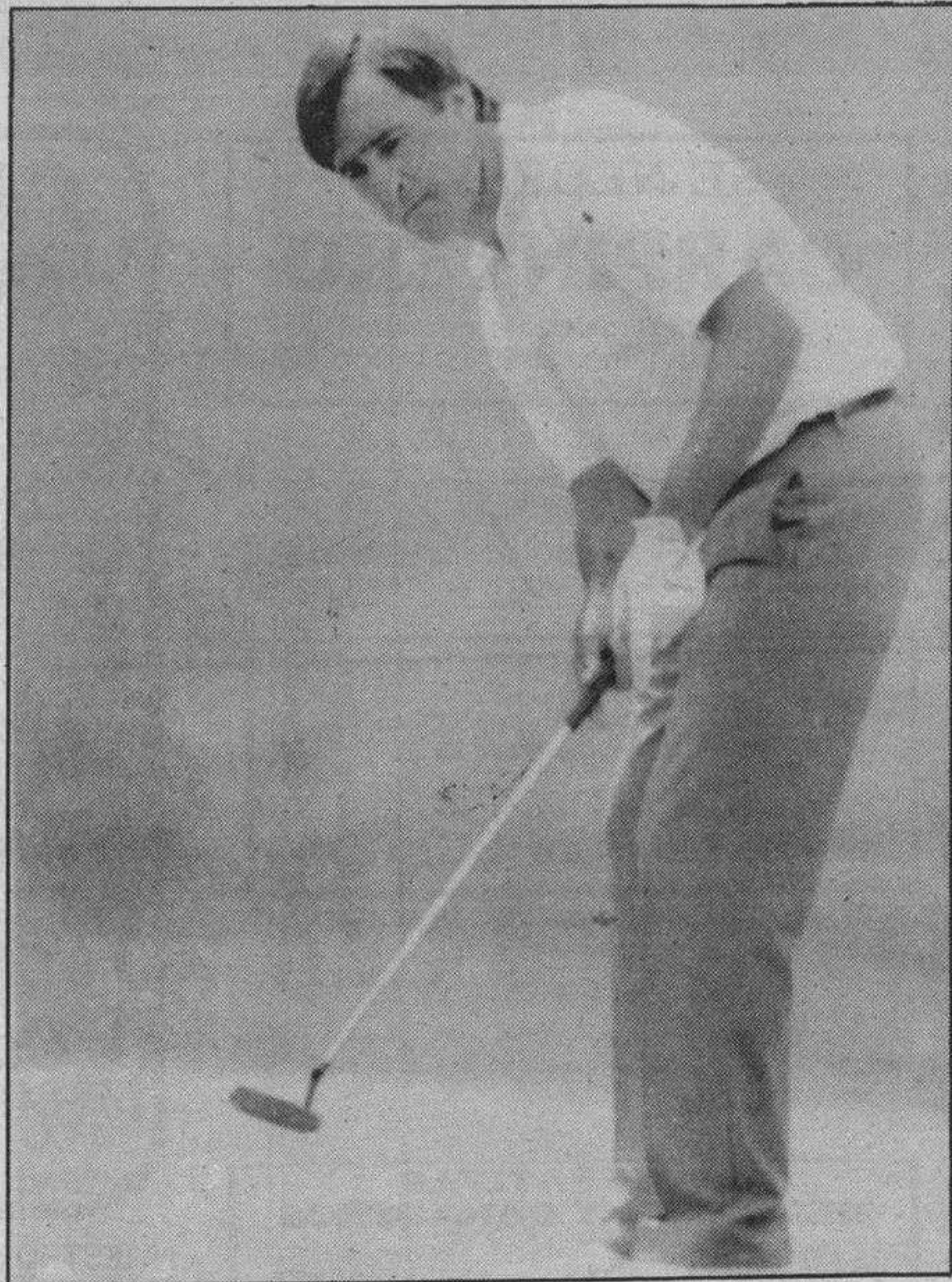

El español Ballesteros vuelve a «su» torneo. Foto Efe

de su carrera como uno de sus preferidos, donde sólo un gran jugador tiene posibilidades de vencer.

Aquí no hay lugar para medianías, y Severiano Ballesteros, golfísticamente hablando, podrá ser blanco

de críticas y de «entierros» prematuros, pero nunca podrá ser tildado de mediocre. Sesenta títulos le avalan cuando aún se encuentra en plena madurez de su carrera deportiva.

José María Olazábal, sin

duda, es el hombre a seguir. Seguramente, y salvo en lo que al «putt» se refiere, es el jugador más consistente y seguro del mundo en la actualidad. El vasco ya sabe lo que es vencer en Estados Unidos, en las Series Mundiales de Akron, el año pasado, nada menos que por doce golpes sobre el segundo clasificado; además, ganar en este país, como él mismo ha reconocido, imprime carácter.

En 1990, Olazábal fue el hombre que más dinero ganó y el que más victorias alcanzó, junto al galés Ian Woosnam. Si el «putt», su asignatura pendiente, no le hubiera fallado, Chema ya tendría en su haber un torneo del Grand Slam. Su excelente nivel de juego demostrado de un año a esta parte se lo puede permitir. A partir del jueves tendrá su primera oportunidad de la temporada para alcanzar un «grande». Ganar uno de ellos es su obsesión y ése puede ser su principal enemigo.

Este año ya ha ganado, y bien, en el Abierto de Cataluña. Lo mismo que el galés Woosnam primer jugador del mundo después de sus dos títulos de este año gran favorito a la victoria final en detrimento del inglés Faldo, ganador en los dos últimos años.



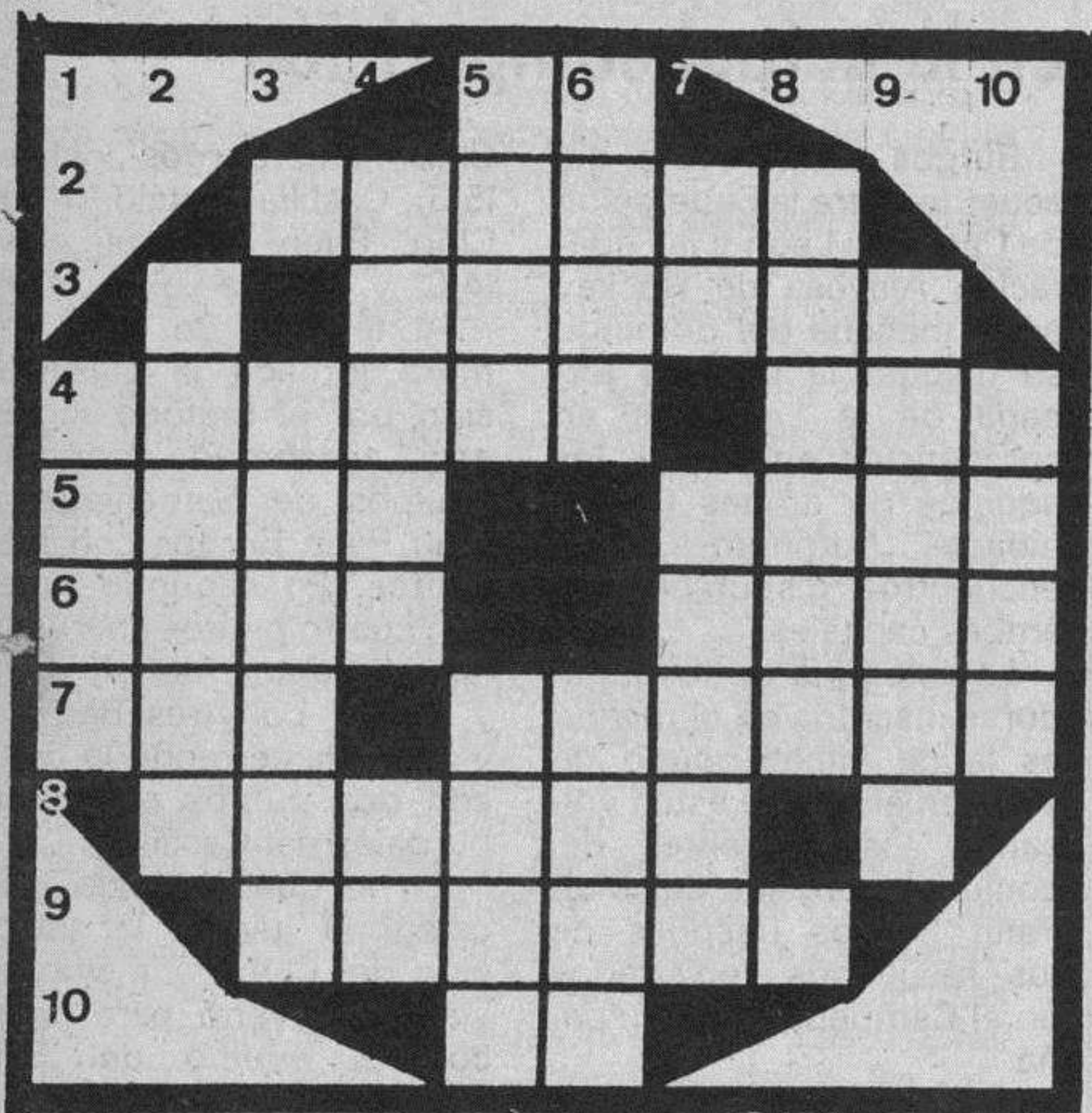

### Hechos y figuras

#### La niñez de Toya Jackson

La Toya Jackson, de 34 años, cantante y hermana del famoso Michael Jackson, prepara en estos momentos la publicación de un libro autobiográfico en el que, sobre todo, habla de su niñez y adolescencia en una casa en la que vivían diecisiete niños, entre sus hermanos y primos: «Es el reencuentro con un pasado que no quiero olvidar, porque son mis raíces. Vivimos de espaldas a etapas pretéritas de nuestra vida y esto es malo. Yo, que me encuentro inmersa en la vorágine popular de todo artista famoso, no quiero desvincularme de un pasado en el que figuran no sólo mis padres, hermanos y demás familia, sino amigos entrañables que siempre estarán presentes en mi corazón y a

algunos de los cuales no he vuelto a ver desde que me convertí en una mujer famosa».

#### JEROGLIFICO



El dibujo de la falda de María...

Solución al anterior:  
Le falta la silla.

**HORIZONTALES.**— 1: Nota musical. 2: Cargar, causar gravamen. 3: Vocal. Flor del naranjo. 4: Terminan, finalizan. Establecimiento de bebidas. 5: Flor de la leche. Letra griega. 6: (al rev.) Mono americano muy pequeño, tímido y domesticable. (al rev.) Moneda italiana. 7: Apócope. Porción cortada de una cosa. 8: Cuarto trasero de las reses sacrificadas. Vocal. 9: Planta hortense de raíz comestible. 10: Pre-fijo negativo.

**VERTICALES.**— 1: Licor alcohólico. 2: Venerar, respetar. 3: Consonante. Acertar. 4: Capital de Marruecos. Nombre del alma, según los antiguos egipcios. 5: Porra. Astrágalo, hueso del pie. 6: Nombre ruso de varón. Nombre de varón. 7: Interjección. Descienden. 8: Mango de herramienta. Vocal. 9: (al rev.) Publicar por medio de la imprenta. 10: Que tiene sus partes o elementos más separados de lo regular en su clase (fem.).

#### Solución al anterior:

**HORIZONTALES.**— 1: Po. 2: Apilar. 3: A. Arenal. 4: Operar. Boj. 5: Rapé. Riba. 6: Años. Izar. 7: laC. Fogata. 8: Rápido. 9: Safari. 10: El.

**VERTICALES.**— 1: Oral. 2: Apañar. 3: A. Epocas. 4: Pa-res. Pa. 5: Pira. Fife. 6: Oler. odaL. 7: An. Rigor. 8: Rabiza. l. 9: Lobato. 10: Jara.

### Dibujos con siete errores

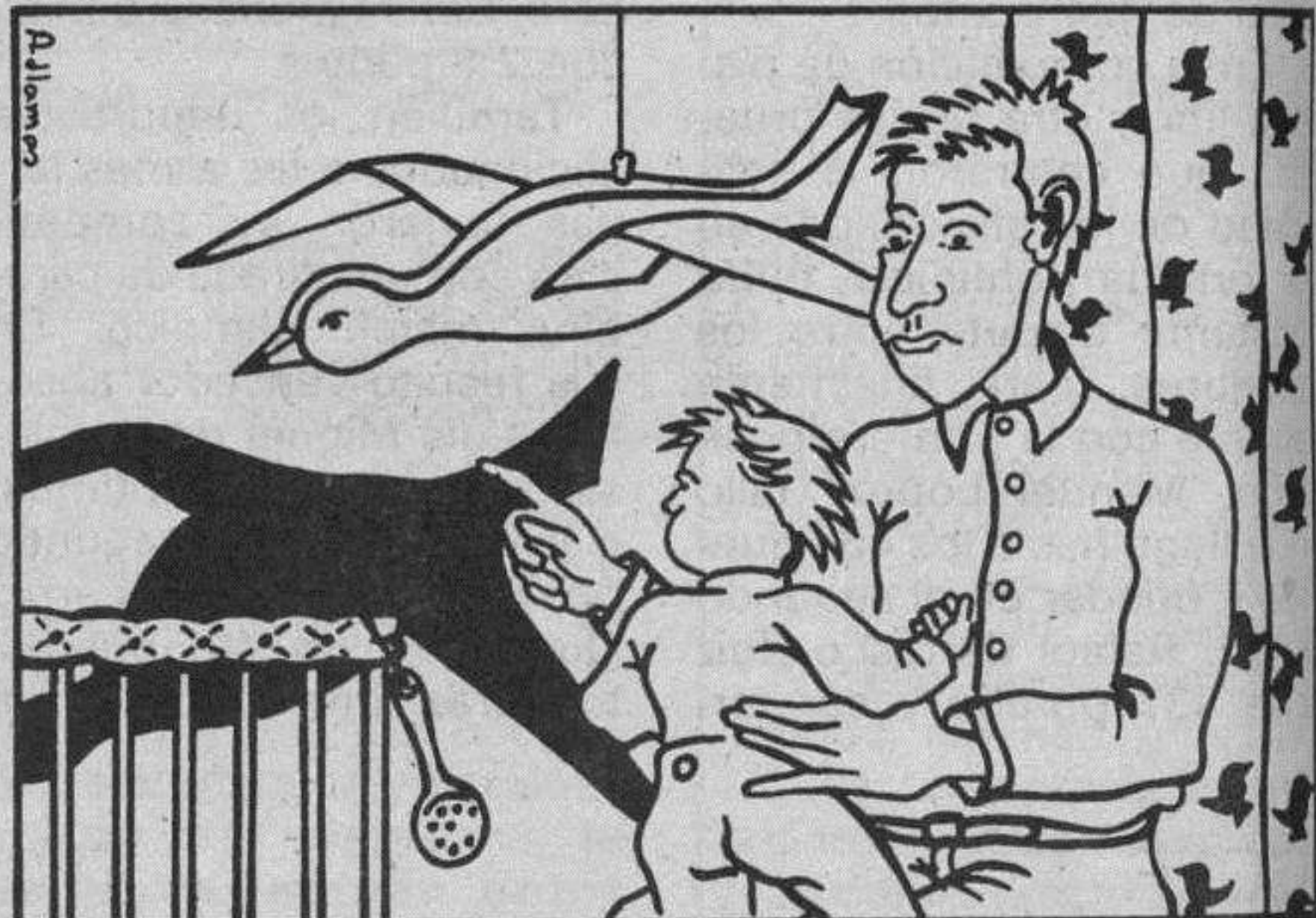
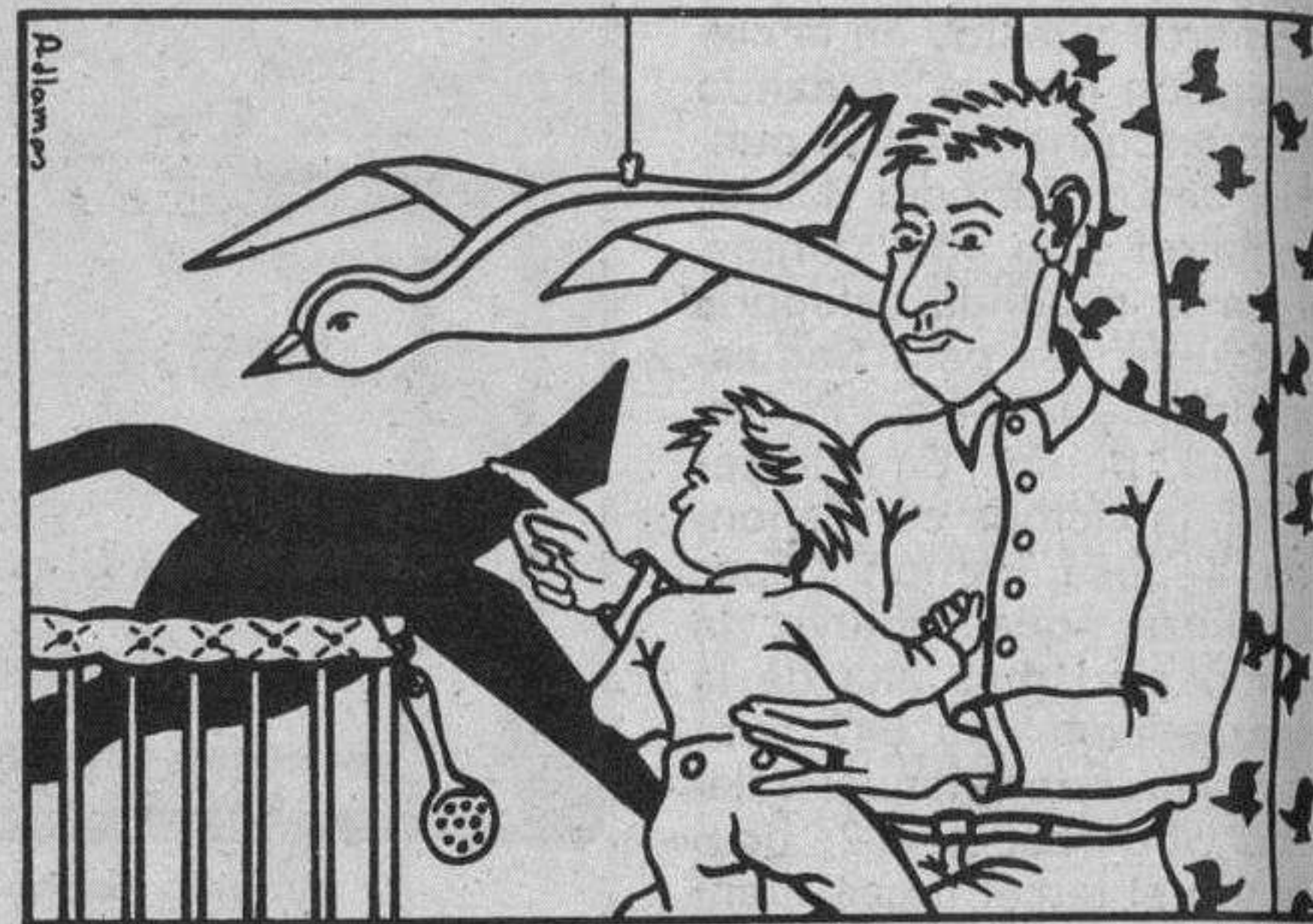

#### Solución al anterior:

1: Tirante de la mochila. 2: Cuaderno. 3: Goma del pelo. 4: Falda. 5: Rama del árbol del centro. 6: Placa del bus. 7: Grieta de la pared.

## GENERALES CLASIFICADOS

Estos anuncios se reciben en nuestra Administración, calle Vitoria, 13 y en todas las Agencias de Publicidad.

NOTA. — Deberán tener entrada con 24 horas a su publicación

#### Inmobiliaria

### VENDO PISO

A estrenar en G-3. Salón-comedor, cuatro habitaciones, cocina, 2 baños completos, garaje y trastero. Abstenerse agencias. Teléfonos 22 26 48 - 23 12 37

### CHALET VILLATORO SE VENDE

Cuatro, salón, dos baños, ase. Atico 40 metros, hilo musical, solarium, jardín. ¡INMEJORABLE!

#### ORTEGA-DELGADO

Avda. Reyes Católicos, 7. 22 79 41

### SIERRA LA DEMANDA (Reserva Nacional de Caza) (Huerta de Abajo (Burgos)) VENDO CHALET

Adosado, 3 y salón, chimenea, calefacción, jardín, garaje anejo. Tfnos.: 210966 - 215923.

### CAMBRILS-SALOU DIRECTO CONSTRUCTOR

Apartamentos de 1, 2 y 3 dormitorios acabados, alta calidad a precios muy interesantes. Piscina y extensa zona ajardinada.

RENTABILIDAD GARANTIZADA. 3 años alquiler. Venga y se convencerá. Con la garantía de CRAVIC, s.a.

(977) — 38 25 99

#### Laboral

Los anuncios de esta Sección, demandas y ofertas concretas de trabajo tendrán una bonificación del 20% en su facturación total.

### EMPRESA CON SEDE EN ARANDA DE DUERO, SOLICITA PERSONAS

Ambos sexos, de 20 a 25 años, dispuestos a viajar durante la semana. Ofrecemos incorporación inmediata. Seguridad Social, régimen general, sueldo fijo más comisiones y dietas pagadas.

Interesados llamar de 9 a 2 y de 5 a 8, al teléfono 50 93 45

### SE NECESITA CARPINTERO

Montador de puertas, autónomo. Teléfono 20 46 77

#### Motor

### TODOS LOS MIERCOLES MOTOR SUPLEMENTO de DIARIO de BURGOS

#### Varios

### COOPERATIVAS DEL CAMPO Y GANADEROS

Plantas para hacer el vendis del abono. Básculas ensacadoras de piensos, abonos, cereales, gránulos, pulpas, salvados, semilla de algodón y forraje, arrimadores y empujadores de cereales, básculas ganaderas, mezcladoras horizontales, molinos y elevadores de carjillones.

LUREMO. Polígono Villalonquéjar. Calle Valle de Mena. Teléfono 20 93 70

## GRANDES OFERTAS

DORMITORIO Juvenil desde **38.200 Ptas.**

SALON APILABLE 2 Mtos. (Sofá 3 + 2 y mesa centro) desde **77.900 Ptas.**

SOFA CAMA desde **26.600 Ptas.**

Y muchas ofertas más en los 1.000 m.<sup>2</sup> de exposición.

### Amuebladora Gamonal, S.A.

FCO. GRANDMONTAGNE, 11 BURGOS

#### NUESTROS TELEFONOS:

ADMINISTRACIÓN ..... 268375  
265768  
266768  
REDACCION ..... 267280

Si quiere anunciarse en esta Sección, dirijase a nuestra Administración, Agencias de Publicidad o al corresponsal de DIARIO DE BURGOS en su localidad.

## ANUNCIOS EN ESTA SECCION



**Estos anuncios se reciben en nuestra Administración, calle Vitoria, 13 y en todas las Agencias de Publicidad.**

**NOTA. — Deberán tener entrada con 24 horas a su publicación**

## Alquileres

PEÑISCOLA - Benicarló, alquileramos apartamentos, primera línea playa. 964-489192, 489252.

ALQUILO oficina, Edificio Edinco. ☎ 265776.

ALQUILO oficina 40 m.<sup>2</sup>. Reyes Católicos. ☎ 215923, 210966.

ALQUILO vendo, Cafe bar. Con sin comedor. Clientela. C/ Madrid. ☎ 204679.

ALQUILO oficinas local comercial, primera planta. Vitoria, 7. ☎ 204815.

ALQUILAMOS ó vendemos lonja montada, 62 m.<sup>2</sup>. Santa Clara, 6.

SE ALQUILA piso. ☎ 480605.

DELAFUENTE. Arriendo nave/s industrial/es 375, 750, 830, 1.660 metros, Navimbusa Pentasa, 800/900 metros Villalongo. San Pablo 12-C.

DELAFUENTE. Piso, cuatro, salón, baño, aseo, Calle Vitoria. Soleado. 265142.

DELAFUENTE. Magníficos locales, 30, 50, 80 metros, principio Antonio Cabezon.

SANTOS. Alquiler pisos Parque Europa, tres, salón, garaje, trastero.

SANTOS. Alquiler chalet zona San Francisco, cuatro, salón, dos baños, 600 terreno.

ORTEGA-DELGADO Alquiler piso sin muebles, tres, salón, cocina amueblada, exterior. 227941.

ORTEGA-DELGADO Alquiler piso primero, todo exterior, cinco despachos, ideal profesionales.

ORTEGA-DELGADO Alquiler nave Polígono Gamonal, 520 metros, dos puertas, junto Nacional I. 130.000.227941.

GIL-MERINO. Apartamento, Santa Agueda. Dos, salón, amueblado, 50.000. Ptas. ☎ 274865.

GIL-MERINO. Calle Miranda. Oficina y piso, cuatro, salón, vacíos, reformados.

YAGÜE. Locales, 62, 50, 40, 30 metros. Lain Calvo, 20.

MUÑOZ. Naves Villalongo, Taglosa, Pentasa, Diversas superficies. 274724, 274382.

MARCOS. Oficinas en alquiler. Diversas superficies y precios, de 40.000 a 60.000.

MARCOS. General Vigón. 165 metros, individualizado, exterior.

PRIGO. C. de la Barca. 30 m.<sup>2</sup> aproximadamente, escaparate, instalaciones, buena claridad. Infórmese. 12191.

MAGDA González. Parque Europa. Tres, salón, baño, aseo, garaje, nuevo.

SE ALQUILA piso zona Reyes Católicos. ☎ 210041.

ALQUILO estrenar, cuatro, salón, dos baños, garaje, trastero. ☎ 202773.

POZA. Local comercial Villa-Pilar. 68 m.<sup>2</sup>. ideal cualquier negocio. 273034.

EXPANDEX. Alquiler pisos en Santa Casilda: Tres, salón, serviciales, sin muebles. General Mola: Dos, salón, amueblado, 50.000.- San Pedro La Fuente, cuatro, salón, sin muebles, 40.000.- y otro de dos, salón, amueblado, 35.000.- Pisos en Parque Europa de 60.000 sin muebles. Barrio Gimeno: Tres, salón, baños, trastero, garaje, sin muebles. Lain Calvo: Dos, salón, amueblado. Agencia de la Propiedad Inmobiliaria Mueles. San Pablo n° 24-1ª- Izda. 265251.

## Automóviles y accesorios

ALQUILER sin conductor. Coches nuevos, todas las marcas. «Servi-Auto». Sanjurjo, 9. ☎ 274715.

AUTOMOVILES Pedrosa. Compra venta de toda clase de automóviles. Stock mínimo, ciento cincuenta vehículos para que usted pueda elegir. Garantizados. Facilidades hasta 24 meses. ☎ 227767.

AUTOMOVILES Jesús, compra venta de vehículos usados, totalmente revisados y garantizados. Facilidades de pago hasta 60 meses. Sin entrada. San Pedro Cardeña, 94. 261314.

V. LOPEZ vehículos ocasión, garantizados, facilidades de pago. Pisones, 40. ☎ 209667.

SE VENDE Mercedes 2.000 en perfecto estado. ☎ 235358.

VENDO ruedas y batería Land Rover. ☎ 221933. Mañanas.

VENDO Seat Ibiza Junior, BU-K, buen estado. ☎ 206965, hasta 7 tarde.

VENDO Patrol Nissan corto 4x4 Diessel. 1.300.000. ☎ 227337, 237263. (Horas oficina).

## Colocaciones

*Los anuncios de esta Sección, demandas y ofertas concretas de trabajo tendrán una bonificación del 20% en su facturación total.*

NECESITO señora para limpieza. Restaurante Rincón de la Llanada de Adentro.

AYUDANTE de cocina. Señora de limpieza cocina y ayudante/a de camarero de 16 a 17 años, se necesitan. Hotel Rice. (De 8 a 10 noche).

TRABAJE montando cuadros pequeños, en casa, proporcionamos materiales. Recogemos producción. Decorhogar. Alfonso Católico, 1. Oviedo.

SE NECESITA empleado de hogar, mayor de 18 años, con experiencia, para Vitoria. ☎ 945-132451 ó 131573.

SE NECESITA cocinero para restaurante, con experiencia. Condiciones económicas a convenir. ☎ 221551.

SE NECESITA chica, Bar Restaurante Ruiz. Tardajos. ☎ 451125.

PARA ATENDER Señora mayor, impedida, busco señora muy responsable con experiencia. Magnífico sueldo. Preferible interna. Llamar de 3 a 5. ☎ 203785.

GANE 160.000 mensuales en casa, pida información Apartado 330 Córdoba.

SE NECESITA camarero/a, buena remuneración, alojamiento en la casa. Restaurante Amaya. Estepar. ☎ 411007.

NECESITO cocinero con experiencia. Sueldo a convenir. Razón, Restaurante Gaona. C/ Paloma, 41. ☎ 206191.

SE OFRECE pastor. Quintana del Pidio. (Burgos). Victor Frutos.

SE NECESITA chica interno o externa, todo el día, con informes. ☎ 275367.

SE NECESITA camarero-a de comedor, barman y pinche de barra. ☎ 201640.

BUSCAMOS peón joven, preferible con coche, agricultor o ganadero, para trabajar en granja porcina. Pueblo importante provincia Zaragoza. Informes ☎ 908-134471 y 976-660709.

SE NECESITA chico o señor para trabajar un día a la semana, 12 noche a 8 mañana. ☎ 208458. (9 a 1).

SE NECESITA cocinero con experiencia y barman con experiencia. ☎ 205955.

IMPORTANTE Grupo de empresas, necesita personal para su delegación en Burgos, con edades entre 22 y 23 años. Ambos sexos. Ingresos demostrativos del orden de 225.000 Ptas. mensuales, más Seguridad Social y fijo en plantilla en Abril-91. Selección personal y entrevistas individuales. Interesados llamar al ☎ 94-4448128, de 9 a 13 y de 15,30 a 18 horas.

NECESITO empleada hogar fija, 40-60 años, trabajar en Santander capital, sueldo 80.000.- Ptas. a convenir, tiene interna, señor jubilado, solo. Buen trato, libertad. ☎ 942-213187.

APRENDIZ 16-17 años se necesita. Garden. Plaza Primo Rivera, 6.

SE NECESITA camarero con experiencia. ☎ 229990.

SE NECESITA aprendiz peluquería 16 años. ☎ 232800.

NECESITO peones jardineros. Responsables. Preferible carnet de conducir. ☎ 205239.

SE NECESITA Chica o señora de 8 a 3, zona Los Vadillos. Llamar 235720, a partir 3 tarde.

NECESITO chica con informes, para casa con niño. Llamar 200010.

SE NECESITA chica de 7,30 a 15,30. Casa y dos niños. ☎ 225048.

DEPENDIENTA necesito 16-18 años. ☎ 233867.

NECESITO chica de 25 años. ☎ 217779.

SE NECESITAN obreros para granjas y Fábrica de Piensos. Interesados llamar ☎ 975-300081.

EMPRESA ambito Nacional, precisa 6 personas mayores 24 años. Jornada total-parcial. R.M. Sr. Panadero. 96-3617761.

SE OFRECE Señora para cuidar enfermos o ancianos, de día o noche, en casa o clínica. ☎ 234472.

## Compras y ventas

MONTAÑAS del Pirineo. Excelente camada. Padre campeón de España. Madre, cinco exposiciones, cinco victorias. ☎ 941-443307.

QUIERE Ud. cercar? Disponemos de toda clase de materiales para cerramientos, postes, mallas, alambre-espino, portones, bastidores, etc. Cercados Reques. Fuentemilanos (Segovia). ☎ 911-485176.

CHOPOS, magníficos plantones, dos años. Vívero Finca La Perdiguera. Castronuño (Valladolid). ☎ 91-2620290; 2623960. Horas oficina.

COMPRO oro, plata, joyas, monedas, antigüedades. Vitoria, 17, despacho 505. ☎ 204167. Burgos.

VIVEROS Las Camelias. Poda de Frutales y ornamentales. Venta de árboles, coníferas, frutales, rosales, etc. ☎ 205239.

ANTIGÜEDADES. Compra venta. Palacio de Arcos de la Llanada. ☎ 408069, abierto incluso festivos.

CENTRO Jardinería «Castilla Floristería». Acérquese a nuestra exposición, en su paseo a Fuente del Prior. Estamos en frente. ☎ 260022.

ORO, joyas compro. Pago bien. Arco del Pilar, 4-1°.

VENDO barato, armario congelador expositor, 3 puertas y mostrador congelador. ☎ 222636.

APICULTOR. Enjambres, colmenas, cera y todo tipo de material en: Apícola del Norte. ☎ 307026.

## Enseñanza

CELADORES Insalud. Curso especial repaso. Próximo examen. Comienzo 15 Abril. Grupos limitados. Reserva tú plaza. Informate Academia Universitaria San Juan. C/ San Juan 22, tercero. ☎ 275077.

BACHILLERATO. C.O.U., EGB., FP. Preparación todas las asignaturas. Comienzo nuevos cursos. Academia Universitaria San Juan. C/ San Juan 22, tercero. ☎ 275077.

EMPRESARIALES. Ingeniería, Aparejadores. Todas las asignaturas. Comienza nuevos cursos. Academia Universitaria San Juan. C/ San Juan 22, tercero. ☎ 275077.

LICENCIADA dá clases de Lengua. Literatura, comentario de textos y análisis sintáctico, BUP. COU., Selectividad. ☎ 481120.

## Financieras

INSTANTANEO. Concedemos créditos 16% anual. Descartamos letras. 987618845.

## Fincas

SE VENDE gran finca, 280 Has. mucha agua, mitad regadio-secano-monte. Bien comunicado. Buen caserío. Provincia Palencia en autovia. ☎ 983-344404. Llamar a partir lunes.

EXPANDEX. Más de 50 pisos y apartamentos, nuevos y usados, todas las zonas, todos los precios. Servicio Inmobiliario Mueles. San Pablo, 24. ☎ 265251.

PARTICULAR vende piso céntrico. Servicios centrales. 3, salón, comedor. ☎ 480805, horas oficina.

VENDO piso pequeño lujo a estrenar, dos y salón. ☎ 224756.

VENDO apartamento. Sanjurjo 15. Serviciotales, gran terraza, garaje. ☎ 208020.

DE PARTICULAR a particular, vendo local planta baja de 40 m.<sup>2</sup>, unido a planta de 100 m.<sup>2</sup>. Zona céntrica. Ideal para estudio u oficina. Llamar en horas de oficina. ☎ 263001. Señorita Tere.

SE VENDE trastero. C/Vitoria, 16 m.<sup>2</sup>, luz, servicios. Precio ocasión. 276533. De 1 a 2 y 7 a 8.

SE VENDE apartamento. Zona San Pedro y San Felices, un dormitorio, salón, baño, cocina, sol tarde. Entrega 2 años. Facilidades de pago. 276533. De 1 a 2 y 7 a 8.

CHALETS próxima construcción. Zona autovia, zona Mirabueno, 3 y 4 dormitorios, 2 y 3 baños, garaje y bodega. ☎ 274000. Informes: Reyes Católicos, 10-11ª-A.

CHALETS aislados, Ibeas de Juarros. Parcela 300 m.<sup>2</sup>. 2 plantas, 3 dormitorios, 2 baños, garaje. ☎ 274000.

SE VENDE chalet o casa vieja con cochera y con terreno. ☎ 480605.

PARTICULAR vende piso. Urbanización Los Cubos. Salón, comedor, cuatro habitaciones, dos baños, trastero, garaje. ☎ 261956. De 2 a 4.

SE VENDE piso 75 m.<sup>2</sup>, buena situación, posibilidad garaje. ☎ 200556.

DELAFUENTE. Chalets, próxima construcción, 265 metros construidos, terreno, primera calidad. Ibeas. Infórmese. San Pablo 12-C.

DELAFUENTE. Piso, Parque Avenidas, tres, salón, central, quinto. Véalo. 265142.

DELAFUENTE. Chalet Castrillo Murcia, cuatro, salón, 1.000 terreno, árboles, bodega. 11.500.000.

DELAFUENTE. Piso Barriada Juan XXIII, tres, salón, exterior, individual, buena altura.

DELAFUENTE. Piso Plaza San Pablo (Gamonal), tres, baño, aseo, garaje, trastero.

DELAFUENTE. Piso próximo Residencia Sanitaria, tres, salón, cocina amueblada, central.

DELAFUENTE. Apartamento, dos, salón individual, nueva construcción, principio San Francisco.

DELAFUENTE. Pisos principio San Francisco, dos, tres, salón, gas ventana. 7.300.000 8.375.000.

DELAFUENTE. Piso Santa Clara, cuatro, salón, baño, aseo, central. 265142.

DELAFUENTE. Magnífica nave industrial, 629 metros, parcela 14.500, oficina, Rubena. 265142.

DELAFUENTE. Vendo-alquilo, local principio Francisco Salinas, 82 metros, agua, luz, barato.

DELAFUENTE. Vendo-alquilo, tienda 70 metros, entreplanta independiente, Parque Santiago.

SANTOS. Reyes Católicos, extraordinario piso 190 metros, cinco, salón, baños, garaje. Julio Sáez Hoya 8.

SANTOS. En construcción Urbanización Reyes Católicos, 120-140 metros, cuatro, salón, baños, garaje, trastero.

SANTOS. En construcción. C/ Avila, 100 metros, cuatro, salón, dos baños, garaje, trastero. Facilidades de pago.

SANTOS. Duplex, urbanización Reyes Católicos, cuatro, salón, dos baños, garaje.

SANTOS. San Pedro Cardeña, 4, tres, salón, baños, garaje, trastero.

SANTOS. Avda. Cid, cuatro, salón, dos baños, muy soleado. 275142.

SANTOS. En construcción, C/ Lavaderos, cuatro, salón, baños, garaje, trastero.

SANTOS. Luis Alberdi, 8, tres, salón, cocina amueblada, exterior. 275142.

SANTOS. Barriada Juan XXIII, tres, salón, exterior, calefacción. Económico. 275142.

SANTOS. Sonsales Ballvé, 100 metros, tres, salón, exterior, serviciales. 275142.

SANTOS. Calle Vitoria, 5, (principio), apartamento, dormitorio, salón, exterior, central.

SANTOS. Santa Cruz, 5, tres, salón 36 metros, terraza, exterior.

SANTOS. Vendo apartamentos nuevos, céntricos, 1-2 dormitorios, salón. 275142.

SANTOS. La Puebla, 130 metros, tres, salón, calefacción. Comunidad 500.

SANTOS. C/ Madrid, 4, dos, salón 22 m.<sup>2</sup>, parquet, gas.

SANTOS. Vendo-alquilo oficinas muy céntricas 40-60 m.<sup>2</sup>. Buen precio.

Confíe sus anuncios a  
**Diario de Burgos,**  
Periódico de mayor  
difusión en Burgos  
y Provincia

Dos ojos para toda la vida

Presteles  
atención y  
cada  
**2 años**  
REVISION



Garantía de  
confort y  
seguridad  
en el trabajo

CAMPAÑA DE PROTECCION OCULAR  
ASOCIACION DE UTILIDAD PUBLICA.

- La imagen es fugaz
- La palabra muere rápidamente
- Lo impreso permanece

Confíe sus anuncios a  
**Diario de Burgos,**  
Periódico de mayor  
difusión en Burgos  
y Provincia

**ANUNCIOS EN ESTA SECCION**

Si quiere anunciarse en esta Sección, diríjase a nuestra Administración, Agencias de Publicidad o al corresponsal de DIARIO DE BURGOS en su localidad.



**Fincas**

**SANTOS.** Avda. Constitución, local 70 m.², 5 metros fachada, instalaciones.

**ORTEGA-DELGADO.** Agencia Inmobiliaria, Avda. Reyes Católicos n° 7, 1º. 227941.

**ORTEGA-DELGADO.** Alfareros. Tres, salón, baño, aseo, garaje, opcional, servientrales.

**ORTEGA-DELGADO.** Merced. Amplísimo piso, para reformar, preciosas vistas. 227941.

**ORTEGA-DELGADO.** Apartamentos construcción, San Pedro San Felices, una, salón, cocina independiente.

**ORTEGA-DELGADO.** Zona Lavaderos. Pisos-apartamentos, estrenar desde 11.300.000.

**ORTEGA-DELGADO.** Reyes Católicos. Cinco, salón, reformado, calefacción propano.

**ORTEGA-DELGADO.** Local General Yagüe. 80 metros, fachada dos calles. 227941.

**ORTEGA-DELGADO.** Finca urbana, Ubierna. Junto río, 500 metros, refugio, baratísimo.

**GIL-MERINO.** Zona Caballería. Cuatro, salón, baños, centrales, soleado. ☎ 274865.

**GIL-MERINO.** Urge vender, San Francisco. Tres, salón, reformado. Gas.

**GIL-MERINO.** San Pedro San Felices. Cuatro, salón, garaje, estrenar. «Infórmese». Santander, 3-4º-izda.

**GIL-MERINO.** San Pedro Cardena. Tres, salón, garaje, seminuevo.

**GIL-MERINO.** Urbanización G-9. Tres, salón, exterior, soleado, seminuevo.

**ORTEGA.** Villa Pilar. Cuatro, salón amplio, tres baños, centralizado, trastero, garaje. Muy acondicionado. 262426.

**ORTEGA.** Cuarteles. 5º, exterior, cuatro, salón, dos baños, trastero, garaje.

**ORTEGA.** Avenida Del Cid. Tres, salón, calefacción central, soleado. 262426.

**ORTEGA.** San Francisco. Exterior, soleado, tres, salón, gas, exterior, soleado.

**ORTEGA.** Parque Europa. Cuatro, salón, dos baños, gas, trastero, garaje, estrenar.

**ORTEGA.** Centro G-9, soleado, tres, salón, dos baños, trastero, garaje.

**ORTEGA.** Calle Vitoria-Gamonal. Cuatro, salón, calefacción central, acondicionado. 262426.

**ORTEGA.** Lavaderos. 4º piso, tres, salón, individual gas, carpintería nueva.

**ORTEGA.** Avda. Constitución. Local 40 m.², luz, agua, puerta seguridad.

**CADENAJIMENO.** 350 m.² terreno, cuatro dormitorios, salón, cocina amueblada, porche cerrado, merendero, garaje. ☎ 262426.

**MAESE Calvo.** Apartamento, dos dormitorios, salón, baño, trastero. 262426.

**GARCIFUENTES.** Calle Carmen. Dos, salón, ascensor, calefacción central, soleado. 275998.

**GARCIFUENTES.** La Flora. 250 metros, para reformar, primer piso. 275998.

**GARCIFUENTES.** Parque Avenidas. Tres, salón, garaje, exterior, soleado. 275998.

**GARCIFUENTES.** Chalet estrenar, Villatoro. 250 metros. Garaje, jardín, ático. 275998.

**GARCIFUENTES.** Estudio para reformar. Fernán González. Frente Catedral. 275998.

**GARCIFUENTES.** Estrenar. Calle Madrid. Cuatro, salón, dos baños, garaje. 275998.

**GARCIFUENTES.** Calle Villarcayo. 110 metros, mejorado, calefacción gas, exterior.

**GARCIFUENTES.** Local 100 metros, instalado, centro, zona Capitania. 275998.

**GARCIFUENTES.** Local 125 metros, centro, económico, ideal almacén, servicios. 275998.

**GARCIFUENTES.** Francisco Sarmiento, 120 metros, garaje, trastero, dos baños. 275998.

**FRANCISCO Salinas.** Tres, salón, calefacción individual, soleado. Muñoz: 274382, 274724.

**BURGENSE.** Tres, salón, servientrales, extraordinarias vistas. Muñoz. 274724, 274382.

**MUÑOZ.** División Azul. Amplio, exterior. Cinco, salón, servientrales. 274382, 274724.

**CONCEPCION.** Amplio salón, cuatro, servientrales, garaje, extraordinario. 274382, 274724.

**VITORIA.** 150 metros, reformado total, cuatro, salón. Muñoz. 274382, 274724.

**LOCALES.** Extraordinarios, céntricos-Gamonal. Venta-alquiler. Muñoz: 274382, 274724.

**VILLALON.** Extraordinario, tres, salón, exterior, calefacción gas. Muñoz: 274724, 274382.

**VENDO** piso, dos habitaciones y salón. Ver a partir 4,30 de la tarde en Plaza Lavaderos n° 7-3º-4º.

**MARCOS.** Agencia Inmobiliaria. Travesía del Mercado n° 2. Entreplanta (Hondillo). 273252.

**MARCOS.** Eladio Perlado. Tres, salón, buena altura y orientación.

**MARCOS.** Emperador. Cuarto, 60 metros, dos, salón, maravillosas vistas.

**MARCOS.** Barria Moises. Tres, salón, individualizado, exterior, reformado.

**MARCOS.** Las Torres. Tres, salón, dos baños, reformar, 80 metros, individualizado.

**MARCOS.** San Cristóbal. Tres, salón, individual, exterior, oportunidad.

**MARCOS.** Calle Vitoria. Apartamento, 60 metros, dos, salón, individualizado, exterior.

**MARCOS.** Avila. Tres, salón, individual de gas ciudad, 90 metros, exterior, oportunidad.

**MARCOS.** Calle Madrid. Segundo, 70 metros, dos, salón, individualizado, gas ciudad.

**MARCOS.** Chalet Residencial El Limón (Briviesca). Oportunidad. 13.000.000.

**MARCOS.** Avda. del Cid. Apartamento, individualizado, exterior. 13.000.000.

**SE VENDE** piso céntrico. ☎ 272994. Abstenerse agencias.

**PISO** tercero, muy céntrico, 100 m.², reformar.A.P.I. Colegiado n° 73. ☎ 263779.

**PISO** séptimo, Plaza Lavaderos, dos, salón, terraza. A.P.I. Colegiado n° 73. ☎ 263779.

**PISO** segundo, muy céntrico, 140 m.², ideal profesionales. A.P.I. Colegiado n° 73. ☎ 263779.

**ENTREPLANTAS** de 31 y 65 m.². Avda. Reyes Católicos. A.P.I. Colegiado n° 73. ☎ 263779.

**PISOS** a estrenar, muy amplios, varios precios. Residencial Reyes Católicos. A.P.I. Colegiado n° 73. ☎ 263779.

**VIVIENDAS** unifamiliares, a estrenar y en construcción, en Burgos y cercanías. A.P.I. Colegiado n° 73. ☎ 263779.

**VENDO** solar 2.300 m.², próximo a Burgos. A.P.I. Colegiado n° 73. ☎ 263779.

**PRIGO.** San Agustín. Dormitorio, salón, cocina amueblada, gas natural, trastero. 204883.12.260.

**PRIGO.** San Roque. Piso reformado, servicios centrales, soleado, excelente altura. 12.198.

**PRIGO.** San Cristóbal. Tres, salón, cocina, gas ciudad, soleado, exterior. 12.101.

**PRIGO.** Concepción. Cuatro, salón, terraza, ascensor, soleado, zona céntrica. 11.845.

**MAGDA González.** Inmobiliaria. C/ Santander 6, bajo. ☎ 263954.

**MAGDA González.** Camino Polvorín. Piso reformado, calefacción individual, cocina amueblada.

**MAGDA González.** Lealtad. Tres, salón, terraza, trastero, calefacción individual, soleado.

**MAGDA González.** Felipe Abajo. Apartamento nuevo, garaje, gas natural.

**MAGDA González.** Arco del Pilar. Amplio piso, céntrico, exterior, soleado.

**MAGDA González.** San Francisco. Local 300 m.², instalado, amplia fachada.

**MELON.** San Cristóbal. tres, salón, armarios empotrados, enganche gas. 7.200.000.

**MELON.** San Pedro San Felices. Estudio, estrenar, terraza, soleado, 7.350.000.Ptas.

**MELON.** Tenerias. Tercero, totalmente reformado, calefacción, parquet, puertas nuevas. 7.800.000.

**MELON.** Subida San Miguel. Apartamento, reformas, cocina alicatada, económico. 6.500.000.

**MELON.** Fernán González. Amplísima buhardilla, ideal reforma, frente catedral. 3.700.000.

**POZA.** Panadería. Zona Carretero. Totalmente instalada. Ingresos elevados demostrables. 273034.

**POZA.** Precioso chalet nuevo, 5 minutos Burgos. Jardín. Véalo. 273034.

**POZA.** Venta-alquiler bar en Gamonal. Instalado muy económico. 273034.

**EXPANDEX.** Necesito piso para nuestro representado de dos, salón, servientrales, pago al contado. Agencia de la Propiedad Inmobiliaria Muelas. ☎ 265251.

**EXPANDEX.** San Bruno, tres, salón, servientrales, entrada, 3.360.000, resto mes 87.423.San Cristóbal, dos, salón, entrada 1.650.000, resto 42.931 mes. Zona Catedral, tres, entrada 1.800.000, resto 46.834 mes. Vitoria (Gamonal), tres, salón, entrada 2.700.000, resto 70.251 mes. Alfareros, tres, salón, entrada 2.700.000, resto 70.251 mes. Berenguela, cuatro, salón, entrada 4.500.000, resto 117.085 mes. San Miguel, nuevo, dos, salón, garaje, trastero, entrada 3.300.000, resto 85.862 mes. Agencia de la Propiedad Inmobiliaria Muelas. C/ San Pablo 24-1º-izda. ☎ 265251.

**INMOBILIARIA** Gamonal. Francisco Grandmontagne. Excelente altura, tres, salón, terraza cubierta. 11.500.000. Calle Vitoria 175, 1º-F. ☎ 218659.

**INMOBILIARIA** Gamonal. San Pedro Cardena. Tres, salón, totalmente exterior, trastero, garaje.

**INMOBILIARIA** Gamonal. Plaza San Bruno. Amplio salón, centralizado, muchas mejoras.

**INMOBILIARIA** Gamonal. Doña Constancia. Seminuevo, tres, salón, terraza, dos trasteros, garaje.

**INMOBILIARIA** Gamonal. San Cristóbal. Dos, salón, cocina amueblada, totalmente reformado.

**INMOBILIARIA** Gamonal. Santo Toribio. Próxima construcción, dos salón, baño, aseo, trastero, garaje.

**CASA** Barriada Yagüe. Tres dormitorios, baño, cocina, soleadísimo, garaje, terreno 365 m.². 10.500.000. También en Barriada Ilera, cuatro dormitorios, salón, cocina amueblada, dos baños, dos plantas, garaje, terreno. Prigo C/ Moneda 13-bajo. ☎ 207857.

**VENDO** en Villamórico, casas con terreno detrás; fincas, parcelas. ☎ 150006.

**CARDEJADIJO.** Casa en el mismo pueblo, para reformar. A.P.I. Colegiado n° 73. ☎ 263779.

**NAVE** en Belorado, 857 m.² y 7,50 de altura. A.P.I. Colegiado n° 73. ☎ 263779.

**MAGDA González.** Renuncio. Bodegas, jardín 30 m.², merendero, aparcamiento comunitario.

**SE TRASPASA** puesto de venta de corderos. Puesto n° 133 en Mercado de la Ribera de Bilbao. 94-4336201.

**DELAFUENTE.** Café Bar 60 metros (Gamonal), totalmente equipado. Barato. Poca renta. San Pablo 12-C.

**DELAFUENTE.** Traspaso tienda 84 metros, 20 doblados, buen negocio. Avenida Cid. 265142.

**SANTOS.** Traspaso cafetería zona céntrica, 35 metros, instalado, contrato indefinido.

**ZONA** peatonal. Café-bar. Extraordinaria clientela. Muñoz. 274724, 274382.

**CAFETERIA.** En zona Correos 100 m.². A.P.I. Colegiado n° 73. Plaza Alonso Martínez n° 9-1º-izda.

**POZA.** Oportunidad única. Traspaso Pub, zona muy rentable. Totalmente instalado. 273034.

**Varios**

**SE ARREGLAN** persianas, rieles de cortinas, todas clases. ☎ 262107.

**PRO-VIDA** en Burgos: San Pablo, 12 - C, 1º, en Valladolid: San Luis, 8 3º. ☎ 983-299471.

**Huéspedes**

**CEDO** habitación a caballero, piso nuevo. Económico. Se limpiaría la ropa. 273804.

**ALQUILO** habitación, doble sencilla. Baño, cocina. Quintanadueñas. ☎ 204679.

**DOY** pensión completa. En chalet muy tranquilo. Trato familiar, 203303.

**Muebles**

**COMPRA** venta de muebles. General Dávila, n° 13. ☎ 228880.

**TRASPASOS**

**TRASPASO** - vendo boutique, 30 m.². Plaza Mayor. 276027, 268987.

**TRASPASO** local, C/ Calatravas, 50 m.², más sótano. Renta bajísima. Preferentemente para Ramo Eléctrico-Electrónico ó similar. ☎ 202255.

**AVISO**

**A LOS SUSCRIPTORES**

PARA ASEGURARSE UNA BUENA RECEPCION DE DIARIO DE BURGOS

**COMUNICENOS**

- Su cambio de domicilio.
- Irregularidades en la recepción del Diario.

**Dirijase a:**

Jefe de Distribución y Ventas  
C/. Vitoria, 13. 09004 BURGOS  
Teléfonos: 20 91 48 - 20 91 49

ANUNCIOS ECONOMICOS EN Diario de Burgos Fundado en 1891 GENERALES CLASIFICADOS ★ POR PALABRAS ★ EN ESTE MISMO ESPACIO DE ¡GRAN EFICACIA!

**Diario de Burgos**  
Departamento de Distribución y Ventas  
C/. Vitoria, 13. ☎ 20 91 48 - 20 91 49 Apartado 46 - 09004 BURGOS

**PRECIOS DE SUSCRIPCION**

	trimestre	semestre	año
Capital	7.080	14.160	28.320
Fuera de la Capital	7.080	14.160	28.320

FORMA DE PAGO (Indico con una X la forma en que abonaré mi suscripción).

Contra reembolso (fuera capital)  
 Cheque bancario, giro postal.  Domiciliación Bancaria.

EL COBRO SERA POR ADELANTADO

D. Población ..... Calle ..... n.º .....  
piso ..... Desea suscribirse a DIARIO DE BURGOS a partir del día 1.º del mes de ..... de 199....., por un periodo de ..... (mes, trimestre, semestre o año).

**DOMICILIACION BANCARIA**

Muy señores míos:  
Les ruego que con cargo a la cuenta n.º ..... atiendan hasta nuevo aviso los recibos presentados por DIARIO DE BURGOS, a mi nombre.  
Banco o Caja de Ahorros .....  
Agencia ..... Dirección .....  
Localidad ..... Nombre o razón social del titular de la cuenta .....  
Fecha .....  
Firma .....



Unas sesenta personas acompañaron sus restos

## Graham Greene, enterrado en el cementerio de Corseaux

Vevey (Suiza) (Efe).— Los restos mortales de Graham Greene, fallecido el pasado 3 de abril a los 86 años, reposan desde ayer en el pequeño cementerio de Corseaux, en la bella ribera del lago Lemán, tras ser despedidos con una cita de Hamlet. Por deseo expreso del escritor británico, la misa, celebrada en la iglesia de Saint Jean de Vevey, fue oficiada en latín por su viejo amigo, el sacerdote español Leopoldo Durán.

Leopoldo Durán, a quien unía una profunda amistad con Greene desde hacía más de 27 años, calificó al escritor en su homilía de «genio, amigo y creyente». La ceremonia, concelebrada por el padre Bussard, capellán del hospital donde falleció el autor de «El tercer hombre», y el sacerdote de la comunidad inglesa de la región, el padre Cuzon, fue seguida por unas sesenta personas, las mismas que acompañaron al cementerio de Corseaux sus restos mortales. Mientras el ataúd ocupaba su emplazamiento definitivo, Leopoldo Durán leyó

un pasaje de Hamlet: «Buenas noches, dulce príncipe. Vuelos de ángeles te cantan para que descanses». Según el sacerdote gallego, autor de dos tesis sobre Graham Greene y ex profesor de literatura inglesa, hay que tener cuidado cuando se habla de la obra literaria del escritor, ya que ésta no puede entenderse sin tener un conocimiento profundo de la teología, «carencia frecuente entre la gran mayoría de la gente». Leopoldo Durán, quien durante su estancia en Vevey está hospedado en casa de la hija de Graham

Greene, Caroline Bourget, «como alguien más de la familia», administró los santos sacramentos y la bendición apostólica al escritor antes de morir.

El ex profesor de literatura inglesa declaró a «Efe» que junto a su ordenación sacerdotal, el haber conocido a Graham Greene había sido el acontecimiento más grande de su vida.

Los dos hijos del escritor británico, Caroline y Francis —que vive en el Reino Unido—, estuvieron acompañados en el funeral y en el entierro por la viuda de su padre, Vivien Greene, de quien vivía separado hacía años.

La compañera del escritor durante su vejez, Yvonne Coetta, nietos y sobrinos se dieron también cita para darle el último adiós.

El embajador del Reino Unido en Suiza, Christopher Long, el editor de francés de Graham Greene, Robert



Los restos mortales de Graham Greene recibieron cristiana sepultura en el cementerio suizo de Corseaux. Telefoto Efe.

Lafont, y su biógrafo inglés, Norman Sherry, acompañaron a la familia.

El autor del «Factor humano» vivió los últimos meses de su vida con la más completa discreción, sometido a periódicos cuidados médicos en el hospital privado «Providencia»,

donde murió, en la localidad de Vevey, a orillas del lago Lemán.

El escritor, fallecido de leucemia, había abandonado el pasado otoño su residencia de Antibes, en la Costa Azul francesa, para someterse a tratamiento médico en Suiza, donde

reside su hija Caroline desde hace más de 17 años.

Graham Greene, consciente de su edad, se había preparado serena y religiosamente para morir con total sencillez, con la misma con la que, a juzgar por los que le conocieron, había vivido.

«Sensacionalista a tope»

## «Claro», nuevo diario de difusión nacional

Madrid (Europa Press).— El nuevo periódico «Claro» que se puso ayer a la venta, en Madrid y Barcelona, con un precio de 50 pesetas y una tirada inicial de 615.000 ejemplares, tiene la intención de llegar a los españoles que normalmente no leen la prensa.

Según ha declarado el director del nuevo diario, el periódico es «sensacionalista a tope, aunque sin ser amarillo». «Claro» está editado por «Sílex Media», una empresa promovida, a partes iguales, por Prensa Española y el grupo alemán Axel Springer. La inversión inicial es de 10.000 millones de pesetas. La plantilla de «Claro», dirigida por Ferrán Monegal, está compuesta por 170 periodistas, dedicados principalmente a las áreas de Deportes, Sociedad (famosos, espectáculos y televisión) y Sucesos, sin ignorar el campo de la Política, aunque su enfoque está hecho desde el punto de vista del hombre de la calle.

Los puntos de venta serán los 21.000 quioscos que existen en España. Este periódico cuenta con cuatro ediciones: una nacional, otra para Andalucía, otra para Madrid y otra para Cataluña. Además, hay redacciones en Madrid, Barcelona y Sevilla, y dos pequeñas en Valencia y Bilbao. De momento, tiene rotativas propias en Alcalá de Henares (Madrid), Puerto Real (Cádiz) y Cerdanyola (Barcelona).

El contenido

En una carta, su direc-

tor, Ferrán Monegal, saluda a los lectores y define al periódico como «un corazón que día a día late a vuestro favor. Que se preocupa por hacerlos la vida más justa. Más libre. Más llevadera. Que se preocupa por contarlos lo que os interesa de verdad. Diciéndolo todo muy claro, sin tapujos, sin medias palabras. Diciendo las cosas como las decís vosotros: a la pata llana y la verdad por delante».

«Claro» destaca en su primera página, a todo color, una fotografía de Isabel Pantoja, con la noticia del desnudo que tendrá que realizar en su próxima película «El día que nací yo», según declaraciones del actor Arturo Fernández; la renuncia de Rodríguez Sahagún a su reelección como alcalde de Madrid; la venta de bebés rumanos en España a un millón de pesetas y los resultados de los dos equipos de fútbol madrileños.

La edición para Cataluña

La edición para Cataluña del nuevo periódico «Claro» («Claro de Cataluña») salió ayer a la calle con una tirada de 160.000 ejemplares, según informó a Europa Press su director, José Luis Alejandro.



Portada del primer número de «Claro», que salió ayer a la calle en Madrid y Barcelona. Telefoto Efe.

La edición catalana de «Claro» destaca en su primera página, además de otras informaciones que aparecen en las ediciones del resto de España, la destrucción del cine «Fémina» de Barcelona a causa de un incendio y la victoria del Español sobre el Real Madrid, con el titular «Español, cómo disfrutaste».

Ya en su interior, destacan que loros silvestres

invaden los parques de Barcelona, y ayer lunes dedicaba especial atención a la información deportiva elaborada especialmente para la edición de Cataluña.

José Luis Alejandro explicó que la edición catalana sólo se distribuye en esta Comunidad, pero desde Barcelona se distribuye la edición para España a Aragón, Castellón y las Baleares.

## Alicia Alonso, Carlos Saura y Alfredo Kraus, aspirantes al Premio Príncipe de Asturias

Oviedo (Efe).— La directora del Ballet Nacional de Cuba, Alicia Alonso; el director de cine Carlos Saura, y el tenor Alfredo Kraus son algunos de los candidatos que optan al premio Príncipe de Asturias de las Artes, que será fallado en Oviedo el próximo viernes, día 12.

Además, entre las cerca de 45 candidaturas presentadas destacan las del pintor mexicano Rufino Tamayo, la del también pintor español Antonio Saura y la de Furió Navarro, catedrático de Grabado en la escuela de Bellas Artes de San Carlos.

Este galardón, segundo en fallarse en la presente edición de los Premios Príncipe de Asturias, fue concedido el pasado año al artista catalán Antoni Tàpies, y en anteriores ocasiones lo obtuvieron Jesús López Cobos, Pablo Serrano, Eusebio Sempere, el Orfeón Donostiarra, Antonio López, Luis García Berlanga y el arquitecto brasileño Oscar Niemeyer, entre otros.

El premio, dotado con cinco millones de pesetas, diploma acreditativo y la reproducción de una estatuilla de Joan Miró, es uno de los ocho galardones que concede anualmente la Fundación Principado de Asturias, y que se irán fallando semanalmente durante los meses de abril y mayo.

De estos ocho premios, tres de ellos —Deportes, Cooperación Internacional y Concordia— son de ámbito universal, mientras que los cinco restantes —Investiga-

ción Científica y Técnica; Artes; Letras; Ciencias Sociales y Comunicación y Humanidades— se circunscriben a la comunidad iberoamericana.

Los ocho premios serán entregados por el Príncipe Felipe de Borbón en una solemne ceremonia que tendrá lugar el próximo mes de octubre en el teatro Campoamor de la capital del Principado.

El pasado día 4 se falló el galardón de los Deportes, que recayó en el saltador de pértiga soviético Sergei Bubka, y para la próxima semana está prevista la concesión del premio de las Letras.

El Premio «Menéndez Pelayo»

La Universidad Internacional Menéndez Pelayo ha convocado, por quinto año consecutivo, el Premio Internacional Menéndez Pelayo, que se otorga «para distinguir a personalidades destacadas en el ámbito de la creación literaria, artística o científica cuya obra escrita presente una dimensión humanística capaz de evocar, en nuestros días, la de Menéndez Pelayo».

El premio acepta como candidato a cualquier autor de lengua española o portuguesa propuesto por las universidades y academias u otros centros culturales de España o de América Latina.

El fallo del jurado se dará a conocer antes del 15 de junio próximo. El premio está dotado de cinco millones de pesetas y una medalla.



## Contencioso entre la Junta de Castilla y León y Retevisión

Es probable que la Junta de Castilla y León, emprenda acciones contra Retevisión, y no abone 420 millones de pesetas, que suponen el 60 por ciento de la cantidad total pactada con esta sociedad, que asciende a 700 millones, dado que no llegan las señales de Antena-3, Telecinco y Canal Plus a la ciudad de Zamora, se informó en fuentes del Gobierno regional.

El acuerdo establecía la recepción de estos tres canales de televisión en todas las ciudades de Castilla y León antes del 31 de marzo del presente año. En fuentes de Retevisión se dijo que esta falta de señal se debe a los problemas atmosféricos registrados recientemente en Zamora, y a la posibilidad de ampliar la cobertura de señal, a las localidades zamoranas de Benavente y Toro.

## III Fórum Generación de la Experiencia

El «III Fórum Generación de la Experiencia 1991» se inaugura mañana en Palencia con la intención de analizar las aportaciones de los ancianos a la sociedad actual y los problemas genéricos de la tercera edad. Este III Fórum Generación de la Experiencia, que se prolongará hasta el próximo día 12, contará con la asistencia de unos 500 congresistas mayores de 60 años.

## Primera piedra del Pabellón de NN.UU. en la Expo'92

El secretario general de la UNESCO, Federico Mayor Zaragoza, y el comisario general de la Expo-92, Manuel Olivencia, asistieron ayer al acto de colocación de la primera piedra del pabellón de Naciones Unidas en la Exposición Universal de Sevilla.

En el acto, el secretario general de la UNESCO, Federico Mayor Zaragoza mostró su confianza en que el acontecimiento que se produjo en 1492 alcance la plenitud en la Exposición Universal de 1992.

Asimismo expresó su deseo para que los mismos medios que han sido posibles para la guerra se usen en la lucha contra la ignorancia: «Ahora -dijo- que podemos celebrar el Descubrimiento tenemos que descubrirnos, primero a nosotros, los españoles, y después a todo el mundo hispanoamericano, a las demás culturas, para ver si es cierto que el año 1492 puede representar en libertad y justicia el comenzar del tercer milenio en una cultura de la paz y no de la guerra».

Por su parte, Manuel Olivencia, comisario de la Expo, agradeció la presencia de la UNESCO en los acontecimientos de la Expo y manifestó su satisfacción porque al frente de esta organización esté Federico Mayor Zaragoza:

«Su presencia -añadió- es una garantía del éxito de la ONU en la Expo y de la exposición misma».

# Hoy se estrena «Hazme de la noche un cuento», el último reto de José María Rodero

Madrid (Efe y Europa Press).- Hoy, José María Rodero estrenará la obra «Hazme de la noche un cuento», de Jorge Márquez, en el que interpreta un papel de viejo travestido que, según ha declarado el actor, si el público le rechaza, puede significar el final de su carrera.

«La obra cuenta la historia de unos perdedores en la que, como siempre, ocurren cosas tremendas pero abordadas con un enorme sentido del humor», manifestó el autor Jorge Márquez, de 32 años y bibliotecario de la Diputación provincial de Badajoz.

Este es el estreno de Márquez en Madrid, quien escribió «Hazme de la noche un cuento» por unas conversaciones que mantuvo con Manuel Collado para montar uno de sus textos «Títeres de la luna», y durante las cuales «Collado se preguntó por la suerte que corren los travestidos cuando envejecen».

«Pensamos en un reparto posible», señaló Márquez, que afortunadamente ha sido el definitivo, propusimos al pintor extremeño Eduardo Naranjo para que se encargase de la escenografía y él aceptó y, aquí estamos con este proyecto en el que José María Rodero ha sido la piedra de toque».

«Hazme de la noche un cuento», además de su protagonista, José María Rodero, está interpretada por Fernando Delgado, Amparo Baró, Natalia Millán y Nacho Novo, «gracias a los cuales ha sido posible el fenómeno de la creación, puesto que yo lo único que he hecho ha sido poner sobre la mesa material teatral», afirmó Márquez.

Respecto al riesgo que supone a Rodero la interpretación de un viejo travestido, Márquez señaló que «tengo que agradecer su participación por dos motivos, primero porque apoya a un autor novel tal y como hizo en su día con Buero Vallejo y segundo porque pese a ser un actor que no tiene necesidad de complicarse la vida, ha elegido un papel que transgre-

de lo que él ha hecho siempre, ha sabido vestirse de mujer e interpretarlo con gran dignidad».

«Hazme de la noche un cuento» está dirigida por Manuel Collado e interpretada por José María Rodero, Fernando Delgado y Amparo Baró. Asegura que se trata de un sainete tragicómico.

## Las confesiones de José María Rodero al diario «ABC»

José María Rodero declaró al diario «ABC»: «En mi carrera, el papel que represento en esta obra sí que es extraño, ya que doy vida a un travestido, y eso no lo había hecho nunca ni había tocado nunca esa faceta de la interpretación». «Algunas veces me reprocho a mí mismo -añade- la audacia de haber afrontado esa aventura cuando no tengo ninguna necesidad de hacerlo, pero las presiones externas tienen una influencia decisiva en las decisiones de los hombres y en este caso la presión del autor y del director han tenido su importancia».

## Un riesgo que puede acabar con su carrera

Reconoce que, a su edad, este desafío «puede significar el final de mi carrera. Si me aceptan, por supuesto, podré continuar, pero si me rechazan será el fin de mi carrera. Ese es el riesgo que corro».

«A mi edad y en mi situación profesional -dice- no tengo necesidad de correr ese riesgo; si lo corro, es midiendo y afrontando todas las posibilidades, y una de ellas es la de que se me rechace y se me reproche que esto no hubiera debido de hacerlo nunca José María Rodero. Entonces me iré».



José María Rodero afronta desde hoy un nuevo riesgo en su carrera de gran señor de la escena española. Foto DB.

Por otra parte, José María Rodero indica que esta obra le gustó desde un principio y prologó la primera pieza teatral de su autor, del que conoce todo lo que ha escrito.

## Túneles de ensayo

Unas quince salas situadas en los túneles muertos del metro de Madrid, de las cuales cuatro ya funcionan, estarán acondicionadas este verano como locales de ensayo gratuitos para grupos musicales, según declaró el responsable de esta iniciativa en la Dirección de la Juventud, Jesús Pardo.

Esta experiencia, que ha sido posible gracias a un convenio entre la Comunidad Autónoma de Madrid y la Empresa Municipal de Transportes, ha tenido una inversión de seis millones por cada sala, lo que supone, según Jesús Pardo, «un

precio muy bajo si tenemos en cuenta el rendimiento que se le pueden sacar a los locales».

## Se remodelarán más espacios para dedicarlos a ensayos teatrales y de danza

«A pesar de que hasta el momento -prosiguió- estas salas sólo han sido utilizadas como lugares de ensayo para grupos musicales, la respuesta de la gente y la cantidad de túneles disponibles nos ha hecho pensar seriamente en la posibilidad de remodelar más espacios de este tipo para dedicarlos a la danza, el teatro y otras actividades».

Esta experiencia, la única en España por el momento, que se puso en funcionamiento hace más de un mes con cuatro salas en los túneles de Usera, contempla la apertura, en

mayo, de otros cuatro locales en Cuzco para que la oferta se reparta por igual entre las zonas Norte y Sur.

A más largo plazo se proyecta la apertura de otros espacios, probablemente en Moratalaz o la Avenida de América.

Cada sala está construida con paneles de fibra de vidrio, un tabique doble de corcho y una cámara de aire interna que hace que el ruido no sea una molestia para los vecinos.

Las dimensiones de cada uno de los locales son superiores a las que alquilan la mayoría de las empresas al precio medio de 25.000 pesetas mensuales.

Los gastos de luz corren a cargo de la CAM, mientras que las personas encargadas de la seguridad y el mantenimiento de los locales son, en su mayoría, objetores de conciencia que realizan el servicio social sustitutorio, «no obstante, intentamos que sean personas relacionadas con el mundo de la música, porque es más fácil trabajar con individuos que saben de qué va el asunto», dijo Jesús Pardo.

## Desbordados

La Dirección de la Juventud se ha visto desbordada por la cantidad de peticiones recibidas, y aunque son unos doscientos los grupos interesados, la lista de espera incluye sólo unas setenta formaciones que se turnan en la utilización de las salas, según la prioridad que establecen las fechas de sus conciertos.

Hay dos tipos de locales, unos que pueden ser usados durante un mes, en turno de mañana o tarde, y que se destinan a grupos que no tienen compromisos inmediatos, y otros que sólo pueden ser utilizados durante una semana, aunque a tiempo completo, por lo que se destinan a jóvenes que necesitan ensayar de manera urgente e intensiva.



**El Zoo de Londres puede desaparecer.**- En la foto de la izquierda un joven visitante sin identificar del Zoo londinense, hace burla a un tigre de Bengala en la «Cat House» del citado recinto, a través de una ventana reforzada, mientras que en la foto derecha, Casie y Laurie Wiess montan en un camello del Zoo, que puede desaparecer si la Fundación de Regent's Park no encuentra pronto los 13 millones de libras necesarios para su continuidad. El Zoo de Londres cuenta con 8.000 animales salvajes. Telefoto Efe.



LO QUE HAY QUE VER ...

«Como en los viejos tiempos» (TVE-1, 21,40)

Neil Simon rubrica la historia de «Como en los viejos tiempos», una comedia sentimental, con toques de intriga policiaca, que narra las peripecias de un escritor que, al verse acosado por dos delinquentes y posteriormente por la policía, decide solicitar la ayuda de su ex mujer, casada de nuevo con el inspector jefe de policía de la ciudad. «Como en los viejos tiempos» supuso el feliz reencuentro de la pareja formada por Chevy Chase y Goldie Hawn, quienes un año antes habían logrado un gran triunfo personal en «Foul Play» (Juego peligroso). De la dirección de «Como en los viejos tiempos» se hizo cargo el televisivo Jay Sandrich, siendo ésta su única incursión hasta la fecha en la gran pantalla. Junto a Goldie Hawn y Chevy Chase también interviene Charles Grodin, un excelente actor de comedia.

«Los hijos de la noche» (TVE-2, 16,30)

«Los hijos de la noche» fue rodada por Benito Perojo en Italia. Optaba de esta manera por con-

tinuar una trayectoria similar a la elegida por el otro gran «populista» de la década, Florián Rey. De hecho, Perojo intentó entonces convertir a Estrellita Castro en la «musa» de su cine, como lo había hecho Florián Rey con Imperio Argentina. «Los hijos de la noche» es, sin embargo, uno de los títulos menos representativos de su período de exilio, ilustrando las peripecias de tres ladrones de poca monta que se ven sorprendidos por la decisión de un caballero de fortuna de convertirlos temporalmente en sus hijos adoptivos.

«Macbeth» (TVE-2, 00,30)

De las diferentes adaptaciones del «Macbeth» de Shakespeare, las de Akira Kurosawa («Trono de sangre») y Orson Welles son las más significativas, sin que tampoco desmerezca la realizada en los setenta por el director Roman Polanski.

Con «Macbeth» Welles inició una serie de adaptaciones de textos del gran dramaturgo inglés que darían como resultado obras de la talla de «Otelo» y «Campanadas a medianoche», además de proyectos que nunca llegaron

a realizarse, «El rey Lear» y «Julio César». Orson Welles dirigió y protagonizó «Macbeth» en el tiempo record de 23 días y con un presupuesto muy ajustado. Su amplio conocimiento de la obra shakespeariana hizo posible el milagro, si bien se deja notar la limitación de tiempo y ensayos en las interpretaciones del resto de actores que secundan a Welles en esta adaptación, fiel e imaginativa a la vez, del clásico texto de Shakespeare.

«Loca academia de Policía» (Canal Plus, 22,00)

Canal Plus ha programado la primera y más exitosa de un conjunto de comedias que tienen como protagonista a los torpes aspirantes al cuerpo de Policía de la ciudad de Nueva York.

Esta primera entrega se centra en la fase de preparación de los futuros agentes, dando lugar a un sinfín de situaciones disparatadas que sólo pretenden arrancar la sonrisa fácil en el espectador. El descarado Mahoney, que interpreta el actor Steve Guttenberg, se convierte en el eje central de las primeras entregas de la serie.



Orson Welles dirigió «Macbeth», y sólo tardó 23 días en rodarla. Tal era su conocimiento de la obra de Shakespeare



- 07,45 Carta de ajuste
- 08,00 Programa informativo.
  - Avance telediario
  - Con tu cuerpo
  - Avance informativo
  - Informativo de la CBS
- 09,10 La extraña dama. Episodio 33.
- 10,00 De par en par
- 12,00 Santa Bárbara. Episodio 498.
- 12,55 Avance telediario
- 13,00 Avance informativo regional Castilla y León
- 13,02 Para todos los públicos
- 13,30 Telenovela. «Yo compro esa mujer». Episodio 67.
- 14,00 Informativo Castilla y León
- 14,30 No te rías que es peor
- 15,00 Telediario - 1
- 15,35 La dama de rosa. Episodio 99.
- 16,25 Esta es su casa
- 17,30 Avance informativo
- 17,35 Tendido cero
- 18,05 El dueño del globo
- 18,25 La tira de aventuras
- 18,50 Dibujos animados
- 19,20 Informativo Castilla y León
- 19,30 Las calles de San Francisco



Karl Malden y Michael Douglas

- 20,30 Telediario - 2
- 21,05 Los videos de primera
- 21,40 Sesión de noche. «Como en los viejos tiempos». Comedia. De Jay Sandrich. USA, 1980. Color. Dur.: 98 minutos. Intérpretes: Goldie Hawn, Chevy Chase, Charles Grodin, Robert Guillaume, Harold Gould, George Grizzard. (★★).
- 23,30 En portada
- 00,00 Diario noche
- 00,30 Testimonio
- 00,3 La memoria fértil (Ultimo episodio) «Robert Gerhard: Raíces de la música serial»
- 01,35 Informativo de la CBS
- 02,05 Despedida y cierre

- 07,45 Carta de ajuste
- Canciones de la sierra de Madrid
- 08,00 Dibuja - 2
  - Daniel el travieso
  - Pif y Hércules
  - Las aventuras de Willy Fogg
- 09,00 TV educativa
- 10,00 Noticias
- 12,00 Noticias
- 12,05 La hora de...
  - «La hora de la calle»
- 13,05 Barrio Sésamo
- 13,30 Dibuja - 2
  - Los Picapiedra
- 14,00 Webster
  - «Encadenados»
- 14,25 Noticias
- 14,30 Estadio - 2
- 15,00 Cifras y letras
- 15,30 Vuelta ciclista al País Vasco
- 16,25 Noticias
- 16,30 Primera sesión
  - «Los hijos de la noche». Drama. De Benito Perojo. España, 1939. B/N. Dur.: 102 minutos. Intérpretes: Estrellita Castro, Miguel Ligeró, Roberto Rey, Julio Peña, Alberto Romea. (★★).
- 18,15 Noticias
- 18,20 Historias de cada día
  - «La miseria de los ricos». Episodio 7.
- 19,05 Mec Mec
- 19,30 Peteer Pan
  - «John es cobarde»
- 19,55 T & T
  - «Atrapado por el crack»
- 20,20 Vuelta ciclista al País Vasco
- 20,35 Cheers
  - «Detrás de todo gran hombre»
- 21,00 Noticias
- 21,10 La vida a prueba
  - «Creciendo»
- 22,00 El abogado Matlock
  - «La bailarina de Strip-tease»
- 22,50 Crónicas urbanas
  - «El revólver»
- 00,00 El arte del video
  - «Video danza»
- 00,30 Última sesión de cine
  - «Macbeth» Drama clásico. De Orson Welles. USA, 1948. B/N. Dur.: 103 minutos. Intérpretes: Orson Welles, Jeanette Nolan, Donald O'Herlihy, Rody McDowall, Edgar Barrier, Robert Coote. V. O. con subtítulos. (★★).
- 02,15 Despedida y cierre

- 07,30 Carta de ajuste
- 08,00 Noticias
- 08,05 La guardería
- 09,30 Noticias de economía
- 09,45 De tu a tú
  - 09,45 Sí y no (debate)
  - 10,15 Silencio, acción
  - 10,30 Pasarela Episodio 66.
  - 11,12 Noticias
  - 11,30 La salud es lo que importa
  - 12,00 Escápate
  - 12,30 Hombres de hoy (entrevista)
  - 13,00 Pasionaria (telenovela)
- 13,50 Noticias
- 14,00 Los segundos cuentan
- 14,30 Embrujada
- 15,00 Noticias. Con Luis Herrero y Myriam Romero
- 15,30 Telecine
  - «Muerte a la inocencia» Drama. De Paul Wendoks. USA, 1971. Color. Dur.: 81 minutos. Intérpretes: Shelley Winters y Arthur Kennedy. (★★).
- 17,10 Teletienda
- 17,20 Noticias
- 17,23 La merienda Incluye:
  - Iron Man 28
  - Cazafantasmas
  - Cops
- 18,50 Teletienda
- 19,00 El hombre de los seis millones.
  - Episodio 41. Monte Markham es un intrépido piloto de carreras considerado como el segundo hombre biónco. su misión consiste en usar sus poderes extraordinarios con fines criminales.
- 20,00 La ruleta de la fortuna
- 20,30 Noticias
- 21,00 El equipo A
- 22,00 Noticias
- 22,01 La película del lunes
  - «Héroes del infierno». Hazañas bélicas. De Max Steel. USA, 1986. Color. Dur.: 98 minutos. Intérpretes: Mies O'Keeffe y Fred Williamson. (★).
- 00,00 Noticias. José María Carrascal y Felicidad Peláez
- 00,15 Randall y Hopkirk. Episodio 24.
  - Una monja nunca engañaría a una persona decente, pero alguien vestido de monja, sí.
- 01,00 Hospital general
- 01,45 La intrusa
- 02,30 Cierre de emisión

- 08,00 Vip guay (repetición)
- 08,30 Dibujos animados
  - Lupin
  - La abeja Maya
- 09,30 Enamorarse. Episodio 20.
- 10,15 Telleromance
  - «María María»
- 11,00 Cine corazón. Jesús Puente presenta:
  - «La dama de Texas». Western. De Tim Whelan. USA, 1955. Color. Dur.: 85 minutos. Intérpretes: Claudette Colbert, BARRY Sullivan, Gregg Wallcott, Horace McMahon. (★).
- 12,45 Telleromance
  - «La revancha» Episodio 198.
- 13,30 Tao Tao
  - Dibujos animados
- 14,00 Entre platos anda el juego.
  - Juego gastronómico presentado por Juanito Navarro y Simón Cabido.
- 14,40 Telleromance
  - «Señora» Episodio 198.
- 15,30 Series fuera de serie
  - «Eduardo y la Sra. Simpson» (Capítulo 1.º)
- 16,30 Tarde corazón
  - «Hotel» Episodio 27. Con James Broolin, Connie Selleca, Anne Baxter, Heidi Bohay y Sharu Bellafonte.
- 17,30 Super Guay. Incluye:
  - Raqueta de oro
  - Pitufos
  - El pequeño Hobo
- 19,00 Vip Guay. Dos famosos invitados con Emilio Aragón juegan a «Tres en raya».
- 19,30 Telleromance
  - «Topacio» Episodio 7.
- 20,30 Campeones. Episodio 94.
- 20,55 Hoy (Avance informativo)
- 21,00 Telecupón
- 21,15 Su media naranja
- 22,00 Silencio, se ríe
  - «La profesora baila con toda la clase» Comedia. De Giuliano Carnimeo. Italia, 1979. Color. Dur.: 90 minutos. Intérpretes: Nadia Cassini, Lino Baffi, Alvaro Vitali, Paola Morra. (★).
- 23,50 Entre hoy y mañana. Informativo presentado por Luis Mariñas.
- 00,20 ¿Hablando se entiende la gente?
- 01,20 Las chicas con las chicas (Lucha libre femenina)
- 01,50 Cierre de emisión

- 08,00 Noticias Canal +
- 08,10 ABC Worlds News Con Peter Jennings
- 08,35 El gran musical
- 09,30 Lo más plus
- 10,00 Cine (codificado)
  - «La leyenda del Santo Bebedor» Drama. De Ermano Olmi. Italia, 1988. Color. Dur.: 118 minutos. Intérpretes: Rutger Hauer, Anthony Quayle, Sandrine Dumas, Dominique Pinon. (★★★).
  - «El terror no tiene forma» Terror. De Chuck Russell. USA, 1988. Color. Dur.: 90 minutos. Intérpretes: Kevin Dillon, Shawnee Smith, Candy Clark. (★).
- 13,31 Los 40 principales
- 14,00 David el gnomo
- 14,25 Noticias Canal +
- 14,30 Cine (Codificado)
  - «Cuentos asombrosos VIII» -El concurso de calabazas -Sin diana -Extrañas señales -«Cerveza» Comedia. De Patrick Kelly. USA, 1985. Color. Intérpretes: Lortta Swit, Rip Torn, David Alan Grier, William Russ. (★★).
  - «Casada con todos». Comedia. De Jonathan Demme. USA, 1988. Color. Dur.: 90 minutos. Intérpretes: Michelle Pfeifer, Matthew Modine, Dean Stockwell, Alec Baldwin, Angela De Marco. (★★★).
- 20,00 Avance redacción
- 20,05 Dibujos animados
- 20,30 Los 40 principales
- 21,00 Telecomedia
- 21,30 Redacción Noticias
- 22,00 Programa doble
  - «Loca academia de Policía». Comedia. De Hugh Wilson. USA, 1984. Color. Dur.: 90 minutos. Intérpretes: Steve Guttenberg, Kim Cattrall, Bubba Smith, George Gaynes, Georgina Spelvin. (★★).
- 23,30 «B e a r n» Drama. De Jaime Chávarri. España, 1983. Color. Dur.: 118 minutos Intérpretes: Fernando Rey, Angela Molina, Amparo Soler Leal, Imanol Arias, Alfredo Mayo, Concha Bardem. (★★).
- 01,30 Música noche
- 03,00 Cierre



AGENDA

Santorial

Ss. María Cleofé, Prócoro, Demetrio, Casilda, Conceso, Hilario dc.; Eusiquio, Heliodoro, Basilio, Rufino, Isidoro, Eugenio, Celso, Anastasio ms.; Acacio, Marcelo, Hugo cbs.; Waldetrudis v.

Registro Civil

Nacimientos.— Sarai Hidalgo y Alonso, Natalia Antón y Bartolomé, Alfredo Ortega y Lázaro, Luis Ignacio Blanco y Castroviejo, Laura Villalobos y Fernández, María Mercedes Ausín y Molina, Abel Alonso y Martínez, Sonia Varona y Pintor, Paula González y Vesga, Jorge Fuente y Marín, Cristina González y Prieto, Gonzalo Ibáñez y Martín, Alicia Marcos y Velasco, Luis Gonzalo Aldama y Peña, Isabel Gómez y de Diego, David Abajo y Basurto, Beatriz Cobo y Guíjarro, Abraham Saldaña y Botín.

Defunciones.— Teresa González y Burgos, de Iglesias, 78 años; Vicente Delgado y Porres, de Cobia, 81 años; José Gómez y Arralde, de Madrid, 77 años; Dionisio Martínez y Espinosa, de Espinosa del Monte, 68 años; Carlos Cano y Rueda, de Burgos, 17 años; Jorge Romero de Deloresecha, de Burgos, 18 años; Casuelo Pérez y Castro, de Burgos, 56 años; Luciano Cubillo y Cortazar, de Ibeas de Juarros, 81 años; Eusebio Aparicio y Aparicio, de Vadocondes, 78 años; Fidela Porres y Martínez, de la Nuez de Arriba, 58 años; Gerónima Rubio y Martínez, de Villorobe, 80 años; Bárbara María y María, de Monasterio de la Sierra, 84 años.

FUNERARIA San José SERVICIO PERMANENTE CAPILLAS VELATORIAS Avda. del Cid, 83 Tfnos. 20 94 52 - 22 29 07

Boletín meteorológico

Datos recogidos ayer en el Observatorio Meteorológico del Aeródromo militar de Villafraja. Barómetro. — Presión atmosférica, 691,7 milímetros de mercurio. Temperatura ambiente: Máxima, de 15,2 grados a las 17,40 horas. Mínima, 3, a las 7,50. Viento: Noreste. Humedad: 65 %.

Farmacias

Servicio de guardia.— De nueve y media de la mañana a once de la noche: García Echeveste, Avda. del Cid, 20; Peraita, Plaza San Bruno, 12; Alonso Gómez, San Pablo, 37.

Servicio de urgencia.— De once de la noche a nueve y media de la mañana: Peraita, Plaza San Bruno, 12; Alonso Gómez, San Pablo, 37.

CUPON PRO CIEGOS Nº 99.593 premiado MUEBLES evelio Gral. Yagüe, 32

Viajes

Ferrocarril: RENFE Información 20 35 60 Paquexpres 20 95 20 Despacho Central 20 17 19 Miranda 31 20 05 Aranda 50 04 85

Table with columns for location and time. Includes Estación de Autobuses, Medina de Pomar, Espinosa de los Monteros, Melgar de Fernamental, Valle de Mena.

Taxis

Table with columns for location and time. Includes Avda. Cid. Res. Sani., P. Sto. Dom. Guzmán, Conde Jordana, Plaza de Vega, Avda. Eladio Perlado, C. Vitoria (B. J. XXIII), P.º de los Pisones.

Urgencias

Table with columns for service and phone number. Includes Servicio de Policía, Serv. Pol. Municipal, Policía Municipal, Guardia Civil, Comisaría, Gobierno Civil, Jefatura de Atestados, Jefatura Prov. Tráfico, Bomberos (emerg.), Casa de Socorro, Hospital G. Yagüe, S. S. (Urgen. Resi.), A. Alcoho. Anó., S.O.S. droga, Cruz Roja, Hospital Provincial, Tele SOS Burgos, Teléfono Esperanza, Gas Natural, averías, Iberduero, avisos, Ambulancia (part.), RENFE, Obras Públicas, Tele Ruta.

Miranda de Ebro

Table with columns for service and phone number. Includes Bomberos, Guardia Civil, Seguridad Social, Cruz Roja, Policía, Gas natural.

Aranda de Duero

Table with columns for service and phone number. Includes Bomberos, Guardia Civil, Cruz Roja, Policía, Gas Natural.

Lerma

Table with columns for service and phone number. Includes Guardia Civil, Cruz Roja.

Roa

Table with columns for service and phone number. Includes Guardia Civil, Cruz Roja.

Medina de Pomar

Table with columns for service and phone number. Includes Guardia Civil, Centro de Salud.

Briviesca

Table with columns for service and phone number. Includes Guardia Civil, Cruz Roja.

Belorado

Table with columns for service and phone number. Includes Guardia Civil, Cruz Roja.

Villarcayo

Table with columns for service and phone number. Includes Guardia Civil, Cruz Roja.

Salas de los Infantes

Table with columns for service and phone number. Includes Guardia Civil, Ambulancia Municipal, Serv. Prev. y Salv., Centro de Salud.

Villadiego

Table with columns for service and phone number. Includes Guardia Civil, Ambu. e Incendios.

Medina de Pomar

Table with columns for service and phone number. Includes Guardia Civil.

Espinosa de los Monteros

Table with columns for service and phone number. Includes Guardia Civil, Cruz Roja.

Melgar de Fernamental

Table with columns for service and phone number. Includes Guardia Civil, Ambulancia Mun., Centro de Salud, Centro de Acción Social, Cárping «El Vivero».

Valle de Mena

Table with columns for service and phone number. Includes Cruz Roja.

Monumentos de Burgos

Horario de visita

Catedral. — Todos los días, 9,30-13,00 y 16,00-19,00. Individual: 300 pesetas. Grupos: 175. Colectivos especiales (niños y tercera edad): 100. Billete familiar (matrimonio e hijos): 500 pesetas todos.

Colegiata de Covarrubias (Telf. 406311). — Martes, cerrado. Laborables: Sólo a las 10,30-13,30-16,30-18,30. Sábados y domingos, 10,00-14,00 y 16,00-19,00. 100 pesetas y grupos 50 pesetas. Colegios, 25.

Iglesia de San Nicolás. — Laborables, 18,30-20,00 horas. Lunes, 9,00-14,00 y 17,00-21,00. Sábados, 9,00-14,00 y 18,30-20,00. Festivos, 9,00-14,00 y 17,00-18,00.

Iglesia de San Esteban. — Llamar a la casa parroquial: 20 70 95.

Museo Monográfico de pintura «Marceliano Santa María». — Lunes y festivos, cerrado. Laborables, 10,00-14,00 y 17,00-20,00. Domingos, 10,00-14,00. 25 pts. Gratis colegios y estudiantes con profesores. Jubilados gratis sábados, previa solicitud y en grupos.

Museo arqueológico «Casa de Miranda». — Calles Miranda y Calera. Domingos y festivos, cerrado. Laborables, 10,00-13,00 y 16,45-19,15. Sábados, 11-13,00. Extranjeros, 200 pts. Españoles, gratis con el D.N.I.

Monasterio de las Huelgas. — Lunes, cerrado. Laborables, 11,00-13,15 y 16,00-17,15. Domingos, 11-13,15. 300 pts. persona. 225 pts. grupos. 100 pts. colegios y jubilados. Los miércoles de cada semana la visita es gratuita.

Cartuja de Miraflores. — Misa laborables: 9,00; festivos: 7,30 y 10,15. Visita laborables, 10,15-15,00 y 16,00-18,00. Visita festivos, 11,20-12,30, 13,00-15,00 y 16,00-18,00.

Iglesia de Santa Agueda. — Abierta horas de culto.

Iglesia de San Gil. — Abierta horas de culto.

Iglesia de San Lorenzo. — Abierta horas de culto.

Iglesia de San Lesmes. — Abierta horas de culto.

Monasterio de San Pedro de Cardena. — Misa festivos: 11,00. Visita laborables: 9,30-13,00 y 15,30-18,00. Visita festivos: 12,00-14,00 y 15,00-18,00. 100 pesetas personas y 75 en grupos a partir de 30, colegios, 50.

Monasterio de Santo Domingo de Silos. — Laborables, 10,00-13,00 y 16,30-18,00. Festivos, 16,30-18,00. — 100 pts. Grupos de 25 y estudiantes, 50 pts. Misa (canto Gregoriano): Laborables 9,00. Festivos, 12,00. Vísperas (canto Gregoriano), 19,00.

Coches de línea

Salidas a: Adrada de Haza: 14,00 (lu., mi., vi.: 18,00, fes. no) Aguilár de Campoo-Cervera de Pisuerga: 9,30 (ju. y sa.) Aguilár de Campoo-Cervera de Pisuerga: 17,00 (diario, dom. y fes. no) Aranda de Duero: 7 - 10,45 - 13,00 - 13,30 - 15,30 - 17,30 - 19,30 (diario, dom. no) Arenillas de Riosuerga: 14,00 - 19,00 (diario, sab.: 14,00, dom. y fes. no) Arijá: 17,30 (lu., mi., vi.: 18,00, fes. no) Alar del Rey: 17,30 (diario, vi.: 18,30, sab.: 13,30, dom. y fes. no) Barcelona (directo por autopista): 10,45 - 15,00 - 23,00 (diario, dom. no) Belorado: 13,30-18,15 (diario, vi.: por Cerración 19,00, dom. y fes. no) Bilbao (directo): 8,00-10,30-16,00 (diario, dom. y fes. no) Bilbao: 7,15-12,00-14,00-18,00 (diario, dom. y fes. no) Bilbao-Espinosa de los Monteros: 14,00-18,00 (diario, dom. y fes. no) Briviesca: 7,45 - 10,30 - 12,30 - 13,30 - 17,45 - 19,30 (diario, sab.: 17,45-19,30, dom. y fes. no) Caba (por Cayuela-Albillos): 18,30 (lun. y vi., fes. no) Carcedo de Burgos: 12,45 (vi. fes. no) Castrojeriz-Arenillas: 14,00 (diario; ju. dom. y fes. no)

Covalada: 18,30 (diario, dom. y fes. no) Eibar: 16,30 (diario, dom. y fes. no) Fresneda de la Sierra: 19,30 (diario, dom. y fes. no) Frias-Oña: 17,45 (diario, sab.: 13,30, dom. y fes. no) Fuentes de Oñoro-Ciudad Rodrigo-Salamanca-Zamora-Toro-Valladolid-San Sebastián-Irún: 16,30 (diario, dom. no) Hoyales-Roa: 18,00 (lu., mi., vi., sa.: 14,00, fes. no) Irún: 10,45-14,15 (diario) Irún-San Sebastián-Valladolid-Toro-Zamora-Salamanca-Ciudad Rodrigo-Fuentes de Oñoro: 10,30 (diario, dom. no) León: 12,00 (diario, dom. y fes. no) Lerma (por Tordeles): 14,00 (mi., sa., fes. no) Lerma (por Tordeles): 14,00 - 18,30 (lu., ma., ju., vi.: 19,15, fes. no) Logroño (por Briviesca): 7,45 - 10,30 - 12,30 (diario, dom. y fes. no) Logroño (por Belorado): 8,30 - 13,00 - 16,30 - 20,15 (diario, dom. y fes. no) Los Balbases: 18,30 (lu., vi.: 19,00, fes. no) Madrid: 10,45 - 12,30 - 14,30 - 15,30 - 17,30 - 20 - 22,15 (vi. 16,30) diario. Madrid (Bus-Expres): 7,30 (diario, dom. y fes. no) Mahamud-Prencio-Arcos: 18,30 (ma., mi., ju., fes. no) Melgar de Fernamental: 13,30-19,30 (diario, dom. y fes. no) Melgar de Fernamental-Osorno: 17,15 (diario, dom. y fes. no) Miranda de Ebro: 13,30-17,45 (diario, sab.: 17,45, dom. y fes. no) Miranda de Ebro: 6,45 (diario, sab., dom. y fes. no) Oña-Trespaderne: 13,30 (lu., mi., vi.) Palencia: 7,30-13,30-17,30 (diario, dom., fes. no) Pedrosa del Príncipe-Astudillo: 17,30 (diario, vi.: 18,30, dom. y fes. no) Peral de Arlanza-Baltanás-Villahoz: 18,30 (diario, vi.: 19,00, sab.: 14,00, dom. y fes. no) Poza de la Sal: 17,45 (diario, sab.: 13,30, dom. y fes. no) Salidas Padrones: Padrones-Aguas Cándidas (sábados). Hozabajas-Terminón: 17,45 (vi.). La Parte-Salas (lu. y vi.). Rojas-Llanos (mi. y sa.). Rioseras-Salas (ma.). Rioserezo-Salas (ju.). Pradolengu: 13,30 (diario, dom. y fes. no) Quintana del Pidio-Roa: 18,00 (ma., ju., fes. no) Quintanilla Cabrera-Jaramillo de la Fuente: 18,00 (vi., sa.: 14,30, fes. no) Rabé de las Calzadas: 13,30 (vi., fes. no) Roa de Duero: 18,00 (diario, sa.: 14,00, dom. y fes. no) San Sebastián: 10,45-14,15-18,45-22,15 (sa. 22,15 no) Santander-Ontaneda: 10,00-15,30-22,15 (diario) Santibáñez Zarzadura: 14,30 (diario, dom. y fes. no) Santo Domingo de la Calzada: 8,30-13,00-16,30-20,15 (diario, dom. y fes. no) Santo Domingo de Silos-Caleruega: 17,00 (lu., ma., mi., ju., vi.: 18,30, fes. no) Santo Domingo de Silos-Caleruega: 14,00 (sa., fes. no) Sasamón: 13,30 (diario, dom. y fes. no) Sasamón-Grijalba-Herrera de Pisuerga: 17,30 (diario, vi.: 18,30, dom. y fes. no) Soria: 7,15-14,00 (diario, dom. y fes. no) Tinieblas de la Sierra: 19,30 (vi., fes. no) Tobar: 19,15 (ma., mi., ju., vi., sa.: 13,30) Tordómar: 18,30 (lu., vi., 19,00, sa.: 14,00, fes. no) Torrelavega: 10,30 (diario) Tórtoles de Esgueva: 13,45 (lu., mi. y sa., fes. no) Tórtoles de Esgueva: 17,30 (diario, vi.: 18,30, sa.: 13,45, dom. y fes. no) Villadiego: 9,30 (lu., fes. no) Villadiego: 13,30-17,30 (diario, vi.: 18,30, dom. y fes. no) Villadiego: 19,15 (lu., vi., fes. no) Villahoz: 14,00 (ma., vi. sa., fes. no) Vitoria-Eibar (directo): 16,30 (diario, dom. no) Vitoria-San Sebastián: 10,45-14,15-18,45-22,15 (sa. 22,15 no) Valladolid: 10,30 (diario y fes. no)

Servicios Internacionales

Paris-Tours-Burdeos (Bus-express): (vi., 17,00). Paris-Tours-Burdeos: (ma., ju. y vi., 22,00). Lyon-Nimes-Toulouse-Besancon: 17,30 (ma., ju., sa.) Suiza: 17,30 (ma., ju. sa.) Holanda: 21,30 (jueves) Alemania y Bélgica: 2,00 (mi., sa.) Londres: (mi. y sa., 12,30). Bélgica-Alemania-Holanda: 18,00 (jueves)

Crónica del tiempo

F. Medina

Situación atmosférica actual y evolución probable

Toda España, como ven en el mapa del grabado adjunto, queda hoy afectada por la situación anticiclónica, si bien su centro se sitúa sobre Francia. Salvo, pues, nieblas o neblinas matinales, el tiempo seco y soleado será el predominante.



El tiempo para hoy

Intervalos nubosos en las Baleares, Valencia, Sur de Cataluña, Costa del Sol, costa de Ceuta y Melilla y Norte de las Canarias. Nubosidad generalmente poco importante en el resto de España, aunque con nieblas o neblinas matinales en la Península y en Mallorca. Los vientos serán moderados a fuertes de Levante en el Estrecho, flojos a moderados del Nordeste en las provincias insulares y flojos, por lo general de componente Este, en las demás regiones. Las temperaturas estacionarias o ligeramente más altas.

Temperaturas a las 14 horas de ayer

Bilbao 14, Santander 14, Oviedo 12, San Sebastián 13, Vitoria 12, Pamplona 14, Logroño 17, León 13, La Coruña 14, Valladolid 13, Avila 14, Burgos 13, Soria 14, Zaragoza 18, Barcelona 17, Valencia 22, Madrid 17, Sevilla 22, Málaga 19, Cádiz 18, Mallorca 17, Las Palmas 19 y Tenerife 20.

Otras del resto de Europa

Amsterdam 11, Atenas 16, Berlín 14, Berna 11, Bonn 11, Bruselas 12, Copenhague 10, Dublín 10, Estocolmo 11, Frankfurt 12, Ginebra 11, Hamburgo 12, Lisboa 18, Londres 11, Milán 16, Niza 17, Oslo 6, París 12 y Roma 18.

Burgos de ayer

Hace 30 años

- Del DIARIO DE BURGOS de 9 de Abril de 1961 — Los expedientes relativos a industrias de molturación serán tramitados y resueltos por el Servicio Nacional del Trigo. — Los dos millones del premio «gordo» de la Lotería del pasado día 5 han correspondido íntegramente a un contrastista de obras de nuestra ciudad que quiere permanecer en el anonimato. — El Burgos se desplaza esta tarde a León. — Mañana comienza el programa de pruebas ciclistas de la Organización Juvenil Española. — La temperatura máxima de ayer fue de 12,0 grados y la mínima de 6,8.

Hace 60 años

- Del DIARIO DE BURGOS de 9 de Abril de 1931 — La Compañía de Francisco Moreno, que actúa en el Teatro Principal, nos ofreció anoche el estreno de la farsa en tres actos y en prosa, original de Francisco Serrano Anguita, titulada «Papá Gutiérrez». La obra gustó mucho. — La temperatura máxima de ayer fue de 15,0 grados y la mínima de 6,6.

Hace 90 años

- Del DIARIO DE BURGOS de 9 de Abril de 1901 — En la reunión celebrada en el día de ayer por los elementos que constituyen la Unión Nacional, se acordó por unanimidad acudir a la próxima lucha electoral por esta circunscripción. — En el retén municipal fueron encerrados anoche dos sujetos por embriaguez y escándalo. — En el Arco de Santa María decomisó esta madrugada un guardia municipal una bota de vino que un sujeto había pasado de matute. — La temperatura máxima de ayer fue de 16,2 grados y la mínima de 6,4.



CARTELERA

Cines

**CORDON.** — (Cine de estreno). 5,30, 8 y 10,45. Con Schwarzenegger. ¡¡Absolutamente genial!!), proyectamos (en su 3.ª semana-éxito total): «**Poli de guardería**». Una película divertidísima que combina la acción más trepidante con el agudo ingenio infantil e incluso con la ternura. Una película ma-ra-vi-llo-sa en la que Schwarzenegger con Pamela Reed y Carrol Baker, es... un fuerte, invencible, duro y temible... «**Poli de guardería**». (Mayores 13).

**GOYA.** — (Su sala preferida). Hoy, sesiones 5,30, 7,45 y 10,30 noche. «**Postales desde el filo**». Meryl Streep (Nominada «Oscar» mejor actriz), Shirley Maclaine y Dennis Quaid. Dirigidos por Mike Nichols. «**Postales desde el filo**», fue nominada para «Oscar» a la mejor película. Un sentimiento más fuerte que la propia vida. «Lo estoy pasando muy bien... Me gustaría estar aquí...», a lo mejor mañana si puedo. «**Postales desde el filo**», una película que le dejará huella, una marca emocionante. Todos.

da de localidades. Taquilla abierta: de 12 a 2 y de 4,30 tarde.

**TIVOLI.** — (El cine de estreno donde todo el año es temporada). 5,30, 8 y 10,45. Del director de «Unico testigo» y «El club de los poetas muertos», estrenamos el ya renombrado film «**Matrimonio de conveniencia**». Con dos formidables intérpretes: Gerard Depardieu y Andie MacDowell en la historia de dos personas que se casaron se conocieron y, luego, se enamoraron. «**Matrimonio de conveniencia**» es... una película de esas que a todos gustan. (May. 13).

**GRAN TEATRO.** — Hoy, cerrando por montaje del espectáculo Moncho Borrado. ¡¡Mañana!! 8,15 tarde, presentación del genial e irrepetible maestro del humor Moncho Borrado, con su nuevo espectáculo «**Caca y cola**». Jamás se reirá tanto en su vida. ¡Para troncharse de risa! 5 únicas actuaciones. Miércoles, jueves y domingo: 8,15 tarde. Viernes y sábado: 11,15 noche. Venta anticipada.

**CONSULADO.** — (Nueva reforma). A las 5,30, 7,45 tarde y 10,30 noche, por fin en Burgos, al igual que en toda España... la tan esperada segunda parte del policía más duro y famoso del mundo: «**Robocop-2**». Regresa para proteger al inocente. «**Robocop-2**». Aviso: Venga preparado para recibir este fuerte impacto. «**Robocop-2**», es lo último en efectos, es lo último en aventura.

RESTAURANTES

**ASADOR RESTAURANTE LA GLORIA.** — Especialidad olla podrida y cordero asado, cordero por encargo y la olla podrida todos los miércoles, demás días de encargo. Asamos para llevar. ☎ 205950. Hospital del Rey.

**ALMUERZOS TONI.** — Meriendas, cenas, menús variados, 700 pesetas. Especialidad en alubias con almejas, pimientos rellenos de merluza, rabo de buey, cazuelitas variadas. Almuercos especiales de 9 a 12. Lunes cerramos. Regino Sáinz de la Maza, 10. ☎ 272102.

**ASADOR LOS TRILLOS.** — Horno a la vista. Sólo cordero asado con ensalada, torta y jarro de vino de ribera. Para pinchar, chorizo a la brasa, morcilla, pimientos asados con anchoa y poco más. Alguna chuletilla a la brasa y cabecillas, los jueves, las cabecillas, a 250 pesetas. También asamos para llevar. Estamos en El Hospital del Rey. ☎ 262877. Abierto todos los días.

**CAMPING FUENTES BLANCAS.** — Abierto todo el año. Especialidad en paellas y comida casera. ☎ 233481.

**ASADOR CASA AZOFRA.** — Asador restaurante. Especialidad en cordero asado al horno de leña. Asamos para llevar. Por encargo saboree nuestra olla podrida. Calle Hospital del Rey. Reserva mesas, ☎ 205973.

**LA VARGA.** — Especialidad: entremeses y pescados. Carretera Madrid-Irún, kilómetro 232. A 5 kilómetros de Burgos. ☎ 201640.

**MESON DE LOS INFANTES.** — Especialidades: olla podrida, lentejas medievales, cochinito asado. Corral de los Infantes. ☎ 205982.

**MESON DEL VENA.** — Dos menús diferentes de lunes a viernes, a 850 pesetas. Menú típico castellano. Sopa castellana, cordero asado con ensalada, postre del abuelo, vino de ribera, 1.850

pesetas. C/ Alférez Provisional (frente Iberduero). ☎ 221551.

**SAN AMARO.** — Especialidad en carnes rojas, pescados finos. Postres caseros. Carretera Valladolid, s/n. ☎ 201707.

**SANTANDER.** — Menús diarios, 1.000 pesetas. Platos combinados. Especialidades: merluza rellena de salmón, escalopines marsala. Santander, número 6. ☎ 230899.

**TORRES.** — Especialidad: cordero asado al horno de leña. Bodas, comuniones y banquetes. Esquina calle Vitoria, número 228 (Gamonal). ☎ 220132.

**LA CUEVA.** — Especialidades: sopa serrana, merluza donostiarra. Plaza Santa María, 7. ☎ 208671. Cerrado domingos noche.

**RESTAURANTE GAMONAL.** — Menú diario para comer como en casa. Gran variedad. Reserve su mesa en calle Vitoria, 191. ☎ 220036.

**RESTAURANTE ASADOR FUENTES BLANCAS.** — Cocina tradicional, especialidad en paellas y en barbacoa, chorizo y morcilla a la brasa, chuletillas y pollo asado. Parque Fuentes Blancas. ☎ 236976.

**RESTAURANTE DE ANGEL.** — Especialidad en pescados. Caza en temporada. Cocina castellana. Repostería casera. Tres menús diferentes diarios por 850 pesetas. Restaurante de Angel. 80 plazas. Fernán González, 36. ☎ 208608.

**RESTAURANTE VILLAFRIA, 33.** — Especialidad de la casa: salmónes al horno, langostinos a la plancha, chuletas de ternera a la pimienta. Cocina casera. Reserve su mesa fin de semana. Junto al surtidor de Villafria. ☎ 220019.

**RESTAURANTE LA CANDELA.** — Los mejores platos de la nueva cocina burgalesa. Especialidades: hojandre con puerros. Salmón Marinado con setas.

Patatas a la importancia con almejas. Solomillo vino tinto. Natillas con lengua de gato. Menú diario 1.800 pesetas. Plaza Virgen del Manzano, número 6. ☎ 232850.

**CAFETERIA AVENIDA.** — Totalmente reformada. Nueva dirección. Abierto desde las 7 de la mañana. Desayunos, almuerzos, comidas, cenas, banquetes, reuniones y comuniones. Cocina casera. Especialidad de la casa: escalopines Avenida. Nos encontramos en Avenida del Cid, número 92 (junto al ambulatorio). ☎ 221022.

**FONTANA DI TREVII.** — El paraíso de las delicias italianas en Burgos. Paté original de foie-gras, ensalada de mar, solomillo de jabalí en salsa de vino y ciruela, pasta fresca, postre Fontana, helado de producción propia, pan fresco todos los días, toda la variedad de vino italiano y menú sorpresa: 2.300 pesetas. Avenida del Vena, 6. ☎ 220874.

**BAR RESTAURANTE IBEAS.** — Comidas económicas. Menús del día. Habitaciones. Bar Ibeas, calle. Candelas, 21. Gamonal. ☎ 220009.

**HOSTAL LA TRUCHA.** — La familia García Mata, ofrece a sus clientes y amigos un menú de excelente sabor y calidad. Excelentes garbanzos en cocido expresamente castellano y como especialidad de la casa. Acompañados de una excelente ternera guisada, con su magnífico sabor. Precio 900 Ptas. Otra de sus especialidades es el cabrito o cordero asado; éste se realiza expresamente de encargo, acompañado de su magnífica ensalada. Precio 2.000 Ptas. Sitio en carretera N-623, Km. 50,400. Localidad, Covadonga. Abierto todos los días desde las 6,30 a 7 horas de la mañana.

**CANTINA QUINTANAPALLA «LAS CAMPANAS».** — Comidas, meriendas, ce-

**PLAZA ESPAÑA - 3.** — Berta Ornat. Del 5 al 19 de Abril. Horas de visita, 7,30 a 9, sábados. Festivos, 12 a 2.

Salas de fiesta

**COTON.** — Vitoria, 56. Teléfono 207484.

**DUETTO.** — Avda. Sanjurjo, s/n. Teléfono 202834.

**ARMSTRONG.** — Calle Clunia, 13. Teléfono 227266.

**LA FINCA.** — Paseo Isla, s/n. Teléfono 234810.

**PENTAGONO.** — Conde Jordana, 2. Teléfono 202834.

**ROMA.** — San Pablo, 4. Teléfono 265964.

**IRIS espectáculo diario.** Reyes Católicos, 26. ☎ 233503.

Varios

**BIG BOLERA AMERICANA.** Cafetería, juegos recreativos, billares, ping-pong, etc. Abierta desde las diez de la mañana. Final Reyes Católicos.

RADIOS

**Radio Popular** OM: 837 Khz. — 06,03: Onda pesquera. 07,00: Primera hora. Informativo. 07,25: Información regional. 07,55: Información regional. 08,20: Burgos noticia. Primera hora. 09,00: Protagonistas. 13,10: La rotunda. Magazine. 13,15: El tiempo. 13,30: Burgos-deporte. 14,03: Burgos noticia. Mediodía. 14,15: Castilla y León. Informativo regional. 14,30: Mediodía. Informativo nacional. 15,30: El compás. Tertulia. 16,05: Directamente Encarna. 20,00: Las noticias de la tarde. 20,30: Castilla y León. Informe regional. 21,05: Burgos noticia. Ultima hora. 21,30: El espejo. 22,30: Popular deportivo. 23,00: Un día en España. 00,00: La linterna. Tertulia. 00,30: La otra cara de España. 01,03: Sé que estás ahí. 03,03: Juntos en la noche. Cada hora: Boletines informativos.

**Popular F.M. COPE** 95,5 Mc. — 07,00: Magazine. 09,00: Los populares. 21,00: Rock a rock. 22,00: Los populares internacionales. 23,00: En clave de Country. 00,00: Rock and pop. 02,00: Fórmula noche. Cada hora: Boletines informativos.

**Antena 3 de Burgos** 94,3 F.M.: Steréo. 6,00: El primero de la mañana. 8,30: El primero de la mañana, edición regional. 9,00: El primero de la mañana, especial reportajes. 11,05: Viva la gente. 12,05: «Viva la gente de Burgos». 14,05: Segunda Edición. Informativo Local. 14,33: Viva la gente del deporte. Edición local. 15,00: Crónica 3. 15,05: Viva la gente de Burgos. 16,05: Viva la gente de la tarde. 18,30: Viva la gente del Cole. 19,05: Antena de Castilla y León. 19,20: Tercera hora. Informativo local. 19,33: Los 33 de Antena 3 (edición local). 20,05: Viva la gente de la música. 20,33: Gomaespuma. 21,33: La salud es lo que importa. 22,30: Hora cero. 24,00: Supergarcía en la hora cero. 1,30: Polvo de estrellas. Justo al finalizar Supergarcía. 4,00: Gomaespuma (repetición). 5,00: Supergarcía (repetición). Noticias a las horas en punto y a las medias.

**Radio 80** Serie Oro. (97.1. MHz). — Veinticuatro horas de la mejor música con las 2.000 mejores canciones de las tres últimas décadas.

**RNE Castilla y León** RNE-5. Frecuencia: 1.017 Khz. O.M. Programación de lunes a viernes: De 8,45 a 9 h.: Informativo local. De 12 a 13,30 h.: Informativo local. De 15 a 15,30 h.: Información deportiva local «Libre directo». De 16 a 17 h.: Magazine provincia «La espadaña». De 19,05 a 19,45 h.: «Contigo en la distancia». De 19,55 a 20 h.: Informativo local. Programación sábados: De 8,50 a 9 h.: Informativo local. De 13,50 a 14 h.: Informativo local. De 14,30 a 15 h.: Información deportiva local «Libre directo». De 17 a 19,15 h.: Retransmisión encuentros fútbol «Con el Real Burgos». Estos programas se emiten por R-5. Frecuencia 1.017 Khz. O.M.

**Radio Castilla-SER** O.M. 1.584 Kc. — 6,00: Matinal SER, con información a las 7,20, 7,50 y 8,40. 9,00: Hoy por hoy, con Iñaki Gabilondo. 12,30: Magazine local. 14,00: Informativo hora 14. 15,05: Programa deportivo local. 16,05: Programa musical. 17,00: Sesión de tarde con Julio César Iglesias. 19,05: Magazine local. 20,00: Informativo hora 20. 21,05: Sorteo ONCE. 22,00: Coplas de mi SER. 23,00: Hora 25. 00,00: El larguero. José Ramón de la Morena. 1,00: La ventana indiscreta. 4,00: De la noche a la mañana. A todas las horas informativo SER.

**Radio Castilla-40 Principales** Programación durante 24 horas.

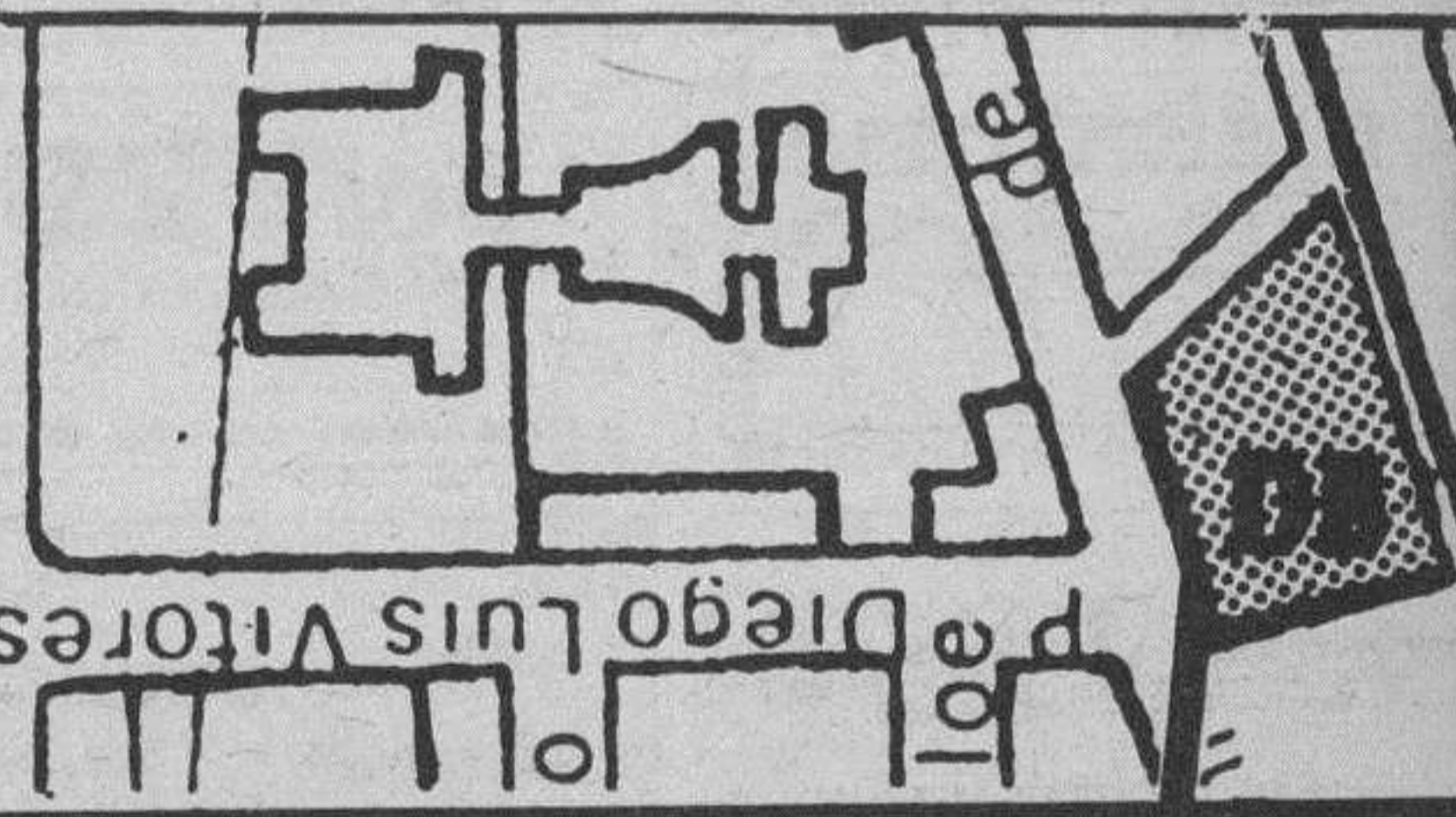

**Diario de Burgos**  
C/. San Pedro de Cardena, 34



**Diario de Burgos**

Fundado en 1891  
Medalla de Oro de la Ciudad  
DECANO DE LA PRENSA BURGALESA  
Edita: DIARIO DE BURGOS, S.A.  
Presidente: Angel León Albarelos  
Director: Vicente Ruiz de Mencia  
Gerente: Jesús Bueno Ordóñez

Adjunto a la Gerencia y Jefe de Producción: Javier Gutiérrez. Administrador General: Gonzalo Albarelos Carrascal.

**DIARIO DE BURGOS**  
Redactores Jefes: Juan José Calleja y Antonio José Mencia.  
Jefes de sección: Ana Isabel Angulo, Alfonso Salgado y Guillermo Alonso.  
Redacción: Roberto Granja, Javier Salgado, Juan Angel Gozalo, José Luis Sáiz, Mery Varona, Inmaculada Pascual, Jaime Valdivielso, José Alberto Martín, Juan José Sáiz, Carlos Manrique, Mónica Muñoz, Pedro Sarras, Xabier Garmendia y Montserrat Gómez. Diseño: Carlos Fraile, Alfredo Cortezón y Juan Pablo Maset. Fotografía: Lorenzo Matías, Angel Ayala y Jesús Matías.

Delegación Aranda de Duero: M. Aurora Lázaro Muñoz, Plaza de la Virgencilla, 7-5. Oficina 3. ☎ 510611. Fax: 510610.  
Delegación Miranda de Ebro: M. de los Angeles Crespo Sánchez, Ciudad de Haro, 4, 2. C. ☎ 314620 331681. Salvador Moneo, C/ Logroño, 1. ☎ 311761.  
Jefe de Publicidad y RR.PP.: Mariano González.  
Regente de Talleres: Gonzalo Bárcena.  
Distribución y ventas: Jesús López.  
Redacción, Administración y Talleres: San Pedro de Cardena, 34. 09002-Burgos. Red. ☎ 267280. Adm. ☎ 268375 - 265768. Télex 39703. Fax 268003. Apartado de Correos. 46.-C.P. 09080. Depósito Legal BU-5-1958.

**Diario de Burgos**

Se vende en el día en:

- ARANDA DE DUERO**
- Victorino Calvo. Kiosco.
  - Kiosco Angulo. Plaza Virgencilla, s/n.
  - Florencio Fernández. Av. Castilla, 8.
  - Kiosco «El Pito». Av. de los Caídos, s/n.
  - Kiosco Polígono Residencial. Plaza Mediterráneo, s/n.
  - Kiosco Avelino. Comandante Requejo, 5.
  - Kiosco Santa Catalina (Junto a la Parroquia). Av. Burgos, s/n.
  - Estación de Servicio Tamaca. Avda. Castilla.
  - Ana M. Miravalles. Estación Autobuses.
  - Pilar Alvarez. Avda. Luis Mateos, 1.
- MIRANDA DE EBRO**
- Pilar Narro Bravo. Comunerros de Castilla, 5.
  - Pilar García de Albéniz. Kiosco. Carretera Logroño, 7.
  - Purificación Zubizarreta Cañas. Estación, 48.
  - Biblioteca Estación. Andén Norte.
  - Librerías de Estación ff.cc. (Z.B.).
  - Ana María Martínez. Kiosco Prensa. C/. Estación.
  - Celestina Garrido. Venta de Prensa. C/. Vitoria, 19.
  - Librería Malfaz. San Agustín, 3.
  - Librería Erri. Real Aquende, 57.
  - Juan F. Figuero. C/. del Río, s/n. Kiosco.
  - Antonia Garrido. Librería. Real Allende, 26.
  - José Ramón Aliende Ríos. Kiosco Prensa. calle Francisco Cantera. Esq. Alfonso VI.
  - Manuela Resa Martínez. Alfonso VI, 56.
  - Antonio Crespo. Ctra. Logroño, esquina Las Conchas, junto iglesia. Kiosco Prensa.
  - Inés Merino. Plaza Prim. Kiosco.

- Hotel Tudanca.
  - Vicente Rojo. Ramón y Cajal, 2.
- MADRID (13,30 h.)**
- Alenza, 20.
  - Gta. Ctro. Caminos-Sta. Engracia.
  - Gral. Peron, 16.
  - Feo. Gervás, 8 (junto Hotel Meliá Castilla).
  - Capitán Haya (junto Juzgados).
  - Agustín de Foxá-Pl. de Castilla.
  - Pl. Cuzco (junto Hotel Cuzco).
  - P. Castellana, 184.
  - Concha Espina, 6 (Estadio S. Bernabéu).
  - Pl. Sta. Bárbara.
  - Cibeles-P. del Prado.
  - Cibeles-Pasaje.
  - Alcalá, 50.
  - Pl. de las Cortes, 6.
  - Sol, 4.
  - Sol, 8.
  - Sol, 11.
  - Sol 13.
  - Mayor, 5.
  - Pl. de Isabel II (Opera).
  - Quintana, 19.
  - Princesa, 65.
  - Princesa, 56.
  - Princesa, 23.
  - Gran Vía, 39.
  - Gran Vía, 38.
  - Montera-Gran Vía.
  - Pta. de Alcalá, 2.
  - Goya, 63.
  - Alcalá, 185.

- LOGROÑO**
- Pedro Uruñuela Nieto. Muro del Carmen, 2.
- BILBAO**
- Librería J. Guinea. C/. Elcano, 25.
  - Librería Cámara. Euskalduna, 6.
- BARCELONA (19,30 h.)**
- Kiosco Estación Renfe (Sants).
  - Kiosco Plaza Universidad. Aribau.
  - Kiosco Cataluña. (Frente al Corte Inglés).
  - Kiosco Puerta del Angel. (Frente Galerías).
  - Kiosco Ramblas. C/. Carmen.
  - Kiosco Ramblas. C/. Hospital.
  - Kiosco Paseo de Gracia. Diagonal.
  - Kiosco Paseo de Gracia. Provenza.
  - Kiosco Paseo de Gracia. Diputación.
  - Kiosco Plaza Urquinaona.
  - Kiosco Riera Blanca, 4. (Frente Nou Camp).
- VALLADOLID**
- Plaza Mayor. (Frente al Club del Fumador).
  - Plaza de España (Banco).
  - Huerta del Rey (calle José Luis Arrese).
  - Paseo de Zorrilla (Corte Inglés).
  - Paseo de Zorrilla (iglesia de San Antonio).
  - Estación del Ferrocarril.
  - Universidad.



¡¡4.º JUEGA Y GANA!!

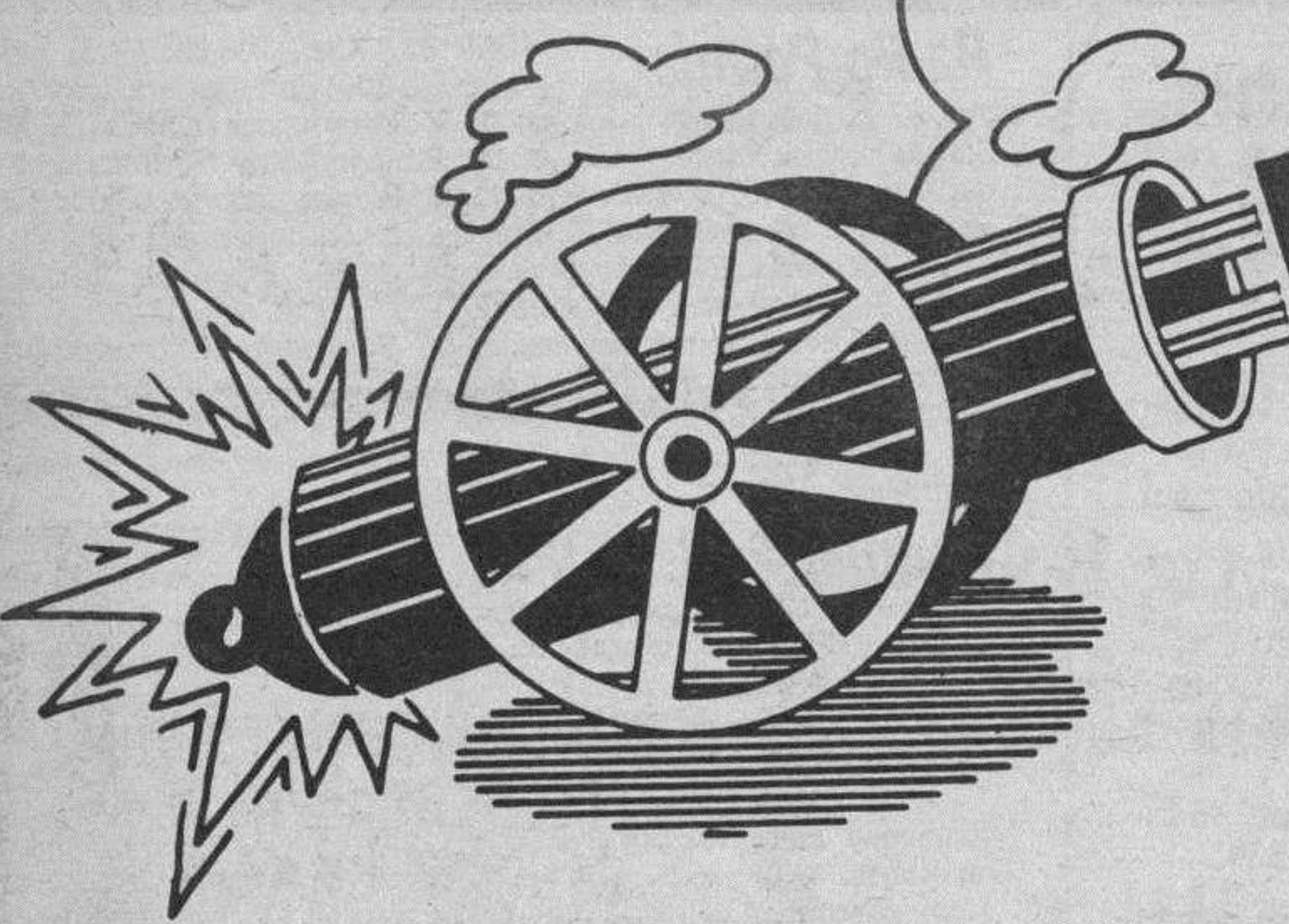

UN VIAJE PARA DOS PERSONAS A RIO DE JANEIRO

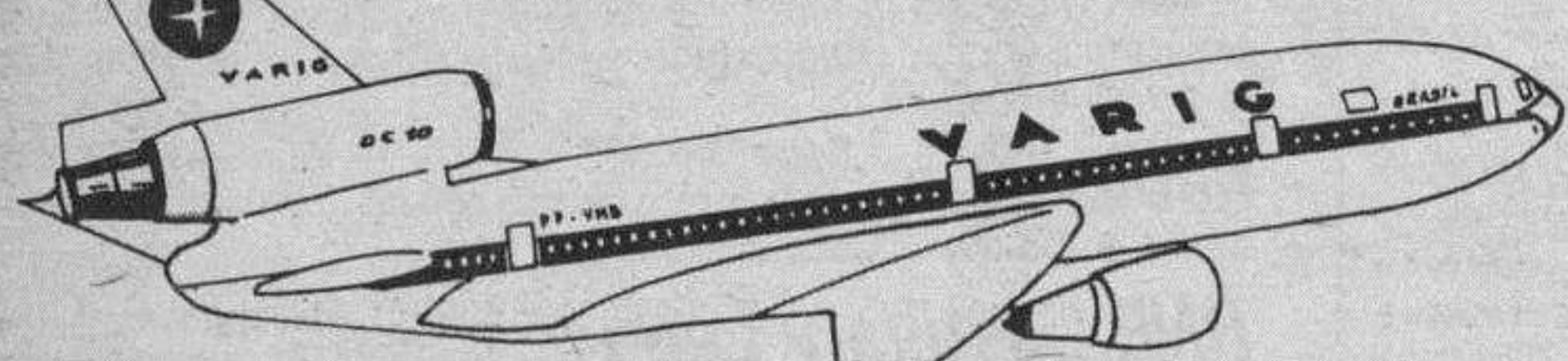

Y DIEZ PLAZAS DE UNA SEMANA A BENDORM

Viajes Castilla Mundial

Gral. Sanjurjo, 8

Envíe sus cupones para estos magníficos regalos. (Lea las bases generales)

UN MILLION DE PESETAS EN CADA JUEGO

Diario de Burgos PARA SUS LECTORES Y ADEMÁS

RENAULT Clio MATERIA VIVA.

ESTE ES TU COCHE CLIO RL 1.1 - 3 P.

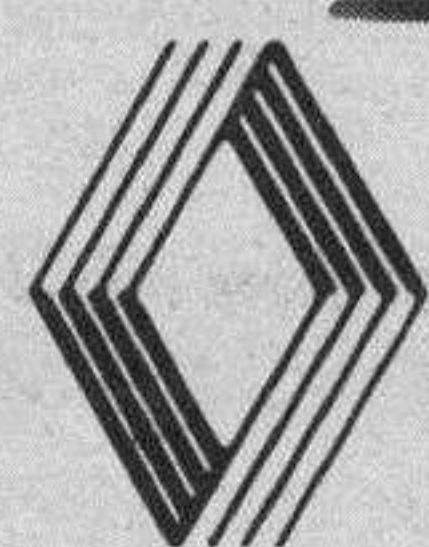

AUTOVICAN, S.A.

Concesionario Renault

C/. Alcalde Martín Cobos, s/n. Burgos

COMO SE JUEGA

Las tarjetas para todos las jugadas consisten de 16 recuadros en los que figuran diversas firmas comerciales distintas entre sí.

Diario de Burgos publicará diariamente y hasta la finalización de dicha jugada, cuatro anuncios de las firmas comerciales colaboradoras elegidas al azar y ante notario.

Recorte y péguelas (no totalmente) en el recuadro correspondiente, siempre que coincidan con las existentes en su tarjeta.

La jugada finalizará cuando una tarjeta haya completado los 16 recuadros, en ese momento el acertante debe ponerlo en conocimiento de Diario de Burgos telefónicamente, indicando el número de la clave de la fortuna y los nombres de las firmas comerciales que tiene su tarjeta, o presentándose en las dependencias del periódico con la tarjeta premiada.

Al día siguiente de ser conocida la primera tarjeta ganadora, el resultado será publicado en Diario de Burgos. En el supuesto de que hubiese alguna tarjeta más premiada, el plazo de presentación de la misma finalizará 48 horas después de la primera verificada.

El premio de UN MILLON de pesetas en el caso de existir más de un ganador será repartido a partes iguales entre los mismos.

DB, publicará en las mismas páginas dedicadas a la promoción del «Juega y Gana» un recuadro cupón donde el lector pondrá su nombre, dirección, teléfono y número de su tarjeta (clave de la fortuna). Se podrán enviar tantos como quiera, siempre que sean originales, es decir, no serán fotocopias, copias, etc., al Apartado de Correos 600 de Burgos.

Al final de cada una de las jugadas todo aquel que haya enviado cupones (que se publicarán todos los días), tiene opción al premio o premios que determine el periódico y que se anunciarán con antelación.

Como broche final, todos los cupones recibidos de cualquiera de las jugadas (una, dos, tres o cuatro), tendrán opción a los premios finales (Renault CLIO, viajes a Río de Janeiro, Bendorm, etc.), que se hará ante notario y por extracción directa de los cupones.

¡YA HAY UNA GANADORA DE NUESTRO TERCER JUEGO DEL GRAN CONCURSO «JUEGA Y GANA» UN MILLON!!

ESTA ES LA PRIMERA TARJETA RECIBIDA Y ENVIADA POR...

Doña Mauri Riocerezo Alonso Clave de la fortuna 0383194



De acuerdo con las bases de este Concurso, MAÑANA, MIÉRCOLES, a las 10,30 horas, finalizará el plazo para la recepción de otras tarjetas, si las hubiere, con pleno en sus casillas. Entre todas ellas se distribuirá el GRAN PREMIO DE UN MILLON DE PESETAS

MAÑANA, MIÉRCOLES, ULTIMO DIA DE RECOGIDA DE CUPONES PARA LOS REGALOS ADICIONALES DE ESTE TERCER JUEGO (ver páginas 46 y 47)

CUARENTA PREMIOS ENTREGAREMOS EN ESTA TERCERA FASE

Cupón a remitir Apto. de Correos 600-Burgos

Los anuncios sombreados corresponden a firmas comerciales cuyos recuadros han sido extraídos

	<b>MADEPARK DECORACION</b> C/. SAN JULIAN, 5 - TELF. 26 76 29		<b>Podium</b> EQUIPO AL DEPORTISTA Fonos. 3 Telf. 28677	<b>SUPERMERCADO DEL MUEBLE</b> Madrid, 41 - BURGOS	<b>RADIO CASTILLA</b> PRINCIPALES
<b>H. DE LOPEZ CUEVAS</b> PANADERIA San Pedro Cardena, 52 - Telf. 264663	<b>oui YES</b> LANGUAGE CENTER Soportales de Antón, 7. Telf. 200770.	<b>MUEBLES evelio</b> Avda. General Yagüe, 32 Telf.: 27 26 25	<b>Maxi</b> F. Ray & Frayrol, 1 Telf. 21219	<b>RENAULT AUTOVICAN</b>	<b>SONY Drezmes</b> Madrid, 6 - Telf. 261618
<b>CLESA</b> PRODUCTOS LACTEOS	<b>auto-bazar ANAMAR</b> ELECTRODOMESTICOS	<b>INDUPIISA</b> FABRICA DE PELETERIA	<b>caribú</b> EQUIPAJE • BOLSOS • COMPLEMENTOS Bto. Juan XXIII Esquina C. Vitoria Telf. 219307	<b>emasa Hogar s/l</b> ELECTRODOMESTICOS MIELE Telf. 231466 BURGOS	<b>BIG BOLERA</b> BURGER - JUEGOS
<b>CONTENEDORES BURGALESSES, S.L.</b> BURGOS	<b>Perlovin</b> BODEGAS	<b>Candy MORENO CASTILLO</b> Vitoria, 200 - C/. Madrid, 21 Telf. 229830	<b>CASTILLA FLORISTERIA</b> Todo en perf. CTRA. QUINTERANOS/SEÑAS S/N ALMIRANTE BONIFAZ, 8 TLFPS. 26 06 30 20 56 93	<b>Belola</b>	<b>hotel DEL CID</b> PLAZA SANTA MARIA, 8
<b>VIDEOCID SONY</b> Plaza Santiago, 3	<b>PB POLERIAS BARRIOS</b> Paseo de las Puercillas, 6 Teléfono 28318 0901 BURGOS	<b>VIDEO BAZAR</b> G D VIDEO HI-FI-TV.	<b>AN-BA</b> MOBILIARIO COCINA Y BAÑO Santiago, 10 - 212710	<b>NIETO</b> BOLSOS Y MALETAS Santander, 11 BURGOS	<b>LAS QUEMADAS</b> Ctra. Pueros Blancos km. 6, Burgos.
<b>PINTURAS florma</b> TELF. 214371	<b>Battaner</b> ELECTRODOMESTICOS • RADIO • T.V. Moneda, 11 - Teléfono 20854 BURGOS	<b>JOK ey</b> REGALOS SELECTOS - COMPLEMENTOS Miranda, 18 - Teléfono 265890	<b>NOVIAS Tiar Anyela</b> ALTA COSTURA Santa Clara, 3 - Telf. 261380	<b>Dada</b> ESCUELA DE ARTE EXPERIMENTAL San Juan, 22 - 1.º Deba.	<b>LIMARA</b> PERFUMERIA - BISUTERIA REYES CATOLICOS, 40 - 21 25 19
<b>Viajes Castilla Mundial</b> Sanjurjo, 8	<b>OPTICA IZAMIL</b> Lain Calvo, 28	<b>SAMEC</b> Distribuidor oficial PHILIPS CALZADAS, 36	<b>AUTO-ESCUELA LE MANS</b> Avda. Sanjurjo, 11 - Telf. 299119	<b>SAMURAI</b> JAPAN CENTER SHOP Telfs. 22764 - 24736 BURGOS	<b>viajes CLUNIA</b> Paloma, 25 - tlf 206633
<b>MUEBLES MORAL CAYUELA, S. A.</b>	<b>JJGG</b> Plaza España, 1	<b>TEXTILES MARIN</b> VITORIA 17 Y 171	<b>HOTEL maria luiza</b> CAFETERIA - SALON DE TE. Avda. del Cid, N.º 42	<b>de'co</b> BAÑOS - COCINAS Plaza San Agustín, 1	<b>PELETERIA JUVERRAL</b> RAMON Y CAYAL, 4 TELF. 29 71 46 BURGOS
<b>GARDEN HOUSE</b> TODO PARA EL JARDIN Avda. General Yagüe, 23 - Telf. 229786	<b>merlin</b> FOTOGRAFIA C/ Gasset, s/n C/ Santiago, 43	<b>ARTE EN CRISTAL Y PORCELANA TADEVAL</b> REGALOS Lain Calvo, 40 - Telf. 209911	<b>Academia Valdemoro Ripollés</b> Avda. Sanjurjo, 13 - 14 BURGOS	<b>RADIO CASTILLA CADENA SER</b>	<b>SANCHEZ GOZALO</b> FERRETERIA C/. Barrio Gimeno, 18 Telf. 202566

Los anuncios sombreados corresponden a firmas comerciales cuyos recuadros han sido extraídos

<b>HIPERLAMP</b> Lámparas - Regalos N.º 23 02 San Pablo, 14 BURGOS	<b>FERROPLAS</b> MUEBLES DE COCINA Y BAÑO	<b>AUSA</b> DISTRIBUIDOR EXCLUSIVO COPERMA Telf. 227062	<b>HUEVERIAS AVILA</b> Tel. 22969 - 22987	<b>HIPER TEXTIL</b> cadena Q Telf. 226034	<b>boutique BUMERANG</b> vitoria, 200
<b>SEGUROS-GESTORIA perez diaz pd</b> Julio Saez de la Hoya, 8	<b>Moda Hombre CAL</b> Santiago, 43 y Valentin Jalón, 1	<b>Centro Singlas</b> C/. Colados, N.º 31 bajo Telf. 271763	<b>Comercial VEAL TASKI</b> Telf. 663950 BURGOS	<b>UNSAIN</b> OPTICA - JOYERIA RELOJERIA Español, 8 BURGOS	<b>ORTOPEDIA CEMASA</b> Avda. del Cid, 88 Telf. 229134 BURGOS
<b>QUINTA AVENIDA</b> TV. VIDEO - HIFI C/. Francisco Grandmontagne, 15 BURGOS Telf. 229735	<b>TALLERES PORTUGAL</b> CORONARIOS ALFA ROMEO Vitoria 288 T. 22 49 20	<b>DISEÑO Y NUDO, S.A.</b> Julio Sáez de la Hoya, 7 - BURGOS	<b>PELETERIA Arcepiel</b> Plaza Mayor, 13	<b>Auto Burgos, S. A.</b> CONCESIONARIO OFICIAL RENAULT CTRA. MADRID-BUR. Km. 20,3	<b>INCESA</b> INDUSTRIAS DEL CERMAMTO S.A. Telf. 211232 - BURGOS
<b>iluminación SACAUZ</b> LAMPARAS BRONCES FOCOS Plza. Valdeos, 6, esq. Delicias	<b>GNARRIDO</b> MAQUINAS DE COSER Vitoria, 27 - Avda. del Cid, 19 Fco. Grandmontagne, 2	<b>Mylady</b> TU BOUTIQUE DE LAS TALLAS GRANDES Plaza San Bruno, 12 Bis	<b>DUPLEX</b> SANEAMIENTOS-CERAMICAS	<b>THE h. MODA</b> Plaza Alonso Martínez, 8 Telf. 229134 BURGOS 09003	
<b>EL OTRO ITALIANO ristorante CIAO</b> Avda. Reyes Católicos, 32	<b>ALIMENTACION MIGUEL DE ROZAS</b> Pl. San Bruno Avda. C. La Vega Gral. Yagüe, 31 Guardia Civil, 4 Telf. 261176	<b>PELLUQUERO CARLOS ARCE</b> Lain Calvo, 25-1 Telf. 261176	<b>LEAL</b> DECORACION	<b>QUESOS LECHE FERRI NUNO</b> FERRETERIA SUMINISTROS INDUSTRIALES Jesus Ma Ordoño, 1 - Tel. 200351 Salamanca, 2 - Tel. 271246	
<b>ALVAREZ</b> MAQUINARIA DE LIMPIEZA Avda. Gral. Yagüe, 31. Telf. 23 39 36	<b>ELECTRODOMESTICOS VICENTE YOIS</b> Concepción, 16 Avda. Eladio Peribay, 42	<b>GONZALO POSTIGO</b> Papelería y Mobiliario para Oficinas Santa Cruz, 1 - Telf. 282392	<b>MESON DEL CID</b> PLAZA SANTA MARIA, 8	<b>HIJOS de SARA MARTINEZ, S.L.</b> MATERIALES DE CONSTRUCCION Telf. 299119 - BRIVIESCA	<b>MAS PIEL</b> Julio Sáez de la Hoya, 3 y Avellanor, 10
<b>MOBILIARIO K-7</b> Interiorismo GRAL. YAGUE 30-41 - 23 96 90	<b>MONTES</b> Cementos Iglesias, S. I. EXCLUSIVAS DE CONSTRUCCION Telfs. 218128 - 233465 BURGOS	<b>INMOBILIARIA RIO VENA S. A.</b>	<b>RADIO CASTILLA O. M. - F. M.</b>	<b>Canon</b> Av. Reyes Católicos, 38 T. 23 35 00	<b>MARCE recambios</b> PADRE FLOREZ, 3 - TLF. 215353
<b>RECAMBIOS Y SUMINISTROS AGRICOLAS E INDUSTRIALES URQUIZA</b> BURGOS-Santa Clara, 35 BRIVIESCA-San Roque, 3	<b>ALMACENES Camara S.A.</b> MADERAS NACIONALES Y DE IMPORTACION MATERIALES DE CONSTRUCCION	<b>ELECTRICIDAD FEYSA</b> ARTICULOS DE REGALO AVENIDA DEL CID, 40 CTRA. POZA DE LA SAL, S/N	<b>JOYERIA HELENA</b> Paloma, 19 - Tlf. 20 42 38 BURGOS	<b>INTERNACIONAL don't</b> EL INSTITUTO DE INGLES Centro: Reyes Católicos, 41 DE 11 Gamonal: Fco. Grandmontagne, 17	<b>COPY</b> SPORT DEPORTES MODA Calle Avellanor, 9 - bajo BURGOS
<b>Sobrinos</b> FERRETERIA AVDA. DEL CID, 23-27	<b>OPTICA CIENTIFICA BURGALESA</b> M.ª OPTICAS Avda. del Cid, 14 - A. Pérez Platero, 17	<b>Maydebe</b> La Boutique de la Señora Tallas Especiales Plaza Mayor, 14 - Telf. 297992 - BURGOS	<b>irma</b> COLON, 6	<b>BOLSOS - ZAPATOS Hermanas Renuncio</b> Lain Calvo, n.º 34	<b>PRODUCTOS ds</b> DISTRIBUIDOR DE PRODUCTOS SECOS BURGOS



Luis Quesada, el hombre de «En el umbral de la Modernidad»

## Para el Centenario DB, la exposición de Pintura más importante que seguramente ha pasado por Burgos

Burgos (A. S.).— Son muchas las veces que se ha dicho que los actos del Centenario de Diario de Burgos quieren ser populares, pero que a este adjetivo se le da todo el repertorio de exigencias que impone el hecho de que se refiere al pueblo de Burgos, es decir, que aquí se toma conciencia de que tenemos obligación de ser muy exigentes con lo que hacemos, en este orden de la celebración.

Hasta ahora se ha cumplido lo dicho. Y desde este momento, las cosas adquieren una dimensión de exigencia aún mayor. Por ejemplo y a tenor de lo que ya se ha comentado en más de una ocasión: el próximo viernes les será ofrecida a los burgaleses una exposición de Pintura. Y, como es lógico, tiene que ser algo muy importante. Esa importancia tiene tales dimensiones que podemos afirmar, con la tranquilidad de que no usamos de ningún tipo de hipérbole, que creemos que nunca ha sido Burgos testigo de una muestra de estas dimensiones. Por si lo anterior le ha sonado a alguno a exageración buscada con ánimo de propaganda, queden aquí los nombres de los pintores que integran esta muestra que, con toda razón como se verá, se llama «En el umbral de la Modernidad». He aquí la relación de artistas: F. Alvarez de Sotomayor, H. Anglada Camarasa, José Arrúe, Aurelio Arteta, Ricardo Baroja, Aureliano de Beruete, Gonzalo Bilbao, María Blanchard, Ramón Casas, Juan de Echevarría, Francisco Gimeno, Francisco Iturrino, Manuel Losada, E. Martínez Cubells, Eliseo Meifren, Joaquim Mir, A. Muñoz Degrain, Cecilio Pla, Darío de Regoyos, Agustín

Riancho, Julio Romero de Torres, Cristóbal Ruiz, Santiago Rusiñol, Emilio Sala, Elías Salaverría, Marceliano Santa María, José Solana, Joaquín Sorolla, Joaquim Sunyer, Evaristo Valle, Daniel Vázquez Díaz, José Villegas, Ramón de Zubiaurre, Valentín de Zubiaurre e Ignacio Zuloaga.

Creemos que ya no necesita la cosa de más consideraciones. Añadimos, eso sí, que a las obras, por lo que al número se refiere, pasan de setenta. Pero todo esto se debe a la mano y talento de un hombre. Se llama Luis Quesada.

### Luis Quesada, el hombre de la exposición

Es conveniente hablar de Luis Quesada, el hombre que ha hecho posible que el Centenario de Diario de Burgos cuente con la muestra «En el umbral de la Modernidad». Reproducimos para ello las notas biográficas que nos han sido facilitadas:

Sevillano nacido en 1932. Escritor de amplio registro, aborda en su obra tanto temas literarios, sociológicos, cinematográficos, como los relacionados con las artes plásticas a las que viene dedicando particular atención.



Luis Quesada, el hombre de la exposición. Foto L. Matías.

Ha sido colaborador asiduo de la Prensa española, iberoamericana y de Estados Unidos con temas diversos. Durante una decena de años dirigió las páginas cinematográficas de «La Estafeta Literaria» y un programa radiofónico. También ha intervenido como jefe de Prensa y Documentación en la I Exposición Iberoamericana de Numismática y Medallística y en otros eventos de la misma índole.

Paralelamente a esta labor literaria ha desempeñado el cargo de comisario en más de trescientas exposiciones de Pintura, Escultura, Grabado, Dibujo, Arte Popular, etc., en Madrid y en otras diversas capitales españolas, seleccionando y llevando a cabo el montaje de estas muestras de arte, muchas de ellas de enorme interés y difusión.

Dirige además una Institución privada de carácter

cultural en Madrid, desde 1961.

Como conferenciante ha actuado en actos organizados por entidades públicas y privadas, sobre temas diversos y de Arte.

Entre sus principales publicaciones figuran «Siglo y medio de arte gaditano», «Pintores andaluces de la Escuela de Roma», «Obras maestras en museos andaluces», «Pintores valencianos en las Escuelas de Roma y París», «Castillos de España en la pintura de Carlos Puento», «El flamenco en el arte español contemporáneo», «Pilares de Granada» y «La novela española y el Cine».

Es autor de varias decenas de prólogos y ensayos en publicaciones unitarias y catálogos de exposiciones en España, Portugal, Francia, Turquía, América, etc. y de algunos centenares de artículos, reportajes y guiones radiofónicos sobre arte y cine.

En Burgos se publicaron sus obras «Figuras y Escenas de Interior» y «Tipos y escenas de Castilla en la Pintura española», con motivo de dos exposiciones celebradas hace pocos años.

Actualmente se encuentra en período de impresión su obra de gran volumen sobre la pintura andaluza de género.

De próxima publicación será otra obra, ya finalizada: «Madrid y el Cine». Trabaja estos días en otra obra sobre un tema específico del Arte español en general y finaliza su primer volumen de relatos.

En su labor periodística y de organizador de exposiciones ha viajado por toda España, Norte de África, Francia, Alemania, Rumanía, Checoslovaquia, Hungría, Bulgaria, Yugoslavia, Holanda, Italia, Bélgica, Suecia, Reino Unido, etc.

En fin, una personalidad, como puede deducirse, que avala más que suficientemente la calidad de la muestra que se ofrecerá a partir del próximo viernes, día 12, en el Monasterio de San Juan. Por cierto que hay que decirlo por justicia y como expresión de gratitud: esta exposición ha resultado carísima, dicho sea pidiendo perdón por cuantificarla en la vulgaridad de lo crematístico. Ha sido posible traerla, no obstante, por la ayuda imprescindible, más que necesaria, de Caja de Ahorros del Círculo Católico. Para ella, nuestra más sincera gratitud. Otra vez vuelve a demostrar que no sabe regatear esfuerzos cuando se trata de ofrecer algo a los burgaleses.

### El Gavilán

#### Previsiones

La Dirección General de Tráfico que trabaja, como corresponde, a destacar cuando los demás nos damos a eso que decimos descanso, pero que en realidad no lo es si no todo lo contrario, nos ha hecho unas amargas previsiones. «Si las pautas de conducta no cambian, a final de este año (1991) podremos llegar a unas 150.000 suspensiones». Esta «amenaza» o preaviso me parece feo por casi todo. Se apela, inmisericordemente, a la estadística como si ésta fuera el fatum de nuestro tiempo. Se hacen previsiones, repárese, que se miden todas por el castigo. Tan miserable es la cosa que se ha dicho que hasta ha habido que incentivar a los agentes para que cumplan con el deber de poner multas, o viceversa, llamar al orden a aquellos más pasotas en esto del sancionar. Malos agüeros, pues, también para el 92. Cuanto mejor, creo yo, que la DGT nos hubiera echado una bocanada de algún aire de buena esperanza diciendo, por ejemplo, que por su parte iban a hacer en lo que queda de año de ángeles de la carretera, auxilio de la buena conducción, animadores del feliz viaje y sólo al fin, al fin digo, agentes de la multa cuando ya no hay otro remedio más eficaz.

### Mesa - Madero



## MUEBLES evelio

General Yagüe, 32

Bondoloto

3 - 20 - 25 - 27 - 34 - 45

Complementario 13

Reparto de premios

1.º	Categ. (6 aciertos) 0 acertantes	2.025.506
2.º	» (5 ac. y comp.) 5 acertantes a	129.255
3.º	» (5 aciertos) 148 acertantes a	2.437
4.º	» (4 aciertos) 9.235 acertantes a	191
5.º	» (3 aciertos) 176.324 acertantes a	

DOMINGO

12 - 26 - 37 - 39 - 44 - 48

Complementario 16

Reparto de premios

1.º	Categ. (6 aciertos) 0 acertantes	10.127.532
2.º	» (5 ac. y comp.) 1 acertante a	193.230
3.º	» (5 aciertos) 99 acertantes a	3.450
4.º	» (4 aciertos) 6.524 acertantes a	278
5.º	» (3 aciertos) 121.522 acertantes a	

Mañana, miércoles  
en  
Diario de Burgos

# MOTOR