



# HOJA DEL LUNES

DEPOSITO LEGAL: B. 9.703 - 1958

EDITADA POR LA ASOCIACION DE LA PRENSA

Director: Luis Marsillach Burbano

Red. y Admón.: Rambla Cataluña, 10 - Teléfono 231-51-04 ● Talleres de "La Vanguardia". Tallers, 62

MOQUETAS DE LEACRIL

(La fibra viva)

en

**ALFOMBRAS PRESAS**

Cucurulla, 9 y

Navas de Tolosa, 332-334-336

con Sección de Tapicería

y ALFOMBRAS AMAT, General Goded, 8

## Elecciones USA

### Todos los candidatos concentran sus esfuerzos sobre California

**LOS CUARENTA VOTOS ELECTORALES DE AQUEL ESTADO PUEDEN RESULTAR DECISIVOS EN LOS COMICIOS DE MAÑANA**

Los Angeles, 3. — Todos los miembros de los equipos más importantes que aspiran a la Casa Blanca y realizan campaña electoral con excepción de George Wallace, dirigen ahora su atención hacia California, en un esfuerzo de último minuto por conseguir el apoyo de dicho Estado, que consideran puede ser decisivo para las elecciones presidenciales del martes próximo.

El candidato que, a juicio de ciertas encuestas, es el favorito en California, esto es, el republicano Richard Nixon, llegó a primera hora de la tarde del sábado y fue recibido por 5.000 seguidores, en Long Beach.

Nixon se trasladó desde el aeropuerto a un hotel céntrico, donde permanecerá haciendo campaña hasta el momento en que se inicie la votación, en la mañana del martes.

El candidato a la presidencia, que forma tandem con Nixon, Spiro T. Agnew, se encuentra ya en Los Angeles, donde con el gobernador republicano de California, Ronald Reagan, dirigió la palabra a los electores.

El senador Edmund Muskie, que forma tandem para la vicepresidencia con el candidato demócrata, Humphrey, se trasladará a Los Angeles mañana lunes y se unirá al vicepresidente en un programa de televisión de dos horas de duración, que será difundido a todo el país.

El candidato por el tercer partido, George Wallace, decepcionado por la reacción que obtuvo durante su reciente campaña en California, ha optado por no acudir a dicho Estado, pero su compañero de tandem, el retirado general Curtis Lemay, es esperado también mañana lunes.

En California se hallan en juego cuarenta escaños del colegio electoral, organismo constitucional que decide la candidatura del Presidente. Este bloque es el segundo de importancia, después de los 43 compromisarios de Nueva York.

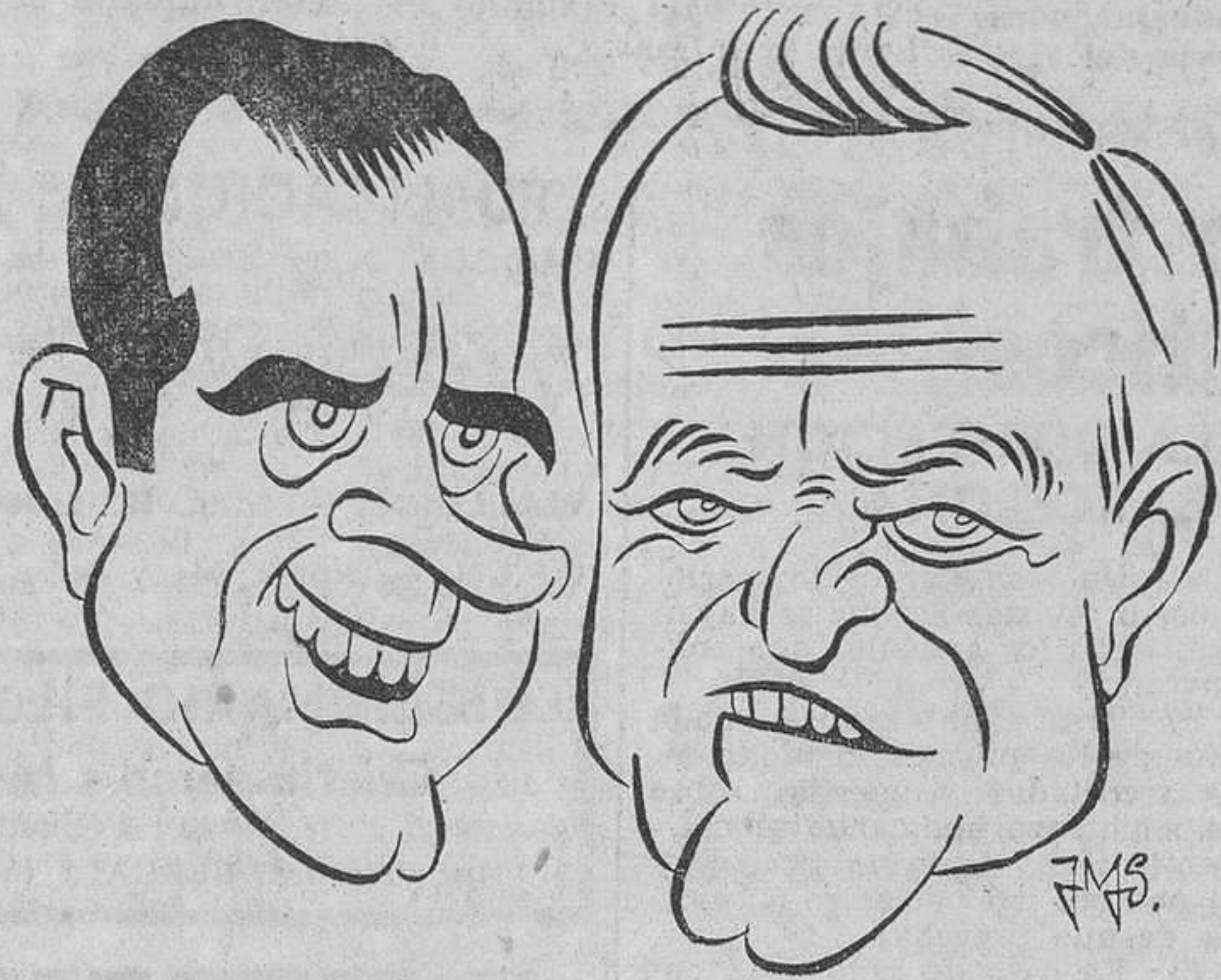

**Diez mil americanos votan desde Italia**

Roma, 3. — Unos diez mil súbditos norteamericanos participarán en las elecciones presidenciales de los Estados Unidos desde Italia, emitiendo su voto por correspondencia.

Algunos de los estadounidenses residentes en territorio italiano han efectuado ya la votación, de acuerdo con las leyes electorales de ciertos Estados, que prevén que los residentes en el extranjero deben enviar su sufragio antes del 31 de octubre. En general los residentes norteamericanos depositan sus papeletas electorales en los Consulados, mientras que los militares lo hacen en las jefaturas de las unidades a las que pertenecen. — EFE.

**Sangrientos disturbios en Washington**

Washington, 3. — La policía hizo uso de bombas de gases lacrimógenos y un batallón de las fuerzas de la Guardia Nacional han sido puestas en estado de alerta, como consecuencia de nuevos actos de violencia registrados en esta capital, a raíz de haber resultado heridas dos mujeres negras, por los disparos de un policía blanco.

Unas 12 personas resultaron heridas en los disturbios y una de las mujeres se encuentra en estado grave. — EFE.

## Trágicas inundaciones en Italia

Sesenta y cuatro personas han perdido la vida y otras muchas se dan por desaparecidas. -- Numerosas vías férreas y carreteras, entre ellas la autopista Milán-Turín, han quedado interceptadas

Turín, 3. — Sesenta y cuatro personas han resultado muertas como consecuencia de las violentas tormentas e inundaciones experimentadas en el norte de Italia durante las últimas 48 horas, según ha revelado un portavoz de la policía.

Entre las víctimas figuran ocho personas muertas y otras treinta desaparecidas, al derribarse varias casas en Vallemosso, en los Alpes italianos, al desbordarse una presa.

Otras siete personas han perecido en el hundimiento de una casa, en la pequeña localidad

de Piedimulera, a causa de las lluvias torrenciales caídas durante las últimas horas.

La casa fue arrastrada por un aluvión de agua hacia un terraplén, quedando semienterrada entre el barro. Los trabajos de los equipos de socorro, dificultados por la lluvia, no han dado ningún resultado, perdiéndose todas las esperanzas de rescate.

Otro accidente se registró hoy en la zona de Borgovercelli, donde un helicóptero norteamericano, que trabajaba en el rescate de 20 niños bloqueados por las aguas en un autocar, se estrelló contra el suelo, resultando heridos sus dos ocupantes.

biesen inundado, en Coggiola, una gran extensión de tierra.

Seis personas resultaron heridas en el hundimiento de una carretera, próxima a Borgomanero, en el Piemonte, temiéndose que haya algún desaparecido. Otros heridos y contusionados se han registrado en numerosas localidades. Los equipos de salvamentos y los helicópteros salvaron en muchos casos a personas aisladas por las inundaciones producidas por las lluvias torrenciales, casi siempre acompañadas de fuertes vientos.

**Carreteras cortadas**

Numerosas carreteras han sido cortadas al tráfico —entre ellas la autopista Milán-Turín— quedando centenares de vehículos bloqueados por el agua, en todo el Piemonte. En diversas zonas las autoridades han declarado el estado de emergencia, mientras que desde Turín se organizan socorros para todas las zonas afectadas por las inundaciones. En algunos lugares los equipos de socorro han tenido que proceder a dramáticas

(Pasa a la página 5)

## LA ARTILLERIA NORVIETNAMITA ATACO LA CIUDAD DE MY THO

CINCO SOLDADOS RESULTARON MUERTOS Y NUMEROSOS PAISANOS HERIDOS

Saigón, 3. — La artillería norvietnamita ha disparado esta madrugada docenas de proyectiles de mortero contra la ciudad de My Tho, en el delta del Mekong. Cinco soldados sudvietnamitas resultaron muertos por el fuego enemigo y otras 36 personas, soldados y paisanos, sufrieron heridas —ha declarado un portavoz militar.

Este es el primer ataque dirigido contra una ciudad desde que el presidente Johnson ordenó el viernes la suspensión de los bombardeos contra Vietnam del Norte.

El ataque contra My Tho es observado con particular interés, puesto que las autoridades americanas querían seguridades de que el Vietcong y el Ejército de Vietnam del Norte se abstendrían en sus ataques a las ciudades en correspondencia al alto los bombardeos, sin bien el presidente Johnson no pidió formalmente la reciprocidad después de anunciada la suspensión. Fueron atacadas asimismo una base de apoyo cercana a Camboya, la base aérea de Bien Hoa, cerca de Saigón y un pueblo del Delta.

**Presidencia femenina para la delegación F.N.L.**

París, 3. — La señora Nguyen Thi Binh, miembro del comité central del Frente de Liberación del Vietnam del Sur, presidirá la delegación del F.N.L. en las conversaciones de París sobre el Vietnam, anuncia hoy un comunicado de la delegación F.N.L. en París.

La señora Nguyen Thi Binh llegará mañana a París acompañada por varios miembros de la delegación en la conferencia de París. — EFE.

**Semblanza de la señora Nguyen Thi Binh**

París, 3. — La señora Nguyen Thi Binh, que ha sido nombrada jefa de la delegación del Frente Nacional de Liberación en las conversaciones de París, nació en Saigón en 1927 y cuenta en la actualidad 41 años.

Es miembro del comité central del F.N.L. del Vietnam del Sur; vicepresidente de la unión de las mujeres para la liberación y vicepresidente también del comité sudvietnamita de solidaridad para con el pueblo norteamericano.

La señora Nguyen Thi Binh, participó ya como miembro de

varias delegaciones del F.N.L. en misión en el extranjero. En mayo de 1968 y, anteriormente,

(Pasa a la página 6)

## REPRESALIAS EGIPCIAS POR LOS ACTOS DE SABOTAJE IRAELIES

Se está reclutando voluntarios para tratar de llevarlas a cabo

El Cairo, 3. — Han sido abiertos centros de reclutamiento en todo Egipto hoy, para el alistamiento de elementos voluntarios en la nueva organización conocida por «Ejército de defensa popular», con la que se pretende tomar represalias contra las incursiones de Israel como la que el pasado jueves provocó daños en unas instalaciones de energía eléctrica.

Se señala que veteranos de las fuerzas armadas, experimentados en el uso de todo tipo de armas, formarán el núcleo de la nueva organización. — EFE-Reuter.

**Avión judío derribado**

Beirut, 3. — La aviación egipcia ha derribado hoy un aparato israelí en duelo aéreo sobre la zona del Canal de Suez, y según las informaciones facilitadas por Radio El Cairo, un segundo aparato israelí fue también alcanzado por baterías anti-aéreas egipcias.

El avión israelí derribado, cayó en la orilla occidental del Canal, a unos 48 kilómetros de Ismailia. — EFE-Reuter.

## JACKIE ONASSIS, EN ATENAS



Jacqueline Onassis aparece sonriente, durante su estancia en Atenas, después de su reciente boda. La señora de Onassis ha visitado un chalet, propiedad de su marido, donde ella residirá en sus próximas visitas a la capital de Grecia. (Foto Cifra.)

**Oliveira Salazar continúa en grave estado**

Lisboa, 3. — «El estado del presidente Salazar no ha experimentado alteración y continúa siendo grave», ha declarado a los periodistas, en la tarde de hoy, el profesor Eduardo Coelho, médico que atiende al presidente Salazar, informa la Agencia A.N.I. — EFE

# ARTE Y LETRAS

## LAS EXPOSICIONES

### MANOLO SANCHEZ, en Sala Rovira

Bajo el patrocinio del Ayuntamiento de Santa Cruz de Tenerife, su ciudad natal, el acuarelista Manolo Sánchez celebra su primera muestra individual en Barcelona, donde ya estuvo presente, en 1965, como participante en la exposición «Cien años de acuarela catalana», celebrada en el palacio de «La Virreina». Manolo Sánchez, prestigioso miembro de la Agrupación de Acuarelistas Canarios y de la Asociación Nacional de Pintores y Escultores, con numerosos premios en su haber, es un relevante continuador de la tradición acuarelista canaria, pero, a las veces, un constante renovador del procedimiento pictórico que, con tanta maestría como inquietud creadora, viene cultivando. Adscrito a un figurativismo conceptual del que se sirve como mero punto de apoyo para, al margen de todo inerte mimetismo, penetrar en la esencia del paisaje y de las cosas, y plasmarla en sintéticas y líricas alusiones, sus acuarelas adquieren un íntimo tono confidencial y un singular poder para expresar, con un mínimo de elementos gráficos, todo un mundo de sugerencias plásticas de insólitas resonancias poético-pictóricas. Ese refinado y sensitivo lenguaje del artista, capaz de extraer de la pintura al agua recónditos acentos y posibilidades inéditas, queda evidenciado en el admirable conjunto exhibido en la Sala Rovira —a la que felicitamos por este magnífico «fichaje» artístico, que esperamos se repita—, donde, entre otras obras cuya cita prolongaría con exceso este comentario, figuran acuarelas tan bellas, tan emotivas y elocuentes como «Paisaje rojo», «Movimiento» —de luminosa y transparente simplicidad—, «Casas en el barranco» —al borde de la pura abstracción—, «Grupo de casas» —finisimamente armonizado—, «El Médano», «Arboles» y «Marina grande» (Capri).

### FERNANDO GOMA, en Galerías Españolas

Con esta exposición, Fernando Goma conmemora sus bodas de plata con la pintura. Veinticinco años de continuada dedicación profesional han puesto de manifiesto la sincera vocación, el sólido oficio y la fidelidad del artista a un concepto que, hijo del impresionismo y al compás de lo que podríamos llamar la versión catalana de dicho movimiento, tan fuertemente vinculado a nuestra región, ha ido conformando y madurando el honrado quehacer del pintor. Presenta éste en Galerías Españolas cerca de treinta óleos con temas de paisaje, retratos, bodegones y floreros. La franca objetividad y claro mensaje naturalista de estas pinturas se impone limpiamente, directamente, a los ojos del espectador que, sin prejuicios previos, sepa acercarse a ellas y participar de la sentida emoción que el artista puso en su púlcra tarea. Tarea que alcanza igual eficacia persuasiva en obras de apretada y exigente factura, como el espléndido bodegón de caza y frutas, n.º 20; en motivos urbanos como «Calle antigua», de perfecta ambientación, justeza luminica y espontáneo tratamiento; paisajes cual ese fresco y lírico «Atardecer», de Vidrà, y en floreros tan jugosos y vivos como esas «Mimosas» que llevan el n.º 24 del catálogo.

### GARCIA FERRANDO, en Sala Jaimes

Por primera vez, en muestra individual, exhibe su obra en Barcelona el pintor valenciano García Ferrando, que, desde 1959 ha celebrado numerosas exposiciones en distintas ciudades levantinas y de otras regiones españolas, cosechando valiosos galardones. En Sala Jaimes presenta ahora paisajes de su tierra natal y de Castilla. La pintura de García Ferrando se distingue principalmente por su austeridad conceptual y temática, por su atemperado luminismo y sobrio repertorio cromático. Huyendo de los tópicos de las más tradicionales manifestaciones de la pintura levantina, García Ferrando diríase gusta de ceñirse a un lenguaje carente de todo fácil efectismo, de toda concesión a lo espectacular. Y así, su limpia retina de pintor, su visión serena y recatada de la Naturaleza, se traducen, mediante una paleta de bien entonados pigmentos, en esos sosegados, silenciosos, pero expresivos paisajes de las tierras y playas valencianas y de los campos, serranías y ciudades castellanías. «Luminoso Calpe», «Pinos del Saler», «Paisaje de montaña», «Trigos en Castilla» y «Camino de Zamarramala», entre otros, destacan, a nuestro gusto, en el índice de equilibradas y personales evocaciones paisajísticas de este dotado y sensitivo pintor.

## ANTOLOGIA DEL HUMOR. -- Ediciones Acervo, Barcelona.

Cada pueblo tiene —como otras muchas cosas— un especial sentido del humor. Quizás injustamente, se ha dicho que los españoles no tenemos un verdadero sentido del humor, confundiendo con otras derivaciones del mismo. La antología humorística que por selección de Carlos González Castresana, se nos ofrece ahora es buena piedra de toque para comprobarlo en el mosaico de la narración breve, las muestras variopintas del humorismo español, italiano, anglosajón, ruso y francés. También como aquél —el humor— ha evolucionado a través de los tiempos.

El arcipreste de Talavera y Bocaccio, las sátiras de Quevedo, forman ese bloque de gran calidad literaria de la época que podríamos llamar antigua, en la que el «Decamerón» y «La moza y el viejo», exponentes de la época prerrenacentista, se unen a la picaresca del «La-

zarillo de Tormes» y «El Siglo del Cuerno». Son Mark Twain, O'Henry y «Saki» casi sin duda, los exponentes máximos de estas hilarantes situaciones que únicamente el humor inglés puede plantear. «Tartarin de Tarasón», la inmortal obra de Daudet, viene a continuación.

Los rusos —otros a quienes se niega en muchas ocasiones su afinidad con el humor— nos dan la medida más o menos complicada de su manera de entenderlo a través de dos grandes autores, no especialistas precisamente en temas de humor, tales como Gogol y Chejov y que sin embargo nos muestran esta anécdota en su creación literaria. Cierran esa antología Juan de G. Luaces en su breve cuento «La Honradez», y Noel Clarasó, que ha escrito para esta antología «Cuando el factor humano se llama Catalina».

## Concurso de trabajos periodísticos

### TEMA: LA OBRA DE LA DIPUTACION PROVINCIAL DE BARCELONA

La Diputación Provincial de Barcelona ha convocado un concurso entre los mejores artículos publicados en la Prensa nacional durante el año 1968, que expongan el estudio detallado de la obra de la Diputación Provincial de Barcelona en alguna de sus instituciones o servicios, o aporten iniciativas referidas a los mismos que en el futuro pudieran realizarse. Consistirá en los siguientes premios:

Primero, dotado con 30.000 pesetas en metálico.  
 Accésit, dotado con 10.000 pesetas en metálico.  
 Podrán presentarse al concurso todos los artículos publicados en la Prensa nacional desde el 1.º de enero al 31 de diciembre de 1968. Serán admitidos, asimismo, los trabajos divulgados en revistas o publicaciones especializadas, así como los reportajes en radio, televisión y cine.

La participación en el concurso deberá solicitarse mediante instancia, a la que se acompañará:

**LA PINACOTECA**  
 Paseo Gracia, 34  
**CAMPS DALMASES**  
 Galerías Españolas  
 Rosellón, 238  
**F. ARNEO**

GALERIAS AUGUSTA P.º de Gracia, 98

## JUAN SUBIRÁ

GALERIAS DE ARTE GRIFE & ESCODA, S. L.

## G. PORTOLÉS

SALA JAIMES GARCIA FERRANDO  
 Paseo de Gracia, 64

## PUBLICACIONES

**CIUDELA.** — Revista de la IV Región Militar. Número extraordinario conmemorativo de la exaltación del Caudillo a la Jefatura del Estado y de la Fiesta de la Hispanidad.  
**VIA LIBRE.** — Núm. 59. 1 de noviembre.  
**O.F.I.M.** — Núms. 944 y 945.

UN MAS ALLA SIN FRONTERAS, por Sebastián Estradé. — Editorial Juventud. Barcelona.

Esta obra relata un viaje a la Luna de un grupo de muchachos, cuyos padres son científicos de países de dos bloques políticos en pugna. Esta novela, que ya desde sus primeras páginas capta el interés del lector, entusiasmará a los chicos y chicas de 10 a 16 años y a los que sienten el misterioso atractivo de la gran aventura del hombre de hoy: la exploración y conquista del espacio.

Doctor en Derecho e Ingeniero especializado en astronáutica, Sebastián Estradé ha logrado un sólido prestigio científico: pertenece al Instituto Internacional de Derecho Espacial y es el guionista del programa de Televisión Española «Amigos del Espacio», que divulga entre los jóvenes los temas astronáuticos.



## DICCIONARIO FILOSOFICO UNIVERSAL

### Cristianismo - Marxismo - Felicismo

por Félix Palacín Guiral

Distribuidora: SERCALI (Valencia, 364). Teléf. 257-49-44

# PREMIO NOBEL 1968

## YASUNARI KAWABATA



El hechizo de la pureza convertido en novela, en un ambiente rural. Esta obra obtuvo también en Francia el «PREMIO AL MEJOR LIBRO EXTRANJERO».

PESETAS 150,-  
256 páginas

## ediciones zeus

Borrell, 164 - pral. BARCELONA-15

## AUTOMOVILES TODAS MARCAS

DESDE 456 pesetas semana

SEAT 600 desde	20.000
DAUPHINE desde	25.000
CITROEN 2 CV desde	30.000
RENAULT 4-4 desde	10.000

NUEVOS: SIMCA 1000, SEAT Y RENAULT TODOS MODELOS SE ADMITEN CAMBIOS

Escriba o telefóne a Automóviles CALVET, S. L. Calvet, 46 - Tel. 211 20 27 - Barcelona-6

Aparcamiento para nuestros clientes Solicitamos agentes en comarca

# HISTORIA DE ESPAÑA

Marqués de Lozoya

# ¡REEDICION!

Debido al éxito del primer lanzamiento y para Vd. que aún no tiene esta obra excepcional, de nuevo a la venta a partir del fascículo 1.

PASADO  
 MAÑANA  
 A LA VENTA

Con las mismas ventajas que la serie anterior. Cada semana un interesante fascículo por sólo 25 Ptas.

con la garantía **SALVAT**

ATENCIÓN: LOS FASCICULOS 1 y 2 SE ENTREGAN CONJUNTAMENTE POR EL IMPORTE DE UNO (25 PTAS.) CON EL OBJETO DE FACILITAR UNA VISION MAS AMPLIA SOBRE ESTA GRAN OBRA.

NUESTROS COLABORADORES

NOTAS DE SOCIEDAD

por JULIO MANEGAT

A veces, al leer ese inmenso contacto mundial que es el periódico, pienso que la medida de nuestro tiempo no está en el asombro de los vuelos hacia los altos espacios, ni en la aventura increíble de los trasplantes cardíacos, ni en la realidad investigadora de la radioastronomía, ni en las audaces teorías que nos hablan de la antimateria, ni en el escalofriante resultado práctico y hasta filosófico, de la ciencia cibernética, ni... Todo esto, con la maravilla que encierra, con la aceleración histórica que supone, con las amplias consecuencias que determina, es sólo un aspecto del avanzar del mundo. Pero pienso que la verdad de nuestro mundo, la pasmosa realidad del evolucionar de la humana criatura, está mucho más en algo vago, puede que sólo intuitivo, pero estremecedoramente cierto: en la aproximación de conciencia a la verdad amarga y dolorida, esperanza también, de la condición humana casi todo lo demás, en ese arcano del futuro, son posibilidades científicas, técnicas, confortables. Lo que de verdad, profunda e inquietantemente, nos da medida de nuestro tiempo, de nuestra inserción en él, es esta aproximación de conciencia que poco a poco nos encadena dulcemente, nos solicita hacia una hermandad entre los hombres. Y es así a pesar de la sangre que se vierte cada día, a pesar del hambre, de la injusticia, del desamparo, del sufrimiento. ¿Por qué nos tiembla la mano que nos lleva el alimento a la boca cuando sabemos y recordamos a esos centenares de docenas de seres humanos que cada día mueren a consecuencia del hambre? ¿Por qué sentimos un extraño sentimiento de vergüenza y de culpabilidad cuando reconocemos las cotidianas imágenes de la guerra? ¿Por qué proclamamos la alegría de la libertad y nos sentimos conturbados ante la injusticia, ante la opresión, ante la muerte? Por esto: porque el hombre empieza a aproximarse hacia la verdad común de la condición humana, hacia la verdad del harapo y del hambre. Ya sé, sí, que todo esto que ahora escribo es solemne, demasiado solemne para hablar en seguida de las llamadas «Notas de sociedad». Pero pienso que todo son signos y que todo son símbolos. Incluso el de la vergüenza por aque-

lo que no sólo no nos gusta, sino que es contrario a esta luz, a esta aproximación de conciencia. Y hay signos que son barridos diariamente y otros que debieran ser barridos cada día. A mí no me importa el que unos juveniles, más o menos adinerados, siembren jergas más o menos romanas, pero sí me escandaliza el que esto se proclame y, casi, se exalte. A mí no me escandaliza el que se ofrezcan fiestas privadas, muy decentes y honorables —que por ahí no va ahora la cosa—, pero sí me escandaliza que pueda aún hablarse, gloriarse, exultarse todo un mundo caduco de salones repletos de flores, de largos «bufets» coronados de viandas delicadas, de encajes y lames, de gasas y plumas exóticas, de damas que pretenden una indumentaria «algo sofisticada que realizaba el ambiente»... Podría, es evidente, tomármelo a risa. Pero no puedo remediarlo: me escandalizan, sí, las «Notas de sociedad» de una frivolidad apoteósica y, según como se mire, hasta insultante. Me escandalizan las mínimas y pequeñas vanidades de un mundo que muere ante otro mundo que nace. Y que nace, nos guste o no, en razones implacables de justicia, de vergüenza, de desolación. Me escandaliza el recuerdo de aquella «Nota de sociedad» en la que se hablaba de una fiesta ofrecida, en una señorial mansión barcelonesa, un viernes de cuaresma, y en la que, por piedad religiosa de la familia, por respeto a la circunstancia de la fecha, sólo se sirvieron salmón y caviar, langosta y langostinos; delicados manjares, en fin, que no violaban la rigidez de la abstinencia en viernes de cuaresma... Las «Notas de sociedad» pertenecen a un mundo pasado, a un mundo que ignoraba, a un mundo que luchaba por seguir ignorando. Pero esto, ahora, ya no es posible. Ya no cabe la ignorancia, y al menos se requiere el silencio para los últimos estremecimientos de ese mundo lleno de bodas y de gasas, de menús completísimos y de vanidades pequeñas y tontas, para las cuales, como para tantas otras cosas, ha sonado ya la hora amarga de la desbandada final. Porque lo pide, a gritos, esa aproximación de conciencia que, en definitiva, es una intuición de justicia.

UNA HISTORICA HISTORIA CLINICA

LA ULCERA DEL DOCTOR BARNARD, O LA «DEPRESION DEL EXITO»

En la habitación número 121 del pequeño Hospital de Groote Schuur, en Cape Town, una enfermera pide permiso para entrar. Golpea suavemente con los nudillos, espera un poco y abre la puerta. Lleva en la mano un ramo de flores. —Esto se lo envía el doctor Blaiberg. El paciente de la habitación 121 se levanta un poco, apoyándose en los codos, admira el obsequio que le envían y dice: —Muy hermoso. Déle las gracias al doctor. El paciente es el doctor Christian Barnard. El que envía el ramo de flores es el doctor Blaiberg, el hombre que lleva más tiempo viviendo con un corazón de otra persona. La vida es así. Hace pocos meses, Barnard vivía pendiente de la vida de Blaiberg. Hoy, Blaiberg está pendiente de la vida de Barnard. Cuando pasen unos años, la historia clínica del enfermo ingresado en Groote Schuur en la madrugada del día 24 de octubre de 1968 tendrá un valor incalculable. Una historia clínica más, en apariencia, de las muchas que se archivan en los hospitales pero que, esta vez, va encabezada con un nombre universal: Christian Barnard. Al final un diagnóstico como muchos: úlcera gastroduodenal. El médico de guardia del Hospital Groote Schuur no podía tener queja de su servicio. La noche transcurría como una más: unos heridos de atropello, una mujer que había ingerido demasiados barbitúricos, una caída, y, eso sí, una traqueotomía de urgencia a un pequeño. Quedaban ya pocos horas para el relevo y el médico de guardia se despojó de la chaqueta blanca y se tendió en el sofá, con intención de descabezar un sueño. Mientras éste llega va recordando la emoción y el nerviosismo de aquellos días... cuando Washkansky... cuando Blaiberg... cuando... La alerta el altavoz: —Doctor X, se le necesita en admisión. Es urgente. Un ingreso. El doctor X sale al pasillo abrochándose la chaqueta de servicio. A mitad de camino ve una enfermera que corre hacia él. —¡Es Barnard. Tiene hemorragias! —¿Barnard? ¿Pero qué demonio...? Y corre con la enfermera. Barnard está pálido. En su camisa dos grandes manchas rojas. Pero sonríe. Con esa sonrisa que conoce todo el mundo, de extremo a extremo. Como pidiendo disculpas, dice: —Ya ve. No me había pasado nunca. Hace un rato, de pronto... Saca un pañuelo y se limpia los labios. La historia continúa con la rutina de siempre: interrogatorio, historia clínica, petición de

análisis, toma de tensión, medicaciones corrientes de urgencia... En la habitación número 121 una enfermera escribe sobre una gráfica un nombre. Lo hace despacio, se esmera en la caligrafía, y, mientras escribe, va deletreando: Chris...tian... Bar... La habitación 121 del Hospital Groote Schuur será, desde ahora y para siempre, la habitación de Christian Barnard. El precio de la gloria La gloria es esquiva, difícil, como una caprichosa mujer. Cuando se entrega siempre exige un precio. El precio de la gloria que alcanzó Barnard es su úlcera de estómago. Los médicos que asisten a Barnard, tras el examen radiológico, lo han dicho: «Úlcera no crónica». Es decir que no la padecía antes. Se le ha producido «ahora». No olvidemos que la úlcera gastroduodenal es una enfermedad cien por cien psicopatológica. Un famoso médico italiano, el profesor Carlo Sartori, refiriéndose a la enfermedad de Barnard, ha dicho que sufre la «depresión del éxito». La frase no explica mucho, ni tampoco es muy exacta. Los investigadores médicos demostraron hace tiempo que se podían producir úlceras de estómago a voluntad colocando a las personas o animales de experimentación en determinadas circunstancias. El experimento es muy simple: Se colocan dos monos, uno frente a otro, sujetos por correas a sendas sillas metálicas. A una de las sillas se le hace pasar una fuerte corriente eléctrica y el mono que la ocupa sufre la descarga, se contorsiona, chillaba y, en fin, demuestra a las claras lo que sufre. El mono que está frente a él observa la escena preocupado y miedoso. Pero pronto se da cuenta de que si pulsa un botón que hay en el brazo de su asiento corta la corriente y su congénere deja de sufrir. Esto se repite con cierta cronicidad: corriente, mono que chillaba y se estremece, y botón que pulsa el de enfrente para evitarle el sufrimiento. Al poco tiempo se puede demostrar una úlcera de estómago en uno de los dos monos. —¡Claro, en el que sufre la corriente! Pues no. En el otro. En el que pulsa el botón. En el que tiene la responsabilidad. Sí; la úlcera de estómago es enfermedad de responsables, de directivos, de ejecutivos, de mando. Barnard ha vivido como los monos de la experiencia. En la silla de enfrente Washkansky... Blaiberg... y Christian oprimiendo el botón. Una hora y otra, un día y otro. Barnard ha vivido «en tensión» desde aquel día en que Washkansky en la mesa de operaciones, el primer ayudante de

quirófano le dijo: «Cuando quieras, doctor», y le entregó el bisturí. Después el éxito y con él (triste condición humana), las críticas, las envidias solapadas, los «sí, pero...» y hasta las acusaciones de no haber esperado la muerte de los donantes, etc. En las crónicas del II Congreso Internacional de Trasplantes, celebrado recientemente en Nueva York, se ha podido leer: «Christian Barnard ha sido el gran ausente del Congreso. La hostilidad que hacia su figura se desprendía de casi todos los conferenciantes nos sorprendió...» Christian Barnard, enfermo de la habitación número 121 del Hospital de Groote Schuur, con una úlcera sangrante, está pagando el precio de su gloria. Dr. M. BALLESTEROS BARAHONA

TIENTOS A CATALUÑA ANTONIO MACHADO Y BARCELONA

por RAFAEL MANZANO

Hay un centralismo que quiere llevarse, también, el dulce vuelo de la voz de los poetas. Así, la hermosa y grave Castilla sueña sumar a su San Juan de la Cruz, a su Santa Teresa, la melancólica figura andaluza de don Antonio Machado. Cierto: el poeta amará a Soría: allí dejará enterrado parte de su estremecido corazón. Pero ni en los momentos más tristes de sus últimos años azacaneados olvidará evocar sus genitales días béticos. Mi Sevilla infantil, ¡tan sevillana! ¡Cuán muere el tiempo la memoria [en vano. Barcelona, Cataluña puede, no obstante, del mismo modo que Castilla recoger hojas del laurel machadiano. Y con más fuerza, quizá: porque lo conoce, no en los tiempos de las palmas triunfales, sino en el de la sangre en las sienas del huerto de los olivos. Cuando la guerra se aproxima, a fines de 1936, a Madrid, León Felipe y Alberti ruegan a Machado se traslade al Levante feliz. Lo hará en grupo familiar. Con su madre, la dulce y trágica Ana Ruiz. Sus hermanos José Francisco y Joaquín, con sus respectivas esposas. Y un coro de ocho sobrinos. Don Antonio Machado se instalará en Rocafort, un bello pueblín de Valencia. Desde la terraza de «Villa Amparo» —hermosa finca con huerto de jazmines, rosales y limoneros— puede columbrar el trazo azul, esperanzador, del mar. Sin embargo, desde el hondo jardín, no deja de pensar en el viento terrible de la guerra.

gris de cenizas las solapas, la calle Peláyo para dejar su habitual colaboración en «La Vanguardia». (Colaborará en este diario los años 1938-39. Sus trabajos se recogieron bajo el título «Desde el mirador de la guerra».) Curioso; su última cuarteta, fechada en junio de 1938, y dedicada a Federico de Onís, fue escrita en Barcelona. Para ti la roja flor que antaño fue blanco lis con el aroma mejor del huerto de Fray Luis. Pero, ¿no había calificado don Antonio, a la guerra, como un «huracán»? Cuando éste sopla ya muy cerca del Tibidabo y de Montjuich, decide marcharse a Francia. Se registra la fecha: 22 de enero de 1939. Rueda, trabajosamente, en un coche, con su familia, hasta que el vehículo se le descompone en Cerviá de Ter (Gerona). Allí lo encuentra —yamos siguiendo el dramático signo de Cataluña en sus últimas horas— Carles Riba. El poeta catalán viaja, en una ambulancia, junto a otros intelectuales, como Joaquín Xirau y Pou y Pagés. El grupo fugitivo catalano-andaluz pasa la noche del 27 en el «Mas Faixat». Llueve sin descanso. Ciega el súbito espolonzado del relámpago. Waldo Frank nos lo describe buscando el tibio amor de la mar mientras, en torno, muge el toro de la guerra. Zonas de guerra, crestas militares entre álamo, loma, alcor o serranía. El día 29 pueden ganar la frontera de Port-Bou. No los dejan pasar. Lo consiguen, sin duda, gracias a los buenos oficios de Pou y Pagés. Pero el drama no concluye. Se carece de alojamiento en medio de la trágica riada fugitiva. Deberán acostarse en un vagón ferroviario, situado en una vía muerta. Por la memoria de Machado debieron cruzar sus propios versos. Y para todo equipaje siempre sobre la madera de un vagón de tercera voy ligero de equipaje. Por la mañana hay que comer. Machado carece de toda clase de recursos. Carles Riba y el grupo catalán invita, cordialmente, al grupo andaluz desamparado. Don Antonio, ingenuo, quiere venderle al poeta catalán el único objeto de valor que posee: su reloj, que aún late cuando tantos pulsos se han dormido. Rehusa Riba y le ofrece, a su colega andaluz, con generosidad, un viático dinario. Luego, los intelectuales catalanes se dirigen a Perpignan. Don Antonio y los suyos, se encaminan a Colliure. El poeta, desde la ventana de la pensión Boulgnol-Quintana, columbra, como una premonición, el cementerio próximo. Louis Aragó, el poeta comunista, cantor de la patria única y proletaria, se siente iluminado y comprende, el terrible tironazo del solar patrio en las almas de los hombres. Escribirá: «Llegar a los límites de la Patria es morir; esa fue la lección de Antonio Machado». (Pero, Colliure, ¿es el límite de la Patria? ¿No continúa, allí, la española sombra de Cataluña extendiendo sus alas y gravitando su tierra sobre la noble cal de sus huesos?)

Advertisement for 'Quinol' (Quinol Internacional) featuring a large illustration of a woman's face and various text boxes. Text includes 'GENEROS DE PUNTO OTOÑO - INVIERNO', 'B. VALLS SISTACH S.A. CASA FUNDADA EN 1891 HIERROS CALLE SAGRERA, del 1 al 41', 'AUTOCARES A TOULOUSE y PERPIGNAN DIARIO VIAJES TABER', and 'TORREN SU BOUTIQUE AVDA. JOSE ANTONIO, 630 LOCAL CLIMATIZADO ABIERTO A MEDIODIA'.

# NOTICIAS NACIONALES

## PROXIMA RENOVACION DE LOS ACUERDOS HISPANO-COLOMBIANOS

«El intercambio comercial alcanzará nuevas perspectivas», asegura el ex ministro don Belisario Betancur

Madrid, 3. — «El problema, hasta hace poco tiempo, con las exportaciones españolas a Colombia, era el servicio post-venta. Hoy, las cosas se han solucionado y las autoridades españolas vigilan de cerca estas exportaciones de bienes de equipo y todo tiene un nuevo aspecto. Ahora, dentro de un mes, se renuevan los acuerdos hispano-colombianos y este intercambio de exportaciones tendrá unas nuevas perspectivas», ha manifestado a un redactor de Cifra don Belisario Betancur, ministro dos veces de Colombia y senador durante muchos años, que se encuentra en Madrid en viaje particular.

Preguntado el señor Betancur sobre su país en el futuro, respondió que «Colombia sabe lo que quiere y su desarrollo, lento pero seguro, ha servido de ejemplo a otras naciones del continente americano. No reclamamos un papel director, pero deseamos que la integración de los países latinoamericanos se lleve a cabo, primero con la formación del grupo andino, y segundo, con la del Mercado Común Iberoamericano».

En cuanto a la situación actual de su país, el señor Betancur señaló que es uno de los más estables —por decir el que más— de Iberoamérica. Las instituciones son firmes y si su economía no es tan importante como la de otros países, su crecimiento es regular y completo

en todos los sectores. Al mismo tiempo su política económica con respecto a los Estados Unidos es de independencia. Colombia quiere cooperación, pero no aliena su libertad».

Para el político colombiano lo ideal sería una colaboración con Europa, no sólo para los colombianos, sino para todos los países de Latinoamérica. Europa

puede suministrar una cooperación técnica y de inversiones que el continente americano devolvería con creces y en un tiempo relativamente corto. El futuro del mundo, estoy convencido, se encuentra en Latinoamérica. Es una pena que los países industrializados no lo comprendan, si se exceptúa Estados Unidos. — Cifra.

## CAPITULO de SUCEOS

### Mortal accidente de tráfico: tres muertos y tres heridos

Guadalajara, 3. — Tres personas muertas y otras tres heridas son el resultado de un accidente de tráfico ocurrido hoy en la carretera de Madrid a Barcelona, en las cercanías de Almadrones.

El taxi conducido por Victoriano Anchuero Pérez chocó contra un camión que se hallaba estacionado reglamentariamente al borde de la calzada.

Fallecieron en el acto Carlos Heredia Estelrich, de 51 años, y sus hijos María del Carmen, de 23 años, y Pablo, de 11. Con lesiones de pronóstico reservado resultó su otra hija, Margarita, de 15 años, y heridos leves el conductor y José Antonio Tercero Moreno, de 24 años. — Cifra.

### Incendio

Bilbao, 3. — En la factoría «Fundiciones Olarra, S. A.», del distrito bilbaíno de Larrondo, se registró un incendio que afectó a uno de los transformadores de la misma, que quedó destruido, así como unos cincuenta metros cuadrados de uralita del techo.

Intervinieron en la extinción del siniestro los bomberos del parque bilbaíno, que trabajaron durante dos horas y media. Los daños materiales no han sido de gran importancia, y, por otra parte, no ha habido que lamentar ninguna desgracia personal. — Cifra.

### Peatón herido en Madrid

Madrid, 3. — Con heridas de pronóstico grave resultó el arquitecto don Arsenio Recio Valladares, de 33 años, que en la madrugada de hoy fue atropellado por un turismo en el parque de las Avenidas. El herido ingresó en el hospital de San José y Santa Adela.

## Bodas de plata de la Escuela Naval Militar de Marín

Marín (Pontevedra), 3. — Hoy se ha celebrado, como culminación de los actos conmemorativos del XXV aniversario de la instalación, en Marín, de la Escuela Naval Militar, un solemne acto, que estuvo presidido por el ministro de Marina, almirante don Pedro Nieto Antón, y durante el cual renovaron su juramento a la Bandera los jefes de la Armada que recibieron sus despachos de oficial en Marín, en el año 1943. — Cifra.

## Salvamento de un pesquero a la deriva

Arrecife de Lanzarote, 3. — Remolcado por el motopesquero andaluz «Santa Amelia», entró en este puerto el también motopesquero «Deum García», de la Flota Atunera Vasca, que el día anterior fue recogido en alta mar navegando a la deriva unas veinte millas distante de El Aaiun, a consecuencia de una avería en el timón. El «Deum García», que pesa a ser un barco español llevaba a bordo cinco súbditos extranjeros, algunos marroquíes, se vio necesitado a requerir ayuda al permanecer dos días sin viveres y escasa reserva de agua potable.

Parece ser que la referida embarcación vascongada embarrancó en la costa africana hace un año, siendo adquirida posteriormente por un armador marroquí, que procedía a su reparación y debido a un temporal el buque fue arrastrado hacia alta mar con personal técnico, tal como carpinteros y mecánicos, que no tenían conocimiento de navegación. El hecho ha sido puesto en conocimiento de las autoridades de Marina. — Cifra.

## NIEVE, LLUVIAS Y DESCENSO DE LAS TEMPERATURAS

La capa blanca alcanza veinte centímetros en La Granja

Segovia, 3. — Con unos quince centímetros de nieve ha amanecido esta mañana la ciudad y sus alrededores; suceso este, de nieve a primeros de noviembre, que desde hace treinta o cuarenta años no se recuerda.

Sin embargo, a media mañana la temperatura ha subido algo y ha empezado el deshielo, aunque el cielo continúa cubierto y se espera que sigan las precipitaciones.

En La Granja, igualmente empezó a nevar en la madrugada de hoy y la nieve ha llegado a alcanzar veinte centímetros. En el puerto de Navacerrada, en donde a media mañana continúa nevando, las máquinas quitanieves del Ministerio de Obras Públicas trabajan a fin de dejar libre la calzada.

Por esta capital y su provincia, donde en las últimas 48 horas ha llovido regularmente, se notó en la noche de ayer, sábado, un descenso notable de la temperatura, que ha originado

este temporal de nieve que bien pudiera persistir durante las próximas horas. — Cifra.

### Nieva en toda la zona pirenaica de Navarra

Pamplona, 3. — Reina en esta capital un fuerte temporal de lluvias con un descenso general de las temperaturas. En toda la zona pirenaica de Navarra ha nevado de madrugada con bastante intensidad. — Cifra.

### En el monte Gorbea

Bilbao, 3. — La primera nevada del otoño se ha dejado sentir en Vizcaya, precisamente en la cumbre del monte más alto de la provincia, el Gorbea.

Desde los pueblos de los alrededores se puede ver la cima vestida de blanco, lo que a su vez ha hecho que la temperatura descienda considerablemente, unido todo esto a constantes aguaceros que azotan también en la capital. — Cifra.

### En la provincia de Teruel

Teruel, 3. — Cubiertos con una fina capa de nieve han amanecido esta mañana los pueblos de los alrededores de esta capital y la capital misma, si bien hacia las once la nieve había desaparecido por completo. No obstante será esta la primera nevada del otoño, los numerosos cazadores de la capital han salido esta mañana, muy temprano, a practicar su deporte favorito.

Por otra parte, y aunque al parecer no existe peligro alguno, se están tomando las medidas oportunas para evitar cualquier avalancha que pueda producirse en el río Guadalaviar a su paso por la sierra de Albatracín. — Cifra.

## Captura de un jabalí de 110 kilos, en las cercanías de Soria

Soria, 3. — Un jabalí de ciento diez kilos de peso ha sido capturado, esta mañana, por un grupo de cazadores sorianos, a siete kilómetros de esta capital. Desde la apertura de veda han sido cazados, en esta provincia, veintiséis jabalíes, cinco de ellos con peso superior a los ochenta kilos. — Cifra.

HOJA DEL LUNES  
Teléfono 231-51-04

## Fundación benéfico-cultural «José María Aristrain», en Pamplona

El capital asciende a mil millones de pesetas

Pamplona, 3. — A mil millones de pesetas asciende el capital de la «Fundación José María Aristrain».

La junta provincial de Asistencia Social que preside el gobernador civil, instruye expediente para determinar su naturaleza jurídica. Los fines de esta Fundación son la satisfacción gratuita de cualquier necesidad intelectual o física sin carácter limitativo; crear premios a la Cultura y a la Virtud, costear títulos, matriculas o pensiones de estudiantes económicamente necesitados, instituir becas para los mismos y en general, auxiliar la formación moral, profesional y educativa. Igualmente pretende la creación y auxilio de instituciones

de asistencia a cuantas personas lo necesitasen, tales como dispensarios, casas de socorro, clínicas, hospitales, talleres de oficio, casas para ciegos.

En la actualidad, el Patronato será ejercido por su propio fundador, y como consejeros vitales, su esposa doña Calixta de la Cruz y el hijo de ambos, don José María Aristrain de la Cruz, al llegar éste a la mayoría de edad.

El patrimonio fundacional está constituido por valores mobiliarios que dotan a la Fundación en acciones de la sociedad «José María Aristrain, S. A.», «José María Aristrain-Madrid, S. A.» y la «Sociedad de Inversiones Mobiliarias Jomari, S. A.» — Cifra.

## su coche, este invierno

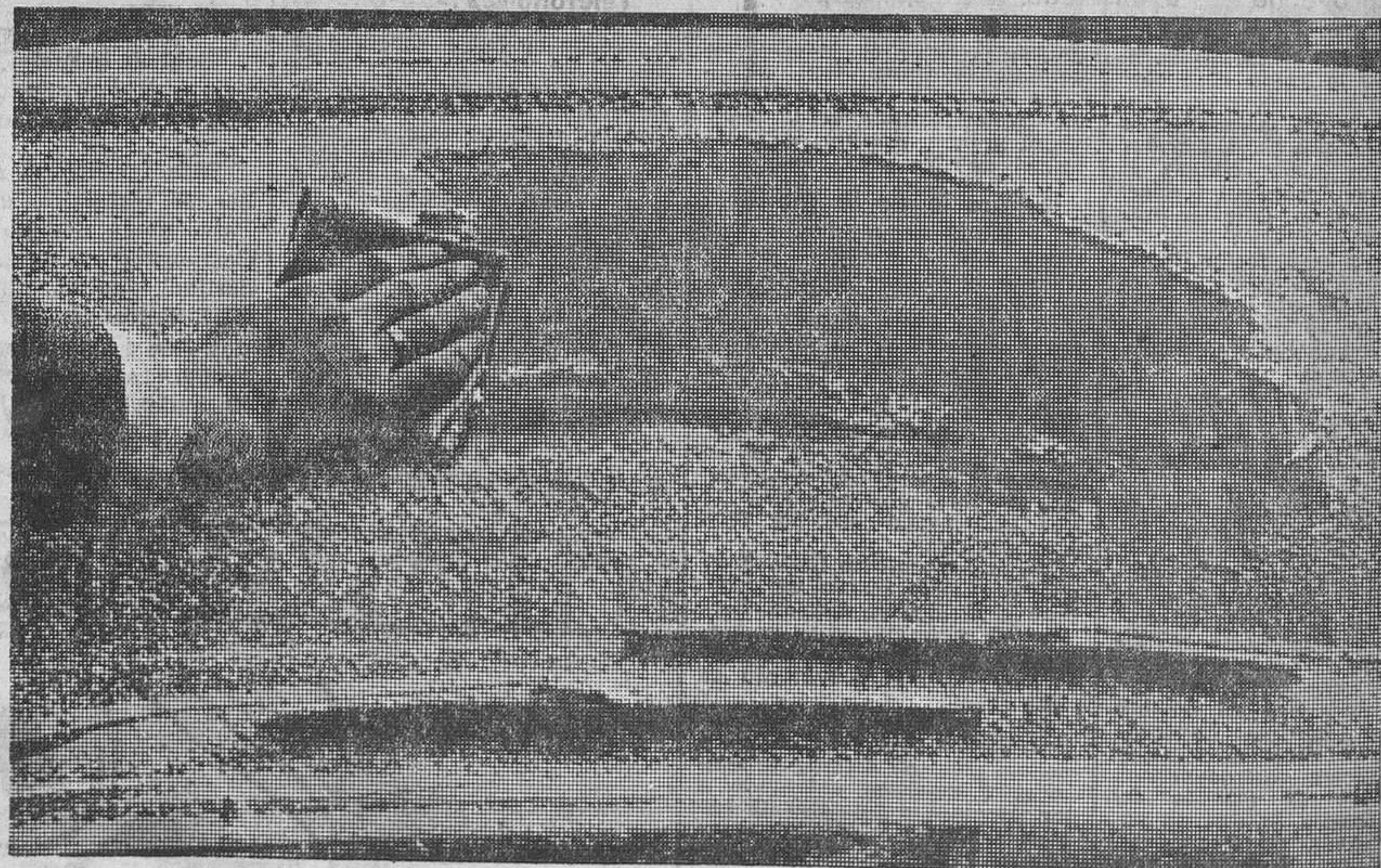

Vea cómo KRAFFT le dará protección completa y permanente contra el frío y el hielo, la lluvia y el barro

### 1-ANTICONGELANTE.

Si su coche lleva circuito normal de refrigeración, le resultará más económico ponerle Anticongelante Krafft... que pagar una costosa reparación por no haberlo puesto.

Basta una dosis para todo el invierno, porque Krafft es permanente: no se evapora, ni hierva, ni se desvirtúa, por alta que sea la temperatura del motor.

Si su coche lleva refrigeración por circuito cerrado, tiene ya anticongelante servido desde fábrica. Y lo más probable es que sea el refrigerante-anticongelante "CC" Krafft, especial para estos sistemas de refrigeración.

Su duración es de dos años o 40.000 kilómetros, salvo que con anterioridad una avería o fuga en el circuito le haya dejado sin esta protección. En su propio interés asegúrese de que al repararlo ponen en su coche una nueva mezcla "CC" Krafft.

Los anticongelantes Krafft —son eficaces incluso a 50° C bajo cero— llevan energícos agentes anticorrosivos —han sido adoptados en origen por los principales fabricantes de vehículos.

2-AUTO-ARRANQUE KRAFFT. Con los mayores fríos, conseguirá arrancar instantáneamente el motor, evitando que se descargue la batería o se quemé el motor de arranque. Auto-Arranque Krafft reduce el desgaste del motor, al permitir alcanzar rápidamente la temperatura de régimen y evitar que el motor trabaje en frío.

3-AUTO-ELECTRIC KRAFFT. Simplemente pulverizando sobre las par-

tes eléctricas; cables de encendido, delco, motor de arranque, bujías, dinamo, etc. desplaza la humedad, facilitando su funcionamiento y protegiéndolas de posteriores acumulaciones, por condensaciones, de humedad, mediante una delgada capa molecular.

### 4-EVER-LUX y CRISTALUX ANTI-CONGELANTE.

—La bayeta EVER-LUX, con agentes antivaho, conserva despejado el parabrisas durante muchos kilómetros.

—El superdetergente Krafft para cristales, con anticongelante (CRISTALUX-ANTI-CONGELANTE), resulta eficazísimo para añadir a los depósitos de lavadores mecánicos de parabrisas, o para ser aplicado a mano.

### 5-DESINCORSTANTES DE RADIADOR.

La perfecta limpieza del sistema de refrigeración es siempre necesaria, pero especialmente al preparar su coche para el invierno, antes de poner anticongelante. Krafft le ofrece tres productos, utilizables según la importancia de las incrustaciones existentes en el radiador.

—RADIATOR CLEANER, para incrustaciones ligeras.

—RADIATOR FLUX, desincrustante de gran rapidez (10 minutos) para incrustaciones medias.

—HD SKALE REMOVER, energético desincrustante de acción rápida.

### 6-RECUBRIMIENTO DE BAJOS.

El WYK UNDERCAR KRAFFT forma una capa acolchada e irrompible, que protege su coche contra la oxidación y el golpeo de piedras, arena, hielo, amortiguan-

do notablemente las resonancias. Existen numerosos Aplicadores especializados de este producto. Consulte a los de su ciudad.

### 7-TAPAGOTERAS.

Si en su coche o camión se presentan fugas en el sistema de refrigeración, utilice el Tapagoteras Krafft RADIATOR SEAL. ¡Es maravilloso! Comprobará que en un instante, y fuimamente, quedarán cortadas, ahorrándole costosas reparaciones y, sobre todo, tener que abandonar el coche en un momento preciso.

### 8-OTRAS PROTECCIONES KRAFFT.

Aunque usted no los vea, seguramente hay ya varios productos Krafft defendiendo su coche. Recuerde que son más de 70 los productos garantizados por Krafft; para el motor, frenos, refrigeración, lubricación, carrocería y accesorios.



ALCANCE O SUPERE LOS 300°C SIN PRESION NI VAPOR con CALDERAS a fluidos térmicos VYC

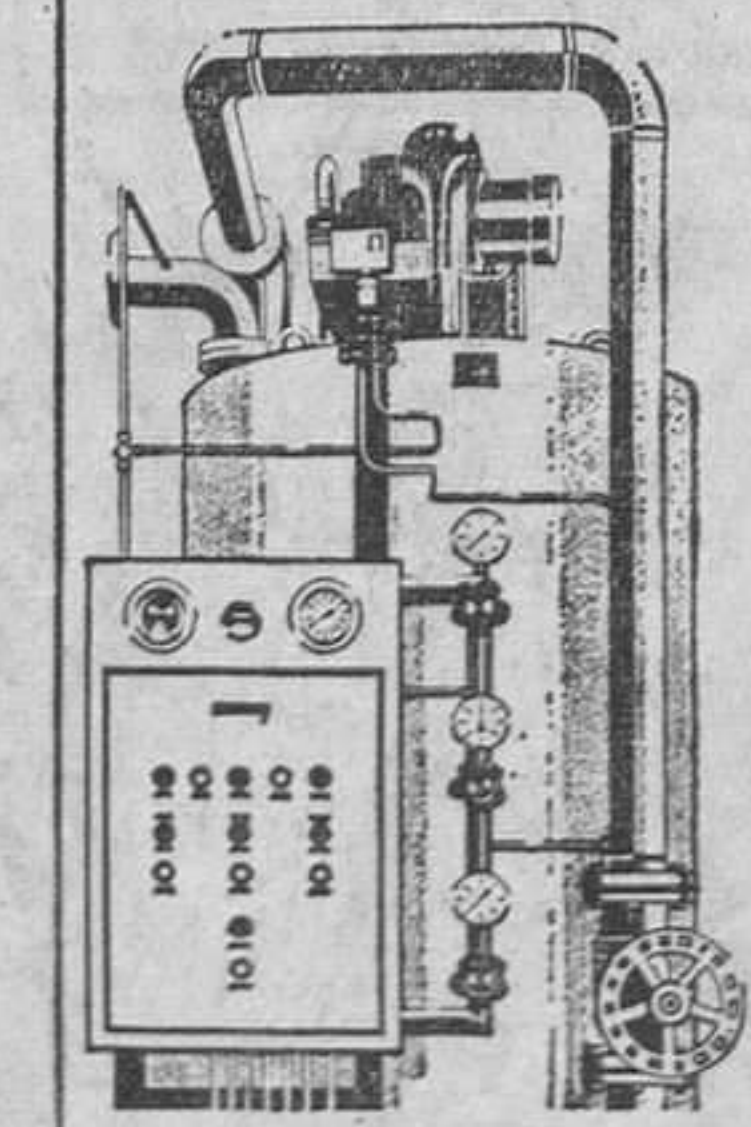

Sencilla como una calefacción por agua. Sin los inconvenientes legales del emplazamiento de calderas a vapor. Sin peligro de explosión, sin incrustaciones, coste asequible, regulación de temperatura exacta...

CIENTOS DE REFERENCIAS  
VYC  
VILLARÓ Y C.ª

### CORTADORAS FIAMBRES

5 modelos inoxidables

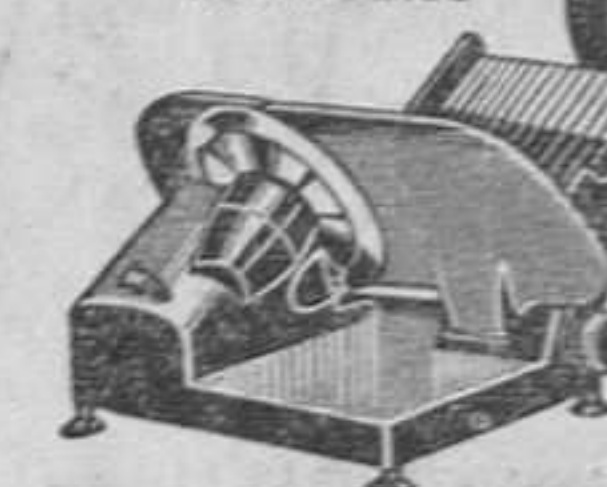

BRAHER



GESA

SERRADORAS de CONGELADOS 3 modelos

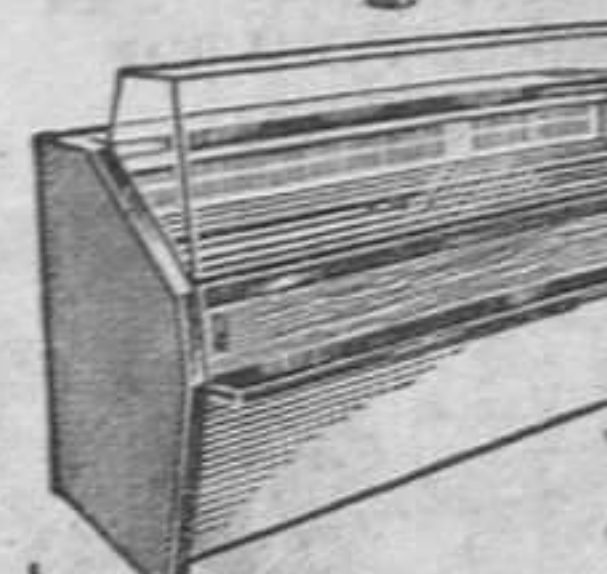

RAFART



BALANZAS varios modelos

EXCLUSIVAS J. RAFART TAMARIT. 68 Tel. 223 66 89 BARCELONA 4

# INFORMACION EXTRANJERA

## INUNDACIONES EN ITALIA

(Viene de la primera página)

Los salvamentos de personas en peligro. La mayor parte de los ríos se han salido de su cauce y el paisaje del Piamonte ofrece un panorama desolador.

### Daños en el litoral ligure

En todo el litoral de Liguria, con ráfagas de «sirocco» a más de ochenta kilómetros por hora, el mar tempestuoso ha producido daños muy elevados en toda la costa. Las naves han quedado bloqueadas en los puertos.

Los daños —establecimientos balnearios destruidos totalmente, muelles y diques con graves desperfectos, pequeñas embarcaciones hundidas o seriamente dañadas— son elevadísimo, especialmente en las provincias de Geroná, Savona y Tigullio. En esta zona son tres las víctimas registradas durante este temporal.

El temporal afectó asimismo, en menor proporción, a toda la costa mediterránea italiana, con fuertes vendavales de procedencia africana. En Lombardía, los aguaceros de las últimas horas han hecho desbordarse a numerosos ríos, registrándose inundaciones en diversas zonas. Las carreteras, anegadas, han sido cortadas al tráfico en numerosos puntos, quedando bloqueados algunos automovilistas. En esta zona no

se han producido víctimas, pero los daños, ya que muchas poblaciones han sido invadidas por las aguas, son también muy elevados. — EFE.

### Mal tiempo en toda Francia

París, 3. — Desde el inicio del mes de noviembre ha empeorado notablemente el tiempo en toda Francia, descendiendo las temperaturas y produciéndose violentas tormentas y tornados en varias de sus regiones, principalmente en el macizo de Vercors (Isere) en donde ayer, va-

### Manifestación estudiantil en Panamá

Panamá, 3. — Elementos de la Guardia Nacional panameña han disuelto una manifestación en la que participaban 400 estudiantes, que protestaban contra el levantamiento registrado el mes pasado en el que fue depuesto el presidente Arnulfo Arias.

Según las informaciones ha habido varios estudiantes heridos y más de 100 fueron detenidos.

El nuevo Gobierno prohibió el pasado 11 de octubre todas las manifestaciones públicas.

Hoy se celebra el 65 aniversario de la independencia de Panamá. — EFE-UPI.

rias techumbres de casas habitadas fueron llevadas por el viento.

La nieve ha caído en abundancia sobre el Briançonnais y los cols del Galibier (2.665 metros) y del Izoard (2.360 metros) ambos, sobre la carretera nacional 202, llamada «ruta de los grandes Alpes».

En las cercanías de Le Puy, el río Allier alcanzaba a últimas horas de ayer la cota de los 3.30 metros, mientras que el río Lozere, sudeste francés, y a pesar de las copiosas lluvias que han caído sobre el departamento de Le Gard, baja de nivel.

En torno a la población de Maçon, el Saona y el Loira, han producido ya numerosos desbordamientos. Para hoy el servicio meteorológico anuncia frecuentes y copiosas lluvias en todo el país y particularmente en el Mediterráneo. — EFE.

## Próximo lanzamiento de un satélite norteamericano

### Girará alrededor del Sol, para registrar sus radiaciones

Cabo Kennedy (Florida), 3. — Los Estados Unidos proyectan lanzar al espacio el miércoles próximo, un satélite artificial denominado «Pioneer», con el propósito de que gire en órbita alrededor del Sol, para que sirva de ayuda a los hombres de ciencia para crear una carta meteorológica interplanetaria en la que figuren las radiaciones de las tormentas solares.

El satélite, cuyo peso será de unos 70 kilos, una vez en el espacio recibirá el nombre de «Pioneer 9». Su lanzamiento ha sido previsto para las 10.45 (hora española), de la mañana del miércoles.

En parte de su ascenso irá acompañado de otro satélite, de unos 20 kilos de peso, que se mantendrá en órbita alrededor de la Tierra y servirá de objetivo y «guía» de adiestramiento

## ENTREVISTA IAN SMITH-THOMSON

### Se celebrará esta mañana en Salisbury

Londres, 3. — En círculos del Foreign Office, en Londres, se ha anunciado hoy que el ministro sin cartera, don George Thomson, ha manifestado esta mañana, en Salisbury, conversaciones con el gobernador sir Humphrey Gibbs y con miembros de la delegación británica.

Mañana George Thomson se entrevistará con el primer ministro Ian Smith, con el cual mantendrá la primera serie de conversaciones.

Antes de la entrevista tendrá lugar el comienzo de la primera sesión plenaria, señalada para las 10 de la mañana, hora de Rhodesia. — EFE.

## El canciller Kiesinger, en Berlín Oeste

### Asistirá a las reuniones del Congreso Cristianodemócrata

Berlín, 3. — Para asistir al congreso de su partido, la «Unión Cristiana Democrática», que se celebrará el jueves próximo, llegó hoy en un avión militar americano, a la antigua capital alemana, el canciller Kurt Georg Kiesinger.

Subrayó Kiesinger, a su llegada al aeropuerto de Tempelhof, que la presencia del congreso democristiano en Berlín Oeste no es una violación del estatuto cuatripartito ruso-alemán, sino, al contrario, una demostración en favor de los pactos sobre todo Berlín, que los comunistas del sector oriental pretenden interpretar deformándolos según su conveniencia. — EFE.

rán coordinados por un «consejo».

En el programa consta el reconocimiento de la «República Democrática Alemana», la socialización de las industrias básicas y la transformación de la agricultura. El manifiesto del congreso de Dortmund ha sido firmado por numerosos intelectuales filocomunistas y entre ellos figuran nombres bien conocidos de la agitación alemana en los últimos meses, como el profesor Werner Hofman y su colega de Marburgo, Wolfgang Abendroth. — EFE.

### La oposición extraparlamentaria crea un partido

Dortmund, 3. — Concluye la semana política en la República Federal de Alemania con una reunión a nivel federal o nacional de todas las organizaciones de la oposición extraparlamentaria del país. En Dortmund finalizó anoche el «congreso fundacional», al que asistieron dos mil representantes de los sectores de extrema izquierda de Alemania Federal. Resolvieron, cumbre próximo un nuevo partido («Liga de Acción para el Progreso Democrático»), que presentará listas de candidatos propios a las elecciones federales parlamentarias de septiembre de 1969.

En la «Liga de Acción» mantendrá cada grupo integrante su personalidad propia, pero todos los movimientos de la oposición extraparlamentaria esta-

**¡NO SE TIÑA!!**

REGENERE SU CABELLO CON BRILLANTINA SVLTANA CONTRA LAS CANAS

CASTELVÍ - Hospital, 72 - BARCELONA

## TELEVISORES

de las mejores marcas. Compre directamente, sin intermediarios. Le abonaremos hasta

### 7.000 PTAS.

por su antiguo televisor. Llame a los teléfonos 258-15-52 y 247-71-65, y le informaremos sin compromiso

**Para estas fiestas**

Aproveche ahora la calidad, el excepcional precio y las formidables condiciones de pago de nuestra gran oferta:

**comedores tresillos 69**

oferta especial comedor: 11.975 pts.  
oferta especial tresillo: 4.975 pts.

¡elija ahora su modelo y estrénelo estas fiestas!

**muebles Jam**

Central: Calabria, 108  
Sucursal: Rosellón, 416  
Jam Instalación: Consejo de Cliento, 207  
Jam Selección: Calabria, 99-103  
Barcelona

SECLIMA  
Balmes, 315 - Teléf. 227.71.29 - CALEFACCION REFRIGERACION Y VENTILACION INDUSTRIAL Y DOMESTICA

¡ATENCIÓN NOVIOS DE TODA CATALUÑA!  
Solicitud información para participar en el "3er GRAN SORTEO JAM con 200.000.- Ptas. en premios" que se celebrará el día 24 de noviembre próximo en el TEATRO TALIA de nuestra ciudad.

Novio Sr. D. \_\_\_\_\_  
Domicilio \_\_\_\_\_  
Población \_\_\_\_\_

MUEBLES JAM, calle Calabria, 108 - Barcelona-15

APARCAMIENTO GRATUITO: GARAGE INTERNACIONAL (FRENTE CENTRAL DE VENTAS: CALABRIA, 108)

HOJA DEL LUNES  
Teléfono 231-51-04

## I Concurso Infantil de Dibujos de Navidad

Organizado por Jorba-Preciados con el patrocinio del Excelentísimo Ayuntamiento de BARCELONA



Placa de Honor y 58.500 ptas. en premios

Pueden participar en este concurso cuantas niñas y niños lo deseen, fijándose la edad límite hasta los 12 años.

PIDA LAS BASES en la Caja B-2 de la PLANTA BAJA

**JORBA PRECIADOS**

## JORBA-PRECIADOS es, también, un centro de elegancia masculina



MODA OTOÑO-INVERNO

### Siempre la moda al día:

- \* La nueva línea de trajes y americanas.
- \* Los sueters en shetland y tweed, el "estilo irlandés", los cuellos cisne...
- \* La importancia de la camisa en la moda actual.
- \* Los zapatos clásicos, abotinados y la novedad del mocasín con adornos metálicos.
- \* Las prendas de agua en sus diferentes largos, tipo comando...

Nuestra TIENDA JUVENIL de muchachos presenta infinidad de originales prendas en las más avanzadas tendencias.

### CABALLEROS: planta 1a

NO CERRAMOS A MEDIODÍA  
Horario continuado de 9'30 de la mañana a 7'30 de la tarde. (Sábados, hasta las 8).

**JORBA PRECIADOS**

# LA GUERRA EN VIETNAM

(Viene de la primera página)

en 1966, viajó a Francia como jefe de las delegaciones de la Unión de las mujeres para la liberación del Vietnam del Sur en el congreso de la Unión de mujeres francesas.

Desde muy joven, la señora Thi Binh, ha militado en los círculos estudiantiles e intelectuales en pro de las libertades democráticas a partir de 1950, en el seno de la asociación de las mujeres progresistas de Saigón.

En marzo de 1950 participó junto con Nguyen Huu Tho —actual presidente del presidium del F.N.L.— en la manifestación contra la intervención norteamericana. En 1957 fue puesta en libertad después de haber permanecido en prisión por espacio de siete años. — EFE.

## Acto terrorista en Saigón

Saigón, 3. — Una mujer, identificada como miembro del Vietcong, arrojó una bomba contra una casa de Saigón, hoy, y al estallar el artefacto causó heridas a tres personas, según ha revelado un portavoz de la misión norteamericana en la capital.

La bomba estaba fabricada con una hogaza de pan cargada de explosivos. La mujer ha sido detenida. — EFE-Reuters.

## Propuesta filipina

Manila, 3. — Filipinas ha propuesto hoy la celebración de una conferencia «cumbre» entre los aliados cuyas fuerzas libran combate en el Vietnam, para limar toda diferencia entre el Vietnam del Sur y los Estados

Unidos en relación con la decisión de suspender los bombardeos sobre el norte de Vietnam.

La sede de la reunión propuesta sería Manila.

El presidente Marcos ha formulado la propuesta en el curso de una conversación sostenida hoy en Baguio con destacadas personalidades del Gobierno y en presencia de periodistas.

Marcos anunció que invitará a los representantes de los países aliados a la mencionada conferencia.

El Presidente filipino ha convocado al Consejo de Política Exterior para una reunión que se celebrará el miércoles, al objeto de tratar sobre los últimos acontecimientos en el Vietnam. EFE-UPI.

## Preparan una manifestación en Londres

Londres, 3. — El consejo británico para la paz en Vietnam

planea, celebrar, el próximo domingo, una manifestación en Trafalgar Square para celebrar el cese de los bombardeos en Vietnam del Norte.

La señora Joan Yuille, miembro del consejo, ha anunciado que la manifestación está programada para las 2.30 de la tarde del domingo y que no interferirá la tradicional procesión del «Día del Armisticio», que se celebrará por la mañana en Whitehall.

Una declaración del consejo británico para la paz en Vietnam informa que ha pedido al primer ministro, Harold Wilson, que levante la prohibición de entrada en el Reino Unido a representantes de Vietnam del Norte. El consejo quiere que Xuan Oanh, secretario del comité de paz del pueblo democrático de Vietnam del Norte pueda tener visado de entrada en Gran Bretaña para asistir a esta manifestación. — EFE.

# «LA PAZ EN VIETNAM SE HA CONVERTIDO EN EL ANSIA DEL MUNDO»

## Alocución dominical del Santo Padre, Pablo VI

Ciudad del Vaticano, 3. — La paz ha sido el tema tratado hoy por Su Santidad el Papa Pablo VI en las palabras que dirigió a los millares de fieles congregados a mediodía de hoy en la plaza de San Pedro, antes de la oración del «Angelus» y de impartirles su bendición apostólica.

«Roguemos por la paz» fueron sus primeras palabras.

«La paz en el Vietnam se ha convertido en el ansia del mundo y debería ser el símbolo de los tiempos nuevos, en que la fuerza no decidirá más sobre las relaciones entre los pueblos, ni las ideologías de la potencia, de la revolución y del exclusivismo totalitario dominarán más la filosofía y la política de las naciones, que son ya miembros de una unidad única.

«La paz exige no solamente la tregua y la renuncia de las armas, sino la transformación de los espíritus según los principios superiores de la razón, de la justicia, de la libertad, y tampoco éstos bastarán, quizás, a garantizar una verdadera concordia entre los hombres si no están integrados en aquellos otros, tan verdaderos e importantes, de la hermandad, del perdón recíproco, de la colaboración leal; en una palabra, del amor. Principios éstos que de Cristo extraen su humanísima lógica y su aplicabilidad benéfica y honrosa para todos. También Nos hemos hechos cuanto

nos ha sido posible por esta deudada paz.»

## Los ánimos no están aún preparados

«Pero, desgraciadamente, no parece que los sentimientos resolutivos que la hacen efectiva estén maduros en los ánimos de todos. La paz es lenta, precisamente porque supone una evolución espiritual, una educación superior, una visión nueva de la historia humana. Y todos debemos favorecer esta progresiva y colectiva habilitación a la paz que, como siempre se ha dicho, no es debilidad vil y cobarde, no es indiferencia a los valores irrenunciables de la justicia y de la libertad, sino más bien un sentido muy profundo y una exigencia incontrovertible de esos valores, que deben ser ya adquiridos e intangibles en la conciencia de la humanidad y en la continua dialéctica de los acontecimientos culturales, políticos e históricos.

«Podemos favorecer esta pedagogía de la paz extendiendo la consideración también a las otras plagas con que gime y sangra la humanidad; podemos adquirirla recordando en estos días los aniversarios conclusivos de la primera guerra mundial. Y podemos —más aún, debemos— favorecerla, invocando del Dios de la paz el don de la fuerza para ponerla en práctica. De aquí la intención de nuestra oración de hoy.» — EFE.

## Bélgica no vende armas a Nigeria

Bruselas, 3. — El Ministerio de Asuntos Exteriores belga ha desmentido hoy rotundamente una información publicada en un periódico ayer, según la cual Bélgica continuaba aprovisionando de armas a Nigeria.

El Ministerio de Asuntos Exteriores afirma en un comunicado que esta afirmación carece de todo fundamento. — EFE.

## Piden la retirada de la N.A.T.O.

Ostende (Bélgica), 3. — El Congreso nacional de las juventudes socialistas belgas, ha pedido hoy que Bélgica pida la retirada de la N.A.T.O. en 1969.

Esta petición está contenida en una de las resoluciones adoptadas por el citado Congreso al final de la reunión que ha tenido lugar en la vecina localidad de Klemskerke. — EFE.

# ¡Esta tarde!

a las seis y media, en lo que será próximamente su Oficina Central, de Pasaje Rivadeneira-Plaza de Cataluña, la Caja de Ahorros «SAGRADA FAMILIA» celebrará el sorteo en acto público de los tres coches SEAT y los numerosos premios en metálico que, con motivo del 44.º Día Universal del Ahorro, esta Institución Benéfica destina a sus imponentes

## CAJA DE AHORROS SAGRADA FAMILIA

Oficina Central: Vía Layetana, 75. BARCELONA

Miembro de la Confederación Española de Cajas de Ahorros Benéficas



FAMILIA QUE AHORRA...

FAMILIA FELIZ



# MAS ESPACIO UTIL CON BatiNORM

PORTICO NORMALIZADOS

RESISTENCIA Y APROVECHAMIENTO TOTAL DE ESPACIO.

MONTAJE ATORNILLADO

CONSTRUCCION A MEDIDA

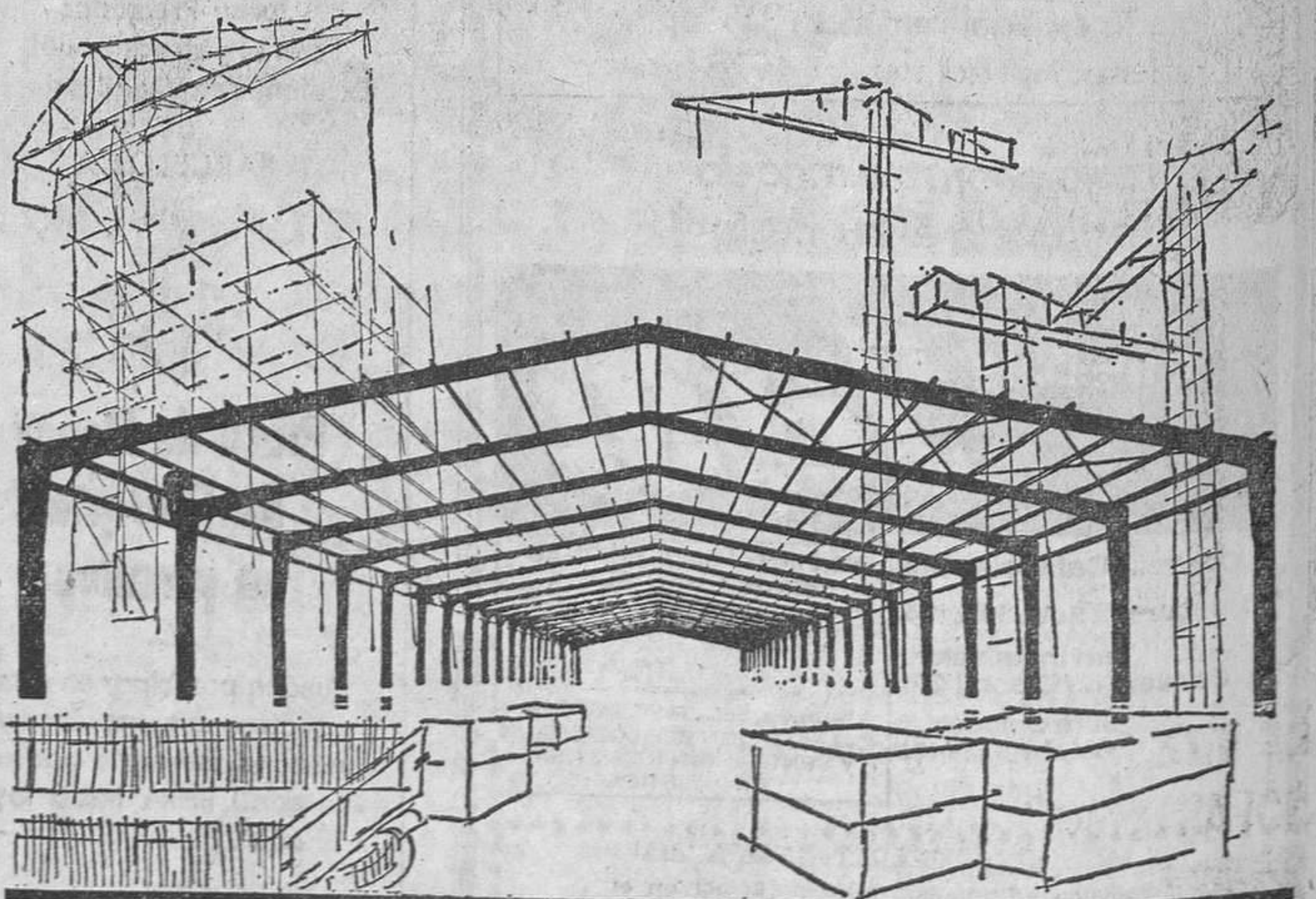

Nuestros técnicos especializados estudiarán cualquier problema en la adaptación de nuestras estructuras aporticadas para: GARAJES, INSTALACIONES DE REFRIGERACION, DEPORTIVAS, INDUSTRIA CONSERVERA, INSTALACIONES COOPERATIVISTAS, EXPLOTACIONES AGRICOLAS Y GANADERAS, NAVES INDUSTRIALES APORTICADAS EN GENERAL.

Con BatiNorm encontrará una potente organización a escala nacional, con rápido servicio de transporte y personal de montaje, garantizándole calidad y respeto de sus compromisos.



División Construcciones Metálicas  
Herreros, 2 (P. N.) Barcelona - 5  
Ap. 110 Telf. 207 05 00

**RECIEN NACIDA Y YA APARECE EN LA T.V.**



Londres. — La pequeña Ana sólo cuenta unos pocos días, y, recuperándose, en una incubadora, de una delicada operación, ya es una de las principales «estrellas» del circuito cerrado de televisión que posee el Hospital Infantil de Alder Hey, en Liverpool. A través de las pantallas, los padres de la niña y el personal sanitario de dicho hospital pueden observar el estado de la convaliente y sus reacciones y movimientos. (Foto Cifra.)

**OPOSICION EN CHECOSLOVAQUIA A LA PROPAGANDA SOVIETICA**

Viena, 3. — Persiste hoy domingo en Praga y en otras poblaciones del país vecino un clima de disgusto provocado por la difusión del «Libro Blanco» de la U.R.S.S. sobre los acontecimientos de agosto. Los comités de fábrica han rehusado el panfleto ruso y la Asociación de la Prensa ha propuesto que el fiscal general examine si son legales los trámites de la distribución de la propaganda soviética.

El diario «Pravda», órgano del partido comunista eslovaco, afirma que continúa en crisis la confianza del pueblo de Checoslovaquia en Moscú, como era de tradición, dada la hermandad eslava. Agrega que «lo único positivo del tratado checo-soviético sobre el estacionamiento de tropas extranjeras, es la retirada de las tropas de la República Democrática Alemana, cuyos informes despiertan tristes recuerdos en nuestro pueblo».

**Protesta ante la residencia de Wilson**

Londres, 3. — Un grupo integrado por unas cien personas, que llevaban al frente la bandera irlandesa, se manifestó esta tarde desde Hyde Park hasta el número 10 de Downing Street.

Los manifestantes pertenecen a la Asociación «Conoly», partidaria de un Estado independiente para Irlanda del Norte o un Gobierno democrático sin intervención del Reino Unido.

**EPIDEMIA DE POLIO EN PERPIÑAN**

Ya se han registrado dos fallecimientos

París, 3. — Paul Ville, de cuatro meses de edad, ha fallecido hoy a consecuencia de una afección de poliomielitis, que acusan otros varios niños de la «Cité Bellus», barrio de Perpignan en el sudeste francés.

Ayer falleció de este mismo mal David Garcies, de 10 meses, mientras que otros tres bebés se hallan aquejados también del mismo mal y en estado grave. — EFE.

**TROPAS SOVIETICAS ABUCHEADAS EN CHECOSLOVAQUIA**

Mientras eran trasladadas a campamentos próximos a Praga

Praga, 3. — Tropas soviéticas de ocupación, abucheadas por los transeúntes, se han trasladado hoy más cerca de Praga, mientras la población se endurece en prevención de la conmemoración de la Revolución rusa, el 7 de noviembre, potencialmente peligrosa.

Las autoridades se muestran preocupadas ante las informaciones de que jóvenes patriotas se proponen manifestarse ese día contra las tropas soviéticas de ocupación. No se sabe si los movimientos de tropas están relacio-

nadas con el aniversario soviético. Unos quinientos camiones pesados con municiones y tropas se han desplazado en la creciente oscuridad desde sus campamentos de los bosques cercanos a Benesov (a 37 kilómetros al sur de Praga) avanzando por la carretera principal a campamentos más cercanos a la capital de Checoslovaquia.

Centenares de personas, muchas silvando y abucheando a los soviéticos, se alineaban a los lados de la carretera contemplando despreciativamente el convoy militar, cuyos vehículos pintados de verde llevaban las franjas blancas identificativas del Pacto de Varsovia.

La radio de Praga, en su emisión de mediodía, advirtió a los motoristas que evitaran dicha región «en interés de su propia seguridad». Sin embargo, los movimientos de tropas soviéticas produjeron embotellamientos.

De esta forma se inicia la semana de «amistad soviético-checoslovaca». — EFE-Reuter.

**Funerales por Papandreu en la catedral de Atenas**

Miles de personas se manifestaron en sus alrededores

Atenas, 3. — Los restos del ex jefe del Gobierno George Papandreu han sido trasladados hoy a la catedral de Atenas, en presencia de 50.000 personas.

El ataúd del veterano político griego, que contaba 80 años de edad cuando falleció, el viernes, se hallaba cubierto por la bandera griega. Fue trasladado por miembros de su familia, encabezados por su nieto de 17 años, George. — EFE-Reuter.

**Manifestantes detenidos**

Atenas, 3. — Mientras se celebraban los funerales por el ex jefe del Gobierno Papandreu, en la catedral de Atenas, varios miles de personas se manifestaron en las proximidades del templo. La policía, que mantenía vigilancia y había recibido refuerzos del Pireo, intervino rápidamente, dispersando a los manifestantes. Fueron practicadas tres detenciones, entre ellas la de una mujer. — EFE.

**PROPAGANDA DIRECTA**

SELECCION DE DIRECCIONES CARTAS PERSONALIZADAS

Desde la creación de la idea hasta el envío del mensaje

VERGARA, 11

atención, ya están en el mercado los

**ARMARIOS ROPEROS**

“multi-dimensionales“

adaptables a todas las medidas que Vd. precise



Una de las versiones formando ángulo

- De pared a pared
- Formando ángulo
- Del suelo al techo
- Gran capacidad de equipo, etc.
- En estilos clásico y moderno
- En calidades selectas: ambero, tapizados, barnizados, etc.
- ¡Como “a medida,” pero a precios de serie!

Es otra novedad de **SOFAS-CAMA/MUEBLES-CAMA.**



ESPECIALISTAS DEL MUEBLE TRANSFORMABLE



GRAN EXPOSICION Y VENTAS: NUMANCIA, 32/34



en

El Corte Inglés

**LOS TRAJES**

PARA CABALLERO

que presentamos en

**PURA LANA VIRGEN**

han sido realizados con toda perfección en nuestra propia industria.

TODAS LAS TALLAS.

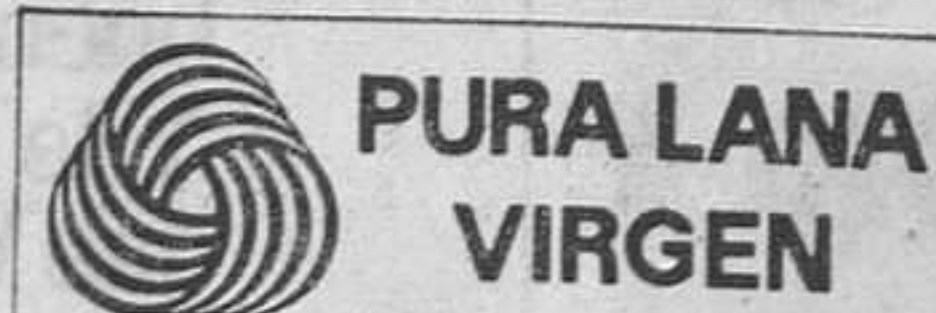

Esta etiqueta de prestigio internacional, aporta su garantía a nuestras creaciones.



PLANTA TERCERA

NO CERRAMOS A MEDIODIA  
NUESTRO HORARIO  
de 9'30 de la mañana  
a 7'30 tarde  
Sábados 8 noche

# SUCESOS

## Un petrolero griego se ha partido por la mitad, a la altura del cabo Finisterre

**SOLO UN MIEMBRO DE LA TRIPULACION HA SOBREVIVIDO AL NAUFRAGIO**

Londres, 3. — Un petrolero griego, de 13.000 toneladas, el «Spyros Lemos», se ha partido por la mitad y se ha hundido frente a las costas de España, según informa la agencia «Lloyd's».

Sólo un superviviente ha sido rescatado por el vapor finlandés «Ragni Paulin», que envió un mensaje diciendo que había encontrado restos del naufragio del petrolero a la altura del cabo Finisterre.

El petrolero estaba registrado en Liberia y pertenecía a la compañía griega «Lemos y Pateras».

El «Ragni Paulin», que iba rumbo a La Habana, señaló haber visto la parte de proa del barco flotando verticalmente.

El superviviente declaró que la parte de popa se hundió con el resto de la tripulación.

El petrolero se partió en dos a media mañana de hoy y la parte de popa se hundió en unos dos minutos, ha dicho el superviviente. — EFE-Reuter.

### Sangriento fin de semana en las carreteras galas

París, 3. — A 101 muertos y quinientos setenta y siete heri-

dos, asciende el número de víctimas registradas oficialmente en las carreteras francesas en el transcurso del viernes y sábado, los dos primeros días del «week end» de Todos los Santos.

Doscientos cincuenta y cinco de entre los quinientos setenta y siete heridos lo son de gravedad. — EFE.

### Próximo esclarecimiento del caso Markovic

París, 3. — Los inspectores de la primera Brigada Móvil de París, han expresado hoy cierto optimismo con respecto al asunto Markovic, el ex secretario y fotógrafo del actor Delon, asesinado el pasado mes de septiembre.

A partir de mañana, lunes, la policía procederá a nuevos interrogatorios, entre los que podrían hallarse Alain Delon y su esposa Nathalie, así como varios actores y personalidades «políticas». La policía considera que la semana próxima podrá revelar el nombre del presunto asesino de Stefan Markovic. — EFE.

### Una secretaria con «Cadillac»

Penticton (Columbia Británica), 3. — Todas las mañanas Kathleen Spiller, empleada de un banco local, de 26 años, abandonaba su residencia para trasladarse al trabajo en un «Cadillac».

La señorita Spiller, cuyo sueldo es muy reducido, realizaba, por otra parte, frecuentes viajes de fin de semana a distintas partes de Europa, vestía ropas muy costosas, portaba un anillo de diamantes y, al parecer, nunca le faltaba dinero.

Pero, finalmente, no pudiendo soportar el peso de su culpa, ha confesado. Ha revelado que desde hace dos años, venía robando al banco, el «Royal Bank of Canada», y que el total del producto de sus robos se elevaba a 34.440.000 pesetas, al cambio.

Compareció ante un tribunal el viernes y la sentencia se pronunciará el próximo día 8 de noviembre. — EFE.

### Le cae un piano encima

Montauban (Francia), 3. — Marie Louise Arnould, secretaria, de 50 años de edad, se halla hospitalizada como consecuencia de las heridas graves que experimentó cuando, durante una mudanza, se le cayó encima un piano, cuyo peso era de 300 kilos. — EFE.

### Un arsenal en manos inocentes

París, 3. — Al abrir su maleta, una viajera procedente de Marsella, Elisabeth Dinois, de

24 años, descubrió ayer, a su llegada a París, disimulada entre su ropa, dos metralletas, dos pistolas automáticas y cuatro cargadores de balas de 9 milímetros.

La joven mujer, que viajaba en compañía de su hija Rose-Marie, de tres años de edad, compartió el viaje en su compartimiento del tren con dos hombres que, al parecer, en Lyon, aprovecharon un momento de descuido para «colocarle» aquella mercancía en su maleta, con la esperanza de recuperarla más tarde, a su llegada a París.

Según informó la joven a la policía, una vez llegado el tren a la estación de Lyon, en París, uno de los hombres se prestó a llevarle la maleta en el andén, cosa a lo que ella se negó. Es así como a su llegada a la casa de unos familiares suyos descubrió este arsenal en su maleta. — EFE.

### Importante alijo de opio

Teherán, 3. — Sacos de opio encontrados escondidos en el techo de un autobús, a su llegada a Teherán, procedente de Turquía, han facilitado la confiscación de 965 kilos de la droga, según ha revelado la policía.

Cinco iraníes, miembros de una banda de traficantes de drogas a escala internacional, han sido detenidos.

El valor del opio confiscado se eleva a más de 16 millones de pesetas al cambio. — EFE-Reuter.

# carretillas elevadoras

elevación: desde 2,60 a 5,60 mts.  
capacidad de carga: desde 600 a 6.000 Kgs.

versiones: diesel eléctrica gasolina trilateral

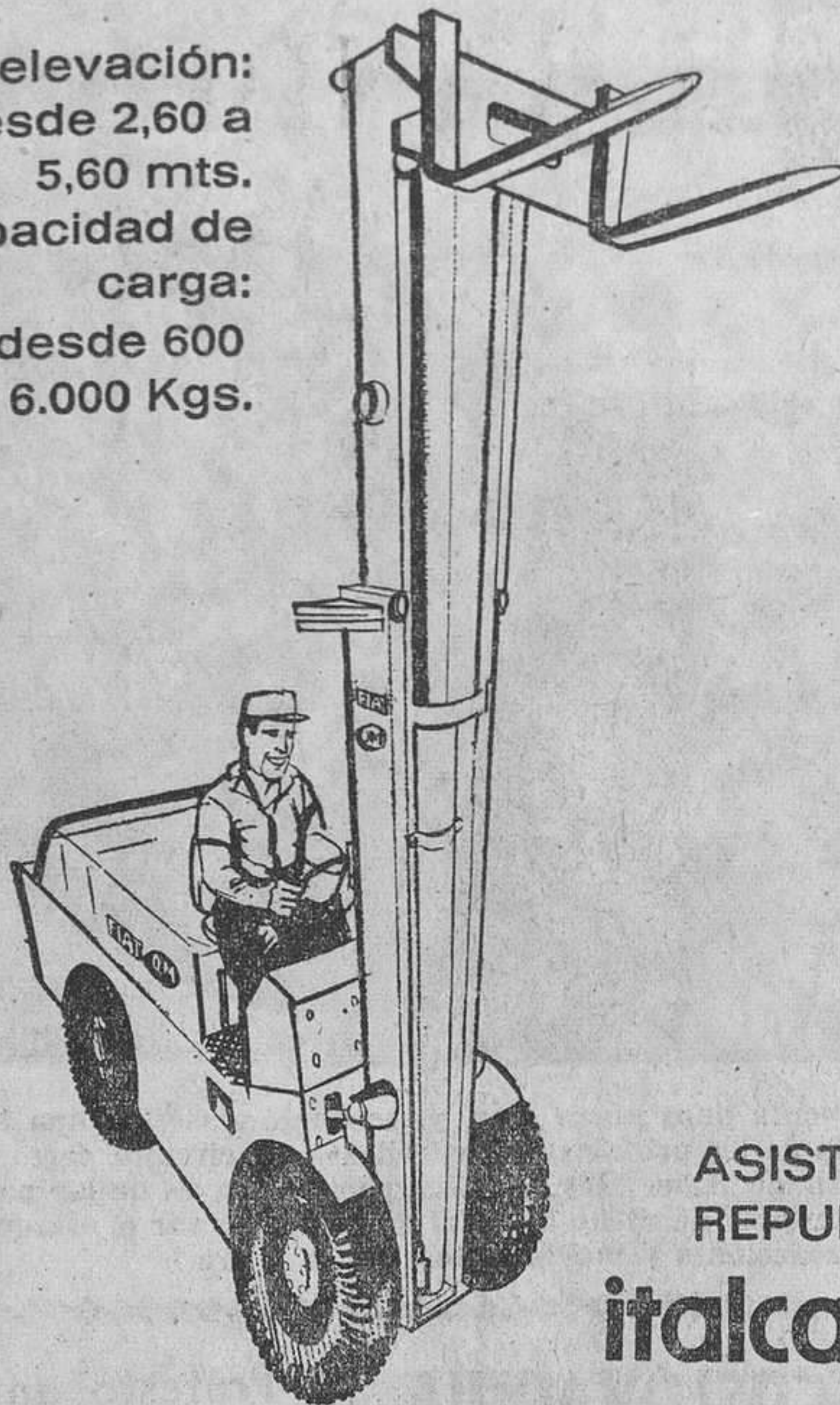

ASISTENCIA POSTVENTA  
REPUESTOS ORIGINALES

italcarretillas s.a.

Avda. Meridiana, 262-268 Telf. 349 0016 Barcelona-13

tractores industriales ATTIM con arrastre desde 8 hasta 140 Tons.

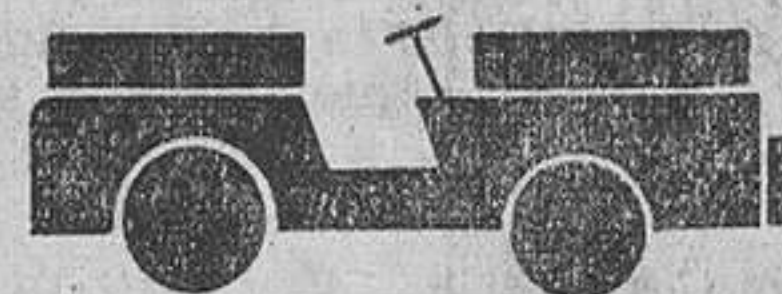

Transpaletas de carga 1500-2000 Kgs.



**COMEDORES!**  
EL CONFORT®  
CALIDAD GARANTIZADA  
**18 meses de plazo sin aumento**  
Diputación, 110 (Borrell-Viladomat) Carmen, 71

**¡ASOMBRO A SUS AMIGOS!**  
Haciendo maravillosos **JUEGOS DE MANOS**. Todo el mundo es apto para ello. Enviando 3 Pts. en sellos remito catálogo  
**El Rey de la Magia ESTABLECIMIENTO**  
(fundado en 1880). Primera casa en España dedicada exclusivamente a la venta de este artículo  
Princesa, 11 - Barcelona



124, el más nuevo de Seat, también usa bujías Champion

## Recia; la bota de "trabajo" que ni un luchador de karate logró romper

Recia lo aguanta todo en el trabajo y en el deporte.

Recia es fuerte y flexible. Tanto, que Santiago León, luchador de karate, no pudo con ella. Y es que en su fabricación, sólo se utilizan materiales de primera calidad y el acabado se cuida muy especialmente. Esto se puede comprobar en la suela de goma y en los refuerzos. El resultado de todo ello es una bota maja, liviana y recia. Precisamente, lo que usted necesita.

**Recia**  
Es un producto LA CADENA



## El nuevo Seat 124 sale de la fábrica equipado con bujías Champion.

Seat, como la mayoría de constructores de coches en todo el mundo, sabe lo importante que son unas buenas bujías para el motor de un coche. Y le ha puesto Champion también al 124, para que Ud. se olvide de que tiene bujías. Por muchos más kilómetros, olvídense de que su coche - cualquiera que éste sea - tiene bujías. Instalando en él, bujías Champion.

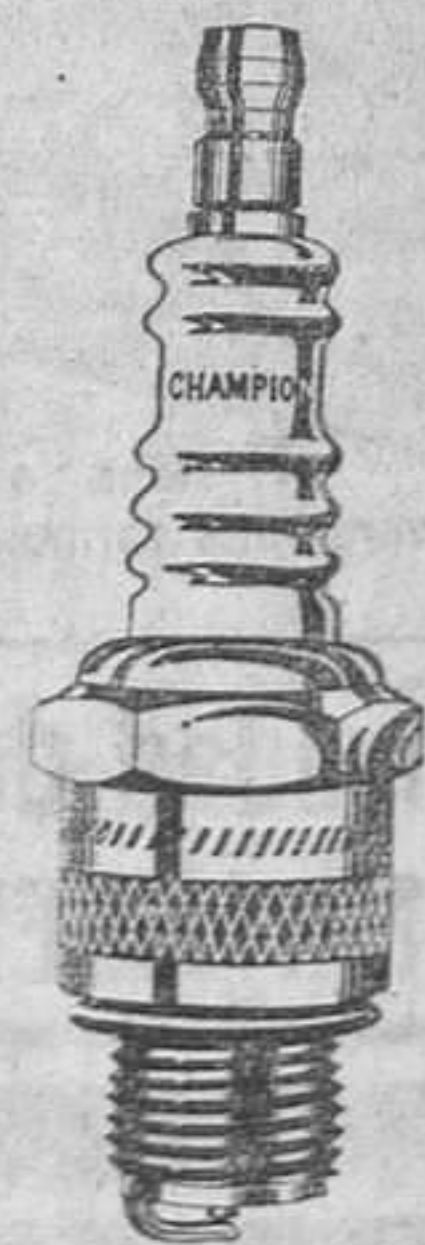

LAS BUJÍAS MUNDIALMENTE FAVORITAS EN AIRE, MAR Y TIERRA



**Sears**

**GRANDES OFERTAS EN ACCESORIOS PARA CUARTOS DE BAÑO**

**Del 4 al 16 de Noviembre**

	BAJO PRECIO SEARS
PERCHAS	82.00
JABONERAS	119.00
PORTA-VASOS Y CEPILLOS	105.00
PORTA-ROLLOS	205.00
ASIENTOS INODORO, de plastico	79.00
TOALLEROS tipo "Abierto"	119.00
" " "Ovalado"	159.00
" " "Aro"	169.00
" " "Barra" 46 cms.	259.00
" " "Barra" 61 cms.	289.00

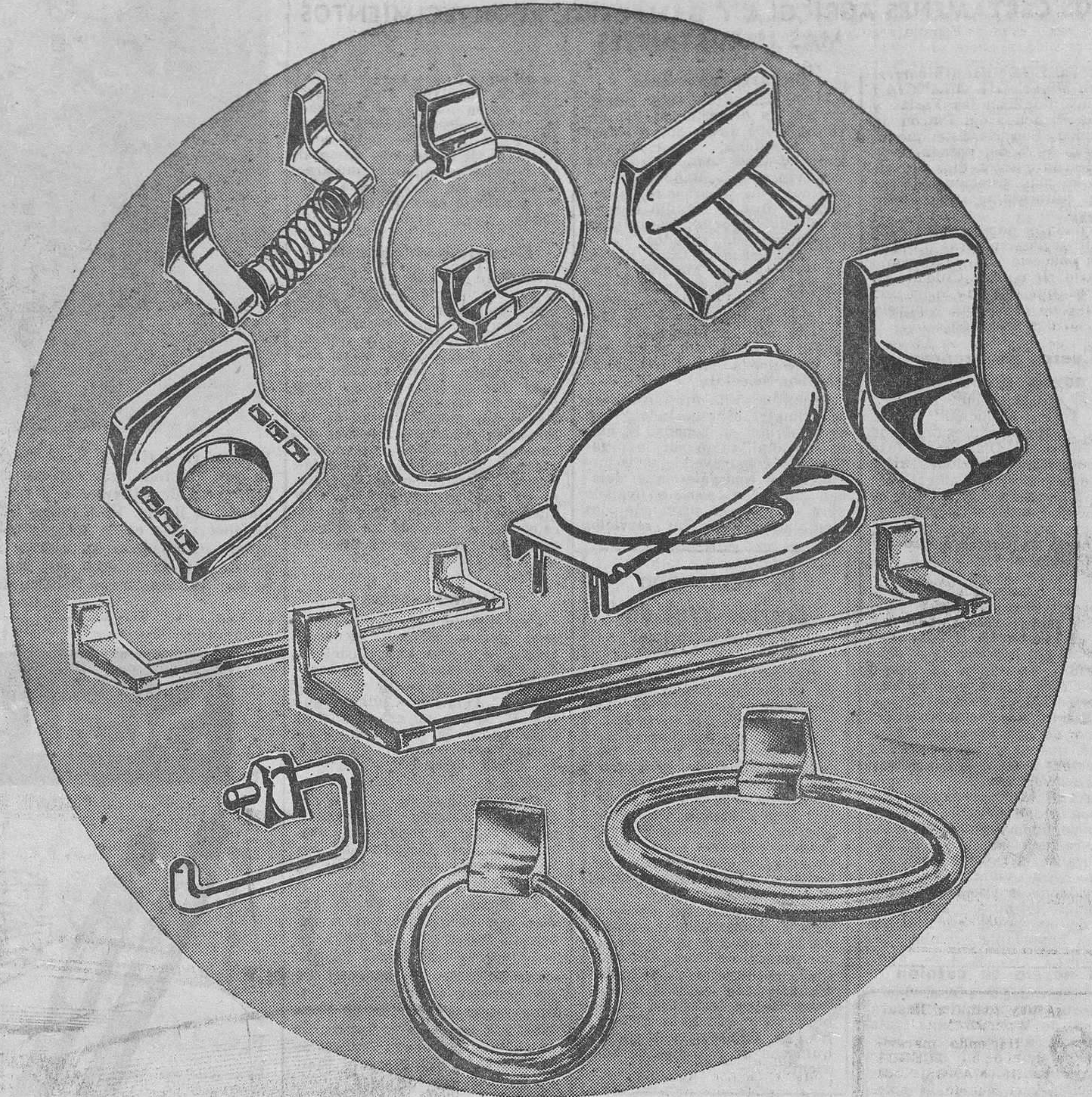

**VEA TAMBIEN ESTAS OFERTAS EN NUESTRA SUCURSAL DE PLAZA VIRREY AMAT**

Todos los accesorios que Vd. necesita para su Cuarto de Baño: toalleros, jaboneras, porta-vasos y cepillos, porta-rollos, perchas... fabricados con metal cromado. Artículos muy prácticos y de optima calidad, ahora a precios sin competencia.

**LOS MEJORES ARTICULOS PARA SU COCINA**

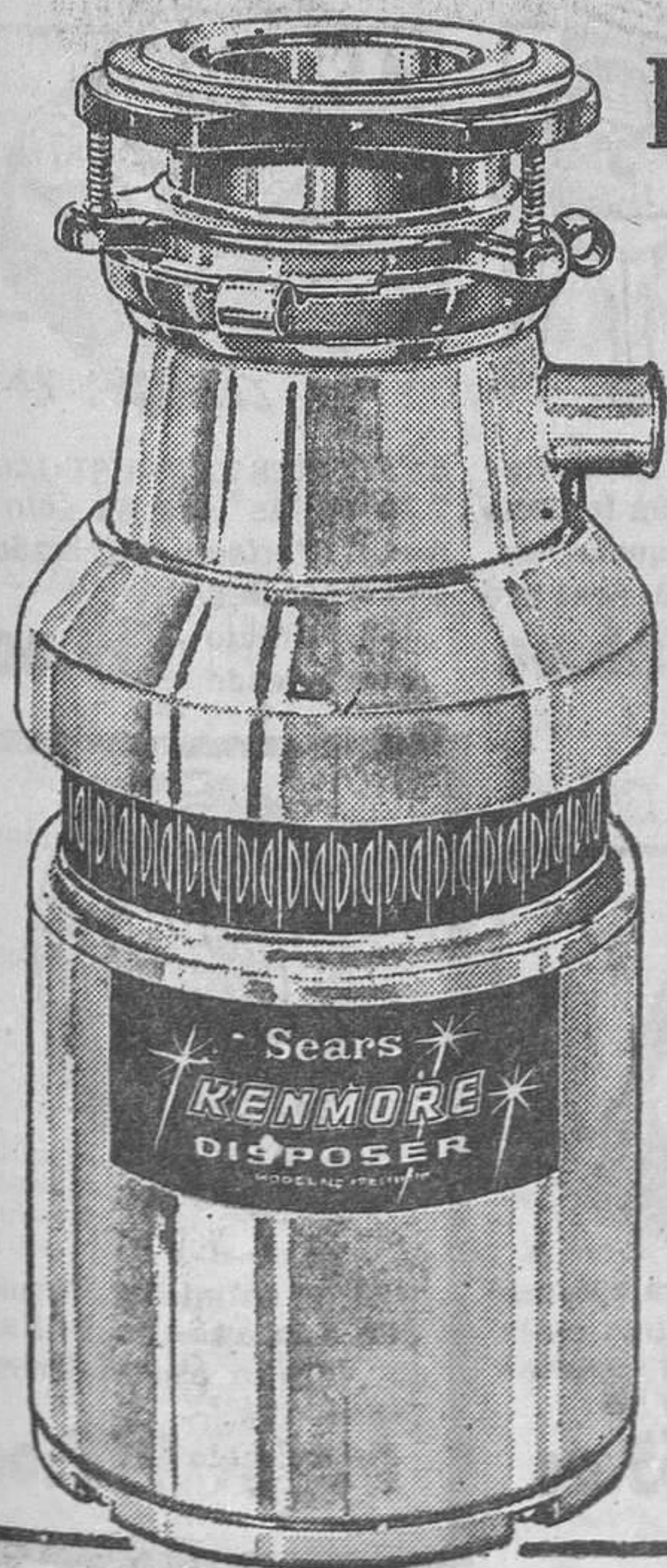

	BAJO PRECIO SEARS
TRITURADORES DESPERDICIOS. sistema moderno y muy efectivo . . . . .	3.988.00
CAMPANAS EXTRACTORAS de humos y vahos. Medidas: 76 x 46 x 16. Corriente 125 y 220 v. . . . .	4.488.00
FREGADEROS de Acero Inoxidable: 1 cubeta y 1 escurridor . . . . .	1.969.00
2 cubetas . . . . .	2.745.00
2 cubetas y 1 escurridor . . . . .	3.545.00

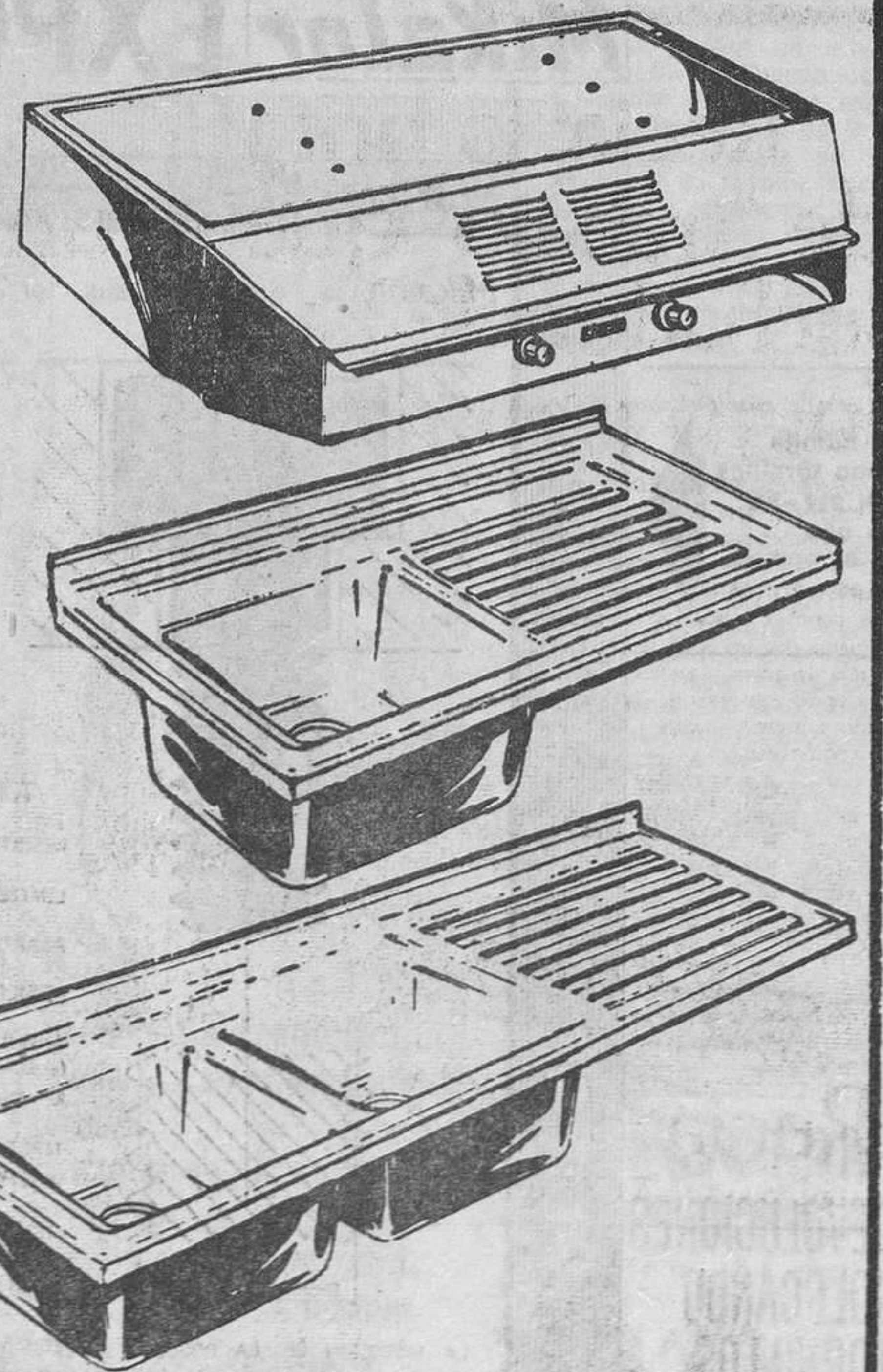

Compruebe nuestras facilidades de pago. Consulte a nuestros vendedores

Planificación y Presupuestos GRATIS. Sears le INSTALA completamente su COCINA Y CUARTO DE BAÑO.

*Satisfacción Garantizada o Devolvemos su Dinero*

AVD. GENERALISIMO FRANCO, 471-473  
Teléfonos: 239 77 07 - 250 46 08 - 250 32 06

SUCURSAL  
Plaza Virrey Amat, 1

ESTACION DE SERVICIO  
abierta desde las 8.30 de la mañana.  
HORARIO DE LUNES A VIERNES 9'30 a 2 - 4 a 7'30 SABADOS 9'30 a 8

**Aparcamiento GRATUITO en el propio edificio.**

Entrada por calle Urgel-Buenos Aires

An. N°222



# NOTICIAS DE LA REGION

## CRONICA DE GERONA

### Finalizaron ayer las fiestas patronales de San Narciso

LA CONCESION DE LOS PREMIOS LITERARIOS «INMORTAL GERONA» Y LOS CERTAMENES AGRICOLA Y GANADERO, ACONTECIMIENTOS MAS IMPORTANTES

Gerona, 3. (De nuestro corresponsal, Miguel GIL ONANCIA.) El día 5 finalizan las Fiestas y Fiestas en honor del Patrón de la ciudad, San Narciso, que se iniciaron el 26 del pasado octubre. Durante estos días se suceden las manifestaciones de carácter cultural, artístico, social y deportivo.

Sin duda el de más resonancia al salir de las fronteras propias, fue la concesión del «I Premio Literario Inmortal Ciudad de Gerona», que este año lo ha sido para novela castellana y novela catalana, por separado.

#### «Cuerpo de bronce», novela premiada

En el brillante acto celebrado en el Teatro Municipal, con el jurado calificador presidido por don Guillermo Díaz-Plaja, tras las consabidas votaciones salió premiada la obra titulada «Cuerpos de bronce», de la que es autor don Francisco Cáceres Galán, un hombre que hace 36 años nació en Castuera, provincia de Badajoz, y que lleva diecisiete residiendo en Gerona. Es la tercera novela que escribe y su primer premio en esta modalidad, pues anteriormente los tuvo en poesía. La novela premiada, según nos cuenta el propio autor, desarrolla su trama en la Costa Brava y, concretamente, en Lloret de Mar, describiéndose un aspecto inédito del turismo, de esta cara que nadie conoce, que es la de las gentes que viven y trabajan mientras los otros veranean.

Lloret de Mar, que entrara en la popularidad artística por ser escenario de la ópera «Marina», es ahora lugar ambiental en esta época de la rapidez y del turismo en que vivimos. La bella población de la Costa Brava ha sido punto de mira y ambientación de un novel escritor, ya con un importante premio.

#### La novela en catalán

Resultó vencedora «La vida i la mort», de Joaquín Segura Lanuch, de Vich. El tema trata de nuestra guerra civil, o, mejor, de la vida de un muchacho catalán durante los años de conflagración.

#### Subasta ganadera

Si la agricultura está representada en el certamen por diversas cooperativas que exponen sus productos, especialmente frutas y vinos, con un «stand» muy visitado de Bañolas en el que hay ajos y caracoles, la ganadería tuvo un amplio espacio en el cual diversas granjas han presentado sus ganados.

Y aprovechando este hecho, los Servicios de Mejora y Expansión Ganadera, entidad nacida de resultados del concierto de la Dirección General de Ganadería con la Diputación, organizó el viernes por la mañana la «Subasta de reproductores porcinos selectos».

Según nos manifestaron, era la primera de esta índole que se celebraba en España. El éxito fue total, tanto por la organización, construyendo unas instalaciones especiales que dejaban un gran espacio ovalado para la presentación de los ejemplares, hasta los servicios

de altavoces para seguir la subasta a la llana. Para tomar parte en la misma, se desplazó ex profeso desde Madrid el señor Tejón, de los servicios centrales de la Dirección General de Ganadería, y los ejemplares adquiridos los dejó en esta misma provincia para la red de paradas.

#### El certamen agrícola

Novedad en este año ha sido la celebración de los «Día de la Comarca», que presidió el gobernador civil, don Ramón Muñoz, y el alcalde de la ciudad, don José Bonet Cuffi, quien había invitado a los alcaldes de cada una de las comarcas para compartir ese júbilo en un ambiente tan propicio como es un certamen. Acudieron muchos alcaldes y diputados provinciales, quienes agradecieron la deferencia y mostraron su esperanza de una continuidad en este quehacer conjunto. Hoy se ha celebrado el «Día de La Selva», y mañana lunes tendrá lugar el «Día del Gironés».

#### Ultimos actos

Hoy domingo, entre otras muchas manifestaciones de toda índole, la «colla» «Els Castellers Nens de Vendrell» han levantado sus castillos frente al Ayuntamiento, Gobierno Civil y Rambla. El tiempo no era muy propicio debido a la lluvia, pero demostraron que si no temen a la altura, tampoco a los elementos.

Mañana lunes, en la Casa de Cultura «Obispo Lorenzana», tendrá lugar el reparto de premios del XIII Concurso de Arte, que como todos los años ha organizado la Diputación.

El martes, último día de Ferias, por la mañana, en la parroquia mayor de San Félix, se celebrará la tradicional función cívico-religiosa en memoria de los heroicos defensores de Gerona, durante los sitios de 1808-1809, y a las 19.30 el disparo de un castillo de fuegos artificiales pondrá fin a las Ferias y Fiestas gerundenses de 1968.

#### Se teme una posible crecida del río Oñar

Gerona, 3. — Desde las 11 de la mañana llueve ininterrumpidamente sobre la capital y gran parte de la provincia, lo que provoca serios temores ante una posible subida del río Oñar, al coincidir en su desembocadura en el río Ter con el andamiaje del nuevo puente con compuertas y la presa de Pedret, todavía existente y que puede actuar a modo de embalse haciendo subir peligrosamente el nivel de las aguas.

El andamiaje del nuevo puente, inaugurado el pasado día 29 de octubre por el director general de Obras Hidráulicas, no puede retirarse hasta transcurridos veintidós días, para mayor seguridad de la obra, plazo que no se cumple hasta iniciada la segunda quincena de este mes de noviembre — Cifra.

### QUEDO PARTIDO EN DOS Y MURIO EL MATRIMONIO QUE LO OCUPABA



Villanueva y Geltrú, 3. — Un matrimonio barcelonés resultó muerto al partirse en dos el coche en que viajaban, por colisión con otro turismo. El accidente ocurrió en la Carretera Nacional 246, cerca de Villanueva, y fue provocado, al parecer, por lo resbaladizo de la pista, a consecuencia de la lluvia. El turismo B-207.618, que fue el que quedó partido por la mitad — como puede observarse en la fotografía —, iba conducido por Alfonso Jiménez Blázquez, de 40 años, a quien acompañaba su esposa, Visitación Gallardo Corredor, también de 40 años, vecinos de Barcelona, que fallecieron casi instantáneamente. El otro turismo, matrícula T-51.319, estaba ocupado por Mariano Gené Palleja, de 46 años, y su esposa, Concepción Vilaplana Castillo, de 44, los cuales sólo sufrieron heridas leves. (Foto Cifra.)

Del 2 al 30 de Noviembre

## Sears

### Campaña de Seguridad del Automóvil

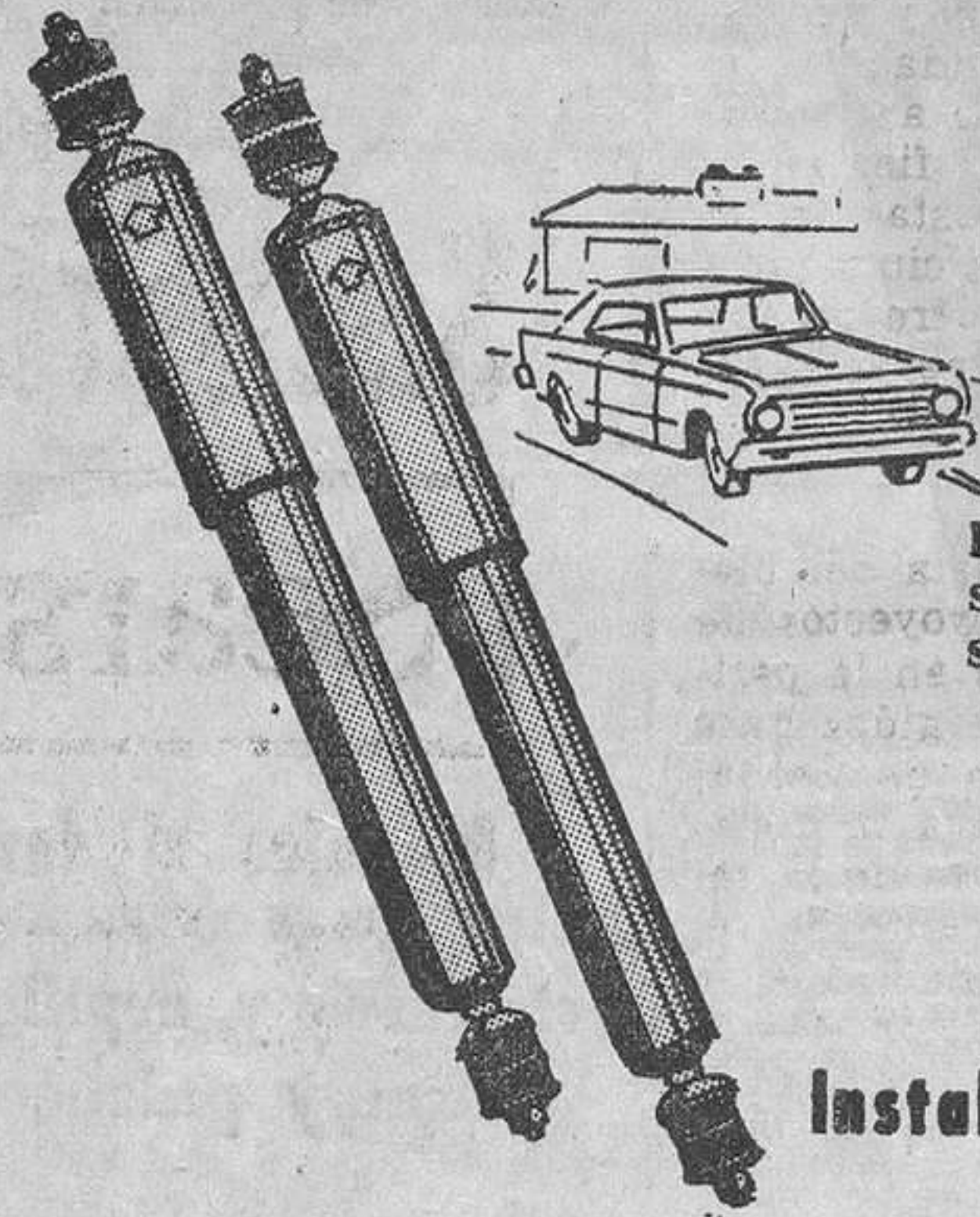

#### AMORTIGUADORES

De doble acción, para mejorar la suspensión de su coche. Modelos para toda clase de automóviles.

Bajo Precio Sears desde **584.00**

#### ¡OFERTA ESPECIAL!

Instalación con un 10% de descuento

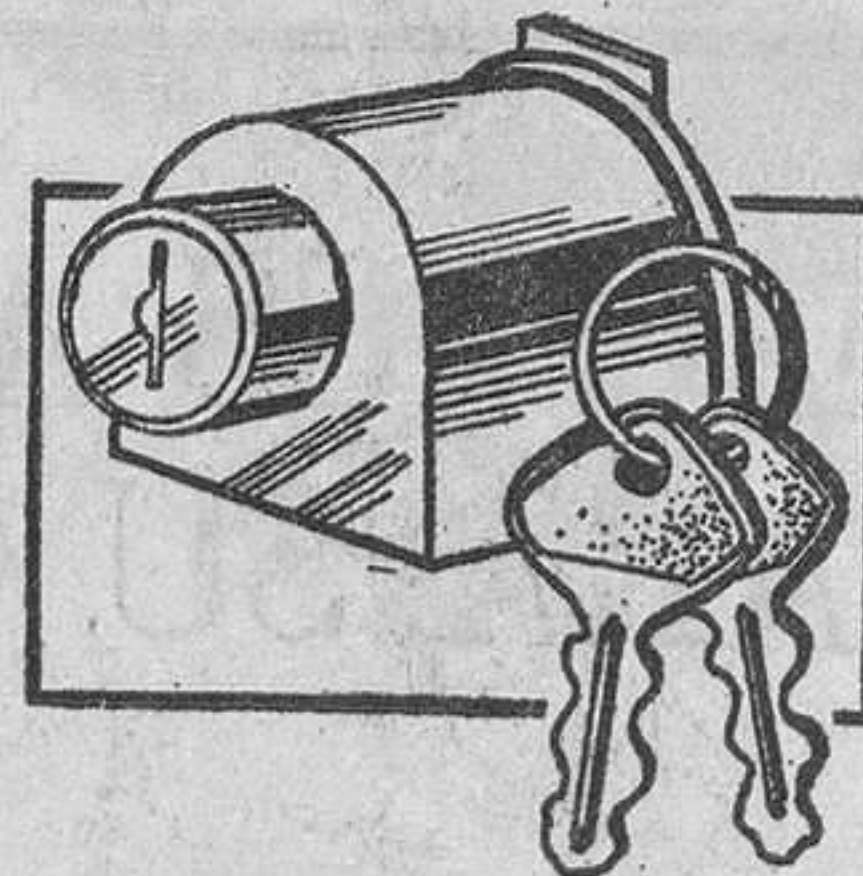

**CERRADURAS** para tapa del motor. Cromada, con dos llaves. Para coches Seat 850

Bajo Precio Sears **155.00**

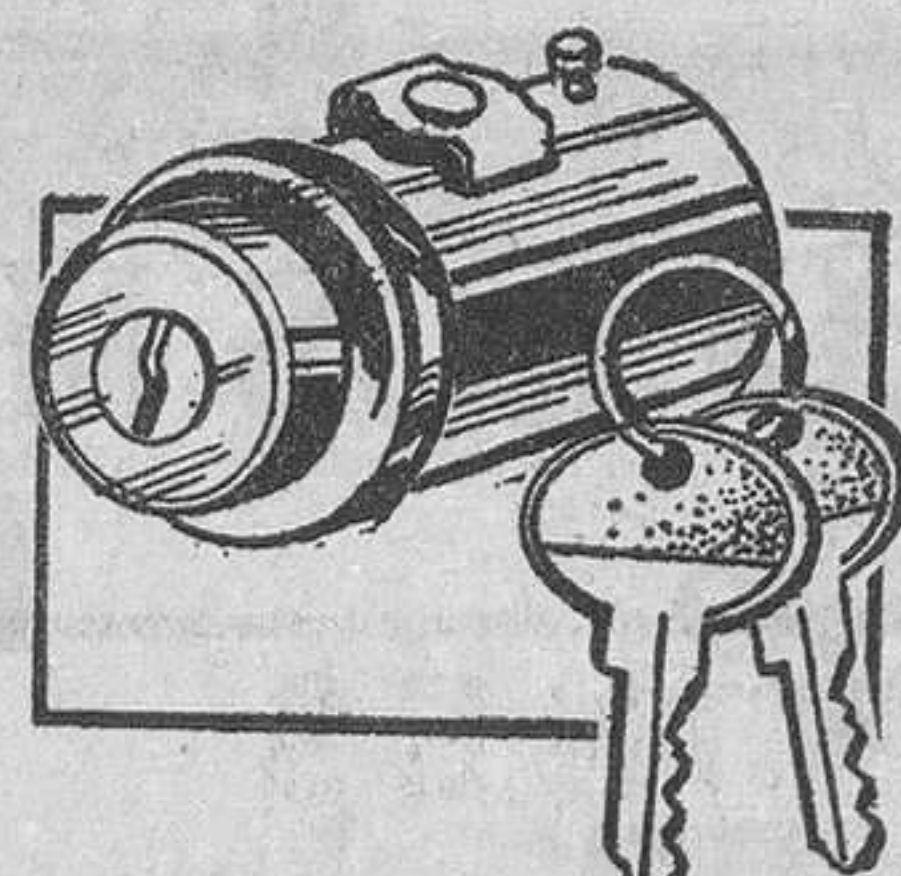

**ANTI-ROBO.** De metal cromado. Se coloca en la barra de dirección, bloqueandola. Máxima seguridad. Seat 850

Bajo Precio Sears **466.00**

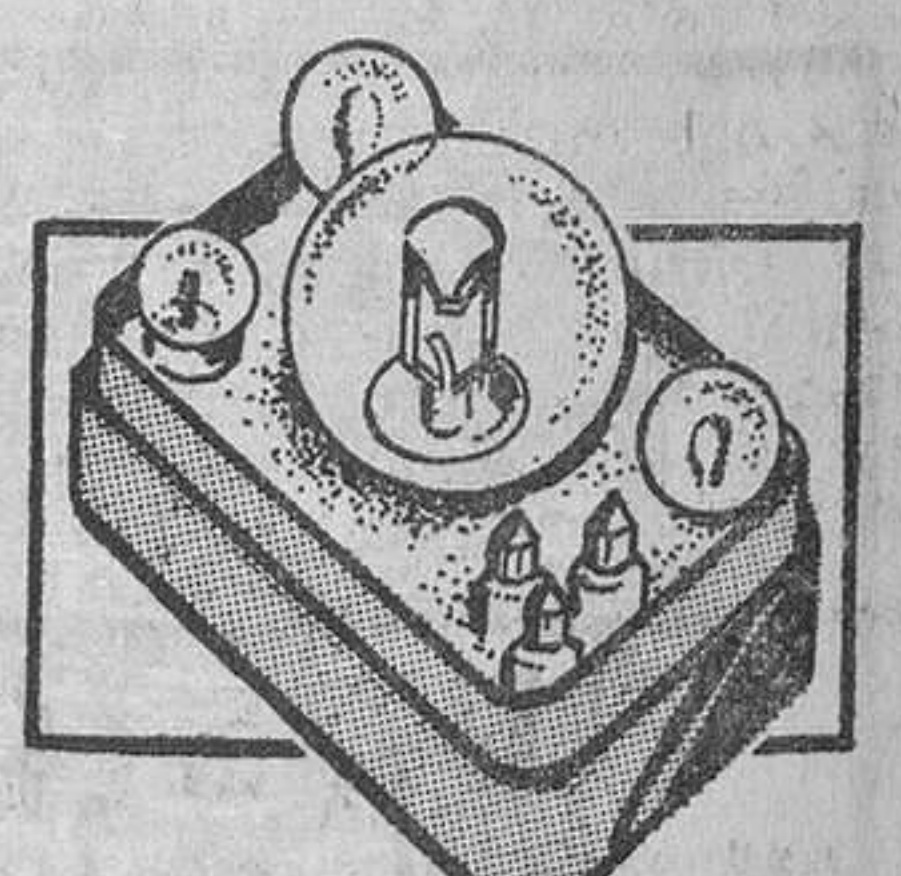

**ESTUCHES REPUESTO** con 7 bombillas para su automóvil. Perfecto alumbrado. Indispensables.

Bajo Precio Sears desde **139.00**

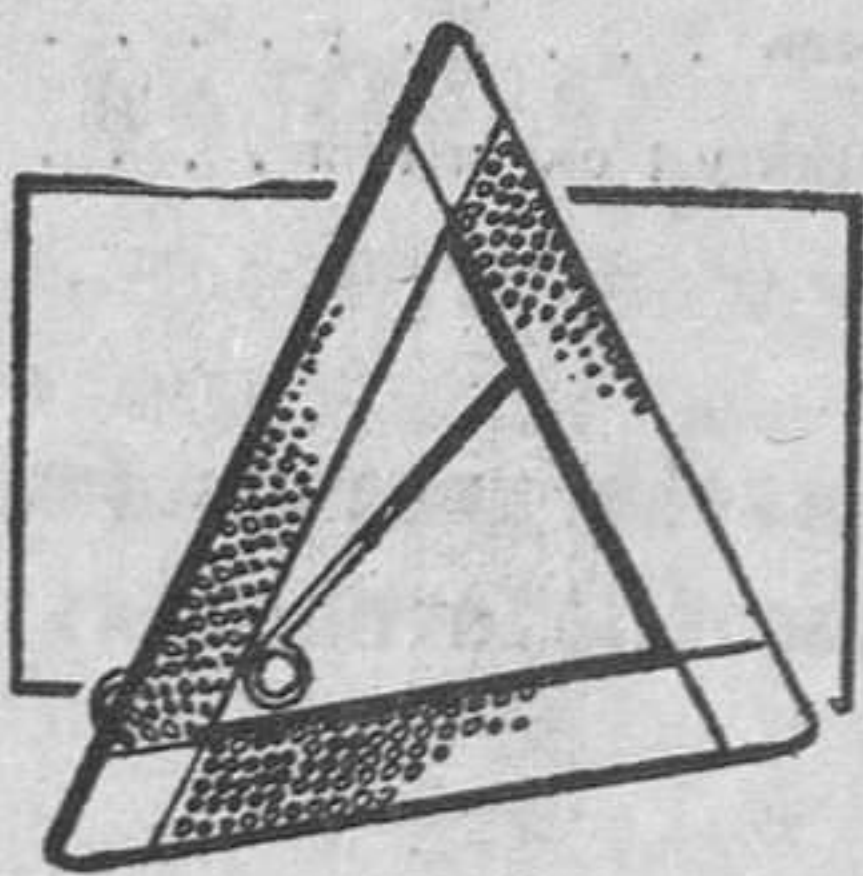

**TRIANGULOS** para señalar peligro. De plástico con material reflectante. 2 triángulos desmontables.

Bajo Precio Sears **135.00**

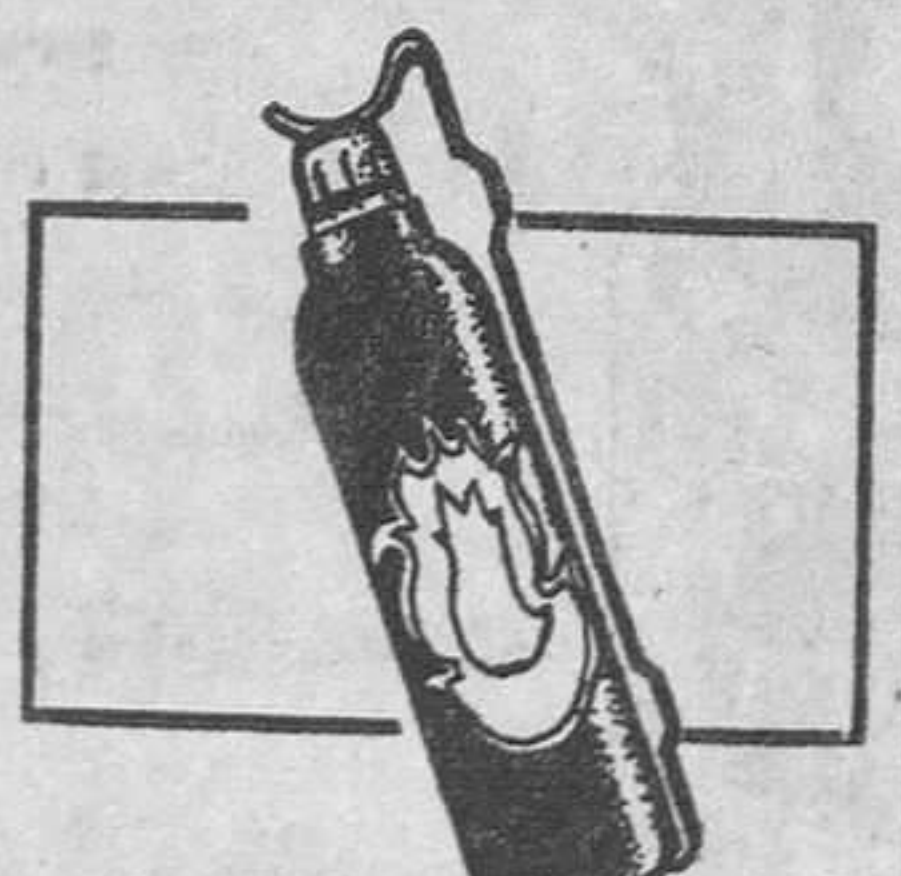

**EXTINTORES** para automóvil. Envase metálico, sistema aerosol. Con soporte para fijación. 400 grs.

Bajo Precio Sears **155.00**

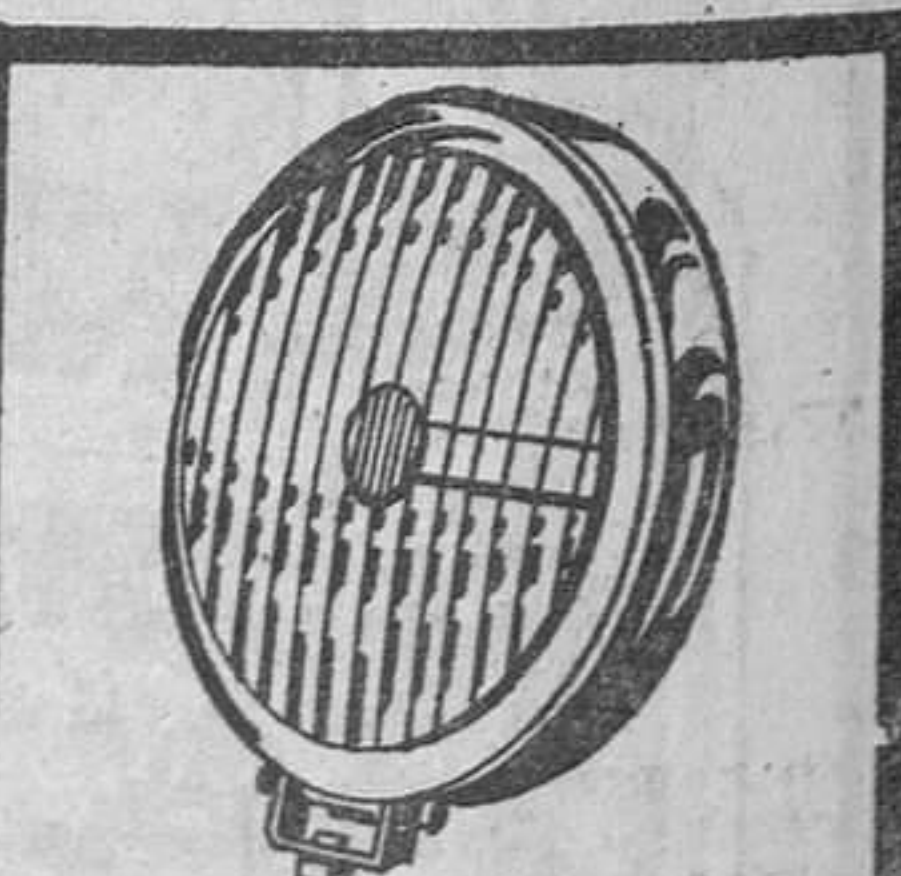

**FAROS antiniebla.** Cromados. Luz amarilla, brillante. Cuerpo especialmente plano. 12 v.

Bajo Precio Sears **977.00**

UTILICE NUESTRO SISTEMA DE "CUENTA CORRIENTE"

Estación de Servicio abierta desde las 8.30 de la mañana



Satisfacción Garantizada o Devolvemos su Dinero

Sears

AVD. GENERALISIMO FRANCO, 471-473  
Teléfonos: 239 77 07 250 46 08 250 32 06  
HORARIO DE LUNES A VIERNES SABADOS  
9:30 a 2 4 a 7:30 9:30 a 8

Aparcamiento GRATUITO en el propio edificio.

## ¿POR QUE IMPORTAR LO QUE Mikalor EXPORTA?

### Mikalor EXPORTA?

Mikalor le garantiza sus tornillos bajo estas normas

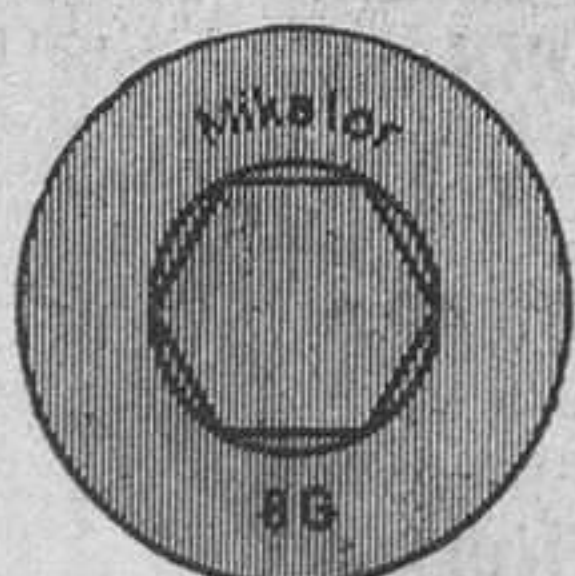
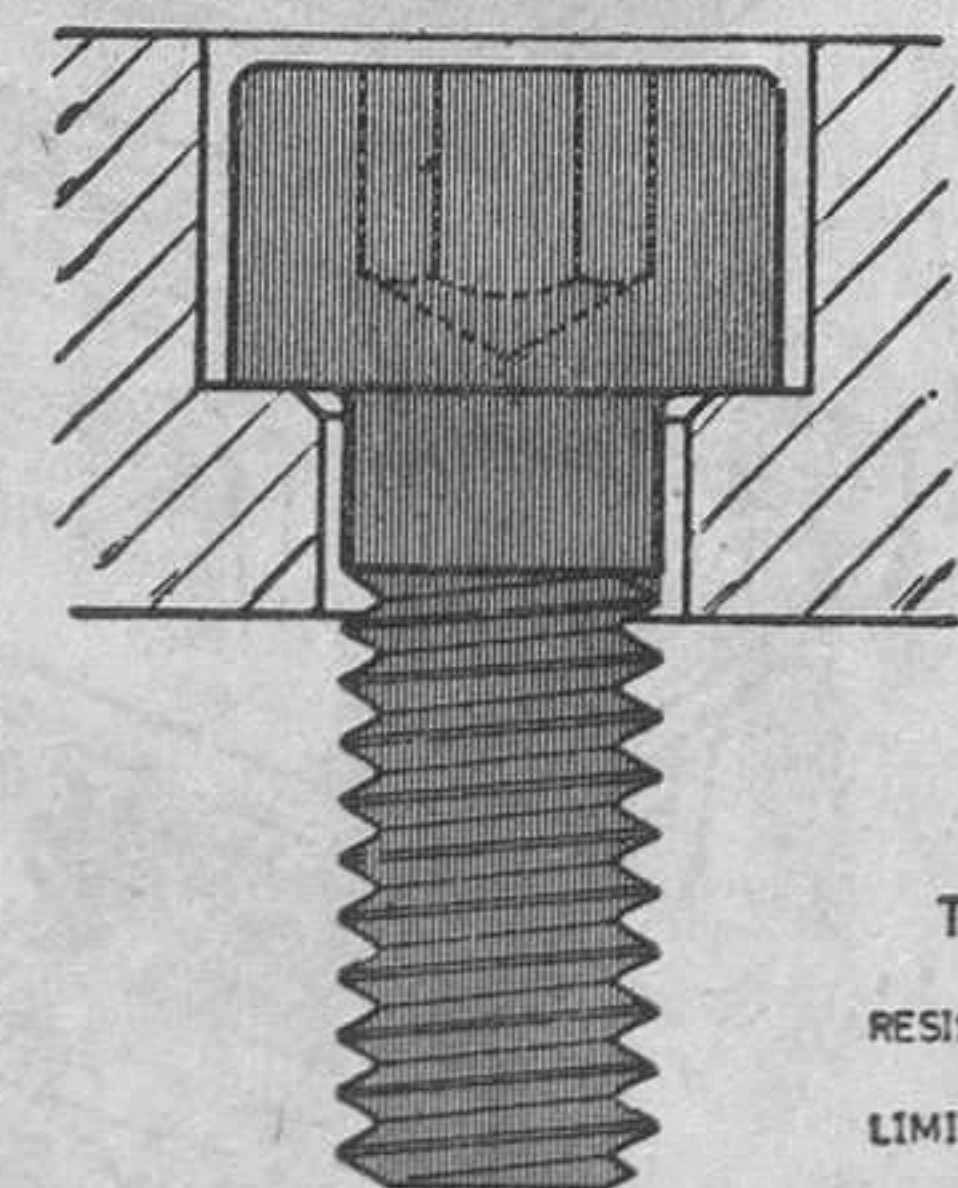

MARCAS DE FABRICANTE Y DISTINTIVA SEGUN DIN 267

TORNILLO DIN 912-8G

RESISTENCIA A LA TRACCION = 80 Kg./mm<sup>2</sup>

LIMITE ELASTICO = 64 Kg./mm<sup>2</sup>

ALARGAMIENTO = 12%

RESILIENCIA = MINIMA 7 Kg./cm<sup>2</sup>

ANGULO DE MARTILLADO DE LA CABEZA (excepto los de rosca hasta la cabeza) 10° ANGULO MAXIMO

TIPOS DE ROSCA = METRICA (M) Y WHITWORTH (W.)

ANGULO DE LAS MISMAS = M. 60°-W. 55°

ALOJAMIENTO DIN 75

LA MEDICION DE LA ROSCA SE HARA SIEMPRE SOBRE EL DIAMETRO DE LOS FLANCOS

ZONAS ADMISIBLES DE TOLERANCIA SEGUN DIN 75. hoja 2 - pag. 2

NORMAS TECNICAS DE ORIENTACION DEVIADAS POR GENTILEZA DE Mikalor S.A.

No admita como tornillos DIN 912-8G los que no cumplan estas normas

EVITE DEVOLUCIONES COLOCANDO TORNILLOS Mikalor

EN SUS MAQUINAS

PIDALOS A SU PROVEEDOR HABITUAL

EL TIEMPO EN LA REGION

Nieve, lluvia y descenso de las temperaturas

El Centro Meteorológico del Pirineo Oriental facilitó ayer, domingo, al mediodía, el siguiente parte oficial, relacionado con la situación del tiempo en Cataluña:

«Se han producido precipitaciones en forma de nieve en el Pirineo, y de lluvia también en dicha cordillera y en otros puntos de la región, en las últimas veinticuatro horas. La cantidad más importante de agua recogida, corresponde al puerto de la Bonaiuga, con dieciocho litros de agua por metro cuadrado. Amaneció con cielo muy nuboso o cubierto, observándose nieblas por San Lorenzo de Munt; lloviznas por el Pasteral y valle de Ribas, y nevadas por La Molina y Valle de Arán. Los vientos soplan flojos de componente N., alternando con calmas y las temperaturas han descendido notablemente.»

«Corresponden las extremas a Girona y Tortosa, con 21 grados, y al puerto de la Bonaiuga, con 5 bajo cero. En la ciudad de Barcelona, han sido de 18,0 y de 9,0 y, el índice de humedad, del orden del 66 por 100, a las 10 horas.»

La previsión para hoy lunes, facilitada por el Servicio Meteorológico del Aeropuerto de Barcelona, indica una mejoría del tiempo, con disminución de la nubosidad en casi toda la región, aunque en la zona pirenaica podrán producirse algunas tormentas o chubascos aislados.

CRONICA DE LERIDA

Rodrigo Pita Mercé, premio «Ciudad de Balaguer»

SE LE CONCEDIO POR SU TRABAJO DE INVESTIGACION HISTORICA SOBRE LA CIUDAD Y SU COMARCA

Lérida, 3. (Crónica de nuestro corresponsal, Aurelio BAUTISTA). — En el hostal «Conde Jaime de Urgel» de Balaguer se ha celebrado el acto académico de otorgamiento del premio «Ciudad de Balaguer» 1968 de investigación histórica sobre la comarca y sus personajes históricos.

Previamente se había reunido el jurado, formado por el teniente de alcalde del Ayuntamiento de Balaguer, don Antonio Sanuy; doña Inés Tarragona, don Agustín Durán y Santpere, don Federico Udina Martorell y don José Alfonso Tarragó Pleyán, que actuaba de secretario, para conceder el primer premio al escritor leridano don Rodrigo Pita Mercé, consistente en una citación y 30.000 pesetas, por su trabajo titulado «Historia antigua de la comarca de Balaguer». El jurado concedió un accésit a don Esteban Albert.

El acto académico, que resultó muy brillante y solemne, fue presidido por el gobernador civil don José María Martínez Val; presidente designado de la Diputación, don José María Razquín; alcalde de Lérida, don Juan Sanguis; jefe provincial del Movimiento, don Joaquín Gías; los procuradores en Cortes don Joaquín Viola y don Blas Mola, y el alcalde de Balaguer, don Andrés Viola.

Tras la lectura del acta de concesión del premio, pronunció unas palabras el señor Viola, como mecenas, con su esposa doña Montserrat Tarragona de Viola, de este premio. Después se procedió a la entrega de los premios.

El académico don Agustín Durán y Santpere pronunció el pregón de las fiestas del

«Sant Crist de Balaguer», que darán comienzo esta semana.

PUBILLA DE «LES TERRES LLEIDATANES»

En Alcarràs se ha celebrado una matinal folklórica con la proclamación de la «Pubilla de les terres lleidatanes», distinción que ha recaído en la señorita Maria Teresa Garcia Piqué, componente de la colla «Som i serem» de esta misma localidad.

A primera hora de la mañana tuvo lugar la recepción a todas las «colles» que posteriormente asistieron a la proclamación de la «Pubilla» y al pregón pronunciado por don Francisco Izquierda, de la Obra del Ballet Popular de Barcelona.

Seguidamente tuvo lugar una audición de sardanas y un recital a cargo del grupo «Ballets de Catalunya», de Barcelona. También se celebró un concierto a cargo del «Orfeó Veus del Camp», de Solerás, y la entrega de premios a las cuarenta y siete «colles» que han tomado parte en el Campeonato Provincial de Sardanas.

CORTE DE AGUA

Se ha producido una nueva rotura en el curso del Canal de Urgel a la altura de Artesa de Segre. La rotura, que tiene una longitud de veinticinco metros, ha dejado sin agua a numerosas localidades de Urgel, y como sea que la reparación se efectuará por espacio de tres o cuatro días, es posible que alguna de estas localidades, concretamente Borjas Blancas, cuyas reservas de agua potable se estiman para tres días, pasen graves dificultades en este aspecto.

LA MONEDA ESPAÑOLA A TRAVES DE LOS TIEMPOS

INTERESANTE EXPOSICION NUMISMATICA EN SABADELL

Sabadell, 3. — Los actos conmemorativos de este 44 Día Universal del Ahorro que organiza la Caja de Ahorros de Sabadell se cerrarán el próximo día 10 con la clausura de la exposición «La moneda española a través de los tiempos». Hasta entonces los sabadellenses, gracias a una valiosísima colección numismática, instalada en el edificio de la Obra Cultural de esta Caja de Ahorros, podrán admirar con detalle la evolución que ha vivido la moneda española, a través de la historia, con piezas ibero-romanas hasta las actuales de curso legal, pasando por las series árabe-españolas, Imperio español, Isabel II, «pallotes» o monedas de la Iglesia, sin olvidar tampoco una especial conmemoración del centenario de la peseta, moneda creada precisamente en Cataluña.

El II Concurso del bien conducir

Rubricando la labor iniciada el año pasado se ha inaugurado en Sabadell el II Concurso del Bien Conducir, organizado por la Delegación local de la Cruzada de Prevención en ruta. Cuando son cada día más numerosos los accidentes de circulación, contrasta con su meritorio valor la celebración de este concurso que a través de una serie de pruebas de habilidad y corrección, conferencias e ilustraciones varias, pretende inculcar — y nos consta que en ello consigue resultados positivos — prudencia, disciplina y cortesía en las rutas automovilísticas.

Cursos de lengua catalana

Mañana lunes darán comienzo los cursos oficiales de lengua catalana que, organizados por las Delegaciones de Cultura de la Diputación de Barcelona y el Ayuntamiento de Sabadell, en colaboración con la obra Cultural de la Caja de Ahorros de la ciudad, se desarrollarán en el Auditorio de esta última entidad hasta finales de mayo próximo.

Las enseñanzas se imparten mediante dos cursos, uno Elemental que tendrá lugar los lunes y miércoles de 8 a 9 de la tarde y otro Superior a desarrollar los martes y jueves de 10 a 11 de la noche, con un total de 50 horas de clase cada uno. Las inscripciones para cualesquiera de estos dos cursos, al precio único de 100 pesetas por matrícula, pueden formularse en las oficinas de la Obra Cultural de la Caja de Ahorros de Sabadell, calle Cardenal Gómara, 1.

Inauguración de una biblioteca en Montornés

Dentro de la celebración del Día Universal del Ahorro y en uno de los actos de destacado relieve, la Caja de Ahorros de Sabadell procedió a inaugurar una biblioteca pública instalada en los locales de la sucursal que esta entidad tiene emplazada en Montornés.

Dicha biblioteca estará incluida en la red de Bibliotecas Populares de la Diputación de Barcelona, recibiendo los cuidados técnicos de esta corporación, que en colaboración estrecha con la Caja de Ahorros de Sabadell ha iniciado un plan conjunto de expansión cultural, para dotar de biblioteca a todas las localidades de la provincia en donde exista sucursal de esta institución del ahorro. — J. M. MONTSENY

MATARO CONTARA EN BREVE CON UNA FILMOTECA

Mataró, 3. — El Centro de Iniciativas y Turismo de Mataró y el Maresme ha acordado la creación de una Filmoteca al objeto de constituir un archivo histórico-gráfico que con los años pueda hacer revivir, en cierto modo, los hechos y acontecimientos más destacados que se desarrollen en esta ciudad. A tal efecto, la entidad referida ha hecho un llamamiento a cuantas personas dispongan de películas relativas a actos o fiestas locales, especialmente a las Ferias de Pentecostés, Fiestas de las Santas patronas de Mataró u otros temas de interés ciudadano, para que se sirvan indicarlo en las oficinas del Centro de Iniciativas y Turismo. Parece que en breve podrá darse ya alguna sesión pública de estas películas de cine retrospectivo.

HOY, PLENO MUNICIPAL

Entre los asuntos a tratar en la sesión ordinaria del pleno municipal a celebrar hoy, lunes, figuran los proyectos de construcción del alcantarillado en sectores situados en la periferia de la población, o sea en núcleos urbanos surgidos hace pocos años, tales como Vista Alegre y vecindario de Cerdanyola, en los que era muy necesaria tal mejora para la higienización de dichas barriadas. También ha de tratarse de la resolución sobre reclamaciones al proyecto de reglamento de régimen interior de la Casa de Socorro de esta ciudad, que se creyó conveniente establecer para una mejor atención de los casos de urgencia que se presenten.

ACTIVIDADES CULTURALES

De lleno ya en las actividades culturales que han de desarrollarse durante la temporada 1968-69, se anuncia para la semana que empieza una conferencia a celebrar el martes en el local de la Asociación de Antiguos Alumnos de las Escuelas Pías. Dicha conferencia, comprendida en el ciclo titulado «La religión, avui», correrá a cargo de don Manuel Vilardell. El sábado, día 9, ocupará la tribuna del «Racó» el escritor barcelonés don Jaime Miravittles, quien disertará acerca de las elecciones norteamericanas. — F. ENRICH.

OPOSICIONES

145 PLAZAS DE AUXILIARES ADMINISTRATIVOS

- 125 plazas de auxiliares masculinos Banco Central para sus Sucursales de:
  - 50 plazas en Barcelona.
  - 35 plazas para las de las provincias Vascongadas, Santander, Palencia, Burgos y Logroño.
  - 25 plazas para las establecidas en las regiones de Aragón y Navarra.
  - 15 plazas para las Sucursales del Banco Central en las Islas Canarias.
- 20 plazas para auxiliares masculinos y femeninos del Banco de Bilbao en Barcelona

Condiciones para ambas oposiciones:

- Edad: más de 16 años y menos de 25.
- Emolumentos: 95.000 ptas.
- Jornada intensiva de 8 a 3 todo el año.

TECNIBAN, que viene obteniendo del 70 al 90 por ciento de estas plazas, prepara en

- Clases por correspondencia.
- Clases orales.
- Mediante sus textos, ejercicios y test dedicados especialmente para estas oposiciones:

Estimamos que los jóvenes que deseen concurrir a estos exámenes y residen en Barcelona o que tengan fácil acceso a esta ciudad DEBEN CONCURRIR para preparar estas oposiciones en los centros de esta ciudad que siguen nuestros METODOS y SISTEMAS:

- ACADEMIA ROCA. — Avenida Meridiana, 257.
- ACADEMIA PREMIER. — Plaza Castilla, 3.
- ACADEMIA FONTANELLA. — Fontanella, 10.
- RUHI - PONS ACADEMY. — José Anselmo Clavé, 7 pral.
- LICEO MALLORCA. — Mallorca, 460.
- ACADEMIA MARAGALL. — Consejo de Ciento, 263.
- ACADEMIA MORALES. — Mallorca, 131.
- ACADEMIA VAM. — Condal, 3.
- ACADEMIA SAN CARLOS. — Cabañas, 21.

INFORMACION EN BARCELONA:

Nuestro ASESOR DE SISTEMAS Y METODOS Sr. PEDROS. Teléfono 226-47-73 desde 9-11-68; Teléf. 258-21-10 Para mayor información: Diríjase al apartado de correos 1.191. — Madrid, para clases de correspondencia, y para clases orales a Atocha, 34, Madrid. Teléfonos: Clases orales, 228-48-01 — 239-59-73 Clases por correspondencia, 222-87-77

TECNIBAN

NUEVA

Sección de Sastrería a Medida

Sears

Modelos Modernos, Clasicos, Deportivos y de Etiqueta



SOLO DIGA: CARGUELO A MI CUENTA!

Visítenos y vea nuestro amplio surtido de tejidos-nacionales e importados de última novedad.

Personal especializado le atenderá y confeccionará a medida, toda clase de prendas: trajes, chaquetas sport, abrigos, smokings... y ahora también SASTRERIA FEMENINA

Satisfacción Garantizada o Devolvemos su Dinero

Estación de Servicio Abierta desde las 8.30 de la mañana.

Sears

AVD. GENERALISIMO FRANCO, 471-473 Teléfonos: 239 77 07-250 46 08-250 32 06 HORARIO DE LA NUEVA SIEMPRE SABADELL: 9.30 a 2 - 4 a 7.30 9.30 a 8

Aparcamiento GRATUITO en el propio edificio.

El nuevo Instituto de Enseñanza Media de Granollers

Entrará hoy en funcionamiento

Granollers, 3. — Mañana, lunes, entrará en funcionamiento un nuevo Instituto Mixto de Enseñanza Media en esta ciudad. Este centro docente ocupa una extensión de cuatro mil metros cuadrados y está perfectamente habilitado. Consta de veinticinco aulas normales con capacidad para cuarenta alumnos, 8 aulas especiales para clases de veinticinco alumnos y también amplios locales para la administración y régimen interior del Instituto.

Posee, además, dos aulas para prácticas de física y química, y una para Ciencias Naturales y biblioteca. Los alumnos podrán disponer de un amplio gimnasio y de un salón de actos con capacidad para quinientas personas.

El director de este nuevo centro de Enseñanza Media es el profesor don Bernardo Cifre. El edificio tiene capacidad para albergar a mil trescientos alumnos, aunque mañana, en el acto de apertura, sean sólo quinientos cincuenta los matriculados. En breve se espera que este número aumente a la capacidad total del centro, ya que esta inauguración ha sido acogida con general satisfacción. — Cifra.

**Kioto**  
Rda. Gral. Mitre 158  
(esquina Atenas)  
Frente «El Papagayo»

**COLLARES DE PERLAS CULTIVADAS**  
DE TODAS LAS CALIDADES Y PRECIOS

**Gran remate LIQUIDACION DE EXISTENCIAS**

**RELOJES**



# Hay quién regala ALFOMBRAS?

Esta es una promoción de lanzamiento de nuestra Gran Sección de Alfombras. Hemos decidido vender, en muy pocos días, las alfombras que nos saldrían normalmente en tres o cuatro meses. Estamos invadidos de alfombras, no sabemos ya dónde ponerlas y hemos pensado que usted podría ayudarnos, llevándose algunas. CASI, CASI REGALADAS hacia su hogar.



## Veamos algunos de nuestros SENSACIONALES PRECIOS!!

### ¡Más de 100.000 ALFOMBRAS!

Resulta imposible detallar aquí todas las calidades, medidas y precios. Damos algunas como ejemplo y muestra, pero usted que busca y quiere algo determinado, puede

### ¡ESTAR COMPLETAMENTE SEGURO DE ENCONTRARLO!

Esto, en cuanto a colores, medidas, calidades y tamaños, pero en cuanto a precios sepa que

### ¡USTED será el primer SORPRENDIDO!

Nunca, nunca, nunca, se había ofrecido una tal ocasión a principios de temporada, con modelaje de última hora y moderno colorido.

Sólo nuestra GRAN VENTA nos permite regalar

### ESTOS PRECIOS!

### SELECCIAS ALFOMBRAS

de lana superior, estilos clásicos y grecas. Tonalidades suaves muy apropiadas para salitas y comedores clásicos y modernos. Gran surtido de colores: beige, marrón, rosa, grana, verde, oro viejo, etc.



UN PRECIO DE SENSACION!  
En tamaño 240 x 170 cms. **595'--**

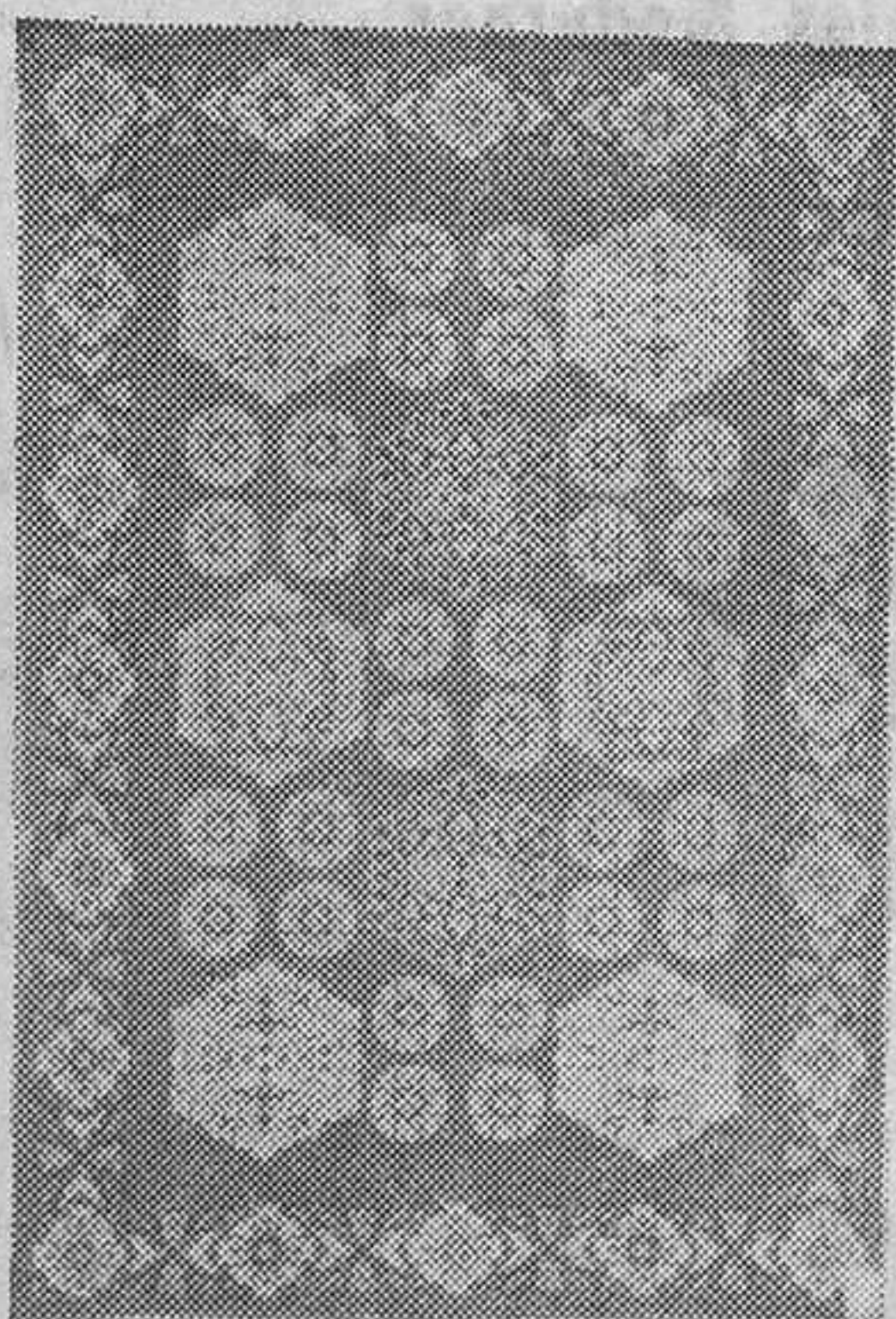

Preciosas Alfombras

### para SALITA y COMEDOR

en lana extra de primerísima calidad. Inspirados y originales dibujos y diseños orientales-persas. 7 dibujos diferentes y 10 tonalidades distintas de combinación de colores: Vea, vea su regalado precio:

MEDIDAS CLASICAS	
200 x 140 cms. ....	950'--
240 x 170 cms. ....	1.350'--
GRAN TAMAÑO	
250 x 200 cms. ....	1.650'--
300 x 200 cms. ....	1.975'--

### ¡Más lista y más sorprendentes PRECIOS!

### ALFOMBRAS SALITA

Preciosas alfombras para salita con dibujos clásicos de lana, suaves colores, beige y granate, rosa y granate, verde y crema, oro y crema, granate y doré, marrón doré y negro, etc.

medidas 200 x 140 **410'--**

SEÑORIALES ALFOMBRAS en lana SUPER-EXTRA estilo francés, de gran diseño clásico y suntuosos motivos ornamentales, cenefas, flores, etc. Son dibujos de fina armonía y belleza; muy adecuados para mobiliarios clásicos y de calidad.

medidas 200 x 140	1.375'--
240 x 170	1.995'--
250 x 200	2.450'--
300 x 200	2.925'--

Tenemos además una extensísima colección de alfombras clásicas y modernas en grandes tamaños, bellísimos dibujos y calidades de gran categoría, todas ellas a precios también de verdadera sensación.

# AVISO

Esta venta regalo dará comienzo **MAÑANA** DIA 5

Nuestro horario de venta es de 9 de la mañana a 7,30 de la tarde, sin interrupción. Dadas las aglomeraciones que prevemos en las horas punta, recomendamos, para la compra de alfombras, muy especialmente las primeras horas de la mañana y también de 1 a 3 del mediodía.

# MUEBLES

# SI MUEBLES LA FABRICA EN SU FABULOSA VENTA REGALO PRE-TEMPORADA!

USTED puede beneficiarse AHORA equipando de alfombras todo su hogar por el solo precio que pagaría normalmente por una de ellas. Venga, corra, y llegue usted de los primeros para elegir a placer entre VERDADERAS MONTAÑAS DE ALFOMBRAS. Sea cual sea la calidad, color y tamaño que usted desea... ¡VENGA A MUEBLES LA FABRICA!



**Magníficas Alfombras**

**DORMITORIO**

Gran variedad de dibujos clásicos y modernos. 12 bellos tonos diferentes!

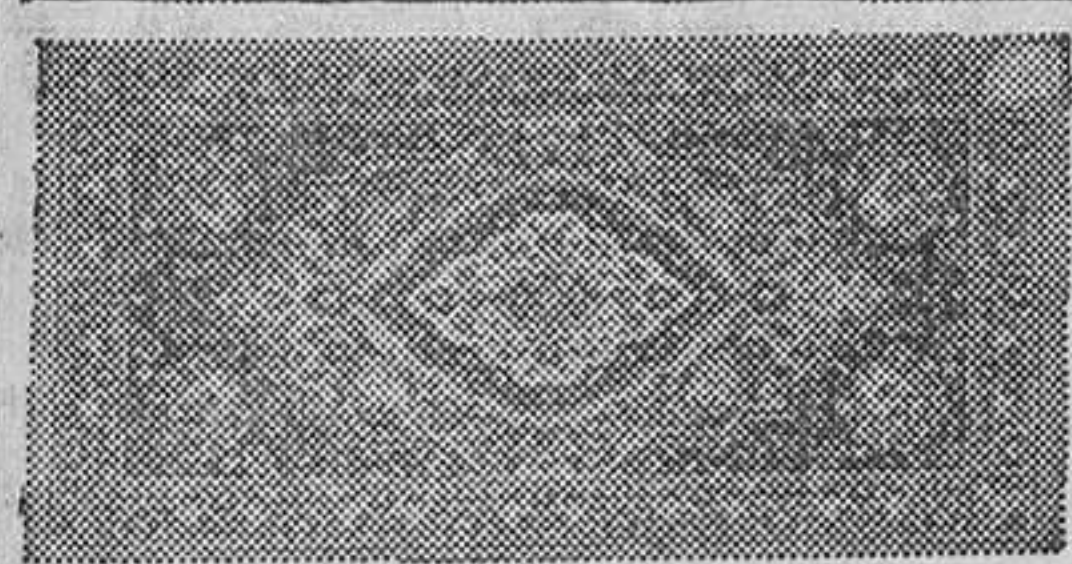

Medidas:  
100 x 50 cms. **135'--**  
120 x 60 cms. **190'--**  
135 x 70 cms. **295'--**

Usted puede elegir y combinar, según las medidas de su dormitorio, el juego más adecuado de tamaños.

Una verdadera y única OPORTUNIDAD!

**COLORES LISOS ALFOMBRAS de PELO LARGO**

Señoriales alfombras en lana extra, tonos lisos y jaspeados, con fleco anudado, colores verde botella, marrón doré, azul pastel, fucsia, grana, azul eléctrico, grana jaspe, verde hoja, gris claro, pastel jaspeado, verde esmeralda jaspeado, etc.

MEDIDAS  
200 x 140 ..... **610'--**  
240 x 170 ..... **880'--**  
300 x 200 ..... **1.295'--**

**Gran ARTESANIA ALFOMBRAS BAÑO**

Magníficas alfombras en lana superior de la más alta artesanía MURCIANA con sus bellísimos dibujos de inspiración árabe, con reborde de festón y fleco en lana anudada, bicolors, reversibles, con dibujo y tono diferente en cada una de sus caras.

MEDIDAS  
200 x 140 ..... **1.875'--**  
240 x 170 ..... **2.890'--**  
250 x 200 ..... **3.195'--**

Decorativas y bellas alfombras acrílicas de pelo super largo en colores modernísimos, tonalidades rosas, esmeralda, oro, beige, gris, verde, azul, etc.

MEDIDAS DORMITORIOS:  
100 x 50 ..... **325'--**  
120 x 60 ..... **595'--**

Preciosas, prácticas, sólidas y lavables. Muchos dibujos. **180'--**

**ALFOMBRAS COCINA**

Fibra sintética, lavables, duraderas, repelentes a la suciedad. Decorativas. Varias medidas. Desde ..... **410'--**

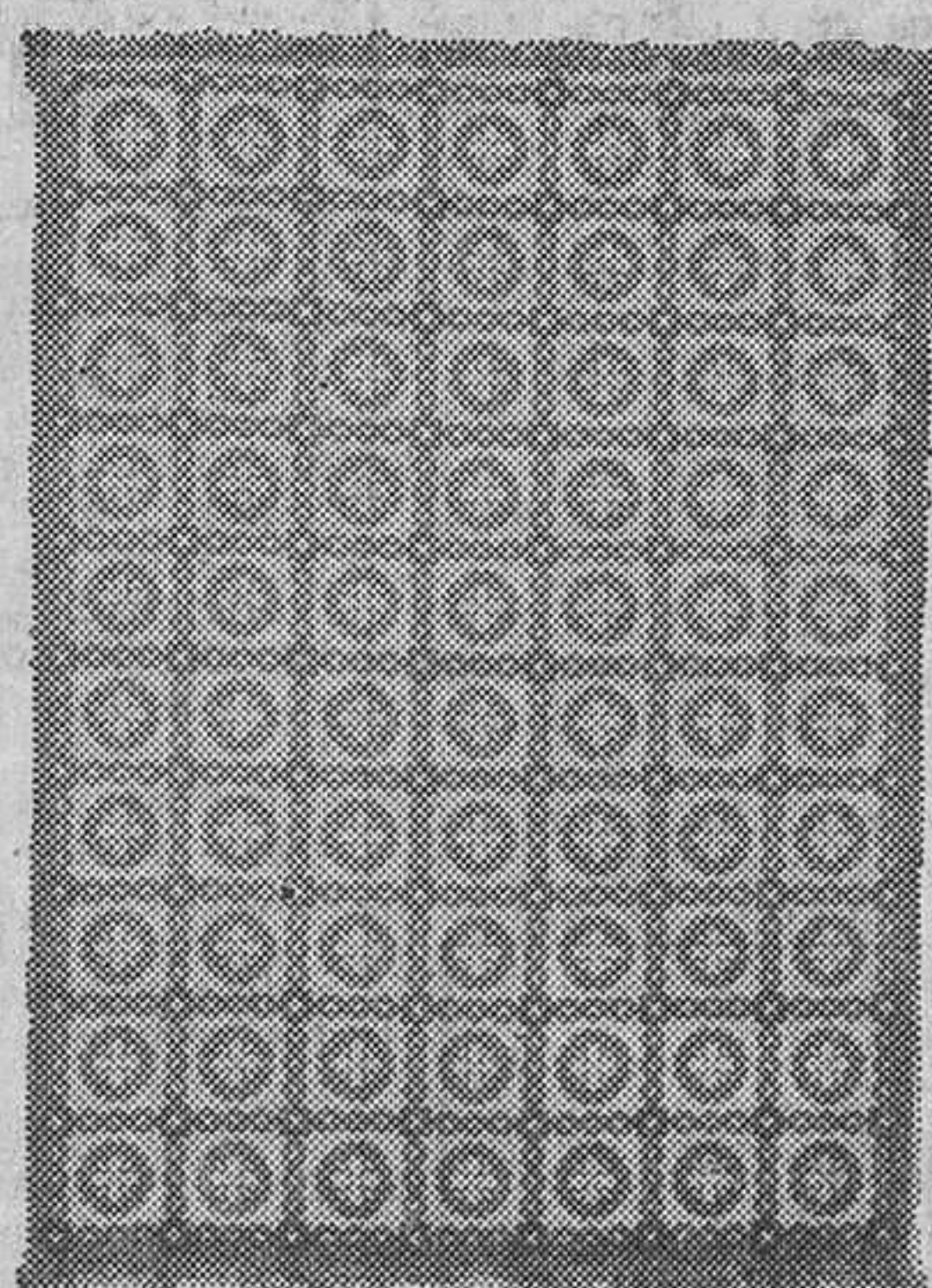

**Bellísimas Alfombras de Artesanía de GRANADA**

Extrema calidad por su mullido pelo. Dibujos altamente originales y atractivos. Armonizan perfectamente, contrastando con la moderna decoración.

200 x 140 cms. 250 x 200 cms. 300 x 200 cms.  
**1.150'-- 2.050'-- 2.450'--**

¡Queremos que todos los hogares tengan las alfombras que precisan para su confort!

**¡Llévese SU ALFOMBRA**

desde sólo **200** PTAS. de ENTRADA y páguela después a SU COMODIDAD!

**¡JAMAS se han visto ESTOS PRECIOS!**

Bellísimas alfombras. Colores lisos, con fleco, lana superior, tonos lisos y lisos jaspeados en bellos colores: GRANATE, BEIGE, MARRON DORE, ROJO, VERDE, AZUL, GRIS.

60 x 120 cms. **335'--**  
200 x 140 cms. **500'--**  
240 x 170 cms. **750'--**  
250 x 200 cms. **895'--**  
300 x 200 cms. **1.075'--**

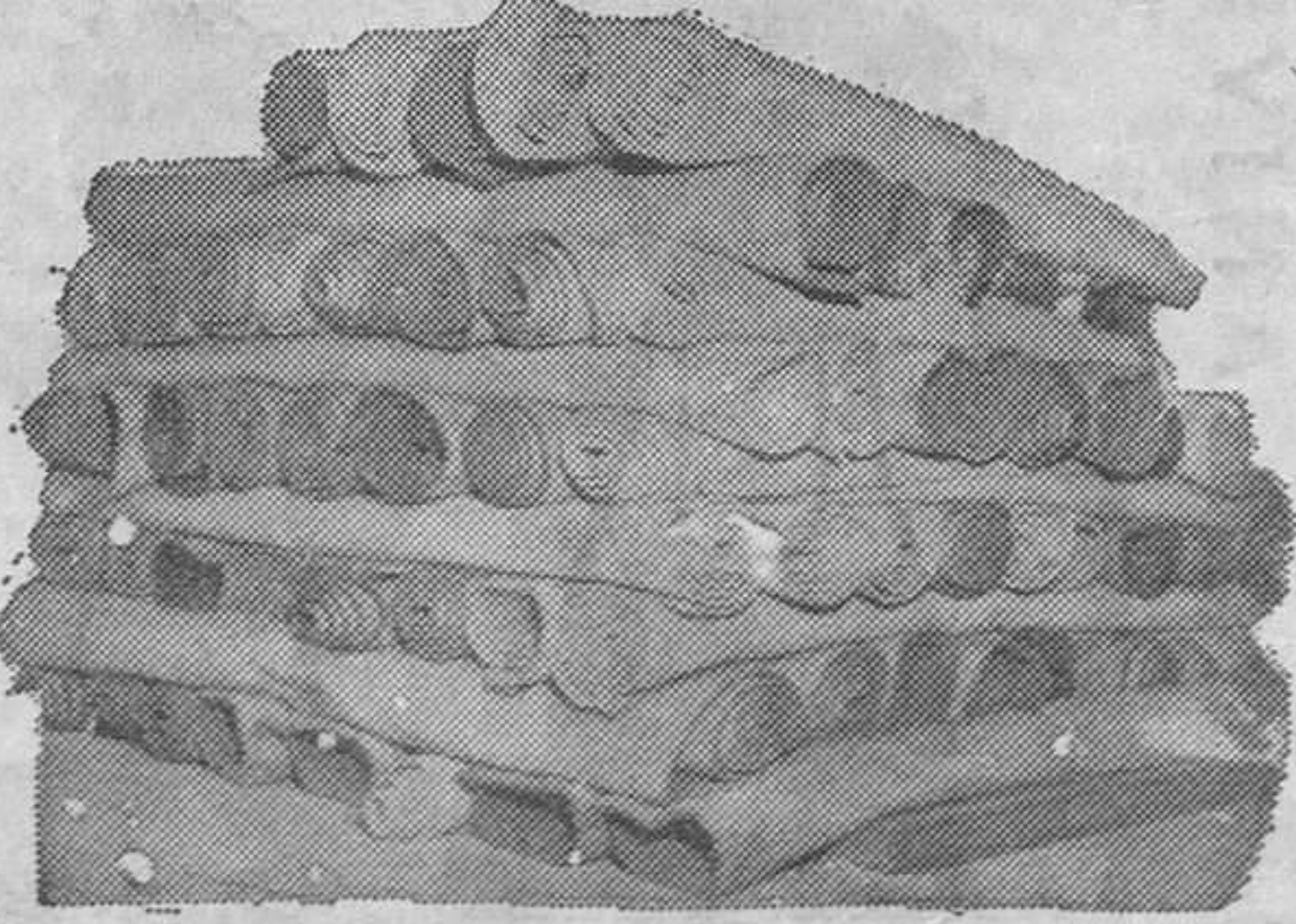

# LA FABRICA

EL MAYOR CENTRO MUNDIAL DEL MUEBLE y complementos para la decoración y el hogar. ROCAFORT 132 al 142 BARCELONA-15 APARCAMIENTO • RESTAURANTE

# ACTUALIDAD BARCELONESA

## TRESCIENTOS PROFESIONALES PARTICIPARAN EN EL CONGRESO DE LA UNION EUROPEA DE DECORADORES

SE CELEBRARA EN BARCELONA DEL 13 AL 17 DEL ACTUAL CONJUNTAMENTE CON LA I SEMANA TECNICA INTERNACIONAL

El VII Congreso de la Unión Europea de Decoradores que se celebrará en nuestra ciudad, dentro los días 13 al 17 del presente mes, engloba también la I Semana Internacional de la Decoración. De ambas manifestaciones hablan el presidente de la Agrupación nacional de Barcelona y el secretario general y relaciones públicas, señores don Luis Fontanet Bosch y don Carlos Santías.

Este congreso, que reunirá a trescientos asistentes nacionales y extranjeros, se celebra cada dos años y siempre en países distintos, miembros de la Unión Europea de la que España forma parte. En el último Congreso, celebrado en Roma, la Agrupación de Barcelona presentó la candidatura de nuestra ciudad, petición que fue aprobada por unanimidad por los distintos países allí representados. Desde entonces, se están preparando los detalles de este congreso en el cual intervendrán unas diez naciones, entre ellas Francia, Alemania, Italia, Austria, Bélgica, Suecia, etcétera.

### Artesanía y decoración

Esta manifestación europea técnico-social, aparte de constituir un vínculo de convivencia y de conocimiento entre todos los decoradores profesionales del continente, nos servirá —me dicen— para entablar relaciones amistosas y de intercambio, además de estudiar la resolución de diversos problemas económicos, que competen hoy día únicamente a los países encuadrados en el Mercado Común.

Para realizar la importancia al VII Congreso, se ha organizado la I Semana Técnica en la que se presentará una serie de nuevos aspectos técnicos dentro del ramo de la decoración. Además de las conferencias ya previstas se mostrarán las novedades en artículos relacionados con la decoración tales como tapicería, aire acondicionado, muebles, objetos de decoración, etcétera.

Entre los objetos que van a presentar los países participantes está lo más moderno en su clase, sin competencia dentro un mismo artículo; sobresalen los sistemas de techos, de rápido montaje, cuartos de baño en artesanía que se salen completamente del tipo «standard»; papeles pintados, alfombras, vidrieras artísticas con procedimientos distintos de los normales, cerámicas para paredes, plafones también de artesanía y otros variados artículos más.

En Europa no destaca ninguna nación sobre las demás en

cuanto a decoración en general, ya que cada una trabaja en su propio estilo. Sobresalen quizás en las ventajas de determinados materiales según el volumen de producción o las posibilidades de adquisición.

—¿En qué podríamos destacar aquí?

—España podría sobresalir en cerámicas en el aspecto artesano y en muebles que no sean de serie. En estas creaciones estamos al mismo nivel que los mejores de Europa.

En cuanto al congreso debe significarse —aparte de la calidad de los demás actos—, la última conferencia del programa, que correrá a cargo del escultor don José María Subirats, con el título «Escultura en la decoración». Se aprovechará esta ocasión para proyectar algunas diapositivas de la obra del escultor entre las que hay que resaltar el monumento realizado en Méjico con motivo de la Olimpiada.

Es difícil concretar el número de decoradores existentes si nos basamos en las estadísticas de la agrupación, ya que todavía estamos en pleno período de puesta en marcha para agruparnos profesionalmente; ahora bien si nos referimos a Barcelona, somos alrededor de trescientos.

Estamos asociados al amparo de esta Unión Nacional de Barcelona, precisamente con objeto de defender por un lado los intereses profesionales, y por otro, presentar una forma seria y solvente ante los clientes que utilizan los servicios de un decorador, que siempre se considerarán más amparados si éstos poseen un carnet de licencia profesional.

Para ostentar el título de decorador se halla precisamente en estudio y, valga la redundancia, el plan de estudios en esta especialidad y, es lógico que se necesite el bachillerato superior, y unos estudios que pueden realizarse dentro lo que sería una carrera. Estos conocimientos son técnicas de la construcción en plan auxiliar, historia del Arte, dibujo, perspectiva, planificación, conocimiento de materiales, etcétera.

### Necesidad de decorar el hogar

—¿Tienen intrusos dentro la profesión?

—Desgraciadamente, sí que los hay, porque existen personas que no cabe tacharlas de mala voluntad, sino más bien empujadas por otras personas que podríamos llamar «clientela» que

son lo suficientemente inconscientes para encargar trabajos a personas que saben dibujar bien, que tienen buen gusto, pero en cambio no están capacitadas para dirigir, ni incluso para proyectar o dibujar como es debido la planificación general.

Nuestro único problema serio es dignificar la profesión y evitar en todo lo posible este intrusismo; conseguido esto lograremos una capacidad de que quienes la ejerzan puedan presentar plenas garantías, solvencia técnica, artística y moral, protegidos al amparo de una agrupación que vela por los intereses comunes al público, y al artista.

—¿Sería interesante que el artista decorador tuviera más campo de acción en los hogares?

—Pues sí; aun cuando ya lo tiene, sería muy interesante intensificar esta labor nuestra. table que tiene un hogar o una ¿A quién no le gustaría aparte de la obra de decoración es residencia, destinar una de las piezas para ambientarla en un estilo determinado que podría renovarse periódicamente?

—¿Sería muy caro?

—Dependería de la suntuosidad que se quisiera dar al conjunto o bien a este sector que podríamos llamar renovable. De todos modos con medios sencillos y sobrios se pueden conseguir ambientaciones bellas y confortables relativamente asequibles.

A. GUALLAR

## LAS CONSTANTES DE EUROPA

Este será el tema principal de la VI Semana Internacional de Estudios Sociales, que se inaugura hoy

Este mediodía tendrá efecto, en el Salón Dorado de la Diputación, la sesión de apertura de la VI Semana Internacional de Estudios Sociales, que organiza el Instituto de Ciencias Sociales de la mencionada Corporación provincial. En dicho acto intervendrá el director del Instituto, doctor Xifra Heras; el diputado ponente de Cultura, doctor Berini; un congresista extranjero, y el presidente de la Diputación, señor Muller de Abadal.

Por la tarde, en el Auditorium de la Biblioteca Central, darán comienzo las sesiones de trabajo, con la exposición de la primera ponencia «Las constantes políticas de Europa», presentada por don Jesús Fueyo, director del Instituto de Estudios Políticos, y el profesor Marcello Capurso, de la Universidad de Cagliari (Italia).

Mañana, martes, se expondrá la ponencia «Las constantes económicas de Europa», por don Román Perpíñá, consejero de Economía Nacional, y el profesor Jacques Austruy, de la Universidad de Lille (Francia), también en el citado auditorium.

La inmortal ciudad de Girona será el punto de reunión de los congresistas para presentar y discutir la ponencia «Las constantes pedagógicas de Europa», presentada por el reverendo Juan Tusquets, de la Universidad de Barcelona, y el profesor Víctor M. Geerts, de la Universidad de Lovaina. La sesión tendrá efecto, por la tarde, en la Casa de Cultura de Girona.

La última ponencia, «Las constantes jurídicas de Europa», presentada por el presidente de la Diputación, don José María de Muller y de Abadal, y el profesor René Dupuy, secretario general de la Academia de Derecho Internacional de La Haya, se desarrollará en el Auditorium de la Biblioteca Central, y al término de la mis-

## LOPEZ RODO se reunirá hoy con los industriales barceloneses

Procedente de Valencia, llegó anoche, por vía aérea, a nuestra ciudad el ministro comisario general del Plan de Desarrollo, don Laureano López Rodo, quien esta tarde se reunirá en la Delegación Provincial de Sindicatos con una representación de los industriales catalanes para explicarles «la filosofía» del II Plan de Desarrollo Económico y Social, conforme anunció el jueves, en su discurso inaugural de la Feria Técnica Nacional de la Maquinaria Textil.

## Congreso de confesionistas europeos Se celebrará hoy y mañana en Barcelona

Hoy y mañana se celebrará en nuestra ciudad un congreso de Euromod, agrupación internacional que reúne varios establecimientos comerciales de confección, a nivel detallista, estando varios de ellos relacionados con la medida industrial.

Dicha agrupación, que funciona desde hace unos cuatro años, tiene por finalidad congregar a los comerciantes que forman parte de ella en torno a unos objetivos comunes de estudio de mercados, de medios de difusión y de intercambio de ideas.

Los miembros de Euromod acostumbran a reunirse un par de veces al año.

## ESTA SEMANA...

# Jorge Xifra Heras



Este mediodía dará comienzo la VI Semana Internacional de Estudios Sociales, que organiza el Instituto de Ciencias Sociales de la Diputación de Barcelona.

El tema genérico de esta VI Semana es sugestivo: «Las constantes de Europa». Buena ocasión para hablar de Europa con un europeoista convencido, don Jorge Xifra Heras, director del Instituto y alma de estas reuniones anuales de estudiosos que auspicia nuestra Diputación.

—Pasado el primer entusiasmo, ahora se habla poco de Europa entre nosotros, ¿Por qué ese tema, para la Semana?

—Por varios motivos. Primero, porque entre todos se decide el tema del año siguiente, y así se acordó en 1967. Después, porque a todas nuestras Semanas había acudido André Marchal, un gran europeoista, que ha fallecido hace unos meses. Y porque, finalmente, se puede hablar de Europa o hemos de descartar el tema.

—¿Usted qué cree?

—Yo creo que hemos de hablar de Europa.

—¿Y qué es Europa?

—Ante todo, una construcción del espíritu humano. Solamente en segundo término es una realidad geográfica, mal delimitada.

—¿Decadente?

—Europa ha pesado mucho. Hay que contar con Europa.

—¿Siempre que se una, lo que no parece lograrse por ahora?

—Toda obra tiene momentos de fracaso y momentos de éxito. Si, parece que ahora atravesamos un momento de desintegración de la idea europea, pero hay que ser optimista a pesar de todo.

—La Europa económica, ¿no está en marcha?

—Definitivamente en marcha. Se están creando las instituciones, que es lo básico. En lo político, en cambio, han surgido los neonacionalismos que han sumido el ideal de la unidad europea en estos momentos actuales de decadencia. Pero yo creo que momentos así son, en definitiva, fructíferos para la historia.

—¿Prevalecerá algún día la unidad política de nuestro continente?

—Europa será en lo político, o no será.

—¿Nos acercamos?

—Hay unas fases previas que se han ido cubriendo: la militar, la económica. Y una fase jurídica: los parlamentos europeos se están empezando a dibujar.

—¿Tema actual, en definitiva, el de esa VI Semana?

—Sí, porque buscamos siempre temas actuales, y este año hay que reconocer que el tema de Europa está en un punto crítico.

—Estudiarán estos días las constantes de Europa ¿Cuáles?

—Las constantes políticas, económicas, pedagógicas y jurídicas. Es que Europa es un concepto más cultural, de irradiación de cultura, que geográfico.

—¿Qué versiones se oirán, durante la Semana?

—Oiremos versiones optimistas y versiones pesimistas. Veremos, al final, qué consecuencias saldrán.

—Las constantes económicas y políticas, ¿pueden separarse?

—En mi opinión deben ir juntas, por la interdependencia que tienen las cuestiones sociales todas.

—La constante pedagógica europea, ¿no es el humanismo?

—En Europa está, efectivamente, la base de toda la enseñanza humanística. Es algo típicamente europeo, frente al tecnicismo de América o la pedagogía contemplativa de Asia.

—¿Europa es el espíritu del mundo occidental?

—Europa es lo que llamamos cristianismo.

—¿Puede Europa olvidar, o menospreciar, la técnica?

—La precisa, desde luego. Pero la técnica, sin estas fuerzas espirituales, sería algo catastrófico. La fuerza humanizadora de Europa permitirá dar a la técnica un valor positivo.

—¿Cuántas inteligencias participan en la VI Semana?

—Un centenar de personas, procedentes de diez países.

—Al final, ¿propondrán fórmulas y soluciones?

—Procuraremos que cada ponencia confeccione un resumen sobre unos puntos concretos. Sin llegar a conclusiones, sintetizarán los puntos de acuerdo. O de desacuerdo...

—Después, ¿habremos dado un paso más hacia Europa?

—Habremos vivido unas jornadas europeistas, publicaremos un par de libros con ideas sobre una Europa integrada y, lo que es muy importante, daremos una idea de que España no está al margen de esta unión que todos buscamos.

Y que tan laboriosa resulta.

Juan R. VILA

### SASTRERIA A LA MEDIDA Y CONFECCIONES



Trajes Americanas Sport Pantalones Blasiers Prendas Deportivas Para Caballero, Jovenes y Niños

Estilo y colorido moderno Esmerada confección Extenso surtido

CALIDAD DISTINCION ECONOMIA

estás ventajas las hallará Ud. siempre en nuestros establecimientos

APARCAMIENTOS GRATUITOS en:  
 AUTO-APARCAMIENTO Via Layetana, 61  
 PARKING TRAFALGAR Trafalgar, 19  
 APARCAMIENTOS "SABA" Pza. de Cataluña  
 IGNIS-DEFI CLUB Pza. Castilla, 4  
 GARAJE CRISTINA Minerva, 6 y Séneca, 19

## CASA VILARDELL

61 AÑOS AL SERVICIO DE BARCELONA

VIA LAYETANA, 49 y 51 HOSPITAL 36 MAYOR DE GRACIA, 17 PLAZA UNIVERSIDAD, 5

### SORDOS!

AUDIFONOS PHILIPS

definitiva solución a su sordera

ASESORAMIENTO y PRUEBAS GRATUITAS

general óptica

RAMBLA CATALUÑA, 87 AVDA. GUIPUZCOA, 66 BARCELONA

## JUMAR -- 30 ANIVERSARIO

### TEMPORADA OTOÑO - INVIERNO



## FAJAS PARA TODOS

El más extenso surtido para todos los casos y edades. Modelos 1969, elegantes, prácticos y muy duraderos. Precios rebajadísimos y especialmente estudiados y ajustados al alcance de todos los presupuestos.

REGALO DE UN PAQUETE/SORPRESA CON MOTIVO 30 ANIVERSARIO

## JUMAR

Avda. Generalísimo Franco, 600 (junto Calvo Sotelo - Calvet)  
 UNION, 5 (a 5 metros de las Ramblas)

# HOMENAJE DE LOS CONSTRUCTORES DE MAQUINARIA TEXTIL A DON JOSE SAURI DORADO, PRESIDIDO POR EL GOBERNADOR

«SEGUIRE ADELANTE, PESE A QUIEN PESE, Y A LAS POLITICAS MEZQUINAS QUE SE PUEDAN ATRAVESAR»

Ayer por la tarde los constructores de maquinaria textil, rindieron un emotivo homenaje al presidente de la IV Feria Nacional de Maquinaria Textil, don José Sauri Dorado, por los esfuerzos que viene realizando en favor del desarrollo de este sector industrial, especialmente en el ancho campo de la exportación.

Presidió el gobernador civil y jefe provincial del Movimiento, don Tomás Garicano Gofí, y asistieron los constructores, acompañados por sus familiares y algunos representantes de las misiones argentina y rumana, que se hallan en nuestra ciudad, visitando la Feria.

## Ofrecimiento del homenaje

En primer lugar, ofreció el homenaje don Francisco Marlasca García en nombre de los constructores de maquinaria textil, con estas palabras: «Toda empresa importante requiere dos circunstancias: por un lado fe, decisión y ciencia en quienes han de llevarla a cabo, y por otro, un hombre decidido que, además de llevar sobre sí la propia responsabilidad, sea capaz de asumir la de los demás, aunando sus esfuerzos, orientándolos en un solo sentido, para evitar que la dispersión malogre la empresa común.

Los constructores de maquinaria textil han tenido que vencer dificultades sin cuento, y lo han hecho siempre individualmente, solos, sin el apoyo de nadie. Hasta no hace mucho cada uno de nosotros salía de

su taller casi con la máquina bajo el brazo para ir a venderla. Hoy, pasadas las etapas de autarquía, nuestra industria se abre no sólo sobre el horizonte español, sino que traspasa las fronteras para ganar nuevos lauros para España. Ha llegado la hora de aunar esfuerzos, de formar una comunidad que, sin perder su sentido individualista que es tan preciso para toda empresa de creación (y nuestro trabajo tiene mucho de poética creación), permita intercambiar conocimientos para la investigación y crear en el extranjero esa tupida red comercial que se hace imprescindible para mantener con alguna probabilidad de éxito la exportación. Es ahora cuando los industriales de maquinaria textil necesitamos ese hombre que sepa valientemente ponerse al frente para dialogar con la Administración y llevar nuestros anhelos hasta la más alta jerarquía del Estado si es preciso, como recientemente ha ocurrido. Y ese hombre, salido de nuestras filas de trabajo, es don José María Sauri, a quien en nombre de todos los constructores españoles de maquinaria textil, quiero agradecerle sus esfuerzos y pedirle que siga adelante, para que podamos ganar definitivamente esta gran batalla que tenemos planteada: la exportación.

Señor Sauri, en nombre de los constructores, de sus colegas, acepte este modesto recuerdo, en la seguridad de que hemos puesto todos en él lo mejor de nuestro corazón.»

## Entrega de un monolito

Terminado el parlamento, el señor Mariasca rogó al gobernador civil, señor Garicano Gofí, que entregara al señor Sauri un magnífico monolito de oro y plata, así como un libro con las firmas de los constructores de maquinaria textil, en agradecimiento a lo mucho que el presidente de la IV Feria Técnica Nacional de Maquinaria Textil ha venido haciendo en favor de la exportación.

Entre los aplausos emocionados de los asistentes, la primera autoridad provincial hizo entrega de ambos recuerdos.

## Palabras del señor Sauri

Visiblemente emocionado, el señor Sauri comenzó diciendo que le iba a costar mantener la serenidad. Porque siempre se suele comenzar diciendo que la emoción embarga, pero realmente tal cosa estaba ocurriéndole en aquel instante. Añadió: «Y si ustedes me lo permiten, les diré que me siento también orgulloso, porque creo que este homenaje que se me hace, se hace a todos los constructores, a los que me honro en representar. Ellos han sido quienes han iniciado la batalla, pasando dificultades sin cuento, venciendo cuantos obstáculos salían a su paso; y si algún día se trató de un valiente ejército de francotiradores, que salieron al campo de batalla con una sola arma: su fe y su decisión, características ambas propias de los hombres de España, hoy estamos formando un ejército sólido y compacto que posee mejores y



El gobernador civil entrega, en nombre de los constructores de maquinaria textil, un monolito de oro y plata a don José Sauri Dorado

propias armas. Estamos formando un equipo de hombres cuyo corazón ha sido forjado como el propio hierro que trabajan. Y si como decía el señor Marlasca, se me pide que siga al frente de esta lucha común, estoy más obligado que nunca a proseguir adelante, pese a quien pese y a las políticas mezquinas que se nos puedan atravesar. Estamos ahora empezando a recoger los frutos de muchos años de labor y no renunciaremos en nuestra empresa. Tenemos clara conciencia de que hoy, con nuestro trabajo, con nuestra lucha por exportar, estamos contribuyendo a la grandeza de España, de otra manera, pero con el mismo coraje y la misma fe que

lo hicieron en otros tiempos nuestros antepasados con la espada.

»A todos, muchas gracias por esta muestra de fe en nuestra industria; y gracias a nuestra primera autoridad provincial, el Excelentísimo señor gobernador civil por su presencia en este acto y por cuanto ha venido ayudándonos.»

Una fuerte ovación subrayó las palabras del señor Sauri Dorado.

## Parlamento del gobernador civil

Por último, el gobernador civil y jefe provincial del Movimiento, don Tomás Garicano

Gofí, pronunció un sentido parlamento en el que dijo: «Recuerdo que cuando hace dos años visité la exposición de maquinaria textil, sentí una honda satisfacción. Pero ahora, al recorrer esta nueva muestra, confieso que me siento orgulloso de hallarme al frente de una provincia en la que es posible visitar un certamen así.

Esta Feria ya me impresionó de manera singular el día de la inauguración; pero hoy, esta tarde, al recorrerla más detenidamente y por segunda vez, he podido comprobar algo que considero de vital trascendencia: que la mayoría de las máquinas han sido, no sólo construidas íntegramente en nuestro país, sino pensadas y proyectadas aquí. Lo que quiere decir que cuando se exportan al extranjero, exporta también un poco de nuestra inteligencia, de nuestro espíritu creador. Es muy importante que un sector industrial español, que sabe de la fuerte competencia que tiene en el extranjero, dedique espacio a la investigación, con el fin de crear, de ofrecer algo nuevo, enteramente nuestro. Siento, repito, un legítimo orgullo de hallarme al frente de una provincia en la que alienta un sector como este, que se pone en línea con los mejores del mundo, lo que le hace sin duda ser de los mejores, porque además de saber soñar, sabe conseguir y convencer.

Y quiero rogarles que me perdonen que en un acto, en honor del señor Sauri, me esté dirigiendo a todos. Si, porque esta maquinaria que construyen ustedes, señores industriales, tiene un maravilloso escarapate, que es la feria técnica nacional de maquinaria textil; y el alma de esta feria, es don José M. Sauri Dorado. Por ello habiéndoles a ustedes, felicitándoles a ustedes, le felicito cordialmente a él, que sabe capitanear tan noble empresa. Han dado ustedes pasos de gigante. Hay que proseguir, y para ello, dentro de las características individuales que ustedes saben es preciso respetar, creo que necesitan que un espíritu de unidad, que veo están forjando, y que es necesario e imprescindible para seguir exportando.

Que esta exposición sea el anuncio de una etapa nueva de grandes exportaciones. Con ello se honran ustedes a sí mismos, honran sobre todo a la industria de España.

Las palabras del gobernador civil fueron igualmente acogidas con una sonora y emocionada ovación.

El acto constituyó una auténtica manifestación de unidad entre los constructores de maquinaria textil, la Feria y su presidente.

# Homenaje de los constructores de maquinaria textil, a los industriales textiles catalanes

Señor Molas: «ESPERAMOS SUPERAR ESTA CRISIS, QUE ES DE EVOLUCION, CON LA AYUDA DE LAS MAQUINAS CONSTRUIDAS EN ESPAÑA»



Una panorámica de la sala «D» durante el acto de homenaje de los constructores de maquinaria textil a los industriales textiles

En el salón «D» del Palacio de las Naciones se celebró un importantísimo acto de homenaje a los industriales textiles, en la persona de los directores, mayordomos y contra maestros más veteranos. Lo ofreció, en nombre de los constructores de maquinaria, la IV Feria Técnica Nacional de Maquinaria Textil. Presidieron don José Sauri Dorado, presidente del certamen; don Juan Barrera, procurador en Costes; don Angel Rovira, presidente de la Cámara de Directores, Mayordomos y Encargados del Arte Textil; don Joaquín Castella, vicepresidente de la muestra; los vocales señores Miró, Andolz, Bailac, Riambau y Coscolla, y el director, señor Peris.

En primer lugar, el señor Sauri pronunció unas palabras, en las que puso de manifiesto los avatares por los que ha pasado la industria textil catalana, desde sus balbucesos, pasando por la etapa Bonaplata, hasta nuestros días. La dificultades se fueron multiplicando, pero siempre se salía adelante. Dijo que los tiempos han cambiado, y para decirlo de una manera gráfica recordó aquella famosa frase: «Antes lo importante era fabricar un par de medias de lujo para la reina de Inglaterra. Hoy es preciso fabricar cada día millones de pares de medias de lujo para todas las mujeres». Esto habla de las nuevas dificultades, de la competencia y el continuo espíritu de la competencia y del continuo espíritu de superación que es la tónica de este sector industrial.

Por ello —dijo— que los constructores de maquinaria textil querían rendir un emocionado homenaje a quienes ponen en funcionamiento las máquinas que ellos fabrican, a quienes las

cuidan y mantienen, a estos industriales textiles que, pese a las dificultades y a los años, siguen manteniendo con pulso firme el timón.

Grandes aplausos acogieron las últimas palabras del señor Sauri.

## Intervención del señor Rovira

A continuación habló el señor Rovira, poniendo de relieve la grandeza de espíritu que demostraban las atenciones de que habían sido objeto por parte de los constructores de maquinaria, los representantes de la industria textil. Ello —manifestó— nos llena de orgullo, porque demuestra como nos sentimos unidos quienes construyen las máquinas y quienes las cuidamos para cantar a diario la poética canción del trabajo, que da vida a estos proyectos que realizan quienes hoy nos rinden este hermoso homenaje.

Dijo luego que estaban muy agradecidos, pero que en esta gratitud había una gran obligación que siempre hemos trabajado en el aponimato, hoy nos vemos reconocidos públicamente cada día con nuestro trabajo cotidiano para seguir convirtiendo en realidad ese sueño poético de la técnica.

Terminó diciendo que los industriales textiles estaban completamente identificados con los constructores de maquinaria textil.

## Entrega de medallas

Terminadas las palabras del señor Rovira, se procedió a la entrega de la medalla de Oro de la Feria Técnica Nacional de Maquinaria Textil a los directores de empresa más veteranos,

señores don Félix Busquets Oliva, don Francisco Ripoll Quinquer, y don José Molas Rupeolo; Medalla de Plata a los señores don Virgilio Pannou Ambrós, don Francisco Mariñosa Tort, don Jaime Senties Crespi; y Medalla de Bronce a los señores don José Costa Font, don José Badía Ferrer, y don José Culla Solé.

## Agradecimiento del señor Molas

A continuación el señor don José Molas habló en nombre de los homenajeados diciendo que la importancia del acto no radicaba solamente en el oro,

la plata o el bronce de las medallas, sino en algo que tenía hondos raíces comunes, y que era la ligazón entre los industriales que construyen máquinas y quienes las cuidan, algo intangible, de corazón a corazón. Al referirse a la IV Feria Técnica Nacional de Maquinaria Textil, dijo que era de los constructores, pero también de ellos, porque estas máquinas son en muchos casos fruto de la experiencia que se obtiene en las fábricas que son un laboratorio de experiencias para mejorar la maquinaria.

Cada fábrica, en efecto, es un laboratorio, y ello permite crear y mejorar los prototipos. El se-



El señor Sauri, durante su discurso

ñor Molas terminó diciendo que la industria textil está en crisis, que es de desarrollo y evolución, pero que de ellas se iba a salir contando con el apoyo de los constructores de maquinaria española; porque —dijo— por encima de técnicos, por encima de industriales somos españoles.



Ayer, desde la primera hora, hubo gran afluencia de público, como demuestran estas colas ante las taquillas, a las 11 de la mañana





# EL CAMPO y sus problemas

## ECONOMIA AGRARIA

Una larga época de dificultades en el abastecimiento del país fue la justificación para una política de intervencionismo en el sector agrario. Nos hallábamos enfrentados frente a un problema que aparecía insoluble: anarquía en el campo, tierras de pan llevar que habían sentido en sus entrañas el fragor de las batallas y sobre todo falta de brazos, egoísmo y escasez por doquier.

Durante muchos años la economía española adelantaba premiosamente «dando saltos», legislando según las circunstancias y proliferando servicios, que prácticamente no sirvieron para gran cosa. La mejor prueba es que cuando las pasiones se aquietaron y las aguas volvieron a sus cauces, nuestra economía nacional inició un rumbo que, pese a gran número de factores de orden interno y también externo, nos ha llevado hacia caminos más beneficiosos, tanto para el país en general como para el agricultor en particular.

Hubo un tiempo en que el cultivo del trigo y el incremento de su producción motivó una verdadera política de protección triguera, como si a nuestros economistas se les hubiera olvidado que «no sólo de pan vive el hombre». Ahora, al parecer, frente a la necesidad del autoabastecimiento de productos cárnicos, el signo es de distinto matiz. Se está imponiendo el cultivo de cereales-piensos, a fin de conseguir un ahorro con la supresión de las importaciones de cebada y la disminución de las de maíz, lo cual representa más de 1.900 millones de pesetas en divisas.

Como consecuencia, los agricultores, con las seguridades que se les han dado, se han puesto a tono con las necesidades del momento, beneficiándose de toda una serie de disposiciones que al tiempo que protegen a determinados cultivos cerealistas, garantizan y agilizan su comercialización, logrando precios mejores para los piensos propios para la ganadería, cuya mejora a la vista está.

J. BOVER ARGERICH

## DEL COMENTARIO AL CONSEJO

El presidente de la Cámara Agraria de Sevilla, en unas declaraciones, manifestó que las importaciones de soja realizadas por España se pueden valorar, aproximadamente, en 70 millones de dólares —1.400 millones de pesetas— y como sea que el precio de la soja es más elevado en el exterior que el obligado a vender al público en España —23 pesetas litro envasado—, resulta que la Hacienda tiene que subvencionar, con más de 1.000 millones de pesetas anuales las importaciones de soja.

Las continuadas importaciones de soja —siguió diciendo— han trastornado el comercio de aceite español, taponado por estas importaciones, que no sirven para otra cosa más que para frenar el progreso de la agricultura, tanto en el olivar como en los cultivos de cártamo, gi-

rasol, y —añadimos nosotros— cacahuet y otros frutos oleaginosos que aquí se producen.

Serán puestas a pública subasta las obras de construcción del embalse de La Riba, con el fin de regular las aguas del río Francolí. El importe de la contratación asciende a más de 831'5 millones de pesetas y su necesidad es indiscutible, a fin de conseguir un normal abastecimiento de aguas a innumerables pueblos de la provincia de Tarragona y, además, permitirá regular los regadíos de la vega del Francolí, desde Picamoixons a su desembocadura, que constituye un enclave horticola y frutícola muy importante para la economía agraria de la zona.

En Haro, la ciudad riojana de vieja tradición vinatera se ha montado una exposición vitivinícola. Amén de las muestras de las distintas bodegas de la localidad, en la exposición se exhibían antiguas máquinas y carteles vitícolas. Al fondo, en un amplio mostrador, el visitante ponía punto final a la feria ante una jarra de buen vino de la Rioja alta.

## Pinte y empapele

SU PISO, APARTAMENTO, ETC., EN COMODOS

## PLAZOS

PRESUPUESTO GRATIS  
Teléfono 223 42 52

## COTIZACIONES

### CARNES

VALLS. — Lechones 7-10 semanas, 1.200-1.500 ptas. uno. Cerdos cebados, 54-59 ptas. Kg. canal. Idem id., 37-42 ptas. id. en vivo.  
FIGUERAS. — Terneros, 4.000-5.000 pesetas uno. Terneras, 3.000-4.000 ptas. una. Cerdos lechales, 1.000-1.100 ptas. uno.  
GRANOLLERS. — Terneras recria, 3.500-9.000 pesetas. Mamelones, 4.500-5.000 ptas. Cabritos, peso vivo, 60-65 ptas. Kg.

### AVES Y CAZA

VALLS. — Pollos, 28-30 ptas. Kg. en vivo. Gallinas, 25-26 ptas. id. Conejos, 50 ptas. id. Patos, 30-35 ptas. id. Palomos, 30 ptas. unidad. Polluelos, 10-12 ptas. id.  
FIGUERAS. — Pollos, 50-55 ptas. kilogramo en vivo. Gallinas, 45-50 ptas. id. Patos, 55-60 ptas. id. Conejos, 50-60 ptas. id. Ocas, 55 pesetas id.  
GRANOLLERS. — Gallinas, 190-240 pesetas par. Pollos, 170-230 ptas. idem. Conejos, 80-110 ptas. Patos, 90-170 ptas. id.

### HUEVOS

GRANOLLERS, 25-38 ptas. docena. Figueras, rubios, 34-36 ptas. id. Idem blancos, 24-28 ptas. id. Valls, 18, 22 y 26 ptas. id.

### CEREALES, LEGUMINOSAS Y PIENSOS

BARCELONA. — Maíz, Valencia, 6'10 ptas. Kg. Id. Sudáfrica, 5'80 pesetas id. Id. Brasil imp. s. m., 5'85-5'90 ptas. id. Id. Plata g. s. alm., 5'90 ptas. id. Avena gris.

## El sector porcino

Paralización es la característica actual del mercado porcino. Por lo que se refiere a Sevilla, «El Correo de Andalucía» dice lo siguiente: «En el sector de ganado de cerda, la Comisaría de Abastecimientos acapara un elevado porcentaje de todo el movimiento de ventas durante las últimas semanas. Incluso se observa que los criadores de ese ganado ajustan el peso de las reses a los límites marcados para su compra por dicho organismo. De forma que, una vez alcanzado dicho tope, pasan a ceder la piara, sin insistir en mayor cebamiento. Quizá por la misma razón, también se observa cierta dejación o falta de interés por el engorde a base de piensos, lo cual representa un factor negativo, puesto que con una mayor fluidez de la demanda se retendrían los criadores, dando tiempo a los que los suidos en venta pesaran algunas arrobas más.»

5'50 ptas. id. Id. blanca, 5'50 ptas. idem. Cebada Nacional corriente, 5'40-5'50 ptas. id. Id. cervecera, 5'65 ptas. id. Panizo Dalmiel, 9 ptas. id. Alpiste, 21 pesetas id. Almortas, 8'25 ptas. idem. Habas Mazaganas, 7'90-8 pesetas id. Habones corrientes import. g. s. m., 7'10 ptas. id. Yeros nacionales, 8'25 ptas. id. Idem importación g. s. m. 8'50 pesetas id. Vevas Andaluzas, 8-8'25 ptas. id. Algarrobas, 8 ptas. idem. Salvado, hoja ancha, 4'40-4'60 ptas. id. Id., id. corriente, 4'30-4'50 ptas. id. Id. Segundas, 4'25-4'40 ptas. id. Id. Terceras o cabezuelas, 4'15-4'30 ptas. id. Id. Cuartas, 4'15-4'30 ptas. id. Id. Salvadillo, 4'15-4'25 ptas. id. Harina concha de ostras granulada, 3'20 ptas. id. (Tarragona). Idem de Carne, 60-65 por 100 idem de pescado, 60-65 por 100 Nacional, 8'25 ptas. id. (Barna.) Nacional Canarias, 13 ptas. id. (C.I.F.) Id. de Huesos granulados, 3'80 ptas. id. (Valencia). Id. de Solubles de pescado polvo, 15 ptas. id. (C.I.F.) Id. de Linaza nacional, 8'15 ptas. id. (Barcelona).

### ACEITES

Campo fino hasta 10, 41-4 ptas. kilogramo. Id. corriente hasta 15, 39 ptas. id. Id. hasta 20, 36'50-37 ptas. id. Id. hasta 30, 35'50-36 ptas. id. Id. hasta 50, 34'50-35 ptas. id. Refinables hasta 5, 29'50-30 ptas. id. Refinables Tortosa, hasta 5, 33 ptas. idem.

### FRUTOS SECOS

REUS. — Avellana cáscara común 2.100 ptas. saco 58'50 Kg. peso bruto. Id. negra, 34'25 pesetas libra (400 gramos rendimiento). Id. grano primera, 87 pesetas Kg., peso neto sobre almacén.  
Almendras: Campo de Tarragona, común en grano, 96 ptas. Kg. Idem largueta, 98 ptas. id. Id. trozos 85 ptas. id. Id. mollar, 99 pesetas id. Id. mollar en cáscara, 40 ptas. id. Alicante, común en grano, 98 ptas. id. Aragón, común en grano, 97 ptas. idem. Murcia, común en grano, 97 ptas. id. Castellón, común en grano, 98 ptas. id. Id. marcona, 109 ptas. id. (peso neto sobre almacén Reus). Mallorca, propietario sin trozos, 95 ptas. idem Id. trozos, 83'50 ptas. id.

### VINOS Y ALCOHOLES

REUS. — Conca blanco, 46 pesetas. Id., tintos, 46 ptas. Valls, blancos, 46 ptas. Campo, blancos, 46 ptas. Id., tintos, 46 ptas. Bajo Priorato, tintos, 46 ptas. Prioratos, tintos, 50 ptas. Ribera Ebro, blancos, 46 ptas. Id., tintos, 45 ptas. Gándesa blancos, 47 pesetas. Id., tintos, 47 pesetas. Idem, mistela, 50 ptas. Mancha, blanco, 45 ptas. Id., mistela, 44 pesetas. Aragón, tinto, 44 ptas. Alcohol rectificado 96-97, 40 pesetas litro (vínicos).

# autopistas informa

CONCESIONARIA ESPAÑOLA S.A.

El 24 de febrero de 1967 se constituyó nuestra Sociedad. En julio del mismo año se iniciaron las obras de las Autopistas del Mediterráneo. 14 meses después (a finales de septiembre pasado) se está trabajando a lo largo de 84 Km. de autopistas: 17 en la de Montgat - Mataró (su totalidad) y 67 en la de Barcelona-La Junquera.

Se han movido 18.500.000 m<sup>3</sup> de tierra, se han moldeado 317.000 m<sup>3</sup> de hormigón y empleado 23.000 m<sup>3</sup> de acero.

El número de puentes, viaductos y pasos elevados es de 169, con una longitud de 3.432 m.

Están totalmente terminados los proyectos del tramo Massanet-La Junquera y continúan avanzando los que permitirán iniciar puntualmente las obras en la autopista Barcelona-Tarragona.

### Apertura al Tráfico

#### Autopista Montgat-Mataró

Octubre 1969..... Montgat-Mataró

#### Autopista Barcelona-La Junquera

Diciembre 1969..... Barcelona-Granollers

Abril 1970..... Granollers-Cardedeu

Mayo 1970..... Hostalrich-Massanet

Diciembre 1970..... Cardedeu-Hostalrich

Diciembre 1971..... Massanet-Gerona

#### Autopista Barcelona-Tarragona

Julio 1971..... Molins de Rey-Martorell

Diciembre 1971..... Altafulla-Tarragona Sur (Reus-Salou).

### DATOS FINANCIEROS AL 30 DE SEPTIEMBRE DE 1968

Caja y Bancos	2.351 millones
Standby disponible	805 millones
Emisión Exterior de Obligaciones 1967	1.200 millones
Crédito Exterior	2.450 millones
Emisión interior de Obligaciones 1967	1.500 millones
Capital	600 millones
Volumen de inversión realizada	2.651 millones
Volumen de inversión en curso	3.164 millones

## BARCELONESA DE METALES, S.A.

CHAPA GALVANIZADA NACIONAL Y DE IMPORTACION

Disponemos de grandes stocks en chapa y en bobinas.

Espesores		
0'40 m/m	1	m/m
0'50 "	1'20 "	
0'60 "	1'50 "	
0'70 "	1'80 "	
0'80 "	2 "	
0'90 "	2'50 "	
Cortamos en anchos y largo: a medida.		

C/. Foc Follet, 98 - 130 T. 207-08-06 207-83-98 207-60-99 207-75-93 Barcelona - 14

Autorizado por el I. de C. a M. y L. P.



## Importante acuerdo de colaboración hispano-germana

«ESPECIALIDADES DEL CAUCHO, S. A.», DE GAVA, SE ASOCIA A LA FIRMA «CONTINENTAL GUMMI WERKE, A. G.», DE HANNOVER

Recientemente ha tenido lugar una importante asociación en la industria del caucho. La firma CONTINENTAL GUMMI WERKE, A. G., de Hannover, ha entrado a formar parte en la firma ESPECIALIDADES DEL CAUCHO, S. A., de Gava (Barcelona). La empresa CONTINENTAL es conocida mundialmente, y tiene conexiones en la mayor parte de los países. En Madrid posee, desde hace años, una planta para la renovación de neumáticos. En Mallorca posee una fábrica especializada en la industria del calzado.

Con esta fusión, CONTINENTAL asegura, además del apoyo financiero, una aportación técnica de primer orden, ya que su departamento de investigación en Hannover es uno de los más importantes del mundo. Con dicha colaboración, ESPECIALIDADES DEL CAUCHO, S. A., podrá asegurar desde ahora a sus clientes una calidad óptima, una mayor producción, y un mejor servicio.

Como se sabe, ESPECIALIDADES DEL CAUCHO, S. A., es una filial de PROMOTORA DE INVERSIONES, S. A., que, a su vez, es la empresa financiera de la COMPANIA GENERAL DE TABACOS DE FILIPINAS. En PROMINA colaboran igualmente el Bank of America, Marubeni-Lida, y la Fundación Roviralta.

Por parte alemana el contrato fue firmado por Don Oscar Müller y Don Hans Stark, miembros del Directorio de CONTINENTAL-Hannover. Por parte española lo fue por Don Gerardo Salvador Merino y Don Luis Vericat, Presidente y Director General, respectivamente, de la Compañía General de Tabacos de Filipinas. Asistieron al acto Don Michel Simon, Director General del Bank of America, y Don Shigeru Koshiba, Gerente de Marubeni-Lida.

El Consejo de Administración ha sido establecido como sigue: Presidente: Don Luis Vericat. Vicepresidente: Don Oscar Müller. Consejeros: Don Hans Stark, Don Ignacio de Gortázar (Conde de Salazar), Don Willmar Lorens, Don Ramón Carbonell, y Don Alberto Daniel, que continúa como hasta ahora, ostentando el cargo de Consejero-Delegado. Don Manuel Meier actuará como Secretario del Consejo.

## EMPRESA DE AGUAS DEL RIO BESOS, S. A.

(AGBESA)

### I. — DIVIDENDO COMPLEMENTARIO EJERCICIO 1967/68.

En cumplimiento de los acuerdos adoptados por la Junta General Ordinaria de esta Empresa, se satisfará a las acciones Serie A, B, C y ordinarias, el resto de los dividendos con cargo a los beneficios del último Ejercicio social, contra presentación de los cupones núms. 47 y 48 unidos. El líquido a satisfacer por el lote de cupones es de Ptas. 36'15

### II. — AMPLIACION DE CAPITAL POR LA SEGUNDA INCORPORACION DE PARTE DEL SALDO DE LA CUENTA DE REGULARIZACION, LEY 76/1961 DE 23 DE DICIEMBRE.

En cumplimiento de los acuerdos adoptados por la Junta General Extraordinaria de esta misma fecha, de ampliación de capital en 14.652.000 ptas., por incorporación al Capital de parte del saldo de dicha Cuenta, se ofrecen a los señores accionistas de esta Empresa, 29.304 acciones ordinarias, al portador, de 500 pesetas de valor nominal cada una, números 146.521 a 175.824, para ser suscritas a partir del día 2 de noviembre y hasta el 2 de diciembre próximo, inclusive, completamente liberadas, en la proporción de una acción nueva por cada cinco de las poseídas, contra entrega del cupón núm. 46, que quedará nulo a cualquier otro efecto, o en su lugar, los resguardos expedidos por las Juntas Sindicales de los Colegios de Agentes de Cambio y Bolsa.

Las referidas acciones llevan adherido el cupón núm. 49 y siguientes, tendrán las mismas características e idénticos derechos políticos y económicos que las de la misma clase y serie previamente en circulación, empujando, por lo tanto, a participar en los beneficios de la Sociedad a partir de 1 de julio de 1968.

La Empresa asumirá el coste de los gastos y el gravamen ordinario de la incorporación y el accionista el gravamen extraordinario del 3%, o sea 15 ptas. por acción, por la entrega de las acciones, de acuerdo con lo dispuesto en el Decreto 3.155-1966 de 29 de diciembre.

Tanto el cobro del dividendo complementario como el pago de las 15 ptas. por acción para recibir las acciones liberadas que le correspondan, se realizará a partir del día 2 de noviembre próximo, a través de los siguientes Bancos: Español de Crédito, Central, Garriga Nogués, Santander, Banca Mas-Sardá y Sindicato de Banqueros de Barcelona, S. A. Badalona, 31 de octubre de 1968

EL PRESIDENTE DEL CONSEJO DE ADMINISTRACION  
Mariano Calvoño de Sabucedo Gras.

## AVISOS OFICIALES

Fuerzas Eléctricas de Cataluña, S. A. (F.E.C.S.A.)

PAGO INTERESES OBLIGACIONES SIMPLES, CONVERTIBLES EN ACCIONES, EMISION NOVIEMBRE, 1967

A partir del día 15 del mes de noviembre en curso, fecha del vencimiento del cupón n.º 2 de las Obligaciones simples, convertibles en acciones, emisión 14 de noviembre de 1967, la Sociedad hará efectivo su importe —contra entrega del mismo y a razón de 31,25 pesetas líquidas por cupón— en cualquiera de las Oficinas, ya sean Centrales, Sucursales o Agencias, de las siguientes entidades bancarias:

Banco de Aragón  
Banco Central  
Banca March  
Banco Pastor  
Banco de Santander  
Banco de Valencia  
Barcelona, 2 de noviembre de 1968.

La Dirección

Faessa y Men-Par S. A.

Entrega de acciones

Se pone en conocimiento de los señores accionistas, suscriptores de la ampliación de capital correspondiente a las acciones números 210.001 a las 252.000, que tienen a su disposición los títulos acciones correspondientes, así como las pólizas de propiedad de dichos títulos, pudiendo, a partir del próximo martes, día 5 de noviembre, proceder a retirarlas, en las Oficinas de la Sociedad, calle Troquel, números 10 y 12, en días y horas laborables, excepto sábados, contra entrega del resguardo provisional que obra en su poder.

Barcelona a treinta de octubre de 1968.

Por el Consejo de Administración  
Jorge RUCA NAVARRO  
Consejero-Secretario

Fuerzas Eléctricas de Cataluña, S. A. (F.E.C.S.A.)

SORTEO OBLIGACIONES HIPOTECARIAS DE LA EMISION 1963

Se pone en conocimiento de los tenedores de las Obligaciones hipotecarias, al 6,3259 por 100, emisión 1963, que el día 16 del próximo mes de noviembre, a las 11 horas, tendrá lugar en el domicilio social, Plaza de Cataluña, número 2, y ante el Notario de esta Ciudad don Carlos Fernández-Castañeda Cánovas, el primer sorteo para la amortización de 25.150 Obligaciones que, de acuerdo con la escritura de emisión, deben ser reembolsadas el día 15 de enero de 1969.

Como dicho sorteo se llevará a efecto por grupos de 500 Obligaciones, se considerará como amortización extraordinaria el exceso de 350 Obligaciones que resultarán sobre las previstas en el cuadro de amortización. Barcelona, 30 de octubre de 1968.

El director general

Sociedad General de Aguas de Barcelona, S. A.

Obligaciones Serie G. al 6,95 %  
El Boletín de la Bolsa de Barcelona del 29 de octubre de 1968, inserta la numeración de las Obligaciones amortizadas en el sorteo de 16 de octubre de 1968 y reembolsables por el Banco Español de Crédito (Paseo de Gracia, n.º 9).

### CHALET

a estrenar 3.991 ptas. al mes  
En propiedad a los 4 años.  
En zona residencial, para vivir todo el año, 3 dormitorios, comedor-living, con hogar, baño completo, cocina de cine, jardín, garaje. Teléfono 253-40-01

Lea Vd.

### «Los Bancos, las financieras y los intereses»

de Ricardo Rives Marqués

Es un libro denuncia continuación de «Los Monopolios de España», de Tammes. Máxima actualidad.

Distribuidoras:

EISA, Calle Oñate, n.º 15 - Madrid. Hogar del Libro, Vergara, 3 - Barcelona.

Precio: 100 ptas.

HOJA DEL LUNES  
Teléfono 231-51-04

### Observadores españoles a la Reunión de Bolsas y Mercados de Valores de América

Ha regresado de Río de Janeiro, el vocal de la Junta Sindical del Colegio de Agentes de Cambio y Bolsa de Barcelona, don Antonio Lago García que, en unión de los señores don Pedro Rodríguez-Ponga y don Adolfo Pries, presidente y vocal, respectivamente del Colegio de Agentes de Cambio y Bolsa de Madrid, han asistido, en representación de las respectivas bolsas, como observadores, a la «III Reunión de Bolsas y Mercados de Valores de América».

En dicha reunión se estimó la necesidad de fomentar sistemas que aseguren una mayor producción de bienes y servicios así como una mejor distribución de la riqueza, preconizándose para ello un régimen de economía de mercado y democratización de la propiedad, siendo los títulos-valores, medio especialmente apto para ello.

Los representantes españoles fueron objeto de particulares atenciones y muestras de simpatía por todos los países participantes.

## COMUNICADO

La Agencia de Aduanas

«JOSE MARIA DE BASTERRA BASUALDO»

desea aclarar que no tiene relación alguna, ni parentesco con

D. FIDEL MARIA BENITO BASTERRA

Al objeto de evitar confusiones, debemos subrayar que su primer apellido es BENITO

## CONCURSO - OPOSICION BANCO CENTRAL

Para proveer CINCUENTA plazas auxiliares administrativas (masculinos) en nuestras oficinas de BARCELONA capital

- Edad: más de 16 años y menos de 25, al 30 de noviem.
- Emolumentos: 92.000 ptas. anuales, aproximadamente
- Presentación de instancias: hasta el 30 de noviembre próximo.

Las bases generales del concurso e impreso de instancia deben solicitarse, personalmente o por escrito, únicamente en la Sección de Personal del Banco en Barcelona (Plaza de Cataluña, 23)

## con «TELEFONICAS»

Suscripción de acciones del 7 de octubre al 7 de noviembre  
COMPANIA TELEFONICA NACIONAL DE ESPAÑA



354RS



Los internacionales del Barcelona estarán presentes en el homenaje a la Cruz Roja. Nadie duda de ellos en su eficacia en los diversos lugares. Sadurní, Torres, Eladio, Pereda, Zabalza y Gallego

## UNA SELECCION CATALANA CON MAS ATRACTIVO QUE NUNCA

La proliferación de los Torneos Internacionales de Clubs y de Selecciones Nacionales, cerraron el paso a las regionales, que años ha eran uno de los platos fuertes de la afición. Los choques entre las selecciones de Cataluña con sus figuras legendarias contra la Castellana y Valenciana o la Andaluza movilizaban a los millares de hinchas que veían la conjunción de jugadores, que siendo tradicionales rivales en sus equipos de origen, aquel día despertaban las simpatías de toda una multitud. Los barcelonistas temían por el marco de Zamora y los españolistas ponían toda la fe en el oportuno remate de cabeza de Samitier o el trillazo de zurda de Angel Arocha.

Vuelve ahora la Selección Catalana, en un momento apasionante del fútbol catalán. ¿Qué rendimiento podrían dar Lico y Marcial en las filas azulgrana? ¿Cuál podría haber sido el rendimiento de Re, al lado de Mendoza, si el paraguayo no hubiera sido dada de baja en las filas azulgranas? Sin preocupaciones defensivas, dado el carácter amistoso del partido, ¿jugará la selección al ataque, como es gusto y preferencia de los aficionados?

Estos son los grandes alicientes del partido a celebrar el próximo miércoles en el estadio del Barcelona, contra el Atlante. Y por si ellos fueran pocos, la convicción de que además de presenciar un emotivo choque de fútbol, se rendirá homenaje a una institución modélica como es la Cruz Roja. El aficionado catalán, sin distinción de colores ni matices deberá aportar su entrada para un fin benéfico de una institución que es de todos y para todos.

# SELECCION CATALANA ATLANTE DE MEXICO

### Próximo miércoles, a las 9 de la noche, en el estadio del C. de F. Barcelona, PARTIDO DE HOMENAJE-BENEFICO A LA CRUZ ROJA

## EL FUTBOL MEXICANO, UN HUESPED DE HONOR

Suenan aún los ecos de la última Olimpiada, en las que Mexico ha evidenciado de forma indiscutible su proyección en el deporte y la calidad de sus practicantes. No es pues de extrañar que el fútbol mexicano siga en esta tónica y que de él se espere un acrecentamiento en todos sus aspectos, habida cuenta de que la ciudad azteca será la sede de los próximos Campeonatos Mundiales.

El fútbol mexicano será huésped de nuestra ciudad el próximo día 6 de noviembre en el estadio del C. F. Barcelona, representado por el C. D. Atlante, que se enfrentará a una Selección Catalana donde figurará lo más selecto de nuestros tres primera división, Barcelona, Español y Sabadell.

El Atlante, al que se le denomina «Equipo del pueblo mexicano» fue fundado y dirigido, desde hace 24 años, por el famoso general Núñez, quien lo promocionó por toda la América Latina. El gran impulso se había dado y como todo hombre necesita su relevo cedió el mando a la persona de D. Fernando González Uribe, de gran empresa y grandes proyectos, quien en una labor acertada está cosechando éxito tras éxito y llevando a su equipo a los más altos lugares del fútbol mexicano, enfrentándole con resultados positivos contra los grandes equipos mundiales. Así debemos destacar que el Atlante ha vencido en el año actual al Peñarol de Montevideo, al Santos del Brasil, con su famoso jugador Pelé, y al Manchester City. Basta citar estos tres nombres para conocer exactamente la valía del cuadro azulgrana, ya que éstos son los colores que viste el Atlante.

Atlante forma parte del terceto de equipos llamado «Fútbol del Distrito Federal», que son los que rigen los destinos del famoso Estadio Azteca, una de las mejores instalaciones deportivas consideradas mundialmente.

Cuenta en sus filas con cuatro defensores internacionales, de los cuales tan sólo dos, Larrazolo, defensa derecho, y Alvarado, interior, se han desplazado en esta gira, aparte del portero Orvañanos considerado como el número uno de su país, y que ha sido preseleccionado.

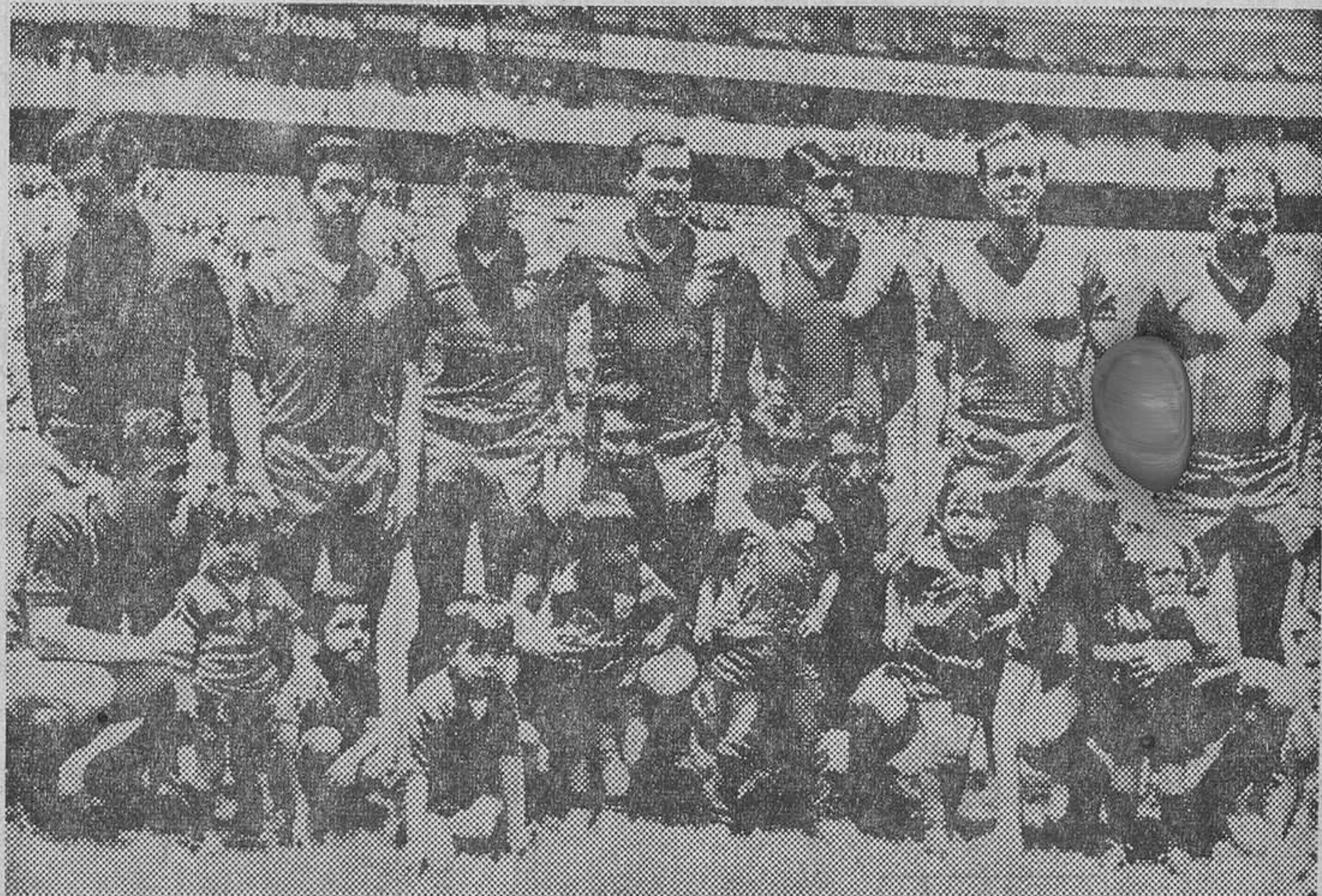

Equipo del Atlante de México: Orvañanos, Medina, Negroe, Larrazolo, Cremoni, Desachy, Malazzo, Boggio, Alvarado, Pérez y Rivas

## JUGADORES DESTACADOS DEL CUADRO AZTECA

Porteros. — ALEJANDRO MOLLINEDO y RAUL ORVAÑANOS. Este último, preseleccionado internacionalmente para las Olimpiadas que han terminado ahora. Asimismo fue convocado para la futura selección en el próximo mundial. Defensas. — SERGIO NEGROE, HECTOR LARRAZOLO, internacional con México en todos los torneos pentagonales de su país, habiendo sido convocado en el Mundial de Chile y Londres, EUGENIO MEDINA y CARLOS MALAZZO, de origen argentino. Internacional en su país.

Medios. — ENRIQUE CREMONI, LUIS ALVARADO, internacional con México en los torneos de clasificación de la Copa del Caribe, y con la selección en Chile, y JOSE LIS DESACHY. Delanteros. — NORBERTO BOGGIO, internacional argentino y jugador de Independiente, San Lorenzo y River Plate. Vino a España en reiteradas ocasiones y una de ellas para disputar el famoso Trofeo CARRANZA, FEDERICO PEREZ FLORES, MARCOS RIVAS, JORGE GUTIERREZ, BERNARDO HERNANDEZ y RAFAEL HERNANDEZ

Refuerzos. — MIGUEL ANGEL PERRICHON. Actualmente en el C. D. ORO. Estuvo en España, a prueba con el Pontevedra, hace dos temporadas, y no pudo fichar por no tener en regla todos los papeles. Fichó en el Bonavista de Oporto, siendo traspasado al Braga. MARIO VELARDE, MENDOZA, del América. Entrenador. — DAGOBERTO MOLL. Bien conocido en España por haber actuado como jugador y entrenador. Militó en el Barcelona, Español y Deportivo de La Coruña y Elche.



Vidal, el delantero azulgrana cedido al Sabadell y cuyos progresos son notorios, tendrá ocasión de mostrarlo ante su público



Pujol, el incisivo delantero del Sabadell, querrá más que nunca demostrar en esta ocasión, su valía atacante y goleadora



José María, el internacional del club blanquiazul, con el «11»



Glaria. ¿Será el cuarto hombre de cobertura?

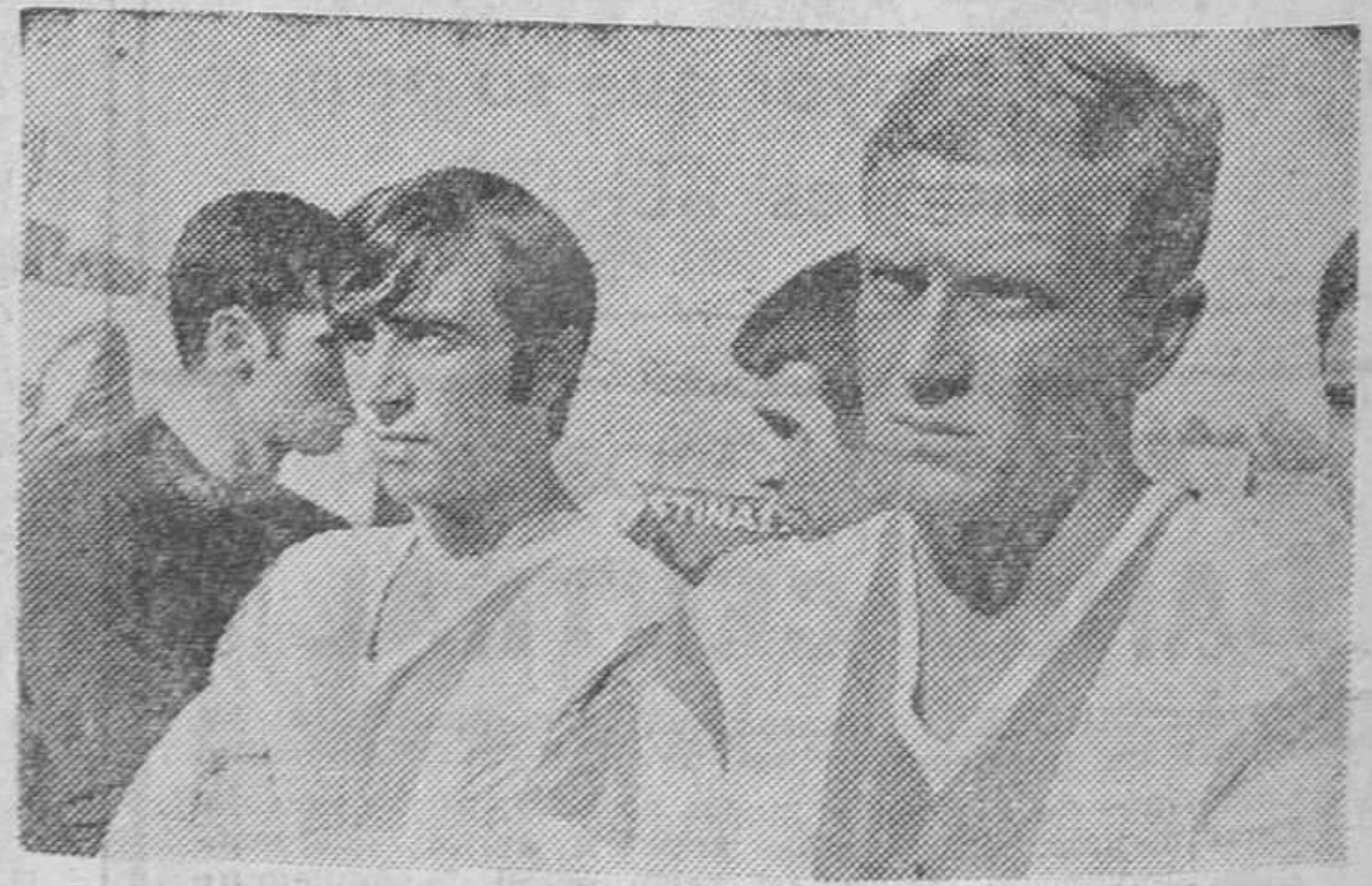

Marcial y Lico, las figuras del R. C. D. Español, encuadradas en la Selección Catalana. ¿Cuál será su rendimiento entre los azulgranas?

ponga un **VANGUARD** en su vida

TRANSISTORES/TELEVISORES/ALTA FIDELIDAD

## VALIOSO TRIUNFO DEL BARCELONA EN ELCHE

EL VALENCIA SE LLEVO OTROS DOS PUNTOS DE SARRIA

En Coruña, el Sabadell siguió aumentando su cuenta de positivos, al arrancar un empate

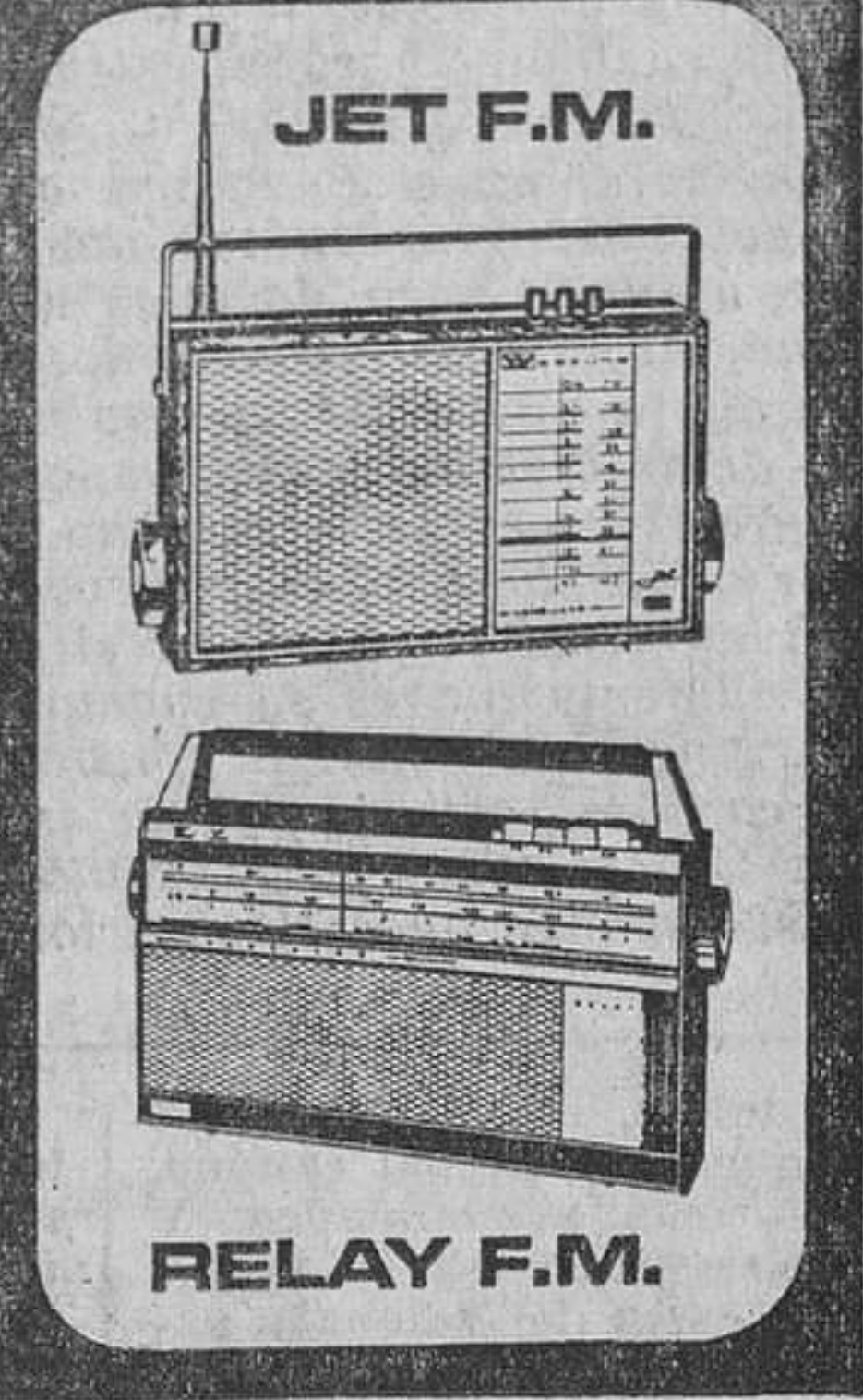

### 1ª DIVISION

#### RESULTADOS

Zaragoza - Pontevedra	2-2
Coruña - Sabadell	1-1
Málaga - At. Madrid	0-0
Madrid - R. Sociedad	2-1
Español - Valencia	0-1
Elche - Barcelona	1-2
Córdoba - At. Bilbao	1-1
Las Palmas - Granada	1-0

#### CLASIFICACION

R. Madrid	7	7	0	0	18	7	14+6
Las Palmas	7	5	1	1	11	9	11+3
Barcelona	7	4	2	1	8	2	10+4
Pontevedra	7	3	3	1	8	3	9+1
Sabadell	7	4	1	2	9	10	9+3
Málaga	7	3	2	2	14	7	8
R. Sociedad	7	2	4	1	4	3	8+2
Elche	7	2	3	2	9	5	7-1
Valencia	7	3	0	4	8	11	6
Coruña	7	2	1	4	9	16	5-1
At. Madrid	7	1	3	3	2	5	5-1
Zaragoza	7	2	1	4	8	12	5-3
Córdoba	7	1	2	4	12	14	4-4
Español	7	2	0	5	8	12	4-4
At. Bilbao	7	1	2	4	6	12	4-2
Granada	7	1	2	4	2	8	3-3



### ESPAÑOL, 0 - VALENCIA, 1

Los levantinos supieron aprovechar un gol afortunado de Poli



**ESPAÑOL.** — Coll, Osorio, Mingorance, Granero, Lico, Glaría, Amas, Vall, Re, Marcial y José María.

**VALENCIA.** — Adelardo, Tatono, Jesús Martínez, Vidagany, Vilar, Roberto, Huerta, Poli, Waldo, Claramunt y Blayet.

**ARBITRO.** — Gardeazábal, discreto.

**GOLES.** — Español, 0-Valencia, 1 (Poli, a los 16 minutos).

**SAQUES DE ESQUINA.** — El Español lanzó 8 (4 y 4), y el Valencia 1 (0 y 1).

**FALTAS.** — El Español fue castigado con 20 (9 y 11), 4 de ellas fuera de juego, y el Valencia con 17 (8 y 9), 2 de ellas fuera de juego.

**LESIONADOS.** — Se atendió a José María, Tatono, Marcial, Vilar y Amas, pero todos siguieron en sus puestos.

**TIROS A PUERTA.** — El Español lanzó 24 (15 y 9), de ellos 12 bien dirigidos, y el Valencia disparó 7 veces (5 y 2), de ellos 3 con acierto, incluido el gol.

**OTROS DETALLES.** — Se jugó a las 5 de la tarde, con lluvia, y a los 19 minutos se encendió la luz artificial. Pese al mal tiempo, buena entrada, unos 22.000 espectadores. Asistió como delegado federativo el presidente del Colegio Nacional de Arbitros, señor Plaza. El Valencia fue acogido con una gran pita. Los valencianos salieron con brazaletes de luto por la reciente muerte del padre de su ex jugador Puchades, fallecido en accidente de tráfico.

#### TODO SIGUE IGUAL...

Confieso que me dirigí ayer tarde al terreno de la avenida de Sarriá con la curiosidad de comprobar, puesto que no había visto al Español desde que lo dirigía Jenó Kalmar, qué cambios se habían introducido en su forma de jugar, en su estilo y en su rendimiento después del cambio técnico provocado por la dimisión de aquél —de alguna manera hay que decirlo— y la entrada en funciones de Antonio Argilés.

Pero con la misma sinceridad de he exponer mi opinión de que todo sigue exactamente igual. El Español no encuentra su sitio en el campo, porque no lo encuentran sus jugadores. El Español carece de un estilo definido de juego. Sus figuras, contratadas a golpes de talonario, no encajan en una labor conjunta y productiva. Y los mismos defectos que tenía antes sigue teniendo ahora: flaquezas defensivas, que cuestan disgustos como el gol que se entregó en bandeja al Valencia; desorganización en el centro del campo y falta de eficacia en el ataque.

Esperaba, al menos, una mayor combatividad, un estilo más incisivo en lo que, si no en técnica, buscarse en fuerza el camino de la victoria. Tampoco lo vi. Si acaso, una mayor decisión en la entrada por el balón. Pero bien poca cosa es ésta, cuando los defectos siguen siendo tantos y tan acusados. Lo cual me confirma en la idea que ya tenía de que el buen técnico españolista, que tantas tarde de satisfacción diera a sus incondicionales, tendría que trabajar mucho y de firme si quiere que ahora, como entrenador, también le acompañe el acierto. Y no cabe duda que Argilés se aplicará a ello, como debe venir aplicándose desde que se hizo cargo de unas funciones difíciles y complejas. Pero el resultado aún está por ver.

#### UNA JUGADA DECISIVA

Bien es verdad que la fortuna no acompañó al once españolista. Ante un Valencia que desde el principio enseñó sus afilados colmillos defensivos, cerrándose so-

bre su marco, entrando con dureza a por el balón y evitando que los españolistas se sintiesen cómodos cuando se acercaban al área visitante, el Español no sólo tuvo que luchar contra sus propios errores, sino también con-

tra la adversidad, en una jugada desgraciada, que fue decisiva.

Corría el minuto 16. Antes, la ligera presión españolista no obtenía fruto alguno, sin más jugada digna de mención que un remate de Vall algo desviado. Porque ante aquel mayor dominio local —poco acentuado, por cierto— oponía el Valencia una mejor ligazón en sus jugadas, un fútbol más homogéneo y por consiguiente, una mayor sensación de bloque. Y llegó la tan repetida jugada: cogió el balón Poli en el centro del campo, en posición vertical al centro del marco españolista y con él se fue decidido, perseguido por Glaría y Mingorance. Cuando se acercó al área, uno y otro pretendieron arrebatarse la pelota, con tan mala fortuna y ausencia de compenetración, que lo único que consiguieron fue, cuando uno se la había quitado, que el otro se la devolviera en posición magnífica, puesto que los dos defensas españolistas quedaban atrás y Poli sólo tuvo que esperar, serenamente, que la acción del meta Coll le señalara el hueco por donde su tiro, bajo y angulado, había de enviar el balón camino de las mallas.

#### 74 MINUTOS INFRUCTUOSOS

El gol sentó en el ánimo de los españolistas como jarro de agua más fría y abundante que la que sobre ellos, los valencianistas y los sufridos espectadores a descubierto estaba cayendo. Pese a todo, hubieran podido empatar sólo un minuto más tarde de encajar el gol, en centro de Amas, con cabezazo de Vall que repelió Abelardo, pero el remate de Re en la boca del gol salió alto. O en la falta que, posteriormente, lanzó José María con mucha intención y Abelardo desvió a córner. Pero aparte este par de jugadas, y otro par en el segundo tiempo, en especial un cabezazo de Re colocalísimo que desvió a córner el meta valencianista y otro

#### LA QUINIELA PERFECTA

un hijo: **williams**

5 variantes

cremas de afeitar.  
 lectric shave.  
 aqua velva.  
 desodorante.  
 loción capilar.

#### LA QUINIELA

Zaragoza - Pontevedra	x
Coruña - Sabadell	x
Málaga - At. Madrid	x
Español - Valencia	2
Elche - Barcelona	2
Córdoba - At. Bilbao	x
Ferrol - D. Alavés	1
Valladolid - Betis	x
Mestalla - Oviedo	x
Alcoyano - Cádiz	1
C. Sotelo - Onteniente	1
Jerez Ind. - Murcia	2
Gijón - Burgos	1
Sevilla - Celta	1

#### RESERVAS

R. Madrid - R. Sociedad	1
Indauchu - R. Valleciano	1

**williams**  
 para los hombres de acción

Concesionarios:  
 A. PUIG, S. A. - Barcelona

### TERRENO Y CHALET DESDE 1 PESETA PLM.2

Situados a pie Montserrat, a 40 minutos de Barcelona. Junto carretera general, magnificas vistas, agua abundante pie parcela, muchos pinos, superficie 260.000 plm. Inf.: 207-06-36

**CHALET** desde Precio Total **245.000 ptas.**  
 incluida parcela de 27.000 plm.2. Junto bar-restaurante, piscinas, parque infantil y zona deportiva, situados a 20 Km. playa Costa Dorada y 70 Km. de Barcelona. Facilidades de pago. Informes: Pallars, 323, Barcelona. Tel. 207-01-63

**PINEDAS ALTAS**

**MAG**  
 ETIQUETA NEGRA  
 EL WHISKY ESPAÑOL DE GRAN CALIDAD

Distribuido en España por:  
 COMERCIAL ROVIROSA, S.A.

**GILBEY'S SCOTCH WHISKY**  
 Distribuido en España por Cinzano, S. A.

### 2ª DIVISION

#### RESULTADOS

Ferrol - Alavés	5-0	Calvo S. - Onteniente	1-0
Valladolid - Betis	1-1	Jerez Ind. - Murcia	0-1
Mestalla - Oviedo	3-3	Mallorca - Ilicitano	6-1
Indauchu - R. Valleciano	2-1	Gijón - Burgos	2-0
Alcoyano - Cádiz	5-1	Sevilla - Celta	3-1

#### CLASIFICACION

Sevilla	8	7	0	1	16	5	14
Murcia	8	5	2	1	14	8	12
Celta	8	5	1	2	15	8	11
Onteniente	8	5	1	2	13	8	11
Betis	8	3	4	1	15	6	10
Mallorca	8	4	1	3	16	9	9
Valladolid	8	4	1	3	16	12	9
Oviedo	8	3	2	3	12	12	8
Cádiz	8	4	0	4	14	8	
Rayo V.	8	4	0	4	19	20	8
Ferrol	8	3	1	4	16	15	7
Gijón	8	2	3	3	9	11	7
Mestalla	8	2	3	3	13	17	7
Ilicitano	8	2	2	4	13	16	6
Burgos	8	2	2	4	8	13	6
Calvo S.	8	2	2	4	4	8	6
Jerez Ind.	8	2	2	4	9	17	6
Alcoyano	8	2	1	5	11	15	5
Indauchu	8	2	1	5	8	15	5
Alavés	8	2	1	5	10	21	5

**SERVICIO OFICIAL G. ESTELLER S.A. SEAT**

- Venta todos los modelos
- Máximas facilidades de pago
- Entrega inmediata
- Revisiones
- Siniestros
- Ventas abierto sábado tarde

Final calle Guipúzcoa (junto puente Besós) - Tef. 207 42 79

# PASO FIRME DEL BARCELONA

Parece que el equipo azulgrana ha dejado atrás aquella fase de ineficacia goleadora que en las primeras jornadas le hizo perder terreno en relación con la cabeza de la tabla clasificatoria. Después de su rotundo triunfo, con claro tanteo, sobre el Zaragoza, llega ahora una valiosa victoria en Altabix, ante uno de los equipos que mejor rendimiento llevaba hasta el momento y la forma en que se produjo el resultado, adelantándose el Barcelona en el marcador con dos goles, le acreditan como capaz de cualquier hazaña, entre las que cabe incluir, por su importancia, esta de Elche.

Queda ahora el Barcelona a cuatro puntos del líder, un Madrid que se vio bastante apurado para derrotar a la Real Sociedad, al marcar primero los donostiarras, pero ahora esta diferencia no parece tan difícil de ir disminuyendo, ya que el equipo azulgrana se muestra mucho más acometedor y decidido en su persecución.

Buen resultado también el del Sabadell, que aumenta a tres su cuenta de positivos al arrancar un valioso empate en el Riázar coruñés, con sendos goles de penalty para uno y otro equipo. Malo, en cambio, el del Español, que relega a los blanquiazules a peligrosas zonas, cuando todos esperábamos que esta temporada nos diese brillantes resultados, merced a las últimas incorporaciones conseguidas para reforzar su plantilla.

En jornada en que los visitantes se anotaron favorables tanteos, la clasificación se ha animado. Y es de suponer que su repercusión se dejará sentir en próximas jornadas.

En Segunda División, el Sevilla sigue su marcha firme, deshaciéndose de un peligroso visitante como era el Celta y es ahora el Murcia, que arrancó los dos puntos en su desplazamiento a Jerez, el que le sigue más de cerca. Con su victoria, completan los signos favorables a los visitantes los empates de Betis y Oviedo, que les permite en mejorar su posición. Y como que ya es sabido que esta temporada son tres los equipos que ascienden, la lucha promete ser altamente emocionante. Porque, tras ese Sevilla que parece decidido a llevarse el título, hay una serie de equipos cuyas posibilidades, al menos por el momento, aparecen como muy equilibradas.

J. G. C.

remate de Re, éste a la media vuelta, que siguió igual camino, no hubo más posibilidades. Y fueron pocas, a causa de la firmeza defensiva del Valencia, para un Español que no estaba, ni muchísimo menos, en vena de aciertos rematadores.

De ahí que desde el gol hasta el final, un final desangelado, sin emoción, sin aquella presión intensa, agobiante, que en otros partidos nos ofreció el once blanquiazul y que más de una vez fructificó en el gol ansiado.

## SCOBRESALIENTE PARA UNA DEFENSA

Jugó el Valencia un esquema defensivo cerrado y eficaz, al situar a su central Jesús Martínez sobre Re, con el lateral Taton sobre José María y el volante Vilar sobre Amas, mientras Poli cuidaba de la vigilancia de Vall, Roberto de la de Marcial y Vidagany quedaba como defensa libre para acudir a cualquier situación comprometida. Físicamente, los hombres del Valencia dominaban a los del Español y a ello contribuía también la dureza —una dureza casi siempre dentro de la legalidad, dicho sea en honor de la verdad—, con que todos ellos se empleaban. Fue, en definitiva, una demostración perfecta de juego destructivo que, durante el primer tiempo —después ya se cerró el Valencia única y exclusivamente en una tarea de sacarle rédito a su gol—, encontró el camino del desdoblamiento creador, partiendo todas las jugadas que en este orden organizaron, de los pies de Poli y Clararunt. Que, juntamente con Abelardo, seguro, valiente y decidido en todas sus intervenciones, compusieron el trio más destacado —seguidos a corta distancia por los demás hombres del esquema defensivo— del cuadro blanco. En la delantera, Waldo tuvo una labor gris, como si se desentendiera del juego presumiendo que su concurso era innecesario para el logro de un triunfo que ya se había plasmado en el gol de Poli; Blayet realizó algunas jugadas de mérito y el debutante Huerta tuvo un desempeño aceptable.

## ¿DONDE ESTA LA SOLUCION?

Los males del Español, ya queda dicho, siguen evidenciándose. E imponiendo su fuerza ante la que nada vale la buena voluntad que puedan poner los jugadores. Falta, ante todo, comunión de esfuerzos y de ello puede dar fe perfecta el gol encajado, en el que, dos contra uno, la falta de inteligencia de la pareja hizo que, pese a su superioridad numérica, el solitario jugador del Valencia decidiese el resultado. Pero ¿cómo dar con la solución? ¿Cómo conseguir que todas esas figuras dispersas rindan en conjunto? En manos de Argilés está el problema y los elementos que, creemos, pueden solucionarlo.

Por el momento, ciñéndonos a la labor de quienes ayer actuaron, hemos de decir que Coll poco trabajo tuvo y ninguna culpa en el gol. Que en la defensa no se ha resuelto aún la delimitación de funciones entre Mingorance y Glaria, aun buscando hacerlo ahora con Glaria como hombre libre y Mingorance encargado del marcaje del ariete contrario. Y que en la media, a causa del mal momento de Lico, que no parece haber encontrado su punto óptimo de rendimiento que tanto gustara en sus tiempos de ilicitano, no hay quien orga-

nice y dirija el equipo. Función que tampoco compete ya a Marcial, sin que con ello se haya mejorado la profundidad del ataque. Que con un extremo medroso como Amas, otro que no acaba de decidirse a actuar como tal, cual es José María y la escasa corpulencia de Re que bastante hace él con subsanarla a base de coraje —y una vez más fue el más decidido y acertado en el remate—, se queda en proyecto de delantera muy alejado de la realidad que se necesita.

J. GARCIA CASTELL



Caras sonrientes y felicitaciones de los seguidores del Valencia que se han colado en el vestíbulo del vestuario. Nos atiende, también feliz, Joseito, flamante entrenador de los achess.

—¿Contento con el resultado?  
—Con el resultado y con la victoria.

—¿Antes del partido hubiera firmado un empate?

—Naturalmente. El Español es equipo de solera, y un empate en su propio campo siempre satisfice.

—¿Cómo ha visto el partido?

—Nosotros hemos tenido siempre el partido controlado; hemos sujetado a los que considerábamos hombres clave del Español; hemos aprovechado a los nuestros que considerábamos más hábiles y, por lo tanto, creo que el resultado ha estado a tono con el partido.

—¿La táctica del Valencia era atacar o contener?

—El Valencia ha salido a marcar un gol más. Y aun habiendo marcado primero, ya habrán podido apreciar cómo el Valencia no se cerró, sino que fue en busca de otro gol, como si no importara el empate y si sólo la victoria.

Alguien le remarca que, vistas las tácticas de contención actuales, representa un mérito esa «nueva norma de juego»... y añade:

—¿No habrá influido en ese juego el haber perdido el pasado domingo contra el Madrid?

—Bien puede ser; pero yo soy de los que creo que se ha de jugar para ganar, y no sólo a destruir una vez se ha conseguido un gol.

...De acuerdo totalmente con Joseito, y Dios quiera que esa «nueva táctica» cunda por esos campos.

Larga espera en la sala de prensa del Español. Ameniza esa espera el señor Vilá Reyes, que responde a preguntas formuladas por unos cuantos colegas. Destacamos de sus respuestas lo que consideramos de más valor...

—El Español sigue con esa mala suerte, de desgracia, que le persigue, y si a ello añadimos la clase de arbitrajes, tendremos

en su justo valor la respuesta al partido de hoy.

Un compañero le pregunta:  
—¿No cree usted que eso de la desgracia, o mala suerte, que según parece dura ya veinte años, va siendo un tópico muy consistente?

—Pues no lo creo así. Yo sólo les diré que los arbitrajes aquí siempre nos son desfavorables. Hoy nos han pitado diecisiete faltas a nosotros por otras tantas al Valencia, y eso de haber «empatado» lo consideramos como una gran cosa, pues siempre suelen ser muchas más que al equipo visitante.

—¿No será debida, esa mala suerte, a falta de rendimiento de ciertos elementos considerados básicos?

—No creo; tengan en cuenta que contamos con una plantilla que si la vendiéramos valdría muchos más millones en relación a cuando la compramos...  
—¿Y cuándo empiezan a vender?

...Se hace un silencio impresionante; luego se sigue con la animada charla. Aparece Argilés cabizbajo. Una larga espera de casi un cuarto de hora ha calmado quizá sus nervios.

—¿Qué le ha parecido el Valencia?

—Un buen equipo que hoy ha tenido más suerte que nosotros, pues se le han presentado dos ocasiones y ha sabido aprovechar una. Nosotros, con más ocasiones de peligro, no hemos marcado. Coll intervino sólo en una parada apurada y ellos tuvieron que salvar varias.

—¿Dónde cree Argilés que ha radicado el fallo del Español?

—Pues realmente no puedo decirle. El Valencia ha dominado más el centro del campo, pero nosotros hemos atacado y, por lo menos, merecimos tres goles.

—¿Resultado justo, pues?

—Un tres a uno.

—¿Los mejores del Valencia, a su parecer?

—Tatono, Vidagany, Poli, Clararunt.

—¿Y lo mejor del partido?

—La lucha que ambos equipos han presentado para conseguir la victoria.

V. GIMENO MIRANDA.



MUCHO ATAQUE Y NINGUN GOL. — Acosó con bastante insistencia el Español el marco del Valencia, pero sus intentos resultaron siempre infructuosos. Arriba vemos un intento de cabeza de Re, que invalida Abelardo, con su salida, protegido por Vidagany. Abajo, la magnífica media vuelta de Re, cerca del final, que pudo significar la igualada, a no ser por la intervención del meta visitante, que desvió el balón a córner. (Fotos Pérez de Rozas.)

**SANDARU**  
el refresco que deleita!

un naranja un limón  
● tónica ●  
PRESENTA

La próxima quiniela

Granada - Zaragoza	1
Sabadell - Córdoba	1
R. Sociedad - Español	1 x
Pontevedra - Elche	1
At. Madrid - Madrid	1
Ferrol - Valladolid	1
Betis - Mestalla	1
Oviedo - Indauchu	1
Cádiz - C. Sotelo	1 x
Onteniente - Jerez	1
Murcia - Mallorca	1 x 2
Ilicitano - Gijón	1 x 2
Burgos - Sevilla	2
Alavés - Celta	1 x 2
RESERVAS	
Barcelona - Málaga	1
Valencia - Coruña	1

**SANDARU**

De Limón o Tónica con Ginebra... es ideal.  
De Naranja con Jerez o Coñac  
le encantará.

**¿POR QUE SER CALVO?**

Visítenos y le presentaremos a su futuro y gran amigo  
«EL CABELLO»

¡COLOR EXACTO! — ¡INVISIBLE TOTALMENTE!  
¡COLOCACION INCREDIBLE!  
¡PODRA HASTA BANARSE CON EL MISMO!

Visite la primera «boutique» que ha sido creada especialmente para ustedes por una firma dedicada desde primeros de siglo a concienzudos estudios por Europa y América a fin de lograr una cabellera que no sea el vulgar «BISONE».

**artpel** Concesionarios de *florensa*

AVDA. JOSE ANTONIO, 534, entlo., 2.ª (jto. Metro Urgel)  
PIDA HORA ANTICIPADA. — Teléfono 243-11-76

**1 X 2 ¡SENSACIONAL NOVEDAD! 1 X 2**

Un nuevo libro quinielístico distinto a todos, acaba de publicarse. Su título: «METODO CONDICIONADO MATEMATICAMENTE AL 14». Sus tablas sistemáticas condicionadas al 14, ahorran hasta más del 99% de columnas. Ejemplo: 7 T. y 4 D., columnas: 144. Con un fallo aún tendrá de dos a cuatro de 13. Más partidos en sistemas, más posibilidades de premios ¡con menos columnas! que los métodos reducidos. Once partidos combinados en tablas desde 48 columnas. Precio: 100 ptas. más gastos.

Otro libro de mucho éxito: «NUEVOS Y ORIGINALES SISTEMAS DE COMBINACIONES». ¡SEGUNDA EDICION! Precio: 100 ptas.

Ambos libros para sencillas y múltiples. Información de otras publicaciones. Pedidos contra reembolso a: D'ALTE, Cruz Verde, 6 y 7. VALLADOLID

HOJA DEL LUNES  
Teléf. 231-51-04

RELOTGE

**Harpoon**

de FAVRE-LEUBA GENEVE

L'ESPORTIU MES ELEGANT DEL MON









GRUPO V

Tarragona, 2 - Tortosa, 1

Tras un encuentro de absoluta rivalidad entre el Tarragona y el Tortosa, los locales vencieron con dificultad y por la mínima...

En la reanudación, los tarragonenses se adueñaron del campo y con dificultad dieron la vuelta al partido...

En la primera parte, a los 37 minutos de juego, Paco lanza un penalty que cometió Descarrega, logrando el primer tanto...

Arbitró el señor Gámez, regular.

TARRAGONA. — Palau, Gracia, Galdona, Fortuny, Descarrega, Echevarría, López, Iglesias, Rojas, Pons y Sarabia.

TORTOSA. — Juanito, Curtó, Pedrín, Chulbí, Castellá, Llopis, Torres, Amador, Segarra, Paco y Angel. — B. H.

Villarreal, 6 - Reus, 1

El Villarreal, en una tarde de aciertos, no tuvo esemigo en el Reus, que es un equipo con más entusiasmo que técnica.

En el minuto 14, Tobalo inaugura el marcador. En el minuto 24, Copovi consigue el segundo tanto. En el 29, el mismo Copovi vuelve a marcar...

En una jugada entre Sánchez y Gost, registrada en el minuto 14 de la segunda parte, este último resultó lesionado.

VILLAREAL. — Tormo, Guatía, Eusebio, Simó, Sánchez, Linares, Galinares, Burillo, Tobalo, Vilar y Copovi.

REUS. — Bertomeu, Diago, Not, Navarro, Lacumberri, Gost, Cebrián, Domingo, Escolá, Aja y Quique.

Arbitró el señor Aygues, del Colegio valenciano, que fue protestado por el público.

Gran triunfo del fútbol laboral barcelonés en los campeonatos de España de «Educación y Descanso»

En Málaga se han disputado recientemente los encuentros correspondientes a la fase final del Campeonato de España de Fútbol de la O. S. Educación y Descanso...

Por su parte, el equipo del G. E. Materias Industriales de Tarrasa (Sami), disputó la final del Campeonato Nacional en la categoría de debutantes...

FUTBOL INTERNACIONAL

LIGA ITALIANA Triunfo del Milán sobre el Inter

Roma, 3. — Resultados de la quinta jornada del Campeonato Italiano de Fútbol, de Primera División:

Cagliari, 3 - Lanerossi, 0. Fiorentina, 1 - Bologna, 3. Milán, 1 - Inter, 0. Palermo, 0 - Verona, 0. Roma, 1 - Sampdoria, 0. Pisa, 1 - Atalanta, 0. Torino, 0 - Nápoles, 0. Varese, 0 - Juventus, 2.

Calendario internacional de fútbol

París, 3. — Partidos de fútbol de carácter internacional que se jugarán esta semana:

Eliminatorias del Campeonato Mundial: Martes, día 5, en Budapest, Hungría - Eire (grupo 2); miércoles, 6, en Estrasburgo, Francia - Noruega (grupo 5); en Glasgow, Escocia - Austria (grupo 7).

Partidos amistosos: Martes, día 5, en Metz, Francia - Noruega (esperanzas); miércoles, 6, en Bucarest, Rumania - Inglaterra; en Rio de Janeiro, Brasil - Selección Mundial. — Alfíl.

Brillante culminación de los actos inaugurales del pabellón polideportivo del Picadero

Durante el día de ayer proiguieron las diferentes pruebas deportivas programadas para conmemorar la inauguración del magnífico pabellón deportivo construido por el Picadero H. C.

En balonvolea, el equipo italiano Salvarini se adjudicó los tres sets ante el Picadero, por 16-14, 15-9 y 15-7.

En hockey sobre patines, el Español se impuso al equipo del Picadero, por 5-1.

En carreras sobre patines y en la prueba de 1.500 metros femeninos, venció Pepita Cuevas, del Picadero, seguida de Pepita Coy, del Apolo y Martínez Marc, del Grenade R. S. y en 3.000 metros masculinos Robert Marc, del citado club francés...

En balonmano masculino la selección nacional de Yugoslavia, compuesta por Daneu, Krsimir, Skansi, Mardevic, Zorga, Solman, Cvetkovic, Korac, Rasnatovik, Cerman y Pleacas, venció por 75-47 al Barcelona, de Alfíl.

fendido por Grant, Juan, Santandreu, Font, Marcos, Costa, Camp, Martos, Elies, García, Pons y Sara.

En balonmano masculino el Borac Banja Luka se impuso al Picadero Damm, por 23-15.

En balonmano femenino la U. S. Irvy venció al Picadero, por 20-19.

En hockey sobre patines, el Español se impuso al equipo del Picadero, por 5-1.

En carreras sobre patines y en la prueba de 1.500 metros femeninos, venció Pepita Cuevas, del Picadero, seguida de Pepita Coy, del Apolo y Martínez Marc, del Grenade R. S. y en 3.000 metros masculinos Robert Marc, del citado club francés...

En balonmano femenino la U. S. Irvy venció al Picadero, por 20-19.

En hockey sobre patines, el Español se impuso al equipo del Picadero, por 5-1.

En carreras sobre patines y en la prueba de 1.500 metros femeninos, venció Pepita Cuevas, del Picadero, seguida de Pepita Coy, del Apolo y Martínez Marc, del Grenade R. S. y en 3.000 metros masculinos Robert Marc, del citado club francés...

En balonmano masculino la selección nacional de Yugoslavia, compuesta por Daneu, Krsimir, Skansi, Mardevic, Zorga, Solman, Cvetkovic, Korac, Rasnatovik, Cerman y Pleacas, venció por 75-47 al Barcelona, de Alfíl.

En balonmano masculino el Borac Banja Luka se impuso al Picadero Damm, por 23-15.

En balonmano femenino la U. S. Irvy venció al Picadero, por 20-19.

En hockey sobre patines, el Español se impuso al equipo del Picadero, por 5-1.

En carreras sobre patines y en la prueba de 1.500 metros femeninos, venció Pepita Cuevas, del Picadero, seguida de Pepita Coy, del Apolo y Martínez Marc, del Grenade R. S. y en 3.000 metros masculinos Robert Marc, del citado club francés...

En balonmano masculino la selección nacional de Yugoslavia, compuesta por Daneu, Krsimir, Skansi, Mardevic, Zorga, Solman, Cvetkovic, Korac, Rasnatovik, Cerman y Pleacas, venció por 75-47 al Barcelona, de Alfíl.

En balonmano masculino el Borac Banja Luka se impuso al Picadero Damm, por 23-15.

En balonmano femenino la U. S. Irvy venció al Picadero, por 20-19.

En hockey sobre patines, el Español se impuso al equipo del Picadero, por 5-1.

En carreras sobre patines y en la prueba de 1.500 metros femeninos, venció Pepita Cuevas, del Picadero, seguida de Pepita Coy, del Apolo y Martínez Marc, del Grenade R. S. y en 3.000 metros masculinos Robert Marc, del citado club francés...

En balonmano masculino la selección nacional de Yugoslavia, compuesta por Daneu, Krsimir, Skansi, Mardevic, Zorga, Solman, Cvetkovic, Korac, Rasnatovik, Cerman y Pleacas, venció por 75-47 al Barcelona, de Alfíl.

GANES HASTA 1000 Ptas. DIARIAS CON EL CULTIVO CASERO DE CHAMPIÑONES EL MEJOR NEGOCIO ACTUAL AL ALCANCE DE TODOS DURANTE LAS HORAS LIBRES COMPRAMOS PRODUCCION

REGIONAL PREFERENTE Sorpresa, y grande: la derrota del líder, el Granollers, en su propio campo y ante uno de los equipos de la parte inferior de la tabla. Este fue, sin duda, el resultado más importante de la jornada...

Table with 2 columns: Team and Score. Includes results for Vich-Manresa, Hospitalet-Arenys Mar, Granollers, Guixols-Júpiter, Tossa-Rosas, San Martín-La Cava, Tárrega-Palamós, Mataró-Andorra, Horta-Sitges, Sans-Cornella.

COMERCIAL LAYETANA Via Layetana, 130 (Edificio Mandri). Teléfono 215-55-90. COMPRE A SU COMODIDAD Y PAGUE SU JUSTO PRECIO

por 2ª vez DERBI las victorias demuestran la calidad Los ciclomotores DERBI no precisan: NI EXAMEN DE CONDUCIR, NI MATRICULA, NI SEGURO OBLIGATORIO, NI IMPUESTO.

NO TIRE SU FUEL-OIL SUCIO con FUEXOL lo quemará todo R. Y. T. M. O. Nuevo domicilio, Valencia, núm. 280, 1º

WHAT'S NEW At your age? Lady Jane

¡ahorre dinero! decore usted mismo su establecimiento PRECIOS DE FABRICA modernísimos Mostradores Vitrinas Estanterías H.NOS. FERRER

CAMIONES AUTOCARES Pegare Finanzauto Y SERVICIOS, S. A. BALMES, 212-216 - TELEFONO 217 33 08 - BARCELONA-6 SAVA FURGONETAS CAMIONES

MERCADO DEL MOTOR AUTOMOVILES TURISMOTOR. — Casanova, 244. AUTOMOVILISTAS - MOTORISTAS!! No den más vueltas a su idea para COMPRAR, VENDER o CAMBIAR; visite antes de nada ESTABLECIMIENTOS LOSADA...

V ESCALADA A MONTJUICH

RAYMOND POULIDOR BATE SU PROPIO RECORD, EN MONTJUICH

FERRER, DEL MOYA, TRIUNFA EN JUVENILES, Y GARCIA, EN AFICIONADOS

Cabrera, vencedor de la I Escalada de marcha atlética



Raymond Poulidor, vencedor de la V Escalada ciclista al castillo de Montjuich, después de su triunfo, junto al delegado nacional de Educación Física y Deportes, don Juan Antonio Samaranch. (Foto Pérez de Rozas.)

Un Raymond Poulidor pleno de facultades y con ansias de triunfo, ha sido el ganador de la V Escalada al Castillo de Montjuich, prueba organizada por el Deporte Ciclista Barcelona, en colaboración con el periódico de deportes barceloneses «Dicen...» Poulidor, sensacional, ha batido su propio récord, que estableció el pasado año, en 21 segundos, al establecer el tiempo total de 10 minutos 24 segundos en la suma de los tiempos de la subida en línea e individual contra reloj.

También ha sido magnífica la actuación de los españoles Luis Ocaña y Joaquín Galera, segundo y tercer clasificado, con 10-40 y 10-47, respectivamente, habiendo batido el primero el récord de Poulidor de la IV Escalada y el segundo no la alcanzó por un solo segundo.

En cuanto a la escalada de marcha atlética, que se instituye este año por primera vez, ha registrado un gran éxito de participación, figurando entre los inscritos los más destacados ases de la especialidad de nuestro país. Ha conseguido el triunfo Manuel Cabrera, que ha empleado un tiempo de 12 m. 17 s., seguido de Arnau, Orriol, Puig y Vinuesa, hasta un total de 19 clasificados.

En las categorías de juveniles y aficionados, el triunfo fue para el corredor de la A. C. Moyá Jorge Ferrer, que empleó el tiempo de 5-56 en juveniles, y en la de aficionados para García, del D. C. Barcelona, con 5-46.

El muchísimo público que asistió al desarrollo de las distintas competiciones salió altamente satisfecho de la gran maratón organizada por el Deporte Ciclista Barcelona y «Dicen...»

La carrera de los ases

La matinal se inició con una puntualidad rigurosa, y, por orden de importancia, tenemos que empezar por lo que fue la prueba de los ases, en la que reinaba gran expectación. La baja de Merck, debida a una lesión, centraba la pugna entre Poulidor, Adorni, Van Springel, Janssen, Brackex y Anquetil. Pero, después de la prueba en línea, en la que se emplearon a fondo todos los corredores, se vio que el «as» galo Poulidor tenía interés en mantener su supremacía en la escalada, pues, comparando el tiempo con la última edición, rebajó su marca en doce segundos. Aunque el tiempo empleado por él en la IV Escalada también fue rebajado por otros diez corredores.

El guante estaba echado y, salvo algún contratiempo, era de esperar que el corredor francés no pudiera ser batido por ninguno de sus oponentes, como así, a pesar de los magníficos tiempos alcanzados en la contra-reloj por Ocaña y Galera, ha sucedido en última instancia, y eso que Poulidor, lo mismo que Galera, Gimondi y Ocaña, corrieron la contra-reloj bajo la lluvia y con un venticello en contra que en algunos momentos les hacía correr con dificultad.

El corredor que decepcionó un poco fue Jacques Anquetil, que ni en la subida en línea, como tampoco en la contra-reloj, alcanzó un buen tiempo, pues sumó un total de 11 m. 32 s., muy por detrás de corredores españoles como Ibañez, Florencio y Mariné, que alcanzaron el tiempo máximo de 11'21" de Florencio por 11'12" Ibañez.

Las carreras de juveniles y aficionados

Más de ciento cincuenta corredores efectuaron su inscripción para participar en las carreras correspondientes a estas dos categorías. Entre ellos figuraban la casi totalidad de corredores de clase que aspiraban a un triunfo. Por tal motivo se corrieron cuatro series por cada categoría, clasificándose los cinco primeros para disputar la final, que, una vez efectuada, sirvió para que alcanzara el triunfo, en la categoría de juveniles, Jorge Ferrer, de la A. C. Moyá-Geniol, con el tiempo de 5 m. 56 s. — que ofreció su triunfo al capitán general de la Región, don Alfonso Pérez Viñeta —, seguido por Castillo, López, García y Verdura. En la categoría de aficionados el éxi-

to fue para el corredor de D. C. Barcelona-MYC García, seguido de Suriá.

Un merecido homenaje

Los organizadores desearon en esta ocasión efectuar un homenaje popular al por seis veces campeón mundial, de medio fondo tras moto, Guillermo Timoner, que en la actual temporada ha efectuado su retirada del ciclismo activo.

El homenaje ha sido merecidísimo por la actuación del pundonoroso corredor a lo largo de su vida profesional, y así, lo han apreciado los millares de aficionados, que le han tributado una cariñosa y emocionante salva de aplausos durante todo el recorrido y que culminaron cuando le fue entregada por el capitán general la «Fuente de Canaletas» y por el delegado nacional de Educación Física y Deportes, don Juan Antonio Samaranch, una placa conmemorativa.

También recogieron los aplausos del público, los recientes campeones de España, por Regional, Angel Ibañez, Jorge Mariné y José Florencio, que conquistaron para nuestra región el título nacional.

La organización y público

Indiscutiblemente, creemos que la V Escalada al Castillo de Montjuich, es la prueba ideal para cerrar la temporada ciclista en Barcelona. Es una carrera que cuenta con el favor del público, que puede presenciar la actuación de los más destacados ases mundiales del ciclismo, en un circuito espectacular, con entrada completamente gratuita. Esto quedó demostrado ayer, cuando a pesar de lo inclemente del tiempo —pues desde primeras horas de la mañana amenazaba lluvia— fueron muchísimos los millares de aficionados que abarrotaron por completo todo el recorrido de la carrera, especialmente en su parte final, en que la cadena de espectadores era nutridísima. Y, los organizadores, prepararon un programa muy tupido, pues, a más de las distintas competiciones ciclistas y la prueba de marcha atlética, pudieron presenciar también el desfile de las «Majorettes» de Barcelona y la actuación de distintas «colles» sardanistas, que a causa de una inoportuna avería no les permitió completar su exhibición.

En definitiva, debemos agradecer tanto al Deporte Ciclis-

ta Barcelona-MYC, como a «Dicen...» la puesta en marcha de esta matinal, en la cual los aficionados han soportado el mal tiempo con satisfacción, pues el espectáculo que se les ofrecía lo merecía.

Las autoridades

Presenciaron la competición el capitán general de la Región, don Alfonso Pérez-Viñeta; el gobernador civil, don Tomás Garicano Goñi; el delegado nacional de Educación Física y Deportes, don Juan Antonio Samaranch; el gobernador militar, teniente general don Luis Alfonso de Baviera y Borbón, así como otras personalidades representadas de las autoridades civiles y deportivas barcelonesas, que fueron recibidas por el director de «Dicen...», don Julián Mir.

Y entre las bellas, para entregar los trofeos, Conchita Bautista, que llenó con su simpatía toda la tribuna.

CLASIFICACIONES

- 1. Poulidor (Francia), 10 minutos 24 segundos
2. Ocaña (España), 10-40.
3. Galera (España), 10-47.
4. Gimondi (Italia), 10-56.
5. Van Springert (Bélgica), 10-56.
6. Castelló (España), 10-58.
7. Janssen (Holanda), 11-05.
8. Agustino (Portugal), 11-08.
9. Brake (Bélgica), 11-17.
10. Adorni (Italia), 11-18.
Hasta 19 corredores clasificados.

WATERPOLO

Campeonato de Cataluña

Se ha celebrado hoy la tercera jornada del Campeonato de Cataluña de Waterpolo, de primera categoría cuyos resultados han sido los siguientes: C. N. Pueblo Nuevo, 7-C. N. Montjuich, 5; C. N. Barceloneta, 7 - C. N. Sabadell, 3; C. N. Tarrasa, 6 - C. N. Atlético, 1; C. N. Cataluña, 9 - C. N. Manresa, 1; C. N. Barcelona, 13 - C. D. Mediterráneo, 1.

Clasificación: C. N. Barceloneta 9 puntos. C. N. Tarrasa 9. C. N. Pueblo Nuevo 8. C. N. Barcelona 6. C. N. Sabadell 6. C. N. Cataluña 5. C. D. Mediterráneo 4. C. N. Montjuich 3. C. N. Atlético 3 y C. N. Manresa 3.

WATERPOLO

Campeonato de Cataluña PRIMERA DIVISION

- Primeros equipos
Barcelona Vendrell, 1-2
Español - A. A. Noya 3-2
Villanueva - Sardanyola 4-2
Voltregá - Igualada 2-1
Mataró - Coma Cros 7-2
S. Familia - Reus Dep. 1-5
Descansa C. N. Reus

RUGBY

Campeonato de Cataluña PRIMERA CATEGORIA

C. F. Barcelona, 9 - C. D. Universitario, 6; C. N. Pueblo Nuevo, 0 - Rugby Club Cornellá, 12. Los partidos correspondientes a la segunda categoría Maquinista-Badalona y Rugby Reus-Español, han sido aplazados.

HÍPICA

El marqués de Artasona, campeón de España de saltos de obstáculos

Extraordinario relieve, tuvo la última jornada del Campeonato Nacional de Saltos de Obstáculos con caballos, que a lo largo del último fin de semana ha venido disputándose en las pistas del Real Club de Polo de nuestra ciudad. En la jornada de clausura, disputada ayer, pese a las adversas condiciones climáticas que nos obsequiaron con tiempo verdaderamente desapacible, asistió a la disputa de las últimas pruebas gran cantidad de público fiel a toda manifestación hípica de calidad que se ofrezca en las pistas barcelonesas. Tres fueron las copas disputadas en la jornada dominical, y su desarrollo fue el siguiente:

PRUEBA «CONDESA DE GALIANO». (Para juveniles.) — Recorrido con baremo «A» con cronómetro, de 480 m. de longitud, once obstáculos, uno de doble esfuerzo. Tiempo concedido: 81 segundos. Participaron seis caballos: altura, 1'30 metros.

Clasificación: 1, señor Castillejos, montando «Amiralla», que empleó el tiempo de 67 segundos, 8 décimas; 2, señor Co-Cal, con «Camarada», 76-7, ambos sin faltas y 3, la señorita Isabel López Baqué, con «El Peque», igualmente sin falta y 79-8.

PRUEBA: REGIMIENTO DE CABALLERÍA «NUMANCIA», n.º 9. — También con baremo «A», alturas máximas 1'40, velocidad 350 m. por minuto. Para toda clase de caballos que no participen en la final del Campeonato. Participaron treinta y cuatro caballos, con inclusión del

capitán Queipo de Llano que llegó el sábado de París.

Clasificación: Vencedor, el señor marqués de Artasona, montando «Zewenda», sin falta con 69-6; 2, el señor Alvarez de Bohórquez, con «Pagello», en 70 segundos sin falta; 3, don Ramón Estany, con «Samurai», sin falta, 74-8; 4, capitán Martínez de Vallejo, con «Question», 3 puntos, 78-0, y 5, capitán García Ganges, sobre «Barba Azul», 4 puntos, 65-7.

COPA DELEGACION NACIONAL DE DEPORTES, FINAL DEL CAMPEONATO DE ESPAÑA, 4.ª prueba. — Todos los finalistas, cuatro, debieron montar su caballo y el de los restantes tres finalistas, sobre el mismo recorrido de ocho obstáculos de 1'50 m. de altura. El caballo que echó por el suelo las ilusiones de casi todos fue «Kif-Kif», empezando por su jinete, el señor Amorós.

La clasificación final fue la siguiente:

Campeón de España: Marqués de Artasona, con 46 puntos. Subcampeón (por tercera vez consecutiva), el capitán Martínez de Vallejo, don Enrique, 3, el excelente jinete barcelonés, conde de Galiano y en 4.ª posición, el señor Amorós, de Valencia. Los puntos fueron, respectivamente, 46 para el primero, 64'75, para el segundo, 73'18, para el tercero y 78'43, para el cuarto.

Incidencias: Las desgracias caídas del coronel López del Hierro y de la señorita Zendera, que por fortuna no tuvieron las graves consecuencias que se temieron en principio. — Eduardo CORTES.

Iberia anuncia nuevos horarios desde el 1º de Noviembre

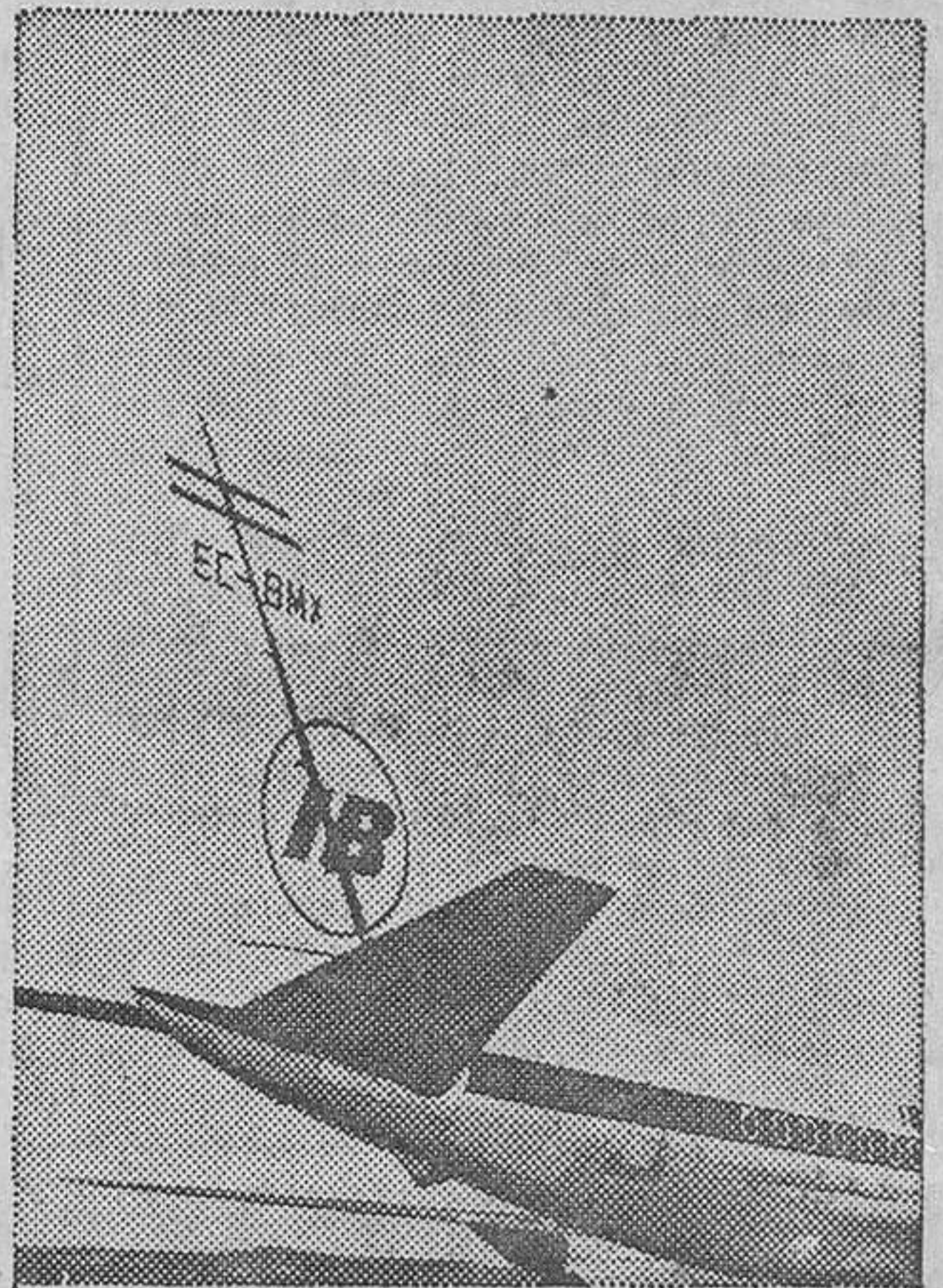

VUELOS NACIONALES (Salidas desde Barcelona)

- Alicante Diario, a las 19:00, en Caravelle.
Almería Diario, 16:30, Convalir (via Murcia).
Bilbao Ma. Ju. Sá., 8:45, Convalir (via Zaragoza).
Ibiza Diario, a las 16:10, en Caravelle.
Madrid Diario, a las 7:45, 8:00, 10:30, 14:15, 16:00, 17:00, 19:00, 20:00, 21:00 y 22:00. En DC-9 y Caravelle.
Málaga Ma. Ju. Sá., a las 19:30. - Lu. Mi. Vi. Do., a las 15:55 (via Valencia). En DC-9.
Murcia Diario, a las 16:30, en Convalir.
P. Mallorca Mi. Vi. Do., a las 10:15, en DC-8. - Lu. Mi. Vi., a las 11:20 y 14:05, en Caravelle. Diario, 16:00, 19:15 y 21:00, en Caravelle.
Sevilla Ma. Ju. Sá., a las 15:55, DC-9. (via Valencia).
Valencia Diario, a las 15:55 20:20, en DC-9. Diario, a las 9:15, en Convalir.
Zaragoza Ma. Ju. Sá., a las 8:45, en Convalir.

VUELOS EUROPEOS (Salidas desde Barcelona)

- Amsterdam Martes, Jueves y sábados, 10:05, en DC-9.
Bruselas Martes, Jueves y sábados, 9:45: Caravelle.
Copenhague Ma. Ju. Sá., 10:05, DC-9 (via Amsterdam).
Düsseldorf Lu. Mi. Vi. Do., a las 9:50, en Caravelle.
Frankfurt Martes, Jueves y sábados, 10:00, Caravelle.

- Ginebra Diario, a las 10:20, en DC-9.
Londres Lu. Mi. Vi. Do., a las 10:00, en Caravelle.
Lyon Miércoles y domingos, 12:00, en Caravelle.
Milán Lu. Mi. Vi. Do., a las 14:15, en Caravelle. Ma. Ju. Sá., 12:00, Caravelle (via Niza).
Niza Martes, Jueves y sábados, 12:00, Caravelle.
Paris Diario, a las 9:45, en DC-9.
Roma Diario, a las 16:45, en DC-9.
Toulouse Lunes y viernes, a las 12:00, en Caravelle.



VUELOS TRANSATLANTICOS (Salidas Barcelona)

- Nueva York Martes, Jueves y sábados, a las 15:15, en DC-8.

VUELOS TRANSATLANTICOS (Salidas Madrid)

- Asunción Martes, a la 1:00, en DC-8.
Buenos Aires Domingos, 10:00. Ma. y Vi., 1:00, en DC-8.
Bogotá Lunes, 8:00. Miércoles, 10:00. Sábados, 1:55. En DC-8.
Caracas Lunes, 8:00. Miércoles y viernes, 10:00. Sábados, 1:55. En DC-8.
La Habana Lunes, a las 20:00, en DC-8.
La Paz Sábados, a la 1:55, en DC-8.
Lima Lunes, 8:00. Miércoles, 10:00. Sábados, 1:55. En DC-8.
Méjico Miércoles, Jueves y domingos, 9:45, en DC-8.

- Montevideo Viernes, a la 1:00, en DC-8.
Nueva York Diario, a las 13:00, en Super DC-8/63. Domingos, a las 13:30, en DC-8. Lunes, Jueves y sábados, a las 11:00, (via Lisboa). Martes, Jueves y sábados a las 11:00, (via Palma y Barcelona). En DC-8.
Puerto Rico Lunes, 8:00. Miércoles y viernes, 10:00. DC-8.
Quito Sábados, a la 1:55, en DC-8.
Río Janeiro Martes y viernes, a la 1:00, en DC-8.
S. de Chile Lunes, 8:00. Sábados 1:55. Domingos, 10:00. Viernes, 1:00. En DC-8.
Sto. Domingo Miércoles, Jueves y domingos, 9:45, en DC-8.
Sao Paulo Martes, a la 1:00, en DC-8.

Para información y reservas diríjase al experto: su Agencia de Viajes, o directamente a nuestras oficinas en Barcelona: Plaza de España, s/n (Terminal). Tel. 224 40 00-Rambla de Cataluña, 18. Tel. 231 62 00 Calle Mallorca, 277. Telf. 215 38 20/24/28 - Rambla Estudios, 111. (Hotel Manila). Telf. 232 04 00 - Aeropuerto: Telf. 221 40 67 - Teléfonos exclusivos para reservas de plazas: 223 85 51 (Pasajes Nacionales), 224 88 06 (Pasajes Internacionales).



Donde sólo el avión recibe más atenciones que usted

# EL DEPORTE A TRAVES DE UNA SEMANA

**EL AMBIENTE EN LA CALLE: LA HIPICA ESPAÑOLA EN BARCELONA. — UN CLUB CON CASA PROPIA, EL «PICADERO». — CAMBIOS DE ENTRENADORES DE FUTBOL Y RUMORES**

**ALTA POLITICA: VUELTA DE LOS OLIMPICOS. SAMARANCH: «CONTENTO, PERO NO SATISFECHO»**

Barcelona continúa siendo escenario de manifestaciones deportivas de primera magnitud. Esta semana ha disfrutado de dos grandes acontecimientos: El Campeonato de España de saltos de obstáculos a caballo y el festival internacional polideportivo e inaugural de las nuevas instalaciones del Picadero. Dos acontecimientos de envergadura, de auténtica categoría e importancia.

**LA HIPICA**

Por lo que al acontecimiento hípico se refiere, hemos podido constatar sobre la magnífica pista del Real Club de Polo, que el deporte ecuestre español continúa en primera línea por lo que a jinetes se refiere, con un porvenir bien orientado con horizontes en los que se vislumbra la esperanza más grata. La que puede aportar medallas en los Juegos Olímpicos, si desde este momento se inicia la preparación, se escogen a los probables jinetes y se adquieren los caballos adecuados, con un jefe de equipo que tenga autoridad y, en esto como en todo, el que más autoridad tiene es siempre el que más sabe.

Hemos sido testigos de un campeonato hípico de España que nos ha convencido de que la materia prima existe por lo que al jinete se refiera. Ahora, desde este preciso instante hay que buscar los caballos y trabajar adecuadamente y en forma constante con ellos en busca de Munich-72. No hay que esperar que llegue Munich, hemos de ir en su busca.

La organización del certamen ha sido perfecta y el triunfo, merecidísimo para don Alfredo de Goyeneche, marqués de Artasona, que fue el único jinete al que no se le resistieron ninguno de los cuatro caballos, pues «Kif-Kif» no permitió que ninguno de los otros tres jinetes finalizara el recorrido montándole. Estos eran el capitán Martínez de Vallejo, el conde de Galiano y el señor Amorós que se clasificaron por este orden.

**EL «PICADERO» ESTRENA «PISO»**

El «Picadero Club Deportivo», ya ha inaugurado su nueva sede social, junto al estadio del Barcelona. Ahora puede presumir de ser un club de auténtica categoría. Con decidido sentido de club, con preocupaciones deportivas, con vida propia y convencimientos indiscutibles.

El hecho de que los subcampeones olímpicos en baloncesto hayan venido a Barcelona para celebrar esta efemérides dice mucho en favor del club «Picadero». Aparte de baloncesto, en balonmano, voleibol, hockey sobre patines y carreras de patinaje en categorías masculina y femenina dice mucho en pro de lo que el club es y pretende ser.

Toda Barcelona está en deuda con el «Picadero Club», la entidad que silenciosamente ha ido laborando por algo que otros clubs con muchos años y solera no han podido alcanzar. La felicitación hay que hacerla extensiva a los

socios, pues el éxito de la directiva queda bien de manifiesto con esta demostración ya que dispone de un pabellón para un aforo de tres mil localidades que es modelo en su género.

**CAMBIOS DE ENTRENADORES Y RUMORES**

Gainza ha sido el otro entrenador que antes del siete se ha «plantado» y se ha ido. El Atlético bilbaíno ha traído al otro extremo. Se ha ido de la izquierda, Gainza, a la derecha que fue Iriondo. Nos da la impresión que es un entrenador de circunstancias mientras se espera al decisivo que, según rumores, puede ser Ladislao Kubala. El rumor ha calado pronto en el ambiente. Kubala ha confirmado que existen gestiones previas y puntos de contacto con el club atlético. Sin embargo, nosotros, a pesar de todo creemos que Iriondo continuará todavía, pues tiene firma de contrato hasta el 30 de junio. Decimos esto, porque también se habla de Dauick y el hecho de que dos cuñados de origen «exterior» se presenten a la «oposición» es sintomático y nos inclinamos por el de casa, Iriondo. Claro que si las cosas no le salen bien, en San Mamés se escuchará alguna que otra queja y ¡quién sabe!...

**REGRESARON LOS OLIMPICOS**

Con el sello característico mejicano —sombreros charros— han regresado nuestros olímpicos. Con el mismo gesto los que quedaron dignamente que los que fracasaron, porque si bien en general nuestro deporte ha quedado aceptablemente en Méjico a pesar de no ganar medallas. Los fracasados ya los conocemos, ciclistas y boxeadores, dos deportes muy duros en los que se ha empleado mucho dinero y en los que se tenía cierta confianza. Es de esperar que en uno y otro deporte se produzcan obligados cambios. Los técnicos no han estado nada afortunados y han hablado con exceso. Por otro lado —repetimos— se les dieron toda clase de facilidades de todo orden y no supieron hacer el debido uso de las mismas. Si carecían de material adecuado, debieron revelarlo con tiempo, de lo contrario es que su técnica deja mucho que desear.

El señor Samaranch al regresar de Méjico dijo: «Estoy contento, pero no satisfecho». No cabe añadir más a esta frase. Es muy similar a la que nos dijo a su regreso de Túnez. Samaranch no se ha equivocado. El ha puesto todo su empeño en quedar bien, pero los técnicos no han respondido. A ellos hay, pues, que pedirles cuentas y a los presidentes de las Federaciones respectivas que, esos si, debían conocer el material de que disponían.

Esto es lo que ha dado de sí la semana que ha finalizado. La próxima seguramente ofrecerá diversas facetas, dignas no obstante de ser comentadas con claridad como es nuestra costumbre.

Francisco CORTES

## ESQUI Clausura del I Cursillo para jueces de salto

Madrid, 3. — Esta mañana, en el Instituto Nacional de Educación Física y Deportes de Madrid, se ha celebrado el acto de clausura del primer cursillo para jueces de saltos organizado por el Comité de Saltos de la Federación Española de Esquí. Presidió la jornada el jefe de Relaciones Públicas del Instituto Nacional de Educación Física y el presidente de la Federación Española de Esquí.

A este primer cursillo asistieron delegados de todas las Federaciones Regionales que han seguido, a lo largo de los tres días de duración las enseñanzas aportadas por dos de las más reconocidas personalidades en la especialidad de saltos de esquí: Pepeuming, secretario del Comité Internacional de la Federación Internacional de Esquí, y Peyerl, promotor de esta modalidad deportiva. — Alfífil.

## EL PROXIMO DIA 9

# Inauguración del nuevo Palacio de Deportes de Mataró

Tiene una capacidad para 5.000 personas

Mataró, 3. — El próximo sábado, día 9 del presente mes, se efectuará la solemne inauguración del flamante Palacio Municipal de Deportes con que ha sido dotado Mataró y, que desde hace tiempo, era una de las ambiciones del deporte mataronés. El recinto está dotado de grandes adelantos técnicos, es moderno y totalmente cubierto. Su capacidad es para cinco mil personas y será usufructuado por la sección de Baloncesto del D. C. Mataró.

En la jornada inaugural, y tras la solemne bendición del recinto que será presidida por el delegado nacional de Educación Física y Deportes Juan Antonio Samaranch y las autoridades locales, tendrá lugar una exhibición de judo y gim-

nasia, esta última a cargo de la campeona de España juvenil, la mataronesa Pepita Sánchez.

El baloncesto, primer objetivo de este Palacio, hará su irrupción los días 16 y 17 con sendos encuentros amistosos de carácter inaugural, entre el Mataró, el Real Madrid y el C. de F. Barcelona.

## TENIS

### El australiano Fred Stolle se adjudica el Torneo de Tenis Profesional de Lima

Andrés Gimeno quedó en segundo lugar

Lima, 3. — Finalizó en esta capital el torneo de tenis profesional, que dio como ganador al australiano Fred Stolle, seguido del español Andrés Gimeno.

Laver marcha primero en la clasificación general del certamen sudamericano con 19 puntos, seguido también por Gimeno con 18, Emerson con 15 y Stolle, en último lugar, con 14 puntos.

Los resultados de los últimos partidos de anoche fueron los siguientes: Stolle venció a Emerson, por 6-4 y 6-3. Gimeno triunfó sobre Laver, por 6-2 y 6-2.

En femeninos, Jóvenes venció a la norteamericana Casals, por 6-2 y 7-5. Después de los partidos fueron entregados los premios, uno de ellos de «Iberia». — Alfífil.

## Francisco Aguilar, campeón de España de actividades subacuáticas

La Federación Catalana se adjudicó el triunfo por equipos

Francisco Aguilar, de la Federación Andaluza occidental, y la Federación Catalana se han proclamado campeones de España de actividades subacuáticas, individual y por equipos, respectivamente.

Las pruebas se han celebrado en la dársena del puerto de Villanueva y Geltrú debidamente balizada en tres cuadriláteros de 20, 30 y 40 metros, teniendo que efectuar los participantes un recorrido de seiscientos metros.

Las pruebas han tenido un desarrollo singularmente espectacular sobre todo si se tiene en cuenta que el tiempo frío y lluvioso no favorecía la actuación de los participantes.

Tomaron parte en las pruebas individuales y por equipos representantes de las Federaciones Catalana, Guipuzcoana, Andaluza occidental, Ceutí, Almeriense y Valenciana.

### CLASIFICACIONES

Individual: 1. Francisco Aguilar (Andaluza occidental), 1.000



Ofrece a su distinguida clientela de su fabricación con todos los artículos

DESCUENTOS DEL 30 AL 40% en:

- DORMITORIOS
- COMEDORES
- CUARTOS DE ESTAR
- TRESILLOS
- DESPACHOS
- MUEBLES SUELTOS
- LAMPARAS
- OBJETOS PARA REGALOS

VISITENOS y compruebe nuestros precios REDUCIDOS

BARCELONA - Avda. Generalísimo Franco, 454 MADRID - Avda. de José Antonio, 32 SEVILLA - Plaza de Cuba, 2

## La Enciclica «HUMANAE VITAE»

5 lecciones por el eminente sociólogo P. MARTIN BRUGAROLA, S. J.

a partir de hoy hasta el día ocho a las 7.45 en el Salón de Balmesiana (Durán y Bas, 9)

Ayer domingo, por la mañana, en las instalaciones deportivas del C. de F. Barcelona, se celebró el encuentro que enfrentó al equipo titular y al Real Zaragoza-Ademar, que finalizó con el triunfo azulgrana por 25-10.

Pese al resultado, hemos de convenir que el encuentro tuvo dos fases distintas que en nada desmerecieron el triunfo barcelonista. Un primer periodo en el cual el juego pudo realizarse casi con toda normalidad, y en el cual los vencedores bordaron jugada tras jugada y fueron sumando goles a su favor; y un segundo periodo en el cual, debido a la pertinaz lluvia caída, sólo podían los jugadores estar alerta al resbalón seguro, pues la pista estaba en condiciones impracticables. (Esperamos que en el sucesivo los partidos sean programados ya en pista cubierta, pues la estación no permite la celebración de partidos de esta categoría al albur de las condiciones climatológicas.) Por ello creemos que ambos contendientes merecen una felicitación, por la gran deportividad demostrada a lo largo del encuentro y, muy especialmente, en el segundo tiempo.

Merece destacarse que los zaragozistas se mostraron si cabe más seguros en esta segunda mitad (pese a lo que indicamos de las condiciones de pista) y lograron ser los primeros en marcar y en acortar distancias, pero la reacción azulgrana no dejó de hacerse esperar y en las postrimerías del encuentro apretaron de firme logrando los 15 goles de diferencia que indicaba el marcador al finalizar este partido, que, no obstante a todos los inconvenientes redactados, se celebró bajo la máxima deportividad.

Dirigieron los colegiados señores Moreno Polo, de Madrid, y Rubio, de Guipúzcoa, más acertado el primero que el segundo.

Equipos y goles: C. F. Barcelona: Ferramón,

Herminio (1), Sagarra, Morera (4), Gibert (1), Fontelles (4), Doménech (4), Portillo (3), López Balcells (2), Rovira (3) y Falomir (3).

Real Zaragoza-Ademar: Rincon, Solanas (2), García Mendi (2), Marqueta (1), Chicot (4), Esponera (1), Suárez, Rived y Peña. — Luis MONTERDE.

### DIVISION DE HONOR TROFEO CARLOS ALBERT

Resultados de los partidos celebrados el domingo

C.F. Barcel.-R. Zarag. Ad.	25-10
Altos Hornos-At. Madrid	19-20
Pizarro-Eguía	16-12
B.M. Granoll.-Anaitasuna	21-10
Salleko-Bofarull	10-8
S.E.A.T.-Sabadell	22-20

### MUEBLES CAMA Y ARMARIOS CORREDEROS CON ALTILLO SUPERMODERNOS

GRAN EXPOSICION • FACILIDADES DE PAGO • PRECIOS SIN COMPETENCIA

Doctor PI Y MOUTIS, 2 y 4 (PLAZA VIRREY AMAT)

### SALAT

PARIS, 152 - Tel. 239 10 05  
ENRIQUE GRANADOS, 38  
Teléfono 253 99 12  
GALLEO, 69 (SANS)

**A-CAR. S. A.**  
BALMES, 234  
Ts. 227 39 92 y 217 59 74  
Av. Gmo. Franco, 281 bis  
Ts. 226 22 00 y 245 09 41

**AUTO-INDUSTRIA**  
CALVET, 15 - Tel. 217 18 47  
ARIBAU, 171 - Tel. 230 63 30  
Gral. PRIMO DE RIVERA, 198  
Tel. 205 52 07 (Hospital)

CONCESIONARIOS OFICIALES en BARCELONA

**CITROËN** presenta ahora su **nuevo modelo**

**DYANE 6**



SOLICITE INFORMACION Y PRUEBAS SIN COMPROMISO



## No le gusta su trabajo actual?

En poco tiempo y sin necesidad de conocimientos especiales, Vd. ganará más, abriéndose un nuevo camino. Obtendrá un sueldo mayor, un trabajo más agradable y las mejores colocaciones. Hágase **TECNICO DIPLOMADO**, por correspondencia, sin necesidad de moverse de casa. Un profesor le aconsejará y le orientará en sus estudios como si estuviera a su lado. Precisamente ahora, un **nuevo curso** comienza en CEAC, ¡aproveche esta ocasión!

**Cursos de MECANICA**  
Técnico Mecánico  
Encargado Mecánico  
Maestro Tornero  
Maestro Ajustador  
Maestro Fresador  
Maestro Soldador  
Técnico en Soldadura  
Verificación y Medición  
Ajustes y Tolerancias

**Cursos de DIBUJO**  
Dibujo Artístico  
Dibujo Publicitario  
Dibujo Comercial  
Dibujo Humorístico  
Dibujo de Figurines  
Dibujante General  
Rotulación  
Pintor Rotulista  
Dibujante de Muebles

**Cursos de MOTOR Y AUTOMOVIL**  
Mecánico Automóviles  
Mecánico Diesel  
Técnico en Motores  
Electricidad Automóvil  
Localización de Averías

**Cursos de ELECTRICIDAD**  
Instalador Electricista  
Montador Electricista  
Técnico Electricista  
Maestro Electricista  
Iluminación Fluorescente

**Cursos de DELINEACION**  
Delineante Mecánico  
Delineante en Construcción  
Delineante General

**Cursos de CONSTRUCCION**  
Técnico Construcción  
Maestro Albañil  
Hormigón Armado  
Topografía  
Carpintería  
Ebanistería  
Decoración  
Pintor Decorador

**PRECISAMENTE AHORA**  
**NUEVO CURSO**  
Comience un nuevo curso decisivo para su porvenir

AUTORIZADO POR EL MINISTERIO DE EDUCACION Y CIENCIA N.º 54

**CEAC**  
ARAGON, 472 Dept. H. 4 BARCELONA (13)

Solicite folleto gratuito y sin compromiso!

Escriba hoy mismo al Centro de Estudios **ceac**

Aragón, 472-Dpto. H. 4 BARCELONA-13

Miembro del Consejo Europeo de Enseñanza por Correspondencia

UN SIMPLE SELLO DE CORREOS y este cupón puede ser el principio de una vida mejor para Ud. y para los suyos. ¡Mándelo HOY MISMO, pues a nada se compromete! Me interesa folleto de los Cursos:

Don \_\_\_\_\_

Edad \_\_\_\_\_ Profesión \_\_\_\_\_

Domicilio \_\_\_\_\_

Población \_\_\_\_\_ Dist.º Postal \_\_\_\_\_

Provincia \_\_\_\_\_

**CEAC** · ARAGON, 472 Dept. H. 4 BARCELONA (13)

# MOTORISMO

## PEDRO PI, CON «MONTESA», CAMPEON DE ESPAÑA DE TRIAL

Indiscutible vencedor de las tres pruebas puntuables

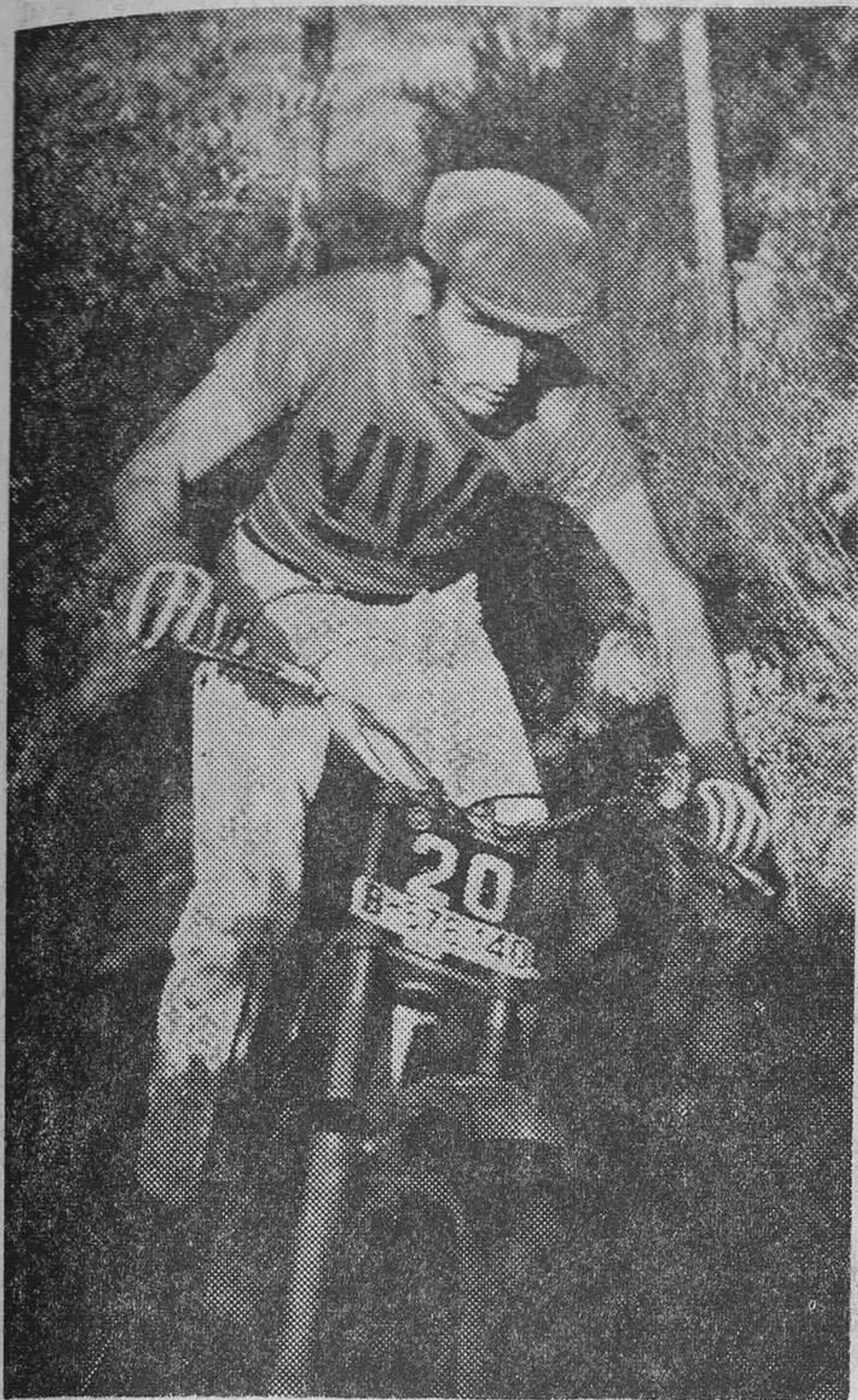

Vencedor en todas las pruebas puntuables, Pedro Pi, con «Montesa», «Cota 247», se ha proclamado de forma indiscutible Campeón de España de Trial. Este es el octavo título de Campeón de España que ostenta el popular corredor catalán

Madrid. — El magnífico corredor motociclista Pedro Pi, piloto de una «Montesa» «Cota 247», se ha proclamado definitivamente campeón de España de Trial, al vencer en el Trial de Madrid, organizado por el Real Moto Club de España, que se disputó en el puerto de Navacerrada y que era la última de las tres pruebas puntuables para el Campeonato Nacional de dicha especialidad. El vencedor absoluto fue, Pedro Pi, quien ha demostrado su clase en esta especialidad deportiva, en la que participaba por primera vez. Puntuaban para el Campeo-

nato tres pruebas. La primera, que se disputó en Valencia; la segunda, en Barcelona y la tercera y última, ésta de Madrid, adjudicándose, en todas ellas, el triunfo Pedro Pi, y su «Cota 247», de «Montesa».

### CLASIFICACION

Categoría Junior y Senior: 1. Pedro Pi, «Montesa», 35'2 puntos; 2. Jaime Marqués «Bultaco», 44'5; 3. José María Casanovas, «OSSA», 52'3; 4. Juan Bordas, «Montesa», 53'6; 5. Manuel Marqués, «Bultaco», 66; 6. Manuel Fabregat, «Montesa», 70; 7. Antonio Casal, «Montesa», 97'8.

## Casimiro Verdaguer, con «Bultaco», campeón de España todo terreno

Organizado por el Real Moto Club de España, se disputó en el Puerto de Navacerrada, los IV Dos Días Internacionales Todo Terreno, última de las pruebas puntuables para el Campeonato de España de dicha especialidad motociclista, en la que se adjudicó el triunfo, Casimiro Verdaguer, al ser el único de los participantes que consiguió alcanzar una medalla de bronce.

La prueba, muy dura de por sí, se vio incrementada por la nieve, niebla, lluvia y frío que hizo aumentar considerablemente las dificultades de los corredores. Casimiro Verdaguer, ha sido el héroe de las dos jornadas al ser el único que finalizó la competición, sumando un total de 50 puntos de penalización y 401'792 positivos.

El subcampeonato nacional ha sido para el también corredor de «Bultaco», Domingo Gris, quien alcanzó la segunda posición en la prueba organizada por el R. M. Club Cataluña, que se disputó en Arenys de Mar.

### CLASIFICACIONES

1. Casimiro Verdaguer, «Bultaco», 50 puntos de penalización y 401'792 positivos.

Desclasificados 1.ª Fase: José Pascual; José Felipe Beltrán y Alberto Puig

Retirados 1.ª Fase: Estanislao Soler; Antonio Jiménez; «Cauca II»; Juan Carlos Varadé; Luis Olivé; Pedro Millet; Angel Nieto; Alvaro Urgoiti; Isidro Marqués y José Luis Oliver.

Desclasificados 2.ª Fase: José Luis Tuyá, «Bultaco»; Jesús Gómez Frías, «Bultaco»; Jorge Capapey, «Bultaco»; Cayetano de la Vega, «Bultaco»; Jesús Sánchez, «OSSA»; Lamberto García, «OSSA»; Carlos Giró, «OSSA»; Rafael Redruello, «Bultaco»; Domingo Gris, «Bultaco»; Juan Antonio Soler, «Bultaco».

Retirado 2.ª Fase: José María Casanovas, «OSSA».

## Cañellas, con «Bultaco», recordman de la I Subida a Coll Formich

Esta nueva prueba de carrera en cuesta, organizada por el Real Moto Club de Cataluña, que se disputó en la mañana de ayer, en el Coll Formich, resultó muy espectacular, pues a la dureza de la competición hay que añadir el tiempo, que fue bastante inelmente. Pero los buenos aficionados que tomaron parte en la competición batallaron a fondo para alzarse con el triunfo, resolviéndose éste a favor de Salvador Cañellas, con «Bultaco», que con el tiempo de 7-46-5 y a un promedio de 80'257 km por hora, se proclamó recordman de la competición.

En los cuatro ruedas el triunfo fue para Jorge Catón, con «Porsche 911», que marcó un tiempo de 8-04-0, a un promedio de 77'339 km hora.

Especialmente en la categoría de automóviles hubo muchas bajas de corredores de calidad, por participar en otras competiciones nacionales. Magnífica la organización del Real Moto Club Cataluña.

Las clasificaciones han sido: Motociclistas: 1. Salvador Cañellas, «Bultaco», 7-46-5; 2. Pedro Alvarez, «Bultaco», 8-00-4; 3. «Juanjo», con «Norton», 8-12-1; 4. «Squalo Juanjo II», «Montesa», 8-34-1; 5. Salvador Bou, «OSSA», 8-41-9; 6. Enrique de Juan, «Ducati», 8-47-9, hasta 13 clasificados.

Automóviles: 1. Jorge Catón, «Porsche 911», 8-04-1; 2. Jean Claude, «Fórmula IV Guepardo» 8-08-4; 3. José M.ª Palomo, «S-Cobra», 8-19-5; 4. «Pedro», «Al-

pine», 8-19-6; 5. Manuel Traver, «Fórmula IV Guepardo», 8-29-4; 6. Valentín Rodón, «Alpine», 8-55-4, hasta 17 clasificados.

## Doncel, con «Porsche 911», se adjudica el II Rally Firestone-Bilbao

Bilbao, 3. — El español E. Doncel, sobre «Porsche», y llevando como copiloto a J. Parejo, se ha proclamado vencedor del «II Rally Internacional Firestone-Bilbao», que ha concluido hoy en esta capital, tras celebrarse la prueba final, sobre circuito cerrado, en Ereaga, dentro del Municipio vizcaino de Guecho.

Veintisiete coches, de los cuarenta y seis que tomaron la salida, han finalizado esta interesante prueba internacional automovilística, que ha sido seguida con el máximo interés, sobre todo el circuito final de esta mañana en el sector Guecho-Tarra de Ereaga, en el que han competido los veintisiete finalistas.

Entre los «rallistas» figuraba un equipo femenino, compuesto por M. J. Escartín y Brancas, conjunto que se retiró en la madrugada de ayer sábado.

Esta tarde, después de un almuerzo celebrado en un hotel bilbaíno, ha tenido lugar la entrega de premios y trofeos, figurando en la mesa presidencial, entre otras personas, el presidente de la Federación Española de Automovilismo, conde de Villapadierna.

Como ya se ha informado, la organización de este «II Rally Internacional Firestone-Bilbao», ha corrido a cargo de la «Real Peña Motorista de Vizcaya» y el «Real Automóvil Club de Guipúzcoa», con la colaboración del periódico bilbaíno «El Correo Español-El Pueblo Vasco».

## Pista cubierta del C. D. Manresa

Será inaugurada el próximo día 17

Manresa era deficitaria en instalaciones deportivas cubiertas. De tiempo se venía arrastrando esta falta de instalaciones deportivas adecuadas y se han venido haciendo gestiones para conseguir un pabellón adecuado a las necesidades y a la importancia de la ciudad. Sabemos que el alcalde, señor Soldevila, persigue con empeño el conseguir este objetivo, pero no se trata de hacer un pabellón cualquiera, sino un pabellón digno y con aspiraciones para que reúna todas las condiciones que lo hagan apto para todos los deportes y actos ciudadanos que precisen de un local cerrado.

Hasta ahora se disponía de la piscina cubierta, que el tiempo ha hecho pequeña y solamente atiende a la natación.

El pasado mes de agosto rompió el hielo el Club Baloncesto Manresa que, en un empeño digno de toda loa y dando un alto ejemplo de lo que puede el tesón cuando se pone cariño a una obra, inauguró su pista cubierta, decimos su pista porque es de su propiedad. Vino después el ascenso del C. de D. Manresa a categoría nacional y aquí se creó el gran problema al no disponer esta entidad del lugar adecuado para disputar sus partidos. Se resolvió en principio la papeleta al convertir la pista del Pujolat en pista cubierta. Pero iniciadas las obras convenientes en este lugar surgieron de improviso dificultades que obligaron a los dinámicos dirigentes de la Sec-

ción a buscar sitio adecuado para solventar el problema. Cundió el desánimo al ver que pasaban los días y no se hallaba solución al problema. Pero todo llega en este mundo si no se pierde la esperanza, y la solución vino con la cesión, por parte del Ayuntamiento, de una parcela del terreno del Estadio Municipal de El Congost y en menos de dos meses la obra se ha levantado y el día 17 del presente mes está prevista su inauguración oficial.

Parece, pues, que lo de instalaciones deportivas va por buen camino. Son dos ya los recintos cubiertos, se trabaja en la consecución del Pabellón Deportivo, están muy adelantados los trabajos para iniciar la construcción de una piscina de 50 metros y se quiere adecuar todavía más el Estadio de El Congost.

Francisco PERRAMON PLA

LOS ELEGANTES VISTEN A MEDIDA



Siéntase "más usted"

En un traje en que "Ud."

— ha escogido la tela — ha indicado la hechura

Elija entre miles de dibujos el más adecuado a su gusto personal. Evitará las series que convierten el traje en un uniforme, y, con la destreza de nuestros sastres, Ud. tendrá el mejor traje a fecha fija.

PAÑOS RAMOS

Palacio 10

Casas en Barcelona - Madrid - Granada - Bilbao - Fábrica en Sabadell

## MODIFICACION EN LA NUMERACION DE ALGUNOS TELEFONOS DE LA RED URBANA DE BARCELONA

Como fase final del anunciado cambio de números de las centrales Collblanch, Horta y San Andrés, necesario para futuras ampliaciones, a partir de las 24 horas del sábado, día 2 de noviembre de 1968, tendrán efectividad los siguientes:

### • Central de Collblanch

Las tres primeras cifras de todos los teléfonos que actualmente comienzan por 205 pasarán a ser 249.

### • Central de Horta

Las tres primeras cifras de todos los teléfonos que actualmente comienzan por 209 pasarán a ser 229.

### • Central San Andrés

Las tres primeras cifras de todos los teléfonos que actualmente comienzan por 201 pasarán a ser 233.

COMPAÑIA TELEFONICA NACIONAL DE ESPAÑA



# BULTACO

## CASIMIRO VERDAGUER

SOBRE «MATADOR UK3» 250 c.c.

CAMPEON DE ESPAÑA DE «TODO TERRENO»

(Sujeto a confirmación oficial)

# BULTACO

## JOSE SANCHEZ

SOBRE «PURSANG UK3» 250 c.c.

CAMPEON DE ESPAÑA DE «MOTO-CROSS»

(Sujeto a confirmación oficial)

# todo para la Mujer

Escribe: MAGDA SOLÉ

## Vestidos en «trompe l'oeil» a base de encaje de soutache



Muy completa la colección de Carmen Mir, en la que por una vez nos vamos a permitir la fantasía de empezar señalando los modelos clave de las horas («vestidas»).

Encontramos elegantísimo el traje de noche largo —línea renacentista— realizado en terciopelo negro, con la zona del canesú a base de cristal de roca blanco. La manga es larga, estrecha, y el borde de la falda ligeramente evasé.

Audaz y gracioso, el modelo de otomán-plata, que se compone de cuerpo liso y pantalón corto, al que se superpone falda de pico fruncida, con largo asimétrico.

Sofisticado el vestido largo, de terciopelo negro, con escote drapeado que se transforma en capucha, siendo el escote delantero, de pico muy pronunciado.

Favorecedor el abrigo blanco de línea perfilada en el delantero y espalda recta, con cuello de renard blanco.

«Trompe l'oeil», como dicen los franceses, el vestido de cocktail negro, con las zonas laterales a base de encaje de soutache sobre fondo color piel.

Ingenuo el vestido blanco de guipoure recubierto de cristal de roca, que no lleva escote. Las sisas son americanas, y en el talle alto va lazo de raso rosa. Valiente, por último, el modelo

de raso-brocado lamé de distintos colores, que resbala por la silueta, presentando cuello de tira y grandes mangas fruncidas.

Pero pasemos ya al principio, al reino de los «sastre», abrigos, con puntos de chaqueta, blusón y pantalón y también de los vestidos de mañana.

El traje de chaqueta, lo ve esta temporada Carmen Mir, a base de pantalón, sea largo, tipo falda o corto —con neto predominio del primero—. Presenta deportivos modelos, en los que, a veces, es neta la influencia militar, con abundancia de galones dorados.

Cinturones de todas clases ajustan el talle de las chaquetas. Eliminados el cinturón, comprobamos que la ligereza de la prenda —nos referimos a la chaqueta— se logra a base de bien cortados costadillos. Resulta muy nuevo en chaquetas y en algunos abrigos una pieza-traba que se sitúa en los hombros. Se usa en ella cuero que aparece también en los bolsillos.

Las chaquetas pueden ser de cuatro largos distintos. Muy largas, rozando las caderas, llegando al talle, o deteniéndose a varios centímetros antes de llegar a él. Son verdaderas toreras, a juego con el vestido que acompañan (naturalmente estos modelos se reservan a las jovencitas).

Tan originales como las piezas traba que aparecen en los hombros, resultan los cuellos dobles, que son en realidad cuellos camiseros, de los que brota cuello alto, de tira con bordes redondeados. Suponemos que cuando el frío apriete, deben resultar muy confortables.

Si las chaquetas presentan varias longitudes, también los abrigos pueden ser largos o cortos (los largos se acercan a la pantorrilla y los cortos rozan la rodilla). Muchas veces un abrigo parece más largo de lo que en realidad es, gracias a cinturón de cuero, bastante ancho, colocado francamente alto en el talle. Como es lógico, por efecto óptico, se alarga («idealmente») la falda.

Francamente deliciosa la línea evasé de varios vestidos en los que el cuello es alto, la manga japonesa, busto y talle perfilados y falda evasé con tablón en forma delante y detrás. La misma silueta se logra otras veces, con falda evasé que se abre a los lados, sobre falda recta.

Complementos a destacar son capotas con barbuquejo, generalmente de fieltro blanco, sombreros de corte masculino, medias finas muy oscuras o negras, y botas de montar, que «van» muy bien con los abrigos largos.

La novia luce traje de noche de terciopelo, con chaquetita terminada en pico. Del bonete del tocado nace un tulipán, de tallo muy estilizado. El velo queda eliminado por completo.

# VUELAN LAS ALFOMBRAS

en la **9<sup>a</sup>** gran quincena de la alfombra



Miles de alfombras se venden diariamente en la 9.<sup>a</sup> gran quincena de la alfombra! Acuda cuanto antes a buscar la que a usted le interesa, para el comedor, dormitorio, living, etc. Encontrará las mejores y más diversas calidades, a unos precios ventajosísimos.

HAIFA	Dibujo Persa	120 x 160	Ptas. 1.037'—
RIGA	Dibujo Flores	180 x 240	Ptas. 1.800'—
RIGA	Dibujo Persa	250 x 300	Ptas. 4.125'—
SPOOL	Dibujo Flores	180 x 240	Ptas. 3.000'—
IRIS	Dibujo Moderno	170 diám.	Ptas. 4.335'—
BARA	Dibujo Persa	140 x 200	Ptas. 700'—
ARABIAN	Dibujo Persa	170 x 240	Ptas. 2.570'—
RUBI	Lisa F. Alta	125 diám.	Ptas. 1.318'—
TABRIZ	Dibujo Persa	120 x 160	Ptas. 2.247'—
BAZTAN	Dibujo Persa	170 x 240	Ptas. 1.200'—

## ALFOMBRAS



LOS ESPECIALISTAS DE LA ALFOMBRA

Cucurulla, 9.

G. Goded, 8.

Navas de Tolosa, 334-336

En Navas de Tolosa, además de alfombras, sección especial de tapicería.

TAPBIOLES Y PIRRETAS S/A

presenta

### ALTA PELETERIA 69

desfile selección de los últimos modelos en pieles finas para sport, tarde, pret-a-porter, cocktail y noche, creados para la nueva temporada otoño-invierno.

DOS UNICAS EXHIBICIONES

5 y 6 de noviembre a las 6 de la tarde

TAPBIOLES Y PIRRETAS S/A

Alta Peleteria

en sus salones de

AVDA. GLMO. FRANCO, 456 - TEL. 228 00 60

BARCELONA

invitación rigurosamente personal

### PAÑUELOS ECHARPES



APARCAMIENTO GRATUITO EN PARKING - COLISEUM y SABA

**Torrens**

SU BOUTIQUE

AVDA. JOSE ANTONIO, 630

LOCAL CLIMATIZADO

ABIERTO A MEDIODIA

Gane espacio con VENSANA

LA VENTANA "VENSANA" SISTEMA GUILLOTINA (PATENTADO)

- \* Instalación sin obras
- \* Adaptables a todo marco

FABRICADA CON PERFIL DE ALUMINIO

VENSANA, S. A.

Baillén, 107 - Tel. 257 52 66 - Barcelona

D. \_\_\_\_\_

Calle \_\_\_\_\_

Ciudad \_\_\_\_\_

Provincia \_\_\_\_\_

\* Solicite información sin compromiso a VENSANA, S. A.

QUE HAY DE NUEVO

A? tu edad

Lady Jane

Colegio Sindical de AGENTES DE SEGUROS

Recordamos a los Sres. Colegiados que la 3.<sup>a</sup> y última conferencia coloquio del ciclo

«EL SEGURO DEL AUTOMOVIL, HOY»

la desarrollará D. JOSE CAPDET FERRE, Profesor de la Escuela del Seguro, hoy lunes día 4, a las 19'30, en el local del Sindicato Provincial del Seguro, Puertaferisa, 17. pral.

# ESPECTACULOS ESPECTACULOS ESPECTACULOS

## La semana teatral **fue así**

### Inauguración del Teatro Nacional «Calderón de la Barca». -- Estreno de «Vent de Garbí i una mica de por», en Romea. -- Reaparece Alejandro Ulloa con el «Tenorio»



Una escena de «Pedro de Urdemalas», con Antonio Vico y Carlos Lemos, en el Teatro Nacional de Barcelona «Calderón de la Barca». — María Aurelia Capmany, autora de «Vent de garbí i una mica de por», puesta en escena en el Romea. — Y Alejandro Ulloa, en «Don Juan Tenorio», repuesto en el Español. (Caricaturas de José M.ª Serra.)

Por fin tenemos un teatro nacional en Barcelona. Hemos estado suspirando por él años y años. Nos dolía que en Madrid funcionasen tres teatros nacionales y en Barcelona, ninguno. En la capital del Reino, los teatros nacionales han dado un gran empuje a la afición teatral y más categoría a la escena española, a la vez que han contribuido a elevar el nivel cultural del público. Es lógico suponer que también aquí se observarán tales beneficios con el nuevo teatro. Que es nuevo en dos sentidos: porque inauguramos local y compañía.

Como saben ustedes, el nuevo teatro está ubicado en la Ronda de San Antonio, en un cine de barrio que Colzada ha ganado para la escena, convirtiéndolo en un teatro moderno, elegante, cómodo y bonito.

La inauguración se ha efectuado con la comedia de Cervantes «Pedro de Urdemalas», según versión de Enrique Ortenbach, hombre culto, inteligente y muy versado en materia teatral. A mí todo me ha parecido excelente. La comedia, la labor de adaptación de Ortenbach, la dirección y montaje de Loperena, el decorado de Emilio Burgos, todo en madera; la música del maestro Ferrer y la interpretación de conjunto de la compañía.

Pero estimo un error la obra elegida para inaugurar la temporada. Es un teatro nuevo y que viene a cumplir en nuestra ciudad una experiencia nueva. Convenía una obra de más «garra», como se dice en el léxico teatral. Al «Calderón de la Barca», ubicado en un lugar de la urbe sin tradición teatral, hay que «caldearlo». También esta expresión corresponde a la jerga teatral. Un teatro «caldeado» es un teatro al que el éxito de una obra ha

conseguido atraer grandes masas de público. Una vez «caldeado», el hábito puede hacer que el público continúe concediéndole sus preferencias después de producirse un cambio de cartel. «Pedro de Urdemalas» no me parece la obra más indicada para conquistar el interés de un público mayoritario.

La comedia encierra una gran calidad literaria, pero el enredo teatral peca a estas alturas de ingenio y trivial. Hoy es forzoso decir que carece de unidad. Se nos podrá objetar que esa unidad no está en la acción, sino en el personaje central. La objeción es válida. Es una comedia biográfica. Son tres episodios que tienen el mismo protagonista, al que se coloca en distintas situaciones. Pero en ninguna de las tres nos convence ni por su ingenio, ni por su picardía, ni por su interés humano. Lo que brilla es la galanura del lenguaje. Mas, ¿basta eso en el teatro? Por algo será que se siga leyendo el «Quijote» y las «Novelas «jemplares» y se hayan dejado de lado las comedias cervantinas como cayeron en el olvido «La Galatea», «Persiles y Segismunda» y «Viaje al Parnaso», lecturas que han quedado para deleite exclusivo de eruditos.

Del prestigioso conjunto descuella la admirable labor de Carlos Lemos en el protagonista y de Antonio Vico en un papel secundario del que hace una estupenda creación. Muy bien Paquita Ferrándiz, muy entonada y brillante en su corta intervención; Ana María Barbany, Carmen Carbonell, Rafael Anglada, Amparo Baró, Jorge Vico, Rafael Calvo, Enrique Navas, Ramón Durán y toda la compañía.

Conseguido el éxito, ahora lo que importa es que el público

acuda. Porque vale la pena. Y para que no se diga que después de tanto clamar por ese teatro nacional que al fin nos ha concedido el Ministerio de Información y Turismo, ahora nos mostramos indiferentes al mismo.

En el Romea, la «Nova Companyia de Barcelona» estrenó «Vent de garbí i una mica de por», de María Aurelia Capmany. Aunque la obra ya había sido representada, puede hablarse de estreno porque bajo la dirección y montaje de José Antón Codina, que ha contado con el asesoramiento artístico de Ventura Pons, la obra parece nueva.

María Aurelia Capmany nos presenta tres épocas de la vida burguesa catalana, las tres dentro de nuestro siglo en su aspecto más frívolo, trivial e inconsciente. En un tono alegre, ligero y desenfadado, la ilustre escritora va dejando caer punzantes ironías, de las que puede extraerse una sana lección moral. En la vida hay que hacer algo más que divertirse. Tenemos deberes que cumplir. Ignorar la tragedia no es la mejor manera de evitarla.

Animadas y coloristas estampas de costumbres que divierten al público y que quizá, sin dejar de divertirlo, le hagan pensar, que es saludable ejercicio.

La compañía actúa con sumo acierto. En la imposibilidad de nombrarles a todos, elijo, para el general aplauso, a Carmen Sansa, con gentileza, dominio de la escena y bonita voz.

Por último les diré que no nos hemos quedado en el Español en la figura del insigne Alejandro Ulloa, que reaparece después de una triunfal gira por América.

VIDIEL

## CINE NOVEDADES DE LA SEMANA

EXITO DE ISASI EN EL CINE DE AVENTURAS. - CINE INGLES DE ARTE Y ENSAYO

Con el evidente propósito de ir sirviendo las necesidades de una programación que se multiplica y renueva continuamente, Fernando Merino aprovechó la popularidad de unos personajes para buscarles una aplicación en una historia tan imaginaria como se quiera, pero que sirve perfectamente a sus propósitos de divertir al espectador, sin grandes ambiciones. Tal es «La dinamita está servida» que se apoya tanto en la gracia que algunas situaciones tienen como en la de sus protagonistas, populares personajes de nuestro cine y nuestra televisión. La discreción es su común denominador.

éxito, porque, a través de una notable exhibición de medios materiales, ha conseguido también una película de singular ritmo, que se sigue con interés y apasiona de principio a fin. Isasi ha aprovechado las posibilidades de una historia plas-

CINE ESPAÑOL DE CONSUMO. - CINE MEJICANO POCO CORRIENTE. - OTRO

mada en su justa dimensión, para hacer una demostración de su habilidad y su fantasía, que tiene su apoyo tanto en la técnica como en la inteligencia. Y así resalta una aventura que tiene fuerza, que tiene atractivo. A través de una moderna ambientación, los hechos que nos cuenta, con la actual subordinación a la violencia y al ritmo frenético, van captando la atención del espectador. Y el hecho de que haya reunido una serie de figuras populares en los principales papeles, aumenta los alicientes taquilleros de una cinta que tiene que alcanzar una trayectoria popular muy estimable.

### ¿SABE USTED COMO SON «POR DENTRO» LAS MUJERES?



PRODUCCION PEDRO MASO P.C. - FILMAVER PRODUCCION S.A. DIRECCION PEDRO MASO. REPARTO PEDRO MASO, RAFAEL U. SALVA, ANTON GARCIA ABIL, JUAN MARINE. ESTIMINCOLOR

### ¡ESTE ES EL DIVERTIDÍSIMO FILM QUE OFRECE LA CLAVE PARA CONOCER MEJOR AL SEXO FEMENINO

CLAMOROSO EXITO en

**DIAGONAL** CINEMA

Con «Billy Liar (Billy, el embustero)», el cine inglés pide nuevamente un sitio en nuestras salas de ensayo.

La realización de Schlesinger incide en un tema muy querido a aquella cinematografía, la rebeldía juvenil ante la inmovilidad de la sociedad. Una rebeldía que aquí, a través del protagonista perfectamente retratado, tiene su salida a través de la tela de araña de una serie de embustes que convierten la realidad en fantasía, lo cual quiere decir que se huye de la violencia y se adentra más bien en el terreno de la burla satírica.

Es posible que esa misma falta de ambición activa del protagonista, se refleje también en el contexto general de la película, que no alcanza la calidad de otras muestras del cine británico que, en relación con el «free cinema», tantas muestras excelentes nos ha dado. Lo cual no quiere decir, por cuanto su realizador ha demostrado una vez más su habilidad en el lenguaje cinematográfico, que carezca de interés. Lo tiene, tanto en el aspecto formal como en el argumental, y viene además incrementado por la creación que de su personaje hace su protagonista, Tom Courtenay y la presencia siempre grata de Julie Christie.

CASTELL

## MAÑANA NOCHE, ESTRENO FANTASIO - ASTORIA - PARIS

EL ES MILLONARIO Y ATRACA UN BANCO ELLA DEBE INVESTIGAR EL ATRACO AMBOS PONEN EN JUEGO SU INTELIGENCIA, SU INTUICION Y SUS SENTIMIENTOS



THE MIRISH CORPORATION PRESENTA

### Steve McQueen Faye Dunaway

en Un film de Norman Jewison

### El Caso Thomas Crown



Paul Burk Jack Weston

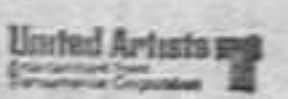

MUSICA: MICHAEL LEGRAN ESCRITA POR ALAN R. TRUSTMAN PRODUCCION Y DIRECCION POR NORMAN JEWISON

TECHNICOLOR

(Autorizada para mayores de 18 años)

EL MIÉRCOLES, POR LA NOCHE, Y COMO SOLEMNE INAUGURACION DE LA TEMPORADA

## COLISEVM

OFRECERA EL ESTRENO DE UNA PELICULA ABSOLUTAMENTE FUERA DE SERIE

LA OBRA MAS IMPRESIONANTE DE TRUMAN CAPOTE

### A SANGRE FRIA

(IN COLD BLOOD)

escrita para el cine y dirigida por RICHARD BROOKS

música QUINCY JONES

PANAVISION COLUMBIA PICTURES

70mm

¡Una nueva dimensión del suspense!  
¡Un film magistral y electrizante!

Robert Blake  
Scott Wilson  
John Forsythe

en

Agosto...  
Septiembre...  
Octubre...  
Noviembre...  
y sigue siendo  
el mayor im-  
pacto del año  
en  
**urgel**  
cinema

# PUBLI CINEMA

PRIMERA SALA DE ARTE Y ENSAYO DE ESPAÑA

MANANA MARTES, noche — UN ESTRENO 100% «IN»  
bajo el patrocinio de la revista

«Nuevo FOTOGRAMAS»

¡Igual que si los hermanos Marx hubiesen  
invadido «Chez Dior»!

Una sátira aguda, delirante, inteligentemente di-  
vertida sobre el mundo de la moda, la TV., la pu-  
blicitad, hecha en Francia por un americano capaz  
de llevar

«L'IMAGINATION AU POUVOIR»:  
**WILLIAM KLEIN**

y, entre otras sorpresas, otro acontecimiento  
memorable:

ESTRENO del film corto  
de CHRIS MARKER  
«LA JETEE»

(Una historia de la TERCERA guerra mundial

Reserve sus localidades para no quedarse «OUT»



**Qui êtes-vous Polly Maggoo?**

UN FILM DE WILLIAM KLEIN  
CON  
DOROTHY MAC GOWAN  
JEAN ROCHEFORT SAMI FREY  
GRAYSON HALL

¿Quién eres tú, Polly Maggoo?

**REGIO PALACE**

DESDE HOY  
OFRECERA

Tres pasiones desentra-  
nadas expuestas con toda  
su violencia por el ma-  
go del «western»

¡SERGIO LEONE!



TECHNICOLOR  
TECHNISCOPE

EL RUBIO

TUCO

SENTENCIA

**PRINCIPAL PALACIO - DELICIAS  
DORADO - ABC**

A partir de hoy. ¡Espléndido programa!  
La pareja más cómica del cine español  
«sirviendo» a una familia «liberal»



GRACITA MORALES  
JOSE LUIS LOPEZ  
VAZQUEZ

**¡cómo está el servicio!**

IRENE GUTIERREZ CABA · ANTONIO FERRANDIS

Jose Sacristan  
DIRECTOR MARIANO OZORES

Y UN ESPECTACULO QUE RINDE HOMENAJE A LA  
ACCION, A LA AVENTURA Y A LA AMISTAD  
ALAIN DELON  
LINO VENTURA

**TRES AVENTUREROS**

TECHNICOLOR  
(AUTORIZADO PARA MAYORES DE 18 AÑOS)

CLINT EASTWOOD  
ELI WALLACH  
LEE VAN CLEEF

**EL BUENO,  
EL FEO  
Y EL MALO**

UN FILM DE SERGIO LEONE  
MUSICA DE ENNIO MORRICONE

ACTORES, DIRECTOR Y MUSICO DE  
"LA MUERTE TENIA UN PRECIO"

**CINE AMERICA**

Avenida Marqués del Duero, 121 — Teléfono 223-50-09  
(LOCAL DOTADO CON REFRIGERACION CARRIER)  
A partir de hoy lunes, tarde

«LA NIÑA DE LUTO»  
por M.<sup>a</sup> José Alfonso y Alfredo Landa  
Además:

«LOS PROFESIONALES»  
por Burt Lancaster, Lee Marvin y Rober Ryan  
(Autorizado para mayores 18 años)

Completará el programa el  
gracioso dibujo animado:

**La persecución  
de Dumb**  
(TECHNICOLOR)  
(Autorizado mayores 18 añ.)

**MUSICA**

LA SOPRANO MARTINA ARROYO  
INTERVINO EN EL SEGUNDO CON-  
CIERTO DE LA CULTURAL  
CLAUSURA DEL VI FESTIVAL  
INTERNACIONAL DE MUSICA

La Asociación de Cultura Musi-  
cal presentó a sus miembros a  
la soprano norteamericana Mar-  
tina Arroyo, que confirmó la im-  
presión que de su valía nos ha-  
bían anticipado. Su voz es am-  
plia, potente, cálida y siempre  
perfectamente afinada; posee un  
sentido de la musicalidad que le  
hace decir cada obra con el  
acento más adecuado a su conte-  
nido emotivo, por lo que todo su  
recital fue un constante éxito.  
En su programa introdujo una  
variada sucesión de lieder de los  
siglos XVII al XVIII, completan-  
do el ciclo con tres canciones de  
Gabriel U. Fauré contemporá-  
neo, e integrando en la segunda  
parte otros tres fragmentos de  
Gioachino A. Rossini, y una se-  
rie de espirituales negros, con  
todo su contenido de emoción,  
dramatismo y ritmo. Con el ex-  
celente acompañamiento de MI-  
guel Zanetti, consiguió agradar  
extraordinariamente al público  
asistente, que aplaudió a ambos  
con cariño.

Terminó, con el mes de octu-  
bre, el VI Festival Internacional  
de Música de Barcelona, que las  
Juventudes Musicales, con el pa-  
tronazgo de nuestro Ayunta-  
miento, ha desarrollado desde fi-  
nales de septiembre. El carácter  
semanal de este periódico nos  
impide una glosa y resumen de  
todo lo realizado durante una se-  
rie de conciertos y recitales, li-  
mitándonos a consignar aquí que  
los tres últimos actos del mismo  
corrieron a cargo de la Agrupa-  
ción «Musica Antigua», de Viena,  
integrada por un reducido  
grupo de cantantes, y un selec-  
cionado elenco de profesores es-  
pecializados en el uso de los in-  
strumentos antiguos musicales.  
Tres programas diferentes inte-  
graron esta serie de actos: el pri-  
mero dedicado a exponer la

«commedia harmonica» de Oran-  
zio Cecchi («L'amphiparnasso»),  
reducida a una cantata, con el in-  
tercalado de fragmentos de otros  
autores contemporáneos de Vec-  
chi. En el segundo concierto, pu-  
dimos escuchar motetes y madri-  
gales, especialmente del siglo  
XVI. Y en el tercero, escuchamos  
un seguido de «Antiguas can-  
ciones alemanas para bailar, co-  
mer y brindar». Todas las obras  
fueron muy apreciadas por los  
asistentes a estos conciertos y  
aplaudidas merecidamente, por  
la calidad de sus intérpretes y  
la experiencia y conocimiento de  
su director, el maestro Bernhard  
Klebel, que obtienen unas ver-  
siones de un delicioso sabor y  
autenticidad, al emplear los in-  
strumentos, o perfectas reproduc-  
ciones de los mismos, de la épo-  
ca en que las obras fueron com-  
puestas. El tenor Bernhard Mi-  
chaelis, que intervino como in-  
vitado en la última sesión, mere-  
ció también unánimes aplausos  
de los numerosos asistentes al  
acto.

Aunque ya nos hicimos eco del  
acontecimiento, señalemos de  
nuevo que el Festival Interna-  
cional de Música de Barcelona  
ha sido admitido como miembro  
de la Asociación Europea de Fes-  
tivals de Música, con lo cual  
sus conciertos figurarán en los  
calendarios internacionales y os-  
tentarán la categoría que, intrin-  
secamente ya poseen.—L. G. M.

PARA OFICINAS  
Y DESPACHOS

**Muebles  
FANLO**  
JOVELLANOS, 7

**BEAUTY  
DUNAWAY**



**BONNIE  
Y CLYDE**

TECHNICOLOR

MICHAEL J. POLLARD · GENE HACKMAN · ESTELLE PARSONS  
ROBERT W. COLEMAN · BOB O'BRIEN · JAMES EARL RAY · JAMES  
WOOD · NEAL PATRICK · CHARLES SHROUSE · HARVEY SHARP · NICHOLAS

**SON JOVENES...  
SE AMAN... ¡Y  
VIVEN PELIGRO-  
SAMAMENTE!**

**GALLERIA CONDAL**

Selectos programas dobles  
Semana 4 al 10 noviembre  
1968

Desde las 11 sesión continua  
«LOS TRAMOSOS»

Tony Leblanc-Conchita  
Velasco  
(Eastmancolor-  
Filtmascope)

«EL HOMBRE DEL  
BRAZO DE ORO»

Frank Sinatra - Kim Novak  
Eleanor Parker  
Estreno del No-Do, color  
(Autorizado mayores 18  
años)

**PETIT PELAYO - NIZA - ROXY  
LICEO - MARYLAND**

HOY, TARDE, GRANDIOSO ESTRENO  
UNA AVENTURA FILMADA EN KENYA, EN PLENO CO-  
RAZON DE LA JUNGLA, CON EMOCIONES PARA USTED  
Y SUS HIJOS



**El Ultimo Safari**

KAZ GARAS · STEWART GRANGER · GABRIELLA LICUDI

musica de JOHN DANKWORTH JOHN GAY  
basada en la novela "The Elephant" de GERALD HURLEY  
producción y dirección por HENRY HATHAWAY

TECHNICOLOR

ADEMAS, ESTRENO DE

**EL HOMBRE DEL PUÑO DE ORO**

TECHNISCOPE TECHNISCOLOR

¡EL DIARIO INTIMO Y DE «TRABAJO» DE UN DETEC-  
TIVE PRIVADO!

**NOVEDADES**

HOY, NOCHE, a las 10'30, GRAN ESTRENO  
¡ACCION Y REALISMO EN EL MAS BRILLANTE Y  
ESPECTACULAR FILM DE ESPIONAJE DE ESTA SEMANA!

**SENTENCIA  
PARA UN  
DANDY**

UN FILM DE ANTHONY MANN



LAURENCE HARVEY · TOM COURTENAY  
MIA FARROW · HARRY ANDREWS  
PETER COOK · LIONEL STANDER · PER OSCARSON

TECHNICOLOR

UNA PRODUCCION COLUMBIA FILMS EN  
PANAVISION 70 MM

Abierto el despacho  
de localidades

AUTORIZADA PARA MAYORES DE  
18 AÑOS



EL CRIMEN AL ALCANCE DE TODOS LOS ESPAÑOLES!

**Borrás BOSQUE**

Por «UNA» sola entrada usted podrá ver «DOS» sicodélicos criminales

**¡DORY AND MIKE!**

UNA COMEDIA EN COLOR AGATA FILMS-JOSE LUIS DIBILDOS  
**TONY LEBLANC-ALFREDO LANDA-MANOLO GOMEZ BUR LAURA VALENZUELA-MARIA SILVA-RAFAEL ALONSO**

ESCRITA POR NOEL CLARASO-JOSE LUIS DIBILDOS  
DIRIGIDA POR FERNANDO MERINO



(AUTORIZADA PARA TODOS LOS PUBLICOS)

¡UN GOLPE PERFECTO QUE HIZO TAMBALEAR LA INDUSTRIA DIAMANTIFERA MUNDIAL!

Acción vertiginosa, violencia sin límites y bellísimas mujeres en una mezcla apasionante



**CINERAMA**

**WINDSOR PALACE**

¡5.ª SEMANA! ¡GRAN EXITO!

Esta es la triste historia de un hombre vilmente... ¡¡SEDUCIDO Y ABANDONADO!!



(Autorizada únicamente para mayores de 18 años)

**Noticiero cinematográfico**

**Un equipo famoso de realizadores**

Carlos Saura, Elías Querejeta, Luis de Pablo, Luis Cuadrado constituyen un equipo realizador de películas que ya se ha hecho famoso internacionalmente y ha cosechado sus triunfos al obtener un premio por su producción en conjunto, en el Festival de Venecia.

Representa pues una garantía el que Radio Films, S. A. E. que siempre ha cuidado la selección de sus películas, nos ofrezca a partir de hoy en el Fémima la más reciente de las películas de este equipo. «Stress, es tres tres», en la que admiraremos la labor de unos intérpretes tales como Geraldine Chaplin, Juan Luis Galiardo y Fernando Cebrian a las órdenes del director del cine de tensión por excelencia, Carlos Saura, a través de la cámara de Cuadrado y de una música de Luis de Pablo.

**¡Vaya con los consejeros!**

Cuando comenzó el rodaje de «El caso Thomas Crown», su director, Norman Jewison, insertó anuncios en varios de los principales periódicos norteamericanos pidiendo expertos en asaltos a bancos, para consejeros de la película. Quinientas personas contestaron al anuncio. Cincuenta de ellas produjeron pruebas de que habían cumplido condenas como ladrones de bancos.

Huelga decir que los consejeros fueron buenos, pero como «obras son amores...» predicaron con el ejemplo y los protagonistas Steve McQueen y Faye Dunaway declararon, esos días, haber «perdido» seiscientos dólares.

C. B. Films nos anuncia el inminente estreno de esta película de «consejeros».

**Reapertura del cine Pelayo**

Espectáculos Pelayo, al celebrar su XX aniversario, 1948-1968, ha querido dotar a su cine Pelayo de nueva decoración y máximo confort, para poder ofrecer a su público un local de primerísima categoría con las técnicas más depuradas.

Además de la nueva decoración e instalaciones complementarias, total renovación de las butacas y ampliación de la pantalla, ha reducido el aforo del local, a fin de dar mayor comodidad y visibilidad al espectador.

Esta nueva etapa del cine Pelayo vendrá marcada por una programación de riguroso estreno, conjunta y simultáneamente con el cine Windsor Palace, para la que serán seleccionadas las películas de mayor calidad y actualidad en el mercado.

Espectáculos Pelayo rinde con todo ello, en este su XX aniversario, un tributo de gratitud a este público de Barcelona que durante tantos años le ha favorecido con su constante asistencia.

**LOS ULTIMOS ESTRENOS**

**LA DINAMITA ESTA SERVIDA** (Borrás, Regio, Bosque y P. Balaña, 28-X). Española, 1968. Dr. Fernando Merino. Con Tony Leblanc, Alfredo Landa, Manolo Gómez Bur y Laura Valenzuela. C. B. Films.

**LOS CAIFANES** (Excelsior, Maryland, Roxy y Liceo, 28-X). Mejicana, 1965. En Eastmancolor. Dr. Juan Ibáñez. Con Julissa, Enrique A. Félix y Sergio Jiménez. Pelimex.

**LAS VEGAS 500 MILLONES** (Comedia, 29-X). Hispano-franco-italo-germana, 1968. En Techniscope y Technicolor. Dr. Antonio Isasi. Con Gary Lockwood, Elke Sommer, Lee J. Cobb y Jack Palance. Warner.

**BILLY LIAR** (Atenas, 30-X). Inglesa, 1963. Director John Schlesinger. Con Tom Courtenay y Julie Christie.

**Regina**

Séneca, 22 Tel. 227-54-01  
Semana 4-10 novemb. 68

**«OPERACION SECRETARIA»**

por Gracita Morales y José Luis López Vázquez

**«EN BANDEJA DE PLATA»**

por Jack Lemmon y Walter Matthau



**Lido**

P.º San Juan, 27  
Tel. 225-49-19

SEMANA DEL 4 AL 10 NOVIEMBRE

¡EXTRAORDINARIO PROGRAMA DOBLE!

**EL TREN**

BURT LANCASTER — PAUL SCOFIELD



**Cine Jaime I**  
Av. República Argentina, 267-269  
Paseo San Gervasio, 80  
Teléfs. 247-11-02 y 247-43-96

**Guía para el hombre casado**  
Walter Matthau - Jayne Mansfield

**El loco del pelo rojo**  
Kirk Douglas - Anthony Quinn

Admire este programa doble en Technicolor, en su pantalla gigante y su maravilloso sonido

**FEMINA**

ESTRENA HOY NOCHE, A LAS 10'35,  
UN FILM DE CARLOS SAURA  
SU MAS RECIENTE Y TENSA PRODUCCION

STRESS ES TRES, TRES  
UNA PRODUCCION ELIAS QUEREJETA  
DIRIGIDA POR CARLOS SAURA

S  
T  
R  
E  
S  
S  
E  
S  
T  
R  
E  
S  
T  
R  
E  
S



S  
T  
R  
E  
S  
S  
E  
S  
T  
R  
E  
S  
T  
R  
E  
S

(Para mayores de 18 años)  
Localidades anticipadas

GERALDINE CHAPLIN  
JUAN LUIS GALIARDO  
FERNANDO CEBRIAN



En el Español se iniciará la I Campaña Nacional de Teatro el jueves día 14

El jueves, día 14, se iniciará en nuestra ciudad la I Campaña Nacional de Teatro, con la presentación de la compañía titular del Moratín, una de las seleccionadas por el Ministerio de Información y Turismo para desarrollar por la geografía hispana este vasto programa teatral.

En nuestra ciudad se presentarán el jueves, día 14, en el Teatro Español, del que es empresa el promotor Matías Colada, empresario, a su vez, de la Compañía Calderón de la Barca que actúa bajo el patrocinio de esta Campaña Nacional de Teatro, en la zona norte. La compañía del Moratín, en la que figuran como cabeceras Gemma Cuervo y su esposo Fernando Guillén, y el primer actor Luis Prendes, ofrecerá en el Español dos estrenos, dos obras montadas expresamente para esta campaña: «El castigo sin venganza», de Lope de Vega, y «El rehén».

Dadas las esperanzas fundadas en esta I Campaña Nacional de Teatro y los éxitos que ya está logrando en otras ciudades españolas, se anuncia una prolongada temporada en el Teatro Español.

# cine pelayo

1948-1968

Próximos a terminarse los trabajos de modernización y decoración de este local adaptados al confort moderno y con el fin de ofrecerlos como tributo de gratitud al público de Barcelona que durante este largo período le ha distinguido con su constante asistencia, participa al mismo su **PROXIMA REAPERTURA**



WALTER MATTHAU



ROBERT MORSE

INGER STEVENS



ARTISTAS INVITADOS  
LUCILLE BALL  
JACK BENNY  
POLLY BERGEN  
JOEY BISHOP  
SID CAESAR  
ART CARNEY  
WALLY COX  
JAYNE MANSFIELD  
HAL MARCH  
LOUIS NYE  
CARL REINER  
PHIL SILVERS  
TERRY-THOMAS

## Martinense

Montaña, 9 y 11. T. 226-18-29

¡SENSACIONAL PROGRAMA DOBLE EN TECHNICOLOR Y CINEMASCOPE!

### La furia de Johnny Kidd

Peter Lee Laurence

## GOYA IRIS

Hoy lunes, en continuación de estreno y locales únicos EL FILM MUSICAL QUE JAMAS MORIRA



CINEDIA, S.A. presenta a **CARY GRANT**

### Noche y Día

TECHNICOLOR  
ALEXIS SMITH, JANE WYMAN

DIRECTOR: MICHAEL CURTIZ

Kirk Douglas  
Jean-Paul Belmondo  
Glenn Ford  
Leslie Caron

### ¿ARDE PARIS?

(Panavisión)

¡La máxima estrella mundial dirigida por el realizador más audaz de nuestra época!

«Nunca se ha tratado la infidelidad conyugal con energía tan feroz.»  
LIFE-MAGAZINE



## Petulia



JULIE CHRISTIE  
GEORGE C. SCOTT-CHAMBERLAIN  
RICHARD JOSEPH COTTEN

DIRECTOR RICHARD LESTER  
TECHNICOLOR · PANORAMICA

¡LA MAYOR SENSACION DE LA TEMPORADA! en

## TIVOLI

CINES

### AVENIDA de la LUZ MODERNO

Desde hoy Sólo estaban ellos dos contra todos para defender su amor



WARNER BROS.-SEVEN ARTS DE ESPAÑA, S. A. E. MANUEL J. GOYANES PRESENTA:

## SOLOS LOS DOS

eastmancolor

### MARISOL

## PALOMO LINARES

DIRECTOR: LUIS LUCIA

Además: humanidad y comi- cidad unidas en el film «EL PORTERO» (CANTINFLAS) (Autorizado para todos los públicos)

Desde 100 ptas. semanales ADQUIERA SU TV

### TELEVISORES

las mejores marcas ULTIMOS MODELOS UHF y VHF Sin recargo. Sin fiador Regalo antenas y mesita. Teléfono 243-68-32 Informamos a domicilio ENTREGA AL DIA

¡Atención automovilista! use lámparas HAYE EN TODOS SUS TIPOS SON INSUPERABLES SUPER-HAYE con GAS KRYPTON • LA LÁMPARA IDEAL PARA CONDUCIR LARGAS HORAS DE NOCHE • Potencia de luz • Foco de largo alcance • Más luz con igual consumo • Un sedante para sus nervios PRUEBELA Y QUEDARÁ MARAVILLADO una nueva creación de FIX, S.A.

A PRUEBA DE DETRACTORES

### CAMBIAMOS SU VIEJO TELEVISOR

por un último modelo y el resto empiece a pagarlo en el año 1969, con las máximas facilidades. Consúltenos, sin compromiso, Tel. 250-66-91. Balmes, 393

## ¿Dejaremos que se nos pierda el «Teatro integral»?

Una vez más —una de tantas veces más— algo importante, trascendental y nuestro, se nos va a ir de las manos. Nuestra desidia, nuestra falta de interés y nuestra indiferencia nos arrebatarán lo que nació en Barcelona y para la luz que se llama Carlos Buigas.

Nuestro ingeniero, que convirtió la regla de cálculo en una especie de varita mágica, hace tres años ofreció a nuestra ciudad el proyecto de un teatro que ni la más exaltada fantasía podría imaginar. Y, sin embargo, ese teatro es perfectamente realizable. Realizable, claro está, si se acomete su realización.

No hay duda que se trata de una obra de titanes, ya que el proyecto lo es —no sería, sino obra de Buigas—, pero también los resultados compensarían sobradamente el esfuerzo. Barcelona contaría con un teatro singular, único en el mundo, centro de interés de propios y extraños y capaz de cuantiosos y saneados beneficios.

Durante tres años no sólo las revistas y publicaciones especializadas, sino la prensa en general nos han hablado del «Teatro integral» de Buigas, donde la luz y el movimiento son a modo de personajes eternos de su escenario. Así hemos conocido su sorprendente originalidad y sus asombrosas características como para considerarlo una obra excepcional de nuestro tiempo.

Pues bien, este «Teatro integral» se está escabullendo de nuestras manos. Escollos surgidos en su camino —cuando éste había sido recorrido casi del todo— parece que van a torcer su rumbo a otras latitudes.

¿Tendremos que lamentarnos una vez más de no haber sabido despertar o reaccionar a tiempo?

## excelso EN EXCLUSIVA

5.ª SEMANA DE ESTRENO EN BARCELONA DE LA PELICULA QUE ACAPARA LA ATENCION DE TODA LA CIUDAD



Seres que viven intensamente el minuto, el amor, el peligro, la violencia... conozca sus modales, sus costumbres, su forma de hablar...

¿LA MARMAJA? ¿LA HUESUDA? ¿LA CHOTA?

¡USTED NO PUEDE DEJAR DE VERLOS! ¡LE SORPRENDERAN! ¡NO ES UNA PELICULA MAS! ¡ES UNICA!... VALIENTE - AUDAZ - TENSA VIBRANTE...

Además:

### «EL MAL»

(Eastmancolor), con Glenn Ford y Stella Stevens (AUTORIZADO PARA MAYORES DE 18 AÑOS)

## GRANDES EXISTENCIAS

EN

## CHAPA GALVANIZADA LISA Y ONDULADA

Utilizando chapa galvanizada obtendrá:

- Disminución de peso.
- Aumento de resistencia.
- Reducción de mano de obra.
- Recuperación de su tejado en sus estructuras desmontables y bajo coste de las mismas.

## Hijos de Vicente ROSÉS

TELEFS. 251 91 25 - 251 36 07 - 251 44 09

OFICINAS CENTRALES Y ALMACEN REGULADOR: GARCILASO, 100, junto Avda. Meridiana (Metro Sagrera) BARCELONA

## SEÑORA:

Próximo el invierno, no se deje sorprender por el frío y tome las medidas oportunas... La primera: Use Butano o Propano para calefacción en estufa móvil, con botella incorporada o en calefacción con radiador

La segunda:

Muy importante, reponer cuanto antes las botellas vacías de gas butano

Y, así, podrá disponer de un servicio de reparto rápido y eficaz, haciendo frente al frío que hace tan incómodo el hogar.

Y no olvide:

Con una estufa a gas butano disfrutará de calor en todo su hogar,

pero... que sea

calor BUTANO

¡El calor de la comodidad!

A PARTIR DE HOY

## PALACIO BALAÑA

ofrecerá la 17.ª SEMANA DE ESTRENO

en Barcelona del mayor suceso del año

HOY, MAÑANA Y MIERCOLES (tarde)

¡ULTIMAS PROYECCIONES en

## COLISEUM

20th CENTURY-FOX Presenta UNA PRODUCCION MARK ROBSON-DAVID WEISBERG

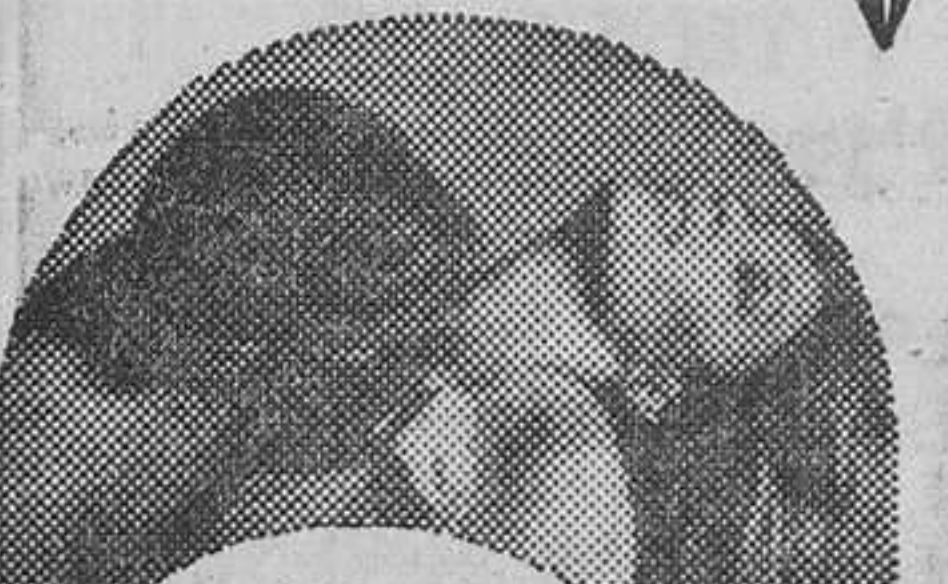

En el valle de las muñecas hay tiempo para todo... para el amor, la pasión, el éxito, el fracaso... ¡Excepto la piedad!

## el valle de las MUÑECAS



BARBARA PARKINS-PATTY DUKE-PAUL BURKE-SHARON TATE TONY SCOTT-LEE GRANT JOEY BISHOP-GEORGE JESSEL SUSAN HAYWARD

Productor DAVID WEISBERG-Director MARK ROBSON

Escritor HELEN DEUSCH-Director de escena ANDRE PREVIN

Basada en la novela de MARCELINE SUSANN

(Ver complemento en cartelería)

AUTORIZADA MAYORES DE 18 AÑOS

# ECOS de la escena y de la pantalla

### TEATRO NACIONAL, ENTRE DOS FECHAS



Con toda solemnidad quedó inaugurado el Teatro Nacional de la ciudad de Barcelona «Calderón de la Barca». En la sección correspondiente, nuestro admirado «Fabián» les hablará de la obra cervantina y de su montaje e interpretación. Pero en estas columnas, por las que han ido desfilando todas las fases de este acontecimiento trascendente para la afición teatral barcelonesa, desde su creación el día 26 de febrero pasado, no podía dejar de recogerse el más espectacular de los momentos que han venido a cubrir una necesidad largamente sentida y por fin cubierta.

No hacen falta más palabras para resaltar lo que el Teatro Nacional significa para Barcelona. Y el mejor subrayado será el que nos brinda la imagen de la última escena de la representación inaugural.

Otro acontecimiento en relación con el teatro en su más alta escala, se nos anuncia ahora para fecha próxima: la llegada a Barcelona de la I Campaña Nacional de Teatro, que tantos triunfos y elogios viene recogiendo a lo largo de su peregrinaje por las ciudades españolas.

Como es sabido, la zona Este de las tres en que se dividió España para esta Campaña, está siendo cubierta por la Compañía titular del Teatro Moratin —la «Calderón de la Barca», de Colsada está en el Norte, y la «Lope de Vega», de Tamayo, en el Sur— que durante su estancia en nuestra ciudad dará a conocer dos de las obras de su repertorio: «El castigo sin venganza», de Lope, y «El rehén», de Brendan Behan.

La Compañía, en la que son primeras figuras Luis Prendes, Gemma Cuervo y Fernando Guillén, hará su presentación en el Teatro Español, el próximo día 14, para permanecer aquí hasta los primeros días de diciembre. Con su presencia, el gran momento que vive el teatro en Barcelona, subirá aún de tono. Y mantendrá su categoría con un desfile de autores clásicos y modernos, verdaderamente impresionante: desde Cervantes y Lope, hasta Weiss y Behan, con Buero Vallejo como representante español en la expresión moderna.

La esperanza de nuevos teatros en marcha —el Colón, con sus dos locales, para comedia y music-hall; el Alexis, pronto a reabrir sus puertas; la posibilidad de otro local que cambie pantalla por escenario— todo habla de este momento magnífico, que llena de gozo y prestigio a Barcelona.

Salvador CORBERO

### CAMINO DE LA FAMA



Joaquín Gasa, Jr., a su llegada de Londres, acompañado de su padre, donde ha firmado un importante contrato de exclusiva con una compañía inglesa para grabación de discos, TV, y cine para todo el mundo. Acudieron a recibirlos sus familiares, Mary Santpere, don Jaime Balaguer, propietario del Teatro Victoria y gran propulsor del teatro, e Irene D'Ástrea. (Foto Postins.)

### EMPEZO EL CICLO DE TEATRO INFANTIL

Se inició ayer, en el Teatro Romea, el «IV Ciclo de Teatro para a nois i noies», que organiza «Cavall Fort» con el patrocinio del Ayuntamiento de Barcelona y de la empresa del citado teatro.

El Ciclo se abrió con la misma obra que había cerrado el anterior, es decir el montaje Goldoni que, con el título de «La comedia de la guerra», montó «L'Oliba», sección de teatro infantil del Grupo de Teatro Experimental del CICE. La calidad de interpretación y dirección, pensadas y realizadas para los chicos, pero sin omitir una notable exposición de ideas que los pequeños pudieron captar igual que los mayores, fueron el mejor marco para este Ciclo que se prolongará hasta el 15 de diciembre y que ofrecerá cuatro novedades; como ya anunciamos anteriormente: «Aventures de Jan i Trencapins», «Els Mims de Facécies», «Joan de l'Os» y «El magic d'Oz».

### CINE PARA CATALUÑA

Un concurso de cine independiente, destinado a resaltar los valores históricos, artísticos, turísticos o sociológicos de las tierras catalanas, ha sido convocado por el Fomento de las Artes Decorativas.

Las películas que concurren al mismo podrán ser realizadas en cualquiera de los pasos cinematográficos, desde el 8 mm. al monumental 70 mm. y deberán ser sonorizadas, siendo libre el idioma escogido para esta sonorización.

Este concurso, en cuya primera edición no se exigen cintas originales, tendrá un premio extraordinario, dotado con 25 mil pesetas, destinado al mejor documental, con independencia absoluta del procedimiento técnico empleado.

### TOTS ELS DIES

6'15 tarda i 10'45 nit

## TEATRE ROMEA

NOVA COMPANYIA DE BARCELONA



## VENT DE GARBÍ

UNA MICA DE POR

1968  
1936  
1909

DE M<sup>a</sup> AURÈLIA CAPMANY

DIRECCIÓ: JOSEP A. CODINA

Un argument amb tres estius i una bomba!

1968: CADAQUES

1936: SITGES

1909: CALDETES

Cançons i balls de tres èpoques, rialle i por de tots els temps

### UNA VISITA IMPORTANTE

Con carácter de actuación única, se nos anuncia la visita de Vittorio Gassman, uno de los actores más importantes del teatro europeo, aunque su fama entre nosotros se cimienta fundamentalmente en sus continuas y estupendas apariciones cinematográficas.

No es la primera vez que Gassman viene a Barcelona. Hace unos años llenó a rebosar el Palacio de la Música, presentando el programa «El juego de los héroes» en el que, incorporando las figuras más representativas de la literatura teatral italiana, saltaba en forma asombrosa de un personaje épica y dramático, a uno cómico de desbordantes posibilidades. El recuerdo de aquella jornada puede ser la mejor propaganda que se haga de su nueva visita, anunciada para la noche del próximo día 15, en el Teatro Romea.

También en esta ocasión Gassman presentará un programa variado, que dé la medida de sus grandes condiciones histriónicas, que tan justamente le han colocado en cabeza de los actores europeos, con calidades muy por encima de las que acredita en el cine y que tantos triunfos le han representado.



### NUEVOS ESTUDIOS CINEMATOGRAFICOS PARA BARCELONA

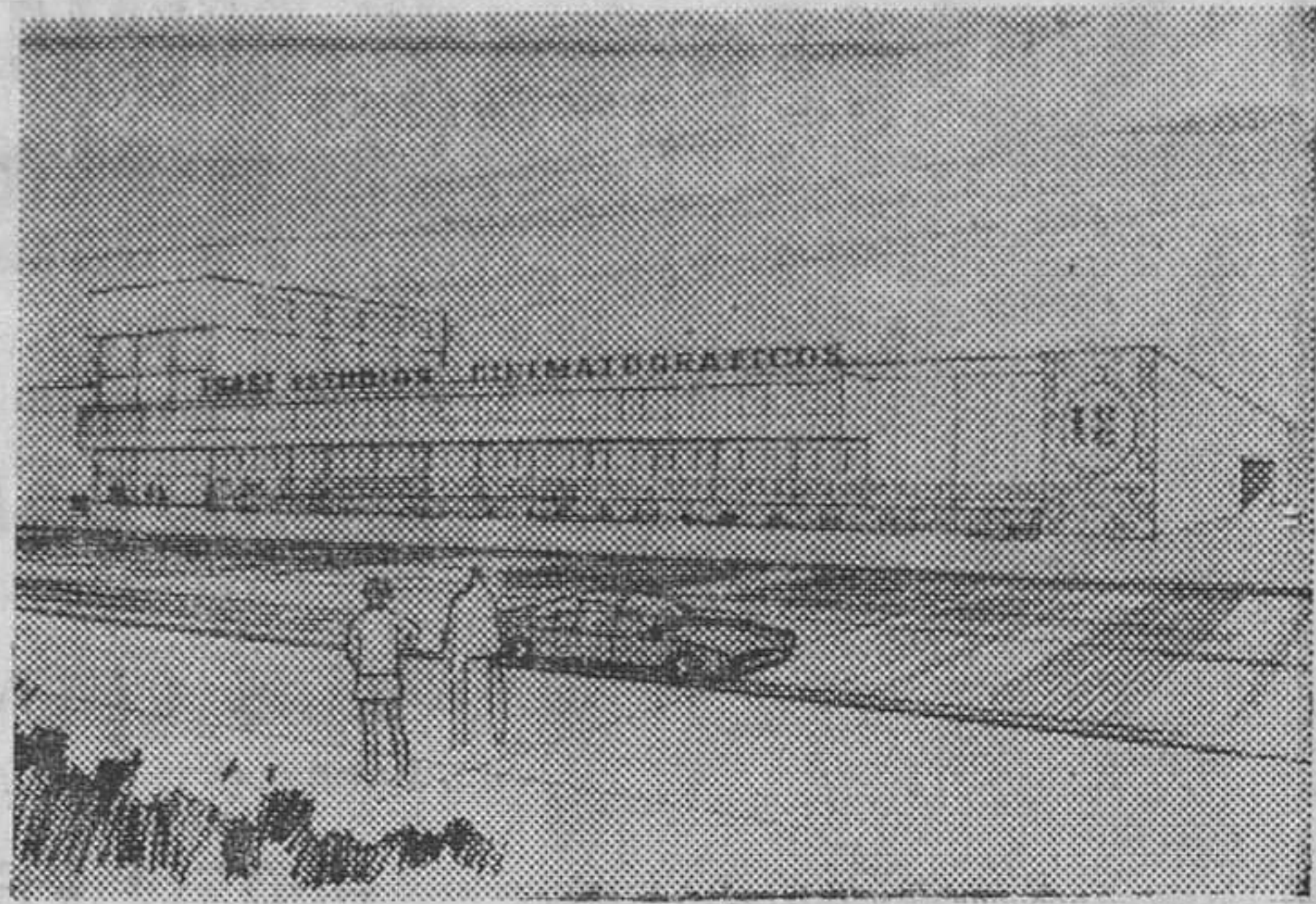

Unos nuevos estudios cinematográficos, que dispondrán de cinco grandes escenarios, estudios de registro, salas de montaje y trucaje, además de todos los servicios y almacenes necesarios, están siendo construidos en nuestra ciudad.

Las dificultades que presentaba la consecución de «platos» de rodaje, desde la desaparición de los Orphea de Montjuich, habían reducido en gran parte la producción cinematográfica en nuestra ciudad, a pesar de disponerse de los magníficos estudios Balcázar, en Esplugas. Y es precisamente en la vecina localidad donde Antonio Isasi, el conocido director español, y hombre de empresa entregado al cine, ha decidido levantar su nueva sede.

Los estudios se han iniciado con la construcción de los cuatro primeros escenarios, cada uno de ellos de 450 metros cuadrados de superficie y 750 metros de altura, sin columnas y comunicables entre sí. En ellos

se podrá empezar a trabajar pronto, ya que quedarán en breve fecha en condiciones de acoger sus primeros decorados. En fases posteriores, y hasta completar el proyecto que en estas columnas recogemos, se construirá el quinto escenario, de 700 metros cuadrados de superficie y 10 metros de altura, igualmente sin columnas, y con un foso piscina de tres metros de profundidad, con mirillas laterales para el rodaje de escenas submarinas y un edificio de cinco plantas y sótano que acogerá los restantes servicios técnicos, administrativos y de recepción.

El hecho es trascendente para la industria cinematográfica barcelonesa, por sí y porque tendrá la oportunidad de ofrecer estudios a la producción extranjera omnipresente en España, pero con emigración inmediata hacia Madrid, donde las posibilidades de conseguir adecuados «platos» era mucho mayor hasta ahora.

## TEATRO ESPAÑOL

6 TARDE  
y  
10'45 NOCHE

Dirección: COLSADA

# ALEJANDRO ULLOA

EN

# DON JUAN TENORIO

CON

# CORALINA COLOM

Y UN GRAN REPARTO

### «A sangre fría», y nosotros el público

¿No se han identificado ustedes como espectadores con algún personaje de novela o de película?

Pues bien, nosotros el público tenemos la versión filmica del libro de Truman Capote «A sangre fría», una prueba palpante de qué manera somos capaces de «ameternos» dentro de un problema.

En «A sangre fría» hombres y mujeres, por igual, van siguiendo paso a paso las vidas de dos jóvenes ladrones convertidos en los asesinos de una familia en una granja de Kansas.

La reacción general es unánime: «A sangre fría» (In Cold Blood) tiene que verse. ¿Que es cruel? ¡Sí! ¿Que es escalofriante? ¡Sí! ¿Que es intensa? ¡Sí! Pero es parte de la vida y de nosotros mismos. Una parte que puede ser nuestra si dejamos de pensar.

«A sangre fría», guión de Richard Brooks, producción Columbia Picture, será presentada el próximo miércoles en el Coliseum por Filmayer.

## CAPITOL

HOY, ESTRENO DE UN FABULOSO Y EXTRAORDINARIO PROGRAMA DOBLE

¡DE LAS ARDENAS AL INFIERNO!



FREDERICK STAFFORD DANIELA BIANCHI CURD JURGENS JOHN IRELAND

- LA HORRIBLE FOTOGENIA DE LA GUERRA EN TODA SU ESPECTACULARIDAD
- UNA INTENSA HISTORIA DE AMOR CON CAÑAZOS Y CREPITAR DE AMETRALLADORAS COMO MUSICA DE FONDO
- UN SENSACIONAL ATRACO CUYO PREMIO ES EL INMENSO TESORO EN DIAMANTES DEL ESTADO HOLANDES
- EL HEROISMO DE LA RESISTENCIA HOLANDESA EN LUCHA A MUERTE CONTRA LAS S. S.



Guerreros temerarios y justicieros y en los labios las más bellas canciones mejicanas (Autorizadas para todos los públicos)

¡Un espectáculo grandioso!  
¡Una interpretación memorable!

¡UN EXITO DE CLAMOR!

artbau cinema

Metro Goldwyn Mayer

Anthony Quinn

Anjanette Comer Charles Bronson

Los cañones de San Sebastián

70mm

Sam Jaffe - Silvia Pinal - Jorge Martínez De Hoyos - Jose Chavez - Jaime Fernandez - James R. Webb - Ramón Valenzuela - Jacques Bar

TRANSORBITAL METROCOLOR



**anuncios  
comerciales**

# OFERTAS Y DEMANDAS

## DEMANDAS

### RENOMBRADA FIRMA FRANCESA

fundada en 1935, busca persona pudiendo establecer por cuenta propia Agencia Exclusiva para España —venta y colocación para el confort en la vivienda — (Agencias exclusivas ya establecidas en Bruselas, Ginebra, Londres, Milán). Dirigirse a ORGANIZACION ALCEFER, Pza. Eguilaz, 2 bis, Barcelona-17 Teléfono 203-55-48

### DEPENDIENTAS

máximo 30 años, buena presencia y con dominio en la venta. Sueldo, más comisión y posibilidades ascenso, según valia. Presentarse en 3.ª planta de

### MUEBLES TARRAGONA

Sepúlveda - Villarroel

### ¡ASEGURE SU PORVENIR!

Trabajando en empresa moderna, con rango internacional Percibirá de 12 a 15.000 ptas. mensuales Seguros, ocupación estable e inmediata Jornada de 6 horas Plazas limitadas Si posee cultura media, aspecto físico normal, edad comprendida entre los 21 y 30 años, es dinámico y no se resigna a la rutina

PRESENTESE HOY LUNES, en c. San Eusebio, 63, bajos, ext., de 10'30 a 2 y de 4 a 7

## CITROEN

precisa jóvenes (servicio militar cumplido, imprescindible carnet conducir, 23 a 26 años) para promoción a

## VENDEDORES

Sueldo y comisión. Excelente porvenir. Escribir, a mano, A-CAR, S. A.

Concesionario Oficial Citroen Avenida Generalísimo Franco, 281. bis. Barcelona

## VENTAS TERRENOS

### SUPER - SENSACIONAL TERRENOS A 6 PESETAS PL.2

A pagar en cómodos plazos  
**EN CUNIT**

a 52 Km. de Barcelona y a 2'50 Km. de la playa 2 entradas, por Costa Dorada y por Gornal, poseemos un caudal de agua de 60.000 litros-hora, clima sano

**LLAME AL TELEFONO 215-05-98**

o escriba a  
**LOS ROSALES**

Rambla de Cataluña, 63, entr.º 1.ª

Nombre ... ..  
Domicilio ... ..  
Población ... .. Teléfono ... ..

### MATARO

Gran oportunidad. Terreno en Zona Residencial URBANIZACION STA. MARIA CIRERA, 30 m.2 fachada, 1.240 m.2, jto. autopista, Hermosas panorámicas sobre el mar

### FUSA

Rosellón, 446

### PRESTAMOS

#### AMPLIACION

Promoción y afianzamiento de industrias. Tel. 237-54-89, de 10 a 1

#### PARA NEGOCIO

de algún interés apart. inicial gran local entrada coches, colab. borac. personal. Seriedad y moralidad. Apart. Correos 5195

## VENTAS PISOS

PISOS VENTA, ALQUILER, APARTAMENTOS AMUEBLADOS, BARCELONA Y ZONAS VERANEIO, LOCALES COMERCIALES, SOLARES, TERRENOS, ADMINISTRACION DE FINCAS

### «VIMO»

Via Augusta, 158. Barcelona. T. 227-76-20 (Aparcamiento gratuito)  
Avenida Cataluña, núm. 10. Cubellas, Tel. 47  
San Antonio, núm. 5. Premiá de Mar

## SPAI

DE OCUPACION INMEDIATA:

PLAZA TRINIDAD VIEJA, 5-6 y 7  
90.000 Ptas.

Unica entrada

2 y 3 dorm., comedor, cocina, baño, sol

Facilidades 12 años

## SPAI

RUBENS, 5-5 bis y 7  
100.000 Ptas.

Unica entrada

3 dorm., com.,-estar, cocina, baño, gas ciudad, fuerza

Facilidades 12 años

## SPAI

GUIPUZCOA

(Puigcerdá)

90.000 Ptas.

de entrada

3 dorm., com.-estar, cocina, aseo

Facilidades 10 años

## SPAI

Av. P. Asturias, 54

4 a 8'30. Tel. 217-29-00

## ATICO-ESTUDIO

buena terraza, mucho sol. Condiciones favorables  
Aguas, 20. Hospitalet

### Calderón de la Barca, 26

Pisos 2-3 habitaciones comedor, cocina, cuarto de aseo y lavadero aparte. Unica entrada desde 90.000 ptas. y 2.509 ptas. mensuales más hipoteca. Habitable hoy. Delmon, S. A.  
P.º de Gracia, n.º 130, entlo.

### Venta pisos 2 hab.

Collblanch - Hospitalet Montseny, 49-Onésimo Redondo. Com., aseo, cocina, armarios, calentador a gas. Sólo 150.000 y 2.500 mes. Visibles todos los días de 11 a 6. Ventas: Sr. Domingo, de 6 a 8. Puertaferri, 27, pral.

### Part. vende piso

P.º Bonanova, magníf. vistas, 5 h., 2 baños, 1 aseo, off., coc., cámara frigorífica, com.-living 50 m.2, chimenea, terraza, aire acondic., garaje, jardín, entrada serv. 1.500.000, resto facilidades. Tel. 231-66-78, de 9 a 11

### PISOS RENTA LIMITADA

Entrada única 200.000 pesetas. Resto a convenir, con largas facilidades. Ver: Taquígrafo Garriga, 69 al 75 (entre Diagonal y Travesera de Las Corts)

## DULCE HOGAR

COOPERATIVA DE VIVIENDAS ADMITE SOCIOS

En pisos todos fachada principal

TERMINADA LA ESTRUCTURA

C. Pacifico, 29-31, Sagrera

C. Santa Coloma, 114-116 (San Andrés)

INICIADAS LAS OBRAS

C. Pacifico, 22-28 (Sagrera)

Comedor-estar, 3 y 4 dormitorios, cocina, baño completo y terraza, ascensor; subida y bajada, antena TV.

Inscrita en el Registro del Ministerio de Trabajo con el núm. 14043

Ministerio de la Vivienda, núm. 1423

Informes: Vía Layetana, 51, 2.º, 3.ª Tels. 232-00-47 y 232-01-43

# NO ES CIERTO...

que haya crisis de vivienda. Si acaso, hay crisis de buen gusto, amor a la profesión, esfuerzo, limitación de precios, facilidad de financiación, amplia garantía económica y de ejecución, etcétera

En ARAGON-SICILIA acreditamos nuestro espíritu de superación. Nuestro diario esfuerzo. La lucha cotidiana de discurrir pieza por pieza, detalle por detalle. Pregúntele al constructor y verá... NO HACEMOS PROPAGANDA DE ARAGON-SICILIA PORQUE, PESE A QUE SE HALLA AUN EN CONSTRUCCION (EMPEZAMOS LA OBRA EN ENERO) HACE DIAS QUE VENDIMOS LOS 60 PISOS QUE COMPRENDE

Lo citamos sólo como referencia para que Ud. sepa que iniciamos nuevas obras y que debe apresurarse porque, si no, no llegará a tiempo. Y VALE LA PENA

## VEA UN EJEMPLO:

INDUSTRIA, 44 (esquina Nápoles). 4 dormitorios, baño completo con azulejo sigrafiado hasta el techo, sanitario «ROCA», serie «LUCERNA» de lavabo de pie y depósito incorporado al inodoro; ducha-teléfono; armarios «ROMY» de tres cuerpos, con espejo y «Secreter» de puertas correderas, asimismo de espejo; toallero; jabonera-agarradera y portarrollos empotrados; ventana graduable Gravent. Aseo independiente con ducha, inodoro, lavabo, toallero, portarrollos y jabonera empotrados, espejo y ventana graduable GRAVENT; terrazas de 13 m.2 pavimentadas con racilla roja recortada y adornos con dados blancos de «GRESSITE»; toldos sistema rodete con brazos, algodón puro, bambalina de adorno 30 cm., ribeteadas con flecos de pasamanería; persianas librillo. Galería-lavadero muy espaciosa, alicatada en azulejo blanco y lavadero de porcelana «SANGRA». Comedor-estar, de 20 m.2, con pavimento de «MARMOL», techo de plafones de MADERA guineana, chimenea-hogar con tiraje, de mármol y panel cerámico, vidriera de doble hoja, emplomada con cristales importados y paredes empapeladas (lavables). Puerta de entrada a la vivienda con cuarterones estilo clásico español, acabado en madera guineana en la cara que da al rellano y tapizada en «SKAY» la que da al interior. El vestíbulo o «recibidor» (de más de 6 m.2), lleva, asimismo, pavimento de mármol techo con plafones de madera, todas las puertas tapizadas con skay y paredes empapeladas (lavables). Todas las puertas interiores chapadas en madera guineana «a dos cantos» y barnizadas. Cocina alicatada con azulejo 10 x 20, color paja, hasta el techo; armarios «DOM» con frontis de formica y acero inoxidable; aspiradores - extractores; cocina de tres fuegos, con horno, cristal e indicador de temperatura; fregadera doble seno de acero inoxidable. Zócalos de mármol en todo el piso. Terrazo de 33 x 33 (pulido y abrillantado) en dormitorios y servicios. Agua caliente en baño, aseo, cocina y lavadero para un solo termo a gas. Timbes «Ding-Dong». Cierre eléctrico en el portal. Antenas empotradas UHF, VHF y FM, con tomas de «Tierra». CALEFACCION (todos los radiadores con termostato, luz piloto e interruptor). Lujoso vestíbulo general. Escalera de mármol. Ascensor SUBIDA y BAJADA. Cada vivienda con cuatro piezas principales al exterior. INICIO OBRAS: noviembre de 1968. ENTREGA LLAVES agosto de 1969

PRECIO: 425.000 a 575.000 ptas. (más hipoteca). Condiciones a convenir. En cumplimiento a la Ley 57-68 de 27-7-68, todos los anticipos que perciba esta sociedad se ingresarán en cuenta especiales abiertas en la CAJA DE AHORROS Y MONTE DE PIEDAD DE BARCELONA, AGENCIA PASEO GENERAL MOLA, quedando GARANTIZADOS por dicha institución crediticia

Otras obras de inmediata realización:

- Travesera de Dalt, 73-75
- Encina, 246
- Tres Señoras, 31
- Inmaculado Corazón de María, 1
- Nápoles, 103 (esquina Ausias March)

# Son pisos SIGNO

(...PARA SU TRANQUILIDAD)

BALMES, 243, bajos, F -- Tels. 217 22 41 - 217 22 52 - 217 22 99

# anuncios comerciales OFERTAS Y DEMANDAS

## VENTAS PISOS

**EL PISO QUE TANTO BUSCA**  
PRECIO TOTAL DESDE  
**300.000 PESETAS más HIPOTECA**  
(a pagar con grandes facilidades)

## PARQUE VALLE HEBRON

**VISITENOS:** Paseo Valle Hebrón  
(Frente Monbau y Nueva Maternidad)  
Todos los días, de 10 a 2 y de 4 a 7

Contratación, según ley 57/1968 de 27 de julio. Ingreso cantidades anticipadas cta. 2921 Bco. Madrid. Concertado correspondiente Aval

### UN PISO PENSADO PARA USTED

3 dormitorios, comedor con hogar, parquet, calefacción, cocina, baño, cuarto de aseo, terrazas, mucho sol. Facilidades de pago. Renta limitada. Visibles en

### INFANTA CARLOTA, 37-39

Informes: Plaza Peso de la Paja, 2, entlo., 1.º — Tel. 242-77-76

## ¿BUSCA UD. UN PISO

alegre, moderno y confortable?

¡Nosotros tenemos uno para Ud.!

En una zona tranquila y con excelentes comunicaciones

## CASTILLEJOS, 352

(jto. Trav. de Gracia)

Un piso nuevo, construido a conciencia y con materiales selectos

Su principal característica, es la de

## 160.000 PESETAS

de UNICA ENTRADA y

4.750 PESETAS

de CUOTA TOTAL MES

Las demás características, no las indicamos, porque naturalmente... tienen todas las que se pueden exigir a un piso semejante de esa zona

RESERVE HOY SU PISO

ENTREGA DE LLAVES 1 DICIEMBRE

## FUSA ROSELLON, 446

En cumplimiento de la Ley de 27-7-68, el cobro anticipado a la entrega de llaves, queda garantizado con la póliza de afianzamientos n.º 12348, de la Cía. Española de Seguros, Crédito y Caución e ingresados en la cta. cte. n.º 1916 del Banco Hispano Americano, Agencia Gaudí

## ¿COMO ES EL PISO QUE USTED SUEÑA?

¡Nosotros tenemos uno para usted!

En el sector más agradable y mejor comunicado de la ciudad; con las habitaciones, distribución y características que usted necesita. Con todos los servicios y comodidades. Entrada mínima y ¡dispuesto para ser habitado hoy mismo por usted! ¿Se da cuenta? ¡Hoy mismo! He aquí la relación de los construidos últimamente

¡VISITELOS SIN COMPROMISO!

- VALENCIA, 564
- LEPANTO, 396
- SICILIA, 175
- PROVIDENCIA, 64
- PADILLA, 282
- ENCINA, 52
- GRANJA, 11
- SICILIA, 179

De 3 y 4 dormitorios muy amplios y soleados. Comedor living, entre 15 y 20 metros cuadrados. Baño completo. Calefacción. Armarios cocina de formica y sanitarios «ROCA». Ascensor subida y bajada, etcétera

TODOS ELLOS CON ENTRADA UNICA ENTRE 120.000 Y 200.000 PESETAS

Visitenos y hablaremos de facilidades

## FUSA ROSELLON, 446

## VENTAS VARIOS

FABRICA DE APARATOS Y ACCESORIOS ORTOPEDICOS

## LIFANTE

Motociclos para reducidos físicos  
Sillas de ruedas plegables, fijas y especiales  
Camillas - Bastones y Muletas  
Controles para automóviles  
SICILIA, 113 (esquina a calle Caspe). Barcelona-13

## ALQUILERES

### LOCAL EN COLLBLANCH, 195 m.2

nuevo, propio almacén o peq. indus., instalación electr. fluorescente completa. 10.000 mes, sin trasp. Ver en Pujós, 45. de 9 a 2 y 4 a 8

### DESPACHO

categoría y económico, sin traspaso, en c. Balmes, 49, con TELEFONO, conserjería y «PARKING», 2 ascensores ultrarrápidos, subida y bajada

### PISO PRINCIPAL

alquilo, sin anticipos, en Diagonal, entre Bruch y Lauria Razón: Teléf. 227-74-30, de 9 a 1

### ALQUILO LOCAL 5.000 PTAS.

sin traspaso, con «PARKING», P.º Torres y Bages, 53 (San Andrés) (junto Metro). Teléfono 227-74-30

### DESPACHO CON TELEFONO

alquilo, sin traspaso, Avda. José Antonio, 544

¡Sea previsor!... Piense ya, desde ahora, en la renovación de mobiliario y «Obsequios familiares» para sus seres queridos

Navidad - Año Nuevo y Reyes están llegando

### MUEBLES

## Bravo

es una total garantía para sus compromisos y necesidades de cara a estas tradicionales fechas, que se avencinan en el calendario

Vea nuestra exposición de  
COMEDORES  
DORMITORIOS  
SOFAS-CAMA  
TRESILLOS  
DESPACHOS, etc.  
Con toda seguridad hallará usted lo que busca

Su casa:

Mayor de Gracia, 183-185  
Teléfono 227 85 16  
Aparcamiento gratuito en garaje M. de Gracia, 167

### TELEVISORES

MAX. FACILIDADES TODAS MARCAS. Sin fiador. Sin Bcos. A su ent. comod. No lo piense más. Disfrútelo hoy mismo

Tel. 226-76-90

¡Oferta Novbre. sin recargo! OBSEQUIO mesita y antenas Sólo inf. a dom. sin compromiso

### Tda. Valle Hebrón

Alq. 3.500 sin traspaso. Pza. Peso Paja, 2, entlo. T. 242-77-76

## ZONA RESIDENCIAL CAN SOLA

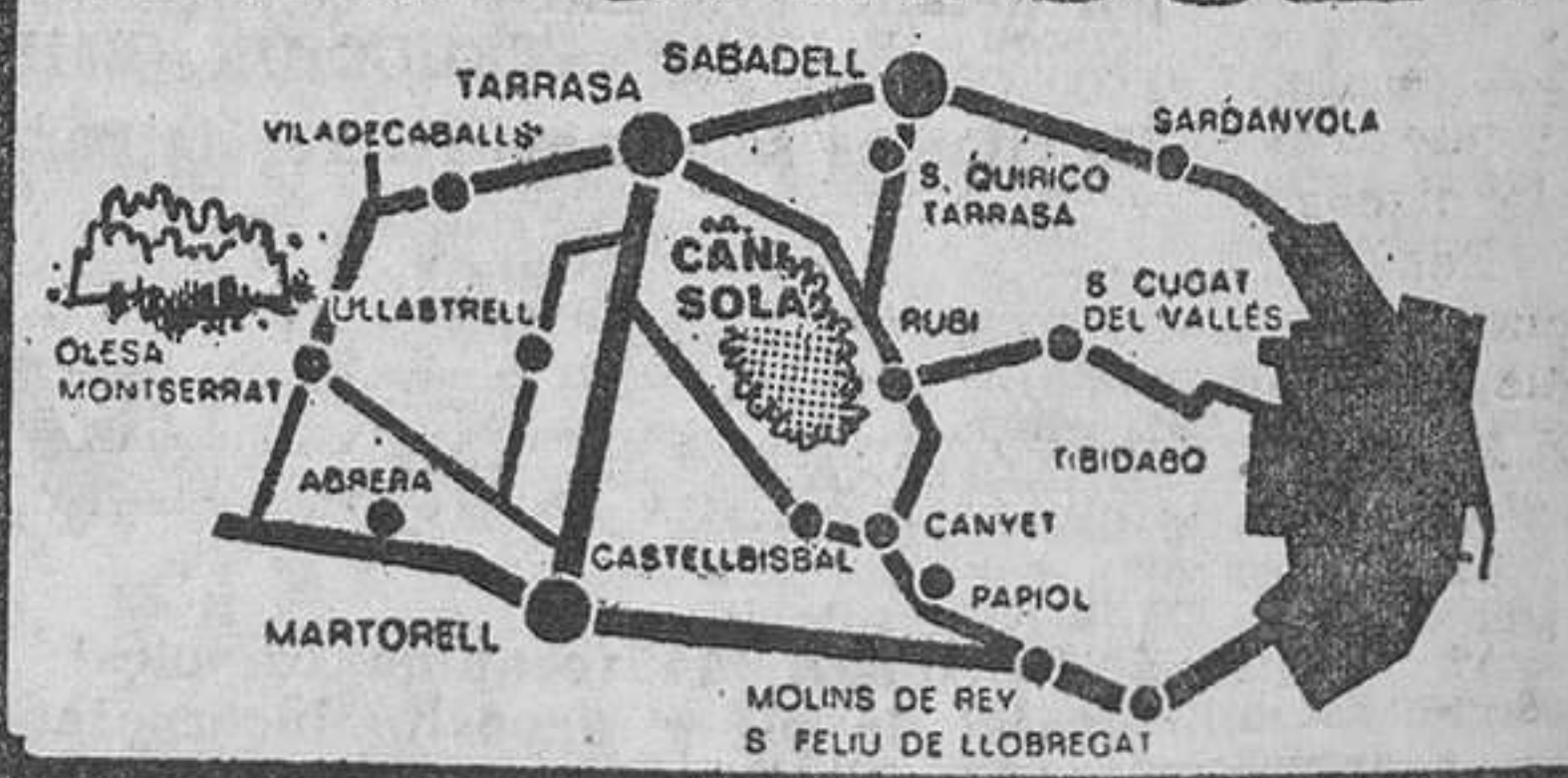

por sólo 1.000 ptas. al mes

puede ser propietario de una parcela situada en un inmenso bosque de pinos, a 250 mts. de altura, 2 Kms. de Tarrasa, 9 de Sabadell, 25 de Barcelona y 10 de Martorell, con maravillosas vistas de Tarrasa y Montserrat

5 ptas. palmo, precio de lanzamiento (15 días)

### LE INVITAMOS

(completamente gratis y sin compromiso) a visitar y comprobar la veracidad de nuestra oferta

### INFORMES:

TEL. 241 36 50 ELCANO, 62 BARCELONA y en restaurante 4 VENTS, Km 10 de la carretera Martorell Tarrasa

NOMBRE \_\_\_\_\_  
DOMICILIO \_\_\_\_\_  
Desee le reserven GRATIS invitaciones para la excursión visita

**SOFA-CAMA "GON"**  
BALMES, 2  
P.º GRACIA, 58-V. LAYETANA, 21  
**ELECTRO PARLONEI**  
CERTIFICADO DE GARANTIA 5 AÑOS

### TODO EN BASCULAS Y BALANZAS

**Magriña**  
FUNDADA EN 1911  
Más de medio siglo de existencia  
APARATOS DE GRAN PRECISION INEDITOS EN EL MERCADO ESPAÑOL  
Balanzas de 5 y 10 kilos, de gramo en gramo  
Básculas de 25 kilos, de 5 en 5 gramos  
Básculas de 50 kilos, de 10 en 10 gramos  
Básculas de 100 kilos, de 20 en 20 gramos  
Básculas de 250 kilos, de 50 en 50 gramos  
Básculas de 500 kilos, de 100 en 100 gramos  
Básculas de 1.000 kilos, de 200 en 200 gramos  
YDA. DE SALVADOR MAGRIÑA  
Provenza, 51 al 55 - Tel. 230 56 04  
BARCELONA-15

# LA BIONICA, UNA CIENCIA DE MODA

Su fin es la aplicación, a escala de las realizaciones humanas, de los sistemas que existen en el mundo animal

EL DELFIN INSPIRO A LOS NAVIEROS PARA MODIFICAR LA PROA DE LOS BUQUES

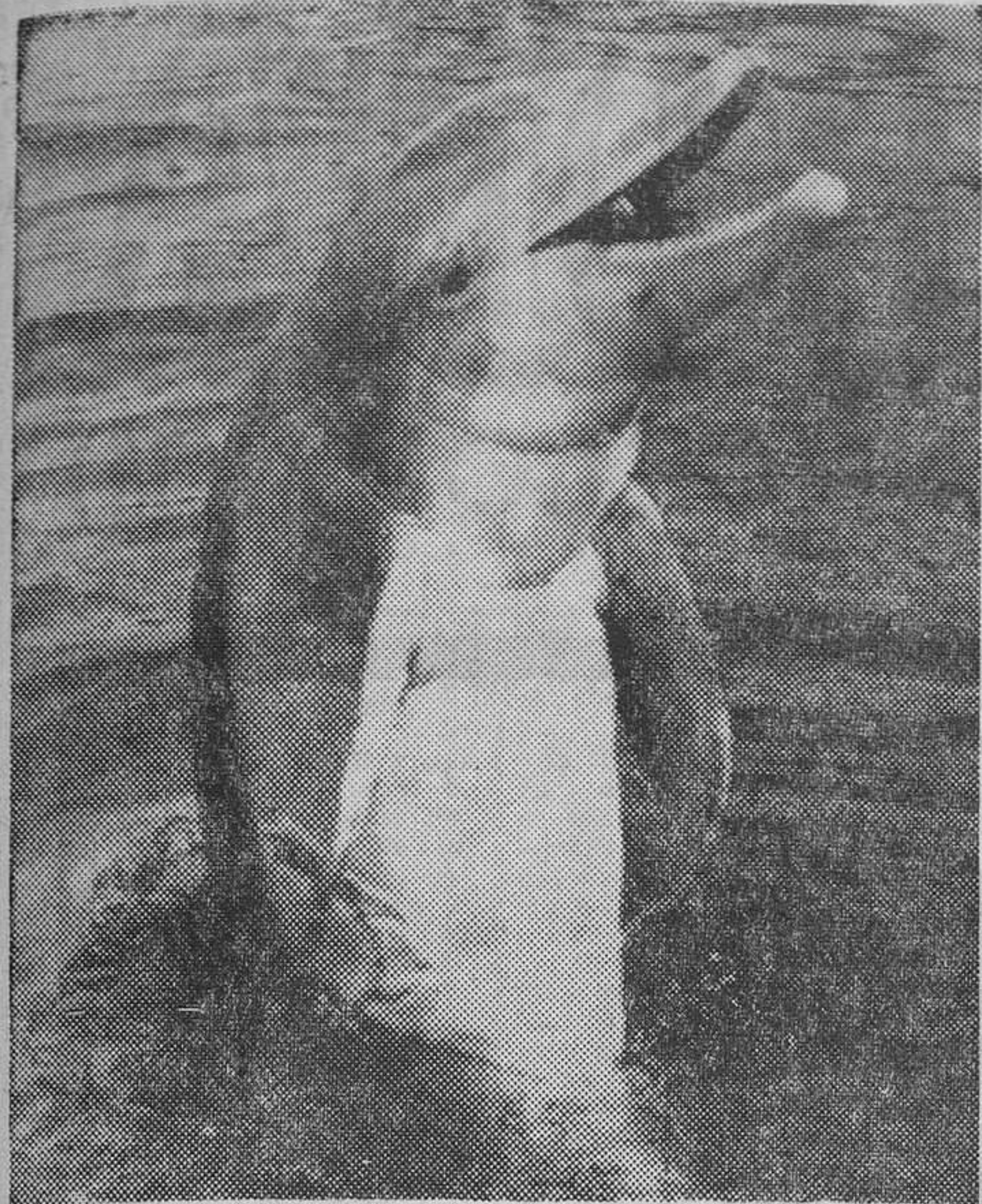

La gran cabeza redonda del delfín, terminada en un espolón alargado, facilita al cetáceo sus veloces desplazamientos (Foto Cifra)

¿Qué es la «biónica», nueva ciencia que está de moda?

Sencillamente, la aplicación a escala de las realizaciones humanas, de los sistemas que existen ya en el mundo animal.

Cuando los constructores de aviones de caza fabricaron modelos donde todo lo que opusiera resistencia a la penetración del aparato en el aire desaparece, copiaron con ello a los atunes, cuyas aletas también desaparecen en el interior del cuerpo cuando precisa nadar rápidamente.

Lo curioso es comprobar que la «biónica» fue abandonada rápidamente por los constructores del pasado siglo. Fue menester que algunos grandes hombres se pusieran a estudiar nuevamente la naturaleza con humil-

dad, para que florecieran los principios más elaborados de dicha ciencia.

### El delfín

Había, también, un problema que dejaba estupefactos a los investigadores: ¿cómo el delfín, ese cetáceo pequeño, que apenas supera los 4 metros de largo para sus centenares de kilos, puede batir «records» en el agua a más de 80 kilómetros por hora?

Apenas usa su aleta de cola, potente hélice, pero insuficiente por sí sola para realizar semejante hazaña. ¿Cómo, entonces, logra esa velocidad?

Por su forma, que se ha revelado como la ideal para deslizarse por su poca resistencia al agua; y su cabeza, su gran ca-

beza redonda, terminada en un espolón alargado, sirve, cosa sorprendente, para facilitar ese desplazamiento veloz.

Así nacieron los primeros submarinos norteamericanos a pila atómica, muy distintos, en su forma, de los anteriores y mucho más rápidos. Así, también, muchos barcos adoptaron en la proa, la forma de bulbo.

Pero eso no era todo. Lo más notable es que los delfines hayan provocado estos descubrimientos cuando se les estudiaba con ahínco para evaluar su inteligencia e intentar comprender su lenguaje.

No olvidemos que esos animales son capaces de emitir ultrasonidos bajo el agua y aun recibir el eco a distancias superiores a los dos kilómetros; tales ecos les permiten distinguir si se trata del fondo o de bancos de peces, identificar a éstos, la distancia a que se hallan, su tamaño y, lo que parece imposible, la especie a que pertenecen. Es decir, que cuando un delfín arremete a toda velocidad a un banco de peces sabe si va a comer bonito, caballa o pescadilla.

### Los perros, las serpientes y los salmones

Si pensamos en los miles de otros animales que plantean problemas semejantes y en las decenas de miles de soluciones que podrían interesar al hombre, creemos soñar. He aquí algunos de esos problemas: ¿Cómo está construido, en el perro, ese órgano del olfato que le permite hallar un olor 50.000 veces más fácilmente que nosotros? ¿Cómo puede una serpiente cascabel percibir una elevación de temperatura próxima al milésimo grado, que le permite, en un radio de dos metros, localizar al roedor que va a ser su menú. ¿Cómo es capaz el salmón de reconocer, por su olor, su río natal, el que dejó hace dos años y que va a remontar para poner sus huevos?

En todos esos campos, las aplicaciones de la biónica son, teóricamente múltiples. En esta exploración, naturalmente, hay elementos marginales que pueden originar decepción, pero también agradables sorpresas. El radar, por ejemplo, fue inspirado por la forma de las orejas de los murciélagos, receptores ideales que les permiten evitar un hilo delgadísimo, más que un cabello, coicoidado a través de su camino y cuya presencia registran porque sus gritos encuentran un eco que sus oídos retratan a la perfección.—Lucien BARNIER. (De la Agencia EFE.)

### Próxima inauguración de la Exposición «Señal 68»

Se trabaja activamente en la organización de la exposición «Señal 68», selección de un curso de exposiciones hecha de acuerdo con las bases del Concurso de Artes Plásticas, patrocinado por Radio Barcelona.

La segunda versión de «Señal», resumen que el pasado año alcanzó franco éxito, estará formada por los siguientes artistas: Pintores, Roca, Sastre, Mujica, Villá, Aguilar Moré, Roser Agell, Fresquet, Raimonda Casals, Mallol-Suazo, Graziella Piccone, Oncins, Sucre, Bru, Humbert, Picasso, Esther Boix, Villalta, Gloria Morera, Claude Collet, Max Ernst, Barbara, Marsha Gayle Bea, Fandos y López Bouza. Escultores, Vasallo, Bornay, Luisa Granero y Pilar Serrano. Ceramistas, Madoña, Elisenda Sala y Cerámica Sueca. Grabadores, María A. Raventós y Vilá. Vidrieras, Teresa Vilarrubias, Joyas, Victoria Barcón, y Construcciones, Mc. Mahon.

Participarán por lo tanto artistas del país y de Italia, Suiza, Suecia, Venezuela, EE. UU. Brasil y Alemania, en un conjunto que es pulso del quehacer artístico de la ciudad.

«Señal 68» se inaugurará el día 12 del corriente, en los salones del Real Círculo Artístico.

Intento, una vez más, reanudar esta vieja sección. Sólo en ella me encuentro a gusto, en cálido y directo contacto con ustedes. Quizá porque únicamente en ella puedo mostrarme como realmente soy. Es la mejor manera de que los demás me entiendan. Y la única para entenderse uno mismo. Lo que no es cosa fácil. El enigma empieza en uno mismo. ¿O es que usted está muy seguro de qué clase de persona es?

LA VIDA SE CUENTA POR SEMANAS

DE VUELTA A MI RINCON

¿No entró usted nunca en contradicción consigo mismo? ¿Qué somos sino una constante contradicción? Pese a ello hay siempre en cada uno de nosotros algo que persiste tenaz y que nos define. Y duele cuando hay que ocultarlo o disimularlo. Que nos dejen ser como somos. Es toda la libertad que necesita el hombre.

La mejor virtud del diálogo es que nos ayuda a descubrir nuestra propia personalidad. En contacto con los demás surge lo que hay en nosotros de verdadero. Que viene a ser lo que hay también de verdadero en los otros. Por eso hablo tanto de mí mismo. Porque descubriéndome yo, les voy descubriendo a ustedes. No es vanidad, no es egolatría. Es un deseo vehemente de compenetrarme con ustedes. Para lo que no estorban las discrepancias. Lo que importa es que en el choque de ideas cada uno se asegure de las suyas.

No pretendo influir sobre las demás con mis propias ideas. Ni yo mismo estoy dispuesto a sujetarme a ellas. Me reservo el derecho a la contradicción. Un hombre puede variar de opiniones. Las circunstancias y el desarrollo de la personalidad imponen constantes rectificaciones. Sólo los tontos y los fanáticos no rectifican nunca. Para ellos no existen problemas de conciencia.

Esta no es una sección para adocinar a nadie. Me falta serenidad y me sobra

apasionamiento. Y anda de por medio el sentido de la propia insignificancia. Mi criterio, por ejemplo, sobre la boda de Jacqueline y Onassis puede no ajustarse a una interpretación serena, ecuaníme y ponderada de los hechos. El buen juicio me dice que cada uno puede hacer de su capa un sayo. Cada uno tiene derecho a disponer libremente de su propia vida. Esto lo reconozco. Sin embargo, esa boda me ha causado una pé-

sima impresión. Como a casi todo el mundo. La rebeldía de Jacqueline rompiendo con todos los prejuicios en nombre del derecho a la vida tendría que ser simpática. Pero no puedo evitar un sentimiento de repulsión. A pesar de que nunca creí en el mito Kennedy, un hombre que parece hemos olvidado que fue el que decidió la intervención en el Vietnam. Todo «clan» formado para la conquista del poder me inspira desconfianza. En cambio, siento un profundo respeto por el amor, sobre todo por aquel amor que desafía los prejuicios sociales. En ese caso hay valentía y sacrificio. ¿Encontraremos algo que se parezca a valor y sacrificio en la insólita decisión de Jacqueline? Lo que advertimos es una conjunción de ambiciones. Y lo que ocurre es que no creemos en la existencia de una historia de amor. Todo nos suena a falso. Y la palabra «carifio» dedicada por la viuda de Kennedy al potentado naviero nos hiere como un escarnio al amor verdadero. Porque nosotros, todos nosotros, hemos amado —y seguimos amando— de otra manera. Con generosidad, con nobleza, con voluntad de sacrificio, con entrega gozosa al inescrutable destino.

Luis MARSILLACH



CLAUSURA

—Y ahora ya sólo nos queda ponernos a trabajar: hay que preparar el Congreso del año que viene. (Por Mingote, en «ABC», de Madrid.)

## Radio Peninsular dará preferencia a las canciones interpretadas en lenguas españolas

Con el fin de impulsar la canción española, promocionar a nuestros cantantes y alentar la producción de la industria discográfica nacional, la Comisión de Programas de Radio Peninsular de Barcelona, de la Red de Radio Nacional, ha dado las pertinentes indicaciones a los realizadores de sus programas musicales, a fin de que el ochenta y cinco por ciento de las canciones que se radien, estén interpretadas en castellano o en otra de las lenguas habladas en el país.

A tal fin se dará preferencia a la radiación de las canciones de cualquier país en su versión española, reservándose el quince por ciento de programas musicales cantados, a los espacios dedicados a novedades extranjeras o a los reservados a la canción de un país determinado.

Con ello se sigue la pauta marcada tiempo ha por la mayor parte de cadenas y emisoras extranjeras que ejercen un lógico y casi total proteccionismo de los cantantes, autores y editores de sus respectivos países y grupos idiomáticos. España se puede nutrir, asimismo, de la gran producción discográfica de los países hispanoamericanos, en los cuales la canción ligera goza de un momento de notable alza.

## Ha quedado constituido el jurado del Primer Concurso Nacional «Airón Fix»

Barcelona, 29. — En vigilia del cierre a la recepción de objetos concursantes a los premios del «Primer Concurso Nacional Airón Fix», ha quedado constituido, en Barcelona, el Jurado que deberá otorgar los mismos. Su formación es la siguiente:

Doña María Deschamps, Maestra Nacional, directora del Grupo Escolar Cristóbal Colón; doña M. Mercedes C. de Figueras, la «amamá del millón», en representación de las Amas de Casa; Srta. M. Rosa Seix, profesora de la Escuela Masana, Plástica Publicitaria; don Enrique Esquefa, director comercial de Publicidad Climax, S. A.; don Enrique Esteve, comerciante, en representación de los vendedores detallistas; don Manuel Ferrández, comerciante, en representación de los ma-

yoristas de España; don Juan Viñas, locutor y directivo, delegado del Comité Permanente de Hogarotel, y don Jaime Layola, abogado, en representación de Aiscondel, S. A.

Las reuniones del Jurado están previstas para los días 6, 7 y 8 del próximo Noviembre, en orden a poder hacer público el fallo del mismo en la tarde del día 8, y exponer los ocho premios ganadores en el Stand de Aiscondel de Hogarotel.

El medio millón de pesetas en premios, a decidir entre varios centenares de objetos presentados a Concurso, se entregará en Gala especial a celebrarse dentro de las fechas de Hogarotel y en Barcelona. Los ganadores no residentes en la Ciudad Condal serán invitados —viajes y estancias— por la empresa promotora.



# hogarotel-8

SALON NACIONAL DEL HOGAR, DECORACION GASTRONOMIA E INTERNACIONAL DEL EQUIPO HOTELERO.

**9 AL 21/NOVIEMBRE**

Recinto Feria de Muestras de BARCELONA

EL Jarabe FAMEL alivia la tos persistente. FAMEL con su composición facilita el sueño al calmar la tos irritante que lo interrumpe.

# FAMEL

CONQUISTA LA TOS



CPS-3702/63

Antes de comprar, compare precios y calidad

# MUEBLES TARRAGONA

SEPÚLVEDA 150 - BARCELONA (11)

## comedores



con 6 sillas  
9,450

## dormitorios



con altillo, en poliester  
e int.lacados. 16,500

## tresillos-cama



sofá-cama 4,490  
sillón a juego 1,490



completo  
6,950

## tresillos



completo con sofá-cama  
4,950



completo  
3,490

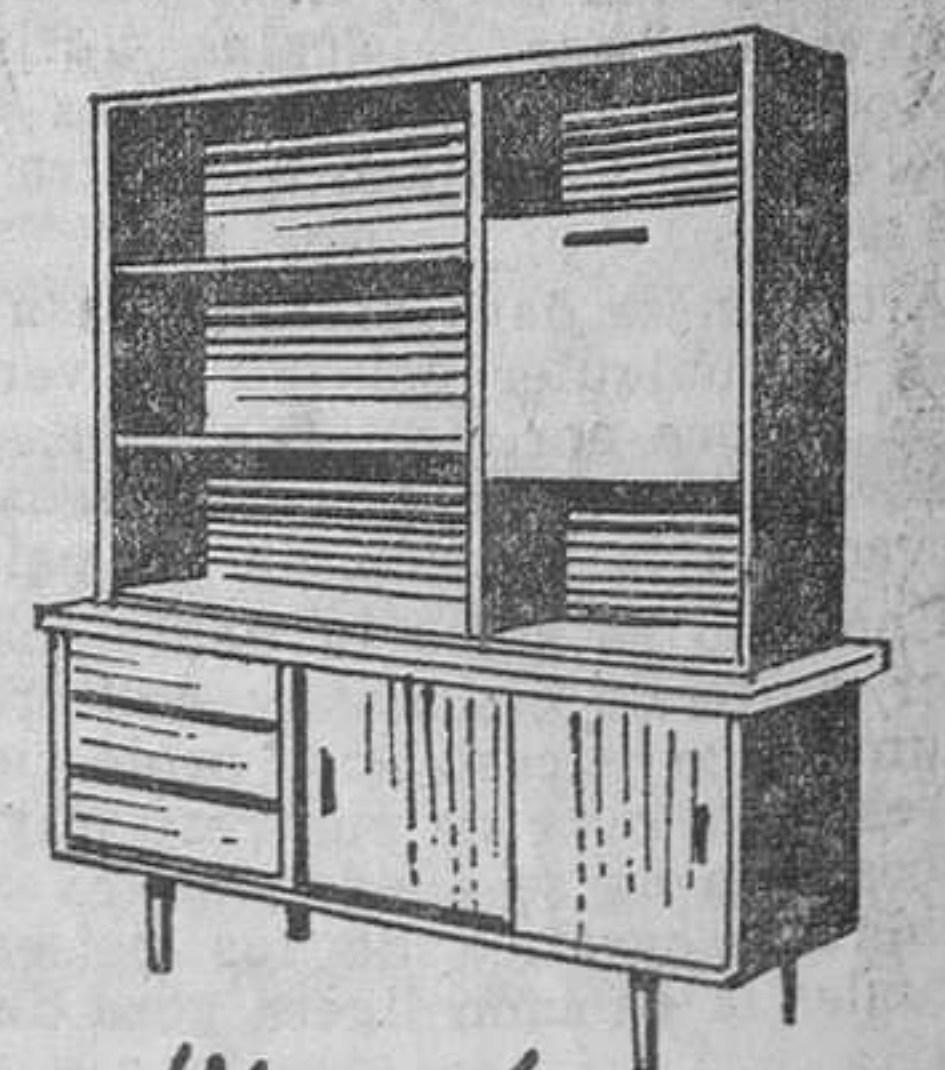

librería  
5,600

le fabricamos en 24 horas el color que Vd. elija

... y también nuestras secciones de muebles para ...

## oficina

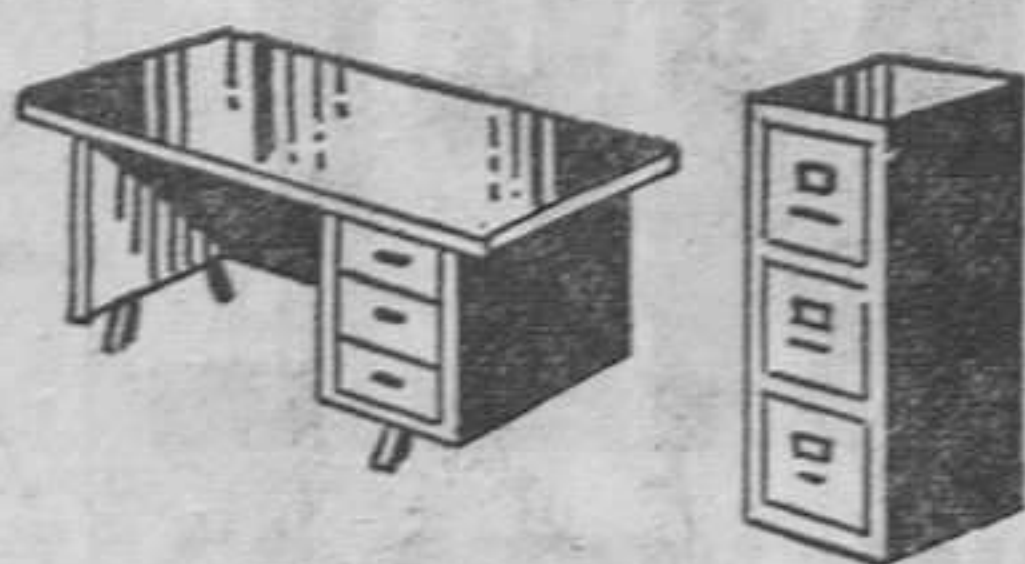

## campo y playa



## cocina

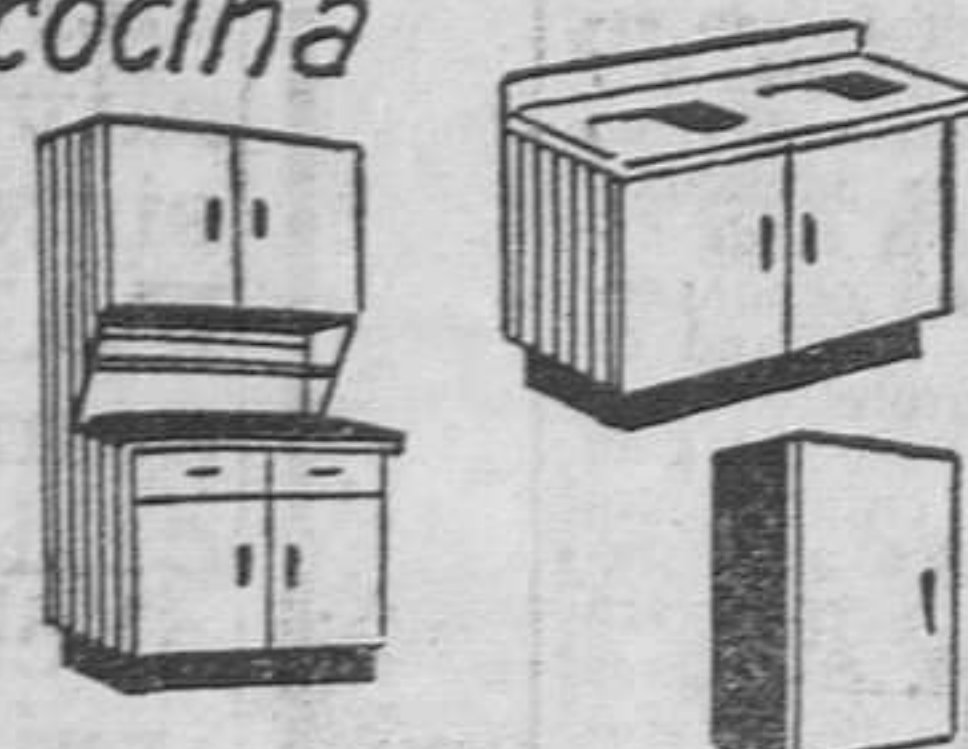

## establecimientos

