

## Servicio Meteorológico

Según datos facilitados por el Observatorio del Instituto «Brianda de Mendoza», las temperaturas extremas registradas durante la semana fueron las siguientes:

Máxima, el día 23, con 31.05 grados; mínima, el día 21, con 13.0 grados.

La cantidad de agua recogida hasta el mediodía de hoy ha sido 0.0 litros por metro cuadrado

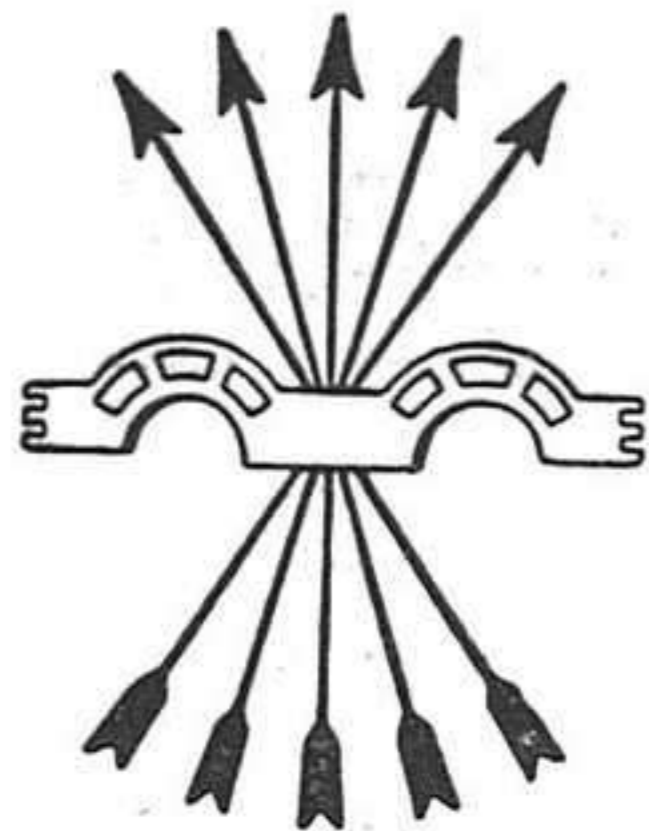

Año XXV

Guadalajara, 25 de Septiembre de 1964

Núm. 1.344

# NUEVA ALCARRIA

Organo de información de la provincia

Se publica los sábados | Administración: González Hierro, 4 - Teléfono 1351 - Depósito legal: Gm. N.º 2 - 1958 | Precio núm. 3,00 ptas

PRECIOS DE SUSCRIPCIÓN: TRIMESTRE, 25.00 ptas. - SEMESTRE, 50.00 ptas. - AÑO, 100.00 ptas

No confíe sus ojos y sus oídos a cualquiera. Consulte a

## OPTICA-MUÑOZ

Miguel Fluiters, 19.  
Guadalajara

Lucas del Campo, 4  
Alcalá de Henares

Que le ofrece como distribuidor oficial

## AUDIFONOS PHILIPS

## ESTA NOCHE, A LAS OCHO, UNA MONUMENTAL CABALGATA ANUNCIARA EL COMIENZO DE LAS FERIAS Y FIESTAS DE NUESTRA CIUDAD

### DESPUES DE LA LECTURA DEL PREGON DE LA FERIA, SE VERIFICARA UN GRAN DESFILE DE CARROZAS

### SE ACUSA LA PRESENCIA DE CENTENARES DE FORASTEROS QUE LLENAN NUESTRAS CALLES Y PLAZAS

Nuestra ciudad está en vísperas de sus tradicionales Ferias y Fiestas. Toda ella se encuentra profusamente engalanada y se registra la presencia en calles y plazas de centenares de forasteros.

La Comisión de Festejos del Ayuntamiento ha hecho público un

variadísimo programa de actos, tanto recreativos, como deportivos y taurinos de primera magnitud.

El Real de la Feria, instalado como es tradicional en el parque de Calvo Sotelo (Concordia) se halla totalmente ocupado por las más variadas atracciones que son

la delicia de grandes y pequeños.

Según nuestras informaciones de última hora, hoteles, pensiones y casas de huéspedes no disponen de una sola cama, constituyendo un auténtico problema el alojamiento dentro de la capital.

Esta noche, a las siete y media,

los primeros cohetes y bombas reales anunciarán el principio de las Ferias de 1964.

El público espera impaciente el vistoso y alegre paso de la anunciada Cabalgata, que partiendo del Parque Móvil, terminará en el paseo de Fernández Iparraguirre; parece ser que el presente año se echará la casa por la ventana en el cortejo anunciador, y que el Ayuntamiento no ha reparado en sacrificios y desvelos para que supere todas las previsiones.

A continuación se verificará un extraordinario desfile de carrozas con la participación de entidades oficiales, tanto civiles como militares, y numerosas casas comerciales.

Y finalmente, todo ello digno preludio de las Ferias y Fiestas, tendrá lugar un concierto en la plaza de José Antonio, ofrecido por la Banda de Música de XVI Fuerza Aérea de los Estados Unidos.

### A nuestros anunciantes

El presente número extraordinario de NUEVA ALCARRIA, publicado con motivo jubiloso de las Ferias y Fiestas de nuestra capital, es un claro exponente del comercio y la industria local, que con su colaboración y presencia publicitaria han hecho presente su realización.

A todos los que con su diario esfuerzo, superando dificultades, contribuyen al engrandecimiento de Guadalajara, dotándola de unas instalaciones comerciales que son nuestro legítimo orgullo y de una industria ambiciosa de merecida y futura prosperidad, nuestro agradecimiento.

NUEVA ALCARRIA desea a todos: anunciantes y amigos unas fiestas muy felices.

## NUESTRA CASA, DE FIESTA



El Palacio Municipal, la casa que por ser de todos, todos hemos de defender, está de fiesta. Banderas y galardetes lucen su airosa y ondulante prestancia ante la fachada del Ayuntamiento. Las Ferias de 1964, están a punto de comenzar (Foto LIRON)

### VIDA MUSICAL

## El ilustre guitarrista, Segundo Pastor dará un recital en la Diputación Provincial

Patrocinado por la excelentísima Diputación Provincial, entidad que tradicionalmente colabora a la bri-

el Palacio Provincial, un concierto de guitarra a cargo del ilustre concertista Segundo Pastor.



llantez de nuestras Ferias y Fiestas con un selecto acto de carácter musical, se celebrará el lunes próximo a las ocho de la noche, en

Verificará su presentación, con comentarios sobre los fondos musicales y recital de textos literarios,

(Pasa a la página siguiente.)

# VIDA MUSICAL

(Viene de la página 1ª.)

Julia Angeles Sarro.

El programa es el siguiente:

**Primera parte:**

Dos Cantigas (Siglo XIII, Alfonso X), Diferencias y variaciones (Siglo XVI), Luys de Narváez; Cuatro Danzas del Siglo XVII: a) Vacas, b) Matachín, c) Torneo, d) Canarios, Ruiz de Ribayad; Andante, F. Sors; Dos piezas, Tárrega; Fantasía brillante, Arcas-Tárrega.

**Segunda parte:**

Dos canciones españolas, M. Llobet; Choros, Villalobos; Leyenda, Albéniz; Suite de Flandes, a) Mar del Norte, b) Gante, S. Pastor; Granadina, A. Barrios; Danza Alcarreña, S. Pastor; Gran Jota, S. Pastor.

# SUCESOS

## CAE ENTRE LOS FIELES LA CAMPANA DE LA ERMITA DE LA VIRGEN DEL PERAL EN BUDIA, SIN CAUSAR VICTIMAS

De milagroso puede ser casi calificado el suceso ocurrido durante la romería que los vecinos de Budia celebran a la ermita de la Virgen del Peral. Al salir en procesión una multitud que se calcula de unos dos mil fieles, se desprendió la campana que estaba siendo volteada, la cual cayó, desde una altura de veinte metros y con un peso de 200 kilos, entre el público, sin que inexplicablemente hiriera a nadie de gravedad. Únicamente causó una herida en el pie izquierdo, que sólo interesa las partes blandas del mismo, a la joven de 16 años, María del Pilar Escribano Bermejo, la cual fué curada en su domicilio.

## SE BUSCA A UN JOVEN DE ALHONDIGA DEL QUE NO SE TIENEN NOTICIAS DESDE HACE NUEVE MESES

La vecina de Alhondiga, Margarita Sebastián Alba, se ha personado en el puesto de la Guardia Civil de Añón, para interesar la búsqueda de su hijo Pablo Taberero Sebastián, de 23 años, soltero, jornalero, que pasó las Navidades del pasado año en su casa y se ausentó el 28 de diciembre para buscar trabajo, sin que hasta la fecha se haya vuelto a tener noticias suyas. Antes de Navidades trabajó en un almacén de pieles de Guadalajara. Al ausentarse de Alhondiga vestía traje nuevo de color «beige», camisa blanca y corbata azul, con zapatos de color negro.

## TRES HERIDOS EN UN INCENDIO OCURRIDO EN ALOVERA

En un pajar de Alovera, propiedad de don Andrés Centenera, se declaró un incendio a consecuencia de un cortacircuito. Las llamas se propagaron a la paja que almacenaba, la cual ardió lentamente, y como puerta y ventanas estaban cerradas, los humos y gases acumulados terminaron por ejercer tal presión que arrancaron violentamente la puerta, a pesar de tener echado el cerrojo, lanzándola a más de cinco metros de distancia. Los gases salieron mezclados con llamas y penetraron en el patio de la casa de enfrente, en el que había varios vecinos que habían acudido para sofocar el incendio. Resultaron con quemaduras Marcos Moreno Cobo, guarda jurado

del Canal del Henares; José Luis Peña Velasco, que padece quemaduras en cabeza, cara, tórax, brazos y palma de las manos, y Luis Inés Ruiz. Las quemaduras fueron calificadas de segundo y tercer grado, siendo trasladados los heridos al Sanatorio de la Antigua de Guadalajara.

# La catedral de Sigüenza

«Todo arte es lenguaje expresivo»  
Oswald Spengler.

La frase acudió a mi mente mirando su fachada. Silencio. Los desnudos muros hablaban. El tiempo se había detenido y despojándose de todo deseo de acción me puse a escuchar. El arte románico estaba prendido en sus jambas y archivolto que el tiempo celoso había intentado borrar. Sólo en la puerta lateral izquierda perduraban las huellas del arte origen que se remonta al siglo XII. A ambos lados de la portada principal dos almenadas torres defienden tenaces la joya de su interior. Apenas traspuesto el umbral, el espíritu se sobrecoje. A derecha e izquierda columnas de haces como un extraño bosque de piedra. La enorme dimensión de sus naves, la central más elevada que las laterales y cuya longitud (ochenta metros desde el testero a la girola y treinta y uno en el crucero) debió causar el asombro de la generación contemporánea. Ventanas bizantinas en las naves laterales y góticas en la central, nos hablan de transición bizantino-gótica. Ruda piedra en sus sillares, noble aparejo. Alzando la vista bóvedas de crucería. El gótico con todo su espiritual y rico esplendor.

La maravillosa portada de la Purísima, verdadero muestrario de estilos superpuestos, pilastras platerescas, arco y friso de ataurique mudéjar y coronando la singular portada, caprichosa crestería gótica, como si cada generación hubiera querido dejar plasmado en todos y cada uno de sus rincones lo mejor de su arte.

El oro baña de luces las imágenes barrocas. Las columnas salomónicas trepan sinuosas luciendo sus retorcidos fustes en el retablo de la capilla de Nuestra Señora la Mayor.

También el renacimiento dejó su huella indeleble allí dentro. La sacristía y la capilla de las reliquias son dos valiosísimas concepciones. En el pequeño museo, cantorales

miniados, tallas románicas y góticas, tapices de Bruselas del XVII, lienzos famosos, entre los que destaca «La Anunciación» de El Greco. Los cuerpos adquieren en la tela la intensidad de las llamas, las figuras arden, se agitan y adelgazan por piedad. Hay una potencia alucinante en esta obra del cretense.

No puedo cerrar mi artículo sin hacer alusión a los magníficos ejemplares que en escultura posee la catedral. En la Sacristía Mayor, todo el cañón de la bóveda lleva esculpidos en piedra relieves alternados de cabezas humanas y florones, trescientas cuatro grandes y centenares de menor tamaño, hasta un total que sobrepasa las tres mil. Plenas de vida, en actitudes diferentes parecen entonar cantos unas, orar otras, gemir aquellas... componiendo todas un pequeño y fascinante mundo pétreo de las más variadas características.

Sepulcros episcopales, portadas platerescas, frontones con relieves. La mano del hombre, proyectando su sombra a través de los siglos... Y esta sombra cobra corporeidad, adquiere vida como por arte de magia en el sepulcro de Martín Vázquez de Arce, más conocido por «El Doncel». ¡Caballero de Santiago que sostiene en tus manos un libro! ¡Intelectual guerrero! ¡Cuáles son tus sueños? Los ojos entornados, embriagado de ciencia mientras un minúsculo pajejillo acaricia humildemente tus pies. ¡Silencioso meditador! ¡Cuántos siglos has contemplado ya? ¡Cuántas y cuántas generaciones te han visto, levemente levantado de tu tumba? Vigilante misión llena de calma. Arquetipo de juventud, que escogiste la luz del sueño eterno, dejando el sol de la primavera cuando apenas contabas veinticinco años.

Abandoné la catedral mientras seguía escuchando las voces quedadas de todas sus obras de arte. Las almas de los hombres que a través de los siglos dejaron su hermosa huella, vagan triunfantes dentro de aquel recinto. Mis pobres palabras apenas logran diseñar una sombra fugaz de lo que arquitectos, escultores, pintores y forjadores, en un anhelo constante de infinito, dejaron plasmado a lo largo de ocho centurias en la catedral de Sigüenza.

Julia GARCIA HECTOR.

## Ferías y Fiestas de Guadalajara



### Señora ama de casa, vea esta interesante oferta:

- Fan de fécula NATY-YEN (Chino el Mandarín). sobre... 1 50 pts.
- Por cada cinco sobres regalamos uno.
- Vino embotellado, botella de un litro, de Bodegas Jurado Román... 5,50 "
- Salchichón selecto Piave de La Piara, 100 gramos... 8,50 "
- Miel VéGé, vaso de medio kilo... 20,20 "
- Con el 10% descuento en cupones dinero.

### Establecimientos VéGé de la capital:

- D. Lucas Alonso C/ Ramón y Cajal, 9
- D. Jesús Irueste C/ Carretera Iriépal, 7
- D.ª María Francisca Sopena C/ Alamin, 4
- D.ª Concha Peinado C/ Boixaren Rivera, 74
- D.ª María Ladrón C/ Medina, 18
- D. Esteban Tomé C/ Amparo, 66
- D. Manuel García Castillo C/ Generalísimo, 30
- Jurado, Productos Alimenticios C/ Generalísimo, 11
- D. Tomás Barra C/ Miguel Fluiter, 10
- D.ª Isabel Rivas C/ Plaza de Don Pedro, 1
- D. Angel Ortega C/ Plaza de Moreno, 1

El que más etiquetas de Productos VéGé entregue en estos establecimientos se le regalarán tres participaciones de Lotería del número 65.073 para el sorteo que se celebrará el día 25 de los corrientes y un obsequio VéGé.

## Regimiento de Especialidades de Ingenieros para Ejército ANUNCIO

Necesitando adquirir este Regimiento, por concierto directo, dos ollas de presión con envoltorio térmico para gas butano y freideras, los industriales a quienes les pueda interesar remitirán sus ofertas a este Regimiento en el plazo de 15 (quince) días a partir de la publicación en el Diario Oficial del Ministerio del Ejército.

Los pliegos de condiciones económicas, administrativas y técnicas se encuentran a disposición de los oferentes en la oficina de Mayoría de este Regimiento, calle Coronel Villar, núm. 1, Guadalajara.

Los gastos de este anuncio serán por cuenta de los adjudicatarios. Guadalajara, 21 septiembre de 1964.

**Sastrería Moreno**  
Especialidad en uniformes para la Guardia Civil  
Plaza de Prim. 1 - Tel. 1744  
GUADALAJARA

## OBRAS PUBLICAS

## Provincia de Guadalajara

### ANUNCIO

Hasta las trece horas del día 6 del próximo mes de octubre, se admitirán en la Sección de Contratación y Asuntos Generales de la Dirección General de Carreteras y Caminos Vecinales y en la Jefatura de Obras Públicas de esta provincia, a horas hábiles de oficina, proposiciones para optar a la subasta de la obra que a continuación se relaciona, cuyo proyecto, condiciones y modelo de proposición, se hallan de manifiesto en esta Jefatura.

| O B R A   | Presupuesto de contrata | Fianza 1 provisiona | Plazo de ejecución |
|---|-------------------------|---------------------|--------------------|
| Ensanche y mejora del firme GU - 902 de la C - 204 a Brihuega, p. k. 10.0 al 23.8. .... | 1.652.203,00            | 33.044,06           | 31-12-65           |

Guadalajara, 18 de septiembre de 1964. El ingeniero jefe, F. Rodero

## REPRESENTANTE PRODUCTOS FARMACEUTICOS

introducido en farmacias y mayoristas de GUADALAJARA y capital y provincia. Vehículo propio.

Escribir con toda clase de detalles al núm. 9.524, Vergara, 11. BARCELONA.

**Se vende comedor** en buen estado. Razón en San Roque, 25 - Teléfono 2456.

## TALLERES

Reparación de Carrocerías de Automóviles  
**SERVICIO GRUAS**  
PEQUEÑO Y GRAN TONELAJE

Amparo, 72  
Tel. 1709  
GUADALAJARA



**SI NO VE VD. BIEN DE CERCA O DE LEJOS VISITENOS**  
y sin ningún gasto por su parte **LE ATENDEREMOS**  
**Optico especialista**

**LUXONIA**  
Generalísimo, n.º 7  
GUADALAJARA

## Restaurante-Bar LA CRIOLLA

Gran surtido en tapas de cocina y de las otras  
Cordero asado como el mejor; en esto no hay «cordobeses»  
**POLLOS ASADOS - PERDICES - CALLOS**  
**TODO EXTRAORDINARIO Y A BUENOS PRECIOS**  
**LA CRIOLLA** Bardales, 3

# EL CIRCO ALEMAN

# Berlín Zirkus-64

ESTA LLEGANDO A GUADALAJARA  
 Para presentar en esta capital, en las tradicionales FERIAS Y FIESTAS el  
 mayor espectáculo de Circo Ecuestre y de Fieras de todos los tiempos



PROXIMO LUNES  
**Día 28**  
 de Septiembre

Presentación con las  
**25** mejores  
 atracciones  
 del mundo

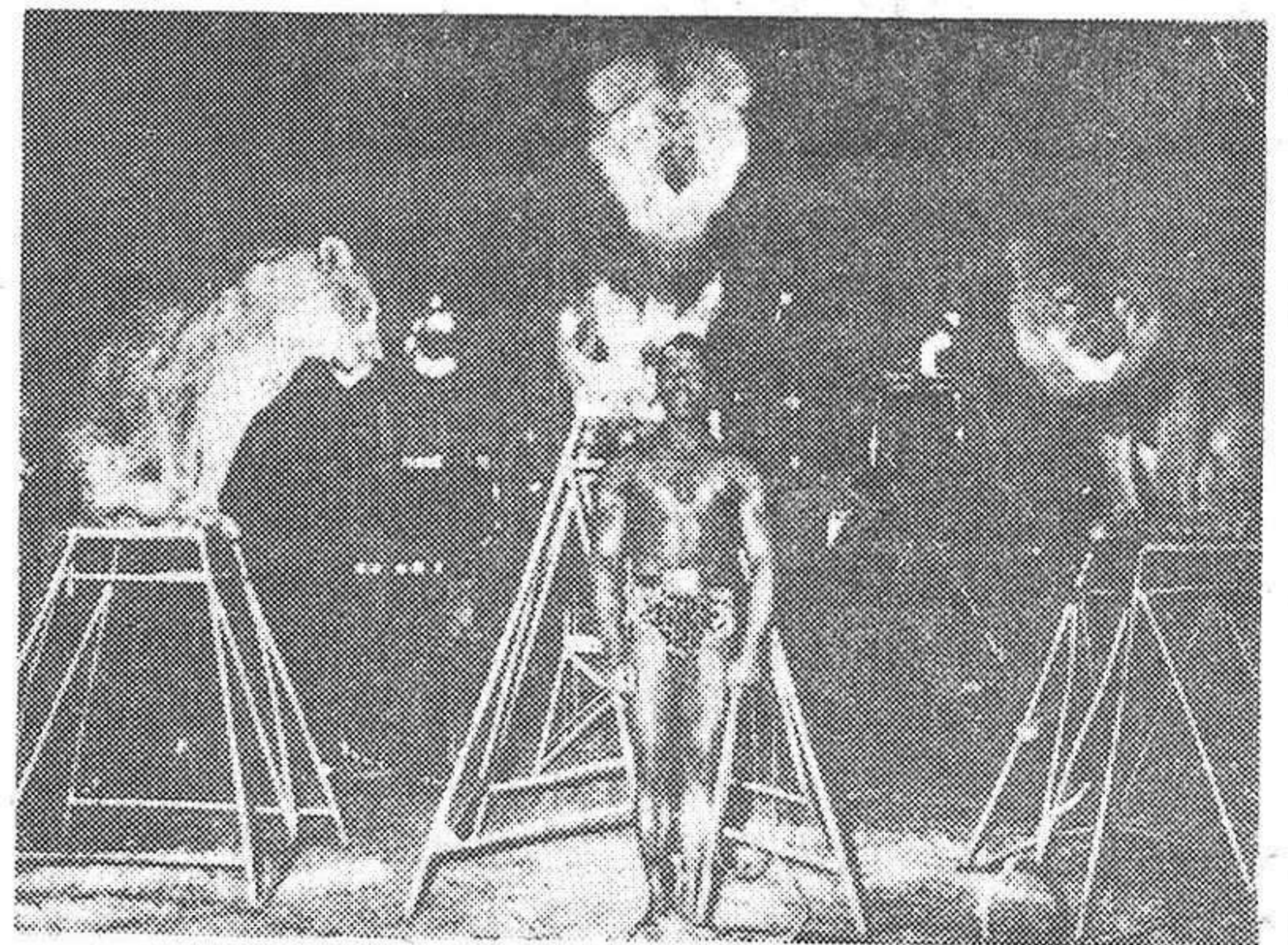

reunidas en una pista, por primera vez en la historia del Circo, seleccionadas en los principales  
 Festivales celebrados en Berlín, París, Nueva York, Méjico,  
 Chile, Casablanca, Roma, Lisboa, Bruselas, Londres, Atenas  
 y del Palacio de los Deportes de Madrid

## BERLIN ZIRKUS-64

presenta 150 artistas con el siguiente elenco

**MAGYAR**  
 Bailarina a caballo.—Yugoslavia

**TROUPE RANPOLS**  
 Barristas.—Suiza

**FATIMA ZORA**  
 La máxima revelación circense del  
 contorsionismo.—Marruecos

**RUMANI'S**  
 Salto mortal con zancos.—Rusia

**LES JOSELLYS**  
 Temerarios perschistas a gran al-  
 tura.—Dinamarca

**LOS FERRONIS**  
 Equilibristas a gran altura.  
 Estados Unidos

**RUDY ZAMALLER**  
 Intrépido domador con sus feroces  
 leones.—Congo

**LOS PALACIOS**  
 Los mejores trapeceistas volantes  
 del mundo, estrellas del circo de  
 la película EL MAYOR ESPEC-  
 TACULO DEL MUNDO.—Méjico

**PEPPS**  
 Atracción cómica.—Inglaterra

**SISTERS TANTOM'S**  
 Las golondrinas del circo  
 Alemania.

**7 PICARDS, 7**  
 Acróbatas a caballo.—Hungria

**TRIO NANDOS**  
 Patinadores del Báltico

**LES PIROT'S**  
 Equilibristas.—Chile

**MISS DIANA**  
 Atracción aérea.—Italia

**HERMANOS MORENO**  
 Payasos españoles de fama  
 internacional.—España

**MARCUS EL HERCULES**  
 que ha realizado la película  
 «Sansón y Dalila».—Grecia



**NOTA IMPORTANTE.** — ESTE  
 CIRCO NO ACTUARA EN NIN-  
 GUN PUEBLO DE LA PROVIN-  
 CIA. PARA RESERVA DE LOCA-  
 LIDADES, LLAMEN AL TELE-  
 FONO DEL CIRCO, O ADQUIE-  
 RANLAS EN LAS TAQUILLAS  
 AMBULANTES INSTALADAS  
 EN EL CENTRO DE LA CA-  
 PITAL.

Teléfono 2201

## UN CIRCO

de rango internacional  
 para el mejor marco  
 de las FIESTAS de  
 GUADALAJARA

Un maravilloso programa, bajo una  
 grandiosa carpa totalmente impermeable,  
 instalada sobre cuatro enormes torretas  
 metálicas de 20 metros de altura, con  
 capacidad y visibilidad perfecta para

**6.000**

espectadores cómodamente sentados

■ **GRAN PARADA apoteósico desfile** ■

y otras muchas atracciones de fama mundial, presentadas por primera  
 vez en España, por el famoso

**CIRCO alemán BERLIN ZIRKUS-64**

**3 UNICOS DIAS DE ACTUACION, DEL 28 AL 30 DE SEPTIMBRE, 3!!**

# AJURIA, S. A.

Se invita a todos los agricultores y amigos a visitar su **STAND** de la Feria de Maquinaria Agrícola de Guadalajara.

**COSECHADORAS  
AUTOMOTRICES**

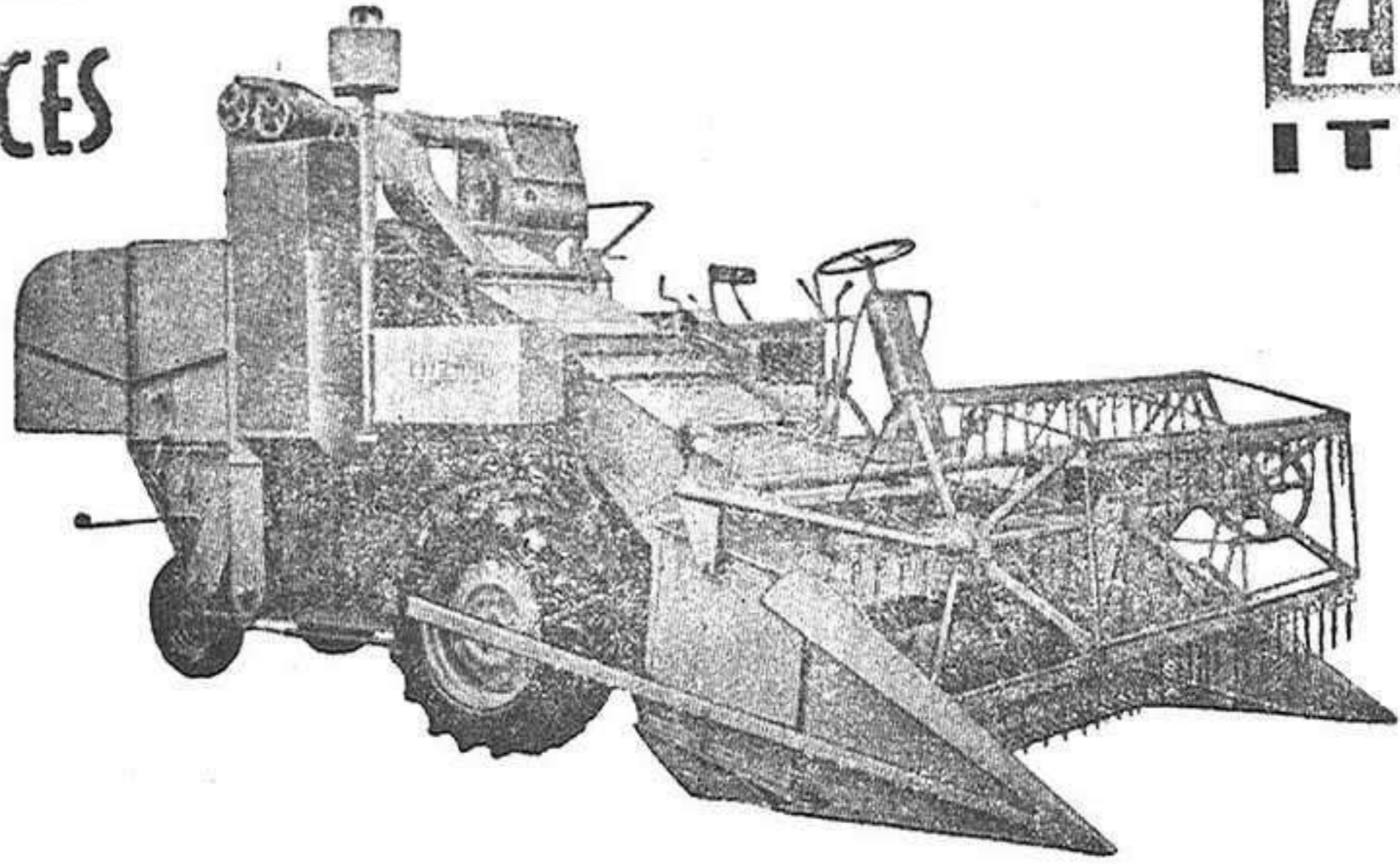

**L'AYERDA  
ITALIANA**

CON LOS MAYORES  
ADELANTOS TECNICOS  
QUE SE CONOCEN  
EN EL MUNDO

Se ofrecen en los modelos de 2'45, 3'60 y 4'20 con motor Diesel de 47, 65 y 105 H. P.

**ESQUILADORAS Lister**

**MOTO GUADAÑADORAS Figaro**

**EMPACADORAS New Holland**

**PALAS RETROEXCABADORAS Pesci**

**TRILLADORAS Y SEGADORAS ATADORAS**

**EXTRACTORAS Y SEMBRADORAS DE PATATA**

**DISTRIBUIDORES DE ABONOS y toda clase de maquinaria Agrícola**

GRANDES EXISTENCIAS DE PIEZAS DE RECAMBIO A DISPOSICION DEL COMPRADOR

**DISTRIBUIDOR: AJURIA, S. A. - Plaza de las Cortes, 3. MADRID**

**COLABORADORES: Joaquín Escribano, de Horche, y Pedro Santamaría, de Alcalá de Henares**

## Restaurante-Bar MUSEO

Amplios salones para bodas y bautizos  
Sala de Fiestas Jardín

**SERVICIO ESMERADO**

Dr. Benito Hernando, 13 - Teléfono 2252

**Guadalajara**

**TÓNICA**

**LIMÓN**

**CHWEPPEPS**

**NARANJA**

**GINGER-ALE**

**LA BEBIDA DE TODAS LAS HORAS**

*La Casera*

**ES ÚNICA**

**CONCESIONARIO:**

**COMERCIAL FORES**

Capitán Boixareu Rivera, 110

Teléfono 10-20

**GUADALAJARA**

## Las Ferias hace 25 años

Por **AVELINO ANTON.**

Los que hemos vivido aquellas Ferias y Fiestas de Guadalajara, de hace veinticinco años, podemos afirmar, que no apreciamos grandes diferencias con las que celebramos en estos días. Las gentes, después de tres años de guerra, de privaciones y sufrimientos, estaban ávidas de diversión. El nivel de vida, es indudable que no era tan alto como el actual, pero la diversidad de festejos hacía correr el dinero en esos días y no se apreciaba la escasez del mismo.

Las autoridades se esforzaban por preparar un programa de Fiestas para satisfacer todos los gustos y edades, dentro del limitado presupuesto municipal. Los días de celebración de las Ferias eran los tradicionales del 14 al 18 de octubre, con el consiguiente peligro de las lluvias. Las del año 1939 fueron acompañadas de un tiempo espléndido, que las dió animación y colorido. Las del 1940 se vieron perturbadas al final por las lluvias, pero la presencia de los caballeros Cadetes de la Academia de Infantería compensó mucho la falta de brillantez de algunos festejos.

Los programas de entonces eran muy similares a los actuales: Disparo de bombas y cohetes, comparso de gigantes y cabezudos, conciertos musicales, elevación de globos grotescos, fuegos artificiales, carreras ciclistas, corridas de toros, funciones de teatro, cucañas, tracas, concursos de arte, ferial de ganados, etc. El paseo de la Concordia se llenaba igualmente de atracciones: caballitos, carrouseles, tómbolas, barracas, tendetes, etc. Es indudable que había menos iluminación y menos lujo en los aparatos mecánicos que actualmente, pero la juventud se divertía a su modo y les parecía todo extraordinario.

Los aficionados al arte taurino tenían también sus correspondientes corridas: una novillada, una corrida y una charlotada. El año 1939 se celebraron dos novilladas, pues el estado de la plaza no permitía hacer la corrida de toros. En la segunda novillada torearon Pepe Luis Vázquez y Paquito Casado en un mano a mano, pero en el primer toro Pepe Luis resbaló, después de tres lances extraordinarios, y fué volteado por el bicho, pasando a la enfermería, por lo cual Paquito Casado tuvo que vérselas con los seis novillos, al último de los cuales hubo que ponerle banderillas de fuego.

Durante el último espectáculo taurino de esas Ferias actuó el famoso Negro Aquilino, con su magnífica agrupación musical, que tuvo un éxito extraordinario.

Las películas proyectadas por aquellos días de feria eran las de mayor éxito de la temporada: «Fra Diávolo», «La Dolorosa», «Una noche en la Opera», «Vísperas de combate», «Como te deseaba», por Greta Garbo, «Vigía», por Sirley Temple, y otras de fama internacional.

Actuó también la compañía de Comedias de Fifi Moreno, representando «La pluma verde», de Muñoz Seca, «¡Qué sólo me dejas!», de Antonio Paso, y otras.

En cuanto a deportes, las ferias del año 1939 sólo tuvieron una carrera ciclista, organizada, por cierto, por las Juventudes de Acción Católica, en la que se entregó el trofeo denominado «Gran Premio Alcarreño».

Los Concursos Provinciales de Ganadería, en todas sus variedades eran entonces muy importantes. En el del año 1940 asistió a la inauguración, en calidad de expositor el conde de Romanones. Hubo premios para ganado ovino, caprino, aves, una sección especial para Agricultura y otra para industrias derivadas.

La corrida de toros de las ferias de este año fué dedicada a la Academia de Infantería, por el comer-

cio y contribuyentes de la ciudad. Los tres matadores fueron: Luis Gómez (El Estudiante), Paquito Casado y Rafael Ortega (Gallito). El cartel de los novilleros fué: Morenito de Talavera, Boni y Valencia III, que fué completado por un espectáculo cómico-taurino-musical a cargo de Lerín y los 20 gordos. El éxito de ambas corridas fué deslucido por las lluvias. La compañía de ferrocarriles M. Z. A. estableció trenes especiales durante esos días.

La cartelera de espectáculos seleccionó su programa para esos días. Actuó la compañía de Comedias de Ana María Noé que estrenó las famosas obras: «La madre guapa», «Suspense en amor», «El famoso Carballeira», «Gran Casino», «Atrévete Susana» y «La Malquerida». Las películas proyectadas durante las fiestas fueron: «Mentirosilla» y «Loca por la música», por Diana Durbin; «Tres anclados en París», «Al servicio de las damas», por William Powell; «El marido modelo», y otras.

Puede afirmarse que toda la ciudad, comercio e industria, se volcó ese año para ofrecer excelentes festejos en honor de la Academia de Infantería. La «calle Mayor» remozó sus fachadas, las chicas estrenaron los más bellos modelos de trajes de baile, el paseo de la Concordia estaba más animado que nunca, y la ciudad entera se sentía orgullosa de la presencia por sus calles de los Caballeros Cadetes.

De todo esto hace veinticinco años. Desde entonces la ciudad se esfuerza con tesón por ocupar el nivel que le corresponde. Progresó con lentitud, pero con firmeza. Sueña con grandes proyectos que Dios quiera que sean pronto realidad. Ahora llegan las Ferias y Fiestas de Otoño y habrá sana alegría, honesta diversión. Volverá a pronunciarse el Pregón en brillante cabalgata. Después, miles de luces multicolores brillarán en un ambiente de paz. Luego el bullicio, el girar de los carrouseles, las músicas de las barracas, la diversión. Y así varios días. Luego, otra vez el trabajo constante, cada uno en su puesto, gozando de esta paz de España, verdadero regalo de Dios a un pueblo que trabaja con fe y unido a su Caudillo, por la gloria de su Patria.

### La Diputación Provincial concede subvenciones y diversos trofeos para las competiciones de Ferias

En la última sesión de Gobierno celebrada por la Corporación Provincial bajo la presidencia del señor Gil Peiró se adoptaron numerosos acuerdos, entre otros, aprobar varios expedientes y liquidaciones para obras presentadas por los Ayuntamientos de HUMANES, Torre del Burgo, Alboreca, Budia, Driebes, Hontoba, Monasterio, Fraguas, Paredes de Sigüenza, Puebla de Beleña, Tordellego, Tortuero, Valderrebollo, Mazarete y Campisábalos.

Fueron concedidas subvenciones al Moto Club Alcarreño para las pruebas motoristas que tendrán lugar en las Ferias y al Centro Antituberculoso Penitenciario con destino a la celebración de las fiestas de la Merced.

Se contribuye asimismo con diversos trofeos a la Sociedad de Caza y Pesca, Moto-Club Alcarreño, Delegación de Juventudes y Club Náutico «Las Brisas».

**Se venden 15.000 kilos de paño DE ALMORTAS. Razón, en calle Medina, 27. Tel. 2028. Guadalajara**

# VIDA LOCAL

# EL BARATO

TIENDA NUEVA - PRECIOS NUEVOS

¡Ya están las fiestas aquí! Esta exclamación es la que flota en el ambiente. Todo se conjuga para el mayor realce de nuestras ferias y fiestas anuales, pues el tiempo —salvo imprevisible variación— se muestra francamente agradable. No hace el calor bochornoso de las pasadas semanas. Es el clima ideal. La animación prefestiva es evidente, encontrándose el real de la feria —la Concordia de nuestros amores— repleta de innumerables barracas y «cacharros». La suerte —esa alada divinidad— la podemos probar todos, siempre que nuestros bolsillos cuenten con algún durillo que otro, pues hasta cinco tómbolas hemos contado hasta la fecha.

Y del ambiente pasamos al programa propiamente dicho. No hay grandes novedades pues es francamente difícil ser innovador en estos menesteres. Lo que vale es la buena voluntad de los que elaboran el programa y eso lo damos por descontado. Un sólo reparo ponemos al programa y que mucha gente comparte y que se refiere a la parte musical. Nos parece —y les parece a la mayoría del vecindario en este preciso momento— que el maestro Pinilla y sus muchachos se bastan y sobran para alegrar los corazones alcarreños y forasteros.

Como los festejos taurinos son la sal y pimienta de las ferias nos agrada mucho ver el interés de propios y extraños por las corridas a celebrar. Son carteles de empuje, que a todos los aficionados encandilan. Luego... resultarán mejor o peor, pero hay que reconocer que son francamente buenos.

A mis lectoras y lectores sólo les deseo unas muy felices fiestas ¡A divertirse tocan, amigos...!  
**MANUEL DE PRADA.**

**NACIMIENTOS**

- Día 13.—Virginia Toboso Ontoria.
- Día 14.—María Julia Díaz Oñoro.
- Día 15.—Carlos Eulogio Plaza Barrón.
- Día 16.—Juan José Bartolomé Nieto; Francisco Ricardo Abad Chicharro; María Gloria Quijada Garrido.
- Día 17.—Juan Manuel y María Begoña de Francisco Viejo (gemelos).
- Día 18.—Juan Luis Parejo Chioeches.
- Día 20.—Encarnación Prieto León.
- Día 21.—Baltasar Alvarez Rosas.
- Día 22.—Luis Antonio Sierra Gregorio; Juan Carlos Diez Oñoro. ¡Bien venidos!

**MATRIMONIOS**

- Día 18.—Don Félix Palero Vellisca con doña María del Carmen Fuentes Sanz.
- Día 19.—Don Jacinto Ambrosio Aragonés Pastor con doña Juliana Moranchel Pastor; don Luis Eladio Crescencio Martínez Serrano con doña Carmen Gutiérrez de Pedro; don Marcos Pastor Abad con doña Victoriana Rodríguez Castillo.
- Día 20.—Don Andrés Miguel Vivas Blanco con doña Carmina Bernal de Lara; don Francisco Baños Tavira con doña Mercedes Aladrén Merino; don José Luis Villalba Lozano con doña Eva Escudero Oñoro; don Virgilio Martín Elgueta con doña Mercedes de Rivas Auñón.

Día 21.—Don Melitón Aparicio Gascón con doña María Felipa Calleja Jiménez; don Angel Blas Herranz con doña Magdalena Blas Plaza.

Día 22.—Don Antonio del Castillo Mesón con doña Teresa Pérez de la Cueva; don Basilio Fernández Sacristán.

Día 23.—Don Rafael Pérez Carrasco con doña María Cuadrado Munilla; don Angel Calvo Blanco con doña Basilisa Angeles Hernando de las Heras; don Julio Camino Biosca con doña Juliana Toledano Luque.

¡Ehorrabuena!

**DEFUNCIONES**

Día 20.—Doña Juliana Pérez Araúz, de 87 años, viuda, natural de Valdemoros de la Sierra (Cuenca).

¡Descanse en paz!

**FARMACIAS DE GUARDIA**

El domingo, día 27, farmacia «Mayor», Generalísimo, 13.  
 Del lunes, día 28 hasta el domingo, día 4 de octubre, farmacia «Jiménez», Miguel Fluiters, 11.

**ESTANCOS**

El domingo abrirán los siguientes:  
 Plaza del General Mola, 10.  
 Quiosco Plaza Beladiez.  
 Plaza Mayor, 12.  
 Calle Madrid, 11 (vulgo Cacharrerías).

**REPARACION DE LAVADORAS**  
 (todas marcas). - Llame al teléfono 1632

Se complace en recordar a todas las señoras, señoritas y público en general, el establecimiento e indicarles que si quieren comprar bueno y barato, compren siempre en EL BARATO.

**Aquí encontrará verdaderas oportunidades.**  
 Veá, pruebe y compare los diversos artículos que usted necesita a precios más bajos que en fábrica.

Plaza del General Mola, 2 (antes Santo Domingo) **Guadalajara**  
 PORTADA ENCARNADA

## CASA TOMAS

**ALIMENTACION GENERAL. - Ultramarinos selectos.**  
 PROVEEDOR de las más distinguidas familias de la capital y provincia.

**Una especialidad: QUESO MANCHEGO EXQUISITO**  
**Bardales, 6 - GUADALAJARA - Teléf. 1475**

FRUTAS Y VERDURAS

## Casa DANIEL

UN NOMBRE QUE TODA AMA DE CASA CONOCE POR SU GRAN SURTIDO Y SUS PRECIOS MAS BAJOS  
 ADEMAS OBSEQUIAMOS CON  
**PRACTICOS REGALOS**

BARDALES, 7. - Servicio a domicilio. - Teléfono 1588

ULTRAMARINOS

**SE ALQUILA NAVE COMERCIAL**  
 100 metros cuadrados y 12 metros lineales fachada. Calle Jazmín, número 8, semiesquina paseo 18 de Julio. Razón, en la mismacasa.

YA SE VENDE EN GUADALAJARA EL

# TELEVISOR INTER

MODELO "TRILUX" CON PANTALLA OPTICA INTERCAMBIABLE

FACILIDADES DE PAGO - EXPOSICION Y VENTA:

**COMERCIAL CICLO-MOTO - Plaza Bejanque, 6 - GUADALAJARA**

## ¡AGRICULTOR!

No dude la falta de "HUMUS" en sus tierras, es por ello que los abonos químicos no son del todo asimilados. - Consiga una MAYOR FERTILIDAD, aumente su producción a bajo costo y se sentirá orgulloso de ellos.

**No tiene más que confiar todo ello a "HUMUS RÉGÉNOR" y a su Servicio GRATUITO**

DELEGACION  
Y  
SEVICIO TECNICO

**ASOCIACION DE EXPORTADORES DE PATATAS, S. A.**

**JURADO**

Generalísimo, 9 - Teléfonos 1118 y 2402 - GUADALAJARA

# EL ARBOLITO SE ENDEREZA MEJOR DE TIERNO

## No debe permitirse al niño lo que hay que prohibirle de mayorcito

Contrariamente a lo que opinan algunos matrimonios «modernos» de que a los niños hay que dejarlos hacer lo que les guste, para luego ir quitándoles las malas mañas, creemos que el arbolito se endereza mejor de tierno. Si a un niño pequeño se le consiente jugar con el llavero de papá, la pulsera de mamá o los pendientes de abuelita, le causará gran contrariedad que después se lo prohiban y puede ser que sienta envidia contra el hermanito más chico al que aún se lo permiten.

Lo aconsejable es que el niño no tome en sus manos sino sus juguetes y juegos, cuidando de que no tengan perfiles cortantes ni pinturas peligrosas. Estos objetos van cambiando naturalmente, con la edad de los niños, hasta llegar a diferenciarse según el sexo.

La educación ha de comenzarse cuando la criatura tiene sólo unos meses. El principio educativo debe consistir en que no haga de pequeño lo que no debe permitírsele de mayorcito. Las mismas necesidades corporales se consienten hasta que los niños vayan teniendo conciencia de sus actos.

Los niños que no hacen caso a sus madres ni a las demás personas mayores demuestran que desde muy pequeñitos no fueron bien educados y que los han dejado llegar a los cinco o seis años sin contrariarlos en nada ni negarles ni un capricho.

Es difícil imponer en la edad

adulta las normas educativas que no se tuvieron en cuenta en la infancia. Lo mejor es que el hombre o la mujer ya mayores no sientan las enseñanzas como retén de los deseos adquiridos, sino como algo que se ha venido haciendo toda la vida y ya no cuesta ningún trabajo.

Todos los niños tienen tendencia a llevarse las manos a las partes que necesitan continuamente lavado, cosa que hacen con absoluta inocencia. Algunas madres se lo recriminan, como si cometieran un grave delito, y otras, más ignorantes todavía, les dicen que eso es una cosa fea y que lo castiga Dios.

Los niños posiblemente vean en estas represiones una intransigencia de las personas mayores y, llevados del despecho y la curiosidad, tal vez de mayorcitos adquieran costumbres de pésimos resultados morales y fisiológicos.

A los niños no hay que asustarles con nada, sino decirles la verdad: «No se toca la nariz, que para eso están los pañuelos. No se ponen las manitas ahí, que ese es un lugar sucio. No se escupe, que se mancha el suelo y las cosas deben de estar siempre limpias...»

Con estas explicaciones, que las da el gran Bertrand Russell en sus libros sobre educación moral, que le valieron el premio Nobel, hay que ir inculcando en los niños muchas cosas que no suelen enseñarles la mayoría de las madres. Erróneamente se cree que la educación

moral hay que demostrarla hasta que el niño comprenda, pero lo cierto es que el niño va comprendiendo poco a poco y, sobre todo, va adquiriendo buenos hábitos.

Por ejemplo, para que un niño sea el día de mañana comprensivo y humano con sus semejantes, no se necesita que tenga ya cinco o seis años, sino que desde los doce meses debe decirse que no se pega con la manita a la «chacha» y que sea bueno con ella, que le cuida y le quiere mucho. Las actitudes despectivas y las palabras de censura a los servidores de la casa no deben manifestarse ante los niños pequeños, pues incubarían en ellos un sentimiento de superioridad hacia sí mismo y de desprecio a los demás.

Hay que hacer comprender también a los niños que los padres no son unos tiranos que tuvieron por única misión la de castigar sus desobediencias y travесuras: «Ya verás cuando llegue papá» es una frase que debe desaparecer de los labios de la madre. No hay que presentar al papá como un ogro, sino como lo que es, como un padre que ama a sus hijos, que los reprende cuando es necesario y que juega con ellos, como un amigo, en cuanto llega a casa.

ARGOS.

### Nueva Alcarria

Organo informativo de la provincia

## Sección RELIGIOSA



### Domingo XIX de Pentecostés

#### PARABOLA DEL CONVITE NUPCIAL

El día del Martes Santo predicaba el Señor a una inmensa muchedumbre en el Templo de Jerusalén. Entre los oyentes había de todas las clases sociales, incluso judíos venidos de otras partes de Palestina. Jesús quiso aprovechar aquella oportunidad y pronunció la trascendental parábola que San Mateo nos transcribe en el Evangelio de hoy.

En ella nos dice el Divino Maestro que en el reino de los cielos acontece lo que a cierto rey, que celebró las bodas de su hijo. Con este motivo envió a sus criados a llamar a los convidados, pero estos no quisieron ir. Por segunda vez les hizo llamar, diciéndoles que tenía todo dispuesto en el banquete, pero los convidados, unos pusieron disculpas para no asistir e incluso otros cogieron a los criados y después de haberles llenado de ultrajes, los mataron. Enterado el rey de lo sucedido, montó en cólera y envió sus tropas, que acabaron con aquellos homicidas, arrasando después la ciudad. Seguidamente dijo a otros criados: «Las prevenciones para las bodas están hechas, más los convidados no son dignos de asistir a ellas. Id, pues, a las salidas de los caminos y a todos cuantos encontréis, convidadlos a las «bodas». Así lo hicieron los criados, invitando a malos y a buenos, de suerte que la sala de las bodas se llenó de gentes que se pusieron a la mesa. Entrando, después el rey a ver a los convidados reparó en un hombre que no iba con vestido de boda y le dijo: Amigo, ¿cómo has entrado tú aquí sin vestido de boda?». Como éste no contestó, añadió el rey: «Atadlo de pies y manos, arrojadle fuera, a las tinieblas, donde no hallará sino llanto y crujir de dientes». Terminó Jesús su parábola afirmando que muchos son los llamados pero pocos los escogidos.

Ante la infidelidad del pueblo judío, Jesús hace la invitación a los gentiles. El Señor nos llama a su banquete eucarístico pero

desea que lo hagamos con el alma limpia. Debemos hacernos dignos de su gracia para que seamos escogidos en el reino de los cielos.

## SANTORAL

Sábado, día 26: Santos Cipriano, Justino, Eusebio.

Domingo, Día 27: Domingo XIX de Pentecostés. Santos Cosme, Damián, Leoncio.

Lunes, día 28: Santos Wenceslao, Marcial, Eustaquio.

Martes, día 29: La Dedicación de San Miguel Arcángel. Santos Eutiquio, Quiriaco.

Miércoles, día 30: Santos Jerónimo, Víctor, Antonino.

Jueves, día 1.º de octubre: Santos Remigio, Severo, Julia.

Viernes, día 2: Primer viernes de mes. Los Santos Angeles Custodios. Santos Modesto, Eleuterio, Teófilo.

Sábado, día 3: Primer sábado de mes. Santos Teresa del Niño Jesús, Cándido, María Josefa.

## CULTOS

Turnos de la adoración nocturna

Noche del 26 al 27: Turno número 5, Coena Domini.

### Matrícula para la Octava Promoción de Escritores en el Liceo del D.O.C.E.

En el Liceo Académico Literario del D. O. C. E., ha quedado abierto el plazo de matrícula para la 8.ª Promoción de Escritores. La inscripción y matriculación de las personas que, por sentirse con vocación y facultades literarias, quieren seguir estos estudios, pueden efectuarlo directamente o por correspondencia, todos los días laborables en la Secretaría de la entidad, sita en la calle de Alonso Cano, número 54, de Madrid.

El plazo de admisión se cerrará el 31 del próximo mes de octubre.

IMPRENTA CARLAVILLA

### DROGUERIA

### PERFUMERIA

# HIJO DE AGUSTIN GARCIA

Almacén de Drogas, Perfumería y Especialidades Farmacéuticas

Miguel Fluiters, 2 - Teléfono 2445 - Guadalajara

## Hotel ESPAÑA 2.ª CATEGORIA

BAR-RESTAURANTE

SUCURSALES:

Teléfono 1303 (tres líneas) GUADALAJARA

RESTAURANTE PINO - CAFETERIA  
Concesionario CLUB NAUTICO "Las Brisas"

Situado en las márgenes del Lago de Entrepeñas - Teléfonos 75 y 55 - SACEDON

## La Flor y Nata

CONFITERIA - BOMBONERIA - HELADOS - BIZCOCHOS BORRACHOS

DELEGACION PROVINCIAL

### ILSA-FRIGO

Generalísimo, 32 - Teléfono 1680 - Guadalajara

### Dr. Manuel Román Ruiz

Aparato digestivo - Rayos X

CONSULTA DIARIA

de DOCE a UNA

Miguel Martín Puebla, 26. Teléfono 2509

(Censura Sanitaria núm. 65)

## BODEGAS

# SOTILLO

ALMACEN DE VINOS Y LICORES

Carretera de Zaragoza, 7. - Teléfono 1835. - GUADALAJARA

FOTO

Chudrada

GENERALÍSIMO, 43

¡NOVIOS! Se ruega soliciten día y hora. Consulten precios

TELÉFONO 1381

# QUILES CONCESIONARIO DE JOHN-DEERE



**JOHN-DEERE**

**515**

**EL TRACTOR  
DEL FUTURO**

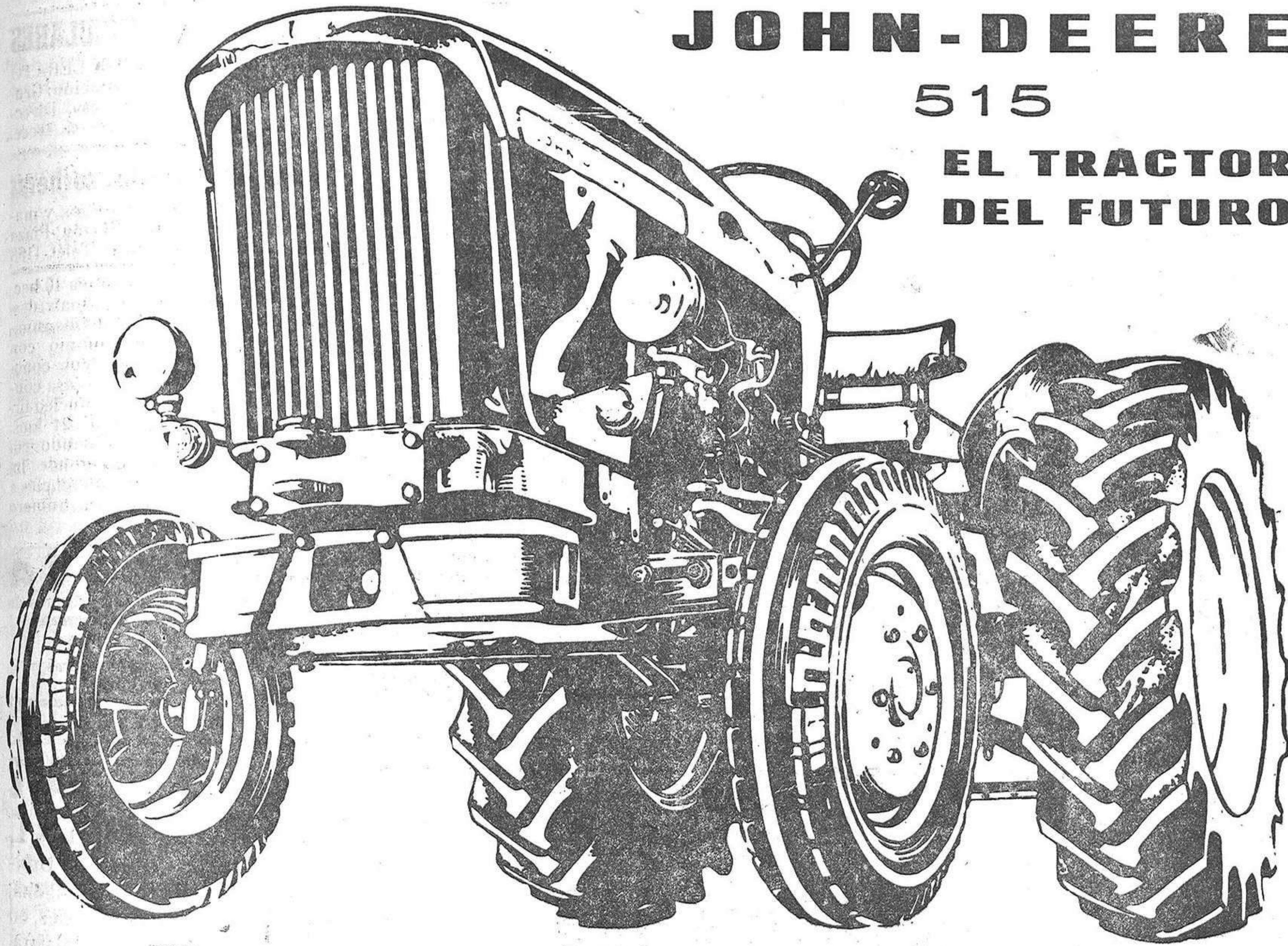

INVITA A SUS  
CLIENTES Y  
PUBLICO EN  
GENERAL A  
QUE VISITEN  
SU STANDAR  
EN LA FERIA  
DE  
**GUADALAJARA**

DONDE PODRAN VER TRACTORES  
Y MAQUINARIA DE LA GRAN  
LINEA VERDE Y EL **TRACTOR**  
MAS POTENTE DEL MUNDO CON  
RUEDAS NEUMATICAS PARA LA  
AGRICULTURA

EL NUEVO MODELO  
**LANZ**  
GRAN BULLDOG

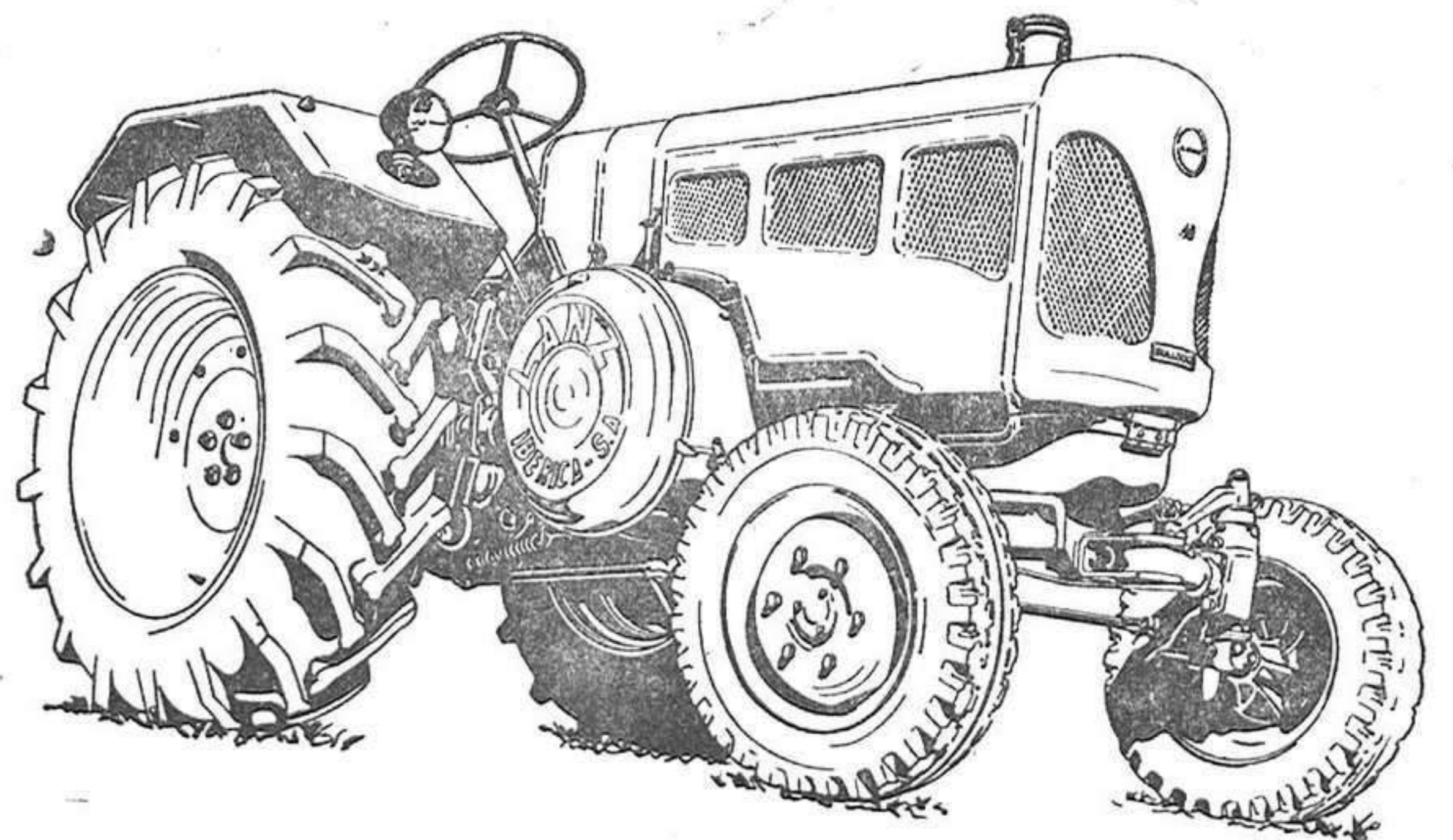

Exposición, talleres autorizados y repuestos  
Paseo de la Estación, 21. Teléf. 1101  
**GUADALAJARA**

- ◆ MAS POTENCIA
- ◆ MAYOR VELOCIDAD EN EL TRABAJO
- ◆ FRENOS SEGUROS
- ◆ DIRECCION SUAVE

# De vendedor ambulante de MIEL DE LA ALCARRIA A NOVILLERO

(Entrevista con José Luis Sedano, torero de Peñalver)

¿Quién no ha visto al típico vendedor ambulante que con su clásico pregón de «¡Miel de la Alcarria!», más de una vez nos hemos tropezado por ahí, pregonando con recia voz el dulce producto de nuestra tierra? Todos nosotros, incluso en los lugares más apartados de nuestra península, nos hemos encontrado con uno de estos hombres. Lo que nunca nos podríamos imaginar es que un vendedor ambulante de miel y queso, pudiera ser, andando el tiempo, un novillero que, desde sus comienzos está dando que hablar por su valentía y por su arte intuitivo, ya que apenas tuvo tiempo de frecuentar ese mundillo difícil del toro tal cual es el de «maletilla» o pionero del toro. La realidad es que, dispuesto a ocupar aquella vacante que dejara vacía con su retirada, y después con su muerte, el gran maestro Julián Saiz «Saleri II», nos hemos encontrado con un muchacho alto, espigado, de buenos modales y con mucha ilusión en sus claros ojos. Este muchacho es José Luis Sedano, de 20 años de edad, que sin grandes alharacas, sin propagandas desorbitadas, casi sin apenas apercibirlo siquiera su provincia de origen, está cosechando grandes éxitos como novillero en los importantes festejos que lleva torreados en esta temporada. A José Luis Sedano le dió la empresa de la plaza de toros de Vista Alegre «una oportunidad» en el mes de julio. Oportunidad que supo aprovechar, pues sin llegar a cortar orejas, dió dos vueltas al ruedo y después fue contratado para dos actuaciones más de las que salió triunfante y cortando trofeos. También ha torreado en Pontevedra, Segovia y otras plazas importantes, acompañándole siempre el éxito en sus actuaciones como lo hemos podido leer en la prensa de las capitales citadas. Pero mejor que lo que nosotros escribamos, serán las palabras de este muchacho las que nos relatarán sus aventuras y cómo llegó a ser torero.

—Yo era vendedor ambulante de queso y miel, y vendiendo este producto de nuestra tierra, conozco casi todos los pueblos de Navarra y Santander, amén de centenares de ciudades de la Castilla central, nos dice, José Luis, un tanto tímido por eso de salir en «los papeles».

—¿Cómo fué tu afición a los toros?

—Desde pequeño me ha gustado, sin saber explicarme la causa, jugar al toro. Yo no había visto más corridas que las clásicas capeas de mi pueblo, Peñalver, en las fiestas patronales. Pero un día ví una novillada en serio, en la plaza Monumental, de Madrid, de la que recuerdo tan solo a Curro Puya, y desde entonces me entró la ilusión de ser torero.

—¿Cuándo pudiste comprobar esa ilusión?

—Estado vendiendo miel en Castejón de Ebro (Navarra), en una capea de las clásicas de aquella tierra, me lancé al ruedo, si ruedo se podía llamar a una plaza improvisada como aquella, y allí me enfrenté con una vaca a la que toré a mi manera. No lo debí hacer mal, cuando me aplaudieron y felicitaron los del pueblo. Esto me animó bastante y ya, de hecho, me decidí a torrear.

—¿Cómo fué esta decisión?

—Me fuí al campo de Salamanca y en tientas y capeas me fuí haciendo y placeando en espera de esa oportunidad que todos cuantos soñamos con ser toreros esperamos.

—Y surgió la oportunidad?

—Estado en Santiespirituo, provincia de (Salamanca), leí en el diario «Pueblo», de Madrid, la campaña iniciada, de acuerdo con la empresa de Vista Alegre, para esas corridas nocturnas llamadas

de los «maletillas». Nada más leerlo y salir de estampida con dirección a la capital de España fué una cosa. Tuve suerte, pues en la prueba que nos hicieron a más de un centenar a aspirantes a toreros, Domingo Dominguín y Pablo Lozano se fijaron en mí, y así pude hacer mi presentación.

—¿Contento con tus actuaciones?

—Contento con mi suerte, sí; pero de mis actuaciones aunque hasta ahora siempre he quedado bien, como lo demuestra que cuando no corto orejas, doy vueltas al ruedo a petición del público, yo aspiro a más. Creo que puedo y debo ser mejor torero. En cuanto mate más novillos y encuentre eso que los toreros llamamos «la muerte del toro», mis actuaciones lucirán más.

—¿Qué haces ahora?

—Ahora he dejado de vender miel y queso y me dedico por entero al toro; creo que todo el que quiere ser algo y distinguirse dentro de una profesión debe dedicarse de corazón y enteramente a ella, dejando aparte otras ocupaciones y entretenimientos.

—¿Cuáles son tus proyectos?

—Mis proyectos, claro es, son ambiciosos, pues aspiro a ser un torero de fama. Tengo varios compromisos aún por cumplir en plazas de categoría. El año próximo torrear con caballos y a poder ser, que este hecho se realizara en Guadalajara, ante mis paisanos, que espero me ayuden y me den oportunidades como se las han dado a otros de la Alcarria y sin ser de nuestra tierra.

Y estas fueron las palabras sinceras, abiertas y llenas de esperanzas y de ilusiones de este muchacho de Peñalver que un día vendía por esos caminos de España el meloso y típico producto de la Alcarria y que, ahora sí que ha conocido «las mieles» del triunfo en varias de las novilladas en las que ha actuado. Pide y es justa su petición, torrear en Guadalajara, ante los suyos. Nosotros le deseamos mucha suerte en su difícil y arriesgada profesión, y nos alegraría mucho poder verle actuar en nuestra plaza de toros que ahora se engalana para los tradicionales carteles de ferias.

Domingo CARDERO PRIETO



¡¡ATENCIÓN!!

Le ofrecemos las últimas novedades para la actual temporada

Extraordinarias calidades Precios muy interesantes

Envíenos el encargo de su traje y se sentirá Vd. elegante.

Fernando Ortego Saboya  
Dr. Benito Hernando, 5 - Guadalajara

# Los novilleros de la Feria

JOSE GONZALEZ «COPANO».

Nació este muchacho el día 15 de mayo de 1944, en el barrio de Santiago, en Jerez de la Frontera. No tenía antecedentes toreros, pero trabajaba de zagalillo en el pastoreo de las ovejas en casa del marqués de Domecq. Allí fué donde se ilusionó en ser torero y en la finca «Los Alburejos», de don Alvaro Domecq ensayó sus primeros pasos en la tauromaquia. En un día caluroso de junio de 1960, en una becerrada de noveles, vistió su primer traje de luces en San Fernando (Cádiz). Antes de su presentación en Madrid, acaecida este año el 14 de mayo, se presentó en Guadalajara en la novillada inaugural del año. Su actuación aún se recuerda gratamente pues demostró clase y finura. Dijimos de él, al verle actuar, «que si no se malograba, había en Copano madera para modelar una figura grande del torero». Su última actuación en Madrid, precisamente el día que fué mortalmente cogido su peón «El Coli», demostró que sigue sus pasos firmes y seguros para encaramarse en ese lugar privilegiado de la novillería. Es el único de los seis espadas que van a actuar este año en nuestra feria que ya lo había hecho antes.

GREGORIO TEBAR

(El Inclusero).

En Alicante nació este torero que, desde su presentación en la plaza madrileña de Vista Alegre, el día 1.º de abril del presente año, se puso en la primera fila de la novillería porque tiene un valor extraordinario y un estoicismo ante el toro que le hace inmediatamente ganarse al público desde el primer instante. Es de los novilleros punteros de la actualidad, y aunque no le hemos visto actuar personalmente, tenemos referencias que nos merecen bastante crédito, de que el alicantino es un torero que se entrega cada tarde y que nunca defrauda. Torero de los que llegan al respetable y de los que es esperado con expectación pues El Inclusero llega precedido de una fama extraordinaria.

VICENTE PUNZON

El domingo 9 de febrero de este año fuimos a la plaza de toros de Vista Alegre, en Carabanchel Bajo, para presenciar la actuación de un torero por el que tenemos simpatías y afecto. En dicha tarde toreaban ese torero casi paisano nuestro, porque aquí fué descubierto, Curri de Camas y un muchacho de Consuegra, provincia de Toledo, llamado Vicente Punzón, del que decían que tenía valor y que había sido pastor en su pueblo. Llegó con un traje descolorido y apenas nadie se fijó en él. Sin embargo, al salir el tercer novillo de la tarde el pastor de Consuegra se «destapó» como torero grande, y podemos asegurar a ustedes que la mejor faena que durante este año hemos presenciado, y pasan bien largo del centenar, ha sido la que realizó Vicente Punzón. Algo excepcional, toreando con temple, con mando y con un valor extraordinario. Eclip-

só a los otros dos toreros y, desde entonces el de Consuegra va de éxito en éxito, y depurando su personal toreo que está lleno, repetimos, de una asombrosa clase y de un singular estilo con arreglo a las clásicas normas. No le hemos visto después, y estamos deseando verle nuevamente, esperando que repita su asombrosa faena al tercer novillo de aquella tarde carabanchelera del 9 de febrero del año de gracia. Este muchacho toledano, no esperanza, sino firme realidad del toreo, es el tercer novillero del festejo menor de nuestras ferias.

## CLASES PARTICULARES

INGRESO y BACHILLERATO ELEMENTAL. Información: Grupo Escolar «Las Cruces». Dirección. Horas: de diez a trece.

## Venta de puerlas cocheras

de dos hojas con postigos y materiales de derribo. Razón: Plaza José Antonio, 12, pral. Teléf. 1158

**PARA** explotación finca 10 hectáreas alfalfa y maíz, destinada engorde 40 cabezas ganado, se precisa matrimonio con dos hijos edad trabajo con conocimientos acreditados. Casa confortable a estrenar en núcleo urbano carretera general 24 kms. Madrid. Escribir detallando conocimientos, lugares donde ha trabajado y amplias referencias a Sr. Navares. Villanueva, número 19. MADRID.

## CRUCITA

La mejor máquina para géneros de punto. Marmotor del mercado.

PESETAS 37.500

Y manuales rematadoras y bobinadoras.

General Primo de Rivera, número 1 MADRID (5)

## SE VENDE NAVE

COMERCIAL

a dos calles, Diego de Urbina y Marqués de Santillana, de 280 m<sup>2</sup>. Para informes, en Mina, núm. 15. Guadalajara.

## JOSÉ MARTIALAY

ENFERMEDADES MENTALES Y DEL SISTEMA NERVIOSO

CONSULTA DIARIA de 2 a 4 de la tarde

Cap. Boixareu Rivera, 24 - 2.º GUADALAJARA

C. S. núm. 864.



PRIMER ANIVERSARIO

Rogad a Dios en caridad por el alma de la señora

**Doña Concepción-Lucía Relano Monge**

Maestra Nacional jubilada

Que falleció en Guadalajara el día 3 de Octubre de 1963

a los 72 años de edad

Habiendo recibido los Santos Sacramentos y la Bendición de Su Santidad

R. I. P.

Su hermana, doña Antonina; sobrina, doña María de las Nieves Campoamor; sobrino político, don Juan-José Cortés; sobrinos-nietos, Fernando y Salvador, y demás familia:

RUEGAN la tengan presente en sus oraciones.

Las misas que se celebren el día 1 de octubre, a las 8,45 de la mañana, en el convento de Carmelitas de las Virgenes (vulgo de Arriba); los días 2 y 3, a las 8 de la tarde, en la parroquia de San Gil; los días 4, 5 y 6 de la mañana del día 3, en el convento de PP. Francisca; los días 7, 8 y 9 de la mañana del día 3, en la capilla de la Residencia de Arce; las de 8 de la mañana del día 3, en la capilla de la Residencia de Arce; y las de 8 y 9 de la mañana del mismo día 3, en la parroquia de San Nicolás el Real, serán aplicadas por el eterno descanso de su alma.

## Fábrica Pañería

de Sabadell, precisa representante para toda Castilla, imprescindible esté introducido en sastrerías. Indicar ruta y relación clientes. Retribución ventajosa. Reserva absoluta.

Escribir n.º 9.569 Vergara, 11. BARCELONA (2).

TRAJES AMERICANAS PANTALONES GABARDINAS

SURTIDO INCOMPARABLE Y PRECIOS QUE INVITAN A COMPRAR FABRICAMOS sólo

prendas exteriores para caballero y niño NUESTRA ESPECIALIDAD NOS PERMITE VENDER

MAS BARATO

OLIVAN

Plaza de San Miguel, 7-Tels: 248 36 24 y 248 38 24 Madrid (12)



# Esta noche, el Pregón de las Fiestas

Alcarreños:

Otra vez el prólogo emocional de unas fiestas nos congrega alrededor de una alegría sin estreno, presentida y esperada afanosamente a lo largo de un año de preocupaciones y de esfuerzos.

Nos hemos dado cita en este magnífico recinto del Real de la Feria, porque queremos encender, junto a esos miles de bombillas que serpentean entre árboles y farolas, esa particular luminaria que cada uno llevamos en el corazón, alentada hoy por la esperanza del festejo en ciernes, escondido detrás de la frágil esquina de unas horas, y dispuesto a hacerse añicos —como el vibrante cohete en la campana negra de la noche— para ofrecernos lo más grato de su contenido.

Guadalajara, caballerisca e hidalga; menesteril y artesana. Guadalajara abierta en la estirada dimensión de su Calle Mayor y recoleta en la íntima hechura de sus plazas. Guadalajara en la espera de todos los caminos; en la encrucijada de todas las esperanzas, quiere hacerse esta noche hogar para todos; hogar amable; hogar con calor de lumbre castellana, en el que los de acá y los de allá se sientan al cobijo de un regazo que sabe a madre y que no entiende de diferencias o exclusiones.

Ante nosotros, queridos convecinos, un programa con sus páginas repletas de posibilidades para el honesto esparcimiento. Mañana, cuando el primer cohete precursor de la diana reviente en el aire, entre el alborotado revoloteo de las palomas de todos los campanarios, Guadalajara habrá vuelto a ganar otra cima de colectivo esparcimiento, cariñosamente programado por una Corporación consciente de su misión, aunque el volumen de lo pretendido no marche acorde con el de las posibilidades.

Aún así, a nosotros nos gustan nuestras Fiestas. Las consideramos nuestras y difícilmente las cambiaríamos por cualquier otra posibilidad de esparcimiento. Nos sentimos orgullosos de ellas, como nos lo sentimos de la ciudad misma, aún a sabiendas de que es muy largo el camino por andar en pos de su grandeza, y de que son muchas las dificultades que para ello han de plantearse.

Yo quisiera, en esta noche en la que caben todas las ilusiones y todas las esperanzas, encontrar, junto al prólogo luminoso de las fiestas, la primera singladura en ese rumbo emocional de una Guadalajara mejor. Quisiera que el brillo y la alegría de estas luces nos acompañaran simbólicamente en ese mañana que debemos forjar entre todos. Quisiera que ese jubiloso latir de corazones, a la espera ya urgente de la fiesta, nos acompañara siempre en el pórtico del programa y la empresa trascendente, inasequible a desilusión y contratiempos.

Quisiera, para esta Guadalajara íntegra, para esta Guadalajara que se quedó sin nada a fuerza de darlo todo; para esta Guadalajara a la que sobran chistosos y faltan padrinos, una trayectoria de luz tan prometedora como la que nos enmarca esta noche.

Quisiera que este rumor abigarrado de colmena fuera el determinante espiritual de todas las participaciones ciudadanas; quisiera, —en perfecta identidad de sentimientos con todos vosotros— una Guadalajara tan prometedora como estas fiestas que acaban de nacer.

Salvador TOQUERO CORTES

PISOS DE PLASTICO «SINTASOL» - VENTANALES «SAS»  
URALITA-VIGUETAS CASTILLA-ROCA-SHERWIN WILLIAMS

FABRICA DE **Juan José Perucha** MATERIALES DE  
MOSAICOS (HIJO DE C. PERUCHA) Construcción  
TUBOS AGENTE COMERCIAL Cerámicos y  
Y PIEDRA Distribuidor de «FORMICA» Saneamiento  
ARTIFICIAL

Fábrica: Barrionuevo, 9 - Despacho: Santo Domingo, 22 - Tel. 1451 - Guadalajara

**Feisa**

FABRICA DE MUEBLES METALICOS  
PARABARES, CAFETERIAS, SALAS  
DE FIESTAS, TERRAZAS, ETC.

**TALLERES  
RETUERTA**

CALLE DE LA MINA, 3  
TELÉFONO 2510  
GUADALAJARA

**SE ALQUILA NAVE COMERCIAL**

100 metros cuadrados y 12 metros lineales fachada. Calle Jazmín, número 8, semiesquina paseo 18 de Julio. Razón, en la mismacasa.

**Bar FAVORITO**

RESTAURANTE - BAR - COCINA SELECTA

**TRANSPORTES  
VARIOS TONELAJES**

**Adolfo Sanz**

Plaza de los Caídos, 4 - Teléfonos 2246 y 2376 - Guadalajara

# AUTO-ESCUELA AGUADO

## GESTORIA ADMINISTRATIVA

DELEGACION PRINCIPAL DE

*Mutua General de Seguros*

**SEGUROS GENERALES**

Generalísimo Franco, 41 - Teléfonos 1182 y 1405  
(Edificio propiedad)

GUADALAJARA

si SU PROBLEMA es

un camino impracticable...

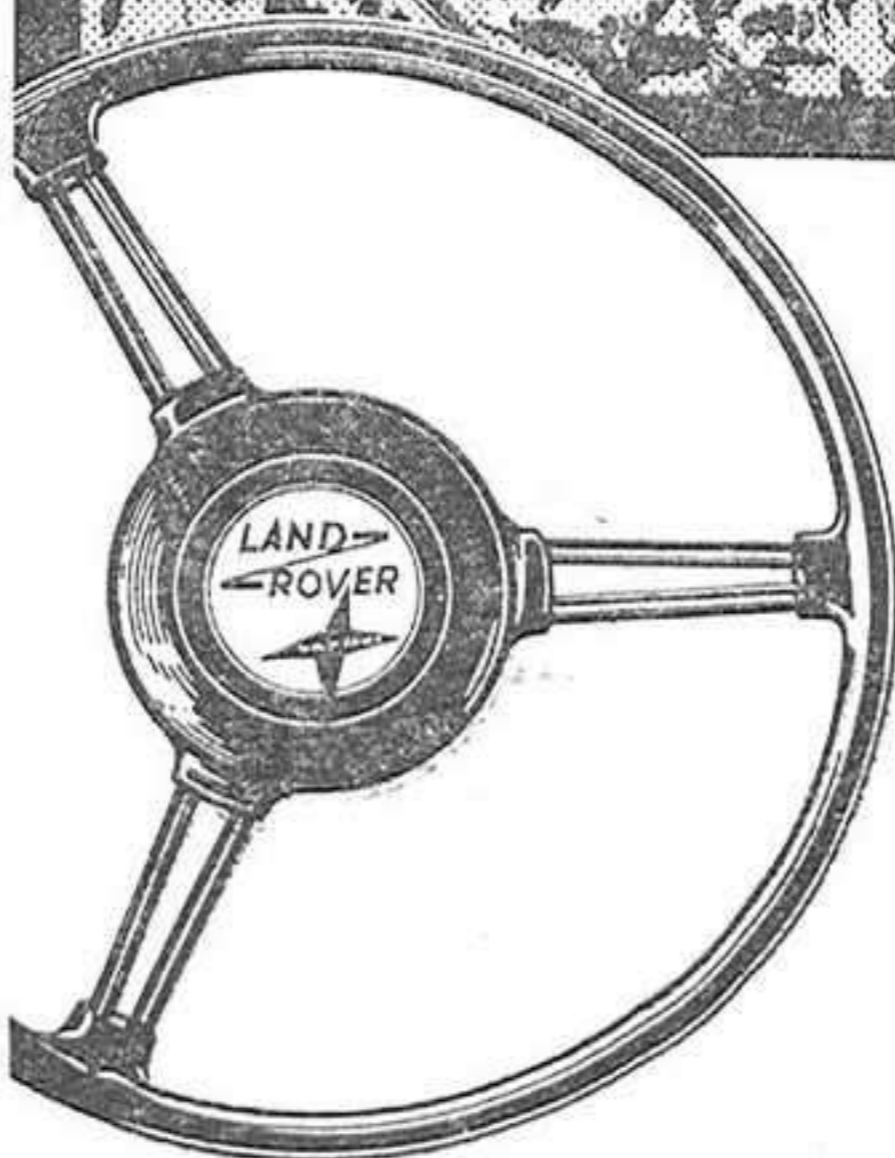
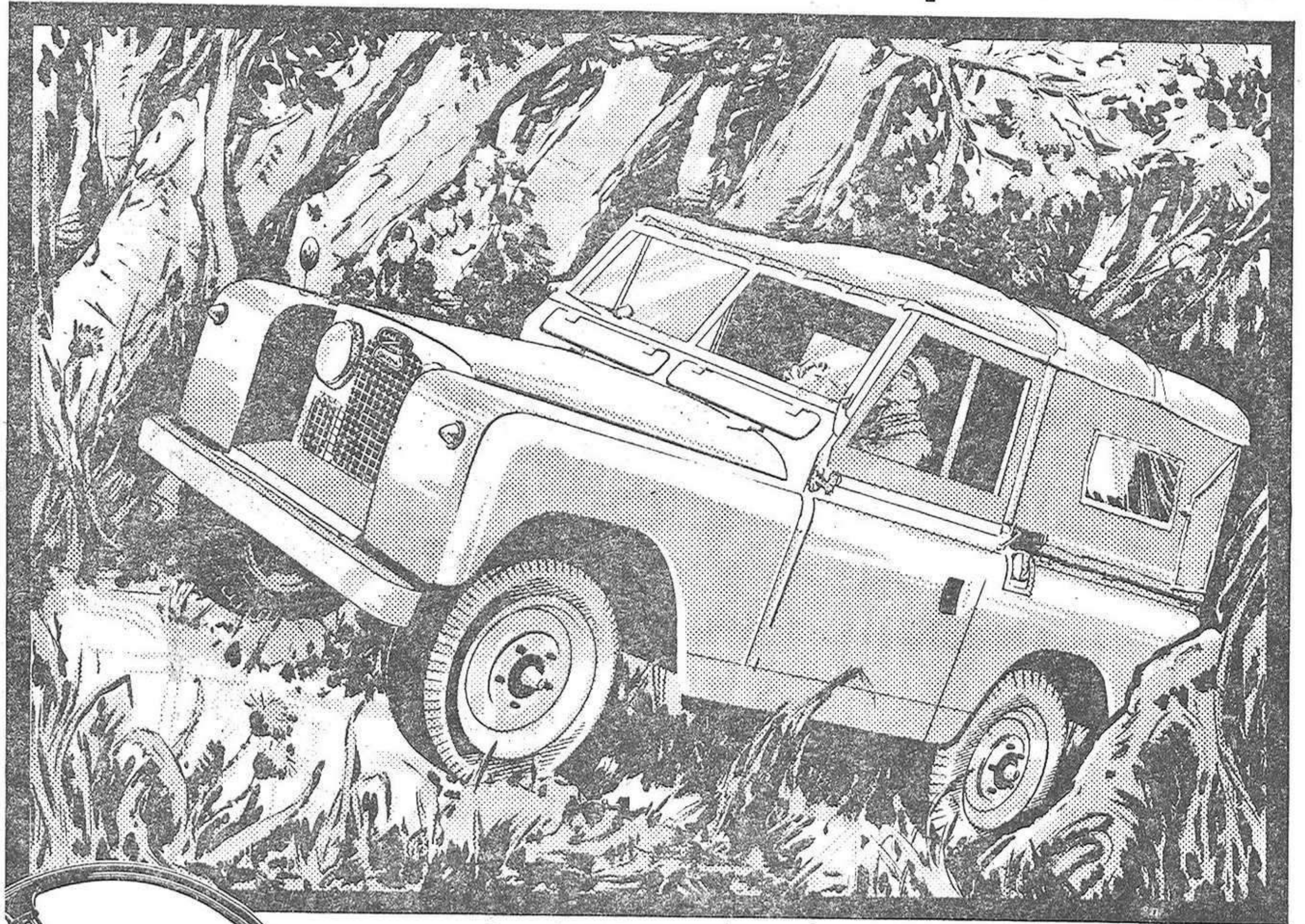

La SOLUCION es  
**LAND-ROVER SANTANA**

Porque LAND-ROVER SANTANA, apto para todos los trabajos, es el vehículo de transporte y arrastre creado para actuar en los terrenos más "difíciles y

accidentados". Su potencia y versatilidad hacen que LAND-ROVER SANTANA continúe donde los demás terminan.

- DOS TOMAS DE FUERZA
- MOTOR DIESEL O GASOLINA
- CAJA REDUCTORA
- TRACCION A LAS 4 RUEDAS

Todo trabajo, todo servicio, todo terreno

**LAND-ROVER SANTANA**, el vehículo de más aplicaciones del mundo.

CONCESIONARIO PARA GUADALAJARA:

**TALLERES ALVAREZ**, Amparo, 72 Guadalajara

Talleres autorizados y Subagentes en toda la provincia

# Día 25, viernes

A las siete y media de la noche, con grandes disparos de bombas y cohetes reales, será anunciado el principio de las Ferias y Fiestas 1964.

A las ocho y cuarto, MONUMENTAL CABALGATA, que partiendo del edificio del Parque Móvil, hará el siguiente itinerario: calles de Miguel Fluiters, José Antonio, Generalísimo Franco, Plaza del General Mola al Paseo de Fernández Iparraguirre.

A la llegada de la CABALGATA frente al edificio municipal, se unirá a la misma el Excmo. Ayuntamiento en Cuerpo de Comunidad, y en la Plaza del General Mola se dará lectura al PREGON. Acto seguido se procederá al encendido de las grandes iluminaciones instaladas en el recinto y real de la Feria, quedando a su vez declaradas e inauguradas por el Excmo. Sr. Alcalde las Ferias y Fiestas de Otoño de 1964.

A continuación, en el Paseo del doctor Fernández Iparraguirre, Plaza General Mola, calles de Generalísimo Franco y Miguel Fluiters, EXTRAORDINARIO DESFILE DE CARROZAS, lleno de juventud, colorido y belleza, con batalla de confetti, serpentinatas, bolas de nieve y caramelos. Abrirán el itinerario la Policía de Tráfico, Guardia Civil, la Banda de Cornetas del Regimiento de Ingenieros, Pregonero y Banda Americana, cerrando como broche final del desfile, la Banda Provincial. Se otorgarán tres importantes premios.

A las once y media, en la plaza de José Antonio, SELECTO CONCIERTO interpretado por la Banda de Música de la XVI Fuerzas Aéreas de los Estados Unidos.

## Café-Bar RAMOS Restaurante

Gran surtido en géneros de primera calidad - Inmejorable CAFE EXPRES - Lugar estratégico de salida y llegada de las principales líneas de autos de viajeros y donde, si lo necesita, se le informará detalladamente del sitio, días y horas de salida de todas las líneas de la provincia.

Ingeniero Mariño, 36 - Teléfono 2244 (frente al Garage Taberné) - GUADALAJARA



GENERALÍSIMO, 43  
¡NOVIOS! Se ruega soliciten día y hora. Consulten precios

## EXITO DE «LA TIA TULA» EN MADRID

Al estreno de la película de Picazo verificado en el Lope de Vega asistieron numerosísimos alcarreños

El lunes, fué estrenada en el Cine Lope de Vega, de Madrid, con todos los honores de un acontecimiento cinematográfico, la película titulada «La tía Tula», magistralmente dirigida por nuestro amigo y paisano Miguel Picazo Dios.

Como nuestros lectores recuerdan «La tía Tula», muchas de cuyas escenas están rodadas en nuestra capital y Brihuega, fué galar donada en el último Festival de San Sebastián con el primer premio a la mejor producción hispano-americana y el laurel de mejor director a Miguel Picazo.

Al estreno, patrocinado por el Círculo de Escritores Cinematográficos, asistieron en la noche del pasado lunes, desde nuestra capital numerosos paisanos y amigos de Picazo.

## Asociación Española Contra el Cáncer

Por dificultades de última hora, en la organización de la Cuestación que habria de celebrarse el día 27 de los corrientes, debido a enfermedad de la responsable de la organización de la misma en la Junta de Damas, queda aplazada la Cuestación de la capital, hasta nuevo aviso. Sin embargo en todos los pueblos de la provincia habrá de celebrarse el citado día 27 domingo, si no la hubieran celebrado anteriormente.

## ULTIMAS PUBLICACIONES

«NORMA», Revista de la Escuela del Magisterio

Gentilmente remitido por la directora de la Escuela del Magisterio de nuestra capital doña Julia Morros, hemos recibido un ejemplar de la revista «Norma» editada por dicho centro docente.

Se trata de un número extraordinario, con una bellísima portada

a todo color y numerosas ilustraciones en el texto, en el que figuran interesantes trabajos sobre temas profesionales y didácticos, así como un documentado y ameno resumen de la labor docente llevada a cabo durante el pasado curso.

Comentario final: «Norma» es una revista que dice mucho y bueno en honor de la Escuela del Magisterio de nuestra capital.



Obra: **Tambores sangrientos.**  
Autor: **David Graeme.**  
Colección: **Biblioteca Oro «Espionaje».**  
Editor: **Molino.**

Un joven mestizo, hijo de inglés y haitiana, acepta a requerimiento de Inglaterra y Estados Unidos, realizar una peligrosa misión de espionaje. Desembarcar secretamente en Haití y recoger información del movimiento político de la isla intuido por los mensajes guerreros transmitidos por el tam-tam, de los tambores vudú.

Por haber vivido en la isla, conoce y teme la supersticiosa crueldad de los nativos, origen de dramáticos episodios de colectivo sadismo, ofrendado a sus dioses.

No obstante ser licenciado en derecho, autosugestionado por el atávico influjo de su sangre, hubiese sucumbido por abandono, víctima de la maldición de un bocor que lo condenó a una horrible muerte, de no haber mediado una joven mulata libre de sus supersticiones, que con firme decisión y cariño borró de su mente tan fatal resignación.

Esta interesante obra publicada por Editorial Molino corresponde a la Colección Biblioteca Oro «Espionaje».

Colección: **«Galas infantiles».**  
Editorial: **Mateu, Barcelona, San Gervasio, 84; 15 pesetas ejemplar.**

Preciosa resulta esta colección infantil, cuya presentación es un verdadero acierto de la popular editorial Mateu, unido a su precio al alcance de todas las economías. Son volúmenes profusamente ilustrados en varios colores que hacen las delicias de la gente menuda. Hemos recibido los siguientes títulos: «Piel de asno» —basado en el cuento de Perrault—; «Soy el patito Pat» —ingenio y alegre relato—; «Tiribilitín» —cuento de hadas y princesas—, y «El sastrecito listo» —cuentecillo de ingenio y moraleja—.

## VENDO TERRENOS

para edificación de cinco plantas y otros para chalet.  
Teléfs. 1950 y 2062. Guadalajara.

# Camiones Tractores

# EBRO

Durante el próximo Octubre

— Nuevo modelo Camión 1964

— Nuevo modelo Tractor de 50 H. P. efectivos

Agotados los modelos actuales, lamentamos no poder presentar estos extraordinarios nuevos modelos en la Exposición de Maquinaria Agrícola de la Feria, de los cuales dispondremos en los primeros días de Octubre

Podemos entregar información detallada en

**G A R A J E T A B E R N E, S. A.**

Ingeniero Mariño, 27

GUADALAJARA

Generalísimo, 22

# CAJA DE AHORROS Y MONTE DE PIEDAD DE MADRID

Con el fin de estimular la práctica del ahorro, se distribuirá nuevamente entre sus imponentes, premios por un total de

## UN MILLON DE PESETAS

PLAZO DE PETICION DE NUMEROS:  
HASTA EL 30 DE SEPTIEMBRE DE 1964

Sorteo: Con motivo de la conmemoración del Día Universal del Ahorro (31 de octubre de 1964)

LOS IMPONENTES QUE AUN NO TENGAN ASIGNADO NUMERO EN SUS LIBRETAS PARA PARTICIPAR EN LOS SORTEOS PODRAN SOLICITARLO EN LA OFICINA DE LA INSTITUCION DONDE ESTEN DOMICILIADAS O FORMALICEN SU LIBRETA DE AHORRO

SUCURSAL EN GUADALAJARA:

Plaza de José Antonio, 13.

### FAMILIA QUE AHORRA...

### FAMILIA FELIZ



# Tejidos MARTINEZ

La Casa de garantía y distinción ofrece a su distinguida clientela las

## ULTIMAS NOVEDADES

en VESTIDOS y ABRIGOS para señora

**Primera Casa**

en COLCHAS ♦ MANTAS ♦ ALFOMBRAS

Plaza de José Antonio, 11 -:- Teléfono 1836

GUADALAJARA

## Auto-Escuela AGUADO

Nueva ESCUELA AUTOMOVILISTA debidamente autorizada por la Delegación de Industria

APRENDA a conducir vehículos de tracción mecánica. ENSEÑANZA para obtener cualquier clase de permisos de conducir.

CLASES teóricas y prácticas por profesores especializados. Generalísimo, 41 - Teléfonos 14 05 y 11 82 - Guadalajara

EDIFICIO PROPIEDAD DE

Mutua General de Seguros

## Fiestas de Otoño

# 1 9 6 4

Conviene suprimir en los programas oficiales la inútil denominación de «Ferias», ya que las mismas brillan por su ausencia desde hace muchos años

Por JESUS GARCIA PERDICES

Conjugar la obligación con la vocación es algo muy agradable pero difícil de encontrar. Generalmente, la obligación es una carga pesada que gravita sobre nuestros hombros y que, la mayoría de las veces, procuramos quitarnos de encima con la mayor rapidez posible. Es un hecho lamentable, pero cierto.

Si yo afirmo que Guadalajara, directamente representada por su Ayuntamiento, tiene la obligación de ofrecernos unas fiestas anuales, nadie lo pondrá en duda. Igualmente todos estamos convencidos de que nuestra ciudad no tiene vocación para las fiestas.

He sido durante muchos años miembro de la Comisión de Festejos del Excmo. Ayuntamiento (por ello me cabe mi parte de culpa y acepto mi parte de responsabilidad) y tengo motivos para afirmar que nuestras Fiestas de Otoño no disponen de una preparación adecuada, ya que no puede considerarse como tal una serie de reuniones, celebradas de prisa y co-



riendo, cuando ya, prácticamente, no haya tiempo material para conseguir nada interesante.

Año tras año, al principio de esas reuniones, se ha dicho y se ha repetido que una acción coordinada de toda Guadalajara, preparada con la suficiente antelación, daría resultados verdaderamente magníficos. La respuesta ha sido siempre la misma: «ahora no queda tiempo, pero lo haremos al año que viene».

No quiero juzgar el programa de las fiestas de este año que es posible que sea un poco mejor que el de otros anteriores. Unicamente, reitero mi petición de otras veces de que, o se suprima el apelativo de «ferias», o de que se de al mismo un contenido que responda a la realidad.

Hace varios años lancé desde esta misma sección de NUEVA ALCARRIA la idea de celebrar por estas fechas en nuestra ciudad una Feria Nacional de la Miel y de sus industrias derivadas. Esta iniciativa —a pesar de ser mía— debió ser lo bastante buena para merecer que la mayor parte de la prensa nacional se ocupase de ella con elogio. Incluso conocidos periodistas de primera fila, ajenos por completo a Guadalajara, la dedicaron interesantes crónicas.

El único sitio donde mi idea no tuvo ningún eco fué, naturalmente, en Guadalajara. Lo contrario me hubiera sorprendido.

También he abogado algunas veces para que esa modesta demostración de maquinaria agrícola que desde hace varios años se organiza, alcance la dignidad y la importancia de una auténtica feria, incluso con demostraciones adecuadas. Repito una vez más que nuestra provincia es esencialmente agrícola, cosa que siempre debemos tener en cuenta.

Estas afirmaciones mías no son, como alguien pudiera interpretar, una censura para nuestro Ayuntamiento y sí para toda la ciudad, incluso para mí mismo que, como periodista, tengo el deber de luchar en todo momento por el prestigio y la prosperidad de Guadalajara. Si no lo consigo, mi culpa será siempre mayor que la de los demás.

En varias ocasiones he sugerido la constitución en nuestra capital de una Comisión Plenaria de Festejos, presidida por el excelentísimo señor gobernador civil y de la que formarían parte las restantes autoridades provinciales; de la que actuaría como Comisión Permanente la actual Comisión de Festejos del Ayuntamiento. De ese modo se podrían conseguir muchas realizaciones prácticas a cargo de organismos y entidades que, por no depender ni directa ni indirectamente de nuestro municipio, no se consideran obligados a ello.

Las Fiestas de Guadalajara, por nuestro carácter de capital de la provincia nos comprometen a mu-

cho y todos, absolutamente todos, estamos dispuestos a colaborar con ellas. Criticar al Ayuntamiento es un recurso fácil que frecuentemente solemos utilizar, pero ello, además de ser injusto, no soluciona nada.

Por otra parte, nuestra ciudad, en vías de un lento pero seguro desarrollo, tiene en las Fiestas, y si fuese posible en las Ferias, una ocasión magnífica de dar a conocer a las restantes provincias españolas sus progresos y sus condiciones de rentabilidad. Quizá alguna de esas fábricas que tanto deseamos saliese de los buenos negocios realizados en un stand de nuestras futuras ferias.

Ahora, en las Fiestas de Otoño de 1964, debemos divertirnos honesta y alegremente, contribuyendo al mismo tiempo a que los fines que persigue la Tómbola Pro Vivienda del Necesitado (de la que escribí la semana pasada), se cumplan. Después, con tiempo y con esperanza suficientes, debemos trabajar en equipo para conseguir lo que todos deseamos para las Ferias y Fiestas de 1965.

## Inauguración de una estación de servicio en Jadraque

El pasado domingo, tuvo lugar en Jadraque la bendición e inauguración de una magnífica estación de servicio, construida por don Antonio Domínguez, situada a la entrada de la villa, en muy bello emplazamiento, y dotado de las más modernas instalaciones.

Con tal fin, y especialmente invitados, llegaron el subdirector general de Promoción del Turismo, don Jaime A. Segarra Benet; jefe de la Sección de Infraestructura Turística, don Evaristo Escorihuela y delegado provincial de Información y Turismo, don José Martialay, quienes fueron recibidos por las autoridades locales, con quienes, previamente al acto inaugural, visitaron las obras del Castillo del Cid, y los lugares de mayor interés turístico de la villa, manteniendo un amplio cambio de impresiones sobre posibilidad de nuevas instalaciones, especialmente en lo que se refiere a camping en la bella vega del Henares.

Por la tarde, los señores Segarra y Escorihuela, acompañados del alcalde de Jadraque, señor Ormad, visitaron Atienza.

**COMPRO** Papel, Libros, Archivos, Revistas, Periódicos, Boletines. C/. Lobo, 9. Teléf. 16 24. VILLAR

Se precisa personal para comercio Miguel Fluiters, 45. - Guadalajara

# ¡ASI TRABAJA STEELFAB!

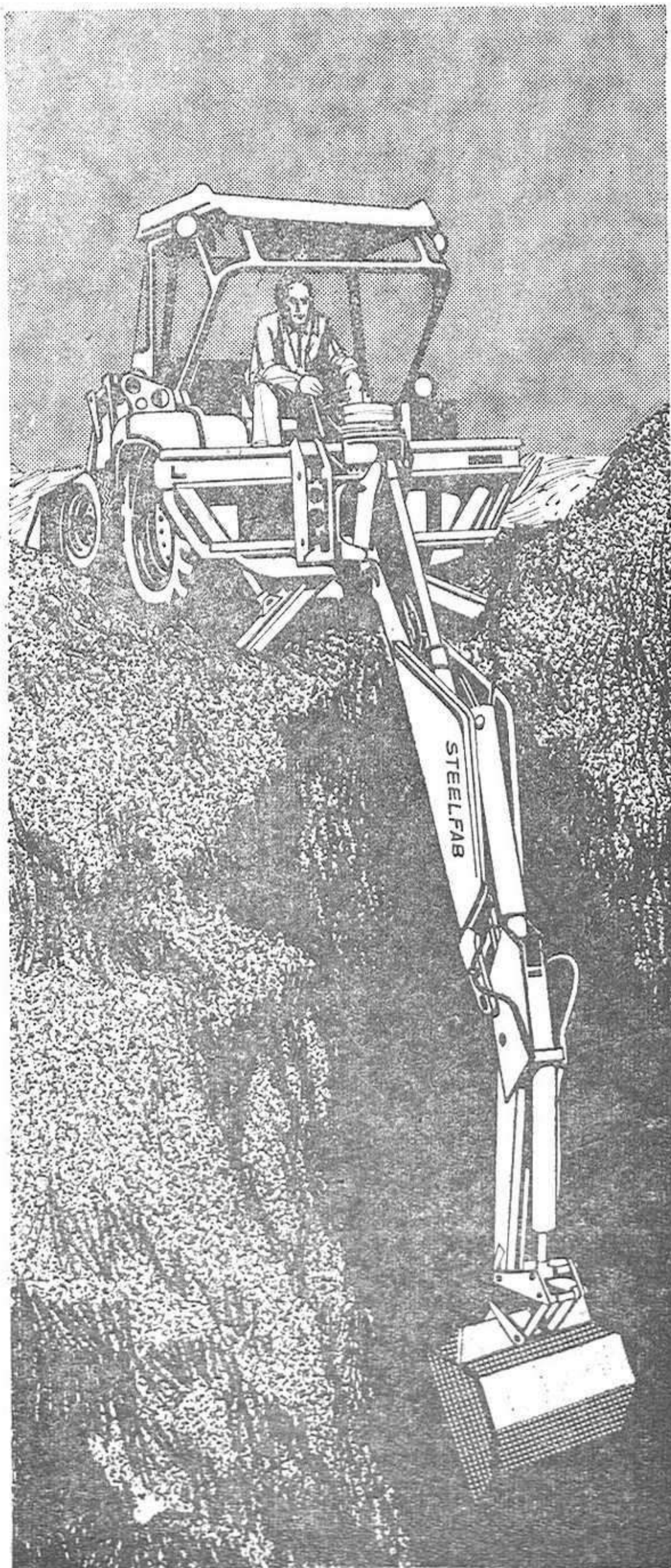

## CARGADORA Y RETROEXCAVADORA

Su brazo puede trabajar, en llano, a 5,50 metros de distancia, y en profundidad a 5 metros. Además:

- Es de fácil manejo
- Es fácil de desmontar
- Tiene tracción hidráulica.
- Gran estabilidad.

### 4 en una

- Cargadora frontal
  - Retroexcavadora
- Y AHORA!...**
- Excavadora de empuje invirtiendo la posición de la cuchara
  - Martillo hidráulico con bomba propia sin necesidad de compresor

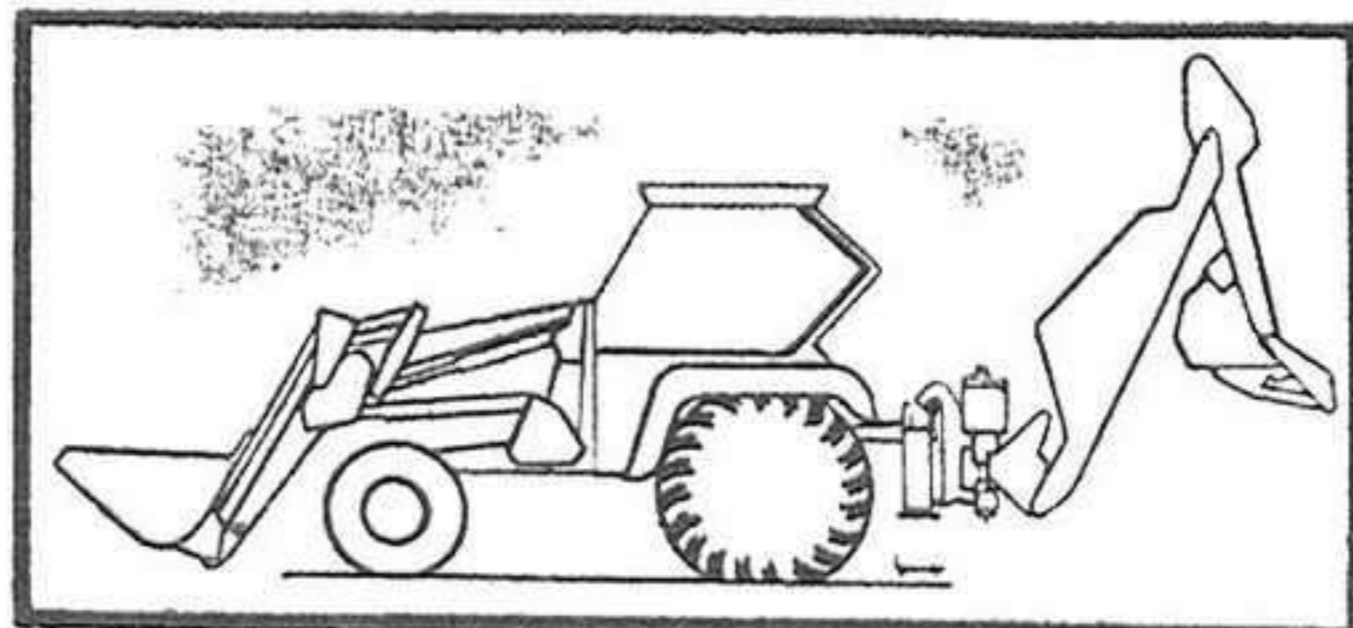

DISTRIBUIDOR GENERAL PARA ESPAÑA

# CASLI,sa

NUÑEZ DE BALBOA, 19 TELS. 225 12 59-226 99 71 MADRID-1

DELEGACION PARA ESTA ZONA  
**MIGUEL DIEZ**  
Ingeniero Mariño, 15-Guadalajara

## ¡Atención, Caballero!

Vista bien y triunfará  
**SASTRERIA - CAMISERIA**

# Cobos Palomares

Edificio Casino Principal

GUADALAJARA

# este año traen más regalos Westinghouse

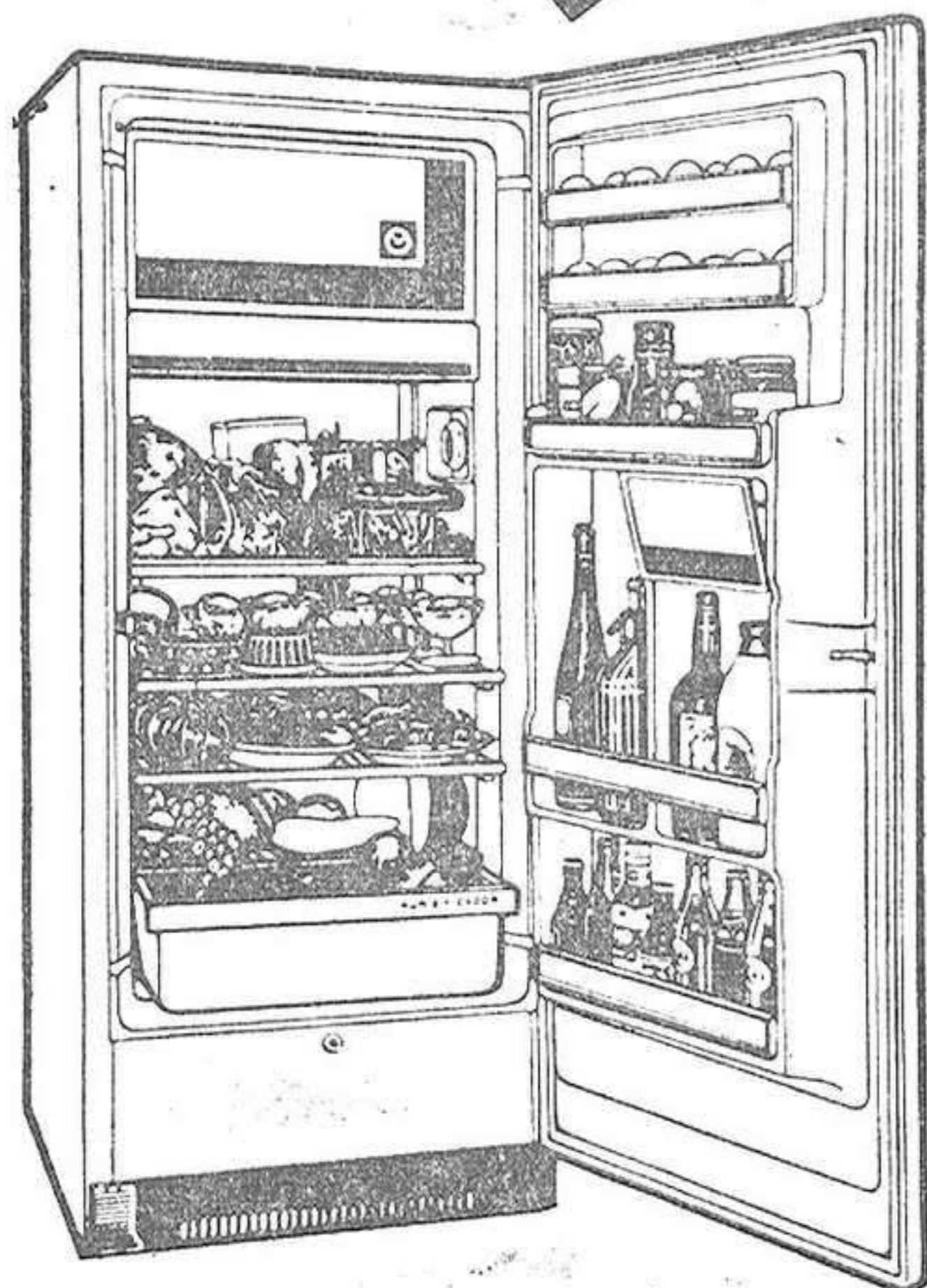
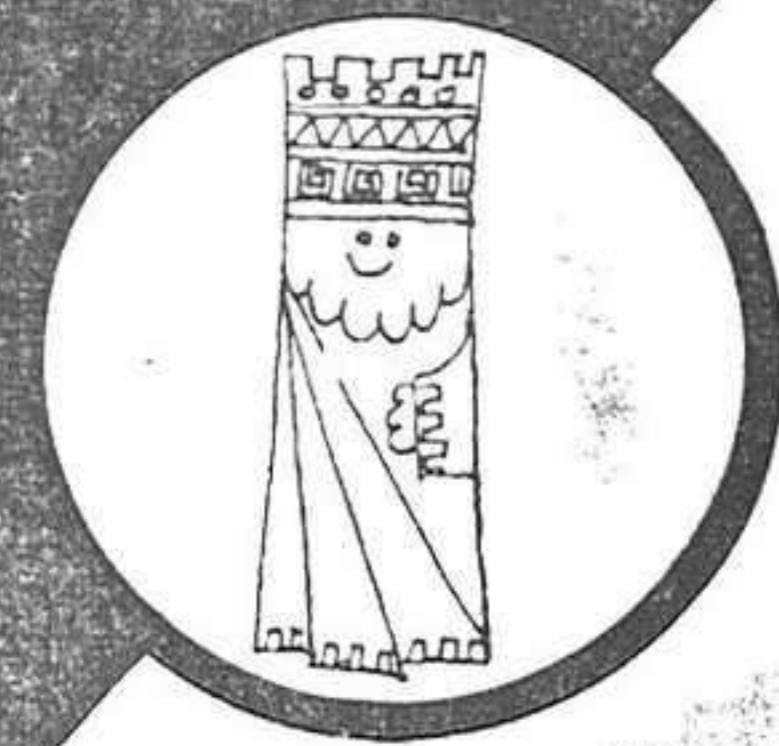
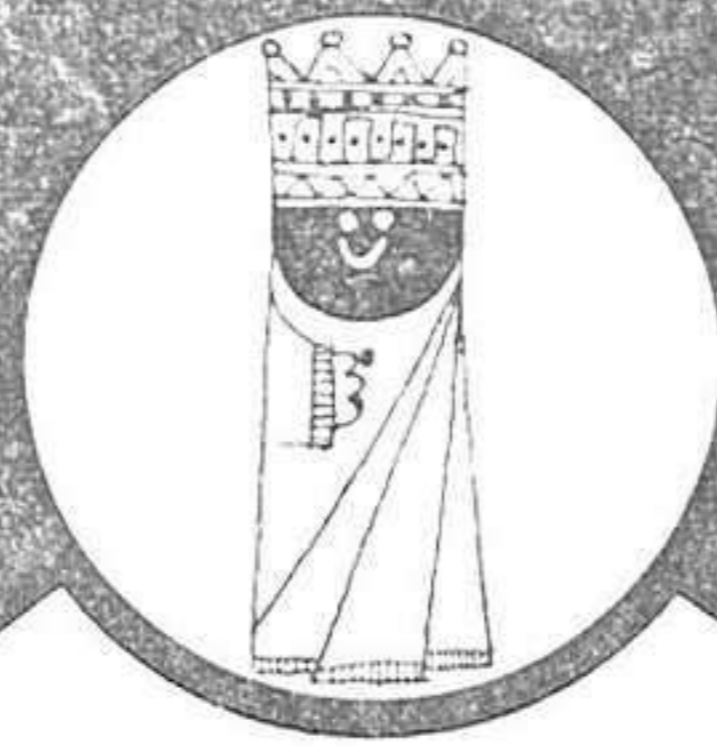
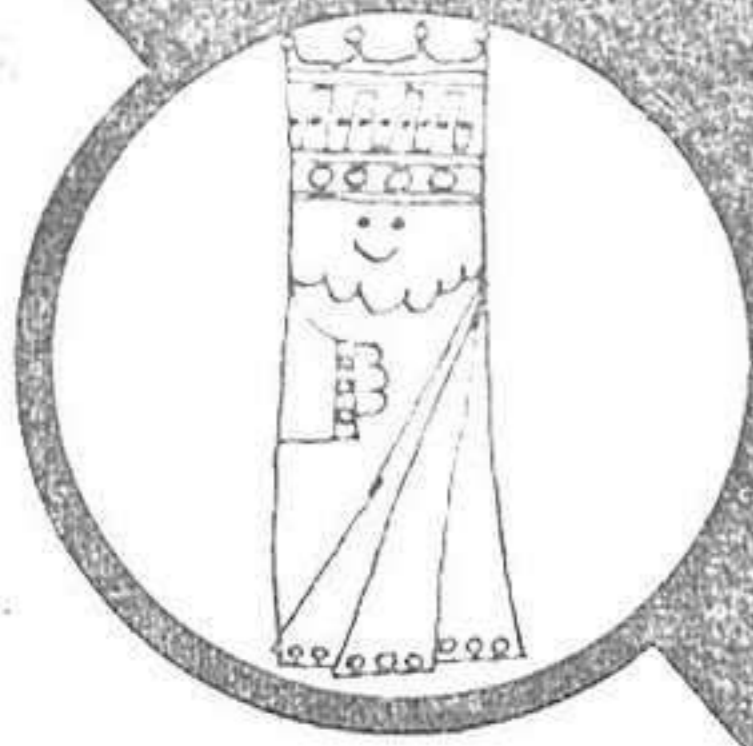

FRIGORIFICO

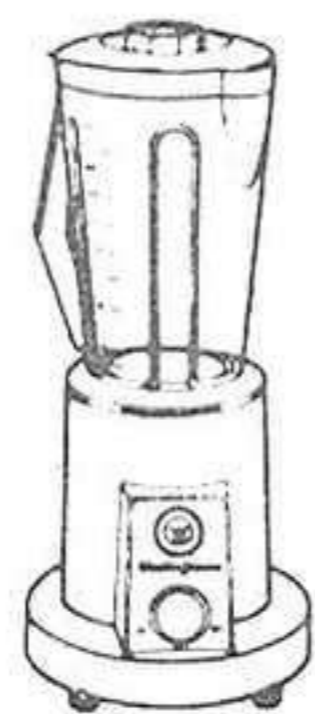

BATIDORA

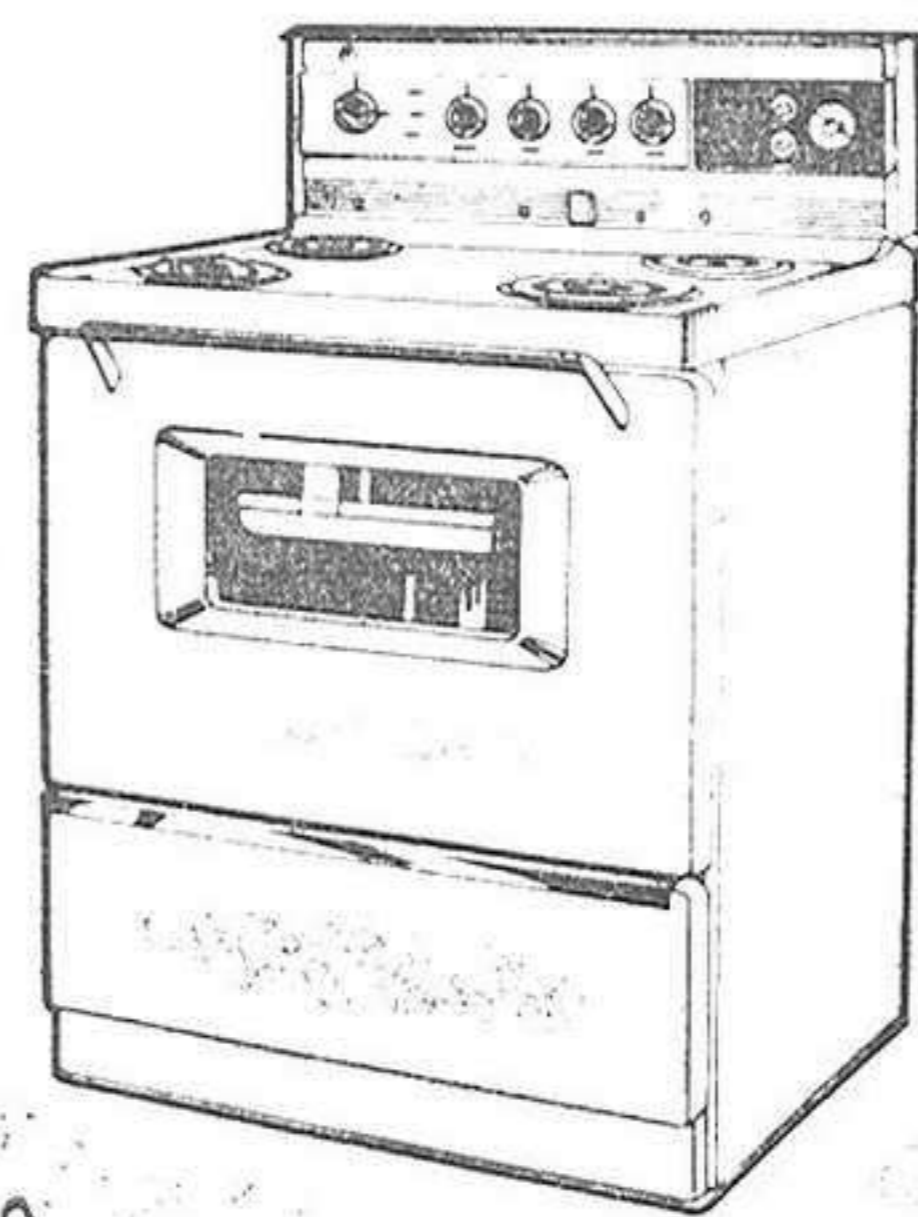

COCINA ELECTRICA

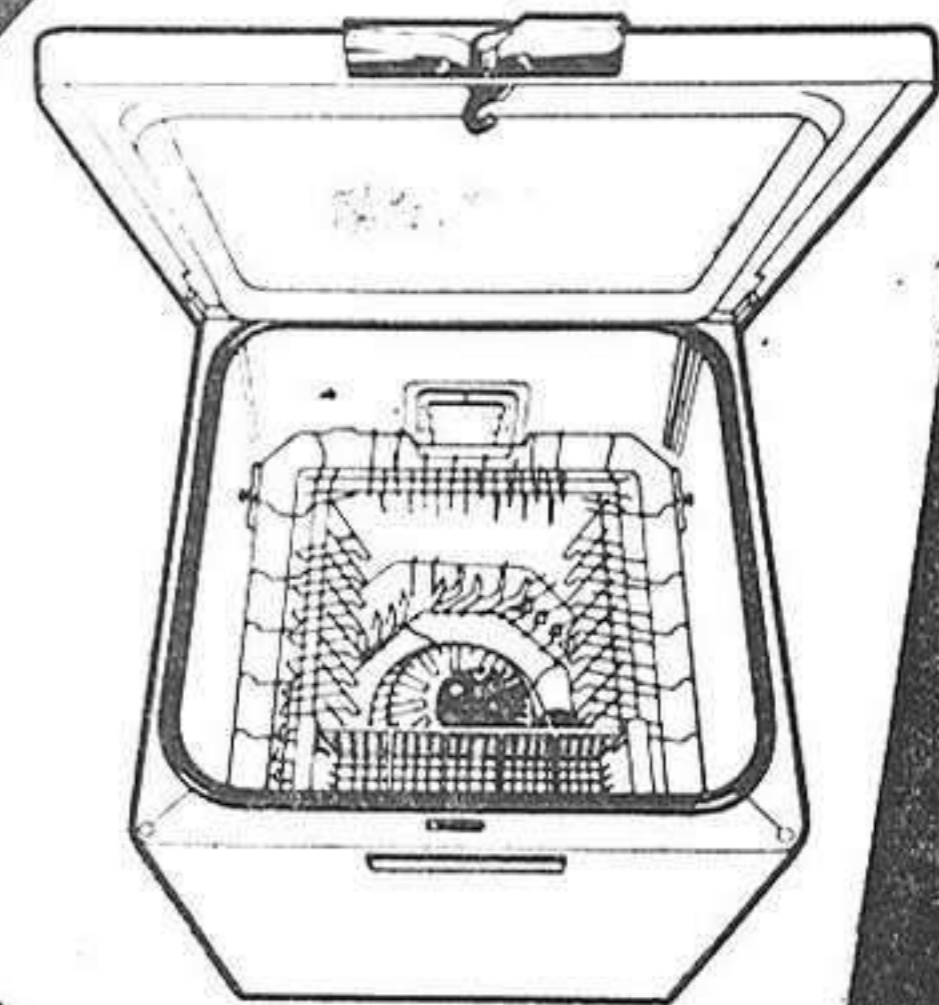

LAVAPLATOS

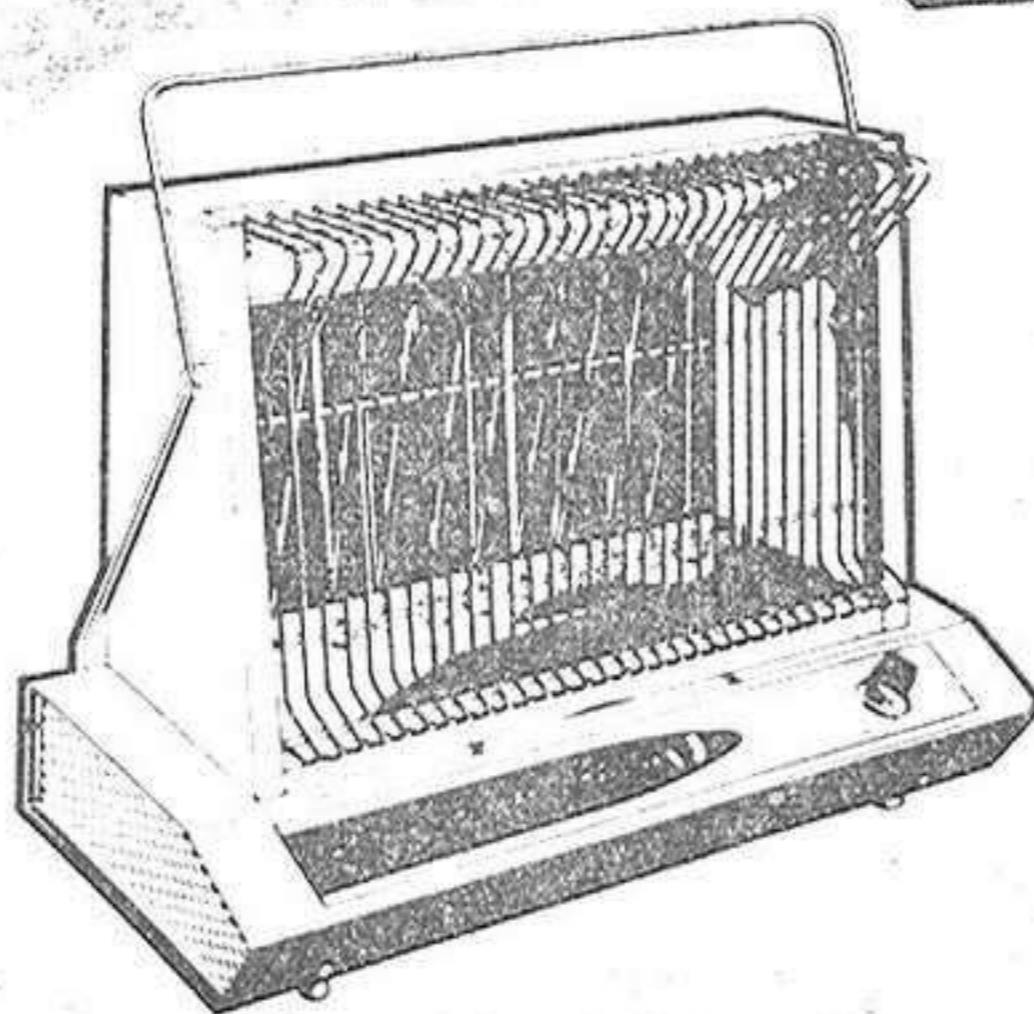

ESTUFA ELECTRICA

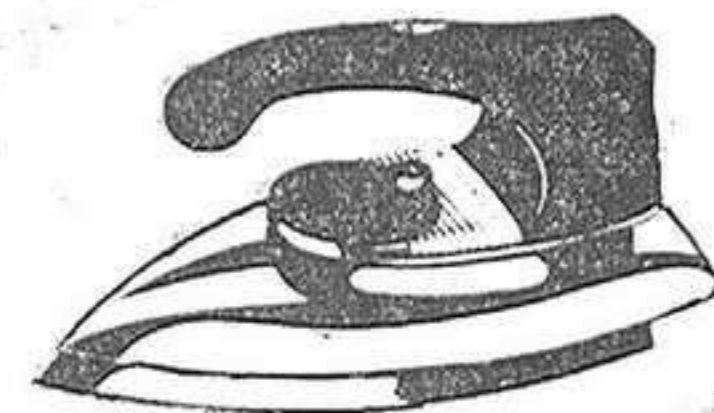

PLANCHA

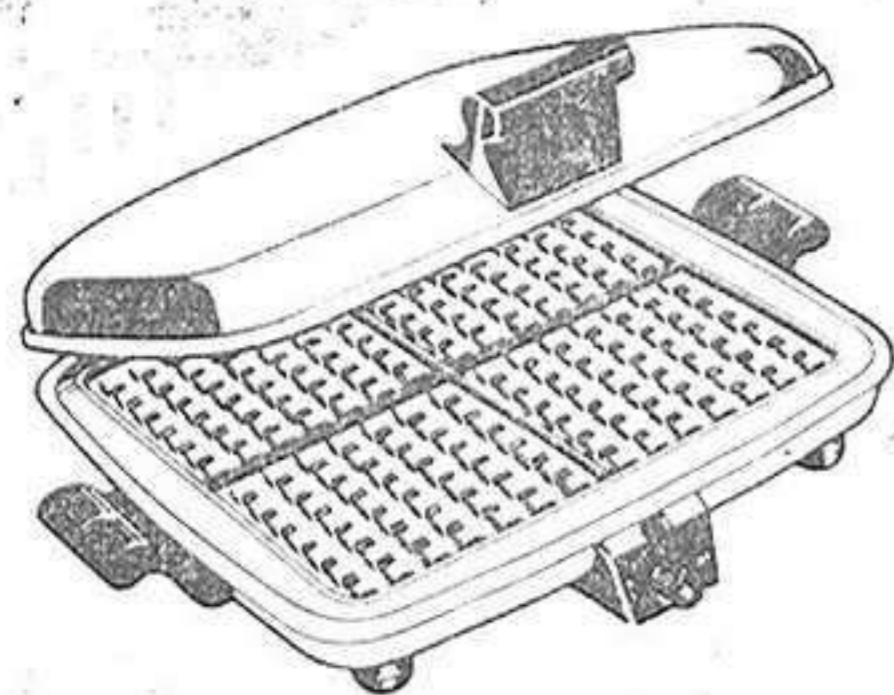

WAFLERA



SECADOR DE CABELLO

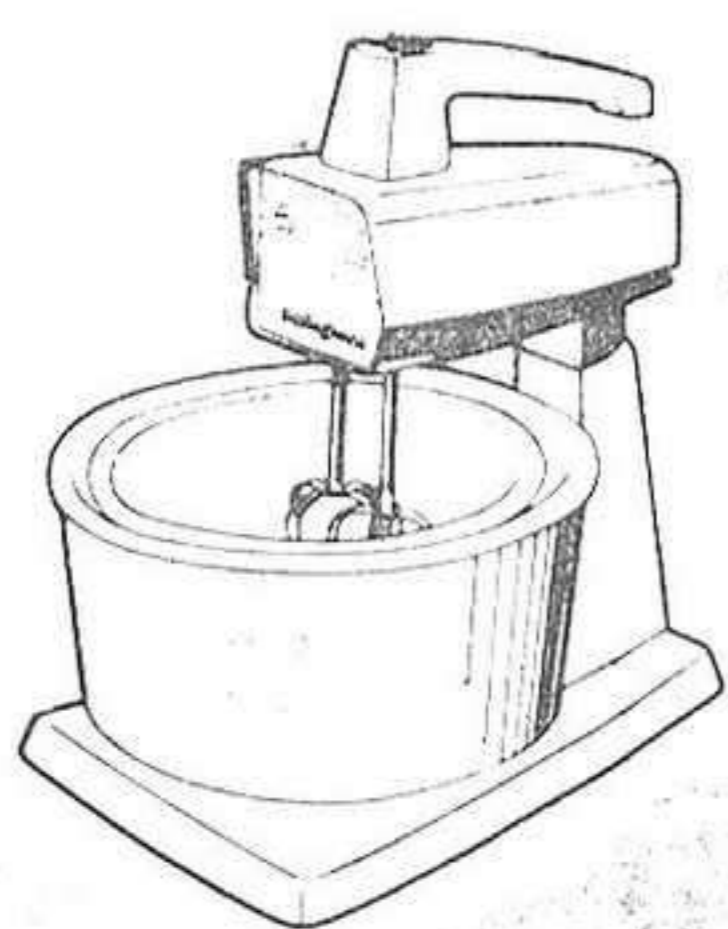

MEZCLADORA

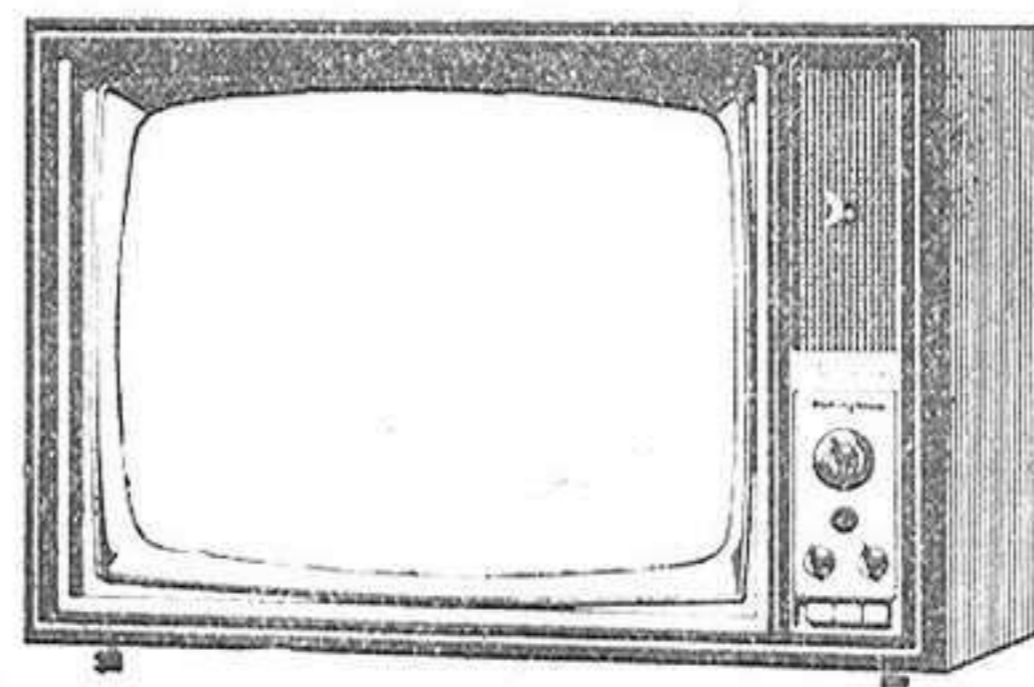

TELEVISOR



LAVADORA

Para garantizar su calidad... ...una palabra basta!

# Westinghouse



CALIDAD  
**Westinghouse**  
*... no cuesta más!*

DISTRIBUIDORES:

## ANDRES TABERNE y Cía.

GUADALAJARA

## Día 26, sábado

A las nueve de la mañana, disparos de bombas y cohetes, en la plaza de José Antonio; por la Banda Provincial, GRAN DIANA.

A continuación, PASACALLES, con el siguiente recorrido: Plaza de José Antonio, Generalísimo Franco, doctor Fernández Iparraguirre, paseo del Matadero, Ronda de San Antonio, Miguel Fluiters, doctor Benito Hernando, Cuesta de Calderón, Enrique Benito Charri, Miguel de Cervantes y doctor Mayoral.

A las diez y media, desfile de la comparsa de GIGANTES Y CABEZUDOS, acompañada del gaitero y tamborilero, con obsequios para los niños, haciendo el mismo recorrido que la Banda Provincial.

A las once, emocionante CARRERA MOTORISTA DE VELOCIDAD subida al «Sotillo» con participación de conocidos Ases del Motorismo Nacional, dándose la salida a la entrada de la carretera de Cuenca (Cuatro Caminos).

A las doce y media, en el patio de las Escuelas de Rufino Blanco (Paseo del doctor Fernández Iparraguirre), estreno del teatro en miniatura PETIT GUINOL.

A la una, inauguración por las primeras autoridades de las exposiciones de MAQUINARIA, FOTOGRAFIA Y ARTE, instaladas en la parte superior del Paseo de Calvo Sotelo y en los locales del Hogar del Productor.

A las tres de la tarde, gran tirada de CAMPEONATO PROVINCIAL DE PICHON en el campo «Fuerte de San Francisco» (Fuente de la Niña), disputándose importantes premios y trofeos.

A las seis de la tarde, segunda función de teatro en miniatura PETIT GUINOL.

A las ocho de la noche, en la Plaza de Toros, EXTRAORDINARIO FESTIVAL único en Guadalajara, con la actuación y presentación de las primerísimas figuras de actualidad, MIKAELA — RAPHAEL CUARTETO CANDILEJAS — PINOCHO — MARIQUITA GALLEGOS — LOS CHIMBEROS — MARILIA MONTAN — MARCOS ALVAR — ORQUESTA ALONSO BORRINO con JOSE ROMERO, un alarde de grandes artistas.

# TREINTA MIL "PEGASOS" RUEDAN POR NUESTRAS CARRETERAS

## En diez años, 115.000 motores Diesel «Barreiros»

En la gran industria madrileña destaca la del motor, y dentro de ésta, las marcas «Pegaso» y «Barreiros». La Empresa Nacional de Autocamiones, S. A., fué fundada en octubre de 1946, con 240 millones de pesetas. Fueron suscritos 215 millones por el Instituto Nacional de Industria y 25.000 por la Hispano Suiza. En 1951 se elevó el capital a 620 millones y en 1954 a 2.100 millones. Las fábricas radican en Madrid y en Barcelona.

Empezó la fabricación del camión «Pegaso» en 1957, con motor de gasolina y carga útil de 8 toneladas. Hoy se construyen de 32 toneladas de peso en tierra. Los vehículos comprenden numerosas modalidades: camiones de carga, autobuses urbanos, autocares interurbanos, «todo terreno» para Obras Públicas, Agricultura, Montes, Usos Militares, etc., unos 30.000 «Pegaso» circulan actualmente por las carreteras. Suponen las dos terceras partes de los vehículos de gran tonelaje y el 70 por 100 de los de viajeros. Y en

1963 se exportaron 600 unidades a letranjero.

Si esta gran empresa española es importante en el orden industrial, no lo es menos en el aspecto social, solamente en la Ciudad Pegaso, de Madrid, viven 1.300 familias que pagan módica renta y disfrutan todos los servicios de un moderno núcleo urbano: economatos y puestos reguladores, escuelas, instalaciones deportivas, servicios sanitarios, etc.

La E. N. A. S. A., mantiene escuelas de aprendizaje en Madrid y en Barcelona y tiene establecidos convenios colectivos que conceden a sus empleados un salario mínimo de 100 pesetas y otro tanto entre primas, pluses y demás mejoras, además de pagas extraordinarias, cuatrienios, mutualidad complementaria, comedores (entre 3,75 y 5,50 pesetas por comida) anticipos para la adquisición de vehículos, pólizas complementarias de accidentes, suscripción de obligaciones convertibles en acciones y otras notables atenciones, por todo lo cual ha sido distinguida como Empresa Ejemplar.

\*\*\*

El caso más sensacional en la nueva y ya poderosa industria del motor lo constituye don Eduardo Barreiros, el hombre que de la nada ha ascendido a gran capitán de empresa. Su padre tenía una línea de viajeros entre varios pueblos de Orense y el joven Eduardo que desde niño había demostrado gran pasión por la mecánica hacía de todo: de cobrador, de reparador, de pintor de coches, etc.

Terminada la guerra, montó en Orense un pequeño taller con ocho obreros. Se dedicaba a reparaciones y a transformar los motores de gasolina en Diesel. Comprendiendo que era más fácil hacer los diesel nuevos y que su ímpetu requería mayor radio de acción, se trasladó a Madrid en 1951 y adquirió en Villaverde un taller algo mayor, que se conserva como una reliquia entre las nuevas construcciones de la gran Factoría Barreiros que ocupa un millón de metros cuadrados.

Se trata, pues, de un genio de los negocios, de un superdotado para crear riqueza; de una iniciativa privada de extraordinario empuje, de una institución familiar en la que con don Eduardo colaboran sus hermanos don Valeriano que lleva la parte financiera de la industria, don José Graciliano y don Celso. Ingenieros industriales, todos hombres jóvenes y con auténtico espíritu de equipo. A pesar de las grandes proporciones de esta inmensa factoría que puede codearse con las mejores del extranjero, los Barreiros conservan el espíritu familiar con sus empleados, a muchos de los cuales conocen personalmente y llaman por sus nombres.

En estos diez años últimos, 115.000 motores Diesel llevan la marca «Barreiros», la producción anual es de 6.500 camiones y autocares, que ruedan no sólo por las carreteras españolas, sino también por las de Africa y por las de Centro y del Sur de América y por las de otros países fuertemente industrializados, ya que el motor español compete en calidad y precio con los más acreditados del extranjero. Y 16.000 empleados (de ellos 8.500 en Madrid) viven en esta nueva y floreciente industria que en breve lanzará también millares de unidades anuales del elegante coche Dogde-Dart y del Simca-1.000, en virtud de su asociación con la Chrysler.

ARGOS.

**SE VENDEN BIDONES**  
NUEVOS DE 200 LITROS.  
RAZON: FRUTAS TEJERO.

**RESTAURANTE FLORIDA.** Inmensos salones. Bodas y banquetes. Presupuestos: Ultramarinos ANGIITA. Teléfono 87. Sigüenza.

Se traspasa Mercadería y Perfumería MERINO, por no poderla atender, con vivienda, Benito Hernando 8.

**Traspaso local comercial**  
Razón, en Reinoso, número 12. Teléfono 2026. — Guadalajara.

## VEHICULOS

# DKW

...Ahora también con el motor DIESEL de fama mundial

# MERCEDES - BENZ

4 tiempos - 4 cilindros

43 H. P. a 3500 r. p. m.

## EQUIPO BOSCH

Velocidad máxima 100 kilómetros hora

CONCESIONARIO

# ALFREDO VILLALBA CUESTA

Boixareu Rivera 52 - Teléfono 2338

GUADALAJARA

# TRICOPOINT

LA MAQUINA DE TRICOTAR PERFECTA

Visite nuestra exposición y solicite una demostración sin compromiso

# RUZA. Generalísimo, núm. 22

GUADALAJARA

## Sastrería

# GREGORIO MORENO

ALTAS NOVEDADES

P. González Herro, 9 (San Gil) - Teléfono 2565 - GUADALAJARA

## ¡BOVEDILLAS!

De hormigón vibrado a precios inverosímiles, las encontrará en

# VIGUETUB

Calle División Azul, 25

Teléfono 2130

...y no olvide que también tenemos los incomparables tubos y canaletas de hormigón centrifugado

# CENTRITUB

Que reúnen baratura y ligereza a la resistencia y duración

¡VISITENOS Y SE CONVENCERA!



# **SANATORIO** **Ntra. Sra. de la ANTIGUA**

**DIRECTOR DR. D. JOSE VAQUERO ORTIZ**

**GUADALAJARA**

# Día 27, domingo

DIA 27, DOMINGO.

A las nueve de la mañana, ante el Gobierno Civil, se iniciará, con disparo de bombas y cohetes, una gran DIANA por la Banda Provincial, y seguidamente, PASACALLES con el siguiente recorrido: Montemar, Miranda, Plaza de Moreno, San Miguel, Alamin, Colonia Sanz Vázquez, Capitán Boixareu, Generalísimo Franco y Plaza de José Antonio.

A las nueve y media de la mañana, GRAN CARRERA CICLISTA, con caracter nacional, patrocinada por el Excmo. Ayuntamiento y organizada por la Delegación Provincial del Frente de Juventudes, disputándose importantes premios y «Trofeo Guadalajara», del Excelentísimo Ayuntamiento, haciendo el siguiente recorrido: Guadalajara, Taracena, Tórtola de Henares, empalme de Fontanar, Guadalajara, Horche, Fuensanta, empalme Brihuega, Torija, Valdenoches, Taracena y Guadalajara, por la antigua carretera de Puerta de Bejanque y Capitán Boixareu Rivera, sitio donde se establecerá la meta.

A las diez de la mañana, en el Campo de la Fuente de la Niña, TIRADA NACIONAL DE PICHON con cincuenta mil pesetas de premio en metálico y diez copas de plata.

A las once y cuarto, en el Campo del Productor, interesante partido de fútbol, entre los equipos C. D. MOSCARDO Y C. D. GUADALAJARA.

A las doce, nueva función del pequeño teatro de MARIONETAS. A la una, en la Terraza Cine España, GRAN CONCIERTO a cargo de la Banda Provincial y dirigido por su director don Julián Pinilla.

A las cinco de la tarde, en la Plaza de Toros, GRAN NOVILLADA en la que se lidiarán seis novillos-toros de la ganadería de don Primitivo Valdeolivas, para los diestros JOSE GONZALEZ «COPANO», GREGORIO TEBAR «EL INCLUSERO» y VICENTE PUNZON.

A las siete y media, sesión del pequeño teatro de MARIONETAS. A las ocho y media, en la Plaza Beladiez, GRAN VERBENA amenizada por la Banda Provincial.

## Temas médicos

### El colesterol se ha puesto de moda

Proviene de los ácidos grasos y, sobretudo, del ácido acético

Las enfermedades que produce entrañan el envejecimiento radical

Aunque descubierto en 1775, el colesterol ha alcanzado la cumbre de la popularidad en nuestros días, porque de pronto parece haberse puesto de moda, gracias a las investigaciones que se han hecho y a las sorprendentes revelaciones de las mismas.

En realidad, todos tenemos colesterol en nuestro organismo. Es una parte de él y la necesitamos como cada elemento de los que forman nuestro cuerpo. El colesterol es una sustancia que se ha localizado como componente de nuestros cuerpos lípidos, esto es, de nuestras grasas.

Prácticamente, se encuentra en todas partes: En los glóbulos rojos, a razón de 1,5 gramos por litro; en el hígado, a razón de 20 gramos por kilo; en la bilis, 0,5 gramos por litro, y en el cerebro, 20 gramos por kilo. Sin embargo, es en suero sanguíneo donde los médicos acostumbran a medir la dosis de colesterol que poseemos, y esta proporción es la que se considera definitiva y la que se toma en cuenta a efectos de una atención, si es preciso tenerla.

Existen varios sistemas para medirla. Ordinariamente se emplea el de Grigaud. Partiendo siempre de la base de suero sanguíneo, las cantidades normales de colesterol son: entre 1,5 y 2,1 gramos por 1.000. Una cantidad dudosa de colesterol sería entre 2,1 y 2,4 gramos por 1.000. Y muy elevada cualquiera que pasara de 2,4 por 1.000.

Al mismo tiempo que se utiliza el suero sanguíneo, los médicos hacen un recuento total de lípidos en la sangre, que normalmente son de 5 a 7 gramos. Si los lípidos sobrepasan esta proporción, es que hay demasiados cuerpos grasos, o sea, que existe «hiperlipidemia».

El suero sanguíneo es sometido a radiaciones, de manera que hay partículas que reaccionan y cambian de propiedades por la radioactividad. Esto permite seguir las al microscopio y saber exactamente cómo son, dónde y por qué realizan tales y cuales movimientos.

Estas complicadas investigaciones revelaron que las mucosas intestinales no permiten si no una absorción parcial del colesterol puro aportado por los alimentos; pero la fuente principal proviene de los ácidos grasos (lípidos), y, sobre todo del ácido acético, que parece ser el material base.

Una parte de los alimetnos conteniendo estos elementos es absor-

bida y transformada inmediatamente, en particular por el hígado. Si a un animal se le quita una parte de hígado, la tasa de colesterol sanguíneo disminuye.

También se ha demostrado que una importante fracción del colesterol se mezcla con la bilis que corre hacia el intestino; pero a este nivel haría falta una reabsorción, para cerrar el circuito y asimilar el colesterol, convirtiéndolo en sustancia útil para el organismo. A veces esa reabsorción no se produce, resultando nocivo este producto.

El colesterol existe en la sangre, en la urea y en el azúcar de la sangre, de modo que no es un elemento extraño. Pero el exceso produce el rápido envejecimiento de las personas. Engordar es envejecer. Tener grasas en demasía es la forma de asegurarse una serie de insuficiencias vasculares.

La insuficiencia coronaria, el infarto al miocardio y la muerte fulminante son los primeros peligros del exceso del colesterol y de grasa. Existen otros peligros menos fulminantes, pero más penosos, como el de la insuficiencia de la circulación cerebral, con un notable debilitamiento de la inteligencia, o de la circulación de los miembros, o sea, la artritis, y el de una irrigación defectuosa de las glándulas y la disminución de sus funciones, tanto del hígado como de las productoras de las hormonas sexuales.

En un próximo artículo nos referiremos a los medios de prevención y de combate contra tan terrible enemigo de la humanidad.

ARGOS.

Si no ve Vd. bien, visítenos

**LUXONIA**  
OPTICO ESPECIALISTA  
Generalísimo, 7 - Guadalajara

Mármoles y Cantería **Marceliano Moya**

CONSTRUCCIONES EN GENERAL

Calle del Amparo, 48  
(Frente a la Prisión Central) Teléfono 1975

GUADALAJARA



TEATRO LICEO

Espectáculos que se darán en este local durante los días de feria

Día 25.

Rafael Frina y la Paquera de Jerez con el espectáculo flamenco «Guitarra y Canela».

Día 26.

¡La mejor compañía de revistas de España!, con Antonio Casal, Manolo Navarro y Manolito Díaz; un espectacular alarde de primeras figuras, en «A medianoche».

Día 27.

Otro gran éxito con la revista «¡Ay que ladronas!» —algo sin precedentes en la actual revista española—.

Día 28.

Alejandro Casona, con la primerísima figura de la escena Tarsila Criado y Juan Beringola, con la obra en tres actos «Los árboles mueren de pie»; más de 500 representaciones en Madrid y... continúa.

Día 29.

La extraordinaria comedia «El sombrero de copa», genial creación de Tarsila Criado.

Día 30.

Mary Carrillo, la ilustre primera actriz, en «La casa de los siete balcones», con el primer actor José Orjas.

Día 1 de octubre.

La sensacional comedia de Vladimiro Cajoli «Proceso a cuatro monjas», ¡intriga y misterio en la escena!

\*\*\*

Durante estos días, en el Cine Moderno o Terraza España se proyectarán escogidas superproducciones de reciente éxito.

**Vendo directamente pisos en Guadalajara**

En Ingeniero Mariño, número 16, en Miguel Fluiter, n.º 39. Para verlos: Sr. Ranera, Ingeniero Mariño, número 16, pral. Para tratar: D. Enrique Alonso Vega, Guzmán el Bueno, número 99, Madrid. Teléf. 243-35 48.

## Tinte "TARAVILLA"

LIMPIEZA EN SECO CON MAQUINARIA MODERNISIMA

TEÑIDOS PERFECTOS

Desea a sus clientes unas felices Fiestas de Oloño

Antonio del Rincón, 4  
(JUNTO A SAN BERNARDINO)

TALLER DE TAPICERIA

## Rafael Huetos Sanz

TAPIZADO DE TODA CLASE DE MUEBLES Y COCHES

ESPECIALIDAD EN TODA CLASE

DE CORTINAJES Y VISILLOS

EXTENSO SURTIDO EN PLASTICOS PARA TAPICERIA

Plaza de Moreno, 11 - Teléfono 1350

GUADALAJARA

## Bodegas Tajuña

ROMAN GARCIA ROMO

Distribuidor en la provincia de Helados «CAMY»

Fábrica de Licores

Almacén de Coloniales

Ingeniero Mariño, 6 - Teléf. 1024 - Guadalajara

# FIBROCEMENTOS CASTILLA, S. A.

GUADALAJARA

Fábrica de Planchas lisas y onduladas para techar - Tubos, Depósitos, etc., marca

## PIZARRITA

ESPECIALIDAD: Tubos **DUPLIX** de fibrocemento comprimido, con boquilla y resalto monolíticos, para abastecimiento de aguas, saneamiento de población y edificios

De venta en toda España

Representante en la provincia: **Viuda e Hijos de Andrés Taberné**



# AUTOMOVILES GUADALAJARA, S. A.

## autodasa

NUEVOS

MODELOS

*Pegaso*

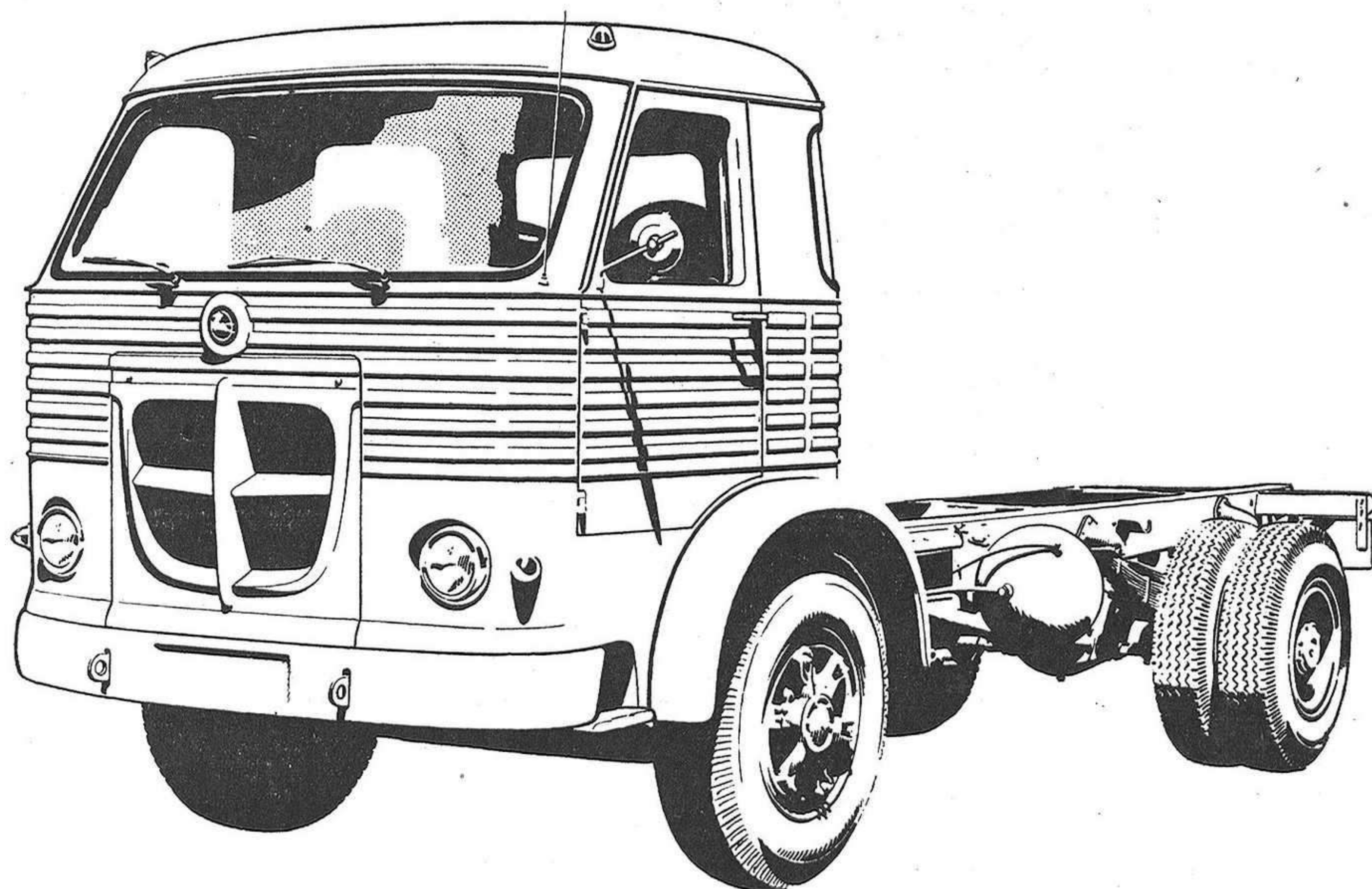

90 c. v. - 6,3 Tm.

125 c. v. - 8,8 Tm.

170 c. v. - 10,9 Tm.

200 c. v. - 13,1 Tm.

200 c. v. - 17,9 Tm.

Concesionario en exclusiva para Guadalajara y su provincia de:

Comercial *Pegaso* s.a

RECAMBIOS } Teniente Figueroa, 24 - Teléfonos 1234-1741  
OFICINAS }

TALLERES } Francisco Aritio, 5 - Teléfono 2285

# Carta abierta al señor alcalde de Pastrana, D. Francisco Cortijo Ayuso

Por MANUEL HIDALGO CORTES (técnico de Información y Turismo)

## y IV

Centro de Iniciativas y Turismo o Junta Local de Iniciativas y Turismo.

Hay que crear en Pastrana un Centro o Junta Local de Iniciativas y Turismo —que puede presidir el propio alcalde o, mejor aún, otra persona significada, amante de la ciudad— que colabore con el Ayuntamiento y encauce y asesore su gestión turística.

Los trámites de creación, la solicitud de reconocimiento, las formalidades necesarias, se las pueden explicar a usted en el propio Ministerio de Información y Turismo, Subsecretaría de Turismo, Dirección General de Promoción del Turismo, Servicio de Fomento del Turismo, Sección de Ordenación Turística, en la planta sexta, donde tendrán mucho gusto en proporcionarles cuanta información desee. Y también, mi buen amigo don Gerardo Relano Ajamil —a quien usted, sin duda, conoce—, presidente del Centro de Iniciativas y Turismo de Sigüenza, entidad en pleno y eficaz funcionamiento.

Estos Centros o Juntas Locales, una vez legalmente constituidos, pueden solicitar, mediante instancia razonada, elevada al Ministerio de Información y Turismo, subvenciones en diversa cuantía. En la citada Sección de Ordenación Turística podrán facilitarles, igualmente, cuanta información precise.

Este año han recibido subvenciones muchísimas de ellos entre otros el citado de Sigüenza—; cantidades que se destinan a fomento turístico, ediciones, mejoras con fines turísticos, etc.

### Créditos para obras de interés turístico.

Como usted sabe —se ha publicado en el «Boletín Oficial del Estado», desde hace más de un año funciona el crédito para obras de interés turístico.

Préstamos que otorga el Banco de Crédito Local a los Ayuntamientos que los solicitan, previo informe del Ministerio de Información y Turismo acerca del interés turístico de las obras que se pretende realizar.

Puede usted solicitar millones. Son cientos los Ayuntamientos que ya los han recibido. El Banco los otorga en las condiciones favorables que usted, como alcalde, conoce ya: largo plazo de amortización, intereses reducidos, etc.

En la misma citada Sección de Ordenación Turística le facilitarán, con mucho gusto, cuantos datos le sean necesarios.

### Gastronomía.

La gastronomía constituye, como usted sabe bien, un importante aliante turístico. En España se come bien, sabrosamente, y, hasta ahora, a un precio muy moderado; o, por lo menos, incomparablemente menor que en otros muchos países de Europa, donde se come poco, mal y caro.

El turista actual gusta de hacer sus comidas en un local de carácter típico, con «color local». El ideal es la buena cocina, dotada de cuantos modernos utensilios e instalaciones sean necesarios; y la sala decorada, adornada, con elementos típicos, populares, regionales o locales.

Es decir, lo que —a través de un tamiz de excelente buen gusto— constituye la decoración de la mayor parte de los albergues y paradores de la Subsecretaría de Turismo.

Y de muchos establecimientos particulares —el «Mesón de Cándido», en Segovia, es un buen ejemplo—.

Lo que, más recargado, de gusto más pesado, constituye la decora-

ción de tanto «figón», «mesón», «hostal», «cueva», «posada», etc.

En Pastrana, con tanto rincón típico, con tanta vieja casona blasonada, no tenemos nada parecido. Hay que instalarlo. O incitar a que otros lo instalen; aunar iniciativas; conceder facilidades.

En Pastrana, se come realmente, muy bien. Los huevos fritos desaparecen bajo las gruesas lonchas de jamón. Los precios, en algunos platos, son de «benefactor de la humanidad hambrienta».

Pero el cabrito asado, excelente, es el mismo que puede comerse en toda la provincia. Me extraña que no tenga un condimento especial, una salsa local; como en Jadraque la «salsa tomillera». Si existe, no lo ofrecen ni lo anuncian.

¿No hay un plato típico de Pastrana, El turista lo desconoce y se queda sin tomarlo; puesto que nadie se lo ofrece o menciona.

En Guadalajara hay estupendos «bizcochos borrachos». En Sigüenza, delicadísimas «yemas del Doncel». ¿Cuál es la especialidad, en dulcería, de Pastrana? Si la hay —que la habrá—, no la ofrecen, no aparece en la carta.

¿Cómo es posible que en una región de tan exquisita miel no exista una especialidad a base de ella? Rosquillas, fritos, buñuelos, hojaldres. El turista lo ignora y nada se le ofrece. Si no existe, hay que crearla.

Y para terminar, tres grupos de preguntas:

a)

¿Por qué, en algunas calles estrechas de Pastrana, no se siembran, junto a las fachadas, unas parras; que proporcionarían un bello toldo verde?

¿Recuerda usted, en Jadraque, la calle del Indiano?

O, mejor aún, en la propia Guadalajara, ¿la calle del Horno de San Gil?

Si el vecindario de determinado barrio o calle es pobre, ¿no podría el Ayuntamiento regalarles la planta y cargar con los gastos de siembra y colocación; quedando a cargo de los vecinos el cuidado posterior?

b)

¿Recuerda usted el semicírculo de piedra —banco y fuente— de la plaza de Atienza antes de que le colocasen detrás, como fondo, la línea de álamos blancos?

Aún puede verse así en un dibujo de la gran obra de Layna Serano, «La provincia de Guadalajara»; al inicio del capítulo correspondiente.

¿Ha visto usted cómo está ahora?

¿Qué tal quedaría la fuente de Pastrana, la que está al fondo de la calle en cuesta, detrás de la Colegiata, en la iniciación del camino que conduce al Convento de San Francisco, con una línea detrás de altos álamos blancos?

¿Se figura usted cómo resultaría, como telón de fondo de la calle —y, arriba, la montaña—, arreglados el pilón y los caños, los altos árboles; que se darían muy

bien, teniendo en cuenta la humildad del lugar?

¿No estaría, en verdad, muy bella?

c)

¿Qué tal resultaría, en esa misma calle, un poco más arriba, en la placita de esquina, tan evocadora, junto a la casa blasonada, la placita que está siendo arreglada con tanto gusto, en la misma esquina, junto a la pared y el muro, un alto ciprés?

¿O, tal vez, un álamo negro?

Confío, señor alcalde, que toda esta larga y pesada exposición podrá serle de alguna utilidad.

Sólo me ha movido el deseo de prestarle algún servicio.

Siempre a su disposición, le saluda con todo afecto su buen amigo

## Antena de Madrid

### Preocupa seriamente la tendencia alcista de los precios

Existe seria preocupación en el ambiente público por la tendencia alcista de los precios, estado de opinión que viene recogiendo la prensa madrileña y que está mereciendo especial atención por parte de «Ya» y de «Pueblo».

«La orientación alcista de los precios —decía el diario de la noche, en un reciente comentario— es tanto más inadmisiblemente cuanto, según todas las estimaciones, el producto nacional está creciendo satisfactoriamente. Luego, si el producto nacional crece y, como resultado de la carestía, más de la mitad de los españoles activos ven mermada su participación en dicho producto, es que existen grupos o sectores que se están adueñando no ya sólo de todo incremento que se logra, sino también de parte de las rentas y retribu-

ciones de cuantos trabajan por cuenta ajena.»

Por su parte, un editorial del citado periódico de la mañana, dedicada a convenios colectivos y previos, terminaba así: «Que el ascenso que empieza a ser preocupante no creemos que se pueda negar. Que ello hay que corregirlo parece indiscutible. Como lo es moralmente, sin duda, que la cuerda no debe romperse por lo más flojo. Libertad de precios es muchas veces libertad de aumento de beneficios a costa del productor. Si a esta libertad se acompaña la del aumento correlativo de las remuneraciones, los asalariados resultan sus víctimas por el doble concepto de consumidores y de trabajadores».

\*\*\*

El verano es propicio a la carestía, por la mayor demanda de productos y de servicios, y esto no sólo por el turismo extranjero, sino también por el turismo interior, por el veraneo, las vacaciones y los permisos, época en que solemos salirnos de nuestras casillas con gastos extraordinarios de viajes, comidas, ropas y diversiones.

La carne, el aceite, el pescado, los huevos y otros artículos de primera necesidad han subido notablemente en estos últimos meses. Si acaso, la fruta, por su abundancia y carácter perecedero, se ha contenido por ahora, aunque es previsible también la subida cuando empiece a escasear.

Hay otros bienes, como los pisos y los automóviles de importación, que han elevado apreciablemente sus precios, sin que la subida sea debida ni a la época estival ni a una mayor demanda, puesto que siempre han sido cosas muy solicitadas.

Y en otras cosas pequeñas, como un café, una cerveza o un botellín de limón, en fin, en consumiciones de bares que no pueden considerarse de imprescindible necesidad, pero tampoco de lujo, sino algo corriente en nuestros tiempos, la subida también es de importancia. Hasta hace unos meses, podía tomarse una caña de cerveza, con aperitivo, por 2,50; hoy el botellín (la caña va desapareciendo), cuesta 3,50. Y los botellines de refrescos han subido de 4,50 a 5 pesetas, en los bares más modestos.

\*\*\*

Salir a la calle y no poder refrescar la garganta con alguna bebida fría, aparte del agua en botijo que aún ofrecen algunas mujercas, constituye un insufrible tormento, máxime cuando te encuentras a cada paso con un bar o con un puesto callejero de refrescos o de helados.

Pese a todas las limitaciones municipales, casi quinientos se hallan establecidos en las vías públicas. Unos doscientos fijos, de construcción sólida, con café, bebidas de todas clases, aperitivos y bocadillos, en fin, verdaderos bares. Los trescientos restantes son veraniegos, de temporada, y su principal mercancía la constituyen los helados y los refrescos, generalmente embotellados.

La horchata va cediendo posiciones a las «colas» y a los zumos de naranja, y de limón, y el agua de cebada y otros refrescos típicos han desaparecido por completo. Por menos de un duro ya no se puede refrescar ni en el más humilde tenderete.

ARGOS.

Reparación T. V. garantizada  
A DOMICILIO  
Técnicos Diplomados varias parcas. Antena e instalación. 700 pts. Avisos: R y Cajal, 1. Sr. Encabo. Teléfono 2593. — Guadalajara.

## Día 28, lunes

A las nueve de la mañana, disparo de bombas y cohetes reales en la Plaza de José Antonio; seguidamente, por la Banda de Música Provincial, PASACALLES con el siguiente itinerario: calles de Miguel Fluiter, Teniente Figueroa, Ingeniero Mariño, Plaza de Santa María, Doctor Creus, Arrabal del Agua, San Roque, Generalísimo Franco y Plaza de José Antonio.

A las diez, TIRADA NACIONAL DE PICHON, «Copa Terry», con importantes premios.

A las diez y media, desfile de la comparsa de GIGANTES Y CABEZUDOS por el mismo itinerario realizado por la Banda Provincial.

A las doce y media, en el Campo del Productor, prueba nacional puntuable para el Campeonato Región Centro de MOTO-CROSS.

A las doce, último día de actuación con nuevo estreno, del teatro PETIT GUIÑOL.

A las doce y cuarto, en el Frontón de la Juventud (Plaza de Beladiez), Campeonato provincial absoluto de PELOTA A MANO.

A las cinco de la tarde, extraordinaria corrida de toros, en la que serán lidiados seis hermosos ejemplares de Palha, por los diestros MIGUEL BAEZ «LITRI», SANTIAGO MARTIN «EL VITI» y JOSE LUIS BARRERO.

A las siete y media, última función del teatro PETIT GUIÑOL. De ocho a diez y media, en la Plaza de la Antigua, GRAN VERBENA POPULAR amenizada por la Banda Provincial.

Recolección y molturación de cortezas, raíces y plantas curtientes de uso industrial. Herboristeria y derivados.

**Salgado Domene y C<sup>ía</sup>.**  
«INDUSTRIAL DEL ZUMAQUE DE GUADALAJARA»  
(NOMBRE COMERCIAL REGISTRADO)

OFICINAS:

Bruch, 97, pral. Tel. 2576743 -- Contabilida: Tel. 2531908 -- BARCELONA, (6) FABRICA Y ALMACEN:

Carretera de Madrid, 54 -- Teléfonos 23-26 y 18-67 -- GUADALAJARA

Relojería **BERNAL**

RELOJES DE PULSERA Y BOLSILLO  
DESPERTADORES Y DE PARED  
REPARACIONES GARANTIZADAS

Miguel Fluiter, 8 -- Telf. 2015 -- Guadalajara

Calzados



**Gelian**

ULTIMAS CREACIONES

Generalísimo, 3

GUADALAJARA



**SÍ,  
también  
el televisor  
es  
Westinghouse**

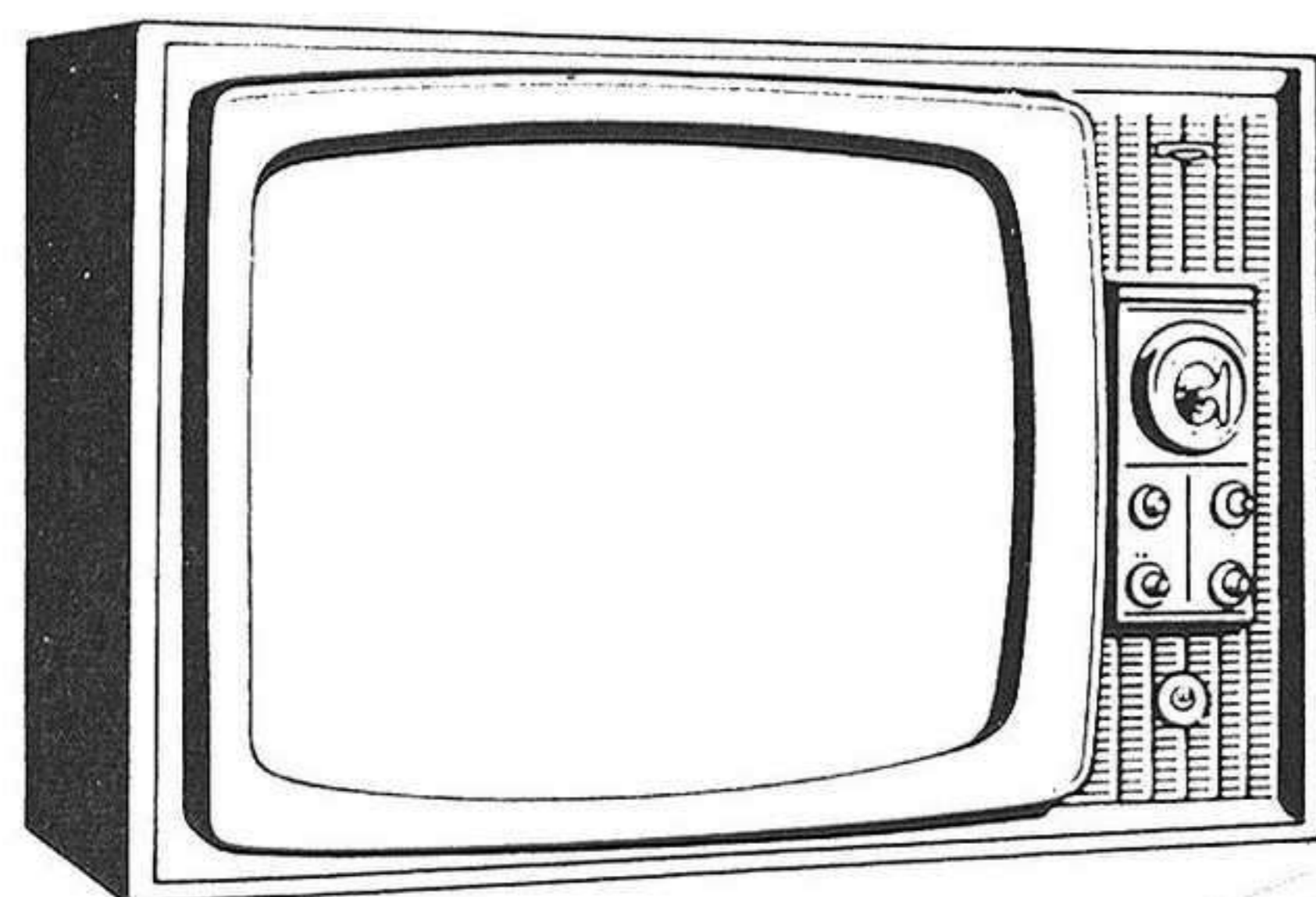

MODELO 19"

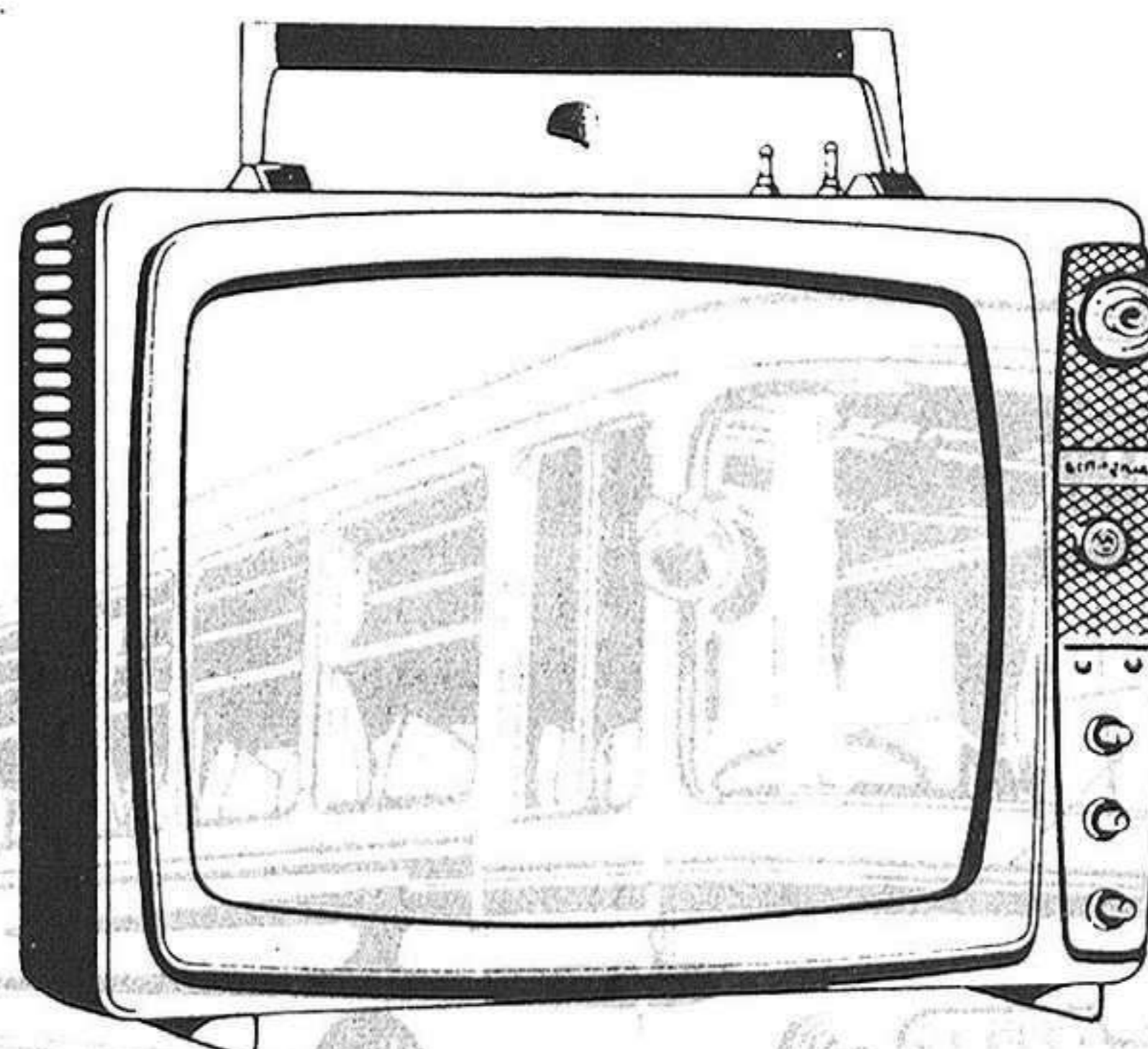

MODELO 19"-portátil-

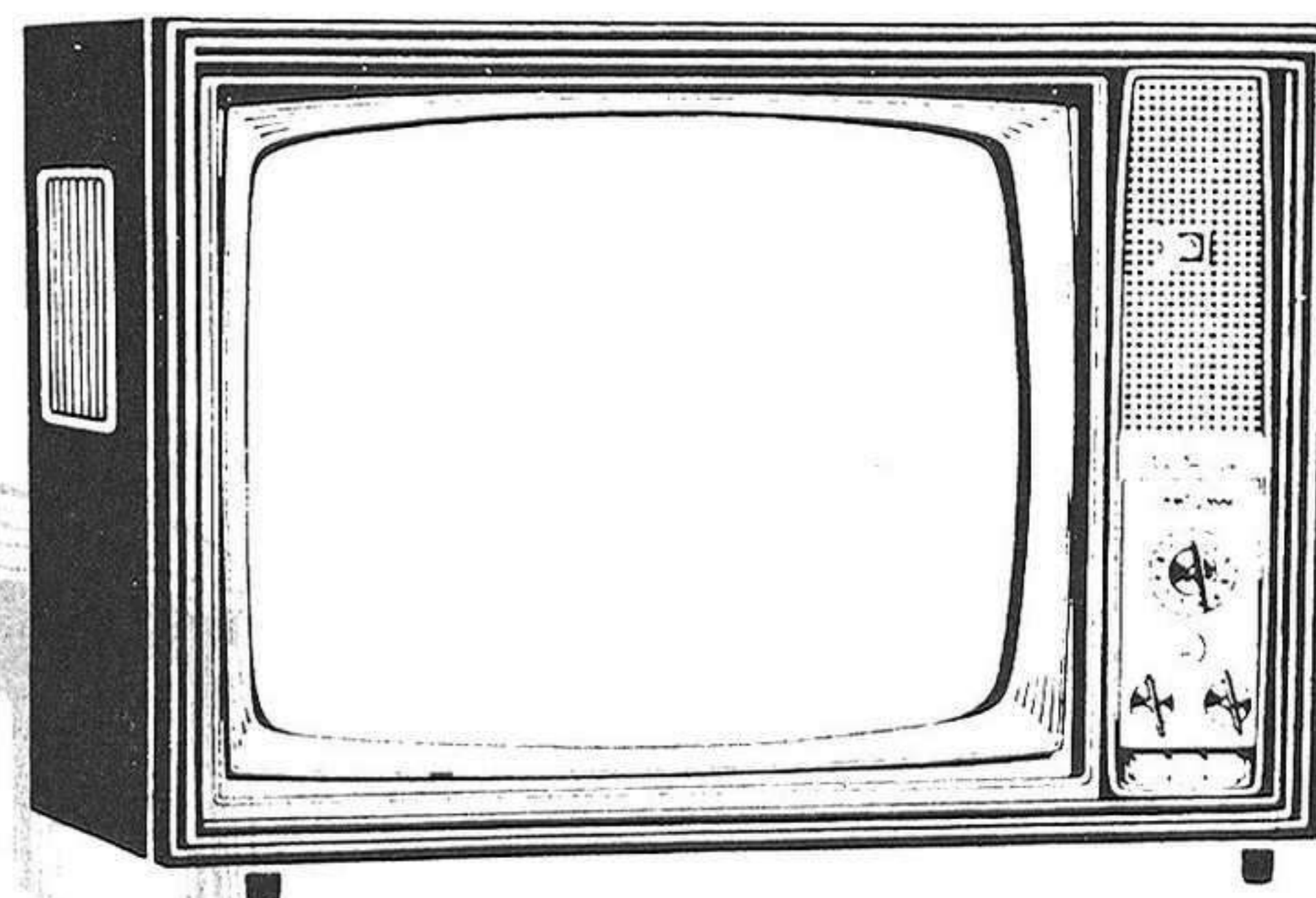

MODELO 23"

**ALTA DEFINICION • MAXIMA SENSIBILIDAD • AUSENCIA TOTAL DE PARPADEOS  
CHASIS VERTICAL REFRIGERADO • SINCRONISMOS AUTOMATICOS • GARANTIA TOTAL**



**DE VENTA EN: FERRETERIA TABERNE - Miguel Fluiters, 41. GUADALAJARA.  
CASA CEREZO - Chorro 5. - MOLINA DE ARAGON**

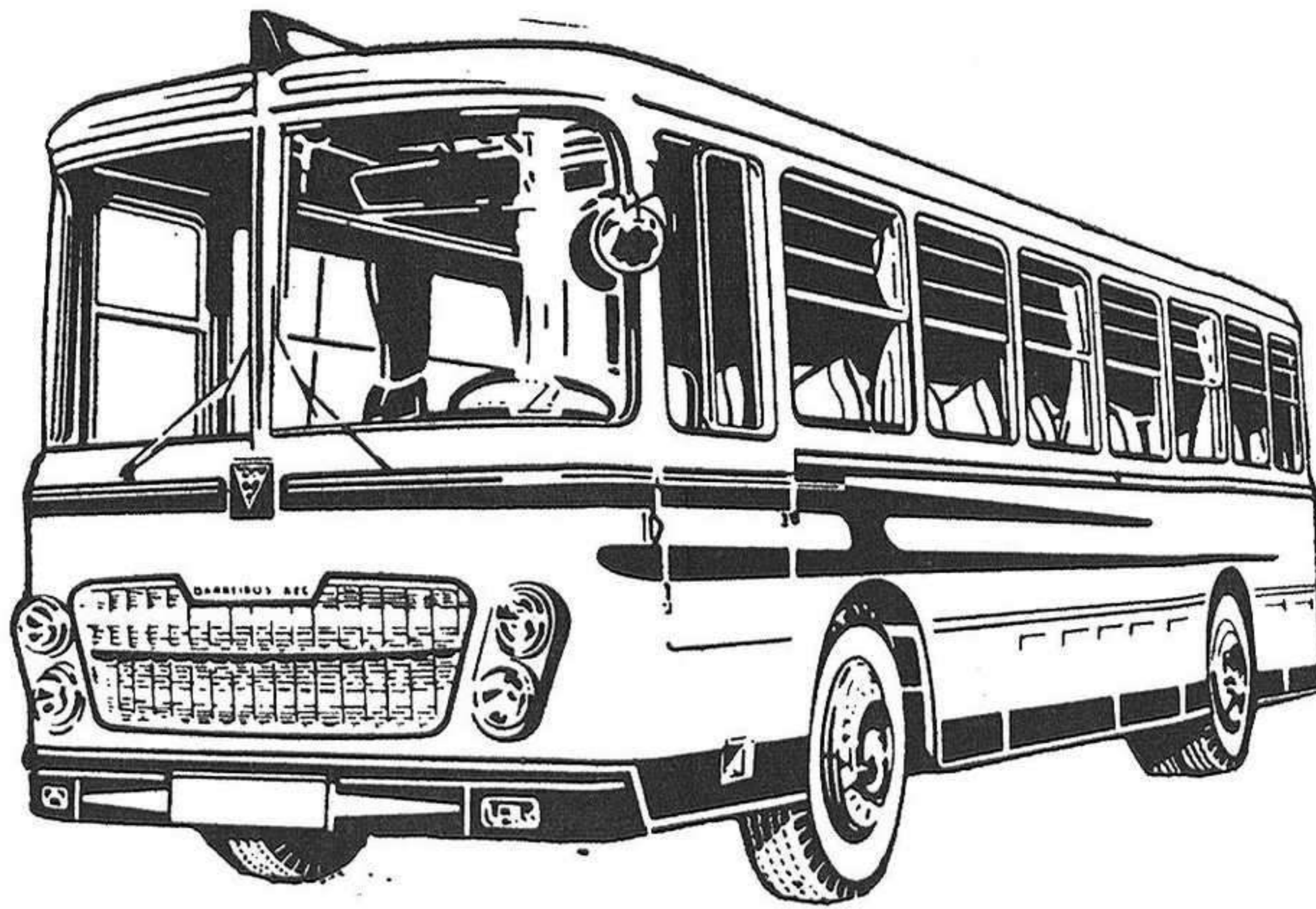
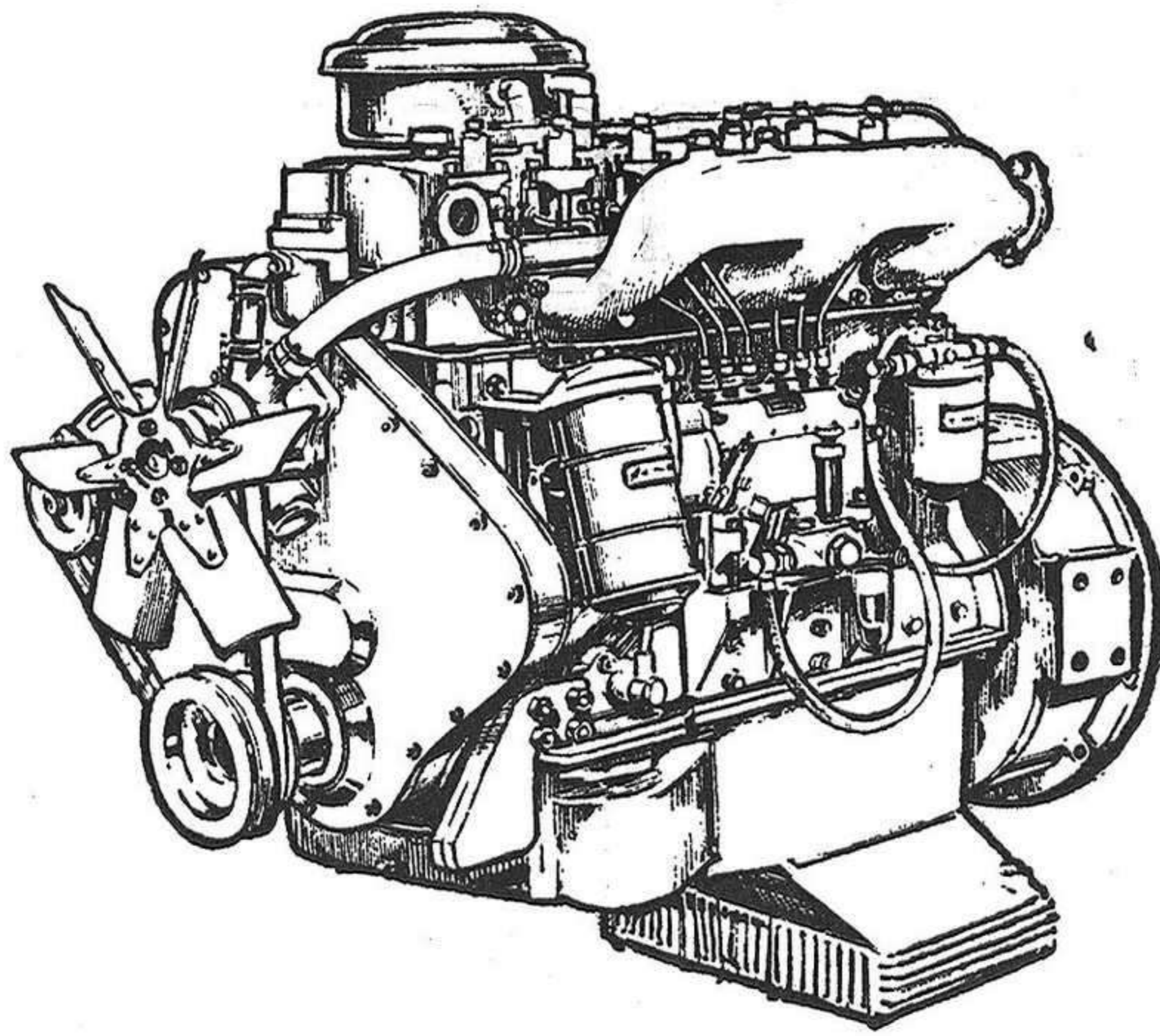
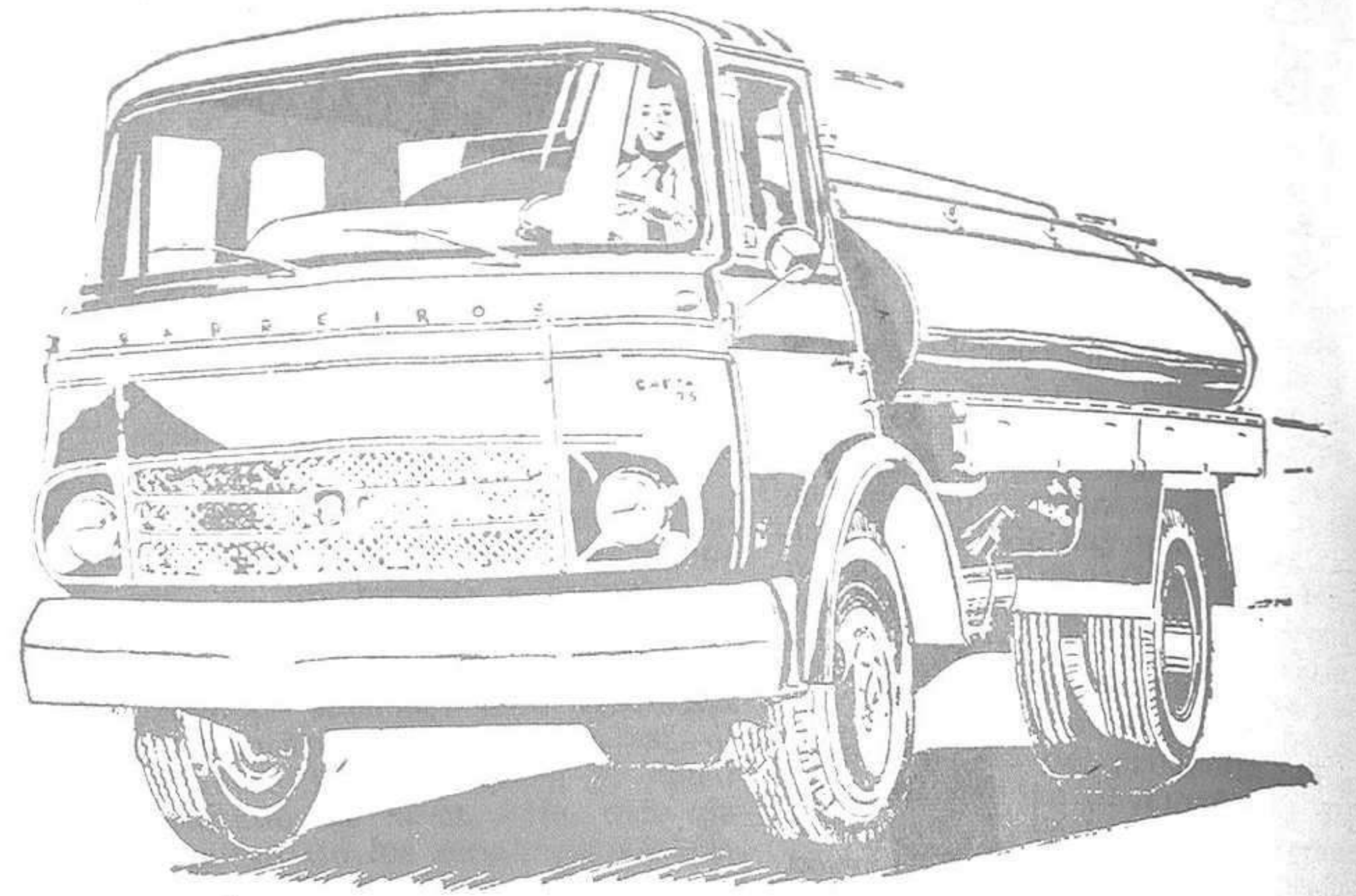
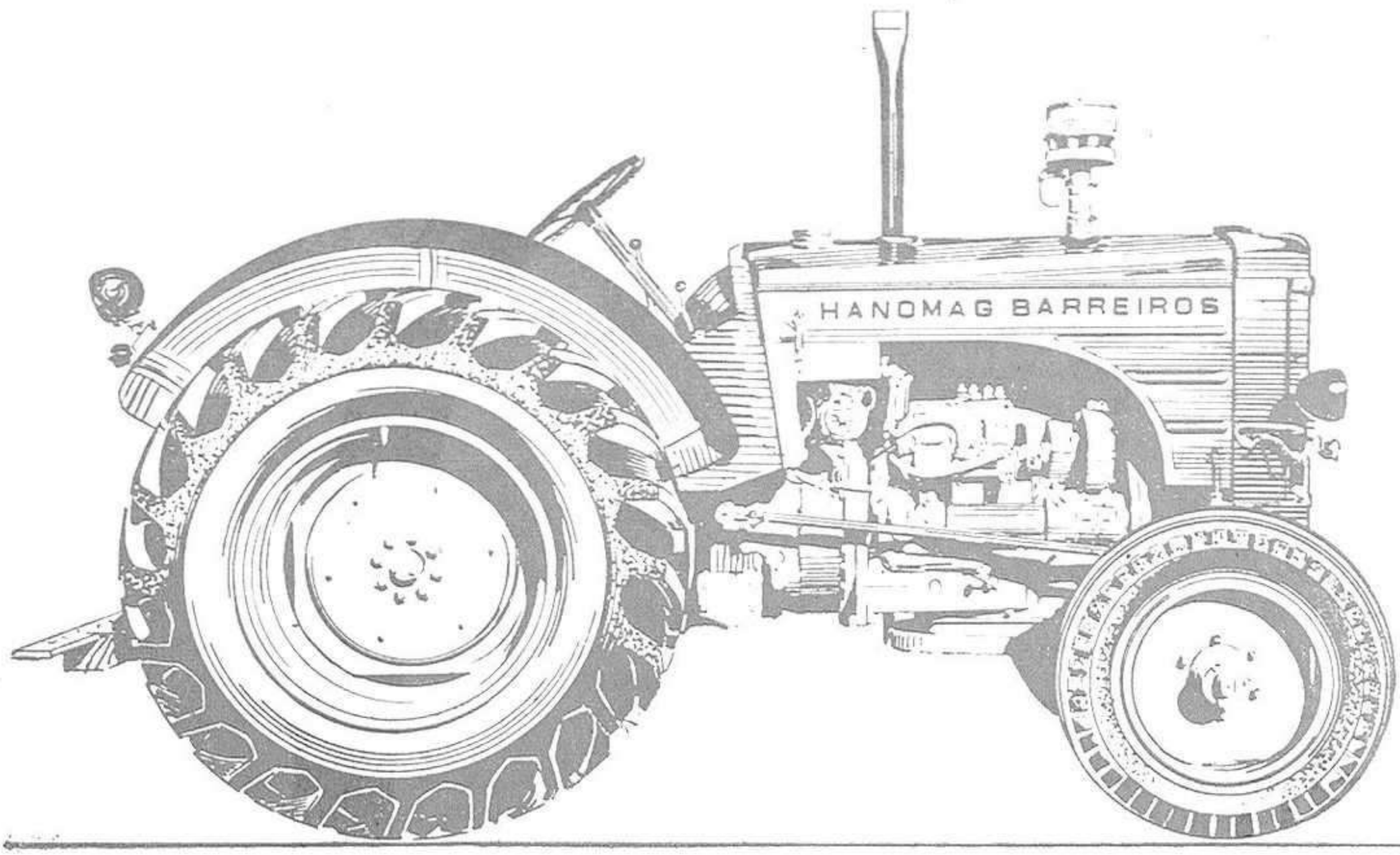

Sea Vd. prudente adquiriendo **Barreiros**

**MOSA** le invita a visitar su Stand en la FERIA

**Distribuidor: MOTOR NACIONAL, S. A.**

**Exposición, 5**

**GUADALAJARA**

CRUZ NOU/LLC



# **¡PRUDENCIA!**

**...el conductor temerario tiene los kilómetros contados**

**JEFATURA CENTRAL DE TRAFICO**

A partir del próximo día 3 de Octubre

# AVICU

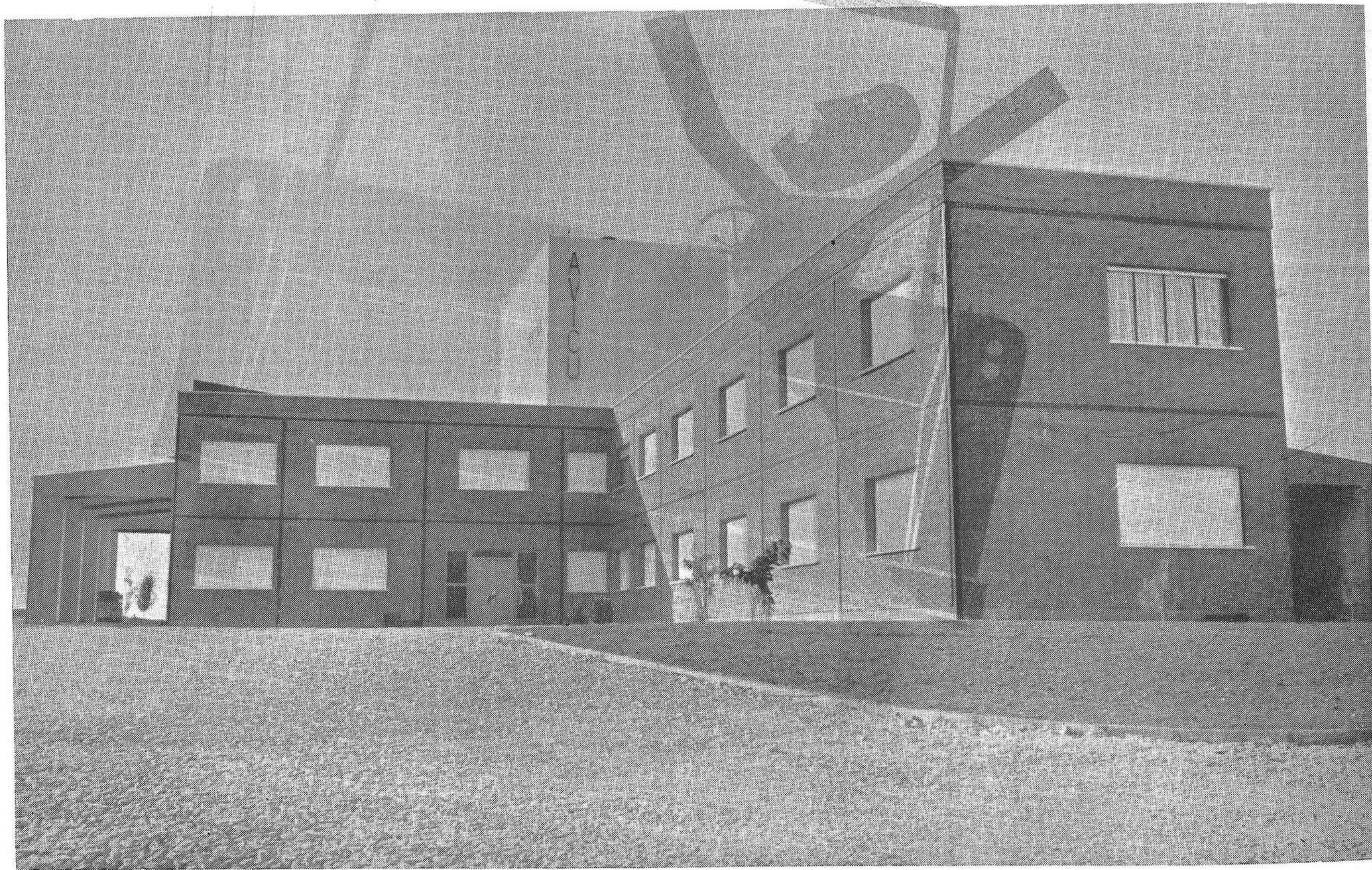

Ofrecerá a sus socios cooperadores estas modernísimas instalaciones, concebidas para un servicio racionalizado y completo, acorde con las exigencias del mundo comercial y económico de hoy

**Carretera de Zaragoza. Télf. 1643 y 2439**

(Próximo al Depósito de las aguas)

## GUADALAJARA

# VIAJANDO POR LA PROVINCIA

Por JOSE SANZ Y DIAZ.

Sigüenza es uno de los puntos principales de nuestro recorrido. Poco vamos a decir de la famosa ciudad episcopal de Henares, por que su descripción detallada figura en todas las guías de turismo y a ella han consagrado multitud de obras los escritores más esclarecidos. La ciudad de Sigüenza está bañada por el río Henares que fecundiza su hermosa veta, tapan las calles por la falta de un cerro que corona el Castillo-Alcázar que fué desde remotos tiempos palacio episcopal, adornado con labores renacentistas. Su historia es brillante desde la época romana, cuenta con templos magníficos, tuvo Universidad, Hospitales, Hospicios, Seminarios y Conventos, fruto de su acendrado espíritu religioso. Hoy es una bella ciudad moderna, con buenos comercios y alguna vida industrial, que favorece su estratégica situación ferroviaria, su renombre turístico y su clima fresco en estío, propicio a las colonias de veraneantes. Pero su joya máxima es la Catedral recientemente restaurada, el monumento más importante de la provincia de Guadalajara y uno de los más suntuosos templos de España y de la Cristiandad entera. Su fachada principal con tres puertas precedidas de un espacioso atrio con verja; el precioso medallón; las cuadradas torres con almenas terminadas en bolas y la balaustrada que pone ambas en comunicación, son manifestaciones distintas del arte arquitectónico.

El interior del templo es gótico y recibe la luz por una vistosa claraboya; sus tres naves están sostenidas por robustos pilares revestidas con multitud de columnitas, algunas engalanadas con doble capital, otras torneadas y ceñidas de bellas guirnalda dignos de mención son los dos púlpitos de alabastro, en uno de los cuales están las armas del Gran Cardenal Mendoza, que fué obispo de Sigüenza; el antiguo tabernáculo con estatuas y molduras admirablemente talladas; la capilla y el retablo de Santa Librada, patrona de la ciudad; el altar de Nuestra Señora la Mayor, de ricos jaspes negros y rojos; el coro con profusión de adornos y dos órganos laterales; el hermoso claustro con exquisitos calados en su ventanería; la capilla de las reliquias, que tenía una magnífica colección de joyas sagradas; la sacristía con su bóveda labrada a cincel; la célebre estatua del Doncel y la sala capitular con lienzos y telas de valor artístico considerable.

Para describir la Catedral de Sigüenza se precisan varios volúmenes; el lector que lo desee puede consultar las obras de Lamperez, Tormo y Layna Serrano, entre otros autores.

(Desde Sigüenza parte una buena carretera a Molina de Aragón, capital del antiguo Señorío de su nombre, que cuenta con iglesias románicas, castillos árabes, templos góticos y una historia gloriosa. Más allá están los espléndidos paisajes del Alto Tajo).

Desde Sigüenza se regresa a Madrid, saliendo, si así se desea, a la carretera general en Torresaviñán, para seguir la ruta por Torremocha, Algora, Mirabueno, Ledanca, Gajanejos y Trijueque, hasta llegar al siguiente jalón del itinerario que es Torija, pueblo asomado a la meseta alcarreña con las orgullosas torres de su histórico castillo oteando el valle forestal y con la bella estampa romántica de su iglesia del siglo XVI. Esas piedras agregias que canta el poeta nativo Alonso Gamo en su «Evocación de Torija»

Viejo castillo que la ruina inmo-  
la,  
desmorona la lluvia y bate el  
viento:  
fortaleza y firme basamento  
de esta fe castellana y española.

Este castillo de la Orden del Temple guardaba en la altiplanicie alcarreña el paso geográfico a tierras de Aragón en las épocas medioevales y posteriores; de ahí su fortaleza y su valor estratégico. En la obra del doctor Layna Serrano «Castillos de Guadalajara» puede verse un completa descripción histórica y arqueológica, del que nos ocupa. Suyo es este párrafo: «El castillo de Torija se alza al sur del pueblo, frente al valle sombreado por altos olmos. Su planta es cuadrada con cubos en las esquinas, adosándose al del sudeste la alta y fortísima torre del homenaje, cuyos ángulos flanquean dos delgados torreoncillos cilíndricos y dos muy prolongados garitones más altos que aquella, contribuyendo las existentes en el centro de las cortinas, a darle esbeltez y majestad». Es una fortaleza altiva y caballeresca, que aún de esbeltez arquitectónica en el ánimo del viajero. En la iglesia parroquial de Nuestra Señora de la Asunción pueden verse imágenes y algún retablo interesante desde el punto de vista artístico.

\*\*\*

Por entre túneles de verde follaje y regatuelos murmuradores abandonamos la villa alcarreña, saliendo al paso ventas y merenderos de sabroso condumio. La carretera nos lleva por Valdeñoches-Taracena a la noble ciudad de los Mendozas, reconquistada al moro

por Alvar Fáñez, menos conocida de lo que merece a pesar de su proximidad a la capital de España. Con razón dice un cronista, que a pesar de su lamentable decadencia «todavía conserva una cantidad de obras de arte merecedoras de que las personas amantes de la belleza y la evocación empleen un día en contemplarlas». Su historia es especialmente gloriosa en los siglos XIV al XVII. Residencia de reyes y lugar de Cortes bajo el esplendor de la Casa Ducal del Infantado, de bella y suntuosa fachada, mezcla de tres estilos: ojival, mudéjar y renacentista incipiente. Lo mandó edificar el segundo duque del Infantado, don Íñigo López de Mendoza, a finales del siglo XVI. Su patio sin igual y sus interiores ricamente decorados con pinturas, artesones y azulejos, yacen hoy hundidos por la zarpa de la guerra y la inercia del tiempo. Como es abundante la bibliografía que sobre el mismo existe, no intentamos en estas breves notas de viaje una descripción imposible.

La iglesia del antiguo Convento de Santa Clara, hoy parroquia de Santiago, tiene detalles interesantes para el turista, como la capilla de los Zúñigas, con enterramientos platerescos y la de la Epístola, fundada por Diego García, secretario del rey Juan II, de artística bóveda y estilo ojival perfecto.

El antiguo monasterio de la Piedad, hoy Instituto de Enseñanza Media, con una portada plateresca y un severo patio porticado, bellísimo, así como la escalera, muestras notables del arte renacentista alcarreño.

La vieja residencia de los jesuitas, hoy templo parroquial de San Nicolás, encierra un hermoso sepulcro del caballero don Rodrigo de Compuzano, comendador mayor de la Orden de Santiago; obra capital del arte gótico castellano.

De un inacabado monasterio de padres Dominicos, queda la hoy llamada iglesia de San Ginés, con bellísimas muestras del arte plateresco arriacense en los mausoleos de don Pedro Hurtado de Mendoza y de su mujer doña Juana de Valencia, fundadores del Convento de Benalagua de que los frailes procedían. También admiramos allí un artístico arcón de madera tallada y policromada, y los sepulcros góticos de los condes de Tendilla.

El monasterio de San Francisco fué construido a principios del siglo XIII por la reina doña Berenguela para los caballeros templarios y donado un siglo después a de Orden Seráfica. Destruído por un incendio, lo reedificó a fines del siglo XIV el almirante de Castilla, don Diego Hurtado de Mendoza, construyendo en los subterráneos un panteón familiar como la cripta real del Escorial y arriba un museo para los trofeos militares cogidos a moros y portugueses por los capitanes del apellido Mendoza. Todos los miembros de esta opulenta familia alcarreña fueron sepultados allí durante los siglos XV y XVI, trasladándose sus cenizas a la Colegiata de Pastrana después de la profanación que en sus musoleos cometieron los franceses en la Guerra de la Independencia. En San Francisco estuvo preso, murió y fué enterrado, don Juan Ruiz, el célebre arcipreste de Hita. Hoy es propiedad de los Ingenieros Militares.

No deben dejar de visitarse el vetusto convento de monjas bernardas; la capilla airosa de Luis de Lucena; el convento de las MM. Jerónimas, que contiene la estatua sepulcral en alabastro del

Vendo remolque para tractor  
seminuevo, cuatro ruedas o carro  
para dos mulas. Razón: Teléfono  
45. BRIHUEGA (Guadalajara).

caballero Martín de Azagra y, por último, el panteón de la duquesa de Sevillano y condesa de la Vega del Pozo, de fastuosa construcción moderna, casi de nuestros días, obra del arquitecto don Ricardo Velázquez.

Dejamos Guadalajara y por la carretera general llegamos enseguida a la vieja Compluto, que vió nacer a Cervantes. De Alcalá de Henares, tan estudiada en todos los tiempos y por ende tan conocida del público en general, que tiene a mano toda clase de guías alcalaínas. Todos los viajeros se detienen en la Hostería del Estudiante y recorren con unción los nobles claustros de la antigua Universidad, los Colegios Mayores, el palacio de los arzobispos de Toledo y la pila en que fué bautizado el autor de «El Quijote».

Con prisa por llegar a la capital, pasamos velozmente por Torrejón de Ardoz, pueblo sin importancia turística, y henos de nuevo en Madrid, altamente satisfechos de nuestro periplo alcarreño.

**ENCONTRADO PERRO**  
perdiguero, entregaré a quien justifique su propiedad. Razón: Salvador Molinés Colmenero, en TOMELLOSA (Guadalajara).

**Se vende cochecito niño**  
seminuevo. Razón, en la Administración de este semanario.

**POLLOS VIVOS PARA CARNE**  
de 1,250 a 2 kg. en la Granja del Chorrón. Arrabal del Agua, 29. Teléfono 1462. - Guadalajara.

**NOVIOS EXCURSIONISTAS Y CUALQUIER CLASE DE VIAJES LOS PROPORCIONA "VIAJES ELCAÑO" INFORMES: GERMAN REDONDO Las Cruces, B, 1. Guadalajara**

**IMPORTANTE FABRICA**  
de motocicletas y ciclomotores ofrece concesión provincial para venta de sus fabricados. Dirigirse con informes comerciales y bancarios al número 4.000 de PUBLICIDAD ARBEX VITORIA.

Fábrica de pastas para sopa "La Julita" y Harina para condimentar "La Natividad" Hnos. García Soria y L. Sánchez S. R. C. Carretera de Zaragoza, 25 - Tel. 1256 - Guadalajara

**Viuda de RIENDAS**

**FABRICA de LADRILLO**  
ESPECIALIDAD EN HUECO DOBLE y SENCILLO - RASILLA z LADRILLO CERAMICO ESPECIAL de CARA VISTA TUBOS PARA CELOSÍAS DE DISTINTAS MEDIDAS BOVEDILLAS y FORJADOS Alaminilla - Teléfono 1248 - GUADALAJARA

## RESUMEN FIESTERO

### LAS FIESTAS DE Taravilla y Checa

Francamente, durante las vacaciones no tuvimos fuerza de voluntad suficiente para registrar las fiestas y los toros de Taravilla y Checa, para no interrumpir un merecido descanso. En el primero de los pueblos citados, donde transcurrió la infancia de Tirso de Molina, según demostramos en reciente libro, nos hospedamos en casa del tío Eugenio Escalera, que es hombre de pro por aquellas montañas, lo mismo que la tía Tomasa su mujer. Los novillos fueron de los vaqueros de don José María Araúz de Robles, procedían de la dehesa de Arias, no eran muy bravos; pero los espadas eran peores y por eso nos va a permitir el lector que omitamos sus nombres. Nunca hemos visto a nadie que se dedique a un oficio y que tenga menos idea del mismo. En fin...

En cuanto a las fiestas de la villa de Checa, con motivo de la festividad de San Bartolomé, se hizo un magnífico programa con un pregón de fiestas firmado por el alcalde don Jacinto Pérez Sanz y lo que pudiera ser parte religiosa, lleva un comentario del párroco don Justo Sanz Mateo, aparte de un artículo del cronista oficial de la villa. Todos estos actos fueron muy brillantes, desde la víspera con repique general de campanas, los bailes públicos en la plaza Arrazola, animados por la gran orquesta que dirige el ilustre maestro don Vicente Milla Catalá, gran diana floreada, solemne misa, procesiones y el clásico encierro de una bran novillada, lidiándose por la tarde novillos de don Joaquín García, con divisa roja y azul, siendo toreados y estoqueados por el valiente espada Santiago Blanco «picota». Figuraban en la cuadrilla como banderilleros Pablo Córdoba Boti, Alberto Díaz «madrileño» y Agustín Almendro Padrie, siendo sobresaliente de espada Fernando Díaz Rey. El diestro «picota» estuvo valiente con la capa, puso bien algunos pares de rahlletes, pasó bien de muleta a sus enemigos y no tuvo suerte al matar, porque el respetable se empeñó en prolongar la faena mucho más allá de la posibilidad de los bichos, que como decimos fueron bravos y finos de estampa. Y hasta otro año.

J. S. y D.

# CITROËN

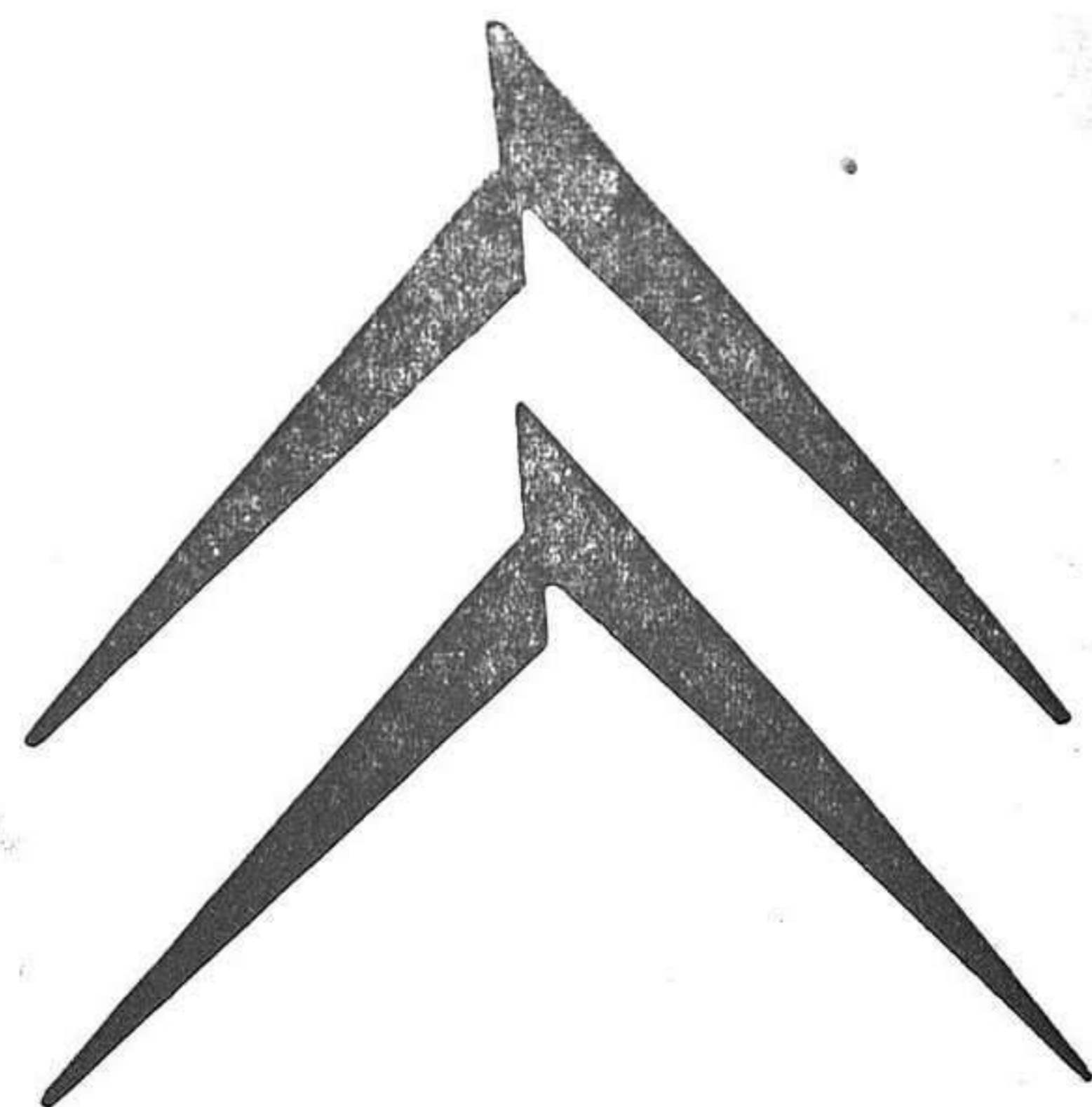

*Usted que tiene que circular en el campo por los peores caminos:  
necesita un vehículo*



MOTOR 4 tiempos - cilindrada 425 cm<sup>3</sup> (66 x 62)  
VELOCIDAD MÁXIMA  
EN LLANO 95 km/h  
CONSUMO 5 a 6 litros según la velocidad media.

*Para resolver  
sus problemas de transporte  
usted necesita  
un vehículo utilitario ligero  
pero robusto,  
de dimensiones reducidas,  
pero de gran capacidad,  
económico  
y de bajo costo,  
manejable y cómoda a cargar.*

*No titubee más:  
la furgoneta Citroën 2 CV AZU  
está hecha para usted.*

**Talleres y Servicios:**  
Casto Plasencia, 4  
Teléf. 1743

**Exposición y ventas:**  
Madrid, 22  
Teléf. 2231

**CONCESIONARIO EXCLUSIVO PARA GUADALAJARA Y PROVINCIA**

**Automóviles MONTALVO**

Facilidades de pago hasta 24 meses





## LIBROS Recibidos

Título: «La maravillosa vida de San Pío X».

Autor: Fernand Hayward.

Editorial: Mateu, colección «Geniales», 253 páginas, encuadernado, ilustrado.

Una biografía popular del Papa Sarto, hoy en los altares, es siempre un motivo grato de lectura. La vida modesta y llena de virtudes de hombre tan insigne en el gobierno de la Iglesia es puesta de manifiesto en el libro que comentamos, debido a una firma preparada y sencilla. La multitud de anécdotas dan ambiente a los años turbulentos que le tocó vivir a San Pío X y dan idea cabal del santo y del hombre biografiado. Un libro adecuado para todos los lectores.

Título: «¡Abajo las armas!» (Premio Nobel).

Autor: Baronesa de Suttner.

Editorial: Mateu, colección «Todo para muchos», 300 páginas, rústico.

La baronesa de Suttner — premio Nobel — escribió este terrible alegato contra la guerra, pues en su vida sufrió la pérdida de todos sus familiares en el campo de batalla. Es libro clásico ya, alejado del pacifismo simple y demagógico, que pretende por la vía del corazón y del razonamiento desterrar la violencia y el derramamiento de sangre en la vida de las naciones. Es libro sincero y escrito con excelente y expresiva prosa.

Título: «Los protocolos de los sabios de Sión».

Autor: Serge Nilus.

Editorial: Mateu, colección «To-

do para muchos», 255 páginas, rústico.

Las actas — verdaderas o falsas — del Congreso Sionista de Basilea de 1897 son la base de este discutidísimo libro que tan poco favor ha hecho a los judíos. El lector podrá satisfacer su curiosidad sobre la problemática más apasionante de los siglos: El destino de las gentes de Israel, que hoy, mediante esfuerzos y luchas, pretende sobrevivir como nación independiente y soberana.

Título: «El judío internacional».

Autor: Henry Ford.

Editorial: Mateu, colección «Todo para muchos», 283 páginas, rústico.

El creador de la casa Ford — industrial mundialmente conocido — escribió este libro — que completa al anterior reseñado — sobre la penetración sionista en la vida de EE. UU. En parte por sus choques con los financieros, muchos de ellos judíos y en parte también por la indudable concentración de bienes y por añadidura, poder de los hebreos, el libro resulta en algunas ocasiones parcial, aunque en otras, son ciertas y evidentes sus denuncias que ponen de relieve las cualidades positivas y negativas de los judíos.

M. de P.

### IMPORTANTE LABORATORIO

de especialidades farmacéuticas y cosmética con licencias extranjeras y antibióticos incluidos S. O. E. precisa Delegados locales en SIGÜENZA. Apartado 21.076. - MADRID.

# Una abeja de la Alcarria en el Vaticano

Con el título que encabeza este artículo, se editó a principios de siglo un librito cuyo autor, el sacerdote don Ignacio Calvo de Horche, relata de una manera clara y amena, el itinerario seguido desde este pueblo alcarreño hasta Roma, las visitas a los monumentos de la Ciudad Eterna y las incidencias ocurridas en aquel largo viaje teniendo en cuenta aquellos medios de locomoción.

En la lectura del citado librito, es donde en mi niñez tomé conocimiento exacto de lo que fueron y de lo que son, las catacumbas romanas.

Hoy, otro horchano y sobrino del anterior, está también en Roma en el Vaticano. Se trata del sacerdote don Alberto García Ruiz, de quien «Un feligrés», desde Milmarcos, escribía el día 12 de septiembre en NUEVA ALCARRIA, con el título

«Milmarcos despide a su párroco».

No estuve presente en la despedida que allí se relata, pero desde aquí aseguro que es cierto cuanto se dice, sin el menor indicio de exageración. Milmarcos y Fuentelsaz notarán la ausencia de don Alberto, como hace años la acusaron Moratilla de los Meleros y Renera.

El dinamismo e inquietud de este sacerdote, deja huella, por donde pasa, y su buen recuerdo perdura a través de los años, sin que se pierda el afecto de sus antiguos feligreses, por habersele ganado de una manera profunda y absoluta; y por si este don de gentes que le caracteriza fuese poco, tiene a su favor el continuo trabajo, que traducido en obras, proclama que por allí pasó este hombre laborioso.

Realizó los cursos de periodis-

mo en Pamplona, y como enviado especial del diario «Madrid», está en Roma, como cronista de las sesiones del Concilio, que escribe muy ponderadamente bajo el título: «Aquí la ciudad del Vaticano».

Y como sé que allí donde esté, tendrá a gala manifestar su alcarreñismo y dejará bien sentadas con su incesante trabajo, las virtudes de nuestra tierra, título estas líneas como se lee al principio, al mismo tiempo que desde Guadalajara le envío un expresivo y cordial saludo.

E. NAVARRETE.

## Se vende un piano

en buenas condiciones, especial para salas de baile o espectáculos. Razón: Teniente Figueroa, 10, 2.º. Teléfono 1276. — Guadalajara.

## Día 29, martes

A las nueve de la mañana, disparo de bombas de gran tonalidad en la Plaza de Moreno, a continuación DIANA por la Banda de Música Provincial; seguidamente, PASACALES en la barriada de la Estación.

A las diez y media, desfile de la comparsa de GIGANTES Y CABEZUDOS haciendo el siguiente recorrido: Fernández Iparraguirre, Miranda, Plaza de Moreno, San Miguel, Alamin, carretera de Zaragoza, Capitán Boixareu, Generalísimo Franco y Plaza de José Antonio.

A las doce y media, en el Salón de Actos del Excmo. Ayuntamiento, ACTO CULTURAL Y REPARTO DE PREMIOS a los niños de las Escuelas Nacionales y entrega de Certificados de Estudios Primarios; seguidamente, CONFERENCIA a cargo de doña ESPERANZA TORRECILLA BAUTISTA, Directora de la Escuela Aneja a la del Magisterio.

A las cinco de la tarde, en la Plaza de Toros, espectáculo COMICO-TAURINO con la extraordinaria intervención del BOMBERO TORERO y su correspondiente compañía musical.

A las ocho de la noche, si el tiempo lo permite, en la Terraza Española, MARIA ROSA Y SU BALLET (Véanse programas de mano).

## RECAUCHUTADOS

Y

REPARACIONES  
ELECTRICAS DE  
AUTOMOVILES

*Casto*  
**Veguillas Gil**

TELÉFONO 1671

Francisco Cuesta, 9.

GUADALAJARA

# EUGENIO DIGES LUCAS

ESTACION DE SERVICIO

“San Miguel”

Gasolina ♦ Gas-Oil ♦ Lubrificantes ♦ Engrases y lavado a presión ♦ Grasas

Ramón y Cajal, 6 y 8

Teléfonos 1323 - 2264

ESTACION DE SERVICIO

“Cuatro Caminos”

P R O X I M A A P E R T U R A

Calle Toledo, s/n.

Teléfono 2248

# INACO, S. A.

CONCESIONARIO OFICIAL DE FABRICA PARA GUADALAJARA Y PROVINCIA

## SAVA - AUSTIN

## SAVA - BMC

### "A-504"

potencia de 125 CV.

Carga 7.000 kg.



C/ MADRID, 22 - GUADALAJARA

TELEF. 2454 - 5 LINEAS

RECAMBIOS Y SERVICIOS

CAMBIE SU CAMION USADO, POR

CUALQUIER MODELO **SAVA-AUSTIN**

AMPLIAS FACILIDADES DE PAGO

# Se ha creado el Consejo Cristóbal Colón

## Sensacional: «Colón no descubrió América»

### ¿Qué hacemos con la estatua?... ¿Que no quede ni rastro!

Ha sido creado el Consejo Cristóbal Colón, dependiente del Instituto de Cultura Hispánica. El acto de constitución ha tenido lugar en el monasterio de La Rábida, precisamente en el salón del padre Marchena, donde el descubridor trató de sus audaces proyectos. El Consejo se reunirá cuatro veces al año, una de ellas en La Rábida y las otras tres en diferentes lugares de los más relacionados con el trascendental acontecimiento, como Santa Fe, Valladolid, Salamanca, Bayona (donde arribó Martín Alonso Pinzón), etc.

Los fines del Consejo Cristóbal Colón son los de cuidar y exaltar los lugares colombinos. Entre sus proyectos, figura el de dar cima a la Casa de América. El Ayuntamiento de Palos había sugerido, en 1908, abrir una calle de cuatro kilómetros, entre el pueblo y el monasterio, con pabellones de los países hispanoamericanos a un lado y a otro. Pero la Exposición Iberoamericana de Sevilla frustró tal iniciativa. Ahora las pretensiones son más modestas, pero más reales: un edificio en las proximidades del monasterio, donde se exponga, en grandes salas, lo más significativo del mundo hispánico.

Otro de los proyectos es el de anclar una reproducción de la carabela «Santa María», en el mismo lugar de donde partió la gloriosa expedición. El Consejo, por delegación del Instituto de Cultura Hispánica, entregará a Huelva la réplica de la nave capitana, valorada en dos millones de pesetas, como donación del ministro de Asuntos Exteriores, señor Castilla. Y se adecentará la fuente donde se abastecieron de agua los navegantes, «La Fontanilla», que se conserva como hace ya 472 años, abriendo a su alrededor una plaza.

Hará unos meses, dió la «campañada» en Madrid don Manuel López Llópez, con la presentación de su libro titulado «Colón no descubrió América». Para escribir la obra, el señor López Flórez ha tenido que consultar más de doscientos cincuenta libros. Según la

información que recoge en el suyo, el verdadero descubridor de América fué un marinero de Huelva llamado Alonso Sánchez, el cual arrastrado por una tormenta, arribó en la isla de Santo Domingo. Después de otras vicisitudes, Alonso Sánchez vino a morir en la casa de Colón y quedaron en poder de éste las cartas de marear y los datos recogidos por el navegante onubense en aquellas lejanas y desconocidas tierras.

En cuanto a la cuna de Cristóbal Colón, asunto tan debatido por los historiadores, el señor López Flórez ofrece una nueva pista o, mejor dicho, afirma que existe en el Vaticano un documento que prueba que el «no descubridor de América» era de origen semítico y su nacionalidad la catalanomalquina. Ni de Génova, ni de Galicia. ¡De Mallorca!

Recordamos que el ilustre cronista don Francisco Serrano Anguita, al comentar las investigaciones del señor López Flórez, se pregunta muy preocupado, si iban a desaparecer las estatuas levantadas por todas partes a don Cristóbal Colón y quién iba a sustituirlo en los monumentos: ¿el desconocido Alonso Sánchez, o Martín Pinzón que el 7 de octubre de 1492 decidió seguir adelante con «La Pinta», cuando Colón pensó desistir de la empresa?

Citaba, entre otros, el monumento de Colón en Madrid, obra de Suñol, situado en la plaza de su nombre, plaza cuyo porvenir urbanístico tan acaloradamente se discute en estos momentos. Y he aquí que un arquitecto al referirse a dicha reforma urbana, contestó a la pregunta, que tal vez ni conocía, con estas palabras: «Lo mejor que puede suceder es su desaparición sin dejar rastro. Este monumento al que el pueblo de Madrid bautizó con el nombre de «la palmatoria», es ramplón, anacrónico e indigno de Colón en Madrid. Y proponía un nuevo monumento, digno de Colón, en el edificio que haya de reemplazar al de la Casa de la Moneda.

ARGOS.

## Comisión Nal. de Mutualidades y Cotos Escolares de Previsión

### Premio «Antonio Lleó» 1964

#### B A S E S

Para honrar la memoria de don Antonio Lleó Silvestre, que ennoblecí su vida con una constante y fecunda preocupación social y educadora, la Comisión Nacional de Mutualidades y Cotos Escolares de Previsión establece el Premio «Antonio Lleó», dotado con la cantidad de cinco mil pesetas.

Las bases serán las siguientes:  
1.ª El premio de 5.000 pesetas se otorgará al maestro o maestra que acredite dirigir, de modo ejemplar para los fines que persigue, un Coto Escolar de Previsión, en cualquiera de sus modalidades, dándose preferencia, en igualdad de condiciones, a los de índole forestal.

2.ª Estos extremos se justificarán mediante una breve Memoria sobre las características del Coto, desarrollo y actividades del mismo, acción social sobre el medio circundante, proyección educativa y económica sobre los mutualistas y la Mutualidad Escolar, ya que Mutualidad y Coto han de conjugarse en un empeño común, etc.

3.ª Podrán concurrir al Premio «Antonio Lleó» de 1964, los maestros directores de Cotos Escolares de Previsión, que lleven un mínimo de tres años al frente del Coto en la fecha de la convocatoria.

4.ª Las solicitudes y documentos acreditativos se remitirán hasta el 31 de diciembre del año en curso a las Comisiones Provinciales de Mutualidades y Cotos, las que con el informe correspondiente las enviarán a la Secretaría de la Comisión Nacional de Mutualidades y Cotos Escolares de Previsión, en Madrid, calle de Valenzuela, 5.

5.ª El Premio podrá declararse desierto aunque sólo por vía de excepción, si no se acreditase el incumplimiento de los fines previstos en el número 2, en forma ejemplar. No podrá otorgarse sin previa petición, aunque conste a la Comisión Nacional tal ejemplaridad.

### Necesito asistenta

Calle Madrid, n.º 28, 1.º, derecha. Teléfono 1380. — Guadalajara.

Se venden cajones con lapa y carlones nuevos para huevos RAZON: FRUTAS TEJERO.

### DISPONGO COMPRESOR

gran potencia para desmontes y perforaciones. Transportes J. SANTOS. Teléfonos 1427 y 1886. Guadalajara.

# PANORAMA ECONOMICO

## La producción nacional de oro. - Nuevos aislantes térmicos. - Las exportaciones de arroz. - Alza en los precios siderúrgicos europeos

Las emisiones de valores en el pasado mes de abril, ascendieron a 5.719 millones de pesetas, el mes más fuerte del año. Para acciones, 1.203 millones. Para la renta fija, en emisiones privadas, 4.516 millones de pesetas. El total de las emisiones durante el primer cuatrimestre del año en curso, asciende a la suma de 16.352 millones de pesetas de idéntico período de 1963.

\*\*\*

Durante el pasado mes de abril, y en las minas de Rodalquilar (Almería), se han tratado en la planta de concentración, 5.788 toneladas de cuarzo aurífero con ley de 14,30 gramos por tonelada, habiéndose obtenido una producción de 76,16 kilogramos de oro. En el primer cuatrimestre de 1964, la producción total de oro, ha sido de unos 305 kilogramos de oro fino.

\*\*\*

Desde hace algún tiempo se venden ya en el mercado nacional, materiales aislantes a base de politeleno expandido. Se consiguen unos materiales que pesan entre 15 y 30 kilogramos el metro cúbico, y cuyo poder aislante es superior al del corcho. Para furgones frigoríficos, por ejemplo, tiene la ventaja de que se pueden fabricar fácilmente paneles del tamaño y forma de las puertas y de todo el cuerpo del armario. Estos novísimos materiales se venden a unos precios que oscilan en torno a las 3.500 pesetas metro cúbico en diferentes espesores.

\*\*\*

En 1963 se han exportado unas 120.000 toneladas de arroz cáscara, lo que constituye indudablemente una cifra muy elevada. Lo corriente en años anteriores ha sido unas 100.000 toneladas. Pese a lo expuesto, el consumo interior sigue mostrándose muy bajo, lo cual se debe, aparentemente, a las dos siguientes causas: Primero, la fuerte propaganda alrededor de la patata y segundo, la tendencia in-

negable a disminuir el consumo de cereales y féculas, en beneficio de otro tipo de alimentos.

\*\*\*

En estas últimas semanas parece que se han consolidado en el mercado europeo, la reciente mejora de los precios siderúrgicos. Así, de primeros de marzo, a primeros de abril, las alzas representaban: redondos de hormigón, 2 dólares; laminados comerciales, 3 dólares; perfiles, 6; formachine, 4; flojos, 2; chapas gruesas, 5; chapas medias, 7; chapas finas laminadas en caliente, 9; chapas finas laminadas en frío, 3 dólares por tonelada.

ARGOS.

**SE VENDE** casa con dos viviendas vacías y escopeta dos cañones expulsora 12 «Victor Sarrasqueta». Informes, en C/ Medina, 18.

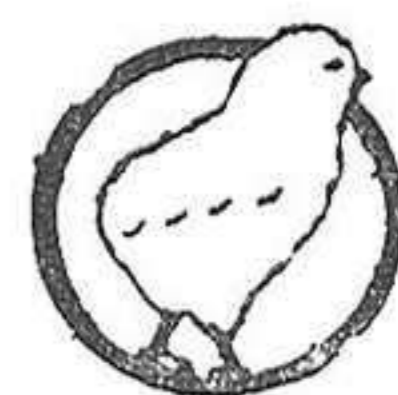

## AVICULTORES

Para obtener beneficios hay que adquirir lo mejor. Pollitos para un rápido engorde, raza pesada «LINES CORNIS» es el de mejor conversión.

MATERIAL AVICOLA

Solicite catálogo gratis

## AVICOLA GRAU

Trafalgar, 31

MADRID - 10. Teléfono 257 41 70

## Sastrería

# ENCABO

MILITAR Y PAISANO  
INMENSO SURTIDO  
EN GENEROS

Miguel Fluiters, núm. 6. Teléfono 1765

## Bodegas JURADO

VINOS DE VALDILECHA y... MEJORES NI MAS BARROS HALLARA

¿POR QUÉ?

Porque son elaborados por nosotros.  
Porque son criados por nosotros.  
Porque son vendidos directamente por nosotros, y  
Porque GRACIAS A VDS. podemos en su favor suprimir los grandes gastos de publicidad, ya que cada día se conocen mejor y se consumen más.

### RETRATOS DE DEPURADA TERMINACION ARTISTICA

Trabajos de todos los precios

FOTO ESTUDIO

# REYES

Bodas, reserven hora

Dr. Atienza, 6  
Teléfono 1909 Guadalajara

## VISITE el MONASTERIO de PIEDRA

en el día realizando el viaje por ferrocarril

Servicio diario de autobuses desde la estación de Alhama de Aragón de abril a noviembre.

Combinación directa con los rápidos 802 de ida y 801 de vuelta

Para informes, avisos y reservas de plazas a

TOMAS TERREROS, Teléfono 30. Alhama de Aragón

## Una gaseosa selecta: La Industrial, S. A.

Fábrica fundada en el año 1921

42 años de vida comercial con éxito creciente

Fabrica su exquisita gaseosa dentro de los más exigentes procedimientos de higiene

Fabricantes exclusivos de los ricos Refrescos «DIANA»

Arrabal del Agua, 1 - Teléfono 1025 ● Guadalajara

# Sastrería PALOMARES

PRESENTA la colección más completa en géneros para Trajes y Abrigos Casa especializada en Gabardinas CORTEFIEL, Canadienses. Pellizas de cuero, Trajes confeccionados, Abrigos para Caballero y Cadete - PRECIOS MUY REDUCIDOS

Miguel Fluiters, 22 ♦ ♦ Teléfono 1042 ♦ ♦ GUADALAJARA

**IMPORTANTE EMPRESA DEL RAMO DE LA MADERA**

necesita representante en esta provincia muy introducido en almacenes de madera. Escribir con toda información al Apartado de Correos 50.264 (C). MADRID.

**Bazar DEHESA, S. R. C.**

Artículos para regalo  
Joyería y Bisutería fina

Miguel Fluiters, 15. Teléfono 1674 Guadalajara

**MEJORA DE LA PRODUCCION TRIGUERA**

**Casi dos millones y medio de quintales métricos de semillas de trigo en la Campaña 1963-64**

No descubrimos ningún mediterráneo si afirmamos que el empleo de una buena semilla tiene una importancia capital y decisiva en el resultado de una buena cosecha. En este orden de cosas, podemos afirmar que la historia del empleo de semillas selectas y adecuadas en el cultivo del trigo va en España unida íntimamente a la historia de la actuación del Servicio

Nacional del Trigo. En este afán del Servicio por elevar los rendimientos unitarios del trigo y, en suma, mejorar la producción triguera, han colaborado y colaboran eficazísimamente, justo es consignarlo, otros organismos dependientes del Ministerio de Agricultura como son el Instituto Nacional de Investigaciones Agronómicas y el Instituto Nacional para la Produc-

ción de Semillas Selectas, principalmente.

Un exponente de ésta labor es la relación de cantidades de semillas distribuidas por el Servicio Nacional del Trigo, desde su fundación. En su primera campaña de actuación, la de 1939-40, el Servicio distribuyó entre los cultivadores de trigo 501.456 quintales métricos de semilla seleccionada, si bien todavía se trataba de trigos comerciales corrientes de buena calidad, utilizables para siembra.

Por no cansar con cifras, omitimos el detalle de cada campaña posterior. Si diremos que el aumento de dichas cantidades es continuo, hasta llegar en la campaña 1963-64 a alcanzar los 2.399.715 quintales métricos pero ya de semillas verdaderamente seleccionadas y tratadas con materias de gran poder antiséptico que evitan el ataque de las caries o tizón.

En el año 1941 fueron ya importadas de Alemania 150 máquinas limpiadoras, provistas de aparatos distribuidores de sustancias criptogamicidas, que protegían a las semillas contra los ataques del tizón. Desde entonces, fue renovándose y ampliándose la maquinaria hasta llegar en el momento actual a disponer de instalaciones de selección y tratamiento de semillas en todas las zonas de cultivo cerealista, capaces para tratar en los tres meses que median entre la recolección y la siembra unos tres millones de quintales métricos de trigo, cantidad que cubre con holgura las necesidades de los agricultores en este orden.

Las instalaciones que para estos fines posee el Servicio Nacional del Trigo son las siguientes: 303 Centros de Selección de semillas, distribuidos en 42 provincias trigueras; 467 máquinas seleccionadoras, y nueve trenes de selección vertical establecidos en los sitios de Badajoz, Burgos, Córdoba, Huesca, Logroño, Madrid, Salamanca y Sevilla.

La cantidad de materias anti-criptogámicas que se emplean anualmente en estas instalaciones rebasan los 400.000 kilos.

Además de estas instalaciones, el Servicio Nacional del Trigo ha distribuido a las Hermandades y Cooperativas de Labradores un millar de máquinas, móviles y semifijas, que permiten realizar directamente la limpieza de semillas con gran comodidad y economía de tiempo y transporte.

La obtención y difusión de semillas selectas está regulada por un Decreto del Ministerio de Agricultura, de 9 de noviembre de 1951 que coordina la actuación de los Organismos que intervienen. Por ejemplo, según esta disposición, a través del Centro de Cerealicultura del Instituto Nacional de Investigaciones Agronómicas, se obtienen las semillas originales mediante selección genética; el Instituto para la Producción de Semillas Selectas multiplica estas semillas en fincas de agricultores cooperadores y consigue así las semillas puras, y el Servicio Nacional del Trigo adquiere y distribuye esta semilla pura, así como la que procede de la multiplicación de ésta, que se denomina semilla habilitada.

La distribución de semillas a los agricultores se realiza por el sistema de **truque**; es decir, el agricultor entrega su trigo según lo recolecta y recibe la misma cantidad de semilla limpia, clasificada y desinfectada. Para resarcirse de los gastos de transporte, limpieza, clasificación y desinfección, que representan unos 120 millones de pesetas cada año, el Servicio Nacional del Trigo impone un canon a cargo del agricultor de 35 pesetas por quintal métrico de semilla pura y de 12 pesetas si se trata de semilla habilitada.

Angel Lera de Isla

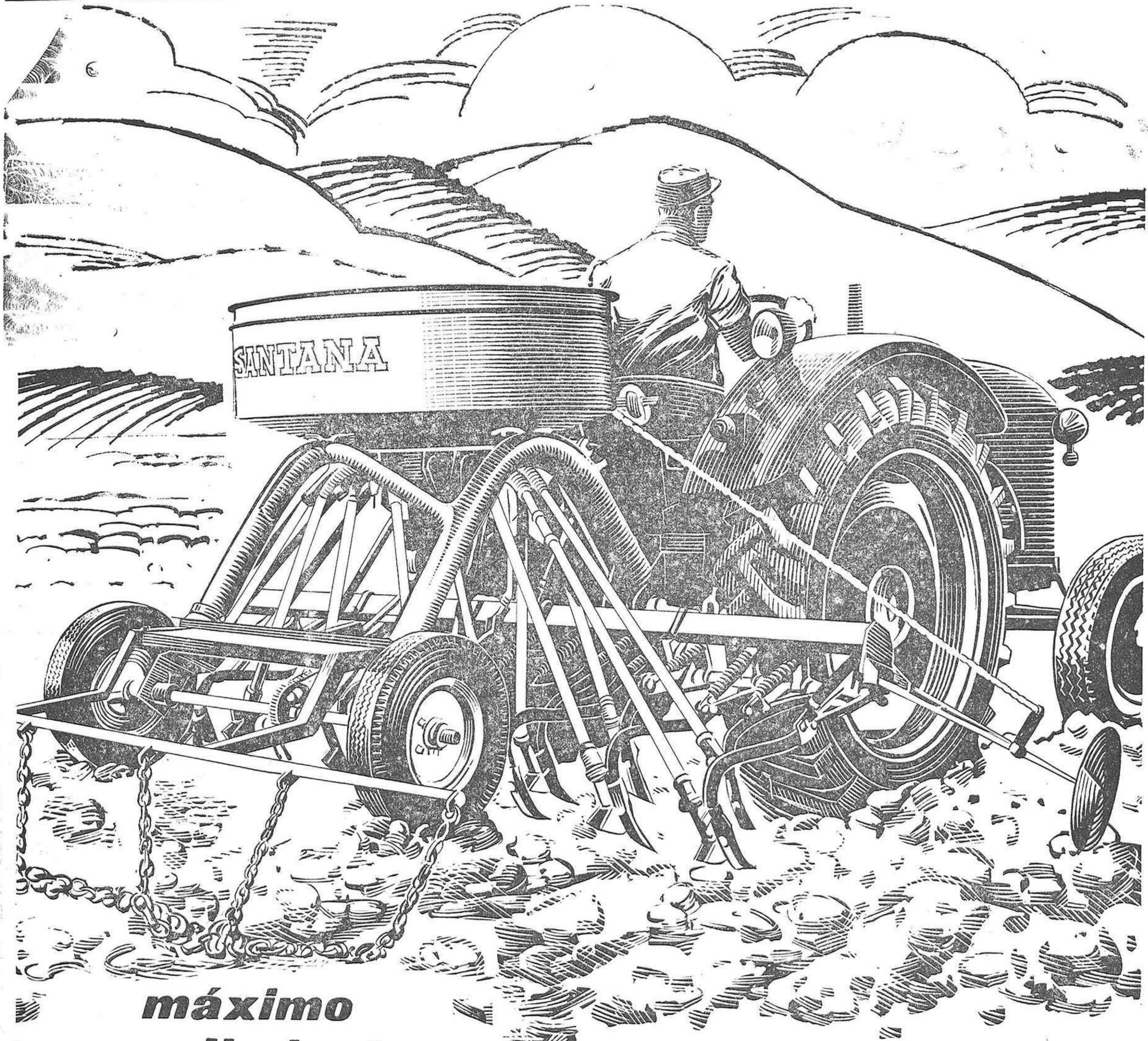

**máximo rendimiento en la siembra**

**SEBRADORA CENTRIFUGA SANTANA-S 16**

- Gran capacidad de la tolva (370 L.)
- Precisa en la distribución
- Ahorro del 10 al 35 % de semillas
- Eficaz con cualquier clase de semillas ya sean cereales, leguminosas, nabos o remolacha
- Gran rendimiento de simiente
- Regulación desde 1 a 400 kg. por Ha.



CONCESIONARIO PARA LA PROVINCIA DE GUADALAJARA  
"MACHEIM" **J. HERRERO GONZALEZ** DR. MAYORAL, 10 GUADALAJARA  
Sen talleres autorizados y sub-agentes en toda la provincia

ADMART INTERNACIONAL, S.A.E.

**Actualidad...**

# AIRES DE FIESTAS

Por **Salvador Embid Villaverde**

Cuando salga a la luz este número, nuestra ciudad estará en fiestas. El programa de festejos ya fué adelantado en nuestro número anterior y forma parte de éste que ahora sacamos, coincidiendo con la Semana Grande de Guadalajara.

La Comisión organizadora, lleva trabajando incansablemente hace meses y ahora se multiplica para que nuestra ciudad viva unos días de justas y también ganadas fiestas, ya que no podemos decir bien ganado descanso. Porque las fiestas nunca son descanso, pero es un cansancio agradable y «sarna con gusto no pica» dice el viejo refrán castellano.

Queríamos resaltar en este comentario de actualidad, el «aire de fiesta» que toman las ciudades en los preliminares de sus festejos tradicionales. Y ya desde principios de semana, Guadalajara tiene «aire de fiestas». La buena temperatura que se disfruta, contribuye a aumentar el bullicio callejero, y para los que somos poco «corretones», transitar por la calle Mayor se nos hace penoso. La gente menuda se echa a la calle y no hay manera de meterla en casa. Pero también los mayores circulan incesantemente, haciendo dificultoso el tráfico. Y esto, naturalmente, anima mucho a estas ciudades provincianas, tan dormidas de ordinario y tan poco dadas a la juerga, porque se vive metido en casa, haciendo vida de hogar.

La proximidad de las fiestas de la Patrona, también contribuye a dar «aire festivo» a nuestra pequeña ciudad. Como para ella se habían colocado las iluminaciones que desde hace unos años, dan brillo y color a la calle Mayor, ante la proximidad de las Fiestas y Fiestas, no las han retirado y han seguido erguidas como heraldo que anunciaban que las fiestas de la Semana Grande, iban a empezar seguidamente, para regocijo de grandes y chicos, pero sobre todo de la gente menuda.

Precisamente por esta proximidad, era por lo que en tantas ocasiones habíamos venido pidiendo, que se viese la manera de que las fiestas de la Patrona tuviesen

un realce mayor y tuviesen sobre todo una duración mayor. Pero sin que en ningún momento, hubiese deseo de censura a nadie; sino colaborar para que esta ciudad nuestra, tan dormida de ordinario, recobrase aires de fiesta y pudiese tener más turismos y más visitantes, que los que ahora tenemos.

Pero este «aire de fiesta» que comentamos, indica claramente el deseo de los que aquí vivimos y los que vienen de fuera, de que estas fiestas se celebren pronto. Y es que, terminadas las faenas de recolección, hay ahora un interregno en que el campesino no tiene nada que hacer. Por otra parte, la carencia de lluvias, les tiene inactivos: El campo está reseco y polvoriento y no es posible empezar las faenas de la siembra, hasta que la lluvia no riegue las tierras sedientas de nuestra meseta alcarreña y serrana. Y como los labradores no tienen faena que hacer, se vienen a la ciudad. Porque son ellos más que nadie los que llenan las calles y plazas; y los que sacan papeletas en las tómbolas y los que ruedan incesantemente en los coches eléctricos, que son el atrac-

tivo principal. Y porque esto es así, siempre se ha acondicionado nuestras Fiestas y Fiestas, tanto a que no coincidieran con las de los pueblos más próximos, sino también pensando en que los campesinos no estuviesen metidos en sus faenas camperas.

Vamos a hacer este año, por segunda vez, la nueva experiencia de celebrar las fiestas en los últimos días de septiembre. Si el tiempo acompaña, como esperamos, las Fiestas se habrán consagrado definitivamente para estas fechas; pero si no fuera así, habría que pensar en enlazarlas con las de la Patrona, y se cumpliría el deseo de mucha gente, que quiere ensalzar y realzar con ellas, las fiestas en honor de Nuestra Señora de la Antigua.

Y por nuestra parte, sólo nos queda desear a todos, unas fiestas alegres y felices. Y que el tiempo siga siendo nuestro aliado para su mayor esplendor. Y para el Ayuntamiento y su Comisión de Festejos, nuestra más cordial felicitación por sus desvelos en pro de nuestra ciudad, tan amada y querida de todos. Porque en definitiva, lo que todos queremos es que Guadalajara crezca, prospere y sea el orgullo de los alcarreños y el orgullo de España. Felices Fiestas a todos.

## Bachillerato radiofónico y por televisión

Según lo dispuesto en la Orden ministerial de 31 de agosto último, quienes deseen seguir estudios de Bachillerato por Radio o Televisión, deberán inscribirse en la Secretaría del Centro Nacional de Enseñanza Media por Radio y Televisión, a partir del 20 del actual y hasta el 31 de octubre próximo, en el domicilio de dicho Centro Nacional, calle Cinca, número 2. Madrid-2, donde se les facilitará impresos e información.

Para informes complementarios en la Secretaría de este Instituto. Guadalajara a 19 de septiembre de 1964.—El secretario, Salvador Embid Villaverde; V.º B.º, el director, Angel Sáenz Bretón.

## SE VENDE MOTOR PEGASO

140, bomba inyectora a estrenar. Teléfono 1140. — Guadalajara.

## Casa IRUESTE RESTAURANTE

GRAN TIENDA DE ULTRAMARINOS  
VENTORRO DE TETUAN  
Carretera de Zaragoza, 4 Teléfs 1888 y 2249 GUADALAJARA

## FARMACIA

## ORTOPEDIA

## L.ª E. MAYOR GIL

SERVICIO A DOMICILIO

Generalísimo, 13 - Teléfono 1749 - Guadalajara

## Talleres Palafox

REPARACION DE AUTOMOVILES

Teléfonos 1777 1858  
SERVICIO GRUA

Carretera Zaragoza, 38 - Teléfono 1777 - GUADALAJARA

## Cemento portland "HENARES"

Fábrica en FUENCEMILLAN

Teléfono 2

ALMACEN EN GUADALAJARA:  
Francisco Aritio, 1 - Tel. 1087

OFICINAS EN MADRID:  
Boix y Morer, 17 - Tel. 2341275

## Casa CAMARILLO

Radio - Relojes - Bisutería - Novedades - Artículos de regalo - Fotografía - Religiosos y muchos más

Generalísimo, 9 - Teléf. 1673 - Guadalajara

## SASTRERIA

## RAZOLA

Generalísimo, 16

GUADALAJARA

Para la reparación

de su AUTOMOVIL.

## Talleres ARIAS

Soldadura y Chapistería en general  
Calle Madrid, 25 (Frente al Parque Móvil) - Teléfono 1926  
GUADALAJARA

## La Empresa

## Pelayo-Ramón Guardia García

constructora de las obras del Polígono de Descongestión



«EL BALCONCILLO»,

saluda a los lectores de «Nueva Alcarria», deseándoles muy felices

## FIESTAS DE OTOÑO

# Carrocerías **FERNANDEZ**

Travesía de Madrid, 26 - Telnos. 1322 y 1081 - Guadalajara

**ESCUELA ATOMOVILISTA**  
y Seguros Generales Cía. L'assicuratrice italiana

**PABLO GOMEZ**

Travesía de Medina, 2 y Beilo Hernando, 14 - Teléfono 1226

Escuela oficialmente autorizada, donde podrá realizar sus lecciones teóricas y prácticas en coches  
Seit 600 y Renault 4-4 durante las horas que Vd. disponga libres.  
Se dispone de un coche totalmente seccionado para su mayor facilidad y comprensión en las clases teóricas de mecánica sobre el funcionamiento del automóvil.

**RICARDO DEL CURA ORTEGA**

ESPECIALISTA DE PULMON Y CORAZON - RAYOS X

Consulta: Solamente los MARTES, de 10 a 12 de la mañana - Amparo, 26. Teléfono 1675. Guadalajara

Se venden 50.000 kilos de paja  
en Espinosa de Henares. Para  
tratar, con Felipe Esteban Sanz.

# Vicente **MUÑOZ MUÑOZ**

Obras completas de

- SANEAMIENTO
- CALEFACCION
- VIDRIO

Boixareu Rivera, 24 - Tel. 1989 - Guadalajara

## Día 30, miércoles

A las nueve de la mañana, disparo de bombas y cohetes en la Plaza de José Antonio; seguidamente, por la Banda Provincial, gran DIANA.

A las nueve y media, PASACALLES con el siguiente itinerario: Miguel Fluiters, Plaza de los Caídos, Ronda de San Antonio, Plaza de la Antigua, Generalísimo FFFranco y Fernández Iparraguirre.

A las once, y por el mismo recorrido que la Banda Provincial, desfilarán los GIGANTES Y CABEZUDOS acompañados del gaitero y tamborilero, repartiendo caramelos y haciendo las delicias de la chiquillería.

A la misma hora, en la Plaza del General Mola, 1.er GRAN CONCURSO DE PINTURA INFANTIL (desarrollado ante el público). Bases para este Concurso en las Escuelas y en el Ayuntamiento.

A las doce y media, en la Terraza Cine España, CONCIERTO por la Banda Provincial que dirige el maestro don Julián Pinilla.

A las cinco de la tarde, en el Campo del Productor, interesante PARTIDO DE FUTBOL disputándose el «Trofeo de Ferias de 1964» del Excmo. Ayuntamiento, entre los equipos AVILA C. de F. y HOGAR DEL PRODUCTOR.

A las seis, en la Plaza de Toros, bombas japonesas con regalos infantiles y GLOBOS GROTESCOS.

A las nueve de la noche, en el Paseo de Fernández Iparraguirre y Campo del Productor, grandes y escogidas sesiones de PIROTECNIA AEREA con distintos coloridos y variedades. A los cinco minutos de ser quemadas estas colecciones, se celebrará la típica corrida de toros de fuego, actuando este año el sobrero (se recomienda a las personas de demasiada edad se sitúen alejados del Paseo de Fernández Iparraguirre durante la corrida, como igualmente a los niños menores); acto seguido se quemará una monumental TRACA.

A continuación y como final de Feria, la Banda Provincial, partirá del Gobierno Civil hasta la Plaza del General Mola, donde se quemará una extraordinaria TRACA de fantasía, dándose por finalizadas

## Tejidos **MADRIGAL**

ESPECIALIDAD EN SABANAS y TELAS BLANCAS

Plaza de José Antonio, 1 y Miguel Fluiters, 1 - Tel. 1559 - Guadalajara

## Alfonso **REYES**

REPORTAJES GRAFICOS  
FOTOS A DOMICILIO

Ronda de la Estación, 5 - Teléfono 1637 - GUADALAJARA

## Hnos. **GALVEZ**

BARNIZ · DORES  
ESPECIALIZADOS

Plaza de Prim, 5 - Teléfono 1507 - GUADALAJARA

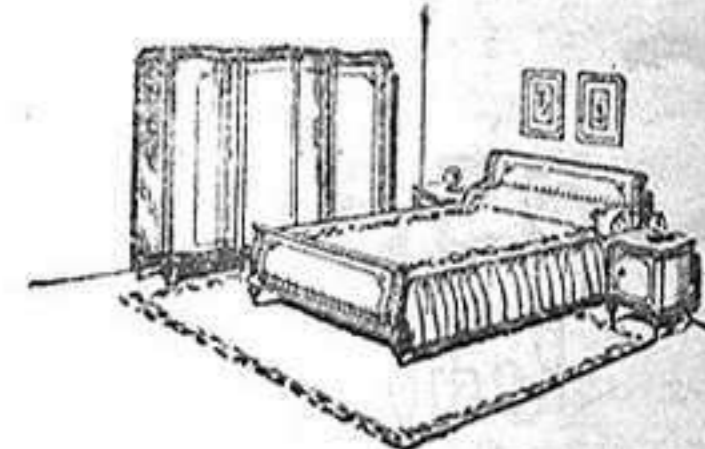

**AUTO - ESCUELA**

# **LOZANO**

GESTORIA ADMINISTRATIVA

Enseñanza teórica y práctica para la obtención de cualquier clase de carnet de conducir

**ALQUILER DE COCHES SIN CHOFER**

Plaza de los Caídos, núm. 5 - Teléfono 2410

**GUADALAJARA**

Sucursal: Plaza Calvo Sotelo, 5 - Teléf. 207

**Molina de Ararágón**



# UN SIGLO DELANTE DE LAS GAFAS

Por Manuel de Prada.

Fué Felipe Sassone, gran periodista y escritor dramático quien escribió durante años crónicas bajo el título general «A través de mi monocle». ¿Qué era el monocle...? Sencillamente un monocle; una lente aislada y solitaria pendiente de una cinta de seda, utilizado por los elegantes, que, tras duro y paciente aprendizaje conseguían mantenerlo firme en la cuenca orbital. ¿Y para qué servía...? preguntarán algunos. Para mirar a través de un vidrio graduado, co-

rigiendo su defecto visual, aunque para otros—dicha sea la verdad—solo constituía un adorno «sui generis» que les calificaba como gente de gustos exquisitos y poco ase- quibles al vulgo. Lo cierto es que el desaparecido monocle era—y así lo estimó Sassone—un artili- gio para ver bien, quien en sus cró- nicas veía con claridad los asuntos que trataba. Es indudable que usan- do tan incómodo objeto, muchos elegantes ocultaban su astigmatis- mo o miopía.

También recordamos de nuestra niñez la estampa de la señora oto- ñal, que extraía de su bolso con re- gularidad e insistencia unas lentes montadas en lo que quedó en lla- marse «impertinentes» por aquello que surgían a la luz cuando menos se pensaba. Eran plegables, y reco- gían en su largo mango los crista- les que tan útiles le eran a su pro- pietaria en la vida cotidiana.

Como la Humanidad siempre ha padecido achaques, los románticos —tan apartados de las cosas vul- gares y terrenas—también lleva- ban sus gafas, que el vulgo llama- ba espejuelos, con los cristales de forma oval y armadura de acero, sujeto en ocasiones por una pinza a la nariz de su poseedor. Así ve- mos en viejas fotografías a Hart- zembuch, autor de los «Amantes de Teruel», al premio Nobel, José Echegaray y al gran escritor mon- tañés, don José María de Pereda. Tales «espejuelos» gozaron de el favor de los zapateros de portal, artesanos a quienes su oficio des- gastaba mucho el órgano visual.

En los años primeros del siglo un personaje polifacético, rector de la universidad de Salamanca se caracteriza ante todos los españo- les —doctos e indoctos— por sus gafas, redondas en su máxima re- dodez, que junto con su peculiar y personal atavio le dan aspecto de buho, cosa que no ha de mole- starle pues tal pajarraco es el sign- o de la Ciencia, meta de la vida entera de don Miguel. más tarde, otro español universal porta gafas —es el autor de «Los intereses creados», el gran don Jacinto Be- navente— quien a sus barbitas bre- ves de chivo añade el brillo acera-

do de sus anteojos, dándonos la es- tampa del fauno agudo con mayor propiedad.

Hay que reconocer que las ga- fas y sus variantes que de un siglo a esta parte los cortos de vista uti- lizaban estaban un poco reñidas con la estética. Por eso, las señoras rehusaban su utilización e incluso los caballeros—de poco seso, des- de luego—sufrían «complejos».

Menos mal, que este mundo que anda loco, en ocasiones se ha vuel- to práctico y realista. En esto de las gafas, los médicos —llamémos- les oculistas u oftalmólogos— con sus atinados y científicos consejos han disipado esos atentatorios re- celos. Por su parte, los ópticos, merced a las nuevas técnicas y ma- teriales han conseguido unas mon- turas llenas de simplicidad y co- modidad, donde lo práctico no ex- cluye lo bello. Nadie, por tanto, siente hoy complejo por utilizar gafas. La salud de la vista es lo primero, pues por los ojos nos en- tra lo más grato de la vida.

## Escuelas Preparatorias del Instituto de Enseñanza Media "Brianda de Mendoza"

En la Secretaría del Centro está abierta la matrícula para las Escuelas Preparatorias (niños y niñas de siete a diez años). Modernísimo material pedagógico. Exámenes de ingreso en el Bachillerato en la convocatoria de junio en las mismas Escuelas donde se cursa la preparación. Plazas limitadas. Dió comienzo el curso el 17 de septiembre.



Alegre su vida suprimiendo el dolor, tomando

contiene VITAMINA B<sub>1</sub>

LA TABLETA QUE DA BIENESTAR Y TONIFICA LOS NERVIOS.

## EMBAJADA DE LA INDIA

### Concurso para niños españoles

Los niños españoles son convo- cados al Concurso Internacional de Dibujos y Narraciones Infantiles, organizado por la revista semanal «Shankar's Weekly», de Nueva Delhi.

En este tradicional concurso al que suelen presentarse más de cien mil niños de unas 85 naciones se conceden más de 400 premios entre los que figuran Medallas de Oro del Presidente y del Vicepresidente de la India, así como 30 premios del Primer Ministro que se distri- buyen entre ganadores de distintas edades. En los últimos años varios niños españoles también han sido premiados.

Podrán participar en este con- curso niños españoles y extranje- ros que no hayan cumplido los dieciséis años, o sea, todos aque- llos niños que hayan nacido des- pués del 31 de diciembre de 1948, o en ese mismo día. Los trabajos de los concursantes deben llegar a su destino en La India antes del 31 de diciembre de 1964, fecha en que se cierra la competición.

La Embajada de la India en Madrid facilitará las Bases del concurso y otros dtos a quien los solicite personalmente o por es- crito.

**Nueva Alcarria**  
Organo informativo de la provincia

## Confitería CAMPOAMOR

Especialidad en

BIZCOCHOS BORRACHOS y HOJALDRES

Miguel Fluñers, 4

GUADALAJARA

## LA TIJERA DE ORO

ELEGANCIA Y ECONOMIA EN CONFECCIONES INTERIOR Y EXTERIOR DE SENORAS, CABALLEROS Y NIÑOS  
GRAN SURTIDO EN ARTICULOS DE VIAJE

Camisas de prestigio, calidad y garantía

Generalísimo, 10

Teléfono 1775

GUADALAJARA

## ALMACEN DE JUGUETES

Miguel Fluñers, 6  
Teléfono 1465

VENTA AL POR MAYOR Y DETALLE  
PUNTO, PAQUETERIA Y MERCERIA EN GENERAL  
NOVEDADES PARA SENORAS Y NIÑOS. GENEROS DE

LA VILLA DE MADRID

# Calzados Robusco

Superiores - Modernos - Cómodos

Teléfono 1452

GUADALAJARA

TRINCHERAS LE ACRIL, con etiqueta numerada de homologado.  
TRINCHERAS TERGAL, con etiqueta numerada de homologado.  
ABRIGOS LODEN, confeccionados a medida.  
PANTALON TERGAL a medida, etiqueta garantía de homologado.  
TRAJES a medida y americanas Sport.

Antes de comprar visílenos y se convencerá

## Sastrería MAREÉS

Dr. Benito Hernando, 14 (antes calle del Museo)

Guadalajara

# “Gránulos Sol”

PIENSOS COMPUESTOS  
para Avicultura y Ganadería

Fábrica número 350 autorizada por la Dirección General de Ganadería

Calle División Azul, núm. 21 - Teléfs. 1958 y 1899

(Antes Carreterilla de San Roque)

GUADALAJARA

Representantes y Distribuidores en toda España

# Los matadores de la Feria

## MIGUEL BAEZ «LITRI»

Referir las hazañas toreras de este diestro famoso, hijo y hermano de toreros de tronío, es punto menos que imposible ya que no disponemos del espacio que fuere necesario para ello. Desde que muy joven sintió en sus venas el hormiguillo de la afición ya demostró que sería en el toreo eso que ahora está muy de moda en denominar «en un fuera de serie». Desde sus primeros tiempos, junto con Julio Aparicio, y con nuestro paisano el molinés Félix Guillén, destacó en las novilladas de Valencia, el nombre de «Litri» ha sido visto en las principales plazas de toros del mundo y en las más importantes ferias de España. Llegó a torear en una sola temporada como novillero y solo en nuestra patria, el considerable número de 114 festejos, cifra no superada ni igualada por nadie. Ha sido, durante muchos años, el torero más taquillero de todos, y sus famosos «litrazos», en los que enardece y levanta al público de los asientos, son el extremo máximo de una suerte de torear que luego ha tenido muchos imitadores, pero que ninguno ha logrado realizar con la emoción y el peligro que pone en sus actuaciones el torero de Huelva.

Se retiró joven y millonario de los toros, sin que nadie se lo pidiese y sin que el público se cansara de él, sino al contrario. Y en este año ha vuelto con la misma afición, el mismo pundonor y el gran valor en él característicos, con el ingrediente de que ha depurado su estilo, de que ha vuelto más elegante, más torero y como un gallo de pelea, pues no se deja ganar la partida por nadie. Por vez primera torea en Guadalajara, una de las pocas capitales españolas cuyo ruedo no había pisado, y el solo anuncio de su nombre ya es una garantía para el aficionado, pues sabe que Miguel Baez «Litri», se entrega cada tarde y en cada faena.

## SANTIAGO MARTIN «EL VITI»

Posiblemente sea la figura de este toreo de Vitigudino, provincia de Salamanca, una de las más interesantes del estrellato taurino. Es fiel reflejo de la escuela castellana. Torero hondo, sin concesiones al tremendismo sino realizando un toreo serio como es él en los ruedos, pero que él sabe imprimir elegancia y emoción a sus faenas. Torea a la verónica bajando las manos, cargando la suerte y recreándose en el lance. Sus faenas de muleta también están realizadas con temple y mando, pero donde de verdad destaca «El Viti» como torero excepcional es en la «hora de la verdad», en la suerte suprema, pues mata a los toros con un depurado estilo que le cataloga pero muy por encima de todos los toreros actuales como el mejor consumidor de esta suerte, la más difícil y más bella de todas las del toreo.

Claro es que hablar o escribir de «El Viti», como antes lo hemos hecho de «Litri», es cosa archisabida, porque todos los españoles los hemos visto torear a ambos, bien al natural o a través de las pequeñas pantallas de la televisión. Los dos juntos forman por sí solo un cartel de importancia máxima.

«El Viti» que cuenta con millares de partidarios repartidos por todas partes, hará llegar hasta nuestra capital a los aficionados que gustan del toreo serio y hondo y saben saborear la ejecución de la suerte de matar.

## JOSE LUIS BARRERO

El tercer espada de la corrida que veremos el próximo lunes en nuestra plaza de toros es este muchacho nacido en Salamanca, el 28 de agosto de 1939, y que se llama José Luis Barrero Alfonso, y que tomó la alternativa el día 13 de este mes, precisamente en su tierra natal, y obteniendo un notable éxito, ya que cortó dos orejas y salió de la plaza a hombros. Sin antecedentes toreros en su casa—gente humilde dedicada a las labores del campo—, pronto sintió el deseo de

ser torero. Su primer traje de luces lo vistió en Zamora, el 17 de julio de 1957, y se presentó en Madrid, el 15 de julio de 1962, donde ha actuado casi una docena de veces, siempre con el beneplácito de la exigente afición de la capital de España. En esta temporada lo hemos visto actuar tres veces y en cada tarde de su actuación estuvo muy torero, cortando orejas y siendo aclamado. Ha llegado a la alternativa justo y conociendo el oficio. Su toreo es de la escuela castellana, ayudándole mucho a la hora de matar su estatura. Barrero es un torero que gustará en Guadalajara, donde también, por vez primera pisa su ruedo. Esperemos que esta interesante terna, con la ayuda de los famosos «palhas», nos depare una buena tarde de toros.

D.C.P.

El mejor **BERRUECO**  
Sastre,

MILITAR Y PAISANO  
ESPECIALIDAD en  
Prendas de CUERO

Antonio del Rincón, núm. 5  
TELEFONO 1422  
GUADALAJARA

PELUQUERIA DE SEÑORAS

Tita

EXPOSICION, 5  
(Junto a la Diputación)  
Teléfono 2412

Guadalajara

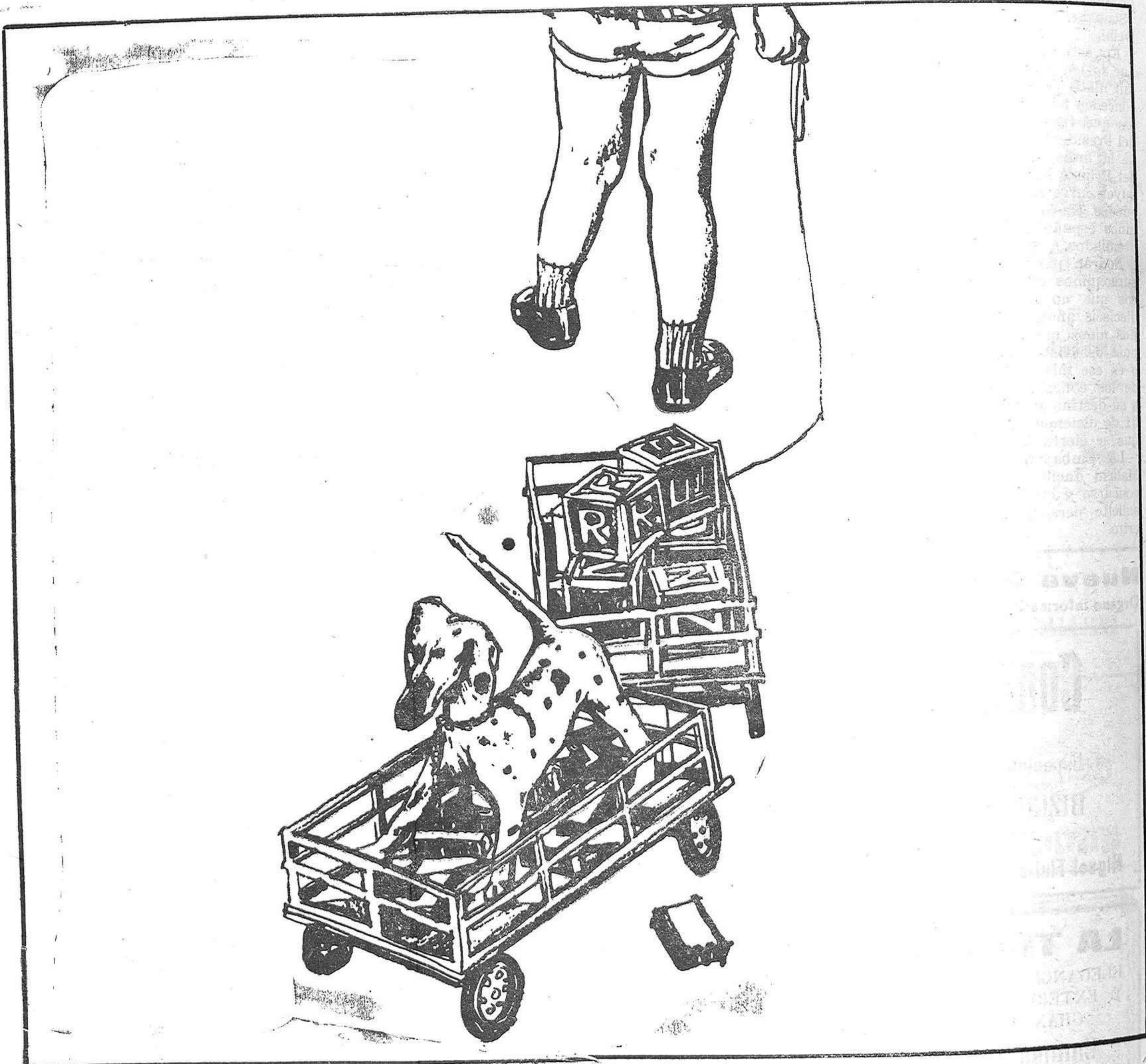

## un problema de transporte

¿Por qué usar dos vehículos cuando uno solo puede hacer el mismo trabajo? Es cuestión de elegir con cuidado. Y en el negocio del TRANSPORTE POR CARRETERA, la elección depende de la RENTABILIDAD máxima del vehículo. El nuevo camión PEGASO 200 CV. es una unidad rentable. A las 12 Tm. de carga útil del propio camión, suma Vd. las 10 Tm. de carga del remolque. La economía es evidente y los beneficios demostrarán que Vd. ha sabido elegir.



COMERCIAL **Pegaso** S. A.

Fábrica de Gorras

Juan Ruiz López

ESPECIALIDAD EN GORRAS  
Y GORROS DE UNIFORMES  
MILITARES Y CIVILES

Miguel Fluiters, núm. 35

Teléfono 1361

GUADALAJARA

Concesionario en Guadalajara: Automoviles Guadalajara S.A. (AUTODASA). Teniente Figueroa, 24





# GRANULOS DIANA, S.A.

## PIENSOS COMPUESTOS

Domicilio social. Fuencarral, 45. Madrid

Fábricas en Alagón, Albacete, Córdoba, Tenerife, Valladolid, Zaragoza, Móstoles, Parels.

Delegado para la provincia  
ASOCIACION DE EXPORTADORES DE PATATAS  
**JURADO**



### Distribuidores en la provincia

MARIANO CARRASCOSO: Espinosa de Henares. ANTONIO RANZ Cogolludo. SIXTA ROMERO: Ciuruelas. FERNANDO LLORENTE: Mesones. PABLO PEREDA: Valdenuño Fernández. JACINTO MARTIN: Valdepeñas de la Sierra. JOSE J. CALLEJA: Uceda. JOSE HERGUETA: Arbancón, Júcar, Veguillas, Robledarcas, Montarrón, Fuencemillán, Muriel y Aleas. LEANDRO SANCHEZ: Hita, Copernal, Valdearenas, Cañizar, Torre del Burgo, Heras de Ayuso y Taragudo. MIGUEL SIMON: Cerezo de Mohernando, Torrebeleña, Beleña, Humanes, Robledillo, Puebla de Beleña, Puebla de Valles, La Mierla, Retiendas, Tamajón, Campillejo, Campillo de Ranas, Majaelrayo, Roblelacasa, Robleluengo, Matallana, La Viruela, Colmenar de la Sierra, La Vereda y Peñalva de la Sierra. ANGEL PASCUAL: El Cubillo, Fuentelahiguera, Viñuelas, Matarrubia Villaseca y Casa de Uceda. MIGUEL ROJO: Jadraque, Castilblanco, Torremocha, Píñilla, Jirueque, Cendejas de Padrastro, Palmaces, Angón, Cendejas de la Torre, Cendejas de Enmedio, Bujalaro, Matillas, Villaseca de Henares, Mandayona, Mirabueno, Almadrones, Argecilla, Ledanca, Valfermoso, Utande y Muduex. MIGUEL ROJO: Valdearenas, Padilla de Hita, Casas de San Galindo, Miralrío, Villanueva, La Toba, Congostrina, Arcorlo, San Andrés, Medranda y Membrillera. JULIO CORTEZON: Sigüenza, Bujarrabal, Estriégana, Sauca, Torresaviñán, Laranueva, Tortonda, Cortes de Tajuña, Navalpotro, Torremocha del Campo, Algora, Aragosa, La Cabrera, Baidés, Viana de Jadraque, Huérmeces, Santiuste, Mirabueno, Atance, Renales, Abánades, Rebollosa de Jadraque, Riofrío, Cincovillas y Paredes de Sigüenza. AN-

TONIO ROMERA: Irueste. JUAN DIAZ CORTES: Horche. MARTIN CUESTA: Valdeavellano. JUAN PASTOR: Yebes y Valdarachas, JUAN SILVESTRE: Trillo y Azanón. MANUEL ALDEANUEVA: Torija, Valdegrudas y Caspueñas. PAULINO MEDEL: Tendilla. FELIX TOME: Romanones. JULIAN BERMEJO: Budia. ARTURO ARROYO: Valdesaz. FRANCISCO PASTOR: Trijueque. MARIANO ABRIL: Castilforte, Salmerón, Salmeroncillo, Millana, Alcocer, Córcoles, Sacedón Azanón, Alhóndiga, Escamilla, Chillarón del Rey, Durón y Pareja. FRANCISCO DIAZ: Zaorejas, Corduente, Armallones, Villanueva, Peñalén, Poveda de la Sierra y El Recuenco. DIONISIO PEREZ: Alcolea del Pinar. DEMETRIO PANS: Maranchón, Clares, Balbacil, Codes, Luzón, Ciruelos, Buenafuente, El Villar, La Olmeda de Cobeta, Anchuela y Establés. FELIX MORENO: Pozo de Almoquera. JESUS MANGLANO: Alcalá de Henares. ANGEL PARRA: Almonacid, Sayatón, La Bugueta y Zorita. MARIANO CORRAL: Loranca de Tajuña, Pozo de Guadalaraja, Aranzueque y Pioz. DIONISIO MARDOMINGO: Meco y Camarma. ADOLFO DOMINGUEZ: Pastrana, Valdeconcha, Hueva y Fuentenovilla. MELCHOR TORRES: Mondéjar, Albares y Ambite. JUAN BACHILLER: Almoquera. JESUS CAÑETE: Escopete. JUAN DE DIOS SANCHIA: Santorcaz. SEBASTIAN GARCIA: Corpa. JOSE CORRALO: Albalate de Zorita e Illana. MARIANO HERVAS: Pezuela de las Torres. JUAN CUELLAR: Escariche. JUSTO GARCIA: Mazuecos. ANTONIO MAYOR: Renera. ANTONIO PEREZ: Los Santos de la Humosa. HIJOS DE PEDRO MUÑOZ: Torres de la Alameda.

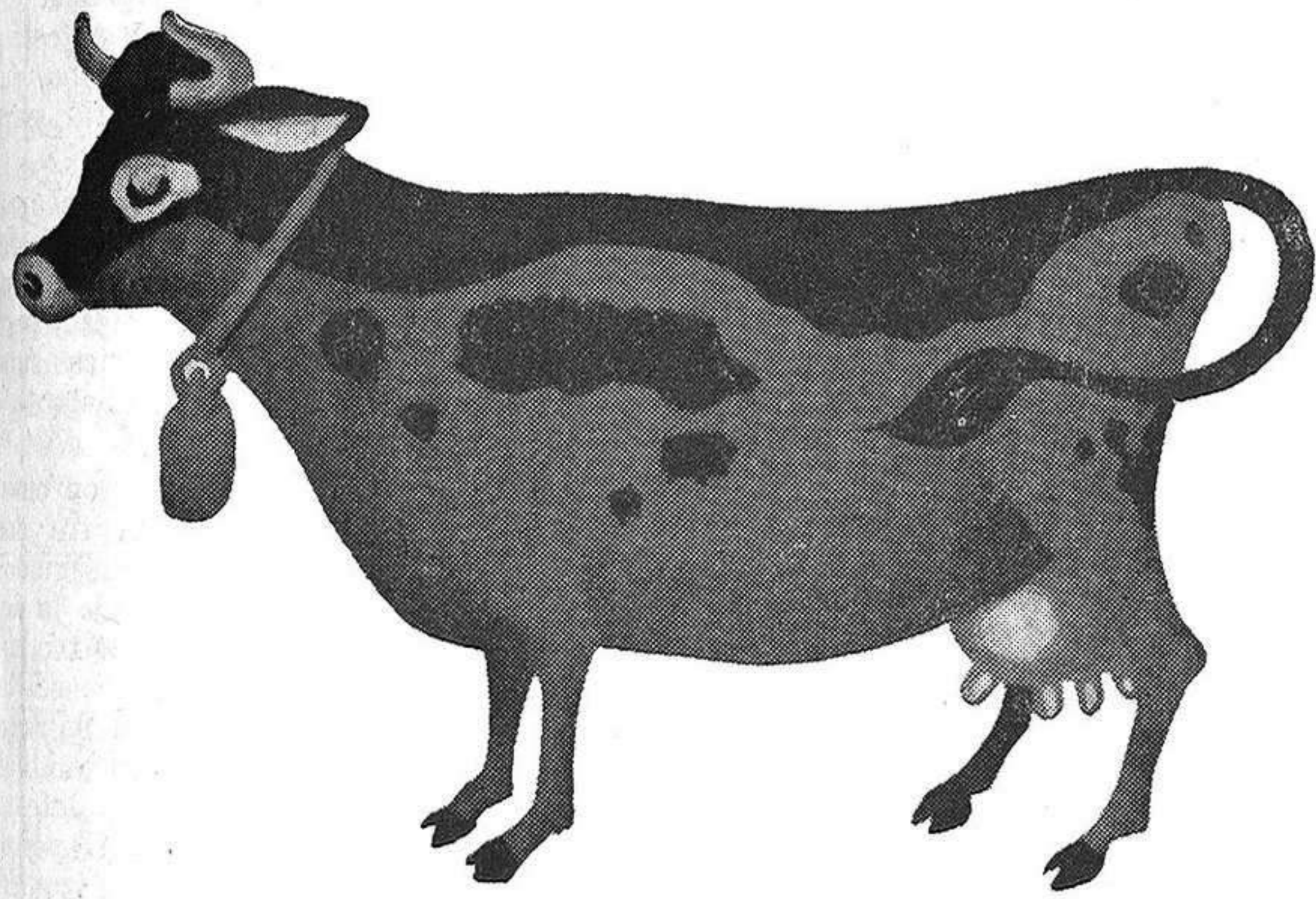

Invitamos a visitar nuestro Stand  
en la Feria

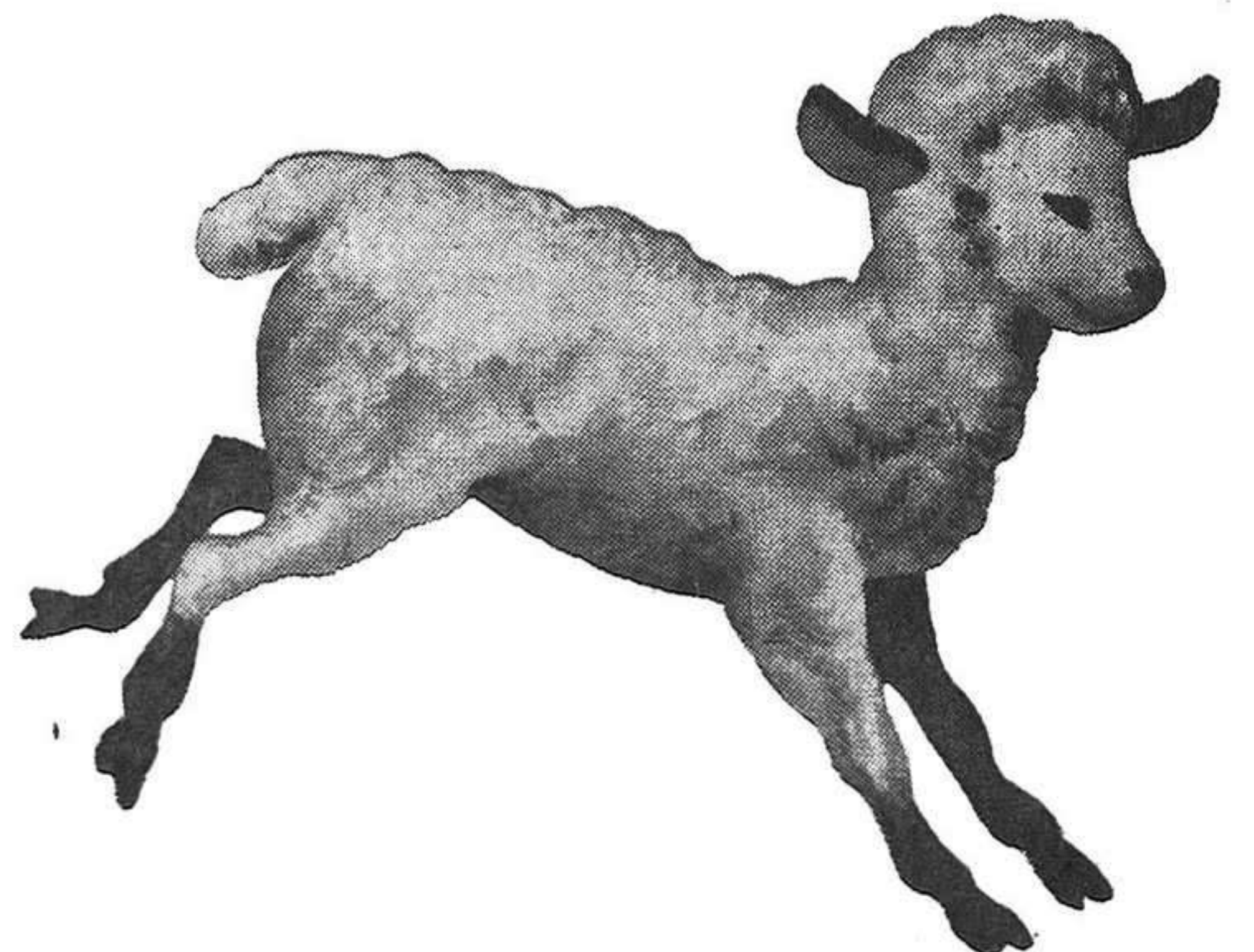
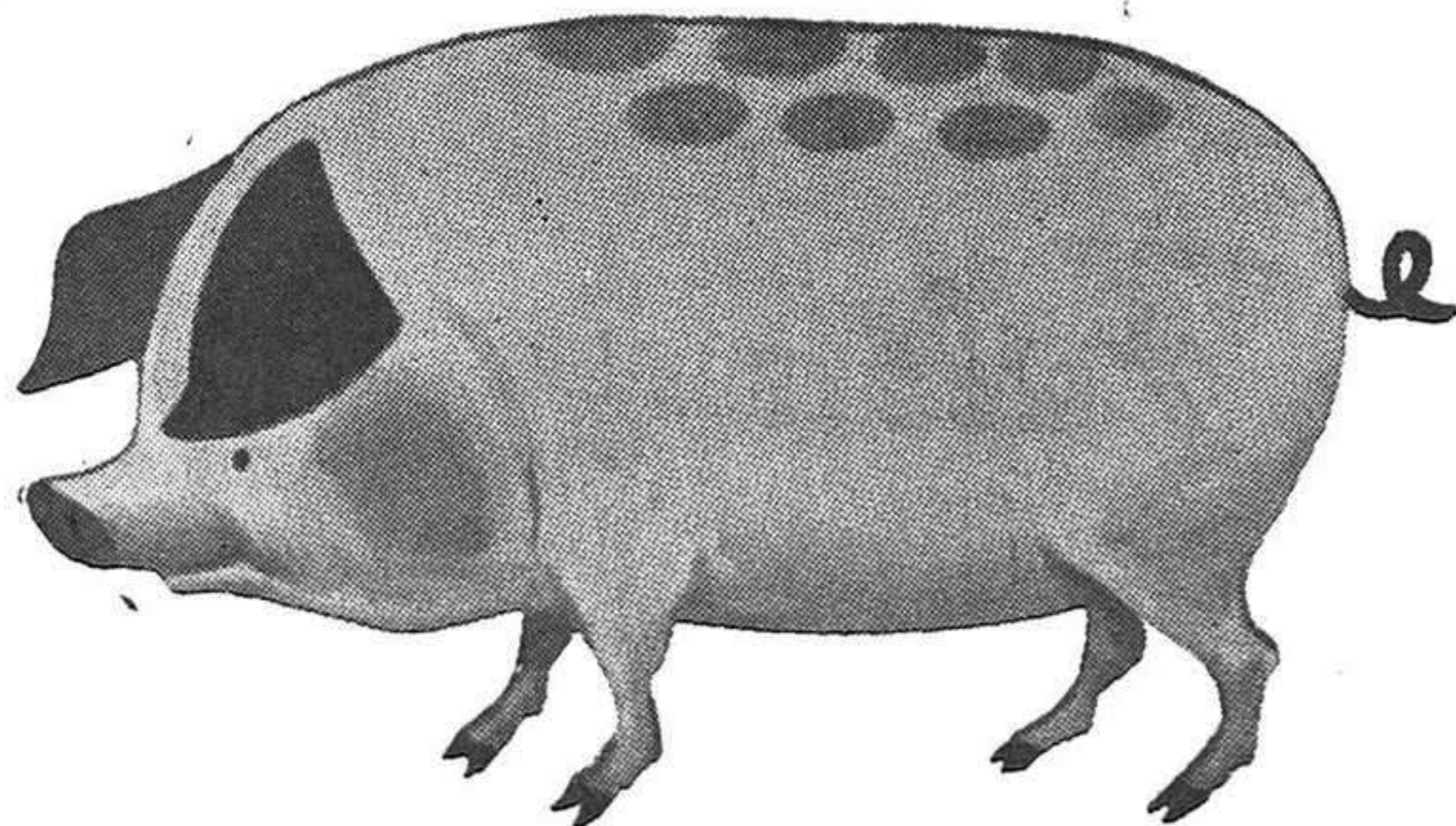
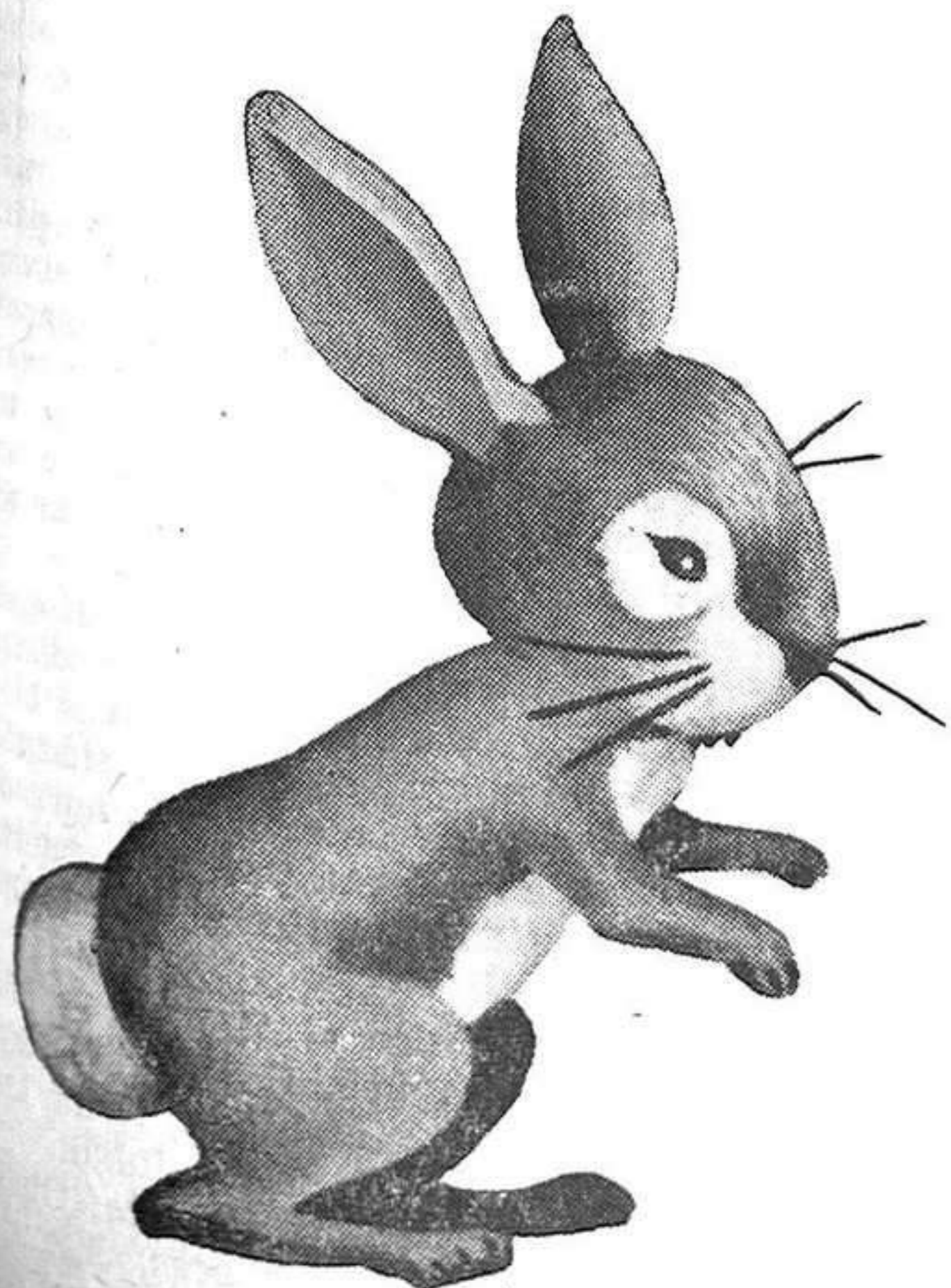

# (1-0) Los Juveniles del Hogar del Productor consiguieron su primera victoria frente al San Martín de Porres

La victoria de los chavales fué meritoria, porque tuvieron que superar los nervios, las mejores cualidades físicas de los rivales y el peso de su primera salida al público en partido oficial.

Sus comienzos fueron desalentadores, pues los madrileños les superaban en todos los terrenos, limitándose nuestros juveniles a capear el temporal como podían. Menos mal que los madrileños equivocaron su táctica, jugando retrasados sus mejores muchachos sobre todo el número 10, Sierra, y cuando este quiso echarse hacia adelante ya los juveniles del Hogar habían perdido un poco el miedo.

El primer tiempo fué de dominio alterno, los alcarreños hicieron algunas jugadas meritorias; pero la mejor labor de conjunto correspondió a los del San Martín. En cuanto a jugadas de peligro también hubo igualdad, y como nota más destacada de nuestro block está un balón que sacó Cantal casi desde dentro de la portería después de un buena parada.

El primer tiempo terminó con empate a cero.

En la continuación, ya sin miedo, porque se lo había llevado el agua de la ducha, nuestros chavales salieron con un coraje digno de elogio, y ligaron jugadas que merecieron el aplauso del público maravillosamente entregado a los juveniles porque la verdad es que su forma de jugar hizo posible el triunfo.

El domingo, en el campo del Productor, todos, absolutamente todos los alcarreños se sintieron satisfechos de sus juveniles y estamos completamente seguros que todas sus actuaciones serán seguidas con interés.

A los diez minutos de juego, Gabi, consiguió para el Hogar del Productor la primera victoria de un equipo juvenil alcarreño. Un pase en profundidad sobre la derecha llegó el extremo, tira sobre puerta pero el balón da en el portero y sale rebotado, lo coge otra vez, lo para, y tranquilamente lleva el balón a la red. La alegría de los chavales no se puede recoger aquí, ni la de los que trabajan por ellos tampoco.

Después del gol fué un futbol formidable el que hicieron nuestros juveniles. Jugadas que, incluso, y como se dice en los mayores, levantaron al público de los asientos, iniciadas la mayoría por Peinado y Villaverde que fueron los motores de la delantera, donde Gabi hizo también un buen segundo tiempo, y en la que, la combatividad de Salgado abrió brecha como fuese, dando la cara.

Buen comienzo de los juveniles y prometedores partidos sucesivos. Jugaron por el SAN MARTIN: Alberto; Rafa, Antonio, Goyo; Yorca, Juan Manuel; Carrillo, Ezequiel, Santi, Sierra y Vergara.

Por el HOGAR: Cantal; Javier, Serrano, Marcos; Hernández, Juanito; Gabi, Peinado, Salgado, Villaverde y Luis Alberto.

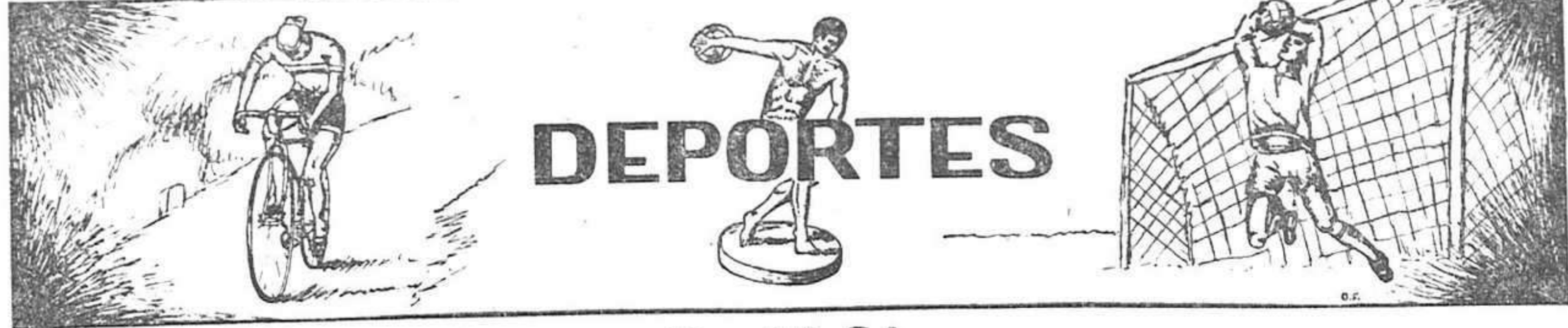

## DEPORTES

Por RE-GA

# (2-0) El Alcalá venció al Guadalajara

## El equipo alcarreño tuvo poca fortuna en jugadas clave

Por dos goles a cero, conseguidos en la primera parte se resolvió este nuevo choque entre complutenses y alcarreños. Dos goles que fueron indiscutibles, pero que no tuvieron realmente grandes méritos sus jugadas ni que justifican, en modo alguno, superioridad local.

La alineación del Deportivo Guadalajara estuvo cuajada de gente de atrás pero no pudo evitar goles en tanto se incorpora gente para la vanguardia. Esta, mermada en sus efectivos y con gente poco habituada al tiro a puerta, poco podía hacer frente a un Alcalá que buscaba el balón por cualquier parte y lo disputaba con un coraje rayano en la violencia.

Hubo gol en frío y todo. Un balón centrado por Heredia sobre el punto de penalty, no acierta a despejarlo la defensa y Brotons, después de rebotar el balón en Valbuena lo introdujo en la red.

Tras el gol local, el Guadalajara se decidió a salir en busca del gol suyo y a punto estuvo de conseguirlo si Juan Antonio y Joaquín hubiesen tenido más bajo el ángulo de tiro, sobre todo Juan Antonio, que estrelló el balón en el larguero. Por si esto fuese poco, el mismo Juan Antonio era objeto de penalty, que el arbitro no dudó en señalar y lanzado por López fuera, esfumó una gran oportunidad para el Guadalajara. Poco después, otra buena jugada de Juan Antonio y López, terminaba también con balón estrellado por el primero en el travesaño.

Cuando estaba terminando el primer tiempo, en el minuto 41, Heredia sirvió el balón a Pomedá y éste batió a Valbuena. Aquí acabó la primera parte y quedó resuelto el partido, a pesar de que el Guadalajara hiciera un buen se-

gundo tiempo, con un Pedrín que anuló totalmente al peligroso Brotons, y la delantera jugó con más peligro, pero con la misma ineficacia, pues fallaron ocasiones claras, sobre todo Reyes que en un córner sacado por Cazaña hizo lo más difícil: echar el balón fuera.

Y así terminó el encuentro. Con un Alcalá que no fué superior al

Guadalajara, pero que venció porque buscó el balón con más codicia, y porque algunos de nuestros jugadores estuvieron totalmente nulos.

Destacaron por el Alcalá, Capi, Felipe, Durá, Laguna y Brotons.

Por el Guadalajara, Pedrín y la voluntad de Lobeto, Agustín y Camargo.

# EL HOGAR JUEGA el domingo en Villacañas

Los «productores» rinden visita el domingo al Villacañas, en un momento de fiesta y poco apropiado para el futbol; pero nuestros muchachos, conscientes de su responsabilidad irán a Villacañas pensando en el triunfo que devuelva la tranquilidad a todos, y más aún a los que son tan exigentes y ta ciegos que quieren exigir al Hogar más de lo que humanamente puede dar de sí. Sólo los insensatos o los mal intencionados puede exigir victorias, sin pensar que en un equipo de aficionados como el nuestro, donde han sido baja Santamaría, Pedrín, Joaquín, Serrano y Aragonés, debe notarse su ausencia hasta que los nuevos valores aportados por la cantera puedan ponerse a la altura necesaria para hacer frente a este escalón más del futbol castellano. Si teniendo en cuenta esto, no tiene paciencia, peor para ellos.

Y después de este «escape» vamos con el partido del domingo, donde no vemos nada más que dificultades, a pesar de que se nos haya dicho que el Villacañas no está como otros años. Lo cierto es que estos equipos, en su terre-

no de juego, son siempre peligrosos, luchadores, y aunque estas cosas no asusten a los nuestros, a nosotros nos preocupan pero no nos desaniman porque seguimos pensando que el Hogar puede cuajar en un buen equipo no tardando.

En Villacañas es posible que el Hogar haga una alineación revolucionaria, poniendo en la delantera hombres que quizá con menos vistosidad en su futbol pueda ser mucho más efectivo por su forma de luchar y por sus mejores condiciones para «dar» la cara.

Esta semana se incorporarán al equipo, Carnicero, Gerardo y Roque, tres jóvenes alcarreños que llevan mucho futbol en sus piernas y que no dudamos cuajarán en unos buenos jugadores.

# El lunes, final del campeonato provincial de pelota a mano

Dentro del programa de las Ferias y Fiestas de nuestra capital, se jugará el lunes, a la una, y en el frontón de la Casa de la Juventud, el encuentro final del campeonato de pelota a mano, entre las parejas representativas de Azuqueca de Henares y Corduente.

Para completar el programa jugarán partidos amistosos cuatro parejas de Alovera, Peñalver, Moratilla de los Meleros y Guadalajara.

Al final se entregarán los trofeos correspondientes, así como los diplomas al mérito deportivo, concedidos recientemente por la Junta Provincial de Educación Física y Deportes.

# VENDO TERRENOS

para edificación de cinco plantas y otros para chalet. Teléfs. 1950 y 2062. Guadalajara.

# El próximo miércoles, el Avila jugará en Guadalajara frente al Hogar del Productor

El miércoles, día 30, a las cinco de la tarde, el Avila C. F. de tercera división y el Hogar del Productor, de primera regional, se van a enfrentar en partido amistoso, disputándose el «Trofeo Ferias de 1964», del excelentísimo Ayuntamiento.

El partido ha de resultar interesante porque los alcarreños han de salir a vencer con todas sus ganas, no sólo por el prurito de haber vencido a un equipo superior sino porque el trofeo en juego es valioso y adornaría sus vitrinas con un brillo valioso.

Pero si algun acosa hay difícil, esa es una de ellas. El Avila no va muy bien clasificado que digamos, pero no sirve lo más mínimo

para que pensemos en victoria alcarreña. Si acaso, nos da pie para pensar en una igualdad de fuerzas que pueden dar mucho más interés al choque y puede ser beneficioso para los espectadores.

El Avila viene a Guadalajara a dar sensación de fuerza porque dentro de pocas jornadas estará en lucha oficial con el Deportivo Guadalajara. Por eso, vendrá con su conjunto titular y a vencer. Y por eso auguramos una tarde entretenida de futbol, pues los visitantes lo hacen porque cuentan con gente buena en su equipo y el Hogar opondrá a la superioridad técnica su coraje y gran espíritu de lucha.

El partido empezará a las cinco de la tarde.

CALZADOS

BOROBIA

Feisa

TALLERES RETUERTA

Fábrica de Muebles Metálicos para Bares, Cafeterías, Salas de Fiesta, Terrazas...

Calle de la Mina, 3 - Teléf. 2510 GUADALAJARA

# (0-3) El Reyfra se llevó los puntos del H. del Productor

No fué muy buena que digamos la jornada futbolística para los colores alcarreños, pues a la misma hora se producían derrotas del Guadalajara y del Hogar. Claro que los «productores» perdieron en su terreno, y esto es peor.

La derrota del equipo blanquiazul se produjo más por los propios errores que por méritos del Reyfra, aunque es justo señalar que los getafeños hacen un buen futbol, son rápidos y están muy conjuntados. Y sobre todo, tiran a puerta, que fué precisamente la razón de la derrota de las huestes del Hogar. Si hubiesen prodigado el tiro a puerta como lo hacían la temporada anterior, el partido se podía haber resuelto muy satisfactoriamente; pero sin que nadie en la delantera se juegue lo físico, sin que nadie arriesgue lo más mínimo, es difícil resolver los partidos.

El primer tiempo, o para ser más exactos, durante la mayor parte del encuentro, el dominio correspondió al Hogar del Productor. Jugó al futbol y pasó bien el balón; pero a la hora suprema del gol, nadie metía el pie, y se estropeaban por este motivo muchas jugadas que tenían categoría para ser premiadas con gol.

Como nota destacable del primer tiempo está la expulsión del extremo derecho visitante por insultar a un juez de línea; pero ni la inferioridad numérica supo ser aprovechada por la delantera del Hogar.

En la continuación, a los cinco minutos ya tenía el Reyfra dos goles en su casillero conseguidos en jugadas desgraciadas de la defensa. El primero a los cuatro minutos, un balón cruzado desde la derecha del ataque forastero llega hasta el poste contrario sin que antes ni después ningún defensa haga nada por cortar la trayectoria del balón y el extremo izquierdo que venía lanzado por su banda, metió un formidable cabezazo que bate a Potente. Al minuto siguiente, el delantero centro desde fuera del área, completamente sólo tiró a placer y marca sin que Potente haga siquiera intención de pararlo. El tercero y último se marcó en el minuto 28. Falta fuera del área, se hizo la barrera y Potente se colocó bien; pero el extremo izquierdo tira la falta con la izquierda y el balón se cuela por el lado contrario al que ocupaba el meta alcarreño.

Después, el Hogar quiso conseguirlo todo. Se lanzó furiosamente al ataque y se jugó casi todo el segundo tiempo en terreno visitante; pero se abusaba mucho del pasecito, de amartillar la jugada, y aunque hubo un gol anulado a Nachi, creemos que mal anulado porque el balón tocó antes a un defensa, y aunque se discutió una parada del meta del Reyfra que pareció estaba dentro de la raya no pasó de ser motivo para perder unos minutos, y los nervios motivo para que el arbitro expulsase a Matey, del Hogar, por retirar del terreno de juego a un jugador contrario tendido en el suelo. Inexplicable, pero ese ha sido el motivo, según el acta.

En resumen, derrota del Hogar, con goles que no admiten discusión. El equipo alcarreño jugó bien y dominó, pero esto es insuficiente. Hay que dar la cara a la hora de entrar en el área y tirar a puerta si no, difícilmente se podrá marcar goles.

Jugaron por el REYFRA: Maroto; Rodríguez, Carballo, Deleyto; Mariano, Momblona; Neila, Lopez, Ferrere, Martín y Julián.

Por el HOGAR: Potente, Ollas, Gómez, Manolo; Flores, Miguel; Priami, Matey, Quillo, Plaza y Nachi.



**DEPORTES**

**EL DOMINGO GRAN CARRERA CICLISTA "Ferias y Fiestas"**

El domingo, vuelve a repetirse con mucho más interés que entonces la carrera ciclista que va a discurrir por el mismo recorrido que dió lugar a despistes en el Gran Premio «San Fernando».

El Frente de Juventudes y la Federación Castellana de Ciclismo no han regateado esfuerzos para celebrar esta prueba que va a reunir a lo mejorcito del ciclismo regional, en las categorías primera y segunda de aficionados.

Puestos al habla con el Servicio de Actividades Deportivas del Frente de Juventudes, nos ha anunciado la participación de alrededor de unos cincuenta corredores más los que no se deciden hasta última hora, y entre ellos nombres de talla en el duro deporte del pedal. Y es que, naturalmente, los premios establecidos para esta prueba, llaman la atención a cualquiera y más aún a los ciclistas que tanto han de sufrir y de gastar para mantener su afición.

La salida se dará a las nueve y media de la mañana y la dará nada más y nada menos que el formidable corredor español Antonio Suárez.

El recorrido será el siguiente: Guadalajara, Taracena, Tórtola de Henares, empalme de Fontanar, Guadalajara (calle de Ingeniero Mariño, Ramón y Cajal, Boixareu Rivera, Amparo, Cuatro Caminos),

**EL HOGAR JUVENIL JUEGA EL DOMINGO EN MADRID CONTRA EL PEÑA GRANDE**

La fe con que nuestros juveniles se están entregando en los entrenamientos no puede negarles el triunfo. Ella, sus ilusiones y su juventud, se lo proporcionaron el domingo y no dudamos que seguirá en el futuro. Ellos luchan con vehemencia por el triunfo de los colores del Hogar y mañana van a Madrid para enfrentarse a uno de los buenos equipos juveniles de Castilla: el Peña Grande. Equipo que se dedica solamente al fútbol juvenil y que, por consiguiente, tiene en sus filas chavales de verdadera categoría.

Los nuestros están en el buen camino, aún les falta mucho que aprender; pero estamos seguros que asimilarán bien las lecciones que por esos campos castellanos les puedan dar. El domingo vencieron; pero ninguno se ha envanecido con ello porque saben que la humildad es más grande que la vanidad y da más fuerzas. Ellos saben que por el momento lo principal es participar y que lo de vencer ya vendrá después. Y porque están poseídos de las mejores virtudes de los buenos deportistas, es por lo que más ciegamente confiamos en ellos, no sólo para el partido de mañana, sino para todos.

Mañana se enfrentan al Peña Grande y aunque sobre el papel son las víctimas, casi siempre el equipo que ocupó este lugar «a priori» salió del terreno de juego con resultados positivos a la terminación.

Los muchachos del Hogar van animados del mejor espíritu de lucha después de su victoria del domingo, y aunque el partido será difícil, confiamos en un buen resultado.

El Sotillo, Fuensanta, a Brihuega por el empalme de Romanones, Brihuega (carretera vieja), Torija, Valdenoches, Taracena, Guadalajara por carretera vieja y meta en La Concordia. Aproximadamente 110 kilómetros.

Ni que decir tiene que todo Guadalajara estará presente en los distintos puntos del recorrido y que, como siempre, dará una vez más ejemplo de deportividad respetando a quienes tienen la obligación de mantener el orden. El público, más que nadie, puede y debe contribuir al éxito de esta Gran Carrera Ciclista que ya va tomando carta de grandeza en el mundillo castellano del pedal.

La Federación Castellana de Ciclismo es la que, técnicamente, llevará la prueba y la que ha puesto el mayor interés en que a ella vengan los mejores ciclistas.

**DESTACADISIMA ACTUACION DE JESUS MORATILLA EN LA FASE NACIONAL DEL DIA DE INICIACION DEL DEPORTE CELEBRADO EN PALENCIA**

Regresaron de Pamplona y Palencia los representantes alcarreños en la fase nacional del Día de Iniciación del Deporte que durante veinte días han convivido y han practicado el atletismo con los cincuenta mejores atletas españoles.

Jesús Moratilla, que ha intervenido en las especialidades de vallas y salto de altura, ha conseguido para Guadalajara un primer y segundo puesto respectivamente, con un tiempo de 14" en la primera especialidad y 1'59 metros en el salto.

Como premio a su actuación, ha sido la invitación hecha por el director del gimnasio Moscardó para participar en cuantas pruebas se realicen en la categoría juvenil.

Hemos de hacer constar que este muchacho ha batido las marcas provinciales de estas especialidades en la categoría absoluta, pese a contar sólo con quince años.

**TERCERA DIVISION GRUPO XIV**

**RESULTADOS**

- Talavera, 4; Leganés, 0
- Santa Bárbara, 2; Segoviana, 1
- Rayo, 4; Femsa, 1
- Alcalá, 2; Guadalajara, 0
- Moscardó, 1; Conquense, 1
- Avila, 0; Plus Ultra, 1
- Getafe, 1; Toledo, 2
- Carabanchel, 7; Boetticher, 2

**CLASIFICACION**

| EQUIPOS        | J | G | E | P | F | C | P |
|----------------|---|---|---|---|---|---|---|
| Plus Ultra     | 2 | 2 | 0 | 0 | 5 | 1 | 4 |
| Toledo         | 2 | 2 | 0 | 0 | 4 | 1 | 4 |
| Rayo Vallecano | 2 | 2 | 0 | 0 | 8 | 4 | 4 |
| Talavera       | 2 | 1 | 1 | 0 | 5 | 1 | 3 |
| Carabanchel    | 2 | 1 | 1 | 0 | 7 | 2 | 3 |
| Conquense      | 2 | 1 | 1 | 1 | 5 | 2 | 3 |
| Femsa          | 2 | 1 | 0 | 1 | 4 | 5 | 2 |
| Alcalá         | 2 | 1 | 0 | 1 | 3 | 4 | 2 |
| Santa Bárbara  | 2 | 1 | 0 | 1 | 3 | 4 | 2 |
| Boetticher     | 2 | 1 | 0 | 1 | 6 | 9 | 2 |
| Segoviana      | 2 | 0 | 1 | 1 | 2 | 3 | 1 |
| Moscardó       | 2 | 0 | 1 | 1 | 2 | 5 | 1 |
| Leganés        | 2 | 0 | 1 | 1 | 0 | 4 | 1 |
| Getafe         | 2 | 0 | 0 | 2 | 3 | 6 | 0 |
| Guadalajara    | 2 | 0 | 0 | 2 | 3 | 6 | 0 |
| Avila          | 2 | 0 | 0 | 2 | 0 | 3 | 0 |

**¡POR UNA CERILLA... UNA VESPA!**

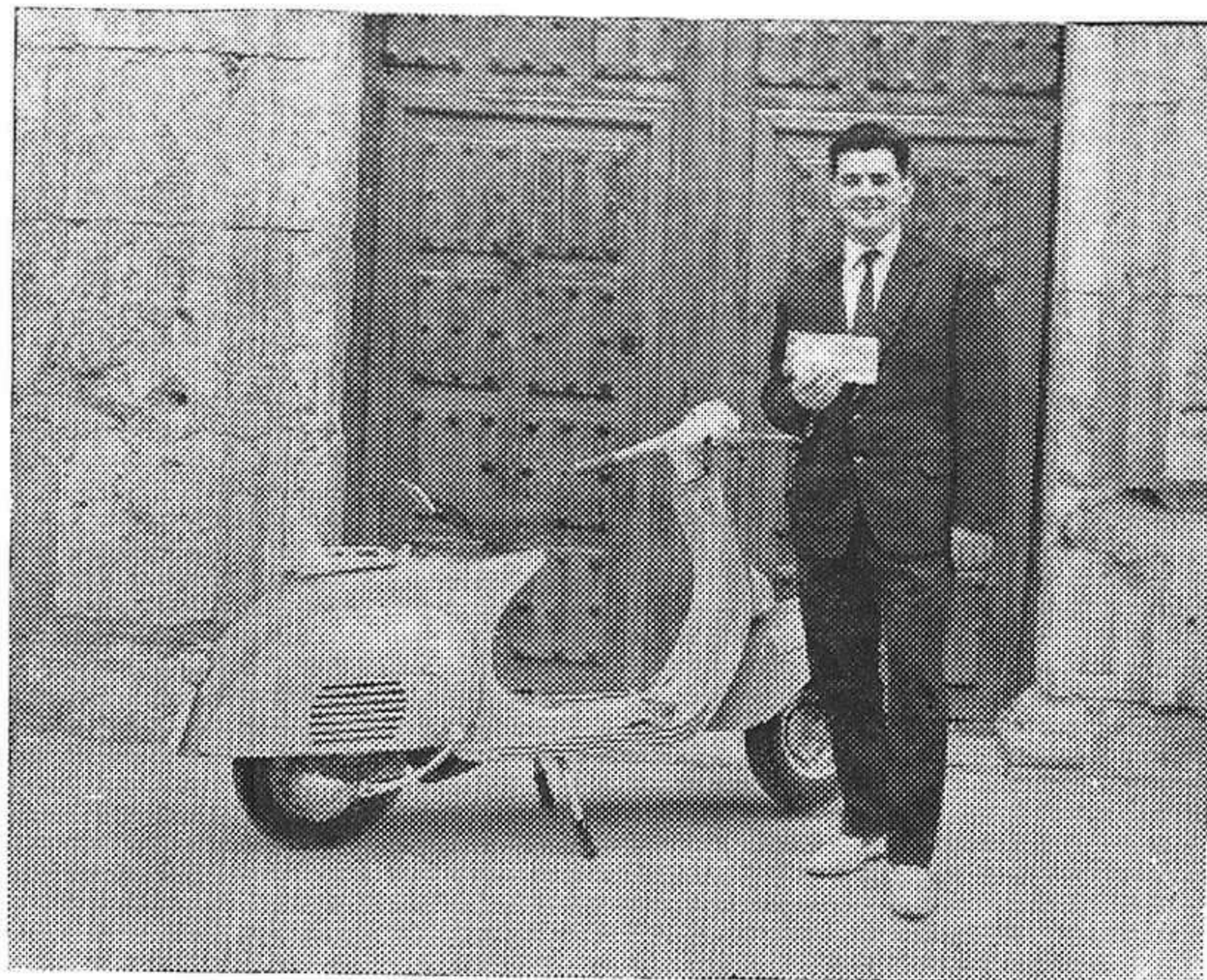

Don José Luis Menéndez, con domicilio en Fuerte de San Francisco, Guadalajara, aparece junto a la moto VESPA obtenida en Agosto, gracias a los grandes premios mensuales que ofrece FOSFORERA ESPAÑOLA, S. A. en su Campaña Cerilla-Bengala

**ALMACEN DE LOZA Y CRISTAL EN GENERAL SERVICIO PARA BARES Y RESTAURANTES**

**Luis Vicente Ramos**

Plaza de Dávalos, 2 - Teléfono 2046  
**GUADALAJARA**



**CERAMICA DE CHILOECHES**

**LADRILLOS macizos y huecos - TEJA ARABE, TEJA PLANA - FORJADOS, VIGAS y PREFABICADOS de Cerámica - TUBERIAS DE DRENAJE (sistema patentado) - LADRILLO DE CARA VISTA - BALDOSAS y toda clase de PIEZAS a petición de ARQUITECTOS o CONSTRUCTORES**

FABRICA Y DESPACHO:

Km. 45 Carretera Madrid a Barcelona  
TELEFONO NUM. 7

**CHILOECHES**  
(GUADALAJARA)

**CERAMICA DE CHILOECHES**

Estando próxima la terminación de la fase de pruebas y adiestramiento del personal, queremos dejar constancia de nuestro agradecimiento por todas cuantas facilidades nos han dispensado las Autoridades de Guadalajara, locales de Chiloeches, Organismos oficiales, así como a los señores Arquitectos, Aparejadores y Constructores por la atención dispensada a los materiales fabricados en esta fase de pruebas. Procuraremos corresponder a esta confianza cuando la puesta en marcha de la Fábrica, lo que les anunciamos (D. m) para los primeros meses de 1965.

Por CERAMICAS DE CHILOECHES,  
*Jose Palau Tersa.*

# el CALOR. invisible es RAPIDO

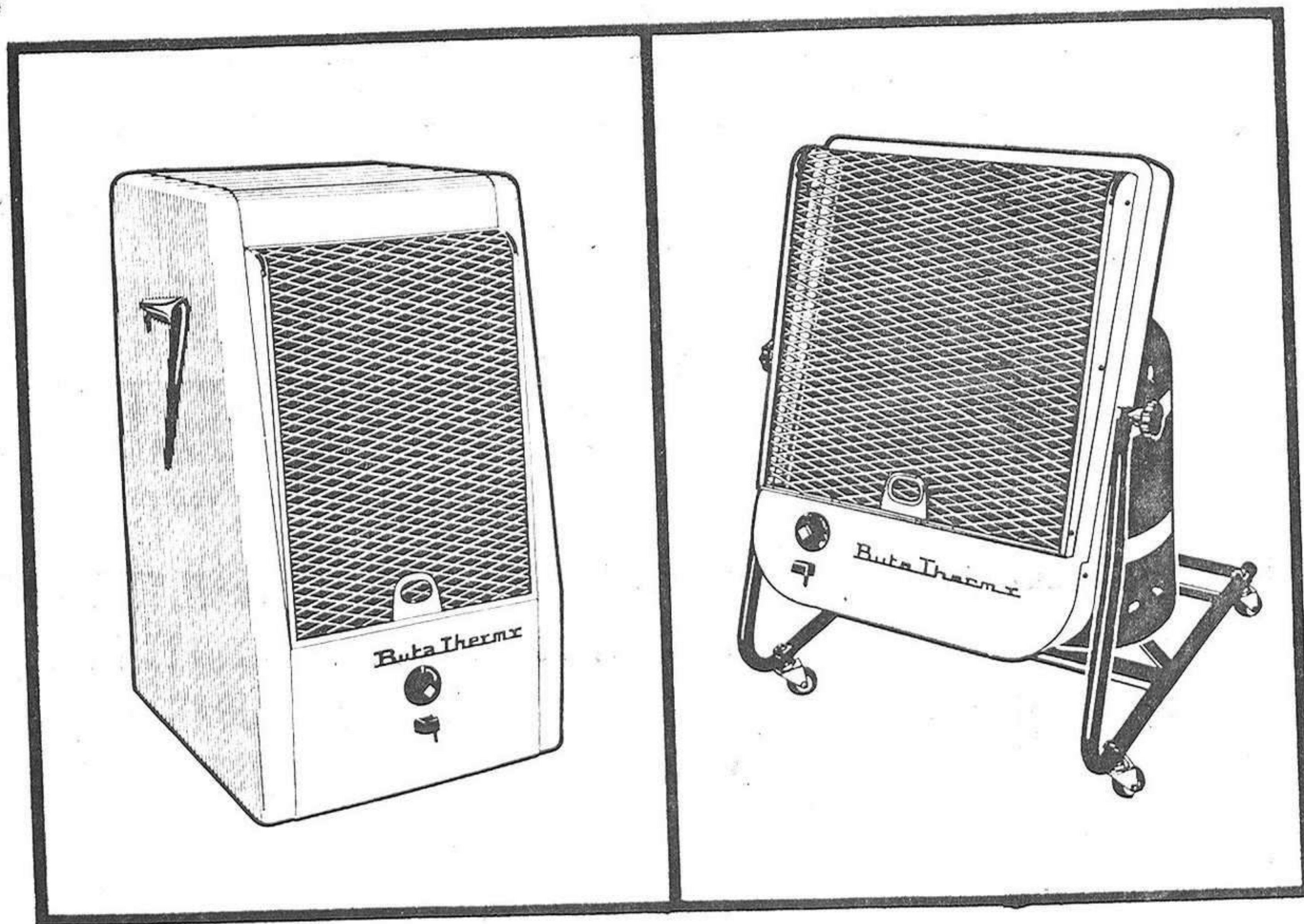

Antes de un minuto, el calefactor BUTA-THERM'X está en marcha... y a los diez, su hogar estará confortablemente caldeado. El calor invisible de la estufa BUTA-THERM'X funciona uniformemente

- sin llama
- sin humo
- sin olor

no desprende vapores nocivos, ni reseca la atmósfera.

Su combustión catalítica es perfecta, protegida por un termostato de seguridad bajo patente mundial francesa

**UNICAS CON ARRANQUE INSTANTANEO**

fabricadas en España  
por **TRIPATISA** (Pamplona)

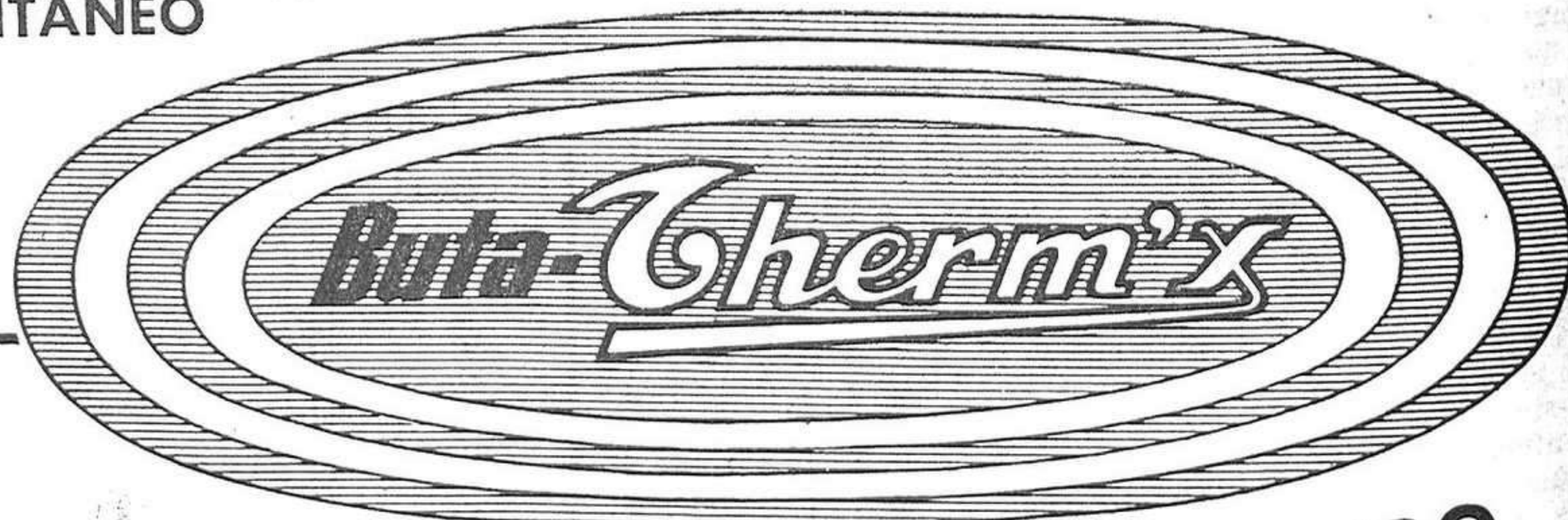

Por un poco más,  
tenga la estufa perfecta

**DISTRIBUIDAS EN TODO EL MUNDO**

**DE VENTA EN: ANDRÉS TABERNÉ. - Miguel Fluitero, 41. Guadalajara**

**LUIS MARTINEZ RICO. - Ingeniero Mariño, 15. Guadalajara**

**REPRESENTANTE PARA LA ZONA DE GUADALAJARA: D. QUINTILIANO PARDO. - Topete, número 8**

# El domingo por la mañana, Guadalajara-Moscardó

## Calle y De la Hermosa, debutarán con el Deportivo

El Deportivo Guadalajara ha tenido que cambiar la hora de su partido oficial en la jornada del domingo. Jugará por la mañana frente al recién ascendido Moscardó que al decir de los cronistas ha de ser un buen futbol y pone además un coraje en su forma de hacerlo, que es peligroso rival para todos los equipos.

Los madrileños vienen dispuestos en el partido de mañana a hacer valer los méritos de su ascenso y este interés de los forasteros, unido al que han de poner los deportivistas por romper ya la racha de derrotas de esta temporada, da al encuentro carácter decisivo y será punto de partida del nuevo Deportivo que se adivina, sobre todo con las nuevas incorporaciones de Calle y de la Hermosa, dos fichajes que han de dar a la delantera del Guadalajara la efectividad precisa para hacerle peligroso, ya que en las líneas de atrás tiene tanta fortaleza como los demás.

Con estos dos, con Escudero y cuando se incorporen Santi y Achótegui, el equipo alcarreño puede tener una de las mejores delanteras del grupo décimo cuarto, que se ha de evidenciar en los resultados positivos que auguramos.

Por necesidades del periódico no podemos hacer comentario sobre el entrenamiento de esta semana y la posible alineación a la vista de las pruebas que Adolfo hiciese; pero a falta de esto hemos charlado con el «mister» y no dudará en dar su oportunidad a estos dos jugadores. Lo que aún no tiene decidido es en la forma que va a situar a los peones que tiene; pero de lo que sí está convencido es de que frente

al Moscardó ha de producirse la primera victoria alcarreña.

El partido, por la mañana, resulta un tanto raro para los aficionados; pero quizá el cambio pueda beneficiar el resultado para que todo sea distinto. A los seguidores del Club, no afectará lo más mínimo el cambio porque esperan ver vencer a su equipo y esto es bueno a cualquier hora.

Se respira optimismo en todos los corrillos del mundillo futbolístico local no sólo en cuanto al resultado del encuentro, sino por lo que se puede deducir de los dos últimos fichajes, que no cabe duda tienen calidad para cambiar radicalmente el rumbo del Deportivo Guadalajara.

Mañana es la primera prueba y confiamos en que este clima se extienda a los jugadores para que el Guadalajara-Moscardó se resuelva satisfactoriamente. ¡Hasta el domingo!

### LA QUIZIELA DE MAÑANA!

DE

D. Jerónimo de la Morena Crespo, presidente de la A. D. Hogar del Productor

|                    |                         |                    |
|--------------------|-------------------------|--------------------|
| Jornada            | 3                       | 27 Septiembre 1964 |
| 1.ª y 2.ª DIVISION |                         |                    |
| 1                  | Coruña-Barcelona        | 2                  |
| 2                  | Levante-Zaragoza        | 2                  |
| 3                  | At. Bilbao-Valencia     | 1                  |
| 4                  | Las Palmas-A. Madrid    | 2                  |
| 5                  | Español-Elche           | 1                  |
| 6                  | Murcia-Betis            | 1                  |
| 7                  | U.P. Langreo-Pontevedra | x                  |
| 8                  | Celta-Indauchu          | 1                  |
| 9                  | Orense-R. Unión         | 1                  |
| 10                 | Burgos-Baracaldo        | 1                  |
| 11                 | Sabadell-Osasuna        | 1                  |
| 12                 | Cádiz-Málaga            | x                  |
| 13                 | Huelva-Mallorca         | 2                  |
| 14                 | Constancia-Tenerife     | x                  |
| RESERVAS           |                         |                    |
| 1                  | Gijón-Badalona          | 1                  |
| 2                  | A. Ceuta-Mestalla       | 1                  |

## EL LUNES LA GRAN PRUEBA DE MOTO-CROSS

Si en ediciones anteriores el Moto-Cross fué la prueba que hizo vibrar de emoción al público alcarreño por su proximidad a la pista, por saborear más de cerca la intensidad del esfuerzo de los pilotos, el lunes va a ser superado todo porque el trazado se va a hacer más difícil y además la experiencia de los pilotos alcarreños va a hacer que los forasteros fueren mucho más, y quien saldrá beneficiado de esta lucha en el recorrido no cabe duda que ha de ser el espectador.

El Moto-Cross del lunes por la mañana es de categoría, de verdadera categoría y para acudir a él hay cartas que lo confirman de casas comerciales interesadas en mandar sus equipos y Clubs que también acudirán.

Ya de por sí será interesante ver palpablemente los grandes progresos del alcarreño Moratilla, que tantos triunfos ha conseguido en distintos Moto-Cross de España y que tanto va a hacer trabajar a los fenómenos que vengan. A Pepe Sanz, a Sáiz, Aguado, entre los de casa.

De los corredores que acuden a este Moto-Cross, está el equipo

completo de la marca Bultaco, compuesto por Oriol Puig Bultó, José Sánchez y Francisco Lancho, los cuales han sido recientes triunfadores en el Premio Internacional de Alemania Oriental. Asimismo tiene anunciada su participación la Escudería de Torrelavega, con sus corredores Escallada, Poncela y Seijas.

Junto a estos que ya tienen el nombre acreditado, los alcarreños Gregorio Vena, Angel García, José María Digos y los citados anteriormente.

Prueba grande como verán nuestros lectores que bien merece el apoyo de todos. Prueba cara, como pueden deducir de los nombres que vendrán, porque éstos no salen si no llevan una cantidad como «fijo». Y si el Moto Club Alcarreño no ha dudado en montar la prueba en atención a todos nosotros, no vamos a ser precisamente nosotros quienes les defraudemos, quienes les neguemos el calor que esto necesita, quienes huyamos de las taquillas, entendiéndolo que el pasar por ellas no es sólo el hecho de poder ver la prueba, sino una forma de colaborar también al éxito de la misma.

## Prueba Motorista «Subida al Sotillo»

Si algo hay que llama la atención en el programa deportivo de las ferias, es la prueba del domingo, de velocidad, que se ha llevado al Sotillo, no sólo por ser el trazado de carretera en mejores condiciones, sino por su espectacularidad y también, por qué no, por ser intención del Moto Club Alcarreño el ir reivindicando las pruebas que iban cayendo en el olvido de los aficionados y de los mismos pilotos.

La prueba del domingo, cuya salida se dará desde los Cuatro Caminos, estamos convencidos que concentrará a lo largo de todo el recorrido a la gran masa de seguidores alcarreños que tiene este deporte, y para los que el Moto Club no ha regateado esfuerzos de organización. Además, para romper la monotonía de pruebas en ediciones anteriores, la salida se dará en mangas de tres corredores, haciéndose tantas como sean necesarias, y al final, los vencedores de cada una de ellas, lucharán por el título de campeón de cada categoría.

A falta de dos días para la celebración de la misma, damos a ustedes los nombres de los corredores que ya se han inscrito para esta «Subida al Sotillo» que ha de resultar interesante: Isidro Nogués, Angel García, Gregorio Vena, Juan Somolinos, José Sanz Matas, Julián Domarco, Francisco Lozano, José Aguado, Julián Cuadrado, Antonio Groba y Ricardo Fargas.

Es posible que hasta el momento de la salida aún haya alguno que le dé tiempo a legalizar su documentación.

Y también es posible que al fin se decidan esos muchos motoristas que a todas horas molestan por la capital; pero mucho nos tememos que estos prefieran seguir en su papel en vez de demostrar su valor en la «Subida al Sotillo».

## VENDO TERRENOS

para edificación de cinco plantas y otros para chalet. Teléfs. 1950 y 2062. Guadalajara.



### UN HERIDO AL VOLCAR UN TURISMO EN ANGON

En el kilómetro 124,500 de la carretera de Soria, el turismo M-383.943 conducido por José García Tebar, de 29 años, vecino de Madrid, al salvar una rasante en cuya cima existe una pequeña curva, perdió el dominio de la dirección saliéndose el vehículo fuera de la carretera. Dió una vuelta de campana quedando en posición normal. Resultó con heridas de pronóstico reservado el viajero Salvador Campuzano Fernández e ileso el conductor. Los daños materiales se calculan en unas 60.000 pesetas.

### INCENDIO DE UNA CASA EN ESPINOSA DE HENARES

En la casa propiedad del vecino de Espinosa de Henares, Domingo Varona Herreros, se declaró a las tres de la madrugada un incendio en cuya extinción cooperaron la mayoría de los vecinos de Espinosa. Se supone que produjo el incendio alguna chispa del fuego de la cocina, que prendió en una madera de la chimenea y se propagó al tejado. Las pérdidas se calculan en unas 35.000 pesetas.

### UN ANCIANO DE 98 AÑOS HERIDO POR UN CAMION EN YUNQUERA

El mendigo de 98 años Jesús García Dolores, residente en Guadalajara, sufrió heridas de pronóstico reservado al ser atropellado en Yunquera de Henares por el camión GU-7683. Padece heridas profundas en el pie izquierdo con gran hemorragia, siendo internado en el Hospital Provincial. El herido, para no ser molestado por la chiquillería se echó a dormir en

el suelo sobre la cuneta, entre una tapia y el camión que estaba aparcado, y sin darse cuenta arrojó el indicado el pie a una de las ruedas del camión. Al ponerlo en marcha, el conductor no advirtió la presencia del mendigo ni se dio cuenta del accidente hasta después de ocurrido.

### 60.000 PESETAS DE PERDIDA EN UN INCENDIO OCURRIDO EN MEGINA

Una chispa eléctrica producida por una tormenta originó un incendio en un local de Megina destinado a pajar y a guardar maquinaria agrícola, propiedad de los vecinos Victoriano Martínez Martínez, Julián Martínez y Felipe Herranz Gasca. Pese a la intervención del vecindario y de la Guardia Civil de Checa, el fuego tardó en ser extinguido más de dos horas. Se quemó toda la paja que contenía y quedaron destruidos algunos aperos de labranza y dos máquinas aventadoras, con un valor total de 60.000 pesetas.

### UN SEAT 1.400 DESTRUIDO POR EL FUEGO EN AUÑON

Cuando desde Alcocer regresaba a Madrid el turismo Seat 1.400 C propiedad de María Alejandra Sotoca, al llegar al kilómetro 92,200 de la carretera de Cuenca, término de Auñon, el conductor notó algunos tirones por lo que orilló el vehículo, viendo que inmediatamente el motor comenzaba a arder. El coche quedó completamente destruido, con sus accesorios y prendas de vestir de sus ocupantes, así como 9.400 pesetas que llevaba la propietaria.

## Ferias y Fiestas de Guadalajara

Stand de degustación de los Vinos de Valdilecha  
Propietario, elaborador y criador

## Bodegas Jurado Román

Precios especiales en obsequio de los visitantes de la Feria

Chato de VINO LAGRIMA con aperitivo  
doble, mas aceitunas y pan

**3 pesetas**

- Botella de 1 litro, vino común ..... 5'50
- “ de 3/4 de litro Lágrima ..... 8'50
- “ de Moscatel de pasas. .... 13'00
- “ de Reserva especial, 4.ª cosecha 20'00

Vino Lágrima en garrafas precintadas  
**6 pesetas el litro**

Envases de botellas: Litro, 5 pesetas; 3/4, 4 pesetas  
Garrafas: 16 litros, 40 pesetas; 8 litros, 30 pesetas.  
4 litros, 25 pesetas.

No deje de degustar nuestros vinos en este Stand colocado en el recinto de la Feria, al fondo frente a la Cámara Sindical Agraria.

# CIRCO MODERNO

El Circo Popular de la Feria de Guadalajara

## DEBUT

día 26, sábado

PRESENTA

un desfile multicolor de la

GRAN REVISTA DEL CIRCO  
Y LAS VARIEDADES

50 artistas, 50

¡PRECIOS POPULARES!

# NOTAS

Por los señores de Sanz Oliva (don Luis) y para su hijo Narciso ha sido pedida a don Alfredo Soriano Ambite la mano de su encantadora hija María Salud.

La ceremonia de la boda se celebrará en la segunda quincena de octubre próximo.

\*\*\*

En la parroquia de San Pedro, de Sigüenza, se celebró el pasado sábado, día 19, el enlace matrimonial de la encantadora señorita María del Pilar de la Fuente Ciruelo con don Juan José Juberías del Amo, ambos de conocidas familias de Palazuelos.

La novia, que vestía un elegante modelo de encaje con velo de tul ilusión y diadema de azahar, hizo su entrada en el templo del brazo de su primo don Julio Monge Ciruelo, mientras que el novio lo hizo acompañado por su hermana doña Soledad Juberías.

Bendijo la sagrada unión el primo de los novios, M. I. señor don Leonardo Ciruelo Juberías, arcipreste de Sigüenza y canónigo de aquella catedral. Firmaron el acta matrimonial como testigos, por parte de la novia, su padre don Policarpo de la Fuente Vázquez, don Doroteo Monje Lluva, don Luis Monje Ciruelo y don Javier Sanz Moreno, y por parte del novio, su padre don Juan Juberías Juberías, su hermano don Bernardo Juberías del Amo y don Feliciano Ortega Esteban.

Los numerosos invitados fueron obsequiados con un espléndido almuerzo en el restaurante Florida. El nuevo matrimonio al que deseamos una eterna luna de miel, salió de viaje hacia París, Bruselas y otras ciudades de Francia y Bélgica.

—En la pontifical y real iglesia del Buen Suceso, de Madrid, se celebró la boda de la encantadora y bella señorita María Teresa de Lorenzo y Santos, con el teniente de la Legión, don José Berlanga y Reyes.

Apadrinaron a los contrayentes la madre del novio, doña Manuela Reyes Martos y don Luis de Lorenzo Rodríguez, padre de la desposada. Por ésta firmaron como testigos sus tíos Hermano Vicente, administrador general de los Maristas, don Manuel, don Antonio y don Adelino de Lorenzo Rodríguez y don Manuel Herrero Baena. Por parte de él firmaron su padre don Antonio Berlanga Ruez, su hermano don Antonio, don Pedro Ruez, don Santiago Cabanas y don Francisco Reyes.

Terminada la ceremonia religiosa los numerosos invitados fueron obsequiados con una cena en frío servida en el Hotel Emperador.

El nuevo matrimonio salió en viaje de luna de miel por varias provincias españolas.

Felicitemos a la nueva pareja y particularmente al padre de la desposada, buen amigo nuestro, el que hasta hace poco tiempo desempeñó el cargo de director provincial del Instituto Nacional de Previsión de esta capital.

\*\*\*

Después de ser sometido a una delicada y urgente intervención quirúrgica se encuentra en franca convalecencia el hijo primogénito de nuestros buenos amigos los señores de Pérez Notario (don Quintín).

\*\*\*

En la clínica adel doctor Sanz Vázquez ha dado a luz un precioso niño, cuarto de los hijos de su matrimonio, la esposa de don Vicente Plaza Aguado, de soltera Maribel Barrón Medrano. El nuevo cristiano ha recibido en las aguas bautismales el nombre de Carlos-Eulogio.

Enhorabuena a los felices padres y abuelos del recién nacido.

—Asimismo ha dado a luz una preciosa niña, bautizada con el nombre de María de las Angustias, la esposa del doctor don Alfredo Velasco Ramírez, médico titular de Tendilla. Nuestra felicitación a sus padres y muy en especial a la abuela del neófito, señora viuda de Velasco Vitini, y sus bisabuelos los señores de Ramírez (don Luis).

En la clínica de Santa Ana, de Madrid, ha dado a luz, con toda felicidad un precioso niño, primero de sus hijos, doña Pilar Fernández del Amo, esposa de nuestro querido amigo don Jaime Acebrón Orozco, inspector de Enseñanza Primaria, de Cádiz, a quien al igual que a sus abuelos los señores de Acebrón (don Facundo), felicitamos cordialmente por tan grato acontecimiento familiar.

\*\*\*

Terminadas sus vacaciones veraniegas, han regresado de Benidorm los señores de Taberné Tenaguillo (don Santiago).

—De un largo viaje por diversas ciudades francesas e italianas, el comandante retirado, don Manuel Román acompañado de su esposa.

—De su casa de Rivadavia, el interventor de la Diputación Provincial, don Camilo Vázquez.

—De Santander la señora viuda de Iribarnegaray, con sus encantadoras hijas, Ana María y Mercedes.

—De su casa de Sigüenza, donde han pasado el verano, los señores de Velasco Bueno (don José Antonio).

—De Monte Alcarria, los señores de García León (don Amando y don Emiliano) con sus respectivas familias y D. Juan Antonio Aguado con su encantadora esposa e hijos.

—De Villacastín, la distinguida esposa e hijos, de don Juan Becerril Solano.

—Asimismo ha regresado de su veraneo por el sur de España el interventor del Banco de España don Manuel Hernández.

—Procedente de Oñate, hemos saludado en nuestra ciudad al doctor don Jesús Chamorro con su encantadora esposa e hijos.

—Pasa unos días en Guadalajara, con sus hijos los señores de Sánchez López (don Luis), la señora viuda de López Palacios.

—De paso para Roma hemos saludado en nuestra capital a don Julio González-Barros, acompañado de su encantadora y bella esposa, de soltera Alicia Carlavilla.

—Con sus abuelos, los señores de Carlavilla pasan unos días en Guadalajara las encantadoras niñas, Alicia y María Cristina González-Barros.

\*\*\*

De su casa de Denia, donde ha pasado una temporada de descanso ha regresado a nuestra capital acompañado de su distinguida esposa e hijo, el prestigioso doctor don Salvador Domenech.

—De Alicante ha regresado, acompañado de su esposa e hijo, nuestro querido amigo, don Antonio Hernando Lacruz.

\*\*\*

Nos ruega nuestro convecino, don Angel de la Torre, del cuerpo de jardineros municipales, padre del joven de 19 años, Angel de la Torre Palero, que recientemente murió ahogado en el Lago de Enpeñas, que desde estas columnas hagamos público su emocionado reconocimiento por las pruebas de afecto recibidas en tan triste ocasión y por las ayudas que de todo género recibió para sufragar los gastos originados por el traslado y sepelio de su infortunado hijo.

Queda complacido don Angel de la Torre, al mismo tiempo que desde estas columnas le reiteramos nuestro sincero pésame por la cruel desgracia que le aflige.

## SUCESOS

TRES ESPONTANEOS HERIDOS EN LA NOVILLADA DE AZUQUECA

Durante la novillada celebrada en Azuqueca con ocasión de sus fiestas patronales resultaron heridos los espontáneos Benito García Fernández, que padece herida en la cara interna del muslo derecho, Manuel Sánchez Herrero, con herida contusa en una rodilla, de pronóstico leve, y Mariano Domínguez Sanz, con contusiones en diversas partes del cuerpo, también de pronóstico leve.

OTRO ESPONTANEO HERIDO EN ROBLELILLO DE MOHERNANDO

Durante la lidia y muerte de un becerro celebrada en Robledillo de Mohernando, ingresó en la enfermería el espontáneo Francisco Zamorano Carvajal, de 17 años, que presentaba herida punzante por asta de toro en la región anal, de pronóstico reservado.

GUARDIA CIVIL DE TRAFICO HERIDO EN ACTO DE SERVICIO

Cuando prestaba servicio de vigilancia de carreteras una pareja de motoristas de la agrupación de tráfico de la Guardia Civil, al pasar por el kilómetro 47,900 de la carretera general, término de Alovera, la motocicleta que montaba el guardia 1.º Juan López Ladrón de Guevara sufrió una rotura de una biela, que originó el bloqueo total de la rueda trasera e hizo perder el equilibrio al conductor. Al tratar de enderezar la máquina ésta dio varios bandazos, yendo a caer en el centro de la calzada y el motorista al arcén derecho de la carretera, produciéndose diversas erosiones y probable fractura de la clavícula derecha.

SE INCENDIA UN CAMION CARGADO DE CERILLAS, QUE DANDO DESTRUIDO

Cuando circulaba hacia Madrid con un cargamento de 8.100 kilos de cerillas el camión NA-26.713 conducía su propietario Jesús Tirado Pasamar, al llegar al kilómetro 82,960 de la carretera general, término de Trijueque, el conductor observó cómo una luz o resplandor amarillo que creyó eran señales de otro vehículo que pedía adelantamiento, pues eran las cintas de la madrugada. Se arrimó a la derecha y al ver que la intensidad de la luz aumentaba, se detuvo, comprobando que el cargamento, comprobando que el cargamento de cerillas estaba ardiendo, sintió de pudiera sofocarlo con los extintores a pesar de recibir auxilio de otros automovilistas. El camión y su mercancía quedaron convertidos en cenizas.

## ¿Dónde está la felicidad?

Es el título del sensacional programa radiofónico, patrocinado por HIDROELECTRICA ESPAÑOLA, que Radio Madrid ha puesto en antena todos los martes y viernes, de 11 a 11,30 horas, a partir del día 25 de los corrientes.



PRIMER ANIVERSARIO

## Don Feliciano Peinado Andrés

Industrial de esta ciudad

Que falleció en Guadalajara el día 30 de Septiembre de 1963

a los 67 años de edad

Habiendo recibido los Santos Sacramentos

D. E. P.

Su afligida esposa, Julia García Nuevo; hijos, Julián, Concepción, Feliciano, Pilar, Román, Domingo, Luis, Teresa, Isabel, Rafael y Margarita; hermanos, Vicente, Angelita, María, Juana y Justo; hijos políticos, sobrinos y demás familia:

RUEGAN a Vd. una oración por su alma

El funeral que se celebre el día 30 del actual, a las siete y media de la tarde, en la parroquia de Santa María; la misa del día 1 de octubre, a la misma hora, y las misas que se celebran todos los meses, el día 29, en los Padres Franciscanos, a las siete y media de la mañana, y el día 30, a las ocho cuarenta y cinco de la mañana, en las Carmelitas de Arriba, serán aplicadas por el eterno descanso de su alma.

## Bar-Restaurante «MONTEMAR»

MANUEL BERNAL e Hijos

Especialidad en TAPAS de cocina, CORDERO asado, POLLOS asados y al ajillo - Gambas - Cigalas - "Carabineros" - Percebes recibidos CASI todos los días.

Visítenos, saldrá satisfecho y... ¡a los toros, a ver "ar Viti", si viene

CALLE DE MONTEMAR, NUM. 4

# DIVULGACION AGRICOLA SESION PLENARIA del Consejo Económico Sindical

Desinfectar la semilla es una labor imprescindible en agricultura, sobre todo cuando la semilla contiene gérmenes patógenos que pueden transmitirse a los frutos que de tales semillas se pretende obtener, atajando así las enfermedades criptogámicas, y siempre por medio de un producto que sea capaz de realizar ese cometido, tales como CERALSANO y AZOGUEJO, creados por la «Sociedad Anónima de Abonos Medem».

**CERALSANO**  
Es uno de los productos más eficaces para desinfectar las semillas, especialmente contra el *Tizón del Trigo* y otras enfermedades criptogámicas.

CERALSANO (16/18 por 100 Cu.—cobre metal—) sustituye al viejo procedimiento de soluciones de sulfato de cobre que perjudican al poder germinativo, «almidomando» muchas veces la semilla, lo cual es muy frecuente en granos lesionados donde penetra la solución de sulfato de cobre en el interior de la simiente, destruyendo el embrión, cosa que no ocurre con los productos en polvo, que quedan en la superficie de la lesión y, por el contrario, producen un efecto estimulante notabilísimo, aumentando el poder germinativo. Con todo lo cual se consigue un ahorro de cerca del 15 por 100 de semilla.

La germinación es rápida y uniforme, y las plantas nacen vigorosas. Puede aplicarse lo mismo momentos antes de la siembra que con muchísimos días de anticipación, pues las semillas admiten estar largo tiempo almacenadas sin que pierda efecto alguno el tratamiento.

CERALSANO es un polvo finísimo, de color verde claro, que se adhiere perfectamente a la superficie de los granos, y se aplica de un modo sencillísimo, empleándose a las dosis que se recomiendan en los respectivos folletos explicativos y «Hojas divulgadoras» para combatir las siguientes enfermedades: *Tizón de los cereales; Mildio medio del trigo; Moho de las espigas del trigo; Carbón del maíz; Polilla del maíz Sueño de la remolacha; Rabia del garbanzo; Antrac-*

*nosis del algodón y Antracnosis de la judía.*

## AZOGUEJO

Se trata de una sal orgánica de mercurio (2,5 por 100 de acetato de totilmercurio—equivalente a 1,4 por 100 de mercurio metal—), que, desde los países escandinavos a África del Sur, se ha ensayado en las condiciones más diversas y siempre con excelente resultado, demostrando ser un producto de máxima efectividad, de gran persistencia y que no ejerce acción alguna contra el poder germinativo de la simiente. Se emplea a razón de 250 gramos de producto por cada 100 kilos de semilla.

AZOGUEJO se usa en polvo para tratar las semillas en seco. Su mezcla con la simiente se hace en la forma que más adelante describiremos, y no sólo se previenen con su aplicación diversas enfermedades que se transmiten con la semilla, como el *Tizón del trigo*, cuyas esporas contaminan a los granos, luego, durante la trilla, sino que protege—en el caso del algodón, la remolacha, el tomate, el lino, el guisante, las espinacas, el maíz, las judías, las habas, etc. contra gérmenes de enfermedades existentes en el terreno o en los semilleros, aparte de los que pueda llevar la simiente.

Como es natural, la enfermedad que combate AZOGUEJO, en primer término, es el *Tizón, Niebla, Añublo o Carries del trigo* y enfermedades análogas, como la *Podredumbre del pie o Tizón de brote*.

## ¡Transportistas, Agricultores!

El toldo impermeable, que no rasga, FIBERLON, para su camión, remolque o cosechadora, se lo facilitará MONGE. Defensores, 3. Teléfono 2050. Guadalajara. Solicite presupuesto y muestras. Facilidades de pago.

La desinfección en seco con AZOGUEJO es aplicable a la mayoría de las semillas hortícolas, especialmente contra la *Enfermedad de los semilleros*.

Y, por último añadiremos que AZOGUEJO únicamente debe aplicarse en la desinfección de los granos para siembra, pues los granos tratados con AZOGUEJO no deben ser empleados en la alimentación humana ni en las de los animales.

## MODO DE EMPLEO

La mezcla de simiente con el producto CERALSANO o AZOGUEJO, a las dosis que se recomiendan, como antes decimos, se verificará en una *Tolva para la desinfección de semillas*, bien cerrada, de forma troncocónica, provista de una abertura con cierre hermético y montada sobre unos soportes, la cual gira alrededor de un eje.

La capacidad del depósito es de 50 kilogramos y se pueden desinfectar de 400 a 500 kilos de semilla por hora, teniendo cuidado de no llenar el recipiente por completo, sino hasta la mitad o algo menos. Bastan cinco minutos para el tratamiento de cada carga.

La desinfección debe realizarse al aire libre, para evitar los efectos del polvo que puede levantar al vaciar la *Tolva*, y durante la operación, si el cierre no fuera totalmente hermético.

Los obreros deben protegerse con una mascarilla o careta respiratoria, para evitar las molestias que pudiera producirles la absorción del polvo. La mascarilla puede ser sustituida por un pañuelo mojado que tape la nariz y la boca. Operando al aire libre y con pequeñas partidas, ni siquiera hace falta estas precauciones, por lo que se refiere al CERALSANO; ya que por tratarse de un producto de mayor peligrosidad, es necesario ajustarse a dichas precauciones.

## SERVICIO DE CONSULTAS

La «Sociedad Anónima de Abonos Medem», cradora de CERALSANO y AZOGUEJO (productos registrados en la Dirección General de Agricultura con los números 3.822 y 2.151, respectivamente), tiene establecido un Servicio Técnico de Consultas, totalmente gratuito, a disposición de los agricultores y público en general, debiendo dirigir la correspondencia a su Central, en Madrid, calle O'Donnell, 7 (Apartado de Correos 995), o a cualquiera de sus Agencias y Delegaciones en las diferentes provincias españolas.

Faustino DE ANGEL

## En el mismo serán estudiadas detenidamente las necesidades de la provincia

Ayer, jueves, en el Gobierno Civil, bajo la presidencia de nuestra primera autoridad provincial señor Asuero y Ruiz de Arcaute, se celebró la reunión preparatoria del Consejo Económico Sindical, en el que se han integrado todos los jefes de delegaciones y servicios ministeriales; representantes de los Sindicatos y Hermandades de Agricultores y Ganaderos y otras personalidades y técnicos.

Tras una exposición de los fines de este Consejo a cargo de su presidente, y la intervención de diversos miembros, se hizo un estudio en líneas generales de la situación económica y social de la provincia, quedando designadas diversas ponencias y comisiones de trabajo, que serán presididas por los siguientes señores:

«Desarrollo agrario», señor Pérez-Pardo, presidente de la C. O. S. A.; «Desarrollo de la capital», señor Solano Antelo, alcalde de la capital; «Desarrollo industrial», don Vicente Plaza, presidente del Sindicato de la Madera; «Formación Profesional», don Antonio Pajares, director de la Escuela de Maestría; «Turismo», don José Martialay, delegado del correspondiente Ministerio, y «Vivienda», don Vicente Henche, también delegado provincial de este Ministerio.

Dentro de estas comisiones, habrá grupos para estudiar otros problemas más concretos, y en especial los de la mediana y pequeña empresa, el éxodo de la población agrícola, la ordenación rural, la reestructura del comercio, comunicaciones y transportes, etc., dándose una gran importancia a la preparación y formación profesional industrial y agrícola.

El pleno volverá a reunirse, para conocer los trabajos de las comisiones a mediados del mes de octubre.

## NOTAS

En la parroquia de Nuestra Señora de la Asunción, de Centenera, se verificó el pasado domingo, el enlace matrimonial de la señorita Milagros Sedano Aparicio con nuestro joven amigo, don Bautista García Aparicio. Bendijo la sagrada unión el titular de la citada parroquia, reverendo señor don Isidro Cortés, siendo apadrinados los contrayentes por sus tíos, doña Adela Henche Soria y don Saturnino García Medel. Firmaron el acta matrimonial como testigos, don Esteban Tomé García y don Ricardo Medel Tomé.

Terminada la ceremonia nupcial el nuevo matrimonio obsequió a sus numerosos invitados con un magnífico almuerzo en la finca campestre de su propiedad, saliendo a continuación en viaje de novios a diversas capitales españolas.

\*\*\*

—Después de un largo viaje por Italia ha regresado don José Jurado, acompañado de su esposa e hija, así como el comandante retirado, don Manuel Román y esposa.

—De Santa Pola ha regresado don Juan Ibañez Robisco, acompañado de su familia.

## Más de medio millón de pesetas para regeneración de nuestros montes

El Gobierno Civil de nuestra provincia nos informa que por el Ministerio de Agricultura ha sido concedido un crédito de 557.110 pesetas a la Jefatura del Distrito Forestal de esta provincia para trabajos de ayuda a la regeneración natural en los montes en diversos términos municipales.

### LIBRERIA Y PAPELERIA

## EMILIO COBOS

Generalísimo, 34 Teléfono 1236

Máquinas y sistemas de prestigio Universal que representamos en exclusiva.

- ADLER TRIUMPH TIPPA** Máquinas para escribir, de facturar y de contabilidad
- Banda** Aparato reproductor de flúido Preparadoras de trabajo
- Bradma** Máquinas para direcciones, manuales y eléctricas, selectivas, etc.
- BRUNSVIGA** Calculadoras
- Develop** Equipos de fotocopia relámpago
- DOCUMAT** Equipos automáticos de microfilm
- EXACTA-CONTINENTAL** Máquinas automáticas de contabilidad y estadística
- GRUNDIG** Aparatos de dictar, Stenorette y Stenomatic
- Monroe** Máquinas superautomáticas de calcular y contabilidad
- Precisa** Sumadoras y calculadoras, manuales y eléctricas. Registradoras
- VETRO lateral Archi VETRO** Sistema de archivar lateral, colgante. Archivo definitivo y para pólizas



# TRACTORES FORDSON SUPER DEXTA

**Motor DIESEL, bloque de diferencial y control automático de profundidad**

Habiendo recibido de Inglaterra algunas unidades de este modelo, iniciaremos las entregas a partir del 1.º de Octubre por riguroso turno de pedido.

**Informes y precios:**  
Garage **TABERNE, S. A.**

Concesionarios **Ford**

# GUADALAJARA

En estas Ferias y Fiestas de Otoño

*Industrias*

**PLAZA**

agradece a todos sus clientes y amigos el favor  
que le han dispensado, encontrándose  
incondicionalmente a su disposición

