



Mediterráneo

CASTELLÓN DE LA PLANA
Depósito Legal: CS 6. 1953

PRENSA Y RADIO DEL MOVIMIENTO
Director: JAIME NOS RUIZ

Redacción, Admón. y Talleres:
Avda. Cervada y Velasco
Tels. 22 00 56 y 22 00 60

DOMINGO, 24 JUNIO 1973. — AÑO XXXVI. N.º 10.760 — PRECIO 7 PESETAS

ATENCIÓN

El diario MEDITERRANEO, con motivo de la brillante arribada del C. D. Castellón a la final de la Copa de S. E. el Generalísimo, publicará el próximo viernes día 29 un POSTER a todo color con la plantilla del C. D. Castellón, por gentileza de Finanzauto y Servicios, S. A.

Nuestra fidelidad a José Antonio estriba en desarrollar su pensamiento para hacerlo necesario y actual en el momento justo en que vivimos



Importante discurso del Vicepresidente del Gobierno y Ministro Secretario General ayer en Guadalajara

Al inaugurar el monumento al fundador de la Falange levantado por suscripción popular

GUADALAJARA, 23 (Pyresa). El Vicepresidente del Gobierno y Secretario General del Movimiento ha presidido hoy el acto de inauguración de un monumento a José Antonio Primo de Rivera, erigido por suscripción popular en el parque de La Concordia.

Acompañaban a D. Torcuato Fernández Miranda en la presidencia el Ministro de Agricultura, D. Tomás Allende y García Baxter; Vicesecretario General del Movimiento, D. Manuel Valdés Larrañaga; Delegada Nacional de la Sección Femenina, Pilar Primo de Rivera; ex-ministro don Raimundo Fernández Cuesta; De-

legados Nacional del Movimiento; Jefes Provinciales del Movimiento y Gobernadores Civiles de Guadalajara y otras provincias, y otras autoridades.

El Vicepresidente del Gobierno y Secretario General del Movimiento llegó, acompañado del Ministro de Agricultura, a la sede de la Jefatura Provincial y Gobierno Civil, donde fue cumplimentado por las autoridades, así como por el Obispo de Sigüenza-Guadalajara, Monseñor Castán Lacoma.

Seguidamente, se trasladó al parque de La Concordia donde fue acogido con muestras de entusiasmo por los varios millares

de personas que se encontraban allí estacionadas, y entre los que se encontraban representaciones de los Consejos Locales de la provincia y de otras entidades del Movimiento.

A continuación, a los acordes del himno nacional el señor Fernández Miranda descubrió el monumento y la Delegada Provincial de la Sección Femenina ofreció las cinco rosas simbólicas.

El monumento es obra del escultor Octavio Vicent y representa, a tamaño natural, en bronce, al fundador de Falange Española. Se alza sobre un monolito que remata un ángel que porta en sus manos una corona de laurel. En los costados del monolito figuran grabados sendos

Pasa a la Pág. 7

HOY, ONOMASTICA DEL PRINCIPE DE ESPAÑA



Hoy celebra su onomástica el Príncipe de España, don Juan Carlos de Borbón, al que en esta fecha tan significativa, queremos expresarle nuestra felicitación más sincera.

(Información en página 19)

¡EL CASTELLÓN, finalista de Copa!

GANÓ DE NUEVO AL GIJÓN POR 1-0



(Telefoto Cifra-Matilla)

OTRA GRAN VICTORIA DEL CASTELLÓN, AYER EN EL MOLINÓN GIJONES, CON GOL DE PLANELLES, A LOS 14 MINUTOS DEL SEGUNDO TIEMPO. CON ESTE TRIUNFO LLEGA EL CASTELLÓN A LA FINAL, QUE DISPUTARÁ EL DÍA 29, A LAS OCHO Y MEDIA DE LA NOCHE, EN EL ESTADIO VICENTE CALDERÓN AL ATHLETIC DE BILBAO, GANADOR AYER TAMBIÉN EN MÁLAGA.

(Información en las páginas 25 y 26.)

El Presidente del Gobierno y su esposa, padrinos de la Coronación Canónica de Nuestra Señora de Valme

AYER EN LA LOCALIDAD SEVILLANA DE DOS HERMANAS

SEVILLA, 23 (Pyresa).— El Presidente del Gobierno Almirante D. Luis Carrero Blanco, y su esposa doña Carmen Pichot de Carrero, han apadrinado esta noche, en la localidad sevillana de Dos Hermanas, la ceremonia de coronación canónica de Nuestra Señora de Valme.

A las siete y media de la tarde, en la iglesia parroquial de Santa María Magdalena, se celebró la ceremonia de recepción de las hermandades y cofradías invitadas al acto, que acudieron con estandartes y banderas a las que se hizo la imposición del lazo y de la medalla conmemorativa de la coronación.

El Jefe del Gobierno y su esposa, que lucía la clásica mantilla, llegaron también a la parroquia de Santa María Magdalena acompañados de las primeras autoridades. En dicho templo fueron recibidos por la Junta de gobierno de la Hermandad y ante la venerada imagen del señor Carrero Blanco fue re-

cibido de Hermano mayor y su esposa nombrada camarera de honor, imponiéndoles el párroco del templo las medallas de oro conmemorativas de la coronación.

Posteriormente se inició la procesión para el traslado de Nuestra Señora de Valme. En torno a la imagen que data de 1248 se agruparon miles y miles de personas (muchas de ellas llegadas de diversos puntos de Andalucía), que acompañaron a la Virgen hasta el púscio de Federico Caro, donde fue depositada en una artística plataforma para su coronación. En el púscio y en una tribuna especial esperaban a la venerada imagen el Presidente del Gobierno y su esposa; el Cardenal arzobispo de Sevilla, doctor Bueno Monreal; el Obispo auxiliar, y las primeras autoridades sevillanas.

Tras la lectura del rescripto del cabildo de la basílica de San Pedro del Vaticano, otorgado por el arcipreste de la misma,

cardenal Paolo Marella, por el cual se concede la coronación canónica de la imagen de Nuestra Señora de Valme, en presencia de los padrinos de la ceremonia, D. Luis Carrero Blanco y de su esposa, que portaban las coronas de oro y piedras preciosas de la Virgen y del Niño Jesús, el Cardenal arzobispo doctor Bueno Monreal procedió a la bendición pues actuaba como delegado pontificio procediendo después a colocar las aureas coronas sobre las imágenes de María Santísima y del Niño que sostiene en sus brazos. En este instante se entonó una salve popular mientras sonaban los compases del Himno Nacional y se oía el repique de campanas de todas las iglesias de la localidad así como los vítores y aplausos de la multitud entusiasmada.

Terminada la ceremonia se inició la procesión litúrgica que habría de llevar a Nuestra Señora de Valme coronada hacia la iglesia parroquial de Santa María. Presidió el cortejo el legado pontificio y Cardenal de Sevilla, doctor Bueno Monreal figurando en la misma el Presidente del Gobierno, almirante Carrero Blanco y su esposa, así como las primeras autoridades civiles y militares sevillanas, autoridades locales y miles de personas que acompañaron el paso de Nuestra Señora hasta la parroquia donde se celebró la ceremonia oficial de despedida del legado pontificio, padrinos y autoridades.

El señor Carrero Blanco y su esposa emprendieron viaje hacia Sevilla entre los aplausos y testimonios de afecto del vecindario. Posteriormente, la imagen continuó su triunfal paseo por las calles de la villa, cortada siempre por la devoción popular. Rindió honores una compañía de infantería de la segunda Región Militar con bandera y música.

Temor francés ante el desarrollo económico de Cataluña y las Vascongadas

PARIS, 23. (Efe). — El Delegado del Servicio de Ordenación del Territorio en el Ministerio francés del mismo nombre, Jerome Monod, visitará Madrid, Barcelona y Bilbao, los días 27 y 28 de este mes de junio, con objeto de tomar contacto con industriales, banqueros y hombres de negocios españoles.

Monod expondrá en el transcurso de su visita las líneas generales de la política francesa para inversiones extranjeras en el país y en particular los beneficios que industrias y empresas españolas de Barcelona y Bilbao podrían sacar de eventuales implantaciones en la región del Sur de Francia.

Los franceses temen que el desarrollo económico e industrial español de las regiones de Cataluña y Vascongadas ponga en peligro el de la zona Sur de Francia. Los polos de crecimiento que se están formando alrededor de Bilbao y de Barcelona, no están compensados, en absoluto, por ciudades como Biarritz, Pau, Bayona o Perpiñán. En consecuencia, desean captar una parte de la expansión española, atrayendo a sus industrias al Sudoeste galo.

ayer en
la ciudad

Acabó de afirmarse la mejora del tiempo, que nos ofreció ayer un día espléndido, mucho más todavía porque no fue excesivamente caluroso.

Final de semana muy animado, con mucha agitación callejera y con mucho movimiento en todos los sectores de la ciudad.

El Rector de la Universidad de Valencia, acompañado de otras autoridades académicas, visitó ayer el Colegio Universitario de Castellón y después se reunió en el Gobierno Civil con el Patronato de dicho centro. Su estancia en nuestra ciudad tuvo el máximo interés en el proceso de consolidación de ese centro de enseñanza superior de tanta trascendencia para nuestra provincia.

Naturalmente el acontecimiento ayer para Castellón fue el partido que nuestro equipo titular jugaba en Gijón y en el que dio un paso más en la brillantísima campaña de esta temporada, ganando su acceso a la final de Copa y ganando además de nuevo a los gijoneses. Para Castellón el hecho desborda todas las ilusiones con las cuales, no hay duda, miles de castellonenses acudirán el próximo viernes a Madrid para ver lo nunca visto, lo que parecía una quimera: El Castellón jugando la final de Copa y...

A última hora de la noche se celebró en el Grao la solemne proclamación de la Reina de las Fiestas de San Pedro, en las que ahora entra el ya populoso caserío marítimo castellonense.

Farmacias de Guardia

Hoy estarán de guardia las farmacias siguientes:
LLOPIS, Dr. Clará, 5.
MONERRIS, Pintor Carbó, 16 (junto P. Mayor).
MORALES, Joaquín Costa, 59.
ALONSO, Benicarló, 2 (cruce calle Tenerías).

Mañana estarán de guardia las siguientes:
APARICI, Trinidad, 1.
MULET, Segorbe, 43.
LLOPIS, Sarriatella, s/n. Urb. San Francisco.
ESTEBAN, Avda. Alcora, 100.



459
ACIERTE CON EL NUEVO
colowall®

MARCOS-MOLDURAS
CUADROS, ESPEJOS, lienzos en
ARTESANIA GONLAI
Conde Pestagua, 53
Frente Cine Sindical

INFORMACION DE LA CIUDAD



CATOLICIDAD

SANTORAL

SANTOS DE HOY. — La Natividad de San Juan Bautista. Santos Juan Portuense, Fausto, Orenco y Cirilaco.

SANTOS DE MAÑANA. — Santos Guillermo, Galicano, Máximo y Próspero.

Cultos

SANTA MARIA. — Hoy, misas a las 8, 9, 10, 11, 12 y 13 de la mañana y 7 tarde.

SAN AGUSTIN. — Hoy, misas a las 8, 9, 10, 11 y 12 de la mañana y 6 de la tarde.

SAGRADA FAMILIA. — Hoy, misas a las 8:30, 10, 11, 12 y 6 de la tarde.

SAN PEDRO. — Hoy, misas a las 7:30, 10 y 12 de la mañana y 6 de la tarde.

SAN JOSE OBRERO. — Hoy, misas a las 7, 9:30 y 11:30 de la mañana y por la tarde a las 6. En el Ermitorio de la Virgen del Carmen, misa a las 8:30 de la mañana. En La Masía «La Enramada», a las 12. En el Barrio de San Lorenzo, a las 12:30. En las Ventas de Benadresa, a las 4:45 de la tarde. En la ermita de

San Juan del Rico, a las 10 de la mañana.

SAN FRANCISCO. — Hoy, misas a las 7:30, 9, 10, 11 y 12 de la mañana y a las 6:30 de la tarde. En el Grupo Virgen de Lourdes, a las 9 de la mañana. En el Grupo del Perpetuo Socorro, a las 10 de la mañana y a las 6:30 de la tarde. En la Residencia de la Caja de Ahorros, a las 10 de la mañana. En el Ermitorio de San Jaime, a las 11.

SAN VICENTE FERRER. — Hoy, misas a las 7:30, 8:45, 10 y 12:30 de la mañana. Tarde, misa a las 6.

SAN JUAN BAUTISTA. — Hoy, misas a las 8 y 10 de la mañana y 6:30 de la tarde. En el Barrio de San Agustín, a las 10:30 de la mañana. En el Sanatorio La Magdalena, a las 8 y 10 de la mañana. En el Grupo Roser, a las 12. En la Capilla del Cementerio, a las 10 de la mañana.

SAN CRISTOBAL. — Hoy, misas a las 8:30, 10:30 y 11:30 de la mañana. Tarde, misa a las 6:30. En la Capilla del Asilo, a las 8 de la mañana.

PARROQUIA DE NUESTRA SEÑORA DEL CARMEN. — Hoy, misas a las 7:30, 8:30, 9:30, 10:30, 11:30 y 12:30 de la mañana y 6 tarde.

DESIERTO DE LAS PALMAS. — Misas a las 8 y 12 de la mañana y 6 de la tarde.

ERMITORIO DEL LIDON. — Hoy, misa a las 11 de la mañana.

ONOMASTICA DE NUESTRO JEFE PROVINCIAL Y GOBERNADOR CIVIL

Hoy celebra su fiesta onomástica nuestro Jefe Provincial y Gobernador Civil, don Juan Aizpurua Azqueta.

A las muchas felicitaciones que ya recibió ayer y recibirá hoy con motivo de su día, queremos unir la muy efusiva y sincera, de cuantos trabajamos en MEDITERRANEO con los deseos de las mayores prosperidades.

De nada servirían muchas veces los médicos y los quirófanos si no hubiera sangre para transfundir. La sangre debe esperar a los enfermos, no los enfermos a la sangre. Contribuye a que la haya formando parte de la Hermandad de Donantes de Sangre de la Seguridad Social.

Reunión de la Comisión Provincial de la Vivienda

Ayer en la Delegación Provincial del Ministerio de la Vivienda, bajo la Presidencia del Delegado del Ministerio, se reunió la Comisión Provincial de la Vivienda con asistencia de los componentes de la misma, aprobándose y tomándose los siguientes acuerdos.

Conceder la calificación provisional de VPO Subvencionadas a 7 expedientes con un total de 242 viviendas, Cupo 1973, Selección inmediata, correspondiendo dichas viviendas a diferentes localidades de la Provincia.

Conceder la calificación provisional de VPO del Grupo I, a 1 expediente con 16 viviendas, Cupo 1973, Selección inmediata, a construir en la Capital.

Desde la última reunión celebrada el día 30 del ppto., se han recibido de la Dirección General del INV 2 expedientes calificados definitivamente, con un total de 52 viviendas, habiéndose librado por la Dirección General de dicho Instituto a los correspondientes promotores, la cantidad de 1.560.000 pesetas a fondo perdido.

SUCESOS

Herido en choque de dos turismos en el acceso sur a Castellón

En el kilómetro 0'3 de la carretera acceso sur a Castellón, término municipal de Castellón, chocaron el turismo matrícula CS-53.826 conducido por Manuel Torrella Mon, de 46 años, vecino de Castellón y el turismo matrícula B-841.243 conducido por Vicente Marín Centelles, de 20 años, vecino de Adzaneta.

A causa del choque resultó lesionado el viajero del turismo matrícula Castellón, Ramon Conillas Suárez, vecino de Castellón.

Según parece el turismo matrícula Barcelona, no advirtió la señal de stop que existe en el citado punto, cuando por la carretera preferente circulaba el otro vehículo, momento en que se produjo el choque con los resultados ya conocidos.

Instruyeron las diligencias del caso, fuerzas de la Guardia Civil de Tráfico del Subsector de Castellón.

LE MORDIO UN PERRO

Teresa Esteve Torrent, de 80 años, vecina de Castellón resultó lesionada al morderle un perro, en la Plaza Escuelas Pías, siendo asistida en el Hospital Provincial por el Dr. Vicente Querol, quien le apreció erosiones en pie izquierdo, de pronóstico leve s/c.

ACCIDENTE DE TRAFICO

Joaquín Rubert Vinas, de 28 años, vecino de Villarreal, resultó lesionado en accidente de circulación, en circunstancias que no hemos podido precisar, siendo asistido en el Hospital Provincial donde el Dr. Altava le apreció herida punzante en planta de pie derecho, de pronóstico leve s/c.

ACCIDENTE DE TRABAJO

Miguel Martínez Monterde, de 27 años, vecino de Castellón, resultó lesionado en accidente de trabajo, siendo asistido en el Hospital Provincial donde el facultativo de guardia le apreció herida punzante en planta del pie, de pronóstico leve s/c.

Ayuntamiento de Villarreal de los Infantes

CASTELLON

ANUNCIO

B.O.E. n.º 145 de 18-6-73, publica anuncio de concurso para obras de edificación e instalación industrial de un matadero municipal.

Presentación de plicas hasta el 14 de julio de 1973.
Tipo de licitación: 12.482.224 pesetas.

Villarreal a 20 de junio de 1973.

EL ALCALDE

CENTRAL TERMICA DE CASTELLON

Hidroeléctrica Española, S.A.

ANUNCIO

Se pone en conocimiento del público en general que a partir de hoy y en días sucesivos se continuará con las operaciones de limpieza de tuberías mediante el soplado de las mismas por vapor, comenzando a las 9 h. 30 m. de la mañana y terminando a las 19 h. 30 m. de la tarde, teniendo cada operación una duración aproximada de cinco minutos.

Como consecuencia de estas operaciones, que tienen un carácter temporal, se producirán ruidos que serán oídos en distintos puntos de los núcleos de población próximos a la Central, dependiendo de las condiciones meteorológicas reinantes.

El programa total de soplados se espera sea completado en el curso de 12 días laborables y su finalización será anunciada oportunamente.



SEGUNDO ANIVERSARIO
ROGAD A DIOS EN CARIDAD POR LAS ALMAS DE

Don Francisco Tormo Ribés

(INSPECTOR JEFE DE LA 14 BRIGADA DE TROPAS DE SOCORRO DE LA CRUZ ROJA)
(SU ESPOSA)

Doña María Luisa Zaplana Rodríguez

Doña Concepción Gironés Alloza

(SECRETARIA DE LA ASAMBLEA PROVINCIAL DE LA CRUZ ROJA)

Doña Rosa Muñoz Armelles

(VOCAL DE LA ASAMBLEA PROVINCIAL DE LA CRUZ ROJA)

QUE FALLECIERON EN ACCIDENTE DE AUTOMOVIL, OCURRIDO EN ACTO DE SERVICIO EL DIA 19 DE JUNIO DE 1971

R. I. P.

EL PRESIDENTE-DELEGADO DE LA ASAMBLEA PROVINCIAL DE LA CRUZ ROJA Y TODOS LOS COMPONENTES DE LA MISMA AGRADECERAN LA ASISTENCIA AL FUNERAL QUE TENDRA LUGAR EL PROXIMO MIERCOLES, DIA 27 DE LOS CORRIENTES, A LAS OCHO DE LA TARDE EN LA CAPILLA DE LA PURISIMA SANGRE, PLAZA DE MARIA AGUSTINA.



PRIMER ANIVERSARIO
ROGAD A DIOS EN CARIDAD POR EL ALMA DE

Doña JOSEFA ZARAGOZA VILAR

QUE FALLECIO EL DIA 24 DE JUNIO DE 1972, HABIENDO RECIBIDO LOS SANTOS SACRAMENTOS Y LA BENDICION APOSTOLICA DE S. S.

R. I. P.

Sus hijos, don Francisco, doña Pepita y don Emilio Gómez Zaragoza; hijas políticas, doña Amparo Gimeno y doña Ana María Peris; nietos, hermanos, hermanos políticos y demás familia, al participar a sus amistades tan irreparable pérdida, ruegan la tengan presente en sus oraciones y asistan a las misas que se celebrarán mañana LUNES, día 25, a las OCHO Y MEDIA de la mañana, y a la vespertina de las OCHO de la tarde, en la Iglesia Concatedral de Santa María, por cuya asistencia, les quedarán muy agradecidos.
Castellón, 24 de junio de 1973.

(No se invita particularmente).

El Rector de la Universidad de Valencia visitó ayer el Colegio Universitario castellonense

Y se reunió con la Comisión Permanente del Patronato de Enseñanza Superior, presidida por el Jefe Provincial y Gobernador Civil

AYER a las diez y media de la mañana, el Rector de la Universidad de Valencia, Profesor Doctor R. Báguena Cande- la, acompañado de los dos vice rectores, Prof. Dr. J. L. Lloret Se bastián y Prof. Dr. J. García González, y del Secretario General de la Universidad, Prof. Dr. J. M. Almansa Pastor, llegaron en visita oficial al Colegio Universitario de Castellón. Fueron recibidos por el Presidente de la Diputación don Francisco Albe- rta Redó y Alcalde de la Ciudad, don Francisco Grangel Mascaraés, en representación de la Comisión Permanente del Patronato de Enseñanza Superior de Castellón y por el Director del Centro, Prof. Don Escardim Ben- lloch; Subdirector, don J. M. Mu- let Ortiz, Claustro de Profesores

y Secretario-Administrador, D. A. Núñez. Tras los saludos protocolarios, el Rector y demás personalida- des recorrieron detenidamente las instalaciones de nuestro primer Centro Docente provincial, prestando especial interés a los laboratorios, biblioteca y labora- torio de idiomas por medios audiovisuales del mismo. A continuación las autorida- des académicas y los profesores del Centro, celebraron una reunión informal en la que se trataron diversos temas relacio- nados con la marcha del Centro, futuras aspiraciones y pro- blemas de la enseñanza superior, en general. El Rector contestó a todas las preguntas que se le formularon, dando valiosa infor- mación acerca de los nuevos pla- nes de estudios, que entrarán en vigor el próximo curso acadé- mico, y de las actuales directri- ces del Ministerio de Educación en lo que al profesorado se re- fiere, dado el enorme incremen- to que ha experimentado en los últimos años el número de alum- nos de Enseñanza Superior en nuestro país.

La sesión terminó tratándose diversos problemas del Colegio Universitario de Castellón en su futuro y los miembros del Patro- nato se reunieron posteriormente en un almuerzo. El Rector y sus acompañantes emprendieron el regreso a Valen- cia a media tarde, gratamente impresionados por su visita y por las atenciones recibidas en todo momento.

CENTROS OFICIALES

Gobierno Civil

VISITAS

El Excmo. Sr. don Juan Alz- purra Azqueta, Gobernador Ci- vil y Jefe Provincial del Movimien- to, una vez despachados los asuntos oficiales, recibió ayer las siguientes visitas:

Don Salustiano Cortina Mene- dez de la Cuesta, Jefe Provincial de Comercio Interior; don Jalme Babillon Vallet, Presidente del Club Delfos, acompañado por don Manuel Godoy y don Ricardo Gómez miembros de la Junta Directiva; don Sebastián Linde Martín, Secretario Técnico de la Delegación de Abastecimientos y Funcionarios; don José Dome- nech Betoret, Alcalde Presidente del Ayuntamiento de Torrebianca; doña Josefa Pea. Sancho Pé- rez, Delegada Provincial de la Sección Femenina; don Rodrigo Segura Royo, Delegado Provin- cial de la Juventud, acompañados por los Mandos de las respecti- vas Delegaciones; Ilmo. Sr. don Francisco Grangel Mascaraés, Alcalde Presidente del Excmo. Ayuntamiento, acompañado por la Corporación Municipal; Ilmo. Sr. don Germán Reguillo Simón, Subjefe Provincial del Movimien- to, acompañado por el Consejo Provincial, Consejo Local y Junta de Mandos; don José Luis Con- cepción Sevillano, Delegado Provin- cial de la Organización Sindi- cal, acompañado por las Jerar- quías Sindicales; Ilmo. Sr. don Francisco Albella Redó, Presi- dente de la Exema. Diputación Provincial, acompañado por la Corporación Provincial; don Vic- tor Solar Ruiz, Comisario Jefe del Cuerpo General de Policía, y Funcionarios; don Alberto Mo- rante Gallardo, Teniente Jefe Acatal de la Policía Armada; Ilmo. Sr. don Ramón Godes Ben gochea, Delegado Provincial del Ministerio de Educación y Cien- cia.

El Rector y sus acompañantes emprendieron el regreso a Valen- cia a media tarde, gratamente impresionados por su visita y por las atenciones recibidas en todo momento.

SERVICIOS PRESTADOS POR LA CRUZ ROJA

ASAMBLEA PROVINCIAL DE LA CRUZ ROJA ESPAÑOLA RELACION DE SERVICIOS

DESTACAMENTO DE CASTE- LLON.— Se han efectuado 81 servicios.

SOCORRISMO.— Día 25. Exa- men.

HIDROELECTRICA ESPAÑOLA

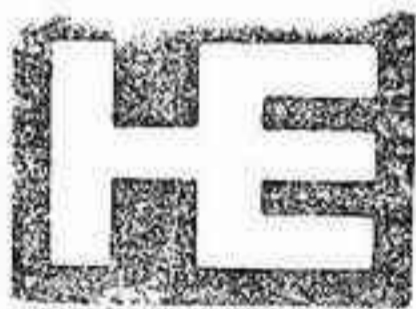

Corte de suministro eléctrico en la PROVINCIA el próximo LUNES día 25, por trabajos en lí- neas de media y baja tensión; ALMAZORA

Transf. PLAYA LA TORRE II, entre las 10 y las 14 horas. Castellón, 23 de junio de 1973.

Solemne acto de proclamación de la Reina de las Fiestas de San Pedro en el Grao, Srta. María Lidón Martí Ribés

Elocuente discurso del Mantenedor D. Francisco Matarredona, Delegado Provincial de Cultura del Movimiento

A NOCHE se celebró en los jardines del Puerto el acto de la proclamación de la Reina y Damas de las Fiestas de San Pedro del Grao.

Bajo los pinos aparecía el es- cenario radiante de luz. Era toda una fantasía brillantemente rea- lizada por el artista Sanz Bar- ruda. Al fondo un dosel corona- do servía de marco al sillón de la Reina y en gradas descendien- tes aparecían plateadas estrellas de mar que eran los asientos que habían de ocupar las Damas de Amor. En lianas submarinas que se elevaban del estrado aparecían peces y burbujas que completa- ban la belleza y policromía del escenario.

En la primera fila de sillones tomaron asiento el Alcalde de la Ciudad, don Francisco Grangel; el Comandante de Marina, don Miguel A. Flores; el Vicepresiden- te del Puerto, don Ricardo Gó- mez; Teniente Alcalde del Grao, don Rodrigo Segura; Presidente de la Junta de Fiestas, don Carlos Torló; Mantenedor del Acto, don Francisco Matarredona; Pre- sidente de las Fiestas, don Enri- que Hidalgo; Primer Teniente Al- calde, don Joaquín Pitarch; Teniente Alcalde, don Agustín Gas- có; Comisario Jefe de Policía, don Angel Solar y el Presidente dels Cavallers de la Conquesta, don Miguel Mulet.

Antes de comenzar el acto un magnífico circuito perifónico des- granaba unas bellas melodías. Fue presentador del Acto el lo- cutor don Enrique Casado Pe- draza, quien anunció el comienzo del desfile. Lo hicieron en primer lugar una escuadra de la Policía Municipal con uniformes de gala. Siguieron dos marineros de la Comandancia de Marina que se situaron junto al trono de la Reina. Luego las Damas de Amor, encantadoras señoritas Mari Carmen Ballester Olivares, Mari Carmen Terencio Ferrer María An- geles Bujadas Bellovi, Esperanza Mir Antilla y Gloria Das Armero acompañadas de miembros de la

Comisión de Fiestas y la Reina de las mismas la bellísima señorita María Lidón Martí Ribés del bra- zo del Teniente de Alcalde del Grao don Rodrigo Segura Royo, siempre aureolados por atronado- res aplausos.

Una vez tomaron asiento, el Se- cretario de la Junta de Fiestas dio lectura al acta de nombra- miento de la Reina y Damas, sien- do acogido cada nombre con grandes aplausos.

Seguidamente el señor Rodri- go Royo impuso la Banda a la Reina y los vocales de la Junta a las Damas de Amor y a conti- nuación les ofrendaron un pre- cioso ramo de flores, siempre en- tre el aplauso unánime.

A continuación se efectuó la ofrenda de canastillas de flores que llenaron todos los espacios libres del escenario quedando un conjunto realmente arrebatador. El escenario con su policromía recibió al Mantenedor, don Fran- cisco Matarredona, tras las pala- bras de presentación que tan brillantemente hizo el locutor se- ñor Casado.

Don Francisco Matarredona, in- tenció sus palabras agradeciendo su designación que le halagaba y complacía, y aceptaba la respon- sabilidad que ello entrañaba mas aún teniendo en cuenta el sentir especial, el sabor profundo y los valores recios de estos hijos de Castellón que nacen mirando al mar.

Después de considerar los as- pectos personales que le induje- ron a identificarse con las cosas y los hombres del Grao, inició la evocación del camino viejo, de



Castellón y del Puerto, diciendo: ¡Pena de no ser poeta para poder componer el poema de Castel- llón y su Puerto, usando de re- cadero al fiel camino viejo, recto como la verdad, y estrecho co- mo íntima vereda por la que van los secretos; porque Castellón y el Grao son como un padre y un hi- jo, que no estando muy distantes, se cruzan preguntas, se cuentan secretos, se dicen consejos, y has- muchas veces, entre sus reca- dos se mandan un beso. Hijo que vino al mar, y padre que se quedó a dentro, pero cerca, muy cerquita, para no dejar de verlo. ¡Qué corto que es el Camino, Cami- no viejo del Grao, que une la ciudad y el Puerto, que como la- zo dorado, pone el broche y es la unión, de la que siempre el Camino ha sido su mensajero! Siguió haciendo la glosa de la noche, de la fiesta y de la fecha, continuando con un humano pa- negírico comparativo de San Pe- dro el Apóstol extractado en ad- jetivaciones muy concretas, y volviendo nuevamente al ritmo del parlamento prosiguió: Hijo mayor de Castellón, el Puerto, que se vino al borde del mar pa- ra no sentir nostalgia de aquella visión azul que desde la roca de la Magdalena divisaba cada ma- ñana al despertar. Hijo mayor al que ahogaba el llano entre pal- mas y verdoros, que se sentía chi- quito sin poder medir su talla o en lo alto de la cima con el hori- zonte o en el bajo de la orilla con la rayita del mar. Hijo mayor que vino llano abajo habriendo el camino viejo el primer día, mientras le contaba al padre Castellón su primer secreto: El deseo innato de forjar un bal- cón sobre el mar. Esbozó luego algunos rasgos históricos manifestando que la historia del Grao empieza por el sencillo camino de los pescade- res. Se refirió a las instalaciones deportivas y recreativas, y muy principalmente al típico, único y especial ambiente urbano que ha- ce del Puerto un lugar preferi- do por los que nos visitan, turis- tas y amigos. Distinguió los sa- bios productos de ese mar nues- tro, enumerándolos en len-

gua vernácula como suculenta cascada de apatencias. Y por último glosó el amor. Amor de madre, de viejos, de hi- jos y de hombres, amor de todos demostrado en el esplendor de la fiesta ofrecida a la Reina y Damas de Honor en su proclama- ción. ¡Reina y Señora del Puerto, y Dama de privilegio de la Cor- te mayor de Castellón, permitid- me que os recuerde que sois rei- na electa, y que si nobleza obliga aunque llega por herencia, más obliga y más impone, por súbditos tan capaces, ser designada su Reina. Teneis un nombre, Ma- ría Lidón, pura tradición de esta tierra, y un linaje por entero ma- rino, lleno de rizos de agua, de sobroso temple y transparente alma... A las Damas de Honor les dedicó, como hiciera primera- mente con la Reina, cumplidos elogios, terminando considerán- dolas a todas ellas como ofrenda floral viviente que hará más gozo- so el camino de las Fiestas.

Concluyó agradeciendo a los hi- jos, vecinos y amigos del Grao, presentes y ausentes, su dedica- ción y entrega que, con magia de corazones generosos, habían he- cho posible la realidad vivida; a los que deseo felicidad y salud, fe y alegría en las Fiestas. Terminada la intervención del Mantenedor estalló una ovación grande que era el lógico colofón a los aplausos que les inter- rumpieron en repetidas ocasio- nes. Finalmente pronunció unas palabras de gratitud y otras de- seando a todos unas fiestas muy felices, el Teniente Alcalde del Grao, don Rodrigo Segura. Y a continuación se inició el desfile tal como se había producido al ascender la Reina y Damas al estrado, con las mismas mues- tras de satisfacción y homenaje. Fue una noche brillante que culminó con un animado baile que se prolongó hasta bien avan- zada la madrugada.

COMISARIA GENERAL DE ABASTECIMIENTOS Y TRANSPORTES

Venta de pan para hoy domingo

Se pone en conocimiento del público, que hoy día 24 de junio, domingo, estarán abiertos al público los siguientes despachos:

Antonio Moliner Rubert, Pelayo, 34. Teléfono 214874
 José Luis Cervera Peña, Orfebre Santalina. Teléfono 223951
 Jaime Rubio Gali, Teruel, 1. Teléfono 214394
 Alfredo Adell Bellés, Vera, 28. Teléfono 223268
 Vicente Miravete Badenes, San Roque, 53. Teléfono 214207
 Manuel Vives Baldayo, Colón, 22
 Marina Fabregat Gasulla, Tenerías M.F. Teléfono 220415
 Vicente Franch Zaragoza, Segorbe, 23. Teléfono 213660
 Ramón Fabregat Sánchez, García Morato, 4
 Juan Antonio Ibáñez Valls, Carretera Alcora, 51
 Manuel Miralles Climent, Alcocebre, 53. Grao. Teléfono 221946

El horario de venta será como mínimo, desde las ocho de la mañana a las doce horas, pudiendo ser ampliado de acuerdo con las necesidades.

Los establecimientos que no correspondan abrir este día, debe- rán colocar en la puerta del despacho, un cartel anunciador de las panaderías de turno.

Los industriales panaderos, atenderán con preferencia la de- manda para el consumo familiar.

Los Hoteles, Restaurantes, Bares, etc., deberán formular sus pedidos con anticipación suficiente, para que sus abastecedores puedan elaborar las cantidades que precisen para sus atencio- nes.

¡ATENCIÓN!

MUEBLES TARRAGONA

PRECISA MONTADORES-EBANISTAS

Se ofrece:

- Trabajo en tienda
- Sueldo interesante
- Seguros sociales.

Se exige:

- Imprescindible incorporación inmediata.
- Experiencia.

Presentarse días 25, 26 de 9 a 2 y de 4 a 8 en C/ Trinidad, 132 - Sr. TEMIÑO - ó escribir concertando entrevista a MUEBLES TARRAGONA. Convento S. Francisco, 8. VALENCIA.

Aviso a los Distribuidores y Corresponsales de prensa

El día 29, diario MEDITERRANEO publicará un POSTER a todo color del C. D. Castellón, se advierte que de este número no se admitirán devoluciones. Reserven sus ejemplares pa- ra ese día llamando al teléfono 22 00 60.

SOLICITAMOS VENEDORES MAQUINARIA RAMO ALIMENTACION

PRIMERA FIRMA NACIONAL

EXIGIMOS:

- Dedicación exclusiva.
- Afán de superación.
- Conocimiento de la venta (no imprescindible).

OFRECEMOS:

- Formación por la empresa.
- Apoyo directo de la organización.
- Retribución a convenir.
- Estabilidad garantizada.
- Magnífico porvenir.

Interesados dirigirse personalmente a Mayor, 42-bajo o solici- tar entrevistas en Tel. 22-45-18 - CASTELLON.

Mensaje al pueblo USA

BREZNEF: Ha llegado la hora de coexistir entre los «grandes»

Si la coexistencia es indispensable para asegurar la supervivencia, es lógico que se traduzca a fructuosa cooperación

NUEVA YORK, 23 (Del correspondiente de Pyresa, Guy Bueno). — Dentro de unas horas, Leonidas Breznev, el Secretario del partido comunista soviético...

segunda guerra mundial tropezaron con infinitos obstáculos. Las fronteras aún estaban entonces cerradas. Las dificultades económicas eran ingentes...

holizando esta decisión el entiero definitivo del último gran conflicto entre los pueblos de este planeta y sus amargas...

MUNDO NUEVO

Los veinticinco años de correspondencia que concluirán dentro de apenas tres horas, cuando embarque en la nave que ha de llevarme a España, han encerrado sin duda más y mayores...

NIXON Y BREZNEF EN CALIFORNIA

EL TORO (CALIFORNIA), 23 (Efe-Reuter). — El Presidente Nixon y el dirigente soviético Leonidas Breznev llegaron esta madrugada a California para proseguir sus conversaciones...

Breznev permanecerá en la residencia de Nixon, cerca de San Clemente, hasta el domingo en que regresará a Washington...

TOQUES FINALES AL COMUNICADO CONJUNTO

SAN CLEMENTE (California, E.E.U.U.), 23 (Efe). — El Presidente Nixon y Leonidas Breznev, se reunieron esta tarde para dar los últimos toques a un comunicado conjunto...

VENDEDORES ambos sexos

PRECISA
Importante Organización Interesantes comisiones. Preferible con coche. Información: C. Herrero, 27-3º, Pta. 10. CASTELLON. Laborables a las 12 horas.

FROST - CONSTRUCCIONES FRIGORIFICAS

PRECISA
LIBRE SERVICIO MILITAR - CONOCIMIENTOS CONTABILIDAD Y MECANOGRAFIA - SE VALORARA EXPERIENCIA - CONDICIONES A CONVENIR, SEGUN APTITUDES. INTERESADOS, DIRIGIRSE: MAESTRO LLORENS, 17.-TEL: 21-28-80. REF. 1.291

Termina la reunión Brandt-Pompidou

«Pese a los escépticos, seguimos avanzando»

Existen puntos de divergencia entre Bonn y París

BONN, 23. (Del correspondiente de Pyresa, César Santos). — Las declaraciones hechas a mediodía de hoy, sábado, por el portavoz gubernamental Von Wehmar en torno a la «cumbre franco-alemana, vienen a confirmar la impresión general de que el único resultado positivo de la misma ha sido impedir que las diferencias entre Bonn y París arrastren la estrecha colaboración germano-francesa prevista en el tratado de amistad hacia un callejón sin salida...

El presidente Nixon y Breznev tienen la intención de incluir en el comunicado, según informaciones no confirmadas, una declaración equivalente al «certificado de defunción» de la guerra fría.

NEGATIVA FRANCESA A UNA «CUMBRE» MULTIPLE

Las razones por las que París...

Los próximos lunes y martes

Reunión de Ministros de Asuntos Exteriores de los «nueve» Para la conclusión de un acuerdo con los países del Mediterráneo

BRUSELAS, 23. (Efe). — Un mandato a la Comisión Europea para que comience inmediatamente negociaciones con España, y con otros cuatro países del Mediterráneo, para la conclusión de un nuevo acuerdo entre los dos partes será aprobado, según se espera generalmente, por el Consejo de Ministros de Asuntos Exteriores de la CEE los próximos lunes y martes en Luxemburgo.

Sólo quedan, en efecto, algunos detalles para que los Ministros de los «nueve» perfilen el mandato de negociaciones que contendrá las directivas oportunas para que la Comisión presente a España una oferta tanto en lo agrícola como en lo industrial.

Los observadores comunitarios creen que el Consejo de Ministros podría adoptar, quizá en la noche del próximo lunes los mandatos de negociación. La sesión del Consejo comienza a las 9 (gmt) del lunes y se prolongará el martes con el análisis de otros temas.

Dentro de unas horas, dejará de desempeñar la corresponsalia de Pyresa me confió hace un cuarto de siglo que en el curso de estos veinticinco años me ha conducido a casi todos los rincones del planeta. La coincidencia de mi salida con las palabras de Breznev, a punto de ser pronunciadas, me permite hacer un breve análisis final de lo que ha sido este cuarto de siglo de la historia del mundo, durante el que he tratado de explicar lo que a diario iba observando, como ha cambiado el mundo en este cuarto de siglo.

BALANCE DE UN CUARTO DE SIGLO

Los primeros pasos de un corresponsal español allende nuestras fronteras a finales de la...

Una ambulancia cargada de explosivos,...

Viene de la pag. 8
BUENOS AIRES.—De varios tiros fue encontrado muerto esta mañana el Capitán de Fragata, Alberto González Riesco, de 43 años. La Policía encontró el cadáver a unos doscientos metros de su automóvil particular, en las proximidades de la localidad de Ingeniero Maschwitz, donde vivía la víctima.

ASESINAN A UN CAPITAN DE FRAGATA

BUENOS AIRES.—Mij quinientos millones de pesos exigen los secuestradores de John A. Thompson, Presidente de «Firestone Argentina», para ponerle en libertad. Thompson fue secuestrado hace varios días.

1.500 MILLONES EXIGEN DE RESCATE

BUENOS AIRES.—Mij quinientos millones de pesos exigen los secuestradores de John A. Thompson, Presidente de «Firestone Argentina», para ponerle en libertad. Thompson fue secuestrado hace varios días.

ANUNCIO OFICIAL

Estando próxima la inauguración del nuevo Palacio de Justicia, sito en la Plaza Borrull, de esta ciudad, y precisando contratar los servicios de limpieza del mismo, por el presente, se invita a las empresas del ramo interesadas a presentar durante el plazo de 15 días, presupuestos de limpieza, a las que previamente se les facilitará los detalles correspondientes.

Castellón, veintidós de junio de mil novecientos setenta y tres.

EL SECRETARIO:

VISITA DE PERON

BUENOS AIRES, 23 (Efe). — El ex Presidente Juan Domingo Perón visitó esta mañana las oficinas de la Avenida de Córdoba, de esta capital, donde desarrollaba sus actividades el doctor Héctor Cámpora antes de ser elegido primer mandatario.

TRANQUILIDAD EN EL PAIS

BUENOS AIRES, 23 (Efe). — Una jornada de total tranquilidad, caracterizada por un optimismo generalizado, se vivió hoy en la Argentina tras conocerse el mensaje del ex Presidente Juan Domingo Perón al país, fijando las pautas generales de su acción política futura, difundido ayer.

COMENTARIO DE BALBIN

BUENOS AIRES, 23 (Efe). — «Pienso que este discurso era necesario y ha resultado oportuno», dijo hoy Ricardo Balbín, Presidente del Comité Nacional de la Unión Cívica Radical (la segunda fuerza política del país), al referirse al mensaje dirigido ayer al pueblo argentino por el Teniente General Juan Domingo Perón.

EL MINISTRO DE INFORMACION Y TURISMO EN LA AGENCIA EFE



MADRID.— El ministro de Información y Turismo, don Fernando de Liria y Zafra, durante la visita efectuada hoy a la Agencia EFE puso en funcionamiento el ordenador electrónico que automatizará los canales de información de noticias de esta Agencia. Asimismo, inauguró con un mensaje la red de comunicaciones de la Agencia Iberoamericana ACAN (Agencia Centroamericana de Noticias) asociada de EFE, con sede en Panamá. (Foto Cifra Gráfica).

«PESE A LOS ESCÉPTICOS, SEGUIMOS AVANZANDO»

El tratado del Eliseo, Georges Pompidou, Presidente de la República Francesa, y Willy Brandt, Canciller Federal alemán, hicieron ayer un balance positivo de conjunto aun cuando no ocultaron a la opinión pública que, como ya se sabía de antemano, existen puntos de discrepancia entre Bonn y París. «Pese a los escépticos, seguimos avanzando», comentó Brandt al finalizar la «sesión de los dos gobiernos» demostrativa de la colaboración germanofrancesa. Una veintena de ministros y subsecretarios de los dos países participaron en el pleno conmemorativo de los diez años que cuenta de vigencia el tratado francoalemán llamado del Eliseo, firmado en 1963.

POMPIDOU, DE REGRESO EN PARÍS
PARÍS, 23. (Efe-Reuter). — El Presidente francés Georges Pompidou ha regresado a París en las primeras horas, de hoy, después de dos días de conversaciones con el Canciller alemán Willy Brandt en Bonn.

PARIS: Indiferencia parlamentaria ante el problema de las escuchas telefónicas

Sólo se reunieron once diputados, de los 490 titulares

PARIS, 23. (Del corresponsal de Pyresa, Enrique Laborde). — «La Intervención del diputado Jean Marie Daillet, sacudió la Asamblea...»

Más de un lector se habrá imaginado al diputado señor Daillet convertido en un trompetero de Jesús ante los muros de Jericó...

La cuestión es que el señor Daillet sacudió a esos once representantes del pueblo que acunaban, en el blando escaño, la deliciosa sista parlamentaria...

FALTA DE INTERES

En conclusión: el diputado señor Daillet anunció que el martes próximo se presentará, a las diez de la mañana...

Para apoyar al señor Daillet, intervino el socialista Georges Freche que se asombró por la falta de interés de los diputados...

La asamblea, se vió sacudida por la intervención de un diputado, en una Cámara que tenía eco, de tan vacía...

PARA AHORRAR GASOLINA



OMAHA, Nebraska (E.E. U.U.)— Dos hombres de negocios, Stan Olson y Jack MacClintie, hacen una demostración de cómo superar la crisis del carburante...

UNA AMBULANCIA CARGADA DE EXPLOSIVOS, DESCUBIERTA A POCOS METROS DEL DOMICILIO DE PERON

Los «duros» y el grupo juvenil, dos sectores justicialistas enfrentados

Próxima entrevista con el dirigente radical

BUENOS AIRES, 23 (Crónica del enviado especial de Pyresa, Diego Carcedo).— Dos hombres vestidos con batas blancas...

tado contra el líder justicialista, pero son muchos los indicios que inducen a pensarlo.

Inspectores de policía, agentes de la información militar, hombres de los servicios secretos...

Perón, mientras tanto, trabaja en la intimidad de su despacho. No recibe apenas visitas...

Licinio de la Fuente en la O. I. T.

«La organización debe intervenir para impedir la discriminación de los inmigrantes»

«En nuestra doctrina—dijo el ministro de Trabajo— la economía es un instrumento de justicia social»

GINEBRA, 23 (Del corresponsal de Pyresa, Juan Pekmez).— «La O.I.T. tiene ante sí la grave responsabilidad de profundizar en las últimas causas...

ral del salario medio-hora en la industria y los servicios ha sido del 74,6 por 100...

El Ministro subrayó en su discurso que era un deber para la O.I.T. el comunicar a todos los gobiernos...

VISITA A LA AGREGADURIA LABORAL

Esta preocupación constante con respecto a la situación de los trabajadores emigrantes, en particular los españoles...

El texto proclama que la emigración española continuará rechazando todos los intentos de manipulación política...

Noel Zapico y Rodolfo Martín

Villa tomaron entonces la palabra para expresar a los representantes de los emigrantes su entera dedicación y su simpatía...

España, premio internacional de carteles de turismo

PARIS, 23 (Efe).— El Primer Gran Premio de la Exposición Internacional de Carteles de Turismo ha sido concedido a España...

fue clausurada ayer en Tarbes (sur de Francia) en presencia del Ministro francés de Ordenación del Territorio...

La Confederación Europea de Sindicatos pide el aplazamiento de la Conferencia Social

Los sindicatos británicos, principales responsables de la postergación

BRUSELAS, 23. (Del corresponsal de Pyresa, Ignacio María Sany). — Las incontables paradojas y contradicciones que vive actualmente la Europa de los «Nuevos»...

realidad del Mercado Común, es decir la realidad capitalista, sin hacer especiales aspavientos.

A modo de ejemplo podemos citar la resolución de los sindicatos metalúrgicos británicos...

cundo a la realidad del Mercado Común. Los metalúrgicos belgas han discutido de muchas cosas...

DOPICION DE LOS SINDICATOS BRITANICOS

La paradoja más sobresaliente en esta situación es que los sindicatos latinos, llamados ideológicos, revolucionarios o reformistas...

HUMOR



«Si además quieren comprar mantequilla, huevos, queso...»

Pasa a la pág. 6



Mediterráneo DOMINICAL

DOMINGO 24 DE JUNIO DE 1973

MADERAS y TABLEROS-PUERTAS y PERSIANAS-TUBERIAS de P.V.C.
PERFILES PARA DIVISION DE ESPACIOS.
Revestimientos decorativos de: Suelos, techos y paredes.

DISTRIBUIDORES:



Ctra. Onda, 101-Tel. 52 08 00 (2 líneas) VILLARREAL
Navarra, 1 - Teléfono 21 69 55 CASTELLON

VINAROS, EN SUS FIESTAS PATRONALES



La constelación de las fiestas que en la provincia se celebran al entrar en el verano, se abre con las tradicionales y siempre brillantísimas que Vinaros dedica a San Juan y San Pedro. Y estas fiestas llegan también este año ya entrados en el verano en pleno inicio del esplendor de la campaña turística vinarocense.

Muchas veces hemos puesto de relieve cómo Vinaros constituye un solemne pórtico provincial con todas las características de una población progresiva, populosa, activa, que en los más variados sectores ha logrado a través de los años y de las circunstancias mantener su presencia y su personalidad. Es Vinaros una de las poblaciones con peculiaridades más caracterizadas y con valores más arraigados en su propio modo de ser. Y es, sobre todo, una población siempre alerta a moverse de acuerdo con los tiempos y esforzarse por aprovechar todas las oportunidades que se le ofrecen para su desarrollo y para su progreso.

Vinaros, puerto pesquero de primerísimo orden, con la fama a cuestas durante siglos, supo ser también ciudad industrial cuando le llegó el momento. Prestando el esfuerzo de su atención y su trabajo a la agricultura, ha sido también ciudad pionera en el turismo, en el que ha logrado ya en nuestro tiempo cotas muy altas y realidades muy importantes.

Hay que mirar, pues, a Vinaros, en toda la variedad de sus realidades y de sus posibilidades. Hay que mirarle en la vibración de su pueblo, activo y ambicioso en estas coyunturas en las que Vinaros avanza esforzadamente, se transforma en todos aquellos aspectos que exigen evolución con el tiempo, y se decide a seguir constituyendo en la provincia ese punto de apoyo tan importante por el significado de su posición, de su historia y de su pujanza.

EXPOSICION DE MAQUINARIA AGRICOLA

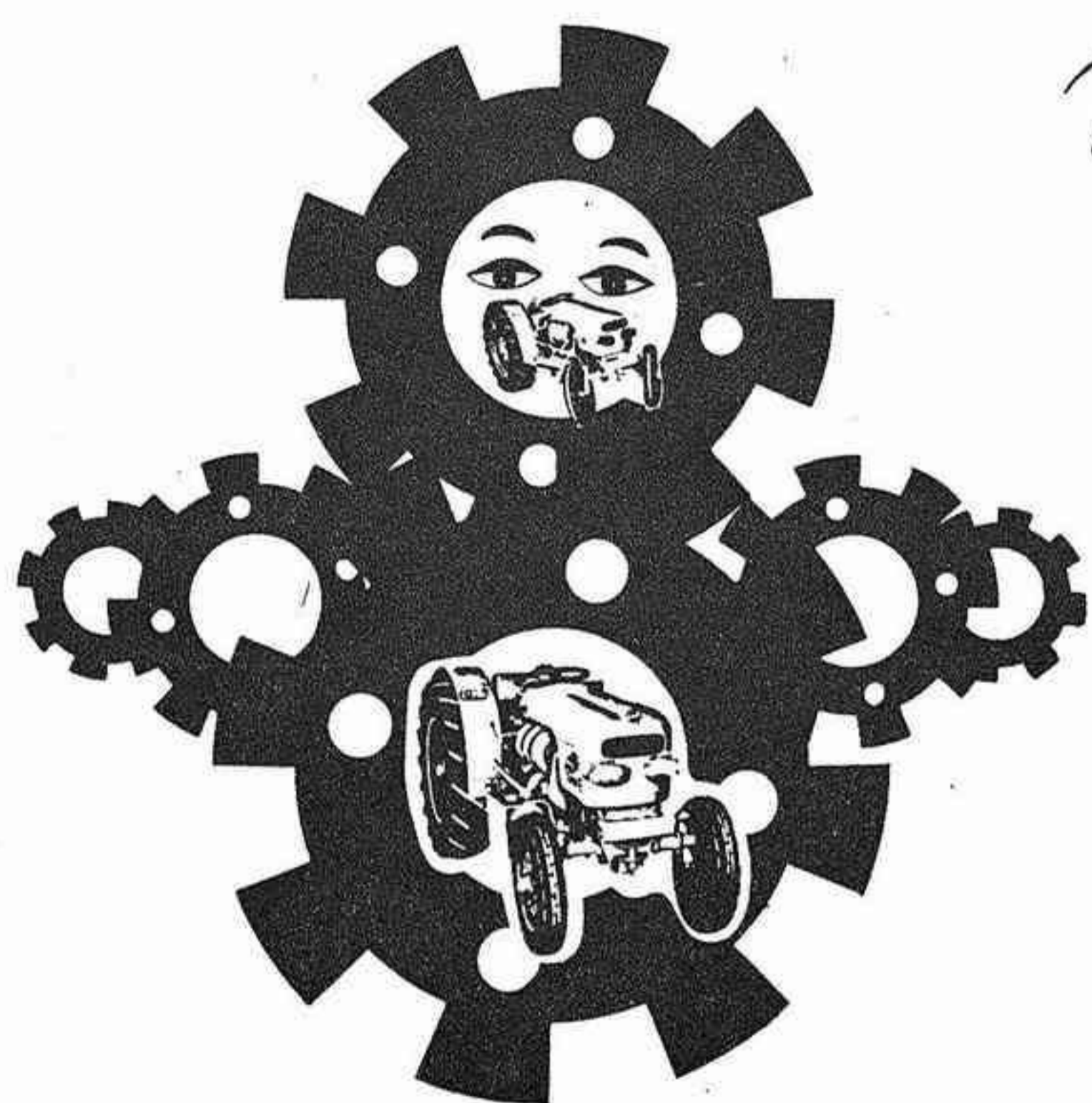

Del 24 al 29 de Junio de 1973

VINAROS

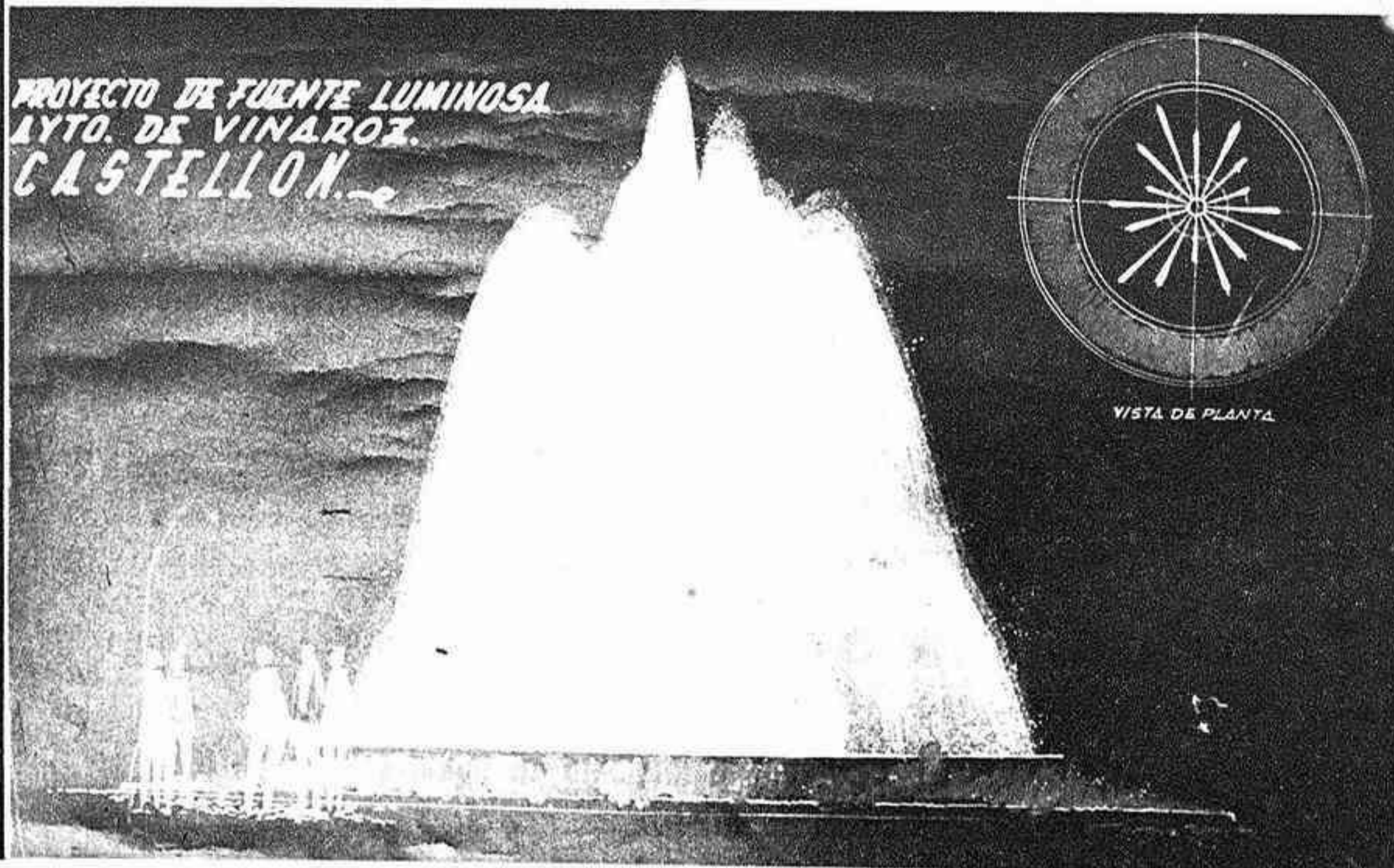

PROYECTO DE FUENTE LUMINOSA
AYTO. DE VINAROS.
CASTELLON.

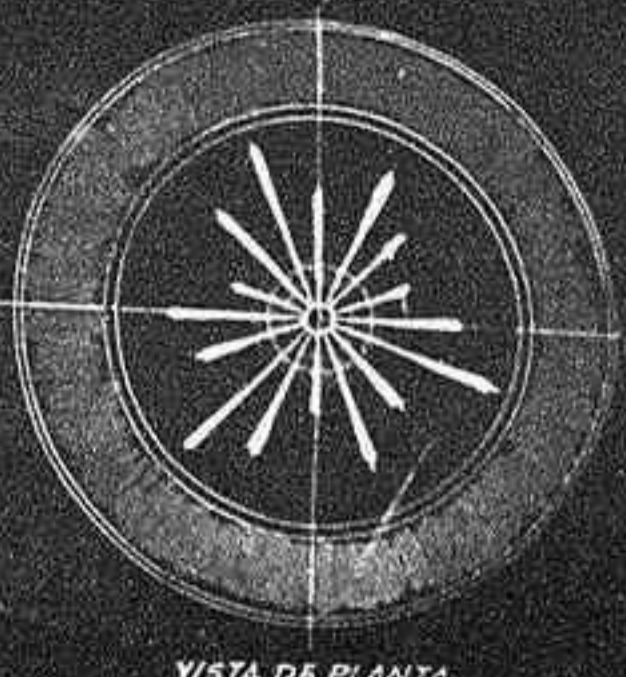

VISTA DE PLANTA

COMES GUIMERÁ, S.L.

Fábrica de Muebles

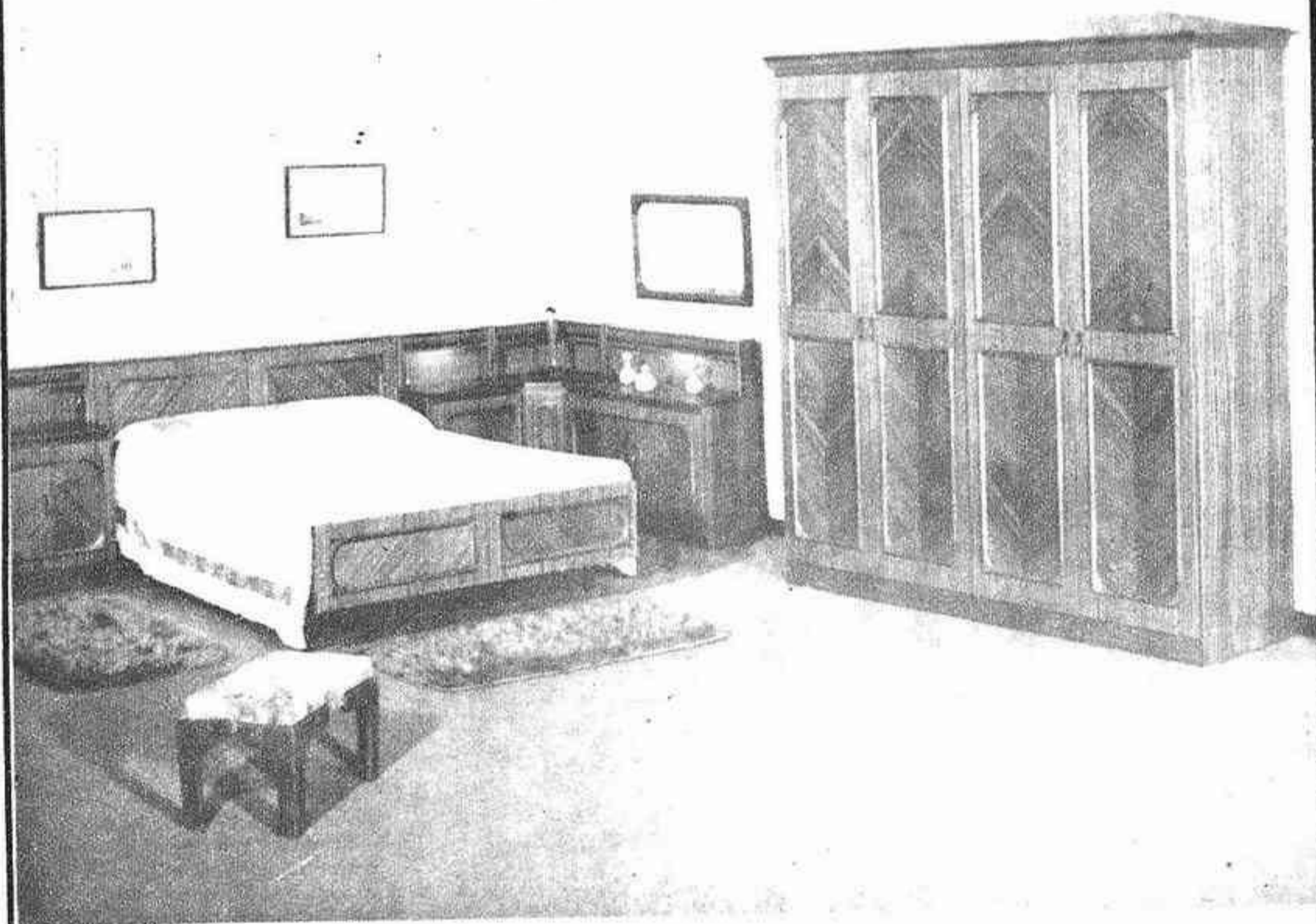

CERVANTES, S/N

VINAROZ

TELEFONO 45 15 97



Pegasus

EL VEHICULO ESPAÑOL

UN PRODUCTO E.N.A.S.A.



SAVA

LOS VEHICULOS LIGEROS DE E.N.A.S.A.



Concesionario de Comercial Pegasus para Castellón y Provincia

AUTOMOVILES MICHAVILA, S. A.

Pintor Oliet, 14

TELÉFONO 216485

CASTELLON

ORTA-MELERO, S. L.

TRACTORES BARREIROS

POTENCIA - APLICACION - DIMENSIONES - FACIL MANEJO - RADIO DE GIRO - ESTABILIDAD



TRACTORES

BARREIROS



Modelo 7.000 - 64 HP. Homologados

R - 350 S - 36 HP. Homologados

Adecuado para frutales, viñedos, olivares y cultivos en línea.

ORTA-MELERO, S. L.

Tractores
BARREIROS

Compresores
Aperos
Remolques

Amadeo I, 9
Teléf. 21 68 35
CASTELLON



Modelo 4.000 - 40 HP. Homologados



R - 545 - 77 HP. Homologados

¡¡UNA CUADRILLA EN SUS TIERRAS QUE NO COBRA JORNAL!!

FACILIDADES DE PAGO HASTA CINCO AÑOS

Contemple estos modelos en nuestra Exposición { Feria Exposición de Vinaroz, del 24 al 29
En Castellón Amadeo I, 9 Tel. 216835 215052

CONCESIONARIO DE  **CHRYSLER ESPAÑA**

VINARÓZ, ciudad moderna en todos los aspectos

SE MANTIENE EL AUMENTO DE VECINDARIO Y EL RITMO DE SU DESARROLLO

El Ayuntamiento, dispuesto a apoyar todos los esfuerzos del sector turístico

Interesantes declaraciones del Alcalde de la Ciudad, Don LUIS FRANCO

UN año más Vinaroz se dispone a celebrar con el mayor entusiasmo sus fiestas patronales, que en la presente ocasión llegan en un momento de gran desarrollo de la ciudad en los distintos aspectos que configuran la vida local.

Y aprovechando la coyuntura de las fiestas, hemos querido reflejar la labor desarrollada a nivel municipal, así como los problemas y aspiraciones de la ciudad, a través de las manifestaciones de su Alcalde y Jefe Local del Movimiento, don Luis Franco Juan, que amablemente accedió a responder a nuestras preguntas.

PROGRESIVA EVOLUCION EN LOS ULTIMOS ANOS

El Alcalde acaba de llegar al despacho. No hace mucho sonaban nueve campanadas en la torre de la iglesia. La mañana promete ser laboriosa. Sobre la mesa numerosos expedientes aguardan el sereno estudio del hombre que dirige la tarea municipal. Después llegarán las visitas, y la carpeta de la firma...

Don Luis Franco Juan, que acaba de salir de una molesta enfermedad, aplaza por un momento su reincorporación a la mesa de trabajo, para tomar asiento con nosotros en el tranquilo que hay a un lado de la estancia. Vamos a dialogar sin cuestionarios ni apuntes, con espontaneidad, pero desgranando poco a poco todas las cuentas de ese complejo rosario que constituye la problemática de una ciudad como Vinaroz.

El panorama que hoy presenta la vida local no puede ser más esperanzador. Sobre la base de un presente de gran desarrollo se contempla con optimismo el futuro que comien-

za a tomar realidad en el horizonte más o menos próximo. El nivel de vida actual, según todos los indicios, es muy positivo.

También hay problemas de trabajo...

«No sólo no hay problema de trabajo —afirma el Alcalde—, sino que incluso en algunos sectores se observa una cierta carestía de mano de obra. Cada día aumenta el nivel de vida de la población, como lo demuestran una serie de síntomas en torno al consumo. El mueble es quizá el sector que está más en auge».

«¿Y cuál ha sido la evolución de la vida local en el transcurso de los últimos años?».

«Estos síntomas de desarrollo económico y social se están manifestando, de forma bien patente, desde hace unos diez años, especialmente en lo que se refiere a la construcción, hasta el extremo de que en esta última etapa se ha cambiado totalmente el perfil del casco urbano. Hoy Vinaroz es una ciudad moderna en todos los aspectos. En cuanto a las cifras de población, en el último año, por ejemplo, se ha registrado un aumento de unos seiscientos habitantes. Estamos ya muy cerca de los quince mil habitantes».

NECESIDAD DE UN NUEVO PLAN GENERAL DE ORDENACION URBANA

«Los principales problemas —dice don Luis Franco—, los tenemos planteados en el aspecto urbanístico. Ahora pretendemos llevar adelante una serie de planos parciales, urbanizando adecuadamente cada sector, antes de construir».

Por no haber obrado así con anterioridad, hoy nos encontramos en algunas zonas con pro-



blemas que realmente no deberían producirse, como pueden ser la desigualdad en las alturas de los nuevos edificios o la carencia de servicios públicos, especialmente de alcantarillado. Un hecho cierto es que la iniciativa privada ha ido muy por delante de la acción municipal».

«¿Se mantiene buen ritmo en la construcción?».

«Desde luego. En Vinaroz se construye muchísimo. Ahora mismo rara es la sesión de la Comisión Municipal Permanente en la que no se aprueban treinta o cuarenta licencias de obras».

«¿Y qué nos puede decir sobre el Plan General de Ordenación de la ciudad?».

«Que está totalmente superado, haciéndose ya imprescindible una reforma adecuada del mismo. La confección de un nuevo plan, ajustado a la realidad actual de la ciudad, previniendo el desarrollo futuro de la población, es precisamente uno de mis objetivos. Indudablemente al realizar el plan hoy en vigor, no se previno en absoluto el mañana que ahora es ya presente».

En este plan, por ejemplo, se señalan zonas residenciales intensivas o semi-intensivas casi dentro del casco urbano, o más bien en el perímetro del mismo, cuando realmente su emplazamiento lógico está en las zonas turísticas Norte y Sur. En el sector lindante con el Río Corvol, desvío de la carretera nacional y avenida del Capitán Cortés, como zona de ensanche de la ciudad, lo único que cabe es la construcción de bloques de viviendas. En ese aspecto concreto, el plan está completamente desfasado».

«Este, realmente, es el único problema grave de Vinaroz?».

«Bueno, no... Otro problema es la ausencia de zonas verdes, como ocurre en casi todos los sitios. Es importante. Nosotros, de momento, hemos concluido la urbanización de la plaza del Santísimo, en la que se ubicará una amplia zona ajardinada. Asimismo se ha llevado a cabo

la plantación de árboles, pinos especialmente, en el entorno de la ermita de San Sebastián, continuando un plan establecido de repoblación forestal del lugar».

«¿Y no se plantean problemas o dificultades en lo que se refiere a los servicios de infraestructura?».

«En lo que se refiere al agua potable, el servicio está prácticamente resuelto. El año pasado se hizo el nuevo pozo y, en el actual, hemos cambiado casi la totalidad de la red de distribución. Únicamente faltan unas pequeñas zonas, en las que se han detenido las obras durante el verano, pero que esperamos queden definitivamente resueltas durante el próximo invierno».

De todas formas, el problema es únicamente de abastecimiento, pues contamos con caudal más que suficiente para satisfacer las necesidades de la población. En el nuevo pozo el aforo es de 9.500 litros por minuto y, en el antiguo, supera los 4.000 litros».

«Hablemos ahora de la red de saneamiento. ¿Cuál es su situación?».

«En la actualidad, el saneamiento es más problema que el abastecimiento de agua potable. Sobre este punto hemos de señalar que estamos dentro del plan de infraestructura de la costa y que, según se nos ha prometido, en otoño próximo se subastarán ya las obras que afectan a la zona de Vinaroz, aunque en principio solamente en lo que se refiere al casco urbano».

El presupuesto de las obras a realizar en Vinaroz, dentro de este plan de la costa, supera los ciento veinte millones de pesetas. En esta zona prevé la

construcción, como mínimo, de tres estaciones depuradoras, una para el casco urbano y dos para la zona turística litoral, cambiando asimismo toda la red de saneamiento».

IMPORTANTES PROYECTOS EN MARCHA

Poco a poco la conversación va tomando creciente interés. El Alcalde, aunque el teléfono se lo recuerde a menudo, parece desentenderse por un momento de los asuntos de cada día, enfrascándose en la consideración de lo que es la labor municipal en un sentido más amplio. Nos olvidamos del reloj. No importa el tiempo. De vez en cuando se deja oír el tañido de la campana...

Y los temas, sin un cuestionario previo, surgen de forma casi espontánea, entre los pliegues del diálogo.

Hablamos de proyectos.

«Ahora estamos en el replanteo del proyecto de la carretera en la zona Sur de la costa. Una vez tengamos la correspondiente autorización de la Jefatura de Costas de Levante para la ocupación de los terrenos afectados en la zona marítimo-terrestre, esperamos que la subasta pueda llevarse a cabo en torno al mes de octubre, para iniciar inmediatamente las obras».

«¿Es éste uno de los proyectos más importantes de cuantos hoy tiene en tramitación el Ayuntamiento?».

«No es de gran importancia en cuanto al presupuesto, pero sí lo es de cara al futuro, en

Pasa a la siguiente



Simca 1200 Special: el nuevo SIMCA que le hará pensar en SIMCA



Simca 1000 el 5 plazas con nervio



Simca 900 - un coche por el precio de un cochecillo



En cada uno de estos tres ligeros late un MERCEDES-BENZ

Para carga entre 1.000 y 2.500 kgs. Mecánica y motor Mercedes. Se conducen con carnet de 2.º. Compruebe sus prestaciones. La gama con motor Diesel Mercedes-Benz. DKW 1.000 kgs., L 405 D para 1.700 kgs. y L 406 D "La nueva estrella Mercedes" hasta 2.500 kgs. de carga útil.



SERVICIO OFICIAL Y VENTAS AUTOMOVILES EUROPA

Próxima inauguración de exposición en c/ S. Pascual, s/n. COLONIA EUROPA - Tel. 45.1052

VINARÓZ

Concesionario Provincial: AUTOLICA, S. A.

La industria constituye una base principalísima de la vida de Vinaroz

La autopista concederá una importancia todavía mayor al proyectado Polígono Industrial

Viene de la anterior

orden al desarrollo urbanístico de la zona afectada.

Actualmente se han iniciado las obras de un pabellón polideportivo cuyo presupuesto aproximado es de nueve millones de pesetas y para el que se cuentan con subvenciones de la Delegación Nacional de Educación Física y Deportes y de la Diputación Provincial.

—Otro proyecto que también considero importante es el de la urbanización de la plaza de San Antonio. La subasta de estas obras quedó desierta y, naturalmente, la hemos vuelto a convocar, cerrándose en fecha próxima el plazo para la presentación de plicas. Seguramente la ejecución se iniciará a finales de julio. En el centro de esta plaza se construirá una fuente luminosa, con cargo al plan de cooperación de la Diputación Provincial.

Asimismo, esperamos llevar a cabo en un futuro próximo la urbanización de las calles que faltan dentro del casco urbano. El alcantarillado ya está y solamente queda la pavimentación de las calzadas. Por asfaltar, realmente, falta muy poco, alrededor de unas quince calles.

EL TURISMO EN VINARÓZ

El turismo es sin duda un capítulo muy significativo en la vida vinarocense. La ciudad cuenta actualmente con 16 hoteles, 18 restaurantes, dos moteles y dos campings. Las plazas hoteleras son 650 y, en campings, un millar, siendo de 6.500 el número de plazas que se estiman en apartamentos y chalets.

—Siempre he dicho que me

da miedo el turismo por sus efectos negativos en lo que se refiere al gamberismo. Sin embargo, tengo que manifestar que el pasado año fue muy satisfactorio en todos los aspectos, porque no se produjo el menor incidente, sin que se registrara un solo caso en el que se hiciera necesaria la intervención de la fuerza pública. Y es que afortunadamente, nos llegó un turismo mucho más selecto que en temporadas anteriores.

Indudablemente al cambiar el nivel de vida de la población, con una mayor formación y cultura, los visitantes extranjeros lógicamente se muestran en consonancia con esta realidad?

—Hasta el momento, y en el aspecto turístico, ¿qué realizaciones se han llevado a cabo en Vinaroz?

—En realidad se ha hecho muy poco. Únicamente la iniciativa privada se ha preocupado de construir apartamentos y chalets. En materia de hoteles por ejemplo, hasta hace unos días no había ninguno de verdadera categoría. Ahora se acaba de inaugurar un establecimiento de dos estrellas, aunque con servicios propios de tres estrellas, pues dispone incluso de "suites" y seguramente en otoño próximo comenzará la construcción de un hotel de cuatro estrellas, con un gran restaurante de quinientas plazas.

—¿Cuáles son los proyectos del Ayuntamiento en materia de turismo?

—Aparte la realización de la carretera en la zona Sur de la costa, el Ayuntamiento efectivamente tiene una serie de proyectos turísticos, porque a Vinaroz le interesa el turismo aunque no como algo esencial de la población. Yo, sinceramente, creo que lo que realmente le interesa a la

población es la industria. El turismo, si viene, bienvenido sea; y por ello, trataremos de ubicar la industria lo más lejos posible de las playas, con el fin de evitar molestias al turista.

Por otra parte, apoyaremos siempre a la iniciativa privada en todo lo que pueda promocionar el sector turístico, acelerando al máximo los trámites municipales en lo que afecta a la construcción de instalaciones, hoteles, chalets, apartamentos, etc."

—En este aspecto turístico, ¿cuáles son las posibilidades de la ciudad?

—El gran defecto de Vinaroz es que no dispone de buenas playas. En lo que se refiere al Paseo Marítimo, habréis podido observar que todavía no se han reparado los daños ocasionados por los temporales del pasado invierno, aunque realmente los estudios están muy avanzados y todos esperamos que en breve se inicien las obras, llevando a cabo asimismo la construcción de los espigones necesarios tanto para proteger el propio Paseo como para crear una playa mejor. Estamos dispuestos incluso a transportar arena desde otras zonas. Puedo afirmar que el Ayuntamiento está interesado en formar una auténtica playa de arena, a pesar de que nos ha dicho si costará alrededor de unos cuarenta millones de pesetas. Vamos a ver cómo financiamos la operación, una vez tengamos ya confeccionados los proyectos correspondientes. Quizá la solución sea incluir esta obra en el IV Plan de Desarrollo.

Todas las posibilidades turísticas de Vinaroz, en mi opinión, se basan en la playa. Si conseguimos disponer de una buena playa, creo sinceramente que el desarrollo turístico está más que asegurado, porque aun sin esta

mejora, cada vez contamos con un mayor número de visitantes"

BUENAS PERSPECTIVAS INDUSTRIALES

Nuevo aviso del reloj de la torre. La campana volvió a dejarse oír... No importa. Todavía hay temas sobre el tapete de la conversación. Damos tuego al tercer o cuarto cigarrillo. El Alcalde fuma tabaco negro. Y lo hace pausada, tranquilamente, sin apresuramientos, tal como aconseja la compañía concesionaria...

Bien. Llegamos al tema de la industria; un sector cada vez más en auge en la vida vinarocense.

—Tenemos aprobado ya —comenta don Luis Franco— el polígono industrial "Planes Altos", con el visto bueno de la Comisión Provincial de Urbanismo, y prácticamente se han iniciado las obras.

Allí se presentaban dos problemas. Uno, ya resuelto, era el del abastecimiento de energía eléctrica. Y otro, el del abastecimien-

to de agua potable a esta zona. Vinaroz dispone de suficiente caudal de agua, pero debido al alejamiento de este polígono respecto a la ciudad, la conducción representaba una inversión excesivamente cuantiosa, impresionante. Para resolver la cuestión, en aquel recinto de casi un millón de metros cuadrados, se hizo realizado varias prospecciones que no han dado el resultado apetecido. Sin embargo, a unos tres kilómetros del polígono, existen tres pozos de riego con un caudal aproximado de nueve mil litros por minuto, que pueden cubrir muy bien las necesidades de esta zona industrial. Actualmente se están realizando gestiones para conseguir la cesión del agua sobrante del riego, pues en la agricultura realmente se emplea un porcentaje muy reducido del aforo total. Esto sería provisional, pues en el año 1975, con la puesta en servicio de Canal del Ebro, quedarán definitivamente resueltos todos estos problemas de abastecimiento de agua".

—¿Qué tipo de industrias han manifestado interés por instalarse en este polígono?

—"Pertenecen a distintos ramos, pero especialmente al mueble, prefabricados de hormigón, chalets prefabricados, cubas, etc. Las perspectivas, en este aspecto, son francamente buenas. Sabemos, incluso, que hay varias empresas alemanas que desean establecerse en Vinaroz".

—Y realmente, en la actualidad, ¿cuál es la importancia del sector industrial en el conjunto de la economía vinarocense?

—"Antiguamente la base económica de la ciudad la constituían la agricultura y, sobre todo, la pesca. En la actualidad, la industria, y especialmente la industria del mueble, ocupa ya un primerísimo plano, superando en cifras al conjunto de los otros dos sectores tradicionales".

IMPACTO DE LA AUTOPISTA TARRAGONA-VALENCIA

Un factor que puede tener gran impacto en el futuro econó-

mico de la ciudad es sin duda la nueva autopista Tarragona-Valencia. El Alcalde nos dio también su impresión sobre este punto de tanto interés para Vinaroz.

—"La autopista pasa a unos siete kilómetros de la población y, además, el acceso a la ciudad se ha previsto sobre la carretera nacional de Vinaroz a Santander. Para nosotros representa una enorme ventaja disponer un enlace directo con esta gran vía de comunicación.

Por otra parte, la autopista pasa exactamente por enmedio de la línea en la que se ubica la zona industrial de la que antes hablaba. Esto quiere decir que en el caso de establecerse un complejo importante, siempre cabe la posibilidad de construir allí mismo un enlace directo con la nueva carretera. En este aspecto, el polígono no puede estar mejor situado, puesto que

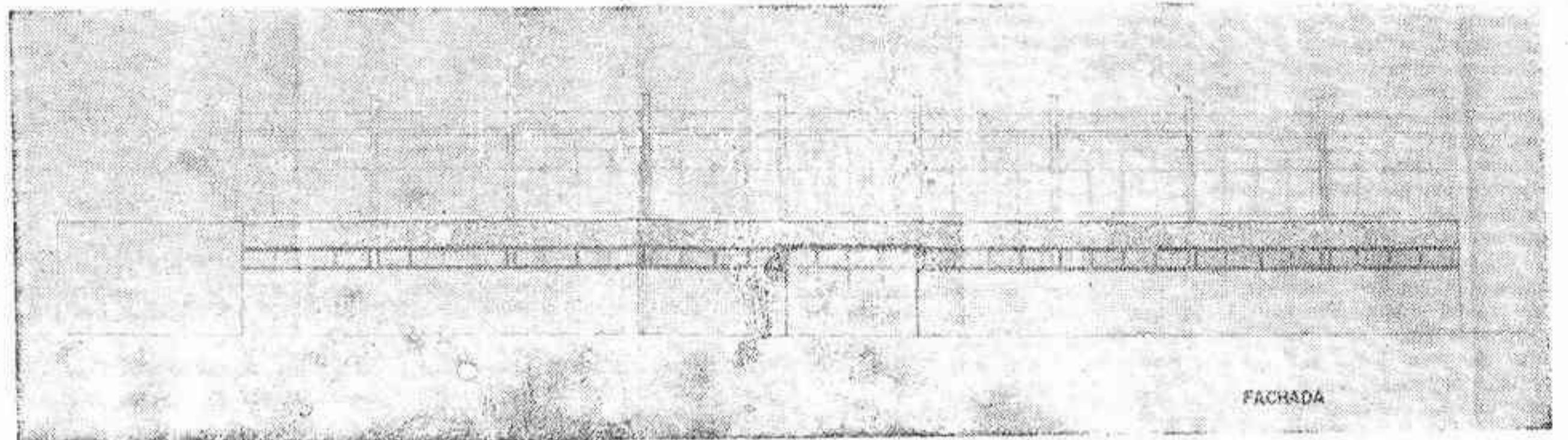

Boceto de la fachada del Pabellón Polideportivo.

Pasa a la pág. 16

Agencia Sabaté

SEGUROS EN GENERAL



NORTHERN

C. A. P.

MUTUA AZULEJERA DE SEGUROS



DIRECTOR:

JOSE SABATE BORT

San Francisco, 16 — Teléfono 45 06 50

VINARÓZ

Construcciones FEBRER



CHALETS

BUNGALOWS

APARTAMENTOS



FACILIDADES DE PAGO

San Francisco, 16 — Teléfono 45 06 50

VINARÓZ

EBRO

**CAMIONES Y
FURGONETAS**

PERKINS

**ACCESORIOS
Y MOTORES**

ESTACION

DE

SERVICIO

Núm. 5735

TELS. 451911-451017

SEAT-FIAT

SERVICIO OFICIAL

TELS. 451898-450445

Massey Ferguson

MAQUINARIA AGRICOLA

TRACTORES

sebastián verdadera s. a.

san francisco, 131 tels. 45 03 04 45 03 08

VINAROZ

MARIA TERESA VALLS GOMBAU, encantadora Reina de las Fiestas

ENCUENTRA EN VINAROS AMBIENTE PROPICIO PARA LA VIDA Y LA DIVERSION DE LA JUVENTUD



MARIA TERESA VALLS GOMBAU, REINA DE LAS FIESTAS

HACE muy poquitos años (en 1968) fue la Reina Infantil de las celebraciones. Pero como el tiempo, que no pasa en vano, la transformó en una bonita adolescente de 17 años, la volvieron a elegir en esta oportunidad, pero no ya para representar a los niños de la ciudad sino a la juventud alegre y pujante de Vinaroz. María Teresa Valls Gombau, es rubia, tiene los cabellos largos y con una sonrisa rápida que acompaña a cada uno de sus vivaces movimientos. Le gusta la música, la moda, la playa, los paseos. Nos lo dijo en algunos momentos de diálogo, mantenidos en una sala del Ayuntamiento local y a los que agregó algunos detalles más de su vida, que transcribimos ya.

UNA FARMACEUTICA EN POTENCIA

—Ahora estoy cursando el sexto año del bachillerato de ciencias.
 ¿Eres buena alumna?
 —Mmmm... No, buena estudiante no soy.
 Pero, ¿seguirás estudiando...?
 —Sí, seguramente Farmacia en Valencia o Granada.
 ¿También tu te irás allá?
 —Mira, nos gustó muchísimo el ambiente estudiantil granadino cuando fuimos allí en el viaje de estudios, así que si puedo me marcharé allá a seguir mi carrera.
 ¿Y después, te instalarás en Vinaroz?
 —Sí. Si tengo plaza, y si termino los estudios, por supuesto.
 La bonita representante de Vinaroz, es simpática, graciosa y abre bien grandes sus ojos color miel al escuchar cada una de las preguntas.

¿Tienes pandilla?
 —Sí, salimos con grupos de chicos y chicas y procuramos pasarlo lo mejor posible en el ambiente de Vinaroz.
 ¿Encuentran aquí los suficientes lugares para divertirse?
 —Sí, cada uno trata de buscárselos a su manera. Nosotros vamos a la playa, a la discoteca y en algunas oportunidades a sitios cercanos como Benicarló y Peñíscola o bien algunos pueblitos de la montaña, como Morra y tantos otros.
 Pero, ¿falta algo en la ciudad?
 —Sí, quizás un cine bueno.
 ¿Te gusta el cine?
 —Sí...
 ¿Y cuales son tus actores preferidos?
 —Tengo muchos, pero entre ellos Mía Farrow y Steve McQueen.
 SI A LA MODA

A cada momento, con cada palabra, María Teresa demuestra ser una chica moderna que vive al ritmo actual. Y lo demuestra en todo, como por ejemplo, la moda.
 —Me gusta mucho seguirla.
 ¿Y que es lo que más te gusta de ella?
 —Los tacones altos...
 ¿Por qué?
 —Porque soy muy bajita...
 Lo dice sonriendo y luego agrega que mide 1'56 de estatura. Una altura que acompaña a una figura menuda, ágil, de movimientos continuos.
 Dime ¿y te gustan los toros, el fútbol?
 —Los toros me agradan, pero más por el ambiente que rodea a cada espectáculo en sí, que por la corrida. Y con respecto al

fútbol, no me disgusta, pero que darne en casa una tarde o una noche para verlo por la televisión... ni hablar.

Pero la flamante reina de Vinaroz, también practica deportes. En invierno, Balonmano, en las pistas del Instituto, y en el verano la natación, en las playas vinarocenses.

¿Te gusta algún otro?
 —Para verlo, el Baloncesto.

LA MUSICA Y LA TELEVISION

¿Te agrada la televisión...?
 —Sí, pero solo las películas. Es lo que más veo.
 De las últimas que viste, ¿cual fue la que más te gustó?
 —Mira, no me acuerdo muy bien el título, pero de las que vi en el cine, te puedo nombrar a «Mi querida señorita».

Y de la pantalla, pasamos a hablar de la música. A nuestro interrogante María Teresa, nos contestó así:
 —Me gusta muchísimo, pero sobre todo las melodías de las películas, y la música moderna internacional.

¿Interpreta algún instrumento...?
 —Cuando era más pequeña iba a recibir clases de piano y guitarra, pero ahora ya no voy más.

De todos modos, su aprendizaje le sirve ahora, en los días de campo o playa cuando con su pandilla, guitarra en mano, alegran con canciones los ratos que pasan juntos.
 Así, a grandes rasgos, según sus propias respuestas, es María Teresa Valls Gombau, la joven que tras ser dama de sector, de honor y reina infantil, representa este año a la juventud vinarocense.

María Pura Meseguer Esteller, Reina Infantil



VINAROS EN CIFRAS

Habitantes: 14.203
 Censo laboral: 4.905 trabajadores (Agricultura: 690; Servicios: 415; Industria: 3.800).

EMPRESAS

Textiles	18
Madera	56
Químicas	14
Construcción	106
Metalúrgicas	97
Transportes	446
Pesqueras (número barcos)	148
Varias	108

ESTABLECIMIENTOS

Alimentación	68
Vestido y calzado	37
Varias	90

TURISMO

Hoteles	16
Restaurants	18
Moteles	2
Campings	2
Plazas en hoteles y pensiones	650
Plazas en campings	1.000
Plazas en restaurantes	1.050
Plazas apartamentos y chalets	6.500

PARQUE DE VEHICULOS

Motocicletas	510
Turismos	1.597
Camiones	345
Velocultores	1.139
Bicicletas	2.319
Carrros	311

ENSEÑANZA

Grupos escolares: 4 (4 aulas y 2.200 alumnos)
 Instituto E. Mediat: 1 (712 alumnos)
 Escuelas privadas: 4 (200 alumnos)

AGRICULTURA

Extensión del término: 9.635 hectáreas.
 Agrios: 1.842 ha.
 Algarrobos: 570 ha.
 Olivos: 770 ha.
 Almendros: 365 ha.
 Hortalizas: 3.468 ha.
 Viña: 114 ha.
 Proprietarios agrícolas: 3.361

PRESUPUESTOS MUNICIPALES

Ordinario: 36.533.324 ptas. (Personal activo: 12.573.345; Material y diversos: 11.105.000; Clases pasivas: 247.262; Deuda: 2.636.058; Subvenciones: 948.553; Extraordinario y de capital: 8.973.006; Imprevistos: 70.100).
 Presupuestos extraordinarios 1972: 31.097.418 ptas. (Adquisición pozo e instalaciones aguas potables: 21.906.000; Pavimentación Plaza Santísimo: 1.871.782; Urbanización Plaza San Antonio: 1.092.009; Construcción Pabellón Polideportivo: 6.227.627).

CONSTRUCCION

—Licencias concedidas el pasado año: 186 (108 chalets, 299 pisos o apartamentos, 407 viviendas y 99 locales comerciales).
 —Presupuesto global de estas obras: 194 millones de pesetas.

Las ocho gentiles damas de la Reina de las Fiestas

SON ocho y casi todas concurren al Instituto de Vinaroz donde cursan los últimos años de la Enseñanza Media. Son simpáticas, modernas, les gusta ir a la playa para broncearse con el sol vinarocense y participan activamente en la vida juvenil de su ciudad. Los días que antecedieron al comienzo de los festejos locales estuvieron muy ocupadas en la organización y preparación para cada uno de los actos en que participarán hasta el 1 de julio próximo, día del fin de fiesta. Y fue precisamente en esos momentos los que aprovechamos para dialogar con ellas. Alegres, contentas, y con mucha ilusión puesta en su nombramiento como damas de honor de la reina nos explicaron, cada una de ellas, sus actividades, sus proyectos y su edad. Aquí están sus respuestas.

DOS EN SEXTO CURSO DE BACHILLER

La primera en darnos sus datos fue Lydia Roca Blasco, una rubia de 18 años, ojos celestes, que actualmente cursa el sexto año del bachillerato.
 —¿Qué harás después?
 —Mira, luego del C.O.U., probablemente siga Farmacia en Granada.
 —¿Por qué tan lejos?
 —Es que fuimos allí al viaje de fin de curso y nos encantó el ambiente que hay allí. Es realmente estupendo.
 María Roig Laudis está también en el mismo curso del bachillerato. Un bonito rostro con pecas, 18 años y un futuro que aún no está bien definido.
 —¿Crees que seguirás estudiando, pero todavía no sé, exactamente, que carrera seguiré. Probablemente sea Puericultura, porque me gustan mucho los niños. ¿El lugar? Creo que será Barcelona.

EL ESTUDIO Y EL PLURIEMPLEO

La tercera en la rueda del diálogo fue Jenny Aixalá Giner, la joven dama que, a pesar de sus 19 años ya está acosada por las obligaciones del «pluriempleo»:
 —Mi familia es propietaria de una boutique, una tienda de caballeros y un hotel, y yo trabajo en los tres. En la atención del público y en todo lo que me necesiten.
 —¿Estudias?
 —Sí. Me estoy examinando en



calidad de libre en casi todas las asignaturas de quinto.
 —¿Seguirás alguna carrera?
 —Hasta ahora pienso que no. Continuaré con las actuales ocupaciones que tengo aquí en Vinaroz.
 Hasta aquí la conversación mantenida con Jenny, interrumpida para proseguir con Mercedes Bayia Blanchadell, una joven de 17 años, estudiante regular del quinto curso del bachillerato de Letras, y con un proyecto para el futuro.
 —Cuando termine la Enseñanza Media casi seguro seguiré Magisterio. Probablemente en Castellón, o aquí mismo, en Vinaroz.

LA MAS JOVEN DEL GRUPO

María Angeles Guardiola Bover, y Teresa Bordes Marzá, son las más jóvenes del grupo. Y así lo hicieron constar.
 —¿Cuántos años tiene tú, María Angeles?
 —15.
 —¿En qué curso estás?

—En quinto de letras. Luego seguiré Psicología o Derecho, no lo sé, aunque Abogacía me tira mucho más que cualquier otra carrera.
 —¿Y te irás también a Granada?
 —No, a Barcelona.
 Teresa Bordes Marzá, también tiene 15 años y cursa el mismo año del bachillerato. Tiene cabellos oscuros y es muy simpática.
 —¿Cuáles son tus proyectos Teresa?
 —Trabajar y seguir estudiando.
 —¿Y después?
 —Sexto, reválida, y a pensar bien en lo que hago, porque todavía no lo sé con exactitud.

DE LA PLAYA A LA REUNION

Salió de su trabajo en una fábrica de confecciones vinarocense, se fue a la playa, y de allí vino corriendo a entrevistarse con nosotros. Es Margarita Llopla Pau, una moderna jovencita de 17 años.

—¿Cuál es tu ocupación, fuera de las horas de trabajo?
 —Voy a la playa. Me gusta mucho. Y también voy a aprender a bordar a máquina.
 —¿Es la primera vez que participas en las fiestas?
 —Sí, y te aseguro que me hace muchísima ilusión.
 Hasta aquí nuestro diálogo con todas las damas de honor. Pero faltaba una de ellas, María Teresa Bas Viñals, con la cual no fue posible entrevistarnos porque reside en Barcelona, donde es una integrante más de la colonia vinarocense en la capital catalana, y a la cual representará en estas fiestas. Se fue allá de muy pequeña y es hija de hijos de la ciudad. Sus compañeras, no obstante, nos aportaron sus datos: tiene 17 años y la carrera de Puericultura a punto de comenzar. En estas fiestas, será sin lugar a dudas un símbolo de la presencia de la ciudad de la que no por estar lejos, siente menos.

UNA pequeña de nueve años, morena, de grandes ojos oscuros, es la Reina Infantil que presidirá este año los festejos patronales de Vinaroz. Con voz tímida, María Pura Meseguer Esteller comenzó a hablarnos de todo lo que constituye su vida, sus ilusiones y sus proyectos. A su lado, su mamá la ayudaba en todas las vacilaciones que le producía su corta edad. Así fue como nos enteramos que es una niña estudiosa, y simpática que entre juegos y libros, ya eligió su futuro profesional:
 —Me gustaría ser maestra.
 —Sí, ese es su deseo —aclaró la mamá— aunque ahora le guste pegarle mucho a sus muñecas.
 Pero como para eso aún falta mucho, Mari Pura, como le dicen sus amiguitas se limitó por el momento a narrarnos cada una de las cosas que ahora constituyen su vida infantil.

UNA BUENA ALUMNA

La Reina Infantil de Vinaroz, se levanta todas las mañanas muy temprano para ir a la escuela, rito que ahora se verá interrumpido ante la llegada de las vacaciones.
 —¿En qué grado estás?
 —En tercero.
 —¿Y a qué escuela vas?
 —A la de la Divina Providencia.
 —¿Pasarás este año de grado?
 —Creo que sí.
 —¿Eres muy buena alumna?
 —Sí.
 —¿De las mejores?
 Y antes de responder la pregunta, la piensa un poco. Vacila, hasta que por fin contesta:
 —No, soy regular.
 —¿Y cuál es la materia que más te gusta?
 —A ver... a ver... Lengua.

LOS JUEGOS PREFERIDOS

Cuando María Pura, la bonita y agradable Reina Infantil que este año tiene Vinaroz no está en el colegio y ya ha terminado la diaria tarea escolar, se retira con sus amigas y se pone a jugar.
 —¿Tienes muchas compañeras?
 —Sí.
 Y cuando le preguntamos qué le pasaba que contestaba muy cortadamente todos los interrogantes, ella, sinceramente respondió:
 —Es que estoy un poco asustada.
 A ver, cuántanos cuáles son tus entretenimientos preferidos.
 —Me gusta mucho jugar a las gomitas.
 María Pura Meseguer vive en una casa en las afueras de la ciudad, casi en el campo. Allí es, precisamente, donde comparte los juegos con sus amiguitas, aprovechando la tranquilidad que rodea el lugar.
 —¿Y vas a los parques o a las plazas de Vinaroz?
 —Sí, siempre que puedo voy.

Pasa a la siguiente

Vinaroz registra mayor presencia de turistas que en años anteriores

Necesita contar con una buena playa a lo largo del Paseo Marítimo

VINARÓZ es uno de los puntos de mayor atracción turística del litoral castellonense, cobrando gran importancia en este aspecto las fiestas que se desarrollan en la ciudad a lo largo del verano, y de forma especial las patronales que tienen lugar estos días en honor de San Juan y San Pedro.

Sin embargo, en el aspecto turístico, no parece que se hayan llevado a cabo importantes realizaciones, aunque desde luego la iniciativa privada está construyendo cada vez mayor número de chalets y apartamentos. Hoy, Vinaroz presenta una capacidad de alojamiento de 650 plazas en hoteles y pensiones, un millar en los dos campings que existen en la zona y 6.500 plazas en apartamentos y chalets. Hasta el momento no hay instalaciones hoteleras de gran categoría, aunque hace unos días tan sólo fue inaugurado un hotel de más alto rango y se prevé la construcción de otro en la categoría de cuatro estrellas.

La realización más notable es la llamada Colonia Europea. En este complejo existen ya tres mil plazas en apartamentos y chalets, contando además con un hotel de unas 120 plazas y otro, más reducido, de unas cuarenta; estando prevista la construcción de un gran hotel, con un total de quinientas plazas.

LA PLAYA COMO PROBLEMA

El principal problema de Vinaroz, en el aspecto turístico, es la ausencia de playa, especialmente en la zona a lo largo del Paseo Marítimo. Ya el propio Alcalde en sus declaraciones, pone de manifiesto la realidad de este problema, señalando que el futuro del turismo en la ciudad depende en gran medida, casi fundamentalmente, de que se consiga una buena playa de arena.

La opinión es unánime entre los vinarocenses. Contar con una playa adecuada es urgente necesidad de la población. Poco a poco en el transcurso de los últimos años, el mar se ha ido co-

miendo más y más la playa, hasta llegar prácticamente al muro del Paseo Marítimo, dejando una orilla pedregosa y sin arena.

La solución, al parecer, radica en construir unos espigones que, a la vez de cumplir una misión de defensa del Paseo, originarían la creación de una playa, al provocar la sedimentación de arena, como se ha demostrado en otros puntos del litoral mediterráneo. Una obra de esta envergadura indudablemente supone la inversión de un importante capital que, según nos decía también el Alcalde, puede superar los cuatro millones de pesetas.



Dña NURIA RIBA, DE MICHAVILA

MÁS TURISMO QUE EN AÑOS ANTERIORES

Ya se sabe que el turismo en el litoral de nuestra provincia es puramente de temporada, alcanzando sus mayores cotas durante los meses de julio y agosto, y un tono menor en junio y septiembre.

Este año, según nuestras noticias, en Vinaroz se ha observado por estas fechas mayor presencia de turistas que en años anteriores, con marcado predominio de alemanes y franceses. Sin embargo, su presencia en las calles y en el ambiente de la ciudad aún no constituye nota de mayor relieve.

Por otra parte, esta ciudad cuenta ya con una colonia extranjera permanente, constituida en gran parte por personas que han alcanzado ya la edad de la jubilación y llevan una vida retirada, disfrutando de nuestro buen clima y nuestra paz, en un ambiente de apacible tranquilidad. Algunos incluso son propietarios del chalet o el apartamento en el que residen, y casi han encajado perfectamente en la vida y costumbres de la localidad, contando con numerosos amigos entre los vinarocenses.

«HACEN FALTA MÁS HOTELES»

Lo dice doña Nuria Riba, de Michavila, propietaria de una mercería en la que también hay a la venta gran variedad de «souvenirs».

«En Vinaroz, junto a la playa, hacen falta más hoteles. Con una capacidad hotelera mayor, el turismo progresaría muchísimo».

«Actualmente, ¿hay muchos turistas ya en la ciudad?»

«Aunque no son muchos todavía, realmente se nota un poco más que en años anteriores. La mayoría son alemanes y franceses».

«Y en su opinión, aparte de aumentar la capacidad hotelera, ¿qué necesita Vinaroz para promocionar su turismo?»

«Mejorar la playa, pues actualmente se encuentra en un estado lamentable. No hay duda de que Vinaroz tiene muchas posibilidades turísticas y de que cada día el turismo ha de ir a más, pero en gran parte todo ello depende del estado de las playas».

«Finalmente, ¿qué artículos gozan de mayor atractivo entre el turismo?»

«Ellos lo que más compran son zapatos y ropas, así como artículos de piel. También suelen adquirir «souvenirs», pequeños detalles, para los amigos y familiares».

«ES NECESARIO ARREGLAR LA PLAYA»

En un puesto de venta de pe-



D. JUAN FERRER Y LA SRTA TERE CELMA

riódicos y revistas, conversamos con don Juan Ferrer y la señorita Tere Celma.

«Este año —nos dicen—, para la fecha en que estamos, hay más turistas que otras veces. Ahora la mayoría son alemanes, pero después se ven superados en número por los franceses».

«¿Se observa la existencia de un turismo permanente?»

«Pues sí. Hay bastantes que viven aquí todo el año. Son jubilados y gente mayor, sobre todo franceses, alemanes y holandeses».

«¿Y en qué periodo se advierte mayor presencia turística?»

«El golpe más fuerte se produce entre el 5 y el 25 de agosto. Es cuando se produce la gran avalancha del turismo francés».

«¿Qué periódicos extranjeros tienen una mayor aceptación?»

«El que más se vende es el «France-Soir», y después «Le Figaro» y el «Bild», aunque realmente todo lo que llega se vende bien entre los turistas, pues son las publicaciones que leen habitualmente en su país».

«En otro orden de ideas, ¿qué

creen necesita Vinaroz para conseguir una mayor atracción turística?»

«Es necesario arreglar la playa. Eso como algo fundamental. La mayoría de los turistas, cuando ven lo que tenemos aquí, se van a la playa de Peñíscola».

Con una buena playa, Vinaroz sería de lo mejorcito de toda la costa, porque aquí la gente es muy amable y hospitalaria con los turistas. Si se arregla esta de-

ficiencia, seguro que en poco tiempo se triplica el volumen de turistas. Por ello, es una lástima que no se tome mayor interés en esta cuestión de la playa».

«Por último, para ustedes, ¿cuáles son los turistas más simpáticos?»

«Los franceses son muy agradables y simpáticos».

«¿Y los alemanes?»

«Muy educados y correctos, pero más serios».

REINA INFANTIL

Viene de la anterior

«¿Y después de jugar o estudiar, qué haces?»

«Paseo, o le ayudo a mi mamá».

«Es cierto eso señora?»

«Sí, cuando quiere siempre colabora en cosas de la casa».

«¿Dónde pasarás tus vacaciones?»

«Aquí, en Vinaroz».

María Pura es simpática, y a pesar del susto que le provoca la entrevista, se muestra sonriente siempre. Y así la dejamos después de nuestro diálogo. La pequeña reina infantil de 9 años de edad (el 19 de diciembre cumplirá los 10), nos saludó y de la mano de la mamá abandonó la sala del Ayuntamiento donde había transcurrido la entrevista.



Renault-12, una nueva forma de probar que Renault es más coche.

Motor Renault 1300 cm³. - Tracción delantera
140 Km/h. un placer permitido - 8 litros de consumo
c/100 Km. 5 plazas y gran capacidad
Facilidades de financiación.

RENAULT 12

CONCESIONARIO

SEBASTIAN TORRES SAURA

Carretera Valencia - Barcelona
Apdo. 36 — Tel. 45 04 99

VINARÓZ

En Benicarló:

Avda. Magallanes, s/n. — Tel. 47 15 47

NAUTICA DEPORTIVA MOTOVESPA

**Embarcaciones deportivas.
Sección especial náutica
con EVINRUDE motores
fuera borda.**

¡¡ Disfrute siempre del poder náutico
de EVINRUDE !!

AGENTE EXCLUSIVO:

SEBASTIAN TORRES SAURA

En **VINARÓZ:**

C/. Pilar, 57 y 59 — Tel. 45 16 87

En **BENICARLO:**

Avda. Magallanes, s/n. — Tel. 47 15 47

VINARÓZ, ciudad moderna en todos los aspectos

Viene de la pág. 12

IMPORTANTES OBRAS MUNICIPALES

además también pasa por allí mismo el Canal del Ebro. Y por sí fue poco, dispone asimismo de la estación de ferrocarril de "Planes Altos", dentro de esta zona".

Don Luis Franco Juan ocupa la Alcaldía de Vinaroz desde hace dos años. Y ahora, a grandes rasgos, resumen lo más importante de la tarea municipal llevada a cabo en este período.

—“Pues la verdad es que se

han llevado a cabo obras de verdadera importancia, aunque algunas de ellas fueran proyectos confeccionados anteriormente, como la Avenida de Tarragona con el nuevo puente sobre el Río Cervol, la urbanización de la Avenida Jaime I terminada hace muy poco tiempo, la urbanización de numerosas calles y de la Plaza del Santísimo, la adquisición del pozo para el abastecimiento de aguas potables, la reforma de la red de abastecimiento de aguas, la puesta en marcha de la construcción del pabellón polideportivo, etc. El conjunto creo que es importante. Solamente la adquisición del pozo ha supuesto una inversión de 21 millones de pesetas”.

—¿Proyectos?

—“Muchos, pero prefiero no mencionarlos. Prefiero hablar de realidades...”

—¿Principal aspiración de Vinaroz?

—“Estoy convencido que es la de llegar a ser una ciudad verdaderamente industrial, aunque, como siempre he dicho, sin despreñar el turismo. En cuanto a la pesca, debemos considerarla y como una industria, que además marcha de forma muy satisfactoria. Va bien. Y respecto al puerto, no hay duda de que falta un buen dragado, aunque en este punto siempre se forma un círculo vicioso: Se dice que el puerto no se draga porque no es rentable; y no es rentable, precisamente porque no lo dragan. En eso estamos”.

ANIMACION EN LAS FIESTAS

Nueva llamada del reloj. Queríamos olvidarlo, pero la campana de la torre nos lo recuerda cada media hora. La conversación toca ya a su fin. Antes de cerrar el diálogo habíamos un poco de estas fiestas que hoy tienen ya una jornada muy significativa.

—“Las fiestas —nos dice el Alcalde— se presentan francamente bien. Intentamos superarlas cada vez más en estas fiestas

que son las auténticamente nuestras, sin despreñar las otras que se celebran. Este año, en el real de la feria, se han programado una serie de atracciones con actuaciones de artistas “camp” y entrada completamente libre, gratuita. Asimismo, se ofrecerá un concierto extraordinario de la Banda Municipal de Castellón, y tendrá lugar también la Asamblea Regional de Bandas de Música de la Región Valenciana que el año pasado se celebró en Benidorm y este año le ha correspondido a Vinaroz.

Asimismo, quiero resaltar que, aprovechando las fiestas, el próximo día 25 impondremos la Medalla de Oro de la Ciudad a nuestro ilustre paisano el Teniente General don Tomás García Rebull, que con este motivo pasará unos días con nosotros.

Y como se puede ver en el programa, hay un conjunto de actos de distinta índole, muchos

de ellos de carácter deportivo, que creo forman un todo muy interesante y sugestivo”.

Ahora sí que ya fue necesario el punto y final. Una última pregunta...

—¿Satisfecho de su labor en la Alcaldía?

—“Estoy contento porque es un gran satisfacción el ser Alcalde de la población en la que uno ha nacido. Esto no se paga

con nada. Aunque muchas veces los problemas y los disgustos sean superiores a las satisfacciones. No obstante, quiero expresar la colaboración que en todo momento me presta el Ayuntamiento y el Consejo Local, y muy especialmente el aliento y la ayuda de nuestro Jefe Provincial y Gobernador Civil, que siempre está demostrando un gran interés por todo cuanto afecta a Vinaroz, así como todas las autoridades provinciales”.

¡ATENCIÓN!

MUEBLES TARRAGONA

PRECISA SEÑORAS DE LIMPIEZA

Se ofrece:

- Sueldo interesante
- Seguros sociales.
- Trabajo en tienda

Se exige:

- Imprescindible incorporación inmediata.

Presentarse días 25, 26 de 9 a 2 y de 4 a 8 en

C/. Trinidad, 132 - Sr. TEMIÑO - ó escribir concertando entrevista a MUEBLES TARRAGONA Convento S. Francisco, 8. VALENCIA

El Dr. Francisco Lucas,

especialista en Cardiología, anuncia la apertura de su consulta en C. Maestro Ripollés núm. 1-B. Teléfonos 22-79-26 y 22-68-88 (consulta diaria de 12:30 a 14:30, excepto miércoles)

VENDEDOR

CON RESIDENCIA EN SEGORBE o CASTELLON

OFRECEMOS

- Mínimo mensual garantizado.
- Comisiones e incentivos superables las 200.000 pesetas anuales de ingresos netos.
- Dietas viaje.
- Cartera de clientes.
- Seguridad social representantes de comercio.

EXIGIMOS:

- Promocionar un 30% de clientes nuevos.
- Inútil si no es activo y disciplinado.
- Preferible, pero no imprescindible con vehículo propio y experiencia.

Presentarse o escribir a GALLETAS ROCHINA, Antonio Aparisi, 7, MISLATA VALENCIA

Vulcanizados SERRET

EN SU 40 ANIVERSARIO

comunica a sus amigos, clientes y favorecedores la apertura de una nueva nave para el servicio de tratamiento de neumáticos.

Carretera Valencia-Barcelona, Km. 143. Tél. 45-05-96.—VINARÓZ

RADIADORES ORDOÑEZ, S. A.

Para la ampliación de sus instalaciones, se necesita personal.

MASCULINO Y FEMENINO

remuneración interesante con incentivos. Oferta núm. 1.722.

PLAZA DE TOROS DE VINARÓZ

Empresa y Organización: AGUILAR CORCUERA

FERIA Y FIESTAS DE SAN JUAN Y SAN PEDRO — HOY DOMINGO — SEIS TARDE

GRANDIOSA CORRIDA DE TOROS

Se lidiarán SIETE ESCOGIDOS TOROS de la ganadería de los Sres. SANCHEZ ARJONA HERMANOS, de Salamanca, UNO para el caballero rejoneador

D. ANTONIO I. VARGAS triunfador en la Feria de Sevilla y los SEIS restantes, para los famosos matadores

JOSE RUIZ EL CALATRAVEÑO que cortó tres orejas en la Feria de San Isidro

SANTIAGO LOPEZ triunfador en la Feria de Sevilla

y JOSE JULIO GRANADA la novedad del año 1973

VIERNES, DIA 29 (FESTIVIDAD DE SAN PEDRO) A LAS SEIS DE LA TARDE

EL EMPASTRE

Venta localidades: CASTELLON, Estanco frente Correos. Vinaroz: Taquillas Plaza de Toros

ALLIS-CHALMERS las ventajas de la pala cargadora fabricada por ENASA empiezan en su compra: mayor economía...

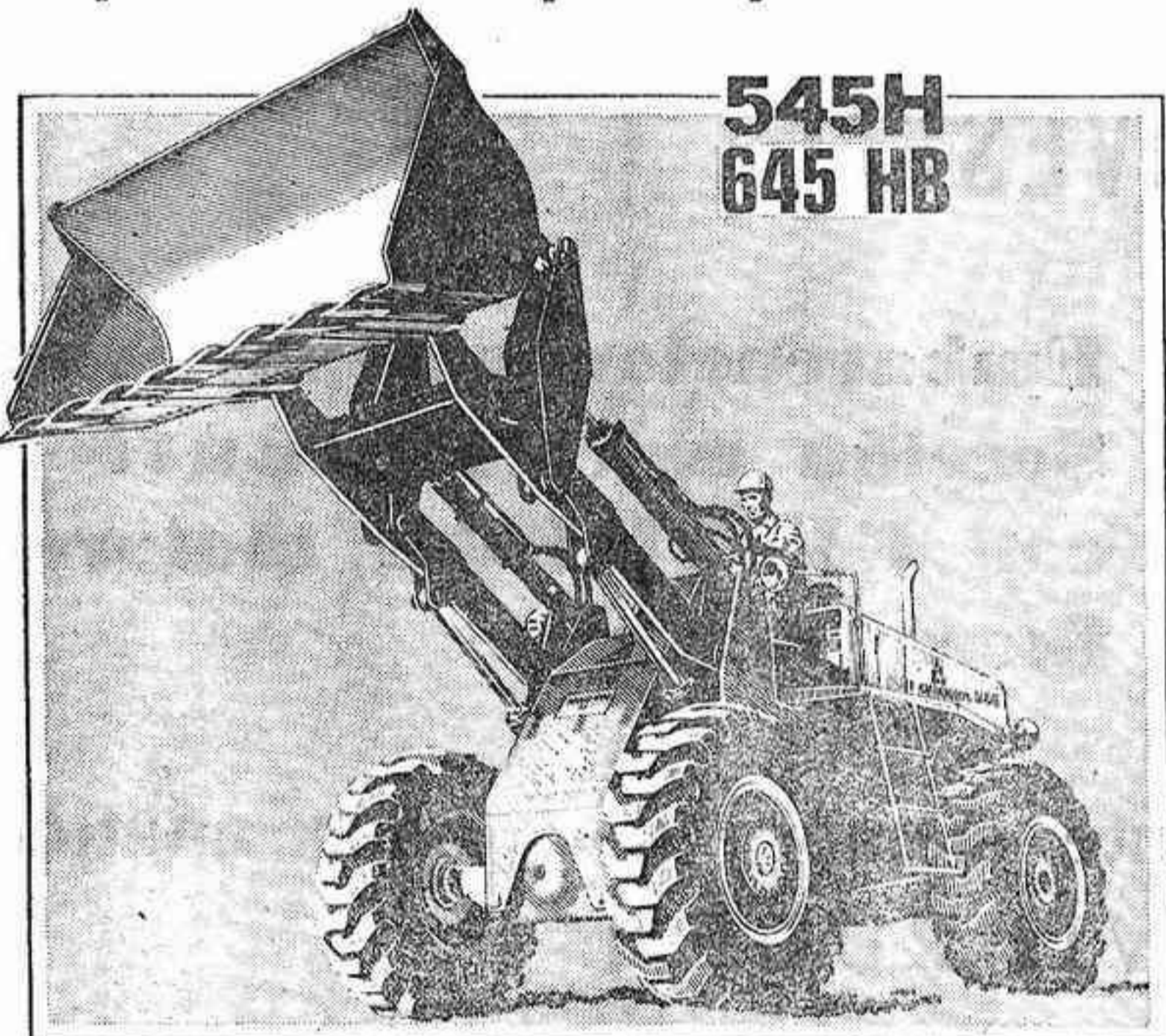

545H
645 HB

Para acometer grandes obras, para cargar enormes camiones y dumpers, para mover tierras incansablemente, palas cargadoras articuladas sobre ruedas Allis-Chalmers. Máquinas diseñadas para realizar fácilmente los trabajos más duros. Por su caja de cambios hidráulica, por su palanca de mando única, por su reducido radio de giro, por su ángulo de acción de 90° —el mayor del mercado— y por su gran rapidez, las palas cargadoras Allis-Chalmers acortan sensiblemente los ciclos de trabajo, mayor rentabilidad. Además, toda una gama de implementos opcionales multiplican las posibilidades de trabajo de las palas cargadoras articuladas sobre ruedas Allis-Chalmers. Modelos desde 83 HP, netos al volante hasta 202 HP. Más de medio mundo avala el prestigio y la calidad de los productos Allis-Chalmers.

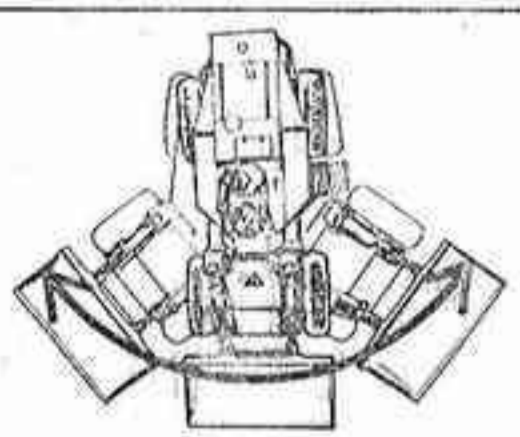

Articulación de 90°, ciclos más rápidos más producción.

comercial, **Regaso** s.a.

para llevar y mover

ENASA.

EMPRESA NACIONAL DE AUTOCAMIONES, S. A.

concesionario para Valencia Castellón y Alicante.

MARTI

INDUSTRIAS MARTI, S.L.

camino de vera núm.1 tels. 690550 y 695942. Valencia

al fin lo que todo aficionado a la náutica esperaba colas en "Z"



para motores nacionales de hasta 110hp.

Grupo intra-borda de fabricación nacional, especialmente diseñado para motores: Seat, 1430 y 1500 Perkins 41 o 8 Barreiros C-65, con una potencia respectivamente de 95, 80, 75 y 65 Hp.

Las piezas para la transformación a motores marinos se entregan con la "COLA" o bien ya acoplados los motores debidamente marinizados, así como un completo cuadro de instrumentos y su correspondiente mando a distancia. SU GARANTIA ES DE 2 AÑOS, y su experiencia navegando es de 4 años.

¡PERO SU MAYOR VENTAJA SOBRE LOS DEMAS, ES SU BAJO PRECIO DE COSTE Y SU ECONOMICO MANTENIMIENTO, POR TRATARSE DE UN GRUPO TOTALMENTE NACIONAL!

Concesionario para la Región Valenciana: **AUTOMOVILES SEGUI SANCHEZ** Carretera de Torrente, 231 Tel. 793700-04 Chirivella-Valencia

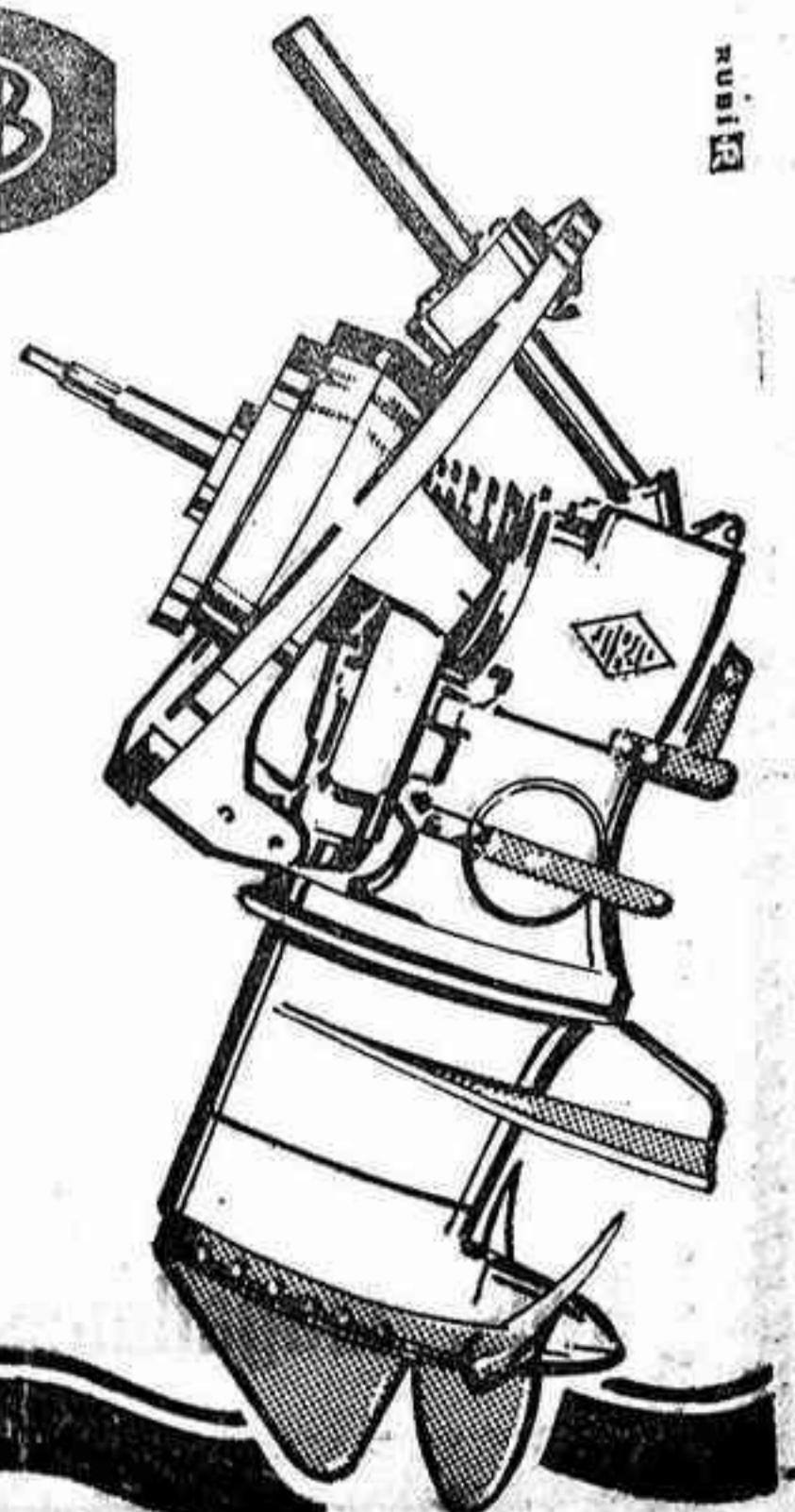

Etiana

LA FIRMA

Cardenal

TRAJES
y AMERICANAS

INDUSTRIA DE LA CONFECCION

FELICITA A



en su 50 ANIVERSARIO



Damos las gracias de todo corazón a cuantos amigos y clientes nos están honrando con su visita.

NOTA. — Galerías Reverter, Boutique Grisel's y Almacenes Reygo obsequian a todo comprador con papeletas para el sorteo de un coche MINI - 850.

HOY, ONOMASTICA DEL PRINCIPE DE ESPAÑA

Por APULEYO SOTO

EL día 24 del presente mes de junio celebra su onomástica el Príncipe de España, don Juan Carlos de Borbón. El Príncipe don Juan Carlos nació el 5 de enero de 1938. Cuenta ahora, pues, 35 años. Fue bautizado en Roma por el cardenal Pacelli, que más tarde alcanzaría la silla pontificia bajo el nombre de Pío XII. Apenas cumplió el Príncipe 10 años vino a Madrid y realizó sus estudios de bachillerato en el Instituto de San Isidro, como era tradicional en sus ascendientes.

CARRERA MILITAR

Desde un principio, el nieto de Alfonso XIII fue encaminado, por la sabia política del Caudillo, al puesto de suprema responsabilidad que ejercerá como Rey de los españoles. Ingresó joven en la Academia General Militar de Zaragoza; juró bandera en 1955; alcanzó el grado de Alférez de Infantería en 1957; entró en la Escuela Naval Militar y viajó, como un alumno más de prácticas, en el «Juan Sebastián Elcano»; en 1958 recibe el título de Alférez de Fragata e ingresa como Alférez de Aviación en la Academia General del Aire, haciendo las prácticas en San Javier (Murcia) y obteniendo el título de Piloto Militar. Hoy mismo pilotar es una de las cosas que más le gusta, y frecuentemente lleva los mandos del avión en sus desplazamientos por España. Tras un regreso a la Academia General Militar, recibe en 1959 el despacho de Teniente y, poco más tarde, el de Alférez de Navío y Teniente de Aviación. Diez años después perfeccionaría estos conocimientos realizando un Curso de Piloto de Helicópteros del Ejército del Aire en la Base de Cuatro Vientos. Al ser proclamado Príncipe de España tenía el grado de Capitán y una vez proclamado sucesor en la Jefatura del Estado a título de Rey, se le otorgaron los grados de General de Brigada de los



El príncipe de España se dispone a embarcar en su yate "Fortuna" para participar en unas regatas. (Foto Pyresa).

perencias militares. En 1960 entró en la Universidad de Madrid, donde estudió un amplio programa de saberes y simultaneó las actividades propias del Centro con viajes a las regiones españolas y asistencia a centros culturales y conferencias. A partir de entonces se intensificó —si así pudiera decirse— su formación. Con un plan bien estructurado, se le dieron a conocer los problemas de la Administración y de la sociedad, tanto en los aspectos sociales co-

na sabe perfectamente varios idiomas, entre ellos francés, inglés, italiano y portugués.

MATRIMONIO Y VIAJES

El 14 de mayo de 1962, don Juan Carlos de Borbón contrajo matrimonio con la Princesa Sofía en la catedral católica de Atenas. Durante su viaje de bodas visitó a Juan XXIII y a los jefes de Estado de numerosos países. A partir de entonces fi-

tar con sus hijos y para dedicarlos al deporte, pues no en vano es un buen deportista y ha intervenido con el equipo olímpico español de navegación a vela.

PEQUEÑO DICCIONARIO DEL PRINCIPE DE ESPAÑA

Sólo con un interés indicativo y sin afán de agotar el múltiple pensamiento de don Juan Carlos, que, por lo demás, es extraordinariamente claro y práctico, voy a entresacar de sus discursos, a modo de diccionario, algunas ideas sobre temas importantes:

COMPETENCIA INTERNACIONAL.—«Condiciones al español no le faltan. Nuestros hombres son inteligentes, habilidosos, constantes y, pese a lo que se diga, muy trabajadores. Con organización, método, un buen aprendizaje y empresarios decididos, confío en que en el porvenir competiremos en los mercados internacionales y los productos españoles se abrirán camino en todo el mundo». (Discurso de la XXVI Promoción de Premios N. Fin de Carrera. Madrid, 17-XII-69).

CULTURA.—«Hago hincapié en la cultura y educación, que es uno de nuestros problemas principales, y estoy cierto que también será el más rentable». (En el C. M. Antonio Rivera. Madrid, 12-III-71).

COMUNIDAD.—«Al plantearos vuestro problema personal pensad, en primer lugar, en el servicio a la comunidad, en que vuestras capacidades extraordinarias debéis emplearlas al servicio del bien común, subordinando vuestras propias ventajas y apetencias a los intereses de la sociedad de la que formáis parte». (A la XXVI Promoción de Premios Nacionales Fin de Carrera. Madrid, 17-XII-69).

DEBER.—«Todos sabemos que no sólo hay derechos; también hay deberes. Y, por tanto, la consecución del bienestar individual y social en un contorno de Justicia, Orden y Libertad, exige el cumplimiento de un amplio repertorio de deberes individuales y sociales». (En el acto de Imposición de Becas en el C. M. Antonio Rivera. Madrid, 12-III-71).

DESARROLLO.—«España está haciendo un gran esfuerzo en su desarrollo material, que hemos de continuar sin desmayo y acentuar en todo lo posible. Pero tenemos, además, que dar a los valores del espíritu la importancia que merecen para el perfeccionamiento humano». (En la clausura de la Primera Fase



Los príncipes de España se despiden de los príncipes Akino y Michiko tras su estancia en Japón, momentos antes de emprender el regreso a Madrid. (Foto Pyresa)

de la Campaña de Promoción Cultural del Trabajador. Madrid, 8-VII-71.)

ESCRITORES.—«Escribir debe ser servir, alumbrar, crear. Tenéis (los escritores) un compromiso con vosotros mismos y con

nuestro pueblo». (En la entrega de los Premios Nacionales de Periodismo y Literatura. Madrid, 18-I-73.)

ESPAÑA.—«Tened presente que para que un país progrese es

necesario que sus hombres trabajen con una entrega total. Vivimos con la ilusión de hacer una España mejor cada día». (En el almuerzo de la XXVI Promoción de Premios Nacionales Fin de Carrera. Madrid, 17-XII-69).

EVOLUCION.—«La evolución que presenta la sociedad en que vivimos debe ser aprovechada en todo cuanto tiene de positivo para servir así mejor a nuestro pueblo, buscando un auténtico equilibrio sin confundir nunca lo fundamental con las formas accesorias. Es conveniente estudiar los problemas que presenta toda evolución, pues tan necio resulta aferrarse por nostalgia a lo que ya pasó como incorporar sin un juicio ponderado a lo que viene». (En la Escuela de E. M. del Ejército de Tierra con motivo de la entrega de Diplomas a la LXVIII Promoción. Madrid, 19-IV-72.)

FORMACION.—«Hay que proseguir la tarea de formar a nuestros hombres con espíritu alegre, deportivo, ilusionado en el trabajo». (A los Campeones del Certamen Nacional de Formación Profesional. Palacio de la Zarzuela, 11-III-70.)

FORMACION PROFESIONAL.—«La formación profesional es una de las tareas importantes que tenemos planteadas. No debemos regatear esfuerzos para conseguir la elevación del nivel cultural y social de nuestros jóvenes». (A los Campeones del Certamen Nacional de Formación Profesional. Palacio de la Zarzuela, 11-III-70.)

FUTURO.—«España puede mirar sin temor el horizonte del futuro. Un futuro que tenéis el deber de ayudar a construir, aportando vuestras ideas para la tarea de la convivencia entre los españoles». (Discurso a la XXVI Promoción de Premios Nacionales de Ingenieros Técnicos de Minas. Madrid, 12-VI-70.)

JUSTICIA.—«Hemos de buscar el desarrollo de todos los estamentos del país con justicia y con Orden. La prosperidad nacional no debe alcanzar el campo económico solamente, sino también es necesario que en el social y en el cultural España progrese». (Discurso a la XXVI Promoción de Premios Nacionales Fin de Carrera. Madrid, 17-XII-69.)

MEDIOS DE COMUNICACION.—«La importancia creciente de los medios de difusión aumenta la responsabilidad de aquellos que desde la prensa, la radio o la televisión tienen la obligación de informar. Puede afirmarse que en una cierta medida la orientación de nuestro futuro dependerá de vuestro trabajo». (En el acto de entrega de los Premios Ejército 1971. Madrid, junio 72.)

MUNDO DEL TRABAJO.—«Sé que el mundo del trabajo demanda una elevación cada vez más justa y acelerada de su bienestar y de su renta. Comparto estos anhelos porque la justicia social y la participación son principios inherentes a la propia dignidad de la persona humana». (En la Universidad Laboral «Jesús Romero» de Chesle (Valencia), 14-X-70.)

PERSONALIDAD.—«Podéis ser seguros que nunca seré yo quien diga que contenga, sino cauce por el que poder desarrollar ordenadamente. Porque quiero ser en su día un Rey de nuestro tiempo que mire con seguridad y con esperanza el futuro que entre todos hemos construido». (En el Colegio Mayor Antonio Rivera. Madrid, 12-III-71.)

POLITICA SOCIAL.—«Se hará todo cuanto sea preciso para que la política social emprendida se perfeccione y constituya la tarea de nuestra generación al mantener la paz y la unidad». (En el Certamen Nacional de Formación Profesional. Madrid, 11-III-70.)

SINDICALISMO.—«El Sindicalismo es un órgano de acción y cauce de representación de los trabajadores españoles y es, además, uno de los pilares en que se apoya nuestro edificio constitucional». (En la clausura de la Campaña de Promoción Cultural del Trabajador, celebrada en la Casa Sindical. Madrid, 8-VII-71.)

VIDA CRISTIANA.—«Nuestra concepción cristiana de la vida, la dignidad de la persona humana como portadora de valores eternos, son base y, a la vez, fines de la responsabilidad del gobernante en los distintos niveles del mando». (En el Pleno de las Cortes después de jurar como sucesor en la Jefatura del Estado. Palacio de las Cortes. Madrid, 23-VII-69).—(PYRESA.)



El príncipe Juan Carlos, alférez alumno de la Academia General del Aire, comprueba en el libro de la avioneta "Mentor" si el aparato está en condiciones de vuelo. (Foto Pyresa).

Ejércitos de Tierra y Aire y Contralmirante de la Armada.

FORMACION UNIVERSITARIA Y VITAL

La formación del Príncipe de España no se cierra con sus ex-

mo religiosos, culturales y políticos. Visitó entonces los departamentos ministeriales, los medios informativos, las instituciones científicas, los sindicatos, los campamentos juveniles y los centros sanitarios. En la actualidad, el Príncipe de España

jó su residencia en el palacio de la Zarzuela. Le gustan los viajes, y se prepara bien antes de emprenderlos para conocer las tierras y los hombres que visita. Prácticamente se conoce toda España y ha recorrido, entre otros, los siguientes países: Francia, Italia, Inglaterra, Bélgica, Dinamarca, Holanda, Alemania, Estados Unidos, Colombia, Panamá, Perú, Japón, Camboya, India, Irán, Rhodesia, Sudáfrica, Egipto, Túnez, Etiopía... En todos estos viajes don Juan Carlos de Borbón se ha mostrado un interlocutor válido y ha dejado a España a la altura de su prestigio histórico internacional con los jefes de Estado con los que se ha visto: Willy Brandt, Nixon, Pompidou... Por lo que se refiere a la Princesa doña Sofía, hija de los Reyes Pablo y Federica de Grecia, es persona de gran cultura y sencillez y se ha insertado maravillosamente bien en la vida española. El matrimonio tiene tres hijos: el infante Felipe y las infantas Elena y Cristina.

VIDA SENCILLA Y HOGAREÑA

Cuando no viaja, el Príncipe de España lleva en Palacio una vida intensa de trabajo. Es tenaz y abierto a las nuevas ideas; le gusta la conversación, aunque él, personalmente, es parco en palabras; su bondad aflora natural y verdadera; es en sus convicciones. Le gusta tener ordenado su tiempo. Mañana, lee la prensa, desayuna, recibe audiencias... Sobre las dos de la tarde, almuerza y, dos horas después, retorna al trabajo del despacho, donde suele intercambiar ideas con personalidades. Hacia las ocho, despacha con los colaboradores de su Secretaría. En medio de esta vida intensa siempre suele encontrar unos minutos para es-

¡ATENCIÓN!

MUEBLES TARRAGONA

PRECISA

ADMINISTRATIVOS-AS

Se ofrece:

- Sueldo interesante
- Seguros sociales.
- Trabajo en tienda

Se exige:

- Imprescindible incorporación inmediata.

Presentarse días 25, 26 de 9 a 2 y de 4 a 8 en

C/. Trinidad, 132 - Sr. TEMIÑO - ó escribir concertando entrevista a MUEBLES TARRAGONA. Convento S. Francisco, 8. VALENCIA



"II LLAMADA A LOS POETAS"

Organizada por la R. E. M. con la colaboración de la DELEGACION NACIONAL DE CULTURA DEL MOVIMIENTO

En el XX aniversario de su fundación, la RED DE EMISORAS DEL MOVIMIENTO convoca a los poetas de habla castellana a cantar a la RADIO en una iniciativa con la que aspira a incorporar a su celebración un testimonio de homenaje a los profesionales de este medio, a la vez que contribuye con esta aportación a los actos conmemorativos del Cincuentenario de la Radio en Europa.

Los premios de este Certamen poético son los siguientes:

- 1.º 100.000 Ptas. y trofeo
- 2.º 50.000 Ptas. y trofeo.
- 3.º 25.000 Ptas. y trofeo.

Las Bases completas pueden obtenerse en las Emisoras de la Cadena o directamente a

R. E. M.

Avda. del Generalísimo, 142, 5.º - 46001 - 16.

Teléfonos: 215-06-40 y 215-22-40 Ext. 259 y 339.



¡ GANE ESPACIO ! A PRECIOS DE OFERTA

MUEBLES LA FABRICA ha confeccionado especialmente varias series de: **MUEBLES-CAMA** Diseñados para dar una mayor amplitud a todas las dependencias de su hogar.

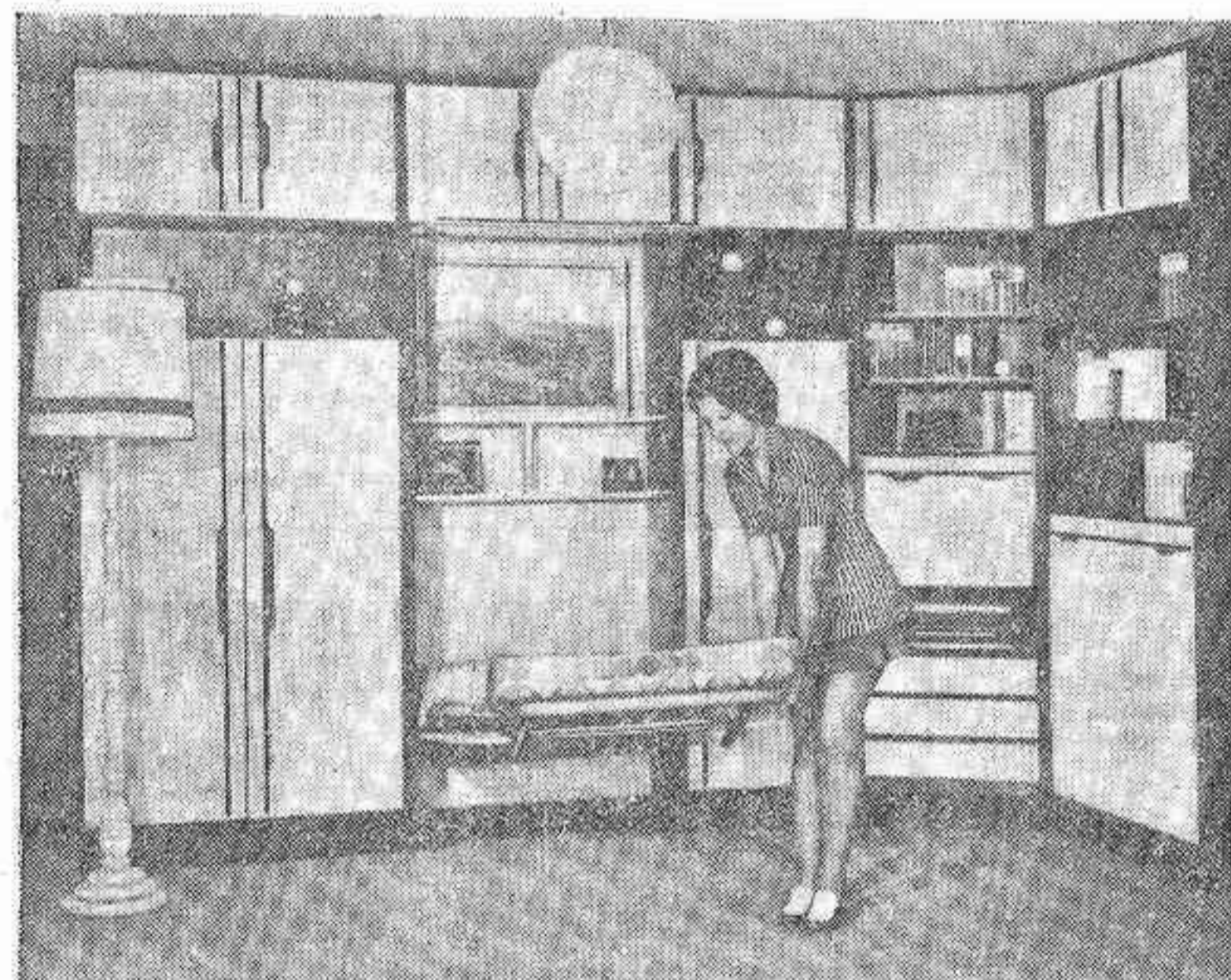

Modelo **HAWAI**
Por sólo **1.300,-** Ptas. al mes



Modelo **CARIBE**
Por sólo **900,-** Ptas. al mes



Modelo **MIAMI**
Por sólo **450,-** Ptas. al mes

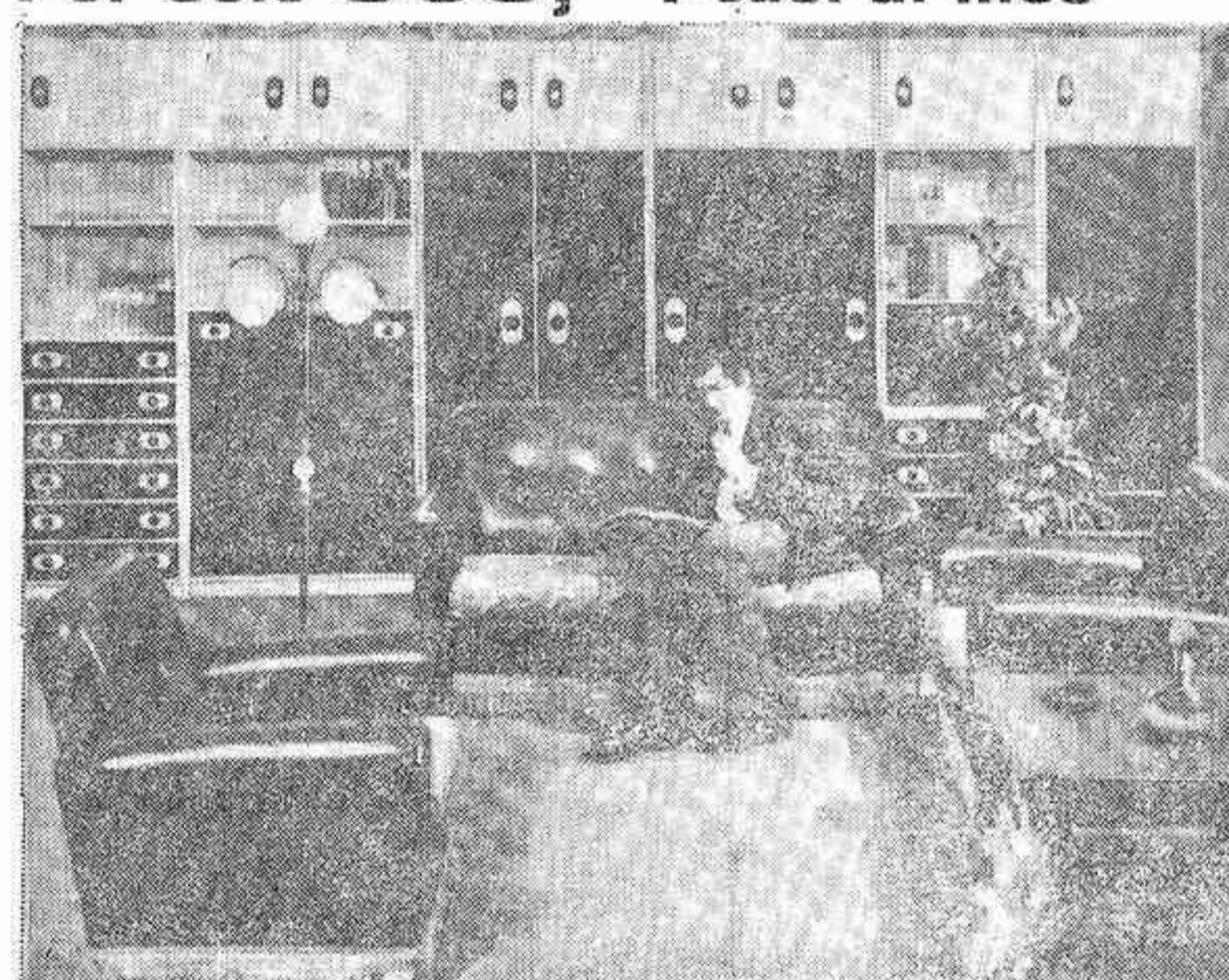

Modelo **AMAZONA**
Por sólo **650,-** Ptas. al mes

Y NO OLVIDE...
DONDE NO LLEGUE SU
PRESUPUESTO, LLEGA...



MUEBLES LA FABRICA

FACILIDADES DE PAGO A
COMODIDAD DEL
SR. CLIENTE
TRASLADO GRATIS A TODA
LA PROVINCIA

LA MAYOR ORGANIZACION ESPAÑOLA DEL MUEBLE

C/. ENMEDIO, 91 - CASTELLON

Establecimientos en: BARCELONA, SABADELL, TARRASA, TARRAGONA, GERONA, FIGUERAS, IBIZA, PALMA DE MALLORCA, MADRID (7 establecimientos), ZARAGOZA, HUESCA, ALICANTE; ELCHE, VALENCIA (2 establecimientos), BILBAO, MALAGA, CASTELLON, PAMPLONA, MURCIA.
Próximos establecimientos a inaugurar en: JEREZ, LOGROÑO, SEVILLA, VALLADOLID, LERIDA, GIJON, AVILES, LA CORUÑA, CORDOBA, JAEN, GRANADA, VIGO, SANTANDER, BURGOS, MANRESA, SANTA CRUZ DE TENERIFE, LAS PALMAS DE GRAN CANARIA.

COMPRE O NO COMPRE... VISITENOS

El Cine y Su Mundo

José Luis López Vázquez: «Historia de un casto varón»

Jaime de Armiñán ha concluido el rodaje de su cuarta película

Junto a López Vázquez, Esperanza Roy, Phatty Shepard, Teresa Rabal y Mirta Miller

por Juan José PORTO

JAIME DE ARMIÑAN, hombre de teatro, cine, y fundamentalmente de televisión; escritor, realizador y director, tanto en la pequeña pantalla o en la grande, ha concluido, recientemente, el rodaje de su cuarta película de largometraje. Para mucha gente, Armiñán es, exclusivamente el apellido de un señor que ha escrito y montado diversas series que han llegado con diferente fuerza a las pantallas de Televisión, y en definitiva a los hogares españoles. Pienso que desde el principio Armiñán, que está en posesión de una caligrafía fácil y popular, se propuso precisamente, llegar al espectador medio para plantearle, a modo de relativas fábulas, una serie de realidades de la vida españolas, más o menos idealizadas, más o menos falseadas, y la verdad es que en la mayoría de las ocasiones, Jaime de Armiñán atinó en lo fundamental de su premisa: alcanzar al gran público.

Así las cosas, él se ha repetido —también es justo reconocerlo— con las últimas series puestas en antena por Televisión. Buscó el camino del cine, como director, ya que como guionista había desarrollado una labor bastante apreciable, en colaboración con diversos profesionales de esta



Dirigida por Jaime de Armiñán sobre un guión suyo y de Juan Tebar, se rueda actualmente en Londres «Historia de un casto varón», en la que intervienen José Luis López Vázquez, Esperanza Roy, Phatty Shepard, Teresa Rabal, Mirta Miller, que aparecen en la fotografía durante una de las secuencias del film. (Foto Pyresa.)

rama, y con directores. Quizá de estas colaboraciones, la más llamativa, por fructífera, fuera la

que mantuvo con José María Forqué.

Total, que Armiñán decidió debutar como director de cine. Eran ya los tiempos en que la frontera de Marisol mostraba una clara incertidumbre a la hora de seleccionar, de buscar, de encontrar temas, directores, películas que dieran una continuidad creciente en el orden artístico e incluso en el popular, a la carrera de la otrora «niña prodigio» andaluza. Manolo Goyanes decidió contratar a Armiñán, pensando que este podría hacer una película a «la medida» de Marisol, utilizando como vehículo una de esas ya conocidas fábulas sánetasas propugnadas y aceptadas por la gente mediante la pantalla del televisor. El resultado se tituló «Carola de día Carola de noche», una película muy mediocre que no apuntó nada bueno ni para Marisol, ni para el nuevo director.

Hubo una posterior, casi inmediata, oportunidad, contando en este caso con mayor libertad de acción y de improvisación. «La Lola dicen que no vive sola» se tituló su segunda realización en la que contaba con dos actores

fenomenales italianos, Serena Vergano y el veterano Mark Stevens. Esta vez cíncidose más a sus propios itinerarios básicamente de guionista, Armiñán compuso una obra menor con cierto acento satírico, sin llegar a madurar la tesis propuesta, que era como digo, de sátira, de crítica.

«MI QUERIDA SEÑORITA»

Y para hacer bueno el adagio, llegó José Luis Borao, un hombre inteligente y con claro sentido de lo cinematográfico, que contrató a don Jaime de Armiñán, personaje que no sé por qué razón siempre he considerado muy nervioso, para que dirigiera un guión que juntos acabaron de definir, «Mi querida señorita», película insolita por su tema, aceptable por su aspecto y endebleta por su realización, que, puestos a ser sinceros, hemos de calificar como uno de los éxitos así, en absoluto, más redondos de la cinematografía española en bastante tiempo. Este triunfo, naturalmente, cotizó a Jaime de Armiñán como director de cine. Así, José Frade, un productor in-

PROGRAMA DE EMISORAS LAS CASTELLONENSES

RADIO CASTELLÓN
(Cadena SER)

7:45 Sintonía, apertura de emisión y lectura de programas; 7:47 Despierte con música; 8: Matinal Cadena SER; 8:15 Musicalismo, todos los grandes temas de la música de todos los tiempos. Realiza María Dolores Oliveras; 9 Viaje con música; 9:55 Los estrenos de la SER; 10 Retransmisión desde la Catedral de Santa María de la Santa Misa, oficiada por nuestro asesor religioso Rvdo. don Fernando Andrés; 11 Servicio Meteorológico de Levante; 11:05 Música, para nuestros amigos; 11:25 Los estrenos de la SER; 11:30 Voces que triunfan; 11:50 Los estrenos de la SER; 12 El Gran Musical; 13 La hora del oyente; 13:35 Festival 73. Realiza Vicente Escudé; 14 Última hora deportiva; 14:30 Diario ha blado de Radio Nacional de España; 14:45 La hoja del almanaque; 15 Canta para Vd.; 15:30 Festival de los chicos; 15:50 Los estrenos de la SER; 16 Tino Show. Amenidades musicales. Guión de Constantino Romero; 17 Musicalismo. Con los mejores conjuntos musicales para esta hora del domingo; 18 Carrusel deportivo. Información en directo de los acontecimientos deportivos; 20 Operación retorno; 21 Carrusel deportivo. Crónicas; 21:30 Ritmo, ritmo; 22 Diario hablado de Radio Nacional de España; 22:20 Estadio. Revista de los deportes. Director Chencho. Comentarios sobre el partido Sporting de Gijón-C.D. Castellón. Los protagonistas opinan. La Copa del Generalísimo; 22:30 La corrida de esta tarde en Vinaroz. Por el comentarista de toros «Arenillas»; 23 Show Clavel; 24 Cierre.

LA VOZ DE CASTELLÓN
(Cadena REM)

MATINAL: 7:30 Sintonía y apertura; 7:32 Úgmas Célebres; 8 Hoy; Día del Señor. Comentario del Evangelio por el Excmo. y Rvdo. señor Obispo de la Diócesis Segorbe-Castellón; 8:05 Música para la mañana; 9 Club de amigos. Audición de discos solicitados; 10 Acuarela musical. MEDIODÍA: 12 El Angelus; 12:02 La ruleta del disco. SOBREMESA: 14 Domingo Deportivo Provincial; 14:30 Diario hablado de Radio Nacional de España; 15 Club de amigos. Audición de discos solicitados. TARDE: 17:30 Éxitos del Festival de Benidorm; 18 Joyas de España. Los Cadetes de la reina, de Pablo Luna; 19 Música para la tarde; 19:30 Canciones de Hispanoamérica. NOCHE: 20 Penatagrama. Waldmeister; Solo hay una ciudad imperial; Nada nos importa; y Cuadrilla de Orfeo, de Johann Strauss II. Interpreta la Orquesta Filarmónica de Viena, dirigida por Willi Boskovsky; 20:30 Desfile de orquestas; 20:58 Cartelera de espectáculos y farmacias de guardia; 21 Retransmisión en diferido del acto de proclamación de la reina de las fiestas de San Pedro, del Grao; 21:30 Los deportes. Audición extraordinaria de los domingos; 22 Diario hablado de Radio Nacional de España; 22:30 Música sin palabras; 23:28 Lectura de programas para mañana y despedida; 23:30 Cierre de emisión.

AGENTES-VIAJANTES

Preferible introducidos ramos envases y embalajes, interesan a Casa de ámbito nacional especializada en modernos sistemas extranjeros de rotulación y codificación de envases y embalajes, en exclusiva

J. A. ESPALLARDO - MOLINA (Murcia)

Para concertar entrevista, telefonar:
Lunes mañana, día 25. Hotel Myrian. Tel. 22-21-00

VENTAS

Para jóvenes de Castellón y provincia

que deseen seguridad en el presente y amplio porvenir en el futuro. Importante Empresa Internacional seleccionará cuatro candidatos para su Departamento de Ventas.

OFRECEMOS:

- Ingresos comisionados no inferiores a 17.000— pesetas mensuales tras período de formación, a nuestro cargo.
- Ocupación estable e inmediata.
- Seguridad Social, régimen especial, más seguros complementarios.
- Posibilidad de ocupar cargos en nuestra organización.

EXIGIMOS:

- Buena presencia.
- Servicio militar cumplido.
- Apta formación cultural.
- Decisión y plena dedicación.
- Antecedentes intachables.

Le ofrecemos una oportunidad seria y atractiva. No es preciso tengan experiencia en Ventas. Interesados dirigirse por escrito a la Ref. 125 del Apartado 82 de Castellón con datos personales. (Ref. Oficina Colocación núm. 1.200).

apetito, excitan la segregación de los jugos gástricos y ponen en movimiento enzimas y biocatalizadores, necesarios en la asimilación. Todos estos procesos, que el vino realiza cuando se ingiere en pequeñas tomas y en las comidas, son debidos a los componentes que lleva.

En esta milenaria bebida se encuentran un sin fin de sustancias; tartratos, tanino, minerales, vitaminas, pigmentos, productos volátiles y aromatizantes, incluso antibióticos. Singularmente el tinto ha demostrado poseer clara acción antibiótica, demostrada en ensayos realizados en unos importantes laboratorios farmacéuticos de Londres y que están investigando la manera de extraer de esta bebida el principio activo correspondiente, para aprovecharlo en pro de la salud.

Otras cualidades también benéficas las presenta el vino, si no median excesos en su bebida. Cuando un sorbo de este líquido llega a la lengua allí se inicia una larga cadena de secreciones bioquímicas. La saliva rompe la marcha y produce ptilina, una enzima que desdobra los azúcares y origina agradable sensación en el paladar, y así da la bienvenida al vino en nuestra boca; a continuación el estómago se dispone a ofrecerle pepsina, para que las proteínas de los alimentos se desdolen y puedan digerirse fácilmente; y, finalmente, el intestino aporta otra serie de enzimas, igualmente importantes y necesarias, y con su concurso se efectúa la absorción de los alimentos, entre ellos están la ureasa, la lactasa, la invertasa, etc; todo este proceso digestivo queda colmado si en la comida se bebe algo de vino.

En cuanto a la actividad biológica, el vino tomado sin abusar activa la circulación sanguínea y estimula la respiración, de ahí que haya vinos que se les conoce por «tónicos». Es reconstituyente, pues aporta azúcares, hierro, fosfatos, levaduras y diversas vitaminas. Evita el engordar, modela la gula, incrementa la hemoglobina de la sangre y es desinfectante y astringente, sobre todo el tinto, por su tanino.

TAMBIEN EN LA CERVEZA

Algo análogo sucede también en la cerveza, otro líquido débilmente alcohólico y que de no abusar es asimismo una bebida que no tiene por qué resultar nociva. Como es sabido, en su elaboración interviene el lupulo, sustancia vegetal de la que se han aislado dos componentes: el lupulone y el humulone, ambos de neta acción antibiótica, hasta el extremo de que una publicación farmacológica de USA, recientemente escribía que estas dos sustancias destruyeron los agentes de la neumonía, la difteria y la tuberculosis.

(PYRESA)

S.

S.P.C.

MAGNETI MARELLI LA BUJIA ROSA

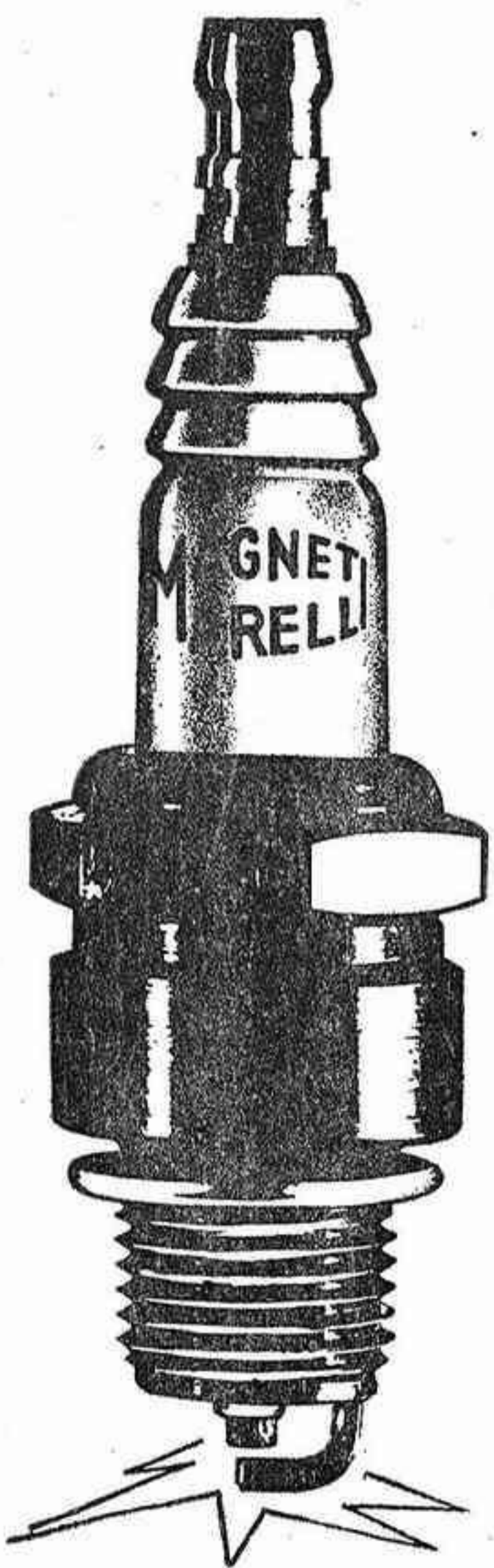

MAGNETI MARELLI

PIDA BUJIAS MAGNETI-MARELLI PARA SU COCHE... ¡Y FUNCIONE A PLENO RENDIMIENTO!

DISTRIBUIDOR:

RECAMBIOS G.P.
Rafael Gallén Petit
Jacinto Benavente, 15, B
Tel. 21 66 61 - Castellón

¿USTED TIENE JARDIN? Bueno, pues con Outils WOLF no tiene problemas.

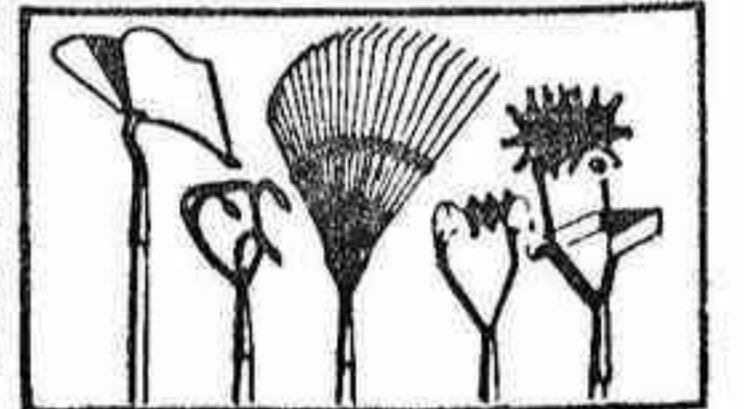
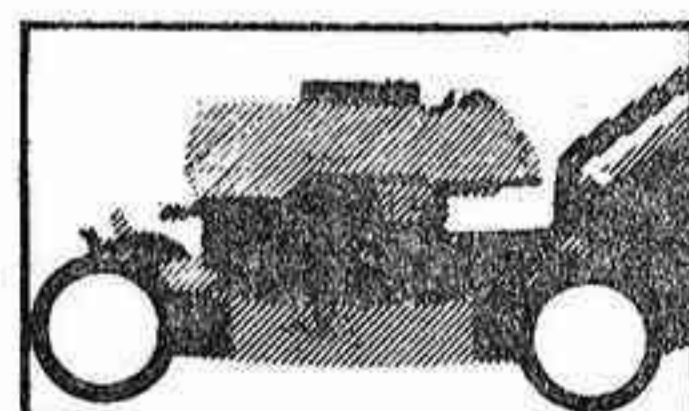

¿Cortar el césped? En la gama de los cortacespedes Outils WOLF (2 tiempos, 4 tiempos, eléctricos y autopropulsados) siempre existe el que conviene exactamente a su jardín.

¿Regar? Los aspersores y empalmes Outils WOLF resolverán con eficacia y elegancia sus problemas de riego.

¿Trabajar la tierra? Con las herramientas Outils WOLF. Desde hace 50 años esto se ha vuelto una ciencia y un placer. Placer: por la facilidad de su manejo. Ciencia: por la adecuación de las herramientas a su objeto propio.

OUTILS WOLF
HERRAMIENTAS PARA JARDIN, CAMPO Y CESPED

Demostración gratuita sin compromiso por especialista Outils WOLF.
CENTRO AGRICOLA - Avda. Virgen de Lidón, 18 - Tel. 22 07 85

INVERSIONISTA

invierta en la gran expansión de

MUEBLES LA FABRICA

Características de inversión:
Emisiones de 1.000.- ptas. cada acción
A LA PAR Y LIBRE DE GASTOS de
próxima cotización bursátil.

GRUPO DE EMPRESAS QUE APOYAN SU INVERSION

- MUEBLES LA FABRICA de Fábricas de Ebanisterías Reunidas, S. A.
C/. Rocafort, 132-142 BARCELONA
- MUEBLES LA FABRICA de Hobri, S. A.
Avda. de Madrid, 166-172 ZARAGOZA
C/. Zaragoza, 11-13 HUESCA
C/. San Antonio.M.ª Claret, 19 TARRAGONA
C/. Guell, 168-178 GERONA
C/. Méndez Núñez, 18 FIGUERAS
C/. Puerta Nueva, 15-17 TARRASA
C/. Calderón esquina les Valls, 2 al 8 SABADELL
Crta. San Juan Crtd. Jesús IBIZA
C/. Ramón Berenguer III, 28 PALMA DE MALLORCA
- MUEBLES LA FABRICA de Juvalia, S. A.
C/. Delicias, 73 MADRID
C/. López de Hoyos, 145-147 MADRID
Avda. de los Toreros, 3 y 5 MADRID
C/. Guzmán el Bueno, 102 MADRID
C/. Antracita, 11 MADRID
C/. Atocha, 80 MADRID
P.º Extremadura, 101-103 MADRID
C/. Alcaidá, 380 MADRID
- MUEBLES LA FABRICA DE DUCADO, S. A.
Avda. del Cid, 2 VALENCIA
C/. A. Fabián y Fuero, 18 al 22 VALENCIA
C/. Angel Lozano, 13 ALICANTE
C/. Puente Ortizes, 10 ELCHE
C/. Madre de Dios, 4 y 6 MURCIA
C/. Enmedio, 91 CASTELLON
- MUEBLES LA FABRICA de Avance, S. A.
Avda. del Ejército, 9 BILBAO
- MUEBLES LA FABRICA de Imagen, S. A.
C/. Héroes de Sostoa, 66 MALAGA
- CEICO, S. A.
Centro de Inspección y Compras del Grupo de Empresas Estrada
- LA CIUDAD DEL MUEBLE, S. A.
Polígono Industrial del Vallés
- EXFER, S. A.
Exportación de mueble rústico español
- DORFA, S. A.
Talleres de Ebanistería
- EDITORIAL QUIRIS, S. A.
Edición de revistas y libros
- CONSTRUCCIONES ALBANI, S. A.
Chalets en Bellaterra
- FITECOE, S. A.
Financiera de Terrenos y Construcciones
- PROCECO, S. A.
Promotora de Centros Comerciales
- COMPLEMENTOS DEL HOGAR, S. A.
Galería de artículos de arte
- TRANSFA, S. A.
Cia. de Transportes
- IMPULSO, S. A.
Financiera
- CLUB DEL HOMBRE DE NEGOCIOS, S. L.
Escuela de Ventas y preparación profesional de Dirigentes del Grupo de Empresas Estrada
- PUBLICIDAD IPER
Control publicidad del Grupo de Empresas Estrada
- FADOM, S. L.
Talleres de Ebanistería
- RADIANTE, S. A.
Sociedad Inmobiliaria

1^a
FASE
CATALUÑA

MUEBLES LA FABRICA DE HOBRI, S. A.

CATALUÑA
ARAGON
BALEARES

8 SUCURSALES

¡EMISION CUBIERTA!

2^a
FASE
CENTRO

MUEBLES LA FABRICA DE JUVALIA, S. A.

MADRID

9 SUCURSALES

3 PROX. INAUGURACION

¡EMISION CUBIERTA!

3^a
FASE
LEVANTE

MUEBLES LA FABRICA DE DUCADO, S. A.

VALENCIA
CASTELLON
ALICANTE
MURCIA
ELCHE

6 SUCURSALES

3 PROX. INAUGURACION

¡SUSCRIPCION ABIERTA!

4^a
FASE
NORTE

MUEBLES LA FABRICA DE AVANCE, S. A.

BILBAO
PAMPLONA
LA CORUÑA
LOGROÑO

3 SUCURSALES

6 PROX. INAUGURACION

¡SUSCRIPCION ABIERTA!

5^a
FASE
SUR

MUEBLES LA FABRICA DE IMAGEN, S. A.

MALAGA
SEVILLA
GRANADA

3 SUCURSALES

6 PROX. INAUGURACION

¡SUSCRIPCION ABIERTA!

Solicite
información,
remitiendo el
cupón
adjunto o
telefónicamente.

MUEBLES LA FABRICA
Avda. del Cid, 2 - Tef. 26 69 00
VALENCIA

No le decepcionaremos

Sr. D. _____
Domicilio _____
Profesión _____
Población _____ Tel. _____

VIDA DEPORTIVA

Motorismo

Esta mañana, XIII Trofeo de Velocidad en Vinaroz Feria y Fiestas de San Juan y San Pedro

El próximo domingo I Trial Insal- I Trofeo Ayuntamiento de Villarreal

En el circuito San Gregorio de Vinaroz, organizado por el veterano club de la villa, se celebrará esta mañana en el XIII Trofeo Feria y Fiestas de San Juan y San Pedro de Velocidad. Prueba de promoción motociclista subvencionada por la R.F.M.E.

La prueba tendrá dos competiciones ambas para juniors de hasta 75 C.C. y más de 125 a 250 C.C. y dará comienzo a las diez de la mañana tras los entrenes previos, como director de dicha competición, lo hará una vez, más el que mayor número de actividad como cargo oficial ostentó en 1972 en la provincia, don Vicente Segarra Esteve, que por ello D.M. recogerá su placa en el gran acontecimiento organizado por MEDITERRANEO y un servidor, que tendrá este año su III edición.

Con relación a la competición de esta mañana, la totalidad de la inscripción admisible esta cu-

bierta, así que dos buenas carreras en Vinaroz.

EL PROXIMO DOMINGO I TRIAL INSAL I TROFEO AYUNTAMIENTO DE VILLARREAL EN LA VIRGEN DE GRACIA

Y para el próximo domingo, otro acontecimiento a línea nacional como los reseñados últimamente de las dos ruedas en nuestra provincia, el I Trial Insal, que subvenciona dicha empresa de la famosa Sal Insal, y en la que colabora económicamente también el Ayuntamiento de Villarreal, si no estamos mal informados con la donación de un magnífico trofeo y una cantidad de ayuda, ya que una vez más, el I Trial Insal estará montado como todos los organizados por el Moto Club Castellón, sin pagar derechos de inscripción y por contra con invitación de comida, que se realizará en el Res-

taurante de la Virgen de Gracia.

Esperamos, por el interés demostrado por la empresa Insal por el deporte de las dos ruedas, que la prueba sea un éxito más de los del motor castellonense, el paraje de la Virgen de Gracia y sus alrededores se presta para la competición, con zonas de agua, de arena, de piedra de roca y con vegetación magnífica.

ENRIQUE ESCUDER ¡ESE HOMBRE DEL DEPORTE DE LAS DOS RUEDAS!

Ese hombre del deporte del motor de las dos ruedas, que por suerte tenemos en Castellón llamado Enrique Escuder, y que tantos y tantos éxitos apuntó para el deporte castellonense, una vez más, ese hombre, auténtico castellonero, se postulará a los pies de la Lledonera, para ofrendarle su último triunfo, un magnífico trofeo de plata, que recogió en Cartagena, donde bajo la lluvia luchó una vez más con la bravura y castellerismo, que le caracteriza, y con la ilusión de llevarle el trofeo a la Virgen de Lledo.

Felicitaciones, Enrique, y que la Mare de Deu de Lledo, que todos veneramos, te conserve y dé ayuda en tus competiciones. ESCAPE

Ciclismo

La Vuelta Ciclista del Langostino

LA Unión Ciclista Vinaroz, módica entidad y siempre en aras de superación, ha organizado con todo detalle, su ya tradicional ronda. Consta de 3 etapas. Hoy se correrá la primera de 160 kilómetros, Vinaroz-Villafranca-Vinaroz. El lunes 25 Vinaroz-San Mateo-Vinaroz, con un total de 124 kilómetros. El martes 26, a través de un semicírculo carretera de costa, total 12 kilómetros. Los premios son numerosos.

El primero de la general asciende a 12.000 pesetas. Por etapa 5.000 pesetas. Por equipos 5.000 pesetas. Montaña 2.000 pesetas. Metas volantes, 5.000 pesetas etc. La participación es amplia y de calidad. Esta ronda está dedicada al Presidente de la Federación Nacional de Ciclismo, D. Luis Puig Esteve, que recibirá el homenaje de la afición local.

ANGEL GINER.

NIETO tuvo que abandonar por avería, en el Gran Premio de Holanda

A pesar de que dio la vuelta más rápida

ASSEN (Holanda), 23 (Alfil). El suizo Brno Kneubuhler, ha ganado la prueba de 50 c.c. primera prueba del Gran Premio de Holanda de Motorismo, disputado hoy en el circuito de esta ciudad.

La vuelta más rápida la dio Kneubuhler, en 3-40-9, a 125'558

kilómetros por hora. Invirtió en la totalidad del recorrido, con «Kreidler», 30-2-2, a 123'118 kms. por hora de velocidad media.

Después de esta prueba, la clasificación para el Campeonato Mundial, es:

- 1.- Theo Timmern, 35 p.
- 2.- Jan de Vries, 30

- 3.- Kneubuhler, 27
- 4.- Thurov, 20
- 5.- Rittberger, 18.

En la prueba de 350 c.c. venció el italiano Giacomo Agostini, con M.V. «Augusta», en 50-15-9, para las dieciséis vueltas, a la velocidad promedio de 147'148 kms. hora.

La vuelta más rápida la dio el finlandés Laesevuori, con 3-05-1, a 149'842 kms. hora.

Clasificación para el Campeonato Mundial:

- 1.- Laesevuori, 57 puntos.
- 2.- Agostini, 45
- 3.- Andersson, 33
- 4.- Jonas Drapal, 30
- 5.- Braun, 27
- 6.- Dodos, 26.

Dieter Braun, de Alemania Occidental, con «Yamaha», venció en la prueba de 250 c.c. al cubrir los 123'27 kms. de recorrido en 51 minutos, 51'1 segundos a un promedio de 142'45 kms. hora.

El español Victor Palomo, con «Yamaha», se clasificó en 13 lugar.

La vuelta más rápida la realizó Braun, en 3-13-0, a un promedio de 143'78 kms. hora.

Clasificación para el Campeonato del Mundo:

- 1.- Jarno Saarinen (Finlandia) 45 puntos.
- 2.- Braun (Ale. Occ.), 38
- 3.- Hideo Kanaya (Japón), 36

- 4.- Mortimer (Gran Bretaña), 26
- 5.- Laensivouri (Finlandia) 24

NIETO, ABANDONO

Siguen sin rodarle bien este año las cosas al español Angel Nieto. Una vez más, en lo que va de temporada, no pudo terminar una prueba valedera para el Campeonato del Mundo de Motociclismo.

Hoy, en la carrera de 125 c.c. para este Gran Premio de Holanda, tras haber realizado la vuelta más rápida al circuito, en 3-24-7, a una velocidad media de 135'495 kms. por hora, se vio obligado a abandonar en la octava vuelta, al sufrir una avería su «Morbidelli».

Igual suerte corrió el actual líder en la categoría de 125 c.c. el sueco Kent Andersson, quien, por la misma causa, no pudo terminar la prueba.

Vencedor de la carrera fue el italiano Lazzarini, con «Maico», que cubrió las 14 vueltas al circuito, con un recorrido total de 107'86 kms. en 48-36-3, a una velocidad media de 133'153 kms. hora.

Clasificación para el Campeonato Mundial:

- 1.- Andersson (Suecia), 75 p.
- 2.- Lazzarini (Italia), 47
- 3.- Schurgers (Holanda), 32
- 4.- Jansson (Suecia), 29
- 5.- Nieto (España), 22.

¡ATENCIÓN!

MUEBLES TARRAGONA

PRECISA MOZOS

Se ofrece:

- Trabajo en tienda
- Sueldo interesante
- Seguros sociales.

Se exige:

- Imprescindible incorporación inmediata.

Presentarse días 25, 26 de 9 a 2 y de 4 a 8 en

C/. Trinidad, 132 - Sr. TEMIÑO - ó escribir concertando entrevista a MUEBLES TARRAGONA Convento S. Francisco, 8. VALENCIA



FURISMOS FURGONETAS PROCEDENTES DE CAMBIO REVISADOS FACILIDADES DE PAGO Abierto sábados y domingos mañana

ES UN SERVICIO DE Autovill, S.L. AGENCIA RENAULT Carretera Valencia-Barcelona Km. 57 Tel. 52 15 00 VILLARREAL

LUIS PRADES, S. A.

DIVISION NAUTICA

RONDA MAGDALENA, 17 - TEL. 216286



Desde el 2 HP hasta el potente 135 HP con 2 años de garantía

VISITE NUESTRA EXPOSICION ¡SOLICITE UNA PRUEBA!

Agente en Vinaroz: Electromecánica Adell - Pilar, 54

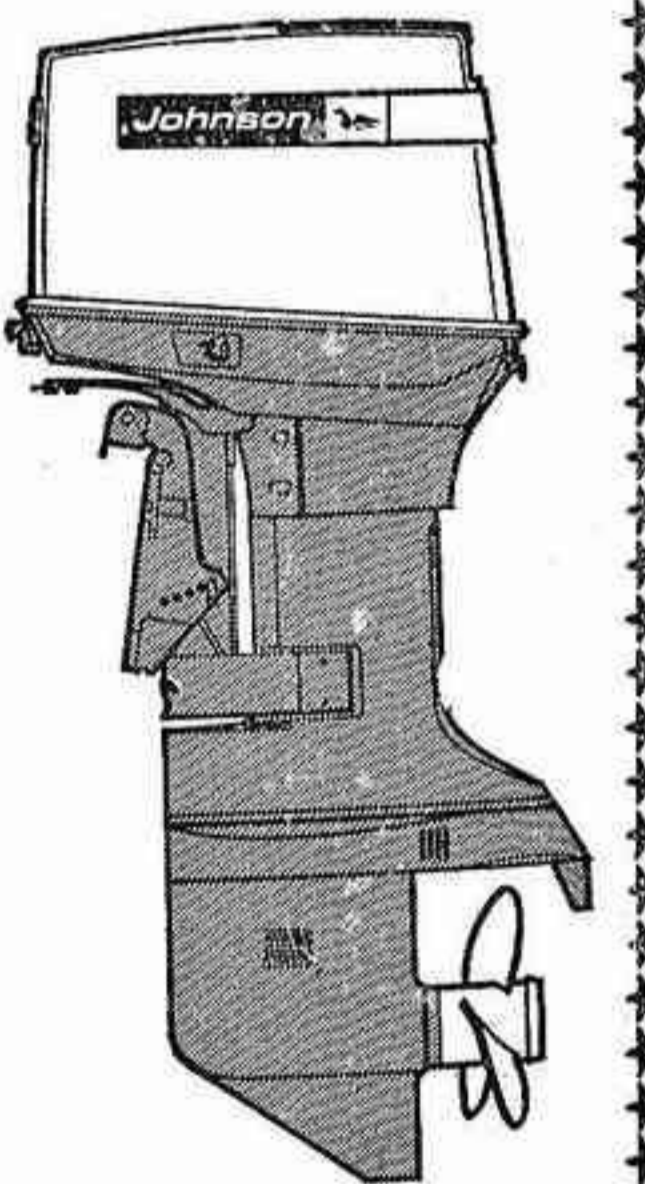

E. P. E.

Botes de pesca - Embarcaciones deportivas - Yates de poliéster estratificado

LICENCIAS

DELTA CHIMIE Y N. FLETCHER

SOLICITE INFORMACION SOBRE LA EXTRAORDINARIA V-500 CABINADA

PRECIO SIN COMPETENCIA

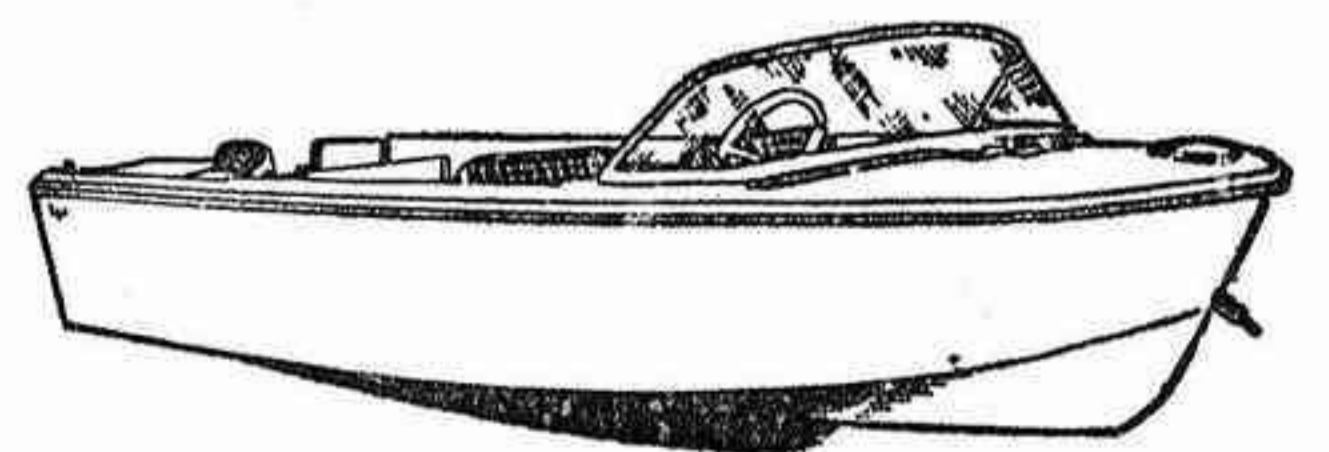

¿SU NUEVO PISO SIN NINGUN PROBLEMA?

Pregunte a cualquiera de los muchos clientes de

Construcciones MIRALLES

estas son sus COMODIDADES

¡Sin entrada!

¡Y por 2.947 pesetas más préstamo!

En la calle Día del Ahorro, junto a los grupos Caja de Ahorros y Cardona Vives CONSTRUCCIONES MIRALLES está levantando una gran obra

INFORMES:

Calle San Roque, 73, 5.º, y Doctor Roux, 9, 10.º, y en la propia obra, calle Día del Ahorro, de 5 a 9.

VIDA DEPORTIVA

EL CASTELLÓN, FINALISTA DE COPA!

Ayer ganó de nuevo al Gijón por 1-0

Con un gol de PLANELLES a los 14 minutos del segundo tiempo

GIJÓN, 24 (Por teléfono).— El Castellón se ha proclamado finalista de la Copa del Generalísimo por vez primera en su historia, tras vencer esta tarde en el Estadio del Molinón al Sporting de Gijón por 1-0. El primer tiempo de este encuentro finalizó sin que funcionara el marcador. En el partido de ida, disputado en el Estadio Castalia, venció el Castellón por 2-0.

ALINEACIONES.— CASTELLÓN: Corral, Figueirido, Cela, Babiloni; Oscar, Ferrer; Tonín, Del Bosque, Planelles, Ortuño y Félix.

SPORTING DE GIJÓN: Castro, Farades, Redondo, Panchulo; Pascual, José Manuel; Herrero II, Quini, Megido, Valdés y Churrua.

ARBITRO.— Ha dirigido el encuentro, con general acierto,

el colegiado andaluz Sr. Sánchez Ríos. Demostró autoridad y señaló las faltas de forma exacta, a la medida en que se estaban produciendo. En jugadas susceptibles de duda, favoreció al con junto local, pero realmente no influyó para nada en el resultado. Por otra parte, los jugadores facilitaron también su labor.

INCIDENCIAS.— Terreno de juego en buenas condiciones. Lleno total en el Estadio del Molinón (35.000 espectadores). La primera parte se jugó con luz natural, haciéndose bajo los focos en la continuación.

A los 20 minutos de la segunda mitad se retiró Quini, cojeando visiblemente, siendo sustituido por Ciriaco. Siete minutos después se retiraba también Tonín, asimismo cojeando, y fue reemplazado por Planas. Fi-



**A MADRID
A POR LA COPA
«ACOMPANEMOS A NUESTRO
CASTELLÓN»**

Diversas salidas de 1, 2 y 3 días.

Entradas al campo y hotel garantizadas.

Si desea realizar el desplazamiento en su propio vehículo, también le podemos reservar su alojamiento.

Informes e inscripciones en:

VIAJES ESPLAI

Pl. Escuelas Pías, 13. Teléfs. 21 48 87 y 21 24 57

nalmente, a los 39 minutos, Echarrí salía al campo en sustitución del defensa lateral izquierdo castellonense Babiloni.

GOL.—

A los 14 minutos de la segunda parte, Babiloni dispara desde muy lejos, y Castro se ve obligado a despejar de puños, enviando la pelota a corner. Lanza el saque de esquina Tonín, despeja nuevamente Castro de puños fuera del área, recibe la pelota en solitario Planelles, se la prepara, y de un tiro enorme, envía la pelota a la red de forma imparable.

COMENTARIO.—

El Castellón, jugando otro espléndido encuentro, ha conseguido no sólo mantener la ventaja lograda en el encuentro de ida celebrado el pasado sábado en el Estadio Castalia, sino que incluso la ha ampliado todavía más con un sensacional gol de Planelles en el minuto 14 de la segunda parte, precisamente cuando el Gijón se lanzaba hacia el marco de Corral con mayor avidez y con mayor fuerza, porque veía que los minutos iban pasando y que, por tanto, cada vez eran menores sus posibilidades.

El partido, lógicamente, lo planteó el Castellón con una táctica exclusivamente defensiva, para tratar de que el tiempo fuera transcurriendo sin que el marcador se moviera. Pese a esto, la primera jugada de auténtico peligro que se produjo en el encuentro sería favorable al Castellón. Corría el minuto 17 cuando Planelles pasó a Del Bosque, solo dentro del área, rematando éste flojo, pero muy colocado, y Castro protagonizó una gran parada, despejando la pelota a corner.

La única oportunidad del Sporting se produjo tres minutos después de esta jugada que culminó con el disparo de Del Bosque. Fue un remate de Megido, con Corral desplazado del marco, que salvó Ferrer bajo los palos, despejando de cabeza.

El encuentro siguió con la misma tónica minuto tras minuto. Presión del Gijón, per-

fecto control de juego del Castellón, algún contrataque castellonense en la medida en que se podía realizar y, sobre todo, un empeño obstinado e infructuoso del Sporting de lanzar balones y balones bombeados sobre el área del Castellón, donde Oscar sobre todos, Ferrer y también Cela, conseguían despejar siempre con facilidad.

Con el empate inicial se retiraron los equipos a los vestuarios, y ya daba la sensación de

(Telefoto Cifra-Matilla)

que el Castellón estaba en la final, puesto que el equipo albino, aunque era dominado territorialmente, dominaba realmente el encuentro en el aspecto técnico.

En la eliminatoria, jugar frente a un marcador adverso, siempre es difícil porque, en definitiva, hace ya ponerse nerviosos a los jugadores. Y esto es lo que les ha ocurrido a los del Gijón, que ante la tranquilidad, serenidad y seguridad con que

se empleaba el Castellón, cada vez tenían menos oportunidades de abrir un hueco por donde introducir la pelota sobre el marco de Corral. En la jugada, ya narrada, que daba oportunidad al Castellón para marcar el gol, se acabó prácticamente el encuentro. El Gijón se hundió moralmente, las fuerzas de los jugadores locales comenzaron a fallar, agorrotadas por los nervios, mientras que el Castellón, entonces, volvía a exhibir ese

juego técnico, reposado, hilvanado, lento si se quiere, pero tremendamente bonito, que hizo que incluso en algunos momentos el público gijonés, el deportivo público gijonés, tuviera que aplaudir a los jugadores albinoes.

Así las cosas, el Castellón, a medida que avanzaba el encuentro, iba dominando más la situación y, sin grandes apuros para el marco de Corral, el equipo castellonense conseguía llegar al final del encuentro con ese 1-0 que sentenciaba de forma brillante la eliminatoria.

Es difícil destacar a nadie entre los jugadores del Castellón, pero sin embargo sí que vamos a hacerlo con Del Bosque, porque esta noche en el Molinón este jugador ha cuajado posiblemente la mejor actuación desde que figura en el equipo albino. Hoy se erigió en un perfecto coordinador del juego en el centro del campo, apoyó con una gran seguridad y firmeza a la defensa y se permitió todavía lanzar a los hombres de delante. Estuvo en todos los sitios. Y junto con él, hay que destacar también el trabajo de Planelles y Ortuño. Por su parte, Félix y Tonín fueron los hombres peligrosos de siempre, tremendamente activos y trabajadores. Y por detrás, como se sabe, el equipo se mostró como siempre con gran seguridad y sobriedad; mucho más todavía con la reaparición de Babiloni.

El Sporting ha jugado bien, pero en nuestra opinión cometió el grave error de bombear excesivamente balones sobre el marco de Corral, con ventaja para la defensa castellonense. Su mejor jugador en esta ocasión fue Valdés. La defensa se mostró muy segura, sin problemas por el repliegue del Castellón. Y voluntad por parte de todos, pero sin grandes cosas. De nuevo Quini y Churrua nos decepcionaron.

En fin, con toda brillantez y con toda justicia el Castellón, frente a un buen equipo como el Sporting, ha conseguido por vez primera en su historia el paso a la final de Copa del Generalísimo. Y en ella, a un solo partido, todo puede ocurrir...

Así las cosas, el Castellón, a medida que avanzaba el encuentro, iba dominando más la situación y, sin grandes apuros para el marco de Corral, el equipo castellonense conseguía llegar al final del encuentro con ese 1-0 que sentenciaba de forma brillante la eliminatoria.

Es difícil destacar a nadie entre los jugadores del Castellón, pero sin embargo sí que vamos a hacerlo con Del Bosque, porque esta noche en el Molinón este jugador ha cuajado posiblemente la mejor actuación desde que figura en el equipo albino. Hoy se erigió en un perfecto coordinador del juego en el centro del campo, apoyó con una gran seguridad y firmeza a la defensa y se permitió todavía lanzar a los hombres de delante. Estuvo en todos los sitios. Y junto con él, hay que destacar también el trabajo de Planelles y Ortuño. Por su parte, Félix y Tonín fueron los hombres peligrosos de siempre, tremendamente activos y trabajadores. Y por detrás, como se sabe, el equipo se mostró como siempre con gran seguridad y sobriedad; mucho más todavía con la reaparición de Babiloni.

El Sporting ha jugado bien, pero en nuestra opinión cometió el grave error de bombear excesivamente balones sobre el marco de Corral, con ventaja para la defensa castellonense. Su mejor jugador en esta ocasión fue Valdés. La defensa se mostró muy segura, sin problemas por el repliegue del Castellón. Y voluntad por parte de todos, pero sin grandes cosas. De nuevo Quini y Churrua nos decepcionaron.

En fin, con toda brillantez y con toda justicia el Castellón, frente a un buen equipo como el Sporting, ha conseguido por vez primera en su historia el paso a la final de Copa del Generalísimo. Y en ella, a un solo partido, todo puede ocurrir...

En fin, con toda brillantez y con toda justicia el Castellón, frente a un buen equipo como el Sporting, ha conseguido por vez primera en su historia el paso a la final de Copa del Generalísimo. Y en ella, a un solo partido, todo puede ocurrir...

En fin, con toda brillantez y con toda justicia el Castellón, frente a un buen equipo como el Sporting, ha conseguido por vez primera en su historia el paso a la final de Copa del Generalísimo. Y en ella, a un solo partido, todo puede ocurrir...

JOSE MARIA ARQUIMBAU

SERIGRAFIA Y CERAMICA
NECESITA
ALMACENISTA
Con conocimientos de Almacén, y
MECANICOS ELECTRICISTAS,
para mantenimiento.
Interesados dirigirse: Avda. Casalduch, s/n. Tel. 22 52 62 - 66.

**Controle su propia inversión
y obtendrá mayores
beneficios con una inversión
desde
98.000 pesetas**

LE OFRECEMOS:

- Instalarle un negocio que controlará usted mismo.
- Solamente deberá dedicar a este negocio cuatro horas semanales para su control, sin dejar su trabajo actual.
- Si duda de que con sólo 98.000 pesetas invertidas puede usted ganar mensualmente 10.010 pesetas y con sólo cuatro horas de trabajo semanales, escribanos y sin ningún compromiso por su parte, se lo demostraremos.

ESCRIBA A:
CHEMICAL FRANCHISE ASSOCIATION DE ESPAÑA, S. A.
C. Florida Blanca, 146 (Edificio Florida). BARCELONA-11
o Avda. Generalísimo, 87. MADRID-16.

¡¡FINALISTAS!!
¡¡¡CON EL C. D. CASTELLÓN A MADRID!!!

DIA 29 Salida a las 8 h en autocar.
Llegada alrededor de las 14 h.
Alojamiento en el hotel, habitación con baño.
Por la noche, traslado al campo de fútbol y regreso.

DIA 30 Desayuno en el hotel.
Posibilidad de efectuar una excursión al Escorial de medio día.
Salida a las 15 h. hacia Castellón, donde se llegará alrededor de las 21 h.

Precio en hotel de 2 estrellas 1.000 ptas.
Precio en hotel de 3 estrellas 1.175 "
Precio en hotel MELIA 1.680 "

Posibilidad de prolongar un día la estancia y regresar el domingo.
Reserva de entradas, sobre petición.

INFORMES E INSCRIPCIONES:

EN VALENCIA:
PAZ, 41.-TEL. 22-33-90

EN ALICANTE:
EXPLANADA DE ESPAÑA, 5

Viajes Melia
GRUPO A.-TITULO, 8
NAVARRA, 48. - TEL. 21-61-21
CASTELLÓN

EN CUALQUIERA DE NUESTRAS 70 OFICINAS EN ESPAÑA

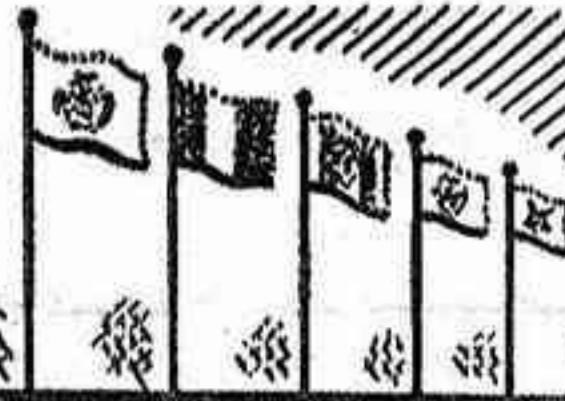

VIDA DEPORTIVA

Un partido final siempre es una final, e intentaremos jugar lo mejor posible para ganarla

Dijo el entrenador castellonense ayer después del partido de Gijón

IMPRESIONES DEL ENTRENADOR DEL CASTELLÓN

A preguntas de Juan E. Mas de "La Voz de Castellón", anoche mismo, Muller, el entrenador del Castellón, resumió así sus impresiones.

—¿...?
—"Todo el mundo está bien y

estamos pensando al otro partido".

—¿...?
—"No hay tiempo de saber el triunfo".

—¿...?
—"Estaba ya cenando".

—¿...?
—"Bueno de toda manera es que antes de un partido no se puede decir nada. La cosa ha

salido muy bien, el equipo jugó bien. En fin, yo creo que hemos llegado a este final con todo merecimiento".

—¿...?
—"Bueno, el Sporting ha luchado, ha empujado, en fin ha hecho todo lo posible, pero se ha encontrado con un Castellón muy tranquilo muy sereno y han jugado muy bien. Había que ju-

gar así para ganar el partido".

—¿...?
—"Si, bueno, es un equipo que busca siempre la cabeza de Cuñi o de Fanjul, o de Charruca, pero nosotros, atrás no hemos dejado ningún hueco y además el centro del campo funcionaba muy bien y delante también; entonces ha resultado bastante fácil".

—¿...?
—"Si, por como ya le he dicho han jugado muy tranquilos, muy serenos y además han jugado muy bien la pelota".

—¿...?
—"Bueno había que luchar de alguna manera. Al principio del partido no había de tomar ningún gol porque sino las cosas se ponen difíciles. Después el

equipo ha terminado muy bien y con mucha tranquilidad".

—¿...?
—"No, había algunos choques, pero el partido fue de corrección ejemplar".

—¿...?
—"El público estaba para animar a su equipo en el principio, pero después han visto que de todas maneras el Castellón estaba superior y al final le han aplaudido".

—¿...?
—"Yo creo que la clave es que todo el mundo estaba muy tranquilo, muy sereno, y hemos jugado muy bien la pelota al sueo y es esto más o menos lo que ha hecho posible la victoria".

—¿...?
—"Si, el resultado es justo".

—¿...?
—"Si, al final hemos tenido una o dos ocasiones buenas, porque en realidad el Gijón no ha tenido muchas ocasiones tampoco".

—¿...?
—"Desde luego, las ocasiones más claras las tenía el Castellón".

—¿...?
—"Si, ellos han jugado contra reloj; el tiempo pasaba, nosotros aguantamos muy bien la pelota, todo el dominio en el centro, y así fue muy difícil para este equipo".

—¿...?
—"No, porque Babiloni está un poco cansado al final y ha entrado Echarri".

—¿...?
—"Bueno ya conocemos este equipo; es un equipo bueno, tiene individualidades muy buenas, pero en el partido de hoy el Castellón estaba superior".

—¿...?

—"No; hemos jugado muy bien atrás porque no había ningún fallo y así ellos no han tenido ninguna ocasión de gol".

—¿...?
—"Hombre, mucho, porque esto significa mucho para nosotros; llegar al quinto puesto en la Liga y ahora llegar a la final".

—¿...?
—"Bueno, un partido final siempre es una final e intentaremos jugar lo mejor posible para ganarla".

—¿...?

UN GOL DE NETZER HIZO CAMPEON AL BORUSSIA

DUSSELDORF, 23 (AHH). —

Un gol marcado por Netzer en el tercer minuto de los primeros quince de prórroga, convirtió hoy al Borussia de Mönchengladbach, en campeón de copa de Alemania Federal, tras vencer por dos a uno al Colonia en un encuentro de gran calidad, disputado esta tarde en el "Estadio del Rhin", de Düsseldorf.

Los noventa minutos reglamentarios de partido finalizaron en empate a uno, los dos marcados en la primera mitad, obra de Wimmer, del Borussia, en el minuto 24, y por Neumann en el minuto 42, de gran disparo desde fuera del área tras un pase de tación de Overath.

EL A. DE BILBAO, EL OTRO FINALISTA

También ganó al Málaga por 1-0

MÁLAGA, 23 (AHH). — Por un gol a cero el Málaga ha perdido esta noche ante el Athletic de Bilbao, en partido de vuelta de la semifinal de la Copa del Generalísimo, celebrado esta noche. Terminó el primer tiempo con el empate inicial.

El partido de ida, celebrado en San Mamés, terminó con el resultado de 2-1 favorable al Athletic, equipo que el viernes próximo, disputará la final frente al CASTELLÓN.

C.D. MÁLAGA: Deusto, Montero, Macías, Benítez, Viberti, Martínez, Álvarez, Migueli, Bustillo (Roldán), Vilanova y Bua (Galindo).

A.T. BILBAO: Iribar, Suez, Larrauri, Zubiaga, Guisasola, Rojo II (Garturra), Lasa, Villar, Arieta (Carlos), Uriarte y Rojo I.

Árbitro Oarrantia, navarro, que con algunos errores tuvo una discreta actuación. Mostró tarjeta blanca a Rojo I.

El único gol del encuentro fue marcado a los 37 minutos del segundo tiempo por Lasa.

Partido de resultado justo en el que el Málaga no supo aclimatarse a las circunstancias. Apenas jugó de cara al gol mientras que el Athletic hizo en todo momento el juego que le convenía para mantener la diferencia y finalmente obtener el triunfo que ha decepcionado a la afición malagueña que tantas ilusiones se había hecho de alcanzar la final.

Frente a un primer tiempo en que el Málaga se entrega, aun descuidando por completo el centro del campo del que es

Sogliano suspendido por la UEFA por 18 meses

MILAN, 23 (AHH). — El futbolista italiano Sogliano, extremo derecha del AC Milán, ha sido suspendido por 18 meses para partidos internacionales organizados por la UEFA, según ha comunicado la comisión disciplinaria de dicho organismo futbolístico europeo.

Sogliano fue expulsado en el partido de final de copa de campeones de copa, por el árbitro griego Michas, como consecuencia de la agresión al inglés Hunter, después de que este había agredido por su parte al capitán milanista Rivera.

El Milán ha entablado recurso al Comité de apelación de la UEFA, por considerar la sanción excesiva.

Llegan los neumáticos CALIBRADOS

Una iniciativa de GENERAL

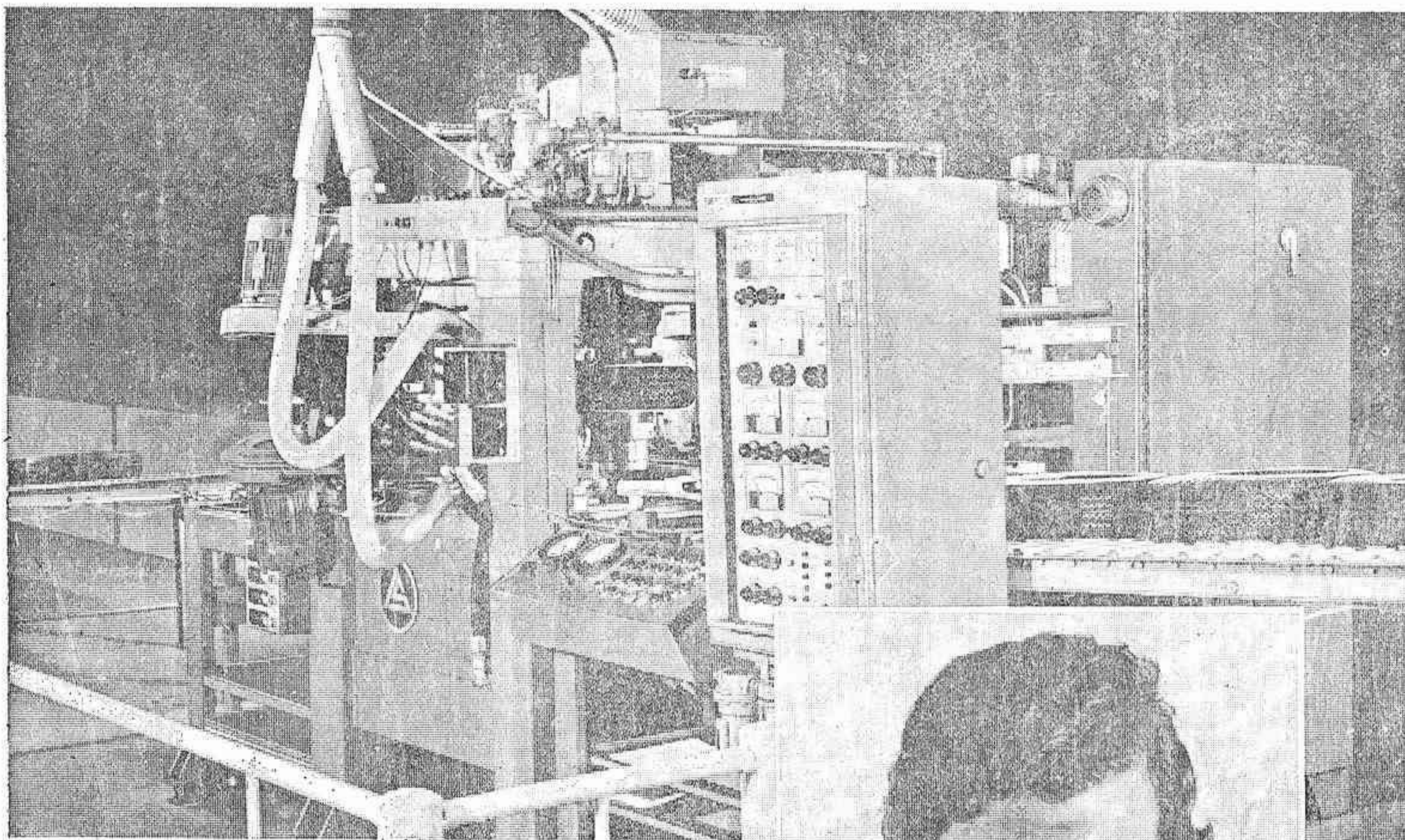

ALBERTO RUIZ GIMENEZ

Campeón de España de Rallyes 1970 y Vencedor en 8 competiciones nacionales de 1971 nos da su opinión:

"... he montado en mi coche particular los nuevos SPRINT-JET CALIBRADOS, comprobando que esta iniciativa de GENERAL supone un insospechado conjunto de ventajas. Nunca le había sacado tanto partido a un vehículo de serie..."

Alberto Ruiz Gimenez

CALIBRADOS neumáticos comprobados electrónicamente por computadora para obtener...

- Carrocería sin desajustes • Supresión de vibraciones • Conducción firme y sin ruidos
- Agarre en cualquier terreno • Adherencia idéntica en las cuatro ruedas • Seguridad a toda prueba • Mayor kilometraje.

SPRINT-JET

Campeón de los radiales, y ahora...

CALIBRADO



En todo

SE NECESITAN 2 ELECTRICISTAS

Servicio militar cumplido.

Interesados dirigirse a WELKO INDUSTRIAL IBERICA, S. A. C. Lucena, 37. Preguntar por el Sr. Ferrari.

(Ref. Oficina Colocación núm. 1.818).



LE OFRECE

sus chalets prefabricados
modelos: «six - six» y «ala - volante»



TODO COMPLETAMENTE TERMINADO A PUNTO DE HABITABILIDAD



una realidad para Vd.

la solución de su chalet está en **ala volante**

ZONA INDUSTRIAL PLANAS ALTAS, S. A.

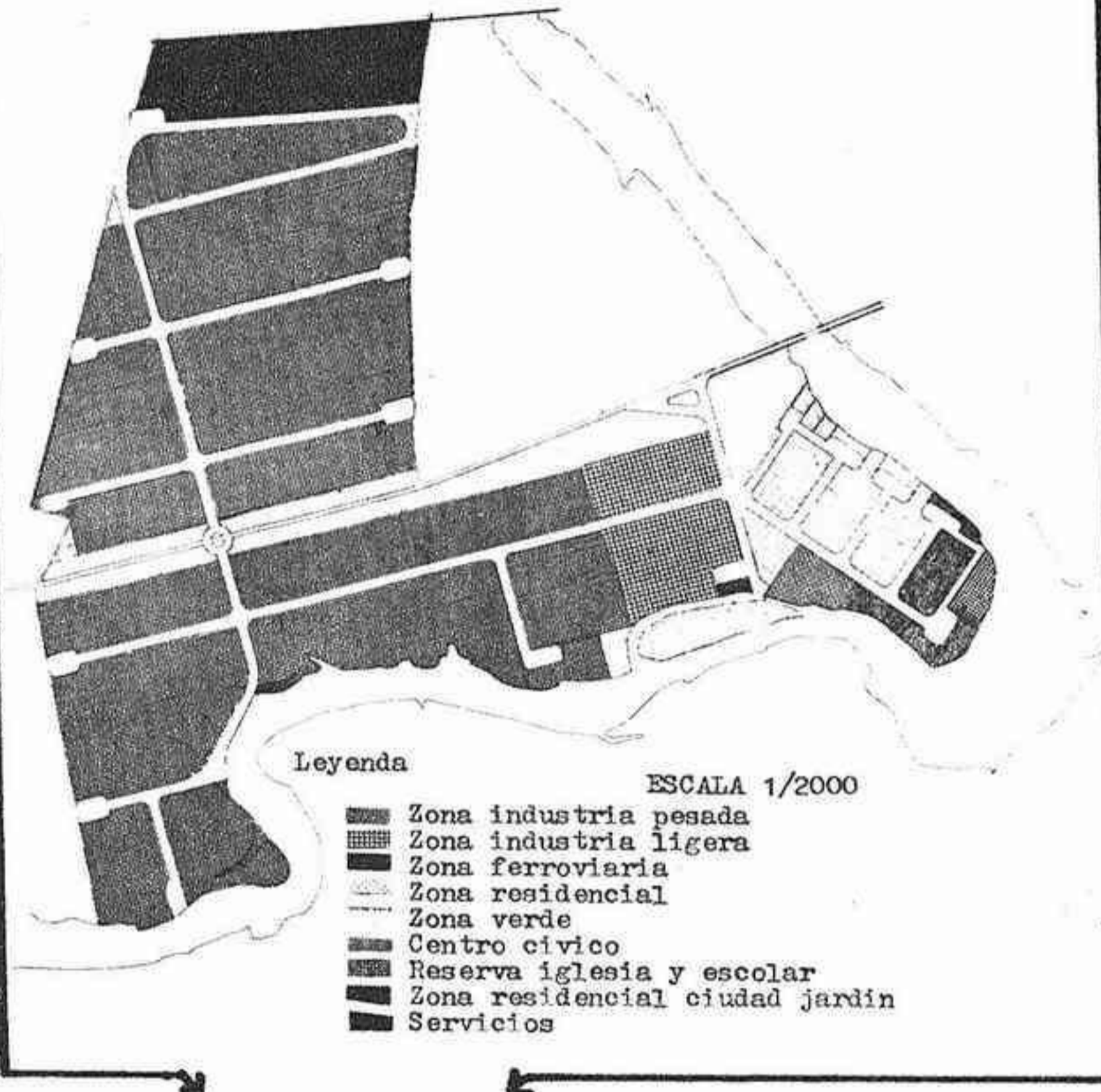

FOSAS SEPTICAS Y FILTROS DEPURADORES EN MATERIAL DE PLASTICO

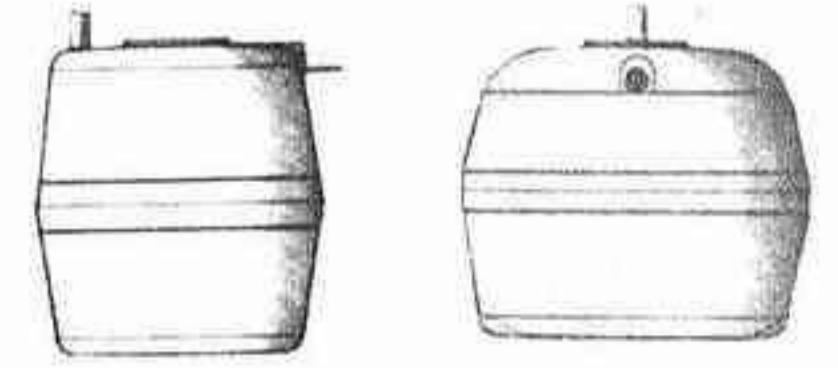

1000 L

1500 L

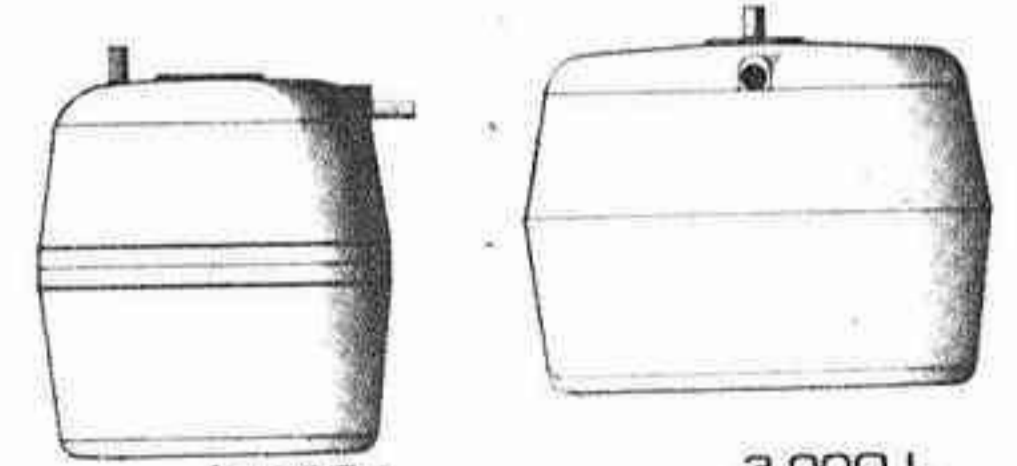

2000 L

3000 L

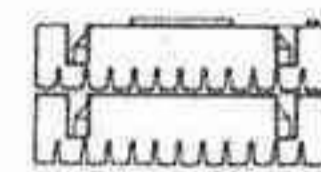

filtro especial 410

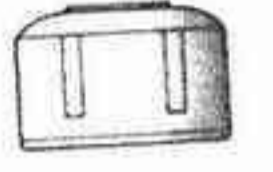

Receptor desgrase de 200 L



estrecho 1000 L

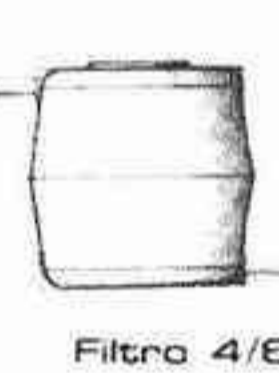

Filtro 4/6

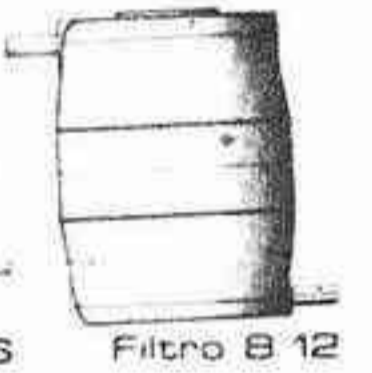

Filtro B 12

INFORMACION COLONIA EUROPEA

Teléfono 45 06 00

VINARÓZ (Castellón)

Apartado 86

COMPLEJO TURISTICO EUROPA

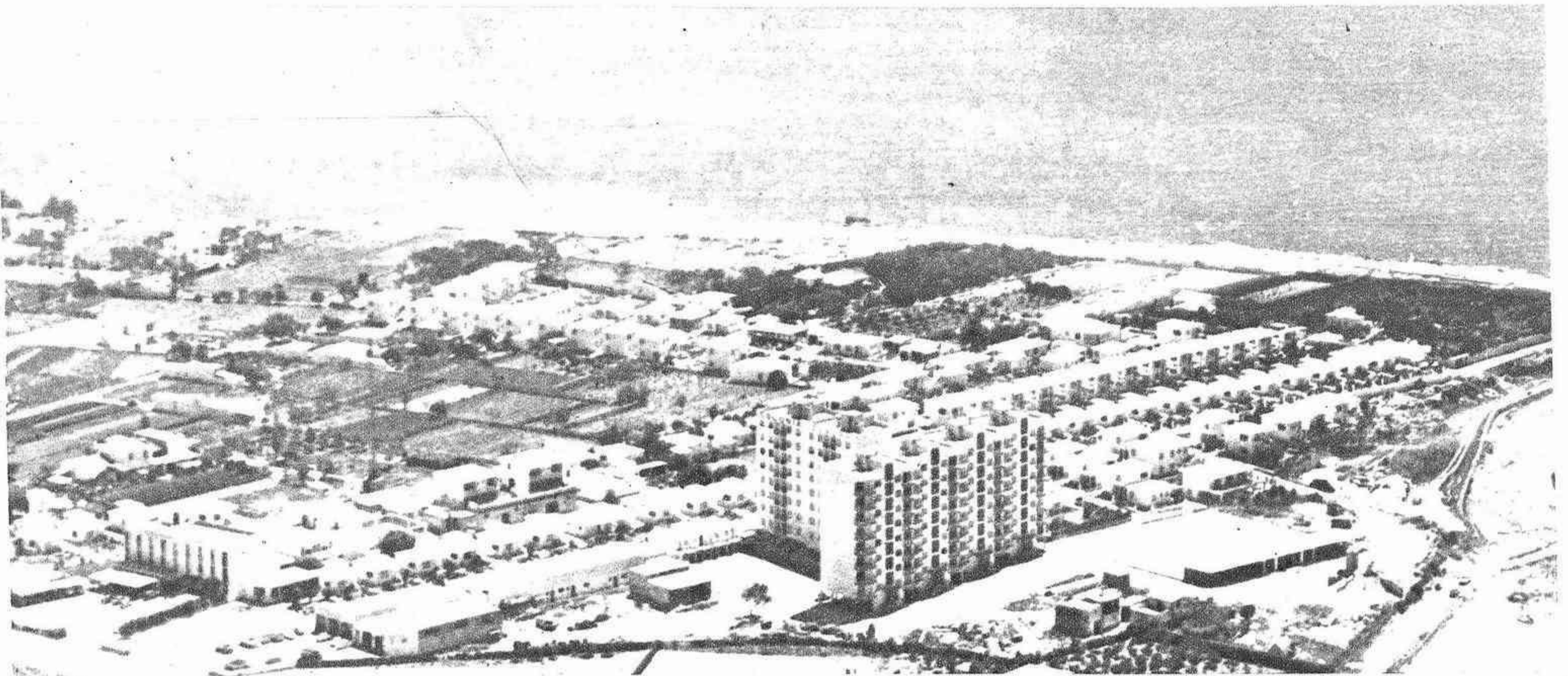

HOTEL ★★★

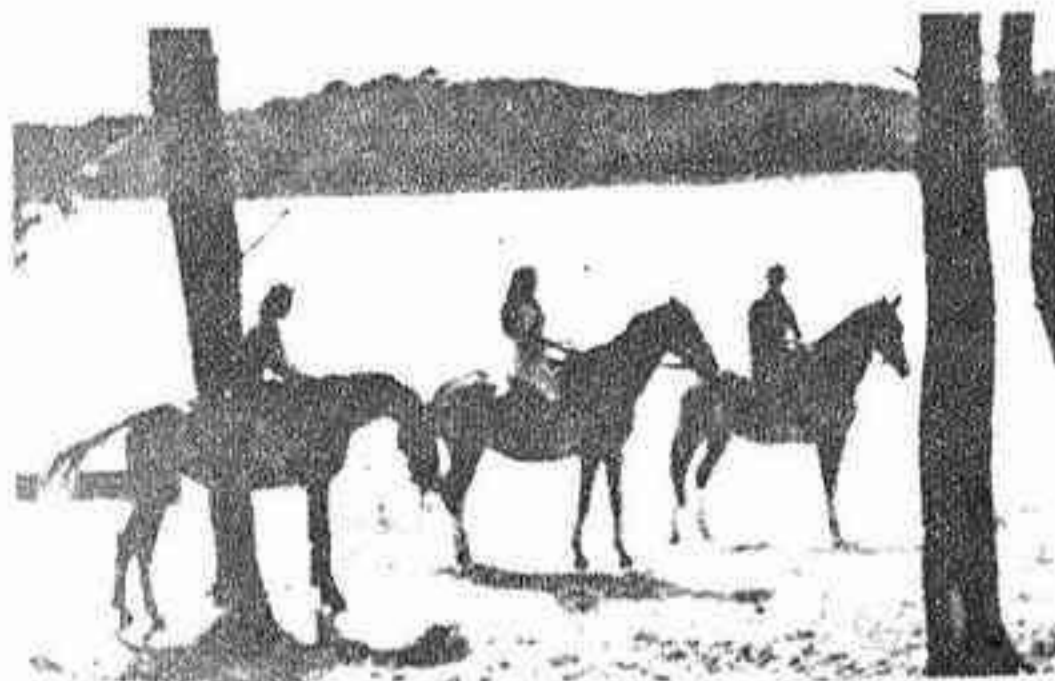

CLUB HYPICO

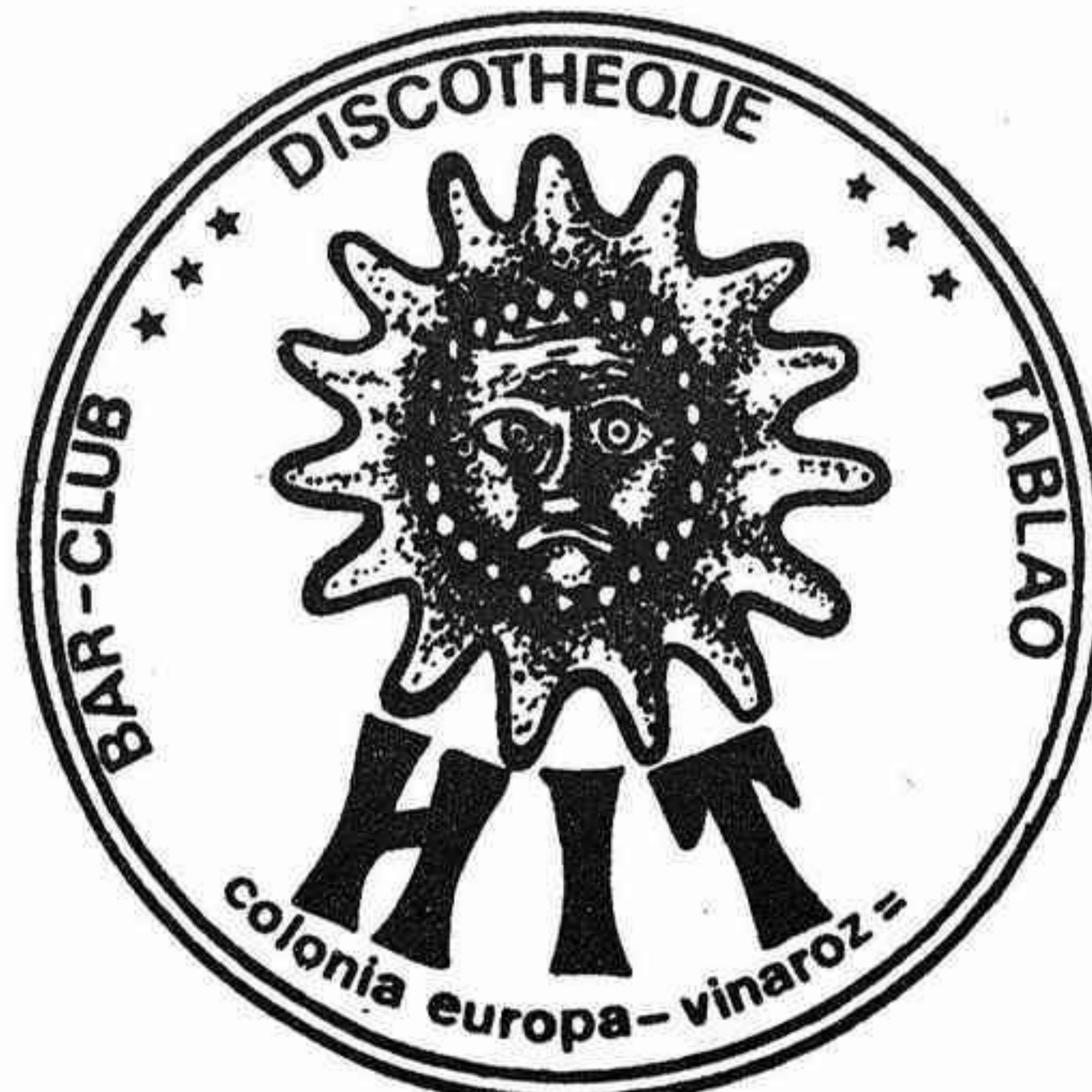

BUNGALOW



CAMPO DE TENIS

Hermanos

serrret S. L.

FÁBRICA DE MUEBLES

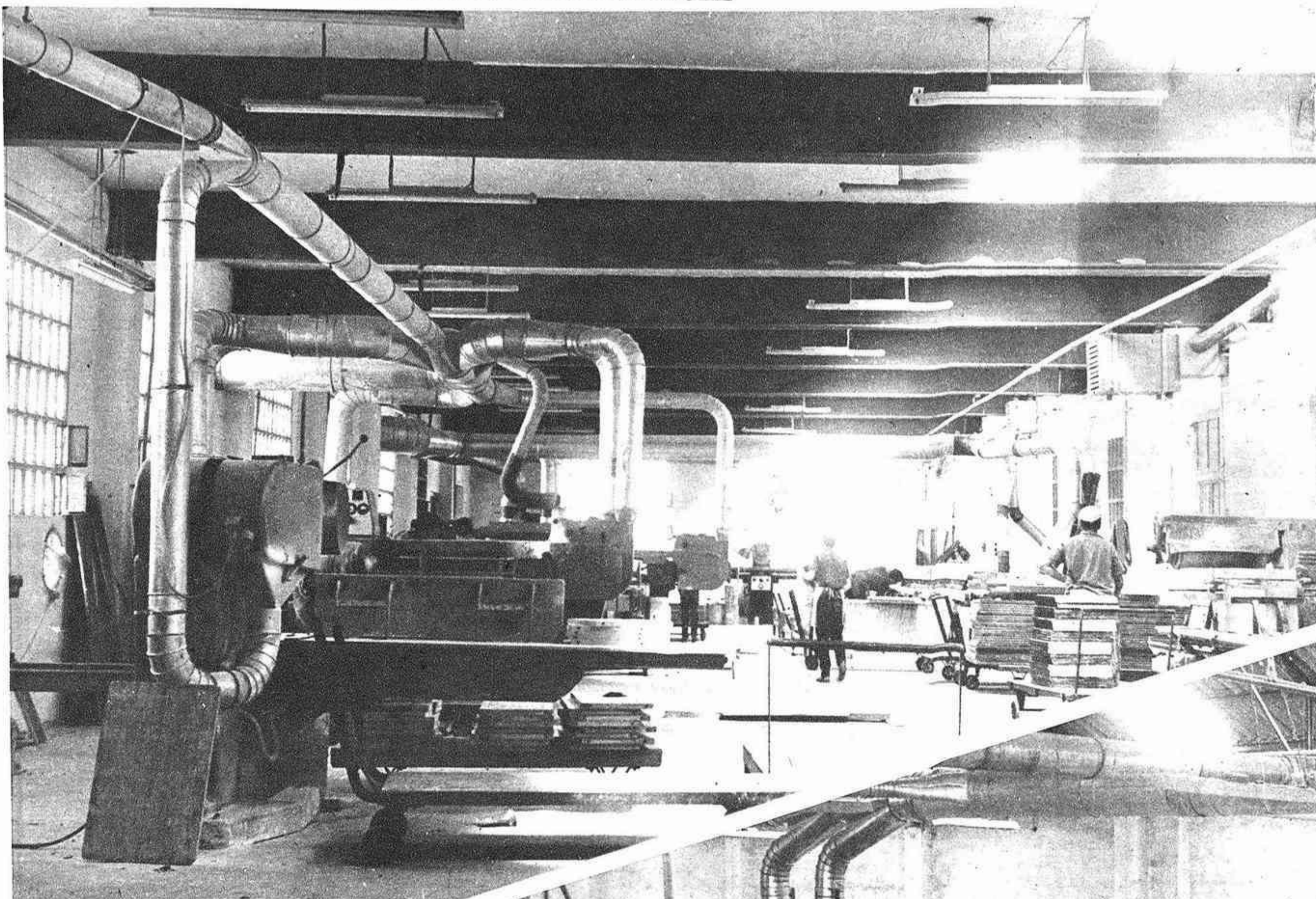

Partida Capsaes junto desvío
 Kilómetro 141 - Hm. 6
 Apartado Correos 71
 - Teléfono 45 16 50

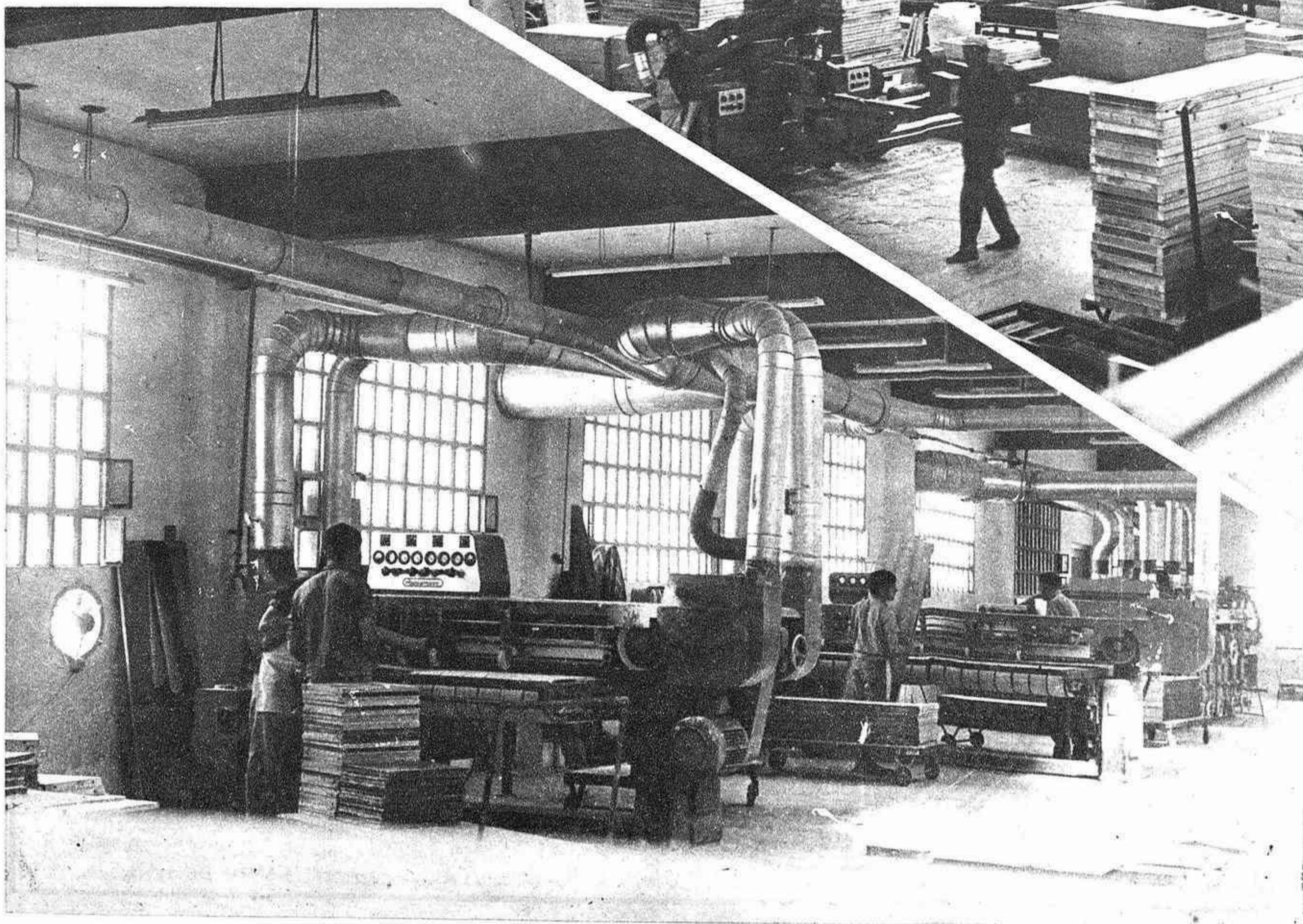
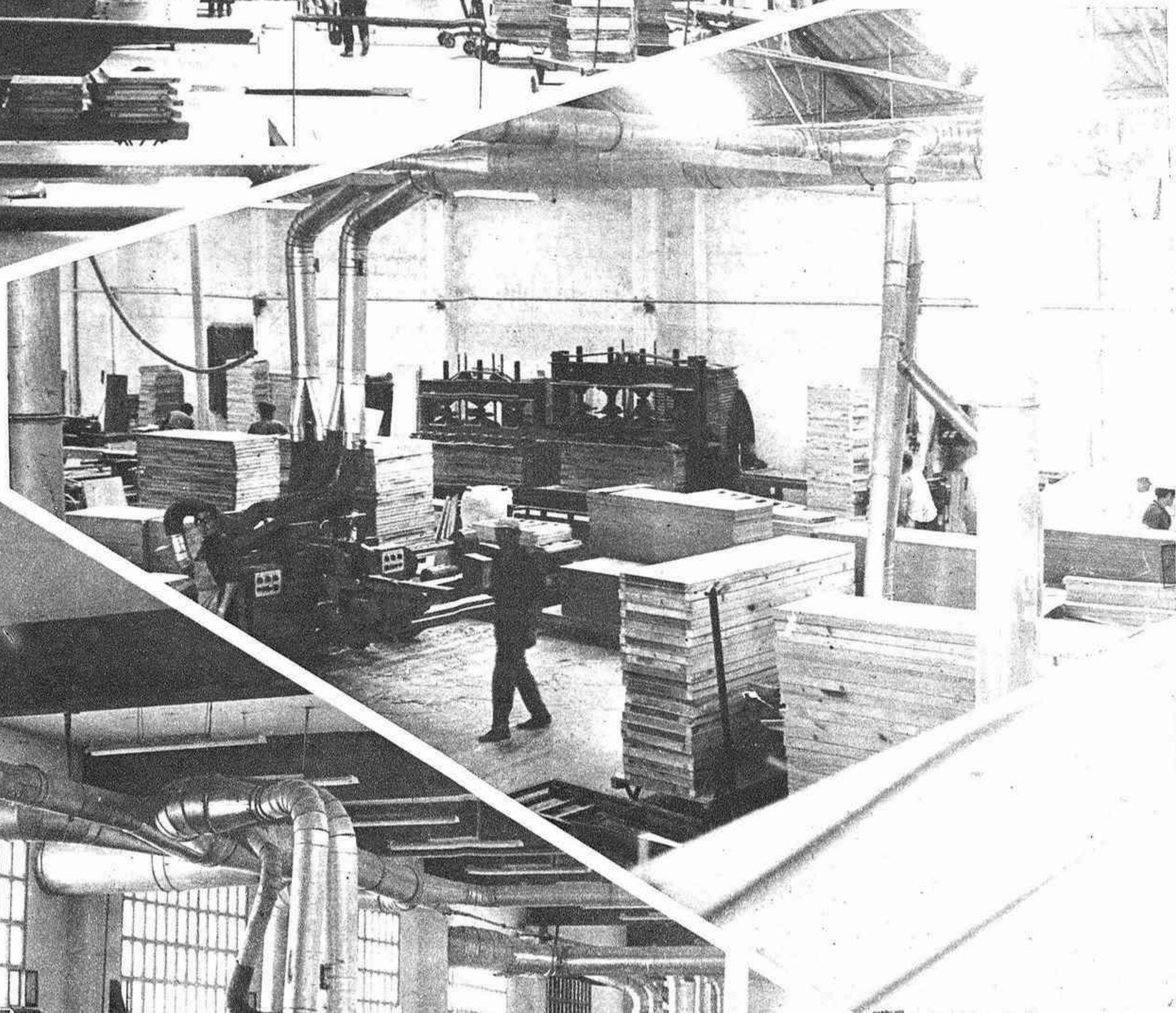

VINAROSZ
 (CASTELLÓN)