



Servicio Meteorológico

Según datos facilitados por el Observatorio del Instituto Brianda de Mendoza, las temperaturas extremas registradas durante la semana fueron las siguientes:

Máxima, el día 24, con 17.0 grados; mínima, el día 22, con 4.0 grados bajo cero.

La cantidad de agua recogida hasta el mediodía de hoy ha sido 0.0 litros por metro cuadrado.

NUEVA ALCARRIA

Organo de información de la provincia

Se publica los sábados | Administración: González Blerro, 4 - Teléf. 211351 - Depósito legal: Gu. N.º 2 - 1958 | Precio núm. 2,00 ptas



No centre sus ojos y oídos a cualquiera. Consulte

optica muñoz

Miguel de Fluiteros 19, Guadalajara
Lucas del Campo 4, Alcalá de Henares

Director: JOSE DE JUAN-GARCIA RUIZ - Propietario: NUEVA ALCARRIA, S. R. C. - Dirección y Redacción: Plaza de González Blerro, 4 - Teléfonos 211179 y 211351

Conferencias cuaresmales para hombres

Dirigirá la palabra nuestro prelado

Seguendo la ya tradicional costumbre de las conferencias cuaresmales para hombres que tienen lugar durante la Semana de Pasión en la iglesia de San Nicolás, este año el Consejo Comarcal de Hombres de Acción Católica ha invitado a darlas, teniendo en cuenta el buen recuerdo que nos dejó hace dos años, al excelentísimo señor obispo de la Diócesis, el cual ha aceptado la invitación, siendo por lo tanto quien, un año más, las dirigirá.

Con su sabia y autorizada palabra, al mismo tiempo que amena, nos aclarará, sin duda, muchas cosas que hoy se debaten en ma-

teria religiosa, ayudado quizá por la reciente celebración del Concilio, y de las cuales todos nos atrevemos a opinar sin tener un exacto conocimiento. Si conseguimos este conocimiento, también amaremos más a Dios y este amor nos llevará a cumplir mejor, a lo largo de nuestra vida, nuestros deberes para con El.

Darán comienzo, Dios mediante, el lunes de pasión, día 13 de marzo, a las ocho y cuarenta y cinco de la tarde, con el rezo del Santo Rosario, y a las nueve, conferencia. El martes, miércoles y jueves, el horario será: Mañana, siete y treinta, meditación, y a las ocho, la santa misa, y por la tarde, a las ocho y cuarenta y cinco, rosario, y a las nueve, conferencia. El viernes, último día, habrá, por la mañana únicamente, meditación y confesiones, y por la tarde, Vía-Crucis y santa misa con homilias por el señor obispo.

¡HOMBRE! La publicación de esta nota comprenderás que es para animarte a asistir y hagas que cuantos trates la conozcan y asistan también. Creemos que ni ellos ni tú os arrepentireis de haberlo hecho.

Consejo Comarcal de Hombres de A. C.

Actividades culturales del Casino Principal

Hoy, concierto-conferencia a cargo del ilustre artista Manuel Carra

Patrocinada por Cultura Popular de la Dirección General de Información, hoy, sábado, tendrá lugar, en el salón teatro de nuestro Casino Principal, a las ocho de la tarde, una conferencia-concierto a cargo del ilustre pianista Manuel Carra, sobre el tema «El folklore en la música para piano».

Interpretará las siguientes obras: «Fragmentos de Suites y Partitas para clave», J. S. Bach; «Sonata en Mi mayor», D. Scarlatti; «Sonata en Fa sostenido mayor», P. Antonio Soler; «Tres Mazurcas», F. Chopin; «Danzas Rumanas», B. Bartok; «Danzas Búlgaras del Mikrobosmos», B. Bartok; «Almería», J. Albéniz, y «Fantasía Bética», M. Falla.

Recital de guitarra de Segundo Pastor, en Azuqueca de Henares

Organizado por la Asociación de Cabezas de Familia, de Azuqueca de Henares, con el patrocinio de Cultura Popular de la Dirección General de Información, se celebró el pasado martes en el Teatro-Cine Henar, de la vecina localidad un recital de guitarra por el afamado concertista guadalajareño, Segundo Pastor, quien interpretó «Bailes del siglo XVII», de Ruiz de Ribayad; «Fantasía Brillante», de Tárrega; «Trémolo», de Barrios; «Choro de Villalobos», «Danza Oriental», «Homenaje a Castilla» y «Marcha militar», para niños, del propio Segundo Pastor.

Presentó al destacado concertista, que obtuvo un señalado éxito, el ilustre poeta, premio nacional de Literatura, Federico Muelas.

Asistieron, juntamente con las autoridades locales, presididas por el alcalde, don Alfredo López, el general, don Francisco Vives Camino; los ingenieros jefes de Fibras Minerales y VICASA, y numeroso público, que llenaba totalmente la amplia sala.

RUEDA DE PRENSA EN EL GOBIERNO CIVIL

Interesantes declaraciones del señor Ibarra Landete sobre la situación de nuestros polígonos industriales y residenciales

D. Francisco Cortijo Ayuso, nuevo académico de la Real Academia de Bellas Artes

Recientemente ha sido nombrado académico correspondiente de la Real Academia de Bellas Artes, nuestro querido amigo el doctor don Francisco Cortijo Ayuso, en la actualidad alcalde de la villa ducal de Pastrana.

Tan merecida distinción viene a premiar una larga e ingente labor, tesonera e ilusionada, en defensa del tesoro artístico de Pastrana, que no sólo ha defendido en todo momento del vandalismo y la destrucción, sino que ha revalorizado y puesto de manifiesto en numerosos trabajos, publicaciones, conferencias y exposiciones.

NUEVA ALCARRIA, en cuya casa goza de especiales afectos, se complace en hacer presente al doctor Cortijo Ayuso su más entusiasta felicitación.



En la Rueda de Prensa celebrada en la mañana de ayer en el Gobierno Civil, el excelentísimo

señor don Luis Ibarra Landete, dió a conocer a los informadores, la situación de las obras del Polígono de Descongestión, según nos había anunciado en la Rueda de Prensa celebrada hace dos semanas, dijo así a los periodistas:

«Los Polígonos que actualmente está construyendo el Ministerio de la Vivienda por medio de la Gerencia de Urbanización, tienen una superficie de 2.785.000 metros cuadrados, divididos en dos Polígonos perfectamente delimitados; uno, denominado «Balconcillo», con una extensión de 2.515.000 metros cuadrados, y otro, denominado «Henares», con 905.000 metros cuadrados.

El Polígono del «Balconcillo» queda dividido a su vez en dos, uno para zona residencial, con una extensión de 1.610.000 metros cuadrados y otro para fines industriales de pequeña industria con 270.000 metros cuadrados, quedando el Polígono del «Henares» para mediana y gran industria.

Estos dos Polígonos fueron creados por Decreto del 29 de octubre. (Pasa a la página 2.ª)

Un sabio alcarreño ignorado

Bajo este título publica el Semanario NUEVA ALCARRIA un trabajo firmado con las iniciales L. M. C. Noblemente reconoce el articulista su ignorancia sobre la gran figura alcarreña de la que ahora se cumple el centenario y lo peor es (dice) que ese desconocimiento mío lo comparten, la mayoría de los alcarreños cultos, incluso aquellos que marcan la política intelectual de la provincia; bajo nivel, quizás cierto, le supone a la dirección intelectual de la provincia y, sin que yo trate de rebatirle nada, sí quiero hacerle una pequeña aclaración: bastaría con que se hubiese asomado a la Biblioteca Pública Provincial, abierta al servicio de todos los habitantes de la ciudad y no exclusiva de ningún Centro docente, para que hubiera visto que la figura de Serrano Sanz ocupa en ella lugar destacado (el vértice del hipotético triángulo del que habló el señor López del Toro en el acto a que alude) en óleo donado por su ilustre sobrino señor Layna Serrano, y allí se anuncian, para general conocimiento las obras del ilustre alcarreño que figura entre sus fondos; no son muchas, desgraciadamente, pero sí de las más significativas, ya que son plenamente eruditas y fruto de su incansable investigación en los archivos españoles. No abarcan toda su obra, pero son lo bastante significativas para retratar de cuerpo entero al gran polígrafo cuyo centenario sería justo que hubiese tenido una mayor repercusión dentro de la ciudad.

No tratamos, naturalmente, de justificar el desconocimiento por la mayoría, de un alcarreño ilustre, ni tratamos tampoco, de de-

fender la postura de la intelectualidad de la provincia, pero sí, hacer constar que en un rincón, olvidado de todos, se le rinde llamado homenaje al hombre bueno y sabio que compartió la humildad (en él verdadera sabiduría) de un Cuerpo profesional al que honró con su nombre.

J. Q.

Solemne triduo en honor de Nuestro Padre Jesús Nazareno

La Cofradía «Esclavitud de Nuestro Padre Jesús Nazareno», ha organizado un solemne Triduo, en la capilla de Jesús Nazareno, de la iglesia parroquial de San Nicolás el Real, que tendrá lugar los días 28 del actual y 1 y 2 del próximo mes de marzo, coincidiendo con el Primer Viernes de marzo, que, como de costumbre, se viene celebrando todos los años, al igual que en la iglesia de Jesús de Medinaceli, de Madrid, de cuya archicofradía es filial la nuestra.

Los actos darán comienzo a las siete y media de la tarde, con misa, rosario y miserere y a las ocho, sermón a cargo del reverendo señor don Daniel Sánchez Domínguez, profesor del Seminario Menor de San José, de nuestra ciudad.

La directiva de esta Cofradía invita a todos los hermanos y hermanas, así como a los católicos en general, tanto al Triduo, como a la adoración de Jesús Nazareno, el Primer Viernes de marzo, que como todos saben disfruta de iguales privilegios que la imagen de Jesús de Medinaceli, de Madrid.

AYER, VIERNES, CELEBRO SESION PLENARIA DE FEBRERO LA EXCELENTISIMA DIPUTACION PROVINCIAL

Ayer, viernes, a las doce de la mañana, bajo la presidencia del señor Gil Peiró, con asistencia de la totalidad de los Diputados, celebró sesión plenaria correspondiente al actual mes de febrero, la Excelentísima Diputación Provincial.

Fueron debatidos dieciséis asuntos, y seis previa declaración de urgencia.

Después de dar cuenta de las resoluciones más importantes adoptadas por la presidencia durante el corriente mes, fue dado a conocer el expediente de habilitaciones y suplementos de crédito con cargo al superávit del presupuesto de 1966; asimismo a un escrito del señor delegado de Hacienda aprobando el presupuesto ordinario para 1967.

Fueron aprobadas asimismo propuestas para concesión al Asilo de Ancianos de ayuda económica para el servicio de peluquería y

otra de premios a los peones camineros al servicio de Vías y Obras; otra de la presidencia sobre contratación directa de las obras del camino vecinal del Olivar a Alócén y una subvención al municipio de Humanes para obras de interés local.

Entre otros asuntos de trámite administrativo se dió cuenta de los gastos de la festividad de Reyes en las entidades de beneficencia dependientes de la Diputación y dado a conocer el resumen de las estancias causadas en el Hospital Provincial durante el fin 1966 y gastos e ingresos del mismo período.

La Corporación quedó enterada de que el Ministerio de la Gobernación ha aprobado el presupuesto extraordinario de Cooperación para abastecimiento de aguas y del nuevo texto de la ordenanza para la exacción de derechos y tasas por estancias y asistencias en el Hospital Provincial «Ortiz de Zárate».

El gobernador civil visitó el miércoles varios pueblos de la zona de Alcolea del Pinar

Nuestro gobernador civil y jefe provincial estuvo el miércoles en diversos pueblos de la zona de Alcolea del Pinar, iniciando su recorrido en Santa María del Espino, para seguir por Iniestola, Anguita, Aguilar de Anguita, Garbajosa, Alcolea del Pinar y Algora, donde finalizó esta jornada.

En dichas localidades examinó diversas obras en ejecución, especialmente de saneamientos y abas-

tecimiento de aguas, así como el estado de edificios municipales, escuelas y viviendas de funcionarios, y cambió impresiones con los alcaldes sobre la resolución de diversos problemas.

El señor Ibarra Landete fue acompañado por el inspector del Movimiento, señor Rodríguez Ayuso y su secretario particular, señor Palacín Agreda.

Rueda de prensa en el Gobierno Civil RUTAS ALCARREÑAS

(Viene de la pág. 1.ª)

tubre, por el cual se autorizaba al Ministerio de la Vivienda, para proceder a la urbanización de terrenos en nuestro término municipal de Guadalajara a fin de construir estos dos polígonos de descongestión de Madrid, cuyas obras están adelantadísimas. Por lo que respecta al polígono residencial «Balconcillo» se está terminando en la actualidad una de sus fases, y la adjudicación de parcelas será en forma directa. Se está actualmente estudiando el cuadro de fijación de precios, de conformidad con unos estudios de remodelación que se están llevando a cabo con toda urgencia por los Servicios Técnicos del Ministerio.

Respecto a los dos Polígonos industriales, hasta la fecha en el Polígono del «Balconcillo» han sido adjudicadas parcelas por una superficie de 124.000 metros cuadrados para ubicar 28 nuevas industrias, que absorberán en principio 2.200 puestos de trabajo.

El tipo de industrias (de las cuales una ya está funcionando y dos en edificación), es de fabricación de molduras metálicas, marmolería, carpintería metálica, helados, confecciones de señora y caballero, fábricas de muebles, fundiciones metalúrgicas, plásticos, material eléctrico, artículos de celulosa, reparación de maquinaria, recubrimientos vítreos, muebles antiguos, cristal sintetizado, miel, así como varios talleres mecánicos,

TEATRO DEL CASINO GINE-CLUB

Programación para el mes de marzo, a las siete y treinta de la tarde:

Viernes, 3, «Madre india», por Nargis, Sunil Dutt y Rajinder Kumar; martes 7, «El prisionero», por Alec Guinness, Jack Hawkins y Wilfrid Lawson; viernes 10, «La evasión», por Michel Constantin, Jean Keraudy y Philippe Leroy; martes 14, «Pan amor y fantasía», por Vittorio de Sica, Gina Lollobrigida y Marisa Merlini; viernes 17, «Las extrañas mujeres de Pitt Stret», por Peggy Mount, Robert Morley y Harry H. Corbett; martes 21, «Confesión», por Sidney Chaplin, Andrey Dalton y J. Bentley; martes 28, «Pan amor y celos», por Vittorio de Sica, Gina Lollobrigida y Ricardo Rizzo; viernes 31, «El limpiabotas», por Franco Interlenghi y Rinaldo Sordani.

Las invitaciones para las sesiones podrán retirarse por los señores socios, de las oficinas de la Sociedad de doce a catorce de la mañana, y de dieciocho a veinte de la tarde.

CINE PARA NIÑOS

Los domingos, días 26 del actual y 5 y 12 del próximo mes de marzo, se proyectarán en el Teatro Casino y a las doce de la mañana, sesiones infantiles para los hijos de los socios.

Las invitaciones pueden recogerse a razón de dos por socio, todos los días en las oficinas de la Sociedad; las que hubiesen quedado se entregarán sin limitación el día de la proyección, hasta la hora del comienzo de la sesión.

Estas sesiones infantiles serán solamente para niños comprendidos en la edad de 5 a 12 años.

La entrada tendrá lugar por el Casino y la salida por la plaza del comandante Ortiz de Zárate, donde pueden acudir sus familiares a recogerlos.

La Junta Directiva espera una buena acogida de esta iniciativa, que de ser así iría mejorando en sesiones sucesivas.

de cerrajería, y almacenes generales.

Por lo que respecta al Polígono del «Henares», la Gerencia de Urbanización ha enajenado a diversas industrias 149.200 metros cuadrados, cuyas empresas absorberán 500 puestos de trabajo.

El tipo de industrias son de fabricación de tubos de politileno, muebles metálicos y madera, mármoles, pinturas moldeadas por vacío, construcciones metálicas, filtros para cigarrillos (esta última ya en marcha), piezas sintetizadas, aire acondicionado, fabricación de miel, reparación de tractores, fábrica de pan, así como cerrajería mecánica y material eléctrico.

Como se ve los Polígonos de Descongestión de Guadalajara, se han concebido a base de dos polígonos separados entre sí. El polígono del «Balconcillo» está situado entre la ciudad actual, la desviación de la carretera de Madrid a Barcelona y el río Henares. Abarca un terreno ondulado que se asoma a las riberas del río, en forma de balconada. Este polígono se destina para industria ligera y mediana. Está destinado también a núcleo urbano residencial para una población de 60.000 habitantes.

El polígono del «Henares» es netamente industrial y está pensado para grande y mediana industria. Por ello, está situado en la parte baja junto al ferrocarril y con fácil desagüe al río.

Teniendo en cuenta que Guadalajara contaba en 1960 con 21.230 habitantes, es fácil comprender que debido a las industrias que han de establecerse, el polígono será un ensanche que adquirirá pronto una gran importancia. Y probablemente mayor que el casco actual.

Para poner en desarrollo urbanístico estos polígonos, se ha considerado necesario proceder a la apertura de las dos vías fundamentales que constituyen los ejes del polígono. A la urbanización completa seguirá otra segunda, finalizando así la meta aproximada del conjunto residencial.

El proyecto que está llevando a cabo la Gerencia de Urbanización se formula con la amplitud suficiente para cubrir la totalidad del programa industrial y residencial previsto en la operación de descongestión de Madrid, aunque con tiempo suficiente debe darse una mayor amplitud a la instalación de industrias en el polígono del «Henares».

Festividad del Santo Angel de la Guarda, patrón de la Policía Gubernativa

El próximo miércoles, festividad del santo Angel de la Guarda, patrón de la policía gubernativa, tendrán lugar diversos actos, organizados por la comisaría del Cuerpo General de Policía, así como por la Policía Armada.

A las once de la mañana será oficiada una misa en la iglesia de San Nicolás.

El lunes, Junta general del Casino Principal

La Sociedad «Casino Principal», de nuestra capital, ha convocado junta general de sus asociados, que se celebrará el lunes, a las ocho y media de la tarde, en su domicilio social.

En el orden del día figura la lectura y aprobación de la memoria del pasado año, estados de cuentas y la de los presupuestos para el presente año, así como asuntos relacionados con el cineclub y desenvolvimiento de la sociedad.

CASA DE PRODUCTOS INFANTILES

con fabricados para Bebés, necesita Representante para la Plaza y provincia, comisión del 10 por 100. Interesados, escribir detalladamente del actual trabajo y conocimientos en general al Apartado de Correos número 20 de ONDARROA (Vizcaya).

Crecerá mejor y más deprisa con:



FABRICAS EN 20 PAISES

PIENSOS PROVIMI

OFICINAS CENTRALES: Avenida de Baviera, 10 • MADRID - 2

RUTAS ALCARREÑAS «RUTA HISTORICO-TURISTICA DEL MAR DE CASTILLA»

Por MI-RO-GU

Horche, Tendilla, Alhóndiga, Auñón, Sacedón, Pareja, Durón, Budia, Los Yélamos, Irueste y Romanones. Un amplio y variado paisaje; bellas reliquias artísticas y excelente gastronomía en la ruta hacia el Mar de Castilla

I

En la preparación de mi libro «Ruta histórico-turística del Mar de Castilla», he podido comprobar que, no solamente es la variedad del paisaje, sino también la historia y el arte, lo que hacen atrayente y subyugante a la vez de ser dignas de ser incluidas en las rutas nacionales, que en este libro he recogido. Por ello, me propongo dar —por series— a conocer en síntesis, el contenido de esta obra. La «serie» de hoy, recoge «apretadamente» los pueblos de Horche, y Tendilla.

A una altitud en metros de 895,4 y a 14 kilómetros de Guadalajara, se encuentra situada la villa de Horche, ganada a los moros por el caudillo alcarreño Alvar Fáñez de Minaya. Cuna de Juan de Talamenco, penitenciario apostólico, seis veces redentor de África, para la provincia de Castilla, cronista general de ella y de las de América, de la Real y Militar Orden de Nuestra Señora de la Merced, e insigne escritor.

El nombre de Horche parece ser que proviene de Hortuli (Huertecillos). El barrio del Alamin, de Horche, fue poblado por mozárabes procedentes de Baeza, en el siglo XII.

Notable es la iglesia, con su retablo y el artesonado, de exquisita y vistosa labor mudéjar. Terminado en el año 1530. Es preciosa la sacristía abovedada, que su cajonería de nogal tallado, puede com-

petir con las de muchas catedrales. La Hermandad de «Esclavitud de la Concepción Purísima», practica sus antiguas costumbres piadosas, llamando la atención las hogueras y botas de vino con que cada uno de los doce cofrades recrea al pueblo en la puerta de su casa y durante media noche de la víspera de Nuestra Señora de la Concepción.

Las joyas y cuadros de gran mérito que poseía la iglesia fueron robadas por los franceses.

Desde Horche se contempla un vistoso y maravilloso paisaje. Cuenta con modernas instalaciones, en donde se puede degustar la típica gastronomía de la comarca.

La villa de Tendilla se encuentra a 14 kilómetros de Horche y 28 de Guadalajara, su altitud en metros es de 788,9. Tendilla es pueblo principal de Guadalajara por su historia, monumentos y emplazamiento en la Ruta del Mar de Castilla. El convento de franciscanos, de Nuestra Señora de la Salceda, junto al Condado de Tendilla, lo han hecho popular. El convento fue fundado en lugar eminente, al borde de un gran barranco, al que por su espesura llamaron del Infierno. Se atribuye la fundación del monasterio al hecho milagroso de haber aparecido la santa imagen a dos caballeros de San Juan; se fundó en 1366.

Vivieron en este monasterio hombres insignes, como el Cardenal Cisneros, don Pedro González de Mendoza, San Diego de Alcalá y fray Eusebio González de Torres, entre otros. Sobre una humilde habitación o cabaña que habitó Cisneros, se puso en el siglo XVII una lápida o letrero que dice «Esta es la choza de fray Francisco Jiménez de Cisneros, guardián de esta Casa. Año 1491».

El convento de Santa Ana de la Peña, célebre porque en él estuvo el Sepulcro de los Condes de Tendilla, preciosos mausoleos ojivales que fueron trasladados a la iglesia de San Ginés, de Guadalajara después de la profanación de estos por los franceses, el 15 de enero de 1809. Los franceses sacaron la momia de aquel ilustre caballero cortando la cabeza y su calavera sirvió de candelero a un cabo de vela.

En la calle principal de Tendilla existe un oratorio suntuoso que fundó don Juan de la Plaza Solano, natural de Yélamos de Arriba.

Tendilla fue cabeza de condado siendo el primer conde don Inigo López de Mendoza, hijo del célebre marqués de Santillana.

Estuvo amurallado; sólo quedan vestigios de sus defensas en algunas de las puertas de la villa de parte del torreón.

Tendilla es célebre por su feria de ganado, que se celebra el 24 de febrero, San Matías. Aunque el dicho popular dice: «No compré mula en Tendilla...».

RETRATOS DE DEPURADA TERMINACION ARTISTICA TRABAJOS DE TODOS LOS PRECIOS FOTO REYES ESTUDIO REYES

BODAS, RESERVEN HORAS Dr. Román Atienza, G. Telf. 211909. Guadalajara

PRODUCTOS DE BELLEZA Helena Rubinstein PERFUMERIA VILLARINO

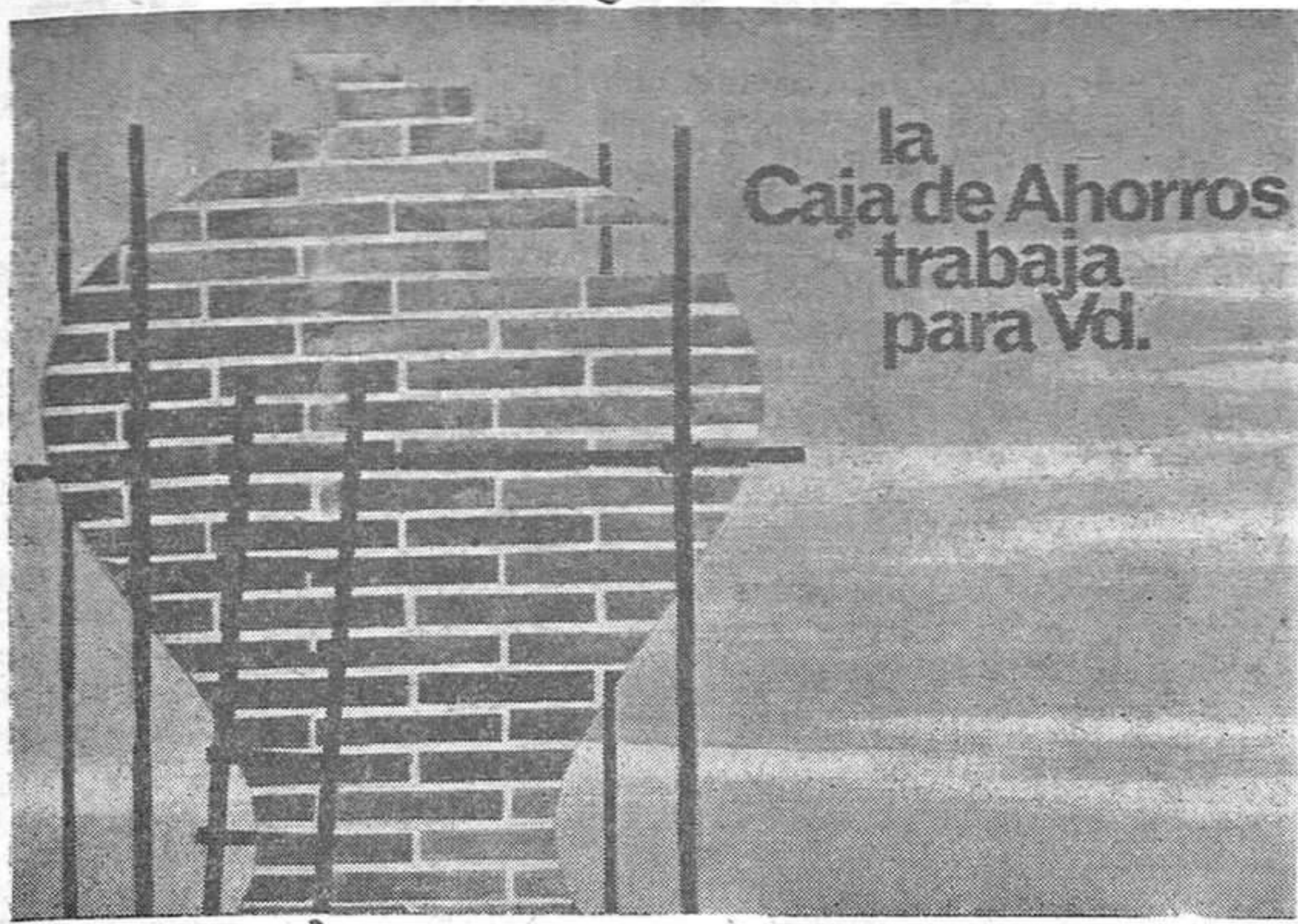

TU CAJA DE AHORRO PROVINCIAL

**HA SIDO CREADA
PARA TU SERVICIO**

Confíale **TUS** ahorros y acude en tus necesidades



Caja de Ahorro Provincial de Guadalajara

Domicilio Social: PLAZA DE LOS CAIDOS, 1
TELEFONO 21901



➔ **LOS VINOS DE GUADALAJARA**
NO al AZAR, SINO QUE CADA CORONILLA LE SERVIRA
PARA ELEGIR ENTRE
!!!CENTENARES de REGALOS!!!

HASTA UN ➔

¡PIDALOS a su PROVEEDOR!

EL LE FACILITARA CATALOGO
GRAFICO-ILUSTRADO Y RELACION
DE OBSEQUIOS.

MUCHAS GRACIAS

VINOS BOJURO...
!!!COMO NINGUNO!!!

DISTRIBUIDOR NACIONAL:

Vé Gé GUADALAJARA



SEAT 850

EL AMIGO DEL HOMBRE

Por JOSE MARIA NIN DE CARDONA

Pasan junto a nosotros con su triste e hirsuta cabeza, con hirsutos ojos de melancolía, con ojos clavados en no se que extrañas y lejanas perspectivas, con ojos que mucho saben de soledad, silencio y recato. Tienen muy buena y magnífica literatura, por su entrega, por su fidelidad, por las incommensurables pruebas de cariño, de un cariño que, en ocasiones, superan al humano, porque, consciente o inconscientemente, ha brotado del sacrificio y, sin embargo, el perro se nos antoja y lo creemos uno de los seres irracionales más tristes y tímidos que pueblan la tierra. Su enhiesta cabeza parece embebida en profundas meditaciones y la luz de la inteligencia brilla en sus ojos. Sí, no hay duda, son el mejor amigo del hombre, el amigo que da todo lo que tiene y que poco o nada espera, una caricia, una sonrisa, una mirada... También en ellos se imponen ciertos prejuicios sociales y, también en ellos imperan ciertos compartimientos estancos que expresan, exponen y demuestran la eterna condición de la vida humana. Por supuesto, que estas palabras no quisieran estar dirigidas a los que tienen dulce, rosado y blando acomodo, sino a aquellos otros para los que cada día es una aventura, para aquellos otros que rastreando, husmeando, repitiendo y copiando incansablemente el mismo camino, tratan de encontrar un mendrugo para atemperar en lo posible los rigores del hambre. Son estos, los que día y noche navegan por las calles, los que día y noche procuran un refugio, los que llevan una mirada gris, opaca, triste, los que ofrecen una viva y profunda estampa de melancolía.

A veces, como muchos humanos, esperan en una esquina, en un portal, en un lugar cubierto la llegada del hombre, al momento, se agitan nerviosamente, inquietos, desasosegados ofreciendo las primicias puras de su amistad, con una fingida alegría, con un contoneo esperanzador que quiere olvidar, ocultar o perder su amarga realidad. Son estos los perros anónimos, los que cruzan ante nosotros, los que nos ofrecen la nota poética, la nota dramática o, si preferimos, trágica de todo lo que implica la existencia.

Hay en la llama de su lengua la posibilidad de un diálogo, la posibilidad de saber, a través de los mismos, mil infinitos secretos de la vida. Por eso, para todos aquellos que miramos su irracional existencia con cierto dejo de desilusión, con cierto dejo de desencanto, es viable y posible la comparación con la vida del hombre. Mil veces camina también el hombre errante y mil veces es preciso recurrir a fiestas, halagos y zalamerías para conseguir lo que en estricta justicia se nos debe, nos merecemos, nos pertenece.

Hay hombres que pasan junto a

nosotros con esa tristeza y melancolía que causa la soledad e incompreensión de otros hombres. A veces, el hombre espera, el hombre nos espera y, sin embargo, la puerta se cierra para toda esperanza, para toda palabra de halago y, nuevamente, es preciso andar, peregrinar, ir llamando de puerta en puerta, fomentando nuevas ilusiones, nuevos sueños cuyo incumplimiento, cuya irrealidad, agrietan, descomponen y matan el espíritu.

No ha de extrañar, pues, que entre el hermano hombre y el hermano perro, pueda nacer esa corriente de simpatía, de mutua comprensión y estimación recíproca, que es consecuencia del convencimiento de que, en algunas circunstancias, y según la palabra de Fray Tomás de Kempis, el verdadero acierto del hombre es el desviarse del consuelo de las criaturas, el de saber que lo mucho o lo poco que en la tierra puede conseguirse solo se alcanza a través de tristezas, trabajos y dolores.

Entre los versos de Rubén Darío, hay uno encantador, puro, sensible y humano, que no es, precisamente, el embrujado por los ecos musicales de los sonoros violines de Verlaine, ni tampoco el que con sutil acento romántico

nos habla, en movimiento de sonata, de princesas que desmayan y palidecen entre las sedas de sus habitaciones.

En el poema «Los motivos del lobo» está todo cuanto sobre el tema pudiera decirse, a saber: la nobleza, el amor, la comprensión, la soberbia, la humildad... Brota aquí el auténtico sentido poético y, sin duda, la expresión plástica que define en clara y leve inspiración filosófica todo el desencanto, toda la desilusión que el hombre encuentra entre los caminos de la existencia.

Fiel y dulce amigo que todo lo soporta, el desaire, el olvido, la patada... Y, no obstante, el hermano perro olvida, esto es, sabe olvidar, y vuelve una y otra vez junto a nuestro regazo, para empezar con cada día y con cada hora, como muchos hombres, a comprender todo aquello que la vida nos pone difícil, todo aquello que nos exige una flexibilidad espiritual que no tenemos, todo aquello que templa, aquieta y serena el corazón e impulsa a los ojos a dejar escapar alguna que otra furtiva lágrima.

Sí, a veces los veo pasar ante mí, con su triste e hirsuta cabeza, con hirientes ojos de melancolía, con ojos clavados en no sé que extrañas y lejanas perspectivas...

JUEGOS FLORALES MARIANOS el día 14 de mayo de 1967

Con ocasión del cincuentenario de la Virgen de Fátima y para celebrar las glorias de María proclamadas en el Concilio Euménico Vaticano II, la Comisión organizadora convoca a poetas de toda España para participar en los «Juegos Florales» que tendrán lugar en Orense el día 14 de mayo del presente año.

BASES

- Primera. Los originales serán inéditos, en castellano o gallego, sobre un tema «mariano».
- Segunda. Se presentarán mecanografiados, a una sola cara y doble espacio, por duplicado. (Extensión libre).
- Tercera. Serán firmados con seudónimo. Se acompañará un sobre lacrado con este seudónimo y en el interior tarjeta con el nombre y dirección del autor.
- Cuarta. Se remitirán antes del día 15 de abril de 1967 a la siguiente dirección: Cincuentenario de Fátima (para los «Juegos Florales»), palacio episcopal. Orense.
- Quinta. Se otorgarán tres premios, por orden de calificación de los poemas:
 - Primero, 10.000 pesetas y flor natural;
 - segundo, 7.000 pesetas;
 - tercero, 5.000 pesetas.
- Sexta. Dichos premios se entregarán personalmente a los autores (o en caso de necesidad a sus delegados) en el acto público

LA COMISION

Excmo. Ayuntamiento de Guadalajara
EDICTO

Habiendo sido aprobadas por este Excelentísimo Ayuntamiento, las matrículas correspondientes al año en curso, del Arbitrio con fines no fiscales sobre actividades molestas, insalubres, nocivas y peligrosas, y de la tasa sobre inspección de calderas, motores, montacargas, etc., quedan expuestas al público en el Negociado de Rentas y Exacciones de esta Corporación, durante el plazo de ocho días, a efectos de examen y posibles reclamaciones.

Guadalajara, 16 de febrero de 1967.—El alcalde-presidente, Felipe Solano Antelo.

Inspección Provincial de Enseñanza Primaria

La Inspección de Enseñanza Primaria recuerda a todos los señores maestros de la provincia y capital que se ha ampliado el plazo de presentación de instancias y documentación para el concurso escolar «Mantega limpia España», hasta el próximo día 31 de marzo, determinándose también que el Jurado provincial fallará entre los días 1 al 8 de abril.

Guadalajara, 20 de febrero de 1967.—La inspectora jefe, Juana María Juanes.

VENDO 20.000 metros cuadrados, agua, luz, zona industrial Guadalajara. Teléfono 227 88 39. Ronda Toledo, 7. MADRID.

SE VENDE MOTO

VESPA. Para informes, llamad al teléfono 21-26-64 de Guadalajara.

RESTAURANTE FLORIDA. Inmensos salones. Bodas y banquetes. Presupuestos: Ultramarinos ANGUITA. Teléf. 87. Sigüenza

Si no ve Vd. bien, visítenos

LUXONIA

OPTICO ESPECIALISTA
Generalísimo, 7 - Guadalajara

ALFREDO VELASCO RAMIREZ
MEDICINA Y CIRUGIA DE LA PIEL

CONSULTA DE 1 a 2
Cristo de Rivas, número 2, 2.º
GUADALAJARA
Censura Sanitaria núm

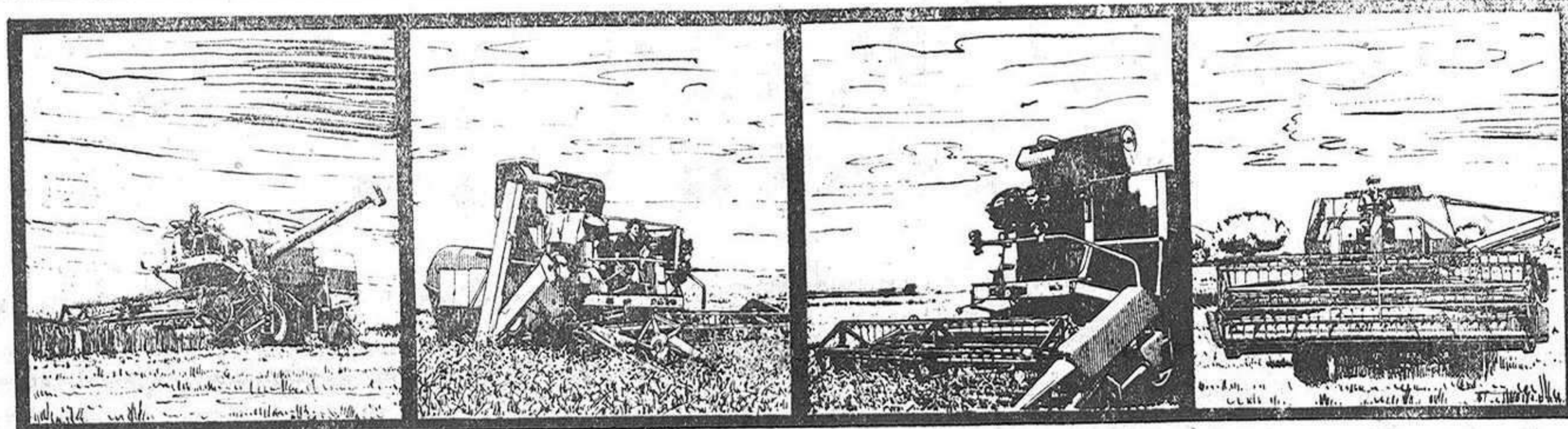

LA GAMA DE COSECHADORAS SANTANA SE AMPLIA AHORA A LA PEQUEÑA Y MEDIANA EXPLOTACION

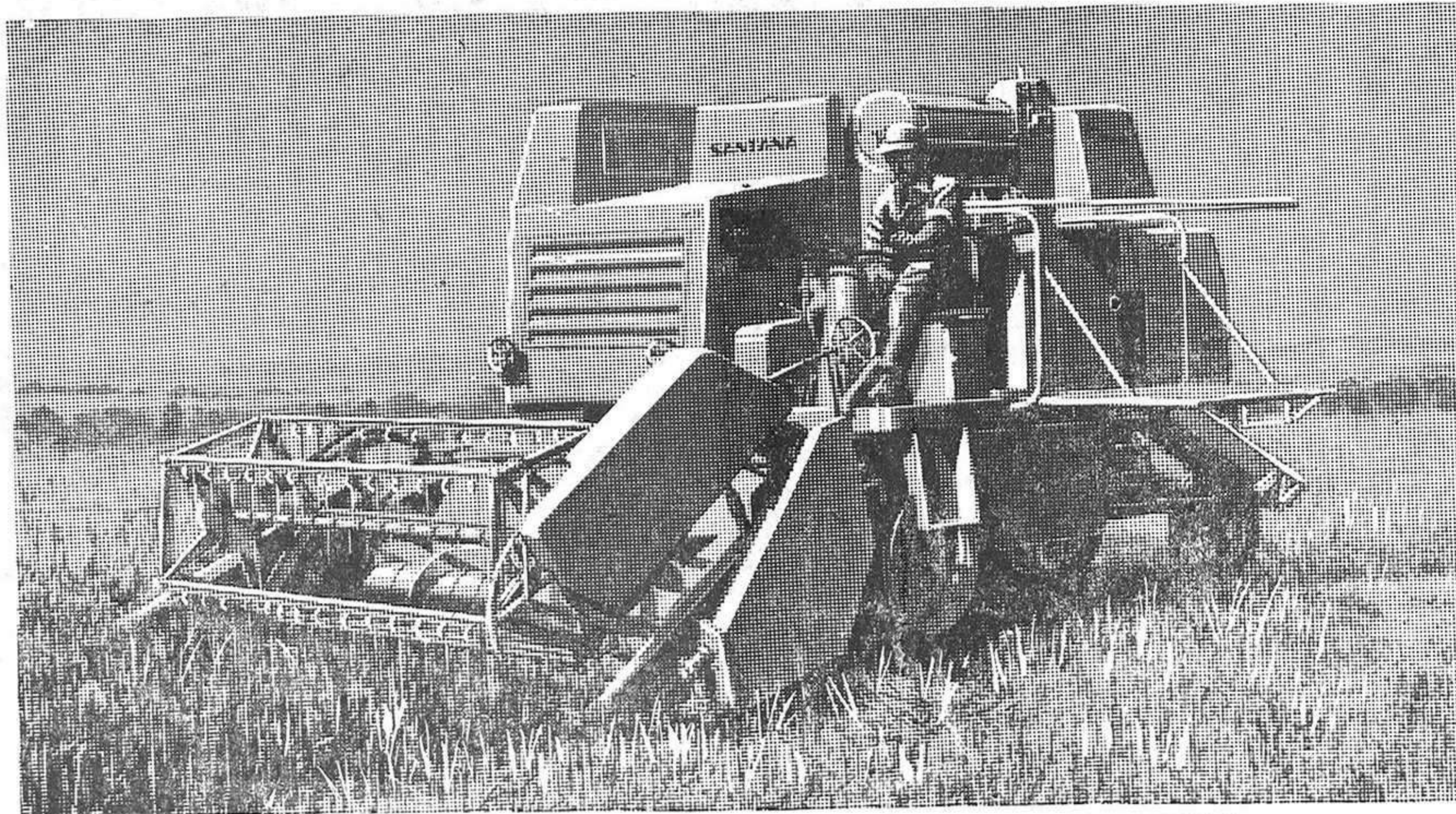

NUEVA SANTANA M-77

LA UNICA COSECHADORA QUE ESPAÑA EXPORTA AL MERCADO COMUN

TODAS LAS VENTAJAS DE LA GRAN SANTANA APLICADAS A LA PEQUEÑA Y MEDIANA EXPLOTACION

- Unica con 4 sacudidores independientes sobre 2 cigñales.
- Máxima anchura del cilindro que le da gran capacidad de trilla.
- Extraordinaria limpieza de grano por cribas regulables y por la gran superficie de separación de grano.
- Línea moderna con protección de todos los órganos.
- Gran confort.
- Extraordinaria maniobrabilidad.
- Superior rendimiento.

CON LA NUEVA M-77 todos los agricultores pueden disponer ya de una cosechadora SANTANA, la máquina que se vende en el mercado común y la más económica del mercado español.

...CON LA PERFECCION TECNICA QUE GARANTIZA METALURGICA DE SANTA ANA, S. A.

Pida una demostración. CONCESIONARIO PARA ESTA PROVINCIA:

AUTOMOVILES GUADALAJARA AUTODASA
Madrid, 22 - GUADALAJARA



Gane de 8.000 a 12.000 pesetas

mensuales cultivando champiñones en su propia casa. Negocio cómodo y de gran porvenir. Compramos producción a alto precio. Escribir a PRODUCTOS ALBA. C. Enamorados, 23. Barcelona-13.

Sastrería

ENCABO

MILITAR Y PAISANO
INMENSO SURTIDO
EN GENERAL

Miguel Fluiter, núm. 6. Teléf. 211765

La sociedad ante un problema latente

El niño falto de ambiente familiar normal

Aunque no es de hoy el interés por los niños privados de medio familiar normal, actualmente este interés se acrecienta más y más.

Pertenece a esta clase de niños los huérfanos, los ilegítimos y los abandonados moral y físicamente, que no conviven con su familia o ésta no lo acepta, lo rechaza o ésta no lo acepta, lo rechaza de su misión educadora.

Si tenemos en cuenta que los elementos inherentes al abandono familiar y a la internación en instituciones benéficas son negativos, el niño siente la soledad, la falta de amor, es como rama desgajada del árbol a la que le falta la savia para continuar viviendo.

Se apodera de él la inseguridad y el vacío de su vida que la mayor parte de las veces reacciona con mecanismos antisociales activos y pasivos.

El niño huérfano, el niño separado de sus padres por motivos familiares, los hijos de alguna tragedia, tienen una herida profunda en el alma que la mayor parte de las veces les hace crecer con la nostalgia de algo imposible para ellos, que les roe en todo momento y acaba por proporcionarles un carácter difícil, a veces incomprendible.

El abandono familiar implica la necesidad de una sustitución de la familia de que carece.

Para toda esta clase de muchachos la Sociedad y la Iglesia tienen sus instituciones, admirables, en donde se despliega una grandiosa labor, pero esa labor muchas veces viene a cubrir más una obligación de justicia por parte de ambas jerarquías, que una auténtica necesidad verdaderamente íntima de los seres acogidos.

Las formas tradicionales de educación de estos centros, han tenido su importancia y han ejercido en favor de la niñez abandonada un papel decisivo y trascendental, pero hay que reconocer que los niños viven en ellos años y años separados de todo ambiente exterior y por tanto creciendo reacios y sintiendo sensación de limitación, de prohibición para todo, que trata de compensar con una postura huraña y en algunas ocasiones dan lugar a evasiones.

Las nuevas conquistas actuales en pro de constituir un ambiente familiar del niño, exigen cambios trascendentales y radicales.

Las modernas construcciones destinadas a la niñez abandonada deben ser auténticas viviendas familiares; de tal manera que el grupo se sienta como en su propia casa.

Es evidente que en la edad escolar del niño, falto de ambiente familiar normal, será más fácil su educación si en los primeros años hubiese recibido su educación en grupos reducidos, de gran ambiente familiar.

Es entonces cuando se podría y debería pensar en que estos muchachos frecuentaron escuelas públicas, o mejor aún, que los mismos edificios donde ellos permanecen internados abrieran sus puertas a otros internos de familias bien organizadas, incluso económicamente en buena posición, con afluencia también de muchachos externos que dieran tono a la Casa de Colegio normal.

Entonces proliferarían los amigos de todas clases, podrían frecuentar la casa de los amigos externos, salir de paseo con ellos, así como también asistir juntos a los espectáculos públicos y excursiones.

Se conocen experiencias hechas en este sentido que vienen dando resultados extraordinarios; se ha visto que muchachos negligentes y huidizos se han transformado en personas responsables y deseosas de perfección.

Pensemos por un momento en los colegios de huérfanos, de niños abandonados, etc., en que a todos

pequeños les aflige el mismo drama; van igualmente vestidos, sin relación alguna con el exterior y cuando salen es en filas y a golpe de silbato.

Ante ese ambiente, el muchacho forzosamente aparecerá como holgazán, huraño, insociable, y la sociedad debe pensar seriamente en dulcificar y alegrar la vida de esos desgraciados; pues bastante es que les falte el amor de la madre y la familia, para que se les complique la vida con las exigencias de reglamentos inflexibles y anticuados.

La adopción es, en realidad, la forma ideal para que el niño, carente de familia, encuentre hogar, y por ello es preciso que el mayor número de niños puedan beneficiarse de ello.

Con el fin de dialogar sobre estas necesidades del niño y buscarle soluciones adecuadas, la Comisión Católica Española de la Infancia convoca a todos los organismos y personas interesadas en los problemas de la infancia, para celebrar unas Jornadas, en Madrid, durante los días 15, 16 y 17 de febrero.

El tema propuesto fue: «Problema de los niños privados de ambiente familiar normal».

Han sido estas las primeras Jornadas que se celebran en España sobre tan interesante asunto; y han tenido lugar en el Instituto Nacional de Pedagogía Terapéutica, cuyo personal ha puesto el mayor interés en su realización.

Las instituciones benéficas y centros que tienen relación con el niño han respondido ampliamente y las Jornadas han constituido un éxito extraordinario.

La Subcomisión Católica de la Infancia de Guadalajara estuvo debidamente representada y tomó parte en ellas.

Los trabajos se organizaron en una lección magistral sobre «Panorámica del Problema», que desarrolló con extraordinaria aportación de datos y experiencias el doctor Carlos Vázquez Velasco, médico-director del referido Ins-

tituto, y cuatro ponencias sobre cada uno de los siguientes problemas: Primera, integración eclesial; segunda, integración familiar; tercera, integración laboral, y cuarta, integración social.

El tema de cada ponencia fue estudiado y preparado en mesa redonda por un grupo de especialistas, conocedores prácticos del mismo.

Los resultados de estos estudios teórico-prácticos, fueron presentados en las Jornadas por el respectivo ponente, y en las que después de los correspondientes trabajos en equipo, se encontraron soluciones prácticas y efectivas que mejoren los medios ya existentes en la educación de los niños faltos de ambiente familiar normal, que fueron plasmadas en unas conclusiones que se elevan a la superioridad.



LA CAJA PROVINCIAL DE AHORRO

Ha sido inaugurada recientemente y su creación ha sido un acierto de la Diputación Provincial de Guadalajara

Por JESUS GARCIA PERDICES

A la Caja de Ahorros y Monte de Piedad, de Madrid, la más veterana de esta clase de instituciones en nuestra capital y que ya tiene en su haber un largo y brillante historial de servicios a la misma, siguió después la Caja de Ahorros de Zaragoza, Aragón y Rioja, que casi acaba de ser puesta en funcionamiento, y por último, ha sido inaugurada hace unos días la Caja Provincial de Ahorro, estrechamente vinculada a nues-

tra Diputación, y que se ha trazado un programa de acción verdaderamente sugestivo.

En el acto solemne de su inauguración, don Antonio Gil Peiró, presidente de la Diputación Provincial, dijo que esta Caja podrá ofrecer sus mejores servicios «a los comerciantes y a los industriales para el mejoramiento de sus establecimientos e instalaciones, a todos cuantos aspiren legítimamente a tener un hogar propio, y muy especialmente a ese campo y ganadería provinciales, tan empobrecido, tan necesitado de atenciones y recursos para un mejor y más racionalizado cultivo y explotación».

Estas palabras expresan, mejor que nada, cual es el espíritu que anima los planes de trabajo de la nueva Caja de Ahorro Provincial a la que deseamos los mayores aciertos en la tarea que tiene que desarrollar.

Confieso que a veces, en mis viajes por España, he sentido un poco de envidia ante las magníficas realizaciones que las cajas de Ahorro han sabido llevar a cabo en otras provincias, las cuales comprenden desde barriadas de casas hasta escuelas de formación profesional, sin olvidar la promoción y el fomento de toda clase de actividades sociales, culturales o artísticas.

Y por ello, ahora que nuestra capital cuenta con tres acreditadas instituciones de este tipo, confío que existirá entre ellas una especie de pugilato deportivo, lleno de elegancia y caballerosidad, en el cual siempre saldrá ganando nuestra querida provincia de Guadalajara.

Jefatura Provincial de Carreteras - Guadalajara

RESOLUCION del tribunal examinador del concurso-oposición convocado para la provisión de una plaza de Auxiliar Administrativo de Obra vacante en la plantilla del personal operario de la Jefatura Provincial de Carreteras de Guadalajara, por la que se transcribe la relación de aspirantes admitidos y excluidos, se hace público el citado tribunal y se señala la fecha para el comienzo de los ejercicios.

Terminado el plazo de presentación de solicitudes para tomar parte en el concurso-oposición expresado, anunciado en el «Boletín Oficial del Estado» número 27 del

día 1 de febrero de 1967, este Tribunal, de conformidad con lo dispuesto en el vigente Reglamento General del Personal Operario de los Servicios y Organismos del Ministerio de Obras Públicas, publica a continuación la relación de aspirantes admitidos a examen:

Número 1, don Andrés Ferrer Benito; número 2, doña María del Carmen Encabo Molina.

No ha sido excluido ningún aspirante.

El Tribunal que ha de juzgar este concursos-oposición estará constituido como sigue:

Presidente: Ingeniero jefe provincial de Carreteras; Vocales: un ingeniero de Caminos y un ayudante de Obras Públicas; secretario: un auxiliar administrativo.

Los exámenes darán comienzo en esta Jefatura Provincial de Carreteras, calle San Miguel número 1, el día 14 de marzo próximo, a las once de la mañana.

Guadalajara, 20 de febrero de 1967.—El ingeniero jefe, Lamberto de los Santos.

Miguel Andrés Martín
PULMON Y CORAZON
 CONSULTA: Martes, jueves y sábados de 4 a 5
 Sanatorio Nuestra Señora de la Antigua
 GUADALAJARA
 (R. C. S. n.º 75)

NITRAMON

el abono nitrogenado perfecto

ABONADO DEL TRIGO EN COBERTERA

Deseosos de colaborar con los agricultores en la obtención de buenas cosechas, se recuerda que se acerca la época de abonar el TRIGO EN COBERTERA.

Este abonado deberá realizarse en el TRIGO DE SECANO con las cantidades y en las épocas siguientes:

En el invierno, cuando las plantas hayan comenzado a «ahijar» será necesario añadir:

100 kgs/Ha. de NITRAMON 20, 5% u... si es del 26% de riqueza.

Después, cuando el trigo esté «encañando» deberán adicionarse otros:

75 kgs/Ha. de NITRAMON 20, 5% u... si es de 26%.

Si el cultivo es de TRIGO EN REGADÍO. Las dosis aconsejadas para el trigo de secano, deberán ser aumentadas aproximadamente a cerca del doble. La aportación del NITRAMON se deberá hacer también sucesivamente al comienzo del «ahijado» y del «encañado».

Este consejo de abonado, que ya se ha probado con resultados muy buenos, se recomienda con carácter general para las tierras de la provincia de GUADALAJARA como complemento necesario del abonado de sementera.

Los agricultores que deseen conocer con más precisión la dosis de abono para una tierra determinada pueden acudir al SERVICIO AGRONÓMICO de esta Empresa donde se les formulará gratuitamente un consejo particular.

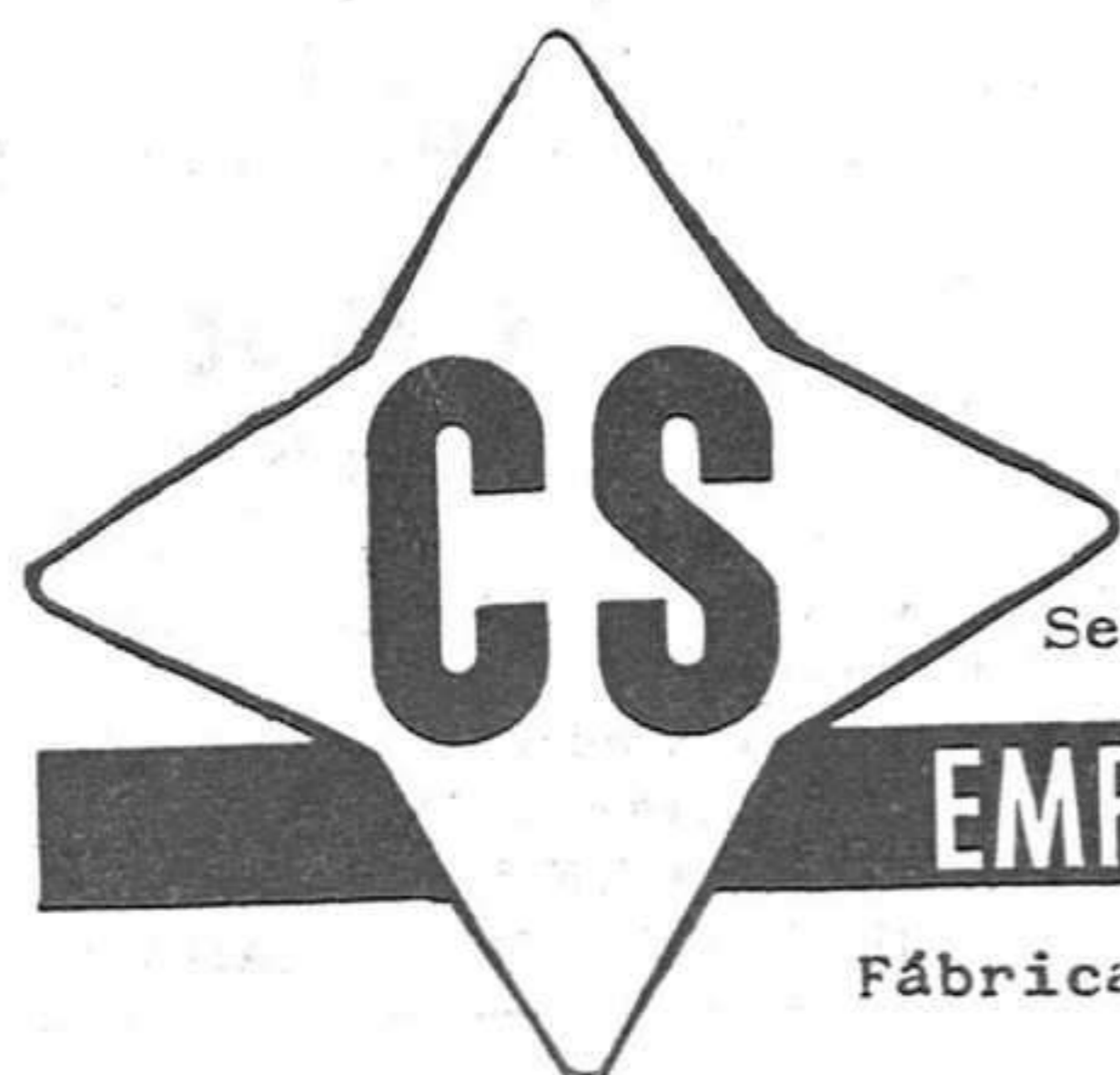

Servicio Agronómico : General Pardiñas, 55 MADRID

EMPRESA NACIONAL CALVO SOTELO

Fábricas en : Puertollano y Puentes de Garcia Rodriguez

Acaba de constituirse el nuevo Ayuntamiento de nuestra capital que, con espíritu de equipo, ha de acometer de ahora en adelante, la resolución de los muchos problemas que Guadalajara tiene planteados.

Tanto los concejales que acaban de cesar como los que han venido a sustituirles, son hombres capaces y de buena voluntad. Los primeros, han puesto durante sus años de mandato lo mejor de su esfuerzo y de sus ilusiones al servicio de la capital. Los segundos, como en una carrera de relevos, se han incorporado a sus delegaciones y servicios sin una sola pausa. Gracias a Dios el problema de Guadalajara es sólo de falta de materiales, pero no de hombres capaces de sacrificarse por ella.

Ahora que está en trance de resolverse definitivamente el abastecimiento de aguas, confiamos en que en un plazo de muy pocos años sea una gozosa realidad urbanística el plan de promoción industrial de nuestro polígono de descongestión, lo que ha de suponer la creación de muchos puestos de trabajo, y con ellos, el aumento de habitantes y el mejoramiento del nivel de vida de todos los alcarreños.

Servicio Oficial BRU

Reparación de Electrodomésticos Guadalajara y provincia P. de la Antigua, 7. Teléf. 212368.

COMPRO Papel, Libros, Archivos

Revistas, Periódicos, Boletines. C/ Lobo, 9. Teléf. 211624. VILLAR.

FOTO
Chubacada

GENERALISIMO, 43 TELÉFONO 211318
INOVIOSI Se ruega soliciten día y hora Consulten precios

seguridad CONFORT SERVICIO

SIMCA 95.000 Pts.
* 93.600 Pts.

* Versión industrial, exento impuesto de lujo

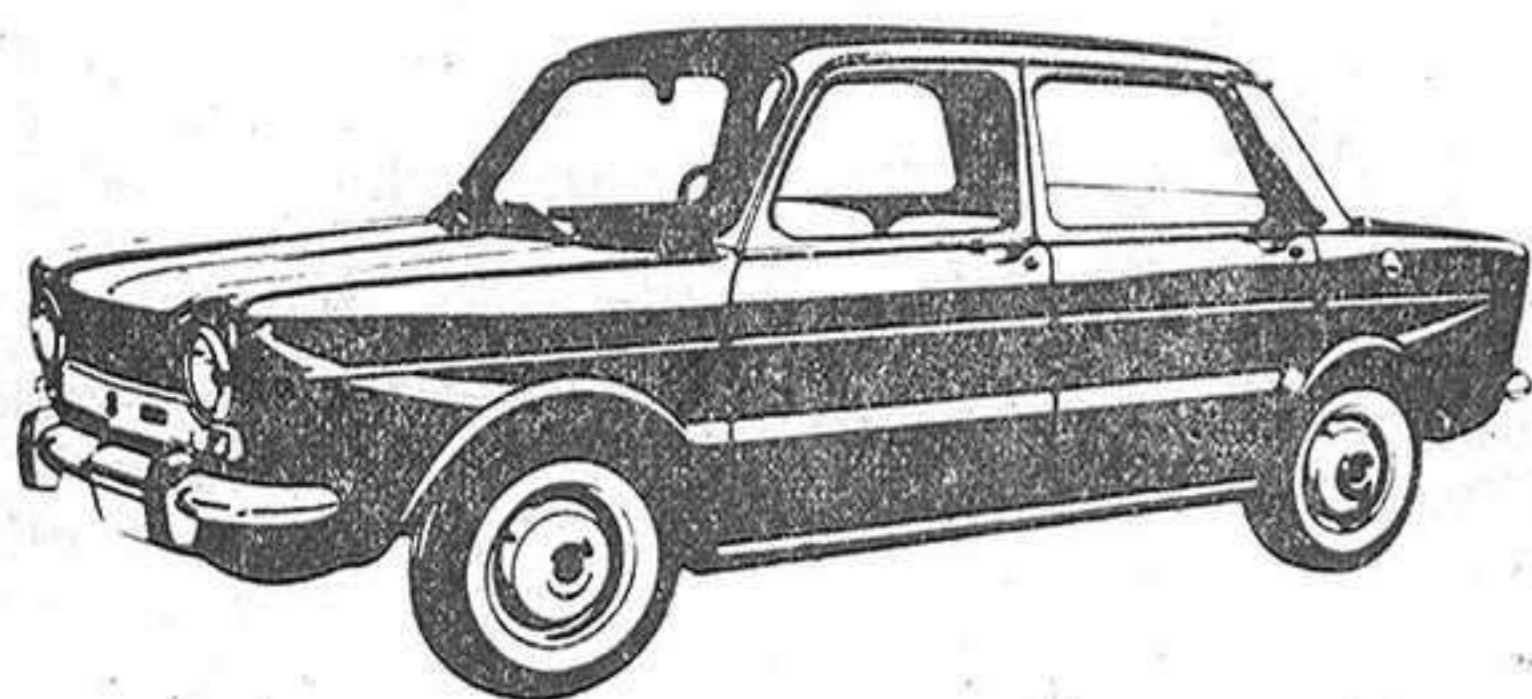

Dodge 205.000 Pts.

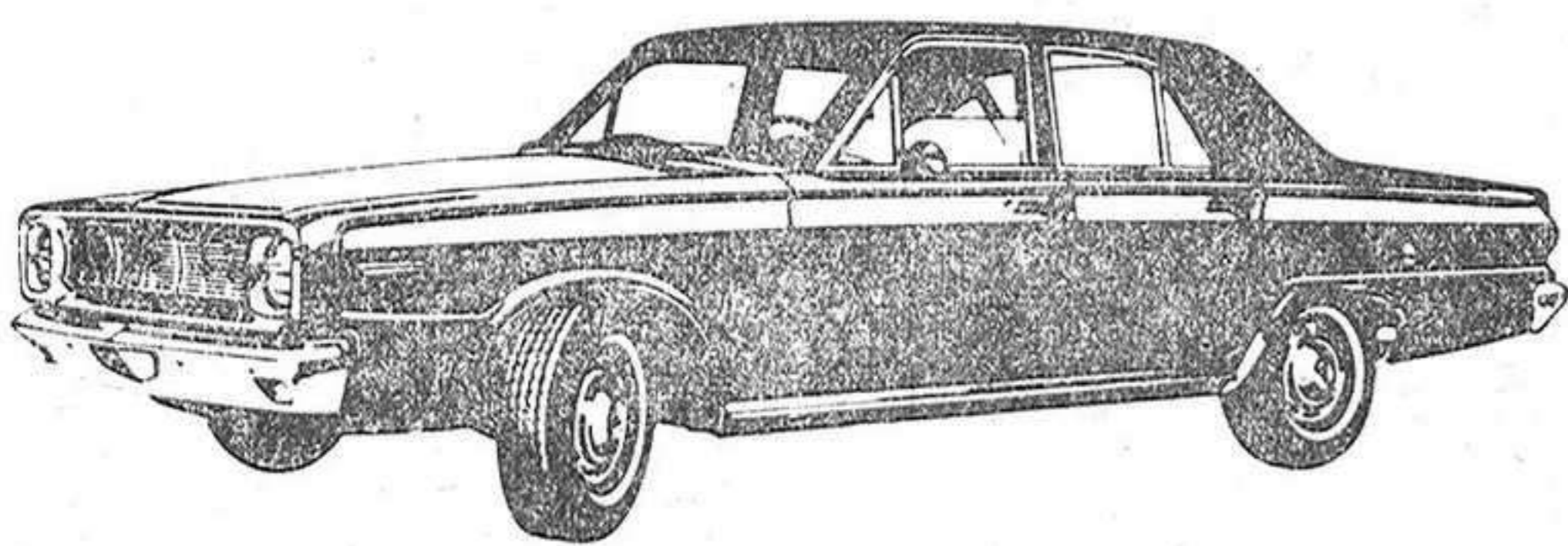

Ofrecemos:

- Tomar su coche usado
- Cómodos pagos mensuales
- Demostraciones sin compromiso
- Visítenos con su familia incluso sábados tarde

Exposiciones:

En Guadalajara: Exposición, 3. — Teléfono 21 20 98
Base de Servicio: Carretera de Madrid a Barcelona, km. 54,890.

En provincias: Nuestras Bases de Servicio (consulte guía telefónica).

MOSA

DISTRIBUIDOR DE

BARREIROS **CHRYSLER**

ANTENA DE MADRID

- Jugadores internacionales de doce años de edad
- El deporte náutico se practica mejor en aguas dulces
- El Manzanares: ¿río navegable o autopista de asfalto?

Se sonreiría, querido lector, si un mocoso de doce años le dijera que es jugador internacional de baloncesto, y tal vez pensara usted que se trataba de un sueño, de un delirio del chaval. Pues bien: esto pueden decirlo, con absoluta verdad, diez niños españoles; cinco de ellos, de Madrid; cuatro, de Barcelona, y uno de Tolosa.

Son los diez chavales seleccionados para representar a España —y al parecer a Europa, como único equipo del viejo continente— en el campeonato mundial de «minibasket» o baloncesto infantil que se celebra en Soranton (Pensilvania). Lo organiza el «inventor» del «minibasket», iniciado en los Estados Unidos de América y tan extendido por nuestros colegios, que lo practican con todo

entusiasmo más de cien mil escolares españoles.

Los diez «cachorros» de la famosa «furia española», que tantos triunfos dió a nuestro balompí, estudian el tercer curso de bachillerato y tienen doce años de edad, o los trece recién cumplidos. Y han salido de Madrid con ánimos para luchar como leones.

La selección de sólo diez jugadores, en una «cantera» formada por más de cien mil y que cuenta con grandes pequeños ases, ofrecía dificultades precisamente por su plétera. Podría haberse elegido a ciento o a mil, dado el auge que ha alcanzado el baloncesto entre los colegiales.

No ha podido complacerse a tantos —claro está— como lo merecieran, y lo peor para los que

no han sido seleccionados ahora es que ya no se les presentará otra ocasión de figurar como «minibasketistas» internacionales, porque se lo impide el tope de edad. Pero les queda toda una vida por delante para seguir jugando y llegar a figuras del baloncesto «grande» y acaso a campeones olímpicos.

El deporte náutico se practica en Madrid con una intensidad sorprendente en «tierras adentro». Pero la verdad es que este deporte se ejercita mejor en aguas embalsadas, lagos o pantanos, que en mar abierto. En la capital de España funcionan varios clubs náuticos, con elevado número de socios y apretados programas de entrenamientos y competiciones.

Favorecen su desarrollo los tres importantes embalses próximos a la capital: a unos 50 kilómetros, el de San Juan, de 12 kilómetros de longitud, y a unos 100 kilómetros el de Burguillo y el de Entrepeñas, con 17 y 50 kilómetros de largo, respectivamente. Tal ha sido el impulso dado a la construcción de pantanos, que el perímetro de estos y de los pocos importantes lagos de la península es ya sensiblemente igual que el del litoral peninsular.

La añoranza madrileña de horizontes marítimos ha quedado mitigada con las gigantescas obras hidráulicas que han salpicado de pequeños y tranquilos mares de agua dulce la geografía española. Hasta en la misma urbe puede lanzarse uno, en un bote o en una lancha motora, al lago de la Casa de Campo, al estanque del Retiro, o la dársena del Manzanares.

Pero, ¿en qué quedará al fin el calumniado «aprendiz de río»? Porque hay técnicos y urbanistas que opinan que es preferible cubrir su flamante canalización con una bóveda de cemento armado, para convertirlo en autopista, a mantenerlo como curso fluvial de «quiero y no puedo», tan pobre en líquido caudal como rico en nieblas y en mosquitos.

Indudablemente, ganaría en salubridad la gran avenida del Manzanares, pero el proyecto resultaría demasiado costoso. Son muchos los millones invertidos en la canalización, para gastarse después muchos millones más en convertir el canal en carretera. ¿Cómo celebraría el Atlético de Madrid que esta idea llegara a feliz término!

RELOJEROS

Fornituras y Herramientas
Relojes y artículos de joyería para profesionales del ramo
“ROXI-PRIMA”
Carretas, 14. MADRID - 12

MODAS

Por CLEO

¡Atención!, primavera a la vista

Faldas amplias... y cortas, colores vivísimos, estampados gigantes y cabellos cortos

La nueva silueta que París lanzan estos días a través de las colecciones que están presentando los «grandes» de la Alta Costura francesa, ya no es un secreto. Sabemos lo que será de nosotras si aceptamos lo que nos proponen.

En días sucesivos hablaremos de los detalles y variantes de cada firma, hoy nos limitaremos a dar una idea básica de la moda para esta primavera 1967.

Domina la falda corta y esta en general se amplía en el bajo, en forma de godets y piezas con forma.

El talle va marcado mediante cinturones o piezas.

Muchas cinturas a la altura de las caderas.

El cabello corto dejando al descubierto enormes pendientes de fantasía.

Las medias claras o del color del vestido al que acompañan.

Los hombros normales y el busto pequeño.

Muchas mangas largas y vestidos con estampados gigantes.

Zapatos a base de mocasines o tipo «salon» con tacón de cuatro centímetros.

La gran novedad será el gran éxito del vestido-abrigo que sustituye al traje chaqueta de primavera.

Los colores de mayor éxito... los más chillones. Naranja, amarillo, azul...



3. Un vestido muy 1967, realizado en seda multicolor con estampe gigante. Pechero y puños, de pique blanco. Es modelo de Lounay.

4. Peinado creado para esta primavera. Cortísimo y con acentuada inspiración de la Grecia antigua.

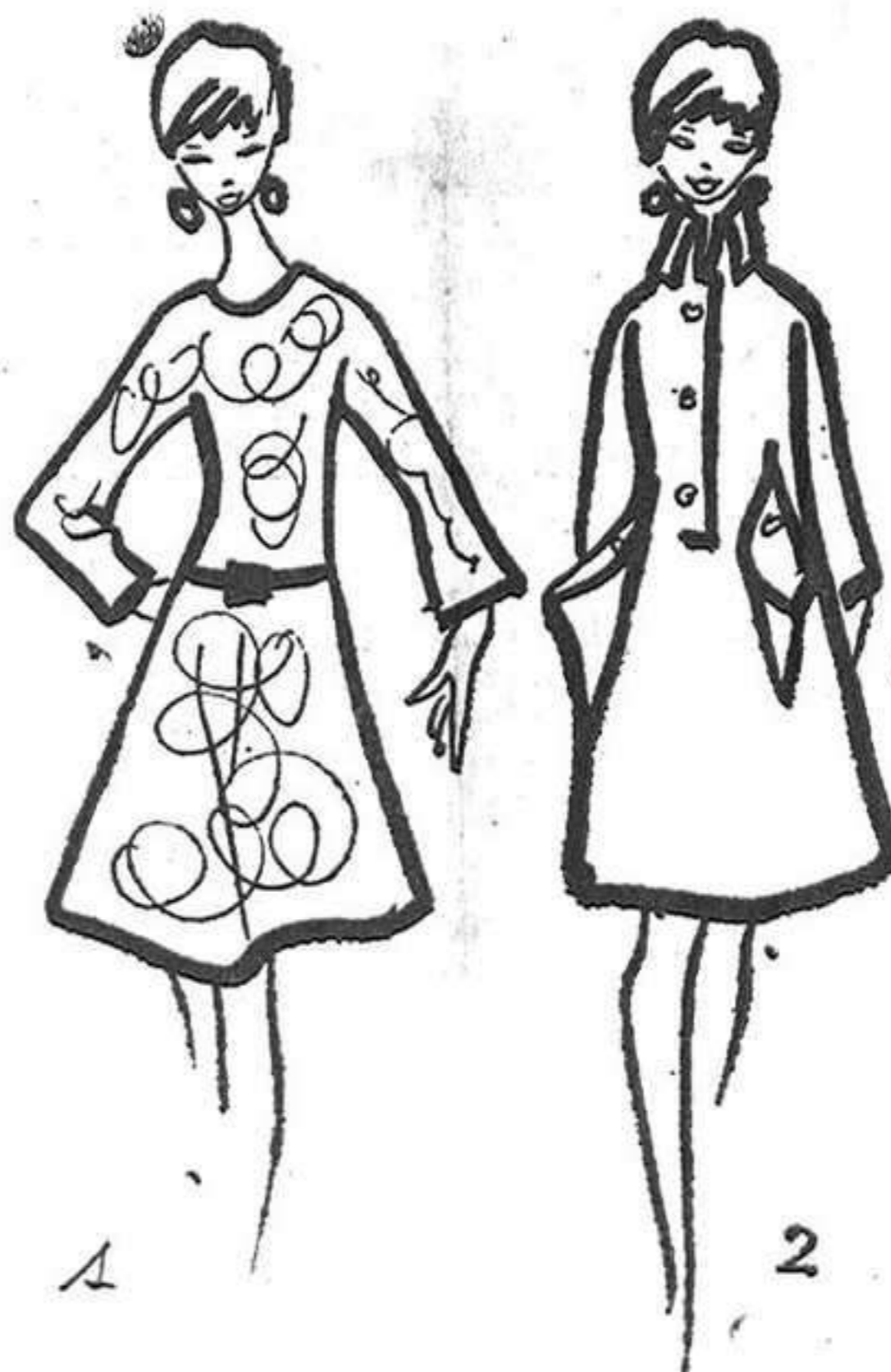

1. He aquí la silueta típica de esta primavera. Talle acentuado, cintura baja, mangas largas, falda amplia y corta, cabellos cortos y tacones de cuatro centímetros.

2. El vestido-abrigo sustituirá al traje chaqueta de primavera. Modelo Jacques Esterel en crepé de lana naranja con bolsillo-pa-perina.

SASTRERIA Fernando Ortego (hijo)

Seguirá atendiendo a su distinguida clientela y amigos.
GRAN SURTIDO EN GENEROS A PRECIOS INTERESANTES
Dr. Benito Hernando, 5. **Guadalajara**

LABRADORES

Tienen la oportunidad de aprovechar la paja de sus cosechas con la máquina RECOGEDORA TRILLADORA DE PAJA MARCA “LAGARTO”, de venta en el mercado con grandes éxitos en campañas anteriores. (Proveedores del MINISTERIO DE AGRICULTURA, Sección Capacitación Agraria.)
Trillo ensilador de grano y paja último modelo. — Precios económicos Pida informes a INDUSTRIAS DEL CURA. Apartado 88. Tfnos. 365 y 281. ARANDA DE DUERO (Burgos).
SUCURSAL EN VALLADOLID: Isabel la Católica, 29. — Teléfono 225817.

Mañana, a las cuatro de la tarde, en el campo de la Juventud, Hogar del Productor-Pegaso

Muy difícil es este encuentro para el Hogar, sobre todo teniendo presente las continuas y malas actuaciones que lleva nuestro equipo.

Por otra parte, el Pegaso es equipo que vendrá a por los dos puntos ya que ellos les permitiría seguir aspirando a esos primeros puestos en los que hoy milita.

Como siempre que se juega en casa, los dos puntos son trascendentales, pero a medida que avanza la competición se hacen más importantes y necesarios, por eso mañana se debe ganar, cosa que desde luego ponemos muy en duda.

Tal vez se nos vaya a catalogar de pesimistas, pero ni mucho menos somos optimistas por naturaleza, pero es que tal y como van las cosas, no nos atrevemos a dar pronósticos favorables. Cosa lógica.

A nuestro juicio, la alineación que debería sacar mañana el Hogar es la siguiente: Villa; Salva, Ollas, Carlos; Pujades, José Antonio; Santia, Carmelo, Relafío, Gerardo y Plaza. Con esta alineación se podría ganar, pero hay que tener en cuenta que los cinco delanteros tengan la gentileza de presentarse al partido.

Pero en fin, como siempre, esperamos la reacción o la entrada en juego de nuestro equipo, y al fin podamos hacer una crónica con la reseña de una victoria alcarreña.

(3-0) Abultada derrota de los Juveniles del Hogar del Productor frente al Loyola

No es que esperásemos una victoria de los Juveniles, porque sabemos de la calidad del Loyola, pero tampoco, a decir verdad, esperábamos que nuestro equipo sufriese esta seria y abultada derrota.

Pese a seguir manteniendo la primacía del grupo, el Hogar ha dado un paso hacia atrás en sus aspiraciones al Campeonato, sin que esto quiera decir que está todo perdido, ni mucho menos, y sobre todo después de la derrota que el Leganés sufrió en el campo del Iberia.

Los primeros cuarenta minutos fueron de dominio local con ligeros contrataques de los alcarreños, pero siempre el peligro estuvo más en la portería de Adrados.

A los diez minutos, Pajares está a punto de marcar para el Hogar, pero el balón sale fuera por poco.

En otra ocasión y en una buena jugada de Dalda y Semitiel, con disparo de este, no se convierte en gol por verdadero milagro.

Sin embargo, cuando faltaban diez minutos para finalizar la primera parte, el interior derecha del Loyola consigue el primer gol para su equipo en un tiro colocado y a media altura.

El extremo izquierda local, y a los treinta y nueve minutos consigue aumentar la cuenta a dos para su equipo.

La segunda parte fue de dominio alcarreño aunque sin conseguir igualar el marcador, pese a producirse varias jugadas de gol sacadas en última instancia por la defensa y portero local.

Dalda, Semitiel, Gabi y Pajares son los encargados de poner en apuros al Loyola, pero sin conse-

SE TRASPASA

Establecimiento de bebidas, centro capital 50 m², 300 ptas. renta, más 15% aumento legal. Tratar: Señor Moratilla. Arc. de Hita, 13. Teléfonos 21 22 38 y 21 26 91.

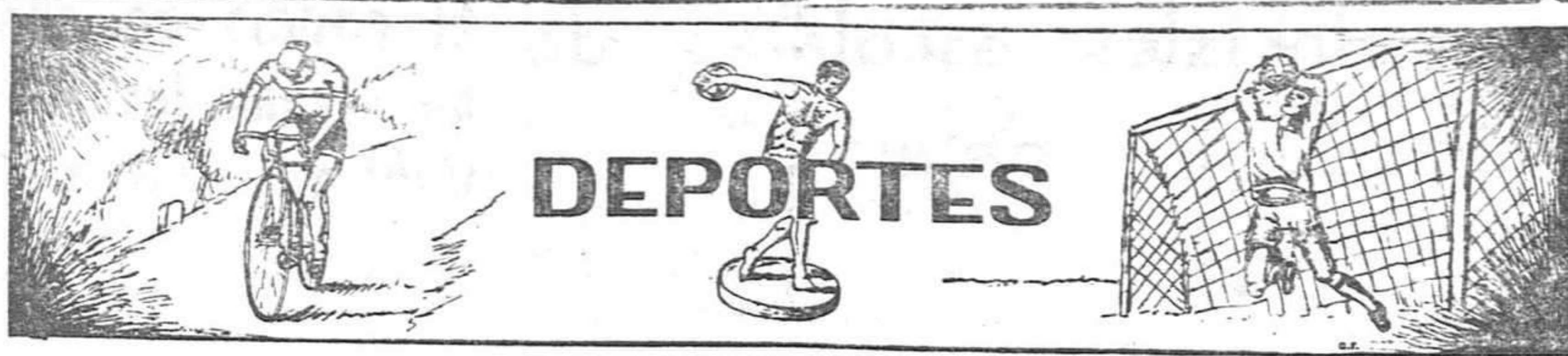

DEPORTES

Por BREGA

(5-0) En otro mal partido, el Hogar del Productor FUE GOLEADO POR EL SAN FERMIN

Nuevo partido y nueva derrota del Hogar. Aunque esta vez fue goleada de las que ya hacen bulto. Cinco a cero son muchos goles.

Sigue la vanguardia del Hogar sin funcionar, y esto naturalmente hace naufragar a la defensa y media.

Delantera nula totalmente, hombres sin compenetración, sin amor propio, sin ganas de salir de este atolladero en que están metiendo al Hogar. Una delantera inofensiva, en la que muy pocos intentan pisar el área pequeña, como si esto fuese solamente un vedado en el que se pueden mover estrictamente los defensas contrarios.

Una delantera, que ya no es que tenga la pólvora mojada, es que no tiene nada de esta materia capaz de marcar algún gol.

Se impone una renovación total de delanteros, pero esto es muy difícil, tal vez con menos cambios y en otros puestos se arreglarían algo las cosas. Pero esto, si se ha de hacer, que sea pronto, porque luego ya no tienen remedio las cosas.

Fueron cinco goles ante un ene-

migo relativamente flojo en un campo en malas condiciones, eso si, pero estas deficiencias de campo no cuentan porque estaba para los dos equipos.

La primera parte ya terminó con dos goles conseguidos al poco de comenzar, que hacía presumir la derrota, aunque a decir verdad no por tantos goles ya que el equipo local, como decimos, no es gran cosa.

Los nuestros, apenas pusieron en apuros la meta del San Fermín salvo en contadas ocasiones y con el mínimo peligro.

A esto hemos de añadir que el portero suplente, Cantal, tuvo que jugar de delantero centro ya que no había bastantes jugadores para salir con los once.

En la segunda mitad, tres nuevos goles encajó el Hogar, dando muestras, una vez más, de la ine-

ficacia de los delanteros permitiendo a defensa y media local jugar a placer, implicando en ello, a que nuestra defensa se viera desbordada por las continuadas jugadas de la delantera del San Fermín que llegaba totalmente suelta a nuestra área.

Nada pudieron hacer por evitar la lluvia de goles la buena actuación de defensa y medios, principalmente Villa, Ollas, Pujades y Carmelo.

Mucho tendrán que mejorar para vencer el próximo domingo, en el Campo de la Juventud al Pegaso equipo mucho más fuerte como lo demuestra el tercer puesto que ocupa en la tabla de clasificación.

El Hogar del Productor presentó la siguiente alineación: Villa; Salva, Ollas, Carmelo, Pujades, Carlos; Jaraba, Reyes, Cantla, García y José Antonio.

Mañana, a las once de la mañana, finales de las pruebas de velocidad del campeonato provincial de atletismo de las categorías juvenil e infantil

A partir de las once de la mañana, en las pistas del Campo de la Juventud, tendrán lugar las finales de las pruebas de velocidad del Campeonato Provincial de Atletismo para Escolares en las categorías Juvenil e Infantil.

Las pruebas a disputar serán las siguientes:

Categoría Infantil: 80 y 150 metros lisos y relevos 4 x 80 metros.

Categoría Juvenil: 100, 200, 400 y 800 metros lisos así como los

relevos de 4 x 100 y 4 x 400 metros lisos.

También en esta categoría se celebrará la especialidad de Jabalina.

Una vez celebradas estas pruebas daremos a conocer a nuestros lectores las clasificaciones generales por centros.

También, y cuando se termine el sector de Sigüenza, anunciaremos la clasificación absoluta de los juegos Provinciales.

¡LA QUINIELA DE MAÑANA!

DE

Juan Ramón Morales de la Santa, profesor de Educación Física

Por a la	22	26
veintidós		febrero
		1967
1.ª y 2.ª DIVISION		
1 Sevilla-Hércules.....	1	
2 Elche-Córdoba.....	x	
3 Granada-Barcelona.....	1	
4 Español-Coruña.....	1	
5 Pontevedra-Valencia....	1	
6 Zaragoza-At. Bilbao....	1	
7 Sabadell-At. Madrid....	x	
8 Burgos-Santander.....	1	
9 Langreo-R. Va Iecano....	1	
10 Gijón-Celta.....	1	
11 Indauchu-Oviedo.....	2	
12 Lérida-Betis.....	1	
13 Algeciras-Badalona....	1	
14 Levante-Castellón.....	x	
RESERVAS		
1 Ferrol-Valladolid.....	1	
2 Cádiz-Condal.....	1	

A las 11'30 de la mañana, los Juveniles reciben la visita del Pinar en partido oficial

Los Juveniles tienen que recibir mañana, a las once de la mañana, en el Campo de la Juventud, la visita del Pinar.

Este partido es fácil para el Hogar, en el supuesto que el equipo madrileño haga su presentación en el Campo, ya que es de los que acostumbra a «fallar».

Caso de jugarse el encuentro, la victoria debe ser necesariamente de los Juveniles locales. Primero, porque el enemigo es fácil, y si no ahí está su mala clasificación, y segundo, porque pese a la derrota del pasado domingo frente al Loyola se sigue con aspiraciones al Campeonato.

Interesa mucho esa victoria, y debe conseguirse, para no perder el primer puesto. Nosotros, desde luego, esperamos una fácil victoria del Hogar del Productor.

¡la registradora de los pequeños negocios!

precio: 15.950 ptas.
"modelo 80"

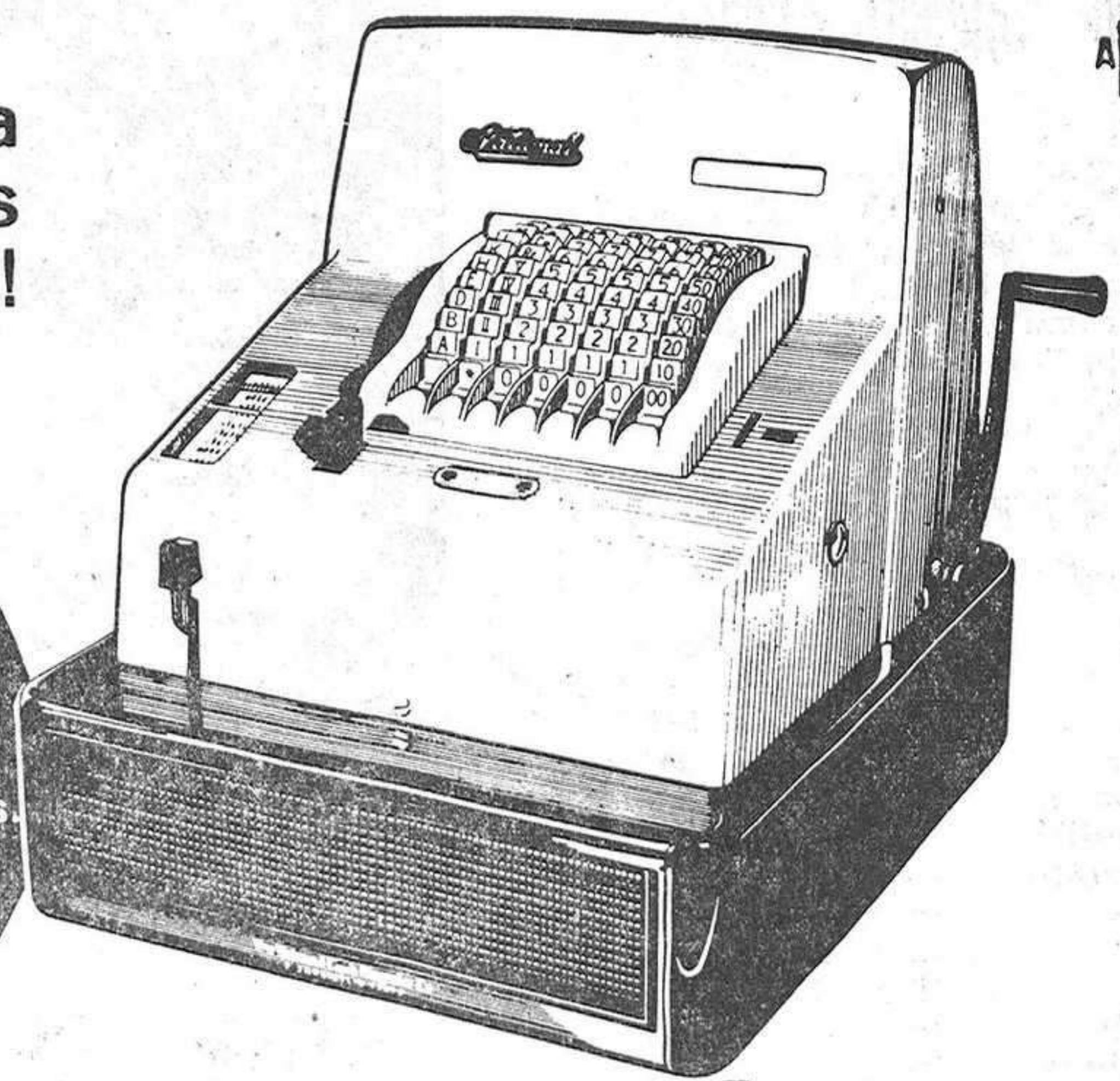

Llega al mercado español con la garantía *National*

THE NATIONAL CASH REGISTER CO., la organización de prestigio mundial, dedicada durante 83 años al servicio del comercio, lanza ahora al mercado la nueva registradora modelo 80, creada en su fábrica del Japón. (facilidades de pago)

Solicite información a:

NCR CAJAS REGISTRADORAS NATIONAL, S.A.

Oficinas centrales: San Bernardo, 17 - Telef. 248 02 07 - MADRID

Campeonatos provinciales escolares de atletismo sector de Guadalajara

El pasado domingo, en las pistas del Campo de la Juventud, se celebraron los Campeonatos Provinciales Escolares de Atletismo para el sector de Guadalajara con la intervención de los siguientes centros en las categorías Juvenil e Infantil:

Seminario Menor «San José», Escuela Normal del Magisterio, Escuela de Maestría Industrial e Instituto de Enseñanza Media.

Se celebraron únicamente las pruebas de saltos y lanzamientos así como las carreras de fondo, dando la siguiente clasificación en cada una de ellas y en su primer puesto:

Trofeo Austín-Sava al máximo goleador del H. del Productor

La firma Agustín de Grandes, concesionario exclusivo para nuestra provincia de Austín-Sava, es la patrocinadora de este trofeo, cuya clasificación es la siguiente:

Santia	4 goles.
García	4 »
Gerardo	2 »
Miguel	2 »
Flores	1 »
Jaraba	1 »
Relaño	1 »
Carmelo	1 »

Otra jornada más sin que nuestros delanteros hayan acertado a introducir la pelota en la red contraria.

La delantera del Hogar, como ya hemos dicho en infinidad de ocasiones, es totalmente ineficaz y mucho nos tememos que esta ineficacia permita el descenso del Hogar a Segunda Regional.

Es inconcebible que no se consiga un solo gol, no ya en los partidos de fuera, que siempre es más difícil, sino que en los celebrados en nuestro campo se les está olvidando.

A lo mejor el domingo, frente al Pegaso, consiguen marcar. Todo podía ocurrir.

Primera Categoría Regional

RESULTADOS

Leganés, 2; Pegaso, 1.
San Fermín, 5; HOGAR, 0
Reyfra Atlético, 1; R. Madrid, 2
Aviaco, 0; Plata, 3
Fuencarral, 0; Atlético, 4
Puerta Bonita, 3; C. Caminos, 2
Torrejón, 2; Almagro, 1
Barajas, 2; Calasanz, 1

CLASIFICACION EQUIPOS J G E P F C P

Leganés	16	10	6	0	47	21	26
Reyfra	15	10	3	2	32	20	23
Pegaso	16	9	4	3	28	11	22
Calasanz	15	8	3	4	28	22	19
Pta. Bonita	15	7	3	5	23	20	17
Almoradiel	15	7	3	5	38	36	17
San Fermín	16	6	4	6	26	22	16
Barajas	16	5	5	6	24	25	15
Aviaco	15	6	2	7	22	25	14
Plata	16	6	2	8	31	36	14
Torrejón	16	4	5	7	28	31	13
C. Caminos	16	5	3	8	31	37	13
Almagro	16	3	6	7	32	35	12
Fuencarral	15	3	1	11	20	44	7
HOGAR	16	2	2	12	12	37	4

La A. D. Hogar del Productor figura con puntos de menos por sanción federativa.

JOSÉ MARTIALAY
ENFERMEDADES MENTALES Y DEL SISTEMA NERVIOSO
CONSULTA DIARIA DE 2 a 4
Fernández Iparraguirre, 21-2.º
GUADALAJARA

Categoría Infantil: 1.000 metros, José A. Sagi, Seminario Menor, 3,20"; 600 metros, Lorenzo Hernández, Seminario Menor, 1'50".
Lanzamiento de Peso: Jorge, del Seminario Menor, 8,68.
Disco: Navarrete, Seminario Menor, 29,80 metros.

PROXIMA JORNADA

HOGAR-Pegaso
Real Madrid-San Fermín
Rayo Vallecano-Reyfra
Atlético Madrid-Aviaco
C. Caminos-Fuencarral
Almagro-Puerta Bonita
Calasanz-Torrejón
Almoradiel-Barajas

JUVENILES
HOGAR-Pinar

Salto de longitud: Sagi, Seminario Menor, 4,53 metros.
Salto de Altura: Zapata, Escuela de Maestría Industrial, 1,40 metros.

Categoría Juvenil: 1.500 metros, Ventura Pobre, Instituto, 5'5"; 3.000 metros, Taberner, Escuela de Maestría Industrial, 11'10".

Salto de longitud: Valentín Dueñas, Instituto, 5'15 metros.

Triple Salto: Moratilla, Instituto, 11,82 metros.

Altura: Moratilla, Instituto, 1,75 metros.

Lanzamiento de disco: Pérez Ruiz, Escuela de Maestría Industrial, 19,28.

Lanzamiento de peso: López-García, Escuela Normal del Magisterio, 7,28 metros.

La clasificación por equipos no se podrá saber hasta tanto no se celebren las pruebas de velocidad y relevos.

El equipo de campo a través del Frente de Juventudes se encuentra en Zamora para intervenir en el campeonato de España

Con el fin de intervenir en el Campeonato de España de Campo a Través en la categoría Juvenil se encuentran en Zamora, los muchachos componentes del equipo del Frente de Juventudes, de nuestra provincia.

Esperamos, que tras el éxito obtenido por nuestro equipo en el Gran Premio de Madrid, al conseguir un cuarto puesto, repitan, e incluso mejoren esta clasificación en el Campeonato que se disputa mañana.

Sabemos que esta prueba es mucho más difícil que la celebrada en Madrid, pero sabemos también, que nuestro equipo está mejor preparado, y su rendimiento será superior.

Los corredores que nos representarán en este campeonato son los siguientes: Santiago Alonso, Venancio Ibáñez y Benito García,

de Sigüenza, y Antonio Jiménez de Guadalajara.
En nuestro próximo número daremos a conocer la clasificación obtenida por nuestros representantes en Zamora.

Campeonato Juvenil Grupo C CLASIFICACION EQUIPOS J G E P F C P

HOGAR	21	14	3	4	39	13	31
Leganés	21	14	2	5	53	20	30
Tajamar	20	12	4	4	45	31	28
R. Madrid	19	11	5	3	48	21	27
Loyola	20	12	3	5	43	21	27
Latina	18	10	5	3	52	22	25
Iberia	17	11	3	3	34	10	24
Betis	19	11	1	7	36	25	23
Treviño	17	4	6	7	29	28	14
Don Bosco	18	3	2	13	13	48	8
Postal	16	3	1	12	16	45	7
Aguila	19	3	3	13	15	35	7
San Blas	18	1	2	15	12	62	4
Pinar	16	3	0	13	19	42	3

Convocatoria de doscientas plazas de monitores del programa de promoción profesional obrera

El Ministerio de Trabajo convoca 200 plazas de Monitores del P. P. O. por concurso de méritos entre trabajadores profesionales de las ramas Agrícola, Mecánica, Construcción, Electricidad, Química, Textil y Servicios.

Plazo de presentación de solicitudes: hasta el 20 de marzo próximo.

Los Monitores perciben, entre sueldo y complementos, una retribución mensual fija de 12.250 pesetas, más dos pagas extraordinarias al año por la misma cantidad, así como otros complementos variables, cuya cuantía puede llegar a 3.000 pesetas mensuales. Gozarán, asimismo, de los beneficios de la Seguridad Social y treinta días de vacaciones al año.

La labor docente la desarrollan en todo el territorio nacional, exigiéndose plena dedicación.

Las bases de la Convocatoria y el modelo de instancia puede solicitarse en las Delegaciones Provinciales de Trabajo o por correo a la Gerencia del P. P. O., Ministerio de Trabajo, Madrid.

Solar de 100.000 pies

cuadrados se vende en la zona Sur de Guadalajara (Las Cruces) a buen precio; algunas facilidades. Informes: Teléfono 211085, de nueve mañana a tres tarde.

VENDO URGENTE

muy barato 20.000 metros cuadrados zona industrial Guadalajara. Teléfono 227 88 39 de MADRID.

SE VENDEN PISOS

en construcción, céntricos, y local comercial (o se alquila) y puertas y ventanas de derribo. Tel. 212660

PLADEA

PLAQUETAS decorativas acústicas, ligeras, incombustibles, aislantes, decorativas, insonorizantes. Plancha lisa y moldura. ESCAYOLISTA EN GENERAL

Fabricante: LUIS DE JUAN MARTINEZ Contratista de Obras Calle Padre Hernando Pecha, n.º 8. Teléf. 21 35 42 - Guadalajara.

UN FURGON "DE PRIMERA" PARA UN CARNET DE SEGUNDA

El furgón ideal para el pequeño reparto

EBRO G-152

Y sólo por Ptas. 225.850

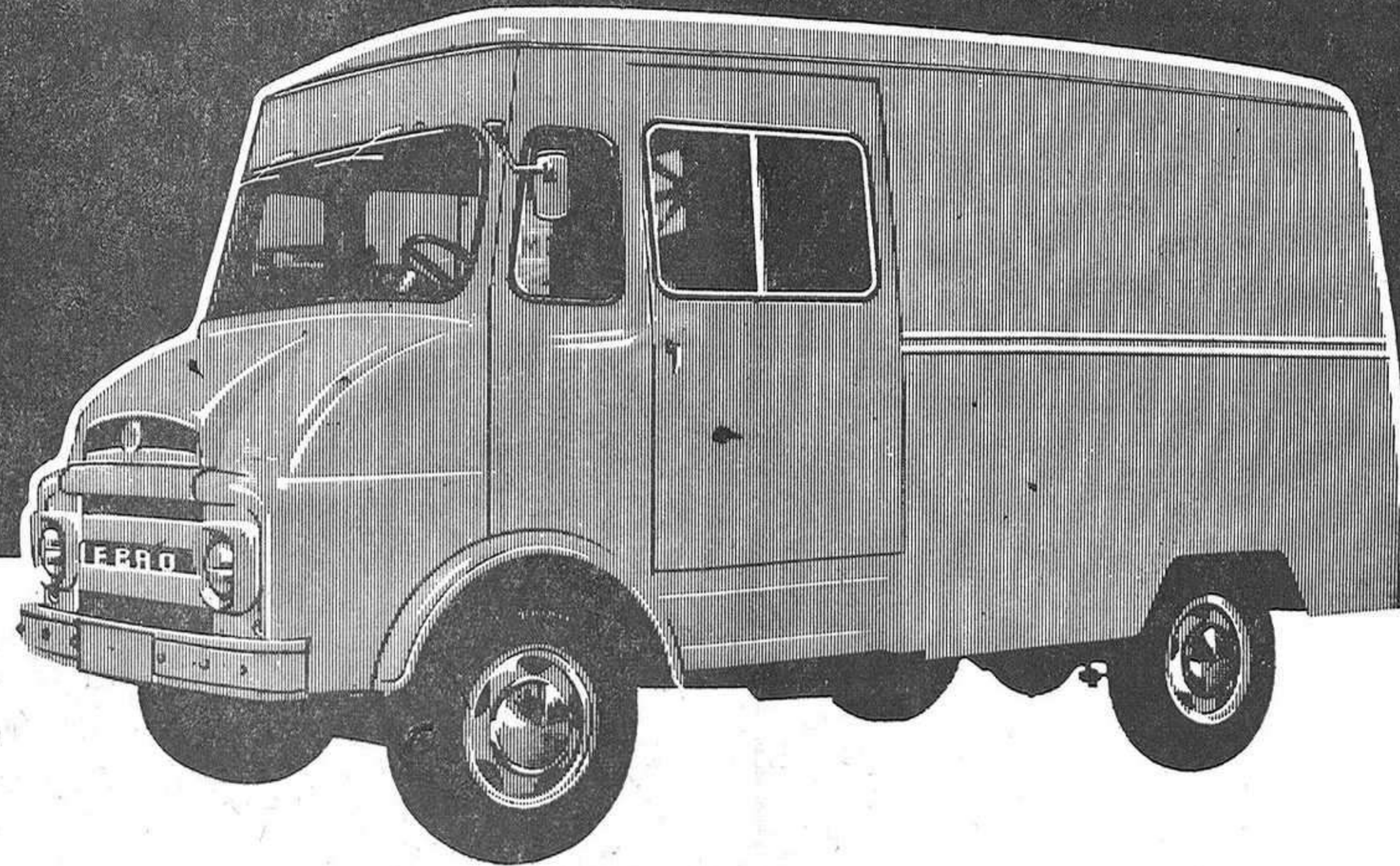

fabricado por MOTOR IBERICA, S.A.

y asistido por el mejor y más económico Servicio post-venta

● Precio franco fábrica

SOLICITE INFORMACION EN:
GARAGE TABERNÉ, S. A.

Ingeniero Mariño, 27 - GUADALAJARA

Sucursal en Sigüenza:
Avenida Pio XII, 14

Sucursal en Molina de Aragón:
C/. Santa Catalina, 49

Los manuscritos de Vinci...

¡YA ESTABAN DESCUBIERTOS!

Por **Salvador Embid Villaverde**

Con caracteres de sensacionalismo periodístico, hemos leído estos días pasados que unos profesores norteamericanos han «descubierto» dos manuscritos de Leonardo de Vinci, en la Biblioteca Nacional. Igual podríamos haber leído, que los chinos fueron los que descubrieron América y no Colón. Porque también lo han dado ciertas agencias de noticias, afirmando que lo hicieron mil años antes que los españoles. Pero esto ya no nos coge de sorpresa, después de haber leído el año pasado que fueron los «vikings» los descubridores, y de haber afirmado muy seriamente los ingleses, que fue obra de los galeses, en la persona del famoso pirata Drake. Son cosas a las que estamos acostumbrados los españoles sin que nos irritemos, ni nos cause la noticia la menor sorpresa.

Claro, que de vez en cuando, los norteamericanos, celebran el día del descubrimiento de América, y dicen que fue Colón, aunque con las reservas naturales sobre la nacionalidad del descubridor, al que jamás consideran español. Pero nosotros no nos enfadamos, porque sabemos que es «pelusa» de nuevos ricos, o envidia a nuestra ascendencia histórica, como llamamos los españoles con sonrisa irónica.

Por eso no nos ha extrañado en esta ocasión, este sensacionalismo de la prensa extranjera, atribuyendo a dos profesores norteamericanos el «descubrimiento» de dos manuscritos en nuestra Biblioteca Nacional. Lo que sí nos ha extrañado mucho es, que algunos periódicos y agencias españolas hayan dado excesiva importancia a un hecho de esta naturaleza, sin antes haberse documentado convenientemente, sobre la naturaleza de la información. Ha tenido que ser el ilustre director de la Biblioteca Nacional don Miguel Bordonau Mas, quien, con su autoridad en la materia, haya puesto las cosas en su punto, para asombro de entendidos y profanos. Y para demostrar que los profesores Piccus y Reti no han descubierto los dos manuscritos de Leonardo de Vinci, por la sencilla razón de que ya estaban descubiertos por Gallardo, nada menos que en 1866. Ha sido, como dice don Miguel Bordonau «un feliz hallazgo» pero no un descubrimiento. Eso ha sido todo.

Para ratificar las declaraciones de don Miguel Bordonau, la Asociación Nacional de Archiveros, Bibliotecarios y Arqueólogos, ha dado una extensa comunicación, aclarando todo lo ocurrido, y poniendo las cosas en su punto. Pero mucho nos tememos que en el extranjero se sigan ignorando estos hechos y siga la bola de la información sensacionalista, atribuyendo a estos profesores unos méritos que indudablemente no tienen.

Pero la cosa es tan clara, que nadie podrá desvirtuar los hechos. Porque si se ha demostrado hasta la saciedad, que en 1866 Gallardo «da cuenta de su existencia en el apéndice del volumen segundo de su ensayo», no hay duda que ello fue descubierto por lo menos hace ahora cien años. Si se ha demostrado también que en 1934 el Conservador de la Sección de Manuscritos, don Ramón de la Torre, ordenó su restauración y que realizó dicho trabajo el actual jefe del taller de

restauración de la Biblioteca Nacional, señor Asensi, quiere decirse que los manuscritos no estaban perdidos. Y no estaban perdidos cuando del 23 de abril al 8 de mayo de 1965 figuraron en una Exposición que con motivo de la Fiesta del Libro organizó la Biblioteca Nacional. ¿Qué han descubierto entonces los susodichos profesores norteamericanos para dar este sensacionalismo a la noticia que comentamos?

Por otra parte, como dicen en su declaración los miembros de la A. N. A. B. A. «Autorizar la edición de los manuscritos de Da Vinci a un especialista en el propio Leonardo, no sólo no puede considerarse demérito de un bibliotecario, sino un acto normal de su servicio, que incluye el hecho de tomar garantías sobre la personalidad de quien maneja los fondos y la solvencia de la Institución que pretende editarlos». O como me ha dicho alguien muy entendido en estas cosas y muy enterado de este asunto, «los fondos de las Bibliotecas y los Archivos no son para que permanezcan allí ignorados, sino para que salgan al exterior y los conozca todo el mundo». Y al decir «todo el mundo», accionaba érgicamente las manos para expresar, que ello quería decir, que también podrían conocer lo que hay en nuestras Bibliotecas y nuestros Archivos, los propios norteamericanos. Pero para tener esta gallardía y esta manera de ser, tan abierta al mundo, es preciso ser españoles y tener la historia que nosotros tenemos, gracias a Dios. No, no han «descubierto» estos manuscritos de Da Vinci, los americanos, sino los españoles; como no descubrieron América los galeses, ni los vikings, ni los chinos; ni siquiera los italianos, aunque Colón hubiese nacido en Italia, cosa también discutible. Porque tuvieron que ser nuestros Reyes Católicos quienes organizaron la gran empresa aún vendiendo sus joyas para lograrlo, como lo hicieron. Y es lógico que dieran el encargo a españoles, como fueron los tripulantes. Y como sería ya nacionalizado Cristóbal Colón, si era extranjero. Porque si se da la nacionalidad a un futbolista para defender los colores de la Patria en un campo de fútbol, es lógico que así se hiciera también para una empresa tan inmensa como fue descubrir América incluidos naturalmente los norteamericanos.

Por mi parte, si he de ser sincero, nada me sorprende. Es lógico que quien carece de títulos se los atribuya. Y si no me ha extrañado nunca la serenidad de los españoles cuando se dice que América fue descubierta por estos o aquellos, tampoco me ha extrañado la serenidad de nuestras autoridades, ante este falso descubrimiento de unos manuscritos que ya estaban descubiertos hace pro lo menos cien años. Y a los que no dimos la importancia que dan los falsos «descubridores», porque nuestra rancia Historia, es rica en joyas de esta importancia. Y muchas más, que no es el momento de relacionar aquí.

De lo que sí estaba yo bien seguro, es, de que el director de la Biblioteca Nacional, don Miguel Bordonau Mas, no habría hecho nada impropio. Tuve el honor de conocerle en nuestra ciudad, hace diecisiete años y desde entonces he seguido con atención su historial profesional y político. Ha

sido dos veces director general de Archivos y Bibliotecas y el cargo que ahora ocupa, lo ganó por méritos bien probados, en refinado concurso. Su competencia y su honradez, está a prueba de cualquier noticia sensacionalista, por muy importantes que sean los intereses de quienes mueven los hilos de estas cuestiones. Porque a don Miguel Bordonau, nada le hace perder su serenidad y su enorme ecuanimidad. Es un Bibliotecario de fama internacional. Y en más de una ocasión, ha asistido y ha presidido, asambleas más allá de nuestras fronteras y aún más allá del telón de acero. Es querido y respetado por todos cuantos trabajan con él, porque todos saben que no le mueve otro interés, que el servicio a su profesión y a su Patria, a la que sirve siempre con encendido amor y acendrado patriotismo. Don Miguel, ha obrado pues, con el exclusivo objeto de que la cultura trascienda fuera de las estanterías donde se guardan tantas joyas literarias como posee España en la Biblioteca Nacional. Nada gana la cultura, con que las obras se guarden en los estantes, sino con que las conozca el mundo entero. Y si ha sido una Editorial extranjera la que ha pretendido publicarlas, igual ha podido hacerlo una española, si lo hubiera deseado. Según me informan es norma corriente en el mundo entero, dar estas facilidades de intercambio de publicaciones. Y hubiera sido absurdo negarlas cuando con ello nada perdemos los españoles, ni la cultura patria. Y que conste, no ha habido descubrimiento, sino hallazgo feliz. ¿No es eso, don Miguel?

COLOCACION DE PISOS DE PARQUET

Lijado y barnizado pisos de madera

JULIAN GALVEZ

Plaza de Dávalos, 9 y 11 - Tel. 21 16 10 - GUADALAJARA

En **EUROPA** dicen:

- EN FRANCIA: **MOISSON**
- EN INGLATERRA: **CROP**
- EN ALEMANIA: **ERNTTE**
- EN ESPAÑA: **COSECHA**

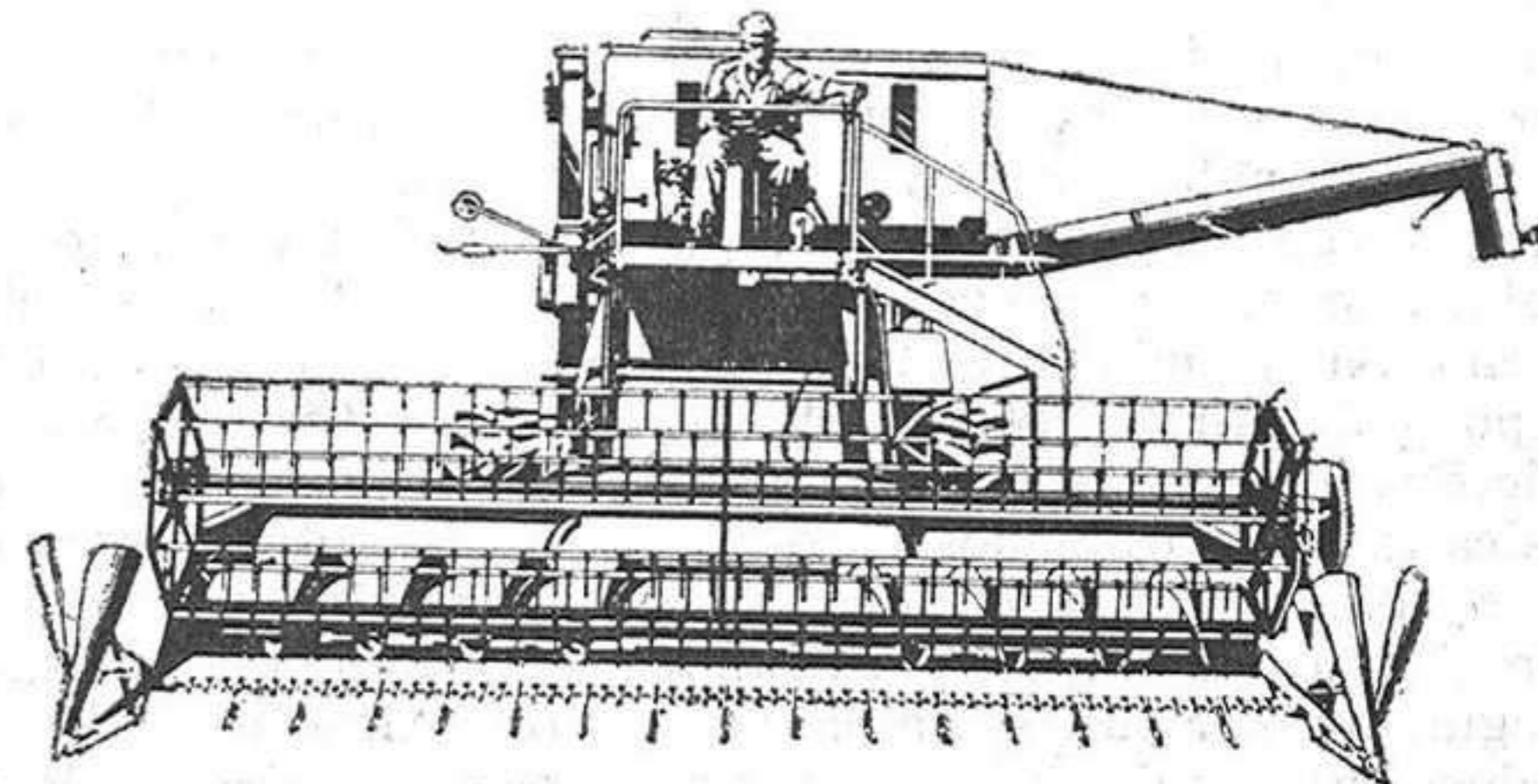

pero al cosechar utilizan solamente una palabra:

CLAAS

PRIMERA MARCA EUROPEA

AGRO-MECANICA, S. A. - D. Ramón de la Cruz, 98-Madrid-6

Concesionario para Guadalajara:
JOSE GONZALEZ SERRANO
Ingeniero Mariño, 7. Tel. 21-18-11.
GUADALAJARA

UNA COSECHADORA INSUPERABLE

BRAUD

Modelos de 2'10, 2'50, 3'50 y 4'20 de corte
Equipadas con motores **PERKINS** (importación)

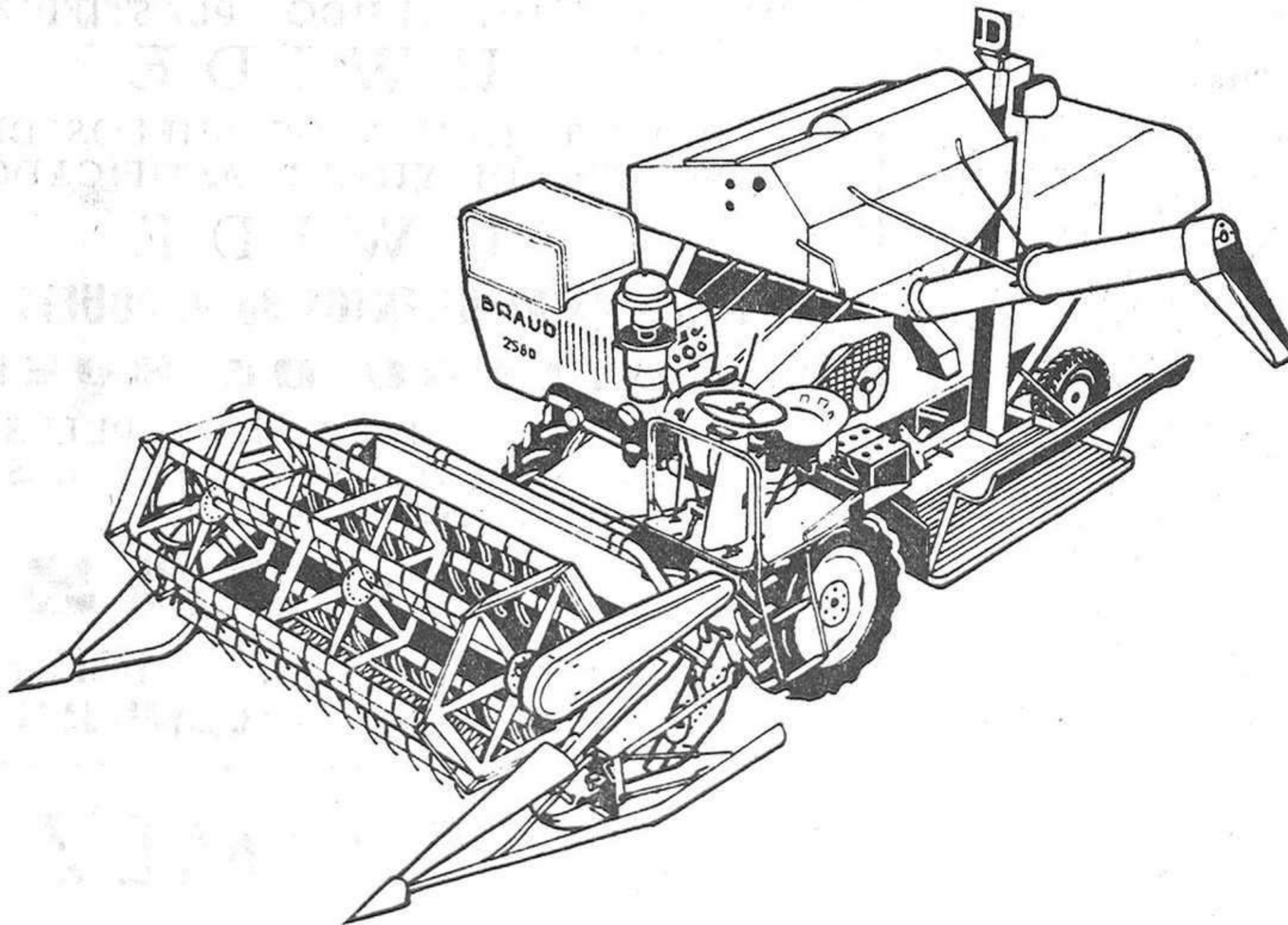

Usted, sin duda, se informará y COMPRARÁ

INFORMACION Y VENTA EN:

TALLERES DUARTE

CONCESION AGRICOLA RENAULT

Ingeniero Mariño, 14

Teléfono 21 19 33

GUADALAJARA

Cambie su **NEVERA** por un moderno **FRIGORIFICO RUTON**
EN
Electrodomesticos HITA
CERVANTES, 1 — QUE TRABAJE RUTON — GUADALAJARA

Carta de Madrid

de nuestro redactor Valentín Fernández Cuevas

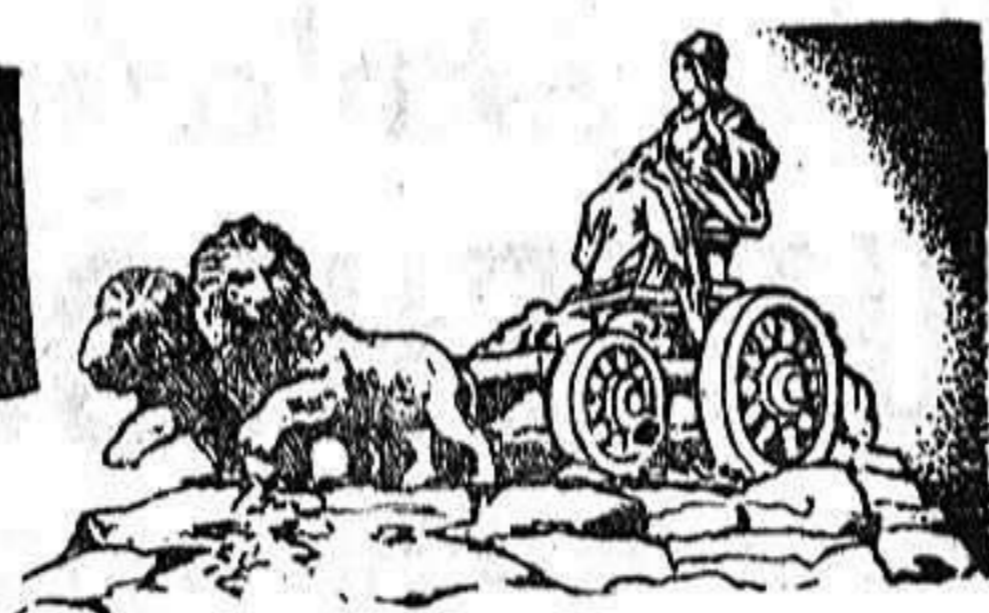

La música "ye-yé" cuesta abajo

El virus que produjo la fiebre musical, fué incubado al final de la segunda guerra mundial y se desarrolló, con lógica, en una humanidad desorientada y ansiosa de olvidar sufrimientos y tragedias. Primero fue la canción frívola, muy a tono con la postura adoptada en la mayoría de los países, que la fueron extendiendo a los que persistían en su seriedad tradicional. Después, la avalancha juvenil hacia un sector para ella nuevo, y que podría entremezclar la propia diversión con un poco de aire profesional. Así nacieron muchos de los conjuntos musicales más o menos «ye-yés» que se han registrado durante el último año en España, llegando —según un periódico— a la cifra de doscientos mil. No sé si esta cifra será exagerada, pero lo que sí es cierto es que en las grandes ciudades como Madrid y Barcelona, es corriente ver por sus calles jóvenes, solos o agrupados, portando su guitarra eléctrica o cualquier otro instrumento musical. La radio, primero, y la televisión, después, han penetrado en los hogares creando un virus musical que es el que ha traído como consecuencia una especie de fiebre para el baile y la canción sin ir siquiera al Conservatorio de Música, ni importarles mucho el pentagrama, la armonía ni la composición. Una voz, a veces excelente, elimina hasta la música, o por lo menos deja a ésta en segundo término, con lo que deriva hacia una especie de uniformidad en la canción con notoria desconsideración para el músico.

Las emisoras de radio y la pantalla del televisor, han sido generosos con la música «ye-yé». Por lo menos, el primer impacto hacia el público no ha podido ser mayor. Si los que fueron genios de la música en otros tiempos, hubieran tenido a su alcance tales medios de divulgación, no sabemos la revolución que hubieran armado ante el público mundial, ya que sin esos medios fueron considerados también revolucionarios de la música. Citemos siquiera a uno de ellos, ya que es conveniente personalizar para que se vea que no hablamos de fantasías: Juan Strauss. No ya con su obra musical creadora y permanente en sus poemas sinfónicos, sino simplemente en una pieza musical, por ejemplo, en un vals: «El Danubio Azul», siempre lozano y alegre aunque pase del siglo de su composición.

Las grabaciones hechas hace solo tres años, duermen olvidadas en las discotecas de las Emisoras y en los almacenes de discos sin vender. Cuando paso mi vista ante las estanterías de estas discotecas de Radio observo que algunas canciones tuvieron su acierto musical y con cantantes jóvenes de prestigio. Pero allí están los discos arrinconados para dar paso a la avalancha de canciones nuevas que con rapidez quieren abrirse paso en los estudios radiofónicos para influir en el público, que es el que ha de confirmar su aceptación, acercándose a los establecimientos de venta para adquirir lo que guste. Es todo un comercio bien organizado y un justo derecho de las casas grabadoras a buscar rápidamente su venta. Por eso llegan a todas las capitales del mundo por vía aérea que es mejor, pues si estos discos hicieran sus viajes en barco o en tren, puede ser que cuando llegaran a ciertos lugares resultarían ya viejos. Tan escasa vida tienen estas canciones, que son «flor de

un día», aunque como es natural, entre miles y miles de canciones, siempre habrá algunas que den, como suele decirse, «en la diana». Pero aún así, su final es el archivo en la sala de los olvidados, si no del todo, si para no airearse, sino con motivo de cualquier oportunidad que convenga al recuerdo o a la conveniencia de algún programa, sobre todo comercial o pintoresco.

A la mayoría de la música «ye-yé» le falta melodía. Por eso resulta monótona. Creo que ya se han dado cuenta de esto las casas productoras de discos y derivan hacia otros derroteros, aunque tratando por todos los medios de dar salida a la música almacenada. Algo así como el «post-balance» o «rebajas de temporada» de los grandes almacenes que necesitan espacio para otras mercancías de novedad.

Y el caso es que a mí me encanta, en parte, la música que llaman «ye-yé», por lo que tiene de vida, pero parece como si quisiera atropellarse en su carrera vertiginosa dentro de la monotonía de su compás. Algo así, aunque mal comparado, con la marcha de un tren de esos vetustos y de paso ruidoso que comienza con un bufido de su chimenea de carbón, un girar de ruedas lento y en cuanto adquiere velocidad, ese «ta-ca-tá», que a lo largo se hace pesado y desagradable. Todos los trenes malos avanzan así. El lector lo puede comprobar. Y la mayor parte de la música «ye-yé» ha seguido ese caminar que al oyente marea porque, aunque se trate de canciones distintas, llevan el mismo ritmo. No hay fantasía musical, no hay orquestación, no hay melodía suficiente para reafirmar unos compases que deleiten los oídos y reafirmen las notas con el nombre de un músico o la voz de un cantante, porque es la voz humana la que puede acompañar la música, no esta a la estridencia más o menos

brillante del que canta o a la voz gangosa y sensual de cualquier «madame» por perfil elegante que presente.

Yo creo que la cuesta abajo por donde camina la llamada música «ye-yé» será aprovechada y logrará cambiar del monótono «rascar» las guitarras, a la zona musical que le salve y que no puede ser otra que la melodía, sin que por ello deje de ser juvenil, alegre, juguetona, como ese «Danubio azul» más que cincuentenario y tantas piezas musicales de grandes músicos, que en el baile y en la canción siguen siendo hasta ahora insustituibles. Tal vez la falta que notamos ahora en la música «ye-yé» sea la de la prisa, la de querer llegar a la meta anhelada sin el estudio y la preparación convenientes. Esa prisa en llegar puede malograr algunos valores que pudiendo ser grandes con el tiempo no pasen de sencillas medianías.

El sonsonete que lanzan las ruedas del tren vetusto está ya sobrepasado con la suavidad de los rieles de goma, como ya lleva una de las líneas del Metro de París. Los «ruidos-ruidos» ya no encajan en las mentes humanas después de dos docenas de años en que se apagó la voz del cañón en la segunda Gran guerra. Esa fiebre de jolgorio y diversión de aquellos finales bélicos, se transformó en algo más pausado y efectivo. La música de «vocerío» mientras se «rascan» guitarras no se salva, por muchos movimientos y gesticulaciones de los músicos y cantantes, hagan en escena. Es el pentagrama el que manda y a sus órdenes se puede ir muy lejos. Vamos a ver si entre tantos miles de conjuntos musicales sale algún compositor que pueda añadir nuevas páginas a la historia de la música. Nos alegraría mucho que así fuera.

Nueva Alcarria
Organo informativo de la provincia

COLOCACION DE REVESTIMIENTOS DE PAREDES DE TEJIDO PLASTIFICADO
S U W I D E
REVESTIMIENTO DE SUELOS DE FIELTRO DE YUTE PLASTIFICADO
S U W I D E
Instalación de PAVIMENTOS de PARQUETS y otros
BARNIZADO DE SUELOS
COLOCACION DE PAPELES EXTRANJEROS Y NACIONALES
(AMPLIOS MUESTRARIOS)
J. ROJAS
TALLERES: EXPOSICION, núm. 5, y TABERNEROS
TELEFONO 21-23-08 - GUADALAJARA

RAUL GOMEZ
Ofrece a todos los automovilistas sus servicios de
LAVADO Y ENGRASE
Amparo, 36 - Teléf. 212993 - GUADALAJARA

Mundo curioso

Cuándo son mayores de edad los animales

Es creencia general que la longevidad de los animales está en relación con su talla y con su juventud. El doctor Chaimers Mitchell, secretario de la sociedad zoológica de Londres hace años publicó un interesante libro, con datos elocuentes sobre este tema. En el hombre por ejemplo decía el célebre doctor de la juventud dura de quince a veinte años, pero es algo más corta en los pueblos que habitan las regiones cálidas que en los del norte de nuestro continente y aún más todavía en los pueblos salvajes que en los civilizados.

Los monos antropoides, los más próximos al hombre, son tan difíciles de conservar en cautividad que no hay datos exactos acerca de su juventud, la cual se calcula en un espacio de tiempo de ocho a doce años. Los demás monos son más resistentes, y como pueden conservarse en los jardines zoológicos se ha logrado observar que los babuinos y los mandriles llegan a la edad adulta de ocho a doce años, los macacos, de los tres a los seis, y los monos pequeños de América, de los dos a los tres.

En lo tocante a los carnívoros los leones y los tigres tardan de tres a cinco años en llegar a adultos, los leopardos, los linces y los caracales, de uno a tres. Los osos crecen más lentamente, los pardos tardan de cinco a seis años en desarrollarse y los blancos todavía más. Las focas, tan fáciles de observar, pertenecen en la infancia durante cuatro años, pero siguen creciendo después de esa edad. La juventud de los perros es tanto más larga cuanto más grande es su tamaño; los perros no son adultos hasta los dos años, los perros de caza grandes y los galgos, son mayores de edad a los dieciocho meses, mientras que los pointers y los setters lo son a los quince, los fox-terriers a los doce, y los perritos de pequeño tamaño, más pronto aún. Los tejones permanecen con su madre por espacio de seis a ocho meses, y son adultos al año; las nutrias, las comadrejas, las martas y los hurones, más pequeños, los son a los diez meses.

Los elefantes, que son los animales terrestres más grandes y más corpulentos, tienen una juventud muy larga, pues dura de veinte a veinticuatro años, pero muy corta si se compara con la del hombre, puesto que los elefantes adultos son 50 veces más corpulentos que un hombre. Los rinocerontes, cuya infancia es más difícil de observar, viven con la madre los siete u ocho primeros años de su crecimiento. Los caballos y los asnos, influidos por la domesticidad, tienen una juventud bastante corta: tres o cuatro años. De igual duración próximamente es la infancia de las cebras. Los tapires echan pelo de adulto a los cuatro o seis meses, pero siguen creciendo hasta fines del primer año. Los hipopótamos, criados muy frecuentemente en cautividad, crecen con rapidez, puesto que su desarrollo termina a los cinco o seis años, y pesan

más de cuatro toneladas. Los cerdos alcanzan su completo desarrollo de 18 a 24 meses.

Los rumiantes más grandes, las jirafas, se desarrollan por completo en 6 o 7 años; los camellos, en 3 y las llamas y las alpacas en poco tiempo menos. Los bisontes son adultos a los dos o tres años; los alces, después de los dos años, y los antílopes, de uno a cuatro años, según su talla.

Los datos sobre los marsupiales, son poco numerosos. Sin embargo, se sabe que los canguros dejan definitivamente la bolsa materna a los seis meses de nacer, y que son adultos al cabo de uno a dos años. Las especies pequeñas se desarrollan con más rapidez, tardando solamente de seis a doce meses.

Entre los roedores, la juventud de los castores dura de dos a tres años; la de las liebres, quince meses; la de los conejos, de ocho a doce; la de los conejillos de Indias, de cinco a seis; la de las ratas, seis, y la de los ratones, tres o cuatro.

Todos estos ejemplos demuestran que la duración del desarrollo es variable en extremo, según las especies.

¡Sí... pero en el BAR CLUB se toma un excelente Café!

PISOS

AMPLIOS Y CONFORTABLES
Superficie habitable superior a 120 metros cuadrados.

Zona céntrica.

GRANDES FACILIDADES
Información: Calle Marqués de Santillana, núm. 9 bis, 4.º izqda de 8 a 10 noche, días laborables

SEGUNDO ANIVERSARIO

Rogad a Dios en caridad por el alma de la señora

Doña Eulogia Marco Pastor

Que falleció en Guadalajara el día 28 de Febrero de 1965

A LOS 51 AÑOS DE EDAD

Después de recibir los Santos Sacramentos
D. E. P.

Su esposo, don Angel Sagredo Martínez; hijo, don Miguel; hija política, doña M.ª José Sánchez; nieto, Miguel-Angel; hermanos doña Rafaela, don Román y doña Apolonia; hermanos políticos, doña Dionisia Marco y doña Consuelo doña Pilar y don Miguel Sagredos, sobrinos, primos y demás familia.

RUEGAN una oración por su alma.

El funeral que se celebre el día 28 de febrero, a las nueve de la mañana, en la iglesia parroquial de San Nicolás el Real, de Guadalajara, será aplicado por el eterno descanso de su alma.

Primerísima firma de productos farmacéuticos para Veterinaria

BUSCA

REPRESENTANTE

para la provincia de Guadalajara

Buena cultura y formación en ventas. Residencia habitual Guadalajara capital. Preferible disponga de local y vehículo propio. Edad comprendida entre 25 y 35 años. Escribir a mano con amplitud de datos al número 9822, Vergara, 11, BARCELONA (2), adjuntando fotografía.

Hace 500 años ya existía el servicio oficial de Correos y funcionaba el de transportes pesados a cargo de elefantes

Los correos a caballo, portadores de pliegos reales, de partes de guerra, etc., son conocidos desde la más remota antigüedad. No así un servicio oficial y regular de Correos, con sus oficinas y sus funcionarios, que anotaban minuciosamente la expedición y la recepción de la correspondencia en forma análoga a como ahora se hace con la certificada.

El documento más antiguo conocido sobre la materia se encuentra en el Museo de Correos de Berlín, curiosísimo y, al parecer, único en su género. Es un papiro griego del siglo III antes de J. C., que tiene gran importancia para la historia de las comunicaciones por escrito.

Sabiase que existió un servicio oficial de Correos en el Egipto faraónico, en los momentos de su mayor esplendor; pero se ignoraba la organización del Correo en tiempo de los Ptolomeos. El documento en cuestión es una página de un libro diario, con entradas y salidas de los mensajes, perteneciente a una pequeña oficina de Correos de una ciudad de poca importancia.

En el papiro se habla de empleados encargados de recibir y reexpedir los paquetes de cartas en rollos lacrados, y se habla también de mensajeros o carteros que traían y llevaban paquetes entre el Alto y el Bajo Egipto. Los cuatro funcionarios de aquella oficina anotaban no sólo el día, sino la hora en que pasaban por sus manos los pliegos lacrados.

En la cabecera del registro se lee: «El 16 fue entregado a Alejandro un paquete de cartas para el rey Ptolomeo; una para el ministro de Hacienda, Apollonius, con otras dos cartas agregadas al paquete; una para Menodoros; una para el cretense Antiochos, y una para Chelios, agregada al paquete precedente».

Sigue la inscripción: «Alexander los ha entregado el 17 a Nicodemus. El 18, a la primera hora, Theoretos ha entregado a Danias tres paquetes de cartas del Alto Egipto: un para el rey Ptolomeo

y otro para el ministro Apollonius... Siguen las explicaciones, con detalles de fechas y empleados que se van haciendo cargo de los paquetes y reexpidiéndolos, hasta llegar a su destino.

Entre las cartas mencionadas figura una dirigida por el rey a Demetrios, funcionario encargado de los elefantes en la Tebaida, carta que revela la existencia de un servicio bien organizado de lo que hoy llamaríamos «transportes pesados» a base de paquidermos.

Los reyes de Egipto en la época estos vigorosos animales para sus Ptolomeica tenían necesidad de ejércitos, como todos los príncipes del mundo helénico después de las conquistas de Alejandro. Fue Ptolomeo II Filadelfo quien organizó la caza de elefantes y las concentraciones de los mismos para el servicio de transportes, organización que perfeccionó Ptolomeo III Evergentes, gran apasionado por estos asuntos.

Se conserva una carta del capitán del puesto de elefantes en Berice, dirigida a los del Sur, en la que se quejaba del escaso rendimiento de sus hombres, especialmente porque faltaba trigo. El barco que transportaba a los que habían de sustituirlos había naufragado, por lo que pedía ayuda.

En la carta de contestación se dice que todo se arreglará; se va a enviar trigo, se va a mandar un barco lleno de elefantes y está preparada una nueva expedición de cazadores que espera cobrar muchas y buenas piezas.

DISPONGO COMPRESORES

gran potencia para desmontes y perforaciones. Transportes J. SANTOS. Teléfs. 211427 y 211886. Guadalajara.

Administrativos y Secretarías

se necesitan para cubrir nuevos puestos. Teléfono 21-24 43 de Guadalajara. Señor Simón.

REPRESENTANTE

Lo necesita importante fábrica de géneros de punto (Bragas, Slips, Camisetas) para Guadalajara y su provincia. Venta exclusiva a establecimientos Detallistas. Indicar referencias y poblaciones ruta se visitan. No profesionales abstenerse. Escribir al número 853 PUBLICITAS. Apartado 828. Barcelona

Teatros de Madrid

- "Más difícil todavía", nuevo programa en el Circo Price
- Proyectos de campañas teatrales para las provincias

Absolutamente nada nuevo, durante la penúltima semana de febrero en los escenarios madrileños. La única novedad se desarrolló en la pista del Price, que ofreció nuevo programa, y último de la temporada, con el título de «Más difícil todavía». Todo el espectáculo circense es de gran categoría pero es obligado destacar algunos números.

En primer lugar, el triple salto mortal del trapecista norteamericano Tony Stelle, que produce escalofrío y angustia a los espectadores por lo arriesgado, a la vez que admiración y asombro por la perfecta ejecución. Del «Ballet» negro del Senegal, con sus danzas frenéticas y sus aullidos horribles, pueden tomar buena nota los cantantes y bailarines «ye-yé», y darse cuenta el público de la diferencia entre los real y el sucedáneo. Nos quedamos con los auténticos, que hace más detestables las imitaciones. Y también son impresionantes los acróbatas y saltarines del balancín húngaros los siete Luckas, así como los saltadores árabes de la «troupe» Marakéz.

Completan el cartel circense dos modalidades imprescindibles: La intervención de los clowns, a cargo de los españoles los Martinis y los suizos Chicky And Company, y la participación animal con perros sabios, graciosos poneyes, focas equilibristas e imponentes osos.

Recuerdan aquel magno proyecto de Alfonso Paso para crear una serie de compañías itinerantes que habrían de llevar el arte de Talía por todos los rincones de España. En la misma idea, aunque menor ambición abundan otros hombres de Teatro, y no precisamente los empresarios, que corren menos riesgo quedándose en Madrid o en Barcelona.

Así, por ejemplo, José María Loperena, joven autor y director que montó con indudable acierto «La Opera de cuatro centavos», de Brecht, y «Epitafio para un soñador», de Adolfo Prego, ha postulado una campaña por provincias, a base de varias compañías nacionales o privadas y subvencionadas que comprenden importantes bonificaciones en las entradas a los alumnos de Institutos y Universidades, personas de centros de trabajo, etc., a fin de despertar interés por el arte escénico y crear afición.

Vemos con satisfacción en los periódicos de provincias que este invierno están trabajando en diferentes poblaciones compañías de teatro y de revistas. Las giras son necesarias, no sólo para dar a conocer los éxitos de Barcelona y Madrid, como se hace en la temporada de verano, sino también para tantear las posibilidades de obras nuevas antes de presentarlas en las dos «grandes potencias» teatrales.

Esto es precisamente lo que van

a hacer Licia Calderón y Roberto Sansó patrocinados por el empresario señor Achá. Están ensayando en Madrid el vodevil, o caricatura de vodevil, «Tres barbas y una señora», para probar fortuna en Zaragoza, Valencia y otras plazas, y «reestrenarlo» después aquí.

Paco Rabal, cuyos contratos cinematográficos en Francia terminarán en julio, volverá inmediatamente al teatro, sin salir de Madrid, pero si nrefugiarse tampoco en las salas habituales. Paco Rabal quiere realizar una campaña de teatro popular —en el sentido

de acercar el teatro al público, pero con obras de calidad— por los barrios de la periferia.

Las barriadas extremas, con doscientos mil, trescientos mil y más habitantes, vienen a ser también como plazas de provincias, escasamente conquistadas por los teatros del centro. Hay que ir a ellas, con la esperanza de que responden magníficamente, como se mostró en la temporada lírica hace poco tiempo desarrollada en la carpa de Información y Turismo en Vallecas, con un éxito de asistencia y de entusiasmo inenarrables.

D. FRESNO RICO.

EL SEÑOR D. CARMELO AGUADO QUIVIRA

Jefe de Administración del Cuerpo de Prisiones (jubilado)

FALLECIÓ EN GUADALAJARA

EL DIA 19 DE FEBRERO DE 1967

A los 76 años de edad

Habiendo recibido los Santos Sacramentos

R. I. P.

Su esposa, doña Milagros González Esteban; hijos, doña Amelia, don Carmelo, don José Luis y don Jesús; hijos políticos, don Antonio Vicenti y doña Irene Izquierdo; nietos y demás familia:

RUEGAN a Vd. le tenga presente en sus oraciones

El funeral que se celebre el día 27 del actual, a las nueve y media de la mañana, en la iglesia parroquial de San Nicolás el Real, de esta ciudad, será aplicado por el eterno descanso de su alma; así como la misa del día 28, a las ocho de la tarde, en la parroquia de San Ginés, y la del día 1 de marzo, a las ocho de la mañana, en el convento de Padres Franciscanos, y las que se digan en La Mata (Toledo). Funeraria LA FE.

QUINTO ANIVERSARIO DE LA SEÑORA Doña Encarnación Navarro Andradás

Que falleció en Yunquera de Henares (Guadalajara)

EL DIA 3 DE MARZO DE 1962

A los 55 años de edad

Habiendo recibido los Santos Sacramentos

D. E. P.

Su esposo, don Jesús de Lucas Cedrón, y demás familia:

RUEGAN una oración por su alma.

Las misas que se celebren el día 3 de todos los meses del año en la iglesia parroquial de Yunquera de Henares (Guadalajara); en la capilla del Asilo de Ancianos, de Guadalajara; en el convento de los PP. Salesianos de Mohernando (Guadalajara); en el Hospital de Antezana, Siervas de María, de Alcalá de Henares (Generalísimo, 46), y en la iglesia del Carmen, de Madrid (calle del Carmen, 12), serán aplicadas por el eterno descanso de su alma.

Su vivienda en la unidad residencial "LOS MANANTIALES" DE GUADALAJARA

Magníficos pisos con facilidades de pago SUMINISTRO DE AGUA GARANTIZADO

- * TRES DORMITORIOS
- * COMEDOR - ESTAR
- * COCINA
- * CUARTO DE BAÑO
- * VESTIBULO
- * TERRAZAS

INFORMACION Y VENTA EN Gmo. Franco, 10 - 2º - GUADALAJARA
PRECIO : desde 265.000 ptas.
ENTRADA : 50.000, RESTO : en 125 meses

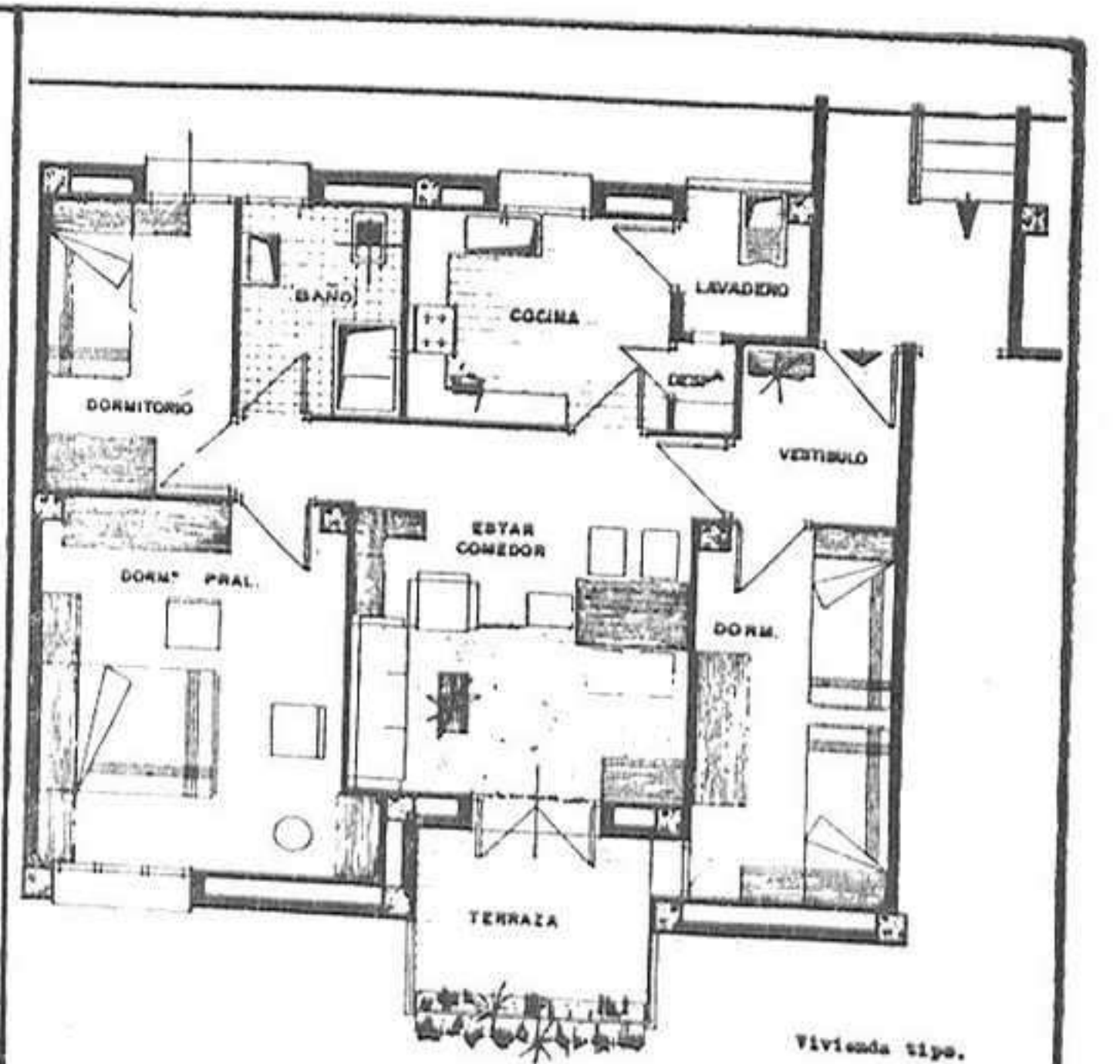



UNA GRAN FACTORIA EN LA CIUDAD

Ya ha comenzado la gran fábrica Hupp España, S. A., edificada en el Polígono Industrial «El Henares», a construir sus primeros acondicionadores de aire. Pronto estarán ocupados los cien puestos de trabajo previstos y comenzará la exportación a todo el territorio nacional, a Oriente Medio y a países del sudeste asiático. El nombre de Guadalajara será propagado a todos los vientos, gracias a esta potente factoría situada en nuestra ciudad. Su superficie de 9.000 metros cuadrados, sus dos fachadas de 146 metros de largo y su coste de más de sesenta millones de pesetas, dan idea de la importancia de esta fábrica de Guadalajara, la más moderna de Europa en aire acondicionado lo cual nos honra y satisface.

EL CAMPO DE FUTBOL EN MARCHA

Cuatro potentes máquinas explanadoras están ya entrellanando y haciendo las zanjas para los cimientos del nuevo campo de fútbol del Deportivo Guadalajara, situado en el Polígono «El Balconillo», próximo al río Henares.

Cuando hemos visitado las obras que como ustedes saben deben estar terminadas en un plazo de cuatro meses, hemos visto que muchos aficionados a este deporte las contemplaban, también, con alegría. La autopista de acceso al modernísimo estadio se está también construyendo con gran celebridad, todo lo cual hace suponer que la próxima temporada verán su sueño realizado muchos deportistas de nuestra ciudad, que entrenarán campo y un equipo digno como corresponde a la categoría del mismo. ¡Adelante!

LAS DOCE CABINAS DE CRISTAL

La Compañía Telefónica Nacional de España ha tenido la delicadeza de elegir a nuestra ciudad entre unas de las primeras de nuestra patria para la instalación de las modernísimas y bien acondicionadas cabinas de servicio urbano. Estas doce cabinas de cristal escucharán voces juveniles de íntimos secretos de amor, palabras varoniles de hombres de negocios, voces angustiadas de llamadas de urgencia, citas, consultas, informes, y hasta risas y llantos.

Las caras y gestos de los locutores se transparentarán al exterior, pero las palabras quedarán secretas por el aislamiento de cristal. Estas doce cabinas telefónicas son útiles, y dan prestancia y tono modernista a la ciudad. ¡Tratémoslas con delicadeza!

Avelino ANTON.

NACIMIENTOS

Día 10.—Tomás Serrano Poveda.
Día 12.—Juan Carlos García González; Manuel Mena Montoro.
Día 13.—Antonio José González López; María del Carmen Tinajas Díaz; Ismael Cámara Cámara María Azucena Herranz Heredia.
Día 14.—Gloria Ortega Cuadrado.
Día 15.—Juan José Domínguez Serrano; María Victoria Pilo Arnels; Encarnación Gómez Tello.
Día 16.—Miguel Ángel Abad López; María de la Peña Romero Viejo; Juan Francisco Cobo Heras; María Jesús Díez Lluva; Angela Moreno Magro.
Día 17.—María Fernanda Fernández Catalán; Juan Carlos Martín Martínez; Ana Isabel Martínez Lafuente; María del Carmen Moracho López.

Día 18.—Fernando Martín Gonzalo.

Día 19.—María del Pilar Méndez López.

Día 20.—Carlos Fernández Morales; María del Socorro Corona; Francisco Eugenio Pardo García; José María Villaverde Casalegua.

¡Bienvenidos!

MATRIMONIOS

Día 15.—Don Alberto Magán Iglesia, con doña Manuela González Lozano, ambos de Guadalajara.

Día 20.—Don Severiano Gutiérrez Díaz, de Heras de Ayuso, con doña Basilisa Mateo Zurita, de Yunquera de Henares; don Francisco Sánchez Ruiz, de Alcalá de Henares, con doña Carmen San José Ayllón, de Guadalajara.

¡Enhorabuena!

DEFUNCIONES

Día 17.—José García Gálvez, de 77 años, natural de Trijueque; Faustino Redondo López, de 71 años, natural de Castejón de Henares; Nemesio Machado Estringana, de 75 años, natural de Valdearenas.

Día 17.—Marcelino Sánchez Blanco, de 74 años, natural de Córcoles; Nicolás Yela Pérez, de 67 años, natural de Solanillos del Extremo.

Día 19.—Carmelo Aguado Quivira, de 77 años, natural de La Mata (Toledo).

Día 21.—Gerardo Mayoral Gil, de 87 años, natural de Villaviciosa.

¡Descansen en paz!



Taurinas

por Domingo Cardero Prieto

En torno a un libro polémico sobre temas taurinos, escrito por un alcarreño

Hace varias semanas, desde este mismo espacio informativo, acusamos recibo a un libro que habíamos recibido y del que prometimos dedicarle una mayor atención. Dicho libro se titula «Esencia de hacer toreros: Rafael Sánchez Pipo». Su autor, más exactamente definido el biógrafo del popular Pipo, descubridor de fenómenos y huracanes taurinos, es un alcarreño ilustre, hombre de agitada y profunda vida, que nació en 1909 en Mondéjar y que por los años 26 al 30 dió cierto aire de fama a su seudónimo taurino de «Gitanillo de Madrid». Nos estamos refiriendo a Angel Alcázar de Velasco, hoy magnífico periodista, ayer novillero de muchas posibilidades y, entre ese ayer y el presente, un español ejemplar, héroe y con una vida por entero dedicada y ofrecida a España.

Angel Alcázar de Velasco, picado por el gusanillo de la afición, salió de las tierras alcarreñas mondejanas, y con doce años ya se puso por vez primera ante un toro. Luego, por campos de Toledo, Madrid y Guadalajara en capeas y festejos de menor cuantía fue adquiriendo nombre y conocimientos taurinos. Buscó un apodo para su andadura taurina y se autotituló, el sabrá por qué, «Morenito de Madrid», cuando mejor hubiera sido llamarse «Morenito de Mondéjar». Su nombre comenzó a sonar y se le abrieron las puertas de las plazas de toros de Tetuán de las Victorias, Málaga, Algeciras, Jerez, Barcelona, San Fernando, etc.

Nueva Alcarria
Organo informativo de la provincia

Pero fue en el campo de la política, de la entrega a España, donde Alcázar de Velasco destacó con luz propia. Intervino en Sevilla en el levantamiento del 10 de agosto de 1932, con el general Sanjurjo; fue fundador, con José Antonio y Sancho Dávila, de la Falange sevillana; el propio José Antonio, por sus méritos heroicos en aquellos días difíciles, le concedió la Palma de Plata de la Falange (creemos que es la más alta condecoración falangista que un alcarreño posee). Podríamos seguir enumerando los servicios prestados a España en una vida llena de peligros, de patrióticas aventuras y de sacrificios y entregas sin límites, pero no es esta la ocasión que, tal vez dejemos para otro momento, sino la de presentar a ustedes a este hombre que, surgido de nuestras tierras, cultivando su formación cultural, alcanzó puestos de responsabilidad dentro y fuera de España y que, actualmente, periodista, ha escrito un pequeño, pero profundo y polémico libro que trata, con conocimiento y causa, de tres hombres muy populares en el mundillo de la tauromaquia: de Manuel Benítez «El Cordobés», José Fuentes y Rafael Sánchez Pipo a quien define en el título de su obra como «esencia de hacer toreros».

En realidad, Alcázar de Velasco, no hace nada más que trasladar al libro, siempre con un estilo impecable literariamente, acusaciones y autobombos de don Rafael Sánchez «El Pipo». Acusaciones terribles sobre el discutido Manuel Benítez, alabanzas formidables para José Fuentes y, por último, las encomiásticas sobre «su don profético para hacer toreros», de «El Pipo».

De «El Cordobés» se dicen en el libro cosas como estas: «Pipo, a flita de un toro brillante en «El Cordobés», establece lo imprevisible como esencia de su torero. Publicistas taurinos y agencias de Prensa se encargarán de demostrar, en ampulosas y triunfales informaciones, que lo que la gente ha visto en el ruedo es maravilla semisagrada de la época. Cuando mañana lea el periódico esa parte de público sensato que ha estado en los toros y fue testigo de semejante aberración ética y estética, desconfiará de sí. Comenzará a sentir remordimiento por su gritadora protesta». «Pipo va a descubrir hasta qué punto la masa es dúctil si se la sabe modelar». ¿Qué le parece, lector, esto?

Sobre su actual poderdante, José Fuentes, se escribe lo siguiente: «El caso de este torero carece de antecedentes. Todos los toreros que han hecho historia fueron en el aprendizaje de menor a mayor. Fuentes, no. Fuentes no toreó hoy mejor que toreó el primer día. Su toro es el mismo, y el que culmine o no en la sublimidad depende, como de cualquier genio de las artes en todas las disciplinas, de su estado anímico, no de la interpretación ni ejecución del toro que él lleva en el alma moza. Repito: José Fuentes es una reencarnación del espíritu del toro, imagen de lo que el toro ha sido siempre y será en el futuro, y hablo del toro, sin confundir lo hueco que otros llevan consigo, con lo que el toro es». ¿Qué opina el lector de esto, también?

Pipo, en la ágil y ampulosa pluma de Alcázar de Velasco, se dice para sí esta gran verdad: «... por cuyo camino (se refiere al camino de la torería) trotaron unos, mientras los menos rodaron por la tangente, amplia y lisa autopista del triunfo apotósico. Y es que los toreros van por las

vías que se les construyen. Quienes no tienen buenos constructores quedan maltrechos o simplemente opacos en cualquier vericuetto de la ruta; quienes, por el contrario, arrancan con y cuando sobre la moderna carretera se traza y asienta, van por ella con seguridad y contentos, sabedores de que los obstáculos están en los caminos que los demás recorren».

Estos temas, tratados todos con elegancia literaria, son la base del libro autobiográfico escrito por nuestro ilustre mondejarano Angel Alcázar de Velasco. Libro de amena lectura, de fuertes contrastes y con un aire polémico de arrebatadora envergadura. No; no se ha parado la pluma de Alcázar de Velasco al relatar fuertes y crudas verdades, aunque también haya echado algo de más en el almirado tarro de los elogios en algunos momentos.

«Esencia de hacer toreros», por su actualidad rabiosa y apasionante, es un libro que no debe faltar en la biblioteca de quienes se sienten atraídos por todo cuanto a la fiesta brava y su momento actual representa.

Inauguración de 12 cabinas telefónicas públicas en nuestra ciudad

El pasado día 18, a las doce y media de la mañana, se efectuó la inauguración oficial de las doce cabinas telefónicas públicas, que la Compañía Telefónica Nacional de España había instalado en nuestra ciudad.

Para proceder a la mencionada inauguración se personó ante la cabina instalada en la Plaza del General Mola el alcalde de la ciudad, don Felipe Solano Antelo, acompañado del jefe provincial de la Compañía Telefónica, don Amadeo de Fe Caballero; el teniente de alcalde, don Agustín de Grandes Pascual; los concejales, don Avelino Antón Auñón y don José Asensio Enciso, así como varios periodistas de la ciudad.

Explicado el funcionamiento de las mismas a las mencionadas autoridades por el señor de Fe, inició su apertura el señor Solano Antelo, poniéndose en comunicación con el gobernador civil, don Luis Ibarra Landete, con quien sostuvo la primera conversación.

Estas cabinas son de aluminio y cristal, y están dotadas de luz fluorescente, para uso nocturno. Se pueden echar hasta siete fichas, sirviendo cada una para tres minutos de conversación, pero en el futuro se instalarán adaptadores de moneda. Las actuales fichas se pueden adquirir en los estancos, bares, vigilantes de apartamientos y serenos.

Los lugares de situación de las doce cabinas son los siguientes: calle de Toledo, frente a la Prisión; División Azul, frente a la Residencia; paseo de San Roque; paseo de Fernández Iparraguirre; Plaza del General Mola; paseo del 18 de Julio; Colonia del doctor Sanz Vázquez; Plaza de Bejanque; Plaza de Santa María; calle del Allamín; plaza de los Caídos; y calle de Francisco Aritio, frente a la Estación.

Guadalajara ha tenido el privilegio de ser una de las primeras capitales españolas donde se han instalado estas cabinas y ello representa un hecho que agradecemos a la Compañía Telefónica por la mejora que ello representa para nuestra ciudad.



CAJA DE AHORROS Y MONTE DE PIEDAD DE ZARAGOZA, ARAGÓN Y RIOJA

SORTEO

de

5

PISOS

Y PREMIOS EN EFECTIVO, POR UN TOTAL DE

3.500.000 PTS

ENTRE LAS IMPOSICIONES HECHAS DEL
1 DE FEBRERO AL 30 DE ABRIL

SOLICITE INFORMACION

OFICINA EN GUADALAJARA: PLAZA JOSE ANTONIO, 3

OFICINAS EN: BILBUENA.- Cifuentes.- Mondéjar.
MOLINA DE ARAGÓN.- Alustante.- Checa.- Marañón.- Milmarcos.- Sediles.-
Tartanedo.- Tortuera.- Villanueva de Alcorón.-
SIGÜENZA.- Atienza.- Cogolludo.- Jadraque.
Yunquera de Henares

MÁS DE 400 OFICINAS ESTABLECIDAS

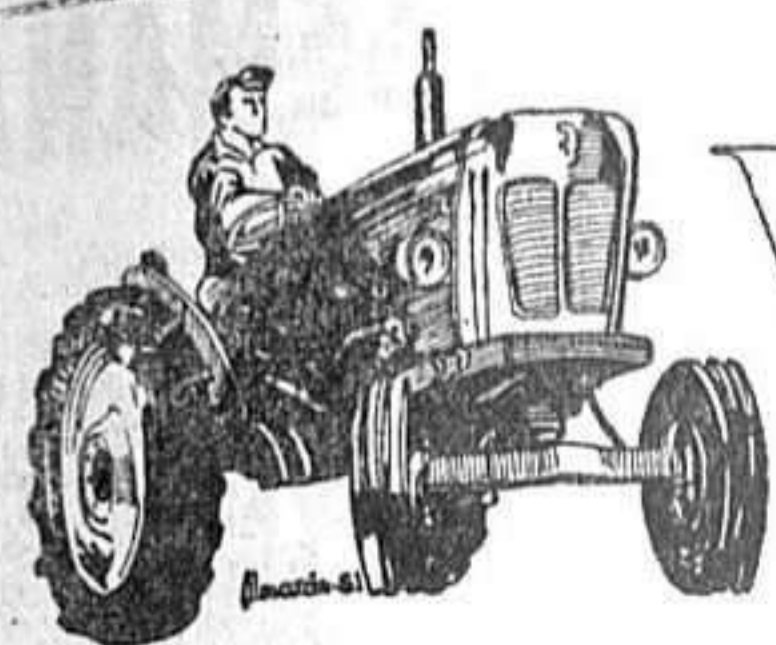

VIDA agrícola

Las pérdidas por hipodermosis bovina, y la justificación económica de las campañas contra la misma

Quizás fue la hipodermosis bovina, en lenguaje ganadero «barros» del ganado, una de las primeras enfermedades del vacuno contra las que la Dirección General de Ganadería hizo campañas publicitarias, hace muchos años, en tiempos anteriores a nuestra guerra. Aquellos veterinarios veían la parte más visible de las pérdidas por la hipodermosis, los cueros dañados por el agujero que en los mismos dejaba la larva al salir al exterior para transformarse en el parásito adulto, capaz de volar y recontaminar a otras reses. Eran los tiempos de las campañas en defensa de los cueros, cuando además de la hipodermosis se denotaban otras prácticas nocivas para la integridad de los cueros, como la marca a fuego, y el uso del pincho o aguijón. En tales épocas ya la patología se había complementado con la zootenia, pero ni una ni otra había echado cuenta, éstas que hoy ya se hacen con cerebros electrónicos para afinarlas más exactamente, y que nos han permitido deducir los millones de pesetas de pérdidas que las enfermedades provocan en nuestro ganado, cultivos, o plantaciones forestales. Por lo tanto el veterinario se limitaba a lo más visible, de la misma manera que le mataba a sus rebaños, como el carbunco bacteriano, con sus nombres de nacida o de sanguiñuelo, según los pueblos y regiones de España.

Pero cuando se calcularon las verdaderas producciones y sus costes, más los factores que las afectaban negativamente, se cayó en la cuenta de que el hipodermosis lo que menos dañaba era el cuero, puesto que se llevaba por delante muchos litros de leche y muchos kilos de carne de cada res que podía afectar, prácticamente la totalidad del vacuno de extensas zonas de nuestra tierra. Es lógico que este hecho se produzca. La larva ingresa por lamerse los animales las zonas en las que el insecto adulto ha depositado sus huevos, y sigue un largo recorrido por todo el organismo, hasta dar de nuevo con las proximidades de la piel. Unos túneles cual metro en el subsuelo de gran ciudad, con larvas paseándose en los mismos en vez de trenes, lógicamente provocan quebranto en la salud del animal, que es lo suficientemente fuerte para resistir sin enfermedad aparente, pero que no puede sustraerse a la pérdida de carne que le provoca el parásito, y a la de leche en virtud de su inferior capacidad orgánica.

Ante este estado de cosas se impone acabar con la enfermedad, para ello debe hacerse en áreas extensas, al unísono en todas las reses de las mismas, so pena de caer en el cuento de nunca acabar, curando a una res y dejando a todas las demás con el parásito necesario para recontaminar a la primera. Este es el motivo de las campañas que afectan a varios municipios limítrofes ubicados en extensas zonas, y hasta la fecha desarrolladas con buenos resultados, a cargo de equipos especializados aptos para manejar los más potentes medicamentos contra el hipodermosis, precisamente por muy potentes, con cierta capacidad de toxicidad, si no se atendieran las estrictas regulaciones para su correcto empleo.

Estamos aquí ante una campaña zonal, más limitada que las desarrolladas contra la brucelosis y la tuberculosis, pero de gran importancia, a pesar de que en este caso no haya peligro para el hombre, que no sufre daños por el hipodermosis.

Se ha iniciado por las áreas de vacuno intensivo, de la España verde, y dentro de la región, en las zonas de ganado más afectado por proceso morbosos, y por lo tanto más precisado de ayuda para ser llevado a niveles normales de productividad.

Estas campañas exigen menores inversiones que las de brucelosis y tuberculosis, al no requerir el sacrificio de reses afectadas, limitándose al gasto en medicamento, que no es excesivo, y al sostenimiento de equipos técnicos, tampoco gravoso al utilizarse a los de otras campañas, en los momentos más oportunos para acabar con el parásito en virtud de su ciclo vital, por presentar máxima susceptibilidad a las medicaciones. Por lo tanto es inversión rentable, por la cuantía de las pérdidas que se evitan con ella, y el bajo coste de su desarrollo. De aquí la conveniencia de acelerar al máximo, y extender en la medida de lo posible, la lucha contra el hipodermosis en todas nuestras zonas de ganado vacuno. Realmente este debería ser un gasto del propio ganadero, y a realizar por él mismo. Pero son dos los factores que se obligan en estos momentos al Estado, a hacerse cargo de esta tarea. Uno de ellos es el ya indicado de toxicidad posible, que aconseja la aplicación por equipos de técnicos experimentados, y otro, la conveniencia de una acción conjunta de todos los ganaderos de áreas extensas, a fin de lograr mayor eficacia en la eliminación de la enfermedad.

Enrique CASTELLA.

VENDO PISO

a estrenar. Llave en mano. Informes: Llamad al Teléfono 212169.

SE VENDE FINCA

calle del Amparo, con nave industrial. Piso desalquilado. Razón en teléfono 21 20 46.

RESTAURANTE FLORIDA. Inmensos salones. Bodas y banquetes. Presupuestos: Ultramarinos ANGUITA. Teléf. 87. Sigüenza

Inauguración del servicio telefónico en Castilforte, Horna y Membrillera

Continuando con el plan de instalación del servicio telefónico en diversas comarcas de la provincia, el pasado lunes, fue inaugurado en el pueblo de Membrillera; el martes en Horna y el viernes en Castilforte.

Tras la puesta en marcha de las instalaciones, las primeras autoridades locales realizaron sus primeras llamadas telefónicas al Gobierno Civil, con el fin de cumplimentar a nuestra primera autoridad, manifestando su agradecimiento por esta mejora en las comunicaciones.

MINISTERIO DE AGRICULTURA

Servicio Nacional del Trigo

Señalando fecha y hora en que se procederá al levantamiento del acta previa a la ocupación del terreno necesario para la construcción de un Silo para cereales en Albares (Guadalajara).

Por Decreto de 2 de febrero de 1967, se declaró de urgencia la realización de las obras de un Silo para cereales en Albares, a efectos de que le sea aplicado el procedimiento de expropiación con carácter de urgencia, previsto en el artículo 52 de la Ley de 16 de diciembre de 1954, a la adquisición de los terrenos situados en el término municipal de Albares y por orden del Servicio Nacional del Trigo de 18 de febrero de 1967, se dispuso la inmediata adquisición de dicho terreno.

Según los antecedentes obrantes en este Servicio Nacional del Trigo, aparecen como propietarios: doña Antonia Navarro; don Luis García; don Abdón Ibares y don Antonio Fernández.

DESCRIPCION DE LAS FINCAS

Finca número 1.—Trozo de tierra destinado a era, sito en término de Albares, en la calle de José Antonio, de 562,50 metros cuadrados de extensión, que linda: al Norte, con la citada calle; Sur, con tierra de Abdón Ibares; al Este, con tierra de Luis García, y al Oeste, con camino. Es propiedad de doña Antonia Navarro.

Finca número 2.—Tierra en término de Albares, en la confluencia de la calle de José Antonio con la carretera del Pozo, de 562,50 metros cuadrados de extensión que linda: al Norte, con la referida calle; al Sur, con Abdón Ibares; al Este, con carretera del Pozo, y al Oeste, con Balbino Martínez. Es propiedad de don Luis García.

Finca número 3.—Tierra en término de Albares, en la carretera del Pozo, de 1.125 metros cuadrados de extensión, que linda: al Norte, con Balbino Martínez y Luis García; al Sur, con Antonio Fernández; al Este, con la carretera, y al Oeste, con camino. Es propiedad de don Abdón Ibares.

Finca número 4.—Tierra en término de Albares, en la carretera del Pozo, de 2.250 metros cuadrados de extensión, que linda: al

Previa autorización de textos para prensa infantil

Cartillas de turismo para niños españoles y extranjeros

Sello "Pro-Infancia" para las provincias africanas

No hace mucho tiempo nos hicimos eco en una de estas crónicas de la «sublevación» de algunos escritores de literatura juvenil contra las órdenes y las comisiones oficiales que marcan las directrices y vigilan las publicaciones dedicadas a los niños y a los adolescentes.

Recientemente se ha publicado en el «Boletín Oficial» el estatuto por el que han de regirse la Prensa

sa y las ediciones para los menores de edad, y vemos que no es el león tan bravo como lo pintan. En efecto, los escritores quedan en libertad para sus creaciones literarias, para abordar los temas que les interesen a sus jóvenes lectores y para adoptar el tono, el estilo y el buen gusto que debe caracterizar a estas publicaciones.

El estatuto para la prensa infantil, que desarrolla el artículo 15 de la Ley de Prensa, no señala a los autores ni lo que han de escribir ni cómo han de escribirlo. Les impone —eso sí— unas limitaciones, derivadas de la especial y delicada categoría de su público: exaltación de la violencia, la inmoralidad, el terror, el erotismo...

Esta profilaxis para las mentes tiernas exige también unas medidas excepcionales, que se refieren a dos aspectos: La previa autorización administrativa, con anterioridad a la impresión de cada número, de la totalidad de los textos que integran su contenido (esto es, la censura), y la facultad que el artículo 37 confiesa a la Administración Pública para retirar de la exhibición, en quioscos y escaparates, publicaciones de cualquier clase que atenten gravemente por sus portadas, titulares, o cabecezas, a los fines que el estatuto de la prensa infantil persigue.

Vivimos —en España con la máxima intensidad— una época de constantes relaciones internacionales, que se manifiestan especialmente en los intercambios culturales y técnicos y en viajes de vacaciones que componen ese fenómeno apasionante y arrollador que denominamos turismo.

En sus comienzos, el turismo a todos nos produjo asombro, por el descuido en el vestir de los visitantes extranjeros y por sus costumbres distintas a las nuestras. En los niños este contraste aún puede determinar perplejidad, por lo que conviene sacarlos de dudas. Hay que mostrarles el lado positivo de estas corrientes viajeras: el sentido de solidaridad humana y de tolerancia, principalmente.

Tal es el objetivo que el Ministerio de Información y Turismo persigue en el concurso provocado para premiar con cien mil pesetas la mejor cartilla turística que se presente para los escolares españoles. Por otra parte, se proyecta también la publicación de una guía turística de España especialmente dedicada a los niños extranjeros que visiten nuestro país, pues son numerosas las familias completas que vienen a disfrutar aquí sus vacaciones.

Y para cierre de la crónica, otro motivo infantil. Ha sido autorizada la emisión de cuatro series de sellos «Pro-Infancia» para nuestras provincias africanas. Tres series tendrán una tirada de novecientos mil unidades, con valor facial de seis pesetas, y la otra, novecientas setenta y cinco mil unidades y valor de 1,50.

La filatelia, que para todos es una afición culta y hasta productiva, para los niños es a la vez de gran valor informativo: geografía e historia, ciencias naturales, razas y pueblos, santos y grandes hombres, artes..., todo puede recogerse y sistematizarse en colecciones de sellos de Correos, con el provechoso influjo pedagógico que supone organizar grupos y series de temas y motivos que no sólo entran en la mente y se graban en la memoria a través de los ojos, sino también por la manipulación con las manos de las pequeñas estampitas.

Caja de Ahorro Provincial de Guadalajara

Se convoca concurso-oposición para cubrir una plaza de auxiliar interino con destino a las Oficinas de esta institución de Guadalajara.

En el domicilio social, plaza de los Caídos, núm. 1, se informará a los interesados.

Información del Gobierno Civil

VISITAS RECIBIDAS POR NUESTRA PRIMERA AUTORIDAD

Durante la semana han visitado en su despacho oficial a nuestra primera autoridad los siguientes señores:

Ingenieros jefes de Concentración Parcelaria, Sección Agronómica, Distrito Forestal y Obras Pùblicas; jefes provinciales de Sanidad, Ganadería y Veterinaria; jefe de la Primera Jefatura Regional de Transportes; jefe del Servicio de Inspección y Asesoramiento de las Corporaciones Locales; director del Instituto Nacional de Previsión; delegados provinciales de Información y Turismo y Sindicatos; inspectores de Enseñanza Primaria; delegado administrativo de Educación; señores Linet y Figueras; Ayuntamiento de Pareja; señor Ginés Saceda; don Victorio Lorente; presidente de la C.O.S.A.; jefe del Servicio Nacional del Trigo; Ayuntamiento de Campisábalos; alcalde de Cendejas de Enmedio, y vecinos de Tartanedo.

VISITAS A LA PROVINCIA

El señor Ibarra Landete ha visitado en estos días las localidades de Sacedón, Sayatón, Valdeconcha, Alhóndiga y Tendilla, acompañado del delegado de Información y Turismo.

También ha estado en Santa María del Espino, Aguilar de Anguita, Iniestola, Anguita, Garbajosa, Alcolea del Pinar y Algora.

El domingo comprobó personalmente el desarrollo de las obras

Clases nocturnas de adultos en el Grupo Escolar "Rufino Blanco"

Estas clases dieron comienzo el día primero de febrero; tienen una duración de dos horas diarias y dan comienzo a las siete de la tarde en los locales del Grupo Escolar, paseo de Fernández Iparraguirre, 20.

Pueden asistir a ellas todos los mayores de 14 años. La enseñanza es completamente gratuita y para matricularse basta con solicitarlo a cualquier hora del día en el citado centro escolar o presentarse directamente a las clases.

Su finalidad es capacitar para la obtención del Certificado de Estudios Primarios y ampliar la cultura básica del joven en lo que ello sea posible.

Estas clases son completamente independientes de las que vienen funcionando en este Grupo Escolar, de analfabetos o neolectores desde principio de Curso.

RETIRO ESPIRITUAL

La Hermandad Obrera Femenina y Masculina de Acción Católica comunica a sus afiliados que el domingo, 26 de los corrientes, celebrará el Retiro Espiritual reglamentario con los siguientes actos:

A las seis y media de la tarde, meditación; a continuación, santa misa, plática y examen.

Dichos actos se celebrarán en la capilla del Colegio del Sagrado Corazón (Francesas), pudiendo asistir cuantas personas lo deseen.

IMPORTANTE COMPAÑIA DE SEGUROS GENERALES

Desea establecer Sub-dirección en GUADALAJARA, ámbito provincial. Condiciones a convenir. Abstenerse persona no cualificadas. Escriban con amplias referencias al Apartado de Correos 50.742. - MADRID.

de pavimentación en Alovera y las del grupo escolar de Azuqueca. El martes estuvo nuestro gobernador civil en la fábrica de Eurocerámica, de Brihuega.

VISITAS A ORGANISMOS OFICIALES

El lunes el señor Ibarra Landete visitó la Gerencia de Urbanismo y la sección de Entidades del Ministerio de la Vivienda; la dirección general de Obras Hidráulicas y la Confederación del Tajo, en el Ministerio de Obras Públicas, así como el Ministerio de Agricultura.

OTRAS ACTIVIDADES

El gobernador civil ha visitado en estos días las obras de explanación del campo de fútbol del Henares, así como la colonia Sanz Vázquez, acompañado del sacerdote don Victorio Lorente y del delegado provincial de Sindicatos, señor López Fando.

NUEVO ALCALDE DE MURIEL

Ha sido nombrado alcalde y jefe local del Movimiento de Muriel, don Angel García Iruela, concejal de dicho Ayuntamiento.

LA SUBASTA DE LAS OBRAS DEL ABASTECIMIENTO DE AGUAS A LA CAPITAL

Aunque con carácter extraoficial, se sabe que al menos doce contratistas han presentado pliegos en la mencionada subasta que será adjudicada en breve.

CONCESION DE AYUDAS

Por la Dirección General de Colonización ha sido concedida a la Cooperativa «Avicu» de esta capital, un auxilio económico de pesetas 3.080.000 para la instalación de silos para granos.

Por gestión de la Junta Provincial de Fomento Pecuario, se han concedido cinco ejemplares de toros de la raza «Pardo alpina», a la comarca de Cantalojas, de los que se quedarán dos en dicho pueblo, otros dos ejemplares en Galve de Sorbe y uno en Condemios de Abajo, con el fin de mejorar la raza y producción en aquella importante zona ganadera.



CINE MODERNO

Hoy, sábado, la espectacular superproducción americana «Espías en acción», en cinemaScope, técnico y autorizada para mayores de 18 años.

A las cuatro y treinta, en sesión infantil, la preciosa película en cinemaScope y técnico «El leopardo de Sarawak».

El martes, día 28, estreno de la grandiosa película «La máscara roja», en cinemaScope y técnico.

Los días 2 y 3 de marzo, estreno de la superproducción cinematográfica «Siete contra la muerte», autorizada para mayores de 18 años e interpretada por John Saxon y Rosanna Schiaffino.

Próximamente «Alambradas de violencia» y «Nobleza baturra».

CASA DE PRODUCTOS INFANTILES

con fabricados para BEBÉS, necesita representantes para la plaza y provincia, a comisión. Interesados escribir detallando las representaciones, número de las mismas y conocimientos del ramo al Apartado de Correos núm. 20 de ONDARROA (Vizcaya).

CONCURSO de trabajos monográficos en torno a la juventud

El Instituto de la Juventud, para conmemorar el día de San Fernando, patrón de la Juventud, convoca concurso público de trabajos inéditos que tengan por objeto el estudio de la juventud.

Los premios son de 10.000 pesetas, 7.000, 5.000 y tres de 3.000 cada uno.

Los trabajos serán de una extensión no superior a los treinta folios mecanografiados a doble espacio por una sola cara, incluidos los gráficos, datos estadísticos, cuadros, citas bibliográficas, etcétera, que pueda contener para enriquecer el mismo.

Versarán sobre el resultado de investigaciones científicas realizadas desde alguno de los campos especializados en la sociología, psicología, medicina, legislación, estadística, etc., y redactados con vistas a su publicación en la revista de dicho Instituto, a nivel de educadores no expertos en aquellas ramas.

Se enviarán bajo lema, sin firma del autor, y en sobre cerrado, aparte, identificándose con el lema, irán los datos del autor y un sencillo «currículum», debiéndose ser presentado el estudio, por triplicado en el Instituto de la Juventud, calle del Marqués del Riscal, número 16, en Madrid, antes del día 30 de mayo, o bien enviado por correo certificado.

Cualquier aclaración a esta convocatoria puede ser solicitada en la Delegación provincial del Frente de Juventudes.

Desde Sigüenza

LOS APICULTORES DE LA COMARCA TEMEN UNA AVALANCHA DE COLMENAS DE OTRAS PROVINCIAS

Precisamente ahora, cuando empieza a levantar el tiempo y con él la trashumancia de las colmenas, el destacado apicultor de Sigüenza, don Angel García, nos manifiesta que tanto para él como para sus compañeros de oficio, constituye una grave inquietud el gran número de colmenas que por estas fechas se vuelcan a nuestra provincia y en particular a nuestra comarca; porque con mucha frecuencia estas abejas importan enfermedades que luego prenderán en las del terreno y también porque ciertos colmeneros desconsiderados de otras provincias, que colocan sus colmenas dentro del radio de acción de las abejas de los colmeneros instalados permanentemente ocasionan como es lógico cierta disminución en el rendimiento de éstos.

MATA CON LA AZADA UN JABALI DE 84 KILOS

Al descubrir un jabalí que hozaba en el trigo de una finca próxima al pueblo de El Atance, el propietario de la misma, Marcos Salazar de Mingo, sin más arma que su zada y acompañado de su perro, decidió capturarlo.

El jabalí, al ver que el improvisado cazador le cerraba el paso, acometió furiosamente contra él pero éste consiguió derribarlo de un certero golpe en la cabeza.

Este hecho, insólito de por sí, es sumamente chocante, si se tiene en cuenta que se desarrolló en pleno mediodía del 19 del presente mes.

CORRESPONSAL.

REPRESENTANTE DE MUEBLES precisamos para **GUADALAJARA**. Interesados, escriban: **APARTADO 361 de VALENCIA**.

TODOS LOS BARES DE LA CAPITAL CERRARAN UN DIA POR SEMANA

Los empresarios y productores de cafés, bares y restaurantes han solicitado de este Gobierno Civil, a través del Sindicato Provincial de Hostelería y A. Turísticas, se les autorice el cierre de sus establecimientos en determinados días laborables de la semana, por entender que esta medida, de aplicación ya en otras localidades, resulta altamente beneficiosa para unos y otros.

Este Centro no tiene inconveniente alguno en acceder a su petición, siempre que no resulten perjudicados los intereses del público, lo que seguramente se evitará estableciendo un turno de rotación de forma que en todos los sectores de la población se hallen abiertos los establecimientos de este tipo necesarios.

Por ello, a título experimental y durante un tiempo suficiente para observar la repercusión de esta medida en la tónica de la capital, se autoriza el cierre de los bares y restaurantes que a continuación se citan en los siguientes días:

MIERCOLES

Bar Sancho, Francisco Artilo, número 12; Bar España, Miguel Fluiters, 26; Bar Río, Miguel Fluiters, 33; Bar La Criolla, Bardales, 3; Bar Hernando, Generalísimo, 23; Bar Montemar, Montemar, 4; Bar Toledano, Marqués de Santicana, 8.



De Sevilla, donde han asistido a la asamblea de la Federación de Asociaciones Familiares han regresado a nuestra capital los señores Toquero Cortés, Rojo Villa, Cardero Prieto y Sanz Hernández.

—Continúa enfermo de algún cuidado en la clínica de la Concepción, de Madrid, el conocido industrial de Guadalajara don Ramón Sanz.

El miércoles, festividad del Angel de la Guarda, celebrará su fiesta onomástica nuestro querido amigo don Angel Valle Gil.

El domingo último falleció en nuestra ciudad don Carmelo Aguado Quivira, jefe de Administración Civil del Estado, y persona muy estimada en Guadalajara por sus relevantes dotes de afabilidad y personal simpatía.

La conducción de sus restos mortales al cementerio, verificada en la tarde del lunes, constituyó una sentida manifestación de duelo.

Reciban su esposa, doña Milagros González Esteban, hijos, doña Amelia, don Carmelo, don José Luis y don Jesús, nietos y demás familiares el testimonio de nuestra más sincera condolencia por tan irreparable pérdida.

Oposiciones a ingreso en el Magisterio Nacional

Se convoca para el día 1 de marzo, a las nueve y media de la mañana, a los veinte primeros opositores aprobados (maestros y maestras) para la realización del segundo ejercicio.

Este ejercicio se hará en la Escuela Normal, Guadalajara, 23 de febrero de 1967.—La secretaria del Tribunal, *Maria Josefa Zafra Martín*.—Visto Bueno.—La directora, *Julia Murría Díaz López*.

JUEVES

Bar Pombo, Francisco Artilo, 67; Bar Casa García, Madrid, 26; Bar Ramos, Ingeniero Mariño, 36; Bar Soria, Miguel Fluiters, 24; Mesón El Ventorrero, Lope de Haro, 6; El Ventorrero, Lope de Haro, 2; Bar Remo, paseo Calvo Sotelo; Bar Cuatro Caminos, Amparo, 66.

VIERNES

Bar Florida, Estación, 10; Bar La Murciana, Miguel Fluiters, 21; Bar Club, Cristo de Rivas, 2; Casa Víctor, Bardales, 6; Bar Regio, Generalísimo, 23; El Casinillo, Topete, 1; Bar Ideal, Generalísimo, 36; Bar Sol, P. H. Pecha, 2.

DOMINGO

Bar El Favorito, Plaza de los Caídos, 4.

Los establecimientos que tienen bar y restaurante cerrarán el mismo día los dos servicios.

Si alguno de los días expresados es festivo, se trasladará el cierre al lunes.

Esta resolución podrá ser modificada e incluso anulada si determinadas circunstancias o graves inconvenientes lo aconsejan.

Lo que se hace público para general conocimiento.

Guadalajara, 24 de febrero de 1967.—El gobernador civil, *Luis Ibarra Landete*.

Nos ruegan los familiares del finado que desde esas columnas hagamos presente su emocionado reconocimiento por las innumerables pruebas de afecto recibidas en tan triste ocasión.

Con motivo del traslado a la sepultura familiar del cementerio de Guadalajara de los restos de la señorita María de los Angeles Delgado Dorrego, que reposaban en el cementerio de Nuestra Señora de la Almudena, de Madrid, por el eterno descanso de su alma se celebrará un funeral en la iglesia del Convento de los reverendos padres Franciscanos, el próximo martes, día 28, a las diez y media de la mañana.

Damos nuestro pésame a los hijos de doña Lázara Escudero Moreno, viuda de San José, fallecida días pasados en nuestra capital, quienes nos piden que desde estas columnas hagamos constar su agradecimiento a cuantas personas les han acompañado en tan tristes momentos, en la imposibilidad de hacerlo ellos personalmente como sería su deseo.

Traspaso, por traslado, local CENTRICO DE 110m². RAZON. TELEFONO 211840. Guadalajara

Vendo 600-D

Perfecto estado, puesto a punto, precio el de venta en Agencias. Pruebas, los martes. Verda. Marchamalo. Teléf. 5. Madrid: 2473599

MESON DEL DUQUE SE NECESITAN CHICAS

Apartado 86. — Guadalajara

SE NECESITA COCINERA

Con vivienda. Cardenal Mendoza, número 2. Teléfono 21 16 46