

# Diario de Ávila



Viernes 20 de febrero de 2004. Número 33.894

MEDALLA DE ORO DE LA PROVINCIA

1 euro

▶ INAUGURACIÓN | 4

## Los juzgados abrirán sus puertas el lunes, después de cuatro años de obras

▶ Los hallazgos arqueológicos modificaron el proyecto inicial, que tenía un plazo de 16 meses, y retrasaron los trabajos ▶ En el acto de apertura del edificio de la calle Vallespín estarán presentes los ministros José María Michavila y Ángel Acebes

▶ OBRAS | 5



**El Mercado Grande amplía su superficie.** Los obreros retiraron ayer las vallas que rodeaban al edificio más pequeño de los que ha diseñado Rafael Moneo para el Mercado Grande, con lo que la plaza ve aumentada su superficie. Por otra parte, la entrega de las llaves de las viviendas y de los locales comerciales de los dos inmuebles de nueva construcción se ha retrasado a consecuencia de la tramitación de la licencia de ocupación, que se realiza en estos días. / PABLO REQUEJO

▶ VIVIR | 66

Una niña de Sotalbo lucha contra el mal de Niemann Pick, una enfermedad degenerativa

Y ADEMÁS...

TRIBUNALES

Visto para sentencia el juicio contra los agresores del constructor de San Nicolás

ÁVILA 8

CONSUMO

Las familias abulenses se gastan en rebajas una media de 180 euros

ÁVILA 7



SOLIDARIDAD

La 'Operación Bocata' reunió en el Amor de Dios de Arévalo a un millar de escolares

MORAÑA 14

CERTAMEN

La Asociación de la Prensa de Ávila convoca la XI edición del Premio Nacional de Narrativa

CULTURA 68

CASTILLA Y LEÓN 16

El Consejo de Gobierno de la Junta aprueba el Plan de Modernización Administrativa

JOSÉ MARÍA MUÑOZ QUIRÓS

Escritor y poeta

«Máscaras»

▶ ALBERCHE | 10

**La CHT explicó a los alcaldes los proyectos de construcción de las depuradoras**

Los regidores de San Juan de la Nava, Burgohondo, Navaluenga, El Tiemblo, Cebreros, El Hoyo de Pinares y El Barraco asistieron a la reunión.

▶ ESPAÑA | 21 Y 22

**Pasqual Maragall acepta al 'conseller en cap' propuesto por Esquerra**

Arenas dice que el Pacto Antiterrorista no se reunirá hasta que el PSOE no rompa con ERC



Radio Iberpistas  
COPE 100  
102.1 FM Castilla y León  
91.3 FM Madrid  
Todos los domingos y festivos por la tarde y en operaciones salida y retorno.  
iberpistas abertir  
Su camino más seguro



TRIBUNA LIBRE

## Una Santa para Cardeñosa

MARÍA DE LOS ÁNGELES VALENCIA GARCÍA

«Februar. Dies XX. S. Paulae, cognomento Barbata Virginis Abulensis». Tal era el epígrafe con que se iniciaba la memoria del día que para beneficio de todos los cristianos publicaron en Amberes los bollandistas en el lejano 1658. Pero para esa época pocos eran los abulenses que no habían escuchado alguna vez la historia de la joven doncella de Cardeñosa que por preservar su virginidad, pidió a Dios que le afeara el rostro y terminó barbada como un varón, pues los antiguos «coronistas» de la ciudad la habían referido con profusión desde que arrancara el siglo XVI. Más si cabe desde que, acudiendo a la difusa tradición oral, Antonio de Cianca en 1595 narrara su completa historia y prodigioso suceso en la Historia de la vida, invención, milagros y traslación de San Segundo. Y fue, de hecho, el propio Cianca quien firmemente aseveró que los restos de la santa de Cardeñosa quedaron en la ermita de San Segundo una vez que el obispo Manrique de Lara decidiera separarlos trasladando a la catedral los del santo.

Y no faltaron escritos que a lo largo de los siglos se sucedían hablando de sus reliquias, de retablos de paradero hoy ignoto, de rejas que familias de gran prosapia le dedicaron, cual la que aún hoy se ve en la ermita de San Segundo o de recios berrocales que guardaban, cruz presente, memoria del milagro.

Pero el tiempo todo lo muda. Y por eso a épocas de gran fervor le siguieron otras de olvido. Tanto que en 1866 José Moreno Guijarro de Uzábal escribe La Azucena del Adaja para, entre otras cosas, animar a los vecinos de Cardeñosa a recuperar un culto que languidecía y que adoptaba forma legendaria.

Noventa años hubo que esperar para que la siembra no fuera baldía. Eran años de postguerra, de hambre y de miedo. Años de incompreensión y recelo. La década de los cincuenta frisaba la medianía cuando D. Macario Gómez, el párroco de Cardeñosa, se afana en hallar medios para que la mocedad del pueblo se acerque a la iglesia. 1954. Parece que fue ayer pero han pasado ya cincuenta años desde que la Asociación Religiosa, Cultural y Recreativa de los Jóvenes de Santa Paula Barbada dio sus primeros pasos para restaurar el culto debido a Santa Paula Barbada, nuestra esclarecida paisana y patrona. El ánimo de los Garcinuño, Sanchidrián, del Dedo, Hidalgo, Herráez, Hernández, Velayos, Zazo, Sansegundo, Mayo, Cenalmor, Galán, Encinar, Barriga, Gutiérrez, Blázquez, Nieto, García, López, Sánchez y tantos otros -sólo varones solteros- que se irán incorporando y vistiendo su banda blanca hará el resto. Pronto este espíritu trascenderá lo religioso. La Asociación se convierte en lugar idóneo para el intercambio de pareceres, para ver cine, disfrutar del teatro o preparar el baile y convite de la patrona. Sin pretenderlo, parte del desarrollo social de Cardeñosa halló en la Asociación, cuyo cincuentenario ahora se celebra, un idóneo vehículo de dinamización.

Fiesta, baile y patrona pronto aconsejaron al mozerío curar la soltería. Por eso, cuando llega la emigración, desde la lejanía, las mujeres reclaman su derecho a formar parte de una asociación que quiere honrar a su patrona y les recuerda siempre a su pueblo. Y aunque formalmente no estaban, el día de la fiesta eran las primeras.

En los últimos diez años la Asociación Cultural Santa Paula Barbada, que tal es su actual nombre, ha recobrado nuevos bríos. Se renovaron sus estatutos para dar cabida a todo el pueblo, al margen del género y el estado civil, se organizaron eventos que año tras año han despertado el interés de los vecinos y de los moradores de los pueblos vecinos y, sobre todo, ha logrado hermanar a casi todo el pueblo en torno a Santa Paula Barbada.

Por todo ello, la fiesta de este año adquiere mayor relevancia si cabe. No sólo porque la Asociación cumpla sus cincuenta años de vida, sino también porque con la memoria a la Santa de Cardeñosa, su Santa, está previsto se recuerde y homenajee a quienes dieron vida a la Asociación Santa Paula Barbada.

## Diario de Ávila

Medalla de Oro de la Provincia  
Fundado en 1888 con la cabecera de EL ECO DE LA VERDAD.  
El 24 de noviembre de 1898 pasó a llamarse EL DIARIO DE ÁVILA

EDITA: DIARIO DE ÁVILA, S.A.

Editor y Presidente:  
Antonio M. Méndez Pozo.

Director:  
Carlos F. Aganzo

Redactores Jefes: Francisco Javier Martínez (Información)  
y Juan Carlos Huerta Abargues (Suplementos)

Jefes de Sección: David Casillas Abejón (Cultura) y José Luis Robledo (Local). Redacción: Juan Antonio Ruiz Ayúcar, Francisco Javier Rodríguez de Antonio, Luis Carlos Santamaría, José Manuel Maíz, Eduardo Cantalapiedra, Arancha Cuéllar, Laura García Rojas, Marta Martín Gil, Javier Jiménez Encinar, Isabel Camarero e Isabel Martín. Fotografías: Pablo Requejo y Enrique Luis.

Delegaciones: Arévalo: María Monjas Eleta.

Arenas de San Pedro: Javier Iglesias Lacaba y Cristina García Fernández.

Gerente: Alfredo Blasco Nuín

Jefe de Informática y Sistemas: Vicente García García.

Jefe de Publicidad: Alberto Herrero Moro.

Distribución: José Antonio de Miguel

promecal

PROMOTORA DE MEDIOS DE CASTILLA Y LEÓN

Consejero Delegado:

Gregorio Méndez Ordóñez

Direcciones Generales: Jesús Ángel Bueno Ordóñez (Adjunto Consejero Delegado),

Javier Gutiérrez Glez, M. Ángel Arnaiz Lozares y Rafael Monje Alonso

Subdirecciones Generales: Lorenzo Matías Rodríguez y J. Manuel Sáenz de Cabezón

Directores Departamento: Luis Santos Sánchez, Alvaro Miguel Orense y Daniel Méndez Primo

## Inauguración de los juzgados

DESPUÉS de cuatro años y tres meses de obras, tres veces más que lo anunciado cuando se colocó la primera piedra, allá por 1999, la próxima semana será inaugurado el nuevo edificio de los juzgados de Ávila, un inmueble que aglutinará a todas las dependencias judiciales de la ciudad, a excepción de la Audiencia Provincial.

Los restos arqueológicos encontrados, que obligaron a modificar el proyecto inicial, y una lentitud propia de la justicia en el desarrollo de las obras, motivaron, además de un retraso injustificado, que una inversión que había sido adjudicada en 2,3 millones de euros, termine costando más de 7 millones. Además, y a pesar de encontrarse enclavado en pleno casco histórico, el edificio es un verdadero atentado visual a la hermosa y universal panorámica que se disfruta de la ciudad desde el mirador de los Cuatro Postes.

Aunque aún no está confirmado, el lunes se espera que los últimos tres ministros de Justicia (Margarita Mariscal de Gante, Ángel Acebes y José María Michavila) se den cita en la inauguración de un edificio que ayudará a mejorar el funciona-

miento de la justicia en la provincia, pero que además de convertirse en el 'cuento de nunca acabar', es un ejemplo 'de juzgado de guardia' de mal gusto y de pésima integración en el casco histórico.

## Ainhoa: solidaridad versus rentabilidad

EL caso de Ainhoa, la niña de cuatro años de Sotalbo, es, según los científicos, de uno entre un millón. De hecho, si no fuera por el coraje de sus padres, Estrella y Julián, que han movido Roma con Santiago reclamando ayuda para luchar contra la enfermedad de su hija, nadie, o casi nadie, repararía en la celebración, hoy, del Día de Niemann Pick, nombre con el que se conoce este terrible mal degenerativo. Los padres de Ainhoa, junto a los miembros de la fundación que agrupa a los familiares de los afectados por esta enfermedad, se manifiestan en Ávila para pedir más investigación sobre el Niemann Pick, cuya única esperanza es un medicamento, aprobado en Estados Unidos y Gran Bretaña, que detiene, aunque no cura el mal.

La estructura de una sociedad como la nuestra exige, por supuesto, que se establezcan unas prioridades. Y es lógico que la mayor parte de los esfuerzos se dediquen a la investigación de enfermedades que afectan o pueden afectar a un mayor número de población. Pero la grandeza de un sistema verdaderamente solidario, como pretende ser el entorno europeo en el que España se afianza cada vez más en este siglo XXI, es precisamente su capacidad y su sensibilidad para atender las necesidades de las minorías sin descuidar las exigencias de las mayorías que, por sí mismas, tienden siempre a ser excluyentes. Frente a los criterios de la pura rentabilidad, por los que se rigen la mayoría de los laboratorios farmacéuticos, una sociedad democrática y avanzada pide que se opongan también criterios de solidaridad. Incluso con los casos más 'raros'.

### LECTORES

Los textos dirigidos a esta sección no excederán de 30 líneas mecanografiadas. Es necesario que estén firmados, que conste el domicilio, teléfono y fotocopia del DNI. DIARIO DE ÁVILA se reserva el derecho de insertar estos mensajes en sus páginas, así como resumirlas si exceden de dicha extensión y en ningún caso la publicación se hace responsable del contenido de la opinión de los lectores. Salvo casos excepcionales, a juicio de la Dirección, todas se publicarán con su identidad. Su opinión la pueden enviar por correo postal (Plaza del Ejército, 8) o fax (920 35 18 53).

### Respuesta a Aurelio Sánchez Tadeo

Contesto a una carta publicada el pasado día 18 en *Diario de Ávila*, firmada por J. Aurelio Sánchez Tadeo. Como siempre, este señor miente. No pienso entrar en polémica con él, pues él no me interesa en absoluto, pero sus mentiras son del dominio público. Cualquiera puede consultar los números de *El Cobaya* de aquella época y comprobar quién miente y quién dice la verdad.

Teresa Barbero / Ávila

### Las obras en la ronda extramuros de Piedrahíta

En el mes de octubre de 2003, se publicaba en *Diario de Ávila* un artículo en el que se advertía de los posibles atentados que contra el patrimonio cultural podrían cometerse con ocasión de las obras llevadas a cabo por la

Consejería de Fomento en la llamada Ronda de Extramuros de Piedrahíta.

Allí se reclamaba, entre otras cosas, que no se hiciera desaparecer parte del muro de sillería que encauza el río Piñuelas y que fue ejecutado con ocasión de las obras de construcción del Palacio de los Duques de Alba; y se argumentaba su protección legal basada en la propia ley de Patrimonio Cultural de nuestra comunidad (L. 12/2002) y también en la Ley de Patrimonio Histórico Estatal (L. 16/85).

Lamentablemente, al día de hoy tal muro ya ha sido destruido, y en vez de reconstruirlo con la sillería desmontada, lo que se ha hecho es un muro de hormigón que, según nuestras informaciones, se va a forrar con piedra de musgo «para que quede bonito». Nada produce más horror que estos «pastiches» vulgares plenos de mal gusto. Sirvan estas líneas de protesta inútil, porque mientras no haya verdadera voluntad política y sensibilidad cultural tanto por parte de los dirigentes muni-

cipales como provinciales, nuestro patrimonio seguirá siendo objeto de atentados irreparables y empobrecedores.

Gustavo Martínez / Piedrahíta

### Pedro Bernardo en obras

Después de lo que hemos aguantado y censurado la travesía del pueblo desde los años mari-castaños, las obras y reparación están cada día más embarrados y envarados. Hay un barullo inexplicable: se levanta lo construido hasta tres veces. Lo que hoy vale, mañana no. Y todo, porque nuestra alcaldesa se da una vuelta por allí y luego a su empresa, que ha sido y es su ubicarse y profesión de siempre. Los vecinos con acceso a la travesía tienen unos problemas superlativos y deben permanecer como centinelas para que no hagan de su capa un sayo. Sin dejar de reconocer lo conveniente que será, cuando concluyan las obras de la carretera, la gestión de esta mujer es de «naufrajio».

Fernando de León González / Pedro Bernardo



## Mago Carod

MANUEL MOLARES

Si se estudia el origen laboral de los dirigentes más nacionalistas de las comunidades históricas se descubrirá que mayoritariamente son funcionarios de carrera: como José Luis Pérez, alias Carod-Rovira, el Merlín charnego cazado como tonto útil por ETA. Son aventureros que siempre cobrarán a fin de mes, aunque arruinen su tierra: con sueldo fijo y perenne cualquiera hace alquimia. Los más roqueños ideológicamente son filólogos adoradores de la lengua autóctona, como Pérez-Carod, poetas o profesores de literatura con pasión por el mundo artúrico y por los héroes de los tebeos estilo Inspector Gadget. Además de éstos, abundan también los líderes nacionalistas vinculados a la sanidad: creen que sus paisanos tienen el apéndice mastoidea y la escotadura sigmoidea más prominente que el resto, lo que demuestra lo singular de su raza. Compañeros inseparables de Arthur, Lancelot y Ginebra, quieren convertir su tierra en Camelot. La conducen con el arrobo manipulador del mago Merlín, y como él pueden coronar y derrocar al rey Arthur-Maragall. Es lo que han hecho Carod y su partido, que le entregaron Excalibur, la presidencia de la Generalitat, pero que pueden retirársela. Algunos nacionalistas quizás desconocen la saga y su aventurerismo se inspira en tebeos. Carod-Rovira ama Mortadelo y Filemón. Pudo imaginarlos en viajes por Euskadi y Cataluña. E imitarlos impunemente porque siempre le quedaría su perpetuo sueldo de funcionario.

## LA IMAGEN DEL DÍA



### España, en alerta

Tras un invierno en el que el frío apenas ha estado presente en España, la nieve decidió ayer asomarse por una decena de comunidades autónomas del país. Cantabria, Asturias, País Vasco, Castilla León, Navarra, La Rioja, Aragón, Baleares, Cataluña y Madrid permanecen hoy en alerta y Protección Civil ha anunciado que el espesor de nieve puede alcanzar los 3 centímetros en el área metropolitana. Una de las imágenes del día se dio ayer en la entrada al santuario vizcaíno de Urkiola, en el que no se podía casi ni leer el cartel de información. Luis Tejido (EFE)

## LA PUERTA DE DAFNE



EDUARDO BLÁZQUEZ

### Los minotauros abulenses

Los pintores abulenses-convertidos en fábrica de sueños-irán configurando, dentro del proyecto del Ayuntamiento *El artista y su obra*, una galería completa de imágenes que irán reflejando una visión diversificada y poliédrica del arte de siglo XX que se proyecta al nuevo siglo. En este museo de imágenes, reproducidas en un gran texto con las monografías de Luciano Díaz-Castilla, Florencio Galindo, Arturo Martínez, Ricardo Sánchez y Fernando Sánchez, el lector se adentra en escenarios repletos de enigmas. El misterio emblemático aflora en la imagen de los espejos que, en los autorretratos de Ricardo Sánchez, llevan a la historia de la pintura y a la parte oscura del genio, al gran enigma disfrazado de serena mirada que revela al observador la necesidad de la mirada. Inquietantes espejos narcisistas que, desde lo cotidiano, se enmarcan en una forma oval invertida que se torna en el reflejo de la supra-realidad, en destello siniestro del lado oscuro del Minotauro. Los espejos, las ventanas y las puertas se velan entre los deseos epidérmicos que, nutridos por los desnudos, penetran en la intimidad. La magia de los paisajes de soledad de Ricardo Sánchez se rompe con la fuerza expresionista y el dinamismo de Arturo que, convertido en Minotauro, explora el cuerpo femenino para enfrentar a sus damas con el salvaje, con Pan, con el primitivo que, desde su parte animal, es capaz de estructurar las ventanas conceptualizadas de su infinito mundo cartesiano, un espacio repleto de rectángulos en movimiento pendular. Este espacio frenético se enfatiza en Díaz-Castilla al crear poemas pintados repletos de soles encendidos que penetran en la cultura oriental, recordando la relación de estos lugares oníricos con el cine de Akira Kurosawa. Sueños repletos de materia, de un valor orgánico que lleva a los gritos oscuros que contemplan, desde el recuerdo del neoexpresionismo alemán, el valor de los signos y símbolos del cielo suspendido y ondulante. Por contraste, las petunias y los lirios de Fernando llevan a la serenidad y al silencio de lo contemplativo que, en Galindo, se extrema con pudor y dolor, con heridas repletas de sensibilidad oriental. Los cinco libros publicados por el Ayuntamiento son un viaje por la poesía visual, un recorrido que se completará con Rollón, Pajares... y, espere-mos, que se nutra con las esculturas de Emilio Sánchez y con todos los artistas de esta fértil ciudad.

## Si 'guanya' Zapatero, 'guanya Catalunya'

DESDE MI RINCÓN



FEDERICO VOLPINI

*«Todo esto sucede porque a Zapatero y Maragall no les ha importado pactar con una formación separatista»*

No, el eslogan no era ése, el eslogan para toda España estaba en principio redactado en castellano, la lengua de todos nosotros y de algunos millones más, la que nos permite amarnos o detestarnos; respetarnos o ningunearnos; rezar o maldecir; en suma, entendernos en un idioma común. La frase elegida por los socialistas para su campaña decía: «Si gana Zapatero, gana España», esto es, caso de que ello sucediera, todos los pueblos de España sea cual fuere su lengua vernácula.

Un ukase, ya saben, aquellos decretos del zar, determinó que en las cuatro provincias autonómicas, los carteles, la publicidad, las cuñas televisivas se tradujeran al catalán, tanto en lo que respecta al mensaje principal como al que le acompañaba: «Merecemos una España mejor», que habrían de decirse respectivamente: «si guanya Zapatero, guanya Espanya» y «mereixem una Espanya millor».

Todo parecía estar resuelto y se imprimieron centenares de miles de anuncios cuando alguien advirtió que en ambos lemas sobraba una palabra, un nombre propio, un concepto: España o Espanya, que debía de ser inmediatamente sustituido por el de Catalunya.

ZP dio inmediatamente las órdenes oportunas y su portavoz, Carme Chacó, se apresuró a afirmar en rueda de prensa que así había sucedido siempre en periodo de elecciones, lo que es rotundamente inexacto en cuanto a las nacionales, puesto que si bien el uso del idioma catalán era de rigor, como es natural, jamás se había prescindido del nombre de España en los mensajes, repito, dentro de elecciones generales.

Todo esto sucede porque a Zapatero y a Maragall, obsesionados con la idea de llegar al poder, no les ha importado pactar con una formación política minoritaria de carácter separatista: llamemos a las cosas por su nombre,

pese a que duela tanto al salir de la pluma. Rodríguez Ibarra y Bono, por cierto «¡qué buenos vasallos si...!» así han denunciado y calificado a ERC, después de la última salida de los asesinos de ETA, que según gran parte de los titulares y editoriales de prensa ha desquiciado la escena política, cuando en mi opinión, con todos los respetos para mis compañeros de oficio, la ha esclarecido, no sé si definitivamente, pero sí con rotundidad.

En efecto, a partir del comunicado etarra del miércoles... ¿o del martes, señor Ibarretxe?... ya nadie puede llamarse a andana. Las cosas son como son, como vienen siendo estos últi-

mos tiempos. Los acuerdos que han dado lugar a un gobierno tripartito en Cataluña, salvando de un ocaso definitivo al señor Maragall, se han tomado con pleno conocimiento de causa: ninguno de los políticos firmantes podía ignorar en el Campo de Agramante que se metía, si bien a pocos les era dable suponer que el detonante que haría saltar todo por los aires, se iba a producir tan pronto. De encender la mecha se encargó el señor Carod Rovira, que vulnerando las obligaciones, los deberes que le correspondían como jefe de gobierno en funciones, abandonó el territorio nacional para entrevistarse y pactar con un par de criminales fugados de la justicia.

En Perpignan se fraguó el acuerdo por el que la banda terrorista «suspendía su campaña de acciones armadas en Cataluña», repugnante eufemismo usado en el comunicado, que ha dado lugar a un sentimiento de angustia en los ciudadanos y a terminantes condenas por parte de los líderes implicados, sin que desafortunadamente, hasta el momento de redactar este artículo desde mi rincón, se hayan tomado las medidas de excepción que le grave crisis aconsejaba. El tripartito sigue cabalgando...

El señor Rovira, quien en el 91 y después del atentado en Vic, ya pidiera a esa gente que no matara en Cataluña, niega la mayor... Rodríguez Zapatero no ve razones para romper el acuerdo entre su partido y ERC... Maragall se ha dado una vuelta por Bruselas... Parece que no ha pasado nada. El recuento de los votos posibles continúa.

Una nota de triste humor para terminar. El secretario general del Psoespañol ha exigido al PP que no utilice el terrorismo como arma electoral, después de haber prometido que de ser elegido Presidente acabará con ETA en cuatro años...



Un momento de la rueda de prensa ofrecida por la Unión de Consumidores.



# ÁVILA

DIARIO DE ÁVILA VIERNES 20 DE FEBRERO DE 2004

## Los juzgados se inauguran el lunes, tras más de cuatro años de obras

**Dos ministros.** El Ministerio de Justicia anunció que, a falta de cerrar definitivamente la agenda, está previsto que acudan a la inauguración el titular de este área, José María Michavila, y el del Interior, Ángel Acebes.

**Plazos.** La primera piedra del edificio se colocó en noviembre de 1999 y el plazo de ejecución era de 16 meses, pero los hallazgos arqueológicos se demoraron más de lo previsto y hubo que modificar el proyecto.

• El edificio, que fue adjudicado en cerca de 3,2 millones de euros, finalmente tendrá un coste que superará los 7 millones de euros y aglutinará a los distintos departamentos judiciales de la provincia.

JOSÉ MANUEL MAÍZ / ÁVILA  
El nuevo edificio de juzgados de Ávila se inaugurará la próxima semana, casi con toda seguridad el lunes, según anunciaron ayer fuentes del Ministerio de Justicia, que recalcaron que ya se está trabajando en los preparativos de este acto al que está previsto que asistan tanto el ministro de Justicia, José María Michavila, como el ministro del Interior, Ángel Acebes. Las mencionadas fuentes precisaron que únicamente falta por cerrar la agenda de los ministros para concretar con exactitud el acto de inauguración para el próximo lunes y, en cualquier caso, la inauguración, salvo imprevistos de última hora, se llevará a cabo la próxima semana.

La inauguración de este edificio se producirá cuatro años y tres meses después de que se colocó la primera piedra, en noviembre de 1999, en un acto que estuvo presidido por la entonces ministra de Justicia, Margarita Mariscal de Gante. Desde entonces han pasado por la cartera de Justicia los dos ministros que está previsto que acudan el próximo lunes a la capital abulense a inaugurar este edificio, cuyo plazo inicial de ejecución era de 16 meses y, por diversos motivos, se han prolongado durante 51 meses, tres veces más del tiempo fijado inicialmente.

Las obras de este edificio se adjudicaron el 2 de noviembre de 1999, por el procedimiento de concurso abierto, a la unión temporal de empresas compuesta por Ferrovial y Agromán por un importe de casi 3,2 millones de euros.

Prácticamente coincidiendo con la adjudicación de los trabajos se inició la demolición del antiguo instituto Vallespín, solar donde se iba a levantar este edificio de nue-



Imagen del nuevo edificio de los juzgados de Ávila. / ENRIQUE LUIS

va planta, con tres alturas sobre rasante y dos bajo rasante. A su vez, tras la colocación de la primera piedra se iniciaron las excavaciones arqueológicas que, en principio, se iban a prolongar sólo dos meses, pero la importancia de los hallazgos obligaron a demorarlas y se prolongaron durante un año, hasta prácticamente finales del 2000.

Este retraso, unido a la necesidad de adecuar el proyecto para integrar los hallazgos arqueológicos en el edificio, lo encarecieron notablemente y tuvo que ser modificado con el consentimiento de la Dirección General de Bellas Artes y Bienes Culturales del Ministerio de Educación, Cultura y Deporte. Las negociaciones entre el Ministerio de Justicia y las empresas adjudicatarias de las obras se dilataron varios meses y hasta julio de 2001, tras más de medio año de paralización de las obras, no se alcanzó un acuerdo de mínimos

que permitió retomar las tareas. Posteriormente, a finales de septiembre de 2001, ese acuerdo se rubricó, cerrando el presupuesto de la obra en 7.218.155,37 euros, y se decidió impulsar definitivamente al proyecto, el cual no ha avanzado de acuerdo con los plazos fijados en el contrato de adjudicación. Así, primero se fijó el último trimestre

de 2002, concretamente el mes de septiembre, para inaugurar el nuevo edificio.

Después, este plazo se retrasó hasta mayo de 2003 y, tras no cumplirse, se llegó a hablar de septiembre de 2003. Finalmente, se estableció su apertura para el primer trimestre de 2004 y ahora parece ser que sí se hará realidad.

### El epicentro judicial de Ávila

El nuevo edificio de los juzgados está enclavado en el casco histórico de Ávila y su estructura no ha pasado desapercibida por el impacto visual que origina. Este edificio albergará, en sus tres plantas, cuatro juzgados de primera Instancia e Instrucción, uno de lo Penal, uno de lo Social, uno de lo Contencioso Administrativo, uno de Menores y dos juzgados de reserva. También estarán emplazados en él cinco Salas de Vistas, una Sala de Bodas, la Adscripción permanente de la Fiscalía, el Registro Civil, el Decanato, la Clínica Médico Forense, la Unidad de Asistencia a las Víctimas de delitos violentos, las zonas de policía y detenidos, la sala de abogados, procuradores y graduados sociales, una biblioteca que hará también las veces de sala de reuniones y otras dependencias generales como archivos, almacenes... De esta forma, todas las dependencias judiciales de la provincia de Ávila, salvo la Audiencia Provincial, estarán centralizadas en el mismo edificio, frente a la dispersión actual.

### CRONOLOGÍA

► **Noviembre de 1999.** La entonces ministra de Justicia, Margarita Mariscal de Gante, coloca la primera piedra de las obras de construcción del nuevo edificio de juzgados de Ávila. Días antes se había derribado el histórico edificio del instituto de Vallespín y se habían adjudicado las obras a la UTE compuesta por Ferrovial y Agromán. La adjudicación se cerró en 3.179.354,03 euros.

► **Enero de 2000.** Las excavaciones arqueológicas del solar donde se iba a construir el edificio de juzgados se iban a prolongar dos meses, pero ante la importancia de los restos encontrados se decidió ampliar el periodo de excavaciones, que se prolongaron cerca de un año más.

► **Julio de 2001.** Los hallazgos arqueológicos obligaron a modificar el proyecto y, tras varios meses de paralización, el Ministerio de Justicia y la empresa adjudicataria, la UTE compuesta por Ferrovial y Agromán, llegan a un acuerdo de «mínimos» para retomar las tareas tras fijar un nuevo importe de las obras. El presupuesto del proyecto modificado, según anunció el Ministerio de Justicia, se elevaba a 7.218.155,37 euros, 4 millones de euros más que lo inicialmente previsto.

► **Septiembre de 2002.** Tras reanudarse los trabajos en el verano del año 2001, las obras tomaron un ritmo alto que llevó al Ministerio de Justicia a fijar para septiembre de 2002 la finalización de los trabajos.

► **Febrero de 2004.** Después de errar en aquella previsión, Justicia habló de mayo de 2003 y de septiembre de 2003 para inaugurar el nuevo edificio, plazos que no se cumplieron. Ahora será en febrero de 2004.



# 20 AL DÍA 2/04

**CAMPAÑA DE REBAJAS.** La Unión de Consumidores de Ávila hizo ayer balance de la campaña de rebajas que se inició en enero de 2004 y destacó el elevado cumplimiento de la legislación que regula este tipo de actividad comercial, en las que, según sus cálculos, las familias abulenses se gastan una

media de 180 euros. Estas manifestaciones no hacen sino valorar el interés y el esfuerzo que están mostrando desde hace varios años los comerciantes abulenses en adecuarse a los tiempos que corren y ofrecer un servicio de calidad que propicie que los consumidores no tengan que irse fuera de la ciudad para efectuar sus compras porque sien-

tan que no se les trata como se merecen. Además, parece ser que las múltiples recomendaciones e informaciones que se facilitan con la llegada de estas campañas surten su efecto y tanto consumidores como comerciantes toman conciencia de la importancia que tiene el cumplimiento de la normativa.



## Las viviendas de El Grande esperan a la licencia de primera ocupación

Ayer se retiró la valla que rodeaba al inmueble situado junto a la iglesia de San Pedro

• La promotora mantiene que las obras del edificio de mayores dimensiones concluirán a finales del presente mes de febrero, y ya ha comenzado la retirada de sus andamios.

JOSÉ MANUEL MAÍZ / ÁVILA

Las obras de los edificios que se están construyendo en la zona sur de la Plaza de Santa Teresa, edificios que fueron proyectados al igual que el resto de la remodelación de este espacio por el arquitecto Rafael Moneo, tocan a su fin y en la tarde de ayer se retiraron las vallas que rodean al inmueble de menores dimensiones, el situado en las inmediaciones de la iglesia de San Pedro. Aunque desde la promotora, Edifeca, se anunció a mediados de enero que las primeras viviendas de este edificio se entregarían a finales del pasado mes, finalmente se retrasará unas semanas, si bien aseguraron que el final de la obra se produjo el 28 de enero. No obstante, la entrega de las llaves de este edificio se encuentra a la espera de que el Ayuntamiento de Ávila conceda la licencia de primera ocupación, autorización que fue soli-

citada por los promotores el pasado 9 de febrero.

Hay que recordar que en este edificio de dos plantas se han construido 16 apartamentos y cuatro locales comerciales a los que se podrá acceder en cuanto se conceda la licencia de primera ocupación. Este inmueble contará con un único portal por la Plaza de Santa Teresa.

Por lo que se refiere al edificio de mayores dimensiones, que tendrá 30 viviendas (9 de las cuales son apartamentos) a los que se accederán a través de dos portales situados en el propio Mercado Grande y cinco locales comerciales, desde la promotora se mantiene que el próximo 28 de febrero estarán las obras totalmente finalizadas. En los últimos días se han retirado los andamios que estaban orientados hacia la Bajada del Pílon de las Bestias, así como la grúa situada en esa vía, y se ha iniciado el desmontaje de las estructuras ubicadas en la fachada que está orientada hacia la Muralla de Ávila.

Así, los trabajos se centran en rematar los locales comerciales y las fachadas de este edificio, a las que únicamente les quedan unos pequeños flecos por ejecutar.

De esta forma, en los próximos



Los obreros retiran las vallas que rodean al edificio de la zona sur de El Grande. /PABLO REQUEJO

días se irán dando por concluidas las obras que quedan pendientes por fases, siendo lo primero en terminarse las zonas internas de ambos edificios, es decir, trasteros y garajes.

### ENTORNOS DE LOS EDIFICIOS.

En cuanto a los entornos de ambos inmuebles, a principios de esta semana se retiraron las vallas del edificio de menores dimensiones y se abrió la escalera que comunica con el túnel del aparcamiento. A su vez, se están intensificando las tareas para concluir la adecuación de la nueva calle que se abrirá entre ambos edificios y que comunicará con la Bajada del Pílon de las Bestias.

Una vez que se retiren la totalidad de las vallas que han delimitado estas obras, la Plaza de Santa Teresa se verá ampliada en cerca de 700 metros cuadrados, según recalcaron desde la promotora.

Por lo que se refiere a los nueve locales comerciales, desde la promotora se asegura que, de momento, se desconoce qué negocios se instalarán, aunque sí se señaló que uno de estos locales aún se encuentra en venta y que entre tres y cuatro se alquilarán después de que concluyan los trabajos. Al mismo

tiempo, insistieron en su deseo de que se ubiquen establecimientos que ayuden a «dar vida» a la Plaza de Santa Teresa, como pueden ser restaurantes o cafeterías. En cualquier caso, su apertura se retrasará algunos meses, puesto que hasta que no se entreguen las llaves no se iniciará su acondicionamiento.

### Cerca de tres años de obras

Las obras de los edificios de la zona sur de la Plaza de Santa Teresa siguieron en sus primeras fases un camino paralelo a la remodelación del resto de la plaza. Así, su cimentación se inició, como no podía ser de otra manera, al mismo tiempo que la del aparcamiento, aproximadamente a mediados del año 2001, pero no fue hasta el año 2002, después de que se inauguró el nuevo Mercado Grande en el mes de julio, cuando ACS, la empresa que se ha encargado de ejecutar la remodelación de la plaza y la construcción de estos edificios, cuando intensificó su actividad. En principio, la intención de la promotora es que hubiesen estando concluidos a lo largo del año 2003, pero finalmente no se han podido cumplir los plazos más optimistas y será en el primer trimestre del año 2004 cuando se dé por concluida de manera definitiva la remodelación de la plaza; siempre teniendo en cuenta que aún quedará por actuar en el entorno de la iglesia de San Pedro, pero esa es otra historia.

**3**  
Kilometraje ilimitado  
**Garantía**

**190**  
puntos de asistencia  
902 246 902  
www.hyundai.es

### Dos personas más acaban de aprovechar esta oportunidad

\*Ej. financiación: Getz 1.1 3p (7.000€) y Matrix 1.6 GLS (11.561€). PVP recomendado Península y Baleares. Dto. promocional y campaña fidelización incluidos. Comisiones Getz: apertura 140€ (2%) y estudio 35€ (0,5%). Comisiones Matrix: apertura 231,22€ (2%) y estudio 57,81€ (0,5%). TIN Getz: 5,32%. TIN Matrix: 5,66%. Precio total aplazado: Getz: 8.575€ y Matrix 14.317,02€. Oferta realizada por Coliber Financiera válida para vehículos en stock hasta fin de existencias.

Gama GETZ: Consumo mixto: entre 4,8-7,6 (L/100Km) Emisiones CO<sub>2</sub>: entre 127-161 (g/Km) Gama MATRIX: Consumo mixto: entre 6-8,8 (L/100Km) Emisiones CO<sub>2</sub>: entre 158-211 (g/Km)

**HYUNDAI**  
disfruta la vida

**GETZ 1.1 3p**  
**100€ mes**  
84 cuotas  
**6,26% TAE\***  
Sin entrada

**MATRIX 1.6 GLS**  
**167€ mes**  
84 cuotas  
**6,62% TAE\***  
Sin entrada

La imagen del modelo Getz no corresponde con el ejemplo de financiación

CERVERAUTO C/ Eduardo Marquina, 31. Ávila. Tel.: 920 251 417.



## ▶ ECONOMÍA

La Cámara subvenciona el permiso de conducir de las emprendedoras

A.C. / ÁVILA

La Cámara Oficial de Comercio e Industria de Ávila ha convocado las primeras subvenciones para financiar la obtención del carnet de conducir de las mujeres emprendedoras de la provincia de Ávila que demuestren la necesidad de este recurso para iniciar una actividad empresarial.

Gestionada por la Cámara de Comercio y financiada por el Fondo Social Europeo dentro de la iniciativa comunitaria Equal, esta ayuda, enmarcada en el programa Avigüem que surge ante la necesidad de promocionar y facilitar el acceso a la mujer al autoempleo, cubrirá un porcentaje del coste total de la obtención del permiso.

El presupuesto destinado a este programa asciende a la cantidad de 16.500 euros y para acceder a estas ayudas las beneficiarias deberán cumplir los siguientes requisitos: desarrollar la actividad y estar censada en un municipio de la provincia de Ávila exceptuando la capital; estar en proceso de solicitud del permiso de conducción; estar en proceso de constitución de empresa; demostrar documentalmente la necesidad del permiso de conducción para el desempeño de la actividad de la empresa, que además deberá tener una continuidad superior a un año; y, por último, en el caso de sociedades mercantiles, la participación de la interesada en la sociedad será igual o superior al 33 por ciento del capital social.

**HASTA EL 15 DE ABRIL.** Las solicitudes serán recogidas en las cámaras de Ávila y Arévalo hasta el próximo día 15 de abril.

Para obtener más información, las personas interesadas en acceder a estas ayudas económicas deberán dirigirse a la Cámara Oficial de Comercio e Industria de Ávila, situada en la calle Eduardo Marquina, 6, o llamar al número de teléfono 920 25 51 59.

# El Plan de Formación del Consistorio espera contar con 2.300 alumnos

Con 150 actividades programadas dentro de las ocho principales áreas temáticas, está encaminado fundamentalmente a formar sobre los nuevos yacimientos del empleo

• El Ayuntamiento de Ávila presentó ayer el Boletín Informativo de Empleo que, con carácter bimensual, servirá para orientar a las personas desempleadas en la búsqueda de un puesto de trabajo.

ARANCHA CUÉLLAR / ÁVILA

Con el objetivo de mejorar la cualificación de los trabajadores de la capital abulense, desempleados y aquellos colectivos con mayores dificultades a la hora de acceder al mercado laboral, el Ayuntamiento de Ávila presentó ayer el Plan de Formación 2004 que, aprobado en la Comisión de Empleo, espera acoger a 2.300 alumnos, según las estimaciones del teniente de alcalde José Francisco Hernández Herrero.

Según explicó, contiene un total de 150 actividades formativas y está encaminado fundamentalmente a nuevos yacimientos de empleo como son las nuevas tecnologías, el turismo, los idiomas, el cuidado de los niños y las políticas medioambientales.

El Plan de Formación 2004 está dividido en un total de ocho bloques temáticos: nuevas tecnologías, plan de formación e inserción laboral, aprendizaje de chapa, centro de idiomas, taller de empleo, escuela taller, educación de adultos y programas europeos Hermyone y Próxima. El número total de horas de formación asciende a 10.000. Según manifestó el teniente de alcalde del Consistorio abulense, «la tasa de inserción laboral de los alumnos participantes es alta». En concreto, Hernández Herrero señaló que en el caso de la escuela taller es del 70 por ciento. «El Plan de Formación es abierto a todos los ciudadanos y pretende ajustarse a las demandas que se han recibido en las diversas encuestas que se han llevado a cabo en la ciudad con el objetivo de alcanzar tasas próximas al pleno empleo», señaló.

Durante la rueda de prensa ofrecida ayer en el Ayuntamiento, Hernández Herrero informó de la apertura de inscripciones



Taller de empleo organizado por el Ayuntamiento, dentro del Plan de Formación del pasado año. / ENRIQUE LUIS

de los programas formativos sobre nuevas tecnologías de la información y centro de idiomas. En cuanto a este último, se trata de un programa experimental que se ofrece pocos meses antes de la llegada de Las Edades del Hombre, momento en que la capital espera albergar a un elevado número de ciudadanos extranjeros. Por lo que se refiere al de nuevas tecnologías, en sus cuatro años de funcionamiento ha formado a 3.500 personas, según manifestó el teniente de alcalde del Ayuntamiento.

Para ambos programas se encuentra abierto el plazo de inscripción desde hoy y hasta el próximo día 27 de febrero.

**BOLETÍN INFORMATIVO.** Con carácter bimensual, nace el Boletín Informativo de Empleo que servirá a los ciudadanos abulenses de herramienta para conocer cuáles son las tendencias del mercado laboral. El BIE ofrece también información práctica para búsqueda de empleo, creación de empresas, etcétera.

En total se distribuirán 1.000 ejemplares entre los miembros de la Agrupación de Desarrollo de la iniciativa Equal, universidades, institutos y particulares. Asimismo lo recibirán digitalizado aquellas personas que cumplan el cupón de suscripción de la contraportada.

El Boletín Informativo de Empleo contendrá en sus secciones fijar información actualizada sobre el proyecto Hermyone, los re-

sultados recogidos en el Observatorio Local de Empleo acerca de la situación laboral de Ávila, ofertas de empleo y entrevistas a emprendedores que han constituido su propia empresa con el asesoramiento del Departamento de Empleo del Consistorio. En este primer número la entrevista es al emprendedor abulense Fernando José Escribano Jiménez, promotor de la empresa McDonald's en España.

## Programa Internet para todos

A través de la Agencia de Formación, Empleo y Desarrollo Local de la Concejalía de Empleo, el Ayuntamiento de Ávila, junto con el Ministerio de Ciencia y Tecnología con el que firmó un convenio de colaboración en julio de 2002, imparte cursos dentro del programa 'Internet para todos' con el objetivo de contribuir a impulsar el desarrollo integral de la sociedad de la información en España.

Según explican desde el Consistorio abulense, este programa nace al considerar que el uso de esta herramienta puede condicionar la entrada de grandes colectivos en la sociedad de la información. «La Administración ha impulsado un programa de alfabetización tecnológica que evite desigualdades sociales por este motivo», apuntan. El modelo de formación es presencial, combinando la autoformación con la formación asistida por un profesor, que resolverá dudas y motivará al alumno en su aprendizaje.

ÁVILA

JARDÍN DEL RECREO 4  
920 25 30 12

MENOS  
TIEMPO

NUEVA FRANQUICIA INMOBILIARIA

PAZ

PROPIEDADES

COMPRAMOS Y VENDEMOS  
EN 90 DIAS  
ALQUILAMOS EN 15 DIAS

www.pazpropiedades.com

SALAMANCA

PASEO DE LA ESTACIÓN 52  
923 24 37 47

MAS  
SERVICIOS

PRIMER MAYORISTA  
HIPOTECARIOS  
FINANCIACIÓN 120%  
MENORES TASAS  
MENORES GASTOS

MEJORAMOS TODA PROPUESTA HIPOTECARIA CONCRETA



CONSUMO

REBAJAS DE ENERO

# Las familias abulenses se gastan de media en las rebajas 180 euros

Para el 15% este gasto supone más de un 20% de sus ingresos mensuales. Los consumidores se quejan de que muchos comercios inflan sus precios iniciales para que el rebajado sea igual

• La Unión de Consumidores de Ávila califica de «positivo» el avance significativo en el cumplimiento por parte de los comerciantes abulenses de la legislación que regula la actividad de las rebajas.

ARANCHA CUÉLLAR / ÁVILA

La cantidad media que se gasta una familia abulense en época de rebajas se eleva a 180 euros, según se desprende de la reciente encuesta llevada a cabo por la Unión de Consumidores de Ávila que se dio a conocer ayer desde esta organización en su recién estrenada sede de la calle Vallespín, 3. Según explicó el coordinador del estudio, Javier Hernández, para el 38 por ciento de las familias este gasto supone menos del 10 por ciento de sus ingresos mensuales; para otro 38 por ciento, entre el 10 y el 20 por ciento; y, por último, para el 15 por ciento restante más del 20 por ciento de sus ingresos.

En total, se han realizado 450 encuestas dirigidas a la población abulense mayor de 18 años, es decir, las casi 42.000 personas que pueden plantearse compras en periodo de rebajas. La muestra desde el punto de vista sociológico está situada en 329, lo que supone un margen de error en los resultados de más menos el 5,5 por ciento. Los dos grandes bloques recogidos son la realidad de las rebajas respecto a la legislación vigente, por un lado, y los hábitos de los abulenses en materia de consumo en rebajas, por otro.

Preguntados por tres elementos clave en temporada de rebajas, es decir, la información sobre el doble etiquetado o el porcentaje rebajado en cada prenda, la posibilidad de efectuar devoluciones y el pago de compras con tarjeta de crédito, el 94 por ciento de los encuestados reconocieron que el establecimiento informa adecuadamente del descuento que aplica; el 92 por ciento respondió positivamente sobre la posibilidad de pagar con tarjeta de crédito y el 81 por ciento manifestó que los comercios admiten devoluciones, frente a un 15 por ciento que



Un comercio abulense en temporada de rebajas. / PABLO REQUEJO

afirmaron que les pusieron problemas. De estos últimos datos, el presidente de la Unión de Consumidores de Ávila, Javier Rodríguez, hizo una valoración positiva ya que, como dijo, «demuestran un avance significativo en el cumplimiento de la legislación que regula este tipo de actividad comercial». En el ámbito de la región, existe la Ley 16/2002, de 19 de diciembre, de Comercio de Castilla y León, que define en el artículo 32 que: «De acuerdo con la legislación estatal reguladora del comercio minorista, se entiende que existe venta en rebajas cuando los artículos objeto de la misma se ofertan a un precio inferior al fijado antes de la citada venta, dentro del mismo establecimiento dedicado a la actividad comercial durante un periodo determinado».

**HÁBITOS DE COMPRA.** De la encuesta realizada por la Unión de Consumidores de Ávila se desprenden otros datos interesantes como que el 66,57 por ciento de los abulenses compra en rebajas lo que realmente necesita; el 15,2 por ciento va a ver qué sale; y un 9,12 por

ciento aprovecha la temporada para darse algún capricho.

Asimismo, un 25,5 por ciento de los encuestados manifiesta que sus compras de rebajas las realiza en el centro comercial; un 24,6 por ciento declara que las hace en el

pequeño comercio; y, por último, un 20,36 por ciento en las denominadas franquicias o tiendas de marca. Además un 28 por ciento simultanea sus compras en las tres diferentes opciones sin preferencia concreta.

## LAS DECLARACIONES

► JAVIER RODRÍGUEZ / UNIÓN DE CONSUMIDORES

«Los comercios deben cumplir la Ley»

El presidente de la Unión de Consumidores de Ávila manifestó que se han detectado una serie de «nubarrones» referidos a dos asuntos: de un lado, que los productos que se ponen en rebajas no son de la temporada y a veces se ofrecen artículos con taras, y, de otro, la percepción que tienen los ciudadanos de la existencia de prácticas fraudulentas en los comercios como son la de «inflar» el precio inicial para que el rebajado quede como estaba. Estos dos aspectos, señaló, son «infracciones graves» cuyas sanciones oscilan entre los 1.000 y los 25.000 euros. «Compete al Servicio de Inspección de Consumo de la Junta verificar si estas prácticas existen o no», apuntó. Asimismo declaró que «es necesario exigir a los comercios de Ávila que cumplan todos y cada uno de los extremos que la Ley menciona».



## AL DETALLE

► **Ley de Comercio.** Entre algunos aspectos que toca la Ley 16/2002, de 19 de diciembre, de Comercio de Castilla y León, destaca que queda prohibida la venta en rebaja de aquellos artículos deteriorados, adquiridos o fabricados expresamente para tal fin. Además, los artículos ofrecidos en temporada de rebajas deberán haber estado incluidos durante, al menos, el plazo de un mes en la oferta habitual del establecimiento y además no haber sido objeto de otro tipo de promoción.

► **Gasto familiar.** Casi la mitad de las familias abulenses (un 45 por ciento) gastan en rebajas entre 100 y 200 euros. Algo más de una cuarta parte (un 26 por ciento) gasta más de 200 euros. Casi una cuarta parte, es decir, casi el 24,32 por ciento, gastan menos de 100 euros. Con estos datos que se desprenden de la encuesta llevada a cabo por la Unión de Consumidores de Ávila, se establece que el gasto medio por familia en Ávila estaría situado en torno a los 180 euros (unas 30.000 de las antiguas pesetas) en este periodo especial de compra.

► **Carga familiar.** Para algo más de un tercio de las familias el gasto en rebajas supone menos del 10 por ciento de sus ingresos del mes. Para algo más de un tercio de las familias supone entre el 10 y el 20 por ciento de sus ingresos. Para un poco más del 15 por ciento supone más del 20 por ciento de sus ingresos.

► **¿Qué compramos?** Un 66,57 por ciento compra aquello que necesita. Los que van a las rebajas a ver qué sale suponen el 15,2 por ciento. El porcentaje de los que aprovecha para darse algún capricho se eleva al 9,12 por ciento. En un 10 por ciento estos datos se encuentran entremezclados.

► **Dos quejas claves.** Los ciudadanos manifiestan mayoritariamente que los productos que se ponen en rebajas muchas veces no son de la temporada sino de años anteriores, e incluso algunos tienen taras. Asimismo muchos manifiestan la sensación que tienen de que existen prácticas fraudulentas consistentes en inflar el precio inicial para dejarlo rebajado en el mismo precio.

RESTAURANTE  
BAR

barbacana

Teléfono de reserva 920 22 00 11

3ª Jornada gastronómica del 19 al 22 de febrero (ambos inclusive)

"LOS ARROCES DE CASTILLA Y LEÓN"

Además de poder degustar nuestra nueva carta 2004, podrá saborear entre los siguientes arroces:

**Arroces Secos:**

- Arroz de pato de Villamartin de Campos y embutidos de C y L.  
- Arroz de lechazo churro de Castilla y cangrejos de río.

**Arroces Melosos:**

- Arroz "empedrao" de pata de ternera de Ávila.  
- Arroz de boletus edulis y escalope de foie fresco a la plancha

**Arroces Caldosos:**

- Arroz de perdiz salvaje deshuesada  
- Arroz con bacalao y alubias D.O. Barco de Ávila

"Una cocina sin arroz es como una doncella hermosa a la que le falta un ojo"  
Confucio



SUCESOS

## La Policía detiene a dos individuos relacionados con cinco robos en Ávila

ARANCHA CUÉLLAR / ÁVILA

Agentes del Cuerpo Nacional de Policía de la Comisaría de Ávila detuvieron a dos individuos como presuntos autores de un robo con fuerza cometido en la noche del martes en un establecimiento de ropa de hombre de la capital, de donde sustrajeron cuatro relojes valorados en 360 euros tras romper la puerta de entrada de una patada.

Según informaron fuentes policiales, la primera detención se produjo frente a la puerta de acceso de la estación de Renfe donde le fueron intervenidos al individuo dos de los relojes robados. Poco después, la Policía arrestaba al otro presunto autor a las puertas de su domicilio.

Dado el *modus operandi* usado por los detenidos, similar al de otros robos cometidos en la ciudad a finales de 2003 y comienzos de 2004, los agentes procedieron al registro de sus domicilios de donde se sustrajeron además cuatro relojes de pulsera, un despertador, un discman, dos transistores, dos máquinas cortapelo, un microondas, un vídeo de DVD, un televisor y siete pares de gafas de sol de diversas marcas.

Los detenidos, J.L.T.M., de 37 años de edad, y E.F.P., de 36 años, ambos vecinos de la capital avilense y con numerosos antecedentes policiales por hechos similares, pasaron a disposición de la autoridad judicial.



Objetos intervenidos por la Policía Nacional. / P. REQUEJO

## Junta de Gobierno Adjudicado el desdoblamiento del colector de La Toledana

La Junta de Gobierno Local adjudicó ayer las obras de desdoblamiento del colector de La Toledana. Los trabajos serán realizados por la empresa Obras Aljisa con un presupuesto total de 66.711,30 euros. Por otra parte, se ha aprobado la concertación de una operación de préstamo de 1.678.743 euros a largo plazo para financiar diversas inversiones en el presente ejercicio con la entidad Dexia Sabadell, Banco Local. Así mismo se ha dado luz verde a la solicitud a la Consejería de Agricultura y Ganadería de la

Junta de la adjudicación al Ayuntamiento de Ávila del patrimonio de las cámaras agrarias locales de Urraca Miguel y de Bernuy Salinero.

CORTES

### El PSOE denuncia el desinterés del PP por sus propuestas sanitarias

La procuradora socialista, Mercedes Martín, ha denunciado la falta de consideración del PP hacia sus propuestas en materia sanitaria, después de que no entrara a debatir ayer en las Cortes de Castilla y León tres iniciativas que había presentado a la Comisión de Sanidad sobre las previsiones de transporte sanitario en la provincia y los traslados sanitarios realizados por anestesiólogos de guardia, así como una proposición no de ley relativa a la creación de una comisión de estudio de fibromialgia.

# Piden 8 y 9 meses de cárcel a los acusados de agredir a un constructor en San Nicolás

Nueve vecinos se han sentado en el banquillo con cargos por coacción, amenazas y lesiones a Carlos Jiménez Araújo

• La acusación particular se ha reservado la posibilidad de iniciar una nueva causa por la vía civil para reclamar una indemnización por el parón de las obras.

A. UBIERNA / ÁVILA

El Juzgado de lo Penal dejó ayer visto para sentencia el juicio contra un grupo de nueve vecinos del barrio de San Nicolás acusados de amenazar y agredir al constructor Carlos Jiménez Araújo, tras la declaración de los testigos durante la última sesión de la vista oral. A raíz del incidente, ocurrido el 28 de mayo de 2002, Jiménez Araújo tuvo que permanecer cuatro días ingresado en Nuestra Señora de Sonsoles por la rotura de una costilla, estando posteriormente de baja durante un mes. Así mismo, semanas después el constructor comenzó a recibir terapia psicológica al presentar un trastorno post traumático que se prolongó durante cerca de diez meses.

El abogado de la acusación particular, Juan José Calvo, ha solicitado para I.M.V y T.R.A ocho y nueve meses de prisión, respectivamente, por un delito de amenazas, al considerar que queda probado que ambos amenazaron de muerte al constructor entre los días 24 y 28 de mayo del año 2004, cuanto tuvo lugar la agresión. Sin embargo, el ministerio fiscal estima que no debe ser considerado como delito sino como falta al haberse producido en un entorno de tensión, al tiempo que asegura no se puede hablar de tratamiento médico para curar las lesiones ya que el ingreso hospitalario se produjo de manera preventiva. En cuanto a la ansiedad depresiva del constructor tras el incidente, la fiscal estima que se trata de una secuela y no una consecuencia de la misma. Por tanto solicita para I.M.V y T.R.A el pago de 20 días de multa a razón de 9 euros diarios.

En cuanto a las lesiones, la acusación particular mantiene la petición de delito por agresiones para T.R.A, C.R y J.M y que se tenga en cuenta como agravante un uso



Carlos Jiménez Araújo y su esposa, antes del inicio de la vista. / PABLO REQUEJO

manifiesto de superioridad, ya que según el testimonio de Jiménez Araújo, fue golpeado, sin provocación, previa, por C.R tras ser rodeado por otras cuatro personas que le propinaron patadas una vez que fue derribado. Sin embargo, en este caso la Fiscalía estima también que se trata de una falta, ya que no hubo dolo.

Por último, los nueve vecinos que se sentaron ayer en el banquillo se enfrentan también a una acusación de delito de coacción por haber impedido el desarrollo de los trabajos de la empresa de Jiménez Araújo en San Nicolás para la construcción de un edificio que, dos años después, sigue parada.

Los abogados de la defensa piden en todos los casos la libre absolución de los acusados ya que consideran que no ha quedado suficientemente probado ni identificado que se produjeran realmente las amenazas y la agresión. De for-

ma alternativa han solicitado que, si el magistrado encargado del caso, Jacinto García, estima probados estos hechos se consideren como legítima defensa de una zona que consideraban de su propiedad o como imprudencia con resultado de lesiones, lo que supone una falta leve.

En cuanto a la responsabilidad civil derivada del mes de inactividad del constructor, la acusación particular y la fiscalía coinciden en solicitar unos 28.000 euros como indemnización. Así mismo, el abogado de Jiménez Araújo ha decidido reservarse el pago de indemnización por la paralización de la obra, por lo que solicitaban 100.000 euros, para emprender, si así lo consideran, una nueva acción legal por la vía civil.

La sentencia del Juzgado de lo Penal podría conocerse en el transcurso de las próximas dos semanas.

## La calle de la polémica

El conflicto entre Carlos Jiménez Araújo y los vecinos del barrio de San Nicolás se remonta a marzo de 2001, cuando una excavadora penetró a un solar colindante a sus casas por un trozo de terreno que los vecinos consideran de su propiedad. Jiménez Araújo tenía intención de construir en la finca colindante un bloque de 13 viviendas. Para llegar a ella había dos formas de acceso. El más fácil estaba en la Bajada de San Nicolás, por el paso cuya titularidad reclaman los vecinos y que el constructor considera público. La barriada vecinal se movilizó para impedir que entraran los vehículos por donde ellos accedían a sus casas. La tensión fue creciendo, saltando incluso a la actualidad política con la filtración de un informe del Ayuntamiento que daba la razón al promotor. Días después se producía el incidente que ha acabado en los tribunales.

ESPECIALIDADES EN CARNES A LA BRASA

## A RÍA DE VIGO

degustación del 17 al 22 de febrero:

- Jamón Ibérico y dos vinos.....7,90 €
- Surtidos de pinchos variados brasa y dos vinos .....9,70 €
- Lacón a la Gallega y dos vinos .....7,20 €



Restaurante

Marisquería A Ría de Vigo

Avda. Juan Carlos I, n.º. 8 - Efectúen sus reservas en el 920 250 583

MÁS DE 80 VEHÍCULOS EN STOCK

## VEHÍCULOS DE OCASIÓN

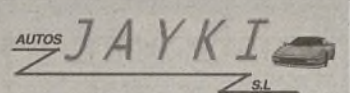

- TODA CLASE DE VEHÍCULOS DE OCASIÓN
- FINANCIACIÓN HASTA 10 AÑOS SIN ENTRADA.
- VEHÍCULOS REVISADOS EN NUESTRAS INSTALACIONES Y GARANTIZADOS.
- TALLERES PROPIOS DE CHAPA, PINTURA Y MECÁNICA.
- CAMBIO DE LUNAS, ACEITE, FILTROS, NEUMÁTICOS...

C/ Río Duero, 116 - Pol. Ind. "Las Hervencias" Telf.: 920 35 27 27 - 636 96 10 35





PRECAMPAÑA |

# El PP afirma que «los jóvenes tienen hoy más oportunidades» que en 1996

Los populares hicieron ayer balance de sus políticas de juventud durante los últimos ocho años y resaltaron que «la principal vía» que abre oportunidades a los jóvenes es el empleo

• Alberto Pindado, candidato popular al Senado, aseguró que «hoy ya no se firma ningún contrato basura» y acusó al PSOE de crear la temporalidad en 1984 con la reforma del Estatuto de los Trabajadores.

JOSÉ MANUEL MAÍZ / ÁVILA  
El PP hizo ayer balance de sus políticas de juventud durante los últimos 8 años y, según manifestó Alberto Pindado, candidato popular al Senado, «hoy los jóvenes abulenses tenemos más oportunidades, somos más libres y gozamos de un mejor calidad de vida» que en el año 1996.

Pindado, que estuvo acompañado por Carmen Aragón, candidata al Senado, y Alicia García, integrante de la lista del PP al Congreso, recalzó que la principal vía que abre oportunidades a los jóvenes es el empleo e insistió en que «se ha rebajado el paro juvenil tanto en términos absolutos como relativos». Así expresó que en 1996 había 793 hombres menores de 25 años parados, con una tasa de paro del 9,4 por ciento, y 1.010 mujeres, con una tasa de 11,27 por ciento; mientras que en diciembre de 2003 había 433 hombres menores de 25 años desempleados (6,93 por ciento) y 549 mujeres (8,97 por ciento).

A estos datos unió los de contratación y manifestó que «hoy ya no se firma ningún contrato basura», al tiempo que afirmó que «la temporalidad del empleo la creó el PSOE en 1984 con la reforma del Estatuto de los Trabajadores». Según expresó Pindado, desde 1996 se han firmado 17.271 contratos indefinidos, de los que 11.517 fueron inicialmente indefi-



Pindado, Aragón y García, en una rueda de prensa. / ENRIQUE LUIS

nidos, «siendo con jóvenes menores de 30 años 6.694, casi un 60 por ciento».

**CRECIMIENTO ECONÓMICO.** Pindado también se refirió al crecimiento económico propiciado, a su juicio, por las dos rebajas del IRPF «que han creado más capacidad económica en las familias de la provincia que disponen de 11,07 millones de euros que ya no pagan». En este apartado citó las ayudas a las madres trabajadoras, la bajada de los tipos de interés y la supresión del IAE que ha beneficiado a 14.600 contribuyentes, de los que 820 son menores de 30 años.

A continuación, destacó la importancia que tendrá el proyecto del regadío de Las Cogotas, incluido en el Plan Hidrológico Nacio-

nal, para permitir el asentamiento de los jóvenes en la Moraña.

Además se refirió al tema de la vivienda y precisó que «si hoy siguiéramos hablando del paro, no hablaríamos del problema de la vi-

vienda», que es «el gran reto de los jóvenes para emanciparse». Y destacó la puesta en marcha del Plan de Vivienda, del que, según precisó, el 81 por ciento de las ayudas van dirigidas a los jóvenes.

## «Cambio radical» por las nuevas tecnologías

Alberto Pindado atribuyó a la acción del PP el avance que se ha operado en los últimos años tanto en infraestructuras como en nuevas tecnologías, hechos que, según manifestó, han propiciado que «España experimente un cambio radical». En este punto, señaló que «en 1996 había 900.000 móviles en España y hoy 37.300.000; y antes había 250.000 usuarios de Internet y hoy 10 millones». A su vez, hizo referencia a distintas obras de infraestructuras que se llevan a cabo en la provincia, como la autopista con Madrid, la Autovía de la Cultura o la Alta Velocidad. De igual modo, se refirió al capítulo educativo y mencionó el incremento de las ayudas al transporte escolar en los últimos años. A su vez, resaltó «la puesta en marcha del nuevo Campus Universitario de Ávila» y la ubicación del Museo del Prado en la ciudad. Finalmente, destacó que «gracias a la supresión por parte del PP del Servicio Militar obligatorio, ningún joven abulense tiene que perder un año de su vida».

### ► ACUERDO

Los partidos preservarán el casco histórico de propaganda electoral

A.C. / ÁVILA

La Junta de Gobierno Local aprobó en su reunión de ayer el acuerdo alcanzado por los partidos políticos para preservar el conjunto histórico-artístico de Ávila de propaganda electoral.

El citado acuerdo contempla que la propaganda electoral se situará exclusivamente en los espacios gratuitos ofrecidos por el Ayuntamiento de Ávila a la Junta Electoral o en el resto de vallas comerciales debidamente autorizadas, procurando su uso racional.

El Consistorio abulense podrá adoptar, por otro lado, las medidas que considere necesarias para el estricto cumplimiento de los acuerdos transcritos, pudiendo retirar la propaganda que se coloque en lugares no autorizados.

### ► CRISIS EN CATALUÑA

Sanz pide a Muñoz que se pronuncie sobre el pacto PSC-ERC

A.C. / ÁVILA

Ante el anuncio de ETA de la tregua sólo en Cataluña, el presidente del Partido Popular de Ávila y candidato al Senado, Antolín Sanz, instó al secretario provincial del PSOE, Pedro José Muñoz, a que se pronuncie sobre los acuerdos que ERC y PSC mantienen, tanto en el Parlamento de Cataluña, como en el Senado, donde han presentado listas conjuntas para las próximas elecciones. Para Sanz, «esto es muy grave y, de mantenerse dichos acuerdos, el PSOE perdería el poco crédito político que le queda, por la tibieza que Zapatero está demostrando ante un hecho de estas características».

# + Guía Médica

Para anunciarse en esta guía:  
Teléfono 920 35 18 52

**DERMATOLOGÍA**

**Dr. Don Teófilo Hernández Llorente**

Diagnóstico por imagen (SKIN SCANNER)  
Micridermabrasión en acné (CRYSTAL)

Pº San Roque, 36 - 05003 ÁVILA - Tel 920 256 606

**DERMATOLOGÍA**

**DR. ALFONSO GONZÁLEZ MORÁN**

DERMATOLOGÍA  
CIRUGÍA DE LA PIEL

920 221 450

Santa Cruz de Tenerife, 11  
05005 Ávila

**LABORATORIO**

**CERMENO**

Avda de Portugal, 37, Bajo 5  
Tel. 920 21 18 04 - 05001 Ávila

**MEDICINA NATURAL Y ESTÉTICA**

**CLÍNICA ARTROS**

**D. PEDRO GONZÁLEZ CELADOR**

REUMATOLOGÍA- TRATAMIENTO DEL DOLOR- OBESIDAD- LÁSER-  
CHEQUES- ACUPUNTURA- VALORACIÓN DE DAÑO CORPORAL

Tel: 920 21 17 74

AVDA. DE PORTUGAL 29, 2º D. 05001 ÁVILA.



► ALBERCHE-PINARES

## Las depuradoras tratarán las aguas residuales de 70.000 habitantes

El presidente de la Confederación Hidrográfica del Tajo presentó el proyecto a los alcaldes de los siete municipios beneficiados por el proyecto, incluido en el Plan Hidrológico Nacional

• Se construirán cinco nuevas depuradoras y 20 kilómetros de colectores en Burgohondo, Navalunga, San Juan de la Nava, El Barraco, Cebreros, El Tiemblo y El Hoyo de Pinares.

ANA AGUSTÍN / ÁVILA

El presidente de la Confederación Hidrográfica del Tajo, José Antonio Llanos, se reunió ayer con los alcaldes del Alto Alberche para explicarles las obras que el Ministerio de Medio Ambiente va a ejecutar para la depuración de las aguas residuales de Burgohondo, Navalunga, San Juan de la Nava, El Barraco, Cebreros, El Tiemblo y El Hoyo de Pinares.

La reunión, que se ha celebrado en Burgohondo, ha contado con la presencia del presidente de la Diputación, Sebastián González, el presidente de Las Cortes de Castilla y León, José Manuel Fernández Santiago, El presidente honorífico del PP en Ávila, Feliciano Blázquez, el presidente provincial del PP, Antolín Sanz y el alcalde de Ávila, Miguel Ángel García Nieto.

Las actuaciones que se llevarán a cabo en la zona, incluidas en el Plan Hidrológico Nacional, cumplen con lo establecido por la directiva sobre el tratamiento de las aguas residuales dictada por la Unión Europea, con el fin de ga-



Un momento de la reunión mantenida ayer en Burgohondo. / ENRIQUE LUIS

rantizar la protección de los ríos del deterioro ocasionado por los vertidos de aguas residuales urbanas. Además se enmarcan en el Plan Regional de Saneamiento desarrollado a partir del convenio firmado en 1994 entre el Gobierno central y la Junta de Castilla y León en materia de depuración de los vertidos en esta comunidad. Las obras consisten en la construcción de casi 20 kilómetros de colectores y cinco plantas depuradoras, que asegurarán el

vertido en las mejores condiciones a los ríos de estos siete municipios de la provincia, con una población de 73.000 habitantes equivalentes. Burgohondo y Navalunga tratarán sus aguas en una misma depuradora y contarán con una red de colectores de 7.540 metros. San Juan de la Nava y El Barraco dispondrán de una planta y 8.415 metros de conducciones. El Tiemblo, Cebreros y El Hoyo de Pinares serán dotados de otras tres depuradoras y sus res-

pectivos colectores. Estas obras, que venían demandándose desde hace años en la comarca, suponen una inversión prevista de más de 22 millones de euros y serán financiadas por el Ministerio de Medio Ambiente. El presidente de la Diputación, Sebastián González, ha expresado su satisfacción por la realización de unas obras «absolutamente necesarias para el desarrollo integral de la zona», obras que estarán entregadas a los municipios en 2007.

### BREVES

#### BURGOHONDO La localidad prepara el Carnaval

■ Con la llegada del mes de febrero, corrillos, cafés y reuniones de cualquier índole se tiñen de gran colorido y animación, ilando y desarrollándose ideas. Trajes y puestas en escena para las jornadas y concursos de disfraces que nos aguardan en esta última semana del mes. Asociaciones, peñas de amigos, vecinos y niños inundarán el pueblo de colorcreando y elaborando nuevos trajes que aumenten el repertorio de años anteriores y que sorprendan incrementen la colección particular de los armarios de los vecinos de Burgohondo. Los carnavales de esta localidad cada año tienen una mayor participación y los niños se empapan de cultura popular y folklore, implicándose cada día más en promover y fomentar una tradición pagana que hoy por hoy en el municipio no está dentro de las que se encuentran en peligro de desaparecer, más aún, aumenta en popularidad de día en día. B.ROMÁN

#### MUÑO GALINDO El Ayuntamiento renueva las calles

■ Las calles del centro de Muñogalindo están siendo sometidas a una renovación. Durante el último mes, los operarios del Ayuntamiento de este municipio están llevando a cabo la nueva pavimentación de las calles más céntricas, dotándolas de aceras con bordillo y viales asfaltados. El presupuesto total de la obra, aportado íntegramente por las arcas municipales, asciende a 24.000 euros. I.M.

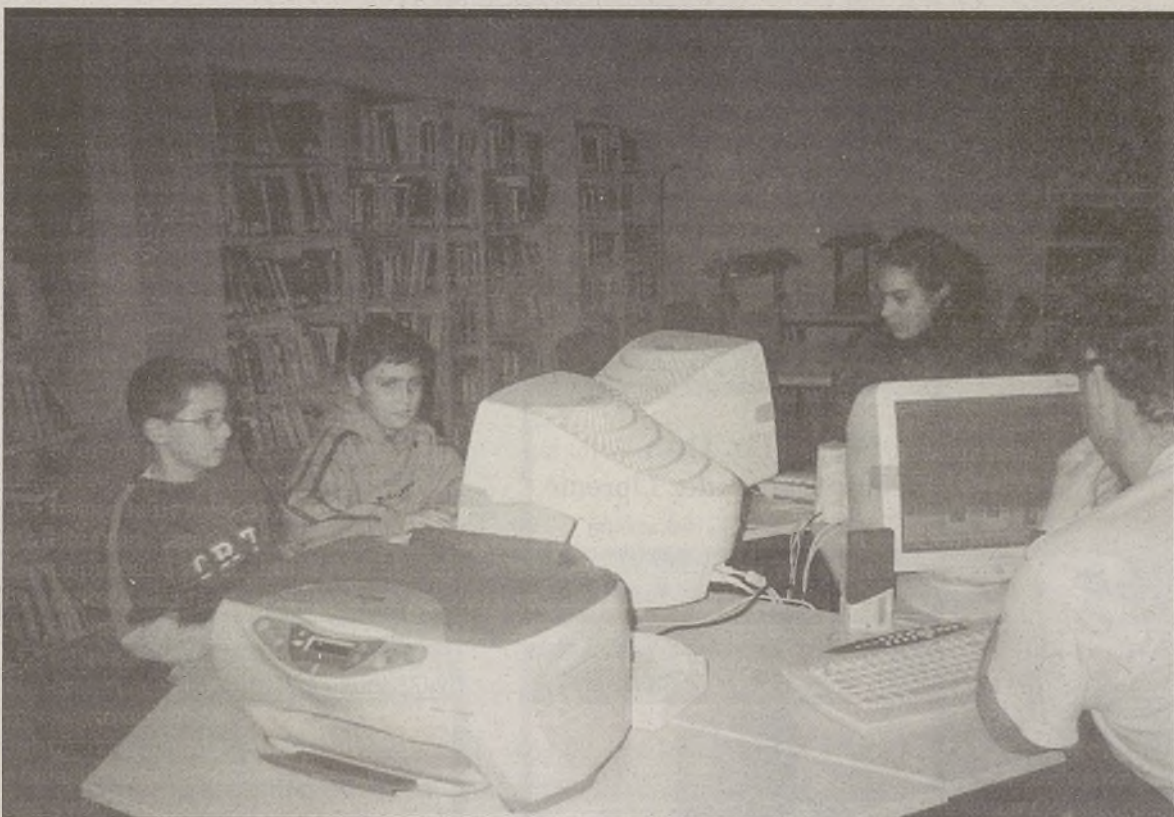

**La biblioteca de Navalperal se informatiza.** La biblioteca de Navalperal de Pinares lleva muchos años en funcionamiento, es una gran sala cultural que tiene una importante dotación de libros y que abarca todas las materias con servicios de préstamo y también sala de lectura de gran amplitud. Ahora, además, se ha habilitado una sala de ordenadores conectada a Internet. / FOTO: HERNANDO

► BARCO DE ÁVILA

## El Ayuntamiento y la Junta firman un convenio para construir 24 viviendas

REDACCIÓN / ÁVILA

El Ayuntamiento de El Barco de Ávila y la Consejería de Fomento de la Junta de Castilla y León ha firmado un convenio de colaboración para promover un grupo de 24 viviendas de protección pública en un solar de propiedad municipal. De tal manera el Ayuntamiento aportará el solar y promocionará, directa o indirectamente, el mencionado grupo de viviendas con sujeción al proyecto que acompañará a la solicitud de calificación provisional de viviendas con protección pública. Por su parte, la Consejería de Fomento tramitará y resolverá

las correspondientes calificaciones provisionales y definitivas de las viviendas así como la solicitud de ayudas que puedan corresponder a esta promoción en el marco del Plan Cuatrienal vigente. Además la Consejería de Fomento abonará directamente al Ayuntamiento la cantidad de 576.000 euros para la construcción de 24 viviendas.

Se creará también una comisión de seguimiento de este convenio constituida por el alcalde y un concejal del municipio, el jefe del Servicio Territorial de Fomento y un funcionario del servicio.



# La Diputación pone en marcha el proyecto Avanza para formar a colectivos excluidos

En la provincia existen casi 3.000 marginados, de los cuales 200 entrarán en el programa

• El proyecto contará con un presupuesto de 600.000 euros, de los cuales el 30 por ciento será financiado por la Diputación y el resto, un 70 por ciento, por el Estado.

ANA AGUSTÍN / ÁVILA

El proyecto Avanza, gestionado por el área de Asuntos Sociales de la Diputación, es un programa de formación para la búsqueda de empleo dirigido a un colectivo formado por jóvenes con expediente de protección o medida judicial, población gitana, inmigrantes, parados de larga duración de más de 45 años, familias monoparentales con cargas, sin techo, ex reclusos, minusválidos, dependientes de la droga en tratamiento y otros colectivos con especiales dificultades para conseguir trabajo.

El diputado del área de Asuntos Sociales, Ignacio Burgos, ha recalado que «se trata de un programa dotado con un presupuesto de 591.790 euros, que creará 120 empleos en la provincia y se desarrollará durante 20 meses».

En la provincia de Ávila existen cerca de 3000 personas en alguna de las situaciones citadas anteriormente. Lo que se pretende con el proyecto Avanza, en el que tendrán cabida 200 de estas personas, es que además de la formación se integre un módulo de desarrollo personal. Burgos afirma, además, que fundamentalmente va dirigido a la búsqueda de empleo, no solo a la formación. Avanza se desarrollará en seis zonas distintas

► LAS NAVAS

## Las mesas electorales estarán integradas por 62 personas

ÁLVARO MATEOS / LAS NAVAS

El Ayuntamiento de Las Navas del Marqués ya ha trasladado a la Junta Electoral Provincial los resultados del sorteo aleatorio para la composición de las mesas electorales de Las Navas del Marqués, de cara a los comicios del próximo 14 de marzo, según lo aprobado en el pleno extraordinario del pasado sábado. Son 62 personas las que han resultado elegidas, en los cargos de presidente, primer vocal, segundo vocal, más sus respectivos dos suplentes. El municipio de Las Navas del Marqués se divide en cuatro distritos, disponiendo cada uno de ellos de dos mesas. Podrán votar 3.595 personas.



El diputado Ignacio Burgos, en un momento de la rueda de prensa. / PABLO REQUEJO

de la provincia: Barco de Ávila y Piedrahíta, La Moraña, Las Navas y Pinares, El Tiétar, Ávila Rural y Madrigal de las Altas Torres.

GARANTÍA  
3 años  
o 100.000 km.

**TOYOTA**  
presenta

## Corolla. The Quality Attraction.



### GAMA 2004 COROLLA

EURO IV\*

TERRA 3p.	ABS + EBD, 4 airbags, display multi información, ordenador de viaje, elevalunas delanteros eléctricos con sistema antiatrapamiento, mandos de audio en el volante, servodirección, cierre centralizado con mando a distancia.	Gasolina 1.4 VVT-i 97 cv.	13.150 €
		Diésel D4-D 90 cv.	14.350 €
LUNA 3p.	Acabado Terra + aire acondicionado, radio-cd 6 altavoces, volante en cuero, pomo de cambio en cuero/metal, instrumentación principal sistema Optitron.	Gasolina 1.6 VVT-i 110 cv.	14.850 €
		Diésel D4-D 116 cv.	16.350 €
SOL 3p.	Acabado Luna + climatizador automático, consola delantera acabado en metal, llantas aleación.	Gasolina 1.6 VVT-i 110 cv.	15.850 €
		Diésel D4-D 116 cv.	18.350 €

PLAN PREVER NO INCLUIDO

Versión 5 puertas + 400 €

Forum  
BARCELONA  
2004

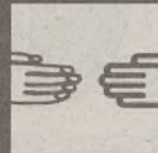

**Siente la atracción COROLLA.** Tienes toda una gama para elegir. En versiones 3, 5 puertas, Sedán y Wagon, motorizaciones gasolina multivalvulas VVT-i o Turbodiésel Common Rail de última generación. Con un equipamiento al más alto nivel. Contéplalo y sentirás la fuerza de su diseño. Condúcelo y vivirás la sensación de alcanzar la perfección. Consumo combinado entre 5,7 y 8,3 l./100 Km. Emisiones de CO<sub>2</sub> entre 151 y 198 g./Km.

\* Normativa Europea sobre emisiones para el 2005, para toda la gama Corolla excepto D4-D 90 cv.

Información y prueba: 902 342 902

PVP recomendado en Península y Baleares para vehículos en stock. IVA, Impuesto de Matriculación, transporte, promoción y aportación del concesionario incluidos. Plan Prever NO incluido. Oferta válida hasta fin de mes.

**COROLLA**

www.toyota.es



## La Junta sufragará la tercera fase de la Casa de la Cultura de Arenas

Así lo acordaron la consejera de Cultura y la alcaldesa tras reunirse en Valladolid, lo que puede suponer una subvención de unos 600.000 euros, canalizados en dos anualidades

• El acuerdo engloba el equipamiento de las instalaciones, así como el mobiliario, con lo que se concluirán las obras de un proyecto iniciado desde hace varios años.

JAVIER IGLESIAS / ARENAS

El equipo de gobierno del Ayuntamiento de Arenas de San Pedro logró de la consejera de Cultura de la Junta de Castilla y León, Silvia Clemente, el compromiso para sufragar los costes de la que será tercera y última fase de las obras de la Casa de la Cultura de esta ciudad, según informó ayer a este diario el primer teniente de alcalde, Valentín de León. Este logro se fraguó esta misma semana, en un encuentro mantenido en Valladolid entre la consejera con la alcaldesa arenense, Carmen de Aragón, y el ya citado Valentín de León. «Se trata de un compromiso serio —comentó Valentín de León— que supondrá poder no sólo acometer la última fase de este gran proyecto, sino también proceder, una vez concluido, a su equipación».

Valentín de León estima que la cuantía que aportará esta Consejería oscilará entre los 480.000 y los 600.000 euros, «el coste que, previsiblemente, será el necesario para acometer la tercera fase y proceder al equipamiento posterior de las instalaciones». El siguiente paso para lograr la ayuda, como así lo pidió Silvia Clemente durante la reunión —en al que también estuvo presente el presidente de las Cortes Regionales, José Manuel Fernández Santiago—, «es remitir a la consejera una separata del proyecto global en el que se contemplan las actuaciones de esa tercera fase, así como los presupuestos del mobiliario y la posterior equipación, para que se puede proceder a cursar la subven-

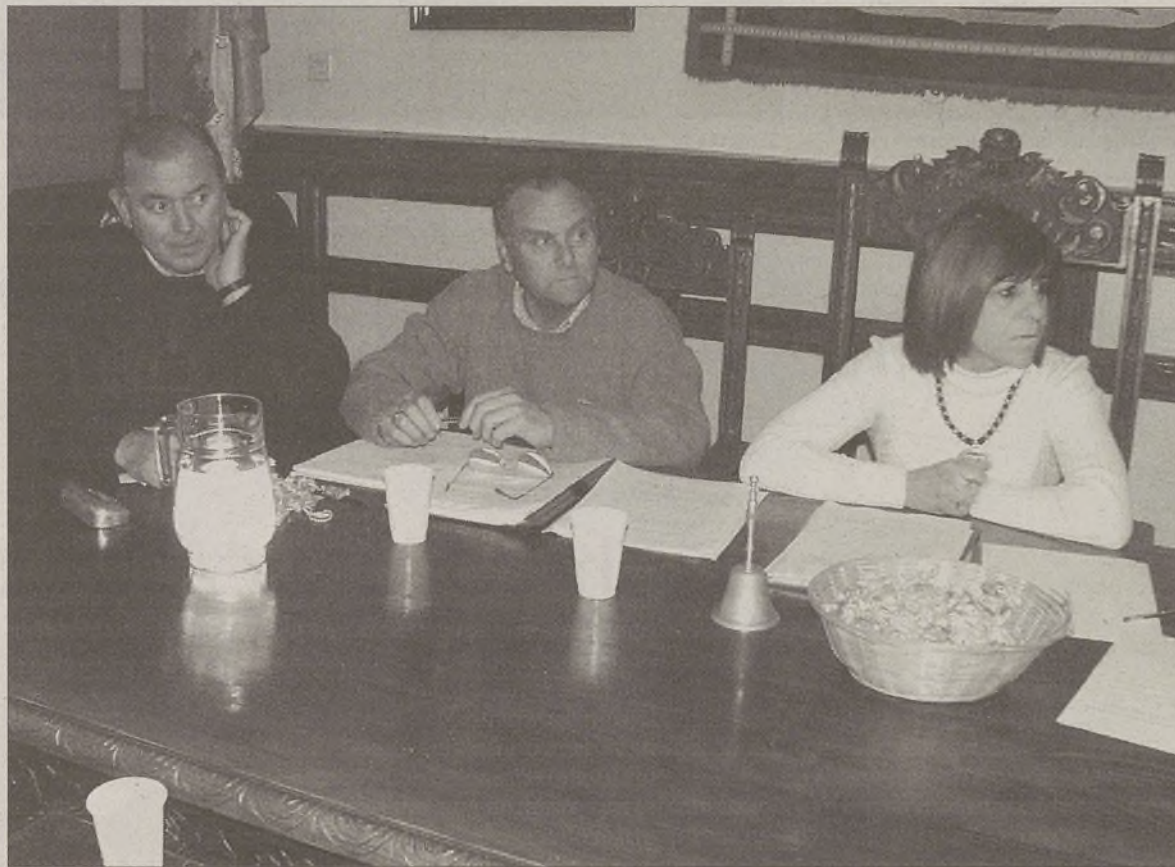

La alcaldesa arenense, Carmen de Aragón, junto a Valentín de León y Benito Martín-Blas, en una sesión plenaria. / LACABA

ción». El equipo de gobierno dio ayer ya instrucciones a los arquitectos redactores del proyecto «a que, cuanto antes, procedan a elaborar esa separata para remitirla a la Consejería de Cultura».

Valentín de León también detalló, según se acordó en la reunión con Silvia Clemente, que estas ayudas se canalizarán «en dos anualidades», aunque esto no supondrá tener que volver a dividir la tercera fase en otras dos, «porque hablamos ya, de manera definitiva, de una tercera y última fase». Gracias a esta subvención, el Ayuntamiento podrá, al fin, poder acometer las obras para finalizar este proyecto, tras varios años de espera desde que se planteó la construcción de una Casa de la

Cultura para esta ciudad. Los problemas vinieron derivados por los sucesivos incrementos del proyecto, que inicialmente se evaluó en algo más de 600.000 euros pero que, a la postre, prácticamente doblará esa cantidad, lo que impidió poder ejecutarla con fondos propios, de ahí que el equipo de gobierno tuvo que ralentizar los tra-

bajos en espera de lograr ayudas por parte de las distintas administraciones, que a la postre fueron de la Junta de Castilla y León. Primero, a través de la Consejería de la Presidencia, y ahora con cargo a la de Cultura. Todo ello, más la subvención aprobada por el Proder para la ejecución de la primera fase.

### «Silvia Clemente visitará Arenas»

La alcaldesa y el primer teniente de alcalde de Arenas de San Pedro, Carmen de Aragón y Valentín de León, respectivamente, expresaron a la consejera de Cultura de la Junta de Castilla y León, Silvia Clemente, durante su encuentro mantenido en Valladolid, su deseo de que fuera la propia consejera la encargada de proceder a la inauguración oficial de la Casa de la Cultura una vez finalizadas las obras. Así lo apuntó ayer a este diario Valentín de León, al entender que «la consejera de Cultura es la persona más adecuada para la inauguración de unas instalaciones de este tipo». Además, ambos dirigentes arenenses hicieron una invitación formal a Silvia Clemente para que «al margen de este acto, visite Arenas de San Pedro», a lo que la consejera accedió, aunque sin hablar, de momento, de fechas. También iniciaron conversaciones para abordar, en un futuro cercano, «nuevos temas en torno a sus competencias, porque nos aseguró, que está receptiva a ayudarnos, en la medida de sus posibilidades, a poner en marcha nuevos proyectos».

### EDUCACIÓN

El colegio público arenense celebrará hoy su particular fiesta de carnaval

J.I. / ARENAS DE SAN PEDRO

Los alumnos del Colegio Público Zorrilla Monroy, de Arenas de San Pedro, celebrarán esta tarde su particular fiesta de carnaval, como es habitual todos los años el último día lectivo antes del inicio de esta popular celebración. El programa dará inicio a las tres y media de la tarde, con un desfile de disfraces que se desarrollará en la sección de la Triste Condesa. Después, y tanto en esta sección como en la del Alto de San Agustín, se ofrecerá chocolate y pastar para todos los niños.

Los actos previstos concluirán con la entrega de seis cabezudos que, para esta ocasión, han elaborado los escolares de Cuarto para los alumnos de Educación Infantil, que podrán lucirlos seguidamente. Desde el centro, su jefe de Estudios, Santiago Márquez, incide que esta fiesta «es una tradición y pretende, por un lado, potenciar las relaciones entre escolares y docentes de las dos secciones y, por otro, valorar y potenciar las tradiciones y costumbres de la localidad».

### ACTIVIDADES

Las amas de casa de Sotillo harán una excursión al Monasterio del Paular

BEATRIZ LORENZO / SOTILLO

La Asociación de Amas de Casa de Sotillo de la Adrada prepara un viaje para visitar el Monasterio del Paular, que se encuentra englobado dentro del programa Conozca las maravillas de nuestro país. Se trata de una visita comercial que tendrá lugar el próximo 9 de marzo. El precio para las socias es de ocho euros, mientras que para las personas que no pertenezcan a esta asociación es de 12 euros. Dentro de esta cuantía viene incluido el transporte, el desayuno, la comida que consistirá en un menú individual de tres platos más postre y copa de cava. También las asistentes a este viaje tendrán la oportunidad de participar en un pase de modelos de prendas de piel por la mañana y por la tarde, tendrá lugar la visita al pueblo de Paular así como al monasterio benedictino de enorme belleza. Las interesadas pueden ponerse en contacto con la Asociación de Amas de Casa de Sotillo para participar en este evento.



## NEUMÁTICOS PÉREZ GONZÁLEZ S.L.







### EQUIPAMOS SU AUTOMOVIL

VENTA Y REPARACIÓN  
ALINEACIÓN DE DIRECCIÓN  
EQUILIBRADO DE RUEDAS

### NEUMÁTICOS Y ACCESORIOS MECÁNICA RÁPIDA

Ctra. de Talavera, 1 - Teléfono 920 37 17 45  
ARENAS DE SAN PEDRO

## Diario de Ávila

### BUSCA CORRESPONSALES EN EL TIEMBLO, EL BARRACO Y EL BARCO DE ÁVILA.

Imprescindible residencia en la localidad

LOS INTERESADOS PUEDEN PONERSE EN CONTACTO  
CON EL PERIÓDICO EN EL TELÉFONO 920 35 18 52  
EN HORARIO DE 11 h. A 14 h.  
PREGUNTAR POR ANA AGUSTÍN.



# La nueva página web municipal de Candedeleda costará 18.000 euros

El concejal de Turismo asegura que esta dirección estará enfocada a la promoción del municipio y a informar a los vecinos

• La nueva web ya se ha encargado y se está construyendo, aunque de momento no han querido adelantar la fecha en que podría comenzar a prestar servicio.

CRISTINA GARCÍA / CANDELEDA

A pesar de que Candedeleda cuenta ya con una página web de carácter municipal, el Ayuntamiento de la villa está elaborando una «nueva y mejorada», ha apuntado el concejal de Turismo, Feliciano Morcuende. En total, serán 18.000 euros los que invertirá el Consistorio en esta infraestructura, tal como se contemplaba en los presupuestos recientemente aprobados para este año.

El edil de Turismo ha confirmado que «la web ya se ha encargado a una empresa y ya se está construyendo». Por el momento no ha querido adelantar una fecha para

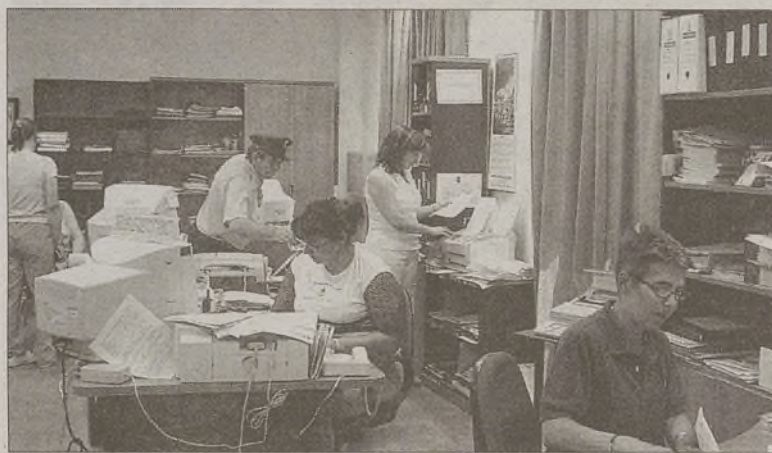

El Ayuntamiento mejorará también el equipo informático municipal. / GARCÍA

su puesta en marcha, aunque ha añadido que «esperamos que no sea en un plazo muy largo».

Aunque desde el Ayuntamiento no han querido avanzar demasiado sobre el contenido de esta ventana multimedia de la villa, Feliciano Morcuende ha confirmado que dos serán los principales objetivos que perseguirán con es-

ta página: en primer lugar, realizar una promoción turística del municipio y, por otra parte, también servirá como fuente de información para los vecinos de la villa. Además, el Ayuntamiento también tiene previsto acometer durante este año una renovación del material informático con que cuentan las oficinas municipales.

## PANORAMA

CANDELEDA

### Los alumnos del Candavera siguen un taller de sexofertilidad

C. G. / CANDELEDA

Los alumnos del Instituto de Educación Secundaria Candavera de la villa candeledana están siguiendo clases de educación sexual, organizadas por el centro en colaboración con la agente de igualdad de oportunidades del Ayuntamiento de la localidad. La encargada de impartir los talleres es Carolina Carmona, la propia agente, y los destinatarios son los alumnos de segundo, tercero y cuarto de la ESO, así como los de primero y segundo de Bachillerato y los de Garantía Social. Ya se ha impartido la primera sesión de estas clases y, a partir de la próxima semana,

ha informado Carolina Carmona, se comenzará con la segunda. Los talleres constan de tres partes diferenciadas. En la primera de ellas se facilitarán a los jóvenes conocimientos sobre sexualidad y métodos anticonceptivos. En la segunda parte se hará hincapié en la solución de las posibles dudas que puedan plantearse a los alumnos y, en la última de ellas, se incidirá sobre la prevención de la violencia de género, los malos tratos, así como en fomentar la igualdad de oportunidades. Carolina Carmona destacaba la importancia de estas actividades educativas y de formación encaminadas a la prevención.

EDUCACIÓN

### Los niños de Poyales aprenden seguridad vial

Los escolares del colegio público de Poyales del Hoyo han aprendido durante esta semana normas de conducción y circulación. En el patio del centro se ha

instalado un circuito por el que los chicos han tenido que transitar con sus bicicletas, siguiendo las pertinentes indicaciones y las reglas de tráfico. El objetivo de esta actividad era inculcar, desde pequeños, el respeto cuando se lleva un volante entre las manos, así como concienciarles sobre aspectos fundamentales de la seguridad vial.

PUBLI-REPORTAJE

## ¿Todavía sigues viviendo con un solo par de gafas?

El óptico Alain Afflelou presenta en España Tchin-Tchin: una solución innovadora y revolucionaria que por sólo 1€, te hará la vida mucho más fácil.

**Pregunta-** Señor Afflelou, ¿Qué es Tchin-Tchin?

**Alain Afflelou-** Tchin-Tchin es poder disponer de dos pares de gafas graduadas, por sólo 1€ de más.

**P-** ¿Quiere decir que por sólo 1€, ofrece unas gafas completas a sus cliente?

**A.A-** Exactamente; por cada compra de un primer par de gafas (montura + lentes), proporcionamos, por 1€ más, una segunda gafa (montura + lentes) adaptada a la visión del cliente.

**P-** ¿Y realmente Ud. cree que es necesario tener dos pares de gafas?

**A.A-** Imagínese que necesita gafas para su vida diaria y está cansado de llevar siempre las mismas... ¿no le gustaría tener otras para poder combinarlas con su vestuario? O imagine que en el momento más inoportuno se le olvidan en algún sitio, o se le pierden, o se le rompen... si tuviera dos pares de gafas, ¿no pasaría nada!

**P-** Pues la verdad es que tiene Ud. razón. Pero me gustaría saber... ¿se aplica Tchin-Tchin a cualquier tipo de corrección y a todo tipo de monturas?

**A.A-** Absolutamente: a todo tipo de

corrección; para gafas de lejos o de cerca; para niños y para adultos....

Por sólo 1euro más sobre el importe de la primeras gafas, tendrá un segundo par de gafas con lentes orgánicas blancas unifocales y adaptadas a su visión.

**P-** ¿Y para los cristales progresivos?

**A.A-** Para los presbíteros Tchin-Tchin también es válido. Por la compra de un par de gafas equipadas con lentes progresivas Alain Afflelou y 1€ más, las segundas gafas pueden ser elegidas entre la colección exclusiva Tchin-Tchin, y estarán equipadas con las mismas



lentes progresivas que las primeras, siempre adaptadas a su visión.

**Tchin Tchin**  
de Afflelou

**"2 PARES DE GAFAS  
POR SÓLO 1 € MÁS"**

**P-** Y, ¿Ud. puede asegurar que por sólo 1€ más, ofrece gafas de calidad?

**A.A-** Mire, creemos tanto en la calidad de nuestro producto, que tanto las monturas como las lentes de corrección tienen una garantía de rotura por tres años. Además, vendiendo más de 1 millón de monturas Tchin-Tchin al año, podemos permitirnos crear una colección de 120 modelos exclusivos con lentes de corrección de la máxima calidad, y ofrecerlas a ese precio.

**P-** La verdad es que con sus argumentos me ha convencido. Estoy seguro de que Tchin-Tchin va a ser todo un éxito en España.

**TU ÓPTICA ALAIN AFFLELOU  
MÁS CERCANA:**

**C. C. CARREFOUR  
EL BULEVAR**  
Urbanización Zurra II  
Ctra. Nacional 501 Ávila - Villacastín

**ALAIN AFFLELOU  
ÓPTICO**  
**¡Tiene vista este Afflelou!**

nº de información:  
**900 80 72 80**





**Actos.** A pesar de las bajas temperaturas en la mañana de ayer, cerca de un millar de jóvenes estudiantes de Arévalo, acudieron un año más a la cita con la solidaridad en la *Operación Bocata*, en esta ocasión en el patio del colegio Amor de Dios. Una actividad organizada por Cáritas de Arévalo y que no sería posible sin el trabajo previo de voluntarios que preparan los bocadillos y los reparten entre los asistentes. / FOTO: M. M. E. / MAXI L. H.



## Solidaridad en bocadillo

Cerca de un millar de escolares de Arévalo se reunieron ayer en el Colegio Amor de Dios en la 'Operación Bocata' para recaudar fondos destinados proyectos de desarrollo

M. M. / A. V. /  
ARÉVALO/FONTIVEROS

EL patio del Colegio Amor de Dios de Arévalo acogió ayer la *Operación Bocata* que organiza Cáritas Parroquial en la que participaron alumnos de los diferentes centros educativos de la localidad. Esta iniciativa se enmarca en la Campaña contra el Hambre organizada por Manos Unidas y tiene como objetivo recaudar fondos para proyectos de desarrollo, que en el caso del Arciprestazgo de Arévalo y Madrigal, servirá para la adquisición de un vehículo de apoyo para realizar trabajos sociales en la India. En el resto de la diócesis de Ávila se destinará a una escuela de secundaria en una aldea de este país.

Los asistentes, jóvenes y profesores, comieron un bocadillo y un refresco que simbolizan las ne-

cesidades que sufren los habitantes de los países del tercer mundo. La iniciativa se completó con un mercadillo solidario con diferentes objetos procedentes de donaciones cuyos fondos también se donarán para este proyecto. Aunque la recaudación no se ha cerrado ya que hay que recortar los gastos, la asistencia ha sido muy numerosa, al igual que en ediciones anteriores de esta iniciativa que se celebra cada año en un centro educativo de Arévalo. El colegio público de Educación Infantil y Primaria Juan XXIII de Fontiveros celebró la *Operación Bocata*, dentro de la Campaña contra el Hambre, en la que participaron todos los alumnos del centro, junto con los profesores y los padres de los alumnos. Los bocadillos que se repartieron a los asistentes fueron elabora-

Los alumnos del Colegio Juan XXIII de Fontiveros también celebraron esta iniciativa solidaria con apoyo del AMPA

dos por las madres pertenecientes al AMPA del Colegio, que fueron después las encargadas, también, del reparto de bocadillos a los 70 niños participantes y a los demás colaboradores en esta campaña.

La tarea comenzó hace algunos días, desde el claustro de profesores del centro y de la Junta Directiva del AMPA, invitando a todos los padres y madres de los alumnos a colaborar en este acto

de solidaridad que viene desarrollándose en el este centro educativo desde hace ya varios años. Vicente López, director del colegio de Fontiveros, incidió en la idea de que «dependemos unos de otros y todos debemos implicarnos para defender un proyecto común que saque a los países más pobres de la miseria económica y social a la que están sometidos».

Para que los alumnos comprendieran mejor y se implicaran más en esta iniciativa se pidió a los participantes que cada cual aportara la cantidad que estimara oportuna, recordando que esa cantidad debería haberse conseguido por la privación de algún capricho innecesario, de un gasto superficial, para así aprender que la solidaridad beneficia tanto al que recibe como al que da.

►ACTIVIDADES

### Izquierda Unida de Arévalo organiza una jornada sobre Oriente Medio

M. M. / ARÉVALO

La Asamblea Local de Izquierda Unida de Arévalo ha organizado una jornada denominada Paz en Oriente Medio que será la primera actividad del Foro para el Diálogo y la Expresión de Nuevas Utopías constituido por esta formación política con el objetivo de abordar diferentes temas de interés social.

La jornada de sensibilización e información sobre el conflicto palestino-israelí se celebrará mañana sábado día 21 de febrero en la Casa del Concejo de la Plaza del Real a partir de las cuatro y media de la tarde. La primera conferencia sobre la paz en Oriente Medio contará con la presencia de Mallet, representante de la comunidad hispano-palestina. A continuación realizará un vídeo forum bajo el título 'El muro de la vergüenza' y se abrirá un debate sobre este conflicto y sus consecuencias.

La jornada continuará con la presentación del libro, *Cuatro horas en Chatila* del escritor francés Jean Genet que recoge el testimonio de su experiencia después visitar los campamentos de refugiados palestinos de Sabra y Chatila tras las matanzas de 1982, uno de los episodios más violentos del largo conflicto palestino-israelí.

Para finalizar este encuentro solidario tendrá lugar un concierto del cantautor palestino, Marwan. A lo largo de toda la tarde se instalará una mesa informativa en la Casa del Concejo y se ofrecerá una degustación de té.

►SANIDAD

### La Hermandad de Donantes de Sangre visita Arévalo la próxima semana

M. M. / ARÉVALO

La Unidad Móvil de la Hermandad de Donantes de Sangre de Ávila se desplazará a Arévalo la próxima semana para recoger donaciones de los voluntarios que residen en esta localidad, la primera de las visitas periódicas que realizan a esta localidad este año. El equipo de la Hermandad de Donantes se instalará en el Centro de Salud de Arévalo el próximo martes día 24 y el miércoles día 25 de febrero de 17:30 a 21:00 horas para realizar las extracciones de sangre.



# UCE Arévalo pide el mantenimiento de las travesías por la ciudad

Reclama a la Junta el repintado de los pasos de peatones de las carreteras regionales

• La Unión de Consumidores llama la atención sobre el peligro para niños y mayores de los pasos en algunas zonas de las carreteras CL-605 y AV-802.

MARÍA MONJAS / ARÉVALO

La Unión de Consumidores y Usuarios de Arévalo ha solicitado a la Junta de Castilla y León el mantenimiento de las carreteras de su titularidad que atraviesan el núcleo urbano de Arévalo, especialmente el repintado de líneas longitudinales y pasos de peatones además de la señalización vertical.

Desde UCE Arévalo se señalan algunos puntos particularmente peligrosos como el paso de peatones situado en la travesía de la

carretera regional CL-605, junto al edificio de Telefónica y también los pasos de peatones en la carretera AV-802 hacia Hernansancho, una vía en la que se encuentra situado un centro educativo y un centro asistencial y por la que los vehículos circulan en ocasiones a una velocidad excesiva. La petición de la Unión de Consumidores de Arévalo se hace extensiva también al Ayuntamiento de Arévalo al que reclama que «asegure sobre todo los pasos de peatones situados en lugares por los que cruzan niños para asistir a clase y ancianos que acuden a sus lugares de ocio». La Junta de Castilla y León realizó las tareas de pintado de la travesía de la carretera CL-605 por Arévalo (avenida de Emilio Romero) a comienzos del pasado verano. A pesar de esto se registraron el año pasado varios atro-



Una joven cruza en el paso de peatones del Paseo de la Alameda. / M. M. E.

pellos en esta vía de Arévalo en los que los peatones resultaron heridos leves.

Ante estos sucesos se ha reclamado un incremento de las medidas de control de la velocidad de los vehículos que transitan por esta vía, una de las de mayor tráfico de la ciudad, en la que se encuentran dos centros educativos. También se ha solicitado una mejor iluminación y señalización de los pasos de peatones, tanto en la

zona central de la carretera como en la vía de servicio donde la visibilidad es escasa. También a comienzos del pasado verano el Ayuntamiento de Arévalo realizó una campaña de repintado de los pasos de peatones que viene siendo habitual en los últimos años, sin embargo, la pintura de estos pasos de peatones, como los situados en el paseo de la Alameda frente al grupo de viviendas La Moraña, en el Paseo de la Alame-

da, inicio de la carretera AV-804 es prácticamente invisible aunque sí existe señalización vertical.

Los responsables de UCE también señalan la necesidad de realizar una campaña de limpieza, especialmente en los márgenes de la carretera C-605 a su paso por Arévalo, donde se ha acumulado gran cantidad de tierra ya que la máquina barredora automática no ha pasado por esta zona desde hace meses.

Europa/N.W. Ayer

Todos ven la diferencia.  
Tú la vives.



Nuevo Suzuki **IGNIS**  
Tu viva imagen.

GARANTÍA  
3+3  
ASISTENCIA

El Nuevo Suzuki Ignis se distingue de los demás en muchos aspectos, y seguro que los vas a descubrir enseguida.

Porque es como tú: diferente. Para empezar, es el Sport Utility Vehicle (SUV) más completo y equipado de su categoría y el único que te ofrece tracción 4x4 (versión 1.5 L.). Motores: gasolina 1.3 L. de 94 CV, 1.5 L. de 99 CV y **turbodiésel de inyección directa (DDiS)** 1.3 L. de 69 CV. Además, el Nuevo Suzuki Ignis incorpora un excepcional equipamiento de serie: **aire acondicionado, doble airbag, ABS con EBD y radio CD integrado**, entre otros muchos detalles.

Ahora que ya sabes dónde está la diferencia, prepárate a vivirla.



Carácter Original

Gama Ignis desde: **11.995 €\***

Condiciones especiales de financiación con **SUZUKI FINANCE**

Unidad mostrada en la foto: HWNBGRALBU453

Consumo Extra-urbano (L/100 Km.): 6,1. Emisiones CO<sub>2</sub> (g/Km.): 172

\*PVP válido para vehículos en Península y Baleares. Incluye IVA e I.E.M. No incluye transporte, preentrega ni gastos de matriculación.

www.suzuki-ignis.com



El salario medio neto de los trabajadores se situó en 2002 en 15.897 euros. CASTILLA Y LEÓN 18

El PSOE promete invertir 14.180 millones en infraestructuras hasta el año 2015. CASTILLA Y LEÓN 17

'Los caprichos de Goya' se muestran por primera vez en la región. CASTILLA Y LEÓN 18



DIARIO DE ÁVILA VIERNES 20 DE FEBRERO DE 2004

# CASTILLA Y LEÓN 16

## La Junta prevé reducir los trámites administrativos un 30 por ciento

El Consejo de Gobierno aprobó ayer el Plan Estratégico de Modernización Administrativa para el periodo 2004-2007, cuyo principal objetivo es mejorar la atención de los ciudadanos

• La comunicación interna y externa, para dar a conocer estas medidas; la sostenibilidad, y la formación on-line fueron otras líneas de actuación destacadas por Fernández Mañueco.

M.B. (ICAL) / VALLADOLID

La Junta aprobó ayer el Plan Estratégico de Modernización Administrativa para el periodo 2004-2007 con el objetivo de mejorar la atención a los ciudadanos, según defendió en su presentación el consejero de Presidencia, Alfonso Fernández Mañueco.

Entre otras medidas, el Ejecutivo autonómico prevé reducir los trámites administrativos en un 30 por ciento durante este periodo, por lo que ya en 2004 afectará a 50 de los 900 procedimientos que se realizan en la actualidad.

El consejero de Presidencia resaltó que el proyecto hará especial hincapié en la comunicación interna y externa, para dar a conocer estas medidas a los ciudadanos y a los propios empleados públicos, así como en la sostenibilidad, y en la formación on-line de los funcionarios de Castilla y León.

El Plan Estratégico de Modernización Administrativa se divide en siete planes que se desarrollarán en 23 programas operativos y 71 medidas que definen las líneas estratégicas de actuación que se van a poner en marcha.

Entre los siete planes figura el de Atención Integral al Ciudadano, que parte de la necesidad de conseguir un mejor funcionamiento interno y que sea más cercano al ciudadano; y el de Administración periférica, que pretende reformar las estructuras de gestión y dirección de las delegaciones territoriales para incrementar su capacidad de gestión, mejorar sus recursos y fomentar la comunicación con la administración regional central.

Por otra parte, el programa de excelencia traerá consigo la modernización de los procesos de gestión que se realizan y el impulso a las técnicas de calidad. El programa de eficiencia de recursos in-

tentará reducir los gastos y avanzar hacia la sostenibilidad de la Administración, según explicó Fernández Mañueco.

**COMUNICACIÓN.** Completan el Plan Estratégico de Modernización Administrativa las acciones de Comunicación, que están encaminadas a dar a conocer las medidas que se van a poner en marcha tanto a los propios empleados como a los ciudadanos; y el programa de desarrollo de la función pública que busca la introducción de un nuevo modelo formativo en la Administración en el que la oferta y planificación de los cursos se realizará a partir de la demanda de los empleados públicos y en función de las necesi-

dades reales, que incorpora a las Universidades como socios integrantes y que dispondrá de una web interactiva como foro de encuentro y aprendizaje, según destacó el consejero de Presidencia de la Junta.

Este plan se realizará de 2004 2007, aunque «podrá prorrogarse o firmarse una segunda parte», según explicó el consejero de Presidencia, que añadió que el presupuesto para su desarrollo se asignará cada año y que para el año 2004 ascenderá a 26 millones de euros. Fernández Mañueco aseguró también que se trata de un plan transversal en el que participan todas las Consejerías y que se

### Plan estratégico de modernización de los servicios públicos

#### ▲ ATENCIÓN INTEGRAL AL CIUDADANO

- Administración electrónica (*sistema único de información administrativa*)
- Atención presencial, telefónica y telemática
- Integración del ciudadano en la sociedad de la información
- Accesibilidad (*eliminación de barreras en los edificios administrativos*)
- 'Opina' (*recogida de opinión y necesidades de los servicios públicos*)
- Nuevos servicios (*creación Consejo Regional de Defensa Contribuyente*)

#### ▲ ADMINISTRACIÓN PERIFÉRICA

- Adecuación de la organización y refuerzo de las Delegaciones Territoriales

#### ▲ RACIONALIZACIÓN ADMINISTRATIVA

- Racionalización organización administrativa y simplificación procedimientos

#### ▲ EXCELENCIA

- Impulso de técnicas de calidad (*extensión cartas de servicios al ciudadano*)
- Modernización de procesos de gestión y modernización

#### ▲ EFICIENCIA DE RECURSOS

- Mejora eficiencia de suministros y servicios
- Ordenación de espacios administrativos
- Sostenibilidad (*recogida selectiva y uso de papel reciclado*)

#### ▲ DESARROLLO DE LA FUNCIÓN PÚBLICA

- Formación de la Escuela de Administración Pública de Castilla y León
- Mejora del empleo público
- Mejora de las condiciones laborales de los empleados públicos
- 'Pérsigo' (*sistema integrado de gestión de personal*)
- Ética en la función pública (*código de buena conducta administrativa*)

#### ▲ COMUNICACIÓN

- Comunicación interna (*publicaciones de difusión interna y encuentros*)
- Comunicación externa (*campañas de prensa, radio y televisión*)

FUENTE: Junta de Castilla y León

ICAL

ha pactado con los agentes sociales, otras Administraciones y la Federación Regional de Municipios y Provincias.

El consejero de Presidencia también hizo hincapié en que se trata de un plan abierto al que se

pueden incorporar mejoras según se vaya poniendo en marcha y que estas medidas no traerán consigo un aumento en el número de funcionarios de la administración regional ya que cree que «con los que tenemos es suficiente».

### Mañueco: «Con esta medida aprovecharemos los recursos»



Antonio Silván y Alfonso Fernández Mañueco.

Por este motivo, el consejero de Presidencia, Alfonso Fernández Mañueco, matizó que «esta estrategia», «no parte de cero, ya que antes ya se han puesto en marcha otras en el mismo sentido».

Así, se podrían resaltar varias, como son el caso del plan de atención al ciudadano, el de mejora de los servicios públicos o la estrategia regional de la sociedad de la información».

El consejero de Presidencia, Alfonso Fernández Mañueco, aseguró que esta iniciativa «diseña el modelo del siglo XXI». De esta forma, añadió que tiene como objetivos facilitar los trámites al ciudadano y «aprovechar más eficientemente todos sus recursos».

Esta iniciativa facilitará «al máximo» la realización de las gestiones y trámites administrativos, según Fernández Mañueco, y que situará a Castilla y León «en la vanguardia de la excelencia administrativa».

Asimismo, Fernández Mañueco matizó las finalidades de este nuevo proyecto. «Nuestro objetivo es facilitar al ciudadano la realización de los trámites en la Administración regional, optimizar los recursos disponibles y conseguir una administración más cercana, accesible y cómoda», aseguró el responsable de Presidencia, que matizó que con estas medidas se pretende encontrar la mejor calidad posible.

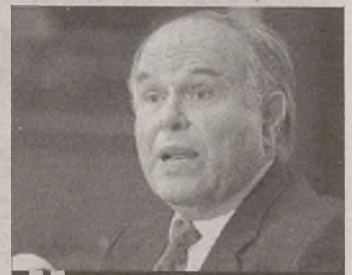

### LA COMUNIDAD

El asesor ético del Ministerio de Ciencia, César Nombela.

### VALLADOLID Nombela se muestra contrario a la clonación

El presidente del Comité Asesor de Ética del Ministerio de Ciencia y Tecnología, César Nombela, se mostró ayer contrario a la clonación humana, y defendió que el marco legislativo en España es «éticamente exigente, tranquilizador para la sociedad y permite el desarrollo de las principales líneas de investigación actuales» en medicina. Nombela, quien pronunció la conferencia *Un marco ético para la medicina del futuro* en la Universidad de Valladolid, remarcó que en España la legislación es «acorde con el principio de apertura a la ciencia y respeto a la vida humana» y defendió la normativa nacional.

### SALAMANCA Fallece un joven al ser atrapado por un tractor

Un hombre de 34 años falleció el miércoles en un accidente laboral ocurrido en una finca en el término municipal de Villoria (Salamanca). El joven, E. G. M., se encontraba labrando con un tractor cuando el vehículo se averió. Al intentar arreglarlo quedó enganchado por la maquinaria, lo que le causó la muerte instantánea, según informaron fuentes de la Guardia Civil. Se desconoce si el fallecido trabajaba como asalariado en la finca o propietario de la misma, aunque sí se sabe que era dueño del tractor.

### LEÓN Desmantelan una empresa por fraude telefónico

Funcionarios del Cuerpo Nacional de Policía de León detuvieron a tres individuos, titulares de la empresa Cuádruple S.C., ubicada en León y dedicada a la administración de líneas telefónicas de tarificación especial —antiguas 906, a la confección de páginas web y a su implantación en la Red Global de Comunicaciones para su explotación.



-un inglés, un francés  
y un español-  
te van a explicar cómo  
hacerte multimillonario  
con el nuevo juego de  
Euromillones



Euromillones is un new play de carácter internacional en el that partcipeison **United Kingdom, France and Spain.**

**Cada friday** se celebrará one only sorteo del cual saldrá one only combination ganadoreison for los tres contries. The sorteos los retransmitirá La Two (TVE) cada friday a las 21:55 hours.

For only **2€** la apuesta, one acertante de first category can ganar a lot of millions de euros.

But además, como there are many categories diferents de premios, puedes ganar en muchas ocasiones.

To play is very fácil: all you need to do is to mark con una cross **5 numbers del bloque de up y 2 stars del bloque de down.**

Or if you prefieres, you can play automatic. Obviously, you can also play multiples tickets. So you have así more options de conseguir premios.

To play a Euromillones. **Cada friday, for only 2€, a lot of multimillionaires more.** ¡Ay if te toca! ¡Ay if te toca!



Eugomillones est un nouveau joué de cagácteg integnational en el que pagticipan **Gggeino Uní, la France y Espagggna.**

**Chaque vendredi** se selebgaggá une unique sogteio del cual sortira une seulement combinati3n ganadoga pour les trois pa3ses. Los sogteos los getggansmitiggá La Deux (TVE) chaque viegggnes a las 21:55 hogaggss.

Por seulement **2€** chaque apuesta, un premier categoria puede ganar muchos millions de eugos.

But además, como hay 12 categories diferents de premios, tienes muchas oportunidades de ganar.

Jugar es muy fácil: sólo hay que marcar con una cruz **5 números del bloque de arriba y 2 estrellas del bloque de abajo.**

O si lo prefieres, puedes pedir una apuesta automática. Evidentment, también puedes hacer apuestas múltiples y tener así más opciones de conseguir premios.

Joué a Euggomillones. **Chaque vendredi, pour seulement 2€, beaucoup multimillonagggios plus.** ¡Mon Dieu si te toca! ¡Mon Dieu si te toca!



Euromillones es un nuevo juego de carácter internacional en el que participan **Reino Unido, Francia y España.**

**Cada viernes** se celebrará un único sorteo del cual saldrá una sola combinación ganadora para los tres países. Los sorteos los retransmitirá La 2 (TVE) todos los viernes a las 21:55 horas.

Por sólo **2€** la apuesta, un acertante de primera categoría puede ganar muchos millones de euros.

Pero además, como hay 12 categorías diferentes de premios, tienes muchas oportunidades de ganar.

Jugar es muy fácil: sólo hay que marcar con una cruz **5 números del bloque de arriba y 2 estrellas del bloque de abajo.**

O si lo prefieres, puedes pedir una apuesta automática. Evidentemente, también puedes hacer apuestas múltiples y tener así más opciones de conseguir premios.

Juega a Euromillones. **Cada viernes, por sólo 2€, muchos multimillonarios más.** ¡Ay si te toca! ¡Ay si te toca!



**2€ la apuesta**

Sorteo 20 Febrero  
Fondo Garantizado de 1ª Categoría

**15**  
MILLONES DE EUROS



Loterías y Apuestas del Estado

que la suerte te acompañe





PERSONAS Y LUGARES  
JOSÉ MARÍA MUÑOZ QUIRÓS

## Máscaras

La máscara que nos vive y nos esconde cada día no deja ver nuestros rostros, el lado más trágico de nuestra existencia, ni tan siquiera el rictus que nos condena a vivir de una manera concreta, o la mirada que busca, escrutando, el lugar de la salida de este existir sin sentido.

La máscara que esconde la verdadera carne de nuestro corazón no deja disponible ningún orificio, nos maltrata con su identidad tan pegada a nuestro ser que ya nos confundimos con su falsa piel de hipocresía y de mentira. La fusión se realiza en cada instante y cada día que pasamos parecemos más a esa máscara, o tal vez esa máscara se parece más a nosotros.

Contemplamos la vida tras la barrera de unos ojos vacíos, con la frente endurecida por un pensamiento que se condensa como el cartón, y pasan las cosas y las personas a nuestro lado, también enmascaradas, sin que sepamos muy bien hasta cuándo va a durar este carnaval, martes de una semana completa, y cómo podemos en algún momento enseñar nuestro rostro sin miedo y sobre todo sin dolor. Se reparten caretas de payaso sin gracia, de ilusionista amargado, de funcionario cansado de no funcionar, de mujer feliz y risueña, de parado en movimiento, de ministro enredado en su laberinto sin salida, de adolescente encantado, de cantante que triunfa, de poeta aplaudido, y así, en ese reparto ilusionista, vamos adaptándonos a la fantasía de un azar que no se cansa de transformar la realidad a su medida, cada cual en su papel más veces representado, la máscara demasiado usada, o tal vez, pidiendo el recambio para poder jugar a otro personaje que sea más interesante o que produzca mejores beneficios. Vivir en este eterno carnaval de eterno olvido. Y si perdemos la naturaleza de nuestro rostro por los vericuetos del camino, si vamos dejando un poco de nuestra dignidad despojada por el incansable pulso de los días, entonces ya el disfraz será sólo lo que nos sostenga en esta farsa que no conoce el fin.

Pero ahora es carnaval y es aconsejable ponernos sobre la careta del vivir la otra, o por qué no, quitarnos la careta de la vida y que quede a la vista el rostro terrible de la realidad.

### A SAN JUDAS TADEO

El Santísimo Corazón de Jesús sea amado, glorificado, adorado y preservado en todo el mundo: ahora y siempre. Sagrado Corazón de Jesús, ruega por nosotros. San Judas, que ayudas a los desesperados, ruega por nosotros. Diga esta oración durante 9 días, prometiendo publicarla al octavo día. Es efectísimo.

### LABORAL

El salario medio se situó en 2002 en 15.897 euros, un 3,4% más que el año anterior

ICAL / VALLADOLID

El salario medio neto en Castilla y León se situó en 2002 en 15.897 euros, un 3,4 por ciento más que el año anterior, según la encuesta anual de Coste Laboral publicada ayer por el Instituto Nacional de Estadística (INE).

Esta cifra se coloca por debajo de la media de las comunidades autónomas, donde el salario medio alcanzó los 17.118 euros, con un incremento del 3,9 por ciento.

Por encima del sueldo medio de Castilla y León aparecen seis comunidades autónomas: Madrid (20.460 euros), País Vasco (19.929 euros), Navarra (18.864 euros), Cataluña (18.279 euros), Asturias (16.724 euros) y Aragón (16.868 euros).

En su conjunto, cada trabajador en la región genera un coste bruto medio de 22.002 euros para las empresas. De esta cantidad, 15.897 euros corresponden al salario del trabajador, 5.107 a las cotizaciones obligatorias, 243 a las cotizaciones voluntarias, 284 a las prestaciones sociales, 178 en gastos de subvenciones y deducciones y 470 euros en concepto de otros.

En España, el coste laboral por trabajador y año fue de 23.162 euros en 2002, lo que supone un incremento del 3,9% respecto a 2003.

### CAJA ESPAÑA

La región crecerá un 3,1%, tres décimas más que la media del país

ICAL / VALLADOLID

El Valor Añadido Bruto de Castilla y León crecerá un 3,1% en 2004, frente al 2,8% del conjunto nacional, según el Boletín de Indicadores Económicos y Sociales que elabora Caja España.

El informe pone de manifiesto que el sector agrario experimentará una subida del 3,2%, mientras que en el conjunto de las autonomías sólo lo hará un 0,2%.

# El PSOE promete invertir 14.180 millones hasta el año 2015 en infraestructuras

Ángel Villalba promete un total de 2.111,6 kilómetros de autovías y 1.840 de ferrocarril entre alta velocidad y líneas convencionales

El portavoz de la Junta, Antonio Silván, dice que «cuando el PSOE gobernó no ejecutó ni un sólo kilómetro de autovía ni de línea de alta velocidad».

ICAL / VALLADOLID

El programa de infraestructuras con el que el PSOE concurre a los comicios generales que se celebrarán el 14 de marzo contempla inversiones de 14.180 millones de euros en la Comunidad para autovías, autopistas, ferrocarriles y aeropuertos, con un horizonte para la consecución de las actuaciones previstas del año 2015.

Así lo aseguró en rueda de prensa el secretario general de los socialistas en la Comunidad, Ángel Villalba, quien aseguró que Castilla y León obtiene un «tratamiento especial» dentro del programa de infraestructuras de su partido, algo que se traducirá en una «atención preferente» para la región del «futuro Gobierno de José Luis Rodríguez Zapatero», dijo.

Villalba explicó que su modelo de infraestructuras está dirigido a conseguir el «equilibrio territorial y la cohesión», mediante un diseño en «red o malla», que se aleja del «radial» en torno a Madrid, del PP. Asimismo, remarcó que pretenden lograr la movilidad ciudadana y la competitividad económica, con la consecución de más kilómetros, la agilización de plazos y la supresión de las autopistas del modelo popular.

**INVERSIONES.** El líder socialista precisó que si gobiernan pondrán en marcha 2.111,6 kilómetros de autovías en la región, frente a los 1.275 que propone el PP; ningún tramo de autopistas, cuando los populares contemplan 219, y 1.840 entre vías de alta velocidad y la mejora de las convencionales, cuando el partido del Gobierno prevé 1.200. En su conjunto, las inversiones que absorberían estas actuaciones alcanzarían los 14.180 millones, cuando el PP, según datos del PSOE, sólo destinará a esta materia en la región 9.651,4. En es-

### Plan de infraestructuras propuesto por el PSOE

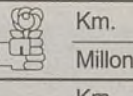
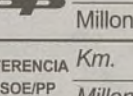
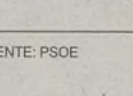
		AUTOVÍAS	AUTOPISTAS	AUTOVÍAS AUTOPISTAS	FERROCARR.	AEROPUERTOS	TOTAL
	Km.	2.116,6	0	2.111,6	1.840	-	3.951,6
	Millones	5.000	0	5.000	8.980	200	14.180
	Km.	1.275,0	219	1.494	1.200	-	2.694
	Millones	2.842	804	2.842	5.979	26	9.651,4
<b>DIFERENCIA PSOE/PP</b>	Km.	836,6	-219	617,6	640	-	1.257,6
	Millones	2.158	0	1.658	3.000,6	174	4.528,6

FUENTE: PSOE

ICAL

te sentido, Ángel Villalba explicó que lograrán financiar estas partidas mediante un cambio en la política presupuestaria del Gobierno, suprimiendo gastos en materias como Defensa. Asimismo, concretó que otra línea de actuación será la recuperación de las relaciones de España con los países líderes de la UE como Gran Bretaña, Francia o Alemania, encaminadas a buscar financiación ante la rebaja de los fondos europeos a partir de 2006.

Por otro lado, en cuanto a las declaraciones del PSOE en Valladolid sobre que el PP realizó una inversión en infraestructuras «tacaña y cicatera» en la región, el consejero de Fomento, Antonio Silván manifestó que es «imposible recibir lecciones del PSOE en

materia de infraestructuras». «Que el PSOE diga lo que hay que hacer en materia de infraestructura es incoherente ya que cuando tuvieron responsabilidades no ejecutaron ni un solo kilómetro de autovía ni de línea ferroviaria de alta velocidad», añadió.

Por otra parte, Villalba, aseguró ayer que el Tercer Informe de la Cohesión Económica y Social en la UE presentado ayer por el comisario europeo de Política Regional, Michel Barnier, pone de manifiesto que entre 1995 y 2001, el crecimiento medio del PIB de la Comunidad se situó en el 2,4%, mientras que en España alcanzó el 3,7% y en la UE el 2,5%. «Hemos crecido menos que Europa y España a pesar de las importantísimas ayudas que hemos recibido».

### Autovías y alta velocidad

En materia de autovías, Villalba concretó que la mayoría de las obras que prevén tienen un horizonte de 2008. Entre estas actuaciones remarcó la Autovía de la Plata; conexiones de Burgos con Cantabria y de Soria con La Rioja; el eje subcantábrico que unirá las cuencas mineras desde Ponferrada a Miranda por Villablino, Guardo y Aguilar; la N-620 y la N-122 desde Soria a Portugal; comunicaciones interregionales como la León-Valladolid, la Benavente-Palencia, la Salamanca-Ávila y la Valladolid-Segovia.

Por lo que respecta a la red de infraestructuras del TAV, las obras más inmediatas que plantea el PSOE y que tienen su horizonte en 2008 estarían en el TAV de Valladolid a Madrid, León y Zamora. Asimismo, en el año 2015 deberían estar cerradas las otras actuaciones, como el tren veloz a Soria, o el de conexión con Portugal. Por último, el PSOE plantea la recuperación y unión en ferrocarril convencional de la Ruta de la Plata.

### Ayuntamiento de Candeleda

#### ANUNCIO

Por don Carlos Iván Rosillo Sánchez solicita licencia municipal para CONSTRUCCIÓN DE NAVE AGRARIA, paraje Valdecabras parcela 14 del políg. 35 y por lo que en cumplimiento de lo dispuesto en los arts. 25 y 99 de la Ley 5/99 de 8 de abril, de Urbanismo de Castilla y León, se somete el expediente a información pública durante VEINTE DÍAS HÁBILES, para que pueda ser examinado por los interesados en la Secretaría de este Ayuntamiento y presentar las alegaciones pertinentes.

Candeleda 6 de febrero de 2004.

El Alcalde, **Eugenio Miguel Hernández Alcojor.**

Diario de Ávila

HOY viernes



DAVID BISBAL

«La vida es más fácil si estás enamorado»



# La Fundación Gabarrón acoge por primera vez en la región 'Los Caprichos de Goya'

La exposición, que estará abierta hasta el 23 de mayo, está formada por 80 estampas que pertenecen a la primera edición del artista

• La muestra comienza con un autorretrato seguida de calcografías como 'A caza de dientes', acompañados de citas de Pérez de Ayala.

M.D. (ICAL) / VALLADOLID

El museo de la Fundación Cristóbal Gabarrón abrió ayer hasta el 23 de mayo en Valladolid un ciclo de exposiciones temporales con la muestra *Los Caprichos de Goya*, formada por 80 estampas calcográficas pertenecientes a la primera edición del artista, de 1799.

La muestra, que inauguró la consejera de Cultura, Silvia Clemente, recoge por primera vez en Castilla y León esta serie. La causa de elegir a Goya para comenzar el ciclo de exposiciones fue «porque supone el primer encuentro con la modernidad de una artista y la entrada del arte contemporáneo del siglo XIX», según el director gerente de la Fundación, José Luis González Turiel.



Cris Gabarrón y Silvia Clemente visitaron la muestra. / ICAL

Además, para González Turiel suponen la representación «de un mundo en crisis y de cambio contra el inmovilismo de costumbres y la opresión de la época».

La muestra simboliza la situación actual del artista, puesto que en la década de los 90 sufrió un desengaño amoroso y una enfer-

medad que le llevó a la sordera, lo que coincidió con una situación de cambio promovida por la consecución de la Revolución Francesa. Es la primera vez que el pintor aragonés puede realizar sus obras a su capricho y revelar las fisuras de una estructura sociopolítica.

## ECONOMÍA

### La Comunidad firmará un acuerdo con Polonia para implantar empresas

M.B.E. (ICAL) / VALLADOLID  
Castilla y León firmará un acuerdo con Polonia para favorecer la implantación de empresas de la región en este país, según explicó el consejero de Economía y Empleo, Tomás Villanueva, que viajó a Varsovia para reunirse con las agencias de Inversiones y Promoción Exterior y con la confederación de empresarios con el objetivo de analizar sobre el terreno las oportunidades que la incorporación de Polonia a la UE puede ofrecer al sector empresarial castellano y leonés. Para facilitar el intercambio económico

entre la Comunidad y Polonia, Castilla y León abrió una oficina permanente en Varsovia en la que trabajarán tres «técnicos cualificados» que serán los encargados de «perfilar» los posibles acuerdos que se firmarán entre las distintas organizaciones empresariales polacas y el Gobierno regional, explicó Tomás Villanueva, quien matizó que para Castilla y León el ingreso de Polonia en la UE no supone la llegada de un competidor directo sino la de un país «lleno de oportunidades para los empresarios castellanos y leoneses».



Miguel Ángel Navarro (i), junto a Tomás Villanueva. / ICAL

EL JEFE DE VENTAS DIJO:

"LLÉVATE UN MICRA Y NO PAGUES HASTA AGOSTO" \*\*

EL DIRECTOR FINANCIERO DIJO:

"¡SI HOMBRE!, Y EL SEGURO A TERCEROS GRATIS, ¿NO?"

Y EL OTRO SE LO TOMÓ EN SERIO.

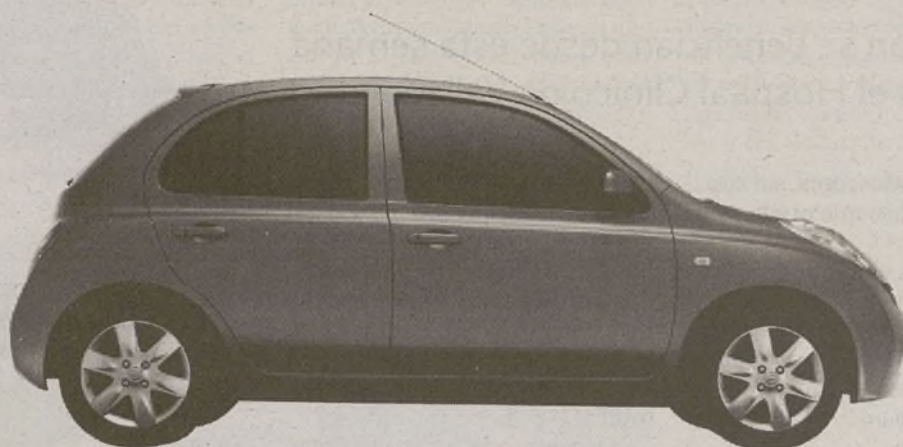

AHORA SEGURO A TERCEROS GRATIS EN TODA LA GAMA MICRA.

MICRA 1.2i Visia 3P 65 CV desde 9.320\*€

902 19 79 05  
SUPERANDO\_expectativas

¿HABLAS MICRA?  
www.nissan.es



SHIFT\_expectations



SANIDAD

AVANCES EN LAS TÉCNICAS DE DIAGNÓSTICO

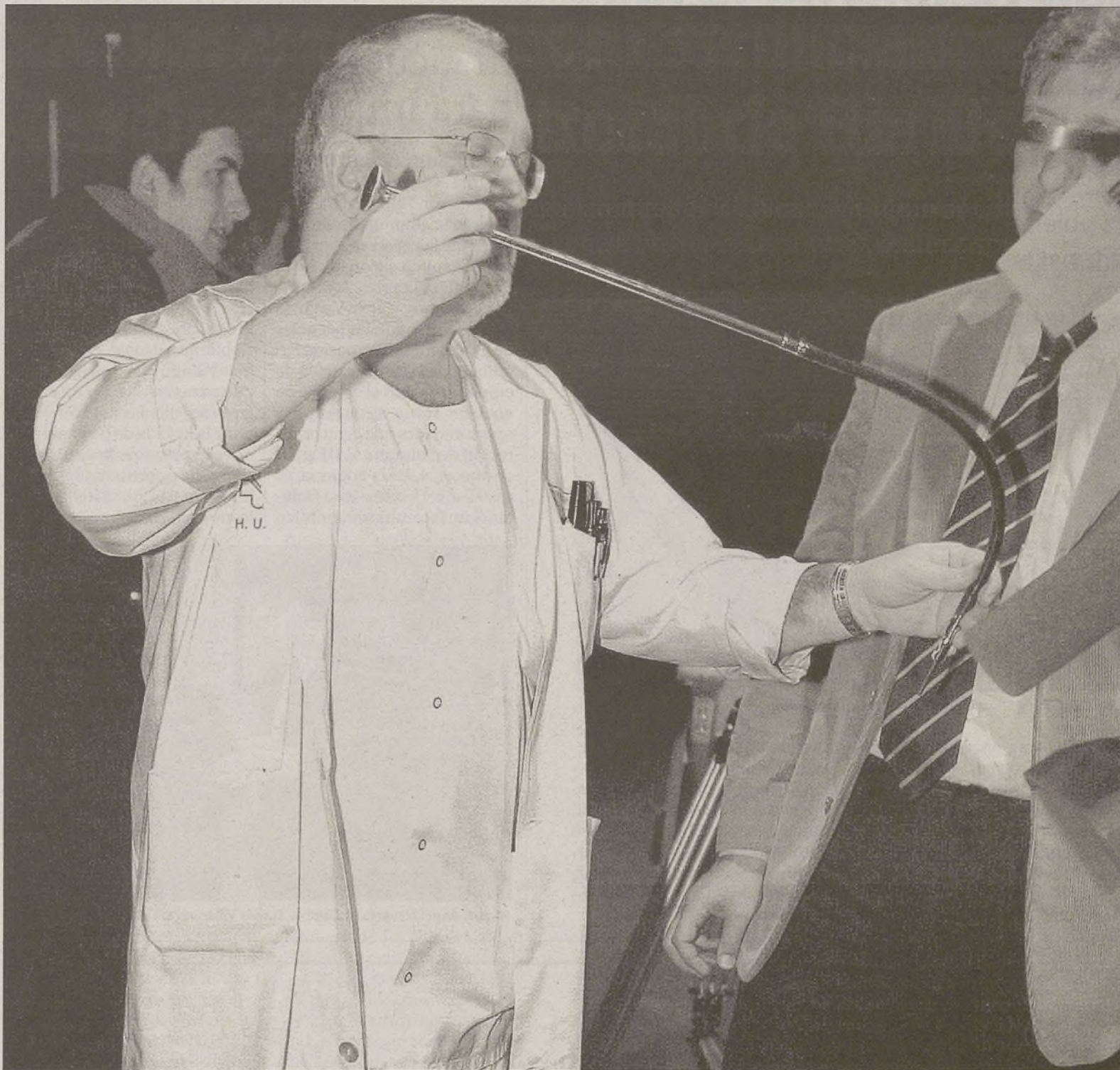

Un doctor muestra los antiguos métodos para la realización de endoscopias frente a la cápsula endoscópica, un nuevo sistema de diagnóstico. / MIRIAM CHACÓN (ICAL)

PATOLOGÍAS

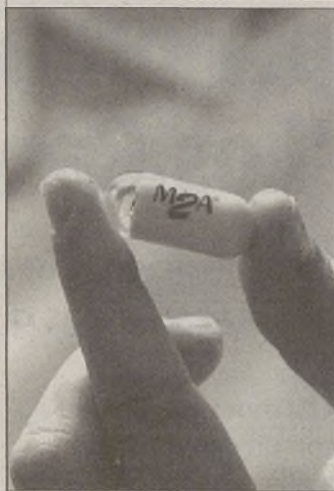

- ▶ **Hemorragias.** Esta nueva cápsula permite mejorar ostensiblemente el diagnóstico en patologías como la hemorragia de origen desconocido y las lesiones vasculares.
- ▶ **Celiaquía.** La celiaquía es otra enfermedad que gracias a este nuevo sistema se podrá mejorar en su diagnóstico.
- ▶ **Inflamaciones.** Además, la cápsula permitirá evaluar más fácilmente las patologías inflamatorias intestinales o enfermedades de Crohn.
- ▶ **Linfomas.** Los linfomas también se percibirán de forma más rápida gracias a este nuevo sistema de diagnóstico.
- ▶ **Tumores.** Otro de los avances que permitirá esta iniciativa es el diagnóstico precoz de los tumores y carcinomas. Además, permitirá hacer una búsqueda más rápida de los tumores primarios. Así, los especialistas podrán tratar la enfermedad lo antes posible.

# Nuevo sistema de diagnóstico del intestino

Más de 150 pacientes de la región se benefician desde esta semana de la cápsula endoscópica en el Hospital Clínico de Valladolid

S.E. / VALLADOLID

La Junta de Castilla y León sigue apostando por mejorar la asistencia sanitaria de los ciudadanos.

Por este motivo, más de 150 pacientes de la región se pueden beneficiar desde esta semana de la cápsula endoscópica.

Se trata de un nuevo sistema de diagnóstico diseñado para el estudio de las patologías relacionadas con el intestino delgado que se utilizará, de momento, en el Hospital Clínico Universitario de la ciudad de Valladolid.

Así, esta nueva tecnología permitirá que todas las personas de la región cuenten con una nueva prestación y no tengan que salir de la Comunidad para someterse a pruebas de este tipo.

De esta forma, la cápsula, en cuya implantación trabajará el Servicio de Digestivo del Hospital Clínico de Valladolid, es un nuevo método de diagnóstico que com-

pletará a la endoscopia, sin sustituir a la gastroscopia ni a la colonoscopia.

La cápsula, que se ingiere y pasa directamente a la zona de análisis, es de pequeño tamaño, tienen una autonomía de ocho horas y puede realizar dos fotografías por segundo hasta un total aproximado de 55.000.

La información que se obtiene a través de esta cápsula se vuelca en un ordenador a través de un

complejo sistema de software. El proceso consiste en la realización de un mapa del trato digestivo, señalando cada zona en un color. La cámara determina en qué punto aproximado se encuentra la lesión previamente señalada y calcula el tiempo de vaciado gástrico e intestinal.

De este modo, los especialistas en el sistema digestivo obtienen una visualización rápida y de gran calidad de esta parte del cuerpo.

**INDOLORO.** Entre sus beneficios se encuentran las numerosas ventajas para el paciente, puesto que se trata de una prueba indolora y ambulatoria. Una vez que se ingiere la cápsula avanzará por medios de los movimientos del tubo digestivo, sin la necesidad de exponer al paciente a rayos ni a insuflación.

Este moderno sistema permite al médico una visión directa, con

## ▶ Cápsula endoscópica para diagnosticar el intestino delgado

### ▲ PROCESO

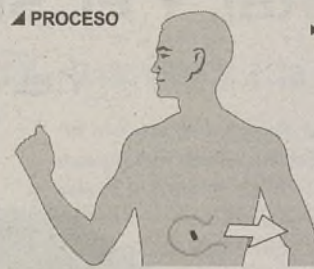

▶ La cápsula se ingiere y avanza por peristaltismo (contracción de la musculatura del tubo digestivo, que avanza y hace progresar los alimentos)

▶ La cámara instalada en la cápsula determina el punto aproximado de la lesión. La información obtenida por la cápsula se vuelca en un ordenador para su estudio

### ▲ COMPONENTES

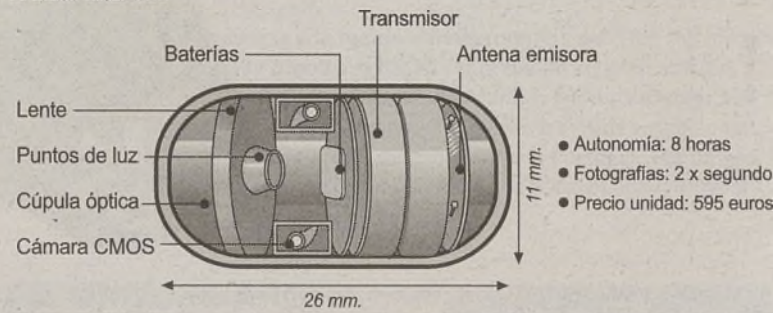

FUENTE: Consejería de Sanidad

FS / ICAL

**La cápsula puede realizar dos fotografías por segundo hasta un total aproximado de 55.000**

imágenes reales, del intestino delgado, incluidas las zonas de difícil acceso y los espacios ciegos.

Para evitar cualquier riesgo, el servicio de Digestivo utilizará las denominadas cápsulas degradables, que permitirán detectar si el paciente sufre alguna obstrucción en el intestino, con lo que no podrá someterse a esta prueba de la cápsula endoscópica.

El Hospital Clínico Universitario de Valladolid será el primero en toda España en utilizar esta cápsula que tiene la ventaja de desintegrarse en el cuerpo.

De momento, tan sólo se han encontrado dos contraindicaciones: su aplicación en pacientes con implantes electromagnéticos, como los marcapasos, y con estenosis intestinales.



## Zapatero y Maragall zanján la crisis tras renunciar Carod a la Generalitat

ERC desafía al PSOE y solicita que el nuevo 'conseller en cap' sea uno de sus principales dirigentes, Josep Bargalló · El tripartito asegura que el pacto de gobierno «no corre peligro»

• El presidente catalán «agradece» el esfuerzo de la fuerza republicana y asegura que respaldará el nombramiento propuesto por el mismo Josep Lluís Carod-Rovira.

EUROPA PRESS / BARCELONA

El secretario general de ERC, Josep Lluís Carod-Rovira, retó ayer al PSOE a no asumir las responsabilidades políticas que le exigió José Luis Rodríguez Zapatero. Carod seguirá al frente de Esquerra y de la lista para las próximas elecciones generales. Para recuperar la normalidad en la Generalitat, dijo que él se centrará en la campaña. Pasqual Maragall aceptó la petición del líder republicano para que cumpla el acuerdo de Gobierno y nombre a un republicano como *conseller en cap*, probablemente Josep Bargalló. Con la renuncia de Carod a regresar a la Generalitat, el tripartito considera la crisis zanjada.

La cúpula de ERC y cuatro de sus cinco consejeros en la Generalitat acordaron la última palabra de la formación republicana en esta crisis. Carod-Rovira seguirá siendo el líder de Esquerra y su cabeza de lista por Barcelona para las elecciones generales. No obstante, no regresará al Gobierno de la Generalitat para centrarse, precisamente, en esa campaña electoral. Según dijo, la forma de que la Generalitat recupere la normalidad inicial del pacto es que haya un *conseller en cap* de ERC, aunque no sea él.

La propuesta de Carod fue aceptada por el presidente de la Generalitat, Pasqual Maragall. Aunque el líder de ERC no adelantó el nombre, el nuevo *conseller en cap* será Josep Bargalló, actual consejero de Educación y hombre muy cercano al propio Carod-Rovira. De hecho, Bargalló ya asumió buena parte de las funciones que tenía el líder republicano cuando éste se vio obligado a presentar su dimisión como *conseller en cap*. Sí anunció Carod que, «dadas mis propias posibilidades personales», dentro de cuatro años volverá a ser el candidato de su partido a la presidencia de la Generalitat, ya que así «me lo han reafirmado hoy mis compañeros de dirección».

**MANTENER EL GOBIERNO.** «Para nosotros resulta prioritario el mantenimiento del actual Gobierno de Cataluña», dijo Carod-Rovira, que reivindicó la independencia de ERC para tomar sus propias decisiones. Así, aseguró que Esquerra no cederá al «cúmulo de agresiones y manipulaciones» que

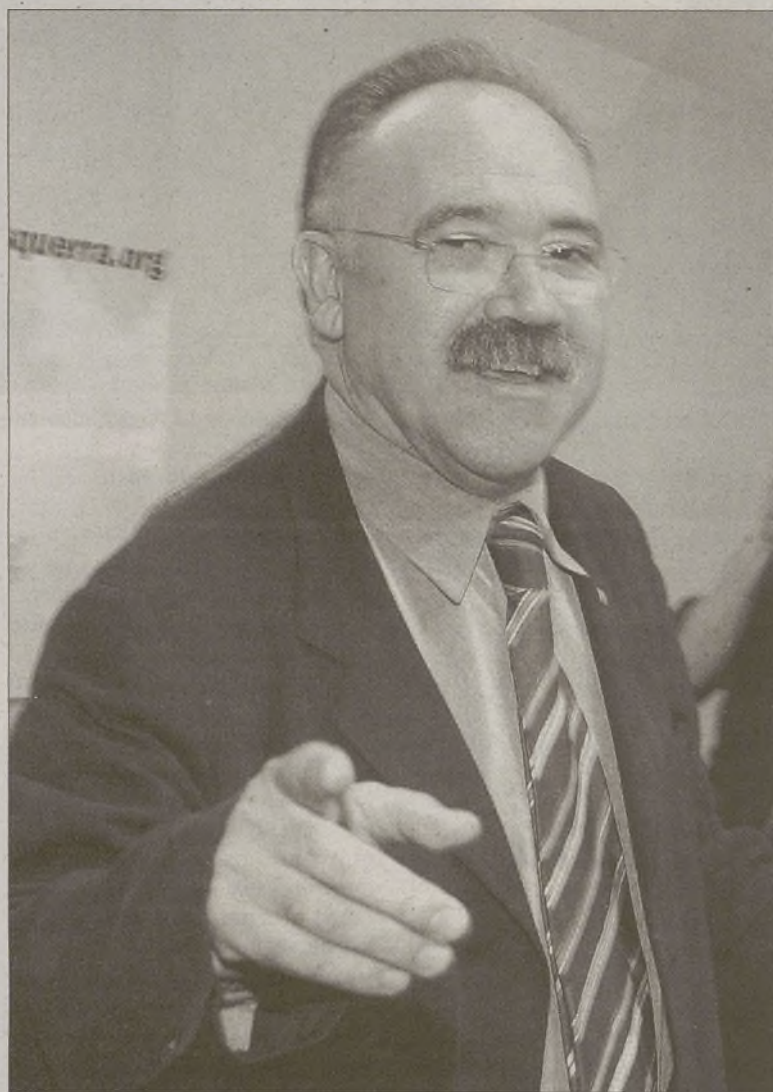

El líder y candidato de ERC, Josep Lluís Carod-Rovira. / JULIAN MARTIN / EFE

han protagonizado, a su juicio, tanto ETA como el PP.

Maragall dijo desde Bruselas que no podía ocultar su «satisfacción por el final de la crisis». También señaló que respaldará el nombre propuesto por Carod para sucederle como *conseller en cap*, aunque no va a nombrarlo inmediatamente. Agradeció, asimismo, el «esfuerzo» realizado por ERC para acabar con una crisis

que ya está resuelta y el tripartito «irá adelante».

También el líder del PSOE a la Presidencia del Gobierno, José Luis Rodríguez Zapatero, dio a entender anoche que da por zanjada la crisis provocada al destacar que Carod-Rovira, no volverá a tener responsabilidades en el Ejecutivo.

La comisión de seguimiento del tripartito mantuvo una reunión de una hora de duración pa-

### LAS DECLARACIONES

#### ► RODRÍGUEZ ZAPATERO «ETA no marcará la agenda del PSOE»

El líder socialista advirtió ayer de que «ETA no va a marcar la agenda del PSOE» y que su partido «no le va a dar más protagonismo que el que ha tenido estas últimas 24 horas», y afirmó que el comunicado de la banda terrorista «no ha logrado ninguno de sus objetivos». Zapatero aseguró que «ETA no ha conseguido humillar a Cataluña, enfrentarla al resto de España ni tampoco enfrentar a los partidos, al menos en lo que respecta al PSOE».

#### ► PASQUAL MARAGALL «¿Romper el pacto? La crisis está resuelta»

Interrogado sobre las razones por las que no acaba con el pacto con ERC, Maragall se preguntó: «¿Por qué romper?». «La crisis está resuelta» y el Gobierno tripartito «irá adelante», aseguró.

### DE LAS ELECCIONES A LA TREGUA

#### Un Gobierno salpicado por las polémicas

• **16 de noviembre.** CiU gana las elecciones catalanas aunque el PSC es el partido más votado. ERC, que consigue 23 escaños, será la fuerza política que decida quién gobierna.

• **14 de diciembre.** Pasqual Maragall, Josep Lluís Carod-Rovira y Joan Saura firman el acuerdo del gobierno tripartito en Cataluña.

• **26 de enero.** El diario ABC publica que el *conseller en cap* de la Generalitat, Josep Lluís Carod-Rovira, se había reunido



con una delegación de la cúpula etarra encabezada por el jefe político de la banda, Mikel Antza en Francia. Ese mismo día, el líder de ERC pone su car-

ra analizar la forma en que se ha cerrado este problema. Y la conclusión de los socios de Gobierno en Cataluña es que su acuerdo no corre peligro. «Ninguna injerencia externa, ningún error personal ni todavía menos la ofensiva política de la derecha española más reaccionaria ponen ni pondrán en peligro la estabilidad, cohesión y solidez del Gobierno de Cataluña», señalan PSC, ERC e ICV.

go a disposición del presidente de la Generalitat.

• **2 de febrero.** Carod-Rovira formaliza su renuncia como consejero sin cartera del Gobierno catalán.

• **4 de febrero.** La dirección de ETA confirma su entrevista con Carod. La banda niega haber suscrito acuerdo alguno que el líder republicano.

• **18 de febrero.** ETA comunica que declara una tregua sólo en Cataluña.



CRÓNICA PERSONAL  
PILAR CERNUDA

### Carod

NO rectifica así le aspen, es una especie de iluminado que practica el deporte de pedalear con fuerza para evitar la caída. Pero en política te puedes dar un tortazo si no paras un momento para corregir el rumbo o reflexionar sobre el camino a seguir. El problema de Carod es que, en su caída, se lleva por delante a mucha gente más; se puede llevar por delante las siglas de su partido, la biografía de muchas personas cabales que le han acompañado en su aventura de fortalecer ERC; se puede llevar por delante a un presidente de la Generalitat que apenas lleva dos meses en el cargo gracias al compadreo con Carod, y hasta se puede llevar por delante al líder de la oposición, a un Rodríguez Zapatero que ha decidido no tomar decisiones, a la espera de que otros decidan por él. Que es lo peor que puede decidir un líder de la oposición, que tendría que sentirse obligado a tomar las iniciativas apropiadas en momentos de emergencias.

Carod-Rovira tiene en su haber, es mérito suyo casi en exclusividad, haber puesto a Esquerra Republicana de Catalunya en la mejor posición de su historia, nunca ERC tuvo tanta representación en el parlamento catalán, nunca un miembro de ERC llegó a la jefatura del gobierno de la Generalitat. Pero Carod Rovira, en su soberbia al verse en un cargo en el que nunca soñó que pudiera ocupar, en su vanidad infinita, ha actuado con la irresponsabilidad propia de quien nunca ha tenido que mirar más allá de lo que alcanza su vista, y ni tiene cabeza política ordenada ni una estrategia sensata para defender institucionalmente sus ideas. Está en su derecho a defender ideas con las que discrepan muchos ciudadanos, por supuesto; a lo que no tiene derecho en cambio es a negociar con terroristas que han dado pruebas sobradas de brutalidad.

La dirección del PSOE se ha dado por satisfecho con el anuncio de Carod de que no aspira a regresar al gobierno de la Generalitat. Allí Zapatero con su estrategia, pocos españoles consideran que la crisis se ha cerrado con la designación de un nuevo *conseller en cap* perteneciente a Esquerra



TREGUA DE ETA

REPERCUSIONES

# Los socialistas retan al PP a convocar el Pacto Antiterrorista

El Gobierno central apuesta por mantener el acuerdo, pero fija como condición la ruptura total de acuerdos políticos con ERC

• El presidente del Ejecutivo español, José María Aznar, califica de «vergüenza espectacular» la actitud de Carod-Rovira al no disculparse «por los errores cometidos».

AGENCIAS / MADRID

El secretario general del PSOE, José Luis Rodríguez Zapatero, emplazó públicamente a su homólogo popular, Mariano Rajoy, a que

convoque una reunión de la Comisión de Seguimiento del Pacto Antiterrorista para mostrar allí, de forma pública, qué punto del acuerdo han incumplen dignidad política» tras la «irresponsable» reacción que tuvieron tras el anuncio de tregua en Cataluña.

Zapatero aseguró que tanto el PP como Rajoy tienen la obligación de convocar la comisión de seguimiento del Pacto Antiterrorista «para decir cuáles son las razones de la amenaza de su ruptura de este pacto». «Quiero empla-

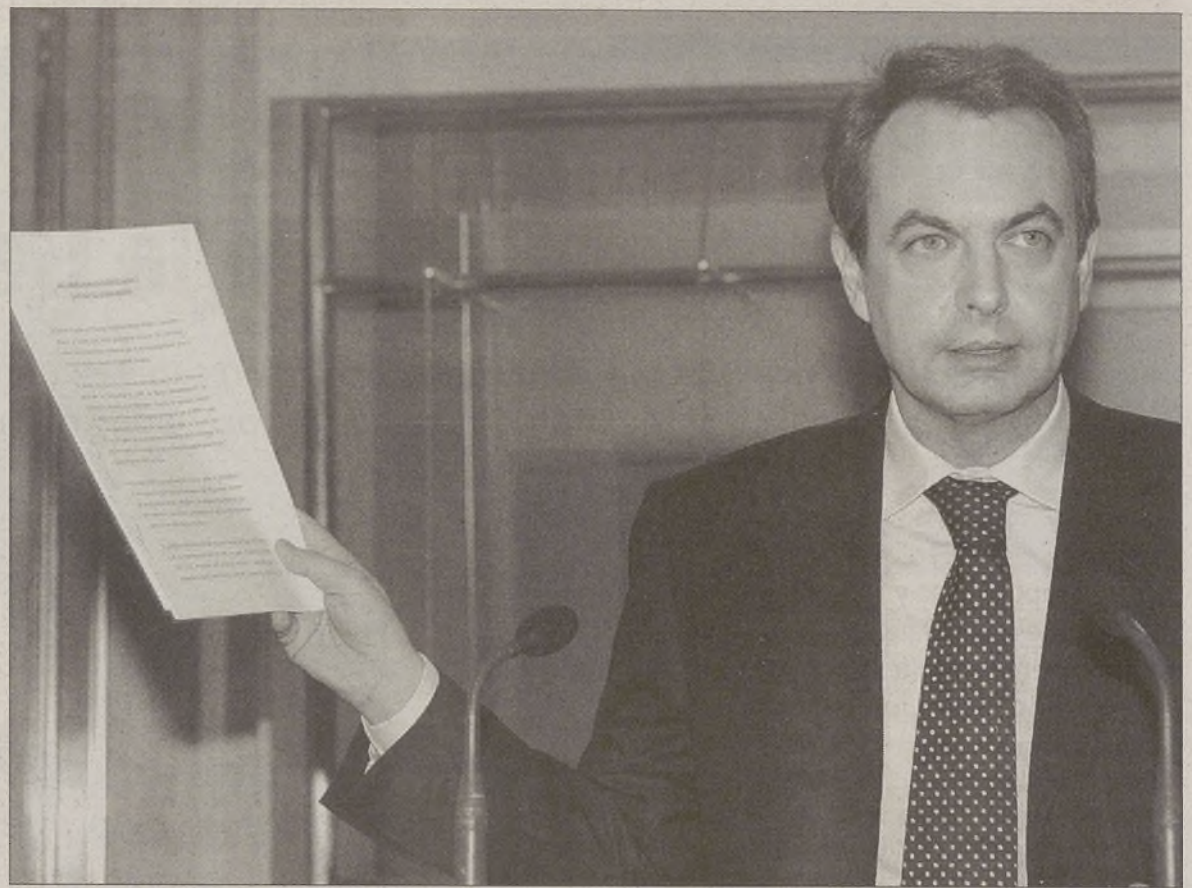

José Luis Rodríguez Zapatero muestra una copia del acuerdo del Pacto Antiterrorista. / BERNARDO RODRIGUEZ (EFE)

zar a Rajoy y al Partido Popular», dijo esgrimiendo en su mano el texto del pacto, «a que digan en qué línea de este acuerdo, que pa-

ra mí tiene un valor histórico, ha habido el más mínimo incumplimiento por parte del PSOE». Quiero decir a los españoles que yo propuse el Pacto por las Libertades y contra el Terrorismo y que tengo una confianza plena en la validez de este instrumento que ha permitido éxitos claros», dijo. Tras esta petición, el presidente del Gobierno, José María Aznar, y Mariano Rajoy, mantuvieron ayer sus exigencias al PSOE. Rajoy aseguró que los socialistas deben cumplir ese acuerdo y tener prudencia a la hora de acusar al PP de lo que, según el dirigente popular, son errores propios del PSOE.

**RUPTURA CON ERC.** Desde el Gobierno, tanto su portavoz, Eduardo Zaplana, como los dos vicepresidentes, Rodrigo Rato y Javier Arenas, exigieron el cumplimiento del acuerdo y apostaron por mantenerlo, pero fijaron como condición la ruptura de todo acuerdo con ERC, que consideran incompatibles con el texto firmado. Aznar calificó ayer de vergüenza y error político la actitud de Josep Lluís Carod-Rovira, y reiteró su petición al PSOE para que rompa sus acuerdos con la formación independentista.

«Lejos de condenar el comunicado o disculparse por los errores cometidos o de anunciar un cambio de política», el líder de ERC lo que hace es lanzar un desafío que es un «error político, una vergüenza

verdaderamente espectacular, no solamente para todos los catalanes, sino para todos los españoles», agregó Aznar.

El propio Carod-Rovira anunció en su comparecencia que va a emitir una carta a Mariano Rajoy y a Zapatero, al igual que a otros dirigentes políticos para impulsar un nuevo Pacto Antiterrorista en el que estén presentes todas las formaciones. Uno de los destinatarios de esta misiva será el coordinador general de IU, Gaspar Llamazares, quien también apostó por una reunión de todos los partidos democráticos para reformar la unidad contra ETA y evitar usos partidistas del terrorismo.

**PACTO «EXCLUYENTE».** Por su parte, el presidente del PNV, Josu Jon Imaz, señaló ayer, en relación a una posible ampliación del Pacto Antiterrorista, que el acuerdo «que firmaron PP y PSOE es excluyente y contra las libertades» y añadió que «estaremos siempre en lo que puedan ser acuerdos contra ETA» y «contra el uso partidista de la violencia de ETA».

El presidente del PNV emplazó a los periodistas a leerse el texto del pacto y dijo que «se nombra más veces al PNV y a EA que a ETA, hagan el ejercicio de leerlo y se encontrarán con esta chocante realidad». Para concluir añadió que «el único comunicado que la sociedad espera es el de que ETA anuncie su desaparición».

## BNG, PNV y CiU piden que no se use la tregua con fines electorales

EUROPA PRESS / MADRID

Los partidos firmantes de la Declaración de Barcelona (BNG, CiU y PNV) aprobaron ayer una declaración contra la «nauseabunda» tregua sólo en Cataluña que ha decretado ETA, en la que pide además responsabilidad a las formaciones políticas para no utilizar es-

ta situación con fines electorales. Los tres partidos, que ya tenían prevista su reunión antes de conocerse el anuncio de la banda terrorista, apostaron también por un nuevo escenario tras las elecciones generales del 14 de marzo, que acabe con el «uniformismo» que, dicen, ha impuesto el PP.

También a la venta en Librerías

**aede** Libro blanco de la prensa diaria

LIBRO BLANCO DE LA PRENSA DIARIA

Estudio sobre los medios de prensa escrita desde las ópticas empresariales, tecnológicas, legales, éticas y de contenidos

Con la colaboración de:

**Deloitte**

**Carat**

**IESE** Business School Universidad de Navarra

Para más información [www.aede.es](http://www.aede.es)

Con el patrocinio de:

**UNION FENOSA** **BBVA** **Telefonica**

## BOLETÍN DE PEDIDO

También en [www.aede.es](http://www.aede.es)

Orden de pedido del Libro Blanco de la Prensa Diaria, en la modalidad abajo indicada.

## DATOS GENERALES:

Nombre: \_\_\_\_\_ DNI/NIF: \_\_\_\_\_

Domicilio: \_\_\_\_\_ Código postal: \_\_\_\_\_ Población: \_\_\_\_\_

Teléfono particular: \_\_\_\_\_

## DATOS DE LA EMPRESA:

Razón Social: \_\_\_\_\_ Actividad/Sector: \_\_\_\_\_

Cargo/puesto que ocupa en su empresa: \_\_\_\_\_

Domicilio: \_\_\_\_\_ Código postal: \_\_\_\_\_ Población: \_\_\_\_\_

Teléfono: \_\_\_\_\_ Fax: \_\_\_\_\_ C.I.F.: \_\_\_\_\_

ENVIO DE EJEMPLARES:  A mi domicilio particular.  Al domicilio de la empresa.EMITIR FACTURA:  A mi nombre (Particular. No olvide indicar su NIF).  A nombre de la empresa.FORMA DE PAGO:  TRANSFERENCIA A BANCO SABADELL (C.C.C.: 0081.0572.39.0001078113) CHEQUE NOMINATIVO A **aede** C/ORENSE, 69 2º 28020 MADRID • TELÉFONO 91 425 10 85 • FAX 91 579 60 20

Precio 43 € (IVA incluido)

Número de ejemplares:



**LOS PICAPIEDRA**

Aunque son muchos meses los que se han pasado preparando sus disfraces, Julia e Inmaculada reconocen que «los últimos días siempre estamos hasta las tantas con los últimos toques». Muchos de los que este año participan en la comparsa de *Los Picapietra* llevan haciéndolo durante once años. Todos los años repiten el plan, apuntándose al 'carro' de las carrozas y al son de las comparsas. Para ello, los quince componentes de este grupo se dividen el trabajo: unos cosen los trajes de la comparsa, mientras que otros trabajan en la carroza, que va de «algo de brujas y pucheros». Los picapedreros se pasearán el domingo con sus respectivos troncomóviles; «unos irán de 'Pedro' y otros de 'Pablo', y también de las chicas de los dibujos animados». Y, quién sabe, tal vez vaya algún pequeño Bam-Bam... Han tenido, sin duda, mucho trabajo.

**KILOS DE PEGAMENTO**

Con la comparsa *Abanicos de Primavera* va a participar toda una familia. Telas de mucho colorido y «botes y botes de pegamento» protagonizan este vistoso disfraz. Uge nos atiende con unas suculentas galletas y un poco de vino dulce, y explica con detalle las diferencias entre los carnavales de antes y los de ahora. «Antiguamente no se podía uno vestir como quisiera, porque eran trajes más pobres y muy distintos a los de ahora». Igual que muchos de sus vecinos, se suelen disfrazar todos los días del carnaval, y siempre con distintos trajes, que para eso tienen los armarios llenos de disfraces. Y muchos de ellos son para participar en el concurso de trajes regionales, el martes 24. Nos cuenta Luisa que todos los años saca un traje regional nuevo: «los tengo de todas partes de España», dice orgullosa.

**PAYASOS DE ALTURA**

Hay disfraces que se van a distinguir por la cantidad de puntadas que llevan en sus trajes. Pero también por la diversidad y curiosidad de materiales utilizados. No hay que irse muy lejos para comprobarlo; en el garaje de Lourdes hay un considerable número de disfraces de payasos cuya cabeza está hecha a base de balones de playa. No se sabe si son más



La 'Casa de los Piolines' se basó en la pequeña jaula de marquetería que luce en la foto; original y ampliación compiten justamente. / ENRIQUE LUIS

parecidos a 'chupachuses' que a esas antiguas chocolatinas que eran medio paraguas medio payasos, con brillantes colores; sin embargo nadie pone en duda su originalidad. La altura de los armatostes se basa en un palo de fregona, que se utiliza para subir y bajar las cabezas. La estructura la proporciona la malla verde, de esas que se utilizan en las terrazas, de manera que los trajes son, proporcionalmente, tan aparatosos como vistosos y bonitos. «Buscamos lo original, no lo típico», dicen Choly y Sonsoles, quienes aseguran que no tienen inconveniente en desvelar (como tantos otros) de qué van a ir disfrazados.

**PIOLINES EN SU JAULA**

La cosa va de pájaros en *La casa de los piolines*, una enorme jaula de madera basada en una pequeña y bonita obra de marquetería que hizo el marido de Blan-



qui, a la que no tiene nada que envidiar. Son 33 personas las que están preparando carroza y comparsa de este grupo, incluidos los niños.

Con tan sólo seis meses, Nadia Benito lucirá un pequeño traje de sevillana durante las fiestas.

Unos preparan la carroza (nos cuentan que tres hombres y quince mujeres); una carroza que, al igual que en el caso del avión, habrá que terminar de montar fuera del garaje donde se está construyendo porque es demasiado grande. Habrá que estar atentos, también, a los disfraces que acompañan a la carroza: los niños irán de 'piolines', mientras los mayores se disfrazarán de 'silvestres'. También se presentan a las comparsas, pero en la categoría infantil. Se llaman *El dominó de Agatha*. Suena bien, ¿no?

**¿SECRETOS?**

Los hay a quienes les gusta poner la nota misteriosa a su obra. Como a los Chorromostrojitos, que hace tres años que participan en los carnavales tembleños (sin contar con éste), y han obtenido premio todos ellos. Y aunque han dejado a este diario ver su carroza, tam-

bién de enormes proporciones (9 metros de largo por siete de altura, pero con elementos que prevén que dicha altura habrá que salvarla a veces), sólo nos dejan decir que es un tema inspirado en los dibujos animados, que tiene mucha madera y muchos pequeños detalles que merecerá la pena no perderse mañana. «Que vengan los que quieran saber qué es». Esta peña, formada por cuarenta personas, presume de que el año pasado, además de ganar el tercer premio del concurso provincial, vendieron su carroza, «que está en un jardín de Gemuño». A ver qué ocurre este año.

Y ¿qué pasará cuando termine el carnaval? Para unos -sobre todo, 'unas'-, será un verdadero descanso, después de haber dado puntadas y puntadas en trajes propios y ajenos. Seguro que respirarán tranquilas. Pero más de uno suspirará recordando lo más divertido de estas fiestas: los preparativos, junto a la lumbre, con una buena charla amistosa, trabajando en equipo... Y hasta el año que viene.



Hostal \*\*  
Bar - Restaurante  
**CRUCERAS**



Disponemos de salones para:  
COMUNIONES - BAUTIZOS - REUNIONES  
Especialidad en:  
CARNES ROJAS, CABRITO Y ASADOS

Pantano de El Burguillo - LAS CRUCERAS - El Barraco (Ávila) 91 862 56 94



# ÁVILA SE VISTE DE MÁSCARAS

I.M.

**A**NIMACIÓN sin límites y el protagonismo de las asociaciones de vecinos de la ciudad, peñas y demás se darán cita este fin de semana en el Carnaval de Ávila. Especialmente mañana sábado por la tarde, momento en el que Don Carnal se hará especialmente presente en la capital, ya que tendrá lugar el popular desfile de carnaval. A las cinco y media de la tarde está previsto que todos los participantes de esta colorida marcha tomen posiciones en la plaza Virreina María Dávila para, una vez preparados, salga la comitiva hasta la plaza del Mercado Chico. El recorrido será el mismo que el pasado año: Desde la plaza Virreina María Dávila, continuando por la plaza de Santa Ana y, de allí, al paseo Dos de Mayo, la avenida de Portugal y la calle San Segundo. Una vez allí, se continuará por el Arco de la Catedral hasta la plaza del mismo nombre, y por la calle Reyes Católicos se llegará al destino final: el Mercado Chico.

## PREPARAR UN DESFILE

Aunque parezca fácil, no lo es tanto. Preparar un desfile tiene su aquél, y si no que se lo pregunten a los socios de Murávila, una asociación que trabaja en temas de animación sociocultural «con ganas de hacer algo distinto». Según Miguel Ángel, que forma parte de la directiva de esta entidad, «es difícil coordinar a todos, sobre todo al principio». Asegura que el rato más complicado es «hasta que salen de la plaza donde se concentran». Hay que tener en cuenta que durante el desfile es importante que se aprecien todos los disfraces, y por eso hay que intentar «que no se amontonen». Después, la cosa es más sencilla: «es pasárselo bien con la gente y disfrutar de la fiesta». Esta asociación lleva



ya varios años coordinando el desfile. Tienen su experiencia y su «trabajo» durante el carnaval. Aunque esto no les impide disfrazarse «siempre» aunque fuera de concurso.

Y después, todos al Mercado Chico. Los más 'verbeneros' tendrán su momento a las siete de la tarde; los disfraces continuarán al



Niños y mayores desfilarán estos días en la capital abulense. / ENRIQUE LUIS

El Ayuntamiento ha **organizado** actividades muy variadas, tanto para **pequeños** como para **grandes**

ritmo de la orquesta Puzzle. Durante el baile, se entregarán los premios del concurso de disfraces.

## NIÑOS Y MAYORES

Pero la fiesta es para pequeños y mayores; eso sí, con ganas de disfrutar de lo lindo y pasarlo muy bien. Por este motivo, el Ayuntamiento de Ávila ha organizado bastantes actividades para tener contentos a los más 'peques'. El domingo por la mañana hay una concentración infantil de disfraces en el pabellón municipal de San Antonio. Y el lunes y el martes habrá función, gratis, para ellos en el teatro Caja de Ávila. El lunes actuará la compañía Cachivache, con *Historias al viento, imagina-imaginando*; el martes, Alto Teatro representará *Dr. Chiclé y Mr. Jay*.

Pero eso no es todo: los mayores también tendrán protagonismo en el Carnaval de Ávila. Para ellos se organizará un baile el lunes, a las seis de la tarde, en el pabellón de San Antonio, a cargo de los grupos dulzaineros Los Polilos y Los Talaos. A la misma hora y en el mismo sitio, pero el martes, se darán cita Los Chirimías y Las Rondas. Y una

## PATRIA HISPANA

Sociedad Anónima de Seguros y Reaseguros



AGENTE REPRESENTANTE PARA ÁVILA Y PROVINCIA

SANTIAGO HERNÁNDEZ CUESTA

AVDA. JOSÉ ANTONIO, 10 - Of. 3  
TLFS. 920 211779 Y 920 211796  
FAX: 25.32.72

-CRISTALES  
-INDIVIDUAL  
-OCUPANTES DE VEHÍCULOS  
-RESPONSABILIDAD CIVIL  
-VIDA

-TRANSPORTES  
-ACCIDENTES  
-VIAGES  
-AUTOMÓVILES  
-CAZADORES

**PLAN DE JUBILACIÓN**  
SEA PRUDENTE... ASEGÚRESE EN

**PATRIA HISPANA**

Sociedad Anónima de Seguros y Reaseguros

## PASTELERÍA

# Hergós

CALIDAD ARTESANA

Paseo San Roque, 16  
Teléfono 920 22 95 55 - Ávila





Las bodegas y c. / ENRIQUE LUIS

cosa muy importante: se asegura merendola a base de chocolate y flores típicas.

**BARRIOS ACTIVOS**

La fiesta carnavalesca de la calle se ha ido preparando durante las semanas anteriores a este fin de semana. La mayoría de las asociaciones de vecinos de Ávila ha organizado talleres relacionado con las carnestolendas para confeccionar caretas y máscaras, o para maquillarse, o para cortar y coser sus disfraces. Es una buena forma de implicar a los vecinos para que participen en el carnaval.

Pero, sobre todo, lo que cuentan son las buenas ideas, que en la mayoría de los casos se han mantenido en el más estricto silencio. Frases como «no podemos decírtelo», «es alto secreto» o «no decimos de qué vamos» se repiten en todas las puer-

La mayoría de las **asociaciones** mantienen muy en **secreto** el tema de sus **disfraces**; no sueltan prenda

tas de peñas y asociaciones, que no sueltan prenda de su disfraz.

Y es que este fin de semana traerá muchas sorpresas a las calles de Ávila. Además de colorido y diversión, que no faltarán porque, en grupo o de forma individual, la gente «cada vez vive más el carnaval». Es algo que se comprueba en las calles, pero que también lo piensa gente como Juan Ignacio y Manolo, de la Jarana Vaquera, que llevan desde 1975 animando el Carnaval (y en otras fechas).

Los de la Asociación de Vecinos de San Nicolás llevan preparando

su traje desde noviembre, y todos los años, desde que empezaron a participar hace cuatro años, siempre se han llevado algún premio. Este año quizá vuelvan a ganar, como el pasado, un premio adicional al grupo más numeroso, ya que prevén que se van a disfrazar unos ochenta. Los hay que se guardan hasta el secreto de cómo confeccionan sus trajes, como los de la Asociación de Vecinos de La Toledana que, eso sí, seguramente habrán buscado un «tema de actualidad», como años anteriores.

Los de la peña de San Gregorio, de Aldea del Rey Niño, también participarán, aunque «hay mucha gente de exámenes y que no está aquí y es muy difícil juntarse todos». El caso es participar, según cuenta Ismael, que no ha tenido reparos en «confesar» que ellos se disfrazarán de los miembros de una boda, novios, cura y padrinos incluidos.



El 'obispo', protagonista del popular entierro de la sardina. / ENRIQUE LUIS

## Y EL MIÉRCOLES, DE ENTIERRO

La sardina carnavalesca celebrará su peculiar sepelio el Miércoles de Ceniza

I.M.

**R**IGUROSO luto de todos los asistentes: es la condición *sine qua non* se puede participar en el entierro más simpático y animado del año. Eso sí, menos el cortejo oficial, el acompañamiento de la gran sardina que, tras el desfile, será quemada en una gran hoguera en plena plaza del Mercado Chico. Entre exagerados lloros y picantes chirigotas, todos los años se repite la misma cantinela, recorriendo, desde el barrio de Las Vacas, distintas calles de la capital abulense. «Hay mucha gente que trabaja en este entierro», cuentan a este diario dos de sus habituales organizadores. Los hay que componen versos, cuartetos y letanías: «este año

hemos recopilado trescientas, y tenemos que elegir entre ellas», cuenta José Ignacio García, el obispo más popular durante este día, y que pertenece a la Comisión de Carnaval del Barrio de Las Vacas.

El entierro de la sardina cuenta con su propia esquila, que cambia cada año aludiendo a los acontecimientos que han tenido lugar durante los últimos meses. «Por ser año de elecciones, esta vez hemos sido más 'buenos' al redactar la esquila, pero las letanías son más 'picantes', y cuando se leen, ya no hay solución...».

Viudas alegres, monaguillos, pescaderas, otros muchos personajes y 1.000 bocadillos de chorizo, en lugar de las tradicionales sardinas, reinarán por un día.

ESTANCO PAPELERÍA

**Regalos Navas**

DISFRACES Y COMPLEMENTOS PARA CARNAVAL

PERFUMERÍA - JUGUETES - JOYERÍA - RELOJERÍA

C/ Generalísimo, 25. Telf.: 91 860 25 22  
EL TIEMBLO -Avila-

No disfrutes sólo del Carnaval

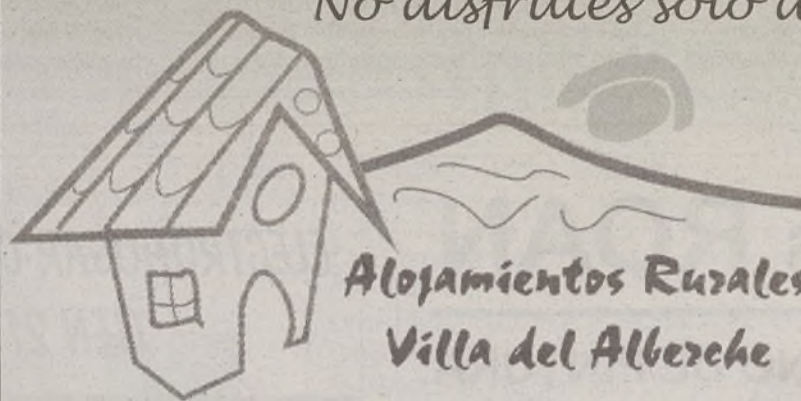

Alojamientos Rurales  
Villa del Alberche

Ronda de la Iglesia s/n  
05270 El Tiemblo (Ávila)



Telf.: 91 862 52 00  
www.villadelalberche.com

e-mail: villadelalberche@villadelalberche.com



# UNA SEMANA MUY INTENSA

## Viernes 20

- **Burgohondo.** A las 13:30, recepción en la plaza Mayor de los niños y niñas del colegio El Zaire, disfrazados. Napolitana y refresco para ellos, obsequio del Ayuntamiento.
- **Cebreros.** Desfile de los alumnos del C.P. Moreno Espinosa a las 16:00 h, y actuación de magia en el Cabildo a las 17:30 h.
- **Piedralaves.** A las 23:30, baile en el Salón Almanzor amenizado por la orquesta Venecia.
- **El Tiemblo.** A las 15:15 h, en la plaza de España, concentración de los niños y niñas del colegio de El Tiemblo, disfrazados.

## Sábado 21

- **Candeleda.** A las 17:00, carnaval infantil, con pasacalle animado por la banda municipal. A las 22:30, baile con Luis Moraleda y su orquesta en la plaza del Castillo. A las 00:00, concurso de disfraces de grupo, parejas e individual.
- **Cebreros.** A las 20:00 h, pregón de carnaval, seguido de la traca de inicio de las fiestas. A las 23:30, baile en el Cabildo con la orquesta Hollywood.
- **Mingorría.** Chocolatada para todos a las 18:30, y baile de disfraces en la plaza. A las 23:30, verbena en la sala de teatro Las Pozas.
- **Navalmoral de la Sierra.** Recogida de huevos por las calles del pueblo con la rondalla, por la mañana. A las 16:30, los quintos corren las cintas. A las 19:00, «uñas a la guerra» en la plaza Grande y hoguera.
- **Navalperal de Pinares.** A las 20:30, pregón de carnaval en la plaza Mayor, con bollos y vino. A las 00:30, disfraces de hombre y mujer en la Peña El 18.
- **Navalosa.** A las 18:00, arrastre del chopo. A las 20:00 h, puesta del chopo en la plaza, y a las 22:00, gran verbena.
- **Navaluenga.** A las 18:00, actuación de la orquesta Leyenda en la plaza de España.
- **Las Navas del Marqués.** Baile de disfraces con la orquesta Tránsito.
- **Piedralaves.** A las 12:00, partido de fútbol entre quintos 2004 y 2005. A las 23:30, gran baile de disfraces en el salón Almanzor con la orquesta Venecia. Elección de miss y mister 2004 y premios a los mejores disfraces.
- **Piedrahíta.** Concierto *Fantasia española para castañuelas y orquesta de viento*, a cargo de la banda de música de Alba de Tormes, en la carpa municipal montada en la plaza de España.
- **San Juan del Olmo.** Fiesta de disfraces a las 22:00 h.
- **El Tiemblo.** Día de carrozas. Concentración a las 17:30 h. en el p. de Recoletos (cruce con la c/ Juan Ramón Jiménez y la c/ Maestro Zárate). Comienzo a las 18:00 h. hasta la pza. de España. Después, pregón desde el balcón del Ayto.

## Domingo 22

- **Arenas de San Pedro.** A las 17:30, desfile infantil (hasta 14 años) por la c/ Triste Condesa con salida desde la plaza de toros.
- **Arévalo.** A las 17:00, concentración de comparsas y disfraces en el pabellón deportivo. A las

- 18:00, desfile amenizado por las charangas El Meneño, La Clave y el pasacalles Marcianets hasta la pza. Real. Tras el pregón, a cargo del poeta Mariano G. Pasado, entrega de premios.
- **El Barraco.** A partir de las 17:00, baile con la orquesta Pensylvania. Concurso de disfraces, a las 20:30, en la pza. de la Constitución.
- **Burgohondo.** Misa en Las Eras de San Cristóbal a las 13:15 h., acompañado del grupo dulzainero El Jalato. Después, merendilla con hornazo. Baile en la plaza Mayor, a cargo de la orquesta Diamante, a las 17:30 h. El concurso de disfraces se celebrará a las 19:30 h.
- **Casavieja.** A las 16:30, desfile y concurso de disfraces (mejor disfraz individual, infantil y a la mejor carroza). Desde la plaza de los Tejares.
- **Cebreros.** Día de carrozas y comparsas. Desfile local a las 12:30 h. A las 18:30, baile del Corro.
- **Fontiveros.** A las 17:00, fiesta infantil de disfraces. Merienda, refresco y baile.
- **El Hoyo de Pinares.** A las 18:00, comienzo del carnaval. Cohete, pasacalles y comparsas. A las 20:00, baile popular en la plaza de España.
- **Navalmoral de la Sierra.** Continuación de la recogida de huevos e invitación a limonada. A las 16:00, concurso de disfraces en la plaza.
- **Navalperal de Pinares.** A las 17:00, concurso de carrozas y comparsas. Salida desde el parque.
- **Navalosa.** A las 9 de la mañana, recorrido de los quintos por las calles del pueblo. A las 14:00, comida en la casa de los quintos. A las 17:00, gran colorido de serranas y quintos. Cucurrumachos y muerte de la vaquilla. A las 18:00, limonada y baile amenizado por Los Rondillos.
- **Navaluenga.** Pasacalles de comparsas y carrozas a las 18:00 h, por la calle del Mercadillo. A las 18:30 actuará la orquesta Charter en la plaza de España. Premios al disfraz más original.
- **Las Navas.** A las 17:00 y a las 19:15, cine en el Casino: *Buscando a Nemo*.
- **Piedralaves.** A las 12:00, fiesta infantil en el parque municipal, que continuará por la tarde. A las 13:00, tiro de la soga en el prado de San Roque, quintos contra padres y madres. A las 22:00, baile con la orquesta Venecia.
- **Piedrahíta.** A las 17:00, concurso infantil de disfraces, entrega de premio y baile. Durante todo el día, personajes populares como el 'jurmacho', las 'brujas de Rehoyo' y la 'estrella de Peña Negra'. Plaza de España.
- **Solosancho.** Pasacalles y merienda.
- **Sotillo.** A las 12:30, desfile de grupos, comparsas y carrozas, acompañados por la banda de municipal. Salida y llegada a la plaza de la Concordia. Vino español y bollos. A las 18:00, gran baile de Carnaval en el edificio multiusos Villa de Sotillo. A las 22:00, entrega de premios.
- **El Tiemblo.** Día de comparsas. Concentración a las 17:30 h en el paseo de Recoletos. El mismo recorrido que el sábado. A las 18:30, baile en la plaza de España con la banda municipal.

## Lunes 23

- **El Barraco.** Concurso de disfraces, a las 20:30, en la pza. de la Constitución. A las 17:00, baile a cargo de la orquesta Neptuno Show.
- **Burgohondo.** Desfile de carrozas a las 17:30

- acompañada por la charanga Los Romeritos. A las 18:00 h., baile en la plaza Mayor a cargo de la misma charanga.
- **Casavieja.** A las 16:30, desfile y concurso de disfraces (mejor disfraz de pareja, al mejor grupo), desde la plaza de los Tejares.
- **Cebreros.** Desfile de disfraces a las 11:30 en la plaza de España, con juegos y atracciones para los peques, amenizado por el grupo Sonrisas. A las 12:00, pasacalles y charangas (Banda Municipal). A las 18:30, baile del Corro.
- **Navalperal de Pinares.** A las seis de la tarde, fiesta infantil en la Peña El 18; en el mismo lugar, fiesta de máscaras a las 00:00 h.
- **Navaluenga.** Actuación de la orquesta Diamante a las 18:00 h.
- **Las Navas.** A las 17:00, espectáculo infantil y concurso de *playback* en el Casino.
- **Piedralaves.** A las 22:00, baile amenizado por la orquesta Venecia en el salón Almanzor.
- **Piedrahíta.** Desfile de carrozas y baile de máscaras a las 23:30 h, y baile amenizado por el dúo Alonso. Durante el mismo, concurso de chirigotas y de comparsas. Será en la carpa municipal que se montará en la plaza de España.
- **Sotillo.** A las 18:00, baile de disfraces en el edificio Villa de Sotillo (premios a disfraces individuales, por parejas y para la tercera edad).
- **El Tiemblo.** Día de parejas. A las 18:30 concursan los disfraces masculino y femenino de un mismo modelo.

## Martes 24

- **Arenas.** Desfile y concurso de disfraces para mayores, a las 17:30, con salida desde la plaza de toros.
- **El Barraco.** Concurso de disfraces, a las 20:30, en la plaza de la Constitución. A las 17:00, baile a cargo de la orquesta Charter.
- **Burgohondo.** Baile en la plaza Mayor, a las 17:00 h., a cargo de los dulzaineros Los Sanjuaneros. Chocolate con bollos, a cargo del Ayuntamiento, a las 19:00 h. en la plaza Mayor.
- **Candeleda.** A las 17:30, tarde de teatro en la plaza del Castillo con La Recua: *Coplas y cuentos de Bruno y Yusuf*.
- **Casavieja.** Desfile y concurso de comparsas, a las 16:30 h, desde la plaza de los Tejares.
- **Cebreros.** A las 12:00 h, pasacalles y charangas amenizados por la banda municipal. A las 18:30, baile del Corro.
- **Fontiveros.** Paellada popular a las 15:00, organizada por la Asociación de Amas de Casa. Por la noche, pasacalles con charanga popular y baile con concurso de disfraces.
- **El Hoyo de Pinares.** A las 17:00, concierto de la banda de música en la plaza de España.
- **Navalperal de Pinares.** Concurso de disfraces de niños a las 18:00 en la Peña El 18. A las 00:00 h, en el mismo sitio, será el concurso de disfraces para mayores.
- **Navaluenga.** Día del traje regional. A las 18:00, actuación de la orquesta Diamante.
- **Las Navas.** A las 17:00, espectáculo infantil y concurso de *playback* en el Casino.
- **Piedralaves.** A las 12:00, gran desfile de carnaval. Al final se obsequiará a los asistentes con bollos y limonada. A las 17:30, baile con la or-

- questa Venecia y entrega de premios. A las 23:00, baile de la tizne en el salón Almanzor.
- **Piedrahíta.** Concurso de disfraces de la Tercera Edad, a las 17:30 h. Otro concurso de disfraces a las 22:30. Baile amenizado por el dúo Alonso. Entrega de premios. Todos los actos, en la carpa municipal de la plaza de España.
- **Solosancho.** A las 14:00, paella en la calle Nueva con disfraces.
- **Sotillo.** Gran fiesta infantil y merienda, organizada por la Asociación de Padres del C.P. Juan Luis Vives. Obsequio del Ayto. a los niños.
- **El Tiemblo.** Concursan trajes regionales de todas partes del mundo.
- **La Torre.** Los Pericos, a las 17:00 h.

## Miércoles 25

- **Arenas.** A las 17:00, entierro de la sardina. Desde el paseo Pintor Martínez Vázquez (hogar de la Tercera Edad) por la calle Triste Condesa.
- **Arévalo.** Entierro de la sardina a las 20:00. Concentración en el pabellón polideportivo media hora antes. Sardina amenizada por la charanga El Meneño.
- **Burgohondo.** A las 17:00 h, entierro de la sardina en la pza Mayor. Sardina a las 20:00 h en la explanada de los jardines de El Zaire.
- **Candeleda.** A partir de las 20:00, entierro de la sardina en la plaza del Castillo. Sardina.
- **Casavieja.** Entierro de la sardina a las 20:00, desde la puerta del Ayuntamiento hasta la plaza de los Tejares.
- **Cebreros.** A las 17:00, entierro de la sardina, seguido de una sardinada en la plaza de España.
- **El Hoyo de Pinares.** Entierro de la sardina a las 20:00 en la puerta del Ayuntamiento.
- **Navalperal de Pinares.** A las 17:00, entierro de la sardina con sardinitas asadas.
- **Navaluenga.** Día de la Vaquilla.
- **Las Navas.** Entierro de la sardina a las 20:30 y sardinada a la puerta del Ayuntamiento.
- **Piedralaves.** A las 12:00, gran Nevada popular por las calles del pueblo. A las 17:30, carrera de cintas en el campo de fútbol. A las 20:00, entierro de la sardina, con sardinada.
- **Sotillo.** A las 20:00, entierro de la sardina. Desde la pza de la Concordia hasta el edificio Villa de Sotillo, amenizado por la banda municipal. Sardina y merienda para los disfrazados.
- **El Tiemblo.** A las 17:00 h, entierro de la sardina en la plaza de España, seguido del tradicional asado de sardinas.

## Sábado 28

- **Cebreros.** Baile en El Cabildo a las 23:30 h, con la orquesta Diamante Show Band.
- **Navalperal de Pinares.** Desfile de carrozas desde el parque, a las 18:00 h. Entrega de premios en la plaza Mayor, con vino y bollos.

## Domingo 29

- **Cebreros.** A las 12:00 h, desfile y Concurso Provincial de Carrozas y Comparsas. A las 18:00, baile del Corro.
- **El Tiemblo.** Desfile a la misma hora y sitio que los desfiles del sábado y el domingo.

## Talleres ROAN

CHAPA - HORNO DE PINTURA  
MECÁNICA EN GENERAL

Ctra. de El Tiemblo, Km. 0,200  
CEBREROS (Ávila) - Tel. 91 863 22 06

## ELECTROHOGAR CEBREROS

TIEN 21



VÍDEO - TV - HIFI - Todo en pequeño y gran Electrodoméstico

¡Ven a ver nuestra exposición, abrimos sábados tardes!

Juan Carlos I, 9 - Tel. y Fax 91 863 01 61 - Cebreros (Ávila)

SOCIEDAD AGRARIA DE  
TRANSFORMACIÓN Nº. 1.713

## VINOS EL GALAYO

AUTÉNTICO DE CEBREROS  
91 863 00 94  
CEBREROS (ÁVILA)





programa

**21 SÁBADO**

- 17,00 h. **RÉUNIÓN DE PEÑAS Y CHARANGAS:**  
*Plaza de Las Vacas y Plaza de La Marina*
- 17,30 h. **CONCENTRACIÓN DE PARTICIPANTES EN EL DESFILE DE CARNAVAL:**  
*Plaza Virreina María Dávila*
- 18,00 h. **DESFILE DE CARNAVAL**  
*ITINERARIO: Plaza Virreina María Dávila, Pza. Santa Ana, C/ Arévalo, Pº Dos de Mayo, Avda. de Portugal, C/ San Segundo, Arco de la Catedral, Pza. Catedral, C/ Reyes Católicos y Pza. del Mercado Chico*
- 19,00 h. **VERBENA DE CARNAVAL**  
a cargo de la orquesta **"PUZZLE"**  
y ENTREGA DE LOS PREMIOS DEL CONCURSO DE DISFRACES

**24 MARTES**

- 17,30 h. **TEATRO INFANTIL:**  
**"DR. CHICLE Y MR. JAY"**  
a cargo de ALTO TEATRO  
*Teatro Caja de Ávila*  
*Entrada gratuita hasta completar el aforo*  
*Edades recomendadas: 6 a 14 años*  
*Colabora: Obra Social Caja de Ávila*
- 18,00 h. **GRAN BAILE DESTINADO A LOS MAYORES**  
con los Grupos de Dulzaineros:  
**"LOS CHIRIMÍAS" y "LAS RONDAS"**  
**CHOCOLATE CON FLORES TÍPICAS**  
*Pabellón Municipal de San Antonio*

**22 DOMINGO**

- 12,00 a 14,00 h. **CONCENTRACIÓN INFANTIL DE DISFRACES**  
*Pabellón Municipal de San Antonio*
- 20,00 h. **ESPECTÁCULO DE ANIMACIÓN: "FAM DE FOC"**  
a cargo de la Compañía de Teatro VISITANTS  
*PASACALLES: Plaza Pedro Dávila, Paseo del Rastro y espectáculo final en la Plaza del Mercado Grande*  
*(Se recomienda a los participantes llevar ropa vaquera y gorra)*

**23 LUNES**

- 17,30 h. **TEATRO INFANTIL: "HISTORIAS AL VIENTO, IMAGINA-IMAGINANDO"**  
a cargo de la Compañía CACHIVACHE  
*Teatro Caja de Ávila*  
*Entrada gratuita hasta completar el aforo*  
*Edades recomendadas: 4 a 8 años*  
*Colabora: Obra Social Caja de Ávila*
- 18,00 h. **GRAN BAILE DESTINADO A LOS MAYORES**  
con los Grupos de Dulzaineros:  
**"LOS POLILOS" y "LOS TALAOS"**  
**CHOCOLATE CON FLORES TÍPICAS**  
*Pabellón Municipal de San Antonio*

**25 MIÉRCOLES**

- 20,00 h. **ENTIERRO DE LA SARDINA**  
*ITINERARIO: Plazuela de Las Vacas, C/ San Pedro del Barco, C/ Cristo de la Luz, Pza. de Santa Ana, C/ Arévalo, C/ Eduardo Marquina, C/ San Segundo, Arco de la Catedral, Pza. de la Catedral, C/ Reyes Católicos y Pza. del Mercado Chico*  
Lectura de Letanías e Incineración de la Sardina  
Organiza: Peña Mozos de la Vacas - A.C. "Jarana Vaquera"  
Colabora: AA.VV. "Barriada de las Vacas"



AYUNTAMIENTO DE ÁVILA



► VALLE DEL TIÉTAR

# CARETA, GOMA Y DISFRAZ

El carnaval en el Valle del Tiétar gana, año tras año, un mayor protagonismo, gracias al eje que forman Piedralaves, Arenas de San Pedro y Casavieja, donde la fiesta está más arraigada

JAVIER IGLESIAS

El Valle del Tiétar se sumará, una vez más, a la fiesta pagana de la máscara y el disfraz para volver a llenar las calles de todos sus pueblos de color, alegría, diversión y dejar a un lado, aunque tan sólo sea por unos días, los problemas del día a día. No es para menos, es una oportunidad única para que cada uno pueda ser, una vez al año, quien siempre quiso ser, aunque lo haga tras un ropaje que lo mantenga en el anonimato. Y es que esta fiesta cobra cada año un mayor auge en esta comarca, con un eje festivo formado por las localidades de Piedralaves, Arenas de San Pedro y Casavieja en los que el carnaval se ha convertido en algo más que una celebración más.



El color, la imaginación y la variedad volverán a protagonizar este año el carnaval de Piedralaves. / LACABA

**PIEDRALAVES**

No cabe duda que, hoy por hoy, el mejor carnaval del Valle del Tiétar se vive en Piedralaves, donde el día grande, el martes, es fiesta local. Pero se denota la grandeza de la celebración en el hecho de que las fiestas se prolongan durante casi una semana y con la activa participación de la práctica totalidad de los vecinos. Habrá verbenas, bailes, partidos de fútbol y, por su-

puesto, disfraces, muchos disfraces. Como no podría ser de otra forma, el martes de carnaval será el día grande, con un desfile de primera magnitud, en el que tendrán un gran protagonismo las carrozas y los grupos. Pero si la fiesta de Piedralaves es grande, la de Arenas de San Pedro, aunque aún no ha llegado a esos niveles, va ganando ente-

ros. En este caso, los arenense optan por dividir la fiesta en dos grandes jornadas, la del domingo y la del martes. La primera de ellas se centra en los niños y todos los años se cuentan con varios centenares de pequeños ataviados de todo tipo de disfraces, a cada cual más ingenioso y divertido. El martes, el gran desfile carnalero, en el que también los grupos y las carrozas ganan protagonismo año tras año. Además, esa noche, el sueño también sale de jarana y la noche será larga y con careta sobre el rostro.

Casavieja, por su parte, opta por una modalidad distinta, como es distribuir la fiesta en tres días, de domingo a martes, centrándose cada jornada a un tipo de disfraces. Comenzarán el lunes con los individuales, infantiles y carrozas; el martes, parejas y grupos y, para finalizar, el martes, las comparsas, de gran tradición en la localidad. Aunque estas tres

localidades son las más importantes, el resto de municipios también salen a la calle a celebrar las jornadas del disfraz, en una fiesta claramente en auge.

**Más datos**

► **El entierro de la sardina.** El entierro de la sardina, con lo que se pone punto y final al carnaval, también goza de gran popularidad en la comarca. Destaca el de Arenas de, organizado por el Hogar de la Tercera Edad y que deja patente que, a la hora de celebrar eventos meramente ociosos, los mayores no tienen nada que envidiar a los más jóvenes. Los llantos por don Carnal se dejarán oír en otros puntos, lágrimas que se ahogarán gracias a la degustación de sardinas, limonadas y otras viandas.

► **Los quintos.** Los quintos, a pesar de haber desaparecido el servicio militar obligatorio, siguen protagonizando muchos eventos del carnaval del Valle del Tiétar. Principalmente lo hacen en Piedralaves, donde este colectivo corre con las tareas organizativas de manera conjunta con el Ayuntamiento, llevando a cabo, de este modo, actividades de toda índole, al margen de las más habituales en este tipo de fiestas. En Casavieja también los quintos son los grandes protagonistas en el día grande, el martes, con la popular romería de los quintos durante el concurso de las comparsas.



Las calles arenenses volverán a llenarse de curiosos disfraces. / LACABA

## bar CASTILLA

ESPECIALIDAD:

**Gambas Rebozadas, Calamares, Patatas Bravas, Aperitivos variados**

Y PARA SIMPATÍA...

**La Terraza de El Castilla**

Plaza de España, 4  
Tel. 91 863 05 76  
CEBREROS (Ávila)

**MATERIALES DE CONSTRUCCIÓN  
TRANSPORTE Y EXCAVACIONES**

# Hnos. de la Fuente



**MANTILLOS Y TIERRAS  
PARA JARDINES**

Tel.: 91 863 02 57  
91 863 10 13 (almacén)  
móvil: 646 47 83 98

Ctra. de San Martín s/n  
CEBREROS -Ávila-

## TOMÁS LORENZO

MÁQUINAS EXCAVADORAS

ALMACÉN DE MATERIALES DE CONSTRUCCIÓN Y SANEAMIENTOS (ROCA)

CONCESIONARIO DE URALITA ISOVER  
CEMENTO DE VALDERRIVAS

GRAIFERÍA EN GENERAL  
AZULEJOS Y PAVIMENTOS

COLCHONES PIKOLÍN

MUEBLES DE COCINA Y BAÑO  
ESPEJOS Y ACCESORIOS DE BAÑO  
MAMPARAS DE BAÑO

GUARDAESPALDAS Y ALMOHADAS

ALMACÉN: Salida El Hoyo s/n  
EXPOSICIÓN: Juan Carlos I, 53

Tel.: 91 863 00 26  
Fax y Telf.: 91 863 00 59  
CEBREROS (Ávila)



# AL RICO VINO CON 'RETORCIDOS'

Chuparse los dedos llenos de azúcar y refrescar el gznate con buen vino: ésta es la parte más agradecida de los carnavales de muchos pueblos abulenses

I.M.

**R**ETORCIDOS, sequillos, rosquillas de carnaval, turrillos, floretas... No hablamos del contenido de una panadería ni de una bollería, porque muchos de estos suculentos dulces se hacen en toda casa de vecino antes y durante los días del Carnaval. Un amplio repertorio de dulces que cambian de sabor igual que cambia la tierra donde se realizan, ya que cada pueblo les da su toque especial.

## MERENDOLAS

Y es que preparar los disfraces o las carrozas no tiene gracia si no se tiene a mano una bandeja repleta de bollos y pastas. Pero caseros, por supuesto. Las meriendas de antes del carnaval son comunes en algunos pueblos, como Cebreros, El Tiemblo e incluso Ávila capital, cuando se reúnen, sobre todo las mujeres, que son generalmente las que más hacen trajes para las distintas peñas o los grupos de comparsas, y las chicas y chicos, pequeños y mayores, que trabajan en sus carrozas. Siempre hay una receta guardada con mimo para la ocasión y un buen plato de huesillos de santo, de sequillos o de rosquillas bien embadurnadas de azúcar.

## SEQUILLOS Y FLORES

Tanto los sequillos como los retorcidos ('retorcíos' para los tembleños), los mantecados de manteca y vino, las roscas o rosquillas con azúcar llevan una receta especial, que varía sutilmente según la población en que se realizan. La mayoría de ellos están relacionados con los productos típicos de la tierra. Las nueces, almendras y avellanas que abundaban en las estribaciones serranas del Valle del Alberche, así como el aceite de oliva, servían de materia prima para estos preciados caprichos gastronómicos. Los sequillos admiten todo tipo de tamaños y formas, según los gustos de cada cual. Los retorcidos tienen su tradición principalmente en Cebreros, acompañado con el buen vino de la tierra.

Las flores (o floretas, como las llaman en Piedrahíta) son otro de los dulces más populares de estas fechas. Pedro Anta, en su libro sobre Piedralaves, las describe así: «son más livianas y digestivas que los bollös al aceite y se comen sin sentir; crujientes y dulces sin llegar al empalago...; digo yo si serán una especie de hojuelas que, según los tratadistas, son frutos de sartén muy extendidos, etéreos y sabrosos que, al contacto con un molde especial toman la forma de flores; hojuelas significa hojaldres, hojas, y las hojas y las flores forman un buen matrimonio; como quiera que sean, son riquísimas y los invito a comprobarlo: miel sobre hojuelas.» (*Historia y nostalgia de un pueblo de Castilla*).

## BOLLOS Y LIMONADA

Tanto en Ávila capital como en la provincia hay costumbre de que o bien el Ayuntamiento o si no alguna asociación, dependiendo del caso, se ofrezca a los asistentes un pisco. En Piedralaves, por ejemplo, tras el desfile del martes se toman bollos y limonada. En la capital abulense los mayores tomarán chocolate con flores típicas el lunes y el martes de carnaval (este año será en el pabellón municipal de San Antonio). En Mingo rría también hay una chocolata da el sábado por la tarde. El martes, en Fontiveros, es costumbre que se prepare una suculenta paella para todos.

En el Bajo Alberche no falta el vino y las sardinitas; respecto a estas últimas, también está muy extendido organizar una sardinada el Miércoles de Ceniza, tras el popular entierro de la sardina, que suele realizaren un lugar especial de la población, según el caso.

En muchos pueblos del Alto Alberche estaba muy extendido que los quintos invitaran a sus novias y hermanas a cenar los gallos que, antiguamente, conseguían. En algunos lugares, como en Navarrevisca, los quintos 'pasados' se juntaban con los nuevos quintos para comer cabrito. Para ir abriendo el apetito...



Los sequillos son uno de los dulces más degustados durante el Carnaval. / ENRIQUE LUIS



Rosquillas, mantecados y otras delicias carnavalescas. / ENRIQUE LUIS

## Sequillos tembleños

Vecinas, pastelerías y panaderías llevan realizando en El Tiemblo los sequillos no sólo para Carnaval -aunque especialmente en estas fechas- sino durante todo el año. A veces, la gente de la localidad hacen la masa en sus casas, y en ocasiones la llevan a algún obrador para que allí las horneen.

Pero lo más interesante de los sequillos es su receta. En la panadería de Ángel Martín Calahorra llevan haciendo sequillos durante cuatro generaciones, y siempre con la misma receta, que ha desvelado en primera a este diario:

1 kg. de harina; 1/4 kg. de azúcar; 1/4 kg. de aceite; 1/4 kg. de manteca; 100 gr. de almendra molida; anises, canela y aguardiente. Se amasan todos los ingredientes; a continuación, se lamina, con el grosor deseado, se corta la masa con un cortapastas y se hornea. Pero ya se sabe que los productos de la tierra es mejor consumirlos en la propia tierra y, cómo no, en carnavales... I.M.

LES DESEA FELICES FIESTAS

Lentes de contacto  
Gabinete audioprotésico  
Centro especializado en baja visión

**Pilar Cuadrado Gómez**

Avda. José Antonio, 13 · Telf.: 920 / 22 68 95 · Ávila

FEDEROPTICOS  
CUADRADO

FEDEROPTICOS  
CUADRADO



# NAVALOSA: AUTÉNTICA Y TRADICIONAL

Cucurrumachos, quintos y serranas son la alegría de la fiesta carnavalesca en este pueblo del Alto Alberche, donde no falta la música, la comida y la risa

I. MARTÍN

Los más ancianos del lugar recuerdan de dónde proviene la vieja tradición de los cucurrumachos. Es más, al no existir documentación alguna de su pasado y no conocer otras fiestas similares en la actualidad, Navalosa confía plenamente en identificar sus carnavales como un evento único. Tampoco se conoce muy bien el origen de su nombre.

Según Eusebio Iglesias, teniente de alcalde de la localidad, «estas fiestas han ido cambiando con el tiempo; todo menos los cucurrumachos». Los quintos antes iban disfrazados de mujer, «hasta la década de los cincuenta del siglo pasado»; pero actualmente van «de guapos» el domingo, el día grande para Don Carnal en estas lindes. Y ahora no son quintos, lo que se dice, 'de mili', porque ya no hay; pero se siguen llamando así y cumplen la misma función los jóvenes que entran en los dieciocho este año.

**LOS QUINTOS.** Precisamente son estos los que organizan el verdadero tinglado del carnaval de Navalosa. Unas semanas antes del Carnaval, los quintos del pueblo se encargan de buscar una casa que les servirá de 'sede' durante las fiestas. Serán unos completos anfitriones para sus convecinos, a los que invitarán con las mismas viandas que estos últimos les donarán. Igual que la casa, ya que son generalmente los familiares de los quintos los que se suelen turnar para ceder ese año un lugar a los que serán, durante cuatro días, anfitriones de la fiesta.

Les lleva su trabajo eso de buscar alojamiento, ya que los vecinos no se suelen fiar mucho de cómo quedará el inmueble tras las jornadas carnavalescas. Por este motivo,



Los cucurrumachos recorren las calles de Navalosa con la 'vaquilla'. / M. MARTÍN (ICAL)

se está planteando habilitar un local, «con la colaboración de todos», para que sea utilizado ya no sólo por los quintos durante el Carnaval, sino por todos los vecinos cuando se necesite.

**VAQUILLA Y DONATIVOS.** Una vez que se encuentra una casa, se empieza a preparar. Hasta el domingo. El domingo es el día más importante de estas fiestas. Por la mañana, todos los quintos se visten para la ocasión, «de guapo», como ellos dicen, haciendo sonar los cencerros por las calles del pueblo. El objetivo: pedir 'donativos' en dinero, pero sobre todo en especie, para llevarlos a

la casa donde por la tarde y por la noche convidarán a todos sus acompañantes y familiares; en definitiva, a todo el pueblo. Entre los quintos nombrarán a un 'jefe', o mejor dicho, a la 'vaquilla', que llevará «el control de las cosas» sobre todo durante la recogida del domingo.

Antiguamente era costumbre dar a los quintos docenas y docenas de huevos. En realidad, todo lo que tuviera que ver con las gallinas -ya que antes todos tenían en casa algunas- y el cerdo -la matanza-. Sin ir más lejos, el año pasado recogieron casi ochenta docenas de huevos, ya que los mayores siguen siendo fieles a esta tradición.

La tarde dominical todos se reúnen en la plaza y una persona, que va cambiando cada año, lee públicamente una carta dedicada a los quintos. Otros años han sido Ángeles o Aquilina las protagonistas de la lectura, que suele versar sobre lo que han recogido los quintos e incluye alguna chirigota sobre el pueblo y sus habitantes. Después de la carta, los quintos, los cucurrumachos y las serranas dan vueltas alrededor de un árbol plantado en medio de la plaza; se continúa con un baile amenizado por un grupo musical.

Y, por fin, llega la hora de gastar todo lo que se ha recogido. Los organizadores invitan a todos a su 'ca-

## Carilla y manta

El cucurrumacho es algo más que un disfraz; es una forma de entender estas fiestas a través de una vestimenta muy peculiar. Niños y mayores se atavían con lo que ellos llaman una manta pinguera, compuesta por trapos viejos y rotos, de ropa que, al desecharla de su armario, ya saben muy bien dónde la van a aplicar. Estos trajes se suelen elaborar cada año, por su material, aunque siempre hay quien los guarda. Las mantas pingueras se siguen haciendo en el pueblo, e incluso es posible encargarse a alguien del pueblo.

Pero lo que seguramente caracteriza más al cucurrumacho es la 'carilla', máscara realizada, tradicionalmente, con una corteza de árbol a la que se da forma de careta. Éstas sí que las suelen guardar para otros años. Por la parte interior se forra de tela, «para que no haga daño», mientras que el exterior se cubre con distintos materiales que dan un aspecto rocambesco. Crines, cornamenta «de vacas o cabras» cubren la corteza y, a la vez, la cara.

El otro protagonista de esta peculiar vestimenta es el cencerro. Aunque sería más apropiado hablar de cencerros, en plural, ya que cuantos más, y más grandes, mucho mejor, porque «se mete más bulla».

«Es raro que haya alguien que no se haya disfrazado de cucurrumacho alguna vez», comenta Eusebio. Les gusta a todos, sobre todo a los niños, que «no se asustan» de los extraños atuendos. Antiguamente las mujeres no se vestían de cucurrumacho -tenían su traje típico de serrana-, aunque ahora tienen ambos trajes para elegir. En Navalosa los cucurrumachos son protagonistas desde el sábado de carnaval hasta el martes, ya que no es costumbre celebrar el entierro de la sardina. I.M.

sa' provisional a comer lo que se ha ido recogiendo. Las comilonas de este día y de los siguientes son lo que, gastronómicamente, más caracteriza a Navalosa.

**LAS SERRANAS.** Chicas jóvenes, pero también mayores, aprovechan estos días para vestirse de serranas, el traje típico de esta zona. Al igual que los de cucurrumacho, también se hacen en el pueblo. Enaguas, manteo, mandil, pañuelo bordado y las típicas gorras de paja son lo más característico.

Y ahora, con la lección sabida, sólo queda ir a Navalosa y disfrutar de la fiesta. ¡Sobre todo el domingo!

## OTROS CARNAVALES EN ÁVILA

En otros pueblos de la provincia también disfrutan estos días con disfraces y concursos

I.M.

**A** PARTE de Cebreros, Navalosa, El Tiemblo, Piedrahíta y demás, otros pueblos de Ávila celebran sus carnavales. Como Arévalo, que verá su plaza del Arrabal plagada de disfraces y comparsas el próximo domingo. Pasacalles y un concurso de disfraces serán las dos notas predominantes en unas fiestas en las que los niños tendrán un especial protagonismo. En El Barraco se repartirán pre-

mios de disfraces individuales, para grupos y para niños tanto el domingo como el lunes y el martes de carnaval. El baile amenizará la fiesta estos días.

En Piedrahíta han preparado un amplio programa carnavalesco donde también habrá concursos de distintas categorías. Comparsas, chirigotas, carrozas y baile de máscaras tendrán su recompensa, como también los más mayores que este día se animen a la fiesta. Niños

y adultos, tanto en grupo como de forma individual, también entrarán en el concurso de disfraces de Piedrahíta.

En El Barco de Ávila también están aflorando los carnavales, y tampoco hay que olvidar otros pueblos que disfrutan de esta celebración, como Mingorría, Navalperal de Pinares, Burgohondo, Navalmoral de la Sierra, Navalunga, La Torre... Vamos, que quien no se disfrace es porque no quiere.



Los carnavales sotillanos también tienen su lugar destacado. / BEATRIZ LORENZO



► PUBLIRREPORTAJE

# Draco's, un hotel familiar y con encanto en Cebreros

El hotel-restaurante Draco's es un pequeño hotel con encanto y carácter, regentado y atendido por la familia, que destila personalidad en el trato. Localizado entre callejuelas viejas, nobles y antiguas, como el propio pueblo, el Hotel-Restaurante Draco's aparece ante el viajero como un descubrimiento sagaz, como una sorpresa reservada para aquellos turistas que, cuando visitan un pueblo, no se conforman con quedarse en la plaza, siempre el centro, siempre hermosa, sino que se adentran por sus calles estrechas y zigzagueantes, en una aventura de siglos.

Para este especial de Cebreros, hemos querido hablar con Montserrat T. Blázquez, una de las protagonistas del éxito de este coqueto hotel, que amablemente nos ha concedido una entrevista.

F.G.: Montse, ¿qué ofrecéis al viajero o al visitante en vuestro pequeño hotel?

Monste Blázquez: Pues, en primer lugar le ofrecemos unas

habitaciones limpias, amplias y confortables, con unas vistas espectaculares de Cabeza la Parra y Cuatro Manos. También una cafetería informal donde tomar un café o comer una baguette en un ambiente distinguido... y muchas cosas más a descubrir.

F.G.: Y en vuestro restaurante, ¿qué especialidad servís?

M.B.: Los platos principales que servimos provienen de la cocina tradicional castellana, con un toque propio de creatividad e innovación. Todos elegantemente presentados. Pero si quieres quedar bien y darte un lujo, reserva nuestro cochinillo asado partido al plato por nuestro Chef en el restaurante: es todo un espectáculo.

F.G.: ¿Y también celebráis bodas?

M.B.: Sí, tenemos un salón muy grande y elegante con una carta de menú selecta y a unos precios realmente equilibrados. Nuestras bodas son un éxito garantizado y símbolo de notoriedad y distinción.



F.G.



## HOTEL DRACO'S



C/ Serrallo, 51  
05260 CEBREROS (Ávila)  
Tel.: 91 863 0617

[www.hoteldracos.com](http://www.hoteldracos.com)



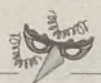

LLEVATE LOS PUNTOS  
A CASA.



CajadeÁvila

+ COMPRAS

+ PUNTOS

+ REGALOS



COMICIOS 14-M

PRECAMPAÑA

# Rajoy aboga por crear un Consejo Audiovisual que proteja a los niños

El candidato del PP promoverá con las comunidades autónomas horarios más flexibles para poder compatibilizar la jornada laboral de los padres con la escolar de los hijos

• El Partido Popular creará un ente que vigile por los contenidos inadecuados a los que los menores tienen acceso a través de la televisión, publicidad o internet.

EFE / MADRID

El secretario general del PP y candidato de este partido a la Presidencia del Gobierno, Mariano Rajoy, anunció ayer que si gana las elecciones creará un Consejo Audiovisual para proteger a los menores de contenidos inadecuados tanto en televisión como en Internet y en publicidad.

El candidato popular hizo este anuncio en un acto celebrado en la localidad madrileña de Pozuelo de Alarcón en el que explicó las propuestas electorales del PP en materia de protección y apoyo a la familia, y en el que también participó el ministro de Trabajo y Asuntos Sociales, Eduardo Zaplana.

Rajoy explicó que «los niños se forman en el colegio pero se educan en su casa» y consideró que «a veces le pedimos demasiado a la escuela», por lo que, sin «sustituir la responsabilidad de los padres», apostó por «echar una mano» en esta tarea desde los poderes públicos, con medidas como la creación de un Consejo Audiovisual.

## CONTENIDOS NO ADECUADOS.

Este organismo sería el encargado de velar por los menores «frente a la emisión de contenidos inadecuados en todos los medios audiovisuales: televisión, Internet, publicidad o cualquier otro, protegiendo especialmente las franjas horarias de audiencia infantil». Rajoy dijo que ya ha hablado «de este asunto con las televisiones» y destacó que, en el marco del programa *chaval.es*, el PP promoverá la difusión de contenidos adecuados y sistemas de filtrado que permitan el acceso de los niños a In-



Rajoy, acompañado del portavoz del Gobierno, Eduardo Zaplana, y el alcalde de Pozuelo, Jesús Sepúlveda. / J.M. (EFE)

«Los niños se forman en el colegio pero se educan en su casa», según Mariano Rajoy

ternet con seguridad y calidad.

A esto se sumará la constitución de una «plataforma digital» para padres y educadores con el fin de facilitar su comunicación a través de internet.

Para Rajoy, «nadie puede verse obligado a elegir entre trabajo o atender a su familia», para lo que es fundamental la conciliación de la vida familiar y laboral, y para

ello anunció medidas fiscales, sociales y educativas.

Explicó que promoverá con las comunidades autónomas horarios más flexibles para la compatibilidad con horarios escolares, en vacaciones, la extensión del certificado «empresa familiarmente responsable», con la extensión de «horarios laborales más racionales».

Otro eje del PP se sitúa en el marco fiscal y de ayudas específicas destinadas a que las familias dispongan de más recursos, por medio de un tratamiento fiscal favorable con criterios preferentes para la existencia de hijos, personas con discapacidad o mayores en el ámbito familiar.

Así, el PP agregará un plan de ahorro familiar que introducirá un mínimo exento de 300 euros y bajará al 12% el tipo aplicable a todos los incrementos de capital.

## Recibir a Ibarretxe

Mariano Rajoy confirmó anoche que si es elegido presidente del Gobierno estará dispuesto a reunirse con el lehendakari, Juan José Ibarretxe, para «escucharle» y comunicarle su oposición a su reforma de Estatuto. En una entrevista concedida a Telecinco, se preguntó a Rajoy si, a diferencia del actual presidente del Gobierno, José María Aznar, aceptará la invitación de Ibarretxe para celebrar un encuentro. «Yo sí -respondió-. Primero le voy a escuchar a ver qué me quiere decir él a mí. Le voy a escuchar. Si quiere verme, yo, naturalmente, le voy a ver». De todos modos, avisó de que le transmitirá que si piensa mantener el 'Plan Ibarretxe' no tendrá los apoyos suficientes para que salga adelante.

Más de 34,5 millones de españoles están llamados a las urnas el 14 marzo

EFE / MADRID

Más de 34 millones y medio de españoles están llamados a las urnas el próximo 14 de marzo para participar en las elecciones a Cortes Generales, cuyos preparativos, desarrollo y resultados se podrán seguir a través de la página de internet [www.elecciones.mir.es](http://www.elecciones.mir.es), que presentó ayer el ministro del Interior, Ángel Acebes.

El censo total de personas que podrán participar en los comicios es de 34.570.030 (33.470.821 residentes en España y 1.099.209 en el extranjero), lo que supone 603.712 nuevos posibles electores respecto a las elecciones generales del año 2000. También aumenta en casi tres mil el número de mesas electorales y en mil el de colegios, hasta 56.585 y 24.426, respectivamente.

Más de 400.000 personas, entre representantes de la Administración, funcionarios y miembros de las Fuerzas y Cuerpos de Seguridad del Estado -106.000 efectivos- intervendrán en estas elecciones, en las que se elegirán los 350 diputados del Congreso y 208 senadores.

Un total de 169.755 ciudadanos serán designados por sorteo como miembros de las mesas electorales, mientras que el doble, 339.510, serán designados como suplentes.

Acebes presentó también las nuevas urnas y cabinas, cuya introducción comenzó en las municipales y autonómicas del 25 de mayo de 2003.

IU exige más presión fiscal para «recuperar la ética de la solidaridad»

EFE / MADRID

El coordinador general de IU, Gaspar Llamazares, aseguró ayer que España «necesita recuperar la ética de la solidaridad» y volcarse en los servicios sociales públicos, objetivo con el que hay que ser «ambiciosos» y que requiere dinero y esfuerzo, «sobre todo de las rentas más altas».

Llamazares presentó ayer el programa de IU sobre derechos sociales y criticó el «deterioro» que, a su juicio, ha sufrido el estado de bienestar y la imagen del sector público durante los gobiernos del PP.

El líder de IU destacó que en estas dos últimas legislaturas «se ha culminado un proceso de privatización de los servicios públicos económicos», y puso como ejemplo «la energía, el transporte o el agua», pasando de ser servicios públicos a «un oligopolio privado y sin que se haya solucionado ningún problema».

# El PSOE cifra en un 4% el crecimiento económico con un Gobierno socialista

EFE / CÓRDOBA-MADRID

El coordinador del programa económico del PSOE, Miguel Sebastián, aseguró ayer en Córdoba que si los socialistas están al frente del Gobierno después del 14-M la economía española crecerá entre un 3 y un 4% al año, frente al 2,3% que lo hizo en el último ejercicio.

Sebastián, que ofreció ayer una charla sobre las propuestas económicas del PSOE, indicó que «no podemos resignarnos a tener un crecimiento económico tan bajo,

ya que con un aumento de la productividad de un 1% y una política de fomento de la innovación tecnológica, frente a la apuesta por el ladrillo del PP, nuestro PIB alcanzaría cotas más elevadas».

Resaltó que el programa económico socialista se basa «en un mantenimiento de los aspectos que hasta ahora han funcionado bien, en resolver los problemas que ha causado el PP en ocho años y en impulsar una política social con propuestas ambiciosas».

En su opinión, el principal problema «al que nos ha abocado este Gobierno» es la vivienda, «ya que el precio de los inmuebles no pueden subir más, pero tampoco bajar, porque esto sería muy negativo para las familias que están endeudadas, de manera que hay que apostar por potenciar el mercado del alquiler».

Por otra parte, en Madrid, el secretario de Política Económica del PSOE, Jordi Sevilla, dijo ayer que la movilización del electorado

progresista ante las elecciones exige profundizar en el carácter de izquierdas de la oferta del PSOE «para hacernos todavía más creíbles como los agentes del cambio».

En una conferencia en el Club Siglo XXI, Sevilla constató que existe una «mayoritaria pulsión de cambio» en el poder, pero al mismo tiempo los ciudadanos ven inevitable una nueva victoria electoral del PP y reseñó que esta «tensión entre deseo y realidad sólo la puede resolver el propio PSOE».



COMICIOS LEGISLATIVOS EN IRÁN

## El rechazo a las candidaturas y la abstención marcan las elecciones

Más de 46 millones de iraníes eligen por sufragio universal a sus representantes en el Parlamento de entre cinco mil candidatos

• El presidente de Irán, Mohamed Jatamí, reclama a los iraníes que acudan a los colegios electorales para votar a los candidatos que estén más próximos a sus opiniones.

**AGENCIAS / TEHERÁN-MADRID** Alrededor de 46 millones de iraníes están convocados para participar hoy en unas elecciones legislativas que estarán marcadas según los analistas por una alta abstención y la polémica por el rechazo de las candidaturas de numerosas figuras reformistas.

Hace aproximadamente un mes, el Consejo de Guardianes de la Revolución Islámica, un órgano de 12 clérigos dominado por los conservadores y encargado de supervisar las candidaturas, anunció el veto de 3.600 candidatos -sobre un total de 8.000-, en su mayoría reformistas, entre los que se encontraban varios diputados que ocupaban un escaño en el Parlamento y se habían presentado a la reelección. Según el Consejo, los candidatos eran sospechosos de ser poco leales al Islam y a la Revolución.

Los reformistas protestaron contra la actitud del Consejo, designado por el Guía Supremo de Irán, el ayatolá Ali Jamenei, y le pidieron que volviera a revisar las candidaturas. Sin embargo, el órgano conservador insistió en el rechazo de 2.300 candidatos después de que éstos hubieran presentado sus alegaciones en dos plazos de recurso.

A pesar de que el Consejo aceptó finalmente 1.300 candidaturas que en un principio habían sido rechazadas, 888 de estos candidatos decidieron no presentarse a

las elecciones en protesta por la actuación de los conservadores. Después de todos estos avatares, el número de candidatos que podrán ser elegidos mañana es de 4.737, según cifras de la agencia oficial iraní IRNA.

**NUEVO GRUPO REFORMISTA.** La crisis ha dividido a los reformistas. Por un lado, están los que han decidido retirar su candidatura a los comicios, entre ellos, el principal partido reformista: el Frente de Participación, grupo del hermano del presidente Mohamed Jatamí, Reza Jatamí. Otros, como el actual presidente del Parlamento, Mehdi Karrubi, no han querido dejarse vencer por la ofensiva de los conservadores y han presentado un nuevo grupo, la Coalición por Irán.

Este partido, que será la principal opción reformista en los comicios, está integrado por la Asociación del Clero Combatiente y los Servidores de la Reconstrucción. Sin embargo, el número de miembros de este grupo político -206 candidatos- ni siquiera llega al de la Cámara, que consta de 290 escaños.

El censo actual establece que unos 46 millones de iraníes podrán votar en los 39.885 colegios electorales fijos y móviles que el Gobierno iraní ha dispuesto para ello en las 207 circunscripciones del país.

**ABSTENCIÓN.** El escándalo derivado del rechazo de candidaturas ha provocado el desencanto de la población iraní, por lo que previsiblemente los resultados estarán marcados por una alta abstención, debido a que los vencedores de las elecciones serán previsiblemente los conservadores. En los comicios legislativos de 2000,

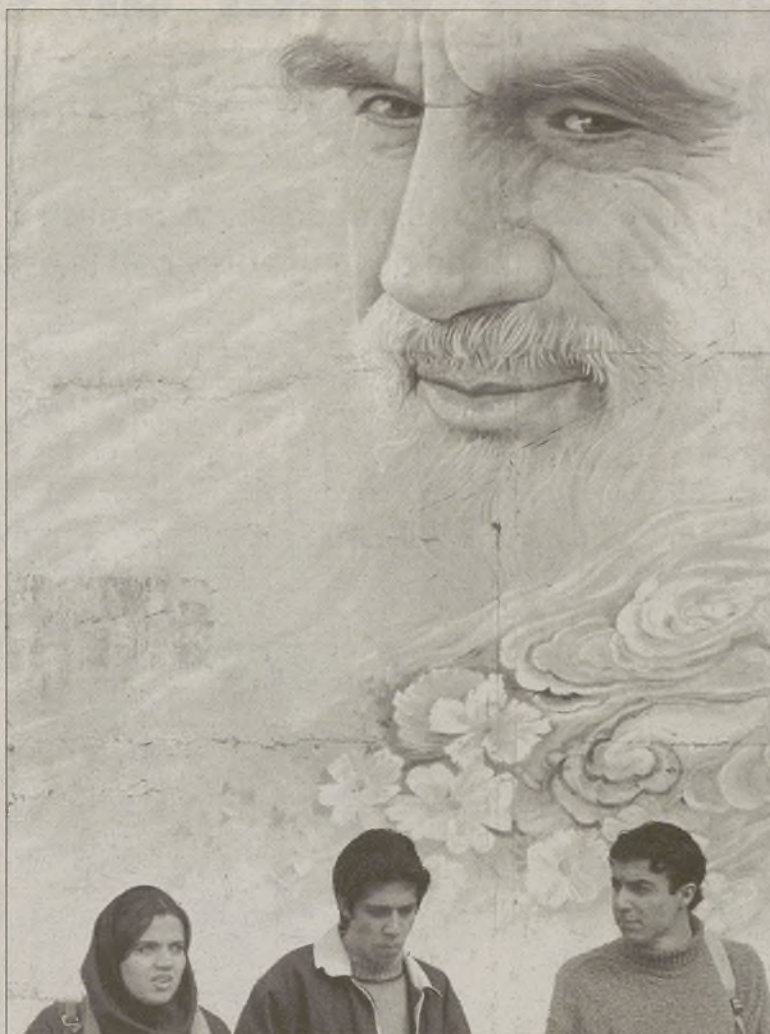

Varios iraníes caminan delante de la foto del Ayatolá Jomeini. / A.T. (EFE)

### Elecciones en Irán

#### LAS CIFRAS DEL PAÍS

Sist. de Gobierno	Rep. Islámica
Población	64,7 millones
Extensión	1.648.000 km <sup>2</sup>
Religión	Chií (98,8%)
PIB per cápita	1.699 dólares
Fuerzas Armadas	2 millones*

\*Estimación

#### CLAVES DE LOS COMICIOS

Tipo de elección	Sufragio universal
Votantes	45 millones
Parlamento	290 escaños
Mandato	4 años
Candidatos	Más de 5.000
Partidos	Sirvientes de la Construcción (corriente religiosa moderada) Asociación de Clérigos Combatientes (tendencia radical) Movimiento de Liberación de Irán (oposición liberal)

Fuente: EFE



aproximadamente un 32 por ciento del censo no acudió a votar.

Por ello, el presidente de Irán, Mohamed Jatamí, reformista, reclamó hace dos días a los iraníes que acudan a los colegios electorales para votar a los candidatos

que estén más próximos a sus opiniones. «Hago un llamamiento a todos los ciudadanos (...) a participar en las elecciones y a votar por las personas que estén relativamente cerca de sus opiniones», declaró Jatamí.

### DATOS BÁSICOS DE LA REPÚBLICA ISLÁMICA DE IRÁN

► **Situación:** La República Islámica de Irán se halla en Asia Occidental, comparte fronteras con Armenia, Azerbaiyán y Turkmenistán, en el norte; con Turquía e Iraq, en el oeste; con Pakistán y Afganistán, en el este, y con el golfo Pérsico y el golfo de Omán en el sur.

► **Superficie:** 1.648.000 kilómetros cuadrados.

► **Población:** 64,7 millones de habitantes (2001), con una densidad de 40,5 habitantes por kilómetro cuadrado.

► **Capital:** Teherán, con más de 10.000.000 de ciudadanos.

► **Idioma:** El oficial es el farsi (persa).

► **Religión:** El 98,8% es de confesión musulmana chiita.

► **Forma de gobierno:** Irán está gobernado por un presidente elegido por sufragio para cuatro años -sólo puede presentarse a dos mandatos- y un Parlamento de 290 escaños.

► **Presidente de la República:** Sayed Mohamed Jatami (4 agosto 1997), quinto presidente de Irán desde la Revolución Islámica.

► **Guía espiritual:** ayatolá Ali Jamenei, desde febrero de 1989.

► **Partidos:** La corriente religiosa moderada Sirvientes de la Construcción y la radical Asociación de Clérigos Combatientes. El principal grupo de la oposición liberal es el ilegal pero tolerado Movimiento de Liberación de Irán (MLI).



### EN EL MUNDO

#### 1 REPÚBLICA DOMINICANA

##### Tres muertos en el naufragio de una patera

■ Al menos tres inmigrantes dominicanos murieron ayer y otros 19 se encuentran desaparecidos después de que naufragara en las costas de Puerto Rico la patera con la que pretendían llegar de forma ilegal a territorio estadounidense, según informó el servicio de Guardacostas. La patera, de unos nueve metros de eslora, se hundió poco antes de alcanzar la costa estadounidense.

#### 2 VENEZUELA

##### Diez encapuchados armados asaltan una televisión

■ Unos diez hombres fuertemente armados y con los rostros cubiertos con pasamontañas asaltaron ayer parte de las instalaciones de la cadena televisiva informativa Globovisión y sometieron al personal que se encontraba de guardia. Globovisión informó de que dos operadores fueron sometidos por los encapuchados armados, y preguntaban «de manera insistente» sobre la existencia de armamento en el lugar.

#### 3 LITUANIA

##### La Comisión da luz verde al Parlamento para destituir al presidente

■ La Comisión Especial del Parlamento de Lituania consideró ayer al presidente del país, Rolandas Paksas, culpable de violar la Constitución y dio luz verde al Legislativo para que inicie el proceso para destituirlo. El informe investigó las acusaciones contra Paksas sobre la concesión de favores a mafias rusas que financiaron su elección.

#### 4 ESTADOS UNIDOS

##### Kerry recibió fondos de una empresa del Pentágono

■ El senador John Kerry, favorito en la carrera por la investidura demócrata para las elecciones de noviembre, es sospechoso de haber recibido fondos de una empresa que fabrica material militar, subcontratista del Pentágono. Entre 1996 y 1999, cuando realizaba campaña para ser reelecto al Congreso, precisa el matutino, el senador por Massachusetts recibió 25.000 dólares de Parthasarathi Majumder, quien dirige una empresa que produce sistemas de misiles ubicados en aviones.



UNIÓN EUROPEA

# Aznar y Berlusconi se distancian en Grecia del 'directorio' de Berlín

El presidente español replicó a la amenaza latente de Schroeder y Chirac de impulsar una Europa a dos velocidades, explicando que la UE ya tiene dos ritmos distintos de desarrollo

• Según la prensa británica, Tony Blair aceptaría un nuevo sistema de votos basado en el tamaño de la población, siempre que se den salvaguardas para España y Polonia.

AGENCIAS / ATENAS

Los líderes conservadores de la UE, reunidos en Atenas con la sola ausencia destacada del Gobierno francés, se desmarcaron ayer de las propuestas para Europa formuladas en Berlín por el canciller alemán, Gerhard Schroeder, el presidente francés, Jacques Chirac, y el primer ministro británico, Tony Blair. El presidente del Gobierno José María Aznar y el primer ministro italiano Silvio Berlusconi dieron poco crédito a la propuesta de crear un supercomisario para reactivar la economía de la UE.

El jefe del Ejecutivo español ironizó sobre la pretensión de crear una nueva vicepresidencia de la CE dotada de competencias especiales en materia económica e industrial como fórmula para reactivar la economía. En cambio, en un claro mensaje contra Alemania y Francia, pidió más reformas estructurales y más disciplina presupuestaria. «No pensamos que un supercomisario europeo vaya a solucionar las cosas, sino las políticas y las orientaciones en el buen sentido de Europa: defender el Pacto de Estabilidad, hacer reformas estructurales y hacer que Europa crezca más», resumió.

Aznar también replicó a la amenaza latente en los discursos de Schroeder y Chirac de impulsar una Europa a dos velocidades si el proceso constitucional de la UE no prospera. En este sentido, explicó que la UE ya registra dos

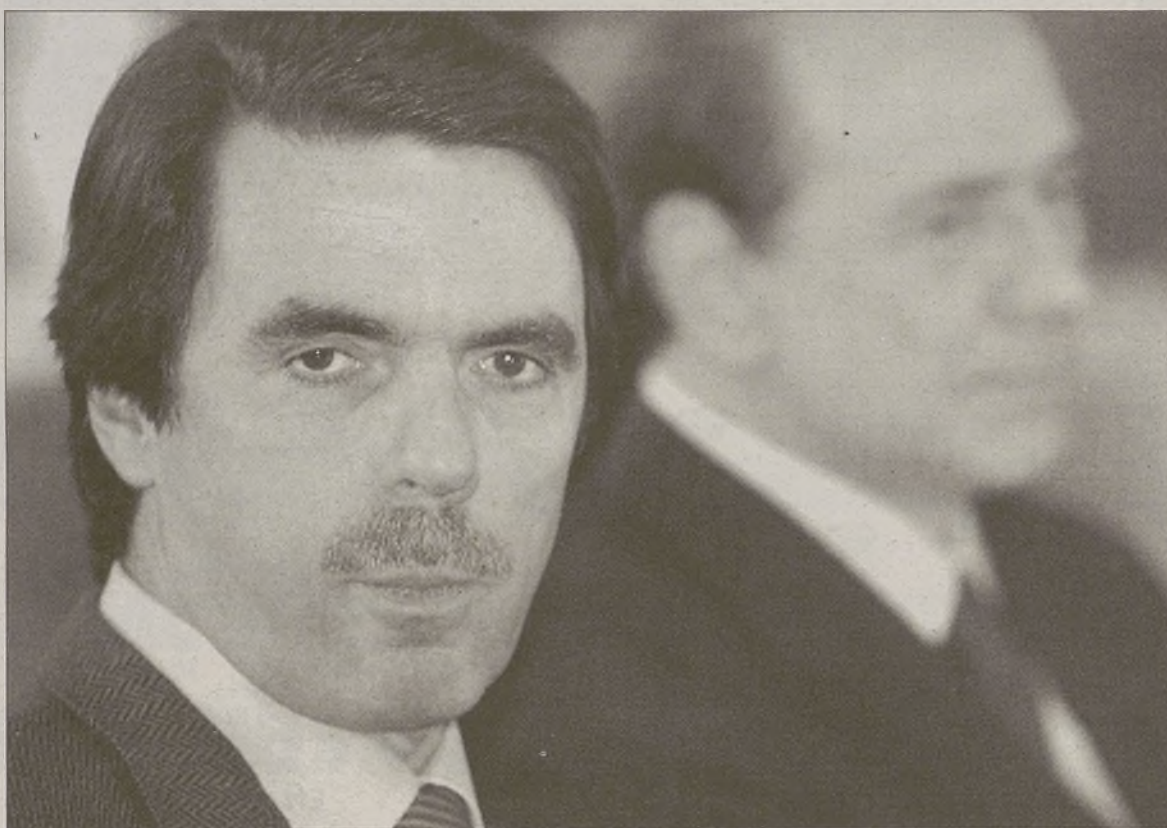

José María Aznar, con el primer ministro italiano, Silvio Berlusconi, al fondo, ayer en Grecia. / LOUISA GOULIAMAKI (EFE)

ritmos distintos de desarrollo. Por un lado, la Europa «que crece», la «del empleo», la «más segura» y la «del euro», en la que situta a España. Por el otro, la que adolece de estos factores, en la que discretamente no colocó a ningún Estado miembro.

Dicho esto, remachó su discurso advirtiendo contra el riesgo de crear «divisiones artificiales en la UE», ya sea por «el miedo a la ampliación» a 25 Estados miembros o por «la incapacidad para tomar decisiones».

**NUEVO SISTEMA DE VOTOS.** La prensa británica destacó ayer la reunión mantenida en Berlín por los líderes de Francia, Alemania y Reino Unido. El diario conserva-

dor *The Times* dijo que Blair consiguió el apoyo alemán y francés para apoyar un súper comisario que lleve a cabo las reformas económicas en la Unión Europea.

A cambio, el primer ministro

británico indicó que estaría, en un principio, de acuerdo en aceptar un nuevo sistema de votos basado en el tamaño de la población, siempre que se den salvaguardas para España y Polonia.

## El problema del antisemitismo

La Unión Europea discrepó ayer con las principales organizaciones judías a nivel mundial y europeo sobre la intensidad y presencia del antisemitismo en Europa. Mientras que el presidente de la Comisión Europea, Romano Prodi, insistió en que este fenómeno de ahora no es comparable al de los años treinta y cuarenta, el presidente del Congreso Judío Europeo (CJE), Cobi Benatoff, lanzó un mensaje de «alarma» porque el «monstruo del antisemitismo está de nuevo» en el continente.

El Ejecutivo comunitario organizó ayer un seminario para tratar esta cuestión tras las recientes muestras de antisemitismo en países como Turquía o Francia, donde se atacó un centro judío que provocó la reacción del presidente francés, Jacques Chirac.

POSGUERRA

## Annan buscará alternativas para crear un gobierno provisional en Iraq

EFE / NACIONES UNIDAS

La ONU buscará nuevas alternativas para establecer un gobierno interino en Iraq, ante la inviabilidad de celebrar elecciones directas antes del próximo 30 de junio, como pedía la comunidad mayoritaria chiita. Este compromiso fue anunciado ayer por el secretario general, Kofi Annan, tras una reunión con 46 delegaciones del Grupo de Amigos de Iraq, en la que manifestó que la celebración de elecciones directas antes del traspaso de poder a un gobierno transitorio iraquí, previsto para el 30 de junio, no es factible. «Ahora tenemos que trabajar en buscar mecanismos para establecer un gobierno interino hasta que se puedan realizar las elecciones», declaró Annan.

Sus conclusiones han sido extraídas del trabajo realizado por un equipo enviado a Iraq, y liderado por su asesor especial, Ladjar Brahimi, para evaluar la viabilidad de convocar elecciones directas como solicitaba el líder de la comunidad chiita, el gran ayatolá Alí Sistani. Annan dijo que existe un «consenso generalizado», tanto por parte de la Autoridad Provisional de la Coalición como por el Consejo de gobierno iraquí, de que se debe «respetar el plazo» para la entrega de la soberanía a Iraq. El administrador civil de Iraq, el estadounidense Paul Bremer, subrayó la complejidad que supone el plan diseñado por Washington para devolver la soberanía nacional al pueblo iraquí.

ESTADOS UNIDOS

## Liberan a cinco británicos y un danés detenidos en Guantánamo

EUROPA PRESS / WASHINGTON Estados Unidos confirmó ayer «la liberación» de cinco británicos y un danés detenidos en la base militar estadounidense de Guantánamo (Cuba). «Esto concierne a cinco ciudadanos británicos que serán entregados pronto a las autoridades británicas que determinarán su estatus judicial, ya un ciudadano danés que será entregado rápidamente a las autoridades danesas», añadió.

Boucher subrayó que «estos dos países se encuentran entre nuestros aliados en la lucha contra el terrorismo» y añadió que tienen «toda confianza» en que se hará de tal forma que estas personas «no se conviertan en una amenaza para nadie».

# La isla de Tuvalu, en máxima alerta, por una marea gigante que podría inundarla

EFE / CHRISTCHURCH

Las autoridades de la isla de Tuvalu alertaron ayer de que una marea gigante anegará la mayor parte de la superficie de esta minúscula nación situada en el océano Pacífico.

Según indicó Hilia Vavae, de la Oficina Meteorológica de Tuvalu, el agua podría inundar hoy el aeropuerto y las infraestructuras de Funafuti, la capital de las 30 islas que forman el país.

Vavae añadió que se prevé que la marea supere los tres metros por encima de su nivel, lo que también afectará al resto de islotos y a unas

### Alerta en Tuvalu

La marea gigante se puede producir en la isla de Funafuti, capital de Tuvalu, país formado por otras 30 islas más. La marea generaría tres metros de altura por encima del nivel normal del mar

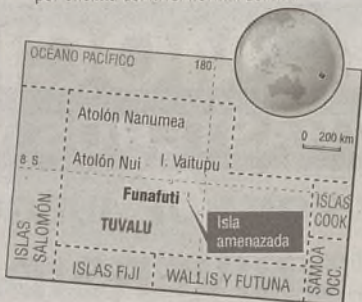

GRAFÍA Fuente: EFE

11.500 personas. Sin embargo, la portavoz descartó que las aguas cubran la totalidad de los islotos, que están a algo menos de 4,5 metros por encima del nivel del mar, como ocurrió en el año 2001.

La isla de Tuvalu está sometida a una serie de mareas constantes que ya han diezmado las reservas de agua potable del país y destruido sus sembrados y plantaciones.

Los expertos opinan que el calentamiento del planeta debido a la actividad industrial humana provocará a corto plazo que Tuvalu y otras islas nación de sus

mismas características acaben engullidas por las aguas.

El primer ministro de Tuvalu, Saufatu Sopo'aga, anunció recientemente su intención de demandar a Estados Unidos y a Australia por contribuir a la contaminación de la atmósfera, la causa del aumento de las temperaturas del planeta.

Tuvalu ha intentado afrontar la situación solicitando a los gobiernos de las vecinas Australia y Nueva Zelanda un permiso especial como emigrantes para los isleños, petición que ha sido rechazada.





El sol sale a las 08:07 y se pone a las 18:59

La luna sale a las 08:33 y se pone a las 19:09

## EN CASTILLA Y LEÓN

### HOY

**Jornada muy desapacible.** La inestabilidad llegará a la Comunidad en forma de más nubes con precipitaciones en la mitad este. Serán de nieve por encima de 900m en el Central, 500m en el extremo este y en cualquier cota en el norte. El viento soplará moderado del este. Hará mucho frío.

### AYER EN ÁVILA

TEMPERATURA  
 máxima 4,7 16,00 h  
 mínima -6,0 05,00 h  
 HUMEDAD: 70%  
 VIENTO: N  
 LLUVIA: 0 L/M2  
\*DESDE LAS 14:00 DE ANTEAYER A LAS 14:00 DE AYER.

### HOY

**Viento, agua, frío y nieve.** Una borrasca entrará por el suroeste de forma que dejará lluvias en gran parte del País. Unas precipitaciones que serán en forma de nieve en el Sistema Ibérico, Central y Pirineo. Las temperaturas seguirán siendo muy frías en general. El viento soplará moderado del este. El ambiente será muy frío por el viento.

### MAÑANA

**Más lluvia en la mitad este.** Se mantendrá la inestabilidad de manera que las precipitaciones afectarán principalmente a la mitad este peninsular, sobretodo en el nordeste de la Península. La cota de nieve subirá un poco. El viento soplará menos fuerte del sur. Se calma la situación en Canarias. Nuboso sin lluvia en el resto de la mitad oeste del País.



## EN ÁVILA

**Tiempo muy frío.** La jornada de hoy estará marcada por el viento, la lluvia y el ambiente muy frío en general. Una borrasca dejará lluvias generalizadas que serán en forma de nieve a partir de los 900m. Las temperaturas serán más frías. Soplará moderado del este, que dejará una sensación térmica aún más fría.

### SÁBADO



**Se mantiene la inestabilidad.** La borrasca se situará sobre la Península. Se volverán a registrar precipitaciones en el extremo este que podrían ser localmente fuertes en las sierras del Sistema Ibérico. Seguirá haciendo frío. Apertura de claros al final por el oeste. El viento soplará menos fuerte.

### DOMINGO



**De nuevo muchas nubes.** Una nueva perturbación entrará de nuevo por el suroeste peninsular de forma que volverá a dejar abundantes nubes en toda la Comunidad. Se registrarán precipitaciones fundamentalmente en Salamanca. Las temperaturas serán algo más frías.

### HOY

**20** de febrero

Faltan 316 días para que finalice el año.

### SORTEOS

Cupón Pro Ciegos	
LUNES 16/2/2004	65505
Serie	057
MARTES 17/2/2004	90704
Serie	021
MIÉRCOLES 18/2/2004	16569
Serie	014
JUEVES 19/2/2004	72674
Serie	049
REINTEGROS: LUNES A JUEVES PRIMERA Y ÚLTIMA CIFRA.	
VIERNES 13/2/2004	24381
Reintegro	1
Serie	107

### Supercupón ONCE

DOMINGO 15/2/2004	35221
Reintegro	1
Serie	004

### Lotería Primitiva

JUEVES 19/2/2004	4-12-16-31-38-45	C: 1 R: 6
SÁBADO 14/2/2004	8-13-15-39-41-46	C: 16 R: 2

### Bono Loto

LUNES 16/2/2004	11-16-26-30-36-47	C: 7 R: 6
MARTES 17/2/2004	2-10-19-26-37-38	C: 17 R: 2
MIÉRCOLES 18/2/2004	3-16-19-30-37-41	C: 1 R: 3
VIERNES 13/2/2004	37-38-43-45-47-49	C: 31 R: 3

### Gordo de la Primitiva

DOMINGO 15/2/2004	5-13-14-22-34-39	C: 18 R: 0
-------------------	------------------	------------

### Lotería Nacional

JUEVES 19 DE FEBRERO	Primer Premio	86309
	Segundo Premio	22569
SÁBADO 14 DE FEBRERO	Primer Premio	79930
	Segundo Premio	61559
	Reintegros	0-3-6

**ALTA MORAÑA**  
 SOCIEDAD COOPERATIVA  
 05350 SAN PEDRO DEL ARROYO  
 Teléfono 920 24 02 82

**The Tony Tavern**  
 CALLE NTRA. SRA. DE SONSOLES, 81  
 ÁVILA  
 920 22 81 15  
**OFERTA FEBRERO**  
 Hamburguesa 'Tony'  
 + bebida GRATIS  
 presentando este anuncio

**McDonald's**  
**BIG MENU MEDIANO**  
 DESDE 5'25€  
 Oferta válida de Lunes a Viernes de 2004, en MCDONALD'S ÁVILA  
**TODOS LOS DIAS BUSCA LAS OFERTAS DE MCDONALD'S Y A DISFRUTAR**

**REBAJAS**  
 CONFECCIÓN CAMISERÍA  
**Rebajas**

**VILLANUEVA**  
 Grupo Empresarial  
 Paseo de Santo Tomás, 8  
 05003 Ávila. Telf.: 920 35 35 36

**PRÓXIMA PROMOCIÓN**  
**143 VIVIENDAS, GARAJES, TRASTEROS Y LOCALES**  
**CON PISCINA, CANCHA DE PADLE Y ZONA DE JUEGOS INFANTILES**  
**EN BARRIO DE LA UNIVERSIDAD**





## Otro día de protestas

Nuevo día de protestas de los empleados de Izar para reclamar un convenio colectivo y asegurarse la carga de trabajo. Los enfrentamientos entre trabajadores y fuerzas de seguridad se repitieron ayer en Sestao (Vizcaya), donde resultaron heridos treinta trabajadores. En Sevilla, la protesta fue más pacífica y no se registraron incidentes. Mientras, en Madrid, la SEPI e Izar presentaron a los sindicatos medidas de flexibilidad con las que poder optar a contratos para los astilleros de Fene (La Coruña) y de Juliana (Gijón). /EFE

## RESULTADOS

### Las ganancias de Seat caen un 33,76% debido al fortalecimiento del euro

**EUROPA PRESS / BARCELONA**  
La empresa automovilística Seat, filial del Grupo Volkswagen, obtuvo un beneficio neto en 2003 de 134,4 millones de euros, lo que supone una caída del 33,76% respecto al ejercicio anterior, según informó ayer el presidente de la compañía, Andreas Schlee. La fortaleza del euro respecto al dólar y la libra tuvo un impacto negativo de 65 millones de euros en las cuentas de la empresa, que exporta el 70% de su producción. Asimismo, la compañía hizo frente a unas inversiones de 551 millones, superiores en un 10% a las de 2002.

Seat pagó por tercer año consecutivo dividendos al Grupo Volkswagen, que ascendieron a 120 millones, frente a los 97 millones abonados en el ejercicio anterior.

El número de vehículos con marca Seat fabricados el año pasado ascendió a 460.000 unidades (un 2,1% más), lo que incluye tanto las fabricadas en la planta de Martorell (Barcelona), como las unidades del Alhambra producidas en Palmela (Portugal) y una parte del Ibiza realizado en Bratislava (Eslovaquia). Seat vendió el año pasado un total de 460.151 unidades, un nivel prácticamente igual al de 2002.

## FINANZAS

### El regulador mexicano aprueba la OPA del BBVA sobre Bancomer

**AGENCIAS / MADRID**  
Los supervisores de bolsa y bancario mexicanos, la Comisión Nacional Bancaria y de Valores y la Secretaría de Hacienda y Crédito Público, han autorizado la oferta pública de adquisición (OPA) lanzada por BBVA sobre el 40,6 por ciento del capital que no controla de su subsidiaria local Grupo BBVA Bancomer por 3.300 millones de euros, según informó ayer la entidad financiera a la Comisión Nacional del Mercado de Valores (CNMV). El BBVA pagará 12 pesos mexicanos (0,86 euros) por cada acción de Bancomer.

De esta forma, el banco presidido por Francisco González obtiene luz verde para incrementar su participación en Bancomer hasta el cien por cien de las acciones en circulación. El período de Oferta se inició ayer y terminará el próximo 19 de marzo.

# Telefónica Móviles sale de números rojos y gana más de 1.600 millones

El crecimiento de los ingresos consolidados de la compañía viene impulsado principalmente por la expansión de la base de clientes, que cerró el año con 52 millones

• La filial del Grupo Telefónica incrementó sus inversiones un 32% durante el pasado ejercicio, en gran medida debido al despliegue de la red GSM en México.

14,4%. Los ingresos por operaciones que crecieron un 10% estuvieron impulsados por la expansión de la base de clientes. La compañía incrementó sus inversiones un 32% el pasado año principalmente debido al despliegue de la red GSM en México.

Desde la compañía justificaron estos datos por «la sólida evolución de los resultados operativos, en un año marcado por una fuerte actividad comercial en los principales mercados de operaciones, especialmente en el segundo semestre del año».

Los ingresos por operaciones también experimentaron un significativo aumento al alcanzar los 10.070 millones de euros, con un crecimiento interanual del 10,2%. El ritmo de crecimiento de los ingresos desde principios de año

## La compañía justifica los beneficios por «la sólida evolución de los resultados operativos»

presenta una tendencia a la aceleración. Así, el aumento del cuarto trimestre de 2003 fue del 19,7% frente al registrado en el mismo período de 2002, cuando el crecimiento interanual en el tercer trimestre había sido del 15,4%.

El crecimiento de los ingresos consolidados de Telefónica Mó-

viles viene impulsado principalmente por la expansión de la base de clientes, que cerró el año con 52 millones. Así, en 2003 ha incrementado en más de 10,6 millones su parque de clientes bajo gestión, un aumento anual superior al 25%. Debe resaltarse la fuerte actividad comercial durante la campaña de Navidad en todos los países de operaciones, que se ha traducido en una ganancia neta de más de 4,2 millones de clientes en el cuarto trimestre del año.

Esta cifra supone el mayor crecimiento orgánico trimestral en la historia del grupo. Los ingresos de servicio han alcanzado los 8.872 millones de euros en 2003, registrando un incremento anual del 8,5%. El aumento había sido del 7,1% en los nueve primeros meses del ejercicio.

# Las cajas de ahorro incrementaron sus beneficios el pasado año un 12 por ciento

**EUROPA PRESS / MADRID**  
Las cajas obtuvieron en 2003 un beneficio neto atribuido al grupo de 4.506,3 millones de euros, lo que supone un incremento del 12,6% en relación al año anterior, gracias al tirón del negocio, el favorable comportamiento de los resultados extraordinarios y la «contención» en el capítulo de provisiones, según datos facilitados ayer por la Confederación Española de Cajas de Ahorros (CECA).

Para el sector, el resultado más significativo es el contabilizado antes de impuestos, que aumentó un 32,2% y ascendió a 5.940 millones, puesto que los impuestos «arruinan» la ganancia neta y no dan visibilidad a una progresión del negocio que permitió a las cajas ganar cuota de mercado a bancos y cooperativas de crédito.

La carga impositiva drenó 1.093,6 millones de las cuentas, frente a los 126,30 millones abo-

nados en 2002, un año que el sector considera «muy privilegiado», puesto que varias entidades y algunas de ellas de gran tamaño obtuvieron beneficios fiscales con la exteriorización de las pensiones de empleados. A pesar de este cargo, las cajas consideran el resultado como «extraordinario».

Las cajas cerraron el año con 448.571 millones en recursos ajenos gestionados y 368.863 millones en créditos concedidos, lo que

implica un aumento del 14,6 y 16,4%, respectivamente. El patrimonio administrado en fondos de inversión creció un 21,9%, hasta 53.790 millones.

La actividad de las cajas se tradujo en ganancias de cuotas de alrededor del 1% en todas las rúbricas de negocio, salvo en hipotecarios, donde su participación se redujo 0,59 puntos y quedó en el 53,56%, al no entrar en guerras con los bancos, según el sector.



**BOLSA DE MADRID**

**DIFERENCIAS**

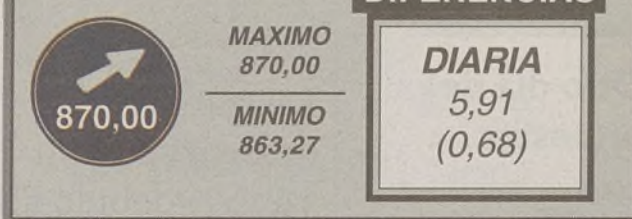

**INDICE DE BOLSAS EXTRANJERAS**

Fuente: Morgan Stanley. Telf. 901 11 64 31

N.YORK Dow Jones	TOKIOnIKKEI	LONDRES FT-100	FRANCFORT DAX	PARIS CAC-40	MILAN MIBTEL
10.737,33	10.753,80	4.515,60	4.141,53	3.759,32	27.981,00
0,61	0,72	1,64	1,13	1,36	0,55
19-02-04	19-02-04	19-02-04	19-02-04	19-02-04	19-02-04

Títulos	Cierre(Euros)	Dif.%	Vol(Títulos)	Día		Año	
				Máx.	Min.	Máx.	Min.
<b>Bienes de Consumo</b>							
A. Domínguez	16,55	-0,48	16.918	16,68	16,35	16,63	14,45
Aldeasa	25	-1,57	52.558	25,69	25,00	25,70	20,00
Altadis	25,43	-0,39	6.519.533	26,00	25,07	26,10	22,24
Barón de Ley	36,4	-0,27	12.873	36,50	36,15	38,60	35,70
Bodegas Riojanas	7,85	-	2.624	7,96	7,85	7,99	7,80
Campofrío	10,7	-0,37	16.194	10,89	10,65	10,74	9,72
Carrefour	14,23	1,57	8.046	14,35	14,15	14,60	13,63
Cortefiel	9,39	0,64	113.129	9,47	9,26	9,58	7,30
CVNE	11,05	0,45	300	11,05	11,05	11,60	10,95
Dogi Int. Fabrics S.A.	52	-3,53	161.042	5,49	5,12	5,60	3,62
Ebro Puleva SA	99	0,51	317.950	9,92	9,74	9,90	8,99
Faes Farma	13,77	-0,51	33.709	13,93	13,77	14,48	12,81
Inditex	16,98	-0,53	2.381.722	17,10	16,98	17,14	15,39
Natrá	4,52	0,67	68.931	4,58	4,50	4,60	3,35
Natracéutica S.A.	0,92	1,1	216.385	0,93	0,91	0,94	0,83
Patemina	7	3,24	1.903	7,00	7,00	7,20	5,65
Pescanova	14,72	-1,21	7.964	14,76	14,72	15,01	12,65
Service Point Solutions	0,53	1,92	1.599.600	0,53	0,52	0,55	0,50
Puleva Biotech	3,1	-0,64	15.671	3,12	3,09	3,24	3,08
SOS Cuétara	23,75	0,85	17.375	23,75	23,45	23,75	21,60
T. Algodonera	34	-	55.404	34,3	34,0	34,1	3,12
Vidrala	12,01	-0,66	12.038	12,09	11,92	12,35	11,06
Viscofán	7,94	-0,25	361.880	8,04	7,90	8,14	7,05
Zeltia	5,49	-0,54	369.213	5,59	5,46	6,03	5,40

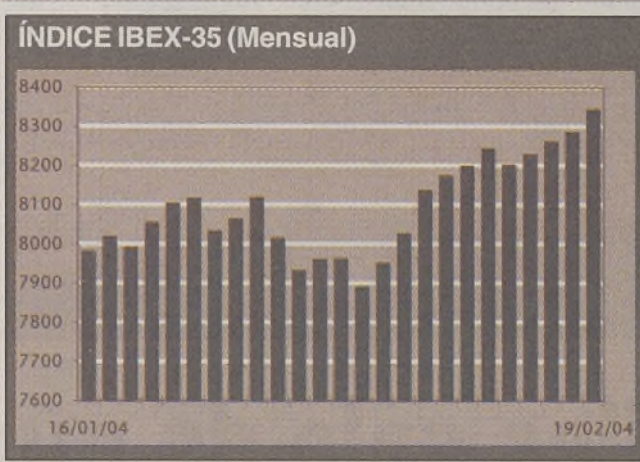
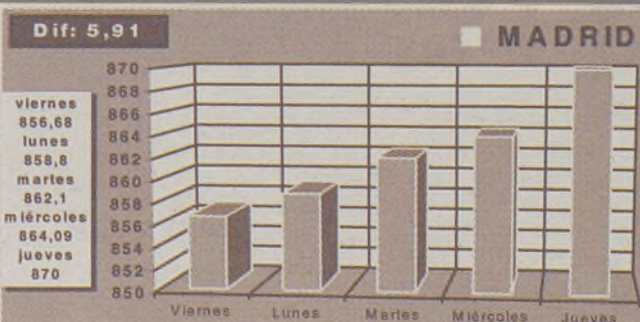

**Índice Ibex-35 (Semanal)**

Fecha	Dif. %	Dif.	Último
19/02/2004	0,70%	57,60	8340,60
18/02/2004			8283,00
17/02/2004			8258,90
16/02/2004			8226,50
13/02/2004			8199,60

Títulos	Cierre(Euros)	Dif.%	Vol(Títulos)	Día		Año	
				Máx.	Min.	Máx.	Min.
Telefónica	13,44	0,52	37.553.468	13,58	13,27	13,44	11,64
Telefónica Móviles	9,32	-1,27	2.861.693	9,50	9,27	9,51	8,28
Terna	5,22	1,56	1.457.388	5,34	5,17	5,22	4,80
TPI Pag Amar	5,77	-0,35	1.459.694	5,92	5,71	5,79	4,35

**Construcción**

Acciona	51,9	0,29	79.460	52,00	51,55	51,90	48,10
ACS	41,52	-0,07	658.481	41,94	41,10	41,55	38,70
FOC	29,74	0,2	384.950	29,75	29,59	30,17	29,02
Ferrovial	29,55	0,78	294.960	29,67	29,21	29,91	22,59
CHL	6,65	-1,19	91.165	6,90	6,65	6,73	5,81

**Energía**

Bayer	23,85	3,7	1.246	23,85	23,85	25,80	23,00
Cepsa	27,43	0,7	33.703	27,47	27,13	28,00	27,12
Enagas S.A.	94	0,43	547.395	94,2	92,8	94,2	82,2
Endesa	16,14	1,96	6.799.631	16,14	15,64	16,14	14,83
Gas Natural	19,98	-0,89	671.246	20,16	19,86	20,16	18,43
Iberdrola	16,63	0,36	5.769.984	16,76	16,48	16,63	15,26
Red Eléctrica	13,75	-1,29	799.992	13,96	13,74	13,93	12,82
Repsol	16,74	0,24	11.419.456	16,77	16,61	16,85	15,46
Unión Fenosa	16,83	-1,06	1.466.032	17,15	16,75	17,14	14,31

**Servicios de Mercado**

Abengoa	6,94	0,73	46.290	6,94	6,86	6,94	5,77
Aberis	12,85	0,39	462.316	12,86	12,75	12,85	11,99
Aguas Barna	13,59	1,19	559.412	13,74	13,40	13,59	11,83
Amadeus	4,89	1,87	8.507.467	4,91	4,76	5,72	4,80
Befesa	12,74	-	000	-	000	13,12	12,51

Títulos	Cierre(Euros)	Dif.%	Vol(Títulos)	Día		Año	
				Máx.	Min.	Máx.	Min.
Inm. Colonial	22,47	-0,84	91.298	22,72	22,47	22,66	19,00
Elecnor	34	-1,45	817	34,00	34,00	34,50	32,00
Europistas	5,07	-0,2	21.656	5,08	5,07	5,15	4,81
Funespaña	6,1	0,16	3.803	6,10	5,92	6,13	5,19
Iberia	2,91	-1,36	3.867.398	2,97	2,91	2,95	2,28
Inbesós	4,37	-3,74	3.701	4,50	4,37	4,75	3,44
Indo Intermac.	5,32	-1,12	27.235	5,32	5,12	6,15	3,67
G. Inmocaral S.A.	2,76	-3,16	594.960	3,00	2,76	2,85	2,19
Logista	27,25	1,68	47.140	27,28	26,50	27,25	24,49
Metrovacesa	31,59	0,99	231.624	31,70	31,18	31,59	27,15
NH Hoteles	9,59	-1,34	731.502	9,76	9,57	9,95	9,11
P.Reunidos	6,25	-	9.360	6,25	6,25	6,25	6,25
Prosegur	13,29	-0,45	188.524	13,43	13,22	15,11	12,90
Sacyr-Vaile	13,68	1,33	473.577	13,75	13,30	13,68	12,00
Sol Meliá	6,81	0,89	137.778	6,90	6,78	6,93	5,71
Sologrande	8,55	0,59	2.377	8,55	8,55	8,75	6,45
Telepizza	1,42	3,65	5.050.533	1,43	1,36	1,42	1,23
Testa Inmuebles	14	-	12.263	14,00	14,00	14,00	11,01
Transp. Azkar	5,59	0,36	28.835	5,61	5,58	5,73	5,18
Urbas	0,75	1,35	153.180	0,76	0,74	0,83	0,51
Urbis	9,64	1,47	139.113	9,70	9,56	9,64	7,85

**Servicios Financieros**

Aba	23,5	2,58	463.840	23,52	22,89	24,08	22,56
Andalucía	74,7	-	390	74,70	74,00	74,70	69,00
Atlántico	71,35	-0,21	202	71,35	71,35	71,75	71,05
Galicia	19,95	0,76	025	19,95	19,95	19,95	17,30
Popular	49,23	-0,42	1.295.352	49,46	49,05	49,90	46,72
Banc Sabadell	15,92	3,24	488.762	15,92	15,22	19,02	15,42
Valencia	17,08	1,3	20.701	17,15	16,75	17,08	14,55
Banesto	9,91	0,3	272.711	9,94	9,82	9,97	9,50
Bankinter	33,44	-0,15	107.889	33,49	33,27	34,15	32,50
BBVA	11,19	1,91	24.796.682	11,19	10,88	11,27	10,22
Castilla	17,5	-	177	17,50	17,20	18,10	14,20
C. Occidente	27,88	0,47	8.030	27,88	27,17	27,88	24,44
Corp. Mapfre	11,99	-0,42	242.105	12,15	11,95	12,34	11,23
Cto. Balear	19,5	-	1.933	19,50	19,50	19,95	18,00
Dinamia	13,6	-0,58	3.746	13,68	13,53	13,70	12,50
Fastibex	0,45	-	000	-	0,00	0,62	0,45
Gral. Inversión	1,35	1,5	21.888	1,36	1,32	1,37	1,28
Guipuzcoano	22,82	-	603	23,00	22,80	23,20	19,80
Guipuzcoano A	22,9	-	000	-	0,00	23,90	19,20
Pastor	25,45	-	15.394	25,69	25,25	26,40	23,90
SAN	9,42	1,84	34.376.066	9,42	9,26	9,61	9,05
Tecnocom	6,37	-0,47	59.402	6,65	6,22	6,58	4,71
Unipapel	14,48	0,49	3.723	14,50	14,40	14,70	14,15
Vasconia	11,25	-0,44	220	11,57	11,25	11,58	9,36

**Latibex**

Títulos	Cierre(Euros)	Dif.%	Vol(Títulos)	Día		Año	
				Máx.	Min.	Máx.	Min.
América Móvil	28,9	1,05	5.010	28,90	28,75	28,90	21,58
Arac Celul B	2,71	-4,91	14.000	2,77	2,71	3,00	2,48
B. Río Plata B	0,9	-	000	-	-	0,90	0,85
Banco Bradesco	3,88	0,52	11.282	3,98	3,88	4,37	3,73
Banco de Chile	25,95	-1,14	1.000	26,35	25,95	26,25	22,20
Banco Francés	2,4	-	000	-	-	2,50	2,15
BBVA Bancomer	16,95	1,07	3.150	17,00	16,95	17,34	13,73
Bradespar Ord.	2,81	-1,06	11.630	2,92	2,81	3,13	2,78
Bradespar Pref.	3,36	-1,75	11.870	3,46	3,36	3,78	3,25
Cemig Preference	13,04	-	4.462	13,25	13,04	15,61	13,04
Copel Pref. B	2,83	0,35	4.482	2,90	2,83	3,79	2,82
D y S	14,9	-0,67	1.175	14,90	14,90	17,15	12,97
Electrobras	4,55	-	285	4,60	4,55	6,65	4,52
Electrobras Pref.	4,66	-1,89	1.000	4,66	4,66	6,20	4,42
Endesa Chile	10,76	2,18	4.630	10,78	10,70	10,76	9,32
Enersis	5,72	2,14	9.150	5,72	5,70	5,90	5,18
Gerdau Preferentes	15,8	-1,25	1.000	16,25	15,80	18,46	14,90
Net S. Comunicacão	1,71	-2,29	25.300	1,79	1,70	2,94	1,71
Petrobras Ordinary	24,1	-1,91	4.043	24,61	24,10	26,91	23,20
Petrobras Preference	22,07</						



FONDOS DE INVERSION

NOMBRE	VO*	V.Liquid.	R.Mes%	R.Año%	Pat.Mill.
<b>AHORRO CORPORACIÓN</b>					
AC Acciones	RV	15,38	2,31	6,20	277.235.985
AC Dinerplus	D	7,97	0,17	0,33	673.389.421
AC Divisa		7,06	-1,43	1,16	28.700.356
AC Largo FT	RF	11,24	0,47	0,63	195.373.595
Ahorro fondo	MRV	40,16	1,31	3,39	435.445.254
Ahorro fondo 20	MRF	7,03	0,72	1,65	27.455.439
Caja Segovia Renta	RFC	10,39	0,11	0,19	10.533.972

NOMBRE	VO*	V.Liquid.	R.Mes%	R.Año%	Pat.Mill.
<b>BANCO ATLÁNTICO</b>					
Atlántico Divisa	RF	9,10	0,10	0,22	7.139.955
Atlántico Euroaccion	RV	4,16	0,38	3,00	15.238.809
Atlántico Plus	GRV	9,44	0,32	0,60	70.354.829
Bolsatlántico	RV	10,63	3,15	6,38	46.192.829
Dineratlántico	D	1464,87	0,04	0,12	93.825.862
Fondatlántico	RFC	17,29	0,12	0,25	74.482.247

NOMBRE	VO*	V.Liquid.	R.Mes%	R.Año%	Pat.Mill.
<b>BANCO POPULAR</b>					
Eurovalor Bolsa	RV	188,88	4,04	7,19	368.036.072
Eurovalor Dinero	D	1570,64	0,05	0,16	1.219.754.148
Eurovalor Global Asegurado	GRV	81,67	0,06	0,16	118.292.381
Eurovalor Interindices	GRV	74,97	1,92	4,75	161.884.662
Eurovalor Mixto 15	MRF	73,56	0,69	1,28	55.056.770
Eurovalor mixto 70	MRV	2,71	1,53	3,94	385.593.846
Eurovalor Renta Fija	RF	6,16	0,34	0,59	331.940.920
Eurovalor RF Corto	RFC	76,84	0,14	0,31	124.050.450
Eurovalor RF Intern.	RFC	95,53	-0,11	0,19	65.145.503
Eurovalor Tesorería	D	806,75	0,04	0,12	517.256.975

NOMBRE	VO*	V.Liquid.	R.Mes%	R.Año%	Pat.Mill.
<b>BANCO SABADELL</b>					
SBD Garantía Anual 3	GRF	9,58	0,05	0,17	189.882.696
Solbank Bonos Euro	RF	8,92	0,23	0,50	13.955.000
Solbank Dinero	D	8,15	0,04	0,11	18.021.592
Solbank Interes Euro	RFC	12,63	0,15	0,28	52.908.566

NOMBRE	VO*	V.Liquid.	R.Mes%	R.Año%	Pat.Mill.
<b>BANKINTER</b>					
BK Bolsa Europa	RV	27,60	2,50	6,09	129.047.418
BK Dinero	D	1210,20	0,05	0,14	188.974.953
BK Dinero 97	D	703,93	0,05	0,15	105.571.899
BK Fondo Bonos	RF	856,69	0,46	0,95	43.350.185
BK Mixto Europa 20	MRF	68,61	0,49	1,45	56.835.677
Cuenta Fiscal III	RFC	1013,63	0,08	0,13	24.322.202

NOMBRE	VO*	V.Liquid.	R.Mes%	R.Año%	Pat.Mill.
<b>BBVA</b>					
BBVA Bolsa 2	RV	17,06	3,54	6,57	395.152.658
BBVA Bolsa Europa	RV	62,26	0,85	2,62	468.036.932
BBVA Bolsa Internacional	RV	11,56	-1,22	1,36	252.908.525
BBVA Bono 2004 C	GRF	10,20	0,05	0,17	18.634.885
BBVA Bono 2005	GRF	1449,84	0,33	0,55	174.446.825
BBVA Bono 2006 A	GRF	824,53	0,49	1,67	252.464.853
BBVA Bonos Internacional	RF	12,47	-0,13	0,51	149.245.761
BBVA Deuda FT	RF	154,68	0,44	0,65	252.102.961
BBVA Dinero	D	1896,00	0,06	0,15	7.786.123.517
BBVA Fondobolsa Japon 2	GRV	7,11	0,15	0,28	7.157.325
BBVA Fondobolsa Japon 3	GRV	7,47	0,16	0,28	28.839.089
BBVA Gar. Flexible III	GRV	922,79	0,14	0,28	181.634.949
BBVA RF Corto	RFC	16,21	0,05	0,11	1.613.037.012

NOMBRE	VO*	V.Liquid.	R.Mes%	R.Año%	Pat.Mill.
<b>BETA MEESPIERSON</b>					
Beta Acciones	RV	115,46	3,30	6,04	20.089.798
Beta Dinero	D	1465,25	0,01	0,15	50.001.634
Beta Europrime Acciones	RV	5,84	2,61	9,91	2.321.887
Beta Renta	RF	17,26	0,23	0,45	28.547.401
Global Assets Fund	MRV	6,40	1,17	1,89	4.748.756

NOMBRE	VO*	V.Liquid.	R.Mes%	R.Año%	Pat.Mill.
<b>BNP PARIBAS</b>					
BNP Ahorro	RF	10,78	0,00	0,15	15.790.133
BNP Bolsa	RV	15,95	0,00	3,70	48.735.741
BNP Global 15-85	MRF	8,93	0,56	1,36	103.890.496
BNP Global 50-50	MRV	10,99	0,22	2,24	170.322.852

NOMBRE	VO*	V.Liquid.	R.Mes%	R.Año%	Pat.Mill.
<b>CAJA ESPAÑA</b>					
Fondespaña 2002	GRV	92,21	0,60	2,91	51.988.417
Fondespaña Bolsa	RV	79,62	3,30	5,94	49.573.198
Fondespaña FT	RFC	74,65	0,45	0,58	65.982.150
Fondespaña Futuro	RF	79,52	0,37	0,46	50.765.109
Fondespaña Global	MRF	74,73	0,48	1,32	110.690.548
Fondespaña Int VI	GRV	70,61	0,29	0,39	37.858.617

NOMBRE	VO*	V.Liquid.	R.Mes%	R.Año%	Pat.Mill.
<b>CAJA SALAMANCA Y SORIA</b>					
Fondueiro Bolsa	RV	347,98	2,10	4,86	19.297.853
Fondueiro Dinero	D	1009,22	0,05	0,19	207.010.051
Fondueiro Garantizado	GRV	380,63	1,16	1,77	30.997.194
Fondueiro Plus	MRV	452,24	1,65	4,03	19.443.326
Invertibonos	MRF	11,30	0,81	1,87	54.680.321

NOMBRE	VO*	V.Liquid.	R.Mes%	R.Año%	Pat.Mill.
<b>CITIGROUP</b>					
Citicash Fund	D	976,99	0,05	0,17	155.093.760
Citidinero	D	734,13	0,05	0,17	134.066.876
Citifondo Premium	RFC	1074,27	0,06	0,14	23.021.103
Citifondo RV	RV	25,08	3,19	6,03	59.997.241
Citimoncy	D	1282,30	0,04	0,11	82.096.971

NOMBRE	VO*	V.Liquid.	R.Mes%	R.Año%	Pat.Mill.
<b>DEUTSCHE BANK</b>					
DB Alemania	MRV	8,74	0,92	2,93	25.320.509
DB Bolsa Universal	RV	4,02	-0,43	2,99	28.365.047
DB Dinero	D	1172,74	0,07	0,16	526.835.364

NOMBRE	VO*	V.Liquid.	R.Mes%	R.Año%	Pat.Mill.
DB Invest	RFC	11,99	0,16	0,32	34.307.681
DB Mixta	MRV	18,00	2,70	4,61	86.283.609
DB Mixta II	MRV	17,96	2,71	4,63	40.145.627

NOMBRE	VO*	V.Liquid.	R.Mes%	R.Año%	Pat.Mill.
<b>LA CAIXA</b>					
Fonc.17 Mixto 50rv Europa1	MRV	9,47	0,36	2,63	19.248.245
Fonc.18 Mixto 50rv Europa2	MRV	8,31	0,37	2,64	7.799.574
Foncaixa Ahorro 11	RFC	14,83	0,15	0,23	319.329.769
Foncaixa Ahorro 2	RFC	18,78	0,13	0,15	148.397.224
Foncaixa Ahorro 31	RFC	2,33	0,15	0,22	68.530.204
Foncaixa Ahorro 34	RFC	9,57	0,18	0,31	74.071.414
Foncaixa Ahorro 36	RFC	12,17	0,15	0,22	18.971.065
Foncaixa Ahorro 7	RFC	16,38	0,18	0,30	1.781.230.025
Foncaixa Bolsa 5	RV	21,66	-0,03	3,76	788.153.559
Foncaixa Futuro 20	GRV	6,35	0,42	0,90	72.003.427
Foncaixa Futuro 24	GRV	6,52	0,18	0,33	38.264.590
Foncaixa Internacional 1	RFC	0,34	-	-1,92	16.841.716
Foncaixa Mixto 25	MRF	7,42	0,34	1,01	298.362.384
Foncaixa Mixto 28	MRF	7,43	0,34	1,01	376.439.923

NOMBRE	VO*	V.Liquid.	R.Mes%	R.Año%	Pat.Mill.
<b>MORGAN STANLEY</b>					
Morgan Stanley Tesorería Plus	RFC	11,38	0,12	0,30	64.797.715
MS Bolsa	RV	22,05	4,22	7,91	211.942.275
MS Bolsaplus	RV	16,65	2,07	4,37	395.627.047
MS Dinerplus	RFC	1401,16	0,05	0,14	106.075.923
MS Divisa	RFC	8,46	-1,00	0,38	11.152.569
MS Euro Acciones	RV	6,39	2,13	4,47	214.714.699
MS Euro Deuda	RF	7,82	1,02	1,45	17.344.842
MS Euro Global	MRV	7,41	1,14	2,19	275.121.938
MS Euro Selección	RV	7,67	4,34	9,87	35.629.689
MS Eurofondo 1	GRV	9,75	1,45	2,60	28.118.199
MS Fiva	MRF	16,72	0,74	1,33	131.985.651
MS Fondo 19	MRV	16,99	0,42	1,90	620.214.193
MS Fondo 25	D	874,02	0,07	0,20	477.678.080
MS Fondos Agresivo	MRV	8,01	0,60	3,58	-
MS Fondos Conservador	MF	9,69	0,05	1,45	-
MS Fondos Moderado	MF	8,72	0,31	2,67	-
MS Fondos RV	RV	5,65	-0,72	2,90	164.317.700
MS Latinoamérica	RV	4,71	1,84	5,99	52.501.963
MS Multigestión Agresivo	RV	14,84	-0,03	2,51	-
MS Multigestión Conservador	RF	11,75	0,08	1,32	-
MS Multigestión Moderado	RF	12,71	0,03	1,95	-
MSS Asian Equity A	RV	16,57	1,97	10,32	-
MSS Emerging Mark Eq A	RV	12,98	2,85	7,90	-
MSS Euro Strategic Bd A	RF	26,70	0,87	1,29	-
MSS Europ. Curr. HighYld A	RF	9,99	-0,20	1,63	-
MSS European Value Eq A	RV	23,74	2,42	6,12	-
MSS Global Bond A	RF	21,18	-0,98	0,28	-
MSS Global Brands A	RV	30,66	0,56	4,68	-
MSS Global Sm CapVal A	RV	18,97	0,16	5,39	-
MSS Global Value Eq A	RV	28,26	0,39	4,28	-
MSS Japanese Value Eq A	RV	6,10	-3,33	1,67	-
Renta Internacional	RF	17,61	-1,24	0,58	301.421.166

NOMBRE	VO*	V.Liquid.	R.Mes%	R.Año%	Pat.Mill.
<b>SCH</b>					
Banesdeuda FT	RFC	607,94	0,34	0,62	131.049.591
Banesto Dinero	RFC	15,38	0,05	0,11	915.902.838
Banesto G Bolsa Eur.2003A	GRV	8,99	0,64	1,04	62.220.501
BCH 2004	GRF	91,92	0,36	0,72	16.635.423
BCH 5 A	GRF	95,08	0,12	0,26	53.596.237
BCH Acciones	RV	10,70	3,17	6,00	253.756.042
BCH Bonos Fondesoro	RF	743,01	0,41	0,75	149.833.645
BCH Fondimo 1	D	1782,61	0,05	0,15	915.017.446
BCH Fondimo 2	D	1171,52	0,06	0,15	449.386.937
BCH Int. Acciones	RV	91,03	-0,64	1,71	75.452.103
BCH Interes Diario	RFC	7,75	0,01	0,03	478.666.688
BCH Internet	RV	33,47	-2,66	2,61	133.057.495
BSN Banif Acc. Esp.	RV	27,54	3,15	6,10	324.654.567
BSN Banif Dinero	D	1807,24	0,06	0,17	627.045.311
BSN Banif Europa RF	RFC	18,48	0,40	0,61	65.171.645
BSN Banif SII A	RV	10,22	2,86	4,07	44.459.551
BSN Banif Tesorería FT	D	1113,76	0,03	0,10	104.827.808
Dineractivo	D	1438,78	0,06	0,14	667.497.653
Extradinero Banesto	D	840,63	0,05	0,15	2.365.558.722



Aumentan los ingresos en urgencias por el uso de drogas de diseño.

VIVIR 67

Luis Miguel Seguí triunfó ayer en Ávila con la puesta en escena del monólogo 'A tiros'.

CULTURA 69



La Asociación de la Prensa convoca el XI Premio Nacional de Navarra.

CULTURA 68

DIARIO DE ÁVILA VIERNES 20 DE FEBRERO DE 2004

# VIVIR 66

## La lucha por la vida de Ainhoa, el tesoro de Sotalbo

Sólo una persona entre un millón sufre el mal de Niemann Pick, cuyo día se celebra hoy

MARTA MARTÍN GIL / ÁVILA

ES una de esas enfermedades que se denominan como 'raras'. De las que sólo padece una ínfima parte de la población (una persona entre un millón) y que por desgracia pasa muchas veces inadvertida en la marabunta burocrática de las grandes organizaciones médicas. Pero el Niemann Pick existe. Más cerca de lo que imaginamos. En Sotalbo. En casa de Estrella y Julián, los padres de Ainhoa, una preciosa niña de cuatro años, de enormes ojos negros y pelo rizado. A los dos años le diagnosticaron el mal de Niemann Pick, una enfermedad lisosomal que origina de forma anormal depósitos grasos intracelulares, colesterol. Ainhoa comenzaba entonces a aprender a hablar y a andar, ayudada por su hermana Alba, sólo trece meses mayor que ella. Pero la enfermedad degenerativa fue 'haciendo su trabajo' y robándole a Ainhoa todos los logros que poco a poco conseguía. Ahora Ainhoa no puede andar ni hablar, pero lucha, como sus padres, por salir adelante, igual que el resto de afectados por este mal en España.

Precisamente hoy se celebra el Día Nacional de Niemann Pick, por lo que Julián y Esmeralda, en nombre de la Fundación que agrupa a todos los afectados, saldrán a las calles de Ávila para despertar las conciencias de todos los ávilenses. «Nosotros no pedimos para nosotros ni para Ainhoa», quieren dejar claro estos dos luchadores. «Queremos que se investigue la enfermedad, que se encuentre una medicina», recalcan. Saben que el dinero a nivel particular es importante, pero lo es más cuan-

do se destina a la investigación, su particular caballo de batalla.

Ahora, todas sus esperanzas están puestas en un medicamento aprobado en Estados Unidos y Gran Bretaña y que podría detener el curso de la enfermedad, no curarla. Dentro de unos días llevarán a Ainhoa a Barcelona, donde los médicos de la Fundación, a la vista del historial médico de la niña, decidirán si la incluyen o no en el estudio. «Para nosotros esto sería mucho», dice Esmeralda, «porque si la enfermedad se detuviera durante unos años, mientras se podría encontrar una cura».

La cura es la obsesión de Julián y Esmeralda, que viven volcados en su tesoro. A ella le dedican todas sus horas. Esmeralda las 24 horas del día y Julián, las pocas que le quedan libres después de sus dos trabajos, uno en Avilabús, y otro en el bar que él mismo regenta. Y es que, aunque ellos insisten en que el dinero no lo es todo para ellos, la enfermedad de Ainhoa les supone una importante serie de gastos, por lo que no les vendría nada mal algún tipo de ayuda. «Los lunes viene una chica de Atención Temprana a casa, los martes y los jueves la llevamos a Ávila a una fisioterapeuta particular y los lunes, miércoles y viernes vamos a Valladolid, a que le hagan la acupuntura». Y todo, como la gasolina de los desplazamientos, sale de sus bolsillos. Pero no de desaniman y aseguran que no van a dejar de hacer nada que crean que le pueda ir bien a su hija por dinero.

Ahora ven a Ainhoa bien, estabilizada y se animan mutuamente pensando en su próximo viaje a Barcelona. Igual que les anima su



Ainhoa tenía dos años de edad cuando le diagnosticaron el mal Niemann Pick. / PABLO REQUEJO

otra hija, Alba, que a sus cinco años se ha convertido en uno de sus principales apoyos. «Ella sufre, pero no te lo da a entender», comentan, «nos anima y nos ayuda con Ainhoa, te arregla el mundo ella sola».

Insisten en que no quieren la compasión de nadie. Más bien su ayuda y su fuerza, que tanta falta les hace para salvar a Ainhoa y a los demás niños que, como ella, confían en un milagro médico.

### ▶ Cómo colaborar con la Fundación

Poner un granito de arena en la investigación del Niemann Pick es muy sencillo. Hoy habrá instaladas tres mesas informativas en El Grande, El Chico y el Hospital de Nuestra Señora de Sonsoles. Allí, los miembros de la Fundación les explicarán que por sólo seis euros al mes se puede ser su socio y colaborar con la investigación médica. También se pueden hacer donaciones sueltas, en la cuenta del BCH 004924826322143982888.

La Fundación tiene una página web ([www.funniemannpick.org](http://www.funniemannpick.org)), en la que se encuentra todo tipo de información, además de un teléfono, el 902122001. «Sabemos que ya ha llamado una persona de Ávila para asegurarse que la Fundación existía de verdad, y quiero darle desde aquí las gracias», nos dice Esmeralda. M.M.G.



CLÍNICA  
VETERINARIA  
ALBEITAR

C/ Jacinto Benavente, 1  
05001 ÁVILA

920 225 026

Urg. 608 421 993



20%  
de descuento en abrigos y colchonetas



Tarjeta Personal

Laboratorios Intervet y Clínica Veterinaria Albeitar te REGALAN un seguro gratuito de vacunación para tu cachorro. Infórmate.







## El arte del relato breve

La Asociación de la Prensa de Ávila convoca la undécima edición del Premio Nacional de Narrativa, certamen abierto a cualquier temática que ofrece 3.000 euros para el ganador

DAVID CASILLAS / ÁVILA

La Asociación de la Prensa de Ávila convoca una nueva edición de su Premio Nacional de Narrativa, la undécima, una iniciativa literaria consolidada y de creciente prestigio en su amplio ámbito de influencia. El ganador del certamen, patrocinado por la Obra Social de Caja de Ávila, recibirá un premio en metálico de 3.000 euros, además de una escultura conmemorativa realizada por el prestigioso escultor abulense Santiago de Santiago.

Continuando con la amplitud de miras de las últimas ediciones, para las que se eliminó el restrictivo requisito de que la temática del relato debería tener relación directa con Ávila, obligatoriedad que en no pocas ocasiones provocaba argumentos forzados, el tema de la narración queda abierto a la elección del escritor.

La narración que se presente al certamen deberá estar escrita en castellano, ser original e inédita, con una extensión mínima de seis folios y máxima de diez, escrita en papel DIN-A4, a doble espacio o con ordenador a cuerpo 12, interlineado 12 y por una sola cara.

Las obras se presentarán por septuplicado sin firmar, adjuntando a las mismas un sobre cerrado en cuyo interior figuren los datos personales del autor y en el exterior, un lema o seudónimo que habrá de repetirse junto al título de la narración. Todo ello se introducirá en un sobre que, identificado con el texto 'Para el XI Premio Nacional de Narrativa', se remitirá a la Asociación de la Prensa de Ávila, calle Vallespín, 23, 2ª, 05001 Ávila.



Vaca Ferrer, el día de entrega del premio, junto a la escultura de Santiago de Santiago; al fondo, Basi Gutiérrez.

El plazo de entrega de las obras presentadas a concurso estará abierto hasta el día 25 de mayo de 2004. El jurado nombrado al efecto, integrado por relevantes personalidades del mundo de la cultura y el periodismo a nivel nacional, hará público su fallo el día 19 de junio.

En caso de que los integrantes del jurado consideren que ninguna de las obras presentadas al premio es merecedora del galardón por no alcanzar los mínimos de

calidad exigidos, la convocatoria podrá quedar declarada desierta.

La entrega del premio, a la que el ganador deberá asistir obligatoriamente, tendrá lugar el día 25 de junio, en el transcurso de un acto cuyo lugar y hora de celebración se anunciarán oportunamente.

**EDICIÓN 2003.** El escritor gaditano José Luis Vaca Ferrer fue el vencedor de la pasada edición del Premio Nacional de Narrativa de

la Asociación de la Prensa de Ávila, por su relato *El biógrafo asesino*, una obra de la que un jurado de lujo (integrado por Gustavo Martín Garzo, Clara Janés, Andrés Sorel, Antonio Colinas y José María Muñoz Quirós, además de por Antonio Mayoral y Basi Gutiérrez como presidente y secretaria de la Asociación de la Prensa) destacó su excelente calidad.

Cuando recogió el premio, su ganador destacó que Ávila «se quedó grabada».

## Luigi Vega expone en Sevilla retratos realizados a Morante de la Puebla

Las 25 instantáneas seleccionadas, todas ellas en blanco y negro, fueron realizadas siguiendo al diestro por varias plazas de España

D.C. / ÁVILA

El abulense Luigi Vega, uno de los más prestigiosos fotógrafos taurinos de nuestro país, expone en Sevilla una selección de instantáneas realizadas al diestro Morante de la Puebla durante el pasado año.

Las imágenes, todas ellas realizadas en la riqueza de matices que ofrece el blanco y negro, fueron tomadas por Vega siguiendo al matador sevillano por casi todas las plazas de España en las que toreó durante 2003.

Al interés que ofrece la calidad de las imágenes de esta exposición, que podrá verse entre los días 20 y 29 de febrero en la Peña de Morante de la Puebla de Sevilla, se suma el valor añadido de que muchas de ellas fueron tomadas no en el coso, escenario abierto al público y a otros fotógrafos, sino en los momentos de recogimiento y concentración que vive el torero en el hotel o en el callejón, instantes que sólo pudo captar el objetivo de Vega, por expreso deseo de Morante.

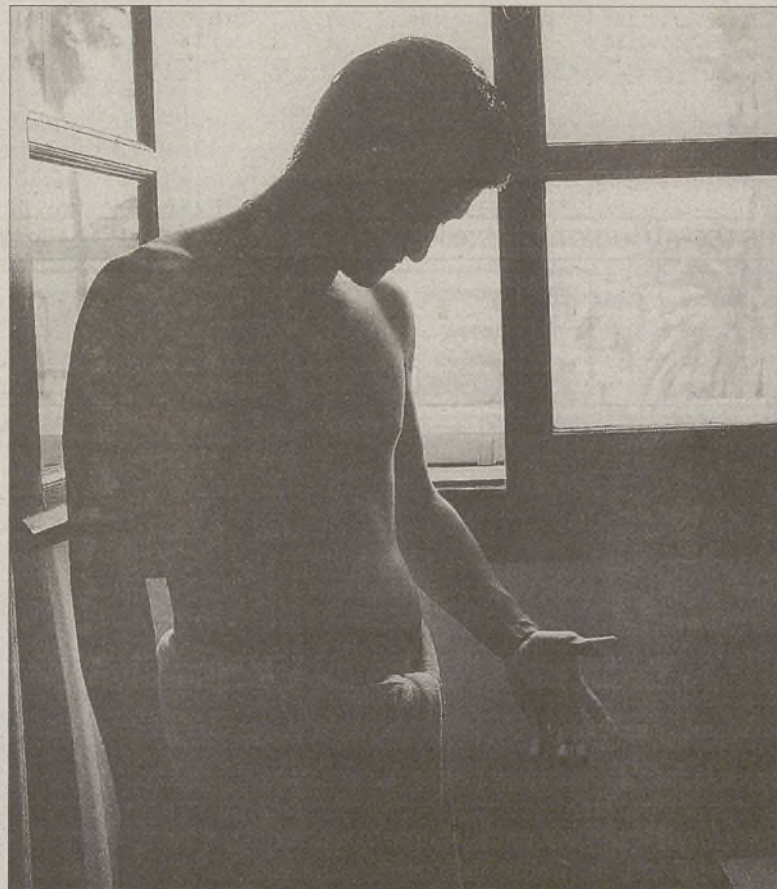

Una de las imágenes de Vega que se exponen en Sevilla.

### AGENDA CULTURAL

#### CONFERENCIAS

##### 'El tiempo de Berruete'

Conferencia a cargo de Francisco Vázquez. Auditorio del Monasterio de Santa Ana. 20,30 horas. Entrada libre.

##### 'Polo norte magnético'

Conferencia a cargo de Julio M. Viñuales. Auditorio de Caja de Ávila. 20,30 horas. Entrada libre.

#### EXPOSICIONES

##### 'Sorolla y Castilla', óleos

Palacio de los Serrano. Visible todos los días de 19,30 a 21,30 horas, y sábados, domingos y festivos también de 12,00 a 14,00 horas. Hasta el 29 de febrero.

##### Pintura de Ángel Sardina

Casa de las Carnicerías. Visible a diario, excepto lunes, durante el horario de apertura del adarve de la Muralla. Hasta el 29 de febrero.

##### González de la Rosa, escultura

Monasterio de Santa Ana. Visible de martes a sábados, de 12,00 a 14,00 y de 18,00 a 21,00 horas; domingos y festivos, de 12,00 a 14,00. Hasta el 22 de febrero.

##### Máximo Velayos

Biblioteca Pública de la Junta. Visible de lunes a viernes, de 09,00 a 21,00 horas, y los sábados, de 09,00 a 14,00 horas. Hasta el 28 de febrero.

##### Julián Cascón

Sala de exposiciones de Caja Duero. Visible de lunes a sábado, de 19,00 a 21,00 horas. Hasta el 27 de febrero.

##### Cántaros populares

Escuela de Arte. Visible martes, jueves y viernes, de 9,00 a 14,00 horas; lunes y miércoles, de 09,00 a 14,00 y de 17,00 a 19,45. Hasta el 4 de marzo.

##### José Luis Martínez Lozano

Caja de Ávila en Burgohondo. Visible a diario de 19,30 a 21,30 horas, y los sábados, domingos y festivos también de 12,00 a 14,00. Hasta el 22 de febrero.

##### José Manuel Cañas

El Barco de Ávila. Visible a diario de 19,30 a 21,30 horas, y los sábados, domingos y festivos también de 12,00 a 14,00. Hasta el 22 de febrero.

##### Raúl Mayo

Caja de Ávila en El Tiemblo. Visible a diario de 19,30 a 21,30 horas, y los sábados, domingos y festivos también de 12,00 a 14,00 horas. Hasta el 22 de febrero.





Representación de 'A ojos cerrados'. / ENRIQUE LUIS

## Danza a ritmo de jazz

Ananda Dansa ofreció con 'A ojos cerrados' un espectáculo musical fresco, irónico y sensual sobre la relación entre sexos

D. CASILLAS / ÁVILA

MÚSICA del mejor jazz de la primera mitad del siglo XX, siete bailarines magníficos y entregados y un estudiado juego de luces y sombras que se convirtió en un elemento expresivo más, todo ello se conjugó la noche del miércoles sobre las tablas del Teatro de Caja de Ávila para ofrecer un espectáculo fresco, irónico y sensual, lleno de referencias y simbologías sexuales más o menos explícitas y nunca de mal gusto.

*A ojos cerrados*, título de esa función escenificada por Ananda Dansa, ofreció al público, de inmediato absorbido por el buen trabajo de los siete actores, una original visión de las difíciles y a veces conflictivas relaciones que se establecen entre los dos sexos, vistas siempre antes a través del humor que del drama.

La declamación de tres breves textos referidos a la relación entre hombres y mujeres, realizada al mismo tiempo que los bailarines evolucionaban sobre el escenario al principio de algunos 'actos', ayudó mucho a entender el lenguaje de la danza, que se demostró atractivo y eficaz. Con la música cautivando el oído y la vista entregada al movimiento de los danzantes y a disfrutar del juego de luces de fondo laterales o elevadas que resaltaban la expresividad de un espectáculo en blanco y negro, el público disfrutó de un trabajo muy visual lleno de vitalidad.

La escena final, con dos bailarines ingravidos colgados a los extremos de un balancín al que sacaron un extraordinario poder expresivo, fue una excelente guinda para un espectáculo muy aplaudido.

## Lo cotidiano como esperpento

Luis Miguel Seguí representó ayer en Ávila el monólogo 'A tiros', una visión caústica de la realidad que divirtió mucho al público

DAVID CASILLAS / ÁVILA

INTERPRETAR un monólogo largo y salir airoso del trance es un trabajo duro, al alcance de no muchos actores. Le falta al solitario intérprete el potencial auxilio de un igual sobre las tablas, lo que le obliga a darlo todo durante mucho tiempo. Si además la intención es hacer reír al público, tarea siempre más compleja que la de conducirlo por los caminos del drama, la exigencia y la dificultad se multiplican y el mérito o el fracaso crecen en justa (o injusta) proporción.

Luis Miguel Seguí ofreció anoche en el Auditorio de Caja Duero de Ávila un monólogo de ochenta minutos de duración del que salió triunfante. Por varios motivos. En primer lugar porque demostró ser un actor de muchas tablas, curtido sobre el escenario, y ese pedigrí es fundamental.

Además, supo ganarse al público desde el principio, conocedor de que llevar a cabo el largo camino con la complicidad del respetable ayuda mucho a lograr el buscado éxito, que siempre lo es para ambas partes, para la que lo trabaja y para la que lo disfruta.

Con esos argumentos técnicos como bagaje, ayudado por una buena capacidad interpretativa que realzó la fuerza de los textos y haciendo incluso de los lapsus aciertos, Seguí contó al público cinco historias diferentes (unidas todas ellas con la excusa de ser parte de los recuerdos de un guardia jurado de cordura dudosa y reacciones violenta) en las que pasó revista a un puñado de situaciones y realidades cotidianas reconstruidas a través de una suerte de esperpento perfectamente reconocible y lleno de guiños.

La decoración típica de las ca-

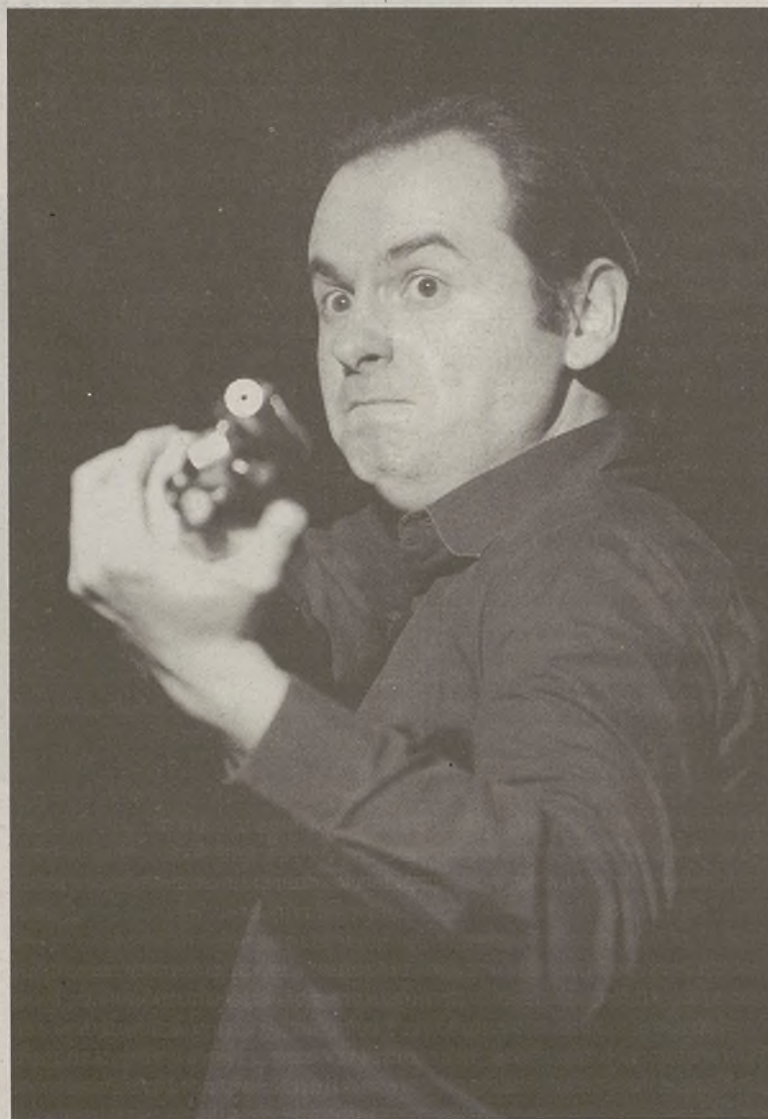

Luis Miguel Seguí, durante su representación en Ávila. / ENRIQUE LUIS

sas de los años sesenta, las vacaciones, la organización de un espectáculo, la religión e incluso un crimen, fueron presentados a los espectadores que llenaban el Auditorio de Caja Duero como realidades vistas bajo la óptica de una fuerte ironía, en algunos casos sin ahorrar sarcasmo.

A veces es preciso observar lo cotidiano a través del espejo deformante (o iluminador) del sarcasmo para reconocerlo en toda su crudeza. Si esa toma de conciencia se hace desde el humor en vez de por medio de la tragedia, como ayer lo hizo Seguí en Ávila, el éxito está asegurado.

## Eleuterio Domínguez puso el broche de oro al ciclo dedicado a Chopin

D.C. / ÁVILA

La actuación de Eleuterio Domínguez puso anteayer miércoles fin al generoso y exigente ciclo que Caja de Ávila ha dedicado a la figura del genial compositor Frederic Chopin, ofreciendo un broche de oro a un programa de conciertos que se inició el día 27 enero con la presencia de la solista Ana Guijarro.

Tres nocturnos, cinco valsos, y las obras *Barcarola en Fa Mayor Op. 60* y *Sonata nº 3 en Si Menor Op. 58* llenaron el programa de un intérprete que consiguió en el Auditorio de Caja de Ávila un nuevo éxito en su ya dilatada carrera. Carmen Deleito (el día 3 de febrero), Daniel del

Pino (el 10), Julián López Gimeno (el día 11) y Sylvia Torán (el día 17 de febrero) fueron los otros protagonistas de esta iniciativa puesta en marcha con el ánimo de ofrecer un puñado de obras que resumen la creación musical más significativa de Chopin, puesto que haberlo hecho con afán exhaustivo hubiese sido labor harto complicada para afrontar la obra de un compositor muy prolífico.

El público, teniendo en cuenta la coincidencia de varios de los conciertos con otras citas culturales, respondió muy bien a la invitación de conocer y disfrutar la obra de Chopin.



Eleuterio Domínguez, durante su actuación en Ávila. / ENRIQUE LUIS



POLIDEPORTIVO

XXXI GALA PROVINCIAL DEL DEPORTE

## Los mejores del 2003

Francisco Mancebo, Carlos Sastre, Raúl Chapado y Francisco Muñoz Roch son los candidatos al título de mejor deportista absoluto del año pasado

• Además se elegirá a los deportistas más destacados en los apartados de promesas, técnicos, dirigentes y clubes, así como diferentes distinciones especiales.

J. J. E. / ÁVILA

Los ciclistas Francisco Mancebo y Carlos Sastre; el atleta Raúl Chapado; y el pescador Francisco Muñoz Roch son los cuatro candidatos al título de Mejor Deportista Abulense Absoluto del año 2003, galardón que será entregado en la XXXI Gala Provincial del Deporte que se celebrará el próximo miércoles día 25, a las 21,00 horas, en el Auditorio de San Francisco.

Además se elegirán a los mejores en el resto de apartados de la gala. En la categoría promesas, los nominados son el karateca Luis Ángel Pose (medalla de bronce en el Mundial cadete), el ciclista Rubén Jiménez Ventosa (bronce en el Campeonato de España cadete) y Ana Isabel Gutiérrez Arribas (campeona de España de cross infan-



Premiados en la edición anterior de la Gala Provincial del Deporte. / P. REQUEJO

til). En cuanto a técnicos, los aspirantes son Luis Javier Domínguez (kárate), Josué Aldudo (atletismo) y Ángel Luis Babio (voleibol). Los directivos Juan Ramón López (atletismo), José Gabriel Lumberras (pesca) y Ángel Rodríguez (voleibol) forman la terna en el capítulo de dirigentes, mientras que el

Caja de Ávila CSC de voleibol, el Puente Romanillos Caja de Ávila de atletismo y el Shotokan Tora de kárate son los candidatos a mejor club de la provincia. En esta edición, el premio a los valores humanos Julio Gómez Alcalde ha recaído en Genaro Martín Bragado, por su apoyo incondicional al de-

porte del tenis, con la organización de los distintos torneos que se disputan en la capital abulense.

En el transcurso de la gala se otorgarán menciones especiales a los ciclistas Carlos Sastre y Pablo Lastras -a ambos por sus triunfos de etapa en el Tour de Francia-, al karateca Luis Ángel Pose -por su medalla de plata en el Mundial cadete de kata- y al equipo de voleibol de la Casa Social Católica, por su clasificación para la Final Four de la Copa CEV. Asimismo se rendirá un sencillo homenaje de recuerdo a los fallecidos José María Jiménez, José Javier Blázquez 'Bubi', Enrique Duarte y Ángel Núñez.

En la elección de los galardonados participan los miembros de la Asociación Abulense de la Prensa Deportiva, lo presidentes de las distintas delegaciones provinciales y los ganadores de los tres últimos años. La Gala Provincial del Deporte está organizada por la Asociación Abulense de la Prensa Deportiva, con el patrocinio de la Junta de Castilla y León y la colaboración del Ayuntamiento de Ávila, la Diputación Provincial y Caja de Ávila.

BREVES

### CICLISMO/VUELTA A ANDALUCÍA Lastras y Navas avanzan puestos en a la última etapa

■ Pablo Lastras (19º) y David Navas (26º) entraron en el primer grupo de la última etapa de la Vuelta a Andalucía y ganaron puestos en la general, finalizando Lastras en el puesto 35º a 3'42" y Navas en el 43º a 6'50".

### CICLISMO/VUELTA AL ALGARVE Los tres abulenses volvieron a entrar en el pelotón

■ Juan Manuel Jiménez (25º), Curro García (63º) y Fernando Jiménez (99º) volvieron a entrar en el pelotón en la 2ª etapa de la Vuelta al Algarve, ganada por Candido Barbosa. En la general, los tres están a 19' del líder Barbosa, Juanma es 28º, Curro 56º y Fernando 96º.

CICLISMO/VUELTA A CUBA

### Padilla se retiró en la octava etapa

■ Alberto Padilla (Cropusa Burgos) se retiró en la octava etapa de la Vuelta a Cuba elite y sub-23.

NATAción/LIGA DE CLUBES

### Buena actuación del Club Natación Abulense

■ Los nadadores del Club Natación Abulense tuvieron una buena actuación en la 4ª jornada de la Liga Alevín de Clubes, que se disputó en la piscina de la Ciudad Deportiva. Álvaro Sánchez fue tercero en 200 metros braza con 3'07"44, siendo cuarto Carlos Jiménez Galán con 3'09"79. El relevo 4x50 estilos formado por Javier Tejedor, Álvaro Sánchez, Carlos Jiménez y Sabas Yagüe fue tercero con 2'22"28. Javier Tejedor fue sexto en 400 metros libres con 5'19"79.

FÚTBOL SALA/NAC. JUVENIL

### 7-6. El Bosco gana al Deyma y asciende a la novena plaza

■ El Bosco de Arévalo se impuso por 7-6 al Puertas Deyma y ha ascendido a la novena plaza de la Liga Nacional Juvenil. Por el contrario, el equipo femenino del Bosco perdió ante el líder Arturo Eyries por 15-0 y sigue penúltimo en la 1ª Regional.

FÚTBOL SALA/LIGA DE MADRID

### 1-6. El Valle del Tiétar perdió con el Kettal Fuenlabrada

■ El Valle de Tiétar FSF perdió por 1-6 ante el Kettal Fuenlabrada, por lo que continúa en la 11ª plaza de la clasificación de la Liga de Madrid.

FÚTBOL SALA

LIGA DE CANDELEDA



Componentes del CE Peña del Toro. / LACABA

## La Peña del Toro se acerca al liderato

CRISTINA GARCÍA / CANDELEDA

El Pub Ébora-Francho acabó la decimoséptima jornada de la Liga de Candeleda como líder, pero con un CE Peña del Toro que ya le echa el aliento en la nuca. Todo ello por el tropezón de los líderes que no pasaron del empate a 4 ante el Gesal Informática, mientras que el Peña del Toro protagonizó la goleada de la jornada, al endosar un 3-10 al Gestoría Sanz-Coplesur. De

momento, la liga es cosa de dos, porque el tercer clasificado, el ME Cañadas y Velázquez, está a 6 puntos de la cabeza, a pesar de su triunfo, con muchos más apuros de los previstos, ante el Bar El Brujo por 2-1. El Cafetería Pepillo, el cuarto, tampoco aprovechó el tropezón de los líderes porque sólo pudieron empatar, en esta ocasión a tres tantos, ante el Pinturas Miguel Ángel.

SENIOR

►JORNADA 17

ME Cañadas y Velázquez	2	1	Bar El Brujo
Restaurante Ropino	4	5	Hangar de la Bruja
Ferre Sport	6	2	Valletietar.com
Gesal Informática	4	4	Pub Ébora-Francho
Transportes Alardos	1	4	Distribuciones Romero
Mesón El Huerto	3	3	Seguros La Estrella
Gestoría Sanz-Coplesur	3	10	CE Peña del Toro
Pub Kabuki	3	3	Bar Mari
Pinturas Miguel Ángel	3	3	Cafetería Pepillo

### Clasificación

EQUIPO	J	G	E	P	GF	GC	Ptos
1. Pub Ébora-Francho	17	15	2	0	102	31	47
2. CE Peña del Toro	17	14	3	0	121	36	45
3. ME Cañadas y Velázquez	17	13	2	2	71	37	41
4. Cafetería Pepillo	17	13	1	3	94	33	40
5. Pub Kabuki	17	12	2	3	79	44	38
6. Ferre Sport	17	10	0	7	63	41	30
7. Valletietar.com	17	9	2	6	50	49	29
8. Distribuciones Romero	17	9	2	6	70	62	29
9. Gesal Informática	17	7	3	7	58	52	24
10. Transportes Alardos	17	7	2	8	68	67	23
11. Gestoría Sanz-Coplesur	17	6	2	9	49	59	20
12. Pinturas Miguel Ángel	17	6	2	9	49	62	20
13. Bar El Brujo	17	4	3	10	43	69	15
14. Bar Mari	17	4	3	10	45	82	15
15. Hangar de la Bruja	17	4	1	12	43	65	13
16. Seguros La Estrella	17	2	2	13	18	90	8
17. Restaurante Ropino	17	0	2	15	29	82	2
18. Mesón El Huerto	17	0	2	15	25	103	2





Un lance del juego durante uno de los partidos de la decimosegunda jornada de la competición arenense. / LACABA

## La Fragua endosa un 2-12 al Mombeltrán, que lo alza como líder de la Liga

El Wanchos baja al segundo lugar tras su jornada de descanso y el H. Robles se afianza tercero, al vencer por 0-16 al Bar Besani

• El Mahou 5 Estrellas y Los Lirios, cuarto y quinto clasificados, firmaron tablas a tres tantos, mientras que Dulces Arenas logró derrotar al Pub Lokura por un claro 1-7.

JAVIER IGLESIAS / ARENAS

La Fragua de Jacobo supo aprovechar el descanso del líder, Wanchos Pub Asaco, para arrebatarle la primera plaza de la tabla tras vencer de forma contundente al Recreativos Mombeltrán por un abultado 2-12. Este asalto al liderato sitúa a los dos primeros en iguales condiciones, porque tras el descanso del Wanchos, ahora los dos conjuntos tienen en su casillero 11 partidos jugados, por lo que, a partir de esta jornada, se inicia la liga particular entre ambos equipos para afianzarse como líderes. Además, vistos los últimos partidos de La Fragua, en todos ellos con goleadas a sus rivales, hace pensar que será difícil desbancarle de ese lugar, al demostrar que es, actualmente, el equipo más en forma de la Liga de Fútbol Sala de Arenas de San Pedro.

No obstante, Hormigones Robles no ceja en su empeño de que la lucha por el liderato no sea cosa de dos y se consolida como tercero en la tabla, a tan sólo dos puntos del Wanchos, tras la goleada de la jornada, sufrida por el farolillo rojo de la Liga, el Bar Besani Restaurante Los Robles, que vieron como caían ante Hormigones Ro-



Una imagen de un partido del Restaurante Tropezón de la Liga de Veteranos. / C.G.

bles por un sonrojante 0-16, tal vez, el resultado más abultado de toda la competición. Por otro lado, el Dulces Arenas se resarcía de la derrota sufrida la pasada jornada ante el Wanchos y doblegó con total facilidad al Pub Lokura, que sigue su paso firme hacia los puestos bajos de la tabla, por un contundente 1-7. A pesar de este triunfo, el Dulces Arenas no consigue subir peldaños en la tabla y sigue en séptimo lugar.

En esta duodécima jornada, Los Lirios y el Mahou 5 Estrellas protagonizaron el partido de la jornada, al enfrentar al cuarto y al quinto clasificado de la Liga arenense. Y esa igualdad en la tabla también se trasladó al terreno de juego, donde ambas escuadras fir-

maron un empate a tres tantos que deja las cosas como estaban. En la parte baja de la tabla, además de la nueva derrota del último clasificado, el Recreativo Grunove Pub Herradura volvió a caer derrotado, en este caso ante el Jóvenes Promesas. El partido fue un reflejo de la situación de ambos, en las postrimerías de la clasificación, y arrojó un 4-5 a favor del Jóvenes Promesas.

En el resto de encuentros, el GMD Green venció con problemas al Beismar Construcasas por un ajustado 6-7. La Bamba Cantina doblegó al Pub Escondite, también con ciertos apuros, por 5-3. Por último, el Cuevas también cayó derrotado, en este caso por 2-5, ante el Bar Rívoli.

### SENIOR

►JORNADA 12

Beismar Construcasas	6	7	GMD Green
Bar Besani Rte. Robles	0	16	Hormigones Robles
La Bamba Cantina	5	3	Pub Escondite
Los Lirios	3	3	Mahou 5 Estrellas
Recreativos Grunove	4	5	Jóvenes Promesas
Cuevas	2	5	Bar Rívoli
Pub Lokura	1	7	Dulces Arenas
Recreativo Mombeltrán	2	12	La Fragua de Jacobo

Descansó: Wanchos Pub Asaco

### Clasificación

EQUIPO	J	G	E	P	GF	GC	Ptos
1. La Fragua de Jacobo	11	10	0	1	87	35	30
2. Wanchos Pub Asaco	11	9	1	1	62	25	28
3. Hormigones Robles	11	8	2	1	73	32	26
4. Mahou 5 Estrellas	12	7	2	3	50	30	23
5. Los Lirios	11	7	2	2	44	28	23
6. La Bamba Cantina	11	7	1	3	60	35	22
7. Dulces Arenas	11	7	1	3	50	27	22
8. GMD Green	11	6	1	4	37	32	19
9. Bar Rívoli	11	6	0	5	41	44	18
10. Recreativos Mombeltrán	11	4	1	6	35	45	13
11. Pub Escondite	12	4	1	7	40	54	13
12. Beismar Construcasas	12	4	0	8	53	62	12
13. Jóvenes Promesas	12	4	0	8	50	74	12
14. Cuevas	11	3	0	8	41	34	9
15. Pub Lokura	12	2	1	9	25	61	7
16. Grunove Pub Herradura	11	0	2	9	19	65	2
17. Bar Besani Rte. Los Robles	11	0	1	10	26	110	1

### VETERANOS

►JORNADA 9

Tropezón Bar Castilla	1	3	Pastelería La Bamba
Cinderella	3	3	Distribuciones Angur
Bar Chiquito	-	-	Hormigones Robles

Descansó: Los Picapiedras

### Clasificación

EQUIPO	J	G	E	P	GF	GC	Ptos
1. Rte. Tropezón Bar Castilla	8	5	1	2	20	17	16
2. Distribuciones Angur	8	4	2	2	20	16	14
3. Hormigones Robles	5	4	0	1	26	15	12
4. Los Picapiedras	6	2	3	1	18	9	9
5. Cinderella	8	2	3	3	25	20	9
6. Pastelería La Bamba	8	2	3	3	14	14	9
7. Bar Chiquito	7	0	0	7	12	44	0

## Pastelería La Bamba saca los colores al Tropezón

Los líderes cayeron ante el segundo por la cola (1-3) pero conservan el primer puesto

J.I. / ARENAS DE SAN PEDRO

El Restaurante Tropezón Bar Castilla, líder de la Liga de Veteranos de fútbol sala de Arenas de San Pedro, parece haber entrado en una crisis de juego tras su derrota en la última jornada, la novena, ante los penúltimos de la tabla, Pastelería La Bamba, por un tanteo de 1-3. Este resultado, sumado al empate de la pasada semana, deja en evidencia al equipo, al sucumbir ante un conjunto que tan sólo había logrado, hasta ahora, una victoria en la presente competición.

No obstante, el Restaurante Tropezón Bar Castilla tendrá aún

tiempo para volver a concentrarse en la Liga y todo ello gracias al Distribuciones Angur, segundo en la clasificación, que tampoco anduvo acertado en esta jornada, al no poder pasar del empate ante el Cinderella (3-3), a pesar de la tendencia descendente que está dejando ver este equipo en las últimas jornadas y que lo sitúa ya el tercero por la cola, con los mismos puntos que Pastelería La Bamba. El tercer encuentro, Bar Chiquito-Hormigones Robles, se aplazó hasta el 2 de marzo. Por último, hay que destacar que, debido al carnaval, no habrá liga esta semana.



## BREVES

## CELTA

Mostovoi es duda para el partido ante el Málaga

■ El centrocampista ruso del Celta Alexander Mostovoi se lesionó levemente durante el transcurso del entrenamiento vespertino y es dudosa su presencia en el partido de Liga de mañana en Balaídos ante el Málaga. El futbolista ruso sufrió una ligera contractura en los músculos isquiotibiales en la última fase del partido de ensayo en La Madroa y habrá que esperar como se encuentre la víspera del choque para ver las posibilidades de entrar en la convocatoria. En el lado positivo está la mejoría de Gustavo López.

## DEPORTIVO

Tristán, molesto por no acudir a la selección

■ El delantero del Deportivo Diego Tristán aseguró ayer en conferencia de prensa que le molesta «muchísimo» no haber entrado en las dos últimas convocatorias del seleccionador nacional, Iñaki Sáez. «Para mí es un duro revés haber salido de la selección, pero el seleccionador siempre ha confiado en mí y espero que siga haciéndolo», dijo. El ariete sevillano señaló también que piensa que «quizás» Sáez «está probando a otro gente» en su puesto, y reiteró que para a la Eurocopa espera que el seleccionador «siga teniendo confianza» en él.

## REAL SOCIEDAD

Nihat espera marcarle un gol mañana al Sevilla

■ El delantero de la Real Sociedad Nihat espera poder marcar un gol mañana en el Sánchez Pizjuán al Sevilla, uno de los tres equipos de Primera División a los que aún no ha logrado meter un tanto el jugador turco. «Contra el Sevilla aún no he marcado un gol, así que este fin de semana voy a intentar marcarle si puedo», señaló el delantero txuri urdin desde Estambul, donde jugó contra Dinamarca y además recibió el premio al mejor futbolista turco de 2003, que otorga el diario otomano Sabah.

## RFEF

Espino presenta su dimisión como vicepresidente

■ Juan Espino presentó ayer su dimisión como vicepresidente de la Real Federación Española de Fútbol (RFEF), al no poder compatibilizar su labor profesional privada con las funciones ejecutivas en este organismo futbolístico, confirmaron fuentes de la federación. Juan Espino era hasta ayer vicepresidente del fútbol aficionado, y de su parcela dependían las selecciones inferiores del equipo nacional que tantos triunfos han dado.

# Zidane renueva su contrato hasta 2007 y se retirará en el Madrid

El club madrileño anunció en su portal de Internet que la entidad y el futbolista habían llegado a un acuerdo para prolongar su vinculación con los blancos dos temporadas más

• Con el conjunto blanco el francés ha ganado la Liga de Campeones, una Liga española, una Copa Intercontinental, una Supercopa de Europa y dos Supercopas de España

## EFE / MADRID

El francés Zinedine Zidane, sin duda uno de los mejores futbolistas de los últimos tiempos, renovó ayer su contrato con el Real Madrid hasta el 30 de junio de 2007 y pondrá fin a su carrera como jugador de fútbol en el equipo blanco. La noticia no sorprende. Zidane ya había manifestado últimamente su deseo de continuar en el Real Madrid hasta el final de su carrera y Florentino Pérez, presidente del club, también quería que el jugador francés se jubilara vestido de blanco.

El Real Madrid, a través de su página de internet, anunció a primera hora de la noche de ayer que Zidane sería jugador del equipo blanco lo que resta de temporada y tres más. «Aunque el club tenía la opción unilateral de renovar el contrato por un año, finalmente ambas partes han acordado ampliarlo por dos temporadas», informó el Real Madrid.

Zidane, que cumplirá 32 años el próximo 23 de junio, se incorporó a la disciplina del equipo blanco en la temporada 2001-2002 y su rendimiento ha sido espectacular. El centrocampista de Marsella, un futbolista genial como pocos, ha cautivado al madridismo, tanto por su juego como por su forma de ser, y ha tenido mucha culpa de los éxitos cosechados por el equipo blanco las tres últimas campañas. Con el Real Madrid, Zidane ganó la Liga de Campeones en 2002, una Liga española (2003), una Copa Intercontinental (2002), una Supercopa de Europa (2002) y dos Supercopas de España (2001 y 2003).

Por otra parte, Carlos Queiroz, entrenador del Real Madrid, tendrá tan sólo una sesión, la de hoy, para preparar con toda la plantilla



Zinedine Zidane sonríe durante una rueda de prensa. / PACO CAMPOS (EFE)

el encuentro contra el Espanyol del sábado, y en ella probará la pareja de medios centro que saltará al césped de Montjuïc. Sin José Guti y Beckham, suspendidos con un partido de sanción por acumulación de amonestaciones, el preparador luso dará casi con toda seguridad una nueva oportunidad al canterano Borja Fernández, La duda radica en quién será su acompañante. Iván Helguera podría ocupar el medio centro, por lo que Pavón actuaría de central junto a Raúl Bravo. La otra opción sería retrasar a Zinedine Zidane y colocar al argentino Santiago Hernán Solari en la banda.

## La Liga de Fútbol Profesional exige mayor nivel a los árbitros

## E. P. / BARCELONA

El presidente de la Liga Nacional de Fútbol Profesional (LFP), Pedro Tomás, se refirió ayer a la polémica arbitral que vive el fútbol español y, aunque considera que «hay errores y los habrá siempre», recordó que la LFP y los clubes están «pagando mucho dinero por los arbitrajes», y por ello exigen «que el nivel sea lo más alto posible». «Lo que pide la LFP, obvia-

mente, es que estamos pagando mucho dinero la Liga y los clubes por los arbitrajes y exigimos, y lo estamos haciendo, que el nivel sea lo más alto posible», expuso Tomás, tras comentar que «hay errores y los habrá siempre», salvo que se decidiera incorporar algún apoyo tecnológico, cosa que no cree por los cambios que implicaría en el desarrollo del juego.

Por otra parte, se mostró en de-

## LAS DECLARACIONES

## ►BORJA FERNÁNDEZ

## «Ahora me siento útil»

Borja Fernández, centrocampista del Real Madrid, cuenta con todas las papeletas para ser titular frente al Espanyol debido a las bajas de Guti y de David Beckham, y ayer dejó claro que si salen pensando en el encuentro del próximo martes contra el Bayern de Múnich, lo pasarán mal. «Si salimos mentalizados a Montjuïc las cosas nos irán bien, pero si no salimos centrados y lo hacemos pensando en el Bayern de Múnich lo pasaremos mal. En esta Liga cualquiera te puede ganar», afirmó.

Borja dijo además que su situación ha mejorado en las últimas semanas ya que cuenta más para el técnico, Carlos Queiroz. «A principio de temporada no me sentía útil pero ahora las cosas han cambiado y me siento uno más en el equipo. Estoy mejor. Entonces todo era un poco más difícil, porque no entraba casi nunca en el equipo y ahora lo estoy haciendo con más asiduidad».

permita jugar como comunitarios a jugadores que ahora ocupan plaza de extracomunitarios como el turco Rustu Recber (Barcelona) sin necesidad de tener que llegar a la justicia ordinaria como el turco Nihat Kahveci (Real Sociedad).

Por último, Pedro Tomás, se mostró «dolido» con el gobierno por lo que considera incumplimiento de la promesa de crear una comisión interministerial para estudiar el incremento en el porcentaje de las quinielas.

Esta promesa fue clave, entre otros aspectos, para desconvocar en verano un intento de paralización del inicio de las competiciones profesionales de fútbol.



**HORARIOS DE TRENES. Estación de Ávila**

Válido desde 15-06-2003

Clase	Horario	Procedencia	Destino (hora de llegada)	Observaciones
Tren Hotel	0:03	Madrid-Chamartín	Coruña-Vigo-Pontevedra	Diario
Estrella	0:20	Madrid-Chamartín	Hendaya-Bilbao-Santander-Gijón	Diario (Domingo solo va a Hendaya)
Estrella	1:33	Bilbao	Málaga (11:15)	Sábado
Estrella	5:15	Málaga	Bilbao (10:35)	Lunes
Regional	5:30	Ávila	Madrid-Chamartín (7:23)	Lunes a viernes
Estrella	5:42	Irún-Bilbao-Sant.-Gijón	Madrid-Chamartín (7:35)	Diario (Domingos viene solo de Irún)
Tren Hotel	5:57	Coruña/Vigo/Pontevedra	Madrid-Chamartín (7:45)	Diario
Estrella	6:18	Ferrol	Madrid-Chamartín (8:00)	Diario (Excepto domingos)
Regional	6:35	Ávila	Madrid-Chamartín (8:24)	Lunes a viernes
TRD	7:05	Salamanca	Madrid-Chamartín (8:27)	Diario
Regional	7:10	Ávila	Salamanca-Alamedilla (8:45)	Diario
Regional Expres	8:20	Palencia	Madrid-Chamartín (9:45)	Diario (Excepto domingos)
Regional	8:24	Madrid-Atocha	Ávila	Lunes a viernes
TRD	8:50	Salamanca	Madrid-Chamartín (10:08)	Diario
Regional	9:15	Ávila	Madrid-Chamartín (11:06)	Diario
Talgo	9:22	Madrid-Chamartín	Gijón (14:15)	Diario
Regional Expres	9:53	Madrid-Chamartín	Vitoria (14:02)	Diario
Regional Expres	9:55	León	Madrid-Chamartín (11:28)	Diario
TRD	10:02	Madrid-Chamartín	Salamanca-Alamedilla (11:14)	Diario
Talgo	10:20	Madrid-Chamartín	Santander (14:35)	Diario
Regional	10:46	Madrid-Chamartín	Ávila	Diario
Regional Expres	11:15	Vitoria	Madrid-Chamartín (12:55)	Diario (Excepto domingos)
Intercity	11:21	Madrid-Chamartín	Hendaya (16:56)	Diario
Talgo	12:17	Santander	Madrid-Alicante	Diario
TRD	12:23	Madrid-Chamartín	Salamanca-Alamedilla (13:31)	Diario
Regional Expres	13:03	Madrid-Chamartín	León (15:58)	Diario
Intercity	13:38	Irún	Madrid Chamartín (15:12)	Diario (excepto sábados)
TRD	13:50	Salamanca	Madrid-Chamartín (15:15)	Diario
Talgo	14:10	Gijón	Madrid-Alicante	Diario (sábados destino Madrid)
Regional Expres	14:58	Madrid-Chamartín	Vitoria (18:52)	Diario
Regional	15:03	Ávila	Madrid-Chamartín	Diario (sáb y domig. sale a las 15:15)
TRD	15:05	Madrid-Chamartín	Salamanca-Alamedilla (16:17)	Diario
Talgo	15:21	Madrid-Chamartín	Coruña-Vigo-Pontevedra	Diario (domingos procede de Alicante)
Regional Expres	15:53	Madrid-Chamartín	León (18:45)	Diario
Regional	16:02	Salamanca-Alamedilla	Ávila	Diario
Talgo	16:05	Coruña-Vigo-Pontevedra	Madrid-Alicante	Sábados
Regional Expres	16:15	León	Madrid-Chamartín (17:45)	Diario
Talgo	16:21	Alicante-Madrid	Gijón (21:25)	Diario (domingo procede de Madrid)
TRD	16:55	Salamanca	Madrid-Chamartín (18:15)	Diario
Regional	16:56	Madrid-Chamartín	Ávila	Diario (sáb y Doming. llega a las 16:41)
TRD	17:02	Madrid-Chamartín	Salamanca-Alamedilla (18:14)	Diario
Regional Expres	17:30	Vitoria	Madrid-Chamartín (19:12)	Diario
Regional	17:31	Madrid-Atocha	Ponferrada-Santander	Viernes
Talgo	17:52	Alicante-Madrid	Santander (22:00)	Diario
Regional	18:37	Valladolid	Madrid-Atocha (20:42)	Domingos
Regional Expres	19:03	Madrid-Chamartín	Vitoria (23:05)	Diario excepto sábados
TRD	19:15	Salamanca	Madrid-Chamartín (20:40)	Diario
Regional Expres	19:35	León	Madrid-Chamartín (21:10)	Diario
Talgo	19:50	Santander	Madrid-Chamartín (21:20)	Diario
Regional Expres	20:00	Madrid-Chamartín	León (22:52)	Diario
Talgo	20:03	Coruña/Vigo/Pontevedra	Madrid-Chamartín (21:30)	Diario (excepto sábados)
Regional	20:15	Ávila	Madrid-Chamartín (22:06)	Diario
Regional	20:37	León	Madrid-Atocha (22:23)	Domingos
Talgo	20:40	Gijón	Madrid-Chamartín (22:12)	Diario
TRD	20:58	Salamanca	Madrid-Chamartín (22:20)	Diario
TRD	21:04	Madrid-Chamartín	Salamanca-Alamedilla (22:10)	Diario
Regional	21:25	Madrid-Chamartín	Ávila	Diario (Viernes continúa a Valladolid)
Intercity	21:40	Irún	Madrid-Chamartín (23:15)	Sábados
Regional Expres	21:50	Vitoria	Madrid Chamartín (23:20)	Diario
Regional Expres	21:53	Madrid Chamartín	Palencia (23:42)	Diario (excepto sábados)
Regional	22:13	Ponferrada-Santander	Madrid-Atocha (23:58)	Domingos
Regional	22:37	Madrid-Chamartín	Ávila	Diario
TRD	22:49	Madrid-Chamartín	Salamanca-Alamedilla (23:55)	Diario
Estrella	23:36	Madrid-Chamartín	Ferrol (8:54)	Diario (excepto sábados)



**HORARIOS DE AUTOBUSES**

Teléfono Información Horarios: 920 22.01.54

**ÁVILA**

PEDRO BERNARDO/EL TIEMBLIO	A las 13:30 y 17:30 h. de lunes a viernes. (Laborables).
MADRID	A las 6/7/9/15 (lunes a viernes laborables). 10/12/17/19 diario.
SAN PEDRO/MADRIGAL	A las 13:00 y 17:15 horas de lunes a viernes. (Lab.).
NARRILLOS DEL ÁLAMO	A las 15:00 horas de lunes a jueves y a las 17:00 horas los viernes. (Lab.)
HOYOCASERO	A las 18:00 horas de lunes a viernes laborable.
SERRANILLOS	A las 13:15 y 18:00 horas de lunes a viernes laborable.
NAVALUENGA	A las 13:15 y 18:00 horas de lunes a viernes laborable.
S. BARTOLOMÉ DE PINARES	A las 15,45 h. lunes, martes y viernes.
MADRIGAL/ALDEASECA	A las 13:00 y 17:30 h. de lunes a viernes (Lab.).
AREVALO/MINGORRÍA	A las 11/13 y 17:30 h. de lunes a viernes (Lab.).
MAGAZOS /TIÑOSILLOS	A las 13 y 18 h. de lunes a viernes (Lab.).
ARENAS / CANDELEDA	A las 15 h. de lunes a viernes Lab. A las 17:30 h. viernes del curso escolar
BARCO/CEPEDA DE LA MORA	A las 17:00 horas de lunes a sábados. Lab.
ALDEANUEVA DEL CAMINO	A las 10 y 17,15 de lunes a sábados. Domingos a las 10 h.
BEJAR	A las 10 y 17,15 horas de lunes a sábados; Doming. a las 09,45 y 21,50 h.
BARCO AVILA/PIEDRAHITA	A las 10,00/13,00 y 17,15 h. de lunes a viernes. Sábados a las 10 y 17,15 y Domingos a las 09,45 h.
LINARES DE RIOFRÍO/GUIJUELO	A las 17,15 h. de lunes a sábados.
SEGOVIA	A las 6,30/9,00/12,45/15,30/20,00 de L. a V. laborables. 10,00/19,00; sábados, domingos y festivos
SALAMANCA	9,15/15,15/18 y 22 de lunes a viernes (laborables) Sábados a las 9,15/11/18 y 22 h. Domingos a las 18,00 y 22,00 h.
PEDRO RODRÍGUEZ	A las 15 h. de lunes a viernes laborables
VALLADOLID/LEÓN	De lunes a sábados a las 7,00 h. Laborables; 20,00 h. festivos
OPORTO	A las 10 lunes, miércoles, jueves, viernes y sábados.

**VALLE DEL TIÉTAR**

ARENAS-ÁVILA	A las 7:20 h. de lunes a viernes. (Laborables).
ARENAS-MADRID	A las 9/10:45/13/16:30/18 diario. A las 20 horas domingos y festivos.
ARENAS-TALAVERA DE LA REINA	A las 8:30 horas de lunes a viernes (Laborables).
CANDELEDA-ÁVILA	A las 6:45 horas lunes a viernes (Laborables)
CANDELEDA-MADRID (Sepulvedana)	A las 8:50 horas laborables y 17:50 horas diario.
CANDELEDA-MADRID (Doaldi)	A las 10 h., diario, excepto los sábados laborables.
CANDELEDA-TALAVERA DE LA REINA	A las 16 h., sábados laborables, domingos y festivos.
CANDELEDA-TALAVERA DE LA REINA	A las 8:50 h., laborables y a las 17:50 h., diario.
CASAVIEJA-MADRID	A las 6:35 h., de L a V laborables y a las 19:20 h., de lunes a sábados lab. A las 6:50 h. S lab. A las 9:20/13:20/18:20 h. diario. A las 20:45 h. D y festivos.
PEDRO BERNARDO-ÁVILA	A las 6:15 h. de lunes a viernes laborables.
PIEDRALAVES-MADRID	A las 6:45 horas de lunes a viernes laborables. A las 7 h., sábados laborables.
SOTILLO DE LA ADRADA-MADRID	A las 7 h. de lunes a viernes laborables. A las 7 h. sábados laborables.
MADRID-ARENAS	A las 9:45/11:30/13:45/17:15 y 18:45 h. diario. A las 20:45 h. D y festivos.
MADRID-CANDELEDA (Sepulvedana)	A las 10 h. de lunes a viernes lab. y 5 lab. A las 17/18 y 20:30 h. V lab. A las 8:30/13/16 y 19:30 h. diario. A las 18 h. lab. A las 22 h. D y festivos.
MADRID-CANDELEDA (Doaldi)	A las 11 y 17 h. de lunes a sábado.
MADRID-CANDELEDA (Doaldi)	A las 16 h., de lunes a viernes. A las 19:30 h. los viernes.
TALAVERA DE LA REINA-ARENAS	A las 14 h. de lunes a viernes laborables.

**CARTELERA, BINGO Y JUEGO**

**Cines Estrella**

Información: 920 219 060  
Reservas: 902 22 16 22

"Cold Mountain"	V, S y D: 17:00, 20:00 y 23:00; L a J: 18:30 y 22:00
"Los reyes magos"	S y D: 17:30
"Doce en casa"	17:00, 19:00, 21:00 y 23:00
"Cuando menos te lo esperas"	17:00, 19:45 y 22:30
"La vida que te espera"	17:00 y 22:15
"La casa"	17:30, 20:15 y 22:45
"Te doy mis ojos"	19:30; L a V: 17:00
"El último samurai"	22:00
"Myster river"	19:15

**Cine T.L. de Victoria**

Información: 920 211 021  
Reservas: 920 250 623

"En carne viva"	23:00
"La casa de los mil cadáveres"	20:00 y 22:30
"El tesoro del Amazonas"	18:00 y 20:30
"El cid"	18:00

**Cine de Arenas**

"La sonrisa de Monalisa": V: 21; S: 19 y 23; D y X: 20:30; M: 21.  
"El poder del talismán": V: 23; S: 17 y 21; D, L y X: 22:30

**Cine de Sotillo**

"La sonrisa de Monalisa": V: 23; S: 18 y 23; D: 17:30 y 20; L: 21; M: 19 y X: 21:30.  
"Trileros": V y S: 20:30; D y M: 22:30

**Bingo Abulense**

Horario Domingo a miércoles de 18 h. a 4 madrugada. Jueves, viernes, sábados y vísperas de festivos de 18 h. a 5 madrugada.

**Salón de Juego**

Máquinas Tipo B C/ Valladolid, 15  
Horario: de 10 de la mañana a 11 de la noche

**TELÉFONOS**

- Radio taxi: 920 35 35 45
- Renfe: 902 24 02 02
- Estación autobuses: 920 22 01 54

**FARMACIAS DE GUARDIA**

**Ávila**

**Viernes 20**  
D<sup>a</sup> M<sup>a</sup> Carmen Gueras Fernández. Paseo San Roque, 33

**Sábado 21**  
D<sup>a</sup> Virtudes López Santiago. Plaza Santa Teresa, 6

**Arévalo**

Hdos. de Felipe Rogero Baró. Plaza del Arrabal, 1

**Valle del Tiétar**

**Viernes 20**  
Arenas de San Pedro (Hdos de Sánchez Monge Carabias. Triste Condesa, 23)  
Candeleda (D. Juan Julián Gómez Olmedo Merchán. Domingo Labajo, 2)  
St<sup>a</sup> M<sup>a</sup> del Tiétar (D. Luis Gómez Hurtado. Gonzalo del Río, 46)

**Sábado 21**  
Arenas de San Pedro (Hdos de Sánchez Monge Carabias. Triste Condesa, 23)  
Candeleda (D. Juan Julián Gómez Olmedo Merchán. Domingo Labajo, 2)  
Sotillo de la Adrada. (D<sup>a</sup> M<sup>a</sup> Sagrario Ruano Rguez. Canto de la Virgen, 1)

**MISAS**

**ÁVILA**

Parroquia	Domingos y festivos	Laborables
Catedral	9:30 y 11	9:15, 9:45 y 18:30 (V)
PARROQUIAS		
San Pedro Apóstol	11:30; 12:30 y 20	10; 12 y 20
Ntra. Sra. de Las Vacas	11	
S. Vicente, Sabina y Cristeta	10:30; 12; 13 y 19	19:30
San Juan de la Cruz	18	
San Juan Bautista	12 y 18:30	10 y 19:30(V)
San Esteban	10:30	
Santiago Apóstol (de maries a sábado)	11 y 13	19:30
San Nicolás (*) Lunes: 7.30 tarde	10 y 12	18:30
Inmaculado C. de María	8,00; 9:30; 11,30 y 18:30	8,00,9:00; y 19:30
Santa María de Jesús	10:30 y 12:30	19:30 (V)
Santo Tomás (PP.Dominicos)	10; 11; 12; 13 y 19:30	13 y 19:30
Sagrada Familia	9:30; 11:30; 12:30 y 18:30	9 y 20
San José Obrero	11; 12:30 y 19	19:30
S. Antonio (PP. Franciscanos)	11; 12; 13; 19 y 20	12 y 19
La Milagrosa (PP. Paúles)	11:30; 13 y 19	19
San Pedro Bautista	11:30 y 13	9; 13 y 20
CONVENTOS: PP Carmelitas (La Santa)	9; 11:30; 12:30; 19:30; 20:30	8
MM. Carmelitas (Encarnación)	8:45 y 11	8
MM. Carmelitas (Las Madres)	8:30	8:30
MM. Adoratrices	8:30	8
MM. Concepcionistas (Magdalena)	11	12
MM. Agustinas (Gracia)	12	8:30
MM. Clarisas (Gordillas)	8:45	8:30
Siervas de María	9	8
Institución "Charitas"	8:30	18
MM. Cistercienses	8:30 y 12	8
SANTUARIOS Y CAPILLAS		
Hospital Provincial	11	18
Clínica de Santa Teresa		7:30
Ntra. Sra. de Sonsoles (S. Social)	10 y 19	19
Santuario de Sonsoles	10; 12 y 18,00	18,00
Eremita del Humilladero	13:30	

LEYENDA: (V): Vísperas festivo; (X): Sólo miércoles y jueves; (J): Sólo jueves; (S): Sólo sábados

**VALLE DEL TIÉTAR**

Parroquia	Domingos y festivos	Laborables
ADRADA, LA: Parroquia	12 y 20	20
ARENAL, EL: Parroquia	13	20
ARENAS DE SAN PEDRO: Parroquia	9; 11; 12:30 y 20:30	20:30
La Plazuela		10 (X)
Residencia de Ancianos	11	12
Lourdes	10	19:30 (S)
Carmelitas	8:30	8:30
Santuario	12	20
CANDELEDA: Parroquia	12	20:30
Convento HH. CC. Franciscanas	10	9
Sagrada Familia	20	
Santuario de Chilla (1.º domingo de mes)	18	
CASAVIEJA: Parroquia		20
CASILLAS: Parroquia	11	11 y 19 (S)
CUEVAS DEL VALLE: Parroquia	13	
FRESNEDILLA: Parroquia	10:30	
GAVILANES: Parroquia		20 (S)
GUISANDO: Parroquia	11	18
HIGUERA DE LAS DUEÑAS: Parroquia	11:30	
HONTANARES: Parroquia	11:30	
HORNILLO, EL: Parroquia	12	19
LANZAHITA: Parroquia		19
MIJARES: Parroquia		21(S)
MOMBELTRÁN: Parroquia	11:30	
NAVAHONDILLA: Parroquia	13	
PARRA, LA: Parroquia	12:30	19 (J)
PEDRO BERNARDO: Parroquia		19:30
PIEDRALAVES: Parroquia		19:30 y 20:30 (S)
POYALES DEL HOYO: Parroquia		19:30
RAMACASTAÑAS: Parroquia	13	
RASO, EL: Parroquia		19:30
SAN ESTEBAN DEL VALLE: Parroquia		20
SANTA CRUZ DEL VALLE: Parroquia	12:30	
SANTA MARÍA DEL TIÉTAR: Parroquia	12:30	10:30 y 20:30 (S)
SOTILLO DE LA ADRADA: Parroquia	11:30 y 19	20 y 20:30 (S)
VILLAREJO DEL VALLE: Parroquia		10:30 y 19:30 (S)



# POR PALABRAS<sup>74</sup>

DIARIO DE ÁVILA VIERNES 20 DE FEBRERO DE 2004

Horario de recogida de anuncios en nuestras oficinas de: Plaza del Ejército, 8 (entrada por la calle Cuesta Antigua, s/n.).  
Mañanas de: 9,00 a 2,00. Tardes: De 4,00 a 7,00

Los anuncios recogidos a partir de las 2,00 de la tarde, se publicarán tres fechas después.

TARIFAS: Hasta 10 palabras (Mínimo) 4,20 Euros

Cada palabra de más 0,42 Euros

+ 16% IVA



## alquileres

SE ALQUILA o se vende bar restaurante hostel en Guisando (Ávila), llamar de 9 a 10 noche. Teléfono 920 22 08 51.

ALQUILO VIVIENDA amueblada, tres dormitorios, C/ Larreta, 7. Telf. 920 22 42 45.

## venta pisos

BENIDORM. APARTAMENTOS vistas mar. Directamente constructor. Delegación Valladolid. 983 37 64 80. Obra. 630 08 54 63.

BENIDORM magnífico ático 3 dormitorios, amplísima terraza, inmejorables vistas. Entrega inmediata. 630 08 54 63.

VENDO CHALET una planta, 146 m2, con parcela de 290 m2 libres, Dehesa del Pinar (Ávila capital). Telf. 920 25 72 15.

**POMAR**  
AGENCIA DE PROPIEDAD INMOBILIARIA

**Pisos en Venta**

Urb. "Jardines Bulevar" A ESTRENAR TOTALMENTE EXTERIOR 2 garajes y trastero Zonas comunitarias	C/ Sor M <sup>o</sup> San José (junto C/ Duque de Alba) APARTAMENTO Calefac. central, GARAJE
C/ Fontiveros 5 dormitorios Garaje Totalmente exterior	Prado Sanjuaniego 4 dormitorios garaje y trastero Duplex seminuevo Totalmente exterior
C/ Valle del Corneja (zona Plaza de Toros) 4 dormitorios GARAJE Y TRASTERO	Avda. Inmaculada 3 dormitorios, 2 baños Cocina amueblada TRASTERO
Ntra. Sra. de Sonsoles 3 dormitorios Garaje y trastero A ESTRENAR	Paseo Sto. Tomás 3 dormitorios Garaje y trastero Soledado
C/ Pociello CASA INDIVIDUAL 2 Plantas y patio	C/ Gabriel y Galán (junto Plaza Ejército) 3 dormitorios Garaje y trastero

**920 22 50 35**  
Paseo Dos de Mayo, 6. ÁVILA  
[www.pomar.info](http://www.pomar.info)

**Inmo - Avila**  
Agencia de la propiedad inmobiliaria

**VENTAS**

- Pisos de 2 y 3 dormitorios en Dehesa de Ávila.
- Chalets adosados, 205 m2, jardín, zona sur.
- Piso en Avenida de Portugal, 4 dormitorios.
- Casa en Robledillo, 172 m2., jardín, reformada.
- Piso en San Juan de la Cruz, 3 dormitorios.
- Buhardilla en San Roque, 2 dormitorios.
- Piso Valle Amblés, 4 dormitorios, garaje, trastero.
- Zona Norte, dos dormitorios, seminuevo.
- Luis Valero, 3 dormitorios y local 40 m2.
- Bajada de Madrigal, 4 dormitorios, 2 baños, garaje.
- Méndez Vigo, 3 dormitorios, 2 baños, seminuevo.

Telf./Fax: (920) 21 41 52  
Avda. José Antonio, 9 - Ávila  
[www.galeon.com/inmoavila](http://www.galeon.com/inmoavila)

**VELASCO**  
AGENCIA DE LA PROPIEDAD INMOBILIARIA

C/ Generalísimo Franco, 13-15 05001 ÁVILA  
Teléfonos 920 211321 - 213221

- VENDE PISO 2dormitorios, Avda. Inmaculada, frente Seminario, económico. 10.700.000.
- VENDE PISO 3 dormitorios, C/ Virgen de las Angustias 16; zona Seminario. 10.500.000.
- VENDE PISO 3 DORMITORIOS, plaza garaje, calefacción central, C/ Hornos Caleros 46, bloque 3. 15.800.000.
- VENDE PISO 2 dormitorios, calle Ajates; junto muralla barrio Encarnación. 19.800.000.
- VENDE PISO 3 dormitorios Paseo San Roque, reformado; frente colegio enseñanza. 19.800.000.
- ALQUILA ÁTICO 1 dormitorios, nuevo; amueblado; económico. Calle La Paz, barrio Las Vacas.
- ALQUILA PISOS amueblados todas las zonas.

**LE OFRECEMOS LAS MEJORES CONDICIONES PARA VENDER SU PISO**

**anuncios por palabras...**

**Diario de Ávila**

la respuesta a su necesidad  
la encontrará aquí

**URGENTE SE VENDE PISO EN ÁVILA**

**BARRIO DE LA UNIVERSIDAD**

Sin estrenar, entrega inmediata, exterior, cocina amueblada con electrodomésticos, 1 baño con jacuzzi, 1 aseo, 3 dormitorios, 1 comedor, 2 terrazas, 5ª planta con ascensor

**OCASIÓN ÚNICA**, información en los teléfonos:  
**920 22 63 85 - 609 73 52 79**

Plaza Sta. Teresa, nº 3 - 1º Dcha.

**compra pisos**

COMPRO PISO en Madrid, Telf. 920 22 14 89.

**locales**

ALQUILO o vendo local comercial en Avda. Portugal. Teléfono 686 60 33 68.

**LOCALES EN VENTA**

- C/ Travesía de Las Madres, local acondicionado 146 m2.
- Paseo de San Roque, local acondicionado, 165 m2.
- C/ Cruz Roja, local acondicionado, 360 m2.

**LOCALES EN ALQUILER**

- C/ Burgohondo, local acondicionado, 170 m2.
- C/ Paseo de la Estación, oficina acondicionada, 65 m.
- C/ San Juan de la Cruz, local, acondicionado, 100 m2.
- C/ San Millán, varios despachos, acondicionado, 72 m2.
- C/ Nuestra Señora de Sonsoles, acondicionados, 50 y 60 m2.
- C/ Eduardo Marquina, local sin acondicionar, 72 m2.

Naves Polígono Las Hervencias, de 200 m2, a 1.000 m2

**INMOBILIARIA**  
Isaac Peral, 12  
Teléfono 920 25 61 21  
e-mail:  
[inmobiliariavj@terra.es](mailto:inmobiliariavj@terra.es)

SE ALQUILA local, 45 m2, zona San Roque, acondicionado. Teléfono 920 22 75 40.

Tipo	Alq./venta	Calle	Superf.
LOCAL	ALQUILER	VALLE DEL CORNEJA	80
LOCAL	VENTA	CUESTA ANTIGUA	259
OFICINA	ALQUILER	SAN SEGUNDO	70
NAVE	ALQUILER	POUG. INDUST. DE VICOLOZANO	300
LOCAL	ALQUILER	VALLE DEL CORNEJA	92
OFICINA	ALQUILER	DOCTOR FLEMING (OFICINA 2)	85
LOCAL	ALQUILER	AGUSTIN RODRIGUEZ SAHAGÚN	70
LOCAL	ALQUILER	NTRA. SRA. DE SONSOLES	207
LOCAL	ALQUILER	SANTA FE	25
LOCAL	ALQUILER	RAFAELA DE ANTONIO	103
LOCAL	ALQUILER	FRAY LUIS DE SAN JOSE	285
LOCAL	ALQUILER	FONTIVEROS/Pº SAN ROQUE	60
NAVE	ALQUILER	EDUARDO MARQUINA	178
LOCAL	ALQUILER	DOCTOR FLEMING	60
LOCAL	ALQUILER	NTRA. SRA. DE SONSOLES	205
LOCAL	VENTA	VALLE DEL CORNEJA	49
LOCAL	VENTA	CTRA. CASAVEGA	210
LOCAL	VENTA	NTRA. SRA. DE SONSOLES	197
LOCAL	VENTA	NTRA. SRA. DE SONSOLES	196
LOCAL	VENTA	PZA. SAN FRANCISCO	118
OFICINA	VENTA	Pº DE SAN ROQUE	135
LOCAL	VENTA	SAN PEDRO BAUTISTA	25

**CamaraSa**  
A. INMOBILIARIA

**La Marca de Casa**

**920 212 222**

**traspasos**

SE TRASPASA negocio zona sur, económico. Teléfono 637 52 55 34.

**ofertas de trabajo**

SE NECESITA camarero / camarera, con o sin experiencia. Teléfonos 920 26 97 79, 669 84 35 90.

SE NECESITA oficial de peluquería para nueva apertura en Ávila. Telfs. 920 21 42 44 y 620 83 40 70.

NECESITO COMERCIAL, menor de 30 años, con experiencia, carnet conducir, llevar curriculum con foto a Plaza de Santa Ana número 4.

EMPRESA SERVICIOS necesita cerrajeros-persianistas, fontaneros-calefactores-técnicos reparación calderas y electricistas-antenistas. Autónomos con vehículo y herramientas. Altos ingresos. 920 35 21 09.

CADENA hotelera solicita camareros, cocineros, personal limpieza y mantenimiento. Tel. 647 04 42 26.

EMPRESA busca personas cuidado niños, ancianos, servicio. Seguridad Social. 666 76 57 52.

SUPERMERCADO precisa personal incorporación inmediata. Todos puestos. Seguridad Social. 667 95 24 87.

ADMINISTRATIVOS/AS. Auxiliares, técnicos, recepcionistas. Contrato, salario fijo. Llamar. 678 33 37 63.

SUPERMERCADO solicita personal para todos sus puestos. Contrato laboral. 667 98 11 64.

ATENCIÓN fábrica necesita personal producción ambos sexos. Incorporación inmediata. 627 29 21 17.

RESIDENCIA tercera edad requiere cuidadores, limpieza, cocineros y ayudantes. 90 54 450 48.

**pisos compartidos**

SE NECESITA chica para compartir piso. Teléfono 699 53 26 96.

**contactos**

TÍA-SOBRINA bellísimas, estás solo, morbosas, sexo trío. 803 543 065. 803 543 073.

ANITA SEPARADA, atractiva, cariñosa, conejito jugueteón, me como todo. 803 523 874.

**VENTA** C/ Don Ferreol, 2 - ÁVILA | TEL. 920 21 12 76

- ✓ VENDE CHALET INDEPENDIENTE DE 4 DORMITORIOS EN LA MEJOR ZONA DE LAS HERVENCIAS, CON PARCELA DE 500 m<sup>2</sup> AJARDINADA Y PISCINA.
- ✓ VENDE PRECIOSO Y TRANQUILO PISO JUNTO AL CONSERVATORIO DE MÚSICA DE 3 DORMITORIOS, 2 BAÑOS, COCINA AMUEBLADA. CON PISCINA Y GARAJE. UN LUJO EN EL CENTRO DE ÁVILA.
- ✓ VENDE PISO DE 3 DORMITORIOS, 1 BAÑOS Y 1 ASEO, CON TERRAZA CERRADA EN SALON. SERVICIOS CENTRALES Y ASCENSOR. COMPLETAMENTE EXTERIOR CON ORIENTACION SUR. C/ ALFONSO DE MONTALVO.

**Multiservicio Inmobiliario**

**920 21 12 76**

C/ Don Ferreol, 2 - 05001 ÁVILA

**VENTA** C/ Don Ferreol, 2 - ÁVILA | TEL. 920 21 12 76

- ✓ VENDE PISO DE 115 m<sup>2</sup> 4 DORMITORIOS, BAÑO Y ASEO, 2 TERRAZAS CERRADAS (6 y 12m<sup>2</sup>). CALEFACCIÓN INDIVIDUAL, COCINA AMUEBLADA. COMPLETAMENTE EXTERIOR. PERFECTO ESTADO. ASCENSOR Y TRASTERO DE 24 m<sup>2</sup>. C/ CARDENAL CISNEROS.
- ✓ VENDE PISO DE 4 DORMITORIOS, COCINA, BAÑO Y ASEO, SALON CON TERRAZA, SERVICIOS CENTRALES Y SUELO DE PARQUET MUY BUEN ESTADO. C/ SEGOVIA (Junto Iglesia La Sagrada Familia)

**PRUEBE NUESTRO SISTEMA DE VENTAS, SI NO LE SATISFACE, DESHACEMOS EL COMPROMISO**

# PACOPESCA

PESCADERÍA

## DISTRIBUIDOR DE PESCADOS Y CONGELADOS

BACALADAS - BACALAO LOMOS - BACALAO TACOS - KOKOTXAS

¿Su mejor pesca?

# en... Pacopesca

REPARTO DIARIO  
ÁVILA Y PROVINCIA

Avda. Juan Pablo II, 22  
Teléfono 920 254 464  
Fax 920 227 098 | ÁVILA



GRABACIONES XXX 803 31 40 02 (Minuto: 0,81 Fijos. 1,22 Móviles. Apartado 42008, 28080. Mayores 18).

SOFIA, CINCUENTONA, gordita, muy ardiente, almeja picante. Llámame. 803 403 906.

MONY madurita, simpática, cariñosa, piso lujo. Discreción absoluta. 10 a.m. 9 p.m. 645 40 61 84.

FRANCÉS A dúo, apasionadas, te invita a una copa. 666 28 52 86.

CASA DE relax, chalet privado, servicios completos, salidas. 679 08 48 42.

SOY NINFÓMANA, nadie me entiende necesito sexo. Seriedad. 803 420 927.

VIUDA ATRACTIVA morbosa busca hombre ardiente para realizar fantasías. 645 370 675.

DANIELITA, 20 años, rubia explosiva, ofrece todos los servicios. 680 19 77 32.

AGENCIA CONTACTOS busca chicos para señoras de alto nivel. 6.000 € mensuales. 902 88 75 71. 5 Cent/ Min.

 **motor**

**ELIJA SOBRE SEGURO**

Nuestro compromiso de transparencia

- Control certificado de 200 puntos empresa externa.
- Garantía Europea de un año ampliable a dos.
- Opción de cambio en 15 días ó 2.500 Km.
- Financiación a la medida Autoexpert.
- Asistencia en carretera en toda Europa.
- Contrato claro y por escrito.

LANCIA LYBRA 1.9 JTD	KM 0
FIAT BRAVO	Varios
CITROEN XSARA COUPE 1.9 T	2000
LANCIA YPSILON ARGENTO NEGRO 1.4 16 V	KM 0 (Vas)
FIAT PUNTO 1.2 3 P. ELX (DA Dual drive, CC, EE)	2001
CITROEN BERLINGO COMBI 1.9 D (DA, CC, EE, AA, GANCHO)	1997
HYUNDAI TERRACAN FULL	KM 0
PUNTO 1.9 JTD 5 P DYNAMIC (DA, EE, CC, CD, AIRBAG, LL, PM) FULL	KM 0 (Varios)
LANCIA THESYS EMBLEMA	KM 0
FORD TRANSIT 2.5 D	1998

**AUTOMÓVILES CERVERA, S.A.**

Pol. Ind. Las Hervencias  
3ª Fase Parc. 4.7 Ávila  
Tel. 920 25 21 72

**Autoexpert**  
todo nuevo en el usado

 **ventas**

VENDO SOLAR y vivienda, 802 m2 con 962 m2 de edificabilidad. C/ Solís y C/ Independencia. Teléfono 920 21 13 51.

SE VENDE parcela urbanizable 180 m2 en Narrillos de San Leonardo. 649 26 77 03.

**EN VENTA**

Parcela Industrial en el Polígono de "Las Hervencias" - 1ª fase. Próxima a la carretera. 1.415 m2

**POMAR**

Teléfono :920 22 50 35

VENDO SOMIER láminas de madera, con patas. Seminuevo. En perfecto estado. Económico. Teléfono 679 678 923.

 **varios**

COBROS EL Zorro. Le deben dinero porque Vd. quiere. 983 35 76 11.

SEFISER préstamos hipotecarios, privados, personales, seriedad, discreción. Teléfonos 666 500 114, 687 99 57 54.

REFORMAS Y trabajos de albañilería en general, Ávila, alrededores y norte de la provincia. Teléfono 627 59 01 48.



**CADA SEGUNDO MUERE UNA PERSONA DE HAMBRE EN EL MUNDO**

**Manos Unidas**  
ONGD CATÓLICA DE VOLUNTARIOS  
EL FUTURO DEL MUNDO ES COMPROMISO DE TODOS  
manosunidas.org | 902 40 07 07

**URGENTE**

Se necesitan donantes de sangre

Por favor no olvides esta cita

Ctra. de Madrid, Km. 109

Teléfonos  
920 35 80 36  
920 25 54 23

**ÁVILA**

**Los domingos, junto con su diario**

**la Revista**  
Diario de Ávila

REPORTAJES-ACTUALIDAD  
CRÓNICA GRÁFICA SEMANAL  
HUMOR  
CIENCIA Y TECNOLOGÍA  
NATURALEZA  
OCIO...

Diario de Ávila cada día más



cine teatro música deportes el tiempo farmacias

Todo lo que te interesa de tu ciudad y provincia lo encontrarás en

**Diario de Ávila**

**Diario de Ávila**

**BUSCA CORRESPONSALES EN EL TIEMBLO, EL BARRACO Y EL BARCO DE ÁVILA.**

Imprescindible residencia en la localidad

LOS INTERESADOS PUEDEN PONERSE EN CONTACTO CON EL PERIÓDICO EN EL TELÉFONO 920 35 18 52 EN HORARIO DE 11 h. A 14 h. PREGUNTAR POR ANA AGUSTÍN.

**GRUPO Idea PUBLICIDAD** [www.ideapublicidad.com](http://www.ideapublicidad.com)

FOTOCOPIAS COLOR desde 0,70 €/UD.

CARTELERÍA GRAN FORMATO

**CAMISETAS - MECHEROS BOLIGRAFOS**

Avda. Inmaculada, 32 - 920 35 10 92  
C/ Bajada D. Alonso, 15 - 920 22 47 49

**SI QUIERE COMPRAR, VENDER, ALQUILAR O REFORMAR SU PISO, CONSÚLTENOS**

**PRÓXIMA PROMOCIÓN 7 ADOSADOS EN LA COLILLA**

EXCELENTES CALIDADES, ECONÓMICOS, ABIERTAS RESERVAS

**CHALETS PREFABRICADOS DESDE 21.000 €**  
PARCELAS A 10 MIN DE ÁVILA DESDE 2.200 mts.

**FINANCIACIÓN 100% + ESCRITURAS**

**GESTIONES INMOBILIARIAS Santa Teresa**

C/ ESTEBAN DOMINGO Nº 9. TEL. Y FAX. 920 250 566 - 665976663 609692470

**OFERTAS**

- Excelente Piso: 113m<sup>2</sup> Zona Santo Tomás-San Roque 156200 €
- Casa de Pueblo; Salobral, 30.000 € negociables
- Piso Duque de Alba, ideal Oficinas, consulta, clínica, etc...
- Piso dentro Muralla, totalmente reformado, 3 dorm., 2 patios, 96.000 €
- Apartamento Hervencias, 2 dorm. Piscina zonas comunes, seminuevo
- Chalet individual, zona hervencias y zona Puente Adaja
- Travesía de José Antonio, Vistas al jardín 115 m<sup>2</sup>. Todo reformado.
- Vivienda individual, zona sur, 6 dorm. Garaje 4 coches. Sin estrenar.
- Piso 3 dormitorios. Zona norte. 72.500 €
- Se alquilan Pisos, 1,2,3 y 4 dorm. Todas las Zonas de Ávila.
- Se venden o alquilan Plazas de Garaje Junto al Mercado Grande
- Se venden Parcelas Rústicas en Narrillos, La Colilla, La Serrada, Mediana de Voltoya...
- Se alquila o vende 110 m<sup>2</sup>, C/ Generalísimo. 1ª Planta.

**Diario de Ávila** **BOLETÍN DE SUSCRIPCIÓN** **Diario de Ávila**

Sí, quiero darme de alta en EL DIARIO DE ÁVILA a partir del día .... mes ..... año .....

PERIODO DE PAGO (1) .....  Trimestral  Semestral  Anual

FORMA DE PAGO .....  Recibo domiciliado(2)  Transferencia, cheque  Giro Postal

(1) PONGA UNA "X" EN EL PERIODO ELEGIDO. (2) BANCO ..... OFICINA ..... CUENTA .....

ESTA SUSCRIPCIÓN SERÁ PRORROGADA HASTA NUEVO AVISO. LAS BAJAS TENDRÁN QUE SER COMUNICADAS CON 15 DÍAS DE ANTELACIÓN AL VENCIMIENTO DEL PERIODO.

**TARIFAS (4% IVA INCLUIDO)** TRIMESTRAL: 92 Euros SEMESTRAL: 165 Euros ANUAL: 325 Euros

Nombre ..... Apellidos ..... D.N.I. .... Calle .....

e-mail ..... Localidad ..... Provincia ..... C.P. ....

Firma: .....

Re llene este cupón y envíelo a:

EL DIARIO DE ÁVILA, Plaza del Ejército, 8 (sótano), entrada C./Cuesta Antigua s/n. - 05001 Ávila. | Tel. 920 35 18 52 - Fax 920 35 22 96







### Sean Connery y Zeta Jones, en 'La trampa'

Telecinco, por su parte, emite a las 22,00 horas el largometraje dirigido por Jon Amiel y protagonizado por Sean Connery, Catherine Zeta Jones, Ving Rhames y Will Patton, *La trampa*. Robert MacDougal tiene la reputación intachable de ser el más grande entre los ladrones de guante blanco.



Presentador y azafatas del programa.

### El grupo Estopa abre hoy el 'Un dos tres'

*La vuelta al mundo en 80 días*, de Julio Verne, protagoniza hoy la séptima entrega de *Un, dos, tres...*; *A leer esta vez!*, que dirige Chicho Ibáñez Serrador en TVE 1, 22,30 horas, y presenta Luis Roderas. La actuación del grupo Estopa abrirá esta noche el programa con una canción de su último trabajo.

### Carod Rovira estará en 'La Mirada Crítica'

*La Mirada Crítica*, que emite Telecinco a las 9,25 horas, contará hoy con la presencia de Josep Lluís Carod-Rovira, secretario general de Esquerra Republicana de Catalunya. Carod Rovira hablará con Montserrat Domínguez sobre la crisis política desatada tras su encuentro con ETA.

### Antena 3, fiel a su cita con el corazón

*¿Dónde estás corazón?*, espacio del corazón presentado por Jaime Cantizano y que emite Antena 3 TV esta noche a partir de las 23,30 horas, recibirá al cantante Francisco y al cubano Dinio para explicar detalles de sus respectivas situaciones personales tras una agitada vida sentimental.

## TELEVISIÓN 77

# Los problemas conyugales protagonizan 'Casi perfectos'

La serie de Antena 3 que protagoniza Emilio Aragón se emitirá desde hoy la noche de los viernes a las 22,00 horas para «protegerla» de los ataques de la competencia

• En el capítulo de esta noche, tras pasar una velada entre amigos, Elena le reprocha a su marido que sea más ocurrente delante de otras personas que cuando están a solas.

EFE/MADRID

Antena 3 emite, a las 22,00 horas de hoy un nuevo capítulo de la serie protagonizada por Emilio Aragón, *Casi perfectos*, en el que, tras pasar una velada con amigos, Elena le reprocha a su marido que sea mucho más ocurrente delante de otras personas que estando a solas con ella.

Andrés reacciona e intenta que la comunicación vuelva a funcionar como cuando eran novios. Sin embargo la relación parece estancada y, lo que es peor, según la madre de Andrés, lo normal es que empeore aún más.

Por otra parte, tras sufrir un problema muscular, Manolo se encuentra con dificultades para poder realizar los repartos que tiene encargados.

Iván le desafía diciéndole que él podría encontrar al mejor conductor de furgoneta y repartidor del mercado. Manolo no da crédito al comprobar que Iván le propone que contrate a una mujer como ayudante.

*Casi perfectos* pasará a emitirse los viernes, a partir de hoy, con



Principales protagonistas de la 'Casi Perfectos', la nueva serie de Antena 3. / EFE

intención de «protegerla» de los ataques de la competencia.

Este movimiento en la parrilla, que no se queda ahí, es la respuesta de Antena 3 TV al cambio de día de *Los Serrano*, que Telecinco cambió del martes al jueves para «frenar» el ascenso de la serie del que en otro tiempo fuera niño mimado de la cadena de Berlusconi.

Con el desembarco de «Casi perfectos», los viernes desaparece de la programación el espacio de humor *Homo zapping*, que, según explicaron fuentes de la cadena, volverá posiblemente a partir de la primavera. Pero hay más cambios, ya que la película, *Acción 3*, que se emitía los martes, pasa ahora a emitirse los jueves, al igual que

el programa *Alerta 112* y el martes se ofrecerá la teleserie *Sin rastro* y, seguidamente, el programa que presenta Pedro Piqueras, *Siete días, siete noches*. Todos estos cambios han favorecido a Telecinco, ya que *Gran hermano VIP*, que no tenía mucha audiencia cuando se emitía los jueves, subió en su nueva ubicación de los martes.

► LA 2

'Versión española' emite hoy la película 'Salvajes', dirigida por Carlos Molinero

OTR-PRESS / MADRID

Hoy, La 2 de TVE emite, a las 22,30 horas, el espacio dirigido por Santiago Tabernero y presentado por Cayetana Guillén Cuervo, *Versión española*, que ofrecerá el film de Carlos Molinero, *Salvajes*, basado en la obra teatral de José Luis Alonso de Santos.

Protagonizado por Roger Casamajor, Marisa Paredes, María Isasi, Manuel Morón, Imanol Arias, Alicia Sánchez, Conchita Goyanes y Alberto Ferreiro, se rodó en vídeo digital y fue presentada en la sección Zabaltegi del Festival de San Sebastián de 2001.

La película cuenta la investigación que sobre un crimen xenófobo desarrolla, en un barrio costero de Valencia, un inspector de policía que mantiene una tormentosa relación con una enfermera, tía de los principales sospechosos: dos skin heads.

A las playas de la costa mediterránea española, acuciados por la legítima esperanza de una vida mejor, llegan oleadas de inmigrantes africanos. En un barrio del Puerto de Valencia, dos personajes destinados a encontrarse libran sus batallas personales. Berta, enfermera, de aspecto frágil y carácter fuerte, busca en los antros de alterne los últimos goces de una felicidad a la que aún no ha renunciado. Eduardo, un inspector de policía anda bebiéndose a tragos la desesperación de su enfermedad.

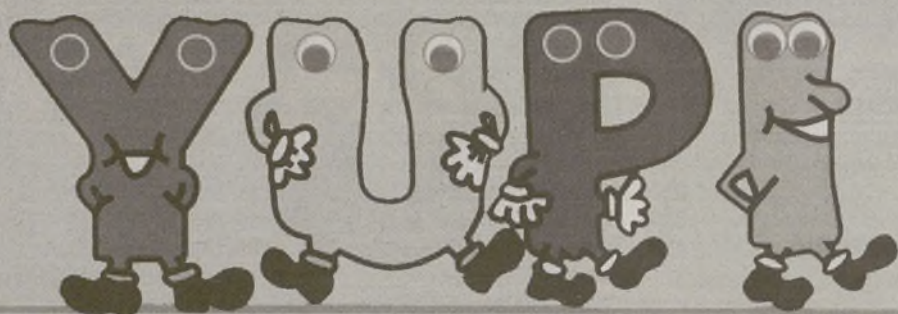

## Pasa a recoger nuestro catálogo de CARNAVALES

ÁVILA

Avda. José Antonio, 2 - 920 25 30 60 | Dr. Fleming, 24 (Multitienda) - 920 22 09 45  
Políg. Ind. Las Hervencias - 920 25 17 01 | Ctra. Ntra. Sra. Sonsoles - 920 22 90 35  
Doctor Jesús Galán, 58 - 920 25 75 89

SEGOVIA José Zorrilla, 80 - 921 42 94 56



ESPACIO CINEMATOGRAFICO



Canal + extiende la alfombra roja hacia los Oscar con dos especiales

Canal + calienta motores ante la proximidad de la fiesta más importante del séptimo arte. Hoy y mañana emitirá sendos especiales alrededor del evento: *10 años de Oscar en Canal +* y *Camino a los Oscar: la recta final*. Por su parte, Digital + se acercará a la dorada estatuilla con el estreno de grandes títulos merecedores de diversos galardones.

CANAL +. 00,14 HORAS

INFORMACIÓN



La actualidad en Canal 4

La actualidad de la jornada en Castilla y León, información nacional, internacional, la crónica deportiva de la región y la previsión meteorológica en Canal 4. Presentan Alejandra Abad y Eduardo Álvarez. CANAL 4. 20,25 HORAS

PROGRAMACIÓN DE TELEVISIÓN

TVE 1	LA 2	ANTENA 3	CANAL 4 ÁVILA	TELES
06:00 <b>CANAL 24 HORAS</b> Espacio informativo que recoge las principales noticias de la jornada, tanto del ámbito nacional como internacional. Incluye los deportes.	07:15 <b>THAT'S ENGLISH</b> 07:30 <b>LOS LUNNIS</b> Los cantantes Lucrecia y Álex desde la Tierra, en conexión con la Luna donde habitan Lupita, Lublu, Lucho, Lulila, la Bruja Lubina, Lutecio, Lula y Lulo, son los nuevos compañeros de viaje de los más jóvenes de la casa. Incluye: -Alf -Esquimales en el Caribe -Los jóvenes Kangoo -Arthur -Tweenies	06:00 <b>LAS NOTICIAS DE LA MAÑANA</b> Espacio informativo con toda la actualidad de la jornada, tanto en el plano nacional como internacional. Presentado por Roberto Arce 09:15 <b>LA RESPUESTA</b> Espacio de tertulia informativa en la que se entrevista a un personaje relevante que aporta una información de primera mano sobre un tema especialmente candente. Presentado por Carmen Gurruchaga. Invitado: Juan Carlos Rodríguez Ibarra, presidente de Extremadura 10:00 <b>COMO LA VIDA</b> Magazine matinal 12:30 <b>HÁBLAME DE TI</b> Magazine	07:00 <b>EL DESPERTADOR</b> 08:00 <b>BUENOS DÍAS CASTILLA Y LEÓN INFORMATIVO</b> 08:30 <b>BUENOS DÍAS CASTILLA Y LEÓN TERTULIA</b> 09:30 <b>LA APERTURA DE LA BOLSA</b> La actualidad bursátil desde los principales centros financieros 10:00 <b>TELEVENTA</b> 10:15 <b>MÁS MADERA</b> 11:55 <b>AVANCE INFORMATIVO</b> 12:00 <b>TELEVENTA</b> 12:15 <b>MONÓLOGOS ERASMUS</b> 12:30 <b>A TU SALUD</b> 13:00 <b>LA NOCHE SE MUEVE</b> 14:00 <b>INFORMATIVO ÁVILA AL DÍA 1</b> Toda la información local y regional de la mano de Patricia Carrera	06:30 <b>INFORMATIVOS TELECINCO MATINAL</b> Espacio informativo con las noticias más relevantes de primera hora de la mañana y un avance de lo previsto para el día. Presentado por Ana Rodríguez y Rafael Fernández 09:25 <b>LA MIRADA CRÍTICA</b> Tertulia informativa en la que se analizan y comentan los temas de mayor relevancia de la jornada y se entrevista a un invitado sobre un tema de interés. Presentado por Montserrat Domínguez 11:00 <b>DÍA A DÍA</b> Magazine matinal conducido por María Teresa Campos. 14:30 <b>INFORMATIVOS TELECINCO</b>

**beds ESTAMOS DE REBAJAS beds** **HASTA EL 30% DE DTO.** ■ COLCHONES ■ SOMIERES ■ NÓRDICOS, etc... **TIENDAS BED'S ÁVILA:** Eduardo Marquina, 10 Tel. y Fax: 920 22 88 82

14:30 <b>CORAZÓN DE INVIERNO</b> Espacio de crónica rosa con los personajes y famosos de la vida social. Presentado por Anne Igartiburu.	13:00 <b>LOS LUNNIS</b> -Aventuras en pañales -Aventuras sobre ruedas -La vaca Connie 14:15 <b>EL RIVAL MÁS DÉBIL</b> Concurso presentado por Karmele Aramburu 15:15 <b>SABER Y GANAR</b> Concurso presentado Jordi Hurtado 15:45 <b>GRANDES DOCUMENTALES</b> 15:45 <b>PLANETA SOLITARIO</b> 16:50 <b>JARA Y SEDAL</b> Programa que se ocupa de los temas relacionados con la pesca y la caza. 17:30 <b>LOS LUNNIS</b> Espacio infantil en el que se incluyen las series de animación preferidas de los más pequeños. Hoy: -Tommy y Óscar -Cyberchase 19:00 <b>FÚTBOL</b> Campeonato Nacional de Liga 2ª División B: Rayo Majadahonda-Ponferradina 21:00 <b>NIKKI</b>	13:45 <b>NOTICIAS CYL</b> 14:00 <b>LOS SIMPSON</b> Serie de animación creada por Matt Groening que aporta una singular visión de la familia estadounidense. 15:00 <b>ANTENA 3 NOTICIAS 1</b> Espacio informativo con las noticias más relevantes de la actualidad nacional e internacional. Incluye la crónica deportiva. 15:45 <b>LA SELVA DE LOS FAMOSOS</b> Resumen 16:15 <b>DIARIO DE UNA BODA</b> 16:45 <b>SABOR A TI</b> Magazine vespertino en el que se comentan las últimas novedades del mundo del corazón y en el que se cuenta con el testimonio de invitados que discuten sobre un tema en concreto, aportando su experiencia personal sobre el mismo. Presentado por Ana Rosa Quintana 18:30 <b>EL DIARIO DE PATRICIA</b> 20:00 <b>PASAPALABRA</b> Concurso en el que los participan-	14:30 <b>INFORMATIVO REGIONAL CANAL 4 NOTICIAS C Y L</b> Sofía Mata resume la actualidad informativa de la jornada en la comunidad. Incluye información deportiva y el tiempo. 15:00 <b>LA TARDE ES TUYA</b> Magazine de sobremesa en directo con Cristina Camel 17:25 <b>AVANCE INFORMATIVO</b> Espacio informativo que resume la actualidad de la jornada en unos minutos 17:30 <b>CIERRE DE LA BOLSA</b> 18:00 <b>TELEVENTA</b> 18:30 <b>MTV</b> Todas las novedades del mercado musical. 19:00 <b>CAMPO CYL</b> 19:30 <b>NUESTRAS CORTES</b> 20:00 <b>INFORMATIVO ÁVILA AL DÍA 2</b> Toda la información local y provincial de la mano de Eduardo Mayorga	Espacio informativo con la actualidad más relevante ocurrida a lo largo de la jornada. Presentado por Hilario Pino y Carme Chaparro. Incluye información deportiva y los últimos datos de la previsión meteorológica. 15:30 <b>AQUÍ HAY TOMATE</b> Programa dedicado a la crónica rosa con enviados especiales al lugar de la noticia. Presentado por Jorge Javier Vázquez y Carmen Alcayde 16:30 <b>GRAN HERMANO VIP: EL DESAFÍO</b> Resumen presentado por Jorge Fernández 17:30 <b>A TU LADO</b> Magazine vespertino que cuenta con un animado debate sobre los personajes de la prensa del corazón y un espacio de testimonios con invitados en el plató. Presentado por Emma García 19:45 <b>ALLÁ TÚ</b> Concurso presentado por Jesús Vázquez 20:30 <b>INFORMATIVOS TELECINCO</b>
---	--	---	--	--

**G GRED A** **AZULEJOS Y PAVIMENTOS CERÁMICOS** **G GRED A** Carretera de Valladolid - ÁVILA Teléfono 920 250 881 E-mail: greda@ceramicasgreda.es

Programa de crónica social y sucesos. Presentado por Pepa Bueno, Sonia Ferrer 21:00 <b>TELEDIARIO 2</b> Informativo 21:55 <b>EL TIEMPO</b> Previsión meteorológica 22:00 <b>UN, DOS, TRES, A LEER ESTA VEZ</b> Nueva versión de este clásico concurso que descubrirá a los espectadores el placer de la lectura. Presentado por Luis Roderas. 01:00 <b>TELEDIARIO 3</b> 01:15 <b>DEPORTE.ES</b> 01:45 <b>CINE DE MADRUGADA</b> <i>Mentiras de guerra</i> . 1998. 120 minutos. Dirección: Terry George. Intérpretes: Bill Paxton, Amy Madigan, Vivian Wu, Donal Logue. 03:30 <b>CANAL 24 HORAS</b> Espacio informativo con las noticias de la jornada.	21:30 <b>VIVIR CON MR. COOPER</b> 21:55 <b>SORTEO DE LA LOTERÍA EUROPEA EURO MILLONES</b> 22:00 <b>LA 2 NOTICIAS</b> 22:30 <b>EL TIEMPO</b> 22:35 <b>VERSIÓN ESPAÑOLA</b> Espacio presentado por Cayetana Guillén Cuervo. Incluye: 23:00 <i>-Salvajes</i> . España. 2001. 100 minutos. Dirección: Carlos Molinero. Intérpretes: Marisa Paredes, Imanol Arias, Manuel Morón. 01:10 <i>-Coloquio</i> 01:55 <i>-Corto: I'll see you in my dreams</i> , de Miguel Ángel Vivas. 02:20 <b>CINE: La Moñosa</b> 04:10 <b>TELEDEPORTE</b> Incluye: Fútbol sala. Copa Intercontinental Playas Castellón-World Utd. 05:30 <b>EURONEWS</b>	tes compiten para conseguir el máximo tiempo posible para enfrentarse a la rueda de definiciones. Presentado por Silvia Jato 21:00 <b>ANTENA 3 NOTICIAS 2</b> 21:30 <b>CASI PERFECTOS</b> Serie protagonizada por Emilio Aragón 22:30 <b>¿DÓNDE ESTÁS CORAZÓN?</b> Programa de crónica rosa y social en el que diversos invitados hablan sobre su vida privada. Presentado por Jaime Cantizano. Incluye: -Que trabaje Rita 02:30 <b>ANTENA 3 NOTICIAS 3</b> Espacio informativo que resume la actualidad de la jornada 02:45 <b>PRETENDER</b> 03:30 <b>TELEVENTA</b> 05:30 <b>REPETICIÓN DE PROGRAMAS</b>	20:30 <b>INFORMATIVO REGIONAL CANAL 4 NOTICIAS C Y L</b> La actualidad regional de la mano de Sofía Mata 21:15 <b>LAS VOCES Y LOS ECOS</b> Programa cultural dirigido por Carlos Aganzo y presentado además por José María Muñoz Quirós y José Pulido 22:00 <b>ACTUALIDAD DE CANAL 4</b> 22:30 <b>CINE CANAL 4: "Fuera de lugar"</b> 00:00 <b>NATURALEZA Y OCIO</b> 00:30 <b>VIVIR DE CINE</b> 01:30 <b>TELEVENTA</b> Las novedades del mercado, productos exclusivos en el espacio de venta a través de TV 02:00 <b>CANAL 4 NOTICIAS 3ª EDICIÓN</b> 02:50 <b>TELEVENTA</b> 03:30 <b>MTV</b> Todas las novedades del mercado musical.	21:30 <b>PECADO ORIGINAL</b> Espacio en clave de humor sobre la actualidad social 22:00 <b>CINE 5 ESTRELLAS</b> <i>La trampa</i> . EEUU. 1999. 104 minutos. Dirección: Jon Amiel. Intérpretes: Sean Connery, Catherine Zeta Jones, Ving Rhames. Incluye: -AVANCE INFORMATIVO 00:30 <b>CINE 2º PT</b> <i>Fortaleza infernal</i> . Dirección: Stuart Gordon. Intérpretes: Christopher Lambert, Kurtwood Smith, Loryn Locklin. 02:30 <b>CRÓNICAS MIX</b> 03:15 <b>MÁS QUE COCHES</b> 03:45 <b>EN CONCIERTO</b> 04:00 <b>INFOCOMERCIALES</b> 06:00 <b>LA LÍNEA DE LA VIDA</b> Espacio de tarot y adivinación
---	---	--	--	--



SERIE DOCUMENTAL



National Geographic Channel estrena una serie sobre catástrofes

National Geographic, en Digital +, estrena hoy *Supervivientes*, una serie de 26 capítulos en la que se repasan los fenómenos y castástrofes climatológicas a través de sus víctimas, testigos y de los equipos de rescate que intervinieron. En el capítulo de hoy, titulado *Sin escape*, el canal nos muestra las consecuencias de un tornado.

DIGITAL +.

DIVULGATIVO



'Jara y sedal' nos muestra al lucio

*Jara y sedal*, ofrece hoy el reportaje *Pasión por el lucio*, que aborda las características de este pez y su pesca en dos modalidades. Además, se mostrarán imágenes submarinas de este ejemplar. LA 2. 19,00 HORAS

CANAL +

- 07:55 CNN +. NOTICIAS  
Espacio informativo con las noticias más relevantes acontecidas a primera hora y un avance de lo previsto para el día.
- 08:20 GOLF: BIRDIE
- 08:45 FÚTBOL MUNDIAL
- 09:10 LO + PLUS
- 10:00 CINE: *La zona gris*. EEUU. 2001. Director: Tim Blake Nelson. Intérpretes: David Arquette, Harvey Keitel, Steve Buscemi, Mira Sorvino, Daniel Benzali.
- 11:44 CINE: *Los abajo firmantes*. España. 2003. Dirección: Joaquín Oristrell. Intérpretes: Juan Diego Botto, Javier Cámara, Elvira Mínguez, Joaquín Oristrell.
- 13:15 + TE VALE

TELEMADRID

- 07:30 CYBERCLUB  
Espacio infantil con las series preferidas de los más pequeños telespectadores de la casa. Incluye: *-Heidi* *-Doraemon*
- 08:50 AVANCE BUENOS DÍAS, MADRID
- 09:00 EL CÍRCULO  
A PRIMERA HORA  
Presenta: Ely del Valle
- 09:30 BUENOS DÍAS MADRID  
Espacio informativo en el que se da cobertura a los principales temas de interés de la jornada. Presentan: Begoña Tormo, Alipio Gutiérrez y Chus Galán en la información deportiva.
- 11:25 EMBRUJADA
- 12:15 DOCTORAS DE FILADELFIA

LAS PELÍCULAS DE HOY

La mejor del día

LA 2 23:00

SALVAJES

★★

España. 1993. Dirección: Carlos Molinero. Intérpretes: Marisa Paredes, Imanol Arias, Manuel Morón, Roger Casmajor, María Isasi, Alberto Ferreiro. 100 m.



Imanol Arias y Marisa Paredes protagonizan el filme de Carlos Molinero.

Amor en la sombra

En un barrio del puerto de Valencia, dos personajes destinados a encontrarse libran sus batallas personales. Berta, una guapa enfermera de aspecto frágil y carácter fuerte, busca en los antros de alterne los últimos goces de una felicidad a la que aún no ha renunciado. Eduardo, un inspector de policía recién llegado a la ciudad, anda bebiéndose a tragos la desesperación que le producen su enfermedad y su oficio. Ambos se encuentran y se entregan a una salvaje historia de amor amenazada por los tres jóvenes sobrinos de Berta.

Canal + 18:08

TRIXIE

★★

Título original: "Trixie". EE.UU. 2000. Dirección: Alan Rudolph. Intérpretes: Emily Watson, Dermot Mulroney, Nick Nolte, Nathan Lane. 111 m.

Trixie, una chica bienintencionada pero no demasiado despierta que lleva años realizando trabajos como vigilante de seguridad, contempla como una gran oportunidad su nuevo puesto de detective en el casino de una pequeña localidad. Allí descubre un universo secreto en el que el animador e imitador Kirk Stans, la joven Rubi Pearl y Dex Lang, el mujeriego, trapichean sus asuntos. Alan Rudolph combina el género negro con la comedia disparatada en esta cinta.

Tele 5 22:00

LA TRAMPA

★

Título original: "Entrapment". EE.UU. 1999. Dirección: Jon Amiel. Intérpretes: Sean Connery, Catherine Zeta-Jones, Ving Rhames. 104 m.

Una arriesgada agente de seguros se infiltra en el mundo de los ladrones de obras de arte para dar caza al mejor de todos. Con desconfianza por ambas partes, el maestro accede a entrenar a la joven para dar juntos el mayor de todos los golpes, pero también el más peligroso.

Canal + 22:00

VANILLA SKY

★

Título original: "Vanilla Sky". EE.UU. 2001. Dirección: Cameron Crowe. Intérpretes: Tom Cruise, Penélope Cruz, Cameron Diaz, Jason Lee, Kurt Russell. 130 m.

David Aames parece llevar una existencia privilegiada por la que se desliza sin problemas. Atractivo, rico y carismático, este joven ejecutivo de la industria editorial neoyorquina parece estar encantado con la vida. En una misma noche, David conoce a Sofia, la mujer de sus sueños, y la pierde al cometer un pequeño pero decisivo error. Envuelto inesperadamente en una desenfadada carrera de romance, sospecha, sexo y

sueños, David se lanza a la búsqueda de su alma gemela y descubre la naturaleza preciosa y efímera del amor verdadero.

Canal 4 22:30

FUERA DE LUGAR

★

Título original: "Out of Line". EE.UU. 2001. Dirección: Johanna Demetrakas. Intérpretes: Jennifer Beals, Holt McCallany. 93 m.

Una joven que se encuentra en libertad condicional se enamora de un ex presidiario y pone sus vidas en peligro. En este peligroso juego de amor, él tiene que saldar una cuenta pendiente y ella debe mantenerse bajo la ley. Con la policía persiguiéndolos, ¿podrán estar juntos y sobrevivir?

Tele 5 00:30

FORTALEZA INFERNAL

★

Título original: "Fortress". EE.UU./Australia. 1992. Dirección: Stuart Gordon. Intérpretes: Christopher Lambert, Kurtwood Smith, Loryn Locklin. 87 m.

Christopher Lambert es el protagonista absoluto de esta película de acción ambientada en el futuro, en la que se pueden reconocer todos los tópicos de este tipo de producciones. Aún así, gracias a que Gordon consiguió mantener la intriga, también influyó en algunas películas del género rodadas con posterioridad.

TVE1 01:45

MENTIRAS DE GUERRA

★

Título original: "A Bright Shinning Lie". EE.UU. 1998. Dirección: Terry George. Intérpretes: Bill Paxton, Amy Madigan, Vivian Wu, Donal Logue. 113 m.

Un teniente coronel del ejército norteamericano, destinado en Vietnam del Sur durante la guerra, se va desengañando poco a poco de los motivos y razones de la misma, en los que él creía firmemente cuando estaba en Estados Unidos. La decadencia de las tropas americanas y los intereses creados por ambos gobiernos le llevarán a hablar claro con un periodista con la firme intención de que éste dé a conocer la realidad de la situación al público americano.

LA 2 02:20

LA MOÑOS

★

España. 1996. Dirección: Mireia Ros. Intérpretes: Julieta Serrano, Eufemia Román, Carles Sabater, Anabel Alonso. 96 m.

Pepi y Asuncioneta son dos niñas que viven en un barrio de la Barcelona de los años 30. Por allí aparece diariamente 'La moños', una vieja y loca vagabunda de aspecto excéntrico, pero también misterioso y atractivo. Ópera prima de la joven realizadora Mireia Ros.

**Limabu** Servicios integrales en comunidades y empresas  
920 21 27 35

- 13:30 LOS 40 PRINCIPALES
- 14:00 MÁS DEPORTE
- 14:50 NOTICIAS CNN +
- 15:00 SERIE: Dame un respiro
- 15:30 LO + PLUS  
Resumen de la semana
- 16:30 CINE: *Mirada de ángel*. Reino Unido. 2001. Dirección: Luis Mandoki. Intérpretes: Jennifer López, James Caviezel, Jeremy Sisto.
- 18:08 CINE: *Trixie*. EEUU. 2000. Dirección: Alan Rudolph. Intérpretes: Emily Watson, Dermot Mulroney, Nick Nolte, Nathan Lane, Brittany Murphy, Lesley Ann Warren.
- 20:00 + TE VALE
- 20:30 ZAP, ZAP, ZAPIN
- 21:00 TELESERIE: El show de Norm
- 21:30 NOTICIAS CNN+
- 21:50 LAS NOTICIAS DEL GUIÑOL  
La actualidad en clave de humor
- 22:00 CINE ESTRENO  
*Vanilla sky*. EEUU. 2001. Dirección: Cameron Crowe. Intérpretes: Tom Cruise, Penélope Cruz, Camero Díaz, Jason Lee, Kurt Russell.
- 00:14 ESPECIAL C+

- Serie
- 13:05 SHIN CHAN  
Serie de animación que relata las aventuras de un pequeño niño japonés de cinco años que trae de cabeza a sus padres, vecinos, amigos y profesores.
- 13:55 TELENOTICIAS  
Espacio informativo con las principales noticias de la jornada, tanto nacionales como internacionales. Presentan: Teresa Castanedo, Álvaro Santos
- 15:30 CIFRAS Y LETRAS  
Concurso
- 16:00 CON T DE TARDE
- 18:00 MADRID DIRECTO  
Programa informativo de reportajes y conexiones en directo que presenta Inmaculada Galván.
- 19:15 MADRID RETA
- 20:15 TELENOTICIAS  
Espacio informativo
- 21:30 MI CÁMARA Y YO  
*El precio del hombre*
- 21:55 ANIMALIA
- 22:30 CINE: LA NOCHE DE PELÍCULA

**CN CasaNatura** C/ Alfonso de Montalvo, 12  
muebles auxiliares • regalos • decoración Teléfono 920 22 06 23  
05001 Ávila

- 10 años de Oscar en C+
- 00:40 CINE  
*Spiderman*
- 02:37 CINE X: *Orgásmica*
- 04:13 CINE: *Menudo bocazas*
- 05:38 CINE: *El valor de la verdad*

- El desierto de fuego*
- 04:00 DOCUMENTAL  
*India: el nenúfar del desierto*
- 04:10 PROGRAMACIÓN LAOTRA
- 06:30 INFORMACIÓN CULTURAL DE LA CAM

● Mala ★ Regular ★★ Interesante ★★★ Buena ★★★★ Muy Buena

**NAVAS**  
C/ Juan José Martín, 3 y 4 · ÁVILA  
Tel. 920 22 18 92 · Fax: 920 35 23 02  
www.navascenter.com

<p><b>PVP 139 euros</b></p> <p><b>RADIO/CD SONY GDX-L380X</b></p> <p>RADIO DIGITAL AM/FM CON RDS Y 30 PRESINTONÍAS - COMPACT DISC CON LECTURA DE CD-R/RW - AMPLIFICADOR 45W x 4 SISTEMA D-BASS - 1 SALIDA PRE-OUT</p>	<p><b>PVP 129 euros</b></p> <p><b>MX ONDA - GUADALIX MP3</b></p> <p>COMPATIBLE CON DISCOS CD, CD-R, CD-RW Y MP3 SINTONIZADOR DIGITAL DE AM/FM CON RDS/EON 24 PRESINTONÍAS (18FM+6AM) 4 PREGUALIZACIONES Y ANALIZADOR GRÁFICO CONTROLADOR DE CARGADOR DE DISCOS COMPACTOS SALIDA DE LÍNEA CON CONECTOR NORMA ISO</p>	<p><b>PVP 169 euros</b></p> <p><b>PIONEER RADIO/CD DEH-1600R</b></p> <p>SINTONIZADOR DIGITAL AM/FM CON RDS ENTRADA DE MANDO A DISTANCIA POR CABLE COMPATIBLE CD-R/RW - 4x45W DE POTENCIA 1 SALIDA DE PREVIO RCA - EEQ</p>
---	---	---

válido hasta el 15 de febrero de 2004



El catedrático Francisco Vázquez pronunciará esta tarde la conferencia 'El tiempo de Berruguete', una ponencia que servirá para inaugurar un nuevo homenaje al artista de Paredes de Nava. Todos los actos estarán organizados por el Instituto Municipal de la Música y la Cultura y el Servicio Territorial de Cultura.

LUGAR: AUDITORIO DEL MONASTERIO DE SANTA ANA; 20,30 HORAS



PPT NOTICIAS SIN CONFIRMAR



VOLUNTÁVILA INTEGRACIÓN SOCIAL

Uno de los objetivos de Voluntávila es integrar a las personas discapacitadas en la sociedad. Dentro de esta línea de actuación, organiza mañana un Curso de Juego Adaptado en el que cerca de 20 voluntarios aprenderán a modificar todo tipo de juegos y deportes para que puedan practicarlos a la vez todos los niños, ya sean o no discapacitados.



Valladolid acogió hace unos días un campeonato de bolos para personas con discapacidad, que fue todo un éxito. / CEDIDA

## Aquí jugamos todos

Voluntávila organiza mañana un Curso de Juego Adaptado, al que asistirán cerca de 20 voluntarios y monitores de tiempo libre

MARTA MARTÍN GIL / ÁVILA

JUGAR al baloncesto, a los bolos, al pañuelo o al balón prisionero ha dejado ya de ser una 'misión imposible' para los niños y niñas discapacitados. Ahora, todos estos juegos pueden adaptarse a su situación, convirtiéndose en divertidos entretenimientos para chicos de todas las condiciones.

Consciente de ello, Voluntávila organiza mañana dentro de sus cursos de formación un taller centrado exclusivamente en estos juegos adaptados. Impartido por el voluntario de Tiempo Libre Raúl Espinosa, el taller

tratará de abrir la mente a todos los voluntarios que participen en él, ya que serán ellos mismos los que tengan que pensar cómo se pueden adaptar todo tipo de juegos a, por ejemplo, chicos en silla de ruedas o ciegos. «Yo creo que todos los juegos pueden ser adaptados», explica Raúl Espinosa, que ha llegado a practicar tirolesa con chicos en sillas de ruedas. Siempre, eso sí, buscando la seguridad de todos los participantes en el juego. «Hay que amoldar el terreno, evitando las rampas y los baches, por ejemplo, y protegiendo los salientes que a veces tienen las sillas de

ruedas», explica el monitor de Tiempo Libre.

«Cuenta Raúl Espinosa que adaptar estos juegos a chicos con discapacidad no significa que tengan que ser jugados única y exclusivamente por ellos, sino más bien todo lo contrario. «No queremos crear un gueto de discapacidad», asegura. «Estos juegos se adaptan para que puedan practicarlos a la vez chicos no discapacitados con chicos discapacitados, porque son también juegos de integración», continúa. Existen, eso sí, algunos juegos creados específicamente para algún tipo de discapacidad, como

el 'boccia', una especie de petanca ideada para personas con parálisis cerebral o el 'goal goal', el fútbol para ciegos, que se juega con un balón de cascabeles. Está claro que a estos deportes también pueden jugar personas sin discapacidad, pero, tal y como explica Raúl Espinosa, más que jugar al 'goal goal' o al 'boccia', lo que se busca en el taller que mañana organiza Voluntávila es adaptar los juegos de toda la vida a estas personas. «Puede que en algún caso pierdan algo, que hay que cambiarles algunas reglas, pero siempre merece la pena», concluye.

ENTRE PARÉNTESIS



ANA AGUSTÍN

### Los aires difíciles

TOMO prestado el título de una novela de Almudena Grandes para ilustrar esta columna que se presenta un tanto ácida, al menos en mi primerizo paladar, poco hecho a los nuevos sabores enmascarados en confituras de pseudo integridad y presuntos valores.

Miren ustedes, la hipocresía es la hipocresía y, como decía mi abuela, 'se coge antes a un mentiroso que a un cojo'. Sin embargo, la sofisticación de la falsedad ha llegado a tal límite, que a veces pasa toda una vida antes de que nos demos cuenta de la astucia deshonestista y oportunista de algunos, muchos más de lo que nos pensamos, y más cercanos.

Todos podemos ser ángeles y diablos pero, creo que no todos podemos ser mentirosos, afortunadamente. Y aunque en mayor o menor medida, lo hayamos intentado alguna vez, esas mentiras piadosas que no tienen nada de tales - termina siendo imposible ocultar la vergüenza que nos produce saberlos no sinceros.

Sin embargo, hay quienes somatizan tanto la mentira, que terminan hablando con un discurso construido a base de sentencias categóricas, no tienen nunca dudas y son capaces de mirarte fijamente a los ojos mientras te engañan, porque también se engañan ellos; debe ser fácil si se entrena o quizás no solo dependa del entrenamiento y tenga más que ver con la ética. Las caras de los mentirosos, si se fija uno, son bastante reconocibles. Suelen incorporar una sombra de ocultación que se concentra en los alrededores de los ojos, la comisura de los labios o el movimiento de las cejas. Suelen sonreír con facilidad, ese tipo de sonrisa que se engancha en las orejas y se convierte, si ha de ser prolongada, en rictus. Suelen también acaparar responsabilidades, suelen, en definitiva, triunfar pero... más dura será la caída cuanto más alto este el sujeto encaramado.

En estos 'aires difíciles' en los que estamos instalados, con vientos del norte y profundas depresiones térmicas, en estos días me siento, más que nunca, absolutamente desilusionada con la clase humana, la mía, y me cuesta mirar con optimismo -perdónenme ustedes-. Seguro que no es para tanto.