

EL ADELANTADO DE SEGOVIA

Director: Luis Cano Lozano
El Adelantado de Segovia, S. L.

DIARIO DE LA TARDE FUNDADO EN 1901 POR DON RUFINO CANO DE RUEDA

Sábado 25 de marzo de 1967
AÑO LXVII.—Número 20.312

DIRECCION, REDACCION, ADMINISTRACION Y TALLERES: SAN AGUSTIN, 7. — APARTADO DE CORREOS NUMERO 11. — TELEFONOS: DIRECCION, 17-50. REDACCION, 20-25. ADMINISTRACION E IMPRENTA, 22-99
Depósito Legal SG. 7-1958 — Precio del ejemplar: 2 pesetas

Un muerto y 59 heridos en el choque de dos automotores de la línea Málaga-Fuengirola

Parece que el jefe de estación de San Julián olvidó cerrar paso a uno de los automotores

Málaga, 25.—Un muerto y cincuenta y nueve heridos, ha sido el trágico balance del choque de dos automotores de la línea Málaga-Fuengirola, ocurrido a la una y media de la madrugada pasada. La colisión se produjo en una cerrada curva del trayecto Málaga-Fuengirola, cerca de Pinar.

MOTIVO

Austria solicita de Brasil la extradición del antiguo jefe nazi STANGL

Viena, 25.—Austria ha solicitado oficialmente la extradición del antiguo jefe de los campos de concentración de Treblinka y Sobibor, Franz Paul Stangl, detenido en Brasil. Recientes informes aseguran que la correspondiente solicitud ha sido tramitada por medio del embajador austriaco en Río de Janeiro el pasado miércoles, quien la presentará a las autoridades brasileñas. Franz Paul Stangl fue detenido en Sao Paulo el pasado día 28 de febrero. La solicitud de extradición comprende varios cientos de folios de material de cargo contra el detenido.—Efe.

Negociaciones entre el Vaticano y Polonia

Varsovia, 25.—Monseñor Agostino Casaroli, delegado por la Santa Sede para negociar con los países de Europa oriental, ha salido hoy con destino a Roma, por vía aérea, después de dos semanas de sondeo en Varsovia, sobre la posibilidad de negociaciones entre la Santa Sede y Polonia.—Efe-Reuters.

LOS «EMPALAO» de Valverde de la Vera

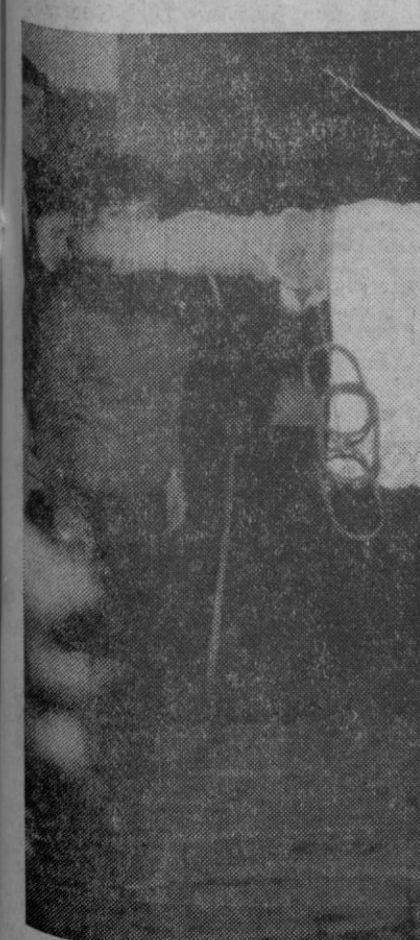

En una de las manifestaciones penitenciales más duras que se conocen en España, un hombre, con el cuerpo apretado por sogas y un gran madero en sus hombros atado al brazo con sogas, que le rodean en toda su extensión, desfila en las procesiones de esta localidad que, precisamente por sus «empalao», se ha hecho ampliamente conocida.

(Foto Europa Press)

LA GUERRA DEL VIETNAM

China roja está suministrando armas pesadas y numerosos reactores "Mig" a Hanoi

Tiene, además, 90.000 hombres en Vietnam del Norte

Las tropas comunistas están desencadenando fuertes ataques a las survietnamitas y americanas

Nueva York, 25.—La China roja está enviando a Vietnam del Norte armas pesadas y recientemente hizo entrega de sesenta reactores "Mig" al Gobierno de Hanoi para contrarrestar los graves daños sufridos a causa de los bombardeos de la USA, señala un boletín de noticias difundido por una emisora neoyorquina. Se resalta que hasta hace poco tiempo, los suministros de armas chinas a Vietnam del Norte consistían principalmente en armamento ligero.

90.000 CHINOS

Por otra parte —continúa diciendo el boletín refiriéndose a noticias aparecidas en un periódico de Formosa— los chinos tienen actualmente 90.000 hombres en Vietnam del Norte, de los que casi el 50 por ciento pertenecen al cuerpo de ingenieros militares que se encargan de reparar las vías de comunicaciones dañadas por los bombardeos de la aviación estadounidense.

GRAN ACTIVIDAD COMUNISTA

Nueva York, 25.—Las fuerzas comunistas integradas por soldados regulares norvietnamitas y guerrilleros del Vietcong han dado muestras de gran actividad durante las últimas horas. Tropas escogidas del Vietnam del Norte han lanzado un ataque intentando penetrar en la zona desmilitarizada que divide a los dos Vietnam, pero fueron rechazadas por las fuerzas estadounidenses que les causaron más de 150 bajas, según señalan informaciones difundidas por radio.

Los comunistas han realizado dos ataques desesperados en un sector situado a 125 kilómetros al norte de Saigón con el intento de destruir las instalaciones artilleras norteamericanas, siendo también rechazados en esta ocasión. Los comunistas hostigaron con rifles sin retroceso a tropas de la división de caballería que se hallaban con contingentes de la 25 división de infantería estacionadas 26 kilómetros del citado sector, obligando a intervenir a la artillería y aviación estadounidense.

Los ataques comunistas han tenido especial virulencia en las provincias septentrionales, donde parecen haberse concentrado gran cantidad de tropas al norte de la zona desmilitarizada para lanzar desde allí una ofensiva de envergadura contra el sur. Las fuerzas comunistas han lanzado también ataques en las proximidades de la base de Da Nang, concretamente en Dien Ban, localidad situada a 16 kilómetros al sureste de aquella.—Efe.

Dean Rusk, dispuesto a reunirse con representantes de Hanoi ahora mismo

Ithaca (Nueva York), 25.—El secretario norteamericano de Estado ha declarado en la Universidad Cornell que está dispuesto a reunirse en Ginebra, ahora mismo si fuera posible, con cualquier representante autorizado de Hanoi para tratar sobre la paz en el Vietnam, pero que no hay indicios que Hanoi esté dispuesto a iniciar conversaciones conducentes a la suspensión de las hostilidades.

En medio de continuas interrupciones de los estudiantes y otros elementos contrarios a la guerra del Vietnam, declaró que los Estados Unidos no están dispuestos a retirar las tropas del Vietnam, mientras los norvietnamitas no hagan lo propio con las que tienen actualmente infiltradas en Vietnam del Sur.—Efe.

Del suceso de Zamarramala

Como informamos en página segunda, ayer tarde se produjo en Zamarramala una discusión de dos "quinquis" con un vecino de dicha localidad, en la que éste resultó herido, por un disparo de pistola, en una pierna. La fotografía nos muestra al alcalde y al alguacil de Zamarramala con la moto, un anorak, casco y guantes, abandonados por el supuesto agresor en su huida. (Foto Gómez Santos)



Gran Bretaña, decidida a unirse al Mercado Común Europeo

Londres, 25.—«Gran Bretaña tiene la firme intención y la determinación de unirse al Mercado Común», ha declarado el ministro británico de Asuntos Exteriores, Mr. George Brown.

En el último número de la revista «European Community», Mr. Brown ha escrito un artículo para conmemorar el décimo aniversario de la fundación del Mercado Común Europeo. «Lo que comenzó como un ideal es ahora una evidente identidad, los pueblos que integran el Mercado Común conocen ahora una mayor prosperidad, mejores condiciones de trabajo y un continuo progreso social y económico», dice en su artículo el ministro británico.

Sin embargo el ministro británico expone al final de su comentario publicado por «European Community» que Gran Bretaña entrará en la Comunidad de los «seis» si sus intereses esenciales en el Commonwealth son salvaguardados.

Un cementerio de «Cosa Nostra» descubierto en EE. UU.

En él se han encontrado cadáveres de personas hace años desaparecidas

Nueva York, 25.—Tras dos años de intensas investigaciones sobre cierto número de personas desaparecidas en los últimos siete años, el F. B. I. ha conseguido localizar un cementerio de la «Cosa Nostra», la mafia estadounidense, situado cerca de la localidad de Lakewood (Nueva Jersey), a unos 80 kilómetros de Nueva York.

ESQUELETOS DE FAMOSOS PERSONAJES

Los esqueletos de dos famosos personajes han sido el primer hallazgo realizado: el de Angelo Sonnessa —considerado como un informante del departamento federal de narcóticos— desaparecido en septiembre de 1961, y el de Kenneth Later, corredor de bolsa y contratista, natural de Nueva York, cuya desaparición tuvo lugar en marzo de 1963.

Después de haberse realizado estos hallazgos las autoridades llevaron a cabo la detención, como tes-

tigos de cargo, de los propietarios del terreno donde uno de los cuerpos, el de Sonnessa, había sido encontrado. Se trata de Joseph Celso y de Rose, su esposa, de 40 y 46 años, respectivamente, a quienes se les ha impuesto una fianza de dólares 100.000, siendo conducidos bajo estrecha vigilancia a un lugar secreto, para su propia protección.

El cuerpo de Kenneth Later fue hallado dentro de un mohoso tanque de aceite enterrado bajo tierra en un abandonado gallinero. El tanque contenía ácido hidrolórico. Los tobillos y brazos del esqueleto de la segunda víctima, Angelo Sonnessa, estaban atados con alambre eléctrico y su cabeza envuelta en una bolsa de plástico, y atada, asimismo, con alambre. La policía lo halló en un pequeño túnel bajo tierra que formaba parte de una destilería clandestina descubierta por las autoridades hacía ya varios años, en la parte posterior de la casa de Celso, en Cook Road.—Efe.

CENTENARIO del nacimiento de Toscanini

Milán, 25.—El presidente de la República Italiana, Giuseppe Saragat, inauguró esta mañana, en el teatro de la Scala, de Milán, los actos conmemorativos del centenario del célebre director de orquesta Arturo Toscanini. Al acto, en que se hallaban presentes otras autoridades nacionales y locales, asistieron también las hijas de Toscanini, condesa Vally Castelbarro y Wanda Horowitz. Otros actos conmemorativos se celebran hoy en Parma, donde estará también presente el jefe del Estado, y en Florencia con la inauguración del mayo musical florentino.—Efe.

NO OLVIDE QUE...

...poniendo su nombre y señas al reverso de los envíos que usted remita, éstos le serán devueltos si por ausencia del destinatario o por cualquier otra causa, no pudieran ser entregados



Roma.—El Papa Pablo VI lleva la Cruz durante el vía crucis de la noche del Viernes Santo en las ruinas romanas del Coliseo. Al fondo las destrozadas columnas del foro romano.—(Telefoto AP-Europa Press)

El petróleo en las playas inglesas

Plymouth, 25.—Batallones de soldados están colaborando con las fuerzas locales en esparcir grandes cantidades de detergentes y productos químicos para combatir la amenaza de las manchas de petróleo. Los pilotos de reconocimiento de la cercana base de Culdrose han dicho que el petróleo ha llegado ya a las playas Prah Sands y entre Leo y Porthleven, en una extensión de tres millas.

CRONICA DE LA CIUDAD

AUTENTICIDAD

La gente se da cuenta de que la Semana Santa ya no es lo que era antes. Se da cuenta de ello, entre otras cosas, porque es evidente y nos referimos, naturalmente, al aspecto más exterior de la cosa. Lo que ha ocurrido, y ello resalta más en años como éste, en que el tiempo ha sido de verdad magnífico, es que España está al borde del desarrollo, presta a convertirse en una sociedad de consumo, con un nivel de vida que hace posible, para un gran número de ciudadanos—no para todos, desde luego—unas verdaderas vacaciones de primavera.

Y por eso, la Semana Santa no es lo que era antes. Ello es un hecho sociológico, basado en un hecho económico que incide sobre la vieja celebración religiosa y condicionan fuertemente su expresión.

Todo esto, que se advierte en todas partes, se nota también en nuestra ciudad. En estos días, Segovia desborda vitalidad, animación y ganas de divertirse, sobre todo entre la juventud. Un aire lúdico y festivo se apodera de todos y así sucede que la alegría de la primavera, con su enorme evidencia física, se superpone y parece casi querer borrar a la conmemoración sacra, implicándose ambos aspectos entre sí.

Se trata, pues, de una situación bastante singular, cuyos matices diversos y resultados previsibles bien pueden ser objeto de análisis detenido, desde el punto de vista religioso, por los especialistas en pastoral. Lo que importa en todo caso, sin duda, es salvar la autenticidad, restaurarla donde se haya deteriorado, instaurarla de nuevo donde está perdida.

ANUNCIOS POR PALABRAS

Ocho palabras, 12 pts. Cada palabra más, 1,50

PERDIDAS
TALONARIO subsidio vejez. Devolución, Alejandro Calvo Rodríguez, Cantalejo.
OLVIDADA máquina fotográfica atrio San Martín. Teléfono 2336.

RASPASOS
SE TRASPASA lechería, gran ocasión, urge. Teléfono 3776.

VIARIOS
SEGUROS SOCIALES: liquidaciones, asesoramiento. Matriculaciones, transferencias automóviles y todas las gestiones. Martín Orejana. San Agustín, 19.

ELECTRICIDAD Radio Ruiz. Aparatos de iluminación, electrodomésticos. Juan Bravo, 23.

VENTAS
NOVIOS: Más calidad, más economía, más facilidades en Muebles Hernando.

SALDOS Cataluña, más barato todavía. Camisa trabajo, 75.

MADERAS, molduras, puertas y ventanas. Coches, 8. Teléfono 3813.

VENDO zorrilla y toda clase de semillas. José Zorrilla, 32 (Ultramarinos).

MOTOS usadas. Varias marcas. Facilidades. Garaje Martínez. Conde Alpuente, 4.

SE vende 4-L Super 5.000 Km. Teófilo Morán. Caballeros, 27, Soría.

VENDO motor eléctrico 15 HP., Siemens, nuevo; atadora seminueva J. F. y aventadora con o sin motor. Lorenzo Matamala, Veganzones.

CARRO goma, par machos diez años, cinco dedos. San Vicente, Valverde.

MAQUINAS tricotas sistema italiano. Manuales eléctricas, especiales para manguados. Rematadoras, coneras. Facilidades. Imperio. Montera, 32. Madrid.

ALQUILERES
CONDUZCA usted mismo. Autos Sierra. Alquiler sin chófer. Últimos modelos todas las marcas. Fernández Ladreda, 11, teléfono 14-47. Segovia.

SE alquila piso céntrico para oficina. Teléfono 3587.

PISO amueblado exterior. Informes: Teléfono 4154.

ALQUILO amueblado, ascensor, butano, calefacción, baño. Teléfono 3880.

ALQUILER sin conductor. Coches Seat, Simca, Renault. Auto-Escuela Acueducto. Azoguejo, 3, teléfono 4688.

ALQUILO piso. Santa Tomás, 9. Informes, portería.

COMPRA
COMPRO tstones a precio máximo, no importa cantidad. Travesía José Antonio, 3. Teléfono 2534.

ENSEÑANZA
CARNETS conducir, primera, segunda. Auto Escuela. Santa Columba, 5, y Cantalejo.

AUTO-ESCUELA Velasco, su academia de conducir. Fernández Jiménez, 11 (frente Transportes Flores).

CARTELERA DE ESPECTACULOS

Programas para mañana, domingo

CERVANTES.—4,30, 7,30 y 11, estreno: Cortina rasgada. Paul Newman. Mayores 18 años.

SIRENAS.—4,30, 7,30 y 11: Camión del Rocio. Carmen Sevilla. Toleradas.

VICTORIA.—4,15 y 7,30: Macario y Cortina rasgada. Mayores 18 años.

JUAN BRAVO.—3,45: Mi novio está loco loco y Un ratón en la luna. 7,15: Mi novio está loco loco y Camino del Rocio. Color. Toleradas.

Programas para el lunes, 2.º día de Pascua

CERVANTES: Camino del Rocio (4,30, 7,30 y 11).

SIRENAS: Cortina rasgada (4,30, 7,30 y 11).

VICTORIA.—3,45: Mi novio está loco loco y Un ratón en la luna. 7,15: Mi novio está loco loco y Camino del Rocio. Carmen Sevilla. Toleradas.

JUAN BRAVO.—3,45 y 7,15: Un ratón en la luna y Cortina rasgada. Mayores 18 años.

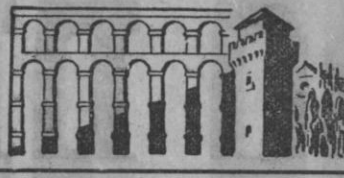

Información Local

Las procesiones de los «pasos» y del Santo Entierro se celebraron los pasados Jueves y Viernes Santos

Gran cantidad de público presenció los cortejos, así como los de San Ildefonso y Zamarramala

La Semana Santa se vive en nuestra ciudad, al igual que en años anteriores, con gran sentido de profundo significado religioso que contienen estas conmemoraciones. Numerosos han sido los fieles que asistieron en la tarde del jueves y viernes, a los oficios celebrados en todos los templos, y gran cantidad de personas inició ya en la tarde del mismo jueves, para continuar ayer por la mañana, la visita tradicional a las estaciones.

A las ocho de la noche del Jueves Santo, de la catedral, salió la procesión llamada de los «pasos», para recorrer el itinerario que se tiene por costumbre. Figuraban en ella los «pasos» de La flagelación, Cristo atado a la columna, Presentación de Jesús al pueblo, Jesús con la cruz a cuestas de Ademar, La Magdalena al pie de la cruz y La Piedad.

Como nota sobresaliente destacamos la originalidad de las interpretaciones de la pequeña orquesta que acompañaba al Cristo de Ademar. Dichas interpretaciones estuvieron integradas por varias obras del repertorio de música sacra descubierta en Cuéllar, y respondían a los títulos de

«La Soledad», «La Cruz», «La tercera caída» y «Ya expiró».

Detrás de los «pasos», el clero oficiante, el Ayuntamiento en corporación, presidido por el primer teniente de alcalde, señor Fernández García, y la presidencia oficial integrada por el presidente de la Diputación, que representaba al gobernador civil, el gobernador militar y el delegado de Hacienda.

LA PROCESION DE AYER

Ayer tarde, también a las ocho, salió de la catedral la última procesión, la del Santo Entierro, cuya martha abrían, como en la del jueves, guardias civiles con traje de gala y a caballo. Figuraban los «pasos» del Santo Cristo del Mercado, con su cofradía y una nutrida representación de la Guardia Civil, que es Hermano Mayor de esta cofradía; Santo Cristo en su última palabra, con la cofradía titular de San Millán; Cristo de San Marcos, con la cofradía del barrio y las Congregaciones Marianas; Camino del sepulcro, con su cofradía y jóvenes de Acción Católica; Cristo de los Gascones, con las cofradías de la Curia Segoviana y de la Soledad Dolorosa, de El Salvador, y la Soledad Dolorosa, con su cofradía de la parroquia de Santa Eulalia; clero oficiante; comisiones y representaciones militares, Ayuntamiento en corporación presidido por el alcalde, Consejo Provincial del Movimiento, presidido por el jefe provincial, y la presidencia oficial integrada por los gobernadores civil y militar, presidente de la Diputación y delegado de Hacienda; banda de música de la Academia de Artillería y una formación de soldados del Regimiento.

Cabe señalar el gran número de penitentes que figuraron en las procesiones de ayer y del jueves.

PROCESIONES PARCIALES

Ayer por la mañana, el Cristo de los Gascones fue trasladado, en solemne procesión, con gran acompañamiento de fieles, a la catedral. También por la mañana se subió al mismo templo, procesionalmente, el Cristo de San Marcos, acompañado por la feligresía. Por la tarde, se trasladaron desde sus respectivas iglesias, las imágenes de la ermita del Cristo del Mercado, Santa Eulalia y San Millán.

Finalizado el recorrido oficial del cortejo, estas cofradías se reintegraron a sus correspondientes templos, bajando por la calle Real, donde se registró una auténtica aglomeración desorganizada de público, mucha parte del cual se empeñó en seguir en dirección contraria al cortejo, sin esperar el paso de éste.

VIA CRUCIS

Buen número de personas acudió por la mañana al vía crucis que salió de la iglesia de San Millán en dirección a los altos de La Piedad. Figuraba también en el cortejo, como ya es costumbre, la imagen del Cristo con la cruz a cuestas de Ademar, acompañado de su cofradía.

EN SAN ILDEFONSO Y ZAMARRAMALA

La procesión que se celebró en San Ildefonso, y que tiene gran fama dentro y fuera de nuestra provincia por su austeridad, profundo recogimiento y el número de penitentes que en ella participan, fue presenciada ayer noche por una gran cantidad de per-

sonas que acudieron de Segovia, Madrid y otras localidades.

También fueron numerosos los espectadores que se trasladaron hasta la iglesia de la Vera Cruz para presenciar la llegada de la procesión que partió de la iglesia parroquial de Zamarramala a las diez de la noche y que, después de la breve estación en Los Templarios, reanudó la marcha de regreso hacia el vecino pueblo.

MAÑANA, BENDICION PAPAL

Mañana, Domingo de Resurrección, el coro dará comienzo en la catedral a las diez de la mañana, y minutos después llegará el obispo, que oficiará solemne misa de pontifical. Al finalizar la misma, procederá a impartir a los fieles la bendición pa-

pal. Para ésta servirá como aviso de su proximidad el repique de campanas en el momento de la consagración. Después, un segundo repique coincidirá con el momento de la bendición.

LA COMUNION ESTA NOCHE Y MAÑANA

Todas las personas que reciban la sagrada comunión en la misa de la vigilia pascual de esta noche, podrán a volver a comulgar mañana, si lo desean, dentro de la misa a la que asistan.

Los que oigan la misa de medianoche hoy, cumplen ya con el precepto de la misa dominical de mañana.

SUCESOS en la capital y provincia

Un lañador, vecino de Zamarramala, herido de un disparo en la plaza del pueblo

Por un quinqu con el que sostuvo una discusión

En Zamarramala, ayer tarde, sobre las dos, se produjo un suceso que dio origen a que un vecino de dicha localidad sufriera una herida, por disparo, en una pierna.

Dos quinquis, Antonio Chacón Cuervo, de 37 años, y Manuel Olivares Navarro, procedentes de Madrid, llegaron al mencionado pueblo montando una motocicleta. Iban en busca de Pedro Peñalba Sánchez y su familia que reside en la localidad,

trabajando como lañador; cuenta 67 años.

Una vez localizado, los dos quinquis se entrevistaron con Pedro Peñalba en la plaza de la Iglesia. En la discusión, Manuel Olivares sacó una pistola y disparó contra Pedro, hiriéndole en un muslo. Seguidamente, el autor del disparo emprendió la fuga, sin que hasta el momento haya podido ser capturado. El otro quinquí que le acompañaba, Antonio Chacón, fue detenido, y ha ingresado en la Prisión Provincial, acusado de tenencia ilícita de armas, aunque él no hizo uso de la que portaba.

El herido fue asistido de primera intención por una enfermera residente en Zamarramala, señorita Remedios González Mateos, y a continuación trasladado, por el cura párroco de la localidad, en su coche, al Hospital de la Misericordia, donde quedó hospitalizado. Sufre una herida en el muslo, de carácter grave, que obligó a efectuarle una intervención quirúrgica y varias transfusiones de sangre.

FARMACIAS DE GUARDIA

Para esta noche:
Corpus, 8.
José Zorrilla, 45.
Para mañana:
Juan Bravo, 31.
Ramito Ledesma, 3.

AL AIRE DE LA CALLE

HACE FALTA UN INDICADOR

Conveniría que en la confluencia de las calles de Santa Engracia y Cervantes, o lugar próximo, se instalase una señal que prohibiera la subida de vehículos por la segunda de ellas hacia la plaza Mayor. Porque sucede que más de un conductor ha tomado con su coche esa dirección al tener cortado su acceso al Azoguejo por la valla de madera colocada frente a la bajada del Carmen, lo que ellos entienden como indicación de que el camino normal a seguir es el que toman, ignorando que está prohibido.

Y ya que hablamos de la calle Real, justo es que consignemos la satisfacción que ha producido en los habitantes de la ciudad la celeridad con que se han llevado los trabajos de pavimentación para conseguir que los «pasos» de la Semana Santa pudiesen discurrir por ella con toda normalidad.

¿DONDE ESTAN LAS PAPELERAS?

Al mencionar la calle Real recordamos que hace tiempo se habló de la conveniencia de situar en ella, adosadas a la pared, y cada quince o veinte metros, unas pequeñas papeleras, con lo que se evitaría que la calzada apareciese sucia.

El proyecto, hasta el momento, no ha cuajado en realidad. Por ello queremos pedir que se vuelva a reconsiderar la idea, o, en caso contrario, que se procure una mejor limpieza de la calle, ahora más fácil por la nueva pavimentación.

EN LA PRENSA NACIONAL

En varios periódicos nacionales ha sido publicada una fotografía del atrio de la iglesia parroquial de Santa María de Nieva, cuyas obras de restauración, a cargo de la Dirección General de Bellas Artes, han finalizado recientemente.

ARREGLO PARA UN JARDIN

El montaje de la marquesina que existe en la plaza de San Facundo originó que una parte del jardín allí existente tuviese que ser levantada, desapareciendo parte del seto y del césped.

El tiempo ha pasado, la marquesina resguarda del sol o la lluvia a los usuarios del servicio urbano... y el jardín continúa sin ser arreglado.

A las 10 de la mañana comenzarán las elecciones para diputados provinciales

Que se celebrarán en la sala de actos de la Diputación

Informábamos el jueves último de las elecciones para diputados provinciales que han de tener lugar mañana en nuestra capital. Dichas elecciones darán comienzo, en la sala de actos de la Diputación Provincial, a las diez de la mañana. Se iniciarán con la presentación y comprobación de credenciales de todos los compromisarios, a la que seguirán las respectivas votaciones para elegir los diputados que han de cubrir las plazas vacantes, y que, como se sabe, son cinco.

A los nombres que dábamos el jueves, podemos añadir ahora ya los nuevos aspirantes. Decíamos que para el puesto de diputado por entidades había una terna integrada por don Juan López Miguel, don José Montero Padilla y don Manuel Rodríguez Sanz; por Riaza se prevé la elección del actual diputado, don Teodoro Gonzalo Vela, y por Santa María la Real de Nieva, del alcalde de Coca, don Fernando Sanz Pedraza. En cuanto a los partidos de Sepúlveda y Cuéllar, se presentan para la primera, el alcalde de dicha villa y el de Pedraza, y para diputado por la villa cuellarana, don Angel Alonso y el alcalde de Fuentepelayo.

PROGRAMAS para MAÑANA

PRIMERA CADENA
MATINAL: 9,45. Presentación. Buenos días! 10,10. Concierto. 11,00. Símbolos y ritos. 11,10. Misa pascual desde San Pedro, en Roma, oficiada por Pablo VI. 12,30. Desde Barcelona: Campeonato de Natación Española-Francia.

SOBREMESA: 2,00. Club Mediodía. 2,25. El día del Señor. 3,00. Telediario. 3,20. Suplemento semanal. 3,30. Disneylandia (La familia de los felinos). 4,30. Información deportiva. 4,32. Escala en Hi-Fi. 6,05. Información deportiva.

INFANTIL: 6,10. Día de fiesta (retransmisión diferida de una de las partes de «El Chocorito leré», interpretada por el teatro Los Titeres que patrocinó la Sección Femenina y dirige Angel Fernández Montesinos).

TARDE: 7,20. Angelino Pastor. 7,50. Retransmisión deportiva.

NOCHE: 10,00. Telediario. 10,25. Avances. 10,30. Tiempo y hora. 11,00. Sesión de noche: «Complejo de boda». 0,35. Telediario. 0,50. El alma se serena. 0,55. El programa de mañana, meditación, cierre.

Para el lunes

PRIMERA CADENA
SOBREMESA: 1,45. Apertura y presentación. 1,47. Avance de Telediario. 1,50. Telefilm. 2,15. Panorama de actualidad. 3,00. Telediario. 3,20. España al día. 3,30. Novela. 4,00. Revista para la mujer. 4,10. Daniel Boone.

TARDE: 5,15. Campeonato Natación España-Francia. 7,00. Jardín. 7,25. Avance de Telediario. 7,30. Revista agraria. 7,40. Imágenes para saber. 8,10. El tiempo para el campo. 8,20. Figuras en su mundo. 8,30. Momento. 8,35. Dibujos animados.

NOCHE: 8,50. Ayer domingo. 9,30. Telediario. 9,57. TVE es noticia. 10,25. Gran Premio. 11,45. Telediario, el programa de mañana, despedida y cierre.

SEGUNDA CADENA
NOCHE: 9,00. Presentación. 9,05. Dibujos animados. 9,30. Telediario. 9,47. A todo gas. 10,15. Hitchcock. 11,15. Dichoso mundo. 12,00. Cierre.

...Superior al mejor!
GARCIA SAN FRUTOS, S. L.

CERTINA-DS
el reloj más querido del mundo
ATALAYA-Ladreda, 12

ECOS DE LA PROVINCIA Y MAS INFORMACION LOCAL

Un premio de 10.000 ptas. y dos accésits de 3.000 y 2.000, para el concurso de carteles anunciadores de las ferias

El plazo de admisión finalizará el 26 de abril

El Excmo. Ayuntamiento de Segovia convoca un concurso ante dibujantes y artistas para la selección de carteles anunciadores de las ferias de San Juan y San Pedro de 1967, con arreglo a las siguientes

BASES

Primera. El tema de los carteles queda a libre interpretación del artista. Segunda. Los carteles se realizarán en técnica adecuada para su reproducción, sin que el número de tintas exceda de cinco, en tamaño 70 por 100, sin dejar margen, debiendo ir montados sobre bastidor sin cristal.

Tercera. En los carteles deberá figurar la inscripción «Ferias y Fiestas de San Juan y San Pedro 1967», «Segovia luz de Castilla» y el escudo de la ciudad. Cuarta. Podrán tomar parte en este concurso todos los artistas y dibujantes que lo deseen.

Quinta. Cada concursante podrá presentar cuantos carteles tenga por conveniente y cada cartel irá designado con un lema y acompañado de la correspondiente plica cerrada, en la que figurará el lema elegido, y en su interior se hará constar el nombre, apellidos y domicilio del autor.

Sexta. El plazo de admisión de carteles quedará cerrado el día 26 de abril de 1967, a las trece horas, no pudiendo concursar los que lleguen después de dicha hora.

Séptima. El concurso estará dotado de un premio de 10.000 pesetas y dos accésits de 3.000 y 2.000 pesetas, que serán indivisibles, y no podrá declararse desierto en su totalidad.

Octava. El fallo del jurado, que será inapelable, se hará público el día 29 de abril de 1967. El jurado estará presidido por el ilustrísimo señor alcalde o teniente de alcalde en quien delegue, y los nombres de los componentes del jurado se darán a conocer después del fallo.

Novena. El Excmo. Ayuntamiento se reserva el derecho de efectuar con todos los carteles presentados al concurso una exposición y pasarán a propiedad de la Corporación los tres carteles que hayan obtenido los premios del concurso. Los no premiados podrán retirarse del Ayuntamiento una vez finalizada la exposición a

Tomás y Veras T. V. Pensar acerca de los problemas, más allá de cierto punto, tiende a crear confusión. Llega un momento en que cualquier investigación o meditación resulta dañosa. Decida, actúe y no mire hacia atrás.

Perfumería T. VELASCO. Exclusivista de ELIZABETH ARDEN, artífice de la belleza femenina

CONTRA EL PAPO O PAPERA. CAPSULAS VITAN

CENTRO DE REHABILITACION «LA PIEDAD». Marcelino de Andrés Cuadrado. TRAUMATOLOGIA Y ORTOPEDIA

mejor que la realidad 18 meses para pagar. Distribuidor exclusivo Casa SOLERA

ANGLO. mejor que la realidad 18 meses para pagar. Distribuidor exclusivo Casa SOLERA

—Ten un poco de paciencia, esto va a terminar enseguida y ya puedes volver...

Ahora o nunca! NUEVOS DORMITORIOS NOVIOS. 4 puertas a poliéster 7.500 PESETAS

MUEBLES «COOPERATIVA SAN FRUTOS». Proveedor: FAUSTINO LAZARO. S. Francisco, 32 (frente Clínica Dr. Gila)

4.415 empresas y 22.633 trabajadores de nuestra provincia figuran en la Mutua Agraria de la Seguridad Social

Ha celebrado sesión mensual reglamentaria la Comisión Provincial de la Mutua Agraria de la Seguridad Social, y entre otros asuntos resolvió los siguientes:

Nupcialidad. De esta prestación y correspondiente a trabajadores por cuenta propia y ajena, fueron aprobados los expedientes de los siguientes mutualistas: Domingo Frutos Frutos, Tomás Medina de Diego, José Herrero Burguenio, Valeriano Sáez Hernández, José Luis Casado Hertzanz y Manuel Muñoz Pascual.

Por ser baja en la Mutua Agraria el solicitante, fue denegado un expediente de esta prestación.

Natalidad. Correspondiente a trabajadores por cuenta ajena, fueron resueltos favorablemente 22 expedientes de la prestación de natalidad, denegándose tres por no reunir las condiciones reglamentarias para poder ser aprobados.

Los resueltos en sentido favorable son: Tomás Sanz Callejo, Dionisio Velasco Enjuto, Sixto Cristóbal Barahona, Tomás de Bunes Segovia, Francisco Alvarez Cañas, Bonifacio Arribas Merino, Félix Gómez Paz, Agustín Marugán Cuenca, Estanislao Mora Cabello, Miguel Donoso Chaparro, Julián Valverde Martínez, Pedro del Pozo Gómez, Antonio López Sanz, Feliciano García Magdaleno, Jesús Calle López, Luis Muñoz Merlo, Justo García Herrero, Miguel Benito Martín, Celso Olmos Hidalgo, Vidal Gómez Martín, Juan Marugán Arévalo y Faustino Sanchidrián Muñoz.

Incapacidad laboral transitoria por accidentes de trabajo. Conocidos los 17 expedientes de trabajadores accidentados, se acordó aprobarlos tanto en lo que se refiere a las cantidades a abonar a los interesados, como al importe de los honorarios médicos de los facultativos que les presteon asistencia.

Liquidaciones de Comisiones locales de la Mutua Agraria. Fueron aprobadas 285 liquidaciones mensuales de Comisiones locales de la Mutua Agraria.

Censos de empresas y corporaciones agropecuarias. Una vez tramitado el movimiento de altas y bajas, que la Comisión co-

Comunidad de la Ciudad y Tierra de Segovia. SUBASTAS URGENTES DE MADERAS

Monte «Cotera del León y Agdos.» Las de dos lotes de 131 y 537 pinos, con 203 y 485 m. c. maderables, más las leñas, en que se dividió el aprovechamiento ordinario de 1966-67 del expresado monte, sito en El Espinar, cuyas anteriores subastas quedaron desiertas.

Tasaciones: 331.019,55 y 424.527,15 pesetas. Admisión de proposiciones: hasta las trece horas del 1 de abril próximo.

Ver anuncio en el B. O. de esta provincia de Segovia del 20 de marzo actual. Segovia, 22 de marzo de 1967.—El presidente. (Rubricado.)

CEMENTOS ASLAND. Yesos gombah, «MABELSE» Cemento blanco «RIGAS» Alamillo, 16. Teléfono 2331

MOSAICOS TERRAZOS. Mejor calidad a menor precio HEREDEROS DE OCHOA Ctra. de Villacastín, 11. T. 2757

SE VENDE TERRENO carretera de La Granja Informes teléfono 2973

Caja de Ahorros y Monte de Piedad de Segovia. Se pone en conocimiento de cuantas jóvenes estén interesadas en asistir al próximo curso de Formación Doméstico-Rural que dará comienzo el próximo día 12 de abril, en nuestra Granja Escuela, que se halla abierto el período de inscripción para el mismo.

Información e instancias en cualquiera de las oficinas de esta Entidad.

Cordero de Pascua exquisita calidad. Se asombrará del precio afinadísimo Aquilino

Carnicería Salchichería MELITON MARTIN, 4 Teléfono 1540

Volvió a aparecer en Canarias la mítica isla de San Borondón

Hierro (Tenerife), 24.—Los habitantes de la isla de Hierro se han visto nuevamente sorprendidos por la aparición en el horizonte de la mítica isla de San Borondón, que ofrecía la más fantástica de las visiones y terminó por desvanecerse.

Se trata de un espejismo con todas las apariencias de una isla resplandeciente que de tiempo en tiempo se forma al noroeste de la isla de Hierro. Durante los siglos XVII y XVIII, estas apariciones fueron tan repetidas y claras que los capitanes generales del archipiélago organizaron varias expediciones para conquistar lo que se llegó a creer una isla verdadera.—Cifra.

CRUCIGRAMA NUMERO 4.049

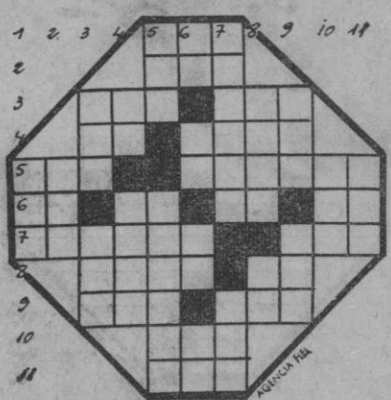

HORIZONTALES: 1. Reza.—2. Apócope.—3. Manto beduino. Rostro. 4. Nota musical. Río europeo.—5. Composición poética. Al revés: observala. 6. Nota musical. En catalán: cierto metal. Campeón. Nota musical.—7. Persigue, acorrala. Iguala la superficie. 8. Al revés: nivel o altitud. Letra griega.—9. Repetición del sonido. Al revés: embarcación.—10. Repetido.—11. Nombre de mujer.

VERTICALES: 1. Entre los griegos: poema cantado.—2. Par.—3. Altar. Nombre de consonante.—4. Balido del carnero. Al revés: madriguera.—5. Fiera hembra de pies planos. Al revés: anular.—6. Dios del sol entre los antiguos egipcios. Siglas comerciales. Al revés y repetido: familiar. Al revés: símbolo químico.—7. Tiene ansia de algo. Constelación.—8. Sumo sacerdote judío. Repetido: Sumo Pontífice.—9. Emperador ruso. Río europeo.—10. Pecado. 11. Parte del año.

Solución al crucigrama número 4.048. HORIZONTALES: 1. Eta.—2. Mus. 3. Ate. Cam.—4. Pe. Lado.—5. Ora. Orates.—6. Le. aL. iN. Mo.—7. Asuras. Res.—8. Loro. Pi.—9. Ese. Tea. 10. Día.—11. oFL.

VERTICALES: 1. Ola.—2. Res.—3. Apa. (H)ule.—4. Te. Aros.—5. Eme. Laredo.—6. Tú. Lo. ¡So! II.—7. Ascari. Tal.—8. Adán. Pe.—9. moT. Ria. 10. Eme.—11. SOS.

FUGA DE VOCALES. Número 666: S.r.t.r.n.n. s.s.r. s.n. d.j.r.d.s.r. y h.c.r.q. d.j.n.d.r.t.d.s

Q.V.D. Solución al núm. 665: El placer que acompaña al trabajo pone en olvido la fatiga.

HORACIO

El rescate de los mineros sepultados en Linares costaría de cuatro a cinco millones de pesetas

Linares, 24.—El rescate de los seis mineros sepultados en el pozo «San Vicente», según informes técnicos, supondría un desembolso de cuatro o cinco millones de pesetas, sin que exista posibilidad de que, una vez recuperados sus cuerpos, puedan ser identificados, ya que se supone han quedado completamente desmembrados.

Ante esta circunstancia, se ha considerado oportuno ofrecer esta cifra a los familiares de las víctimas, sin

Ha dimitido Raúl Castro como ministro cubano de las Fuerzas Armadas

Miami (Florida), 24.—Raúl Castro, hermano del primer ministro cubano, ha dimitido como ministro de las Fuerzas Armadas, ha anunciado el jueves la radio cubana en una emisión captada en Miami.

Radio Habana ha añadido que Juan Almeida le sustituirá en el cargo.

La emisión no ha precisado las razones de la dimisión de Raúl Castro y su sustitución por Juan Almeida, ni si se trata de una dimisión definitiva o temporal por parte de Raúl Castro, ministro de las Fuerzas Armadas desde hacía siete años.

El día 2 de enero Raúl Castro no asistió a las ceremonias conmemorativas del octavo aniversario de la revolución castrista, y desde aquella fecha la radio cubana no había vuelto a mencionar al ministro dimitido.

La emisión no ha confirmado que Raúl Castro se halle en la Unión Soviética para seguir, en calidad de observador, los cursos de la Academia Militar, información que había circulado por La Habana.—Efe.

perjuicio de que sean indemnizados con los emolumentos que les correspondan.

furgoneta RENAULT 4



Más Potencia Más Velocidad Más Capacidad Más Economía Más Confort Más Carga

TODO VENTAJAS

Concesionario: EMAYSA F. Ladreda, 31.—Teléfono 2778

Advertisement for 'ANGLO' featuring a television set and a person sitting in a chair. Text includes 'mejor que la realidad 18 meses para pagar' and 'Distribuidor exclusivo Casa SOLERA'.

CEMENTOS ASLAND. Yesos gombah, «MABELSE» Cemento blanco «RIGAS» Alamillo, 16. Teléfono 2331

MOSAICOS TERRAZOS. Mejor calidad a menor precio HEREDEROS DE OCHOA Ctra. de Villacastín, 11. T. 2757

SE VENDE TERRENO carretera de La Granja Informes teléfono 2973

Caja de Ahorros y Monte de Piedad de Segovia. Se pone en conocimiento de cuantas jóvenes estén interesadas en asistir al próximo curso de Formación Doméstico-Rural que dará comienzo el próximo día 12 de abril, en nuestra Granja Escuela, que se halla abierto el período de inscripción para el mismo.

Información e instancias en cualquiera de las oficinas de esta Entidad.

Cordero de Pascua exquisita calidad. Se asombrará del precio afinadísimo Aquilino

Carnicería Salchichería MELITON MARTIN, 4 Teléfono 1540

TODO VENTAJAS

Concesionario: EMAYSA F. Ladreda, 31.—Teléfono 2778

Más Potencia Más Velocidad Más Capacidad Más Economía Más Confort Más Carga

UN CARACOL PELIGROSO

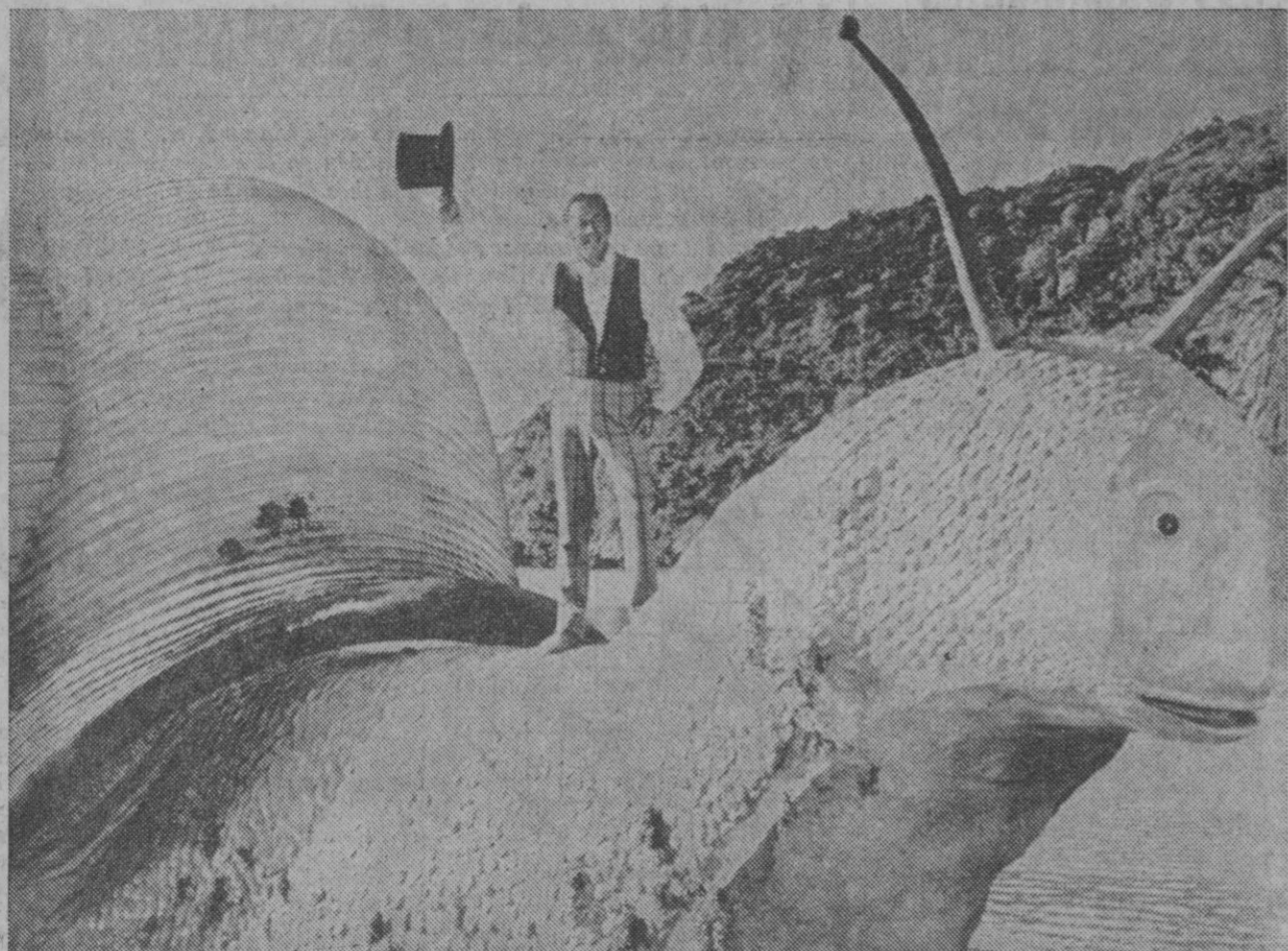

Nunca habíamos considerado peligrosos a los caracoles: sólo en la agricultura podrían llegar a plantear problemas, pero en la industria podrían llegar a ser hasta beneficiosos. Piénsese tan sólo en los bares, que les ofrecen condimentados en diversas formas. Pero en todo caso nada estaba más lejos de su alcance malféfico que la industria del cine. Lógico, pues, entre ellos no hay conexión alguna...

La «marea del siglo», esperada el lunes con gran expectación en las costas del Cantábrico

(Viene de la página 8)
demasiados temores. "No será para tanto..." ha dicho un veterano "arrantale" (pescador de la localidad de Plencia, y casi todos coinciden en asegurar que únicamente podría ser peligrosa en el caso de haber "mala mar". Incluso es posible que traiga beneficios, por lo menos a estos pescadores de la costa, por cuanto que es probable que la bajamar proporcione buenas capturas de percebes, centollos y nécoras.

EN AVILES
Desde Avilés (Asturias), informa el corresponsal de la agencia "Cifra" que las autoridades de Marina locales no han adoptado previsión alguna porque se estima que la marea del lunes no será más anormal que otras. Para serlo, tendría que coincidir con vientos fuertes del Oeste y con cielo nublado y lluvias, lo que no se prevé.

En Avilés, el lunes 27, la bajamar se producirá, la primera, a las once de la mañana, y la segunda, a las once de la noche, mientras las pleamareas serán a las cuatro de la madrugada y a las cuatro de la tarde aproximadamente. En esta segunda pleamar, el coeficiente de marea que se alcanzará se prevé será el de 118 por 100, que es dos centésimas menor del coeficiente máximo de todas las mareas, y entonces, sobre el nivel de la bajar, el agua alcanzará una altura de 4,60 metros, mientras en las mareas normales es de 4 a 4,10 metros.

MAREA DE GENTE PARA LA «FIESTA DEL BOLLU»

El lunes, pues, no se espera ninguna anomalía. Este día se celebra en Avilés la «fiesta del bollu», con desfile de carrozas, y se comenta humorísticamente que la gran marea será la gente que vendrá de todos los pueblos de los alrededores a presenciar el desfile de carrozas.

Además, aprovechando que el día 27 es festivo en Avilés, muchas personas se trasladarán a zonas de la costa en busca de mariscos que aparecen con la marea baja.

EN GUIPUZCOA Y VIZCAYA

En opinión de los técnicos de San Sebastián, la llamada «marea del si-

glo no afectará gran cosa a las costas de este litoral, salvo que se produjeran temporales, que no prevé el Observatorio Meteorológico.

El punto donde se dejará notar mayormente será en Bermeo (Vizcaya), ya que allí entre bajamar y pleamar habrá una diferencia de 5,17 metros, mientras que en el puerto de Pasajes las aguas alcanzarán un nivel de 4,50 metros, lo cual no representa un aumento considerable si se tiene en cuenta que en las mareas normales las aguas suben hasta 3,90 metros. Ello, no obstante, la pequeña diferencia se teme provoque inundaciones en la parte antigua del puerto.—Cifra.

90 millones y medio de cajetillas de "Celtas"

Vendió la Tabacalera el pasado mes de diciembre

Madrid, 24.—Noventa millones y medio de cajetillas de cigarrillos "Celtas" vendió la Tabacalera en España en el pasado mes de diciembre de 1966. A mucha distancia figuran en la estadística los "Ducados", con 22.814.732 cajetillas; los "Ideales" en hebra, con 8.387.367; los "Bisontes", con 6.331.950; los "Ideales" al cuadrado, 5.571.178, y los "Peninsulares", con 3.708.964; "Bonanza", "Tres Carabelas" y "Reno" cierran la lista. Esta última marca figura con la cantidad de 194.700 cajetillas.

Aún se consume tabaco picado en España. De las cuatro especialidades que elabora la Tabacalera, se vendieron en el mes de diciembre cuatro millones doscientas mil trece unidades. La de mayor consumo fue la denominada "Finos superior 50 gramos", con 3.309.265 unidades de venta.

Con independencia de esas clases elaboradas y vendidas por Tabacalera, S. A., la industria canaria ha distribuido en la Península 974.970 cajetillas populares de 16 cigarrillos; 5.864.430 de populares de veinte cigarrillos; 2.051.142 cajetillas especiales y 26.580.359 cajetillas de cigarrillos de lujo.

Sesiones gratuitas en los teatros oficiales

Con motivo de la VI Jornada Mundial del Teatro

Madrid, 24.—Con motivo de la VI Jornada Mundial del Teatro, que en España se celebrará el próximo día 28, los teatros oficiales ofrecerán sus representaciones totalmente gratuitas, en su sesión de tarde, en los días siguientes: Teatro Español, día 28; teatro Infanta Beatriz, día 30, y teatro María Guerrero, día 31. Las localidades para estos teatros podrán retirarse en taquilla a partir de las once de la mañana en los días señalados.

Igualmente se sumarán a dicha conmemoración con un descuento del 50 por 100 en el precio de las localidades en las dos sesiones del día 28 las empresas del teatro Cómico, Infanta Isabel, Lara, Marquina y Valle Inclán.

La empresa del teatro Arniches ofrece el 50 por 100 de descuento en la representación de tarde del día 28. Cifra.

No siempre había de ser así. Un caracol y la superstición de un pueblo pueden hacer mucho si se unen, e incluso la superstición sólo, sin el caracol. Esta alianza se ha dado en las antiguas colonias inglesas de las Indias Occidentales, donde un caracol de piedra ha estado a punto de hacer parar el rodaje de una película antes de empezarlo.

El argumento consiste en un doctor que habla con los animales y que en el curso de sus viajes, naufraga en las aguas del trópico, yendo a parar a una isla donde hay un caracol de seis metros de alto y 15 de largo.

Este caracol no existe y si existiera sería peligroso acercarse a él para contrararlo. Razón por la que se le ha hecho de cartón piedra, transportado de los Estados Unidos y contratado una gran cantidad de nativos para llevarle a la playa. Había, sin embargo, una cosa que no era conocida para los civilizados creadores de la fantasía en celuloide: que el caracol es símbolo de terror para todos estos pueblos que padecen la plaga de uno de estos animalitos que en ciertas especies, produce una especie de gusano microscópico capaz de causar la muerte a un hombre.

Cuando los nativos vieron el caracol gigante, las reacciones fueron diversas: unos se aterrorizaron, otros lo miraron como un mal augurio. La casualidad ha hecho lo demás: unas lluvias torrenciales han causado inundaciones, facilitando la reproducción del caracol dañino que ha invadido los pantanos y los campos de plataneros, causando entre la población descontento y miedo, de tal modo que la filmación de la película se ha tenido que hacer bajo la vigilancia de fuerzas armadas para impedir la demostración del descontento popular.

Lo más curioso de todo es que de 1.400 animales que participan en el elenco, sólo este caracol era falso. Cuando lo normal es que entre tanto animal hubiera otros más peligrosos y vivos, uno, y que no se puede mover, ha estado a punto de arruinar la empresa.

En la foto, el caracol y Rex Harrison, protagonistas de la película. (Foto Europa Press).

Mutualidad Segoviana de Seguros

Accidentes de Trabajo-Incendios
Accidentes Individuales - Automóviles

Domicilio social:
Cervantes, 22, pral. - Tel. 3168-4668

ASAMBLEA Y JUNTAS GENERALES

Se convoca a los señores mutualistas a la asamblea general ordinaria y juntas generales ordinarias de los ramos de Accidentes de trabajo, Incendios, Accidentes individuales y Automóviles (obligatorio y voluntario), que tendrán lugar en el salón de actos de la Cámara Oficial de Comercio e Industria, calle de Juan Bravo, 7 y 9, el próximo día 31 del actual, a las diecinueve horas, para tratar el siguiente

- ORDEN DEL DIA
- 1.º Lectura y aprobación del acta anterior.
 - 2.º Examen y aprobación de la memoria y cuentas del ejercicio 1966.
 - 3.º Elección de cargos vacantes: Accidentes de trabajo, vocales 1.º y 2.º; Incendios, presidente.
 - 4.º Proposiciones, ruegos y preguntas.
- Segovia, 22 de marzo de 1967.—El presidente, **Ignacio García.**

CONDUCTOR:
Circule por la derecha. Evite así irritabilidades comprensibles.

REVISTA DE TRIBUNALES

El Real Madrid pagará 150.000 ptas. a un abogado.—Mary Carrillo reclama 55.000 al Arlequín.—Reclamaciones contra la grúa municipal.—Sentencia del Tribunal de la Competencia

Madrid.—(Crónica de Argos, especial para nuestro diario).—Al ser desahuciado el Real Madrid de los locales que ocupaba en la calle de Alfonso XI, consultó a un catedrático de la Universidad Central, el cual presentó una factura de 150.000 pesetas por el dictamen que se le había pedido. Al famoso club le pareció exagerada la minuta y se negó a pagarla, por lo cual fue demandado ante el Juzgado, que fijó tales honorarios en 50.000 pesetas.

No conforme con esta estimación, el ilustre abogado recurrió a la Audiencia Territorial, la cual consideró que la cantidad de 150.000 es ponderada y justa, teniendo en cuenta el prestigio internacional del abogado, la importancia del asunto, que suponía millones de pesetas, y la solvencia económica del Real Madrid, C. de F. Parece que éste va a recurrir ante el Supremo.

La comedia "Cuéntame, Scherezade", de Alfonso Paso, sólo se sostuvo doce días en el Arlequín. La protagonista, Mary Carrillo, reclama ante la Magistratura de Trabajo a la empresa de dicho teatro la cantidad de 55.000 pesetas, alegando que fue contratada por 31 días a razón de 2.500, que actuó durante 12 días y sólo se le pagaron ocho, por lo que hubo incumplimiento de contrato y despido injustificado. La parte demandada contestó que el salario no era de 2.500 sino de 158, por lo que en todo caso la indemnización habría de ser de 1.686 pesetas. El asunto ha quedado pendiente de resolución.

Un señor tardó diez minutos en cobrar un cheque en un Banco de la calle de Alcalá. Cuando salió, la grúa municipal se había llevado su "dos caballos". Fue a pagar las 260 pesetas de la grúa, y le dijeron que tenía que abonar también las 250 pesetas por mal aparcamiento, si quería recuperar el coche. Como las multas llevan su trámite reglamentario, con ciertos plazos para pagar, recurrir, etc., dicho señor reclamó judicialmente contra el Ayuntamiento por no devolverle el automóvil y por los daños y perjuicios de la retención del mismo. Anteriormente el dueño de un coche que se opuso a que se lo llevara la grúa, porque podría retirarle el mismo, sin dar lugar a gastos, fue absuelto por el Juzgado de la supuesta falta de desacato a las órdenes del guardia urbano. Y se espera que algún automovilista demande al Ayuntamiento por secues-

tro de personas, ya que en algunos casos la grúa se lleva el coche con la esposa o hijos menores que esperan dentro. El alcalde dijo hace unos días que este ardid de quedar alguna persona en los coches mal aparcados está siendo demasiado socorrido. Como se ve, las grúas municipales están dando lugar a diversos conflictos.

El Pleno del Tribunal de Defensa

de la Competencia ha rechazado el recurso de súplica interpuesto por Explotaciones Mineras del Oria contra Cementos Rezola, S. A. y Banco de Santander, S. A. a quienes acusaba de prácticas prohibidas para arruinar al denunciante. La Sección Segunda de dicho Tribunal había declarado en su día que no habían sido acreditadas dichas prácticas, por lo que absolvió a las entidades acusadas.

OTRO MAS

Rusia lanzó su "Cosmos 151"

Moscú, 24.—La Unión Soviética ha lanzado hoy un nuevo satélite artificial, el "Cosmos 151", según informa la agencia Tass. La agencia de noticias de la U. R. S. S. ha añadido que todos los aparatos de a bordo funcionan normalmente.—Efe-Reuter.

Motocarro «FURIA»
Se conduce como un coche
Fabricado por ISO
ACCESORIOS LA UNION

Tartas-Ponches-«Bocaditos de nata»
Auténtica especialidad en pastas
CONFITERIA "EL ACUEDUCTO"
Cervantes, 22 Tel. 4046 (Servicio a domicilio)

ALQUILO LOCAL
«En sitio muy céntrico se alquila local, apropiado para establecimiento de bar, peiquería, academia, sastrería, etc.
Infórme de 5 a 7 de la tarde en Gestoría Agrícola, teléfono 2855»

CLAAS

PRIMERA MARCA EUROPEA

La cosechadora más completa y de mayor superficie de limpia del mercado con tanques y ensacadores

Producción anual: 20.000 cosechadoras

10 modelos desde 365.000 pesetas en adelante

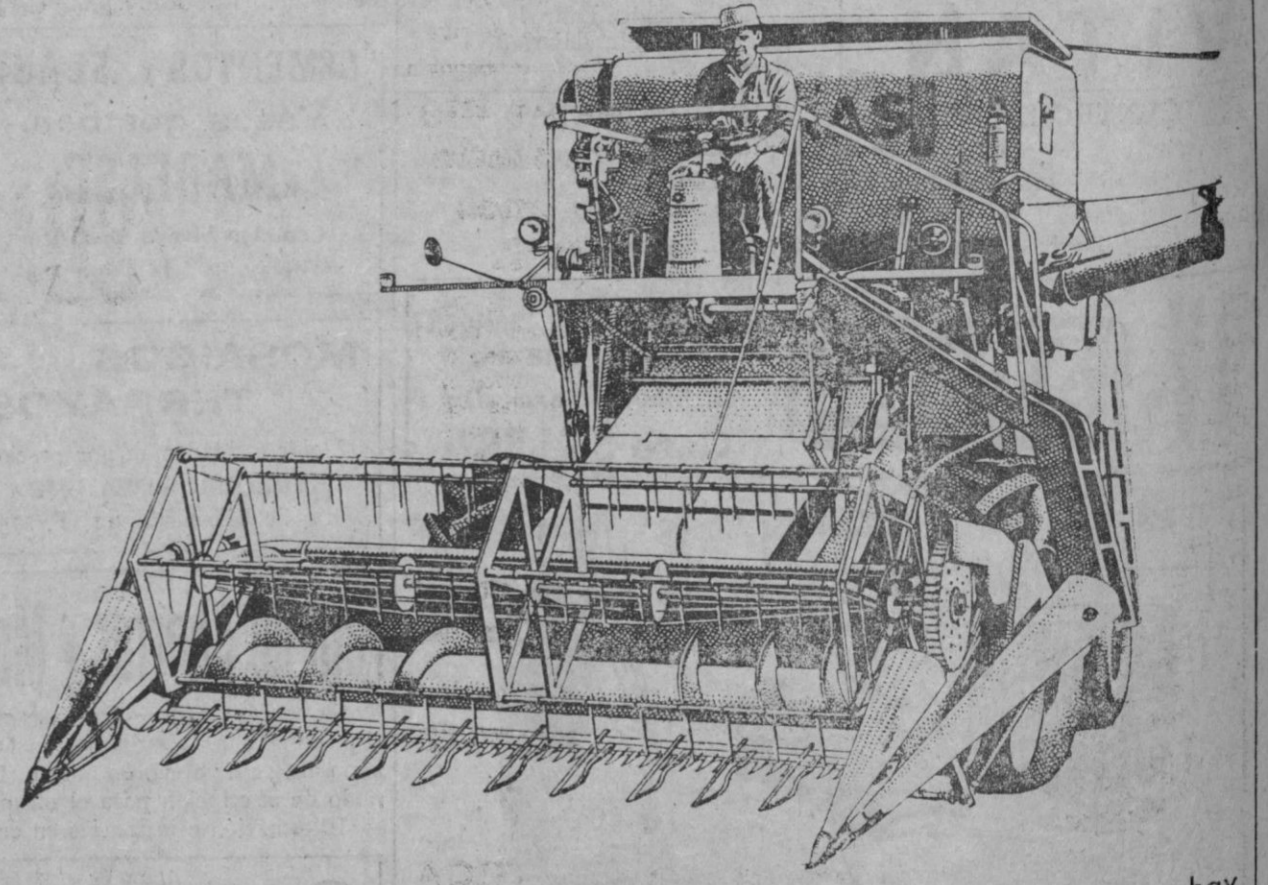

Con una cosechadora CLAAS todo el mundo se conforma porque mejores no hay
SERVICIO MOVIL permanente de mecánicos y repuestos durante TODO EL VERANO

Importadores: AGRO-MECANICA, S. A. — Apartado 396 — MADRID

Distribuidor en Segovia



Román Sacristán

San Francisco, 23 — Teléfono 23-47 — Segovia



SANDERS
PIENSOS COMPUESTOS

La marca de piensos que devuelve...
100 X 1

¡Un gran negocio!
Señor ganadero:
Pruebe a alimentar sus vacas, terneros, cerdos y gallinas con **PIENSOS COMPUESTOS**

PASCUAL-SANDERS
Distribuidores:
PASCUAL HERMANOS, S. L.
SEGOVIA



Agricultura y Ganadería

Escasísima animación en el mercado semanal de nuestra ciudad

Mercado trasladado, por la festividad del jueves, ha sido el de esta ciudad. Como ocurre en estos casos, la desanimación fue la tónica, pues si venía siéndolo en el aspecto puramente mercantil, a ello se añadió la escasez de concurrencia de personal que se registró el miércoles.

Destacó el sostenimiento de los cochinos, que si bien suelen mostrar flojedad cuando llega la Semana Santa, en esta ocasión han sostenido la cotización de 36,50 alcanzada en el anterior mercado, y al parecer con bastante firmeza.

En cuanto a los piensos, se realizaron operaciones para cubrir las necesidades perentorias. Se repitieron las 5,40 para la cebada; 6,40 en algarrobas y 5,70 para el maíz.

Es probable que la superficie sembrada de cebada supere en 200.000 hectáreas a la del año pasado

Parece ser que la siembra de cebada de ciclo corto o de primavera se ha incrementado, de manera que puede esperarse que la superficie total de esa especie supere en unas doscientas mil hectáreas a la que cultivó el año anterior. También la avena se presenta con aumento, aunque no de tanta consideración como la cebada. ¿Estamos en la primera fase de la «batalla» contra las importaciones, de piensos que absorben enormes cantidades de divisas? Y para finalizar diremos que sigue preocupando la necesidad de aligerar nuestros excedentes de trigo. Están en curso exportaciones de harina, nestos o en reposición, aunque por el momento desconocemos su cuantía.

ESTABILIDAD en los precios de los huevos

Registráramos la semana anterior un retroceso bastante acusado en los precios de los huevos, por lo que se refiere al Mercado Central de Madrid, tendencia que estaba extendiéndose por algunas provincias. Sin embargo, la gran demanda de ese producto en este período ha dejado las cotizaciones estabílizadas. Así, en el mencionado mercado madrileño, el martes último se mantenía el índice de veintiocho pesetas docena en clase extra; veintiséis, para la de primera; veinticinco, para segundas; veinticuatro, para terceras; veintitrés, para cuartas, y diecinueve, para quintas.

En Europa, únicamente Francia realiza a mayor ritmo que España la concentración parcelaria

Los trabajos de concentración parcelaria realizados el pasado año, afectan a 351.171 hectáreas, cifra solamente superada por Francia, entre todos los países europeos, durante la misma anualidad de 1966. Únicamente Alemania Occidental se alinea, con 350.000, casi a la misma altura que España. Y concretándonos a nuestro país, el total concentrado desde 1954, en que se iniciaron esos trabajos, se eleva a hectáreas 1.437.295. Debe anotarse también que las peticiones voluntarias de concentración parcelaria en 1966, se elevaron a 489.861 hectáreas, y que el total acumulado de esa clase de peticiones, desde 1953, se eleva a 4.391.124 hectáreas. En realidad, estos resultados nos sitúan en destacado plano del movimiento universal concentrador, y representan una sólida base de partida hacia los posteriores avances que deben esperarse durante la ejecución del II Plan de Desarrollo Económico y Social para 1968-71.

Resistencia de ceder caldos a 29 y 29'50

No se anima el comercio a salir del ofrecimiento de 29 a 29,50 pesetas hectógrado para vinos blancos en la Mancha, y por lo tanto la propiedad se resiste a ceder caldos. Las 30 serían ya un aliciente para ceder en mercado libre, en cuanto fuese pago al contado, pero repetimos que los compradores siguen a la expectativa. Algo se maneja con destino a otras regiones, pero con lentitud.

Todo el mundo sigue mirando a ver cómo «rompen» las viñas en las primeras semanas de abril. Los fríos últimos han sido bastante bien acogidos por los viñeros, porque han retrasado el «llanto» de las vides, prelude del brote, que se veía venir con la templa ambiental anterior.

Mientras tanto, las fábricas alcohólicas continúan destilando los mostos de ventas a particulares, y en mayor cuantía los que han sido adjudicados por la Comisión de Compras de Excedentes.

Existencias de trigo desnaturalizado en almacenes del S. N. T.

Jeatura Provincial del S. N. T. Este Servicio Nacional del Trigo dispone de trigo desnaturalizado en los almacenes que a continuación se indican, al precio de 5,35 ptas. kg.: Ortigosa de Peaña, Nava de la Asunción, Yanguas de Eresma, Bodeguillas, Villacastín y Segovia.

Retraimiento en la oferta de corderos en campo

Aumenta la demanda de ganado mular para trabajo de temporada

Anhelos general: que llueva tan pronto haya pasado la Semana Santa

No es para tanto, amigos lectores zamoranos. Bien está que, por fin, se haya autorizado la reapertura del mercado de Benavente, con respecto al cual decíamos recientemente, haciéndonos eco de las lamentaciones de los benaventinos, que con toda seguridad el cierre no se mantendría ni un día más de los que fuere preciso si la situación sanitaria así lo aconsejaba. Por supuesto que la decisión no nos concernía, pero seguimos con la natural atención las decisiones de la superioridad, y sabemos que ésta abre vía al mercado del ganado tan pronto como desaparecen las causas de su limitación.

El que nosotros hayamos acogido y difundido las quejas de Benavente, no es motivo para que lleguen hasta nosotros testimonios de agradecimiento, porque la apertura del mercado está motivada por el repliegue de las epizootias; y, este repliegue, es consecuencia de las medidas preventivas puestas en práctica por los servicios veterinarios siguiendo instrucciones de la Dirección General de Ganadería.

Luego quienes se merecen tales felicitaciones son los mencionados servicios sanitarios por su eficaz labor. Unamos, pues, nuestras manos, en un cerrado aplauso para ellos. ¡Ah! Y estemos plenamente seguros de que si las dichas epizootias no hubiesen levantado el campo, nada ni nadie hubiera podido restablecer la normalidad mercantil, porque lo primero es lo primero; y lo primero es defender la cabaña comarcal y, por extensión, la nacional, porque ya está visto y comprobado que los

virus se propagan con celeridad pasmosa, desde un punto dado a las tierras más distantes. Limitémonos, pues, a celebrar la buena nueva, y a colaborar incondicionalmente con la sanidad veterinaria para hacer lo más difícil posible la presentación de nuevas incidencias epizooticas.

En este mismo sentido, las informaciones que recibimos desde la provincia de Santander, son, asimismo, satisfactorias, pues no existe por el momento foco alguno de enfermedad contagiosa, por lo cual las ferias de la Montaña continúan celebrándose con entera normalidad.

BUENA FERIA EN OREJO

Con la friolera de unas 1.600 transacciones se ha celebrado la última feria de Orejo, que ha transcurrido bajo el signo de la animación, motivada por el afianzamiento de las producciones prateses. Esto induce a comprar, sobre todo desde recría apta para aprovechamiento de la hierba hasta vacas primerizas. Estas se hallan bastante solicitadas, por lo que se aprecia acusada mejoría de precios. Los terneros tienen, asimismo, fácil salida, a pesar de mantenerse las cotizaciones de 3.500 a 4.000 pesetas para los de dos o tres semanas. Incluso hubo ejemplares que rebasaron esa última cantidad. En cuanto a vacas «de bandera», las hubo de 35.000 a 40.000 pesetas cada una; pocas, ciertamente, pero las hubo. Otras, también de buena calidad, pero sin llegar a aquella calificación, anduvieron entre 30.000 y 35.000. En fin, y según se nos comunica, la mejor feria en lo que va de año, y una de las mejores de los últimos años.

GANADO MULAR

En diversos mercados se aprecia demanda de ganado mular para trabajos de temporada, pues el estado del campo induce a realizarlo en la mayor intensidad posible, cosa que también permite la evolución clima-

tológica. La última referencia en ese sentido proviene de Toro, donde las mulas cerradas se vendieron entre 7.000 y 9.000 pesetas cada una. Incluso los asnos tuvieron salida, pagándose los calificados como «nuevos», a 4.000 y 5.000 pesetas. Por lo visto, hubo bastantes compradores, lo que puso ese mercado en línea alcista de precios.

EL CORDERAJE

Todo sigue bien, desde el punto de vista de la alimentación a base de hierba en campo, para los corderos. Estos se hallan en fase de franca reposición de carne. A la referencia que dábamos la semana pa-

sada en relación con la mejoría de cotizaciones en el ámbito extremo, se añade ahora otra, según la cual el corderaje se ha situado muy firme en 18-18,50 pesetas la libra. Por su parte, Jaén nos comunica las de 34 a 35 pesetas kilo en vivo. A 33-36 se pagan los corderos gordos, mediante transacciones particulares —por continuar cerrado el mercado— en la comarca de Medina del Campo; las ovejas, a 22-24 pesetas. Los lechazos, a 50-55 pesetas, también por kilo en vivo. En el madero de Logroño, el cordero de pasto a 42 y el lechal a 55, asimismo, por kilo en vivo.

SECTOR PORCINO

Transacciones aisladas, y entre particulares, en la zona de Medina del Campo, a 33-36 pesetas. En madero de Logroño, a 38. Ligería mejoría en Valencia, anotándose de 33,50 a 37, para blancos del país,

según peso; Landrace y Large White, a 37-37,50; e ibéricos, a 22-23, en todos los casos por kilo en vivo. Lechones en Logroño, de 400 a 1.000 pesetas unidad, y de 300 a 700 en pueblos de la comarca de Toro, por no celebrarse en esta villa mercado debido a mantenerse las medidas preventivas de orden sanitario.

LOS PASTOS

Hemos dicho, y reafirmamos, que lo de los pastos va bien, pero el calor y los vientos secantes que vienen predominando, además del frío nocturno por lo que se refiere a la región central, hacen necesarias nuevas lluvias, que de momento no son previsibles. La necesidad de las mismas se hará patente a partir de la semana próxima, después de que hayan transcurrido, secas, como es deseo general, las conmemoraciones de la Semana Santa.

Etapa de abierta transformación

Plan del fomento y mejora del cultivo del maíz

Paso a paso, y frente a las dificultades de raíz económica con que tropieza el campo, es innegable que nos hallamos en una etapa de abierta transformación, no solo de las estructuras agrícolas, sino también de las producciones. Consideremos el énfasis que se está poniendo en conseguir, en el campo de los cereales-piense, una expansión a tono con las crecientes y grandes necesidades de nuestra ganadería, la cual exige importaciones anuales de esa clase de grano, que han sido cifradas en unos dos millones de toneladas.

Independientemente del fomento de las agrupaciones cerealistas de explotación en común, creadas por decreto de 28 de mayo de 1966, y que se benefician con créditos y subvenciones «que habrán de destinarse necesariamente a la adquisición de abonos y semillas, y a los gastos de primera instalación, bien sea de cultivo o almacenamiento», ha saltado al primer plano de la actualidad agrícola el plan de fomento y mejora del cultivo del maíz, a base de variedades híbridas, en los ricos y frescos secanos de la faja cantábrica, desde Galicia a Guipúzcoa, pasando por Asturias y Santander. La campaña se inicia este año, con la siembra que allí va a dar comienzo en abril, concediéndose a los cultivadores ayudas económicas para la compra de semillas y abonos, además de que podrán disponer de las instalaciones con que cuenta el Servicio Nacional del Trigo para el desgranado y secado de la cosecha. Esto pudiera constituir una especie de revolución agrícola en la faja nórdica, y contribuir a que, en este mismo año de 1967, se aprecie un sustancial aumento de las producciones de cereales secundarios, como permitía preverlo la mejora de los precios de apoyo que empezará a regir desde la próxima recolección.

Cosecha récord de fruta en Murcia

Murcia.—Una cosecha récord de fruta, especialmente de albaricoque, se espera recoger en la zona murciana de Caravaca. No ha habido heladas de consideración y todos los árboles están ya cuajados, lo que permite que algunos compradores estén haciendo tasaciones de la fruta.—Cifra.

LA RECOGIDA de la aceituna

En la amplia zona de El Condado (Jaén), y que comprende aproximadamente una docena de pueblos, en los que la cosecha de aceituna ha sido excepcionalmente grande, no ha terminado la recogida de aceituna hasta finales de la semana anterior. Por cierto que se llega a ese momento sin que podamos reflejar, con absoluta claridad, cual ha sido el precio real pagado por kilo. Únicamente podemos decir que, en la comarca de Torreblascopedro un fabricante de aceite está liquidando las entregas de aceituna a razón de 6,40 pesetas kilo, sin perjuicio de que, al terminar la molienda, y a la vista de los rendimientos, se revise la liquidación provisional por si puede mejorarse algo dicho precio inicial.

Anotemos que, según los oliveros jiennenses, tampoco el agua caída al finalizar la primera decena de este mes ha sido suficiente para las grandes necesidades que tienen los olivos, lo que hace que se mire con cierta prevención la próxima cosecha.

Muy bien viene el corte de lana

Muy bien viene el corte de lana, se nos dice desde Extremadura, pues los pequeños focos de roña que se manifestaron a lo largo del invierno han sido corregidos mediante el apropiado tratamiento de las reses afectadas.

Récord de ventas en todas partes, pero

SOBRE TODO Récord de calidad y rendimiento

CLAYSON SANTANA

la cosechadora que el agricultor recomienda al agricultor

EXCLUSIVA

Jesús Horcajo y Cía., S. L.

Fernández Ladreda, 15

Servicio móvil de asistencia técnica y recambios garantizado todo el año



Mayor rendimiento en su ganado con

Granulos Diana

Distribuidor Antonio Fernández. San Agustín, 18



Avicultor

Sus gallinas pondrán más si también desde pollitas estuvieron alimentadas con TECA

¿Por qué...?

Porque piensos compuestos TECA tienen mayor poder nutritivo

San Juan, 6 Tel. 4825 (Fábrica en Zamarramala)

Sufrimiento y humillación de Cristo SEMANA SANTA

(Viene de la página 8)

«Mirad que vamos a Jerusalén, donde el Hijo del Hombre ha de ser entregado a los príncipes de los sacerdotes, y a los escribas, y le condenarán a muerte.»

«Y le entregarán a los gentiles para que sea escarnecido, y azotado, y crucificado, mas él resucitará al tercer día.»

Estas palabras de Cristo, recogidas por San Mateo, XX, 18 y 19, entrañan un tremendo drama, cuyo primer actor y protagonista había de ser el mismo Cristo.

La vida de Cristo es un continuo sufrimiento. Sufrir desde el momento de nacer hasta el de su muerte. Sufrir en su cuerpo y en su alma. Sufrir, ha de sufrir, porque se ha sometido, voluntariamente, a cumplir una misión: la redención de los hombres.

Cristo sufre con la huida a Egipto, en compañía de su madre, la Virgen, y San José. Huye para evitar su muerte, decretada por Herodes el deicida, que pudo ser confundido y aniquilado con un simple deseo.

Sufre por la muerte de los inocentes, aquellos niños a quienes el mismo criminal Herodes, en un alarde de soberbia y envidia, hace inmolar.

Sufre cuando los fariseos, al ver sus milagros, le juzgan un espíritu de demonio, en vez de reconocer su divinidad. Y este sufrimiento lleva consigo la repulsa hacia los malos juicios de los hombres.

Sufre por la prisión y muerte de Juan el Bautista, ajusticiado vilmente por el otro Herodes, el que entendió que no podía sustraerse al cumplimiento de una promesa arrancada con móviles de lujuria.

Sufre cuando ve el templo, la casa de Dios, profanada y convertida en «una cueva de ladrones», como él mismo dice, por traficantes y banqueros sin escrúpulos.

Sufre por el propósito traidor de Judas Iscariote, uno de sus doce discípulos por él escogidos, y a quienes amaba entrañablemente.

Sufre, y es humillado, por la felonía del mismo Judas, al poner en práctica su propósito, entregándole, mediante un beso, a la turba armada y asesina. Jesús, no obstante, le llama amigo, pero con un deje de amarga ironía por la horrosa ingratitud.

Sufre por el abandono de sus discípulos, que le olvidan al ser prendido alevosamente.

Sufre, y es humillado, cuando el sumo sacerdote, rasgando sus vestiduras, dice que blasfama al declararse Hijo de Dios.

Sufre, y es humillado, cuando, seguidamente, le escupan a la cara y le abofetean.

Sufre cuando Pedro, símbolo y columna de su Iglesia, le niega, en un acto de cobardía, tres veces consecutivas, las mismas que antes declaró amarle más que los otros.

Sufre, y es humillado, cuando le entregan a Poncio Pilato, y es acusado y tratado como el más vil de los hombres.

Sufre ante la desesperación de Judas, que no quiso comprender su mensaje de amor y misericordia.

Sufre, y es humillado, al ver que la turba prefiere a Barrabás, un vulgar ladrón y asesino.

Sufre, y es humillado, cuando le desnudan y le cubren, en señal de bafa, con un manto de grana, a modo de púrpura real.

Sufre, y es humillado, cuando le ponen, sobre su cabeza, una corona de espinas, y en su mano derecha una caña como cetro, símbolos regios, pero en tono de mofa.

Sufre al ver a su amantísima Madre traspasada de dolor por los sufrimientos del Hijo.

Sufre, y es humillado, al verse cargado con pesado madero; cuando cae al suelo, por tres veces, víctima del peso de la cruz, rodeado del pueblo soez, que ríe satisfecho al verle ultrajado y sometido.

Sufre, y es humillado, al ser condenado, como el más abyecto de los hombres, a la más vil de las muertes: la muerte en la cruz.

Sufre, y es humillado, al encontrarse entre dos ladrones, como si su condición fuera inferior a la de ellos, y sus crímenes más graves que los de ellos.

Va a comenzar la ejecución más espantosa del más horrible crimen. Y va a comenzar en su mano derecha. La mano que aplacó la tempestad; la mano que, a su solo contacto, había curado a los paralíticos, a los ciegos, oído a los sordos. La mano a cuya señal se convirtió el agua en vino y se multiplicaron los panes y los peces. La mano que imperaba en la vida y en la muerte.

Un clavo grueso, frío, golpeado con pesado martillo, por un sayón sin entrañas, destroza su mano. Es la primera llaga...

Cristo sufrió por nosotros. Dio su vida por nosotros. Por amor a nosotros.

Te adoramos, ¡SEÑOR!, en tu sagrada llaga, y te pedimos que ilumines nuestro entendimiento y fortalezcas nuestro corazón, para que conociéndonos mejor y amándonos más, podamos aliviar tus sufrimientos y olvidarnos de nuestra ingratitud.

Jenaro ALBARRAN MARTIN

dotes descuelgan a Cristo de la cruz y lo colocan en una urna, con la que se inicia la impresionante procesión de retorno al pueblo.

MADRID

En Madrid hubo tres procesiones. La primera fue la del Santo Cristo Yacente, del convento de las Descalzas Reales; esta imagen tiene un pequeño agujero en el costado donde se deposita el viril de la custodia y con él, por especial privilegio papal, se celebra la procesión del Santísimo Sacramento.

Más tarde, salió del monasterio de las Madres Mercedarias la procesión de Nuestro Padre Jesús Nazareno y Santísima Virgen de la Soledad, a quien se cantaron numerosas saetas en su trayecto por las calles de la ciudad.

Finalmente, salió de la iglesia de Jesús de Medinaceli la imagen de Jesús del Gran Poder, a la que los madrileños demuestran su arraigado fervor con las visitas de todos los primeros viernes de mes. Cerca de 300.000 fieles contemplaron su paso por las calles y, al volver a la iglesia se formó una larga cola para venerar la sagrada imagen, que momentos más tarde daba ya la vuelta por la Casa Sindical hasta el Paseo del Prado.

BARCELONA

En Barcelona, catorce «pasos», aportados por corporaciones y gremios formaron en la procesión del Cristo de la Buena Muerte. Cinco mil penitentes con pesadas cadenas y cruces de madera, formaron el piadoso cortejo, además de la reliquia de la Vera Cruz, bajo palio, por especial privilegio, escoltada por fuerzas del Ejército.

UBEDA

En Ubeda, el ministro de Hacienda, don Juan José Espinosa, presidió la procesión general de la Pasión que, formada por 17 «pasos», salió de la iglesia de Santa María de los Reales Alcázares a las nueve de la noche. Escoltaba a las imágenes un batallón de la Tercera Academia de la Guardia Civil, con bandera y banda de música.

VALLADOLID

En Valladolid, tras el Sermón de las Siete Palabras, pronunciado en la plaza Mayor por don Antonio Montero, director de la revista «Ecclesia», al que asistieron varios embajadores hispano-americanos, se celebró a las ocho de la noche la procesión general de la Pasión. Fi-

guraban en ella 25 «pasos» que representan la pasión completa de Nuestro Señor Jesucristo. A lo largo de sus casi cinco kilómetros de recorrido, numerosos fieles contemplaron la comitiva.

MURCIA

En Murcia, millares de personas presenciaron el desfile de la cofradía de Nuestro Padre Jesús Nazareno, en la que figuraban ocho pasos de Salzillo. Cerró el desfile procesional una compañía de paracaidistas con escuadra y banda de música.

MÁLAGA

En Málaga, la jornada comenzó con los oficios de la catedral, a los que asistió el ministro de la Gobernación, don Camilo Alonso Vega. Por la noche, desfilaron un total de nueve pasos, pertenecientes a cinco cofradías. En la de Nuestro Padre Jesús del Santo Sepulcro ostentó la representación del Jefe del Estado el gobernador civil de la provincia.

Cerro el desfile la cofradía de la Santísima Virgen de los Servitas, a la que pertenecen los terciarios franciscanos.

SEVILLA

En Sevilla comenzó la celebración del Viernes Santo con el desfile de seis cofradías en la madrugada.

Siete cofradías recorrieron en la tarde del Viernes Santo las calles sevillanas, entre el fervor popular. Destacó entre ellas el paso del Santísimo Cristo de la Expiración, más conocido por el Cachorro; Nuestra Señora de Loreto, patrona de la Aviación española, que lucía sobre el manto la silueta áurea del «Plus Ultra»; Nuestra Señora de Montserrat, de Martínez Montañés, y el paso de Nuestro Padre Jesús descendido de la cruz en el misterio de su sagrada mortaja y María Santísima de la Piedad, acompañada de música de capilla que entonaba el miserere.—Cifra.

PABLO VI LAVO LOS PIES A DOCE NIÑOS

Roma, 23.—Su Santidad el Papa celebró esta tarde la misa de Jueves Santo en la basílica de San Juan de Letrán, catedral de la diócesis de Roma. A su llegada Pablo VI fue recibido por el arcipreste de la basílica, cardenal Benedetto Aloisi Masella.

Por expreso deseo del Papa asistieron al acto religioso numerosos representantes de lo cultural, la magistratura, la política, el arte y el periodismo. Pablo VI tuvo para ellos un saludo especial al final de la homilía pronunciada después del evangelio.

Antes de pronunciar su homilía, Pablo VI procedió a la ceremonia del lavatorio de los pies a doce niños, que este año han sido escogidos en representación de todos los continentes. Por el continente suramericano los niños eran el argentino Ricardo Petinelly y el colombiano Erwin R. Ortiz. Completaban la lista cinco italianos, un canadiense, un hawaiano, un eriteo, un indio y un australiano.—Efe.

250.000 PERSONAS EN MÁLAGA

Málaga, 24.—La animación del Jueves Santo, jornada cumbre de la Semana Santa malagueña, ha sido extraordinaria. Puede calcularse que han presenciado los desfiles procesionales más de 250.000 personas. A los templos en que se celebraron los Santos Oficios acudieron centenares de fieles, especialmente a la catedral, donde actuó la Schola Cantorum del Seminario. A estos Oficios de la catedral asistió, después de haber recorrido las calles típicas del barrio de la Trinidad, el ministro de la Gobernación, don Camilo Alonso Vega, con todas las autoridades y otras personalidades militares y civiles. Los capitanes generales de Cataluña y Aragón estuvieron presentes en los actos religiosos de la ermita de Zamarrilla, organizados por la Cofradía de la Amargura.

SIETE COFRADIAS EN SEVILLA

Sevilla.—Con extraordinario esplendor continuaron en la jornada del Jueves Santo los desfiles procesionales de Semana Santa. Hicieron esta-

ción de penitencia en la santa iglesia catedral siete Cofradías, con un total de catorce pasos, la mayoría de los cuales son antiquísimos y de la mayor tradición sevillana.

COFRADIA DEL SILENCIO EN MURCIA

Murcia.—En la noche del jueves salió de la parroquia de San Lorenzo la Cofradía del Silencio, que ha recorrido las calles en penumbra para prestar devoción y recogimiento al cortejo, escuchándose únicamente el redoblar de los tambores durante el desfile. A su regreso al templo el Santísimo Cristo pasó entre doble fila de «nazarenos» arrodillados.

Jefatura Provincial de Carreteras Segovia

AVISO

Con motivo de las obras de mejora del firme de la carretera nacional 110, de Soria a Plasencia, se avisa a los usuarios de la misma que se cortará el tráfico desde el lunes 27 de marzo hasta el sábado 1.º de abril, ambos inclusive, entre los puntos kilométricos 1.007 y 3.204 (desde La Piedad hasta el arroyo Tejadilla), efectuándose los desvíos por la carretera local SG-712, de Estación de Segovia a La Fuencisla (Cuesta de los Hoyos) y por la carretera local de Segovia a Madrona.

Segovia, 22 de marzo de 1967.—El ingeniero jefe, P. A., Disdier.

Oferta especial para NOVIOS

Ahorren comprando sus muebles directamente de fábrica

Muebles Hernando

VEAN PRECIOS

Dormitorio matrimonio 4 puertas a poliester. 7.850 pts.

Dormitorio niña 2 puertas a poliester. 5.900 pts.

Tresillos gran variedad de modelos desde 2.850 pts.

MAS CALIDAD MAS ECONOMIA MAS FACILIDADES

Y además sorteamos entre todos nuestros clientes un tresillo de 5.270 pts. el día 29 de abril. Pida su boleto numerado cada 1.000 pts. de compra.

MUEBLES HERNANDO

Fabricación propia Cantarranas, 2 Tel. 2425

PLACAS PARA CUBIERTAS Y TUBERIA A PRESION

Mejor calidad a menor precio Distribuidor: HEREDEROS DE OCHOA Cra. Villacastín, 11 - Tel. 27-57

Vergel
TRAJES CHAQUETA Y ABRIGOS DE ANTE PARA SEÑORA Y SEÑORITA
Juan Bravo, 21

Piensos herVasa
Para un rendimiento mejor en su explotación ganadera
Fábrica en VILLACASTIN

AGRICULTOR:
Ya llegó la cosechadora que Vd. esperaba
Totalmente hidráulica
En menos que canta un gallo...
las cosechadoras MASSEY FERGUSON siegan, trillan, clasifican y ensacan
Modelo desde el 2,10 a 4,20 m.
Segunda limpia y desbarbador
Variador de velocidad en el cilindro
Dispositivo "MIXTO" Tolva ensacador
MASSEY-FERGUSON

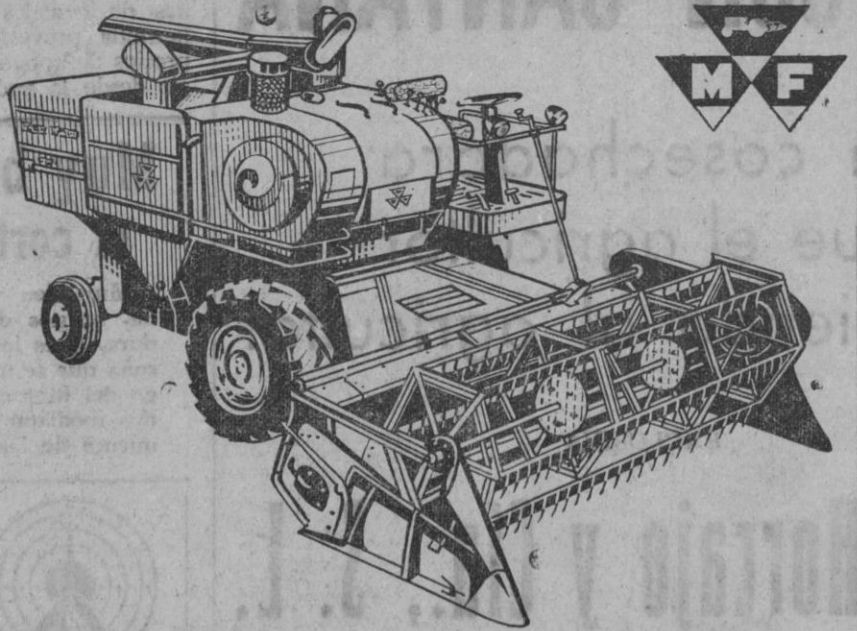

Primer fabricante MUNDIAL con más de CIEN AÑOS de experiencia
Concesionario oficial:
CARLOS TABLADA HERMOSO
Cervantes, 30. SEGOVIA

inter
EL TELEVISOR DE LEY
Les ofrece todas las semanas la actualidad deportiva por las antenas de
RADIO SEGOVIA
Domingos:
a las 9 y 11,30 de la noche
Lunes:
a las 2 y 3 de la tarde
DISTRIBUIDOR:
inter MASIGAL
Fernández Ladreda, 12
Teléfono 17-62

HELADOS "ONDINA"
Tiene el gusto de saludar a su distinguida clientela y público en general y participarles que inicia la campaña de helados, a partir del próximo día de PASCUA iniciaremos el establecimiento de puestos y cámaras, pudiendo degustar nuestros exquisitos helados italianos en los lugares y puestos de costumbre, estando a la disposición de ustedes en Paseo de Ezequiel González, 25, teléfonos 38-04 y 19-22.

Aquí todos los DEPORTES

DEPORTE LOCAL

Desplazamiento de la Gimnástica Segoviana a Badajoz

Interesante encuentro Acueducto-E. M. T. en El Peñascal, donde también se jugará el Juvenil-CIDOSA

En pelota a mano, Segovia se enfrentará a Valladolid

La G. Segoviana acude a Badajoz. Difícil encuentro para los jugadores azulgranas, pues el equipo extremeño—líder indiscutible del grupo—atravesaba un excelente momento de juego.

Más de anuncia la siguiente alineación: Sierra, Ciriaco, Emilio, Cristóbal, Fernando, Monedero; Perelló, Jaime, Pedrito, Escudero y Caro.

La Gimnástica—como se deduce de la formación—procurará defenderse e intentar lograr un mérito resultado. Las esperanzas de puntuar son, pues, mínimas, aunque nunca se puede descartar una «sorpresa».

La junta directiva de la Gimnástica se ha dirigido a González con objeto de que efectúe el desplazamiento a Badajoz. En este caso quizás reapareciera González.

ACUEDUCTO-E. M. T.

Interesante partido el que jugarán mañana en El Peñascal, a las 4,45 de la tarde, el Acueducto y el E. M. T. El equipo madrileño—segundo clasificado—vendrá dispuesto a mantener tan privilegiada situación. Para ello necesita puntuar, pues el Orcasitas—que goleó el pasado domingo al Acueducto—le sigue a escasa distancia.

El Acueducto, dada la valía del rival, tiene una difícil y comprometida papeleta. No obstante, confiamos en que sus jugadores luchan y sirvan a su fútbol de gran entusiasmo, factores indispensables cuando se intenta derrotar a un enemigo que les supera en recursos y posibilidades técnicas. El conjunto segoviano—que espera con optimismo e ilusión este encuentro—lo formarán: Abel; Andrés, Velasco, Pocholo; Ricardo, Pablo; Nete, Cocero, Navas, Fuentesaja y Berzal.

Un hecho que demuestra la importancia que el E. M. T. concede a este partido, es que ha solicitado árbitro y jueces de línea «neutrales». Dirigirá el encuentro el colegiado castellano señor Muñoz Martín—uno de los mejores árbitros de Tercera División—al que ayudarán en las bandas los señores Solana y Ramos. El partido, que se presume interesante y de difícil pronóstico, tendrá muchos aficionados a El Peñascal.

A. B.

JUVENIL DE LA GIMNASTICA-C. I. D. O. S. A.

El C. I. D. O. S. A. que el pasado domingo venció (4-1) al Anorbe, debe salir derrotado de su confrontación con el juvenil azulgrana. Los gimnásticos—que acusan una regularidad extraordinaria—no se confiarán y tras jugar un buen partido se impondrán al conjunto madrileño. Es lo lógico y cualquier otro resultado podría considerarse como auténtica sorpresa.

PELOTA A MANO

Valladolid - Segovia

Difíciles partidos se le presentan a la Federación Segoviana de Pelota el domingo. Correspondientes al Campeonato Nacional de Aficionados, segunda categoría, se enfrentarán en las especialidades de mano individual y por parejas contra los representantes de la ciudad hermana.

Valladolid ha eliminado a Cuenca y Segovia a Cáceres. Por lo que respecta a pala corta, la Federación Segoviana ya se encuentra clasificada y habrá de contender contra Burgos en partido único. No podemos decir otro tanto con respecto a mano individual y por parejas. Hay que salvar el fuerte escollo que Valladolid nos presenta, en partidos a doble vuelta.

M. O. S. A., distribuidora para esta provincia de productos BARREIROS

Se complace en informar a nuestros clientes y público en general, que a partir del sábado día 25, el despacho y venta se efectuará en nuestra base de servicios, carretera de San Rafael — Cerro de La Horca.

PHILIPS MAÑANA DOMINGO a las 7,30 por T.V.E. TRANSMISION DIRECTA del encuentro de fútbol SEVILLA - VALENCIA

Véalo cómodamente a través de un televisor

PHILIPS

Repuestos legítimos - Servicio técnico garantizado

Distribuidor exclusivo:

GALERIAS Sta. COLUMBA

Azoguejo, 7 Tel. 18-10

PELIGRO PARA LA ACTUAL INDUSTRIA automovilística mundial

Dentro de unos meses saldrá al mercado el primer coche eléctrico

Es más barato y silencioso que el de gasolina y no produce gases tóxicos

Dentro de unos meses saldrá a la venta el coche eléctrico. Sólo podrá rodar por las ciudades y su velocidad máxima será de 45 kilómetros por hora. El motor hay que volverlo a cargar cada setenta y cinco.

Según los técnicos, el coche eléctrico es más eficaz y más barato que los normales, y además, es silencioso y el motor no produce ninguna clase de gases. Tal vez más importantes son las investigaciones que se están llevando a cabo con el fin de construir un coche eléctrico para todo uso que pueda rodar cientos de millas a la máxima velocidad que se permite en las carreteras.

El coche de gasolina es una máquina mortífera. No solamente aumentan día a día los accidentes de carretera sino que el motor despiden gases perjudiciales para nuestros pulmones. Por ejemplo, cinco millones de toneladas de monóxido de carbono, gas tóxico, despiden anualmente los motores de combustión. En consecuencia, el aire de las principales ciudades del mundo se ha contaminado de tal forma que las autoridades competentes han organizado campañas para reducir la cantidad de sustancias perjudiciales para la salud procedentes de los tubos de escape.

EXPERIMENTOS CON MOTORES ELECTRICOS

Además de contaminar el aire, los coches de gasolina ocupan mucho espacio, en comparación con el número de personas que pueden transportar. A causa de los continuos embotellamientos, incluso los vehículos más potentes tienen que circular a velocidades mínimas.

Según las encuestas realizadas en ciertos países, el ochenta por ciento de los propietarios de automóviles sólo pueden recorrer con sus vehículos unos 35 kilómetros diarios. A causa de estas inconveniencias, los constructores de automóviles se han visto en la necesidad de diseñar vehículos eléctricos.

El éxito del coche eléctrico depende de que los técnicos sean capaces de aplicar un motor más potente del que existe en la actualidad, el cual produce energía al transformar el plomo de su batería en óxido de plomo. Su mayor ventaja es que se necesita una enorme cantidad de batería para producir una cantidad relativamente pequeña de potencia. Esto impide que se pueda fabricar un coche eléctrico que sólo circule por la ciudad.

La mayor parte de las investigaciones que se están realizando en la actualidad a este respecto se llevan a cabo en los Estados Unidos. La división de Atómica General de la General Dynamics está trabajando en una batería de aire zinc en la que se produce energía convirtiendo el zinc en óxido de zinc. Esta batería es cinco veces más potente que la de plomo.

MOTOR DE CELULA DE HIDROGENO

También existen dos baterías experimentales que tendrán una potencia quince veces mayor. La primera, pertenece a la Ford Motor Company y funciona mediante una reacción entre el sodio y el sulfuro. La segunda, de la General Motors, emplea litio y cloro. Otro motor eléctrico que ha sido sometido a experimentos durante los últimos diez años ha sido el de célula de hidrógeno, el cual en contacto con el oxígeno del aire puede producir electricidad. En este sistema se emplea una especie de catalizador, el platino, que no toma parte en la realización, pero que la acelera. El motor de célula de hidrógeno es ligero pero voluminoso. Además resulta muy caro.

Al mismo tiempo que se llevan experimentos con motores eléctricos, se han realizado grandes avances en las nuevas fuentes de energía. La energía producida por ba-

¿Está a punto de morir el automóvil de gasolina? ¿Es el culpable de tantos accidentes de tráfico y de la creciente contaminación de la atmósfera? La respuesta es afirmativa, según los técnicos que están realizando experimentos con motores eléctricos.

terías o por células de hidrógeno es corriente directa. Por ahora, un motor de corriente directa es el método más eficaz y barato para propulsar un automóvil eléctrico.

Sin embargo, a causa de que los motores de corriente alterna son mecánicamente mejores, los ingenieros han estado intentando su aplicación. Esto puede ser posible gracias a un control electrónico conocido con el nombre de «Thyristor», mecanismo que puede convertir la corriente directa de una batería o una célula de hidrógeno en corriente alterna.

DENTRO DE UNOS MESES, EL PRIMER COCHE ELECTRICO

La primera firma que construya con vistas comerciales un automóvil eléctrico tendrá todas las de ganar. Ha dado comienzo ya una gran batalla para conquistar el mer-

cado. En la actualidad, parece ser que lleva la delantera una pequeña firma inglesa, la Russel Winn, de Gloucestershire, Inglaterra. Dentro de unos meses se dedicará a la producción en masa del primer modelo de coche eléctrico.

No se conocen muchos detalles sobre este vehículo. Sólo que tendrá tres ruedas y funcionará por medio de una batería ligera de plomo.

Otra firma europea que ya va haciendo sombra a la anterior es la italiana Bargagli, que el próximo junio sacará al mercado un coche eléctrico. La Scottish Aviation Limited expondrá doce modelos de pre-producción del «Saamp» de cuatro ruedas antes de finales de año. El Instituto Batelle, de Ginebra, ha diseñado un coche eléctrico de cuatro ruedas para la ciudad que será accionado por baterías de plomo.

Ante estas conquistas de la industria del automóvil, se nos presenta la siguiente interrogante: ¿aceptará el público un coche eléctrico en lugar de los que funcionan con gasolina? La revolución tecnológica está muy avanzada. Lo que se necesita ahora es una revolución social. (Copyright by Europa Press-Forum World Features. Prohibida su reproducción total o parcial, aun citando su procedencia. Todos los derechos reservados.)

Mary LEE

Aparece un Rembrandt en Sevilla

Sevilla.—Ha aparecido en esta capital, según informa la agencia Logos, un cuadro alegórico de Rembrandt. Se trata de un crucificado. Es una obra extraña por su rara originalidad y pintada por Rembrandt en 1560. Ha adquirido dicha obra el coleccionista don Alberto Domínguez Cobo. El lienzo mide 192 centímetros de alto por 107 de ancho.

El pintor se inspiró en un Cristo románico del que recibiera una fuerte impresión, y cuya emoción artística nos traslada engrandecida por un regio realismo en el rostro del Señor. En el fondo, a los lados del cuadro, dos pequeñas cruces con leve silueta de piornos aluden vagamente a los dos ladrones crucificados.

Se cree que Rembrandt concibió esta obra tan original a los cuarenta y cuatro años de su vida. La técnica, el colorido y la preparación del lienzo responden plenamente a las características del pintor, obra que, partiendo de lejana tradición, rompe todos los moldes conocidos del genial pintor.

Mensaje del Caudillo al Rey de Marruecos

Rabat, 24.—El Rey Hassan II recibió ayer en audiencia al embajador de España en Rabat, don Eduardo Ibáñez, según anuncia la agencia Map.

La misma agencia indica que el embajador entregó al Rey un mensaje del Generalísimo Franco, en respuesta al que Hassan II envió recientemente al Jefe del Estado español.—Efe.

ANTENA de MADRID

- La «meritocracia» es el gobierno por hombres de mérito
- La «farmacomanía», abuso indiscriminado de medicamentos
- Las manchas solares, «culpables» de la meningitis

Madrid.—(Crónica de Argos especial para nuestro diario). Entre tantas conferencias como se pronuncian a diario en Madrid es difícil destacar la más importante. La dictada por el doctor Flórez Tascón en el Colegio Mayor de San Agustín ha sido una de las que más han llamado la atención. Se titulaba «Hacia la meritocracia: grandeza y servidumbre del líder».

La «meritocracia» es el gobierno y dirección por los hombres de mérito, por las que se vienen llamando veces dirigentes. El meritócrata puede ser un líder tradicional y hereditario, como las dinastías reales y de grandes financieros; pueden ser un caudillo carismático, entregado estelarmente a una misión o destino bajo la protección de una estrella; puede ser el dirigente oportunista, el experto científico, el sabio universitario...

Lado positivo del líder: el éxito es el síntoma que delata al jefe. Tres características: inteligencia y

genialidad, carácter y vocación, factor X o destino y estrella. De la decisión, prudencia, memoria, providencia y experiencia ya hablaron Tomás de Aquino y Diego Saavedra Fajardo.

Lado negativo: el intelectual pensando que la ciencia es su dios y el aula su templo; el hombre célebre, pseudohéroe, producido por los lanzamientos publicitarios; el buscador de prestigio, que puede ser una vieja gloria o un ídolo roto o, por el contrario, un arrivista, un «parvenu», un nuevo rico.

Supone mucho el peso de la púrpura cuando se ha llegado a ese 1,5 por ciento de la población que integra la meritocracia de occidente. En esa trayectoria ascensional, ostensible en el piso en que se vive, el automóvil que se conduce, el bar que se frecuenta, la iglesia donde se reza, hay algo incompleto, sin tiempo para meditar, soñar y rezar. El trabajo personal deja de ser meta para convertirse en ocupación, en ese momento hace eclosión la enfermedad de los dirigentes, haciendo verdad la regla lógica de que también los héroes mueren jóvenes.

FARMACOMANIA

Un diario madrileño ha recogido un resumen de las manifestaciones del doctor López Ibor, presidente de la Asociación Mundial de Psiquiatría, para el programa «Ciencia y responsabilidad» de la TV francesa, en el que cada semana son entrevistados extensamente los hombres más doctos del mundo. El que se haya elegido a un español constituye una satisfactoria noticia.

El temario es tan amplio, que resulta imposible extractarlo. Limitémonos al de la «farmacomanía» o uso y abuso indiscriminado de medicamentos. Hay una tendencia en el uso de medicamentos, a aumentar la dosis y dependen síquica y físicamente de ellos, ha dicho el doctor López Ibor. El consumo de analgésicos es impresionante. Pero el capítulo más importante es el de los tranquilizantes o ignóticos. Usarlos indiscriminadamente es una especie de «suicidio psicológico». Reducen la personalidad y apagan la llama personal.

MENINGITIS

Por haber muerto un niño de diez años de meningitis meningocócica, se cerró un importante colegio madrileño, por decisión de su director. La medida se consideró impropia, pues la Jefatura de Sanidad afirmó que no se trataba de una epidemia, sino de un caso aislado como se da en cualquier parte.

Después, el doctor Octavio Aparicio ha informado en un periódico de la tarde que precisamente ahora es cuando va remitiendo la meningitis meningocócica, que posiblemente esté influida por la atracción electromagnética producida por las manchas solares.

Según el Instituto Nacional de Estadística, hubo motivos de alarma en 1963, 64 y 65, especialmente en 1964, con 1.552 casos y 325 defunciones. En 1966 sólo hubo en España 657 casos de meningitis cerebrospinal, de los que 206 corresponden a Madrid. Y ahora se encuentran en franco retroceso.

VESPA LES INVITO A SUS VACACIONES 1967

Extraordinario Concurso

“EN SU SOLICITUD DE VESPA HAY UNAS MARAVILLOSAS VACACIONES”

RESULTADO del SORTEO correspondiente al mes de FEBRERO celebrado el día 15 de Marzo ante el Notario del Ilustre Colegio de Madrid Don Manuel de la Cámara Alvarez:

PRIMER PREMIO - Crucero a ITALIA en lujoso trasatlántico y estancia durante 8 días en este incomparable país, con pasajes y alojamiento para dos personas.

Don José Rodríguez Rodríguez, d/ Ntra. Sra. de Beñoña, 19. Villaverde Alto, Madrid.

SEGUNDO PREMIO - Estancia en LISBOA durante 7 días, con alojamiento para 2 personas. Don José Manuel Suárez Solís, d/ Fontán Arco de los Zapatos, 4, 4.º. Oviedo.

TERCER PREMIO - Estancia en TORREMOLINOS, MALLORCA o SANTANDER durante 8 días, con alojamiento para 2 personas. Señores: J. Freixinet Arandó, Reus - J. Villegas Romero, Fernán Núñez (Córdoba) - J. Caballero López, Alfacar (Granada).

CUARTO PREMIO - Fin de Semana en el lugar de España escogido por los ganadores, con alojamiento para 2 personas. A los Sres:

M. Falcó Hornos, Tarragona - M. Roselló Simonet, Palma de Mallorca - J. Rovira Clavera, Balaguer (Lérida) - D. Vega Abascal, Cobrecos (Santander) - J. L. Zamajón Arjón, Hércules (Logroño) - T. J. Ugalde Irurzún, Mendigorri (Pamplona) - A. Prieto Iglesias, Villalazán (Zamora) - A. Barros Muñoz, Avilés - A. Vizo Vázquez, Castello de Miño (Orense) - A. Santesteban Patón, La Solana (C. Real) - F. Aguilar Calero, Puertollano - J. Buenestado Muñoz, Toldano - F. González Galindo, Málaga - F. Pedro Ibáñez Ibáñez, Bujalance (Córdoba) - T. Rubio Pájaro, La Línea - S. Rodríguez Novoa, Villareal (Castellón) - J. R. Vilaplana Vilaplana, Benimarfull (Alicante) - P. Balaguer Fandós, Burriana (Castellón).

Las Solicitudes de Marzo y Abril participarán también en los correspondientes Sorteos de este extraordinario Concurso; solicite las Bases a cualquier Agente de MOTO VESPA, S. A.



EL PEQUEÑO COCHE DE DOS RUEDAS

Lea Vd. EL ADELANTADO

SEMANA SANTA

Pablo VI presidió anoche el solemne viacrucis celebrado en los alrededores del Coliseo

Llevó personalmente la cruz en algunas estaciones; dirigió unas palabras a los millares de fieles, y les impartió la bendición con la reliquia del lignum crucis

En toda España se celebraron ayer, con tiempo magnífico, los desfiles penitenciales

En Barcelona, cinco mil penitentes, con cadenas y cruces, asistieron al del Cristo de la Buena Muerte

Roma, 25.—Su Santidad asistió anoche al solemne viacrucis efectuado en el coliseo. Los alrededores del histórico anfiteatro romano se hallaban totalmente llenos de público. Millares de fieles siguieron, en religioso silencio, el desarrollo de las sacras estaciones. Pablo VI llevó personalmente una gran cruz durante algunas de ellas.

A las diez y cuarto terminado el acto, el Papa pronunció un discurso, en el que resaltó, la importancia de la meditación y el recuerdo de la Pasión «para tener un exacto concepto de Cristo y del cristianismo» y para seguir las enseñanzas del Señor «que hizo del dolor un medio de redención».

«Esta forma de meditación casi escenificada y alternada con cánticos y oraciones—comenzó diciendo Pablo VI—nos ayuda no sólo a recordar los sufrimientos de Cristo, sino también a descubrir, en cierto modo, su profundidad, su dramatismo, el misterio sumamente complejo en que adquieren una dimensión impresionante el dolor humano en su más alto grado, el pecado humano en su más trágica repercusión, el amor en su expresión más generosa y heroica, la muerte en su más cruel victoria y en su definitiva derrota.»

¿QUE SERIA UN CRISTIANISMO SIN LA CRUZ?

«¿Qué sería—añadió el Papa—un evangelio, es decir, un cristianismo sin la cruz, sin el dolor, sin el sacrificio de Cristo? Sería un evangelio, un cristianismo sin la redención, sin la salvación, de la cual—y debemos reconocerlo aquí con cruda sinceridad—tenemos necesidad absoluta. El Señor nos salvó con la cruz, nos devolvió la esperanza, el derecho a la vida con su muerte. No podemos honrar a Cristo si no lo reconocemos como salvador nuestro, y no lo podemos reconocer como nuestro salvador si no honramos el misterio de la cruz.»

EL ESTARA CON NOSOTROS

«Palabra dura ésta—concluyó el Papa—, palabra fuerte demasiado pesada quizá para nuestras espaldas. Pero será esto el fruto del viacrucis: no tener miedo de llevar con Cristo su cruz, nuestra cruz. El estar con nosotros y no será desmentir su promesa: «Mi yugo es suave y mi carga ligera.»

BENDICION

Terminadas las palabras del Papa y después de interpretarse el himno de la cruz Pablo VI impartió su bendición con una reliquia del Lignum Crucis.

Concluida la ceremonia y entre las aclamaciones de la multitud, Pa-

blo VI regresó al Vaticano, donde llegó cerca de las once.—Efe.

SU SANTIDAD ASISTIO A LOS OFICIOS AYER TARDE EN SANTA MARIA LA MAYOR

Roma, 24.—Pablo VI asistió esta tarde a los oficios del Viernes Santo en la basílica de Santa María la Mayor. Desde el altar papal presenció el rito en el que actuó de celebrante el penitenciario mayor, cardenal Fernando Cento.

Se hallaban presentes otros doce cardenales, representaciones del Cuerpo diplomático, numerosas personalidades de la curia y una gran cantidad de fieles, entre las que figuraban numerosos peregrinos extranjeros.—Efe.

EN ESPAÑA

Toda España conmemoró ayer, piadosa y brillantemente, la festividad del Viernes Santo, a lo que colaboró, además, para el mayor esplendor de los desfiles penitenciales, el magnífico tiempo.

ZAMORA

En Zamora, a las cinco de la madrugada, salió la primera procesión, formada por ocho «pasos», entre los que destaca el llamado «Redención», de Mariano Benlliure. Más de 1.200 personas presenciaron el paso de las imágenes, número que fue creciendo a lo largo de la jornada.

A las cuatro y media de la tarde, salió de la iglesia de Santa María la procesión del Santo Entierro, que estuvo presidida por el obispo de la diócesis y por el ministro de Obras Públicas, don Federico Silva Muñoz. Para esta procesión talló Benlliure, cuando sólo contaba quince años de edad, el grupo «El Descendimiento». El paso de las imágenes fue televisado en directo a toda España.

En Bercianos de Ariste, a 45 kilómetros de Zamora, se celebró el tradicional viacrucis y procesión del

Santo Entierro, actos a los que asistieron gran cantidad de forasteros. El Santo Entierro reviste la particu-

Lotería Nacional

Madrid, 25.—Números premiados en el sorteo de la Lotería Nacional (sistema moderno) celebrado hoy:

- CON 2.000.000 DE PESETAS
- 3.069.—Bilbao, Barcelona, Villarreal, Pamplona, Madrid, Utiel.
- CON 1.000.000
- 7.835.—Córdoba, Madrid, Barcelona, Rentería.
- CON 500.000
- 53.824.—Badalona.
- CON 150.000
- 8.466 y 36.377.
- CON 30.000
- Los números o terminaciones: 2.856, 3.255 y 8.391.
- CON 5.000

Todos los números o terminaciones en:

- 057 164 188 216 218 289 334 347 363
- 450 450 465 490 516 563 582 668 682
- 721 737 759 778 787 794 838 870 911
- 924 989 994

Aproximaciones: tienen premio de 50.000 pesetas los números 3.068 y 3.070, anterior y posterior al número agraciado con el primer premio.

Centenas: tienen premio de 5.000 pesetas todos los números comprendidos entre el 3.001 y el 3.100, excepto el número 3.069 que ha obtenido el primer premio.

Tienen premio de 5.000 pesetas todos los números terminados en 69 y reintegro de 500 pesetas todos los números terminados en 9.

Aproximaciones del segundo: tienen premio de 25.000 pesetas los números 7.834 y 7.836, anterior y posterior al segundo premio.

Centenas del segundo: tienen premio de 5.000 pesetas todos los números comprendidos entre el 7.801 y el 7.900, excepto el 7.835 que ha obtenido el segundo premio.

Aproximaciones del tercero: tienen premio de 15.250 pesetas los números 53.823 y 53.825, anterior y posterior al número que ha obtenido el tercer premio.

Centenas: han obtenido premio de 5.000 pesetas todos los números comprendidos entre el 53.801 y 53.900, con excepción del 53.824 que ha obtenido el tercer premio.—Cifra.

Robert F. Kennedy tiene desde ayer diez hijos

Nueva York, 24.—La esposa del senador demócrata por Nueva York, Robert F. Kennedy, ha dado a luz, a su décimo hijo, en el hospital de la Universidad de Georgetown.

El niño—que pesó dos kilos cuatrocientos gramos aproximadamente—nació un mes antes de lo esperado y hubo necesidad de practicar la cesárea a la madre.

Tanto la señora Kennedy como el recién nacido—que se encuentra en una incubadora—se hallan perfectamente.—Efe.

laridad de, al terminar la explicación del Evangelio al aire libre, dos sacer-

(Continúa en la página 6)

FALLECIO el cardenal BRACCI

Ciudad del Vaticano, 24.—El cardenal Francisco Bracci, un veterano jurista y miembro de la curia romana, murió hoy después de una larga enfermedad, a la edad de 87 años.

Con la muerte del cardenal Bracci—que sufrió hace mucho tiempo de arteriosclerosis—el número de miembros del Sacro Colegio Cardenalicio queda reducido a 94.—Efe-Upi.

EL PAPA VISITA LA CAPILLA ARDIENTE

Roma, 24.—Terminados los oficios del Viernes Santo, en Santa María la Mayor, Su Santidad Pablo VI, de regreso al Vaticano, se detuvo en la residencia del cardenal Bracci, para orar en la capilla ardiente.—Efe.

EE. UU. no tienen en estudio proyecto alguno para uso de armas atómicas en Vietnam

Así lo dice el Pentágono, desmintiendo informaciones en aquel sentido

Washington, 25.—El Pentágono ha revelado que no tiene en estudio proyecto alguno para el posible uso de armas nucleares en la guerra del Vietnam.

Previamente, en círculos autorizados se dijo que habían sido formuladas propuestas al Departamento de Defensa para el uso de armas nucleares en el Vietnam.—Efe.

MUY COMENTADO

Washington, 25.—Está siendo muy comentado en los círculos oficiales de la capital federal el rápido mentís del Pentágono hoy, a las informaciones según las cuales se habían propuesto diversas armas nucleares para ser utilizadas en la guerra del Vietnam «u otras similares».

La declaración del Pentágono ha sido consecuencia de una información del «Washington Post» de hoy, especulando sobre los nuevos tipos de armas nucleares, que, según dicho diario, podrían ser utilizadas en la guerra del Vietnam.

Según otras fuentes oficiales, habían sido propuestos dos tipos distintos de arma nuclear, del tipo llamado «limpio», para ser utilizados en la destrucción de fortificaciones subterráneas y puentes metálicos de Vietnam del Norte. Según la declaración del Departamento de Defensa «no ha habido solicitud militar alguna para la utilización de armas nucleares en la actual situación en Vietnam».—Efe.

U THANT ABOGA POR UN ALTO EL FUEGO SIN CONDICIONES

Naciones Unidas, 24.—El secretario general de las Naciones Unidas—que aprovecha la menor oportunidad para abogar por la pacificación del Vietnam—hizo un llamamiento a los once miembros del Comité de Relaciones Exteriores del Senado, que efectuaron una visita a las Naciones Unidas, así como al embajador ruso ante la Organización Internacional, Nikolai T. Feodorenko, para que consideren el establecimiento de un alto el fuego, sin condiciones, al que deberían seguir conversaciones de alto nivel entre representantes norvietnamitas y estadounidenses.—Efe.

LA «MAREA DEL SIGLO», esperada el lunes con gran expectación en las costas del CANTABRICO

Por su amplitud y fuerza excepcionales:

PLEAMAR: Unos cinco metros de altura

BAJAMAR: Fondos insólitos al descubierto

Con todo, se cree que no será peligrosa si no coincide con fuertes vientos del oeste, cielo nublado y lluvias, que no se prevén

Bilbao, 25.—Con gran expectación es esperada por los pescadores y en los círculos marítimos de todo el litoral cantábrico la gran marea prevista para el lunes, día veintisiete, a la que se ha llamado la «marea del siglo» por su amplitud y fuerza excepcionales.

Según los técnicos en la materia, los mares experimentarán de manera desacostumbrada los efectos de la atracción de la Luna, al coincidir la Luna con la época equinoccial, esperándose que la pleamar alcance una altitud de casi cinco metros mientras que la bajamar dejará seguramente al descubierto unos fondos insólitos.

MEDIDAS DE PRECAUCION

Las Comandancias de Marina de Bilbao y Santander han hecho públicas sendas notas oficiales advirtiendo a los capitanes y patronos de los buques surtos en los muelles sobre la conveniencia de que adopten las medidas de precaución necesarias para que no puedan soltarse las amarras y se eviten posibles accidentes.

Se ha aconsejado también por las autoridades marítimas que los responsables de las embarcaciones mantengan a bordo de las mismas el personal suficiente para afrontar cualquier acontecimiento imprevisto.

Sin embargo, se ha señalado que la bondad de las circunstancias meteorológicas actuales, de persistir en los días inmediatos, será causa de que la «marea del siglo» no ofrezca demasiada actividad y, en consecuencia, que no sea peligrosa.

De no coincidir la marea con unos vientos fuertes, se asegura, el fenómeno será más o menos curioso, pero no ofrecerá ninguna peligrosidad.

La altura teórica de 4,89 metros esperada en la pleamar máxima alrededor de las cuatro y media de la tarde del lunes superará la llamada «pleamar viva» media en este litoral, pero no será la mayor de las observadas hasta la fecha, ni será sufi-

ciente para sobrepasar la «coronación» o altura de los muelles, que es de unos seis metros.

POSIBLE BENEFICIO PARA LOS PESCADORES

Entre los pescadores y la gente de mar de la costa vizcaína la «marea del siglo» no parece despertar

(Continúa en la página 4)

Pablo VI anunciará mañana la publicación de la encíclica de carácter social

Ciudad del Vaticano, 25.—El Papa VI anunciará la publicación de una encíclica de carácter social en el mensaje al mundo que pronunciará en la mañana del domingo, antes de impartir la bendición kurbi et orbi.

El texto de la encíclica será difundido en una conferencia de prensa que se realizará el próximo martes 28, a las 10,30 horas, y que estará a cargo de monseñor Paolo Poupard, de la Secretaría de Estado.—Efe.

La familia Saboya confirmó que la joven herida era la princesa Beatriz

Madrid, 24.—La personalidad de la princesa Beatriz de Saboya como la joven herida en la noche del sábado pasado, y que era afirmada desde el primer momento por los informadores, ha quedado oficialmente confirmada.

El periodista Benetto Mosca, redactor del semanario italiano «Oggi», convocó ayer tarde una rueda de prensa en Madrid para comunicar lo siguiente: «Estoy autorizado por la familia Saboya para informarles de que la princesa María Beatriz de Saboya resultó herida en la madrugada del domingo día 19 a consecuencia de un disparo de pistola. El accidente se produjo al limpiar la princesa un arma corta de pequeño calibre. El proyectil produjo una pequeña herida a la princesa, de la que se recupera rápidamente».

El silencio contenido hasta hoy ha sido debido al deseo de la princesa de no alarmar a sus padres.

Manifestó el señor Mosca que en el momento de producirse el suceso, el exrey Humberto de Italia, padre de la princesa, se encontraba en Portugal, de regreso de un largo viaje que había realizado a Honduras, Panamá, Méjico, Haití y Estados Unidos, donde, según el señor Mosca, «le había llevado su profundo amor a la arqueología».

«El estado de María Beatriz de Saboya no reviste cuidado y es plenamente satisfactorio—manifestó el portavoz de la secretaria de la princesa—. Se encuentra hospitalizada en casa de unos amigos. ¿Dónde? No sé. En consecuencia es cierto, como ya se ha dicho, No puedo proporcionar dato alguno sobre el actual domicilio de la princesa María Beatriz de Saboya, pues ni yo mismo lo sé.»

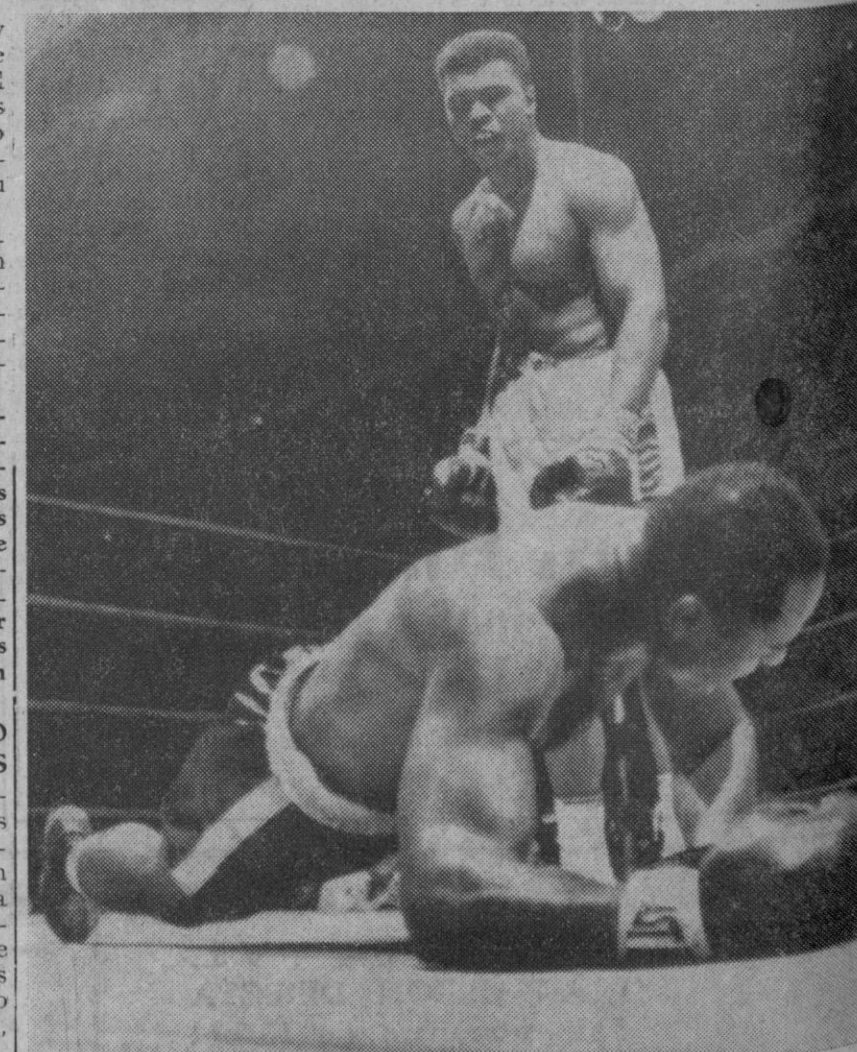

Nueva York.—El campeón Cassius Clay aparece de pie junto al tendido Zora Folley a quien dejó k. o. en el séptimo asalto de su lucha por el título mundial.—(Telefoto AP-Europa Press)