



PUEBLO

Año XV.—Núm. 4.671.—Una peseta. Madrid, jueves 9 septiembre de 1954

HIGADO-INTESTINOS-SANGRE

Suprimid el estreñimiento con el AGUA MINERAL NATURAL de

CARABAÑA

el Purgante lavante natural mas suave

UNA TOMA ANTES DEL DESAYUNO

GRATA SENSACION DE FRESCURA TOMANDO

"SAL DE FRUTA" ENO

EFERVESCENTE Y REFRESCANTE

"LA VII FLOTA ESTA EN PIE DE GUERRA"

FOSTER DULLES PASO EN TAIPEH CINCO HORAS

AVIONES NACIONALISTAS ARROJARON 104 BOMBAS SOBRE FUKIEN

Sigue el fuego artillero rojo contra Quemoy

TAIPEH, 9.—El secretario de Estado norteamericano, Foster Dulles, ha volado a esta capital de Formosa, sin intimidarse por la nueva actividad militar y de propaganda de la China roja contra la China nacionalista.

El avión que conducía al secretario americano, escoltado por cazas nacionalistas en la ruta entre Filipinas y Formosa, aterizó a mediodía.

Dulles ha declarado en el momento de salir del avión que "la VII Flota está en pie de guerra" y que aunque la China roja ha intensificado sus ataques de propaganda y militares "las órdenes a la VII Flota continúan firmes bajo la administración de Eisenhower". "Los Estados Unidos están preparados para sostener a aquellos que han pasado por tantas pruebas".

Fue saludado Foster Dulles por 19 salvas de cañón y recibido por el propio Presidente, el generalísimo Chan-Kai-Chek, y un grupo de jefes nacionalistas.

Inmediatamente Dulles se dirigió desde el aeropuerto a conferenciar con el Presidente, luego de un almuerzo privado.

Un portaaviones de la VII Flota permanecerá en Formosa, durante las cinco horas de estancia del secretario norteamericano en Taipeh. Dulles conferenciará también con el embajador de su país, Karl Rankin, y otros altos funcionarios norteamericanos; su partida está fijada para las cinco de la tarde, hora local. (Efe.)

LONDRES, EN ESTRECHO CONTACTO CON WASHINGTON

LONDRES, 9.—El Gabinete británico ha decidido mantener el más estrecho contacto con los Estados Unidos, acerca de la creciente tensión y nueva lucha entre los chinos comunistas y na-

cionalistas, según indican fuentes informadas. Estas añaden que Gran Bretaña se halla muy molesta por los últimos incidentes en aquella región.

Un portavoz del Gobierno ha manifestado que el encargado de Asuntos británico no tiene instrucciones que le lleven a efectuar o a cualquier acto cerca del régimen de la China comunista en Pekín, contra los últimos incidentes acaecidos en Quemoy y Formosa. Tampoco los Estados Unidos han solicitado de Gran Bretaña que pongan en claro su actitud en el caso de que se llegase a un grave encuentro entre la VII Flota de los Estados Unidos y las fuerzas de la China roja, si éstas asaltaran Formosa. (Efe.)

UNA EMISORA ROJA "DERRIBA" AVIONES ENEMIGOS

TOKIO, 9.—Según una emisora comunista de propaganda, los rojos han derribado o averiado seis de los aviones nacionales que volaron sobre territorio de la China roja.

Dijo que la aviación nacionalista voló sobre las instalaciones rojas en seis oleadas y que arrojaron ciento cuatro bombas.

La incursión de los nacionalistas se realizó sobre la provincia de Fukien, situada frente a Formosa, y como consecuencia de ella perdieron la vida dieciocho chinos, añadió la emisora. (Efe.)

NUEVOS ATAQUES DE LOS NACIONALISTAS

TAIPEH, 9.—Los chinos nacionalistas han lanzado nuevos ataques por aire y mar contra la tierra firme china hoy, en un desesperado intento de inutilizar los preparativos comunistas que amenazan la vital isla de Quemoy. Los buques de guerra y los cazabombarderos llevaron a efecto el asalto conjunto por tercer día consecutivo, y aseguran que hundieron seis grandes juncos y veinte embarcaciones menores.

El Ministerio de Defensa afirma en su comunicado que los ataques de hoy derribaron cuarteles y campamentos en la costa y que la zona quedó cubierta de llamas y humo.

En el ataque de ayer, según el comunicado, fueron hundidos cien juncos más y dos pequeñas lanchas cañoneras.

Hasta ahora, ningún aparato comunista chino se ha unido al ataque artillero contra Quemoy. Los nacionalistas continúan en estado de alarma, para el caso de que los rojos continúen reagrupándose. (Efe.)

REPLICA A LAS AMBICIONES COMUNISTAS

NEW YORK, 9.—El "New York Times" comenta en un editorial: "Después de tres días tan sólo de trabajo, la Conferencia de Manila ha finalizado y firmado dos documentos que darán principio a una nueva era en el Lejano Oriente. Estos documentos son un triunfo personal de Dulles y de la política exterior norteamericana. Representan la respuesta a las ambiciones comunistas y a su propaganda acusando a los Estados Unidos de agresores colonialistas. El Tratado de defensa crea un organismo colectivo de defensa y prevé que un Consejo tenga amplios poderes en el mando militar y el planeamiento defensivo. El segundo documento, la Carta del Pacífico, elaborada principalmente por las naciones asiáticas, debe tener sus efectos en los pueblos asiáticos que temen a la amenaza comunista, o los que, como la India, luchan aún con

(Termina en pág. cuartal.)

REUNION DEL GOBIERNO EN EL PAZO DE MEIRAS



Un momento del Consejo de Ministros celebrado en el Pazo de Meiras, bajo la presidencia del Jefe del Estado. (Foto Cifra.)

OCHOCIENTOS MUERTOS Y UN CENTENAR DE HERIDOS EN ARGELIA

Un intenso terremoto ocasiona terribles daños en la ciudad de Orleansville

ARGEL, 9. (Urgente).—Un terremoto ha sacudido a primera hora de hoy Argelia. Las informaciones iniciales dicen que "ha habido numerosas víctimas".

La mayor intensidad fue sentida en el departamento de Argel, en el área costera, alrededor de la ciudad misma. El epicentro se señala en Orleansville.

Goger Leonard, gobernador de Argelia, ha salido rápidamente para el lugar del desastre, con objeto de apreciar los daños y dirigir las operaciones de salvamento.

Radio Argelia ha lanzado un llamamiento a los donadores de sangre en su primera transmisión de esta mañana. (Efe.)

Orleansville es el centro de una zona alcanzada a menudo por terremotos. El último tuvo lugar el pasado año, pero no hubo víctimas.

Han quedado destruidos el edificio de la Dirección de Policía, que también aloja a Correos, Teléfonos y Telégrafos, así como a la Penitenciaría. Orleansville es capital de la región de Chelif, zona agrícola a base de sistemas de irrigación. La conmoción fue tan violenta que se registró una hora después en el sismógrafo de Estrasburgo, a 1.600 kilómetros de distancia. En cambio, el temblor fue sentido en Argel levemente, y no hubo daños. (Efe.)

Las autoridades francesas han ordenado inmediatamente un servicio aéreo para el envío de médicos y socorros de urgencia a la zona afectada. (Efe.)

REGISTRA LA SACUDIDA EL OBSERVATORIO DE PRATO

FLORENCIA, 9.—El Instituto Sismológico del cercano Observatorio de Prato anuncia que se ha registrado un violento terremoto a las dos horas siete minutos y treinta segundos de la pasada madrugada.

Dice que la sacudida ha sido de las más violentas, que el movimiento era ondulatorio y que llevaba dirección sudeste. (Efe.)

¿DURO DOCE MINUTOS EL FENOMENO SISMICO?

ARGEL, 9.—El terremoto de hoy, que es el más fuerte de que se tiene noticia en el norte de Africa, ha destruido la mitad de la activa ciudad de Orleansville, y las autoridades temen que haya unos 150 muertos y unos 100 heridos. Se había dicho que el fenómeno sismico duró doce segundos. Orleansville, de 50.000 habitantes, está situada a 160 kilómetros de Argel, al sudoeste, y a 50 de la costa del Mediterráneo.

Todos los camiones y ambulancias disponibles en Argel han salido rápidamente hacia la ciudad en ruinas. Las líneas de energía eléctrica y los cables telefónicos están cortados. La Cruz Roja de Argel y otras organizaciones benéficas han comenzado a recoger alimentos y ropas para las víctimas del terremoto, que se supone haya sido una serie de sacudidas, a juzgar por su duración.

Informaciones todavía imprecisas dicen que la gran presa de Lamartine, cerca de la ciudad, se desmoronó y que el agua se evaporó rápidamente en el campo seco.

OCHOCIENTOS MUERTOS

ARGEL, 9.—El terremoto de esta madrugada ha sido el más violento que se recuerda y ha destruido casi por completo la ciudad de Orleansville.

Se teme que hayan perecido unas 800 personas. La cifra oficial de muertos dada en un principio era de un centenar.

Durante toda la mañana han seguido las sacudidas destructoras, pero de menor importancia.

N. de la R.—El Observatorio de Florencia pronosticó hace días que iba a producirse en Europa una serie de terremotos y otros fenómenos meteorológicos extraordinarios. Aparte los desastres que de tales fenómenos pueden derivarse, se da el caso verdaderamente curioso de que ejercen una extraña influencia psíquica sobre el hombre, determinando un aumento de la criminalidad.

EN AGUAS DE FORMOSA

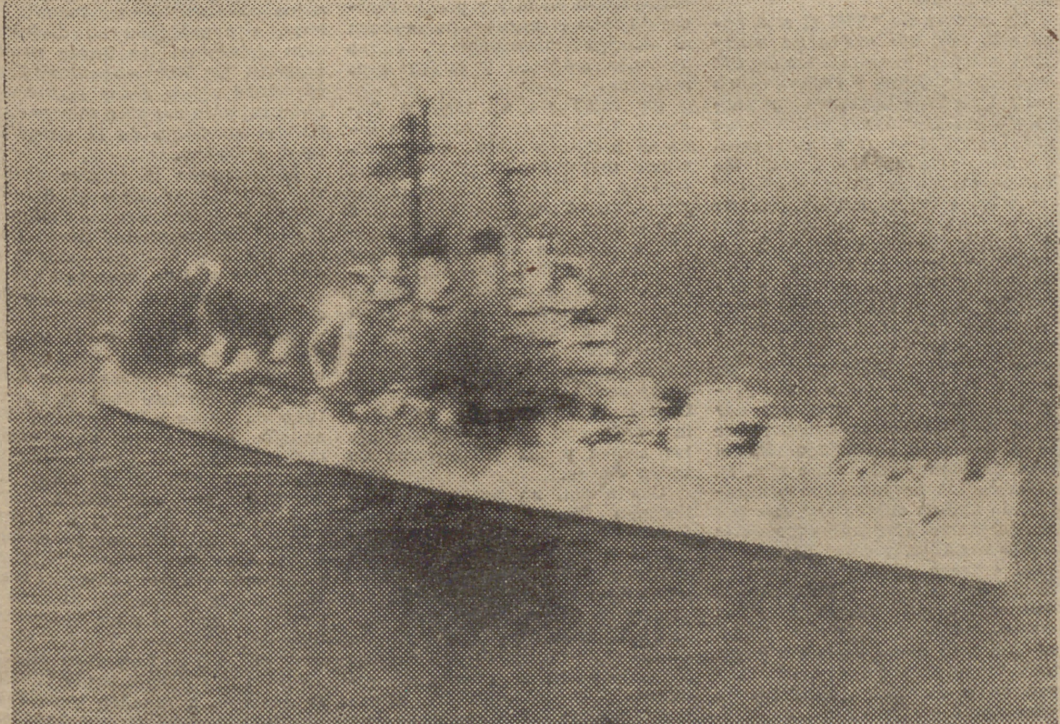

El que aparece en la foto es el crucero "Manchester", de la VII Flota de los Estados Unidos, que, según el secretario de Estado, Mr. John Foster Dulles, "está en pie de guerra" para intervenir en el momento en que los comunistas chinos pretendan un desembarco en Formosa. (Foto Cifra.)

Contra el dolor

TABLETA

OKALFEINA

REGISTRADO INTERNACIONALMENTE

PROTAGONISTAS DE LA CALLE

UN OFICIO DE ALTURA

En el piso veinticinco, Carlos García se gana la vida limpiando cristales por 24,75

El ascensor nos deja a Mamegam y a mí en la "estratosfera", piso veinticinco del edificio Española. Un hombre, por fuera de la ventana, limpia los cristales con pasmosa tranquilidad. Como si estuviera en el pasillo de su casa.

—Hola, amigo.
—Buenos días.
—Se llama usted...
—Carlos García Sierra.
—¿Tiene?
—Treinta y cinco años.
—¿Estado?
—Casado y sin hijos.
—¿A qué altura limpia los cristales?
—A más de 120 metros del suelo.
—¿Se gana mucho con esto?
—Muy poco.
—¿Cuánto?
—Veinticuatro setenta y cinco diarias.
—Eso por jugarse la vida.
—Estando acostumbrado...
—Pero está en el piso veinticinco!
—Ya lo sé.
—¿Qué es el vértigo?
—No lo conozco.
—En serio.
—Palabra.
—¿Ha trabajado siempre en las alturas?
—No, antes trabajaba en el comercio.
—¿De qué?
—De tejidos.
—¿Hace mucho que lo dejó?
—Seis años.
—¿Y desde entonces?...
—Limpiando cristales.
—¿Dónde?
—En la Telefónica, en Correo...
—¿Siempre por lo alto?
—Es mi especialidad.
—Seis años: 2.190 días de limpieza "estratosférica".
—¿A ocho horas diarias!
—Sabe que tiene... 17.520 horas de "vuelo".
—¿Y sin paracaídas!
—Entonces, ¿el cinturón de seguridad?...
—Bah! No sirve de nada.
—¿Hombre, algo hará!
—La mitad de las veces no me lo ato.
—¿Carlos!
—Nada. Si se le va a uno el pie, lo mismo da estar atado que no.
—¿Se le fué alguna vez?
—¿Qué preguntas! ¿No ve que estoy vivo todavía?
—Es que... después de asomarme a la calle, no sé si hablo con usted o con un fantasma.

Nuestro compañero Mamegam sube y baja de un lado para otro. Con su "Roleiflex" bajo el brazo, está haciendo casi más filigranas que el protagonista del reportaje, que ahora se dispone a liar un cigarrillo en la misma cornisa en que se halla limpiando

los cristales. ¡Increíble! Desde allí, la calle parece un mundo en miniatura.

—¿Qué se siente en una ventana del piso veinticinco?
—Yo, nada. Como si paseara por la calle.
—¿Se mareó alguna vez?
—Nunca.
—¿Está satisfecho, Carlos?
—No mucho.
—¿Le gustaría volver al comercio?
—Desde luego.
—¿Por qué?
—Es más descansado.
—¿Al menos se pisa tierra firme.
—Y se gana más.
—Aunque esto es más espectacular, ¿no?
—Si viera usted la de espectadores que tengo.
—¿Ah, sí!
—No se puede dar una idea.
—¿Desde dentro o desde abajo?
—En los dos sitios.
—¿Los de dentro, qué hacen?
—Darme consejos continuamente.
—¿Los toma?
—Entonces me tenía que marchar!
—¿Por qué?
—Les da vértigo de verme.
—¿Y los de abajo?
—Como se quede mirando uno hacia arriba, termina por mirar todo el que pasa.
—¿Cómo limpia mejor: con mucho público, con "media entrada" o con el "patio" vacío?
—Sólo estoy a mi trabajo. Me da igual.
—¿Bebe?
—Fuera del trabajo.
—¿Nunca se subió a un poco alegre?
—En la vida.
—¿Cómo es su vida?
—Sencilla.
—¿Aficiones.
—Los toros y el fútbol.
—De las dos, ¿con cuál se queda?
—Con los toros.
—¿Le gustan mucho?
—Voy siempre que puedo.
—¿Por qué no se metió torero?
—De joven lo intenté.
—¿Llegó a torear?
—En la Plaza de Toros vieja. Cuando no había corrida, por dos pesetas, nos dejaban una vaca lo menos media hora.
—¿Cómo lo dejó?
—Me faltaba valor.
—¿Valor?... Mire para abajo.
—Sí, pero los autobuses no embisten.
—¿Será desde aquí!
—¡...!
—Tres condiciones para limpiar a 120 metros.
—Lo primero de todo, no tener miedo.
—Después.

—Estar completamente sano.
—Y el tercero...
—Agilidad.
—¿Cómo se ve el mundo desde aquí?
—Al desnudo. Se descubren todas las "lañas" de los patios y tejados.
—Es el pudor de los edificios.
—A esta altura, una casa de ocho pisos no es más que una caja de cerillas.
—¿Y los hombres?
—Parecen pulgas amaestradas.
—Dígame algo que emocione a los 120 metros.
—Ver amanecer.

—¿Mira al cielo?
—Mucho.
—¿Dónde se está más cerca del cielo, aquí o abajo?
—Tratando de ser buena persona, el cielo está a la misma distancia para todos.
—Buena salida, Carlos! ¿Qué más ve de madrugada?
—En este tiempo, la Luna.
—¿Pues cuidado no vaya a ver las estrellas!
—¿En el cielo?
—No, hombre! En la calle.

Julio CAMARERC

(Fotos Mamegam.)



Una flota de corsarios armados transportaba el opio a CANTON

Los últimos emperadores de la dinastía Ming prohibieron el uso del tabaco en el Celeste Imperio

Antes del año 1800, la Compañía de las Indias Orientales compraba a la China té y especias, sin que este país, dada su impermeabilidad a toda emanación de la cultura occidental, adquiriese nada a cambio. Semejante estado de cosas creaba un movimiento de fondos unilaterales, que la Compañía decidió compensar introduciendo con carácter fraudulento en el Celeste Imperio el opio, a que tan aficionados estaban los chinos desde que en el siglo XVII los últimos emperadores de la dinastía Ming prohibieron el uso del tabaco.

UN MERCADO IDEAL: LA CHINA

Ningún pueblo estaba mejor predisposto que el chino para el uso del "chando" en forma habitual. El taoísmo—religión de la abstracción, el silencio y la paz en la nada—había sentado las bases del mal. Así, pues, la introducción del opio en China constituía un medio cierto de obtener las divisas necesarias para equilibrar la balanza comercial.

Desde hacía siglos, la adormidera se cultivaba en Bengala. Cuando los ingleses tomaron posesión de aquella provincia, en el siglo XVIII, el cultivo se intensificó por obra de la Compañía de las Indias y veniendo como exclusivo objeto la exportación. Se sabía que la China era gran consumidora de opio porque desde hacía muchas generaciones los portugueses y los holandeses vendían esta droga al Imperio amarillo. Pero ninguna organización era capaz de competir con la poderosa Compañía, cuyos beneficios aumentaron rápidamente gracias a la venta de opio por el sistema de la subasta. Las cifras de venta alcanzaron las quinientas mil libras en 1809 y el millón de libras en 1831. El número de cajas de opio de cien kilogramos que entraron en China pasó de 9.611 en 1825 a 26.018 en 1836.

Eran dos aventureros ingleses, Jardine y Matheson, los que, con su flota de corsarios armados, llevaban las cajas de opio a la Isla de Lintín, a la altura de Cantón. Allí eran depositadas en pontones, donde los contrabandistas chinos se hacían cargo de ellas. Jardine y Matheson se contentaban con un modesto beneficio, que, según ellos, era de veinte libras esterlinas por caja. Esto no fué óbice para que su cifra de negocios ascendiera a más de un millón de libras anuales hacia 1830.

LA "GUERRA DEL OPIO"

Hacia ya tiempo que Inglaterra deseaba hacer abrir todos los puertos chinos al comercio occidental, pero tenía relativo acceso al de Cantón. El contrabando de opio ofreció el "casus belli" deseado cuando en 1831 llegaron a oídos del Emperador las noticias de lo que ocurría en Lintín. Diez mil cajas de opio apresadas en Chuenpee fueron destruidas por orden del Emperador, quien simultáneamente dirigió una res-



petuosa carta a la Reina Victoria, rogándole que interviniera para poner fin a la actividad de los contrabandistas. Parece ser que la carta no llegó a su destino, y la flota del Jardine y Matheson siguió fondeando frente a Cantón. Como la destrucción de las diez mil cajas de opio en Chuenpee hizo subir el precio de la droga hasta mil dólares la caja, el contrabando se descomulgó con renovado furor.

En agosto de 1839 el alto comisario Lin dió orden de negar todo avituallamiento a los barcos ingleses en China y rechazar con las armas toda tentativa por parte de los marinos británicos de procurarse víveres a la fuerza. Consecuencia de ello fueron diversos combates entre "cutters" ingleses y "juncos" chinos. Se planteó un debate en la Cámara de los Comunes, y en junio de 1840, una Escuadra de dieciséis buques de guerra británicos ancló en la rada de Hong-Kong. El plan inglés era apoderarse de varios puertos de la costa china para hacer una demostración de fuerza y hacer luego una gestión directa cerca del Emperador para obtener así la apertura de la China al libre tráfico. En el mes de agosto del mismo año, en vista de los preparativos británicos de ataque contra Cantón, por vía terrestre, el Emperador de la China capituló, y permitió que su país entrara en la órbita de los Estados modernos y en el juego de sus relaciones económicas.

Según los términos del Tratado, la China se comprometía a pagar una indemnización por las diez mil cajas de opio destruidas en Chuenpee.

Después de este Tratado, suscrita en Nankín, el tráfico de la droga, que había dado origen al mismo, cobró nuevo auge: 39.000 cajas, en 1845, y 52.000, en 1850. En aquella época, el Go-

bierno de la India debía al opio cinco millones y medio de sus ingresos anuales, sobre un total de 27 millones.

UN HAMPON AFORTUNADO

Los Jardine y los Matheson de hoy ya no cuentan con la protección de sus Gobiernos. Colocados fuera de la ley por la Policía de todo el mundo, pertenecen al hampa internacional, cuyos métodos emplean y cuyos usos respetan.

En 1939 era un francés llamado Mick quien controlaba todo el mercado chino. Este individuo empezó su extraordinaria carrera en Dong-Dang. A la sazón, Dong-Dang, pequeña ciudad perdida en la frontera del Tonkin, controlaba la carretera por la cual los suministros norteamericanos de material de guerra procedentes de Kai-Fong eran enviados a la China. Los vastos almacenes militares de Dong-Dang servían para ocultar las cajas de opio que, gracias a extrañas complicidades, cruzaban la frontera al mismo tiempo que las armas y los suministros de todas clases.

Cierto día, un norteamericano llamado Mick Carter a la mano en Dong-Dang veinte camiones militares cargados de la funesta droga. ¿Cómo se enteró Mick de ello? No se ha sabido nunca. La verdad es que reclutó veinte chóferes indígenas, los disfrazó con el casquete de los individuos del Servicio Chino de Transportes, y se llevó por la noche los veinte camiones de opio, que fueron vendidos en China. Como es de suponer, Carter no podía permanecer impasible ante semejante hecho. Buscó a Mick, y lo encontró quince días más tarde en el "Nitchévo", un cabaret de baja

estofa de Hoiphong. Sañeron juntos a "dar un paseo", del que sólo regresó Mick.

Poseedor de un importante capital, Mick compró dos buques de carga, y trabajó para los japoneses, que procuraban por todos los medios minar las energías de China combatiente. La adormidera se cultivaba en Manchuria por cuenta del ocupante. Mick transportaba el "chando" a los puertos chinos, todavía libres, y organizaba su distribución detrás de las líneas nacionalistas. En 1943 abandonó Mick el sector chino a los traficantes nipones, y se aseguró el monopolio del comercio de la droga en Siam y Macao.

Al terminar la guerra dirigió sus actividades hacia el Oriente Medio y el Occidente, "alimentando" los mercados de El Cairo, Beirut y Marsella, donde el dueño de un bar de la rue Saint-Saens cuidaba del transporte del opio hacia el Norte.

Actualmente, la banda marseillesa del opio está dirigida por un tal Leonetti, oriundo de Córdoba, que durante toda la guerra tuvo en jaque a la Gestapo. Financió incluso la Resistencia, manteniendo al propio tiempo excelentes relaciones con los hampones que, por interés, jugaban la carta alemana. A la menor dificultad con que se encontraba, éstos le sacaban del apuro a Leonetti y a sus hombres. Después de la liberación, él sacó a su vez de apuros a los que habían ayudado entre 1940 y 1944, que, por cierto, formaban legión. Todavía hoy podría hacer fusilar, si quisiera, a muchos individuos que le apoyaban en sus negocios a cambio de su silencio. Posee una elegante "villa" en la carretera de Cannes, un yate de recreo y tres automóviles.

C. H. DEWISME



PUEBLO LABOR EDUCATIVA

La cultura de los pueblos viene a ser como un índice de su salubridad moral; su pleno apogeo coincide siempre con un nivel de cultura que todas las naciones del mundo pretenden incesantemente alcanzar. En el caso de España, durante años y años existieron zonas muy dilatadas en las que la acción beneficiosa de la cultura no se dejaba sentir. Bien conocido es que entre las numerosas leyendas negras que sobre nosotros circulaban en el extranjero no era la menos dañosa, y desgraciadamente tampoco la más falsa, aquella que colocaba el índice cultural de España entre los más bajos de los países no sólo europeos, sino americanos e incluso asiáticos; aunque, como en todo lo que a nuestra Patria atañe, existieran malas intenciones e interpretaciones aviesas, se mantiene el hecho de que la cultura española a través de periodos de abandono que repercutieron desventajosamente en el desarrollo total de nuestro país.

Por eso ha sido primera inquietud del Movimiento Nacional el de la elevación de la cultura en todas las clases; al mismo tiempo ha tratado de orientarla matizándola con la esencia que constituye su base. Una cultura católica y española es la meta hacia la que el Movimiento dirige sus ambiciones, y a este propósito nos es grato resaltar las últimas disposiciones aprobadas por el Consejo de Ministros sobre la enseñanza en las escuelas primarias. Es necesario, para romper una apatía creada por esos años de abandono que señalábamos, actuar firmes y decididos sobre unas clases populares ajenas a la cultura, más por una costumbre que por un deseo. Es necesario proporcionarles, desde luego, medios y enseñanzas; pero también es preciso inclinarlos a aprovecharse de ellas.

En el reciente viaje del ministro de Educación Nacional se ha podido comprobar el incremento en la creación de Escuelas Normales de Magisterio, la brillante labor realizada en colaboración con el Sindicato Español del Magisterio, así como la expansión por toda la órbita de la Patria de escuelas primarias, que van construyendo una serie de jalones que repercuten en

los lugares más apartados y que van llevando la luz benéfica de la cultura a lugares sumidos en una melancólica oscuridad, al mismo tiempo que proporciona a los maestros un medio de vida digno, unas comodidades completamente necesarias para que su labor alcance aquel desarrollo que todos deseamos y del que tanto puede esperarse. Porque, naturalmente, no puede exigirse de nadie, por mucho espíritu misionero que posea, que desarrolle una labor si su medio de vida le impide casi físicamente llevarla a cabo.

Pero no es solamente en esta faceta de la enseñanza primaria y en la lucha por la abolición del analfabetismo en nuestro suelo donde radica el éxito de nuestra política cultural; los centros de enseñanza laborales y las Universidades laborales son una de las más felices ideas del Régimen. Dado el número de las "Inteligencias devueltas" que existen en España, que con un afán de cultura y con condiciones para adquirirla, que no podían llegar a ella porque su situación social les cerraba el paso a lo que hasta hace pocos constituía uno de los más absurdos privilegios de clase: el que la cultura fuese completamente dependiente del bienestar económico; el que para adquirirla se precisase hacer unos desembolsos vedados a la mayor parte de las clases españolas formaba por sí uno de los más monstruosos hechos padecidos a lo largo de nuestra historia. Afortunadamente, esto ha variado, y aunque la Organización de Enseñanza Laboral se encuentre en periodo de realización, son muchos los beneficios que se han obtenido, y muchos más los que se pueden esperar.

En efecto, hoy el Estado va poniendo a disposición de toda la juventud española los medios para alcanzar la meta apetecida: escuelas de primera enseñanza, Institutos Laborales, Escuelas de Capacitación..., he aquí las realizaciones del Régimen en materia de enseñanza, a través de las cuales la juventud de España, sin distinción de clases, porque éstas no existen ni en la cultura ni en el servicio, preparase para un mejor y más eficaz servicio de la Patria.

CORRESPONSAL ES DE PUEBLO

EN EL EXTRANJERO

LOS SINDICATOS FRANCESES ANTE LA RECONVERSION

Desean ser consultados sobre los proyectos de transformación de la economía nacional

PIDEN UN AUMENTO PREVIO E INMEDIATO DE TODOS LOS SALARIOS

PARIS. (Crónica de nuestro corresponsal.) Como saben los lectores, Mendes-France dispone de poderes especiales en materia económica y financiera hasta el 31 de marzo de 1955. El jefe del Gobierno aprovechará el plazo que le ha concedido el Parlamento para realizar su proyecto de transformación de la economía nacional por medio de la reconversión. En otra crónica les hablé de la reconversión, idea capital del programa de expansión económica, equilibrio financiero y progreso social de Mendes-France, de modo que hoy me limitaré a precisar la posición de los Sindicatos franceses sobre esta cuestión.

En Francia existen tres grandes centrales sindicales: la C. G. T. (Confederación General del Trabajo), dirigida por comunistas; la C. F. T. O., disidente de la anterior y dirigida por socialistas, se la conoce simplemente con el nombre de Fuerza Obrera, y la C. F. T. C. (Confederación Francesa de Trabajadores Cristianos), que está en manos de católicos. Generalmente, cada una de estas tres centrales sindicales posee una concepción distinta de cada cuestión social y, por tanto, de la reconversión. Las divergencias de los Sindicatos sobre el modo de participar en la reconversión son de una importancia considerable que, sin embargo, no excluye ciertos puntos de contacto, en los que las tres centrales se muestran de acuerdo.

Todas las centrales sindicales estiman que la política de reconversión es insuficiente para realizar el pleno empleo. Las tres piden un aumento previo e inmediato de los salarios sobre la base del salario mínimo interprofesional garantizado establecido por la Comisión Superior de Convenciones Colectivas. Reconocen la necesidad de un plan nacional indicando los objetivos de la producción, según las necesidades, previstas por la evolución del consumo. Desean que se les consulte cada proyecto de reconversión de una industria para fijar la posición de los obreros ante la empresa o el propio Estado.



Pero la C. G. T. no quiere tomar ninguna responsabilidad en el cierre o concentración de empresas. Estima que los Sindicatos deben ser consultados e incluso asociados a las decisiones solamente cuando se trate de indemnizar y volver a clasificar a los obreros licenciados para prepararlos en los nuevos oficios.

En cambio, la C. F. T. C. es mucho más favorable a una intervención activa en el programa de reconversión. Acepta participar en tal plan, pero quiere asegurarse de que los trabajadores no pierdan nada en la transformación de su empresa. Para ello pide la conclusión previa de contratos colectivos en las empresas que tengan dificultades económicas y la creación de comisiones nacionales o regionales, con participación sindical, encargadas de examinar los expedientes de reconversión y conceder los créditos previstos con este fin.

"Fuerza Obrera" parece menos exigente y espera conocer la composición y los poderes de las comisiones de reconversión para

fijar definitivamente su posición en este problema. En principio, desea colaborar en la acción del Gobierno, porque dice que los trabajadores no pueden permanecer ajenos a tal política, y que toda reconversión al margen de los obreros correría el riesgo de hacerse contra ellos.

Estas diferencias no son solamente el resultado de concepciones diversas sobre el papel de los Sindicatos. Reflejan también actitudes políticas divergentes con respecto al Gobierno actual y a los que le precedieron.

La reconversión económica, como el progreso, presenta variaciones caras. Para el economista es una simple transformación de estructuras y de producciones. Para el industrial consiste generalmente en adoptar técnicas diferentes con la ayuda de capital aportado por el Estado. Para los trabajadores viene a ser, a menudo, una especie de incertidum-

bre que puede desembocar en un cambio de actividades profesionales, cada día más mecanizadas. En esta mecanización, en la modernización de las industrias, los obreros ven generalmente un factor de paro, por crear que la máquina reemplaza los brazos y crea miseria. Esto, que puede ser verdad en casos particulares y en momentos determinados, no lo es, desde luego, de un modo general, ya que la máquina engendra progreso.

Todavía es muy pronto para juzgar el plan de reconversión económica de Mendes-France. ¿Participarán los Sindicatos en dicha reconversión? De las declaraciones de los dirigentes sindicales podemos deducir que la C. F. T. C. participará con ciertas condiciones; la participación de "Fuerza Obrera" se presenta como probable, pero la de la C. G. T. será muy dudosa, por no decir imposible.

El empleo de las armas nucleares impone una reforma de la táctica militar

LA DISPERSION DE LAS FUERZAS EXIGIRÁ GRAN NUMERO DE PEQUENAS UNIDADES

Declaraciones del general Ridgway

WASHINGTON, 9.—El general Matthew Ridgway, jefe del Estado Mayor del Ejército norteamericano, anuncia hoy que dos divisiones realizarán ejercicios y prácticas de guerra atómica este otoño para determinar qué cambios deben ser efectuados en la táctica militar como resultado de las nuevas armas nucleares.

Ridgway declara que las indicaciones previas precisan que será necesario un ejército más amplio, puesto que la importancia se halla en la dispersión y movilidad de las unidades del ejército para el combate atómico.

Añadió que será necesario contar con más y más pequeñas unidades de combate que hagan frente a las condiciones de la ofensiva y defensa atómicas. Esta petición de más unidades, aunque sean más pequeñas, contrasta con el plan de la Administración de reducir las fuerzas del Ejército en dos divisiones durante el actual año fiscal.

"Aunque la potencia de fuego aumente—afirmó Ridgway—, esto no garantiza que el número de soldados haya de ser menor. Por el contrario, hay indicaciones de que la tendencia será la contraria. La dispersión, la movilidad y el aumentado alcance y poder destructivo de las armas modernas todo tiende a ensanchar el área de la línea de batalla y afirman la necesidad de la defensa en profundidad."

Ridgway puso de relieve que un ejército en la era atómica debe dar alta preferencia a la capacidad de transporte aéreo para lograr la rápida concentración de fuerzas. Añadió, finalmente, que el soldado continúa siendo absolutamente esencial para ocupar territorio enemigo y ganar la guerra. (Efo.)

PANORAMA INTERNACIONAL

LA VII FLOTA

La visita de Foster Dulles a Taipé, procedente de Manila, donde, como decíamos ayer, ha obtenido el éxito más brillante de su carrera política, si descontamos, quizá, el Tratado de paz con el Japón, hecho suya también en un tiempo record, sólo puede interpretarse como una confirmación o ratificación del propósito norteamericano de defender a toda costa Formosa contra cualquier intento de invasión comunista. El hecho de que permaneciese en Taipé solamente cinco horas y de que declarase que las órdenes dadas a la VII flota siguen inalterables, abunda en eso que acabamos de decir.

Pero ¿qué órdenes tiene la VII flota? Nadie lo sabe concretamente. La versión oficial es muy vaga: los barcos del Tio Sam están allí para impedir una colisión entre los nacionalistas chinos y los comunistas. ¿Qué más? Unos dicen que la VII flota rechazaría a cañonazo limpio al ejército rojo de Chu-Teh si intentase un desembarco. Otros piensan que los buques americanos no abrirían fuego a menos que fuesen directamente atacados.

Esta confusión militar emana de la confusión diplomática. Los americanos han dicho hasta la saciedad y de la manera más solemne que Formosa sería defendida a todo evento. Pero, por otro lado, esta afirmación no está reforzada diplomáticamente por un Tratado o por cualquier acuerdo de defensa. Si el jefe de la VII flota, siguiendo instrucciones del Departamento de Marina, se enzarzase con los comunistas, creando una situación bélica

abierta entre los Estados Unidos y China, el titular de dicho Departamento incurriría en una gravísima responsabilidad; ni siquiera el Presidente Eisenhower, jefe del Ejecutivo, está facultado para dar esta clase de órdenes a la flota americana, pues la Constitución dice expresamente que sólo el Congreso puede declarar la guerra o emprender una acción bélica cualquiera.

De forma que la ausencia de bases diplomáticas en que pueda apoyarse una acción de este tipo hace muy difícil pensar en una decisión extrema del vicealmirante William K. Phillips, que manda la VII flota.

Otra cosa sería, naturalmente, que sus barcos fuesen atacados por los comunistas. La agresión sería automáticamente repelida. Pero es de suponer que los rojos no están lo suficientemente locos como para arrostrar las consecuencias de tal agresión. Su desembarco en Formosa sería entonces un tremendo fracaso. Por eso hay razones para creer que, de efectuar el desembarco, éste sería aéreo. La presencia de numerosas unidades de paracaidistas en la costa meridional de China, que han sido entrenadas por los rusos, inventores de esta arma, viene a confirmar esta sospecha.

Con todo, quizá sea demasiado prematuro pensar en una invasión de Formosa. Por el momento, parece ser que lo que los chinos comunistas pretenden es apoderarse de Quemoy, que sólo se encuentra a siete millas de la costa. Y aquí sí que podemos tener la seguridad de que no interviene la VII flota.

:- BUCOLICA :-

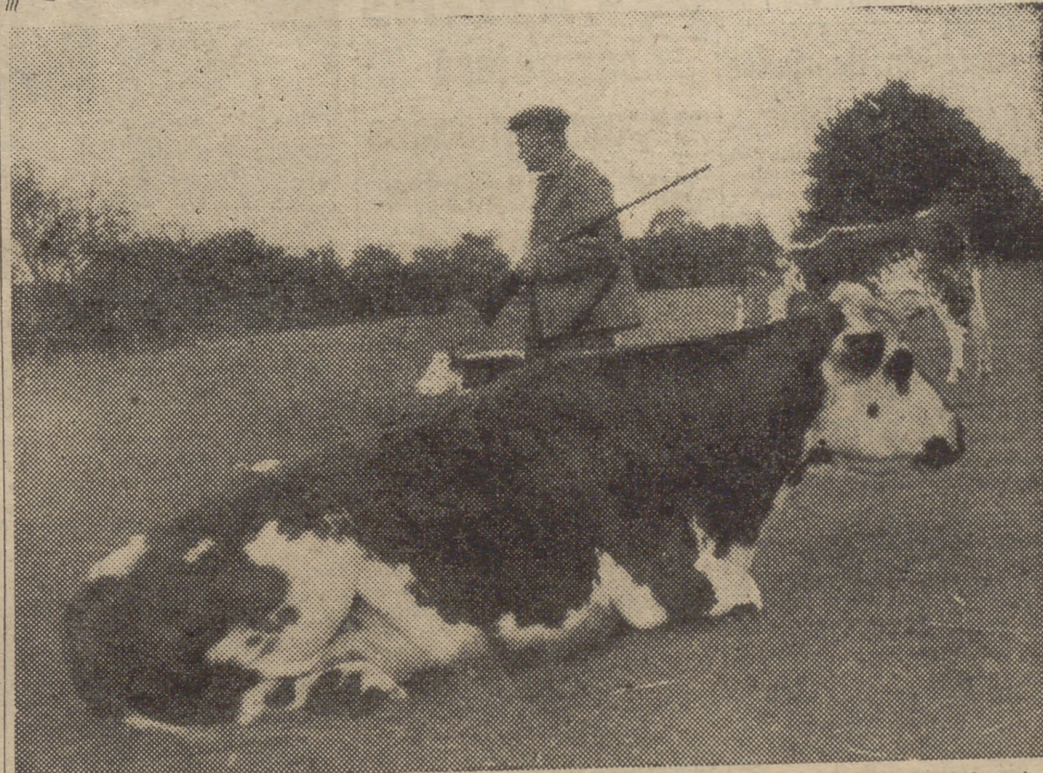

No se trata del célebre episodio de las vacas de «Don Camilo», aunque la protagonista de primer término bien merezca la pluma de Guareschi. En este pacífico animal, y en sus compañeros del fondo, está encarnada la idea de la más completa y, desde luego, de la más sabrosa paz: la paz con alimento. Pero en el hombre que las cuida encarna a su vez la inquietud de los momentos que atravesamos en la más actual de las esperas: la espera con armas. Sobre una campiña idílica, junto a unos animales pacíficos y jugosos, este hombre avizora el horizonte con la escopeta dispuesta y la mirada inquieta. En realidad, se trata de un pacífico cazador que discurre entre las vacas de Normandía; pero, ¿verdad, lector?, no lo parece. Y es que nada que sea normal tiene apariencia de lógica en este mundo que padecemos.

PABELLON ESPAÑOL EN FRANCFORT



En la Feria de Francfort, y con motivo de la inauguración de este certamen, ha sido abierto un nuevo y permanente pabellón español. En la foto, representantes económicos de España y Alemania conversan en el curso de la recepción que les fue ofrecida por nuestra representación comercial con dicho motivo. (Foto Cifra.)

Moscú rechaza la nota de protesta americana por el avión derribado

MAÑANA (PROBABLEMENTE) DEBATIRA EL CASO EL CONSEJO DE SEGURIDAD

LONDRES, 9. — Rusia anuncia que ha rechazado la protesta de Estados Unidos por el ataque al bombardero norteamericano en las costas de Siberia.

La nota oficial del Gobierno soviético fué entregada en la Embajada norteamericana de la capital moscovita.

En la nota, el Gobierno soviético pregunta por qué los aviones de los Estados Unidos hacen patrulla por el distrito de Vladivostok, a miles de millas de las costas americanas. "¿Cómo reaccionarían—dice la nota rusa—los Estados Unidos si los aviones militares soviéticos patrullaran por las fronteras de los Estados Unidos, en la vecindad, por ejemplo, de San Francisco y si violaran sistemáticamente la frontera e hicieran fuego al encontrar aviones de los Estados Unidos guardando la frontera?" (Efe.)

greso de la Conferencia de Manila.

Se espera que la reunión del Consejo se celebre mañana, viernes, como se ha anticipado, si Dulles lo aprueba tan pronto llegue. (Efe.)

FRANCIA OFRECERA PLENO APOYO A ESTADOS UNIDOS
WASHINGTON, 9. — En los

círculos diplomáticos se afirma que el primer ministro francés, Pierre Mendes-France, ha decidido que Francia apoyará plenamente a Estados Unidos con respecto al incidente provocado por los cazas rusos, cuando este asunto sea juzgado en el Consejo de Seguridad de las Naciones Unidas. (Efe.)

"Francia no perderá ocasión de conversar con Rusia"

HA DICHO MENDES-FRANCE A LOS DELEGADOS DE LA O. T. A. N.

PARIS, 9. — "El miedo del rearme alemán solamente puede ser acallado por medio de una solidaridad atlántica cada vez más estrecha", ha declarado el primer ministro, Mendes-France. "Entretanto —continuó diciendo—, he hecho conocer la opinión de que Francia no perdonará oportunidad para reanudar las conversaciones con Rusia sobre los problemas europeos."

El primer ministro habló a los

delegados permanentes de la O. T. A. N., en el palacio de Chaillot, al presidir por vez primera una reunión del citado organismo.

Recordó a los aliados de Francia las consideraciones fundamentales de la política francesa que afectan al rearme alemán después de haber rechazado el Pacto del Ejército europeo.

DE CASTRIES concretará responsabilidades por el desastre de Dien-Bien-Fu

SAIGON, 9. — El general Christian de Castries puede que vaya en avión a París esta semana para reunirse con su esposa e informar al ministro de Defensa Nacional, según han manifestado amigos del héroe de Dien-Bien-Fu.

El general de Castries ha terminado sus conversaciones con el comandante en jefe francés, general Paul Ely, y ha regresado en avión a Hanoi.

Se ha sabido que órdenes directas del ministro de Defensa le han impedido celebrar una conferencia de Prensa sobre sus impresiones mientras se encuentre en Indochina.

Amigos íntimos del general dicen que éste piensa señalar responsabilidades por la derrota de Dien-Bien-Fu, la peor pérdida colonial de Francia. (Efe.)

LUNES
Suplemento deportivo de PUEBLO

El discurso del señor Martín Artajo, en la Prensa italiana

ROMA, 9. — El discurso pronunciado por el ministro español de Asuntos Exteriores en Santander ante los delegados del Congreso Europeo de Documentación, y en el que hizo una apelación urgente a la unión de Europa y a la solidaridad de España con ésta, aparece en la Prensa italiana en forma muy destacada.

"Il Messaggero" encabeza el discurso con estos titulares: "Una declaración de solidaridad. Exhortación del ministro de Asuntos Exteriores Martín Artajo a las naciones occidentales para que superen el grave momento de las incomprensiones".

La misma información es publicada por "Il Giornale d'Italia" bajo el título "España reafirma su solidaridad con Occidente". (Efe.)

HAY DEMASIADO AZUCAR EN EL MUNDO

LONDRES. — Se ha inaugurado en esta capital la reunión plenaria del Consejo Internacional del Azúcar, para decidir las medidas que podrían ser adoptadas para reducir los excesos de azúcar en el mundo y aumentar sus precios, que son ahora de 5 centavos la libra, por bajo del mínimo prescrito por el acuerdo. (Efe.)

COOPERACION ATOMICA SIN LA U. R. S. S.

WASHINGTON, 9. — El secretario de Estado, Foster Dulles, explicará ante las Naciones Unidas, a últimos de este mes, los planes aliados para la creación de una cooperación internacional atómica, sin la Unión Soviética, según manifiestan hoy algunos funcionarios de dicho Departamento. (Efe.)

ULTIMA HORA

Los ganaderos estudian la financiación de una central lechera en Madrid

El propósito del Sindicato Nacional de Ganadería es evitar que el abastecimiento de leche a la capital se convirtiera en monopolio

Esta mañana se celebró en el Sindicato Nacional de Ganadería una interesante reunión del Grupo Sindical de Ganaderos de Vacuno y Abastecedores de Leche de Madrid. La reunión tenía por objeto ocuparse de la creación en nuestra capital de una Central Lechera, primer establecimiento de este tipo que existirá en España como consecuencia de la reciente disposición conjunta de los Ministerios de la Gobernación y Agricultura, que así lo establecía. El acto fué presidido por el jefe nacional del Sindicato de Ganadería, señor Aparicio; delegado provincial sindical de Madrid, señor Fernández Gela, y jefe del Sindicato madrileño de Ganadería, señor Heredia.

A la reunión asistieron, especialmente invitados, los delegados provinciales y jefes de los Sindicatos de Ganadería y Grupos Vaqueros de Guadalajara, Segovia, Toledo, Avila, Asturias y Santander, provincias abastecedoras de la capital de España.

Las deliberaciones entre los reunidos duraron hora y media, y en el curso de las mismas se dió a conocer a los ganaderos la inicial fórmula de financiación propuesta, que se ha fijado en mil pesetas por vaca. Como existe la posibilidad de censar para este menester cien mil vacas, resulta de ello la cantidad de cien mil litros diarios de leche, volumen de producción que se considera suficiente para lograr una correcta rentabilidad de la aludida Central Lechera.

El propósito que ha perseguido en todo momento el Sindicato Nacional de Ganadería, en lo que respecta a estas centrales, es el de evitar que su explotación fuera objeto de monopolio con el consiguiente peligro de imposición de precios. De esta suerte se han habilitado toda clase de fórmulas y facilidades para que sea el propio ganadero quien se beneficie del producto lácteo recibiendo, entre otros estímulos, el de lograr para sí mismo el margen comercial a favor del vendedor.

Por uno de los asistentes se hizo saber a la presidencia que también los expendedores desean

incorporarse al sistema. Para éstos se ha señalado como fórmula de aportación la de 1.000 pesetas por cada 25 litros que habitualmente vendan.

Levantóse la sesión, que resultó muy animada por las intervenciones que en ella se produjeron, acordándose que en la semana próxima se elaborará el reglamento y las normas precisas para que cuanto antes se llegue a suscribir el capital necesario y que sea pronto una realidad la existencia de dicha central lechera. Entidad que desde hace tanto tiempo se desea por el público consumidor.

Visita del presidente del Consejo del Sena al Valle de los Caídos

M. Henri Jouy, presidente del Consejo General del Sena, acompañado por el marqués de la Valdivia y por el vicepresidente de la Corporación Provincial Madrileña, marqués de Vivel, y de acuerdo con el programa de su estancia en España, visitó ayer el Valle de los Caídos y el Real Sitio de San Lorenzo de El Escorial, donde fué obsequiado con una comida íntima a la que asistieron autoridades provinciales y locales.

En el día de hoy el señor Jouy recorrió detenidamente las amplias instalaciones del Colegio Provincial de San Fernando, de las que hizo grandes elogios, regresando, por último, a Madrid, donde visitó el Museo del Prado. Seguidamente la Diputación Provincial le ofreció un almuerzo en el Real Club de Puerta de Hierro, al que fué invitado el alcalde de Madrid, conde de Mayalde.

El presidente del Consejo General del Sena, que se haya muy complacido de su estancia en nuestra capital, se propone visitar, igualmente, las Cortes Españolas.

"LA VII FLOTA ESTA EN PIE DE GUERRA"

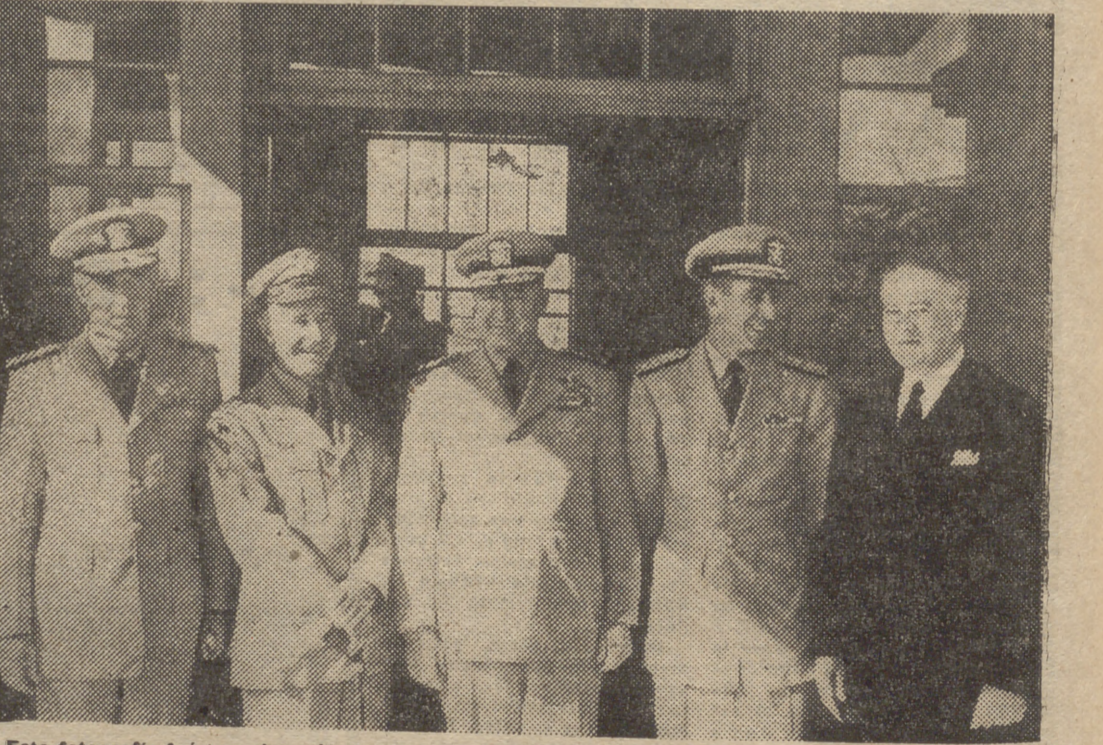

Esta fotografía fué tomada recientemente en Taipeh, donde se reunieron varios jefes de la Marina norteamericana en el Pacífico. En el grupo figuran el almirante Williamson, el mayor general Chase, el vicealmirante Clark y el ministro norteamericano en Taipeh, Karl L. Rankin. Estos hombres son hoy los responsables principales de la seguridad en una región que es hoy la más insegura del mundo: el Pacífico. Y, sobre todo, Formosa. (Foto Cifra.)

(Viene de la pág. 1.ª)

el fantasma del colonialismo occidental, pero ignoran el espectro del colonialismo rojo." (Efe.)

LA CHAMBRE, A PARIS

MANILA, 9. — El representante de Francia en la Conferencia de la S. E. A. T. O., Guy La Chambre, ha salido rumbo a París, en compañía de los miembros de su Delegación y del embajador francés en Suiza, Jean Chauvel. Al partir, La Chambre dijo que el Tratado de Manila "era bueno para las naciones asiáticas surorientales". (Efe.)

FAVORABLE AUN PARA LOS NO PARTICIPANTES

KARACHI, 9. — Los periódicos del Pakistán aprueban la Conferencia de Manila, y ponen de relieve la contribución de los delegados pakistaníes para extender el alcance de la S. E. A. T. O. a cualquier lugar asiático donde se produzca la agresión. No existe aún comentario oficial sobre la firma del Acuerdo, pero los observadores políticos creen que el documento en cuestión es el más aceptable para las naciones aun no participantes. (Efe.)

INGLATERRA, PREOCUPADA POR LA "FEA" SITUACION EN FORMOSA

LONDRES, 9. — El Ministerio de Asuntos Exteriores informa que la Gran Bretaña ha establecido "anhelosamente íntimo contacto con Estados Unidos sobre la situación, cada vez más fea", que se ha producido entre los nacionalistas chinos y los comunistas frente a Formosa.

De fuentes autorizadas se expresa aquí el temor de que los comunistas chinos estén proyectando una ulterior acción contra la Isla de Quemoy, donde la VII Flota norteamericana tendría una difícil actuación en las superficiales aguas del estuario que llega a Amoy, en poder de los comunistas. (Efe.)

El número del teléfono de PUEBLO: 25 61 32

TRANSPORTES POR CARRETERA

SERVICIOS DE MERCANCIAS DE MADRID A LAS DISTINTAS REGIONES Y CAPITALES DE ESPAÑA

- **ANDALUCIA Y MARRUECOS**
JAEN y su provincia — Buitrago.—394078.
- **EXTREMAUDRA**
TRANSPORTES EXTRE.
- **MADURA** — Calle Patencia 29.
33-42 38
33-39-27
- **LEVANTE**
ALICANTE.—273629.
VALENCIA.—233629.

Recomendamos e invitamos a los suscriptores, lectores y simpatizantes de nuestro periódico hagan uso de la prestación de servicios que les ofrecemos en esta Sección por ser Agencias de toda solvencia, seriedad y garantía

PARA ESTOS ANUNCIOS: TELEFONO 211305

Franco inaugura el nuevo edificio de la Junta de Obras del puerto coruñés

Fué renovado por la capital gallega el fervoroso homenaje de adhesión y reconocimiento al Caudillo

CENA DE GALA EN EL PALACIO MUNICIPAL

LA CORUÑA, 9.—Su Excelencia el Jefe del Estado inauguró ayer tarde el nuevo edificio de la Junta de Obras del Puerto de La Coruña. Con tal motivo el pueblo coruñés renovó al Generalísimo su homenaje de adhesión y reconocimiento por las mejoras que todos los años reporta su estancia en el Pazo de Meirás a la capital y a la provincia, mejoras que se traducen en importantes obras.

Para recibir al Generalísimo, toda la capital se hallaba engalanada. Cuando el Jefe del Estado hizo su entrada en La Coruña, su presencia fué anunciada con disparos de potentes bombas de palenque, mientras las campanas se echaban al vuelo y el pueblo coruñés aclamaba al Generalísimo.

En las inmediaciones del edificio de la Junta de Obras del Puerto, que iba a ser inaugurado, se había concentrado una gran multitud, que, al aparecer el coche de Su Excelencia, prorrumpió en vítores clamorosos, aplausos y gritos de "¡Franco, Franco, Franco!"

El Caudillo, que vestía de paisano, iba acompañado por el jefe de su Casa Militar, teniente general Franco Salgado Araujo; segundo jefe, contraalmirante Nieto Antúnez, y séquito. Esperaban ante la puerta principal del edificio los ministros de Marina, almirante Moreno; de Asuntos Exteriores, señor Martín Artajo; de Obras Públicas, conde de Vellellano; secretario general del Movimiento, señor Fernández-Cuesta; de Industria, señor Planell, y de Comercio, señor Arburúa; subsecretario de Obras Públicas, señor Rivero de Aguilar; capitán general de la VIII Región, teniente general Mizian; capitán general del Departamento Marítimo de El Ferrol del Caudillo, almirante Regalado; comandante general de la Escudra, almirante González Aller; consejero del Reino, almirante Bastarache; gobernador civil, señor Graciá Martínez; gobernador militar, general Sanguino; alcalde de La Coruña, señor Molina; generales con mando en plaza y otras autoridades.

SU EXCELENCIA RECORRE LA NUEVA CONSTRUCCION

Al descender el Caudillo de su coche, entre las incansables aclamaciones y aplausos del público, pasó revista a una compañía de infantería del regimiento de Isabel la Católica, encargado de rendir honores, mientras la banda de música del mismo regimiento interpretaba el Himno Nacional. Su Excelencia saludó a los ministros y personalidades que le esperaban y penetró seguidamente en el edificio, del que recorrió todas sus dependencias.

Esta construcción, en forma de U, presenta su fachada principal a la avenida de la Marina, y la posterior, a la carretera del puerto. Ha costado siete millones de pesetas y ocupa una superficie de 1.500 metros cuadrados. consta de tres plantas: la primera, para almacenes y viviendas; la segunda, para oficinas, y la tercera, para los distintos servicios. Todas las dependencias son amplísimas y están espléndidamente dotadas. Destaca la suntuosidad de la sala de Juntas. La construcción comenzó en junio de 1948 y quedó terminada a primeros de julio del año actual. Se trata de uno de los más importantes edificios de La Coruña, y con su construcción se ha puesto definitivo remedio a las deficientes instalaciones de los servicios portuarios.

BENDICION DEL EDIFICIO

En la sala de Juntas procedió a la bendición del edificio, en representación del cardenal arzobispo de Santiago, el abad de la Colegiata y asesor provincial de Sindicatos, don Santiago Fernández. A continuación, el presidente de la Junta, don Pedro Barrié de la Maza, pronunció un discurso, en el que, después de agradecer la presencia del Caudillo y los ministros, destacó la labor desarrollada para mejorar las instalaciones y servicios del puerto. Se refirió a la atención que el Caudillo y su Gobierno prestan a la población coruñesa y señaló que los diversos proyectos de mejora del puerto coruñés alcanzan un presupuesto total de 425 millones de pesetas. Terminó reiterando su agradecimiento y adhesión al Jefe del Estado y a su Gobierno.

A continuación, el Generalísimo

mo declaró inaugurado el nuevo edificio.

EL CAUDILLO PRESENDA LAS REGATAS DE TRAINERAS Y BALANDROS

Durante unos minutos Su Excelencia el Jefe del Estado conversó con el presidente de la Junta de Obras del Puerto y el ministro de Obras Públicas, en relación con diversos problemas planteados, y luego abandonó el edificio para dirigirse al Real Club Náutico, para presenciar las regatas de traineras y balandros que iban a celebrarse en su honor.

De nuevo la banda de música interpretó el Himno Nacional, y un clamor de vítores y aplausos populares acompañó a Su Excelencia en el breve trayecto hasta el Club Náutico. En toda la zona de los muelles se había congregado un gran gentío, que aclamó entusiastamente al Jefe del Estado.

A su llegada al Club Náutico fué recibido por la Junta Directiva, que preside el señor Barrié de la Maza. El edificio se hallaba engalanado con banderas y reposteros. La presencia del Generalísimo fué acogida con ovaciones por los socios que se encontraban en el local. Su Excelencia, con los ministros y demás personalidades, presenció las regatas desde un ventanal del segundo piso. Poco antes había llegado al Náutico, procedente del Pazo de Meirás, su esposa, doña Carmen Polo de Franco, acompañada de los marqueses de Huétor de Santillán. La bahía aparecía surcada por infinidad de embarcaciones de diversos tipos, y desde ellas también fué aclamado entusiastamente el Jefe del Estado. Celebradas las pruebas, el Generalísimo hizo entrega de los trofeos a los vencedores. Los ministros y personalidades entregaron a su vez las copas que habían otorgado para estas pruebas. Terminadas las regatas, las embarcaciones desfilaron ante el Jefe del Estado enarbolando los remos.

A última hora de la tarde el Generalísimo, acompañado de su esposa y séquito, emprendió el regreso al Pazo de Meirás. De nuevo su paso por las calles de La Coruña, y sobre todo por la zona de los muelles, donde le aguardaba un gran gentío, constituyó un fervoroso homenaje de adhesión popular.

CENA DE GALA EN EL AYUNTAMIENTO

El Ayuntamiento coruñés ofreció anoche una cena de gala al Jefe del Estado y a los ministros que se hallan en esta capital.

El Generalísimo y su esposa llegaron a La Coruña a las once menos cuarto de la noche, y una vez más los coruñeses les prodigaron sus aplausos. La plaza de María Pita, donde se encuentra el Palacio Municipal, estaba adornada con banderas y gallardetes. Numerosísimo público se congregó en el amplio recinto y en las calles inmediatas, y al ser disparadas bombas de petaca anunciando la llegada del Generalísimo y de su esposa, las demostraciones populares alcanzaron la máxima intensidad. Ante el Palacio Municipal, donde se celebró la comida de gala, esperaban a Sus Excelencias los ministros de Asuntos Exteriores, señor Martín Artajo; de Marina, almirante Moreno; de Obras Públicas, conde de Vellellano; de Agricultura, señor Cavestany; secretario general del Movimiento, señor Fernández-Cuesta; de Comercio, señor Arburúa, y de Industria, señor Planell; subsecretario de Obras Públicas, señor Rivero de Aguilar; subsecretario de Asuntos Exteriores, señor Navasqués, y las primeras autoridades de la región y de la provincia.

Saludó en primer lugar al Caudillo, que vestía uniforme de gala de capitán general del Ejército, y a su esposa, el alcalde de La Coruña, señor Molina Brandío.

El Caudillo y su esposa, con el alcalde de la ciudad, y seguidos

de los ministros, autoridades y personalidades, subieron al edificio y pasaron al salón de sesiones, especialmente habilitado para la recepción. Tras unos minutos de descanso, se organizó una comitiva, que se dirigió al despacho de la Alcaldía, dispuesto con exquisito gusto para la cena de gala. El Jefe del Estado daba el brazo a la señora de Martín Artajo, y el alcalde de La Coruña, a la esposa del Generalísimo. Seguían los ministros, autoridades y personalidades con las distinguidas damas asistentes a la comida de gala. Durante ésta actuaron la Orquesta Sinfónica Municipal, el Coro Cantigas da Terra, la Coral Polifónica El Eco y el "ballet" de Mariñela de Montijo. Mientras tanto, se ha celebrado en la plaza de María Pita una fiesta popular.

VISITA A LA EXPOSICION DE OBRAS Y PROYECTOS

El Caudillo, ministros y personalidades recorrieron la Exposición de obras y proyectos realizados en La Coruña durante los últimos cinco años. El certamen, instalado en varios de los salones municipales, que quedó inaugurado con la visita del Jefe del Estado, tiene alto valor demostrativo respecto a la intensísima labor de mejora y progreso que en todos los órdenes se ha desarrollado en La Coruña en esta última etapa.

Seguidamente el Jefe del Estado y su esposa pasaron de nuevo al despacho de la Alcaldía y se asomaron al balcón principal del palacio, con el fin de presenciar una fantástica sesión de fuegos de artificio y de lucería. La multitud reanudó los vítores entusiastas al Caudillo y a su esposa.

Su Excelencia el Jefe del Estado y su esposa, doña Carmen Polo de Franco, abandonaron el Palacio Municipal a las dos menos cuarto de la madrugada. Fueron despedidos por los ministros, autoridades y personalidades. El público que esperaba en la plaza de María Pita y lugares inmediatos tributó una cariñosa y entusiasta despedida a Sus Excelencias. (Cifra.)

LA ESPOSA DEL JEFE DEL ESTADO HA HECHO UN IMPORTANTE DONATIVO A LA TOMBOLA DE LA CORUÑA

LA CORUÑA, 9.—Durante su estancia en la tómbola de caridad la esposa de Su Excelencia el Jefe del Estado, doña Carmen Polo de Franco, hizo un donativo de cinco mil pesetas. (Cifra.)

EL MINISTRO DE JUSTICIA PEREGRINA A SANTIAGO

SANTIAGO DE COMPOSTELA, 9.—El ministro de Justicia, señor Iturrundi, acompañado de su esposa e hijos, llegó a esta ciudad para ganar el jubileo. Después marchó a Vigo. (Cifra.)

VISITA EL MINISTRO DE LA GOBERNACION LAS OBRAS DE LA FUTURA BASILICA CORUÑESA

LA CORUÑA, 9.—El ministro de la Gobernación, señor Pérez González, acompañado del alcalde, ha visitado las obras de construcción de la capilla de San Pedro de Mezouzo, futura basílica coruñesa, que se construye por la Dirección General de Regiones Devastadas, y en la que será utilizada, por iniciativa del Caudillo, la fachada del Monasterio de Monfero, actualmente en estado ruinoso.

El ministro manifestó que las obras serán incrementadas, por lo que es posible que el año próximo pueda ya abrirse al culto la cripta de la capilla. (Cifra.)

EL CONDE DE VALLELLANO ASISTE A LOS FUNERALES POR EL CONDE DE CANILLAS

LA CORUÑA, 9.—El ministro de Obras Públicas, conde de Vellellano, y el subsecretario del Departamento, señor Rivero de Aguilar, han asistido a los funerales celebrados por el eterno descanso del conde de Canillas, ilustre prócer coruñés, presidente que fué de la Real Academia Provincial de Bellas Artes, fallecido el pasado sábado en esta capital. (Cifra.)

REGRESAN A MADRID TRES MINISTROS

Procedentes de Santiago, han llegado los ministros del Aire y del Ejército, y de Sevilla el de Hacienda.

DOÑA CARMEN POLO DE FRANCO, en la Tómbola de Caridad coruñesa



La esposa del Jefe del Estado, doña Carmen Polo de Franco, acompañada de otras distinguidas damas, visitó la tómbola diocesana de caridad de La Coruña e hizo entrega de boletos a numerosas personalidades y público que los solicitaban de tan egregia dama. (Polo Cifra.)



HAN SIDO PRESENTADAS PROPUESTAS DE TRECE EMPRESAS CONSTRUCTORAS PARA LAS OBRAS DE LAS BASES AEREAS

EL CONTRATISTA PRINCIPAL DECIDIRA EN VEINTIUN DIAS

En el plazo de veintidós días, el contratista norteamericano de las bases aéreas en España resolverá la adjudicación de las obras a un subcontratista, para las que trece de las más importantes empresas españolas han presentado sus presupuestos y proyectos en un acto celebrado ante el notario señor Porpeta.

Expresamente venido de Washington a la apertura de los sobres que contenían las propuestas españolas, el almirante J. R. Perry, primer jefe de la Dirección General de Muelles y Astilleros de la Marina de los Estados Unidos, fué acogido con calurosos aplausos de los concurrentes, a los que respondió con unas breves palabras, agradeciendo el interés puesto por las empresas constructoras españolas en la licitación de referencia. Por parte del Ministerio español del Aire, asistieron el coronel Llorca y el comandante Leoz.



En las oficinas del constructor principal de las bases militares norteamericanas en España tuvo lugar la apertura de propuestas de constructores españoles para realizar las obras de la base de Torrejón de Ardoz. Las propuestas fueron abiertas ante notario y en presencia de técnicos norteamericanos y españoles. En las fotos, el salón donde se celebró la apertura de pliegos, completamente lleno de público, y el secretario del Jurado dando lectura a una de las propuestas. (Fotos Torrejón.)

Concursos-subasta para construcción de viviendas

El "Boletín Oficial del Estado" ha continuado la publicación de anuncios oficiales de concursos-subastas para construcción de viviendas protegidas, de las que es entidad edificadora la Obra Sindical del Hogar, figurando los siguientes:

- 240 viviendas en Madrid (quinta fase), 160 ídem en Madrid (cuarta fase), 160 ídem en Madrid (segunda fase), 120 ídem en Madrid (primera fase), 33 ídem en Madrid (undécima fase) y 104 ídem en Miranda de Ebro (Burgos).

Los lunes información deportiva

ENSEÑANZAS POPULARES

NUEVO CURSO PRACTICO DE INGLES

LECCION

50

Por J. L. DUMONTIER-BEROULET Y PHILIP BROWN - Prohibida la reproducción - Una exclusiva de PUEBLO

VOCABULARIO

INGLES	PRONUNCIACION	ESPAÑOL
To replace	tu ri'pléts	reemplazar
Paper	'péipé	papel
State	stéit	estado
America	E'meriké	América
American	E'merikén	americano
The United States	Zi yu'náitid stéits	los Estados Unidos
Monetary	'mUnitÉri	monetario
Value	'valyu	valor
Dollar	dólÉ	dólar
Cent	sent	centavo
To call	tu kól	llamar
Dime	dáim	diez centavos
Easy (1)	'ísi	fácil
Quarter	'kuórtÉ	cuarto
Sterling	stélin	esterlina
Counterfeit	káuntÉfit	falso
Rate	réit	tipo de cambio
To steal	tu stíl	robar
Thief	zif	ladrón
Pickpocket (2)	'pik'pokit	carterista
Beggar	'béGE	mendigo
Alms	'áms	limosna
Rich	rich	rico
Poor	puÉ	pobre
Honest (3)	'onist	honrado

CONVERSACION

INGLES	ESPAÑOL
—The sovereign has been replaced by a paper currency note, the one pound note (4-5-6).	—El soberano ha sido reemplazado por un billete de moneda de papel: el billete de una libra.
—The half-sovereign has been replaced by the ten shilling note (4-6).	—El medio soberano ha sido reemplazado por el billete de diez chelines.
—I have a five-pound banknote (6).	—Tengo un billete de cinco libras.
—There are copper coins: the half-penny, the penny....	—Hay monedas de cobre: el medio penique, el penique....
—And silver coins: the threepenny piece, the sixpence, the shilling, the florin—2 s., the half-crown—2/6, the crown—5 s.... (6).	—Y monedas de plata: la moneda de tres peniques, la de seis peniques, el chelin, el florin—2 chelines—, la media corona—2 chelines con 6 peniques—, la corona—5 chelines—...
—In the United States of America the unit of monetary value is the dollar.	—En los Estados Unidos de América la unidad de valor monetario es el dólar.
—The dollar is divided into one hundred cents (7).	—El dólar se divide en cien centavos.
—Twenty-five cents are called a "quarter".	—Veinticinco centavos son llamados un "cuarto".
—Ten cents make one "dime".	—Diez centavos hacen un "dime".
—American money is easier (1).	—La moneda americana es más fácil.

OBSERVACIONES

- 1) Easier es el comparativo de easy —respectivamente, "más fácil" y "fácil"—. Recuerden las lecciones números 35 y 36.
- 2) Pickpocket está formado por el verbo to pick, "coger", y la palabra pocket, "bolsillo". No puede ser más expresivo, ¿verdad?
- 3) Honest; fíjense en que la "h" es muda, es decir, que no suena.
- 4) The sovereign HAS BEEN REPLACED; se trata de otro tiempo compuesto del que vimos una muestra ya en la lección anterior. No se asusten, pues.
- 5) A paper currency note; noten la forma de componer esta expresión.
- 6) The one pound note, a five-pound banknote, the half-sovereign, the three-penny piece, the sixpence, the half-crown, etc. Noten todas esas expresiones, tan "castizas" en inglés. Por otra parte, pueden asimismo observar que, por regla general, el primer sustantivo de los nombres compuestos permanece invariable, es decir, que no toma una forma plural, a pesar de indicar una idea de pluralidad. Ejemplo:

A five-pound banknote, "un billete de cinco libras"—no decimos a five-pounds banknote.

7) The dollar is divided INTO... Ya hemos visto el empleo de into en las lecciones anteriores.

Y ahora, pasemos a nuestro refrán: Money is a good servant, but a bad master ("mUní s A Gud 'sévÉnt, bUt A bAd mástÉ), "El dinero es un buen servidor, pero un amo malo".

GRAMATICA

PRETERITO DE LOS VERBOS REGULARES (2)

Lo mismo que para las formas Interrogativa y negativa del presente de los verbos regulares—lecciones núms. 18, 19 y 20—, debemos echar mano de to do para conjugar interrogativamente el pretérito de un verbo regular. Aquí tenemos un ejemplo con nuestro siempre fiel amigo to work:

- Did I work? (did ái uék), ¿trabajaba yo? ¿trabajé yo?
 Did you work? (did yú uék), ¿trabajabas tú? ¿trabajaste tú?
 Did he work? (did hí uék), ¿trabajaba él? ¿trabajó él?

Did she work? (did CHI uék), ¿trabajaba ella? ¿trabajó ella?

Did it work? (did it uék), ¿trabajaba ello? ¿trabajó ello?

Did we work? (did ú uék), ¿trabajábamos nosotros? ¿trabajamos nosotros?

Did you work? (did yú uék), ¿trabajabais vosotros? ¿trabajabais vosotros?

Did they work? (did zéi uék), ¿trabajaban ellos? ¿trabajaban ellos?

En cuanto a la forma negativa, se conjuga igualmente con to do bajo su aspecto de did. Ejemplo, con el verbo to call (tu kól), "llamar":

- I did not call (ái did not kól), yo no llamaba, yo no llamé.
 You did not call (yú did not kól), tú no llamabas, tú no llamaste.
 Etcétera.

NOTA IMPORTANTE: Cuantos lectores de PUEBLO que sigan este NUEVO CURSO PRACTICO DE INGLES deseen consultarnos acerca de dichas lecciones, pueden hacerlo dirigiéndose a este periódico e indicando en el sobre: "Para el NUEVO CURSO PRACTICO DE INGLES". Todos los sábados contestaremos a sus cartas en estas mismas páginas.

¿Hay o no hay derecho?

CONSULTA NUM. 821

Don E. C. P., de Veguellina de Orbigo (León), nos dice: "En esta localidad, por mayo de 1951, tomé en traspaso un local, que dediqué a reparación de calzado, continuando el mismo negocio de la persona que me lo traspasó. Entre éste y yo hubo convenio, y yo pagué cierta cantidad por dejarme su establecimiento. A todos estos trámites el dueño no se opuso ni cobró ningún porcentaje. Lo único que sucedió fue que el anterior comerciante pagaba de renta por el bajo 55 pesetas mensuales, y a mí el propietario me puso a la firma un contrato por el que me comprometía a pagarle 100 pesetas al mes.

Por mi propia conveniencia yo deseo dejar el expresado local, debido a que se me presenta una ocasión para traspasarlo. Pero el dueño me dice lo siguiente:

1.º Que la persona que adquiriera el traspaso ha de ser de su agrado.

2.º Que además él pondrá al que me suceda la renta que se le antoje.

¿Puede el propietario hacer lo que pretende?"

El en el contrato que usted haya firmado conjuntamente con el dueño no existe ninguna cláusula en la que usted haya renunciado a su derecho de traspaso, goza usted del derecho de realizarlo, le guste o no le guste al propietario la persona a quien usted traspasa.

Respecto a la renta, la ley concede a los arrendadores el aumentar en un 10 por 100 el precio del arriendo vigente en el momento de efectuarse el traspaso. Pero este derecho de incremento no lo tendrá el arrendatario cuando el local de negocio se hubiere alquilado por primera vez con posterioridad a 1 de enero de 1947. Por ejemplo: si la casa ha sido construida después de esa fecha, o habiéndose construido antes no se hubiese arrendado el bajo para negocio hasta después de la supradicha fecha por haber estado cerrado o alquilado para vivienda.

Los requisitos para efectuar el traspaso figuran en el artículo 45 de la ley de Arrendamientos Urbanos. Lo correspondiente al porcentaje sobre el precio de traspaso a favor del dueño, se preceptúa en el artículo 50, cuando no hayan llegado a un acuerdo el arrendatario y el arrendador.

También debo advertirle que el dueño tiene derecho a tanteo y retracto para quedarse con el bajo en el precio del traspaso, descontándose el valor de las existencias. Por eso, en la notificación que usted haga al dueño, o en la escritura del traspaso, deberá usted hacer constar separadamente lo que le ofrecen por el bajo y lo que le abonan por las existencias.

Cuando usted vaya a formalizar esta cuestión, le aconsejo el asesoramiento de un buen abogado de esa localidad.

TORRE ENCISO

Abogado del I. C. de Madrid.

Academia San Raimundo de Peñafort, del S. E. U.

CONCURSO PARA NOMBRAMIENTO DE PROFESORES

La Academia San Raimundo de Peñafort, centro oficialmente adscrito a la Universidad de Madrid, convoca concurso libre de méritos, con el fin de proveer cinco plazas de profesores de la Sección Licenciatura, para las asignaturas de Derecho Natural, Prácticas de Lecturas de Textos Jurídicos Clásicos, Derecho Político II, Derecho Internacional Público y Derecho Civil (parte especial). Porfían tomar parte en este concurso los licenciados o doctores en Derecho, españoles o hispanoamericanos, varones, que tengan la necesaria aptitud para la docencia.

El plazo para la presentación de solicitudes expirará el próximo día 25, a las catorce horas. Información y presentación de instancias en la Secretaría de la Academia: Reina, 33, primero. Teléfono 221003.

El número del teléfono de PUEBLO: 25 61 32

CURSO PRACTICO DE RADIO

LECCION

24

Por ANDRES CUESTA SEMPERE (Técnico de Radio y señales marítimas)

Una exclusiva de PUEBLO

(Continuación de la lección 24)

El condensador variable, que tanto puede ser doble o triple, según el juego de bobinas a emplear, va instalado en la parte superior del chasis, pero aislado mecánicamente mediante unas gomas, con el fin de evitar cierto microfónismo. Como quiera que el condensador debe de hacer contacto eléctricamente con el chasis, lleva adicionadas unas chapitas metálicas que se aprisionan al tándem y son las que se sueldan al chasis.

En nuestro caso, de esta lección práctica, nuestro condensador es de tres secciones; una de ellas corresponde al circuito preselector; otra, al circuito oscilante de entrada, y la otra, al del cambio de frecuencia, o sea, el circuito oscilador local.

El juego de bobinas de un "super" está compuesto de la bobina de antena y preselección, bobina osciladora y los dos transformadores de frecuencia intermedia. Las tres primeras bobinas correspondientes a cada uno de los tres condensadores, necesarias para formar los tres circuitos oscilantes, lo mismo pueden estar contenidas dentro de un único blindaje metálico (de aluminio) de forma cilíndrica, como encontrarse libre de blindajes. En este caso, la bobina de antena se instala sobre el chasis y la bobina osciladora debajo, en el mismo conmutador de ondas. Cuando estas bobinas van blindadas, se colocan siempre en la parte superior del chasis. Lo mismo les ocurre a las frecuencias intermedias.

El transformador de poder también se instala en la parte superior del chasis. Como está formado por gruesas bobinas de hilo de cobre devanadas sobre un núcleo de láminas de hierro, es la parte más voluminosa y pesada de todo el chasis. Tiene dos posiciones de

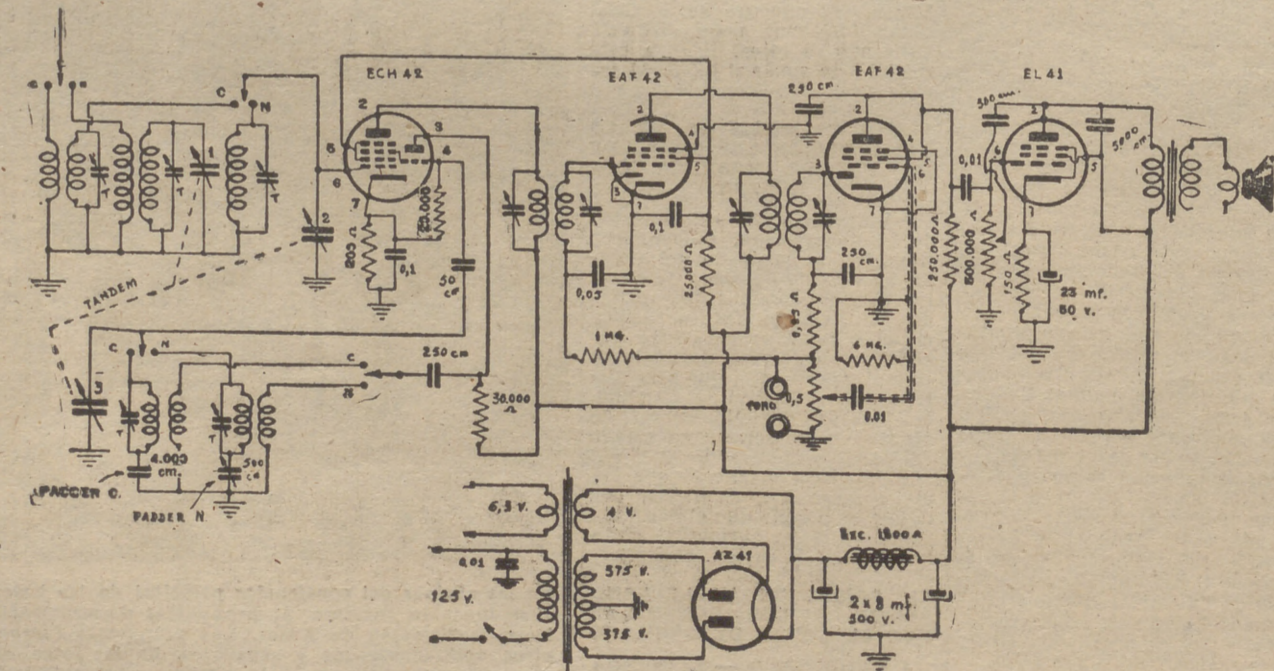

Fig. 142.—Circuito teórico del receptor proyectado

instalación, según su construcción, lo mismo puede ser instalado en posición vertical que horizontal, y posee una tapa que le sirve de blindaje.

Los condensadores electrolíticos de filtro se acostumbra a emplearlos de los blindados, y estos suelen instalarse en posición vertical sobre el chasis. Los electrolíticos con funda de cartón van instalados en la parte inferior del chasis. Pueden ser simples y dobles, cuando son simples se necesitan dos con-

densadores para el debido filtraje de la corriente, cuando es doble, en una misma envoltura, se sobreentiende que sólo se necesita una sola unidad, y así, de esta manera, se ahorra espacio.

Los portalámparas son todos iguales, por emplear en el montaje lámparas del tipo "Rimlock", los cuales van instalados sobre el chasis y distribuidos de forma que cierren el circuito de radio sin sufrir cambios bruscos. Pueden seguir el orden siguiente: Después de la

bobina de antena se instalará la lámpara mezcladora, le sigue el primer transformador de F. I. y a continuación la lámpara amplificadora de F. I. Seguido de esta lámpara se instala el segundo transformador de F. I., siguiéndole a continuación la lámpara detectora y la lámpara amplificadora final. La lámpara rectificadora puede instalarse donde mejor convenga, algo separada de los

(Continuará la lección 24)

Las provincias en PUEBLO

VOZ Y ECO DE LA CORUÑA

El ministro de Agricultura clausura la Exposición Agropecuaria de Carballo

En su visita al certamen fué acompañado del delegado nacional de Sindicatos

LA CORUÑA. (De nuestro servicio especial informativo.) — En las primeras horas de ayer, el ministro de Agricultura, don Rafael Cavestany, clausuró el II Concurso-Exposición Sindical Agropecuaria de Carballo (La Coruña), haciendo entrega de los premios a los más distinguidos expositores.

El ministro llegó al recinto de la Feria acompañado del delegado nacional de Sindicatos, don José Solís Ruiz; directores generales de Ganadería y Coordinación Agropecuaria, comisario general de Abastecimientos y otras personalidades. Los visitantes fueron cumplimentados por el presidente de la Diputación, señor Pellico Marañón; alcalde de Carballo, presidente y secretario de la C. O. S. A., delegado provincial de Sindicatos de La Coruña, delegado comarcal, diputados provinciales y tenientes de alcalde y diversas autoridades.

Visitó detenidamente el señor Cavestany las instalaciones feriales donde se exponían magníficos ejemplares de ganado vacuno, porcino, caballar, lanar y asnal, demostrativo de la pujanza ganadera de la provincia. El ministro se detuvo y examinó con atención los productos expuestos en el pabellón agrícola, donde figuraba el maíz logrado por procedimiento de doble híbrido y el lúpulo que

se cosecha en Betanzos. A su paso por los diversos stands, el señor Cavestany y acompañantes departaban con los expositores.

Finalmente el ministro de Agricultura presenció el desfile de ganado, procediendo a la entrega de premios a los expositores. Tras ello, el señor Cavestany y sus acompañantes fueron obsequiados en el recinto de la Feria, despidiéndoles el numeroso público congregado con grandes muestras de afecto.

HOMENAJE AL SUBJEFE NACIONAL DE LA OBRA DEL HOGAR

LA CORUÑA.—Los jefes de los Sindicatos Provinciales de La Coruña han ofrecido un homenaje al subjefe nacional de la Obra Sindical del Hogar, don Enrique Salgado Torres. El acto fué presidido, junto al homenajeado, por el delegado nacional de Sindicatos, don José Solís Ruiz, quien hizo uso de la palabra para exaltar los méritos que concurren en el señor Salgado Torres, de quien la Organización Sindical espera grandes y destacados servicios. El homenajeado agradeció a todos los presentes su presencia en el acto y sus manifestaciones de afecto, ofreciendo toda su capacidad de trabajo para continuar laborando en el puesto para el que ha sido designado por el mando nacional.

LEYENDAS ABULENSES

LA CUEVA DEL MORO

El sombrero de Napoleón, en la Sierra de Gredos

“Piedras Hitas” en el camino de la cuna del Ducado de Alba

En Burgoñondo — antes Oyo fondo — situado en el centro del valle del Alberche, existe la Cueva del Moro, a escasa distancia de la iglesia parroquial y con entrada por la finca de don Magín Pérez.

La boca permite escasamente que por ella penetre un adolescente. A la derecha del muro que cierra el pequeño vestíbulo se inicia un pasadizo descendente con escaleras. Parece ser — pues no se sabe de ninguno que haya conseguido reconocerlo — que esta galería, llena de tesoros, tiene la salida cuatro kilómetros más abajo, junto al puente del Morisco, en la carretera que va a Serranillos y Navarrevísca.

El día de San Juan, al alba, una princesa mora, encantada, sale a peinarse en las cristalinas aguas del Alberche. Pero nadie ha podido jamás liberarla del hechizo, cual ocurre en Navaluenga — siete kilómetros río abajo — con la doncella musulmana de la Cueva de la Mora, que aparece cada siglo, con su hermosa mata de pelo, en la cercana Fuente de la Mora.

También en Navaluenga, camino de la Umbria, y a la derecha del monte Concejo, se encuentra petrificado entre riscos, peñas y maleza, el sombrero de Napoleón, invasor aciago de nuestra Patria. Su silueta, desde lejos, semeja exactamente el famoso tocado del Emperador francés, que tan mal considerara nuestro espíritu de independencia y la indignación de los dioses.

Cuando hizo su entrada en España, “hasta los vientos aullaron, lanzándole el bicornio fuera”. Y vinieron a esconderlo, en forma de piedra, en la Sierra de Gredos para que los “garabachos” nunca pudieran recuperarlos y tardasen más en llegar a Madrid.

dice, y hemos de atenernos a la tradición — que en muy lejanos tiempos habían organizado una expedición cinegética los esforzados varones que habitaban en la primitiva Abula y dedicaban los afanes de su vida a la caza y a la guerra.

Empeñados en seguir por el intrincado bosque a una manada de ciervas, encontraron en un claro un numeroso grupo de rústicas viviendas, por completo abandonadas.

Terminada así la persecución, y celebrado el hallazgo, para no perderlo de nuevo fueron los cazadores colocando a su regreso grandes hitos de piedra que les marcaran para siempre el camino del caserío. Al referirse después a este lugar, las gentes solían hablar de las “piedras hitas”, y de ahí, por deformación, el nombre de Piedrahita con que ahora se conoce aquella villa, que no tardó en ser poblada por abulenses que encontraron muy de su agrado el pintoresco rincón de tan encantador paisaje: la “Ameadía de Avila” y la “Suiza española”, como poéticamente ha sido denominado el lugar por algunos escritores.

Más tarde había de adquirir gran importancia la “Muy Noble y Leal Villa de Piedrahita” pues allí parece ser que tuvo palacio la Reina Berenguela y nació San Fernando. También, allá por el año 1430, el cuarto señor de Valdeorreja, don Fernando, recibió, por merced del Rey don Juan II, el primer título de conde de Alba, después ducado con su hijo don García, en 1460. En 1507 nació en Piedrahita don Fernando Álvarez de Toledo, de quien diría un historiador francés que “nunca hubo capitán más hábil que el duque de Alba para sostener una gran campaña con pocas tropas, para destruir los mayores ejércitos sin combatirlos, para esquivar al enemigo sin ser jamás sorprendido y para contarse la confianza del soldado”.

Documentos autógrafos consignan el cambio de nombre de Garcilaso de la Vega

Figura como padrino en más de cien partidas de bautismo

MONTILLA (Córdoba), 8. — Ahora, cuando de nuevo parece que se va a plantear el importante asunto del traslado de los restos mortales del inca Garcilaso de la Vega al Perú, con motivo del acuerdo adoptado por la Cámara de Diputados de dicho país en el sentido de solicitar del Gobierno la gestión en tal sentido cerca del de España, adquiere singular actualidad la valiosa documentación autógrafa del insigne historiador que se conserva en los archivos oficiales de Montilla. Se trata de más de cien partidas de bautismo existentes en la parroquia de Santiago, de Montilla, donde Garcilaso asistía habitualmente para apadrinar neófitos. Una de estas partidas se refiere al cambio de nombre de “Gómez Suárez de Figueroa” con el que vino del Perú, por el de Garcilaso de la Vega, que usó en lo sucesivo. El 17 de noviembre de 1563, en un bautizo que apadrinó Garcilaso, el párroco hizo la escritura con el nombre de “Gómez Suárez de la Vega”. Pero más tarde, en sucesivas partidas figura “el ilustre señor capitán Garcilaso de la Vega, residente en esta villa de Montilla, que por otro nombre dijo decirse “Gómez Suárez de Figueroa” en el tiempo que estuvo y residió en el Nuevo Mundo, Indias y Tierra Firme del Mar Océano”.

La transformación nominativa y el espíritu con que la hizo, atraído por la arrogancia de su estirpe española, señala la primera muestra de adaptación y su deseo de emprender la carrera de las armas para realizar su gran aspiración de ser capitán español. El mismo explicaría que “... a los ochenta años que mi padre y dos hermanos suyos sirvieron a la Corona de España, quisiera añadir los míos, esos pocos e inútiles que en la mocedad serví con la espada, y los más inútiles de ahora con la pluma para mejorar y ufamar de haberles imitado en el servir a nuestro Rey”. (Cifra.)

Festividad de Nuestra Señora de la Cinta, en Tortosa



En la solemne procesión de Nuestra Señora de la Cinta, Patrona de Tortosa, el subsecretario de Justicia, señor Oreja Elósegui, portó el estandarte principal. (Foto Cifra.)

Toma de posesión de jefes sindicales

ALMERIA.—(De nuestro correspondiente.)—En el Salón de Actos de la C. N. S. tuvo lugar el acto solemne de toma de posesión de los jefes de Sindicatos Provinciales de Almería, bajo la presidencia del excelentísimo señor gobernador civil y jefe provincial del Movimiento, camarada Ramón Castilla Pérez, a quien acompañaban el ilustrísimo señor presidente de la Excelentísima Diputación, delegado sindical provincial y las jerarquías y mandos sindicales.

Hizo uso de la palabra el delegado provincial de Sindicatos, que dió la bienvenida a los nuevos jefes y puso de relieve la honradez, capacidad e idoneidad de cada uno para los cargos que vienen a desempeñar y para los cuales fueron elegidos en las últimas elecciones sindicales. Señaló también la ilusión con que todos ellos trabajarán, ya que su deseo se cifra en servir del mejor modo posible los intereses de sus representados y, en definitiva, los de España. Dijo también que, recogiendo el sentir de todos, rogaba al jefe provincial del Movimiento transmitiera, en nombre del sindicalismo almeriense, un ferviente testimonio de adhesión al delegado nacional de Sindicatos, al ministro secretario general

del Movimiento y al Caudillo Franco.

El excelentísimo señor gobernador civil habló a continuación expresando la satisfacción que sentía de ponerse en contacto con la Organización Sindical y que aprovechaba—dijo—la ocasión para dar unas consignas a todos los mandos de la línea representativa a quienes recomendaba —continúo—perseverancia en la labor, ofreciendo su más decidido apoyo a la resolución de cuantos problemas puedan presentarse.

Terminó exaltando la armonía y la hermandad de nuestros Sindicatos Verticales y dijo que son los jefes de sindicatos los guardadores celosos de esta paz entre el empresario y el trabajador y que deben inculcar en sus compañeros un alto espíritu de disciplina y un gran deseo de producir más y mejor, como paso previo y absolutamente necesario para la elevación del nivel de vida de nuestros hombres, que es, en definitiva, mejorar económica y socialmente a España, y añadió—que con unidad de pensamiento y acción entre los empresarios, técnicos y obreros españoles, bajo la capitania indiscutible del primer trabajador de España; Francisco Franco, nadie podrá arrebatarnos la victoria.

CADIZ

El nuevo gobernador civil visita la Delegación Provincial de Sindicatos

(De nuestro servicio informativo.) El nuevo gobernador civil y jefe provincial del Movimiento de Cádiz, don Manuel Urbina Carrera, ha visitado oficialmente la Delegación Provincial de Sindicatos. Fué recibido por el delegado provincial, señor Rodríguez-Lanzas; secretario provincial, señor Rongilloni, y otras jerarquías, pasando seguidamente al despacho del delegado provincial, donde le fueron presentados todos los jefes de Sindicatos y jerarquías de la Delegación.

A continuación se trasladó al salón de actos, totalmente repleto de representaciones de Empresas y obreros, ocupando la presidencia.

Hizo uso de la palabra el señor Rodríguez-Lanzas, quien, después de dar la bienvenida a la máxima jerarquía provincial en nombre de la Organización Sindical, se refirió al ofrecimiento leal y sincero de todos los componentes de la Organización por cumplir fielmente las consignas que dicta el nuevo jefe. Haciendo seguidamente una exposición de las actividades que en el momento presente ocupan la atención de los Sindicatos, entre las que destacó el próximo Consejo Económico del Campo de Gibraltar y la puesta en marcha del decreto de 29 de mayo sobre construcción de viviendas.

Finalmente el señor Urbina Carrera pronunció un importante discurso, en el que dijo que había tenido especial empeño en que su primera visita a los órganos del Movimiento fuera para la Organización Sindical, donde se agrupan las tres facetas básicas de la economía española: empresarios, técnicos y obreros. Hace una exposición general del plan a realizar y la importancia de la labor encomendada a los Sindicatos, y cita que si bien existen otras modelos en la provincia, aún queda mucha labor por realizar, para lo que—dijo—me tendré a vuestro lado y encontraréis en mí el apoyo necesario para cubrir todos cuantos objetivos sean necesarios, esperando de vosotros idéntica colaboración y lealtad para mejor servicio de España y su Caudillo.

ZARAGOZA

RESOLUCION DEL CAPITULO DE PREVISION PARA LOS VIANTES Y REPRESENTANTES

ZARAGOZA. (De nuestro servicio informativo.)—La Junta Provincial de la Agrupación de Viantes y representantes ha puesto en conocimiento de todos sus afiliados que, velando la Junta Nacional por conseguir las mejoras que afectan a la clase, ha quedado resuelto el capítulo de previsión, y, como consecuencia, a partir del 1 del mes actual, al fallecimiento de un afiliado, los herederos percibirán de 15.000 a 18.000 pesetas, siendo el criterio de elevar la cifra a las diez mil pesetas en tiempo no lejano.

CREACION DE LA MUTUALIDAD DE PREVISION SOCIAL DE PESCADORES DE BAJURA

BARCELONA. (De nuestro enviado informativo.)—En el Sindicato Provincial de la Pesca se ha recibido un telegrama de extraordinario interés para las gentes del mar, que dice así:

“Próximamente “Boletín Oficial del Estado” publicará importante orden ministerial Trabajo disponiendo creación Mutualidad Nacional de Previsión Pescadores de Bajura encuadrada Instituto Social de la Marina para cubrir inicialmente situaciones de jubilación, invalidez, viudedad y or-

fandad. Concederá también auxilio fallecimiento y premios natalidad. Ordénese vigencia régimen período máximo tres meses a partir de fecha publicación. Trascendental disposición social, respóndele legítimas aspiraciones clase pescadora propuestas Sindicato Pesca y recogidas conclusiones última Conferencia nacional pesquera.—Firma: Antonio Pedrosa.”

La noticia ha causado una gran satisfacción por su trascendencia en todos los sectores afectados.

SORIA

NUEVO CURSO EN LA ESCUELA DE FORMACION PROFESIONAL DE SORIA

SORIA. (De nuestro servicio informativo.)—La nueva Escuela de la Obra Sindical de Formación Profesional, que fué inaugurada en el pasado curso, inicia la preparación para el de 1954-55 en un ambiente de extraordinario entusiasmo, ya que este centro ha venido a cubrir una de las necesidades más acuciantes para la juventud obrera.

En el primer curso asistieron a la expresada Escuela para seguir las enseñanzas 124 aprendices, de los que 54 han superado las pruebas de aptitud para pasar al segundo curso, y se espera que la matrícula que ahora se abre alcance una cifra más alta.

Las especialidades cursadas hasta ahora han sido las de madera y mecánica, habiéndose ampliado para el curso que comienza con las del ramo de electricidad.

Existe el proyecto de iniciar en el curso que comienza las clases de perfeccionamiento obrero para adultos, respondiendo al deseo de los trabajadores.

El gobernador civil ha mostrado su preocupación y atención por este centro, y ha ofrecido a los alumnos que cursen el plan completo de enseñanza, constituyendo la primera promoción de la Escuela, la instalación de un taller artesano completo y dotado con todos los elementos necesarios.

FIESTAS en NAVALUENGA (AVILA)

Día 8.—Solemne función religiosa en honor de Nuestra Señora la Virgen de los Villares. Procesión.

Días 9 y 10.—Novilladas.

Día 11.—Becerrada.

Atracciones, bailes, deportes y otros festejos. Dulzainas, banda de música y orquestas madrileñas

Coches de línea: CAVA BAJA, 14. MADRID

Deportes

BAHAMONTES SE EXPLICA

"Si yo hubiera creído que tenía que hacer un mal papel, no hubiera salido a correr"

"Estoy casi decidido a participar en la Vuelta a Europa"

"PARA EL PROXIMO AÑO NO ME CONFORMARÉ SOLO CON EL TITULO DE LA MONTAÑA"

BARCELONA. (De nuestro corresponsal, Francisco Yagüe.) La Vuelta a Cataluña despertó siempre un interés inusitado en toda España. No en vano es la mejor manifestación deportiva que podemos presentar en ciclismo. Pero este año, si cabe, la expectación había adquirido tonos verdaderamente insospechados. Las polémicas sostenidas por algunos ases con los organizadores hasta horas antes de tomarse la salida pusieron las cosas al rojo vivo, pero ahora todo ha quedado poco menos que relegado al olvido. Bahamontes, el hombre que sin pretender flujos ni ninguna clase de garantía, tras su gran triunfo en Francia, salta a correr la Vuelta con la ilusión puesta en revivir el triunfo obtenido en la edición del año pasado, ha abandonado.

La bomba estalló ya el domingo por la tarde a la llegada a Manresa. A un kilómetro de la meta, el bravo toledano se vio y deseó para terminar la etapa.

Al día siguiente, y a lo largo de la durísima jornada Manresa-Figueras, nuestro rey de la montaña quedaba materialmente clavado en la cuneta. Se luchó fuerte en aquella etapa, y ases de la talla de Ruiz y Massip se salvaron de llegar con el control cerrado por el mínimo espacio de cuarenta segundos. Pero Bahamontes se había quedado ya en la rampa de Montserrat, precisamente escalando una montaña.

En Mataró, adonde llegó ya a bordo de uno de los coches seguidores de la carrera, entablamos diálogo con un Bahamontes pálido y triste. Más enjuto de cara que nunca. En aquellos momentos era cuando realmente se parecía más al caballero de la triste figura.

—¿Por qué abandonaste?

—No podía soportar los dolores espinales que me aquejaban. Estaba completamente agotado.

—Pero ayer ya tuviste dificultades para llegar a Manresa.

—Estuve resistiendo como pude, pero al final no había manera de llegar. Fue un auténtico suplicio. Pero creí que hoy me encontraría mejor. Y ya lo ves... he tenido que abandonar precisamente cuando estaba escalando una dura cuesta. Cuando estaba en mi propio terreno.

—¿Influyó Montserrat en tu prematuro abandono?

—Puede que tuviera su pequeño de culpa. Se tenía que atacar casi de salida un duro ascenso. Me salió el pequeño Segú, que sube mucho, demarRANDO como un desesperado. Traté de seguirle y después he comprendido que puede que haya sido una hábil maniobra de uno de los equipos adversarios en lanzarme el chaval para que yo gastase las pocas energías que podían quedarme. Yo caí en el ardido, y tras la escalada no sé ni cómo me mantuve sobre la máquina quince o veinte minutos más. Hasta aquí he tenido que llegar en coche y como un simple espectador.

—¿Pero a qué atribuyes este prematuro abandono?

—Al agua. En Montjuich, en las rampas del Estadio, pude anular a Serra, de habérmelo propuesto, pero preferí reservar mis energías para los momentos difíciles. Por la tarde bebí demasiada agua y después ésta ha dejado oír su doloroso efecto.

—Dime, Federico, con toda sinceridad, ¿has abandonado sólo por el agua? No habrá influido en tu rendimiento el estar corriendo un mes en pistas y el recibir después banquetes y homenajes?

—Si estuviera convencido de ello, igual lo diría. No estaba, eso sí que lo reconozco, como cuando la Vuelta a Francia. Entonces mi forma había encontrado su punto culminante. Después, como a todo ciclista, me debía de llegar, poco a poco, el inevitable descenso. El "stour" habrá tenido su poco de culpa. Los contratos en pistas, también. Pero si yo hubiera creído que tenía que hacer un mal papel, no hubiera salido a correr la Vuelta a Cataluña por todo el dinero del mundo. A la Vuelta le debo el haberme consagrado figura del ciclismo español y mi ilusión era revivir el título de la Montaña consiguendo.

—Pero... ¿estabas preparado para correr la ronda catalana?

—Relativamente, sí. Cuatro días antes de su inicio estuve entrenándome en Toledo y Madrid, y quedé contento de cómo respondieron mis piernas, pero todo el mundo puede equivocarse. A mí me fallaron los edículos por culpa del agua.

—¿Qué vas a hacer ahora?

—Pues si quiere la organización, seguiré la carrera como un turista más. Quedo a la Vuelta y por primera vez actuaré en una carrera de mero espectador. Y te advierto que a veces se sufre más desde un coche que corriendo.

—¿Tus proyectos inmediatos?

—Descansaré algunos días, hasta el quince aproximadamente. Tenía algunos contratos en Francia, que tuve que rescindir por venir a correr la Vuelta. Ahora que estoy fuera podría cumplirlos, pero para evitar suspicacias, seguiré como si en realidad estuviera todavía rodando.

—Después...

—Se me ha hablado de la Vuelta a Europa. Estoy casi decidido a participar en ella, pero eso depende de como me encuentre estos días. La carrera es fuerte y se inicia el día 21

EXPEDICION ALEMANA



Bajo la dirección de Hans Ertl, se emprenderá en fecha próxima una expedición alemana a la cuenca del Amazonas y a los Andes, en Bolivia. Participan algunos miembros de la que logró coronar el Nanga-Parvat. Los expedicionarios intentan realizar investigaciones arqueológicas, etnológicas y zoológicas, para lo cual van provistos de material adecuado. En la foto, el jefe de la expedición, Hans Ertl (izquierda) y Herman Buhl, miembros de la misma, empaquetan los instrumentos dispuestos para la empresa. (Foto Cifra.)

El "señor completamente solo" repite su loca aventura en el Canal de la Mancha

Otra vez ha intentado cruzarlo a nado sin más escolta que un neumático con víveres

ES PROBABLE QUE SE HAYA AHOGADO

Ted May, inglés, mecánico y padre de nueve hijos

CALAIS, 9.—Un mecánico inglés de cuarenta y nueve años de edad se ha desvanecido hoy en el Canal de la Mancha. Intenta la travesía de dicho Canal con sólo un neumático como escolta. La Policía teme que se haya ahogado.

Se llama May. Después de diez horas no ha sido visto por nadie. La Policía, que intentó en vano impedir que May hiciera la prueba, ha dicho lo siguiente: "Le dijimos que era un suicidio cuando salió. Probablemente, se ha ahogado." (Añil.)

—Prepárame una taza de té que voy a cruzar el Canal de la Mancha.

—¿Cruzar el Canal a estas horas!—refunfuñó la señora May, medio dormida.

Edward May y su preparador desembarcaron a las dos de la tarde en Calais. Ninguno de los dos sabe una palabra de francés y tuvieron que valerse por señas para elegir los platos que les apetecían. A las cuatro de la tarde May estaba en la playa. Enseñó a los gendarmes una autorización del Foreign Office y mostró también, con orgullo, una caricatura publicada en un periódico en la que aparecía en medio del Canal remolcando un "plateau" con una tetera rodeada de tostadas. El "plateau" es en realidad una cámara de motocicleta en la que llevaba una caja de galletas, una brújula, un pollo frío y una botella de ron.

Ted May se lanzó, hace quince días, al agua, en el puerto de Calais para intentar atravesar el Canal de la Mancha sin escolta. Después de haber nadado más de ocho horas fué recogido por un barco holandés, que lo trasladó de nuevo a Calais. Así terminó una experiencia que, a ojos de los entendidos, equivalía a un suicidio.

—Pienso—dice el "señor completamente solo"—que otras travesías al Canal no prueban nada; nadie puede asegurar que de la embarcación de escolta no hayan ayudado al nadador que acompaña. Yo quiero conseguir una victoria absolutamente pura.

Después de esto se hizo embarcar con grana de cerdo, ató con un cordel la boya a su "slip" y se metió en el agua. Esto causó gran sorpresa, ya que por lo general los nadadores esperan la marea baja para hacerse al mar y ganar terreno. Pero el "señor completamente solo" quería hacerlo más difícil todavía.

El relojero-entrenador volvió a coger el barco, llevando el pasaporte de May, para ir a esperar al otro lado del Canal. Y allí esperó horas y horas...

en París, con la participación de gente de la clase de Koblet, Clerici, Robie, Albani, Monti y gran cantidad de corredores belgas, holandeses, etc.

—¿Habrá participación española?

—En principio fui invitado por Jean Leullot, director y organizador de la prueba, quien me aseguró que se inscribiría también un fuerte equipo español, que sería seleccionado al terminar la Vuelta a Cataluña.

—Entonces, ¿qué harás?

—Como te he dicho, no estoy todavía totalmente decidido. Además finaliza el tres de octubre en Estarburgo, y en esa misma fecha se inicia la Vuelta a Aragón, carrera que también quiero disputar. Veremos qué es lo que finalmente hago. Después descansaré... y a empezar a prepararme para la próxima Vuelta a Francia. En el año venidero, a poder ser, no me conformaré con conquistar el título de la Montaña; aspiro a mucho más.

—¿A ganar la Vuelta?

Federico sonríe por fin, olvidando la tragedia sostenida hace una hora escasa, y contesta con un risueño y alegre quiza, prometedor de las más firmes y decididas empresas.

Al amanecer, los gendarmes han comunicado a todas las personas que conocieron el comienzo de tan disparatada empresa, que corrían el riesgo de ser inculcados por no haber convencido al "tragamillas" de que desistiera de su intento.

Por entonces lo que más había extrañado a los ingleses es que "el señor completamente solo", como ellos le llaman, no hubiera tenido éxito. Edward May es un verdadero coloso. Ha cruzado una vez el lago de Windermere—19 kilómetros de largo—, cuyas aguas están consideradas como las más frías de Inglaterra. En 1950 ha nadado en el mar 45 kilómetros a lo largo de las costas de Lancashire. Contaba con clasificarse muy bien este año para la maratón de la Mancha, y se llevó una enorme decepción al no ser siquiera calificado. Y no digamos sus paisanos, después de haber sufragado los gastos de su preparación.

Ahora Ted May busca su revancha. En aquella ocasión se despertó a media noche y le dijo a su mujer:

MUNDO DEPORTIVO

Con el antetítulo de "Un caso de conciencia", "L'Equipe", de París, publica una información que encabeza con el siguiente interrogante: "¿Es razonable dejar jugar al fútbol a René Fuchs con un solo riñón?"

El autor de la crónica, René Cotteaux, cuenta que el jugador extremo izquierdo del Girondinos, de Burdeos, André Doye, padece una doble nefritis y tras un período de reposo ha reanudado el entrenamiento. Varios médicos han dicho que eso es un disparate y que como se dedique al fútbol se expondrá a un peligro cierto. El entrenador del equipo ha dicho que él no ha recibido orden de prohibición y que parece que Doye puede continuar la práctica del fútbol. El jugador, por su parte, dice que se encuentra bien y que lo único que hará será evitar los esfuerzos violentos y los golpes. Pero un caso más interesante es el de René Fuchs, medio derecha del Metz, que acaba de sufrir la extirpación de un riñón y al que una vez dado de alta le han permitido los médicos que vuelva a jugar al fútbol. Otros médicos dicen que es peligroso el deporte de competición para René Fuchs, porque se expone a los golpes y al frío; pero, en cambio, es conveniente el deporte como entretenimiento. A este dictamen médico han contestado algunos diciendo que también se puede coger frío a la salida del Metro.

Total, que dos "desdichados", como Doye y Fuchs, están ya jugando al fútbol otra vez.

Recordará el lector que uno de los resultados del campeonato de Europa de atletismo que han sido más comentados fué la derrota del fenómeno Zatopek en la prueba de 5.000 metros, en la que el vencedor, Vladimir Kuts, batió el récord del mundo. Bien. Pues cinco días después, en Estocolmo, Zatopek corrió una carrera de 5.000 metros para intentar superar la marca de Kuts y recuperar ese récord. Zatopek hizo el primer kilómetro en 2'43"; los dos kilómetros en 5'30", con lo que aventajaba a Kuts en 8"7/10; los tres kilómetros los cubrió en 8'19" y se redujo la ventaja a 4"9/10; los cuatro kilómetros los pasó en 11'11", un segundo menos que Kuts cuando batió el récord; pero en el quinto kilómetro se desfondó Zatopek y no pudo batir el récord mundial, quedando solamente a 4/10 del récord establecido en Berna.

Ahora puede volver a preguntarse: ¿Se dejó o no se dejó batir Zatopek por Kuts en los 5.000 metros del campeonato de Europa?

En otra información del gran órgano deportivo francés se dice que Robert Christenberry, presidente de la Comisión de Boxeo del Estado de Nueva York y "presidente de la Federación Mundial" ha aceptado los 2.500 dólares depositados por Jean Bretonnel como garantía de la candidatura de Pierre Lauglois al título mundial del peso medio. El mismo señor ha decla-

GILERA

SU EXCELENCIA PRESENCIO LAS REGATAS DE TRAINERAS EN LA CORUÑA

Organizadas en su homenaje por la Delegación Nacional de Sindicatos

Sestao, patronada por el joven Harráinz, renovó su triunfo del pasado año

LA CORUÑA, 8.—En la XIV Regata de Traineras para Productores, prueba de remo la más importante de España, en honor del Jefe del Estado,

organizada por la Delegación Nacional de Sindicatos, con la colaboración del Real Club Náutico, celebrada esta tarde en la bahía coruñesa, en pre-

sencia de S. E. el Jefe del Estado, han participado las embarcaciones siguientes:

“Marianela”, de la Cofradía de Pescadores de San Amaro, de La Coruña; “Ana María”, de Educación y Descanso, de San Pedro de Nos (La Coruña); “Virgen de la Roca”, de la Cofradía de Pescadores de Meirá (Vigo); “Virgen del Carmen”, de la Cofradía de Pescadores de Tirán (Vigo); “Nuestra Señora Bien Aparecida”, de los obreros portuarios de Santander; “Virgen de Begoña”, de Educación y Descanso, de Sestao; “Asturias”, de los Remeros del Nalón, de Soto del Barco (Asturias), y “Donostia”, de Educación y Descanso, de Lezo (Guipúzcoa).

El recorrido de la prueba era de tres millas, dividido en tres viradas sobre babor, y, por tanto, en cuatro largos. La meta de llegada da frente al edificio del Real Club Náutico, desde donde presenció la prueba el Jefe del Estado.

Se disputaban los siguientes trofeos:

Premio de honor: Copa de Su Excelencia el Jefe del Estado.

Primer premio: Copa del delegado nacional de Sindicatos y 15.000 pesetas en metálico.

Segundo premio: Copa del gobernador civil y 10.000 pesetas.

Tercer premio: Copa del alcalde de La Coruña y 5.000 pesetas.

Cuarto premio: Copa del presidente de la Diputación y 4.000 pesetas.

Quinto premio: Copa del jefe nacional de Educación y Descanso y 3.000 pesetas.

Sexto premio: Copa del delegado provincial de Educación y Descanso y 1.000 pesetas.

Resultaron victoriosas las siguientes embarcaciones:

Primero, “Virgen de Begoña”, de Educación y Descanso, de Sestao, que cubrió las tres millas en 18 minutos 7 segundos. Esta embarcación también ganó la prueba el pasado año. Su patrón, Harráinz, casi un niño, ha llevado a sus muchachos a revalidar la victoria, que este año se presentó muy comprometida, ya que “Ana María”, de Educación y Descanso, que hasta última hora fue en cabeza, se desfondó, dejando en lucha cerrada a las embarcaciones de Sestao y Meirá, de Vigo.

Segundo, “Virgen de la Roca”, de Meirá (Vigo), 18-09.

Tercero, “Ana María”, de Educación y Descanso, de San Pedro (La Coruña), en 18-10.

Cuarto, “Asturias”, de Soto del Barco, en 18-32.

Quinto, “Virgen del Carmen”, de Tirán (Vigo), en 18-32.

En las regatas de balandros de la clase “snipe” participaron 15 embarcaciones: nueve de El Ferrol del Caudillo y seis de La Coruña. Resultados:

Primero, “Ventoso”, de la Comisión Civil de Regatas de El Ferrol, tripulada por don Manuel Leiva y don José Bermejo, que se adjudicó la copa de Su Excelencia el Generalísimo.

Segundo, “Lostrego”, de la misma Comisión de Regatas, patronada por don Dimas Pérez y señora. Se adjudicó la copa del capitán general del Departamento Marítimo.

Tercero, “Demonio Blanco”, de El Ferrol del Caudillo, tripulada por los señores Navarro y González Ferry. Se adjudicó la copa de la Diputación de la provincia.

Cuarto, “María”, del Real Club Náutico de La Coruña, patronada por los señores Pinzón y Miltchel.

Reparto de premios

A las seis de la tarde de ayer, el señor subdirector de la Compañía Metropolitana de Madrid, don José Bochaca, en un simpático acto, hizo entrega de premios a los nueve corredores ciclistas mejor clasificados en la carrera organizada por el grupo de Educación y Descanso Metro, cuyo recorrido era de Madrid a Comenar Viejo y regreso. Igualmente hizo entrega de tres preciosas copas donadas por la Obra Sindical Educación y Descanso.

Bibiloni gana la quinta etapa de la Vuelta a Cataluña

Sant sigue primero en la general

Langarica se retiró a causa de un accidente



El calor es el más fuerte enemigo de los participantes en la Vuelta ciclista a Cataluña. Y el agua, su mejor remedio, aunque haya costado abandonos como el de Bahamontes. En la foto, “chapuzón” en San Juan de las Abadesas. (Foto Cifra.)

AGRAMUNT (Lérida), 8.—Los corredores de la Vuelta Ciclista a Cataluña han llegado a esta población a las dos y cuarto de la tarde, después de haber cubierto la mitad de la etapa de hoy, Puigcerdá-Lérida, de 194 kilómetros. La entrada en esta ciudad, donde se ha instalado un control de aprovisionamiento y dos horas de parada, se hizo por el siguiente orden: primero, Miguel Poblet, en 3 horas 20 minutos 21 segundos, seguido de Corrales, en el mismo tiempo, y a continuación Iturat, Escolá, Serena, Gelabert, Sant, Company, Mateo y Bover, en 3-20-26.

A tres kilómetros de la salida, de Puigcerdá sufrieron una colisión, sin consecuencias, Langarica, Escolano y Beltri. Cerca de Martinet, Bernardo Ruiz revienta un neumático y tiene que cambiar la rueda, con lo que pierde ocho minutos.

La primera ofrecida en Martinet al que pase primero se adjudica a Marigil, y por Seo de Urgel pasa el primero Poblet, seguido de Escolá, que escapan después y consiguen un minuto sobre sus seguidores. Estos dos corredores llegan los primeros al control de Coll de Nargó con 57 segundos de ventaja sobre los demás.

En el Coll de Nargó se anuncia que Langarica se retira de la carrera a consecuencia de las lesiones sufridas en el accidente ocurrido a la salida de Puigcerdá.

La marcha desde Coll de Nargó hasta Oliana se ha neutralizado, y la prueba se reanuda a las doce cuarenta y cinco en aquella población.

A la salida de Oliana se inicia la persecución de Poblet y Escolá, a los que se logra dar alcance a tres kilómetros de Artesa de Segre. Sin embargo, Poblet gana la prima de este pueblo. En el cruce de Tudela de Segre pasan los corredores en un solo pelotón, en el que llevan la iniciativa Trobat, Massip y Sant. No obstante, a la entrada de Agramunt se entabla un fuerte sprint, del que sale victorioso Miguel Poblet, con el tiempo citado anteriormente.

BIBILONI, PRIMERO EN LERIDA

LERIDA, 8.—La llegada de la

quinta etapa de la Vuelta Ciclista a Cataluña ha constituido un éxito. En la avenida de los Campos Eliseos, donde se hallaba instalada la meta, se encontraba numerosísimo público.

A las cuatro de la tarde han salido los corredores de la Vuelta Ciclista a Cataluña de Agramunt, después del descanso en aquella población. A unos 20 kilómetros de la salida se han iniciado los primeros intentos de escapada, aunque sin éxito, distinguiéndose en este aspecto Seo, Poblet, Trobat y Escolá.

A 39 kilómetros de la llegada consiguen escapar el mallorquín Biblioni y el belga Adriansena, único de dicha nacionalidad que sigue en la carrera. Al pasar por Bellpuig los fugados llevan un minuto y medio de ventaja al grueso del pelotón, donde marchan la mayoría de los ases.

El pelotón se lanza a fuerte tren a la caza de los dos fugados, colocándose en cabeza Segú, pero sin conseguir alcanzar a Biblioni y Adriansena, que relevándose en cabeza consiguen aumentar la ventaja.

Hasta la misma meta de Lérida han seguido con ventaja los dos citados corredores, y en el último instante se ha impuesto Biblioni, que ha vencido.

CLASIFICACION DE LA ETAPA

La clasificación de la etapa es la siguiente:

- 1, Bibiloni, 4 horas 55 minutos 4 segundos; 2, Adriansena, 4-55-12; 3, Segú, 4-56-5; 4, Baes, 4-56-7; 5, Poblet, 4-57-11; 6, Iturat, ídem; 7, Corrales, ídem; 8, Sant, ídem; 9, Escolá, ídem; 10, Serena, ídem.

SANT SIGUE PRIMERO

La clasificación general es la siguiente:

- 1, Sant, 21 horas 7 minutos 5 segundos; 2, Serena, 21-8-11; 3, Gianechi, 21-12-2; 4, Botella, 21-13-51; 5, Company, 21-14-32; 6, Corrales, 21-15-11; 7, Gelabert, 21-15-25; 8, Escolá, 21-15-39; 9, Rodríguez, 21-15-50; 10, Giudici, ídem; 11, Serra, 21-16-42; 12, Adriansena, 21-16-51; 13, Poblet, 21-17-10; 14, Mateo, 21-17-15; 15, Bover, 21-17-59. (Aññ.)

EL DOMINGO COMIENZAN LAS QUINIELAS

Tres variantes en el sistema de otros años

El próximo domingo, día 12 de septiembre, comienza la Liga de Fútbol, y, como en años anteriores, se ajusta a ella el sistema de apuestas mutuas deportivas implantado por el Patronato, que celebrará en esta fecha su primera jornada, habiéndose puesto ya a la venta los boletos en las Delegaciones del Patronato y en sus establecimientos expendedores.

Tres variaciones se han establecido sobre el procedimiento hasta ahora puesto en práctica: la primera, la diferenciación de los dos cuerpos del boleto, ya que éste consta de dos partes: una, para ser depositada en el buzón debidamente cumplimentada y que será la que se escrute, y otra que conservará en su poder el concursante para recordar el pronóstico y que utilizará para el cobro de premios y reclamación en su caso. Esta parte del boleto que debe conservar el apostante no podrá utilizarse en ningún caso para formular el pronóstico, circunstancia que se hace constar en el boleto.

La segunda variación es el señalamiento de dos partidos reservas que puedan sustituir a aquellos que se juegan con anticipación a la fecha fijada en el calendario oficial o se retrasen en más de veinticuatro horas, a fin de que pueda producirse con regularidad el pronóstico de 14 resultados.

Y la tercera variación es la ampliación a tres meses del plazo de cobro de boletos por el apostante.

Se mantiene el precio de tres pesetas por boleto, así como la instalación de buzones y mecanismo de recogida de boletos y escrutinio.

Las Apuestas Deportivas entran en un nuevo año, que superará, seguramente, al éxito de años anteriores, con la estimadísima colaboración de la Prensa y la radio de toda España y con la del público que otorga su favor y su confianza a esta institución benéfica, tan útil al Estado, a las Diputaciones, a los organismos deportivos y a los particulares afortunados apostantes.

PIÑEIRO GANA EL GRAN PREMIO CICLISTA DE ZAMORA

ZAMORA, 8.—Se ha corrido el IV Gran Premio Ciclista “Ferias de Septiembre”, que organiza el Ayuntamiento de Zamora sobre el recorrido Zamora-Toro-Zamora y diez vueltas a un circuito de la capital, con un total de 109 kilómetros. Venció Domingo Piñeiro, de Pontevedra, en 2 horas 55 minutos 3 segundos, clasificándose en segundo lugar José Luis Labrador, de Valladolid, con el mismo tiempo, y el tercero Antonio San José, también de Valladolid, en 2 horas 55 minutos 8 segundos. Se clasificaron 19 corredores. (Aññ.)



Delicioso
LIMA ARTIFICIAL
EN
CAFETERIAS
California
MADRID - SAN SEBASTIAN

Mañana, festival de natación de los grupos escolares del municipio

EN LA PISCINA DE LA CASA DE CAMPO

Hace unas semanas publicábamos en estas mismas páginas el acuerdo de la Asamblea de la Federación Española de Natación de solicitar al Gobierno que sea obligatorio el que todo escolar que termine el Bachillerato sepa nadar una distancia mínima que pudiera ser de 25 ó 50 metros. La idea, en sí, es verdaderamente extraordinaria; ahora bien, lo que hace falta es que llegue a prosperar, por bien del deporte y de la mejor formación física de la juventud.

Desde hace dos años el Ayuntamiento madrileño, en su magnífica piscina de la Casa de Campo—por cierto sin nombre adecuado alguno—, efectúa con los escolares de sus grupos municipales idéntica labor, incrementada con clases de gimnasia aplicada. Durante cuatro meses han acudido estos pequeños deportistas a la citada piscina a las ocho de la mañana, habiendo aprendido a nadar en casi su totalidad cerca del millar e incluso, los más decididos, a saltar desde el trampolín.

Precisamente mañana, y en la citada piscina, a las cinco de la tarde, se celebrará el festival fin de curso, con el siguiente programa:

I. Desfile de los profesores, instructores y alumnos participantes en el cursillo correspondiente al presente año.

II. Desarrollo de una tabla de ejercicios de aplicación a la natación por todos los alumnos, bajo la dirección de los profesores señora viuda de Granados y

señor Emilio Tejada, en colaboración con todos los instructores.

III. Clase de gimnasia educativa femenina por 50 alumnas de diversos grupos, bajo la dirección de la señorita Merino.

IV. Clase de gimnasia educativa masculina por 50 alumnos, bajo la dirección del profesor señor Múgica.

V. Ejercicios de natación, dirigidos por los profesores correspondientes:

- a) Higiene.
- b) Flotabilidad y respiración.
- c) Movimientos.
- d) Salvamento de personas en trance de perecer ahogadas.

VI. II Campeonato Escolar de Natación sobre las distancias de 25, 50 y 100 metros en los distintos estilos crawl (libre), braza y espalda.

VII. Ballet acuático. Exhibición por un grupo de alumnas del cursillo en diversos ejercicios con fondo musical, dirigidos por doña María Aumacellas y madame Solange Baudens.

VIII.—II Campeonato Escolar de Saltos de Trampolín. Altura de uno y tres metros, masculino y femenino.

IX. Reparto de premios y clausura oficial.

Reconocemos este mérito indudable a nuestro Municipio; mas cuando pensamos que todos estos niños no podrán volver el próximo año a la piscina para dejar paso a aquellos que entonces empiecen, nos da pena.

F. SEVILLANO

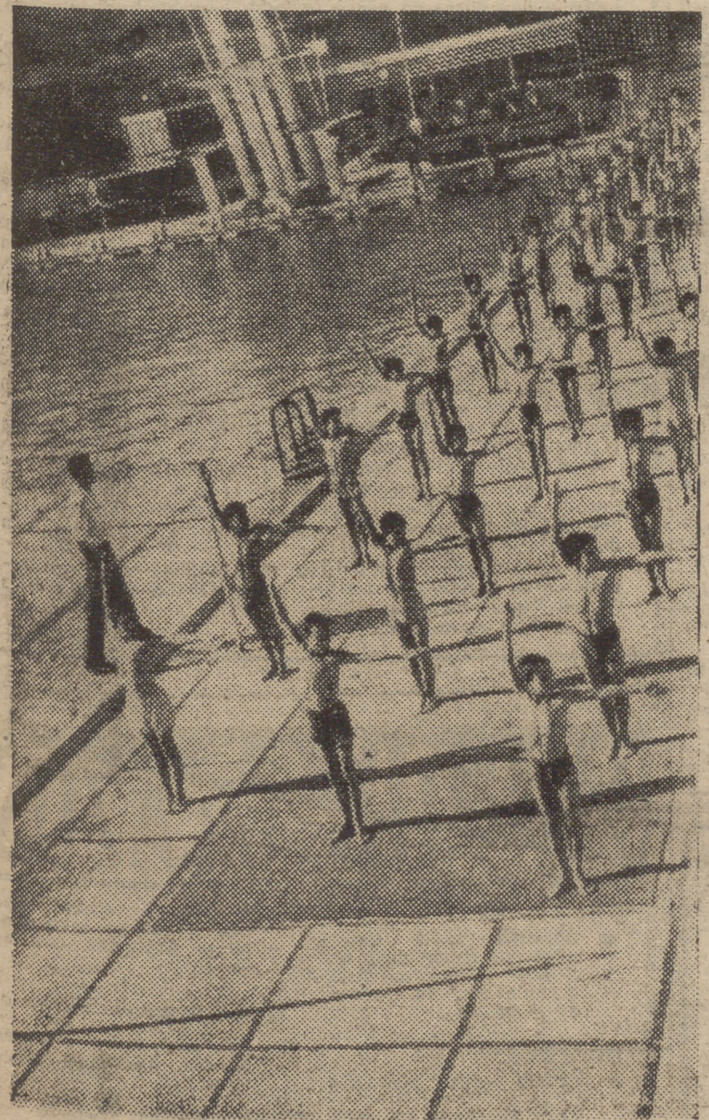



—Todavía una gotita de agua, Paoo.

HUMOR

ENTRETENIMIENTO

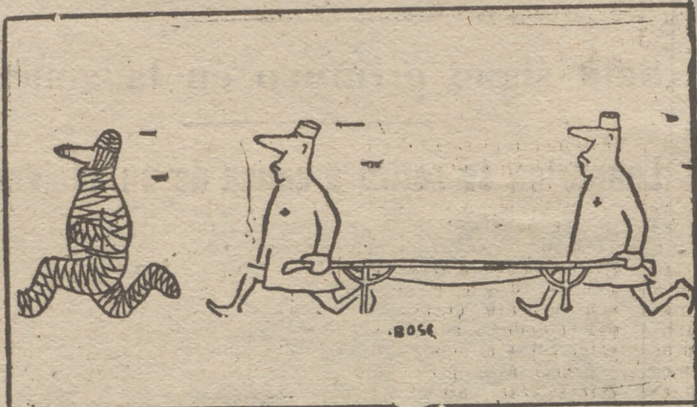

Sin palabras



Desesperado



Cambio

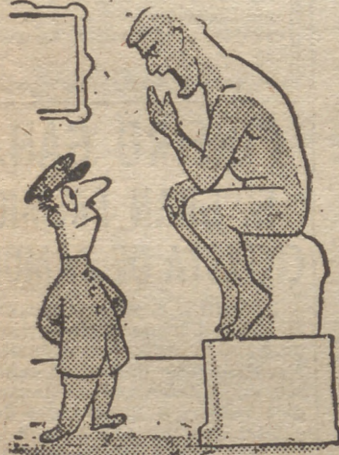

Sin palabras

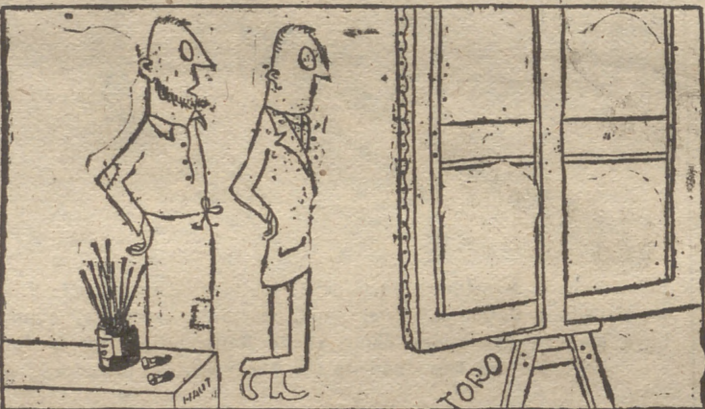

—Fíjate si tengo mala suerte. Estoy seguro que esto no valdrá ni un céntimo ni aun cuando me muera.

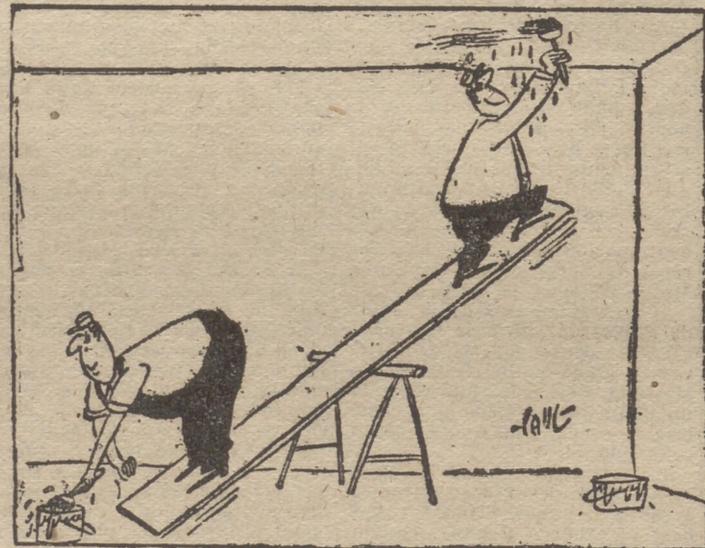

Sin palabras

SU BOLSO ANTIGUO
se lo dejaremos moderno
y del color que prefiera
Hacemos toda clase de arreglos
Príncipe, 13, entresuelo. Fábrica
BOLSOS A PRECIO DE FABRICA

CRUCIGRAMA

NUMERO 1.094

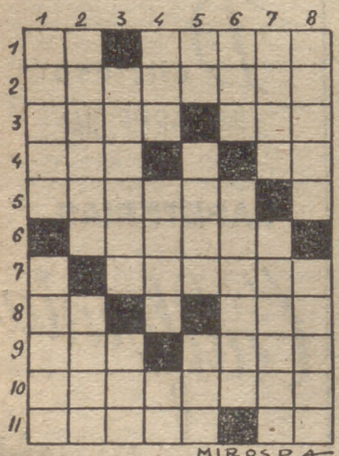

HORIZONTALES.—1: Siglas comerciales. Cuerpo derivado del amoníaco.—2: Lugares poblados de ciertos árboles de madera muy apreciada.—3: Flanco. Animal plantigrado. 4: Río europeo. Contracción.—5: Maciza, fuerte.—6: Nombre de mujer.—7: Nombre de varón.—8: Símbolo químico. Río de Suecia.—9: Husmeo. Al revés, mezcla.—10: Al revés, prendas que cubren al cuerpo.—11: Ligero. Siglas comerciales.

VERTICALES.—1: Adosentos. Acorrala.—2: Dicese de los animales que tienen alas. Ciudad de Gerona.—3: Caudillo de gente de guerra. Monte de la Isla de Creta.—4: Patrono. Atractivo. Verbo.—5: Forma del pronombre. Al revés, uso, costumbre que está en boga. Al revés, letra griega.—6: Orate. Patos.—7: Arte de pesca. Tuestales.—8: Arrasa. Al revés, garantizo con mi firma.

SOLUCIÓN AL CRUCIGRAMA NUMERO 1.093

HORIZONTALES.—1: La. Aboca.—2: Omittidos.—3: Jiba. Ana.—4: agE. Ar.—5: Bareza.—6: Solana.—7: seroza.—8: Ag. Tan.—9: Las. Garo.—10: Atacarán.—11: Romos. SA.

Jeroglífico

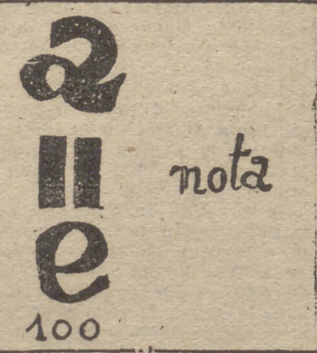

Se me presenta de improviso
Solución al jeroglífico anterior
Un autobús totalmente lleno.
El número del teléfono
de PUEBLO: 25 61 32

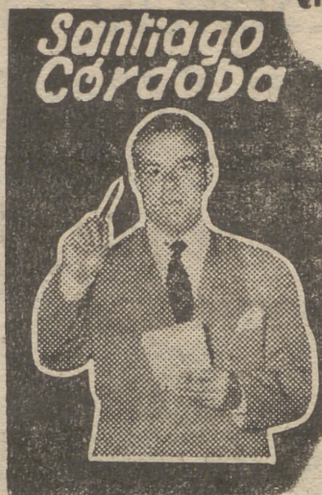

Díganos la verdad

ARTURO POMAR

“En el extranjero no me conocían como niño prodigio, sino como un gran jugador”



No ayer, sino esta mañana, a las nueve y media, ha llegado el famoso ajedrecista Arturo Pomar, después de su larga jira por el extranjero. Y es en casa de unos familiares suyos donde descubro al gran Arturito, rodeado de amigos y admiradores que acudieron a recibirle a la estación de Atocha.

—¿Cuánto tiempo has estado fuera de España?
—Dos años.
—¿En los Estados Unidos?
—Uno.
—¿Partidas disputadas?
—En total, unas diez mil.
—¿Más victorias que derrotas?
—Pues sí.
—¿Cuántas victorias?
—En un ochenta y cinco por ciento.
—¿La partida más difícil?
—Contra Rwneskir.
—¿Quién ganó?
—Yo.
—¿Te conocían como niño prodigio o como un jugador normal?
—Me conocían como un gran jugador.
—¿Qué títulos ostentas ahora?
—El de “Maestro Internacional” y “Senior Master”, este título me lo ha conferido la Federación Americana.
—¿Encontraste algún niño prodigio por ahí fuera?
—Encontré jugadores jóvenes.
—¿Qué consejo darías a los

—Claro que sí.
—¿Qué planes traes?
—Jugar el campeonato de España.
—¿Cómo van tus estudios?
—Tranquilos.
—¿En qué estás ahora?
—En la reválida.
—¿Qué piensas ser?
—Pensaba ser ingeniero; ya veremos.
—¿Cuántos años tienes?
—Veintitrés.
—¿Tienes novia?
—No.
El segundo cigarrillo que se echa a la boca me obliga a decirle:
—¿Desde cuándo fumas en casa?
—Nunca se opusieron a que fumase.
—¿Fumas mucho mientras juegas?
—Sí.
—¿En qué partida quemaste más cigarrillos?
—En el último campeonato fumé bastante.
—¿Concretamente, ¿partida?
—Contra el norteamericano Bilguer.
—¿Ganador?
—Empatamos.
—¿Qué te inspira cuando juegas?
—No sé. Ahora sufro bastante por la responsabilidad.
—¿Arturo, veo que has dejado mucho pelo por el extranjero. ¿Por qué?
—Psch...
—¿No te importa?
—¡Y qué más me da!
—Tienes razón, hijo...

chicos de diez años que sueñen con ser como tú?
—Que hay que jugar torneos fuertes.
—Aparte del ajedrez, ¿has aprendido algo por ahí?
—Sí, el inglés y el francés.
—¿Y en ajedrez?
—Juego bastante mejor ahora que cuando me fui.
—¿Dónde encontraste más afición?
—En los Estados Unidos y en Colombia.
—Arturo, ¿has ganado dinero con el ajedrez?
—Bastante.
—¿Echamos cuentas?
—Nunca hago eso.
—Pero, bueno, la jira, económicamente, ¿te ha compensado?

TOROS

LAS CORRIDAS Y NOVILLADAS DE AYER

MURCIA, 8.—Toros de Samuel Hermanos. Lleno completo. El rejoneador Peralta cortó dos orejas y rabo. En lidia ordinaria, César Girón, oreja en el primero y dos orejas, rabo y pata en el cuarto. Pedrés, división y palmas. Cascales, dos orejas, rabo y pata y dos orejas y rabo. Girón y Cascales salieron a hombros.

BARBASTRO, 8.—Toros de Lamamié de Clairac, nobles y bravos. Isidro Marín, oreja y aviso. Pablo Lozano, vuelta y aplausos. Joselillo de Colombia, oreja y dos orejas y rabo. Salió a hombros.

NOVILLADAS
CABRA, 8.—Novillos de Buen día. Jiménez Torres, vuelta y dos orejas. Chamaco, dos orejas y división de opiniones. Curro Puva, oreja y oreja.

BENAVENTE, 8.—Novillos de Amador Santos. Chacarte, dos orejas y rabo y aplausos. El Turia, vuelta y petición. Manolo Blázquez, vuelta y dos orejas. Salió a hombros.

RIBADAVIA, 8.—Novillos de Yagüe. La rejoneadora Couchet, ovacionada. Lizarazo, oreja y aplausos. Juan Ordóñez, ovacionado.

PLAZA DE TOROS DE MADRID

Domingo 12, cinco tarde, seis toros de Molero Hermanos para
SILVETI
“RAYITO” y MIGUEL ORTAS
Carnets, mañana, viernes, todo el día

RED NACIONAL DE LOS FERROCARRILES ESPAÑOLES

DEPARTAMENTO DE ADQUISICIONES Y ALMACENES

Esta Red convoca concursos, entre casas nacionales, para la adquisición de los materiales que a continuación se relacionan y para los que se admitirán ofertas hasta las dieciocho horas de los días que también se señalan:

Día 20-9-54.—Manoplas de cuero para soldadores. Ladriillos refractarios. Piel de gamuza.
Día 22-9-54.—Cojinetes de bronce. Carters cubreengranajes en acero laminado. Grifos de bronce. Píñones en acero laminado. Columnas de escape de hierro fundido. Bielas, bujones y pasadores en acero forjado, cementado y templado. Lubricante vegetal.
Día 24-9-54.—Trinquetes para tambores en acero forjado. Barras de bronce. Rodamientos y bolas en acero. Manómetros y manorreductores. Suplementos de bronce. Piezas de acero moldeado.
Día 27-9-54.—Plancha de caucho. Botas de caucho. Correas de balata. Cuero ternera engrasado. Cuero engrasado. Vaqueta asillera blanca. Badanas.
Día 29-9-54.—Jaboneras de cristal. Platinos y globos de cristal. Tela de yute. Cordel de cáñamo. Bramante de cáñamo. Calendarios para 1955.
Los pliegos de condiciones generales y técnicas podrán ser examinados, así como los dibujos correspondientes, en los puntos siguientes, todos los días laborables y en horas de diez a doce:
Departamento de Adquisiciones y Almacenes, San Cosme, 1, Madrid. Delegaciones en: Estación Norte, Valladolid; Estación Francia, Barcelona; Estación Málaga; Nueva Estación Renfe, Bilbao; Estación Alameda, Valencia. Recepción de materiales, en Villafranca de Oria y Estación Oviedo. Encargados del almacén números 8 y 15, de Vigo y Zaragoza (Campo Sepulcro), respectivamente.
Las casas interesadas en estos suministros podrán formular las ofertas, totales o parciales, para cada uno de los concursos anunciados; las ofertas se admitirán en las oficinas del Departamento de Adquisiciones y Almacenes, San Cosme, 1, Madrid.
La apertura de los concursos será pública para los oferentes y se verificará a las diez horas del día siguiente a las fechas más arriba expresadas.
Madrid, 7 de septiembre de 1954.

CRÉDITOS Y VENTAS A PLAZOS

CRÉDITOS
• OREDIS, hasta treinta meses sin fiador, todos artículos. Precios normales. Principio, 14, cuarto. 31 10-33.
RELOJES
• POR 2,50 DIARIAS, mejores marcas. DURAMAS. Almirante, 16.
Para anuncios en esta sección: teléfono 21-13-05

Mam' Zelle Guillotine

Por La Baronesa Orczy

RESUMEN DE LO PUBLICADO.
La novela se inicia con una descripción de los días y ambientes de los albores de la Revolución francesa en 1789. Entre los liberados de la prisión de la Bastilla figura una mujer llamada Gabriela Damiens, poseedora de documentos y secretos comprometedores para una familia aristocrática que consiguió reducir a prisión a esta mujer cuando tenía diecinueve años. Al ser liberada contaba dieciséis años más. Ya en plena revolución, Gabriela se distingue por su ferocidad, y deseando la muerte para la esposa e hijas de un odiado enemigo, entabla relaciones con personajes dispuestos a llevar carne a la guillotina y perseguir al fabuloso Pimpinela Escarlata, que tanto ayudaba a las víctimas de aquellos tiempos sangrientos, y que se dedica a frustrar los planes siniestros de Gabriela—apodada Mam' Zelle Guillotine—, burlando repetidamente a aquella y a sus secuaces.

CONTINUACION (19)

giles emboscados detrás de aquellas ventanas, observando su cauteloso avance a través de altos herbajes y malezas?

No pretendemos apuntar siquiera la idea de que el comisario-jefe experimentara el menor temor. Más bien sentíase agitado, como en previsión de un próximo y estupendo acontecimiento, decisivo para su carrera. Detúvose ahora, indicando al sargento que le imitara. Hallábase a un centenar de metros del castillo. Su mirada abarcaba claramente la terraza del frontispicio, cuyo portal principal aparecía abierto de par en par. Y, sin embargo, nada oían, ningún rumor sospechoso, que indicara una posible presencia humana y enemiga.

—Retroceded— murmuró en voz baja Lescar a oídos de su compañero—, decid a vuestros hombres que acudan. Tengo la impresión de que los ingleses están ahí agazapados, esperándonos.

No aguardó a que llegaran sus hombres, sino que, intrépido, avanzó solo, procurando ocultarse siempre detrás de algún arbusto. Alcanzó la explanada. Pistola en mano, ascendió luego rápidamente por la escalinata de piedra y penetró en el vestíbulo. Ni un solo sonido. Ningún signo de presencia humana. Conocía el interior del castillo desde tiempo atrás, de cuando aún estaba habitado y no había caído en ruinas. Eranle familiares las dos pequeñas habitaciones del zaguán que ahora tenía delante, con la escalera a la izquierda, y a su derecha la puerta que daba al gran salón, antaño destinado a fiestas y banquetes.

Pero ahora todas las puertas estaban cerradas. Lescar, sintiéndose aislado, no osaba abrir ninguna, para no exponerse a ser víctima de los ingleses, emboscados, sin duda, detrás de cualquiera de ellas. Al poco rato su oído, al acecho, percibió el rumor de la tropa que se acercaba. El sargento Meridol fué el primero en subir por la escalera exterior, penetrando en el vestíbulo, seguido inmediatamente de su gente. Todos entraron cautelosamente y pistola en mano.

Con un gesto de cabeza indicó el comisario-jefe la puerta de la derecha. La tropa, visiblemente impresionada por el amenazador silencio y el estado de abandono del lugar, titubeaba. Lescar avanzó entonces, solo, hacia la puerta, y de un vigoroso puntapié la abrió. Ante la atónita mirada de aquellos soldados apareció un espectáculo inesperado. La estancia, amplia y aireada, a sus ojos era menos imponente que antaño, cuando los papeles que ahora colgaban medio arrancados y caídos, realzaban admirablemente aquel interior. Aún podían verse, enteras, las ventanas abiertas, actualmente sin cristales y destrozadas sus persianas. Mas no fué el aspecto del aposento en sí lo que más admiró a la tropa, tornándose luego ese estupor en gozoso entusiasmo, sino la contemplación de una extensa mesa, colocada en el centro y cubierta de multitud de ricos manjares, casi todos imposibles de conseguir en

aquella época por los defensores de la Libertad, Igualdad y Fraternidad de los hombres: pan, queso, carne y, ¡oh inesperada felicidad!, tres o más docenas de botellas de vino, descorchadas ya, dispuestas y a punto de ser consumidas por aquellos hombres hambrientos y fatigados. Fué en vano que el sargento Meridol intentara oponerse. Fué inútil que Lescar ordenase, amenazase y gritase invocando el sacro nombre de la República. La disciplina, ya de por sí bastante floja en aquellos días, quedó del todo relegada al olvido. Lanzando estentóreos vitores, echáronse atropelladamente hacia la mesa. Pronto se apode-

ada sólo podía ser obra de algún artificio infernal, de una maquinación diabólica. Lo arduo era adivinar quién pudo ser el satánico escenificador del cuadro, el maligno creador de una situación que había dado al traste y vencido materialmente a veinte excelentes soldados, haciendo desmoronarse, cual castillo de naipes, los sentimientos patrióticos que, aun pocos momentos antes, enardecían aquellos varoniles pechos, olvidados ahora de sus más nobles deberes. Lescar apartó apesadumbrado la mirada del grupo que devoraba materialmente los manjares tan inesperados y bebían con un denuedo infinitamente

lentamente al castillo. Aguzando la vista, logró descubrir que ese "algo" era un caballo que se aproximaba poco a poco. Llegaba encima a dos hombres: uno de éstos ostentaba el andrajoso uniforme de defensor de la República. El otro, el de la grupa, con un brazo rodeaba la cintura del soldado, y su cabeza estaba caída sobre el hombro de éste.

Lescar salió precipitadamente a la terraza, ante la que acababa de detenerse la montura.

—¿De dónde vienes?—gritó el comisario-jefe.

—De Mézières, ciudadano—le contestó el soldado.

—¿Qué noticias traes?

—Me envía el ciudadano Renaud

adversarios. ¿Acaso cabía pretender que, al regresar éstos al castillo y ver vacía la mesa que habían dejado preparada, se dejarían capturar mansamente, permitiéndole a él, Lescar, ver inserto algún día su nombre en letras de oro, como el de uno de los más preclaros y eficientes servidores de la causa de la Libertad? ¡ardua disyuntiva, por cierto ante la que se veía el ciudadano comisario-jefe Lescar! Incluso se olvidó momentáneamente del grupo que tenía delante. Pero de pronto volvió a la realidad, y fijándose en el individuo que iba a la grupa, detrás del soldado, le preguntó con rudeza:

—¿Quién eres?
El interrogado parecía estar exhausto. Sin embargo, al oír la perentoria pregunta de Lescar, se sobresaltó y apeóse precipitadamente. El muchacho iba bien vestido, pero en su forma se acusaba en forma de polvo y barro el largo camino recorrido.

Perdonad, ciudadano—contestó—, pero acaba de llegar, sin detenerme, desde París. Estoy rendido.

—¿Quién eres— insistió Lescar— y qué quieres?
El joven extrajo de su bolsillo una carta sellada.

—Soy un mensajero del Comité de Salud Pública—dijo. Tengo orden estricta de entregar este pliego personalmente y en las propias manos del ciudadano comisario-jefe del distrito de Mézières. Mis credenciales están en el sobre—añadió, entregando el mensaje a Lescar, que inmediatamente rompió los sellos y lo desdobló.

—¿Qué ocurre ahora?
Renaud protestó también con un denuedo:

—¡Otra vez ese maldito idioma!

—¿Qué quieres?—volvió a preguntar Gabriela así que Lescar se apeó.

—¿Has capturado al espía?
¿Dónde está?—preguntó perentoria.

Los circunstantes también preguntaban:
—¿Dónde está el espía inglés?
Con un amplio gesto de brazos, digno de las más refinadas tradiciones del clasicismo teatral, Lescar señaló entonces hacia el hombre que acababa de montar el caballo blanco y, con voz firme y fuerte, para que pudiera oírle todo el mundo, proclamó pomposamente:

—¡Aquí!

Gabriela se encogió de hombros, murmurando despectiva:
—¡Este hombre está borracho!

La muchedumbre volvióse hacia el ciudadano Renaud, que, a todas luces, parecía compartir el criterio de Mam' zelle Guillotine; pues se limitó a encogerse igualmente de hombros con ironía, mientras con un chasquido de la lengua animaba a su montura a ponerse en marcha. Lanzando un grito digno de cualquier fiera enfurecida y dando codazos a diestra y siniestra, Lescar avanzó hacia Renaud hasta situarse a su lado y agarrar frenéticamente las riendas del corcel.

—Te aseguro—gritó, ronco de excitación—que si permites marchar a este hombre, serás el más negro traidor que haya habido jamás en Francia.

Renaud levantó entonces su fusta y golpeó al comisario en la cabeza. El gesto constituía un evidente ultraje a la primera autoridad local. El pueblo reaccionó inmediatamente, recobrándose de su estupefacción inicial. Fueron muchos los que se acercaron amenazadores a Renaud, imposibilitándole avanzar. Nueva y momentáneamente resaltó la instintiva antipatía con que veían a ese recién llegado, en contraste con la natural lealtad profesada a uno de sus propios coterráneos. Renaud seguía dando latigazos a derecha e izquierda, gritando:
—¡Dejádme pasar, idiotas!— y volviéndose hacia la escolta militar, a ña a dió—: ¡Adelante!

¡Ese hombre está borracho!

Entretanto Gabriela había logrado acercarse a su admirador y, enfrenándose con una mirada fulgurante a Lescar, le espetó:

(Continuará.)

(Publicada con autorización de la Editorial barcelonesa LUIS DE CARALT.)



Chavsa
18/9/54

raron de las vituallas y de las botellas, que en su mayoría fueron vaciadas en un santiamén. El sargento fué también arrastrado hasta la mesa. Y no es de extrañar que, siendo como los demás un ser de carne y hueso, olvidara igualmente, por unos instantes, sus marciales y patrióticos deberes y se abandonara al instinto de conservación.

En cuanto al comisario-jefe, después de protestar con la mayor energía, amenazando al sargento y a sus hombres con castigos ejemplares, hubo de rendirse a la evidencia y darse por vencido. La escena que ante sus ojos se desarrollaba era como la visión de un torrente humano imposible de contrarrestar. Toda valla que intentara oponerse a ese alud caería, sería pisoteada. Quedó como anonadado, inconsciente, sin sentir hambre, sed o fatiga algunas, dominado tan sólo por una extraña impresión de que iba a suceder algo inconcebible, fatídico. ¡No! ¡No! Las cosas no eran como debían ser. Ese misterioso ágape preparado por arte de magia en una mansión en ruinas e inhabi-

mayor del que habían mostrado en la caza de esos malditos aventureros ingleses. Pese al frío reinante en el exterior, la amplia habitación se había caldeado rápidamente. La atmósfera era densa, flotando en el ambiente las emanaciones de comida mezcladas a las producidas por aquel enjambre de soldados sucios y desaharrados. Ahora, en lugar del profundo silencio que poco antes reinaba en aquel lugar, sólo se oía el chasquido de mandíbulas, entremezclado con risas y palabrotas y el carraspeo de las gargantas que apuraban el vino.

Contrariado y pensativo por lo que veía y oía, Lescar se acercó a un ventanal, desde donde contemplaba el paisaje, el parque cubierto de nieve y los árboles secos y deshojados. El mismo aspecto tétrico de aquellos jardines, antaño floridos y cuidados, parecía un reflejo del íntimo desaliento que en esos momentos experimentaba. Sentíase solo, incomprendido. Mientras su triste mirada vagaba por el espacio, dióse de pronto cuenta de que algo se movía e iba acercándose

naud con encargo de comunicarle que todo sigue bien. La diligencia se puso en camino, y él mismo se disponía a ponerse en marcha con las otras dos aristócratas. No quiso esperar más tiempo, pues desea llegar a Grécourt antes de que anochezca. Pidió refuerzos al cuartel, y sólo pudieron cederle media docena de hombres; pero, a juicio del ciudadano Renaud, bastan.

Lescar no hizo comentario alguno. Trataba de coordinar sus pensamientos y darse cuenta de dónde estaba, en este asunto y en este momento su interés personal. ¿Qué debía de hacer? ¿Acaso le convenía regresar a Mézières, resumiendo sus habituales ocupaciones oficiales, sin preocuparse ya por más tiempo de Pimpinela Escarlata? Dábase perfectamente cuenta de que si ahora surgían cuenta de que si ahora surgían esos endiablados ingleses y tenían que habérselas con sus soldados, dado el estado en que se hallaban, éstos no llevarían, ciertamente, las de ganar, por poco numerosos que fuesen sus

CAPITULO XXI

UN ULTRAJE

Casi le era imposible coordinar sus pensamientos, ni siquiera reflexionar. El cerebro del comisario parecía paralizado. Sólo cabía galopar, galopar siempre, entre esperanzado y desalentado. Pero en su ánimo predominaba esta última sensación. Guardaba la carta en uno de los bolsillos interiores de su chaqueta, y de cuando en cuando palpaba la fatal misiva, que para él significaba vida o muerte.

El pálido sol de invierno iba descendiendo hacia el horizonte. Pronto invadirían el paisaje las sombras de la noche, a cuyo amparo sería conducido, sólo el diablo sabía dónde, el carro con las dos niñas. Perlada de sudor la frente, consumido por una intensa angustia, galopaba carrertera adelante, conservando apenas la serenidad necesaria para evitar los charcos helados que podían hacer resbalar a su montura. Sus dos acólitos le seguían

«LOS PELIGROS DE PARIS»



«He aquí una de las más logradas escenas de la formidable película "Los peligros de París", una página real y cruda de la vida de París. Un film atrevido por su realismo, un tanto picaresco por la veracidad del argumento. Una cinta que todo Madrid verá, porque todo Madrid desea conocer la vida agitada de París. Soberbia y lograda realización, "Los peligros de París" obtiene el mayor de los éxitos de público en los cines Paz y Calatravas

LOS INTERPRETES DE LOS «GAMBERROS»



Bien escogidos y magníficamente conjuntados están los intérpretes de esta película que para I. F. I. ha dirigido con todo el rigor técnico y artístico Juan Lladó. La gracia inimitable de Gila y de José Sazatornili, la valiosa juventud en pleno apogeo de actores de Rafael Romero-Marchent, Julián Ugarte, César Ojinaga, Miguel Ángel Valdivieso y la encantadora Marion Mitchel, junto a la veterania llena de experiencia y sensibilidad de Milagros Leal, B. Barri y Fernando Vallejo, integran el equipo de intérpretes de esta difícil película. Gracias a ellos, los personajes de "Los gamberros" están llenos de realismo y de trágica humanidad.

Amor sobre Ruedas

El director de "Fort Bravo"

John Sturges, director de una de las mejores películas que han salido últimamente de Hollywood, "Fort Bravo", en la que actúan William Holden, Eleanor Parker y John Forsythe, ha sido designado para dirigir la nueva producción "Bad Day at Black Rock", obra que el vicepresidente encargado de producción, Dore Schary,

"He encontrado admirable a Hornblower", dijo Churchill

Y VARIOS JEFES MILITARES GREYERON QUE SE TRATABA DE UNA CLAVE

En 1941, camino de una de las Conferencias celebradas por los aliados, el jefe del Gobierno inglés, sir Winston Churchill, quiso distraer unas horas con la lectura de un libro: era un ejemplar de "Captain Hornblower", la famosa novela de C. S. Forester, que le había regalado el ministro de Inglaterra en El Cairo. Poco después, desde el barco de guerra "Prince of Wales", que le conducía a su destino, el "premier" cablegrafiaba al hombre que le había regalado el libro: "He encontrado admirable a Hornblower." El mensaje parecía tener un oculto significado y causó la preocupación de más de un jefe militar. Pero era la sencilla expresión admirativa por uno de los mejores relatos de aventuras de todos los tiempos y sobre el que el cine ha logrado una película excepcional: "El hidalgo de los mares", que presentará en breve Victory Films.

"CAÑAS Y BARRO"

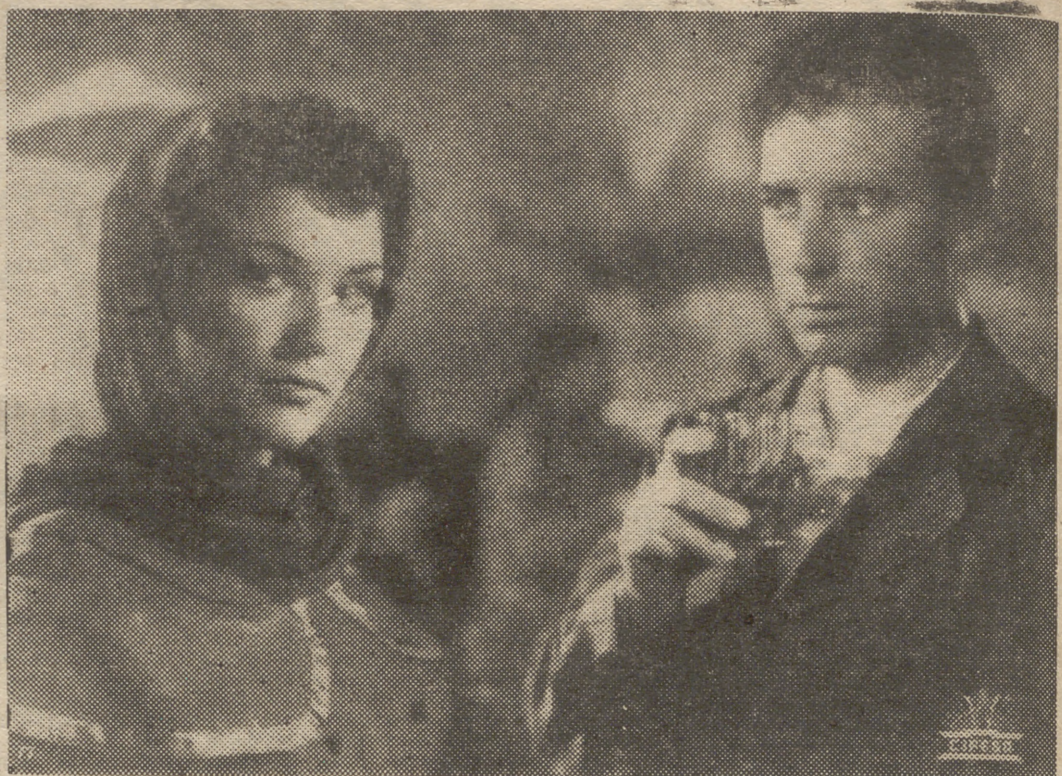

Ana Amendola y Virgilio Teixeira en una de las escenas de la extraordinaria superproducción "Cañas y barro", versión cinematográfica de la novela del mismo título, de Blasco Ibáñez, realizada bajo la dirección de Juan de Orduña. El estreno de esta estupenda película se anuncia para muy pronto en Madrid y será presentada por la prestigiosa marca Cifesa

CARTELERA DE MADRID + CARTELERA DE MADRID + CARTELERA

TEATROS

Funciones para mañana
ALBENIZ.—7 y 11 (Compañía revistas M. Paso): Lo verás... y lo cantarás, por Ruth Moly, Tony Leblanc, Manolo Gómez Bur. Butaca, 15 ptas.
ALCAZAR.—(21-22-52. Compañía Cayetano Luca de Tena con Carlos Lemos). Tarde, no hay función. 11 noche, reestreno Madruga, de A. Buero Vallejo.
CALDERON.—(39-13-33.) 11 noche: Presentación de Antonio Molina con Tona Radely en Hechizo.
COMEDIA.—(Cía. de revistas José Luis Ozores.) 7 y 11: Me gustan todas, de A. y M. Paso, música de Alonso y Montorio. (La más divertidísima de las revistas.)
COMICO.—(Aurora Redondo-Valeriano León.) 7 y 11: No es tan fiero el león...

en el Certamen de San Sebastián.)
CAPITOL.—(Refrigerado.) 7-11: El lobo de la Sila (Silvana Mangano, Amadeo Nazzari). Carlos III.—Aventuras del barbero de Sevilla.
COLISEUM.—7 y 11 (grandioso éxito): ¿Crimen imposible? (José Suárez, Nani Fernández). Tolerada.
GOYA.—7-11: El pórtico de la gloria (Fray Mogica-Lina Rosales). Primer reestreno. Autorizada.
GRAN VIA.—7-11: La enigmática señora Loverly (Greer Garson). Tolerada.
Luchana.—No me abandones. PALACIO DE LA MUSICA.—6,45-10,45: La primera producción en Cinemascope, La túnica sagrada. (Jean Simmons-Victor Mature.) Autorizada. Tecnicolor. Debido al largo metraje de este film se ruega la puntual asistencia.
PAZ.—7-11. (Riguroso estreno.) Los peligros de París (George Marchal, Arletty). Pompeya.—Treinta y nueve cartas de amor.
PROGRESO.—7-11: La legión invencible (John Wayne). Tecnicolor. Autorizada menores.

Argel.—El alcalde de Zalamea y Alta traición.
ARGUELLES.—Continúa 6: La Revoltosa y Travesía peligrosa (Jeanne Crain-Michael Rennie). Arizona.—La señal roja y Crimen y castigo.
Astoria.—Al son de la marimba e Historia de un detective.
Ave María.—Amargo desquite y El caballero misterioso.
Avenida (Vallecas).—Fierecilla y El tesoro del condor de oro.
Ayala.—El rey de los vivos y Marcado a fuego.
Azul.—Pandora y Ave del Paraíso.
BEATRIZ.—(25-31-08.) 4: Treinta y nueve cartas de amor (Irasema Dillán, Tony Leblanc, Ángel Picazo).
Bellas Artes.—Manos peligrosas. Bellas Vistas.—Ana y De mujer a mujer.
Benavente.—Un lugar en el sol y Tenías que ser tú.
Bilbao.—Manos peligrosas.
CALATRAVAS.—Continúa 11 mañana: (Riguroso estreno.) Los peligros de París. (George Marchal-Arletty.)
California.—Hechizo y Matanza infernal.
Carabanchel.—Muros de explotación y Las minas del Rey Salomón.
Carretas.—Senda de héroes y Los tres alegres compadres.
Castilla.—Sobresaliente y Jeromín.
Cervantes.—Pasaporte para un ángel y Una carta al amanecer.

María Cristina.—El verdugo de Sevilla y Coacción.
Metropolitano.—La isla de los corsarios y Las vacaciones de Mr. Hulot.
Montera.—Capitán China y Tarzán y la cazadora.
Montija.—Revueña en la India y Reclutas.
Mundial.—Un día en Nueva York y Cinco boscos.
Muñoz Seca.—Corazones en llamas y Cuantes grises.
Nares Cinema.—Crimen sin criminal y La dama desconocida.
Narváez.—Salida al amanecer y Tarzán y la cazadora.
Odeón.—Entre dos juramentos y Manos peligrosas.
Olimpia.—Crimen en el velódromo y Faldas a bordo.
Orca.—¡Che, qué loco! y El río.
Palacio.—Treinta y nueve cartas de amor.
Palacio del Cine.—Dos caminos y Madama de...
Panorama.—La legión invencible.
PAVON.—5: Horizontes lejanos (James Stewart), Vacaciones de Mr. Hulot. Toleradas.
Pelayo.—Tercio de quites y Aquellos días felices.
Peñalver.—Las vacaciones de Mr. Hulot.
Pez.—El pasado amenaza y ¡Viva Zapata!
Pizarro.—Ronda española y Una noche en Casablanca.
Playel.—Vidas en peligro y La venganza del bergantín.
Postas.—Aquel bandido soy yo y Al filo de la muerte.
Príncipe Alfonso.—Alta traición y Un conflicto en cada esquina.
Quevedo.—La patrulla del coronel Jackson y Alta traición.
Roma.—Persecución en Madrid y Sin remisión.
SAINZ DE BARANDA.—(Alcalde Sáinz de Baranda, 26. Teléfono 36-01-26.) Continúa 4: Puebla de las Mujeres, Alta traición. Salamanca.—La tonta del bote y La Revoltosa.
San Carlos.—Spartaco.
San Cayetano.—Cercos de fuego y Destino: Tokio.
San Francisco.—El signo del renegado y La tonta del bote.
Sol.—La mujer bandido y Los hijos de nadie.

ROSY - BARON

Proyecciones.—La legión invencible.
REX.—(Tel. 22-37-00.) Continúa, de 11 a 6. Numerada, 7 y 11: La dama marcada (Susan Hayward-Charlton Heston).
REAL CINEMA.—(Refrigerado.) 7-11: Sangre y luces (Daniel Gelin, Zsa Zsa Gabor). Eastmancolor.
RIALTO.—7-11: La gran tentación (Dieter Borsche, Ruth Leuwelk, Renate Mannhard). Tolerada.
Roxly A.—Fatalidad.
Roxly B.—Aventuras del barbero de Sevilla.
SAN MIGUEL.—(Reestreno preferente exclusivo.) 7-11: Raíces profundas (Alan Ladd, Jean Arthur, Van Heflin). Tecnicolor.
UNIVERSAL CINEMA.—7-11 (primer reestreno): Spartaco (Massimo Girotti, Ludmilla Tchérina).

AVENIDA UNA GRAN PELICULA DEPORTIVA 11 Pares de Botas

Colón.—Botón de ancla y Camino de Río.
Govadonga.—Murallas de silencio y El bombero atómico.
Cristal.—Los amores de Carmen y El bombero atómico.
Chamartín.—De mujer a mujer y Ana.
Chamberí.—Aquel bandido soy yo y Al filo de la muerte.
Chueca.—Spartaco.
Delicias.—En la Costa Azul y El conde de Montecristo.
Do-Re.—La casa de la coquina y La mujer pirata.
DOS DE MAYO.—Continúa 6: Fierecilla y Travesía peligrosa (Jeanne Crain-Michael Rennie).
Ecano.—Correo diplomático y Montecascino.
España.—Carne de horca y Maya.
Espronceda.—Salida al amanecer y Tarzán y la cazadora.
Europa.—La legión del desierto y El monstruo de tiempos remotos.
Figaro.—Tres momentos de angustia y El último disparo.
Flor.—Alarma en la selva y Alma en linchelas.
Florida.—Senda de héroes y Diez valientes.
Frutos.—La casa encantada y Río Grande.
Galileo.—No me abandones.
GONG.—Continúa 6: El pórtico de la gloria (Fray Mogica-Lina Rosales). Primer reestreno. Autorizada.
Goya.—Faldas a bordo y Tambores lejanos.
Granada.—Alta traición y La legión del desierto.
Iberia.—La moza de cántaro y Pena, penita, pena.
Ibiza.—Los tres corsarios y Novio a la vista.
Ideal.—No me abandones.
Imperial.—La patrulla del coronel Jackson y Tres minutos de angustia.
Infantas.—Las vacaciones de Mr. Hulot.
Iris.—Justicia corsa y La alfombra mágica.
Lavapiés.—El hijo de Nuestro Pávido y La patrulla del coronel Jackson.
Lepanto.—Violetas imperiales y El pescador de coplas.
López de Hoyos.—El hijo de Robin de los bosques y Siempre en tus brazos.
Lusarreta.—Estación Terminal y La sensación de Broadway.

Tetuán.—El diablillo ya es mujer y El tesoro del condor de oro.
Tivoli.—La legión invencible.
Toledo.—Lo que el viento se llevó.
Urquijo.—Alta traición y Un conflicto en cada esquina.
Usara.—Vive... si te dejan y El signo del renegado.
Vallehermoso.—Salida al amanecer y Tarzán y la cazadora.
Velázquez.—Pasaporte para un ángel y Una carta al amanecer.
Ventas.—Si yo fuera diputado y Luna de sangre.
Victoria.—Manos peligrosas.
Victoria.—Salida al amanecer y Tarzán y la cazadora.
Voy.—Cohete K-1 y Los ángeles del barrio.
Cinema X.—Aquel bandido soy yo y Al filo de la muerte.

ROSY - BARON

Cines (sesiones numeradas)

Amaya.—Las vacaciones de Mr. Hulot.
AVENIDA.—7 y 11: Once pares de botas (José Suárez, Elisa Montes). Tolerada.
BARCELONA.—7-11: El pórtico de la gloria (Fray Mogica-Lina Rosales). Primer reestreno. Autorizada.
Bulevar.—Las vacaciones de Mr. Hulot.
CALLAO.—(Refrigerado.) Inauguración de la temporada. 7-11: La patrulla (Conrado San Martín, Marisa de Leza). Autorizada menores. (Dos primeros premios

Cines de sesión continua

Actualidades.—Cohete K-1 y Los ángeles del barrio.
ALBA.—(27-07-85. Reformado. Selecto.) Continúa 10 mañana: La patrulla del coronel Jackson, La bella de Cádiz.
Alcalá.—Mara-Marú y Union Station.
Alcántara.—Amor y libertad y Tres momentos de angustia.
Alhambra.—La torre de Londres y Cantando bajo la lluvia.
América.—Me siento rejuvenecer y La patrulla del coronel Jackson.
Apolo.—Aquel bandido soy yo y Al filo de la muerte.

ROSY - BARON

Aragón.—Ave del paraíso y Cohete K-1.

Salas de Fiestas

FONTORIA.—(Refrigerado.) Tarde y noche, las mejores orquestas y atracciones.

Otros espectáculos

ANTON JARDIN RESTAURANTE.—Todos los días, tarde y noche. Tomas de Antequera.
PLAYA DE MADRID.—Autobuses. final Princesa.
FRONTON RECOLETOS.—11 noche: Urtasun-Alberro; Santos-Iteban-Salsamendi I - Goicoechea. Antes otro a pala.

ESPECTACULAR Y EMOCIONANTE



La encantadora Virginia Mayo y el famosísimo Gregori Peck forman la pareja central del extraordinario film de gran éxito en tecnicolor "El hidalgo de los mares" ("El capitán Horacio Hornblower")...

La radio controla los derechos de los lentes Superscope

La RKO Radio Pictures, Inc. manejará la distribución extranjera del Superscope, el nuevo proceso de pantalla panorámica inventado por los hermanos Joseph e Irving Tushinsky...

En el mes de septiembre actual, Walter Branson, gerente general para el extranjero de la RKO Radio...

Las demostraciones en Europa incluirán escenas de varias producciones de la RKO Radio...

El Superscope no requiere cambios fundamentales en el equipo de proyección por parte del exhibidor...

Una época extraordinaria

América y Europa han proclamado a "El hidalgo de los mares" como la cumbre del cine espectacular. Todo coincide en esta formidable realización de Raoul Walsh...

2 noticias, 2 de la actualidad cinematográfica

NUEVA YORK, 9.—La conocida artista cinematográfica Jane Russell ha salido en avión rumbo a París...

NUEVA YORK, 9.—La empresa Artistas Unidos se ha hecho cargo de la distribución en Estados Unidos, América Central y del Sur...

Advertisement for the film 'Los Gamberros' featuring Gila and Marchent. Includes the text 'PROXIMO ESTRENO' and 'DRAMATICA Y DIVERTIDA'.

Elizabeth Taylor ya es mayor de edad

Cuando un actor o una actriz representa un papel que le obliga a morir en escena, según la tradición profesional se dice que ya ha llegado a la mayoría de edad...

TEATROS

TEATRO MARAVILLAS. Acontecimiento espectacular. Mañana, viernes, reaparición de las grandes figuras del arte español. EL PRINCIPE GITANO Y DOLORES VARGAS con la nueva versión de CARÑO DE LEGIONARIO DE OCHAITA, VALERIO Y SOLANO

REINA VICTORIA: "Los amoríos" y "El retratista"

Con dos nuevos sainetes del fértil Eladio Verde, "Los amoríos" y "El retratista", se engalanó anoche el escenario del Reina Victoria. Ambas piezas recogieron al público, que tuvo ocasión, una vez más, de comprobar el ingenio del fecundo autor...

"El criminal nunca gana"

Este es el título artístico y comercial, al mismo tiempo, de una compañía de espectáculos teatrales policíacos en la que figuran destacados comediantes profesionales. Esta interesante organización dramática, cuyo original título constituye una extraordinaria propaganda, se presentará al público el próximo día 15 en el teatro de la Comedia.

Del teatro de la Comedia



Pilarín Bravo, sobresaliente y muy gentil artista de la compañía de los Ozores, que está representando en la Comedia la celebrada revista "Me gustan todas!", letra de la conocida firma Paso y música de los maestros Alonso y Montorio.

Traen los de "El criminal nunca gana" tres estrenos, titulados también como para despertar una gran expectación, singularmente en los múltiples aficionados al género melodramático...

FINANZAS

Contratación escasa con cambios sostenidos

El mercado bursátil ha presentado hoy las mismas características que en la sesión anterior, o sea, negocio muy paralizado y pocas variaciones en los cambios. Esta tónica no parece que, por ahora, sufra variaciones, ya que no se advierten en el ambiente síntomas de alteración en la actual conjuntura...

Table of financial data including 'Fondos públicos' (Interior, Exterior, Amort. 3%, etc.) and 'Obligaciones' (Electra Madrid, H. Esp. 6,50%, etc.).

"SALTOS DEL SIL" HA PUESTO EN MARCHA EL NUEVO SALTO DE MONTEFURADO

Lo que esto significa para el aprovisionamiento eléctrico de Madrid

Nota destacadísima de la actualidad nos ofrece la puesta en servicio del primer grupo del salto de Montefurado, que forma parte de la gran cadena de aprovechamientos hidroeléctricos que Salto del Sil, S. A., está construyendo...

EL TIEMPO

Pronósticos. — Nubosidad estratiforme, alternando con claros en Galicia. Nubes aisladas en el litoral mediterráneo. Más tarde se cubrirá parcialmente el cielo en el Cantábrico. Sin cambios en el resto. Temperaturas extremas de España.—Máxima, de 33 grados, en Badajoz, y mínima, de 8 grados, en Soría. Hoy, en Madrid.—13,2 grados a las siete de la mañana, y 27,4 grados a las trece horas.

Advertisement for Hidroeléctrica Española, S. A. Capital acciones: 1.277.691.000 pesetas. SUSCRIPCION PUBLICA de 250.000 obligaciones hipotecarias de 1.000 pesetas nominales cada una, amortizables en cincuenta años, a partir de 1955. Al 6,50 por 100 de interés anual pagadero por cupones semestrales, vencimientos 1.º de marzo y 1.º de septiembre. Tipo de emisión: 98,50 por 100. Renta líquida: 5,03 por 100 más la prima de amortización. Esta emisión ha sido tomada en firme por las siguientes entidades: Banco de Vizcaya, Banco de Bilbao, Crédito Navarro, La Vasconia, S. A., Bco. Español de Crédito, Banco Guipuzcoano, Banco Garriga-Nogués, Bco. Aragonés de Crédito, Banco Hispano Suizo, Bco. Asturiano de I. y C., Banco de La Coruña, Banco Zaragozano, Bco. Hispano Americano, Banco de San Sebastián, Banco Herrero, Banco de Gijón.

Todos los sábados publica PUEBLO "FIN DE SEMANA" Página para la mujer

REUNION DE LA COMISION MUNICIPAL PERMANENTE

Fueron adjudicadas varias obras de pavimentación y alcantarillado

En la sesión celebrada por la Comisión Municipal Permanente, bajo la presidencia del alcalde, conde de Mayalde, fueron aprobados, entre otros de trámite, los siguientes acuerdos:

Adjudicar en definitiva la subasta de las obras de pavimentación de las calles de Salaberry y Sansón Carrasco, y las de calzada de la de la Virgen de Belén, así como las de construcción de alcantarillado de la calle de José María Roquero, y las de construcción del colector en el primer tramo de la vaguada de Tetuán, entre el de Pedernales y la calle del Divino Redentor.

Concesión de treinta y siete licencias de obras de construcción y reforma de casas.

Asuntos de personal.

Denuncia de los concertos gremiales e individuales estipulados para el pago del impuesto sobre consumos y servicios de lujo, por finalizar su vigencia en 31 de diciembre próximo.

Hacer constar en acta el sentimiento de la Corporación por el fallecimiento, el día 3 del actual, del que fué primer teniente de alcalde del Ayuntamiento de Madrid excelentísimo señor conde de Casal.

FUNERAL POR EL CONDE DE CASAL

En el día de hoy se ha celebrado en la iglesia parroquial de Santa Cruz el funeral organizado por la Alcaldía y Junta de Bene-

ficiencia del distrito del Centro por el eterno descanso del alma del que fué primer teniente de alcalde de la Corporación excelentísimo señor conde de Casal.

Figuraban en la presidencia el excelentísimo señor conde de Mayalde, el nieto del finado, marqués de Cayo del Rey; don Jesús Rubio Paz, el señor Alonso de Gella y el secretario de la Junta de Beneficiencia del distrito del Centro.

Entre los asistentes se hallaban la marquesa de Centellas, la duquesa de Pastrana, condesa de Villaverde, marquesa de Alginet, la señora de Rubio Paz, señora de Alonso de Gella, duque de la Torre, marqués de las Marismas, así como los tenientes de alcalde y concejales que se encuentran en Madrid y altos jefes y funcionarios de la Corporación madrileña.

HA MUERTO EL PADRE DEL SECRETARIO DEL AYUNTAMIENTO, SEÑOR FERNANDEZ-VILLA

En el día de hoy ha fallecido en Burgos el Ilustrísimo señor don Francisco Fernández-Villa Cisneros, teniente de alcalde que fué del Ayuntamiento de aquella capital, padre del secretario general de la Corporación municipal madrileña.

PATIOS ADORNADOS EN EL DISTRITO DE RETIRO Y MEDIODIA

El teniente de alcalde del distrito Retiro-Mediodía, don Joaquín Campos Pareja, ha efectuado una visita a los patios adornados de la barriada. Llamó especialmente la atención los de las casas números 35 del paseo de las Delicias, número 38 de Palos de Moguer, 34 y 36 de General Lacy, y Méndez Alvaro, 39.

PROCESION DE NUESTRA SEÑORA DE LA ALMUDENA



La imagen de la Patrona de Madrid, Nuestra Señora de la Almudena, recorrió ayer tarde en procesion varias populares calles de la capital, y el pueblo madrileño manifestó la honda devoción que siente por la venerada imagen, tanto al acompañarla como al presenciar su paso. (Foto Torremocha.)

Delegación Nacional de Sindicatos

ANUNCIO DE CONCURSO PARA LA PINTURA DEL NUEVO EDIFICIO DE LA DELEGACION NACIONAL DE SINDICATOS

En el "Boletín Oficial del Estado" número 247, correspondiente al día 4 de septiembre de 1954, se publicó anuncio de concurso público para la pintura del nuevo edificio de la Delegación Nacional de Sindicatos (paseo del Prado, números 18 y 20).

Los pliegos de condiciones técnicas, jurídicas y económicas pueden ser examinados en la Jefatura Nacional de la Obra Sindical del Hogar (plaza de Cristino Martos, número 4) todos los días laborables, desde las diez a las trece horas.

El plazo de presentación de pliegos para concurrir al mencionado concurso público es de quince días naturales, cerrándose en consecuencia la admisión de los mismos a las doce horas del día 19 del corriente mes.

Por Dios, España y su Revolución Nacional-sindicalista. Madrid, 6 de septiembre de 1954.—El jefe de la Obra, P. D.: El secretario general, Carlos A. Soler.

Delegación Nacional de Sindicatos

ANUNCIO DE CONCURSO PARA LA VIDRIERIA DEL NUEVO EDIFICIO DE LA DELEGACION NACIONAL DE SINDICATOS

En el "Boletín Oficial del Estado" número 248, correspondiente al día 5 de septiembre de 1954, se publicó anuncio de concurso público para la vidriería del nuevo edificio de la Delegación Nacional de Sindicatos (paseo del Prado, números 18 y 20).

Los pliegos de condiciones técnicas, jurídicas y económicas pueden ser examinados en la Jefatura Nacional de la Obra Sindical del Hogar (plaza de Cristino Martos, número 4) todos los días laborables desde las diez a las trece horas.

El plazo de presentación de pliegos para concurrir al mencionado concurso público es de quince días naturales, cerrándose en consecuencia la admisión de los mismos a las doce horas del día 20 del corriente mes.

Por Dios, España y su Revolución Nacional-sindicalista. Madrid, 6 de septiembre de 1954.—El jefe de la Obra, P. D.: El secretario general, Carlos A. Soler.

NOTAS Y AVISOS DE LA CIUDAD

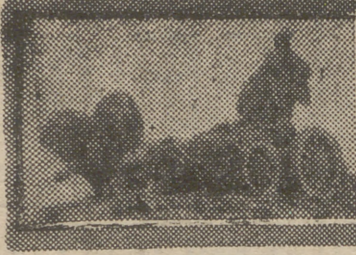

Información religiosa

Viernes 10. — Nuestra Señora de las Maravillas. Santos: Nicolás de Tolentino, Hilario, Pedro, Salvo.

Misa de San Nicolás de Tolentino, color blanco.

LA PROCESION DE NUESTRA SEÑORA DE LA ALMUDENA

A las siete de la tarde de ayer salió de la Catedral la procesión con la imagen de la Virgen de la Almudena, que recorrió las calles céntricas. El paso del desfile procesional fué presenciado por numerosos fieles.

Formaban en las filas gran cantidad de devotos y los miembros de la Archicofradía y otras Asociaciones piadosas. Abrió marcha un piquete de la Guardia Municipal a caballo. En la presidencia figuraba el alcalde de Madrid y el Ayuntamiento en pleno, presidente de la Diputación, gobernador militar de la plaza y otras personalidades. Tras la imagen, y al lado del clero oficiante, el obispo auxiliar, doctor Ricote.

NOVENA A NUESTRA SEÑORA DEL CASTAÑAR

El sábado dará comienzo en la iglesia de religiosas Bernardas del Santísimo Sacramento—calle del Sacramento—

to, 7—la novena que en honor de la Santísima Virgen del Castañar, Patrona de Béjar y su comarca, organiza la Muy Ilustre y Primitiva Congregación de Madrid.

Las misas serán a las nueve, y el ejercicio de la novena, a las ocho de la tarde. Predicará el reverendo señor don Hermenegildo López González.

AVISOS VARIOS

BECAS PARA HIJOS Y HUÉRFANOS DE FERROVIARIOS

La Dirección General de la R. E. N. F. E. ha abierto concurso para cubrir 150 becas de estudios para hijos y huérfanos de ferroviarios en el Centro de Instrucción Comercial, en las preparaciones de auxiliares de oficina, auxiliares técnicos y corte y confección para señoritas.

Los interesados en estas becas se pueden dirigir para obtener informes al departamento de Personal y Asistencia Social, Desengaño, 4, o a la Secretaría del Centro de Instrucción Comercial (Ponteros, 2).

ESCUELA NACIONAL DE ARTES GRAFICAS

Desde el miércoles 15 de septiembre hasta el sábado 9 de octubre estará abierta la

matrícula oficial para las diversas asignaturas que se cursan en este centro en su local oficial, Libertad, 15, de siete a nueve de la tarde.

Los impresos de las solicitudes correspondientes se podrán recoger en Secretaría, donde figuran las asignaturas y condiciones de inscripción.

CUPON DE CIEGOS

El número premiado ayer es el 460.

Farmacias de guardia

Luisa Fernanda, 15; Mayor, núm. 44; paseo de Extremadura, 129; Segovia, 39; Carlos Arniches, 22; Toledo, 53; General Ricardos, 59; Antonio López, 139; Lavapiés, 56; calle de las Delicias, 25; Fúcar, núm. 6; Juan de Urbleta, 34; Doce de Octubre, 17; Peñafiel, 6; Alcañal, 90; Génova, núm. 18; Miguel Ángel, 20; Goya, 19; Lista, 49; Francisco Silveira, 75; López de Hoyos, 155; Constanza, 43; Juan de Ollas, 3; Hernani, 30; Eloy González, 31; Alenza, 5; Carranza, 9; Colón, 6; Pellagros, 4; Atocha, 25; Luna, 6; Andrés Mellado, 1; Coa Bermúdez, 56 (C. Buen Suceso); Fernández de los Ríos, 21; carretera del Este, 3; Cerro del Aire, 1 (Canillas); Pinos Alta, 2 (Tetuán); plaza de Chamartín, 2 (Chamartín).

El Premio Agosto Gráfico 1954, para Fernando López Vilches

Reunido con fecha 8 del actual el jurado que había de juzgar los trabajos gráficos presentados al Premio Agosto Gráfico 1954, de la Dirección General de Prensa, correspondiente al mes de agosto próximo pasado, en cumplimiento de lo preceptuado en la base cuarta de la orden de fecha 1 de agosto último, ha acordado con esta fecha otorgar el premio al trabajo presentado por don Fernando López Vilches, trabajo que será publicado en la "Gaceta de la Prensa Española".

80 Plazas Escuela Taller Radio de la Sección Naval del Frente de Juventudes

Se convocan 40 plazas para cursar especialidades de mecánica, radio y televisión, con construcción y práctica de aparatos. Edad, trece a dieciséis años.

40 plazas para el curso preparatorio de ingreso en la Armada como marineros voluntarios, con las ventajas que concede el Ministerio de Marina a los alumnos de la Sección Naval del Frente de Juventudes. Edad, dieciséis a diecinueve años.

Preparación gratuita. Instancias e informes: Del 1 al 20 de septiembre, en Serrano, 140 (hotel), de cinco a ocho de la tarde.

ANUNCIOS POR PALABRAS

LOS ANUNCIOS DE ESTA SECCION PUEDEN REMITIRSE A PUBLICIDAD DE "PUEBLO" ESCRITOS A MAQUINA O CON LETRA CLARA, ADJUNTANDO SU IMPORTE, 1 PESETA POR PALABRA, MAS 0,60 DE TIMBRE EN SELLOS DE CORREO O EN PAPEL MONEDA

AUTOMOVILES "ESUELA España". Enseñanza conducción automóviles garantizada. Carnets Alfonso XII, 58. EL MODERNO. Gosalvez, Visitaciones y compare. Paseo Marqués Zafra, 26.	PATENTES OFRECESE licencia explotación patente 19.424, modelo utilidad: "Capacho mejorado para prensas aceite". Informes: Registro Propiedad Industrial o Modesto Polo, agente oficial, Madrid.	VENTAS COLOHNERIAS Lorenzo Fernández Ponzano, 27. García Paredes, 32. Teléfonos 24-96-53, 34-56-53. CINE Pate-Baby tomavistas, zafras, bañadora, calderas motor 3 caballos, patente jabón común. 248041.	EDICTO Don Manuel Abad, magistrado, juez de Primera Instancia del distrito número 2, de Las Palmas de Gran Canaria, y por prórroga de jurisdicción del de la ciudad y partido de Telde, Hago saber: Que por doña María Dolores López Bordón, mayor de edad, casada y vecina de Agüimes, se ha promovido expediente para que se declare la ausencia legal de su esposo, don Fermín López Reyes, de setenta y dos años de edad, que se ausentó a la isla de Cuba en el año 1921, sin que se hayan vuelto a tener noticias suyas e ignorándose su paradero.
ALQUILERES PISOS magníficos 3, 4, 5 y 6 habitaciones, todas exteriores, estrenar. Exentos 90 % derechos reales, escritura y contribución. Desembolso inicial desde 30.000 pesetas. Resto en mensualidades, desde 489 pesetas. Información en barrio residencial de la Concepción (servicio permanente) y en Monte Esquinza, Teléfono 24-86-35.	OFRECESE licencias modelos utilidad 17.367 y 17.659, para "Pistola para soldadura con acetileno" y "Radiador eléctrico por circulación de aire caliente", y de la patente 189.664: "Mejora en el dispositivo de tapón de presión". Informes: Registro Propiedad Industrial, Madrid.	TRABAJO OFERTAS TORNERO de pulso y brufidora se precisa. Talleres Broncoista, Miguel Cazaña, California, 23 (Pacífico). (5.033). PRECISAMOS pulidores cubiertos. Don Ramón de la Cruz, 27. (5.008).	Dado en la ciudad de Telde, a veinticinco de agosto de mil novecientos cincuenta y cuatro.—El secretario.—Firma ilegible.
HIPOTECAS HIPOTECAS 24 horas. Merino, Fuencarral, 23.	VARIOS CONCEDEMOS contrata peluquería caballeros. Ofertas mañanas. Hotel Ronda.	Tel. de PUEBLO: 256132	

EL CASO DEL ABRIGO VIAJERO (14) Por J. TERAN Y G. CAIQUEL

RESUMEN DE LO PUBLICADO.—Al quedarse sola una sirvienta de unos acaudalados señores londinenses, decide salir con un llamado King, apropiándose de un lujoso abrigo de su señora, prenda que, al regresar a casa, le es robada por unos bandidos en una callejuela apartada. El esposo de la perjudicada, mister Montresor, ofrece una recompensa de 500 libras pues dice que le une a la prenda una historia sentimental, y el inspector Mac Pierson inicia las oportunas pesquisas, comenzando por la búsqueda de King, y registrándose una lucha con los cómplices del perseguido, que termina con la detención de los mismos. Las investigaciones no avanzan, y el interés que, al parecer incomprensiblemente despierta el asunto es tal que la Sección Especial de Scotland Yard celebra una reunión secreta.

EL CASO DEL CERILLERO SECUESTRADO

CON LAS DETENCIONES VERIFICADAS AYER PARECE HABER CONCLUIDO EL ASUNTO

Durante todo el día y la noche de ayer, los inspectores adscritos al grupo de Investigación Criminal de la Comisaría del Retiro continuaron las gestiones, siguiendo numerosas pistas que parecían ir a parar al cerebro de la banda de contrabandistas encargada de aprovisionar una túpida red de distribución y venta clandestina de tabaco rubio y otros productos extendida por determinados sectores de Madrid.

Después de trabajar incansablemente, la Policía ha llegado a la conclusión de que los detenidos son miembros de una auténtica banda de contrabandistas que operaba con cierto régimen de autonomía. Si bien es muy posible que estuviera supeditada, en cierto modo, al núcleo de una organización internacional encargada de introducir la mercancía en nuestra Patria, quedando ellos tan sólo encargados de su distribución y venta clandestina en diferentes lugares de la red, cuya sede, al parecer, era Madrid.

Sostenida, al parecer, esta tesis por la Policía, se sospecha que Marcelino Pérez de Vega, alias "el Nino", detenido últimamente, pueda ser el hombre que daba las órdenes a los restantes miembros de la cuadrilla, quedando así, por tanto, esclarecida casi por completo la última interrogante que planteaba tan extraño asunto, ya que en cuanto al móvil de la agresión se sabe que fué el siguiente:

Los contrabandistas aludidos entregaron a Tomás Fernández, el cerillero, cincuenta cartones de tabaco rubio, que arrojaban un total de venta de 4.500 pesetas.

Parece ser, según afirma el mencionado cerillero, que le quitaron toda esa cantidad, sin que tal extremo haya podido ser totalmente comprobado, aunque se



El café de la calle de Galileo donde Tomás presta sus servicios (Fotos Mamegam.)

sospecha que, si bien debió de existir robo en parte, no le fué sustraído el total de la venta. Circunstancia ésta que aprovechó el cerillero para, conociendo de antemano los ilícitos negocios que sus proveedores de tabaco venían realizando, afirmar que había sido objeto de un robo por el total del importe adeudado, o sea, las 4.500 pesetas, de cuya cantidad le pidieron cuentas cuando permaneció encerrado en el hotel de Ciudad Lineal.

El cerillero, al parecer, se sirvió de la impunidad que le daba el hecho de que los miembros de la banda no se atreverían a presentar denuncia alguna contra él, por miedo a que fuera descubierto todo lo que ahora se ha dado a conocer. Ellos, entonces, se tomaron la justicia por su mano planeando y llevando a cabo el secuestro y la bárbara agresión.

A primera hora de la tarde de hoy los detenidos, juntamente con las 33.000 pesetas en metálico confiscadas y el alijo de contrabando encontrado en el chalet, pasarán a disposición de la autoridad judicial, quien en su día entrará de lleno en los pormenores del suceso, ante quien habrán de responder los responsables de tan criminal decisión.

WHISKY FUERA DE LA LEY

WASHINGTON, 9.—Los agentes de recaudación de Hacienda han iniciado una campaña para descubrir y encarcelar a los grandes negociantes que sostienen la ilícita industria de fabricación clandestina de whisky, con fantásticos rendimientos.

De fuente gubernamental se dice que Virginia, uno de los principales Estados de producción ilegal del licor, se halla en el área de la campaña, que se ex-

tenderá por todo el Sur y hacia Nueva York, Pensilvania y Nueva Jersey, donde en los últimos años han surgido las mayores destilerías clandestinas. (Efe.)

RIÑA ENTRE VECINOS

GERONA, 9.—La vecina de San Gregorio, Dolores Martín López, de veintisiete años de edad, y Francisca Beno Alcántara, de cincuenta y siete, casadas y domiciliadas ambas en las cercanías del río Ter, riñeron por antiguos resentimientos. Dos hijas de la última, al darse cuenta del escándalo, salieron en defensa de su madre y propinaron a Dolores una paliza, causándole mordeduras en el brazo izquierdo y otras heridas de pronóstico grave, según diagnóstico del médico del Hospital Provincial que la atendió. Una de las hijas de Francisca, llamada María, ingresó en una clínica de Gerona, pues en la pelea recibió varios golpes en el vientre y se hallaba en avanzado período de gestación. Las dos mujeres que iniciaron la riña han sido detenidas.

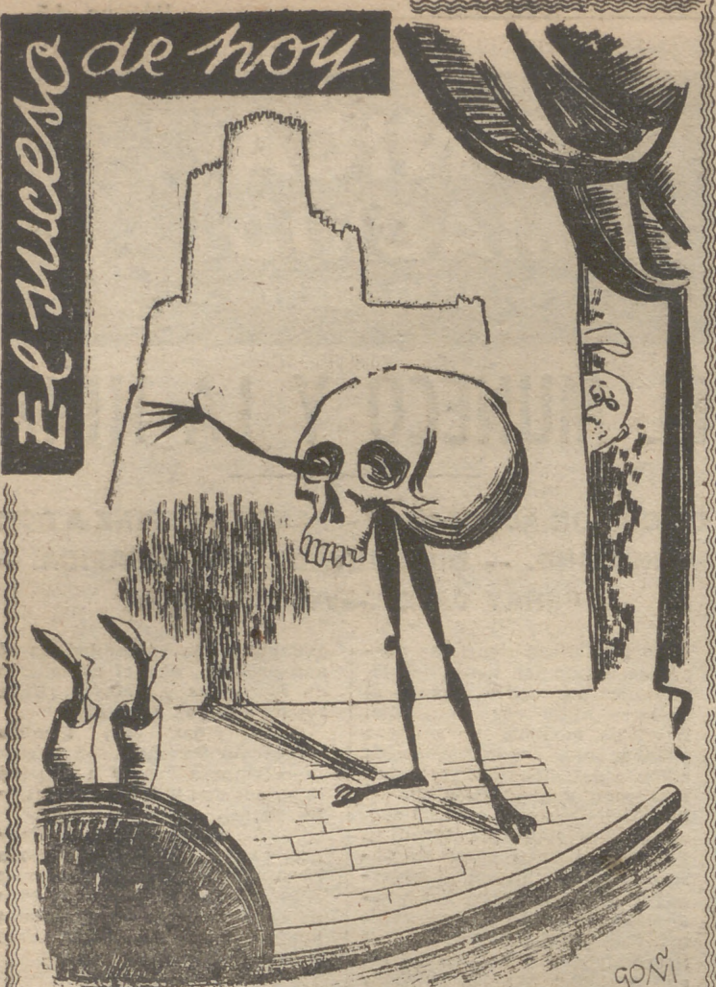

CRANEO PARA EL TEATRO

La calavera de Potomachi será la calavera de Yorik

BUENOS AIRES.—Un argentino millonario llamado Juan Potomachi acaba de fallecer, dejando un curioso testamento. En él dice que la ilusión de su vida había sido la de llegar a ser un buen actor. Nunca lo consiguió. Deja 400.000 pesos para ayudar a los jóvenes actores, y otros 400.000 para el Teatro Nacional, con la condición de que este último acepte su cráneo y lo utilice obligatoriamente como accesorio de la escena de los sepultureros del "Hamlet", de Shakespeare. (Mapa.)

TRIBUNALES de Madrid

Estafa por valor de 2.070 pesetas

A LOS DOS PROCESADOS TAMBIEN SE LES ACUSA DE FALSEDAD

Elvira Peinado es una vecina de la calle de la Madera, núm. 46. Y a media mañana, inesperadamente, sintió una llamada telefónica. Descolgó el auricular y pudo escuchar la siguiente solicitud:

UNA INESPERADA LLAMADA TELEFONICA

—Mire usted. Aquí son los Almacenes XYZ. Hemos remitido un

paquete de géneros a esa casa equivocadamente y lo hemos dejado en la portería... ¿Quiere usted hacer el favor de avisar a la portera para que se lo devuelva a un chico que será portador de una carta?

—Ahora mismo aviso.
—Muchas gracias.

Inmediatamente, la bondadosa vecina pasó el recado. En la portería se hallaba la hija de la portera, llamada Josefina Valiño. Y al cuarto de hora se presentó un muchacho con una nota escrita a lápiz pidiendo la devolución del paquete. Se lo entregaron. Y así, parecía haberse rectificado el error.

EMPIEZA A DESCUBRIRSE EL ENGAÑO

Paro resultó que al poco tiempo se presentó la inquilina doña Evarista Gonzalo. Y preguntó: —¿Han traído un paquete para mí?

—Sí, señora. Pero han venido a buscarlo a los pocos minutos de traerlo, diciendo que se habían equivocado. Aquí tiene usted este escrito reclamándolo.

La señora examinó la nota, escrita rápidamente, que llevaba la firma de Almacenes XYZ.

Llamadas telefónicas al comercio y contestación de que ellos habían entregado el paquete, pero que no habían ido a retirarlo.

PRESENTA LA PERJUDICADA SU DENUNCIA

Entonces, la perjudicada presentó la correspondiente denuncia ante la Comisaría. Ella había adquirido géneros consistentes en telas para sábanas, toallas y retor. Todo, le había costado 2.070 pesetas. Y explicó las causas por las cuales no habían llegado a su poder.

DETENCIONES EFECTUADAS POR LA POLICIA

La Policía inició sus investigaciones. Pudo ser localizado el muchacho que llevaba un jersey encarnado e iba en mangas de camisa. Después fueron detenidos Luis P. B. y Eugenio V. R. como autores de la nota y de los hechos.

Muchos comerciantes saben que existen numerosos oyentes

junto a las Cajas de sus comercios y escuchan las órdenes de la clientela. Si llega a los oídos de estos merodeadores de las cajerías esa frase: "Que me lo den en la portería si no estoy en casa", entonces, los amigos de lo ajeno comienzan a operar.

PENAS QUE PIDE EL FISCAL

El fiscal califica estos hechos como dos delitos, uno de estafa y otro de falsedad. Eugenio ha sido condenado en los años 1944 y 1945 por delitos de hurto. Por esta circunstancia pide para éste la pena de tres años de presidio menor por la estafa y cinco años por la falsedad. Para Luis solicita, por carecer de antecedentes penales, sólo tres meses por la estafa y tres años por la segunda infracción penal.

Prestaron declaración en el juicio oral la perjudicada, la vecina y la hija de la portera, sin aportar nuevos datos de interés. El fiscal solicitó un careo entre los dos procesados para aclarar cuál de ellos había escrito la nota, sin quedar bien ditucidado. El dictamen pericial, en cotejo de letras, hace suponer que la nota fué efectuada por Luis.

El representante de la acusación pública sostiene sus conclusiones y manifiesta que los dos son responsables de ambos delitos y que en el careo, por la forma de contestar, ambigüamente y mirarse los procesados, se ha dado el factor psicológico que hace deducir claramente que los dos encausados son culpables de la falsedad y de la estafa. También pide que la perjudicada sea indemnizada.

INTERVENCION DEL ABOGADO DEFENSOR

Interviene brillantemente en la defensa el abogado don Manuel Gavilán Nieto, quien combate los argumentos fiscales y sostiene que debe ser absuelto Eugenio, por ser totalmente inocente. Respecto a Luis, estima que solamente debe ser castigado a seis meses y un día de presidio menor.

La causa ha quedado vista para sentencia.

T. E.

NOTICIAS GRAFICAS



LA BUENAVENTURA Los franceses son muy aficionados a filmar películas de ambiente español. En unos Estudios de París se está rodando "Bolero gitano", con artistas rusos como protagonistas y cuevas gitanas de Granada como fondo. ¡Menudo folklore de buenaventura! No hay "calé" que lo entienda. (Foto Keystone.)



CHOCA UN CAMION CONTRA UN TAXI A las 13,30 de la mañana de hoy, y cuando el camión matrícula M-101.058, conducido por Andrés Diez García, circulaba por el paseo del Doctor Esquerdo en dirección a Pacífico, chocó contra el taxi matrícula M-3.577, que salía de la calle de Jorge Juan. Al parecer, detrás del camión circulaba casualmente una motocicleta montada por un policía de Tráfico. El conductor de la camioneta trató de esquivar el golpe, desviándose hacia la derecha; pero como el taxi se desplazaba a gran velocidad, no pudo evitar el choque, que resultó en gran parte aparatoso, como puede apreciarse en esta fotografía. Resultaron heridos el chófer del taxi, Domingo Jiménez Mayoral, quien sufre lesiones de pronóstico reservado, y Rosario Fernández, que iba en el interior del mismo, que sufre lesiones de pronóstico grave y fuerte conmoción cerebral. Fueron trasladados ambos al Equipo Quirúrgico, donde se hallan hospitalizados. (Foto Verdugo.)

RADIOS

DIRECTAMENTE DEL FABRICANTE AL CLIENTE. 24 PLAZOS, SIN ENTRADA NI FIADOR

HELIOS RADIO

San Bernardo, 42, entlo.

MADRID

Teléfono 314651

SE VENDE A PROVINCIAS SOLICITEN CATALOGO