



HOY EN
DB

Indignación en el Poder Judicial por las acusaciones de Corcuera

Los permisos penitenciarios levantan una gran polémica

Interior: «Se han destorsionado las palabras»

□ El Consejo General del Poder Judicial se muestra indignado con el ministro del Interior, José Luis Corcuera por sus acusaciones a los jueces sobre los permisos penitenciarios. Lamenta las declaraciones hechas por el ministro al decir que «los experimentos se hacen en casa y con gaseosa» y señala que «están exentas de la prudencia y serenidad con que deben pronunciarse todos los responsables políticos». Pascual Sala, presidente del Consejo ha declarado que «los jueces no hacen experimentos con las leyes sino que, como dice la Constitución, las aplican, que es el nervio de la misión del Poder

Judicial».

Un portavoz del Ministerio del Interior trató ayer de restar importancia a la polémica y

explicó que el ministro se limitó a hacer un llamamiento a la prudencia a todos cuantos intervienen en el proceso de concesión de permisos a los presos «en el que el juez de vigilancia penitenciaria juega un papel fundamental», y lamentó que sus palabras, pronunciadas en el ejercicio de su libertad de expresión, hayan sido criticadas «desde análisis simplistas y distorsionadores».

Las palabras del ministro se han entendido en la Judicatura como un intento del ministro de descargar toda la culpa de éste y otros casos similares en los jueces de vigilancia penitenciaria.

La Asociación «Clara Campoamor» de defensa de los derechos de la mujer ha solicitado el endurecimiento de las penas por el delito de violación, mientras que el responsable de asuntos jurídicos del PP, Federico Trillo acusó ayer a los ministros de Justicia e Interior, de tratar de confundir a la opinión pública y faltar a la verdad cuando culpan a los jueces de dar los permisos penitenciarios, «porque toda la responsabilidad es de la Administración». «Se podía pensar que es por ignorancia inexcusable porque probablemente no alcance a conocer la legislación penitenciaria»

PAGINA 22

Los líderes sindicales en contra del despido libre

UGT y CC.OO. piden que se aclare cuál de las cinco propuestas del Gobierno es la válida

□ Los líderes de los sindicatos UGT, Nicolás Redondo y CC.OO., Antonio Gutiérrez se reunieron ayer para tratar de las reformas del mercado laboral y se muestran partidarios de que antes que nada el Gobierno unifique sus criterios de cara a la propuesta definitiva.

Nicolás Redondo ironizó sobre «¿cuál es la reforma planteada por el Gobierno? Enumeró que existen «cuatro propuestas realizadas por cinco personas» (Solchaga, Martínez Noval, Arango, Fernández Marugán y Serra). Es decir, un plan más radical y urgente, del titular de Economía, una reforma más pausada y global, con medidas que impidan el abuso en la contratación temporal, del ministro de Trabajo, un programa electoral del PSOE en los próximos comicios, del secretario general de Empleo y del responsable del área económica del partido; y la conveniencia de un gran pacto social, de Serra.

PAGINA 33



LORENZO MATIAS

El Prelado presidió la misa solemne de Las Candelas en Gamonal

Jubilosa fiesta popular de Las Candelas en el Barrio de Gamonal

El alcalde Niño inauguró la muestra, 23 artistas en la Casa de Cultura

□ La fiesta de Las Candelas renovó el carácter popular de esta fiesta principal en el populoso barrio de Gamonal. En la misa solemne de la presentación estuvieron presentes las madres que lo fueron durante el último año con sus hijos. El doctor Martínez Acebes, arzobispo de Burgos presidió la solemne celebración eucarística a la que asistió el alcalde de la ciudad, señor Niño Aragón con representacio-

nes de dos grupos municipales (PP y PSOE), el presidente de la Diputación Provincial, señor

Orden Vigarra; la «reina» de las fiestas de Burgos, señorita Raquel Carrillo y miembros de las Peñas y Sociedades de la zona. Luego tuvo lugar un vino popular para los vecinos. Dos mil pinchos de chorizo y otros tantos de morcilla se distribuyeron. Mas tarde, se procedió a la inauguración de la interesante muestra pictórica en la Casa de Cultura.

PAGINAS 5 y 6

7 Vivir al borde de la Nacional I

8 Restauración del retablo de San Lesmes

9 El Arzobispado ultima la creación del Consejo de Fábrica

12 Valca pedirá la mediación del Ministerio de Economía

14 San Juan del Monte espera llegar a los 10.000 socios

Suplemento
MOTOR

Todos los miércoles con DB

Reunión en Valladolid de los alcaldes de Garoña

□ Catorce alcaldes afectados por el Plan de Emergencia Nuclear de Burgos (PENBU) se comprometieron ayer en Valladolid a designar un técnico propio antes de quince días con la intención de que colabore con expertos de Protección Civil en la elaboración de los planes municipales. El acuerdo se alcanzó en la reunión mantenida por el delegado del Gobierno, Arsenio Lope Huerta, la directora general de Protección Civil, y el gobernador civil de Burgos.

PAGINA 12

FIRMA INVITADA

Por
San Blas

CON eso de que traía sólo veintiocho días, cuando no era bisiesto, claro está, cosa que como todos sabemos sucede cada cuatro años, el mes de Febrero, aparte de resultar el más corto de todos los del año, tenía, tiene, suponemos que seguirá teniéndolo, un atractivo particular que nos lo hacía simpático, nos sigue siendo afectivo y muy querido.

Por aquellas fechas solíamos decirnos algo así como que *por San Blas, la cigüeña verás y si no lo vieres, será año de nieves*, como una premonición de que el tiempo seguiría siendo bueno, en el supuesto de que ya lo hiciera, si el ave más carismática de cuantas trashumaban por tierra burgalesa se posaba en las torres más altas de la ciudad, en los campanarios de sus iglesias o conventos.

Por eso solían darse los años en los cuales febrerillo, también llamado el loco, se portaba muy bien y aunque los días, cortos de sol, no daban para mucho, sí permitían que se notase una buena afluencia de gentes por los paseos más allegados.

Ignoramos si ahora, de seguir en aquella sensación, seguiríamos pensando como entonces pensábamos, si nuestras ilusiones se acercarían a las que nos hicieron vislumbrar cuanto entusiasmo nos desbordaba el ánimo, o, si juventud que todavía nos creyéramos, coronarían la comprensión de los grandes ideales, de aquellas nimiedades que, quizá por serlo, puedan encabalar al hombre hacia valores que no fenecen, espíritus que no abandonan el substrato que les proporcionó una ciudad cuando, por un mes en el que se divisaba el garabato de las míticas cigüeñas sobre las espadañas de sus torres, el año no sería de nieve.

GRACIANO
PERAÍTA

PERSONAS



JOSE LUIS CORCUERA ha sido claro: Los experimentos se hacen en casa y con gaseosa. Y buena la ha armado el ministro burgalés. De momento, el presidente de la Asociación Profesional de la Magistratura (APM), Ramón Rodríguez Arribas, en relación a las acusaciones vertidas por el ministro del Interior contra los jueces, ha manifestado que «tienen que

respetar las relaciones institucionales y no se puede echar una bronca a los jueces, porque el señor Corcuera no es nadie para hacer eso». Una nueva polémica servida.

JOAQUIN BARRAQUER, el prestigioso oftalmólogo pronunció una conferencia en Valladolid, en el Hospital Clínico. Hizo un llamamiento para sensibilizar a la población a fin de que la población colabore para una mayor donación de córneas. No obstante, mientras en Barcelona se contabilizan diez o doce donaciones por semana, en la capital del Pisuerga no se ha producido ninguna durante todo el mes. Comentó que en Barcelona se superó el recelo siete años después de la fundación del Banco de Ojos. Una representación burgalesa estuvo presente en la disertación, que fue brillante como corresponde al destacado médico.

JESUS QUIJANO, secretario regional del PSOE ha dicho que «un diputado arriba o un diputado abajo no tiene importancia», refiriéndose a los resulta-

dos de la encuesta del CIS que da a Castilla y León un diputado menos del Partido Socialista Obrero Español.

FERNANDO TRUEBA, de momento, se ha llevado 17 nominaciones con su película «Belle Epoque», para los premios Goya 1992. El filme de Trueba narra los amoríos de un



ANA DE FELIPE, presidenta de Manos Unidas, dice en una entrevista que la sociedad se vuelve más caritativa cuando ve por televisión los desastres que produce el hambre y la guerra. Hay aspectos sociales en España que se podrían mejorar, pero indicó que el Ministerio de Asuntos Sociales sabrá a qué dedica sus esfuerzos.

JOSE BORRELL, ministro de Obras Públicas y Transportes ha asegurado que el Plan de la vivienda para el 92 se ha cumplido en un noventa y seis por ciento. Esta afirmación es discutida desde todos los puntos cardinales del país, pues la mejora del problema no se advierte en la proporción que dice el miembro del Gobierno. Las promesas electorales pueden quedar incumplidas aplicando los criterios del desaparecido Tierno Galván, pero no decir la verdad al pueblo es otra cosa.

BURGOS DE AYER

HACE 25 AÑOS

3 DE FEBRERO DE 1968

- Ha fallecido el gran periodista Santiago Córdoba. Era natural de Villadiago.
- La Dirección General de Bellas Artes ha prometido que este año se arreglará la techumbre del crucero de la Catedral.
- El domingo se inaugurarán los locales del Club Artístico de Peluquería.
- La temperatura máxima de ayer fue de 10,0 y la mínima de 6,0 bajo cero.

HACE 50 AÑOS

3 DE FEBRERO DE 1943

- Ayer, a mediodía, en el domicilio social de la Gimnástica Deportiva Burgalesa, tuvo lugar un sencillo homenaje a los jugadores de nuestro primer Club que fueron obsequiados por el dueño del Café Bar «Candela». Al acto, al que asistieron casi todos los jugadores, directivos y algunos aficionados, transcurrió dentro del más franco ambiente de camaradería.
- Fiscalía Provincial de Tasas.- Datos estadísticos correspondientes al pasado mes de enero, según estadística que se remite desde Madrid:
Multas impuestas, 291.500.

- Multas percibidas, 202.550.
- Abono del 40 por ciento a denunciantes, 75.000 pesetas.
- Abono para centros benéficos, 32.894 pesetas.
- Establecimientos cerrados, 15.
- La temperatura máxima de ayer fue de 6,2 grados y la mínima de 2,0.

HACE 75 AÑOS

3 DE FEBRERO DE 1918

- Círculo Republicano.- Mañana, domingo, gran velada teatral organizada por la juventud, a las seis en punto. Se ruega a los socios que pasen a recoger las invitaciones.- *La Junta*.
- La temperatura máxima de ayer fue de 11,7 grados y la mínima de 4,3.

HACE 100 AÑOS

3 DE FEBRERO DE 1893

- En la parroquia de San Lorenzo el Real se ha levantado hoy un suntuoso catafalco, en cuya preparación se han empleado multitud de personas, con objeto de celebrar solemnes exequias por el alma de doña Margarita de Borbón. Dichas exequias están costeadas por el partido carlista de esta población.

AGENDA

- Fiesta de las Candelas. A las 19 horas, Concurso de Pintura para hijos de socios y simpatizantes de la Sociedad Real y Antigua de Gamonal. A las 20,30 horas, en la Casa de Cultura de Gamonal, recital de la Tuna Universitaria de Obras Públicas. A continuación, actuará el Grupo de Amigos del Flamenco.
- Curso de Enfermería Forense. De 18 a 20,30 horas, en el Salón de Actos de la Caja de Ahorros Municipal de Santo Domingo de Guzmán.
- Fiestas de Santa Agueda. Misas a las 10, 12 y 19,30 horas. A las 20,15 horas, montaje audiovisual en la iglesia de Santa Agueda.
- Archicofradía de Ntra. Sra. de Lourdes. A las 12 horas, misa y novena. A las 7,30 de la tarde, rosario, novena y misa.

SI TIENE QUE PONER UN ANUNCIO Y NO PUEDE DESPLAZARSE

SE LO PONEMOS MUY FACIL

ANUNCIESE EN EL PERIODICO DE MAYOR DIFUSION EN BURGOS Y PROVINCIA

Diario de Burgos



LLAMANDO AL TELEFONO ☎ 26 83 75



UTILIZANDO LA TARJETA DE CAJAS DE AHORROS CONFEDERADAS RED 6000 o VISA

RETINA



PATRICIA

VAMOS, VAMOS CHIQUITINES... SE ACABO EL RECREO.— No es necesario ser muy observador para sentir cierta curiosidad, al verlos pasar a primeras horas de la mañana, camino de sus obligaciones, con esas enormes y apretadas carteras que cargan con dificultad a la espalda. ¿Tantos libros, cuadernos y apuntes necesitarán para unas horas? ¿O es que meten también en ellas su fantástico y envidiable mundo infantil? Encontrarlos libres de equipaje, como en este instante que recoge la fotografía, es más que un placer, un verdadero descanso para los ojos de los adultos. Y es que a los pequeñines, viéndolos tan encorvados, da la impresión como que alguien se hubiera empeñado en castigarlos antes de comenzar su jornada.

QUISICOSAS

MARTINILLOS

San Blas

□ San Blas: el día de su fiesta se celebra justamente hoy. Algo tendrá el santo, además de su condición de tal, para que por estas tierras tenga tanto predicamento.

Laringectomizados

□ Y entre los devotos de San Blas, los laringectomizados. En Burgos se agrupan en un sociedad que ya conocen todos. Lo que ya no saben tantos es la gran labor que realiza. Hoy hacen fiesta con una misa, a la una de la tarde, en la iglesia de San Cosme y San Damián, a la que seguirá un aperitivo, cuyo motivo esencial es el encuentro, y luego, un almuerzo en el «Conde Miranda» (estación de autobuses). Estamos con vosotros, amigos.

OROS

● **JOSE M. URQUIJO**
Miembro Gestos por la Paz
«Los grupos pacifistas aportan aires de regeneración ética a una sociedad desorientada»

● **ROSA M. PEREDA**
Escritora
«La fantasía es el alimento de la pareja»

BASTOS

● **M. ALCANTARA**
Periodista
«La indiferencia es la forma más refinada de la crueldad»

Arte

□ Se pone de moda el arte y, además, del más grande. Se habla de la Catedral, se habla de la iglesia de San Lesmes... hombre, por hablar que no quede, pero a la hora de la verdad, resulta que quien arrima el hombro y se rasca el bostillo siempre es el mismo. Y no es justo. El arte es parte fundamental de la cultura y ésta, si de verdad lo es, incumbe a todos. En consecuencia, pues eso...

Contra el hambre

□ Nos remiten las bases del concurso de Prensa de la Campaña contra el Hambre. Ya hablaremos. De momento recordamos que existe, que sigue existiendo, que hace una labor formidable y eso: que mueren miles de seres humanos,

idiariamente!, de hambre. De la conciencia tenemos que echar mano todos.

Enhorabuena

□ El coronel José Gómez Sevilla tomó posesión del mando del Regimiento de Ingenieros número 5. En esta Casa, o sea, en DB, sabemos mucho de su cordialidad, de su sentido de la amistad. Enhorabuena, coronel.

Está claro

□ Está claro: se habla de desmanes de tontuelos contra la propiedad común y arrece la barbarie estúpida. Está claro: hay quien ve, al fin, la demostración de que es tonto y le saca gusto a la triste condición. Es que el otro día, a la altura de la playa del Arlanzón, las papeleras estaban en el

río. Vino de fin de semana y estúpidos que no saben convertirlo en pis.

Afilador

□ ¿No le oyen estos días? Por la ciudad vuelve a verse la figura del afilador. Es un ser cordial, como sacado de un libro de costumbres. Lo necesitamos, pero, además, y aquí está el dolor, es el exponente de una España pobre que creíamos periclitada. Pero ha vuetlo como, sin duda, está volviendo la pobreza que creíamos desterrada para siempre. Pero no.

Escepticismo

□ En Lerma, escépticos ante la cuestión de la presa. A nosotros nos ocurre igual. Ya hablaremos. Aunque de las promesas de algunos...

EDITORIAL

La paz visita la escuela

EL ministro de Educación, Rafael Rubalcaba, ha dado instrucciones a todos sus departamentos escolares que se lleve a cabo la celebración de actos de sensibilización de los niños en favor de la paz. Así el pasado fin de semana se celebraron concentraciones y otro tipo de manifestaciones en favor de la paz, de la convivencia, del respeto, del diálogo.

Los niños son portadores de todo lo que les damos. A veces les ofrecemos sexo y violencia y eso engendra situaciones extremas, comportamientos sociales posteriores que son lamento y lacra de una sociedad civilizada. Lo que ocurre es que hay que inculcar con urgencia determinados principios que se están pisoteando. El de la paz es uno de ellos, porque todos amamos la paz, aparentemente, pero no todos la respetamos hasta en sus más mínimas expresiones.

No obstante, hay aspectos contradictorios que sí están causando daños irreparables. Mientras se ponga a disposición de los niños, como ha ocurrido hasta hace poco tiempo, servicios telefónicos del 903 con todo tipo de manifestaciones telefónicas de sexo, violencia, etc., parece poco probable que el hombre del mañana esté formado para la paz y el respeto a los demás. Buena es la iniciativa del ministro Alfredo Rubalcaba. Sabe muy bien que las esencias de la juventud del futuro están hoy en las aulas y hay que mentalizar a los niños que la guerra es una tragedia, una plaga de la sociedad irracional y que la paz es la virtud del porvenir de los pueblos libres que entienden la libertad como debe ser, dentro del respeto a los semejantes y partiendo de la limitación que impone la convivencia de todos dentro del orden de respeto a la dignidad y a los derechos humanos.

La paz, en forma de paloma blanca revolotea estos días por las aulas. Los pequeños pintan el símbolo de mil maneras, se entusiasman con juegos y con lecciones sobre pacifismo. Cuando salgan al exterior seguro que no nos comprenden cuando escuchan hechos como los que han ocurrido en la semana anterior en Tordesillas o en Valencia.

Diario de Burgos

Fundado en 1891
Medallas de Oro de la Ciudad y Provincia
DECANO DE LA PRENSA BURGUESA

Edita: **DIARIO DE BURGOS, S.A.**
Presidente: Pedro García Romera
Vicepresidente: Miguel Méndez Ordóñez
Director: Vicente Ruiz de Mencia
Gerente: Jesús A. Bueno Ordóñez
Adjunto Gerencia y Jefe de Producción: Javier Gutiérrez
Administrador General: Gonzalo Albarelos

DIARIO DE BURGOS

Redactores Jefes:
Antonio José Mencia y Juan José Calleja.
Jefes de Sección:
Ana Isabel Angulo, Alfonso Salgado y Guillermo Alonso
Redacción:
Juan Angel Gozalo, Roberto Granja, Javier Salgado, José Luis Sáiz, Inmaculada Pascual, Jaime Valdivielso, Juan José Sáiz, Carlos Manrique, Pedro Sarras, Montserrat Gómez, Gustavo Basurto, Belén Delgado, Santiago González, Mar Blázquez, Angélica González y Juan Carlos Moreno.
Diseño: Carlos Fraile, Alfredo Cortezón, Juan Pablo Maset y José Angel Martínez. Fotografía: Lorenzo Matías, Angel Ayala y Jesús Matías.
Jefe de Publicidad y RR.PP.: Mariano González
Regente de Talleres: Gonzalo Bárcena.
Jefes de Sección Fotocomposición: Francisco López y Serafín García
Distribución y Venta: Jesús López
Delegación Aranda de Duero: M.ª Aurora Lázaro, Plaza de la Virgencilla, 7-5.º. Oficina 3. ☎ 510611. Fax: 510610. Publicidad ☎ 500240.
Delegación en Miranda de Ebro: Inmaculada López, Ciudad de Haro, 4-2.º C. ☎ 331681. Fax: 331694
Redacción, Administración y Talleres: San Pedro de Cardena, 34, 09002-Burgos. Red. ☎ 267280. Adm. ☎ 268375 - 265768. Télex: 39703. Fax: 268003. Publicidad 277219. Aptdo. 46. C.P. 09080. Depósito Legal BU-5-1958

JAVIER ABEL

La Audiencia Provincial ratifica la condena de la alcaldesa por agresiones



Cartelera

GRAN TEATRO
¡¡HOY!! A las 5,30, 8 y 10,45
ESTRENO DE GRAN IMPACTO



En algún momento entre la compra y el consumo, se olvidaron que eran policías.

HASTA EL LIMITE
 Interesantísimo film policiaco, con un tema muy actual y basado en hechos reales. (18 años)

CORDON 1
 CINES DE ESTRENO. @ 26 27 27.

5,30, 8 Y 10,45.
 ACCION-SUSPENSE-HUMOR
 (No Rec. menores 7 años).



SNEAKERS
 «LOS FISGONES»

CORDON 2
 DONDE TODO EL AÑO ES TEMPORADA

5,30, 8 y 10,45 (Mayores 18)
 ¡TODA UNA AVENTURA!



ALERTA MÁXIMA

VAN GOLEM
 AVENIDA SANJURJO, 36 - ☎ 27 79 71
 MIÉRCOLES DIA DEL ESPECTADOR 350 PTAS.

5,15 - 8,00 - 10,30



Dracula
 EL AMOR NUNCA MUERE

No recomendada menores 18.

5,15 - 8,10 - 10,30



BELLE ÉPOQUE
 Fernando Trueba

No Rec. menores de 13 años.

5,30 - 8,00 - 10,45
 17.ª SEMANA!



EL GUARDAESPALDAS
 THE BODYGUARD

No Recomen. menores 13 años.

5,15 - 8,00 - 10,30
 7.ª SEMANA

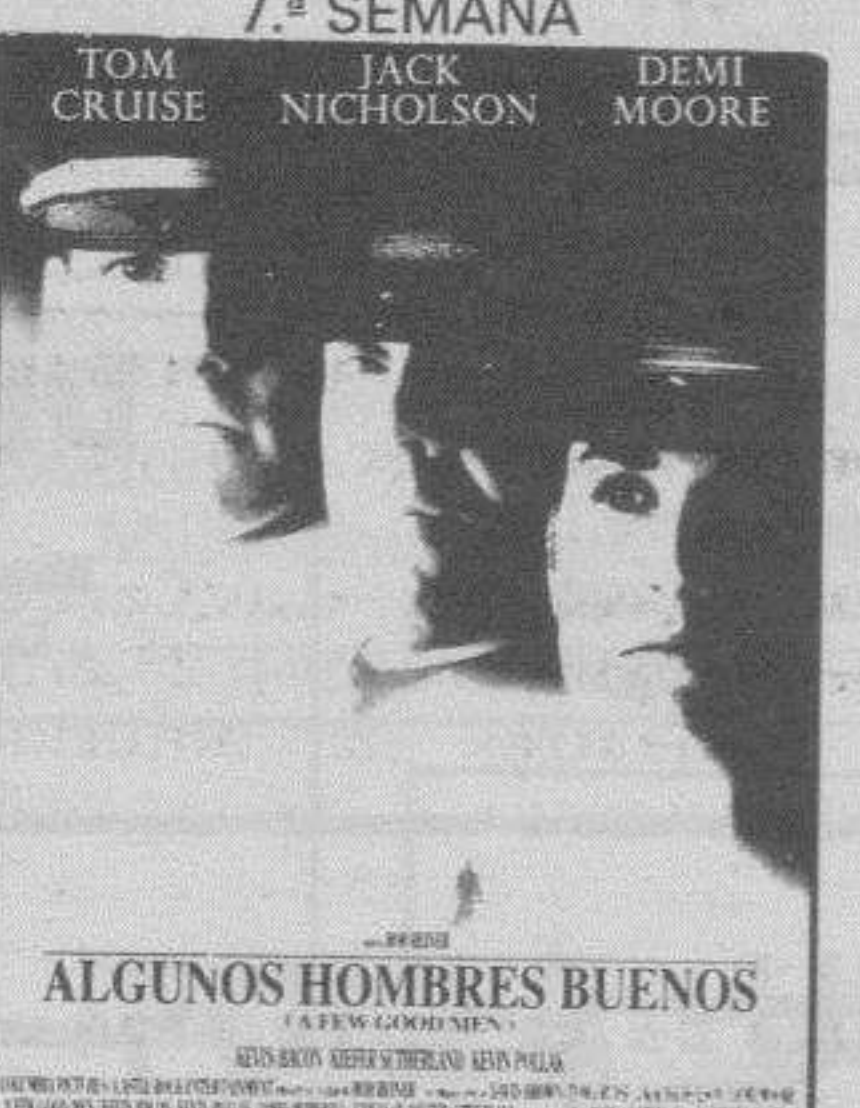

ALGUNOS HOMBRES BUENOS
 A FEW GOOD MEN

No recomendada menores 13.

5,30 - 8,10 - 10,45



EUROPA EUROPA

5,30 - 8,10 - 10,45



TIERNO VERANO DE LUJURIAS Y AZOTEAS
 DELICIOSAMENTE ATREVIDA

FARMACIAS

SERVICIO DE GUARDIA.- De nueve y media de la mañana a once de la noche: M.ª Angeles de Domingo, General Mola, 32; Angela Sanz, Vitoria, 141 (Barriada Juan XXIII); Carmen Domingo, General Dávila, 21.

SERVICIO DE URGENCIA.- De once de la noche a nueve y media de la mañana: Angela Sanz, Vitoria, 141 (Barriada Juan XXIII); Carmen Domingo, General Dávila, 21.

REGISTRO CIVIL

NACIMIENTOS.- María Cano y Sánchez, Alejandro Carrera y García, Andrés Renedo y Díez, Adrián Ruiz y Díez, Alvaro Martínez y Cantero, Victoria Martínez y García.

DEFUNCIONES.- Pablo González y Lozano, de Mecerreyes, 84 años; María Begoña Madrid y González, de Ciadoncha, 42 años; Julián Alonso y Castrillo, de Vivar del Cid, 79 años; Juliana García y Olmos, de Presencio, 72 años.

TEMPERATURAS

Datos recogidos ayer en el Observatorio Meteorológico del Aeródromo militar de Villafría.
Barómetro. - Presión atmosférica, 695,5 milímetros de mercurio.
Temperatura ambiente: Máxima de 9,5 grados a las 14,55 horas de la tarde. Mínima, -0,3 bajo cero, a las 2,10 de la mañana.
Viento: Noroeste.
Humedad: 85 por ciento.

EFEMERIDES

- 1944.- II Guerra Mundial. El Gobierno de Franco reafirma la estricta neutralidad de España.
- 1954.- Nieva en Huelva por primera vez en su historia.
- 1963.- Se derrumba un edificio en Granadilla (Tenerife) cuando unas mil personas hacían cola para obtener el DNI: 23 muertos y más de 100 heridos.
- 1966.- La sonda lunar soviética «Luna 9» se posa sobre la superficie de nuestro satélite y emite imágenes desde el mar de Las Tormentas.
- 1980.- Los Reyes de España inician su primera visita oficial al País Vasco.
- 1984.- Portugal suspende las negociaciones pesqueras con España.
- 1991.- El Partido Comunista Italiano deja de existir oficialmente tras 70 años de historia, al aprobar el XX Congreso su conversión en el Partido Democrático de la Izquierda.

NACIMIENTOS

- 1867.- Manuel Linares Rivas, comediógrafo gallego.
- 1902.- Ramón J. Sender, escritor español.
- 1909.- Simone Weil, filósofa francesa.
- 1949.- Amancio Prada, cantautor leonés.
- 1950.- María Jiménez, cantante andaluza.
- 1963.- José Biriukov, jugador español del Real Madrid de baloncesto.

HOY

3 Ss. Blas, Celerino dc.; Laurentino, Ignacio, Celerina, Hipólito, Félix, Sinfronio ms.; Lupicino, Tigrido, Adrián, Remedio pbrs.; Nitardo, Adelino mjs. Misa de Feria de San Blas.

Salas de arte

SALA ARLANZON.- (De la Caja de Ahorros Municipal). Exposición de Oleos de Martínez Gutiérrez. Hasta el 12 de Febrero. Visitas Laborables, de 12 a 2 y de 7 a 9.

ESPACIO CAJABURGOS.- EXPOSICIÓN DE ESCULTURAS DE EVA LOOTZ. Hasta el 16 de Febrero. Visitas: Laborables, de 12 a 2 y de 7 a 9.

AULA ESPOLON.- (Caja de Ahorros del Círculo). Oleos de Agustina Verdasco. Horario: Laborables, de 12 a 2 y de 6 a 9. Festivos, 12 a 2.

Salas de fiestas

- ABRAXAS.**- Calera, 10. ☎ 268625.
- COTTON.**- C/ Vitoria, 56. ☎ 207484.
- DUETTO.**- Sanjurjo, s/n. ☎ 202834.
- ARMSTRONG.**- C/ Clunia, 13. ☎ 227266.
- JARDIN.**- Paseo Isla, s/n. ☎ 234810.
- PENTAGONO.**- Conde Jordana, 2. ☎ 202834.
- IRIS.**- Espectáculo diario. Reyes Católicos 26. ☎ 233503.

Varios

BIG BOLERA AMERICANA.- Cafetería, juegos recreativos, billares, ping-pong, etc. Abierta diez de la mañana. Final Avenida Reyes Católicos.

CUPON PRO-CIEGOS
71.439
 Nº PREMIADO
MUEBLES evelio

Hoy FELICITAMOS a...

Para salir en esta sección deberán enviar la fotografía, fecha de nacimiento y colegio en el que estudia, si tiene edad escolar, junto con el teléfono y los datos completos o fotocopia del DNI de la persona que realiza la felicitación, -anote el número de suscriptor en caso de serlo- a **Diario de Burgos, San Pedro de Cardena, 34, - 09002-Burgos (Sección Cumpleaños)**. **NOTA:** Las fotografías se seleccionarán por riguroso orden de llegada a nuestro periódico.



Félix Carlos Basurto García, cumple 11 años y estudia en B. de Castilla.



María Ottone Caba, cumple 6 años y estudia en Niño Jesús.



Ainhoa Martín Navarrete, cumplió 5 años y estudia en Barcelona.



Gorka Martín Navarrete, cumplió 4 años y estudia en Barcelona.

Es una gentileza de: **Confiterías LOSTE**
 Avda. del Cid, 36 - Lain Calvo, 25 y Calzadas, 2. *Un obsequio con su tarjeta de cumpleaños*



LORENZO MATIAS

Los vecinos saludaron a la salida de la misa a las autoridades

La fiesta de Las Candelas fue una invitación a la confraternidad

Gamonal vivió su día grande, con asistencia de autoridades, cofradías, peñas y vecinos

■ **BURGOS/I.P.**—El repiqueteo de campanas, a cargo de los mozos del barrio, hizo madurar a los gamonales que ayer celebraron su fiesta grande en un ambiente de confraternidad con otros barrios de la ciudad, lo que quedó reflejado simbólicamente en el ofrecimiento de una pieza de cecina, que los jóvenes de San Pedro de la Fuente, realizaron en la celebración eucarística.

La fiesta de Las Candelas, aunque se circunscribe a este popular barrio, está muy arraigada en los ambientes culturales y sociales de toda la ciudad, por eso no es extraño ver, en los actos religiosos de la Real y Antigua y en los puramente festivos, a vecinos de todas las zonas burgalesas.

El primer acto multitudinario fue la celebración eucarística presidida por el arzobispo, Santiago Martínez Acebes, quien destacó la tradición de esta fiesta de la Presentación e incidió en la importancia de que la luz guíe todos los actos de la sociedad.

SIMBOLOGIA

En esta celebración religiosa se sintetizan todos los actos tradicionales de la fiesta de Las Candelas: la presencia de las autoridades, pero sobre todo la de los propios vecinos que abarrotan el templo; el cambio de insignias entre los cofrades salientes y entrantes de las Cofradías de San Antón y Animas y el ofrecimiento a Nuestra Señora, por parte de los mozos del barrio, de una serie de ele-



LORENZO MATIAS

El reparto de los pinchos de morcilla y chorizo, regados con buen vino, fue visto y no visto

mentos que conforman la vida cotidiana y sociedad actual.

En ese ofrecimiento, los jóvenes entregaron un útil de labor, como símbolo del trabajo; un balón, como símbolo del esfuerzo y la entrega deportiva; una guitarra, que simboliza el gozo y la alegría de la fiesta; un libro, como reflejo de la vida intelectual y docente; unas zapatillas, para ver en ellas el significado de peregrinaje que es esta vida; los titos, legumbre en la que se quiere reflejar el acto de compartir; el agua, como símbolo de pureza y las flores, como mejor exponente de la belleza. Estos ofrecimientos finalizaron con la entrega, por parte del mozo mayor del barrio, de su pañuelo; con ello, se significa el sentir de la juventud dentro de la comunidad cristiana.

El alcalde de la ciudad, Valentín Niño y numerosos corporativos, tanto del PP como del PSOE, asistieron a esta misa

solemne, así como el presidente de la Diputación, Vicente Orden Vigarra y el presidente de la comisión de Bienestar Social, Marcos Reoyo. Tampoco faltó la reina mayor de Burgos, Raquel Carrillo, los miembros de las peñas y cofradías del barrio y los mozos de Gamonal.

En una celebración eucarística más íntima y más temprana se revivió el momento de la presentación de los niños bautizados en la parroquia el pasado año, que fueron 161; aunque ayer no estuvieron todos, el acto resultó entrañable y lleno de simbolismo, con la luz como principal protagonista.

MORCILLA Y CHORIZO REGADO CON VINO

La Casa de Cultura se convirtió en el segundo foco de actividad de la mañana. La comitiva de autoridades se trasladó a este centro para visitar la XVI expo-



LORENZO MATIAS

Más de cien niños como éste fueron presentados a la Virgen

tos de morcilla, servidos por los socios y ayudados por los de la Peña «Los Pitufos». Algo quedó, no obstante, para las autoridades que, como es tradicional, se acercaron a la sede de la Peña para echar un trago y degustar los productos.

Por la tarde, otro acto multitudinario y que se desarrolló por las calles del barrio, dentro del *desorden más ordenado*, como señala el párroco de Gamonal, Nicolás Dulanto, fue la procesión de Nuestra Señora de Las Candelas.

ACTOS PARA HOY

La Casa de Cultura de Gamonal fue escenario ayer de un gran festival de variedades que en dos pases, de tarde y noche, ofreció las actuaciones de Miriam Nadal, Francal, Fernando Molina, el Ballet «Band Wagon Ghow» y Víctor Vivar.

El programa para hoy, incluye, a las 20,30 horas, un recital de la Tuna Universitaria de Obras Públicas, y a continuación la actuación del grupo «Amigos del Flamenco», cuya presencia en Gamonal se repite prácticamente todos los años, con gran éxito de público.

Por otra parte, siguen desarrollándose las competiciones deportivas y los actos recreativos entre las peñas y asociaciones de la zona.

OPOSICIONES
CORREOS
3616 plazas
 Aux. y Ayudantes postales y T.
ADMN. JUSTICIA
636 plazas
 Aux. y Agentes Judiciales
EMPEZAMOS FEBRERO
 Preparación completa:
meca-rapid
 C/ Santander, 19. © 205359.

— RESTAURANTE —
Mesón de los Infantes
Todos los días
 — OLLA PODRIDA
 — COCHINILLO ASADO
 — LENTEJAS MEDIEVALES
 — CORDERO LECHAL
 — GALLO DE CORRAL
Servicio a domicilio
Corral de los Infantes.
Teléfono 20 59 82

Comerciantes piden medidas contra la venta irregulares

□ **BURGOS.**—Los comerciantes de muebles y colchones de la capital se reunieron ayer en la Cámara de Comercio e Industria de Burgos con el fin de analizar las actuaciones que van a emprender «contra dos empresas que, de forma claramente irregular, han vendido durante este fin de semana colchones y sofás sin los necesarios permisos municipales y en unos locales que no reúnan las condiciones de higiene y seguridad para efectuar ventas de estas características».

Según una nota facilitada por la Cámara, estas empresas se han basado en una «publicidad presuntamente engañosa, en la que argumentaban de forma equívoca el cierre de unas fábricas para liquidar colchones y sofás, que al no reunir las mínimas garantías, implican potencialmente un fraude contra todos los consumidores».

Tras la reunión mantenida por esta Asociación de Comerciantes, junto con la Federación de Empresarios de Comercio y la Cámara, se acordó hacer un llamamiento a las autoridades competentes para que se preceda «de forma inmediata, al precintado de esos locales e impida que se siga, de forma clandestina, realizando estas ventas que dañan de manera irreparable al comercio legalmente establecido de nuestra ciudad».

En este sentido, según el comunicado hecho público por la Cámara, el Ayuntamiento ordenó el pasado viernes el cierre de los locales anteriormente aludidos, «hecho que por causas que se desconocen no se cumplió. En consecuencia, estos organismos confían en que las autoridades atajen de forma urgente este grave problema que, lamentablemente viene repitiéndose en otros sectores de la actividad comercial de Burgos».

Los afectados han hecho, a través del mencionado comunicado, un llamamiento a todos los consumidores burgaleses para que «de manera responsable y por su propia seguridad, no respalden con sus compras este tipo de prácticas comerciales que vulneran los más elementales principios de libertad de mercado y de protección a los derechos del consumidor».

Niño inauguró la muestra «23 artistas», en la Casa de de Cultura de Gamonal

La XVI Exposición «Las Candelas» llenó la sala desde el mismo momento de la apertura

□ **BURGOS/A. S.** — Las fiestas de Gamonal, que ayer alcanzaron su día grande, tienen este año un dato artístico de importancia: en la Casa municipal de Cultura se ve una exposición que, ciertamente, merece la pena ser visitada. En ella se ven obras de los siguientes artistas, relacionados según el catálogo editado:

Encarna Aguilardz, Jesús Aguirre, Rigoberto Arce (uno de los retratos realizado del maestro fallecido), Miguel Bravo Pérez, Cristino Díez Ruiz, Francisco Javier Díez Ruiz, Soraya García, Felipe Herreros, José Marticorena, Juan Mons, María del Carmen Ortega Angulo, Mayte de la Parte, Santiago del Pozo, Ignacio del Río, María Dolores Román, Juan Angel Saiz, Pedro Saiz, Nica Angulo, Pablo Barbadillo Miguel, Carlos Cubillo, Jesús María Moraza Herrán, Ana Núñez Velasco y Teodoro Antonio Ruiz Ruiz.

INAUGURACION

Al acto de inauguración acudieron autoridades y personalidades, presididas por el alcal-



Algunos artistas de los que exponen, presentes en la inauguración.

de de la ciudad, el presidente de la Diputación, el Prelado, concejales y el alcalde del barrio, que estuvieron en los actos de la mañana celebrados en Gamonal, alcaldes de otros barrios de la ciudad, muchos artistas y un público muy numeroso.

Tras un recorrido detenido por la exposición, los asistentes fueron obsequiados con un vino

de honor, en una de las dependencias de la Casa de Cultura.

En la muestra se ve pintura y también algunas piezas escultóricas, todo ello formando un conjunto que, aunque luego vaya a ser de difícil comentario, sirve perfectamente para el objeto que se persigue y que se cumple fielmente.

Al mismo tiempo se ha editado un catálogo muy digno,

mucho más de lo que suele ser norma en las exposiciones habituales.

Se cuenta con el patrocinio del Ayuntamiento y la muestra estará a disposición del público hasta el próximo día 19. Las horas de visita serán de doce a dos y de siete a nueve de la tarde. Los sábados y domingos permanecerá cerrada, según costumbre de la sala.

Despedida al jefe de la Sección de Ganadería

Daniel Robador ha alcanzado la jubilación tras 40 años de servicio y labor fecunda

□ **BURGOS.**— Con motivo de su jubilación el pasado día 28, sus compañeros rindieron un cariñoso homenaje a Daniel Robador Fernández, jefe de la Sección de Ganadería de la Junta de Castilla y León en Burgos que durante cuarenta años ha desempeñado diversas funciones relacionadas con su profesión de veterinario en diferentes puestos de las Administraciones y es persona muy conocida y estimada personal y profesionalmente.

Al acto de homenaje al que asistió también su esposa, doña Natividad González Pereda, personas representativas de los organismos con los que Daniel Robador ha estado íntimamente relacionado: José Vallés, jefe del Servicio Territorial de Agricultura y Ganadería, de la Junta de Castilla y León; director pro-

vincial del Ministerio, Angel Casas; José María Samplón, coordinador de Estructuras Agrarias; José María González, coordinador de Personal; Eme- terio San Salvador, coordinador de Agricultura y Ganadería; Pablo Gredilla, director del Laboratorio Regional Agrario; Sulpicio González, jefe de la Sección de Extensión Agraria; Joaquín Serna, del Colegio Oficial de Veterinarios; Anastasio Luengo, jefe en funciones de la Sección de Ganadería. No fal-

taron los compañeros, veterinarios jubilados y otras representaciones.

A los postres fueron pronunciadas palabras de elogio y reconocimiento por la labor desarrollada durante casi medio siglo por el señor Robador Fernández a cargo del señor Vallés Rafecas y los señores Luengo y San Salvador. El señor Robador correspondió con otras de emocionado recuerdo para sus superiores en las diferentes Administraciones y en este momento de la Junta, así como a todo el personal técnico y administrativo. Tuvo palabras de cariñoso reconocimiento para las esposas de todos los profesionales que han estimulado sus afanes diarios y dio gracias a Dios por haberle permitido alcanzar la jubilación. Luego tras los aplausos hubo una fiesta con baile y

muestras de sincera confraternidad.

Daniel Robador Fernández nació en Trespaderne, estudiando en las Facultades Veterinarias de Madrid y Zaragoza, fue oficial de complemento en «San Marcial» de Burgos y realizó prácticas en la Unidad de Sanidad Veterinaria de Burgos. Ha desempeñado su profesión en Villaveta, Merindad de Montija, Junta de Oteo de Losa y Pinilla Trasmonte, trasladándose después a San Sebastián y volvió luego a Burgos al Servicio de Ganadería; en 1982 alcanza la plaza de veterinario titular propietario y posteriormente mediante concurso de funcionarios logra el puesto de jefe de la Sección de Ganadería de Burgos donde ha realizado una destacada labor hasta que ha llegado su jubilación.

Gaudeamus
SUPLEMENTO UNIVERSITARIO

Para publicar tus anuncios en esta sección durante tres semanas debes enviar el cupón adjunto, acompañado de una fotocopia de tu carnet de estudiante, antes del martes a la siguiente dirección.

Suplemento Gaudeamus
Diario de Burgos.
C/ San Pedro de Cardeña
nº 34, 09002 Burgos.

TEXTO:

Al borde de la Nacional

La carretera es la cara y cruz del acontecer diario

Los vecinos de Monasterio de Rodilla han visto seis muertos en accidente en un mes



LORENZO MATIAS

El tránsito de camiones, a veces a gran velocidad, es una constante.

colabora a veces y detiene el tráfico para poder cruzar de un lado al otro. En los meses de verano y a determinadas horas del día, falta carretera para tanto vehículo», insiste.

El ruido de los motores se ha hecho parte de sus vidas. «A eso te acostumbras, yo vivo al lado de la carretera y ya no me quitan ni el sueño», dice Teresa.

Teresa, miembro de una familia que regenta el Hostal Mary Tere, reconoce los beneficios que la Nacional I ha aportado a Monasterio de Rodilla. «Cuando hay accidentes como los de estos días, piensas mucho y te aterra», asegura detrás de la barra de la cafetería, mientras su cuñado Rafael Cañas asiente con un gesto. «Sin embargo, si nos quitan la carretera, el pueblo se muere».

Su alternativa pasa por la colocación de semáforos que obligasen a reducir la velocidad, como los que ya existen en otros pueblos. Tampoco olvidan la posibilidad de hacer un puente elevado para que crucen los peatones. «Lo peor son los señores mayores, aún pero que los niños, que ya están acostumbrados y miran antes de cruzar», argumenta Teresa. «Los mayores te dicen: ¡que se paren, que ya me ha visto! Y algún día tenemos un disgusto...».

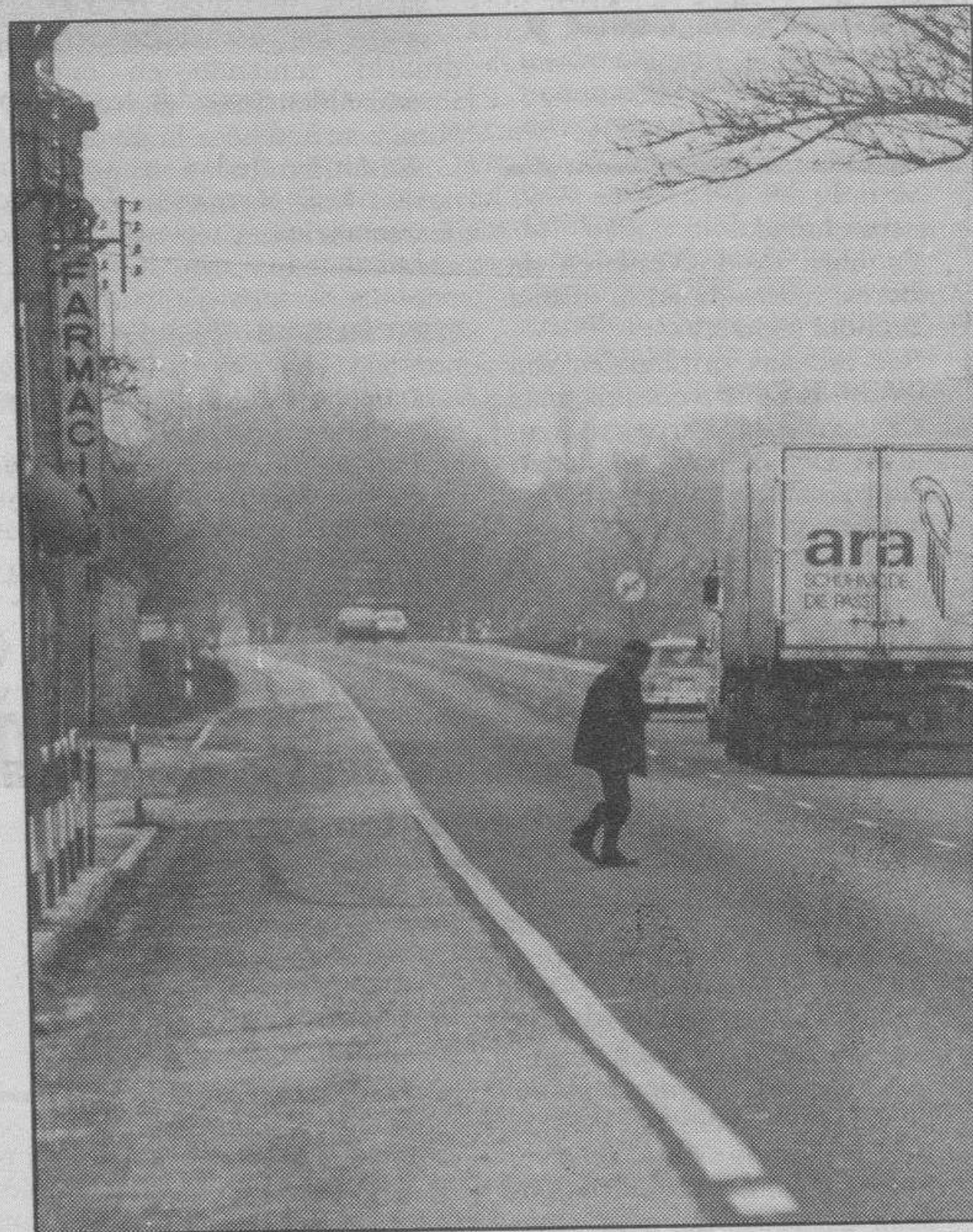

LORENZO MATIAS

Atravesar el pueblo puede ser un peligro para sus habitantes.

MONTSERRAT GOMEZ
MONASTERIO DE RODILLA

Lo primero que aprenden los niños de Monasterio de Rodilla es a vivir con la carretera. La Nacional I ha partido el pueblo en dos, a la izquierda o a la derecha de la calzada. Dos accidentes con seis muertos en un mes y al menos una decena de atropellos en los últimos años, que retienen en su memoria los vecinos de la localidad, dejan en evidencia el riesgo que sufren quienes viven al borde del peligro.

Los kilómetros 262 y 263 de la Madrid-Irún y la bajada del puerto de La Brújula son para Monasterio de Rodilla la cara y la cruz del acontecer diario. Si la carretera ha traído peligros, también es desde hace años motor de la vida de un pequeño núcleo, que ha visto nacer negocios alentados por el tránsito de camiones y turismos.

Teresa Montalvo, de 35 años, confiesa que tiene miedo por sus hijos, a los que repite insistentemente. ¡Mirad al pasar, cuidado con la carretera! Pero para ella el principal peligro es la velocidad a la que atraviesan el pueblo camiones, vehículos pesados y coches. «Bajan los coches a 120, no respetan las señales, hay muchos niños y sería conveniente que hubiese algún puente o semáforo», se queja. «Da igual que esté la Guardia Civil o no, no respetan».

La dificultad es aún mayor para los agricultores, que han de cruzar varias veces al día la frecuentada vía. «Esperamos un rato y, cuando vemos que vienen lejos, nos lanzamos a cruzar», explica un agricultor del pueblo. «La Guardia Civil

SUCESOS

Roban una furgoneta con jamones, aceitunas y dinero

□ **BURGOS.**—Personas desconocidas han sustraído una furgoneta que contenía 18 jamones, 500 kilos de aceitunas y una carpeta que contenía 150.000 pesetas en metálico, según informa Gobierno Civil.

El vehículo se encontraba estacionado en la localidad de Villarcayo.

Destrozan una excavadora en Castrillo de Riopisuerga

□ **BURGOS.**—Autores desconocidos han robado herramientas de una excavadora a la que también causaron daños, cuando se encontraba estacionada en la localidad de Castrillo de Riopisuerga. Lo robado, así como los desperfectos ocasionados se han estimado en 300.000 pesetas.

Se llevan 12 corderos de una cuadra

□ **BURGOS.**—Doce corderos, valorados en 78.000 pesetas, han sido robados de una cuadra, situada en el kilómetro 4 de la carretera Burgos-Cardeñadijo.

Detienen al presunto ladrón de dos academias

□ **BURGOS.**—Funcionarios adscritos a la Brigada de Policía Judicial han detenido y puesto a disposición judicial a I.G.M., de 29 años de edad y con cinco antecedentes, como presunto autor de dos robos cometidos en sendas academias de Burgos.

También han sido detenidas dos personas que eran buscadas por la Policía.

Rompen los cristales del colegio Las Torres

□ **BURGOS.**—La dirección del colegio Las Torres ha denunciado los daños que, autores desconocidos, provocaron este fin de semana en el mencionado centro.

Un buen número de piedras fueron lanzadas contra los cristales, que se rompieron. Los daños se han estimado en 300.000 pesetas.

El Apocalipsis de Pancorbo marca el inicio de las II Jornadas de Burgos en Bilbao

CHELIS
BILBAO

Las segundas jornadas de Burgos en Bilbao, que organiza el Centro Bungalés de Bilbao con la ayuda de la Ruta Jacobea, La Puebla-San Juan de Ortega, contará con el apoyo del Ayuntamiento y Diputación de Burgos.

La muestra comenzará el sábado, 13 de febrero, fecha en la que se inaugurará la exposición del artista pancorbino Delfín Gómez, el Apocalipsis de Pancorbo.

Tras la inauguración, Xabier Picaza, José María y el propio

Grisaleña, disertarán sobre lo humano y lo divino.

José Mazuela, presidente del Centro Bungalés, está ultimando las diversas actuaciones que tendrán lugar hasta el día 26 en la Sala Larrea, de Bilbao, por el momento ya está confirmada la presencia de Castrojeriz el domingo, día 14, y la presentación del libro-guía de la villa por su autor, el pancorbino Angel Ruiz Garrastacho. Fray Valentín de la Cruz también estará presente en la muestra burgalesa, lo mismo que las autoridades burgalesas que al frente de los señores Orden Vigara y Niño, acudirán el

domingo, 21.

Prueba del interés que ha demostrado en la capital, estas segundas jornadas burgalesas lo constituye el hecho de que en la mañana de ayer, Valentín Niño envió a los señores Jabato y Cristino Díez a conocer la Sala Larrea, ya que es idea del alcalde el enviar diversas obras de arte.

Como colofón hemos de mencionar la presencia de Diario de Burgos, regalando ejemplares. También está prevista para esos días una conferencia a cargo de nuestro director, Vicente Ruiz de Mencía.



**Hotel Restaurante
Villa Jimena**

II SEMANA GASTRONOMICA CONQUENSE

Del 3 al 7 de Febrero

Colabora:

HOTEL

**LA Leonor
de
Aquitania**

Cuenca

**DEGUSTACION CONQUENSE
COMIDAS - CENAS**

Paseo de los Pisones, 47. Teléfonos reservas: 20 74 30 - 20 72 49 BURGOS

OBRA DE LOS TALLERES DE AMBERES Y DONACION DE GARCIA DE SALAMANCA

«La última de las restauraciones se hizo siguiendo criterios que estaban vigentes en los años veinte. La que se hace ahora tiene por objeto conservarlo, considerando el interés de la parroquia, que lo tiene como obra de especial importancia artística y como testimonio de la fe y religiosidad del siglo XV».

Se restaura el retablo de la Santa Cruz, en San Lesmes

ALFONSO SALGADO
BURGOS

La iglesia parroquial de San Lesmes, llegado este tiempo, es noticia por razones que es innecesario repetir aquí y ahora. En esta ocasión lo es mucho más: están en el aire las noticias y comentarios relativos a completar la fachada, con el grupo escultórico que se dice, y la restauración del retablo de la Santa Cruz. Vamos a hablar de éste, precisamente.

DE LOS TALLERES DE AMBERES

La iglesia de San Lesmes está ahí desde siempre, si las cosas las medimos con el calibre personal de los que vivimos ahora, que es el más cumplido y completo, pues que las cosas son exactamente porque somos nosotros. En consecuencia la hemos visto así y, ciertamente, no tan así. Estaba ahí en reforma, tras reforma, de acuerdo con lo que han pedido las necesidades de los tiempos, y la Iglesia (con mayúscula en esta ocasión), que es algo vivo y, como acabamos de oír, así deben ser sus templos, o sea, algo vivo y actuante, al tiempo que actual.

Así y todo, si hay alguien que ha compaginado lo que necesita con el arte, es la Iglesia, precisamente. Este templo de que hablamos, para los que ya peinamos canas, nos resulta un ejemplo meridiano claro.

Bueno, pues ahora están con la restauración del retablo de la Santa Cruz.

Se halla situado al fondo, a la derecha, y para ser más precisos, en la capilla de los Salamanca, llamada así porque fue donación de García de Salamanca, un rico mercader de

La obra se ha encomendado a especialistas que ya han demostrado y contrastado su preparación y competencia

Fijación del color y de la limpieza

nuestra ciudad.

Es obra de los talleres de Amberes, realizada en la última década del siglo XV.

Sus escenas principales son Jesús con la Cruz a cuestas, más el Cirineo y la Verónica ayudándolo. Debajo hay una piedad y cuatro santos. A saber: San Pedro, San Juan, Santiago peregrino y la Magdalena. Arriba se ven las imágenes de Santa Cata-

lina y San Telmo. A los fundadores, el dicho García de Salamanca, y su esposa, se les ve en la pradela o basamento. Está realizado en madera de roble.

OTRAS RESTAURACIONES

Este bellissimo retablo ha tenido ya varias restauraciones. En algunos casos se rehicieron pináculos, ménsulas o doseles. Siempre fue con acierto extraordinario, teniendo en cuenta inexcusablemente el original. Nunca se acudió a la invención.

La última de las restauraciones se hizo siguiendo criterios de restauración vigentes en los años veinte.

ESPECIALISTAS

La restauración que ahora se hace tiene por objeto conservarlo, considerando el gran interés de la parroquia que lo tiene como obra de especial importancia artística, así como como un testimonio de fe y religio-

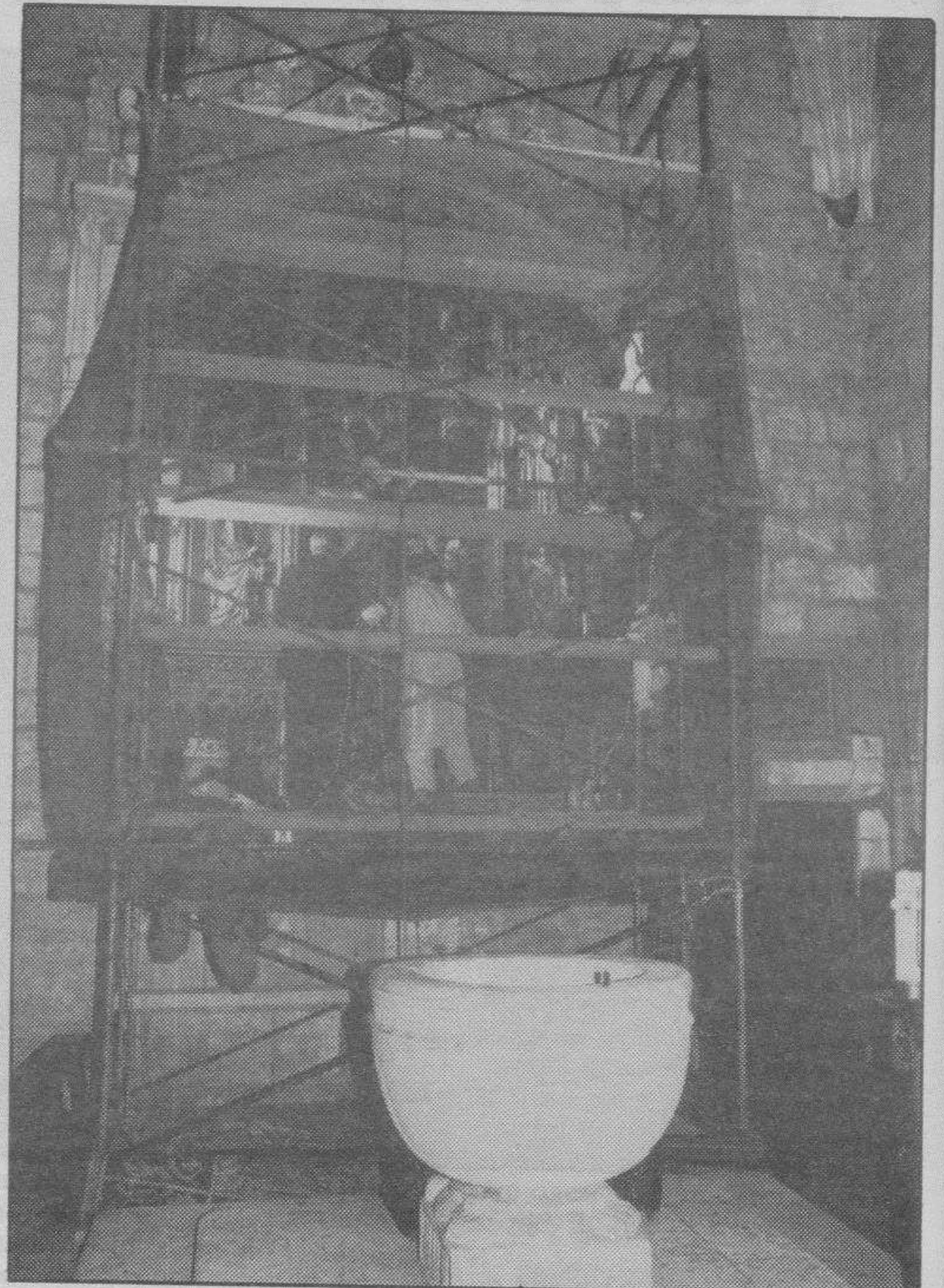

PATRICIA

Trabajan tras una malla protectora que cubre el retablo.

sidad del Burgos del siglo XV. —De acuerdo, pero, ¿a quién se ha encomendado esta restauración?

—Pues mire usted, justamente a la casa «Ikonos», que tiene su taller en Burgos y que está integrada por especialistas acreditados, titulados a nivel de licenciatura y que han contras-

tado su valía en obras anteriores, tales como las llevadas a cabo en el Museo Provincial, la Catedral, Museo Diocesano, Silos y un etcétera tan importante como los lugares anteriores.

—¿Cuánto cuesta la restauración?

—Más o menos, unas quiniental mil pesetas.

—¿Y en qué consiste?

—En líneas generales, en el tratamiento de la madera?

—¿Y en lo específico?

—Se trata de la fijación del color y limpieza.

—¿Cuándo estará terminado todo esto?

—Más o menos, dentro de veinte días.

Y los que hemos jugado frente a la puerta de esta iglesia, en la plaza de San Juan; los que hemos vivido el templo a escala de feligreses o, simplemente, de vecinos de Burgos interesados en lo que es nuestro, decimos que ese retablo estaba ahí, gritando que pedía una restauración porque la necesitaba. Ya está haciéndose.

Un patrimonio cultural formidable

□ BURGOS/A. S. — El retablo de la Santa Cruz es parte de nuestro patrimonio cultural, un patrimonio que sólo tiene un adjetivo para ser calificado: formidable.

Lo que pasa es que tal patrimonio, tal riqueza cultural, ocasiona algunos inconvenientes, a veces muy serios, que tenemos que resolver entre todos. Las cosas, aunque sean las cosas del arte, envejecen y, dicho de otro modo, se hacen más débiles, más

propensas a la destrucción. En consecuencia hay que acudir con los medios de fortaleza necesarios y, como es lógico, con la restauración precisa. Eso es lo que se está haciendo con este retablo que decimos.

Por ese lado, nada puede comentarse, como no sea la dedicación de César Alonso de Porres, el párroco, que tiene el templo como todavía no hace muchos años, ni siquiera se hubiera soñado.

Hay otro aspecto relativo a esta cuestión o que, por lo menos, la roza tangencialmente. Es el de que, siendo ese patrimonio tan formidable como admite todo el mundo, ¿por cuántos es conocido? Es una lástima tener que decirlo, pero la verdad muy justa es que lo conocen pocos. De este modo, ¿cumple el patrimonio cultural su verdadero fin? A veces se tiene la impresión, clara e inmediata, de que no es así.

AYUNTAMIENTO DE TARDAJOS (Burgos)

El Ayuntamiento de esta localidad, en sesión celebrada el día 29 de Diciembre de 1992, a la vista de la alegación presentada por varios vecinos durante la exposición de las Normas Subsidiarias de Planeamiento de este municipio, redactadas por Minaya, S.L., ha acordado, por unanimidad de los asistentes, anunciar nuevamente al público dichas Normas Subsidiarias, por plazo de un mes, contado a partir de la inserción de este anuncio en el Boletín Oficial de la Provincia, durante el cual podrán ser examinadas en la Secretaría Municipal y formular las alegaciones que estimen pertinentes.

Lo que se publica para general conocimiento y de conformidad con lo establecido en los artículos 127 y 128 del Reglamento de Planeamiento Urbanístico, aprobado por Real Decreto 2.159-1978, de 23 de Junio, así como en el artículo 70.3 de la Ley de Suelo aprobada por Real Decreto 1.346/1976, de 9 de Abril.

Tardajos, 11 de Enero de 1993

EL ALCALDE,
Raimundo de la Torre

Hoy
FELICITAMOS a...

Diario de Burgos, publica una sección titulada Hoy FELICITAMOS a..., destinada a felicitar a los niños comprendidos entre 1 y 12 años a través de nuestras páginas. Para ello sólo tienen que rellenar el boletín adjunto y enviarnoslo junto con la fotografía de la persona a la que desea felicitar, anotándonos la fecha de nacimiento y colegio en el que cursa sus estudios, si tiene edad escolar, junto con el teléfono y los datos completos o fotocopia del DNI de la persona que realiza la felicitación. Deberán dirigir sus cartas a Diario de Burgos, Calle San Pedro de Cardeña, N.º 34 - 09002 - BURGOS indicando en el sobre (Sección Hoy FELICITAMOS a...)

NOTA: Las fotografías se seleccionarán por riguroso orden de llegada a nuestro periódico. No se devolverán las fotografías, se publiquen o no se publiquen.

Nombre N.º SUScriptor en caso de serlo
Apellidos
Fecha de nacimiento Localidad
Colegio

PERSONA QUE REALIZA LA FELICITACION

Nombre
Domicilio Teléfono

POR FAVOR ADJUNTE FOTOCOPIA DEL D.N.I.

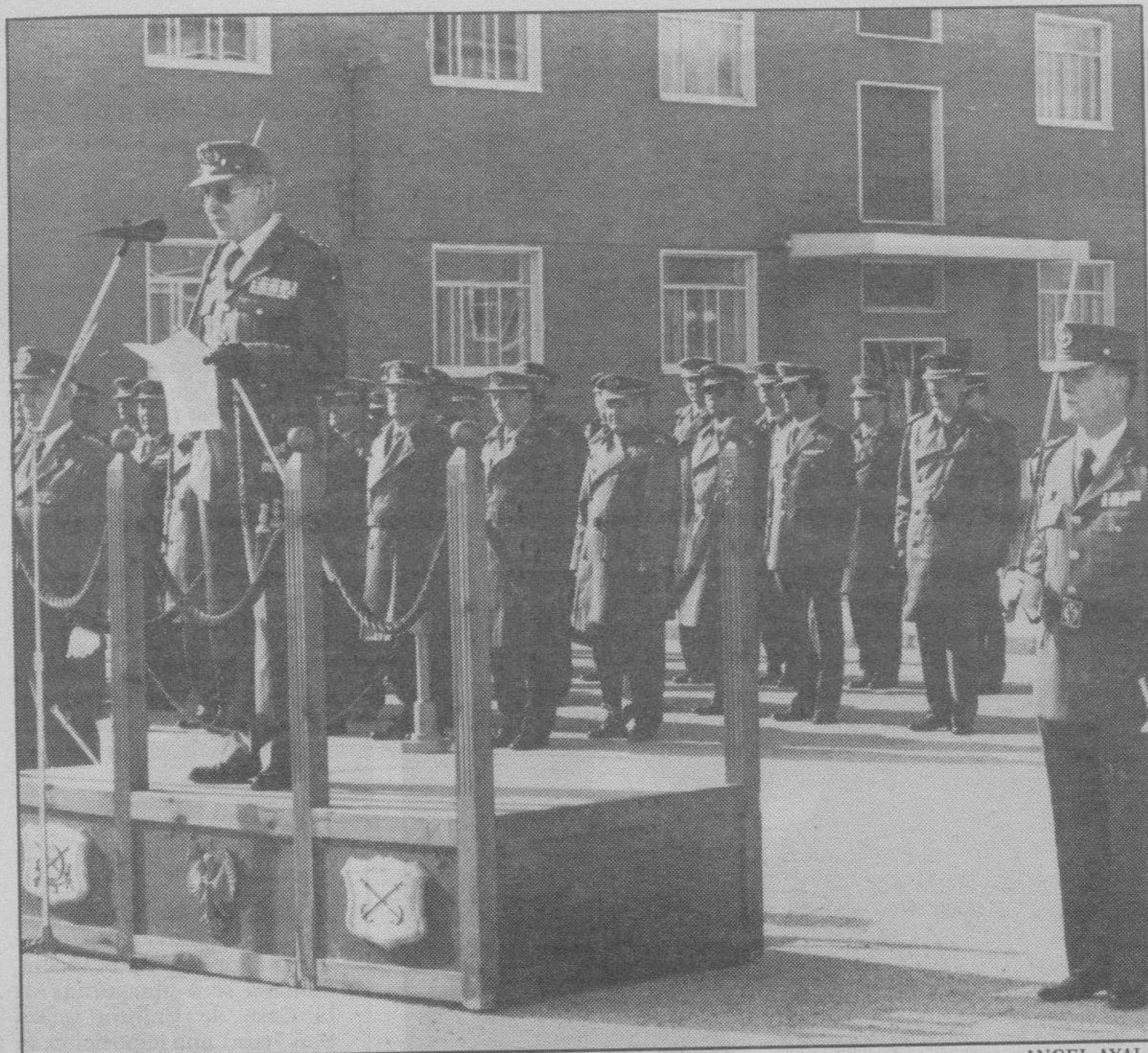

ANGEL AYALA

NUEVO JEFE DEL REGIMIENTO DE INGENIEROS N.º 5.— Ayer tomó posesión del mando del Regimiento de Ingenieros número 5, acantonado en la Base de Castrillo del Val, el coronel José Gómez Sevilla. A este acto se desplazó, para presidirlo, el jefe de la División de Montaña «Navarra» 5, general José Coldefors Valcárcel. La entrega del mando la hizo el coronel anterior de la citada unidad, Victoriano Meléndez Villuendas. Las palabras de los tres, pronunciadas según el turno establecido en el estilo militar, respondieron al ánimo de servicio y lealtad a los postulados del Ejército, así como de congratulación al nuevo coronel de este Regimiento, que ha tenido durante años una gran relación con los medios de comunicación, y que venía ostentando el cargo de segundo jefe del Estado Mayor del Cuartel General de Burgos, habiendo estado con frecuencia destinado en la Capitanía General de esta Región Pirenaica Occidental.

73 municipios solicitaron asesoramiento a la Diputación en el último trimestre del 92

En la memoria del Servicio de Asistencia a Entidades se refleja la puesta en marcha de la Oficina de Villarcayo

□ **BURGOS/A.G.**—La Comisión de Colaboración con otras Administraciones, reunida ayer en la Diputación, dio el visto bueno a la memoria de las actividades llevadas a cabo por la Oficina de Asesoramiento a Municipios durante el último trimestre del pasado año.

En la misma se refleja que en los tres meses últimos de 1992, un total de 73 entidades locales solicitaron asesoramiento o asistencia.

Las materias sobre las que versaron dichas solicitudes se refieren, en primer lugar, a bienes, por lo que se realizaron 33 consultas; sobre organización y funcionamiento, fueron 17 las demandas llegadas, 15 de urbanismo, 13 de personal y 12 sobre aguas.

Otros aspectos consultados aluden a las mancomunidades, empadronamiento, temas económicos, de obras, cotos de caza y venta ambulante.

La puesta en marcha de la Oficina Comarcal de Villarcayo es recogida también por la memoria.

Esta Oficina comenzó a fun-

cionar de manera autónoma en el mes de noviembre del pasado año, aunque su personal trabajó, en periodo de aprendizaje en la Oficina de Burgos, desde octubre.

Asimismo, se pone de manifiesto que el Plan de Informatización municipal, cuyas gestiones para la puesta en funcionamiento han sido ya realizadas, comenzará a ser operativo durante este primer trimestre.

Además, la Oficina de Asesoramiento a Municipios ha realizado otras actividades como la tramitación para la designación de comisiones gestoras e informes sobre proyectos de Estatutos de Mancomunidades.

El Servicio de Asesoramiento y Asistencia a Entidades Locales de la Diputación está formado por una oficina supracomarcial en Burgos, una oficina comarcal en Villarcayo, oficina de asistencia técnica y el Plan de Informatización Municipal.

MANCOMUNIDAD

La Comisión dio el visto bueno, asimismo, a la creación de la Mancomunidad del Arlanzón para la retirada de basuras.

Esta Mancomunidad está formada, entre otras localidades, por Arlanzón, Ibeas de Juarros, Villasur de Herreros y Palazuelos.

El Arzobispado ultima la constitución del Consejo de Fábrica

□ **BURGOS.**—El Arzobispado de Burgos está a punto de constituir el Consejo de Fábrica de la Catedral de Burgos, órgano imprescindible de cara a la coordinación de los trabajos de restauración de este monumento, patrimonio cultural de la Humanidad.

El arzobispo, Santiago Martínez Acebes, aseguró que se están dando los pasos necesarios para la creación del consejo asesor de la Catedral, con la finalidad de cumplir la petición que, en este sentido, había realizado la Consejería de Cultura, a través de la directora general de patrimonio, Eloísa Watterberg, durante su reciente visita a Burgos.

El Consejo de Fábrica es un órgano fundamental, según el arzobispo, para que, con un criterio uniforme, se realicen las obras de conservación de la Catedral de Burgos.

Recientemente, representantes del cabildo catedralicio mantuvieron una entrevista con la directora general del patrimonio, en donde se barajaron nombres para formar parte del Consejo.

«Queremos salvar la Catedral, tenemos interés por la Catedral. Si la Administración nos pide que se forme esa comisión vamos a hacerla, salvaguar-

dando los derechos que tenga la Catedral».

Don Santiago recibió con ilusión la iniciativa para crear una Asociación de Amigos de la Catedral, y afirmó que el dinero se debe buscar «no sólo en Burgos, sino donde lo haya, hay muchos turistas de decenas de países que vienen a verla. Hay puede existir también una cierta colaboración».

El arzobispo solicitó a todas las instituciones su apoyo para evitar el deterioro de la Catedral, y pidió unidad a la hora de acometer las restauraciones.

El Consejo de Fábrica (en la actualidad sólo hay uno en España, en la catedral de Santiago) estaría formado por representantes del cabildo catedralicio, la dirección general de patrimonio de la Junta de Castilla y León y personas de reconocido prestigio, expertos que puedan asesorar en un Plan Director que determinaría la urgencia en las distintas intervenciones y permitiría distribuir ordenadamente las aportaciones económicas necesarias.

En este sentido, Eloísa Watterberg manifestaba durante su reciente visita a Burgos que el Consejo de Fábrica «acaba siendo el órgano rector de los conjuntos catedralicios y es óptimo y muy bueno que exista».

El soterramiento se realizará con un convenio y no con el consorcio previsto, afirma Niño

Mercé Sala asegura que los planteamientos del alcalde de Burgos «son asumibles»

□ **BURGOS/I.P./G.B.**—El proyecto del soterramiento del ferrocarril será desarrollado mediante un convenio entre Ayuntamiento y Renfe, y no con un consorcio entre ambas entidades, como estaba previsto, según afirmó ayer el alcalde, Valentín Niño.

El máximo responsable municipal aseguró que únicamente cambia la figura jurídica mediante la cual se llevará a cabo el proyecto, aunque precisó que en lo «sustancial» no varía.

Con este convenio, Renfe aportará los terrenos que libere el soterramiento, mientras que la Corporación Local tendrá a su cargo el cien por cien de la gestión del proyecto. El Ayuntamiento tendrá también la responsabilidad de buscar la financiación de la parte que no cubran los terrenos liberados.

Miembros del grupo técnico contratado para la redacción del proyecto urbanístico del soterramiento mantuvieron una reunión ayer con el ingeniero jefe del Ayuntamiento, José Carracedo, al que solicitaron datos para adaptar la urbanización a la ciudad en cuanto a normas, materiales, cálculos, etc.

La presidenta de Renfe, Mercé Sala, aseguró ayer en Valladolid que «los planteamientos del alcalde de Burgos son asumibles», y confirmó

que el plan de financiación del soterramiento será presentado el próximo 4 de marzo.

El director general de Patrimonio de la compañía, Raimon Martínez Fraile dijo al respecto que «el acuerdo es factible porque Renfe sólo pone a disposición los terrenos y el Ayuntamiento se compromete a la búsqueda de recursos», informa ICAL.

PREOCUPACION EN EL PSOE

Por su parte, la Ejecutiva provincial del PSOE ha mostrado su preocupación por las dificultades que tendrá el Ayuntamiento para poder financiar la parte que le corresponde del proyecto de soterramiento del ferrocarril.

Según fuentes de la Ejecutiva provincial, y en base a los estudios realizados por INECO, el Ayuntamiento tendrá que aportar entre 4.000 y 5.000 millones de pesetas.

Según estas mismas fuentes, se podrán obtener, como

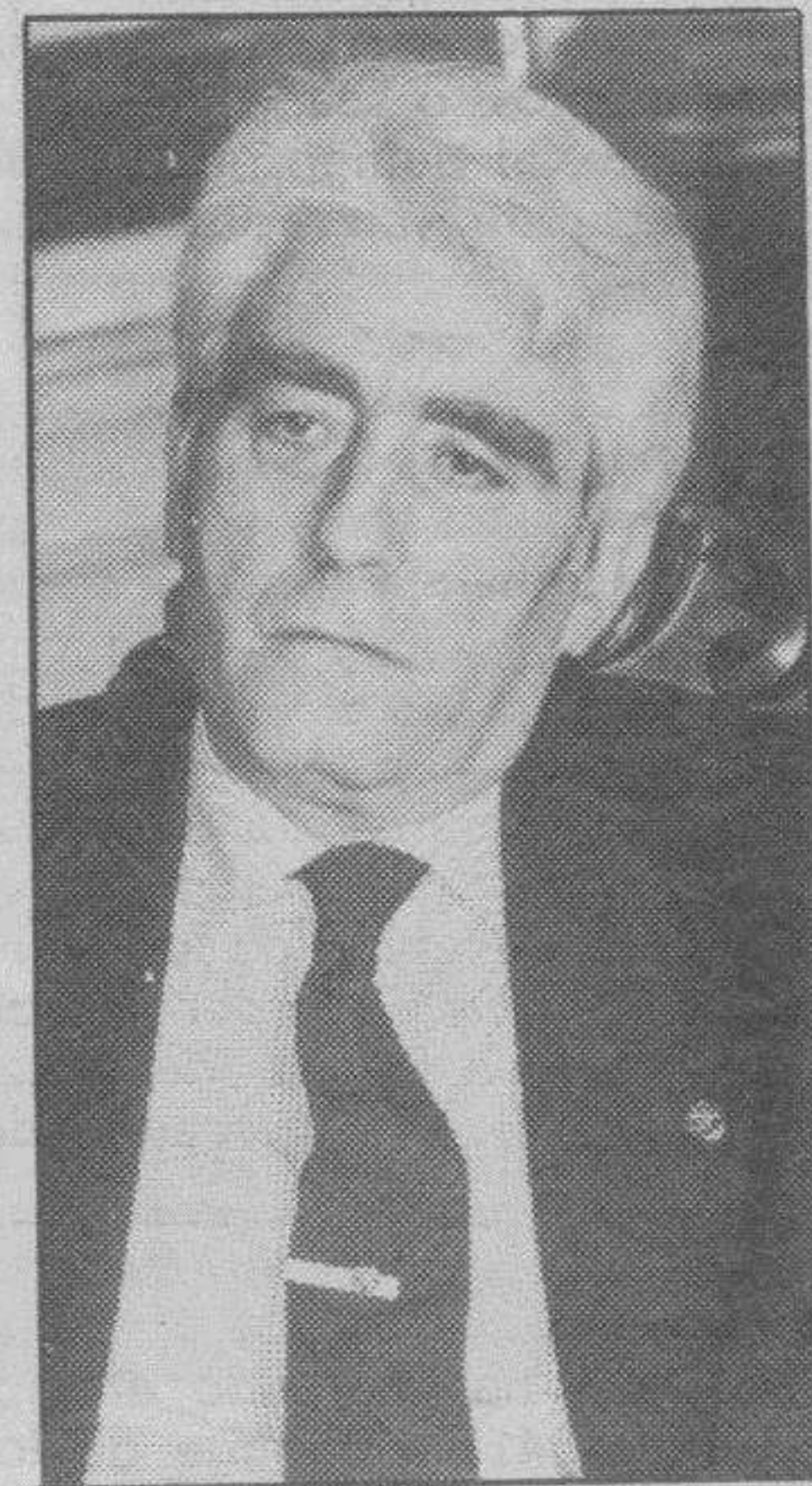

LORENZO MATIAS

Valentín Niño.

máximo, 2.000 millones de pesetas mediante ayudas comunitarias del FEDER.

El problema se puede plantear en la manera de conseguir los otros 3.000 millones de pesetas que se tienen que aportar para la ejecución de este proyecto, por lo que serán necesarias importantes subvenciones de la Junta.

Renfe colaborará en la financiación con los terrenos de la actual estación de mercancías, por los que, una vez recalificados, se obtendrán 8.000 millones de pesetas.

APTA celebró su fiesta en honor de Santo Tomás

□ BURGOS.-El pasado día 30, un nutrido grupo de educadores, socios y amigos de la Asociación de Profesores «Tomás de Aquino» celebró con diversos actos la fiesta de su patrono.

Así, en Caleruega participaron en una solemne Eucaristía, en la que el oficiante puso de relieve a Santo Tomás, como ejemplo a imitar ante las dificultades de la vida y como fuente de inspiración a la hora de buscar, estudiar y transmitir la verdad.

«Ningún manantial dará buen agua, si no la contiene el pozo», dijo en otro momento el concelebrante, refiriéndose a la necesidad de transparencia de todo profesor, «para que la luz de su palabra y sobre todo el testimonio de su vida sirvan de ejemplo a imitar por niños, adolescentes y jóvenes que necesitan más valores que fantasía, más humanismo que ciencia, más de formación que información...».

Finalizada la Eucaristía los profesores asistieron a una conferencia magistral en torno a la preocupación de Santo Tomás por una enseñanza eficaz. En el debate y coloquio renacieron los múltiples problemas que reducen y en ocasiones neutralizan y destruyen la acción educadora de la escuela.

En este sentido, los participantes señalaron la necesidad de implantar como asignatura una sistematización de los contenidos que sienten las bases para un comportamiento educado, cordial y disciplinado.

«Nadie parece decirles a la gran mayoría de los niños y jóvenes de hoy cuáles son sus deberes y de qué modos y maneras se puede y se debe mejorar el comportamiento cívico, las relaciones sociales y la convivencia grata y gratificante», concluyeron.

Presentación de la consagrada pianista catalana Alicia de Larrocha

Ofrecerá un único recital en el Gran Teatro, con obras de Soler, Schumann y Falla

□ BURGOS.-La prestigiosa pianista catalana Alicia de Larrocha, ofrecerá el próximo jueves, día 11, su primer recital en Burgos, en una actuación organizada por Inmobiliaria Río Vena en memoria de don Gregorio Méndez, y en la que también colaboran la Sociedad Filarmónica y Diario de Burgos.

Intérprete por antonomasia del repertorio clásico español para piano, Alicia de Larrocha dio su primer concierto a la edad de cinco años, lo que la valió de inmediato el calificativo de niña prodigio.

En 1929 tocó con ocasión de la Exposición Universal de Barcelona y, dos años más tarde, hizo su debut en el Palau de la Música Catalana. A los doce años actuó por primera vez en Madrid, con la Orquesta Sinfónica de la capital, dirigida por el maestro Arbós.

Alumna de Frank Marshall y, por ello, heredera directa de la escuela del genial Enrique Granados, en los repertorios de sus primeros recitales predominaban las obras de Bach y Mozart. Después de actuar con las orquestas más prestigiosas de España y el resto de Europa, en 1954 debutó en Los Angeles y Nueva York, donde los críticos elogiaron «la seguridad de su estilo y el inconfundible acento hispánico de su teclado», aunque, como la propia De Larrocha ha señalado en múltiples ocasiones, ella no persigue la perfección, sino el sentimiento.

La pianista barcelonesa, que en las décadas de los sesenta y setenta dio alrededor de cien conciertos por año, amplió en esa época su repertorio con obras de Oscar Esplá, Rodolfo



CHRISTIAN STEINER

Alicia de Larrocha también posee el Premio Nacional de Música.

Halffter, Joaquín Rodrigo o Xavier Montsalvatge.

Ha ganado importantes premios en España y en el extranjero, entre los que cabe destacar la medalla de honor de la Academia Marshall, la medalla Memorial Paderewski, el Premio Edisón de Amsterdam y dos premios «Grammy» en 1974 y 1975.

Más recientemente recibió la Medalla de Oro de la Generalitat de Cataluña y en 1985 fue distinguida con el Premio Nacional de Música. También posee la Orden del Mérito Civil

y la de Isabel la Católica y es doctora *honoris causa* por la Universidad de Pittsburgh (California).

El programa del recital que ofrecerá en Burgos (Gran Teatro) estará integrado por la Sonata en Re menor nº 15 y la Sonata de Do sostenido menor nº 21, de Soler; Fantasía Op. 17 en Do mayor de Schumann y por la Serenata andaluza, cuatro piezas españolas y Fantasía Bética, de Falla.

La recaudación obtenida en este concierto será entregada a las Hermanitas de los Pobres.

■ BREVES

Ayudas del MEC a colegios de la provincia

□ BURGOS.- Dentro de la Acción IV del programa Lingua del Ministerio de Educación y Ciencia que se desarrolla entre el 1 de enero y el 30 de junio de este año, se ha subvencionado, para la realización de visitas preparatorias, con 100.000 pesetas al colegio ICEDE de Aranda de Duero y con 150.000 al INB Comuneros de Castilla, de Burgos.

Para intercambios entre centros escolares, le ha correspondido al INB de Salas de los Infantes la cantidad de 800.000 pesetas; al colegio ICEDE de Aranda de Duero, 300.000 y al INB Cardenal López de Mendoza, de Burgos, un millón de pesetas.

Exposición organizada por Alianza Francesa

□ BURGOS.-Dentro del programa de actividades organizado por Alianza Francesa, mañana será inaugurada en la Casa de Cultura (plaza San Juan) una exposición de carteles sobre países francófonos localizados en Europa, África y Canadá. Esta muestra podrá ser visitada hasta el día 19 del presente mes.

Igualmente, el viernes, día 5, tendrá lugar la proyección del filme «Les fous de Bassan», a partir de las 20,15 horas en el salón de actos de la Caja Municipal (plaza Santo Domingo de Guzmán).

Ciclo de conferencias sobre Europa, en María Madre

□ BURGOS.-La Asociación de Padres de Alumnos de la Escuela María Madre ha organizado un ciclo de conferencias sobre Europa, en el que hoy (20,00 horas, salón de actos de la Escuela) intervendrá Carlos Conde, quien disertará sobre «Aspectos sociales de la Unión Europea».

El Camino de Santiago, motivo del concurso filatélico escolar de Tabacalera

El primer premio del certamen posibilita que el diseño ganador se plasme en sello

□ BURGOS.- Tabacalera, S.A., empresa distribuidora del sello desde 1892, ha convocado el VI Concurso Filatélico Escolar, correspondiente al curso 1992/93, certamen que en la pasada edición contó con la participación de unos 550.000 escolares de 5º a 8º curso de la etapa de Enseñanza General Básica, pertenecientes a 3.400 colegios.

En este año se propone el diseño de un sello inspirado en dos temas que serán actualidad en 1993: El Camino de Santiago como vía histórica de unión con Europa y la Integración Europea, para lo que se ha remitido diversa información, incluyendo las bases, a los 18.500 colegios de E.G.B. de España.

Con este concurso, que se ha confirmado como uno de los de mayor prestigio y respaldo entre la población escolar española, Tabacalera, S.A., pretende acer-

car el mundo de la filatelia a los niños, promoviendo a la vez la creatividad y el arte. El diseño ha de ser individual y original, no admitiéndose trabajos en grupo ni reproducciones.

La participación de escolares de la capital y provincia burgalesa en este certamen ha sido importante obteniendo a lo largo de su historia diversos premios tanto para el escolar, como para los compañeros y el centro donde cursa sus estudios, sin que hasta el momento se haya obtenido un triunfo nacional. De

las bases se desprende que el día 28 de febrero, los colegios deben de haber formalizado su concurso. Para más información la organización establece un número de teléfono en Burgos, el 23.03.50, perteneciente a la representación provincial de Tabacalera.

En una primera fase se elegirán los trabajos provinciales junto con un ganador el cual acude a la fase regional en la que se proclama el ganador autonómico. Serán los vencedores territoriales los que pugnen por el primer premio nacional.

El diseño del ganador nacional absoluto se propondrá para ser emitido como sello de Correos de franqueo ordinario dentro de la emisión anual denominada «Diseño Infantil» que en el presente año tiene previsto su aparición en la segunda quincena del mes de octubre.



BANCO de FOMENTO, S.A.

DIVIDENDO ACTIVO A CUENTA

El Consejo de Administración de este Banco, en uso de las facultades que al respecto le confieren los Estatutos Sociales, ha acordado el reparto de un dividendo activo (número 41), a cuenta de los beneficios del ejercicio de 1992, en la forma y cuantía siguientes:

Acciones	Nominal (Pesetas)	Retención fiscal (Pesetas)	Líquido (Pesetas)	Clave de valor
Núms. 1 al 16.026.967	45,00	11,25	33,75	11.3495.03
Núms. 16.026.968 al 17.629.663	20,78	5,20	15,58	11.3495.07

El citado dividendo se hará efectivo, contra presentación de los correspondientes extractos de inscripción, a partir del día 11 de febrero corriente, en las Oficinas centrales y en todas las Sucursales y Agencias del Banco.

Las entidades depositarias enviarán las correspondientes cintas magnéticas y relaciones, conforme a las normas vigentes al respecto, según la clave de valor indicada más arriba.

Madrid, 1.º de Febrero de 1993

EL SECRETARIO GENERAL

OPERACION AHORRO'93 

CITROËN AX

HASTA **200.000**
PTAS. DE AHORRO



Llega la Operación Ahorro'93. Llega el Citroën AX, ahora con un ahorro de hasta 200.000 ptas. Una promoción excepcional que pone a tu alcance un coche genial, joven y actual. ¡Genial! en potencia. Capaz de desarrollar hasta 100 CV y una aceleración de 0 a 100 Km/h en 8,7 segundos. ¡Genial! en consumo. Líder entre los de su categoría con 3,6 litros a 90 Km/h en diesel. Y genial en su interior, con asientos envolventes, tapicería exclusiva, tablero de a bordo moderno y compacto.

Haz la mejor operación del momento y disfruta ahora de un Citroën AX ahorrándote hasta 200.000 ptas.

Gama Citroën AX desde: 950.000 pesetas*



CITROËN
RED DE CONCESIONARIOS

*Precio máximo recomendado. Incluye IVA, impuesto de matriculación, transporte y oferta promocional. Válido hasta fin de mes para vehículos en stock en Península y Baleares. No acumulable a otras ofertas promocionales.



CITROËN AX. MAS GENIAL QUE NUNCA

PENBU

Los alcaldes de Garoña nombrarán un técnico para hacer los planes municipales

Catorce regidores municipales se reunieron ayer con Pilar Brabo, Lope Huerta y César Braña en Valladolid

□ VALLADOLID/ICAL.- Catorce alcaldes afectados por el Plan de Emergencia Nuclear de Burgos (PENBU) se comprometieron ayer a designar un técnico propio antes de quince días con la intención de que colabore con expertos de Protección Civil en la elaboración de los Planes Municipales de Emergencia Nuclear. El compromiso fue adquirido en la reunión mantenida en Valladolid con el delegado del Gobierno en Castilla y León, Arsenio Lope Huerta, la directora general de Protección Civil, Pilar Brabo, y el gobernador civil de Burgos, César Braña.

Los alcaldes, con el apoyo de la Agrupación de Municipios de Areas de Centrales Nucleares (AMAC), lograron que la Administración envíe antes del 15 de febrero dos técnicos que aporten su asesoría a los ayuntamientos para agilizar el cobro de las cantidades pendientes del PENBU.

Pilar Brabo señaló, por su parte, que el mayor esfuerzo de Protección Civil en estos momentos es que los planes sean operativos cuanto antes, y recordó en este sentido que este tipo de planes nunca se acaban, «porque siempre -dijo- habrá aspectos mejorables según determinen las necesidades», por ejemplo en materia de equi-



Lope Huerta (centro), Pilar Brabo (izquierda) y Braña (derecha) se reunieron con los alcaldes.

pamientos, simulacros, participación ciudadana, etcétera.

La directora general de Protección Civil insistió en que existe una línea estatal de subvenciones de carácter anual que se puede modificar según las necesidades en cada momento.

Brabo señaló por último que su departamento tiene «idéntico interés» en desarrollar el PENBU o cualquier otro plan de emergencia nuclear español, y que por tanto su deseo es terminar cuanto antes con las carencias detectadas en los pagos a los ayuntamientos.

Las autoridades confían en que en tres o cuatro meses el Plan de Emergencia Nuclear de

Burgos (PENBU) sea del todo operativo.

PACIENCIA CASTELLANA

Víctor González, alcalde de Frías, dijo que con el problema del PENBU se ha demostrado una vez más la «paciencia» de los castellano-leoneses. Su único interés es, según explicó, que los técnicos nombrados reconozcan la zona para detectar carencias y desarrollar planes municipales, algo que al parecer los diferentes alcaldes no están capacitados para realizar.

El representante de los alcaldes, Víctor González, expresó su confianza en que después de

esta reunión se arregle el problema del cobro de las obras realizadas durante 1991 y 92 -algunos ayuntamientos sufren una situación económica calificada de «muy difícil» por no haber recibido a tiempo esta subvención-, intención en la que coincidió con Arsenio Lope Huerta, quien destacó la postura dialogante y de búsqueda de soluciones rápidas, tanto por parte de la Administración central como de los propios interesados.

Víctor González insistió en que los alcaldes siguen dispuestos a reclamar la dimisión de Carlos Marín, jefe de Protección Civil de Burgos.

Una tregua de 4 meses abre la puerta a la esperanza

□ BURGOS/S. GONZALEZ.- Tres o cuatro meses bastan para comprobar si existe buena voluntad y si comienzan a funcionar bien las cosas. Si es así, continuará la paz; sino, los alcaldes están dispuestos a todo. Así se lo dijeron ayer al delegado del Gobierno en Valladolid, a la directora general de Protección Civil y al gobernador de Burgos.

Tras largo tiempo de promesas incumplidas y de palabras sin hechos, los alcaldes del PENBU acudieron a la reunión dispuestos a todo. Y aún lo están. Su posición es muy firme, según manifiestan, y están dispuestos a presentar su dimisión en bloque si no hay avances en este tiempo.

De momento, ha quedado abierta una tregua de cuatro meses. Ambas partes pondrán, es de suponer, todo de su parte para conseguir la finalización de los Planes Municipales.

Ninguno desea encender la chispa de una guerra en la zona de Garoña, porque «se sabe cómo se empieza, pero nunca cómo se termina», dice el alcalde del Valle de Tobalina. Sin embargo, ahora están dispuestos a llegar hasta el final, si lo prometido no se cumple.

La seguridad de los burgaleses y alaveses próximos a la central es lo único importante en todo este asunto.

VALLE DE MENA

Valca pedirá apoyos financieros al Ministerio de Economía para salvar la factoría de Sopeñano

□ BURGOS/J.A.G.-La empresa Valca intentará conseguir apoyos financieros y ayudas del Ministerio de Economía para intentar reflotar la factoría de Sopeñano, aseguró ayer Armando Robredo, alcalde del Valle de Mena.

Robredo, acompañado por el diputado socialista Víctor Escribano Reinoso y responsables del Gabinete Gomenza, firma consultora que ha realizado el plan de viabilidad de Valca, se entrevistaron ayer en Madrid con el subdirector general de Industrias Químicas y Farmacéuticas, Crisanto las Heras, para tratar de conseguir ayudas.

El regidor menés aseguró que la reunión había sido cordial y que las Heras, que conocía la situación en que se encontraba la empresa, expresó su extrañeza ya que Valca fabrica un productos de calidad y cuenta con mercados amplios.

«Se mostró receptivo aunque manifestó que el Ministerio de Industria y, en concreto su departamento, no tiene líneas

de ayuda para este tipo de operaciones, aunque sí para programas concretos de investigación y desarrollo, en las que se podrían encajar algunas inversiones realizadas por Valca. El subdirector general remitirá al secretario de Estado para Industria un informe sobre la empresa», comentó Robredo.

En este sentido, el alcalde indicó que se gestionará una entrevista con altos cargos del Ministerio de Economía, que dispone de líneas concretas de ayuda, para recabar apoyo financiero. Se barajan varias propuestas. Una de ellas sería que el Instituto de Crédito Oficial o alguna entidad bancaria paraestatal acepte el aval subsidiario de la Junta y conceda los créditos solicitado. Otra posibilidad que será planteada es que Economía otorgue a la empresa un aval solidario que haga de «pantalla» entre el autorizado por la Junta de Castilla y León y los bancos, con los cual se facilitaría la participación de las entidades de ahorro

en las operaciones de créditos que se han solicitado.

PREOCUPACION

A pesar de las gestiones que se están haciendo y del trabajo en distintos frentes, Armando Robredo reconoció que la situación de Valca es preocupante por que no se ve una salida clara y rápida. «No hemos avanzado prácticamente nada. No perdemos la esperanza pero la situación es difícil. Mal que no mejora empeora», añadió.

El regidor indicó que observan con escepticismo la posibilidad de ayudas por parte de la Junta pero confía en que, al final el Gobierno autónomo, reconsidere el asunto y dé luz verde a las subvenciones para asegurar la continuidad de la factoría de Sopeñano. Robredo considera que con la participación de las sociedades de garantía recíproca Sogacal y Soteca podría instrumentarse una posible salida, combinado con la aportación de los accionistas.



La continuidad de la empresa Valca sigue en el aire.

E. GONZALEZ

■ BELORADO

El plenario adjudicó la última fase de la Residencia de Ancianos

JESUS ALCALDE DE HOYOS
BELORADO

El pleno municipal beliforano aprobó, en la primera sesión del año celebrada el pasado jueves, por unanimidad el pliego de condiciones y la adjudicación del proyecto complementario de la Residencia de Ancianos a la empresa constructora de José Manuel González Martín por una cantidad cercana a los 23,5 millones de pesetas. La mencionada empresa ha sido la encargada de realizar toda la obra y esta última fase deberá estar concluida en un plazo máximo de 24 meses.

El adjudicatario fue José Manuel González, siendo el presupuesto de unos 23,5 millones

Ahorro de Castilla y León, en el que se denuncia el premeditado intento del Consejo de Economía y Hacienda de utilizar las corporaciones locales con fines partidistas, argumentos que tratan de identificarlas con falsas pretensiones de poder.

El concejal popular, Roberto Abella, respondió que si alguno de los presentes conocía el Informe del consejero de Economía de la Junta de Castilla y León sobre el que se basaba la moción y si era así que lo leyera en público. La alcaldesa beliforana contestó que no disponía de él en ese momento, y el resto de los ediles afirmaron desconocerlo.

AYUDAS DE LA JUNTA

El pleno municipal de Belorado acordó, asimismo, solicitar ayudas a la Junta de Castilla y León para el Jardín de Infancia y la Residencia de Ancianos, actualmente en construcción. Estos acuerdos fueron tomados por todos los grupos políticos.

También se aprobó la designación de vocales de la Junta Pericial de Catastro Inmobiliario Rústico a los vecinos de la villa beliforana, Víctor Villalvilla y Evencio Arnáiz, ambos



LORENZO MATIAS

Florentina Blanco, alcaldesa socialista de la villa beliforana.

contaron con el apoyo de los socialistas y el segundo de ellos también con el de IU.

Finalmente, dentro del capítulo de Ruegos y Preguntas, la alcaldesa leyó un escrito del portavoz del grupo popular, Pedro María Eguiluz, respecto a la gravedad de las actuaciones judiciales emprendidas contra Florentina Blanco. En este punto, la propia regidora municipal aseguró que no quería comentar nada y que los populares ya le daban por condenada sin que aún el Tribunal Superior de Justicia de Castilla y León haya admitido a trámite la intención del procesamiento del Juzgado de Briviesca.

Por último, Pedro María Eguiluz, concejal portavoz del grupo municipal popular, preguntó sobre las gestiones que se estaban realizando sobre el Instituto de Enseñanza Secundaria. La alcaldesa, Florentina Blanco, manifestó que está pendiente de un informe del Abogado del Estado con el fin de poner a disposición del Ministerio el solar de las Antiguas Escuelas, casas de maestros y frontón.

Respecto a las inmatriculaciones, Florentina Blanco aseguró que están «a la espera de que el aparejador emita un informe requerido por el abogado».

■ VILLARCAYO

La Audiencia juzga a Eugenio Sáinz por un delito de incendio

La Audiencia Provincial juzga hoy a Eugenio Sáinz por un delito de incendio y estafa. La vista oral del juicio que se sigue contra el ex-alcalde de Villarcayo, Eugenio Sáinz, por los presuntos delitos de incendio y estafa se iniciará hoy en la Audiencia Provincial.

Los hechos se remontan al 5 de noviembre de 1990, cuando se produjo un incendio en una buhardilla propiedad de Sáinz González, en el número 19 de la Plaza Mayor de Villarcayo. La comunidad de vecinos denunció al ex-alcalde como presunto autor del siniestro. El Juzgado de Instrucción de Villarcayo argumentó su decisión de apertura de juicio oral en que en los hechos relatados por el ministerio público y la causación particular existen indicios racionales de criminalidad.

El fiscal en sus calificaciones provisionales considera probado que Eugenio Sáinz arrojó el día de autos una llama contra un montón de objetos colocados en la buhardilla de su propiedad, provocando un incendio que afectó a los restantes habitáculos así como a elementos comunes del inmueble.

En su escrito, asimismo, hace referencia a que, con anterioridad a los hechos, la esposa de acusado suscribió un seguro de incendio de la buhardilla y recuerda que Sáinz González mantuvo distintas controversias con la comunidad de vecinos ante la negativa de ésta a autorizar una ampliación de la superficie de la construcción.

El ministerio fiscal determina que los hechos son constitutivos de un delito de incendio y de otros de estafa y solicita para el acusado ocho años de prisión mayor así como el pago de distintas multas e indemnizaciones a la comunidad de vecinos y a propietarios de las buhardillas afectadas.

En el relato de los hechos el fiscal también dice que Eugenio Sáinz se personó en el inmueble y que intentó impedir a los vecinos que éstos apagaran el fuego.

La acusación particular, por su parte, señala en su escrito que la intención de Eugenio Sáinz era destruir la vivienda para obtener el capital de la compañía aseguradora y realizar la obra pensada en un principio. Asimismo hace hincapié en que este incendio podría haber provocado daños en las personas que habitaban el edificio. En sus peticiones, además de las indemnizaciones, se solicita cuatro años de prisión mayor así como 16 de reclusión menos por los delitos de incendio y estafa.

La defensa de Eugenio Sáinz pide la absolución de su representado y niega que éste fuera autor del incendio. En este sentido se indica que la denuncia obedece a un interés de venganza por parte de algún vecino. Asimismo se hace mención a que el día de los hechos en el inmueble había numerosas personas.

■ SILOS

Cultura asigna 47,9 millones para la restauración del Monasterio

El Ministerio de Cultura ha asignado 47,9 millones de pesetas para la restauración del Monasterio de Santo Domingo de Silos, en su primera y segunda fase, durante el presente año, 1993.

El Ministerio de Cultura, en respuesta a una pregunta parlamentaria del senador burgalés del Partido Popular, Alberto Galerón, ha manifestado que se encuentra negociando, en este momento, un Convenio de Colaboración con la Junta de Castilla y León que hay voluntad de firmar en un breve plazo de tiempo.

No obstante, según manifiesta en la respuesta el Ministerio de Cultura, las obras de restauración del Monasterio de Santo Domingo de Silos se llevarán a cabo dentro de un amplio programa de rehabilitación de monumentos diseñado con motivo del Año Jacobeo 1993.



LA CAJA DEL CIRCULO ENTREGO LOS PREMIOS DE LA CAMPAÑA ARTISTICA.—Treinta premios fueron entregados a otros tantos niños y jóvenes medineses ganadores en las diferentes modalidades de la Campaña Artística de Navidad de la Caja de Ahorros del Círculo Católico. Escolares y mayores recibieron diferentes premios de manos de los empleados de la oficina de la Caja del Círculo en la localidad de Medina de Pomar. Los premios se otorgaron a los tres primeros de cada modalidad: portales de belén, carteles de navidad y postales, según las diversas edades establecidas. Los galardones fueron recibidos por niños de toda la zona Norte de la provincia burgalesa. La Caja del Círculo repartió juegos educativos, relojes, así como diversos premios en metálico. (Texto: Emilio González)

Todavía se desconoce la fecha de entrega de las viviendas de promoción municipal

El alcalde explicó a los vecinos cómo va el proceso

Los propietarios mostraron su preocupación

INMACULADA LOPEZ
MIRANDA DE EBRO

Los propietarios de las 56 y 48 viviendas de promoción municipal de Ronda del Ferrocarril y calle Los Almacenes mantuvieron una reunión con el alcalde para abordar el tema de la entrega de las viviendas. La reunión fue convocada a petición de los propios vecinos que remitieron un escrito al alcalde para que les informara de cuándo se iban a entregar las llaves o bien de cómo se estaba desarrollando el proceso.

El alcalde explicó que se ha hecho más de lo que se podía y comentó a los vecinos que lo que faltaba era el documento de la calificación definitiva. Según explicó «hemos mandado un coche a Burgos sólo para llevarlo y traerlo y no esperar al correo. Lo que ocurre es que los trámites son larguísimos, pero son los mismos que lleva cualquier otra promoción hecha por otro medio. La única diferencia es que otros promotores no dicen nunca cuándo se van a entre-



TRUCHUELO

El requisito pendiente es la calificación definitiva de las viviendas.

gar los pisos hasta que no lo tienen casi hecho».

A pesar de lo que se comentó en esta reunión el alcalde, Julián Simón Romanillos, no se atrevió a decir una fecha de entrega de las llaves. «No me atrevo a dar fecha -señaló-, pero les he dicho lo que hay. En este momento está la Caja de Ahorros para que se haga la división del crédito que ahora está a nombre del Ayuntamiento y debe pasar a nombre de los vecinos. Una vez que eso esté hecho se llevará al notario».

El alcalde comentó que entiende la preocupación que manifiestan los vecinos por entrar en las viviendas, porque además hay gente que está pagando otro piso hasta que pueda entrar en los nuevos. «Comprendo su inquietud y que en algún momento se salgan un poco del cauce. Lo que yo quería es que entendiesen, y creo que lo han entendido, que nosotros hemos hecho una apuesta muy grande, nos hemos arriesgado tremendamente tomando la decisión de dar las obras a esta empresa.

Hemos ahorrado casi cien millones de pesetas y casi seis meses de tiempo».

Por otro lado, y según manifestó un representante de los vecinos tras esta reunión, la gente no ha quedado totalmente satisfecha de cómo se ha seguido el proceso porque hay cosas contradictorias de acuerdo a lo que se dice. En su opinión no es que el Ayuntamiento esté demorando el proceso voluntariamente, pero el hecho es que sí se está tardando sin que se sepa realmente el porqué.

El Cronos perdió por dos puntos en su desplazamiento hasta la capital

MIRANDA.- El equipo del C.B. Cronos, que milita en la Liga Provincial, perdió en su desplazamiento hasta la cancha del Deportes Manzanedo por 71-69, dos puntos de diferencia en un partido igualado y que pudo ganar cualquiera de los dos conjuntos.

En el Cronos se notaron las ausencias de Paniagua, Javi Elías y Sergio. Durante muchos minutos tampoco pudo contar, el entrenador Paco Cózar, con los jugadores juveniles que después disputaron otro partido. El encuentro no tuvo un claro dominador, ya que las diferencias fueron mínimas para unos y para otros. Al descanso se llegó con ventaja de un punto para el Cronos (32-33).

El resultado se decidió a falta de seis segundos para el final, cuando el Cronos dispuso de dos tiros libres y sólo materializó uno. Los máximos anotadores del Cronos fueron Alvaro Carmona con 13 puntos y Sola-barrieta con 12. También anotaron Alvaro 11 puntos, Luisma Carmóna 10, Oscar 8, Resines 7, Ocio 5 y Patón 3.

Los dos equipos juveniles lograron alzarse con la victoria en sus respectivos partidos. El equipo femenino, que dirige Pilar Ruiz, venció al Juventud de Aranda por 71-20. Las mirandesas, con una buena defensa, pudieron lograr un marcador más amplio.

Por su parte el juvenil masculino se impuso, en Burgos, al Tizona por 64 a 73 puntos. El Cronos, que estrenó liderato en este partido, demostró que se encuentra en esa posición por méritos propios.

La Cofradía San Juan del Monte inicia la campaña «Objetivo 10.000 socios»

Cuenta con unos 7.500 socios que pagan una cuota de 300 pesetas

Se actualizarán todos los datos

F. TRESPADERNE
MIRANDA DE EBRO

La Cofradía San Juan del Monte, que preside Susana Sadornil, ha iniciado una campaña de captación de socios que tiene como objetivo lograr la cifra de 10.000. En la actualidad cuenta con unos 7.500 socios, de los cuales 6.000 pagan una cuota de 300 pesetas anuales.

Susana Sadornil ha manifestado que el objetivo debe ser que todos los mirandeses sean socios ya que, «consideramos que por 300 pesetas al año todos lo pueden ser, por una sencilla razón todos disfrutamos de la fiesta». La presidenta de la Cofradía también ha indicado que la fuente básica de ingresos se produce por el pago de cuotas que, junto a las subvenciones de algunas instituciones, son el capital para organizar todos los años las fiestas.

La campaña, denominada «objetivo 10.000 socios», consiste en el reparto de unas hojas, con una ficha, que se distribuirán por diferentes establecimientos comerciales de la ciu-

dad y todas las oficinas de la Caja de Ahorros Municipal. A la vez se pretende, con esta novedosa campaña, actualizar los datos y domicilios de todos los socios. Susana Sadornil, que en el mes de diciembre fue reelegida por un período de dos años más, continuará con todos los componentes de su anterior Junta directiva en su nuevo mandato.

En la actualidad, la directiva de la Cofradía se encuentra trabajando en la elaboración del programa de las fiestas de San Juan, que se celebrarán del 15 de mayo al 12 de junio. En este sentido indicó que, «nos encon-

tramos en la fase de buscar colaboradores y patrocinadores para los distintos espectáculos previstos. El programa festivo será similar al de años anteriores y como novedad, dentro de la semana cultural este año, Enrique Truchuelo, realizará una exposición de fotografía».

CONCURSO DE CARTELES

Por otra parte ya se pueden presentar los trabajos para los carteles anunciadores y portadas del programa de las fiestas de San Juan, y del «XXV Festival de la Canción del Blusa». En ambos casos los trabajos se deberán presentar antes del día 10 de marzo en la sede de la Cofradía, sita en el parque de Antonio Machado número 4, o en el Café Suizo, para el cartel anunciador de las fiestas, o en Mirandesa de Electricidad, para la canción del blusa.

Todos los dibujos han de tener unas medidas de 40 por 60 y estar realizados en cuatro colores. Será también obligatorio incluir diversas leyendas y, los escudos oficiales de la Cofradía y del Ayuntamiento.



TRUCHUELO

Susana Sadornil, presidenta de la Cofradía San Juan del Monte.

• ESCORT • ORION • SIERRA • SCORPIO • COURIER •

Ven.

¡No te quedes sin tu punto!

Acércate a tu Concesionario Ford y consigue tu punto rojo. Porque todos los coches en stock identificados con él llevan ofertas excepcionales. Están en todos los modelos de la gama de turismos y vehículos comerciales Ford. Pero date prisa, la Red de Concesionarios Ford ya sólo dispone de 2.950 unidades.

Ven rápido. ¡No te quedes sin tu punto!

~~7.990~~

Últimas 2.950 unidades.



Todo lo que hacemos nos conduce a ti.



• FIESTA • ESCORT • ORION • SIERRA • SCORPIO • COURIER • TRANSIT • FIESTA

Bosch, Ogilvy & Mather

El Ayuntamiento oferta nuevos terrenos para la ubicación del futuro vertedero

La Junta acababa de aceptar, con reparos, los primeros propuestos

Son 10 hectáreas en el término de Montermoso

AURORA LAZARO
ARANDA DE DUERO

El Ayuntamiento de Aranda ha decidido ofertar a la Junta una nueva ubicación para el futuro vertedero comarcal, después de asegurar reiteradamente que no existían en el término municipal de Aranda terrenos alternativos a los ofrecidos en el lugar conocido como «Las Majadillas». La decisión que se ha tomado ha coincidido con la recepción del escrito de la Junta tantas veces exigido aceptando la única ubicación ofrecida hasta ahora.

José María Rojas se limitó ayer a explicar que recientemente le han sido ofrecidas al Ayuntamiento 10 hectáreas de terreno en el término de Montermoso propiedad de cuatro personas que están dispuestas a venderlas por un total de 18 millones de pesetas.

El concejal delegado de Obras y Servicios aseguró que estos nuevos terrenos habían sido punto de atención del Ayuntamiento desde hacía mucho tiempo pero que las



FLORENTINO LARA

El asunto del vertedero comarcal se está pareciendo cada vez más a la historia interminable.

conversaciones con los propietarios no fueron lo suficientemente fructíferas.

Parece que ahora se ha producido un cambio de opinión en el contacto con los propietarios, según Rojas, por lo que se ha decidido que la Alcaldía mande hoy un escrito urgente a la Junta de Castilla y León solicitando el envío en breve espacio de tiempo de unos técnicos para que realicen catas en la nueva ubicación.

«Si nos hacen las catas rápidamente y nos dicen que los resultados son positivos ofertaremos los terrenos del término de Montermoso. Si se dilatan las catas y nos dicen

que no se pueden llevar a cabo hasta el año que viene le ofreceríamos los terrenos que están ya elegidos, con los problemas que pueda tener el de las viñas», explicó José María Rojas.

ESCRITO DE LA JUNTA

Precisamente ayer recibió el Ayuntamiento de Aranda un escrito de la dirección general de Medio Ambiente de la Junta reiteradamente exigido en el cual se expone que los terrenos ofertados hasta ahora en el término de «Las majadillas», son aceptados por el organismo regional una vez realizadas

las catas, aunque especifica que el resultado de éstas no es totalmente positivo pues se detectan problemas de permeabilidad.

También indica la Junta en su escrito que le preocupa el daño que puede ocasionar el vertedero a los viñedos existentes en los alrededores, propiedad de un conocido bodeguero arandino. Por todo ello se pone de manifiesto en la comunicación que en el caso de haber daños o denuncias por ambas causas la responsabilidad debe ser exclusivamente del Ayuntamiento. Ahora se abre un nuevo período de espera.

Manifestación de la Comisión Pro Hospital ante el Ayuntamiento

ARANDA/A.L.- Miembros de la Comisión Pro-Hospital Nuevo se manifestaron ayer frente a la fachada de la Casa Consistorial y entregaron un escrito a la alcaldesa de Aranda, Leonisa Ull, minutos antes de que comenzase la reunión de la Comisión de Gobierno, en la cual estaba previsto estudiar el expediente de solicitud de licencia de obras de reforma del hospital «Los Santos Reyes».

En el escrito se reitera la petición de no tomar una resolución sobre el permiso de obras hasta que no se celebre la consulta popular aprobada en pleno por el Ayuntamiento. También se insiste en que parte de la remodelación del centro hospitalario afectará a terrenos de propiedad municipal y se asegura que en el contrato firmado entre Patronato e Insalud hay una cláusula en la que si se rescinde por cualquier causa el Patronato deberá asumir la deuda pendiente de amortizar por el Insalud.

La alcaldesa recibió a los miembros de la Comisión Pro-Hospital Nuevo y recogió el escrito entregado sin hacer comentario alguno: «me da la impresión de que se ha recibido como un papel en blanco, que no les ha afectado lo más mínimo», reconocía Roberto Delgado, de la Comisión Pro-Hospital. En la calle permanecieron durante unas horas unas pancartas en las que se leía: «Ayuntamiento, cumple tus acuerdos», «Queremos consulta popular, ya», y «No reforma, sí hospital nuevo».

La Comisión de Gobierno finalmente dejó pendiente el expediente de la reforma del hospital por la falta de alguna documentación.



OFICINA MUNICIPAL DE PROMOCIÓN Y DESARROLLO

Información sobre la Lonja Agropecuaria de Aranda de Duero

FECHA DE CELEBRACIÓN: 30 de Enero de 1.993

COTIZACIONES AL CIERRE:

PATATAS	Blanca	-	ptas. kilo
	Desirée	s. c.	» »
CEREALES	Trigo (no panificable)	26,50	ptas. kilo
	Trigo (panificable)	-	» »
	Cebada (2 carreras)	25	» »
	Cebada (6 carreras)	25	» »
PORCINO CEBADO	Selecto (90/96 Kg.)	141	ptas. Kg. vivo
	Normal (96/105 Kg.)	133	» »
	Graso (más de 120 Kg.)	-	» »
	Cerda desvieje	85-100	» »
LECHONES	20 Kg. genética	305	ptas. Kg. vivo
	20 Kg. corriente	300	» »
GANADO VACUNO	Ternera carne blanca	-	ptas. Kg. canal
	Ternera carne rosada	-	» »
	Añojos extra	530	» »
	Añojos primera	500	» »
	Añojos corriente	460	» »
	Vacas extra	370	» »
	Vacas primera	325	» »
	Vacas segunda	285	» »
Vacas industria	240	» »	
GANADO OVINO	Corderos 18-22 Kg.	-	ptas. Kg. vivo
	» 23-28 Kg.	-	» »
	Lechales hasta 11 Kg.	-	» »
	Ovejas	-	» »

Comentario:

- PATATAS: Sin cotizar.
- CEREALES: Mercado animado, suben 0,60 Ptas/Kg. la cebada.
- PORCINO CEBADO: Mercado incierto, repetición de precios. En cerdas, disformidad del sector comprador, considerando deberían bajar 10 Ptas/Kg.
- LECHONES: Escasez de ganado; bajen 10 Ptas/Kg.; mercado inolento.
- VACUNO: Según Lonja de Segovia y Lerma.

LA PRÓXIMA SESIÓN de la Lonja se celebrará el día 6 de Febrero 1993, a las 13 horas.
CONSULTAS TELEFÓNICAS: 60 72 74 (Contestador Automático)

El sector empresarial local propone a la Junta concentrar los servicios del Polígono Industrial

El director general de Comercio sugiere la creación de una institución ferial

ARANDA/A.L.- El concejal de Promoción y Desarrollo, Fernando Escudero, y representantes del sector empresarial de la ciudad se han entrevistado con el director general de Comercio de la Junta de Castilla y León, José Luis Calzada, para insistirle en la urgencia de un recinto ferial permanente y proponer que se sitúe en una parcela contigua a la del aparcamiento de mercancías, para tener todos los servicios cerca.

Estuvieron presentes en la reunión el presidente de FAE, Jesús Tudanca, un representante de la futura asociación de empresarios del Polígono, teodoro Esgueva, y el portavoz del PP en el Ayuntamiento de Aranda, Saturnino del Canto.

El Ayuntamiento hizo una solicitud a la Junta de ayudas para un recinto ferial permanente el año pasado, en una parcela ubicada al lado del asilo. Después de una serie de encuentros entre la Comisión de Promoción y Desarrollo y empresarios de la ciudad, se consideró

interesante trasladar esta ubicación con el objeto de que ambos servicios se sitúen próximos.

«Como también va en el Polígono un Centro Cívico que debió hacerse en su momento y está en unas parcelas pegando a las monjas benedictinas, entonces había que hacer un cambio de uso de ese sitio a otro que esté también colindante al aparcamiento de camiones, con lo cual se conseguía juntar los tres proyectos, (centro cívico, aparcamiento de camiones y recinto ferial permanente) para realizar un edificio de servicios comunes a las tres inversiones», explica Escudero, quien cree que de esta forma se pueden reducir costes.

Este edificio podría contar con oficinas, cafetería, restaurantes, salas de reuniones y medios de comunicación, (telefax, videotex y servicios informatizados), y el concejal de Promoción y Desarrollo cree que sería interesante también ubicar en él oficinas bancarias.

El director general de Comercio, José Luis Calzada, les explicó que la nueva Ley de Orden Ferial saldrá en el mes de octubre de este año, con lo cual las subvenciones y ayudas que hasta ahora se están recibiendo por los certámenes feriales dejarán de existir, según Escudero.

«Nos insistió mucho el director general en que debemos crear una institución ferial, para lo cual nos mandará una copia de estatutos y que nosotros preparemos un borrador con la mayor urgencia posible», afirma el concejal, que piensa en aprovechar el futuro aparcamiento de camiones para ubicar en él la feria de maquinaria agrícola y turismo.

Los trabajadores de NICAS se encierran contra el desmantelamiento de la planta

□ VALLADOLID/ICAL.-Unas trescientas personas, según fuentes sindicales, permanecen encerradas desde primeras horas de la mañana en las instalaciones de Nitratos de Castilla, perteneciente al grupo FESA-Enfersa, para exigir una solución que evite el cierre de la planta vallisoletana de fertilizantes.

El encierro, que el pasado lunes iniciaron los miembros del comité de empresa, continuó ayer con la participación de trabajadores activos y pasivos.

El comité de empresa se reunirá hoy con el delegado del Gobierno en Castilla y León, Arsenio Lope Huerta, al que exigen que concrete las soluciones posibles a la crisis de Nicas.

El secretario general de la Consejería de Economía, Juan Vicente Herrera Campo, comunicó ayer al comité de empresa de Nicas que representantes de la Junta acudirán a la reunión que mantendrán el próximo día 4 en Madrid las federaciones de Químicas de CC.OO. y UGT con los responsables de Economía de las comunidades autónomas donde se ubican centros de FESA-Enfersa. La reunión tendrá lugar en la sede del Ministerio de Trabajo.

REUNION CON LOS SINDICATOS

Juan Vicente Herrera Campo se reunirá posteriormente con los representantes sindicales de Nitratos de Castilla para informar del resultado de esta reunión.

La medida tiene carácter indefinido y sólo terminará cuando existan garantías de continuidad

El encierro indefinido iniciado por los miembros del comité de empresa tiene como finalidad presionar a la Junta de Castilla y León y a la Delegación del Gobierno para que agilicen los contactos empresariales y administrativos que permitan solucionar el problema de esta empresa y garantizar los puestos de trabajo.

En este sentido, la Delegación del Gobierno en Castilla y León hizo público un comunicado en el que asegura desconocer «la existencia de algún grupo industrial que esté particularmente interesado en la compra de la citada empresa».

INTERESADOS

La Delegación del Gobierno no descarta que exista «uno o más empresarios que estuvieran analizando la posible viabilidad de Nicas, pero sin que esa actitud lleve implícito un compromiso, al menos por ahora».

Los trabajadores de Nicas protagonizaron el pasado domingo una manifestación por las calles de Valladolid, que contó con la asistencia de unas 5.000 personas.



Los trabajadores han llevado colchonetas y sacos de dormir

Los manifestantes responsabilizaron al Gobierno de la crisis del sector de fertilizantes y pidieron a la Administración que clarifique el plan de futuro de la empresa. Desde el encierro, el comité de la empresa de fertilizantes vallisoletana pidió el apoyo económico de la Junta de Castilla y León al proyecto de reflotar la fábrica. El portavoz de los trabajadores dijo que «ya es hora de que la Junta haga algo más» por la empresa en vez de el mero apoyo político.

soletana pidió el apoyo económico de la Junta de Castilla y León al proyecto de reflotar la fábrica. El portavoz de los trabajadores dijo que «ya es hora de que la Junta haga algo más» por la empresa en vez de el mero apoyo político.

De la Guía: «El debate sobre el Plan Hidrológico es apresurado»

□ SEGOVIA/ICAL.-El presidente de la Confederación Hidrográfica del Duero (CHD), José María de la Guía, afirmó que el debate sobre el Plan Hidrológico Nacional «es excesivamente apresurado y ha adelantado demasiados acontecimientos». De la Guía asistió al cierre de compuertas de la presa del Pontón Alto, antes de proceder a su llenado para abastecer a la capital.

El máximo responsable de la CHD señaló que dentro de las acciones a determinar por el Plan, la cuenca del Duero tendrá un papel «muy importante», en el sentido de que sólo ganará «el que más necesidades tenga».

El Plan pretende, según De la Guía, resolver únicamente los problemas que padece el país en cuanto a la distribución de agua, de ahí que calificara la polémica de las últimas semanas como «insolidaria e irracional».

De la Guía pidió el máximo consenso para lograr que el Plan Hidrológico sea aprobado en esta legislatura, «aunque lo importante -dijo- no es tomar medidas como una carrera contra reloj, sino como una carrera a favor de la razón».

La presa del Pontón Alto tiene una capacidad de 7,4 millones de metros cúbicos, con los que cubrirá aproximadamente un 70 por ciento del abastecimiento de Segovia capital. El proyecto, diseñado por Rafael López-autor entre otros de Las Cogotas en Avila o Riaño en León-, tienen un presupuesto final de 2.500 millones de pesetas. Los objetivos de esta obra son, además del abastecimiento, regular el río Eresma.

Periodistas europeos estudian en Roncesvalles la historia y proyección del Camino de Santiago

Lucas asistirá a un encuentro entre presidentes autónomos que será clausurado por Felipe de Borbón



□ VALLADOLID/ICAL.-Periodistas de toda Europa asistirán al seminario «Camino de Santiago, caminos de España» que reunirá

en el Monasterio de Roncesvalles, en Navarra, a distintas personalidades de la cultura española y a los presidentes de las ocho comunidades autónomas que participan en el «Jacobeo 93», entre ellos Juan José Lucas.

El seminario será clausurado el viernes por el Príncipe Felipe de Borbón, quien recorrerá a continuación un kilómetro del Camino acompañado de las máximas autoridades autonómicas.

El seminario de Roncesvalles, organizado por la Asociación de Periodistas Europeos, será uno de los primeros actos culturales del año Jacobeo.

El encuentro se inicia hoy con conferencias sobre «El liber Sancti Iacobi y el origen de las peregrinaciones a Santiago», a cargo del profesor de la Universidad de Santiago, Manuel

Díaz y Díaz; «Las peregrinaciones a Santiago en la Historia Medieval Europea», por el profesor de la Universidad alemana de Tubinga Karl Herbers; «El Camino de Santiago y la articulación de los espacios históricos como Navarra», por el catedrático de la Universidad de Navarra, Angel Martín Duque; y «Entremés literario e histórico sobre Roncesvalles», por el eurodiputado e historiador navarro Víctor Manuel Arbeloa. La jornada será moderada por el periodista Luis Carandell.

El jueves habrá diversas conferencias sobre la ruta jacobea y el viernes 5 de febrero se clausurará el seminario cuando concluya la mesa redonda sobre

«Los Caminos de Santiago y el entendimiento entre los pueblos: un paso para la construcción europea», moderada por el presidente de la Sociedad Europea de Información, Daniel de Busturia y Jimeno. Participarán el arzobispo de Pamplona, José María Cirarda; el premio Nobel de Literatura, Camilo José Cela; el rector de la Universidad de Navarra, Alejandro Llano; el chargé de mission dans le cabinet du directeur général de la UNESCO, Francisco Carrillo, y el representante del presidente de la región Languedoc-Rousillon, Jean Bernard Michel.

Asistirán el presidente de la Asociación de Periodistas Europeos, Carlos Luis Alvarez; el ministro de Cultura, Jordi Solé Tura; y los presidentes de la Comunidad Foral de Navarra, Juan Cruz Alli; Euskadi, José Antonio Ardanza; Cantabria, Juan Hormaechea; Asturias, Juan Luis Rodríguez-Vigil; Aragón, Emilio Eiroa; La Rioja, José Ignacio Pérez Sáenz; Galicia, Manuel Fraga Iribarne, así como el Príncipe Felipe de Borbón.

Dos testigos reconocen que «el violador del ascensor» estuvo en Viana de Cega

□ VALLADOLID/EFE.-Un matrimonio de Zaragoza confirmó durante una rueda de reconocimiento, que Pedro Luis Gallego, «el violador del ascensor», estuvo en el pinar de la localidad vallisoletana de Viana de Cega el 19 de julio de 1992, lugar y fecha en que murió asesinada la joven de 17 años Leticia Lebrato.

Tras la rueda de reconocimiento, a la que asistieron tres testigos, uno de ellos, una mujer, no pudo confirmar si Pedro Luis Gallego fue la persona que vio en el pinar de Viana de Cega, según explicó el abogado de la familia, Luis Lavin. Los otros dos, el matrimonio de Zaragoza, reconocieron en el acto al presunto autor del asesinato de Leticia Lebrato, cuestión que quedó confirmada y asegurada posteriormente en un careo entre «el violador del ascensor» y el marido, quien aseguró que ayudaron a Gallego a sacar su automóvil del lugar donde se había quedado embarrancado,

según Lavin.

Pedro Luis Gallego rectificó el pasado 20 de enero su confesión de ser el autor de la muerte de Leticia Lebrato y acusó al titular del juzgado de instrucción número dos, Manuel García Castellón, de coacciones y falsas promesas si se autoinculpaba del mismo.

A pesar de esta declaración, la Audiencia Provincial de Valladolid ha confirmado el auto de procesamiento contra Pedro Luis Gallego porque existen tres declaraciones anteriores en las que se autoinculpó del crimen, una ante García Castellón y dos ante el juez que lleva las diligencias del caso, el titular del juzgado número cinco, Angel Redondo.

Por otra parte, Redondo ha citado a declarar el 10 de febrero a Paloma Rodríguez, compañera de Pedro Luis Gallego a la que la defensa apunta como coautora del crimen ya que reconoció su presencia en el lugar del asesinato.

■ BREVES

El alcalde de Cebrenos prohíbe correr y saltar

□ AVILA/EFE.-El alcalde de Cebrenos, Pedro José Muñoz, del CDS, ha prohibido correr y saltar en las calles de la localidad abulense para que no se moleste a otros viandantes, en una ordenanza complementaria de tráfico en la que fija normas para peatones, animales y vehículos.

Con todo tipo de detalles, la ordenanza del Ayuntamiento cebrenense regula la circulación en once apartados. A los peatones se les prohíbe «correr y saltar en las vías de uso público de forma que molesten a los demás viandantes» o esperar a los autobuses fuera de las aceras. «Invadir la calzada para solicitar la parada de autotaxi o coches de servicio público», «colgarse, suspenderse o encaramarse en una parte cualquiera de un vehículo en marcha» y «subir o bajar de un vehículo en marcha, con o sin consentimiento del conductor» son otras prohibiciones.

Trabajo sanciona a la organizadora de la FUG

□ SALAMANCA/EFE.-La Dirección Provincial de Trabajo ha comunicado dos expedientes de sanción a la empresa Foro Europeo Consultores, que estuvo encargada de la gestión y organización de la Feria Universal Ganadera de Salamanca, por infracciones a la normativa laboral. Los expedientes sancionadores establecen, en uno de ellos, la cantidad de 1.000.000 de pesetas y en el otro 750.000 pesetas, aunque pueden ser recurridos en alzada, según ha publicado el Boletín Oficial de la Provincia. Los expedientes de sanción se relacionan con las irregularidades sobre la situación de varios trabajadores, que no estaban dados de alta en la S. Social.

RENFE emplea criterios económicos para el mantenimiento de líneas

Mercé Sala delega la responsabilidad en la garantía de transportes del Ministerio de Obras Públicas

□ VALLADOLID/ICAL.-RENFE mantendrá su política de aprovechamiento de sus recursos en función del «umbral mínimo de ocupación», según dejó claro su presidenta Mercé Sala durante una visita a Valladolid. La directora general de la compañía ferroviaria responsabilizó al Ministerio de Obras Públicas y Transportes (MOPT) de la garantía de los transportes e insistió hasta la saciedad en el argumento de que «no se pueden permitir situaciones como la de la línea de Toral de los Vados-Ponferrada en la que hablamos de ocupaciones medias de un solo viajero por tren».

«RENFE sólo tiene la obligación de llenar los trenes y hacerlos funcionar pero es el MOPT el que tiene las competencias y los recursos» remarcó Sala al hablar de la «filosofía» futura de la compañía que dirige. La directora de la empresa ferroviaria insistió en que «es el Ministerio el que tiene que garantizar el servicio a través del Plan Intermodal de Transportes que se ha diseñado».

Preguntada sobre futuras fusiones de servicios o supresiones de líneas, Mercé Sala aseguró que se deberá tener en cuenta la movilidad de la zona y los servicios alternativos existentes. «No se puede regionalizar el servicio de tren sino que hay que enmarcarlo en una política global y hemos de reconocer que el ciudadano no elige mayoritariamente el tren».

El mencionado Plan Intermodal del MOPT plantea «desde



Renfe mantendrá la política de «umbral mínimo de ocupación».

la globalidad» las necesidades de movimientos de viajeros no sólo del ferrocarril sino del resto de medios de transporte y «no hay que olvidar que esa movilidad ya no la garantiza el tren» insistió Sala.

La directora de RENFE no quiso pronunciarse sobre el futuro del tren en Castilla y León dentro del Plan de Empresa elaborado por la compañía. En cualquier caso, sí destacó la existencia de combinaciones «casi perfectas» entre las principales ciudades de la región. Valladolid, Palencia, Burgos, Salamanca y Avila mantendrán su actual presencia como «corredores ferroviarios» y tan sólo Soria y Segovia se encuentran en situaciones de clara desventaja.

Sala se mostró prudente sobre las posibilidades de soterramiento del paso del ferrocarril por los cascos urbanos de Valladolid, Palencia y Burgos. En el caso vallisoletano, su propio alcalde, Tomás Rodríguez Bolaños, avanzó la creación de un consorcio tripartito (Ayuntamiento-Junta y Administración central) que se encargará de buscar las alternativas y la financiación del proyecto, en el que se han barajado cifras siempre superiores a los 15.000 millones de pesetas.

Sala visitó Valladolid para firmar con su alcalde, Rodríguez Bolaños, un convenio de utilización de las instalaciones de RENFE en el polígono Argales por las escuelas taller de la ciudad.

La región supera la media de los accidentes en el trabajo

□ VALLADOLID/ICAL.-El índice de accidentes laborales aumentó en Castilla y León muy por encima de la media nacional situándose en el 6,89 por ciento, según un informe elaborado por la Unión Regional de Comisiones Obreras. Aunque sin disponer todavía de datos definitivos, el estudio asegura que en 1992 se produjeron más de 70 muertos en siniestros laborales, 900 heridos leves y más de 60.000 accidentes. El responsable de Formación de CC.OO., Juan José Hermoso, justificó la dificultad de elaboración del estudio «debido al grado de ocultismo que ejerce la Administración».

El número de accidentes por cada cien trabajadores en Castilla y León supera en un 2,7 por ciento la media nacional -situada en el 4,2-. Sólo entre los meses de marzo a agosto del pasado año se produjeron en la Comunidad 15.486 accidentes de trabajo con baja laboral. León -28,25 por ciento-, Valladolid -21,43 por ciento-, Burgos -17,25- y Salamanca -11,95- acumularon el 80 por ciento de los sucesos.

El secretario de Acción Sindical, Julio Montero, explicó esta situación debido «al alto grado de precariedad en el empleo, con un índice de contratos temporales del 35 por ciento, muy superior también a la media nacional; el incumplimiento sistemático por parte de los empresarios de la salud laboral y el escaso e inútil control por parte de la Administración». Comisiones Obreras pedirá al Gobierno que introduzca en el Parlamento el proyecto de Ley de Salud Laboral. Una iniciativa legislativa en la que ya se firmó un acuerdo entre UGT, CCOO, CEOE y Gobierno.

Del dicho al hecho de Juan José Lucas

JOSE LUIS SAGREDO (*)

EL CDS ha presentado en el transcurso de estos últimos meses varias iniciativas parlamentarias en las Cortes de Castilla y León, con el fin de atajar la discrecionalidad del Ejecutivo en el uso del dinero de todos, confiando en aumentar las garantías, en definir los criterios de objetividad, y en establecer los controles previos a todas las decisiones administrativas, convencidos que la aplicación de criterios objetivos e imparciales es una forma muy eficaz de luchar contra la corrupción. Y hay que manifestar que todas estas iniciativas del CDS han sido sistemáticamente rechazadas por el PP.

No acepta el Partido Popular la creación de una oficina parlamentaria de control de los fondos públicos, y tampoco ve con buenos ojos limitar la arbitrariedad de cada uno de los Consejeros, al decidir discrecionalmente en el difícil asunto de las contrataciones, a pesar de que el presidente del Gobierno regional es consciente de que en estos momentos que vivimos y sufrimos, la autoridad puede otorgar los contratos cuando quiere, como quiere y a quién quiere.

Y lo curioso, es que todas estas

medidas anticorrupción las pide el Partido Popular a bombo y platillo, en Madrid -donde no gobierna- y no las instaura en Valladolid, donde ¿gobierna?».

Es una triste ceremonia de la confusión a que nos tienen acostumbrados - y escandalizados- tanto el P.P. como el Partido Socialista y que se titula «el doble leguaje»: Su trama consiste en que al igual que el PSOE niega en Madrid lo que pide en Valladolid, el Partido Popular niega en Valladolid lo que reclama vocinglero en Madrid. Para volverse loco.

De esta ceremonia de la confusión recordamos una representación olvidada: Hace pocos meses, en las Cor-

tes Castellano-leonesas, el PSOE solicita la puesta en marcha de unas medidas anticorrupción, semejantes a las solicitadas por el Partido Popular en Madrid. Ante la perplejidad del homocidio y de las tribunas, fue rechazada por el Partido Popular con las mismas sinrazones que los socialistas adujeron en Madrid para rechazar la iniciativa de los conservadores. Cosas veredes, mío Cid.

Apenas han transcurrido unos días, desde que el presidente de la Junta de Castilla y León, en unas jornadas sobre la contratación pública en Valladolid, organizadas por la Universidad y la Cámara de Contratistas, abogaba por un control público más estricto en la contratación, para garantizar la transparencia y la eficacia, destacando el interés de su gobierno por un asunto tan trascendente y tan en candelero. Y así, como prueba palpable de ese afán, recordó que las Cortes de Castilla y León habían aprobado recientemente una resolución por la que se limita la discrecionalidad de la Administración regional en las contrataciones.

Y el ciudadano se pregunta: ¿tiene algo que ver lo que dice el actual presidente de Castilla y León con la

realidad?».

Y meneando de lado a lado la cabeza, reflexiona: Es verdad que este Gobierno regional contrata cuando quiere, como quiere y a quién quiere.

Es cierto que en las Cortes se aprobó por unanimidad una Resolución limitando las contrataciones directas a cincuenta millones de pesetas.

Sin embargo, de lo que no cabe ninguna duda, es que el Boletín Oficial de Castilla y León, vienen publicando día tras día, contrataciones de los distintos consejeros, en cuantías mucho más elevadas que los cincuenta millones de pesetas fijados como máximo, convirtiendo así la norma en papel mojado.

Porque la verdad, la única verdad, es la que aparece diariamente publicada en el Boletín Oficial de Castilla y León, y lo demás son ganas de confundir al personal.

Y arrebuñándose para defenderse del frío invierno castellano-leonés, sentencia: Del dicho al hecho de Juan José Lucas -que no se lee el Boletín- hay demasiado trecho.

(*) José Luis Sagredo de Miguel es procurador regional del CDS en las Cortes.

Salvador González Carcedo: «La agricultura castellana debe responder a los retos»

Pronunció una conferencia sobre el campo en la Cátedra «Félix Rodríguez de la Fuente», en Madrid



A. CALLEJO

Salvador González durante la conferencia en la Mesa de Burgos

ANA CALLEJO CALLEJO
MADRID

□ Salvador González Carcedo, profesor de la Facultad de Tecnología de los Alimentos y del Colegio Universitario de Burgos, pronunció una conferencia en la Mesa de Burgos en Madrid sobre «La agricultura biológica y la agricultura industrial».

Planteó el tema desde la importancia y la actualidad que tiene ante la reconversión agrícola que se avecina en Europa y Castilla y León. El abandono de tierras, las subsidios para cuidar el suelo y los cambios de determinados cultivos agrícolas para repoblar forestalmente el campo son algunas cuestiones de esta «revolución agraria».

«De acuerdo con los cálculos que vengo haciendo desde hace unos años, -informó el conferenciante-, no más allá del treinta por ciento de la población actual se va a quedar trabajando en el campo, para eso hay que ser competitivos».

Indicó que el pequeño agricultor, de los que en Castilla hay muchos, tiene como medio de trabajo el suelo y debe cuidarlo porque es el sustento de las plantas.

Este suelo debe tener agua y nutrientes como el nitrógeno, el fósforo y el potasio en can-

tidades adecuadas. «Siempre que miremos el suelo lo podemos pensar como una industria. Por un lado entran materias primas, ahí se transforman y al final salen unos productos», dijo. González Carcedo criticó cómo Castilla se ha beneficiado y mantenido gracias a la agricultura extensiva, pero nunca ha considerado el suelo más que como un soporte, y «cuanto más abonado mejor y cuanto más produzca mejor», sin cuidar el

suelo. «Los castellanos somos los más enemigos de los árboles y si no hay árboles no se protege el suelo. No les cuidamos, lo hemos convertido en un soporte para producir, tenemos lo que nos merecemos; hemos depauperado el suelo de tal manera que no somos competitivos frente a otros países que sí lo han cuidado, tienen más agua, otra climatología y sus agricultores saben mucho más, están mejor preparados».

Para este especialista la quema de rastrojos, tan habitual entre los agricultores, es algo cómodo y económico, no es bueno para la tierra porque acelera el ciclo del asalto desde el mundo vegetal hasta el suelo, sin pasar por el mundo microbiológico. «Con ello quemamos el aporte y el alimento del suelo», añadió.

En relación al Mercado Único Europeo manifestó que para tener beneficios de la Comunidad la CE nos pide menos gente produciendo lo mismo, menor producción de trigo, de acero, menos pesca... «porque así los que van a dar el dinero pueden ganar más».

COMPETITIVIDAD

La solución planteada por González Carcedo, desde un criterio específico y político, es ir a cultivos más competitivos, «aquellos con los que hacemos más daño, como por ejemplo la fresa», analizando claramente los nutrientes necesarios para esos cultivos y el momento en que los necesitan. Después pasó a hablar de cómo los cultivos industriales se van alejando cada vez más de los que es el suelo, el clima y las condiciones ambientales reales, e hizo referencia a los invernaderos y a cultivos en arena, tan importantes en zonas como Almería, Murcia o Granada. Destacó la necesidad de la agricultura industrial porque es a tiempo concreto y se puede regular la luz y la nutrición para controlar la producción.

Cada día está aumentando el número de asistentes a las conferencias de la Cátedra «Félix Rodríguez de la Fuente», organizada por la Mesa de Burgos en Madrid y patrocinado por la Consejería de Medio Ambiente.

COAG interpone recurso contra el «barbecho blanco»

□ VALLADOLID/EFE.-La Coordinadora de Organizaciones de Agricultores y Ganaderos (COAG) interpuso ayer un recurso de reposición ante el MAPA pidiendo la nulidad de la orden que regula el barbecho blanco.

Según COAG, en dicha orden se establece la obligatoriedad de dejar en barbecho blanco unos determinados porcentajes de las tierras para las que se solicita ayudas que es variable según comarcas.

Añade que en la práctica esto supone la obligatoriedad individual de excluir tierras de la petición de ayudas del Reglamento CEE 1765, ya que las tierras sometidas al barbecho lo son de la rotación de los cultivos, y no son pastos ni cultivos arbóreos y por tanto son perfectamente susceptibles de ser sembradas con derecho a cobrar la ayuda.

COAG advierte que la orden se publicó cuando ya estaba sembrado el cereal de invierno. Por otra parte, UPA pidió a COAG unidad ante la «marcha verde» prevista para el mes de febrero. Según el secretario general de UPA, Fernando Moraleda, hay que «interponer los intereses del conjunto de agricultores a las pequeñas disputas entre organizaciones».

La Junta convoca ayudas para los agricultores por 560 millones

□ VALLADOLID/ICAL.-La Consejería de Agricultura y Ganadería puso ayer a disposición de los agricultores de Castilla y León ocho líneas de ayudas por un importe global de 560 millones de pesetas. Las ayudas van dirigidas fundamentalmente a las comunidades y sociedades de regantes, entidades locales y agricultores en general.

Las comunidades y sociedades de regantes que realicen obras de mejora, conservación y mantenimiento de los sistemas, mecanismos y conducciones de los regadíos con el fin de ahorrar agua disponen de una línea de apoyo de 100 millones de pesetas.

Las entidades locales de Castilla y León podrán también solicitar ayudas para la mejora de su infraestructura rural, para la transformación y mejora de terrenos comunales y para la conservación de sus infraestructuras viarias. Estas tres modalidades de subvención tienen un presupuesto de 135, 125 y 135 millones, respectivamente.

Cualquier agricultor podrá además solicitar una subvención para sufragar los gastos ocasionados por determinadas permutas de fincas, para la reducción de costes de energía eléctrica, presas, etcétera.

La fiscalidad agraria, a debate en las Jornadas de Desarrollo del Programa Montes de Oca

JESUS ALCALDE DE HOYOS
BELORADO

□ Continúan celebrándose las Jornadas de Desarrollo Agrario, organizadas por el Programa de Desarrollo Rural Integral de la Comarca Montes de Oca y COAG, con la colaboración de la Junta de Castilla y León, Ministerio de Agricultura y Jóvenes Agricultores (ASAJA). La conferencias, que se iniciaron el pasado día 20 finalizarán el próximo viernes. En esta primera etapa se ha abordado distintos aspectos del régimen fiscal agrario, con el objetivo de informar al agricultor sobre sus obligaciones como contribuyentes y de las exenciones y otras cuestiones.

El ponente de este ciclo monográfico ha sido Manuel Gete San Román, asesor fiscal que durante los días 21, 26 y 29 de Enero en las localidades de Fresneda de la Sierra, Fresno de Río Tirón y Redecilla del Camino, respectivamente, abor-

dó este tortuoso tema de la fiscalidad agraria con detalle, ilustrando cada uno de sus argumentos con abundantes ejemplos y casos concretos. Gete San Román, ha impartido por toda la comarca Montes de Oca su ciencia económico-administrativa, y, por los debates habidos en cada charla, se ha podido deducir el interés mayoritario que arrastra el tema y la buena disposición del agricultor de la zona para cumplir con exquisitez con sus obligaciones tributarias.

Pablo Tablado Medina, ingeniero agrónomo y técnico del P.D.R.I., que acompañó al ponente y realizó las presentaciones, indicó que el objetivo de estos ciclos es «mejorar, en todos los aspectos, las explotaciones agrarias y ganaderas de la zona y, por ello, estas charlas de máximo interés para el sector y para la formación integral». Asimismo, destacó la gran asistencia y la participación en los debates de los agricultores.

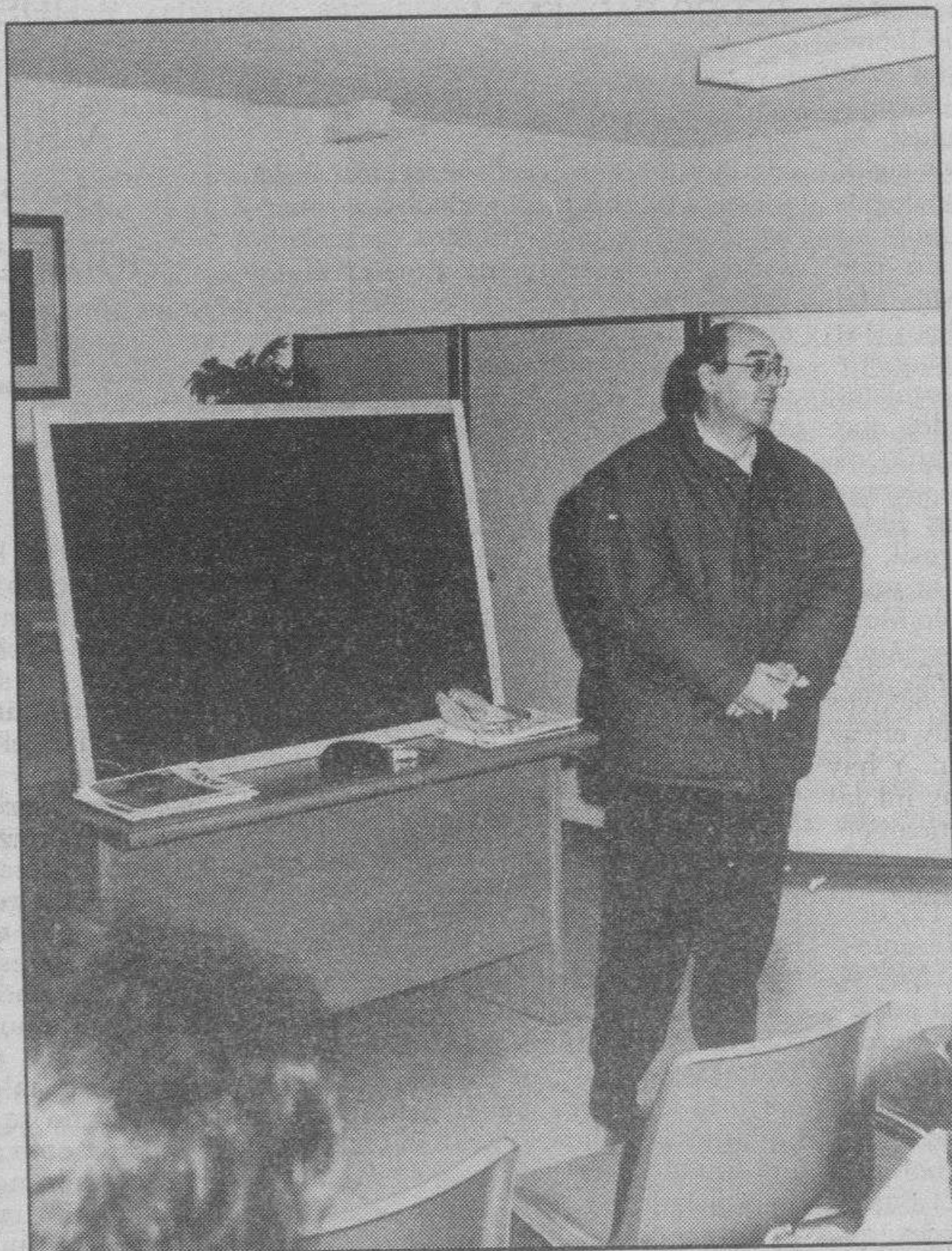

J. ALCALDE

Manuel Gete San Román, asesor fiscal

CRONICA DE LO QUE PASA

Corcuera tiene razón



EMILIO
ROMERO

EL ministro de Interior, José Luis Corcuera, ha pedido más rigor a los Jueces a la hora de conceder permisos a los presos. Los Jueces tendrán el deber de contar a la opinión pública esos espectáculos que aparecen en los medios de información, en virtud de atracadores y ladrones profesionales que entran y salen de las cárceles con frecuencia. Y añadiendo a todo eso la delincuencia de la droga. Cuando los periódicos publican la noticia de un delincuente por un suceso concreto, se añade la biografía del sujeto o del individuo, y entonces el pueblo español lee con sorpresa que en un período corto de años el delincuente ha realizado sus fechorías y su camino aparece muy claro: la detención, el Juzgado, la cárcel, y la libertad. Y otra vez a seguir. Es toda una profesionalidad. Es verdad también que hay casos de individuos con un solo delito, y luego hacen bien su reinserción, o aquello fue un suceso triste o aislado de su vida. En el último caso de Alcácer, y en otro paralelo en Madrid, se daban las circunstancias de biografías profesionales y constantes de la delincuencia. No es una hostilidad a los Jueces, sino una sugerencia. Corrientemente en nuestro país las diferencias entre las Fuerzas de Seguridad del Estado y los Jueces han sido numerosas. Tal vez la existencia de esos dos Ministerios —el de Justicia e Interior— sean la creación razonable de un Gobierno para una buena relación de dos obligaciones de gran importancia: el orden público y la administración de la ley. Pero en la historia de la democracia española hay que tener alguna gratitud a los que fueron Ministros de Interior en las dos épocas:

aquella de la restauración democrática y la época socialista. En los primeros tiempos hubo más debilidad, porque estaba cerca la autoridad más elevada del Régimen anterior, y había que hacer grandes equilibrios entre autoridad y libertad, porque también los Ministros de Interior de aquellos primeros tiempos procedían del franquismo, y estaban obligados a hacer un difícil equilibrio entre libertades y autoridad. En cualquier caso, los ministros de Interior son los más sufridores de cualquier Gobierno. Pero el socialismo ha tenido dos ministros de eficacia en ese Ministerio que han sido Barrionuevo y Corcuera. En el asunto del terrorismo la eficacia de Corcuera ha sido la más alta. Y un día sucedería lo de esa famosa Ley en virtud de la cual la Policía podría entrar en algunas casas sin el permiso judicial. Esta ley ha sido duramente atacada por la

izquierda fría y por la derecha caliente. Sin embargo, las razones para hacer esta Ley tienen el beneplácito popular, porque se trata de buscar, con eficacia, a delinquentes, y especialmente a los de la droga. Los que no tenemos nada grave que ocultar, y así está el pueblo en su conjunto, no tiene ningún temor a que una policía, debidamente presentada y documentada, registre correctamente nuestros domicilios. Lo importante es la seguridad ciudadana, es la liquidación de los delinquentes, es limitar el progreso constante de los malhechores. Y si un día los Jueces fueran tan rápidos como los policías a los efectos de los registros domiciliarios, ya no tendría razón la existencia de esta Ley. Hay una realidad que procede reconocer, tristemente: el mercado de la droga existe, y en crecimiento, a pesar de los grandes descubrimientos de la Policía y de la vigilancia de esta gente. Después, y por razones sociales, laborales, familiares, y de otra índole, hay un aumento progresivo de la delincuencia y especialmente en el mundo joven. Algunas causas proceden del mismo fenómeno de la droga, y otras tienen que ver con la marginación, el horizonte escaso de los jóvenes, y hábitos modernos de relación social. La profesionalidad de la delincuencia nunca fue más alta. El ministro Corcuera por prudencia, como todos los ministros del Interior, no nos cuenta todo lo que sabe en orden a sus obligaciones. Pero lo que ya sabemos, y por lo que nos suponemos, tiene toda la razón de este mundo para pedir a los Jueces una colaboración más activa. En el caso de los permisos penitenciarios ha recordado a los Jueces, con fortuna, la famosa frase de Eugenio D'Ors.

No es el momento



PEDRO
ALTARES

EN tiempos de turbación es mejor no hacer cambios. La conocida máxima ignaciana viene como anillo al dedo al hilo de la polémica que, como consecuencia de la tragedia de Alcácer, se ha desatado entre jueces por un lado y los Ministerios de Justicia e Interior por otro. Lo que está en el tapete es la jurisdicción sobre los permisos carcelarios. O sea, si deben concederlos los jueces o las autoridades penitenciarias. No es ésta una cuestión que deba tratarse al rescoldo de la presión emocional sufrida por el país entero los últimos días. Como tampoco lo es el de la pena de muerte que algunos sectores sociales se han apresurado a pedir. Modificar en las actuales circunstancias cualquier norma, mucho menos si es fundamental para el equilibrio del estado de Derecho, que tenga relación con lo sucedido en la pequeña población valenciana puede ser un grave error. E incluso una barbaridad. Especialmente si se tiene en cuenta que en este viaje al terror del triple asesinato ninguno de los estamentos relacionados con él han quedado bien parados. Desde luego, no los jueces cuyo criterio para la concesión de permisos no parece corresponderse con el conocimiento de la gravedad del material humano con que tratan. Tampoco las autoridades de la cárcel que sólo tuvieron en cuenta la conducta penitenciaria del recluso y no los delitos por los que estaba allí. Y, mal que le pese al ministro Corcuera, tampoco la Policía y la Guardia Civil tuvieron una actuación previa aceptable. No se entiende como es posible que un peligroso preso fugado de la cárcel durante casi un año paseándose por sus lugares habituales sin ser detenido. Como tampoco que las investigaciones no tuvieran en cuenta la posibilidad de un desenlace trágico y no sólo la de la fuga o el rapto de las niñas. Así las cosas, el actual pulso para delimitar futuras responsabilidades en la concesión de permisos a los presos relacionándolo con lo sucedido en Alcácer no tiene sentido. Si la ley se modifica tendrá que serlo bajo circunstancias más propicias al análisis frío. Lo que no puede el Gobierno es aprovecharse de la enorme presión emocional de estos días y ponerse por montera la opinión del Consejo General del Poder Judicial y la de los expertos, como se sabe radicalmente contrarios a ese cambio de jurisdicción. No es éste momento para cambios bruscos.

Diplomacia y autonomías

PEDRO CARREÑO

LAS relaciones exteriores y el envío de misiones al extranjero, es como una exclusiva de los Estados, para los cuales lo fundamental han sido desde siglos hace esas relaciones externas, la Defensa y la emisión de moneda. Tales funciones y privilegios eran monopolio de los Reyes en la viejas monarquías medievales, e incluso en las monarquías absolutas de los siglos XVI a XVIII. Los mismos privilegios exclusivos fueron heredados por las democracias del siglo XIX, sin que nadie usurpase estas funciones del Estado. Aún hoy, en los grandes Estados modernos nadie pretende competir con esas exclusivas, y no envían misiones al exterior ni los 50 Estados que forman la Unión norteamericana, ni las dos docenas de «Laender» alemanes. Menos aún las repúblicas federadas mejicanas, ni las de Brasil, ni las de Venezuela. Incluso en la convulsa Rusia de hoy, de hecho sólo Moscú tiene misiones en el extranjero. Aunque en ocasiones alguna república de la antigua URSS se le suba a las barbas.

La excepción es esta singular España de hoy, donde las atribuciones de las autonomías han introducido una confusión considerable. ¿Las autonomías, que son nada menos que 17, tienen realmente derecho a representación en el extranjero, y a algo como una diplomacia separada? En el pasado año de 1992 los países extranjeros visitados por delegaciones autonómicas han sido 177, y los presidentes de las comunidades realizaron al exterior, con bastante acopio de bombo y platillo, otros 125 viajes. Jordi Pujol ha realizado en 1992, 27 viajes al extranjero en representación de Cataluña, y otros 22 Manuel Fraga. En

algunos de esos desplazamientos, Pujol y Fraga fueron acompañados por fuerte grupo de periodistas y de empresarios, y el presidente de Castilla y León fue a Nueva York con una escolta de 120 informadores, comentaristas y dueños de empresas. Esta curiosa manía llega hasta algunos alcaldes. En Alicante y Murcia los hay famosos por sus viajes al exterior. «Para fomentar el turismo», dicen algunos. «Para hacer turismo gratis», afirman sus propios paisanos y administrados.

Se comprende que el gobierno llamado central, haya llegado a preocuparse por esto, y que no lo haya hecho el ministro de Exteriores, constantemente invadido en sus funciones, sino el de Administraciones Públicas, Juan Manuel Eguigaray. Se queja este ministro, y él sabrá si tiene razón, de la extralimitación —así se dice— de las autonomías, del enorme dispendio de estos viajes y hasta de que se hayan llegado a firmar acuerdos, como si se tratase de autoridades soberanas. Cuando según la Constitución vigente sólo el Estado puede hacer esto, y los Tratados deben ser aprobados por mayoría de votos en el Parlamento. La famosa ratificación, sin el cual ningún tratado tiene validez, y se da como no realizado.

Ante todo esto el cronista se encuentra perplejo, y se ve obligado a recordar a las repúblicas cantonales del

En el pasado año los países extranjeros visitados por delegaciones autonómicas han sido 177

siglo XIX, que llegaron a izar sus banderas en los barcos de guerra de los cuales se habían apoderado, y se dirigían a las naciones extranjeras como a iguales, fuesen Murcia o Jumilla, Cartagena o Cádiz. Por fortuna, en esta querrela de las relaciones exteriores aún se parece estar muy lejos de los cañonazos. Pero por algo se empiezan, y en Yugoslavia se ven los lejanos y tristísimos desenlaces. Jordi Pujol ya se ha hecho recibir con honores de jefe de Estado en la toma de posesión del nuevo presidente de Eslovaquia. Arma presentada e himno catalán, en lugar del himno de España.

Nada debe agregar este comentarista sobre tales temas, ya que el Gobierno no se decide ni a intervenir ni a poner coto a nada. Hay cuestiones que no sorprenden en Pujol, pero que dejan atónito en Manuel Fraga. O se trata de apresuradas competencias en el dislate. ¿A dónde va ésta perpleja España?

Bodegón de Jimena y Leonor con Cuenca al fondo

JESUS M.^a JABATO SARO

DE nuevo en Burgos el embrujo de la cocina conquense, que en forma de amplísima degustación, va a presentarse en el Hotel Restaurante Doña Jimena durante los días 3 al 7 de Febrero, coincidiendo con las fiestas de San Julián, copatrono nuestro y de la ciudad del Huécar, donde con grandes privanzas consumió su vida al servicio de Dios y de los hombres.

No son precisamente ayunas estas jornadas, que para mayor realce se amparan en el histórico recuerdo de dos ilustrísimas damas, Leonor de Aquitania, esposa de Alfonso VIII, libertador de Cuenca y dispensador de su Fuero y doña Jimena Díaz, esposa del Cid (la su «mugier complida»), que dan nombre a los laboratorios culinarios de ambas ciudades, uno de Burgos (Jimena) que acoge al restaurador de Cuenca y otro de Cuenca

(Leonor) que viene a procurar nuestra refección desde las mágicas tierras de la otra Castilla.

No va a ser la cocina francesa, y más concretamente la de Aquitania, la que va a ofrecer a los burgaleses el restaurante conquense, pese a las particulares delicias de la misma, tal que los vinos de Burdeos, las ostras de Arcachón, el foie gras de las Landas, el salmón del Adour, las trufas del Périgord o el confit d'oie de Pau, que tanto impresionaron a Víctor de la Serna en sus devaneos gastronómicos por la Región.

Y es que las mesas de Cuenca no

tienen nada que envidiar a las francesas, siquiera su cocina sea más inclemente con nuestros estómagos, pues no es lo mismo el foie de las Landas, de tan delicado sabor, que el famoso morteruelo manchego, grueso paté, no para untar sino para comer con tenedor, en cuya composición entran tres animales de pluma (perdiz, codorniz y gallina) y otros tres de pelo (liebre, conejo y cerdo) cuyo resultado es una pasta con base en el hígado de cerdo cocido y espedido con pan al que infunden sabor y vida el tomillo y el romero. Y así podríamos poner otros ejemplos.

Larga y apetitosa es la carta conquense del restaurante Doña Leonor, compuesta por ajo arriero, asadillo, mojete (plato frío de la familia de las ensaladas) trucha y perdiz escabechada, zarajos o zaranjos (trenza de la andorga del cordero asada al horno) gazpacho pastor, el ya citado morteruelo, surtido de orza, caldereta (sólo para gente de buena rumia) más el famoso alajú, de inequívoco origen árabe, donde afloran la miel y la alcaravea.

A lo mejor, ¿quién sabe?, puede venir luego el «chef» y ofrecernos una agradable propina como los buenos directores de orquesta, bien en forma de pellizcos de monja o de pestiños, pongo por caso, antes de calmar los efectos de tan sabroso yantar y del espíritu de los vinos de la Mancha que habrán de acompañarle con el soberano final del resolí, que por serlo —soberano— viene a Burgos de la mano de una Reina entre aromas de aguardiente, de naranjas y café.

■ Debate sobre el estado de las Autonomías

□ Los senadores del PP por Burgos, Alberto Galerón, Pedro Martín Iglesias y Pilar Urzay, consideran necesario someter a un debate específico y profundo los temas autonómicos para un mejor y más eficaz cumplimiento de las funciones que corresponden constitucionalmente a la Cámara Alta.

En este sentido apoyan al portavoz del PP en el Senado, don José Miguel Ortí Bordás en su petición al Gobierno a celebrar en el Senado el debate sobre el estado de las Autonomías durante el período de sesiones que comienza el día 1 de Febrero del presente año.

El Pleno del Senado aprobó por unanimidad, en Febrero de 1990, una moción en la que se establecía que el debate sobre el estado de las Autonomías «ha de celebrarse en el próximo período de sesiones». En opinión de Ortí Bordás, la institucionalización de este debate para su celebración anual en esta Cámara, no ha pasado de ser una mera declaración de intenciones «vacía de virtualidad real —señala— ante la probada falta de voluntad política del Gobierno para darle cumplimiento».

Los senadores del PP por Burgos se unen a la denuncia efectuada por Ortí Bordás por cuanto en los ocho años transcurridos desde 1985, año en que se celebró en el Senado el primer debate sobre el Estado de las Autonomías, tan sólo ha tenido lugar en dos ocasiones y, que la presente IV Legislatura, próxima ya a su término, puede agotarse sin que durante toda ella el Senado celebre un sólo debate monográfico sobre la importante y trascendente cuestión que le es específicamente propia como Cámara de representación territorial. «Esta actitud por parte del Gobierno —señala— resulta inexplicable además de lesiva para una Cámara parlamentaria nacional que constitucionalmente tiene atribuida la representación territorial».

Para el Grupo Popular, el Ejecutivo es responsable del escaso interés y de la irrelevante proyección que la labor desarrollada en el Senado suscita en la opinión pública, «ya que lejos de potenciar el Senado como auténtica Cámara de represen-

CARTAS AL DIARIO

Todas las cartas deben llegar escritas a máquina, con la identificación completa y comprobable, y fotocopia del D.N.I. Puede figurar con seudónimos o iniciales cuando así lo considere la dirección. La extensión nunca podrá pasar de un folio. Diario de Burgos no se responsabiliza los contenidos de las cartas ni necesariamente los asume.

tación territorial está consiguiendo alejarla cada vez más de los problemas territoriales».

Asimismo, los senadores del PP por Burgos se sienten obligados a criticar la actitud del Ejecutivo hacia esta Cámara y el empeño en reducir el protagonismo que corresponde a la misma en el desarrollo del estado de las Autonomías».

Senadores del PP por Burgos

■ El agradecimiento, virtud evangélica

□ Querido y admirado director: Permítame, una vez más, servirme de las páginas de su Diario, «nuestro Diario», para comunicarme con sus lectores, «nuestros lectores» y amigos. Y lo es en esta ocasión para agradecer públicamente y hacer notoria la hermosa «carta al director», publicada el domingo día 31 de enero, y que lleva por título: «Un Santo de nuestros días». La «carta» la escribe y firma Silvino Angulo, como la podían haber escrito y firmado cientos de alumnos paúles, deudores del ejemplo de santidad y servicios diarios del Hermano Pedro Cambero, C.M., fallecido pocos días antes en la Residencia del Teólogo Vicenciano o de los PP. Paúles, sito en c/ Emperador, 1 (Burgos).

No hace mucho, y con ocasión del centenario de los PP. Paúles en Burgos, escribía yo en «Diario de Burgos» sobre tal efemérides y hacía cita oportuna de Sócrates, en palabras de Platón: «Desdichado de aquél que de sus padres y educadores no guarda memoria ni la celebra». Trataba con ello de dar

a entender públicamente el agradecimiento a que son acreedores los PP. Paúles de Tardajos de parte de sus casi 5.000 alumnos seminaristas educados a lo largo de cien años. Consuela, en efecto, comprobar que sí hay «antiguos alumnos», como lo es Silvino Angulo, agradecidos sinceramente a la labor de sus antiguos formadores (y lo fue, en sentido pleno, el Hno. Pedro Cambero, desde su servicio evangélico del amor auténticamente en la cocina, el comedor, la portería, la capilla o el jardín).

Qué acertadamente proclama Silvino Martínez en su hermosa «carta al director»: «Hoy, en el tiempo de los héroes televisivos, es hora de honrar a hombres como éste, el Hermano Pedro, que con su sencillez, abnegación y amor al prójimo, pueden ser un modelo más a poner en los altares». Sin duda alguna, y tiene toda la razón al pensarlo así, Silvino Angulo desea añadir un santo más al catálogo de Hermanos «servidores fieles» en la vida de comunidad religiosa, aumentado recientemente con la beatificación del admirable burgalés Hno. Rafael, trapense de Dueñas.

Consuela, repito, esta sensibilidad de «discípulo» agradecido de Silvino Angulo, uno entre tantos cientos, hacia quien, por tantos motivos y derechos, fue «pieza» imprescindible dentro de la ahora llamada «comunidad educativa», en las casas de formación de los PP. Paúles en Madrid, Tardajos y Burgos. Sean siempre benditos quienes así sienten y se comportan. Uno, sin embargo, no tiene por menos de recordar, por hacer siquiera honor al título de la «carta», aquél pasaje evangélico en el que Jesús expresa su extrañeza y desconsuelo al comprobar que de diez leproso curados tan sólo uno se volvió al Señor para demostrarle sincera y valientemente su agradecimiento: «¿No han sido diez los curados? Y los nueve, ¿dónde están?» (Lc 17, 17). Consuela, repito, y al «bendito» Hno. Pedro le «habrá hecho gracia» allá en el Cielo, comprobar que entre tantos cientos de antiguos alumnos siquiera algunos reconocen servicios, méritos y virtudes de sus formadores y solícitos «servidores fieles», aquí y allá, hoy y ayer. Y ojalá también el día de mañana.

Timoteo Marquina, C.M.

■ ¿Tu enero ha tenido «cuesta»?

□ Cuando estas líneas impresas demanden tu lectura, que de antemano agradezco, enero le ha dado ya paso a su hermano menor y la pesadilla de su final ha de esperar doce meses.

Con frecuencia se explotan tópicos, con sentido comercial, y tal vez uno de ellos sea el relacionado con las dificultades para acabar el primer mes de cada año.

El mes de febrero («febrerillo el loco») es más corto en días pero seguramente de mayores dificultades para muchos.

De cualquier manera nuestra cortedad visual seguramente nos impide ver las cuetas de enero, de febrero y de los otros diez meses de tantos hermanos nuestros que no han sabido de regalos de Reyes, de extraordinarios, ni de rebajas, tantas y tantas veces provocadoras de compras innecesarias.

Si saben, en cambio de estrecheces y de llantos, de hambre, de enfermedad y de muerte, prematuras tantas veces y remediabiles en su mayor parte.

Es necesario frotarse los ojos con frecuencia para que podamos ver las necesidades ajenas. Miles y miles de esas imperiosas exigencias de justicia y caridad nos presenta cada año «Manos Unidas».

La Campaña Mundial Contra el Hambre en su XXXIII Edición ha recaudado en España muchos miles de millones. Pero lo más importante es que detrás de los millones está el esfuerzo, la ilusión y sobre todo el impulso para que los hermanos que reciben nuestra ayuda continúen ellos mismos su desarrollo.

Ya está en marcha la Campaña XXXIV. Su slogan es un reto y un compromiso: «Un mundo injusto te desafía».

Colaboremos con «Manos Unidas» a sembrar esperanza.

Alipio Lastra Barrio

■ Carta a la discoteca «John Lennon» de Belorado

□ El pasado día 26 de diciembre nos disponíamos a entrar en su local como todos los sábados. Eran más de las cuatro y media de la madrugada. Ibamos un grupo numeroso de gente y,

como en alguna otra ocasión, sacamos la mitad de las entradas. Esta vez se permitió la entrada de todo el grupo, negándose la misma a dos de ellas, a las cuales se las acusó de querer engañarles y de no colaborar ya que, en su opinión, la mayoría de los días no pagábamos entrada, siendo esto totalmente falso: algunas de nosotras llevamos muchos años yendo todos los sábados a esta discoteca y pagando siempre la correspondiente entrada.

No nos duele abonar el importe de la entrada, porque ese dinero ni a ustedes les va a hacer ricos ni a nosotras pobres: nos molesta el gesto y el trato recibido, por el cual nos sentimos ofendidas.

Ustedes piden colaboración para que la discoteca siga ofreciendo sus servicios, algo en lo que nosotras estamos de acuerdo porque la suponemos favorable para la juventud de la comarca, pero al igual que la espera de nosotras, ¿por qué no la exige también de esa gente que entra todos los días gratis?, ¿o acaso otros merecen más su confianza?

No crean que esta queja es injustificada. Ustedes bien saben qué personas entran pagando y quienes no. Esto es lo que nos molesta, que además de saberlo se nos acuse en falso para así poder justificarse.

Se nos hace incomprensible ver como cuando a nosotras se nos está echando la «bronca» por no pagar la totalidad de las entradas, dada la hora, la gente encargada de recoger las mismas permitía el acceso a su local a otras personas sin abonar los pases y con un trato mucho más favorable. Es molesto e indignante porque luego se nos pide colaboración, y nos preguntamos: colaboración ¿para qué?, ¿a quién?, ¿cómo?

Es cierto que entré todos debemos conseguir que la discoteca siga funcionando, pero cuando decimos entre todos eso es lo que queremos decir. Lo que no pueden pretender es que su negocio siga funcionando a costa de unos pocos, entre los cuales nos incluimos.

El motivo de esta carta es dejar constancia de nuestra queja, hacerla llegar a ustedes para que consideren si es o no justa.

Ana, Isabel, Raquel, Mila, Laura, Almudena, Tere, María Glory e Isabel (Fresno de Río Tiron)

LOS PERMISOS PENITENCIARIOS

Duras críticas judiciales a las declaraciones de Corcuera

El vicepresidente del CGPJ acusa a Corcuera y a De la Quadra de «estar mintiendo ante la opinión pública»

□ MADRID/EFE.- Las asociaciones judiciales han criticado duramente las palabras que el ministro del Interior, José Luis Corcuera, pronunció el lunes y en las que calificó de experimento la política de reinserción penitenciaria.

Corcuera, que responsabilizó a los jueces de vigilancia penitenciaria de conceder permisos a presos peligrosos, declaró que «los experimentos, en casa y con gaseosa».

Para el presidente de la Asociación Profesional de la Magistratura (APM), Ramón Rodríguez Arribas, «es indignante que se diga que la culpa la tienen los jueces, cuando los permisos fueron un invento de la Ley General Penitenciaria. Esta ley, que se aprobó con formulaciones utópicas, surte ahora malos efectos y entonces echan la culpa de ello a los jueces».

Para Rodríguez Arribas «desgraciadamente se siguen produciendo faltas de respeto y es inadmisibles que quien ejerce funciones de poder reprenda la labor de los jueces».

Sobre esta intromisión, «los políticos no aprenden y el Consejo General del Poder Judicial ha tenido que volver a recordar el respeto que se debe. Pienso que ahora el Consejo debe plantearse seriamente el tomar medidas más efectivas que corten esta situación de intimidación de una vez por todas».

El presidente de la APM señaló a Efe que no es función de la Administración vigilar a los jueces, sino al contrario, y recordó que en el caso de uno

de los presuntos autores del asesinato de las niñas de Alcácer, disfrutaba de un permiso autorizado por Instituciones Penitenciarias.

Finalmente y en cuanto a la reforma de la Ley General Penitenciaria, afirmó que no es de recibo que se restrinjan las facultades de los jueces de vigilancia, ya que esto sería un retroceso, «lo que hay que hacer es enmendar el hierro anterior, sin restringir las libertades».

Por su parte, el portavoz de la Asociación Jueces para la Democracia, Cándido Conde Pumpido, calificó las palabras del ministro del Interior de «irresponsables», ya que constituye una manifiesta irresponsabilidad calificar de experimento una política penitenciaria de reinserción social.

Recordó que esta política viene impuesta por la Constitución, desarrollada por la Ley General Penitenciaria, aprobada por el Parlamento español, «y ejecutada por el Gobierno del que forma parte el señor ministro del Interior».

Conde Pumpido declaró a Efe que cualquier revisión de la legislación penitenciaria debe

mantener y aún reforzar la orientación personificadora y el control jurisdiccional que vienen impuestos por la propia Constitución, y dijo que no es admisible que se utilicen políticamente hechos, culpabilizando sibilinamente a los jueces, para ampliar el ámbito de decisión no controlable de las penitenciarias en la ejecución de penas.

Respecto a esta posible reforma de la Ley Penitenciaria dijo que cualquier proyecto de ley tiene que ser valorado y estudiado en su verdadero contenido, «pero nos parece que introducir ahora ese proyecto da a entender que el problema está en las decisiones que adoptan los jueces, lo cual está sesgando la información y el transcurso del problema».

Finalmente, señaló que la mayoría de los permisos se conceden directamente por la Administración penitenciaria y el juez se limita a autorizarlo.

MÁS CRÍTICAS

El vocal adjunto a la presidencia del Consejo General del Poder Judicial (CGPJ), Javier Gómez de Liaño, acusó ayer de «inmoralidad» a los ministros de Justicia e Interior, «por intentar rentabilizar la desgracia de las familias de las niñas asesinadas en Alcácer».

Por su parte, el vicepresidente del CGPJ, José Luis Manzanares, acusó a los dos ministros de «estar mintiendo ante la opinión pública» en una situación que calificó de «intolerable» por

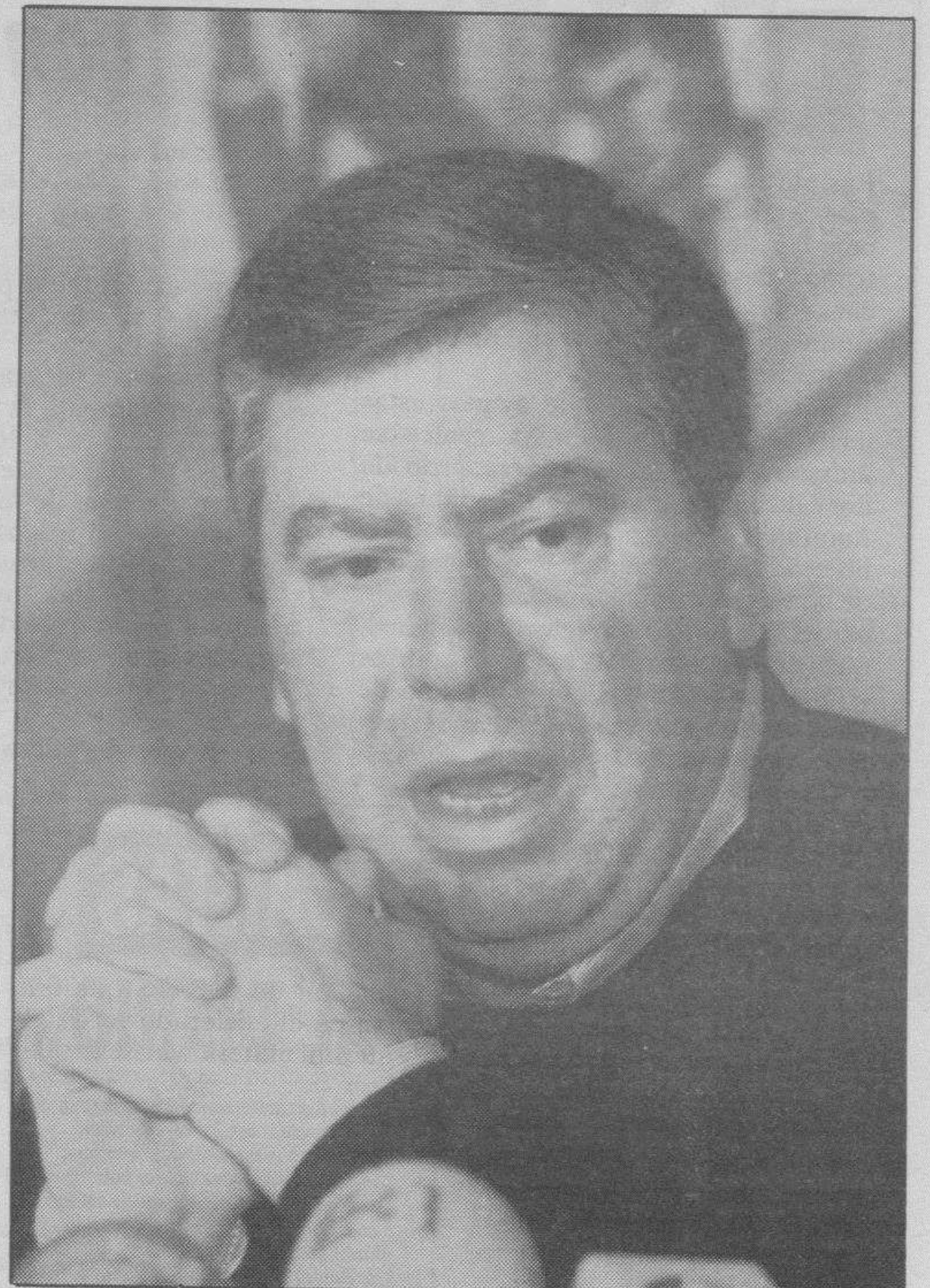

JULIO MUÑOZ/EFE

José Luis Corcuera, duramente criticado por los jueces.

el deseo del Ejecutivo de desprestigiar a los jueces.

Los ministros de Interior y Justicia realizaron el lunes sendas declaraciones sobre la concesión de permisos penitenciarios a delincuentes peligrosos.

Tomás Quadra-Salcedo propuso limitar la discrecionalidad de los jueces para la concesión de los permisos, paralizando su decisión cuando se presentara

un recurso del fiscal.

Javier Gómez de Liaño consideró que «cualquier intento del Poder Ejecutivo de despojar a los jueces de vigilancia penitenciaria del control del Ejecutivo y de las penas privativas de libertad, es una manifestación más de la desconfianza de ese poder hacia los jueces y de un proyecto absurdo de sustraerles las funciones atribuidas».

Para Pascual Sala, en la polémica, «hay un problema de respeto a la función judicial»

□ El presidente del Consejo General del Poder Judicial, Pascual Sala, aseguró ayer que en la polémica surgida entre el ministro del Interior y los jueces sobre la concesión de permisos penitenciarios «hay un problema de respeto a la función judicial».

Por su parte, el fiscal general del Estado, Eligio Hernández, se negó ayer a hacer comentarios sobre esta polémica, aunque coincidió con Pascual Sala en que «estos momentos debe imperar la prudencia».

Ambos hicieron estas declaraciones tras la toma de juramento de la primera fiscal destinada en el Tribunal Supremo, Pilar Fernández Vlacárcel.

Pascual Sala recordó que la semana pasada el CGPJ ya hizo un llamamiento a los políticos para que las declaraciones que hicieran sobre cuestiones judiciales se hicieran con «prudencia ejemplar» y «respeto», en relación a las manifestaciones de dirigentes socialistas que se interpretaron en referencia al «caso Filesa».

Preguntado por las declaraciones del ministro del Interior, José Luis Corcuera, en las que responsabilizaba exclusivamen-

te a los jueces de la concesión de permisos a delincuentes peligrosos y les decía que «los experimentos se hacen en casa y con gaseosa», Pascual Sala señaló que se trata precisamente de este tipo de declaraciones a las que el CGPJ se refirió la semana pasada.

No obstante, el presidente del órgano de gobierno de jueces y magistrados negó que desde el CGPJ y la carrera judicial exista «una confrontación» con otras instituciones del Estado.

Sobre si considera que tales declaraciones atentan contra la independencia judicial, Sala indicó que «esta independencia es muy difícil de vulnerar y cada juez tiene la llave para su defensa, así como el propio CGPJ».

«No se trata de un problema de ataque a la independencia judicial sino de respeto y de poner las cosas en su sitio; de respeto a la función judicial y a la potestad jurisdiccional de los jueces».

Pascual Sala señaló que existe «un momento de confrontación preelectoral y de tensión política en el que el CGPJ ni puede ni debe entrar, aunque algunos sectores deseen que este órgano incline la balanza».

Agregó que el CGPJ defenderá la independencia judicial y no entrará en «estrategias o planteamientos políticos».

PROPUESTA

El sindicato de funcionarios de prisiones CSIF propuso ayer una «profunda» reforma legal encaminada a suprimir la figura de los jueces de vigilancia penitenciaria y evitar que los condenados por delitos muy graves en ningún caso puedan salir de las cárceles, donde deberían estar «aislados».

En declaraciones a Efe, un portavoz de esta formación sindical se mostró partidario de eliminar los juzgados de vigilancia penitenciaria por «innecesarios», ya que en su opinión su función de control del cumplimiento de la pena «puede ejercerla perfectamente el juez o el tribunal sentenciador de cada recluso».

Respecto a la polémica sobre a quién corresponde la última palabra para la concesión de permisos penitenciarios, el portavoz criticó que en muchas ocasiones los jueces «supriman de un plumazo todo el trabajo de los equipos de tratamiento de las cárceles».

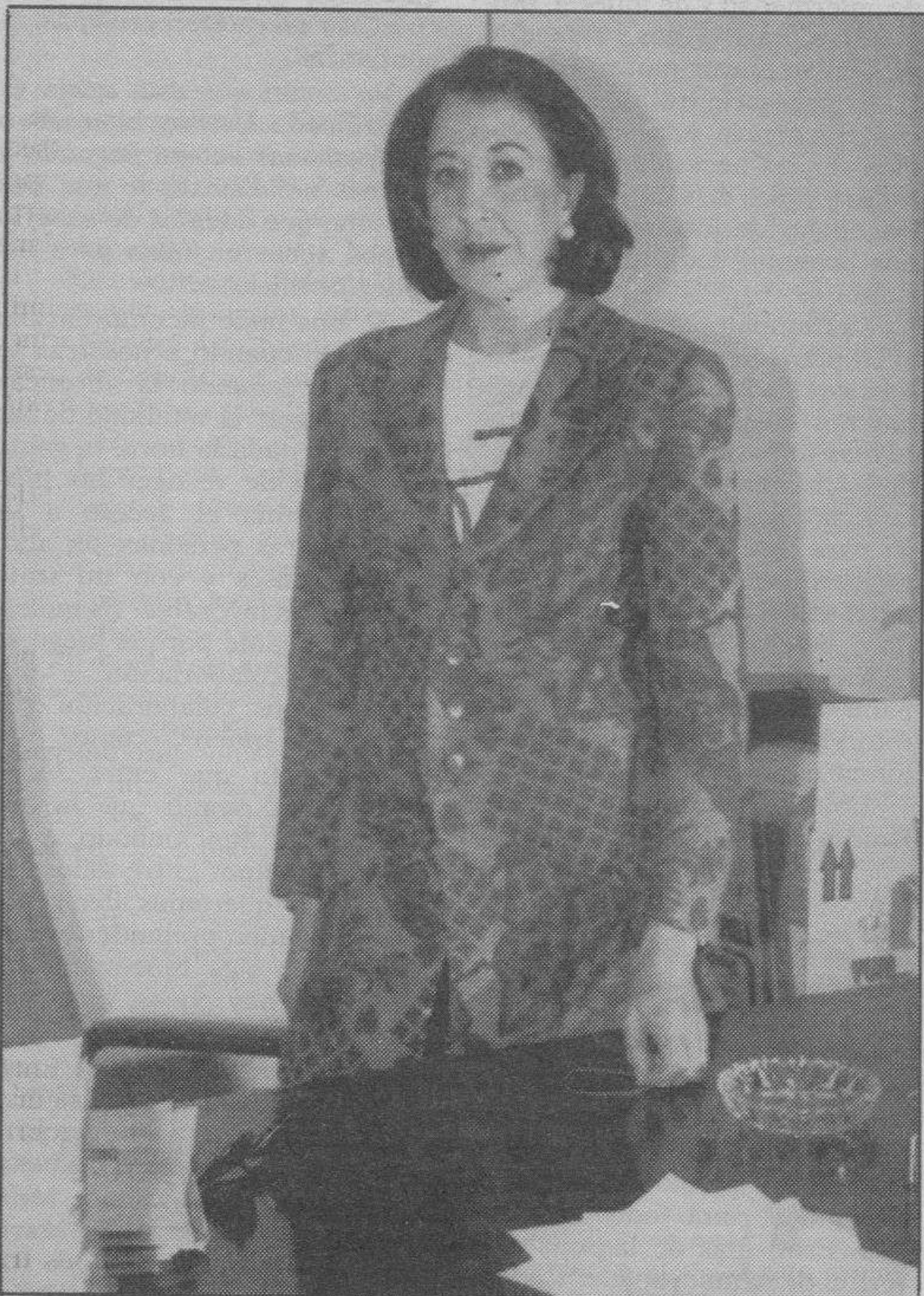

OSCAR MORENO/EFE

Pilar Fernández, primera mujer fiscal en el Tribunal Supremo

EL JUICIO POR EL ACELERADOR

La responsable del servicio reconoce la deficiencia de los ATS

□ ZARAGOZA/EUROPA PRESS.- Ayer por la mañana se reanudó el juicio contra once personas involucradas en el accidente provocado por el acelerador lineal de electrones del Hospital Clínico de Zaragoza en esa ciudad, ocurrido en el mes de diciembre de 1990 y a consecuencia del cual murieron 20 personas.

A diferencia de lo que ocurrió el lunes que se hizo a puerta cerrada para escuchar las alegaciones de las defensas y de los acusadores particulares, ayer, la vista fue pública.

La sesión de ayer se centró en la declaración de la jefa del servicio de Física-Médica del Hospital Clínico, Araceli Natividad Hernández Vitoria.

Previamente a la audiencia pública, la juez instructora María José Gil Corredra, preguntó a los once procesados, entre los que está la directora del citado centro sanitario, Rosario Jaquotot, si conocían los cargos que se les imputaban.

El fiscal considera responsable a Araceli Hernández de un delito de imprudencia temeraria con resultado de muerte por no haber dado instrucciones a las operadoras del acelerador de como actuar en caso de averías. Fue un interrogatorio largo y duro, sobre todo por parte de los letrados de la acusación par-

Los 11 procesados se enfrentan a penas que van de 2 meses a 6 años de prisión

ticular, que la consideran una de las principales responsables de lo sucedido.

DEFICIENTE FORMACION DE LOS AYUDANTES SANITARIOS

En su declaración, Araceli Hernández, reconoció que la formación de los ATS que operaban en el acelerador era deficiente en materia de seguridad radiológica, y recomendó que participaran en los cursillos organizados en el hospital.

Fue ella la que detectó la avería el 20 de diciembre de 1990 al comunicarle una ATS que la aguja del galvanómetro que está en el pupitre de control parecía estar bloqueado.

En su declaración Araceli Hernández señaló que era la encargada de la protección radiológica de trabajadores y público en general. También puntualizó que la seguridad de los pacientes es responsabilidad



JAVIER CEBOLLADA/EFE

El portavoz de los afectados, José María Mariñoso, conversa con familiares de las víctimas.

de los médicos.

Araceli Hernández distinguió en sus palabras entre accidente radiológico y nuclear.

Según ella el producido en el Hospital Clínico fue radiológico porque no existía fuente radiactiva.

El abogado Enrique Trebolle, defensor de la procesada, señaló que el interrogatorio está clarificando responsabilidades: «Se está clarificando que desde el punto de vista de la sobreirradiación de pacientes que es lo que existió, desde el punto de vista del acto médico, hubo suficiente coordinación en el hospital».

«Lo que ocurrió es que hubo una reparación en un día determinado del mes de diciembre de 1990 que prolongó el engaño de la máquina del acelerador y provocó que todas las personas que manipulaban el acelerador no hubieran previsto las consecuencias que se estaban produciendo», añadió.

El juicio que tendrá catorce sesiones, se continuará celebrando hoy por la mañana.

A lo largo de este mes de febrero comparecerán en la vista oral más de 60 testigos.

Los once procesados se enfrentan a peticiones de penas que van desde los 2 meses a

los 6 años de prisión por un presunto delito de imprudencia temeraria con resultado de muerte.

El fiscal pide indemnizaciones entre 12 y 18 millones de pesetas por cada uno de los fallecidos.

Los acusadores particulares solicitan las máximas penas de prisión para este tipo de delitos y más de 8.000 millones de pesetas en indemnizaciones.

A la sesión del juicio de ayer, cuya vista fue pública, asistieron numerosas personas y en especial las relacionadas con los familiares de las víctimas, que siguieron atentamente el juicio.

Un policía declara que un «topo» averiguó que Ynestrillas participó en el atentado

□ MADRID/EFE.- El policía encargado de investigar el atentado contra parlamentarios de Herri Batasuna (HB), en el que murió Josu Muguruza, declaró ayer en el juicio que el «topo» de la policía Juan Viriato averiguó que los autores fueron el policía Angel Duce y Ricardo Sáenz de Ynestrillas.

La Audiencia Nacional celebró ayer la séptima jornada de juicio contra Ynestrillas, los policías Duce y José Hernández Bartolomé, el joyero Antonio López y Yolanda González, acusados de acciones atribuidas a los Grupos Antiterroristas Nacionales de España (GANES), entre ellas el atentado cometido el 20 de noviembre de 1989 en el hotel Alcalá de Madrid contra parlamentarios de HB.

El policía que testificó ayer recordó que se dedicó en la Brigada de Información Interior a la investigación del atentado y explicó que «fue controlada por el juez y el fiscal, con los que mantenía contactos el jefe de la Brigada, Alberto Elías».

Añadió que éste le comentó que Juan Viriato tenía información del atentado porque Duce, compañero suyo en la comisaría del madrileño barrio de Chamberí, le había dicho que había

intervenido él.

Añadió que entonces marcaron a Viriato «unas pautas para que cuando tuviera algo interesante se pusiera en contacto conmigo y le dije que provocara conversaciones sobre el tema».

El policía destacó que Viriato «me informó que Duce le había manifestado que cometió el atentado con Ynestrillas y me dijo que ambos cometieron otros hechos delictivos», como los intentos de atentados contra el abogado Fernando Salas, o los cometidos contra el cine Montera de Madrid y en una cafetería de Deba (Guipúzcoa).

Relató que Viriato le comentó que a su vez Duce le había adelantado que iban a cometer un atentado contra Salas, mediante la colocación de una bomba en su coche.

Sobre el resto de los acusados, el testigo señaló que Yolanda González tenía mucho contacto con Duce, y que Viriato le dijo que era sencillo coger armas de la comisaría a través del armero, José Hernández, así como que Antonio López vendió a Duce una pistola utilizada en el atentado del hotel Alcalá.

Recordó que para evitar el atentado contra Salas montaron un servicio de vigilancia durante



BARIOPEDRO/EFE

Ricardo Sáenz de Ynestrillas, acusado por la muerte de Muguruza.

más de diez días hasta que, el 11 de junio 1990, cuatro funcionarios detectaron la presencia de los agresores y explicó que finalmente no colocaron el explosivo y que no les detuvieron «porque valoré explotar más las posibilidades de información de Viriato».

Agregó que las detenciones tuvieron lugar al mes siguiente «porque vimos que estaba claro el asunto ya que la fuente de información no podía dar más datos». Aseguró que «no forzamos a persona alguna a que dijera que Ynestrillas había participado en los hechos».

Pagaron unos informes de Filesa que sabían inexistentes

□ MADRID/COLPISA.- Xabier de Irala Estévez, vicepresidente y consejero delegado de Asea, Brown & Boveri (ABB) en España, reconoció ayer al magistrado del Tribunal Supremo Marino Barbero Santos que la empresa multinacional asumió pagar los presuntos informes elaborados por Filesa a pesar de que conocía que nunca existieron.

De Irala fue interrogado ayer por el instructor del «caso Filesa» acerca de seis informes elaborados en diciembre de 1989 por la empresa presuntamente vinculada a la trama de financiación irregular del PSOE, por los que ABB pagó un total de 161.851.962 pesetas.

Según el consejero delegado, estos informes fueron, en realidad, encargados por CENEMESA, fabricante de bienes y equipos eléctricos.

Cuando ABB adquirió CENEMESA, asumió la obligación de hacerse con sus instalaciones, su plantilla y un pasivo -deudas que ascendían a unos 5.000 millones de pesetas. Entre ese pasivo estaban las facturas libradas por Filesa para cobrar los seis presuntos informes.

De Irala aseguró al magistrado Barbero que ABB siempre fue consciente de que esos trabajos nunca existieron.

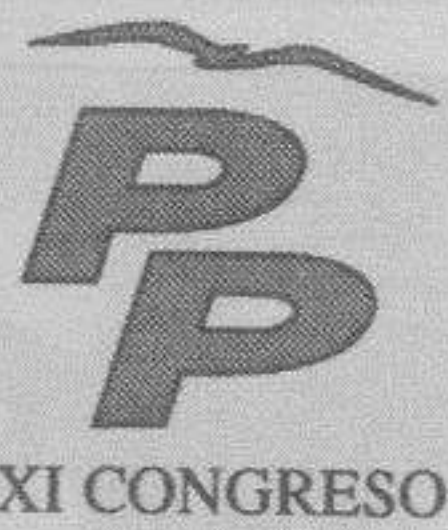

XI CONGRESO

Prometen ayudas económicas a los matrimonios con tres hijos o más

Piden la primatización del segundo canal de TVE

Se comprometen a reinsertar terroristas que colaboren con la justicia

Aznar fuerza al Congreso a respaldar su programa electoral

El Congreso del Partido Popular propondrá la desaparición del Ministerio de Justicia

MAGIS IGLESIAS/COLPISA
MADRID

□ El Partido Popular promete eliminar el Ministerio de Justicia e incentivar con ayudas económicas a los matrimonios con tres o más hijos si llega al poder. Estas son algunas de las propuestas que contempla la ponencia política del XI congreso del PP que resultará su proyecto de gobierno con las correspondientes ofertas electorales para los próximos comicios. De este modo, José María Aznar, consigue que las bases de su partido, en congreso ordinario, respalden y se comprometan plenamente con su programa electoral.

Desde hace año y medio las bases del PP están preparando lo que será la propuesta electoral y, previamente, la ponencia política de su XI Congreso ordinario. La desaparición del Ministerio de Justicia, incentivos económicos a las familias para favorecer la procreación o la propuesta de Administración única son algunas de las iniciativas del PP que han pasado a integrar la ponencia que marcará las líneas políticas y estratégicas del partido en los próximos años y que será debatida por 2.800 compromisarios.

DEMOGRAFIA

José María Aznar tiene especial interés en que su programa preste especial atención al desarrollo demográfico y los problemas originados por su escaso crecimiento. La baja tasa de fecundidad española que se prevé que descienda todavía más hasta 1996 preocupa al PP por lo que Aznar ha encargado un estudio específico al respecto que se incorporará a la ponencia política.

Entre las medidas que se contemplan para incentivar la natalidad figuran ayudas económicas directas a partir del tercer hijo y mayores desgravaciones fiscales por hijos en el IRPF.

Mariano Rajoy explica que ha incluido en el capítulo sobre administraciones públicas la propuesta de Administración única que Manuel Fraga hizo famosa. La iniciativa del presidente fundador del PP, que propugna la gestión de competencias del Estado por las Comunidades Autónomas y la desaparición de la Administración periférica, aparecerá en la ponencia en términos generales sin entrar en los detalles que defiende Fraga.

La desaparición del Ministerio de Justicia que propugna el PP se enmarca en su defensa de la reorganización administrativa del Gobierno para reducir el número de carteras del Gabinete y propiciar la austeridad en el sector público. La disolución de este ministerio traería como consecuencia mayor poder para el Consejo General del Poder Judicial y el



Mariano Rajoy y Jesús Merino, dos personas claves en el Congreso del partido de centro derecha. EFE

La disolución traería como consecuencia mayor poder para el Consejo del Poder Judicial

reparto de sus funciones entre la cartera de Interior y otra de nueva creación de Relaciones Institucionales que absorbería también el departamento de Relaciones con las Cortes.

CIENTOS DE FOLIOS

La ponencia política del congreso ocupa varios cientos de

folios organizados en 26 cuadernos que han sido elaborados por otros tantos expertos y serán defendidos ante el pleno de compromisarios por una decena de dirigentes del partido. El excesivo volumen del texto ha retrasado su reparto entre los compromisarios a los que una circular de la dirección del partido, enviada el pasado miércoles, advertía de la remisión de los documentos cuya redacción no ha sido todavía concluida en su totalidad.

Los hombres fuertes del PP, que serán los principales protagonistas en el debate plenario donde presentarán las propuestas sectoriales, son Marcelino Oreja en política exterior y seguridad; Rodrigo Rato, economía; Abel Matutes, sectores produc-

tivos; Luis Gámir, infraestructuras; Jaime Mayor Oreja, Justicia e Interior; Mariano Rajoy, Administraciones Públicas; Celia Villalobos, empleo y política social; Javier Arenas, educación cultura y medios de comunicación e Isabel Tocino en nuevas políticas de medio ambiente, inmigración, demografía, mujer y familia.

El Partido Popular intentará conocer la disposición de los dirigentes de los partidos nacionalistas a asistir a su IX Congreso antes de cursar las correspondientes invitaciones. Es probable que José María Aznar hable con Jordi Pujol y Durán y Lleida mientras que el presidente del PP en el País Vasco, Jaime Mayor Oreja, entrará en contacto con el PNV.

Flexibilizar el mercado laboral

□ MADRID/COLPISA.-El Partido Popular contempla entre sus propuestas de política industrial, a debatir en su próximo congreso, la flexibilización del mercado laboral en todos los sectores económicos y una contención de los salarios, cuyos aumentos no deben nunca situarse por encima de los incrementos de productividad. Las iniciativas en materia industrial forman parte de la ponencia política del congreso que, una vez aprobada, se convertirá en el programa electoral con el que el Partido Popular pretende concurrir a las próximas elecciones y, en su caso, desarrollar desde el gobierno.

Estas medidas serán defendidas por el actual comisario europeo y miembro del ejecutivo popular, Abel Matutes.

PRIVATIZACION

Las actuaciones «preferentes» en política industrial de los populares propugnan la privatización de las empresas con participación pública y, de modo inmediato, «aquellas que se desenvuelvan en un marco de competencia directa con la iniciativa privada». Algunos dirigentes populares señalaron que Repsol, Argenta y otras empresas del INI serían sus objetivos prioritarios en el proceso de venta

al sector privado.

Otra medida contemplada en esta propuesta de política industrial supone la puesta en marcha de incentivos fiscales para inversiones en el exterior, I+D, marketing y comercialización, formación a nivel empresarial de los trabajadores y organización y gestión de empresas.

Sobre los procesos de reconversión, el PP propone que éstos se extiendan a sectores como el textil, las telecomunicaciones y el químico, con unas inversiones previstas de 250.000 millones de pesetas, frente a las actuales dotaciones presupuestarias de 120.000 millones de pesetas.

Prudente política de reinsertión de terroristas

M. IGLESIAS
MADRID

□ El Partido Popular se compromete a desarrollar una «prudente» política de reinsertión de terroristas que colaboren con la Justicia aunque valorará su implicación en delitos de sangre, según figura en la ponencia política que aprobará el próximo congreso y será recogida en el programa electoral del partido. Entre sus ofertas de política Interior, los populares propugnan la desaparición de los gobernadores civiles y la tipificación como delito de la contratación de inmigrantes sin permiso de trabajo.

«El Partido Popular se manifiesta partidario de una prudente política de reinsertión en aquellos casos de colaboración de los interesados con la Justicia y teniendo en cuenta si están o no implicados en delitos de sangre», dice el texto en materia de lucha antiterrorista.

No obstante lo anterior, el documento prevé las reformas legislativas oportunas para que los condenados por delitos de terrorismo y narcotráfico cumplan íntegramente sus condenas.

En la propuesta de Interior, que ha elaborado el secretario general del partido, Francisco Alvarez Cascos, se reitera «el rechazo frontal a cualquier forma de diálogo o negociación con bandas terroristas». Asimismo, el PP se compromete a arbitrar, si llega al Gobierno, amplias ayudas económicas, educativas y sociales para las víctimas de acciones terroristas. También prevé la creación de una ley sobre indemnización a las víctimas de delitos violentos.

GOBERNADORES

Los populares persiguen la desaparición de los gobernadores civiles y su sustitución por la figura del «subdelegado del Gobierno» en cada provincia. Además, son partidarios de una más clara adscripción de la policía judicial a los Tribunales de Justicia y la creación de un organismo policial centralizado para luchar contra el crimen organizado y, especialmente, contra las mafias del narcotráfico.

El PP pretende luchar contra la droga con un nuevo sistema de cumplimiento de condenas para toxicómanos. En este sentido, se plantea «atribuir a los jueces amplia facultad para imponer a los drogodependientes habituales la alternativa del cumplimiento de condena por reclusión en centro terapéutico adecuado».

MOTOR

SUPLEMENTO SEMANAL

COORDINA: JOSE ANTONIO TOBAR

MIÉRCOLES, 3 DE FEBRERO DE 1993



DB

Es un automóvil joven y dinámico, que se caracteriza por su alto nivel tecnológico, de seguridad, confort y equipamiento

El Opel Corsa crece

Tras diez años de permanencia en el mercado y después de haber alcanzado unas ventas superiores a los tres millones de unidades, le ha llegado la hora del relevo al Corsa, el modelo más carismático de Opel. El nuevo coche conserva el mismo nombre pero es totalmente distinto al anterior, ya que sus líneas son ahora muy fluidas y presenta un aspecto más compacto

PAGINA 27

PRUEBA

Chrysler Saratoga, un americano auténtico

El Saratoga es una berlina de la marca americana Chrysler que se viene comercializando en España desde hace un año

PAGINAS 28 Y 29



NUEVA VERSION

El Volvo 850 con carrocería familiar

El Volvo 850 Station Wagon representa la tercera fase del proyecto de la marca sueca que comenzó en junio de 1991



PAGINA 31



RENAULT • AUTOVICAN

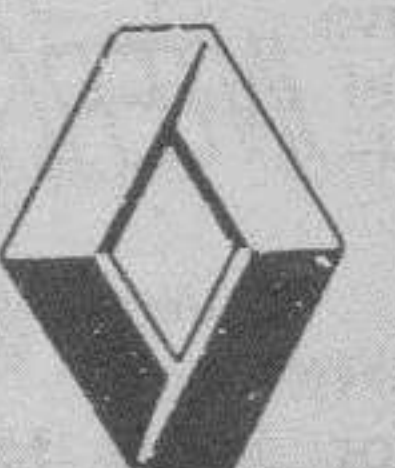

Alcalde Martín Cobos, s/n. - Teléfono 22 41 16 - BURGOS

NOTICIAS DEL MOTOR

Los coches con volante a la derecha no podrán circular en Rusia

Los automóviles con el volante a la derecha no podrán circular en Rusia a partir de 1995, de acuerdo con un decreto anunciado hoy, lunes, que afectará sobre todo a las compañías japonesas asentadas en el país.

La medida se justificó por el peligro para la seguridad que representan esos automóviles, sobre todo en los adelantamientos.

El decreto prohíbe la circulación de los automóviles a partir de 1995, y su matriculación desde el próximo julio.

Los vehículos internacionales en rutas turísticas o de transporte, y los que vayan a circular por Rusia menos de seis meses, no les afectará ese decreto.

Audi y BMW preparan su entrada en la Fórmula 1

Los constructores alemanes de automóviles Audi y BMW se están preparando intensamente para hacer su entrada en el mundo de la fórmula uno, según informa en su última edición la revista berlina del motor «AUTO/tráfico alemán de carreteras».

Ambas empresas, según la revista, están diseñando sendos motores de fórmula uno, aunque Audi está más adelantada.

Esta empresa ha desarrollado ya un propulsor de 10 cilindros con 700 PS, y el constructor británico McLaren, que ha ganado cuatro campeonatos con propulsores Honda, ha encargado para la temporada de 1994 motores Audi.

En diciembre, BMW y Audi compraron bancos de prueba especiales para poder construir sus nuevos motores.

El 69% de los coches se financiaron

Un 63 por ciento de las compras de automóviles en España se realizaron mediante financiación en 1992, según se desprende del informe de la Asociación Nacional de Entidades de Financiación (ASNEF).

Peugeot está presente en España desde el año 1899

En esta fecha, dos Peugeot Phaeton, de 10 y 25 caballos fueron expedidos desde Francia

PEUGEOT, que está presente en el mercado automovilístico europeo desde hace más de un siglo, subraya su presencia en España desde 1899, fecha en la que dos Peugeot Phaeton, de 10 CV y 25 CV, respectivamente, fueron expedidos desde Francia para ser, en 1903, donados por su propietario Luis Carvajal, Marqués de Puerto Seguro, al Ejército Español, donde cuya misión fundamental consistió en el desarrollo de la comunicación rápida y transporte de mandos, formación y entrenamiento del personal que en aquella época integraba el Servicio del Automovilismo del Ejército.

Ambos vehículos constituyeron la base fundamental para el desarrollo del automovilismo dentro del Ejército Español, así

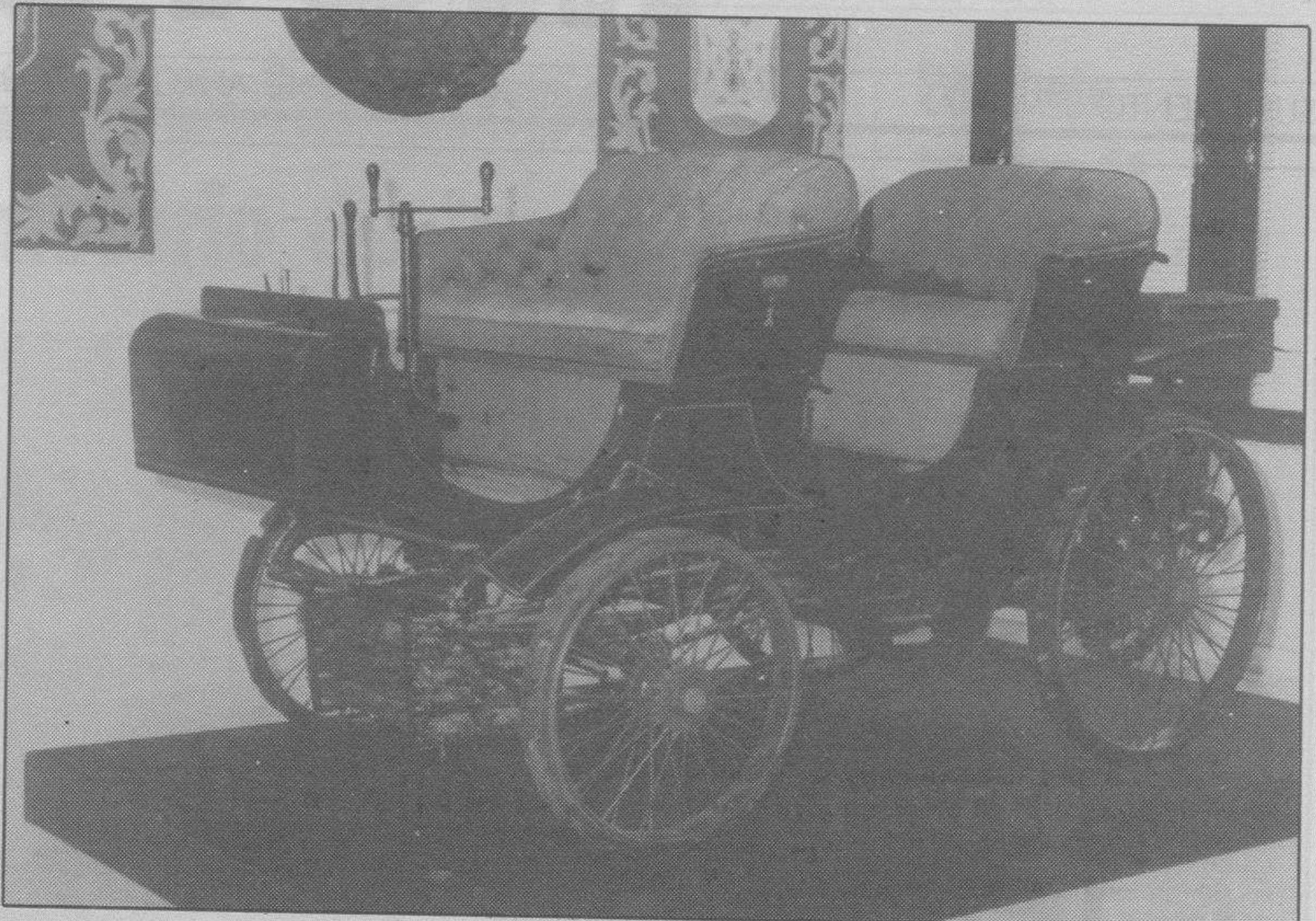

Este es el primer automóvil Peugeot que llegó a España

como de la Escuela de Prácticas de Conductores y Mecánicos de este.

A partir de 1911 y después de haber sido formados cente-

nares de conductores y mecánicos, el vehículo N° 1 pasó a ser exhibido como pieza histórica en el Museo del Ejército para ser, posteriormente,

expuesto en el Museo de la Academia de Ingenieros del Ejército, en Hoyo de Manzanares, lugar donde hoy día se conserva.

Aún se pueden adquirir automóviles sin catalizador

Los catalizadores necesitan de unos cuidados para que no se estropeen

A pesar de que desde el 1 de Enero del presente año, es obligatorio que todos los coches nuevos que se vendan lleven incorporado el catalizador, la Administración permite que un pequeño porcentaje del total de las ventas de éstos, no tengan catalizador.

Esto tiene por objeto el que las marcas automovilísticas puedan quitarse los coches sin catalizador que se les hayan podido quedar almacenados, sin vender el pasado año. Por este motivo, se pueden encontrar aún en casi todos los concesionarios españoles, modelos y versiones sin este aparato anticontaminante, con un precio ligeramente menor al de los catalizados.

Si posee un vehículo catalizado y no sabe como funciona este aparato y donde va instalado, y no leyó nuestro extenso artículo publicado en las páginas de este suplemento el día 16 del pasado mes de diciembre, hoy ofrecemos un gráfico explicativo de este «aparatejo».

Es también muy importante informarse de que cuidados hay que tener con el catalizador y que es lo que no hay que hacer, con objeto de que no se quede inservible.

Qué es un catalizador

El catalizador es un recipiente metálico, con un entramado de material cerámico cubierto de partículas de metales nobles en su interior, que se instala en medio del tubo de escape para lograr una combustión más completa de los hidrocarburos y reducir las emisiones de gases contaminantes.

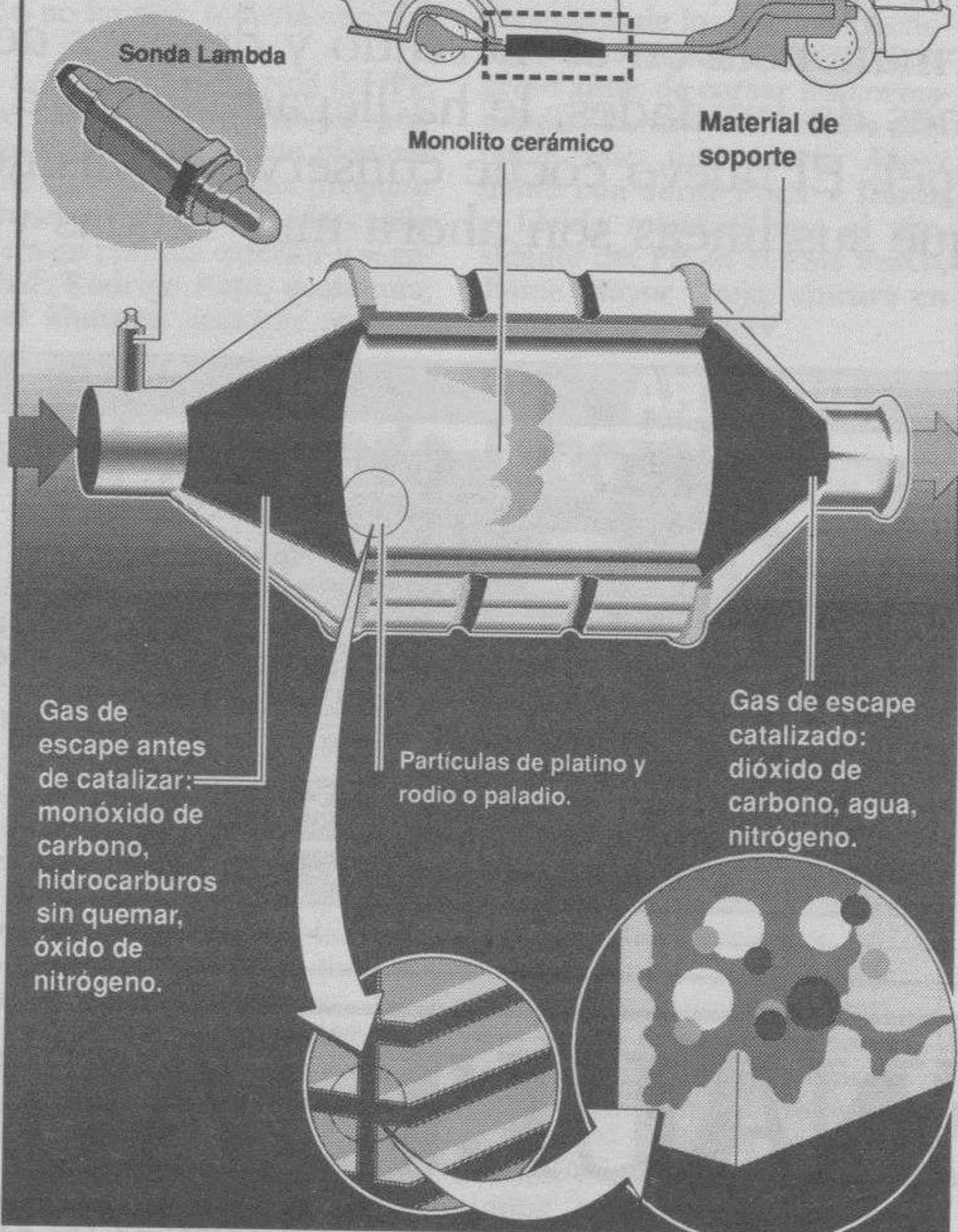

Chema Matía / GRAFÍA

Nueva sociedad para vender Audi y VW

SEAT ha constituido la nueva sociedad Volkswagen-Audi España, S.A., que será la responsable de la importación y comercialización de los productos Volkswagen y Audi en España, a través de una red de concesionarios independientes.

El capital inicial de la nueva sociedad es 100 por cien de Seat. La nueva sociedad es considerada como empresa participada, por lo que dejará de estar incluida en el balance de Seat y consolidará con el grupo Seat, según informó la compañía automovilística.

RED COMERCIAL INDEPENDIENTE

De esta manera, la gestión comercial de Volkswagen y Audi «ganará autonomía dentro de Seat, con la ventaja añadida de contar con una red comercial independiente en nuestro país».

Juan José Díaz Ruiz, actual vicepresidente ejecutivo comercial de Seat, S.A., asumirá también la presidencia del consejo de administración de la nueva sociedad. El área ejecutiva de Volkswagen-Audi España, S.A. está encabezada por Juan Baselga, como consejero delegado.

Continental

Proveedor de los principales fabricantes de automóviles

NEUMATICOS

INTER-NECON

C/ Alcalde Martín Cobos, s/n
Navas S.G.M. - Polígono de Villayuda
Teléfono 23 98 40 - BURGOS

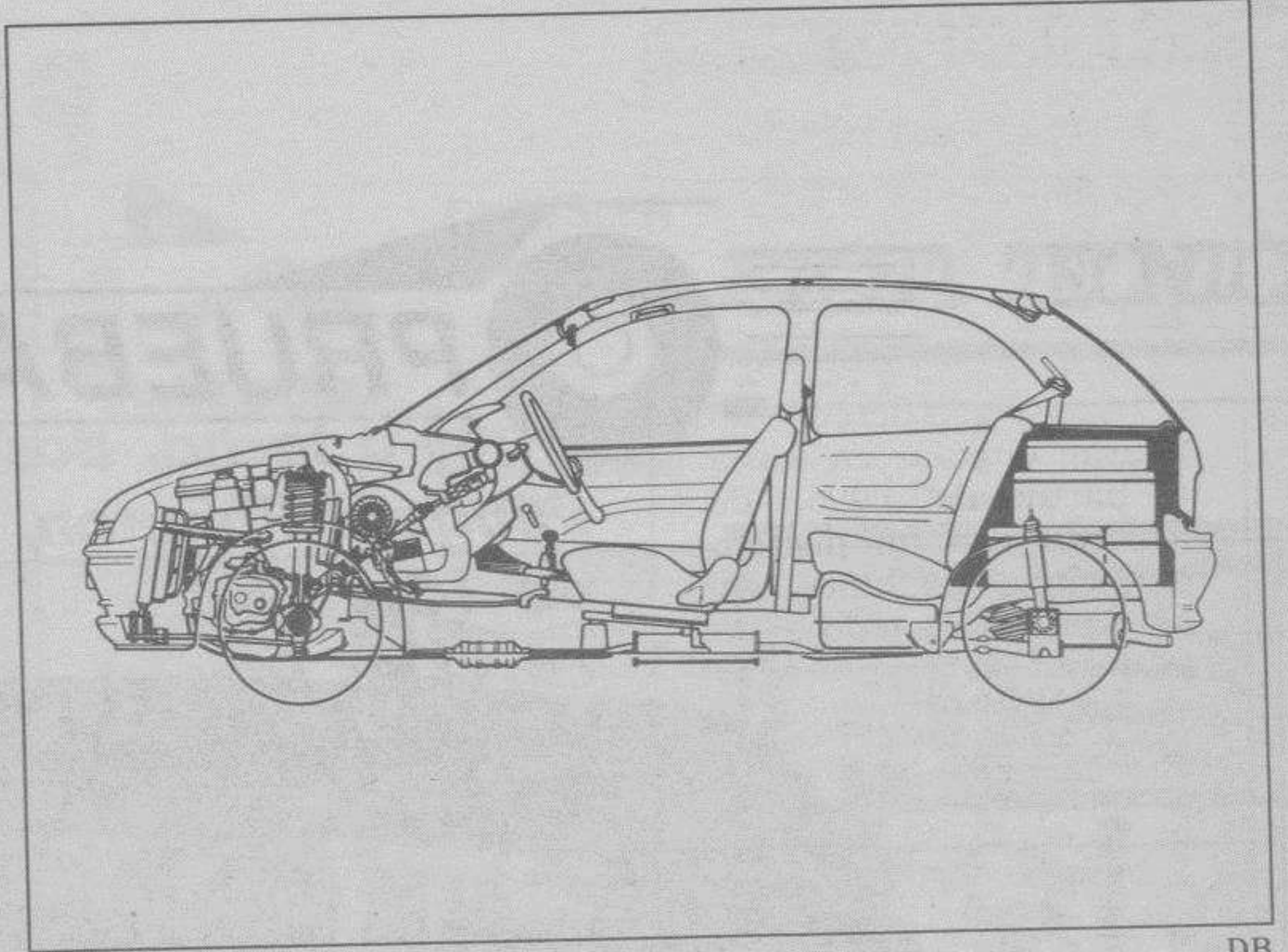

El espacio interior (habitáculo y maletero) es ahora mayor

El nuevo Opel Corsa ha sido diseñado para ofrecer el mismo nivel de espacio, confort y seguridad que el proporcionado por los automóviles de mayor tamaño

Las carrocería es más grande tanto en longitud, como en anchura y altura.

Mayor tamaño para el nuevo Opel Corsa

EN comparación con su predecesor, el nuevo Corsa es más alto, sus formas son más redondeadas, con mayor distancia entre ejes y un parabrisas ubicado más adelante. Esta combinación óptima de forma y función ha permitido crear un espacio interior y maletero más amplios.

Además de una gama de versiones de tres y cinco puertas, y de cinco niveles de acabado (incluyendo el GSi 16V, modelo superior de la serie), el nuevo Corsa también ofrece una serie de equipos novedosos como sensores de los cinturones de seguridad delanteros y transmisión automática de cuatro velocidades.

SEGURIDAD ACTIVA Y PASIVA

El nuevo Corsa ha sido diseñado para combinar una forma aerodinámica con altos niveles de seguridad. A fin de crear una célula de seguridad estable en el compartimento de pasajeros, Opel desarrolló áreas deformables delanteras y traseras, e incorporó dobles barras de protección lateral contra impactos en las puertas, sensores de los cinturones de seguridad delanteros, así como rampas antideslizamiento de los asientos.

TRES Y CINCO PUERTAS

El nuevo Opel Corsa estará disponible en versiones de tres y cinco puertas y cinco variantes diferentes: City, Swing, GLS (de

cinco puertas) Sport y GSi 16V. En comparación con el modelo anterior, el Corsa es 7,7 cm. más largo, 7,3 cm. más ancho y 5,3 cm. más alto. El espacio para las piernas de los ocupantes de la parte trasera dispone de 7,9 cm. más. También se ha incrementado el volumen del maletero, con una capacidad entre 260 y 680 litros.

MOTORES Y MECANICA

El Corsa se ofrece en una gama de siete motores de cuatro cilindros, con una potencia desde 45 CV hasta 109 CV. Los motores de gasolina de 1.2, 1.4 y 1.6 litros, como también el motor turbodiesel de 1.5 litros, están equipados de serie con catalizador.

La gama incluye dos nuevos motores de gasolina; un motor de 1.2 litros específicamente diseñado para una economía de consumo y bajas emisiones de escape, y la motorización de 1.6 litros y motor de 16V del GSi, con un elevado par motor a bajo régimen de revoluciones.

Todos los Corsas de 1.4 y 1.6 litros y diesel están equipados de serie con transmisión manual de cinco velocidades, y como opción para los modelos de 60 CV de 1.4 litros está disponible una transmisión automática.

La suspensión del nuevo Corsa dispone de columnas MacPherson en el tren delantero, y una barra de torsión ensamblada en el eje trasero. La dirección asistida es equipamiento opcional en las motorizaciones de



Sus líneas son redondeadas y compactas, y su estilo tiene cierto aire japonés.



La semejanza con el Astra en el salpicadero, es clara.

1.4, 1.6 litros y diesel. En comparación con el modelo anterior, el sistema de frenos de disco delanteros y tambor traseros ha sido mejorado, y se ofrece como opción (de serie en el GSi 16V) un sistema antibloqueo de frenos, en todos los modelos, a excepción del City.

MATERIALES RECICLABLES

El Corsa fue un diseño para su reciclado. Todas las piezas de plástico llevan un código que las identifica, y el fácilmente reciclable polipropileno se utiliza en el interior y en el compartimento del motor. Los recubrimientos de los guardabarros delanteros y las camisas de los filtros están elaborados con material reciclable, mientras que los parachoques de polipropileno pueden desmontarse fácil y rápidamente.



CONCESIONARIO OFICIAL

TALLERES FAUSTO

Avda. de la Constitución Española, 5 - Teléfono 22 35 44 - BURGOS

PRUEBA DB



El morro resulta elegante gracias a sus cromados.

Ahora, hace aproximadamente un año que los vehículos americanos Chrysler iniciaban su comercialización en nuestro país. Pero no era la primera aparición de esta marca en el mercado español, ya que durante mucho tiempo se estuvieron vendiendo vehículos Chrysler fabricados en Estados Unidos o también en España bajo la citada marca.



Se mire por donde se mire, su aspecto señorial es notable.

TEXTO: JOSE ANTONIO TOBAR
FOTOS: JESUS J. MATIAS

EL Saratoga (nos referimos, claro, al automóvil, no al portaviones de la marina USA), presenta una amplia carrocería de tres cuerpos, al más puro estilo americano: líneas estilizadas pero también un tanto angulosas, elementos cromados que le dan aspecto señorial y elegante, y paraques prominentes en el color de la carrocería.

También especial es la luneta trasera de caída casi recta y la delantera más bien pequeña por su poca inclinación. Estos rasgos cuadrados no restan atractivo al Chrysler Saratoga, sino que le proporcionan ese inconfundible aire americano, no carente de exclusividad. No obstante, y por la citada forma de la carrocería, su coeficiente aerodinámico no es muy bueno, lo que incide en merma de velocidad punta y ligero aumento del consumo.

De todos modos estos inconvenientes no lo son tanto en el Saratoga, si tenemos en cuenta que este coche está pensado para proporcionar confortabilidad y realizar largos viajes con toda la comodidad y tranquilidad, sin buscar elevadas prestaciones.

Como buen americano, su carrocería dispone de las altas cotas de seguridad anticollisión exigidas en su país.

El interior también rezuma personalidad yanki por los cua-

PRUEBA CRYSLER SARATOGA LE 2.5 EFI



Carrocería de generosas dimensiones, con una luneta trasera que cae casi verticalmente, y líneas un tanto angulosas.

tro costados. No se puede decir de su estilo que sea mejor ni peor que el europeo, simplemente es distinto.

INTERIOR

La amplitud interior es notable, cosa lógica dadas las medidas exteriores del coche. Los asientos son unos auténticos butacones de salón, grandes y cómodos, pero con la dureza necesaria para que no fatiguen en largos viajes. No recogen casi en cuerpo, pero por la filosofía del coche, antes citada, esto no tiene apenas importancia.

El volante con Airbag en su interior, queda más cerca del conductor que lo habitual y los pedales ligeramente lejos, pero como el asiento tiene tres regulajes eléctricos, es fácil encontrar la postura de conducción adecuada. Los asientos traseros son buenos.

El maletero alberga la rueda de repuesto y tal vez por ello no sea lo grande que se espera de un coche de este tamaño, de todos modos es suficiente, además se puede ampliar abatiendo los asientos traseros por partes, previa apertura de las cerraduras situadas en el respaldo.

Los materiales y acabados están a buen nivel, salvo algunos plásticos que desentonan por su inferior calidad. En todo el habitáculo son muchos los huecos para dejar objetos.

El salpicadero presenta abundantes inserciones de

madera que le dan elegancia y distinción. El cuadro de instrumentos ofrece una completa información, con chequeo de los órganos del automóvil.

El equipamiento es muy completo. Dispone de ordenador multifunciones, Airbag en el volante que es regulable en altura, programador de velocidad, aire acondicionado.

Los mandos elevables de todas las ventanas al alcance del conductor y la luz de freno central sobre la pequeña bandeja trasera.

MECANICA Y COMPORTAMIENTO

El propulsor que anima al Chrysler Saratoga de nuestra prueba es de 2.5 litros y 100 caballos de potencia, y empuja al coche a través del eje delantero.

La caja de cambios, al contrario de lo habitual en EE.UU. que suelen ser por regla general automáticas, es manual en nuestro coche, no obstante, esta versión puede incorporar también la caja automática. Las relaciones son un tanto atípicas. La primera y segunda velocidad son cortas y favorecen una buena salida, la tercera es intermedia y sube bien la velocidad pero la cuarta y quinta tienen unos desarrollos bastante largos, con lo cual el coche, que rueda a buena velocidad, resulta tranquilo y cómodo y a la vez no se dispara el consumo de combustible.

A pesar de su confortabili-

Un auténtico americano a tener en cuenta



En carreteras en firme y en el Saratoga encuentra la firmeza en el confort de marcha es notable.

CHRYSLER SARATOGA 2.5 EFI		FICHA TECNICA	
CARROCERIA			
Número de puertas:	4		
Número de plazas:	5		
Tracción:	Delantera		
MOTOR			
Catalizador:	Si		
Cilindrada (cc):	2.500 c.c.		
Nº de cilindros:	4		
Potencia máxima:	100 CV		
Par:	184 / 2.650 r.p.m.		
Caja de cambios:	5 velocidades		
FRENOS			
Delanteros:	Discos ventilados		
Traseros:	Discos		
ABS:	Si		
DIRECCION			
Dirección asistida:	Si		
CAPACIDAD			
Volúmen de maletero:	408 litros		
Depósito de combustible:	61 litros		
PRESTACIONES			
Velocidad máxima:	---		
Acercación de 0 - 100:	---		
CONSUMOS			
A 90 km / hora:	---		
A 120 km / hora:	---		
En circuito urbano:	---		
PRECIO			
	3.000.000 PTS.		
Periodo de garantía:	3 años		



El diseño interior es distinto al de los europeos.

dad, el Saratoga no balancea demasiado en curvas, como en un principio se puede esperar. Aborda las curvas bastante bien para la filosofía del coche, a lo que es eficazmente ayudado por su dirección asistida de buen tacto y aplomo. Su mejor terreno son las carreteras con buen firme, autopistas y autopistas, donde hacer cientos y cientos de kilómetros no es fatigoso, pues su comodidad, el programador de velocidad que la mantiene está continuamente y sus huecos para las latas (ojo, sólo de refresco), hacen que no les «falte de nada» a los ocupantes de este coche.

El Saratoga incorpora frenos de disco en ambas ruedas que se complementan con el sistema antibloqueo ABS. El funcionamiento de todo este conjunto es efectivo y no se le puede reprochar nada, además el ABS no es molesto, ya que entra en funcionamiento en última instancia, justo cuando se necesita.

RESUMEN

El Chrysler Saratoga es un coche grande, señorial, y muy cómodo, idóneo para viajes largos y buenas carreteras, pero que no se «arruga» en las menos buenas. No sirve para conducción deportiva, pero es bueno acostumbrarse a la conducción relajada y placentera por las autopistas disfrutando de la conducción. Solamente se le hecha en falta una cosa, el cambio automático, que redondea su carácter puramente americano y tragamillas. ¿Que no le gusta el cambio automático?, seguro que no le ha probado. Si su conducción es relajada, pruébela y le gustará. ¡Ah!, se me olvidaba, el Saratoga, como buen «carro» americano, gasta algo más que los «ligeros» coches europeos. También pesa más y es menos aerodinámico.

Vea el nuevo SARATOGA

Concesionario Oficial:



BRIMOTOR, S. L.

Ctra. Madrid-Irún, km. 243. Nv. Taglosa, 128-130. © 48 19 18.

ENTREVISTA CON EL PRESIDENTE DEL REAL AUTOMOVIL CLUB DE ESPAÑA

El marqués de Cubas, un apasionado defensor de los más de 13 millones de personas que tienen carné de conducir, está de acuerdo en atajar el problema del alcohol, que es una tarea de todos, no sólo de los padres y de los agentes de tráfico. También piensa que los jóvenes, aunque son más imprudentes, están técnicamente mejor preparados para conducir.

FERNANDO FALCO

«Los conductores españoles van mejorando»

JUAN ANTONIO MEDINA

FERNANDO Falcó y Fernández de Córdoba, un apasionado defensor del «mayor colectivo que existe en España, más de 13 millones de personas que tienen carné de conducir», sevillano de 53 años, famosísimo tras su divorcio con Marta Chávarri y presidente del Real Automóvil Club de España (RACE), reconoce que «no corren buenos tiempos para los automovilistas».

DIECISEIS AÑOS COMO PRESIDENTE DEL RACE

Tampoco fueron buenos en un momento determinado para la asociación civil, no mercantil, que preside desde hace dieciséis años, cargo que ya ocupara su abuelo materno —uno de los socios fundadores— y su padre. El marqués de Cubas vió como su reelección fue aplazada por una demanda interpuesta ante un Juzgado madrileño, por siete socios que obligaron a suspender cautelarmente la asamblea general que tenía que haberse celebrado el día 28 de Octubre del pasado año, y en la que el actual presidente contaba con el triple de votos que sus oponentes.

Este aplazamiento no restó empeño al Marqués de Cubas para seguir al frente del RACE, cuando se van a cumplir 90 años de la fundación del Club. Fue en 1903 y en su origen elaboró los dos primeros Códigos de Circulación y ayudó a la señalización de las carreteras nacionales.

—Sr. Falcó, los tiempos que corren para los automovilistas no son nada buenos...

—Efectivamente, más bien son malos. La Dirección General de Tráfico ha puesto bastante énfasis en que el descenso de accidentes se debe al nuevo reglamento y principalmente a su aspecto sancionador. Es muy difícil hacer un análisis sobre la accidentabilidad, pero creo que convergen varios factores.

—¿Qué factores son éstos?

—Principalmente, la doble vía en las carreteras españolas ha sido muy positivo. Además de reducir el número de accidentes frontales, el mayor número de kilómetros de autovía proporciona una conducción más cómoda, y esto hay que valorarlo.

—Pero los accidentes se siguen produciendo por fallos humanos...

—Sí, pero también los conductores españoles van mejorando. España se motorizó más tarde que otras sociedades como la francesa o la alemana, por eso quizá hayamos tardado más en coger la onda de lo que es manejar un coche. Los jóvenes que ahora se sacan el carné de conducir están familiarizados con el coche desde pequeños.



PACO TORRENTE-EFE

Fernando Falcó, 16 años desempeñando la presidencia del RACE

¿Quién no ha estado a las rodillas de su padre manejando el volante de un automóvil?

TECNICAMENTE LOS JOVENES ESTAN MEJOR PREPARADOS

—Cada día vemos que muchos jóvenes son los protagonistas de esos accidentes...

—Eso es otra cosa. Técnicamente los jóvenes de ahora están mejor preparados para conducir. Lo que ocurre es que la juventud es más imprudente, sino no serían jóvenes. Estoy de acuerdo con la DGT para atajar el problema del alcohol, pero eso es una tarea de todos, no sólo de los padres y de los agentes de tráfico.

—Otro problema, es el parque automovilístico. ¿Los coches españoles son viejos?

—Sí, son viejos. Su renovación se estaba produciendo a un ritmo creciente, pero se ha estancado. Esto es otro tema de

preocupación, porque se ha introducido un reglamento que no se cumple, como son las Inspecciones Técnicas de Vehículos (ITV). No hay un control del paso de éstos vehículos, y sobre todo se siguen vendiendo coches viejos que no están en condiciones.

—Usted ¿se ve conduciendo un coche del futuro, parecido a una cápsula espacial, que nos enseñan en las películas y que ya se trabajan en los primeros bocetos?

—Me cuesta. Pero lo que sí quiero imaginar es que todos los coches sean con gasolina sin plomo, que aunque tenga algunas desventajas, si tiene mucho de positivo. La mejora de la distribución en las gasolineras es primordial.

—Se habla mucho de ecología, ¿pero qué se hace desde las asociaciones automovilistas en este aspecto?

—Creemos que el impacto

ecológico del coche debe amonarse lo más posible.

—Sr. Falcó, ¿sigue pensando que las mujeres son más peligrosas conduciendo que los hombres?

—No, no dije que son más peligrosas sino que se distraen más. También se dice que el índice de accidentalidad de las mujeres es menor que la del hombre, pero son datos falsos, porque en primer lugar las mujeres conducen muchos menos kilómetros que los hombres, y aquéllas principalmente lo hacen por ciudad, y pocas veces por carretera. Pero se distraen más porque creo que les gusta menos conducir y la afición es importante.

SI SOY UTIL ¿POR QUE DEJARLO?

En su historia, el RACE ha gestionado los documentos internacionales pertinentes para

que los automóviles españoles pudieran circular por las carreteras de todo el Mundo; construyó y sigue explotando el popular Circuito Automovilístico del Jarama; ha creado un sistema de asistencia mecánica en carretera, seguros de vehículos, asesoría jurídica y ha destacado por la promoción del deporte del motor. Actualmente, el RACE es la mayor asociación que presta servicios al automovilista de España. Asiste a más de tres millones de titulares y cuenta con un colectivo de 450.000 socios.

—¿Qué le llevó a presentarse a la reelección como presidente del RACE?

—Creo que terminamos una etapa de creación y eso nos llevó a seguir adelante. Cuando yo fui elegido presidente del RACE en 1976 sólo existían el campo de golf y el circuito del Jarama. Nadie me puede negar la parte creativa que hemos realizado. Además, en la defensa del automovilista, tengo la satisfacción de comprobar que se me ha dado un reconocimiento en esta materia, tanto a nivel del Club como de los medios de comunicación, así como de las veces que me han llamado para informar en el Senado y desde mi condición de miembro del Consejo Superior de Seguridad Vial. Es evidente que en esta labor de defensa del automovilista, que el RACE tiene que hacer como cámara oficial que es, creo que he asumido un papel muy útil. Si soy útil, ¿por qué dejarlo?

—¿Cuándo podremos ver Fórmula 1 en el circuito del Jarama?

—Es difícil, porque es un tema económico. Me da envidia como automovilista de Jerez y Montmeló, pero sería irresponsabilidad por mi parte que sometiera al club a unas pérdidas muy grandes. En Barcelona se han perdido 250 millones de pesetas en el último premio, y en Jerez ocurrió algo parecido. En estos sitios los Ayuntamientos podrán asumir las pérdidas, pero el RACE, como club, no puede hacer frente a un negocio tan negativo como éste. Como ejemplo, un circuito que ganaba siempre dinero era el de Monza y éste año ha perdido dos millones de dólares. Esto es una mala noticia porque se hace cada vez más difícil organizar una carrera de estas dimensiones.

—Este año se cumplen los 90 años del RACE, ¿cómo piensan celebrar este aniversario?

—Estamos trabajando en ello. Creemos que es una fecha muy importante para el club, y por tanto vamos a tratar de organizar un homenaje al coche, principalmente una exposición de coches que creo que gustará a la gente.

Además, los tradicionales premios periodísticos que concedemos cada año recibirán un suculento apoyo.

Peligran las pruebas francesas de Fórmula 1 y Motociclismo

FREDERIQUE Bredin, ministro de deportes francés, declaró hace pocos días que su Gobierno había ofrecido suficientes garantías para que se dispute el Gran Premio de Francia de Fórmula Uno, que estaba programado para el 4 de julio en el circuito de Magny-Cours, antes de que la Federación Internacional del Deporte Automóvil (FISA), lo retirara del calendario.

Bredin anunció además la ayuda de ochocientos millones de pesetas para aquellos deportes afectados por las leyes anti-tabaco, y expresó el apoyo del Gobierno a los deportes del motor en Francia.

El dinero aportado por el Gobierno galo servirá para

compensar a circuitos, organizadores, equipos y conductores perjudicados por las leyes anti-tabaco que han adoptado las autoridades francesas.

Los grandes premios de Francia de automovilismo y motociclismo fueron suprimidos en sus respectivos calendarios a causa de las leyes galas que prohíben la publicidad de tabaco así como el patrocinio de estos productos.

La Federación Internacional de Motociclismo (FIM) ha dejado dos días en su calendario, 30 de mayo y 15 de agosto, en previsión de que el Gran Premio de Francia se pueda correr y lo haga en una de esas dos fechas. Pero no parece muy probable que dichas competiciones se celebren en Francia.

Centro de Investigación de Automoción para Valladolid

EL Centro de Investigación y Desarrollo en Automoción (CIDA), que en un futuro tendrá Valladolid, se ubicará en el Parque Tecnológico de Boecillo.

Tres departamentos de la Escuela Técnica Superior de Ingenieros Industriales realizarán su trabajo en el Centro de Investigación y Desarrollo en Automoción, que se constituirá en una sociedad sin ánimo de lucro y se acogerá a la Ley de Creación de la Red de Centros Tecnológicos Asociados de Castilla y León para su financiación, además de recibir ayudas de Industria, Comercio y Turismo.

EDIFICIO A CONSTRUIR

El Centro de Investiga-

ción y Desarrollo en Automoción, según fuentes de la Consejería de Economía de Castilla y León, se instalará en un edificio, todavía en proyecto de construcción, de 2.000 metros cuadrados en una superficie de 14.500 metros cuadrados y una inversión entre inmueble y dotaciones, de unos 950 millones de pesetas.

Los socios que formarán esta sociedad son la Universidad de Valladolid, Parque Tecnológico de Boecillo, Fasa Renault, Michelín, Iberdrola, Irausa, Lingotes Especiales y Caja Salamanca y Soria, aunque la participación queda abierta a las instituciones, entidades y empresas que puedan estar interesadas en este centro de investigación para la automoción.



El Mazda 626 ha obtenido el título de Coche del Año en Dinamarca

Mazda experimenta con un coche propulsado por gas natural

MAZDA ha desarrollado un turismo propulsado por gas natural, cuya carrocería se basa en el 626 ranchera. Una unidad ya ha sido entregada a la Compañía de Gas de Osaka, donde será utilizado con fines comerciales, al mismo tiempo que se prueba la factibilidad y uso práctico del gas natural como energía.

La característica externa más llamativa del coche es su alto techo de especial diseño, que sirve para almacenar en su interior cuatro cilindros llenos de gas natural. Dichos cilindros son de aleación de aluminio y están recubiertos por un plástico reforzado con fibra. Son muy ligeros y tienen una capacidad de 24,8 metros cúbicos.

El motor de gas natural tiene unas prestaciones que son casi comparables a las de un vehículo normal de gasolina o diésel, y una autonomía de 330

kilómetros.

El gas natural está compuesto principalmente de metano, que contiene sólo una pequeña cantidad de carbón. Por eso la cantidad de dióxido de carbono producido es mínima. El gas natural se presenta así como una alternativa más de energía limpia.

Actualmente se estima que unos 700.000 vehículos propulsados por gas natural están en las carreteras y se usan con fines prácticos.

EL 626, COCHE DEL AÑO EN DINAMARCA

El nuevo Mazda 626 ha sido nombrado «Coche del Año 1993» en Dinamarca, siendo la primera vez que se otorga este galardón a un vehículo de producción enteramente japonesa. El jurado lo forman 30 profesionales pertenecientes a la Asociación de Periodistas del Motor

de Dinamarca.

Las pruebas previas a la elección duraron dos días y tuvieron lugar en Jutlandia, parte en carreteras que requieren una conducción dura y parte en un circuito técnico. Además, antes de la elección cada periodista había probado el coche durante una semana.

Las razones que llevaron a los periodistas daneses a elegir al Mazda 626 como «Coche del Año» fueron su avanzado diseño y estilo, el confort y amplitud del habitáculo, equipamiento y comportamiento.

Por otra parte, el prestigioso periódico dominical alemán «Bild am Sonntag» ha premiado al Mazda 626 con el Volante de Oro.

Esta es la cuarta vez que la marca japonesa Mazda consigue el premio Volante de Oro que otorga este rotativo alemán, habiéndolo obtenido anteriormente en 1983, 1985 y 1989.



La versión familiar se incorpora a la gama del Volvo 850

El Volvo 850 ahora en versión familiar

EL pasado lunes 1 de febrero se presentó el nuevo Volvo 850 Station Wagon (carrocería familiar) que representa la tercera fase del proyecto industrial a largo plazo que empezó en junio de 1991 con el 850 GLT

La nueva versión del Volvo 850 se caracteriza por la misma tecnología de los sedanes 850 GLT y GLE. Esto se refiere a las dos versiones con tracción delantera, del motor de cinco cilindros, con 170 y 140 caballos respectivamente, el nuevo sistema de suspensión trasera Delta-Link, el sistema de protección contra impactos laterales SIPS, el sistema de ajuste automático de los cinturones de seguridad y la nueva caja de cambios patentada por Volvo.

El nuevo 850 ST.W. continuando con la larga tradición de Volvo como fabricante de este tipo de coches, ofrece una

moderna tecnología y diseño, combinados con unas características de seguridad del más alto nivel. Es también muy versátil, convirtiéndolo en un coche para un amplio tipo de usos.

El nuevo Volvo 850 ST.W. complementa a los modelos de cinco puertas y tracción trasera, de la serie 900, que son muy apreciados por un amplio sector de público.

VOLVO 940 VALDERRAMA

Volvo ha lanzado una versión exclusiva en serie limitada que lleva el nombre de 940 Valderrama.

Este modelo disponible únicamente con carrocería Station Wagon y en color azul une un brillante motor Turbo de 155 caballos, con un completo equipamiento, todo ello, con un precio competitivo de 4.175.000 pesetas.

OK
Vehículos de ocasión

LAS MEJORES OPORTUNIDADES PARA COMPRAR UN VEHICULO.

Pagando únicamente el 25% de entrada y cuotas mensuales a su medida.

Vehículos de ocasión totalmente revisados en todos sus puntos vitales. Con 6, 12 y hasta 18 meses de garantía total y servicio permanente (24 horas) de asistencia gratuita en carretera. Venga a probarlos y conozca nuestro servicio de financiación personalizada. Le esperamos. Otra ocasión para confiar en Opel.



CONSULTENOS

AUTOMOVILES PEDROSA
Ctra, Madrid-Irún, km. 244
Tlf. 22 77 67 - BURGOS

CONCESIONARIOS ORIGINALES
OPEL
MEJORES POR EXPERIENCIA.

TALLERES FAUSTO

VEHICULOS DE OCASION DE TODAS LAS MARCAS. GARANTIZADOS.

Avda. Constitución, 5. Tlf. 223544



Nace una nueva categoría de coches

RENAULT
Ocasión.

Con el sello de la casa.

AUTOVICAN, S.A.
C/. A. Martin Cobos, s/n - Teléfono 224.116

COCHES DE OCASION

LIQUIDACION STOCK

BMW 318 iny.	BU-G
ALFA ROMEO 75	BU-I
CITROËN BX	BU-I
PEUGEOT 309 GLD	BU-L
R - 21 TXE	BU-K
FORD ESCORT	BU-K
GOLF GTI	BU-K
OPEL VECTRA CD	LO-K
SEAT MALAGA Diesel	BU-I
R - 21 GTS	BU-J

NO PIERDA ESTA OCASION

GARANTIA 6 MESES
Automoba

OCASIONES DEL LEON 

FORD ESCORT 1.3

BU - 1 ... - I
10.000 Pts. mes
sin entrada

RENAULT 11 Turbo

BU - 7 ... - H
14.000 Pts. mes
sin entrada

Talleres Pedro, s.L.
Ctra. Madrid - Irún, km. 247.
Tlf. 217011
Avda. de la Constitución, 16.
Tlf. 230709

su concesionario
PEUGEOT TALBOT

BOLSA

del VEHICULO

de OCA\$ION

Para anunciarse en esta sección puede dirigirse a nuestra Administración o Agencias de Publicidad

TOYOTA

TOYOTA OCASION ¡ GRAN OPORTUNIDAD !

FORD SIERRA XR4 Impecable

FIAT ARGENTA 2.0 IE

NISSAN PATROL BU - L

CITROEN C - 15 BU - L

AUDI 100 Con climatizador

TOYOTA LAND CRUISER BU - O

SUZUKI VITARA BU - 6... - O

C/. Madrid nº 62 - ☎ 276280 - 277178
Edificio TOYOTA (junto a gasolinera)

OCASION ESTRELLA

Vehículos garantizados por Mercedes Benz

Audi 80	BU - - J
Mercedes Benz 190 E 2.0	BU - - K
Ford Escort	BU - - M
Mercedes Benz 190 D 2.5	P - - F
Mercedes Benz 300 D (124)	M - - IC
Ford Sierra 2.0i (Familiar)	BU - - M
Citroen BX	BU - - L
Opel Kadett GSI 1.8i	BU - - K
Mercedes Benz E 2.6	BU - - M
Fiat Tipo 16 v. IE	BU - - N
Opel Ascona	BU - - I

Vealos en: **URETA MOTOR SA** Ctra. Logroño, km. 110'3
Tlf. 22 48 54 - BURGOS

Redondo y Gutiérrez piden al Gobierno que unifique sus propuestas de trabajo

Los líderes sindicales rechazan cualquier negociación que dé mayores facilidades para el despido

□ MADRID/COLPISA.- Los máximos responsables de la Unión General de Trabajadores (UGT) y Comisiones Obreras (CC.OO.), Nicolás Redondo y Antonio Gutiérrez, solicitaron públicamente al Gobierno unifique sus propuestas sobre la reforma del mercado laboral.

Los líderes sindicales comparecieron conjuntamente en la sede de la central socialista y explicaron un documento con sus líneas de actuación para 1993, al mismo tiempo que dejaron clara su unidad de acción y, aunque dubitativos en palabras sobre la conflictiva reforma global de la normativa laboral, de sus declaraciones se desprende que sólo negociarán aquello que suponga más y mejor empleo y nunca facilidades para el despido.

Nicolás Redondo ironizó sobre «cuál es la reforma planteada por el Gobierno?». Enumeró que existen «cuatro propuestas realizadas por cinco personas» (Solchaga, Martínez Noval, Arango, Fernández Marugán y Serra). Es decir, un plan más radical y urgente, del titular de Economía, con hincapié en la supresión de la autorización administrativa en los despidos colectivos; una reforma más pausada y global, con medidas que impidan el abuso en la contratación temporal, del ministro de Trabajo; un programa electoral del PSOE en los próximos comicios, del secreta-

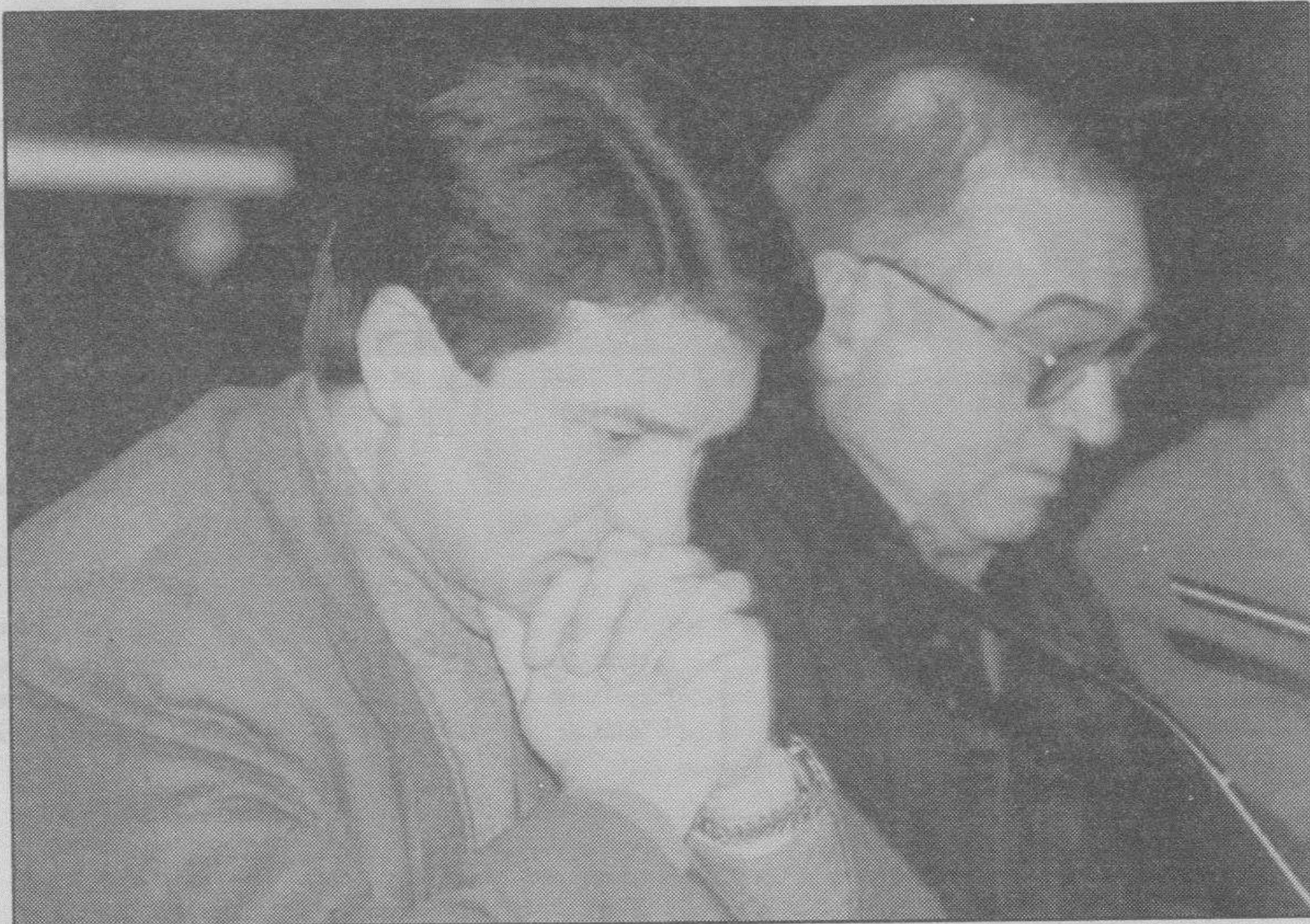

CUADRADO/EFE

Gutiérrez y Redondo expusieron las posiciones de sus sindicatos sobre el mercado de trabajo.

rio general de Empleo y del responsable del área económica del partido; y la conveniencia de un gran pacto social, del vicepresidente del Ejecutivo.

Los líderes de UGT y CC.OO. lamentaron que, «además de la confusión creada, el Gobierno se va por las ramas con negociaciones futuras y no pone interés en las negociaciones inmediatas, más modestas; pero más importantes». A su juicio, es imprescindible para que el ejecutivo adquiera credibilidad que se cumplan los acuerdos pendientes como son la ley de salud laboral, la ley de huelga, la constitución de una mesa de política industrial, y la reforma del Instituto Nacional de Empleo, entre otras cuestiones.

Después de varias respuestas ambiguas sobre qué reforma global aceptarían o si la consideran necesaria, Antonio Gutiérrez contestó que sólo negociarán aquello que represente «más y mejor empleo en este país y no que haya mayor facilidad en el despido». «No necesitamos más facilidades para el despido, nuestras normativas están de sobra homologadas con Europa», añadió.

En cuanto a la negociación de un pacto social, Nicolás Redondo señaló que con la actual política económica del Gobierno «cualquier sacrificio se irá por el sumidero». «Cuando nos hablan de propuestas, tengo que recordar la política realizada con los empleados

públicos, la subida del salario mínimo, las consignas de CEOE con aumentos salariales del dos por ciento..., si no queda nada, sobre qué vamos a consensuar», lamentó. «Si accediésemos no sería una concertación sino una traición a los intereses de los trabajadores», puntualizó.

Antonio Gutiérrez añadió que toda negociación exige contenido y respeto. «No puede haber imposiciones unilaterales y es el propio Gobierno, quien arruina una negociación de más alto valor», explicó.

Por otro lado, los dos secretarios generales reiteraron su unidad de acción, principal motivo de la comparecencia después de diversos rumores sobre la acción conjunta.

La CEOE urge la reforma del mercado de trabajo

□ MADRID/EFE.- La patronal CEOE insiste en la necesidad de abordar con urgencia un debate global sobre el mercado de trabajo que, según fuentes de la organización empresarial, no debe estar condicionado por las próximas elecciones generales.

La Junta Directiva de CEOE analizó ayer las perspectivas de negociación con Gobierno y sindicatos sobre reforma del mercado laboral y se reafirmó en su postura de rechazar debates parciales sobre cuestiones puntuales.

Para CEOE, carece de lógica lanzar a la opinión pública la idea de un gran debate sobre todos los aspectos del mercado de trabajo y que luego las negociaciones se limiten a aspectos muy concretos de las modalidades de contratación.

Las mismas fuentes señalaron que la situación actual de crisis económica hace imprescindible que se produzca una reforma de fondo del mercado laboral, por lo que descarta esperar hasta después de las elecciones generales, ya que son cuestiones independientes y «nosotros no nos presentamos a diputados».

La organización empresarial critica la oposición de UGT y CC.OO. a abordar cualquier punto relacionado con una mayor flexibilidad en los despidos colectivos, ya que «lo menos que pueden aceptar los sindicatos es negociar». CEOE ofreció ayer en la mesa de modalidades de contratación que, en el plazo de tres meses, se aborde un debate global sobre el mercado de trabajo en el que se trate una mayor flexibilidad para el despido.

Ybarra anuncia un código ético, suscrito por los consejeros y personal del BBV

□ MADRID/COLPISA.- El equipo rector del Banco Bilbao Vizcaya ha tomado la iniciativa de promover una revolución ética en el mundo de la empresa financiera.

En palabras del presidente, Emilio Ybarra, que presentó el proyecto en la conferencia de prensa de adelanto de los resultados del BBV, explicó que, frente a la chapuza y el «vale todo», la entidad se propone autolimitar voluntariamente ciertos aspectos de su actuación, y adquiere ese compromiso públicamente, pese a ser consciente de que «habrá problemas que serán aireados para intentar mostrar nuestras contradicciones».

«Además de seguir haciendo de la legalidad vigente un principio general de actuación -dijo Ybarra-, se incorporarán elementos de autorregulación, voluntariamente asumidos, en defensa de la profesionalidad, la

honorabilidad y la ética».

El proceso se ha plasmado en sendos códigos. En el Consejo de Administración del pasado enero los consejeros aprobaron una actualización de su propio estatuto, con regulación de las obligaciones en función del interés de la entidad, de sus clientes, accionistas y empleados. Se ha redactado además un convenio sobre uso de información privilegiada que se someterá a la firma de todo el personal directivo del BBV y todo el personal recibirá un código de estilo con los principios que deben inspirar su actuación, las misiones a alcanzar y los valores a defender. Finalmente, se trabaja en la redacción de códigos de conducta para el personal directivo y para las relaciones con clientes y accionistas. Ybarra puntualizó que esta iniciativa «no supone una denuncia del proceder anterior».

No hubo acuerdo en la CEE, para dotarse de instrumentos de defensa comercial

□ BRUSELAS/EFE.- Los ministros de Comercio de la Comunidad Europea (CE) no lograron ayer, martes, el acuerdo para dotarse de instrumentos de defensa comercial frente a las prácticas desleales de algunos de sus socios comerciales, como Estados Unidos y Japón, debido al bloqueo impuesto por cuatro países.

Alemania, Reino Unido, Holanda y Luxemburgo han bloqueado la propuesta presentada por la Comisión Europea que aligera y flexibiliza el procedimiento de adopción de derechos «antidumping» y cláusulas de salvaguardia ante prácticas desleales de comercio.

El ministro español de Industria, Claudio Aranzadi, dijo en rueda de prensa, que «España apoya a la Comisión en su plan de establecer unos mecanismos más flexibles, y que supondrían la adopción por mayoría simple de los Estados miembros de las propuestas sobre derechos «an-

tidumping» que haga este organismo».

En la actualidad, la normativa comunitaria permite a la Comisión Europea adoptar medidas «antidumping» y cláusulas de salvaguardia de carácter provisional como respuesta a los ataques comerciales, que luego deben ser aprobadas por el Consejo por mayoría cualificada (nueve votos).

La propuesta informal de los comisarios requiere sólo mayoría simple (siete votos) para impedir que los derechos provisionales impuestos por él se conviertan en definitivos.

El ministro francés de Comercio Exterior, Bruno Durieux, señaló que Dinamarca, país que había apoyado a los otros cuatro en el bloqueo de la propuesta, «se ha aliado a los compromisos de la Comisión, pero pese al apoyo de la presidencia no se ha logrado el acuerdo».

Durieux dijo que la adopción de estos instrumentos de

defensa está relacionada con el ejercicio de los principios de libre cambio y el poder de defenderse.

Respecto a la respuesta de la CE ante las sanciones de EE.UU. a las exportaciones de acero y la exclusión de operaciones en mercados públicos, Durieux dijo que «nuestra posición unánime hará reflexionar a EE.UU. que cuentan con las divisiones entre los Doce».

«Tengo la impresión de que Estados Unidos sólo tiene dos argumentos para actuar: la intimidación y el unilateralismo», agregó.

Tampoco se llegó a un acuerdo sobre las propuestas para la liberalización de contingentes unidos a la realización del Mercado Único y a las importaciones de países con economía de mercado y de Estado.

Aranzadi dijo que «España apoya las medidas de liberalización de contingentes nacionales».

Cien detenidos en una operación policial contra redes de narcotráfico

Los policías se incautaron droga, dinero, joyas, vehículos, y obras de arte

□ MADRID/EFE.-Cien presuntos traficantes de droga han sido detenidos por agentes del Cuerpo Nacional de Policía durante una operación policial contra las redes intermedias del narcotráfico desarrollada en Madrid, Barcelona, Valencia y Sevilla, informó ayer el Ministerio del Interior.

En esta gran redada bautizada como «operación lechuzza», que se llevó a cabo la semana pasada bajo la coordinación de la Secretaría de Estado para la Seguridad, los policías se incautaron de «importantes» cantidades de droga, dinero, joyas, vehículos, y obras de arte, según una nota de prensa.

El departamento de Interior destacó ayer que la operación tenía como objetivo «atajar» las redes intermedias del narcotráfico en las referidas capitales, organizaciones que «generan una alarma social y constituyen un escalón fundamental en la expansión del fenómeno de las drogodependencias».

Algunos de los puntos de Madrid, Barcelona, Valencia y Sevilla en los que se intervino droga y fueron detenidos presuntos narcotraficantes eran «conocidos» por la policía «por haber sido objeto de vigilan-



Unos policías detienen en Madrid a un delincuente tras haber atracado una tienda de alimentación.

cias», según las mismas fuentes.

En otros casos, añade la nota de Interior, «fueron informaciones de los ciudadanos las que posibilitaron la localización de estos auténticos «supermercados» de la droga».

En Madrid, la policía efectuó 47 detenciones en el transcurso de las operaciones efectuadas en varias zonas de la capital, «incautándose armas, dinero en efectivo, cantidades diversas de drogas, vehículos, numerosas joyas de procedencia al parecer ilícita y otros

efectos».

Interior destaca la redada llevada en la barriada de «La Celsa», donde se intervinieron más de 12.000 dosis de heroína, mientras que en la Colonia Fontarrón se incautaron de una pistola y seis escopetas. En una operación efectuada en el barrio del Pan Bendito se constató «la utilización de una niña de nueve años para transportar la droga».

En Barcelona, los agentes policiales detuvieron a doce presuntos traficantes y aprehendieron «diversas cantida-

des de droga, electrodomésticos, joyas y otros efectos».

La nota de prensa destaca una operación llevada a cabo en la calle Uldecona, donde se intervinieron cuatro mil dosis de heroína, dos mil de cocaína, siete millones de pesetas en efectivo, efectos bancarios por importe de otros dieciséis millones y un Mercedes modelo 600 de reciente adquisición. El Ministerio del Interior destaca que en uno de los registros efectuados se intervinieron «catorce óleos de prestigiosas firmas».

Ricart ofreció cuatro versiones distintas del asesinato

□ ALCIRA/EFE.-Miguel Ricart, único detenido hasta ahora en relación con el asesinato de las tres niñas de Alcácer (Valencia), ofreció cuatro versiones diferentes de los hechos en su declaración ante el juez.

La declaración se realizó a puerta cerrada, tras su detención el pasado miércoles, en la sala de la sección primera de la Audiencia de Valencia, y duró algo más de diez horas.

En ella intervino también Enrique Anglés Martins, quien fue detenido y posteriormente fue puesto en libertad.

Miguel Ricart, que no se confesó autor y siempre culpó del triple asesinato a Antonio Anglés, buscado por la Guardia Civil, reconoció haber estado presente, pero dijo no haber participado en las muertes.

Por otro lado catorce presos del centro penitenciario de Huesca se encuentran en huelga de hambre desde hace tres días para expresar su repulsa por el asesinato y violación de las tres niñas de Alcácer y exigir el cumplimiento íntegro de las condenas en delitos sexuales. En la prisión se vive un clima de tensión contra los condenados por delitos y agresiones sexuales, tres de los cuales se han acogido al reglamento interno para pedir refugio y ser apartados de los demás internos.

Fuentes de los funcionarios del centro explicaron que tras esta actitud «se esconde un profundo miedo» a que la próxima reforma del Código Penal endurezca las penas en general y suprima la redención como consecuencia de los sucesos de Alcácer.

Carreteras cortadas y desbordamientos en sur de la Comunidad Valenciana

□ VALENCIA/COLPISA.- El río Albaida, un afluente del río Júcar, se desbordó ayer tarde en las inmediaciones de la localidad de Carcagente y ha inundado algunos campos, aunque sin causar daños, por el momento, a viviendas y personas, informaron fuentes de la Delegación del Gobierno.

El caudal del río Júcar, por su parte, ha experimentado en los últimos horas un crecimiento de unos 20 centímetros a su paso por localidades como Alberique y Carcagente, aunque las mismas fuentes han señalado que la previsión es que «vaya disminuyendo» en las próximas horas.

Los caudales tanto del Júcar como del Albaida son «superiores a los habituales», aunque en el caso del río Júcar todavía queda entre metro o metro y medio para que el agua se desborde.

En las últimas 24 horas se ha llegado a alcanzar los 240 litros por metro cuadrado en la localidad alicantina de Almudaina, según datos facilitados por

Se llegaron a alcanzar los 240 litros por metro cuadrado en Almudaina

Centro Meteorológico de Valencia, además de los 170 litros en Enguera, 163 en Onteniente, 142 en Bocairente y 113 en Ollería, en la provincia de Valencia.

Fuentes de la Confederación Hidrográfica del Júcar comentaron que, en épocas de lluvias, este crecimiento de los ríos Albaida y Júcar, que están en la parte más baja de la cuenca, «es natural, ya que en esa zona confluyen otros pequeños afluentes de la zona».

El río Albaida nace al Sur de la provincia de Valencia, zona en la que se han registrado precipitaciones que superan los 200 litros por metro cuadrado en las últimas 24 horas.

En Carcagente, que a primeras horas de la noche no estaba



Imágenes de Játiva tras la tromba de agua.

lloviendo, las zonas bajas, como garajes y plantas bajas, han sufrido por la tarde pequeñas inundaciones, que ha obligado a sus propietarios a realizar achiques de agua.

La carretera de Almansa a Gandía ha quedado cortada al tráfico en el término de Fontaneres, por el hundimiento de

un puente.

Otros tramos de carreteras de la red secundaria que se encuentran cortadas por desprendimientos o desbordamientos de torrenteras son los de Benageber al pantano (V-622), Vallada (V-2018) por desbordamiento del río Cañoles, Mogente-Aielo de Malferit (V-2017).

La consellería de Agricultura de la Generalidad Valenciana considera que la lluvia caída ha sido beneficiosa, aunque se reconoce que una «excesiva humedad» puede hacer perder a la fruta sus condiciones óptimas, especialmente en las zonas cítricas de la Comunidad Valenciana.

Los serbios viajan a Nueva York con la amenaza de un bloqueo internacional

La Conferencia islámica pide la intervención militar de EE.UU. y Europa antepone la paz a la justicia

□ BELGRADO/EFE.- Por haber rechazado en Ginebra el plan de paz internacional para Bosnia, los serbios, y sobre todo los musulmanes, la Conferencia sobre la Antigua Yugoslavia se desplazará hoy a Nueva York, campo muy malo para los serbios. Del plan de paz de tres partes los musulmanes no aceptan más que la primera, consistente en los nueve puntos fundamentales que describen a la futura Bosnia como Estado unido y descentralizado en provincias, en el que los serbios-bosnios renuncian al Estado soberano que conquistaron por las armas.

Los serbios acatan esos nueve puntos y, además, el plan de desarme y armisticio, que los musulmanes consideran frágil y violable por aquellos, que admiten que los musulmanes han tenido en esta desigual guerra 20 veces más caídos que ellos.

Serbios y musulmanes están en desacuerdo con los mapas de las diez provincias, tres de ellas serbias, tres musulmanas y tres croatas, en torno a un Sarajevo «de todos y de ninguno». Alia Izetbegovic (musulmán bosnio), presidente constitucional de Bosnia-Herzegovina, no asistirá en Nueva York a la reunión decisiva con el líder de los croatas-bosnios, Mate Boban, y con el de los rebeldes serbios, Radovan Karadzic.

Izetbegovic estará representado por su ministro de Exteriores, Haris Silajdzic, en una reunión que se anuncia dura



Hoy zarpa para Croacia diverso material militar para reforzar al contingente español en Bosnia.

para los serbios, a los que los copresidentes de la Conferencia de Ginebra, lord Owen y Cyrus Vance, tratan de proteger de las iras internacionales.

La Conferencia Islámica pide en nombre de los musulmanes-bosnios, mayoritarios en Bosnia, una intervención militar estadounidense contra el muy superior Ejército serbio, pero Europa antepone la paz a la justicia, según los observadores.

Owen declaró a los periodistas el lunes que «no sería justo» golpear a los serbios con dureza, precisamente ahora que han renunciado a su proyecto de Estado soberano serbio-bosnio por el que combatieron nueve meses en Bosnia.

El grupo de presión islámico, liderado por Turquía, se apresta a acorralar a los serbios en su terreno más adverso, Nueva

York, e impedirles, al menos, que arranquen del Consejo de Seguridad un ápice más de lo que ya han obtenido en Ginebra.

La mayoría de los comentarios de prensa de Ankara coinciden en que en Nueva York «los serbios están solos» y a merced del presidente de Estados Unidos, Bill Clinton, «que opina que dialogar con los serbios es ya premiarlos», de acuerdo con el muy influente diario turco «Huriyet».

Mucho tendría que radicalizarse Estados Unidos, opinan los observadores, para que Rusia reinstaurara en el Consejo de Seguridad «la era del veto», que quedó atrás con la «guerra fría», y lo ejerciera ahora en defensa paneslava de la Serbia cristiana ortodoxa.

Entre los analistas prevalece la creencia de que Gran Bretaña

y Francia están con Vance y Owen en la necesidad de no exagerar las presiones contra los serbios-bosnios, ahora que éstos se sienten abandonados por la Serbia de Slobodan Milosevic.

Milosevic parece muy preocupado por un incremento de las sanciones económicas y el bloqueo internacional, que hundiría económicamente a Serbia, y ha abandonado su cruzada de una «Gran Serbia» que reuniera a todos los serbios de la ex Yugoslavia.

El cerco se ciñe sobre Serbia, que ni se ha atrevido todavía a salir en defensa de los rebeldes serbios de Croacia, derrotados por las fuerzas croatas en la batalla de Maslenica la semana pasada.

Mientras, Estados Unidos mantiene dudas ante el plan de la Conferencia de Ginebra.

Ataque a un convoy escoltado por españoles

□ BELGRADO/EFE.- Un intérprete local murió y el responsable de un convoy danés resultó herido ayer al ser atacada una caravana de ACNUR escoltada por tropas españolas al Norte de Mostar, capital de la región meridional de Herzegovina.

Representantes de ACNUR en Belgrado confirmaron que el convoy fue blanco de «fuego directo» hacia las 14.00 gmt de ayer al Norte de Mostar, cuando regresaba hacia Metkovic, a 57 kilómetros de la capital de Herzegovina.

Según «Radio Croacia», el ataque se efectuó con «nueve granadas disparadas desde posiciones serbias» y resultó destruido completamente el vehículo de ACNUR que encabezaba el convoy, justo cuando atravesaba la presa de la hidrocentral eléctrica situada al Norte de Mostar.

En Madrid, fuentes del Ministerio de Defensa informaron que el herido fue operado en el pabellón quirúrgico avanzado español en la localidad de Drasevo y subrayaron que todos los soldados de escolta resultaron ilesos.

Más de 700 soldados españoles se encuentran desde el otoño pasado en la antigua Yugoslavia dentro de las Fuerzas de Protección de las Naciones Unidas (UNPROFOR) para asegurar el paso de los convoyes humanitarios desde el puerto croata de Split hasta Sarajevo, capital de Bosnia.

España enviará militares a Mozambique bajo mando de la ONU

□ NN.UU./EFE.- El secretario general, Butros Gali, informó al Consejo de Seguridad que otros siete países han accedido a participar en la Operación de la ONU en Mozambique (ONUMOZ): España, Canadá, Botswana, Guinea-Bisssau, Hungría, India y Zambia. El Consejo de Seguridad decidió el 16 de diciembre, por su resolución 797 (1992), enviar una fuerza internacional para verificar el cumplimiento de los Acuerdos de Paz, que estará integrada por unos 7.000 cascos azules, e implicará un gasto que se calcula en 332 millones de dólares hasta octubre de 1993. Gali informó que habían accedido a participar: Argentina, Brasil, Uruguay, Italia, Bangladesh, Cabo Verde, Egipto, Malasia y Suecia.

Oposición y palestinos rechazan el acuerdo de Rabin

□ JERUSALEN/EFE.- El acuerdo entre el Primer Ministro de Israel, Isaac Rabin, y el Presidente de Estados Unidos, Bill Clinton, para el retorno de 100 de los 396 palestinos deportados en El Líbano se ganó el repudio de los expulsados y también el de la derecha israelí, en la oposición parlamentaria.

Dos comisiones de juristas de las Fuerzas Armadas de Israel estudian los expedientes de los palestinos desterrados que podrán evacuar el campamento de Marj a-Zahur, en el Sur de El Líbano, y regresar a los territorios de Cisjordania y Gaza ocupadas. Rabin evitó un enfrentamiento con el Gobierno de Clinton, dijeron los comentaristas políticos de la prensa israelí, pero no resolvió la crisis de los deportados ni sus consecuencias para el proceso de paz en Oriente Medio.

Los expulsados se niegan a apelar por el castigo ante las 14 comisiones militares creadas para ese fin, «y si los que podrán



Un deportado enseña el Corán.

regresar preferieren seguir en Líbano, allá ellos», declaró ayer el ministro de Asuntos Exteriores, Simón Peres, a la radio

estatal. Al anunciar el acuerdo con EE.UU., Rabin, también a cargo de la Defensa, afirmó el lunes que «permitiremos el retorno de los menos peligrosos, aunque todos lo son».

El portavoz de la delegación palestina en las conversaciones de paz con Israel, Hanan Ashraui, manifestó a la prensa que «sólo el regreso de todos los desterrados nos permitirá reanudarlas». El Gobierno de Clinton se comprometió a neutralizar todo tipo de sanciones contra Israel en los foros internacionales, y a promover la reanudación de las conversaciones de paz de este país con los palestinos, Siria, Jordania y Líbano.

Washington también gestiona el paso del resto de los llevados a la «zona de nadie» de Marj a-Zahur a territorio libanés, o a otros países, informó hoy la emisora de las Fuerzas Armadas.

La novena ronda de conversaciones bilaterales de paz, prevista para este mes, sería con-

vocada para marzo próximo en Washington, según la emisora militar.

El Primer Ministro israelí, que durante las últimas seis semanas aseguró que no permitiría el regreso de los desterrados, «se rindió al terrorismo y a las presiones internacionales», dijo ayer el ex jefe del gobierno Isaac Shamir, líder del bloque Likud.

«Estoy orgulloso de nuestra valiente y excepcional decisión», señaló Rabin al ser aprobado por unanimidad del Gobierno el acuerdo con EE.UU., aunque algunos ministros expresaron reservas pues «los palestinos verán en ello un signo de debilidad».

Abdel Asis Rantisi, portavoz de los deportados en el «campo del retorno», y el líder de la Organización para la Liberación de Palestina (OLP), Yaser Arafat, rechazaron de plano el ofrecimiento israelí y exigieron el inmediato regreso de todos los expulsados.

El dramaturgo Vaclav Havel asume la presidencia de la República Checa

Retoma el cargo tras haber ocupado la presidencia de Checoslovaquia en la «Revolución de Terciopelo»

□ PRAGA/EFE.-El dramaturgo y filósofo Vaclav Havel juró ayer la Constitución de la nueva República Checa independiente y asumió el cargo para el que fue elegido el pasado martes.

Los checos rehabilitan así a Havel al frente de su nuevo Estado después de que renunciara a la Presidencia checoslovaca el verano pasado al verse rechazado por los diputados eslovacos en el desaparecido Parlamento federal.

Ese rechazo fue más patente aún ayer, con ocasión de la investidura de Havel como presidente, acto en el que en representación de la Eslovaquia independiente faltó, por supuesta enfermedad, su primer ministro, Vladimir Meciar, que envió en representación suya al fracasado candidato a la presidencia eslovaca, Roman Kovac.

Según un comentarista de la televisión checa, Kovac, antiguo dirigente sindical eslovaco, «debió dar la talla» al lado de figuras de prestigio como los presidentes, de Alemania, Richard



Havel gesticula ante la mujer del presidente alemán Richard von Weizsäcker (a la izquierda).

von Weizsäcker; Hungría, Arpad Goncz; Austria, Thomas Klestil, y Polonia, Lech Walesa.

Havel es uno de los pocos políticos del mundo que ha conseguido ser presidente de un Estado desaparecido y retomar el cargo en uno de los dos Estados sucesores. El último caso que se recuerda fue el del presidente egipcio Gamal Abdel

Naser en 1961, cuando Siria se separó de Egipto, con el que formaba la RAU. Vaclav Havel, de 56 años, candidato único de los cuatro partidos políticos que forman la coalición gubernamental, fue elegido para el cargo hace una semana por el Parlamento checo por 109 votos de un total de 200 diputados. Al frente de la presidencia del

Estado checo Havel representa a juicio de los observadores un importante factor de estabilidad en la poco estable escena política checa, que se verá agravada en los próximos días con serios problemas derivados de la división del antiguo patrimonio checoslovaco y de la inminente ruptura monetaria entre los dos Estados.

Al denuncia casos de racismo en las FSE europeas

□ LONDRES/EFE.-Las fuerzas del orden de algunos países de Europa occidental han sido responsables de malos tratos contra algunas personas en los que la raza ha sido un factor determinante, denunció Amnistía Internacional. AI recomienda a las autoridades de las naciones de Europa occidental que deben dejar claro que el comportamiento racista por parte de la Policía es algo que no puede ser tolerado. La organización no gubernamental pone ejemplos de algunos países de la Europa occidental como Alemania, España y Francia. De Alemania asegura que en 1992 se produjeron malos tratos contra refugiados por parte de la Policía. A España se refiere para denunciar que en 1991 los turistas árabes Mohammed Hegazy y Raed Shibli fueron detenidos después de que uno de ellos le habló en italiano a un guardia civil. En Francia, durante 1991, Aissa Ihich, un ciudadano francés de padres marroquíes, murió en una celda de un ataque de asma después de que la Policía se negara a autorizarle medicación. AI puntualiza que dichos incidentes son casos ilustrativos de un problema grave que necesita ser resuelto debido al incremento de los grupos racistas.

La ONU condena los brutales asesinatos de cuatro de sus colaboradores en Afganistán

Dos vehículos de NN.UU. fueron detenidos y sus ocupantes, dos afganos, un inglés y un holandés, tiroteados

□ GINEBRA/EFE.- El secretario general adjunto para Asuntos Humanitarios de la ONU, Jan Eliasson, condenó ayer energicamente los «brutales» asesinatos de cuatro trabajadores de la organización cometidos el lunes en Afganistán. «Esos asesinatos reflejan los crecientes peligros que corre el personal humanitario en Afganistán», indicó el representante de Butros Gali.

El lunes, en la localidad afgana de Surkhdiwal, a cerca de 15 kilómetros al Este de Jalalabd en la provincia Nangarhar, dos vehículos de Naciones Unidas fueron detenidos por tres hombres no identificados que abrieron fuego indiscriminadamente contra sus ocupantes, informó la sede europea de la ONU.

Cuatro trabajadores de la organización resultaron muertos: dos de nacionalidad afgana, un inglés y un holandés.

Eliasson indicó que ha solicitado en nombre del secretario general de Naciones Uni-

das la apertura de una investigación por parte de las autoridades nacionales, así como la adopción de medidas de seguridad adicionales a fin de garantizar el respeto del personal de organismos humanitarios en Afganistán.

El secretario general adjunto expresó su profundo pesar y sus condolencias más sinceras a las familias de las víctimas por la trágica pérdida.

ACNUR también condenó energicamente ese incidente, el peor ocurrido en ese país desde 1989, según un portavoz de la organización.

Eliasson se encuentra en Ginebra para presidir una reunión, con los organismos del sistema de Naciones Unidas el próximo jueves, día 4, destinada a abordar la asistencia humanitaria de la organización a Irak y a los nuevos Estados independientes.

Entretanto, al menos 72 muertos, y numerosos heridos, se registraron ayer en Kabul, víctimas de un ataque con cohetes que sembró la destrucción en el centro de la capital afgana. Las autoridades culparon el ataque al grupo integrista Hezbi Islami, la facción radical que se negó a integrarse en la coalición formada por los demás grupos guerrilleros.

«El Estado autoritario ha muerto» declara Kohl defendiendo el principio de subsidiariedad

□ ESTRASBURGO/EFE.-El canciller alemán, Helmut Kohl, afirmó ayer que «el Estado autoritario ha muerto» y que las gentes comprenden el federalismo y la subsidiariedad como las bases de una democracia viva.

Con estas afirmaciones Kohl respondía en la Asamblea Parlamentaria del Consejo de Europa a la pregunta del diputado del PNV, Imanol Bolinaga, para que precisara los conceptos de federalismo y subsidiariedad. Para el canciller alemán queda claro que «federalismo no es separatismo; que todo federalismo debe sustentarse en las realidades nacionales», y que la subsidiariedad es «un principio democrático que responde a los deseos de la vida cotidiana».

Kohl precisó que, no obstante, «sería estúpido intentar seguir algún tipo de ejemplo alemán» en lo relativo al federalismo. En el debate que siguió a la intervención del canciller alemán ante esta institución europea, 40 parlamentarios tomaron la palabra para trasladar sus preguntas sobre la crisis económica, nacionalismo y xenofobia, soluciones a la guerra en Yugoslavia o ampliación de la CE. Helmut Kohl se declaró «convencido de la necesidad de hacer efectiva la Unión Monetaria Europea» y de que el SME se considere como «una etapa y una forma de lucha contra la especulación». El canciller

Para el canciller «federalismo no es separatismo», y éste debe sustentarse en la realidad nacional

expresó su sentimiento personal de que en los últimos meses «ciertos sectores» habían prolongado las turbulencias en los mercados monetarios para retrasar la institución de la Unión Monetaria en Europa. Helmut Kohl adelantó que su Gobierno emprenderá una política presupuestaria «muy estricta» que permita reducir la inflación y bajar los tipos de interés en las próximas semanas.

Al analizar los problemas derivados de la política migratoria en Europa, Kohl se pronunció a favor de «una política común de derecho de asilo político en Europa» para distinguirlo de la emigración económica, aunque advirtió que «los problemas del mundo no los puede resolver Alemania, ni tampoco la CE». En cuanto a la guerra en Yugoslavia, el canciller alemán afirmó que es hora de poner fin a la lucha armada, cortar el tráfico de armas, abrir los campos de concentración e intensificar la ayuda humanita-



REUTER

Helmut Kohl.

ria. El canciller alemán aseguró que después de la reunificación para su país no existe otra alternativa que el desarrollo de la Unión Europea, y dentro de ese contexto reclamó para Alemania una mayor participación internacional.

«Basta ya de excusas -afirmó- de que los alemanes no podemos participar en nada. Sería una deshonra para nuestro país si siendo miembro de las Naciones Unidas no asumiéramos todas nuestras responsabilidades».

OPEL Kadett 1.6 GLS. Año 87. Azul metalizado, 49.000 Km. Oferta 675.000.- Ptas. Ruera Sport. ☎224250.

RENAULT 21 TXE. Año 88. Aire acondicionado, elevallas. Oferta 1.050.000.- Ptas. Ruera Sport. ☎224250.

VENDO Seat Ibiza SXI. Extras gratis. Matrícula: BU-N. ☎170394.

AUTO-VENA S.A. Vehículos a precios descomulgados: Audi 90 - Ford XR3 - Yugo Florida - Talbot Solara Diesel - Talbot Solara Gasolina - Peugeot 504 Diesel - Peugeot 504 Gasolina Peugeot 205 GR - Ford Fiesta - Seat Panda. Véalos en Calle Alférez Provisional, 4. ☎224891.

ALQUILERES 10

ALQUILER coches sin conductor. Nuevos. "Servi-Auto", Avda. General Sanjurjo, 9. ☎274715.

TUS RIÑONES SALVAN DOS VIDAS



ALCER ¡ DONALOS !

Miranda, 5 - 1º (horario de 11 a 1,15 h.)

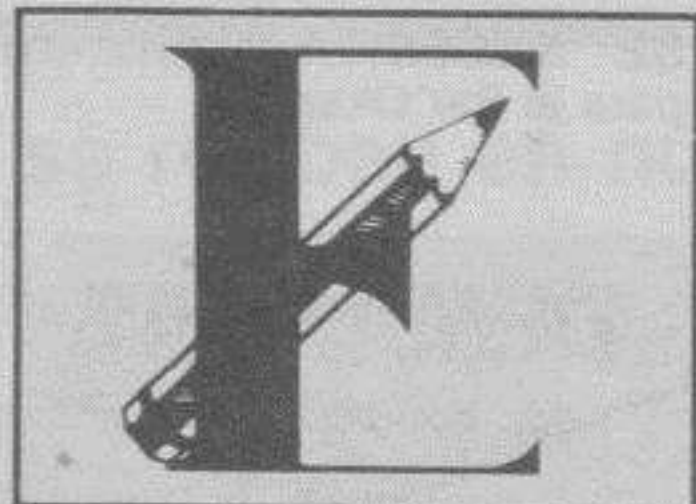

ENSEÑANZA

ACADEMIAS 12

ACADEMIA Universitaria San Juan. Preparación asignaturas empresariales y política. Próximo comienzo. San Juan, 22, tercero. ☎275077.

BACHILLERATO E.G.B., F.P. y COU. Comienza bien el curso en Academia Universitaria San Juan, 22, Tercero. ☎275077. Excelentes resultados.

CORREOS Próxima convocatoria. Plazas clasificación y reparto. Graduado Escolar. Preparación comienzo 1 de Febrero. Infórmate y reserva plaza en Academia Universitaria San Juan. San Juan 22-3º. ☎275077.

LA CLAVE Escuela de Música. Clases de: Piano, guitarra, acordeón, organo, flauta travesera, violín, solfeo e iniciación. San Pablo, 17. ☎276046.

VARIOS 14

MATEMÁTICAS Física. Química. Empresariales. Selectividad. Almirante Bonifaz 11. ☎200428 - 275482.

PROFESORA E.G.B. da clases particulares. 276150.

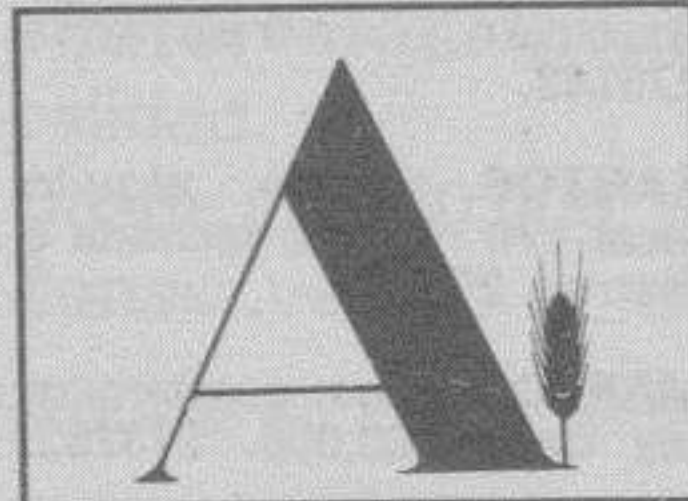

AGRO

MAQUINARIA 15

PICADORAS Eléctricas, para las matanzas en Cuchillería Ferminán. San Cosme 10 (Junto Plaza Vega).

SE HACEN labores agrícolas. 983-756011.

SEMBRADORAS usadas. Simples y combinadas, de todas marcas y tamaños. Más de 30 máquinas en stock. Suministros Sáinz. Avda. del Cid, 85. Burgos. ☎222551.

POR JUBILACION vendo tractor Ford 7.000 y aperos o cambio por otro pequeño. 270741, 232463.

SE VENDE tractor Ebro 6079, con 500 horas. Tratar: Hermanos Rojas, sábados de 10 a 2 mañana, en Zumel.

SE VENDE tractor Deutz 6807 y toda clase de aperos. 453050.

AGRICULTURA 17

SE VENDE alfalfa de calidad. ☎166005.

VENDO alfalfa y paja. Villalonguejar. 298007.

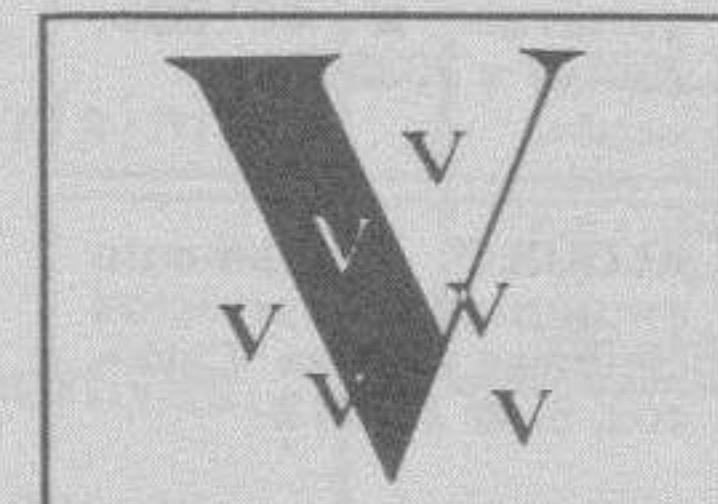

VARIOS

VENTAS 20

VIVEROS Gallo: Ofrece gran exposición y variedad de frutales, rosales, setos, árboles y arbustos adorno, coníferas, trepadoras, chopos. Visítenos en Covarrubias. ☎403047.

VIVEROS Poli. Frutales. Chopos y jardinería. ☎403056. Covarrubias (Burgos).

CENTRO Jardinería Castilla Floristería. Gran variedad de plantas. Paseo Fuentes Blancas. (Fuente El Prior). ☎269294.

SE VENDEN plantones de chopos. Llamar 214921, 2-5 tarde.

VENDO leña de encina. Información ☎229865.

ANTIGUIDADES Palacio de Arcos, Arcos de la Llana (Burgos). ☎408069. Abierto incluso festivos.

VENDO pastores Alemanes, cachorros, tatuados y vacunados, desde 35.000. ☎501447 - 502064.

FINANCIERAS 21

EL COBRADOR del Frac. Le deben dinero. Llámenos. 983-357611 - 354887.

HUESPEDES 22

ALQUILO habitación en Gamonal, para caballeros, lavaría la ropa. 481968.

ALQUILO habitación individual. En piso nuevo. Calefacción central. 273461.

SERVICIOS 23

SE ARREGLAN persianas, rieles de cortinas, todas clases. ☎262107.

ATENCION comunidades, reparación e instalación de bajantes y servicio permanente de fontanería en general. ☎240253.

FONTA Rapid. Fontanería y desatascos, servicio 24 horas. ☎900-405050, llamada gratuita.

FONTANERIA Albañilería El Rubio. Arreglo tejados. Canalones cinz, cobre. ☎207665 - 220025.

TEJADOS canalones, telas, asfálticas, onduline, cinz en general. Trabajos garantizados. ☎232440.

TEJADOS canalones, limas, onduline, tela asfáltica, servicio rápido (Burgos). Autónomo. 480400.

ALBAÑILERIA y Fontanería. Sr. Cuesta. ☎278450.

TRABAJO tejados, canalones, limpieza chimenea. Garantía 3 años. ☎276011.

COLOCACION canalones, reparación. Colocación tela asfáltica, retejar. Garantía. 269035.

COLOCACION canalones, reparaciones. Tela asfáltica, retejar. Albañilería. Tubos descargue. Garantía. 438001.

CONSTRUCCIONES Joaquín. Albañilería - Reformas. 220036 de 8 a 11 noches.

FONTANERIA calefacción y gas. Albañilería. ☎218178.

ALBAÑILERIA fontanería, pintura general, especialistas alicatados cocinas, baños. Económico. 268193.

OTROS 26

PRO-VIDA en Burgos, San Pablo, 12-C; en Valladolid, San Luis, 8, 3º. ☎983-299471.

VIDENTE. Futuróloga. Cartas del Tarot. Solución a todo tipo de problemas (laborales, sentimentales, negocios, energías negativas). Todos los días de 12 a 17 horas, 205124.

AGENCIA Matrimonial. Relaciones y amistades. Punto de encuentro. De 4 a 9. Llámanos ☎941204283. Logroño. Bretón de los Herreros, 44. Entresuelo.

CONTACTOS toda España. Caballeros, señoras y señoras. Gente selecta. Cuotas de socio. 94-4162908.

AVISO A LOS SUSCRIPTORES

PARA ASEGURARSE UNA BUENA RECEPCION DE DIARIO DE BURGOS

COMUNIQUENOS

- Su cambio de domicilio.
- Irregularidades en la recepción del Diario.

Dirijase a:

Jefe de Distribución y Ventas
San Pedro de Cardena, 34. 09002 BURGOS
Teléfono: 26 83 75

Diario de Burgos **SERVICIO GRATUITO**    **26 83 75**

Día a día, semana a semana, en Diario de Burgos

- Andrés Aberasturi
- Pedro Altares
- José Luis Alvarez
- Consuelo Alvarez de Toledo
- José María de Areilza
- Manuel Calvo Hernando
- Manuel Cruz
- Chumy Chúmez
- Primo González
- Fernando Más
- Javier Navas
- Graciano Palomo
- Antonio Papell
- Emilio Romero
- Antxon Sarasqueta
- Ernesto Sáenz de Buruaga
- Paloma Sáinz de la Maza
- Francisco Vázquez
- Rosa Villacastín
- Manuel Cruz
- José Luis Guerrero

Las firmas nacionales más leídas e influyentes, en las secciones de Opinión de Diario de Burgos

● CRUCIGRAMA

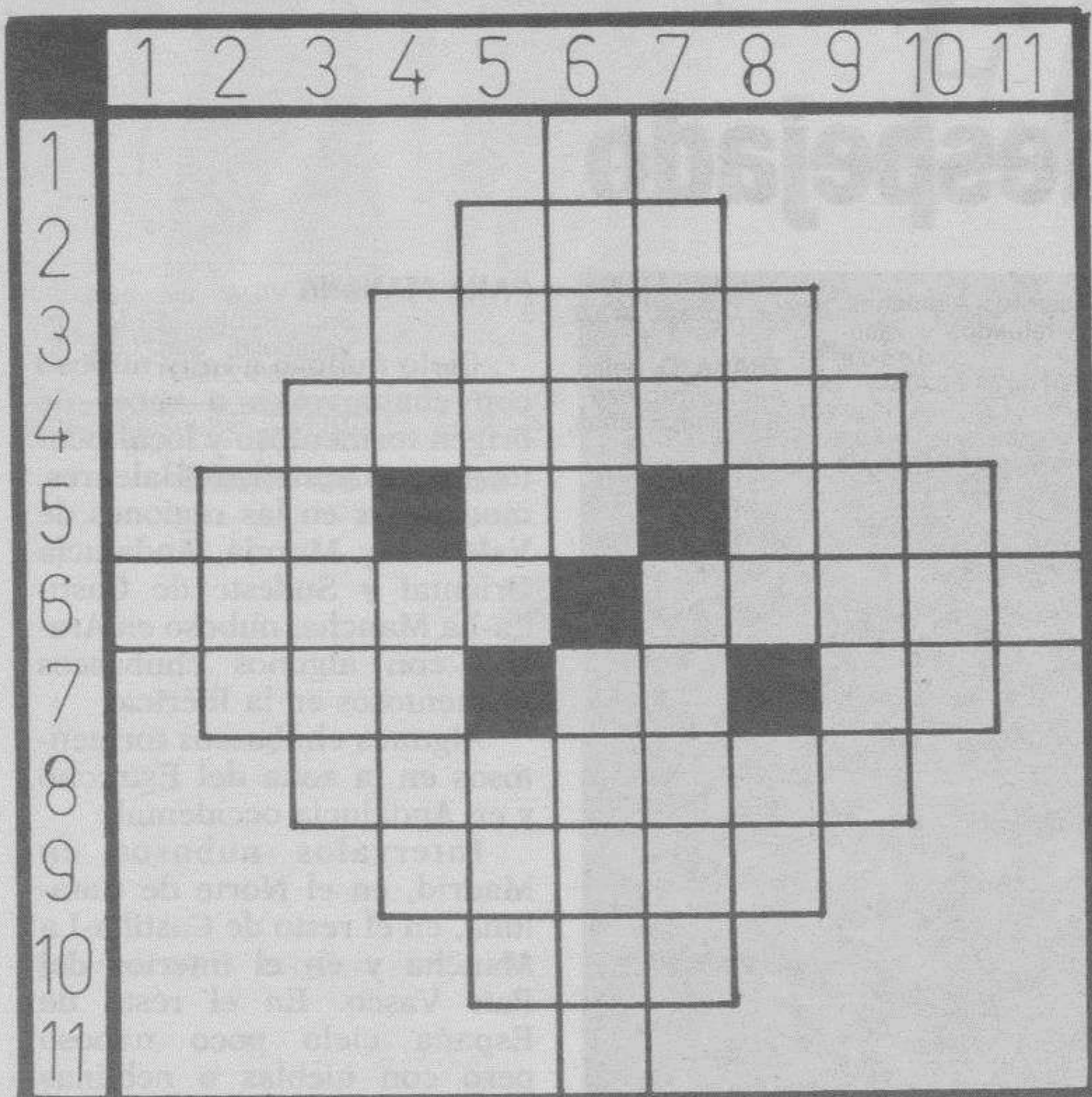

HORIZONTALES.-1: Número romano. 2: Composición poética. 3: Moneda de plata de los antiguos griegos. 4: Afilado. 5: Siglas comerciales. Artículo. Chiflado. 6: Reunión y fiesta nocturna de personas distinguidas. Acostumbrar. 7: Personaje bíblico. Mugido. Campeón. 8: Más que malos. 9: Golpear. 10: Océano. 11: Quinientos.

VERTICALES.-1: Consonante. 2: Sacerdote guerrillero y ayudante de Palafox. 3: (al rev.) Figuradamente; persona de excelentes prendas. 4: (al rev.) Símbolo del molibdeno. (al rev.) Letra griega. 5: Peso de la antigua Grecia. Personificación de los EE.UU. 6: Figura de falsa deidad. Cualquiera de las dos partes iguales de un todo. 7: Dios árabe. Hundir, sumergir. 8: Aborrecimiento. (al rev.) Letra griega. 9: (al rev.) Cosa de poco valor. 10: Plural de vocal. 11: Consonante.

● SOPA DE LETRAS

EXOREIGROPAUTAL
 ASIBUANTA OSEAZE
 VIPOMERUSAULMIU
 CLIENTOZURAIERC
 ZATURERMICROBIO
 WOLIFMOGERUTASC
 APILPOANCERVIDI
 BONARSETULABSUT
 ETOROSINO NOVULO
 AIRETCABIZASETA
 DENAOSUYANO AERI
 KOTEZANSORVIUGA
 JEUROPEDI VEUDOR
 ADIPOSATEPIBAEZ

Entre las desordenadas letras de este recuadro figuran diez nombres, palabras, sinónimos, etc., que pueden leerse de izquierda a derecha, de derecha a izquierda, de arriba a abajo, de abajo a arriba y en diagonal. Nombre de clases de células.

● SIETE ERRORES



ASINISMO, IGUALMENTE
 EMPUÑADURA DE PISTOLA CAFETERIA
 SABOREAR INTERJECCION ARGENTINA
 SON CADENCIOSO DE LOS MARINEROS
 BAULLILLO DE MANO SIMBOLO DEL OSMIO
 ESCRITO A MANO IDIOMA DEL TRAN
 ACCION MORAL HECHO ANICOS
 CONTRACCION LO MISMO
 DISPARO DE FUSIL PERRO DE PRESA
 NEGACION UN GAS COMBUSTIBLE
 TIEMPO VIVIDO UN CONTINENTE
 TRATO FRECUENTE CON ALGUIEN
 EPOCA PIEL ADOBADA Y CURTIDA
 PETICION DE AUXILIO 600
 RUMIANTE CERVIDO NOMBRE DE VARON
 PREVIAMENTE
 LAGO DEL PIRINEO ARAGONES CUPIDO
 CENTIAREA QUITAR EL VELLO RASPANDO
 REGIO ESCUCHAR
 CONVOY FERROVIARIO LISTA O NOMINA
 VOZ PARA DETENER AL CABALLO
 DECAMETRO CUADRADO REPUBLICA ARGENTINA
 PRONOMBRE DEMOSTRATIVO
 TRONCO DE UNA ESTATUA INSULSA
 PAPAGAYOS

● JEROGLIFICO

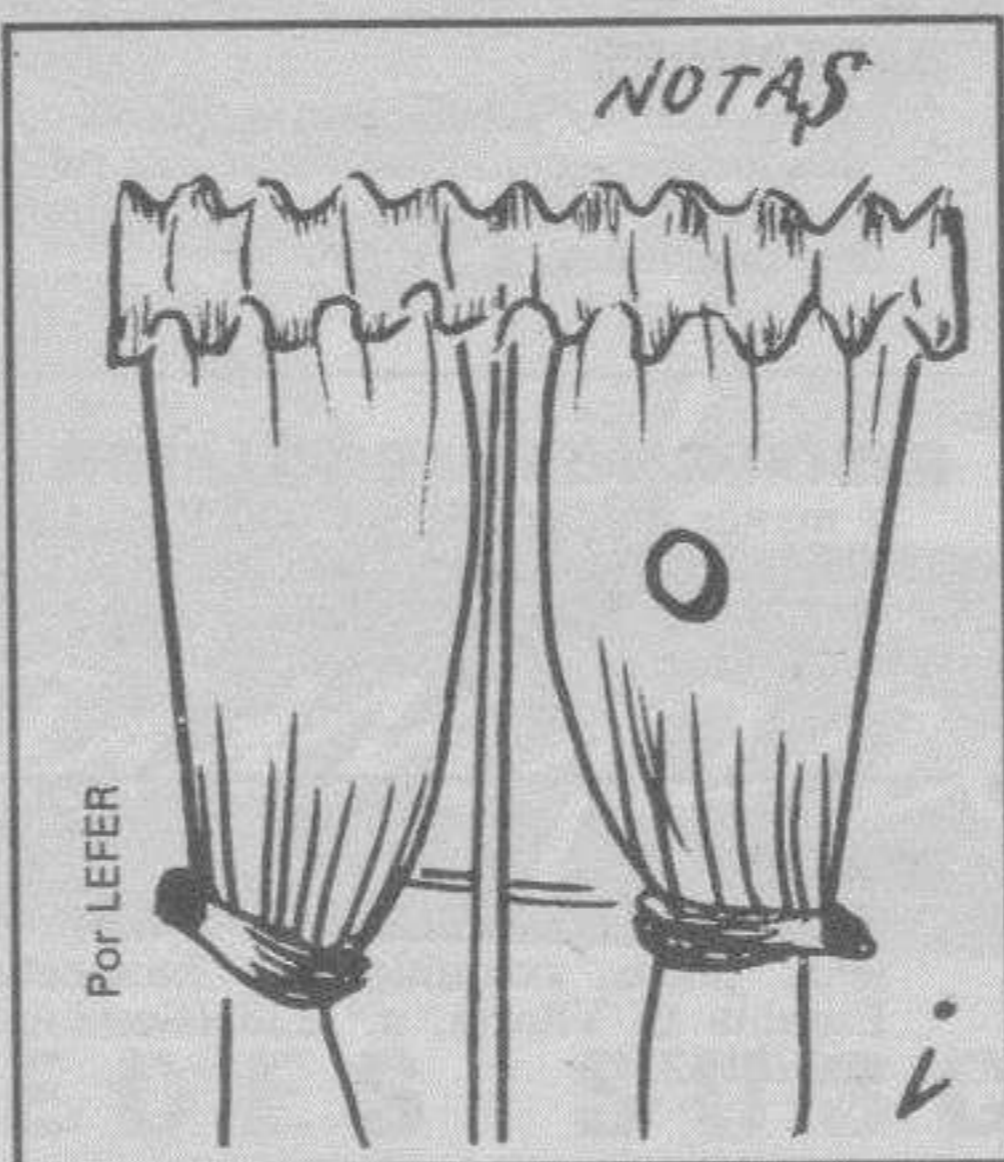

—Fue tu hermana la que estropeó las cortinas?

● SOLUCIONES

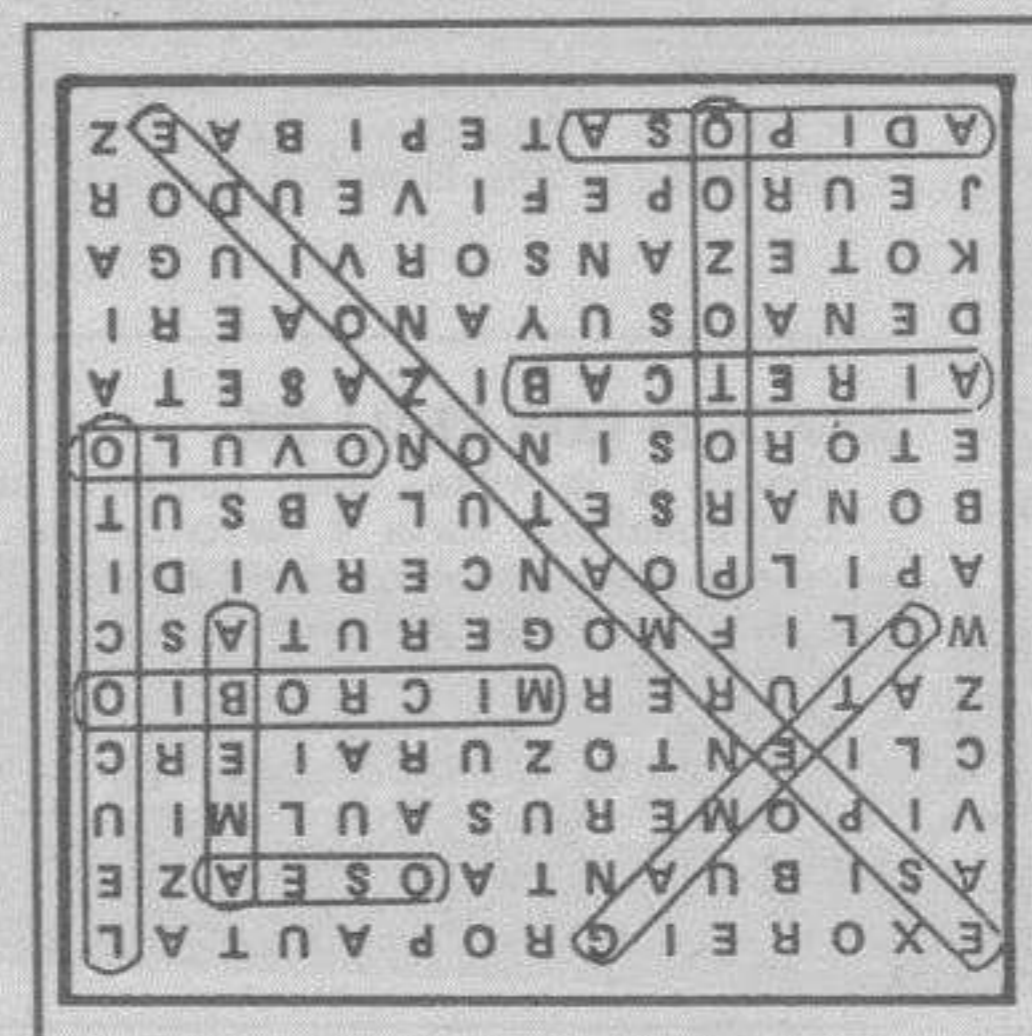

SOPA DE LETRAS

SOSA LOROS
 TORSO ESE
 OIR AREA T
 REAL TREN
 DC IBON CA
 SOS GAMO
 BUTANO ERA
 NO EDAD M
 FARSI TIRO
 M ORBA AL
 MALETA
 BARUGAS
 T C G

AUTODEFINIDO

JEROGLIFICO
 -Las cortinas, sí.
SIETE ERRORES
 1: Pelo. 2: Arbusito. 3: Ladrillo. 4: Meda. 5: Bigote. 6: Pierna izquierda. 7: Cojín.
HORIZONTALES.-1:
 1: 2: Oda. 3: Obolo. 4: Amolado. 5: SL. Lo. Ido. 6: Sarao. Soler. 7: Set. Mu. As. 8: Pest. mos. 9: Bañr. 10: Mar. 11: D.
VERTICALES.-1: S. 2:
 Sas. 3: alreP. 4. om. ateb. 5: Obolo. Sam. 6: Idolo. Mhad. 7: Ala. Sumir. 8: Odio. OR. 9: odias. 10: Oes. 11: R.



Diario de Burgos

El periódico joven para estar al día

Todas las semanas puedes recibirlo en tu casa



¡¡TE VA A SALIR GRATIS!!

EL JUEVES DIA 4

TE LO ENVIAREMOS AL COLE

supermegainprescindible

¿COMO PUEDES SUSCRIBIRTE?

Sólo por 1.000 pesetas al año, que serán ingresadas posteriormente por la CAJA DE AHORROS DEL CIRCULO en la cuenta de esta entidad que tú nos digas.

CUPON DE SUSCRIPCIÓN



Nombre:
 Apellidos:
 Fecha de nacimiento:
 Dirección:
 Provincia:
 Población:
 Teléfono: Firma de los padres:

Nº de Cuenta en la que cargamos el importe de la suscripción:
 Cta cte.
 Nº Tarjeta 6.000
 Giro Postal:
 Dirección: DIARIO DE BURGOS
 C/ San Pedro Cardaña, 34. 09002-BURGOS

Libreta de Ahorro o Cuenta Corriente de la Caja del Circulo en la que se abonarán las 1.000 pesetas.
 Nº:

Recorta y envía este cupón a: DIARIO DE BURGOS C/ San Pedro Cardaña, 34. 09002-BURGOS

COLABORA: CAJA DE AHORROS DEL CIRCULO CATOLICO



LA SEÑORA

Doña Julia Martínez Ortega

Viuda de D. Pablo Martínez de la Hoz

(Del que fue «Hostal Ortega»)

Falleció en el día de ayer, a los 86 años de edad, después de recibir los Santos Sacramentos y la Bendición de Su Santidad.

Q. E. P. D.

Sus apenados hermanos, Antonina, Jesús, Marcelo y Felisa; hermanos políticos, sobrinos, primos y demás familia.

Ruegan una oración por el eterno descanso de su alma. Las honras fúnebres y funeral se celebrarán hoy, miércoles, a las 4, en la iglesia parroquial de San Cosme y San Damián, efectuándose acto seguido la conducción de la finada al cementerio de San José.

Vivía: C/. Madrid, N.º 9.

Capilla ardiente: Capillas de Funeraria San José.

Burgos, 3 de Febrero de 1993.



LA SEÑORA

Doña María Paz Gastaudi Gil

Funcionaria del Ministerio de Educación y Ciencia.

Falleció en el día de ayer (en accidente de tráfico), a los 48 años de edad, habiendo recibido los Santos Sacramentos y la Bendición de Su Santidad.

Q. E. P. D.

Su apenado esposo: Don Félix Murcia Aguayo; hijos: Verónica, David y Efrén; padres: Mariano y Orencia; hermanos: Victoriano, Casilda y Fernando; hermana política: María del Carmen Velasco; tíos, primos y demás familia.

Ruegan una oración por el eterno descanso de su alma y la asistencia al funeral y entierro, que se celebrarán hoy, miércoles, día 3, a las 4,30 de la tarde, en la iglesia parroquial de Santo Domingo de Guzmán, de Aranda de Duero. Acto seguido la conducción de la finada al cementerio de dicha localidad.

Aranda de Duero, 3 de Febrero de 1993.



EL SEÑOR

Don Florencio Martínez Manso

Falleció en el día de ayer, a los 93 años de edad, después de recibir los Santos Sacramentos y la Bendición de Su Santidad.

Q. E. P. D.

Sus apenadas hermanas: Magdalena y Clementina; hermana política: M.ª Cristina García (viuda de don Evelio Martínez); sobrinos: Jesús-Ignacio y José-Javier Martínez García; sobrina política: Ana Lizuain; primos y demás familia.

Ruegan una oración por el eterno descanso de su alma. Las honras fúnebres y funeral se celebrarán hoy, miércoles, a las 4,30, en la iglesia parroquial de Villahoz, efectuándose acto seguido la conducción del finado al cementerio de dicha localidad.

Vivía: Villahoz.

Burgos, 3 de Febrero de 1993.

(Funeraria «San José»)



LA SEÑORA

Doña Angeles Cuevas Hernando

Viuda de D. Marcelino Arnáiz

Falleció en el día de ayer, a los 61 años de edad, después de recibir los Santos Sacramentos y la Bendición de Su Santidad.

Q. E. P. D.

Sus apenados hijos, Fernando, Alfonso, Amparo y Marcelino; hijos políticos, Susana, María de los Angeles y Antonio; nietos, sobrinos, primos y demás familia.

Ruegan una oración por el eterno descanso de su alma. Las honras fúnebres y funeral se celebrarán hoy, miércoles, a las 10,30, en la iglesia parroquial de San Vicente Mártir (La Ventilla), efectuándose acto seguido la conducción de la finada al cementerio de San José.

Vivía: C/. Sagrada Familia, N.º 16, La Ventilla.

Capilla ardiente: Capillas de Funeraria San José.

Burgos, 3 de Febrero de 1993.



EL SEÑOR

Don Jesús Citores Ortega

Jubilado del Servicio de Aguas Municipal

Falleció en el día de ayer, a los 63 años de edad, después de recibir los Santos Sacramentos y la Bendición de Su Santidad.

Q. E. P. D.

La Dirección y empleados del Servicio de Aguas

Ruegan una oración por el eterno descanso de su alma. Las honras fúnebres y funeral se celebrarán hoy, miércoles, a las cuatro y media de la tarde, en la iglesia parroquial de Nuestra Señora de La Inmaculada, efectuándose acto seguido la conducción del finado al cementerio de San José.

Burgos, 3 de Febrero de 1993.



LA SEÑORA

Doña María Dolores Ortega de la Hera

Falleció el pasado día 23 de Enero de 1993.

Q. E. P. D.

Tus compañeras del Sindicato de Auxiliares de Enfermería.

Ruegan una oración por el eterno descanso de su alma y la asistencia a la misa, que se celebrará mañana, jueves, día 4, a las 10,30 de la mañana, en la capilla del Hospital General Yagüe.

Burgos, 3 de Febrero de 1993.

LAS ESQUELAS

Se reciben hasta las doce de la noche en calle San Pedro de Cardeña, 34

Diario de Burgos

EL SEÑOR

Don Jesús Citores Ortega

Falleció en el día de ayer, a los 63 años de edad, después de recibir los Santos Sacramentos y la Bendición de Su Santidad.

Q. E. P. D.

Su apenada esposa, doña Mercedes Hierro Andrés; hijos, María del Carmen (floristería Palmero), Jesús-Angel, José-María (floristerías «Europa»), María Soledad (floristería Marisol) y Mercedes; hijos políticos, Alfonso Palmero, María Paz Alonso, María Angeles Santamaría y Julio Folguera; nietos, hermanos, hermanos políticos, sobrinos, primos y demás familia.

Ruegan una oración por el eterno descanso de su alma. Las honras fúnebres y funeral se celebrarán hoy, miércoles, a las 4,30, en la iglesia parroquial de Nuestra Señora La Inmaculada, efectuándose acto seguido la conducción del finado al cementerio de San José.

Vivía: Barriada Inmaculada, J-3

Capilla ardiente: Capillas de Funeraria San José.

Burgos, 3 de Febrero de 1993.



JESUS JAVIER MATIAS

La totalidad de los hombres de Monchu entrenan ya con intensidad para la lucha que se les viene encima el próximo domingo.

TESTIGO DE JUEGO

Con otro matiz

RUFINO REQUEJO

SEÑALABA en el partido anterior frente a Osasuna que después de la derrota había que seguir luchando y, sobre todo, seguir confiando en las posibilidades; el equipo tiene que salir de esos puestos tan complicados.

Uno sigue reconociendo las limitaciones que tiene el equipo, aunque la actual situación que presente el equipo no es la más idónea para hacer frente a compromisos que, aunque en el césped surjan luego circunstancias para hacer cambiar un resultado, si que son partidos complicados y difíciles de resolver.

En Atocha, el equipo sin ofrecer un juego brillante mostró otra cara y una mayor ilusión. Es posible que la mejora del conjunto en su aspecto físico haya llevado a la superación en otro aspecto importante como puede ser el técnico-táctico, al tiempo que se advierte en los jugadores una impaciencia y una inquietud por entregarse al límite de sus posibilidades.

Justo es decir, que existe una mayor presión sobre el contrario, que se ha superado cierta condición física, aunque la situación sigue siendo delicada, pero sin olvidar que todos los encuentros son diferentes y que el Real Burgos no se enfrenta a sus inmediatos rivales en las mismas condiciones que hace unos meses.

El choque frente a los donostiarras era un partido y una buena ocasión de tener cierta estimulación cara al próximo encuentro frente al Real Madrid.

El estímulo colectivo persigue crear estados emocionales y polarizados a un objetivo común, algo así como el resultado favorable de un partido inmediato, o a largo plazo el lograr una buena clasificación. Un resorte para conseguirlo pudiera ser el amor propio, el afecto... Un medio sencillo, por su efectividad comprobada, es el «ofrecimiento del partido». El próximo encuentro ante rival tan calificado puede ser una ocasión para que el público burgalés disfrute del juego y de su entrega.

Cuando se ha comentado que al equipo le faltaba una mayor seguridad y cierta dosis de mentalización lo señalamos y el cuadro local supo admitirlo, lo que honra su actitud. Ahora existe otra disposición en los jugadores, se han recuperado ciertos valores y esto dice mucho en favor del equipo.

Llega el Real Madrid y es muy difícil hacer un pronóstico a priori. El Real Burgos tiene que aprovechar su momento y pensar que hay otros equipos metidos en la misma zona que él. El domingo pueden despejarse muchas dudas.

Toda la plantilla local se encuentra disponible para recibir al Real Madrid

PESA BURGOS

Entrenó el Real Burgos en una única sesión por la mañana en el Estadio Municipal y lo hizo con todos sus efectivos al completo, una vez recuperados los hombres que se encontraban en el dique seco.

De esta forma, Elduayen, Luis Fernando y Miguel Tendillo, que el día primero de mes cumplió 32 años, se aplicaron de igual forma que el resto de sus compañeros.

El técnico, Monchu, hizo dos grupos de trabajo, aunque de entrada se fueron todos juntos a «pasear» por Fuentes Blancas.

Después, y ya en El Plantío, los hombres que jugaron el domingo en Atocha se enfrascaron en un partidillo jugado en reducidas dimensiones para finalmente tomar el camino de los vestuarios y seguir la preparación en el gimnasio de vestuarios.

El otro grupo, prácticamente lo mismo, aunque siguió en el tiempo al anterior.

«ESTAN TODOS BIEN»

Al término del entrenamiento, y una vez ya en la sala de prensa, Monchu aclaraba que Vallina no puede jugar el domingo por un convenio previo entre ambos clubs.

También comenzaba a circular el rumor de que Tendillo había llegado al equipo castellano, pero con la condición que tampoco jugara contra el Real Madrid. El mismo jugador maticaba que, «puedo jugar perfectamente contra quien sea. Lo que hace falta es que me encuentre recuperado física-

Elduayen, Luis Fernando y Tendillo entrenaron ayer con toda normalidad

mente del todo».

A esta respuesta del jugador ya había comentado el «mister»: «Yo he visto entrenar a todos con normalidad. Pero todavía es

pronto para pensar qué jugadores van a jugar de salida el domingo. A partir del miércoles, que haremos dos sesiones, comenzaremos con el trabajo y el estudio para frenar al Real Madrid. Para nosotros es muy importante el resultado y ya veremos en que queda todo».

Y como final de la información de la plantilla burgalesa, decir que no hay noticias en ningún sentido de que el jugador del Real Madrid de Segunda División, Alonso, que cuajó un

excelente encuentro el pasado domingo ante el Palamós, vaya a aterrizar hoy por El Plantío.

De todas formas permanecemos a la «escucha» por si ocurre todo lo contrario y, de esta forma, poder comunicarlo de la manera más rápida posible.

LOS PRECIOS PARA EL DOMINGO

La comisión deportiva del Consejo de Administración del Real Burgos en la reunión mantenida en la noche del lunes ha fijado los siguientes precios de las respectivas localidades para ver al equipo blanco, entendiéndose que los socios, como ha ocurrido hasta la fecha, no tendrán que abonar cantidad alguna para presenciar el choque en «directo».

Tribuna Principal: 9.000 pesetas

Lateral Numerada: 7.000 pesetas

Fondos: 6.000 pesetas

Lateral de pie: 3.000 pesetas

PARTIDOS INTER-PEÑAS

Las peñas del Real Burgos que quieren animar, de forma totalmente pacífica, el cotarro para el choque de El Plantío, han previsto la suelta de globos, confetis, rollos de papel y demás artilugios, para cuando el «once» local haga su salida al campo.

Por otra parte, y esto ya al margen del domingo, han organizado un campeonato de fútbol «a siete», a disputar en el campo anexo a El Plantío.

Tomarán parte las Peñas Pacheta, Loren, Balint, Joseba Aguirre, Komandos, Nubs y la Peña de Medina de Pomar.

Fernando Hierro no estará presente en El Plantío

□ BURGOS/PESA.— El jugador del Real Madrid, Fernando Hierro, no estará presente en El Plantío y definitivamente no jugará el próximo domingo contra el Real Burgos.

Las diversas informaciones aparecidas en diversos medios de comunicación y otras recibidas directamente han causado en la afición cierta confusión en el sentido de que «unas decían una cosa y otras todo lo contrario».

Sin embargo el reglamento de la competición liguera es claro y Fernando Hierro no podrá cumplir su partido de suspensión por acumulación de amonestaciones ante el Real Mallorca en el partido de hoy en el Luis Sitjar al no contar para la Copa del Rey las tarjetas amarillas cosechadas en la Liga.

Será una baja sensible para el equipo blanco, que se mueve mucho alrededor del malagueño para armar su juego, aunque en la plantilla del conjunto madrileño siempre hay alguien capaz de cumplir cualquier baja con todas las garantías pedidas.

Y si no a los datos tenemos que remitirnos: El Real Madrid es el equipo que mejor ha coronado la ya famosa cuesta de Enero. Y todo esto sin que fuera nada cómodo el conseguirlo, máxime cuando ha tenido rivales de la talla de una Real Sociedad, en «su» Atocha, y esa salida al Vicente Calderón, siempre complicada, sin olvidar el «polémico» choque del pasado sábado en el estadio Santiago Bernabéu contra el Fútbol Club Barcelona de Johan Cruyff.



EFE

La plantilla blanca entrenó en la Ciudad Deportiva antes de coger el avión para Mallorca

El Real Madrid alineará en Mallorca un equipo de suplentes

□ MADRID/COLPISA.- Siete partidos de ida de los octavos de final de la Copa del Rey se disputan hoy, algunos tan interesantes como el Sevilla-Valencia y Sporting de Gijón-Zaragoza. Mañana se celebra el Atlético de Madrid-Barcelona, el más atrayente de esta eliminatoria, que se retrasa al jueves para ser televisado en directo por los canales autonómicos y por La 2.

El Real Madrid jugará en el estadio Luis Sitjar ante el Mallorca con un equipo plagado de suplentes. Además, considera el entrenador madridista que el equipo que va a presentar es competitivo y luchador. Una «alineación fuerte», según Benito Floro, que será la siguiente: Jaro, Chendo, Nando, Ramis, Villarroya, Llorente, Hierro, Milla, Martín Vázquez, Luis Enrique y Alfonso.

Sevilla-Valencia y Sporting de Gijón-Zaragoza, eliminatorias igualadas

Dos equipos en buen momento se medirán en el Sánchez Pizjuán en una eliminatoria bastante igualada, Sevilla y Valencia, los dos quieren llegar lejos en la Copa, pero uno quedará en la cuneta.

Otro enfrentamiento entre primeras es el que protagonizarán en El Molinón el Sporting y el Zaragoza. El equipo asturiano se las verá con otro equipo de Primera en un mal momento, mientras que los maños no podrán alinear a los lesionados Franco, Aguado y Brehme.

El líder de Segunda División, el Lérida, recibe en un ambiente de euforia general a una alicaída Real Sociedad. Los donostiarras consideran al Lérida un mal enemigo, ya que sólo ha perdido un partido de Liga y en la Copa está invicto.

El Valladolid recibe al Albacete. De la mano de Mesones el Valladolid ha cambiado y ve puerta con facilidad. Pero el Albacete querrá demostrar que milita en superior categoría.

En toda región extremeña ha levantado gran expectación el choque Extremadura-Oviedo, lo que augura un gran lleno en el campo de Almendralejo.

El segundo superviviente de segunda B, el Jaén, recibe al Villarreal. También en este caso el estadio de La Victoria registrará una excelente entrada, uno de los alicientes en la Copa de los equipos modestos.

El Comité de Competición cita al jugador Milla para que preste declaración

□ MADRID/COLPISA.- El Comité de Competición en la reunión que celebró ayer citó al jugador del Real Madrid, Milla, para que comparezca a declarar ante el mismo el próximo miércoles, a las siete de la tarde. También decidió abrir diligencias informativas y citar a declarar al entrenador del Barcelona, Cruyff, y al árbitro Díaz Vega que dirigió el polémico partido Real Madrid-Barcelona el pasado sábado.

Una vez que Milla preste declaración, y según lo que diga, el Comité podría citar a más personas que han manifestado conocer la llamada de un jugador del Barcelona ofreciendo cuarenta millones al centrocampista del Real Madrid para que el equipo blanco perdiera en Tenerife. El presidente Mendo-

También se abren diligencias y Díaz Vega y Cruyff tendrán que declarar

za, el gerente Fernández Trigo y el jugador Michel, están entre ellos.

Por otro lado, el Barcelona acordó ayer elaborar un informe sobre este caso. De momento, al Comité de Competición no ha llegado ninguna comunicación del club azulgrana a este respecto.

DIÁZ VEGA-CRUYFF

La actuación de ayer del

Comité de Competición ha sido similar respecto a las declaraciones de Díaz Vega y Cruyff. En un escrito expone que: «vistas, asimismo, las diversas declaraciones que, en relación con el encuentro Real Madrid-Fútbol Club Barcelona, celebrado en el estadio Santiago Bernabéu el pasado sábado, se han formulado por parte del director de la contienda, del entrenador del segundo de ambos equipos y de varios futbolistas de uno y otro, se acuerda también incoar diligencias informativas y citar, para que comparezcan ante este Comité de Competición, a fin de que presten la debida declaración, a los señores don Manuel Díaz Vega y a don Johan Cruyff, en la fecha que oportunamente se determinará».

Tres jugadores del Zaragoza han sido suspendidos por un partido

El gol marcado por Rocha en propia puerta en el Deportivo-Real Madrid no se le concede a Bebeto

□ MADRID/COLPISA.- Nueve jugadores de Primera División han sido suspendidos por un partido en todos los casos por acumulación de amonestaciones. Se trata de Aguado (Zaragoza), Juliá (Zaragoza), Belsue (Zaragoza), Vizcaíno (At. Madrid), Simeone (Sevilla), Stimac (Cádiz), Miguel (Rayo Vallecano), Hierro (Real Madrid) y Ferrer (Barcelona).

Cuatro técnicos han sido multados. Aimar (Logroñés), por pérdida de tiempo, Toshack (Real Sociedad) y Monchu (Burgos), por desatender las instrucciones del árbitro, y Buenaventura (Cádiz) por formular observaciones al

colegiado.

Por otro lado, el Comité no aceptó la solicitud del Deportivo de la Coruña para que el gol marcado por Rocha en propia meta en el partido Deportivo-Real Madrid se le conceda al delantero brasileño, Bebeto, atendiendo a que el árbitro dió el gol al jugador madridista.

SEGUNDA DIVISION

En Segunda División destacan los tres partidos de suspensión a Loren (Marbella) y los dos a Villoria (Real Madrid).

Con un partido de sanción están Punisic (Castellón), Eduardo (Barcelona), Artech (Eibar), Rodríguez (Eibar), Rubio (Lleida) y Madueño (Villarreal).

El Badajoz recibe una multa por incidentes del público.



REAL BURGOS C.F., S.A.D.

COMUNICADO

Se comunica a los Sres. Socios-Abonados que no hayan satisfecho la cuota total de la temporada 92/93, que el próximo día 6 de los corrientes serán dados de baja a todos los efectos, disponiendo desde ese momento el Club, de sus localidades.

REAL BURGOS C.F., S.A.D.

DIAS de ORO

Del 1 al 28 de Febrero

MIDAS

HASTA

20%

de DESCUENTO

En tubo de escape trasero

Plaza del Rey 1, Esq. C/Vitoria.

Tel. 27 66 07

FUTBOL



Resultados, clasificaciones, próxima jornada

Primera Regional Ordinaria

Trofeo Caja de Ahorros del Círculo

RESULTADOS
San Esteban 5-3 Pradoluengo
Vadillos L.B. 6-1 J. del Círculo

Table with columns J, G, E, P, GF, GC, Ptos. for the Trofeo Caja de Ahorros del Círculo.

Juvenil Preferente

RESULTADOS
San Telmo 5-0 Arévalo
Deportiva 1-1 Real Burgos
San Esteban 0-2 P. Castilla

Table with columns J, G, E, P, GF, GC, Ptos. for the Juvenil Preferente.

Primera Regional Juvenil

Trofeo Inmobiliaria Río Vena

RESULTADOS
S.P. La Casera 2-2 C.D. Groggyss
Santa Catalina 6-2 P. Antonio José

Table with columns J, G, E, P, GF, GC, Ptos. for the Trofeo Inmobiliaria Río Vena.

Provincial Cadete (G-A)

Trofeo Caja de Ahorros Municipal

RESULTADOS
U.D.G. Río Vena 0-2 Deportiva C.F.
R. Vena S. F. 0-4 Real Burgos

Table with columns J, G, E, P, GF, GC, Ptos. for the Provincial Cadete (G-A).

Provincial Cadete (G-B)

RESULTADOS
S. Esteban «B» 0-6 P. Antonio José
Vadillos «B» 1-1 Firestone

Table with columns J, G, E, P, GF, GC, Ptos. for the Provincial Cadete (G-B).

Provincial Infantil (G-A)

RESULTADOS
P. Antonio José 7-0 F. Rojas
Vadillos «B» Ap. La Milagrosa

Table with columns J, G, E, P, GF, GC, Ptos. for the Provincial Infantil (G-A).

Provincial Infantil (G-B)

RESULTADOS
Firestone 1-2 Real Burgos
J. del Círculo 4-2 Loyola «B»

Table with columns J, G, E, P, GF, GC, Ptos. for the Provincial Infantil (G-B).

Fútbol 7 Alevín (G-A)

Trofeo Excmo. Ayuntamiento

RESULTADOS
F. de Rojas 6-5 Blanca C. «A»
S. Esteban «A» 3-7 Loyola «A»

Table with columns J, G, E, P, GF, GC, Ptos. for the Fútbol 7 Alevín (G-A).

Fútbol 7 Alevín (G-B)

RESULTADOS
F. Díaz Reig 1-5 Deportiva «A»
F. de Rojas «B» 0-15 Real Burgos

Table with columns J, G, E, P, GF, GC, Ptos. for the Fútbol 7 Alevín (G-B).

Fútbol 7 Alevín (G-C)

RESULTADOS
Blanca C. «B» 0-9 Real Burgos «B»
San Cristóbal 0-14 Vadillos E.M.

Table with columns J, G, E, P, GF, GC, Ptos. for the Fútbol 7 Alevín (G-C).

Fútbol 5 Benjamín (G-A)

RESULTADOS
Blanca C. «B» 4-4 F. Rojas «B»
San Esteban «A» 7-9 F. Díaz Reig

Table with columns J, G, E, P, GF, GC, Ptos. for the Fútbol 5 Benjamín (G-A).

La selección sub 17 de Castilla y León fue apeada del Nacional por Andalucía (3-0)

BURGOS.- La selección Sub 17 de Castilla y León resultó eliminada del II Campeonato de España de Selecciones Territoriales...

Bayón, David Sebastián (Mena), Chusma, López (Oblanca) y Toño. Goles: 1-0, M-46. Centro de Torre desde el fondo que José empuja a la red...

Tras el descanso, al que se llegó con empate a cero goles, dos errores de la zaga castellano leonesa acabaron por decidir el encuentro...

El combinado sub 15 pagó sus errores defensivos

BURGOS.- La selección sub 15, al igual que la sub 17, resultó eliminada por los andaluces por idéntico resultado (3-0). ANDALUCIA: Díaz, Toni, Paco, Carlos, Rivera, Juanjo...

Emilio (Daniel Antolín) e Iván. Goles: 1-0, M-20. José Mari aprovecha un fallo defensivo visitante y adelanta a su equipo...

Próxima quiniela

PESA

1. **At. Madrid-Español.**— El conjunto colchonero consiguió por fin no salir derrotado, empatando un partido en Tenerife que se le había puesto muy cuesta arriba. En su campo recibe ahora a un Español que, tras sus dos últimas victorias consecutivas, apunta hacia posiciones más desahogadas de la tabla. Cuidado porque Manolo Novoa sabe cómo jugar al Atlético. **Pronóstico: 1-X**

2. **R. Zaragoza-Cádiz.**— Ahí está el conjunto maño en el undécimo puesto de la clasificación con sus 20 puntos reales y sin positivos ni negativos. Llega a La Romareda un cuadro muy necesitado de puntos como es el gaditano que lo intentará todo para soltar lastre. En el «once» maño está el que no lo consiga. **Pronóstico: 1**

3. **Ath. Bilbao-R. Oviedo.**— Cinco positivos para el Athletic y siete negativos para los astures. La diferencia entre los dos rivales es clara, máxime en estos momentos en que van a dirimir cuentas en el terreno vasco. Salvo gran sorpresa, los puntos en litigio tienen que quedarse en la «catedral». **Pronóstico: 1**

4. **Logroñés-R. Vallecana.**— Bajas en el «once» de Camacho para su compromiso de Las Gaunas, ante un equipo que no gana a favor de ambiente, pero que «araña» todos los que puede a la hora de actuar fuera de aquel. Los siete negativos de los locales van a jugar contra los tres de los visitantes, en un partido que se presume de incierto marcador final. **Pronóstico: 1-X-2**

5. **Valencia-R. Celta.**— El equipo che sigue su camino ascendente y tras su doble triunfo a domicilio en estas dos últimas jornadas se ha situado ya con 8 positivos y cuarto de la tabla. El Celta, su próximo rival, acaba de empatar con el líder, pero lo tendrá muy complicado en el terreno mestallista. **Pronóstico: 1**

6. **D. Coruña-Sevilla.**— Partido adelantado al sábado y que se podrá ver por la segunda cadena de televisión. El líder espera a un Sevilla que arriba al estadio de Riazor con la fe puesta en una victoria que le catapultaría hacia los primeros lugares, aunque la misión es bastante delicada, dada la categoría de los gallegos. **Pronóstico: 1**

7. **Albacete-Osasuna.**— Se ha «ido» en la clasificación el «Alba» de la mano de Víctor Espárrago y su situación ya no es tan comprometida como la de hace unas semanas. Perdió en Sevilla por la mínima y, ahora, se encuentra en buena disposición para recibir a un Osasuna, bastante difícil de batir, con cinco puntos logrados en sus desplazamientos. **Pronóstico: 1-X**

8. **S. Gijón-R. Sociedad.**— En la primera vuelta el Sporting ganó en Atocha, pero puede considerarse un resultado normal, en razón a que ambos rivales, de siempre, cosechan los marcadores más dispares amparados o no en sus terrenos respectivos. En estos momentos y vista la forma que atraviesan los dos conjuntos «todo es posible» en el viejo estadio de El Molinón. **Pronóstico: 1-X-2**

9. **Real Burgos-Real Madrid.**— El choque de El Plantío promete ser interesante siempre y cuando el conjunto local ponga sobre el césped ante los merengues esas ganas de recuperación exhibidas en Atocha. Es claro favorito el equipo visitante que, frente al Barcelona, realizó uno de sus mejores encuentros de mucho tiempo a esta parte. Los puntos en juego son vitales para ambos contendientes y puede llevarse el conjunto «grande», aunque siempre quede abierta una puerta a la esperanza para la lucha y la entrega de los «modestos». **Pronóstico: X-2**

10. **Barcelona-Tenerife.**— Se nota en el cuadro canario la falta de su «cerebro», el argentino Redondo. El Barça, además, no está por la labor de perder más puntos que, de producirse, pueden alejarle demasiado de los puestos en lucha directa por el título. **Pronóstico: 1**

11. **Marbella-Badajoz.**— Los de Sergio Kresic parecen recuperados y deben regresar a aquellos encuentros en los que era enrevesado puntuar en él. **Pronóstico: 1**

12. **Eibar-R. Mallorca.**— Esos dos puntos que se acaba de llevar del Luis Sitjar el Lleida tienen que intentar recobrarlos los visitantes de Ipúrua, a pesar de que pueden llegar cansados tras su esfuerzo de esta noche, Copa del Rey, frente al Real Madrid. **Pronóstico: 2**

13. **Mérida-Ath. Bilbao (2.ª).**— Los «cachorros» fallan demasiado en sus partidos fuera de casa lo que tiene que ser aprovechado por un equipo como el Mérida, nada «listo» en su feudo. **Pronóstico: 1**

14. **Villarreal-Valladolid.**— La gran mejoría del cuadro castellano de la mano de Felipe Mesones obliga a jugar todos los signos disponibles. **Pronóstico: 1-X-2**

15. **Figueras-Castellón.**— Muchos empates protagonizados por los dos conjuntos podrían llevar hasta la igualada final en el Estadio Municipal catalán. **Pronóstico: X.**



El equipo del California San Bruno milita en el tercer grupo del torneo local de aficionados.

A punto de concluir la primera fase del Trofeo «Finisterre»

Ya hay varios equipos clasificados para disputar la siguiente ronda

□ **BURGOS.**— Cuando quedan dos jornadas para finalizar la primera fase del XV Trofeo de Fútbol «Finisterre, Seguros Robleda» ya hay varios equipos clasificados, siendo en el tercer grupo donde las cosas no están todavía nada claras.

Los resultados y sus respectivas clasificaciones, tras los partidos del pasado fin de semana son de la forma siguiente:

Grupo 1.ª
Comacal-El Grove II (10-2)
Graffit Rotul-Pitorreo/76 (5-2)

Villalbilla-U. D. Yllera (5-2)
Corre Corre -Tierra Vieja Choquerón (0-4)

Clasificación: Tierra Vieja, 26 puntos; Villalbilla, 21; Corre Corre, 18; Yllera y Comacal, 16; Peña San Juan del Monte, 11; G. Rotul, 9; Pitorreo/76, 6 y El Grove II, 5 puntos.

Grupo 2.ª
Pub Picoco-S.P. La Casera

(0-2); Olímpico Campezo-San Miguel (0-3); Las Quemadas-Robleda Seguros (3-1); California San Bruno-Yagüe (2-5).

Clasificación: San Miguel, 24 puntos; Yagüe, 22; Las Quemadas, 20; La Casera y R. Seguros, 16; Chastón, 13; Pub Picoco, 8; O. Campezo, 6 y C. San Bruno, 3 puntos.

Grupo 3.ª
Charcuterías Serrano-San Esteban (4-1); C.D. Juarros-Gimnástica Zurbarán (2-2); Congelados Amparo-Galletas Moste (3-2); Antenas Coyma-D.F.S. (5-1).

Clasificación: Antenas Coyma, 29 puntos; Char, Serrano, 22; San Esteban, 18; Galletas Moste, 16; U.D. Alegría y Congelados Amparo, 14; C.D. Juarros, 6; G. Zurbarán, 5 y D.F.S., 4 puntos.

PROXIMA JORNADA

Así jugarán la próxima jornada del campeonato los equipos en sus tres grupos respectivos: Primer Grupo, Monte-Corre Corre; Tierra Vieja-Villalbilla; Yllera-G. Rotul; Pitorreo/76-Comacal.

Segundo Grupo, Chastón-C. San Bruno; Yagüe-Las Quemadas; Robleda Seguros-Olimpico Campezo; San Miguel-Pub Picoco.

Tercer Grupo, U.D. Alegría-A. Coyma; DFS-C. Amparo; Galletas Moste-Juarros; Gimnástica Zurbarán-Charcuterías Serrano.

Marco Van Basten fue nombrado el mejor jugador del año por la FIFA

El búlgaro del Fútbol Club Barcelona, Hristo Stoichkov, obtuvo la segunda plaza

□ **LISBOA/EFE.**— El delantero holandés Marco Van Basten fue nombrado mejor jugador mundial del año 1992 por la Federación Internacional de Asociaciones de Fútbol (FIFA), según una votación hecha ayer por un jurado internacional en el casino de Estoril.

El delantero del Milán italiano volvió a derrotar, al igual que en la nominación del «Baldón de Oro», al jugador búlgaro del Barcelona Hristo Stoichkov, mientras que el tercer futbolista más votado por los seleccionadores de 70 países fue el centrocampista alemán Thomas Haessler, del Roma.

«Es el jugador más elegante, creativo y espectacular», dijo el secretario general de la FIFA, el suizo Joseph Blatter, al presentar el trofeo.

Van Basten, máximo goleador del Milán desde su llegada al equipo en 1987, ha conse-

guido un total de 89 tantos en la Liga italiana, 25 de ellos en la pasada temporada.

El delantero holandés fue candidato a este título en otras tres ocasiones, como mejor jugador europeo, en los años 88, 89 y 92.

STOICHKOV, EL MEJOR PARA NUEVE SELECCIONADORES

Hristo Stoichkov, delantero búlgaro del FC Barcelona fue escogido en primer lugar por nueve seleccionadores nacionales frente a veintidós que pre-

firieron al delantero del Milán.

El primer español en la lista fue el portero del FC Barcelona y de la selección española Andoni Zubizarreta, en el decimoquinto lugar gracias a los cinco puntos que recibió de Vicente Miera, seleccionador cuando fue convocado el premio, quien le ubicó en primera posición.

Los votos del técnico español fueron para Zubizarreta, Stoichkov y Michel, por este orden. El primer puesto concedía cinco puntos, tres el segundo y dos el tercero.

Sólo otros dos jugadores españoles, Michel y Martín Vázquez, aparecen en la relación. El primero ocupó la trigésima tercera plaza con los dos votos que recibió del seleccionador de Puerto Rico, Oscar Rosa Lugo, y Martín Vázquez fue trigésimo séptimo con el punto que le otorgó el guineano Pedro Mabale.

CICLISMO

España, sede del Campeonato del Mundo de Pista

□ PALMA DE MALLORCA/ EFE.- El presidente de la Federación Española de Ciclismo, Juan Serra, confirmó que España había sido designada sede de la Copa del Mundo para amateurs y profesionales, nueva prueba en el calendario internacional, que se disputará, en una localidad todavía sin designar, del 3 al 5 de junio.

Serra explicó que la designación fue acordada en una reunión celebrada el pasado lunes en la localidad italiana de Garba (Venecia) y precisó que la Copa del Mundo también se celebrará en Dinamarca y Francia.

El directivo añadió que la Unión Ciclista Internacional (UCI) había decidido destinar siete millones de pesetas a la organización de la prueba, «aunque el presupuesto será mucho más alto», subrayó.

Según Serra, «la comunidad autónoma que aspire a organizar la carrera deberá disponer de un buen velódromo y dinero suficiente para acometer con éxito la empresa».

En la Copa del Mundo participarán alrededor de 300 ciclistas profesionales y amateurs en la modalidad de prueba abierta.

Llaneras arrasó en la contrarreloj y es el primer líder de la Vuelta a Andalucía

El corredor de la ONCE aventajó en tres segundos a Julián Gorospe e Indurain acabó en el puesto 31

□ CHICLANA DE LA FRONTERA/ EFE.- El mallorquín Juan Llaneras, del ONCE, arrasó en la contrarreloj individual de 8,9 kilómetros disputada en la localidad gaditana de Chiclana de la Frontera, que servía para alzar el telón de la Ruta del Sol-Vuelta a Andalucía y el de la temporada internacional.

Llaneras, que cumple su segunda temporada como profesional, ganó la cronometrada en un tiempo de 11 minutos y 6 segundos, rodó a 48,108 kilómetros por hora y superó a Julián Gorospe (Banesto).

Llaneras y Gorospe, fueron los únicos especialistas en la lucha contra el reloj que no fallaron o, mejor dicho, que estuvieron a la altura de las circunstancias, ya que otros como los casos de Mauri (11:33), José Luis Villanueva (11:32) o el considerado mejor corredor del momento, Miguel Indurain (11:41), no pasaron de discretos.



EFE

La ONCE venció en las tierras gaditanas donde realizó su preparación para la presente campaña.

En el caso de Indurain, la disculpa a su flojo registro es el catarro que padece y, además, que en el momento que le tocó tomar la salida, la lluvia hizo su aparición, lo que le obligó a extremar las precauciones para evitar accidentes debido a

la peligrosidad del circuito.

Tampoco estuvieron a la altura de lo esperado corredores como el mexicano Raúl Alcalá, que cedió 27 segundos, o el compañero del ganador Hermínio Díaz Zabala que se retrasó 46 segundos, aunque en su caso

fue por culpa de un pinchazo.

La ventaja de estos corredores que no han salido bien parados en los primeros kilómetros de la temporada es que en la presente edición de la carrera andaluza el trazado es bastante más complicado y abierto.

ATLETISMO

Leroy Burrell, Andre Cason y Greg Foster, tres de los atletas presentes en el Memorial Cagigal

JOSE ANTONIO BRAVO
MADRID

□ La IX Reunión Internacional de Atletismo «Memorial José María Cagigal» se presentó oficialmente en Madrid. La participación de atletas de tan alto nivel como Leroy Burrell, Andre Cason, Greg Foster e Irina Privalova garantizan el éxito de esta prueba, que se celebrará el próximo 11 de febrero en el Palacio de los Deportes de la CAM, y en la que también correrá el polémico Ben Johnson.

Este Mitin Internacional de Madrid está situado en la cuarta posición del mundo en puntuación, lo que le da una categoría de alto nivel respecto a otras pruebas de velocidad y vallas.

En este año, la participación podría considerarse como de lujo, teniendo en cuenta la crisis económica que sufre el deporte español -que se nota en la cuantía de los premios- y la disputa en la misma fecha del Mitin de Osaka (Tokio), que suele mover mucho dinero.

El apoyo del público, como es habitual en este tipo de pruebas, será fundamental para conseguir un buen espectáculo. El propio Enrique Franco subrayó este tema, ya que «después de ocho temporadas, hemos conseguido que el Memorial Cagigal tenga un lugar entre la élite internacional, con un presupuesto elevado pero no excesivo.

Privalova, desde ayer nuevo record mundial en los 50 metros con 6,05, presente entre las féminas

vo. Esto no hubiera sido posible si la gente no respondiera, aunque todavía no lo hace como todos quisiéramos».

REUNION DE FIGURAS EN LA CAPITAL MADRILEÑA

En cuanto al ámbito meramente deportivo, la «pista más rápida del mundo», como es considerada la de la Comunidad Autónoma de Madrid, contará con la presencia de destacados atletas: Greg Foster -record del mundo en 60 metros vallas y campeón mundial en 110 metros vallas-, Andre Cason -record del mundo en 60 metros libres-, Leroy Burrell -record del mundo en relevo 4x100 metros y medalla de oro en Barcelona 92-, Roger Kingdom -record del mundo en 110 metros vallas- e Irina Privalova -medalla de plata en los 4x100 metros libres y de bronce en los 100 metros libres en Barcelona 92-. La rusa batió ayer en Moscú el record del mundo de los 50 metros con

un tiempo de 6,05 segundos que desde 1980 ostentaba la alemana oriental Marita Koch.

Entre la participación española, hay que nombrar a varios atletas de alto nivel que correrán en Madrid: Cayetano Cornet -en los 400 metros libres, Carlos Sala -en los 60 metros vallas-, Antonio Corgos -en el salto de longitud- y Maite Zúñiga -en los 1.000 metros libres-.

FALLECIO LA HIJA DE LA CUBANA ANA FIDELIA QUIROT

La hija de la destacada atleta cubana Ana Fidelia Quirot falleció en la Habana a consecuencia del agravamiento de las funciones neurológicas.

Desde el pasado sábado la niña presentó un cuadro con trastornos neurológicos como consecuencia de su prematuridad, los cuales repercutieron severamente sobre sus parámetros vitales. Javianna Fidelia, que así se llamaba la niña, se mantenía desde hace ocho días en la sala de cuidados intensivos del Hospital General.

Ana Fidelia sufrió graves quemaduras en un accidente doméstico en la cocina de su casa de La Habana ocurrido recientemente cuando estaba embarazada de 30 semanas, por lo que fue necesario inducirle el parto el domingo 24 de enero. Como consecuencia nació una niña prematura y baja de peso.

POLIDEPORTIVO

■ NBA

Los Jazz regalaron el triunfo a los Bulls

□ NUEVA YORK.- Los Bulls de Chicago, después de perder en el tercer período por 20 puntos, lograron una sorprendente victoria 92-96 ante los Jazz de Utah, que fracasaron en el cuarto período del partido.

Los Hornets de Charlotte ganaron su tercer partido consecutivo después de vencer con facilidad 112-100 a los Superonics de Seattle, que han perdido fuerza como visitantes. En el Bradley Center de Milwaukee volvieron a recibir al maestro y viejo amigo Don Nelson, ahora entrenador de los Warriors de Golden State, pero ni su discípulo Mike Dunleavy ni su ex-equipo, los Bucks, le hicieron ningún favor y consiguieron la victoria por 116-102.

Los Nets de Nueva Jersey no tuvieron ningún problema para superar 96-115 a los Mavericks de Dallas, que perdieron por séptima vez consecutiva.

■ AJEDREZ

La Xunta podría organizar el Mundial en Compostela

□ SANTIAGO DE COMPOSTELA.- La propuesta para que Santiago de Compostela sea la sede el próximo verano del Campeonato del Mundo de Ajedrez, entre el ruso Gari Kasparov y el británico Nigel Short, ha sido presentada hoy al presidente de la Xunta de Galicia, Manuel Fraga.

El jefe del Ejecutivo gallego se reunió con el presidente de la Federación Internacional de Ajedrez (FIDE), el filipino Florencio Campomanes, acompañado del presidente de la Asociación de Centros de Enseñanza Internacional Marcote y de la Escuela Gari Kasparov, Fernando Marcote.

■ TENIS

Javier Sánchez y Marcos Górriz, a segunda ronda en Dubai

□ DUBAI.- Los tenistas españoles Javier Sánchez Vicario y Marcos Górriz se clasificaron para la tercera ronda del Abierto de Dubai al vencer al sueco Anders Jarryd (7-6 y 6-3) y al zimbabuo Byron Black (7-5, 3-6 y 7-5).

El estadounidense Andre Agassi, primer cabeza de serie, se clasificó para la segunda ronda del Abierto de tenis de San Francisco al derrotar a su compatriota Jonathan Stark por 6-2 y 7-6 (9-7). El sueco Bjorn Borg vio frustrado un nuevo intento de resurrección al caer ante el brasileño Jaime Oncins, que se impuso por 6-4, 6-7 (7-9) y 6-4.

BALONCESTO

El Estudiantes recibe hoy al Benetton en la Liga Europea

MADRID/AGENCIAS.- Hoy se juegan varios partidos adelantados a la undécima jornada de la Liga Europea, entre ellos los correspondientes a los equipos madrileños. El Real Madrid tiene un partido casi de trámite en Bélgica frente al Malinas, el colista del grupo B, mientras que el Estudiantes debe ganar al Benetton para mantener unas mínimas esperanzas de clasificación. En la Copa Korak, tanto Barcelona como Elosúa se juegan su acceso a las semifinales, con más problemas para los leoneses que para los catalanes. Por último, en la Copa Ronchetti, el Xerox Vigo está prácticamente contra las cuerdas en los cuartos de final, ya que sólo le vale la victoria en Italia frente al Vicenza.

En la Liga Europea, la situación es muy parecida a la de la semana pasada. El Real Madrid sigue liderando su grupo sin problemas, aunque haya perdido la imbatibilidad, ya que aún tiene que jugar el partido aplazado frente al Zadar. En esta ocasión tienen que viajar hasta Bélgica para enfrentarse a un asequible Malinas, que sólo ha ganado un partido en esta competición. Rickey Brown, quien continúa con problemas de lumbalgia, podría ser baja en el conjunto de Clifford Luyk.

Por su parte, el Estudiantes deberá ganar en el Palacio de los Deportes al Benetton Treviso, si quiere seguir teniendo alguna esperanza en esta competición. Los italianos llegan a Madrid sin el estadounidense Terry Teagle y con un Kukoc ya recuperado de su gripe. Los colegiales afrontarán este encuentro con todos sus efectivos y con la clara consigna de vencer a toda costa.

BARCELONA Y ELOSUA, EN LA KORAK

Cara y cruz para los equipos españoles en la Copa Korak, que disputarán los encuentros de vuelta de los cuartos de final. Tras su victoria por trece puntos en Zagreb (81-94), el Barcelona tiene ahora un mero formulismo antes de pasar a la siguiente ronda. El rival de los azulgrana en las semifinales puede ser el Elosúa, si es que hace valer en Roma los once puntos de renta adquiridos en León la semana pasada (88-77).

El equipo leonés, mejor dicho su técnico Gustavo Aranzana, parece tener todo claro y bien estudiado, con su clásica defensa individual. Esto podría llevar a unos emparejamientos de José Alberto González o David Sala con Fantozzi, Xavier Crespo con DellAgnello -donde no está exenta una bella lucha por el rebote, pues ambos se incorporan bien en ayuda de sus pivotes en esta faceta- y Xavier Fernández con Andrea Nicolai, lo que será uno de los duelos más bellos.

Para la otra semifinal se perfila un duelo italiano entre Knorr Bolonia y Philips Milán, si consiguen mantener su ventaja de la ida ante sus adversarios respectivos: Phonola Caserta (81-86) y Panionios (78-79).

El NatWest acaricia las semifinales de la Korac tras ganar al Olimpia (63-66)

LIUBLIANA/EFE.- El Natwest Zaragoza abrió las puertas de las semifinales de la Copa de Europa al derrotar a su más directo rival en la lucha por la segunda plaza del grupo A, el Olimpia de Liubliana esloveno, en un partido igualadísimo en el que ambos conjuntos se jugaban el pase a la siguiente fase.

OLIMPIA LUBLIANA: 63 (30+33): Cooper (4), Horvat (13), Gorenc (11), Kotnik (4), Djurisic (7) -cinco inicial-

Daneu (3), Kraljevic (4) y Hauptman (17).

NATWEST ZARAGOZA: 66 (34+32): Pepe Arcega (18), Angulo (12), Martín (13), Andreu (-), Turner (16) -cinco inicial-, Alvarez (-), Fernando Arcega (2) y Aldama (5).

Arbitros: Soltysiak (POL) y Zegwaar (HOL).

A pesar de que todavía queda una jornada de esta Liga, el partido decisivo para decidir la clasificación era el disputado entre

eslovenos y maños, puesto que éstos equipos se enfrentarán en su propia pista al CSKA de Moscú ruso y el Broceni Riga letón, respectivamente, que ocupan los últimos puestos del grupo y han demostrado su escaso potencial.

El partido fue muy igualado y el dominio en el marcador correspondió un tiempo a cada equipo: el primero para los aragoneses con 30-34, tras llevar una renta máxima de diez pun-

tos (18-28 m.14), mientras que el segundo fue para los eslovenos, aunque los aragoneses supieron reaccionar a falta de un minuto y medio (60-61), y consiguieron mantener esa mínima renta hasta el final de un encuentro muy emocionante.

El acierto en los lanzamientos de tres puntos de los locales a punto estuvo de dar al traste con las ilusiones de los zaragozanos, pero el acierto en los tiros libres fue decisivo.

La mayor alegría de tu vida

Sorteo 6-1 ESTE JUEVES 4/2/93

156 MILLONES

2 BOTES

Sorteo 6-2 ESTE SABADO 6/2/93

584 MILLONES

JUEGA EN AMBOS BOTES CON EL BOLETO SEMANAL

lotería primitiva

Jueves y Sábados

BALONCESTO

El C.P. Antonio Cabezón cayó derrotado ante el Filipenses

□ **BURGOS.** - El Centro Peleteros Antonio Cabezón sumó su sexta derrota de la temporada de Segunda División femenina de baloncesto, tras caer en la pista del Filipenses de Palencia por un concluyente 67-41. El conjunto burgalés aguantó bien durante la primera mitad, pero el Filipenses le superó claramente en la reanudación.

El encuentro comenzó con pequeñas ventajas para el equipo palentino (6-4 en el minuto 5) y las ventajas en estos primeros 20 minutos se mantuvieron muy cortas, hasta llegarse al descanso con una ventaja de ocho puntos favorable al Filipenses (30-22).

En los cinco primeros minutos de la reanudación el cuadro palentino sentenció el encuentro y adquirió una renta muy importante (42-26). A partir de ese instante el Antonio Cabezón intentó la remontada, pero acabó perdiendo por una ventaja de 26 puntos.

Con este resultado, el Antonio Cabezón se sitúa en la quinta posición, con cinco victorias y seis derrotas, a tres puntos de los dos primeros clasificados, el Deportivo Aranda y el Hormigones Marcos.

Por el Antonio Cabezón jugaron: Isabel, Mireia, Ana (2), Snia (5), Rosa (1), María José (14), Pili, Bea (13), Elena (2), Ana (2), Tere (2) y Mariví.

Por el Filipenses su mejor jugadora fue Gómez, que anotó 17 puntos.

AJEDREZ

José Alfredo García y Juan Manuel Moreno mandan en el individual

□ **BURGOS.** - Después de la disputa de las cuatro rondas de las siete previstas, dos jugadores, José Alfredo García y Juan Manuel Moreno aparecen con cuatro puntos en el campeonato individual de la primera categoría.

El Club Juvenil Horizonte de la Caja de Ahorros Municipal es el escenario de la disputa de las partidas de ajedrez del campeonato individual de primera categoría a cuyo término saldrán los diez primeros clasificados que disputen con los once de la categoría preferente el provincial absoluto.

De los 50 jugadores que en él intervienen de 7 equipos, 4 de la capital, 2 de Miranda de Ebro y 1 de Roa, José Alfredo García y Juan Manuel Moreno tienen 4 puntos. Les siguen con 3 1/2 Gregorio Díaz y Alberto Vallejo. Con tres puntos aparecen Valeriano Alvarez, Oscar Gandía, Félix Miguel, Abel Leal, Juan José Navarro, Ignacio Saez, Máximo Vivar y Jorge da Silda.

Carlos Corral anuncia su candidatura a la presidencia de la Delegación Burgalesa

Luis Arnáiz solicitó la concesión de este puesto, pero la Asamblea decidió abrir el período electoral

JUAN CARLOS MORENO
BURGOS

□ La Asamblea de la Delegación Burgalesa de Baloncesto decidió ayer abrir un proceso electoral para elegir el nuevo delegado provincial que sustituya a Carlos Sainz, presidente de la Federación de Castilla y León. La reunión celebrada en la noche de ayer no sirvió para poner de acuerdo a todos los asambleístas y puso en evidencia, una vez más, la división existente en el baloncesto burgalés.

Tras la falta de acuerdo de la reunión, el próximo paso será convocar una asamblea extraordinaria y el proceso electoral que debe concluir antes de un mes, tiempo en el que se podrán presentar las candidaturas.

La asamblea estuvo marcada por la carta enviada por Luis Arnáiz, anterior presidente de las Federaciones Territoriales, el lunes por la noche, en la que solicitaba la concesión de la presidencia de la Delegación. Según explicó el propio Arnáiz, esta solicitud estuvo motivada por la ausencia de candidatos. Sin embargo, nada más conocer esta noticia, Carlos Corral, presidente del Club Campeador,



JESUS JAVIER MATIAS

Carlos Corral, Luis Arnáiz y Francisco Moreno, durante la Asamblea celebrada ayer.

anunció su intención de presentarse a las elecciones, anulando el posible nombramiento de Luis Arnáiz.

Carlos Sainz explicó que la idea de la Delegación era nombrar una Junta Gestora, presidida por Francisco Moreno, junto a M^a Paz Huerta y Enrique García, que, a la vez, había sido nombrado vicepresidente de la Delegación. Con esta posibilidad se descartaba la celebración de las elecciones de momento. Sin embargo, el desacuerdo ha provocado que la celebración de dichas elecciones sea inminente.

Luis Arnáiz anunció, tras conocer la decisión de Carlos Corral, que retiraba la petición de la carta y que esperaría para dar a conocer si se presentará a dicho proceso electoral.

Francisco Moreno, vicepresidente de la Delegación pero que no puede acceder a la presidencia al no pertenecer a la asamblea, declaró que su único interés era apoyar al baloncesto, pero que «si no cuento con el apoyo de todos los asambleístas, no me interesa».

A partir de ahora, y mientras Luis Arnáiz se piensa su can-

didatura para estas polémicas elecciones, Carlos Corral se perfila como el principal favorito para conseguir el apoyo de la asamblea federativa, compuesta por 17 miembros, y en las que están integrados el colectivo arbitral, los jugadores, entrenadores y directivos. Probablemente, la candidatura de Carlos Corral contará con la presencia de Francisco Moreno, que tiene el apoyo de bastantes personas dentro del baloncesto burgalés y que se había perfilado como el candidato para regir los destinos del baloncesto burgalés.

ORIENTACION

El club burgalés Tjalve alcanza la décima posición nacional en su tercer año de vida

Juan Carlos Martín, José Uzquiza, Teófilo Gil y Nicolás Arranz son sus componentes más destacados

□ **BURGOS/A.G.C.** - Dentro de la temporada del pasado año 1992, la buena actuación del Club Burgalés de Orientación Tjalve con su décimo puesto en la general por equipos en el «ranking» nacional, hace pensar que los burgaleses están en lo más alto de este deporte.

En la segunda quincena del mes de enero se daban a conocer las clasificaciones de la tabla nacional de orientación en las cuales se refleja un año más, el empuje que este deporte está teniendo entre la juventud que busca una forma distinta de hacer deporte en la naturaleza o simplemente pasar unas horas en el campo.

Este año, las clasificaciones parecen ser interminables, por lo que se ha restringido la entrada en la tabla, sólo a los mil primeros deportistas que participaron en un mínimo de pruebas de carácter nacional e internacional. En este caso obtuvieron puesto la mayor parte de los deportistas burgaleses.

A nivel individual, la clasificación de los primeros burgaleses es la siguiente: En la H-

Elite, Juan C. Martín Tamayo en el puesto 12º. En H-21, José A. Urquiza Hernando en el primer lugar, Teófilo Gil Medavilla, en el lugar número 16º. En H-16, el arandino, Nicolás Arranz en el 10º puesto.

Un importante cuadro de triunfos para la representación burgalesa del Tjalve, que lleva como nombre el de un pueblecito sueco, donde se celebró la primera carrera de orientación en el año 1898. Como pequeño homenaje rinden cortesía hacia los pioneros de esta modalidad.

En el inminente programa de actividades y al igual que ocurriera en el ejercicio pasado estarán presentes en todas las pruebas regionales, nacionales

e internacionales como ya ocurriera en las reuniones de La Coruña, Sevilla y Madrid.

A finales de febrero o primeros de marzo está confirmada la visita de los tres colaboradores rusos que en pasadas fechas ya realizaron los trabajos y planos de orientación de varios puntos geográficos de la capital y provincia.

Alexander Prokhorov, Sergey Simakin y Gennady Vorontsov, junto con el español Santiago del Moral llevarán a cabo una serie de trabajos de campo tendentes a completar el mapa deportivo de Burgos ya avanzado por el presidente del club, Juan Carlos Martín.

Junto al auge de otros ejercicios que ha permitido la creación de varias secciones en clubes deportivos se seguirá con el programa cultural de conferencias y ejercicios prácticos. En estos momentos se imparte uno en el foro del Campus Universitario de Burgos que será destinatario con toda seguridad de las enseñanzas del entrenador nacional del equipo de Moscú, Sergey Simakin.

HOCKEY

Castilla y Club Patín Burgos, primeros en la Liga provincial

□ **BURGOS.** - La victoria del Club Patín Burgos ante el Loyola Ibredrola por un gol de diferencia (5-4) es la noticia de este deporte en la provincia. Su triunfo le aupó al sexto puesto con 7 puntos.

Dejando a un lado la competición de la Liga Norte de Primera División «B», se han disputado los partidos correspondientes a la cuarta jornada de la Liga provincial de infantiles y juveniles.

Los encuentros tienen estos marcadores, Arlanza-Miraflores (6-6), C.P. Burgos-Castilla (7-4). Al término de la jornada manda el C.P. Burgos, con 6 puntos. Le siguen, Miraflores, 5; Castilla, 3 y Arlanza, 2 puntos.

La segunda de las competiciones que organiza la Federación Regional corresponde a la Liga provincial de categoría alevín infantil. Los resultados: Arlanza (4-2), Peña de Amaya-C.P. Burgos acabó (2-3). Como líder aparece Castilla, 4 puntos; seguido de C.P. Burgos y Arlanza, 2 y Peña de Amaya, 0 puntos.

Rusdhie «es un mal escritor» para el príncipe de Gales

□ LONDRES/EFE.-El príncipe Carlos, heredero a la corona británica, considera a Salman Rushdie, autor de «Versos satánicos», un «mal escritor, que cuesta mucho dinero al contribuyente», informa el «Daily Star».

El príncipe, dice el diario, piensa que el escritor, setenciado a muerte por el fallecido ayatolá Jomeini de Irán por considerar blasfemo «Versos satánicos», supone una «pesada carga para el contribuyente» británico.

Esta opinión fue divulgada por el filósofo francés Bernard-Henri Levy, que almorzó recientemente con el príncipe de Gales.

Carlos dijo que Rushdie «es un mal escritor, pero ese es su derecho», según comentó el filósofo al diario.

Rushdie fue sentenciado a muerte en 1989 por Jomeini y la sentencia fue ratificada por el actual presidente iraní, Ali Rafsanjani, quien ha manifestado en diversas ocasiones que la orden «nunca será anulada». De acuerdo con el diario, la seguridad de Rushdie supone un gasto de 1,5 millones de dólares anuales, lo que elevaría a unos 36 millones de dólares el costo para el contribuyente, si el autor, de 46 años de edad, llega a vivir hasta los 70 años. La representante literaria de Rushdie, Gillon Aitken, cifró en 9 millones de dólares los derechos de autor que ha producido hasta ahora «Versos satánicos», pero dijo ignorar si éste «contribuía o ha contribuido de alguna forma a los gastos de protección».



A. DIAZ/EFE

El rector de la Carlos III, Gregorio Peces Barba felicita a José Luis L. Aranguren tras su investidura.

José Luis Aranguren: «Los políticos actuales han abandonado la ética»

□ MADRID/EFE.-El catedrático José Luis López Aranguren, que ayer fue investido doctor «honoris causa» en Derecho por la Universidad Carlos III, dijo que los «políticos actuales han abandonado la ética».

En opinión del profesor, que se lamentó de que en la actualidad «haya corrupción por todas partes», impartir clases de ética a los políticos «no serviría de nada, pues las oírían como el que oye llover».

Esta apreciación se extiende, según Aranguren, a toda la sociedad, de la que afirmó que los valores preponderantes hoy en día son los económicos y

estéticos.

En el mismo acto también fue investido doctor «honoris causa» el profesor de Economía John Dennis Sarga, quien dio lectura en inglés a una visión personal de los problemas actuales de econometría.

INTELLECTUALES POR BOSNIA

Diversos escritores, artistas y políticos han elaborado un manifiesto en el que denuncian el genocidio que sufre la población de Bosnia-Herzegovina y en el que piden apoyo para que esa república sea plural y multiétnica.

Julio Anguita, Cristina Almeida, Nicolás Sartorius, Fernando Morán, Mario Onaindía, Antonio Gutiérrez, Pedro Almodóvar, Luis Eduardo Aute, José Luis Aranguren, Antonio Gala, Juan Genovés, Antonio Muñoz Molina, Joaquín Sabina y Manuel Vázquez Montalbán son algunas de las personas que respaldan esta iniciativa.

En una nota difundida ayer por los promotores se señala que «hay que presionar a los gobiernos occidentales para que se comprometan claramente con las opciones democráticas y plurales, frente al fascismo y al genocidio».

Una interpretación diferente, según la tradición eslava, de las obras de Tchaikovsky

Torre Lledó, director de la Orquesta Sinfónica de Moscú, proyecta difundir la música española entre el pueblo ruso

□ MADRID/EFE.-Tchaikovsky suena de forma diferente interpretado según la tradición musical rusa y su forma de utilizar los violines y el metal, manifestó Ramón Torre Lledó, que dirige la Orquesta Sinfónica de Moscú en una gira por España.

La gira comenzó ayer en el Auditorio con un concierto organizado por la Asociación Española contra el Cáncer al que asistió la Reina y proseguirá los próximos días en Sevilla, Valencia, Murcia, Bilbao, Zaragoza, Santander, La Coruña y Pontevedra.

El programa de esta gira ofrece dos oberturas-fantasías de Tchaikovsky inspiradas en Hamlet y Romeo y Julieta que están prácticamente inéditas

para el pueblo español, junto con la quinta sinfonía del compositor ruso.

Torre Lledó explicó que la interpretación rusa de Tchaikovsky es diferente de la occidental porque cuenta con un fraseo de la cuerda típicamente eslavo y con una forma de utilizar la percusión y el metal diferente a la que se hace en otros países.

El director español, discípulo de Jesús López Cobos, es desde el año pasado y hasta 1995 director titular de esta orquesta, formada por los mejores músicos de la antigua y extinguida Orquesta Sinfónica del Estado de Moscú y otros de diferentes formaciones orquestales rusas.

Este conjunto se formó en 1987 por músicos rusos que han preferido quedarse en lugar de emigrar hacia países occidentales, precisó Torre Lledó, y combina la disciplina heredada de la época anterior con la nueva responsabilidad de lanzarse a una orquesta privada.

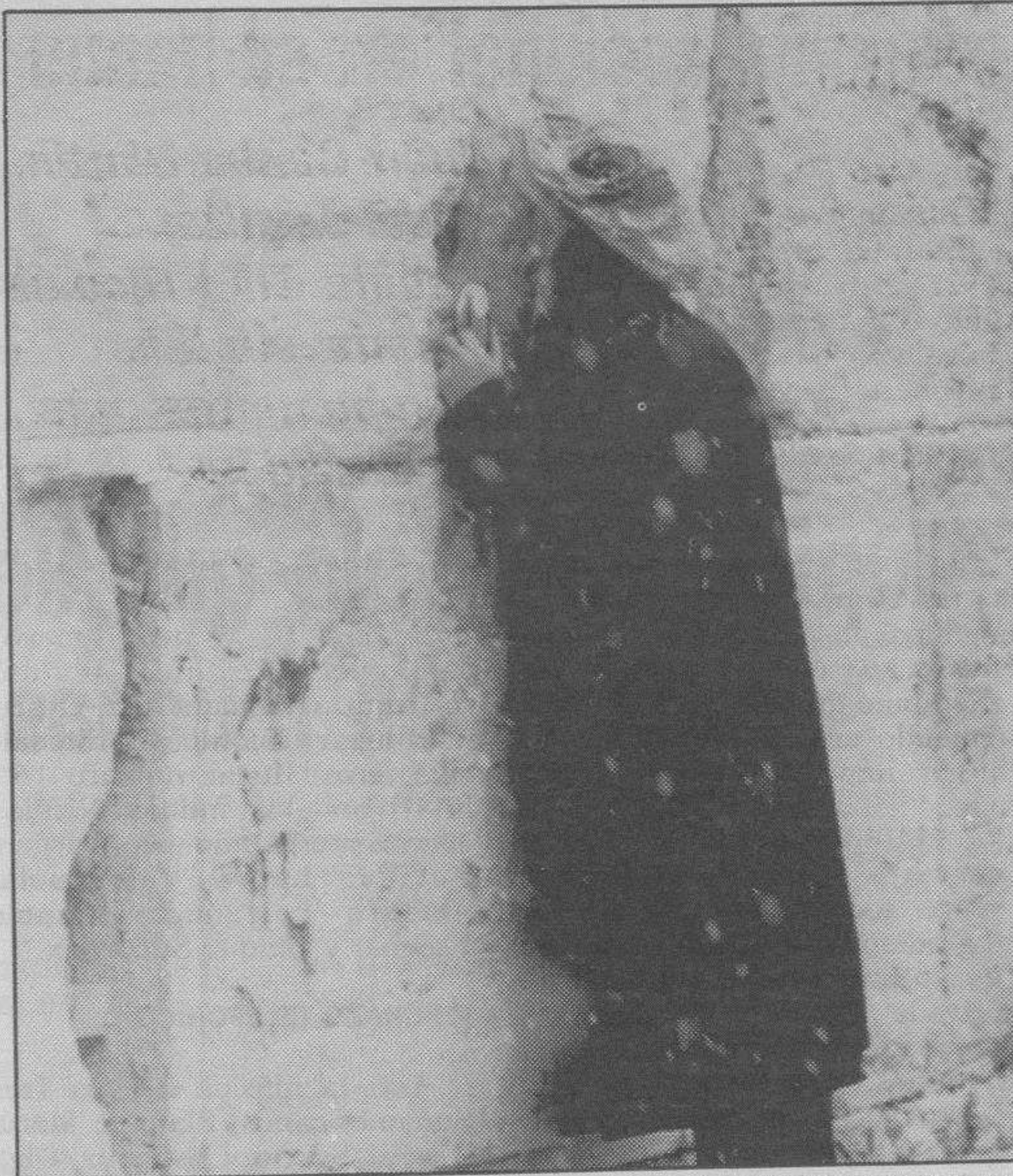

J. HOLLANDER/REUTER-EFE

ORANDO CON NIEVE. Un judío ortodoxo lee su pequeña Biblia y besa el Muro de las Lamentaciones, en el viejo Jerusalén, mientras cae la nieve. Una borrasca se ha fijado sobre amplias comarcas de Israel y Sur de Líbano, donde lleva nevando algunos días; la capital israelí amaneció con una capa de algunos centímetros de nieve, situación que no es frecuente en la zona.

Dialéctica



ANDRES ABERASTURI

ES una polémica vieja, tan vieja como el mundo y teóricamente superada por el sistema democrático desde que se decidió la separación de los tres poderes como única garantía posible de libertad. Pero la dialéctica entre la justicia y el orden ha llenado muchas páginas de literatura jurídica y muchos libros de citas.

Ahora Corcuera dice que los experimentos con la gaseosa (que es de libro de citas famosas y atribuida a don Eugenio d'Ors) y los jueces le contestan con un interesante escrito (que se podría incorporar a la literatura jurídica).

Todos contentos y la democracia, en España, por hacer.

Los niños, a este paso, van a jugar a policías y jueces en lugar de a policías y ladrones que era lo suyo en esa cultura de buenos y malos.

Pero ahora llega Marugán (que no sólo de Corcuera viven los periódicos) y asegura que la ciudadanía sabe muy bien que el juez Barbero presiona más al PSOE que el PSOE al juez Barbero, lo cual que ya no es buen principio si reconoce el inefable Marugán que el PSOE presiona a un juez y a la vez confunde investigación, que es lo que hacen los jueces, con presión, que es lo que no debería hacer nadie pero que es lo que gusta hacer al poder en general y este en particular.

Uno, en su humildad, piensa que en el fondo de la polémica entre Interior y poder judicial, la razón la tienen los jueces, pero que a Corcuera le preocupen los permisos.

Tampoco está mal. Yo diría que está realmente bien.

A GRITOS

Lo que falla —además de las expresiones— es el cruce dialéctico. ¿No sería bastante más lógico sentarse jueces, responsables de Interior, Ministerio de Justicia, representantes de funcionarios, partidos políticos y hasta psiquiatras y psicólogos para estudiar el tema antes de empezar a divagar sobre la gaseosa? ¿Por qué cuando estamos con la revisión del Código Penal sobre el tapete gastamos la oportunidad en salvadas en lugar de en reuniones serias, trabajadas y en busca de una solución lo más justa posible para todos, que es de lo que se trata?

Razón tenía el llorado León Felipe: en este país nuestro no hablamos, gritamos; nos gritamos tanto y tantos a la vez, que resulta imposible escuchar ni siquiera los gritos.

■ LAS PELICULAS

«Todo es posible en Granada»

TVE-1, 22.45 horas

• El fallecido José Luis Sáenz de Heredia ya había adaptado a la pantalla uno de los relatos que conforman «Cuentos de la Alhambra», de Washington Irving, en el que se inspira esta amable fábula que casi tres décadas más tarde volvió a poner en imágenes el más chapucero Rafael Romero Marchent con el ínclito Manolo Escobar de protagonista.

Este encarna a un guía turístico propietario de una pequeña parcela de tierra en la que está convencido se encuentra escondido un tesoro.

Orquestada como un mero vehículo de lucimiento para el intérprete que incorporó a la narración numerosas canciones.

«La familia Masson»

TVE-1, 00.45 horas

• El subgénero de «motoristas» conoció un importante auge en los años setenta. Uno de los títulos más representativos del mismo fue «La familia Manson»,

cuyo protagonista es el miembro de una banda motorizada dedicada a arrasar todo lo que encuentra a su paso, que sale en defensa de una muchacha que ha sufrido una avería en su coche. El enfrentamiento con el resto de sus compañeros de fechorías le obliga a abandonar el grupo. Ann Margret, uno de los indiscutibles «sex-symbols» de los años sesenta, protagonizó esta «road-movie» de Seymour Robbie en la que también intervienen Joe Namath y William Smith, este último un duro característico de la pequeña pantalla que alcanzó cierta popularidad incorporando al malvado Falconetti en la serie «Hombre rico, hombre pobre».

«Sonrisas de una noche de verano»

TVE-2, 01.30 horas

• A pesar de que a Bergman se le reconoce sobre todo por sus densos y a menudo atormentados dramas, en ocasiones utilizó un tono mucho más ligero para plasmar algunas de sus habituales obsesiones.

Esto ocurre con «Sonrisas de una noche de verano», una comedia melodramática ambientada en una pequeña ciu-

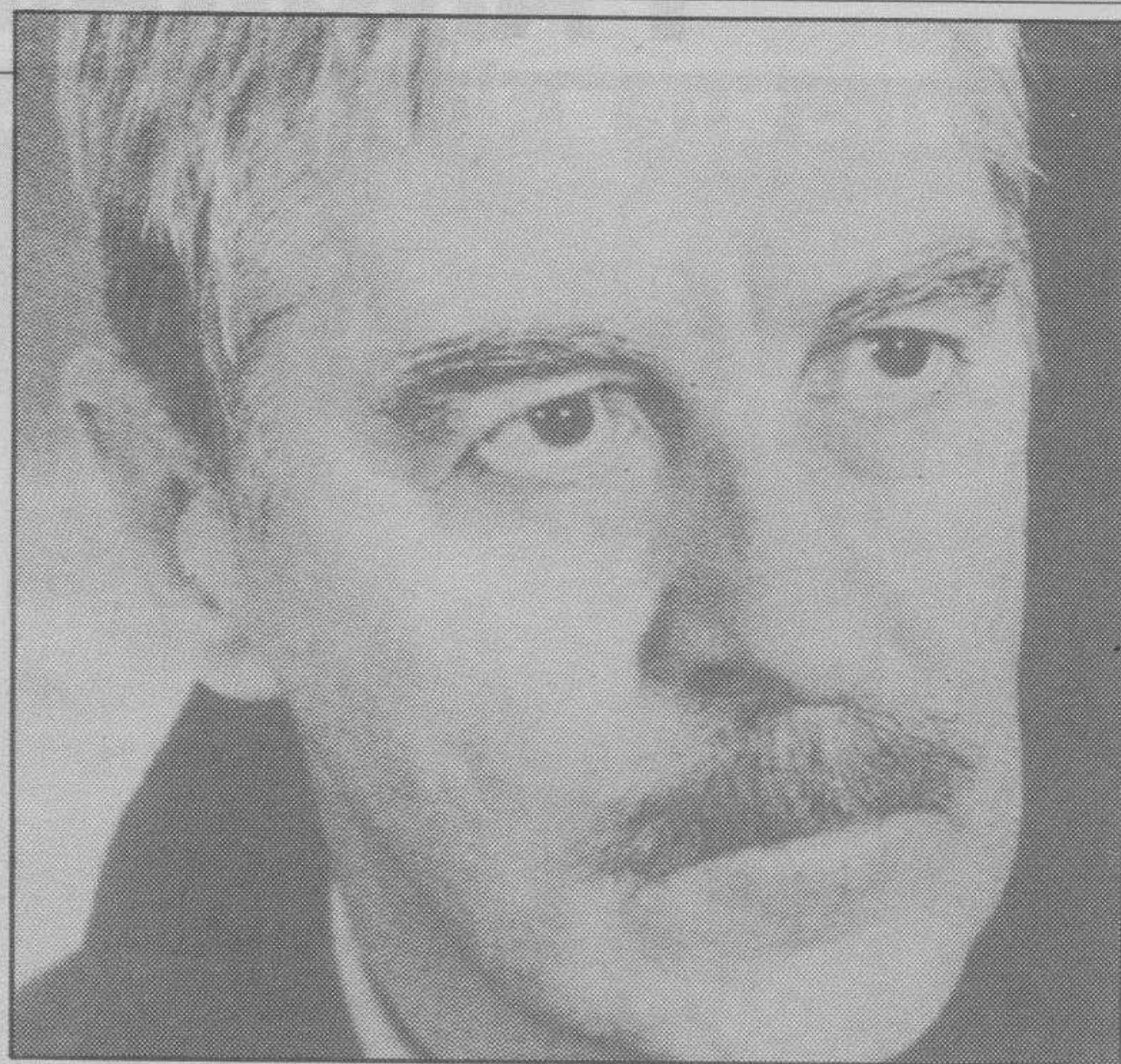

Gunnar Björnstrand, protagonista de la película de Bergman.

dad sueca de finales del siglo pasado, punto de encuentro de un abogado casado en segundas nupcias con una mujer de la misma edad de su hijo, que se prepara para ser sacerdote, con su ex amante, una actriz de moda que regresa a la ciudad para estrenar una obra de teatro. Todo un conjunto de amores confesados e inconfesados, de reencuentros y ausencias, en un período de transformaciones sociales, fueron abordados por

Bergman desde una perspectiva poética y costumbrista, donde incluso la fotografía de Gunnar Fischer desprende una luminosidad sólo presente en los primeros trabajos del gran maestro sueco relacionados con la estación estival. Ingmar Bergman contó para el reparto de «Sonrisas de una noche de verano», con algunos de los integrantes de su habitual cuadro artístico, como es el caso de Harriet Anderson y G. Björnstrand.

«Entre pillos anda el juego»

Tele 5, 22.00 horas

• Esta estimable comedia pertenece al mejor período de su director y protagonista, John Landis y Eddie Murphy, respectivamente.

El primero acababa de triunfar con «Un hombre lobo americano en Londres» y el segundo había debutado brillantemente en un thriller de acción con el título «Límite: 48 horas».

Landis sitúa la acción en los ambientes bursátiles de Wall Street y plantea una ingeniosa traslación de «El príncipe y el mendigo» a este escenario. Dos ricos potentados mantienen diferentes posturas sobre los efectos y condicionamientos de la naturaleza humana. Para dilucidar quién está en poder de la razón orquestan un plan en el que uno de sus ejecutivos es desposeído de todos sus privilegios y un ladronzuelo de la calle pasa a ocupar su puesto.

Eddie Murphy demostró una vez más su buena disposición para la comedia, creando un personaje con el que el público se identifica casi de inmediato. A su lado, Dan Aykroyd, Ralph Bellamy y Dom Ameche.

Desde La Coruña piden menos programas-basura en televisión

□ LA CORUÑA/EUROPA PRESS.- La Asociación de Telespectadores y Radioyentes de La Coruña ha pedido menos violencia en los programas de las distintas cadenas de televisión, con el fin de facilitar un ambiente más sano en nuestra sociedad.

En una nota, la citada asociación recuerda que «continuamente se nos están facilitando films con crímenes, violaciones, peleas... donde la persona humana no se considera otro igual a nosotros, sino un ser que ha de ser «eliminado» o utilizado como objeto de placer».

MENTE COMERCIAL

La nota señala que los programas comprados a las distribuidoras están pensados únicamente bajo el punto de vista comercial, emitiéndose sin ninguna cortapisa en horarios en los que los telespectadores son jóvenes sin criterio formado, y a veces son niños. «No nos extrañemos, y nadie quiera rasgarse las vestiduras, si luego el resultado es el que encontramos en nuestro ambiente. De nada vale después emitir programas en los que se quiere paliar el dolor de los familiares y obtener audiencia a costa de esta circunstancia. ¿Acaso vamos a un periodismo amarillo una vez más?», manifiesta la nota. Por ello, esta asociación exige una revisión a fondo de las programaciones y que los encargados de los mismos exijan a las distribuidoras una mayor calidad. «No es preciso caer en un puritanismo fácil -concluye- para pedir y exigir una televisión donde se destierren este tipo de programas.

■ TELEMANDO



Carmen Sevilla ha encontrado un «chollo» en Tele 5. ¿O ha sido al revés? Adivina, adivinanza...

«Cupido 93»: Gala que llega a ritmo de samba y con muchas sorpresas

□ MADRID/COLPISA.- Música, concursos, desfiles, sorpresas y, sobre todo, amor, serán los ingredientes de «Cupido 93», un nuevo programa que la cadena privada de Tele 5 dedicará próximamente a todos los enamorados.

Sin fecha de emisión, «aunque aseguran que saldrá en pantalla la próxima semana, concretamente el día 14, festividad de San Valentín», Patrono de los enamorados. «Cupido 93», que se grabará en el Palacio de Congresos de Salamanca,

estará presentado por Carmen Sevilla, Laura Valenzuela, Amparo Larrañaga, Manolo Escobar y Quique Supermix.

PINCHAZO TELEFONICO

Con la música de Los Tres Sudamericanos, Platoon, María Gracia, Sergio y Estíbaliz, Olga Guillot y José Guardiola, «Cupido 93» contará con ritmo caribeño, que estará representado por «lo mejor» de las 14 escuelas de samba de Río de Janeiro, y conocidas serenatas de amor

interpretadas por la Tuna de la Universidad de Salamanca.

Además, estará el mimo Tina Lenart y los concursantes más divertidos de «Su media naranja» y «Vivan los novios»; habrá desfiles de trajes de novia y de disfraces; y los concursos «La novia de España» y «Cheques del amor».

«Cupido 93» completará su contenido con «dos sorprendentes conversaciones telefónicas entre dos famosísimas parejas españolas obtenidas a través del pinchazo telefónico».

La COPE abandona la Asociación Española de Radiodifusión

□ MADRID/COLPISA.- La Asociación Española de Radiodifusión Privada manifestó ayer su «sorpresa» ante la decisión de la cadena COPE de abandonar la Asociación «por su falta de respuesta en relación con la actitud del Rayo Vallecano».

El comunicado señala que la decisión de la Cope se ha producido pocas horas después de que José María García, insultara al presidente de la Asociación de Radio y manifestara públicamente que no se sentía amparado por su propia empresa.

La AERP, que rechaza que se haya producido cualquier cambio de actitud en la misma en cuanto a la defensa de los legítimos intereses de ningún asociado a partir de los cambios accionariales experimentados en algunas empresas del sector, explica que su vocación y su razón de ser son la representación de los intereses de todas las empresas de radiodifusión privada, «por lo que lamentamos esta decisión que va en contra de dichos intereses colectivos, y esperamos una reconsideración de su decisión por parte de la cadena COPE».

Por otra parte, el grupo Prisa, Antena 3 Radio y la cadena Ser aseguran que son totalmente ajenos al conflicto entre la Cope y el Rayo Vallecano Club de Fútbol por el que los equipos de retransmisión deportiva de esta cadena de emisoras tienen vetado el acceso al estadio madrileño por orden directa del presidente rayista Ruiz Mateos.

La Ser y Antena 3, que han solicitado una reunión urgente de la AERP y que han pedido a la Cope que asista, lamentan esta decisión.

LO QUE HAY QUE VER

Los responsables del Patrimonio Artístico

El espacio educativo de TVE «La aventura del saber» dedicará hoy la mayor parte de su tiempo a analizar las condiciones del extenso patrimonio artístico español, el conjunto de obras de titularidad tanto privada como pública que depende del Ministerio de Cultura.

En el programa, que se emite de 09,00 a las 11,45 horas, se explican cuáles son las características del mismo, cómo está distribuido, quiénes son los responsables de su custodia y cuál es su utilidad social.

La segunda parte de «La aventura del saber», dentro de la sección dedicada a la literatura, se centrará en la figura de Miguel de Unamuno a través del análisis de su obra «Niebla».

En «Time Line», el espacio que recrea sucesos y acontecimientos del pasado tratados periodísticamente, se presentará un documental sobre los

estragos que provocó en la población europea la llamada peste negra, en la Edad Media.

La justicia en «La noche de Hermida»

Tras la polémica suscitada en torno a los permisos carcelarios y al cumplimiento de las condenas, Jesús Hermida dedica «su noche», en la que actúa Alberto Cortez, a la justicia.

El periodista plantea a los miembros de su senado, formado por Cristina Almeida, Cristina Alberdi, Manuel Marlasca, Amando de Miguel, Encarna Sánchez, Federico Trillo, José María Mohedano, el abogado Nacho Montejo, y los magistrados Jesús Fernández Entralgo, Ramón Rodríguez Arribas y Heriberto Asensio, si creen que las leyes deberían ser más estrictas.

Después de las «Noticias» con José María Carrascal, la privada ofrece una entrevista con el presidente del Comité Olímpico

Internacional, Juan Antonio Samaranch. Realizada por Martí Perarnau, en la entrevista, que tuvo lugar en la sede del COI en Lausana, Samaranch habla de los Juegos Olímpicos de Barcelona, del doping, de las zonas más conflictivas del panorama internacional, de los rebrotes de xenofobia que están surgiendo en Europa y de los aspectos económicos mundiales.

Teatro y deportes en la 2

Entre la serie «Amori» y el documental «Millennium», la 2, a las 23,00 horas, emite «Temporada de teatro», espacio que representa el montaje de Rafael Mendizábal, «Mala yerba», dirigido por Eduardo Fuentes e interpretado por Rafaela Aparicio, Nacho Novo y Angel Pardo. Por otra parte, esta cadena, transmite en directo los partidos de baloncesto Malinas-Real Madrid, a las 18,30 horas, y Estudiantes-Benetton, a las 20,30 horas, desde el Palacio de Deportes de Madrid.

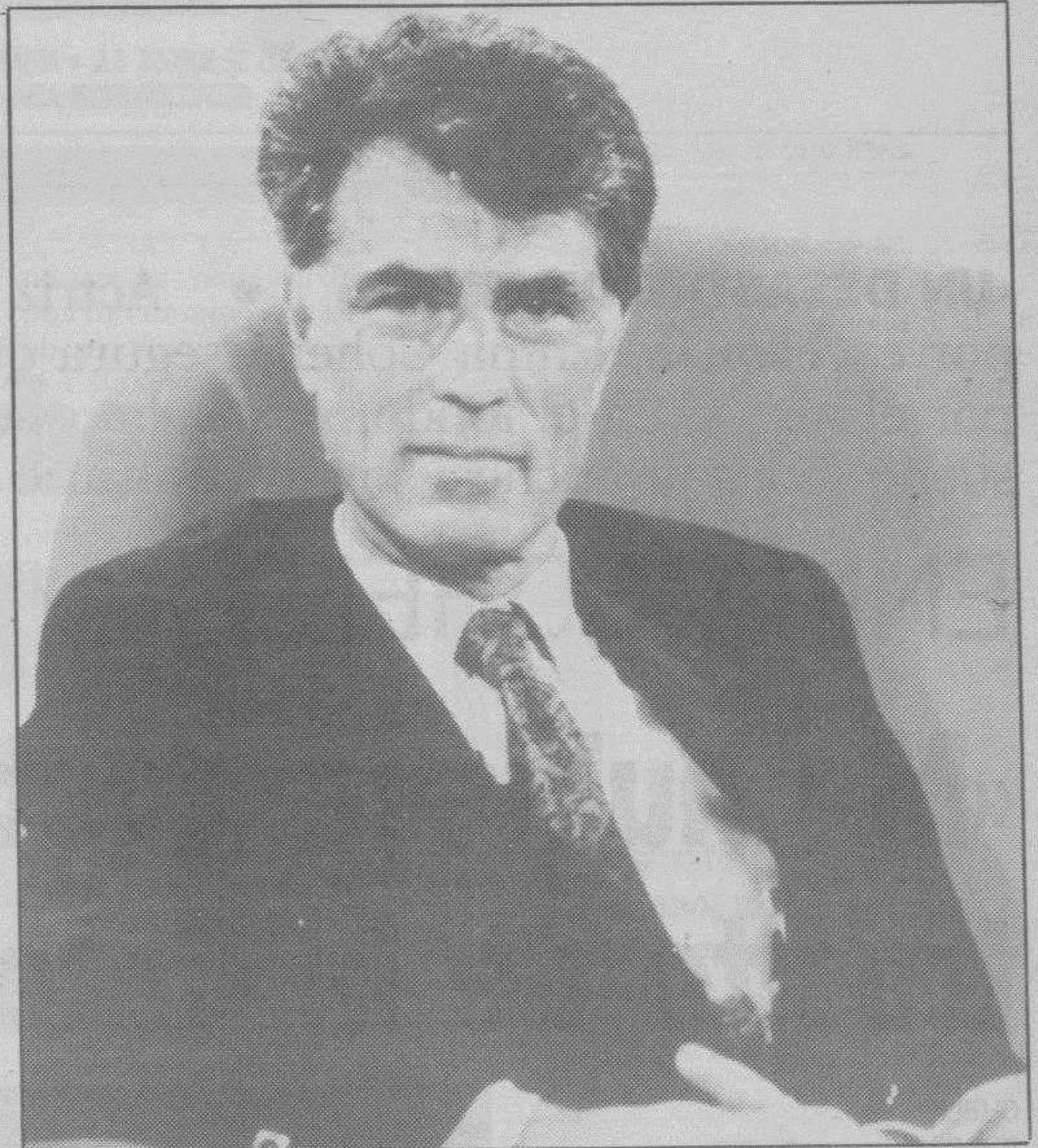

EFE

Hermida dedicará «su noche» al tema de la justicia

TVE-1

MAÑANA

- 07.00 Carta de ajuste. Conexión con Radio 1 de RNE.
- 07.29 Presentación.
- 07.30 Pinnic. Gimnasia infantil. Daniel el travieso. El retorno de DArtacán. David el Gnomo. Alfred J. Kwak. Jiban.
- 09.55 Noticias.
- 10.00 Tu mundo y el mío.
- 11.25 Noticias.
- 11.30 Especial Show de la 1ª.
- 12.25 Cristal.
- 13.30 El menú de cada día.
- 13.55 Noticias.
- 14.00 Informativos territoriales.
- 14.25 No te rías que es peor.

TVE-2

- 05.59 Presentación.
- 06.00 El informativo de la mañana.
- 09.35 La aventura del saber.
- 11.45 Pase dos. Queridos cómicos. (Repetición).
- 13.00 Euronews.
- 13.30 Hermanas.
- 14.30 Magazine Territorial.
- 14.55 La isla del tesoro.

ANTENA 3

- 07.30 La Guardería. Programa infantil presentado por Teresa Rabal. Incluye: Pan - Pan. Cazafantasmas. Tom y Jerry. La Rana Valiente.
- 09.30 Viva la vida. Con Bartolomé Beltrán.
- 10.00 Atrévete.
- 10.45 Cara sucia.
- 11.35 Teletienda.
- 11.40 Vivir, vivir, ¡Qué bonito! Con Pepe Navarro.
- 12.35 Teletienda.
- 12.40 Santa Bárbara.
- 13.30 Cosas de casa.
- 13.55 Teletienda.
- 14.00 Vivir, vivir, ¡Qué bonito! (2ª parte).

TELE 5

- 07.00 Avance de programación y espacios promocionales.
- 07.10 Entre hoy y mañana.
- 07.30 Desayuna con alegría. Programa infantil en el que Leticia Sabater presenta las siguientes series: «Vikie el Vickingo». «El emperador de la jungla». «El pequeño Lord». «Lucy».
- 09.30 Alicia.
- 10.00 La dos Dianas.
- 10.45 Entre platos anda el juego.
- 11.20 Topacio.
- 12.10 Date un respiro.
- 13.30 A mediodía alegría. Leticia Sabater presenta la serie «Oliver y Benji».
- 14.05 La casa de la pradera.

CANAL +

- 08.00 ABC World News.
- 08.30 Dibujos animados Videominuto.
- 08.55 Redacción. Noticias.
- 10.00 Cine: «Ghost». USA. 1990. Dirección: Jerry Zucker. Intérpretes: Patrik Swayze, Demi Moore, Whoopi Goldberg, Tony Joel Rubin.
- 12.01 Cine: «El valor de una cara». USA. 1991. Dirección: John Gray. Intérpretes: Cheryl Pollak, Kirk Baltz, Dale Midkiff, Jack Blessing.
- 13.35 Los 40 principales.
- 14.00 Redacción. Noticias.
- 14.05 Dibujos animados
- 14.30 Teleserie: Los primeros de la clase.

TARDE

- 15.00 Telediario - 1.
- 15.30 Abigail.
- 16.20 Pasa la vida. Presentación: Mª Teresa Campos.
- 17.40 Pinnic. Los animales del bosque. El zorro.
- 18.40 Sin vergüenza. Presenta: Angeles Martín.
- 19.10 Mundo de fieras.
- 20.00 MacGyver.

- 15.00 Cifras y letras.
- 15.30 La última frontera.
- 16.00 De polo a polo.
- 16.30 La isla del tesoro.
- 16.35 La película de la tarde. «El rostro asesino». Esp. 1965. 81 min. Dirección: Pedro Lazaga. Intérpretes: Agustín González, Germán Cobos, Paloma Valdés, Katia Loritz, Perla Cristal.
- 18.00 Para nosotros.
- 18.30 Baloncesto. «Liga Europea». Malinas - Real Madrid. En directo desde el Pabellón Malinas (Bélgica).
- 20.00 El informe del día.
- 20.30 Baloncesto. «Estudiantes Benetton».

- 15.00 Noticias con Olga Viza.
- 15.30 Telecine. «Asesinato en tres actos». USA. 1986. 96 min. Dirección: Gary Nelson. Intérpretes: Peter Ustinov, Tony Gurtis.
- 17.25 Teletienda.
- 17.30 La merienda. Con Ana Chavari y el profesor Lupilla. Chicho Terremoto. Ranma.
- 18.30 Superjuegos.
- 18.35 Teletienda.
- 18.40 Un ángel en las calles.
- 19.30 Teletienda.
- 19.35 Calor tropical.
- 20.30 Noticias con Manuel Campo Vidal.

- 14.55 Entre hoy y mañana.
- 15.30 Cine corazón. «Sarah». USA. 1990. 94 min. Dirección: Gleen Jordan. Intérpretes: Gleen Close, Christopher Walken, Lexi Randall, Margaret Sophie Stein.
- 17.25 Benny Hill.
- 17.55 Superguay. Hugolandia. Los caballeros del zodiaco.
- 18.55 Queridos padres.
- 19.3 Hablando se entiende la basca.
- 20.00 La loba herida.
- 20.50 Telecupón. Incluye el juego «Teletrebol».

- 15.00 Cine: «Te amaré hasta que te mate». USA. 1990. Dirección: Lawrence Kasdan. Intérpretes: Kevin Kline, Tracey Ullman, Joan Plowright.
- 16.34 Cine: «Quemadura de tercer grado». USA. 1989. Dirección: Roger Spottiswoode. Intérpretes: Treat Williams, Virginia Madsen.
- 18.07 Cine: «Atraco a falda armada». G.B. 1990. Dirección: Michael Winner.
- 19.35 Dibujos animados
- 20.00 Avance Redacción.
- 20.05 Los 40 principales.
- 20.30 Telecomedia. «Aquí mando yo».

NOCHE

- 21.00 Telediario 2.
- 21.30 ¿Quién sabe dónde? Presentación: Paco Lobatón.
- 22.45 Cine español. «Todo es posible en Granada». 1982. Esp. 84 min. Dirección: Rafael Romero Marchent. Intérpretes: Manolo Escobar, Teresa Hood, Manuel Gómez Bur, Rafael Alonso, Luis Varela. Manolo Ortega es por la mañana guía turístico y por la noche «cantaor» en una de las cuevas folklóricas del Sacromonte.
- 00.20 Telediario-3.
- 00.45 Cine de medianoche. «La familia Manson». USA. 1970. 86 min. Intérpretes: Joe Namath, Ann Margret, William Smith, Jennifer Billingsley.
- 02.15 La mujer sin rostro.
- 03.30 Despedida y cierre.

- 22.00 Amori.
- 23.00 Temporada de Teatro. «Mala Yerba». Intérpretes: Rafaela Aparicio, Nacho Nova, Angeles Prado, Celia Trujillo y Francisco Vidal. Una abuela y su nieta irrumpen en la vida y en la casa de dos hermanos que se dedican al «trapicheo». Se producen diversas situaciones insólitas hasta que la Policía llega.
- 00.30 Millennium. «Ecología de la muerte».
- 01.30 Cine Club. «Sonrisas de una noche de verano». Suecia. 1955. 104 min. Dirección: Ingmar Bergman. Intérpretes: Ulla Jacobsson, Eva Dahlbeck, Harriet Andersson, Margit Calquist.
- 03.15 Despedida y cierre.

- 21.00 Con ustedes Pedro Ruiz.
- 21.15 Cine: «Los secretos de la cosa nostra». Ital-Fran. 1972. Dirección: Terence Young. Intérpretes: Charles Bronson y Lino Ventura. En abril de 1971 muere Joe Valachi, un importante miembro de la mafia, después de haber dado testimonio de todo lo que sabía sobre esta organización.
- 23.35 La noche ... de Hermida.
- 01.05 Noticias con José María Carrascal.
- 01.35 Entrevista a Samaranch.
- 02.05 La escena del crimen.
- 02.50 Cine de madrugada. «Los chicos de la guerra». Argentina. 1984. Dirección: Bebe Kamin. Intérpretes: Gabriel Roviro y Gustavo Belatti.
- 04.20 Servicio Efectexto-Antena 3 Televisión.

- 21.10 Su media naranja. Incluye el juego «Teletrebol».
- 22.00 Cine. «Entre pillos anda el juego». USA. 1983. 116 min. Dirección: John Landis. Intérpretes: Eddie Murphy, Dan Ayckroyd, Ralph Bellamy, Don Ameche.
- 00.15 Twin Peaks.
- 01.05 Entre hoy y mañana.
- 01.35 ¿Hablando se entiende la gente?.
- 02.35 Starsky y Hutch.
- 03.25 F.B.I. «Fuego en el cielo».
- 04.10 Cierre de emisión.

- 21.00 Telecomedia: «Entrenador».
- 21.28 Información meteorológica.
- 21.30 Redacción Noticias.
- 21.54 Información deportiva.
- 22.00 La noche de Francis Ford Coppola. La noche comenzará a las 22.00 con el estreno del documental «Corazones en tinieblas», un trabajo donde se narra los contratiempos e incidencias producidos durante el rodaje de «Apocalypse Now», se completará con la emisión de dos de sus filmes más descatalogados: el primero de ellos, la ya citada «Apocalypse Now» (23.31), personalísima visión del director sobre la guerra del Vietnam, y «El padrino III» (01.55), último episodio de la saga que tanta fama proporcionó a Coppola.
- 04.45 24 horas.
- 05.45 Cierre.

«UN DESASTRE DE MUJER» • Actriz de teatro, cine y televisión y soñadora por excelencia, Enma Cohen asegura que le gusta volar en avión, hacer viajes por el aire y, en el fondo, no oculta que continúa siendo una niña. «Yo sueño todas la noches; soy lo contrario que Aznar».

ENMA COHEN

«Me hubiese gustado construir un trocito de la Catedral de Burgos»

CHELIS
BURGOS

□ Nacida en Barcelona, «aunque me hubiese gustado nacer en Cuenca o Burgos», Enma Cohen, tras hacer preuniversitario, comenzó la carrera de Derecho, «me quedé en cuarto curso y hoy todavía sueño que me estoy examinando».

Comienza su carrera de actriz con el teatro universitario, «mi inicio como artista profesional fue en el teatro Romea de Barcelona con la obra «Noche de Reyes» y poco después trabajé con María del Mar Bonet, con la que me une una gran amistad».

Soñadora por excelencia, le gusta volar sin avión, hacer viajes por el aire y, en el fondo, continúa siendo una niña, «yo sueño todas las noches, soy lo contrario de Aznar, que no sueña nunca. Le preguntaron si por la noche soñaba y contestó que jamás y aquello me pareció horrible».

Cine, teatro y televisión son medios que conoce perfectamente, «en estos momentos llevo dos años acostada con el teatro y esto es lo último que voy a hacer, luego volveré al cine, quiero hacer algo que supere mi actuación de «Mambrú se fue a la guerra», la película en la que mejor me he visto».

A Enma le decimos que tiene un gran parecido con Juliette Greco, «nadie me lo ha dicho, me gustaría tener la voz de la Piaf, por cierto que en varias obras he tenido que cantar y para no hacer el ridículo fui a



CHELIS

A pesar del éxito cosechado, Enma Cohen no olvida sus inicios como actriz en el teatro universitario.

una escuela de canto».

Autora de dos cuentos para niños y de dos novelas, Enma Cohen nos dice que es una mujer muy receptiva, «yo diferencio el trabajo en soledad del trabajo en colectivo. Este último tiene momentos en los que una persona como yo, siente y padece con los problemas de los

compañeros».

Feliz a ratos, «la felicidad no es un estado continuo», tampoco aspira a vivirla plenamente, «a lo que aspiro es a vivir plenamente el tiempo que me quede de vida», teme a la muerte, pero no tiene fe, «creo en el Universo, en las estrellas, en el espacio».

Pese a declararse un desastre de mujer, «me hubiese gustado construir, comenzando desde abajo, los tres primeros centímetros de la catedral de Burgos. De Burgos tengo la impresión de que es una ciudad muy suya, muy secreta, soberbia, encerrada en sí misma y en la que muchas veces me veo reflejada».

EL GAVILAN

San Blas

J-2

DE este Santo, del que poco más se sabe que fue obispo de Sebaste y mártir a principios del siglo IV, tiene el pueblo sin embargo gran memoria. Memoria y devoción pues no en vano su nombre ha quedado definitivamente inscrito en el refranero y en el santoral en competencias casi desahoradas. «Por San Blas, la cigüeña verás, y si no la vieres, mal año tuvieses», o «Por San Blas, el día tiene una hora más y tira hasta San Matías, que empareja la noche con el día». Y así toda una sarta de dichos populares apegados a la memoria del Santo. Pero la piedad tampoco le va a la zaga: han querido los aquejados de dolores de garganta particularmente acogerse a su patrocinio e implorar su protección, pues no en vano son incontables las gracias y curaciones que se le atribuyen en este menester. También los de la tribulación de muelas imploran al Santo pidiéndole alivios. Nada de extrañar tiene, en consecuencia, que sean los propios profesionales de estas tribulaciones corporales, los especialistas en Garganta, Nariz y Oído, los que le tengan por Patrono. En muchos lugares se bendicen y se entregan en este día los lazos y gargantillas de San Blas para proteger y prevenir a cuantos los porten. Lo dicho, San Blas se lleva metido y bien a fondo en la memoria popular por muchas y poderosas razones como son las del Tiempo y las de la Salud. ¿Qué más se le puede pedir a un Santo?

MESA - MADERO

AFICIONES MUSICALES



el SAXOFÓN



los "TAMBORCILLOS"

CONTRIBUYENTE

Menéndez

MUEBLES evelio

General Yagüe, 32

Con la "Tarjeta Muebles Evelio" le damos crédito instantáneo

Bonoloto

17 - 18 - 32 - 37 - 40 - 43

Complementario 15

Reintegro 2

Reparto de premios

1.ª	Categ. (6 aciertos) 0 acertantes	
2.ª	" (5 ac. y compl.) 2 acertantes a	1.896.056
3.ª	" (5 aciertos) 45 acertantes a	168.538
4.ª	" (4 aciertos) 3.706 acertantes a	2.899
5.ª	" (3 aciertos) 60.615 acertantes a	282