

Diario de Burgos

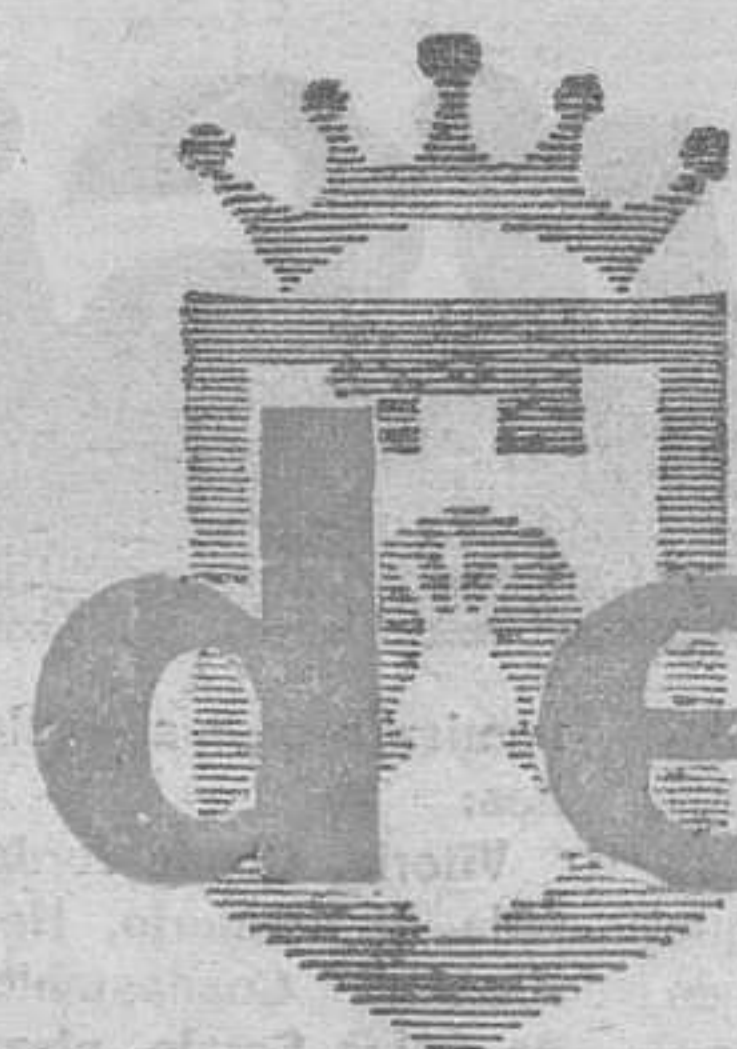

MIÉRCOLES, 4 DE ABRIL DE 1973
PRECIO DEL EJEMPLAR:
SEIS PESETAS
AÑO LXXXII N.º 25.319
DEP. LEGAL: BU-5-1958



FUNDADO EN 1891

EMPRESA EDITORA:
DIARIO DE BURGOS, S. A.
DIRECTOR:
ESTEBAN SAEZ ALVARADO

REDACCION, ADMINISTRACION Y TALLERES:
SAN PEDRO DE CARDEÑA, 34
DELEGACION ADMINISTRACION, VITORIA, 13
REDACCION: 201280
ADMINISTRACION: 207148-49
DELEGACION ADMON.: 202852

APARTADO
DE
CORREOS
N.º 46

EL CONSEJO DE MINISTROS DE LA C. E. E. DECIDIDO A QUE LA NUEVA NEGOCIACION CON ESPAÑA PUEDA INICIARSE EN JUNIO

EXHIBICION

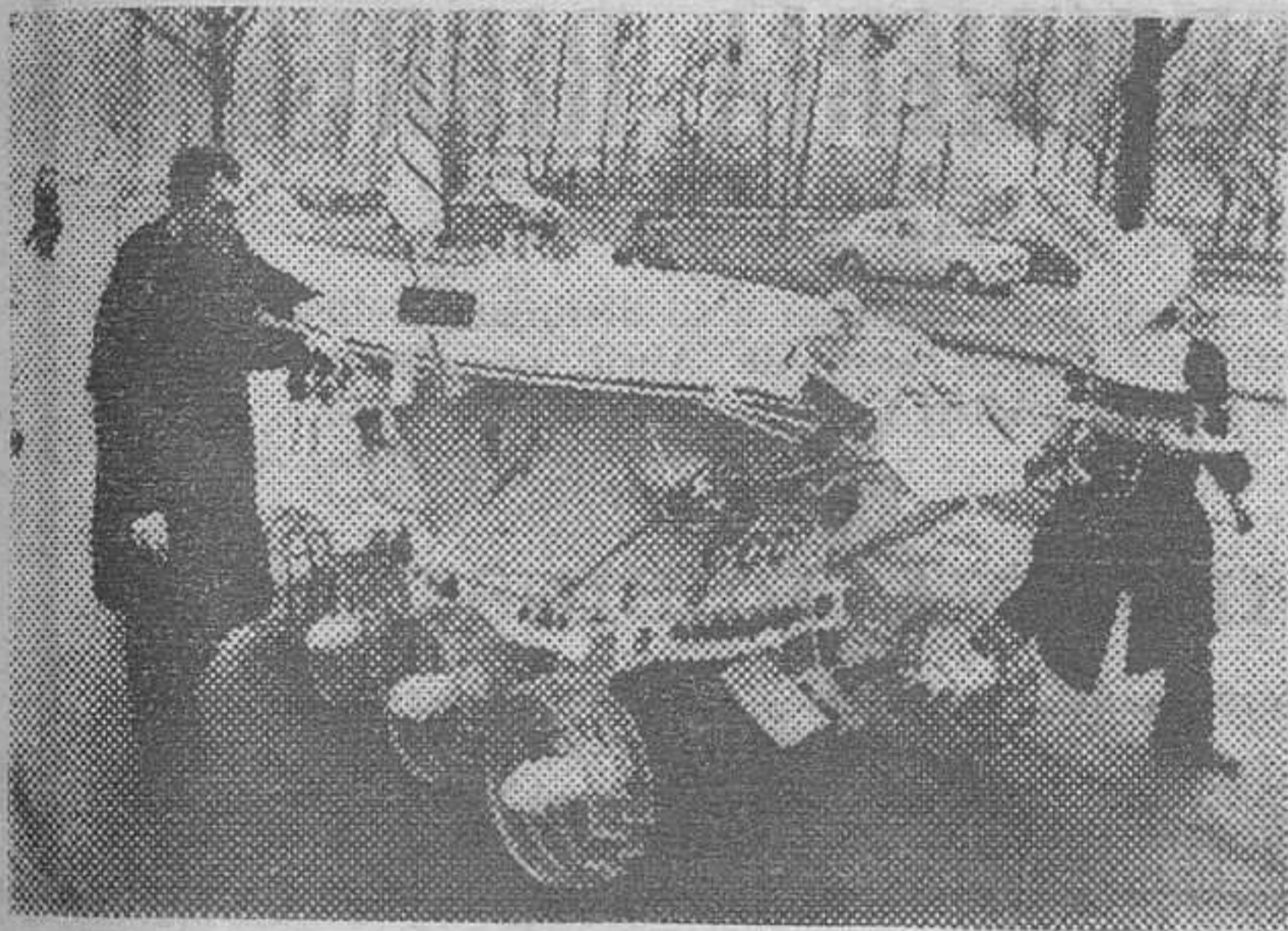

Helsinki. — El vehículo lunar soviético, «Lunafod», igual al que rueda, controlado por radio, por nuestro satélite, es empujado por cuatro técnicos rusos, a su paso por las calles de Helsinki. El vehículo es la máxima atracción en la exposición de instrumentos científicos de la Unión Soviética que se celebra en la capital de Finlandia.

Pesquero español apresado por una lancha marroquí que abrió fuego contra él

También fue agredido un avión
que acudió en auxilio de aquél

Huelva (Cifra). — El pesquero español "Besugo" de matrícula de Vigo, fue abordado por una lancha marroquí cuando se encontraba a 23 millas de la costa de Marruecos. La lancha abrió fuego contra el pesquero, en cuyo auxilio acudió un avión militar español que localizó a ambas embarcaciones a 15 millas de la costa.

El avión hizo las salvas de aviso que prevé la costumbre y en contestación recibió fuego de ametralladora de la lancha marroquí.

El comandante del avión, con gran serenidad y sangre fría, respondió con una nueva salva de aviso para evitar que el incidente adquiriese proporciones graves y tras comunicar que la lancha marroquí conduciendo al "Besugo" ponía rumbo a la costa, recibió orden de regresar a su base.

El embajador de España en Rabat y el cónsul de España en Agadir están realizando gestiones para el esclarecimiento del incidente y liberación del "Besugo" y de su tripulación.

YA FUE APREHENDIDO OTRA VEZ

Huelva (Logos). — Con relación al incidente ocurrido con la aprehensión del barco pesquero "Besugo" en aguas marroquíes, barco de matrícula de Vigo con base en Huelva, se recuerda que ya el mes pasado fue también aprehendido con pesca de marisco principalmente valorada en unas 700.000 pesetas a veintitantas millas de la costa y estando a 320 brazas de agua, trabajando al Sur de Cabo Chi. Se encontraban allí, también, otros barcos de Vigo que pescaban la "Palometa" con palanques, siendo apresados también.

Aparte de la pesca, el "Besugo" fue desprovisto de sus redes, redes que como casi todos los barcos pesqueros se valoran en unas 25 ó 30 mil pesetas. Asimismo, por el hecho y la libertad del "Besugo" se pagó una multa de más de ochenta y tres mil pesetas.

Cuando este barco venía navegando en aquella ocasión para Huelva fue sorprendido a la altura de Casablanca por unos aviones cuya nacionalidad desconocen

Figurará el asunto en cabeza del orden del día de la próxima reunión a celebrar el mes próximo

Luxemburgo (Efe). — «El Consejo de ministros no se encontró en condiciones de deliberar en cuanto al fondo de la solución global de la política comunitaria hacia los países del Mediterráneo».

Esto es lo que afirma el comunicado final, hecho público hoy en Luxemburgo, al término del Consejo de Ministros de Asuntos Exteriores de la Comunidad Económica Europea, en cuyo orden del día figuraban las relaciones de la C.E.E. con los países del Mediterráneo, entre ellos España.

Se trataba de continuar los debates en torno a la definición de una postura comunitaria cara a las próximas negociaciones globales para la conclusión de nuevos acuerdos con varios países de esta cuenca, entre los que se encuentra España.

Sin embargo, prosigue diciendo el comunicado que la reunión, el presidente del Consejo de Ministros y el presidente de la Comisión lanzaron un llamamiento a las delegaciones para que las instrucciones y los impulsos políticos necesarios se den para permitir progresar rápidamente en este asunto. El objetivo es permitir la adopción de un primer mandato global de negociaciones en el mes de Junio, de manera que las ne-

(Pasa a la página 17)

LOPEZ BRAVO SALE PARA MAURITANIA

Madrid (Cifra). — El ministro de Asuntos Exteriores, don Gregorio López Bravo, salió esta tarde, a las cinco, del aeropuerto de Barajas, con destino a Mauritania, vía Las Palmas, en viaje oficial de dos días de duración.

Durante su visita, el señor López Bravo firmará un acuerdo de cooperación técnica.

EN LAS PALMAS

Las Palmas de Gran Canaria (Cifra). — El ministro de Asuntos Exteriores llegó a última hora de la tarde. Mañana continuará su viaje.

«Si fuera necesario» USA volvería a la «escalada» en Vietnam

Advertencia a Hanoi
Nixon promete ayuda militar
y económica a Van Thieu

Washington (Efe). — Una hora y cuarenta minutos duró ayer la primera reunión entre el presidente Nixon y el presidente sudvietnamita Van Thieu, en San Clemente (California).

El secretario de Prensa presidencial, Ronald Ziegler, informó al término de la entrevista que ambos presidentes examinaron la situación vietnamita después del final de la guerra.

«Ambos mandatarios —añadió Ziegler— realzaron los lazos amistosos y duraderos entre los dos países y la importancia del acuerdo de paz en la consecución de la paz mundial».

NUEVA REUNION

Washington (Efe). — El presidente Nixon y su colega sudvietnamita, Van Thieu dieron hoy, martes, por finalizada su reunión en la cumbre en San Clemente (California), con un deseo mutuo de que se continúe la ayuda norteamericana al régimen de Vietnam del Sur.

(Pasa a la página 12)

CREACION DEL FONDO MONETARIO EUROPEO

Luxemburgo (Efe). — El Fondo europeo de Cooperación monetaria ha quedado instituido hoy en Luxemburgo con la firma del Reglamento que lo pondrá en vigor a partir del próximo viernes. Se trata de un paso importante hacia la unión económica monetaria europea.

MENSAJE DEL JEFE DEL ESTADO ESPAÑOL AL DE FILIPINAS

Agradece el reconocimiento del
castellano como idioma oficial

Madrid (Cifra). — El jefe del estado español ha enviado una carta de agradecimiento al presidente de Filipinas, Fernando Marcos, con motivo de la publicación del decreto que reconoce al idioma español el estatus de lengua oficial de Filipinas.

Por su parte, el ministro de Asuntos Exteriores, señor López Bravo, ha cursado un telegrama a su colega filipino, señor Rómulo, manifestándole su satisfacción por la medida adoptada por aquél Gobierno.

HOY LLEGA SOLANO LIMA

Madrid (Cifra). — Mañana por la mañana llega a Madrid, en viaje privado, el vicepresidente electo de la Argentina, doctor Vicente Solano Lima. El señor Solano viaja acompañado de su hija, de don Julio Amoedo, dirigente político y ex-embaajador de su país en Cuba durante el mandato del presidente Frondizi, y de sus tres colaboradores, señores Machi, Melón Gil y Javier Sahier. En Madrid se unirá a dicho grupo el gobernador electo de la provincia de Buenos Aires, don Oscar Bidegain, que se encuentra en esta capital con su hija.

El señor Solano mantendrá contacto con el general Perón y posiblemente realizará visitas de cortesía al vicepresidente del Gobierno y al presidente de las Cortes Españolas.

MINISTRO VENEZOLANO EN MADRID



Madrid. — El ministro de Asuntos Exteriores, Gregorio López Bravo, recibe en su despacho oficial del Palacio de Santa Cruz al ministro de Hacienda de Venezuela, D. Luis Enrique Oberto. (Foto CIFRA GRAFICA)

(Pasa a la página 12)

¡QUE MALA MEMORIA!

COMO es bien sabido, por esta sección no encuentran acomodo fácilmente los temas municipales. Resulta que les tenemos mucho respeto porque compartimos las viejas ideas que sitúan a la política a escala de Municipio como la primera entre los acontecimientos de la vida diaria. La nacional —la política, se entiende— se cuece a escala que se nos va de las manos a casi todos los ciudadanos. Para desenvolverse en ella, no dirá uno que hay que ser un especialista, pero sí un mediano experto. La internacional, bueno, sobre esa política, uno cree que ni en la O.N.U. se hace gran cosa. A la hora de dar importancia, francamente, nos quedamos con la municipal. Al que más y al que menos, le importan mucho los baches de su calle o los de la calle de al lado (generalmente, los de las dos), le preocupa la subida de los autobuses urbanos y echa las muelas como no le pongan en la esquina la bombilla que le hace falta. Si se cuece la paz en Vietnam o si los árabes van a partirles la cabeza a los judíos —o al revés—, hacen cuestión para leer durante el desayuno, para dar que hablar a los editorialistas de alto copete y para animar las tertulias a la hora del café. De ahí no pasa nada, según apreciación generalmente admitida.

Pues bien, con todo eso nos disculpamos de no arremeter con más frecuencia contra el hermano Ayuntamiento. Por lo común, piensa uno, hace lo que puede, sólo que a veces se le van las cosas de la memoria. Por ejemplo, nos descorazonan sus olvidos. ¿Podrá creerse que hay una calle, según se atraviesa un paso a nivel y se giran noventa grados a la derecha para pasar (bueno, para pasar si lo permiten baches y barro) paralelos al ferrocarril, donde se depositaron unos montones de arena hará como cosa de un mes más tarde del paletó de Fernando VII y que siguen allí, sin que los vecinos acierten a saber para qué los llevaron?

Hace una temporada había más de uno que llegó a intuir que se trataba, ni más ni menos, de que la calle iba a ser arreglada. Últimas noticias afirman que el de la intuición, o los de la intuición, porque parece ser que fueron varios, que ya por aquel sector no se cree en las corazonadas.

Bien podríamos citar el nombre de la calle. ¿Para qué? El nombre del nomenclátor empieza a no servir. Unos la llaman ya la del Olvido y otros la de las Dunas, porque los montoncitos parecen eso: dunas del mismo Sahara, que queda más abajo según se lleva el dedo por el mapa.

Ironías aparte, sigue siendo cierto que la política municipal es importante, muy importante. Tanto como para que no perdamos la fe en ella. No hay política válida si no cuenta con la confianza del pueblo que, contra la mala memoria de Ayuntamientos y demás entes públicos, sabe recordarlo todo y no perdona, en orden a los afectos, lo que signifique olvido manifiesto.

A cualquiera se le va el santo al cielo y a los señores concejales o a quien sea, les puede ocurrir tal fenómeno. A los que no se les puede olvidar, porque los hechos están más que nada para recordarles los problemas en cada momento, son a los que padecen baches con o sin montones de arena, a los que tienen poca luz en sus calles, a los que pagan el autobús y, en general, a los vecinos que quieren dar fe al Ayuntamiento y éste, más de una vez, se la hace perder.

En fin, por la historia de la política municipal, más memoria. **BURGENSE**

TELEVISION ESPAÑOLA

MIÉRCOLES	
14,01	Almanaque.
14,30	Primera edición.
15,00	Noticias.
15,35	Nichols.
18,01	Avance informativo.
18,05	La casa del reloj.
18,25	Con vosotros
18,50	El juego de la foca.
19,30	Los chiripitifláuticos
19,40	Buenas tardes.
20,30	Novela: «La dama vestida de blanco»
21,00	Telediario.
21,35	La gente quiere saber.
22,30	Sam Cade.
23,30	Veinticuatro horas. Final de los servicios informativos.
JUEVES	
14,01	Almanaque.
14,30	Primera edición.
15,00	Noticias.
15,35	De la «A» a la «Z».
16,00	Esa chica.
18,01	Avance informativo.
18,05	La casa del reloj.
18,25	Con vosotros.

Emerson

El televisor del futuro

COMERCIAL VELO-MOTO

cafetería ISLA BODAS

QUISICOSAS

Al final de la calle de Diego Porcelo, casi en su salida hacia la Llana de Afuera se ha construido un edificio que presenta toda la fachada de elementos de noble madera.

Da la impresión de una obra de mucho carácter, remedo de las construcciones del siglo XV. Se alza esta obra en el solar de la casa popularmente conocida en el pasado por el de las «Callizadas».

Según parece el nuevo inmueble se destinará a mesón o algo por el estilo.

Y hablando de mesones y del mencionado lugar, se observa actividad de obras de adaptación en el pequeño edificio destinado a mesón o cosa semejante en el tramo de nueva y típica pavimentación de la Llana de Afuera.

Mono. Se echa de menos en la jaula que durante doce años guardaba un conocido industrial en cierta costumbrista taberna de la calle Martínez del Campo.

Ultimamente el mono daba señales de cierta agresividad. El dueño se lo regaló a un gitano y éste, a su vez, lo enajenó por mil pesetas a un churrero de Gamonal, que lleva al simio en una furgoneta.

Y pensar que con mono podía comenzar a crearse el pequeño zoo público para recreo de los niños, en un parque-jardín...

Hallar lo que estaba perdido despierta alegría en quien lo encuentra.

Hace mucho tiempo que damos por extrapapelada la carta que nos remitió un lector sobre un tema que no ha perdido actualidad.

Esta misiva puede demostrar cómo discurre el entendimiento de burgaleses que no se conforman con exponer sus quejas, sino que aportan soluciones, en la forma que ellos piensan que está al alcance de la mano o en camino de estarlo.

Veamos.

«En la ciudad —dice nuestro comunicante— existen diversos problemas. Me refiero a los derivados del creciente número de vehículos tráfico, aparcamientos, reparos, etc. y a los derivados del río Arlanzón en su estado actual de suciedad de las márgenes, sanidad, estética etc.

La medida que sugiero puede significar, a mi juicio, una solución simultánea al conjunto de problemas enumerados. Hay toda una serie de posibles soluciones pero cuyo coste y la exigencia de dilatadas gestiones de hipotético resultado hacen complicado su logro. Esta medida que propongo es muy simple, relativamente económica y de gestión local, y fácil.

El río viene enmarcado por muros que lo encauzan en las máximas crecidas, cada año menos frecuentes, y que contienen tres partes perfectamente delimitadas: dos márgenes y un lecho en el centro. Ambas márgenes, de considerable extensión, se encuentran normalmente en una situación de abandono y son un nido de ratas y suciedad.

Pues bien, si estas márgenes son pavimentadas, dejando una franja verde al borde del lecho del río, se obtendrían unos fabulosos aparcamientos con todos los beneficios que paso a enumerar»

Y el señor Casado —que tal es el apellido del firmante del escrito— se explica en estos términos:

—1.º — Un mejor aspecto de dichas márgenes.

2.º — Permite sanearlas y limpiarlas.

3.º — Unos aparcamientos suficientes para prohibir total y absolutamente, y sin perjuicio para nadie, el estacio-

namiento en las siguientes calles:

Vitoria, Conde Jordana, Avenida de Sanjurjo, Héroes del Alcázar, Condestable, plaza de Calvo Sotelo, plaza Mayor, plaza del Rey San Fernando, avenida del Generalísimo hasta Martínez del Campo, paseo del Conde de Vellellano y calle de Valladolid.

4.º — Resta todavía capacidad para un gran número de automovilistas visitantes.

5.º — Facilitaría enormemente el tráfico en los días punta y, desde luego, quedaría resuelto el normal.

6.º — Las visitas a la Casa del Cordón y perspectiva del palacio ganarían muchísimo y lo mismo puede decirse de las proximidades de la Catedral y de la plaza Mayor.

7.º — La asistencia a Centros oficiales, Bancos y comercios de la zona quedaría eficazmente facilitada.

Por último el señor Casado apunta los siguientes inconvenientes y también los paliativos respectivos a su sonada propuesta de aparcamientos en ambas márgenes del Arlanzón:

Inconvenientes. — Crecidas del río.

Paliativos. — Su escasa ocasión puede preverse y se suele producir en épocas de menor tráfico. En muy breve plazo (unos años) quedará eliminado el peligro con la regulación del segundo pantano. Facilitará la circulación del agua.

Otro inconveniente. — Aspecto del río. ¿Solución? No sería peor que el actual. También compensaría la mejora del resto de las calles.

Tercera «pega». — Precio. Mas —dice— no admite parangón con el que supone hacer aparcamientos subterráneos ni en cifras absolutas ni en las relativas a cada plaza obtenida.

Cuarto inconveniente. — Conservación. Pero, salvo los primeros años, hasta la conclusión del pantano, con gasto mínimo. La iluminación no resultaría excesiva por cuanto

se aprovecharía la de las calles.

Resumen: siete ventajas de indudable consideración y cuatro inconvenientes con muchos paliativos.

Hasta aquí lo que dice el autor de la sugerencia.

En posible contraposición a las ideas expuestas por el señor Casado, recordamos haber oído a un determinado capitular del Municipio que el mayor disparate que podía cometerse en Burgos es consentir en construir aparcamientos en las márgenes del Arlanzón, en momentos en que —dijo— se tiende en todas partes del Mundo a devolver a los ríos su especial encanto y a defender el medio ambiente de humos y contaminaciones.

Por otro lado desconocemos hasta qué grado la sugerencia dada a conocer no encaja —en parte— con el proyecto redactado por la Confederación Hidrográfica del Duero en contacto con el Ayuntamiento, de ordenación estética y técnica del Arlanzón en su curso por la ciudad.

Martinillos

QUESERIA

SE ALQUILA SIN TRASPASO TELEFONO 223439



PERFUMERIA RIDRUEJO

LAIN CALVO, N.º 9

Se complace en anunciar a su distinguida clientela que durante los días 2 al 7 de Abril, la señorita DELIA MALAXECHEVARRIA

Diplomada de

HELENA RUBINSTEIN

atenderá cuantas consultas y consejos le sean solicitados. Tratamiento previa reserva de hora.

Infórmese sobre los obsequios que tenemos para Vd.

en **GARDEN**

las últimas creaciones **PRIMAVERA VERANO** en prendas de lujo y prêt-à-porter de

RODIER PARIS

QUE LOS PANTALONES NO TENGAN RODILLERAS

■ ■ Por Angeles VILLARTA

EN el hogar hay que estar más atenta a las cosas pequeñas que a las grandes. Si, como se ha repetido hasta la saciedad, la mujer es el reposo del guerrero, no sé por qué no ha de ser también el reposo del comerciante, del oficinista, del perito agrícola y de cuantos hombres ejerzan una profesión, y hasta de los que, por no ejercer ninguna, no encuentran motivos para fatigarse.

Si a lo que aspira es a que su marido esté orgulloso de usted, no le dé pretextos para que gruñe. A usted exclusivamente concierne la tarea de aliviarle la fatiga que ha ido acumulando en el desempeño de su labor, el incómodo que causa el aborrecimiento a los jefes o el aburrimento producido por la permanencia en un lugar donde o se hace muy poca cosa o lo que se hace es rutinario y monótono.

Al mismo tiempo que sirviéndose a sí misma, al evitar la manifestación de malos humores, le sirve a él, que pensará que es mejor y más fuerte de lo que suponen sus jefes o sus subordinados cuando una mujer tan buena y tan inteligente le admira tanto.

Siempre juzgamos buenos e inteligentes a los que creemos que nos admiran.

La mujer, en estos casos, constituye la satisfacción de un caballero que encuentra en su propio hogar quien le hace justicia, la ratificación de unos méritos que fuera de su casa le son negados o reconocidos.

Pero para eso se necesita que los pantalones no tengan rodilleras.

Un pantalón bien planchado cambia el humor masculino, y para que no se desarregle, las mujeres tienen que estar más atentas a las cosas pequeñas que a las cosas grandes, porque éstas, cuando se trata del hogar, les pasan inadvertidas. Basta con que el café con leche del desayuno esté frío para que comiencen a formarse las primeras nubes que anuncian la próxima tormenta.

Por lo general, los hombres están predispuestos siempre al pesimismo.

Los médicos han estado hablando de glándulas, de fatigas, de resistencias del corazón. Es posible que sea cierto, pero personalmente, creo que se mueren antes que las mujeres porque son más pesimistas y cualquier cosa

les afecta y cualquier inconveniente les desgasta.

Serás frágiles a quienes hay que cuidar y plancharles los pantalones, pensando en que la rodillera es una de las cosas que más acentúa su pesimismo.

Pero ésta es una de esas labores que, como la de los espías atómicos, hay que realizar en silencio. Usted se va a convertir en la espía atómica de los pantalones bien planchados y de otras menudencias por el estilo sin decirselo nunca, porque si es verdad que los caballeros son presuados, también es cierto que no les gusta que se lo digan. Por tanto, cuide el detalle, pero no se lo haga observar, porque si lo hiciera, su labor de desfachandera de rodilleras perdería eficacia en cuanto al doble objetivo que usted persigue: la tranquilidad de espíritu de su marido y el evitar molestas discusiones conyugales.

Eludir todo lo que tenga carácter o significación bélica. Por ejemplo, eso de las concesiones mutuas, que suena a guerra fría, a «statu quo», a lo que antes se decía el equilibrio europeo. Los hogares se deshacen cuando se montan sobre la base de las concesiones mutuas.

Por ejemplo, él no le planchará nunca la falda en compensación a haberle planchado usted los pantalones, y en todas las menudencias es a usted a quien le corresponde ceder, aunque esté cargada de razón. Por otra parte, siempre nos parece que estamos cargados de razón.

Debe usted atenerse a principios y reglas, aunque no le parezcan del todo justos, sencillamente porque desempeña el oficio de mujer casada. Y cuando uno practica un oficio, debe esforzarse en dominarlo para que las cosas marchen bien. Piénselo un poco y verá que su protesta equivaldría a la de un mecanógrafo que se negara a escribir a máquina.

—Entonces, ¿para qué cree usted que es mecanógrafo?

Póngase en el caso de un médico que piensa:

—Y yo, ¿por qué tengo que recetar nada a nadie?

—Porque es usted médico.

En el mismo sentido podría argüírsele a la que se negara a ser el reposo del guerrero y del no guerrero:

—Porque es usted mujer casada.

Si no le gustaba la profesión, haberse quedado soltera.

SE ANUNCIAN POCAS NOVEDADES PARA LA TEMPORADA DE PRIMAVERA

☆ Tirso de Molina sustituirá a Emilio Romero en el Teatro Español

☆ Este local será acondicionado para funciones estivales

Madrid (Crónica teatral especial de la Agencia Logos para DIARIO DE BURGOS). — Con motivo del Día Internacional del Teatro, se organizaron diversos actos y se ofrecieron funciones en casi todos los teatros de Madrid con localidades a mitad de precio. También hubo un ciclo de conferencias dadas en el Círculo de Bellas Artes por diferentes oradores y sobre diversos temas.

Con estos actos se ha llenado el capítulo del Día Internacional del Teatro con el fin de dejar paso a las novedades que se preparan para después de la Semana Santa, en que se termina la temporada de invierno y se inicia la de primavera. Novedades que no parece vayan a ser muchas y que en algunos casos se adelantan al Domingo de Resurrección.

CAMBIOS Y CONTINUIDAD

En el teatro Arlequín han finalizado las representaciones de la obra de José María Bellido "Letras negras en los Andes" y se intensifican los ensayos de una comedia francesa que, en versión libre de Lorenzo López Sancho, será dada a conocer inmediatamente. Esta será, la primera novedad de la temporada de primavera.

También en el teatro de la Comedia han terminado las representaciones de la obra de Diego Fabri "El seductor" e inmediatamente se presentará la compañía de Mónica Randall con otra obra extranjera, a la que en la adaptación al español, por Vicente Eserivá, se ha dado el título de "Mi amiga la gorda". En la interpretación intervendrán también Ricardito Merino y Emilio Laguna.

Hay teatros sin embargo, en los que no piensan modificar la cartelera porque la taquilla sigue firme. Y otros como el Español, en que aunque se da esta circunstancia, si quiere hacerse el cambio. Por eso al "Dantón" seguirá, pasada la Semana Santa, una comedia de Tirso de Molina, dirigida por González Vergel. Si no hay controrden, naturalmente.

PREMIO Y REFORMAS

Lo que sí es seguro es que en el primer teatro de habla hispana se va a iniciar una profunda reforma en el local, apenas comienza el verano. Todas las butacas van a ser restauradas y se va a acometer también la instalación de aire acondicionado, con vistas a que en el futuro no haya que suspender las funciones durante el

estío, antes bien, se incrementen, a precios reducidos, a fin de que puedan asistir a ellas todos los habitantes de la villa y Corte que no se ausenten durante el verano.

Otro asunto que trae en jaque a los encargados de ello en el Ayuntamiento madrileño es el de la concesión del Premio López de Vega, que tendrá lugar el día 14 de Mayo, víspera de San Isidro Labrador, patrón de la villa. El jurado en el que figura el dramaturgo y académico Antonio Buero Vallejo, está seleccionando ya las obras. Hay algunas de grandes méritos y la labor de adjudicación del premio no va a ser nada fácil. Se dice que entre los candidatos figuran Alfonso Paso y Adolfo Prego, a quien ya se le otorgó hace años tan preciado galardón: Pero éstos son rumores que a lo mejor no tienen ninguna base. Lo cierto es que los miembros del jurado no se duermen y que están dispuestos a realizar su trabajo de manera minuciosa.

También algunas compañías se disponen a cruzar el charco. Tal la de la bailarina María Rosa, que va a hacer una larga temporada en el teatro Avenida de Buenos Aires, temporada que después se prolongará a otras naciones hispanoamericanas. Federico GALINDO

Ahora Vd. sí puede tener un Miele...

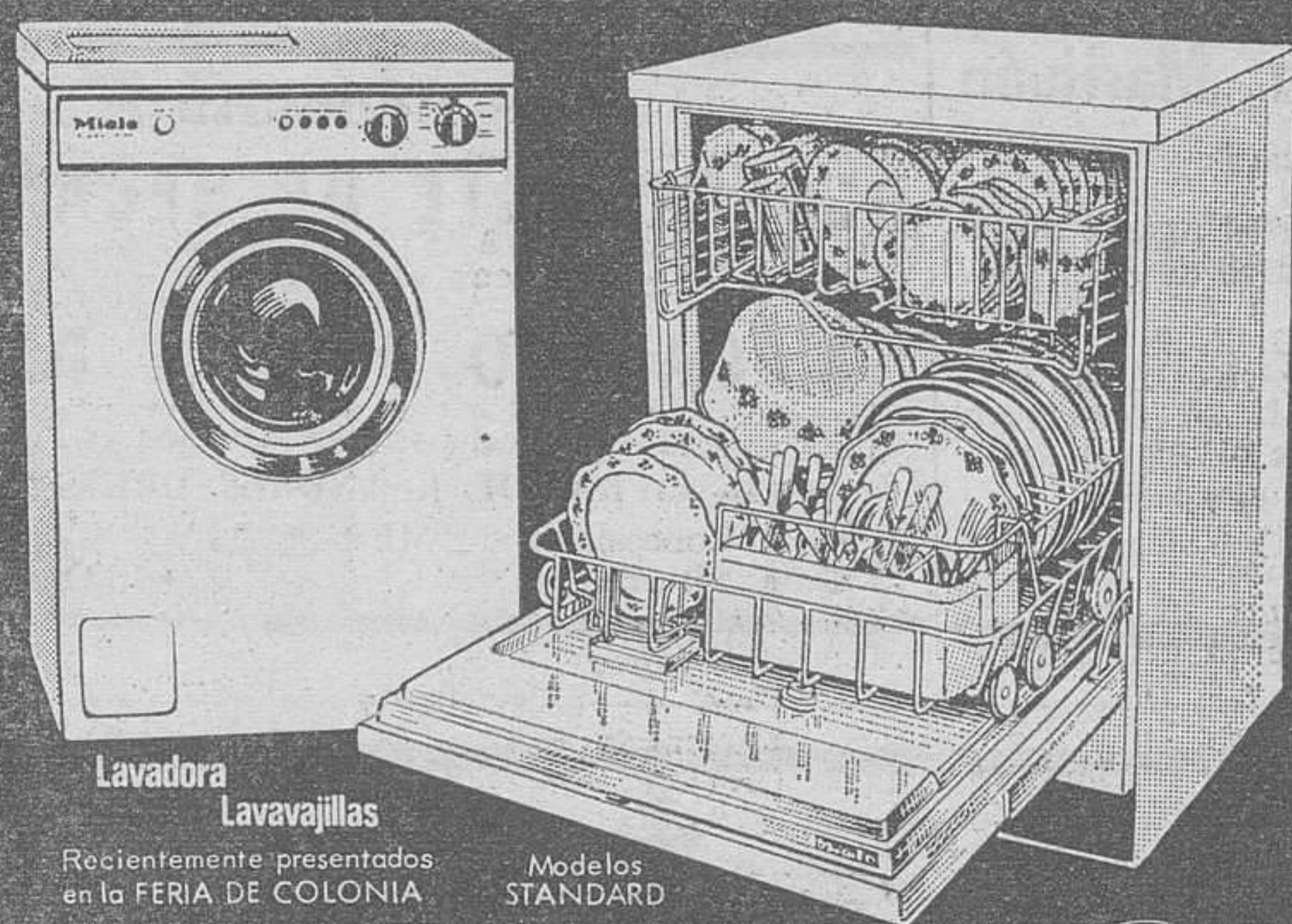

...gracias al esfuerzo de sus DISTRIBUIDORES que durante un mes se lo ofrecen al precio de 29.900 ptas.



MODULO
AVENIDA DEL CID, 36

CAMPO
GRANDES ALMACENES
PLAZA JOSE ANTONIO, 26 • TEL. 20 77 40

electrogás industrial
LAIN CALVO, 35 • TEL. 20 66 15

DEL 2 AL 30 DE ABRIL

LA ESTRELLA

SEGUROS

DANIEL TALAYERO PEREZ
DELEGADO DE
SEGUROS LA ESTRELLA
PARTICIPA A SUS CLIENTES Y AMIGOS
SU CAMBIO DE TELEFONO AL
205083

INFORMACION RELIGIOSA SANTORAL

SANTOS DE HOY:

Ss. Benito de Palermo, Platón, mjs.; Zósimo, anc., cfs.; Agatopode, diácono.

Misa de la feria, color morado.

SANTOS DE MAÑANA

Ss.: Vicente Ferrer, pb.; Irene, Agape, Quionia, hermanas, vgs.; Zenón, mr.; Catalina, Tomás, Juliana de Cornillón, vgs.

Misa de la feria, color morado.

CULTOS

SALESAS. — Mañana, hora santa reparadora, a las siete y cuarto, con el rezo del rosario, misa y a continuación Vía Crucis, dirigido por don Jesús Ruiz del Hoyo.

El día 6, primer viernes, exposición del Santísimo durante todo el día.

JUEVES SACERDOTAL

Consagrado a ofrecer a Jesucristo, Sumo y Eterno Sacerdote, por medio de María, todas las obras del día por la santificación de los sacerdotes y seminaristas.

Cuanto se haga por los ministros del Señor y aspirantes al sacerdocio, contribuye al mayor bien que se proporciona a la Iglesia.

Asociación de Damas de Santa Bárbara

Hoy miércoles, a las 6,30 de la tarde en la capilla del Santísimo Cristo de la Catedral se celebrará la santa misa mensual por las intenciones de la Asociación y en sufragio de los socios fallecidos.



El novenario de misas y rosarios que dará comienzo hoy, día 4, a las siete y cuarto de la tarde en el Santo Cristo de la Catedral, será aplicado por el eterno descanso del alma de

EL SEÑOR

Don Carlos Martín Marijuán
(Guardia civil)

Que falleció el pasado día 15 de Marzo de 1973.

D. E. P.

LA FAMILIA agradecerá la asistencia al alguno de dichos actos piadosos.

Burgos, 4 de Abril de 1973.



El novenario de misas y rosarios que dará comienzo hoy, día 4, a las siete de la tarde en la iglesia parroquial de San Lorenzo el Real y las misas que se celebren hoy, a las diez de la mañana en San Lesmes Abad y en la iglesia parroquial de San Quirico de Tarrasa (Barcelona), serán aplicados por el eterno descanso de las almas de

EL SEÑOR

DON JOSE ANDREU CASAS

Que falleció el día 4 de Octubre de 1968.

Y DE SU ESPOSA

DOÑA MARIA JESUS LOPEZ SANTILLANA

Que falleció en Barcelona el día 4 de Abril de 1972.

(D. E. P. D.)

Su hija, doña María Teresa; hijo político, don José Vivar; nietos, biznietos; hermanas, doña María y doña Matilde López; hermanos políticos, sobrinos, primos y demás familia, agradecen la asistencia a tan piadosos actos.

Burgos, 4 de Abril de 1973.

Jefatura provincial del S.E.M.

Nueva directiva de la Asociación del Magisterio oficial

En las elecciones celebradas el pasado día 31 de Marzo para la renovación de una parte de los vocales de la Junta provincial de la Asociación del Magisterio Oficial, fueron elegidos los asociados siguientes:

Por Aranda, don Teófilo García Adeliño; por Belorado, don José Luis Melo Acha; por Briviesca, don Luis Cuevas Tudanca; por Burgos, capital, doña Elvira Nogal López, don Roberto Higuera Ortíz de Zárate y don Jerónimo del Campo González; por Burgos, provincia, don José María Muesca Merino; por Castrojeriz, don Jesús Ordóñez Tapia; por Lerma, doña María Antonia Delgado Díez; por Miranda, doña Pilar Puente Alonso; por Roa, don José Manuel Gómez Gómez; por Salas, doña Caridad García Soitno; por Villadiego, doña Elvira Nogal López, y por Villarcayo, doña Beatriz Martínez Rodríguez y don Eliseo Ganzo Hernando.

Para la renovación de una parte de los vocales de la Junta provincial de la Asociación del Magisterio Privado, fueron elegidos los siguientes: Por Burgos, capital, don José Luis Gallo Gamarra, del Colegio de Santo Tomás.

Por Burgos, provincia, no pudo elegirse a ninguno de los proclamados por no haber obtenido ningún voto.

GOBIERNO CIVIL

Normas sobre adecentamiento y embellecimiento de los pueblos de la provincia

El «Boletín de la provincia» publicó ayer la siguiente circular del Gobierno civil:

«Nuevamente y siguiendo la ya tradicional costumbre establecida en ésta, como en otras provincias, se hace preciso recordar a todas las entidades locales, un conjunto de instrucciones encaminadas a procurar el embellecimiento y dignificación de todos los pueblos de la misma, factores que constituyen base sustancial del éxito de toda planificación turística que se haga sobre el suelo patrio. El rostro de los pueblos españoles debe ser juvenil, alegre, cautivador. Y estas condiciones se alcanzan con la mejor voluntad de los vecindarios y la actuación decidida de sus autoridades, que en plena y armónica cooperación deben resaltar las bellezas que en cada núcleo de población puedan encerrarse y ennoblecer, con la limpieza y decoro, las construcciones e inmuebles de toda clase que integran cada poblado.

En su consecuencia y una vez más, se dispone por este

Se necesitan CAMARERAS DE COMEDOR LIMPIADORA Y BARMAN

HOSTAL RICE
Avenida Reyes Católicos

(R. O. C. 4.312)

LA DIRECCION DE

Auto - Escuela San Rafael

PARTICIPA A SUS CLIENTES Y AMIGOS SU CAMBIO DE TELEFONO AL

205083

Se necesitan DEPENDIENTE DE RECAMBIOS

con experiencia y

MECANICO OFICIAL DE 1.ª

especialista en gasolina.

VDA. DE J. ANDRES URETA

Concesionario «MERCEDES» y «DKW»
Calle. Vitoria, 54 (R. O. C. 4.637)

Gobierno civil lo siguiente:

1.º Los señores alcaldes de los pueblos de la provincia, inexcusablemente, dictarán las órdenes oportunas para que inmediatamente se proceda por los propietarios o, en su efecto, por los habitantes de las viviendas, a la limpieza de sus fachadas, revocos o blanqueos a la cal donde procediera, comprendiendo en esta acción todas aquellas partes de las edificaciones y muros que a la vista del público estén, tanto en la población, como en sus alrededores.

2.º Dicha disposición afecta también a los edificios pertenecientes a servicios públicos y dependencias del Movimiento, en los que deberá tenerse, además, cuidado de la conservación en forma digna de los letreros y muestras correspondientes a cada uno de ellos.

3.º Habrá de extremarse la atención y proceder a la limpieza y adecentamiento, con el asesoramiento de expertos, en aquellos edificios, particulares o públicos, que por su calidad artística o nobleza de los materiales de su fábrica sea aconsejable, al objeto de que no se hiera la prestanda, dignidad y arte que poseen.

4.º Se adoptarán las medidas necesarias para el mayor esmero y conservación de los accesos a las localidades, corrigiendo cuartos descuidados puedan existir y de los que se deduzca falta de higiene. Asimismo se procederá a la demolición de las ruinas existentes, siempre que las mismas no tengan valor artístico. Llevada a efecto dicho demolición, inmediatamente se retirarán los escombros.

5.º En definitiva, se procurará por las autoridades locales cuanto sea necesario para el fin que se persigue: elemental higiene y adecentamiento de nuestros lugares, para lo cual además de las medidas a adoptar con arreglo a sus atribuciones, deberán procurar la incorporación de todo el vecindario a esta tarea que como se dice y repite, se exige y de la que van a ser inmediatos y directos beneficiarios los propios moradores.

6.º No se admiten las pretendidas justificaciones de la inobservancia de algún vecino a las órdenes que el señor alcalde dicte con arreglo a sus atribuciones para no iniciar o paralizar la acción que se ordena y deberán adoptarse las medidas que sean del caso en aquellas situaciones que se plantean por insolidaridad de algún vecino en esta tarea común.

7.º Deberá publicarse el correspondiente bando y fijarlo en el tablón de anuncios de la Casa Consistorial y, previamente, se reunirá la Corporación municipal para darle cuenta de la presente orden-circular restando antes del día 10 del próximo mes de Abril a este Gobierno civil memoria aprobada por la Corporación municipal, en la que se refleje la actividad desarrollada y resultados obtenidos, en virtud de cuanto por la presente se ordena.

8.º En el plazo comprendido entre el día de la fecha y el próximo 10 de Junio, los señores alcaldes remitirán a este Gobierno civil memoria aprobada por la Corporación municipal, en la que se refleje la actividad desarrollada y resultados obtenidos, en virtud de cuanto por la presente se ordena.

9.º Se espera la mayor colaboración de las autoridades Consejo local del Movimiento, Cabildo de Hermandades de Labradores, Ganaderos y entidades en general, así como se exige la responsabilidad de su observancia a la Corporación municipal y, muy especialmente, a los señores alcaldes y secretarios de la misma.

Burgos, 30 de Marzo de 1973.—
El gobernador civil, Jesús Gay Ruidíaz.

CARIDAD: CUESTION URGENTE

TAMBIEN LOS NIÑOS

El Papa, todos los años por estas fechas hace un llamamiento a los niños, en concreto a los norteamericanos, para que ofrezcan sus aportaciones, fruto de sus pequeños sacrificios durante la Cuaresma, el Servicio de Ayuda Católica, con destino a los niños de pueblos subdesarrollados.

Se nos ocurre pensar que también entre nosotros hacía falta un llamamiento a los padres para llevar a cabo una educación de los niños en la penitencia cuaresmal, adecuada a su edad, con un matiz caritativo, con una exigencia de ayuda a los demás.

Y lo creemos porque en esto de la penitencia y penitencia cuaresmal hay mucha desorientación entre los mayores y mucha más entre los niños.

En un reciente viaje coincidimos en una parada del autobús con una excursión de niños y muchachos, que aprovechando un puente se iban a sus casas. Era viernes de Cuaresma. Vimos cómo numerosos muchachos —13 y 14 años— compraban su bocadillo de jamón en el bar y daban cuenta de él con absoluta tranquilidad.

Es cierto que en los tiempos presentes se ha suavizado mucho la práctica de la penitencia, pero la total desocupación de muchos cristianos está minando hasta lo que es básico en la penitencia cristiana.

La falta de educación de los niños en este sentido repercute después en su formación en lo que se refiere a sus prácticas como cristianos. Es verdad que a los niños no se les puede inculcar estas ideas únicamente como una obligación a cumplir, un peso con el que hay que cargar, sino que debemos ponerlas a su alcance dándoles unos motivos que sean atractivos para ellos.

El Papa, en su Mensaje a los niños norteamericanos, nos ofrece uno de estos motivos al pedirles que hagan sus pequeños sacrificios y entreguen su producto al Servicio de Ayuda Católica en favor de otros niños necesitados.

Entre nosotros tenemos una organización similar, que es Caritas Diocesana. Y hoy queremos hacer nuestro llamamiento del Papa invitando a todos los niños a dar un matiz caritativo a sus penitencias cuaresmales, entregando a Caritas sus pequeños sacrificios en favor de los necesitados.

E. NEBREA — J. L. VALDIVIELSO

Para venta de muebles de cocina PRECISAMOS

PERSONA RESPONSABLE

CON CONOCIMIENTOS DE DECORACION

SE OFRECE:

— Sueldo fijo más incentivos según valía.

SE EXIGE:

— Servicio militar cumplido.
— Carnet de conducir.

Interesados, dirigirse al Apartado 39. BURGOS (R. O. C. 4.642)

Laboratorios SEARLE

Necesita

DELEGADO

para información a médicos

CON RESIDENCIA EN BURGOS, YA QUE ESTA PROVINCIA SE VENIA ATENDIENDO DESDE SANTANDER.

— Buscamos persona acostumbrada al trato social que el puesto requiere con amplia cultura, afabilidad y discreción.

— Valoraremos títulos, conocimientos y experiencias anteriores

— Creemos estar en condiciones de ofrecer empleo estable y de prestigio con productos de investigación propia.

— Las condiciones económicas serán tratadas directamente con el candidato según su valía.

— Será empleado de la Compañía con dedicación en exclusiva.

— Nuestra creciente expansión permite una promoción a puestos más responsables.

— Prometemos discreción absoluta.

Interesados solicitar entrevista con el SR. CARRILLO en el Hotel Almirante Bonifaz. Teléfono 206943, hoy miércoles, día 4, hasta las seis de la tarde.

(R. O. C. 4.640)

INFORMACION OFICIAL

AUDIENCIA TERRITORIAL

SEÑALAMIENTOS PARA HOY. Sala de lo civil. — Pleito de menor cuantía, procedente del Juzgado de Primera Instancia de Guernica, seguido por don Cruz Ugalde Eiguren con don Jesús Lajarraga y otra.

Incidente, procedente del Juzgado de Primera Instancia de Miranda de Ebro, seguido por don Florencio Simón Escobillas con doña Pilar Jáuregui Gil.

Menor cuantía, procedente del Juzgado de Primera Instancia de Vitoria número 1, seguido por don Justo Seguroa con don Máximo Lizorduy.

Audiencia provincial. — Apelación de diligencias preparatorias, procedente del Juzgado de Instrucción número 1 de Burgos seguidas por M. V. A., sobre imprudencia.

Otra, procedente del Juzgado número 2, seguida por J. R. G., sobre imprudencia.

Sala de lo Contencioso. — Recurso contencioso-administrativo, sobre revocación de acuerdo del Ayuntamiento de Nanclores de la Oca, interpuesto por don Jaime Orive Orive.

Otro, sobre revocación de acuerdo del Tribunal Económico de Soria, interpuesto por el Ayuntamiento de Valdenebro.

Otro, interpuesto por el Ayuntamiento de Muriel de la Fuente.

DELEGACION PROVINCIAL DE ABASTECIMIENTOS

ACLARACION. — En la rela-

ción de los precios de artículos alimenticios correspondientes a la actual semana, se deslizaron dos errores, que son los siguientes:

En manzana reineta se publicó para la clase extra el precio de 21 pesetas en lugar de 24.

En acelgas se publicó para las clases primera y segunda, seis pesetas en lugar de ocho pesetas para la primera y seis pesetas para la segunda.

MOVIMIENTO DEMOGRAFICO. — Durante el día de ayer, se verificaron en el Registro Civil, las siguientes inscripciones:

Nacimientos: José Manuel Rodríguez Mariscal, José Ángel Serna Fernández, Víctor Manuel Yáñez García, Marcos Torre Blanco, Margarita del Prado Puente, Eduardo Cámara Núñez, Carlos Esteban Martínez, María Isabel García Vela, María del Carmen Battaner Moreno, María Elena de las Heras Villalain, Miguel García Celis, Marcelino González Alon-

so, Andrés González Alonso, Ana Belén Ibarzabal Rodrigo.

BOLETIN METEOROLOGICO. — Comprensivo de los datos recogidos en el día de ayer en el Observatorio del Instituto de Enseñanza Media Femenino:

Barómetro. — A las ocho de la mañana, 694,2; a la una de la tarde, 695,8; a las siete de la tarde, 695,8.

Temperatura ambiente. — Máxima de 11,0 grados a las 17 horas, y mínima de 3,6 grados a las 7 horas.

Dirección y velocidad del viento. — A las ocho de la mañana, NE., 11 kilómetros; a la una de la tarde, NE., 14 kilómetros; a las siete de la tarde, E., 14 kilómetros.

Lluvia, inapreciable.

FARMACIAS DE GUARDIA. — Marcos, San Pablo, 17; Hidalgo, San Juan, 25; Hesse Murga, Fernán González, 53 y Rey, Carretera de Poza, s/n. (Gamonal).

HURTO. — En la Guardia Civil de Fuentecén ha sido denunciado el hurto cometido en un cortijo sito en las proximidades del pueblo, del que el ladrón o ladrones se llevaron un motor eléctrico de 35 caballos, valorado en 14.000 pesetas y diversos aperos de labranza.

resultó muerto en el acto. Al intentar evitar el atropello el automóvil hizo un brusco cambio de dirección volcando y resultando herido grave el conductor y con lesiones leves su acompañante, Andrés Ruiz.

CUPON PRO-CIEGOS
N.º 855 PREMIADO
EN EL SORTEO DE AYER

muebles
evelio
VITORIA 56 - SAN LEO 62

GRATITUD. — La viuda, hijos y demás familiares de don Pablo Carcedo Preciado, fallecido el día 30 del pasado (q. e. p. d.), nos ruegan expresemos su gratitud a cuantas personas asistieron al entierro y funeral celebrados el día 31, en sufragio del alma del finado.

—Doña Eulalia Camarero García, hijos y demás familia de don Jesús Cabrito Camarero, fallecido el día 25 del pasado mes de Marzo (que en paz descanse), nos ruegan expresemos en su nombre el agradecimiento a cuantas personas asistieron al entierro y funeral.



Del DIARIO DE BURGOS correspondiente al sábado 3 de Abril de 1943

LA Caja de Ahorros Municipal ha puesto a disposición de la Alcaldía la cantidad de 12.000 pesetas, para las atenciones del Hospital de San Juan. EN la brillante temporada que viene realizando en nuestro primer Coliseo el magnífico conjunto de Pepe Isbert, estrenó ayer la comedia titulada «La culpa es tuya», de la que hizo una interpretación perfecta. LA temperatura máxima de ayer fue de 12,8 grados y la mínima, de 5,8.

LOCAL PARA ESTANCO

SE ALQUILA SIN TRASPASO TELEFONO 223439

CARPINTEROS

Bien remunerados, se precisan en la obra de Materia para San Miguel. Parcela 33 del Polígono Gamonal. Construcciones Antonio Mendizábal y Cia. Presentarse en obra al encargado.

(R. O. C. 4.568)

ADMINISTRATIVA

CON EXPERIENCIA EN NOMINAS, SEGUROS SOCIALES Y MECANOGRAFIA

SE PRECISA

En COOPERATIVA PROVINCIAL AVICOLA San Pedro Cardeña, 28

AYUDANTE de mostrador

Se necesita para cafetería. Buena retribución a convenir. Informes: Teléfono 223541 (R. O. C. 4.376)

EL CUPON PRO-CIEGOS. — En el sorteo celebrado en el día de ayer resultó premiado con 1.250 pesetas el número 855 y con 125 pesetas todos los números acabados en 55.

PARA VER BIEN
PARA OIR BIEN

OPTICA INTERNACIONAL

Guillermo Frühbeck
Especialidad
Microlentillas
Español 10

PEATON HERIDO GRAVE. — En el casco urbano de Salas de los Infantes, la furgoneta matrícula BU-23458, que conducía Pedro Portugal Portugal, de Contreras, alcanzó al peatón Hilario Cámara González, de Villanueva de Carazo, quien resultó con heridas de pronóstico menos grave.

SEÑORA LIMPIEZA

SE NECESITA para Cafetería lujo. Informes: Teléfono 22-35-41. BURGOS.

(R. O. C. 4.376)

MORTAL ACCIDENTE DE TRAFICO. — En el término de Quintanapalla, a la altura del kilómetro 245,450 de la carretera Madrid-Irún, el turismo matrícula BU-0261-A, que conducía Javier Gómez Rojas, soldado de Caballería, alcanzó al peatón Donato Varona Pampliega, quien

AVENIDA. — Hoy 4,15, 7,30 y 10,45. ¡Cuarta semana y sigue batiendo todos los récords! Ya quedan muy pocos días para admirar el film considerado como un milagro del cine en en Todd-AO: «El violinista en el tejado» (3). — Topol. Descanso mitad. Inolvidable. Mayores 14 o menores acompañados.

CALATRAVAS. — 5,30, 7,45 y 10,45. — ¡Otro importante estreno! Un film moderno, muy sugestivo con intriga, misterio y un nuevo «suspense»: «El día negro». — (3 R). — Todd-ao. 700 mm. Eastmancolor. Sonido stereofónico. Franco Nero. — Edmund Purdom. — Pamela Tiffin, etc. (Exclusivamente mayores 18).

COLISEO. — Hoy de 4 a 1. Último día: Grandioso doble: «Abre tu fosa, amigo... llega Sabata» (3). — Richard Harrison. El «western» soberbio de emociones y «Su nombre es Daphne» (3). — El la hizo sentirse mujer, ella le dio un motivo para seguir viviendo. ¡Qué rabioso amor! — Mayores 18.

CONDAL. — Continúa de 4 a 1. Un programa inmenso. La película del más grande reparto, con la estafa más sensacional «Mil millones para una rubia» (S. C.). Anafia Gadé. Stephen Boyd López Vázquez y «Su nombre gritaba venganza» (S. C.). Anthony Steffen, Evelyn Stewart. — (ambas en cinemascopio color) (Mayores 18 años).

CONSULADO. — Continúa de 4 a 1. Programa monstruo «Diabólicamente tuyo» (3). Alain Delon-Senta Berger. La precisión del cine francés en un drama policíaco y «Raquel y sus bribones» (3 R). Raquel Welch Vittorio de Sica. — El robo más erótico en los anales policíacos.

CORDON. — 5,30, 7,45 y 10,45. Estreno de una farsa delirante, original, con alegría y evasión: «Dispara fuerte, más fuerte, no lo entiendo» (3). — Eastmancolor.

Con el hombre del día — (Marcello Mastroianni) y la chica del año (Raquel Welch): ¡La película más divertida del siglo! (Mayores 18).

GRAN TEATRO. — Hoy, a las 5, 7,45 y 10,45 noche. — Colosal acontecimiento en pantalla gigante y technicolor. De la célebre obra de Tennessee Williams, una película — ¡Sensacional! — «Dulce pájaro de juventud» (3) — Paul Newman, Geraldine Page. Emocionante, conmovedora, de intenso dramatismo. May 18

GOYA. — 5,30, 7,45 y 10,45. Los intérpretes de «Oliver» Jack Wild, Mark Lester. — «Melody» (S. C.). En todd-ao. ¿Qué es realmente «enamorarse» cuando se tienen pocos años? La crítica ha dicho: No se puede más que cantar sus alabanzas y rogar porque cada muchacho y muchacha, hombre y mujer, hijo e hija se apresuren a verla.

DUCAL. — Hoy de 4 a 12. — 2 películas extraordinarias: «Algodón en Harlem» (3). — Barrios fascinantes y malditos, jungla de pasiones donde todo puede suceder y sucede y «La revolución de las mujeres» (3). — Eric Morecambe ¡Y qué revolución! Con esas armas, cualquiera! Mayores 18.

REX. — Hoy de 4 a 10. — Excelente programa. — «Topaz» (3). — Formidable film de Hitchcock ¡Superior a todo lo conocido en «suspense» y tensión y «Nacido salvaje» (3). — Tom Nardini. La Universidad convertida en jungla por la violencia y la discriminación racial. — Mayores 18 años.

TIVOLI. — 5,30, 7,45 y 10,45. ¡Último día! del estreno «western» «Sin ley ni esperanza» (S. C.). Color. — Cliff Robertson y Robert Duwall en las aventuras de Cole Yunger y Jesse James (mayores 18). Y, mañana, con Annie Girardot y Philippe Noiret, el delirioso estreno... «La solterona» (vea anuncio).



Los iminitables.

Existe una raza distinta de coches. Se llama Mini. Muchos otros quisieran también gozar de su prestación inconfundible. Pero sólo Mini es Mini.

Sólo Mini es Mini. Y sólo Mini le da la oportunidad de elegir entre cinco modelos.

El utilitario Mini 850. En el tráfico de ciudad, tanto satisface a un joven inconformista como a un controlador de tráfico aéreo que tiene siempre que llegar a la hora en punto.

El dinámico Mini 1000. Usted ya ha visto a muchos de ellos deslizarse sigilosamente de las caravanas y perderse en la lejanía en segundos.

Sus versiones de lujo. Con todos esos detalles como asientos anatómicos, refinado tablero de instrumentos y alfombras de moqueta. Copaces de satisfacer desde señoras de profesión sus compras hasta sibaritas.

Sin olvidar el espectacular Mini 1275 GT. Para los que gustan de la emoción y seguridad al volante, no existe en todo el mundo otro coche.

Unase a los más de 3.000.000 de incondicionales de Mini. Usted también es un ejemplar único.



Mini, el más grande.

CONCESIONARIO EN BURGOS: **GARAJE TURISMO**

AGENTES EN LA PROVINCIA:

Talleres Electrosanz
Aranda de Duero

Garaje Tamayo
Miranda de Ebro

Comercial Auto
Villarcayo



presenta

Una «nueva raza» de televisores

Nueva raza de televisores
basados en la nueva técnica
microelectrónica integrada

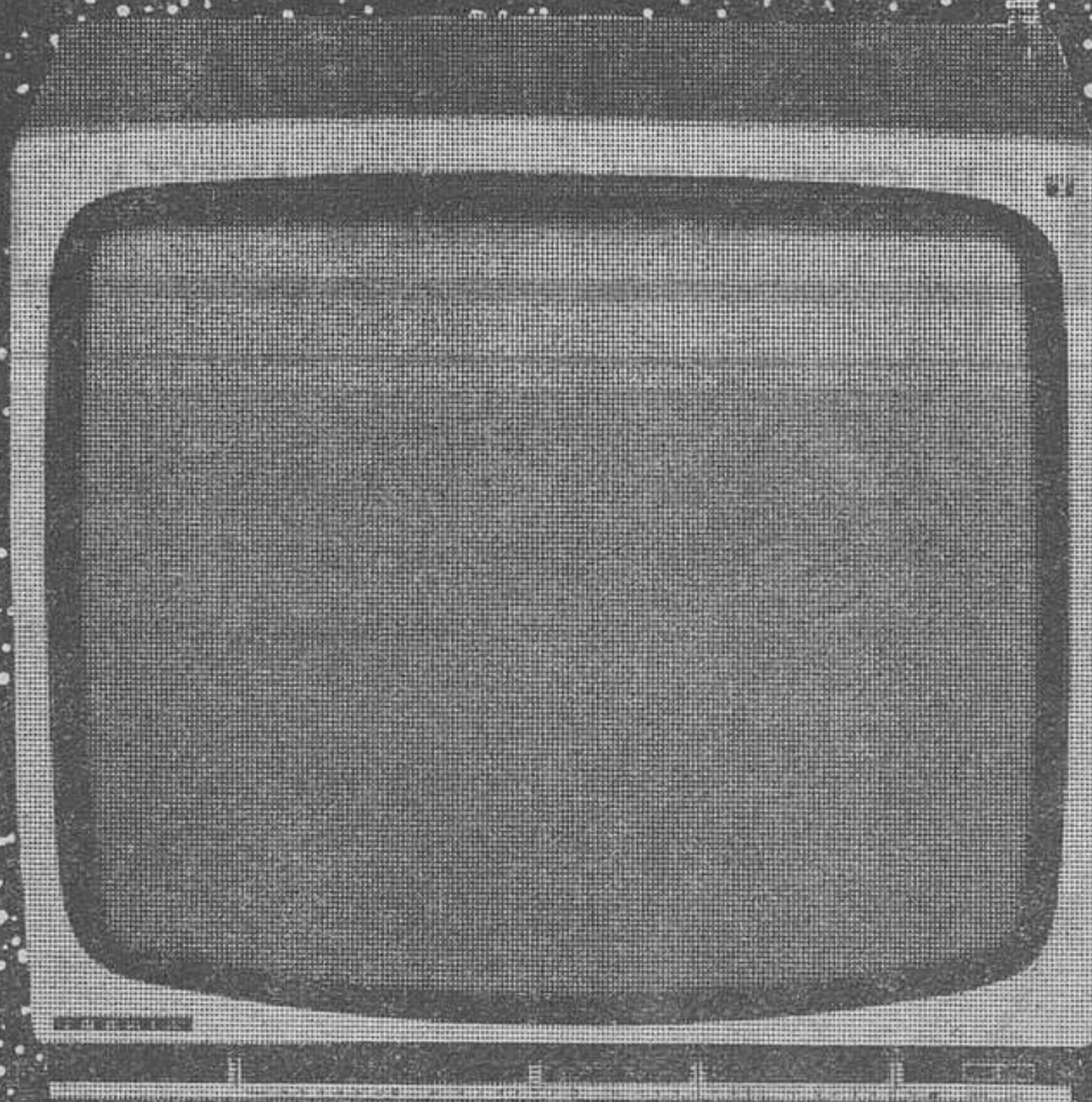
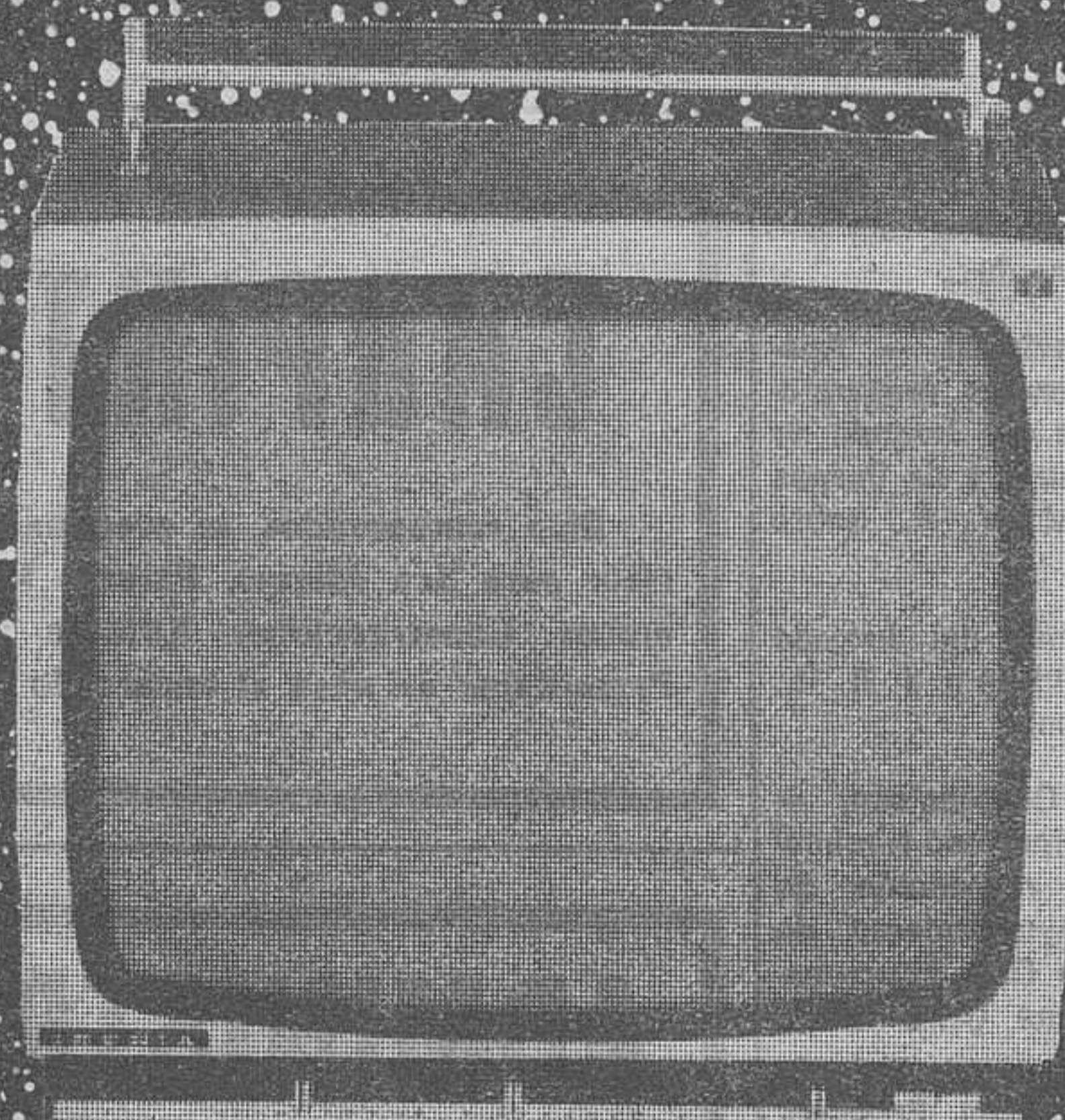
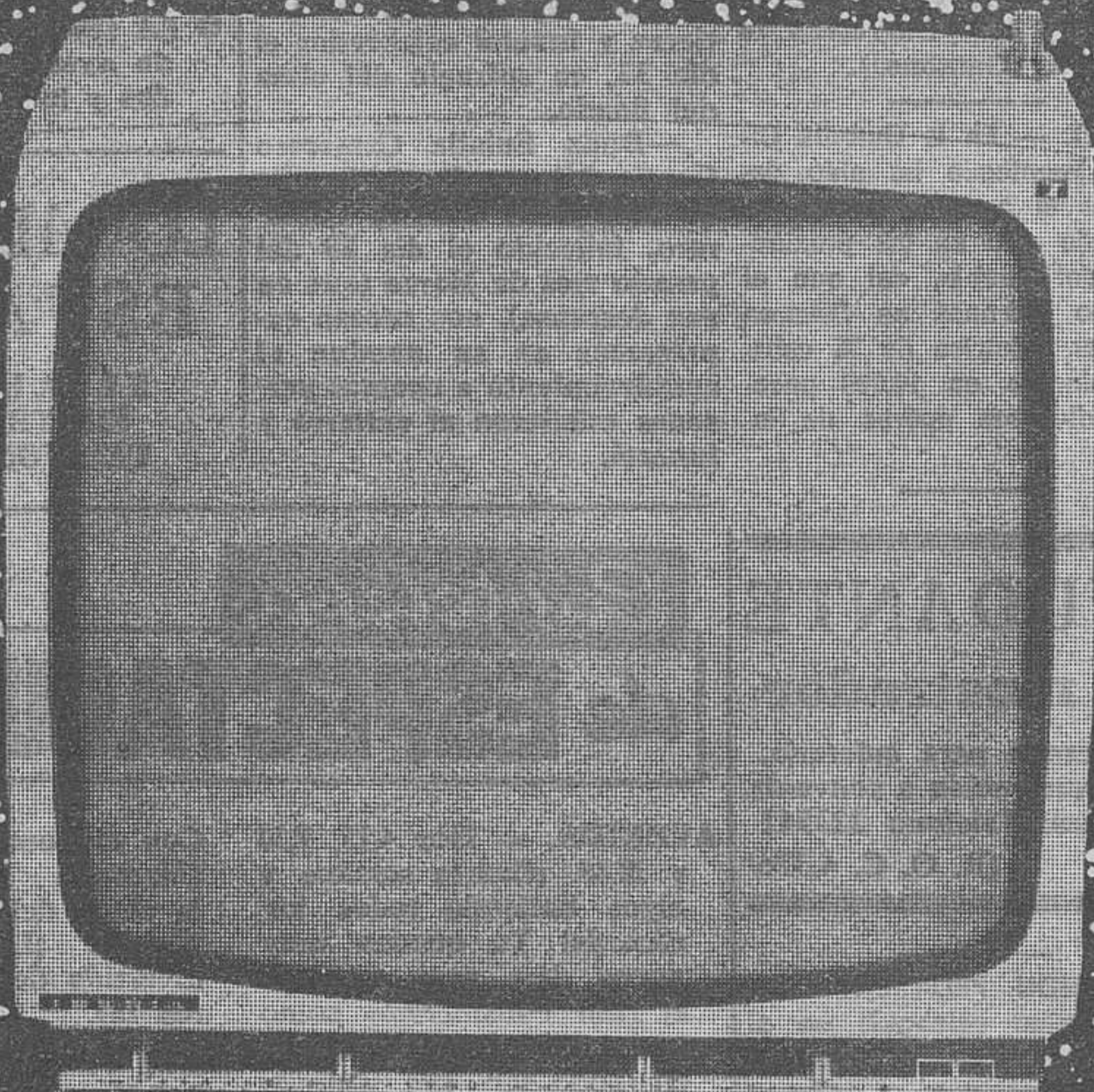

Uno de los motivos que han contribuido en mayor grado al avance tecnológico, ha sido la carrera del espacio.

La electrónica, protagonista de nuestro tiempo, juega un papel decisivo en esta gesta.

Problema difícil para la NASA en su proyecto Apolo, fué el de la relación **seguridad-peso-volumen**. Cada kilogramo de material exigía un coste de 400.000 dólares de combustible. Era preciso reducir dramáticamente el peso. Y también el riesgo humano: Había que contar con márgenes exhaustivos de **seguridad, de fiabilidad, de rendimiento óptimo** de todos los múltiples componentes y circuitos.

Así empezó la aventura de la miniaturización y surgieron los **circuitos integrados** cuya técnica difiere mucho de la usada hasta la fecha.

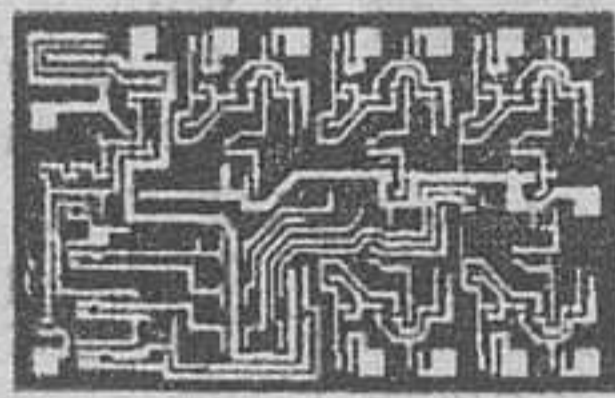

Microfotografía de un circuito integrado.

Podemos imaginarla sabiendo que en una superficie de poco más de 2 milímetros cuadrados está integrado un **circuito completo con 40 transistores**-por ejemplo-. Radicalmente varía el concepto

cuantitativo en función del número de transistores. Un aparato moderno utiliza en un espacio infinitamente más reducido el equivalente a 300 transistores y 80 diodos, en lugar de los ocho o diez transistores convencionales de mucho mayor volumen y peso. Esta nueva técnica, empleada por IBERIA en sus nuevos televisores, logra la **eliminación del problema del calor** que agotaba los componentes convencionales, **óptima seguridad de funcionamiento**, (fiabilidad), mejores rendimientos en todos los niveles, **espectacular reducción del consumo**... Los nuevos teleportátiles IBERIA a red y batería, son los primeros

en Europa con tubos de 15" y 17" extraplano, **super-rectangulares**, de 110° con cuello fino extracorto, imagen de estabilidad total y **sonido frontal**.

El mueble es **superplano** y están dotados de todo tipo de tomas: **Altavoz adicional, grabación, carga de batería**...

Usted, descubrirá en los nuevos televisores IBERIA, una serie de particularidades que patentizan el nacimiento de

Una
«nueva raza»
de televisores



Para finales de Mayo finalizará la perforación petrolífera en el Cantábrico

Concurso para otros nueve permisos de exploración en el delta del Ebro

Madrid (Logos). — Para finales del mes de Mayo, la ESSO finalizará la perforación de la plataforma del Cantábrico, en el Golfo de Vizcaya.

Es la primera perforación marina que se realiza en el Cantábrico y su coste total asciende a más de cien millones de pesetas. Las perforaciones submarinas valen más de cuatro veces que las que realizan en tierra firme.

NUEVOS PERMISOS, EN TARRAGONA

Madrid (Logos). — Nueve permisos de explotación han sido sacados a concurso en las proximidades del delta del Ebro, junto a los que tiene concedidos el grupo encabezado por la Shell, actualmente en período de explotación, aunque provisionalmente detenida a causa de la elevada temperatura con que fluye el crudo y que ha obligado a reajustar los equipos.

Cinco consorcios, hasta el momento, se han presentado al concurso.

PRODUCCION DE HISPANOIL

Madrid (Logos). — Más de dos millones de toneladas de petróleo crudo aporta Hispanoil a las refinerías españolas. El consumo español de petróleo es del orden de cuarenta millones de toneladas anuales.

Hispanoil tiene actualmente en explotación permisos en Dubai y Libia y forma parte de una concesión en el mar del Norte donde se han iniciado ya pruebas sísmicas para determinar el coste de la explotación.

EL LUNES DIA 16 A LAS DOCE DE LA NOCHE, EXPIRARA EL PLAZO DE SOLICITUDES AL CONCURSO DEL "POLO INDUSTRIAL"

Aunque, en principio, se había fijado para las doce de la noche del próximo día 15, el plazo tope para presentación de solicitudes al nuevo concurso de beneficios del «Polo» de Desarrollo Industrial, esta fecha se ha prorrogado en 24 horas por la circunstancia de que dicho día es domingo.

Es decir, se admitirán solicitudes en la Gerencia del «Polo» hasta las doce de la noche del lunes, día 16.

ACCIDENTADOS ENFERMOS, PARTURIENTAS RECIEN NACIDOS

Todos pueden ser hermanos tuyos lo son de verdad, si te haces donante de sangre

Acude al Servicio de Hematología de la Seguridad Social

EL CAPITAN GENERAL VISITO AYER LA ACADEMIA DE INGENIEROS

Convivió unas horas con el profesorado y Caballeros Alumnos

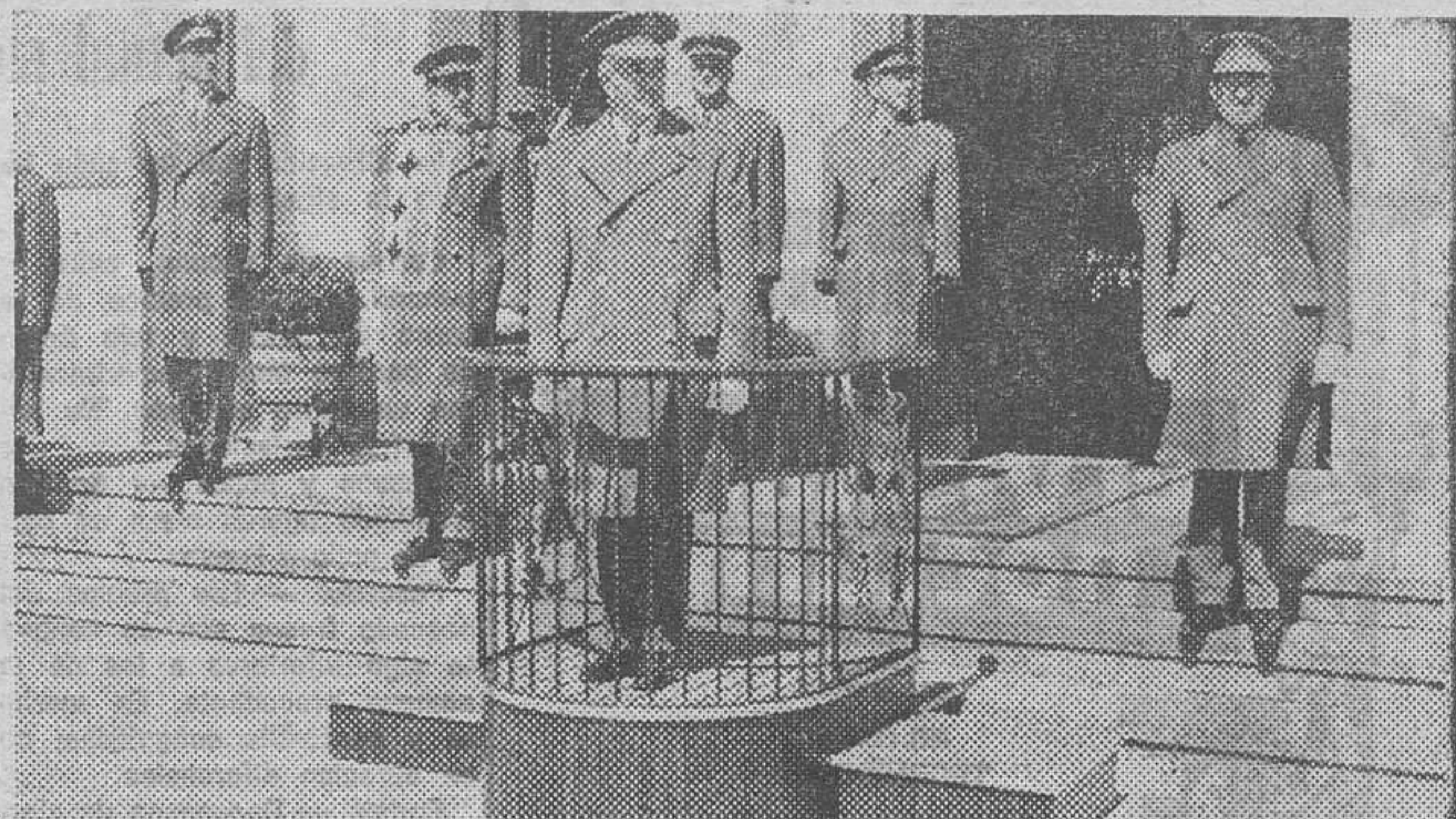

En la mañana de ayer, el capitán general de la región, teniente general Campano López efectuó su primera visita oficial a la Academia de Ingenieros del Ejército, acompañándole en su recorrido por las distintas dependencias del Centro el gobernador militar de la plaza y subinspector de Tropas y Servicios general Stuick Caruana el jefe de los servicios de Ingenieros de la región, general Más Borrás, así como el director de la Academia coronel Díaz del Río González Aller, y claustro de profesores.

La formación de caballeros alumnos rindió los honores de ordenanza al capitán general que convivió durante unas horas con el claustro de profesores y alumnos, almorzando en su compañía.

El teniente general Campano se interesó vivamente por el desenvolvimiento de las tareas propias de este alto centro de formación militar, firmando en el libro de honor del Centro. — (Foto Fedel).

DIECINUEVE COROS ADMITIDOS PARA EL II FESTIVAL DE LA CANCION RELIGIOSA

Relación de los coros admitidos a participar en el mismo

CATEGORIA «A»

Canción obligatoria: «O vos omnes», de T.L. de Victoria, a 4 voces mixtas.

San Pedro y San Felices, de Burgos: «Quédate buen Jesús» y «Alabanzas a la Virgen».

San Pedro de la Fuente, de Burgos: «Ave María», de Victoria y «Exultate justi», de Vladana.

San Esteban, de Burgos: «Lauda ánima mea», de T. Santamaría y «Niño Dios», de F. Guerrero.

San Lesmes Abad, de Burgos: «Popule meus», de T.L. de Victoria y «Dadme albricias» anónimo.

CATEGORIA «B»

Canción obligatoria: «Aleluyacantad cristianos», arm. A Bravo, a 3 voces mixtas.

Santa Marina, de Villarcayo: «Suaves delicias» y «Ouae estista».

San José Obrero, de Burgos: «Popule meus» de T.L. de Victoria y «Escucha mi oración», de Arcadelt.

San Lorenzo el Real, de Burgos: «Haec dies» de Weber y «Niño hermoso» de Giner.

Nuestra Señora la Real de Sasamón: «En la paz de Cristo» y «Ave María» de Hamma.

Nuestra Señora de Fátima, de Burgos: «Himnos de Victoria»

de Haendel y «Gloria, honor a Tí» de Deiss.

Nuestra Señora la Real y Antigua, de Gamonal de Burgos: «Dios es padre» y «Regina Coeli».

San Cosme y San Damián, de Burgos: «Popule meus» de T. L. de Victoria y «Cristo de la Buena Muerte», de Bach.

San Cristóbal, de Quintanar de la Sierra: «Sanctus» de Arángües y «¿Dónde váis?», de J.I. Prieto.

CATEGORIA INFANTIL

Canción obligatoria: «Los rosales en flor» de Deiss, a 2 voces.

Excolegiata de la Asunción, de Roa de Duero: «Cuando dé flores».

San Gil Abad, de Burgos: «Veni Creator Spiritus».

Nuestra Señora la Real y Antigua, de Gamonal de Burgos: «Una vida singular», de C. Garabán.

Santa Aguéda, de Burgos: «Bendito seas».

San Pedro y San Felices, de Burgos: «Buenos días».

Parroquia Castrense, de Burgos: «Plegaria a la Virgen».

Nuestra Señora la Real, de Sasamón: «Homo quidam».

La fase previa se celebrará el domingo día 27 de Mayo, en jornada de mañana y tarde, previo sorteo que, para concretar,

el orden de actuación, tendrá lugar el lunes 30 de Abril, a las 8,30 de la noche, en el domicilio de la Acción Católica, calle de San Cosme, 2-6.



AVAL RENTA

una inversión de prestigio

12%

RENTABILIDAD NETA

garantizada por Certificado de Depósito Bancario

¡Vd. no compra bienes muebles o inmuebles, ni participa en negocio alguno, sólo invierte con seguridad!

Goya, 47- 6.ª Planta

Madrid-1

Tl. 275 98 05 * 276 56 16

Visítenos o envíe este cupón, que le facilitaremos una información completa

Nombre

Apellidos

Calle

núm. Ciudad

Teléfono

LEA VD. SIEMPRE

DIARIO DE BURGOS

IMPORTANTE EMPRESA, RAMO DE CONSTRUCCION E IMPERMEABILIZACION PRECISA

AGENTE DE VENTAS

SE REQUIERE:

- Fuerte personalidad,
- Cultura nivel superior.
- Vehículo propio.
- Aspiraciones a ocupar puesto Jefe de Ventas.
- Dedicación absoluta.

SE OFRECE:

- Sueldo, gastos coche, seguros sociales, comisión sobre ventas.
- Puesto estable.
- Empresa dinámica y en expansión.

Interesados, escribir adjuntando detallado historial profesional y fotografía reciente, a PUBLICIDAD "ANUNCIE" Santiago 5, Valladolid. (Rf. A. S.). Se devolverán las cartas no seleccionadas. (Absoluta reserva colocados).

PAPELES PINTADOS BANAKA

Nuevo muestrario guía del papel pintado Distribuidor para Burgos y provincia VILLAHOZ Ramón y Cajal, 4, Burgos. Teléfono 202207

Restaurante

Dinedo

NECESITA

COCINERO

GRAN TEATRO

— PROXIMO —

PRODIGIOSO E IMPORTANTE ESTRENO

UNA PELICULA DE APASIONANTE INTERES
Y DE ELECTRIZANTE "SUSPENSE"

EN TECNICOLOR



MAX VON SYDOW
LIV ULLMANN
TREVOR HOWARD

el visitante nocturno

DIRECTOR
LASLO BENEDEK
PRODUCTOR
MEL FERRER

TECHNICOLOR

UNA EXCLUSIVA PROCINOR

UNA VISITA QUE NADIE DESEARIA RECIBIR
YA QUE SIEMPRE CULMINABA EN UN
ASESINATO

Información sobre abastecimiento de los principales artículos alimenticios

En la semana comprendida entre
los días 26 de Marzo último y 1.^o
del actual mes de Abril

La situación del mercado ha sido la siguiente:

Carnes de vacuno, ovino y porcino. — Los precios de la carne de pluma y tejo único de cordero lechal experimentaron un ligero aumento. No hubo otras variaciones.

Huevos y pollos. — Se han producido ligeras alzas en carne de pollo y huevos.

Pescado. — Los precios del pescado fresco son en conjunto algo inferiores a los de la semana precedente. En merluza y pescadilla congeladas, no se aprecian diferencias.

Frutas. — Descensos de cierta importancia en plátanos y subidas de escasa cuantía en manzana reineta y naranjas navel y sanguina.

Hortalizas. — Suben los precios de alcachofas, cebollas, habas verdes, puerros y tomates y descienden coles de Bru-

selas, judías verdes y guisantes verdes.

Legumbres. — Los precios se han mantenido.

PREVISIONES PARA LA SEMANA ACTUAL

Carnes de vacuno, ovino y porcino. — Tendencia a la baja en carnes de porcino y lanar menor. Proseguirá el suministro de carnes congeladas de vacuno y de porcino.

Huevos y pollos. — Pequeña subida en huevos. Estabilidad en carne de pollo.

Frutas. — Descenderán los precios de plátanos y es posible algún aumento en manzana starking.

Hortalizas. — Variaciones ligeras en alza en cebollas y a la baja en alcachofas.

Aceite. — Precios estables. Legumbres. — Se mantendrán los precios.

Asamblea general de la Asociación de padres de alumnos del colegio nacional de "Los Vadillos"

Es la primera entidad de ese carácter
que se forma en Centros docentes
estatales, de Enseñanza General Básica

A las ocho de la tarde de ayer, celebró asamblea general la Asociación de padres de alumnos del Colegio nacional "Los Vadillos", que es la primera que se constituye en Centros de Enseñanza dependientes del Estado y a nivel de estudios de Enseñanza General Básica, en nuestra ciudad.

La asamblea tuvo lugar en el referido Colegio y asistieron unos 700 padres y familiares de los alumnos que en dicho Centro cursan sus estudios y que son alrededor de unos 1.300 estudiantes.

Presidieron la directora del Colegio y directivos de la nueva Asociación, acudiendo también el profesorado.

La directora dirigió unas palabras de cordial saludo a la asamblea y subrayó la singular importancia de la junta, directivos y miembros de la naciente Asociación de padres de alumnos, al tiempo que puso de relieve la necesidad de plasmar en hechos el acercamiento de las familias con el Colegio y su frecuente contacto con el profesorado, todo ello en beneficio de los fines formativos y educativos del alumnado.

La asamblea acordó incorporarse a la Federación diocesana de Asociaciones de padres de alumnos, trató de las directrices de actuación concreta de la nueva entidad asociativa familiar, ratificando también en sus cargos a la directiva que inicia ahora públicamente su actividad, una vez que se cuenta ya con la aprobación superior de sus correspondientes estatutos.

FLEX - MULTIELASTIC MULTIPLICA SU DESCANSO...

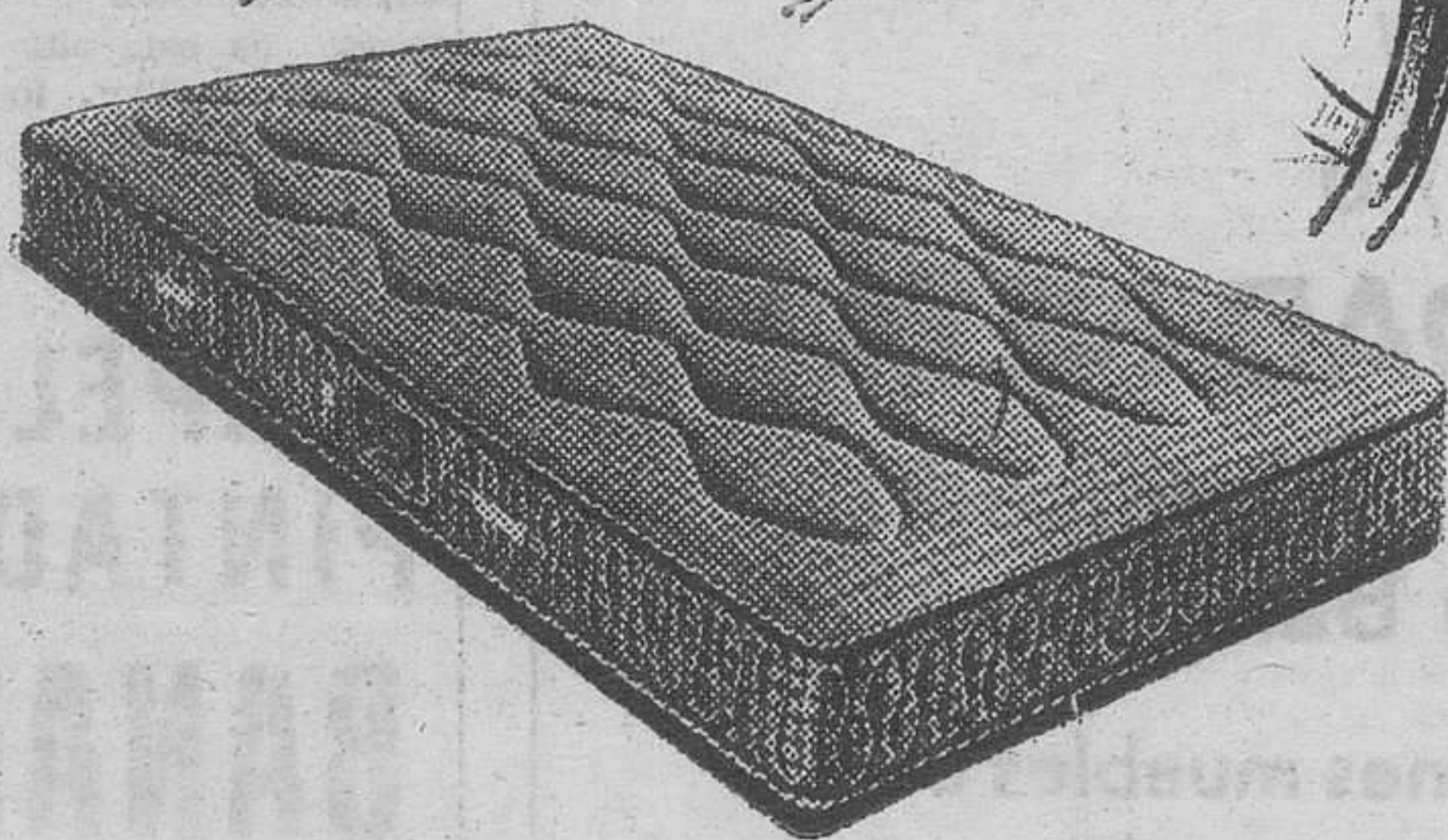
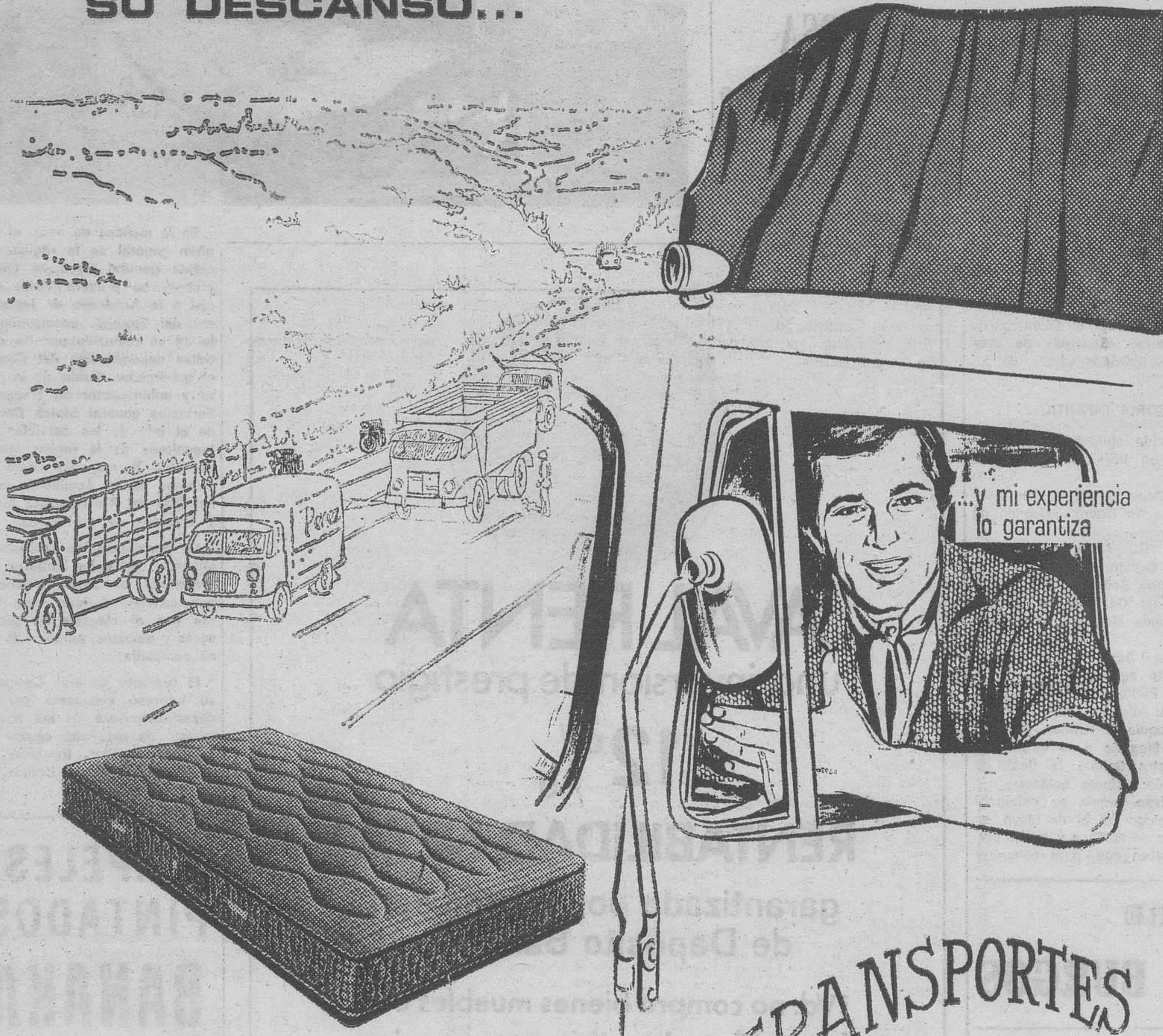

Me dedico al transporte de mercancías por carretera y pocos saben lo que es tener los músculos en tensión después de doce horas consecutivas al volante de un camión.

El sueño por cansancio es nuestro peor enemigo y contra él, hay que poner remedios eficaces. Lo mejor es un colchón que no sea demasiado blando, que el cuerpo no note los muelles, que estos no suenen, que no se hundan caprichosamente... para mí, que tengo mucha experiencia, lo mejor es un FLEX.

Para qué contarles, yo también tengo en casa un colchón FLEX-MULTIELASTIC CON POLYCOTON y puedo decir que es

DE LO BUENO, LO MEJOR



CINE CONDAL

HOY
UN GRANDIOSO
PROGRAMA!!
TONY LEBLANC
y ESPERANZA ROY
EN UNA PELICULA
PARA REIR, PARA
ALEGRARSE, PARA
DIVERTIRSE.

EL SOBRE VERDE EN TECNICOLOR y SONORA

El western de los
titanes, con
GEORGE MARTIN y
GILBERT ROLAND
en CINEMASCOPE
y TECNICOLOR
(Mayores 18 años)
CONTINUA de 4 a 12

Preparo OPOSICION

AUXILIARES
Jefatura Central Técnico
Teléfono 208285

REANUDACION DE LANZAMIENTO DE COHETES EN ARENOSILLO

Moguer (Huelva) (Cifra). — Esta mañana se han iniciado en «Campo Arenosillo», junto a las playas de Mazagón, una nueva serie de lanzamientos de cohetes para medidas de vientos y temperaturas y determinación de la densidad de electrones hasta una altura no superior a los noventa kilómetros.

Los disparos se llevarán a cabo sobre un azimut nominal de ciento ochenta grados para cohetes del tipo «Far» y «Lokidart», y de doscientos grados para los del tipo «Skua 2».

Los martes y jueves, además, se lanzarán cohetes «Far», de tipo pequeño para calibraciones de radar, con un alcance de dos kilómetros que no rebasarán los límites de las aguas jurisdiccionales españolas.

Estudio de la evolución socio-económica en las provincias integrantes del CESIN

Positivo para Burgos: su desarrollo en la renta «per cápita» en cuyo aspecto ha superado a todas las provincias del Norte

Negativo; sus escasas inversiones para mejorar el turismo y la regresiva tendencia de su movimiento de población

Bilbao (Logos). — «La evolución de los consumos energéticos en Vizcaya es preocupante, debido a que su aumento es inferior desde 1963 al promedio nacional y el menor de las provincias de la región, con independencia de su alto valor absoluto». ¿Síntoma de saturación Industrial? Se pregunta el estudio realizado por la Secretaría general de Consejo económico social Interprovincial del

Norte, editado por «Ediciones y Publicaciones Populares» y que recoge las tablas básicas de estructura socioeconómica de las provincias de Alava, Burgos, Guipúzcoa, Logroño, Navarra y Vizcaya.

El mismo estudio señala que la renta por cápita del área ha evolucionado favorablemente respecto del promedio nacional: «Si en 1967 era superior en un 28 por 100, en 1971 representa un

aumento del 31 por 100. En ese mismo período, la provincia que ha representado una evolución más favorable, ha sido la de Burgos, con 5 por 100 respecto del valor de renta «per cápita» en 1967.

Todas las provincias del área, salvo Logroño, han superado el porcentaje medio del aumento nacional».

Alava ha presentado el mayor

aumento en renta nacional total. Por el contrario, alarma la estática posición de Logroño que no alcanza el porcentaje medio de aumento provincial nacional. Especialmente, Vizcaya tiene el mayor rendimiento por kilómetro cuadrado. La primera sobrepasa en veintidós veces la productividad por kilómetro cuadrado a Burgos; hay que señalar, también a este respecto, que su densidad en habitantes es diecinueve veces mayor.

El rendimiento agrícola por persona más alto se alcanza en Navarra.

La producción industrial, alcanza respecto de la provincia, el mayor valor en Alava, con un 59 por 100, seguida de Vizcaya y Guipúzcoa con un 55 por 100. El sector primario, sobre la producción provincial alcanza su menor valor en Vizcaya (4,6 por 100) y su mayor valor en Logroño (29,8 por 100). Vizcaya con un 39 por 100 de su producción provincial debida a los servicios, es la que mayor total consigue por este sector.

Los coeficientes de inversión «per cápita» provincial, con relación a la inversión pública «per cápita» nacional, muestran para Vizcaya poco esfuerzo en mejorar el medio rural y la agricultura. Alarma en Navarra en 1970, con escasos recursos destinados a las inversiones de Seguridad Social, Sanidad y Asistencia Social, y se llama la atención sobre este capítulo de inversión para la provincia de Navarra, por cuanto desde 1968 parece que este valor se sitúa muy por debajo del promedio nacional. Se apunta, por otro lado, a Logroño como provincia que habrá de invertir más en correos y telecomunicaciones, así como en medios de información, actividades culturales y deportivas.

Destaca en Alava, desde 1968, la poca inversión destinada a mejorar la estructura y los servicios urbanos, así como en Burgos los escasos recursos para mejora del turismo. Guipúzcoa llama la atención por su escaso índice en la variación de número de teléfono y peticiones pendientes, ya que el índice de variación por este concepto es el más bajo de las provincias del área, desde 1962.

En el capítulo de los indicadores de población se recoge el fuerte aumento en las provincias de Vizcaya y Guipúzcoa; que durante el presente siglo han triplicado su población; por el contrario Burgos permanece casi estática. Alava incrementó su población a mayor ritmo que Vizcaya y Guipúzcoa (en 47 por 100 en el decenio que terminó en 1970). Las provincias menos desarrolladas del área presentan saldos migratorios negativos.

En 1980 se prevé que las provincias del área superarán el porcentaje de aumento medio de población nacional, salvo Burgos y Logroño, Alava y Vizcaya serán las que mayor aumento porcentual observarán en este sentido.

COMENTARIO Y NOTICIA DE TELEVISION

Por Alberto MATTHIES CASTRO

Madrid. — (De nuestra Redacción—S—).

«LA GENTE QUIERE SABER» LLEGA HOY DIRIGIDA POR QUIEN YA NO LA DIRIGE

Hoy llega por fin, a las 9,35 «La gente quiere saber», ese programa que inicialmente tiene carácter mensual, y durante cuyo transcurso de aproximadamente una hora, un personaje es sometido a toda clase de preguntas por el público presente en el estudio el día en que se grabó. El autor de la idea es Narciso Ibáñez Serrador que fue quien dirigió una serie de programas de los cuales en principio sólo verá la luz el de hoy, es decir, el dedicado a Xavier Cugat. Se produce así el caso de que la posición del telespectador y del crítico ante el espacio de hoy sólo es válida respecto a él y no en cuanto a las esperanzas que quepa concebir ante futuros «La gente quiere saber». La razón es bien sencilla. Salvo sorpresas, lo que veremos más tarde (ya hay varios grabados para otros meses) no estarán dirigidos por Narciso Ibáñez Serrador, y en un programa es importantísima la personalidad del director. Ni que decir tiene que es un superdiferido. En él interviene José María Iñigo.

EL NOMBRE DE JUANA SI APARECE EN LA BIBLIA

Una vez más entretenido el «Un, dos, tres» del pasado lunes. Hubo algunas respuestas polémicas. Así en los ganadores al darles válida la respuesta «Hawai 0-5» en vez de «Hawai 5-0». Pero en fin, mucho más sorprendente es que se cortase la racha final de la pareja cuando al asegurar que Juana es un nombre femenino que surge en la Biblia los «supercicutas» y el propio don Cicutu dijeron que no había ninguna Juana. Cierto es que los concursantes parecieron decirlo al buen «tuntun». Sin embargo, en el Evangelio de San Lucas, capítulo VIII, versículo tres, al referirse a las mujeres que servían a Cristo se dice «y de Juana, mujer de Cusa, mayordomo de Herodes». Mas adelante, en el capítulo XXIV, versículo 10, al citar los nombres de las mujeres que anunciaron a los apóstoles que el cuerpo de Jesús no estaba en el sepulcro se dice «las que refirieron esto a los apóstoles eran María Magdalena, Juana, María, madre de Santiago, y las otras, sus compañeras».

YA LLEGO ALFONSO PASO

Llegó el primer programa de «Compañera te doy» (durante tanto tiempo anunciado como «No es bueno que el hombre esté solo», pero con el título cambiado a última hora). Significa el retorno de Alfonso Paso a la programación de TVE. Y no podemos decir que este episodio fuera afortunado. Desde ese día de la protagonista que ella se lava y se peina todos los días para luego asustarse cuando llega la noche, porque es la primera que ella conoce (¿qué clase de días fueron los otros?) a unos decorados aptos para el teatro pero no en Televisión. Fue un mal paso inicial y por hoy vamos a dejarlo. Esperemos a ver lo que sucede en semanas sucesivas. Para el próximo lunes se anuncia «Nunca mataron a César». ¿Qué malabarismo histórico nos espera?

EN LOS FUTUROS PROGRAMAS

De lunes a viernes de la próxima semana TVE ofrecerá después del «Telediario» un resumen filmado de la etapa del día correspondiente a la Vuelta ciclista al País Vasco.

Después de ofrecer los santos oficios desde tierras burgalesas, en el monasterio de Santo Domingo de Silos, se conectará en la tarde del Viernes Santo (20 de Abril) con la ciudad monumental de Ubeda (Jaén) para dar desde allí la procesión de dicha fecha.

Sigamos con la Semana Santa. — José Luis Perlado ha escrito bajo el título general de «Autos Sacramentales» tres guiones que «Novela» ofrecerá los días 16, 17 y 18. Son «El desconocido» (un hombre de negocios explica a un siquiatra que en diferentes sitios se encuentra con personas con el mismo rostro); «Jerusalén» (un matrimonio polaco ya mayor, cumple la ilusión de su vida, al visitar la Ciudad Santa) y «El silencio» (se vende una hacienda y el capataz anuncia que el amo va a pagar a sus obreros). El día 20, Viernes Santo, «Estudio 1» presenta «Judas», de Franco Fochi, que obtuvo el premio «Roma Año Santo 1950».

VIVIENDAS SUBVENCIONADAS

Junto al Paseo de la Isla

SOL TODO EL DIA

TOTALMENTE TERMINADAS

Informes: Calle Vilalón 7 1.º D

SONORIZACION IGLESIAS Y COLEGIOS

QUAD

COMERCIAL MAP EDIFICIO EDINCO VITORIA, 17 TEL. 20 15 49

TOIROS

Carteles para la feria de San Isidro

CARTELES PARA LA FERIA DE SAN ISIDRO

Madrid (Logos). — En su emisión de «24 Horas», Radio Nacional dio a conocer los carteles de la Feria de San Isidro 1973, en total 21 corridas.

Sábado, 12 de Mayo. — Toros de Mourteira Grave, para el rejoneador Carlos Bedoya y los diestros Gabriel y «Curro» Fuentes, que confirmará la alternativa.

Domingo 13. — Toros de Fermín Bohórquez, para «Antoñete», «Miguelín» y José Luis Granada, que confirmará la alternativa.

Martes 15. — Toros de Antonio Pérez Tabernero, para el rejoneador Bohórquez y los diestros José Fuentes, Julián García y Raúl Aranda.

Miércoles 16. — Toros de Victorino Martín, para Antonio Bienvenida, «El Viti» y Andrés Vázquez.

Jueves 17. — Toros de Juan Mari Pérez Tabernero para Diego Puerta, Dámaso de la Casa, Gregorio Lalanda y «Curro» Fuentes, que confirmará la alternativa.

Viernes 18. — Toros del Conde de Ruiseñada, para Luis Miguel «Dominguín», «Curro» Rivera y «El Niño de la Capea», que confirmará la alternativa.

Sábado 19. — Toros de

José Luis Osborne, para «Paquirri», «Curro» Rivera y Raúl Aranda.

Domingo 20. — Toros de Los Guateles, para Antonio Bienvenida, Andrés Vázquez y «Curro» Rivera.

Lunes 21. — Toros de Juan Pedro Domecq, para Paco Camino, Diego Puerta y «Paquirri».

Martes 22. — Toros de Eusebia Galache, para Antonio Bienvenida, Palomo Linares y «Paquirri».

Miércoles 23. — Toros de Antonio Pérez Tabernero, para Paco Camino, «El Viti» y Julio Robles, que confirmará la alternativa.

Jueves 24. — Toros de Benítez Cubero, para Diego Puerta, Palomo Linares y Dámaso González.

Viernes 25. — Toros de Francisco Galache, para Manzanares, «El Niño de la Capea» y Julio Robles.

Domingo 27. — Toros de Cortijoliva, para Andrés Vázquez, Dámaso González y Miguel Márquez.

Lunes 28. — Toros de Tassara, para los rejoneadores Angel Peralta, Rafael Peralta, Alvaro Domecq y Lupi.

Martes 29. — Toros de Alonso Moreno, para el rejoneador Moreno Pidal y los diestros Gabriel de la Casa, Galán y el mejicano Adrián Romero, que confirmará la alternativa.

Miércoles 30. — Toros de Hijos de Pablo Romero, para «El Viti», «Miguelín» y Miguel Márquez.

Jueves 31. — Toros de Miura, para «Curro» Girón, Ruiz Miguel y Galán.

Domingo, de de Junio. — Toros de Sánchez Fabrés para el rejoneador Moreno Silva y los diestros Manolo Cortés, «El Puno» y «Calatraveño».

CONFIDENCIAS TAURINAS

Madrid. (Especial para DIARIO DE BURGOS). — El próximo domingo actuará en el coso de Aranjuez el eternamente joven Luis Miguel «Dominguín», en compañía de los jóvenes profesores Julio Robles y Pedro Moya «Niño de la Capea». Los tres se verán los rostros con la media decena de bovinos que enviará al albero de la tierra de las fresas, el ganadero salmantino Lisardo Sánchez. Media docena de bichos que causarán la gran alegría de los «toristas».

¿Hasta qué punto puede ser turbulento el mundo íntimo de una mujer que nunca fué cortejada?



DESDE MAÑANA, JUEVES

CINE **Fivoli**

estreno de

UNA PELICULA COMO LA VIDA MISMA: ...¡¡EXCEPCIONAL!!



ANNIE GIRARDOT PHILIPPE NOIRET

la **Solterona**

UN FILM ESCRITO Y REALIZADO POR Jean-Pierre Blanc

Eastmancolor Panoramica



SOLO ESTOS DOS GRANDES ACTORES PODIAN INTERPRETAR UNA HISTORIA TAN BELLA



AQUI RADIOTELEVISION ESPAÑOLA

«LO QUE EL VIENTO SE LLEVO»

en versión
radiofónica
de RNE

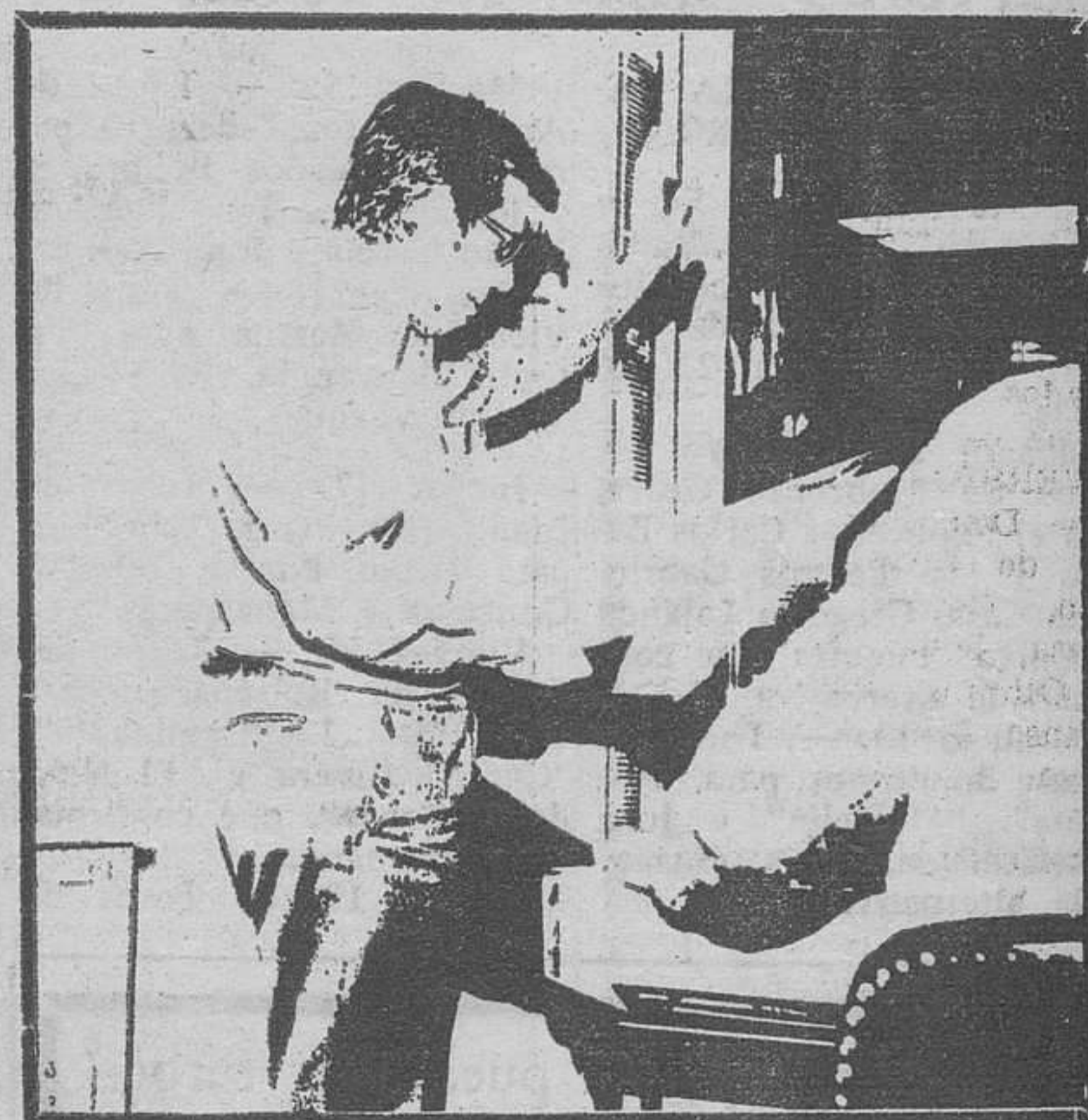
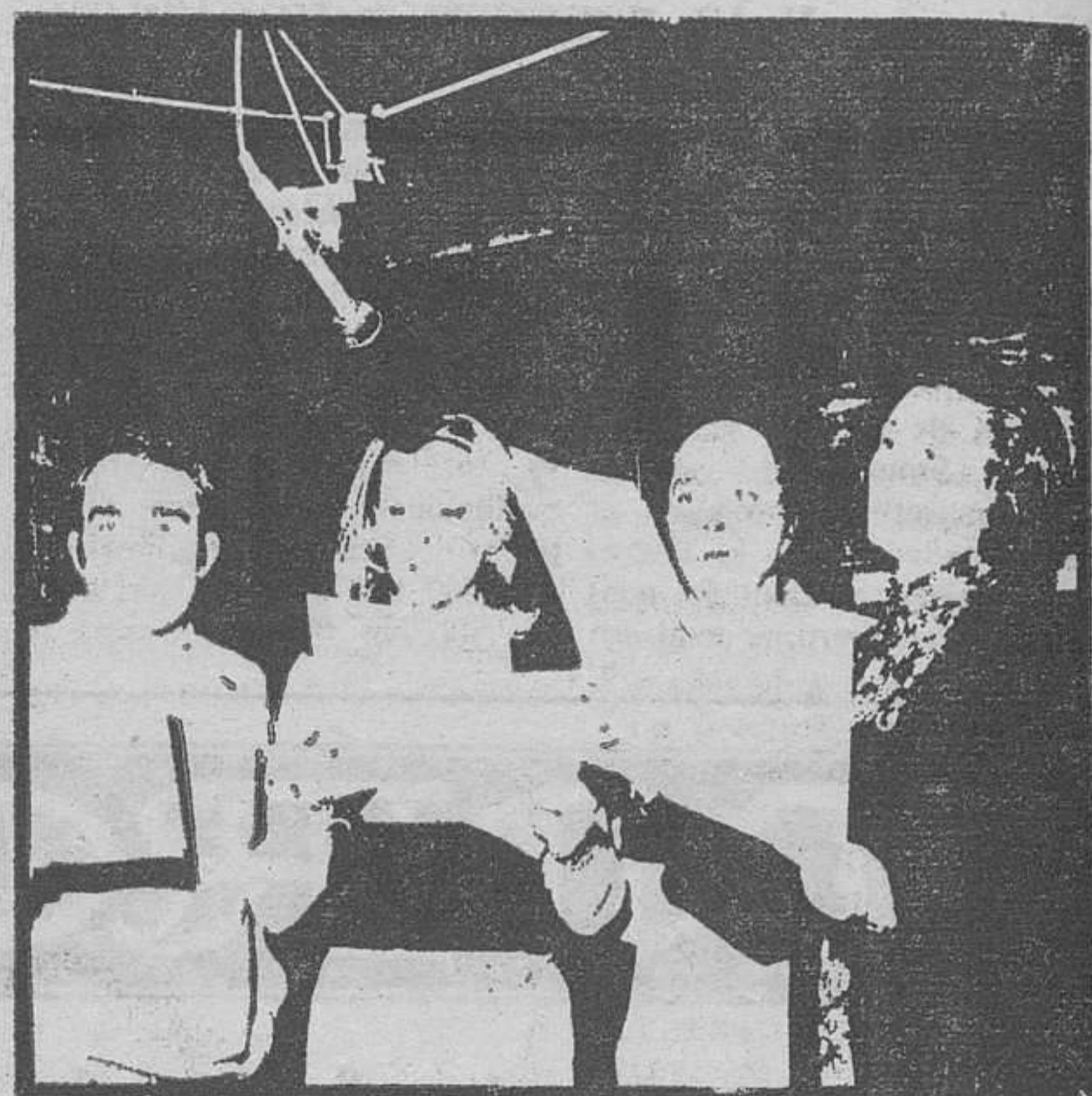

Primero fue un «best-seller» literario; más tarde se convirtió en la película más taquillera de todos los tiempos. Ahora, el lunes 23 de abril, Radio Nacional de España comenzará a emitir la versión radiofónica de la novela de Margaret Mitchell, «Lo que el viento se llevó», en 60 capítulos.

Si en el film de Victor Fleming figuraban Vivien Leigh, Clark Gable, Leslie Howard y Olivia de Havilland, para la adaptación radiofónica se han elegido intérpretes tan importantes como José María Rodero, María Luisa Merlo, Elvira

Quintillá y José María del Río, primer actor del cuadro de Radio Nacional de España. Será narrador José Antonio Cebas y realizará la radioserie Domingo Almendros.

«Lo que el viento se llevó» recoge los últimos años del esplendor sudista en los Estados Unidos de América, y de su derrota y caída en la guerra de Secesión. Factor no despreciable de su éxito e ingrediente básico de la obra lo fueron los tempestuosos amores de la protagonista, la famosa Scarlata O'Hara, arquetipo de la activa aristocracia sureña.

Madrid

(Información facilitada por el Banco de Santander).

Ha dado comienzo la presente semana de Bolsa con una sesión y una demanda generalizada prácticamente a todos los sectores.

CORROS

BANCARIO. — Demanda para todos los valores del grupo con excepción del Banco Hispano, pasada la euforia que se derivó de las noticias de su Junta de accionistas. Demanda para todos los Bancos industriales, excepto papel en Europeo y Granada, quedando equilibradas Industrial de León y Bankunión.

ELECTRICO. — Demanda para Viesgo, Reunidas, Cantábrico, Cataluña e Iberduero. Equilibrio en Unión Eléctrica y papel en Fecsa e Hidrola.

ALIMENTACION Y COMERCIO. — Demanda para Agulla, Azucarera, Ebro, Finanzauto y Servicios, Galerías Preciados, Cafeterías y Morrison. Papel en Central de Inversión y Crédito. Equilibrio en Cervezas de Santander.

CEMENTOS Y CONSTRUCTORA. — Demanda para Alba, Valderrivas, Cristalería, Encinar, Vallehermoso, Ceisa Simane, Urbis, Urbanizadora Metro y Zabálburu. Papel en Asland y Dragados. Equilibrio en Valenciana de Cementos.

INVERSION MOBILIARIA. — Demanda para General de Inversiones, Cartinbao, Ceivasa, Fivansa, Fiponsa, Insa, Juan Bravos, Olimpia, Patrisa, Popularinsa, Rentisa, Uninver y Vamosa. Equilibrio en Cartisa.

MONOPOLIOS NAVEGACION Y PAPELERAS Y QUIMICAS. — Demanda para Campsa, Tabacalera y Transmediterránea, Papelera Española, Papeleras Reunidas, Cros, Unquinesa, Explosivos, Hidro Nitro, Petroliber, Ibyss, Insular y Perfumería Gal. Papel en Petróleos, Resinera, Española del Oxígeno, Energía y Sarrío.

MINERO, SEGUROS Y SIDERURGICO. — Demanda para Fénix, Guindos, Hornos, Auxiliar, Babcock Wilcox, Echevarría, Santa Bárbara, Material, Nueva Montaña, Tubacex y Zinc. Papel en Felguera y Ponferrada.

AUTOMOVIL Y VARIOS. — Demanda para Seat, Citroen, Tudor, Fasa, Astilleros, Telefónica y Metro. Papel en Santa Ana. Equilibrio en Marconi.

Resumiendo, sesión de tono brillante y amplísimo volumen operativo.

COTIZACIONES

BANCOS. — Santander, 1.272; Exterior de España, 700; Central, 1.283; Español de Crédito, 1.055; Hispano Americano, 1.052; Ibérico, 1.291; Popular, 1.000; Bilbao, 1.160; Vizcaya, 1.055; Mercantil, 1.258; Bankinter, 925.

ELECTRICAS. — Electra de Viesgo, 301; Eléctricas Reunidas de Zaragoza, 150;

Fecsa (de 5.000), 289; ídem (de 1.000), 289; Fenosa, 184; H. Española, 300; Iberduero, 366; Sevillana de Electricidad, 311; Unión Eléctrica Madrileña, 301; H. Cataluña, 232.

VIARIAS. — El Aguila, 265; Cervezas de Santander, S. A., 136; Azucarera Española, 157; Ebro, 665,50; Dragados y Construcciones, 1.000; Encinar, 260; Inmobiliaria Metropolitana, 400; Urbis, 405; General de Inversiones, 573; Cartisa, 607; Fibansa, 1.160; Duro Felguera, 170; Campsa, 482; Tabacalera, 525; Astilleros Españoles, 114; Cros, 315; Energía e Industrias Aragonesas, 237; Explosivos, 472; Hidro Nitro, 315; Española de Petróleos, 466; Fénix, 722; Hornos de Vizcaya, 261; Seat, 455; Citroen

Hispania, 205; Auxiliar de Ferrocarriles, 150; Metalúrgica Santa Ana, 115; Santa Bárbara, 171; Material y Construcciones, 160; Española del Zinc, 206; Nueva Montaña Quijano, 183; Telefónica, 417; Metro Madrid, 232; Mobinter, 358; Galerías Preciados, 550; Ceivasa, 762; Banserfond, 126,30.

CUPONES. — Banco Popular, 1.080; Bilbao, 865; Dragados, 2.050; Banco Noroeste, 1.500; Granada, 1.078.

Bilbao

BANCOS. — Vizcaya, 1.065; Bilbao, 1.165.

Banco de Santander

BOLSA BANCA CAMBIO ESPOLON 12

SEMANA DE CINE ESPAÑOL EN CARACAS



Se ha celebrado en Caracas la I Semana de cine español. En esta foto vemos, durante su asistencia a la proyección en el cine Canaima de «Mi querida señorita», a Carmen Sevilla, Julián Mateos y Fernando Sancho. — (Foto Fiel).

Generoso.



Con su quinta puerta, cargarlo es un juego de niños.

Generoso, Eficaz y Fiel. Tres adjetivos que califican adecuadamente al Renault-6. Porque si definimos al Renault-6 como un coche **eficaz** es por los argumentos que dan su **buen motor** y su **sólida mecánica**. Si decimos de él que es **generoso** es precisamente por la **generosidad** de su espacio interior. Por su confort. Si le llamamos **fiel** es, sobre todo, por su **capacidad de respuesta** ante cualquier situación. Por difícil que sea. Y todo eso sólo puede ofrecerlo un **coche de confianza, hecho a conciencia**. Como el Renault-6.

Porque en el Renault-6 todo ha sido pensado para personas y familias que necesitan mucha capacidad en su coche. Porque aunque sólo sea en una salida al campo, siempre hay cosas "extras" que llevar. Y es triste decir que no... Por eso si a usted le molesta tener que dejar algo en casa. Si le gusta zanjar la cuestión diciendo: "¡Adelante con todo!", usted necesita un Renault-6. Un coche **GENEROSO**, de verdad. Si. Porque con Renault-6. ¡Adelante con todo!

Características técnicas:

4 cilindros. Camisas húmedas recambiables. Potencia DIN-47 CV a 5.900 rpm. Par máximo DIN 6,7 Kg. m a 3.500 rpm. Batería 12 V. 4 velocidades sincronizadas. Velocidad, 130 km h. Consumo, 6,5 l. cada 100 km. Electroventilador automático.

Tracción delantera. Suspensión independiente a las cuatro ruedas. Barras de torsión y antibalaneo. Frenos de disco en las ruedas delanteras.

Asientos de diseño anatómico. Asiento trasero totalmente abatible.

RENAULT 6

Es un producto FASA-RENAULT

Se necesita DEPENDIENTA

Condiciones a convenir. Con conocimientos de confección. Escribir con detalle al apartado de Correos 129 (Reserva absoluta)

AUN EL VIETNAM

(Viene de primera página)

Un comunicado conjunto de la reunión de dos días de los dos presidentes, se espera que concrete los términos de la ayuda estadounidense.

La reunión de hoy se prolongó durante dos horas y a ella asistieron, después de una entrevista personal de los dos presidentes, los asesores en Seguridad Nacional de los respectivos mandatos, Kissinger y Phu Duc.

Al término de la entrevista de ayer, el secretario de Prensa de la Casa Blanca, Ziegler, manifestó que los dos presidentes «subrayaron la importancia del acuerdo de paz de Vietnam en la seguridad mundial y el hecho de que no existe ningún soldado norteamericano en dicho país asiático».

Ziegler no quiso especular sobre las preguntas que le formularon de hasta dónde llegaría la ayuda norteamericana, especialmente la mi-

litar, al régimen de Thieu, en caso de una flagrante violación del acuerdo de paz por parte de los norvietnamitas o del Vietcong.

En dos conferencias de Prensa, Nixon ha advertido a Vietnam del Norte que «no debe tomarse a la ligera» las manifestaciones de preocupación de los Estados Unidos por las aparentes violaciones del acuerdo en su traslado de tropas por la ruta de Ho Chi Minh.

El secretario de Defensa, Elliot Richardson reaccionó esta mañana a la ola de especulaciones levantada con las declaraciones de Ziegler, «reafirmando la posibilidad de que Estados Unidos reanude los bombardeos en apoyo de las tropas sudvietnamitas», en caso de una violación notable del alto el fuego.

«Nixon no necesita autoridad del Congreso para llevar a cabo este tipo de acciones, aunque espero que no sean necesarias dada la capacidad de Vietnam del Sur para autodefenderse», dijo Richardson.

El secretario de Defensa agregó que los norvietnamitas continúan infiltrando tropas en el Sur, pero que no cree que esto implique un peligro inmediato y grave para Thieu.

COMUNICADO CONJUNTO

Washington (Efe). — El presidente norteamericano, Richard Nixon, prometió hoy a su colega sudvietnamita, Van Thieu, una «sustancial» ayuda militar y económica durante los próximos años, pero eludió especificar cifras concretas.

Un comunicado conjunto, hecho público al término de dos días de entrevistas entre ambos presidentes en San Clemente (California), reafirmó el apoyo de Nixon «a los esfuerzos post-bélicos de rehabilitación, reconstrucción y desarrollo», de Vietnam del Sur.

Sin embargo, Nixon no se comprometió a entregar a Saigón ni los 500 millones de dólares que anualmente ha venido otorgando a ese país en concepto de ayuda exterior, ni otros 200 millones anuales calculados por los dirigentes sudvietnamitas como necesarios para la reconstrucción.

En el comunicado, Nixon lanzó su tercera advertencia a Hanoi en el sentido de que Estados Unidos ve «con gran preocupación» las violaciones comunistas a los acuerdos de París.

La advertencia presidencial fue en términos generales, pero el secretario de Defensa, Elliot Richardson, la había clarificado horas antes ante el Congreso, al declarar que Washington no dudaría en reanudar los bombardeos de Vietnam del Norte en caso de que las violaciones fueran muy serias.

Richardson dejó la impresión en su testimonio de que Estados Unidos podría, en una circunstancia de «flagrante violación», enviar tropas norteamericanas en apoyo de los sudvietnamitas.

NEGOCIACIONES PARCIALES DE ALTO EL FUEGO

Saigón (Efe). — No se han conseguido aún resultados en las negociaciones para acabar con la lucha entablada en el campeonato de Tong Le Chan, al Norte de Saigón, aunque han comparecido los delegados norvietnamitas que habían amenazado con boicotear la conferencia, informa un funcionario del Gobierno revolucionario provisional de Vietcong.

PESQUERO ESPAÑOL APRESADO

Cuatro embarcaciones de pesca de Marruecos son aprehendidas y conducidas a Tarifa

(Viene de primera página)

los pescadores. Dichos aviones volaban a escasa altura y desde los mismos se sacaban fotografías del barco.

INDIGNACIÓN EN VIGO

Vigo (Logos). — El pesquero "Besugo" es de matrícula de Vigo y su armador era hasta hace aproximadamente un año don Manuel Lage Amil, que lo vendió a don José Cordero Botello, de Huelva. Este barco trabaja y tiene su base en Huelva.

Es un barco construido hace aproximadamente 12 años en los "Astilleros Barreras" de Vigo, barco tipo abierto, con una eslora de 31 metros y con un desplazamiento de 201 toneladas de registro bruto aproximadamente. La tripulación está compuesta de 16 ó 18 hombres.

Según parece, el pesquero fue perseguido y ametrallado o cañoneado por una lancha rápida marroquí a pesar de que este buque estaba dotado de telefonía. Solicitó, al verse perseguido, el auxilio español. Poco después un avión nacional sobrevoló el buque y trató de intimidar a la lancha perseguidora sin haber logrado su fin.

La noticia fue conocida por los pesqueros vigüeses a través de la información de Radio Nacional de España y produjo la natural indignación entre las gentes del mar por cuanto embarcaciones de la matrícula de Vigo que tienen su base aquí han sido objeto ya de una serie de persecuciones, y algunas de ellas fueron apresadas por las autoridades marroquíes.

SÓN APRESADAS CUATRO EMBARCACIONES MARROQUÍES

Tarifa (Cádiz) (Cifra). — Cuatro embarcaciones pesqueras marroquíes han sido apresadas esta tarde por una lancha torpedera española cuando efectuaban faenas de pesca en aguas cercanas a la ensenada de Boloni, en el litoral de Tarifa.

Tras la captura, los cuatro pesqueros, todos ellos de pequeño tonelaje, fueron invitados a poner rumbo al puerto de Tarifa, en el que han quedado detenidos hasta que por las autoridades de Marina españolas se efectúen las diligencias correspondientes.

Mientras tanto, los tripulantes marroquíes, unos veinte en total, han sido autorizados a saltar a tierra.

Las embarcaciones apresadas son las denominadas "Almimizi", "Nil", "Aoufi" y "Cabo Espartel", todas ellas marroquíes y con un porte que ha de oscilar entre tres y cinco toneladas aproximadamente.

Los tripulantes de las mismas han sido tratados en todo momento con cortesía por parte de las autoridades españolas que entienden en el caso.



Elija su optico libremente
Decida Vd. y no acepte recomendaciones

COLEGIO NACIONAL DE OPTICOS

El prestigio de un pueblo y de una persona da la educación. Corrige a quien hable improprios.

"Sentada" de profesores no numerarios de la Facultad de Ciencias de Madrid

Madrid (Cifra). — Alrededor de un centenar de profesores no numerarios de la Facultad de Ciencias de la Universidad Complutense han efectuado una "sentada" en el vestíbulo del edificio de Biología hacia el mediodía de hoy.

Sobre las doce y veinte minutos la Policía penetró en el citado edificio y procedió a desalojarlo.

AVISO

Madrid (Cifra). — El rector de la Universidad Autónoma ha enviado al decano de la Facultad de Ciencias un comunicado que éste ha mandado colocar en varios tablones de anuncios, que dice textualmente lo siguiente: "Ruego a V. L. que si en el día de hoy o cualquier otro sucesivo, tuviere lugar alguna irregularidad académica de los profesores de esa Facultad, ponga en conocimiento de los mismos que por parte de este Rectorado se considerará la posibilidad de rescisión del contrato de aquellos profesores que infringiesen el buen orden académico de esa Facultad".

La vida académica ha sido hoy normal en esta Facultad y en las restantes de esta Universidad Autónoma situadas en Canto Blanco.

SUSPENSIÓN DE ACTIVIDADES ACADÉMICAS

Santiago de Compostela (Logos). — El rector de la Universidad de Santiago ha fijado en los tablones de anuncios de la Facultad de Filosofía y Letras y de la de Ciencias notas, dejando en suspenso hasta nuevo aviso la actividad académica en los tres cursos de selectivo en Filosofía y Letras, así como la actividad docente en la de Matemáticas. Ello es debido a haberse celebrado reuniones no autorizadas por los alumnos.

Los Teléfonos de la Esperanza Una atención continuada a través de entrevistas, orientación apoyo.

Trágico incidente de origen laboral en San Adrián de Besós

Al enfrentarse con la fuerza pública un numeroso grupo de huelguistas, un obrero resultó muerto y otro y diez policías heridos

Barcelona (Cifra). — Un numeroso grupo de huelguistas se enfrentó con la fuerza pública a primeras horas de esta mañana, en las inmediaciones de la central térmica del Besós, y a consecuencia del enfrentamiento resultó muerto el obrero Manuel Fernández Márquez, de 27 años, tres inspectores del Cuerpo general de Policía heridos de consideración, dos agentes de la Policía armada con heridas de importancia y otro obrero herido, Serafín Villegas Gómez, de 25 años.

Según las primeras informaciones, más de un millar de trabajadores de las tres empresas constructoras e instaladoras de dicha central térmica, que observaron una actitud de paro durante todo el día de ayer, volvieron hoy, a las siete de la mañana, al centro de trabajo, pero no reanudaron tampoco la labor. A requerimiento de las empresas afectadas, acudió a fuerza pública que invitó a los huelguistas a marcharse, pero éstos, en lugar de obedecer las indicaciones de los agentes de la autoridad, se enfrentaron a ellos y lanzaron piedras y otros objetos contundentes, por lo cual la fuerza pública se vio obligada a repeler la agresión y se originó el enfrentamiento con el triste resultado señalado.

Se cree saber también que otro grupo de obreros se situó en las inmediaciones de la vía férrea de la costa y apedreó un tren de viajeros, teniendo que intervenir la fuerza pública para que se disolvieran.

En relación con estos sucesos, el Gobierno civil ha facilitado la siguiente nota:

«En la mañana de hoy y cuando los trabajadores de las empresas «COPISA», «SADE» y «Control y Aplicaciones» que trabajan en la construcción, instalación y montaje de la nueva central térmica de San Adrián de Besós llegaron al lugar de trabajo, les fue notificado, con el aviso correspondiente, el haber sido sancionados, por sus respectivas empresas, con cinco días de suspensión de empleo y sueldo por incidentes laborales graves producidos en días anteriores.

Entre las ocho y las ocho y media se fueron concentrando en los alrededores de la obra unos 1.500 trabajadores a quienes, las fuerzas del orden pú-

blico, que previamente habían sido avisadas, ordenaron que se dispersaran. Incitados por un escaso número, los trabajadores se dirigieron a las proximidades de la vía del ferrocarril en donde detuvieron el tren de viajeros número 3.113, semidirecto a Massanet, al que apedrearon en el momento de reanudar su marcha, rompiendo varios cristales, hechos estos que se repitieron cuando momentos más tarde en dirección contraria pasaba el tren número 3.112.

Posteriormente, se dirigieron hacia las fuerzas del orden público a quienes agredieron violentamente, llegando a una situación límite, obligando a que dichas fuerzas hicieran varios disparos al aire con el fin de evitar el enfrentamiento, sin que aún así se consiguiera, por lo que se vieron precisados a repeler la agresión, resultando el trabajador Manuel Fernández Márquez de 27 años de edad, con herida producida por disparo de arma de fuego, a consecuencia de la cual falleció poco después. Asimismo, resultó herido el trabajador Serafín Villegas Jiménez, quien está siendo debidamente atendido. Dos sargentos, dos cabos y seis policías armados resultaron lesionados de distinta gravedad e importancia. Se han practicado varias detenciones.

Una vez más al lamentar los hechos ocurridos, repudiamos estos actos de agresión fomentados por quienes sólo buscan el enfrentamiento con las fuerzas del orden público; el margen de cualquier mejora o reclamación laboral.

QUERIAN NEGOCIAR AL MARGEN DE SINDICATOS

Badalona (Logos). — Con relación a los incidentes acaecidos esta mañana en San Adrián de Besós (Barcelona), hemos podido saber que en el próximo mes de Mayo debía renovarse el convenio colectivo sindical, que afecta a los productores de las tres empresas. Sin embargo, redactaron otro, pretendiendo llegar a un acuerdo directamente con las empresas sin la intervención de Sindicatos. Al negarse los directivos de las industrias señaladas a aceptar estas pretensiones de sus productores, estos se declararon ayer en huelga.

SENTIMIENTO DE LA PERMANENTE SINDICAL

Madrid (Logos). — Toda una jornada de trabajo en sesiones de mañana y tarde, le ha ocupado a la Comisión Permanente del Congreso Sindical, reunida bajo la presidencia del señor García Ramal, ministro de Relaciones Sindicales, el estudio pormenorizado, artículo por artículo, de los 69, más dos disposiciones, una final y otra derogatoria, de que consta el anteproyecto de Reglamento del Congreso Sindical que ha de ser sometido a la aprobación del V Pleno del mismo que tendrá lugar en Madrid en la semana próxima.

La Comisión Permanente tuvo conocimiento de los sucesos ocurridos en San Adrián de Besós y adoptó los siguientes acuerdos: expresar su sentimiento por el fallecimiento de don Manuel Fernández Márquez y por los heridos, trabajadores y miembros de la fuerza pública, víctimas de los sucesos y trasladar dicho sentimiento a los familiares del fallecido; lamentar que en estos sucesos hayan sido utilizados algunos trabajadores por grupos subversivos no laborales y sin que hubiera mediado reclamación alguna a través de los cauces establecidos; condenar de manera terminante toda manifestación de violencia que altere las relaciones laborales o ponga en peligro la paz pública.



moban

Necesitamos VENDEDORES

SE PRECISAN:
- Personas altamente capacitadas para la venta.
- No es imprescindible experiencia en el ramo del mueble, que correrá por cargo de la Empresa.
- Don de gentes y cultura media.
- Buena presencia.

OFRECEMOS:
- Grandes posibilidades de promoción personal y profesional.
- Sueldo fijo más importantes incentivos en ventas, pudiendo alcanzar más de 200.000 pesetas anuales según valía.

MONTADORES

SE PRECISAN:
- Con experiencia en el ramo del mueble.
- Preferible con carnet de conducir.
- Servicio militar cumplido.

OFRECEMOS:
- Sueldo fijo mas gratificaciones, según valía. Absoluta reserva colocados. Presentarse en MOBAN Avda Generalísimo, 8, de 5,30 a 7 de la tarde. (R. O. C. 4.580)

CON UNA CONFERENCIA DEL CATEDRÁTICO DR. FRADEJAS CULMINO LA SEMANA CULTURAL ORGANIZADA POR EL CUA

Entrega de los premios del concurso literario y fotográfico

Sobre el tema «Folklore y Literatura» y dentro de la Semana Cultural dedicada a realizar la festividad de San Isidoro de Sevilla, Patrono de la Facultad de Filosofía y Letras, ha disertado el catedrático y secretario de la Universidad Complutense, doctor don José Fradejas Lebrero, en el salón de actos de la Casa de Cultura.

Hizo la presentación del acto el jefe de la Sección de Letras, doctor César Archaga, quien realizó la personalidad del conferenciante quien tras agradecer la invitación empezó hablando de lo que era el «folklore» como ciencia que estudia lo que se sabe de «el pueblo» y el saber de «el mismo pueblo» y se refirió a la cultura analfabeta y oral como

fundamento de la literatura escrita.

Ejemplificó estudiando aspectos de la Literatura Universal. Así del Libro de Tobías afirmó estar compuesto de dos cuentos tradicionales: «El muerto agradecido y la mujer mandona», salvando como es lógico la doctrina moral en él expuesta como divinamente inspirada.

A continuación, revisó algunos poemas épicos medievales hallando el tema «La Condesa traidora» en un cuento medieval, repartido por Europa y origen también de un poema épico francés: «La Coronación de Carlomagno». Demostró que la estructura del poema épico de «Mío Cid» es la misma de un cuento folklórico y archiconocido y esparcido por todo el ancho mundo. Así como la nove-

la «La Diana», de Jorge de Montemayor «está inspirada en la estructura del cuento recogido por los hermanos Griñón: «Los músicos de Bremen».

Pasó revista a una serie de obras de la poesía y del teatro clásico español, demostrando la existencia de esos mismos temas en el «folklore», así como la formación del «Lazarillo de Tormes», a base de cuentecillos tradicionales, así como «El sombrero de tres picos» en una canción popular a principios del siglo XIX de raíz tradicional. Asimismo revisó obras de Buero Vallejo,



Grupo de galardonados en los certámenes organizados por el Colegio Universitario. (Foto FEDE)

COMPRARIA GRUAS TORRE

DEBERAN ESTAR EN PERFECTAS CONDICIONES DE USO

PLUMA MINIMA 30 METROS

PAGO CONTADO

OFERTAS: APARTADO 147. BURGOS.

Informe de López Bravo ante la Sección de Política exterior del Consejo nacional

Madrid (Cifra).— Poco después de las doce de la mañana, se ha reunido en la sede del Consejo Nacional del Movimiento la sección novena de la Cámara, que entiende de «Orientación política exterior».

Presidió la reunión el titular de la sección novena, Jesús Florentino Fuego Alvarez, y a la misma asistieron el consejero nacional y ministro de Asuntos Exteriores, Gregorio López Bravo, y el consejero nacional y ministro de Justicia, Antonio María de Oriol y Urquijo.

En el transcurso de la reunión el ministro de Asuntos Exteriores informó a sus compañeros de sección sobre diversos asuntos de su competencia.

Al término de la reunión, que se celebró a puerta cerrada, no fue facilitada ninguna nota a la Prensa.

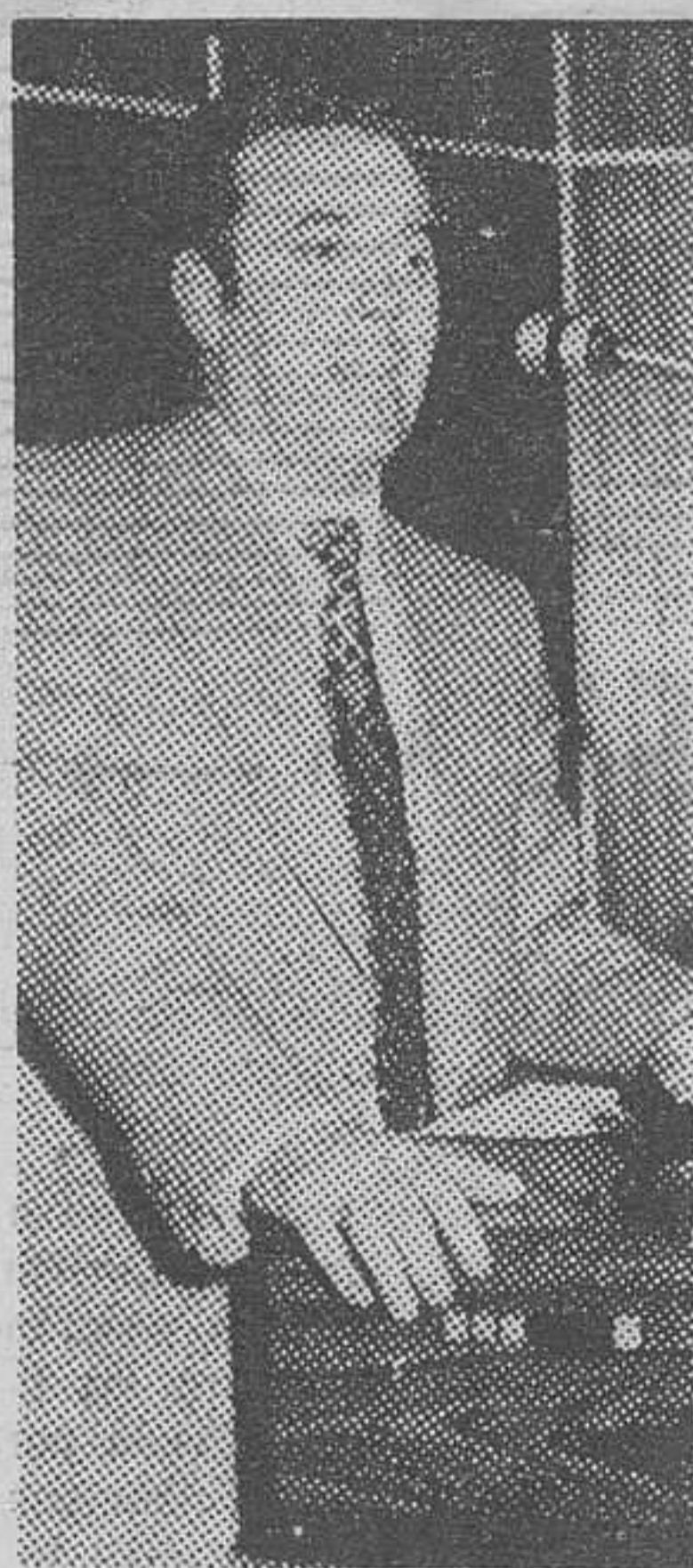

Miguel Delibes o Sánchez Silva, en que el cuento conservado entre nuestros mayores es causa y motivo fundamental en la economía artística de la obra. Y aún en el cinematógrafo ejemplificando en una obra de Walt Disney demostró la pervivencia del tema folklórico.

Finalmente animó a los estudiantes a la recolección de los cuentos tradicionales que los ancianos burgaleses conser-

van aún y que están en trance de perecer, por lo que es urgente la recopilación de esta muestra del saber de nuestro pueblo que no reserva grandes sorpresas y encierra bellezas indudables.

Acto seguido el secretario, doctor Tarrés, dio lectura a los premios de los diferentes concursos, que fueron entregados por el director del Centro, doctor Alberola y Figueroa y las autoridades académicas presentes al acto.

TRABAJOS PREMIADOS

Concurso periodístico. — Primer premio: Lema: «Excelsior»; título, «Meditaciones en torno a la juventud»; autor, Pedro Helguera Gómez (estudiante de Filosofía y Letras del C. U. A.).

Segundo premio. — Lema: «Descartes»; título: «Lo sensacional de la sensacionalidad»; autor: Domingo Ortega Gutiérrez (estudiante de Filosofía y Letras del C.U.A.).

Tercer premio: Lema: «Una oda sólo es buena de un billete de Banco al dorso escrita» (Bécquer: Rima 26); título: Dólares y política; autor: Eloy Bueno de la Fuente (Seminario Mayor).

Concurso literario en verso. — Primer premio. — Lema: «Transportes»; título: «Pudo llamarse María»; autor: Manuel Jesús García Sanz (selectivo de Ciencias del C. U. A.).

Segundo premio. — Lema: «Para tí»; título: «Para tí sin que lo sepas»; título: María Francisca Rodríguez Colorado.

TRES MUERTOS A CAUSA DE EMANACIONES EN BARCELONA

Barcelona. — Unos vecinos del número 586, de la calle de Valencia, al percibir un fuerte olor a gas que salía del segundo piso de aquella vivienda y al no haber visto hacía un tiempo a sus inquilinos, llamaron a la Policía.

Prevía autorización judicial a Policía, en colaboración con los bomberos, entraron en el piso de referencia, siendo hallados cadáveres la inquilina Antonia Collado Ponde, de 40 años de edad, y su hija, Margarita Burquillos Collado, de 7 años. Las difuntas se encontraban en la cocina. La mujer sentada en el suelo y la niña tumbada sobre unos almohadones. La goma conductora del gas aparecía cortada, al parecer con un cuchillo.

Otro caso similar ocurrió en la calle Travesera de las Cortes, número 365, donde los bomberos tuvieron que entrar en un despacho del piso entresuelo primera, a través de una ventana lindante, siendo encontrado muerto en el interior del departamento, su arrendatario, Federico Martí Ripollés, de 53 años. La muerte le sobrevino por intoxicación de gas, y debajo de una silla fueron encontrados vacíos cuatro tubos de barbitúricos.

Tercer premio: Lema. — «2.000»; título: «Catarsis»; autor: Rosa María Santos del Campo (Filosofía y Letras del C. U. A.).

Concurso fotográfico. — Primer premio: Fotografía que lleva por lema: «Guridi»; título: San Sebastián; autor: Juan Ignacio Molinos Tejada.

Segundo premio. — «Trabajando»; autor: Gregorio Alonso Abad.

Tercer premio. — Lema: «Contraluz II»; autor: José Miguel López Alonso (Obras Públicas).

Concurso literario en pro-

sa. — Primer premio. — Lema: «El hombre con dos pies izquierdos»; título: «El yunque»; autor: Carlos Ortega Heredero.

Segundo premio. — Lema: «Milicia es la vida del hombre sobre la tierra»; título: «La agonía de los pueblos o las tribulaciones de un cobrador de línea»; autor: Domingo Ortega Gutiérrez (Filosofía y Letras del C.U.A.).

Tercer premio. — Lema: «Historias cortas y comentadas»; título: «La zanahoria y las cremas»; autor: Javier Incinillas Martínez (Selectivo de Ciencias del C. U. A.).

SAN ISIDORO EJEMPLO DE ESCRITORES

Por Domingo MANFREDI CANO

Pasaron los bárbaros y lo arrasaron todo, pero cuando se sentaron a descansar de las batallas sintieron hambre de sabiduría. Entonces, un hombre excepcional toma a su cargo la tarea, increíble en su época, de buscar, recoger, condensar, clasificar y conservar los conocimientos anteriores a su siglo, poniendo en todo su instinto del orden, la claridad y la precisión. Podría decirse, sin que se tomara a exageración y pasión, que cuanto sabemos de lo que se sabía antes de él, a Isidoro de Sevilla se lo debemos. Porque este San Isidoro fue aquel hombre, que buscó entre las ruinas lo que era susceptible y merecedor de ser salvado. En un tiempo determinado y concreto, cada día se entregaban centenares de copistas en todos los centros de cultura del mundo civilizado a la faena de reproducir las obras de Isidoro. Frailes, rabinos, alquimistas, reyes, teólogos, sabios inquietos, buscaban los libros del Santo en Córdoba, Toledo, Samos, Silos, Sahagún, Ripoll, Cerdeña, San Millán de la Cogulla, y luego Montecasino, Corbia, Fulda, Tours, Ratisbona, Autun, Reims, Colonia y Murbachs. Hombres como Alfonso el Casto y Alfonso el Sabio, que cito a título de ejemplos, leían diariamente algún pasaje de los «Sinónimos» o de las «Etimologías», como quien lee fragmentos de libros sagrados, que sagrados eran aquéllos en la casi religión que es la sabiduría. Alguien ha dicho, y los sevillanos lo creemos de manera absoluta, un pizco más que lo puedan creer los otros, que «sin San Isidoro de Sevilla, la sociedad agonizante y moribunda del siglo VI nos habría dejado sin herencia cultural».

Creo que San Isidoro de Sevilla es un altísimo ejemplo de lo que hemos de entender por un escritor, capaz de escribir mucho y bien de todo y sobre todo, y fundamentalmente para todos. El no se escondió gozoso y avaramente para trabajar en su beneficio exclusivo, siquiera fuese sólo moral, sino que salió con sus investigaciones a campo abierto, para que el beneficio nos alcanzara a todos. Aunque muchísimos han sido los seguidores y copiadores de sus saberes, no todos lo han confesado. Sin embargo, le copiaron y estudiaron en sus libros gente como Beda el Venerable, Rabano Mauro o Alcuino, y está más que sabido que cuando Claudio de Turin, Prudencio Galindo o Escoto Erikena necesitaron dar a sus tesis solemnidad y fortaleza acudieron a la confesión honesta de que las habían encontrado en las obras de San Isidoro. Gracias a San Isidoro durante un tiempo bien largo no alumbró al mundo mayor faro de sabidurías que aquel que él mismo había encendido en Sevilla. No podía faltar en la vida y la obra de este escritor, ejemplo de escritores, la etapa inevitable de que los sabios de cartón piedra dijese que sus saberes estaban más que superados y apenas tenían interés. Pero, como siempre también, la imprenta recién inventada inundaría el mundo de ejemplares de las «Etimologías», y no habría en ninguna parte persona medianamente cultivada que no tuviese este libro a mano para consulta, estudio y asombro propio, de sus amigos y familiares. Quien tenía autoridad para decirlo lo dijo: «San Isidoro de Sevilla fue el padre espiritual de muchas generaciones y el doctor universal de un milenio». Ahora que se ha hablado mucho de una floración de la literatura andaluza, no sólo de la narrativa como quieren algunos, me ha parecido razonable, como escritor andaluz que soy, tener un recuerdo para aquel sevillano de antaño, que por derecho propio se levantó a las cumbres más altas del magisterio y de las virtudes del oficio.



En BILBAO del 2 al 6 de Abril

y en el recinto de la FERIA INTERNACIONAL se celebrará

ambiente 73

Primera muestra monográfica en la que estarán representadas 300 firmas de los importantes sectores industriales de:

- POLUCION ATMOSFERICA
- CONTAMINACION DE LAS AGUAS
- CALEFACCION Y REFRIGERACION INDUSTRIAL
- ACONDICIONAMIENTO DE AIRE
- EXTRACCION Y VENTILACION
- DEPURACION
- FONTANERIA Y SANEAMIENTO
- AISLAMIENTO TERMICO Y ACUSTICO

En estas mismas fechas se celebrará el

1er Congreso Nacional de Instaladores

HORARIO: 10 a 2 y 4 a 8
INFORMACION: Apartado 468
TELEFONO 415400
CENTRALITA DE EXPOSITORES:
416600 · 416700 · 417500

SEGURIDAD SOCIAL

(Viene de la página central)

tos casos y la tolerancia real; pero los científicos creen que algo que se produce en el organismo de forma natural, en determinadas circunstancias, pueda producirse en el futuro en forma planeada.

Un informe publicado recientemente por los científicos de la Universidad de California en Los Angeles, se refiere a la teoría clásica con respecto a materias relacionadas con la respuesta del organismo humano ante reiterados trasplantes. En él se estudian los datos procedentes de cien casos de los Estados Unidos y de otros países en los que a los pacientes se les trasplantó un segundo riñón después de haber sido rechazado el primero. Con arreglo a la teoría clásica, era de prever el rechazo del segundo riñón cuando menos con la misma rapidez que el primero; sin embargo, hubo un grupo de pacientes cuyo segundo trasplante duró mucho más que el primero. Se trataba de individuos cuyo primer trasplante

fue rechazado lentamente en el transcurso de varios meses.

Concluyen los investigadores que el rechazo inmunológico de los pacientes el primer trasplante fue porque su organismo se encontró más «incómodo» con él que con el segundo.

De aquí que uno de los pasos más importantes en los últimos diez años en las investigaciones sobre trasplantes lo hayan constituido los esfuerzos realizados para definir los tipos de tejidos humanos sólidos en forma similar al de los tipos de sangre.

El caso ideal es el trasplante entre hermanos gemelos idénticos, porque sus tejidos son genéticamente iguales. Comenzaron en 1954 y dieron, y siguen dando, los mejores resultados. Pero estos trasplantes habrían quedado como meras curiosidades médicas, sin verdadera importancia, si no hubiese sido posible extenderlos a personas que no son gemelas entre sí. De aquí deriva el interés por encontrar drogas anti-inmunológicas y por conseguir el «emparejamiento» eficaz de los tejidos.

SEÑORITA

SE NECESITA

PARA ALMACEN DE HUEVOS

Interesadas presentarse en:
COOPERATIVA PROVINCIAL AVICOLA
San Pedro Cardeña, 28

PRECISAMOS

DELINEANTE y CALCADOR

DE CONSTRUCCION

APLICACIONES TECNICAS INDUSTRIALES
San Pedro Cardeña n.º 54

(R. O. C. 4.619)

Guía médica

JOSE ALONSO

MEDICINA INTERNA
CORAZON y NUTRICION
RAYOS X

Consulta de 12 a 2 y de 4 a 8
Espolón, 24 2.º Teléf 201912

I. LOPEZ SAIZ

ENFERMEDADES MENTALES Y NERVIOSAS
Consulta de 12.30 a 2
Plaza de Sant. Domingo de Guzmán 8 1.º

S. IÑIGO

OCULISTA

Lain Calvo, 17 1.º Tel 209923

Alonso Bañuelos

OFI ALMOLOLOGO

Espolón 2.º - Teléf 209344

José Luis Rica Rica

TOCOGINECOLOGO
Consulta de 12 a 2 y de 4 a 8
Vitoria 21 1.º
Teléfono 201865

Benigno Andrade Loma

MEDICO
ANALISIS CLINICOS
Avenida de Cid 14 4.º A
Teléfono 203545

V. MATEOS OTERO

CIRUGIA GENERAL
Traumatología y ortopedia
Consulta de 1 a 8 Horas
concertada excepto sábados
Avenida de Cid 8 2.º
Teléfono 206453

MIGUEL CAMPO

TOCOGINECOLOGIA
Del Iguatatorio Médico
Colegial
Edificio EDINCO - despacho
406 Vitoria 17 Tel 205207

H. Urbano Terrón

FRAUMATOLOGIA HUESOS y ARTICULACIONES
Consulta de 12 a 2
Pza. de la Cruzada 1 3.º B
Teléfonos 209819 y 202774

A. LOPEZ GOMEZ

GARGANTA NARIZ y OIDOS
Espolón 28 Teléf 203577

JOSE M. MARTIN IGLESIAS PEDRO MARTIN IGLESIAS

MEDICOS - ANALISIS CLINICOS
Electroforesis Bacteriología
Del Iguatatorio Médico Colegial
Avenida Reyes Católicos 10. 2.º E (Edificio Estudio)
Teléfono 221166

Inauguración del nuevo sistema de comunicación telefónica directa entre España y Portugal

Los ministros de Hacienda de Venezuela y España inauguran una exposición de numismática venezolana

Cien periodistas ingleses llegan a Palma en un gigantesco avión

El Ferrol del Caudillo (Cifra). — Los Príncipes de España, Don Juan Carlos y Doña Sofía, y varios ministros del Gobierno, asistirán mañana, miércoles, al acto de botadura en los astilleros de "Astano" del superpetrolero "Butrón" de 325.000 toneladas de peso muerto construido para "Petronor".

Actuará de madrina en la ceremonia de botadura, que se celebrará a las cuatro y media de la tarde, Su Alteza Real la Princesa Doña Sofía.

ESTANCIA EN JAEN DEL MINISTRO DE AGRICULTURA

Jaén (Cifra). — El ministro de Agricultura, Tomás Allende, acompañado por el director del "IRYDA", señor García Oteyza, director general de Producción Agraria y alto personal de su Departamento, ha visitado hoy esta capital donde ha mantenido conversaciones a distinto nivel con agricultores y dirigentes sindicales.

En el Gobierno Civil el señor Allende y García Baxter fue recibido por el gobernador, obispo de la diócesis, gobernador militar, presidente de la Audiencia y otras autoridades.

El gobernador civil pronunció unas palabras de salutación a las que respondió el ministro con otras de gratitud y satisfacción por ponerse en contacto con los agricultores de Jaén para conocer sus problemas.

Seguidamente, en el salón de Juntas del Palacio provincial, se celebró una sesión de trabajo con las autoridades, delegados de los distintos servicios del Ministerio y dirigentes de la Cámara Sindical Oficial Agraria.

Posteriormente en la Casa Sindical, el ministro mantuvo una reunión con los dirigentes sindicales. El delegado provincial de la organización le dio la bienvenida y agradeció su presencia.

El señor Allende y García Baxter, que habló finalmente, dijo que sería valedor de los problemas de Jaén ante el Gobierno.

Reunión del Patronato del CUA, presidida por el gobernador civil

Ayer se reunió el Patronato del Colegio Universitario, bajo la presidencia del gobernador civil y jefe provincial del Movimiento don Jesús Gay, como

presidente del Patronato y asistiendo don Fernando Dancausa, don Pedro Carazo, don Angel Alberola, don Rafael S. Vadillo Duro, don Aurelio Gómez Escolar, don José Luis Rivas López, don Manuel Martínez Ronda y don Juan Tarrés Freixenet, secretario.

Entre los acuerdos adoptados figuraron los siguientes:

Hacer constar en acta el agradecimiento a don Federico Trillo-Figueroa y Vázquez por su gestión como presidente del Patronato hasta su traslado a Zaragoza.

Continuar las gestiones tendientes a integrar en el C. O. U. los Cursos de Verano.

Informe del director del Colegio, doctor Alberola, en lo referente a profesores y alumnos.

Pendientes de aprobación los nuevos planes de estudios, se informó de que el próximo curso, caso de implantarse, los estudios del Colegio Universitario Adscrito serán de C. Matemática, Químicas y Físicas en la división de Ciencias, Geografía e Historia y Filologías Modernas y Filología Española en la división de Letras.

Se nombró a don Juan M. Jiménez profesor encargado del curso de Antropología.

Cine formativo en el Club Universitario

Los próximos días 5, 7 y 9, se va a proyectar en los salones del club Universitario, un ciclo de películas formativas que tendrán como espectadores a los subnormales de Burgos.

Las proyecciones, a las doce de la mañana, tratarán de temas culturales, recreativos y artísticos.

Este ciclo está patrocinado por la Delegación provincial de Cultura del Movimiento, y organizado por el club Universitario.

Terminado este acto en la Casa Sindical el ministro de Agricultura visitó el complejo industrial ganadero de la Cooperativa Provincial Agraria donde le recibió su presidente, quien le informó sobre la marcha de la cooperativa y señaló que la misma está haciendo un gran esfuerzo por resolver los problemas que plantea el monocultivo del olivar.

El ministro recorrió las instalaciones y después impuso a distintos cooperativistas la encomienda de la Orden del Mérito Agrícola e hizo entrega de auxilios económicos concedidos para el programa de reconversión del olivar a 152 agricultores de la provincia. Esta primera entrega es de diecinueve millones de pesetas de un total de treinta.

El gobernador civil de la provincia pronunció unas palabras en las que agradeció la visita del ministro.

El ministro hizo a continuación un resumen de su visita diciendo que se llevaba la mejor impresión de estas tierras. Tuvo después frases de estímulo y aliento para los hombres del campo de Jaén, especialmente para los cooperativistas. Finalmente dijo que llevaría al Jefe del Estado y al Príncipe de España la gratitud, el afecto y la adhesión de los hombres del campo de Jaén.

COMUNICACIONES TELEFONICAS ESPAÑA-PORTUGAL

Lisboa (Efe). — El ministro de Obras Públicas y Comunicaciones portugués, Rui Sanches, y el ministro español de la Gobernación, Garicano Goñi, han inaugurado hoy oficialmente el nuevo sistema de comunicaciones telefónicas directas entre los puestos de las redes telefónicas de Portugal y España, anuncia la Agencia "ANI".

EL MINISTRO DEL EJERCITO, EN LA CORUÑA

La Coruña (Cifra). — El ministro del Ejército, teniente general Juan Castañón de Mena, llegó hoy a La Coruña, desde donde mañana se trasladará a El Ferrol del Caudillo para asistir a la ceremonia de botadura del superpetrolero "Butrón". En el aeropuerto fue recibido por el capitán general de la VIII Región militar, teniente general, Carlos Fernández Vallespín, gobernador civil de la provincia y primeras autoridades coruñesas.

EXPOSICION NUMISMATICA VENEZOLANA

Madrid (Cifra). — El ministro de Hacienda de Venezuela, señor Oberto, que se encuentra en España en visita oficial invitado por su colega español, señor Monreal Luque, ha inaugurado a mediodía de hoy una exposición numismática de su país instalada en el Museo de la Fábrica Nacional de Moneda y Timbre.

El señor Oberto estuvo acompañado durante el acto por su colega español, señor Monreal Luque y por las personalidades que le acompañan en esta visita a España.

La exposición abarca las acuñaciones en Venezuela desde las primeras piezas emitidas por la Capitanía General de Venezuela hasta nuestros días y cuenta con piezas tan valiosas como las primeras emitidas con la efigie del libertador Simón Bolívar, las acuñaciones de oro de la Casa de la Moneda de Caracas y las emisiones de billetes desde las primeras de papel-moneda de la primera República hasta las actuales en circulación.

EL MINISTRO DE HACIENDA DE VENEZUELA, EN EL VALLE DE LOS CAIDOS

Santa Cruz del Valle de los Caídos (Logos). — A la una del mediodía han llegado, para visitar el Valle de los Caídos, el ministro de Hacienda, don Luis Enrique Oberto y esposa, acompañados de la señora del ministro español de Hacienda, el embajador de Venezuela en España, el secretario del Ministerio de Hacienda español y numeroso séquito.

Después de visitar detenidamente el monumento del Valle de los Caídos, se han trasladado al restaurante Club de Golf de San Lorenzo de El Escorial, donde después de almorzar, visitaron el Monasterio.

ACUERDO ESPAÑA-VENEZUELA

Madrid (Cifra). — Venezuela y España han acordado establecer un grupo de trabajo común para el análisis comparativo de sus legislaciones fiscales, según ha manifestado a "Cifra" el ministro de Hacienda, Luis Enrique Oberto.

El acuerdo pertinente para la constitución de dicho grupo de trabajo ha sido firmado por los dos ministros de Hacienda.

El señor Oberto señaló que el objetivo fundamental de este acuerdo consistirá en eliminar de las respectivas legislaciones «toda cuestión que, aplicada a las iniciativas que conjuntamente puedan desarrollarse por ciudadanos de ambos países, signifiquen un obstáculo o una dificultad para que estas iniciativas se desarrollen sin dificultades».

OBRAS POR VALOR DE 784 MILLONES DE PESETAS

Sevilla (Cifra). — Diversas obras por valor total de 784 millones de pesetas ha iniciado la Confederación Hidrográfica del Guadalquivir en diversos sectores de su jurisdicción, según ha informado hoy el ingeniero director de la misma en una reunión de la Junta de Gobierno celebrada bajo la presidencia del delegado del Gobierno en la Confederación, José F. Acedo Castilla.

PERIODISTAS INGLESSES EN MALLORCA

Palma de Mallorca (Logos). — Cien periodistas ingleses, muchos de ellos de órganos informativos de provincias, han pasado unas horas en Mallorca al llegar a bordo del gigantesco avión «Tristar», que tiene una capacidad para 400 viajeros.

Para dar una idea del tamaño del «Tristar» baste decir que tiene 54 metros y medio de largo y 47 y medio de punta a punta de una a otra ala.

ESPAÑA Y EL MERCADO COMUN

(Viene de primera página)

negociaciones con los países interesados se puedan entablar incluso antes de fines del mes de Junio.

En unas declaraciones a la agencia «Efe», el presidente del Consejo de ministros de la C.E.E., Renaat Van Elslande, confirmó estos extremos, añadiendo que el tema de la preparación de las negociaciones con España se encontraría en cabeza del orden del día de la reunión de Mayo del Consejo de ministros y que se le dedicaría todo el tiempo que fuese necesario para llegar a conclusiones que permitan la existencia de un mandato de negociación a la Comisión Europea en Junio.

Van Elslande subrayó la firme voluntad de la Comunidad Europea en no retrasar por más tiempo la definición de su postura común, que no pudo ser objeto de discusión por circunstancias enteramente ajenas a la voluntad de la Comunidad.

En los círculos próximos al Consejo de ministros se declaró que el gran espacio de tiempo acaparado por las discusiones en torno a la sede del Fondo Europeo de Cooperación Monetaria, asunto de primera importancia para la vida misma de la C.E.E. y para el porvenir de la Unión Económica y monetaria, así como el hecho de las obligaciones nacionales de varios ministros europeos, que no podían prolongar su estancia en Luxemburgo más allá de las primeras horas de la tarde de hoy, fueron las principales causas de que los ministros de Asuntos Exteriores no hayan abordado en esta reunión el tema mediterráneo.

A estas causas hay que añadir, quizá en primer lugar, el estado de poca preparación en que se encuentran los trabajos técnicos preparatorios a las deliberaciones y eventuales decisiones del Consejo de ministros, que hizo que ya antes de terminar la sesión del Consejo se supiera que, aunque hubiera debate, los ministros no podrían llegar a decisiones.

Hasta la reunión próxima, en Mayo, los expertos y el Comité de representantes permanentes de la C.E.E. han quedado encargados de

completar las ofertas comunitarias, principalmente en el terreno agrícola que faltan aún, para hacer posible una discusión útil en la próxima reunión ministerial.

CRITERIO DE LA CAMARA DE COMERCIO BARCELONA

Barcelona (Logos). — «La situación característica más importante de la actual situación económica internacional es el «boom» de expansión que se registra en todos los mercados. La euforia expansiva en nuestro país, nos hace suponer que también será duradera», dijo hoy el presidente de la Cámara Oficial de Comercio, Industria y Navegación de Barcelona, don Andrés Ribera Rovira.

Sobre las recientes declaraciones hechas en Barcelo-

na por el ex canciller alemán, doctor Ludwing Erherd y al portavoz de las Comunidades Europeas, doctor Paul Bahr, es criterio de la Cámara barcelonesa que, efectivamente, España debe abrirse al exterior, pero que el problema no es tan claro como los citados economistas lo han planteado.

«El porvenir está en la Comunidad Económica Europea —dijo el señor Ribera Rovira, pero la cuestión está en cómo hay que hacer esta integración y en qué plazos (lo más cortos posibles) puede hacerse. Lo más importante es que, con la integración salgamos ganando, no perdiendo. Es posible que en un principio perdamos, pero con los beneficios que obtengamos, después, debemos recuperarnos y salir ganando».

SUCESOS

Cáceres (Logos). — Una niña de cuatro años, María de la Montaña Serrano Espada, salvó la vida gracias a la decidida intervención de dos personas que desde la calle vieron cómo la pequeña, colgaba de los cables de un tendedor instalado en un segundo piso.

El suceso ocurrió esta mañana en la barriada de Pinilla. La niña se encontraba jugando en una ventanabalcón de la casa y perdió el equilibrio, quedando suspendida del tendedor, donde logró asirse en última instancia. A los gritos de varios vecinos, acudieron don Eugenio Vacas Corchado y don Damián Calderón, que uniendo los brazos, lograron detener la caída de la niña, que al perder las fuerzas, se precipitó en el vacío. La niña, que se encuentra ilesa, se subió a la ventana aprovechando un descuido de la madre, que se encontraba en otra habitación de la casa.

SALVAJADA

Córdoba (Cifra). — El domingo último faltó de su domicilio, en la calle Jaén, 22, sector Sur de Córdoba, la niña de cinco años Raquel Tejero Fernández. Sus padres comenzaron por su cuenta las gestiones perti-

nentes para descubrir su paradero, pero a la vista de que tales trabajos eran infructuosos, pusieron el hecho en conocimiento de la Policía.

La niña ha aparecido ya en una de las márgenes del río Guadalquivir. Trasladada a la Casa de Socorro, los facultativos de guardia la reconocieron, apreciándole síntomas de intento de violación y erosiones múltiples en piernas y manos, calificándose su estado de pronóstico grave.

DESPRENDIMIENTO DE TIERRAS

Quito (Efe). — Un desprendimiento de tierras ocurrido en la madrugada pasada en el sector de San José de Alluriquin, en la vía Quitosanto Domingo de los Colorados, sepultó dos casas y provocó la muerte de diez personas que las ocupaban, según informa el vespertino local «Ultimas Noticias».

INCIPIENTE VACUNA PREVENTIVA ANTICANCEROSA

Será lanzada al mercado pronto, aunque su eficacia real está por comprobar

Washington (Efe). — Una incipiente vacuna contra el cáncer podrá ser muy pronto vendida en el mercado, pero su eficacia vendrá dada por los resultados prácticos, dijo hoy un científico norteamericano.

El doctor Albert Lobuglio, de la Universidad Estatal de Ohio, informó en una reunión de escritores científicos, que se celebra en Nogales (Arizona) bajo el patrocinio de la Sociedad norteamericana del Cáncer, que unos primeros resultados positivos ya se han conseguido al extender inmunidad cancerosa de personas sanas a otras enfermas de leucemia.

Esta técnica, que dará origen a la fabricación de una vacuna que reforzaría el sistema inmunológico humano, puede ser un método poderoso en la lucha contra el cáncer, pero falta determinar hasta qué punto el incremento de la inmunidad humana ayuda a curar un tumor canceroso, dijo Lobuglio.

Las investigaciones realizadas por el grupo de la Facultad de Medicina de la Universidad de Ohio reciben el nombre, en palabras del doctor Lobuglio, de «inmunidad celular», técnica que persigue el reforzamiento del sistema inmunológico en la infancia en la lucha contra el cáncer.

VISITA DEL GOBERNADOR CIVIL A BELORADO Y PRADOLUENGO

Celebró reuniones de trabajo con los Ayuntamientos y Consejos locales del Movimiento de ambas localidades

Conforme al programa de trabajo establecido, el gobernador civil y jefe provincial del Movimiento, don Jesús Gay Ruidíaz, se trasladó en la tarde de ayer a Belorado y Pradoluengo con el fin de informarse sobre el propio terreno de los problemas que afectan a los dos pueblos. Le acompañaron el subjefe provincial del Movimiento, don Félix de Echevarrieta y e inspector, don Amancio Hernando Alcubilla.

A las seis en punto, la primera autoridad provincial

llegó a Belorado, donde fue recibido por el Ayuntamiento y el Consejo local del Movimiento en pleno, presididos ambos por la alcaldesa y jefa local, doña Gerarda Castro Juez.

Acto seguido, en el salón de sesiones del Ayuntamiento se reunieron en sesión de trabajo las dos Corporaciones. En primer lugar la alcaldesa agradeció al gobernador civil su visita, manifestando que con ella demostraba su preocupación e interés por el pueblo de Belorado.

El señor Gay agradeció las palabras de la alcaldesa, manifestando que era su obligación visitar los pueblos y enterarse sobre el terreno de sus problemas. Dijo igualmente que para él era un honor entrar en contacto con ellos y con los hombres de la provincia de Burgos.

Seguidamente solicitó que se le informara de los problemas que afectaban a Belorado, exponiéndole los siguientes:

— Ha sido subastada y se encuentra en período de ejecución la obra de saneamiento de la entidad menor de San Miguel del Pedroso.

— Solicitada y pendiente de adjudicación por la Comisión provincial de Servicios Técnicos de la obra de saneamiento del barrio del Cerro.

— La pavimentación de la calle del Calvario, cuyo proyecto se encuentra en período de exposición al público.

— Complejo polideportivo cuyo proyecto patrocina y ejecuta el Instituto Nacional de Reforma y Desarrollo Agrario con ayuda de la Delegación Nacional de Educación Física y Deportes.

— Se ha encargado la redacción del proyecto de reforma y ampliación del alumbrado público.

— Deseo de realizar la reforma de la red de abastecimiento de agua al barrio del Cerro.

Igualmente se dio cuenta al gobernador civil y jefe provincial del Movimiento del deseo de establecer un centro de convivencia del Movimiento en uno de los locales propiedad del Ayuntamiento, local que terminada la reunión visitó el señor Gay.

Concluida la sesión de trabajo, la primera autoridad de

la provincia efectuó un detenido recorrido por el pueblo solicitando amplia información sobre diversos aspectos del mismo.

A las ocho menos cuarto, dio por finalizada su visita a Belorado.

EN PRADOLUENGO

Poco después de las ocho el Sr. Gay Ruidíaz llegó a Pradoluengo en cuyo límite municipal fue recibido por el alcalde y jefe local don Juan de Benito Ruiz. En la plaza del Ayuntamiento se había congregado el pueblo que dispuso una cordial acogida a la primera autoridad de la provincia, quien correspondió a las afectuosas muestras de simpatía estrechando la mano de cuantas personas se le acercaron hasta que llegó a la Casa Consistorial en cuya sala de sesiones se reunió, en sesión de trabajo, con el Ayuntamiento en pleno y el Consejo local del Movimiento.

Agradeció el Sr. Gay con sencillas palabras el recibimiento que se le había dispensado, contestando también con palabras de gratitud a las pronunciadas por la primera autoridad municipal y rogando posteriormente a los reunidos que le fueron expuestos con claridad y sinceridad los problemas que el pueblo tenía pendientes, indicando que ellos eran los primeros en matener viva la inquietud por la adecuada solución, para lo que contarían siempre con su ayuda.

Entre los problemas expuestos figuran los siguientes:

— Construcción de un complejo polideportivo, solicitando la colaboración y ayuda del IRYDA.

— Necesidad de una obra suplementaria para la distribución de agua potable.

— Construcción de nuevas viviendas.

— Cursos del P.P.O., sobre ganadería y de especialidad textil en pequeñas industrias.

Terminada dicha exposición, el señor Gay exhortó a los miembros de ambas Corporaciones a mantener viva la preocupación por los problemas del pueblo y a luchar por todos los medios a su alcance para solucionar los mismos, para lo cual ofreció su total y absoluta colaboración.

Pasadas las diez y media de la noche, el señor Gay Ruidíaz dio por finalizada la reunión de trabajo en Pradoluengo.

HOY, VISITA A OÑA Y BRIVIESCA

Continuando con sus visitas, don Jesús Gay se trasladará hoy a Oña y Briviesca, donde mantendrá reuniones con los Ayuntamientos y Consejos locales del Movimiento.

PROMOTOR DE VENTAS

para la Firma Bodegas Campo Viejo de Logroño fijando su residencia en VALLADOLID

SUS FUNCIONES SERAN:

- Colaborar con los Distribuidores de las provincias de Valladolid, Burgos, Palencia, Salamanca y Zamora, en la venta y promoción de los vinos de Rioja en Hostelería y Alimentación.
- Trabajar en estrecha colaboración con la Dirección Comercial.

SE PRECISA ESENCIALMENTE:

- Disponer de carnet de conducir.
- Estar dispuesto a viajar en las provincias que se le asignen, con retorno normalmente el sábado al punto de residencia.
- Conocimiento de los gremios que se mencionan y a ser posible experiencia en trabajo similar.

La retribución se fijará de mutuo acuerdo, en función de condiciones y conocimientos de los interesados, estableciendo dietas y gastos de desplazamientos adecuados. La empresa pondrá un vehículo a disposición del seleccionado.

Escribir con amplias referencias al apartado n.º 504 de SAN SEBASTIAN, adjuntando el máximo de datos que puedan ser de utilidad.

Hassán II entrega las credenciales a su nuevo embajador, en Madrid

Dice que su misión será «explicar el punto de vista marroquí y velar por la amistad y buena vecindad»

Próximo juicio contra conspiradores

Rabat (Efe). — El Rey Hassán II recibió ayer, en el Palacio real, entre otras personalidades, a Abdellatif Jatib, que ha sido designado nuevo embajador de Marruecos en España y al que hizo entrega de las cartas credenciales de su cargo, según la Agencia MAP. En una alocución, el Soberano marroquí indicó que las relaciones hispanomarroquíes atraviesan una etapa decisiva. El nuevo embajador —dijo el Monarca— tendrá por tarea en la capital de España explicar el punto de vista de Marruecos y velar por el mantenimiento de la amistad y buena vecindad entre los dos países.

JUICIO POR SUBVERSION

Rabat (Efe-UPI). — Doce personas, entre ellas abogados, profesores, hombres de negocios y obreros, van a ser juzgadas por un tribunal militar por su supuesta participación en un complot subversivo contra el régimen del Rey Hassán II, anuncian hoy fuentes gubernamentales.

Añaden que las detenciones se llevaron a cabo tras una investigación iniciada el 3 de Marzo sobre el ataque de unos guerrilleros a un puesto gubernamental. Fueron colocadas bombas en Casablanca y Rabat.

En dichas fuentes se indica que los acusados serán juzgados de varios cargos, entre ellos el de atentado contra la seguridad del Estado.

La mayoría son miembros del principal partido de la oposición, que ayer fue declarado fuera de la Ley por el Rey Hassán II.

La estación «Salyut 2» rusa en órbita de la Tierra

Fue lanzada ayer

Moscú (Efe). — Ha sido lanzada hoy en la URSS la estación orbital «Salyut 2», con el objetivo de perfeccionar aún más la construcción, los sistemas de a bordo y demás aparatos, así como investigaciones científicas y técnicas y experimentos durante el vuelo.

SEGURIDAD SOCIAL

Cotizar lo justo para recibir lo necesario. Y siempre con asesoramiento previo.

anuncios por PALABRAS

Estos anuncios se reciben en nuestra Administración (Calle San Pedro Cardeña, 34, teléfono 207148) y Delegación (Vitoria, 13), de NUEVE y MEDIA de la mañana a UNA de la tarde y de CUATRO a SEIS de la tarde, así como en todas las Agencias de Publicidad. Precio: Veinte pesetas hasta diez palabras. Cada palabra más dos pesetas.

Alquileres

ARRENDAMOS locales y plantas comerciales en avenida Reyes Católicos y en calles próximas. Informes Hnos. Adrián Angulo, calle Clunia, núm. 9. 1.º

EN BENICASIM, alquilamos apartamentos vacaciones Semana Santa. Razón. «Citos» Enmedio 136. Teléfono 222933. Castellón.

SE ARRIENDA o vende el piso segundo calle Laín Calvo número 40. Tratar, Carnicería Arco del Pilar, 7. Mañanas de 10 a 2.

ALQUILO piso céntrico. Razón, Tejidos Revilla.

ALQUILO piso amueblado, céntrico, cuatro habitaciones, calefacción. Teléfonos 220302-205044.

ARRIENDO locales hasta 900 m², calle Vitoria, junto a la Telefónica. Teléfono 204398.

ALQUILO ático amplia terraza y tres habitaciones. Calefacción central. Informes, teléfono 206496.

ALQUILO piso cuatro habitaciones. Francisco Sallinas, 31, bis, 5.º. Teléfono 202083.

ALQUILO piso amueblado, Melchor Prieto, 16, 3.º. H. Informes, de 4 a 8.

ALQUILO piso soleado, cuatro habitaciones. 1.500 pesetas. Alquilo local 160 m². Razón, Alfaro, 16, 1.º, derecha.

ALQUILO piso, San Bruno. Avda. Cid, 44, 4.º, C. 7-9 tarde.

APARTAMENTO nuevo, con calefacción y baño. Avenida Cid, 44, a una o dos señoritas, en 2.000 pesetas. Razón, portero.

ALQUILO piso amueblado o vendido otro nuevo, seis habitaciones. Llamar al teléf. 221119.

ALQUILO piso. Pisones, 20. Informes, garaje. Pisones, 20. Oficina.

ALQUILO piso carretera Logroño, núm. 1. Informes, 9.º, G.

ALQUILO o vende piso en calle Briviesca, todo exterior. Informes, calle Villalón 9, 2.º D.

Automóviles y accesorios

ALQUILER sin conductor, nuevos: Seat 1450 1500, 124 850 600-E y R-8, Morris 1300, M-G «Servi-Auto» Sanjurjo 9, teléfono 222715

TRACTORES de ocasión revisados magníficos precios. Facilidades de pago «Auto Burgos S.A.». Avenida del Cid, 72, teléfono 220350.

AUTOS BLANCO.—Alquiler sin conductor: 600-D, 124, 850, nuevas Barriada Ilera, B. 69. Teléfono 220638.

PARTICULAR vendo Simca 1000 GLS. Razón, Bar Vitoria. Gamonal.

VENDO Tiburón, perfectamente revisado, un solo dueño y muy cuidado. Agencia Citroën. Melchor Prieto, núm. 9.

GAMONAL, 228, vende varios 600-D E, 850 124 1430 1500 gasoil y gasolina, Renault 4-L 4-F R-8, R-10; Simcas 1000 G-L, Citroën Break A-K 5; Dianne 6 y todos los modelos nacionales Grandes facilidades Revisados y garantizados Pedro Alfaro, 2.

VENDO camión Pegaso, modelo 170, con freno eléctrico en buen estado. Calle Soria, 63. Teléfono 500213 Aranda de Duero.

AUTOMOVILES alquiler sin conductor, todas marcas. Autos FLEN Avenida General Vigón Edificio Otamendi Teléfono 222949.

VENDO 850, cuatro puertas perfecto estado. Teléfono 205332.

CEBALLOS. Compra venta toda clase automóviles usados, revisados. Facilidades pago hasta 24 meses. Calle Avila, 3 (paralela Alfaro). Teléfono 207928-206176.

SE VENDE Seat 850. Informes, Garaje Franco. Carretera Madrid, núm. 75.

VENDO moto Lambretta 150, estado inmejorable. Fernán González 48, 1.º, Izqda.

SE VENDE DKW 1.000 kilos, económica. Calle Sedano, núm. 5. 4.º, izquierda.

AUTOMOVIL «R-6», matrícula BU 329-A, se vende, de particular a particular. Buenas condiciones Teléf. 204511.

Colocaciones

AVON busca mujeres con deseos de ganar dinero en negocio propio. Si usted es una de ellas y reside en Burgos y toda la provincia llame hoy mismo al Teléf. 208163 de Burgos o escriba al apartado 14.875. Madrid.

NECESITO chica buen sueldo. Carmen 2. 8.º C.

SE NECESITA barman con experiencia. Teléfono 209692 (R. O. C. 4.485).

MATRIMONIO con dos niños necesita chica fija. Teléfono 206867 Vitoria 46, 10.º A.

HOTEL MODERNO precisa camarera (Registro O. C. 4.441).

CHICO para cafetería necesito Calle Miranda 7 (R. O. C. 4.463).

SEÑORA para cocina se precisa. Presentarse en Mesón Astorga Avellanosa.

SE NECESITA botones y empleada de hogar. Restaurante «Rincón de España» Nuño Rasura 11 Burgos (R. O. C. 4.488).

SE NECESITA pinche de 14 ó 15 años para pintor Santa Dorotea 5 (R. O. C. 4.548).

SE NECESITAN toreros de segunda. Informes, esta Administración.

PARA matrimonio solo se necesita asistente. Avda. del Cid, 16, 8.º H.

NECESITA dependiente y aprendiz, carnicería Elena San Lorenzo, 11 (R. O. C. 4.191).

MATRIMONIO con dos niños necesita chica fija. Teléfono 200869.

NECESITO chica de 16 a 28 años. trato familiar, sueldo a convenir. Félix Renedo. Villadiego Burgos.

SE NECESISAN conductor con carnet de primera y aserradores. Razón, Oficina de Colocación de Haro. Referencia núm 135.

SE PRECISA ayudante de cocinero. Hotel Cariton Rioja. Gran Vía 5. Teléfono 222600 Logroño. Oficina Colocación de Logroño. Ref. número P-3.530.

NECESITO chica joven. Informes, Avenida Cid, 45. Restaurante Sedano.

SE NECESITA chica fija Avenida Generalísimo, 4. 3.º.

NECESITO chico, de 14 a 16 años para tienda de comestibles. Informes. Avda. del Cid 20. Rosario. (R. O. C. 4.373).

SE NECESITA chica, fija. Calle Vitoria, 73, 8.º, B.

SE NECESITA muchacha interna, buen sueldo. General Mola, 1. Portería 6 a 8 tarde.

SECRETARIA con experiencia jornada 4 a 8 tarde. Razón esta Administración.

NECESITO mozo almacén. Avenida del Cid, 90, almacén (R. O. C. 4.588).

SE NECESITA asistente, 10 mañana 8 tarde. Avenida Generalísimo 8. 3.º.

BARMAN se necesita Bar La Solera (Registro O. C. 4.196).

SE NECESITA chico de 14 a 16 años para bar. Bar Achuri. Moneda 23 (R. O. C. 4.566).

SE NECESITA dependiente de mostrador. Bar Los Arcos. Miranda, 19. (R. O. C., 3.159).

SE NECESITAN chales. Sastrería Carrera. Puebla, 19, 2.º (R. O. C., 4.600).

SE NECESITA empleado para descargue y reparto de mercancía que sepa conducir motocarro. Cortezón y Pérez. Almacén de coloniales (R. O. C. 4.601).

SE NECESITAN camareras de comedor. Hotel El Cid. (R. O. C., 4.581).

REPRESENTANTE introducido de verdad, en el ramo eléctrico del automóvil y que trabaje a fondo las estaciones de servicio, garaje, talleres, tiendas, etc de toda la provincia para la venta de toda clase de lámparas de coches. Escribir con amplios detalles, a «Lámparas Hayes Fix S.A.», avenida Fabregada, 25-27. Hospitalet de Llobregat (Barcelona).

SE NECESITA asistente. Martínez del Campo, 3, 3.º, Izqda.

SE PRECISAN camareras de comedor y camareras de pisos. Restaurante Rincón de España. Hostal Marta, (R. O. C. 4.615).

SE NECESITA chica externa o interna, con Informes, Vitoria, 109, primero.

SE NECESITA chica, de 14 a 16 años, poca familia. Teléf. 224699.

NECESITO empleada de hogar. Vitoria, 56, bis, 13.º, derecha. Sueldo, 4.000 pesetas.

SE NECESITA chico, 15-17 años. Bar La Florida. Avellanosa. (R. O. C., 4.515).

SE NECESITA señora para cocina. Bar Valdeajos, San Pablo, 10 (R. O. C., 4.624).

SE NECESITA asistente. Presentarse calle Legión Española, 6, 6.º, B. (Principio Pisones).

SE NECESITAN camareros de barra. Cafetería Lago, 137, Calle Vitoria, 137. (R.O.C. 4626).

SE NECESITA chica, de 15 a 17 años. Reyes Católicos, 35, 6.º, F.

SE NECESITA muchacha, para Madrid, sueldo a convenir. Razón Puebla, 41, 2.º.

CHICO para mostrador se necesita en Bar Villaluenga. Laín Calvo, 20. (R. O. C., 4.540).

SE NECESITA chica. Hay lavaplatos. Llamar teléfono 209224.

SE NECESITA, para explotación ganadera, bien situada. matrimonio, para atender ganado porcino. Si tuviera hijos se les facilitaría igualmente trabajo. Razón, Granja «Guimara» (kilómetro 187 carretera Madrid-Irún), o llamar teléfono 223697. (R. O. C., 4.623).

SE NECESITAN dos ayudantes de bar. Informes, bar Sociedad Cazadores Pescadores. Avda. Reyes Católicos. (R. O. C. 4.583).

SE NECESITA chico de 14 ó 15 años. Autoservicio Bárcena. Calatravas, 5. (R. O. C., 4.627).

ASISTENTA necesito, calle Santa Clara, 40, 1.º, B. Teléfono 207098.

SE NECESITA sirvienta para señora sola en un pueblo, bien retribuida. Para más información llamar al teléfono núm. 206024. Burgos.

SE NECESITA chica, informes, Santa Clara, 24, 1.º, Izqda.

SE NECESITA barman. Mesón Goyarán. (R. O. C. 4.615).

SE NECESITA chica fija, casa poco trabajo. Muy buen sueldo a persona responsable. No importa de pueblo o que no haya servido. Héroes del Alcázar, 1, 5.º, Dr.

SE NECESITAN peones. Construcciones Torres García. Calle Vitoria, núm. 16, 7.º (Registro O. C. 4.278).

SE NECESITAN camareras de comedor. Hotel El Cid. (R. O. C., 4.581).

NECESITO chica, fija, buen sueldo. Señora de Diez Cañados. Teléf. 200043.

SE NECESITA señora o señorita, de 30 a 50 años, para familia sin niños, buen sueldo San Pablo, 24, 4.º, B.

NECESITO chica con informes, sabiendo cocina. Sueldo 4.000 pesetas. Héroes del Alcázar, 3, 5.º, Izqda.

SE NECESITA chica. San Lesmes, 18, 10.º B.

NECESITO asistente, de 9,30 a 6 de la tarde. Razón, Calatravas, 5, 5.º, derecha.

NECESITO profesor particular Matemáticas y Física nivel Bachiller. Teléfono 220529.

CHICA se necesita, poca familia, espléndido sueldo. Llamar al 201319.

ALIMENTACION, necesita chico 14 años. Llamar, teléfono 201464 (R. O. C., 4.567).

SE NECESITA chica o señora, de 9 mañana a 6 tarde. Razón, Avenida Cid, 34, 1.º, B. De 6 a 9 tarde.

ASISTENTA necesito. Plaza Vega, 27, 2.º, derecha.

SE NECESITA aprendiz 14 años. Calzados Simón. (R. O. C. 4.622).

MUCHACHA para Madrid, necesito, con informes, muy buen sueldo. Razón, Farmacia Plaza de Vega, 13.

SE NECESITAN tejedoras, aprendices y aprendizas, de 14 a 16 años. Fábrica textil Francisco Salinas, 33. (R. O. C. 4.325).

SE NECESITA aprendiz de 14-15 años, para el obrador de Confeitería Loste, calle Avenida del Cid, núm. 36. (Registro O. C., 4.605).

GANE hasta 25.000 pesetas mensuales trabajando en su propio domicilio durante sus horas libres, sin títulos ni conocimientos especiales, con las últimas actividades modernas, las más sencillas, originales y lucrativas del momento. Éxito garantizado. Solicite información incluyendo cuatro pesetas en sellos de Correos a «Labor Alba», Ref. 47, calle Enamorados, 23. Barcelona—13.

«COECO-FULLER» da también a usted la oportunidad de ganar dinero, como muchas otras señoras y señoritas lo han hecho. Llame al 224144 y pida que la visite nuestra representante, que la explicará cómo hacerlo. Haga dinero en sus ratos libres a la vez que se divierte.

SE NECESITA conductor, con carnet de primera, para camioneta de reparto. Transportes Posada. Camino de Villayuda, calle 11. (Registro O. C., 4.452).

DELINTEANTE proyectista industrial, se ofrece, tardes libres. Teléfono 220177.

SE NECESITA chica para Madrid, buen sueldo. Vitoria, 31, 4.º.

SE NECESITA señora de limpieza y dos ayudantes barra. Razón, La Mejillonera. Paloma, 33. De 11 a 1 y de 5 a 7.

MONTAJES NERVION S.A., necesita caldereros. Presentarse en Cerámica Scala (R. O. C., 4.631).

NECESITO chófer para trailer. Teléf. 208596. (R. O. C., 4.639).

APRENDIZ 14 años, se necesita. Cine Coliseo Castilla. (R. O. C., 4.636).

NECESITO chica, fija, buen sueldo. Señora de Diez Cañados. Teléf. 200043.

SE NECESITA señora o señorita, de 30 a 50 años, para familia sin niños, buen sueldo San Pablo, 24, 4.º, B.

NECESITO chica con informes, sabiendo cocina. Sueldo 4.000 pesetas. Héroes del Alcázar, 3, 5.º, Izqda.

SE NECESITA chica. San Lesmes, 18, 10.º B.

NECESITO asistente, de 9,30 a 6 de la tarde. Razón, Calatravas, 5, 5.º, derecha.

NECESITO profesor particular Matemáticas y Física nivel Bachiller. Teléfono 220529.

NECESITO chica, fija, buen sueldo. Señora de Diez Cañados. Teléf. 200043.

SE NECESITA señora o señorita, de 30 a 50 años, para familia sin niños, buen sueldo San Pablo, 24, 4.º, B.

NECESITO chica con informes, sabiendo cocina. Sueldo 4.000 pesetas. Héroes del Alcázar, 3, 5.º, Izqda.

SE NECESITA chica. San Lesmes, 18, 10.º B.

NECESITO asistente, de 9,30 a 6 de la tarde. Razón, Calatravas, 5, 5.º, derecha.

NECESITO profesor particular Matemáticas y Física nivel Bachiller. Teléfono 220529.

Compras y ventas

COMPRO colchones de lana y objetos usados Paso a domicilio. Llamar teléfono 200374.

COMPRO lana vieja. Avenida del Cid. Teléfono 223239.

ESTANTERIAS metálicas, Teléfono 203837.

VENDO baterías pollos primera y segunda edad, muy baratas. Teléfono 204117.

VENDO montaje aluminio escarapate, 490 por 3,65 y puerta informes Confeitería Loste Laín Calvo.

COMPRAMOS lana usada adquiriendo colchón Flex. Colchohería Enrique San Juan de Ortega, 20. Teléf. 222539.

VENDO seis mil kilos alfalfa, empacada; cinco mil paja yeros. Félix García. Tordómar.

SE VENDEN 9.000 kilos de alfalfa. Llamar al teléfono 220378.

¡GANADERO! Directamente de fabricante a comprador. Básculas ganaderas. Consúltenos precio. «Luremo». Alfaro, 45. Teléfono 207799.

SE VENDEN dos perros pastoriegos, en Modubar de la Emparedada. Ricardo Puebla.

VENDO 25 pares de palomas, en Castañares. Juan Guinara.

VENDO coche silla niño, moisés, junto o separado. Razón, teléfono 223365.

SE VENDE alfalfa buena, empacada. Julio García. Villagonzalo Arenas.

SE VENDEN vitrinas para comercio o casa. Precios muy interesantes. Horas, de 4 a 7 de la tarde. Novedades Marsal. Espolón, 16. Comercio.

VENDO escaleras corredera, tijera, varios tamaños, tablonces, tierras para imitaciones, herramientas pintor. Teléfono 224717.

SE VENDE hierba. Informes, Valentín Jalón, 12, 2.º, E.

VESTIDO de novia se vende. Nueva Avenida de Madrid, 10, 9.º, A. Mañanas.

VENDO pabellón 1.900 metros cuadrados, con oficinas vivienda general Madrid-Irún, propio cualquier negocio. Teléfono 201312.

Enseñanzas

BACHILLERATO elemental y superior, Cultura general, Oficinas, Bancos, Secretariado, Taquigrafía, Mecanografía, Idiomas, Oposiciones.—Academia Centro.

C.O.U., 6.º, 5.º, 4.º Magisterio Matemáticas Física Latin Francés Recuperaciones Vitoria. 57 1.º. 222876.

INGLES, Francés, Contabilidad, Cálculo. Profesores universitarios nativos.—«C.E.C.». Avda. del Cid, 19.

DESCRIPTIVA, Mecánica, Matemáticas, Estabilidad. Experiencia y garantía.—«C.E.C.». Avenida del Cid, 19.

C.O.U., Selectivo, Bachillerato (Ciencias, Letras), Magisterio, E. G. B., Profesores universitarios expertos.—«C.E.C.». Avenida del Cid, 19. 3.º.

SE DAN CLASES Básica y Bachiller. Teléfono 224632.

Fincas

SUBVENCIONADAS. Gran variedad de viviendas sociales Excelente construcción y acabado ARRANZ ACINAS.

VENTA de pisos y lonjas en Vía de Empalme Construcciones Serrano.

SE VENDEN locales exentos desde 100 metros cuadrados a 2.000 metros cuadrados Razón teléfono 200438.

ARRANZ ACINAS, ofrece una serie completa de viviendas en la ciudad. Inmejorable calidad. Precios muy interesantes. Informes, Plaza de la Cruzada, 1.

AGENCIA «FIROGA».—Pisos, locales, alquileres, trasposos Oficinas Vitoria, 59. Teléfonos 221746 - 220271.

CONSTRUCCIONES González Alonso. Pisos terminados calefacción central, subvencionados enchapados hasta el techo dos terrazas blo que 140 viviendas Gastos reducidos. Razón Francisco Grandmontagne núm. 21 y Vitoria, 115. oficina Teléfono 222374.

PISOS sin entrada, 2.500 pesetas mensuales, en doce años Informes Avenida Eladio Perlado, núm. 4 Sánchez y García.

CONSTRUCCIONES «BU-BI»—Venta pisos llave en mano y pisos en fase de construcción. La mejor situación de calle Vitoria. Mínima entrada inicial, resto a convenir. Grandes facilidades. Informes calle Vitoria, 175, 1.º C.

VENDO pabellón 1.900 metros cuadrados, con oficinas vivienda general Madrid-Irún, propio cualquier negocio. Teléfono 201312.

PISOS 90 por 100 exentos contribución veinte años, 4 y 5 habitaciones, calefacción individual carbón. Precios, desde pesetas 345.000. Facilidades de pago. Verlos sin compromiso. Oficinas, calle Villalón, 7, 1.º, D. Inmobiliaria Fuentesillas, S.A.

VENDO llave en mano, magníficos pisos subvencionados, soleados, calefacción individual carbón, portero eléctrico, mejor zona Gamonal urbanizada. Grandes facilidades. Informes, Francisco Grandmontagne, 6, primero, F.

MASEGOSA. Venta pisos calefacción central fueloil, sol y luces únicas, gastos comunidad reducidos. Precio desde 350.000. Entrada 35.000. Facilidades hasta quince años. Poseen las últimas novedades. Vitoria, 142.—224183.

VENDO tierras en Vitoria término Fuentesgabal y Carramolino. Para tratar, con Isidro Monje.

LA CONMEMORACION DEL 34 ANIVERSARIO DEL 1º DE ABRIL

La patriótica clarividencia del Jefe del Estado dio a la nación la fundamental seguridad de futuro que representó la designación del Príncipe de España; esa designación necesitaba ser rodeada al Príncipe de todas las instituciones que en su día deberán funcionar alrededor del Rey. Más todavía; exige que el mecanismo entero de la Ley Orgánica, en la totalidad de sus piezas, se ponga en marcha ya. («YA»).

Tan dilatado período de paz fecunda está marcado por la impronta de Franco, único protagonista de la repetida conmemoración y acreedor por ello de la gratitud de pueblo, al que ha otorgado una era de concordia y prosperidad sin precedentes. El continuado esfuerzo y la convivencia de todos los españoles, presididos y ejemplarizados por Francisco Franco, han proporcionado los cimientos indispensables para erigir un verdadero Estado de derecho con sentido de continuidad y espíritu moderno, fortalecido en la estabilidad de las instituciones y en la unidad del pueblo. («ABC»).

La larga batalla de la paz, que entonces comenzaba, venía marcada por las palabras que había que llenar de contenido: trabajo, orden, progreso, unidad, justicia, convivencia... Bajo la firme dirección de Franco, los españoles emprendimos sin titubeos esa tarea, hicimos borrón y cuenta nueva de un siglo atormentado y confuso, restañamos con valor las heridas de la guerra y nos dedicamos seriamente a crear un presente para nosotros y un futuro para nuestros hijos, que, además de sólido, fuese irreversible. («Nuevo Diario»).

Nuestro pueblo demostró hasta la saciedad que era mentira que fuese tan irremediadamente indisciplinado, turbulento, perezoso e incapaz de insertarse en el mundo febril y fabril que transcurre por el siglo XX. Que, por el contrario, es un pueblo saludable, firme, valeroso, alegre y con capacidad de iniciativa. Que, con la sola condición de permanecer unido y en orden, pudo en pocos años recorrer el camino que recorrieron otros países con más medios y en mejores circunstancias. («Arriba»).

Hemos de vivir en paz con la misma naturalidad con que respiramos sin darnos cuenta. Porque ésa es la mejor garantía de que la paz no podrá ser quebrada, sustraída de nuevo a nuestra comunidad. La guerra no se produjo por maldición bíblica alguna que pesara sobre España, sino por una serie de causas que pueden analizarse con racionalidad. Asimismo la paz de estos treinta y cuatro años es el resultado de una voluntad firmemente asumida y del trabajo intenso, prolongado, austero y sin reservas de nuestro pueblo. («Pueblo»).

Si en el ánimo de los vencedores se trataba de una guerra de liberación, era lógico que la victoria fuera una victoria de todos los españoles, y en conseguirlo, transformada en una paz fecunda, se han empleado los mayores esfuerzos del Estado surgido del Alzamiento del 18 de Julio. («El Alcázar»).

«Tres días de Abril» es el título del artículo que publica en

«ABC» Lucas María de Oriol y Urquijo. Tras glosar las fechas del 14 de Abril de 1931, 19 de Abril de 1937 y 1.º de Abril de 1939, dice que los hechos entonces sucedidos encierran una «lección de fe en la fuerza de la Patria como núcleo de generosidad de moderación, de disciplina y de eficacia».

SOBRE EL MINISTERIO DE COMERCIO. «LA VANGUARDIA ESPAÑOLA» (Barcelona). 31-III-73. (Pág. 14). Coment. por Jacinto Soler Padro.

Es una lástima que en unos momentos en los que tanto se necesita de un Ministerio que impulse la liberación de nuestros intercambios comerciales, se hable precisamente de la eventual desaparición del Ministerio de Comercio. Los dos campos de actuación más concreta de este departamento —exportaciones e importaciones—, han alcanzado un carácter predominante. Hemos pasado de la exportación ocasional y fortuita, a una labor de

penetración en los mercados exteriores sería y decidida. Quizá los que desean que desaparezca el Ministerio de Comercio son los mismos que quisieran darle una importancia mínima a nuestro comercio exterior, ante la presunta ventaja —para ellos naturalmente— de tener menos competencia en el interior. Por fortuna todos estos señores se van quedando cada vez más solos.

Los secretos (a medias) del Vaticano (II). ¿Comienza la batalla por la sucesión? En el pasado Consistorio había una especie de clima prefectoral. La mayoría de los observadores cree que en un Cónclave próximo el nuevo Papa sería aún italiano. Son muchos los que desearían un Papa de otra nacionalidad, pero no ven ningún candidato capaz de reunir los dos tercios de los votos. ¿Puedo escribir que en los ambientes franceses se cita el nombre de monseñor Tarancón como el que

mayor número de votos podría recoger entre los europeos? (J. L. Martín Descalzo, en «ABC»). Declaraciones de Fraga Iribarne en Barcelona. (Con motivo de la presentación de su libro «Legitimidad y representación»).

Mi posición centrista es intermedia entre los inmovilismos y los radicalismos. La Monarquía representa un elemento de continuidad; debe entenderse como un régimen arbitral basado en la representación. Las asociaciones son uno de los elementos fundamentales del desarrollo político; están previstas expresamente en nuestras leyes fundamentales.

No soy de los que creen que el desarrollo económico trae consigo el desarrollo político. Esto es una tesis marxista. El desarrollo económico debe ir acompañado del político de forma acompañada y con un Estado fuerte y responsable. Manifesté su convicción de que España ha de incorporarse al Mercado Común, que la Europa del futuro sería federalizarse, con una cierta homogeneidad de fórmulas políticas a la que debemos llegar a través de la legalidad vigente. Insistió en la conveniencia de abrir un gran debate nacional en torno a este tema y llegar a un referéndum.

NUEVO SALARIO MINIMO. «ABC». (Pág. 28). Edit.

Aprecian algunos comentaristas que el sistema del salario mínimo español no es suficiente porque su relación sólo se establece con el coste de la vida y falta proporcionarlo también con el crecimiento de la renta nacional, al modo francés. Sin embar-

go, la interrelación de salarios y renta no hace tan pura la relación entre ambos términos. ¿Hasta dónde no es esta relación, cuando se aplica, un factor de aceleración en la elevación salarial al grave precio de ser también factor de aceleración multiplicada de los costes de producción? El propósito del salario mínimo se refiere, sobre todo, al mantenimiento de una proporcionalidad entre el coste de la vida y el nivel salarial, para asegurar a los peor retribuidos un mínimo de retribución justa. En tal sentido, la política del salario mínimo que se sigue es adecuada, idónea, correcta.

Precios de los centros educativos no estatales. El presupuesto del Estado ha alcanzado en 1973 la suma de 474.283 millones de los que se asignaron al Ministerio de Educación 65.251 millones, es decir, el 13,75 por 100. En el mundo, como media, se destina al Ministerio de Educación el 25 por 100, y hay que resaltar que, si la media es tan alta, se debe a que países pobres consigan porcentajes aún más altos. Si hoy se dedicara en España sólo el 20 por 100 al Ministerio de Educación, su presupuesto sería de 94.000 millones, con lo que se podría financiar la gratuidad de todos los niveles declarados gratuitos por la ley. No pedimos tanto, pero sí que se incremente en los sucesivos presupuestos con urgencia los porcentajes del presupuesto del Ministerio de Educación, a fin de implantar la gratuidad «en el más breve plazo». Creemos que no es cuestión de dinero sino de distribución. (Juan María Lumberras Meabe, S. J., en «YA»).

STORK INTER IBERICA NECESITA URGENTEMENTE CONDUCTOR

CON CARNET DE PRIMERA
Para manejo de la carretilla elevadora
Dirigirse por escrito al apartado 358. BURGOS.
(R. O. C. 4.641)

anuncios por PALABRAS

Estos anuncios se reciben en nuestra Administración (Calle San Pedro Cardena, 34, teléfono 207148) y Delegación (Vitoria, 13), de NUEVE y MEDIA de la mañana a UNA de la tarde y de CUATRO y SEIS de la tarde así como en todas las Agencias de Publicidad. Precio: Veinte pesetas hasta diez palabras. Cada palabra más, dos pesetas.

HERMOSO chalet, jardín, en Cabo de Ajo, lindando playa, vendo o permuto por piso, local Burgos.— Prigo Moneda, 13.

PISO o apartamento en alquiler, necesidad, sin amueblar. Zona avenida Reyes Católicos. Ofertas, teléfono 209664. De 7,30 a 10 noche.

VENTA de pisos subvencionados ocupar inmediatamente; parquet, terraza, ascensor, calefacción, en calle Eladio Perlado, 17, 19, 21. Oficina venta, calle San Pablo 23. Telf. 209540

COMPRO propiedad. Deseo instalar pequeña granja. Imprescindible luz o fácil acometida; agua abundante; frutas variadas, entrada camioneros. Inversión directa 700.000 pesetas. Información detallada a M. Modesto - 2-A Rue Du Peuplier, 1.000. Bruselas (Bélgica).

SE VENDE o alquila cafetería «Italia». Alar del Rey. Palencia.

VENDO piso en San Francisco, letra C, 3.º, A. De 4 a 6. Teléfono 206420.

PROPIO provincianos! vendo piso 210.000. Paseo Fuentesillas, Facilidades. Teléfono 203543

VENDO piso nuevo, barato, cuatro habitaciones. Casas de Moisés, Villafraja. Telf. 233818.

VENDO piso en Vitoria número 27, 5.º, izquierda. 6 habitaciones.

VENDO piso céntrico 6 habitaciones, calefacción. Exento. Teléfonos, 203719, 224973.

VENDO piso en Lain Calvo, 128 metros, bien soleado, para cualquier industria. Telf. 201183

COMPRO terreno o pabellón pie carretera Madrid-Irún, próximo capital o en polo Villayuda, Gamonal, Villimar. Teléfono 224892.

SE VENDE o se alquila piso primero exterior con o sin muebles, cuatro habitaciones, baño y calefacción individual, empapelado y barnizado. San Pedro y San Felices, 33, 1.º, centro. Verle, de 5 a 8. Teléfono 202566.

VENDO piso único. Avenida Generalísimo, 8. 150 m.² 6 habitaciones, 3 servicios, calefacción y agua centrales. Sol todo el día. Exento.

VENDO piso cuatro habitaciones, exterior, exento, en San Francisco, A. Informes, Alfonso X el Sabio, 42, 4.º, C. Teléfono 220838.

VENDO nave en construcción, en Alfareros, y piso nuevo, pegando a Catedral, Razon, Paloma, 11. 1.º, Izqda.

SE VENDE o alquila piso con calefacción, informes, Nueva Apertura Reyes Católicos, número 3, 5.º, B.

VENDO o traspaso Cafetería-Mesón «Rueda». Facilidades. Informes, San Lorenzo, 20. Teléfono 204389.

VENDO piso nuevo. Enrique III, Avda. Cid, 44, 4.º, C. 7 a 9 tarde. Teléfono 209452.

Funerarias

FUNERARIA San José. Venta de cajas a la provincia. 209452.

FUNERARIA San José, facilita Seguros Defunción, todas edades. Teléfono 209452.

FUNERARIA San José. Traslados. Entierros (Consulado, 11). Avisar Avenida del Cid 2. Teléfono 209452.

NUEVA FUNERARIA San José. Mejores precios. Consulado, 11. Avisos, Avenida del Cid, 2. Teléfono 209452.

FUNERARIA San José. Entierros, traslados. Muy económicos. Consulado, 11.— 209452.

Ganados y aperos

VENDO máquina cosechadora, marca «Laverda M-120» con 4,20 de corte totalmente reparada muy económica. Informes zona de Santo Domingo de la Calzada. Garaje Nogués o en Vitoria Telf. 232347

VENDO 125 ovejas con cría, en Cubillejo de Lara. Informes, Severiano Alegre.

SE VENDE macho negro, para vida, Tratar, Juan García, en Quintanarlanco.

VENDO cosechadora «Massey Ferguson-87», seminueva. Angel Madrigrál, Zarratón (Logroño).

SELECCIONADORAS, Limpiadoras, Clasificadoras «Jubus», para cereales y legumbres. Disponemos de modelos para todas las necesidades, en Avenida Manuel Rivera, 4. Telf. 714539. Palencia.

Huéspedes

CEDO camas, frente Sindicatos. Calera, 29, 3.º, izquierda.

PENSION completa o dormir. Plaza Vega, 27, 2.º, derecha.

PENSION o dormir calle Madrid, 36, 2.º, izquierda.

ALQUILO habitaciones derecho cocina, calefacción. Avenida Cid, 44, 7.º, B.

PENSION o dormir, trato familiar. Preferido trabajadores. Parque San Francisco, 3, 1.º, Izqda.

SE ADMITEN chicas a dormir. Calle La Puebla, 9, 2.º. Informes, de 5,30 en adelante.

ADMITO a dos caballeros, céntrico, precio a convenir. Telf. 224718

SE DA PENSION completa. Teléfono 201601.

Muebles

VENDO cama matrimonio, con mesilla, como nuevas. Avda. del Cid, 34, 6.º, D.

VENDO sofá cama. Teléfono 228009.

VENDO muebles, económicos. San Juan, 45, segundo.

Pérdidas

PERDIDA cartera con documentación, en calle San Pablo, Se gratificará espléndidamente en San Pablo, núm. 24, 4.º, B. Teléfono 204285. Burgos.

Televisores

T.V. RADIO ONDA Reparaciones. Servicio urgente a domicilio. Santa Agueda, 36, teléfono 201541.

REPARAMOS al día televisores. Electrotécnica Industrial. 209452. Consulado, 11.

RADIO - TELEVISION, Rica. Lain Calvo, 17, 1.º, Izqda. Teléfono 202010.

REPARACION televisores, radios transistores. Taller Inválidos Civiles. Puebla, 21. teléfono 206493

SERVICIO técnico «Marconi». Reparación televisores todas marcas. Radio Caracas Calzadas, 18, teléfono 221529.

REPARACION televisores todas marcas. Servicio urgente antenas. Servicio técnico Werner. Radio TV Caracas, Calzadas, 18, teléfono 221529, Burgos y plaza Generalísimo 18 Villadiego.

REPARACION televisores todas marcas. Servicio urgente domicilio. Telfs. 201886 - 220294.

TELEVISORES 19" último modelo extraplano. UHF licencia americana. con voltímetro y mesa, todo 16.000 pesetas. Diez días prueba sin compromiso. Ventas a plazos. Garantía absoluta seis meses. Comercial Velo Moto Calera, núm. 10.

Traspasos

LOCAL se traspasa o se alquila o se vende, de 140 m.² de planta, de 50 m.² de sótano, en calle Vitoria. Informes, Vitoria, 53, bis, primero, izquierda.

SE TRASPASAN locales céntricos, Moneda y Santander, 15. Teléfono 205192.

SE TRASPASA local céntrico con instalación propia comercio. Teléfono 202439.

SE TRASPASA o vende bar, con casa. Bar Julio, Santa María del Campo.

TRASPASO comercio. Cardenal Segura, 6. Razón, en el mismo, o teléfono 201614.

TRASPASO o vende casa vivienda con cochera o tejidos. Sandoval de la Reina, José Cuesta.

TRASPASASE local comercial planta y sótano, para cualquier negocio, en Martínez del Campo. Informes, Mobán, Avenida Generalísimo.

SE TRASPASA local, propio peluquería, oficina, ultramarinos, etc., en calle Barrantes. Informes, Mobán, Avenida da Generalísimo.

SE TRASPASA local, propio almacén o taller, en Puente Gasset. Informes, Mobán, Avenida Generalísimo, 8.

TRASPASO pensión Escolar. Almirante Bonifaz, 16, 1.º

Varios

PISOS Acuchillados, barnizados. «Limpieza Pulidora». Lain Calvo, 7. Teléfono 203699.

Offset y toda clase de trabajos tipográficos, en TALLERES GRAFICOS «Diario de Burgos» Calle San Pedro Cardena, 34. Teléfono 201358 y «Papeleería Tagra» calle Vitoria 13. teléfono 202852.

IMPRESOS comerciales, tarjetas, timbradas, tarjetas de visita, invitaciones, prospectos de propaganda, etc. TALLERES GRAFICOS «Diario de Burgos» Calle San Pedro Cardena, 34. Teléfono 207358 y «Papeleería Tagra» calle Vitoria 13. teléfono 202852.

Nuestros teléfonos:
Redacción . . . 201280
Admón . . . 207148-49

ARANDA ¿PARA CUANDO EL PROGRAMA DE SEMANA SANTA?

FUE UN PROYECTO QUE EN PARTE SE HA CUMPLIDO

Hemos titulado este comentario en el sentido que queda consignado, más no podemos aseverar que fuese tal proyecto y que se llegase a tomar en consideración, pero lo que sí es cierto que en el transcurso de pocos años, se ha cumplido en parte al menos.

Nos referimos a la idea de ampliar el arco del Ayuntamiento, pues en la fecha a que nos referimos no existía más que aquel arco que ya resultaba estrecho para la circulación que por aquel entonces empezaba a intensificarse, ya que con dificultad podían circular al mismo tiempo dos vehículos de los pequeños, no camiones, sintiéndose la necesidad de su ampliación, tal vez pensando en el estado actual en que se encuentra.

Siguiendo con la idea de aquella época, por cierto no muy lejana como complemento, como si dijéramos de esa ampliación

del arco del Ayuntamiento algunos soñaron, pues de tal sueño se puede considerar en atención a las posibilidades presupuestarias, en construir una avenida en línea recta desde el Ayuntamiento a la iglesia de Santa María para descubrir sus bellezas monumentales a la vista de todo aquél que traspasase la puerta de entrada a la villa.

Esa idea que no sabemos si llegó a proyecto, se ha cumplido en parte al ampliarse la calle de Rodríguez de Valcárcel que anteriormente recibía las denominaciones de calle del Puente y calle de la Sal, originarios estos nombres de la antigüedad, sobre todo el último, tal vez porque en mentada calle en la antigüedad estuvieron establecidos en ella vendedores de ese artículo.

Puede que muchos piensen que a qué viene todo esto pero hemos querido remontar nos a algunos años, para referirnos a una de nuestras últimas publicaciones referentes

la idea de crear zonas verdes en torno a la monumental iglesia de Santa María, idea que tiene sus antecedentes, conforme dejamos dicho, con la única diferencia de que si entonces fue una idea que, insistimos, pudo tener algún fundamento entre los proyectos de aquellos Ayuntamientos, hoy lo hemos basado en los hundimientos que se vienen produciendo, precisamente en torno a la iglesia citada y como quiera que en los solares consideramos que no se puede edificar, de ahí que haya venido a nuestra mente aquella otra idea de descubrir la arquitectura monumental de la iglesia al exterior, claro está que sin ánimo de perjudicar a nadie y refiriéndonos a los hechos concretos de los hundimientos.

Lamentamos la suspicacia de algunos y las malas interpretaciones de que ha sido objeto nuestro comentario, ya que iba dirigido en interés de la población y la exhibición de nuestro monumento por excelencia

que en razón de estar rodeado de edificaciones cuyo solar puede que tenga más valor que la propia edificación oculta desde hace años, lo que debiera estar al descubierto y a la contemplación de propios y extraños, cuyo valor en el aspecto turístico no sabemos apreciar. No es una idea nuestra, ya que nos hemos concretado a reproducir lo que hace años se comentaba y que ahora, más que nunca, por las circunstancias que vienen concurriendo adquiriese actualidad y muchísimo más valor la idea de tratar de descubrir ese tesoro que nos legaron nuestros antepasados.

Al igual que la idea a que nos venimos refiriendo, materialmente imposible de realización entonces, se ha convertido en realidad en parte, al cabo de años, ¿quién sabe si el día de mañana pudiera convertirse en una plena realidad? Hoy ha encontrado buenos aliados esa idea en las bodegas, con su abandono, sus filtraciones y toda esa gama de coincidencias que poco a poco van contribuyendo a la forzosa desaparición de los edificios que cubren la vista de Santa María, sobre cuyos solares, por el momento, no se puede edificar. Pensemos en el mañana y no nos precipitemos a hacer cábalas sobre las imaginarias malas intenciones, ya que al publicar todo esto, no nos mueve más que el interés y el bien de Aranda.

¿SE VA A INTERESAR LA CREACION DE UN CUARTELILLO DE SEGURIDAD?

El año pasado, si mal no recordamos, en esta sección habíamos de aquel cuartelillo de seguridad integrada por 8 guardias al mando de un cabo que existió en nuestra población durante la época de la República, ubicado en la plaza de Primo de Rivera, que pese al reducido número de que se componía, mantenía a Aranda en un plan de rectitud y bienestar, pese a aquellos tiempos diríamos propensos a algaradas y desacato.

Al recordar a aquel cuartelillo de seguridad, apuntábamos la conveniencia de que hoy se interesase nuevamente un cuartelillo similar, ya sea con fuerzas de seguridad o de otro tipo y al no oír ningún comentario sobre nuestra publicación dejamos de insistir sobre este tema.

Las cosas parece que van cambiando y ese silencio sobre aquel recuerdo parece que se va a romper, pues según los rumores que hasta nosotros han llegado, ya hay personas que se muestran partidarias de lo que dejamos dicho y hasta parece que se piensa incluso en la cesión de terrenos para su construcción, tal vez fundamentados en que una población como Aranda que en la rectificación del padrón de habitantes contará con más de 20.000, bien merece el trato de una población, en el aspecto que nos ocupa.

Principio quieren las cosas y si lanzamos la idea hace tiempo aunque con algún retraso, parece que va a tomar cuerpo y no es que tratemos de manifestarnos contra los buenos servicios que viene prestando la Guardia Municipal, sino que para encargarse del orden se precisa una fuerza de choque, sin relaciones familiares o de amistad con el vecindario y nada mejor que optar por lo que propugnamos en este comentario, con miras, claro está, al futuro de nuestra población.

¿PARA CUANDO EL PROGRAMA DE SEMANA SANTA?

Nos encontramos a diez

días del comienzo de la Semana Santa y como de costumbre, para que este año no constituya una excepción, todavía no se ha publicado el programa de la Semana Santa arandina.

Es preciso que desaparezca esa mala norma de publicar los programas ya sean de una cosa o de otra, con la mínima antelación al comienzo de lo que se anuncia, pero este año parece que se van a batir todos los récords, en cuanto al mayor retraso que carece de explicación y mucho más de justificación.

Otros años se nos ha dicho a título de justificación del retraso que no se había podido reunir la Junta Central de la Semana Santa, que faltaba tal o cual, pero creemos que este año, no se ha reunido por la falta de todos sus miembros, ya que no se concibe que se pueda producir tanto retraso, lo que puede dar pie para que cada uno se imagine el programa a su manera.

A pesar de todo, no nos puede extrañar el retraso si tenemos en cuenta que concertadas entrevistas, ésta es la fecha en que esperamos se nos avise y si el interrogatorio de preguntas, ésta es la fecha en que esperamos se nos avise, lo formulamos por escrito, resulta aún peor. El caso es que esas entrevistas se nos han ofrecido para rebatir algunas de nuestras informaciones y consecuentemente, al renunciar prácticamente a las mismas, entendemos que nuestras mentadas informaciones, se ajustan a la verdad, ¿no les parece?

Por otra parte, nos incli-

namos a creer que la Junta Central de Semana Santa, no quiere anticipar nada a la Prensa y si ésta quiere publicar algo, lo ha de tomar cuando los programas estén ya en la calle, por lo que agradecemos muy de veras las atenciones que nos dispensan.

Todas las localidades de alguna importancia, ya hace tiempo que han publicado sus programas de Semana Santa, aunque se ajusten a las mismas normas que en años anteriores, por lo que al menos, nos podía haber indicado mentada Junta Central, que este año saldrían los mismos pasos y a las mismas horas que el año pasado y entonces, a la vista del calendario, hubiésemos publicado el programa a su debido tiempo.

NACIMIENTOS

María Zulema de Cos y Díez, Manuel González y Aguilar, Carlos de la Cruz e Iglesias, María Cristina Sanz y Bernardino, Rubén Peinado y de la Vara, Cristina Escolar y Montañez, Miguel Luis Bayo y Sanz.

DEFUNCIONES

Sebastián Martín y Molinero, Juana Izquierdo y Rico, Encarnación Olhagaray y Miguel, Pedro Bravo y Ahuja, Paula Ruiz y Rozad, Catalina del Acebo y Martín.

FARMACIA DE GUARDIA

Mira Alvarez, plaza de Caudillo, 28.

CARTELERA

TEATRO PRINCIPAL. "Felicidad sobre hielo".

GARANTIA SUNBEAM

con el Secador de Casco

Un secado completo, uniforme, rápido y profesional. Como en la peluquería. Pero en casa Y MAS ECONOMICO. Con soporte mural, trípode extensible y una garantía que sólo se puede encontrar en Sunbeam.



Sunbeam

CALIDAD

GRUPO SUNBEAM/OSTER/ROWENTA

Lea Vd. siempre DIARIO DE BURGOS

EMPRESA DE AMBITO INTERNACIONAL

Necesita:

5 vendedores

QUE QUIERAN LABRARSE UN PORVENIR, PARA AMPLIAR SU PLANTILLA EN BURGOS Y PROVINCIA.

EDAD DE 23 A 45 AÑOS, NO IMPORTA NO SEPAN, NOSOTROS ENSEÑAMOS.

EXIGIMOS SERIEDAD, TRABAJO Y DEDICACION CONSTANTE A LA EMPRESA.

OFRECEMOS:

- SUELDO, 8.000 PESETAS.
- SEGURIDAD SOCIAL.
- IMPORTANTES COMISIONES, PREMIOS Y PROMOCION A PUESTOS SUPERIORES.

PRESENTARSE MIÉRCOLES Y JUEVES, 4 Y 5, DE 10 A 12,30 Y DE 4,30 A 6,30 EN

GENERAL DAVILA, 27. BURGOS

(R. O. C. n.º 2.700)

nuestra PROVINCIA

MIRANDA

ACTUALIDAD

LOS LEONES DEL PUENTE MIRANDA Y SU EXPANSION

Son lo más característico de nuestro Miranda antiguo. Ahí están en el puente de Carlos III, presidiendo la vida mirandesa, año tras año, en su pétreo grandeza y sobre sus pedestales también pétreos. Parecen contemplarnos mudos y, a la vez, entablando un diálogo diario, un diálogo de siglos, cuyo ecos se lleva el Ebro, aguas abajo, camino de otras tierras, en busca del Mare Nostrum, uno mirando hacia el pasado que nos llega del Cantábrico y el otro hacia el futuro, hacia ese futuro que parece nos llegará con la autopista del Ebro, del río que ellos vigilan con su augusta mirada. Siempre frente a frente y, entre los dos, el vivir mirandés, afanoso y esperanzado, que busca nuevos horizontes, como corresponde a un pueblo viejo en historia y joven en espíritu, abierto a todos los vientos, acogedor y alegre, un pueblo que recibe las esencias de todas las provincias hermanas, con las que forma su propia personalidad y después la proyecta hacia otras tierras, en esplendoroso arco iris.

Los leones del puente, para nosotros siempre estuvieron ahí, en el centro del

puente. Pero para personas de más edad, su situación es nueva, porque los conocieron situados en la parte izquierda del puente, uno en la esquina de la calle de Bilbao y el otro en la de San Nicolás. Y con motivo de una de las varias reformas que el puente ha experimentado al cabo de los años, fueron colocados donde ahora les vemos, justamente encima mismo del centro del Ebro.

Este año, en que el "Día del Ebro", se celebrará en Miranda, los leones del puente serán los principales protagonistas, porque bien se merecen esta preferencia, ellos que son vigías permanentes del histórico río, ellos que lo conocen muchos años antes que las generaciones actuales. Ellos que son como los monarcas del Ebro, del río sobre el que se asientan los más firmes pilares de la unidad hispana. Ellos son en fin, la presencia inmutable, de la gloria amasada durante siglos, testigos de mil batallas. Y sus sombras reflejadas en las aguas del río, se van a Zaragoza, en su tránsito de la Cantabria al Mediterráneo, tras un largo caminar, que no sabe de descansos

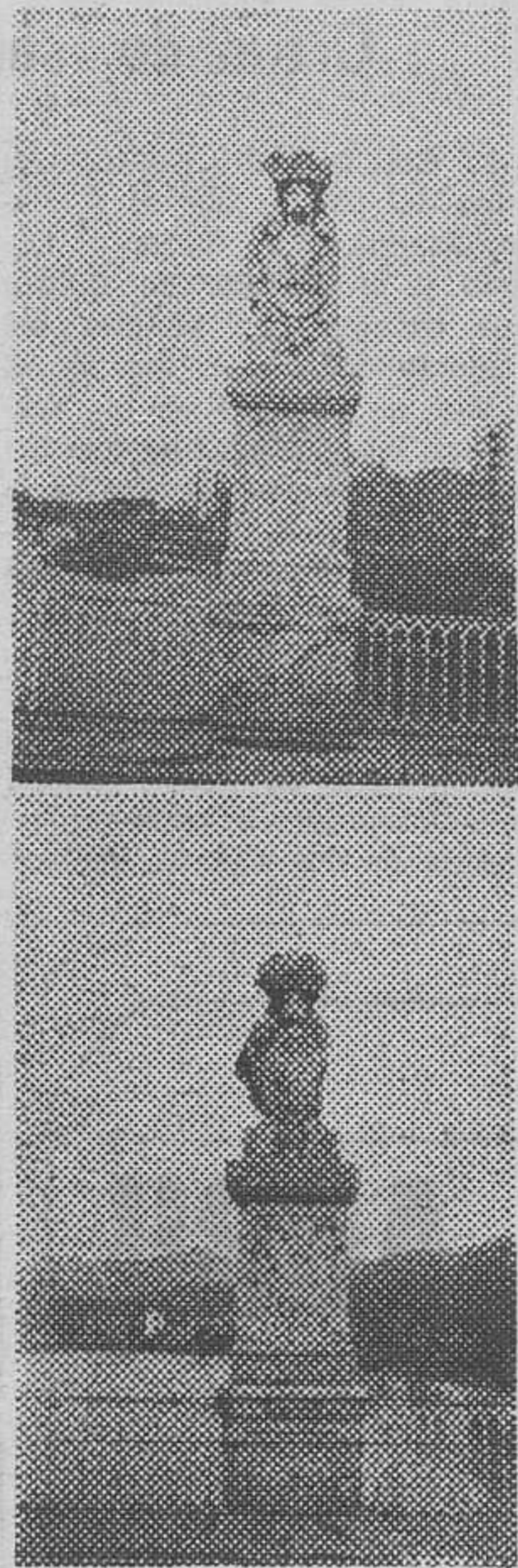

ni renuncias, en su misión histórica y fertilizante.

Miranda, la ciudad nacida a orillas del río Ebro, ese río caudaloso y lleno de historia que la adoptó y dio su apellido y con ello nombre y fama; era una ciudad pequeña, tranquila y alegre, una ciudad agrícola y sin pretensiones hasta que allá por los años cincuenta del pasado siglo, se empezó a hablar de los ferrocarriles y transporte ferroviarios y se vio invadida y cruzada por vías o caminos de hierro que harían posible estos transportes ferroviarios, hoy, en parte, vida de nuestra ciudad.

En 1864 se inauguraba la línea de Madrid-Irún, con sus 631 Kms., más tarde lo fue la de Castejón-Bilbao, luego llegaría la instalación del depósito de máquinas, los talleres de material móvil, etc., etc., y con ello la llegada de miles de obreros o empleados, maquinistas, fogoneros, caldereros, montadores, interventores, conductores, jefes de tren, plantilla de vías y obras y otros, que convirtieron a Miranda en una ciudad netamente ferroviaria.

A partir de entonces, Miranda, creció y se convirtió en una ciudad cosmopolita, donde todos eran extraños; sus costumbres se fueron mezclando con las de los que llegaban de otras partes; ya no se hablaba del arado ni

de la sementera, se hablaba de trenes, de máquinas, de servicios, ya no se dormía de noche, los servicios eran continuos y la vida de la ciudad completamente distinta.

Hubieron de pasar unos años, para que todo volviera a su cauce, se crearon nuevas familias y sus cruces dieron nuevos mirandeses que criados bajo el mismo clima y cielo, formaron de nuevo las costumbres y ambientes del Miranda, tranquilo y alegre.

Pero el crecimiento demográfico continuaba, Miranda, necesitaba expansión, y ésta se buscó y se hizo hacia la estación del ferrocarril, lugar a donde todos pertenecían, construyéndose avenidas y calles espaciosas, parques y lugares de recreo, aunque la ciudad quedó dividida en cuatro zonas separadas por el río Ebro y las líneas del ferrocarril, que por entonces no creaba problemas por disponer de dos pasos a nivel sobre el ferrocarril y un puente sobre el Ebro.

Ya han pasado varios años y la ciudad crece y crece, el tráfico rodado se multiplica, el paso a nivel que une la ciudad moderna de calles amplias con la antigua y de calles estrechas y angostas, es insuficiente para todo, cuando se cierra por el paso de un tren, produce atascos difíciles de solucionar y hay que buscar soluciones. El problema es grave y por ser un paso obligado ya ha costado varias vidas humanas. Las autoridades locales y provinciales gestionan ante el Ministerio de Obras Públicas y Renfe la desaparición de tan nefasto paso y sólo se consigue la apertura de un paso inferior en la calle del Arenal, que de poco ha de servir por el constante aumento del tráfico rodado.

Pensamos que cuando nuestro Ayuntamiento se decida —si es que lo tiene decidido— a abrir las calles de Alfonso VI y Condado de Treviño, sueño que acariciamos todos los mirandeses, el tráfico se verterá sobre estas calles y el polígono residencial de Anduva y toda comunicación sobre Real Allende se hará por el paso inferior citado aumentando los problemas. Por ello, recomendamos un estudio minucioso sobre el asunto y que su solución sea beneficiosa para todos.

MONSERDA

FOR RESPETO A TI MISMO Y A LOS DEMÁS MABLA BIEN

muelles de carga

de altura variable

Accionamiento manual o por grupo electro-hidráulico. Capacidades de sustentación de 750 a 6000 kg. Recorrido máximo en elevación o descenso 800 mm.

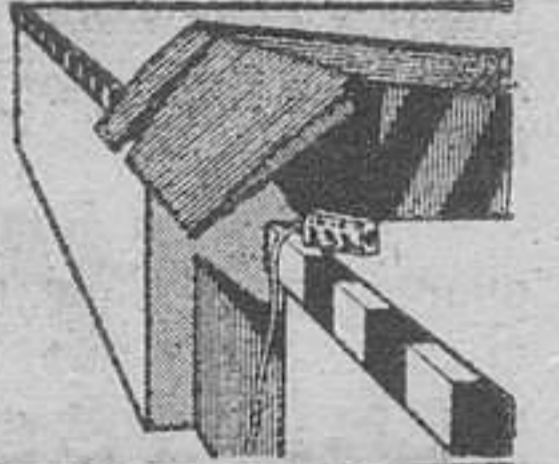

FENWICK

Concesionario exclusivo: RICOSA Santa Clara, 40 - BURGOS

MISCELANEA DEPORTIVA

COMENTARIO DE LOS ENCUENTROS DE JUVENILES Y MOSTROS DEL DOMINGO

Balace positivo el de los equipos juveniles mirandeses en la última jornada, con dos victorias y una derrota.

En la «Copa primavera de juveniles» triunfaron nuestros dos representantes Radio Juventud e ITI Mirandés por uno-tres y dos-cero, respectivamente. Los «ra-

difónicos» lo consiguieron en Fuenmayor y su superioridad fue manifiesta en todo momento, sobre el conjunto riojano. Con este triunfo los «amarillos» siguen en espera de un trofeo de sus eternos rivales Itistas que como ya hemos dicho también consiguieron una victoria y son líderes en la clasificación del grupo. Precisamente en la próxima jornada son los chicos de Mardones quienes visitan al Fuenmayor y aquí cabe suponer también una victoria mirandesa.

La de esta jornada —y nos estamos refiriendo al ITI— la contabilizaron el sábado en Anduva frente al Nájara, «vengando» de esta forma el triunfo naxarista que este conjunto consiguió la última vez que se enfrentaron ambos en FEFASA por cuatro goles a dos.

Los Itistas parecen dispuestos —aparte su preparación para las eliminatorias del Campeonato de España juvenil— que todavía está pendiente, a conseguir el triunfo final en este torneo en el cual sus triunfos a partidos jugados son contundentes.

Sorprende un tanto, la derrota del Deóbriga en Pamplona por tres goles a uno frente al Iturrama campeón navarro, en partido correspondiente a la fase de ascenso a primera categoría juvenil.

Pese a que a dicha categoría serán los dos primeros clasificados en una ligilla de cinco los que ascienden, vemos muy difícil la papeleta para nuestros representantes, y no sabemos el conseguirán remontar este resultado en nuestra ciudad. Desde luego sería una pena que tras la brillante campaña realizada en segunda categoría no consiguiesen ahora el ascenso.

EN FUTBOL MODESTO DEL TORNEO DE EMPRESAS DE ALAVA, EL GALICIA EMPATO FRENTE AL AREITIO EN VITORIA

En encuentro correspondiente al Campeonato de Empresas de Alava, se enfrentaron el domingo en la capital alavesa el Areitio y el Galicia, y finalizó el mismo con empate a un gol. Como quie-

ra que el Berantevilla descansó en esta ocasión, el Galicia sigue encabezando la clasificación del torneo, aparte del resultado conseguido por Michelin.

Alfonso TUBIA

CAMPEONATO ABSOLUTO DE AJEDREZ LOCAL, TROFEO «JAIME RUIZ BILBAO»

En el domicilio de la Peña mirandesa de ajedrez viene desarrollándose con toda normalidad este interesante campeonato que se espera sea muy competido dada la categoría de varios de sus participantes tanto de los veteranos como de los jóvenes entre los que no dudamos se encuentran las futuras promesas del ajedrez mirandés.

Después de la quinta ronda de la primera eliminatoria, la clasificación está establecida de la forma siguiente:

J. L. de Vicente Isasa, 5 puntos; F. Reymundo, 5; B. Rebollo, 4,5; M. Cruz, 4,5; A. Hernández,

4,5; F. A. Cerio, 4; M. A. Gómez, 3,5; A. Pozo, 3; A. Ganuza, 3; J. M. García, 3; P. A. Martín, 2,5; J. M. Eguiluz, 2,5; E. Sabando, 2,5; J. A. Valdazo, 2; J. M. Ortega, 2; F. San Segundo, 2; A. C. Pérez, 1,5; J. M. Collado, 1,5; T. Pérez, 1; J. M. Ruiz, 1; S. Lahoya, 1; J. P. Montoya, 1; R. Hurtado, 1; y V. Aráiz, 0 puntos.

De esta relación serán nueve los jugadores que se clasificarán para pasar a la fase final junto con el campeón local del pasado año Adolfo Rueda.

Merece destacarse la actuación que está teniendo el joven Félix Angel Cerio campeón del reciente Torneo Escolar organizado por la C. Ahorros del C. Católico, y que en esta ocasión se encontrará también en la fase final después de haber dejado en la cuneta a buenos jugadores. Nuestra enhorabuena a la Peña Mirandesa de Ajedrez por su constante hacer en el desarrollo de este deporte.

AGENDA DE UTILIDAD

FARMACIA DE GUARDIA. — Hoy, miércoles, en Arenal, 79, Teresa de Castro.

CARTELERIA DE ESPECTACULOS:

Cine Astoria. — Continúa 6, 8 y 10. (Mayores de 18 años). «Homicidios en Chicago».

Cine Mecisa. — Ver cartelera.

Cine Avenida. — Ver cartelera.

Teatro Cinema. — Ver cartelera.

Cine Novedades. — «Simplemente María». Sesiones 5, 7, 45 y 10, 15. (Mayores de 14 años).

TELEFONOS DE URGENCIA

Delegación de DIARIO DE BURGOS: 311781 y 311800

Hospital de Santiago 312015

Cruz Roja: 310037

Parroquia de Santa María 310967

Parque de Bomberos 310000

Comisaría de Policía 310095

Guardia Civil: 310039

Parada de taxis: 311333

Policia Municipal: 310489

Parroquia de San Nicolás 310820

Parroquia de San Nicolás 311153

Parroquia El Buen Pastor 311406

Lea usted siempre DIARIO DE BURGOS

CAMPAÑA «HABLA BIEN COMPORTATE MEJOR»

Durante cinco meses —concretamente desde últimos del mes de Noviembre pasado hasta estos días—, ha venido desarrollándose esta Campaña en nuestra ciudad, tal y como era el propósito de sus organizadores, léase Consejo Local del Movimiento de Miranda de Ebro. Y ello como iniciativa de la Comisión de Defensa de la Familia.

Sólo elogios pueden recibir quienes han dirigido los hilos de esta Campaña, pues es bien notorio que en el ambiente todavía se recogen los ecos de los «slogans» que han servido de cauce de las ideas a propagar.

Todos los medios han sido buenos: la Prensa (con más de veintiséis artículos publicados); la Radio, el cine, los carteles en escaparates, fábricas, bares, salas de diversión, etc. Todo ha invitado a reflexionar sobre actitudes absurdas y las más de las veces irreflexivas de quienes por eso de la «hombría» y sin más ni más, lanzaban su «taco».

Desde aquí —y una vez más— invitamos a la cordura en el hablar y en el comportamiento de jóvenes y mayores; en el vestir y en las posturas; en el conducirse de jovencitas y muchachos; en el respeto a lo de todos.

Podremos vivir más a gusto, sin sonrojarnos en la calle ante actitudes que ofenden la dignidad de las personas, la moralidad y las buenas costumbres.

Los pequeños —que copian hasta los más insignificantes detalles—, podrán salir airoso de la convivencia de los mayores.

Además, es nuestra ciudad la que gana. ¿No buscamos y rebuscamos hoy fórmulas para parecer ante los demás, para aparentar, para que tengan mejor concepto de nosotros? Ahí tenemos una solución: educación. Educación en el trato, en el saludo, en el hablar, vestir, en el comportarse. Saquémosle gusto al vivir cotidianamente de forma refinada; no sólo a saber comprar la corbata de moda, tomar tal o cual combinación, entrar en aquella o esta cafetería. Eso sería poco. Busquemos la exquisitez en los modales, en el porte, en el detalle; en los detalles insignificantes se conoce a las personas.

Hoy que hablamos tanto de «vulgaridad», no caigamos nosotros en ella.

Es verdad que las modas, el cine, el «bertinaje» del ambiente que nos rodea corroe poco a poco nuestra voluntad, nuestras buenas costumbres; pero, seamos valientes y aprendamos a luchar contra ellos. De esa forma haremos que se purifique la atmósfera que amenaza con asfixiarlos.

Así, podrán heredar nuestros hijos una ciudad grata para la convivencia y distinción socialmente.

Angel GONZALEZ HERRERO

ESTA NOCHE AT. DE BILBAO Y BURGOS EN «EL PLANTÍO»

Posible prueba de dos muchachos procedentes de Santander

El equipo de aficionados jugará el domingo en León y el jueves en Burgos

Juega esta noche el Burgos su penúltimo partido del torneo «Norte de España», en su fase de primavera, de los que le corresponden disputar en «El Plantío», pues fuera del mismo aún le restan varios por celebrar. Y para esta ocasión hay un contrincante de gala, como es el Athletic de Bilbao, equipo que siempre suscita expectación en su presencia en todos los campos y especialmente en nuestra ciudad, donde el conjunto vasco goza de una aureola de evidente simpatía.

El Athletic vendrá con un equipo que reúne a varios nombres sonoros y que, en una u otra época, han sido y siguen siendo titulares del primer cuadro. Ello ya es indicio de que habrá ocasión de presenciar una contienda interesante, pues el Burgos también pondrá en línea un cuadro efectivo y potente, en justa amalgama y combinación, en la que formen hombres del primer equipo y otros varios del cuadro de aficionados, que vienen acreditando una línea de superación y puesta a punto verdaderamente notable. Tal es el caso de los Llorente, Fernández Manzanedo, Bermejo, Renuncio, Del Moral, Heras, etc.

Nos hallamos frente a un encuentro que brinda diversos atractivos, a los que los aficionados no se mostrarán insensibles, por lo que cabe esperar hoy una gran entrada en «El Plantío», respondiendo al atractivo que supone el enfrentamiento de los dos cuadros citados y la bondad del tiempo que se viene disfrutando, el cual esperamos que no cambie su rumbo.

Los hombres citados por Rafael Zamora para el partido de hoy son los siguientes: Llorente, Fernández Manzanedo, Elcoro, Escalza, Esteve, Gonzalo, Figueroa, Heras, Quirós, Renuncio y Del Moral. Como puede apreciarse son los once justos del equipo, si consideramos el portero suplente. Hay efectivos escasos, ya que se juzga prudente conceder descanso a otros hombres del primer equipo. Sin embargo, es muy posible que a los citados se unan otros dos muchachos procedentes de la montaña, que son juveniles y a quienes el Burgos desea ver en acción. Juegan, respectivamente, de defensa y delantero centro.

Escalza y Aramburuzabala jugarán mañana en Vitoria en un partido benéfico organizado en la capital alavesa. Escalza actuará únicamente durante medio tiempo, ya que será uno de los hombres que figuren en la expedición para Las Palmas, que saldrá el viernes.

LOS PARTIDOS DEL BURGOS (AFICIONADOS)

Conforme ya hemos anunciado, el equipo de aficionados del Burgos tendrá que enfrentarse al de la Cultural Leonesa para dirimir los puestos de campeón y sub-campeón regionales, aunque ambos están ya clasificados para pasar a la fase inter-regional.

Dicha eliminatoria se celebrará a doble vuelta, jugándose el próximo domingo, a mediodía, en León y en devolución de visita el jueves. Se anticipará el encuentro al jueves, a fin de evitar la coincidencia con el partido del Real Madrid.

LAS POSIBLES CESIONES AL MIRANDES

Ayer nos interesamos en el

Burgos por las posibles cesiones al Mirandés de los jugadores Heras y Del Moral.

Fuimos informados de que esta posibilidad estaba siendo sometida a estudio, si bien dicha transferencia ofrece dificultades legales, al ser ambos jugadores juveniles y aficionados y por pertenecer ambos clubs a Federaciones distintas. En consecuencia, para formalizar esta cesión o traspaso, tendría que trasladarse la residencia de los

muchachos, lo que habría de acreditarse con contrato de trabajo o expediente de estudios.

En fin, no conocemos los intrincados de estas disposiciones federativas, aunque formulamos los mejores deseos, porque todo pueda solventarse favorablemente, a fin de que el Mirandés pueda contar con el concurso de éstos o de otros muchachos del Burgos, sobre todo si ello puede contribuir a resolverle su problema.

ARQUERO

Rumor coruñés: El Athletic jugó «estimulado» por dos equipos implicados en los puestos de descenso

Ortuondo, sancionado económicamente por su club

La Coruña (Alfil). — Al término del partido que el domingo disputaron en Riazor el Coruña y el Athletic de Bilbao, que terminó con victoria del conjunto local por dos goles a uno, se comentó en los vestuarios la posibilidad de que los jugadores vascos habían sido «estimulados» con el ofrecimiento de una importante cantidad de dinero si lograban vencer a su oponente.

En los medios deportivos coruñeses, cuarenta y ocho horas después de aquel partido, se rumorea que la «prima» provendría de dos equipos implica-

dos en los puestos de descenso, e incluso se cita cifra ofrecida, y al respecto se habla de medio millón de pesetas.

Por otra parte, en los mismos medios se especula con la posibilidad de que la directiva del Coruña haya tomado un acuerdo en el sentido de premiar a los jugadores, caso de que eviten el descenso de categoría. Se dice que la cifra a repartir entre los jugadores, de acuerdo con los encuentros que juegue cada uno, es del orden del millón de pesetas.

SANCION A ORTUONDO

Bilbao (Alfil). — Una sanción económica ha sido impuesta a Ortuondo por la directiva del Athletic de Bilbao, a consecuencia de su reciente carta abierta aparecida en los periódicos. Esta tarde, la junta directiva ha hecho público el siguiente acuerdo, tomado en su reunión del 30 de Marzo pasado:

«Imponer, de conformidad con los artículos 87 y 97 del reglamento de jugadores, una sanción económica al jugador Je-

sús María Sáenz Ortuondo, por su carta aparecida recientemente en los medios informativos cuyo contenido se estima falta grave de respeto y consideración hacia sus superiores con imputaciones que en modo alguno, se ajustan a la realidad».

La directiva ha hecho constar que «se hace pública la presente nota dado el carácter, también público de la carta del referido jugador».

El Oviedo recusa la actuación de Orellana

Oviedo (Alfil). — La directiva del Real Oviedo ha enviado un telegrama de protesta a la Española de Fútbol por lo que considera actuación parcial del árbitro Orellana, en el partido del pasado domingo entre el Club local y el Real Madrid.

Balonmano

Selección española para la Copa Latina

Competirá con las de Portugal, Rumania, Italia, Francia y Brasil

Madrid (Alfil). — Para participar en la Copa Latina de balonmano, que se disputará del 17 al 22 del actual en Rumania, han sido seleccionados por la Federación Española los siguientes jugadores:

José Galán (Granollers), Vicente Martínez (Gava), Antonio Espejo (Granollers), Suárez Meación española competirá con las de Portugal, Rumania, Italia, Francia y Brasil.

La expedición española partirá el día 15, con el director técnico, Domingo Bárcenas y el entrenador Antonio Roncero.

drid), Sebastián Rodríguez Llorente (Marcol), José Luis Soriano Casas (Calpisa), Víctor Lafuente Pallas (Picadero), Mario Hernández Diéguez (Bidasoa), Jorge Alvaro Alcalde (Picadero), Luis Morante Sánchez (At. Madrid) y Vicente Calabug (Granollers).

TELEDEPORTE

Madrid (Logos). — Televisión Española tiene previstas, durante la presente semana, las siguientes retransmisiones deportivas:

El sábado, día 7, por la primera cadena, a las cinco y media, se ofrecerá, en directo, desde Londres, la regata Oxford-Cambridge.

También el sábado, a las 20,10, por la primera cadena, se ofrecerá, desde Barcelona una retransmisión de tenis.

El domingo, día 8, se televisará, desde Sabadell, el Gran Premio internacional de Moto-cross, a las doce y media de la mañana.

Finalmente, a las ocho de la noche, desde el estadio de San Mamés, se retransmitirá el encuentro de Liga de Primera División, que jugarán el Athletic de Bilbao y el Valencia.

HASTA EL 16 DE ABRIL



1 OVILLO GRATIS POR CADA COMPRA DE 5 OVILLOS

Establecimientos distribuidores:

MARVI

BURGOS Santander, 19
Miranda, 14
Las Calzadas, 12-14
Avda. del Cid, 37

ARANDA DE DUERO Arias de Miranda, 25

SALA DE FIESTAS

(DANDY'S CLUB)

—HOY, MIERCOLES— DE 7 a 10,30 NOCHE
GRAN BAILE DIA DE MODA

CON LA ALEGRE Y DINAMICA,

Orquesta «DANDY'S CLUB»

Y LA ACTUACION ESPECIAL DEL

CONJUNTO «SOMOS»

SABADO — POR PRIMERA VEZ EN BURGOS
LA FORMIDABLE ATRACCION RUMBERA,

«LOS ROCIEROS DE HUELVA»

PRIMERA REGIONAL

El Burgos asciende a «Preferente»

San Esteban y Nido descienden de categoría

Victorias del Correa-Capiscol, San Juan, Vadillos, Atlético Burgalés y Lermoño en la última jornada

Finalizó el campeonato de primera regional ordinaria. El Burgos consiguió el ascenso a «preferente» por méritos propios demostrando ser el mejor equipo provincial, por su juego, regularidad y buen fútbol. Los sanjuanistas obtuvieron el segundo lugar siendo uno de los equipos, juntamente con el Juventud, Correa-Capiscol más regulares del campeonato.

Descienden a segunda regional San Esteban y Nido. En la última jornada se consiguieron 25 goles, siendo el equipo goleador el Lermoño que obtuvo doce goles frente al Nido.

El encuentro más interesante lo protagonizaron At. Burgalés y San Esteban, con victoria justa de otros atléticos, que volvieron por sus fueros, haciendo gala de preparación y técnica.

El Salas logró un valioso empate frente al Burgos, siendo justísimo el resultado final.

Juventud y San Juan, brindaron un competido encuentro con fútbol, buenas jugadas y con un resultado mínimo pero meritorio y justo de los sanjuanistas.

El Alfareros volvió a «pinchar» y no estuvo a la altura de otros encuentros, pues sin lugar a dudas ha sido el equipo revelación de la segunda vuelta, pero el Vadillos supo vencer y convencer de su triunfo.

El Tardajos volvió a ceder otros dos puntos en su propio feudo, frente a un equipo con más fútbol, experiencia y calidad, el Correa-Capiscol.

El equipo máximo goleador del campeonato. El San Juan con 56 goles, quipo menos goleado el Burgos, con 40. Jugador máximo realizador, Félix, del Correa-Capiscol con 27 goles. El Alfareros ha sido el equipo que más goles ha encajado, 68.

Enhorabuena al «campeón» y que en la categoría Preferente sepa dejar bien alto el fútbol burgalés.

Muchos valores de nuestra cantera, a lo largo del campeonato han destacado. **DIARIO DE BURGOS** bajo el lema de «nuestra cantera» en sus páginas deportivas ha ido sacando las promesas del fútbol de nuestra capital y provincia y en ellos hemos podido ver su gran porvenir en el difícil camino del deporte del balompié

Damos también la más cordial enhorabuena a árbitros, directivos, equipos y jugadores, pues unos y otros han sabido sacrificarse para el buen desarrollo del campeonato. Esperemos que para la próxima temporada se pueda contar con campos «adecuados» para la buena marcha del fútbol burgalés.

LOPEZ OCHOA

TARDAJOS, 0; CORREA-CAPISCOL, 2

Correa - Capiscol.— Medina; Moreno, Cipri, Quique; Alfonso, Oviedo; Cerezo, Javi, Félix, Campo y De la Peña.

Tardajos.— Peña; Rey, Sindro, Zorrilla I; Tajadura, Reimundo; Vicente, Zorrilla II, Barquín, Ignacio y Bienvenido.

Sustituciones, Máximo por Rey y Julio por Bienvenido.

Árbitro, Abia, con bastantes errores en su labor, anulando un gol inexplicablemente a Zorrilla II. Mal. Mariano, Javi y Javo.

putado, con dominio alterno, pero los contraataques y oportunismo de Félix, que consiguió los dos goles del partido, dieron el triunfo al Capiscol - Correa.

El Tardajos tuvo muchas ocasiones de gol, aunque no acertó a sacar fruto de sus peligrosos avances, contenidos por la segura y acertada defensa visitante.

Destacaron, Máximo y Campo.

SAN JUAN, 1; JUVENTUD, 0

Juventud.— Juanjo; Felipe, Cirián, Camarero; Lucio, José Luis; Martínez, Peña, Mariano; Javi y Javo.

San Juan.— Bonachía; Carlos, Rimada, Barrios; Alejandro, Orduña; Santi, Javi, Varona, Petete y Pecina.

Sustituciones, Montes por Pecina y Pipo por Santi.

Jocistas y sanjuanistas protagonizaron un encuentro plebiscario de juego, y muy disputado. Solamente se registró un gol a los 15 minutos del primer tiempo; su autor fue Varona, lo que permite a su equipo conseguir el «subcampeonato».

Destacaron, Peña y Carlos.

VADILLOS, 3; ALFAREROS, 1

Alfareros.— Marcelo; De la Riva, Pedro, Luis; Pedrín, Pedro; Luisito, Toño, Irineo, Kito, Goyo y Pablo.

Vadillos.— Alejandro; Pepe, Marcos, Rafa; Pablo, Patri; Saucó, Gil, Temiño, Fili y Duarte.

Árbitro.— Andrés, sin complicaciones en su labor. Bien.

Ambos conjuntos jugaron con tranquilidad, pero el mejor fútbol y dominio estuvo a favor del Vadillos, que al concluir el primer tiempo tenía dos goles de ventaja, los cuales fueron marcados por Gil y Fili.

En la reanudación, Luisito acertó distancias, pero nuevamente Fili estableció el 3-1 definitivo. Partido, pues, con un resultado justo y en el que imperó la deportividad.

Destacaron, Fili y Pablo.

SAN ESTEBAN, 0; ATLETICO BURGALÉS, 1

Atlético Burgalés.— Eguluz; Tomás, Moral, Tomé; Izquierdo, Portugal; Carmelo, Ramón, Frías, Tasio y Janín.

Sustituciones, Ruiz por Portugal.

San Esteban.— Alegre; Vicente, Monchu, José; Ramos, Manolo; Marín, Claudio, Acinas, Cuasante y Chema.

Sustituciones, Ocón por Chema.

Árbitro, Rubio, salvo algunos errores, su actuación la podemos calificar de aceptable.

Estos equipos protagonizaron el encuentro más importante de la última jornada, ya que se jugaban la permanencia en primera regional. Sólo hubo un gol a los 18 minutos del segundo tiempo por mediación de Carmelo, un gol que permite a los atléticos la permanencia. El encuentro resultó entretenido, en el cual los atléticos jugaron, vencieron y convencieron por su fútbol eficaz, rápido y profundo, frente a un rival que luchó, pero a raíz del gol se vino abajo.

Cabe destacar a todo el equipo atlético, ya que todos se hicieron acreedores al triunfo y por el San Esteban, la labor de Ramos.

BURGOS, 2; SALAS, 0

Salas.— Julio; Rafa, Santi, Molinero; Javi, Mariano; Chema, Marina, Miguel, Linares y Rojo.

Sustituciones, Izquierdo por Javi.

Burgos.— Angulo; Amos, Rincón, Sevilla; Sáinz, Calderón; Del Hoyo, Merino, López, Simón y Lavarga.

Sustituciones, Iturralde por Calderón.

Árbitro, Gutiérrez, muy meritoria su labor. Bien.

El Burgos jugó a afalta de sus elementos básicos desplazado a Salamanca y el resultado ha sido justo, pues hubo un tiempo de peligro y dominio para cada equi-

Primera Regional Preferente

BRIVIESCA C. F., 2; A. T. BEMBIBRE, 1

El pasado domingo, tuvo lugar en el campo del complejo deportivo de esta ciudad, el encuentro de fútbol, entre el Briviesca C. F. y el A. T. Bembibre, finalizando el mismo, con el resultado de 2-1 a favor del conjunto local.

Antes de dar comienzo el partido, la «Reina» de las fiestas de Briviesca y Maja de Burgos, la bella Srta. Mari-Carmen Arroyo, se dirigió al centro del terreno, para proceder a efectuar el saque de honor, precedida del árbitro de la contienda, capitanes de ambos conjuntos y miembros de la directiva. Al hacer su aparición en el terreno, fue largamente ovacionada y fue delicadamente obsequiada por ambos conjuntos.

Dirigió el encuentro el colegiado Sr. Álvarez, auxiliado en las bandas por los señores Izquierdo y Colomina, su actuación podemos estimarla buena ya que siguió el juego de cerca y se mostró enérgico y autoritario en sus decisiones.

Los equipos a sus órdenes formaron así:

Briviesca C. F.— Arroyo; Manolo, Cefe, Amando; Cipri, Ramón; Vadillo, Leandro. Sevilla, Zapí y Ordóñez. Sustituciones: Chardy salió por Ordóñez, al comienzo de la segunda parte.

A. T. Bembibre.— Vega; Otero, Pérez, Esteban, Trabajo; Carro, José Manuel; Murillo, Vidal, Nieto y Ramos. Sustituciones: Rodríguez sustituyó a José Manuel y López a Vigil.

Incidencias: Fueron expulsados por agresión mutua Manolo del Briviesca y Vigil del Bembibre; igualmente le fue mostrada tarjeta blanca, por protestar una decisión arbitral al jugador del Bembibre Otero.

Goles:

Al minuto de iniciarse el partido, el Bembibre es sancionado con una falta, fuera del área, lanza Cipri y de soberbio disparo consigue el 1-0; en el minuto 14, consigue la igualada

el Bembibre por mediación de Nieto, de soberbio chupinazo desde fuera del área que no puede atajar Arroyo pese a su esquivada. Ha sido un bello gol que encorajina al Briviesca, el cual se lanza en pos de la victoria y en uno de sus continuos ataques a la meta forastera, se produce una falta contra el Bembibre, el árbitro decreta penalty y Vadillo ejecuta el máximo castigo consiguiendo el 2-1 definitivo.

Comentario:

La tarde de sol primaveral invitaba a acudir al complejo lo que hizo que la asistencia fuera numerosa, como asimismo el aliciente de presenciar el saque de honor por la Maja de Burgos, y a fuer de sinceros diremos que nos gustó el partido; no así el resultado tan exiguo obtenido, que no refleja lo acontecido en el terreno, pues el Briviesca jugó para haber obtenido un resultado más amplio, que se me antoja debió haber sido un 4-1 ya que Sevilla y Ordóñez desperdiciaron unos goles que se cantaron en los graderíos y que no entraron, como asimismo un gran tiro de Zapí a la madera con marchamo de gol y una gran parada del portero visitante a otro disparo de Cipri. Fue una verdadera lástima, pues se pudo haber redondeado la tarde, ya que si Sevilla acertara en el disparo que pudo haber supuesto otro nuevo gol, a buen seguro que el conjunto forastero se hubiera hundido, puesto que se jugaban los primeros quince minutos del encuentro y esto hubiese supuesto una inyección de moral que se hubiese traducido en goles, ya que hubo momentos en que se jugó buen fútbol por parte del conjunto local. Se notó mucho la presencia de los nuevos jugadores fichados, pues dieron un aire al equipo distinto al que tenía. Ambos nos gustaron mucho, si bien, quizá brilló más en esta ocasión, el interior Zapí, que se sabe la lección muy bien y juego con los dos pies; una vez que se compenetre con el resto de sus compañeros será un elemento altamente positivo. Una pena que no se les haya enrolado antes. El resto del equipo jugó bien debiendo destacarse asimismo a Cipri, la constante brega del incansable Leandro, el cual mereció el premio del gol que casi consigue si no llega a pisar el balón en una ocasión en la que trabajó por conseguirlo. El resto bien, sin desentonar y con mucho entusiasmo en pos del triunfo. Del Bembibre no encontramos nada sobresaliente, pudiéndose destacar el 7 y el 10, así como el portero.



El Briviesca C. F.

el corresponsal



La «Reina» haciendo el saque de honor.

DIPUTACION PROVINCIAL

PARA LA RESIDENCIA DE «SAN MIGUEL DEL MONTE» SE CONVOCA CONCURSO PARA CONTRATAR LA ADQUISICION DE NUMEROSOS EFECTOS, A SABER:

Grupo A: Vajilla, cristalería, cubertería y útiles de cocina. Tipo licitación	181.916 Ptas.
Grupo B: Somieres, colchones muelles, mesas, sillas, tresillos	1.587.196 "
Grupo C: Artículos de lencería	404.420 "
Grupo D: Muebles de oficina y suministros, electrodomésticos, etc.	285.068 "

OFERTAS: Durante DIEZ DIAS HABILES, a contar de la publicación del anuncio en el «BOLETIN OFICIAL DEL ESTADO» En el de la provincia del día de la fecha, número 76 aparece anuncio extenso.

El pliego de condiciones puede consultarse en el Negociado de Contratación, en horas de oficina.

Burgos, 3 de Abril de 1973
EL SECRETARIO GENERAL

LA PROXIMA QUINIELA

Jornada: 31. Fecha: 8-4-73

Por PESA

Comentario a la jornada anterior

Las igualadas conseguidas por los donostiarros y vallisoletanos en Zaragoza y Sevilla, respectivamente, han sido nuestros fallos en el boleto correspondiente a la jornada del día 1. Como todos los demás encuentros salieron como habíamos previsto, la cosa no merece mayor atención; por lo tanto, hemos conseguido un boleto con doce aciertos que, aunque no es mucho, por lo menos algo hemos recuperado. Visto el resultado de lo anterior, pasemos al futuro y para ello hay que estudiar los partidos uno a uno.

La quiniela partido a partido

1. R. MADRID - BETIS.— Sería absurdo pensar que a estas alturas los del Bernabéu fueran a tirar por la borda resultados pasados. Con esto queremos explicar que este encuentro hay que jugarlo sin ninguna discusión al uno fijo puesto que, aunque ya sabemos, como el que más, que aquí la variante sería de oro, no esperamos, ni con mucho, que ésta pueda producirse. Naturalmente que en todo partido puede salir cualesquiera de los tres signos; pero estaremos todos conformes en que si los sevillanos arrancan algo en su inmediata salida, será una auténtica sorpresa para todos. Por lo tanto: primer uno en nuestro comentario.

PRONOSTICO: 1

2. ESPAÑOL - OVIEDO.— Encuentro muy parecido al anterior, ya que los de Sarriá tienen la imprecisa necesidad de alzarse con el triunfo para seguir optando al título, pues de ocurrir lo contrario, pueden verse rezagados en la lucha por él. De todas maneras, los asturianos consiguieron tres positivos en sus anteriores salidas y de seguro que van a presentar dura batalla a los blanquiazules; pero en buena lógica, deben terminar venciendo los propietarios del terreno, por lo cual anotamos el segundo uno fijo en nuestra quiniela.

PRONOSTICO: 1

3. AT. BILBAO - VALENCIA.— Nos parece, sin temor a equivocarnos mucho, que en este encuentro las cosas varían bastante. Por una parte, los leoneses que aunque jugaron en Riazor para no perder, tienen que luchar ahora contra los «Ches» del Casanova y tratar de conseguir los puntos, si no quieren verse mezclados en esa serie de equipos cargados de negativos y, por lo tanto, luchando para librarse del descenso. Por la otra parte tenemos a los ya nombrados discípulos de la «Saeta rubia» que, con su escaso bagaje de posibilidades, deben procurar no salir derrotados de la cátedra, para escapar así a posibles imprevistos de última hora. Como además seguimos opinando que los blancos tienen juego y plantilla, nos vemos en la obligación de pronosticar nuestro primer triple del día 8.

PRONOSTICO: 1 X-2

4. R. SOCIEDAD - CORUÑA.— Buen empate el conseguido por los de Atocha en tierras aragonesas y que le permite seguir abrigando esperanzas, para tratar de alcanzar ese codiciado quinto puesto, para participar en el socorrido torneo de la UEFA. Claro que para ello es condición indispensable el procurar evitar que los equipos que visiten el campo de los donostiarros, se lleven puntos de él. Visto esto y aun sabiendo que los gallegos tienen necesidad de puntuar, vamos a inclinarnos por la victoria de los locales.

PRONOSTICO: 1

5. MALAGA - ZARAGOZA.— Otro partido que tiene sabor local, pues los malacitanos de seguro que no querrán verse apeados del puesto que ocupan actualmente en la tabla clasificatoria y que, de mantenerlo les daría opción a participar en el torneo europeo antes mencionado. Si los propietarios de la Rosaleda vencieron no ha mucho a los catalanes del Barsa, no creo que encuentren muchos problemas para hacerlo ahora a los pupilos de Carriega. Por lo tanto, otro uno en nuestra lotería.

PRONOSTICO: 1

6. CELTA - GRANADA.— Comprometido encuentro para los de Balaidos, pues con sus veintidós puntos y cinco negativos a las espaldas, no pueden descuidarse ni lo más mínimo. Hemos llegado a unas alturas de la competición en las que los equipos comprometidos, bien por el ascenso o por el descenso, saben lo que se juegan y luchan contra viento y marea por conseguir situaciones más seguras. Creemos que el «Celtiña» está catalogado entre estos últimos y, por lo tanto, procurará salir airoso del próximo y peligroso trance que se le avecina. También sabemos que la igualada puede rondar por el estadio gallego; pero vemos con más posibilidades a los de casa. Nos quedamos con otro uno en la quiniela.

PRONOSTICO: 1

7. CASTELLON - BARCELONA.— Dos equipos con dos objetivos perfectamente situados y delimitados: los de Castalia, a por el puesto que les permita jugar el torneo europeo y los del Nou Camp, a puntuar para tratar de no perder comba en la lucha por el título liguero. Es difícil, muy difícil, conseguir algo de los castellonenses en su campo, pues están demostrando una gran fuerza y, sobre todo, una lucha tremenda durante los noventa minutos de juego. Es un encuentro bastante comprometido para pronosticarlo a la ligera y la única solución que tenemos es jugarlo a los tres signos, porque la situación lo requiere.

PRONOSTICO: 1 X-2

8. GIRON - AT. MADRID.— Tenemos formada una opinión (y no es nada difícil), de las andanzas de los

del Calderón, en la actual competición liguera. Todo el mundo conoce los esfuerzos de los rojiblancos madrileños para sacar adelante sus partidos del Manzanares y por contra, su enorme facilidad para puntuar lejos de él. Su inmediata salida es al Molinón, ante un equipo, como es el Sporting, que suele dar con bastante frecuencia una de cal y otra de arena. ¿Cuál le tocará ahora? Sinceramente, lo ignoramos; pero atendiendo a los jugadores de Merkel, son el conjunto que más veces y con mucho, araña positivos; jugaremos el doble negativo, es decir

PRONOSTICO: X-2

9. — HERCULES-TENERIFE.— Sorprendente, los alicantinos de la Viña, que después de ver cómo el Nástic, les arrebató un punto a domicilio, a renglón seguido, aplastan a la Leonesa en el mismísimo terreno de éstos; lo normal y lo que entra dentro de los cálculos quinielísticos, es que ahora se impongan en su casa, a los canarios tinerfeños, y la verdad es, que deben conseguir el triunfo, a poco que todo ruede, con un mínimo de sentido común; pero por otra parte, no olvidemos que los visitantes, se juegan mucho más que los locales, y se muestran fuertes, en sus salidas, como lo demuestran esos empates a domicilio seguidos, que llevan; por lo tanto, jugaremos el uno, reforzado, con la equis.

PRONOSTICO: 1-X

10. — SABADELL-TARRAGONA.— Si los de la Cruz Alta, quieren continuar donde están, deben ganar a sus rivales catalanes, sin discusión; son ya de por sí, muchos negativos esos seis que contabiliza, el hasta ayer Primera División, para verlos ahora aumentados, después del encuentro del próximo domingo; de acuerdo, en que tienen que ganar como sea, pero mucho ojo, que los partidos regionales, poseen salsa y picante aparte del resto de los encuentros; por lo tanto y atendiendo a que los visitantes también tienen sus negativos, y por lo tanto su peligro, colocaremos la igualada, reforzada, por el triunfo de los de casa.

PRONOSTICO: 1-X

11. — LOGROÑES-PONTEVEDRA.— El panorama de ambos equipos es el siguiente: Los riojanos tienen 23 puntos y cinco negativos, los gallegos igual número de puntos, pero dos negativos más, es decir siete; con esto queremos decirles que de este choque podría depender la suerte futura de ambos conjuntos; no ignoramos lo grave que sería para los de Las Gaunas, la pérdida de cualquiera de los puntos en juego pero como da la casualidad de que también lo saben los de Pasarón, y ahí podría estar su salvación, creemos que lo van a intentar por todos los medios, y tratarán de no volver de vacío, para mirar al porvenir de una manera más risueña; aunque, como el jugar en casa, da ciertas esperanzas, el empate puede ser el resultado más lógico, y lo reforzamos con la victoria local.

PRONOSTICO: 1-X

12. — CORDOBA-MALLORCA.— Los isleños en estos últimos encuentros han perdido las escasas posibilidades que tenían de intentar el asalto a la división de honor; por lo tanto y pensando en que su partido del Arcángel, puede ser de rutina, más que de otra cosa no tenemos más remedio, porque así lo creemos, que inclinarnos por la victoria de los de casa, siquiera sea, aparte de lo ya comentado, por aquello de que los tres negativos de los cordobeses no son de momento muy inquietantes, pero caer en dos más, sí sería motivo de preocupación, y de promoción; puesta así la cuestión, nos quedamos con el triunfo blanquiverde.

PRONOSTICO: 1

13. — MESTALLA-SAN ANDRES.— Vaya embolado de encuentro; los locales, que sólo han ven-

cido en su casa, en cinco ocasiones y los forasteros que nunca sabe uno, por donde van a salir; de todas maneras hay que pensar que si el merengue chico pierde este partido, su meta está bien clara; el descenso, puesto que once negativos, hablan por sí solos; de seguro que los de Mestre, intentarán evitar que los catalanes se saquen la espina, que les han clavado los gaditanos, y en ese tira y afloja lo más seguro, es que todo quede en tablas; pero, como hemos dicho, que no nos gusta jugar signos negativos, a un solo resultado añadimos al empate, un uno.

PRONOSTICO: 1-X

14. — VALLADOLID-ELCHE.— Con la pérdida de ese punto en casa por los sevillanos, parecen prácticamente decididos los tres conjuntos que se apuntarán a la superior categoría; claro es que cuantos más logros se consigan mejor que mejor; éste es el caso de los de Altabix, que visitan Zorrilla; campo no muy difícil, para el visitante, pues sacar algo de allí, está a la orden del día; además los castellanos no deben de tener ya muchas aspiraciones, puesto que sus cuatro positivos a estas alturas, no pueden dar mucho de sí, y recordando que el Elche, aún tiene que recibir en su casa al Sevilla, la igualada les vendría a los forasteros como anillo al dedo.

PRONOSTICO: 1-X

Análisis general de la jornada

Dos triples, seis dobles y seis unos es nuestra quiniela para el domingo que viene; ¿qué cuál de los unos fallaremos?, naturalmente, alguno tiene que ser; quizá en el partido de Atocha, por lo mucho que se juega el Coruña o vayan ustedes a saber, si al Oviedo le da por no volverse de vacío de Sarriá; y no hablemos de la poca seguridad, demostrada últimamente por el Celta en Balaidos; nosotros damos la quiniela, que creemos más idónea, pero como humanos que somos no podemos impedir que el Betis, ponemos por ejemplo, se lleve algo para Sevilla; repetimos que hacemos quinielas, no dameros mal-ditos.

Para sellar, la presente quiniela, utilizamos dos impresos de 288 apuestas cada uno, que arroja un precio de 2.880 pesetas.

Peña quinielística «DIARIO DE BURGOS»

PREMIOS: Un boleto de trece aciertos y 16 de doce.

FALLOS: La «X» del partido Sevilla-Valladolid.

Deporte para todos

EXITO DEL RALLYE «PICOS DE URBION»

Con tiempo espléndido y buen número de participantes, se celebró el domingo el Rallye de

Esquí-Montaña «Picos de Urbion».

A las 8 horas, 30 minutos, se dio la salida al equipo número uno, siguiendo a intervalos de un minuto hasta los trece equipos participantes. El itinerario programado, se corrió en su totalidad, registrándose unos tiempos excelentes.

Los resultados fueron los siguientes: primer equipo clasificado: Mariano Torre y Angel Luis Santamaría, de la Sociedad «Peñalara» (Madrid), medalla de oro y trofeo Excmo. Diputación provincial.

2.º — Antonio Mateo y Carlos Hernando, del Club Alpino Burgales, medalla de oro y trofeo presidente Junta provincial de E. F. D.

3.º — Jesús González y Carlos Sáinz, del C. A. B., medalla de plata y trofeo Excmo. Ayuntamiento de Burgos.

4.º — Luis Cebrán y Jesús Conejo, del C. A. B., medalla de plata y trofeo.

5.º — Ramón Garzón y José Delfín Callau, de Montañeros de Aragón, medalla de plata y trofeo.

Otros siete equipos, obtuvieron medalla de bronce, perteneciendo sus componentes a la Sociedad Deportiva Excursionista y Sociedad Peñalara de Madrid y Club Alpino Burgales.

P. A. M. D. B.

Jornada 31 - Fecha: 8-4-73

	DESARROLL.	①	②
1 R. Madrid-Betis	/	/	/
2 Español-Oviedo.....	/	/	/
3 At. Bilbao-Valencia...	/X2	/X2	/X2
4 R. Sociedad-Coruña...	/	/	/
5 Málaga-Zaragoza....	/	/	/
6 Celta-Granada.....	/	/	/
7 Castellón-Barcelona..	/X2	/X2	/X2
8 Gijón-At. Madrid.....	X2	X2	X2
9 Hércules-Tenerife....	/X	/X	/X
10 Sabadell-Tarragona...	/X	/X	/X
11 Logroñes-Pontevedra..	/X	/X	/X
12 Córdoba-Mallorca....	/	/	/
13 Mestalla-San Andrés..	/X	/X	/X
14 Valladolid-Elche.....	/X	/	X

PELOTA

Jornada adversa para nuestros pelotaris, en Zamora Las deficiencias del frontón influyeron decisivamente

No les rodaron bien las cosas el domingo a nuestros pelotaris en Zamora, ya que solamente ganaron un encuentro de los cuatro que se disputaron.

En pala corta, Sancha I y Tejerina, perdieron con los zamoranos Miguel y Ernesto por 40-20.

Lucharon bien nuestros representantes contra las adversidades del frontón al que no pudieron acoplarse y contra la calidad de los zamoranos, a los que todo les salió bien y junto a jugadas de verdadera calidad fallaron tantos que parecían claros, y que no podían conseguirse por los extraños botes de la pelota.

En paleta, Uriarte y Campos vencieron con toda autoridad a Marino y Manzano II, juveniles zamoranos con lo que ya tuvieron que vérselas en las eliminatorias del Campeonato Nacional Juvenil del pasado año. No tuvieron apenas resistencia, terminando el partido con 35-11.

Observamos una ligera mejoría en Campos, marcando Uriarte la buena regularidad que lleva en este torneo.

En mano individual y por no haberse podido desplazar Laçcurain, especialista en esta modalidad, extremo que se supo momentos antes de la salida, hubo de suplirle Polo, que tuvo que

vérselas ante un contrario, Gallego, muy veterano, vencedor de contrarios de superior categoría y ante el que nuestro juvenil hasta hace poco tiempo, nada pudo hacer, máxime si se tiene en cuenta que tampoco consiguió acoplarse a este extraño frontón, por lo que no pudo lucir su potente pegada salvo en contadas ocasiones, ni realizar el juego a que nos tiene acostumbrados, terminando perdiendo por el tanteo de 18-3.

En mano por parejas jugaron por los burgaleses Peyrotén y Arrandez contra José Luis y Luis Sánchez, subcampeones nacionales del pasado año. Peyrotén realizó un esfuerzo impresionante, jugando sin tratar de hacer las jugadas que en frontones normales son de gran eficacia por temor a que no le salieran, pero Arrandez, que tampoco se acopló a las características de la cancha, no le pudo ayudar mucho, ni lucir su impresionante resto por lo que tuvieron que rendirse ante la superioridad de sus contrarios por el tanteo de 22-11.

Con motivo de los Campeonatos nacionales Juveniles, ya hicimos hincapié en las malas condiciones que presenta este frontón, su orientación cara al sol que tanto molesta a los jugadores, y las desigualdades del piso, que perjudican ostentamente a los visitantes, ya que los locales, más acostumbrados, se conocen perfectamente sus fallos, sin que este quiera empañar ni mucho menos, las victorias limpias de estos magníficos jugadores zaragozanos. Es una lástima que no se puedan realizar jugadas y disputar tantos refidos que tanta emoción y belleza dan a este viril y noble deporte.

Los jugadores burgaleses lucieron lazos negros en señal de duelo por el reciente fallecimiento del padre del presidente de la Federación Burgalesa de Pelota, D. Eugenio García García.

CANCHERO

NOTICIARIO DEL DEPORTE BURGALÉS

Triunfo del Ademar frente al Imperio O.J.E., de Segovia por 17-14, en partido correspondiente al campeonato de segunda división nacional de balonmano. La primera parte finalizó con ventaja local 7-5. El próximo partido el conjunto burgalés se enfrentará al Universitario de Valladolid, en la capital vallisoletana.

El Atlético Burgalés ha sido eliminado del campeonato de España Junior, por el Kas. El partido de vuelta que se celebró en Bilbao el pasado sábado fue ganado por los kasistas por 105-45.

El equipo femenino de Miranda el Creff, campeón provincial de voleibol, jugará la fase de ascenso a segunda división los días 14, 15 y 16 del presente mes en Vitoria, participando Alava, Guipúzcoa, Soria y Santander.

Por su parte el Medina de Miranda, jugará la fase de ascenso a primera división nacional en Murcia los días 28, 29 y 30 del mes en curso, se enfrentará por el sistema de liga a los siguientes equipos, Medina de Valencia, Hispano Francés de Barcelona, Medina de Salamanca, y Portillo de Cádiz. El campeón de esta liga subirá a primera división y el subcampeón jugará la promoción.

Durante el mes de Abril en Aranda se celebrarán cursillos de árbitros y jueces en todos los deportes de asociación.

El lunes dio comienzo el curso de monitores provinciales, que durará todo el presente mes.

Bajo el lema «Deporte para todos» más de 80.000 muchachos de nuestra capital y provincia están desarrollando con verdadero éxito sus campeonatos. La Junta de Educación Física y Deportes corre con todos los gastos y dirige la Delegación de la Juventud.

El próximo viernes, día 6 en el club Esgrima, a las ocho de la tarde se celebrarán las partidas de desempate del I campeonato de más de la amistad, que venció la Peña Taurina.

El viernes a las siete y media de la tarde en la Casa del Deporte se celebrará una reunión de los miembros del Comité Infantil de Fútbol, con vistas a preparar el Torneo de Primavera.

El próximo domingo el equipo de la Deportiva «A» campeón juvenil de baloncesto provincial, se desplazará a Valladolid, para disputar el partido de ida de la fase de sector. El día 18 de Abril se jugará el partido de vuelta.

El lunes comenzó el Trofeo Caja de Ahorros del Círculo Católico de Judo, el cual finalizará el próximo domingo. Todos los jugadores participantes en este trofeo son menores de 14 años, agrupados en ocho categorías, clasificándose los tres primeros.

Han finalizado los Juegos Escolares en nuestra capital y provincia. En la categoría juvenil éstos son los campeones: baloncesto (Merced), fútbol (Instituto), balonmano (Liceo), ajedrez (Instituto), tenis dobles e individual (Merced), pelota mano y pala (Salle).

Categoría infantil, baloncesto (Liceo), fútbol (Merced), balonmano (S. Familia), voleibol (Seminario), pelota mano (Instituto de Aranda), pelota a pala (Salle), ajedrez (Instituto), tenis individual y dobles (Merced).

Enhorabuena a todos los equipos vencedores. Que haya suerte en las fases de sector.

El domingo se disputó la primera eliminatoria del Torneo Primavera de baloncesto, en las tres categorías. Estos fueron los resultados: en la categoría juvenil Seminario «A», 89, Atl. Burgalés 25, Seminario «B» 69, Arlanza 28, Salle, 34, Deportiva «B» 26.

Categoría femenina, Montpellier 7, Medina 34; E. y Descanso, 23, S. Femenina 6; Magisterio, 17, Jesús María, 21.

Y en la categoría senior, C. Mayor «B», 15; Seminario, 33, Colegio Mayor «A», 43; C. Esgrima, 26.

Pasan a la siguiente eliminatoria los vencedores en sus respectivas categorías. Los que perdieron jugarán entre sí.

El domingo se disputó la cuarta jornada del campeonato juvenil de balonmano. Estos fueron los resultados: Atl. Burgalés, 7; S. Familia, 27, Ademar, 13; Arlanza 3, y Burgalés Atl. 5; Safa, 12.

Continúa de líder el equipo de la S. Familia.

El pasado sábado y domingo en las pistas de la Ciudad Deportiva, se celebraron las dos últimas jornadas del campeonato escolar en su fase local, proclamándose campeones, en juveniles Instituto y en infantiles La Merced.

El Burgos aficionado, se ha clasificado en el Campeonato de España en la fase interregional. Su próximo partido será contra la Cultural Leonesa, para decidir quién es el campeón regional. Que haya suerte.

BOXEO

EL C. M. B. SIGUE INCLUYENDO A PEDRO CARRASCO EN EL "RANKING" MUNDIAL... ¡Y ENTRE LOS SUPERLIGEROS!

Agradezco esta deferencia, pero no me la explico, afirma el ex-boxeador onubense

Méjico (Alfil). — Pedro Carrasco anunció hace tiempo su retirada del boxeo pero, sin embargo, el Consejo Mundial le clasifica con respecto al mes de Marzo, en su «ranking» dentro de los superligeros y con el sexto lugar.

Resulta una anomalía que el Consejo acepte ahora a Carrasco en esta categoría cuando una de las razones del púgil para abandonar el boxeo fue que el máximo organismo mundial del boxeo —con la Asociación Mundial— se negó a aceptarle en los superligeros, permitiendo una pelea con el italiano Bruno Arcari, por el título mundial, obligándole a seguir en la categoría de los ligeros y cumplir un compromiso para pelear por ese título contra el mejicano Rodolfo González.

Mando Ramos ha desaparecido de las clasificaciones, tanto en los ligeros como en los superligeros y el Consejo sigue clasificando a Cassius Clay con el número uno de los pesados a pesar de su reciente derrota frente a Ken Norton, al que se clasifica séptimo seguido de Goyo Peralta.

Otros dos españoles aparecen en el «ranking» de Marzo y son José Legrá, como campeón mundial de los plumas y José Durán, noveno lugar de los medios junior.

CARRASCO: NO ME LO EXPLICO

Madrid (Alfil). — Pedro Carrasco declaró esta mañana a «Alfil» que agradece al Consejo Mundial su inclusión en el «ranking», añadiendo: «No me explico el porqué de esta inclusión».

Carrasco inicia hoy una nueva faceta en los negocios al inaugurar una tienda de motocicletas en sociedad con el campeón mundial de motorismo, Nieto, en la capital de España.

«Le agradezco al Consejo esta deferencia, pero ya debieron de recibir mi carta en la que les comunicaba que dejaba el boxeo y mi decisión es irrevocable». Después preguntó si su rival y amigo Mando Ramos estaba incluido y al informarle que éste no figura en la lista del organismo comentó: «Lo veo raro. El mes pasado figuraba tercero y en éste desaparece. No sé cómo hacen las clasificaciones, ya que yo es-

toy retirado y todavía me incluyen».

CAMPEONATO NACIONAL DE AFICIONADOS

Puerto de la Cruz (Alfil). — Resultados de la tercera jornada de los campeonatos de España de boxeo aficionado:

Gallos: Llata, de Castilla la Vieja vence por puntos a Barcala, Castilla la Nueva; plumas: Pérez, de Castilla la Nueva, a García, de Castilla la Vieja, por K. O.; Ligeros: Montesinos, de Levante, por puntos al catalán Aguilera; superligeros: Mateu, de Cataluña vence a Do-

mingo, de Castilla la Nueva, por inferioridad. Decisión protestada; welters: Melián de Las Palmas, a Mauro García, de Oeste, por puntos; superwelters: Antolín, de Castilla la Nueva, a Alvarez, de Oeste, por K. O.; Dorado, de Cataluña, a Manrique, de Andalucía, por inferioridad; medios: Ibáñez, de Castilla la Vieja, a Herrera, de Las Palmas, por K. O.; Ramírez, de Cataluña, a Bada, Galaico-Asturias, por puntos; semipesados: Iñiguez, de Andalucía, a Hernández, de Las Palmas, por K. O.; pesados: Sánchez, de Castilla la Nueva, a Benito, de Oeste, por abandono.

Hockey sobre patines

CALENDARIO PARA LA COPA DE LAS NACIONES

España jugará su primer partido con Italia y el último con Portugal

Montreux (Alfil). — Se ha hecho público hoy el calendario de la Copa de las Naciones de hockey sobre patines, que se disputará en esta ciudad del 20 al 23 de Abril, con la participación de siete países, entre ellos España. Los otros seis son: Alemania, Bélgica, Holanda, Italia, Portugal y Suiza. España jugará su primer partido con Italia y el último con Portugal la noche del 23 como cierre del torneo.

EQUIPO PORTUGUES

Lisboa (Alfil). — El entrenador de la selección portuguesa de hockey sobre patines, Torcato Ferreira, ha convocado a los siguientes jugadores para realizar los entrenamientos preparatorios para la Copa de las Naciones, que se celebrará en Montreux del 20 al 23 de Abril:

- Ramalhete, Garrancho, Jorge, Vicente y Livramento, del Benfica, Rendeiro y Chana, del Sporting, Cristiano, del Porto, Branco, del Académico y Carvalho, del Oeiras.
- 15,30 Italia-Portugal. (Noche)
- 20,15 Bélgica-Holanda.
- 21,15 Suiza-Portugal.
- 22,15 Alemania-España. (Lunes, 21 tarde).
- 14,30 España-Bélgica.
- 15,30 Alemania-Italia.
- 16,30 Holanda-Portugal. (Noche)
- 20,15 Bélgica-Italia.
- 21,15 Suiza-Alemania.
- 22,15 España-Portugal.
- 15,30 España-Italia.
- 16,30 Suiza-Holanda. (Noche).
- 20,15 Bélgica-Alemania.
- 21,15 España-Holanda.
- 22,15 Suiza-Italia.
- Sábado, 21 (noche).
- 20,15 Holanda-Italia.
- 21,15 Suiza-España.
- 22,15 Portugal-Bélgica.
- Domingo, 22 (tarde).
- 14,30 Alemania-Holanda.
- 15,30 Suiza-Bélgica.

BALONCESTO

DERROTAS DEL ARLANZA Y ATCO. BURGALÉS

Los arlanzistas han sido superados por su rival de turno, el Patronato de Bilbao, que en todo momento fueron superiores y con todo merecimiento consiguieron el triunfo 61-80. La primera parte finalizó con ventaja visitante 34-45.

El partido, su mayor parte correspondió la iniciativa al Patronato en el marcador, ya que el Arlanza no peleó a fondo, y al menor descuido se manifestaba la facilidad encestadora de los visitantes.

No jugó el Arlanza con esa facilidad y confianza que en todo momento fueron superiores y con todo merecimiento consiguieron el triunfo 61-80. La primera parte finalizó con ventaja visitante 34-45.

El partido, su mayor parte correspondió la iniciativa al Patronato en el marcador, ya que el Arlanza no peleó a fondo, y al menor descuido se manifestaba la facilidad encestadora de los visitantes.

No jugó el Arlanza con esa facilidad y confianza que en todo momento fueron superiores y con todo merecimiento consiguieron el triunfo 61-80. La primera parte finalizó con ventaja visitante 34-45.

El partido, su mayor parte correspondió la iniciativa al Patronato en el marcador, ya que el Arlanza no peleó a fondo, y al menor descuido se manifestaba la facilidad encestadora de los visitantes.

No jugó el Arlanza con esa facilidad y confianza que en todo momento fueron superiores y con todo merecimiento consiguieron el triunfo 61-80. La primera parte finalizó con ventaja visitante 34-45.

El partido, su mayor parte correspondió la iniciativa al Patronato en el marcador, ya que el Arlanza no peleó a fondo, y al menor descuido se manifestaba la facilidad encestadora de los visitantes.

se superado en todo momento, concretamente en la segunda parte, donde los atléticos con un baloncesto rápido e inteligente, merecieron mejor suerte.

Landachueta. — 19 personales. Abandonó la cancha, Veyaga.

Artunedo (2), Infante (2), García (17), Taibo (6), Rodríguez (10), Elósegui (7) y Veryaga (4).

At. Burgalés. — 24 personales. Abandonó la cancha, Goyo. Peña (4), Goyo (5), Iturriaga (4), Rocha III (4), Félix (9), Alonso (6), Isaac (5) y Marcos (10).

RESULTADOS

Tabirako, 73; Arenas Tudela, 60.

Bidasoa, 113; Halcones, 42. Goyerrí, 62; Vegasa, 83.

At. Osasuna, 81; Gaztelueta, 59.

Anoeta, 65; Clavijo, 68. Descansó Gorbea.

PROXIMA JORNADA

Gorbea - Clavijo. At. Burgales Tabirako. Arenas - Bidasoa. Halcones - Goyerrí. Gaztelueta - Arlanza. Patronato - Anoeta. Vegasa - At. Osasuna. Descansa Landachueta

CLASIFICACION

Bidasoa	26	22	0	4	44
Vegasa	26	20	0	6	40
Tabirako	27	19	1	7	39
Arenas	26	17	0	0	34
Clavijo	26	16	1	9	33
Patronato	26	16	0	10	32
Gaztelueta	26	16	0	10	32
Gorea	26	14	1	11	29
Arlanza	26	12	0	14	24
Osasuna	26	9	0	17	18
Landachueta	26	9	0	17	18
Goyerrí	26	8	1	17	17
Halcones	26	5	0	21	10
At. Burgalés	27	0	0	27	0

DOBLE COLUMNA

Por ARQUERO

GRANDES

El escollo del Betis ha quedado superado, con un balance victorioso. Y no era una perita en dulce, precisamente. Un equipo de sus características y con la necesidad que tenía de puntuar, siempre resulta peligroso y difícil. El triunfo ha permitido sobre todo seguir manteniendo intactas las esperanzas que al Burgos le asistían para continuar luchando en busca de su posible salvación.

De momento, se encuentra con el soporte que le brindan dos victorias consecutivas logradas, situación que no se había producido en todo lo que llevamos de competición. Ello le ha permitido acortar distancias y neutralizar ese distanciamiento que se había producido en su situación, en la "cola". Como objetivo inmediato se le ofrece su salida a Las Palmas, donde la conquista de algún punto se hace poco menos que imperativo, a fin de alimentar con lógica esas esperanzas que se mantienen de continuar en la División de Honor. Porque después le espera un mes terrible y en el que el "más difícil todavía" se repetirá en forma continuada y un tanto dramática.

En ese período de tiempo ha de vérselas precisamente con los cuatro "grandes" de la competición y por este orden: Madrid, Atlético de Madrid, Español y Barcelona.

Como puede apreciarse, el "programa" es para asustar, si no se afronta con todos los resortes morales y de superación bien tensados. Ese desfile de "poderosos" se iniciará el día 15 del actual, con la visita del Madrid a "El Plantío", en momentos en que los madridistas —después de su triunfo en Oviedo— siguen aspirando a revalidar el título liguero. En tales condiciones, no hay duda que el "Real" es un contrincante peligroso y, sin duda, el más digno de respeto de cuantos rivales pudieran presentarse. ¿Pero quién dijo miedo? También la capacidad de crecimiento del Burgos ante contrincantes teóricamente superiores, es extraordinaria.

Lo que si va a producirse ese día va a ser un lleno histórico en "El Plantío". En las condiciones que se producirá el enfrentamiento, cabe prever la llegada de numerosos seguidores madrileños y de las provincias limítrofes ya se están recibiendo encargos de localidades. Nos consta que de Valladolid, se han cursado diversas peticiones.

¿OCASOS?

Durante la semana que ha quedado atrás, se han producido unos hechos que la crítica ha juzgado como posibles indicios de ocaso de dos auténticos "monstruos sagrados" dentro del deporte mundial.

Estamos refiriéndonos a Eddy Merckx y a Cassius Clay. El "niño de oro" belga no ha gustado las mieles del triunfo en tres carreras consecutivas en las que ha intervenido: la clásica París-Niza, la Semana Catalana y la vuelta a Flandes. El hecho se juzga sintomático en un hombre que está habituado a ganar por sistema. ¿Ocaso o baja forma?

Cuando llegó a Barcelona para participar en la Semana Catalana se dijo que no estaba "fino", lo que en el argot ciclista supone subrayar que no se hallaba en plena forma. No sabemos lo que puede haber de cierto en ello; pero en el hecho se tradujo en la primera victoria de Ocaña, en una prueba por etapas, sobre el belga. Si esto se sitúa flanqueado por la derrota que Poulidor le infligió en la París-Niza y la que le propinó Eric Leman en la vuelta a Flandes, esa serie de circunstancias permiten una serie de reflexiones y hasta especulaciones. Pero nos resistimos a creer que Eddy Merckx, a sus 27 años, haya llegado a su ocaso. Todavía dará mucho que hablar.

Lo de Cassius Clay es más grave. Fue batido por un púgil prácticamente desconocido, que había sido "sparring" de Joe Frazier. Y con la derrota, le ha quedado el amargo recuerdo de su mandíbula fracturada. Tal hecho reviste las formas de una consecuencia cruelmente irónica, pues Cassius Clay, que a pesar de ser un gran pugilista, cimentó y acrecentó su fama a base de prodigar bravuconadas y de hablar sin tasa ni medida, se ha encontrado con la boca partida...

La circunstancia es como para hacer meditar.

KUBALA

Kubala presenció el domingo el partido Oviedo-Real Madrid, ya que en ambos equipos había jugadores que le interesaba ver actuar "en directo". Unos, ya conocidos y otros, que tiene en observación. Por cierto que Kubala, que llegó el sábado, entrenó en el "Carlos Tartere", pues tiene la norma de hacerlo todos los días para "mantenerse en forma".

Al reproche que en Oviedo se le ha formulado de que a pesar de escasear los goleadores, no haya llamado a los hombres-col ovetenses, ha replicado:

—Siempre llamo a los que me parecen en mejores condiciones. No me importa el equipo. Ahora estoy observando, pues queda tiempo para el 2 de Mayo, fecha prevista para el próximo partido. Me fijo en las cualidades físicas y técnicas, así como en las humanas. Tiene que ser un hombre digno de representar a España. Es un honor figurar en la selección nacional.

Sobre el desenlace de la actual Liga, se ha expresado de la siguiente forma:

—Si fuera adivino se lo diría ahora mismo; sin embargo, no lo soy. Ciñendome a la realidad, el Barcelona es el que más probabilidades tiene. Después está el Madrid.

Por último ha dicho que "mi profesión es como la de un gitano: un día estás aquí y otro en otra parte, pero siempre cultivando las amistades".

ASI VA LA LIGA

Por Acisclo KARAG

(Fiel. — Servicios especiales de la Agencia «Efe»)

PRIMERA DIVISION

En la última jornada los partidos de la Primera División se han desarrollado con bastante regularidad. En efecto, triunfaron el Atlético de Madrid, Barcelona, Madrid, Burgos y Valencia.

Dejaron algo que desear el Atlético de Bilbao y el Málaga, que no pudieron empatar siquiera frente a sus adversarios, respectivamente. Claro está, estos lances han alterado algo respectivamente. Claro está, estos lances han alterado algo la clasificación actual.

Con la victoria del Valencia sobre el Español se ha operado un buen cambio en la clasificación de los tres primeros, el Barcelona vuelve a ocupar el puesto de honor, seguido del Madrid y después, el Español.

¿Será así el final de la Liga? No nos sorprendería, por lo previsto, pero queda aún mucho campeonato, nada menos que siete jornadas, que naturalmente pueden modificar la clasificación.

Si en los primeros puestos se han operado algunos cambios, también en la cola, en la que el Coruña, con su victoria sobre los bilbaínos, deja el penúltimo lugar para saltar al decimoquinto, posición libre del descenso.

El Madrid está ahora delante del Español, por su mejor índice de actuación de 3,27 contra 3,10. El Atlético madrileño está empatado en puntos, pero no cuenta más que con 2,94.

Los tres últimos, Betis, Celta y Burgos están empatados a 21 puntos. Con esto, los burgaleses lamentarán ahora el descuido de haber perdido, indebidamente nada menos que tres puntos en su campo, con el Coruña y el Oviedo. Los burgaleses tienen ahora el inconveniente de que serán visitados por dos buenos equipos como son el Madrid y el Español. Pero, en fin, todo es posible en el fútbol. Y visitarán Las Palmas y Bilbao.

El Valencia ha logrado una buena victoria sobre el Español, pero es algo tarde. También puede aspirar a situarse en

la primera mitad de la tabla de clasificación. Empatado con bilbaínos y granadinos ahora delante de ambos.

SEGUNDA DIVISION

En la Segunda División el Murcia triunfó a domicilio en Tarragona. Con esta victoria ya es virtual «Primera División», con seis puntos de margen sobre sus dos inmediatos seguidores.

El Elche aplastó al Mestalla, lo que es normal por haberse jugado en Altabix frente al colista.

En cambio el Sevilla no ha podido batir en su campo al Valladolid. Los vallisoletanos se dan ahora perfecta cuenta de que han perdido la ocasión del ascenso, al perder inesperadamente muchos puntos en su campo de Zorrilla.

Tal como está la clasificación y la forma de los equipos, parece ya decidido el ascenso de los tres primeros. Es muy difícil que los sevillanos alcancen a los ilicitanos.

Ha sorprendido la victoria a domicilio del Cádiz, nada menos que por mucho tanteo, un cuatro-dos, frente a un San Andrés, que está bastante bien.

El Rayo Vallecano, que sobresale en estas últimas jornadas, ya ha dejado la zona de descenso. Si sigue su marcha ascendente, no le será difícil evitar la promoción.

Así va la Liga en sus dos Primeras Divisiones.

HOTEL - RESTAURANTE
SUCO
BODAS Y BANQUETES
VILLAFRIA TELEFONO 222000

Así trabaja New Holland Santana Clayson



Sin dejar rastros de espigas, ni siquiera un pequeño grano escondido entre la tierra.

Las New Holland Santana Clayson han sabido estar a la altura del esfuerzo de los agricultores españoles, cosechando con la mayor rapidez y el mínimo esfuerzo, hasta el último grano de cada espiga. Por eso, los que confiaron en nosotros están ahora orgullosos de su New Holland Santana Clayson. ¡Prepárese Vd. también ahora para el próximo año!

**Compre una New Holland
Santana Clayson
y obtenga ¡La mejor de las cosechas!**

Concesionario:
Agricasa
Caja de Ahorros Municipal, 3-5-7
Tel. 20 99 40 - Burgos

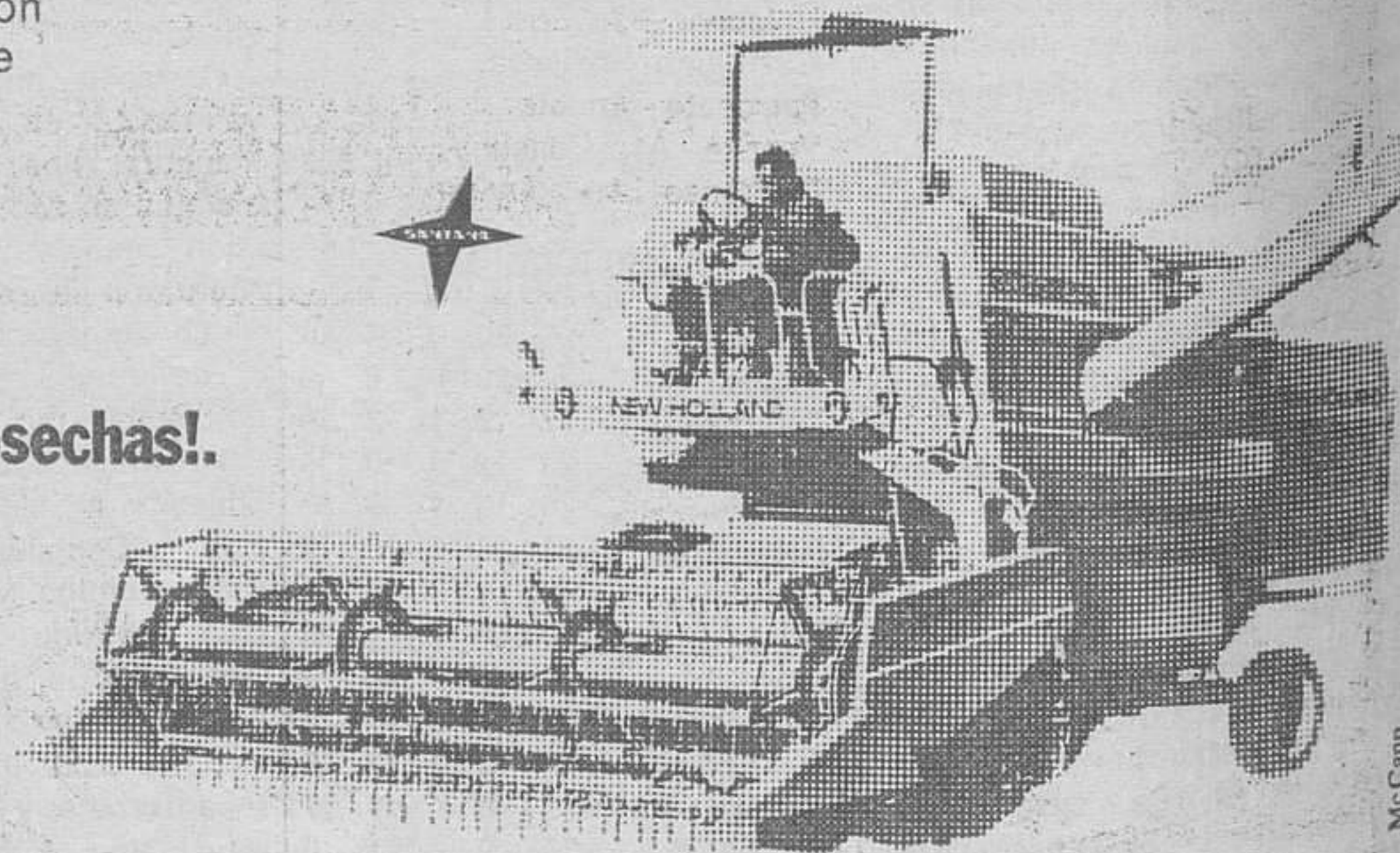



Pasando el rato

Y VA DE CUENTO...

EN EL HOGAR

Aquel día la familia decidió por unanimidad comer pollo. Lo adquirió vivo y arrecho el señor de la casa. Un hermosísimo ejemplar de plumaje fuerte y lustroso.

La operación preparatoria para someterlo a las caricadas del fuego exigió la intervención de todos los miembros del clan. Seis en total. Fue algo digno de una epopeya culinaria.

Cuando abrieron la olla a vapor, una columna de humo espeso ascendió hasta el techo.

—¡A la mesa! —surgió el grito de triunfo.

Fue el momento más brillante y entusiasta de la jornada. Pero no se vio más que una masa oscura en el centro del torbellino de vapor.

Los desplumadores inexpertos se habían olvidado de la operación depilatoria.

EN LA CONSULTA

Una damita muy "snob", entra en el gabinete consultorio de su médico y sin más le expone:

—¡Oh!, doctor, no me siento nada bien. ¿Cuál es la enfermedad que se lleva esta temporada?

EN LA UNIVERSIDAD

En el curso de sicología para tomar parte a sus alumnos en una experiencia que está en plan de realizar. Durante la comida familiar, hace escuchar a sus hijos discos de música clásica y asociando así la música selecta con el placer de la mesa, espera conseguir de ellos que sean expertos melómanos.

Un estudiante con espíritu práctico, formula esta reflexión:

—Profesor, ¿y si cada vez que ellos oyen buena música, eso les da hambre?

EN LA OFICINA

El director de la oficina da unos golpecitos familiares en el hombro a uno de sus empleados en la oficina.

—De manera, padre feliz —le dice—, ¿que han tenido ustedes un nuevo heredero?

—¡Oh! —responde el probito—. Yo no puedo permitirme tener herederos, solamente hijos, señor director.

EN LA AUDIENCIA

Entra en la sala de Audiencia durante la celebración de un juicio una mujer para declarar como testigo de una causa en la que figuran varios procesados.

Está un tanto nerviosa y en su intranquilidad arranca hasta la mesa de los magistrados. Menos mal que el ujier le detiene cerca del puesto donde se halla el secretario.

—¿Conoce usted a alguno de los procesados? —le pregunta el presidente.

El ujier le indica con la mano el punto donde están los reos y la testigo, fijándose en un individuo de los del público, contesta inmediatamente:

—Sí, señor; a aquél que está junto a la ventana.

1	2	3	4	5	6	7	8	9	10	11
2										
3										
4										
5										
6										
7										
8										
9										
10										
11										

HORIZONTALES.— 1: Después de. Pequeña enseñanza. — 2: Castillo de fuegos artificiales. Mentira. — 3: Chatos, sin punta. Cruel emperador romano. — 4: Resonancias. Util de pintor. — 5: Se repondrán de una enfermedad. Cloruro de sodio. — 6: Fístulas en el ángulo del ojo. — 7: Dios del trueno escandinavo. Tiraran del cabello o de la barba. — 8: Ulceras que padecen los niños. Proyectil. — 9: Echar agua a las plantas. Ensartar. — 10: Ensalzo. Provisión de víveres. — 11: Palo de la baraja. Saludable.

VERTICALES.— 1: Número cardinal. Defecto. — 2: Cambia. Ojo simple de los insectos. — 3: Nombre de varón. Suplicar. — 4: Perseguir con empeño. Cola. — 5: Sacerdote aragonés consejero de Palafox. Conjunto de cosas amontonadas (pl). — 6: Criados jóvenes que acompañan a sus amos. — 7: Cinturones, cartucheras. Dignidad etiope. — 8: Criba grande. Arbuto de madera encarnada y olorosa. — 9: Fogones. Facultad de discurrir. — 10: Apunta. Perro de raza mezclado de dogo y lebrél. — 11: De cada año. Canción de cuna.

Solución al anterior:

HORIZONTALES.— 1: Ocio. Boca. — 2: Acab. Yate. — 3: Vedas. Velar. — 4: Ani. Opa. Ajo. — 5: La. Epica. Os. — 6: Agotara. — 7: Pl. Arado. Es. — 8: Oto. Esa. Ale. — 9: Cabas. Simún. — 10: Alud. Rodó. — 11: Osar. Faro.

VERTICALES.— 1: Aval. Poca. — 2: Ocena. Atalo. — 3: Cadí. Obús. — 4: Iba. Ega. Ada. — 5: Sopores. — 6: Pitas. — 7: Vacadas. — 8: Oye. Aro. Ira. — 9: Cala. Amor. — 10: Atajo. Eludo. — 11: Eros. Seno.

EN BUSCA DE NUEVAS TECNICAS DE RIEGO EN ZONAS ARIDAS

Hay que encontrar el punto medio entre la escasez y el derroche de agua

Jerusalén. (Crónica REUTER - FIEL. Servicios Especiales EFE, por Hugh ORGEL, en exclusiva para DIARIO DE BURGOS).— Científicos israelíes han cultivado grano y otros tipos de productos agrícolas en unas macetas gigantes de 15 toneladas de peso, logrando doblar casi la cosecha, a la vez que empleaban sólo un 30 por cien del volumen de agua necesario normalmente.

Las macetas tienen dos metros de profundidad, han sido bautizadas con el nombre de "lisímetros", y descansan sobre grandes botellas de goma similares a las utilizadas con fines médicos o domésticos. Se espera que proporcionen una serie de

datos exactos sobre la utilización de la lluvia o del agua de riego suministrada.

UN PROGRAMA DE DOSIFICACION

Un equipo de investigadores israelíes dirigidos por el profesor Daniel Hillel, de la Facultad de Ciencias de Suelo y del Agua de la Universidad Hebrea, se ha encargado de realizar los estudios en cuestión, que cuentan con el apoyo financiero de la División Conjunta de Energía Atómica (A.I.E.A.), con sede en Viena, y de la FAO.

Científicos especializados en el estudio del terreno y del agua y pertenecientes a otros países interesados en cultivar sus zonas áridas, incluidos científicos de varios países árabes, han realizado experimentos simultáneos basándose para ello en los hallazgos de sus colegas israelíes. Todos los investigadores vienen reuniéndose anualmente en unas conferencias que se celebran en Viena y en las que se comparan los resultados obtenidos por cada país y se procede a intercambiar información.

La cuestión de los regadíos en regiones áridas es no sólo de cantidad, sino también de dosificación: Los campesinos de zonas secas que dan demasiada agua a sus plantas durante cada sesión de riego tal vez no lo sepan, pero lo cierto es que están estrangulando a esas mismas plantas que traían de beneficiar. Las raíces inferiores de las plantas, cubiertas en demasía de agua, no pueden respirar. Y sin embargo, entre un período de riego y el siguiente, las raíces más altas carecen del agua necesaria y por lo tanto, mueren de sed.

SEGUN LAS REGIONES

La solución consiste en establecer un "régimen de humedad" que permita garantizar un porcentaje de humedad elevado en la zona en que se hallan las raíces, permitiendo así que las plantas en cuestión absorban el agua y respiren al ritmo que resulte necesario partiendo de las condiciones climatológicas de cada región.

Los científicos emplearon técnicas de radiación y mediciones de tensiometría para fijar la cantidad de agua idónea necesaria con los sistemas de riego por goteo o mediante rociadores de baja densidad, buscando con ello el punto medio adecuado entre la escasez y el derroche de agua. Para ello se controló lo que sucedía por debajo de la zona de las raíces (el derroche de agua y la asfixia de las raíces por exceso de caudal) y por encima de dicha zona (el derroche de agua ocasionado por la evaporación).

De este modo, los científicos pudieron llevar con exactitud una "contabilidad del agua", que refleja la dosis de agua suministrada, el derroche por día o por hora y la cantidad de agua absorbida efectivamente por la planta, comparando todas esas cifras continuamente con la producción de la planta en cuestión.

El profesor Hillel confía en que lo aprendido en el curso de estas investigaciones llegará a los campesinos de todos los países a través de la literatura divulgadora del caso y mediante cursillos especiales, a fin de contribuir con ello a terminar con las ideas convencionales al respecto, además de "liberar a quienes se han adherido demasiado dogmáticamente a los viejos conceptos, impidiendo así el progreso".

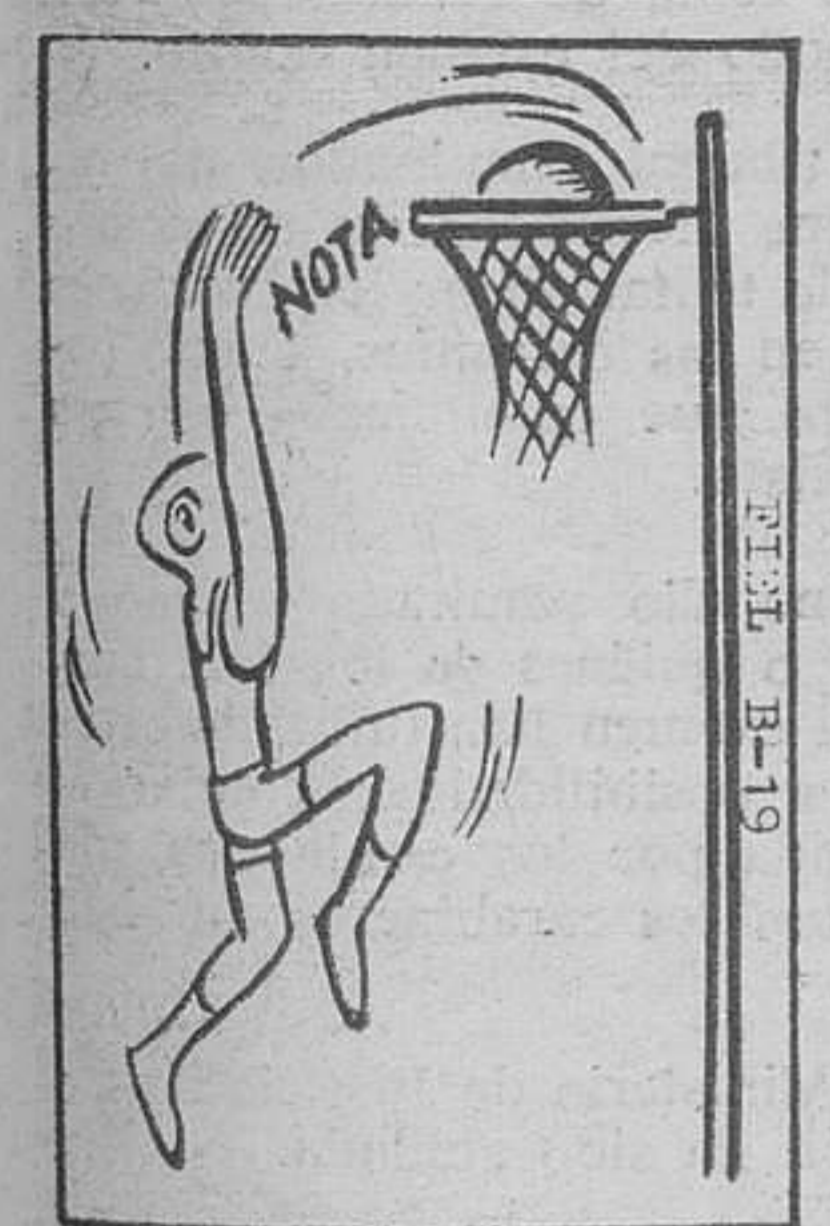

—¿Dónde están las manzanas?

Solución al jeroglífico anterior:

Un loco motorizado

ZAPATERIA

SE ALQUILA SIN TRASPASO TELEFONO 223439

DON CELES

Por OLMO



Dibujos con siete errores



Solución al anterior:

1: Cortina. — 2: Lámparita. — 3: Pliegue de la mesa. — 4: Pliegue de la mesa. — 5: Tirante del vestido. — 6: Boca. — 7: Brazaletes.

VENDEDORES

autoventa para BURGOS y provincia se necesitan. Imprescindible: Introducidos ramo alimentación y vehículo propio. Se ofrecen elevadas comisiones. Escribir con referencias a: MARIANO RICO. San Juan, 41. BURGOS.

CRONICA DE MADRID

Por Francisco UMBRAL

EL POLO

MADRID. En Madrid todavía se juega al polo, y no es que nosotros tengamos nada contra este deporte, ni contra ningún otro —aparte del aburrimiento que nos producen—, pero es que, en el polo madrileño, lo de menos, naturalmente, es el polo.

Ahora que el tenis se ha democratizado y los post-Santana organizan campeonatos en sus clubs horteras al salir de la oficina, ahora que al Hipódromo de la Zarzuela van las gogós vestidas de damas del gran mundo, los exquisitos, los puros, los incontaminados, tienen que refugiarse en el polo. Porque al tenis puede jugar cualquier dependiente, pues para jugar al tenis basta con una raqueta y un calzoncillo blanco, y todo el mundo tiene hoy su calzoncillo blanco blanquísimo, gracias a los modernos biodegradables y a las lavadoras de varios programas que anuncia la tele. Para lucir en la Zarzuela una corbata nueva y unos prismáticos elegantemente caídos sobre el pecho, basta con tener un seiscientos o coger los autocares que salen de Argüelles hacia el Hipódromo. Para jugar al polo, en cambio, hace falta un caballo, y un caballo no lo tiene todo el mundo.

La raqueta se guarda en el trastero y hasta otro domingo, pero el caballo de jugar al polo no se puede guardar en el trastero de los pequeños apartamentos en cómodos plazos que se compra ahora la gente en Madrid. Usted mete un caballo en el trastero y esto en seguida se sabe en la junta de vecinos. En la última junta de vecinos a la que he asistido como cabeza de familia, se ha denunciado a la suripanta del segundo y al ejecutivo del sexto, que tiene un caballo en el trastero. El presidente de la junta ha dejado bien claro que los cuartos trasteros de los apartamentos no están para meter caballos ni señores de Bilbao. Le han dicho a la suripanta que meta a su amante en la nevera, si quiere, y le han dicho al ejecutivo que meta al caballo donde le quepa.

Ya Ortega, que era un filósofo aristocratizante que jugaba al polo (no jugaba, pero siempre parecía que viniese de jugar al polo) habló de la rebelión de las masas, y esta rebelión se está cumpliendo, porque lo que quieren hoy las masas, sobre todo, es jugar a lo mismo que juegan los ricos de toda la vida, y eso no puede ser, y ha dicho José Luis Aranguren (que no es orteguiano ni jugar al polo) en su reciente libro "Moralidades de hoy y de mañana", que la gente está alienada con el consumo, y que la civilización del ocio no va a ser el reino de la libertad, sino que va a estar programada y regimentada como lo ha estado hasta ahora la civilización del trabajo. De modo que no nos hagamos ilusiones los de clase media. Nuestra cultura del ocio consistirá en oír el fútbol por el transistor, llevar a la suegra al campo en el utilitario, no ya los domingos solamente, como ahora, sino a diario, y a jugar interminables partidas de dominó con la máquina tragaperras, que es un negocio suculento.

En cambio, la cultura del ocio aristocrático seguirá siendo el polo, el equívoco sentimental, el sarao y la alta costura, como en los tiempos del "Estampa" y de Gabriel D'Annunzio. Ya el domingo, se le hace intolerable al empleado madrileño, con tanta suegra, tanto niño, tanta tortilla y tanta caravana. Bueno, pues lo que nos preparan los futurólogos es un domingo permanente, y no una suegra semanal, sino una suegra para llevar a diario. A eso le llaman las conquistas del desarrollo. Mientras tanto, los exquisitos, los finos, los de las famosas cien familias, los que tienen un caballo, en fin, seguirán jugando al polo y bebiendo vodka con naranja. La verdadera democracia no sería cada hombre un voto, sino cada hombre un caballo.

NOTICIAS AL CIERRE

EL PROBLEMA DE LOS AFRICANOS EN LA FRONTERA

La Junquera (Gerona) (Cifra). — Las autoridades fronterizas francesas controlan severamente el paso de norteafricanos a su país por la frontera española y les exigen el correspondiente certificado de trabajo que justifique su viaje y residencia legal. Algunos de estos norteafricanos, la mayoría de ellos argelinos, convencidos ya de no poder pasar a Francia, intentan buscar trabajo en Cataluña. Otros muchos han abandonado Portbou y La Junquera en busca de otros horizontes.

LOS HISPANOS DE ESTADOS UNIDOS SE QUEJAN

Washington (Efe). — La oficina de Gerencia y Presupuesto del Gobierno de los Estados Unidos «está haciendo oídos sordos» a las peticiones de que contrate un mayor número de hispanoparlantes, se quejó hoy un grupo de méjico-norteamericanos. El grupo, «project ser», acusó a la oficina de Gerencia y Presupuesto de que sólo emplea a menos de un uno por ciento de hispanoparlantes, mientras que la población de Estados Unidos de origen hispano es de casi el 10 por ciento. El grupo, además, acusó a Roy Ash, director de la oficina, de no dar cargos de responsabilidad dentro del organismo a hispanoparlantes. Pete Villa, de la «liga de ciudadanos latinoamericanos unidos», acusa a Ash, en una carta que hizo pública hoy, de prestar atención a los hispanoparlantes solamente cuando se avecinan elecciones en Estados Unidos. «Espero lograr una respuesta de mister Ash antes de las próximas elecciones», dijo Villa.

VIENTOS HURACANADOS EN LA COSTA BRAVA

Pálamos (Gerona) (Cifra). — En ráfagas continuadas, que llegaron a alcanzar los ciento quince kilómetros por hora, azotó hoy la «Tramontana» la zona de la Costa Brava gerundense. El viento, procedente del Norte, obligó a la flota de arrastre a permanecer inmovilizada en sus bases e hizo que el buque francés «Servainesse» tuviera que desviarse de su ruta por el Golfo de León, refugiándose en el puerto de Pálamos.

EL ORO BATE TODOS LOS RECORDS

París (Efe). — El oro ha batido hoy de nuevo todos los records anteriores en el mercado de París. El lingote de un kilo ha alcanzado el precio de 13.400 francos —unos 2.680 dólares— contra 13.250 francos ayer. La onza ha sido cotizada a 91,39 dólares, mientras que ayer sólo llegó a 90,60 dólares.

COMUNES: LIBRE VOTO SOBRE RESTAURACION DE LA HORCA

Londres (Efe). — A pesar de la postura personal del primer ministro Edward Heath, negativa a la reintroducción de la pena capital en Gran Bretaña, los diputados conservadores tendrán libertad de voto, de acuerdo con sus conciencias cuando se ponga a debate la moción, pidiendo la reinstauración de la pena de muerte. La moción ha sido presentada por el diputado conservador Edward Taylor y la apoyan cien diputados del mismo partido, aunque, según los observadores políticos, no es probable que consiga la reinstauración de la pena de muerte en Gran Bretaña.

CRAIG, DIMITE DEL "CONSEJO UNIONISTA" DEL ULSTER

Belfast (Irlanda del Norte) (Efe). — El dirigente ex-

tremista protestante, William Craig, ha dimitido hoy de su puesto dentro del Consejo del partido unionista. Al anunciar su dimisión, William Craig ha invitado a otros miembros del Consejo a seguir su ejemplo, por considerar que el Consejo Unionista no es lo bastante fuerte para reivindicar los derechos del unionismo en Irlanda del Norte. William Craig, dirigente del "Movimiento de Vanguardia", encabeza ahora el partido disidente del unionismo y ha vuelto a ratificar su total oposición al "libro blanco" sobre el Ulster y a la administración de la provincia por parte del Gobierno británico.

CUATRO MUERTOS EN HOLANDA POR UNA TEMPESTAD

La Haya (Efe). — Cuatro muertos y numerosos heridos es el balance de los daños humanos causados anoche en Holanda por un fuerte temporal que azotó el Norte de Europa con vientos de velocidad superior a los 100 kilómetros por hora, lluvias y nieve. Los daños materiales son muy elevados y aún no se tiene una valoración aproximada de los mismos.

ESCANDALO EN UNAS OPOSICIONES A LA MAGISTRATURA EN ITALIA

Algunos examinados eran «instruidos» desde el exterior con microtransmisores

Roma (Efe). — Después del escándalo de las interceptaciones telefónicas, otro clamoroso episodio se ha registrado ayer en Roma, donde en el «Palacio de los Deportes» se estaban celebrando los exámenes escritos de oposición a 97 puestos de auditor judicial, el primer peldaño de la carrera de magistrado.

Grupos especiales de carabinieri dotados de «Centros de escucha móviles» han captado algunas comunicaciones realizadas con microtransmisores colocados en el interior del «Palacio de los Deportes» que transmitían a análogos aparatos fuera del palacio el tema de redacción y recibían sucesivamente el desarrollo del examen escrito.

Informado del hecho, el tribunal examinador, dio orden a los carabinieri para que efectuaran un minucioso registro tanto en la sala donde tenían lugar los exámenes como en un edificio situado en las cercanías, donde parecía estar situado el aparato que comunicaba con un microtransmisor de un candidato.

Sin embargo, la requisita no dio resultado alguno y ahora, para identificar quién o quiénes de los 1672 candidatos que participaban en el examen han utilizado estos medios ilícitos, sólo queda la posibilidad de cotejar el texto de la redacción entregada por los candidatos con el de la grabación realizada, por los carabinieri que han interceptado la comunicación.

A raíz de este episodio, el Ministerio de Justicia ha comunicado hoy que la oposición ha sido anulada.

COSAS VEREDDES

CONVIVENCIA EN EL CORRAL

Pontevedra (Logos). — En el lugar de Con, municipio de El Grove, en un pequeño corral, con 50 conejos, una majestuosa gaviota hace vida en perfecta cordialidad con los roedores, como si tal cosa. Una de las cosas más extrañas es que se mantiene de hierbas y lechugas y que

a los animales en cuestión les toca diana a las cinco en punto de la mañana, preocupándose de que hasta el último conejo obedezca a tal austero toque.

CASSIUS CLAY, PROFESOR DE POESIA?

Londres (Aifil). — El ex-campeón mundial de pesos pesados, Cassius Clay, podría llegar a ser profesor de literatura poética en la Universidad de Oxford, según dice hoy el diario británico «Daily Telegraph».

En efecto, el mencionado periódico afirma que un profesor inglés de Historia, el Dr. Duncan McLeod, del colegio «Santa Catalina», de Oxford, ha dirigido el lunes pasado una carta al boxeador invitándole a presentar su candidatura para una cátedra de poética, vacante desde el mes de Noviembre.

Cassius Clay, según dicho profesor, aunque no es un poeta profesional, refleja en su vida y obras una corriente poética auténtica.

«EQUIPOS» DE FUTBOL DE SETAS Y PAJAROS

Mataró (Logos). — En Cambrils, pequeña población de la parte de montaña del Maresma se han celebrado dos años seguidos jornadas mi-

cológicas con sus correspondientes concursos. Esta afición se ha conjugado con la del fútbol y se ha presentado una maqueta de campo de fútbol con dos equipos de setas perfectamente alineados, a punto de empezar el juego, y con tres suplentes por equipo. El total de los 28 «jugadores» corresponden a sendas clases de setas que nacen en el término de Santa Cruz de Cambrils. También un cazador de este Maresma, tiene dos equipos de fútbol formando las diversas clases de pájaros de este litoral.

EL ABOGADO TIENE DEMASIADO PELO

Lima (Efe). — Por ostentar una hermosa melena, un abogado no pudo actuar en el tribunal correccional del Tribunal Supremo, de Lima, informa hoy el vespertino «Ultima hora».

Julio César Isasi iba a actuar en calidad de defensor de oficio, pero el presidente del Tribunal, Isaias Eizaguirre, manifestó que no podía trabajar con un «jipi» y que el abogado debía cortarse el

peló, negándose, mientras no lo haga, a admitir su intervención ante el tribunal que preside.

UNA OVEJA DE «ORO»

Santander (Cifra). — En el pueblo asturiano de Villanueva de Colombres, existe una oveja a la que bien se le puede denominar como «la oveja de oro».

El referido animal, propiedad del vecino de aquel lugar, Manuel García Mendoza, en los tres partos que ha tenido ha batido todo un record: en el primero tuvo dos corderos; en el segundo tres y en el tercero, el pasado día 3, cinco corderos que han pesado 18 kilos en total.

La «Titi», como popularmente se la llama a la prolífica oveja madre, pesa ochenta kilos y por ella han llegado a ofrecer hasta diez mil pesetas a su propietario, pero éste ha señalado que el animal no tiene precio. Sobre la maternidad de la oveja se comenta que no ha ocurrido un caso parecido.



UN ABRIGO DE PIEL... LA JOYA DE SU ROPERO

DIRECTAMENTE EN FABRICA

INDUSTRIAS DE LA PIEL, S. A. **INDUPIISA**

FABRICA INTERNACIONAL DE PELETERIA

Carretera de Logroño, 40 — Capiacol
Aportado 105 — Tfns. 22 03 00 - 22 29 30

BURGOS

PRECIOS FIN TEMPORADA

Lea usted siempre **DIARIO DE BURGOS**