



# Mediterráneo

VIERNES, 7 DE MARZO DE 1980 PRECIO 25 PESETAS



**VILLARROYA, S. A.**

CONSTRUYE, PROMUEVE Y VENDE  
VIVIENDAS Y APARTAMENTOS

Republica Argentina, 10 Tel. 217177 CASTELLON

## Suárez, en el País Vasco

• "El desarrollo de los estatutos tiene que hacerse desde una perspectiva de coordinación y no de confrontación"

"Se juega mucho el próximo domingo"

FUENTERRABIA (Guipúzcoa), 6. (Efe). — El Presidente del Gobierno, Don Adolfo Suárez, llegó al aeropuerto de Fuenterrabía poco después del mediodía (a las 12,05), acompañado por el ministro de Asuntos Exteriores y otras personalidades de su departamento.

Acudieron a recibirle al aeropuerto el general inspector del País Vasco, Sóñez de Santama-

ría, el gobernador civil de la Provincia, Joaquín Argote, el secretario general de UCD del País Vasco, Jaime Mayor Oreja, y otras personalidades civiles y militares.

El Sr. Suárez dijo a su llegada que su viaje se enmarca dentro de la campaña electoral y para dar apoyo a su partido en el País Vasco.

El presidente de UCD mani-

festó, también, que no está previsto que se entreviste con el presidente del Consejo General Vasco, Carlos Garaicoechea.

Por último, señaló que durante las jornadas de hoy y mañana, recorrerá todo el País Vasco para apoyar a su partido y entrevistarse con los ejecutivos de las tres provincias vascoas, además de otros actos en los que intervendrá.

Acompañaba al presidente, además del ministro de Asuntos Exteriores, el secretario de Estado para la Información, Josep Meliá.

El presidente dijo a miembros de UCD de Guipúzcoa que tiene intención de pasearse por la avenida de San Sebastián.

SE REUNE CON LA EJECUTIVA

El presidente Suárez, que ha llegado este mediodía a San Sebastián, se encuentra reunido con la Ejecutiva de UCD del País Vasco en la Consejería de Turismo del CGV, instalada en el hotel María Cristina de la capital donostiarra.

MITIM DE SUAREZ

«El desarrollo de los estatutos tiene que hacerse desde una perspectiva de coordinación y no de confrontación» — dijo el presidente de UCD, Adolfo Suárez, en el transcurso de un mitin celebrado este mediodía en el «Hotel María Cristina», dentro de la campaña de su par-

(Pasa a la pág. 13)

## BOGOTA: Liberado el embajador de Austria

Todo igual en la Embajada dominicana en Colombia

BOGOTA, 6. (Efe). — Con la liberación del embajador de Austria, Adgar Selzer, dio comienzo hoy la novena jornada del drama que vive la embajada dominicana en Bogotá, donde todavía se encuentran como rehenes 37 personas, 13 de ellas embajadores.

De diálogo abierto han calificado los observadores la relación que desde el miércoles, tras celebrarse la segunda negociación, mantienen el Gobierno colombiano y los guerrilleros del «M-19», ocupantes de la sede diplomática.

Las esperanzas crecieron notablemente al ser liberado hoy el embajador austriaco, debido a que su esposa se encuentra gravemente enferma en Viena.

Al parecer, su liberación fue decidida en la entrevista del miércoles entre el Gobierno y el «M-19».

Según ciertas filtraciones del Ministerio colombiano de Asuntos Exteriores, los guerrilleros han cedido algo en sus pretensiones, dado que el Gobierno, según todos los indicios, parece firme en sus negativos.

Según los mismos informaciones, el «M-19» ha rebajado el número de presos políticos que deben liberarse. En principio, la lista era de 311, a lo que el Gobierno se negó rotundamente.

De todas formas, nada en concreto se sabe y la jornada de hoy puede considerarse como una más en torno al problema.

Pese a ello, el interés sigue vivo y día tras día los medios informativos colombianos, a excepción de la radio y televisión, a los que el Gobierno ha prohibido dar noticias al respecto, realizan un gran despliegue en sus páginas.

Lo mismo sucede con el hombre de la calle colombiano, que «devora» literalmente todo lo que se publica sobre el tema, y se acerca a la sede diplomá-

tica para enterarse con detalle de lo que sucede.

Se ha sabido que el presidente Turbay Ayala está sometido a grandes presiones, no sólo procedentes de los países cuyos embajadores están como rehenes, sino también por parte de algunos sectores del Ejército, altos generales entre ellos, que preferirían una «solución rápida» al problema.

A su vez, la iglesia colombiana expresó hoy su «dolorosa preocupación» por la situación general que vive el país y diplomática.

(Pasa a la siguiente)

## BUEN HUMOR EN LA "CUMBRE"

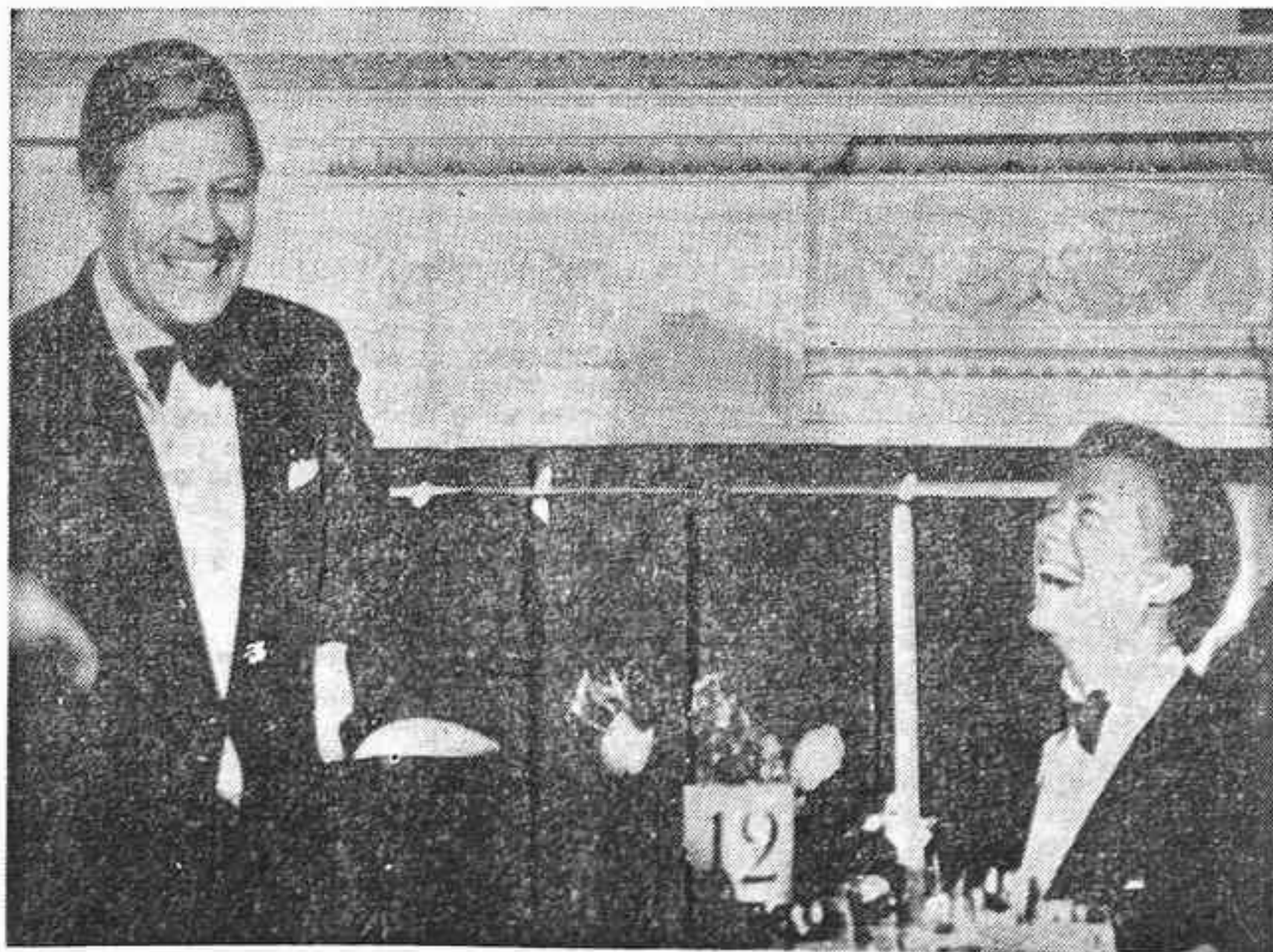

WASHINGTON. — El canciller, Helmut Schmidt (izda.), y el presidente Carter, rien a cartajadas en una cena dada en honor de Schmidt, en la Casa Blanca. — (Foto EFE-UPI)

LOS REYES, EN CARTAGENA Y ALBACETE

# «TODA EMPRESA GRANDE ES UNA TAREA COLECTIVA»



En la foto, SS. MM. los Reyes de España saludan a las numerosas personas que se congregaron frente al Ayuntamiento murciano, desde uno de los balcones del mismo -- (Foto EFE)

"El futuro no es patrimonio de unos pocos, sino de todos los españoles", dijo D. Juan Carlos en Hellín

MADRID, 6. (Efe). — La segunda jornada del viaje oficial de Sus Majestades los Reyes de España a Murcia y Albacete comenzó sobre las nueve de la mañana, con la visita a las localidades de Nula, Cehegín y Bullas en el Noroeste de la provincia de Murcia, donde los Reyes recibieron una cariñosa acogida de la población.

A continuación Sus Majestades, a quienes acompañaban los ministros de Obras Públicas, Jesús Sancho Rof, adjunto a la Presidencia, Joaquín Garrigues y el de Cultura, Ricardo de la Cierva, se dirigieron a Caravaca (Murcia). En el Ayuntamiento, fueron recibidos por las autoridades de esta localidad y del vecino pueblo de Moratilla.

Seguidamente, Su Majestad, don Juan Carlos, desde el balcón del Ayuntamiento de Caravaca, pronunció unas palabras a los congregados en la plaza, y dijo entre otras cosas: «Estos viajes que realizamos por todas las provincias de España tienen un motivo esencial: dar testimonio de nuestro afán de ser útiles a la Patria. El mismo afán que yo os pido a vosotros para que elevemos cada vez más el nivel de nuestra nación en todos sus aspectos».

«Los pueblos de nuestra Pa-

(Pasa a la pág. 13)

Lamo de Espinosa:

«El proteccionismo nacional en materia agrícola debe reducirse»

Terminó la reunión de ministros de Agricultura de la OCDE

PARIS, 6. (Efe). — El ministro español de Agricultura, que presidió el 5 y el 6 en París una reunión de sus colegas de la OCDE (Organización de Cooperación y Desarrollo Económicos), declaró a su término en una rueda de prensa que hoy que hacer un gran esfuerzo para cambiar la orientación de la política agrícola en Occidente hacia un mayor rendimiento y productividad.

El representante del Gobierno español dijo que el proteccionismo nacional en materia agrícola debe quedar reducido «sólo a una tentación».

No descartó Lamo de Espinosa un sistema de protección para los agricultores de los 24 Estados miembros de la OCDE.

Pero subrayó la declaración en el comunicado final de la reunión en el sentido de «intensificar esfuerzos para desarrollar un sistema comercial para productos agrícolas que facilite un mejor uso de los recursos del campo a escala mundial» y que aumente ordenadamente el volumen de su comercio.

Este último párrafo fue el de mayor discusión entre los ministros de Agricultura de la OCDE y en su primera redacción, desechada después, se

(Pasa a la siguiente)

en este número

### PLENO DIPUTACION

● Entre los asuntos tratados en el Pleno de la Diputación figura el de la instalación de reemisores de televisión en nuestra provincia. (Pág. 3)

### SUPERAVIT

● En 35 millones de pesetas se estima el superávit en la liquidación del presupuesto municipal de 1979. (Pág. 7)

### FIESTAS

● Austeridad en los gastos del presupuesto de fiestas en actos oficiales. (Pág. 7)

### ZONA PEATONAL

● Durante la semana de fiestas de la Magdalena, la calle Enmedio y la Plaza Mayor, serán exclusivamente zona para peatones. (Pág. 3)

### AJUSTE DE CUENTAS

● Un muerto y tres heridos, en ajuste de cuentas entre dos familias gitanas. (Pág. 4)

# 36 AÑOS DE REINADOS

EXTRA DE FIESTAS — MADALENA - 80

(Adquiéralo antes de que se agote la tirada)

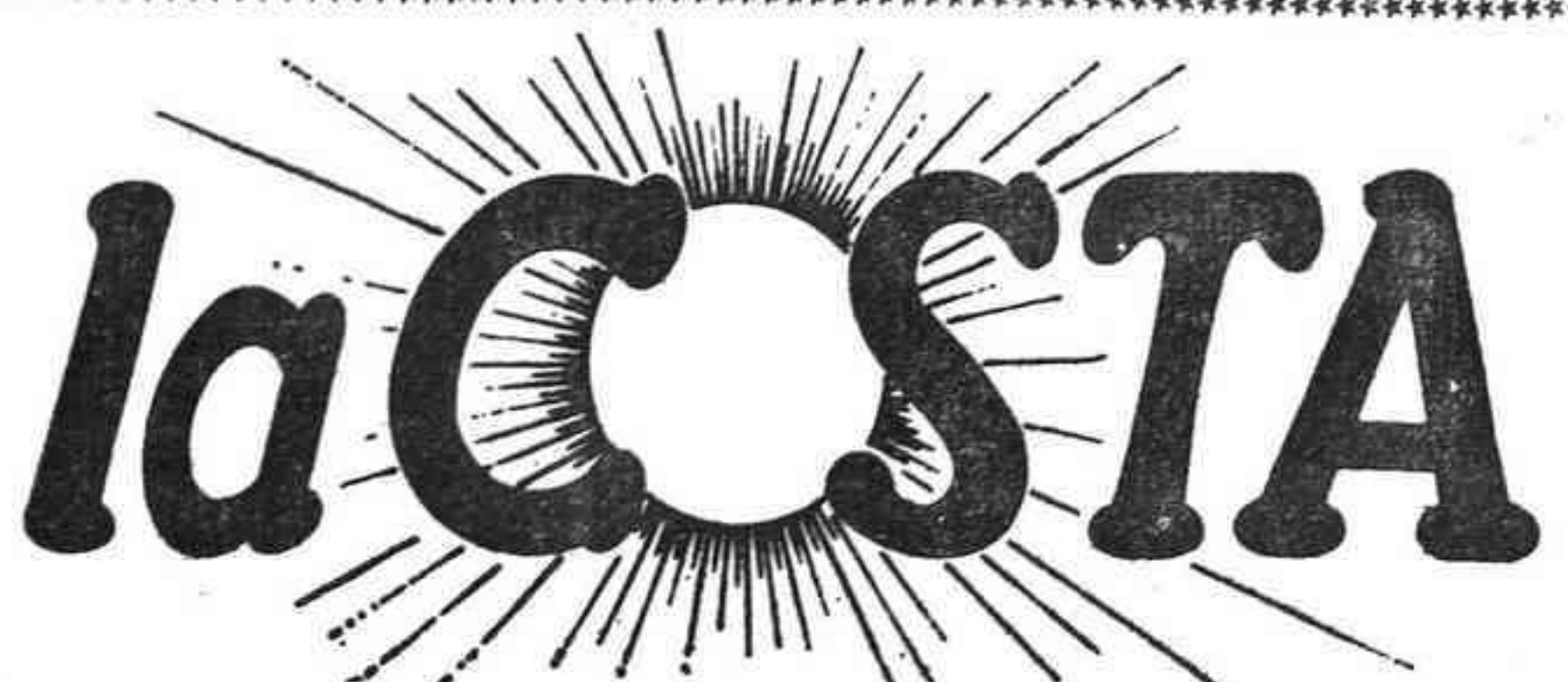

INFORMACION GENERAL

PAMPLONA

VEINTITRES PRESUNTOS ETARRAS DETENIDOS
Formaban ocho comandos

PAMPLONA, 6. (Efe). — Veintitrés personas, presuntas integrantes de ocho comandos de la organización ETA-militar, fueron detenidas entre el 22 de febrero y el 5 de marzo por funcionarios especializados del grupo antiterrorista de la Comisaría de Policía de esta ciudad, según se afirma en una nota facilitada hoy por la oficina de información del Gobierno Civil de Navarra.

va de atraco a un portador de fondos para abono de asignaciones a ancianos y jubilados de Lizarraga.

TENTATIVA DE ASESINATO

Entre otras acciones, son presuntos responsables, en distinto grado, de la información que dio lugar al atentado en que perdió la vida el señor Arroyo, de la Guardia Civil, a cuya tentativa de asesinato se hace referencia anteriormente, y de otras personas residentes en la zona de La Barroca.

HISTORIAL DE LOS COMANDOS

1.— Comando de acción «Berriain», compuesto por: Fernando Flores Lazcoz, vecino de Lizarragabengoa (Navarra); José Luis Flores Lazcoz, vecino de Lizarragabengoa (Navarra); José Joaquín Razaquí Reparaz, vecino de Arbizu (Navarra); Martín Mendinueta Hendinueta, vecino de Arbizu (Navarra); Jesús Mendiola Garciandia, vecino de Echarrri-Aranaz. Este último en calidad de «buzón» del citado comando.

ACCIONES

Entre otras acciones, son presuntos responsables, en distinto grado, del asesinato del Guardia Civil retirado don Sebastián Arroyo González, ocurrido en Alsasua el 8 de enero del corriente año; de la tentativa de asesinato de otro guardia civil de la misma localidad; de la tentativa

Si la URSS amenaza el Golfo

Washington dispuesto a usar armas nucleares

WASHINGTON, 6 (Efe). — El ministro norteamericano de Defensa, Harold Brown, manifestó que los Estados Unidos están dispuestos a hacer uso de sus armas nucleares tácticas si la Unión Soviética amenaza el Golfo Pérsico.

VENDO PARCELA

Ubicada en la urbanización Montornés. Superficie 1.040 metros cuadrados. Interesados: Llamar teléfonos 21 49 41-96/360 31 91 de 12 a 2 y de 4 a 10 noche.

ca de Ordizia (Guipúzcoa); Ignacio Oyabide Iturriz, vecino de Villafranca de Ordizia (Guipúzcoa).

AMENAZAS A INDUSTRIALES

Entre otras acciones son presuntos responsables, en distinto grado, de amenazas suscritas por ETA-m a industriales de la zona; incendio de un vehículo; numerosas vigilancias a miembros de la Guardia Civil e industriales, entre los que destaca la efectuada al señor Vivo, asesinado posteriormente por otro comando de ETA-m. La mayoría de estas acciones fueron efectuadas conjuntamente con los miembros del comando de acción «Txefe Sarasola», anteriormente mencionado.

Este servicio policial ha sido efectuado por la comisaría de Policía de Pamplona, a través de su grupo antiterrorista, que ha contado con el apoyo de fuerza perteneciente a la 521 comandancia de la Guardia Civil en las detenciones efectuadas en Navarra y con la colaboración de funcionarios de la Jefatura Superior de Policía de Bilbao y Comisaría de Policía de San Sebastián, en las efectuadas en Guipúzcoa. Pamplona 6 de marzo de 1980.

Lamo de Espinosa:

«El proteccionismo nacional en materia agrícola debe reducirse»

(Viene de la anterior)

hablaba de un «sistema de comercio agrícola abierto». Jaime Lamo de Espinosa dio al final de los dos días de discusiones una conferencia de prensa junto con el secretario general de la OCDE, Emile van Lennep, para aclarar los puntos principales decididos. El ministro español dijo que se habían tratado tres temas: el de la reorientación de las políticas agrícolas, el de la mejora de los mercados y, por último, el de las relaciones en el terreno de la agricultura y alimentos con los países en vías de desarrollo.

DIFICULTADES PARA MANTENER LA PRODUCCION AGRICOLA

Insistió Lamo de Espinosa en la interdependencia creciente de las economías occidentales que, en su opinión, obliga a una contemplación global de los temas agrícolas, hoy subrayada por el paro, la inflación y el crecimiento lento. El presidente de este comité de ministros de Agricultura, que se reúne cada dos años, hizo hincapié en la «gran dificultad

BOGOTA: Liberado el embajador de Austria

(Viene de la anterior)

dió al Gobierno una eficaz solución a la «grave crisis que padece la nación». La Iglesia ha reprochado en diversas ocasiones al Gobierno los profundos conflictos de la sociedad colombiana, consecuencia de la gran concentración de la riqueza en manos de unos pocos, que la usan sólo en su beneficio.

SATISFACCION EN AUSTRIA

VIENA, 6. (Efe). — El jefe del Gobierno austriaco, Bruno Kreisky, dirigió hoy un mensaje personal de agradecimiento al comandante de «M-19», por haber liberado al embajador de Austria en Bogotá, Edgar Selzer, a quien retuvieron como rehén durante una semana, junto con otros diplomáticos, en la embajada dominicana en Bogotá.

El ministro austriaco de Asuntos Exteriores, Willibald Pahr, expresó su agradecimiento en una llamada telefónica a su colega colombiano, Diego Uribe Vargas, por su intervención en la puesta en libertad del embajador austriaco. Igualmente agrade

información laboral

HUELGA DE HOSTELERIA, A LA VISTA, PARA FALLAS, EN VALENCIA

Se mantiene estacionario el paro de los vigilantes jurados

VALENCIA, 6. (Efe). — Las Fallas de Valencia están amenazadas con una huelga en el sector de hostelería de la provincia, que solicitaron esta mañana ante la Delegación Provincial de Trabajo las centrales sindicales CC. OO., USO, CNT y UGT.

En principio, UGT, convocó ayer unilateralmente una huelga en el sector a partir del día 13 de marzo, con motivo de haber abandonado la patronal la mesa de negociaciones del convenio en la tarde de ayer.

Comisiones Obreras ha manifestado que su postura es de reafirmar las negociaciones, seguir negociando, por lo que se espera que la patronal reconsidere su actitud y vuelva a las deliberaciones.

De no llegarse a una situación de entendimiento, la huelga hostelería amenaza las fallas de Valencia, con todo lo que ello supone de negativo para estas fiestas populares, tanto por la gran afluencia de turistas extranjeros como por la presencia en Valencia durante la semana fa-

lera de numerosos turistas peninsulares e insulares.

La huelga supondría la no atención en restaurantes y bares principalmente a los forasteros y la simple acogida en cuanto a hospedaje de los visitantes. La huelga hostelería del pasado año causó numerosas pérdidas al empresariado, pero también a los trabajadores que en dichas fechas suelen percibir ingresos extras.

La huelga adquirió caracteres alarmantes el pasado año, y estuvo muy dura por parte de los trabajadores, dados los bajos sueldos que imperan en el sector.

El Sindicato Unitario apoya y se solidariza con la huelga convocada para el sector de la hostelería a partir del día 14 de marzo.

ESTACIONARIA LA HUELGA DE VIGILANTES JURADOS

MADRID.— Se mantiene estacionaria, con un 87 por ciento de incidencia según UGT y un 80 por ciento según CC. OO., la huelga estatal indefinida que desde el pasado día 4 mantienen los vigilantes jurados en apoyo de sus reivindicaciones en las negociaciones del convenio colectivo.

HUELGA DE LOS ADMINISTRATIVOS DE ADUANAS

BARCELONA.— Los funcionarios de administración de aduanas realizarán una semana de huelga en toda España a partir del próximo 10 de marzo, ante la falta de respuesta de un escrito presentado ante la Subsecretaría del Ministerio de Hacienda el pasado 16 de febrero.

TERMINA LA HUELGA EN «HUNOSA»

OVIEDO.— Un portavoz de CC. OO. ha anunciado a última hora de hoy la decisión de esta central sindical de desconvocar la huelga en «HUNOSA», ante cuatro o cinco mil trabajadores concentrados en el pozo «María Luisa».

Alrededor de la huelga hubo enfrentamientos entre los partidarios de CC. OO. y del SOMA-UGT, debido a que esta última central sindical había reiterado su postura de normalizar la situación laboral para continuar las deliberaciones del convenio.

DESORDENES PUBLICOS POR TRABAJADORES DE «DURO-FELGUERA»

GIJÓN.— Los trabajadores en huelga de «Duro-Felguera» colocaron esta tarde barricadas en diferentes puntos, provocando atascos y problemas de diversa índole en el tráfico y calles de Gijón.

La huelga de «Duro-Felguera», como apoyo a la integración de los 449 trabajadores de la empresa «Fensa», de Vigo, cumple hoy 38 días.

TRABAJADORES DE «SEFANITRO» RETIENEN PRESIDENTE DE LA EMPRESA

BARACALDO (Vizcaya).— Trabajadores de «Sefanitro» mantu-

deció a los terroristas su gesto humanitario.

También expresó Pahr su agradecimiento a los representantes de los otros Estados afectados por la toma de rehenes de la embajada dominicana, por la comprensión mostrada hacia un trato de preferencia del embajador austriaco, a causa de las especiales circunstancias privadas que se habían sumado a su suerte personal.

El embajador Selzer estará muy pronto de regreso en Viena.

DETENIDO MIEMBRO DEL «M-19»

ITAGUI (Colombia), 6. (Efe). — Un miembro del movimiento guerrillero «M-19» fue detenido por agentes de seguridad después de caer herido en un enfrentamiento armado, han informado hoy fuentes del Ministerio de Defensa.

El Departamento 5 del Ejército reveló que el activista Jorge Humberto Chalareacortes, que se enfrentó a tiros a genodermas de seguridad, fue detenido y llevado en grave estado a un hospital de Itagui.

HA SALIDO «LA COSTA»



Esta es la portada del extraordinario que, dedicado a las fiestas de la Magdalena, y del que, por cierto, hablábamos ayer en estas mismas páginas, ha editado el Semanario «La Costa», coincidiendo con su vuelta al panorama informativo provincial.

Advertisement for 'LLORENS POY' inaugurating 'HOY INAUGURA' in Castellón. Includes logo 'Cerca' and 'Galería de Arte'.

Advertisement from the Ministerio de Sanidad y Seguridad Social regarding vacant positions in the Instituto Nacional de la Salud. Includes a table of vacancies by locality and institution.

Advertisement for 'Mediterráneo' magazine, issue XLIII, No. 12,927. Edited by M. C. S. E. with editorial and administrative details.

NUESTRA CIUDAD

AGENDA DEL DIA

Viernes, 7 de marzo
El Sol, en Castellón, sale a las 7'24
y se pone a las 18'58
Luna en cuarto menguante el día 9

SANTOS DEL DIA

Ss. Perpetua y Felicidad (Felicitas), Sáturo, Revocato, Saturnino, Julián y Eubulo, mrs.; Teoflacto, Gaudioso, Pablo, obs.; Pablo el Simple; Teresa Margarita del S. C., vírgen.

SANTOS DE MAÑANA

Ss. Juan de Dios, cfr.; Quintilino, Cirilo, obs.; Filemón, Apolonio, Felicidad, Teófilo, Urbano, Ariano, Rogato, Silvano, mrs.; Julián, Félix, obs.; Veremundo, ab.; Liberio, Arnaldo cfrs.; Poncio, diácono.

MARZO, 7

24 HORAS
TELLADO, Mayor, 94.
DE 8 TARDE A 10 NOCHE
ESPIN, Av. Casalduch, 19.

EN EL GRAO

ROCA, Av. Puerto, 14.

CUPON PRO-CIEGOS

PREMIADO AYER

3 5 3

MADERAS CLEMENTE S.L.
Ctra. Onda, 101 - Tel. 52 08 00
VILLARREAL
NAVARRA, 1 - Tel. 21 59 45

FUNERARIA «PELLICER Hnos.» Tel. 216825
Traslados España y Extranjero - C/. Alfoza, 111 - CASTELLON DE LA PLANA

HORARIO DE TRENES

Table with train schedules: LARGO RECORRIDO, CERCANIAS, VALENCIA-CASTELLON, CASTELLON-VALENCIA. Lists train numbers, destinations, and departure times.

FUNERARIA «LA MAGDALENA» Teléf. 220197

EL TIEMPO

SERVICIO METEOROLOGICO NACIONAL

Observatorio de Castellón

DATOS CORRESPONDIENTES AL DIA DE AYER

Temperatura máxima: 19 grados a las 16 horas 50 minutos
Temperatura mínima: 4'6 grados a las 7 horas
Temperatura media: 11'8 grados
Mínima junto al suelo: 3'2 grados
Humedad a las 7 horas: 93 por ciento
Humedad a las 13 horas: 62 por ciento
Humedad a las 18 horas: 75 por ciento
Viento dominante: Sur
Racha máxima: 27 kms./hora a las 16 horas 45 minutos
Precipitación: Nula

Pleno de la Diputación

PROGRAMA DE INSTALACION DE REEMISORES DE TVE

Adjudicadas las obras del pabellón psiquiátrico en cerca de 36 millones

La aprobación de un convenio a suscribir entre la Diputación y la Caja Rural Provincial para adquirir un equipo de sondeos, adjudicación de las obras de reforma y acondicionamiento del Pabellón Psiquiátrico del Hospital Provincial...

Convenio con el IGME

Se sometió después una propuesta de ratificación del convenio recientemente suscrito entre el presidente de la Corporación y el director general del Instituto Geológico y Minero de España...

Equipo de sondeo

Se pasó seguidamente a una moción de la Presidencia proponiendo la firma de un convenio entre la Diputación y la Caja Rural Provincial, para adquirir conjuntamente un equipo de sondeo a retropropulsión...

Este equipo será cedido al IRYDA para empleo exclusivo en la provincia, y llevará a cabo una campaña de perforaciones en busca de nuevos recursos de aguas subterráneas.

TEATRO PRINCIPAL

HOY VIERNES 11 NOCHE Y SABADO Y DOMINGO 7,30 Y 10,45 NOCHE

LA UNICA Y SENSACIONAL

SARA MONTIEL



MAS SARATISIMA Y MAS TODO QUE NUNCA EN SU

«SUPER - SARA»

SHOW

DESCUBRA LA FASCINANTE SARA DE AHORA, DE AYER Y DE SIEMPRE

COMPRUEBE PORQUE SIGUE SIENDO NUESTRA GRAN ESTRELLA Y...

¡OLVIDE SUS PROBLEMAS! CON LAS CANCIONES, EL HUMOR, LA PERSONALIDAD Y EL FABULOSO VESTUARIO DE SARATISIMA

3 UNICOS DIAS

EL MEJOR REGALO DE LAS FIESTAS DE LA MAGDALENA

Venta localidades en las Tequillas del Teatro, a partir 7,30 tarde.

Obras Psiquiátrico

Dentro del capítulo de urbanismo se acordó adjudicar las obras de reforma y acondicionamiento del Pabellón Psiquiátrico del Hospital Provincial, por la cantidad de 35.949.168 pesetas.

Colaboración con Ayuntamientos

La cooperación y ayuda económica de la Diputación con los Ayuntamientos de la provincia tuvo en el pleno una presencia destacada, aprobándose por unanimidad las siguientes propuestas:

Albacácer, 375.000 pesetas para reparación de la Casa Consistorial; Argelita, 390.000 pesetas para reparación del lavadero público; Ayódar, 300.000 pesetas para estación depuradora; Bejis, 250.000 pesetas, reparación de calles; Cálig, 300.000 pesetas, obra de una bolsa; Chodos, 150.000 pesetas, reparación del reloj público; Esilda, 500.000 pesetas, emisario y estación depuradora; La Jana, 250.000 pesetas, para adquisición de la finca...

(Pasa a la página 7)

Carreteras

En el capítulo de carreteras, el pleno señaló la contribución de la Diputación —1.300.000 pesetas— en la financiación de las obras de acondicionamiento de la avenida Tárrega Monteblanca, de Castellón.

Por otra parte, se acordó aceptar la cesión del camino rural de Benafijos al Collado del Vidre, ofrecida por el Ayuntamiento de Benafijos, y fue aprobada el acta de recepción definitiva de las obras del camino vecinal de Barracas-Villanueva de Viver a la carretera CS-2.130

Cabe reseñar, asimismo, el acuerdo de adquisición de dos máquinas hormigoneras, al precio de 149.750 pesetas unidad, y

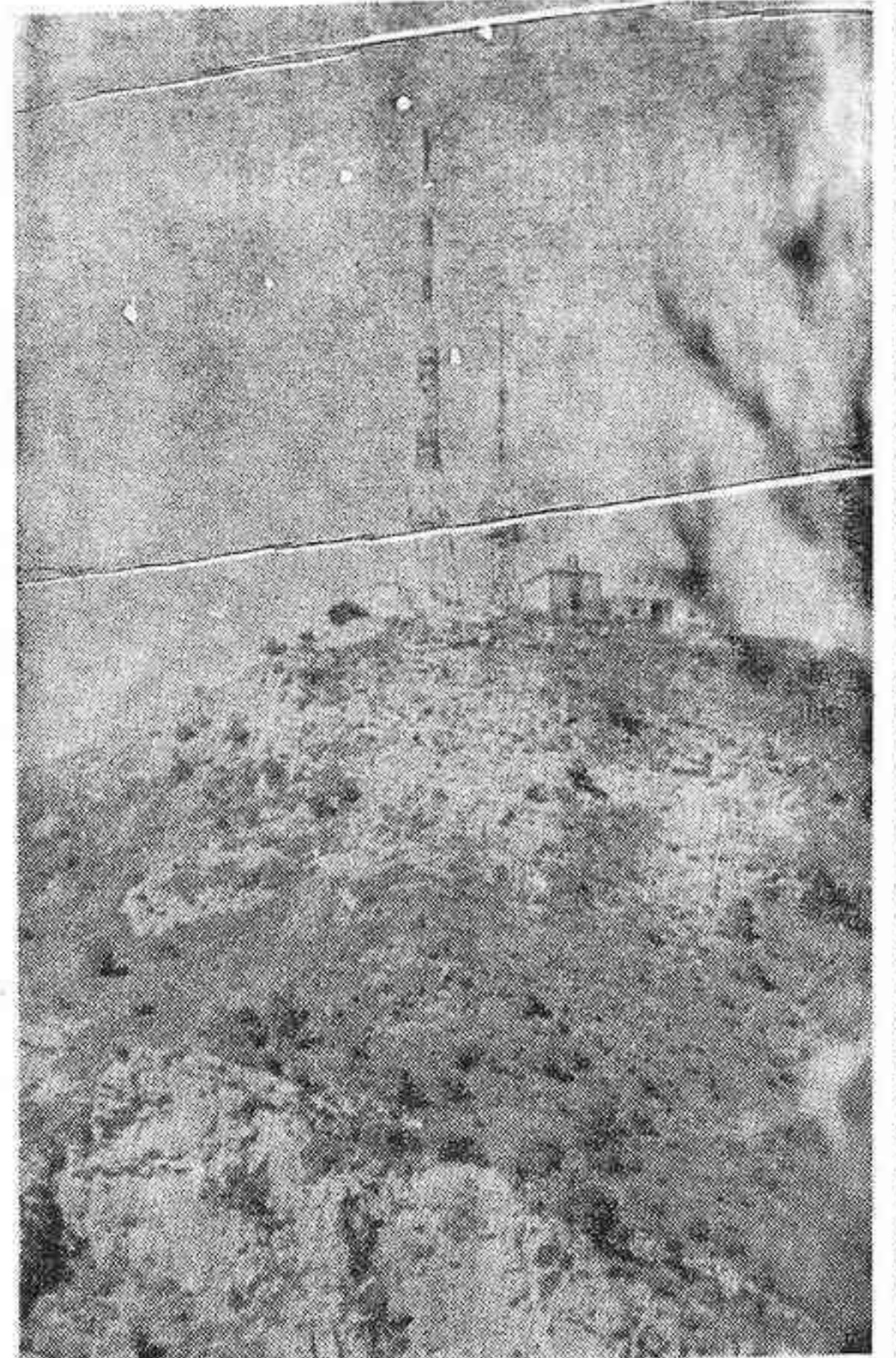

La fotografía muestra las instalaciones del monte Bartolo, que resultan insuficientes para cubrir toda la provincia. De ahí la necesidad de reemisores en diferentes comarcas

Zona peatonal durante la semana de la Magdalena

Con motivo de las fiestas de la Magdalena, desde primera hora de la mañana del sábado día 8 hasta última hora del domingo día 16 quedarán cerradas a la circulación la calle Enmedio y plaza Mayor, que durante este período de nueve días quedarán convertidas en vías para uso exclusivo de peatones.

Para atender las necesidades de carga y descarga de mercancías, supuesto que la calle Enmedio sobre todo es una zona de intensa actividad comercial, el Ayuntamiento ha arbitrado medidas especiales disponiendo un retén en las dependencias de la Policía Municipal que, en caso de necesidad, abrirá las barreras para permitir el paso de vehículos de transporte.

Por otra parte, durante los días de toros y entre las 15 y 18 horas, quedarán cerradas al tráfico de vehículos las calles San Vicente, Pérez Galdós y República Argentina —tramo comprendido entre Pérez Galdós y Doctor Claró—.

Con estas medidas se aspira a dar facilidades al tráfico peatonal que, como es costumbre, se intensifica en las jornadas de fiesta.

El Ayuntamiento recomienda a las personas que se desplacen a nuestra ciudad desde otros pueblos, que estacionen sus vehículos en las áreas periféricas donde existe mayor facilidad de aparcamiento, puesto que hacerlo en el centro de la ciudad entrará normalmente una dificultad mayor.

VISITA DEL ALCALDE DE ALICANTE

El alcalde de Alicante, José Luis Lasaleta, ha girado visita de cortesía al Ayuntamiento de Castellón, donde ayer por la mañana se entrevistó con el alcalde de la ciudad, Antonio Tirado y otros miembros de la Corporación municipal.

El señor Lasaleta ha invitado al alcalde a visitar Alicante el próximo mes de junio, con motivo de celebrarse la fiesta de «les fogueres de San Joan».

ar yce

Sala de Arte

Expone

LORENZO OLEOS

Ultimas obras

HOY, INAUGURACION 7,30 TARDE

HUERTO SOGUEROS, 11 — CASTELLON

DISCOTECA Picasso

(Bajos Hotel Orange)

VILLAS BENICASIM

HOY VIERNES

GRAN FIESTA CON AMBIENTE MADALENERO

ACTUACION PERSONAL DE ELS LLAURADORS

¡MADALENA FESTA PLENA!

11 NOCHE

NUESTRA CIUDAD

SUCESOS - SUCCESOS - SUCCESOS - SUCCESOS - SUCCESOS - SUCCESOS

UN MUERTO Y TRES HERIDOS EN AJUSTE DE CUENTAS ENTRE GITANOS

Un hombre resultó muerto, su esposa herida y también dos de sus hijos en ajuste de cuentas entre dos familias gitanas...

AJUSTE DE CUENTAS ENTRE GITANOS

Un hombre resultó muerto, herida su mujer y dos de sus hijos, en un ajuste de cuentas entre dos familias gitanas.

Inesperadamente apareció en el maset otra familia de gitanos con la que tenían cuentas anteriores pendientes...

Los demás habitantes del maset, dos hermanos del hombre muerto, la madre de todos ellos, y seis menores que también vivían allí...

Se ha conocido que en 1978 estas dos familias, residiendo en Valencia, ya tuvieron otro ajuste de cuentas...

HERIDO EN CHOQUE DE DOS TURISMOS

El conductor de un turismo resultó lesionado en accidente de circulación ocurrido en el Km. 65 de la carretera nacional Barcelona-Castellón...

turismo matrícula CS-3296-D conducido por Antonio Almela Torres, de 61 años, vecino de Castellón...

ACCIDENTE EN ALMAZORA

En el Km. 62 de la carretera nacional Valencia-Barcelona, en el término municipal de Almazora, chocaron el camión matrícula...

091 POLICIA AL HABLA

Nueve llamadas recibió el 091 durante la última jornada dos de las cuales, una de ellas con un importante servicio, quedan reflejadas.

Una llamada procedente del Grupo Cardona Vices, daba cuenta de que un hombre estaba pegando a una mujer...

Pasadas unas horas, se recibió una nueva llamada, dando cuenta de que el propietario de un turismo tenía retenido en el interior del vehículo a un hombre...

Otra llamada procedente de la calle Rosell, daba cuenta de que dos pisos del inmueble habían sido forzados por un hombre...

Acudió la dotación del Z-40, que de momento, no pudo encontrar al presunto autor del hecho.

La M-482.107 conducido por José Gómez Mañas, de 36 años, vecino de Albaladejé y el camión matrícula CS-9162-A conducido por Eleuterio Doménech Bravo...

NO HUBO HERIDOS

No hubo desgracias personales en un accidente de circulación ocurrido en el Km. 43 de la carretera general Valencia-Barcelona...

Actualidad laboral

Firmado el convenio del Metal CC. OO. rechaza el convenio

El convenio del sector del metal, cuya negociación dio origen a la huelga que tuvo lugar los pasados 13 y 14 de febrero...

La Federación del Metal de CC. OO. ha hecho público el siguiente comunicado:

La Federación del Metal de CC. OO. manifiesta su profunda indignación por la firma del convenio del metal, pues CC. OO. no ha conocido el texto...

PREMIOS DE LITERATURA INFANTIL

El Ministerio de Cultura ha convocado el Premio Nacional de Literatura Infantil a la mejor crítica y mejor investigación.

Para la mejor labor crítica han sido instituidos tres premios, el primero dotado con 500.000 pesetas...

En el caso de la crítica se premiará la labor realizada desde enero de 1978 al 30 de abril de este año...

Para mayor información los interesados pueden dirigirse a la Delegación Provincial de Cultura (Avda. del Mar, 26).

TRIBUNA LIBRE

PROBLEMAS SINDICALES

Decisiones y acuerdos del XII Congreso de la CIOSL (II)

Decíamos en nuestro anterior artículo, al examinar las resoluciones adoptadas en el XII Congreso de la CIOSL...

se examine la política de préstamos que realiza el Fondo Monetario Internacional, que debería estimular y no dificultar...

Otra resolución pide a los gobiernos de asegurar la aplicación efectiva de los principios existentes en relación con el comportamiento de las Compañías Multinacionales...

Examinando la situación política mundial, Paz y Desarme, expresa la preocupación ante la aceleración de la carrera de armamentos...

En nuestro anterior trabajo analizamos ya algunos aspectos contenidos en el manifiesto que lleva por título: prioridades para los años 80...

En otra resolución sobre la organización internacional del trabajo (OIT), los Derechos humanos y sindicales...

Este acuerdo obliga a la CIOSL a proseguir e intensificar sus campañas por el empleo en el mundo...

Refiriéndose a las reuniones en la cumbre económica, que periódicamente celebran las 7 principales naciones industrializadas...

En el futuro, las proposiciones hechas en la cumbre económica, deben ser tomadas en consideración por los participantes...

El Congreso ha solicitado que se le permita a los trabajadores de las industrias pesadas...

El Congreso ha solicitado que se le permita a los trabajadores de las industrias pesadas...

El Congreso ha solicitado que se le permita a los trabajadores de las industrias pesadas...

ACTIVIDADES POLITICAS

Protesta de E. I. C.

EIC nos remite el siguiente comunicado: Esquerra Independent de Castellón (EIC) vol fer arribar a tot el país Valencià...

Los días per aconseguir el País Valencià lliure que volem, cridem a tots els dies per aconseguir el País Valencià lliure que volem...

—Es absolutamente injustificable la ausencia de la bandera del País Valencià, la senyera de les quatre barres...

—La senyera amb franja verda, que es qualificada de bandera de la ciutat, data com a molt dels temps de la dictadura de Primo de Rivera...

Iguament, creiem absolutament necessari que siga la bandera del País Valencià —o, si es vol, l'autèntica de la ciutat— la que onega a l'ermitori de la Magdalena i a Sant Roc de Canet el dia de la Festa.

Per això, perquè la festa en absolut està renyida amb la continuació del treball de tots els

CULTOS - CULTOS - CULTOS

Hoy, día laborable, el horario de las misas, en los parroquias de nuestra ciudad, es el siguiente:

★ SANTA MARIA. — Hoy misas a las 8'30 y 11 de la mañana. Por la tarde a las 8.

★ SANTO TOMAS DE VILLANUEVA. — Hoy misas a las 9'30 de la mañana y 7 de la tarde.

★ SAN VICENTE FERRER. — Hoy misas a las 11 de la mañana y 7 de la tarde.

★ NUESTRA SRA. DE LOS ANGELES. — Hoy, misa a las 6'30 de la tarde.

★ SAN JOSE OBRERO. — Hoy misa a las 7 de la tarde.

ESPIRITU SANTO GRACIAS J. A.

I ANIVERSARIO

ROGAD A DIOS EN CARIDAD POR EL ALMA DE

DON JAIME VALLS GOZALVO

(EMPLEADO DE AUTOMOVILES MICHAVALA, S. A.)

QUE FALLECIO EL PASADO DIA 7 DE MARZO DE 1979, HABIENDO RECIBIDO LOS SANTOS SACRAMENTOS Y LA BENDICION DE S. S.

R. I. P.

Su apenada esposa, Carmen Andrés Dealbert; padres, hermanos y sobrinos, al recordar a sus amistades tan irremediable pérdida, ruegan les tengan presente en sus oraciones...

Castellón, 7 de marzo de 1980

(No se invita particularmente)

ROGAD A DIOS EN CARIDAD POR EL ALMA DE

Doña Vicenta Brea Más

QUE FALLECIO EN EL DIA DE AYER, A LOS 83 AÑOS DE EDAD, HABIENDO RECIBIDO LOS SANTOS SACRAMENTOS Y LA BENDICION APOSTOLICA DE SU SANTIDAD

R. I. P.

Su apenada esposa, D. Vicente Altava Corella; hija, Vicenta Altava; hijo político, Ramón Rubert Alba; nietos, Mari Carmen, María Dolores y Vicenta, y demás familia, al comunicar a sus amistades tan dolorosa pérdida, les ruegan la tengan presente en sus oraciones...

Domicilio particular de la finada: Calle San Félix, núm. 54. Castellón, 7 de marzo de 1980

(No se invita particularmente) (Funeraria PELLICER Hnos. — Alloza, 111, — Teléfono 21 68 25).

Programas de radio

RADIO CASTELLON CADENA SER

6.50 Sintonía y apertura; 6.52 Despierte con música; 7 Boletín Informativo; 7.10 Pentagrama de la mañana; 7.30 Boletín Informativo; 7.40 Ven y escucha; 8 Matinal Cadena Ser; 8.30 Música en Long Play; 8.55 Los estrenos de la Ser; 9 Boletín informativo; 9.05 Cante flamenco; 9.30 Discoteca nueva; 9.45 La saga de Los Porretas; 10 Boletín informativo; 10.05 Matinal musical; 10.25 El intérprete del día; 10.30 Disco Club; 11 Mediodía Cadena Ser; 11.50 Hits Internacionales; 12 Boletín informativo; 12.05 Estrellas musicales; 12.30 Notas deportivas; 12.40 Producir vida; 12.50 Disco Flac; 13 Boletín informativo; 13.03 Servicio meteorológico de Levante; 13.04 Cotizaciones de productos agrarios; 13.06 Ritmos célebres; 13.15 Ayer y hoy; 13.35 A todo ritmo; 14 Actualidad 14 horas; 14.30 La Ser informa; 14.45 La voz de...; 15 Conto para Vd.; 15.45 Los estrenos de la Ser; 16 Boletín informativo; 16.05 Alicia. Novela de Chara Sánchez del Arco (Cap. 138); 16.30 Después del recuerdo. Novela de Sautier Casaseca (Cap. 155); 17 Boletín informativo; 17.05 Relatos familiares; 17.15 Amenidades; 17.30 Radio tarde. Música e informaciones. Conjuntos musicales; 18 Boletín informativo; 18.05 Protagonista la música; 18.30 Pequeño musical; 19 Boletín informativo; 19.05 Los cuarenta principales; 20 Informativo de los ocho; 20.30 Los impuestos; 20.45 Gayota, revista de los Fiestos de la Magdalena; 21.30 Rófigos deportivos, por Chencho; 22 La Ser informa; 22.15 Musical Ser; 22.30 La noche es joven; 23 Superventas de oro; 23.15 Fallo Premio Holanda; 23.30 Hora XXV; 0.30 Medianoche; 2 Cierre.

Diario hablado de España a las ocho

Diario hablado de España a las ocho; 9 Acurela matinal; 9.15 La zarzuela; 9.30 Música para la mañana; 10 Servicio Informativo; 10.15 Hoy viernes; 10.30 Musical Ortopono; 10.45 Discorama; 11 Servicio informativo; 11.05 Microsurco; 11.20 El intérprete de la semana; 11.30 Recordando el ayer.

MEDIODIA

12 El Angelus; 12.03 Servicio Informativo; 12.10 Castellón, sus tierras y sus gentes; 12.15 Sintonía 15; 12.30 Magazine 80; 13.00 Servicio informativo; 13.05 Radio Cadena Musical; 13.35 Epícentro: La Voz de Castellón. Servicio informativo local y provincial, con crónicas, reportajes, informaciones y entrevistas.

SOBREMESA

14 Diario hablado de Radio Nacional de España; 14.30 Radio Gaceta de los Deportes; 14.40 Penalty edición de sobremesa; 15 Ritmos, canciones y melodías; 16 Servicio informativo; 16.05 Nuestras oyentes programan; 16.30 Novela: La bruja. Capítulo: 4.

TARDE

17.15 Continuación de la audición: Nuestros oyentes programan; 18 Servicio informativo; 18.05 Consultorio Elena Franco; 18.35 Intermedio musical; 18.45 Programa lácteo: Rania; 19 Servicio informativo; 19.05 Musical de tarde.

NOCHE

20 Epícentro: Tercera edición; 20.40 Santo Rosario. Dirigido por el Excmo. y Rvdmo. Sr. Obispo de la Diócesis Segorbe-Castellón; 21 Radio Cadena Actualidad y Radio Cadena Cultural; 21.30 Copias; 22 Penalty. Revista deportiva de actualidad; 22.45 Vozes y música; 23.30 Radio Gaceta de los Deportes; 23.55 Programa para mañana y cierre de emisión.

LA VOZ DE CASTELLON RADIO CADENA ESPAOLA

MATINAL

7.53 Sintonía y apertura; 7.55 Epícentro: La Voz de Castellón; 8



Por primera vez, toda la riqueza y gracia de nuestras regiones acuñadas en Oro de 22 quilates.

Emisión Especial  
**DANZAS DE ESPAÑA**



En Oro de 22 quilates 917/1000

Módulos	gms. Pieza	Ptas. Pieza	gms. Colección	Ptas. Colección
22mm.	7.-	23.478.-	140.-	469.560.-
28mm.	11.-	26.894.-	220.-	737.880.-
32mm.	17.50	58.690.-	350.-	1.173.900.-
45mm.	27.50	117.390.-	700.-	2.347.800.-
55mm.	40.-	234.780.-	1.400.-	4.695.600.-

Los precios están sujetos a las oscilaciones del precio del oro y de la Plata.

En Plata Fina 1000/1000

Módulos	gms. Pieza	Ptas. Pieza	gms. Colección	Ptas. Colección
32mm.	10.50	3.255.-	210.-	65.100.-
45mm.	24.-	7.440.-	480.-	148.800.-
55mm.	40.-	12.400.-	800.-	248.000.-



Patente Internacional  
Impuestos de lujo  
incluidos

Adquiéralas  
a través de  
cualquier Banco,  
Caja de Ahorros  
o directamente.

Colección Limitada.

**SOLICITUD DE PEDIDO**

Deseo recibir periódicamente información de futuras emisiones.  
Deseo recibir las piezas que indico de las Medallas que componen la Colección:  
**DANZAS DE ESPAÑA**

DENOMINACION	MODULO	CANTIDAD	PRECIO	TOTAL PESETAS

IMPORTE TOTAL

**FORMA DE PAGO**

Contra reembolso al recibo del pedido.  Adjunto talón bancario.

NOMBRE \_\_\_\_\_  
DIRECCION \_\_\_\_\_ TELEFONO \_\_\_\_\_  
POBLACION \_\_\_\_\_ D.P. \_\_\_\_\_ PROVINCIA \_\_\_\_\_  
FECHA \_\_\_\_\_ FIRMA \_\_\_\_\_

**AU ACUÑACIONES UNIVERSALES S.A.**  
Balnes, 200 6.º 4.ª BARCELONA-6 Tels. 228 89 06 - 228 89 07





NUESTRA CIUDAD

NUEVAS GRABACIONES DE ELS LLAURADORS

MIQUEL PERIS PRESENTO SU ULTIMO "L.P."



...seguim avant.

La Rondalla Castellonenca Els Llauradors están de actualidad en esta víspera de las fiestas de la Magdalena...



a ser como un homenaje al campo y a los hombres del campo de las distintas comarcas castellanenses.

El disco se abre con el «Rotllo i canya» e incluye una serie de canciones populares...

Forman la Rondalla Castellonenca «Els Llauradors», Carlos Marco, José María Martí, Antonio Hernández, Antonio Martí Gumbau, José Vicente Martí y Luis Viciano.

(Foto: HEREDIO)

POR LAS SALAS DE ARTE

MELCHOR G. ZAPATA EN EL MERCANTIL



Varios dibujos a la cera y una colección de oleos con motivos diversos, componen la muestra que actualmente tiene Melchor G. Zapata en la Sala del Círculo Mercantil...

Las plifones son una concepción a la imaginación, a la fantasía y a su capacidad de trabajo...

GONZALO PUERTO (Foto: HEREDIO)

ESCRIBEN LOS LECTORES

APLAUSO

Como otros muchos castellonenses, tuve ocasión de solazarme el pasado domingo por la mañana...

Creo que la Caja de Ahorros, no necesita a estas horas de ninguna manifestación pródiga en triunfalismos...

El gran número de participantes, tanto de Castellón como de

los pueblos de la Provincia es una muestra que por sí justifica el gran acierto y la buena acogida que este concurso ha merecido de nuestra juventud.

Mérito y felicitación que creo es de total justicia hacer extensivo a los Sres. maestros y escolares, que superando dificultades de acomodo en una Plaza Mayor desbordada por la grata presencia de miles de integrantes de la más joven generación...

Creo que todos esperamos y animamos a que nuestra ejemplar «Caixa» siga con la tarea emprendida y acreciente si cabe la atención que el Premio CAPLA y otras iniciativas similares merecen...

JUAN JOSE REVERTER GODES

¿Qué ocurre con el "nuevo" Hogar del Pensionista?

Los jubilados de Castellón de estos 11.000 inscritos en el Hogar del Pensionista, piensan y de todos es sabido que el Hogar del Pensionista que disfrutaban actualmente es vetusto, cauduco e insuficiente para las necesidades y esparcimiento de los mismos.

Mucho antes de trasladar Mutualidades Laborales desde su anterior ubicación en la Plaza Alférez Provisional al nuevo edificio local de Pl. Alférez Provisional serviría para acondicionarlo en un «nuevo» Hogar del Pensionista que tanta falta hace y a todas luces es necesario.

Ahora hará 7 ó 8 meses el Sr. Delegado Nacional de estos servicios de Hogares del Pensionista

manifestaba en páginas de estos periódicos: «Para las obras del nuevo Hogar del Pensionista de Castellón en Pl. Alférez Provisional se habían destinado 18 millones de pesetas; que no había empezado su construcción por haberse hecho una modificación en su estructura...

Visto el tiempo transcurrido y como de este asunto nada más se supo, los jubilados de Castellón que desean disfrutar de un Hogar del Pensionista, suficiente y cómodo para todos, desean saber si el nuevo Hogar del Pensionista lo van a disfrutar ellos o sus hijos.

VICENTE TORRENT BELTRAN

UNA RECTIFICACION AL ULTIMO PLENO MUNICIPAL

Como asistente al pleno de nuestro Ayuntamiento el jueves pasado, sentí la íntima satisfacción de ver como una corporación dirigida por un alcalde, perteneciente al P.S.O.E., presentaba una serie de realizaciones que están por encima de cualquier actuación partidista y que representaban para nuestra comunidad importantes logros...

Sin embargo, la edición del día de hoy resalta un hecho absolutamente falso, y es el de que ante la oposición del portavoz de U.C.D. al tema del empréstito de deuda pública, que se había sometido a la aprobación del pleno, para el desarrollo de un plan de reforma interior, aprobado en el plan general y por lo tanto de obligado cumplimiento, oponiéndose a su aprobación porque no se ha-

bía según él, contado previamente con su grupo, que el señor alcalde había manifestado textualmente «que si la representación centrista proseguía por este camino cabe la posibilidad de

MEDITERRANEO es miembro de



AUTOCONTROL DE LA PUBLICIDAD

y procura que todos los anuncios que publica sean veraces y éticos

SI, no obstante, los lectores opinan que algún anuncio se aparta de estas normas, les rogamos escriban directamente a Autocontrol de la Publicidad, Avda. de Burgos, 14-Torre III-2º B Madrid - 16"

CAJA DE AHORROS Y MONTE DE PIEDAD DE CASTELLON

OPOSICIONES

Se comunica a los Sres. aspirantes a ingreso en la Insitución, que la relación de opositores que han superado las pruebas de la 1.ª Fase, se encuentra expuesta en el tablón de anuncios de la Oficina Principal y en el Edificio Hucha (Enmedio, 92).

Igualmente se encuentra expuesta la Convocatoria para el próximo examen y las instrucciones pertinentes.

Castellón, 6 de marzo de 1980

EL SECRETARIO DEL TRIBUNAL

FUE NOTICIA EN CASTELLON...

7 DE MARZO

HACE 50 AÑOS

Los estudiantes castellonenses celebraron la fiesta de su patrón Santo Tomás de Aquino.

En la Diputación, la Comisión Permanente acordó una serie de reducciones de gastos.

HACE 25 AÑOS

Llegó a Castellón el Obispo de Tortosa, doctor Moll y Sallord.

Al Certamen Literario de las Fiestas de la Magdalena se presentaron 74 trabajos.

EFEMERIDES

Hoy viernes, 7 de marzo, se cumplen los siguientes aniversarios:

- 1274— Muere Santo Tomás de Aquino en la abadía cisterciense de Fossanova (Italia).
1765— Nace el químico francés Nicéphore Niepce, a quien realmente pertenece el haber descubierto la fotografía.
1782— Nace Angel Mai, sabio jesuita, filólogo y cardenal italiano, célebre por haber descubierto un procedimiento químico que permitió hacer legibles los más antiguos palimpsestos.
1793— La Convención nacional francesa declaró la guerra a España.
1839— Nace el químico alemán Luis Mond, quien descubrió el gas que lleva su nombre y los gasógenos correspondientes, así como los primeros metales carbónicos entre ellos el níquel.
1861— Entra en vigor el decreto de la liberación de los siervos que Alejandro II, Zar de Rusia, había firmado el mes anterior.
1862— Nace en Gijón el pintor Juan Martínez Abades.
1875— Nace el compositor Mauricio Ravel, en Ciboure, cerca de San Juan de Luz.
1879— Nace en Barcelona Juan Ventosa Calvell, figura destacada de regionalismo catalán.
1884— Bula de creación de la diócesis de Madrid-Alcalá.
1885— Estreno de «Vida alegre y muerte triste», de José Echegaray.
1906— A fin de poder contraer matrimonio con Alfonso XIII, la princesa Victoria Eugenia se convierte al catolicismo.
1916— Muere la reina Isabel de Rumania, esposa de Carlos I, de dicho país, conocida en el mundo de las letras por «Carmen Sylva».
1923— Arturo Wynne inventa el primer crucigrama.
1936— Violando el Tratado de Versalles, el Pacto de Locarno y la convención franco-alemana, las tropas alemanas de Hitler ocupan Colonia, Dusseldorf, Mannheim y Maguncia.
1948— Fallece en Argentina la pedagoga María de Maeztu.

(Documentación: EFE)

CONCURSO CINEMATOGRAFICO DEL "ROTLLO"

Por tercer año consecutivo la firma «Sucine» organiza, con motivo de las fiestas madalenas, este apasionante concurso que, en pasadas ediciones, calificamos como «desafío a los cineastas amateur».

La novedad que ofrece el concurso de este año estriba en que, a la habitual sección de «temática relacionada con las fiestas», se le añade otra de tema libre, que da una mayor amplitud de participación, ya que los concursantes podrán hacerlo con uno u otro tema, o con ambos a la vez.

Las condiciones para la participación son las típicas en estos concursos recogida de la película en los locales de la firma organizadora y entrega de la misma, una vez «rodada», en el plazo que finaliza el día 20 de marzo. Las películas deberán comenzar con el título de la misma y nombre del autor y terminar con la palabra «fin», pudiéndose expresar en el idioma que se prefiera.

Lógicamente, como todos los concursos, tiene sus premios: trofeos de «Kodak», en este caso oro y plata, para los primeros y segundos clasificados, y cuantos ecéscitis considere oportunos el jurado, según la calidad de las obras presentadas lo requiera.

RESTAURANTE La Strada ALTA COCINA ITALIANA Una mesa bien servida para la hora de su comida AVDA DE CASTELLON 1/4 (Frente Carmelitanos) BENICASIM Tel. 30.0212

ESPIRITU SANTO GRACIAS A. M.

GUIA CULTURAL

- CANEM.— Dibujos.— MARI RIBAS.— Hasta el 7 de marzo.— Horas de visita de 5 a 9 de la tarde.— Poeta Guimerá, 2 y Enmedio, 83. Castellón.
ENARROS.— Oleos.— NICOLAU.— Hasta el 7 de marzo.— Horas de visita de 11:30 a 1 y de 6 a 9. Avenida de Lión, 18. Castellón.
CRISTALERIA SEBASTIA.— Oleos.— MAZON.— Hasta el 9 de marzo.— Horas de visita de 12 a 1:30 y de 6 a 8. c/ Alfoza, 5. Castellón.
GALERIA NONELL.— Expone Acuarelas QUESADA. 1.ª Medalla nacional e internacional.— Hasta el 13 de marzo.— Horas visita: de 7 a 9:30 tarde.— General Mola, 2.— Castellón.
SALA BRAULIO. Expone ESTRADA VILLARRASA. Acuarelas 1.ª Medalla Nacional. Hasta el 12 de Marzo. Horas visita: de 11 a 1 y de 5 a 9 tarde. Avda Rey Don Jaime, 23. Castellón.
DERENZI.— Oleos, dibujos y acuarelas.— SOLER BLASCO.— Hasta el 15 de marzo. Horas de visita de 11 a 1:30 y de 6 a 9. Colón, 42. Castellón.
MERCANTIL.— Oleos y dibujos.— MELCHOR G. ZAPATA.— Hasta el 15 de marzo.— Horas de visita de 7 a 9 tarde.— Avenida del Rey, 29.— Castellón.
ARYCE.— Sala de Arte.— LORENZO.— Oleos.— Hasta el 29 de marzo.— Horas visita: de 11 a 1 y de 5 a 8 tarde.— Huerto Segueras, 11.— Castellón.
ANASTASIA KLEIN.— Oleos.— FELIX SANTAMARIA.— Hasta el 25 de marzo.— Horas de visita de 7 a 9.— Alfoza, 33.— Castellón.



Bajo su fina y estilizada apariencia, el Ford Fiesta en todas sus versiones, esconde una mecánica tremendamente robusta, exhaustivamente probada.

El motor. Soluciones mecánicas pensadas y hechas para dos cosas: que duren y que tengan unas magníficas prestaciones.

El cambio. Es casi seguro que es el cambio más suave y preciso de todos los coches de su clase. ¡Porque es fuerte!

Y no necesita engrase, nunca.

La chapa. Para empezar una calidad controlada por Ford: una chapa de primerísima. Después, una pintura que ya ha demostrado cómo aguanta; y un nuevo tratamiento anticorrosión. Para que siempre esté en forma, aunque viva a la intemperie.

Pero no se acaba todo ahí. El servicio Ford es otro aspecto importantísimo de su robusta economía.

Todo se ha hecho fácil para que las revisiones se efectúen más rápidamente: y por menos dinero.

Y la gama: desde 957 cc. de baja compresión hasta el deportivo 1300 y el lujoso Ghia, hay Ford Fiesta para todos los gustos.

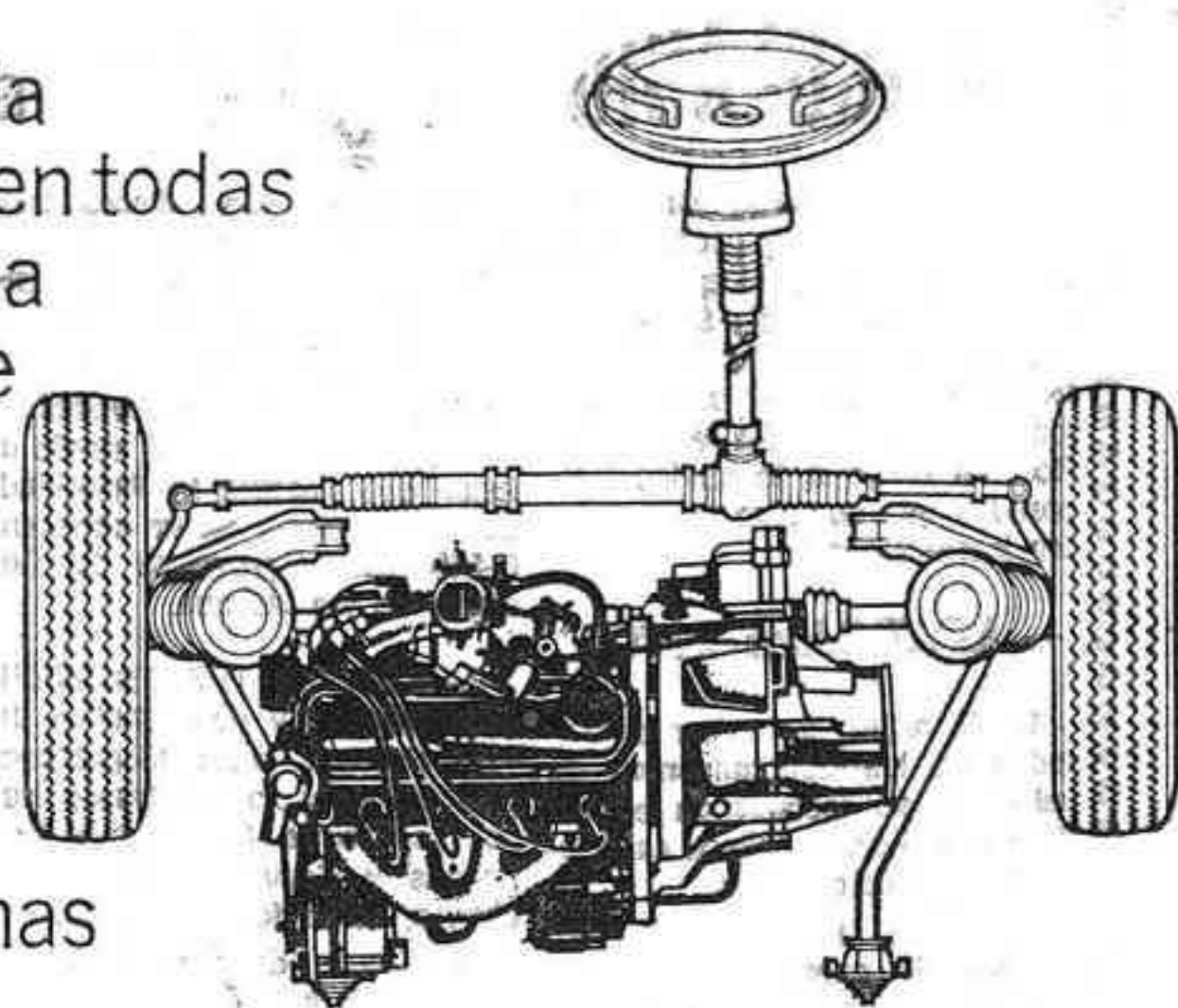

**El Ford Fiesta es un coche económicamente fuerte.**



Desde 316.600 ptas. F. F.



Pruebe un Ford Fiesta hoy.

Cualquier Concesionario estará encantado de hacérselo probar, sin el menor compromiso.

Se dará cuenta de que cualquier Ford Fiesta tiene lo mejor de Ford... concentrado.

**BIEN PENSADOS.  
BIEN HECHOS.  
ECONOMICOS.**



# NUESTRA CIUDAD

TOROS — TOROS — TOROS — TOROS — TOROS — TOROS — TOROS

## Llegó el encierro de Manuel Camacho

### Hoy entrega del Trofeo Magdalena a Ruiz Miguel

Ya están en los corrales de la plaza los magníficos ejemplares de la ganadería gaditana de Manuel Camacho, que han de ser lidiados en la corrida inaugural de la feria de la Magdalena. Su trapío excelente ha causado muy buena impresión en los aficionados. Corro muy parejo y con lo suyo en la cabeza, estamos seguros de que darán el mejor juego para colaborar al éxito de los toreros.

La ganadería de Manuel Camacho Naveda, de Medina-Sidonia (Cádiz) data de 1940. Procede de la Vía de Chica Navarro, antes de Ramón Ortega Velázquez y Duque de Braganza, formada por la Real Casa Portuguesa a principios del siglo actual. En su haber constan importantes éxitos en las mejores plazas. Ganadería de postín en ferias importantes, este año inicia la temporada con las pruebas de fuego de la Magdalena y las Fallas.

En esta primera corrida interviene Francisco Ruiz Miguel. Todavía recordamos la extraordinaria actuación del gaditano en la feria del año pasado, en la que, nada menos que frente a los muros se hizo acreedor al XIX Trofeo Magdalena. Junto a él actuarán Paquito Esplá —todo un espectáculo con los rellenos— y el joven Espartaco, que tan grata impresión dejó en nuestra plaza en anteriores actuaciones. La feria, pues, se abre con un cartel de lujo. Y al día siguiente, nos llega El Corcobés. ¡Ahí es nada!



### Hoy, entrega del trofeo a Ruiz Miguel

Hoy, a las nueve de la noche, y en el salón de sesiones del Ayuntamiento, tendrá lugar el acto de entrega del XIX Tro-

feo Magdalena, instituido por el Club Taurino de Castellón, al valiente matador gaditano Fran-

cisco Ruiz Miguel, triunfador de la Feria de la Magdalena del pasado año. Presidirá el acto la Reina de las Fiestas, María José Peña Martí.

## CIRCULACION Y APARCAMIENTO EN LA MAGDALENA

Al objeto de que la concentración de vehículos y peatones en el Ermitorio de la Magdalena el próximo domingo día 9 de marzo, con motivo de la tradicional Romería, se efectúe con el máximo orden y fluidez en el tráfico, se ruega a todos los interesados que cumplan las siguientes instrucciones:

### — APARCAMIENTOS

- 1.—Al objeto de evitar dificultades en los aparcamientos de vehículos se recomienda el uso de los servicios públicos establecidos al efecto.
- 2.—Debido a la falta material de espacio para el estacionamiento de vehículos, se obligará a los mismos a proseguir su marcha dirección Barcelona hasta rebasar el kilómetro 73 de la N-340 —después de la Magdalena—.
- 3.—Queda terminantemente prohibido el uso de los arcones de la carretera Nacional 340 para el estacionamiento de vehículos.
- 4.—El estacionamiento reservado para los vehículos oficiales de las Autoridades estará situado en la zona que se indica en el plano.
- 5.—La reducida zona del interior del Centro Universitario queda reservada exclusivamente para turismos, motocicletas y ciclomotores.

### — SERVICIOS PUBLICOS ESTABLECIDOS

- 1.—AUTOBUSES DE SERVICIO DISCRECIONAL

La salida de los autobuses que

harán el servicio discrecional desde la Capital a la Magdalena, estará situada en la Avda. del Rey don Jaime, en la acera opuesta al Instituto de Enseñanza Media «Francisco Ribalta», y el regreso se efectuará desde el lugar que designe la Autoridad, cerca del cruce de la carretera N-340 con la carretera del Desierto de las Palmas.

### 2.—SERVICIO TRENES RENFE

La RENFE, y con motivo de esta Romería a la Magdalena, prestará servicio de trenes especiales, entre Castellón y Las Palmas y viceversa, en horario abierto, en la forma siguiente:

- Trenes de ida: De 9 a 11,30 horas.
- Trenes regreso: De 12,30 a 18 horas.

La cadencia será de un tren cada veinte minutos aproximadamente.

### — CIRCULACION DE VEHICULOS

a) Los vehículos que se dirijan desde la Capital a la Magdalena —turismos, motocicletas y ciclomotores—, y deseen aparcar en la zona del recinto interior del Centro Universitario, circularán por la carretera N-340 hasta el cruce con la Carretera Provincial del Desierto de Las Palmas.

Al situarse en esta última carretera, se dirigirán a las zonas de aparcamiento reservadas, situadas en el plano que se publica con estas instrucciones, siguiendo las normas que les indicarán los Agentes de la Autoridad.

b) Por la carretera N-340, para lograr la mayor capacidad de la vía en la circulación de los vehículos, es indispensable que todos los usuarios de vehículos circulen por los carriles o bandas que les indicarán los Agentes de la Autoridad.

Asimismo, queda prohibida cambiar de carril de circulación y, por consiguiente, realizar adelantamientos, salvo los órdenes que sobre la misma vía puedan recibir los conductores de vehículos de la Agrupación de Tráfico de la Guardia Civil.

Hasta la hora que se determine, el día 9, el sentido de la circulación en la dirección Castellón de la Plana-Acceso a la Magdalena, se efectuará con toda la capacidad que permita la vía —dos carriles habilitados mediante conos—, y únicamente se utilizará un sólo carril de circulación en la dirección inversa.

Cuando las exigencias del tráfico así lo aconsejen, se cambiará el sentido de la circulación con el aprovechamiento máximo que permita la vía —dos carriles— al objeto de que se obtenga la fluidez necesaria del tráfico en el regreso a la Capital, destinándose un sólo carril de circulación en la dirección Castellón-Acceso a la Magdalena, para los vehículos.

c) Queda totalmente prohibida la circulación de toda clase de vehículos por los caminos que conducen a la Magdalena, y por los que pase la Romería en su itinerario para ir a pie a la Ermita.

### — PEATONES

Se encarece a todos los peatones que extremen su prudencia siempre que tengan que cruzar o circular por las carreteras que conducen a la Magdalena, siguiendo las instrucciones que les darán los Agentes de la Autoridad.

Tanto a la ida como al regreso, utilizarán para desplazarse el arcén de la izquierda, según el sentido de la marcha.

### — DESVIO DE CIRCULACION

1.—La circulación ligera de tránsito en la dirección Barcelona-Valencia se desviará en el Km. 83,700 de la Antigua N-340 hasta Benicàssim-Playa siguiendo por la Local Grao Villas-Grao Castellón, CS-703, Camino de San Jaime, Acceso Sur —antigua N-340—, paso elevado sobre N-340 a N-340.

La circulación ligera de tránsito dirección Valencia-Barcelona, será desviada por el mismo itinerario en orden inverso.

El itinerario de desvío mencionado se encontrará debidamente señalizado.

2.—La circulación pesada que circule dirección Barcelona-Valencia, será desviada por la Autopista A-7 en el peaje de Oropesa hasta el peaje de Castellón-Sur. La que lo haga en sentido contrario será desviada en Castellón-Sur hasta el peaje de Oropesa.

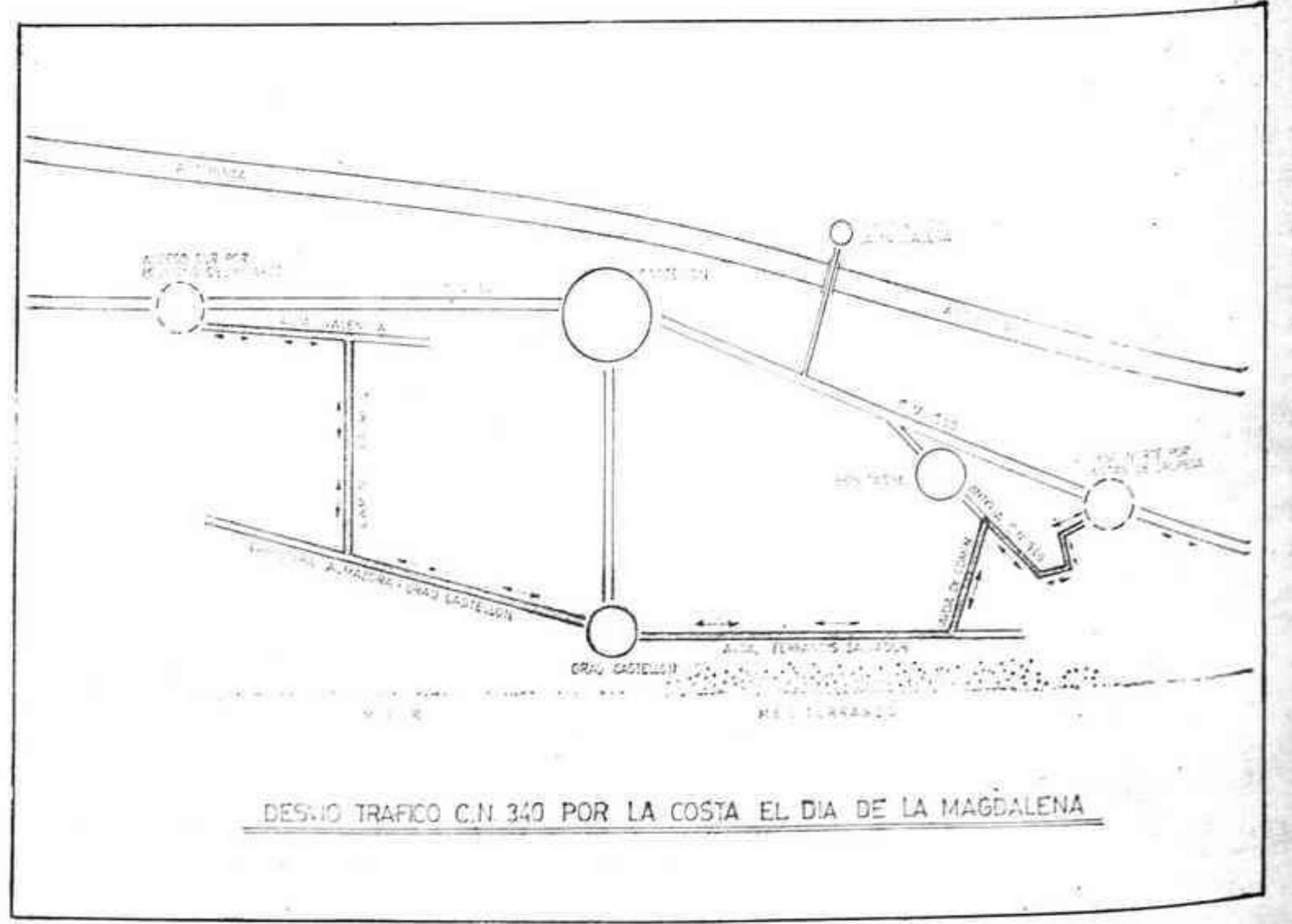
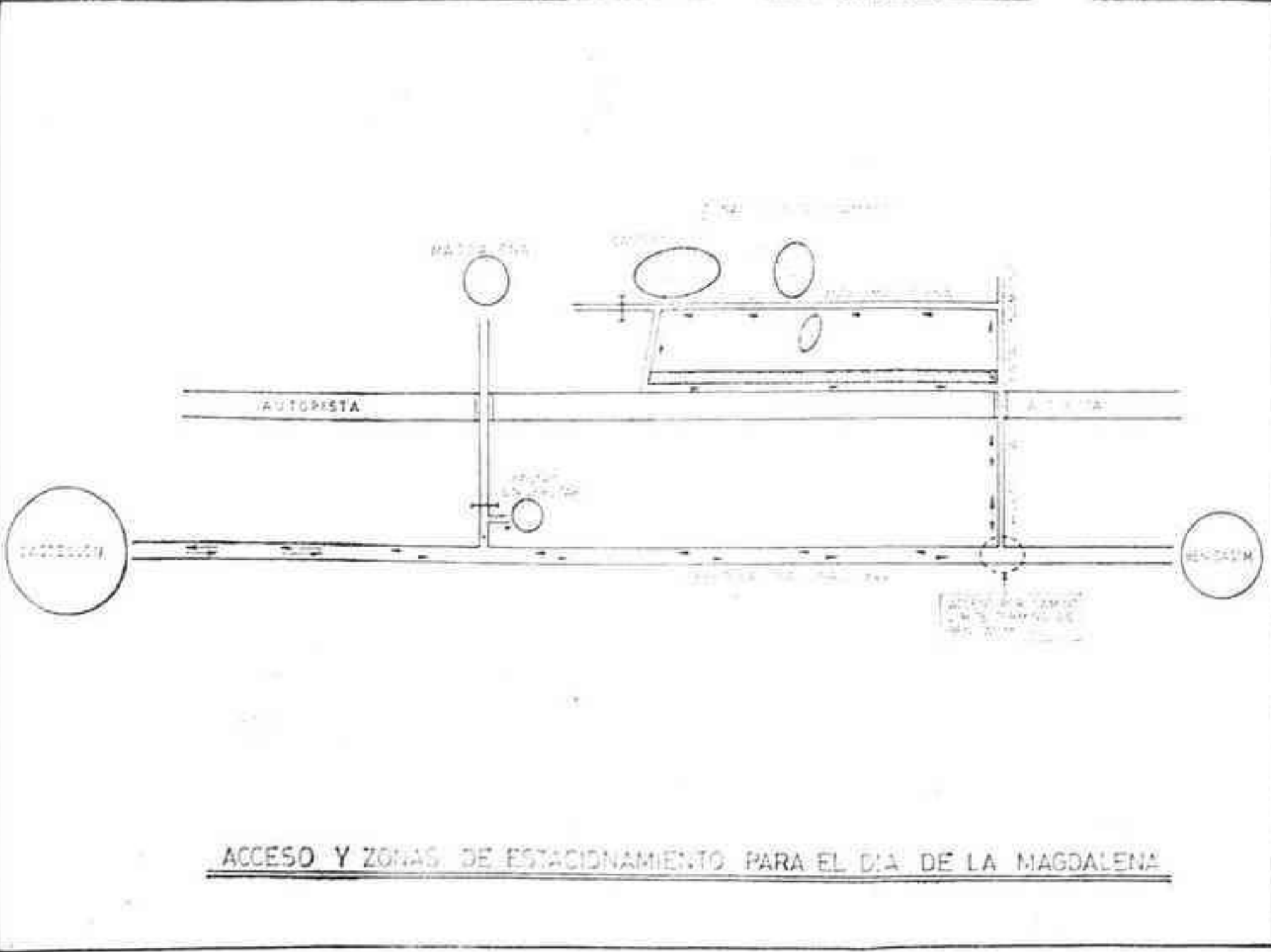
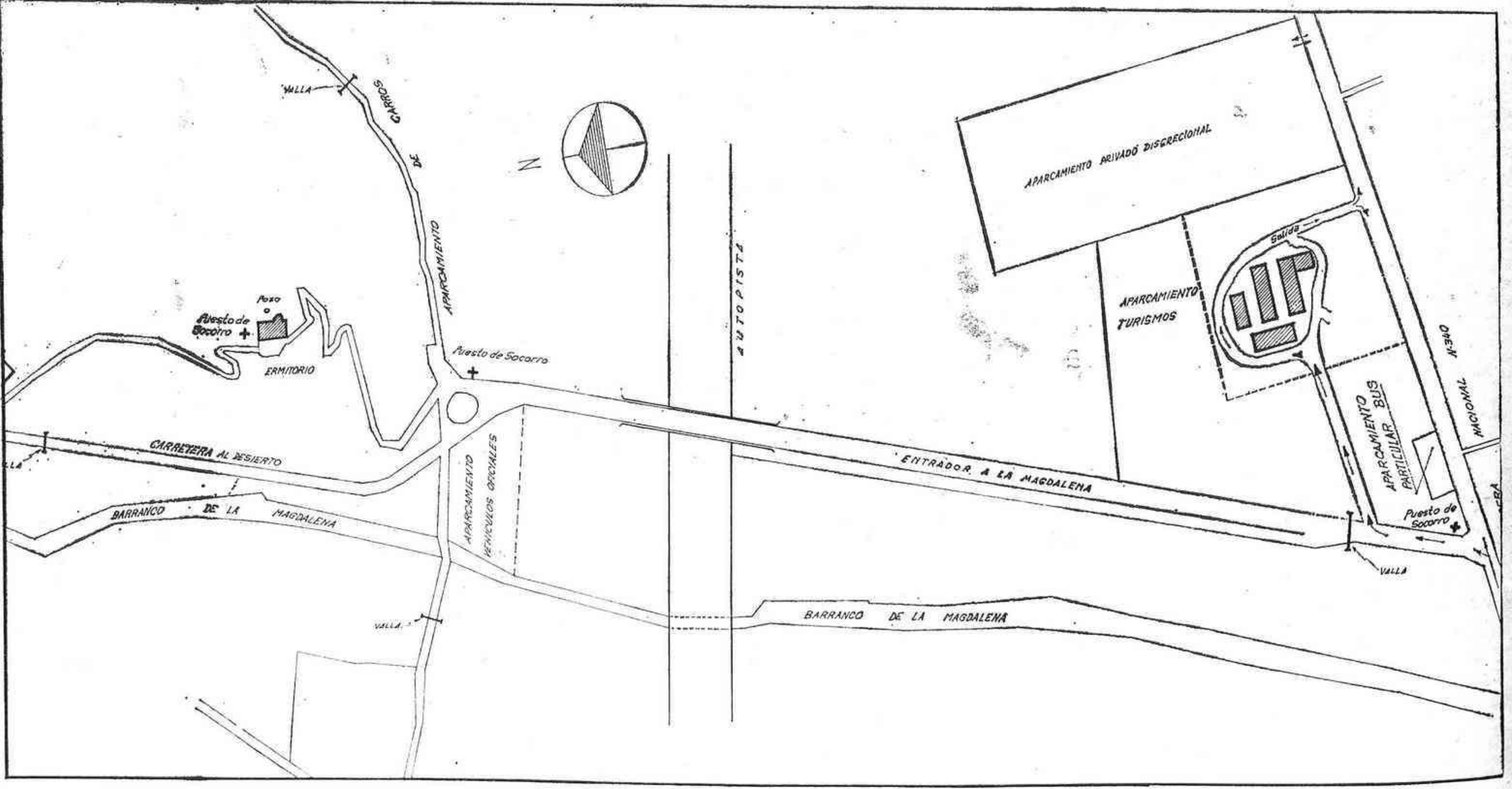

NUESTRA PROVINCIA

BURRIANA: Las fallas una a una

HOY, BARRIO SAN BLAS

**FALLA MAYOR**  
**LEMA:** «¡XE, QUE POMALS!»

Una rata disneiana, de pieza final, gigantesca, llamativa, perfectamente acabada.

Pieza intermedia: una manzana. Tiene unos fragmentos podridos, que un cuchillo se apresta a suprimir. Las dos piezas, situadas sobre una gramática guiliveriana de la lengua... Y ustedes perdonen nuestra neutralidad.

Del brazo de la ratita-tota penden unos motivos que el viento moverá, exhibiendo los dos costados o versiones.

Con sólo ver el remate, el espectador inteligente llegaría a comprender que nos ocupamos.



Juan José Martí Pitarach y Miguel Vicente Trilles Gil.

Delegado rifas: Rafael Rodríguez Chiva.

Pirrotécnicos: Juan Carlos González Ibáñez y Juan Doménech. Delegado «Pa i porta»: Gabriel Reguert Miralles.

Vocales: María Giménez Zurano, Montserrat Estrada Vilar, Antonia Monsonis Gómez, Vicenta Valls, Dolores Granell, Francisca Vilar Ros y María Dolores Guerrero Arcas.

FALLERAS

Fallera Mayor: Josefina Bailester Pérez.

Dama: Encarna Castellanos Cerizo y Elvira Trilles Gil.

FALLEROS INFANTILES

Fallera Mayor: Eugenia Urios Blanco. Acompañante: Vicente Canós Urios.

Dama: Lourdes Burdeus Díaz-Tendero. Acompañante: Alan Lech Díaz-Tendero. Fátima Gavaldá Granell y Roger Doménech Urios, Susana Ripollés Poveda y Vicente José Montoya Nebot. Yolanda Pérez López y José Manuel Trilles Gil. Belem Sancho de Guinot y Rafael Rubén Bracero Bonet. Manolita Calduch Cañavate y Martín Verche.

Nombre Banda de Música: Unión Musical Vallduxense. Director: D. Silvestre Esteve Roig.

Nombre del artista: Juan José Duailde Molés.

Nombre de los críticos: Juan Manzano y Roberto Roselló.

VILLARREAL

Pleno municipal. — Personal de FOCSA. — Limpieza de grupos escolares. — Proyecto urbanización de calles Cataluña y San Rafael

Con la aprobación del acta de la última sesión celebrada y de los pliegos de condiciones para la adquisición de sendos vehículos para el servicio municipalizado de aguas potables y otro para obras, parques y jardines, para la instalación de alumbrado en el Circuito Natural de Cross del Termet y para la susta de puestos en la Feria de San Pascual, se inició la última sesión plenaria desarrollada por la corporación, por cierto ordinaria, cuya presidencia por enfermedad del titular, el alcalde Carceller Ferrer, ostentó el primer teniente alcalde, Juan Díez Roig.

Al mismo asistieron gran cantidad de vecinos, sobre todo de Alquerías del Niño Perdido, que al comprobar que el punto del orden del día que hacía referencia a la mencionada barriada había sido suprimido del pleno, tal vez debido a la no presencia del alcalde, abandonaron la sala.

Personal de FOCSA

Tras aprobarse las indemnizaciones a diversos propietarios de fincas afectadas por el paso del colector del alcantarillado de la calle Andaluza y adyacentes, se pasó al punto número cinco del orden de convocatoria que contempla el informe propuesta de acuerdo de Secretaría sobre escrito de la empresa Fomento de Obras y Construcciones S. A., de fecha 12 de febrero, solicitando que el Ayuntamiento se haga cargo del personal de dicha empresa en el momento que deje de prestar el mencionado servicio.

Después de una amplia deliberación sobre el asunto, la corporación acordó dejarlo pendiente para nuevo estudio, solicitando dictamen del Letrado del Ilustre Colegio de Abogados de Castellón.

Finalizado este punto, se dio cuenta de que en el Boletín Oficial de la Provincia se informaba de que habían salido a información pública los acuerdos adoptados por el pleno municipal sobre cambios de rotulación y dedicación de varias calles y plazas de la ciudad.

Limpieza de grupos escolares

Vistos los pliegos de condiciones económico-administrativas y facultativos para la contratación mediante concurso de la limpieza de los edificios municipales, la corporación, por unanimidad, acordó dejárselos pendientes para nuevo estudio.

Proyectos urbanización calles Cataluña y San Rafael

Respecto a los proyectos presentados por la urbanización de las calles Cataluña y San Rafael, la corporación, por unanimidad, comprobado el informe favorable emitido por la Comisión de Fomento y Deporte, acordó la aprobación inicial de los mencionados proyectos, debiendo remitirse a la Comisión Provincial de

Urbanismo para su aprobación definitiva.

En el punto número doce del orden de convocatoria, referente a adjudicación de concurso para la compra de vehículo para la recogida de basuras, la corporación determinó acordar dicha adjudicación a la empresa Auto-

móviles Michavita, S. A., por el precio de 13.181.508 pesetas.

Finalmente, la corporación acordó adjudicar las obras de alcantarillado de la calle Andaluza a la Sociedad General de Obras y Construcciones, por el precio de 13.200.669 pesetas.

A. L. EGEA

VALL DE UXO

Anormalidades en la red de agua potable

La Comisión Municipal Permanente del Ayuntamiento de Vall de Uxó ha estudiado las anomalías existentes en el sistema de impulsión de agua potable, distribución y ejecución de las cometidas a domicilio. El alcalde, Vicente Zaragoza Michavita, expuso a la Permanente toda una serie de deficiencias existentes, proponiendo a la Corporación que, aunque el adjudicatario de las obras no ha terminado las mismas y las roturas son continuas, es necesario que el Ayuntamiento intente por todos los medios regularizar un servicio tan fundamental como el del agua potable, cuya mejora ha costado a Vall de Uxó mucho tiempo, esfuerzo y dinero. En consonancia con la propuesta del señor Zaragoza Michavita, la Comisión Permanente acordó dirigirse a la dirección facultativa de las obras para que se lleve a cabo una liquidación completa y enumeración de las anomalías existentes y soluciones adecuadas. También se efectuará una valoración de los desperfectos habidos, exigiéndose por el Ayuntamiento las responsabilidades que pudieran derivarse de la situación y procurando que antes del verano próximo se complete el servicio a toda la población.

sanción de 10.000 pesetas a Manuel López Ramos por haber instalado una grúa al final de la calle Asunción, sin licencia municipal, y ordenar a los propietarios de varias viviendas situadas en el número 16 de la calle Castellón, que paralicen inmediatamente las obras que se realizan sin licencia municipal en el patio de luces del referido inmueble, comunicando a la delegación provincial del Ministerio de Obras Públicas y Urbanismo dicha infracción por tratarse de viviendas de protección oficial.

Por otra parte se acordó también acelerar la pavimentación de las calles Estrella, Bechí y adyacentes.

ALCALA DE CHIVERT

Incidente en el Ayuntamiento

El concejal del Ayuntamiento de Alcalá de Chivert, Olivier Herrera Marín ha presentado denuncia por agresión, en el cuartel de la Guardia Civil, contra el segundo teniente de alcalde de la misma Corporación, Francisco Muñoz Rambal. El señor Olivier Marín es miembro del Partido Comunista del País Valenciano, aunque participó en las elecciones municipales como integrante de una candidatura independiente (Candidatos per un Ajuntament Democràtic), mientras que el señor Muñoz Rambal pertenece al Partido Socialista del País Valenciano (PSOE).

Los hechos denunciados ocurrieron ayer por la mañana en la sección de urbanismo de la Casa Consistorial de Alcalá, donde el concejal Olivier Herrera se encontraba tomando unos datos sobre la Urbanización El Pinar. Según el denunciante, tras unas discrepancias verbales el señor Muñoz Rambal le arrebató el block y por último le agredió cuando se disponía a salir del despacho una vez recuperadas las notas.

URBANISMO

A propuesta de la comisión informativa de obras, la Permanente acordó la inmediata paralización de las obras que se llevan a cabo en la calle San Pedro número 17, que no se ajustan a la licencia concedida; imponer una

BENICARLO

PRESENTACION DE LA FALLA "L'EMBUT"



Siguen las presentaciones falleras, con la de «L'Embut», en la Cooperativa Agrícola, cedida para estas manifestaciones festivas falleras. Dulzainero y tamboril en esta falla, banda de música La Artística de San Jaime de Enveja (Tarragona), y un colorido extraordinario en esta nueva manifestación festiva.

Proclamación de la fallera mayor, Felisa Pueyo Martínez, y de la infantil, Elena Segarra Piñana, que al hacer su entrada en el escenario recibieron una estruendosa ovación que se repitió en la imposición de bandas.

Actuó como mantenedor José

María Vilariño Pintos, funcionario del Ministerio de Cultura.

Se unieron a la fiesta de presentación, una comisión fallera de Burriana, con la fallera mayor, y destacadas personalidades ligadas con el quehacer festivo.

Nos afirmaba su presidente Fernando Tartarín que el valor de la falla alcanza los dos millones de pesetas, que tienen 61 falleros de honor y que la falla lleva como tema el bandolerismo siendo su creador el laureado artista Vicente Codina.

JOSE PALANQUES

CAUDIEL

INAUGURACION DEL HOGAR DEL JUBILADO

Se inauguró oficialmente el Hogar del Jubilado, instalado en locales cedidos por el Ayuntamiento.

Además de las autoridades locales honraron el acto inaugurado con su presencia, Abilio Lázaro, diputado provincial, conseller y coordinador de la tercera edad; Rafael Lázaro, presidente de la Asociación Provincial de la Tercera Edad, y Juan Carot y Juan Navarro, representando a las Asociaciones locales de Segorbe y Vall de Uxó, respectivamente.

Comenzó el acto con la bendición del local, que aparecía repleto de jubilados, pensionistas e invitados. Seguidamente hablaron los señores Rafael y Abilio Lázaro; el alcalde de Caudiel, Vicente Catalán, y el presidente de la Asociación, Joaquín Villanueva. El acto terminó con un vino de honor.

Por la tarde nuevamente volvió a llenarse el Hogar para escuchar a una muy interesante charla de Abilio Lázaro que orientó a los jubilados y pensionistas sobre los problemas específicos que les interesan, terminando el acto con un momento de diálogo y aclaración, por parte del conferenciante, de las consultas presentadas.

—oOo—

La Asociación de Jubilados y Pensionistas de Caudiel ha llegado a ser feliz realidad gracias a la iniciativa, el entusiasmo y al tesón llevados a cabo, desde hace más de medio año, por Joaquín Diego y Joaquín Villanueva que, secundados por toda la Junta Directiva, especialmente por José Adelantado y Victoriano Cebrián, han llevado a cabo la captación de socios de la casi totalidad de los jubilados y pensionistas, la confección de los estatutos y la aprobación oficial de la entidad, así como la no menos importante labor de dotar el Hogar de todo lo necesario para que los ancianos tengan ambiente agradable, juegos, servicio de bar, televisión, etc.

JUAN DE LAS CASAS



EN CASTELLON

FERIA DE LA MAGDALENA 1980

VENTA DE LOCALIDADES

En las taquillas de la Plaza de Toros de 11 a 1 y de 4 a 8 tarde.

Martes día 11 a las 3'30 de la tarde

**RAID HIPICO**

(30 Km. con salida y llegada a la Sociedad Hípica de Castellón)

Miércoles día 12 a las 11 de la mañana y 3'30 tarde

**DOMA ESPAÑOLA**

ENTRADA LIBRE

Conozca nuestro esmerado servicio de Restaurante en un ambiente agradable.

Sociedad Hípica de Castellón situada en Ctra. Grao a Las Villas.

Sociedad Hípica de Castellón

Disco-Bar

**TRAGOLARGO**

GOBERNADOR, 65. CASTELLON

**SIN ENTRADA**

Y desde 15.000 Ptas. al mes puede ser propietario de una plaza de garaje en el centro de la ciudad de inmediata ocupación.

INFORMACION: J. GAS Gral. Mola, 2-Bajos

NACIONAL

País Valenciano

Más de mil empresarios valencianos se reunieron con Ferrer Salat

VALENCIA, 6. (Efe). — Más de mil empresarios acudieron esta tarde al acto convocado por la Confederación Empresarial Valenciana (CEV), en el que tomó parte, entre otros, el presidente de la CEOE, Carlos Ferrer Salat.

El señor Ferrer Salat, que ha presidido durante el día de hoy diversos actos organizados por la CEV valenciana afirmó ante los asistentes que era necesario organizar jornadas de convivencia como la que se estaba celebrando y animó a los empresarios afiliados a la CEOE a trabajar dentro de esta organización.

En una larga exposición el señor Ferrer Salat resaltó que la pequeña empresa es la base de la CEOE, ya que del millón doscientos mil empresas afiliadas tan sólo novecientos pueden considerarse como gran empresa.

Carlos Ferrer añadió que actualmente eran tres los problemas primordiales de España: la

falta de seguridad ciudadana; la mala política autonómica y las dificultades empresariales.

Sobre la autonomía dijo que de ésta deberemos beneficiarnos todos, también España.

En el acto, seguido de un amplio coloquio, tomaron parte igualmente José María Cuevas, secretario general de la CEOE, y Vicente Iborra, presidente de la Confederación Empresarial Valenciana.

GESTIONES CERCA DE ABRIL MARTORELL

Una representación de los empresarios afectados por la nevada ocurrida el pasado mes de enero en las comarcas de Vall d'Albaida, L'Alcúdia, y El Comptat, se entrevistaron con el vicepresidente del Gobierno Fernando Abril Martorell acompañado por el consejero de Industria y Comercio Leonardo Ramón Sales y el director general de dicha consejería Vicente Simó Sendra. En la reunión se hizo un análisis exhaustivo de las medidas decretadas por el Gobierno como consecuencia de la declaración de zona catastrófica para las comarcas anteriormente citadas. Si bien el ritmo de realizaciones se va cumpliendo según lo previsto, por parte de los empresarios se rogó al señor Abril Martorell hiciera las gestiones necesarias para agilizar al máximo las peritaciones que está realizando el consorcio de seguros, como base previa al pago de las primas concertadas. Otro de los temas tratados y que afecta a las empresas localizadas en esa zona es la reposición o cambio de maquinaria, fundamentalmente de importación y con una alta tecnología incorporada. Se solicitó del señor Abril Martorell hiciera las gestiones oportunas para que dicha reposición abonara el mínimo de arancel y de impuesto compensatorio de gravámenes interiores. Con respecto al tema de los créditos a conceder por el Banco de Crédito Industrial, se concertó una entrevista entre los representantes de la Consejería y los empresarios con el presidente del citado banco, Félix Parja y los directores generales del mismo, señores Goytre y Ribas. En esta última entrevista se razonó al presidente del banco la voluntad que tienen los empresarios de reconstruir sus empresas para seguir trabajando. Por otra parte se aludió igualmente a los grandes daños causados por la nevada, solicitando que se concediera el máximo de ayudas por parte del banco.

El presidente, examinados y razonados estos especiales circunstancias propuso gestionar los créditos a los damnificados con una amortización de 9 años y 2 años por carencia al tipo del 11'20 por ciento comprometiéndose a que las peticiones que causaran los afectados tendrían especial atención y tramitación en régimen de ingerencia.

Semana de la Cocina Popular de las regiones valenciana y murciana, organizada por "Galerías Preciados" ENTREGA DE UNA PLACA AL MARQUES DEL TURIA

VALENCIA, 6. — Ha sido entregada al marqués del Turia una placa conmemorativa de la Semana de la Cocina Popular de las regiones valenciana y murciana. La mencionada placa acredita a don Tomás Trénor y Azcárraga como presidente de honor de esta simpática iniciativa gastronómica, que resalta las virtudes de los platos tradicionales de la región.

Al acto asistieron la marquesa de Poza, que recientemente presidió el jurado de la Semana de la Cocina Popular Andaluza; don Alfredo Moreno Benjumea, director de relaciones externas de Galerías Preciados; don José Barberá Armelles, presidente de la Asociación de la Prensa, así como otras relevantes personalidades valencianas.

MELIANO PERAILE, «HUCHA DE ORO» DE LA CONFEDERACION ESPAÑOLA DE CAJAS DE AHORRO

MADRID, 6 (Efe). — El cuento titulado "Amar que fue locura bien nacida" del profesor de lengua y literatura Meliano Peraile, resultó ganador del concurso de cuentos "Hucha de Oro" convocado por la Confederación Española de Cajas de Ahorro en su XIV edición.

En segundo lugar quedó el cuento "Campeón" de Mariano Sanz F. de Córdoba y en tercero, "Maleta al sol" de Santiago Arauz de Robles. El primer premio está dotado con 300.000 pesetas y el segundo y tercero con 50.000 y 35.000 respectivamente.

Meliano Peraile, natural de Villanueva de la Jara, en la provincia de Cuenca, tiene publicados 125 cuentos y algunos libros de poesía, así como múltiples relatos en diarios y revistas. Obtuvo la "Hucha de Plata" en los años 1977 y 1978, y es la cuarta vez que se presenta al concurso.

El jurado que otorgó los tres primeros premios estuvo compuesto por Gonzalo Torrente Ballester, que actuó de Presidente, y los vocales Manuel Alcántara, Luis María Ansón, Manuel Cerezales, Carmen Lloca, Antonio López Álvarez, José Martínez Cachero Juan Ramón Masoliver, Francisco Oliver Narro, Joaquín Soler Serrano y Vicente Botella Alube.

EL TIEMPO

Nubosidad y chubascos

MADRID, 6. (Efe). — En las últimas 24 horas, aumentó la nubosidad por el Noroeste del País, produciéndose lloviznas y chubascos en Galicia, Cantábrica y numerosos puntos de la cuenca del Duero. En las demás regiones españolas, la nubosidad ha sido variable, con grandes claros, y las temperaturas en general, suaves.

PREVISION PARA HOY

Pura mañana, se espera que el empujamiento iniciado hoy por el Noroeste se extienda, generalizándose al resto del país con chubascos frecuentes en la mitad Norte y más dispersos en el Sur, y un importante descenso de las temperaturas, lo que hará que las precipitaciones sean de nieve en todas las zonas montañosas.

AVANCE DE PREVISION PARA EL SABADO: Chubascos en la mitad Norte y Baleares, y nubosidad variable en el resto. Temperaturas bajas.

AVANCE DE PREVISION PARA EL DOMINGO: Chubascos en el tercio Norte, y muy dispersos, alternando con grandes claros, en el resto. Temperaturas bajas.

MESETA SUR, LEVANTE Y CATALUÑA: Nubosidad variable con chubascos dispersos. Temperaturas suaves, tendiendo a descender.

Temperaturas extremas de hoy, en capitales de provincia: Mínima: 1 grado bajo cero en Teruel. Máxima: 22 grados en Murcia, Valencia y Santa Cruz de Tenerife.

EN LA ZONA LEVANTINA

VALENCIA, 6. (Efe). — Mañana habrá nublados por la mitad Noris de la zona, más importante hacia Albacete, Cuenca, Teruel y CASTELLON, dominando la nubosidad del tipo semitransparente, con riesgo escaso o nulo de precipitaciones, que, en todo caso, ocurrirán por puntos montañosos de Cuenca, Teruel y CASTELLON.

Según informa el Centro Meteorológico de Levante, los vientos serán de poniente moderados, con rachas ocasionales más fuertes y temperaturas altas, con mayor aumento en las mínimas, dado sus valores relativamente bajos de hoy.

El día amanecerá con cielo nuboso, dominando las nubes de altura media y superior, apreciándose a lo largo del día intervalos de cielo cubierto o casi cubierto sin producir precipitaciones.

Los vientos han dominado del Noroeste, flojos a moderados, y lo más notable fue el acusado aumento de las temperaturas máximas que han resultado ser del orden de 5 a 8 grados superiores a las de ayer.

Las extremas en las capitales de provincia fueron:

CASTELLON, 5 y 19  
Valencia, 7 y 21  
Alicante, 7 y 21  
Murcia, 9 y 22

PREVISION MARITIMA.  
ZONA DE BALEARES. Noroeste 3 a 6, arrojando a 7-8, hacia el Este y Sur de la zona. Poco nuboso, predominio de marejada a fuerte marejada en alta mar, llegando a gruesa por límites S. E.

ZONA DE PALOS. Noroeste a Norte 3 a 5, con rachas de 6 a 7. Poco nuboso. Predominio de marejada a fuerte marejada, aumentando hacia el Sur de la zona.

VIVIENDAS EN CASTELLON DE OCUPACION INMEDIATA Y EN CONSTRUCCION CON UNA ENTRADA A CONVENIR RESTO 18 AÑOS Visitenos y le informaremos sobre las ventajas de adquirir su vivienda ahora CON UN 15% DE DESGRAVACION FISCAL RAZON: J. GAS General Mola, 2 - CASTELLON

BOLSA - BOLSA - BOLSA - BOLSA - BOLSA

Tendencia a la baja

MADRID, 6. (Efe). — Se acentúa en esta sesión la tendencia a la baja, que se inició en la primera jornada de la semana. Hubo numerosas repeticiones de cambios en los valores bancarios, y por otros departamentos, los signos en menos, se generalizaron, abarcando a todos los grupos, con la excepción del de inversión, que ganó en su índice parcial (+0,07). El índice general volvió a retroceder, lo que supone una continuidad en baja, que se viene sucediendo día a día, durante esta semana. De un total de 156 valores contratados en renta variable, 32 suben, 42 bajan y 82 no varían. Índice general de la sesión: 102,35 frente a 102,75; en base al 31-12-70. — 59'41-0'24.

Se ha dejado sentir en general una mayor preponderancia del papel en los corros, lo que ha supuesto un leve retroceso en el conjunto. La demanda, por su parte, bastante retraída, se ha movido con carácter selectivo hacia unos valores y grupos muy concretos. A nivel sectorial, la debilidad de que dio pruebas ayer el grupo químico se acentuó, afectando a sus valores más representativos. Eléctricas, aunque con diferencias moderadas, se vio igualmente perjudicada después de ofrecer cierta resistencia. Las constructoras ofrecieron un comportamiento desdibujado, mientras Cementos e Inmobiliarias se mantuvieron con alguna oscilación de escaso alcance. Servicios y varios fueron los sectores más firmes apoyados fundamentalmente por la positiva trayectoria de Aguas Barcelona.

clases de acciones de las que 21 suben, 27 bajan y 62 no varían. El índice general ponderado perdió 30 centésimas y se situó a 101'65 y en base 1-1-63 cedió 32 y cerró a 110'01.

EN BILBAO

La paralización se ha impuesto sobre el parque bilbaíno, que ha ofrecido una sesión de corto negocio y débil de tendencia, ante la resistencia puesta por el dinero que ha mostrado reservas.

Aunque en conjunto dominan las repeticiones, superan en número los valores que retroceden frente a los que mejoran, apreciándose irregularidad en el comportamiento bancario, mientras adquieren mayor relieve las diferencias de signo contrario en una jornada que ha sobresalido por su desanimación. No se observa ningún cambio en el cierre, que sigue presidido por el abandono aún cuando se observan tanteos compradores hacia una parte de los bancos y eléctricos. Índice general: 108,55—0,11. Suben 1, bajan, 17, repiten 24.

EN BARCELONA El mercado bursátil se ha mostrado bien dispuesto al iniciarse la negociación con el grupo de valores locales, disposición que ha ido perdiendo fuerza a medida que avanzaba la sesión, para concluir dentro del mismo ambiente de monotonía de jornadas precedentes.

COTIZACIONES

Table with columns for VALORES, BANCOS COMERCIALES, BANCOS INDUSTRIALES, ELECTRICAS, AGRI. Y ALIM., COMERCIO, CEMENTOS Y CRIST., and QUIM. Y TEX. listing various companies and their stock prices.

Table with columns for CONSTRUCTORAS, INMOB. Y URBAN., INVERSION MOB., MONOPOLIOS, NAV. Y PESCA, and QUIM. Y TEX. listing various companies and their stock prices.

Table with columns for ARAGONESAS, EXPLOSIVOS, O. CANARIAS, I. NITROGENO, E. PETROLEOS, SIACE, PETROMED, SEGUROS, FENIX, SIDEROMET., A. HARNOS, MACOSA, TUBACEX, N. MONTAÑA, E. INVERSIONES, Duro-Felguera, IND. DEL AUTOMOVIL, Citroen, Fems, Fasa-Renault, Motor Iberica, and TELEF. Y RADIO, Telefonica.

Mercado de divisas

Table with columns for DIVISA, Comprador, and Vendedor, listing exchange rates for various currencies like Dollar U.S.A., Marco alemán, Franco francés, etc.

Citroën GSA advertisement featuring a large image of the car and text: CONCESSIONARIO OFICIAL: Garage Castellón, s.l. Avda. Valencia, s-n. — Tel. 21 15 00 — CASTELLON



NACIONAL

PLENO DEL CONGRESO

PROPOSICION DE LEY SOBRE IGUALDAD DE LA MUJER TRABAJADORA EN PRESTACIONES

Interpelaciones sobre hechos violentos

MADRID, 6. (Efe). — El pleno de la Cámara...

Intervino en primer lugar el diputado del Grupo Mixto...

El ministro del Interior, Antonio Ibáñez Freire...

Blas Piñar, compañero de grupo de Sagaseta...

El ministro respondió también a una pregunta del andalucista...

Miguel Arredonda sobre hechos violentos sucedidos en Málaga...

El pleno de la Cámara rechazó una moción...

El socialista Félix Pons y el comunista Solé Barberá...

Horacio Fernández Inguano (Comunista) y Fernando Sagaseta...

recordó que, en todo caso, las investigaciones médicas negaron...

El pleno aprobó la toma en consideración de una proposición...

La Cámara aprobó también dos proposiciones no de ley...

"El Rey me gusta más que Azaña"

(Lister) SANTIAGO DE COMPOSTELA, 6 (Efe). — El secretario general del Partido Comunista...

Lister añadió —en sus declaraciones a "Matinal Galicia"...

Fraga, en San Sebastián

"Hay que desenmascarar a los enmascarados"

SAN SEBASTIAN, 6 (Efe). — "Hay que desenmascarar a los enmascarados..."

Adolfo Suárez, en Bilbao

"Somos autonomistas por convicción"

La autonomía, una organización del Estado que es de todos

BILBAO, 6. (Efe). — «UCD es un partido profundamente autonomista...

«Somos autonomistas por convicción —añadió—, somos autonomistas por nuestra propia concepción de España...

«Al hacer del País Vasco una comunidad con sus propias instituciones públicas...

Estado nuevo que ofrece un cauce institucional a la diversidad real de España...

La autonomía, para Adolfo Suárez, no puede ni debe concebirse como una plataforma de confrontación con el Estado...

UNA SOCIEDAD DE LIBERTADES

«UCD acudió a las pasadas elecciones generales con un compromiso claro: Implantar en toda España un modelo de sociedad...

Los hechos demuestran día a día, continuó el presidente de la UCD...

REFORMA DE LA SOCIEDAD ESPAÑOLA

«Si todo esto afecta al Estado desde una perspectiva institucional —continuó—, no es menor el profundo proceso de reforma de la sociedad española...

que está realizando UCD. Esta labor de transformación viene impuesta por la necesidad de cumplir nuestro programa electoral...

DESPEJADAS LAS INCOGNITAS PARA AFRONTAR LA CRISIS ECONOMICA

Más adelante manifestó Adolfo Suárez que el Gobierno ha ido despejando lo que eran las incógnitas básicas...

«Prender que se pueda atajar la crisis económica desde ámbitos reducidos o con una filosofía de confrontación...

GARANTÍAS QUE UCD OFRECE AL PUEBLO VASCO

«La opción que encarna UCD prosiguió —significa en primer lugar ofrecer al pueblo vasco la oportunidad de tener unos órganos de gobierno de carácter centrista...

OBJETIVOS DE UCD PARA EL PAIS VASCO

- A continuación Adolfo Suárez se refirió a los objetivos de UCD para el País Vasco y dijo que su trayectoria es clara: — Volver a dar a esta tierra el orgullo de ser vasca. — Promover un clima de solidaridad y de entendimiento entre todos los pueblos de España. — Poner en marcha un programa realista de recuperación económica. — Potenciar las instituciones autónomas mediante el desarrollo integral del Estatuto. — Engarzar con el pasado tradicional y autónomo del País Vasco, conservando el sustrato mismo de las leyes vascas y actualizándolas en el nuevo contexto de convivencia. — Erradicar la violencia y el terrorismo para volver a crear un clima de prosperidad, aunque somos conscientes de que los ataques contra la democracia, los ataques contra el propio pueblo vasco no cesarán, porque no son soluciones las que buscan sus inspiradores. — Programa para la recuperación económica de Euzkadi. «La situación económica que vive el País Vasco —concluyó este punto— no puede juzgarse aisladamente del contexto español, europeo y mundial de crisis económica generalizada».

Tras la presentación hecha al comienzo del acto por el presidente de UCD-Vizcaya, Julián Guzmán, intervino el ministro de la Presidencia, José Pedro Pérez Llorca.

Intervinieron asimismo los candidatos ucedistas por Vizcaya, Pilar Aresti y Joaquín Aguinaga y cerró el acto el presidente de la UCD del País Vasco, Jesús María Viana, quien se refirió a las rectitudes de engaños que mantienen cara a los comicios las diferentes fuerzas políticas vascas, a su ambigüedad.

El acto ucedista, al que asistieron varios cientos de personas, tuvo como escenario una sala cinematográfica del centro de Bilbao y antes de que iniciara su alocución Adolfo Suárez se produjo un incidente provocado por la airada expresión de un asistente que fue inmediatamente retirado por los servicios de orden.

CUENTAS DE INTERES ANUAL\*

TRAIGA SU LIBRETA DE AHORROS CORRIENTE AL BANCO DEL COMERCIO: TRIPLICAMOS EL INTERES.

Si quiere, puede venir en taxi al Banco del Comercio. Aunque le cueste 300 pesetas. Como en el Banco del Comercio triplicamos el interés de sus Ahorros, el viaje quedará compensado. Y no por eso tendrá que dejar su Banco habitual. Simplemente, haga una prueba: Este año ahorre la mitad en Libreta de Ahorros ordinaria y la otra mitad en Cuentas de Interés Anual. Verá como a fin de cuentas en el Banco del Comercio puede ganar el triple.

Pero, en el Banco del Comercio, no sólo le sorprenderá el tipo de interés. Verá que siempre le recibirán en un despacho, no en un mostrador. Que siempre le atenderá la persona que se haga cargo de su cuenta, no un empleado anónimo. Que le conocerá por el nombre. Y al que usted podrá considerar como un consejero en cuestiones de banca.

\*Imposiciones a Plazo de un año o Certificados de Depósito.



BANCO DEL COMERCIO Trinidad, 5 Tel. 23 07 11 CASTELLÓN Fundado en 1891

EDIFICIO QUEVEDO VIVIENDAS GRUPO I ESMERADA TERMINACION INMEDIATA ENTREGA DE LLAVES 1.400.000 Ptas. PRESTAMO A 18 AÑOS RESTO FACILIDADES PLAZAS DE GARAJE A 13.500 Ptas. MES SIN ENTRADA LOCALES COMERCIALES Infórmese en la misma obra ó en agencia inmobiliaria MESTRE CASTILLO CAUSANILLES C/ Navarra, 39 entlo. Tel. 21 27 00 — Castellón Exp. CS-GI 16/78. Aut. castigales a cuenta 28-5-78 Avaladas por Crédito y Caución. Reg. INV 5.267

DEPORTES

Reincorporación de Ibeas

EL CASTELLON SALE HOY HACIA VIGO

Esperanzas de puntuar en Balaídos

Hoy, a las doce del mediodía inicia el Castellón su desplazamiento a Vigo...



El equipo entrenó ayer normalmente en el Estadio Castilla...

El equipo de Brasil que quedó tercer clasificado estaba compuesto por los excelentes tiradores Tomita, Riveiro y Aviete...

TIRO DE PICHON ESPAÑA SUB-CAMPEON DEL MUNDO 1980

Los componentes del equipo de «San Huberto» José Mateu Pla, José M.ª Fuster y Antonio Ferrer, consiguieron este resultado

Desde pocos días dábamos cuenta en este periódico de la marcha hacia México para participar en el Mundial de Tiro de Pichón...

Hacer pocos días dábamos cuenta en este periódico de la marcha hacia México para participar en el Mundial de Tiro de Pichón...

Hoy (Argentina), puntuando en el 12.º lugar ex-aequo Fuster, Mateu Pla y varios más con 24-25.

En los tirados extraordinarios de la Magdalena de la próxima semana estaba previsto un homenaje el día 10 a todos los encuadrados en el equipo de nuestra Sociedad «San Huberto».

FUTBOL PROVINCIAL PRIMERA REGIONAL

Table with columns for teams and scores: Alcalá, Benicasim, Rafelbuñol, Ondra, Bechi, Estivella, etc.

Table with columns for teams and scores: Torrell, Burriana, Bechi, Ondra, Benicasim, Nules, Saguntino, Masamagrell, Burriana, Niño Perdido, Burjasot, Foyos, Albalat, Torrelblanca, Nules, Segorbe.

Table with columns for teams and scores: Albalat, Rabelbu, N. Perdi, Masam, Sagunt, Moncóf.

Table with columns for teams and scores: Villavieja, Peiscola, Bel-Tena, Altura, Barriol, Salsadella, Les Valls, F. Flors, Descansa Soneja.

Table with columns for teams and scores: Vall d'Alba, Canet, Chert, Benlloch, Vinromá, Catí, Descansa Villafraça.

Table with columns for teams and scores: Barranquet, Cervantes, Desiree, Sales, Descansan: Rosellgas y Tebaída.

Table with columns for teams and scores: Barquillo, Rafesa, For-ut, Santy, M. Andreu, Descansan: E. Alcalá y Kerakrom.

Table with columns for teams and scores: D. Castelló, Aranzazu, M. Tomin, R. Millán, P. Nadal, H. Castalla, Descansa: Sambors.

El Club Esportiu figura con tres puntos menos en la clasificación general por sanción federativa.

JUENIL CAMPEONATO LOCAL

S. O. Tänger, 1 - Selma Jr., 6. Beni. Casera, 4 - Sequiol, 1.

El Club Alcora figura con dos puntos menos en la clasificación general por sanción federativa.

Alcorense, 1 - San Pedro, 6. Beni. Casera, 1 - Roda A, 4.

El sorteo, efectuado hoy en el salón de los espejos del Ayuntamiento de la capital del Turia...

El Club A. Levantina se le deducen dos puntos de la clasificación general por sanción federativa.

El sorteo, efectuado hoy en el salón de los espejos del Ayuntamiento de la capital del Turia...

El Club A. Levantina se le deducen dos puntos de la clasificación general por sanción federativa.

El sorteo, efectuado hoy en el salón de los espejos del Ayuntamiento de la capital del Turia...

El Club A. Levantina se le deducen dos puntos de la clasificación general por sanción federativa.

El sorteo, efectuado hoy en el salón de los espejos del Ayuntamiento de la capital del Turia...

El Club A. Levantina se le deducen dos puntos de la clasificación general por sanción federativa.

El sorteo, efectuado hoy en el salón de los espejos del Ayuntamiento de la capital del Turia...

El Club A. Levantina se le deducen dos puntos de la clasificación general por sanción federativa.

El sorteo, efectuado hoy en el salón de los espejos del Ayuntamiento de la capital del Turia...

El Club A. Levantina se le deducen dos puntos de la clasificación general por sanción federativa.

El sorteo, efectuado hoy en el salón de los espejos del Ayuntamiento de la capital del Turia...

El Club A. Levantina se le deducen dos puntos de la clasificación general por sanción federativa.

El sorteo, efectuado hoy en el salón de los espejos del Ayuntamiento de la capital del Turia...

El Club A. Levantina se le deducen dos puntos de la clasificación general por sanción federativa.

El sorteo, efectuado hoy en el salón de los espejos del Ayuntamiento de la capital del Turia...

El Club A. Levantina se le deducen dos puntos de la clasificación general por sanción federativa.

El sorteo, efectuado hoy en el salón de los espejos del Ayuntamiento de la capital del Turia...

El Club A. Levantina se le deducen dos puntos de la clasificación general por sanción federativa.

El sorteo, efectuado hoy en el salón de los espejos del Ayuntamiento de la capital del Turia...

El Club A. Levantina se le deducen dos puntos de la clasificación general por sanción federativa.

El sorteo, efectuado hoy en el salón de los espejos del Ayuntamiento de la capital del Turia...

El Club A. Levantina se le deducen dos puntos de la clasificación general por sanción federativa.

El sorteo, efectuado hoy en el salón de los espejos del Ayuntamiento de la capital del Turia...

CAMPEONATO DE FUTBOL DE VETERANOS

Table with columns for teams and scores: Inter JS, Ponche Soto, Edeco, N. Hispánica, D. Tonín, Tänger, Tenis, Marco, Frudesa.

Edeco, por lo que se está apreciando el más firme candidato al descenso, pues sus rivales más directos, en estas últimas plazas van para arriba claramente.

El equipo de Brasil que quedó tercer clasificado estaba compuesto por los excelentes tiradores Tomita, Riveiro y Aviete.

Table with columns for teams and scores: Frudesa, C. Tenis, Inter JS, D. Tonín, P. Soto, R. Marco, N. Hispánica, B. Tänger, Proquimed, Edeco.

Reseña, ya en la segunda categoría, la gran escalada conseguida con todo merecimiento por Alianza Seguros, que si en un principio no contaba para los puestos de ascenso, ahora es el más serio aspirante, tras su decisivo triunfo en Alcora ante el Torredic con un resultado que no deja lugar a dudas (2-4).

Entre la gran cantidad de tiradores italianos participantes, todos ellos primeras figuras, teniendo en cuenta que en relación con España hay 20.000 licencias federadas contra 3.000 en nuestro país esta selección para ellos tiene poca dificultad.

CARTELERA

ASTORIA.—(Teléf. 215956). 7,30 y 10,30. Segunda semana como continuación de estreno: LA FAMILIA, BIEN, GRACIAS. Color. Alberto Closas y José Luis López Vázquez. Mayores 14 años.

TEATRO PRINCIPAL CASTELLON.—Fiestas de la Magdalena. Presentación de SARA MONTIEL. Hoy viernes día 7: 11 noche; sábado día 8 y domingo día 9 funciones 7,30 tarde y 11 noche.

PLAZA DE TOROS.—(Castellón) Feria de la Magdalena-1980. Venta de localidades en las Taquillas de la Plaza de 11 a 1 mañana y de 4 a 8 tarde.

GOYA.—(Teléf. 210221). 7,30 y 10,30. Estreno de: EL RABINO Y EL PISTOLERO. Color. Gene Wilder y Harrison Ford. Tolerado menores.

TEATRO ARGENTINO.—(Instalado en Polígono Rafalaferre, detrás de la Feria y con calefacción) MAÑANA sábado 7,30 y 11 noche gran debut con su nuevo espectáculo VIVA EL 80... ¡CON HUMOR!. A. M.

PLAZA DE TOROS PORTATIL.—Gran Vía. Castellón. Hoy 10,30 noche TORO y VACA EMBOLADOS.

GOYA.—(Teléf. 210221). 7,30 y 10,30. Estreno de: EL RABINO Y EL PISTOLERO. Color. Gene Wilder y Harrison Ford. Tolerado menores.

TEATRO PAYA.—Burriana. Hoy 7 tarde y 10,15 noche divertidísima comedia: LA DOCTORA ARMA EL LIO. A. mayores 16 años.

BINGO CLUB FRONTENIS.—Ciscar. 28. Sesiones desde las 17,30 hasta 3 madrugada. CALIPSO PUB.—Un estilo diferente. Todos los días tarde y noche música en vivo.

GOYA.—(Teléf. 210221). 7,30 y 10,30. Estreno de: EL RABINO Y EL PISTOLERO. Color. Gene Wilder y Harrison Ford. Tolerado menores.

TEATRO PRINCIPAL.—Burriana. Hoy 7 tarde y 10,15 noche, espectáculo estreno. HURACAN. A. mayores 14 años.

BINGO CLUB FRONTENIS.—Ciscar. 28. Sesiones desde las 17,30 hasta 3 madrugada. CALIPSO PUB.—Un estilo diferente. Todos los días tarde y noche música en vivo.

GOYA.—(Teléf. 210221). 7,30 y 10,30. Estreno de: EL RABINO Y EL PISTOLERO. Color. Gene Wilder y Harrison Ford. Tolerado menores.

TEATRO PRINCIPAL.—Burriana. Hoy 7 tarde y 10,15 noche, espectáculo estreno. HURACAN. A. mayores 14 años.

BINGO CLUB FRONTENIS.—Ciscar. 28. Sesiones desde las 17,30 hasta 3 madrugada. CALIPSO PUB.—Un estilo diferente. Todos los días tarde y noche música en vivo.

CINE AZUL

HOY VIERNES 7'30 y 10'30 ESTRENO DE LA PELICULA MAS ESPERADA DE TODO EL PUBLICO EN GENERAL

EL PEQUEÑO MOWGLI, EL OSO BALOO, EL REVOLTOSO KIN LOVIE, LA PANTERA BAGHEERA, EL TIGRE SHERE KHAN

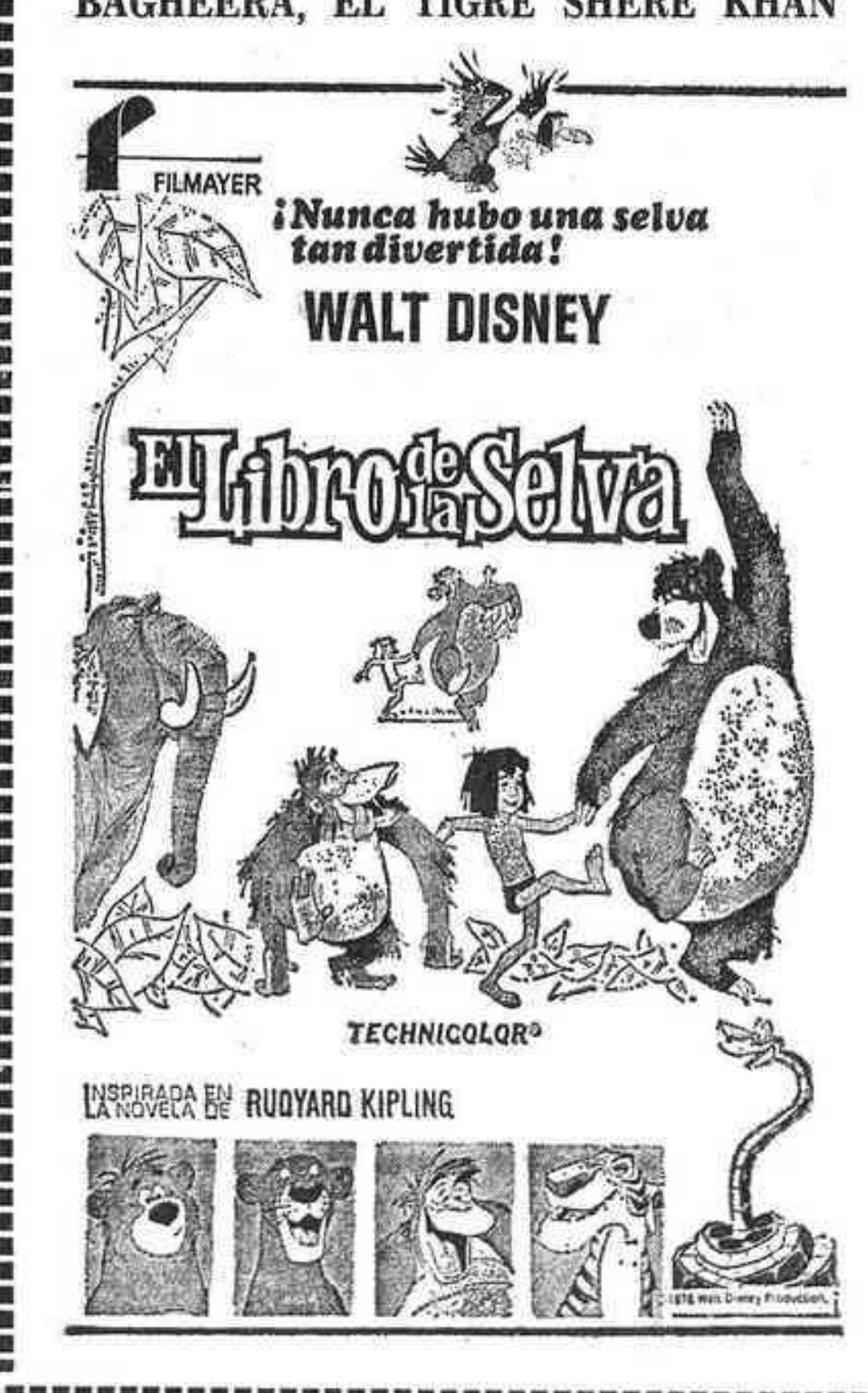

TALBOT VEHICULOS DE OCASION. AUTOLICA. LOS MEJORES COCHES DE OCASION GARANTIZADOS.

Copa Davis

LUNA sustituye a ORANTES

VALENCIA, 6. (Efe).—El joven tenista vizcaíno Luna sustituirá definitivamente a Manuel Orantes...

BALONCESTO

MACCABI, 110 REAL MADRID, 100

TEL AVIV, 6. (Efe).—El Maccabi de Tel Aviv derrotó al Real Madrid por ciento diez puntos a cien, en partido correspondiente a la liguilla final de la Copa de Europa de Baloncesto...

Victoria del centro-derecha

NUEVOS LIDERES DE LA DEMOCRACIA CRISTIANA ITALIANA

PICCOLI sustituye a ZACAGNINI como secretario

ROMA, 6. (Efe).— El consejo nacional de la Democracia Cristiana italiana eligió anoche a los nuevos presidente y secretario político del partido.

En las votaciones realizadas anoche, las corrientes minoritarias que dirigen Zaccagnini y el ex-primer ministro Giulio Andreotti, que cuentan con poco más del 40 por ciento de los miembros del consejo nacional, emitieron papeletas en blanco, en disconformidad con el planteamiento mayoritario sobre relaciones con el Partido Comunista.

Las corrientes vencedoras, capitaneadas por Amintore Fanfani, Carlo Donat Cattin y el propio Piccoli, preconizan una alianza política con todas las fuerzas parlamentarias, a excepción del Partido Comunista.

Piccoli, nuevo secretario de la Democracia Cristiana, de 64 años de edad, había sido elegido presidente del consejo nacional de la Democracia Cristiana en sustitución del asesinado Aldo Moro, en julio de 1978. Ha sido ministro de participaciones estatales en tres Gobiernos y es secretario general de la Federación Internacional de Periodistas Católicos.

Forlani, nuevo presidente, de 54 años, también periodista, ha sido ministro de Participaciones Estatales, Defensa y Asuntos Exteriores en varios Gobiernos. Fue secretario político del partido cuatro años, al término del breve mandato del propio Flaminio Piccoli, que duró nueve meses en 1969.

VICTORIA DEL CENTRO-DERECHA

Con la elección anoche del «fanfaniano» Arnaldo Forlani y del «doroteo» Flaminio Piccoli, como presidente y secretario general, respectivamente, de la Democracia Cristiana, quedó confirmada la fractura entre progresistas y moderados, siendo estos últimos quienes registran los próximos años la línea política del partido de mayoría relativa italiana.

El centro-derecha, que se conformó en el pasado congreso de febrero a través de la elaboración de un «preambulo» de oposición neta a una alianza gubernativa con los comunistas, cuenta con el 58 por ciento de votos del congreso, y está integrado por «fanfanianos», «fuerzas nuevas», «doroteos» y otros grupos menores (Mariano Rumor, Emilio Colombo, etc.)

El bloque perdedor, compuesto por el área del secretario saliente, Benigno Zaccagnini, y seguidores del ex-primer ministro Giulio Andreotti, representante de un 42 por ciento, no votó anoche las candidaturas de Forlani y Piccoli, prefiriendo entregar las papeletas en blanco.

BONN NO APOYA EL BOICOT DE WASHINGTON A LAS OLIMPIADAS

Concluyó la visita de Schmidt a USA

WASHINGTON, 6. (Por Juan Roldán, de Efe).— El presidente norteamericano, Jimmy Carter, confirmó hoy a la comunidad internacional el compromiso de su Gobierno con la política de distensión entre el Este y el Oeste.

«Estamos todavía comprometidos a evitar una reanudación de la guerra fría», añadió el presidente Carter al despedir al canciller alemán, Helmut Schmidt.

Schmidt, mantuvo el jueves una serie de entrevistas con líderes del Congreso norteamericano antes de viajar a Nueva York.

Carter y el canciller alemán,

mantuvieron el miércoles una entrevista de dos horas y media en la Casa Blanca y posteriormente asistieron a una cena de gala en la residencia presidencial.

Aunque en las declaraciones de Schmidt ayer y en el comunicado conjunto emitido posteriormente se menciona la existencia de diferencias en la ejecución de políticas concretas de cara a castigar a la Unión Soviética por su invasión de Afganistán, en conjunto ambos gobiernos hablaron en público de la necesidad de respetar una serie de intereses respectivos.

Carter hizo su defensa de la «distensión» que quería Schmidt para evitar complicaciones en la difícil situación de equilibrio que mantiene el Gobierno de Bonn con el bloque soviético en una realidad de una Alemania dividida y un Berlín dividido.

Alemania a lado de USA

El canciller alemán, por su parte, dijo a Carter que su país estaba al lado de los Estados Unidos en el tema de la distensión y también en el de la reacción a la crisis de Afganistán.

No obstante, la Administración Carter no presionó a Schmidt para que adoptara medidas restrictivas comerciales o de crédito respecto de Moscú.

En el tema del boicot de la Olimpiada de Moscú este año, se comunicó conjunto dice que los dos estados «estuvieron de acuerdo en que no sería apropiada su participación mientras los soviéticos permanezcan en Afganistán».

El Gobierno Carter no logró conseguir un apoyo abierto de Bonn al boicot y Schmidt dijo a Carter que era mejor esperar hasta mayo para tomar una decisión final y dar así tiempo a los soviéticos para que tomaran alguna decisión respecto de Afganistán.

El Gobierno norteamericano sí que firmó en no acudir con sus atletas a Moscú el próximo mes de julio, reiteró la Casa Blanca.

IRAN: EL CONSEJO DE LA REVOLUCION SE HACE CARGO DE LOS REHENES

Los estudiantes traspasan su custodia alegando presiones y acusaciones

El Consejo iraní de la Revolución aceptó esta noche hacerse cargo de los 49 rehenes norteamericanos que los estudiantes islámicos mantienen en la Embajada de los Estados Unidos.

El anuncio de la aceptación fue hecho por el ministro de Relaciones Exteriores, Sadeq Gotbzadeh, momentos después de una reunión con el Consejo.

El Consejo tuvo que reunirse de forma extraordinaria ante la inesperada oferta hecha esta mañana por los estudiantes de traspasar la custodia de los rehenes al Consejo de la Revolución, alegando «presiones» y acusaciones de ser «un estado dentro de otro Estado».

Gotbzadeh dijo esta noche a los periodistas: «El Consejo de la Revolución ha aceptado el ofrecimiento».

Las condiciones para el traspaso de la custodia serán fijadas mañana viernes.

Tal aceptación cambia radicalmente el panorama de la situación iraní, y, por otra parte, permitirá a la comisión de juristas de la ONU entrevistarse con los rehenes.

La Comisión amenazó con abandonar hoy Teherán en vista de que los estudiantes impedían la entrevista.

LA COMISION ACCEDE A PERMANECER EN IRAN

TEHERAN, 6. (Efe).— La comisión de la ONU sobre supuestos crímenes durante el régimen del depuesto sha de Irán canceló hoy su anunciada salida de Teherán tras una reunión de última hora con el ministro iraní de Asuntos Exteriores, Gotzadeh.

La decisión adoptada por la comisión puede obedecer, sobre todo, al hecho de que los estudiantes islámicos que sostienen a 49 rehenes en la Embajada de los Estados Unidos han convenido, finalmente, en traspasárselos al Consejo iraní de la Revolución.

Hasta ahora, los estudiantes se habían negado a la entrevista y aducían que la orden para ceder

lebraría tendrían que recibirla del ayatollah Jomeini.

El ministro de Relaciones Exteriores, Gotzadeh anunció que los cinco miembros permanecerían en Irán, a pesar de que en una conversación previa con los mismos estos le habían asegurado que abandonarían Teherán al no poder ver a los 49 rehenes norteamericanos.

El ministro iraní explicó que había convencido a los miembros de la comisión de la ONU para que se quedaran.

Los estudiantes, antes de acceder al traspaso de sus rehenes al Consejo de la Revolución, alegaron que estaban siendo presionados.

La decisión de los estudiantes se considera aquí como una victoria del presidente Abolhasan Banisadr, que antes y después de su elección, hace mes y medio, había prometido «poner orden» en la situación general del país.

CARTER ESTUDIA LA NUEVA SITUACION

WASHINGTON, 6. (Efe).— El

presidente norteamericano, Jimmy Carter, se reunió hoy con sus consejeros en política exterior en un contexto de rumores sobre un inminente cambio en la situación de los rehenes en Irán.

«Estamos estudiando cuidadosamente las informaciones procedentes de Teherán de que los militantes están dispuestos a entregar a los rehenes al Consejo de la Revolución», declaró el portavoz de prensa de la Casa Blanca, Jody Powell.

Al parecer, la primera noticia sobre un posible desenlace en la crisis que entró esta semana en su quinto mes, la tuvo el presidente Carter anoche y mantuvo ya una primera reunión con el secretario de Estado, Cyrus Vance y su asesor Zbigniew Brzezinski.

La administración Carter amenazó de nuevo el miércoles a los iraníes con imponer un bloqueo económico al país si no se salía pronto del punto muerto en que se encuentra la situación.

ESTADO DE SITIO EN EL SALVADOR

SAN SALVADOR, 6 (Efe).— El Gobierno salvadoreño ha suspendido hoy las garantías constitucionales por espacio de treinta días en todo el territorio nacional.

El anuncio de estado de sitio fue hecho momentos después de conocida la «ley básica de reforma agraria» a través de una transmisión de radio y televisión a todo el país.

La junta gobernante justificó el cese de garantías constitucionales en que algunas personas han abusado en la práctica de los principios democráticos.

Agrega el decreto que algunos sectores salvadoreños han creado un estado de agitación y malestar social, lo cual ha incidido en la economía de la nación y en la paz pública, necesarias en estos momentos.

Simultáneamente con la promulgación de la «ley básica de reforma agraria», fuerzas combinadas del ejército irrumpieron en 376 latifundios, propiedad de 224 particulares.

Las 224.083 hectáreas expropiadas serán adjudicadas a organizaciones campesinas, que explotarán esas unidades de producción, en forma de cooperativas.

Colegio Oficial de Arquitectos

Delegación Provincial de Castellón



EXPOSICION, PASADO Y PRESENTE DE CASTELLON

INAUGURACION: SABADO, SIETE TARDE

LUGAR:

LOCALES DE LA DIPUTACION PROVINCIAL

HORARIO:

MAÑANA 11 A 13'30

TARDE DE 18 A 21

Pide controles al Gobierno británico

«British Leyland», contra la importación de automóviles españoles

LONDRES, 6. (Por Josep Bosch, de Efe).— El presidente de la empresa estatal «British Leyland», sir Michael Edwards, insistió hoy en la necesidad de que el Gobierno británico imponga controles a la importación de automóviles extranjeros, especialmente a los españoles y los de Europa Oriental.

Es la segunda vez en menos de una semana que Michael Edwards pide este tipo de restricciones para evitar la creciente acumulación de vehículos no vendidos en los factorías de «British Leyland».

Según la oficina comercial española en Londres en 1979, Gran Bretaña importó de España 36.151 turismos por un valor de más de 96 millones de libras esterlinas (13.200 millones de pesetas).

Durante el mismo período sólo 400 vehículos construidos en Gran Bretaña llegaron al mercado español.

Los países de Europa Oriental vendieron a Gran Bretaña casi 40.000 vehículos principalmente procedentes de la Unión Soviética, Polonia y Checoslovaquia contra 400 exportados por Gran Bretaña.

La campaña proteccionista de «British Leyland» se intensificó después de que en enero del presente año la firma sólo tuvo una participación del 15 por ciento en el mercado, uno de los porcentajes peores de su historia.

A raíz de ello la empresa anunció el lanzamiento de una campaña de 18 millones de dólares para convencer al público de que «compre productos británicos» que se está ampliando a otros sectores industriales.

El aumento vertiginoso del número de coches sin vender en los factorías de «British Leyland» ha inducido a la empresa a prescindir temporalmente de unos 35.000 de sus 160.000 trabajadores.



COMUNICADO

GRUPO LUIS BATALLA Av. Valencia 95-Tel. 211700 CASTELLON

APARTAMENTOS LAS PALMERAS: En primera linea de playa ESTUDIOS 1-2 y 3 dormitorios, piscina - BENICASIM

DESTINO: OFICINA DE VENTAS C/. MOYANO, 5 - Tel. 22 48 12 CASTELLON

GRAN EXITO DE VENTAS APARTAMENTOS «LAS PALMERAS I» \* STOP

A PARTIR DE HOY A LA VENTA «LAS PALMERAS II» \* STOP

IGUALES CONDICIONES DE PAGO Y MISMOS PRECIOS \* STOP

PRECIO TOTAL: DESDE 1.000.000 DE PTAS

80.000 PTS entrada, resto hasta 8 años al 8% anual.

INFÓRMASE EN Moyano, 5 - Teléf. 22 48 12

O EN SU AGENTE DE LA PROPIEDAD INMOBILIARIA