

### Autolica

División Turismo

C/Calderón de la Barca, 3. Tel. 237012. Castellón  
(frente estadio)

División Vehículos Industriales

Ctra. Valencia-Barcelona, Km.62. Tel. 520062. Almazora

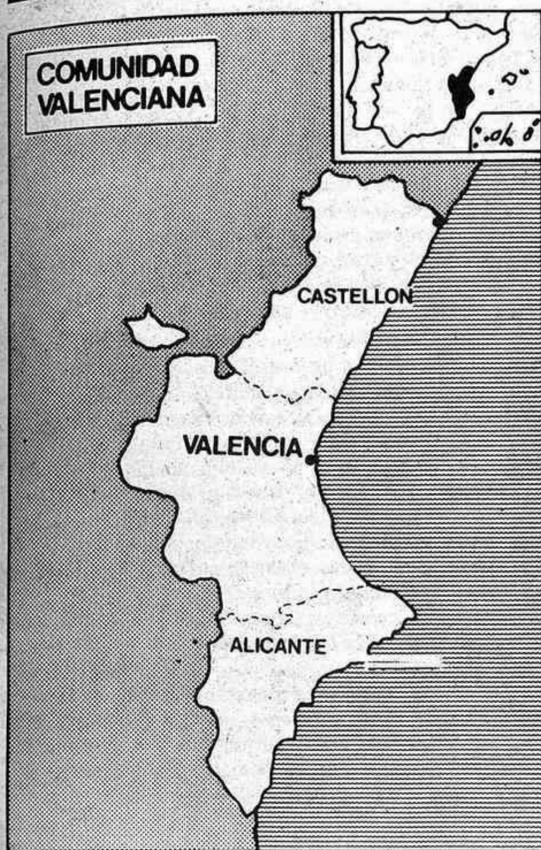

### Supondrá un cambio sustancial en la actual estructura administrativa de las tres provincias

## CONSULTAS A LOS AYUNTAMIENTOS SOBRE LA LEY DE COMARCALIZACIÓN

A lo largo de 1984, el Gobierno valenciano concluirá la redacción de la Ley de Comarcalización de la Comunidad Valenciana, una de las iniciativas legislativas que puede resultar más polémica, puesto que representará un cambio sustancial en la actual estructura administrativa de las tres provincias, introduciendo la comarca como un ente con personalidad propia y capacidad de gestión de determinadas competencias delegadas por la Generalidad o las Diputaciones. Según el vicepresidente del Consell y conseller de Gobernación, cuyo departamento trabaja desde hace varios meses en el estudio de esta Ley, antes de la redacción definitiva del proyecto se presentarán a los ciudadanos varias alternativas de territorialización y una sola de institucionalización. En los casos más conflictivos, cuando se produzca un enfrentamiento total entre los criterios del Gobierno y los de determinados municipios, respecto a la adscripción de estos a una u otra comarca, Felipe Guardiola no descarta la convocatoria de plebiscito local para que los habitantes de estos pueblos decidan por mayoría a que comarca desean pertenecer.

(Pág. 3)



A las 4,30 en Castalia

### MUCHOS CAMBIOS EN EL CASTELLÓN EN EL PARTIDO FRENTE AL HERCULES

(Pág. 19)

El martes celebra su asamblea anual

### FEDERACION PROVINCIAL DE COMERCIO, LA FUERZA DE MIL QUINIENTOS ASOCIADOS



La Federación Provincial de Comercio, una organización con fuerza, que en unos días contará con siete asociaciones gremiales y más de mil quinientos socios, celebrará el próximo martes su asamblea anual. Constituida en 1983, la Federación Provincial de Comercio es un instrumento de defensa de los intereses del minorista y sus actividades. De la tienda del centro de la ciudad, como la del barrio. De una forma de vender que no ha perdido vigencia, a pesar de la irrupción de las grandes cadenas que todo lo masifican. Según el secretario de la Federación, el villarrealense José Pascual Serrano, uno de los problemas que tiene que hacer frente el sector comercial es la competencia de la venta ambulante no regulada: «A pesar de la buena voluntad de muchos Ayuntamientos, entre ellos el de la capital, ésta sigue proliferando».

El grupo Popular del Ayuntamiento hizo balance

### «Somos oposición firme, leal y constructiva»



Los ocho miembros del grupo Popular en el Ayuntamiento de Castellón se reunieron ayer con los medios de comunicación para efectuar un repaso a las actuaciones de sus diferentes miembros en las comisiones y en las delegaciones en este período transcurrido desde las elecciones municipales.

Las relaciones con el equipo de gobierno las calificaron de cordiales, sin que exista ninguna acritud por parte de ninguno de los dos grupos, aun-

que ello no obsta para que en el futuro los respectivos criterios discrepen con mayor intensidad.

Una satisfacción general y unos deseos de seguir trabajando por Castellón era lo que ayer planeaba en la reunión. «No somos solamente hombres de partido en el Ayuntamiento sino que somos también gentes de Castellón trabajando por su ciudad», declaró su portavoz.

Foto: Heredio (Pág. 8)

## ¿EXIGE CALIDAD Y SERVICIO? SUMINISTROS VALLS

JARDINERIA

### MATERIAL PARA RIEGOS POR ASPERSION Y GOTEO

AGRICULTURA

Avda. Almazora, 37. Tel. 206100. Castellón

Molino, 10. Tel. 45 18 12. Vinaros

## LA IZQUIERDA SOCIALISTA (1)

Por Pablo Castellano \*

Una vez más, este viejo y nuevo Partido Socialista Obrero Español ha hecho gala de su fortaleza, de su consistencia y de sentido histórico colocando los remedios preventivamente a las dolencias que más gravemente pudieran afectarle interna y externamente.

Cuando en aquellos años veinte concepciones orgánicas e ideológicas, que el tiempo ha demostrado conducían inevitablemente al burocratismo y a la alienación, quisieron arrastrar al socialismo pablisto a las posiciones de la Internacional Comunista, con quebranto interno pero con firmeza, la organización se defendió ante el oportunismo del momento, porque oportunismo era y es, según el viento que sopla o parece favorable, ir inclinando el velamen del partido y corrigiendo, por que sí, su rumbo.

Cuando en aquellos otros años treinta y una vez sufrida la inicial experiencia del gobierno de coalición republicana algunos creyeron ver el oportuno momento de ir descafeinando el mensaje socialista, los hechos y el resultado de su propia experiencia fueron precisamente la palanca para que el P.S.O.E., hecha su correspondiente reflexión valorativa, retornara hacia la misión que la clase obrera le mandaba, ante el imparable empuje del fascismo.

Tampoco cedió esta vieja y nueva organización a ningún canto de sirenas ni al oportunismo pragmatista cuando las decenas de miles de socialistas en el exilio hicieron de su alejada presencia en otras tierras en auténtico frente de denuncia de la dictadura, una escuela de socialismo para la emigración, mal llamada económica, y un punto de referencia para la juventud española que desde el interior tenía la permanente llama de su firmeza como evidente esperanza de la no dislocación o ruptura de la tradición socialista española.

Y ante la otra tentación, la de anclarse en el pasado, en esos años setenta, la organización socialista llevó a cabo en sus congresos de 1972 y 1974, su renovación orgánica, la dirección volvió al interior, donde la acción tenía su reflejo, y así pudo realizar también un camino de unificación de corrientes y familias.

Graves circunstancias hemos vivido desde 1976 hasta la fecha. Sucesos importantes y casi inevitables han afectado a la vida de nuestro partido, en sus fundamentos ideológicos, en su estructuración orgánica, y en su quehacer político, y le han hecho sentir en su seno los graves males de la incoherencia de algunos entre la declaración de princi-

pios y su desviada acción política, entre sus estatutos democráticos y algunos comportamientos internos caciquiles y abusivos, entre su anhelado socialismo a todos los niveles y las concentraciones o repartos de poder tribal que ciertos núcleos practican y que desdican su esencia y hasta su más que proclamada, y por ellos poco ejercida ética o moral obrera.

Esa calumniada, descalificada incluso hacia las personas que la propulsaban, Izquierda Socialista, la corriente de opinión de los socialistas se niega a dejarse arrastrar a aventurismos que queriendo ser innovadores son tan viejos como el liberalismo económico, el capillismo organizativo, y la acomodación política o la política acomodaticia.

La lucha no ha sido estéril, ni inútil el resignado sportamiento de la maledicencia, y la corriente de opinión de Izquierda Socialista, diezmada a veces con la utilización arbitraria de las comisiones de conflictos secuestradas al servicio del egoísmo y de la ambición personal, ha pasado el Rubicón y la parte más consciente y serena de la organización ha visto reconocido su derecho a ser y a estar, a pensar y a influir, a criticar respaldando, y a fortalecer criticando la vieja columna vertebral del pensamiento obrero, y por decirlo con su verdadero nombre, marxista, así de sencillo, escueto y exacto.

La reciente conferencia de organización ha respaldado las corrientes de opinión en el seno de la organización como algunos de nosotros hemos mantenido, para profundizar nuestra democracia, articular nuestro debate, y sustituir la dinámica burocrática, tan querida por algunos por una dinámica política y reflexiva.

A lo mejor otras corrientes hasta ahora encubiertas toman nuestro ejemplo y afloran para decirnos no lo que hacen, que desgraciadamente ya lo vemos, sino cómo piensan, cómo analizan, y qué quieren.

Nosotros vamos a decir dentro del partido, para él, y para la sociedad española cómo vemos nuestra realidad, cual es nuestro concepto del partido, frente a la sociedad, en las instituciones, en el mundo agresivo y hostil que se irracionaliza por minutos, y cuáles son las adecuadas soluciones de reforma y cambio que postulamos desde el último cortijo o alquería del país hasta la cúspide del mal llamado poder y de la mejor llamada responsabilidad y carga.

\* (Presidente de la Comisión de Justicia del Congreso)

## ORWELL SE EQUIVOCO

Marcos-Ricardo Barnatan\*

Por una vez hemos comenzado el año sin que nadie se acuerde de Nostradamus. El número tenía su profeta propio y hasta un libro entero dedicado a ponernos los pelos de punta. Todo ha sido recordar una novela de anticipación política y a su autor, el afamado novelista inglés Georges Orwell. El mundo totalitariamente gris que Orwell soñó pensando en el nazismo puede que no nos visite este año pese a todas las condiciones que tiene a su favor. Los más pesimistas afirman que no habrá sorpresas, que todo lo malo, que hay en la cifra fatigada ya nos está acompañando desde hace décadas. Los más optimistas, porque también los hay, cantan un mundo maravillosamente libre que cree en el progreso del hombre y en las bienhechoras bendiciones de la ciencia. Margaret Thatcher, la mujer de hierro, la gran vencedora de las Malvinas, y de otras guerras imperiales de menor cuantía, ya nos lo ha dicho gritos: Orwell se equivocó, el mundo es cada día más seguro, más libre más multinacional y marchoso. Los totalitarismos que nos amenazan tienen el más colosal de los escudos atómicos preparados, si se atreven a tocarnos un pelo caerá sobre ellos toda la ira de Dios, y Moscú será la nueva Sodoma de este siglo que muere. No nos cuenta la primer ministra si sobreviviéremos para ver los ríos de lava inundando el Volga, ni tampoco nos cuenta quien será la mujer de Lot que inspirada por la curiosidad dará el giro de cabeza que la transformara en estatuaria salina.

Debemos tener fe. Orwell se equivocó. En Argentina ha muerto un totalitarismo feroz, que mataba organizadamente, secuestraba y torturaba con pericia. En Buenos Aires vuelven a sonar los tangos, y además Alfonsín ha encontrado la forma de solucionar la crisis económica que le dejaron como pesada herencia. Sólo tiene que exportar tangos a París. Porque el tango se ha vuelto a poner de moda en Europa, y los jóvenes de las grandes ciudades se entregan apasionadamente a la música de Gardel. Alfonsín tiene suerte, pronto se empezará a cotizar el tangodólar que va a dejar en ridículo a los tan cacareapetrodólares, condenados por las energías alternativas al más humillante de los olvidos. El mundo está loco. Lo estuvo siempre. Hay guerras espantosas desangrando países enteros. Libano es un desenfrenado escenario de muerte. El Salvador gime, selvático y guerrillero. El hambre consume enormes extensiones humanas con inexorable cadencia. Las estadísticas no consiguen transmitir desde su frío electrónico la tragedia de millones de niños que mueren por culpa de una deficiente distribución de alimentos. Orwell no se imaginó que en 1984 su profecía sería desbordada con creces. Pero pese a ello sonreímos. Leemos las tragedias aéreas en los periódicos y la televisión nos regala imágenes de sangre y niebla con detección sádica. Pero pese a ellos sonreímos, proseguimos nuestra vida normal celebramos las fiestas, bebemos la burbuja de un año amargo y nos ponemos en marcha para otra aventura. El catastrofismo no es buena compañía, lo dice la calle, lo oímos de vuelta abajo y no nos acordamos de más. Hay que seguir escribiendo, ese es nuestro trabajo, preparar un nuevo libro para la temporada próxima corregir este u aquel extremo del original y no descuidar las colaboraciones. Orwell hubiera hecho lo mismo si los hados le hubieran concedido vivir en su año profético.

En Madrid, capital autónoma de España, hay mucha gente decidida a que su ciudad sea el ombligo de Europa. La cultura, esa mercancía tan ciudadana, está siendo ofrecida como señuelo en un enorme escaparate. Y Madrid llena a su guerra pacífica a los que quieran acudir a salvarse con ella. Grandes exposiciones, estrenos teatrales, música posmoderna, actos literarios, interminables shows que intentan distraernos del hermano mayor que nos mira, nos observa, nos controla y maneja, con su gran sombrero de cowboy y su caballo de inabordable nombre. Madrid quiere tomar el relevo finisecular que París tuvo en el diecinueve y para ello tiene el visto bueno de Tierno y el despiste cómplice de los presidentes autónomos. Tantos años luchando contra el centralismo de Madrid y resulta que la España de las autonomías está construyendo solita, sin presiones, una gran ciudad central sobre las castizas ruinas de la villa y corte. Un detalle que Orwell pudo haber previsto, ya que no en vano correteó por España durante los días álgidos de la guerra civil. No todo está perdido. Aún puede haber un milagro. Mil y un milagros. Y es por la milagrería por lo que tenemos que apostar si queremos salvar lo salvable. Oponer al mal el rostro santificado de un milagro, elevar nuestra ristra de ajos y someter al maléfico con unas frases de segura magia. Nuestro gobierno, que sabe mucho de magia, está preparando el gran milagro, lo sé yo de muy buena tinta. Será un milagro andaluz que frenará el desánimo, borrará el paro, hará desaparecer el castillo de la crisis y los fantasmas del terrorismo. Hay que ir preparándose, para que no nos coja por sorpresa. Y para ello escribir con letra clara y esbelta en nuestro cuaderno de clase, y hasta mil veces: Orwell se equivocó.

\*(Escritor)



### Tombatossals

Me parece un acierto pleno por parte de la Diputación Provincial de Castellón y el Ayuntamiento de la capital el haber editado en forma de tebeo «nuestra» magnífica novela que escribiese Josep Pasqual Tirado, «Tombatossals». (Digo nuestra porque de hecho ya es de todos los castellonenses aunque desgraciadamente sean muchísimos los que no la conocen por no haberla leído).

Sin embargo el acierto de la Diputación y el Ayuntamiento queda desmerecido, a mi entender, por el hecho de haber sacado la edición, que ha ilustrado Pere Rambla, con muy pocos días de anticipación sobre lo que hubiese podido constituir el fuerte de ventas con motivo de los Reyes Magos. Solamente que esa edición hubiese estado en las librerías quince días antes estoy convencido que hubiese tenido una mayor aceptación y venta.

Ha sido una lástima porque pocas son las ocasiones en que a lo largo del año se venden libros y menos destinados para los niños y jóvenes a los que va dirigida esta edición popular de «Tombatossals».

Un librero

### Facultad de derecho

Señor director de MEDITERRANEO: Si como dicen los políticos tienen que recoger las aspiraciones de los pueblos que les votan, hora sería que los actuales rectores de la Diputación Provincial de Castellón se hiciesen eco de las numerosas peticiones que desde los más diversos campos y actividades están reclamando para nuestra ciudad la construcción de una Facultad de Derecho por ser estos los estudios que mayor incidencia están teniendo entre nuestra población estudiantil. Ello no quiere decir que sólo tenga que ser Derecho la Facultad que deba construirse. No estaría de más que a la vista de lo que serán aspiraciones y exigencias de nuestros jóvenes se planificase adecuadamente con el fin de hacer un Castellón mejor que sólo será posible con la ampliación de estudios universitarios o técnicos al mayor número posible de nuestros jóvenes. No hacerlo así es ponerle freno al desarrollo de sus capacidades por falta de los centros adecuados para poder estudiar.

Rafael Milián



### Mediterráneo

Edita: Medios de Comunicación Social del Estado

Redacción, Administración y Talleres:

Avda. del Mar, 29

Teléfonos: 22 00 56 y 22 00 60

Director

José Luis Torró

Administrador general:

Manuel González Cebrián

Año XLVI - II Epoca

n.º 14.120

Depósito legal CS 6 1953

Control tirada y difusión



El largo camino de la futura Ley de Comarcalización

# Todos los ayuntamientos de la Comunidad serán consultados

● «Presentaremos varias alternativas de territorialización y una sola de institucionalización que definirá las competencias de la comarca» (Felipe Guardiola, vicepresidente del Consell)

A lo largo de 1984, el Gobierno valenciano concluirá la redacción de la Ley de Comarcalización de la Comunidad Valenciana, una de las iniciativas legislativas que puede resultar más polémica, puesto que representará un cambio sustancial en la actual estructura administrativa de las tres provincias, introduciendo la comarca como un ente con personalidad propia y capacidad de gestión de determinadas competencias delegadas por la Generalidad o las Diputaciones. Según el vicepresidente del Consell y conseller de Gobernación, cuyo departamento trabaja desde hace varios meses en el estudio de esta Ley, antes de la redacción definitiva del proyecto se presentarán a los ciudadanos varias alternativas de territorialización y una sola de institucionalización. En los casos más conflictivos, cuando se produzca un enfrentamiento total entre los criterios del Gobierno y los de determinados municipios, respecto a la adscripción de éstos a una u otra comarca, Felipe Guardiola no descarta la convocatoria de plebiscito local para que los habitantes de estos pueblos decidan por mayoría a qué comarca desean pertenecer.

—La Ley de Comarcalización de la Comunidad Valenciana se elaborará a través de un proceso bastante complejo, de acuerdo con el relato hecho por el vicepresidente del Consell y conseller de Gobernación, Felipe Guardiola.

—Mi idea es que durante el presente mes de enero se termine la redacción de las conclusiones que sobre el tema se han alcanzado en un estudio muy importante, realizado por un nutrido grupo de expertos durante un período de más de año y medio. Estos expertos han venido trabajando desde perspectivas multidisciplinares: de tipo económico, jurídico, geográfico, demográfico, histórico, etc. Estos intelectuales y expertos, que han contribuido con su esfuerzo a dar fruto final al trabajo, están hoy en día en fase de redacción de sus conclusiones. Espero que las tengan ultimadas para finales de enero.

Una vez tales conclusiones obren en poder de la Consellería, procederemos a su publicación, mediante la edición de las mismas. Después efectuaremos una exposición pública ante el pueblo valenciano, mediante presentaciones de este libro en varias cabeceras de comarca, escogidas de forma que se abarcará todo el amplio territorio de nuestra Comunidad, para que todos los ciudadanos valencianos, desde el Norte de la provincia de Castellón hasta el Sur de la de Alicante, puedan saber con detalle y de primera mano, cuales son las ideas que el Gobierno valenciano tiene a propósito de la comarcalización. Para ello, en los actos de presentación de las conclusiones de la comisión de expertos, se efectuarán mesas redondas o debates, con los correspondientes coloquios con los ciudadanos. En base a las opiniones manifestadas en tales debates públicos, nosotros estableceremos

una revisión de las conclusiones iniciales, determinando ya una delimitación completa comarcal y una institucionalización comarcal posible. Para ello hay que concretar que es una comarca. Si es, simplemente, una división territorial, un órgano de gobierno por agrupación municipal, si es una entidad local con personalidad jurídica tal como dice la ley, u otras alternativas que también caben.

Establecidas estas conclusiones, redactaríamos ya el proyecto de Ley de Comarcalización, antes de agosto de este año 84, porque

creo que para esa fecha ya puede haber terminado todo el proceso de edición, difusión y debate de las conclusiones de la comisión de expertos.

—El siguiente paso previo a la presentación de la Ley de Comarcalización en las Cortes Valencianas, implicará ya la participación de los ayuntamientos.

—Ese anteproyecto de ley será remitido a todos los ayuntamientos de la Comunidad Valenciana, para que nos den su opinión sobre el contenido del mismo en el plazo de uno o dos meses, con lo que llegaríamos a septiembre u octubre. Luego, a la vista de las opiniones de los ayuntamientos, algunas de las cuales se podrían incorporar al texto legal en el caso de que tengan un indudable interés, procederíamos a redactar definitivamente el proyecto de Ley, que iría al Gobierno valenciano para su remisión a las Cortes.

Como se puede comprobar, pensamos que la Ley de Comarcalización esté en las Cortes Valencianas para finales de este año 84.

## Cautela

—Felipe Guardiola se muestra



cauto al hablar de las alternativas de comarcalización que va a proponer el equipo de expertos que está trabajando en este tema.

—Hay una razón clara para ser prudente en este aspecto. Nosotros no queremos que tal Ley sea la consecuencia del trabajo de un Gobierno que se encierra en sí mismo con sus papeles y sus expertos. No se trata, en realidad, de presentar una sola alternativa sino varias, al menos en cuanto a lo que la gente entiende por división territorial. Para mí la comarcalización no es tan sólo la división territorial ni eso es lo más importante. Lo fundamental, desde mi punto de vista, es definir qué es una comarca, no cuál es la comarca. En qué consiste, cómo va a funcionar, que servicios públicos va a prestar y cuáles no; cuál es la institucionalización de la comarca, en una palabra. Lo que significa establecer en la Ley todo un abanico de cuestiones. Por ejemplo, con qué órganos de gobierno contará, si tiene que asumir competencias delegadas de la Generalidad y Diputaciones o no las va a asumir, etc. Eso es lo importante en la comarcalización, aunque también parece claro que, para el público en general, lo que parece más importante es la división territorial, es decir, por dónde pasa la línea que decide qué pueblo queda en una comarca y cuál en otra. Esto para mí es secundario, aunque me consta que es la cuestión que más estará en la calle, del mismo modo que, cuando se negocia un Estatuto de Autonomía, a veces la gente da más importancia al hecho de dónde se establecerá la capital, que al propio contenido competencial. Sin embargo, cuando se asumen responsabilidades de Gobierno, como nosotros las tenemos en la Comunidad Valenciana, hay que poner

por delante de lo accesorio aquello que es realmente trascendental.

—Felipe Guardiola reitera:

—El tema de fondo, que va a tener una concreción histórica, porque establecerá una nueva Administración pública más próxima al ciudadano, es el que es una comarca y no cuál es la comarca. Por eso mismo, presentaremos varias alternativas de territorialización y una sola de institucionalización.

La presentación que haremos por las comarcas, a través de mesas redondas, nos servirá para contrastar cuál de las alternativas que presentamos es más aceptada popularmente.

Y aún me reservo otra posibilidad, para hacer el proyecto bien madurado y meditado. Si después de todas estas largas prevenciones, aún nos encontráramos con la existencia de algunas zonas que podríamos llamar «calientes», a causa de que algún municipio estuviera totalmente enfrentado con la Generalidad como consecuencia de la inclusión en una determinada comarca, no descarto la posibilidad de someter el tema a referéndum en casos muy concretos. Esta circunstancia no está marcada por el Estatuto, es decir, no resulta obligatoria para nosotros, ni es conveniente, porque podría abrir un proceso anárquico en este intento de crear una nueva división administrativa, pero si no hay más remedio, se aplicará en determinados lugares.

—Dé cualquier manera, cómprese un buen paraguas, para aguantar el chaparrón.

—Está previsto, porque sé lo delicados que son estos temas. El paraguas está preparado, pero con la esperanza de que no haya necesidad de abrirlo.

(Foto: Heredio)

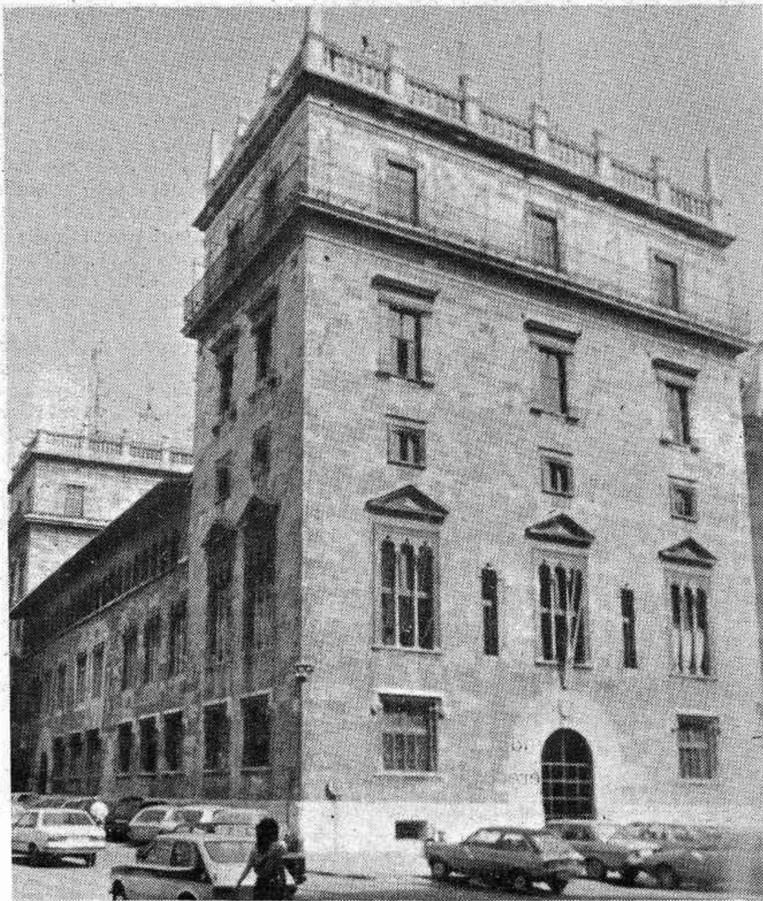

## LOCALES COMERCIALES

oficinas y viviendas con plazas de garaje, en Complejo San Agustín, calle Mayor, 82 y Gobernador, 93  
Informes:

**PROCAS**

Tel: 22 76 62 - CASTELLON

BOUTIQUE



RUIZ ZORRILLA, 10-12

MAÑANA EMPIEZAN LAS GRANDES REBAJAS DE ENERO EN:

DIFUSION - MODA



ENMEDIO, 52-54

ALMACENES



AVDA. DR. CLARA, 10-12



C/. O'DONNELL, 8

## Tribuna libre

La aventura actual de las ideas (V)

## REENCONTRAR AL ANIMAL

Por Alvaro Monferrer Monfort

La palabra «animal» no es ciertamente un buen calificativo para dirigirse a los demás. Lleva consigo unas connotaciones un tanto pintorescas, por no decir otra cosa. Por otra parte, en ocasiones frecuentes, atribuimos a los animales rasgos humanos, sobre todo si sentimos por ellos un cariño entrañable, o una admiración ejemplar.

Esta incursión de lo animal en lo humano, o viceversa, viene de antiguo y no vamos a explayarnos en ella. Habría que referirse necesariamente a aquella definición tan perfecta, por lo del género y la especie, que ya la filosofía antigua nos señalaba, al decir del hombre que es un «animal racional».

En los últimos tiempos ha sido la etología la encargada de profundizar en los aspectos zoológicos del hombre. Lorenz, Tinbergen, Eible-Eibensfeld... han sentado unas bases firmes para la explicación de la conducta humana en términos específicos, que evidentemente nos dan nueva luz sobre algo tan intrincado y tan complejo. Con ello, aparte los datos de la paleontología, la hipótesis darwiniana se muestra en verdad irrefutable de una manera definitiva.

Pero esto es ciencia. Las interpretaciones antropológicas vendrán detrás. Es decir, el problema de la libertad y de la igualdad, con todas sus implicaciones para nuestra condición de seres humanos y, como tales, para nuestra sociedad. Lo que acontece ahora es que tales cuestiones serán tratadas desde unas perspectivas pretendidamente científicas, con un reduccionismo infantil que no resiste el menor análisis.

En 1950 Eysenck, alemán trasplantado a Inglaterra, escribe un libro sobre la desigualdad entre los hombres. Y lo que otrora, ver Rousseau, se había atribuido a la sociedad, resulta que se debe a la biología, a la herencia, a la naturaleza. Veinte años más tarde el premio nobel francés Monod se permite también adentrarse en terrenos tan escabrosos y eleva el azar a la ley general de la biosfera. Con lo que el hombre queda reducido a una jugada de ruleta, como lo fue la vida. Aunque a la postre resultamos un caso único por la singularidad de nuestro lenguaje simbólico y el desarrollo excepcional de nuestro cerebro.

Y se dispara el asunto. Jensen, desde su simplicidad norteamericana, atribuyó a un factor genético la diferencia intelectual entre negros y blancos, naturalmente a favor de los últimos. Lo que nos certifica en la sospe-

cha de que el autor de tal majadería debía ser rubio.

Desde las fuertes baterías del hacer antropológico europeo, Morin culpa al cristianismo y a las filosofías humanistas de urdir la fábula del hombre como ser «sobrenatural». Y dice: «Es evidente que cada hombre es una totalidad biopsico-sociológica», como si, por ejemplo Santo Tomás, lo hubiera negado alguna vez. Y fundándose en trabajos científicos perfectamente válidos y consecuentes, pero extrapolados descaradamente a su sardina, desbocado como va en el arramblar con la tradición occidental, afirma: «Ni la comunicación, ni el símbolo, ni el rito son exclusivos del hombre...» Uno duda de si sabe ya lo que es la comunicabilidad, la simbolización, el ritual, la autoconciencia, la socialidad, etc...

Y sin embargo aún existe salvación. Sobre todo después de considerar a Wilson, el verdadero inventor de la sociobiología: «Los científicos y los humanistas deberían considerar que ha llegado el momento de sustraer la ética de las manos de los filósofos, para ponerla en manos de los biólogos». Ya está la nueva ciencia reina: la biología. Y la elección es clara: O nos dedicamos al conocimiento biológico, o seguiremos siendo estúpidos. ¿Cuántas veces los sacerdotes de turno nos han dicho esto de su respectiva diosa?

¿Qué nos enseña esta biología? Los nuevos dogmas son en verdad tremendamente útiles para la vida, sobre todo la vida individual. «Ninguna especie, incluida la nuestra, posee un propósito más allá de los imperativos creados por su historia genética». Por tanto, la ética, la religión, el altruismo, todo cuanto hasta ahora había recibido una interpretación cultural, no es más que genética, biología, naturaleza.

Cojamos el altruismo, por ejemplo, o, si Vds. lo prefieren, llamémosle caridad. Según Wilson y la sociobiología, no es más que una forma sofisticada de egoísmo genético. Todo se reduce a defenderse a sí mismo, a aumentar las oportunidades de reproducirse. O mejor, a no permitir que los demás nos las disminuyan.

Y así, defendemos los derechos humanos «porque somos mamíferos». Y la madre Teresa de Calcuta es el resultado no tanto de la hipertrofia del altruismo humano (aquí sí que podemos llamarle caridad cristiana), cuanto de su osificación. Es decir, está equivocada, no sabe lo que se hace ni por dónde se anda.

La conducta humana es la técnica tortuosa mediante la cual el material genético humano ha sido y será conservado intacto. Por tanto, ni moral, ni religión, ni arte, ni filosofía, ni nada que pueda entrar dentro de eso que llamamos cultura, no sirve más que para perpetuar la especie. ¡Toma ya!

Es evidente que debe haber algo de razón en todo esto. Los psicólogos marxistas habían desechado por completo la importancia de la genética, atribuyendo a las desigualdades sociales cualquier diferencia en los hombres. Y la genética se toma la revancha.

Pero otros ponen mejor las cosas en su sitio. Sin desechar en absoluto la importancia de los biológico, Gehlen nos habla del «ser carencial» que es el hombre, lo que le obliga a crear cultura. Y esto ya se dijo en 1940. Y ser carencial significa también «ser práctico», porque es inacabado: El hombre debe suplir su carencia de especialización (la especialización animal) con la acción. Es, por tanto, un ser progresivo.

Y no seguimos. Les invito a ver a Teilhard y Simpson, a Thorpe y a Dobzhansky. Siendo biólogos, tienen una idea del hombre que no nos llevará nunca al aserto hestial de Wilson, en el que nos invita a suprimir los «obstáculos culturales», eso que llamamos «democracia», «ética», «religión», «igualdad», «libertad... para devolver su azaroso juego a la selección natural. Como afirma Lage, el argumento biológico «funda definitivamente la desigualdad social y la ley del más fuerte». Lo que deriva, política, cultural y socialmente hablando, en lo que se ha llamado la Nueva Derecha de la que próximamente nos ocuparemos.

Quiero terminar con una alusión al sociobiólogo español Faustino Cerdón. Según él, la conquista de la libertad no es sino la ocupación básica de todo ser vivo de alimentarse, elevada a un rango superior. Puede servir como metáfora. Pero me temo que eso de «cocinar hizo al hombre», es algo mucho menos serio que un par de huevos fritos, pongamos por caso. Qué diferencia con el también español Ayala, para quien los atributos del hombre «van más allá de la biología y llevan a un mundo nuevo en nuestro planeta». De ello tendremos que hablar algún día, aunque sólo sea como homenaje a un compatriota verdaderamente eximio. Mientras, que les aprovechen los huevos fritos.

## Armamentismo y desarme

Por la Colla Ecologista de Castelló

He aquí algunos puntos sobre los cuales se basa el análisis de los «verdes» del fenómeno armamentista:

La tecnología «dura», centralizadora, a menudo contaminante y malversadora de energía, al igual que la economía, se interrelaciona estrechamente con la carrera armamentista «in crescendo».

Esta carrera, punta de lanza de la revolución tecnológica en Occidente (USA, Europa, Japón) nos acerca cada día más a una peligrosa y descontrolada ciencia-ficción, hasta el punto que podemos afirmar, con muchos científicos que así lo han planteado, que ya no existe diferencia entre ciencia y ciencia-ficción. Actualmente existen ya en USA y Japón un número considerable de fábricas totalmente mecanizadas (robots en vez de trabajadores), se han realizado con éxito trasplantes de cerebro con monos y ratas genéticamente idénticas, se experimenta con prótesis electrónicas capaces de devolver la vista a ciegos, a la vez que, mediante computadores se están cometiendo delitos y «juegos absolutamente alucinantes (el caso del joven que intercepta secretos militares por computadora, al estilo de «War games», ha sucedido en la realidad, con todo lo peligroso que esto es: el pasado 5 de noviembre leemos en «El País» un suceso de este tipo). En USA las técnicas de enseñanza (eso sí, muy caras) están tan avanzadas que son capaces de conseguir que un niño de 5 años hable perfectamente japonés o cosas por el estilo (aunque estos niños prodigio, que pueden convertirse en una auténtica «casta intelectual», sufren tendencia a la neurosis). A partir de 1985 hay posibilidad ya de que se creen carreteras automatizadas y autoconducidos automovilísticos adaptativos, y de «novedades» todavía más sorprendentes que la gente ni siquiera imagina (1).

Pero toda esta tecnología está «en-base-a» la carrera armamentista (por ejemplo: nuevas armas y revolución microelectrónica guardan un paralelismo total).

Estos «cambios» son manejados por los grandes complejos industriales-militares, cuyo poder, lógicamente, es inmenso. Cada minuto se gasta en USA más de 72.000 millones de pesetas (así todo el año), mientras que cada dos segundos muere alguien de hambre en el mundo.

Los estados occidentales («Primer Mundo»), de gran tradición industrial y colonialista, con buena base económica, «sólo» dedican directamente al armamentismo —como media— poco más del 3 por ciento del PNB. Son países ricos, colonialistas de tradición y actualmente neocolonialistas, ya que controlan las materias primas y mercados de América Latina, África y gran parte de Asia («Tercer Mundo»).

Los estados de la órbita del «Pacto de Varsovia» («Segundo Mundo») dedican sobre el 10 por ciento a la famosa «carrera». Tienen que invertir más —relativamente— que los primeros porque su tradición industrial es mucho más reciente y su explotación del «Tercer Mundo» incomparablemente menor. No pueden ser, pues, sociedades consumistas sino que el pueblo sólo tiene las primeras necesidades físicas y culturales cubiertas, encaminado todo a producir para el Estado, que prioriza rigidamente lo industrial sobre los bienes de consumo.

El «Tercer Mundo» resulta así el mercado de armas, fomentado por los dos primeros, mercado de materias primas baratas y de «carne de cañón» en general. Zona de hambre y malnutrición (42.000 muertos diarios por estas causas)... En tales países se dedica sin embargo una media próxima al 25 por ciento a armamentos; y en continua progresión. En estos países la «democracia» es imposible: los que se califican de tales son, como máximo, democracias de fachada y opereta, a base de sistemas caciquiles o peores (en algunos países el dictador de turno incluso «des salió» canibal, como el caso de Idi Amin).

Es Occidente quien empuja la carrera-negocio-tecnología de las armas, y a su cabeza Estados Unidos bajo los republicanos, si bien los soviéticos están igualmente militarizados y con métodos menos cínicos y más brutales («Oriente es un telón de acero, Occidente un muro de cinismo»). En Occidente los pacifistas podemos protestar y sólo se nos vigila, más allá del muro de Berlín no. Es un lujo que Occidente se permite. Aquí, como en la antigua democracia griega (donde había esclavos), la democracia parlamentaria (o «burguesa») es el lujo de una minoría: los que poseen un cierto mínimo de cultura y buena renta. En el Tercer Mundo, donde falta lo uno y lo otro, es imposible. Y los intereses colonialistas, colocando dictaduras militares titeres (desde Filipinas a Argentina, desde Honduras a Pakistán), no hacen más que sumir a estos pueblos en la miseria más negra.

¿Una alternativa?

Frente a un mundo supervolento e injusto («Metal aullante», lo definen muy gráficamente los contraculturales), sólo nos queda un arma: la no-violencia, la educación, la ecología, la nueva cultura que recupere las culturas «naturales» y la tradición de libertad, la solidaridad humana entre todos los pueblos.

Desnuclearizar municipios, hermanarlos con otros del 2.º y tercer Mundo, conseguir una Europa en vías de desnuclearización, un ejército de no violentos conscientes y convencidos, es la única posibilidad de supervivencia para esta Humanidad de controlar su futuro.

(1) Aconsejable, en este sentido, la lectura del ya clásico «El Shock del Futuro» del Alvin Toffler (Plaza y Janés) y «Pronósticos del futuro», varios autores (Alianza Editorial, 255).

Rogad a Dios en caridad por el alma de

DOÑA ROSA MATEU CERVERA

(Vda. de Juan Llau Alicart)

Funcionaria jubilada del Excmo. Ayuntamiento de Castellón

Que descansó en la Paz del Señor el día 31 de diciembre de 1983 a los 75 años de edad, habiendo recibido los Santos Sacramentos y la Bendición Apostólica de Su Santidad

R. I. P.

Sus hijos Juan José, José Luis, Carmen y Paquita; nietos, Juan Vicente, Lidón, Carmen María, Paqui y María José; hermanas, hermanos, primos, sobrinos y demás familiares, al recordar a sus amistades tan irreparable pérdida, les ruegan la tengan presente en sus oraciones y asistan al funeral, que tendrá lugar MAÑANA LUNES DIA 9 a las SIETE Y CUARTO de la TARDE en la CONCATEDRAL DE SANTA MARIA por lo que les quedarán eternamente reconocidos.

Castellón, 8 de enero de 1984

El martes celebra su asamblea anual

# FEDERACION PROVINCIAL DE COMERCIO, LA FUERZA DE MIL QUINIENTOS ASOCIADOS

La Federación Provincial de Comercio, una organización con fuerza, que en unos días contará con siete asociaciones gremiales y más de mil quinientos socios, celebrará el próximo martes su asamblea anual. Constituida en 1983, la Federación Provincial de Comercio es un instrumento de defensa de los intereses del minorista y sus actividades. De la tienda del centro de la ciudad, como la del barrio. De una forma de vender que no ha perdido vigencia, a pesar de la irrupción de las grandes cadenas que todo lo masifican. Según el secretario de la Federación, el villarreense José Pascual Serrano, uno de los problemas que tiene que hacer frente el sector comercial es la competencia de la venta ambulante no regulada: «A pesar de la buena voluntad de muchos Ayuntamientos, entre ellos el de la capital, ésta sigue proliferando».

—¿Qué temas se van a tratar en la asamblea?

—Se trata de una asamblea ordinaria y, por tanto, lo más importante será la exposición de la memoria de actividades desarrolladas por la Federación Provincial de Comercio a lo largo del año pasado, primero de existencia de nuestra entidad. También destaca la presentación del presupuesto para el año actual.

—Después del primer año de funcionamiento de la Federación Provincial de Comercio de Castellón, cabe hacer ya un balance de lo realizado.

—En este aspecto lo más destacable creo que podría ser la consolidación de una Federación Provincial de Comercio que nació con la suspicacia de muchos sectores, que dudaban que una entidad como la nuestra pudiera hacerse fuerte, debido a la dificultad de unir en un solo ente común a varias asociaciones gremiales con un montón de años de existencia.

Sin embargo, el éxito es evidente. Comenzamos con dos asociaciones integradas y en estos momentos son cinco, más otras dos en proceso de constitución. Esto quiere decir que dentro de unos días la Federación Provincial de Comercio tendrá en su seno a siete organizaciones sectoriales y más de mil quinientos socios. Esto representa el mayor colectivo de empresarios comerciantes de esta provincia.

—¿Qué sectores están integrados en la Federación?

—De momento son los de alimentación, droguería, calzado, electrodomésticos y vídeo-clubes. Están a punto de salir, desde el seno de la propia Federación que es la que propicia la creación de estas asociaciones, la Asociación Provincial de la Moda y el «Pret-a-Porter», que es toda una novedad y que estaba haciendo falta en el mercado una asociación de este tipo, capaz de promocionar la moda a nivel de nuestra provincia, y al mismo tiempo la Asociación Provincial de Tiendas de Regalo y Joyería.

—¿Qué intereses defiende la Federación Provincial de Comercio?

—Lo que nosotros defendemos es que el comercio, una actividad multiseccional, continúe siendo un medio de vida para tantos comerciantes como hay en nuestra provincia. No debe perderse de vista que en las comarcas castellonenses existen más de ocho mil comerciantes minoristas, que emplean a un montón de trabajadores. La Federación quiere promocionar ese sector, recordándole al consumidor que estamos donde siempre, que el comercio es la tienda amiga de la esquina o del barrio, que siempre ha tenido a mano. El sector del comercio minorista no ha perdido vigencia ni actualidad, a pesar de otras fórmulas comerciales que han ido apareciendo en los últimos años. Esta clase de tiendas conservan algo fundamental, que no existe

A pesar de lo cual, el minorista tiene fe en el futuro y en su porvenir.

## La venta ambulante

—¿Qué piensa la Federación Provincial del Comercio de la venta ambulante?

—Nosotros vemos muy mal la venta ambulante no regulada. No vemos tan mal la venta ambulante regulada, puesto que, al fin y al cabo, estos últimos son también comerciantes como los que tienen establecimiento abierto en un determinado punto de la ciudad.

Por otra parte, la venta ambulante es hoy un problema más patente, porque en una sociedad como la nuestra, en la que el paro y consiguientemente las dificultades económicas para muchas familias son enormes, una salida fácil es montar un tenderete o colocar dos altavoces en un coche, para salir a vender cualquier cosa por la calle. Eso sí que es completamente ilegal y debería ser muy perseguido, sobre todo cuando se trata de productos alimenticios.



Sin embargo, vemos como, a pesar de la buena voluntad de muchos Ayuntamientos de la provincia, incluido el de la capital, la venta ambulante no regulada sigue proliferando, en perjuicio del comercio normalmente establecido.

Añadiré a esto que el comercio tradicional constituye una garantía para el consumidor. Cuando el cliente entra en una tienda determinada, siempre tiene

un punto de referencia para ir a reclamar, en el caso de que aquello que haya comprado no se ajuste a lo que él quería y puede exigir responsabilidades. ¿Dónde va a pedir esas mismas responsabilidades el que compra a un vendedor ambulante que no se sabe ni de dónde viene ni si volverá al mismo lugar?

(Foto: archivo)

## Ven a Optica Chiva a ver estas gafas.

**Mod. Laura, 1.980 ptas.**

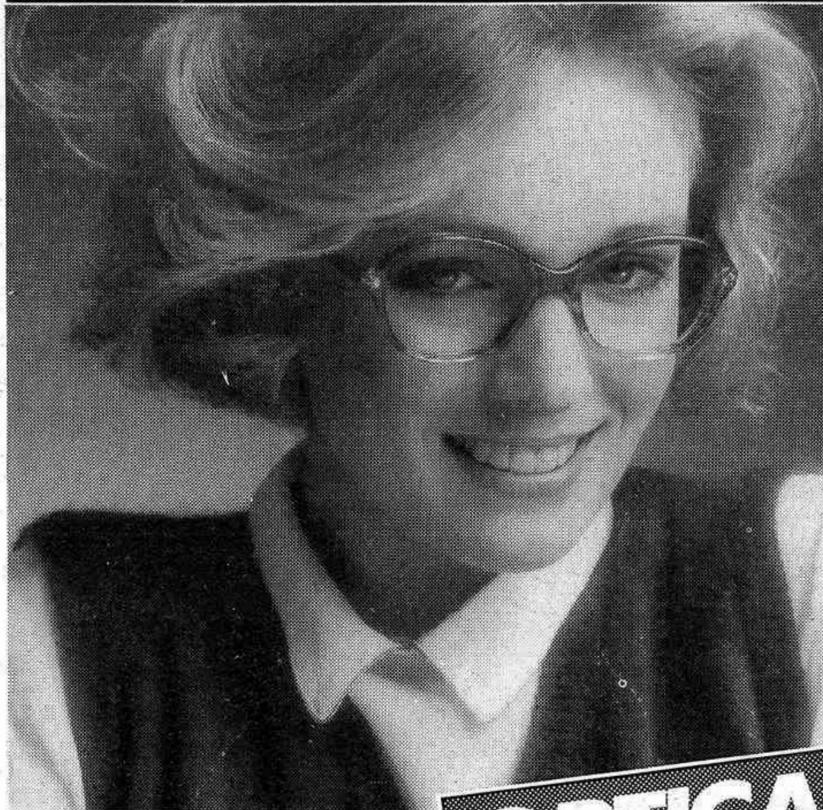

**OPTICA CHIVA**

Miembro de: **OPTICOS ASOCIADOS**  
en la calle Enmedio, 25 Castellón.

# En Optica Chiva verás los precios claros, no caros.

## El bautismo de Cristo

Evang. de S. Mateo, III; 13-17

El Bautismo del Señor es la proclamación oficial de su divina misión salvadora. No necesitaba bautismo alguno. El mismo Juan el Bautista, al verlo, intenta disuadirlo diciendo: «Soy yo el que necesita que tú me bautices, ¿y tú acudes a mí?».

Jesús, no obstante, insistió diciendo: «Déjalo ahora. Está bien que cumplamos todo lo que Dios quiere».

Y Dios lo quería para mostrarlo al mundo, porque según concluye el evangelista, «Apenas se bautizó Jesús, salió del agua; se abrió el cielo y vio que el Espíritu de Dios bajaba como una paloma y se posaba sobre él. Y vino una voz del cielo que decía: Este es mi Hijo, el amado, mi predilecto».

También nosotros hemos sido bautizados en Cristo y así proclamamos el Concilio Vaticano II la grandiosidad de este Sacramento:

«Los seguidores de Cristo, llamados por Dios no en razón de sus obras, sino en virtud del designio y gracia divinos, y justificados por el Señor Jesús, han sido hechos por el bautismo, sacramento de la fe, verdaderos hijos de Dios y partícipes de la divina naturaleza, y por lo mismo, realmente santos. En consecuencia, es necesario que con la ayuda de Dios conserven y perfeccionen en su vida la santificación que recibieron». (Constit. sobre la Iglesia, n.º 40).

Este infinito don, recibido por las aguas del bautismo, compromete a los cristianos muy seriamente en el decurso de toda su vida. Así nos lo enseña el mismo Concilio al hablar de la educación cristiana de la juventud, diciendo: «Todos los cristianos, puesto que en virtud de la regeneración por el agua y el Espíritu Santo han llegado a ser nuevas criaturas y se llaman y son hijos de Dios, tienen derecho a la educación cristiana. La cual no persigue solamente la madurez de la persona humana antes descrita, sino que busca, sobre todo, que los bautizados se hagan más conscientes cada día del don recibido de la fe, mientras se inician gradualmente en el conocimiento del misterio de la salvación; aprendan a adorar a Dios Padre en espíritu y en verdad, ante todo en la acción litúrgica, formándose para vivir según el hombre nuevo en justicia y santidad de verdad, y así lleguen al hombre perfecto, en la edad de la plenitud de Cristo y contribuyan al crecimiento del Cuerpo místico».

No está de más recordar nuestras obligaciones cristianas en estos tiempos en que el cristiano en general parece haber perdido también su carnet de identidad.

El Prior de Lledó

## HABLA EL OBISPO

### Solidaridad con los parados

Todavía conmovidos por la alegría de la reciente Navidad, impulsados por el Espíritu del Señor, podemos comenzar el nuevo año anunciando la Buena Noticia a los pobres, promoviendo la paz que brota de la Justicia. El Espíritu que Jesús recibe del Padre y que ambos nos comunican, nos hace sentir como propios los sufrimientos y las esperanzas de nuestros hermanos que sufren, nos mueve a compartir sus dolores anunciándoles de parte de Dios la esperanza contra toda esperanza, que es posible que los últimos sean los primeros.

No cabe duda de que uno de los retos más graves que nos presenta el año que comenzamos lo constituye la tragedia del paro, que de manera especial afecta a aquellas familias que por causa carecen de ingresos o son éstos insuficientes para vivir. Cerrar nuestras entrañas al sufrimiento de estas familias y a su deseo esperanzado de encontrar trabajo, o por lo menos ayuda, significaría que estamos cerrando nuestro corazón al Espíritu de Jesús y que estamos renegando prácticamente de nuestro Bautismo.

Somos conscientes de que la angustia y la esperanza de tantas familias, exige que las fuerzas sociales, la administración, tengan generosidad y valentía para adoptar soluciones profundas, eficaces y duraderas a este problema. Los cristianos no podemos ser espectadores de tales medidas, debemos exigirlos, y no oponernos a ellas por complicidad con aquellos grupos sociales, que controlando los mecanismos económicos, sólo buscan su propio beneficio.

Pero mientras las medidas mencionadas se adopten y produzcan su efecto, estas familias tienen que sobrevivir, de cara a ello hay que valorar positivamente la solidaridad mostrada por 230 suscriptores, que con su aportación han hecho posible que el Fondo del Paro haya podido distribuir la cantidad de 3.109.570 pesetas en el período de 9 meses, de abril a diciembre del 83, en la ciudad de Castellón.

Ahora bien, la alegría de comprobar lo que unos pocos han hecho no nos

dispensa de hacerlo a los que todavía no hemos compartido, máxime cuando sólo se han podido atender los casos más extremos y de forma insuficiente: 7.000 pesetas por matrimonio y 1.000 pesetas por hijo menos de 14 años. Se viene atendiendo a una media de 40 a 50 familias por mes, en Castellón ciudad.

Por todo esto, y con carácter de urgencia, como Obispo vuestro os invito a todos los cristianos para que compartáis una cantidad de vuestros ingresos mensuales, mientras dure la grave situación de estas familias. El Obispado de Castellón hemos tomado la decisión de destinar un porcentaje del presupuesto anual al Fondo de Ayuda a Parados e invitamos a ello a cada una de las parroquias, a las comunidades religiosas y a las instituciones regentadas por ellas (Colegios, Centros Sanitarios, etc.). En estos momentos sólo funciona el Fondo en Castellón ciudad y Vall de Uxó.

De este modo podremos decir que nos solidarizamos con nuestros hermanos parados, diciendo sí con nuestra vida al Espíritu del Señor.

† José María PD.: Para hacer vuestra aportación podéis solicitar una hoja de inscripción al Fondo de Comunicación de Bienes con los parados (en la Parroquia o en Cáritas). No se trata, pues, de una colecta.

### FUNERARIAS REUNIDAS PASCUAL Y ALBALADEJO, S.L.

TURNO PERMANENTE  
PRESTIGIO Y ANTIGÜEDAD  
Caballeros, 22 - Tel. 22 47 69  
CASTELLÓN

## El tiempo

### Inestable

Instituto Nacional de Meteorología  
Observatorio Provincial de Castellón

Datos correspondientes al día 7.

#### Temperaturas

Mínima junto al suelo: 8,8.  
Mínima: 11 a las 7.  
Máxima: 18,6 a las 14,35.  
Media: 14,8.

Presión atmosférica a las 12 GMT (reducida al nivel del mar): 764,3.

Humedad relativa del aire (valor medio aproximado): 60 por ciento.

#### Precipitaciones

Total registrado en las últimas veinticuatro horas (hasta las seis de la tarde): 0,1 litros.  
Evaporación: 2,0 m. m.

#### Viento

Dirección predominante: NNO.

Velocidad media: 10 km.  
Racha máxima medida en anemómetro: 26 km. del NNO a las 11,46.

Previsión para el día de hoy: En las próximas horas se espera el paso por nuestra zona de un frente frío produciendo una ligera inestabilidad con chubascos débiles dispersos.

Los vientos soplarán moderados del Norte.

Las temperaturas, en descenso.

## Agenda

### DOMINGO, 8 DE ENERO

El sol, en Castellón, sale a las 8,23 y se pone a las 17,50

Luna en cuarto creciente el día 11

### SANTOS DEL DIA

Ss. Apolinar, ob.; Luciano, pb.; Teófilo dc.; Maximiano, Julián, Eladio, Eugenio, mrs.; Severino, Máximo, Erardo, obs.; Severiano, ab.; Jocundo, cf.; Alberto, ob.

### SANTOS DE MAÑANA

Ss. Eulogio de Córdoba, ob. y mr.; Pedro, Marcelino, obs.; Basilia, Marciana, vgs.; Vidal, Revocato, Fortunato, Juliá, Anastasio, Marcolina, Epicleto, Jocundo, Segundo, Pusilana y Favila, mrs.; Adrián, abad.

Funeraria LA MAGDALENA: Tel. 220197

Navarra, 84. Castellón

### FARMACIAS DE GUARDIA

ENERO 8  
24 HORAS  
PAVIA, P. Huertos Sogueros, 6.

DE 9 MAÑANA A 2 TARDE  
VILLANUEVA, Manuel Segarra Ribes, 4 (Frente Gasolinera Fadrell)

ENERO 9  
24 HORAS  
FERRAGUT, Trinidad, 47.

### FARMACIAS DEL GRAO

RIPOLLES, Buenavista, 4.  
ALMELA, San Pedro, 35.

CUPON PRO-CIEGOS  
premiado ayer

9079

PUBLI CAS  
AGENCIA PUBLICIDAD GENERAL

FUNERARIA PELLICER Hnos. Tel. 21 68 25  
Traslados España y extranjero. Alloza, 111. Castellón

## TELEFONOS DE URGENCIA

POLICIA	23 06 68
INSPECCION DE GUARDIA	22 73 85
GUARDIA CIVIL	22 46 00
GUARDIA CIVIL (Urgente COS y accidentes)	22 11 00
CENTRALITA POLICIA	23 06 68
GUARDIA CIVIL (Tráfico)	22 70 81
INSPECCION DE GUARDIA	22 73 85
POLICIA MUNICIPAL	22 40 00
BOMBEROS	22 10 80
HOSPITAL	21 05 22
RESIDENCIA S.S.	21 10 00
SER. MEDICO URGENCIAS S.S.	21 12 53
CASA SOCORRO	21 19 04
CRUZ ROJA	22 48 50
COCHES PATRULLA POLICIA	091
INCENDIOS FORESTALES	20 42 11
OXIGENOTERAPIA	21 40 41
HOSPITAL «LA MAGDALENA»	21 28 45
FUNERARIA PELLICER (Permanente)	21 68 25
FUNERARIAS LA MAGDALENA	22 01 97

## HORARIO DE TRENES

### DE LARGO RECORRIDO — Hacia Valencia:

01.00	Expreso, sigue a Granada.
02.51	Expreso sigue a Almería, Badajoz y Jaén.
10.09	Electrotrén, sigue a Sevilla y Málaga.
10.55	Intercity, sigue a Madrid.
13.04	Unidad Rápida.
15.38	Talgo, sigue a Murcia.
16.35	Semidirecto.
20.25	Expreso, sigue a Málaga.
20.56	Rápido.
22.40	Expreso, sigue a Sevilla.

### —Hacia Barcelona:

02.46	Expreso, procede de Almería, Badajoz y Jaén.
06.22	Expreso procede de Sevilla.
06.57	Expreso procede de Granada.
09.00	Semidirecto.
09.45	Unidad Rápida.
10.08	Expreso, procede de Málaga.
13.19	Talgo, procede de Murcia.
17.18	Electrotrén, procede de Sevilla y Málaga.
19.15	Unidad Rápida.
20.04	Tranvía, sigue a Tortosa.

### DE CERCANIAS CASTELLON-VALENCIA (Salidas)

06.16	Tranvía.
07.00	Semidirecto.
08.10	Tranvía, procede de Tortosa.
09.10	Tranvía.
11.39	Tranvía.
14.25	Tranvía.
16.00	Semidirecto.
18.23	Semidirecto.
21.22	Tranvía.

### VALENCIA-CASTELLON (Llegadas)

10.30	Semidirecto.
12.34	Tranvía.
14.36	Tranvía.
16.47	Tranvía.
18.41	Semidirecto.
20.02	Tranvía sigue a TORTOSA.
20.54	Tranvía.
22.50	Semidirecto.
22.23	INTERCITY, procede de MADRID-Ch.
23.25	Tranvía.

## CULTOS

SANTA MARIA.— Laborales, misas a las 8, 9 y 11 mañana y 8 tarde. Domingos 8, 9, 10, 11, 12 y 13 mañana y 7 tarde.

NUESTRA SEÑORA DEL CARMEN.— Laborales: 7,30 y 10,30 mañana y 7,30 tarde. Festivos: 7,30, 9,30, 10,30, 11,30 y 12,30 mañana y 6 tarde.

SAN PEDRO.— Hoy, misas a las 9,30 de la mañana y 7,30 de la tarde.

SANTISIMA TRINIDAD.— Días laborales: 8, 9 y 10 de la mañana; 6,30 y 7,30 tarde. Festivos: 8,30, 9,30, 10,30, 11,30 y 12,30 de la mañana; 6,30 y 7,30 tarde.

SANTO TOMAS DE VILLANUEVA.— Hoy, misas a las 9,30 de la mañana y 7 de la tarde.

SAN VICENTE FERRER.— Días laborales, 11 mañana y 7 tarde. Festivos: 9, 10 y 11,30 mañana y 13 y 18 tarde.

SAGRADA FAMILIA.— Hoy, misas a las 8 y 9 de la mañana y 8 de la tarde.

NUESTRA SEÑORA DE LOS ANGELES.— Hoy, misa a las 7,30 de la tarde.

SAN CRISTOBAL.— Laborales: 9,30 mañana y 8 tarde (a las 7 vísperas de festivos). Festivos: 10 y 12 de la mañana y 7 tarde.

SAN FRANCISCO.— Laborales, misas a las 8,30 de la mañana y 7,30 tarde. Domingos 8, 9, 10 y 12; tarde 6,30.

SANTA JOAQUINA DE VEDRUNA.— Hoy misa a las 8 de la tarde. Domingo, misas a las 9,30 y 12,30 de la mañana.

SAN AGUSTIN.— Laborales: misas a las 9,30 y 12,30 de la mañana y 17,30 y 19,30 tarde. Domingos: 9,30, 11,30 y 12,30 de la mañana y 6,30 tarde.

BASILICA DE LLEDO.— Laborales, misas a las 5 de la tarde. Domingos, 11 de la mañana.

Los edificios no ofrecen seguridad

## Peligro en la esquina Mayor-Colón

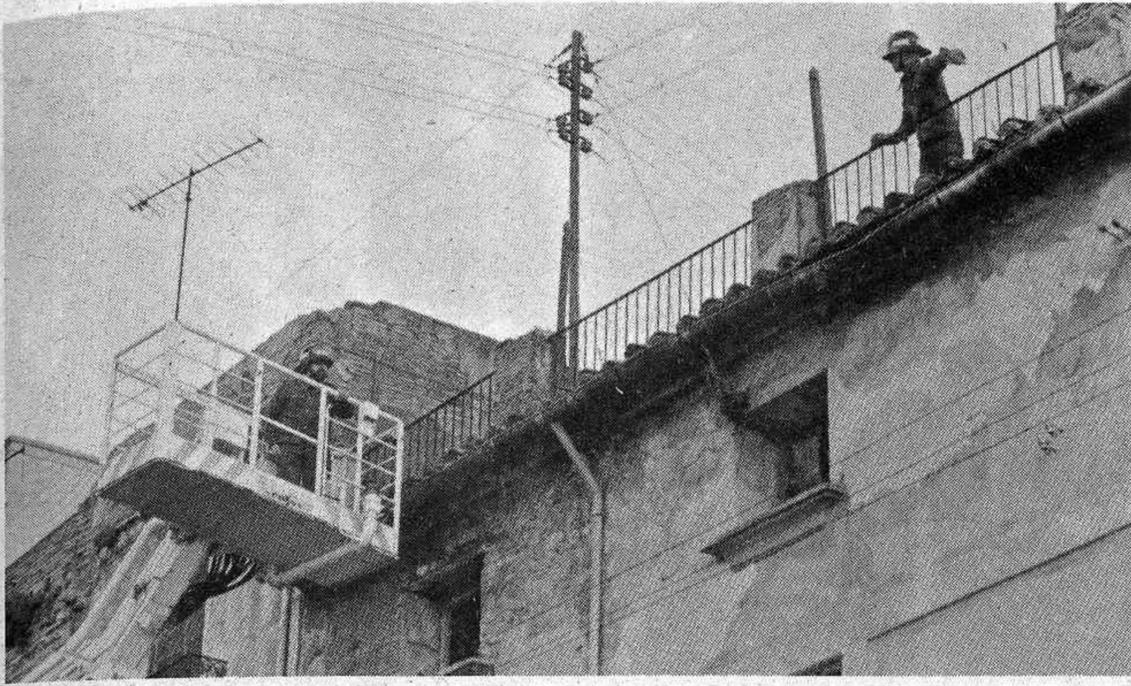

Habrà que ir con más cuidado con la situación en que se encuentran los edificios situados en la calle Mayor-esquina a la de Colón, que próximamente tienen que ser demolidos para completar las obras de la catedral de Santa María, que se desarrollan por fases. De momento, los viejos inmuebles ofrecen pocas condiciones de seguridad para los viandantes, ante el peligro de que el día menos pensado puede caer alguna de las inseguras tejas. Los bomberos han tenido que intervenir recientemente para retirar las que ofrecían mayor inseguridad.

Pero esto no es suficiente y el día menos pensado, con viento o sin él, se desprende una parte del

alero y provoca una desgracia.

En las actuales condiciones estos inmuebles ofrecen muy pocas garantías. Ojalá que el Obispo Segorbe-Castellón se decida

pronto a demoler estos viejos edificios, como paso previo al desarrollo de la última fase de la terminación de las obras de la catedral de Santa María. (Foto: Heredio).

Mientras se realizan las obras de reforma

## LOS DETALLISTAS DEL MERCADO DEL GRAO AUTORIZADOS A VENDER EN CASA



Ante el inminente comienzo de las obras de reforma y mejora del Mercado del Grao de Castellón, que dejará fuera de servicio dicha instalación durante varios meses, el Ayuntamiento ha decidido autorizar a los vendedores que lo soliciten, la posibilidad de vender en su propio domicilio mientras se llevan a cabo los trabajos en el citado mercado. Esta autorización, acordada por la Comisión Municipal Permanente, tiene carácter temporal y se concederá a título de precario.

En el Colegio de Farmacéuticos

## CURSO DE NUTRICION INFANTIL

Desde mañana lunes hasta el próximo sábado se celebrará en el Colegio Oficial de Farmacéuticos de Castellón un curso de nutrición infantil, impartido por José Mataix, catedrático de fisiología animal de la Facultad de Farmacia de la Universidad de Granada.

El curso tendrá carácter teórico-práctico y contará con un máximo de veinticinco asistentes. Entre las prácticas y seminarios, figuras el control físico-químico y microbiológico a nivel de farmacia y de laboratorio colegial; los ajustes de densidades calóricas a partir de fórmulas lácteas, y el análisis comparativo de fórmulas lácteas y su adecuación a las características fisiológicas del lactante.

## LOTERIA DE LA JUNTA DEL CANCER

Se pone en conocimiento de cuantas personas posean participaciones de la Lotería de Navidad, celebrada el pasado día 22 de diciembre de 1983 del número 54.395 enviado por la Junta de Madrid, que pueden pasar a cobrar el premio de 5 Ptas por peseta de Lotería, a las oficinas del Banco de Vizcaya en C/ Ruiz Zorrilla, Castellón, a partir del día 2 de enero.

Friart Cano & Asociados

# Ven a Optica Chiva a ver estas gafas.

**Mod. Durango, 1.980 pts.**

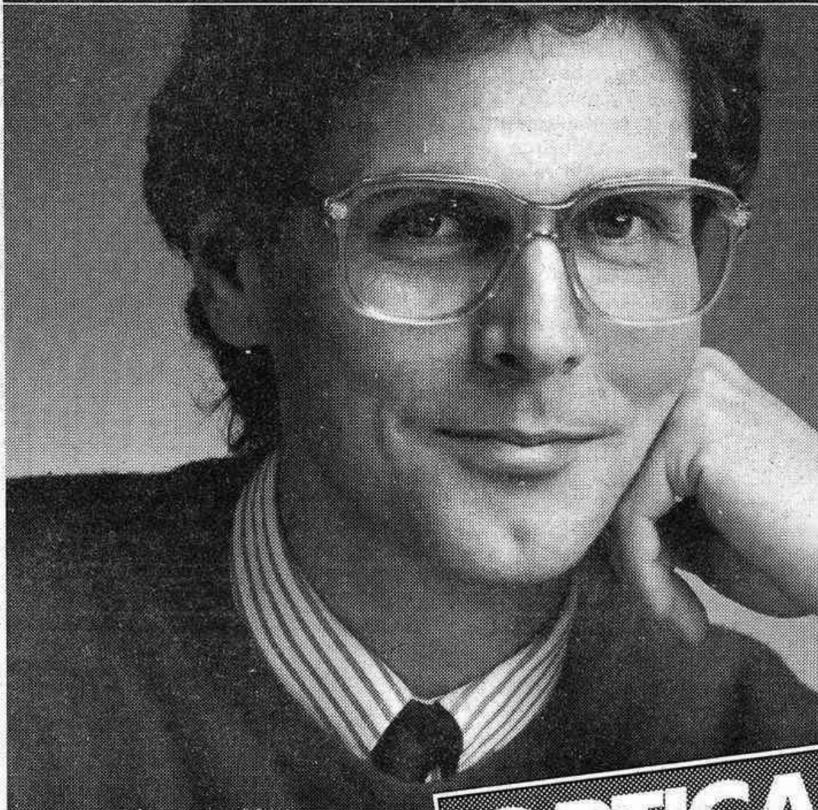

En Optica Chiva es el único sitio donde vas a encontrar una colección tan completísima de gafas baratas.

Desde 1.980 ptas. en acetato, o desde 3.250 ptas. en metal, tienes gafas nacionales e incluso italianas de importación, actuales, de moda, y con una gran clase y calidad.

Y por supuesto, con la eficacia de servicio y absolutamente todas las garantías que supone comprar en Optica Chiva.

No te lo pienses dos veces, y ven rápido a ver tus gafas.

# OPTICA CHIVA

Miembro de: **OPTICOS ASOCIADOS**  
en la calle Enmedio, 25 Castellón.

# En Optica Chiva verás los precios claros, no caros.

El grupo popular repasó su actuación como oposición municipal

## «Hoy por hoy las posturas no son encontradas»

El grupo popular del Ayuntamiento de Castellón realizó balance de su actuación en la corporación municipal al finalizar el medio año de la presente legislatura.

Coincidiendo con las festividades navideñas dicho grupo organizó una comida con los medios de comunicación para exponer lo que habían sido estos meses de oposición municipal y para establecer lo que ellos consideran las líneas generales de su actuación en el futuro.

La portavoz del grupo, Carmen Belenguer señaló al respecto que todavía se están viendo los frutos del trabajo previo de elaboración del programa electoral y que muchos de sus presupuestos están vigentes y que la disposición del grupo era la de continuar cuestionándose las posibles soluciones para nuestra ciudad, Castellón.

Tras citar algunas de las aportaciones de su grupo a la política municipal como la idea de crear la delegación de la Tercera Edad, la próxima constitución de una comisión mixta de Hacienda y Asistencia Social para trabajar el tema de la reducción de tasas a pensionistas y jubilados, el nombramiento de hijo adoptivo de la ciudad a Gonzalo Puerto y varias cuestiones más originadas a instancias de este grupo; pasó a calificar la actitud de su grupo como realista. Carmen Belenguer se congratuló de la poca acritud existente hasta ahora en la gestión municipal, señalando que no pretendían hacer demagogia. «Hoy por hoy, las posturas no son encontradas», manifestó antes de explicar su postura: «No somos solamente hombres de partido en el Ayuntamiento sino que somos también gentes de Castellón trabajando por su ciudad». Su intervención como portavoz de este grupo concluyó refiriéndose a la necesidad de no hipotecar el futuro de nuestra capital con actuaciones que dejen las manos atadas —como se dice con harta frecuencia— a las futuras generaciones.

### Oposición firme, leal y constructiva

Estos eran los adjetivos más usuales para calificar el trabajo de este grupo en el Ayuntamiento por todos los miembros del grupo que fueron explicando la actuación concreta en las distintas áreas.

En primer lugar tomó la palabra Carlos Murria que es teniente de alcalde del Ayuntamiento y presidente de la Comisión de Asistencia Social y miembro de las comisiones de Servicios Públicos y

Gobernación. Este concejal se mostró satisfecho de lo realizado en esta área y aludió a los principios que deben regir en este campo: erradicar la picaresca y conseguir el equilibrio entre los servicios prestados. Excusó las ayudas al Albergue con la necesario apoyo a los inmigrantes, ya que esta faceta para nuestros ciudadanos no es necesaria. Otro objetivo importante es de la lucha contra la mendicidad de nuestras calles. Tras efectuar un análisis de las principales actuaciones desarrolladas afirmó que «la asistencia social es la hermana pobre de la Corporación y hay que reconducirla al protagonismo que le corresponde».

Seguidamente le tocó el turno a Jaime Sanahuja, delegado de Ermitas y miembro de las comisiones de Hacienda, Urbanismo y Gobernación. Respecto al tema de las ermitas expuso la necesidad de arreglar la de San José que era la que ofrecía un aspecto de abandono mayor. También indicó la remodelación que se va a llevar a cabo en la ermita del Lidón en donde pronto se acometerán las obras de reforma de la techumbre, ascendiendo el presupuesto por este concepto a once millones de pesetas. También recaló la colaboración de los particulares, sobre todo, de cara a posibles donaciones de obras de arte para el museo de la ermita de San Jaime. Asimismo, se refirió a la posibilidad de iluminar el Molí de la Font.

### No elevar la presión fiscal

Esta era una de las premisas del programa electoral del grupo popular durante la pasada campaña. Manuel Cases pertenece a la comisión de Hacienda únicamente, debido a su condición de portavoz del grupo en la Diputación Popular. Este concejal indicó que se estaban respetando bastante las tasas municipales y aludió a la de basuras como la de máxima incidencia, pero explicando que aún así se había conseguido rebajarla de un 15 a un 8 por ciento. También describió su desacuerdo con la tasa de voladizos que ha impuesto el Ayuntamiento.

La intervención de Manuel Cases fue quizá la de mayor dureza hacia el equipo de gobierno de la Corporación, sobre todo, teniendo en cuenta la tregua general que el grupo popular concede a los socialistas. Manuel Cases mostró también su extrañeza sobre el pretendido aumento en mil millones de pesetas del presupuesto municipal para 1985. Eso sería como



reconocer que las cuatro quintas partes de la población no pagan sus contribuciones, dato éste del que duda el aliancista Manuel Cases. Sobre el endeudamiento, el concejal del grupo popular, expresó su desacuerdo con declarar lo óptimo, tal como lo hace el alcalde, Antonio Tirado. Como posibles soluciones apuntó la necesidad de que disminuya este endeudamiento para evitar gravar futuras actuaciones municipales.

Antonio Villarroya delegado de Mercados y miembro de las comisiones de Asistencia Social, del Grao y de Abastos declaró la importancia de este capítulo dentro de las tareas municipales y remarcó la idea del saneamiento de estos servicios. Entre las actuaciones de su delegación cabe destacar la paulatina corrección de los errores provocados en el mercado del lunes, debido a su reciente estreno, y al futuro reglamento de mercados. Apuntó satisfactoriamente las obras efectuadas en el mercado del Grao y en la Pescadería de Castellón.

### «No hacen falta más mercados»

Esta frase podría resumir la alocución del teniente de alcalde y presidente de la comisión de Abastos, Víctor Falomir. Esta cuestión la explicó diciendo «que no andamos sobrados de dinero y por ello, sería absurdo hacerles la competencia a los autoservicios y ultramarinos que cubren por entero las necesidades de nuestra ciudad y a los que el ama de casa se está

acostumbrando cada día más».

También realizó un llamamiento a la colaboración entre las diversas áreas que confluyen en este punto.

### Escaso presupuesto de deportes

Comparativamente a otros municipios de densidad de población similar, el presupuesto dedicado a deportes por este Ayuntamiento es precario. Para demostrarlo, Fernando Ubeda, el delegado de Deportes y miembro de las comisiones de Sanidad, Enseñanza y Gobernación, citó algunos ejemplos como Gerona (20 millones), Puente Genil (33) o Villarreal (7). Castellón con una cifra de once millones poco puede hacer. Sin embargo, se mostró satisfecho de la dotación presupuestada para la olimpiada escolar, la campaña de promoción deportiva, la adquisición de material deportivo para las escuelas y de los actos patrocinados por el Ayuntamiento. Aunque discrepó de la partida de subvenciones al deporte que iba destinada íntegramente a un club de los 100 que existen en Castellón representando a los 33 deportes federados.

María de los Angeles Plaza fue la encargada de describir cómo funcionaban los servicios de apoyo al consumidor de cuya Oficina de Defensa es delegada. Explicó que este reciente servicio ya había cumplido con su cometido de difusión, mediante folletos, radio y prensa y que ello se dejaba notar sensiblemente en el número

de ciudadanos que solicitaban sus servicios. Aludió a la necesidad de contar con un laboratorio municipal, aunque por lo caro que resultaría su creación iban a solicitar la ayuda de los laboratorios ambulantes que presta el Consell.

### Utilización de los centros en horario extra-escolar

Esta fue una de las propuestas de la portavoz del grupo popular y presidente de la comisión de Enseñanza, Carmen Belenguer. Con esta propuesta se podrían cubrir las necesidades culturales, deportivas y juveniles de muchos barrios.

En su intervención comenzó señalando que se habían recuperado ciertas competencias para esta comisión que antes permanecían olvidadas y que únicamente se basaban en la revisión y arreglo de desperfectos o deficiencias materiales.

Señaló a continuación que se había ampliado considerablemente el presupuesto pero que al mismo tiempo también habían surgido nuevas exigencias. Entre ellas citó la potenciación de los comedores escolares, la presión a la comisión de Urbanismo para paliar las barreras arquitectónicas de los centros y la adaptación de los centros a las necesarias medidas para cubrir con garantías los casos de emergencia que se pudieran originar.

Entre otros puntos de sumo interés recordó también la polémica suscitada en torno a la oportunidad de presentar una moción sobre la Ley Orgánica del Derecho a la Educación, expresando que el Ayuntamiento se verá involucrado por su pertenencia al Consejo Escolar.

Tras este repaso a las actividades del grupo popular terminó esta comida con la oposición municipal con el propósito de que pueda celebrarse a comienzos de 1985, con el mismo espíritu que ha inspirado ésta.

Xavier Latorre  
Foto: Heredio

## DUSEN, S.A.

DIVISION CONFECCION, PRECISA:  
COSEDORAS OWERLOCK  
O REMATADORAS  
con experiencia

INTERESADAS PRESENTARSE EN:

Travesía Borriolench, s/n (Frente Navas Matadero) o solicitar entrevista llamando al Tf. 21-22-11 Sr. Agustín Solsoña.

Ref. INEM CS 1204010/7999

IMPORTANTE EMPRESA INDUSTRIAL

PRECISA

## UN ADMINISTRATIVO

para sus instalaciones en  
CASTELLON

REQUISITOS:

- Edad máxima 35 años.
- Peritaje Mercantil o nivel similar.
- Experiencia mínima de dos años.
- Se valorarán conocimientos de: Nóminas, Contabilidad General, Seguros Sociales.

SE OFRECE:

- Integración inmediata en plantilla como personal fijo.
- Salario a convenir.
- Beneficios Sociales.

Interesados dirigirse por escrito a la Ref. 658 del Apartado de Correos n.º 82 de Castellón.

Ref. INEM CS 1204017943



TAPICERIAS  
AGOST

DECORACION

Republica Argentina, 8

CASTELLON



Es el autor de «Contes de la terra de l'aire i de la mar»

# RAFAEL RIBES PLA, ENTRE LA FANTASIA Y EL RECUERDO

Todavía está fresca, como quien dice, la tinta del libro «Contes de la terra, de l'aire i de la mar», de Rafael Ribes Pla, conocido empresario castellonense que lleva dentro de sí una decidida vocación literaria. La obra, en valenciano, es una estimable aportación a la literatura local y ayuda a comprender como era la ciudad y, sobre todo sus gentes, hace unos años, porque el autor juega con la fantasía y los recuerdos de su niñez, cuando, como dice en uno de los cuentos, el cielo y el mar eran más azules que ahora. Rafael Ribes Pla habla del Castellón de su juventud. Una ciudad con fama de liberal, republicana y anticlerical. «La tolerancia ha sido siempre la gran virtud de nuestro pueblo», ha declarado a MEDITERRANEO.

—Estos cuentos —comienza explicándonos Rafael Ribes Pla— son simplemente unas fantasías, sobre recuerdo de mi infancia, basándome la mayor parte de las veces con unos personajes reales, con los que tuve ocasión de convivir. Gente que, por su especial personalidad, sapiencia o forma de ser, te causan más impacto y no los olvidas nunca.

—¿Dónde transcurrió su infancia?

—Mi infancia, como la de todos los niños de aquella época, transcurría fundamentalmente por los alrededores de Castellón. Durante el invierno iba a la escuela «Herero», a las clases del inolvidable D. Ezquiel Tortajada. Cuando llegaban las vacaciones me trasladaban al campo, con algún pariente. Los veranos solía pasarlos cerca de Benicasim.

—Todo esto queda reflejado en el libro.

—Fundamentalmente aparecen los pensamientos. Las evocaciones están tamizadas por el paso de los años, las secuencias y la experiencia de la vida. Todo ello constituye como una suerte de sueño de lo que ha sido tu infancia, a la que desearías volver en vistas del mundo que nos rodea.

## Vocación literaria

Rafael Ribes Pla, personaje popular en Castellón, es fundamentalmente un hombre de empresa. Sin embargo, tal circunstancia no le ha restado posibilidades para sacar adelante su vocación literaria. ¿Cómo apareció esta?

—Realmente no lo sé. Ahora bien, lo que sí puedo señalar es que hace muchos años, cuando yo tenía catorce y estaba estudiando el bachiller, escribí mi primer artículo en un periódico de Castellón que se llamaba «República». Fue un trabajo sobre la naranja navel. Entonces yo estaba muy relacionado con mi tío «Pep», que en paz descansa, que era un comerciante de naranja. Obtuve unas notas procedentes de un periódico de Estados Unidos e hice aquel pequeño artículo sobre la navel. A partir de entonces, siempre he tenido una clara vocación por la creación literaria. He escrito mucho, aunque la mayor parte está repartido en hojas y libretas, porque no dispongo de tiempo para dedicarme de lleno a esta vocación tan grande que tengo por la literatura.

## Castellón liberal

—¿Es cierto que los castellonenses siempre han sido republicanos, anticlericales y un tanto liberalotes?

—Liberalotes lo hemos sido todos. Incluso los enemigos de los republicanos, los carlistas, creo que en Castellón eran los más liberales de toda España. Castellón ha sido siempre liberal. Y la prueba es que somos un pueblo pacífico, donde las gentes se ha entendido. En los años de mi juventud, la inmensa mayoría eran republicanos, eso no tiene vuelta de hoja, aunque luego cada cual tuvo unas tendencias u otras. Y en cuanto al anticlericalismo, creo que sí, en efecto, también había en esta ciudad una gran cantidad de gente que tenía la valentía de manifestarse anticlerical, como oposición a lo que en aquel momento era la Iglesia y la forma que se comportaba. Pero dentro de esto y a pesar de jactarse externamente de ser anticlericales, también eran gente muy tolerante. La tolerancia ha sido la gran virtud del pueblo de Castellón.

## Enseñanza del valenciano

—«Contes de la terra, de l'aire i del mar», es una obra escrita en valenciano. Rafael Ribes Pla se muestra decidido partidario de que nuestra lengua natural esté en las escuelas.

—Le lengua que han hablado nuestros padres es la que debemos respetar y potenciar, porque forma parte de las señas de identidad como pueblo. Eso no quiere decir que yo esté en contra de otros pueblos, porque el que tiene el corazón grande alberga a todo y a todos y el que es magnánimo igual.

Pero creo que, el pueblo que, como el valenciano, tiene una lengua propia, cuenta con un tesoro tan grande, que no debe abandonarlo de ninguna forma. La lengua de los valencianos tiene que fomentarse, como ahora se hace. Ya es desgracia que nosotros no hayamos conocido hasta ahora una situación de normalización lingüística. Nosotros hemos aprendido y hablado el valenciano, sin conocer la lengua a fondo. Nuestros nietos, si las cosas siguen como ahora van y no se tuerce la actual política de enseñanza, sabrán como hablarlo mejor que nosotros y conocerán las raíces de esta lengua nuestra.

—Usted ha escrito tanto en castellano como en valenciano, sobre todo artículos y colaboraciones en prensa, frecuentes en MEDITERRANEO. Pero, a la hora de utilizar la lengua con cierto sentido literario, ¿cuál de las dos prefiere?

—Si tengo que ser franco, señalar que el valenciano no lo sé escribir a la perfección. Por tanto, tal como hace mucha gente, incluso escritores en castellano, necesito un corrector de estilo para mi valenciano. Desgraciadamente si me hubieran enseñado a escribir en valenciano del mismo modo que me enseñaron a hacerlo en castellano, posiblemente lo escribiría casi todo en valenciano.

—¿Cómo ha sido el publicar estos «Contes de la terra, de l'aire i del mar»?

—El primer cuento que escribí fue el del mar, hará de eso ocho o

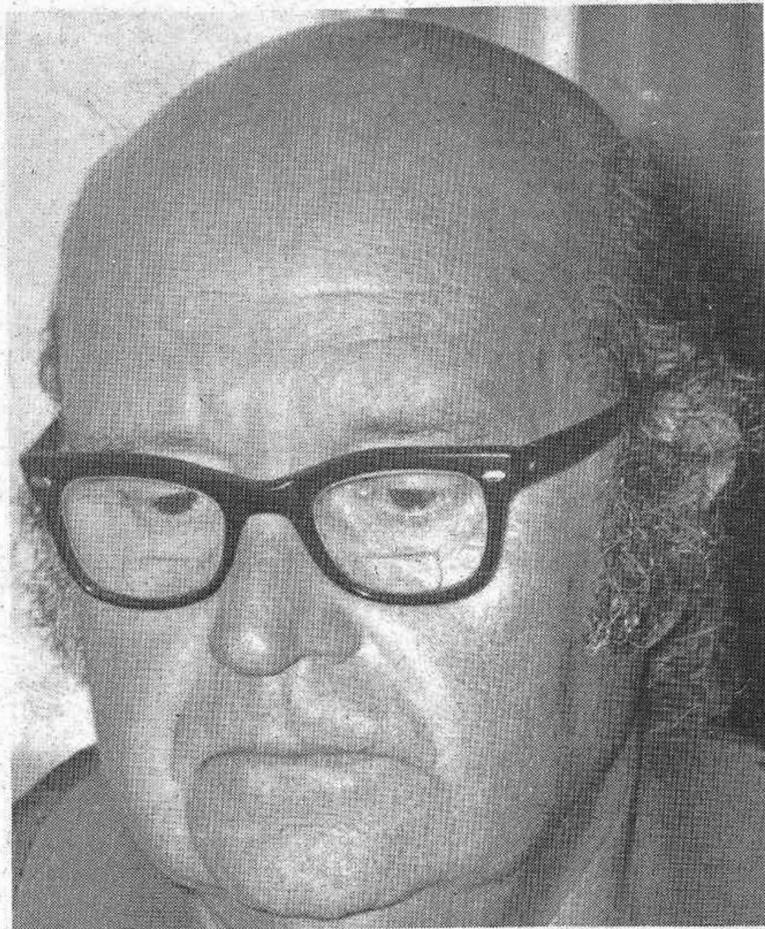

nueve años. Con él concurrí a un concurso convocado por el Club Náutico de Tenerife y quedé finalista. Eso me llevó a pensar en otras vivencias personales, recogidas por último en este pequeño volumen que ahora acaba de ser editado. Por cierto que intenté publicar cuentos varias veces, pero ya se sabe lo difícil que esto resulta en España, sobre todo cuando uno no es muy conocido. Recientemente le comenté el tema a mi buen amigo Pepe Fibla y a través de Acció Cultural del País

Valencià me ayudaron para que el libro viera la luz.

—¿Qué espera usted de esta publicación?

—Que cuando lo lea la gente de Castellón, me comprenda y, si es de mi generación, de mi edad, recuerde algunas cosas de esta ciudad en aquella época en que, como digo en el cuento último, el cielo y el mar eran más azules que ahora, porque había más pureza en la naturaleza y quizá también en el fondo del alma de los hombres.

(Foto: Heredio)



## “Te recomiendo este ancho”

*Markku Alén*

Markku Alén, miembro del equipo Campeón Mundial de Rallies 1983

Pirelli P6



Markku Alén te recomienda el P6, un neumático horma ancha creado para dar respuesta a los aficionados a la conducción deportiva. Consúltanos. Como especialistas Pirelli te facilitaremos toda la información que precisas.

**PIRELLI** la respuesta ancha  
Campeón Mundial de Rallies 1983

El P6 puede ser montado sin cambio de llanta en casi todos los turismos de cilindrada media a grandes cilindradas

HERRERO, 22

**tamyfal** S.L.

TEL. 22 79 12

TAPICERIAS AGOST

LENCERIA

República Argentina, 8  
CASTELLON

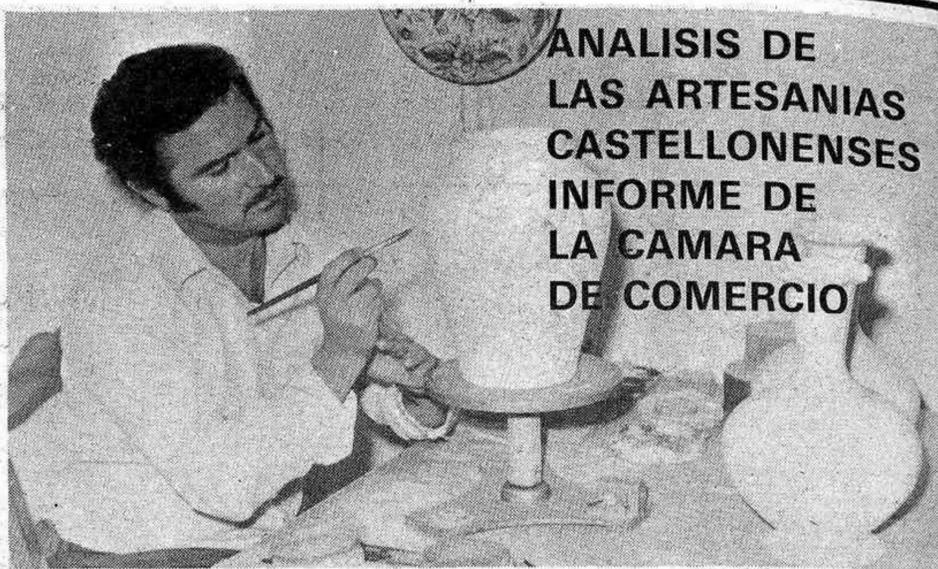

## ANÁLISIS DE LAS ARTESANIAS CASTELLONENSES INFORME DE LA CAMARA DE COMERCIO

# CERAMICA, UN SECTOR CREATIVO

El sector está compuesto por once talleres que se encuentran en Alcora (1), Burriana (1), Onda (1), Ribesalbes (7) y Segorbe (1). Ribesalbes es, pues, el núcleo más importante de esta actividad en el que se agrupan talleres que efectúan todo el proceso productivo (preparación del barro y elaboración de los objetos) y los que son más estrictamente de aplicación del esmalte y barniz.

De los once talleres, nueve se consideran artesanos simplemente, uno artesano puro y otro semindustrial. Se observa un fuerte predominio del artesano.

La población ocupada es relativamente importante, así como la dimensión de los talleres: Cuatro talleres tienen de 2 a 5 personas; tres de 6 a 10 obreros; cuatro de 11 a 25 trabajadores. El personal femenino destaca, sobre todo, en la fase de pintado.

Nivel de formación del artesa-

no: Predomina el nivel de Estudios Primarios, si bien hay dos con estudios de Artes y Oficios y otro de Bellas Artes.

**Antigüedad y edad media:** Se trata de un sector relativamente joven a nivel de establecimientos actuales; el más antiguo data de 1925 y el más reciente de 1982; cuatro de ellos se constituyeron en la década de los setenta.

La edad media de los artesanos titulares de los talleres es elevada, 56 años, variando entre 69 años del más veterano y 34 años del más joven. La edad media en el oficio también es relevante, 35 años; el de más años de profesión llega a los 58 años y solamente a 6 años alcanza el más joven en la actividad; cuatro titulares artesanos superan la barrera de los cincuenta años de profesión.

### Producción

La producción es bastante

diversificada; se elaboran platos, cuadros, búcaros, juegos de café, de sangría y de vino y miniaturras de objetos de cocina; bandejas, vajillas, aguamaniles, objetos de decoración, cerámica-vieja, imitación de azulejos antiguos, objetos de cuarto de baño, lavabos, ceniceros, botijos, jarros, fuentes, macetones, espejos decorados, azulejos pintados, floreros, etc.

**Materias primas:** El barro y los esmaltes son las materias primas más empleadas.

**Equipo productivo:** El torno manual es una pieza importante en la preparación de la anterior producción si bien el molde también se emplea bastante; la fase de pintado es la de mayor componente manual. Se emplean hornos de gas eléctricos para la cocción, existiendo un solo horno de leña; también hay tornos eléctricos y amasadoras.

### Comercialización

El sector tiene dos vías principales de comercialización: Directamente al público en el propio taller y alguno en su tienda propia o, principalmente, a través de representantes. La segunda forma es indirectamente por encargo, cuyo peso específico varía de unos talleres a otros, girando en torno al 60%, si bien cuatro talleres operan totalmente por encargo y en otros cinco no supera el 30%; estos encargos proceden de almacenistas y tiendas y de particulares y en bastante menor proporción de otros talleres.

Solamente tres talleres exportan una reducida cantidad de su producción total. Los demás no lo hacen en gran medida por su escaso volumen de producto, aunque algunos están interesados en este mercado.

**Aprendices:** Una parte muy

importante de la mano de obra está en régimen fijo (en un tanto por ciento relevante es femenina), si bien trabajan algunos familiares y personal eventual.

El problema del escaso número de aprendices es su alto coste y el de la Seguridad Social; en algún caso no se encuentran jóvenes que quieran serlo. Sin estos problemas se podrían contratar unos 12.

**Ampliación del taller:** Algunos titulares artesanos tienen proyectos para ampliar, si bien lo impide la falta de seguridad y de demanda, la falta de capital y el coste de la Seguridad Social. La necesidad de financiación es el elemento más importante para poner en práctica estos proyectos que abarcarían tanto al número de trabajadores como de locales y equipo productivo (hornos).

**Asociacionismo:** Prácticamente ningún artesano forma parte de organizaciones empresariales y sólo algunos estarían dispuestos a asociarse con otros artesanos a fin de comercializar mejor sus producciones.

**Diseño:** La práctica totalidad de los artesanos introduce nuevos diseños, bien por encargo, bien por iniciativa propia y con una periodicidad inferior a los seis meses.

Solamente el taller de Alcora, por reproducir modelos antiguos, no crea nuevos diseños.

### Problemática sectorial

El problema más destacado es el alto coste de la Seguridad Social; muy cerca del anterior se sitúa la falta de créditos adecuados para ampliar, la poca preocupación real por el sector y la reducida rentabilidad de este sector que precisa de muchas horas de trabajo, así como la falta de promoción (de cara al exterior en algunos casos). Otros problemas que también inciden de forma destacada son: el alto coste de los aprendices; la ausencia de un régimen fiscal especial ya que se les equipara a la industria; la falta de seguridad en el cobro; la fuerte presión fiscal; la ausencia de profesionales y de maquinaria adecuada; la excesiva dependencia de intermediarios y la falta de créditos adecuados para capital circulante. Menor incidencia tiene la ausencia de aprendices, el exceso de burocracia, la competencia de la industria, la escasez de demanda y el alto coste y escasez de las materias primas.

Sin embargo, hay dos titulares artesanos que manifiestan en el momento presente no tener problemas importantes.

En general se afirma que el futuro del sector es relativamente positivo, si bien es imprescindible un mayor apoyo estatal y una promoción, principalmente en el exterior; es necesario darle más valor a las letras y talones.

## AYUNTAMIENTO DE CASTELLÓN DE LA PLANA ANUNCIO DE CONTRATACION

Se anuncia contratación directa para la ejecución de las obras siguientes:

- Proyecto básico y de ejecución de primer establecimiento de calzadas, aceras, alcantarillado e imbornales en un tramo de la CALLE DEVA y AVENIDA DEL GOLF del Grao de Castellón, bajo el tipo de 9.907.769 pesetas.
- Proyecto básico y de ejecución de primer establecimiento de calzadas, aceras, alcantarillado e imbornales en un tramo de la CALLE MAESTRO ALBENIZ de Castellón, bajo el tipo de 1.783.643 pesetas.
- Proyecto básico y de ejecución de apertura y primer establecimiento de calzada, aceras, absorberos, bocas de riego, alcantarillado y conexiones en la CALLE ALMENARA de Castellón, bajo el tipo de 2.303.115 pesetas.
- Proyecto básico y de ejecución de primer establecimiento de calzadas, aceras, alcantarillado e imbornales en un tramo de la CALLE RIO PALANCIA de Castellón, bajo el tipo de pesetas 1.895.873.
- Proyecto básico y de ejecución de habilitación local planta baja, situado en la CALLE USERAS, número 12, PARA CONSULTORIOS, 2.ª fase, de Castellón, bajo el tipo de 588.783 pesetas.
- Proyecto básico y de ejecución de acceso peatonal de la CALLE GATOVA de Castellón, bajo el tipo de 7.713.035 pesetas.
- Proyecto de pavimento asfáltico en zonas de aparcamientos en las calles: PASEO RIBALTA, PEREZ GALDOS y AVDA. CASALDUCH de Castellón, bajo el tipo de: 2.443.042 pesetas.
- Proyecto de paso inferior para peatones en la CARRETERA NACIONAL 340 de Castellón, bajo el tipo de 5.724.217 pesetas.
- Proyecto básico y de ejecución de reparación del alcantarillado del GRUPO «MESTRETS» de Castellón, bajo el tipo de 3.742.336 pesetas.
- Proyecto básico y de ejecución de 452 NICHOS prefabricados en el Cementerio Municipal, bajo el tipo de 8.891.393 pesetas.
- Proyecto de red de saneamiento de los GRUPOS «VIRGEN DEL PILAR» y «VENTA GUILLAMON» de Castellón, bajo el tipo de 8.805.758 pesetas.
- Proyecto de red de saneamiento y pavimentación en el Grupo «CORAZON DE JESUS», bajo el tipo de 2.841.891 pesetas.
- Proyecto de alcantarillado del Grupo «PEROT DE GRANYANA» de Castellón, bajo el tipo de 887.569 pesetas.
- Proyecto de sustitución del alcantarillado de la CALLE «PINTOR SOROLLA» de Castellón, bajo el tipo de 8.480.252 pesetas.
- Memoria valorada de las obras necesarias para la reparación y reposición de jarrones y figuras de león deterioradas, existentes en el PARQUE DE RIBALTA de Castellón, bajo el tipo de 931.021 pesetas.
- Proyecto básico y de ejecución de plaza ajardinada en el GRUPO «PERPETUO SOCORRO» de Castellón, bajo el tipo de 4.256.198 pesetas.
- Proyecto de plaza ajardinada en el GRUPO «LOURDES» de Castellón, bajo el tipo de 4.469.639 pesetas.
- Proyecto de acondicionamiento de las calles interiores del MATADERO MUNICIPAL de Castellón, bajo el tipo de 4.165.301 pesetas.

Las proposiciones que se presentarán dentro de sobre cerrado en el Registro de Entrada de este Ayuntamiento, durante las horas de oficina, antes de las 13 horas del día 23 de enero, se deberán ajustar al modelo que se facilitará en el Negociado de Urbanismo, junto con una relación de los documentos que deban de acompañarla.

Castellón de la Plana, a 7 de enero de 1983

EL ALCALDE

## Ayuntamiento de Castellón de la Plana ANUNCIO DE CONTRATACION

Se anuncia contratación directa para la ejecución de las obras siguientes:

- Iluminación del pabellón polideportivo del Estadio Castalia, bajo el tipo de 963.673 pesetas.
  - Iluminación del Grupo San Blas, Cuadra Saboner (parcial), Grupo San Lorenzo (ampliación), bajo el tipo de 1.541.688 pesetas.
  - Iluminación de las calles Fernando el Católico, Prolongación Cronista Revest, Doctor Fleming, Crevillente, Prolongación Marqués de la Ensenada, Cargagente, Prolongación Maestro Falla y Museros, bajo el tipo de 7.429.228 pesetas.
  - Iluminación de los Grupos San Pedro y Virgen del Carmen bajo el tipo de 2.004.107 pesetas.
  - Proyecto de regulación semafórica de la intersección formada por la Avda. de Valencia con el Cno. de Fadrell, bajo el tipo de 1.810.204 pesetas.
  - Proyecto para la adaptación de las escuelas a la norma técnica de edificación, condiciones de protección contra incendios 1982, bajo el tipo de 22.469.012 pesetas.
- Prescindiendo de los trámites de concurso o subasta, por no superar el presupuesto de las obras la cantidad establecida en la legislación vigente, y con arreglo al pliego de condiciones económico-administrativas correspondiente al proyecto redactado por el Sr. Ingeniero Industrial Municipal.
- Las proposiciones se ajustarán al modelo que al final se inserta, y se presentarán dentro de sobre cerrado en el Registro de Entrada de este Ayuntamiento, durante las horas de oficina desde el día siguiente hábil al de la inserción de este anuncio en el diario, hasta las doce horas del día 27 de enero de 1984; acompañándose original o fotocopia autenticada ante Notario, la documentación siguiente:
- Documento Nacional de Identidad, o, escritura de constitución o modificación en su caso, si la empresa fuese persona jurídica.
  - Documento de Calificación Empresarial expedido por el Ministerio de Industria.
  - Documento acreditativo de hallarse al corriente en el pago de los Seguros Sociales e Impuesto Industrial (Licencia Fiscal).
  - Declaración de no hallarse comprendido en ninguno de los casos de incapacidad o incompatibilidad, según dispone el Art.º 30 del Reglamento de Contratación de las Corporaciones Locales.
- Los licitadores que concurren representados por tercera persona, o en nombre y representación de personas jurídicas, deberán presentar asimismo, poder, debidamente bastantado por el Secretario de la Corporación.
- Para la simple presentación de proposiciones no se necesitará acreditar personalidad alguna.

Castellón de la Plana, 7 de enero de 1984

EL ALCALDE

Fdo.: Antonio José Tirado Jiménez

### MODELO DE PROPOSICION

D. ...., mayor de edad, vecino de .....  
con domicilio en la calle .....  
número ..... y con D.N.I. n.º .....  
expedido en ..... con fecha .....  
enterado del Proyecto y Pliego de Condiciones que han de regir para la construcción de las obras de .....  
se comprometo a realizar las mismas por la cantidad de .....  
pesetas (se expresará la cantidad en letra), con estricta sujeción a los documentos antes mencionados.  
(Fecha y firma del proponente)

# ADESLAS, S.A. INFORMA

Hasta el día 25 de Enero hay posibilidad de **CAMBIO DE ENTIDAD MEDICA** para los asegurados de MUFACE.

Su afiliación a **ADESLAS, S.A.** cuyo servicio en Castellón presta el Igualatorio Médico Quirúrgico de Castellón, S.A. con domicilio en la calle Alcalde Tárrega, 12, le supone poder acceder a los servicios siguientes:

## CUADRO MEDICO PROVINCIAL DE ADESLAS, S.A.



### CASTELLON CAPITAL

#### Medicina General

Victor Beltrán Beltrán.  
Rafael Muedra Canes.  
Ginés Jovani Ferreres.  
Luis García Palacios.  
Juan Vte. Gómez Martínez.  
Francisco Monfort Ortiz.  
Roberto Mateu Vidal.  
Diego Valenzuela de Sanjuan.  
Rafael Segarra Martín.  
José Rausell Fabregat.  
Ricardo Simó Vallés.  
Gregorio Alonso González.  
Vicente J. Granell Beltrán.  
Alberto R. Alcántara González.  
Carlos F. Ferreres Bautista.  
Ricardo Ferragut Chillida.

#### Pediatría de Familia

Roberto Mateu Vidal.  
Fernando Guiral Viciano.  
José C. Martínez Franch.  
Joaquín Querol Sanjuán.

#### Cuadro Médico de Urgencia permanente y exclusivo, ubicado en clínica Santa Teresa

Francisco Sidro Montagut.  
Francisco T. Ripollés Causanilles.  
Pedro Bonfil Andreu.  
Pilar Vidal Latorre.

#### ESPECIALIDADES Análisis clínicos

Vicente Monferrer Visiedo.  
Fermín Alfonso Abrego.  
Emilio Chermá Soler.  
Ramón Royo Fabregat.  
Esther Alonso y Julio Catalán.  
Manuel Arasa Gil.  
M.ª Teresa Cid Fernández.

#### Anatomía Patológica

Miguel Royo Martí.  
Ramón Royo Fabregat (Citologías).

#### Aparato Circulatorio

Juan Peña Gea.  
Federico de Francia Valero.

#### Angiología-Cirugía Vasculat

José Orozco Bagán.

#### Electrocardiografías

Juan Peña Gea.  
Federico de Francia Valero.

#### Cirugía General

Eduardo Batalla López.  
Luis Senis Blasco.  
Enrique Ares Torres.  
José M.ª Guallar Ureña.  
Vicente Boix Rajadell.

#### Cirugía Plástica

y Reparadora.  
Enrique Pallarés Olmos.

#### Dermatología

y Venereología.  
Fco. Javier Vicente Queralt.  
Rafael González Manzano.

#### Aparato Digestivo

José González Manzano.  
Genaro Gompán Labán.  
Antonio Palau Romero.  
José A. Peris Trias.  
José M.ª Peralés Pascual.

#### Endoscopias Digestivas

Antonio Palau Romero.

#### Neuropsiquiatría

José A. Aragónés Lloret.  
Antonio Caja Riquez.  
José Cerdá Fayos.  
M.ª Carmen Senent Ana.

#### Neuropsiquiatría Infantil

M.ª Carmen Senent Ana.

#### Electroencefalografías

José Cerdá Fayos.

#### Urología

José Antonio de Francia Valero.  
Tomás Altava Vidal.

#### Nutrición y Endocrinología

Emilio Fandos Almela.  
Marcos M. Bruscas Maicas.

#### Radiología

Rafael Puig Granell.  
Aurelio Igual Serrano.  
Joaquín Sales Ferrer.  
Rafael Catalá Richart.  
Julio Rambla Rambla.  
José Vte. Beltrán Orenge.

#### Electricidad Médica

José Vte. Beltrán Orenge.

#### Otorrinolaringología

José M. Gozalbo Navarro.  
Fernando J. Catalán Artola.

#### Oftalmología

Leandro Fariza Martín.  
Vicente Gozalbo Gavaldá.  
Enrique Fariza Guttman.

#### Pediatría de Consulta

Félix Serrano Torlá.  
Francisco Vidal Talens.  
José C. Martínez Franch.  
Joaquín Querol Sanjuán.

#### Aparato circulatorio

Pedro Botella Puig.  
1) Khaled A. Bdeir.

#### Ginecología

Miguel A. Almela Igual.  
Javier Goberna Burguera.

#### Tocología

Antonio Folch Beltrán.  
José Ant.º Pradells Puig.  
Ricardo Valenciano Santafé.  
Luis Benlloch Pérez.  
Manuel Bernabé Pertusa.  
Justo Martínez Dols.  
José A. Aparici Gallart.  
José Vte. Martí Tarazona.  
María Vidal Igual.

#### Traumatología

José Monzonis Galán.

Enrique Pallarés Olmos.  
Ricardo Mir Piles.

#### Odontología

Jesús Mata.  
Joaquín Moreno Dols.  
Alvaro Marco Rodríguez.  
José V. Llorente Illera.  
Vte. Giménez Plá.  
Javier Torres Roig.  
Eduardo Purón Agost.  
Vicente Giménez Martínez.  
Concepción Blanch Monferrer.  
Vicente Guinot Viciano.

#### Fisioterapia y Rehabilitación

Antonio Macián Flor.  
Miguel A. Silvestre Vara.  
M.ª Amparo Gómez Giméno.  
Mutua Azulejera de Onda.  
Policlínica Ntra. Sra. Montserrat de Benicarló.

#### Oxigenoterapia-Ventiloterapia-Aerosolterapia

OXIVEN, S.A.  
Servicio de Practicantes en la capital y cada uno de los pueblos de la Provincia.

#### Matronas

M.ª Dolores Navarro Capdevila.  
Julia Beltrán Martí.  
Matilde Luis Vidal.  
Josefa Barrachina Torner.  
Celia Corella Giménez.  
Ana Babiloni Cabedo.  
M.ª Carmen Gari Monferrer.  
Amparo Cabedo Nicolás.  
Rosa Ripollés Prior.  
Gloria Ramírez Babiloni.  
Amalia Chamón Guerrero.

#### CLINICAS CONCERTADAS

Clinica Dr. Batalla.  
Clinica San José.  
Clinica de la Misericordia.  
Clinica Santa Teresa.  
Hospital Provincial.  
Hospital de Enfermedades del Tórax.

#### Hemodialisis

Nefroplana, Unidad de Hemodialisis.  
1)

#### Asma y Alergia

José Martínez Urrea.

#### SERVICIOS EN LA PROVINCIA

Centro Comarcal de Segorbe.

#### Medicina General

Manuel Quixal Jiménez.  
Marcelo Monzonis Martínez.  
Eugenio Mora Asencio.  
Juan Faus Benlloch.  
Joaquín Silvestre Biosca.

#### Especialidades

Pediatría.  
Análisis clínicos.  
Estomatología y Odontología.  
Ginecología-Tocología.  
Otorrinolaringología.  
Radiología.

Centro Comarcal de Vinaroz.

#### Medicina General

Ricardo Santos Ramos.  
Agustín Ribera Cavallér.  
Eduardo Criado Mosquera.

#### Especialidades

Pediatría.  
Análisis Clínicos.  
Aparato Circulatorio.  
Traumatología.  
Cirugía General.  
Ginecología y Tocología.  
Oftalmología.

#### Clínicas

Clinica San Sebastián.

#### SERVICIOS EN OTRAS LOCALIDADES

Medicina General en todos los Pueblos de la Provincia.

Especialidades en las siguientes localidades:

ALMAZORA

Odontología.

BURRIANA

Pediatría y Análisis clínicos.

NULES

Pediatría.

ONDA

Pediatría.

Tocología y Ginecología.

Odontología y Análisis clínicos.

VALL DE UXO

Análisis Clínicos.

Pediatría.

VILLARREAL

Pediatría.

ADESLAS tiene establecido el servicio de Medicina Preventiva de Ginecología y Circulatorio, en las siguientes localidades: CASTELLON, BURRIANA, VILLARREAL, ONDA, VALL DE UXO, BENICARLO y VINAROS.

ADESLAS tiene concertado servicios a nivel nacional con prestigiosos médicos y clínicas para atender el servicio de Superespecialidades y Tratamientos Especiales.

Entre las clínicas concertadas y refiriéndonos a las principales capitales españolas, podemos citar como un ejemplo las siguientes:

VALENCIA

Clinica Ntra. Sra. del Consuelo.

Clinica de la Salud.

MADRID

Clinica Ruber.

Clinica Covesa.

Centro de Quemados de la Cruz Roja.

Hospital de Urgencias infantiles San Rafael.

BARCELONA

Centro Médico Delfos.

Centro Quirúrgico San Jorge.

Clinica Barraquer.

Fundación Puigvert.

Clinica Infantil Teknon.

Mañana, celebrará una reunión informativa

## El Comité de Control mitigará el paro agrícola

El Comité de Control, organismo respaldado por las centrales sindicales, la patronal del sector agrario, permitirá paliar el paro agrícola en la localidad, canalizando la contratación de los trabajadores que al concluir la jornada no hayan accedido a un puesto de trabajo. Los trabajadores del campo serán informados mañana al respecto en una asamblea convocada por las fuerzas sindicales.

El comité de control fue creado el pasado lunes, día 2 de enero en una reunión mantenida por las centrales sindicales UGT, CC.OO. y Unió de L'auradors i Ramaders del País Valencià en los salones del Ayuntamiento, asistiendo como representantes de la patronal la Asociación local de Exportadores de Cítricos y las cooperativas de exportación.

Tanto comerciantes como fuerzas sindicales se comprometieron en esta reunión a respaldar la iniciativa prevista ya en el convenio de «collidors» aprobado al inicio de la temporada citrícola, con objeto de asegurar un puesto de trabajo a los jornaleros que no hayan sido contratados al culminar la jornada.



agrícola se mitigará la situación registrada actualmente. De esta forma, si un trabajador no es contratado por su comercio habitual, éste no puede acceder a un puesto de trabajo, dado que se había creado una situación de círculos cerrados entre cada comercio y sus trabajadores.

Al culminar la contratación, alrededor de las siete y media de la tarde, las ofertas de trabajo que no hayan sido canalizadas serán estudiadas por el comité de control, que se reunirá en la sede de la UGT, donde acudirán los trabajadores, siendo encargadas las centrales sindicales de distribuir la demanda de empleo entre las diferentes empresas.

El alcance de estas medidas, según comentaba el representante sindical de la Unió de L'auradors i Ramaders, Leandro Aduara es reducido, lográndose aminorar la situación de paro, pese a que el volumen de las contrataciones se siga realizando en la Plaza en su forma tradicional. «De todas for-

mas» —añadía— «si se registra una escasa oferta de empleo por parte de los almacenes, difícilmente se podrán concluir con éxito todas las demandas que presenten los trabajadores del campo al comité de control».

### Inspección

Otro punto contemplado en el convenio vigente de «collidors» fue la inspección realizada por la Dirección Provincial de Trabajo para asegurar el cumplimiento de los acuerdos adoptados. Así se ha intensificado el control de las credenciales agrícolas, que deben aportar todos los trabajadores del campo para evitar el intrusismo en el sector, impidiéndose de este modo la admisión de personas inscritas en el seguro de desempleo.

El representante de la Unió, actuando como portavoz de las centrales sindicales, aseguraba el respecto que esta normativa se ha cumplido con efectividad, denunciando los delegados de trabajo

algunas irregularidades, hecho que ha obligado a los comercios de Vila-real a exigir las credenciales agrarias a los trabajadores en el momento de su contratación.

Por otro lado, la dificultad de acceso a un puesto de trabajo como recolector o almacenista, para las personas que no cuentan con estas credenciales será también regulada por el Comité de Control, que analizará cada uno de los casos presentado. «No somos un coto cerrado», remarcó Aduara, quien detalló diferentes medios existentes para acceder a la seguridad social del campo, como el permanecer en período de prueba previa la inscripción.

Para detallar los acuerdos alcanzados en la reunión del pasado lunes, donde surgió el acuerdo de creación del Comité de Control, las centrales sindicales CC.OO., UGT y la Unió de L'auradors i Ramaders del País Valencià celebrarán mañana una asamblea a partir de las siete, en la sede del sindicato socialista.

Pasqual Carda



El convenio de «collidors» fue juzgado como válido por los sindicatos precisamente por incluir en el mismo la creación de comisiones de control que regulasen las ofertas de trabajo en el sector.

### La Plaça

La contratación se efectúa tradicionalmente en la Plaza de la Vila, donde los «collidors» y almacenistas se concentran durante las primeras horas de la tarde para realizar la denominada «prega», siendo admitidos por el capataz de cada comercio, quien lleva a cabo la contratación.

Según indicó el portavoz de las centrales sindicales, mediante la creación de la bolsa de trabajo

## «EL CHOCOLATE» PROTAGONIZO LA VELADA ANUAL DE LA TERTULIA FLAMENCA DE LA PLANA

Desde el año 1960 que tuvo lugar la fundación de la Tertulia Flamenca de la Plana, con su sede en Vila-real, se reúnen en un típico restaurante de nuestra ciudad, socios y simpatizantes del cante flamenco, en una cena de hermandad, en la que reinó la camaradería entre los comensales.

Como es habitual un cantaor protagonizó la velada. Este año fue Antonio Núñez (el Chocolate). Años anteriores presidieron el acto el burrianense Juan Varea, Fosforito, Camarón, Meneses, Lebrijano, Morente, Chiquetete, la Suna, etc.

Guitarristas: Enrique Melchor, Pepe y Juan (Habichuelas), Pedro Bacán, Rafael Mendiola, Tomatito, etc.

Al baile Manuela Carrasco, el Farruco, Carmen Montiel y muchos más.

Actuó de presentador Vicente Saura, el que fue presidente de la Tertulia Flamenca durante cuatro años, desempeñando el cargo maravillosamente. Tuvo frases de elogio para el cantaor, resaltando su gran estilo y clase, lo cual quedó demostrado durante toda su actuación.

El Chocolate, tras agradecer la invitación a la Tertulia Flamenca y en especial al amigo Bautista Albiol, empezó su actuación, cantando por Soleá, acompañado por el guitarrista Enrique Membrado (el Bomba) siguió con Malagueñas, Fandangos, Fandangos de Huelva, finalizando la primera parte con Siguirillas.

Durante el descanso de la figura estelar, actuó el cantaor Niño Torre del Campo, acompañado por el guitarrista Juan Cortés (el Bienhecho) con su peculiar estilo cantó Serranas, deleitándonos con canciones Valderrameras. Le dedicó un fandango al secretario de la Tertulia Flamenca José Ramón Nebot de los

Ríos, persona muy querida por todos, de ahí ese gran aplauso que el público les dedicó.

El cantaor Antonio Miró, con gran estilo y clase nos cantó fandangos, siguirillas, y malagueñas del Canario.

El cantaor almazorense Manuel Soler (Pacholo) con sus cantes nos hizo recordar a ese gran cantaor Palanca.

Cuando subió al tablado el cantaor Chocolate, para iniciar la segunda parte de la actuación, el presidente de la Tertulia Flamenca de la Plana, Eugenio Cabedo, le hizo entrega de un cuadro de cerámica enmarcado, cuyo dibujo es la Carta Poble de Vila-real, Segle XIII, con una placa que dice así: «La Tertulia Flamenca de la plana a Antonio Núñez (Chocolate) con afecto».

Empezó la segunda parte Chocolate cantando romeras, fandangos, siguirillas, soleares y finalizó con bulerías, ahí es donde puso toda su gran arte. Al terminar dijo: me encuentro muy a gusto con vosotros y animado por este gran guitarrista no veía la forma de terminar. Eso es una pura verdad, aún no se había desvanecido la última nota del cantaor y el Bomba con sus manos sobre las cuerdas ya le daba paso para la siguiente.

El público demostró ser entendido de este bonito cante, por la atención prestada y esos grandes aplausos que sonaban al término de cada cante. El presidente de la Tertulia Flamenca de la Plana Eugenio Cabedo, nos ha demostrado que en el corto tiempo que ejerce su cargo, sabe lo que se hace. Se demuestra que está rodeado de grandes personas, que aunque trabajan entre bastidores quiero resaltar esa gran labor, cuya alma y vida son: Saura, Pseudo, y Nebot, este trío junto con el presidente se debe este gran éxito.



Vila-real

## EQUIPO SOCIAL DE BASE

El Centro Social de Base ha iniciado la labor previa a su constitución en una primera fase de toma de contacto con la realidad social de la localidad. En este sentido un equipo formado por dos educadores Ana Esteve Gimeno y Pilar López Cebrián, un psicólogo, J. Garcés y una asistente social, Elena Rodríguez, se hallan en este momento elaborando los instrumentos adecuados para la recogida de datos en la población.

En una segunda fase el equipo Social de Base llevará a cabo un conjunto de actuaciones, como sondeos, entrevistas a entidades deportivas y culturales, etc., que permitirán crear un fondo documental sobre la situación de la marginación en general en la población.

El grupo de especialistas desarrolla su labor en el palacio municipal, donde se halla ubicado temporalmente, según manifestaron los propios interesados.

## TELEFONOS DE INTERES

### Seguridad

Comisaría CSP 52 21 00  
Guardia Civil 52 01 73  
Policía Municipal 52 02 50  
Policía Rural 52 13 53

### Sanidad

Ambulatorio SS 52 10 56  
Cruz Roja 52 05 73  
Casa de Socorro 52 02 50

### Servicios

Ayuntamiento 52 02 50  
Juzgados 52 06 02  
Notaría 52 20 00  
Taxis 52 49 45  
Biblioteca Pública 52 04 81  
Radio Popular 52 40 11  
Oficina de Empleo 52 16 12  
Cementerio 52 00 73

## CERTAMEN LITERARIO INFANTIL DE «ELS LLUISOS»

Clara Gil y Elia Rius fueron galardonadas ayer con los primeros premios del Certamen Literario Infantil de «Els Lluïsos» en el curso de un acto que concentró a numeroso público juvenil en la sede de la entidad organizadora.

La presente edición del certamen obtuvo una calurosa acogida, desbordándose las previsiones de los organizadores, ya que concurrieron un total de ciento cincuenta trabajos, concediéndose diferentes premios tanto a la originalidad como a la presentación y mejor ilustración de las narraciones.

**TAPICERIAS AGOST**  
**CORTINAJES**  
 República Argentina, 8  
**CASTELLON**

Calificando al corporativo de desinformado

## EL GRUPO SOCIALISTA CONTESTA AL CONCEJAL TRAVER

El pasado 2 de enero el Concejel Joan Manuel Traver, con motivo de su dimisión en la Delegación de Basuras, presentó un escrito, cuyo extracto de los puntos más importantes apareció publicado en este periódico del día 3, en el que aludía a la gestión socialista en este Ayuntamiento y más concretamente al alcalde. En este sentido, el grupo de concejales socialistas, contestando a este escrito, manifiesta lo siguiente:

«Cuando se le concedió la Delegación del Servicio de Recogida de Basuras, no fue de mutuo acuerdo con el Concejel Traver como dice, sino que la Alcaldía le dio al responsable de U.P.V., varias delegaciones así como diversas comisiones a las que podían adscribirse y se nos contestó diciéndonos a qué delegaciones y comisiones habían decidido pertenecer y ejercer, sus dos concejales, por lo que se les aceptó y así se les nombró para las delegaciones que quisieron.

Nosotros, los socialistas, aún estamos esperando que por parte del concejal Traver haya alguna propuesta referente a la delegación de la basura. Así como el resto de las delegaciones han tenido reuniones con los encargados y

no una alternativa al servicio, pues ésta es la forma de actuar del Sr. Traver. Siempre ha hecho lo mismo en todos los Plenos, él se apunta al lado de quién esté en contra de los socialistas sin importarle el color que tengan y si en todo caso hay que estar en contra a pesar de todo, pues se queda solo contra todos y en paz; lo importante es estar en contra de los socialistas, que lleven o no razón no tiene la menor importancia. Porque nunca ha habido por parte del Sr. Traver una alternativa al lado de las críticas que ha venido efectuando. Hay que pensar que además de ser usted un hombre que sólo ha hecho que entorpecer la marcha del Ayuntamiento, que sólo ha realizado una crítica feroz e insultante las más de las veces y destructiva casi siempre; que apenas aparece usted por el Ayuntamiento, que casi nunca tiene opinión y así sólo hay que mirar las actas de la Comisión de Hacienda a la que pertenece o a la de los Plenos para ver que usted no toma ninguna decisión que no consulte antes; además de esto y muchas cosas más que sería largo y prolijo de enumerar, no es usted muy responsable, no sabe medir sus pala-

logías destructivas, son virtudes que a la larga triunfan y terminan imponiéndose.

Respecto a la elevación del 30% de la ordenanza de la recogida de basuras, si quedó claramente explicado el tema y el porqué de esa subida y buena prueba de ello es que el Sr. Traver no votó en contra a pesar de lo que dice. En cuanto a que la tarifa es única por vivienda, hay que tener en cuenta que exceptuando las industrias y comercios, todas las viviendas pagan lo mismo y es justo que así sea, pues la producción de basuras que una vivienda pueda hacer no está en función de su situación geográfica sino del número de personas que la habitan. Y en cuanto a que el dinero recaudado por la tasa sea mayor que el gasto de servicio eso es falso; lo que hay que tener en cuenta es que el servicio contratado de recogida de basuras no es el único costo que tiene el servicio, hay otros como personal o dedicación parcial de otras personas en los servicios administrativos y técnicos, amortización de maquinaria y vehículos, servicio de contenedores y su amortización, confección de recibos y su cobro, etc.

### Mancomunidad

En lo que se refiere a la futura Mancomunidad de la Plana Baixa, en primer lugar decir que el Sr. Traver parece confunde la creación de la Mancomunidad y sus estatutos, con sus fines, que no sólo se reducen a la implantación de un vertedero controlado de basuras, sino a muchos servicios más, aunque este será con el que seguramente empezará a funcionar.

Efectivamente, como dice el Sr. Traver, la Alcaldía fue designada por el Pleno para todos los trámites oportunos. No fue consultado el concejal Traver porque el Grupo Socialista entiende que el vertedero controlado de basuras es algo que compete al concejal-delegado de Sanidad y Medio Ambiente y no al de recogida domiciliar de basuras que era el Sr. Traver. Pero esto no significa que el Grupo Socialista y la Alcaldía haya actuado de espaldas a la Corporación. Se han hecho estudios y efectuado borradores de los estatutos que han sido puestos en conocimiento de todos los cabezas de lista (todos los partidos presentes en el Ayuntamiento) y en una reunión con todos ellos se decidió cuáles habían de ser las líneas que configuran la actuación de la Alcaldía

en las distintas reuniones sostenidas por los distintos pueblos de la futura Mancomunidad.

Hay estudios hechos de las condiciones geológicas del terreno y estudios económicos de implantación y costo de mantenimiento. Pero debe el Sr. Traver pensar que la Presidencia no ha sometido aún al Pleno para su aprobación los estatutos de la Mancomunidad y menos todavía lo que concierne al vertedero controlado y de momento y debido a pequeños problemas que hay que resolver, no se van a someter todavía al Pleno. Nada más lejos de nuestra mente querer que se apruebe nada sin conocerlo detalladamente, prueba de ello es que los distintos cabezas de lista si saben todo desde el primer momento.

Nuevamente se equivoca cuando dice que con 30 hanegadas no es suficiente para 100.000 habitantes. Es evidente que no sólo desconoce donde va a estar ubicado el vertedero sino que además desconoce también la técnica que un vertedero controlado conlleva. Dice además que parece que se han adquirido terrenos no se sabe dónde, ni quién, ni con qué dinero, no con qué objeto, y añade que esto no le parece muy regular. ¡Evidente! si esto fuera como usted dice; pero es claro que su desinformación es total. Si usted fuera prudente y sensato trataría de enterarse y sépalo de una vez, nosotros hemos enterado de todo a todos los partidos políticos presentes en el Ayuntamiento y lo haremos al Pleno en el momento que se trate el tema en el mismo, pero lo que no vamos a hacer es trámite por trámite ir a contárselo a usted. Pregunte y verá cómo le dan cumplida respuesta a sus ingenuas preguntas y no piense tanto en fantasmas que la gente tiene más cordura de la que usted se imagina.

Habla de una administración propia para la Mancomunidad. Bien, esto será así cuando el propio volumen de la Mancomunidad lo requiera, mientras tanto será la propia administración de la sede quien gestione la misma, con lo que no habrá nueva burocracia que pagar por los ciudadanos hasta tanto en cuanto no la requiera el volumen de su gestión, incluso en ese caso significaría un ahorro para cada municipio al tener que gestionar menos servicios. O sea que nuevamente no sabe, ni ha estudiado a fondo lo que la Mancomunidad puede representar.

En cuanto a su punto 4.º debe-

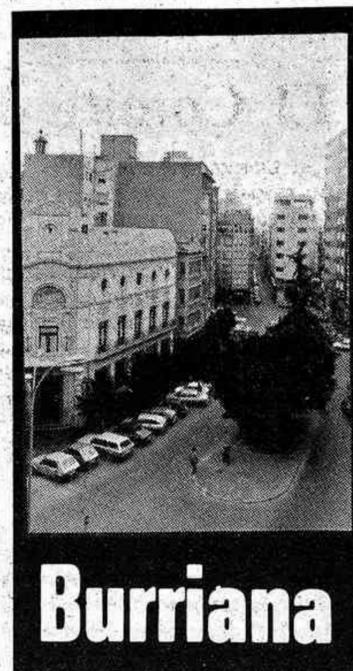

## Burriana

mos decirle que Burriana si presentó su candidatura a la sede de la Mancomunidad, aunque por motivos estratégicos fuera retirada en el mismo momento anterior a producirse la votación. No hay que confundir una Mancomunidad de Servicios con la división de una comarca política y territorialmente hablando. Cuando las Cortes Valencianas aprueben la futura Ley de Comarcalización ya hablaremos de capitalidad y tenga por seguro que Burriana no renunciará a ella.

Y finalmente, todos sabemos que es mejor una planta de composting que un vertedero controlado, pero no es menos cierto y usted lo sabe, que una buena planta de composting cuesta alrededor de unos 400 millones de pesetas y muchos millones de mantenimiento y que los abonos que de allí se extraen hoy por hoy, y debido a que las técnicas del compostaje no están todavía muy depuradas, el abono sale con demasiados cristales y es de muy difícil venta, con lo que resulta caro y muy altamente deficitario su mantenimiento. En cambio el vertedero controlado en un lugar adecuado es muchísimo más barato (unos 70 millones de Ptas.) y de mantenimiento mucho más reducido y nada contaminante, pues las basuras son destruidas y convertidas prácticamente en tierra y como usted dice hay que pensar en no despilfarrar alegremente el dinero de los ciudadanos.

Sea serio Sr. Traver, en medio año ha organizado usted verdaderos tinglados. Burriana quiere hombres y mujeres que constantemente defiendan sus intereses. El Grupo de Concejales Socialistas lo hace con tenacidad y tesón y esperamos que usted recapacite y lo haga también.

Julio Sánchez



personal o contratas de los distintos servicios y han hecho propuestas para ver mejorados los correspondientes servicios que dirigen, el Concejel Traver, delegado de la recogida de Basuras hasta el día 2 de enero, no ha hecho ni una sola observación, no ha presentado ninguna propuesta, no ha despachado ni una sola vez con la Alcaldía sobre el tema. A pesar de las reclamaciones que ha habido (que han sido muchas) y que siempre hemos dirigido al concejal encargado, nunca por su parte ha habido la más mínima propuesta dirigida a la Alcaldía, ni a la Comisión Permanente ni tampoco al Pleno del Ayuntamiento. O sea, que no se ha preocupado en absoluto del tema.

Ahora, al renunciar a algo que significa trabajo y dedicación, que es lo que parece no le gusta a Traver, pretende con una serie de razones demagógicas e ingenuas que después entraremos a responder, justificar una actitud que ha sido de clara dejadez por su parte y que en realidad intuía o sabía que en breve, y ante el eminente fracaso de su gestión como encargado del servicio, le íbamos a dejar sin dicha delegación por los motivos apuntados.

### Crítica a la actuación

Como se puede deducir de su escrito, es una crítica en general a la actuación municipal socialista y

bras y no tiene el más mínimo sentido de la ética y el saber estar. Es usted de los hombres que como nunca logran nada piensan que «a río revuelto, ganancia de pescadores», pero olvida que la constancia, el trabajo, la honradez y la dedicación diaria y atención constante a los problemas ¡¡todos los problemas!! Sr. Traver, no sólo esos interesantes para sus apo-

## BANCO VITALICIO

Compañía Anónima de Seguros

### PRECISA

(Para su Sucursal de Castellón)

### INSPECTOR

(polivalente)

Retribución de 1.200.000 pesetas brutas (fijo + incentivos), más kilometraje y dietas.

Interesa persona joven para incorporar a la Sucursal como Inspector Polivalente para Castellón capital y provincia.

Preferible posea alguna experiencia en el Sector Seguros, aunque recibirá formación específica.

Vehículo propio.

Interesados enviar historial profesional y fotografía reciente a la REF. n.º 6.956 de PUBLICIDAD LEVANTE, Pintor Sorolla, 9, VALENCIA-2.

Ref.: INEM V-4/7363.

## COMPLEJO URBANO VILAMAR

Playa de Benicásim (Castellón)



Facilidades 18 años  
Visite Villa Piloto



Informa y vende:  
RAMOS. Asensi, 4 - Entlo. Castellón  
Tel. 23 00 52 y 30 23 90

Santa Magdalena, sobre los 700 habitantes enclavada en el corazón de esa costa de Azahar, ubicado entre montañas, con olor a romero y tomillo y amistad en sus gentes tiene en su alcalde Luis Sospedra, una de esas personas preocupadas siempre con hacer bien al pueblo que les elige y que consecuentemente se preocupan de todo aquello que repercute en el bien de las propias ciudades.

—¿Cuánto tiempo ya en el Ayuntamiento, señor alcalde?

—Va ha hacer ahora cinco años. Toda la legislatura democrática primera y lo que va de esta segunda.

—¿Qué problemas conlleva el Ayuntamiento de Santa Magdalena?

—El Ayuntamiento de Santa Magdalena acarrea los problemas que tienen todos los municipios, a pesar de que es un municipio pequeño, tiene esos problemas más pequeños, sin la importancia de aquellos que son mayores. Problemas que tratamos de resolver tal y como se presentan a la medida que está a nuestro alcance.

—¿Qué partidos políticos componen el Ayuntamiento?

—Somos solamente dos partidos; uno que se presentó como Partido Independiente y otro que somos nosotros que también nos presentamos como Partido Independiente con la diferencia de que dimos nuestros votos al Partido Socialista Obrero Español.

—Desde aquella lejana ocasión, ya se han conseguido muchas cosas en Santa Magdalena. ¿En importancia, cuáles enumeraríamos ahora mismo?

—Desde aquella lejana ocasión se han conseguido muchas cosas y todas se puede decir que catalogadas de suma importancia. Para nosotros parece que lo que hemos hecho lo hemos tratado todo con el mismo cariño, unas de más impor-

## SANTA MAGDALENA

Según lamenta el alcalde, Luis Sospedra

### «Nos hemos visto en la obligación de incrementar el presupuesto»

tancia y otras de menos. Como más importantes podríamos nombrar las Aulas Escolares donde los niños tenían ya tanta falta y era tan grave la situación que se encontraban, porque incluso no tenían servicios en las antiguas aulas y esto era muy desagradable para el pueblo; luego derribamos la Casa Consistorial que estaba en ruinas y la hicimos totalmente nueva, que también fue una obra de mucha importancia.

Igualmente hicimos un pozo que encontramos a unos ciento treinta metros de profundidad y nosotros lo acabamos de perforar hasta los trescientos metros logrando un caudal de agua de 2.300 litros y también hicimos una gran reforma en el Cementerio del pueblo donde ha quedado digno de admirarse.

#### El perfil cultural

Santa Magdalena también escaló peldaños importantes en el orden de la cultura, y así podemos hablar de una Banda de Música, ¿es cierto señor alcalde?

—Sí, en el orden cultural se ha trabajado mucho para formar una banda de música, la cual hoy en día ya está dando un gran rendimiento, esperando que siga en ese aspecto de progreso y que las satisfacciones por ello vayan en favor y aumento del mismo pueblo.

#### Polideportivo y las piscinas

También en este aspecto el

Ayuntamiento trabajó para lograr un lugar de esparcimiento, que fuese una válvula de escape para los santamagdaleneros, pero las obras que comenzaron con brío, se paralizaron y están todavía por terminar; ¿qué pasó?

—Bueno el Polideportivo y las piscinas, no van tal y como nosotros deseamos, esperamos que dentro de poco se utilicen otros caminos y las cosas vayan tal y como deben de ir.

Al parecer —agregamos— el contratista que se hizo con la obra, tuvo deficiencias y ahí quedó una obra, que es una ilusión permanente tanto para el Ayuntamiento como para sus gentes.

—¿Qué obra le queda por hacer al señor alcalde?

—En Santa Magdalena hay muchas obras por hacer, lo que también tenemos que pensar es en el dinero que hay para gastar. O sea, que con estas dos facetas hay que compaginar un poco el deseo de hacer obras y la forma o el deseo de que la gente pueda acarrear menos dinero de lo que se pueda realizar.

—¿Qué presupuesto tiene el Ayuntamiento?

—Este año hemos tenido un presupuesto de 6.400.000 pesetas. Quizá este año el aumento sufrido por los dos funcionarios que tenemos, nos hemos visto con la obli-

gación de subir un poco el presupuesto. De antemano ya sabemos que no es el presupuesto que requiere el pueblo, porque los gastos son muy elevados en toda clase de facetas y por ello esperamos que podamos seguir subsanando los gastos que tenemos con el presupuesto que hay y esperar lo del próximo año.

—¿Cuántos habitantes tiene Santa Magdalena?

—Aproximadamente ahora estamos entre los 750 u ochocientos habitantes. Muchas familias que estos años pasados que había tanta euforia en la industria se alejaron del pueblo, hoy por motivos de falta de trabajo o por los motivos que sean, algunos ya regresan al pueblo.

—Podemos decir entonces que la población crece en lugar de decrecer...

—Pensamos que la población quizás en un porcentaje mínimo va aumentando.

## BENICARLO

### LA PINTORA MARIBEL JOVANI EXPONDRÁ EN NUEVA YORK

La pintora local Maribel Jovani, que se ha destacado ya dentro del terreno pictórico, ha sido seleccionada para exponer sus obras en Nueva York, dentro de estos próximos meses.

Estas fechas acaba de regresar desde París, donde también fue seleccionada y en donde sus obras levantaron una oleada de verdadera admiración.

Maribel Jovani, juega con el color y la luz, y de sus manos brotan en el lienzo verdaderas maravillas. Las flores, en sus distintas concepciones, son una de sus mejores logros, aunque también el paisaje, el dibujo y el retrato, pasen por sus manos con la limpia expresión de un arte que ella siente en lo más profundo.

Maribel Jovani en París o en Nueva York, sabrá poner a prueba a los críticos, que han de juzgar su exposición. Una exposición que proyectará como lo ha hecho en París, los valores culturales de nuestra provincia.

1984 será, pensamos, para Maribel Jovani, ese año deseado desde hace tantos años, cuando la pintura comenzase a calar hondo en su persona.

#### Homenaje a Javier Arín

Los poetas jóvenes de Benicarló y dos miembros del Grupo Xarxa de Vila-real, Adolfo y Leandro, participaban en el acto homenaje que se celebraba por Javier Arín, un escritor-poeta benicarlano ya fallecido, y cuya poquísima obra dejada, estos poetas jóvenes de Benicarló están ilusionados en editar, con la ayuda que puedan recibir para poder hacerlo posible.

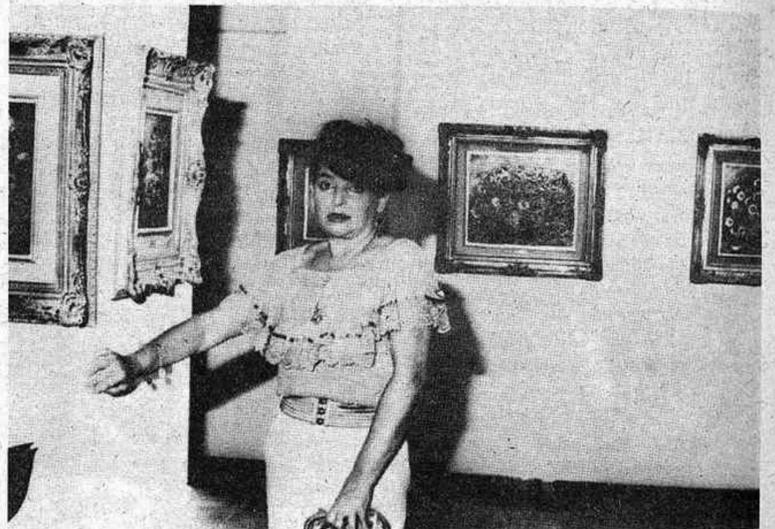

Maribel Jovani

En la explicación inicial que ellos daban a la audiencia, no mucha pero sí la suficiente para llenar el pequeño salón de actos, se adentraban en el deseo de que la Delegación de Cultura de Benicarló les apoye en la iniciativa de una convocatoria del Premio de Poesía «Ciudad de Benicarló» pero en valenciano, equiparado al que actualmente se convoca solamente en castellano.

Igualmente solicitaban y deseaban, la participación de todos para hacer realidad sus continuas reuniones y para que estas adquiriesen mayor densidad humana, y mayor actividad que ahora puede hacerse realidad con la creación de la concejalía de Cultura y la inauguración en enero del centro oficina de Información Juvenil.

Luego, en su actuación, dejarían impronta de su creatividad, con las rimas de sus poesías

valencianas, con cantos a la vida al amor y la verdadera esperanza. Fueron sus versos, leídos con dicción perfecta, Vicente Coll, Joan Gregori y Josep Igual, el exponente de una facilidad de exposición que se premió con largos aplausos.

Tras los poetas, los componentes del Grup «Xarxa» de Vilareal, que también, nos decían al final, claman para que sus actuaciones puedan ser más periódicas y para que las ayudas de los departamentos respectivos de Cultura les alcance para poder promocionar este apartado de la cultura teatral que ellos dominan.

Acercamos con ello a la delegación de Cultura de Benicarló, la necesidad, de mayor nivel, contratar este cuadro escénico para las fiestas patronales, con el fin de que unidos a estos poetas jóvenes puedan dar a la ciudad de Benicarló una jornada completa de cultura y de arte valencianos.

Vimos entre los asistentes a la primera autoridad, como un espectador más, y a la hermana y cuñado de Javier Arín, fallecido en plena juventud tras una penosa enfermedad que se llevó, uno quizá, de los mejores creadores de literatura de Benicarló.

Los jóvenes poetas de Benicarló: Vicente Coll, Joan Gregori, Joan Manuel San Abdón, Manuel García y Josep Igual, hicieron en esta ocasión juego artístico con Adolfo y Leandro, dos miembros acompañados de dos más, que en esta ocasión no actuaron.

A todos ellos el agradecimiento de la ciudad que les vio actuar y que les premió con los mejores aplausos. Merecidos y justos.

José Palanques



Jóvenes poetas benicarlados y dos miembros del grupo Xarxa participaron en el homenaje a Javier Arín

radiocadena española  
Castellón

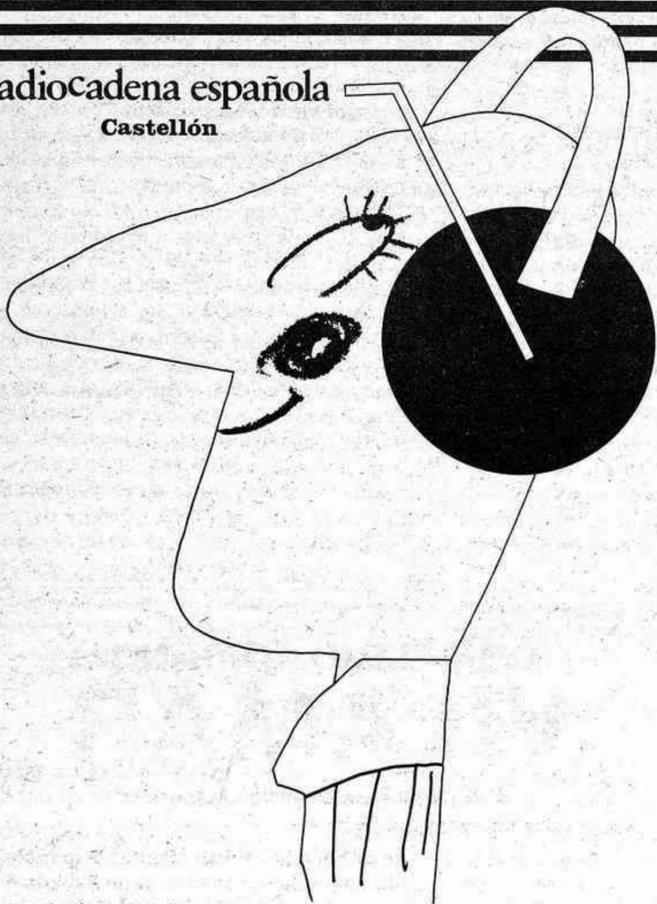

HGY, LES RECOMIENDO:

9.03 TEMPLETE DE LA MUSICA  
10.03 LA LINTERNA MAGICA  
13.03 FESTA  
13.30 LA ZARZUELA

ONDA MED'A: 1539 Kc.

Frecuencia Modulada: 89,4 Mhz.

CE

rtve

## Ante la Casa Blanca

## Aparece ahorcado un diplomático de la Embajada soviética

Un agregado diplomático de la Embajada de la Unión Soviética ante la Casa Blanca murió a consecuencia de la asfixia causada por una soga en torno a su cuello, dijeron ayer autoridades policiales de Washington.

Las autoridades ignoran si Evgeniv Gavrilov, de 31 años, tomó la decisión de suicidarse o si fue otra la causa de su muerte, dijeron portavoces policiales.

Gavrilov, asignado a la misión soviética en Washington desde hace varios meses, fue encontrado inconsciente en el interior del recinto diplomático el viernes en la tarde.

«Lo que podemos decir es que un agregado ruso murió y que lamentamos mucho su muerte, no tenemos más que agregar», ha dicho un portavoz de la misión diplomática.

## Ladrones con plena dedicación

El juicio de una banda de delincuentes, acusados de varias «hazañas» en Famalicao, al Norte de Portugal, se convirtió en una escena de película, salpicada con fugas espectaculares y robos en el propio tribunal.

Los funcionarios del tribunal de Famalicao se vieron obligados a encerrar al numeroso grupo de acusados, catorce en total, en una sala del tribunal por no haber instalaciones adecuadas para todos.

Como la comparecencia ante el juez se demorase, algunos delincuentes decidieron aprovechar la oportunidad para escapar de la habitación por la ventana.

Sólo cuando con algunas horas de retraso comenzó la vista y se empezó a llamar a los acusados, los funcionarios se percataron de la fuga.

Sin embargo, nueve de los acusados optaron por permanecer en la sala, dispuestos a enfrentarse con la justicia, pero tampoco perdieron el tiempo: aprovecharon la larga espera para consumir varias botellas de whisky, productos de otros robos y que se encontraban depositadas en la habitación.

## Timador vende Parque Nacional

Un avisado mexicano obtuvo el equivalente a unos 18.000 dólares mediante el timo de la venta de falsas parcelas.

Carlos Muro Castellanos vendió uno de los parques nacionales más famosos de la ciudad de México, el de los «Indios Verdes», que es propiedad del patrimonio nacional.

Decenas de personas, descono-

cedoras de que esos terrenos tenían su propio dueño, picaron el anzuelo y pagaron a toca teja la cantidad exigida por el timador.

Castellanos confeccionó unos planos «ad hoc» del citado parque, e indujo a muchas personas a «adquirir» las bellas parcelas ofrecidas por el vives mexican, quien aún pudo obtener más de los 18.000 dólares, ya que no se le ocurrió poner en venta las esculturas de dos «Indios Verdes» que dan nombre al lugar en cuestión, situado en el Norte de la ciudad.

## Anciana no puede ir a las Malvinas

Una veterana artista que ha vivido divirtiéndose a los soldados británicos en el extranjero desde la primera guerra mundial fue considerada demasiado vieja para entretener a la tropa destinada en Las Malvinas.

Tassie Hamilton, de 74 años, reaccionó con gran enfado ante la negativa del ministerio de Defensa británico, acusándole de discriminador y autoritario hacia su número artístico «sin haberlo visto siquiera».

«Estoy lo suficientemente en forma como para marcharme allí y además mi repertorio siempre consiguió hacer reír a los muchachos desde hace 70 años», dijo Tassie.

Pero el encargado de organizar este tipo de actos señaló que de ninguna manera iba a permitirse a una anciana viajar a las Malvinas, donde no había alojamiento apropiado para una persona de su edad.

## Secuestro Bulgari: Detenidos dos miembros de la banda

Un miembro de la banda mafiosa napolitana «Nueva Camorra Organizada» fue el proveedor de las armas para el secuestro de los famosos joyeros Anna Bulgari y su hijo Giorgio, y participó activamente en la operación.

Se trata de Antonio Maggio, de 35 años, detenido junto a Lucio Bianchi en una zona próxima a Roma. La magistratura confirmó la detención de ambos tras un interrogatorio a que fueron sometidos anteanoche.

Los dos están acusados de formar parte de la banda que secuestró durante 34 días a Anna Bulgari y su hijo de 17 años Giorgio Calisconi, liberados el pasado 24 de diciembre tras el pago de más de dos millones de dólares.

Otros cinco miembros de la banda fueron detenidos el pasado día 4.

Toda Eslida asistió ayer al entierro de Francisco Paulo

## UN HOMBRE MUERTO EN UNA DISCUSION POR UN JABALI

Un hombre resultó muerto el mismo día de Reyes, a consecuencia de una acalorada discusión provocada, al parecer, por la caza del jabalí, diversión a la que en estos días se dedica la población de Eslida.

Los hechos ocurrieron, según nos informa el Servicio de Información de la 315 Comandancia de la Guardia Civil de Castellón, sobre las 7.30 de la mañana del día 6. Dos cazadores vecinos de Eslida se encontraban a la salida del pueblo momentos antes de iniciar la partida de la caza del jabalí, —vedá que se cierra hoy mismo—, cuando, provocada por este tema, se inició una discusión, en la que pasaron de las palabras subidas de tono a los zarandeos. Los protagonistas de la discusión, Vicente Gómez Doñate, más conocido en Eslida como «El Barreta» y José Paulo Manzana, «El Blanquet», casi llegaron a las manos, cuando Vicente Gómez, de 58 años, le quitó la escopeta a José Paulo, de unos 55 años. Este temiendo que el otro disparara el arma contra él, por el acaloramiento que había tomado la pelea, salió corriendo en dirección a la casa de su padre, donde se encontraba su hermano

soltero, Francisco Paulo Manzana de unos 44 años; al contarle a éste lo que había ocurrido los dos regresaron a la salida del pueblo, y donde «El Blanquet» menor cogió la escopeta de su hermano y continuó la discusión con «El Barreta», que aún se encontraba allí. La pelea entonces resultó mucho más violenta, se había llegado a los golpes y Francisco Paulo, llegó a golpear al otro con la recámara de la escopeta, rompiéndola, así como causando desperfectos en el vástago de la misma. A consecuencia de los golpes cayeron al suelo los dos rivales momento que aprovechó Vicente Gómez Doñate, para desenfundar su cuchillo de monte y clavárselo al «Blanquet». Este fue trasladado a la Residencia Sanitaria de la Seguridad Social de Castellón, donde falleció instantes después.

El equipo de Investigación y Atestados de la Guardia Civil de Castellón y las fuerzas del puesto de Artana se trasladaron a la localidad de Eslida, donde en el transcurso de la investigación abierta, recogieron las armas de los implicados y detuvieron preventivamente a Vicente Gómez Doñate, que

presentaba varios hematomas en el cuerpo, provocados en la pelea. El detenido, ayer, ya había pasado a disposición judicial.

## Entierro multitudinario

Hacia las cinco de la tarde de ayer, tuvo lugar en la población el entierro del muerto. El cuerpo del hermano menor de los «Blanquet», había llegado a Eslida procedente de la Residencia de Castellón, hacia primeras horas de la tarde, y toda la población pasó por la plaza de la Iglesia a visitar el féretro. Poco después, hacia las cinco, comenzó el entierro que estuvo acompañado de una homilía en la Iglesia Parroquial. El cura párroco intentó recalcar en sus palabras la necesidad de evitar los comentarios sobre este desagradable accidente y que si se habla del tema, sea para transmitir un mensaje de paz y armonía en la población. Todo el pueblo dio el pésame a los familiares del fallecido, y, a continuación, acompañaron el féretro hasta el cementerio municipal donde quedó enterrado. Entre la población se respira un ambiente tenso y emotivo.

## BARCELONA

## OCHO HORAS MUERTO EN UN BANCO PUBLICO

En un banco público de la Plaza de San Agustín, de Barcelona, fue hallado el cuerpo sin vida del ciudadano alemán Wolfgang Meir, de 28 años de edad.

Según declaró a la Policía un amigo de la víctima, se cree que Wolfgang llevaba unas ocho horas muerto cuando su cadáver fue levantado por el juez de guardia. Parece ser que la muerte fue debida a causas naturales.

## Asesinado de varios disparos, en ajuste de cuentas

Un individuo, presunto autor del apuñalamiento del portero de un bar de la zona madrileña de Azca, el pasado mes de septiembre, falleció anteayer a consecuencia de varios disparos que efectuaron contra él unos desconocidos, informa la Jefatura Superior de Policía de Madrid.

El fallecido es Feliciano López Cerdán, de 28 años, quien estuvo detenido en numerosas ocasiones a causa de delitos contra la propiedad, homicidio y lesiones graves. Según la fuente informante, podría tratarse de un ajuste de cuentas entre delincuentes.

El crimen tuvo lugar a las 21,45 horas del viernes, en la calle de Tenerife, a la salida de un «pub», situado en el número 5 de la misma calle, en el que la víctima había estado charlando momentos antes con los agresores.

## 63 niños nacidos en Valencia por inseminación artificial

El Banco de Semen de Valencia ha sido utilizado por 121 parejas obteniéndose un resultado de 63 nacimientos desde 1980, año en el que el citado banco comenzó a funcionar.

En España existen, además del de Valencia, bancos de semen en Madrid, Barcelona, La Coruña, Bilbao y Andalucía.

Los donantes son preferentemente jóvenes entre los 18 y los 24 años que reciben dos mil pesetas por cada entrega. El semen es conservado dentro de recipientes conteniendo nitrógeno líquido a menos de 196 grados.

## Presunto autor robo, herido por disparo Policía Municipal

El súbdito francés, Gilbert Philipe, de 42 años, ha sido detenido después de haber recibido un disparo de un policía municipal de San Pedro de Ribas, Barcelona, al ser sorprendido robando en un piso.

El hecho sucedió cuando una patrulla de la Policía Municipal observó, en una vivienda de la Avenida de Mas D. Enserra, una escalera apoyada en la pared.

Poco después apareció en el balcón del edificio el individuo francés, que al percatarse de que la escalera había sido retirada, saltó sobre uno de los policías municipales agrediendo con un cuchillo de monte.

## «La estampita», el timo más utilizado en Madrid

El timo de «la estampita» es el que más se utiliza en Madrid y en la mayoría de los casos las víctimas son mujeres, con una edad media que supera los cincuenta años.

Según un estudio que publica la revista «Policía Española», en el primer semestre del pasado año hubo en la capital de España 41 timos por el procedimiento de «La estampita», seguido del «Tocomocho», con 11. De los 41 timos de «La estampita», 36 fueron realizados a mujeres y 5 a hombres, con una edad media de la víctima de 57 años. El botín que se consiguió en estos casos fue de 8.416.800 pesetas.

Según el estudio, el timo de «La estampita», supone un 67,21 por ciento respecto de los que se producen en Madrid, seguido por el «Tocomocho», con un 18 por ciento. Con menor incidencia están los denominados «Anuncio» (5), «Buscaempleos» (2), «Estafa matrimonial» (1) e «Influencia» (1).

En el «Tocomocho» de las 11 personas timadas, cinco fueron mujeres y seis hombres, con una edad media de 58 años. Los timadores consiguieron un botín de 3.166.000 pesetas.

Tanto en «La estampita» como en el «Tocomocho», las profesiones de las víctimas eran sus labores, desempleados o jubilados en un 92 por ciento de los casos, dando un mínimo porcentaje de obreros o profesionales cualificados.

**DESCAMPS**

**VENTA ESPECIAL**

**DESCAMPS**

Ruiz Zorrilla, 8  
Tel. (964) 21.04.13  
CASTELLÓN de la PLANA

style primrose bordier

**PRODUCTOS COSMETICOS S. A. WELLA**  
EMPRESA DE AMBITO INTERNACIONAL  
**PRECISA: VENDEDOR A COMISION**  
ZONA CASTELLON Y PROVINCIA  
SE EXIGE:  
- CONOCIMIENTO MERCADO PERFUMERIA (IMPRESCINDIBLE)  
- VEHICULO PROPIO  
- ACTIVIDAD Y DESEOS DE SUPERACION  
SE OFRECE:  
- Cartera de clientes en activo  
- INCENTIVOS  
- ALTA COMISION  
INTERESADOS DIRIGIRSE A: C/ CASTAÑ TOBENAS, 43 BAJO. VALENCIA. Tel. (96) 3590811. MAÑANA LUNES DIA 9 DE 9 A 2 TARDE PREGUNTAR POR SR. ESTEVEZ  
Ref. INEM CS 12040/0845

La línea es un paralelo de la escritura, que nos habla del límite de las formas y de su expresividad. Puede ser: tensa, dinámica, de grosor e intensidad variables. Es: definidora de formas, creadora de ámbitos y sugeridora del espacio y del movimiento.

Si el punto, considerado aisladamente, es la forma en estado de reposo, su desplazamiento, da lugar a la línea.

El diccionario nos habla de la línea, como la extensión de una sola dirección: la longitud.

Dentro del dibujo y considerada como parte de su lenguaje puede

«La expresión gráfico plástica» = «Dibujo» un lenguaje internacional —II—

## LA LINEA

simultánea y con distinta presión o fuerza, lo que obtendremos será una línea curva. Y por último si dichas fuerzas actúan de forma alterna obtendremos una línea angular o quebrada.

Hay tres tipos de líneas rectas: horizontal, vertical y diagonal u oblicua.

— La recta horizontal, en la percepción humana, corresponde a la línea o plano sobre el cual el hom-

o menor grosor y tamaño ya que su proximidad o alejamiento hace que éstas tengan que representarse más o menos fuertes o grandes, respectivamente.

Un ejemplo muy sencillo y a la vez de línea descriptiva que modula su grosor, sería la representación del veteado de la madera, como líneas que se hacen más gruesas o más finas al acercarse a los nudos que aparecen como

nos de perfiles más gruesos; los más alejados, más finos por menos visibles; o aquellos que se transparentan a través de otros dependiendo de que el vidrio anterior haga más o menos visible el de detrás, por actuar como aumentativo (lupa) ¿qué línea tendríamos que utilizar? Si el vidrio además no es de un grosor uniforme, lo percibiremos en sus contornos de distinto grosor, si además el objeto

irregulares, que son la síntesis a su vez de figuras conocidas por todos como: polígonos, curvas cónicas, espirales, etc. De entre las curvas no podemos olvidar en este estudio que se identifican como las expresiones gráficas más cercanas a la naturaleza en que la ausencia de rectas es notoria y casi total. Así como de las angulares, hacer notar la tensión o distensión que expresan según sean ángulos rectos y agudos o ángulos obtusos respectivamente.

Una segunda consideración al margen de las clases de líneas definidas —rectas, curvas y angulares— o más bien a pesar de ellas, sería el instrumento utilizado y el soporte, de manera que podamos obtener una línea uniforme de bordes definidos, o de bordes aterciopelados. En tal sentido, comparemos cualquier línea de tinta china, trazada con un rapidograf sobre papel satinado o esa misma línea trazada con plumilla en la que ejerciendo mayor o menor presión y sobre papel no satinado, nos daría una línea que iría variando el grosor y la intensidad. Ahora tracemos sobre un papel que además presente una superficie rugosa con una barra de cera, la irregularidad de los bordes de la línea, comparada con aquella que trazamos con tinta y con un instrumento técnico, es notoria. Los bordes de esta línea son irregulares, aterciopelados y su parte interior o central, mucho más concreta, no mantiene una uniformidad.

En el primer caso —la línea de bordes nítidos, bien definidos, de grosor constante, que no depende de la presión que se haga sobre el instrumento— la denominamos línea esclavizada. En el segundo caso —en que sí depende de la presión, varía el grosor, la intensidad y depende tanto del instrumento como del soporte, como del uso que hagamos de ellos o intencionalidad del realizador— la denominamos línea liberada.

Por último la línea descriptiva es aquella que pudiendo ser esclavizada o liberada, recta, curva o angular, traduce cualquier forma del entorno a líneas, dándonos a entender por su contorno la configuración de los objetos y el espacio que éstos ocupan.

La mayor divulgación de la línea, corresponde de cuanto hemos analizado, a la línea descriptiva, conocida por todos como representación básica de las formas. Pero vamos a ver qué ocurre, cuando al interpretar una parte de la realidad objetiva, aparece ante nosotros una composición lineal abstracta.

De una superficie representada por líneas en la que queramos acentuar las concavidades o con-

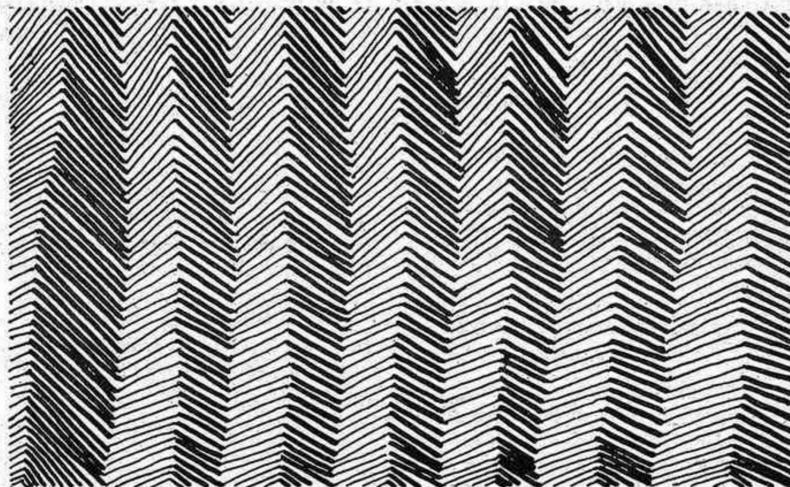

Enrique Pardo

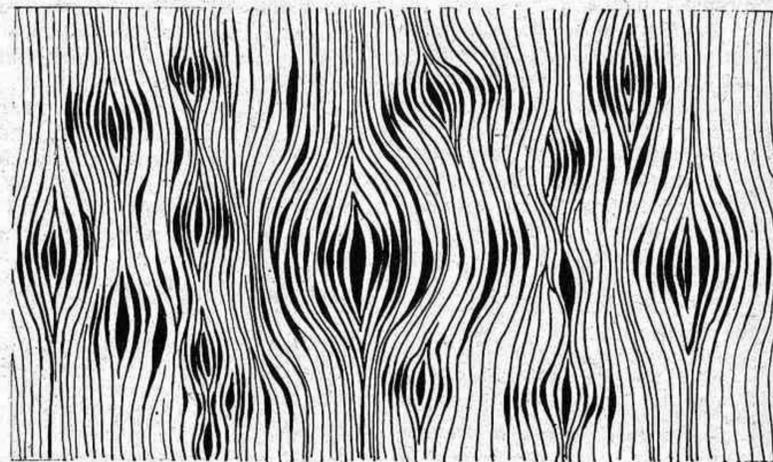

Amparo Soligó

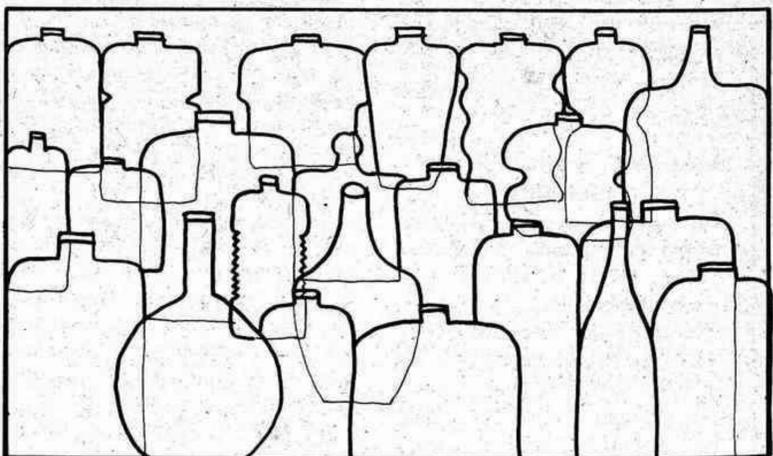

Inmaculada Ortiz Amat

obstáculos y que las líneas rodean casi sorteándolos.

En todos los ejemplos, aparece un nuevo elemento del que no he hablado antes, el ritmo como repetición de un movimiento alterno, pero a cuyo estudio dedicaré otro trabajo.

Al igual que hicimos en el artículo anterior referido al punto, intentemos imaginar cómo sería la expresión gráfica de un campo labrado. Visto desde arriba o desde un lado cualquiera. Líneas rectas, curvas, o entendido éste como superficie iluminada lateralmente, líneas angulares que conformarán los entrantes y salientes de dicha superficie.

O intentemos ahora entender la mayor expresividad por la acentuación, en una composición descriptiva de botellas de vidrio transparentes, cual podría ser la variación expresiva de la línea, al considerar los objetos, más cerca-

que está detrás lo percibimos con claridad, probablemente la dirección de su contorno, al estar detrás verá cambiada su trayectoria así como la intensidad y grosor de la línea que describe dicha forma posterior. El mismo efecto produce un bastón semisumergido en un estanque.

Creo que lo dicho en estos pocos ejemplos es suficiente para que el lector comprenda que dentro del lenguaje gráfico, la línea no habla no sólo del límite de las formas. Nos dice mucho más, siempre claro está, que el realizador haya sabido conjugar: forma, tamaño, instrumento, densidad, dirección, observación, con la selección adecuada de dichos elementos. Ello le conducirá a expresar lo que conoce con la mayor idoneidad y cuyo resultado será comprensible al simple espectador con la única condición de que éste, sea observador.

Elvira Gual Almarcha

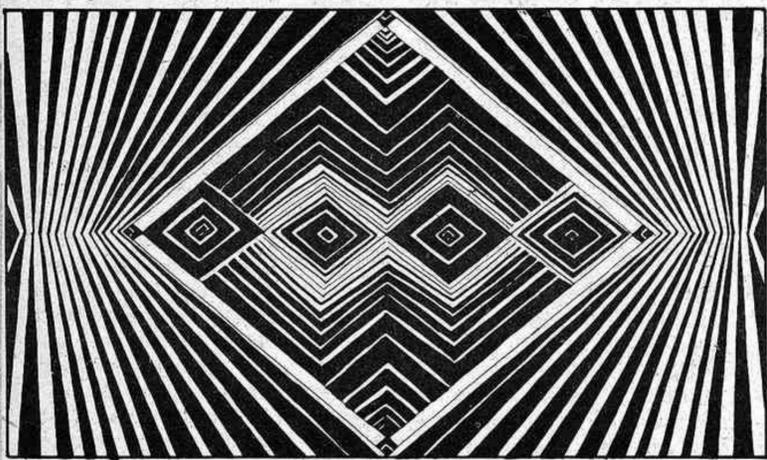

Vicente Jesús Llopis Plasencia

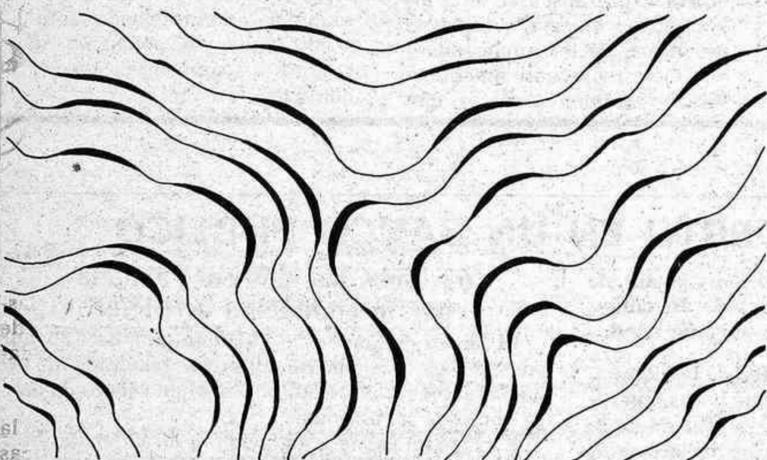

Eugenia Monroig Rovira

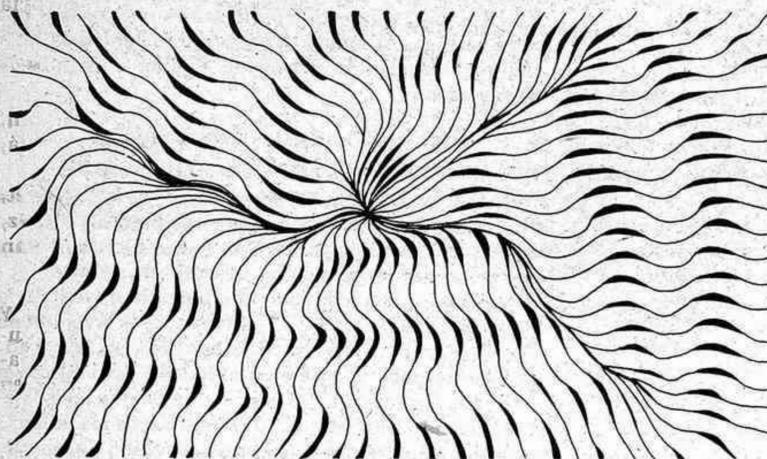

Mari Carmen Monte

ser: tensa, dinámica, fina, gruesa, de bordes aterciopelados, modulando su grosor para acentuar su expresividad, dar mayor énfasis a determinadas partes del dibujo.

Cuando hablamos de la expresividad del punto, vimos la gran variedad que podíamos obtener de ellos, al combinar distintas variables tales como: instrumentos, soportes, intencionalidad, combinaciones de ellos, etc. Si partimos ahora de que la línea se origina al desplazarse un punto podremos entender, de qué manera afectan a la estructura de la línea esas mismas variables y por tanto las posibilidades compositivas y de carácter expresivo que podemos lograr. Pero hemos introducido un nuevo elemento, el movimiento, y de él habrá que hablar antes de seguir adelante.

Si el movimiento de un punto mantiene una dirección tendremos una línea recta. Si las forma-

bre se yergue o se desplaza, su tonalidad es fría y su valor dinámico tiende a una condición estática.

— El perfecto opuesto de esta línea es la recta vertical, que forma con la anterior ángulo recto; la altura se opone a la chatedad y el calor sustituye al frío. En cuanto a su valor dinámico, la vertical aún siendo considerada como dirección estable, está cargada de movimiento potencial.

— El tercer tipo de recta es la diagonal, que esquemáticamente, se separa en ángulos iguales de los anteriores. Su tendencia hacia ambas equivalente y ello determina su tono templado, así como su mayor actividad en lo que a movimiento se refiere.

De entre las líneas curvas y angulares y haciendo una síntesis para no cansar al lector, cabe la clasificación de curvas y angulares: cerradas y abiertas, regulares

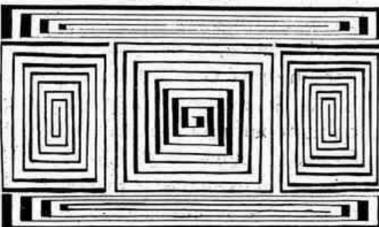

Rosa María Llopart Pérez

veces de la misma necesitaremos echar mano de líneas —curvas o angulares, dependerá de la superficie— con mayor o menor grosor e intensidad. Por la observación de la superficie desigualmente iluminada sabremos qué líneas deberán ser más o menos gruesas indicando en dicho caso no sólo la convexidad sino la sombra. Si por el contrario está todo igualmente iluminado habrá que recurrir, a la densidad de las líneas, a su mayor



# HA PASSAT EL NADAL

Emili M. Boils

Ha passat Nadal i... ¿què? ¿quina vigència té avui encara el Nadal? ¿té sentit, tal i com el celebrem, el memorial nadalenc? ¿convé encara la seua pervivència? ¿a qui aprofita de veritat tot això? Ara ens han encés els llums que no toquen, ens han il·luminat les estrelles, milers, de neó, aqueixes que de cap manera no són eternes, sotmeses com estan a qualsevol apagó; hem fet les carnestoltes no adients, hem esclatat en una certa falsa alegria que no té res a veure amb el que el Nadó callat, arrupit i epifànic ens vol dir.

Per Tots els Sants, quan encara no hem assaborit el gust íntim compartit per la glòria llur, com tampoc el repòs seré que la memòria exequial dels qui ja foren ens nodreix, botant per damunt de tota consideració cíclico-litúrgica, que, naturalment, desconeixen totes les multinacionals i d'altres; menyspreant, sobretot, el sever i lògic temps de l'advent, hom ens força, aconseguint-ho quasi sempre, a entrar per la violència en un altre temps alié i estrany que vol perllongar una felicitat banal, artificial, subsidiària, agònica, trista, obra d'homes, i, per tant, desbordada, inautèntica, rebordada, buidadora. El cas de mimetisme més inversemblant i sorprenent és el del Nadal importat pels americans al Japó, també ells celebren el naixement de ¿Buda? ¿Confuci? ¿llurs déus? ¿o què?

Ací, a casa nostra, per altra banda, la Missa del gall sempre s'ha dit, és clar, però, tradició, el que es diu tradició, tampoc mai no la hi hagut, siguem-ne francs, o, almenys, fa ja molts anys que no la manifestem, car aqueixa dimensió humana i senzilla, innocent, s'ha perdut. Perquè, Nadal, com en feia observar un no creient en certa ocasió, ¿què era: menjar més i millor... una volta a l'any? Potser sí. Sé del contingut antropològic que comporta juntar-se las persones per menjar, àdhuc el simbolisme sagrat o social que contenen certs àpats; sense anar més lluny, el centre transcendent de la celebració litúrgica dels catòlics es fonamenta materialment sobre la figura d'un sopar comunitari, però, d'ahí, a anar a poc a poc donant-li la volta a la truita com hem fet, va quasi dos mil anys de no haver entès gairebé res. O de no voler entendre-ho. Al cap i a la fi, només fa uns vint anys que podem permetre-nos-hi el luxe de menjar cada dia allò que necessitem, i fins no fa molt, de rebutjar, malbaratar i xafar el que ens sobrava, avui, ni això ja. Sé també que els comportaments famolencs han estat sovint una manera molt concreta de fer pàtria, vulló dir, Nadal, sense excloure la fe, ço és, la certa celebració atàvica que conservem i transmetem. La fam multiseular que hem patit ha estat el solc més adient per salvar aquestes celebracions íntimes que tenien molt del fred estacional dins el qual s'encabien, de la necessitat de celebrar-les

dins un cau calent i arropit on poder contemplar al nostre abast un miracle d'il·lusió materialitzat en unes figuretes de fang, unes cançons nadalencs improvisades i tendres, uns dolços que calfaren d'entrada, i a més, la panxa. La necessitat d'encalmar la fam ha estat la font de moltes creacions populars, de vegades, fins i tot intocables. Era, si més no, el que ara omple la televisió: la nostra distracció màxima. Obviament, per aquesta regla de tres composta, a menys fam, menys fe, o cosa semblant, que no tot ho ha de pagar la sociologia i la gratuïta o evolucionada visió de la pèrdua de la fe.

## Nadal. La festa de la humanitat

I tant de bo, malgrat tot, haja estat tot així, perquè d'aqueixa manera ens estalviem haver de canviar de pell una vegada més. De pell, que no de xaqueta, com ens ha passat a alguns diverses voltes i en diverses ocasions, cosa que resulta al capdavant molt incòmoda i molt desassossegadora, però necessària: cal renovar-se contínuament per no morir, també contínuament. Refer-se, transmutar-se, per tal de salvar de manera més o menys permanent, allò d'essencial que mai no ha de ser alterat. Necessitem una revisió profunda del que signifiqui encara la pervivència del Nadal, com de tantes altres coses. Hauriem de guanyar, els creients i els no creients assenyats, aqueixa batalla perduda de la nostra cultura. No es tracta d'una festa merament d'àmbit religiós, sinó d'una data significativa i capital, indefugible, segons com, un tros concret i determinat de la nostra identitat suara tan igualada. El que no aconseguí l'etapa franquista, prou que ho podria aconseguir ara el mer consumisme i altres intencions contràries. Donar-hi, en la mesura del possible, una resposta ulterior definitiva, bé siga anorreat de socarrel les coses tal i com estan ara, o bé tornant desitjablement a les fonts més antigues i enriquidores, però autèntiques, pontificals —en el seu sentit més etimològic, de **pont**—. Nadal és la festa de la Humanitat, de tota la Humanitat, encara, o no és res. Segrestar-la, sota les més diverses maneres, és la manera més directa i efectiva d'inutilitzar-la, i ningú no en té, el dret. Temps de treva, de pausa, de retrobament amb la realitat última de cada home, i no ocasió de revisar esllanguidament i inútil les remembrances i els enderrocs del passat... programat tot a la bestreta. Hem fet del Nadal un temps idoni per al suïcidi o per a la bufa total, però, aquesta no d'alegria, sinó de màxima tristot. Caldria que fóra una avinentesa plena d'oxigen, i no d'evasió; una data per recomtar, i no per penjar en unes branques abillades de lluentines i penjolls la mort de tantes il·lusions rompudes. Un saber que no solament està tot fet ja,

sinó per fer. Un fomentar, si m'apureu, la fe laica de tot home en si mateix, en els altres, en tot el món, si no és capaç de sentir-ne i d'assolir-ne una latra. Etcètera. Es per tant també la festa de la política, la de les nacions, la de totes les gents, i ho hauria de ser també de totes les organitzacions, congressos, simpòsiums, convencions, campanyes i plans trienals o quinquenals amb els quals 'sembolica l'home, tot intentant trobar el seis entendre's i desinvoldre's. Hauria de ser la festa de l'espontaneïtat perduda, de la contemplació de la naturalesa, de la senzillesa rescatada, de la cordialitat no fingida, de la bonhomia rediviva, de l'encaixament no protocolari de mans, del tornar a passar el braç pels muscles de l'amic o la dona, maritada o no. Retrobar un natalici impensat dins el Nadal malaguanyat que coneixem; fer, de la palla, fem, i del fem, adob. Retrobar, en fi, el sentit de tot, de tots, alliberats ja de tics neuròtics, de mandres sufocants, de gosses culpables, d'omissions flagrants. No caldria amoïnar-se per la pèrdua d'allò folclòric, perquè l'home ja no és de sobra, i n'inventaria aviat un altre. Deixar de ser travestis d'esperit, d'opinions. En fi, que ens caldria una bona dosi de seriositat per tornar a riure com cal. Crec que aquesta mena de Nadal fóra possible i plausible. Urgent. El propi aniversari encarnat, revitalitzat cada any. Lliure i espontani, conreador d'utopies... possibles.

## Una nova tradició

Que cadascú es done a si mateix la resposta. Que veja si val la pena. Que retrobe per aquest camí urgentment, aquell nadal infantil vàlid i immarcescible que cada home, cristià almenys, sempre porta dins. A mi, que he perdut pràcticament tota fe en l'home, ningú, cap avinentesa, trontolleig o trasbalsada no em treurà en canvi aquesta fe en la fe, l'esperança, i, sobretot, en l'amor. I això és ja en si mateix una tradició nova, inèdita per inusual. Conreada en solitari. Car, el que sí és cert és que la manera d'entendre aqueix cristianisme que ens ha sobreviscut ens és absolutament inútil per inautèntic, i llurs formes i expressions externes es cauen a trossos per mortes. Nadal parla intrínsecament de vida, de vida nova, si més no, i d'una persona-missatge-quefer que brolla joiosament, esperançadament per a tothom. Que naix, gemega, plora, riu, pateix i mor, nogensmenys com nosaltres, tot esperant ser projecte que a la llarga es farà realitat, per més dificultosament que siga, i si no, no és Nadal, de res, de ningú. Covidem-nos a escorcollar allò que ens impedeix gojar d'un buf de poesia, d'un alé periòdic d'humanitat, d'un punt de transcendència de la que tan necessitada està la humanitat, encara que només siga una volta a l'any. Tot just per Nadal.

## SALAS DE ARTE

### COLECTIVA EN VERMELL

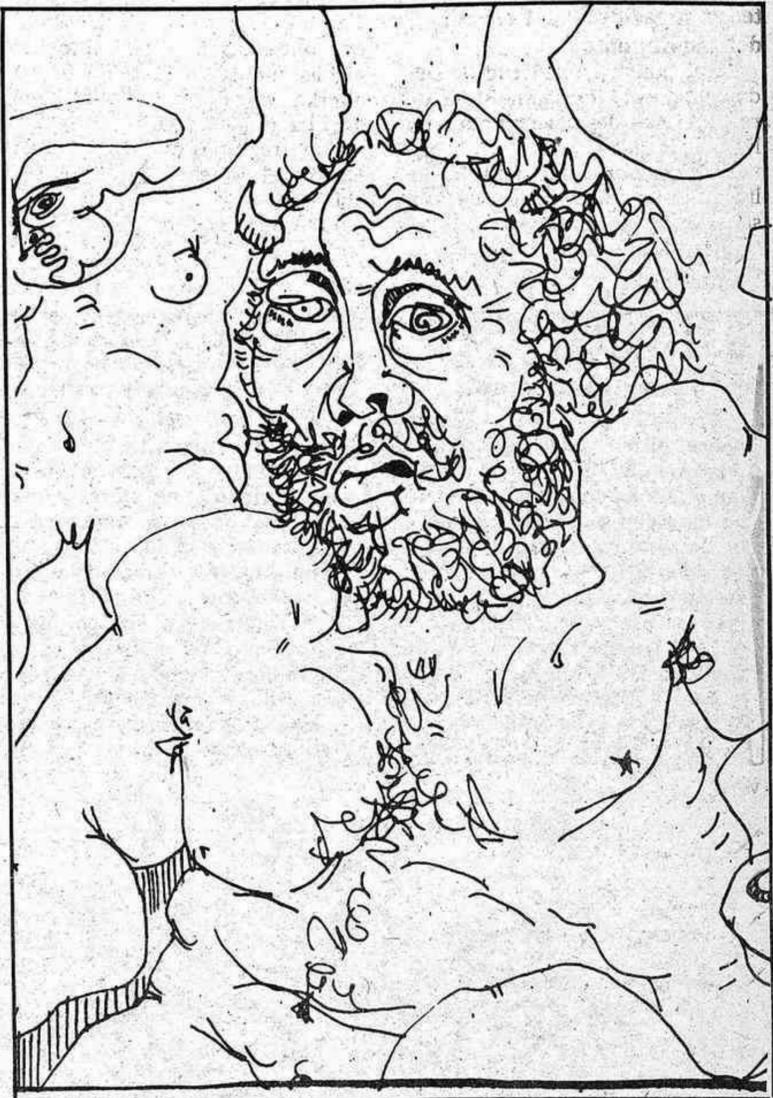

Dentro del panorama de exposiciones con que se inicia 1984 en Castellón, podemos contemplar en Vermell una muestra muy interesante de la obra creada por algunos de los artistas nacidos, enraizados o vinculados a nuestra tierra.

Tanto en el campo de la pintura como en los del dibujo y el grabado la serie de autores es larga y variada, con técnicas, estilos y temáticas diversas, siempre en una línea de creación y experimentación.

Tenemos artistas consagrados, autores jóvenes con experiencia, y algunos nombres nuevos. A algunos los podemos ver con la frecuencia deseada para seguir su evolución estilística, pero en otros es ésta una de las raras ocasiones en las que nos es dado contemplar su obra.

La relación de autores es larga:

En pinturas vemos obras de Agraít, A. Navarro, Beatriz Guttmann, Casino, C. Nonell, Ch. Pons, E. Gual, L. Fabra, Planchadell, R. Catalá, Ripollés, Puig, R. Tena, Reverter, Santana, S. Gavino y Badia.

En la sección de grabado y dibujo exponen Agost, Bagán, C. Claret, Colers, C. Suárez, E. Gual, Ferrer, Mestre, Membrado, Nanin, P. Dolz, Puig, Ribes, Ripollés, Sesé y W. Rambla. Es un grupo de autores tan numeroso que desborda los límites de un solo comentario.

Esta exposición continúa la serie iniciada en diciembre de 1982 y como es de prever por motivos de tiempo y espacio, faltan en ella algunas corrientes y artistas de gran interés. Ello es lógico porqueafortunadamente contamos con un numeroso grupo de artistas de gran altura en todas, o en casi todas, las corrientes del arte que hoy se está creando.

En próximas ocasiones esperamos ver completado este panorama, tanto en esta galería como a través de iniciativas tales como el libro «Artistas Castellonenses» (potenciado por Angel Campos Cayuela y que será entregado a la Biblioteca Pública de Castellón), la posible elaboración de un catálogo sobre los mismos, o la exposición (en fase de organización) sobre los dos últimos siglos de pintura en Castellón.

Esta exposición (excepcional en Castellón por las pinturas, y sobre todo por el grupo de grabadores que agrupa) permanecerá abierta hasta el día 30.

Manuel Godoy

## Guía de arte

**MUSEO DE VILAFAMES.** Palacio del Bayle de la Diputación Provincial. Traver Griñó. Diciembre y enero. Todos los días de 11 a 13 de la mañana y de 17 a 19 de la tarde. Villafamés (Castellón).

**DERENZI.** — Acuarelas. Tasio. Hasta el 13 de enero. Horario de 11 a 13 de la mañana y de 6 a 9 de la tarde. Colón, 34. Tel. 22 45 40. Castellón.

**BRAULIO.** — Miniaturas. V. Perechio. Hasta el 14 de enero. Horario de 11 a 13,30 de la mañana y de 6 a 9 de la tarde. Avda. Rey D. Jaime 23. Tel. 21 03 54. Castellón.

**EL CAMPANAR.** — Pintura grabado y dibujo. Sesé. Hasta el 14 de enero. Horario de 11 a 13 de la mañana, y de 7 a 9 de la tarde. Colón, 4. Teléfono 22 48 11. Castellón.

LIGA NACIONAL JUVENIL

El Barça Atco. impone respeto al Castellón

Esta mañana, en el recinto del Bovalar, comienza la segunda vuelta en la Liga Nacional con un interesante partido entre el Castellón y el Barcelona Atlético que tiene, indudablemente muchos aficionados para que la afición albinegra se dé cita en apoyo del fútbol-base castellonense, presenciando, al mismo tiempo, una gran matinal de espectáculo totalmente garantizado.

Para el Castellón, partido importantísimo

Por parte del conjunto castellonense, ni qué decir tiene, los dos puntos en litigio son de verdadera importancia, pues el Castellón aún no ha dicho su última palabra en la competición, restan dieciséis partidos todavía y tras su último resultado convincente ante el Trajana, la moral ha subido muchos enteros entre la muchachada que comanda Manolo Adell.

Lamentablemente, las lesiones han hecho su aparición en el equi-

po y Sorribes, probablemente, esté varias jornadas ausente de la formación, como tampoco durante las dos próximas jornadas estará Nando, por su reciente expulsión. La línea delantera, por consiguiente, sufrirá una reestructuración, entrando en la punta derecha Carmona y en la izquierda Mateu, que ya se alineó frente al Trajana. Fermín, totalmente restablecido, volverá a la meta y el resto de líneas, salvo imponderables, no diferirá de la última formación, aunque también cabe la posibilidad que jugase Franch.

El partido, como decimos, es vital para las aspiraciones del Castellón. Cualquier resultado que no sea la victoria no sirve, y para conseguir ésta es necesario e imprescindible el apoyo moral que deben prestar los aficionados, que últimamente están dando la espalda al Juvenil, tal vez porque el rendimiento del equipo tampoco haya sido el deseado. De cualquier forma, el visitante de hoy merece un condicionamiento especial y el

Barça siempre atrae, pues tiene el carisma suficiente de cara al espectador.

El Barcelona, a restar negativos

Como todos los equipos filiales, el Barcelona Atlético está integrado por jugadores jóvenes que pasarán el próximo año a defender los colores del primer equipo azulgrana, siendo éste su objetivo fundamental, amén de conseguir una clasificación desahogada, circunstancia que les hace jugar muy tranquilos, con el habitual sistema del fuera de UEGO, TAN INCÓMODO PARA LOS EQUIPOS ADVERSARIOS.

Su entrenador es en la actualidad «Charly» Rexach, quien se hizo cargo de la dirección técnica del equipo en sustitución de Toll, cuando la marcha del equipo era un tanto vacilante, a mediados de la primera vuelta. Tal vez lejos del Fabra y Coats es donde el equipo azulgrana se muestre más peligroso, porque ha conseguido seis posi-

tivos en sus ocho salidas, habiendo puntuado, sorprendentemente en campos tan difíciles como La Salle y Ciudadela. Como en su terreno ha cedido nada menos que nueve puntos, su posición en la tabla le hace muy peligroso, pues llega al campo del Bovalar con el decidido propósito de restar algún negativo, porque solamente está a dos puntos de la zona de descenso. Parece que su línea de vanguardia predomina sobre la de cobertura, porque ha encajado bastantes goles a lo largo de esta primera vuelta (treinta en total). Sus máximos realizadores son Amor y Mulero, con seis goles por barba.

Probables alineaciones

CASTELLON.— Fermín, Juanra, Madueño, Agustín, Segura, Sánchez, Alfredo, José Enrique, Carmona, Pedro y Mateu.

BARCELONA ATCO.— Abadal, Romero, Fernández, Sanz, Sergio, Amor, Mulero, Hidalgo, Roura, Ferrer y Ramón.



Rexach, mister azulgrana

CAMPO.— Bovalar. HORA: 11'30 mañana. ARBITRO: Jiménez Maiz.

Ximo Alcón  
Fotos: Heredio

RESULTADOS

El pasado viernes, festividad de los Reyes Magos, se jugaron algunos encuentros de Liga, con estos resultados:

Trajana, 1 - Mallorca, 1 (pendiente)  
Europa, 0 - Damm, 2  
S. Cayetano, 2 - A. CASTELLON, 1

Clasificación

	J	G	E	P	F	C	P
Valencia .....	16	13	0	3	38	15	26+10
CASTELLON .....	16	9	3	4	39	17	21+5
Español .....	16	9	2	5	29	22	20+4
Damm .....	17	8	3	6	39	27	19+3
La Salle .....	16	8	3	5	21	16	19+3
S. Cayetano .....	17	9	1	7	35	27	19+1
A. Ciudadela .....	16	8	3	5	22	18	19+3
Cide .....	16	8	1	7	19	25	17+1
Mallorca .....	16	5	7	4	19	25	17+1
Algemesi .....	16	7	2	7	21	22	16
Europa .....	17	5	6	6	27	29	16-2
Barna. Atco. ....	16	5	3	8	26	30	13-3
Figueres .....	16	5	2	9	22	29	12-4
Sabadell .....	16	4	3	9	20	27	11-5
A. CASTELLON .....	17	4	3	10	21	38	11-5
Turó Peira .....	16	5	1	10	21	40	11-5
Trajana .....	16	3	3	10	26	38	9-7



Fútbol local

Clasificaciones

Adheridos

1.ª categoría

Barquillo .....	18
Ex. Fabrega .....	17
Els Musols .....	17
Cervantes .....	15
Usia Castell .....	14
Chiclana .....	12
Huracán .....	12
D. Castelló .....	11
Trinidad .....	11
A. Levantina .....	10
Churruca .....	8
R. Milian .....	8
Fore-ut .....	8
Sequiol .....	7

Adheridos

2.ª Categoría

Tombatosals .....	17
S. Limac .....	17
Barranquet .....	16
Algi .....	15
Les Forques .....	13
R. Sorribes .....	13
Idaho .....	11
C. Babiloni .....	10
Ribalta .....	9
Asorcas .....	8
Lanas Josna .....	7
Alexander .....	5
S. La Plana .....	3

Juvenil

Castellón .....	22
-----------------	----

San Pedro .....	20
Roda B .....	19
Cafés Joya .....	15
La Casera .....	14
Roda A .....	13
At. Castellón .....	10
Polígono .....	9
Fadrell .....	6
Taxida .....	6
Borriol .....	5
S. Cristóbal .....	5

Infantiles

Grupo primero

At. Castellón .....	11
Roda A .....	10
Castellón B .....	6
Sol .....	6
Alcora .....	5
Benicasim .....	4
Tiempo Libre .....	2

Infantiles

Grupo segundo

Roda B .....	11
C. Babiloni .....	8
Font B .....	6
Cafés Joya .....	6
San José O. ....	5
Fadrell .....	5
Pinilla .....	1

Alevines

Grupo primero

Castellón A .....	13
Font A .....	12
Benicasim .....	9



San Pedro Juvenil

Roda A .....	8
Cafés Joya A .....	8
Castellón B .....	7
Roda B .....	3
San José A .....	3
San Pedro .....	0

Nota: El Club San Pedro, figura con dos puntos menos por sanción.

Alevines

grupo segundo

La Plana .....	16
Fadrell .....	13
Sol .....	11
C. Babiloni .....	10
Font B .....	10

Fundación D. ....	10
Roda C. ....	5
San José B .....	5
Cafés Joya B .....	5
Roda B .....	2
Taxida .....	2

Partidos para hoy domingo

Adheridos

Primera Categoría

13.ª Jornada

Usia-D. Castelló. 9. Federativo A  
Sequiol-Cervantes. 10. Federativo A

A. Levantina-Els Musols. 11. Federativo A

Huracán-Fore-ut. 12. Federativo A.

Adheridos

Segunda categoría

13.ª Jornada

Alexander-Les Forques. 9. Federativo B

C. Babiloni-Algi. 10. Federativo B

S. La Plana-Tombat ossals. 11. Federativo B

Idaho-Asorcas. 12. Federativo B

R. Sorribes-S. Limac. 13. Federativo B

Lanas Josna-Barranquet. 13. Federativo A

Descansa Ribalta.

Juveniles

13.ª Jornada

Polígono. Cafés Joya. 9. Bovalar I

Roda B-Roda A. 10. Bovalar I

San Pedro-Taxida. 11. Bovalar I

La Casera-Fadrell. 12. Bovalar I

Borriol-Atco. Castellón. 13. Bovalar I

Castellón B-San Cristóbal. 10,15. Bovalar II

Dieciséis jugadores ha convocado Torres

## CASTELLON-HERCULES, CON MUCHA TELA

No hay más novedades en torno al Castellón respecto a la información que publicamos ayer que el hecho de que Tatar ayer por la mañana dijera a Torres que está en condiciones de jugar esta tarde y consiguientemente será uno de los dieciséis que el entrenador ha forjado en Castalia. De todas formas, según nos informaba ayer el mister albino no jugará inicialmente con muchas posibilidades incluso de no sentarse en el banquillo.

Esta mañana se ha celebrado la última sesión de entrenamiento con un grupo de jugadores —los que no estuvieron el viernes en Castalia—, de una duración de dos horas, aproximadamente.

Al término de la misma, Torres dio a los informadores la lista de los dieciséis jugadores que ha convocado. Son estos: González, Museros, Verdú, Carrillo, Alfredo, De Blas, Javi, Ibeas, Botella, Beltrán, Alberto, Ramírez, Fontana, Lozano, Mestre, Viña y Tatar. Como decíamos uno de estos dieciséis —Tatar o Ramírez— no se vestirán.

La alineación, aunque con las debidas reservas por cuanto Torres no la ha hecho pública será la misma que adelantábamos ayer. Es decir: González, Verdú, Javi, Alfredo o De Blas, Carrillo; Ibeas, Botella, Beltrán; Lozano, Mestre y Fontana. Para los cambios estarán Museros, Alfredo o De Blas, Viña y Tatar o Alberto, Ramírez.

### El Hércules

A las tres de la tarde de ayer salió el Hércules por carretera —o mejor dicho, autopista— hacia nuestra ciudad para llegar aquí

los jugadores, alguno de los cuales podría incluso ser apartado del equipo.

Puestas así las cosas hablamos con Torres.

—¿Qué perspectivas hay ante este encuentro?

—Hombre, es evidente que lo acontecido esta semana habrá influido en el rendimiento de los jugadores que no tienen ya más remedio que dejarse la piel en el campo y tratar por todos los medios a su alcance de ganar los dos puntos. De lo contrario nos pondríamos ya en una situación realmente difícil.

—Observo muchos cambios en el equipo...

—Sí, hay gente que últimamente se está bastante y entonces he decidido cambiar para por un lado dar oportunidad a unos y por otra parte demostrar a los otros que no hay nadie imprescindible.

—¿Sólo por eso?

—Bueno y además, teniendo en cuenta las características del contrario. El Hércules está en un buen momento, sus hombres tienen moral y sólo en base a un buen «presing» durante todo el partido les podremos ganar. De ahí que esta tarde saque a los hombres que mejor considero pueden hacer esta función.

—Otra vez, y es la segunda, se dice insistentemente que peligra la «cabeza» del entrenador...

—Yo no sé nada de eso. A mi se me contrató para hacer un trabajo y trato de hacerlo de la mejor manera que puedo. Lo mío está en el campo con los jugadores y cuando no estén contentos con mi labor, serán los directivos quienes deberán decidir si me he de marchar o no.



reconozco y acepto que el rival es un buen equipo y que además está en un buen momento, pero me

inquietan más los tres negativos que llevamos a cuestas. Es todo. Esta tarde, cita en Cas-

talia. Castellón-Hércules con mucha tela.

Eduardo Mas

«HE FORMADO EL EQUIPO QUE CREO MEJOR PUEDE RESPONDER A LAS NECESIDADES ACTUALES DEL PARTIDO»

(Toni Torres)

cerca de las ocho. Con el entrenador, Carlos Jurado viajan estos quince: Espinosa, César, Fabregat, Cabral, Mañuz, Rastrojo, Alvarez, Luis, Parra, Rocamora, Baquero, Reces, Herbera, Chalo y Torres.

Tampoco Jurado ha decidido la formación inicial porque dice que está pendiente de lo que haga el Castellón. No obstante la que parece más probable es la formada por Espinosa, Fabregat, Cabral, Mañuz, Rastrojo, Luis, Parra, Rocamora, Reces, Herbera y Chalo.

Hay que recordar que el encuentro dará comienzo a las cuatro y media de la tarde.

### Creo que algo ha cambiado

Durante esta última semana ha habido muchas cosas en el seno del Castellón. La fuerte derrota sufrida en Bilbao ha desencadenado una serie de acontecimientos entre los que hay que destacar el acuerdo de tomar severas medidas con la plantilla profesional si no cambian radicalmente de comportamiento en el terreno de juego. El Castellón es evidente que está atravesando una crisis y el partido de esta tarde se anuncia como casi decisivo para pasar ya de las palabras a los hechos. La victoria y buena actuación frente al Hércules es imprescindible tanto para el entrenador como para

### La situación actual

—¿Por qué se ha llegado a esta situación?

—No sé, pueden influir muchas cosas, pero en el fondo creo que es una situación coyuntural. Todos los equipos tienen sus baches y nosotros estamos en uno de ellos. El mismo Hércules ha llegado a tener cinco negativos esta temporada y ahora está libre de ellos. Creo que nos hace falta ganar un par de encuentros y que todos recuperen la confianza en sí mismos. Las diferencias en la clasificación siguen siendo escasas e igual que dos derrotas se sitúan en la cola —como nos ha pasado a nosotros— en dos partidos puedes volver a ocupar un puesto destacado. Insisto en que es cuestión de volver a coger la honda.

—¿Optimista?

—He de estarlo. Confío en que mis jugadores sabrán reaccionar al conjuro de las exigencias actuales del equipo y que esta tarde vuelvan a dar la imagen de los buenos encuentros. Si se gana al Hércules lógicamente las perspectivas serán muy distintas a las actuales.

—El Hércules, ¿mucho problema?

—No, el problema no es el Hércules sino los negativos. Jugar en casa con tres negativos suele influir mucho en el ánimo de cualquier equipo. Por supuesto que

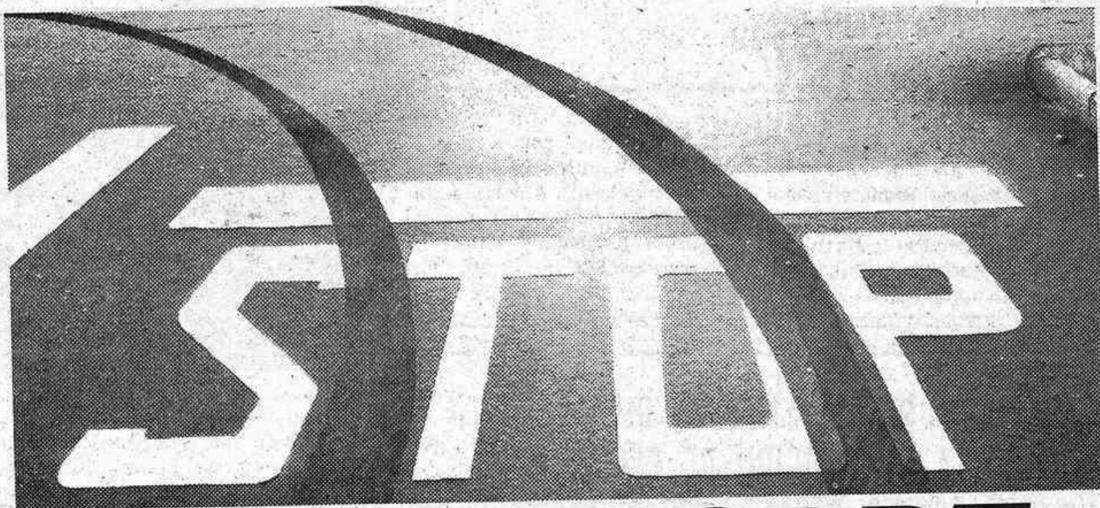

# FRENE SOBRE SEGURO

## Revisión Especial de Frenos

Del 1 de Enero al 29 de Febrero. Los Concesionarios Seat le revisan y ponen a punto el sistema de frenado de su coche.

Una completa revisión en nueve operaciones, que suponen el más completo chequeo del sistema de

frenos de su Seat.

Todo para su mayor seguridad. Para que usted frene siempre sobre seguro.

No lo olvide. Traiga su coche a nuestro Concesionario. Del 1 de Enero al 29 de Febrero.

### LA REVISIÓN CONSISTE EN:

- Verificar frenos anteriores y posteriores.
- Purgar el sistema hidráulico.
- Comprobar la regulación del corrector de frenada.
- Reponer el nivel de líquido de frenos.
- Sustitución de las pastillas de freno.
- Comprobar el estado de las zapatas.

- Desmontado de tambores y pulido, si procede.
- Regulación de la holgura de la palanca de freno de mano.
- Regulación del recorrido del pedal de freno.

Todo ello por sólo 2.900 ptas.

Red Seat. La garantía más fuerte.



## SEGUNDA REGIONAL

## Partidos y árbitros



Vall d'Alba

Todos los partidos comenzarán a la hora oficial cuatro menos cuarto de la tarde a excepción del San Pedro-Chert que comenzará a las once de la mañana y el At. Almazora-Alcalá que dará comienzo a las once y media.

Peñíscola-Traiguera: Estepa Pérez.  
 Vinaròs-San Juan de Moró: Virgos Dauder.  
 Torreblanca-Villavieja: Peteiro Periz.  
 San Mateo-Ribesalbes: Carratalá Palencia.  
 Els Ibarsos-Benasal: Vilanova Añó.  
 Borriol-Albocácer: Castelló Aparici.  
 San Pedro-Chert: Tirado Mateu.  
 At. Almazora-Alcalá: Luis Cacheiro.  
 Benlloch-Artana: Albalat López.

## Grupo Segundo

Viver-El Puig: Justo Escrivá.  
 Soneja-Altura: Díaz Andrés.

## TERCERA REGIONAL

Villafamés-Puebla Tornesa  
 Adzaneta-San Jorge  
 Villafranca-Cabanés  
 Santa Magdalena-Salsadella

Catí-Culla  
 Ribera-Vinromá  
 Canet-Vall d'Alba  
 Torreplebe-Sol

IMPORTANTE EMPRESA DEDICADA  
 A LA FABRICACION DE PRODUCTOS  
 COLORANTES PARA MATERIAL CERAMICO  
 necesita

## JEFE DE LABORATORIO

## Se requiere:

- Formación a nivel de Licenciado en Ciencias Químicas o Ingeniero Superior Químico.
- Experiencia demostrada en empresas industriales relacionadas con el sector cerámico.
- Preferible con experiencia práctica en puesto similar.
- Aptitudes para la investigación y el control de calidad.
- Edad mínima: 25 años

## Se ofrece:

- Retribución a convenir según aptitudes y valía del candidato.
- Integración en empresa importante.
- Autonomía y total apoyo en su labor.
- Contrato laboral a prueba por un período de 6 meses.
- Lugar de trabajo radicado en ciudad importante próxima a Valencia.

Interesados escribir enviando «curriculum vitae» y fotografía reciente a

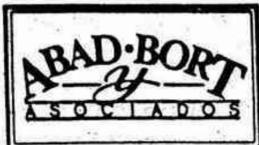

ABAD, BORT Y ASOCIADOS  
 Jai Alai, 5-7.º B  
 Tels. (96) 3625641-3625611  
 VALENCIA-10

Todo trato con Abad, Bort es confidencial. Se contestarán todas las cartas. Se guardará absoluta reserva a colocados.

Ref. INEM-CS-1204010/8006

## PRIMERA REGIONAL

## Niño Perdido-Onda, partido de la jornada

Aunque de sobra es sabido que puntuar en los campos de Valencia es muy difícil, nuestro pronóstico, un empate, que sería muy bueno para las aspiraciones del San Pedro.

## Nules-Saguntino

El líder recibe la visita del Saguntino, el equipo valenciano está a tan sólo dos puntos del Nules y tal como transcurre el campeonato habrá que contar con los de Sagunto. El Nules está muy fuerte y lo más lógico es que los puntos se queden en casa. El partido dará comienzo a las tres cuarenta y cinco de la tarde y será dirigido por Aparisi Castellví. Sobre el papel parte como favorito el Nules, que poco a poco y de una manera silenciosa ahí le tenemos mandando en la clasificación.

## Niño Perdido-Onda

Sin lugar a dudas, el equipo re-



Niño Perdido

pleto en el terreno de juego y nunca da el partido por perdido, pero campo del Xirivella. El Moncófar es claro favorito.



Onda

velación del Campeonato de Primera Regional (Grupo Norte) es el Niño Perdido, esta tarde recibe la visita del Onda, que hasta hace pocas fechas era el líder. Esta confrontación se presenta muy emocionante. El titular necesita los puntos para seguir en esa buena posición que ocupa en la tabla, mientras su oponente el Onda, está obligado a ganar, de lo contrario de ganar el Nules al Saguntino, se afianzaría este en el primer puesto. El partido será muy difícil para ambos, y el pronóstico es incierto. También comenzará a las tres cuarenta y cinco de la tarde y será dirigido por el castellanense Justo Fonellosa.

## Moncófar-Foyos

Nebot Rambla de la delegación de Castellón, será el hombre que dirigirá el partido, que dará comienzo también a la hora oficial. El Moncófar, recibe a un incómodo rival. El Foyos es un equipo, que se entrega por com-

## Meliana-Xirivella

Se jugará a las doce de la mañana y será dirigido por el castellanense Villalonga Rovira. Encuentro muy igualado, en el que por el momento de juego puede puntuar muy bien el Xirivella.

## San Marcelino-Benicassim

La jornada de Primera Regional, se presenta pero que muy interesante, la mayoría de confrontaciones, las disputan, equipos, que están situados en los puestos de cabeza y son aspirantes a los puestos de ascenso. De todos los partidos, cabe hacer mención al que disputará Niño Perdido-Onda, Oropesa-Almazora, Bechí-Alcora, Nules-Saguntino, que junto con el Niño Perdido, Onda son los partidos de la jornada.

## Bechí-Alcora

Dos equipos provinciales frente

el Moncófar, ha superado el pequeño hache y lo demostró ya pasado domingo ganando en Albalat. Partido que se presenta muy interesante, la victoria puede inclinarse para los locales, aunque no se les presenta fácil. Comenzará a las tres cuarenta y cinco de la tarde y será dirigido por el castellanense Vilar Ibars.

## Almenara-Albalat

Hora de comienzo tres cuarenta y cinco. El arbitraje correrá a cargo del colegiado valenciano Benaudiarin Ledro. El Almenara encuentra en un buen momento de juego de la mano de Manuel González, presenciamos su actuación el pasado domingo en «Garrofera» y nos causó muy buena impresión, habrá que contar con este equipo para el ascenso. Almenara parte como favorito.

## Oropesa-Almazora

Gran rivalidad y dos equipos que vienen pegando fuerte y ahí están luchando en los primeros puestos, para lograr su ascenso. El Almazora ganó por la mínima al Almenara y el Oropesa será goleado en el campo del San Pedro. En este partido que también comenzará a la hora oficial, pueden dar muy bien los tres equipos. El arbitraje correrá a cargo del colegiado castellanense Montaner Traver.

## Juventud-San Pedro

Partido matinal que comenzará a las doce y se jugará en el campo Valero Tárrega, y será dirigido por Carlos Codoñer del colegio valenciano. Buena oportunidad para el San Pedro, para sumar puntos en juego, partido a disputar entre colistas. El Benicassim ha comenzado su recuperación y se encuentra en un buen momento de juego, es muy fácil que los hombres de Hipólito Perales, sumen algún punto. El San Marcelino ha perdido los papeles y se encuentra como farolillo rojo de la tabla. Comenzará a las doce de la mañana y será dirigido por Pozo M. Blas.

## Nazaret-Les Valls

Lo más lógico es que sea los Valls, el que se haga con los puntos en juego. El partido dará comienzo a las doce de la mañana y será dirigido por Pozo M. Blas.

MAÑANA, en su kiosko

HOJA DEL LUNES  
 DE VALENCIA

Con la más completa información

Enrique Monegas

### PERFIL DE TERCERA DIVISION

Se va a entrar esta próxima semana en la penúltima jornada de la Liga en tercera división en torno a la primera vuelta. Los 20 equipos del grupo, van a tener estas confrontaciones y estos pronósticos:

**Gandía-Torrente (Arbitro: Muñoz Vozmediano)**  
Cualquiera para el Gandía en ese tobogán de ascenso que le guial. Seis goles al imparable Aspense y ahora seguramente otros tantos al debilitado Torrente. Pronóstico (1).

**Benicarló-Novelda (Arbitro: Granell Gil)**  
Cualquiera apuesta por el Novelda ante un escocido Benicarló que regresó de Villajoyosa cariacontecido. No habrá sorpresa. Pronóstico (1).

**Catarroja-Villajoyosa (Arbitro: Piqueras Badía)**  
El Villajoyosa juega mejor fuera que en su terreno. Al Catarroja le costará ganarle. Pronóstico (X-2).

**Levante-Carcagente (Arbitro: Campaña Tripiana)**  
tras lo de Villarreal, el Levante hará trizas al Carcagente que colea con muchas papeletas a su favor para el descenso actualmente, aunque esos coletazos son los que duelen. Pronóstico (1).

**Paterna-Burriana (Camargo Reyes)**  
Al margen de su buen momento, la «cola» que atosiga al Paterna y que en esta ocasión le acabará de ahogar. Victoria clara del Burriana con opción a la goleada. Pronóstico (2).

**Alicante-Vall de Uxó (Arbitro: Aracil Lillo)**  
El Vall de Uxó en Alicante lo tiene muy mal, a no ser que ese 3-0 anterior le haya subido la moral hasta el «más allá». Pronóstico (1).

**Alcira-Rayo Ibense (Arbitro: Escrig Roig)**  
Que equipo será el que le haga perder los primeros puntos en casa al Alcira? ¿Quién será? No pensamos que el Rayo... Pero ¿quién sabe? Pronóstico (1-X).

**Benidorm-Onteniente (Arbitro: Escrivá Vidal)**  
El Benidorm que viene de sorprender al Vinaroz, no querrá volver a las andadas, aunque no le dará facilidades el Onteniente al que acaba de zurrar de lo lindo al Alcira. Pronóstico (1-X).

**Aspense-Vinaroz (Arbitro: Ferrá Domínguez)**  
El Vinaroz en Aspe, intentará lo indecible para devolverles la sonrisa a sus aficionados. El Aspe en su campo es un feroz rival. Ha sido el único equipo que le ha ganado al Alcira. Pero en este partido juega también el 6-1 que recibió en Gandía. Pronóstico (1-X).

10 encuentros de esta penúltima jornada de la Liga, en el Grupo Sexto de Tercera, para cerrar la primera vuelta, y que en orden a valores están todos aquellos que quieren acabar el maleficio con el que despidieron a 1983.

Veremos qué hacen en este nuevo año recién estrenado.

José Palanques

## LOS EQUIPOS CASTELLONENSES ANTE LA JORNADA DE HOY

Tras la clara victoria en el Susterre de Segorbe ante el Paterna, nueva moral y ánimos ha cobrado el Vall de Uxó que si en su difícil salida a Alicante lograra puntuar, el próximo domingo la visita del Alcira, haría que el estadio Segarra se llenase a tope, por varias razones, entre ellas, por ser el líder indiscutible y por militar en sus filas varios jugadores que pertenecieron a la UDE, como son Parada, Susaeta y Planelles, destacado allí.

El Alicante es un equipo duro, correoso y de irregular marcha nunca sabes si dará la de arena o la de cal. Vamos a ver si hay suerte y con la inclusión de Albalate reforzando la defensa y media, se logra un punto, aunque la euforia de todos es ahora el ganar allí, lo que sería toda una proeza.

La formación más probable que salte al terreno de juego será la siguiente: Martorell, Cano, Calomarde, Marín, Albalate, Sancho, Javi, Costa, Andrés, Arnal y Monllor. Para las suplencias están Nohales, Julián, Goterris y Tena.

### Aspense-Vinaroz

El Vinaroz juega en Aspe un encuentro de suma importancia ya que con tres negativos a cuestas intentará en este desplazamiento quitarse alguno de estos negativos. El Aspense después de encajar una severa goleada el pasado domingo en el Guillermo Olagüe frente al Gandía intentará por todos los medios realizar un buen encuentro para congraciarse con sus aficionados. En definitiva, difícil encuentro el que se le presenta al Vinaroz en Aspe y que tendrá que luchar mucho para



Herrera, después de su servicio militar, vuelve al Benicarló

conseguir un resultado positivo. La alineación más probable que presentará el Vinaroz será la siguiente: Genicio, Luis, Gilabert, Marco, Mariné, Romero, Jaime González, Marzá, Sergio, Cioffi y Pastor como suplentes viajan Agustín, Keita, Ernesto y Asensio.

### Paterna-Burriana

Después del excelente triunfo el pasado sábado frente al Mestalla, el Burriana se desplaza a Paterna para enfrentarse al titular que está en los últimos lugares de la clasificación oportunidad esta que se le presenta al Burriana de maravilla para conseguir los dos puntos en litigio pero el Paterna que se encuentra con once negati-

vos le pondrá las cosas sumamente difícil al Burriana pues estos equipos se crecen ante los grandes, pero no obstante esta es una ocasión de oro para ganar el encuentro y colocarse en la clasificación con once positivos. Paco Causanilles para este encuentro tiene decidido el once que saltará al terreno de juego y que será el siguiente: Tena, P. Beltran, Castro, Ricardo, Hueso, Montañés, Sanmillán, Fabregat, Nando, Planelles y Felix, para la suplencia estarán Francis, Gabriel, Sirera y Jovi este jugador saltará al terreno de juego de salida pero luego por la norma de los sub-20 será sustituido y por eso damos como alineación los citados anteriormente.

### Benicarló-Novelda

Este encuentro comenzará a las 3.45 y será dirigido por el colegiado castellonense Granell Gil. Para este partido el entrenador Jorge Rodríguez alienará a los siguientes hombres Ricardo, Rubén, Atilano, Maza, Fabra, Espada, Sancho, Caballé, Herrera, Agraz y Richard. Es baja para este encuentro el meta titular Salvador lesionado el pasado miércoles en el entrenamiento con fisura de hombro por lo tanto hará su debut en competición oficial el guardameta Ricardo, también se incorpora al equipo una vez terminado su servicio militar Herrera. Este encuentro frente al Novelda es calificado como decisivo para la futura clasificación del equipo. El ambiente crece a medida que se acerca la hora del comienzo del encuentro un tropiezo frente al Novelda sería nefasto.

# En LeonAuto un coche de ocasion, es la ocasion de un gran coche.



Y es lógico.

Porque para ser concesionario oficial de Peugeot-Talbot hay que dejar muy probado el dominio del mundo del automóvil.

Por eso, si tiene usted problemas con su coche, acérquese a Leonauto a ver coches.

Coches nuevos y coches renuevos.

Todos a prueba.

Para que usted salga de Leonauto con su nuevo vehículo cargado de garantías.

Garantías probadas, claro.

Leonauto. Concesionario de Peugeot-Talbot.

A toda prueba.

**Concesionario de Peugeot Talbot a toda prueba. LeonAuto.**



Ctra. Nacional Valencia-Barcelona, Km. 67'400 - Teléfono 21 13 22



Avda. Pérez Galdós, 9 - Teléfono 21 64 53 - Castellón

LeonAuto

Tras la consecución del Sub-Campeonato de Europa

# Excelente momento del baloncesto español

DEPORTES	D I A S (JULIO Y AGOSTO)												LUGAR DE CELEBRACION	DISTANCIA EN KMS. A:						
	28	29	30	31	1	2	3	4	5	6	7	8		9	10	11	12	CENTRO PRENSA	VILLA U.S.C.	VILLA UCLA
INAUGURACION	0																COLISEUM	3	8	26
ATLETISMO																	COLISEUM	3	8	26
BALONCESTO																	FORUM LOS ANGELES	14	16	21
BALONMANO																	CAL POLY POMENA Y CAL STATE FULLERTON	49/43	51/45	70 y 74
BOXEO																	"SPORT ARENA"	3	8	26
CICLISMO																	DOMINGUEZ HILLS (CAL STATE)	28	26	35
ESGRIMA																	LONG BEACH CONVENTION CENTER	37	37	51
FUTBOL																	ROSE BOWL Y OTROS	17	19	42
GINNASIA																	LAULRY PAVILION UCLA	22	26	0
HALTEROFELIA																	LOYOLA MARYMONT UNIV.	28	30	10
HIPICA																	SANTA ANITA PARK	29	30	48
HOCKEY																	EAST LOS ANGELES COLLEGE	28	24	50
JUDO																	CAL STATE UNIVER. L.A.	11	14	34
LUCHA																	ANAHEIM CONVENTION CENTER	43	38	53
NATAACION																	UNIV. SOUTH CALIFORNIA (Piscina Olimpica)	3	0	26
SALTOS																	UNIVERSITY SOUTH CALIFORNIA	3	0	26
SINCRONIZADA																	UNIVERSITY SOUTH CALIFORNIA	3	0	26
WATERPOLO																	"PEPPERDINE" UNIVERSIDAD	48	51	26
PENTATLON MODERNO																	COTO DE CAZA	90	87	112
PIRAGUISMO																	LAGO CASITAS	134	136	112
REMO																	LAGO CASITAS	134	136	112
TIRO CON ARCO																	"EL DORADO PARK"	38	37	51
TIRO OLIMPICO																	PARQUE RECREATIVO PRADO (Condado San Bernardino)	94	96	90
VELA																	LONG BEACH MARINA AND HARBOR	42	38	53
VOLEIBOL																	LONG BEACH ARENA	40	37	51
CLAUSURA																	COLISEUM	3	8	26
BEISBOL																	DODGER STADIUM	2	5	24
TENIS																	CENTRO DE TENIS DE LOS ANGELES	22	26	0

MOVIMIENTO OLIMPICO (V)

## Nueve deportes en la I Olimpiada

Por Vicente Folch

A través de los cuatro capítulos anteriores hemos intentado acercar al aficionado y lector al importante mundo de las Olimpiadas. Una vez impuestos de la complejidad de su consecución, precisamente por su importancia, hoy que vamos a publicar el programa completo de los juegos de la XXIII Olimpiada de Los Angeles 1984, queremos, aunque sólo sea a título de iniciación, hacer un repaso a la primera Olimpiada de Atenas 1896, en la que se disputaron nueve deportes: Atletismo, Ciclismo, Esgrima, Gimnasia, Levantamiento de Peso, Lucha Greco-romana, Natación, Tenis y Tiro. En esta I Olimpiada hubo 5 finalistas para citar un caso. En los 100 metros lisos las calles eran auténticas con cuerdas a cuarenta centímetros de suelo, y de los cinco finalistas, sólo uno, empleó una técnica bastante usual hasta aparecer los aparatos de ayuda en las salidas, con las dos manos en el

suelo, si bien, aún sin poner la rodilla también en el suelo para un mayor impulso, señalemos también que el tenis figuró en la I Olimpiada y precisamente en esta XXIII Olimpiada de Los Angeles, es deporte Exhibición, para poder acceder a Olímpico, lo que indica que en un momento determinado que en otra ocasión les informaremos, dejó de ser deporte olímpico.

### Veinticinco deportes en Los Angeles

Y una diferencia, de las muy marcadas. Entre la I Olimpiada de 1896, y la de Los Angeles de 1984, está en principio con la celebración de veinticinco deportes, más dos en plan de exhibición, el Beisbol seis días, y el Tenis cinco días, pero ya sign Uds. el programa de esta Olimpiada, que comenzará el día 28 de julio, para finalizar el 12 de agosto.

La notable actuación de España en el Campeonato de Europa donde nuestro equipo consiguió la medalla de plata, será el gran trampolín que lance definitivamente a este deporte en el país. Curiosamente se consigue a nivel de selección nacional, y a nivel de club como pudieramos decir que ocurrió con el fútbol, por la gran talla de individualidades como en los casos del tenis con Santana, Giménez, Orantes e Higuera, o en golf, con Ballesteros y Piñero, o en tiro o en otros deportes en los que curiosamente tenemos campeones mundiales, sin que exista realmente base popular que practique estos deportes.

Para el presidente de la Federación Española de Baloncesto, Ernesto Segura de Luna, que se encuentra al frente de este deporte desde 1972, el porvenir es esperanzador.

Segura de Luna tiene 60 años de edad, es abogado de profesión, que ejerce en Barcelona donde reside, aunque la mayor parte de su tiempo lo tenga que pasar en Madrid, con viajes en avión dos o tres veces por semana, para atender precisamente sus funciones como presidente de la Federación. Es miembro del Comité Olímpico Español y también del Consejo de Disciplina del Consejo Superior de Deportes.

### En el buen camino

Aunque la actual situación del baloncesto español es excelente, todo se centra en el inmediato futuro, que bien pudiera estar en el Mundial de Baloncesto de 1986, concedido a España en Colombia, en la última sesión de la FIBA. A este importante acontecimiento se destinan los máximos esfuerzos, sin perder de vista las posibilidades de cara a los Juegos Olímpicos de 1992.

Todo parece ir discurriendo por unos cauces de buena planificación y sólo hace falta perseverar por ese buen camino, en el que el baloncesto va a tener una importancia capital. Después de personalidades tales como Anselmo López y Raimundo Saporta, ahora le corresponde el turno a Segura de Luna, que por supuesto será quien lleve al baloncesto español más allá de 1984, en que cumple su mandato, para poder estar precisamente quien mejor puede dirigirlo, cuando se celebre el Mundial 86.

De todas formas, los buenos cimientos del baloncesto español se basan en la calidad de los hombres que lo dirigen y que, aunque se marque un relevo, responden todos a un mismo ideal inmediato y de futuro.

Los presupuestos sin embargo serán la base de la actuación, y aunque precisamente los que corresponden a 1983 no han sido aprobados, porque van unidos a la aprobación de los Presupuestos Generales del Estado, se mantiene la actuación de la actual temporada sobre las bases de los presupuestos del año precedente; es decir los 184 millones de pesetas con los que se mueven las actividades nacionales, internacionales, federaciones, comités técnicos y de árbitros, trofeos, seleccionadores y hasta material deportivo, lo que es un verdadero milagro, si se tiene en cuenta que esa cifra es, para equipos americanos, la que puede mover a un simple equipo de la liga profesional, sin que por supuesto sea de los más importantes.

Pero así son los milagros del deporte español, que alcanza cimas continentales e internacionales de primera magnitud con fondos siempre escasos.

De todas formas, su evolución es positiva si tenemos en cuenta que de un presupuesto de 87

millones en 1977, en que ya actuaba a buen nivel internacional, se ha pasado en cinco años más del doble, según esa cifra de los 184 millones aprobados de este año y que son los que se manejan este 83, hasta que se decida aumentarlos.

El «boom» del baloncesto español ha sido parejo a ese crecimiento del presupuesto, porque de 4.200 licencias y 4.000 equipos que existían en la temporada 76-77, llegó en la de 1982 a 88.000 licencias y a 7.359 equipos federados.

### Pudo conseguirse más

Los títulos más importantes del baloncesto español en los últimos tiempos han sido, en cuanto a selección masculina, el cuarto puesto en los Juegos Olímpicos de 1980; el quinto lugar en los Campeonatos del Mundo de 1974; cuarto en los de 1982, segundo (medalla de plata por tanto) en los Campeonatos de Europa de 1985; quinto en los de 1969, otra vez medalla de plata en los de 1974; cuarto puesto en los de 1976; cuarto igualmente en los de 1981. Finalmente, la medalla de plata en 1983, y pudo conseguirse más.

En las Copas de Europa por clubes, los títulos más importantes son para el Real Madrid, campeón de la Copa de Europa de clubes campeones de Liga, en los años 1964, 65, 67, 68, 74, 78 y 80. Se han ganado más copas que en fútbol. También tiene un subcampeonato Recopa, en 1982. Subcampeón el Real Madrid en los años 62, 69, 75 y 76.

El Barcelona se anotó por su parte un subcampeonato en Recopa de Europa de clubes campeones de Europa, en 1981, y un subcampeonato de Copa Korac en 1975. Este título de campeón de la Copa Korac se lo adjudicó la Juventud de Badalona, en 1982, el único equipo español en alcanzar ese preciado torneo, curiosamente.

Tanta presencia española en el baloncesto continental señala claramente que, a nivel de clubes, el esfuerzo económico supera al que oficialmente mueve a la Federación. Ello indica claramente que los directivos del baloncesto español son en cierto modo conscientes de que, la publicidad, que se le ha discutido a los equipos españoles y a la misma selección es la base que hace posible que ganen títulos y se esté en los mejores momentos más importantes.

Y su atención se fija incluso que la imagen de España, de jugadores de hombres bajitos, se ha cambiado radicalmente y no sólo por fisiológicamente el hombre español se está desarrollando y ahora unos centímetros más de alto que hace tan sólo unos años, sino porque el deporte en sí gusta y se extiende entre los escolares, que lo practican al menos tanto ya como el fútbol, punto siempre de cita y comparación.

Javier Martín



**TAPICERIAS AGOST**  
MOQUETAS  
República Argentina, 8  
CASTELLON

**¡¡ATENCIÓN AZULEJEROS!!**  
Para Baleares se ofrece representante libre a comisión. Perfecto conocedor del mercado de la confección. Experiencia en el sector azulejero. Plena capacidad de trabajo y dinamismo, probada solvencia económica. Se agradecerá se pidan informes bancarios y comerciales.  
Para concertar entrevista, se ruega llamen Hotel Mindoro, MIERCOLES día 11 de 9,30 a 13 horas. Referencia: SR. RAMIS.

HIPICA

Campeonato Interclubs de Levante

# Castellón ganó los primeros puestos en Alicante

La primera jornada del Campeonato Interclubs de Levante que se está celebrando en el Club de Campo Mediterráneo de Alicante, ha constituido un nuevo triunfo para el equipo de la Sociedad Hípica de Castellón pues tres de sus jinetes quedaron en los primeros puestos de las tres pruebas.

En esta jornada han participado 60 caballos para las tres categorías, pertenecientes a los 7 clubs de la zona levantina.

En Infantiles, Jesús Martínez ganó con «Pisco». También en esta categoría, Vicente Martínez —de la Sociedad Hípica de Castellón— quedó en tercer lugar con «Pisco» y Marta Montfort con «Guajes» ocupó el cuarto lugar.

En juveniles, la campeonísima Maite Guaita no pudo tampoco

defraudar y se alzó de nuevo con el triunfo con «Quemador», seguida de Jesús Martínez con «Distraída».

En Aficionados fue José Miguel Rosillo quien con «Quebraja», la yegua campeona de España, consiguió asimismo el primer lugar de la tabla.

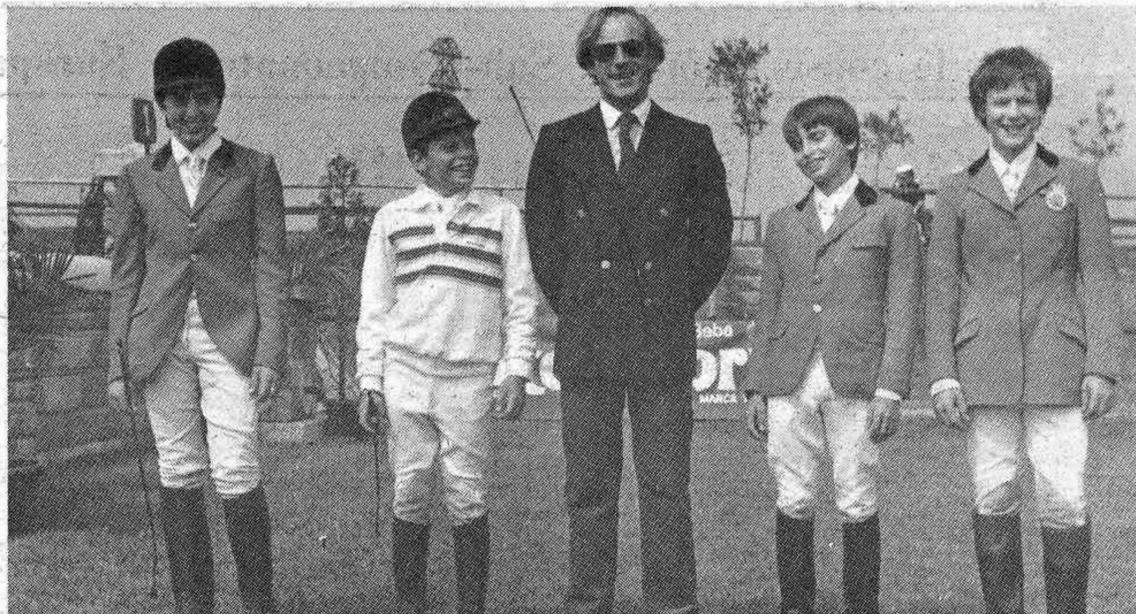

De izquierda a derecha, Alfredo Dolz, Vicente Martínez, José Miguel Rosillo, Jesús Martínez y Diego Torrent.

ERNESTO PEREZ, DISTINGUIDO



Aunque nuestro corresponsal en Vall de Uxó, Ernesto Pérez ya tiene concedidas la Placa de la Federación Valenciana de Fútbol y la Insignia de dicha entidad «por su labor informativa en pro del fútbol regional», posee la placa de la Unión Deportiva Vall de Uxó al mejor corresponsal y también la del «Hombre del año» de Meridiano Deportivo y «a la constancia informativa», ahora la veterana Peña Guzmán le acaba de otorgar la Placa de Honor de sus Bodas de Oro por «su destacada labor periodística».

Enhorabuena.

TENIS

PERDIO JAVIER SANCHEZ

El tenista español Javier Sánchez fue eliminado por el italiano Eugenio Rossi, por 4-6 y 1-6, en la categoría de 16 años correspondiente a la competición juvenil «Coqui Bowl», que se celebra en San Juan de Puerto Rico.

# ESTOS SIMBOLOS GARANTIZAN LOS MEJORES COCHES DE OCASION.

En los Concesionarios PEUGEOT TALBOT donde usted vea estos símbolos, encontrará la mejor ocasión de tener un buen coche.



Porque estos símbolos representan todo un gran programa para ofrecerle la garantía, la seriedad y la confianza, que usted quiere tener cuando decide comprar un coche de ocasión.



Y aquí lo tiene. Para que pueda decidir sabiendo que sus derechos de comprador son respetados y protegidos. Con una selección de coches de ocasión fiables, seguros y de calidad.

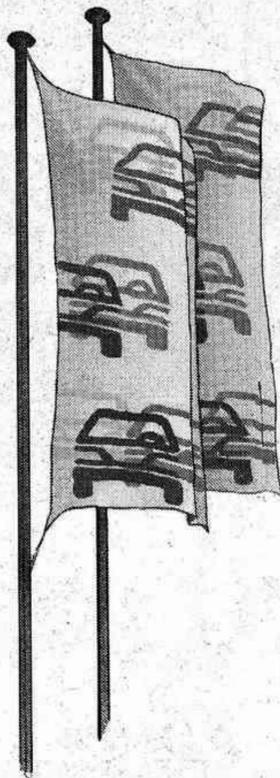

Con garantías de tres meses, seis meses y hasta un año. Con un servicio eficaz y completo.

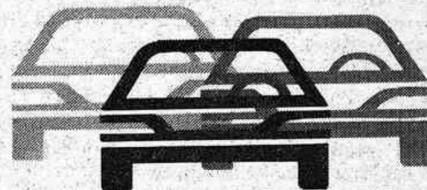

Estos símbolos significan un nuevo concepto en coches de ocasión; por prestigio y profesionalidad.

Donde los vea, infórmese. Con entera confianza.



Le garantizamos la mejor ocasión de tener un buen coche.

sus concesionarios PEUGEOT TALBOT



**TAPICERIAS AGOST**  
ALFOMBRAS  
República Argentina, 8  
CASTELLON

# Mercado del coche nuevo

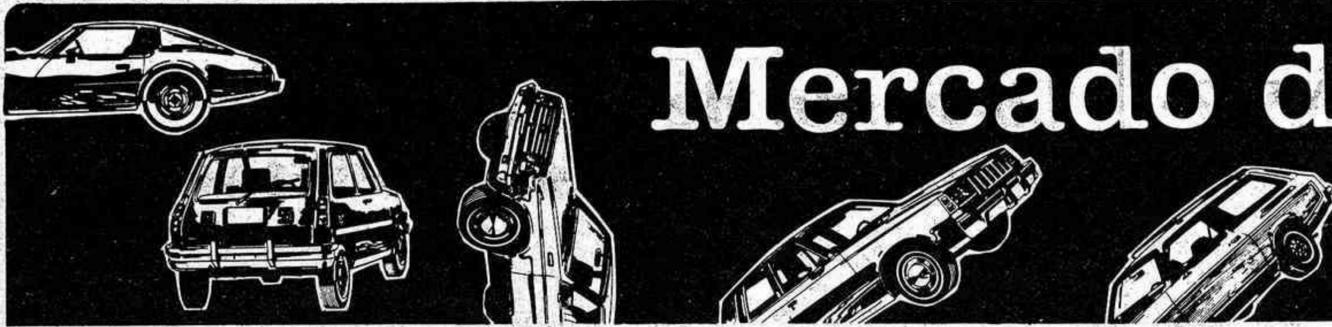

## Amortiguación dura; amortiguación blanda

Apenas cuidados y tenidos en cuenta, los amortiguadores son elementos fundamentales de la suspensión de un vehículo. Es más, son prácticamente muy pocos los conductores que conocen las ventajas o desventajas que tiene una suspensión dura o una suspensión blanda y qué tipo de conducción es más aconsejable según sea un tipo o de otro.

La función primordial de los amortiguadores radica en frenar las oscilaciones de los muelles, pues si actuaran libremente resultaría imposible mantener la estabilidad del coche. De la intensidad o potencia de este «frenado», junto con la incorporación de otros elementos como barras estabilizadoras, etc. depende que se favorezca el confort y la comodidad (suspensión blanda), o que lo que resulta mejorado sea la estabilidad (suspensión dura).

Es por eso que a la hora de comprar un automóvil conviene informarse bien de

cuáles son sus características y qué elementos adicionales lleva, pero sobre todo, debe saberse cómo se maneja un coche en base a la suspensión.

Quien trate de hacer, por ejemplo, una conducción deportiva y ágil con un coche de suspensión blanda, aparte de marear a los ocupantes de las plazas traseras, puede acabar en la cuneta a las primeras de cambio. Un automóvil de estas características está pensado para conducir de forma relajada y tranquila. De este modo, se apreciará la confortabilidad y en un viaje largo, eso suele agradecerse.

Por el contrario un vehículo con suspensión dura, al sufrir menos oscilaciones la carrocería, permite más alegrías a la hora de conducir, la capacidad de agarre en las curvas es mayor y por tanto ofrece mayor seguridad. Como contrapartida, se percibe mucho más los baches y desigualdades del terreno dentro del habitáculo.

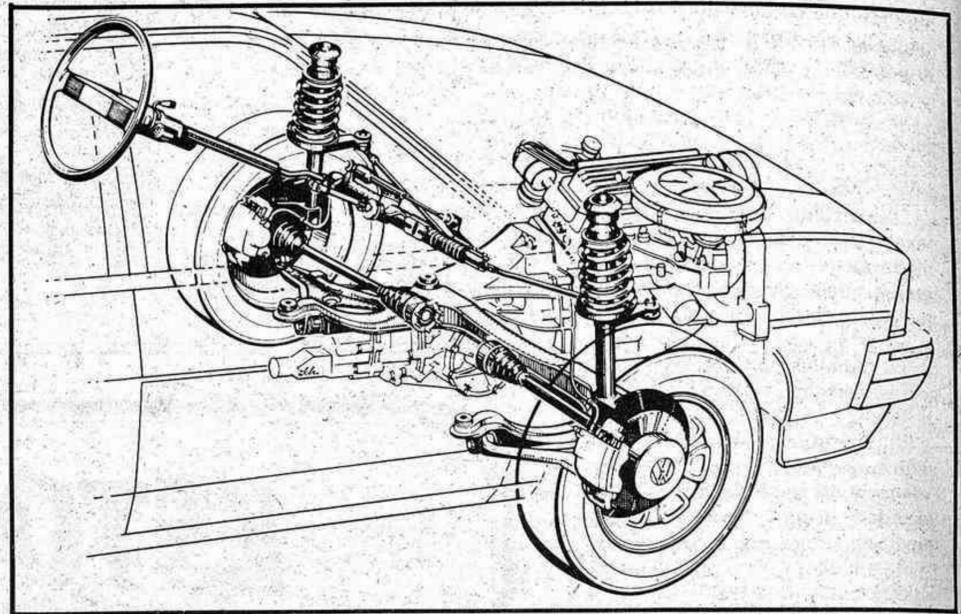

### LeonAuto

su concesionario PEUGEOT TALBOT  
Ctra. Nacional Valencia-Barcelona, Km. 67'400 - Tel. 21 13 22  
Avda. Pérez Galdós, 9 - Teléfono 21 64 53 - CASTELLÓN

MODELO	PRECIO TOTAL
SAMBA LE	603.622,-
SAMBA GL 5 V.	718.568,-
SAMBA «S»	813.481,-
HORIZON LS	836.503,-
HORIZON GL Confort	882.841,-
HORIZON GLS 5 V.	969.338,-
HORIZON GT	1.051.328,-
HORIZON LD	1.001.388,-
HORIZON GLD	1.051.328,-
HORIZON EXD	1.131.519,-
150 LS Confort	1.040.485,-
150 GL	1.047.826,-
150 GL GT-2	1.123.121,-
SOLARA PULLMAN	1.063.013,-
SOLARA GLS	1.104.460,-
SOLARA SX	1.187.866,-
SOLARA GL 5 V.	1.054.391,-
PEUGEOT 505 GR 5V.	1.460.290,-
PEUGEOT 505 GLD 5V.	1.458.420,-
PEUGEOT 505 GRD 5V.	1.651.191,-
PEUGEOT 505 GRD Turbo	1.731.163,-
PEUGEOT 505 GTI 5 V.	1.744.062,-
PEUGEOT 505 GTD Turbo	1.847.252,-

### michavila



Plza. Padre Jofré, 22 Tel. 21 78 11

Modelo	Total
PANDA 40	509.726,-
PANDA CONVERTIBLE	534.362,-
PANDA TERRA	566.340,-
PANDA MARBELLA	633.191,-
FURA 3 P. C.L.	655.222,-
FURA 5 P. C.L.	687.956,-
FURA CRONO	789.760,-
RONDA 65	819.496,-
RONDA CLX STAR	951.216,-
RONDA 100 CLX	970.460,-
RONDA AIRE ACONDICIONADO	1.050.389,-
RONDA CRONO	1.028.193,-
RONDA DIESEL L	957.630,-
RONDA DIESEL CL	989.705,-
RONDA DIESEL CLX	1.060.267,-
131-2.500 MIRAFIORI DIESEL	1.207.296,-

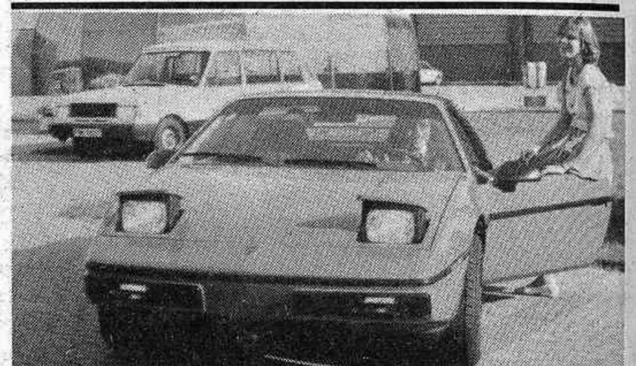

■ **Coches de fabricación en serie con plástico.**— En la Feria Internacional del Plástico y del Caucho K'83, de Dusseldorf, una de las mayores atracciones la han constituido varios automóviles cuya carrocería ha sido fabricada con material plástico de la industria química alemana Bayer AG, entre ellos un Pontiac «Fiero», el primer automóvil cuya carrocería es totalmente de plástico y que se fabrica en serie, y el nuevo prototipo de taxi londinense (al fondo, en la fotografía), cuya carrocería es en gran parte de plástico, sobre todo en la parte delantera y trasera y que comenzará a suministrarse a partir de 1985. En la fabricación de estos modelos se ha empleado material plástico de la casa Bayer. Una de las ventajas de la carrocería de plástico es que no sufre abolladuras, lo cual es importante en las ciudades en que es muy alta la densidad del tráfico motorizado.

# Mercado del vehículo industrial usado



## Satra

Avda. Valencia, Km. 62,800.  
Tel. 21 08 66 CASTELLÓN

## EBRO Avia

### VEHICULOS INDUSTRIALES

SAVA J-4 COMBI-5 PLAZAS	CS-A
SAVA J-4 FURGON	AI-C
SAVA J-4 COMBI	CS-E
D.K.W. F-1000-D COMBI- 5 PLAZAS	CS-B
MERCEDES BENZ N-1300 FRUTERA	CS-G
MERCEDES BENZ N-1300 PLATAFORMA	CS-H
AVIA 2001 COMBI-9 PLAZAS	CS-J
EBRO F-260 FURGON 2 PLAZAS	CS-D
EBRO F-275 FURGON 3 PLAZAS	CS-H
EBRO F-275 FURGON 3 PLAZAS	CS-I

EBRO F-275 PLATAFORMA	CS-F
EBRO JEEP COMANDO «S» FURGON MIXTO	CS-D
LAND ROVER 109 FURGON MIXTO	CS-G
LAND ROVER 88 DIESEL FURGON MIXTO	CS-F
SAVA 5721 FURGON	CS-C

### TURISMOS

SIMCA 900	B-BF
SKODA 110 R	CS-I
R-12 TS CONFORT	AL-C
CITROEN CX-PALAS	CS-F



## Autolica s.a

División Industriales

Mercedes-Benz Concesionario en:  
Ctra. Valencia-Barcelona, Km. 62  
Polígono Mijares  
ALMAZORA (CASTELLÓN)

Tel. 52 00 62

AVIA 1250 Capitoné	CS-H
AVIA 5000 SLR	T-G
EBRO F-260	CS-E
EBRO F-108	CS-D
M-BENZ N-1300	CS-H
M-BENZ N-1300	CS-G
SAVA J-4	CS-E
SAVA 5744-FK	CS-G

### Turismos

CITROEN Dyane-6	CS-F
CITROEN GS-Break	CS-C
RENAULT R-12-TSF	CS-G
RENAULT R-6	CS-C
-SEAT 132-2000	CS-G
SEAT 128-1200	CS-E

ABIERTO SABADOS POR LA MAÑANA



## LOS ECONOMIZADORES DE GASOLINA CADA VEZ MAS EN BOGA

Aunque el parque automovilístico no cesa de incrementarse, el conductor vive cada día más subyugado por el elevado precio del carburante. Al haberse disparado de unos años a esta parte el costo de la gasolina y el gas-oil, el mantenimiento del vehículo, indispensable para muchos usuarios, le supone una pesada carga, desproporcionada las más de las veces en proporción con el salario. Trate de buscar todas las fórmulas posibles para reducir el consumo.

Una de ellas es utilizar lo menos posible y conducir lo más adecuadamente el coche, para ir espaciando al máximo la cita con las estaciones de servicio. Otra, cada vez más en boga, la aplicación al motor de economizadores. Muchos son los aparatos de este tipo que se anuncian continuamente, si bien en la mayoría de las veces se desconoce su utilidad práctica y sobre todo concreta. Pero el conductor, con tal de reducir gasto a su automóvil, prueba a instalarlo y a esperar el resultado!

### Sistemas de ahorro

El mercado está prácticamente inundado de ingenios que, según los anuncios que los acompañan, consiguen una reducción de la gasolina de hasta un 25 por ciento. Demasiada promesa, indudablemente... Los hay de diversas concepciones y aplicación: reforzadores de chispa, ionizadores de carburante, cables de bujías, dispositivos que creando turbulencias en la mezcla la hacen más homogénea, conductos que minimizan el paso del combustible, etc. Su eficacia es más que discutible, por supuesto, pues en caso contrario los fabricantes hubieran sido los primeros en aplicarlos a sus vehículos pues, al consumir menos, el reclamo para las ventas tendría mayor fuerza.

Las casas están siendo en realidad quienes más seriamente han desarrollado en los últimos tiempos sistemas encaminados al ahorro de gasolina, mientras la industria auxiliar comercializa algunos de ellos para su colocación en los coches que no los traen de fábrica. Son, los principales, de dos tipos: el de corte de llegada de carburante y el de parada-puesta en marcha del motor en detenciones cortas. La base de ambos es que, cuando la necesidad de combustible para el funcionamiento del motor es nula, toda aportación del mismo no supone otra cosa que pérdidas, por lo que hay que tratar de evitarlas.

La aplicación de estos sistemas de ahorro que, como decimos, lo están aplicando las propias casas fabricantes, viene a suponer una reducción de combustible que oscila entre un 5 y un 10 por ciento, combinando los trayectos por ciudad y carretera. Tengamos en cuenta que donde más se pueden emplear es dentro de la urbe, pues la disminución del consumo puede llegar al 13 y hasta el 15 por ciento, mientras que en carretera, donde las detenciones son menos, se queda en un 5 por ciento.

Si no vienen de fábrica, estos sistemas son fáciles de instalar, si bien se necesita cierta pericia. El corte de carburante en los motores de inyección, sea mecánica o electrónica, se realiza instalando un interceptador en el distribuidor

del primero y cortando la señal eléctrica, en el segundo sistema. En los motores de carburador, la adaptación se lleva a cabo en los interceptadores de baja. En cuanto a la parada-puesta en marcha es más sencillo de montar; un relé para el motor cuando llega a un número determinado de revoluciones y otro que acciona el arranque al pulsar un botón o accionar el acelerador y el embrague, es lo más complicado, pues el resto se reduce a instalación de cableados y conexiones.

Su incorporación al automóvil no supone un mayor encarecimiento del precio del mismo, toda vez que está amortizado una vez recorridos 20.000 ó 30.000 kilómetros. Y su garantía es total, pues son las propias marcas quienes los han introducido como mejora de sus vehículos.

### Muchos aparatos y poca garantía

En cuanto a los otros aparatos, con promesas publicitarias un tanto difíciles de creer por el motivo antes razonado, como es el de su no aplicación por los fabricantes de coches, producen también algún ahorro, pero relativo. La base general de los mismos es la de reducir al mínimo el paso de gasolina —la indispensable para que el vehículo marche debidamente— y aprovechar los tiempos muertos en que no es preciso quemar combustible. Son los reforzadores de chispa, ionizadores de carburante, cables de bujías, creadores de turbulencias en la mezcla, minimizadores del cauce del combustible, etc. Su instalación corresponde en la casi totalidad de los casos a un mecánico, pues un montaje defectuoso en el motor podría dejarlos tirados en la cuneta, y su amortización es bastante similar a la de los sistemas empleados por las marcas de coches, una vez realizados alrededor de 30.000 kilómetros.

Su aceptación está siendo grande, más que por su calidad o garantía por la cada vez mayor problemática que afecta al usuario en cuanto al mantenimiento del coche, y es que si al elevado precio de adquisición del mismo, seguros, impuestos, multas, etc., se le suma el creciente alza del coste de la gasolina, cualquier «milagro» que se le ofrezca para reducir el empleo de ésta es bien acogido. Todo sea por el bolsillo, situación de la que se aprovechan los creadores de estos ingenios que muchas veces no lo son tal, pero para cuando se demuestra si es práctico o no en realidad, ya se han lanzado en el mercado unos cuantos miles de aparatos de venta segura.

J. S. R.

Los japoneses dominan el mercado por su calidad y precios

## La caída de la industria española de motocicletas

La transformación, hasta convertirse en un artículo de lujo, ha tenido lugar en nuestro país en escasos lustros. En los primeros años de la postguerra, la motocicleta fue el vehículo de transporte y trabajo para muchos españoles; ¡bueno!, para los pseudopotenciados de aquellos tiempos que podían tener acceso a la propiedad de la misma. La aparición de nuevos modelos de coches en el mercado la fue relegando un tanto, si bien siguió constituyendo el modo esencial de desplazamiento para cantidad de personas que no estaban en condiciones de adquirir un automóvil. Era el caballo, de dos ruedas, de muchísima gente.

El lanzamiento de los pequeños utilitarios y la multiplicitud de formas y facilidades de pago, parejo al progreso industrial del país y crecimiento del nivel de vida y poder adquisitivo ha hecho que fuera sustituida masivamente por ese coche del que nunca parece terminarse de pagar las letras. El progresivo desaparecimiento de aquellas motos baratas y, sobre todo, de batalla, se ha visto reemplazado por un auge, cada vez más fuerte, de modernos y potentes modelos de dos ruedas, destinados a un sector de público muy diferente al que en ese antaño reciente cabalgaba por obligación, no por capricho o deporte, sobre estos vehículos.

La moto constituye, hoy por hoy, uno de los artículos de lujo más preciados por la juventud y por gente que ya no es tan joven, con unos precios equiparables casi a los de los automóviles. La industria fabricante se ha lanzado sobre ella con gran fuerza, inundando el mercado de novedosos y velocísimos modelos, en consonancia con su alto coste. Y es que la motocicleta, ha dejado de ser burro de carga para convertirse en equipo de hípica.

### Japón arrolla al viejo continente

La popular Vespa fue, junto con la Lambreta, el medio de locomoción de muchísimos españoles durante bastantes años. Creada en Italia, cayó un tanto en desuso en aquel país y en el nuestro cuando el público pareció inclinarse más por otro tipo de motocicletas más sofisticadas. Pero la llegada de la crisis volvió a reactivar este tipo, el scooter, simple, limpio y económico especialmente ideado para desenvolverse en el tráfico urbano. También la Lambreta, muy similar, gozó de gran aceptación en aquellos años recientes para muchos de nosotros.

Y es que de aquellos pequeños vehículos, de simpá-



tica pero discreta presencia y escasa velocidad, a los mastodónticos «made in Japan» que atruenan calles y carreteras en la actualidad, va un corto espacio de tiempo. Algunos modelos de hoy, como el Harley Davidson —de hoy para el mercado español, pues la estructura de su motor y aparición data de tiempo atrás—, con dificultades para desenvolverse adecuadamente por nuestras rutas, pues están diseñadas para rodar por las autopistas USA.

En fin, cantidad de modelos, mayoritariamente japoneses, dado que éstos se han convertido, al igual que en otros campos como el de la electrónica, en líderes indiscutibles del sector. Han logrado niveles de acabado realmente notables, calidad indiscutible, progresiva mejora y modernización y, lo más importante, unos precios sin competencia posible, al igual que en los automóviles. Las cuatro principales firmas del mercado nipón —Honda, Suzuki, Yamaha y Kawasaki— han copado el mercado mundial, eliminando prácticamente toda la competencia, merced a precios bajos y calidad alta. Quizá se han pasado un poco en la continua cantidad de modelos que lanzan, que llegan a marear al comprador y hacer que cualquier motocicleta último grito se convierta en «vieja» al cabo de sólo un año.

Tan sólo un par de casas fabricantes del viejo continente se mantienen en el mercado internacional ofreciendo motocicletas de auténtica calidad pero, ¡eso sí!, renunciando a la guerra de precios. BMW y Moto Guzzi han establecido su pugna con la industria japonesa a base de ofrecer un más alto nivel de calidad; robustez de los materiales y belleza de línea son los alicientes que presentan ante los bajos precios de sus rivales nipones.

**España, del todo a nada; sólo la Vespa se salva**

¿Y en nuestro país? En los últimos años, con el despertar

del aficionado español a la moto grande y potente, los fabricantes han mantenido una postura proteccionista con sus modelos monocilíndricos, que ha terminado hundiendo la industria nacional del sector, que tiempo atrás estuvo a la cabeza mundial del sector, y es que no había forma de competir con las Honda y Benelli, dotadas de seis cilindros y transmisión por cardan; las Sanglas, de 400 c.c., aún en servicio de algunas unidades de la Guardia Civil y Policía Municipal; las Kawasaki y Suzuki de 1.300 c.c., etc.

De modo que nuestras marcas pasaron de ocupar una primerísima posición en el mercado internacional —recordemos las Derbi, Ossa, Montesa y Bultaco— a quedar relegadas por completo. Y es que a los empresarios españoles de este sector, en el que tanto hay que pensar, invertir y arriesgarse, les faltó imaginación y también financiación. Con sus pequeños talleres, casi artesanales, no podían seguir compitiendo con la floreciente industria extranjera. Resultado final: casi todas las fábricas nacionales de motocicletas se encuentran en suspensión de pagos y recurren a vender lo que sea a los japoneses para poder proseguir en pie, beneficiándose de la táctica nipona de tratar de entrar en la Comunidad Económica Europea por la puerta falsa. Sólo la ya comentada Vespa se ha salvado de la quema, merced a ese modelo scooter que todos daban por acabado no hace mucho. ¡Así es la vida!

La moto ha dejado de ser un vehículo modesto de transporte y hasta de trabajo para convertirse en un auténtico lujo; una simple máquina —simple para lo que se ve hoy en día en el mercado mundial— de medio litro de cilindrada vale ya más de 600.000 ptas., de ahí para arriba, ¡lo que se quiera! Y la industria motociclista española ha dejado la primacía mundial del sector para ocupar puestos de cola. Y todo ello en muy pocos años...

# LeonAuto

Ctra. Nacional Valencia-Barcelona, Km. 67'400 - Teléfono 21 13 22

Avda. Pérez Galdós, 9 - Teléfono 21 64 53

CASTELLON

su concesionario PEUGEOT TALBOT



## Crónica política

### Respaldo unánime a las palabras del Rey

Las reacciones evidenciadas ante el discurso pronunciado por el Rey durante la celebración oficial de la Pascua Militar, en el palacio de Oriente, han sido unánimemente positivas y han mostrado en qué medida existe una sintonía entre la visión de estado de la corona y la realidad de este país. Como el propio don Juan Carlos —así como los ilustres militares que intervinieron el jueves en los respectivos cuarteles generales puso de manifiesto, existe una creciente y veraz vinculación entre el pueblo y sus fuerzas armadas, inimaginable hace escasos años. Desde la mayoría aplastante de los sectores políticos que integran el abanico parlamentario, se ha percibido con claridad en qué medida nuestras fuerzas armadas han conseguido asumir, en el servicio a España, el espíritu de los tiempos, y superar los rigores de la transición con no escasas dosis de sacrificio, al igual que lo hicieran otras instituciones y sectores sociales. Esta sincronía entre el pueblo y sus Ejércitos, entendidos como brazo armado de la soberanía nacional —que es la forma correcta de definir la institución militar— apunta hoy a la consecución de unas fuerzas armadas modernas, en las que tanto la Armada como los Ejércitos de Tierra y Aire alcancen las cotas de suficiente dotación, eficacia y operatividad exigibles en cualquier estado moderno. La inmensa mayoría de los militares así lo entienden, y de aquí que las intervenciones de los jefes de Estado Mayor de los tres Ejércitos, al igual que la del ministro de Defensa, Narcís Serra, hayan hecho hincapié en cuestiones estrictamente profesionales, lo que comporta, como es lógico y deseable, ribetes críticos y peticiones puntuales. Los proyectos de reforma planteados por el titular de Defensa son deseados por la propia institución militar, que es consciente del grado en el análisis comparativo con otros Ejércitos refleja esa necesidad de adaptación a la estructura de la defensa y a la logística contemporánea. El hecho de que el nuestro fuese uno de los Ejércitos más numerosos y peor pagados de Europa, o la comparación de la edad media de nuestros generales con los de las Fuerzas Armadas estadounidenses, con una clara diferencia visible en recientes ejercicios conjuntos hispano-norteamericanos, avalan el imperativo —deseado, repítámoslo, por los propios profesionales de la milicia— de modernizar los Ejércitos de España. Como afirmó el ministro de Defensa, «nuestros Ejércitos del futuro se equilibran en sus efectivos, en sus medios, en su dedicación y entrega a sus misiones, en su formación constante, y esto sólo se alcanza con aquella dimensión óptima que permita tener a sus unidades adecuadas en hombres y medios».

#### La marcha a las autonómicas

Transcurrida la pascua militar, la actualidad política se centra de nuevo en las próximas elecciones que tendrán lugar en las comunidades autónomas de Cataluña y el País Vasco. En este último territorio, el lendakari Carlos Garaicoechea ha salido notablemente fortalecido de su pulso con Xavier Arzallus y con la dirección del Partido Nacionalista Vasco, y el respaldo de las bases peneuvistas le confiere clara autoridad moral para contender con su principal adversario, el socialista Tixki Benegas, de cara a la presidencia del Gobierno Vasco.

Situación que, por otro lado, el propio Benegas desea. En Cataluña, los comicios se preparan con una discreción sólida por parte de las distintas formaciones, que contendrán en la primavera. Buena parte de los partidos de alcance macroparlamentario (con dimensión de Estado) preparan el rosario de congresos que se celebrarán a lo largo de este año. El primero —y uno de los más decisivos— será el de Alianza Popular, y tendrá lugar en Barcelona a finales de mes.

Manuel Gómez García

## UN HOLANDES IDEA SISTEMA PARA DESALINIZAR EL AGUA

Un holandés residente en Mallorca es capaz de desalinizar 25.000 litros diarios de agua, mediante una máquina que puede funcionar ininterrumpidamente las 24 horas del día durante tres años.

Se trata de Willi Holtslag, residente en Sa Rapita desde hace quince años, casado con una española y que ayer fue entrevistado por el matutino balear «El Día».

Los trabajos de Holtslag comenzaron a raíz de su preocupación por la progresiva salinización de las aguas del término municipal de Campos.

En dicha zona existen 3.545 hectáreas de regadío y una cabaña vacuana de 10.000 cabezas.

El investigador holandés, que entendió que dentro de dos generaciones la comarca podría quedar sin ganado, debido a la progresiva salinización del agua, decidió desarrollar los sistemas existentes en Holanda en cuestiones de osmosis inversa.

El resultado ha sido un reducido equipo, que no ocupa más que dos metros cuadrados, capaz de eliminar el 100 por 100 del hierro en el agua y reducir el contenido de sal a una proporción de 200 a un millón.

El sistema, que según su inventor sólo exige una revisión de media jornada cada tres años, va a ser ofrecido, en régimen de alquiler a los hombres de campo de la zona.

Sobre estudios de la Naturaleza y utilización de parques

## El Príncipe de Asturias entregó ayer premios a jóvenes investigadores

El Príncipe de Asturias presidió el acto de la entrega de los premios que llevan su nombre para jóvenes investigadores sobre estudios de la naturaleza.

Acompañaban a don Felipe de Borbón los ministros de Agricultura, Carlos Romero, y de Cultura, Javier Solana, y el presidente de ADENA, Duque de Calabria.

Los premios fueron otorgados a grupos de jóvenes de 12 a 26 años de Chile, España, Argentina, India y Costa Rica, y han recibido menciones especiales grupos de India, Brasil, Turquía y Chile.

A los premios se han presentado 91 trabajos de diversos países de Europa, América y Asia. Estaban convocados por la Dirección General de la Juventud con el propósito de recoger «una sensibilidad nueva» que puede servir de utilidad práctica para la mejor ordenación y utilización de los parques nacionales españoles.

El primer premio, dotado de 750.000 pesetas, fue entregado al grupo de jóvenes chilenos Pía Verónica Correa Alvarez, Haydee Cristina Avalos Zapata y Silvestre Omar Maturana Céspedes por un estudio para el mejor aprovechamiento del parque nacional «Fray Jorge», de Chile.

El segundo, dotado con 500.000 pesetas fue entregado a un grupo de jóvenes españoles del grupo de Orientación Medio Ambiental (GOMA), integrado por Miguel Angel Ruiz Larrea, Arturo Cuadrado, Antonio José Herranz, Francisco Javier Odriozola, Federico Ramón Ojeda, Alicia Portillo y José Iroya.

El trabajo premiado es un complejo estudio, con un gran sentido práctico, para el mejor aprovechamiento público del Parque Nacional de Covadonga (España).

El tercer premio, dotado con 250.000 pesetas, fue concedido a un estudio integral y planeamiento del parque nacional los Alerces (Argentina), del que es autora Silvia Susana Jaquenod Martínez.

Después de unas palabras del miembro del jurado, Francisco Rodríguez, sobre la importancia de los parques nacionales en la protección de la Naturaleza, el Príncipe Felipe entregó un diploma y una



La familia real esquía este fin de semana en el Pirineo aragonés.

medalla a cada uno de los galardonados.

Juan Carlos Romero Araya (23 años), de Costa Rica, premiado con un accésit por un trabajo sobre el parque nacional costarricense «Braulio Carrillo», agradeció, en nombre de los galardonados, los premios concedidos.

«Si este premio —dijo— sirve para continuar y fomentar la investigación entre los jóvenes sobre este tema, nos encontramos ante una herramienta de gran utilidad para el futuro».

El próximo día 2 de febrero en Caracas

## Felipe González asistirá a la toma de posesión del presidente de Venezuela

El presidente del Gobierno, Felipe González, asistirá el próximo 2 de febrero en Caracas a la toma de posesión del presidente venezolano, Jaime Lusinchi.

La preparación de este viaje ha sido uno de los objetos de la entrevista mantenida ayer tarde con el presidente del gobierno español por Arturo Hernández, presidente de una misión venezolana, en viaje a los países de Oriente Medio que ha hecho escala en Madrid.

Hernández declaró que, aparte de hablar de este viaje, no se ha tratado en la entrevista ningún problema específico. «Ha sido conversación, sobre asuntos muy diversos, de dos personas que se conocen desde hace tiempo y que tienen intereses e ideologías políticas convergentes».

El partido de Acción Democrática,

vencedor de las elecciones en Venezuela, cuyo líder es Carlos Andrés Pérez, es un partido socialdemócrata y mantiene excelentes relaciones con el PSOE, tanto institucionales como personales entre sus líderes.

Esta circunstancia facilitará las relaciones entre Venezuela y España, en opinión de Hernández, pues «aunque las relaciones son de estado a estado, la cercanía ideológica de los gobiernos siempre puede favorecer el trato».

Según el enviado venezolano, Lusinchi, hará pública la designación de su gabinete la próxima semana. El propio Hernández es uno de los designados, para la cartera de Minas y Energía, por la prensa del país.

#### OPEP

De todos modos, el hecho de

que presida la comisión que va a entrevistarse con los países de la OPEP para estudiar la situación actual de los productos derivados del petróleo avala, según todas las fuentes, la hipótesis de su nombramiento.

Sobre el objetivo de su viaje, Arturo Hernández afirma que «la situación del mercado mundial del petróleo es de debilidad y urge obtener el mejor acuerdo entre los países de la OPEP para afrontar el futuro tal como se presenta».

Ese mejor acuerdo es, en su opinión, «aferrarse a cumplir el plan conjunto de producción, para esperar a que el mercado se recupere, y mantener los precios a un nivel razonable y justo, tal como ha sido siempre política de Venezuela, sin admitir nuevas rebajas».

## El S. O. C. satisfecho por arresto guardias civiles que cargaron en Puerto Serrano

Representantes del sindicato de obreros del campo reunidos hoy en Villamartín, han patentizado su satisfacción por el arresto del teniente y del brigada de la Guardia Civil que mandaron la fuerza que efectuó una carga contra manifestantes de Puerto Serrano el pasado día 27 de diciembre.

Estas detenciones —ha dicho un portavoz a Efe— «nos han dado la razón, al tiempo que nos incita a profundizar en los hechos».

El SOC ha elaborado un «dossier» sobre la carga de la Guardia Civil que ocasionó unos 30 heridos

y contusionados, y el lunes próximo entregará copia del mismo al presidente del parlamento andaluz, Antonio Ojeda, y al vicepresidente del gobierno autónomo, José Rodríguez de la Borbolla.

En la reunión de Villamartín también se ha reiterado el propósito de presentar querrela criminal contra la guardia civil, «por cuanto los jornaleros fueron atacados en sus derechos físicos y morales».

Los representantes del SOC muestran su repulsa al nuevo subsidio para el desempleo agrícola, ya que «rebaja el poder adquisitivo

de los jornaleros del campo, no abre alternativas a la juventud, propiciando la delincuencia y deja a la mujer sin salida laboral».

También decidieron presionar al IRYDA y al ICONA para que incrementen sus presupuestos de trabajo, recusar la política agraria del gobierno que premia el cultivo de cereales frente a los llamados cultivos sociales creadores de empleo, e iniciar el próximo martes una nueva campaña de movilizaciones populares y actos de presión.

En la Asamblea Nacional del PNV en Zarauz

## GARAICOECHEA ELEGIDO CANDIDATO SIN DISCIPLINA POR UNANIMIDAD



Carlos Garaicoechea



La mesa de la asamblea: el tercero a la derecha es Xabier Arzalluz presidente del EBB.

Carlos Garaicoechea fue elegido por unanimidad de la Asamblea Nacional como candidato del PNV a lehendakari, sin disciplina de partido, para las próximas elecciones autonómicas.

En un comunicado redactado por la Asamblea Nacional se mantiene el nivel de confianza del partido que supuso hace cuatro años la retirada de la disciplina.

Este es uno de los puntos en que Carlos Garaicoechea se basó en la Asamblea del 30 de diciembre para no aceptar la nominación como candidato, ya que la Asamblea no le retiraba la disciplina.

El acuerdo de la Asamblea Nacional da también su parte de razón a las tesis de la dirección del Partido Nacionalista Vasco y manda que exista una «estructura permanente de coordinación» entre el partido y el gobierno.

También establece que el gobierno vasco y el EBB del PNV deben llegar a un acuerdo para el nombramiento de aquellos consejeros del Gobierno Vasco que no estén afiliados al Partido Nacionalista.

Con este acuerdo de la asamblea Nacional se cumplen las exigencias de Garaicoechea para ser nominado como candidato y, también, se da la razón al EBB en cuanto a su participación en las decisiones importantes del ejecutivo autónomo.

Dato significativo de este acuerdo es que el mismo ha sido dado a conocer por un representante del EBB, su portavoz Aspuru y por otro del Gobierno vasco, el también portavoz Etxenike.

Tanto como Carlos Garaicoechea y Xabier Arzalluz asistieron a la Asamblea Nacional del PNV que, en reunión que se celebró en Zarauz y a la que asistieron la mayoría de los apoderados (64) y más de 30 cargos electos del partido.

Garaicoechea, a su llegada al Batxoki —sede social del PNV— de Zarauz manifestó su optimismo ante esta reunión y ha añadido que «siempre consideraré un resultado positivo lo que salga de esta Asamblea».

Por su parte el presidente de EBB Xabier Arzalluz, que llegó sobre las cuatro de la tarde a Zarauz, manifestó no poder adelantar nada del contenido de la Asamblea y dijo que «nosotros no tenemos nada que añadir aquí, puesto que como miembros de la ejecutiva, no tenemos voto».

Rechazó la existencia de cualquier tipo de «descalificación» hacia el ejecutivo nacionalista y recordó que en los estatutos del partido no se habla de disciplina, sino de «orientación ideológica y control de la gestión» del Gobierno. «Ahora —agregó— el problema está en ver cómo se pone eso en la práctica».

El portavoz del ejecutivo nacionalista, José Antonio Aspuru, se refirió igualmente a los mecanismos del PNV y afirmó únicamente que «el tema se ha llevado ya a la Asamblea Nacional y entonces la ejecutiva desaparece». Adelantó, no obstante, que «nosotros respetaremos lo que la Asamblea dicte y realice».

Garaicoechea, aunque el lehendakari aceptará, la función arbitral de EBB en los conflictos extraordinarios que puedan surgir en la interpretación de cuestiones ideológicas.

Garaicoechea tendrá autonomía para formar y dirigir su equipo de gobierno, a la vez que se compromete a obrar de acuerdo con la dirección del partido ante una eventual coalición o consenso con otras formaciones políticas, o para una hipotética inclusión en el ejecutivo de personas de otros partidos.

La asamblea decidió también sobre el compromiso de establecer una coordinación entre el lehendakari, las diputaciones forales y la ejecutiva nacionalista.

Los apoderados de Navarra, Guipúzcoa, Alava y Vizcaya, presentes en la asamblea acuden con mandato imperativo de sus respectivas asambleas regionales, cuyas posturas están ya definidas.

Todos ellos apoyaron la nominación de Garaikoetxea como lehendakari, pero mientras Navarra y Guipúzcoa (la primera por unanimidad y la segunda por muy amplia mayoría) lo hacen sin ningún tipo de condición, Vizcaya proponía además la búsqueda de fórmulas de coordinación entre el gobierno, el EBB y las restantes instituciones vascas.

Alava, por el contrario, se inclina por el sometimiento del lehendakari a la disciplina de partido.

Candidato a lehendakari por el PSOE

## Benegas insiste en el pacto partidos-gobierno vasco contra la violencia

El secretario general del PSE-PSOE y candidato de su partido a lehendakari, Txiki Benegas, insistió ayer en la necesidad de un pacto entre los «partidos democráticos y el Gobierno Vasco para combatir unitariamente la violencia».

Benegas, que habló en la inauguración de la nueva casa del pueblo de Lazkano, tras señalar que en estos últimos años «el País Vasco ha vivido una auténtica pesadilla y se ha deteriorado progresivamente en todos los órdenes», indicó que «lo que realmente me alienta es que después de las elecciones podamos iniciar una nueva etapa, con un proyecto político diferente».

También se refirió el candidato socialista a Lehendakari a la «necesidad de avanzar en un país vasco solidario, en el que ser vasco y español no sean términos contrapuestos ni antagónicos, sino, que por el contrario, nos convirtamos en protagonistas activos del proceso político español».

Criticó el secretario general de los socialistas vascos a la política nacionalista que, dijo, «se ha mostrado incapaz a la hora de resolver los problemas planteados en el seno de la sociedad vasca», y por ello expuso la «necesidad de modificar los planteamientos en los que se ha basado el proyecto político hasta ahora mayoritario».

«En vísperas de unas elecciones —agregó en este sentido— nos encontramos con una situación política anómala. En lugar de analizar cual ha sido la gestión del gobierno autónomo en cuatro años, el debate se ha centrado en la crisis del PNV».

Convocada por las gestiones pro-amnistía

## Vizcaya: Revocada la prohibición, de manifestación contra la «guerra sucia»

El tribunal de la sala de lo contencioso-administrativo de la audiencia provincial de Bilbao revocó la decisión del Gobierno Civil de Vizcaya de prohibir la manifestación convocada para hoy por las gestoras proamnistía contra la «guerra sucia».

Según informaron a EFE fuentes de las gestoras de Vizcaya, el tribunal de la sala de lo contencioso-administrativo dictó ayer sentencia a su favor, y revocó la prohibición de una manifestación, en protesta por la «guerra sucia», convocada para hoy, día 8, por dichas gestoras.

Las mencionadas fuentes han denunciado «la actitud obstruccionista del Gobierno Civil... pretendiendo en todo momento retraer a la ciudadanía a esta convocatoria, creando un clima de incertidumbre, miedo y desinformación».

■ **Manifestación familiares reclusos en Herrera de la Mancha.**— Durante cinco horas permanecieron en el exterior del centro penitenciario de Herrera de la Mancha unos 300 familiares de presos de las distintas ramas de «ETA», reclusos en este centro.

La concentración se realizó en apoyo de determinadas reivindicaciones, que en su día habían planteado a la dirección de la prisión, para mejorar la situación de los etarras internos y el régimen de comunicación de los reclusos con sus familiares.

En la actualidad son 230 los miembros de ETA que cumplen condena en la prisión de alta seguridad de Herrera de la Mancha.

  
**REGALO FAMA 84**  
**SALON NACIONAL DEL REGALO**



SOLO PROFESIONALES

Del 14 al 18 de Enero de 1984  
RECINTO FERIAL DE LA CASA DE CAMPO  
Avda. de Portugal, s/n  
Madrid-11

Organiza:



IFEMA INSTITUCION FERIAL DE MADRID

Promueve:



ASOCIACION EMPRESARIAL DE FABRICANTES Y COMERCIANTES MAYORISTAS DE ARTICULOS DE REGALO, "REGALO-FAMA"



Rogad a Dios en caridad por el alma de

## D. JOSE FRANCH FERRANDIS

Que falleció a las 16 horas del día de ayer, a los 75 años de edad, habiendo recibido los Santos Sacramentos y la Bendición Apostólica de Su Santidad

R. I. P.

Su apenada esposa doña Amparo Moliner Comín; hijos; María Amparo, Fina, Mari Carmen y José Juan; hijo político Manuel José Pascual Felip; nietos, hermanos doña Isabel y don Manuel, sobrinos y demás familia, al comunicar a sus amistades tan dolorosa pérdida, les ruegan le tengan presente en sus oraciones y asistan al acto de las Exequias Fúnebres que tendrán lugar hoy a las cuatro cuarenta y cinco de la tarde en la Parroquia de La Santísima Trinidad y a la misa de mañana lunes a las 8 tarde, en la misma Parroquia, por lo que les quedarán muy agradecidos.

Domicilio particular del finado calle Huerto Sogueros, núm. 1-1.º-A.

Funeraria Pellicer Hnos. Alloza, 111 - Teléfono 216825

Castellón, 8 de enero de 1984

(No se invita particularmente)

Descubrimiento de un yacimiento en «Vallés»

## Energía geotérmica en Cataluña

Con el descubrimiento de un yacimiento potencial de energía geotérmica en la reserva del Estado «Vallés» (Cataluña) es posible que España comience a utilizar esta fuente energética.

Hasta ahora sólo existen 14 países que utilizan la energía geotérmica, con una potencia evaluada en 2.700 megavatios, sólo casi centrales nucleares de las potencias actuales.

Pese a ello existen al menos otros 14 países, entre ellos España, que están buscando, con resultados prometedores, yacimientos geotérmicos para su aprovechamiento.

España inició en 1981, a través del Programa de Investigación de UNESA (PIU), que agrupa prácticamente a todas las empresas eléctricas del país privadas o estatales y ha continuado durante 1982 y 1983 una serie de exploraciones geotérmicas destinadas a aprovechar el calor almacenado en la corteza terrestre, bien para suministrar calefacción o refrigeración o para generar energía eléctrica.

El primer sondeo realizado en la reserva del Estado «Vallés» por el Instituto Geológico Minero de España, la empresa nacional ADARO y las eléctricas del grupo INI, fue prometedor, con localización de agua geotérmica de 80 grados centígrados a 500 metros de profundidad y claros indicios de vapor a 130 grados. Estos resultados se confirmaron con los dos realizados posteriormente.

Gracias también al PIU, ha sido localizada una importante zona en el término de San Cugat del Vallés (Barcelona). También se están efectuando exploración en las zonas pirenaicas en el Valle de Arán, Benasque, Pallars, Caldes de Boi y Seo de Urgell-Puigcerdá.

## Normas para el control de especialidades farmacéuticas importadas

Las especialidades farmacéuticas y productos inscritos en el registro farmacéutico extranjeros o importados y totalmente terminados tienen que someterse a iguales prevenciones sanitarias de inspección y control que los de fabricación nacional antes de su venta al público.

Una resolución del Ministerio de Sanidad y Consumo, publicada ayer en el «Boletín Oficial del Estado» y con efectos desde primero de enero, establece, para ello, que los laboratorios y entidades titulares del registro y autorización para la comercialización de esos productos remitirán a la subdirección general de control farmacéutico, de cada lote que importen, y previamente a la comercialización del mismo, cuatro ejemplares para su control.

Esos ejemplares deberán ir acompañados del protocolo de fabricación y control del correspondiente lote, con expresión de los resultados analíticos obtenidos.

Esta medida es independiente de los controles de calidad que las entidades tengan establecidos para los productos.

## Alicante: Descendió el paro en la industria del mármol

El paro descendió durante 1983 en un 2,13 por ciento en el sector del mármol de Alicante, lo que supone un buen futuro para dicho sector.

La producción del mármol de la provincia de Alicante se exporta principalmente a los países de la Comunidad Europea, fundamentalmente a Alemania.

Por otra parte, la exportación de bloques de cantera es vendida en su mayoría dentro de la misma provincia de Alicante y ocupa el puesto 22 en la lista de productos para exportar, alcanzando en él 82.386 millones de pesetas.

La producción del mármol supone el 1,57 por ciento del empleo industrial y el 1,68 por ciento de los establecimientos industriales.

## Ascensos y destinos militares

El general de brigada del Arma de Aviación Francisco Aguila Gil, ha sido promovido al empleo de general de división del Estado Mayor General del Ejército del Aire, según un real decreto que ayer publicó el Boletín Oficial del Estado.

En el Mismo Real Decreto se establece el nombramiento del general Aguila Gil como consejero militar del Consejo Supremo de Justicia Militar.

El diario oficial publicó, asimismo, un real decreto por el que se promueve al empleo de vicealmirante al contralmirante Eliseo Alvarez-Arenas Pacheco y se le nombra presidente del Patronato de Casas de la Armada, y otro en el que se dispone el cese en el citado cargo del almirante Joaquín Rodríguez-Guerra y Alvarez Osorio, que pasa a desempeñar la Jefatura del Arsenal de la Carraca.

También se incluye en el BOE los reales decretos que disponen el ascenso a contralmirante de los capitanes de navío Juan Manuel García Moreno y Florencio Rodríguez-Carreño Manzano.

Al primero se le confirma en su actual cargo de director del Instituto Hidrográfico de la Marina, y al segundo se le nombra profesor principal de la Escuela de Altos Estudios Militares del Centro Superior de Estudios de La Defensa Nacional (CESEDEN), en sustitución del contralmirante Julio C. Albert Ferrero, a quien se destina al Estado Mayor Conjunto de la Junta de Jefes de Estado Mayor.

En el capítulo de situaciones militares, el BOE publicó ayer el real decreto por el que se dispone el pase al grupo «B» del vicealmirante Gabino Aranda de Carranza, quien queda a las órdenes del capitán general de la Zona Marítima del estrecho.

Según un informe del Banco de Vizcaya

## LA INFLACION DESCENDIO EN DOS PUNTOS EN 1983

El aumento de las disponibilidades líquidas y el descenso en dos puntos del índice de inflación son dos de las notas más destacadas en el balance de los mercados monetarios nacionales durante el año 83, según el Banco de Vizcaya.

Las disponibilidades líquidas, según esta fuente, han crecido a un ritmo del 13 por ciento, con caída de tres puntos respecto al año 1982, y el índice de precios al consumo o nivel de inflación se ha reducido en dos puntos, alcanzando el 12 por ciento anual.

Para el Banco de Vizcaya se han obtenido buenos resultados en las exportaciones, con un aumento real del 5 por ciento anual, y un mantenimiento del nivel de reservas, «sin el auxilio de un endudamiento indiscriminado en el exterior», unido a un aumento del 2 por ciento en el producto interior bruto.

Como contrapartida a estos logros, el Banco de Vizcaya señala

que se ha producido «un grado de intervencionismo muy desarrollado por parte de la autoridad monetaria, aplicando su gama instrumental con medidas, tanto cualitativas como cuantitativas en todo su entorno, pero, especialmente, cerca de las entidades de depósitos».

De estas medidas, se destaca «la erosión del tipo de cambio de la peseta» y la formalización de un crédito de 750 millones de dólares; entre las referidas al campo exterior, y el aumento en el porcentaje de depósitos obligatorios el aumento del coeficiente de caja, el crecimiento de los pagarés del tesoro hasta 650.000 millones y el aumento del volumen de los certificados de regulación monetaria; entre las medidas de ámbito interno:

En cuanto al perfil monetario del 83, el Banco de Vizcaya distingue claramente los cuatro trimestres. En el primero señala la estabilización de los tipos de interés en

el 17 por ciento y unas pérdidas en la reserva de divisas equivalente a 1.400 millones de dólares.

El segundo trimestre se caracterizó por el ascenso hasta el 22 por ciento de los tipos de interés a tres meses, que luego se redujeron al 20, cayendo los niveles de la reserva de divisas en 400 millones más de dólares, con niveles por debajo de los 10.000 millones de dólares.

En tercer trimestre se invirtió la tendencia, con una subida continuada de las reservas que aumentaron en más de 1.000 millones de dólares, a la vez que los intereses interbancarios alcanzaron su cifra récord con una tasa del 23 por ciento en el plazo de 3 meses.

El último trimestre del 83 tuvo como característica el descenso del interés interbancario que se situó, sobre todo en noviembre y diciembre, en el 19 por ciento, «continuando los buenos resultados del comercio exterior y del nivel de reservas».

## CRECEN LOS DEPOSITOS BANCA POR SUSTITUCION ACTIVOS SEMIMONETARIOS

Los depósitos de la banca crecieron en noviembre a una tasa intermensual del 19'8 por ciento, a consecuencia de la sustitución que se está produciendo de los denominados «activos semimonetarios» por depósitos, según fuentes bancarias privadas.

La referida tasa de crecimiento, según los últimos datos disponibles, es notablemente superior a la del mes de octubre precedente, que fue del 15'1 por ciento.

Para las citadas fuentes, este «efecto sustitución» de los activos semimonetarios (pagarés de empresa, cédulas hipotecarias, etc.) por depósitos en los bancos puede, estar permitiendo un mantenimiento del crecimiento de los activos líquidos del público (ALP) en el objetivo previsto por el gobierno.

Y ello, según las mismas fuentes, a pesar de la aceleración que experimentaron las disponibilida-

des líquidas, con aumentos intermensuales del 15'1 por ciento en noviembre y del 13'7 por ciento en octubre.

El crecimiento de los depósitos bancarios en noviembre es atribuido también a la mejoría del comercio exterior, de la que suele beneficiarse la banca en mayor medida que las cajas, ya que estas experimentaron un crecimiento de los depósitos del 11 por ciento en noviembre.

## LOS CREDITOS A LA EXPORTACION CRECIERON MAS DEL BILLON EN OCHO AÑOS

Los créditos a la exportación crecieron en más de un billón de pesetas durante los ocho últimos años (1976-1983), según datos del Banco Exterior de España.

Mientras en 1976 el saldo vivo de los créditos a la exportación ascendió a 188.106 millones de pesetas, a finales de agosto de 1983 se situó en 1.201.936 millones, lo que supone un incremento en los últimos ocho años del 640 por ciento.

De los 1,2 billones de pesetas de créditos concedidos por la totalidad del sistema financiero, el Banco Exterior de España suministra

el 65,4 por ciento (787.026 millones), la banca privada el 32,3 por ciento (388.297 millones) y las Cajas de Ahorros el 2,3 por ciento (26.613 millones).

De los créditos concedidos por el Banco Exterior de España, 137.306 millones corresponden a fondos propios y 649.720 millones a fondos oficiales.

La importancia del crédito a la exportación en relación con el aumento de las exportaciones se refleja en los datos comparativos del período 1974-1982. Hace nueve años sólo un tercio de las exportaciones eran financiadas

por este mecanismo, mientras que en el año 1982 la mitad (50,4 por ciento) de las exportaciones españolas se realizaron mediante créditos a la exportación.

Por tipos de crédito, la financiación de bienes de equipo es la que alcanza un porcentaje más alto sobre el resto de las modalidades crediticias, con una participación en 1982 del 35,8 por ciento y un incremento frente al año anterior del 56,1 por ciento. Le siguen la financiación al capital circulante y, en tercer lugar, la financiación de buques y aeronaves.

En protesta por la subida del gasóleo

## Probable amarre de toda la flota pesquera

La asamblea nacional de cofradías de pescadores, que se reunirá el próximo lunes en Madrid, podría acordar el amarre de toda la flota pesquera española para expresar su protesta por la subida del gasóleo.

El presidente de la Federación Nacional de Cofradías de Pescadores y titular de la cofradía de Avilés, José Antonio Muñoz Guardado, anunció que en la reunión del lunes podría estudiarse la posibilidad de amarrar la flota de pesqueros como consecuencia de la subida del gasóleo.

El titular de la cofradía de Avilés considera que la subida de los precios del gasóleo se produce en un momento crítico para el sector.

Castellón, con 243 toneladas, en segundo lugar

## Producción interior de petróleo: 2,7 millones de toneladas

La producción interior de petróleo crudo durante los once primeros meses del año ascendió a 2,7 millones de toneladas, según datos provisionales del Instituto Nacional de Hidrocarburos.

Esta cifra supone un aumento respecto al mismo período del año anterior, que fue de 1,3 millones de toneladas.

El yacimiento que mayor número de toneladas produjo durante los once primeros meses del año fue el de Casablanca, con 198,4, seguido por el de Castellón, con 243, y el de Dorada, con 329.

## NICARAGUA

## Nuevo ataque de los antisandinistas a Puerto Potosí y Montelimar

Puerto Potosí, ciudad nicaragüense sobre el Océano Pacífico, fue nuevamente atacada ayer informó la antisandinista «Fuerza Democrática Nicaragüense» (FDN).

La FDN también informó de la destrucción de los tanques de almacenamiento de combustible del gobierno de Managua en Montelimar.

Montelimar, a 40 kilómetros de Managua, fue la antigua residencia de verano de Anastasio Somoza, y según un portavoz insurgente, había sido convertida en una fortaleza militar por el régimen sandinista.

«Minutos después de hacerse efectuado la acción, el alto mando del régimen comunista de Nicaragua cortó el fluido eléctrico de la ciudad de Managua, temiendo nuevos ataques de la FDN, agregó el informante.

El ataque a Montelimar, explicó el vocero, está enmarcado en, «el plan estratégico militar dirigido a paralizar la maquinaria de guerra sandinista».

El gobierno de Managua había acumulado en Montelimar una considerable cantidad de sofisticado armamento anti-aéreo, y construyó en sus inmediaciones una pista capaz de recibir modernos aviones de combate, dijo el portavoz.

El ataque a Montelimar fue dirigido por comandos terrestres de la FDN, «con la inapreciable y dedicada colaboración de elementos de la resistencia patriótica, incluyendo los que operan desde dentro del aparato militar sandinista», explicó la fuente rebelde.

Simultáneamente, según el informante, comandos especiales de la FDN atacaron una vez más las instalaciones militares de la marina de guerra sandinista en Puerto Potosí, en el occidental departamento de Chinandega.

## El Gobierno desoye la condena de la ONU

## El ejército sudafricano dio muerte a trescientos swapo en Angola

El Gobierno sudafricano rechazó ayer la resolución de las Naciones Unidas que condena la entrada de las fuerzas sudafricanas en territorio angoleño.

La resolución aprobada anteayer por el Consejo de Seguridad de la ONU, con la abstención de Gran Bretaña y Estados Unidos, conmina a Sudáfrica retirar sus efectivos de Angola y a pagar indemnizaciones a este país.

El ejército sudafricano inició el martes pasado una ofensiva, calificada de «operación limitada», contra las fuerzas del SWAPO (Organización del Pueblo del Sudeste Africano) en el sur de Angola.

En los combates que duraron tres días perdieron la vida 324 guerrilleros, según fuentes sudafricanas.

El SWAPO, que opera principalmente desde Angola es un movimiento que lucha desde hace dieciocho años por la independencia de Namibia.

El presidente cubano aceptó la invitación para visitar España

## Fernando Morán se entrevistó en tres ocasiones con Fidel Castro

Tres encuentros en 24 horas brindó el presidente cubano, Fidel Castro, al canciller español, Fernando Morán, quien concluyó ayer sábado su visita oficial de tres días a Cuba.

Ambos celebraron conversaciones formales e informales, en las que hablaron de Galicia y de Centroamérica, de la pesca submarina y de Gutiérrez Menoyo, entre múltiples temas.

En realidad Castro asistió a las dos cenas programadas para Fernando Morán, el jueves y el viernes, y, además, mantuvo con él una entrevista en su despacho, lo que supone un tratamiento muy por encima de lo habitual para un alto funcionario extranjero.

Tal y como se esperaba, el canciller español reiteró al líder cubano la invitación para visitar España hecha por Adolfo Suárez, cuando éste era jefe del Gobierno de Madrid, durante una visita a Cuba en 1978.

No se concretó fecha, pero Fidel —en palabras de Morán— «lo agradeció».

Un amplio repaso dieron ambos a la situación internacional, con particular referencia a la crisis de Centroamérica, un tema que el canciller español examinó también con su colega cubano, Isidoro Malmierca, y con el vicepresidente Carlos Rafael Rodríguez.

Morán se declaró convencido de que las autoridades de La Habana han «suavizado» últimamente sus posiciones y demuestran una mayor «flexibilidad».

### Indemnizaciones a españoles

En opinión del ministro

español, Cuba juega un papel «decisivo» al final del proceso, no en este momento, pero mientras tanto «puede contribuir a la pacificación absteniéndose de acciones que puedan ser causa de irritación».

Añadió que los dirigentes cubanos reconocen la necesidad de una retirada de todos los asesores militares y «si se establece un proceso hacia la paz —indicó— Cuba, como todo país que cuenta con asesores, jugará un papel importante».

En el plano bilateral, el canciller español planteó a Fidel dos asuntos pendientes: las indemnizaciones a los ciudadanos españoles cuyos bienes fueron expropiados tras el triunfo de la revolución y el caso de Eloy Gutiérrez Menoyo.

Sobre el primer punto reconoció que la valoración de estos bienes varía sustancialmente entre una y otra parte, pero confió en llegar a un acuerdo para que los pagos se hagan efectivos, «porque —según subrayó— Cuba está dispuesta a ello».

«No serán ni los 300 millones que reclamaba España, ni los treinta que había fijado Cuba», precisó Fernando Morán.

De Eloy Gutiérrez Menoyo se limitó a decir que «he planteado el tema, pero será el presidente (de Cuba) quien de una respuesta».

Gutiérrez Menoyo, antiguo comandante de la revolución cubana de origen español, está encarcelado desde 1965 por intentar crear un frente guerrillero contra el Gobierno de Fidel Castro.

### Declaraciones de Fidel en la TVE

Morán se refirió también a

las declaraciones hechas por Castro a la televisión española, que suscitaron reacciones negativas en algunos medios de prensa de su país por sus referencias a la incorporación de España a la Alianza Atlántica y a la Comunidad Económica Europea (CEE).

Fue el propio Fidel quien facilitó al ministro español una transcripción exacta del texto, después de conocer los comentarios y titulares de algunos periódicos españoles.

Morán dijo a los periodistas: «No creo que esas declaraciones supongan una injerencia en la política exterior española (...) me ha dicho que sólo emitió un deseo, sin intentar ejercer ninguna presión».

Castro dio detalles a Morán sobre el significado de lo que había dicho y, en palabras del canciller, opinó que sería negativa la participación de España «en cualquiera de los dos bloques militares» y que su previsto ingreso en la CEE perjudicaría las relaciones comerciales con Latinoamérica.

«Pero yo creo —indicó el ministro— que el estar en la OTAN no supone una contradicción insalvable ni con Latinoamérica, ni con el resto del tercer mundo (...) y las relaciones comerciales con los países latinoamericanos dependen, sobre todo, de la evolución de la crisis económica».

Tras concluir ayer su visita oficial a Cuba, Fernando Morán proseguirá viaje a Costa Rica, donde tiene previsto un encuentro con todos los embajadores españoles en Centroamérica y el Caribe.

## Abren fuego de forma indiscriminada

## LOS ISRAELIES ATERRORIZAN LA POBLACION LIBANESA

Patrullas del Ejército israelí, incluidos vehículos blindados, «aterrorizaron» ayer a la población de Sidón (Sur del país), al abrir fuego de forma indiscriminada, informó la radio oficial libanesa.

El corresponsal local de una agencia de noticias resultó herido ligeramente con un trozo de cascote desprendido, al hacer explosión uno de los proyectiles lanzados por los vehículos blindados.

Según los testimonios citados por la radio libanesa, más de 25 automóviles estacionados en la principal calle de Sidón, han quedado destruidos o quemados.

Fuentes del mando israelí negaron estos hechos (los accesos a la ciudad están cerrados y nadie ha podido entrar) y se especula con la posibilidad de que los causantes de este fuego fuesen milicias locales aliadas de Israel.

Sin embargo, el periodista herido y otros testimonios citados por fuentes diferentes confirmaron que

incluso vehículos blindados israelíes han abierto fuego con sus cañones de mayor calibre, para dispersar a la población en el interior de la ciudad.

Según la radio libanesa, «estos actos terroristas israelíes» son posiblemente los que los israelíes sufren a diario, desde hace dos semanas al Sur del país.

Después de los atentados sufridos por la patrulla, las fuerzas israelíes han practicado numerosas detenciones, impuesto el toque de queda absoluto, cerrado la ciudad e impedido la entrada en ella.

En la zona de Beirut proseguían ayer los enfrentamientos intermitentes entre drusos y Ejército libanés en Jalde, al Sur de la ciudad.

Dada la situación, el ministro libio, segundo hombre de Muamar el Gadafi, Abdesawan Jallud, que debía visitar ayer Beirut después de sus estancias en Damasco, ha pospuesto su viaje.

## LONDRES

### Príncipes de Gales, vacaciones en la nieve

Los príncipes de Gales, Carlos y Diana, viajarán a Liechtenstein para pasar unas vacaciones de diez días en estaciones de esquí del Principado.

Los príncipes se alojarán en el castillo de Vaduz, la residencia del príncipe Hans Adam y la princesa Marie de Liechtenstein. Desde allí los príncipes visitarán varias estaciones de esquí de ese minúsculo Estado, situado entre Austria y Suiza.

## TUNEZ

### Destituido el ministro del Interior

El presidente Bourguiba destituyó ayer al ministro del Interior, Driss Guiga, cuyas funciones fueron asumidas por el primer ministro, Mohamed Mzali. Este cambio se produce tras las revueltas de los últimos días en las que perdieron la vida unas 70 personas, cientos resultaron heridas, y se practicaron miles de detenciones.

El estado de emergencia permanece en vigor, pero el toque de queda ha sido acortado y sólo se observará entre las ocho de la tarde y las cuatro de la mañana.

## FRANCIA

### Muere el padre del rayo láser

El profesor Alfred Kastler, «padre» del láser y Premio Nobel de Física 1966, murió ayer sábado en Bandol (sur de Francia) a la edad de 81 años.

Kastler era conocido no sólo por sus trabajos sobre la «aspiración óptica» que sirvió de base a la invención del láser, sino también por sus posiciones pacifistas, anti-nucleares y anti-fascistas y también por su pertenencia al movimiento «Pugwash», lugar de encuentro entre científicos del Este y del Oeste.

## .. Y EN ESO LLEGO FIDEL

El día 8 de enero de 1959, entraba Fidel Castro en La Habana. Aquellos «barbudos» que habían llegado en el barco «Granma», acompañados de un argentino (el «Che»), habían logrado derrotar al Ejército desde su santuario de Sierra Maestra y expulsado a Batista de la presidencia del país. El primero de enero de 1959 había triunfado en todos los frentes la revolución que iniciaron un centenar de hombres (entre ellos Fidel Castro, Raúl Castro, Camilo Cienfuegos...) y se hacían con el poder.

El pueblo cubano había sintonizado perfectamente con aquel grupo de jóvenes «barbudos», como sintonizaría con la revolución que ellos encabezaban, y esa conjunción entre campesinos y obreros —oprimidos por la dictadura de Fulgencio Batista— y revolucionarios dio como resultado el éxito y la instalación en el poder.

Veinticinco años después, puede ser un buen tiempo para lanzar una mirada hacia atrás.

La consolidación de la revolución cubana es un hecho. Su institucionalización, con todos los escalones del poder popular, lo es también. En el año 1975, se culminó el proceso de institucionalización con la elección de la Asamblea Nacional del Poder Popular, la reorganización del Ejército y de todos los órganos de poder. La creación de las instituciones ha evitado los personalismos y el poder colegiado es algo que parece funcionar en el país.

Pero si el proceso de institucionalización está perfectamente consolidado, los logros obtenidos por la revolución en materias de enseñanza, alimentación o sanidad merece resaltarse especialmente.

Cuba es hoy un país que está al cien por ciento alfabetizado. Y los niños cubanos, al acceder a la enseñanza, desde los primeros años hasta la universidad lo cursan gratuitamente, tanto la escuela como los libros. Y todos tienen su puesto escolar asegurado, algo que ni siquiera los Estados Unidos —con todo su potencial económico o militar— asegura a sus ciudadanos. En cuestión cultural, Cuba lo ha conseguido casi todo, ofrece a sus ciudadanos lo que tal vez no podrían conseguir en un país más desarrollado en otros aspectos.

La alimentación o la vivienda son otros índices significativos. Los productos de primera necesidad familiares están asegurados para todos los cubanos y a precios ridículos, lo mismo que la vivienda (en la que todavía no se ha alcanzado la cota óptima), cuyo alquiler no puede costar más del diez por ciento del salario familiar.

Es lógico que si el estado sufragara determinadas prioridades, en otros puntos de consumo no se hayan alcanzado cotas aceptables: unos vaqueros pueden alcanzar —si se encuentran— precios prohibitivos o un televisor o un coche son inencontrables, o incluso colonias y desodorantes son difíciles de obtener, pero son los precios lógicos que hay que pagar por tener las prioridades en otras direcciones. Y es lógico por cuanto Cuba es un país sometido a bloqueo por los Estados Unidos desde el comienzo mismo de la revolución, algo que se olvida a menudo o que se quiere ocultar cuando se habla de la isla caribeña. De no haber sido así, es muy probable que los logros hubieran sido mayores.

Francisco García Navarrete

En tres años han pasado casi tres mil parados que han conseguido trabajar

## «Lucha contra el paro», primera cooperativa valenciana que combate el desempleo

Que a alguien se le ocurra la idea de montar una cooperativa con el único objetivo de dar trabajo a los parados, parece, en estos tiempos que corren, más que un desatino. El escepticismo reinante sobre la tan tratinada «solidaridad» hace que a no pocos se les atragante la palabreja nada más dejarla caer. Pues bien, para definir la lucha contra el paro, la primera cooperativa española que funciona en Valencia, y en la que ya han trabajado más de mil desempleados, no hay, diccionario de sinónimos en mano, otra expresión.

Esta aventura decidió acometerla un joven empresario valenciano, que un buen día, haviendo de su trabajo como ejecutivo en una conocida firma y, se puede decir sin ningún rubor, movido por una singular concienciación del problema, colocó un cartel en una oficina del INEM convocando a una reunión a todos aquellos parados que estuvieran interesados en montar una cooperativa.

—En los primeros tiempos, la mayoría de la gente que conocía el proyecto no decía que una cosa así no podía funcionar. Les parecía una idea, no sé como explicarlo, más que altruista, inconcreta, y sobre todo en aquella época, que era cuando empezó a agudizarse la crisis en la construcción que es a lo que nosotros nos dedicamos, —recuerda el presidente de Lucha contra el Paro que prefiere mantener el anonimato—, porque no me gusta personificar el trabajo que a tantas personas nos ha costado que la cooperativa salga adelante.

El propósito a todos les parecía tremendamente admirable. Lo malo es que siempre había un pero, un inconveniente. Los que no lo encontraban en la parte económica, lo veían en el hecho de trabajar sólo con parados. Pese a todas las dificultades me aventuré a llevar el proyecto a cabo. Y es que realmente sentía la necesidad de poner mi granito de arena para intentar, al menos, aliviar el problema del desempleo. En aquel tiempo yo estaba bastante significado políticamente, —había pertenecido varios años a un partido de izquierdas— y estaba en un momento en el que es preciso hacer algo de una vez. Participar activamente en política no me interesaba, no era por ese camino por el que se orientaban mis ideas. Quería realizar algo distinto, algo,

en definitiva, con un fin claramente popular. Una mañana me fui a colocar el cartel en una oficina de empleo.

### Sin ninguna subvención

A la reunión acudieron cerca de 700 personas. De todas ellas hubo seis entre las que se creó de inmediato una especie de complicidad, en el sentido que tenían la misma concepción de lo que supone trabajar en una empresa de estas características, ya que se tenía que aceptar de antemano que los socios no obtendrían beneficios personales. Todos cobraríamos el mismo sueldo, matiza el presidente, y, finalmente cuando hubieran beneficios, ¡fijate qué optimistas éramos ya entonces! se volverían a reinvertir en la cooperativa.

Fue en aquel momento cuando se planteó la posibilidad de solicitar algún tipo de subvención oficial. Sin embargo, los siete socios decidieron que era mejor contar sólo con sus propios recursos, ya que se corría el riesgo de que Lucha contra el Paro fuera objeto de alguna manipulación. Y de esa forma, sin ninguna ayuda, han transcurrido ya estos casi tres años.

Empezaron haciendo rifas y loterías, a fin de conseguir el dinero suficiente para comprar las herramientas y materiales más apremiantes. El primer trabajo que realizó la cooperativa fue el remiendo de una valla en la playa de la Malvarrosa, así como diversos arreglos particulares. En concreto, los derribos y las reparaciones de albañilería en general han constituido una importante fuente de trabajo para la sociedad. Además, teniendo en cuenta que por las características de la empresa pueden cobrar las horas a un precio más bajo, no les faltan esta clase de faenas.

En la mayoría de las oficinas de desempleo hay carteles en los que se anuncia a la cooperativa. Cualquier parado puede apuntarse en la lista de trabajo que hay en los locales de Lucha contra el Paro, en La Malvarrosa, después se les va llamando, según el orden en el que estén inscritos. El sistema para contratar es muy sencillo: Se cotiza la Seguridad Social del trabajador el tiempo suficiente para que una vez finalizado el contrato, pueda recurrir nuevamente a cobrar el desempleo.

### Trabajar sólo con parados

Ah, los parados, exclama el presidente, recuerdo ahora a algunas de las personas que nos aseguraban que los trabajadores no llegarían a sensibilizarse con el objetivo de la cooperativa. Sobre todo en los primeros tiempos intentaban convencernos de que la mayor parte están ya acostumbrados a «zafarse» del trabajo. El tiempo ha demostrado que, aparte de que esos argumentos no eran sino unos prejuicios absurdos, los obreros se han llegado a sentir, poco a poco, responsables de que la cooperativa funcionase cada día mejor. Lo que ocurre es que es difícil pedirle a un parado que se olvide de sus intereses personales, cuando ha estado varios meses sin trabajar, sin dinero y quemado de ir de un lado para otro sin encontrar ningún empleo.

Además, se dan cuenta de que no quieren explotarlos, sino que lo único que pretenden es que puedan cobrar mensualmente el mayor tiempo posible. En los casi tres años que Lucha contra el Paro lleva funcionando y en los que ha yan pasado más de mil parados, hemos tenido un índice de problemas laborales menor que en cualquier otra empresa.

Pero el arranque definitivo de la sociedad fue entrar en contacto con el Ayuntamiento de Valencia, a través de la concejalía de parques y jardines.

Una mañana me presenté allí y dije que necesitaba el permiso municipal para instalar bancos en las paredes de autobús y arreglar algunas aceras de la Malvarrosa. Cuando me preguntaron qué clase de publicidad íbamos a inscribir y les contesté que ninguna, que era una obra que pensábamos realizar totalmente gratis, bueno es inenarrable la mueca que dejaron escapar algunos de los que se encontraban allí. Fue entonces cuando dimos a conocer el funcionamiento de la cooperativa. Desde aquel momento, la Corporación no ha dejado de suministrarnos trabajo.

Hasta ahora llevamos contratados alrededor de 150 millones de pesetas y han podido ocuparse, gracias a estas contrataciones municipales, unos 700 parados. La segunda y tercera campaña del abolido se la encargó la Corporación expresamente a Lucha contra el Paro, así como las obras de la isleta de Valladolid y diversos arreglos de alcantarillado y de restauración del propio edificio del ayuntamiento.

Otro importante apoyo que la cooperativa acaba de recibir proviene del Ayuntamiento de Manises, al frente del cual ahora se encuentra Rafael Tos. Sin embargo, los tratos se iniciaron cuando Antonio Asunción actual presidente de la Diputación Provincial, era el alcalde de la ciudad. Asunción se comprometió a colaborar con la sociedad desde el primer momento que conoció sus características. Y así ha sido, ya que, como consecuencia de aquel primer contacto, se han firmado unas contrataciones por un total de 130 millones de pesetas. Con este presupuesto van a trabajar durante seis meses, cerca de 400 hombres. Si se tiene en cuenta que el número de parados censados en Manises asciende a 2.000, contando amas de casa y estudiantes, es una cifra muy sig-



nificativa, asegura el concejal de Hacienda del Municipio.

Uno de los problemas más graves que han padecido en los últimos meses ha sido la financiación, ya que no podíamos aguantar la demora de algunos organismos, para efectuar los pagos. Ese problema va a quedar solucionado con un acuerdo que hemos suscrito con un constructor, mediante el cual se va a encargar de financiarnos mensualmente diez millones de pesetas, con lo que, aparte de cubrir las 70 nóminas que ahora mismo tenemos vamos a poder aumentar el número de contratos.

### Además, las obras sociales

Parece increíble, pero es cierto. Junto a esta actividad empresarial, la cooperativa ha venido realizando una serie de actividades sociales paralelas, como la creación de un taller de lanas, especialmente para las amas de casa. Teresa Armero es la que se encarga de enseñar a las mujeres, u hombres, que también los hay, a hacer punto, para que ellos mismos, con la lana que se les proporciona a más bajo precio puedan vender suéters o prendas de punto.

Planes no les faltan. Próximamente van a construir de forma gratuita una guardería junto al chalet de Blasco Ibáñez. Una vez esté terminada será el Ayuntamiento de Valencia el que se encargue de ponerla en funcionamiento. También van a montar, y ese proyecto ya está en marcha, un comedor social en la Malvarrosa, con capacidad para 200 personas, y con un precio, por cubierto completo, de 200 pesetas. Este comedor está pensado para todos aquellos trabajadores que comen por esta zona, casi siempre en los bares, porque no tienen tiempo de desplazarse hasta sus casas.

Y un economato, se apresura a decir el Presidente de Lucha contra el Paro, y, bueno, todas las actividades que en el futuro podamos ir realizando para mejorar las condiciones de la clase trabajadora.

Cuando leí el anuncio en mi oficina de empleo, un día de tantos de los que iba a pasar revista, lo primero que pensé es que aquella cooperativa no sería más que otro embrollo de los que últimamente tantos hay para dar trabajo, recuerda un parado que actualmente trabaja en la empresa. Todos los puestos que se ofrecían en el periódico me los había recorrido ya, ventas, faenas de casa, y

otros rollos por ese estilo. Como te engañan tantas veces, uno ya está muy quemado. Pero esa mañana, al volver a casa, la mujer esperaba impaciente, como siempre. ¿Qué?, me preguntó ¿ha salido algo? Y yo, como siempre, le dije que nada, que sólo había visto en el tablón el anuncio de la cooperativa en la que daban trabajo. Casi obligado por la mujer, «que no pierdes nada con mirar», «que así no podemos seguir», me acerqué a los locales.

Llevo ya tres meses trabajando —continúa— y todavía no me lo creo. No me cabe en la cabeza que exista una empresa así, que además no la conozca casi nadie. Esto tenía que tener ayudas de todo tipo, porque es lo que a los parados nos hace falta, que nos echen una mano, porque, lo que son ganas de trabajar, no nos faltan. Ahora, trabajando en Lucha contra el Paro, voy a tener casi un año de sueldo y si mientras tanto me sale un empleo fijo...

### La alegría de currar

Pues yo —cuenta otro obrero que ha empezado a trabajar hace pocos días en la cooperativa— me enteré por uno de mi oficina que ya había estado allí el año pasado. Ese tuvo suerte y ha encontrado un empleo fijo. La última vez que lo vi pasando revista me animó a que me apuntase en la lista. Al principio, cuando me explicaba como funcionaba la cooperativa, me pareció algo raro. Pero se cobrará ¿no?, le pregunté. A los pocos meses de apuntarme en la lista me llamaron y firmé el contrato. Aunque sólo estoy una semana puedo decir que es el sitio donde más a gusto he trabajado en los últimos años, en los que he tenido que ir de un lado a otro cogiendo lo que me daban, porque con dos chiquillos que tengo y un tercero que se me presenta, poco puedo elegir.

El ambiente entre los obreros de Lucha contra el Paro se respira muy tranquilo. A esos hombres se les nota contentos. Claro, dice que el que ha trabajado dos veces en la sociedad, porque te das cuenta de que no te quieren chupar la sangre, de que realmente te están echando una mano. Aunque estamos muy castigados si que vemos el esfuerzo de esta gente para combatir este problema. Incluso a veces, cuando piensas que ellos no pueden ganar dinero, te parece que están un poco majaras, pero es que es tan raro que hoy día alguien trabaje para los demás...

Amparo Hernández

### BANCO DE SABADELL

precisa para su oficina en CASTELLON

### GESTORES COMERCIALES

su labor consistirá en la promoción y venta de los servicios del Banco, dirigidos a una clientela potencial seleccionada, y al mantenimiento de los clientes actuales.

- Edad de 25 a 35 años.
- Formación superior especializada en Marketing o Empresariales.
- Se valorará experiencia comercial preferentemente en el sector servicios.
- Dedicación total y exclusiva.

Se ofrece:

- Retribución a convenir según experiencia y nivel.
- Formación integral bancaria, con apoyo total por parte del equipo directivo.
- Incorporación a la plantilla con todos los beneficios profesionales y sociales de la Banca.
- Posibilidad de promoción a nivel directivo, según resultados y valía.

Interesados enviar «Curriculum Vitae» manuscrito y fotografía actual a Banco de Sabadell, Selección de Personal, apartado n.º 1 de Sabadell.  
Indicar referencia n.º 144. Trato confidencial.

REF. INEM 3562

# El Canto del PROFETA

(MOISÉS - II)

Guión: Juan Ignacio Herrera

Dibujos: Adolfo Buylia

**RESUMEN:** Moisés —enviado de Yavé— vence la obstinación del Faraón y libera al pueblo de Israel de su dominio. La muchedumbre cruza el Mar Rojo y se interna en el desierto. Al pie del Monte Sinai, Yavé entrega a Moisés las Tablas de la Ley. Los israelitas, sin embargo, atentan contra su Dios y contra Moisés, atrayéndose la cólera divina.



16.— El castigo de Yavé es terrible: «Ninguno de los presentes, a excepción de los niños más pequeños, verá la Tierra Prometida. Sus huesos se pudrirán al sol del desierto». Tal es la sentencia divina. Esta se cumple inexorablemente y durante cuarenta años los hijos de Israel andan errantes por el desierto, sembrando de cadáveres la arena torturada por la sed y el viento. Al fin divisan el río Jordán y Yavé les anuncia que al otro lado se extiende la Tierra Prometida. Moisés sabe que sus pies nunca pisarán esta y, aleccionado por su Dios, nombra a Josué sucesor suyo. El será el encargado de conducir a su pueblo allende el Jordán.

17.— «Adiós, hijos míos. Ciento veinte años tengo ya y el Señor me llama a las alturas. La tierra prometida a Isaac y Jacob va a ser depositada en vuestras manos». Así se despide Moisés de su pueblo, con el que tantos azares ha compartido. Lleno de melancolía y resignación, asciende a la cumbre del monte Nebo, sobre los llanos de Moab. Yavé, compadecido, le enseña las tierras de Canaán y la fortaleza de Jericó, llamada a caer en manos de Josué. Sus ojos recorren la patria soñada que ahora se ofrece íntegra a su corazón. Después, se entrega a la oración y aguarda con placidez la muerte, que le sobreviene a los pocos días.

18.— En los llanos de Moab, el pueblo de Israel guarda luto por él durante treinta días con sus treinta noches. En toda la historia del pueblo elegido de Yavé, no ha existido profeta más grande, poderoso y grato a los ojos divinos. Su voluntad, resolución y dotes de mando se unen a su innata condición de libertador y conductor de hombres. El ha hecho posible la existencia de su nación y transmitido a las edades futuras todo un sistema de principios y costumbres acordes con los dictados de su Dios. Su mayestática figura evoca en todos los corazones las posibilidades de realización que el hombre puede alcanzar.

FIN

### CRUCIGRAMA

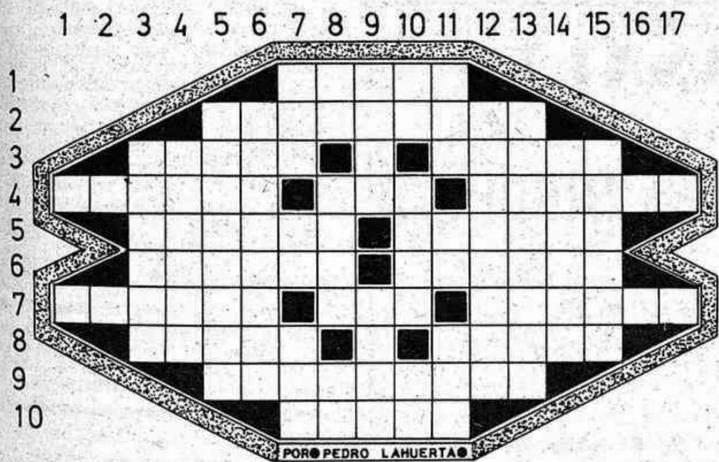

**HORIZONTALES.**— 1: Natural de Arezzo (Italia).— 2: Vocal. Damos vueltas en círculo. Vocal.— 3: (ant) Abate. Extraen la humedad. En el juego de la secansa, dos o tres cartas iguales.— 4: Cierta madera. Sonido agradable. Azimo.— 5: Nombre de mujer. Consonante. Aromatizar.— 6: Persona que lleva recados. Ciertos instrumentos musicales.— 7: En Argentina, cierto árbol leguminoso. Cien. Planta bromeliácea de fruto en forma de piña.— 8: Estrella notable de constelación del Can Mayor. Expiración violenta del aire contenido en los pulmones. Tostaré.— 9: Reza. Ciertas telas burdas. Epoca.— 10: Vocal. Poner en su sitio. Vocal.— 11: Adquiriera seso y cordura.  
**VERTICALES.**— 1: Consonante.— 2: Al revés, lieme.— 3: Nombre que se da al aguacate en las Antillas.— 4: Bajara el precio de una cosa.— 5: Hiciera el nido el pájaro.— 6: Voz de mando. Guarida de ciertos animales. Matricula española.— 7: Especie de chacó pequeño de fieltro. Labre la tierra. Artículo.— 8: En plural, nombre de letra. Vocal. Confusión.— 9: Palos de billar. Ciertas figuras geométricas.— 10: Mineral que tiene la propiedad de atraer los metales. Vocal. Extrae.— 11: Impar. Aquí. Al revés, nivel.— 12: Interjección. Mentira. Dios del Sol.— 13: Acongojase.— 14: Descartara.— 15: Imantara.— 16: Rezase.— 17: Abreviatura de punto cardinal.

### SALTO DEL CABALLO

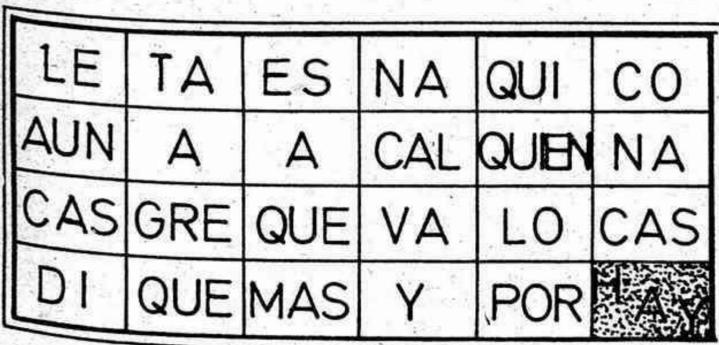

Modo de resolverlo.— Empezando por la sílaba que más destaca y siguiendo los movimientos del caballo de ajedrez, se podrá leer una «humorada» de Ramón de Campoamor.

### SOPA DE NUMEROS

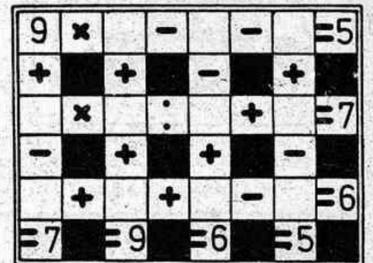
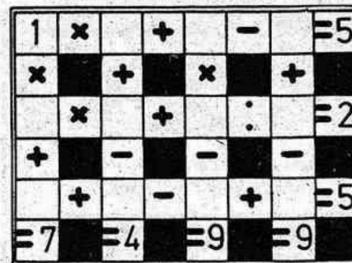
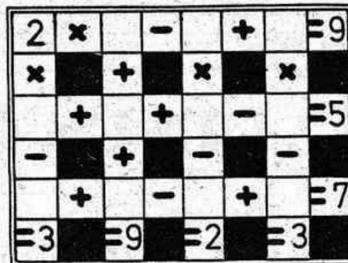

Rellenando las casillas en blanco deberá obtener el resultado de las casillas con el signo igual

### SOPA DE LETRAS



Se encuentran escondidos los nombres de doce nombres de varón que empiezan por la letra E.

### SOLUCIONES

AL SALTO DEL CABALLO  
Hay quien es, aunque alegre y casquivana, por cálculo más cas- ta que Diana.  
A LA SOPA DE LETRAS  
Esteban, Eulalio, Eusebio, Edmundo, Emiliano, Evaristo, Eduardo, Emilio, Eugenio, Emigdio, Evelio.  
A LOS JEROGLIFICOS  
La ocarina (la; oca; ri; na).  
Si, con pecas (si; c; o; n; pe; c; as).  
Enlatado (en lata, do).  
AL CRUCIGRAMA  
SOLUCION.— HORIZONTALES (solo).— 1: Aretino.— 2: A. Rola- mos. E.— 3: Aba. Secan. All.— 4: Ebano. Son. Actimo.— 5: Marisa. S. Aromar.— 6: Recadero. Ocarinas.— 7: Tataré. C. Ananas.— 8: Adara. Tos. Asaré.— 9: Ora. Lonas. Era.— 10: A. Colocar. A.— 11: Aseara.  
A LA SOPA DE NUMEROS  
2 X 5 - 3 + 2 1 X 6 + 3 - 4 9 X 2 - 7 - 6  
4 + 3 + 2 - 4 3 X 3 + 5 : 7 3 X 4 : 3 + 3  
5 + 1 - 4 + 5 4 + 5 - 6 + 2 5 + 3 + 2 - 4

### JEROGLIFICOS



¿Qué instrumento toca?



¿Tiene una cara graciosa?

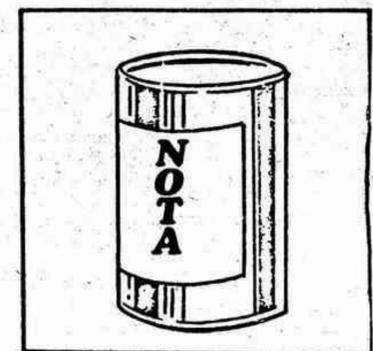

¿Cómo estaba el pollo?

# CARTELERA

## NUEVA CALIFICACION PARA LAS PELICULAS

Las calificaciones que se reseñan en esta cartelera, excepto las clasificadas «S», son orientativas, pudiendo acceder al local de exhibición personas con edad inferior a las señaladas (O.M. 30-6-83).

**CINE AZUL.**— Tel. 21 34 99. Hoy 4'30 BLANCANIEVES Y LOS 7 ENANITOS. 7'30 y 10'30 noche LOS PIRATAS DE LAS ISLAS SALVAJES. T. Menores. Mañana lunes no han función. Próximo martes, 7'30 y 10'30 CLAVE: OMEGA. No recomendada menores 13 años.

**ASTORIA.**— (Tel. 21 59 56). 4'30, 7'30 y 10'30. EL MUNDO

**SEXUAL DE LA PAREJA.** (Clasificada «S»). Mayores 18 años. Mañana lunes: EL SEXO ES BUENO PARA LA SALUD.

**AVENIDA.**— (Tel. 22 32 24). 4'30, 7'30 y 10'30. FUGA DEL BRONX. (2.ª Semana). No recomendada para menores de 18 años. Mañana lunes: EN LOS LIMITES DE LA REALIDAD.

**GOYA.**— (Tel. 21 02 21). 4'30, 7'30 y 10'30. COMO UNA

Y CARNE (El retorno del Corcel Negro). Todos los públicos. Mañana lunes: VOY A VOLVERME MICO.

**RIALTO.**— (Tel. 22 42 96). 4'30, 7'30 y 10'30. GOLFUS DE ROMA. Mayores 14 años. Mañana lunes: NOCHES DE NEW YORK.

**SABOYA.**— (Tel. 21 46 19). 4'30, 7'30 y 10'30. EL RETORNO DEL JEDI. (3.ª Semana). Todos los públicos. Próximo martes: EL RETORNO DEL JEDI. (4.ª semana).

**CINES CASALTA.**— Campoamor, 24 (Tel. 22 40 69). SALA PORCAR y SALA TARREGA: 4'30, 7'30 y 10'30, AS DE ASES. Todos los públicos y 3.ª semana LOS LOCOS DE CANNONBALL. Todos los públicos. Mañana: 2.ª semana AS DE ASES y 4.ª semana LOS LOCOS DE CANNONBALL.

**CONDAL 2.**— (Tel. 22 76 08). 4'30, 7'30 y 10'30. CON LAS BRAGAS POR EL SUELO. Clasificada «S». Mayores 18 años. Mañana: LA MANO.

**CINE REX.**— (Tel. 22 05 91). Hoy 4'30, 7'30 tarde y 10'30 noche JAWS 3-D (EL GRAN TIBURON). No recomendada menores 13 años. Mañana lunes, 4.ª semana de éxito, JAWS 3-D (EL GRAN TIBURON). No recomendada menores 13 años.

**TEATRO PRINCIPAL.**— Día 8 - 7'30 tarde y 11 noche. Colada presenta a la excepcional estrella MARUJITA DIAZ. Pri-

mer actor: Angel de Andrés. En el estreno del espectáculo cómico-musical. Revista, revista y siempre revista.

**TEATRO PAYA.**— Burriana. Tel. 51 01 11. Hoy en funciones 4, 7 tarde y 10'15 noche. «1919 CRONICA DEL ALBA». A. Todos los públicos.

**VICIANA.**— Burriana. 4, 7 y 10'15 FANNY HILL. Mayores 18 años.

**BAHIA.**— Villarreal, 3 y 7 tarde continua GOLFUS DE ROMA y EL CURRANTE! Mayores 14 años.

**CONDAL.**— Villarreal (Tel. 52 11, 20). 3 tarde AVENTURAS EN EL SAHARA y PINOCHO. 7'15 y 10'30 AVENTURAS EN EL SAHARA.

**TEATRO PRINCIPAL.**— Burriana. Tel. 51 09 38. Hoy en Funciones 4-7 tarde y 10'15 noche. EXTERMINIO. No recomendada menores de 14 años.

**CINE IDEAL.**— Onda. Tel. 60 11 44. Hoy en programa doble. 1.ª LA FURIA DE CHICAGO. No rec. men. 14 años. 2.ª ROMPEPELOTAS 2. 14 años. Función de noche, LOS ROMPEPELOTAS 2. No recomendada menores 14 años.

**PISTA DE PATINAJE 2002 ROLLING SKATING.**— Hoy de 10 mañana a 10 noche sesión continua.

**CASINO MONTE PICAYO.**— Sala de juego de 7 tarde a 4 madrugada. Con restaurante y bar. Complejo hotelero de lujo. Tel. 142 12 11.

## Programas de radio

### RADIO CASTELLON, S.A. CADENA S.E.R.

1 La Gran Movida.— 8 Retransmisión desde la Catedral de Santa María de la Santa Misa, oficiada por el Rvdo. Padre Don Fernando Andrés.— 8.30 Viaje con música.— 9 Boletín informativo.— 9.03 Hoy es domingo. Guión de Ana M.ª Pérez.— 10 Boletín informativo.— 10.03 Musicísimo. Los grandes temas de la música de todos los tiempos. Realiza: María Dolores Oliveras.— 11 Boletín informativo.— 11.03 Revista de cine.— 11.30 Cantando en español.— 12 Boletín informativo.— 12.03 El Gran Musical.— 13 Boletín informativo.— 13.03 Disco expés.— 13.30 Ritmos de hoy.— 14 Ultima hora deportiva. Director. Chenchó.— 14.30 Informativo de las dos y media.— 14.45 La voz de...— 15 Canta para Vd.— 15.30 Su cantante favorito.— 16 Carrousel Deportivo. Amplia información desde los mismos campos de fútbol de 1.ª y 2.ª División. Director, José Joaquín Brotons.— 19 Meridiano de Londres.— 19.30 La música que se oye por ahí.— 20 Boletín informativo.— 20.03 Baile de tarde. Bailando al compás de las mejores orquestas y conjuntos musicales.— 21 Estado. Revista de los deportes. Director, Chenchó.— 22 La SER informa.— 22.10 Adiós domingo adiós.— 22.30 Canciones de otro tiempo.— 23 Hora XXV.— 23.45 Los toros.— 0.00 Extra deportes.— 1 Enigmas, con Antonio José Alés.— 3 De la noche a la mañana, hasta las 6 horas.

### RADIO CASTELLON SER FM 95,7 MG

Desde las 7 de la mañana hasta las 2 de la madrugada música ininterrumpida con Disco Fórmula, Los 40 Principales, El Disco Rojo, Boletines informativos musicales y El Dormilón.

### «RADIO CADENA ESPAÑOLA» EMISORA EN CASTELLON ONDA MEDIA Y F.MODULADA

MATINAL: 6.58 Sintonía y apertura.— 7 Boletín informativo.— 7.03 Buenos días con música.— 9 Boletín informativo.— 9.03 Temple de la música.— 10 Boletín informativo.— 10.03 La linterna mágica.— 11 Boletín informativo.— 11.03 El cubo mágico. MEDIODIA: 13 Boletín informativo.— 13.03 Festa.— 13.30 La zarzuela. SOBREMESA: 14 Boletín informativo.— 14.03 Penalty.— 14.30 Edición fin de semana.— 14.45 Con ustedes...— 15 Boletín informativo.— 15.03 Pan y toros.— 15.15 Con sabor español.— 16 Boletín informativo.— 16.03 Música y canciones de Hispanoamérica.— 16.30 Especial penalty. TARDE: 18.30 Música sin palabras.— 19 Boletín informativo.— 19.03 Les nostres cançons.— 19.30 Edición fin de semana segunda.— 19.45 Trópico utópico. NOCHE: 20.30 Penalty.— 21 Boletín informativo.— 21.03 De cine.— 22 Boletín informativo.— 22.03 Radio Cadena Deportes.— 23 Boletín informativo.— 23.03 Viaje con nosotros.— 01.00 Boletín informativo.— 01.03 Ecos del futuro.— 03.00 Despedida y cierre de emisión.

## Televisión

### Primera Cadena

10'15 Carta de ajuste  
10.29 Apertura y presentación  
10.30 Santa Misa  
11.30 Concierto  
12.00 Tiempo y marca  
15.00 Noticias  
15.30 La vuelta al mundo de Willy Fog. «El desafío de Willy Fog». (Capítulo 1.º).  
16.00 Fama. «Vamos a aprender a volar» (1.ª parte).  
16.50 Y sin embargo... te quiero.  
17.40 Mundo submarino.  
18.30 Ni en vivo ni en directo.  
19.00 Información deportiva  
19.05 Lou Grant.  
20.00 Más vale prevenir.  
20.30 Telediario  
21.00 En busca del tesoro.  
22.00 España, historia inmediata.

### Segunda Cadena

15.15 Carta de ajuste  
15.29 Apertura y presentación  
15.30 Tom, Dick y Harriet.  
16.00 Música y músicos.  
16.30 Ultimas preguntas.  
17.00 Estrenos TV.  
19.00 Los padres de nuestros padres (nuevo programa).  
20.00 Flamingo Road.  
21.00 El dominical.  
22.00 Largometraje. «Julio César» (Julius Caesar). 1953.  
00.05 Despedida y cierre

**ASTORIA**

**ESTRENO «S»**

**El Sexo es Bueno para la Salud**

DENIS SAVIGNAT  
MANETTE COREY  
VERONIQUE VINEL

V.O. SUBTITULADA

POR SU CONTENIDO PUEDE HERIR LA SENSIBILIDAD DEL ESPECTADOR  
MAYORES 18 AÑOS

**AVENIDA**

**ESTRENO**

Usted viajará a través de otra dimensión a un mundo asombroso cuyas únicas fronteras son las de la imaginación. La próxima parada, en los límites de la realidad.

NO RECOMENDADA PARA MENORES DE 13 AÑOS

**GOYA**

**ESTRENO**

**¡VOY A VOLVERME MICO!**

¡LA HERENCIA MAS DIVERTIDA DE LA HISTORIA DEL CINE!

TODOS LOS PUBLICOS

**RIALTO**

**ESTRENO**

**Noches de New York**

NO RECOMENDADA PARA MENORES DE 18 AÑOS

PROXIMO MARTES **SABOYA** CUARTA SEMANA

¡LA PELICULA QUE BATE TODOS LOS «RECORDS»!

**LA GUERRA DE LAS GALAXIAS**  
**EL RETORNO DEL JEDI**

¡LA MAS EXCITANTE Y TRIUNFAL AVENTURA ESPACIAL!

TODOS LOS PUBLICOS

**CINES CASALTA**

SALA **PORCAR** Y SALA **TARREGA**

Campoamor, 24 - Tel. 22 40 69

MAÑANA LUNES 7.30 y 10.30

<p>4.ª SEMANA DE EXITO</p> <p><b>LOS LOCOS DE CANNONBALL</b></p> <p>¡NUNCA TANTOS HICIERON TANTO PARA DIVERTIR A TANTOS!</p> <p>Todos los públicos</p>	<p>2.ª SEMANA DE EXITO</p> <p><b>AS DE ASES</b></p> <p>POR PRIMERA VEZ, ENFRENTARSE A LOS ALEMANES RESULTA DIVERTIDO Y MUCHO</p> <p>Todos los públicos</p>
--	--

**CINE CONDAL 2** - Tel. 22 76 08

MAÑANA LUNES 7.30 y 10.30

EMOCIONANTE ESTRENO

NO TIENE CEREBRO, PERO PUEDE PENSAR. NO TIENE ALMA, PERO PUEDE VIVIR ETERNAMENTE. ¡Y GOLPEA SIN AVISAR!

**LA MANO**

UN TERRORIFICO FILM DE SUSPENSO PSICOLOGICO

Mayores 16 años



Por la compañía de Marujita Díaz

«Cock-tail» de revistas, en el Principal

Hay que comenzar la reseña de la actuación de la compañía que encabezan Marujita Díaz y Angel de Andrés, bajo la siempre veterana empresa de Matias Colsada, diciendo que se ha querido rendir un homenaje a tantos y tantos artífices de la revista, con nombres que dicen mucho al público adicto: Alonso, Guerrero, Padilla, Lleó, Montorio, Moraleda, Torroba y Codoñer.

Loable el propósito, y éxito prácticamente asegurado, y aplausos a las ocurrencias de Angel de Andrés —que se las sabe todas y esgrime latiguillos que arrancan el aplauso inmediato del público—, son pieza importante de lo que fue revista al uso, a falta de un argumento con cohesión al estilo de las revistas de los años cuarenta.

Marujita Díaz —sigue siendo una gran voz y excelente actriz—, dejó patente en su actuación que sigue estando en primera fila de popularidad. No hace falta organizarse escándalos en las revistas del corazón para estar en el candelero. Pero es que además, como mujer, mantiene todos sus encantos, quizá ahora con mayor picardía, sin necesidad de los desnudos tan al uso en estos últimos tiempos.

Buen vestuario, buena coreografía, y excelente el movimiento escénico. Poco público —al menos en la sesión de estreno—, y aplausos al finalizar cada una de las dos partes del espectáculo.

Música servida en «play-back», que gana en calidad musical —en ocasiones con excesivo volumen—, y que en alguna ocasión suele fallar —como ocurrió en la sesión de estreno—, y da origen a un pésimo sonido al reproducir las cintas, en determinados momentos. ¡Una pena!, porque la verdad es que nos gusta el sistema. Pero hay que cuidarlo con buenos aparatos. Marujita, advirtió el fallo técnico, y casi seguro que se cabreó, con razón.

Está claro, que no nos libramos nunca ya de la aparición en la boca del escenario de proyectores de gran tamaño, y altavoces enormes. ¿Es que no hay posibilidad de ocultarlo en el interior del amplio escenario? Parece que no. No es la primera vez que lo decimos, ni creemos que será la última. Parece un poco aquello de «vox clamantis...», pero insistiremos.

Actores, bailarinas y bailarines, bien. Las dos vedettes, Teresa Pajares y Rosana Cascan, estupendas (cada cual que lo aplique al sentido que quiera), contribuyeron con el resto de la compañía al buen éxito de la representación.

Cita final para decir que todos los números musicales dicen mucho a anteriores generaciones; quizá menos a las actuales, a quienes debía aficionarse al teatro buscando posiblemente otros atractivos. Pero esto es harina de otro costal...

M. Vellón

■ **Sobreseda demanda contra ex-beatle McCartney.**— El tribunal para cuestiones familiares de Berlín Occidental ha sobreesido la demanda interpuesta contra el ex-beatle Paul McCartney sobre la supuesta paternidad de una hija de la alemana Erka Huebers.

Los médicos rechazaron la paternidad de McCartney —el Beatle que ganó más millones dentro del famoso grupo inglés— después de varios análisis de sangre que dieron resultados negativos.

CINE-CINE-CINE-CINE

LO QUE VEREMOS

El cine «fantástico», en sus distintas variantes, parece estar imponiéndose esta temporada en las carteleras. Y así, a «El retorno del Jedi» y «El gran tiburón», se unen esta semana «La mano» y «En los límites de la realidad».

ASTORIA:

«El sexo es bueno para la salud»

Intérpretes: Denis Savignat, Mannete Corey.

No me atrevería a poner en duda semejante afirmación, pero sí dudo que las películas «S», como ésta, lo sean para la salud mental de sus espectadores.

AVENIDA:

«En los límites de la realidad»

Dirección: John Landis, Steven Spielberg, Joe Dante, George Miller.— Intérpretes: Dan Aykroyd, Albert Brooks, Scatman Crothers, Vic Morrow.

Cuatro historias fantásticas, realizadas por otros tantos directores de renombre, sin otro elemento común que el desarrollarse en la supuesta frontera que separa lo real de lo irreal, con el consabido juego de tiempos y espacio.

AZUL:

«Clave: Omega»

Dirección: Sam Peckinpah.— Intérpretes: Rutger Hauer, John Hurt, Meg Foster, Dennis Hopper, Burt Lancaster.

Basado en una novela de Robert Ludlum, éste es un relato sobre la manipulación del destino de la gente por parte de la CIA, que rezuma paranoia, perfidia y ruines invasiones de la intimidad. Peckinpah es menos violento que en otras ocasiones, pero lo continúa siendo.

CINES CASALTA:

«Los locos del Cannonball 2»

Dirección: Hal Needham.—

Intérpretes: Burt Reynolds, Dean Martin, Shirley McLaine, Jackie Chan, Sammy Davis.

Los mismos actores, con alguna ausencia y nuevas presencias, junto al director de «Los locos de Cannonball», repiten historia, varían algunos «gags» y alcanzan nuevo éxito de taquilla.

«As de Ases»

Dirección: Gerard Oury.— Intérpretes: Jean-Paul Belmondo, Marie-France Pisier, Frank Hoffman, Rachid Ferrache.

La típica película de Belmondo, que mezcla acción y humor a partes iguales, centra aquí la peripecia en la Alemania nazi durante las Olimpiadas del 36, con entrenador de equipo francés de boxeo que salva a un niño judío de las garras de la Gestapo.

CONDAL-2:

«La mano».

Dirección: Oliver Stone.— Intérpretes: Michael Caine, Andrea Marcovicci, Annie McEnroe, Bruce McGill, Viveca Lindfors.

Historia de un dibujante de comics tipo «Conan», que se queda manco por accidente y cuya mano amputada empieza a moverse por su cuenta, impulsada por las malévolas, aunque no confesadas, intenciones de su ex propietario.

GOYA:

«Voy a volverme mico»

Dirección: Jeremy Joe Kronsberg.— Intérpretes: Tony Danza, Jessica Walter, Stacey Nelkin, Danny de Vito.

El propietario de un circo deja éste en herencia a su hijo, con la esperanza de que consiga ilusionarle el negocio y la condición de que recibirá cinco millones de dólares si, tras otros tantos años, mantiene vivos a los tres orangu-

tanes-estrella del circo. Son ellos, claro, la base de este divertimento.

REX:

«El gran tiburón» (Jaws 3-D)

Dirección: Joe Alves.— Intérpretes: Dennis Quaid, Bess Armstrong, Simon MacCorkindale, Lewis Gosset.

La nueva secuela de «Tiburón» pasa de urdir una historia apasionante y dedica sus esfuerzos en la invención y creación de efectos que resalten la espectacularidad de las «tres dimensiones».

RIALTO:

«Noches de Nueva York»

Dirección: Romano Vanderbes.— Intérpretes: Corinne Alphen, George Ayer, Bobbi Burns, Peter Matthey.

Nueva versión de «La ronde», del austriaco Arthur Schnitzler, ambientada ahora en la populosa ciudad y que juega con nueve «casos» peculiares: una prostituta negra, un diplomático, una estrella del porno, un fotógrafo, un cantante de rock, una señora de la alta sociedad... todos obsesionados por el sexo.

SABOYA:

«El retorno del Jedi»

Dirección: Richard Marquand.— Intérpretes: Mark Hamill, Harrison Ford, Carrie Fisher, Billy Dee Williams.

Tercera y última parte de «La Guerra de las Galaxias», que ha ido a más en espectacularidad, calidad o imaginación, constituyéndose, definitivamente, en una de las obras fundamentales del cine. Y no exagero.

M. Arrufat

CINE AZUL Tel. 21 34 99

SALA EQUIPADA CON SONIDO



PROXIMO MARTES: 7.30 y 10.30

UN FILM EXPLOSIVO DE SAM PECKINPAH



NO RECOMENDADA MENORES 13 AÑOS

CINE



TEL. 22 05 91

SALA EQUIPADA CON SONIDO Y PANTALLA 3-D



MAÑANA LUNES, 7.30 y 10.30  
4.ª SEMANA DE ROTUNDO EXITO

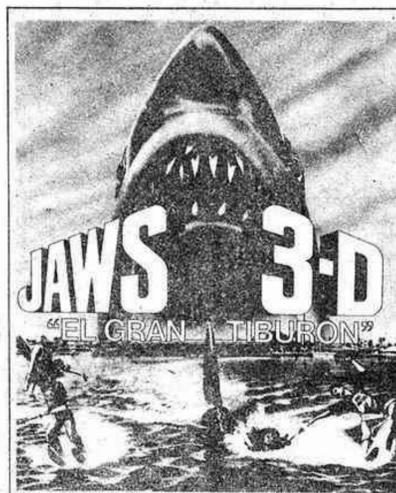

LA TERCERA DIMENSION ESTERROB

Una producción de ALAN LANDSBURG: JAWS 3-D  
DENNIS QUAID & BESS ARMSTRONG  
SIMON Mac CORKINDALE  
y LOUIS GOSSETT JR. Calvin  
Guión de RICHARD MATHESON y CARL GOTTLIEB  
Historia de GUERDON TRUEBLOOD  
Música de ALAN PARKER  
Director de fotografía JAMES A. CONTNER  
Producida por RUPERT HITZIG  
Productores ejecutivos ALAN LANDSBURG y HOWARD LIPSTONE  
Dirigida por JOE ALVES  
UNA PELICULA UNIVERSAL  
FILMADA EN ARRIVISION 3-D (Adicional por Stereovision)  
SONIDO EN DISCOS Y CASSETTES MCA  
DISTRIBUIDA POR CINEMA INTERNATIONAL CORPORATION

NO RECOMENDADA MENORES 13 AÑOS

El anuncio más pequeño en una sección muy eficaz.

ANUNCIOS CLASIFICADOS de **Mediterráneo**

CADA PALABRA: 25 Ptas. Mínimo 10 palabras

**sin recargo**  
ANUNCIOS EN ESTA SECCION  
22 34 12  
DAMA

**ALQUILERES**

**NOMDEDEU.** Alquiler pisos céntricos con muebles. Navarra, 13. Teléf. 21 95 00.

**NOMDEDEU.** Alquiler bajos comerciales, almacenes, superficies varias. Navarra, 13. Teléf. 21 95 00.

**BUSCO** persona me alquile casa vieja en Castellón Tel. 23 40 60. Daniel.

**AUTOMOVILES**

**VENDO** camión 3.000 kg. carga, caja frutera. Tel. 21 12 88.

**MEJOR** pagados compro coches segunda mano. Auto-comercial Gil. Rda. Mijares, 84. Teléfonos 21 04 77-21 09 88 Castellón.

**AUTO** garaje automóviles revisados por talleres propios. Facilidades de pago. Maestro Vives, 10. Teléfono 22 13 82.

**AUTOMOVILES** ocasión garantizados. El modelo y marca que le gusta y las facilidades que precisa. Talleres Escuder. Plaza Padre Jofre, 18. Tel.: 21 44 17.

**PARTICULAR** vende GS familiar B-DD inmejorable estado. Tel. 45 44 13.

**COMPRAS**

**COMPRAMOS** oro en piezas usadas. Precio por gramo 1.200-1.400 pesetas. Pago contado. Enmedio, 43. Castellón.

**COMPRO**, oro, joyas, y PMP precio justo, peso exacto P. Rey, 74.

**COMPROR** compramos oro, joyas y papeletas Monte Piedad, peso exacto, precio insuperable. Primero compruébelo, luego visítenos. C/. Navarra, 45-1.º

**COMPRO** oro, joyas. Alvaro paga mejor. Diariamente San Pascual, 64. Villarreal.

**COMPRAMOS** oro y joyas, mejoramos cualquier oferta, pago al contado, máxima discreción: Razón, Avda. Rey D. Jaime, 41, entresuelo. Tels. 21 65 22 - 21 67 33. Castellón.

**COLOCACIONES**

Los anuncios que aparecen en esta sección deben estar visados por la Oficina de Empleo del INEM y la referencia que aparece en ellos se entiende que es de dicha Oficina.

**SE OFRECE** empleada de hogar. Conocimientos de puericultura y cocina. Preferible interna. Llamar al 22 34 12.

**SU TIEMPO** libre es dinero. No lo desperdicie. Nosotros se lo pagaremos mejor que nadie. Interesados de la capital y pueblos escribir a C.S.E.S.A., Apartado 2.026 de Barcelona.

**EMPRESA** dedicada a la venta de registradoras necesita 1 vendedor. Se ofrece: Fijo más comisiones, Seguridad Social Régimen especial, Gastos de locomoción. Premios según venta, formación a cargo de la Empresa. Se exige: Dedicación absoluta, afán de superación en el trabajo. Buena presencia, vehículo propio. Interesados presentarse mañana lunes de 9 a 10 y de 20 a 21 noche en calle Cronista Rocafort, 28, bajos.

**CHICA** de servicio interna. Imprescindible con referencias. Preciso. Razón: Dama. Asensi, 6.

**SI VD.** no tiene trabajo y tiene vehículo propio, este número de teléfono 20 57 72, le resolverá su problema de empleo. Llámenos mañana lunes de 10 a 12 horas. (Ref. Inem. CS 102/0574).

**HUESPEDES**

**CASA** particular desea huéspedes. Av. Casalduch, 42-1.º. Teléfono 20 24 18.

**PARTICULAR** alquila habitaciones con baño y cocina. Av. Dr. Clará, 38-1.º E.

**ENSEÑANZA**

**ACADEMIA** Almi. Oposiciones. Mecanografía. Taquigrafía. Plan. Contabilidad. Idiomas. Tel. 22 49 31.

**ACADEMIA MARTI** oposiciones, secretariado, administrativos, idiomas, taquigrafía, contabilidad, P. G. C. Alloza, 29. Tel. 21 12 95.

**INFORMATICA CPE.** Convoca nuevos cursos de programador en COBOL, RPG/II-BASIC. Grupos reducidos. Plazas limitadas. Informática al más alto nivel. Información y matrícula: San Roque, 88 bajo. Teléf. 23 69 11.

**MARCOS**

**CHIMO** Bernat. Taller de Marcos. Oleos, acuarelas, láminas. Sagasta, 25. Teléf. 23 08 14.

**NAUTICA**

**SATRA** Mercury Motores fuera borda distribuidos por Satra, amplias facilidades para la compra. Potencias de 3,6 a 225 CV.

**SATRA** mercado de ocasión vehículos industriales también abierto sábados por la mañana Satra Avda. Valencia Hm. 62,800 Castellón.

**MOTOCICLETAS**

**HONDA 75** Hurricane desde los 16 años. Tu moto de gran premio. Ven a probarla. Concesionario Quintana Motos. Ribelles Comín, 3.

**ORTOPEDIAS**

**PIERNAS** ortopédicas, collares cervicales, carros para inválidos, zapatos ortopédicos y hormas especiales a medida. Ortopedia D. E. A. O., Navarra, 84. Tel. 21 29 88.

**TRASPASOS**

**SE TRASPASA** Pub en Villarreal. Facilidades. Tel. 30 09 22.

**TRASPASO** bar-club funcionando en Ctra. Sagunto-Teruel. Tel. 30 15 40.

**TRASPASO** frutería-verdulería por no poder atender. Razón: Tel. 21 88 73. De 3 a 5 y 9 en adelante.

**VARIOS**

**PALLARDO** Muebles oficinas, estanterías madera y metálicas, máquinas oficina, mamparas. Tel. 20 28 95.

**PIANOS** ocasión. Distribuidor oficial Yamaha. Afinaciones y reparaciones. Tel. 21 29 86.

**RADIOAFICIONADOS**, equipos todas marcas. Compra venta equipos ocasión. Selvi Radio. Sanchis Abella, 16 (C/. Mayor, junto Simago).

**CLINICA VETERINARIA** Rey don Jaime, 94. Horario de 11,30 a 13 y de 6 a 8. Tel. 20 74 10-23 27 59.

**DETECTIVES** CIP investigaciones, vigilancias, delitos privados. Licencia Gubernativa 2: Apartado 239. Teléfonos: 22 23 92 - 20 93 20.

**CANCELAMOS**, hipotecas, embargos, subastas. Créditos hasta 100 millones ptas. Pagos anuales. No importa RAI. Teléfono 977/21 13 28.

**MATRIMONIOS.** Industrial 70 años, negocios, 80.000 mes. Desea formar hogar. 20 36 11. Castellón.

**MATRIMONIOS.** Separado, 40 años economía resuelta. Desea casarse. 20 36 11. Castellón.

**MATRIMONIOS.** Funcionaria 45 años, muy atractiva. Desea caballero formal. 20 36 11. Castellón.

**VENTAS**

**OCASION** Playa Oropesa. Ventas apartamentos, bungalows, estudios, desde 1.350.000 Ptas. Alquileres: Modesto Beltrán. Tel. 31 02 18.

**VENDO** piso calle Prim. Tel. 22 58 95.

**SE VENDEN** despachos para oficina o consulta médica C/. Alloza 6 y 8 semiesquina Ruiz Zorrilla. Tel. 22 42 55.

**LOCALES** en Mercado del Lunes de 65 a 1.500 m<sup>2</sup>. Area promocionada. Mucho porvenir. Informan Telf. 21 27 11.

**SE VENDEN** entresuelos propios para despachos, oficinas o comercial. Uno fachada Plaza Pescadería frente Ayuntamiento, otro fachada C/. Enmedio. Tel. 22.42.55.

**COMPLEJO URBANO** Vilamar Playa de Benicasim villas adosadas 3 dormitorios, 2 baños, garaje, bodega, jardín privado, 2 pistas tenis, 2 piscinas, pista de patinaje, parque infantil y amplias zonas verdes. Desde 4.000.000 pesetas. Facilidades 18 años. Ramos, 23 00 52.

**VENDO** villa Playa Oropesa. Tel. 52 27 34.

**SE VENDE** piso en Navarra-Park, garage, calefacción central, Plaza del Real Telf. 21 25 00.

**SE VENDE** Masía en Villafamés a 50 metros de la carretera. Tfno. 23 70 22 (llamar por la mañana).

**VENDO** piso 5 habitaciones. Tel. 21 15 49.

**CENTRO-COLON** Rey D. Jaime esquina a Colón. Locales, oficinas, consultorios. Informa Telf. 21 25 00.

**VENDO** Wisquería con vivienda. Ctra. Valencia Teruel. Razón: Teléfono 13 51 99.

**VENDO** magníficas, hembras pastor alemán, excelente Pedegre ver padres, vacunados particular 21 88 17.

**VENDO** piso todo exterior con terraza esquina C/. Oviedo-Sanahuja. Razón Tel. 22 19 92.

**VENTA** de viviendas y locales comerciales en Alcocebre. Facilidades de pago 15 años. Informes en Alcomar, S. L. Tels. 21 00 14- 22 10 05.

**AVENIDA** Casalduch, 41. Viviendas protección oficial, 158 m<sup>2</sup>, 32.738 metro. Préstamo 15 años 11%. Razón obra.

**OCASION** vendo piso calle Enmedio, todo exterior orientado a mar y Valencia. 3 dormitorios. 3.000.000 pesetas. Informa: INMOCAS. Teléf. 21 70 87-21 78 99.

**VENDO** piso lujo, situado calle Alloza. Primerísimas calidades. 200 m<sup>2</sup> más 100 m<sup>2</sup> de terrazas y buhardillas. Informa: INMOCAS. Teléf. 21 70 87-21 78 99.

**PROXIMA** entrega piso zona Fadrell. 3 dormitorios. 2 baños completos. Orientado a Valencia. Precio total 2.950.000 pesetas. Tiene préstamo a 15 años al 11% por 2.370.000 ptas. Informa: INMOCAS. Teléf. 21 70 87-21 78 99.

**OROPESA DEL MAR** (Castellón). Chalets. Venta 2.875.000. Total. Facilidades 20 años. Telfs. 20 51 99 - 31 03 67.

**PARCELAS** magníficas en Benicasim. A su justo precio. Tel. 30 10 16.

**VENDO** villa urbanización las playetas, buenas vistas información y venta Tel. 21 79 91.

**MAQUINA** Wertheim. La máquina de calidad para coser y bordar. Precios de fábrica garantizados. Contado y plazos. Depósito José Antonio, 7. Castellón.

**VIVIENDAS** terminadas y en construcción. Protección oficial. Préstamo 15 años. Facilidades a convenir. FOCONSA C/. Enmedio, 9-11. Tel. 21 70 55. Castellón.

**VENDO** bar en Villarreal. Razón: Tel. 52 47 66.

PASATIEMPOS-PASATIEMPOS-PASATIEMPOS

CRUCIGRAMA

**HORIZONTALES.**-1:Espuertas grandes sin asas.-2:Meclera.-3:Mezcla pastosa y coherente.Cincuenta.Barnizar.-4:Al revés, cierta ciudad.Bebida alcohólica.Esposa del Zar.-5:Lugar a propósito para tomar el Sol.Al revés, lugar donde se vive.-6:Líalal.Entarimado.-7:Curara.Ansar.Cierto mes (Fig. plu.).-8: mentira. Vocal.Renta que produce en un año cualquier empleo (al revés).-9:Lugares donde se sazonan carnes y pescados.-10:Envoltura de algunas semillas.

**VERTICALES.**-1:Vocal.Símbolo del azufre.-2:Quinientos.Vocal.-3:Cierto palo del barco.-4:Arrizar.-5:Arrasaras.-6:De cierta región española.-7:Preposición inseparable.Símbolo del Sodio.Flanco de un ejército.-8:Preposición.Plano, liso.Voz de mando.-9:Raro, poco común.Palmera del Ecuador.-10:Voz de mando.Susatancia que nada por encima de algunos líquidos.-Pronombre.-11:Cierto condimento.Entrega algo.Anillo.-12:Hospital de leprosos.-13:Ciertos instrumentos musicales.-14:Aromaticen.-15:Compusiera en verso.16:Matrícula española.Vocal.-17:Partícula inseparable.Consonante.

SOLUCION

1 Seras; 2 Acunario; 3 Masas.Lacart; 4 Ode-  
lot.Ron.Zarina; 5 Solana.Adaron; 6 Alatas.Tarimas; 7 Sana-  
ra.Oca.Eneros; 8 Arana.Alatana; 9 Saladeros; 10 Arilo.

1 2 3 4 5 6 7 8 9 10 11 12 13 14 15 16 17

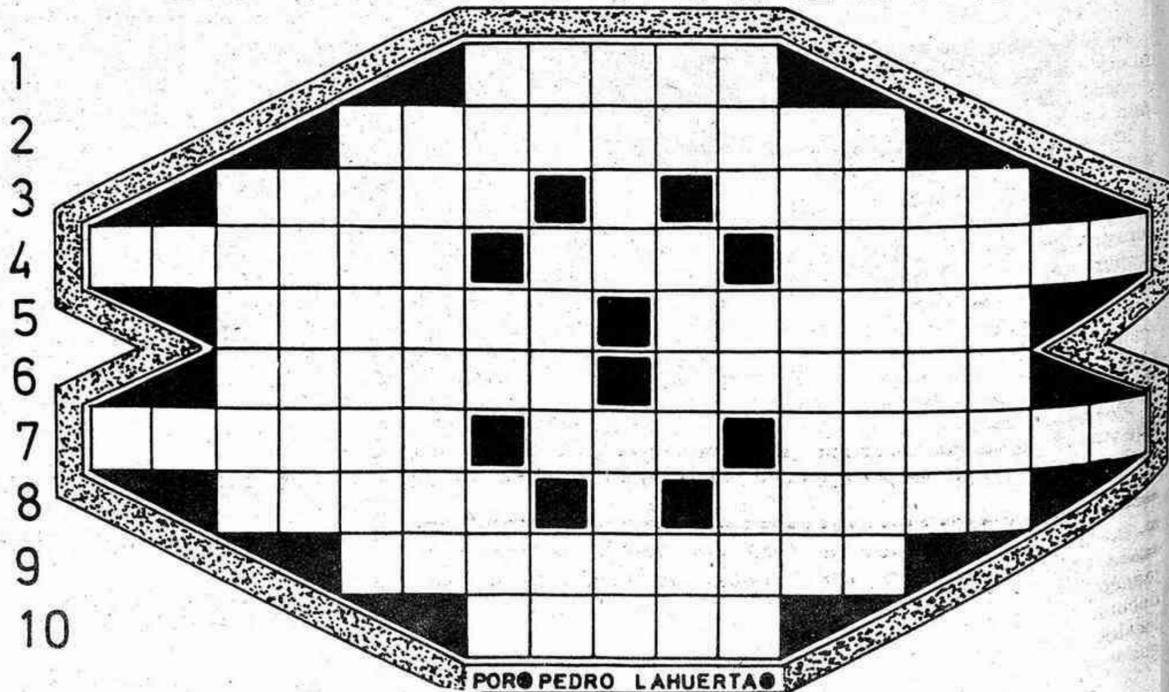

POR PEDRO LAHUERTA

## FUTBOL: LOS PARTIDOS DE AYER

El líder cayó en el Benito Villamarín

## Goleada del Betis al Real Madrid (4-1)

El Betis ha vencido al Real Madrid por 4-1, en partido de primera división disputado en el Benito Villamarín ante unos 30.000 espectadores, y correspondiente a la décimotercera jornada de liga.

La primera parte terminó con el resultado de 3-0.

**BETIS:** Esnaola; Diego, Mantilla, Alex, Gordillo; Parra, Ortega, Suárez, Cardenosa; Paco (Casado, m. 87) y Calderón (Calleja, m. 85).

**REAL MADRID:** Miguel Angel; Bernardo (Juan José, M. 61), Metgod (San José, m. 70), Bonet, Camacho, Angel, Sanchis, Stielike, Martín Vázquez, Juanito y Santillana.

Arbitro el colegiado catalán Enriquez Negreira, que mostró tarjeta amarilla a Cardenosa, Stielike, Ortega y Angel.

1-0 minuto 4: Mantilla, de cabeza.  
2-0 minuto 34: Paco, de cabeza.  
3-0 minuto 45: Calderón, en jugada personal  
4-0 minuto 64: Suárez, por bajo.  
4-1 minuto 91: Juanito, de penalti.

El Betis se ha impuesto con claridad a un Real Madrid que, aunque ha dominado en muchos momentos, no ha sabido llegar con peligro a la puerta de Esnaola, y este ha intervenido con seguridad y eficacia en las ocasiones madridistas.

En la primera parte el Betis, además de sus tres goles, ha disfrutado de algunas claras ocasiones de gol, como una de Suárez y otra del Calderón, que neutralizó Miguel Angel. El Real Madrid no se ha afianzado sobre el terreno de juego, y ha dejado muy sueltos a Suárez y Calderón, que han sido los que han llevado casi siempre el peligro al portal morado.

En la segunda mitad el Real Madrid ha adelantado sus líneas y ha llegado a neutralizar a los centrocampistas béticos. Los cambios en la defensa madridista ha dado más consistencia al equipo, que ha incrementado su dominio posicional.

Segunda División  
Castilla, 2 - Palencia, 1

El Castilla se impuso al Palencia por 2-1, en partido de Segunda División A, disputado ayer en el estadio Santiago Bernabeu ante 10.000 espectadores y correspondiente a la décimotercera jornada de Liga.

La primera parte terminó con el resultado de empate a un gol.

**CASTILLA:** Ochotorena, Juanito, Martos, Francis, Martín, José Manuel, Blanco Vila, Michel, De las Heras, Butragueño y Juliá.

**PALENCIA:** Llangostera, Castro, Ondina, Ferrero, Fuertes, Goñi, G. Barrero, Marcelo, Tocornal (Vega, 59 m.), Cortina y Camuel.

Arbitro: Villena Peña (andaluz). Mostró cartulinas amarillas a Castro, Tocornal, Camuel y Ochotorena.

**GOLES:** 1-0 m. 11: Centro de Juliá que remata por bajo De las Heras.  
1-1 m. 34: Marca Fuertes directamente al saque de falta.

2-1 m. 63: De las Heras empalma de cerca a pase de Butragueño.

Triunfo apretado pero merecido del Castilla ante un Palencia correoso e incómodo, que amontonó hombres en el centro del campo, en su intento de sujetar el empuje castillista, pero los jóvenes filiales madridistas se han impuesto en ambos períodos de forma clara y la victoria blanca pudo alcanzar proporciones de goleada, ya que fueron múltiples las ocasiones de gol ante el portal de Llangostera, que mostró gran seguridad bajo los palos.

## Barcelona Atlético, 0 At. Madrileño, 0

El Barcelona Atlético empató con el Atlético Madrileño 0-0, en partido disputado en el miniestadio ante unos 7.000 espectadores.

**BARCELONA ATL.:** Puig, Guillén, Segarra (Iriarte, 50 m.), Albesa, Fradera, Guitart, Andrés (Manolo, 75 m.), Pedraza, López, Leiva y Calderer.

**ATLETICO MADRILEÑO:** Bastón, Tomás I, Vilches, Sergio, Tomás II, Ortega, Trigueros, Veloso, Cuevas, Perio (Paquito, 84 m.) y Muñoz (Fontán, 55 m.).

Arbitro: Iraola Pérez (guipuzcoano). Tarjeta amarilla a Trigueros.

Partido bastante aburrido, con dominio del Barcelona Atl. durante todo el encuentro y un Atlético Madrileño cerrado en defensa, pero que pudo haber marcado en alguno de sus contragolpes, esporádicos, pero muy peligrosos.

Al Barcelona Atlético le faltó ayer tarde una buena dosis de serenidad, ya que sus ataques han sido siempre muy alocados y sus hombres se empeñaron en jugar siempre por el centro, dando así muchas facilidades a los defensores del equipo madrileño.

## Hoy reaparece Maradona contra el Sevilla

Después de ciento seis días sin jugar por la fractura del tobillo izquierdo que sufrió en la cuarta jornada de liga, Diego Armando Maradona reaparecerá hoy, en el Nou Camp, en el partido que enfrentará al Barcelona con el Sevilla.

Maradona fue convocado por César Luis Menotti para este encuentro y, por lo tanto, saldrá en el once inicial, aunque también es probable que no actúe los 90 minutos.

Menotti anunció tras el entrenamiento del pasado miércoles que si convocaba a Maradona era para que saliese desde el principio, ya que prefiere que juegue hasta que aguante a sacarlo en los últimos minutos, cuando el resto de jugadores ya están muy rodados.

El técnico argentino, sin embargo, no ha querido confirmar plenamente la reaparición de Maradona, argumentando que Diego está algo resfriado, pero la expresión del «pelusa» cuando salía del vestuario denotaba que hoy volverá al equipo.

Maradona señaló que «Dios quiera que pase mucho tiempo antes de que vuelva a tener que abandonar un terreno de juego en camilla. Y si lo tengo que hacer, que sea por agotamiento o por que me falta el aire de tanto correr».

El Mades derrotó al Amadeo Torrijada (26-15), en partido amistoso jugado ayer en Onda y en el que debutó Amparo Segura en las locales. A pesar de jugar a medio gas y ensayando jugadas para el

próximo partido, se impuso el Mades a un Amadeo que dio todo lo que pudo, destacando Elvira Martínez que llevó el peso del equipo.

De la calle Gobernador y adyacentes

## FIESTA EN HONOR DE SAN ROQUE DE VORA SEQUIA

Con un pasacalle por todo el barrio con tabalet y dolzaina comenzó ayer tarde el programa de fiestas en honor de San Roque de Vora Sequia que se celebra en la calle Gobernador Bermúdez de Castro y calles adyacentes de nuestra ciudad.

El programa previsto para hoy domingo es el siguiente: a las 10 de la mañana, «Despertá», con tabalet y dolzaina, y suelta de cohetes.

A las 11,30, procesión desde la calle Peñíscola hasta la Iglesia de las Monjas Capuchinas,

donde se celebrará la Santa Misa con sermón y bendición de pan, que será llevado por señoritas ataviadas con el traje típico de castellanera.

Terminada la Misa, se formará la procesión con el Santo, como principal motivo en la que intervendrán la banda de música Unión Musical Castellonense, tabalet y dolzaina. Grupo Infantil de la Escuela de Danza de Castelló y por los vecinos y el público que quiera adherirse.

Al principio y al final se dis-

pararán tracas, «volaors» y «masclatá». Como acto final se dará un «porrat» en la casa donde se guarda el Santo.

Los organizadores dedican este año un homenaje al poeta Bernat Artola y al maestro José García, creadores del «pregó» y del «Rotllo y canya», respectivamente, que se realizó frente a sus domicilios, donde compusieron dichas obras y que se encuentran dentro del barrio de Vora Sequia. En la realización de esta fiesta colabora la Caja Rural «San Isidro».

## Rueda de prensa de Morán tras su visita a La Habana

El ministro de Asuntos Exteriores, Fernando Morán, considera «posible y necesaria» alguna propuesta concreta de Europa para contribuir a la pacificación de Centroamérica.

Este conflicto fue el eje de las conversaciones que mantuvo en La Habana durante dos días aunque también examinó las relaciones bilaterales hispano-cubanas.

En una conferencia de prensa celebrada al concluir su visita, Morán dijo que hasta ahora las declaraciones europeas de apoyo a Contadora «no han tomado forma de acciones o propuestas concretas».

Luego, refiriéndose específicamente al papel que podría jugar España en este sentido, añadió que «puede ser un papel clarifica-

dor con muchos países, entre otros con la propia Cuba».

En principio, este viaje de Morán tenía previstas etapas en La Habana y San José de Costa Rica y una breve escala técnica en Panamá, pero según algunas fuentes diplomáticas, es probable que la delegación española continúe después hasta Bogotá.

El lunes, en TVE-1

## LA HISTORIA DE UN EX DROGADICTO DEL CENTRO «LAS PALMERAS», DE VALL D'ALBA, EN «VIVIR CADA DIA»

La historia de un ex drogadicto del centro que la asociación El Patriarca posee en una finca del término de Vall d'Alba, será el tema central del programa de televisión «Vivir cada día», que se emitirá mañana, lunes por la noche.

José Linares, fin de un viaje, es el título de este programa de «Vivir cada día» dedicado a la drogadicción, sus problemas y las posibilidades de recuperación que el drogadicto tiene a su alcance, poniendo como ejemplo las duras experiencias del centro «Las Palmeras», de Vall d'Alba, donde un grupo de jóvenes afectados por este problema luchan para salir del círculo cerrado en el que les ha situado su propio comportamiento y el de la sociedad en general.

## NACIMIENTO

Con toda felicidad, en la Residencia Sanitaria, ha dado luz a una Niña, primer fruto de su matrimonio, doña Marian Mateu, esposa de D. Germán Eugenio.

Nuestra más sincera felicitación al matrimonio de Eugenio-

Mateu por el natalicio, así como a los abuelos, en especial a nuestros buenos amigos D. Juan Mateu y doña Rosa Marmaneu, haciendo votos de eterna felicidad para la neófita, a la que se le ha impuesto el nombre de Mafalda.



## CAJA DE AHORROS Y MONTE DE PIEDAD DE CASTELLÓN CONVOCATORIA

El Consejo de Administración ha acordado convocar Asamblea General Extraordinaria para el día 28 de enero corriente a las 10 horas de la mañana en primera convocatoria, y a las 10.30 horas en segunda, que tendrá lugar en el Salón de Actos del Edificio Social, calle Cervantes, número 23, de esta ciudad, con el siguiente Orden del Día:

- 1.º - **Informaciones previas.**
- 2.º - **Confirmación y elección de cuatro vocales del Consejo de Administración.**

Castellón, 5 de enero de 1984

EL PRESIDENTE DE LA CAJA

## Dafne

Trinidad, 85-CS

## REBAJAMOS SOLO ROPA TEMPORADA

★ ★ ★

LOS RESTOS DE TEMPORADAS ANTERIORES A PRECIOS SUPER REBAJADOS EN TRINIDAD, 118: LOCAL ESPECIAL

## ★ ORACION AL ESPIRITU SANTO

Espíritu Santo, Tú que me aclaras todo, que iluminas todos los caminos para que yo alcance mi ideal. Tú que me das el don divino de perdonar y olvidar el mal que me hacen y que en todos los instantes de mi vida estás conmigo, yo quiero en este corto diálogo agradecerte por todo y confirmar una vez más que nunca quiero separarme de Ti, por mayor que sea la ilusión material.

Deseo estar contigo y todos mis seres queridos en la gracia perpetua. Gracias por tu misericordia para conmigo y los míos.

(La persona deberá rezar esta oración 3 días seguidos sin decir el pedido, dentro de tres días será alcanzada la gracia por más difícil que sea).

(Publicar en cuanto se reciba la gracia).

Agradece la gracia alcanzada.  
R.B.M.



# calíope

Suplemento literario de **MEDITERRANEO**

Coordina: **Jesús Martínez-Mira**



## NOTICIARIO

4											
DICIEMBRE						ENERO					
1	2	3	4	5	6	1	2	3	4	5	6
7	8	9	10	11	12	7	8	9	10	11	12
13	14	15	16	17	18	13	14	15	16	17	18
19	20	21	22	23	24	19	20	21	22	23	24
25	26	27	28	29	30	25	26	27	28	29	30
31						31					



SANTIAGO LOPEZ CASTILLO acaba de publicar «Cambio 16» una muy bien montada entrevista con ANTONIO GALA. En ella, GALA, recuerda años pasados.

—Eran tiempos que de cualquier cosa se hacía bandera. Y le pasó igual a CASONA: que era un teatro muy admirado hasta que él vino, hasta que pasó por la horca caudina de regresar a España en vida del general. Y, de repente, el teatro era malísimo. Entonces había una división entre los «engagés», los comprometidos, y los «enragés», que eran rabiosos... Bueno, por otra parte, «Los verdes campos del Edén», al ser premio Calderón de la Barca, que coincidía con los veinticinco años de paz, aquella cosa terrible que se inventó FRAGA, era un teatro lírico, nuevo, que podía ser intencionalmente manejado por la izquierda, y luego, cuando se estrenó «El sol en el hormiguero», la derecha me insultó, me arrastró y se prohibió a los veinte días. Y desde entonces decidí no dejarme manejar ni por unos ni por otros.

Pero, acto seguido, se declara socialista.

—Verás: me siento socialista por humanista. Me parece que en estos momentos es la doctrina política que lo puede conseguir. Cada hombre; no la sociedad general, porque eso es muy vago.

Confiesa sentir un tipo de celos y no otros celos.

—Celos, sí. Desde un punto de vista humano, desde luego. El divo, por otra parte, podría tener celos profesionales, y yo soy incapaz. El otro día me decía ALFONSO GUERRA una cosa muy sagaz: tú eres un niño que, además, tiene que ser su padre. Está muy bien visto... Lo más característico de mí es que conservo intactas de mi infancia una enorme capacidad de admiración, de sorpresa y de curiosidad. Entonces, yo no puedo sentir envidia, ni celos. La envidia es algo... Esa definición del catecismo de la desdicha o la tristeza por el bien ajeno me pone el vello de punta. Lo que les deseo a los envidiosos es que dejen de serlo, porque tendrán que estar amargados toda su vida.

Y ANTONIO GALA interpreta el continuo uso que nuestra sociedad hace de palabras como pueblo, solidaridad, libertad y democracia.

—Esa reiteración suscita la

duda. Una persona que se pasa el día preguntando ¿me amas, me-amas, me-a-mas? es que tiene la mosca detrás de la oreja. Los verdaderos amantes no hablan de amor; se habla de amor en la luna de miel, y cuando se vienen hablan de proyectos en común. El amor no consiste en mirarse a los ojos, consiste en mirar algo juntos. Entonces, cuando se reiteran tanto las palabras es que estamos realmente escamados. Libertad-libertad-libertad..., pues a lo mejor es que no nos sentimos esencialmente libres.

Por último, opina el dramaturgo/poeta que las mujeres provocan más que los hombres.

—La mujer es la que provoca la acción. En la mujer, que es la protagonista de mis comedias, se han encarnado mejor las ideas. Es mucho más apasionadamente objeto natural que nosotros. Y, por otra parte, cuando MARAÑÓN, haciendo un flaco servicio a las feministas, decía que el hombre crea historia, ahora, la mujer es la creadora de la historia, no deja de tener razón. Es más incitadora.

—¿Y las mujeres quieren hacer el amor con ANTONIO GALA?

—Sí... Claro... Y es natural.

—Y ahora, sí, para acabar: ¿Cómo será su último acto, para echar definitivamente el telón?

—Me gustaría morir vivo, muy vivo. Me gustaría morir con una muerte no larga, consciente, y, desde luego, escribiendo.

Cierra LOPEZ CASTILLO: «Se va apagando la luz. Sólo queda un rayo que ilumina la paloma, olvidada, e inútil ya en el panteón».

—¿Un decimito?

—Bueno, trae.

Mandarino juega a la lotería. Le suele tocar la pedrea.

—¿Lo quiere de chepa?

—¡Toma! ¿Cobras más o qué?

—La voluntad.

—Bueno, anda, ratón, que tienes cara de potroso.

No mira el número. Le gusta más, el día del sorteo, despegar con ceremonia de la buena el papelito delante de la lista oficial. El cara de potroso es un viejo que si de verdad tuviera suerte podría utilizarla más de lo que la utiliza. Pero Mandarino no se fija en esas cosas.

—Oiga, ¿le gusta? —dice el tabernero.

—No está mal.

Es un tipo de rostro congestionado, gordo.

—No se vende.

—¿Lo regala? Entonces, ponga más.

El hombre gordo se echa a reír. Le tiembla la tripa, la papada y las cejas. Mandarino, sin comprender, espera que le pase el ataque.

—No me refiero al vino, hombre.

—Pues como no se explique...

—Digo el local.

Mandarino, a sus anchas, empieza a comprender. Aquel tipo es el dueño.

—Eso de no vender nunca se sabe, ¿eh? Porque, vamos por un caso, vengo yo y le digo, ¿quiere usted diez mil duros?

El tipo gordo se acoda en el mostrador y no contesta. Un fulano, en un rincón, se arranca por soleares. ¡Bah, no vale nada! Hace calor. Los carros siguen pasando y rebotando. Sobre el mostrador, las moscas no se atreven a posarse. Tienen miedo al agua.

**Tomás Salvador**  
«El atentado»

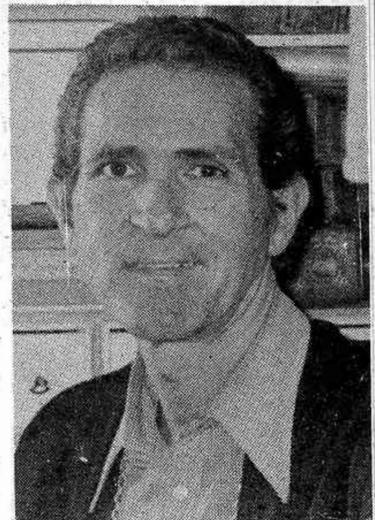

GRANDES ESCRITORES  
DE ESPAÑA Y DE  
HISPANOAMÉRICA

# JOSE DONOSO, CHILENO DE FORMACIÓN NO CHILENA



Chileno, residente en España durante muchos años, José Donoso es un nombre aparte en la literatura hispanoamericana.

Su novela «El obsceno pájaro de la noche» fue una revelación para el público español.

A ella siguieron «Tres novelitas burlescas», el ensayo

«Historia personal del boom» y «Casa de campo» galardonada con el premio de la Crítica en el año 1978.

De paso por Madrid, Donoso abordó repetidas veces aquellos tópicos que hacen a las letras hispanoamericanas y a sus aspectos críticos.

—Hace un momento, antes de empezar esta conversación, hacías alusión a ciertas claves de la literatura argentina condensadas en tres novelas de comienzos semejantes, las tres de épocas distintas...

—Los argentinos tienen un gran símbolo de sí mismos, que es la ciudad, una gran ciudad como Buenos Aires, y lo han asumido como gran símbolo literario. En otro tiempo asumieron la pampa como gran ser de la Argentina. Eso no significa eliminar el resto, sino tomar una parte: lo demuestra Borges en sus cuentos. Por eso resulta muy curioso para mí que la ciudad haya llegado a ser un símbolo literario. Una de esas novelas es «La bahía de silencio», de Eduardo Mallea, donde el personaje ve el paraguas de ella, una mujer, y comienza a buscarla por la ciudad, es decir, entra en la ciudad por ella. Luego, «Sobre héroes y tumbas», de Ernesto Sábato, con el muchacho buscando a Alejandra en el parque Lezama, como umbral de la gran urbe. Y, por último, «Rayuela», de Julio Cortázar, donde la ciudad se traspone a París, con la Maga que guía a Olivera por el laberinto de la ciudad. Es una forma de asumir la ciudad como una realidad poética, no como realidad tectónica ni antropológica. Pero, hay otra línea que viene desde Arlt y termina, actualmente, en Jorge Asís, que

ame el idioma porteño, ya no recomillado, como un detalle, sino como una metáfora poética.

## Dicotomía entre lo europeo y lo americano

—Se ha hablado de Borges y de Cortázar como de escritores europeos. Se establece de esta manera una falsa dicotomía entre lo europeo y lo americano.

—A mí también me parece. Es un simplismo absurdo. Borges es más argentino que puede haber en el mundo, siendo también europeo. Los escritores importantes son los que trascienden el espacio, los que trascienden el tiempo. Entonces, Borges es americano y europeo, así como Henry James es americano y europeo, o como T.S. Eliot es americano y europeo. Borges lo es y Cortázar también.

—En todo caso, si estuviésemos obligados a admitir que son europeos, de alguna manera eso refleja nuestras propias contradicciones.

—Pero, ¿les que hay que confesar que somos bastardos y mestizos? Mi madre leía a Thomas Mann cuando yo tenía diez años. Malo o bueno, esto es así, uno no puede entender ser lo que no es. Así como lo es lo que hace la «olla podrida» de cada personalidad. Si se

## Mi formación ha sido no chilena, más bien norteamericana y anglosajona

establecen ciertas normas ideológicas («voy hacia lo indigenista», por ejemplo), te pones limitaciones que son de otro tiempo. Haces más pequeño tu campo. En cuanto a tu obra, como productor de arte, ya tienes de por sí limitaciones.

—Cuando apareció tu novela «Coronación», alguien dijo que habías recuperado la gran tradición criollista y realista de la narrativa chilena.

—Ese día hice mis maletas y me fui de Chile, porque yo no quería ser eso. T.S. Eliot, que es uno de mis escritores preferidos, dice que la tradición se perpetúa mediante las rupturas con ella.

—Victor Shlovski asegura que la tradición es una relación de ruptura entre lo viejo y lo nuevo, no de conservación...

—Claro, no es arqueología.

—Pensando en esto, ¿cómo te sitúas respecto del resto de los narradores chilenos?

—Mi formación ha sido no chilena, más bien norteamericana y anglosajona. He leído malamente a los escritores chilenos y bastante malamente a los escritores españoles. Puedo decir que, en 1965, viviendo en Estados Unidos, recomendé al editor Albert Knoff «Rayuela», de Cortázar, y no quiso editarla. Propuse realizar un seminario sobre «La novela hispanoamericana en su traducción al inglés» y me encontré con que apenas si había unas diez novelas traducidas: «Hijo de ladrón», de Manuel Rojas; algo de Ciro Alegria; mi novela «Coronación»; «La muerte de Artemio Cruz», de Carlos Fuentes, y no mucho más. Después de ese seminario, me invitaron a la Universidad de Chicago a organizar un número monográfico para su revista, que fue lo primero que se hizo en Estados Unidos sobre la narrativa hispanoamericana.

## Entrecruzamiento de influencias

—¿Sentías que había algo que se estaba gestando, que te insertabas en algo que te correspondía?

—Me había impresionado mucho la lectura de Vargas Llosa, y también la de Sábato, con «Sobre héroes y tumbas».

—No vale la pena volver a discutir la injusticia o la justicia de etiquetar ese movimiento como el «boom», pero tal vez sí preguntarse si esa literatura no vino a llenar

obra. ¿cómo crees que es tu público?

—Cada novela tiene su clave. Hay distintos públicos para cada obra. El resultado de la obra literaria es igual a ti mismo en ella. Cada escritor inventa su público, lo incorpora al texto. En el «Nouvel Observateur», por ejemplo, se interpretó mi novela «El lugar sin límites» como una alusión a la realidad política chilena. Había sido publicada en 1967 y se tradujo al francés en 1974, pero nadie se preocupó en deshacer el equívoco. Todas mis novelas han sido interpretadas desde el punto de vista sociológico, siendo que no es ese mi interés principal.

—¿Cuál debería ser la función de la crítica?

—Dar posibilidades, ofrecer nuevos niveles de lectura. Pero, hay críticos que reducen una obra a una frase y, si basta con una frase, ¿para qué escribir una obra literaria?

—¿Qué representan en tu novelística personajes como la

Manuela de «El lugar sin límites» o el andrógino de «El obsceno pájaro de la noche»?

—Una gran amiga mía, psicoanalista jungiana, afirma que en todo ser humano completo tiene que convivir una mujer, un hombre y un niño. Aceptar esta ambigüedad permite comprender los matices de la gente. Muchos hombres han tenido miedo de que exista una Manuela dentro de ellos. Uno de los principales temas de mi novelística es éste, que tiene que ver también con que la nuestra es una cultura de inversiones, una cultura de máscaras.

—Volviendo al comienzo, al laberinto ciudadano, quisiera que me dijeras cuál es tu laberinto personal y qué es lo que te guía a través de él.

—No sé. Espero descubrirlo algún día. Pero, el hecho de descubrirlo es morir. Y lo que me guía a través de él, sin duda, es la sensación de la pregunta y no la prefijación de la respuesta.

Juan E. González

Así como la novela norteamericana nos marcó a nosotros, hemos vuelto a influir en los norteamericanos

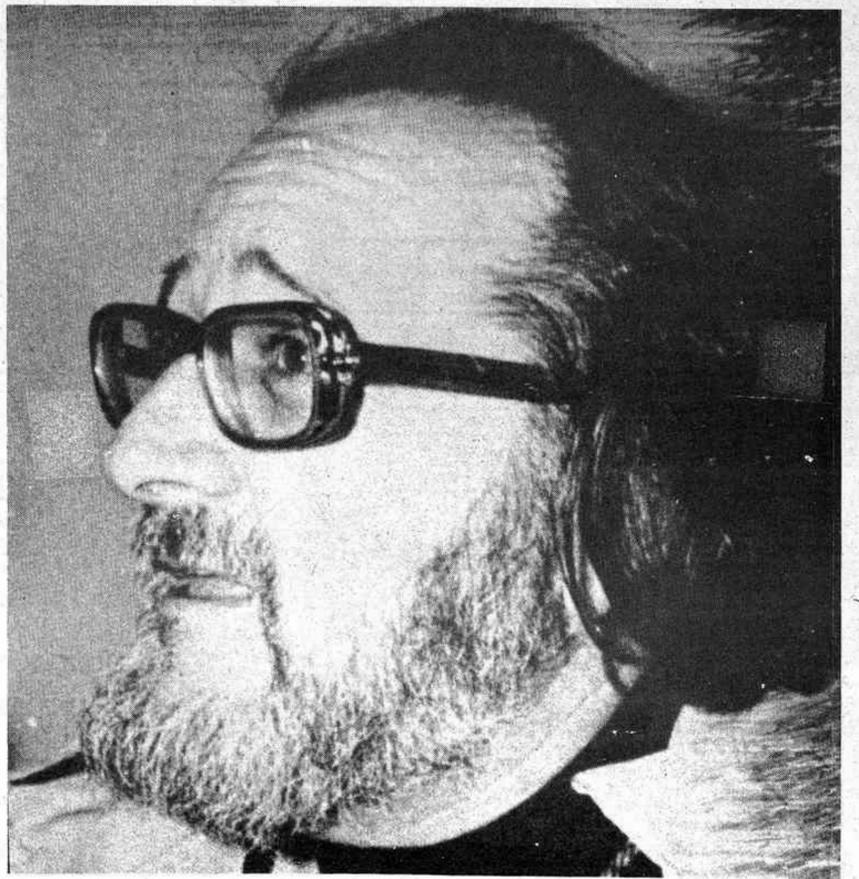

La novela española, que por los años cincuenta adquirió gran vigor, hoy ha perdido su fuerza

# Pablo Neruda y sus cartas a Albertina

Polémica aparte entre Maruja Mallo y Jorge Salas, que aspiran ambos a la paternidad de la idea que ha servido de base al cartel anunciador de la exposición «Pablo Neruda, cartas y poemas de juventud», la muestra contempló un desfile incesante de curiosos ante sus vitrinas. Luego, parece haberse descubierto que la llama voladora, su aéreo jinete y sus instrumentos no es una idea original, aunque Jorge Salas la viera primero, sino un motivo de la épica y la mitología andinas del que ya existían noticias y constancia siglos atrás.

Pero, importa hablar de lo que ha representado esta exposición organizada y sufragada por el Banco Exterior de España, que preside Francisco Fernández Ordóñez. El político español tuvo noticia de la existencia de una nutrida correspondencia en manos de Albertina Azócar, musa nerudiana de los primeros tiempos del poeta. En esa correspondencia se hallan muchas claves del posiblemente más conocido, leído y susurrado libro del poeta chileno, «Veinte poemas de amor y una canción desesperada». Se acercaba el aniversario, décimo, de la muerte de Neruda y la ocasión era propicia. Así que el Banco Exterior compró el material epistolar antes de que algún accidente fortuito o intencional acabara con tan sentimentales documentos. Las cartas ya habían sufrido el embate de la codicia y el expolio, aunque terminaron retornando a Albertina. La ex amada de Neruda, y viuda de otro poeta chileno, Angel Cruchaga, languidece en Santiago, se ocupa en una floristería y quien le iba a decir a ella que aquellos garabatos apasionados escritos sobre servilletas, papel oficial del Servicio de Ferrocarriles, o con membretes de revistas y periódicos,

iban a ser el remedio material a su precaria vida.

En esos originales, cuarenta y cinco cartas (menos de un cincuenta por ciento de las ciento once garrapateadas con sangre en el corazón entre 1923 y 1934) y dieciséis poemas manuscritos son la génesis y el temblor del Neruda adolescente.

Albertina Azócar no ha podido acudir a Madrid para recordar aquella lejana y no consumada pasión amorosa, pero ha dejado escrita su historia. Recuerda las dificultades de que su familia rodeó el romance, la irritada decepción de Pablo Neruda, las cuitas de ella, la lejanía esquiva del amor. Aquella relación carnalmente estéril e imposible, pero universalmente fructífera en lo poético, duró aproximadamente veinte años. En ese tiempo, muchas mujeres dejaron su huella sobre el amplio y desbordado corazón nerudiano, pero ninguna tan persistente y reiterativa como la de Albertina Azócar, quizá por el lacerante énfasis de los inconcluso e inaccesible. El trato epistolar parece que duró hasta 1935 y que se había iniciado 1921. «Caminábamos por la Alameda, salíamos a andar y andar, nada más», ha escrito Albertina con un indudable pudor reverencial e insatisfecho. Nunca pudo Neruda decirle aquello que tantos duales corazones alimentó al unísono: «Desde el fondo de ti y arrodillado/un niño triste como yo nos mira». Pero, Albertina se lo escuchó alguna vez desde los bancos del Instituto Pedagógico donde los poetas organizaban sus fiestas poéticas, sus recitales y sus desbarajustes líricos.

Los poetas no eran gente de fiar, denuncia Albertina: «A mi hermano no le gustaba, porque mi familia era muy conservadora y

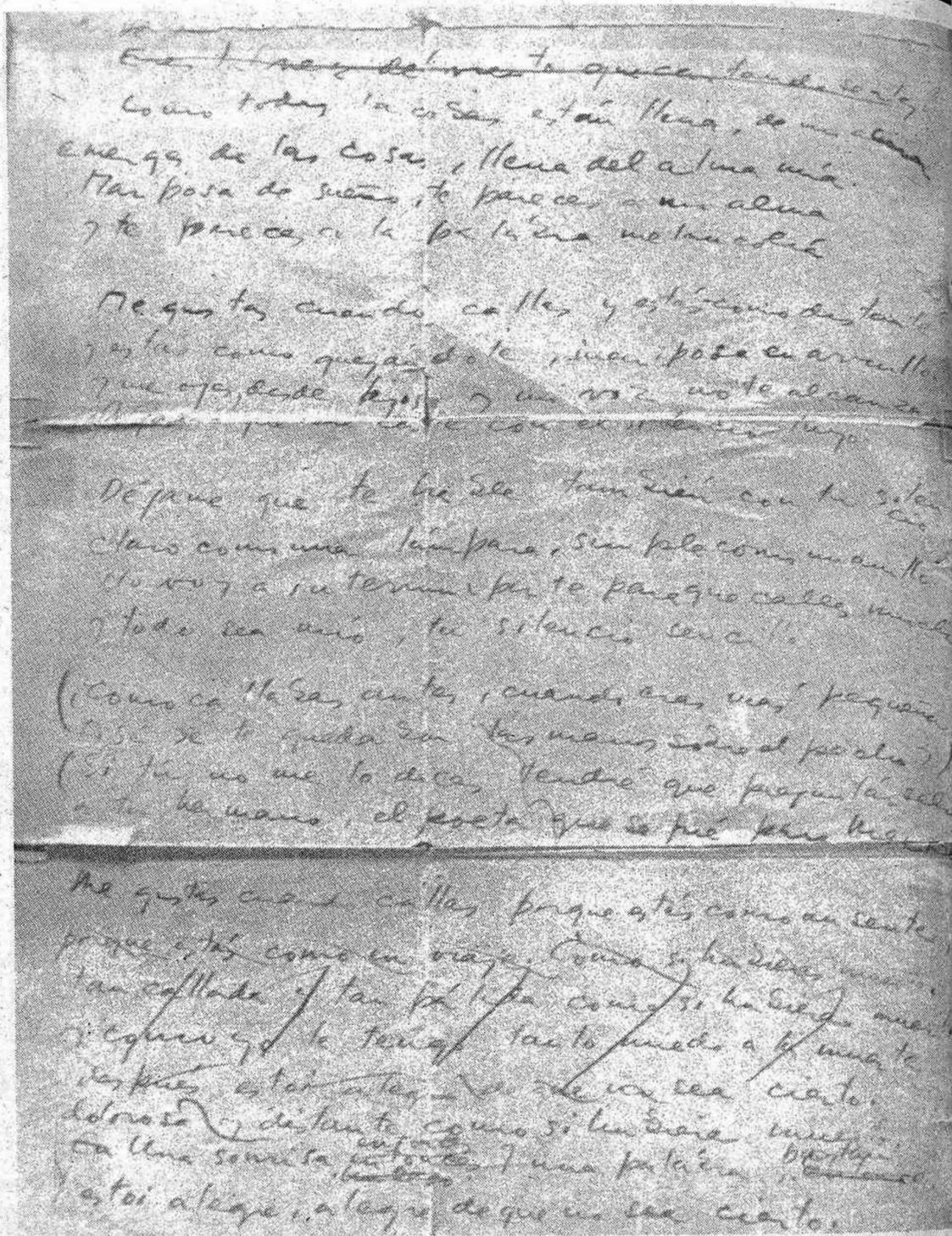

los poetas tenían mala fama».

Pese a todo, la relación continuó a saltos, con distancias insalvables. Hay solicitudes y urgencias en las epístolas de Neruda, incitaciones al reencuentro, lamentos y, a veces, imperativas sugerencias para que la musa virgen y temerosa se reuniera con él. Y hay, en los recuerdos de Albertina Azócar, delicados silencios, elípticas derivaciones en forma de puntos suspensivos.

«Cuando me vine y lo supo, él entonces trató de... Estaba tan solo allá, desesperado, porque era una vida terrible la que allá tenía...».

Luego, hay un recuerdo sin acritud para la primera mujer de Pablo, un recuerdo lacerante y de contenida hostilidad.

«En Java conoció a la Maruca, la Maruca Hagenaar, javanesa, holandesa de origen. Era una mujer enorme de alta..., que no coincidía con Pablo en absoluto respecto a su condición de escritor».

Todo este sutil aire de miedos y silencios, de ausencias y arrebatos controlados, se trasluce en los manuscritos del Banco Exterior: una letra rítmica y monocorde, con abrupto cortes imprevistos en ocasiones, firme, erguida y ondulante, según qué circunstancias. La letra de Pablo Neruda transmite el mismo sonsonete, la misma salmodia de su voz orante y el equilibrio inestable de los corazones que aman mucho o, por lo menos, de los corazones que aman a muchas. La historia de las cartas también fue una historia oculta durante muchos años, tan indescifrable como algunos de los poemas de destinataria innominada y secreta.

Albertina Azócar, solitaria en Santiago y avivando el rescoldo de sus recuerdos, también lo ha contado. Es su última, por el momento, aportación a la historiografía nerudiana.

«Entonces me vine a Santiago y arrendé lo de arriba. En el departamento no cabían las cosas. Estaban los libros amontonados en una pieza, terrible... Buscando entre los libros, de repente, apareció una caja donde yo tenía guarda-

das las cartas desde... toda la vida. Nunca nadie las había visto... Ni en mi casa, porque yo tenía un velador donde las metía cuando me llegaban, con llave... Si entonces me hubieran visto una carta... Y ahí estaban, casi rompiéndose por el tiempo... Sí, ¿cuánto tiempo?... Sesenta años, sesenta...».

Albertina Azócar y los puntos suspensivos.

Javier Villán

