

El PSOE cuestiona la continuidad de Sancho Rof

En relación con el caso de la neumonía tóxica, el comité federal del PSOE ha adoptado una resolución por la que considera que la continuidad de Sancho Rof, como ministro de Trabajo, Sanidad y Seguridad Social es un peligro público.

El motivo fundamental de las acusaciones, según el texto íntegro de la resolución, se debe a las irresponsables declaraciones del ministro, en las que ha culpado de la epidemia de la neumonía a los ayuntamientos, consumidores y medios de comunicación, por lo que, sigue el texto, demuestra evidente incapacidad.

Por otro lado, y en relación con las declaraciones de Alfonso Guerra, en las que afirma que «Sancho Rof hay que meterlo en la cárcel o en un manicomio». La secretaria de información de UCD, ha hecho pública una nota en la que manifiesta su indignación y muestra su preocupación por la interpretación que pueda adquirir el pueblo español del concepto de inmunidad parlamentaria. Y finalmente, añade la nota que las autoridades sanitarias internacionales han mostrado su satisfacción por la forma en que las autoridades españolas han llevado a cabo la actuación en relación con la neumonía tóxica y sus consecuencias.

Mientras se produce este enfrentamiento, el diputado socialista Ciriaco de Vicente, ha enviado al ministro de Trabajo, Sanidad y Seguridad Social una carta en la que pide nuevamente un debate por la primera cadena de televisión sobre la llamada «neumonía atípica». A lo que el ministro ha aceptado, en rasgos generales, pero sin convencer a Ciriaco.

COMPRO ORO, MONEDAS

alhajas, papeletas Monte Piedad. Alvaro paga mejor que nadie. Diariamente, San Pascual, 64. Villarreal.

Declaraciones de Calvo Sotelo a UPI

La cotización del dólar, grave problema para España

El presidente del gobierno, Leopoldo Calvo Sotelo, ha declarado a la agencia de prensa norteamericana United Press International (UPI), que el problema de España no es el riesgo que supone un nuevo golpe de Estado, sino que le preocupa más el paro, el terrorismo y la elevada cotización del dólar.

«No vivo con el temor de que se produzca otro golpe. La imagen de Tejero empuñando en alto una pistola en el Parlamento, no es la imagen auténtica de España», afirma Calvo Sotelo. Y refiriéndose a la ocupación del Banco Central en Barcelona, dijo que fue un acto de «banditaje» llevado a cabo por delincuentes que se aprovecharon de la sensible situación política española.

En declaraciones a esta agencia norteamericana, el presidente español comentó que sus logros más importantes, en los cuatro meses de mandato, han sido las negociaciones para el ingreso en la OTAN; la ofensiva contra el terrorismo vasco y el acuerdo concertado entre empresarios y trabajadores. Finaliza señalando que tiene la confianza de ganar las elecciones del 83.

Pág. 27



Benito Joanet, desde Alicante

«Los titulares se demuestran en el campo»



Benito Joanet está de vacaciones en Alicante. Sol, mar y familia son sus ocupaciones. Y durante unos minutos, todos los días, hilo directo para hablar con el presidente y cambiar impresiones sobre la actualidad albinegra.

Benito Joanet nos dice que está satisfecho de lo que hasta ahora se ha fichado para reforzar la plantilla, pero que nadie a priori se considere titular. En el campo, luchando y trabajando todos para todos pueden demostrar el prestigio de que vienen precedidos los hombres que recientemente se han incorporado a la plantilla del equipo.

Cuando concluyó la temporada y la euforia se adueñaba de todos, Joanet mantuvo los pies pegados al suelo y ya entonces dijo que con lo que hasta entonces había y habida cuenta que se iban a producir bajas por traspasos, no había suficiente equipo para afrontar con garantías la temporada en Primera. Ahora las cosas comienzan a verse con algo más

de claridad, pero de cualquier forma Joanet considera que el equipo necesita un delantero-centro y un centrocampista. Sin prisas, pero sin pausa se están buscando dos hombres de garantía absoluta para ocupar estos dos importantes puestos en el equipo.

El próximo día 20 comienzan los entrenamientos en Castalia y a partir de entonces podrán haber novedades.

Por otra parte es noticia en nuestra provincia Helenio Herrera. El nuevo secretario técnico del Barcelona estuvo en Vall de Uxó con dos objetivos: los jugadores de la UDE, Villalba y Planelles.

Los vallduxenses tienen bastantes problemas económicos, por lo que no sería extraño el traspaso de estos dos puntales.

De todas formas se está trabajando para reforzar el equipo. Se ha fichado ya a Castro, del Mestalla y hay conversaciones muy avanzadas con Bayarri, el delantero centro de la pasada temporada en el Castellón.

Seiscientos millones para los empresarios provinciales

En la sede de la Confederación de Empresarios de nuestra ciudad, tuvo lugar en el día de ayer, una rueda de prensa en el transcurso de la cual se facilitó a los medios de comunicación la noticia de la firma que, mañana lunes, tendrá lugar entre el Banco de Madrid y dicha confederación por la cantidad global de seiscientos millones de pesetas. Este dinero se repartirá en dos bolsas de trescientos millones de pesetas, la primera de las cuales se destinará a descuento de papel comercial; el resto se destinará a créditos para la pequeña y mediana empresa.

La firma de este acuerdo el próximo lunes, ha sido catalogada por el presidente de la confederación de empresarios de muy importante «para la pequeña y mediana empresa, más ahora que el país está atravesando por momentos de grave crisis».

(pág. 3)

El Cardenal Tarancón de vacaciones en Almazora



Ha llegado a la finca «Torre Anita», del término municipal de Almazora el Cardenal Vicente Enrique y Tarancón.

El Cardenal Tarancón ha comenzado su período anual de vacaciones en la citada finca.

Deseamos al ilustre prelado burriense una grata estancia entre nosotros.

BOUTIQUE



CALVO SOTELO, 10-12

REBAJAS DE VERANO EN:



ENMEDIO, 52-54

ALMACENES



AVDA. DR. CLARA, 10-12

DIFUSION - MODA



C/. O'DONNELL, 8

Agenda

DOMINGO, 12 DE JULIO

El Sol, en Castellón, sale a las 6,40
y se pone a las 21,30
Luna llena el día 17

SANTOS DEL DIA

Ss. Juan Gualberto, abad; Andrés y Probo, mrs.; Ansaldo, Anto, Arduino, Biabailo, monje; Colman, Dagila, Desiderio, Hermágoras y Fortunato, Juan, ab.; Litardo, Lucio, Marciana, Miguel Maleinos, Félix y Nabor, mrs.; Paulino, Menufo, Jasón y Partenio, obs.; Proclo e Hilario, mrs.; Teodoro y Juan, protom.

SANTOS DE MAÑANA

Ss. Enrique II, emperador; Andrés y crs., mrs.; Arnón, Bidaba, Esdras, Eugenio, obs.; Fintán, Florencio, Joel, prof.; Joviniano Marno; Milburga, Mildreda y Milgita; Mirope, mr.; Sara, monja; Serapión, mr.; Silas (Silvano), Turiano, ob.; Zenón y Justina, mártires.

FUNERARIA «LA MAGDALENA» Teléf. 220197

FARMACIAS DE GUARDIA

JULIO, 12

DE 9 MAÑANA A 10 NOCHE
PAVIA, Huerto Sogueros, 6.
VILLANUEVA, Manuel Segarra
Ribes, 4. (Frente Gasolinera Fardrell).

DE 10 NOCHE A 9 MAÑANA
VILLANUEVA, Manuel Segarra
Ribes, 4. (Frente Gasolinera Fardrell).

JULIO, 13

24 HORAS

BRAVO, P. Juan XXIII, 5.
ARASA, Avda. Alcora, 9. (junto
vía ferrocarril).

DE 8 TARDE A 10 NOCHE
FERRAGUT, Trinidad, 47.

EN EL GRAO

RIPOLLES, Buenavista, 4.
ALMELA, San Pedro, 35.

**CUPON
PRO-CIEGOS**

PREMIADO AYER

641

MADERAS CLEMENTE, S.L.

Ctra. Onda, 101 - Tel. 52 08 00
VILLARREAL
NAVARRA, 1 - Tel. 21 59 45

FUNERARIA «PELLICER Hnos» Tel. 216825

Traslados España y Extranjero c/ Alzoza, 111 CASTELLON DE LA PLANA

HORARIO DE TRENES

DE LARGO RECORRIDO 19,55 Unidad Eléctrica, hasta Tortosa

HACIA VALENCIA

0,46 Expreso a Granada
2,11 Expreso a Almería,
Jaén y Badajoz
10,13 Electrotren, a Sevilla
11,00 Intercity, a Madrid
12,49 Unidad Rápida
13,57 Unidad Rápida, de Port-Bou
15,23 Talgo, a Murcia
19,53 Expreso, a Málaga
20,36 Unidad Rápida
21,08 Expreso, a Sevilla

HACIA BARCELONA

2,54 Expreso de Badajoz, Jaén
y Almería
7,05 Expreso, de Sevilla
7,50 Expreso de Granada
9,01 Unidad Eléctrica
9,34 Expreso, de Málaga
10,33 Unidad Rápida
13,22 Talgo, sigue a Cerbére
14,46 Unidad Rápida, a
Cerbére
16,49 Electrotren, de
Sevilla
19,03 Unidad Rápida

DE CERCANIAS

CASTELLON-VALENCIA
(SALIDAS)

6,20 Unidad Eléctrica
6,58 Semidirecto
8,14 Unidad Eléctrica
9,00 Unidad Eléctrica
11,18 Unidad Eléctrica
14,20 Unidad Eléctrica
16,10 Semidirecto
16,48 Unidad Eléctrica
18,37 Semidirecto
21,18 Unidad Eléctrica

VALENCIA-CASTELLON
(LLEGADAS)

8,59 Unidad Eléctrica
10,07 Semidirecto
12,33 Unidad Eléctrica
14,37 Unidad Eléctrica
16,37 Unidad Eléctrica
18,22 Semidirecto
19,52 Unidad Eléctrica
21,02 Unidad Eléctrica
21,44 Semidirecto
22,18 Intercity, de Madrid
23,12 Unidad Eléctrica

PARADAS DE TAXIS

SERVICIO NOCTURNO DE GUARDIA	21 38 14
AVDA. REY D. JAIME (CORREOS)	21 38 16
AVDA. REY D. JAIME (CLAVE)	21 39 00
AVDA. REY D. JAIME (TELEFONOS)	21 37 02
PLAZA SANTA CLARA	22 20 46
GRAO - AVDA. PUERTO	22 20 48
PLAZA DEL REAL	21 37 03
ASENSI	22 20 56
ESTACION RENFE	21 38 14

TELEFONOS DE URGENCIA

POLICIA	22 05 00
GUARDIA CIVIL	22 46 00
GUARDIA CIVIL (Urgente COS y accidentes)	22 11 00
GUARDIA CIVIL (Tráfico)	22.11.66
	22 70 81
	23 30 13
POLICIA MUNICIPAL	22 40 00
BOMBEROS	22 10 80
HOSPITAL	21 05 22
RESIDENCIA S. S.	21 10 00
SER. MEDICO URGENCIAS S.S.	21 12 53
CASA SOCORRO	21 19 04
CRUZ ROJA	22 48 50
COCHES PATRULLA POLICIA	091
INCENDIOS FORESTALES	21 11 76
OXIGENOTERAPIA	21 40 41

Cartas al director

Sant Francesc de la Font, vergüenza municipal.

Hace ya algunos años que veraneo con mi familia en Castellón. Los calores estivales por tierras del interior de la Península nos obligan a visitar cada temporada vuestras zonas costeras, y con ello poder admirar vuestras riquezas y vuestro arte. Las guías de turismo en este sentido nos resultan muy útiles. Para ello adquirí recientemente una nueva edición, conociendo la existencia de la pequeña ermita de Sant Francesc de la Font, de la que ya tenía noticias por una completa guía editada hace escasos meses por la Conserjería de Turismo del País Valenciano.

Animada por algunas referencias de amigos de Castellón, interesados asimismo por estos temas, que me confirmaron la existencia de pinturas murales barrocas del siglo XVIII en sus paredes, me decidí a visitarla con mi familia.

La impresión no pudo ser más deplorable. No ya por el pequeño conjunto arquitectónico, bellissimo y de cuidadas proporciones y volúmenes, sino por el recinto que la rodea.

Los hierbajos prácticamente comiéndose su graciosa estampa; las plantas y palmeras sin podar, un árbol medio reseco por falta de humedad, botes de refrescos esparcidos por doquier, y una sequedad agobiante que está incluso acabando con los pequeños rosales y adelfas que la «adornan».

Me refieren también algunos vecinos de los alrededores que hace unas semanas había desaparecido la puerta de hierro que cerraba el jardín, y que desde entonces aquello se ha convertido en un aparcamiento indiscriminado. Pero mi sorpresa llegó al máximo cuando me confirmaron que el edificio y recinto es propiedad Municipal, y que su cuidado y limpieza debería correr teóricamente a cargo de la brigada de jardinería del propio ayuntamiento.

¿Es así realmente como se ocupa la corporación castellonense de su rico patrimonio, y de las ermitas en particular?. Triste, muy triste lo que ocurre aquí en Castellón. De verdad que esto es impensable en nuestros lugares de origen.

Se imaginan los señores concejales a los que afecte directamente el asunto, cual puede ser la opinión de aquellos turistas que animados por la publicidad puedan girar visita a Sant Francesc de la Font, o a cualquier otra ermita, atraídos por las referencias de las guías de turismo.

Valdría la pena de evitar que se conociese su existencia y ahorrarse la vergüenza que nos produce encontrarnos con un lugar tan apacible y cargado de historia, según me refieren, hoy convertido prácticamente en un secano.

Tan difícil les resultaría ordenar su limpieza y cuidado con cierta regularidad, y una cuba de agua que apague la sed de sus plantas.

Creo también que con motivo de la fiesta del Patrón de la Ciudad, Sant Cristófol, se suele celebrar una Misa en aquella ermita. Pensábamos asistir para admirar sus pinturas murales, pero dudo que las hierbas, el polvo y los panales de abejas de su tejado, nos dejen libre el paso.

Almudena García López.

Efemérides

- Hoy, 12 de Julio se cumplen los siguientes acontecimientos
- 1610.— Llegan los primeros ingleses a Argentina, según se comunia al Cabildo de la Ciudad de Buenos Aires.
 - 1839.— El congreso constituyente de Bolivia aprueba una ley por la que, en adelante, la ciudad de Chuquisaca se llamará A Sucre, en homenaje al general y político de ese nombre.
 - 1854.— Nace el norteamericano J. Eastman, quien ejerció gran influencia en los progresos de la fotografía. Creó la empresa Kodak.
 - 1856.— Nace en La Coruña el político español Eduardo Dato. Ocupó varias veces la presidencia del Consejo de Ministros.
 - 1878.— Los ingleses ocupan la isla mediterránea de Chipre, por cesión de Turquía, si bien ésta se reservaba los derechos soberanos de la isla que Gran Bretaña no respetó.
 - 1904.— Nace el poeta chileno Pablo Neruda, cuyo verdadero nombre era el de Neftali Ricardo Reyes Basualto. Se ha dicho de él que Neruda y San Juan de la Cruz sean quizá las dos cumbres de la poesía en lengua castellana.
 - 1920.— En Bolivia, una revolución derriba al presidente José Gutiérrez Guerra y, tras un régimen provisional le sucede Bautista Saavedra, elegido en 1921.
 - 1920.— Inauguración oficial del Canal de Panamá.
 - 1946.— Se crea en España la red nacional de Silos.
 - 1979.— En el incendio del hotel «Corona de Aragón», de Zaragoza, mueren 74 personas y más de 100 resultan heridas.

Mediterráneo

AÑO XLIV II EPOCA N. 13.345

Edita: M. C. S. E.

Redacción, Administración y Talleres: Avda. del Mar, 29

Teléfonos: 22 00 56 y 22 00 60

Director: LUIS HERRERO

Redactor Jefe: ANTONIO EGGA

Administrador General: MANUEL GONZALEZ CEBRIAN

Depósito Legal CS 6 1953



Oficina
de Justificación
de la Difusión

Un coche fabricado sin límites



La seguridad, no puede estar limitada, porque las sorpresas que la carretera nos depara, son ilimitadas.

VOLVO, consciente de que una construcción minuciosa con materiales de la más alta calidad y avanzada tecnología, puede evitar gran número de accidentes, ha fabricado sus coches, cuidando hasta la perfección, el detalle más insignificante.

Sólo de esta forma, VOLVO podía crear la seguridad dinámica: Fácil conducción incluso en condiciones extremas.

La amplia serie 240 además, cubre cada demanda: El 244 GL (2.127 cc. y gasolina de 90 octanos) que con ello aúna la sobria elegancia de VOLVO con una economía práctica.

Este mismo modelo en versión familiar (245, cinco puertas) aumenta las posibilidades de utilización para profesionales, comerciantes, industriales e incluso para el placer de su tiempo libre.

Para aquellos más exigentes en confort y prestaciones, VOLVO ofrece su versión 244 GLE con motor de inyección de 2.316 cc., con tapicería de cuero, dirección asistida, techo corredizo, retrovisores exteriores eléctricos, llantas de aleación ligera, spoiler, cinco cinturones de seguridad, etc., además del ya completo equipo estándar en el resto de los modelos. La seguridad de los nuevos VOLVO 240 no tiene límites.

Pero esto no es lo único ilimitado en los 240. Fiabilidad, confort, calidad... todo es ilimitado en un VOLVO, incluso la potencia que ha sido aumentada... para que Vd. ponga su propio límite.

Estos son los VOLVO 240. Coches creados sin límites, para que Vd. disfrute sin límites y sin riesgos, del placer de conducir.

VOLVO
Un coche sin límites.

CONCESIONARIO OFICIAL PARA CASTELLON Y PROVINCIA

SECUVIPA, S.L.

Avda. Pérez Galdós, n.º 27,
Ctra. del Puerto, s/n

Teléfono 20 06 22
Teléfono 51 25 62

Castellón.
Burriana.

Con destino a la pequeña y mediana empresa

Crédito de 600 millones para la confederación de empresarios

Ayer tuvo lugar en la sede de la Confederación de Empresarios de Castellón una rueda de prensa para dar noticia de la firma que el lunes tendrá lugar entre el Banco de Madrid y dicha Confederación de un crédito de 600 millones de pesetas. Trescientos millones van a ser destinados a descuento de papel comercial hasta tres años y el resto de esta cantidad será para créditos.

El presidente de la Confederación, Francisco Arenós, puso de manifiesto la gran importancia de esta cantidad sobre todo para la pequeña y mediana empresa en estos tiempos en que el país está atravesando por momentos de grave crisis.

En el aspecto económico —dijo el señor Arenós— nos encontramos con unas fuentes de financiación totalmente inalcanzables para el empresario por el alto precio del dinero, ausencia de planificación a nivel nacional, nivel bajísimo de productividad, aumento de los costos de producción, sistemas anacrónicos en las cotizaciones a la Seguridad Social e incertidumbre a nivel laboral.

Tras dos años de gestión de esta confederación, el señor Arenós puso de manifiesto la rayectoria sostenida por la entidad habiendo conseguido limar muchas asperezas y malos entendidos entre empresarios y trabajadores en el

criterio de trabajar con un objetivo común.

Respecto al tema de las autonomías, dijo que a los empresarios les preocupa sobre manera. Se trata, dijo, de una medida política impuesta que está ahora mismo encima de la mesa y que voces muy autorizadas del mundo empresarial piden que sea efectiva y barata.

Dificultades

Durante estos tiempos de profundos cambios políticos y estructurales es evidente, añadió, que el empresario ha sufrido como nadie los avatares económicos de estos tiempos y ha sido traumatizado económicamente con una política fiscal necesaria y admitida, pero desproporcionada, sin mercados para los productos, con grandes dificultades de cobros y rendimientos bajísimos. Y para todo ello, los empresarios han tenido una prudencia sin límite y una enorme tolerancia.

Es evidente —continuó— que estos años han estado plagados de desencanto y pesimismo pero gracias a la pequeña y mediana empresa el empresario se ha mantenido firme al frente de los negocios. Y es posible que un error fundamental del empresario haya sido confiar excesivamente en los políticos esperando en que le resolvieran los problemas sin



(Foto Heredio)

necesidad de presionarles, centrando todo el esfuerzo en sacar adelante su empresa. Ahora ha llegado pues el momento de alzar nuestra voz y exigir unos planteamientos serios y responsables que permitan contemplar el futuro con claridad. Estamos en unos momentos cruciales.

Todos estos temas y muchos más son los que se plantean y debaten día tras día en el seno de

la Confederación de Empresarios. Hoy a nadie se le ocurre preguntar ya para qué sirve la Confederación y qué es lo que se da a cambio de la integración en la misma.

La unidad

Pienso —señaló— que el único objetivo válido y ahora más todavía que nunca es el de la unidad para poder hacer frente y dar respuesta al tremendo reto de los problemas que se plantean en este tiempo.

Los empresarios estamos obligados a recoger el guante y dar la cara a la realidad desde una postura clara y absoluta de unidad. O remamos juntos o se hunde el barco. Y en ello estamos quienes formamos este colectivo empresarial, que por otra parte en estos casi dos años de actividad confederada, hemos expuesto siempre el sentir del empresariado con honestidad, limpieza y absoluta claridad.

Todo ello —concluyó diciendo— explica así pues, el porqué de la masiva afiliación a la Confederación, un colectivo en el que lo único que importa por encima de cualquier ideología o interés partidista es la empresa. Y desde la base de la unidad seguimos en el esfuerzo para resolver los problemas y dar la respuesta adecuada que exige el logro de una nación digna que todos deseamos.

Pide solidaridad con los trabajadores

Plan contra el paro de CC. OO.

CC. OO., una vez se aprobó la «Ley de Empleo», se pronunció totalmente en contra de agravar los problemas de los parados y no ayudar a crear nuevos puestos de trabajo.

La central sindical, fomentó una campaña a nivel de Corporaciones municipales para combatir el problema del paro. Desde un principio, CC. OO. se solidarizó con todos los trabajadores y propuso diversas manifestaciones, como las llevadas a cabo el pasado mes de junio.

En la actualidad, siguiendo con la lucha, ha presentado un Plan de Solidaridad Nacional contra el paro y la crisis.

«Somos conscientes de que esto no supondrá la salida de fondo y total a la crisis. Porque esto, únicamente se encontrará en un sistema productivo y de consumo distinto al actual, que suponga un

nuevo modelo de desarrollo y que esté integrado en un nuevo orden económico internacional».

Son conscientes, en cambio, de que el Plan puede ser un primer paso para lograr mayores cotas de control social de la economía.

El objetivo del Plan es triple: por un lado, evitar

El objetivo del Plan es triple: por un lado evitar que la derecha continúe tratando, a su modo, los graves problemas de la crisis; conseguir plena protección o pleno empleo, y la unidad de los trabajadores para la lucha eficaz contra el paro.

Para poner fin al elevado número de parados, CC. OO. propone una serie de medidas concretas que afectan a todos los sectores: fomentar las inversiones públicas; actuación indicativa hacia la empresa privada; reestructuracio-



nes racionales de sectores; evitar la facilidad de despido, y apoyo a las PYMES.

También a nivel de mercado de trabajo, la central sindical, sigue enumerando una serie de medidas a tomar, en las que se encuentran:

«Reparto del empleo, reducción de la jornada de trabajo, horas extras y pluriempleo. Así como la jubilación anticipada sectorizada; aumento obligatorio de la edad de escolarización y mejoras en los programas actuales de empleo;

fomentar los movimientos cooperativos, en condiciones favorables a los trabajadores y la lucha contra el fraude en la contratación.

Finalmente piden una mejora en el seguro de desempleo, modificando la actual Ley de Empleo; la aplicación sin restricciones, del subsidio de desempleo y la sustitución del seguro de desempleo comunitario por el agrario, así como la financiación adecuada para poder llevar a término este Plan.



DISFRUTE A EN SU ESTILO

«AGUJAS BENICASIM»

Los BUNGALOW más ACTUALES y ORIGINALES a los mejores PRECIOS Y CONDICIONES

COMPLEJO DOTADO DE:

2 PISCINAS
ZONAS INFANTILES
AMPLIAS ZONAS VERDES Y GASTOS COMUNITARIOS CALCULADOS AL MINIMO

CONSTRUCCION CALIDAD UNICA: 149 m²

- ◆ Carpintería exterior mobila importación
- ◆ Azulejos pintados a mano
- ◆ Pavimento cerámico
- ◆ Calentador Junker importación
- ◆ Garaje 2 coches — Bodega — Chimenea instalada, etc..etc.

ATENCION

1ª. FASE

20 BUNGALOW SOLAMENTE

TELEFS. 22 07 36 — 22 10 63
HORARIO OFICINA VENTA:
TODOS LOS DIAS INCLUSO
SABADOS Y DOMINGOS

Buenos días

Los problemas del PC

Ha empezado la Conferencia Provincial del Partido Comunista. Debe saber que el partido inveteradamente tabú, representando en la mitología como una camada de diablos rojos, lucha, a nivel provincial, por encontrar un lugar al sol de la democracia. Y lucha bien. Sucede, a menudo, que oír hablar del PC, esa lejana estampa de hoz y martillo, sugiere lejanía, misterio, oscuridad. Existe, viva aún, la sensación de que para adentrarse en la radiografía hay que recorrer galerías húmedas de tinieblas. La verdad es que un puñado de hombres y mujeres —paréntesis: el comité ejecutivo del partido en Castellón está formado por mujeres, sorpresa, sorpresa— quieren y hacen fuerza para que el partido se implante más. Mejor. Están convencidos de su verdad. Y todas las inquietudes son proselitistas.

En el PC hay problemas. En los partidos políticos hay problemas. Pura Castro, que es una especie de delfín aventajado dentro del partido en Castellón, lo cuenta en este mismo número, algunas páginas más adelante. Estos días —hasta hoy— tratarán de solucionarlos y de iluminar esa leyenda de partido sectario y semireligioso que tiene línea directa con el Kremlin y aboga, en el fondo, por la revolución. Las leyendas arrojan, a veces, clichés, estereotipos que deforman las cosas y las envuelven de bruma. Y sin embargo hay algo cierto: que en el Grao, los comunistas ocupan la tenencia de alcaldía y que en Vall de Uxó han acreditado más respaldo popular que otros partidos nacionalmente instalados en el poder. Es por tanto, cierto que su voz debe oírse, y que sus inquietudes han de trascender a la luz pública, y que a usted le interesa saber qué quieren, qué sienten y qué propugnan. Aunque sólo fuera por discutir en el café, en la oficina o en la tertulia, a favor o en contra pero con información. La democracia no debe ser secretaria.

CULTOS

Hoy, día festivo, el horario de misas, en las parroquias de nuestra ciudad, es el siguiente:

SANTA MARIA.—Hoy, misas a las 8, 9, 11, 12 y 18 horas.

SAGRADA FAMILIA.—Hoy, misas a las 9, 10, 11 y 12 de la mañana. Por la tarde, a las 8.

SAN FRANCISCO.—Hoy, misas a las 9, 10, 11 y 12 de la mañana. Por la tarde, a las 6'30.

SANTISIMA TRINIDAD.—Hoy, misas a las 8'30, 9'30, 10'30, 11'30 y 12'30 de la mañana. Por la tarde, a las 7'30 y 8'30.

SAN AGUSTIN.—Hoy, misas a las 8'30, 10'30, 11'30 y 12'30 de la mañana. Por la tarde, a las 6'30.

NTRA. SRA. DEL CARMEN.—Hoy, misas a las 7'30, 9'30, 11'30 y 12'30 de la mañana y 8 KTARDE.

SAN FRANCISCO.—Hoy, misas a las 10 y 12 de la mañana y 7 de la tarde.

SANTO TOMAS DE VILLANUEVA.—Hoy, misas a las 9'30 y 11'30 de la mañana. Por la tarde, a las 7.

SAN JUAN BAUTISTA.—Hoy, misas a las 9'30 y 12 de la mañana.

CAPILLA DEL CEMENTERIO.—A las 10 de la mañana.

SANTA JOAQUINA DE VEDRUNA.—Hoy, misas a las 9'30 y 12'30 de la mañana.

SAN JOSE OBRERO.—Hoy, misas a las 9'30 y 11'30 de la mañana y 6 de la tarde.

SAN VICENTE FERRER.—Hoy, misas a las 9, 10 y 11'30 horas. Tarde, misa a las 6.

NUESTRA SEÑORA DE LOS ANGELES.—Hoy, misas a las 11 de la mañana.

HOSPITAL PROVINCIAL.—Hoy, misas a las 7'30 y 10'30 de la mañana.

BARRIO DE SAN AGUSTIN Y SAN MARCOS.—Hoy, misa a las 10 de la mañana.

SANTUARIO DEL LIDON.—Hoy, misas a las 11 de la mañana.

DESIERTO DE LAS PALMAS.—Hoy, misas a las 9'30 y 12'30 de la mañana y 7 de la tarde.

Preocupación en las comarcas olivereras

La Unió responsabiliza al Gobierno de los fraudes de aceite

La Unió de Llauradors i Ramaders del P. V. hace recaer sobre el Gobierno la responsabilidad de la circulación de aceites tóxicos, fraudulentos, que han causado al parecer las numerosas muertes por la neumonía atípica y los considerables perjuicios entre los olivereros.

«La Administración afirma— está obligada a rendir cuentas ante el país y a hacer ahora realidad una imprescindible política de control de la calidad de los productos alimenticios».

Más adelante señalaban las mismas fuentes que «viene a caso recordar aquí que el problema de los fraudes vienen planteándose en todas las negociaciones anuales que han tenido lugar desde 1978 sobre el aceite de oliva y que, sin embargo, nunca se han tomado las medidas oportunas al respecto. Del mismo modo, en las reuniones mantenidas en el FORPPA en el otoño de 1980 para estudiar la

campaña del aceite se encontró que, según el balance, había un exceso de 80.000 toneladas de aceite de oliva; era evidente que la repetición de esas cantidades sólo podía salir de diversos tipos de fraude (porque son diversas las maneras de entrar al mercado los aceites fraudulentos).

Según nuestros datos los tipos más frecuentes de fraude son: El aceite que se vende para consumo humano desde las plantas esterificadoras, cuyo destino sólo puede ser legalmente para usos industriales. Y por otra parte, la mezcla de aceites de oliva con aceites vegetales y grasas de animales de hostelería y freidurías que, tras ser refinado, vuelve a entrar en el mercado, y la mezcla de los aceites de oliva con los de colza».

La Unió de Llauradors, al igual que la COAG (coordinadora a nivel de Estado) entiende que el servicio contra la represión de estos fraudes ha estado inoperante y poco

transparente en el Ministerio de Agricultura, «que continúa negándose a colaborar con las organizaciones de labradores en la persecución del fraude, con una absoluta falta de coordinación con las dependencias de otros ministerios competentes en el asunto, con una política que no posibilita el freno del fraude creciente».

«La agricultura de la explotación familiar, predominante en nuestras comarcas olivereras, no podemos hacer nada más. Pero, tampoco queremos acarrear con los graves perjuicios que nos supone aún, en el menor de los casos, la circulación de unos aceites fraudulentos, deficientemente controlados. Así pues, saliendo al paso de cualquier falsa interpretación, exigimos responsabilidades a quien entendemos, debería ser el responsable de la Sanidad en el Estado, al señor ministro de Sanidad y Seguridad Social», concluyen.

Tiberio D'Amato, consul de Italia en Castellón, condecorado

El cónsul de Italia en Castellón, Tiberio D'Amato, ha sido recientemente condecorado en Barcelona por el embajador italiano en España, Raffaele Marras, con la medalla de Cavaliere Ufficiale de la Orden al Mérito de la República Italiana.

Al acto, que tuvo lugar en el destructor de la Armada Italiana «Andrea Doria», asistieron numerosas autoridades de la vecina capital

«Mediterráneo» felicita al señor D'Amato por tan justa distinción.

El día 13 Asamblea de FTT, UGT local

La Ejecutiva Local de la Federación de Trabajadores de la Tierra (UGT) ha elaborado un comunicado en el que convoca a todos los parados del campo de Castellón, para tomar las alternativas y soluciones sobre el problema del paro.

La Federación Local, con el fin de presionar a la Administración e Institutos Agrarios señala en el comunicado: «Creemos que es imprescindible la organización de todos los afectados, tanto en los que buscan la solución individualmente como los que luchan en el seno del Sindicato».

Más adelante, la Federación, en su comunicado puntualiza el tema de los jornales y el subsidio de

desempleo, puntualizando que «los agricultores no piden un subsidio de paro ni ninguna limosna, piden realizar los muchos jornales que existen en este término en sí, pues todos sabemos en el lamentable estado en que están nuestras acequias, canales, pozos, etc... Esta sería la solución para el Sindicato ya que «se tendría un potencial de trabajo agrícola, que por una parte paliaría el paro y por otro lado, nuestro término se quedaría adecuado y en condiciones óptimas para toda la agricultura en general». La convocatoria de la Federación de Trabajadores de la Tierra tendrá lugar el próximo día 13 de Julio, a las ocho en el local de UGT-Castellón.

URGENTE

Imperdonable

Dos temas son hoy actualidad. Uno, la amenaza que se cierne sobre nuestras cabezas de la subida del precio de la gasolina. Dicen las lenguas viperinas que subirá un duro por litro. Nada. Vale mucho más un «whisky». Además si vamos a disgustarnos por el aumento tendremos un doble trabajo: Enfadarnos y desenfadarnos.

Antes, durante la oprobiosa, para subir la gasolina se pensaba mucho tiempo, se hablaba sobre la necesidad de reajustar precios... y al final tímidamente se aumentaba una miseria. Ahora, bueno, ahora no se piensa nada. De golpe te dicen que como el dólar ha subido de cotización, ¡hala!, un duro más por litro. Ahora ha sido el dólar, y dentro de poco será otra la excusa que darán. Esta noche a buen seguro habrá colas en las gasolineras para llenar los depósitos. Una estupidez, ¡oiga!, porque la próxima ya pagarán la gasolina a su precio.

El segundo tema que nos preocupa a los castellonenses es el bodrio impresionante de «Aitana». Lean, lean lo que hemos oído: «La cerámica de Onda pasea orgullosamente por el mundo el nombre de Valencia y de España». «En el Grao se celebró la «torre» de la sardina». «En Torrente se celebró un motocross» y las escenas corresponden a Vall de Uxó. Ya digo, un bodrio.

Las informaciones de Castellón salen con muchísimo retraso, no siempre acertadas en sus comentarios, suelen fallar en la situación de las informaciones, y también en datos, apreciaciones. En suma que alguna vez aciertan, no siempre. Y es una pena, porque da la impresión de que somos los hermanos pobres de la región. ¡Y eso, no!

Mirón

FUNERARIAS REUNIDAS PASCUAL Y ALBADALEJO, S.L.

TURNO PERMANENTE
PRESTIGIO Y ANTIGÜEDAD
Caballeros, 22.-Tel. 22 47 69
CASTELLON

AVISO

El Centro Aragonés pone en conocimiento del público en general que ya están a la venta los

Títulos de Propiedad

de esta sociedad.
Información de 8 a 10 de la noche en C/ Farmacéutico Ramos, 13. Tlf. 21 91 10.

CATOLSA



TABLA DE PRUEBAS Y VENTAJAS

- Economía de combustible garantizada entre un 15% y un 25% según el vehículo y el recorrido.
- Absolutamente ninguna pérdida de potencia en el motor.
- Mejor engrase de las paredes de los cilindros al no existir combustión en los momentos en que no entra carburante en las cámaras de explosión.
- Menos calentamiento del motor y menos contaminación de CO-42%. (Ayuda a la lucha anti-polución).
- Aumento de auto-retención que determina una menor necesidad de frenado.
- Evita el auto-encendido al parar el motor.
- No presenta ninguna contraindicación.

¡MUY FACIL DE MONTAR!

CONCESIONARIO OFICIAL PROVINCIAL:

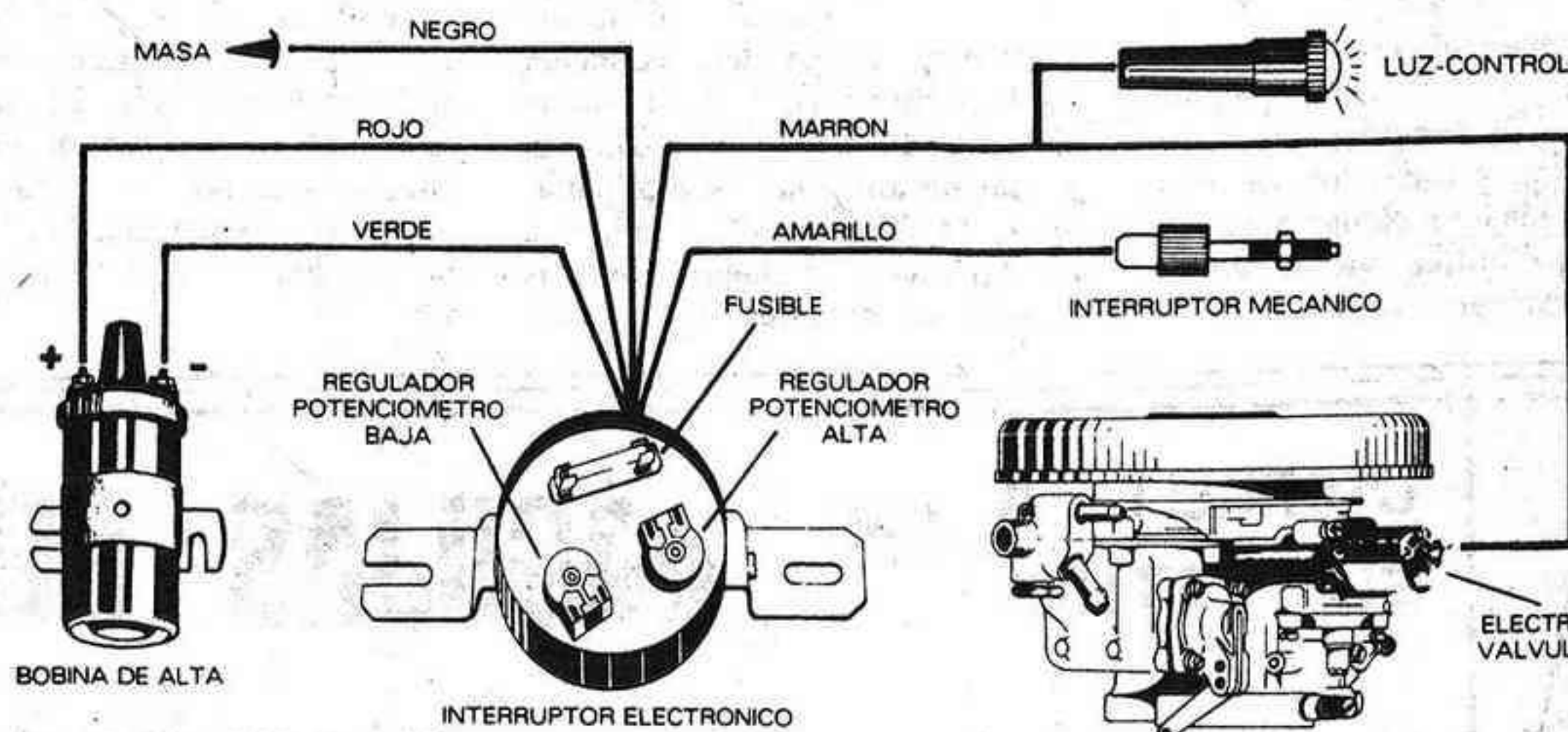
ENRIQUE PERIS

FIGUEROLES, 11 - TELEF.: 21 52 81 - CASTELLON

AIRE ACONDICIONADO

FONT

LOS MEJORES EQUIPOS DE AIRE ACONDICIONADO DEL MUNDO A LOS MEJORES PRECIOS.

Plza. Escuelas Pías, 16 TEL. 212579

LUZ PROPIA CON GRUPOS ELECTROGENOS DIESEL

MWM DITER

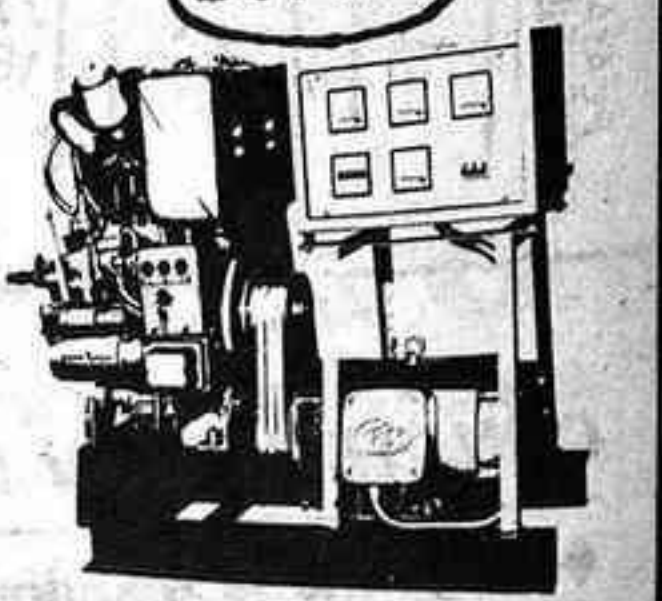

Potencias de 3 a 500 KVA DISTRIBUIDOR

Succesor de
rosolito pont s.a. de
AV. DR. CLARA, 38 TEL. 214999
CASTELLON

Página 5

Socialismo Integral

por Manuel Gual Solsona
PSOE (Histórico)

El socialismo alumbró en el pueblo español, como ráfaga anunciadora de unas posibilidades e inquietudes, totalmente desconocidas del pueblo, tras una conjunción de hombres, cuya predisposición reflexiva, incide de forma profunda en una posible transformación de la sociedad corruptiva, que está viviendo descaradamente el pueblo del trabajo. A la cabeza de este grupo de compañeros esforzados, en su lucha contra la desigualdad de clases, se encontraba el que más tarde sería aclamado como «adaldid» del PSOE, nuestro «abuelo» Pablo Iglesias, que por su concepción de realismo patentes, en aras de esa progresión sintomática, como prólogo inconmensurable a sus valores positivos de raciocinio y sentido común, dentro del marco del pensamiento socialista.

Inmersos en el campo de las luchas intensas y profundas, nunca les faltó ese hábito esperanzador al bloque de compañeros, que firmes en sus decisiones y voluntades, afrontaron abiertamente resignada y valerosamente sin desmayos cuantos avatares se interponían en su caminar hacia la implantación del socialismo y sindicalismo.

Las fuertes presiones que circundaban entorno a su esfuerzo, en pro de la causa socialista, formaban barreras insalvables en su derredor, mientras su pensamiento, no se centraba en la defensa de los hechos acusativos, sino en los procedimientos viables de continuar su andadura, como equivalencia valorativa de defensa y ayuda proteccionista a esos compañeros del trabajo, sumidos en la mayor indigencia salarial, como base indigna e irrespetuosa de las empresas patronales.

Siempre dentro de este marco de incomprensibilidades de los poderes fácticos, este grupo

de compañeros, de sublime videncia futurista, continuaba su caminar por las tierras de la geografía del pueblo español, aliados con la esperanza y su voluntad incuestionable. Muy pronto sus incesantes trabajos abrieron nuevos senderos de optimismo y positivos resultados, a través de sus conversaciones y diálogos con las gentes sencillas de los pueblos. Esta premisa de parlamentos con el ciudadano, es a mi criterio básica y fundamental para todo socialista que se considere integrante puesto que en el curso conversativo, puede y debe darse un repaso sui géneris a la problemática actualizante en sus más amplias dimensiones.

El comportamiento ejemplar y las enseñanzas de este grupo de compañeros, marca un hito histórico, dentro de nuestro marco socialista, puesto que su lúcido y obsesivo pensamiento, radicaba esencialmente en la conformación de esas realidades positivas que abrigaban tras su caminar incensante por los pueblos de la geografía hispana.

Estos continuados recorridos, como si de verdaderos peregrinos se tratara, hacían «un alto en el camino» como el pastor poeta, más que como visitantes de poblaciones o ciudades, para establecer contactos preliminares con los ciudadanos, hacia la captación de militancia para nutrir las filas del PSOE, lo cual representa compañeras y compañeros, el supremo esfuerzo de este grupo de socialistas, que hoy, después de los años transcurridos, se convierten ante el pueblo español, como un recuadro «apologista» de predecesores en su idealismo socialista y sindicalista, confirmando y poniendo en marcha esos mecanismos de altos valores positivos para el pueblo del trabajo como son el Partido Socialista Obrero Español y la Unión General de Trabajadores.

Pichi Alonso en Benicarló

Las negociaciones con el Valencia no están rotas

Pichi-Alonso, que hace fechas está vacacioneando, ha llegado a Benicarló apenas hace unas horas, y estará en él hasta el próximo día 19 en el que debe incorporarse a la disciplina mañica. Parece poco tiempo pero...

«Bueno cuando acabó la temporada, marché a San Juan de Puerto Rico porque había ido mi mujer que tenía familiares allí y marché para recogerla y regresar juntos, tras estar allí veintitantos días».

En lugar de la Selección, de gira pero de otra forma. ¿Es que ya definitivamente te despiden de la Selección Española a un año vista de los Mundiales?

Mira, despedirme no sé; capacitado para estar en ella, creo que sí, al igual que una treintena o cuarentena de jugadores españoles que tenemos parecidos méritos, pero resulta que cuando hay descarte aquí es total, y por eso no me mueve ninguna ilusión, porque hacérsela gratuitamente es engañarse uno mismo.

—¿Qué opinión le da Pichi a esta gira americana?

—Bueno yo diría que la Selección ha jugado con rivales parecidos a los que jugamos nosotros con una Selección joven de la mano del mismo seleccionador actual, y que incluso sacamos mejores resultados que ahora, por cuanto sin ir más lejos, a Chile le ganamos por 0-1, perdiendo dos encuentros, empatando dos y ganando dos, repito, con una Selección joven, que era un vivero para un futuro que no cuajó.

—En verano, rumores, y de los rumores, siempre cada verano, nuestro hombre en acción...

—Bueno, es casi normal que en verano, cuando la noticia flojea, los rumores se acentúen, pero, la verdad es que si lo dices por lo del Valencia, está todo a nivel de presidentes, y el jugador en este caso poco puede opinar. Insisto una vez más en que estoy maravillosamen-

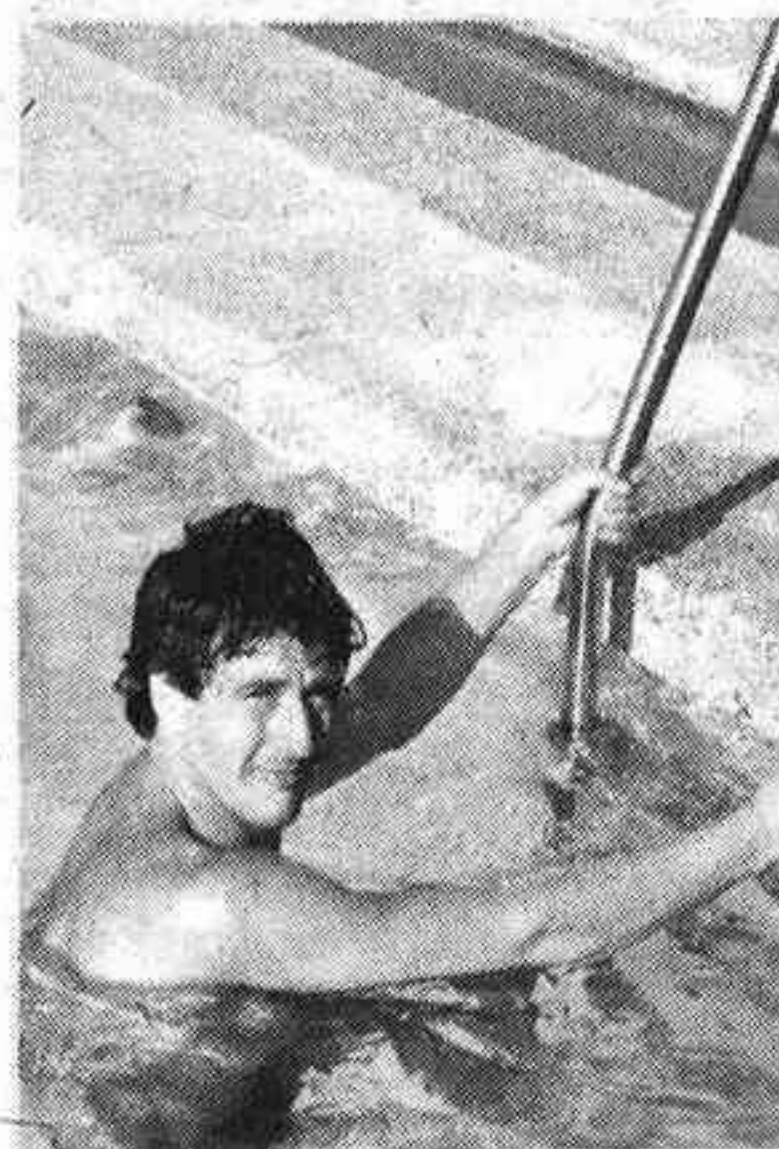

Zaragoza o qué es lo que va a pasar. Todos me dicen que soy joven y que me quedan muchos años; mi ilusión siempre ha sido venirme cerca de mi tierra, estar cerca de los míos, pero...

Pichi-Alonso sigue teniendo el secreto de los goles; ¿no crees que es ello una llave importante para abrir toda clase de puertas?

—Yo creo que el goleador es el jugador más buscado y el que menos existe. Por eso mismo, generalmente, son los más cotizados y entonces normalmente cuando un goleador de un equipo se lesiona o por edad se va fuera y demás, entonces los demás equipos se las hacen «muy negras» para buscar a ese hombre-gol que les hace falta. Si con continuidad ese hombre demuestra al transcurso de los años, que es goleador, estimo que las puertas las tiene abiertas para la mayoría de los equipos.

Las estadísticas catalogan a nuestro hombre por 80 millones de pesetas, hay quienes la cifran en menos cantidad, pero lo que sí es cierto es que anda siempre entre esos lugares de privilegio. ¿Es quizá Pichi, que hoy en día a diferencia de tu tiempo, salgan muchos hombre-gol?

La verdad es que el fútbol ha evolucionado hacia el aspecto físico, entonces ha ido en detrimento de la preparación técnica, entonces es mucho más fácil a un futbolista salir al campo a correr a marcar y a dar patadas.

Texto y foto: José Palanques

te bien en Zaragoza, pero que un pase al Valencia, sería para mí un premio muy valioso de cara al futuro. De momento creo que es una suerte que siempre esté mezclado en esos rumores, y en lo del Valencia, insisto, parece que hubo algo, que existe algo, y que puede todavía sonar.

—¿Siguen o no siguen —insistimos— las negociaciones?

—No sé, la verdad es que el Valencia se interesó cuando lo de Víctor que tenía que ir al Valencia, en una operación conjunta conmigo. Luego interviene el Barcelona, hay un giro de 90 grados, y se enfria aquello que ya era rumor popular.

Zaragoza...
«Bueno no sé si acabaré allí mi carrera deportiva, si seguiré en el

CLINICA VETERINARIA — Vacunaciones (Rabia, Moquillo, etc.)
(Benicasim) — Patología
— Igualas
— Cirugía
— Análisis



	CONSULTAS:	
Laborables		12-2
		7-10
Sábados		-8
Domingos		12-2

Cura Oliver, 4 (Junto Ayuntamiento). BENICASIM

Goterris



Goterris

muebles para decoración

soluciones muy decorativas



MOBILIARIO-DECORACION Y COMPLEMENTOS

Avda. Casalduch, 28 Castellón
Aragón, 5 Villarreal

LISTAS DE BODA

NIKE

enmedio, 23 - tel. 21 49 89 - castellón

CAFAS QUE NO SE MUEVEN
PARA PERSONAS QUE
NO PUEDEN ESTAR QUIETAS.Aseguradas por
un añoCASTELLON
Enmedio, 23

Y además

VALENCIA
San Vicente Mártir, 59General Optica se
las asegura contra
toda rotura por un
año de duraciónALICANTE
Explanada de España, 6
Av. Alfonso el Sabio, 25

Gratis

No nos pierda
de vista.

LOTERIA NACIONAL

SORTEO DEL DIA
11 DE JULIO DE 1981

Diez series de 80.000 billetes cada una

1		2		3		4		5	
Números	Pesetas	Números	Pesetas	Números	Pesetas	Números	Pesetas	Números	Pesetas
00901	100.000	00902	100.000	00903	100.000	00904	100.000	00905	200.000
00911	100.000	00912	100.000	00913	100.000	00914	100.000	00915	100.000
00921	100.000	00922	100.000	00923	100.000	00924	100.000	00925	100.000
00931	100.000	00932	100.000	00933	100.000	00934	100.000	00935	100.000
00941	100.000	00942	100.000	00943	100.000	00944	100.000	00945	100.000
00951	100.000	00952	100.000	00953	100.000	00954	100.000	00955	100.000
00961	100.000	00962	100.000	00963	200.000	00964	100.000	00965	100.000
00971	100.000	00972	100.000	00973	100.000	00974	100.000	00975	100.000
00981	100.000	00982	100.000	00983	100.000	00984	100.000	00985	100.000
00991	100.000	00992	100.000	00993	100.000	00994	100.000	00995	100.000
41001	100.000	41002	200.000	41003	100.000	41004	100.000	41005	100.000
41011	100.000	41012	100.000	41013	100.000	41014	100.000	41015	100.000
41021	100.000	41022	100.000	41023	100.000	41024	100.000	41025	100.000
41031	100.000	41032	100.000	41033	100.000	41034	100.000	41035	100.000
41041	100.000	41042	100.000	41043	100.000	41044	100.000	41045	100.000
41051	100.000	41052	100.000	41053	100.000	41054	100.000	41055	100.000
41061	100.000	41062	100.000	41063	100.000	41064	100.000	41065	100.000
41071	100.000	41072	100.000	41073	100.000	41074	100.000	41075	100.000
41081	200.000	41082	100.000	41083	100.000	41084	100.000	41085	100.000
41091	100.000	41092	100.000	41093	100.000	41094	100.000	41095	100.000
47001	100.000	47002	200.000	47003	100.000	47004	100.000	47005	100.000
47011	100.000	47012	100.000	47013	100.000	47014	100.000	47015	100.000
47021	100.000	47022	100.000	47023	100.000	47024	100.000	47025	100.000
47031	100.000	47032	100.000	47033	100.000	47034	100.000	47035	100.000
47041	100.000	47042	100.000	47043	100.000	47044	100.000	47045	100.000
47051	100.000	47052	100.000	47053	100.000	47054	100.000	47055	100.000
47061	100.000	47062	100.000	47063	100.000	47064	100.000	47065	100.000
47071	100.000	47072	100.000	47073	100.000	47074	100.000	47075	100.000
47081	200.000	47082	100.000	47083	100.000	47084	100.000	47085	100.000
47091	100.000	47092	100.000	47093	100.000	47094	100.000	47095	100.000
Terminaciones		Terminaciones		Terminaciones		Terminaciones		Terminaciones	
081	100.000	002	100.000	283	100.000	764	100.000	275	100.000
		422	100.000	433	100.000			425	100.000
		462	100.000	583	100.000			555	100.000
				693	100.000			905	100.000
				963	100.000				

Objetivo indiscreto

Gamberrada

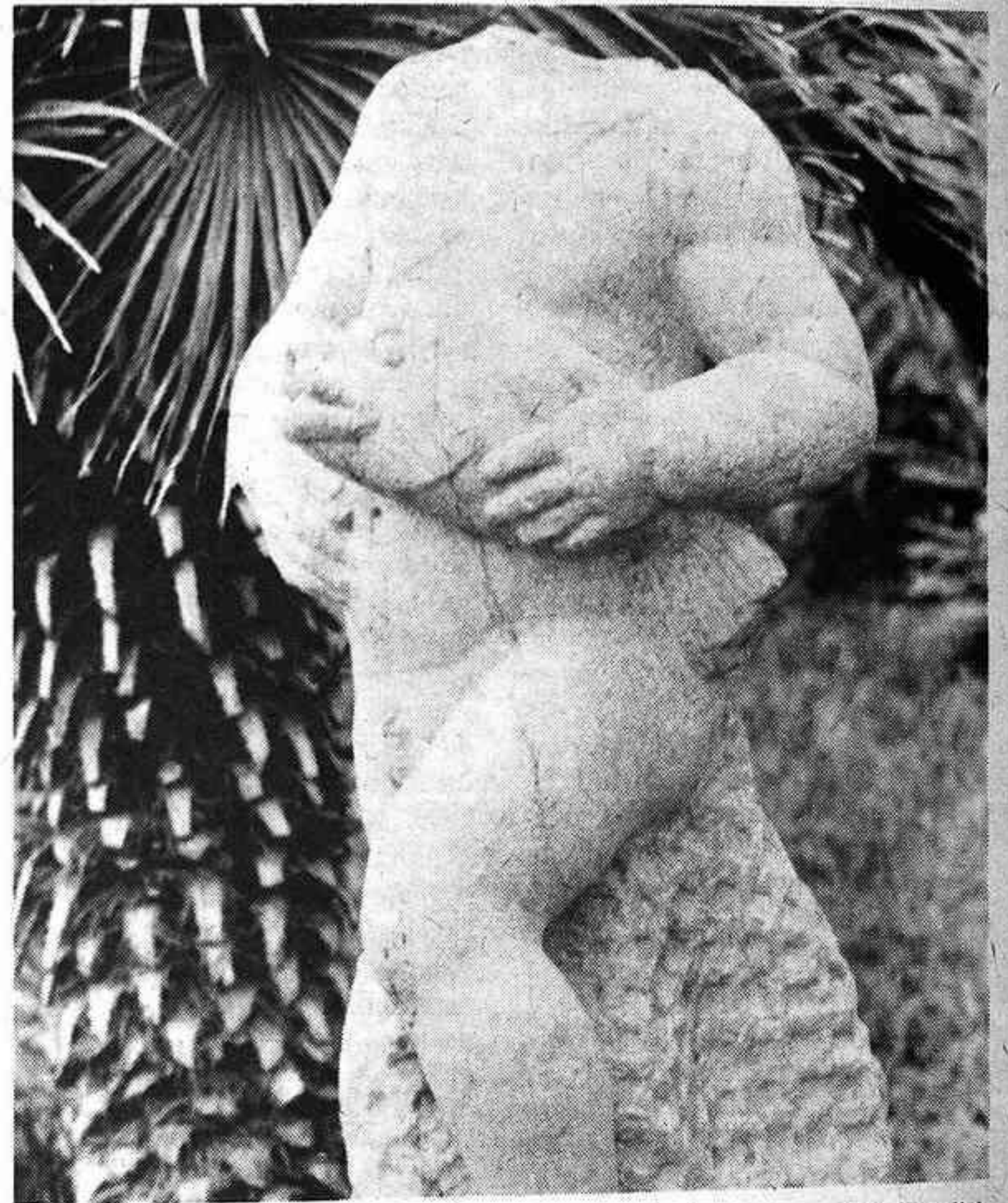

(Foto Heredia)

Gamberros los hay en todas partes. Recordamos que una vez «decapitaron» al «Maneken pis». Ahora le llegó el turno a este «Maneken» y un grupo de gamberreros han tenido la desafortunada idea de privar de la cabeza a esta escultura dedicada a los niños, con la alusión del mar. La estatua está en Banicasim donde está claro hay poca vigilancia en invierno. Osea que un rincón artístico

—que tan poco prodigan en nuestra zona— se ve perjudicado por la acción café de un grupo de graciosos que, es evidente, no tienen ningún escrúpulo de destruir una obra de arte, alegórica de la zona donde está ubicada.

¡Si al menos tuvieran la gallardía de cantar la palinodia! Esto de la palinodia en cosa de hombres...

ENMARQUE SU PERSONALIDAD
VISTIENDO EN CONFECCIONES MULLIGAN'S
CONFECCIONES

MULLIGAN'S

LA SASTRERIA QUE VISTE CON
EXQUISITEZ MODERNA, LA LINEA
A MEDIDA QUE EXIGE NUESTRO TIEMPOPantalones a medida - Camisas y Corbatas
unos toques necesarios para el buen vestir

CREATIVIDADES DE

José M. Sagüillo

Navarra, 85

Tel. 21 33 29

CASTELLON

¡¡POR FIN,
SONRIE
SU COCHE!!AHORRE EL 40 % DEL MANTENIMIENTO
DE SU VEHICULO
¡EN MARCHA CON BARD AHL!BARD AHL, productos de Automoción, Industria
y Marina. Adquiéralo en Estaciones de Servicio
y Establecimientos del Ramo

DISTRIBUCION EN EXCLUSIVA

PAIM, S.L.
Calle Navarra, núm. 118-5-C
CASTELLON

Teléfono 23 23 61

Nuestras facilidades de pago le permiten navegar con su propio equipo.



Esté Ud. empezando o sea ya un veterano, nuestros plazos de financiación le brindan la oportunidad de ir mas allá en su equipo náutico, con solo un coste extra, apenas perceptible para su bolsillo.

Siempre en cabeza EVINRUDE

Exposicion y Venta:
Avda. del Puerto, 21. Tel. 23 15 91 GRAO-CASTELLON

edificio **NAVARRA PARK**
mucho calidad a precio competitivo
2 plazas garage
5 estrellas (muy) bien situadas

Centro COLON
MUY PROFESIONAL
consultorios locales estudios viviendas
avda. rey d. jaime esquina colon

FINANCIACION A 8 AÑOS
INFORMACION EN
AVDA. REY D. JAIME, 56

SORTEO
27
81

Lista acumulada de las cantidades que han correspondido a los números premiados, clasificados por su cifra final

Estos premios podrán cobrarse hasta el día 13 de octubre de 1981. INCLUSIVE

6		7		8		9		0	
Números	Pesetas	Números	Pesetas	Números	Pesetas	Números	Pesetas	Números	Pesetas
00906	100.000	00907	200.000	00908	100.000	00909	110.000	00910	100.000
00916	100.000	00917	100.000	00918	100.000	00919	110.000	00920	200.000
00926	100.000	00927	100.000	00928	100.000	00929	110.000	00930	100.000
00936	100.000	00937	100.000	00938	100.000	00939	110.000	00940	100.000
00946	100.000	00947	100.000	00948	100.000	00949	110.000	00950	100.000
00956	100.000	00957	100.000	00958	100.000	00959	110.000	00960	100.000
00966	100.000	00967	100.000	00968	100.000	00969	210.000	00970	100.000
00976	100.000	00977	100.000	00978	100.000	00979	110.000	00980	100.000
00986	100.000	00987	200.000	00988	100.000	00989	110.000	00990	100.000
00996	2.100.000	00997	50.000.000	00998	2.100.000	00999	110.000	01000	100.000
41006	100.000	41007	100.000	41008	100.000	41009	110.000	41010	100.000
41016	100.000	41017	100.000	41018	100.000	41019	110.000	41020	100.000
41026	100.000	41027	100.000	41028	100.000	41029	110.000	41030	100.000
41036	100.000	41037	100.000	41038	100.000	41039	110.000	41040	100.000
41046	100.000	41047	100.000	41048	100.000	41049	110.000	41050	100.000
41056	100.000	41047	100.000	41058	100.000	41059	110.000	41060	100.000
41066	100.000	41057	100.000	41068	100.000	41069	210.000	41070	100.000
41076	805.000	41067	100.000	41078	805.000	41079	110.000	41080	100.000
41086	100.000	41077	25.000.000	41098	100.000	41089	110.000	41090	100.000
41096	100.000	41087	100.000	41098	100.000	41099	110.000	41100	100.000
47006	100.000	41097	100.000	47008	100.000	47009	110.000	47010	100.000
47016	100.000	47007	100.000	47018	100.000	47019	110.000	47020	100.000
47026	100.000	47007	100.000	47028	100.000	47029	110.000	47030	100.000
47036	100.000	47017	100.000	47038	100.000	47039	110.000	47040	100.000
47046	100.000	47027	100.000	47048	100.000	47049	110.000	47050	100.000
47056	100.000	47037	100.000	47058	100.000	47059	110.000	47060	100.000
47066	100.000	47047	100.000	47068	3.100.000	47069	100.000.000	47070	3.100.000
47076	100.000	47057	100.000	47078	100.000	47079	110.000	47080	100.000
47086	100.000	47067	100.000	47088	100.000	47089	110.000	47090	100.000
47096	100.000	47077	100.000	47098	100.000	47099	110.000	47100	100.000
		47087	100.000						
		47097	100.000						
Terminaciones		Terminaciones		Terminaciones		Terminaciones		Terminaciones	
466	100.000	167	100.000	198	100.000	439	110.000	920	100.000
		867	100.000	688	100.000	69	110.000		
		907	100.000			9	10.000		
		987	100.000						

Análisis de la Cámara de Comercio

Contracción en el sector industrial, avance en el comercial

Durante el mes de junio el conjunto del sector industrial ha manifestado una contracción que se califica de normal en este mes en la mayor parte de los sectores que la han sufrido: es el caso del sector textil, envases de madera y artes gráficas; no es el caso de esmaltes y colorantes cerámicos que continúa la trayectoria, recesiva de meses anteriores. El volumen de actividad ha permanecido estable en confección, muebles, papel y maquinaria para la cerámica. Se han producido avances en azulejos y pavimentos cerámicos y construcción.

La problemática del conjunto industrial sigue manifestándose en torno a la disminución de la demanda, el encarecimiento de los recursos financieros y las consecuencias que estos problemas crean. Como aspectos más específicos de este mes, cabe señalar un incremento de las devoluciones de efectos, la falta de financiación adecuada en bienes de equipo y las dificultades de tesorería.

Para el conjunto del sector comercial, en junio se ha producido un avance que, por otro lado, es bastante normal en este mes. Han experimentado aumentos los sectores de alimentación y bebidas, calzado, electrodomésticos, objetos de regalo y artículos deportivos y de ocio, registrando joyería una nueva recesión y permaneciendo estabilizados, textil, confección y géneros de punto, muebles, papelería y librería, droguería y perfumería y ferretería.

En junio, el clima ha sido un factor positivo para algunos sectores; se constata también como factor específico el de la excesiva concentración de impuestos a pagar en Julio, lo que crea una necesidad de tesorería importante. Junto a esta problemática específica de junio, actúa la de tipo general, es decir, el reducido poder de compra del consumidor, el aumento de los gastos generales así como de los costes financieros y del volumen de impagados y el casi nulo valor de la letra de cambio.

Sector Textil.— En Junio ha tenido lugar una contracción en el ritmo de actividad que suele ser normal en este mes dado que está finalizando la campaña.

Sector Muebles.— Se mantiene la problemática en torno al elevado coste de dinero y la debilidad de la demanda.

Sector Artes Gráficas.— Continúa girando la problemática del sector en torno a la competencia ejercida por máquinas fotocopiadoras e imprentillas.

Construcción.— De cara a los meses próximos se habla de la posible concesión de créditos de tipo oficial para la construcción de viviendas de libre iniciativa hasta cierto número de metros cuadrados.

Sector Calzado.— Durante el mes de junio ha tenido lugar para el conjunto del sector un estancamiento en su volumen de actividad.

En su Ferretería

su vieja herramienta vale

5.000 PTS.

EN EFECTO, AL COMPRAR UNA AMOLADORA **BOSCH** LE ABONAREMOS 5.000 Pts. AL ENTREGAR SU VIEJA HERRAMIENTA, O LE HAREMOS UN MAGNIFICO REGALO: UN TALADRO DE PERCUSION, DE 350 W Y 2 VELOCIDADES !!

BOSCH

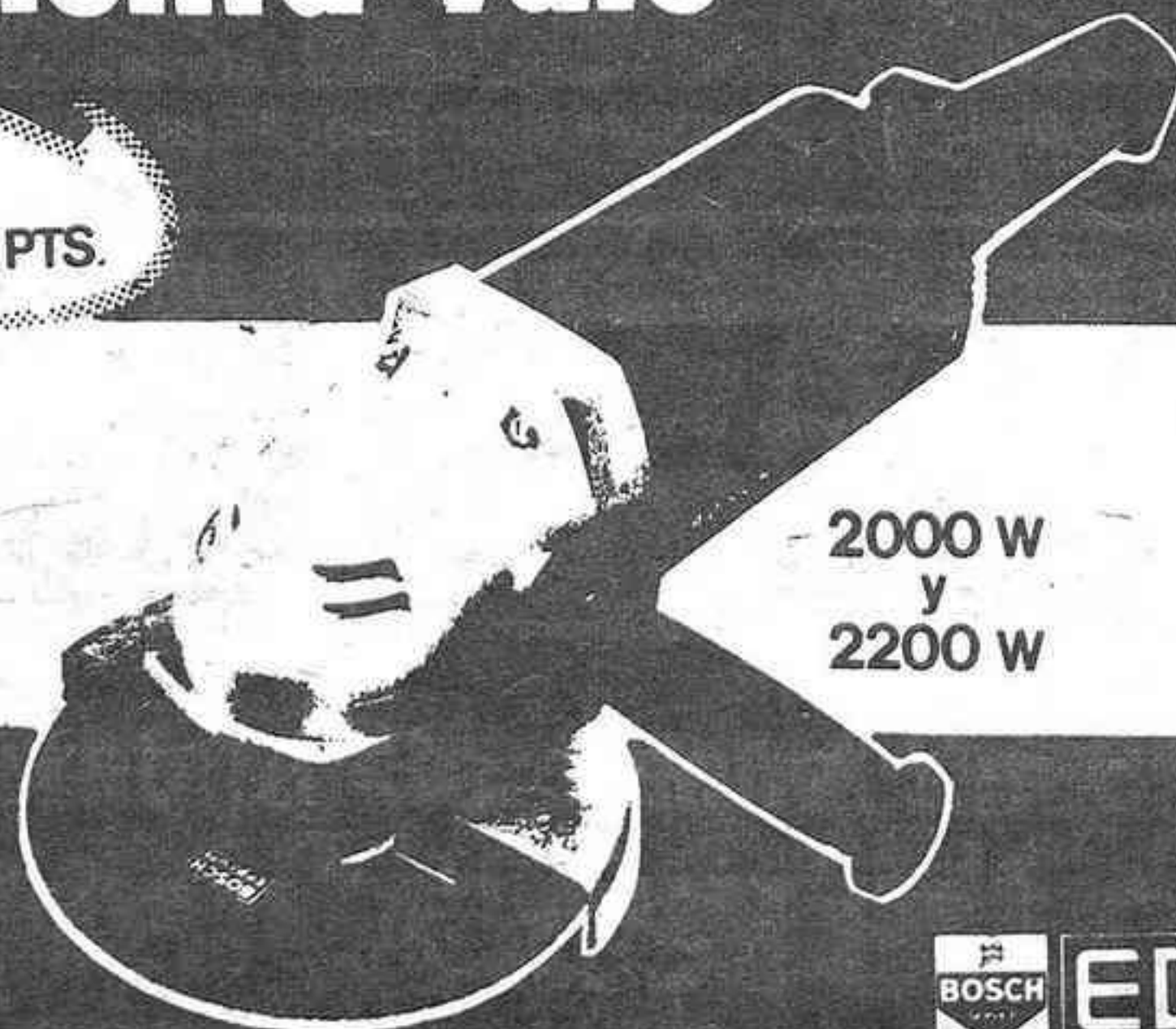

2000 W y 2200 W

BOSCH EDECO BOSCH

PUBLICAS

BENICARLO

El alcalde se presentará a la reelección

Transcurrieron más de dos años desde que la Corporación municipal se hizo cargo del Ayuntamiento. Es, quizás, momento de saber— de boca de la primera autoridad, José María Febrer Callis, opiniones sobre todo aquello que pueda resultar de interés para el lector del amplio espectro municipal.

La primera pregunta, obligada, por supuesto, era de carácter personal. ¿Se siente satisfecho de su labor?

—En principio, no. No, porque nos hemos encontrado con una serie de situaciones y circunstancias que sobrepasan los límites de los problemas normales y son de muy difícil solución. Los problemas normales tienen mejor solución.

—¿Significa esto que no se han alcanzado los puntos fijados de antemano?

—Los puntos sí, pero no en el tiempo previsto.

Tello

Desilusión

—¿Ha sufrido alguna desilusión en este período?

—Sí, y muy grande. La escasa participación por parte del pueblo, en una tarea que consideraba de interés común, esto es muy frustrante. Me preocupa el pasotismo político, que es el peor pasotismo

que pueda haber en una ciudad. El pasotismo es una postura perfectamente definida, pero que un ciudadano pase de los problemas de la comunidad, es muy difícil de entender.

—¿Recibe, a lo largo del año, muchas peticiones económicas al Ayuntamiento?

—Todos los ciudadanos deberían ser conscientes de que el Ayuntamiento no es una máquina de hacer dinero, sino de administrar el dinero de todos. Es necesario de que todos seamos responsables de nuestra aportación; lo importante es que los ciudadanos se den cuenta de que el Ayuntamiento no lo forman sólo los 17 concejales, sino que la tarea es de todos los habitantes.

Un perfil humano

—¿Vale la pena luchar con tanta incompreensión?

—Evidentemente, porque comprendo que donde se muestra que un capitán es bueno, es peleando.



Lo demás sería pasearnos en un bote de remos por el estanque del Retiro, y esto, en nuestro caso, no vale la pena.

—¿El ser alcalde le ha supuesto un sacrificio, o por el contrario ha satisfecho una necesidad?

—Fui a la alcaldía por un sentido de responsabilidad. Yo tengo amigos y adversarios, pero no me puedo permitir el lujo de tener enemigos, porque implica pensar y no me queda tiempo para pensar en ellos.

—¿Siempre es sincero?

—Completamente, quizás sea esto lo que la gente no ha entendido. Cuando yo he dicho eso, ha sido eso; en primer lugar porque estaba convencido de ello, y cuando me he dicho: esto no es viable, me lo he demostrado a mí mismo.

La reelección

—¿Cuál es su deseo inmediato?

—Presentarme a la reelección. Hasta ahora siempre pensé lo contrario, pero creo que debo dejar por finalizado todo mi programa electoral, terminar aquello que prometí a mi pueblo. Desde la presidencia o en la oposición, me siento obligado a cumplir. A pesar de ello, pienso empezar a trabajar en serio una vez me jubile; compendiaré todo aquello que vengo haciendo durante estos años.

—¿Sabe si nacerá un nuevo partido político, como se rumorea?

—Posiblemente sí. Puede que aparezca uno nuevo, o que simplemente persista un mismo grupo político. Dependerá de dar por finalizada una etapa de transición o de seguir en ella.

José Palanques

VILLARREAL

Concurso fotográfico de los Luises

La Congregación de Luises de Villarreal convoca su III Certamen de Fotografía en sus fiestas patronales.

Blanco y negro

1.º El tema será libre; 2.º Tamaño: 30 por 40 cm. y 24 por 30 cm. (a elegir); 3.º El número de fotos será de un mínimo de dos y un máximo de seis; 4.º La presentación se realizará en dos sobres: en el primero irán incluidas las fotografías con sus respectivos títulos y un lema que se repetirá en el exterior del segundo sobre, cerrado, en cuyo interior constarán nombre, apellidos y dirección del participante. Ninguno de los dos sobres llevará remite alguno; 5.º Las fotos han de ser inéditas y, por tanto, no podrán participar aquellas que hayan sido premiadas en otros concursos y certámenes fotográficos.

Color

1.º El tema será libre; 2.º Tamaño: 18 por 24 cm. 3.º El número de fotos será de un mínimo de dos y un máximo de cuatro; 4.º Igual que blanco y negro; 5.º Igual que blanco y negro.

Premios:

Serán idénticos para las dos modalidades.

1.º Premio 10.000 Ptas. (Donado por la Congregación) y trofeo.

2.º Premio 5.000 Ptas. (Donado por el Ilmo. Ayuntamiento) y trofeo.

3.º Premio 3.000 Ptas. (Donado por la Caja Rural) y trofeo.

— Los trofeos son gentileza de las siguientes firmas colaboradoras: Foto-Cine Ruzafa, Fotos Martínez, Drogas Martí, Deportes Eva, Armería Raúl y Deportes Claramonte.

— El fallo del jurado será inapelable.

— Las fotos han de ir pegadas cada una sobre una cartulina, expresando el título, lema, que se repetirá en todas las fotos, datos técnicos y máquinas utilizadas para su realización.

— El plazo de presentación de los trabajos concluirá el 14 de septiembre de 1981, a las 24 horas en nuestra sede social: Congregación de Luises, Avda. La Murá, 11, Villarreal (Castellón). En los sobres se indicará «III Certamen de Fotografía».

— La entrega de premios tendrá lugar el domingo 27 de septiembre en nuestra revista Hablada «Camino».

— La Congregación se reserva el derecho de propiedad sobre las fotografías premiadas, así como la facultad de retirar de concurso las fotografías que no estime procedentes.

— La participación en el certamen implica la aceptación total de las presentes bases.

Gran liquidación por quiebra de fabricantes

AHORRE MAS DEL 60%

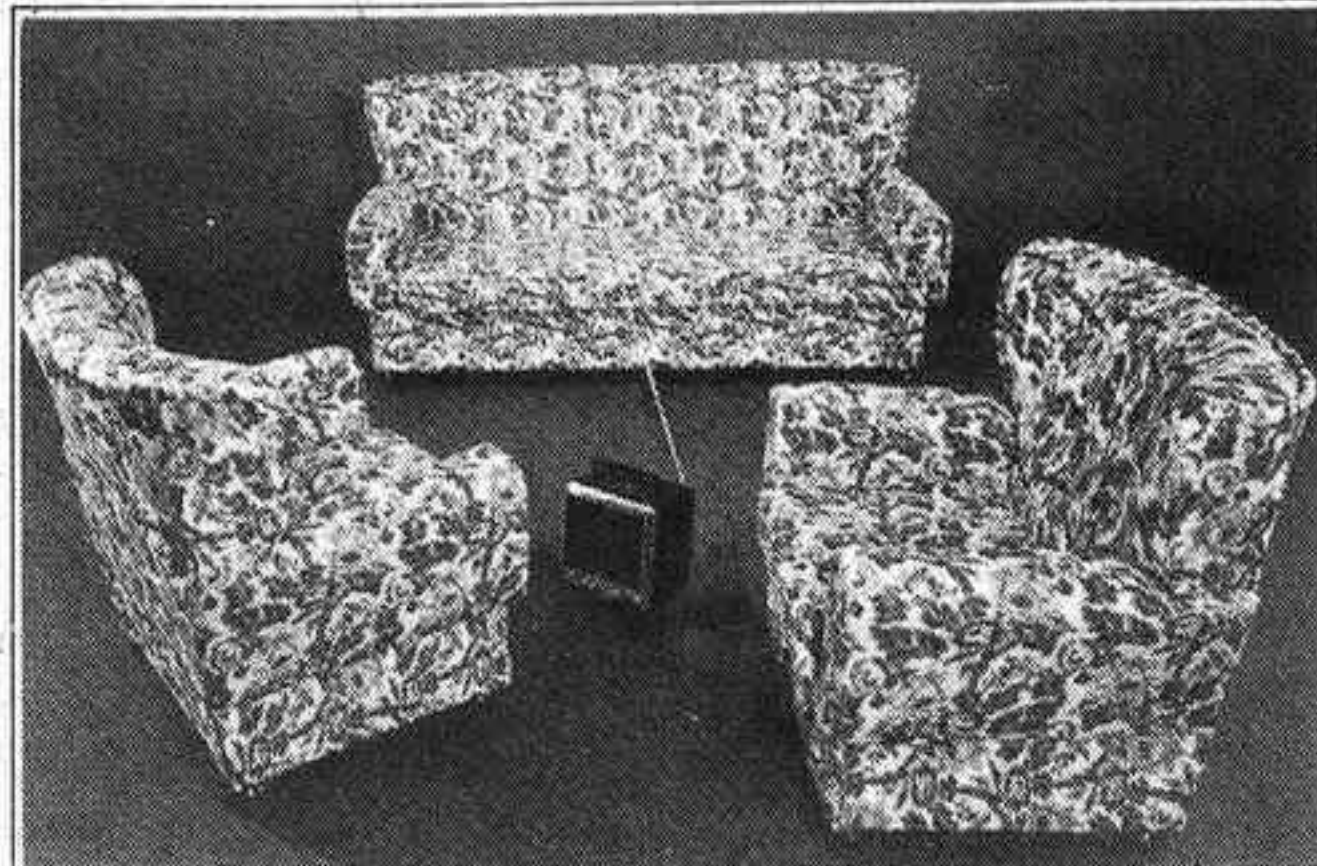

● TRESILLO 5 plazas tela acrílica **14.800 Pts.**



● CAMA NIDO madera vista 2 camas, 2 somieres, 2 colchones **9.900 Pts.**



RINCONERA completa tapizada en tela acrílica **15.950 Pts.** MODULO suelto **1.990 Pts.**



● CAMA NIDO tipo bañera 2 camas, 2 somieres, 2 colchones **13.000 Pts.**

RONDA MAGDALENA, 42
(Junto mercado San Antonio)

VILAFRANCA

Inaugurada la biblioteca municipal

De hondo significado cultural y de gratitud han sido los actos que se celebraron en Villafranca patrocinados por el Ayuntamiento, la inauguración de la Biblioteca Pública Municipal y el reconocimiento a la labor de los villafranquinos que ejercen en Castellón en la rama de la sanidad.

Biblioteca

Con la inauguración de la Biblioteca Villafranca ve satisfecha una vieja ambición cuando más que nunca parecía olvidada.

Este centro, que figura en el plan de expansión de bibliotecas de la Diputación, está situado en el viejo caserón de la «escoleta de baix», edificio propiedad del Ayuntamiento junto a la iglesia. Su ubicación está emplazada en el primer piso del edificio, una planta de ochenta metros cuadrados debidamente remozada, con gran luminosidad y soleamiento. Su adecuado mobiliario procede de la Diputación.

En sus estanterías se encuentran ordenados unos 2.300 volúmenes donados por el Centro Nacional de Lectura, la mayoría de literatura y obras literarias y buena parte de ellos de escogida temática infantil así como varios periódicos y revistas adquiridos por suscripción directa.

Existe sala de lectura para adultos y jóvenes con la correspondiente sección de préstamos. La forma de fichar los libros es por secciones y autores en los correspondientes ficheros y libros de registro como en cualquier biblioteca que se precie como tal.

La instalación ha costado un millón doscientas mil pesetas. El Ayuntamiento, que tan acertadamente preside Jaime Vives, se ha comprometido a dotarla de cincuenta mil pesetas anuales para la compra de nuevos volúmenes, la misma cantidad que destinará a este fin el Centro Coordinador de Bibliotecas, así como las cuotas de los socios que se establecen en principio de quinientas pesetas

anuales para los adultos y cien para los niños.

La junta de la Biblioteca la forman con el alcalde, su presidente, un representante de las AAPP de alumnos, uno de la cooperativa agrícola y el bibliotecario que a su vez es el secretario de la junta que se encargará de la Biblioteca en horario de unas dos horas por la tarde de lunes a viernes todavía a establecer.

Al filo del mediodía en plena efervescencia de gente joven tuvo lugar la bendición de la misma. En ausencia de las representantes provinciales de cultura tras un breve parlamento del alcalde explicativo y de ofrecimiento del centro al pueblo de Villafranca, el rector Mn. S. Tena, con la lectura de unos textos del libro de la Sabiduría, pasó a bendecir la Biblioteca.

Sin hacer juicio de valores de la importancia que pueda tener el mencionado centro, es de esperar de otras entidades culturales y particulares la ayuda para incrementar sus fondos bibliográficos especialmente con los variados trabajos sobre la comarca y otros de índole local para contribuir a despertar el interés de sus lectores y forjar una Biblioteca inquieta con otras actividades de ambición como podría ser la creación de una revista local que tanto podría hacer por la cultura villafranquina.

Homenaje

Por otra parte, en esta misma jornada la Corporación villafranquina en pleno con su alcalde al frente, haciéndose eco del sentir general del pueblo de gratitud hacia sus hijos dedicados a trabajos de índole sanitaria en Castellón, mayormente en servicios jerarquizados de la Seguridad Social, entre los que figuran varios médicos especialistas y otros tantos ATS, les tributó sin ruidos ni alharacas un sencillo y cariñoso homenaje que consistió en la recepción en el salón de juntas del Ayunta-

miento con unas palabras de acogida por parte de su titular.

Tras asistir a la inauguración de la Biblioteca, tuvo lugar en un restaurante de la localidad una familiar comida a cuyos postres Jaime Vives en nombre propio, de sus concejales y del pueblo de Villafranca dio las gracias a los invitados por las atenciones que siempre dispensaban a los villafranquinos animándoles a perseverar en su hacer humanitario sin olvidar su labor profesional, si cabe más importante y descuidado al encontrarse en centros en los que la masificación y deterioro asistencial son a todas luces palpables. A continuación, se repartieron unas rosas a las señoras presentes y una placa simbólica a los homenajeados, por lo que el doctor E. Falcó, en nombre de ellos, en acertadas palabras agradeció sinceramente este excesivo detalle que les dispensaron insistiendo que una de las causas de ello era la estima común que sienten por Villafranca lo que le valió una cerrada ovación con la que finalizó el acto.

Ni que decir tiene que la reunión fue una perfecta armonía de amistad y familiaridad entre todos los comensales. Por razones obvias no pudieron asistir Mn. C. Guardiola, el abnegado y sencillo sacerdote que tantas atenciones ha dispensado en su benemérito celo a los villafranquinos, y sor Abilia Fabregat.

Varios

De no surgir inconvenientes de última hora el próximo mes de octubre empezará a funcionar el Centro Municipal de Formación Profesional de primer grado, tan celosamente preconizado por Mn. S. Tena con los auspicios del Ayuntamiento y la Asociación de Padres de Alumnos que con la mayoría de sus licenciados del pueblo impartirá enseñanza a los chicos de 14 a 16 años que no pueden marcharse a estudiar lejos de

su hogar ni comenzar a trabajar porque la ley se lo impide.

También hemos podido observar la existencia para la venta algunos ejemplares de Morella y sus aldeas la extraordinaria y codiciada obra en tres volúmenes del castellfortino y arcipreste morellano ilustre Segura Barreda editada en 1868 y recientemente reimpresa por Amigos de Morella y su Comarca.

De visita por las calles de Villafranca, hemos visto a Casimiro Melía Tena, doctor en ciencias exactas, experto en física nuclear y agricultura, publicista y presidente de la Sociedad Castellonense de Cultura, lo que mayormente nos enorgullece por la relevancia del personaje.

Deportivas

El pasado 14 del actual tuvo lugar en Villafranca el XV concurso local de palomos deportivos que ininterrumpidamente se hace desde 1967, así como los partidos correspondientes al primer torneo de fútbol del Maestrato de 1981 en las categorías de benjamines, alevines e infantiles.

Festivas

La madrugada del 21 de junio nos sorprendió con la habitual plantada en las puertas de un bar de una esbelta carrasca por los quintos, último vestigio de las que antaño se hacían en mayor número para testear «el día más gran».

Ante las próximas fiestas septembrinas como nota curiosa a reseñar figura el anuncio del III Festival de la Canción Juvenil a expensas de cantantes aficionados del pueblo tras un paréntesis desde 1971.

**En ALBOCACER
puede adquirir
MEDITERRANEO
en los kioscos de
MIGUEL GARCIA
ADELL**

SUERAS

Relevo en la parroquia

Estos últimos días hemos tenido en nuestro pueblo relevo en la parroquia. Se ha marchado a la parroquia de Navajas el reverendo don José Gimeno Pradells y ha vuelto de nuevo a nuestra parroquia el Rvdo. D. Vicente Gimeno Estornell.

Al primero y con motivo de su marcha, le han dedicado homenajes de despedida, la juventud, con una cena y una animada camaradería que terminó bien entrada la madrugada, el Ayuntamiento, representaciones de todas las fuerzas vivas de la localidad, así como algunos matrimonios y presidentes de las distintas asociaciones parroquiales. También se le entregó la medalla de la ciudad por el Alcalde y recuerdos del pueblo. Hubo cantos, discursos y sobre todo mucha armonía terminando también pasadas las dos de la madrugada.

La despedida culminó el pasado sábado en el que salió un autocar lleno de suerenses y una docena de coches particulares hacia Navajas, para acompañar a don José en la entrada a su nueva parroquia y en la toma de posesión. La víspera de su marcha, la rondalla local, le dedicó un «albá» estando la plaza Mayor reboando de suerenses.

Actos espontáneos y sencillos que creemos han calado hondo, en el corazón sencillo y lleno de bondad, sin odio ni rencor, del que hasta pocos días fue nuestro cura. Le deseamos mucho éxito en su nueva gestión.

Por otra parte, desde el sábado, día 28, de Junio, es cura de Sueras, el Rvdo. Vicente Gimeno Estornell. Ardua tarea le espera. El por haber estado al frente de esta parroquia, nos conoce a todos. Igualmente le deseamos mucho éxito.

Un suerense

Si su tienda no le rinde, nosotros le garantizamos un beneficio de 175.000,- pesetas. mes en la capital y 90.000,- pesetas en pueblos, vendiendo tricotas domésticas, lanas y prendas de punto. No tendrá desembolso económico, nosotros nos cuidaremos de la puesta en marcha y de toda la organización.

Escribir a:
SUPERBA ESPAÑA.
Muntaner, 269. Barcelona-21.

ESTE MES TIENEN



UN SUELDO EXTRA

Han resultado favorecidos con un PREMIO/NOMINA consistente en la percepción de una cantidad igual a la mitad de los haberes correspondientes

al mes de junio 1981, los titulares de las

TARJETAS

Nóminas/Caja

ESTE ANUNCIO ES UN AVANCE INFORMATIVO
El próximo jueves, día 16

publicaremos el resultado de este Sorteo, que tendrá lugar EL MIÉRCOLES, DÍA 15
A LAS 12 DE LA MAÑANA, EN EL PATIO DE OPERACIONES DE LA OFICINA PRINCIPAL, calle Caballeros, núm. 2
Si todavía no cobra su sueldo a través de su cuenta en la
CAJA DE AHORROS Y MONTE DE PIEDAD DE CASTELLÓN
solicite información en su Oficina y piense que
MEDIO SUELDO EXTRA PUEDE SER SUYO, TODOS LOS MESES DEL AÑO



CAJA DE AHORROS Y MONTE DE PIEDAD DE CASTELLÓN

**MOTOBOMBAS
arkos**



Indispensable
como el agua

Completa gama de
modelos y potencias

Talleres propios
GARANTIA TOTAL

JUAN GOZALBO

Herrero, 70 · Tel. 22 40 72

CASTELLÓN

Sucesos Castellón

Siete millones, daños en un incendio en fábrica de muebles de Benicarló

Siete millones en pérdidas ha ocasionado el incendio que se declaró en la fábrica de muebles «Masip» de Benicarló. Un incendio forestal en Puebla Tornesa y un accidente de tráfico, completa hoy esta sección.

No se conocen las causas que han originado un incendio en la fábrica de muebles «Masip», de Benicarló.

El fuego comenzó poco después de las ocho y media del viernes y fue apercibido momentos después por el propietario de la empresa, cuando ya prácticamente había prendido a una nave en la que se almacenan los muebles contruidos en los talleres.

Inmediatamente se pasó aviso a la Guardia Civil y a los bomberos de Benicarló y Vinarós que acudieron con sus dotaciones para acabar con las llamas.

Durante más de cuatro horas estuvieron trabajando las dotaciones de los bomberos con cubas, colaborando en estos trabajos la Policía Municipal de Benicarló.

La combustibilidad del material almacenado propició que las llamas destruyeran todo el material de la nave. Los trabajos de extinción terminaron cerca de la medianoche.

El hecho de que el incendio se iniciara después de haber terminado la jornada laboral impidió que los trabajadores de la empresa pudieran sofocar las llamas o cuanto menos colaborar en los trabajos.

La fábrica de muebles «Masip» está situada en el camino «Balseta» del término de Benicarló, y según se nos informa desde la mencionada población los muebles que han sido pasto de las llamas estaban preparados para ser embarcados en la jornada de ayer.

Las pérdidas han sido valoradas en unos siete millones de pesetas. No hubo desgracias personales.

Incendio forestal

Poco después de las seis de la tarde de ayer se pasó aviso a la Guardia Civil y a Icona de que un incendio forestal se había iniciado en partida «Plá de la Picha» del mencionado término municipal y en el inicio llevaba un frente de unos 500 metros.

Tan pronto se conoció el siniestro se desplazaron hasta el lugar del incendio numerosos vecinos de Puebla Tornesa, fuerzas de la Guardia Civil, personal de Icona y medios rurales para lograr que el incendio no se extienda a una próxima repoblación.

De momento, en el lugar del fuego las llamas afectan a una pinada bastante poblada y a un buen número de pimpollos.

Se espera poder dominar el incendio en las próximas horas.

En nuestra información de «Última hora» esperamos poder ampliar esta información.

Vuelco de motocicleta

Una gran mancha de gas-oil provocó un grave accidente de tráfico en Benicarló en el que dos personas resultaron lesionadas, al volcar una motocicleta.

El accidente se produjo en el km. 134 de la carretera nacional Valencia-Barcelona en el término municipal de Benicarló, cuando la motocicleta matrícula A-7699-M conducida por José Ferrer Martí, de 24 años, vecino de Alcudia de Crespins (Valencia), al entrar en una gran mancha de gas-oil existente en el punto kilométrico mencionado, derrapó, cayendo a la calzada sus dos ocupantes.

A causa del accidente resultaron lesionados el mencionado conductor José Ferrer Martí y su acompañante, Alonso González Grimaldo, de 32 años, vecino de Alcudia de Crespins.

Según pudo saber «Mediterráneo», la mancha de gasoil la produjo un camión que en algunos puntos de la carretera mencionada expandió el combustible, sin que de momento haya podido ser identificado.

Se presenta espontáneamente

Hace algún tiempo dimos cuenta en estas páginas de un servicio llevado a cabo por fuerzas de la Guardia Civil de Información de Castellón en el que se daba cuenta de la detención de Eduardo Jareño Herrero, presunto autor del robo cometido en una cafetería-pub de Nules de aparatos musicales que en principio fueron valorados en casi medio millón de pesetas.

Se tuvo conocimiento entonces de que una segunda persona había colaborado como cómplice del detenido en el robo ya conocido, aunque de momento se desconocía el paradero de esta persona. No obstante la Guardia Civil del servicio de Información de Castellón continuó sus investigaciones.

Por lo visto llegó a conocimiento del presunto cómplice que la Guardia Civil estaba buscándolo por lo que optó por presentarse ante el mencionado servicio, donde prestó declaración.

Fue identificado: se trata de J. M. C. B., de 17 años

Suceos CS. vecino de Castellón, quien en su declaración negó haber tomado parte en el hecho que se le imputaba.

No obstante fueron instruidas las diligencias y J. M. C. B. pasó a disposición judicial.

Sucesos España

Recuperadas piezas del retablo robado en Navarra

PAMPLONA (Efe).—Carabineros italianos han recuperado parte de las piezas del retablo de San Miguel de Aralar, robado de la ermita de este santo en Navarra el 25 octubre de 1979.

Como ya informó «Efe», la Interpol detuvo el pasado mes de marzo en París a Carlo Baz, oriundo de la provincia de Lugo, como presunto autor del robo y rescató 20 piezas de retablo —16 medallones y cuatro imágenes— que el detenido conservaba en su poder. Estas piezas han sido devueltas a Navarra recientemente.

El resto del retablo lo componen otras 19 piezas —dos medallones, 14 figuras y el óvalo central—. De momento se desconoce si los carabineros italianos recuperaron estas 19 piezas o sólo una parte de ellas.

Características

El retablo tenía una dimensión de 2 por 1'14 metros, es de estilo protorrománico, pertenecía a la escuela de Limoges —hacia el año 1.200— y tiene concomitancias

con el retablo de Silos, por lo que se supone que el autor es el mismo en ambos casos.

El conjunto se componía de 12 hornacinas de cobre y piedras preciosas sobre las que se hallaban una talla de la Virgen en el centro, seis apóstoles, los tres Reyes Magos, el arcángel San Gabriel y el Rey Donante. Asimismo, tenía un fondo de placas de cobre dorado cubierto con filigranas verniculadas, 18 medallones con esmaltes en los que dominan los colores azul y verdoso, así como los símbolos de los cuatro evangelistas.

Lo desmontaron

Los ladrones desmontaron todo el retablo del armazón de madera sobre el que se asentaba, dejando tan sólo los cabujones y las piedras de menor valor.

Especialistas en tema de arte manifestaron a «Efe» que no podían ofrecer cifras concretas sobre el valor del retablo, «pues —dijeron— se trata de una retablo de valor artístico e histórico incalculable, ya que sus piezas son únicas en el mundo»

MONTESINOS

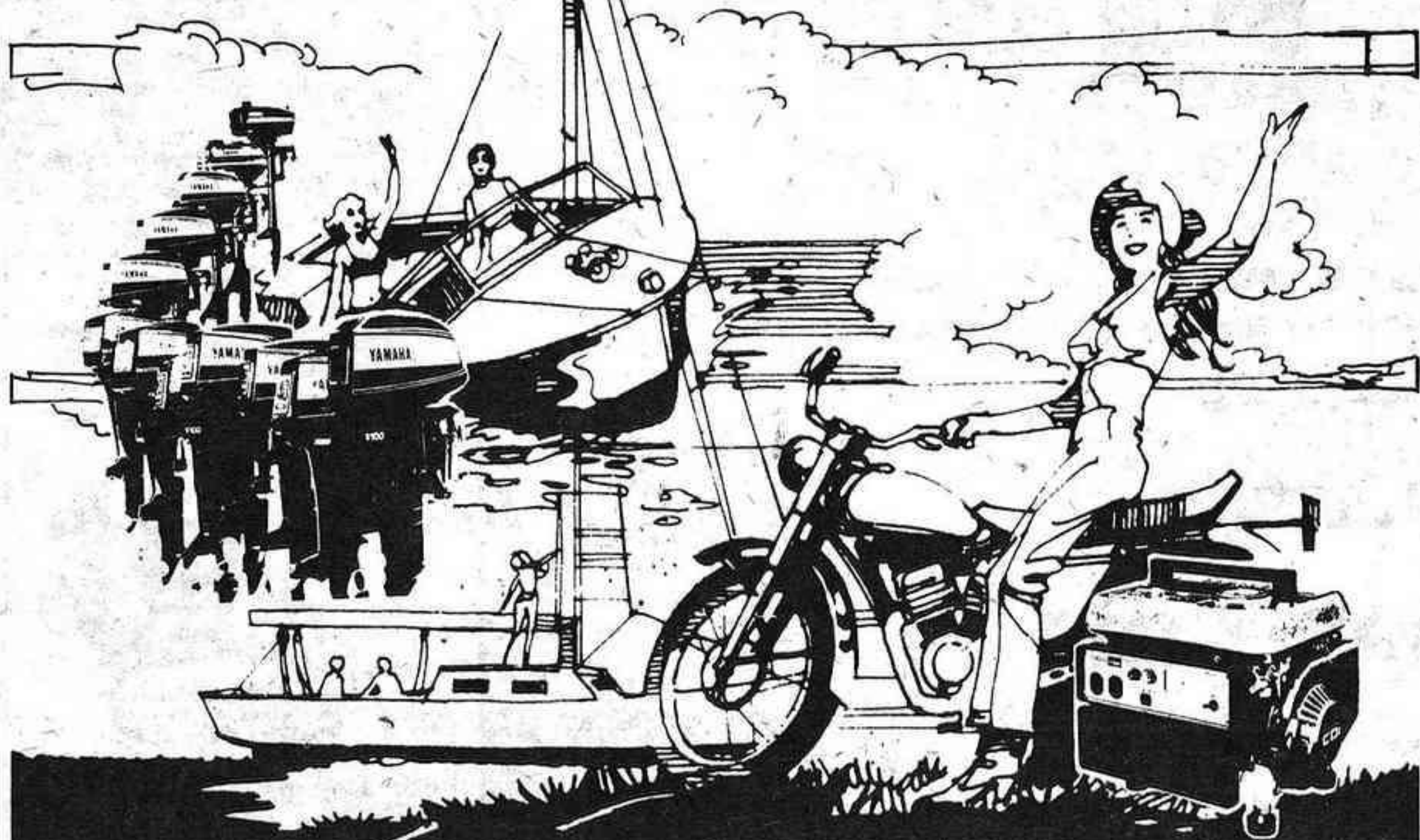

¡..VERANO EN LIBERTAD..!



YAMAHA

Importador para España
LEDASA

C/da Bermúdez, 44 - MADRID - 3

en Castellón: Plaza del Real, 20. Tel: 22 33 26

Intrabordas Volvo Penta: seguridad a toda maquina.

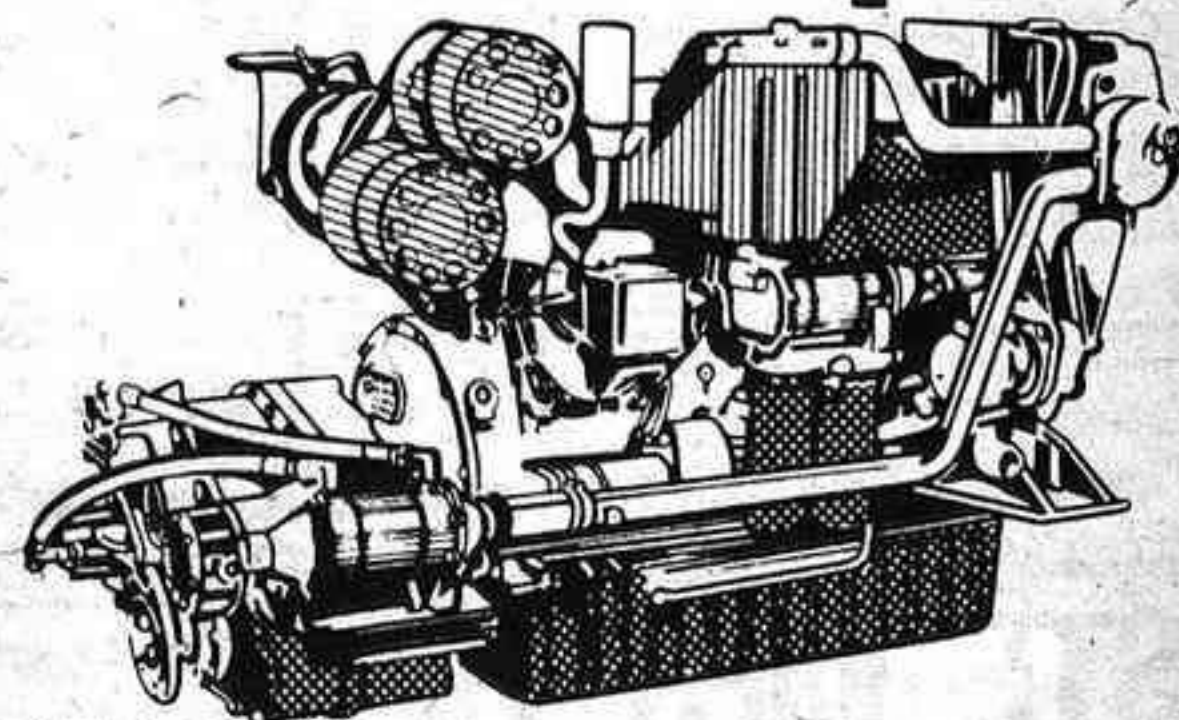

(TAMD 120 B:) Seis cilindros en línea sobrealimentados con turbo para lograr todas las ventajas y una economía total superior.

SECUVIPA, Concesionaria de VOLVO en Castellón, crea ahora su nueva División SECUVIPA MARINA en la que distribuye y asiste técnicamente los nuevos motores marinos VOLVO PENTA.

Esto significa que Castellón cuenta, a partir de ahora, con una de las más prestigiosas marcas de motores marinos en todo el mundo y una organización técnica tan perfecta como los propios motores VOLVO PENTA.

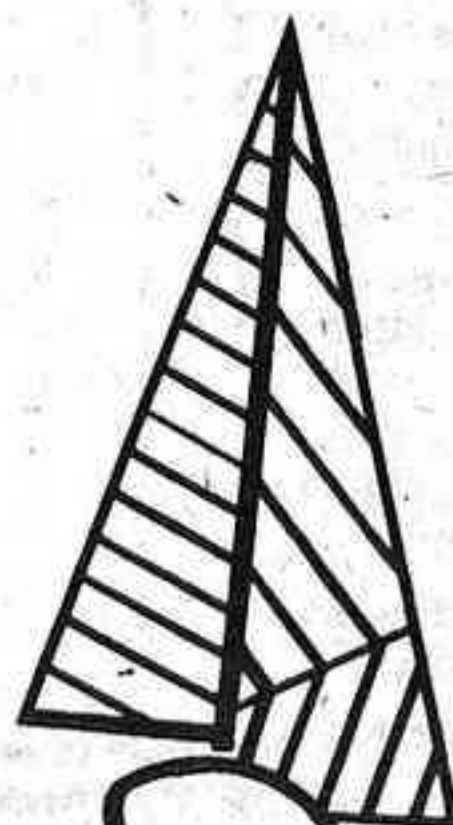

Servicio Técnico SECUVIPA en todos los puertos del litoral Castellonense.

secuvipa MARINA S.L.

Avda. Pérez Galdós, 27 Tel. 200622 Castellón Ctra. del Puerto, s/n Tel. 512562 Burriana

Benito Joanet, de vacaciones

«Que nadie se considere titular»

Benito Joanet está pasando unos días de descanso en Alicante. Playa por la mañana, siesta por la tarde y paseo por la noche nos dice son sus principales actividades. Y sobre todo estar con la familia, cosa que poco puede hacer en plena temporada futbolística.

Joanet está gozando de unas bien ganadas vacaciones. Sin embargo no le impide seguir de cerca, aunque sea a través del teléfono los acontecimientos que se producen en el Castellón. A diario contactan presidente y entrenador para cambiar impresiones respecto de los últimos acontecimientos.

—Efectivamente. Como es natural estoy en contacto diario y sé perfectamente lo que se cuece por ahí.

García Murcia

—¿Interviniste tú en el caso García Murcia?

—El pasado mes de junio, Vidal, secretario técnico del Murcia, me dio la relación de hombres que podían causar baja en el Murcia y de todos, en principio el que más me interesaba fue García Murcia. Hubo alguna conversación con él a través del teléfono pero cuando se hizo cargo de la secretaria Juan Muñoz, le pasé a él el tema porque a él le afectaba y yo ya me desentendí.

—¿Y por qué aquí dicen que nadie llamó a García Murcia?

—No sé. Bueno, en realidad hubo —ya digo contactos telefónicos con él— pero de eso a que se le llamara a Castellón, hay bastante diferencia. El Salamanca estaba también interesado por él y entonces en Murcia, tal vez para revalorizar su cotización se corrió la voz de que también el Castellón quería ficharlo, pero vivamente el Castellón no se ha interesado nunca por este hombre.

Mejor equipo

—¿Qué opinas de lo que hay de nuevo?

—Pues, en general la plantilla ha ganado con respecto al año anterior. Yo no te voy ahora a comparar hombre por hombre, porque entre otras cosas, no sería ético, pero globalmente se ha mejorado. Además, los nuevos tienen la ventaja de haber jugado en sus clubs de procedencia como titulares y esto naturalmente se ha de notar porque significa que están rodados.

—No sé cuál será tu criterio, pero bajo mi punto de vista creo que falta un delantero-centro y un centrocampista...

—Efectivamente, pero no hay



(Foto Heredia)

que tener prisa. Cuando concluyó la temporada estuvimos hablando de la necesidad de reforzar el equipo con dos hombres por línea y esto se ha hecho ya. Quiere decir que el cupo prácticamente está cubierto. Ahora lo que necesitamos son dos verdaderos refuerzos y no hay que precipitarse. Cuando lleguen, aunque sea después de la presentación, ha de ser con todas las garantías y que a ser posible, además que cause impacto entre la afición. Si quisiéramos, Finaroli Landissi vendría enseguida, pero no son hombres de garantía como nosotros quisiéramos.

Nunca estuve eufórico

—Cuando terminó el Campeonato tuviste un cambio de impresiones con el presidente y juntos sentasteis unas bases de elementos de éstas o aquéllas características. Hasta hoy, ¿esto se ha cumplido?

—Bueno, sí, efectivamente, cambiamos impresiones y ambos sabíamos lo que queríamos. Yo vi mucha euforia en Castellón cuando fuimos campeones y esa euforia yo no la compartía de cara a la próxima temporada. Entonces se me tachó de pesimista, pero a mí me gusta pisar tierra. Afortunadamente el partido amistoso con el Hércules resultó muy esclarecedor, y creo que todos estábamos de acuerdo en lo que necesitaba el equipo. A partir de ahí nos pusimos a trabajar y a menos sobre el papel creo que se ha hecho una labor muy positiva. Se ha traído a

gente joven, de conocida solvencia y de altura teniendo en cuenta las posibilidades y limitaciones económicas del Club. De todas formas, hasta que la pelota no empiece a rodar oficialmente, es difícil adelantar acontecimientos.

La pre-temporada es importante en la medida que puedes captar el comportamiento de los nuevos, su sistema de juego, la conjunción que logran con sus compañeros, sus maneras, y otros detalles, pero hasta que no comience la Liga, cualquier juicio de valor es prematuro.

—¿Joanet es optimista?

—Yo soy optimista por naturaleza, pero sé también que no puedo excederme. Te he dicho antes que me gusta pisar tierra y la Primera División no perdona. Se juega de otra forma y si el equipo es capaz de asumir el cambio, todo irá bien.

Nadie es titular

—¿Qué les vas a decir en cuanto comiencen los entrenamientos a los jugadores?

—Ante todo quiero dejar bien claro no sólo a los futbolistas sino a todo el mundo, que en el Castellón hoy no hay ni titulares ni suplentes. La fama con que vienen precedidos unos y otros la demostrarán en el terreno de juego y tan sólo quien mejor se acople al juego de conjunto del Castellón, tendrá puesto en el equipo.

El día 20, Joanet y sus muchachos, comenzarán a rodar.

Eduardo Mas

Golpes francos

La gira y el giro

La gira luso-americana, llevada a cabo por la selección Nacional de fútbol, como preparación de nuestros jugadores para el Mundial-82, ha llegado a su fin, obsequiándonos con un «palmarés» bastante mediocre ya que, de siete partidos jugados, ganados, empatar otros dos y perder tres, no es como para volver loco a nadie ni mucho menos, para echar las campanas a ruidoso vuelo.

Pese a lo que pueda decir don Pablo Porta, (él y Kubala fueron los genitores de tan absurdo proyecto), el despropósito que éste representó, no ha dejado de serlo nunca. Tuviera que jugar nuestro equipo un campeonato mundial en tierras americanas (como cuando Brasil o Argentina), y la gira acaso hubiese tenido cierta explicación, pero tener que celebrarse en España, esto es «en casa» e ir a preparar a nuestros jugadores «fuera», incluso a alturas inhabituales sobre el nivel del mar, sometiéndoles a esfuerzos y tensiones que en modo alguno les convenía, quieras que no, ha constituido un contrsentido tan desmesurado que incluso al más lerdo en la materia no le hubiese resultado difícil pronosticarlo. Eso, aparte, claro está, del gasto que ha representado (la Federación debía hacerlo público), pues, francamente, por mucho dinero de que se disponga, nadie tiene derecho a despilfarrarlo.

Pero en fin, lo hecho, hecho está y como en nuestro país y en fútbol sobre todo, pedir responsabilidades es poco menos que pedir peras al olmo, dejemos las «jeremiadas» para mejor ocasión y saquemos del mal irrogado aquello que de él podamos aprovechar.

Dícese que las abúlicas actuaciones de nuestros jugadores han tenido por causa el cansancio que sobre ellos incidía tras una temporada intensa; a que los partidos jugados durante la excursión eran amistosos, de simple entrenamiento y preparación y de que en ellos, las consignas y órdenes de José Emilio Santamaría, más que a ganarlos fueron dirigidas a ensayos diversos de tácticas, técnicas, métodos y sistemas, (entre ellos la rapidez y potencia de tiro a gol) y que, así sugestionados, se descuidó lo demás.

También se dijo para justificar la excursión, que el objetivo principal de ella era aunar los esfuerzos de los jugadores en una empresa común generadora de camaradería pero esto, por lo visto, tampoco se ha acabado de conseguir, pese a los mentís oficiales y a todos los disimulos pues, las dicordias intestinas no han dejado de manifestarse a lo largo de la gira y, según informes de persona solvente, puede afirmarse que entre Arconada y Juanito, ni existe ni ha existido nunca amistad; que entre éste y Zamora, la incompatibilidad es manifiesta; que la mayoría de los jugadores, aunque públicamente lo niegan, no comulgan con ciertas actitudes y modo de ser de determinado jugador y, que dentro de la selección hay dos clases de jugadores: la de los más, que charlan y conviven amistosamente y la de unos pocos que se apartan del resto para jugar a las cartas —dien ellos— pero en realidad para vivir su vida aparte. Es decir, una situación propicia a todo, menos a lo que se pretendía, esto es, conjuntar al equipo con vistas al mundial.

En consecuencia, es preciso que, por los técnicos, con relación a lo hecho hasta hoy, se produzca un giro, por lo menos de noventa grados. Oriéntese pues, la preparación, a efecturala en los mismos campos en donde, después, a la hora de la verdad, los nuestros, ante su público, habrán de dirimir los partidos; prescindase de aquellos elementos inútiles por otros, hasta encontrar los idóneos, no olvidando aquello de que «el deportista bueno, si joven, es dos veces bueno» y corrijanse defectos, inexplicables a estas alturas, como la imprecisión en los pases; el no dejar «muerto» el balón a sus pies cuando se le recibe; el perder lastimosamente el tiempo en pases horizontales o atrás cuando nadie atosiga, facilitando la acción de la cobertura enemiga; no tirar a gol sobre la marcha y, sobre todo, crear en jugadores, entrenadores, directivos, crítica y aficionados en general, la sicosis de victoria precisa para que, al igual que consiguieran otros países, el nuestro, llegado el momento, vea también izar en el mástil de honor su pabellón.

El que la gira y el giro, hermanos, nos conduzcan a un final feliz, en esto radica precisamente.

Wicep

TECNOCAR ESPAÑA, S. A.
precisa

**Señora o
señorita
Contable**

Se exige: Titulación mínima a nivel de Perito Mercantil. Experiencia en puesto similar. Se ofrece: Trabajo en empresa joven de ámbito nacional en expansión. Posibilidades de promoción. Grato ambiente de trabajo. Semana laboral de 5 días.

Reserva absoluta a colocados. Interesadas dirigirse por escrito a la atención del señor Flores, especificando datos personales y teléfono a

Tecnocar España, S. A.
Ctra. Alcora, Km. 80500. Castellón.
CS-2927-1

TECNOCAR ESPAÑA, S.A.
precisa

Administrativo-Contable

Se exige:
Título Perito Mercantil o similar.
Servicio Militar cumplido. Valorable no exigible.

Conocimientos de Informática. Se ofrece:

Ingresos según valía.
Trabajo en empresa joven de ámbito nacional en expansión.

Posibilidades de promoción.
Grato ambiente de trabajo.
Semana laboral de 5 días.
Reserva absoluta a colocados.

Interesados dirigirse por escrito a la atención del Sr. Flores, especificando datos personales y teléfono a
Tecnocar España, S.A.

Ctra. Alcora, Km. 8'500. Castellón
Ref. CS-29271-1

CORTACESPEDES



* Gasolina
* Eléctricos
* de Tracción

Talleres propios
GARANTIA TOTAL

JUAN GOZALBO
Herrero, 70 • Tel. 22 40 72
CASTELLÓN

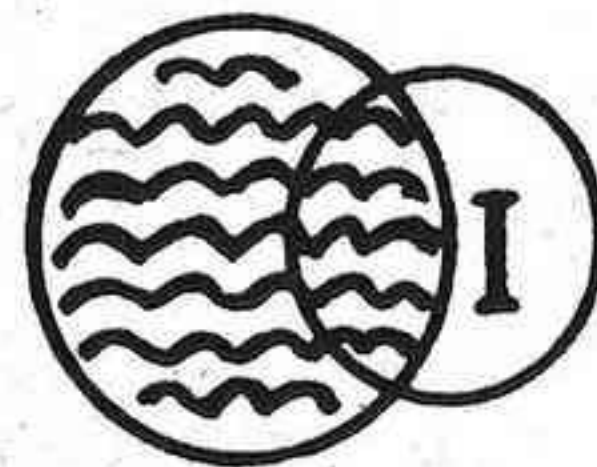

**PISCINAS
INDELES, S.A.**

Estamos a su servicio
no le pedimos más

Museros, 1 bajos

Tel. 22 35 70

Castellón

Del 15 al 22 de agosto

IX Trofeo Castellón de Pesca del Atún

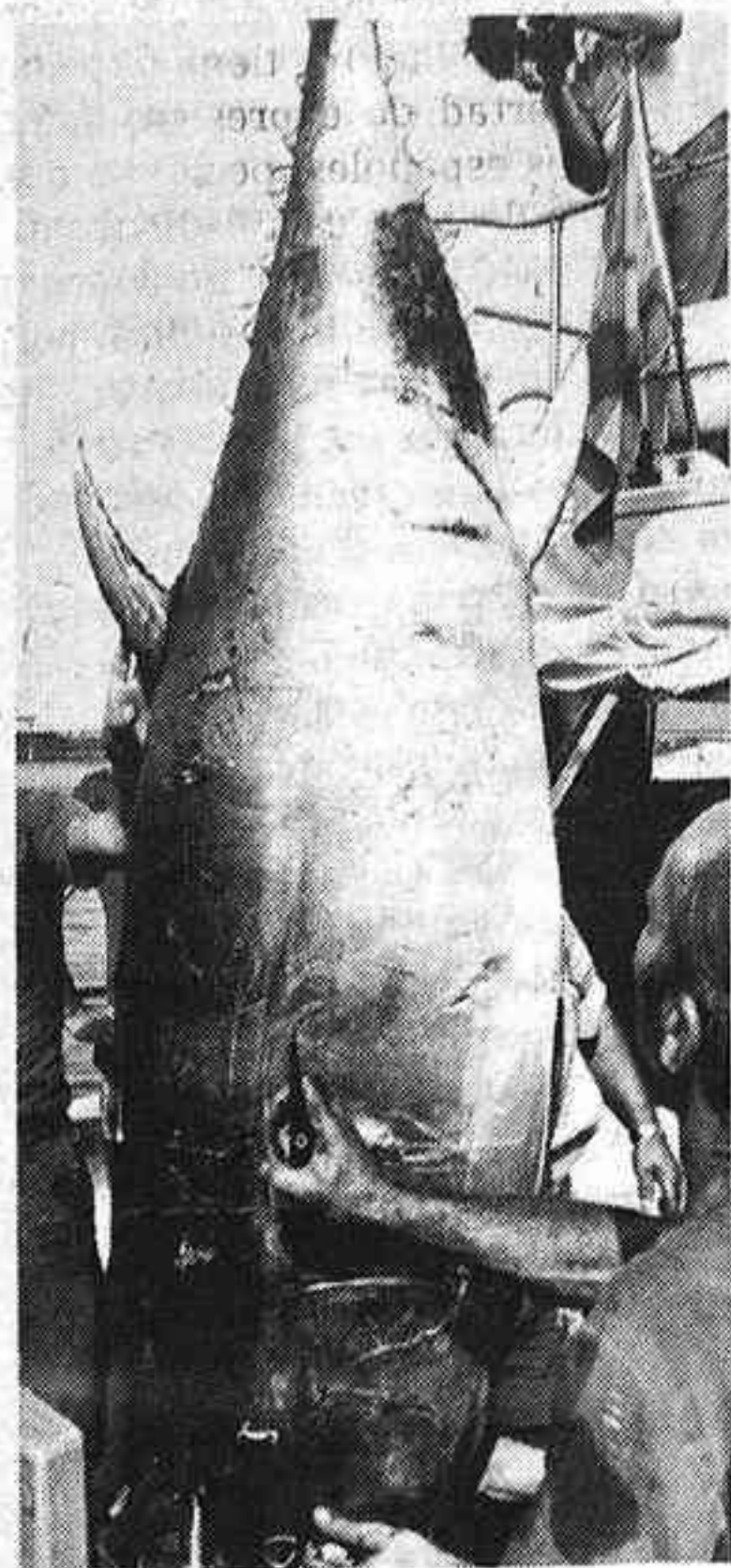

Del 15 al 22 de agosto se celebra en aguas castellonenses el Campeonato de España de Pesca de Altura y IX Trofeo Castellón de pesca de Atún, organizados por el Club Náutico.

Como todos los años existe gran interés por este destacado acontecimiento deportivo, este año con el aliciente añadido de celebrarse el año próximo también aquí el Campeonato del Mundo, por lo que hay que esperar sean muchas las embarcaciones de distintos puer-

tos españoles que se den cita en Castellón para aclimatarse y conocer la zona.

El presidente de la comisión organizadora, José Vicente Godes nos ha informado de la celebración, previo a este campeonato de uno de carácter social que tuvo lugar hace unos días, el provincial y por último el nacional en las fechas anunciadas anteriormente.

A los muchos alicientes deportivos que el campeonato encierra hay que añadir la decisiva colaboración de Discoteca Zeus que ofrece un atún de oro valorado en trescientas mil pesetas al pescador que logre capturar un atún de 300 Kgs. o más cualquier día, sea dentro o fuera de concursó.

Uno de los caballos de batalla todos los años es precisamente el tema de los atunes que durante los últimos años han escaseado bastante. Este año parece que las perspectivas son más optimistas. Hace unas fechas, Alejandro Rubert estuvo peleando con un hermoso ejemplar que lamentablemente perdió tras algunas horas de lucha.

La organización está trabajando a fondo en la puesta a punto de este IX Trofeo Castellón que cada año goza de mayor prestigio en medios deportivos de toda Europa que, repetimos, este año será el punto de partida para comenzar ya con la compleja y apasionante aventura de la puesta a punto del Campeonato del Mundo el próximo verano.

E.M. del Río

Fútbol juvenil

El Burriana, campeón de segunda regional

Bajo la experta dirección técnica de Manolo González, el guardameta nulense que defendiera en otro tiempo los colores del Castellón, el cuadro juvenil burrianaense ha llevado a cabo una temporada extraordinaria.

Participó en primer lugar en el Torneo Promoción, junto con nuestros representantes provinciales Vall de Uxó B, Onda, Nules A y Segorbe, consiguiendo el primer puesto en la tabla y la imbatibilidad en los diez encuentros disputados.

Seguidamente, y dentro de la segunda categoría, mantuvo un emocionante codo a codo, hasta el final, con el Puzol, único equipo, juntamente con el Nules A, que logró derrotarle. Al final, ascenso a la categoría superior.

Y más recientemente tomó parte en el Torneo Juvenil de Cornellá, con el Damm, Europa y Cornellá. En semifinales derrotó al equipo organizador, siendo derrotado en la final por el Europa.

Torneo Promoción Fútbol Juvenil (Grupo 2º)

Resultados

Segorbe-Burriana, 0-5; Burriana-Nules A, 3-0; Vall de Uxó B-Burriana, 0-3; Burriana-Acero B, 8-0 Onda-Burriana, 2-3; Burriana-Segorbe, 3-1; Nules A - Burriana, 0-4; Burriana-Vall de Uxó B, 4-2; Acero B - Burriana, 2-2; Burriana-Onda, 4-0

Clasificación final

1 Burriana 19 puntos
2 Vall de Uxó B 11 puntos
3 Onda 10 puntos
4 Nules A 9 puntos



5 Segorbe 8 puntos
6 Acero B 3 puntos

Campeonato Segunda Regional Juvenil (Grupo 1º) Resultados

Burriana-Albalat, 4-0; Acero B-Burriana, 1-3; Burriana-Les Valls, 2-1; Burjasot-Burriana, 0-1; Burriana-Alcalá, 6-1; Onda-Burriana, 2-2; Burriana-Moncadense, 3-1; Vall de Uxó B-Burriana, 0-0; Burriana-Nules A, 3-1; Burriana Puzol, 3-0; Masamagrell-Burriana, 1-2; Albalat-Burriana, 2-2; Burriana-Acero B, 1-0; Les Valls-Burriana, 1-1; Burriana-Burjasot, 1-1; Alcalá-Burriana, 1-2; Burriana-Onda, 2-1; Moncadense-Burriana, 1-2; Burriana-Vall de Uxó B, 6-0; Nules A-Burriana, 2-1; Puzol-Burriana, 1-0; Burriana-Masamagrell, 2-1.

Clasificación Final

1 Burriana 35 puntos
2 Puzol 33 puntos
3 Les Valls 25 puntos

4 Vall de Uxó B 24 puntos
5 Onda 24 puntos
6 Nules A 24 puntos
7 Moncadense 19 puntos
8 Albalat 18 puntos
9 Burjasot 17 puntos
10 Masamagrell 15 puntos
11 Acero B 14 puntos
12 Alcalá 13 puntos

Plantilla de jugadores

Portero: Jorge Basco Clófent, 18 años; Defensas: Manuel Vte. Planelles Ramos, 16; José Manuel García Moros, 16; José Luis Franch Lavall, 16; Jorge Sastre Sastre, 18; Emilio Fonte González, 18; Juan José Hueso Barres, 17; Centrocampistas: Mariano Cano Romero, 18; José Moros Sanchis, 18; Juan-Fernando Escribá Blanch, 18; Delanteros: Fernando Morilla García, 18; Juan Manuel Carbonell Usó, 18; Joaquín Conde Guerola, 18; José Vicente Baldoví Escribá, 16; Javier Pascual Felguera Pérez, 17.

Ximo Alcón

GRAN ANIMACION ANTE EL XX RALLYE COSTA DE AZAHAR

I PREMIO MARZA - SEAT

El próximo día 18 se celebrará en Castellón un Rallye clásico del Campeonato de Levante, el esperado Rallye «Costa de Azahar» que este año si cabe, será aún más interesante y competido por incluirlo SEAT dentro de su primer Campeonato Nacional SEAT-PANDA.

Prueba que patrocinada por MARZA concesionario SEAT, constará en total de un recorrido de 264 Km. de los que 70 son tramos cronometrados de velocidad. Los premios son realmente interesantes calculándose en 325.000 Ptas., entre premios en metálico y trofeos.

La identificación de vehículos, comprobación de medidas de seguridad, verificaciones, licencias y fichas de homologación, tendrá lugar el próximo 18 de julio de 17 a 18 horas, en el parque cerrado, situado en MARZA-concesionario SEAT, desde donde a las 20 horas del mismo día, se dará la salida al primer participante, finalizan-

do el Rallye sobre la 1,30 de la madrugada en MARZA.

Una de las grandes atracciones de este XX Rallye «Costa de Azahar» será sin género de dudas la esperada participación de los pequeños SEAT-PANDA, que siendo vehículos estrictamente de serie, demuestran ser tremendamente veloces, fácilmente manejables y de una portentosa fiabilidad en estas duras pruebas, que transcurriendo gran parte de ellas, por carretera ras comarcales, se les exige el máximo de sus posibilidades, demostrando los PANDA su gran calidad técnica.

Entre los pilotos de estos SEAT-PANDA, podemos adelantar la participación de SEGURA-MONAR (Real Automóvil Club de Cataluña) ARQUE-ARQUE escudería (K.M.C.) de Barcelona, LOPEZ-REQUEJO (Asturias competición) ARGENTA-VERDEGAY (Escudería ALBAL) de Madrid, GIRONA-GIL (Real



SEAT 124-2.000, grupo 5 pilotado por Aladino MARTINEZ «EL PIBE» asistido por MARZA.

Automóvil Club de Valencia) entre otros.

Otro gran aliciente para los aficionados, será la esperada participación del gran piloto Aladino Martínez «El Pibe» piloto de la escudería Asturias-competición, que con un SEAT 124-2.000, grupo cinco, puesto a punto y asistido por el personal técnico de talleres MARZA-

concesionario SEAT, será sin duda alguna uno de los fuertes candidatos a la obtención del primer premio.

Animamos desde estas líneas, a la firma MARZA, S.L. Concesionario SEAT para nuestra capital, por su decidido apoyo en la organización del XX Rallye «Costa de Azahar».

Mediterráneo fin de semana



Domingo

Al parecer, la cuarta parte del aceite de oliva que se consume no procede de la aceituna, lo que podía fácilmente haber sido descubierto, como todos los otros fraudes aceiteros, sin necesidad de que unos sesenta españoles murieran envenenados. Ahora ya se está descubriendo el pastel, de modo que tranquilos y que no cunda el pánico. Permanezcamos serenos y a ver si adivinamos con qué otra cosa pueden intoxicarnos dentro de algunos meses...

Lunes

Ya tenemos belleza oficial en Castellón, y la belleza se llama CARMEN ROJAS, que, encima de estar de buen/excelente ver, tiene las cosas claras, prefiere la belleza interior a la que le ha procurado el título y trata de ser modelo sin pasar por el aro: «Considero que es un mundo podrido. Me gusta el riesgo, pero, si la cosa se pone fea, me retiro». Y esto, claro, nos trae irremediamente el recuerdo de GABRIELLA BRUM, Miss Mundo durante veinticuatro horas, que abandonó el cétro porque no estaba dispuesta a perder un año en viajes insulsos: «La prensa dijo que dimití porque había posado desnuda. No era verdad. Sólo hice unas fotos topless para Benno, mi amante, pero, después de las habladurías, decidí prestarme a hacer unas fotos completamente desnuda, con la condición de que fueran estéticas». Yo las he visto y puedo atestiguarlo: fueron estéticas y tenían que serlo, que con GABRIELLA no hay otra posibilidad, supongo que me explico.

Martes



...cinco de mayo, seis de junio, siete de julio, ¡San Fermín! Y nos ha enviado VICENTE MARTELL, desde Vall de Uxó, un trabajo sobre la fiesta. Por más enpeño que uno ha puesto en encontrarle un hueco en el suplemento dominical de hoy no lo ha conseguido, pero no me resisto a reproducir un fragmento: «Todos flotan en el sugestivo movimiento popular, desde el que se aloja en un hotel cargado de estrellas hasta el que sólo viene con su saco de dormir, porque, para esto último, en Pamplona no hay tiempo, y la verdad es que tampoco te dejan. La amabilidad de unos y la total desinhibición por parte de otros forman ambientes distintos que tienen

cabida en una fiesta regada a todas horas por el vino y animada siempre por el constante bailoteo a que invita el estrepitoso ruido de los bombos y trompetas de las charangas. Para todos hay un lugar adecuado en el marco de unas fiestas tan marchosas como éstas». Añadiré por mi cuenta, como simple curiosidad, que, sin duda, el escritor que más ha contribuido a que los extranjeros se sientan atraídos por los sanfermines es Ernest Hemingway, que, primero, sufrió en sus carnes un revolcón en la plaza de toros pamplonica (1926) y, luego, dos años más tarde, publicó su novela «The sun also rises», cuya segunda parte se desarrolla en la capital navarra durante las fiestas.

está en contra de la proyección de «Padre Padrone» en la tele, porque «se pasó a las nueve de la noche, que es cuando los niños ven la televisión». Va hoy LUIS DEL OLMO y declara: «Por supuesto, el señor ministro de Cultura tiene derecho a la libertad de expresión, como todos los españoles, pero a lo que no tiene derecho es a decir mentiras. IÑIGO CAVERO debe tener más cuidado con lo que dice, porque es rigurosamente falso que en mi programa hayamos hablado nunca de una guía de homosexualismo. A mí me gustaría saber si el señor ministro escucha el programa o le informa su gabinete de prensa; en este segundo caso, lo mejor que puede hacer es comprarse otro». Va GLORIA DIEZ y escribe: «Si los niños y jóvenes españoles ven películas autorizadas para mayores, bajo la absoluta responsabilidad de sus progenitores, que no tienen la autoridad suficiente para apartarlos del televisor, ése será un problema de los padres, no de TVE».

Viernes

Me gustaría saber, ¿qué quieres que te diga?, quién, por qué y para qué se ha empeñado —ya lleva dos días con el invento— en amenizarnos las jornadas playaras de Benicasim con el ensordecedor rugido de un enorme avión y con las acrobacias estremecedoras sobre los cuerpos de miles de veraneantes. No tendría ninguna gracia, la verdad, que, después de —según parece— habernos librado de la atípica, ahora se nos cayera encima un monstruo de hierro por una gracia desgraciada...

Jesús Martínez-Mira
Coordinador
de «Fin
de semana»

Sábado

El señor BARRIONUEVO, concejal del Ayuntamiento de Madrid, pretende que las feministas se consuelen de haber sido desalojadas y maltratadas, y hasta sostiene que deben estar agradecidas a su buena suerte, proque, de haber estado él allí, la cosa habría sido mucho peor. No lo entiendo. Quien sí estaba allí (en el Congreso de los Diputados, no en el Ayuntamiento madrileño) es el protagonista de la anécdota que ANTONIO GALA relata en un artículo publicado hoy: el otro día, en una consulta de ginecología, cuando la enfermera pidió el número a un marido, éste se indignó y trató de hacerle ver que él no necesitaba número, que para eso era uno de los guardias civiles que tomaron las Cortes. Aún lo entiendo menos. Claro que, tengo para mí, opino, puede que sea mejor seguir sin comprender que solicitar que a uno le expliquen lo inexplicable...

MUJERES



Es una clara sonrisa bajo el cielo gris de Londres, un moderado aplauso en la final de Wimbledon, unos pasos de claqué ensayados sobre la hierba y, desde luego, unos pechos expuestos/adivinados que provocaron el escándalo del más puro puritanismo puritano de los ingleses. Pero, ha dejado de ser mujer por obra y gracia de los mercaderes: la han convertido —extraña metamorfosis— en jarra receptora de los eructos de un anónimo bebedor de cerveza, en llavero bamboleante entre los mandos sobados del utilitario, en peine ordenador de la melena rubia de una adolescente, en póster para ocultar los desconchados húmedos de una pared cualquiera de cualquier habitación en cualquier barrio, en manojos de páginas en las revistas de peluquería. Si algo queda de lady-Di-mujer, acabará de morir el veintinueve de julio cuando, sintiéndose «very very happy», se transforme en Su Alteza Real la Princesa de Gales.

J.M.M.

ANTOLOGIA

GILA: «Los argentinos no opinan nada de 300 millones. Allí en Argentina no lo ve nadie. Es un programa que no tiene ningún interés».

MARIA JOSE CANTUDO: «Si ahora desease vivir con un señor no podría hacerlo sin estar casada, porque soy de una manera de pensar muy antigua».

SIR MICHAEL ADEANE: «Las más jóvenes damas de la familia real inglesa deberán usar vestidos que les lleguen por debajo de la rodilla, para evitar situaciones embarazosas en las escaleras. El busto deberá estar completamente cubierto en Europa, la Commonwealth o América. En cualquier otra parte del mundo es recomendable cubrirse los hombros completamente en apariciones públicas.»

EMILIO ROMERO: «En los partidos ya no caben los que piensan, sino los que ejercen».

SYLVIE VARTAN: «Los hombres saben cada vez menos hacer la corte a una mujer, y esto es un fenómeno no sólo americano, sino cada vez más universal».

JUAN MANUEL SANCHEZ (Alcalde de Marinaleda): «Que venga Tejero, si puede, y que entienda, de una vez, que el hambre de los jornaleros andaluces no se resuelve a pistoletazos».

JOSE LUIS COLL: «En TVE ahora mismo se trabaja menos mal que antes, aunque a veces pides una cebra y te traen un burro, o alguna cosa parecida, pero va mejorando».

PILAR FRANCO: «A los terroristas no quiero llamarles criminales, porque sé que esto les gusta. El condenarlos y reprobarlos ya lo hacen todos. ¡Hasta Santiago Carrillo, que ya es el colmo!»

La madre de NORMA DUVAL: «Lo cierto es que toda la familia tenemos comprados los trajes para la boda, de manera que, si se casase pronto, ya lo teníamos solucionado».

JOSE SANCHO: «A Umbral le gusta la publicidad más que un pastel a un diabético».

MARTINA: «El Cordobés es muy macho en la cama».

FRANCISCO UMBRAL: «El que crea que ha conquistado a una mujer es que es tonto; es la mujer siempre la que ha decidido en último extremo, quizá más despacio que el hombre, pero es ella la que ha tomado la decisión última».

JOSE VIDAL-BENEYTO: «La democracia española se me figura como esas islas que vemos en las películas, en las que sólo queda una playa por conquistar y ésta aparece de pronto blanquísima, vulnerablemente idílica, último reducto de un pequeño grupo de personas que vacan a sus manías y frivolidades, mientras los enemigos se preparan para el asalto definitivo».

CARLOS DE INGLATERRA: «Ha sido, sobre todo, la insistencia de mi madre lo que me ha llevado a anticipar el acontecimiento de mi boda. Por mí hubiera permanecido soltero un poco más de tiempo».

Empresa auxiliar de la construcción
necesita,
para su delegación de Castellón,
persona capacitada para el puesto de

DELEGADO

Se requiere: Buena presencia y don de gentes. Vehículo propio. Dedicación exclusiva y relacionado con el ramo de la construcción.

Se ofrece: Emolumentos a convenir. Asesoría técnica a cargo de la empresa.

Interesados, escribir, adjuntando «currículum vitae», a PUBLIPRESS, Cabillers, 3, 10. Valencia-3. Ref.: 2.714

EXTRAORDINARIOS DE Mediterráneo

Durante el actual mes de julio, MEDITERRANEO publicará los siguientes números extraordinarios:

Día 14, TALLERES REPARACION AUTOMOVILES
Día 19, MONCOFAR
Día 26, OROPESA

Para sus anuncios en estos suplementos, pueden dirigirse a cualquier Agencia, o a nuestro Departamento de Publicidad, teléfono 22-00-60.

PUEBLOS DE CASTELLÓN

Benicasim: entre el mar y la montaña
un emporio turístico

Benicásim, Benicásim costa y el Desierto de las Palmas, constituyen un mismo ente jurídico administrativo, aunque realmente son tres unidades físicas diferenciadas.

Benicásim dista de Castellón 14 kilómetros por la carretera general Valencia a Barcelona.

Benicásim Costa comienza a unos 7 kilómetros de la capital y 3 del Grao de Castellón, una longitud de 5 kilómetros paralelos al mar.

Al Desierto de las Palmas puede llegarse por la carretera de la Bartola o por la de la Comba, que luego se unen en lo alto. La población es moderna, de aspecto alegre, llana, con buenos edificios, calles rectas limpias y bien asfaltadas.

La iglesia parroquial es de sólida arquitectura de estilo jónico y una sola nave, muy luminosa, con una cúpula azul de tejas vidriadas tan características del Levante español. Está dedicada a Santo Tomás de Villanueva. Se construyó a expensas del Canónigo de Valencia Sr. Pérez Bayer y la dirigió el arquitecto J. Ibáñez García. Comenzaron las obras el 11 de mayo de 1769, fue concluida a finales del 1776 y se consagró como parroquia el 31 de diciembre de 1790. Se la denominaba la «Iglesia de les Llástimes» porque a los forasteros les parecía que era una lástima haber construido un templo tan hermoso para un pueblo tan pequeño.

En el término municipal existen numerosas ermitas, pero las más próximas al casco urbano son: la de Santa Agueda, al pie de los montes que llevan su nombre. En la cota algo superior la de San Antonio. Y en el llano hacia el mar la de Santa Rita.

Fiestas

Benicásim celebra fiestas en repetidas ocasiones a lo largo del año.

El 17 de enero dedicadas a San Antonio y Santa Agueda, durante las cuales hay desfile deanímicos domésticos y carrozas, reparto del pan bendito, baile denominado «ball del cremaller» y en la puerta de cada domicilio se enciende una hoguera.

El 23 de agosto hay diversos y espléndidos actos en homenaje a los turistas.

También en pleno verano se celebra el Concurso Internacional de Guitarra «Francisco Tárrega», dotado con sustanciosos premios en metálico, y al que acuden guitarristas de todo el mundo. Festivales de Bandas de Música y concursos de pintura nocturna. En la segunda quincena de agosto, muchos bloques de apartamentos organizan fiestas particulares.

El verano, en el casco urbano y en la zona turística de Las Villas, es plenamente festivo.

El 27 de septiembre las fiestas

son en honor de Santo Tomás de Villanueva y, además de los actos religiosos, hay «bous de carrer» y «bou embolat», concursos deportivos y culturales, actuaciones de famosos artistas de la canción moderna, fuegos de artificio y verbenas.

El término municipal

El término municipal de Benicásim tiene una extensión de 3.638 hectáreas. Limita al Norte con los de Oropesa y Cabanes, al Oeste con los de Puebla Tornesa y Borriol, al Sur con el de Castellón y al Este con el mar.

Las gradas del presbiterio del templo parroquial están a 15'32 metros sobre el nivel del mar. La ermita del Bartolo a 736 metros, el Coll de Enmedio a 704, el Coll del Norte a 711 y el Coll del Sur a 669. El Agullot a 550 metros sobre el nivel del mar. Son notables los montes Bartolo donde está instalado el repetidor de Televisión Española y Les Agulles de Santa Agueda que son como afilados picachos que se divisan desde muy lejos. Otros montes dignos de mención con el Cantallops, el Más de Chivá y la «Mola del Morico».

Carece de ríos, pero tiene barrancos famosos como el de Santa Agueda, el de Farcha o del Desierto, el del Sigalero y el de la Parreta.

Lo que fueron tierras pantanosas denominadas «el Cuadro» fueron desecadas y sobre ellas se construyeron villas y apartamentos, principalmente.

Los manantiales más importantes son: el de Miravet, en las estribaciones de «les Agulles de Santa Agueda», el de San José cerca del actual convento del Desierto, el de la Teula en las cercanías del antiguo convento, la Font Tallá en el camino de la ermita de Les Santes (Cabanes), la del Señor y la de la Arrufá.

Viniendo del Norte, luego de Oropesa, encontramos tres torres centinelas: la Renegá, la Colomera y las ruinas de San Julián. Termina la costa roquera y comienzan las playas hasta el final de la provincia en Almenara.

La primera es la «Olla» de Benicásim, con su infinidad de construcciones turísticas.

Lugares pintorescos son el Castillo de Montornés, la Centinela, y la Torre de San Vicente, junto al mar en las villas, actualmente cuartel de la Guardia Civil, el Dsierto de las Palmas y el Monte Bartolo.

Economía

Los viñedos, que producían una exquisita uva de mesa moscatel, famosa en el mundo entero, han desaparecido en su casi totalidad para dejar paso a las urbanizaciones turísticas.

Hace cinco lustros tenía 644 hectáreas dedicadas al cultivo de



la viña, otras 84 a los cereales y legumbres, 84 a olivar y 560 a otros cultivos. 25 de cultivos asociados.

También cuenta con 180 hectáreas de pastizal, 1.475 de monte alto y 282 de monte bajo.

Los jueves celebra mercado extraordinario con puestos trashumantes cubiertos por blancos toldos.

En las inmediaciones del casco urbano está la famosa fábrica de licor carmelitano, que es propiedad de la comunidad religiosa del Desierto de las Palmas, y fue fundada el 13 de octubre de 1896.

Pero su industria principal es la turística, de primer rango y de fama internacional.

Demografía

En 1794 tenía Benicásim 152 habitantes, En 1887 eran 987. Según el censo del 31 de diciembre del año 1900 tenía el casco urbano 244 viviendas con 978 habitantes. El Desierto de las Palmas, a 5.000 metros, 21 edificios y 48 habitantes. El caserío de Las Villas, a 520 metros de la población, 56 edificios con 92 habitantes. En otros caseríos y edificios diseminados 102 y 184 habitantes.

En 1910 eran 1.533 habitantes. En 1958, sumaban 2.000 habitantes. En 1975 ascendió la cifra a 3.877. Y en 1979 estaba poblada por 4.091 habitantes. En la actualidad con 4.095.

Los vecinos de Benicásim hablan el valenciano.

Deportes

Cuenta Benicásim con buenas y diversas instalaciones deportivas en las que se practican el fútbol, el tenis, el ciclismo, la equitación y diversidad de deportes náuticos. Campos de fútbol reglamentarios hay por lo menos tres y canchas de tenis innumerables.

Castillo de Montornés

A unos 5 kilómetros del casco urbano, en la cúspide de una alta montaña de violentas pendientes están las ruinas del castillo y poblado de Montornés. Desde allí se divisa un espléndido panorama en el que la vista llega hasta

Valencia y, las islas Columbretes, que parecen grandes cetáceos en reposo, como si estuvieran a nuestro alcance.

Monte de las «tornas» quiere decir monte con angostos barrancos en los que se encuentran muchas cuevas.

A finales del siglo XI el castillo era tributario del Rey Pedro I de Aragón. Desde aquí salió en 1094 para entrevistarse en Burriana con el Cid Campeador y firmar un pacto de ayuda mutua contra los moros.

El 18 de julio, Alfonso II de Aragón hizo donación a los Templarios para cuando se conquistara.

En 1233 lo conquistó el Rey D. Jaime I, quien hizo un cambio con los Templarios para poder entregárselo a Pedro Sanz, notario y repostero real.

En lo sucesivo cambió de propietario con frecuencia.

Las tierras que pertenecían a Montornés eran todas las de los castillos de Miravet, Vallafamés, Borriol y Fadrell.

Desierto de las Palmas

La carretera que yo denomino Montemar, luego de pasar por la ermita de la Magdalena, el Albergue de la Bartola, y las cercanías de Montornés entra en un paraje precioso, inmenso, propiedad de los P.P. Carmelitas, que surca hasta la masía de La Comba para descender hasta Benicásim, y seguir por la costa hasta el Grao de Castellón.

La vida religiosa en este paraje comenzó cuando el Hermano Bartolo se puso en oración permanente, en lo alto del monte que ahora lleva su nombre, a mediados del siglo XVII. Desde este monte se divisa el Maestrazgo, la Sierra Espadán y el litoral desde Vinsaroz a Gandía. Los seguidores del Hermano Bartolo fueron creando albergues y posteriormente ermitas pequeñas como la de San José, San Juan, Santa Teresa, San Miguel, Monserrat. Desamparados, etc.. Y albergues para la oración como los de San Pablo, San Francisco, Santa Eufrasia, La Magdalena, El Calvario, San Elías,

Santa Eufrasina y otros muchos.

Existen algunas leyendas, que se evocan corpóreas dentro de capillitas, y el viajero puede conocer su contenido con la simple contemplación.

El Desierto de las Palmas ha sido en muchas ocasiones punto de cita de los hombres de ciencia para estudiar los principales eclipses de sol, para estudios geodésicos y de la gravedad terrestre.

Cerca de la fuente de la Teula están las ruinas del primitivo convento que inspiran respeto y devoción. El 11 de septiembre de 1691 el arzobispo de Valencia Tomás de Rocaberti, concedió licencia para fundar el Desierto de las Palmas con el producto de los bienes que aportó don Miguel Juan Zaidía.

Luego de su destrucción (dicen que por un terremoto) se construyó el actual que se inauguró el 27 de agosto de 1796. Los franceses lo saquearon el año 1812.

Castellón fue azotado por el cólera el año 1834 y recibió gran auxilio de la comunidad. El Ayuntamiento de la capital consiguió el año 1835 que no les afectaran las leyes desamortizadoras.

Historia

El escudo de armas era muy confuso y por ello se utilizaba el nacional para sellar los documentos oficiales. Pero hace unos años me encargaron uno nuevo, y, con la ayuda de Luis Sales Boli, lo diseñamos y documentamos, mereciendo la aprobación de la superioridad. Consta de tres cuarteles. En el superior de la izquierda figura una estrella abrazada por los cuernos de la Media Luna y en el de la derecha el escudo de la Baronía de Benicásim. En el inferior figuran las barras de Aragón. Los árabes ocuparon durante siglos los edificios que había al pie del monte tras el actual núcleo urbano.

A mediados del siglo XVI era una baronía de Doña Violante de Casalduch, viuda de don Bernardo Luis. Luego fue Barón del lugar don Antonio Gombau y Ferrer.

A principios del siglo pasado fue segregado de Castellón y se le concedió término municipal propio.

Gonzalo Puerto



LIBROS

Los juegos de Joan Oleza

Parte del éxito de buena parte de la novela americana, éxito y sorpresa, se debió en su día al papel de suplantación o sustitución de estudios inexistentes sobre historia, etnografía, economía, sociología y política en aquellos países.

La novela usurpaba campos científicos que, muchas veces por falta de libertad, y otras por falta de nivel cultural del posible público lector, estaban muy llenos y bien delimitados en Europa. Gran parte de la labor de Galdós, continuada por el Noventayocho, se centró en una labor comprometida de explicar a los españoles como era España. La intención y la ambición de Joan Oleza en su novela «Tots els jocs de tots els jugadors» no es nueva pues y se inscribe en esta línea que pudiéramos llamar didáctica-comprometida-divulgativa, tratando de llenar vacíos en la historia política, social y económica de nuestro pequeño País Valenciano: tratar de explicar, desde una óptica partidista que el autor no oculta, la historia de todos los juegos legalizados, hasta el del propio autor, desde la muerte de Franco hasta casi hoy mismo. Envolviendo en tafetanes novelísticos a la magdalena, según la fórmula expresada por el infante don Juan Manuel, hace ya muchos siglos, envolviendo en azúcar narrativo la amarga melecina para el hígado.

El profesor universitario Germá Sureda, ante la clase convertida por su imaginación en un pequeño y casi amable parque zoológico, tal como contemplé yo la calle desde otra perspectiva novelística en «Los jardines de Artemisa», se pregunta: ¿I tú? quina classe d'animal eres tu en aquest concert salvatge i domesticat? Un revolucionari que duu molts anys lluitant...bé, el llop mistic podria dir-te que no passes de ser un aliat dels carrillistes-reformistes-traidors-a-la-classe-obrera i dels socialdemocra-tes-opportunistes, o encara que ni tan sols passes de ser un company de viatge. Un nacionalista entossudit en aconseguir la nacionalització definitiva d'aquest país...pero que fa9s aleshores en plataformes unitaries que no gossen ni parlar de l'autodeterminació?, un home de trenta anys, ni massa vell ni massa jove, ni massa guapo ni massa lleig...i això què t'è de bo?, un científic, això sí, un científic... però com és possible posades les hores que li dediques a l'activitat política?» (pág.135). Si el profesor Sureda continuara en su autoanálisis, encontraría, sin duda, más contradicciones: un revolucionario de educación católico-burguesa, un político sin educación política alguna, un introvertido abocado a la extroversión de la lucha de masas, un científico metido a novelista, un escritor formado en la lengua del imperio que escribe en catalán... ¿Seguimos?. Todos los juegos de Germá Sureda son en gran parte los juegos de Joan Oleza y se reflejan en esta ambiciosa novela de más de cuatrocientas páginas de letra pequeña y apretada. Y estas lúdicas contradicciones aparecen tan patentes en el contracampo de la escritura que la deshacen muchas veces como novela y la convierten en un muestrario, a veces inconexo, de contradic-

ciones técnicas, anecdóticas, políticas, rítmicas y, en último caso, literarias. No se puede leer una novela con más de dos ojos, y esto es lo que parece pedir el autor a sus lectores. Quien en la novela busque solamente el juego literario quedará desconcertado, despistado, sin ver claro lo que ha pretendido el autor con los cambios de estilo, de ritmo, con el ensamblaje, a veces dificultoso, de materias y tiempo diversos, con las disquisiciones de la pequeña política provinciana, con la mezcla de personajes reales y personajes de ficción o en clave transparente, con las descripciones realistas y líricas, con el realismo brutal de la novela negra a lo Hammet y la realidad irónica a lo Villalonga o la imaginación a lo Eduardo Mendoza, con la materia autobiográfica evidente, y no solamente cuando Juan Oleza aparece en el relato y la materia inventada, de ficción y de no tanta ficción, entre la cual yo señalaría como antológica la contenida en la primera parte del capítulo XII, «Un clavell roig per a Emerit Sahuquillo», donde la rigidez del interrogatorio policíaco se combina lúdicamente con el strip-tease del alcalde comunista de «Les Fonts» que «parla com escriu l'Academia de Cultura Valenciana» (personaje que, seguramente, Oleza pensó como secundario y que se erige, en la lectura y en el recuerdo del lector, como protagonista a lo Vázquez Montalbán, desbancando de su rol a los sofisticados y literaturizados hermanos Centelles). Hay un exceso indudable de materia novelesca agrupada al menos en tres planos, y, al no estar bien dosificada su exposición, sus alternativas, estas materias no llegan a favorecerse con la técnica de la suspensión, sino que se estorban. Hay partes que hubieran sido fácilmente resumibles en pro de una mayor unidad. Hay mucha ambición servida por una inteligencia lúcida y por un trabajo agotador y muy consciente, secretos a voces de la personalidad de Joan Oleza, un escritor dueño de un lenguaje y liberado de purismos léxicos o de tentaciones estilísticas, consciente de la lengua en la que él escribe y del habla en la que se expresan sus personajes hasta la incorrección, con valencianismos y castellanismos, o hasta la reducción al absurdo, usando de una ortografía «distinta», fonéticamente castellanizada, que daña la vista por muy «blavero» que se sea.

Si Joan Oleza hubiera moderado su ímpetu de novelista casi primerizo, si se hubiera atrevido a asesinar por su cuenta a personajes, anécdotas y peripecias, si hubiera concebido la novela como estricta literatura y cada capítulo en función de un todo, «Tots els jocs de tots els jugadors» sería la gran novela de este País que todos queremos hacer, aunque algunos se empeñen en deshacerlo más de lo que ya está. Desde sus presupuestos políticos y éticos, esta es la novela que Joan Oleza debía escribir, y lo ha hecho con inteligencia. Desde unos presupuestos estrictamente literarios, no es esta la novela que debiera haber escrito.

José Luis Aguirre

Bases

El premio está destinado a galardonar el mejor cuento de cuantos sean enviados, por duplicado, a «Mediterráneo-fin de semana», Avda. del Mar, 20, antes del 15 de julio. Los trabajos, originales e inéditos, tendrán una extensión máxima de 5 y mínima de 3 folios escritos a máquina, a doble espacio y por una sola cara, figurando

en ellos el nombre completo y la dirección de su autor. Los cuentos seleccionados serán publicados a partir del 19 de julio y en número de seis.

Un jurado que se constituirá al efecto, y que será dado a conocer junto con el fallo, concederá el «I Premio Mediterráneo», consistente en la nueva

publicación del cuento y en la entrega al autor de una placa metálica grabada con el texto completo de su trabajo. No se devolverán los originales, ni se mantendrá correspondencia con los concursantes, la participación en el certamen supone la aceptación de todos los extremos contenidos en estas bases.

El mundo de las letras



El Premio Príncipe de Asturias de las Letras de 1981 ha sido concedido, en Oviedo, al poeta José Hierro. «Para algunos —ha dicho el escritor galardonado—, mi poesía era demasiado lírica para ser social, y demasiado social para ser lírica. Nunca me preocupé de hacer poesía social. El poeta habla de los que le preocupa, para entenderse y objetivar lo que le rodea. Yo no he escrito para el pueblo sino para entenderme yo. Yo he contado mi emoción y mi testimonio de mí».

Los libreros de Bilbao se han puesto de acuerdo para colocar en los escaparates de sus establecimientos carteles, en vasco y castellano, en los que se lee: «Lee libros, no los quemes», como reflejo del rechazo popular a la quema de mil libros de cuentos ordenada por el alcalde, Jon Castañares.

El dramaturgo Antonio Buero Vallejo asiste al VII Congreso de la Unión de Escritores Soviéticos, y ha declarado que, aparte de conocer de primera mano la actual literatura de la URSS, se encuentra en Moscú para colaborar en «la lucha para preservar la paz en el mundo, que es tarea común, cualquiera que sea el color de nuestras convicciones»; para ello, «la literatura tiene el poder de apelar directamente al corazón y supone un foro especial, que no está al alcance de ningún dirigente político del mundo».

«Pflasterstrand» («Adoquín»), una publicación de Francfort que se vende al precio de cien pesetas y edita el exlíder del mayo francés Daniel Cohn-Bendit, ha publicado íntegramente en alemán la última novela de Gabriel García Márquez, «Crónica de una muerte anunciada», sin título y firmada por G. de Aracataca. La editorial alemana que va a lanzar la novela próximamente al precio de 790 Ptas. anunció su intención de exigir a Cohn-Bendit y su revista daños y perjuicios.

El Ayuntamiento de Leganés ha convocado la segunda edición del concurso de cuentos Jeromín, dotado con tres premios de 25.000, 17.000 y 10.000 Ptas., respectivamente, al que podrán concurrir las personas que lo deseen con obras de tema libre y una extensión máxima de 15 folios, originales e inéditos. Los trabajos irán encabezados con un título y un lema, y se adjuntará un sobre cerrado con los datos del autor, antes del 18 de este mes de julio al Ayuntamiento de Leganés.



El ministro de Cultura francés acaba de anunciar que el escritor argentino Julio Cortázar será muy pronto ciudadano francés. El autor de «Queremos tanto a Glenda» ha dicho: «Lo hago por motivos prácticos, pero lo que yo soy es iberoamericano y siento los problemas de todo el continente iberoamericano. Siempre he escrito en español y seguiré escribiendo en mi lengua».

Soledad

por Josefa Puig

A todos, o casi a todos, nos asusta la soledad, nos asusta encontrarnos con nosotros mismos, acaso por temor de encontrarnos con el vacío, «nuestro vacío». Y, sin embargo, es un ejercicio, una «gimnasia», que no sería malo practicar a menudo. La verdad, «nuestra verdad», no debería asustarnos, porque, al fin y al cabo, es la única manera de pisar con pie firme por la vida.

Hoy, con la cantidad de evasiones que tenemos a nuestro alcance, la vida no parece facilitarnos esa sana costumbre de mirar hacia dentro de nosotros mismos.

La soledad, el aislamiento, si sabemos aprovecharlos, pueden ayudarnos en el autoconocimiento. Dentro de nosotros, de cada ser humano, existen posibilidades que, sólo si las detectamos en nuestros más acusados momentos de silencio, de soledad, saldrán a flote para enriquecimiento de nuestra personalidad.

Evidentemente, no es fácil aislarse, ya que, como queda dicho, las evasiones que hoy nos brinda la vida hacen que sea más difícil que nunca. No obstante, valdría la pena insistir en ello, dado que nos permitiría, como ninguna otra cosa, discernir lo auténtico de lo falso, lo blanco de lo negro, lo constructivo de lo destructivo, la luz de la oscuridad.

La soledad es nuestra amiga, nuestra consejera y el árbitro constante de nuestras acciones. No deberíamos menospreciarla si tantos beneficios puede aportar a nuestro vivir.

DESDE 150.000 Ptas. y con 2 años de facilidades

En la Carretera de Alcora a 8 Kms. de Castellón VENDO parcelas rústicas.

Información Teléf. 23 22 34 de 11 a 1 y en Crta. Alcora Km. 13,300.



Rogad a Dios en caridad por el alma de

D. Benjamín Monferrer Monferrer

Capitán de la Guardia Civil jubilado

Que falleció el pasado día 3 de julio 1981, habiendo recibido los Santos Sacramentos y la Bendición de S.S.

R.I.P.

Su apenada esposa, María Guía Soler; madre, Leonor Monferrer; hijas, Leonor y Clara; hijo político, nietos, hermanos y demás familia, al recordar a sus amistades tan irreparable pérdida ruegan le tengan presente en sus oraciones y asistan a la misa, que se celebrará MAÑANA LUNES DIA 13 a las 7,30' de la tarde, en la Parroquia de San Pedro, del Grao, por cuya asistencia les quedarán muy agradecidos.

(No se invita particularmente)

Castellón, 12 de julio de 1981

ESTUDIO 3

Pura Castro, una tarde de cuchillo

Eramos tres contra una, aquella tarde nueva, cuando se produjo la rebelión de las palabras. Pura nos había driblado a los tres y se iba, libre de marca, lejos, arriba, solitaria, como un grito atronador de savia nueva y ojos marrones, hacia adelante. Sin un rasguño. Pura, 26 años, comunista malagueña, la niña de oro de la política castellanense, se apellida Castro y tiene la voz rasgada, el pelo bruno y los ojos más avizor de la «nueva ola». Nunca se ha tenido que desangrar tanto el reloj para robarle un destello de fiebra herida y nunca rompimos a sudar tanto en una persecución tan larga. Al final sonaron las espadas.

P.—Dicen, Pura, que el futuro de tu partido en Castellón está en tus manos...

R.—¡Dios mío!

P.—Pura, de Barcelona ha llegado un barco cargado... ¿de qué?

R.—Para mí, de esperanza.

P.—¿Quién se cree hoy que CC. OO. no es el brazo sindical del partido comunista de España?

R.—Yo creo que hay libertad para que cada uno crea lo que le dé la gana y, además, para que lo exprese libremente...

P.—Bien. Yo te digo que el partido comunista es un partido opaco, sin transparencia, y que si no es una religión está muy cerca de serlo, y que resulta difícil saber qué sois, qué queréis y por qué lucháis...

R.—Y yo te digo que no. No es nada difícil. Cualquiera puede conocer lo que realmente es el partido; cualquiera que sea capaz de sentir vivamente —no sé— lo que es una justicia social. Cualquiera que piense que puede contribuir, aportando su grano de arena, a modificar la situación social puede pedir un carné y nadie le va a hacer un examen para saber si tiene una concepción comunista o una ideología marxista. Yo pienso que hay cantidad de camaradas en estos momentos en el PC que, bueno, no les preguntes

qué es el marxismo, quién fue Marx ni quién es Lenin.

P.—Eso me suena a «euro-qué»

R.—A eurocomunismo.

P.—¿Qué es el eurocomunismo, Pura?

R.—Una táctica para llegar a una sociedad diferente. Ni más ni menos.

P.—Pura: Ramón Tamames ha abandonado en Madrid. Doro Balaguer y Gustau Nuñez, en Valencia. Balada en Castellón. Ernest García y Emerit Bono están con un pie en la calle. Intelectuales con cabeza de chorlito...

(Y se le fueron los ojos al Sena, en un viaje largo y alucinante, y apareció, entre brumas, Dolores, «Pasionaria», y Fernando Claudín —¿dónde está Fernando, Josefina? ¿Quizá al borde de una lágrima salada?— y Jorge Semprún. Fue un viaje largo que duró segundos, mientras se habría, incontenible, la herida roja de la «gran escapada» de los viejos intelectuales. De repente, aterrizó).

R.—¡No, por el amor de Dios! Yo creo que se merecen todo el respeto del mundo. No son intelectuales con cabeza de chorlito. Cada uno ha tenido sus motivaciones y no se les puede meter a todos en el mis-



mo saco. Ernest García continúa en el partido y está dispuesto a seguir luchando. Doro Balaguer va a luchar a través de una asociación nacionalista. Ramón Tamames tiene discrepancias con el partido, ha salido y va a continuar su militancia también en otra asociación. A Luis Balada lo conozco más y puedo decir que es un camarada, un camarada, un comunista que reflexionará, que descansará...

P.—Antes, Pura, hablando con una compañera tuya de partido, he oído de ti lo siguiente: «Pura, qué gracia, es tan joven y tan respetada dentro del partido... Pasan por ella todas las tendencias pero no se adscribe a ninguna...»

R.—Mira, el problema del partido en Castellón —creo que no pasa nada por decirlo— es que jamás se ha preocupado de la formación ideológica de sus militantes, aunque os parezca increíble y aunque penséis que nos «lavan el coco». Entonces, para poder entrar en profundidad tendríais que conocer lo que es la concepción de partido, qué es un partido comunista, qué significa un partido federal o qué significa el centralismo democrático o lo que significan realmente las corrientes. Es mucho más profundo de lo que parece. Yo pienso que esta discusión no ha llegado a las bases.

P.—Allí donde mandáis, ¿qué hacéis?

R.—¿Qué es eso de mandar? No os entiendo cuando planteáis así las cosas... ¿Qué es mandar y dónde creéis que mandamos?

P.—Mandar es ejercer el poder.

R.—Desgraciadamente, el PC no tiene el poder. Desgraciadamente.

P.—Que yo sepa, el PC está al frente de alguna alcaldía, ¿no?

R.—Sí.

P.—¿Y en qué se nota?

R.—Sólo tenemos una Alcaldía, que es Vall de Uxó, y se nota. Hay más inquietud, más preocupación por la gente, por los problemas, por la cultura. Yo, sinceramente, creo que se nota.

P.—Yo te digo, Pura, que el partido comunista, a nivel de estruc-

tura, no es diferente a un partido de derechas, yo te digo que ha habido caza de brujas, yo te digo, que no se utilizan los mejores hombres, yo te digo, por ejemplo, que la negociación autonómica la ha llevado un hombre al que tachan de antiautonomista al que le puede resultar difícil entender eso del País Valenciano. ¿Tú qué dices?

R.—¿Por qué Palomares no puede entender lo del País Valenciano? ¿Por qué se le niega a un hombre que pueda entender la autonomía? La cuestión de la autonomía del País Valenciano la puede entender cualquier persona absolutamente consciente, y Palomares ha dado muestras de serlo. El problema del partido puede ser que haya dificultades a la hora de aplicar la política, y que no se utilicen los métodos más correctos. Quizá otras personas más representativas como autonomistas deberían haber estado en esa negociación, pero a fin de cuentas, el partido tiene una disciplina y ha sido el secretario del País Valenciano quien ha decidido que esté este camarada, y está este camarada. Es en el seno del partido donde se solucionan estos problemas.

P.—¿Cuáles son los problemas? ¿Por qué hay gente con valía personal alejada del poder dentro del partido comunista?

R.—Es que lo dices como si todos los buenos estuvieran fuera... Sois demasiado tremendistas planteando las cuestiones. En el PC hay problemas y sería absurdo querer negarlo. Es público.

P.—¿Qué problemas, Pura?

R.—Nos hemos visto desbordados. Hemos tenido un montón de elecciones consecutivas. Hemos tenido que llegar a los ayuntamientos y aprender qué es eso. Se ha tenido que ir al Parlamento. Se ha tenido que cubrir un espacio de movimiento obrero, y, claro, todos los militantes, los camaradas con experiencia, hemos estado totalmente desbordados. Entonces se ha abandonado un poco el partido, ha cambiado la estructura del par-

tido, la célula, y se han abandonado lo que es la organización y la dirección del partido.

P.—Y sin embargo, Pura, hay falta de cuadros expulsáis al alcalde por nacionalista...

R.—Son los problemas que digo. Pero es a nosotros, los comunistas, a quien nos corresponde arreglar esos problemas.

P.—Ahora, en la conferencia provincial, vais a tener la oportunidad de corregir los errores, ¿no? ¿Qué va a pasar en la conferencia?

R.—Yo creo que vamos a tratar de discutir las tesis, que vamos a tratar de manifestar abiertamente las críticas, las enmiendas que nosotros consideremos oportunas a fin de elevarlas para que podamos discutir las enmiendas en común el próximo semana. Que vamos a tratar de ser autocríticos, de señalar las deficiencias que hemos tenido en el conjunto de las comarcas, de ver los problemas que han existido a la hora de aplicación del programa, y, en definitiva, de elegir una reacción que supere los errores que señalemos en esa conferencia.

P.—A lo mejor le pasan a Pura un llo una nota y le dicen: «oye, en castellón se te han sublevado las masas y van por tí». ¿O no?

R.—No, no. Por amor de Dios, ¿por qué? Su personalidad es discutible.

P.—Y la de algunos otros... ¿No estáis utilizando demasiada culto a las personalidades, demasiados dinosaurios del partido?

R.—Yo creo que no.

P.—Pura, antes hablabas de clandestinidad. ¿Cuántas veces has pedido en la clandestinidad un lugar al Sol de la política?

R.—Bueno, de todos modos sólo he militado un año en el partido en la clandestinidad...

P.—Y ahora que no estás en clandestinidad y estás delante de un micrófono, ¿por qué huyes?

R.—Yo no creo que esté huyendo.

P.—Estás huyendo toda la vida.

(Ya había un «tomajambón»)



largos



P.—Por qué no quieres entrar. Por qué hay muchas cosas que, según tp, escapan a tu entorno.

R.—Yo... Es posible que esté en tanto a la defensiva porque todavía... No sé, todos los partidos pueden tener miles de problemas, miles de defectos... Y lo que deciais de los intelectuales: se van; y que «no sabéis trabajar»... Da la impresión de que hay una auténtica campaña... (sonríe) No sé, contra el PC. La prensa airea todas las historias desagradables. Resulta difícil que se reconozcan las cosas buenas...

P.—Me parece, Pura, que ese es un truco viejo. Y lo malo, lo grave, es que te lo creyeras. Lo grave, Pura, es que tú te lo estás creyendo...

R.—Yo estoy convencida. ¿Qué quieres que te diga?

P.—¿Y cuándo vais a dejar de ser «amateurs» en el partido?

R.—Pues no sé... Puede que cuando crezcamos y nos hagamos mayores.

P.—Pura...

R.—Perdona... El problema es que planteais cuestiones... Parece que haya una especie de «morbo» por la vida interna del partido. No quiero acusaros a vosotros directamente. La vida interna del PC es algo que sólo nos interesa a los comunistas. Y no les interesa a nadie que no sea comunista...

P.—Perdona, antes erais los demonios vosotros. Ahora somos los periodistas...

R.—No, no. Perdona. Yo no he querido decir eso. Si lo habéis entendido así, me habéis malinterpretado.

P.—Pero tú lo has dicho...

R.—No, en absoluto. Yo creo que es importantísimo que haya periodistas, que haya libertad de expresión y que digáis, y que preguntéis. Pero lo que está claro es que el PC siempre es polémico.

P.—¿Y eso no se acabaría si os pusierais delante de la opinión pública tal como sois?

R.—¡Y qué transparencia quieres más después de decir todo lo que he dicho! Reconocemos que tenemos problemas internos. Tenemos problemas internos.

cada mano. Ya se habían entornado algunos ojos y en la voz rebotaban brillos de plomo, como balas en un revólver. Ya se había agazapado la tarde detrás de un Sol encarnado que buscaba el parapeto. Ya no había más frontera que la lucha cuerpo a cuerpo, y la conversación se desgranó por la pendiente de julio, el mes de los cuchillos largos, infinitamente, definitivamente desbocada. Contra el viento. Era un fragor dulce que no rezumaba sangre).

R.—No, no. No creo que esté huyendo. ¿Por qué dices que estoy huyendo?

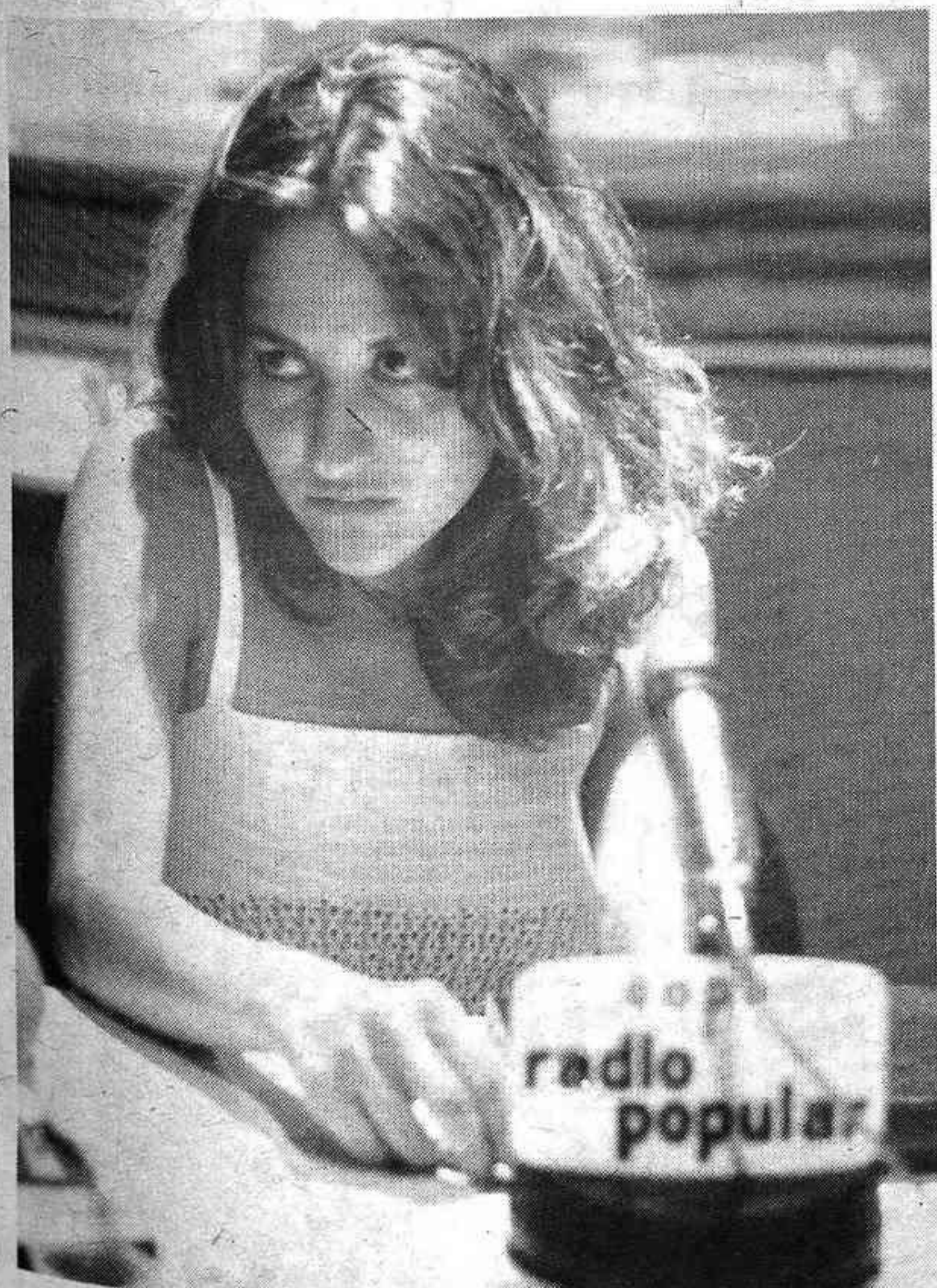

Estamos en un proceso de discusión, en un proceso de clarificación ideológica, en un momento en que ha entrado cantidad de gente nueva en el partido...

P.—Pura, dime: ¿cuántos militantes han entrado en Castellón en los últimos dos años?

R.—Mira, pues yo no te lo sé decir... Pienso que hemos crecido, se está manteniendo la militancia que había: unos mil doscientos militantes. Estamos en un momento de profundo cambio que puede ser totalmente positivo. Vamos a salir fortalecidos.

P.—Fortalecidos. Ya. Tú tienes ahora la oportunidad de mejorar tu propio partido, de fortalecerlo, de transmitir un mensaje de ilusión, de captación de gente, en unos momentos en que el PC padece una seria sangría de militantes. Estás delante de un micrófono y vas a salir en las páginas de un periódico. Podrías estar enarbolando la bandera de la ilusión y de la esperanza, y sin embargo estás a la defensiva. Luego resulta que somos nosotros los que estamos conculcando el derecho de los partidos a ser transparentes... ¿Por qué hay tanto cuento chino entre los políticos? ¿Cuándo reconoceréis vuestra propia incapacidad?

R.—Es increíble... Es que estáis queriendo... Osea es que, de verdad... Es increíble. Parece como si fuera yo la que os esté atacando a vosotros. Y parece como si quisierais que acabe diciendo que somos unos incapaces, que somos nefastos, que somos unos aprendices, que estamos en pañales, que somos unos brutos, que no sabemos organizar nuestra casa, que nos tiramos de los pelos...

P.—¿Lo sois, Pura? ¿Lo piensas?

R.—¡Es lo que estoy diciendo! Estoy diciendo que hay unos auténticos problemas, estoy diciendo que llegar al poder es una tarea muy larga y que somos auténticos aprendices. Y yo creo que lo que tú me dices —hacer una llamada a la gente— no es decir: «venid, jóvenes de Castellón, venid, pueblo de castellón, a la alternativa alegre y divertida...»

P.—¿Qué ofrecéis, Pura? ¿Qué ofrecéis, qué ofrecéis?

R.—No ofrecemos nada absolutamente. Yo pienso que militar no es una cosa que puedas decir: «cómprala». Yo pienso que la gente que llega al partido piensa que esta sociedad no sirve y que hay que cambiarla y que tiene esperanza, y los que todavía continuamos es porque conservamos esa esperanza...

P.—Bien: con el corazón en la mano, Pura, ¿Cuánto tiempo vas a tardar en desencantarte?

R.—Mira, soy consciente de que hay problemas, de que es difícil y todo eso. Pero mientras siga convencida —como estoy— de que no hay otra alternativa mejor, voy a estar ahí. Pienso que aún sirvo. El micrófono se había comido todas las palabras. Enormes gotas de silencio inundaban el estudio 3 de Radio Popular, y tres pares de ojos coincidían en las miradas. Teñidas de marrón, Pura miraba lejos. Muy lejos. Más lejos. Quería creer. Ansiaba creer. En el horizonte estaba el barranco. ¿Dónde está el verde, Pura? ¿Quién nos lo ha robado?

Juan Soler

Luis Herrero

Ximo Puig

(Fotos Heredio)

PIE DE FOTO

Mal podrán reír los niños mientras los hombres vayan con metralletas por la calle. Mal podrán jugar con libertad mientras las armas estén presentes. La libertad —según Cervantes— es el don más preciado que Dios dio al hombre; por ello, estos niños, que carecen de ella, difícilmente podrán reír. Mientras los hombres, incapaces de solucionar sus problemas, se lanzan al espacio en busca de otros mundos y otras aventuras, a los niños, ¡pobres niños!, les falta la sonrisa en los labios. Mal podrán reír los niños mientras las armas sean necesarias para garantizar la libertad de los hombres.

Alfredo Remolar Franch



Comtemple la fotografía inferior, siéntese tranquilamente delante de la máquina y escriba lo que le inspire la imagen de Javier Campos. Mándenos menos de 18 líneas a «Mediterráneo», fin de semana», Avda. del Mar 20. El próximo domingo publicaremos, firmados por sus autores, aquellos pies que nos parezcan mejores.



Bébase un «Mediterráneo» con hielo.

VERANO LOCO



MUNDIAL 82

Los campos de juego

por Ximo Alcón

«Santiago Bernabeu»

Es propiedad del Real Madrid C.F., se fundó en 1947, siendo sus dimensiones 105 por 70 metros y su cabida de 105.000 espectadores. Los gastos de remodelación costarán al club 530.080.000 pesetas y al RCOE 174.180.000 pesetas. Albergará cuatro partidos (tres de la segunda fase y el de la final).

El crédito para financiar las obras está totalmente concedido, aunque todavía no se ha formalizado. El proyecto de remodelación se aprobó en julio de 1980. Las obras se contrataron con la empresa Hispano Alemana de Construcciones, S.A., en octubre de 1980. Estas sufrieron un retraso de cuatro meses en el calendario inicial. Se ha aprobado por parte de la propiedad y del RCOE un nuevo calendario presentado por la empresa constructora, y que prevé la finalización de las obras el 31 de Octubre de este año.



EL porcentaje de obras realizadas se estima en un 25 por 100, correspondiente a vestuarios (terminado el de los visitantes), terreno de juego (separación túnel de acceso), iluminación (tendido de redes generales), mejoras y obras generales (preparación para la estructura de la marquesina, colocación de módulos de fachada en

GRC y hormigón prefabricado).

El presupuesto global es de 704 millones de pesetas, de los cuales 174 millones irán a fondo perdido, concedidos por el RCOE. No se harán muchos gastos adicionales en las salas de entrevistas porque para la final del Mundial se utilizarán las instalaciones del Palacio de Congresos y Exposiciones.

SALUD Y BELLEZA

El tomillo

Maravillosa y generosa planta de la familia de las labiadas, presenta dos variedades: el tomillo y el tomillo serpol. Poseen virtudes análogas, pero más acentuadas en el primero.

Son estimulantes y tónicos, lo cual los hace recomendables contra todas las debilidades orgánicas, especialmente las del sistema nervioso y del sistema circulatorio. He aquí algunos tratamientos en los que interviene el tomillo:

ACNE: Infusión de 5 minutos de 2 pizcas de tomillo y 2 pizcas de salvia. Tomar dos o tres veces al día. De la misma infusión poner en la cara por la noche como tónico.

CISTITIS: Tomar cada noche en decocción de 5 minutos, 2 pizcas de corteza de tilo, añadiendo en infusión de 5 minutos 3 pizcas de flores de brezo y 2 de tomillo.

según Maurice Messegué

DEPRESION NERVIOSA: Infusión de 5 minutos de una pizca de verbena, tilo, salvia y tomillo a razón de dos tazas diarias.

MENSTRUACION IRREGULAR: Infusión de 5 minutos, para medio litro de agua, de una pizca de pétalos de rosa, una de espliego, una de ortiga, una de tomillo, una de salvia, dos de milenrama y una de romero. Tomar dos grandes tazas cada día.

En cualquier caso, asegúrese (nunca insistiré bastante) de que las hierbas que utiliza no estén contaminadas con productos químicos peligrosos (abonos industriales, pesticidas, herbicidas, insecticidas, emanaciones de industrias o cualquier otro contaminante). Para ello, adquiera hierbas que hayan superado los correspondientes análisis fitosanitarios.

las buenas hierbas salvajes

M. Messegué

c./amadeo 1-38
tfn. 213141

castellón

ATENCIÓN

HOTELES, RESTAURANTES
O BARES GRAN OCASION

VENDEMOS COCINA «SALA»
CON ACCESORIOS, SEMI-
NUEVA Y A BUEN PRECIO.
Zorita nº 17. Tlf. 21 03 55.
CASTELLON

GASTRONOMIA

Viña Soledad

por Josep P. Broch

No es frecuente, en estas tierras al menos, que a uno le inviten, de golpe y porrazo, a la presentación de un vino. Las invitaciones siempre suelen ser para la presentación o inauguración de cualquier chorrada, que suele cerrarse con un «vino español»; pero, nunca el vino es la pieza central, el eje sobre el que gira todo lo demás.

Pues bien, el pasado día tres se produjo el milagro. Javier Serrano, un joven propietario de un Bar-Restaurante en Villarreal, lo logró. Invitó a un puñado de amigos y clientes a que se atiboraran de langostinos, mientras degustaban unas docenas de botellas de «Viña Soledad», un blanco jovencísimo, apenas de unos meses, que causó una agradabilísima sensación entre los presentes.

El vino en cuestión, a base de Viura y Malvasía, se nos ha antojado, en cuanto a elaboración, perfecto. Es de un color brillante, aunque incipiente, de una asombrosa fragancia, suave, ligero, muy afrutado, y, aunque la etiqueta reza muy claramente «blanco-seco», se nos antojó algo dulzón. Supongo que, en unos meses, desaparecerá ese peculiar regusto dulce. En cuanto a los otros detalles, ya de la botella, la etiqueta es bonita, algo recargada de literatura inútil y, sin embargo falta la fecha de embotellado y la graduación.

Así pues, pasamos una tarde agradable, que lo hubiera sido mucho más si hubiéramos podido conocer más detalles sobre la elaboración de este vinillo. Nos fallaron los de la bodega. No comprendo la actitud de estos hombres ante la presentación de uno de sus vinos.

MODA

Como la montaña alpina

por Josefina Salvador

El primer producto de protección solar que plantificó en su envase ese misterioso número que advierte el grado de protección, tan conocido ya (1, 2, 3, 4...hasta 8), fue Piz Buin.

Cuando en 1946 Franz Greiter fue de expedición al Piz Buin, la altiva montaña más elevada del Vorarlberg (Macizo de los Alpes), sufrió una fuerte quemadura de sol. Mientras convalecía de ella resolvió que, en adelante, ningún montañero, ni nadie que navegara, o se acercase al mar por la playa, carecería de un producto ideado por él y por otros científicos, que, con su uso, hiciera imposible la desagradable quemadura.

Atendámosle: «La capa superior de la piel, la capa córnea, tiene al final del invierno un espesor de una décima de milímetro aproximadamente. Dicha capa se torna más gruesa en verano para permitir la protección requerida contra las radiaciones ultravioletas.

La piel resulta más atractiva cuando su espesamiento (llamado callosidad de protección contra la luz) se produce lentamente, sin excesos. Esto se logra con un producto de defensa antisolar que posea un alto factor de protección y permita frenar hasta un 97% la luz ultravioleta en las zonas críticas del cuerpo».

Parece ser que la calefacción del invierno, estufas y medicamentos, reducen la capacidad de reacción de la piel ante el sol. Y, sin embargo, hay que estar al sol, pues, no sólo beneficia al cuerpo, que con él absorbe más oxígeno, sino que, al latir el corazón de forma más relajada, el bienestar físico es indiscutible. El «quid» está en la dosificación y en que cada cual sepa si es un 1, un 5, un 6 ó un 8 de protección (por ejemplo) el que hará posible el bendito bronceado al uso, que procura a guapas y feas el estilo de belleza de nuestro tiempo.

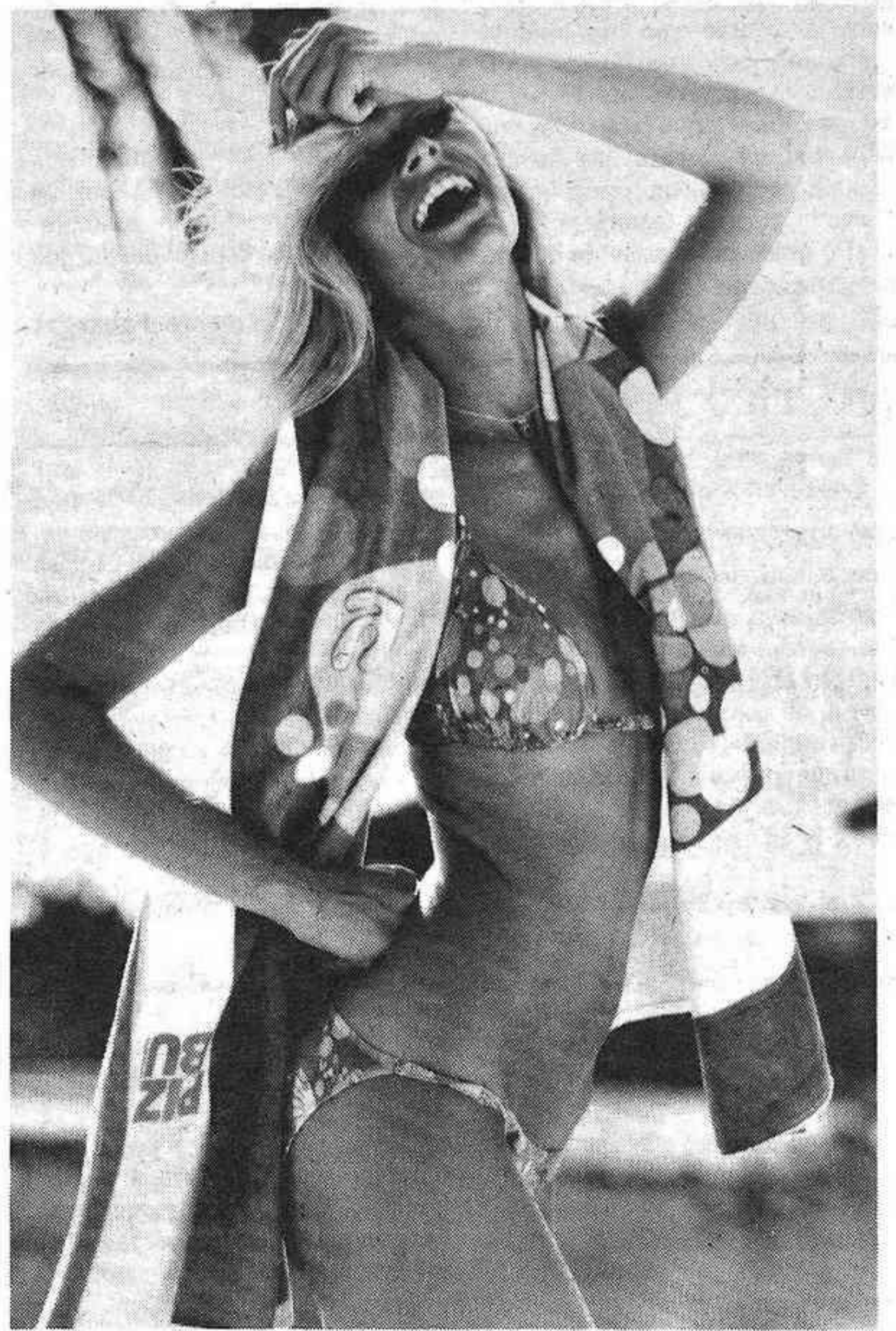
Una piscina perfecta
tratándola con elACL-90, de
APLICACIONES HIDRAULICAS/S.A.

Resuelve los problemas de:

TURBOLEZ
PH
ALGASCon el ACL-90 no necesitará ácido clorhídrico
Consulte al Representante en Castellón:

JOSE BALAGUER NEBOT

Vázquez Mella, 13. Tel. 21 51 49. Castellón

LAS 2 MEJORES FORMULAS
PARA MANTENER LIMPIA
Y BIEN TRATADA EL
AGUA DE SU PISCINA
DEPURADORES Y PRODUCTOS
DE TRATAMIENTO

FONT

Piza. Escuelas Pias, 16. Tel. 21 25 79

A tí, sociedad

por Jesús Dolz Boscar

Esto clama al cielo: es deshonoroso que, en nuestros días, mueran ochenta mil personas al día por desnutrición (de los cuales, la mayoría son niños), es increíble que podamos leer titulares como «profesor parte la mandíbula a un alumno de un puñetazo», como «trescientos mil niños trabajan en vez de estudiar y jugar» y como «asesinado por una banda de niños atracadores».

Yo te digo a tí, sociedad: estás matando niños, martirizando niños, arruinando niños, pero, puedes estar segura, ellos no permanecerán impasibles viendo cómo los destrozas, porque, cuando crezcan, recordarán lo que les hiciste y tratarán de vengarse como puedan.

A tí, sociedad, que, en vez de educar a los niños culturalmente, los educas en el seno de la violencia, la barbarie y la delincuencia, yo te acuso.

¿Tienes tú, en cambio, derecho a acusar a los jóvenes de pasotismo, cuando lo más normal, si tu les cierras todas las puertas dignas de la vida, es que pasen de tí?

CARTAS

¿Qué sucede con los autobuses?... Nuestra ciudad, con sus más de cien mil habitantes, debería contar con un recinto apropiado para estación de autobuses. Sin embargo, no es así y éstos se encuentran repartidos por muy distintos lugares de la ciudad, lo que supone una grave molestia para los usuarios.

¿De quién es la culpa de que no contemos con dicha estación? ¿Por qué quien debe no se preocu-

pa de las molestias que sufrimos, de la incomodidad de los transbordos (se ha de recorrer todo Castellón para pasar del autobús de Alcora al de Benicásim o del de Onda al de Lucena)?

¿Tan difícil es encontrar una solución? Acaso fuera posible construir una estación subterránea en el andén central del parque de Ribalta...

Vicente Fabregat

¡Al rico helado!

Los helados que tanto consumimos en esta época poseen las mismas cualidades que los productos lácteos, ya que su componente básico fundamental es la leche, excepto en los polos, que se componen de agua y azúcar. Puede decirse que la riqueza en calorías de un helado es inferior a la de un pastel, igual a la del queso y superior a la de una fruta. El helado es adecuado como postre y merienda, pero no conviene ingerirlo cuando se está en plena digestión

o se sufre frecuentemente de anginas o faringitis. Tampoco es recomendable comerlo muy deprisa. Conviene comprobar siempre que el helado comprado lleva el Registro de la Dirección General de Sanidad. Si un helado ha perdido su forma habitual es porque ha sido descongelado y vuelto a congelar, con lo que podemos exigir la devolución de su importe o el cambio por otro producto, ya que, si bien puede estar en buenas condiciones sanitarias, habrá perdido parte de su sabor.

Animales en la playa

El Ayuntamiento de Banicasim, dentro del capítulo de protección de las playas, ha acordado la prohibición de que perros y caballos entren en las zonas de baño y playas. Esta prohibición se extien-

de, pensamos, a todo animal doméstico, aunque vaya acompañado. La medida hay que considerarla acertada, porque favorece tanto la tranquilidad como la higiene de los bañistas.

Concurso de dibujo

Este espacio está reservado para tu dibujo. Envíanoslo a «Mediterráneo-Joven», Avda. del Mar, 20 (tamaño 10 x 8 cms.), hecho con bolígrafo, rotulador o plumilla (tinta negra).



Luis García

Niños mendigos, niños explotados

Era necesario ver la cantidad y el porqué de los niños mendigos en las calles, por lo que el Ayuntamiento de Madrid recogió de ellas a setenta y dos niños, la mayoría de los cuales iban acompañados de adultos. Sin embargo, estos adultos no eran siempre los padres de los niños, sino los explotadores que hacían pedir limosna a los chavales para quedarse ellos con el dinero. Estos niños eran maltratados, incluso no se les daba comida si su recaudación no era considerada suficiente: tras los correspondientes reconocimientos médicos, se ha observado en ellos desnutrición, síntomas de raquitismo y otras dolencias. Los niños han sido puestos a disposición de Protección de Menores y se espera que sean acogidos en familias.

Diabetes infantil

El profesor Pfeiffer corrobora, tras varios estudios realizados en universidades norteamericanas, que las vacunas contra las paperas y la escarlatina pueden contribuir a la prevención de la diabetes infantil.

Dama de Lady Diana

Si todas las niñas sueñan con llegar a ser damas de honor de una boda, cuando ésta es una boda real el sueño se convierte en un cuento de hadas. Cuando el príncipe Carlos de Inglaterra anunció su compromiso con lady Diana. Clementine Hambro, de cinco años de edad, se convirtió en una celebridad de la noche a la mañana, ya que fue elegida para hacer de dama de honor entre las niñas que acuden al jardín de infancia en el que ha trabajado hasta ahora la futura princesa de Gales. La niña es bisnieta de Winston Churchill y será la más joven de las cinco damas que acompañarán a lady Di en la ceremonia. La madre, Charlotte Hambro, de veintiséis años, esposa de un banquero millonario, ha declarado: «Se encuentra muy nerviosa ante la boda real. Yo lo único que puedo hacer es tratar de calmarla y rezar porque nada salga mal. Concretamente, trato de matenerme yo tranquila y procuro tener a Clementine continuamente ocupada. Es una ocasión memorable para una niña».

Nicholas

Adam Rich, el popular Nicholas Bradford, ha visitado nuestro país. Vino acompañado de sus padres y de su hermano menor para hacer unos anuncios publicitarios.

El chico cumplirá trece años en octubre. Actualmente vive en Los Angeles y no se considera un niño prodigio, además de que sus amigos tampoco son artistas. Como todos, estudia y se examina. Su hobby es el hockey sobre hielo. Durante su estancia en Madrid estuvo en unos grandes almacenes firmando autógrafos y recibió su premio: mil besos de las niñas que fueron a verle. «Juego al beisbol. Practico el motorismo: tengo una Suzuki. Pero, el hockey me apasiona: he ido a dar clases al Canadá».

Atención

Al pobre leñador le han robado el hacha dos ladronzuelos. ¿Dónde están los muchachos y lo robado?.

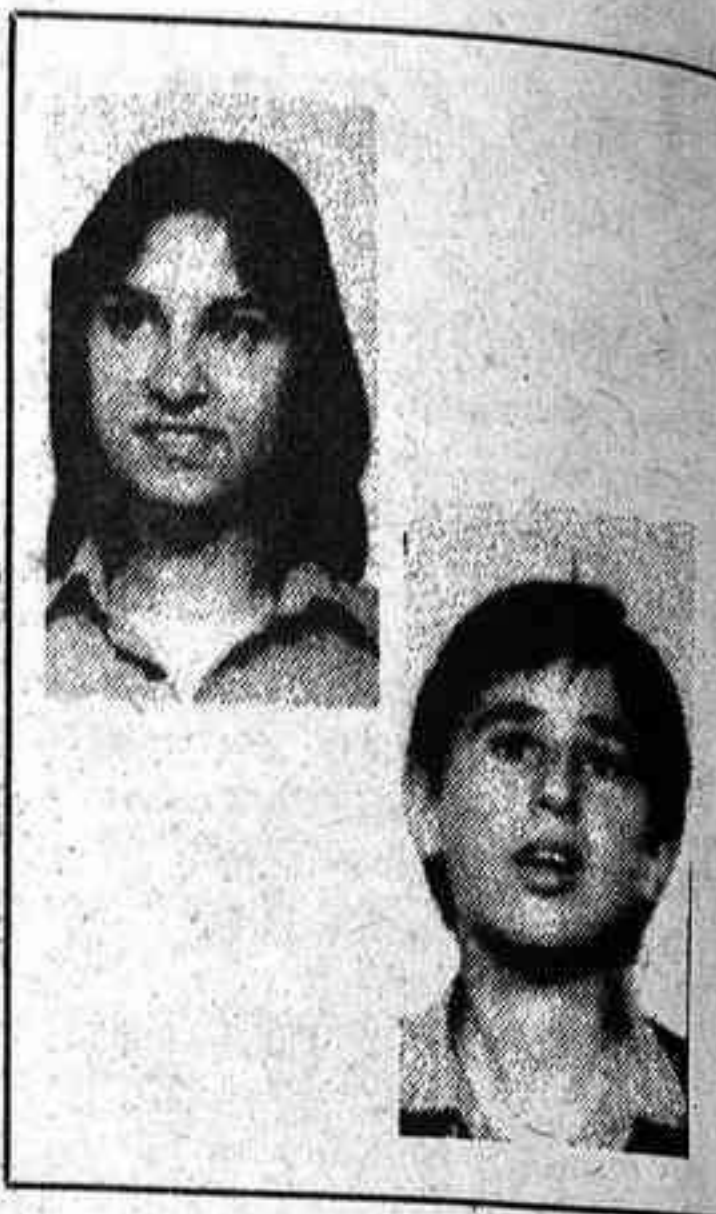

Coordinan:
Estrella Cerdá Gargallo
Jesús Dolz Boscar



¿Un nuevo Einstein?

El caso de Eugene Volock no es el único en el que un niño tiene una capacidad superior a la de los demás. Esto ocurre en Estados Unidos, donde Eugene, con doce años de edad, es el primero de la clase, lo que, desde luego, no es tan extraño. Lo extraordinario es

serlo a su edad en la Universidad de California de Los Angeles (UCLA) en Matemáticas y Electrónica. Además, el muchacho trabaja en una empresa de ordenadores y cuentan que rinde mucho más que cualquier licenciado en Informática.

Mi querida televisión

Me has timado, Siento decirlo, pero es así, ya que, gracias a tu publicidad, he comprado un producto que me ha tocado tirar a la basura por inútil. Creo que estamos todos hartos de la publicidad, y no hablemos de los lavados de cerebro que nos produce en vísperas de Reyes.

Te sugiero que programes unas determinadas horas para publicidad y no interrumpas bruscamente los programas, cortándolos por donde se te ocurre, para indicarnos qué detergente lava más blanco o con qué champú va a quedar más sedoso nuestro cabello, ¿vale?

El Consumidor Televisivo



Copa Davis

España elimina a Mónaco

LERIDA, (Efe).—Al término de la primera jornada de la eliminatoria de la Copa Davis, España ha derrotado a Mónaco por tres victorias a cero, por lo que pasa a la final del grupo «A» de la segunda división.

En esta primera jornada se

han disputado los dos partidos individuales y el de dobles, dado que el viernes hubo de aplazarse la disputa de los dos singles por la intensa lluvia caída en Lérida.

España deberá disputar la final del grupo «A» de segunda división contra el vencedor de

la eliminatoria Hungría-Israel, para recuperar la primera división, que perdieron el año anterior.

En el encuentro de dobles, Sergio Casal y José López Maeso vencieron a Michel Borfiga y Bernard Balleret, por 7-5, 6-1 y 6-1.

PIRAGÜISMO

El memorial Gonzalo Colomina

Se ha celebrado en el Náutico, el VI Trofeo Memorial Gonzalo Colomina, prueba puntuable para el campeonato de España de travesías. Con este motivo se dieron cita en Castellón más de 15 clubs de toda España para tomar parte en dicho trofeo, dando un alto nivel de competitividad y deportividad entre sus participantes.

La competición, organizada por el Club Náutico Castellón-C itosa, fue un éxito tanto en organización como en resultados. La participación fue masiva pues en las regatas tomaron parte más de 150 piraguas en las distintas modalidades existentes en este duro y sacrificado y a la vez bello y llamativo deporte, tan admirado por unos pocos y tan poco conocido por la inmensa mayoría. Esto no deja de ser una contradicción si pensamos en el alto nivel de nues-

tros palistas y la atención dada a este deporte.

Los resultados obtenidos por los palistas del Club Náutico Castellón, fueron los siguientes:

1ª Regata: Damas infantiles y canoistas cadetes.— Lourdes Van-Konissloo y Paloma Cinto, 2ª en K-2 cadetes; Mª José Rodríguez y Marta Carbonell, 4ª en K-2 cadetes; Mª Carmen 2ª en K-1 cadete; Mª Angeles Cantero, 5ª en K-1 cadete; Isabel, 3ª en K-1 dama seniors; Fernando Doñate, 3ª, en K-1 infantiles; Jorge Cinto, 4ª en K-1 infantiles; Julio Cinto, 7ª en K-1 infantiles; Pedro González y José M. Galavis, 6ª en K-2 infantiles; Javier Moreno, 5ª, en C-1 cadetes; Alfredo Rives, 7ª en C-1 cadetes.

2ª Regata: Cadetes K-1 y K-2 y

canoistas absolutos.— Fernando Marqués, 4ª en K-1 cadetes; Juan Carlos Martín, 8ª en K-1 cadetes; Carlos Ibáñez, 3ª en C-1 seniors.

3ª Regata: Juan Antonio Cinto y Antonio Miñana, 1ª K-2 seniors; Miguel Alonso y Guillermo Alguero, 6ª K-2 Juniors; Jose M. Viciano y Victor de la Torre, 8ª K-2 juniors; Manuel Vilchez, 6ª K-1 juniors; Jaime Fabra, 10ª K-1 juniors.

El gran éxito de la jornada residió en que el Club Náutico Castellón obtuvo un flamante 2º puesto en la clasificación por equipos. Puesto merecidamente obtenido, gracias al esfuerzo de todos los componentes del mencionado club.

Tour-81

Gran etapa de Vicente Belda



THONON LES BAINS (Francia), (Efe).—El irlandés Sean Kelly se adjudicó la victoria en la decimoséptima etapa de la Vuelta Ciclista a Francia, disputada entre Besancon y Thonon les Bains (228'5 Kms.) en un apretado sprint con catorce corredores, clasificándose séptimo el español Vicente Belda.

En el puerto del «Cou» (segunda categoría) que asciende en 10Km. de 738 a 1.116 metros, el español Vicente Belda dejó literalmente clavados sobre el asfalto a sus 15 compañeros de escapada.

El metro cincuenta que mide el valenciano (el hombre más pequeño del Tour) y, por consiguiente su menor peso no pesó sin embargo, en los veintiocho kilómetros de bajada hacia la ciudad balnearia de Thonon les Bains.

Vicente Belda fue cogido por hombres de gran estatura y mucho más peso, pero no fue descolgado por los quince ciclistas que se lanzaron a tumba abierta (70 a 75 Km/h.) por una carretera

sinuosa y con curvas muy cerradas.

Con una llegada juzgada prácticamente en descenso, tras 28 kilómetros de bajada, el sexto puesto en el sprint final de Vicente Belda ha sorprendido a los observadores, ya que se midió al sprint con Kelly, Wellens, el británico Jones, Kuiper, Luyten y Criquelion, todos más rápidos sobre el papel que el corredor de Alicante.

Clasificación de la etapa

- 1.—Sean Kelly (Ir) 5-47-07
- 2.—Jean Françoise Rodríguez (Fra)
- 3.—Johan van de velde (Hol)
- 4.—Leo Wallens (Bel)
- 5.—Jacques Michaud (Fra)
- 6.—Mariano Martínez (Fra)
- 7.—VICENTE BELDA (ESPAÑA)

Clasificación general

- 1.—Bernard Hinault (Fra) 63-37-37
- 2.—Philip Anderson (Aust) a 2,58
- 3.—Gilbert Duclos-Lassalle (Fra) a 6,37

Helenio Herrera estuvo en Vall de Uxó

Helenio Herrera, secretario técnico del F.C. Barcelona ha estado en Vall de Uxó con dos objetivos: Villalba y Planelles, jugadores de la UDE.

Visitó el campo de la Moleta donde se está disputando estos días el campeonato de Peñas saliendo gratamente impresionado del esfuerzo y dedicación de

aquellos deportistas. Posteriormente se entrevistó durante más de una hora con el presidente del Vall de Uxó, Enrique Sorribes. Parece que no van a haber muchos problemas para el traspaso de estos dos jugadores al Barcelona, aunque Helenio Herrera volverá pronto para cerrar la operación.

Por su parte, la UDE está reforzándose con vistas a la próxima temporada. Se fichó a Castro, libero del Mestalla y en la actualidad se está en conversaciones con el ex-delantero centro del Castellón, Bayarri.

E. Pérez

Abierta Matrícula Oficial para 1º de B. U. P. Mixto Curso 1981-82

LUGAR: ESCUELAS PIAS

INSCRIPCION: Hasta el día 17 de julio. HORA: Mañanas de 11 a 13'30 Tardes, de 4 a 5'30

EMPRESA EN EXPANSION

NECESITA PERSONAL AMBOS SEXOS MAYOR 18 AÑOS BUENA PRESENCIA PREFERIBLE CON VEHICULO PRESENTARSE LUNES A LAS 12 HORAS C/. TRINIDAD 5-2º-Izq. PREGUNTAR SR. SALVADOR Ref.INEM-CS-0316

El Aero Club de Castellón al servicio del turismo que nos visita

- Bautismos del aire
- Paseos aéreos
- Cursos de pilotos

Informes: En el Aero Club de Castellón. Aeródromo del Pinar. Teléf. 22 29 68.

...sus vacaciones junto al mar,

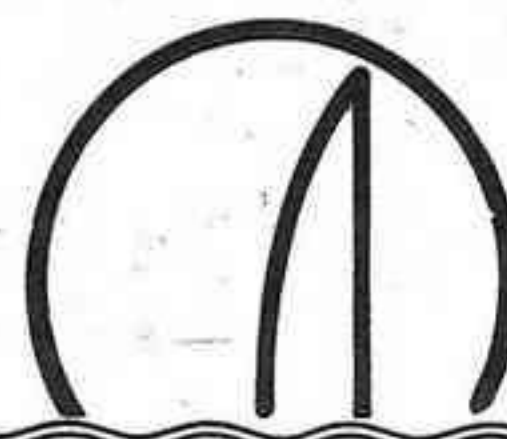

en edificios: **mónaco, acapulco y portobello**

desde 275.000 pts. entrada. resto 10 años

EDBOSA

EDIFICIOS E INMUEBLES BONET S.A.

En medio, 9-11-4B Tel: 215099 CASTELLON

Gran Avenida, 5.-Tel: 30 21 99 BENICASIM

La gran realidad

El nuevo FORD GRANADA GLS 2,8 inyección (el más barato de los coches de importación).

- Equipado con: • Aire acondicionado • Cerraduras centralizadas • Eleva lunas eléctrico • Dirección asistida • Radio cassette F.M. • Llantas de aluminio

CONDICIONES: Entrada, 451.264 Ptas. (resto 53.437 Ptas. (Por 36 meses). 1.74 (Precio contado, puesto en carretera). CONCESIONARIO



LUIS PRADESSA

Avda. Vall de Uxó, 25 - Tel. 21 55 11 - CASTELLON

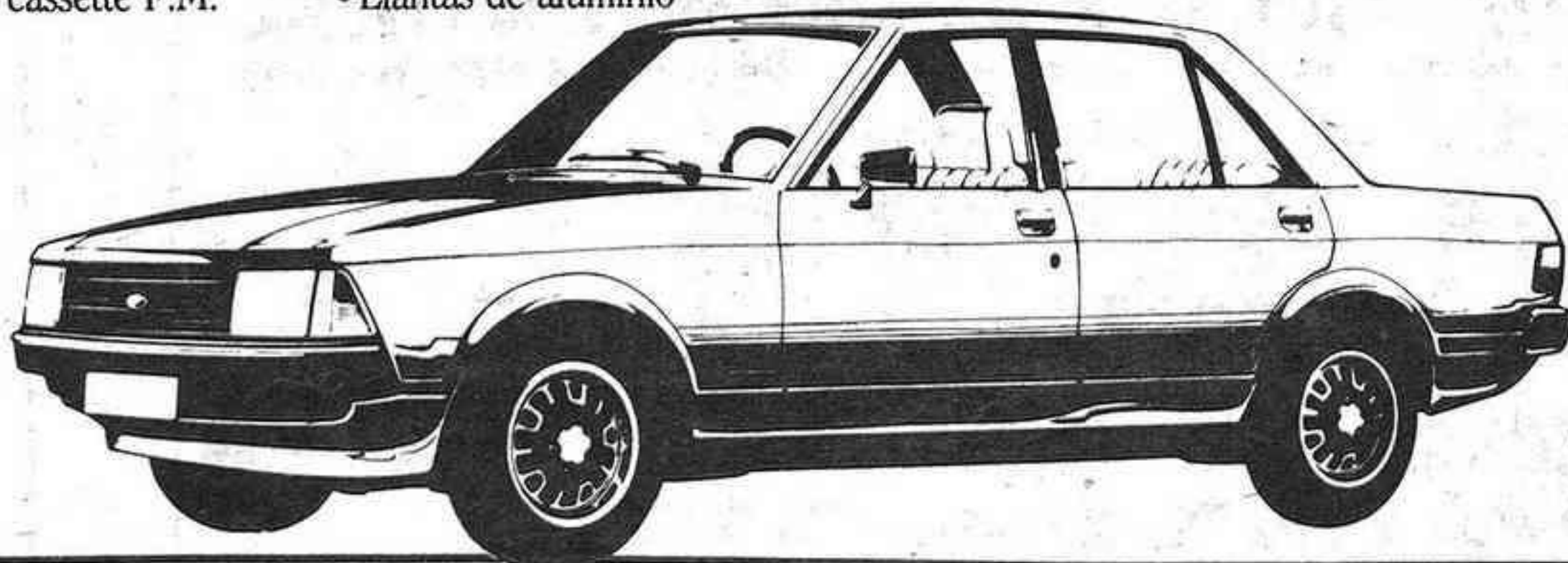

EDBOSA S.A.

No es nuestro deseo que esta aclaración a don Pascual Fuster, se convierta en situación polémica, sin embargo, como junta directiva del C.D. Castellón, nos vemos obligados a puntualizar, algunos extremos, del contenido de su escrito, publicado en el diario «Mediterráneo», del viernes 10 del corriente ya que estimamos que la filosofía vertida en el mismo, quizás por desconocimiento de las circunstancias reales, puede llevar a la afición de nuestro club, a conclusiones erróneas, respecto a la conducta y resoluciones de esta junta con este tema.

La junta directiva del C.D. Castellón, cuando decidió la aceptación del ofrecimiento de los terrenos, que el Ayuntamiento de esta ciudad, le cedía onerosamente para la construcción del nuevo campo de fútbol, no lo hizo porque lo necesitaba imperiosamente, recibiendo lo que le dieran, sino

Sobre el nuevo campo

La directiva del Castellón se explica

sopesando todos los pros y contras, que los distintos emplazamientos ofrecidos comportaban, de beneficios y cargas, y nuestra decisión se basó, en asesoramientos técnicos, con conocimiento de todos los problemas de infraestructura, que ellos tienen en la actualidad, y las resoluciones que nos brinda el Plan General, aprobado para esta ciudad, para un futuro próximo y lejano.

Es indudable, que la ubicación de los terrenos, en cuestión, no están situados en casco urbano, y cercanos al centro de la población, pero eso es innecesario decirlo, ya que la capacidad de soldar necesaria para emplazar todo el programa, que comporta esta clase de instalaciones, hace impensable,

ser situado, en zonas cercanas a la Puerta del Sol, ya que no habría economía capaz de soportar dicha carga. Después de dejar aclarado, que los terrenos de posible ubicación de esta instalación, debe ser en los alrededores de nuestra ciudad, y dentro de los determinados como suelo urbanizable en el Plan General, y el último ofrecimiento efectuado por el Ayuntamiento, fue el mejor situado, con un emplazamiento idóneo, para un futuro próximo, cuando se desarrollen las determinaciones aprobadas, en el documento de urbanismo antes citado, y que creemos el señor Fuster desconoce, o no ha estudiado a fondo técnicamente, y en el cual, podría ver resueltos todos los problemas de acceso al

campo, por los viales trazados en el mismo.

Por otra parte, somos conscientes que cuando se implanta una dotación, tan importante como la que pretendemos hacer, esta crea problemas de infraestructura, tanto de índole de viales, como de tráfico, pero estas están en el ánimo de las autoridades, y de esta entidad, en solucionarlas, para disfrute, no sólo de los usuarios de esta instalación, sino de los vecinos de ciertos sectores anexos a la misma, que también podrán utilizarlos, en suma, serán soluciones para toda nuestra población.

En cuanto al tema de los aparcamientos, es indudable que ellos son necesarios, para dar solución al desplazamiento, de parte de nuestros aficionados en día de partido, pero debemos indicarle al señor Fuster, que en efecto ellos no serán financiados por la Federación, sino que, por el contrario serán ellos la base de la economía para sufragar la realización de nuestro tan deseado campo de fútbol, lo cual, como puede ver Vd. consideramos que esta puede ser la aportación de la afición, a la construcción prevista, como una contraprestación de servicios, y no como un fondo perdido, que creemos sería como un fraude a nuestra incondicional afición.

Respecto a su tercer punto, sobre la revalorización de los terrenos esta junta, no puede olvidar que el C.D. Castellón es propietario de los mismos, como consecuencia de una cesión onerosa, y con unas cláusulas resolutorias que la obligan, las cuales alejan cualquier situación de especulación sobre dicho suelo, sin embargo, debemos indicar, que en las

mismas cláusulas, se situaron las necesarias puntualizaciones, para que en un futuro lejano, se puedan tomar resoluciones si las necesidades y tendencias cambiarán, respecto a las actuales.

Debemos advertir para conocimiento de nuestra afición, que en los ejemplos invocados por el señor Fuster, sobre los emplazamientos de los campos del Real Madrid, Valencia, Barcelona, etc., si es verdad que están en zonas de gran porvenir urbano en dichas poblaciones, sin embargo lo que parece desconocer dicho señor, es que la calificación urbanística de dichos solares, no los hace aptos para la dotación deportiva que ahora disfrutan, y no para otra, como podría ser la de vivienda como parece adivinar en su escrito, (nos remitimos a la reciente negativa del Ayuntamiento de Madrid, para el traslado del campo «Santiago Bernabeu», para poder ser construido en dicho solar recuperado, una edificación de carácter singular, comercial y residencial).

Por último, debemos ratificarnos, en todas las gestiones llevadas a cabo por esta junta directiva, para la obtención del anhelado nuevo campo del C.D. Castellón, sin embargo, no queremos terminar sin agradecer, el presidente y su junta, el espíritu de crítica positiva de don Pascual Fuster, al que respetamos en su opinión, y pensamos que la ha ofrecido llevado por su arraigado castellerismo, y afición albinegra, la cual nos ha llevado a hacer una total recapitulación de todas nuestras gestiones, para ser analizadas de nuevo, con deseo de no cometer un error histórico, igual que no cometieron nuestros abuelos, cuando contruyeron en «las afueras» el campo del Sequiol.

La Junta Directiva
C.D. Castellón

Almacenes Avenida.

OFERTAS VERANO 1981

FIJESE: BARATISIMOS

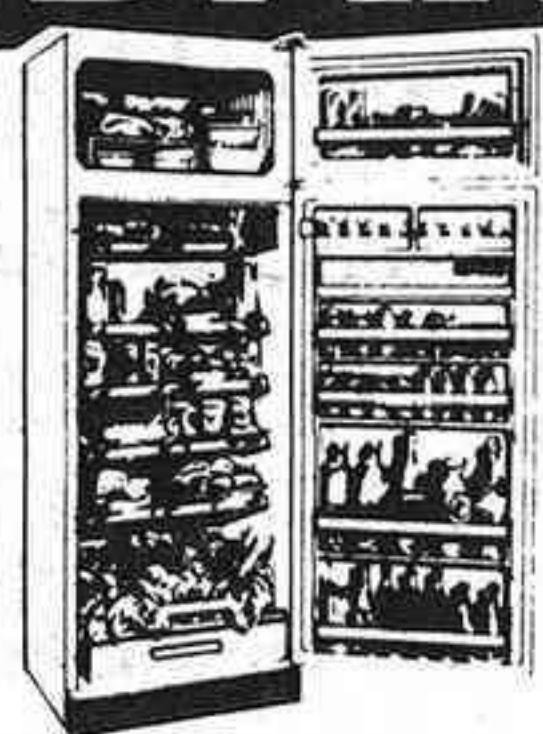

TV. BLANCO Y NEGRO
por ejemplo
15.000.-



LAVADORA
por ejemplo
19.900.-



TV. COLOR
por ejemplo
65.000.-

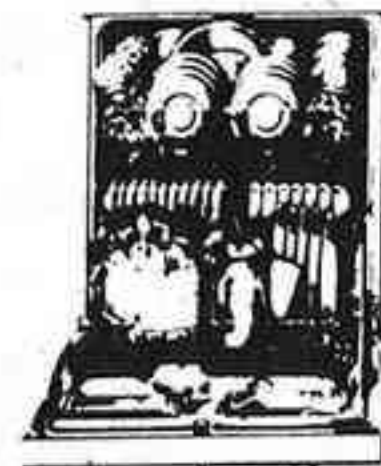
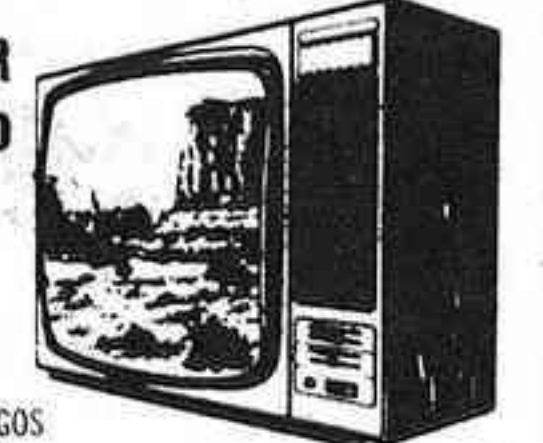

LAVAJILLAS
por ejemplo
29.900.-

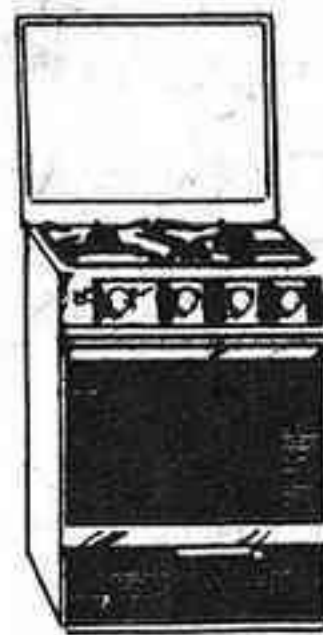

COCINA 3 FUEGOS
por ejemplo
9.950.-



CADENA "ALTA FIDELIDAD"
por ejemplo
85.000.-



FRIGORIFICO
por ejemplo
18.900.-



COCINA con portabombonas
por ejemplo
13.950.-

3 AÑOS GRATIS DE GARANTIA TOTAL

• Usted no paga ninguna avería • Usted no paga mano de obra • Usted no paga ninguna pieza de recambio

CROLLS
ZANUSSI
BALAY
NEW POL
CANDI

OTSEIN
PHILIPS
INDESIT
AEG

MIELE
GRUNDIG
PHILIPS
FI BE
BLAUPUNKT
WERNER

KOLSTER
EMERSON
TELEFUNKEN
ITT
INTER
SABA
RADIOLA

CASA CENTRAL:
Calle HERRERO, 11 — CASTELLON
Teléfonos 226279 - 226441 - 224816

COMPRAMOS

ORO
Y JOYAS

MEJORAMOS CUALQUIER OFERTA
Pago al contado
Máxima discreción

Avda. Rey D. Jaime, 41 entresuelo. T. 216522-216733
CASTELLON

EXCMO. AYUNTAMIENTO DE CASTELLON DE LA
PLANA

IMPUESTO MUNICIPAL SOBRE
CIRCULACION DE VEHICULOS.—1981

ULTIMO AVISO

Se recuerda por última vez a los señores contribuyentes de este Impuesto, que el día 15 del actual mes de julio termina su período voluntario de cobranza y hasta dicha fecha podrán abonarlo en cualquier Banco, Caja de Ahorros o Caja Rural de esta Ciudad incluido el Grao presentando el pertinente impreso.

Finalizado este plazo, se inicia el período de PRORROGA, que durará hasta el día 30 del mismo mes, en el que las cuotas deberán satisfacerse exclusivamente en la Depositaria Municipal con el recargo del 5 por 100, y posteriormente incurrirán en apremio de que se abonará en la Recaudación Ejecutiva con el recargo del 20 por ciento.

Quienes no hayan recibido los impresos para el pago de este impuesto u observen error en ellos, deben pasar por la Depositaria Municipal donde se subsanarán dichas anomalías.

En cuanto a las ALTAS por vehículos de nueva matriculación, disponen de 30 días para el abono de la cuota contados a partir del siguiente al de su matriculación, incurriéndose después en los mismos recargos antes indicados, abonándose también estas Altas exclusivamente en la Depositaria Municipal.

Castellón de la Plana, 10 de julio de 1981
EL ALCALDE

Fdo. Antonio José Tirado Jiménez

Declaraciones de Calvo Sotelo a U.P.I.

Confío en ganar las elecciones del 83

WASHINGTON. (Efe-UPI).—El desempleo, la elevada cotización del dólar y el terrorismo son problemas más acuciantes para Leopoldo Calvo Sotelo, presidente del Gobierno español, que la amenaza de un nuevo golpe militar.

En declaraciones en exclusiva a la agencia de Prensa norteamericana United Press International, Calvo Sotelo ha comentado que el intento del golpe llevado a cabo el 23 de febrero por militares nostálgicos de la era de Franco fue «un acto aislado y no existe riesgo auténtico de que se repita».

«No vivo con el temor de que se produzca otro golpe, sino con los problemas que plantean el desempleo, el aumento de la cotización del dólar y el terrorismo», ha afirmado Calvo Sotelo en la entrevista que mantuvo el viernes con U.P.I.

Logros obtenidos

Comentó el presidente del Gobierno español que entre los principales logros obtenidos en sus cuatro meses al frente del Gobierno figuran las negociaciones para el ingreso de España en la Organización del Tratado del Atlántico Norte (OTAN), la ofensiva contra el terrorismo vasco y el reciente acuerdo social concertado entre empresarios y trabajadores.

Tejero en el Parlamento

«La brillante imagen periodística de Tejero empuñando en alto una pistola en el Parlamento no es la imagen auténtica de España», ha dicho Calvo Sotelo durante la conversación que mantuvo con U.P.I. en su despacho del palacio de la Moncloa.

«Con respecto al Mercado Común, esperamos que después de la Conferencia Cumbre Europea de noviembre, quedará despejado el camino para el tramo final de las negociaciones», ha afirmado el presidente del Gobierno español.

Refiriéndose a la ocupación de la sucursal del Banco Cen-



tral en Barcelona por un grupo de delincuentes que exigieron la liberación de Tejero y otros militares que participaron en el intento de golpe, dijo que fue un acto de «bandidaje» llevado a cabo por delincuentes astutos que se aprovecharon de la sensible situación política española.

«Fue resuelto brillantemente por las Fuerzas del Orden. El problema de los rehenes siempre es muy difícil y plantea una responsabilidad grave sobre cualquier Gobierno», dijo Calvo Sotelo.

Elecciones del 83

El presidente del Gobierno español dijo a U.P.I. que confiaba en ganar las próximas elecciones generales, previstas para 1983. El giro a la izquierda que se produjo en Francia y que ha llevado al socialista François Mitterrand a la Presidencia no se repetirá en España, ha afirmado el presidente del Gobierno español.

«UCD espera ganar las elecciones en 1983. El resultado de Francia no puede ser traducido en términos españoles», comentó Calvo Sotelo.

En sus declaraciones afirma el presidente del Gobierno español que está convencido de que las Fuerzas Armadas respetarían los resultados de las

elecciones, tanto si las elecciones, las gana la UCD o los socialistas de la oposición.

Contestando a las preguntas hechas por U. P. I. afirma Leopoldo Calvo Sotelo que la rebelión fue originada por «cierta inquietud entre las fuerzas armadas» alimentada por actos de terrorismo y por la inquietud originada por el proceso de la autonomía regional.

Fuerzas Armadas

«La gran mayoría de las Fuerzas Armadas y todos sus altos mandos son leales a la Constitución y el Gobierno democrático», ha afirmado Calvo Sotelo.

Refiriéndose a la situación laboral española ha comentado el presidente del Gobierno español que «el acuerdo laboral entre el Gobierno, los sindicatos y los empresarios afecta a los ámbitos político, económico, empleo y presupuestario».

Contestando a preguntas sobre el ingreso de España en la OTAN el presidente del Gobierno ha comentado que «siempre he dicho que iniciaríamos un debate parlamentario sobre la OTAN y que el Gobierno tiene la esperanza de obtener una mayoría confortable en favor del ingreso de España en la Alianza del Atlántico».

Incidentes entre ultras y familiares

Sepelio del guardia civil asesinado

VALLADOLID (Efe).—Esta mañana, a las doce treinta horas, han recibido sepultura en el cementerio de La Seca (Valladolid) los restos mortales de Joaquín Gorjón González, guardia civil retirado, muerto en atentado ayer en Basauri.

Presidieron el duelo el coronel jefe del Tercio de la Guardia Civil de Valladolid, Fernando Lombarte Laina y el teniente coronel jefe de esta comandancia, José Garín Pellicero y la esposa e hijos del finado.

Asistieron al sepelio jefes y oficiales de la Guardia Civil, ex compañeros del cuerpo, una representación de la Policía Nacional y varios centenares de personas.

El féretro ha sido trasladado a hombros por números de la Guardia Civil. En la misa «corpore in sepulcro», durante la homilía, el párroco, Marcelino Arranz hizo un canto a la paz y en las preces oró «para que desaparezca de nuestra sociedad todo tipo de violencia».

Una docena de conocidos ultras de Valladolid, que se desplazaron al cementerio de La Seca, a la salida de la iglesia saludando con el brazo derecho en alto grito «Arriba España» y «Policía con Franco no moría».

A la salida del cementerio y al paso de los familiares del finado los militantes de extrema derecha entonaron el Cara al Sol. Dos de los hijos recriminaron a los ultras: «Callaros cerdos, hemos venido a enterrarle en paz, sois vosotros y los otros» los responsables de lo que pasa».

Uno de estos hermanos recogió piedras del suelo y las arrojó con-

tra los manifestantes hiriendo levemente por rotura de gafas a una joven.

El coronel Lombarte Laina pidió a los manifestantes que se callaran y se retiraran.

ETA militar

BILBAO (Efe).—ETA militar se responsabilizó ayer en un comunicado enviado a diversos medios de comunicación del País Vasco, de los dos últimos atentados registrados en las localidades vizcainas de Baracaldo y Basauri.

En el atentado de Baracaldo, perdió la vida el teniente de artillería Magín Fernández Ferrero y ayer resultó muerto en Basauri, el guardia civil retirado Joaquín Gordón González.

Comunicado del PCE

BILBAO, (Efe).— El partido comunista de Euskadi (EPK) ha condenado por medio de una nota el asesinato de Joaquín Gordón González y exige, «por parte del gobierno vasco un cambio de actitud pasando a la ofensiva política contra Eta».

«Es preciso definir desde la defensa de la autonomía y la democracia —añade el PCE-EPK— una clara política de confrontación con el terrorismo, que se realice de forma constante y continuada».

Por último, el PCE-EPK invita al pueblo a asistir a los funerales, al tiempo que expresa su condolencia y solidaridad a los familiares de las víctimas, invitando a todos a que se participe en las acciones unitarias que se convoquen contra el terrorismo.

No es definitivo que la gasolina suba cinco pesetas.

MADRID, (Efe).— El aumento que sufrirá el precio de la gasolina en los próximos días no está fijado por el momento de forma definitiva, por lo cual, la cifra final de la subida podría variar sustancialmente respecto a las cinco pesetas de que se ha venido hablando en los medios informativos durante las últimas horas.

Según ha podido saber «Efe», en estos días un equipo de expertos de diversos ministerios están realizando los estudios oportunos para fijar el escándalo final que

dará origen al reajuste hacia el alza de los precios de los derivados petrolíferos.

Por otra parte, la subida de precios podría variar respecto a las calidades de las gasolinas, como ya ha ocurrido en otras ocasiones. Por ejemplo, si se acuerda una subida porcentual de todos los productos, la variación de precio de la gasolina extra de 98 octanos, al ser más cara, será ligeramente mayor que la de la Super, de 96 octanos, y ésta a su vez, mayor que la normal de 90 octanos.

Taqui-Mecanógrafa-Recepcionista conveniente aunque no necesario conocimientos de Inglés. precisa

TECNOCAR ESPAÑA, S.A.

Ctra. Alcora, Km. 8'500. Castellón. Reserva absoluta a colocadas. Interesadas escribir especificando datos personales. A la atención del Sr. Flores. Ref. CS-24596-1

EMPRESA DEL CALZADO INTRODUCIDA EN LA ZONA NECESITA:

REPRESENTANTE

Se requiere conocimiento del Sector del Calzado, experiencia probada y afán de superación.

Interesados enviar curriculum vitae al apartado de correos n.º 9 de Tafalla-Navarra.

REF: INEM NA-3/2.300

ACADEMIA CASALDUCH CLASES DE VERANO

EGB - BUP - COU - SELECTIVIDAD

INFORMES EN:

AVDA. CASALDUCH (FRENTE A DONELIO'S) DE 5 A 8.

Abierta Matrícula Oficial para 1.º de B. U. P. Mixto Curso 1981-82

LUGAR: ESCUELAS PIAS

INSCRIPCION: Hasta el día 17 de

HORA: Mañanas de 11 a 13,30

Tardes, de 4 a 5,30

TERCERA FIESTA ANUAL DEL P.C.P.V.

RELACION DE NUMEROS PREMIADOS EN LA RIFA DE LA FIESTA, CELEBRADA EN LAS PISTAS DE LA PISCINA DEL POLIDEPORTIVO DE ALACUAS

Núm. 95.714, viaje a la URSS para dos personas (16 días). Núm. 74.624, equipo estéreo completo con mueble. Núm. 81.181, equipo estéreo completo con mueble. Núm. 61.822, un televisor en color. Núm. 35.724, un Vespino. Núm. 43.573, un radiocassette. Núm. 37.714, una bicicleta adulto. A los números 53.606, 00.112, 42.482, 43.653, 38.061, 85.715, 42.330, 44.630, 04.648 y 77.351, un lote de libros.

Los tenedores de los números premiados pueden dirigirse a las oficinas del CC. del P.C.P.V., sito en la calle Joaquín Costa, 49, puerta 3, o telefonar al número 3341205.

El Rey, en Jaca

Presidió los actos de la creación de los cursos de operaciones especiales

JACA (Huesca), (Efe).— Su Majestad el Rey don Juan Carlos presidió ayer en Jaca (Huesca) los actos conmemorativos del XXV aniversario de la creación de los cursos de operaciones especiales.

A las once y diez de la mañana tomaba tierra en el patio interior de la Escuela Militar de Montaña de Jaca el helicóptero en cuyo interior viajaba Su Majestad el Rey don Juan Carlos I.

Su Majestad el Rey estaba acompañado por el ministro de Defensa Alberto Oliart, el teniente general Gabeiras, capitán general de la V Región, teniente general Elicegui Prieto y otras autoridades militares.

A su llegada fue cumplimentado por el jefe de la Escuela de Alta Montaña de Jaca, general José Buiguesg, por el general jefe de la brigada paracaidista, Angel Mendizábal, el gobernador militar de Jaca, general Gómez Ullate, y otras autoridades militares.

En la amplia explanada de la escuela militar de montaña formaban una compañía de esquiadores, otra de cazadores y otra de los cuerpos de operaciones especiales, así como la banda militar de música de Jaca al mando del coronel Esquiroz.

También se encontraban presentes las primeras autoridades civiles de Huesca: gobernador civil, José Gómez Salvago, presidente de la Audiencia Provincial, señor Vitrial, fiscal jefe de la Audiencia, alcalde de Jaca, Armando Abadias, diputados provinciales y parlamentarios de la provincia.

Otras personalidades militares presentes eran el vicario general castrense, el general de Estado Mayor de Zaragoza, señor Hernández Carreras y el agregado militar de Chile.

Santa Misa

Una vez que le fueron rendidos



hombres de ordenanza, don Juan Carlos pasó a ocupar un podio desde donde escuchó la Santa Misa, oficiada por el obispo de Jaca, monseñor Belda. Tras la celebración de la Santa Misa, habló el general director de la Academia Militar de Montaña y Operaciones Especiales, José Buiguesg, quien entre otras cosas dijo que «hombres como estos, Majestad, son vuestro orgullo, mi orgullo y el orgullo de todo aquél que tiene la suerte de mandarles. Señor —continuó— con este acto ponemos un broche de oro al año escolar 80-81». Más adelante dijo que «a pesar del ambiente materialista y desmoralizador que rodea a nuestra juventud, a pesar del pasotismo, la discoteca, el cubata y el porro, a pesar de la ausencia de formación moral religiosa y humana en buen número de escuelas y hogares, el soldado de este centro saca a relucir cada día su maravillosa fibra hispana». Fi-

nalizó dando vivas al Rey, al Ejército y a España.

A continuación intervino el general jefe de la brigada paracaidista, Angel Mendizábal, quien entre otras cosas dijo que «aquí están quienes dentro del espíritu que anima e impulsa a todo militar poseen otro peculiar, el de guerrilleros. Entre dos guerrilleros que se encuentran se despierta una íntima especial satisfacción y hace que sus corazones palpiten al mismo ritmo». Terminó dando vivas a España y al Rey.

Diplomas

Seguidamente, se procedió a la entrega de diplomas del curso de montaña y de operaciones especiales y fueron impuestas diversas condecoraciones.

Su Majestad el Rey pasó a continuación a descubrir dos cuadros que representan a los fallecidos en acto de servicio, capitán Rigo y sargento Delgado, muertos, el primero en una escalada en los Mallos de Riglos y el segundo en Candanchú.

Después Su Majestad el Rey ocupó el balcón de honor de la Escuela Militar y presenció el desfile de la unidades formadas así como una exhibición acrobática de paracaidistas.

Línea telefónica

MADRID, (Efe).— S.M. el Rey mantuvo ayer una conversación telefónica directa entre los dos países.

El presidente colombiano transmitió a don Juan Carlos sus saludos para el pueblo español y sus mejores deseos para el Monarca y su familia.

Asimismo, el Rey le manifestó la gran satisfacción de poder hablar con él, y enviarle sus mejores sentimientos para el pueblo de Colombia y su presidente.

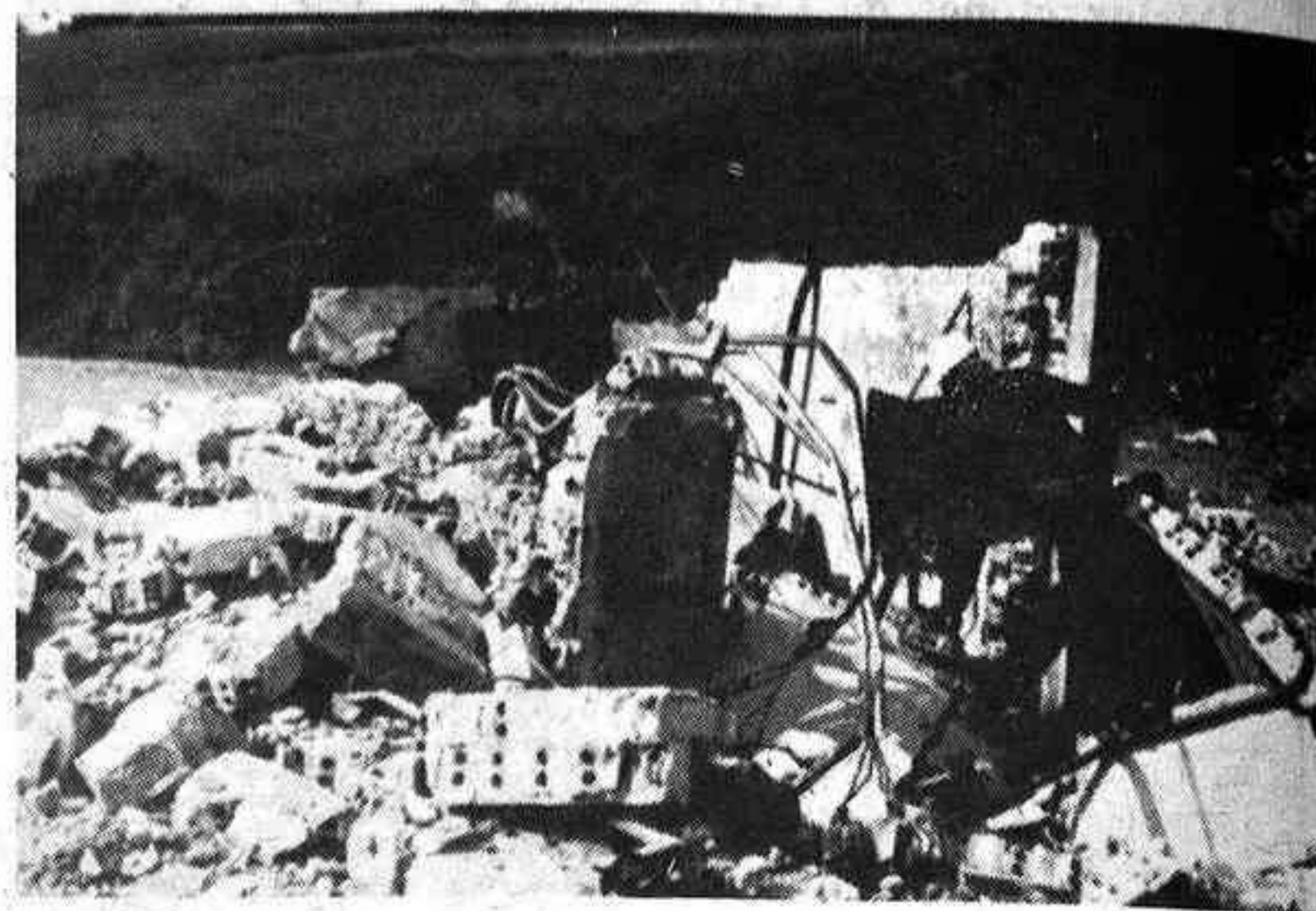

El 27 de Abril, dos cargas de goma 2 destruyeron en la capital donostiarra dos centros de distribución de la empresa Iberduero.

La explosión más fuerte hasta el momento

En Hernani, nuevo atentado contra Iberduero

SAN SEBASTIAN, (Efe).— Los tres artefactos que han explosionado esta madrugada en una subestación de la empresa «Iberduero» de la localidad guipuzcoana de Hernani y que han ocasionado daños de elevada consideración, estaban compuestos por un total de unos 12 kilos de goma 2, según a informado fuentes policiales.

Dos de los artefactos estaban colocados, según fuentes de «Iberduero», debajo de sendos transformadores, que quedaron totalmente destruidos y el tercero de ellos en un depósito de aceite, lo que originó un incendio que tuvo que ser sofocado por los miembros del parque de bomberos de San Sebastián.

Sin evaluar los daños

Se desconoce por el momento la valoración de los daños materiales ocasionados por la explosión, que tuvo lugar a las 3,15 horas de esta madrugada, aunque fuentes de «Iberduero» señalaron a «Efe» que «son muy cuantiosos, ya que ha

sido la explosión más fuerte de las registradas hasta el momento».

«A consecuencia del atentado —añadieron— gran parte del fluido eléctrico de Guipúzcoa queda en una situación dificultosa y precaria, ya que, aunque el suministro eléctrico continúa con normalidad, nos han averiado dos grandes e importantes transformadores y ahora sólo queda una máquina para abastecer el suministro».

Los dos transformadores destruidos, según las mismas fuentes, tenían una potencia de 400 y 300 m.v.a. respectivamente y transformaban de 380 kilowatios a 220 uno y de 380 a 132 kilowatios el otro. El que ha quedado en servicio es similar al segundo de ellos.

En el momento de la explosión, se encontraba únicamente en la subestación, situada en el barrio «Ficuñaga» de Hernani, un empleado, quien, al estar en el interior del cuadro de mandos y a bastane distancia de los transformadores, no ha sufrido herida alguna.

FOBESA-Benicasim

-Servicio de Recogida de Basuras

RETIRADA ARTICULOS VOLUMINOSOS Y JARDIN

Con carácter experimental anunciamos a nuestros abonados de Benicasim la puesta en marcha de un servicio semanal (todos los viernes) de recogida de artículos voluminosos (muebles viejos, colchones, neveras, lavadoras, recorte de césped y arbustos).

Las personas interesadas deben telefonarnos los jueves al Tel. 30 11 06, indicando la clase de objetos a retirar.

Durante este verano, por ser experimental, el servicio será gratuito.

10 de julio de 1981

FEDERACION ESPAÑOLA DE LA EXPORTACION DE FRUTOS CITRICOS

En la reunión de la Asamblea General de la Federación, celebrada en Valencia, el pasado jueves día 19 de julio, se trató, como punto primordial del orden del día, los resultados de la visita realizada por los representantes del sector, —Federación Española y Comité de Gestión— al director general de Exportación en Madrid. En la citada entrevista se entregó a los representantes de la Administración, el escrito definitivo donde se incluyen las solicitudes del sector exportador, así como las medidas a adoptar para resolver la grave crisis en que está inmersa la citricultura española. Asimismo en el transcurso de esta larga entrevista, se analizó, en profundidad, tanto las peticiones a la Administración, como las contrapartidas que deberá aportar el sector.

Como consecuencia de todo lo expuesto, se acordó mantener la convocatoria de la Asamblea Nacional de la Federación, para el próximo día 22 de julio, en la cual se dará cuenta de los resultados definitivos del informe que emitirá la Comisión delegada para asuntos económicos.

Pastelería Benages
antes Blas'co

LES COMUNICA SU NUEVO DOMICILIO MAYOR, 57. OFRECIENDO SUS ESPECIALIDADES EN MERIENDAS, BANQUETES Y BAUTIZOS. TL. 22 37 82.

ALMACEN DE MATERIAL ELECTRICO

PRECISA

Chófer con furgoneta propia (tipo DKW, SAVA, etc.), para reparto en Castellón y provincia.

C/. República Argentina, 29

Teléfono: 20-18-38

Horarios de oficinas.

Partidos políticos

PSUC: Vuelta al eurocomunismo

BARCELONA, (Efe).— Por 133 votos a favor, 67 en contra y 6 abstenciones, la IV conferencia nacional del PSUC ha aprobado el informe político presentado por el secretario general del partido, Francesc Frutos, y la resolución del comité central de los días 16 y 17 de mayo, por el que se recupera el término «eurocomunismo».

Al igual que ocurriera en la votación del proyecto de reglamento, la alianza entre los sectores «eurocomunistas», «leninistas» y «banderas blancas», lograron imponerse a los representantes del sector «prosoviético».

El pleno comenzó con la intervención de los representantes de las comisiones. A continuación lo hizo el secretario general, Francesc Frutos, que rechazó la propuesta de un congreso extraordinario, para cerrar el periodo de excepcionalidad en el partido.

Insistió, más adelante, en la plena legalidad de los acuerdos que adopte la conferencia nacional y los que en su día adoptó el Comité Central, «pues, en definitiva, este último es el órgano de dirección del partido, entre congreso y congreso».

En el transcurso de su intervención se refirió, también, a otros puntos del informe político, tales como política internacional y el Acuerdo Nacional sobre Empleo (ANE).

Concluida la votación del informe político y la resolución del comité central, se pasó al segundo punto del orden del día, que trata del proyecto de tesis y estatutos del X congreso del PCE.

Tras el debate en comisión, las posibles enmiendas serán debatidas mañana.

UCD: Asamblea Provincial Madrid

MADRID, (Efe).— Con más de una hora de retraso sobre el horario previsto, a las seis y cuarto de la tarde de ayer comenzó en un colegio mayor de esta ciudad la IV Asamblea Provincial de UCD-Madrid.

La mesa ha quedado constituida de la siguiente forma: Presidente, Eduardo Rodríguez Rovira; Vicepresidente primero, María Luisa Jordana; Vicepresidente segundo, Luis Eduardo Cortés; Secretarios, Victoriano Borreguero y María Victoria Gómez Bello.

Según informaron a Efe fuentes centristas, el ministro de asuntos exteriores, José Pedro Pérez-Illorca, iba a ser propuesto para presidir la mesa, pero renunció a esta señalando que presentaría su pro-

pia candidatura, extremo que fue desmentido a «Efe» por el propio ministro.

Tras ser designada la mesa, el actual presidente y secretario general de UCD-Madrid, Abel Cádiz y Pedro Antonio Martín, expusieron un informe sobre la gestión del comité ejecutivo provincial.

Seguidamente, hicieron uso de la palabra varios delegados quienes apoyaron la labor desarrollada por el actual comité.

En el transcurso de las intervenciones se puso de manifiesto la falta de medios con que ha contado el comité y se señaló que la participación no podía darse sin una base de información y de formación.

Tras ser aprobado el informe de la gestión del comité ejecutivo provincial expuesto por Abel Cádiz, intervino Vicente Montesinos quien leyó un informe del comité de disciplina.

En la exposición del informe se puso de relieve que el comité de disciplina había visto, a lo largo de estos dos últimos años, 35 infracciones a los estatutos. Asimismo, manifestó que de las infracciones habidas, 3 correspondían a diputados provinciales y 7 a concejales.

Por último, se puso de relieve que el comité de disciplina sólo debe intervenir cuando determinadas acciones dañen la imagen del partido.

A esta asamblea provincial han sido presentadas cuatro ponencias: Estrategia, Organización, Política Sectorial, Política municipal.

Tras la entrevista mantenida ayer mañana entre Rafael Calvo Ortega, secretario general de UCD con los aspirantes a la presidencia de UCD-Madrid, Miguel Doménech y Abel Cádiz, no se ha llegado a un acuerdo definitivo para presentar una lista de integración.

Fuentes centristas han señalado «que es muy difícil llegar a un acuerdo», por lo que parece seguro que se presentarán dos listas a la ejecutiva provincial de Madrid.

PSOE: Constituida la mesa del Comité Federal

MADRID, (Efe).— Sobre las 10,45 de la mañana de ayer quedó constituida la mesa del Comité Federal del PSOE, máximo órgano entre congresos del partido.

La mesa ha quedado formada por Ricardo García Gamborreneá, de la Federación del Partido Socialista de Euskadi (PSE), como presidente, Francisco Sanz, de Castilla-León, vicepresidente, y

Jaime Blanco, de Cantabria, como secretario de actas.

El Comité Federal centrará sus trabajos en la organización y preparativos del 29 Congreso, a celebrar el próximo octubre.

El secretario general del PSOE, Felipe González, ha presentado una propuesta para designar los delegados del próximo Congreso en el sentido de que las listas unitarias que se presenten lo sean con carácter integrador y que donde haya más de una se reserve el 20 por ciento de los delegados elegidos para aquellas que tengan más del 25 por ciento de los votos.

Felipe González —indicó a «Efe» un miembro del Comité Federal ha manifestado en su exposición la necesidad de articular algún mecanismo para que las distintas opciones dentro del Congreso estén representadas.

En la intervención larga —precisó la fuente— de Felipe González se ha hecho una llamada a la consecución de un a postura unánime y no beligerante.

La propuesta —prosiguió— es una de las tres presentadas, tras ella, la discusión que se ha entablado ha sido distendida. De este modo, los señores Saavedra y de la Borbolla en posteriores turnos han mantenido unas intervenciones moderadas.

Del Congreso se han planteado varios temas. Así, una de las comisiones designadas, la de organización, ha presentado un informe que modifica el reglamento del Congreso a tenor de los nuevos estatutos aprobados por el partido en el 28 Congreso.

El informe presentado por la comisión al Comité Federal introduce dos enmiendas significativas al reglamento.

La primera de ellas posibilita que los delegados que representan una provincia puedan apoyar en el Congreso una postura de la delegación regional en bloque y no propugne.

La segunda de ellas, supone que cada delegado que se ha designado para las diferentes ponencias del Congreso por cada delegación no debe sujetarse, desde ahora al mandato de una forma rigurosa y que podrá presentar sus tesis particulares. Otros acuerdos adoptados en la reunión son el elegir un delegado por cada ciento cuarenta y cinco militantes, y que habrá un delegado como mínimo por cada una de las islas.

En el transcurso de la reunión del Comité Federal del PSOE se han designado los tres miembros de este que habrán de presentar la gestión en el próximo Congreso del mes de octubre. Estos son los señores Segundo Bru, de Valencia; Perales de Andalucía y Alejandro Cercas, de Madrid.

Relacionado con la neumonía atípica

El PSOE considera a Sancho Rof «Un peligro público»



MADRID (Efe).—El comité federal del PSOE adoptó ayer a primeras horas de la tarde una resolución por la que «considera que la continuidad como ministro del señor Sancho Rof es un peligro público», en relación con el caso de la epidemia de la neumonía tóxica.

El texto íntegro de la resolución dice: «Ante las irresponsables declaraciones del ministro de Trabajo, Sanidad y Seguridad Social en las que ha culpado de la epidemia de la neumonía tóxica a los ayuntamientos, a los consumidores y a los medios de comunicación, y ante la evidente incapacidad del señor Sancho Rof para enfrentarse con rigor a los problemas sanitarios del país, incapacidad que genera efectos negativos para la población y desilusión para los sanitarios, el comité federal del PSOE, considera que la continuidad del señor Sancho Rof es un peligro público».

Nota de UCD

MADRID (Efe).—En relación con las declaraciones de Alfonso Guerra, vicesecretario general del PSOE, en las que afirma que a Jesús Sancho Rof «hay que meterlo en la cárcel o en un manicomio», la secretaría de información de UCD, hizo pública la siguiente nota:

«Esta secretaría de información manifiesta su indignación y sería preocupación por este tipo de declaraciones que contradicen profundamente la imagen de moderación que el secretario general del PSOE

está intentando presentar ante el pueblo español.

Al mismo tiempo, quiere también expresar la preocupación de UCD por la interpretación que puede adquirir el pueblo español del concepto de inmunidad parlamentaria, bajo el cual un diputado puede cobijarse para realizar afirmaciones que en boca de cualquier ciudadano constituiría materia grave de desacato y difamación contra un ministro del Gobierno.

UCD, no quiere por otra parte, dejar de señalar que en dichas declaraciones se contienen otras afirmaciones que atañen a otras instituciones del Estado, y que igualmente parecen absolutamente improcedentes, teniendo en cuenta, que se trata de actuaciones sometidas a la autoridad judicial militar.

Finalmente, UCD sólo tiene que añadir que las autoridades sanitarias internacionales han mostrado su satisfacción en los últimos días por la forma que las autoridades españolas han llevado a cabo la actuación en relación con el envenenamiento producido por la utilización ilícita de aceites de colza».

Debate público

MADRID (Efe).—El diputado socialista Ciriaco de Vicente, envió una carta al ministro de trabajo, Sanidad y Seguridad Social, Jesús Sancho Rof, en la que le pide nuevamente un debate por la primera cadena de televisión sobre la llamada «neumonía atípica».

Esta petición del señor de Vicente ha sido formulada ante la decisión del señor Sancho Rof de aceptar un debate público sobre el tema, reflejada en una carta firmada por el ministro, que esta mañana publica el diario «El País».

En la citada carta, el ministro especifica que, si bien acepta hablar sobre este tema, no está dispuesto a aceptar el debate en los términos en que los pide Ciriaco de Vicente, que solicitaba que el debate se extendiese a campos como «la crisis de la Sanidad española», «oferta pública de UCD para superar la crisis», o el análisis de la oferta socialista en materia de sanidad.

SOLO CONSTRUIMOS PISCINAS. ESE ES EL SECRETO.

La construcción de una piscina requiere algo más que una simple obra. Hay muchos factores que determinan la perfecta estanqueidad y muchas otras cualidades necesarias para este tipo de construcciones. Son muchos detalles que sólo los expertos conocen y dominan gracias a la experiencia y a la absoluta dedicación. No se arriesgue, pues, y ponga el asunto en nuestras manos. Sólo construimos piscinas.

LICA, S.A.

San Luis, 9
Tel. 231512
Castellón

FINANCIACION HASTA 36 MESES
SIN LETRAS



España-OTAN

Rupérez expone los motivos del ingreso

MADRID, (Efe).—Javier Rupérez, secretario de relaciones internacionales de UCD, ha analizado las razones políticas para la adhesión de España a la OTAN, dentro de las jornadas sobre España y la OTAN que celebra UCD-Madrid.

Señaló que la entrada de España en la OTAN no responde a una política belicista o militarista, sino a una opción global de seguridad con unas connotaciones ideológicas muy claras.

«Las afirmaciones del secretario de PSOE en el sentido de que no se deben ideologizar las relaciones exteriores, —dijo—, causan estupor y tienen un claro poso marxista. Por otra parte, tan ideológico es entrar en la OTAN como no hacerlo».

Dijo también que la entrada en la NATO y en la CEE no nos van a traer la condenación ni la salvación eternas, sino solidaridad, «el equilibrio internacional quedará reafirmado, no

desequilibrado como afirman los soviéticos».

Pleno extraordinario

MADRID, (Efe).—El portavoz del Ministerio de Asuntos Exteriores, Inocencio Félix Arias, ha declarado a Efe que:

«No es cierto que el Gobierno tenga la pretensión de convocar un Pleno extraordinario del Congreso de los diputados en el mes de agosto para debatir el ingreso de España en la OTAN».

«La noticia carece totalmente de fundamento», precisó el mismo portavoz.

Por último, dijo que es evidente que la NATO defenderá España a costes razonables y perfectamente, asumibles y, refiriéndose a éstos costes, precisó que serían menos de cinco mil millones anuales, «un porcentaje muy pequeño del presupuesto de defensa», finalizó Javier Rupérez.

En Madrid y Valencia

Problemas para la conmemoración del 18 de Julio

MADRID (Efe).—Ramón Sabater, secretario político de Fuerza Nueva, presentó una denuncia en el juzgado de guardia contra el presidente de la Diputación Provincial de Madrid, José María Rodríguez Colorado.

En el texto de la denuncia se especifica que el pasado 17 de junio, Fuerza Nueva y «Madrid-Toros, S. A.», empresa arrendataria de la Plaza de Toros de Las Ventas, suscribieron un contrato para la celebración de un acto el 18 de Julio, siéndole entregada a dicha empresa la cantidad de 500.000 pesetas.

Según Fuerza Nueva, «Madrid-Toros, S. A.» contaba con autorización expresa, formalizada por escrito, de la Diputación madrileña. El 20 de junio, Fuerza Nueva pone en concimiento de la Diputación que ya está suscrito el contrato arrendatario.

Por todo ello, sigue la denuncia, Fuerza Nueva se ha visto sorprendida ante la decisión de la Diputación madrileña de oponerse a la autorización para utilizar la Plaza de Las Ventas.

El presidente del partido, Blas Piñar, se entrevistó con el señor Rodríguez Colorado, quien le rati-

ficó personalmente su decisión de no autorizar el acto.

La denuncia destaca que, días después, el señor Rodríguez Colorado declaró al periódico «Diario 16» que la negativa se basa en que «se preven disturbios».

Tales declaraciones y actitud, precisa la denuncia, comportan «el impedimento a persona jurídica del ejercicio de un derecho cívico reconocido en la ley, artículo 21 de la Constitución, a la par que conlleva coacciones e imputa disturbios o alteraciones».

Valencia

El Gobierno Civil de Valencia ha prohibido diversos actos públicos convocados por Fuerza Nueva para el 18 de julio, a causa de gran número de solicitudes presentadas.

Los actos prohibidos son tres caravanas motorizadas, encabezadas con banderas nacionales, que se proponían celebrar militantes de Fuerza Nueva en Cullera, Gandía y Tabernes de Valldigna.

Asimismo ha sido denegada la autorización para un mitin convocado en Cullera por el partido comunista-marxistaleninista.

Banco de Navarra: quiebra y disolución

MADRID (Efe).— La sala segunda civil de la Audiencia Territorial de Madrid, ha dictado sentencia confirmando en todos sus puntos la sentencia dictada por el juez especial en el incidente promovido por los antiguos administradores del Banco de Navarra contra la comisión liquidadora del mismo, ha podido saber «Efe» en fuentes judiciales.

El juez especial desestimó en su día las pretensiones de dichos antiguos administradores, a los que condenó personalmente al pago de las costas por apreciar en su conducta «temeridad y mani-fiesta mala fe».

En la apelación del incidente, los recurrentes pidieron que la sala de la Audiencia plantease ante el tribunal constitucional el problema de la supuesta inconstitucionalidad del Real Decreto Ley de 6 de marzo de 1978, que ha sido la norma de principal influencia en la decisión del asunto. Dicho Decreto se refiere a la facultad del Banco de España para intervenir en un banco y remover su consejo de administración.

La sala de la Audiencia ha denegado el envío del asunto al tribunal constitucional y ha resuelto que la referida disposición era perfectamente compatible con los preceptos constitucionales.

La sentencia conocida por «Efe» razona que es indudable la situación de quiebra del Banco de Navarra y su disolución, por lo que corresponde a los liquidadores la representación de la entidad en la quiebra, careciendo de toda representación el último consejo de administración del «Banco de Navarra».

Como consecuencia de la sentencia mencionada, el juicio de quiebra ha de continuar, actuando en él la comisión liquidadora.

También la propia sala ha dictado sentencia en la apelación que había interpuesto el acreedor, señor García Chinchilla, contra la sentencia del juzgado especial. García Chinchilla, se oponía a la declaración de quiebra y el juez especial desestimó todas sus pretensiones contra la comisión liquidadora, imponiéndole las costas del juicio por apreciar la «mala fe» de su actuación. Ahora, la audiencia acaba de confirmar la sentencia del juez especial, apreciando la existencia de «fraude de ley» en la actitud de un grupo de accionistas del Banco de Navarra, y reconociendo que la representación de la entidad corresponde en estos momentos a la comisión liquidadora.

En todas estas apelaciones ha defendido a la comisión liquidadora el abogado Antonio Pedrol Rius.

Reestructuración de los sectores textil y calzado

MADRID, (Efe).— El comité federal de la federación del textil-piel de UGT, reunido durante el fin de semana, estudia la propuesta de la administración sobre la reestructuración de los sectores textil y calzado.

Asimismo fijará las posturas que la federación estatal de textil y piel de UGT defenderá en las negociaciones sobre la reestructuración del textil y el calzado que se reanuda el próximo jueves.

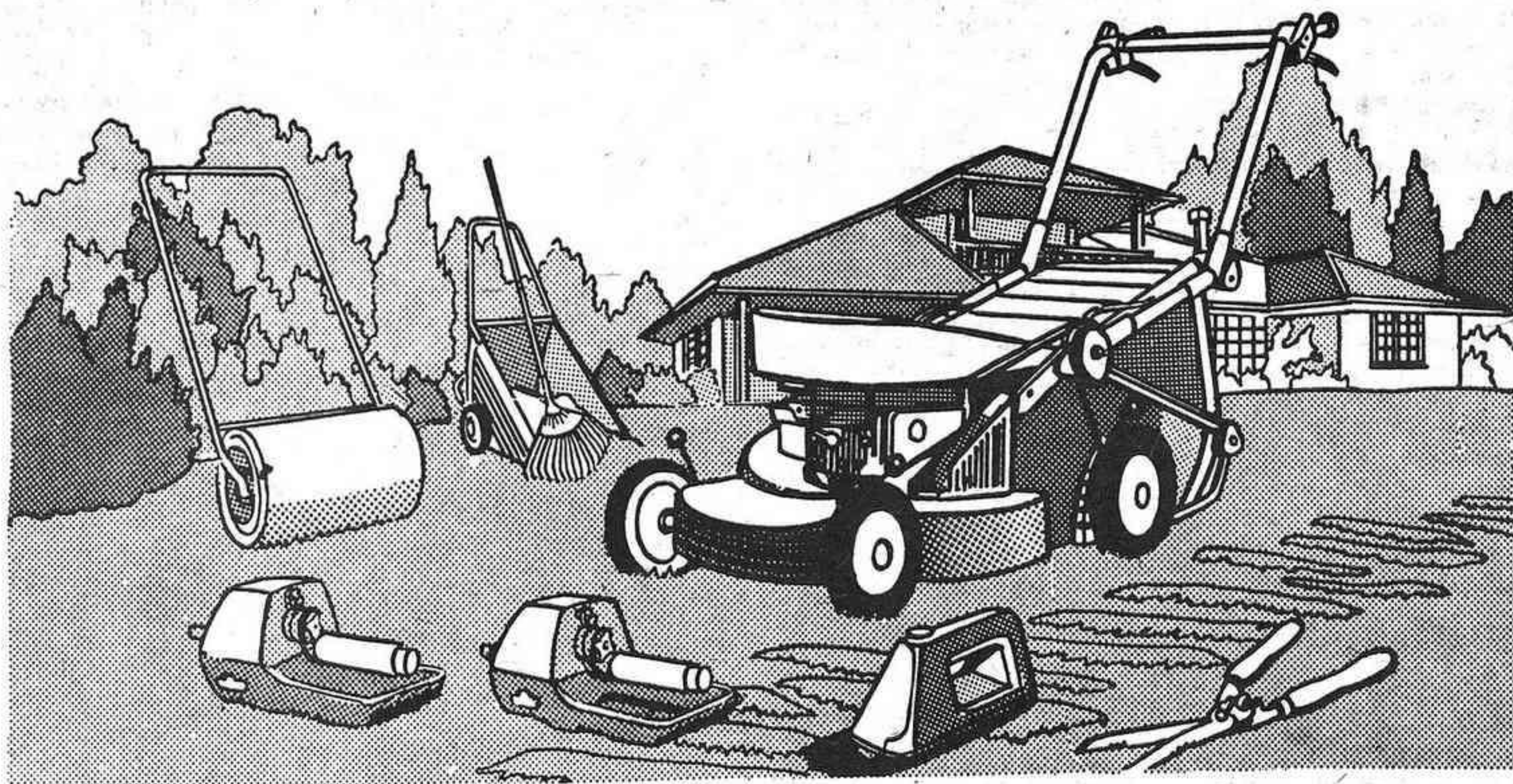

OUTILS WOLF PARA HACER DE LA NATURALEZA UN JARDIN

Transformar la Naturaleza en jardín es un arte y uno de los más sanos pasatiempos. Por eso, para usted que disfruta "jardineando", es importante la elección

OUTILS  WOLF

de los mejores útiles. Outils Wolf ha creado los más precisos y perfeccionados útiles de jardinería, para ayudarle a hacer de la Naturaleza un jardín.

CONSEJERO DISTRIBUIDOR

OUTILS WOLF

JARDINERÍA DE CASTELLÓN

agro-castalia

Sociedad Anónima

Carretera Barcelona, Km.69 - Tel. 21 00 00

CASTELLÓN

Según el diario «Granma»

Complot contra Fidel Castro

LA HABANA, (Efe).— Según el diario «Granma», el ministerio cubano del interior ha abortado un plan para atentar contra la vida de Fidel Castro, y realizar otros actos de sabotaje.

Una nota oficial señala que, con ayuda de las fuerzas armadas, fueron detenidos cinco elementos contrarrevolucionarios de origen cubano, que habían desembarcado el 5 de julio en la costa norte de la provincia de Matanzas, procedentes de Estados Unidos.

Después de recibir entrenamiento en Norteamérica, prosiguen la nota, partieron hacia nuestras costas en una embarcación rápida desde el propio territorio norteamericano, con el propósito de infiltrarse en Cuba para realizar sabotajes a instalaciones económicas, introducir propaganda enemiga y tratar de realizar, junto a otros elementos que desembarcarían después, un plan de atentado contra Fidel Castro.

El comunicado señala que el momento elegido para el aten-

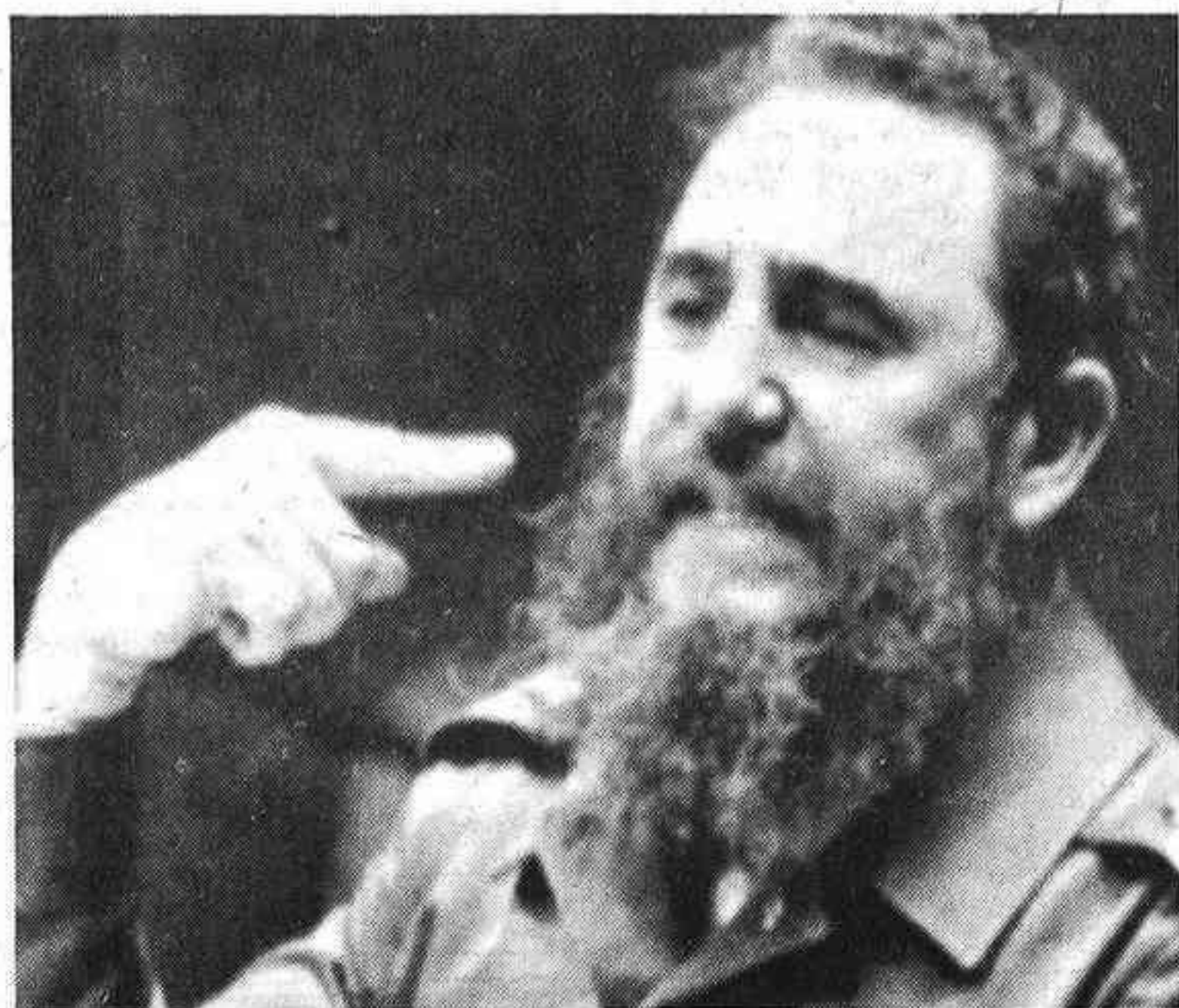

tado contra el presidente cubano era el acto que se celebrará el próximo día 26 en la provincia de Las Tunas, fecha en la que se conmemora el asalto al «cuartel Moncada», ocurrido en 1953, y que significó el comienzo de la revolución cubana.

El ministerio del Interior informa de que a los cinco ele-

mentos contrarrevolucionarios capturados se les ocuparon armamento y explosivos de fabricación norteamericana, propaganda contrarrevolucionaria y medios de subsistencia.

Todos ellos han sido puestos a disposición de los tribunales correspondientes, concluye la nota oficial.

INGLATERRA

Prosiguen los disturbios en numerosos distritos

LONDRES, (Efe).— Millares de jóvenes blancos, negros y asiáticos realizaron actos vandálicos en varios distritos londinenses, arrojando bombas incendiarias, prendiendo fuego a establecimientos comerciales y sosteniendo refriegas con la policía.

Las calles de prácticamente todos los distritos de la capital fueron convertidas en campos de batalla cuando los alborotadores irrumpieron en centros comerciales, en una orgía de saqueo y destrucción. Las zonas más gravemente afectadas fueron la localidad suburbana occidental de Southall, los distritos del sudoeste

de Londres de Brixton, Battersea y Streatham, así como Dalston, Hackney y Walthamston, en el este de la capital.

Se informa que se han producido también nuevos disturbios en la ciudad portuaria noroccidental de Liverpool, en Preston, Lancashire, el puerto pesquero de la costa este de Hull, y en Birmingham, segunda ciudad inglesa.

Los sucesos se iniciaron a últimas horas de la tarde y, para la medianoche, la policía informó que habían sido detenidos unos 143 alborotadores, y que habían resultado heridos más de 30 policías y docenas de civiles.

ITALIA

Voto de confianza al Gobierno

ROMA (Efe).—El Gobierno de coalición de cinco partidos que preside el republicano Giovanni Spadolini ha obtenido la confianza de la Cámara de Diputados por 369 votos a favor, 247 en contra y ninguna abstención.

El pasado jueves, el Gobierno Spadolini obtuvo la confianza del Senado por 182 votos a favor y 124 en contra, sin abstenciones.

Con el voto de confianza que obtuvo ayer el nuevo Gobierno italiano adquiere su plena legalidad constitucional.

El programa del Gobierno,

presentado el martes último por el primer ministro, Giovanni Spadolini, se basa en cuatro emergencias: moral, económica, civil e internacional.

Los objetivos principales son restituir en Italia la confianza popular en los hombres y las instituciones públicas, corregir el desastroso rumbo de la economía, marcada por la inflación, el desempleo y el déficit, erradicar el terrorismo, que aparece hoy renacido con fuerzas nuevas y dar vigor a la política europea y atlántica de Italia.

LA GRAN OCASION

Nuestros coches de ocasión no ocasionan problemas.



**TENEMOS
EL COCHE
QUE UD.
BUSCA**

Venga a verlos a:

MARZA, S. L.
C/. Herrero, 34. Teléfono 22 43 58
Castellón.

- Revisados en 71 puntos.
- Garantía de 1 año válida en toda la Red Seat.
- Hasta 36 meses de financiación.

SEAT

**Sistema
Vehículo
Ocasión**

Cuidamos de su coche. Cuidamos de usted.

CAJAS FUERTES
TENEMOS EL MODELO QUE UD. NECESITA
EMPOTRABLES Y DE PEDESTAL
J. DIAZ
MAQUINAS Y MUEBLES PARA OFICINAS
Mayor, 85 - Telf. 22 42 36 - Castellón

PLAZA DE TOROS

CASTELLON

HOY 8 TARDE Y
DOMINGO 11 NOCHE

GRAN ESPECTACULO

«CANCIONES EN VERANO»

JUANITO VALDERRAMA Y DOLORES ABRIL

TRIO ACAPULCO RAFA Y TONI
Corridos Mexicanos Cómicos elegantes

ANA ROSA Y LICIA MORA
NACI CRUZ

ADRIANA NERVO MANOLO ALEGRÍAS
Super vedette La Voz de Andalucía

ORQUESTA «LOS COLOSOS»

VENTA DE LOCALIDADES EN LAS TAQUILLAS
DE LA PLAZA DE TOROS

Siempre con noticias confusas

Nuevo parte médico sobre el estado del Papa

ROMA, (Efe).— El director médico del hospital «Gemelli», de Roma, ha manifestado que el Papa Juan Pablo no podrá abandonar el hospital antes de que supere su infección viral, lo que podría ocurrir en unas tres semanas.

Por ello, puede preverse que la segunda hospitalización del Pontífice, iniciada el 20 de junio, durará probablemente hasta finales del mes de julio.

En cuanto a la segunda intervención quirúrgica, para retirar la prótesis intestinal que le fue implantada a Juan Pablo el 13 de mayo, el doctor Tresalti dijo que podría ser aplazada quizá hasta el próximo otoño.

La infección viral sigue un curso muy lento y, a pesar de las oscilaciones de la fiebre que alcanzó

esta semana los 37,5 grados centígrados, hay muchos indicios positivos acerca de la evolución de la enfermedad posoperatoria del Pontífice.

Parte médico

El parte médico publicado esta mañana por los nueve médicos y cirujanos que atienden al Santo Padre señala el progresivo aumento de los anticuerpos específicos que, en el organismo del paciente, luchan contra el «citomegalovirus», así como la normalización de las proporciones de glóbulos blancos en la sangre.

El profesor Tresalti destacó que los frecuentes análisis hematológicos, microbiológicos, cardiológicos y radiológicos han permitido descartar la existencia de otros focos de infección.

El profesor Tresalti reveló que Juan Pablo ha escrito de su puño y letra el texto original de un mensaje a los católicos polacos, que será leído mañana en todas las iglesias de Polonia.

Carta a los polacos

Una carta del Papa Juan Pablo, a los obispos polacos y a todas las personas de buena voluntad en Polonia, será leída hoy en las iglesias de este país.

En el mensaje, el Papa subraya que la Iglesia necesita libertad con el único objetivo de servir a los hombres y a la sociedad. «Continuamente le doy las gracias a Dios por la madurez de mis compatriotas», prosigue la carta.

Insólito

Desaparece corbeta

LISBOA (Efe).—El jefe del Estado Mayor de la Armada portuguesa, almirante Sousa Leitao, no podía dar crédito a sus ojos: le faltaba una corbeta al pasar revista a los diez buques de guerra en la bahía de Lagos (Sur de Portugal), durante las conmemoraciones del día de la Marina.

El almirante Sousa Leitao supo más tarde que la corbeta desaparecida abandonó la formación para efectuar una misión importante, que no era esta vez la fiscalización de los pesqueros españoles que faenan en la zona.

ITALIA

Recuperan el cuerpo del niño

ROMA. (Efe).—El cuerpo sin vida del niño Alfredo Rampi, que cayó por un pozo artesiano el 10 de junio, fue recuperado ayer por un equipo de bomberos y mineros, después de un mes de lucha contra una tierra dura que se negaba a devolver el cadáver.

El caso del niño Alfredo conmovió a la opinión pública italiana hace un mes, cuando las dos cadenas de la televisión oficial «RAI» transmitieron en directo, durante casi un día completo, lo que prometía ser una fácil recuperación.

La recuperación del pequeño Alfredo, cuyos lamentos desde el fondo del pozo llegaban a toda Italia, a través de la radio y la televisión, fue intentada por un trapeista, un hombre araña, un minero enano, un contorsionista, un grupo de espeleólogos y hasta por niños menores de 15 años y de cuerpo delgado, a los que, finalmente, el juez no permitió bajar.

Al amanecer del día 12 de junio, la voz de Alfredo ya no se oía en los micrófonos que se habían bajado por la boca del pozo y dos días después se le dio por oficialmente muerto.

Al principio, el cuerpo del niño había quedado retenido en una parte estrecha del pozo, a poco más de 20 metros, pero la deshidratación le hizo descender hasta unos 60 metros, convirtiendo en imposible un salvamento rápido.

Sólo ayer, después de haber congelado el cuerpo con hielo seco, un equipo de expertos, esta vez dotado de la maquinaria que se requería, logró recuperar el cuerpo.

PARIS

Epidemia neumónica

PARIS. (Efe).—Varios casos de la llamada «enfermedad del legionario» han sido descubiertos en pacientes del hospital Bichat de París, según indicaron ayer fuentes sanitarias francesas.

Casi una docena de personas presentan síntomas de esta enfermedad cuyos primeros signos son parecidos a los de la gripe con problemas gástricos.

No se ven similitudes entre la «enfermedad del legionario» y la «neumonía atípica» que brotó en España, provocada por un aceite adulterado para el consumo doméstico, explicaron responsables de sanidad franceses.

IRAN

Hermano de Bani Sadr detenido

TEHERAN (Efe).—Un hermano de Abolhasan Bani Sadr, así como un íntimo colaborador del expresidente iraní y un exministro de Justicia han sido detenidos en las últimas horas, dentro de la actual campaña de los dirigentes iraníes contra los políticos laicos y de izquierda.

AGFA le ofrece
GRATIS
la tercera parte de sus fotos

Rollo de 36 fotos al precio de 24
y también rollo de 20 al precio de 12.

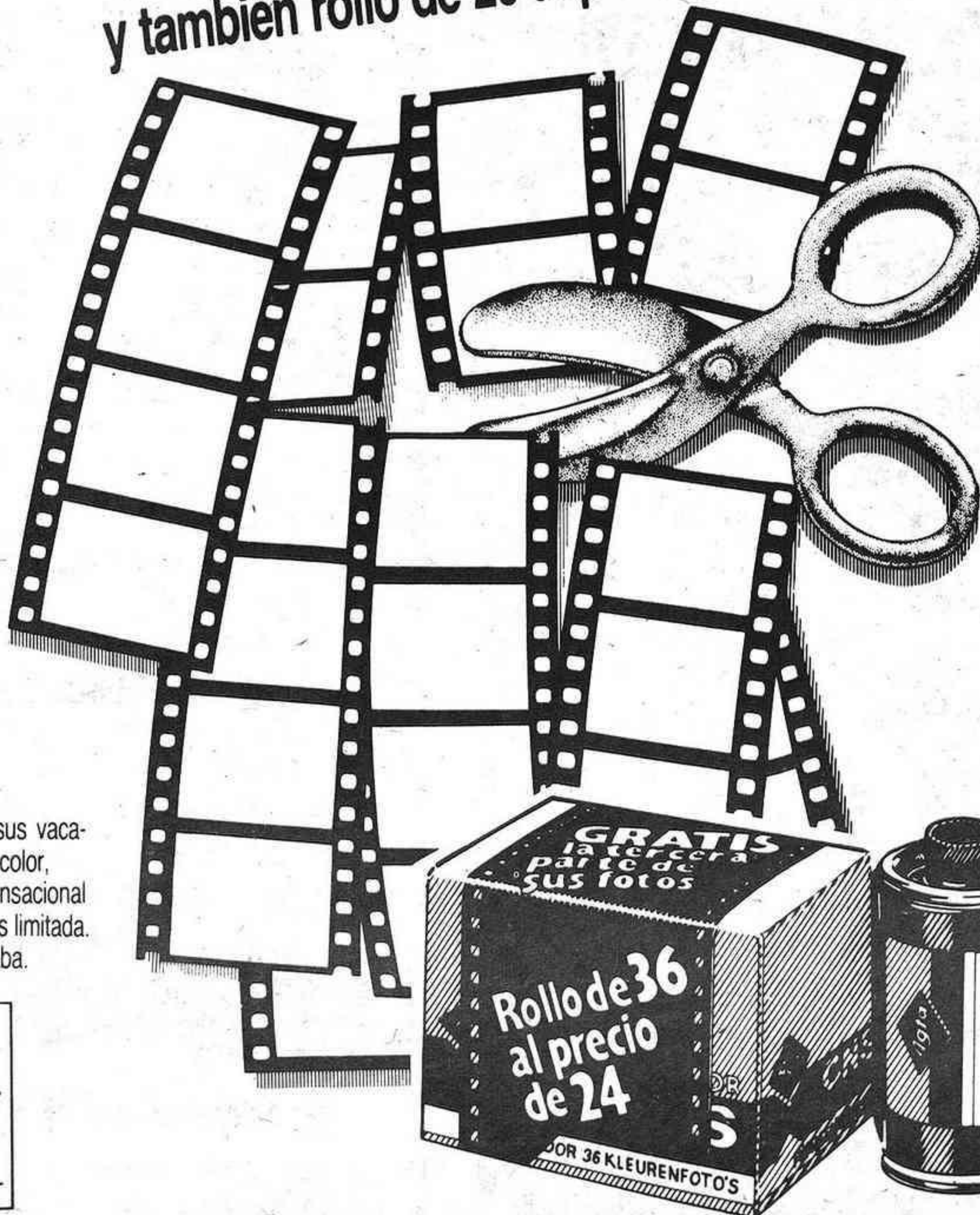

Para que este verano sus vacaciones tengan aún más color, Agfa le ofrece esta sensacional oportunidad. La oferta es limitada. Apresúrese que se acaba.



De venta en los principales establecimientos de material fotográfico.

Cartelera

AZUL.— 4,30, 7,30 y 10,30: UN AMERICANO EN PARIS. Todos los públicos.

Mañana lunes, 7,30 y 10,30: UN AMERICANO EN PARIS. Todos los públicos.

ASTORIA.— 4,30, 7,30 y 10,30. TAHITI, PARAISO DEL SEXO. (Clasificada «S»). (Versión subtitulada). Mayores 18 años.

Mañana lunes: LAS NOCHES EROTICAS DE LOS MUERTOS VIVIENTES.

AVENIDA.— 4, 7 y 10,15. REBELION A BORDO. Mayores 14 años.

Mañana lunes: LA GRAN PELEA.

GOYA.— 4,30, 7,30 y 10,30. LOS OJOS DE LAS ESTRELLAS. Tolerado menores.

Mañana lunes: HACE UN MILLON DE AÑOS.

RIALTO.— 4,30, 7,30 y 10,30: EL JARDIN DE VENUS... LAS MUJERES DE JEREMIAS. Mayores 16 años.

Mañana lunes: ESE MOVIMIENTO QUE ME GUSTA TANTO.

SABOYA.— 4,30, 7,30 y 10,30. EL VICARI D'OLOT. Mayores 16 años.

Próximo martes: LA TERRAZA.

REX.— 4,30-7,30 y 10,30. AQUELLA CASA EN LAS AFUERAS. M. 14 años.

Mañana lunes, 7,30 y 10,30. LA INVASION DE LOS ZOMBIES ATOMICOS.

CONDAL 2.— 4,30, 7,30 y 10,30. EL JUGADOR. A. mayores 18 años.

Mañana lunes: LAS ALUMNAS DE MADAME OLGA.

CINE PLAZA DE TOROS.— (Castellón). Mañana lunes a las 10,30 noche proyección de la película: TRES PANTERAS AZULES. Con Corny Collins y Siegfried. A. todos los públicos.

CINE BOHIO (Terraza Verano).— 10,30 noche. SPIDERMAN EN EL DESAFIO DEL DRAGON. Desde el lejano y exótico Oriente llega la más espectacular aventura de Spiderman. Todos los públicos.

CONDAL-Villarreal.— 3 tarde. EL QUINTO MOSQUETERO y ABANDONADOS EN LA ISLA PERDIDA. 7,15 y 10,30: BRUQUER. Todos los públicos.

TEATRO PAYA.— Burriana. 4,15, 7,15 tarde y 10,30 noche. LOCA ESCAPADA A LAS VEGAS. A. todos los públicos.

TERRAZA PAYA.— Burriana. Unico día. 10,30 noche: EL SIGNO DE LA MUERTE. A. Todos los públicos.

Mañana lunes, 10,30 noche. Unico día. EBANO. A. mayores 14 años.

VICIANA.— Burriana. 4,15, 7,15 y 10,30. LOS CAÑONES DE SAN SEBASTIAN. Mayores 14 años.

BAHIA.— Villarreal. 3 tarde: PATRICK y NI EL VIENTO SE LO LLEVO NI PUÑETERA FALTA. Mayores 16 años. 7 tarde continua: LA CASADA Y EL IMPOTENTE y NI EL VIENTO SE LO LLEVO NI PUÑETERA FALTA. Mayores 18 años.

PUB SAXO.— Benicasim. Tarde y noche actuación de ALICIA RIVERA.

DISCOTECA DESIREE.— Totalmente reformada. Abierta todos los días en sesión continua. Castellón.

SALA DE FIESTAS «PARK», Pérez Galdós, 19. Castellón. GRANDES ACTUACIONES DIARIAS. Tel. 21 85 00.

SALA BOHIO.— Próximo sábado, gran fiesta inauguración con DUO DINAMICO y gran Orquesta DARDOS.

PUB L'IRLANDES.— Actuación en directo de LEON-RIOS Y SU ARPA MAGICA. Paseo Marítimo. Grao de Castellón.

PUB CALIPSO.— Calle General Moscardó. Villas de Benicasim. Abierto todos los días. Actuación en directo.

NUEVO BINGO U. D. VALL DE UXO.— Pedro Viruela, 6. Abierto a partir 5 tarde. Precio cartón: 100 pesetas.

CASINO MONTE PICAYO.— Sala de juego de 7 tarde a 4 madrugada. Con Restaurante y Bar. Complejo hotelero de lujo. Tel. 142 12 11.

«Chester» presentó su LP «Vibraciones»

El pasado viernes y durante casi una hora, tuvo lugar la presentación del popular grupo «Chester» en la conocida discoteca de Barcelona «Camelot», ante todos los medios de información convocados para ello y número de público asistente.

Allí, se dió a conocer en directo los principales temas de este grupo que aparecen en su último y reciente Long-Play titulado «Vibraciones» que está alcanzando un gran nivel de popularidad.

La excelente actuación del grupo mereció los más elocuentes aplausos del público que insistía al final de cada tema a que realizaran una nueva interpretación, demostrando este conjunto en sus actuaciones las enormes cualidades artísticas que poseen.

Fue una excelente velada, que sirvió perfectamente para estar recordando con su peculiar estilo los magníficos temas de los años sesenta, actualizados e interpretados brillantemente por «Chester».



«Tony Randall», nueva serie de TV.

A partir del mes de Agosto, dará comienzo en el horario de noche —Primer Programa— la emisión de una nueva serie: «Tony Randall», producción norteamericana que consta de 21 episodios, de media hora de duración cada uno.

Tony Randall, protagonista de este nuevo telefilme, es el juez Walter Franklin, de Filadelfia. En él y en los problemas que se le plantean dentro y fuera de su trabajo, esta basada esta historia, original de Tom Patchett y Jay Tarses y dirigida por Jay Sandrich.

El juez Walter Franklin, viudo, vive con sus dos hijos, Roberta (Bobby), de 18 años, y Oliver Wandell Franklin, de 11, y con una mujer encargada de las labores de la casa, la señora McClellan. En el Palacio de Justicia, el juez cuenta con la colaboración de Jack Terwilliger y su charlatana e irónica secretaria, Miss Reubner.

En el primer episodio, el juez conoce a una atractiva viuda, Linda Kenkins, y quedan para una primera cita. Sin embargo, mientras comen juntos en un restaurante, la conversación toma un derrotero bastante desalentador...

Tony Randall es un actor muy conocido en la pequeña pantalla. Aquí tuvimos ocasión de verle hace unos meses en la serie «La extraña pareja». Por este personaje recibió en 1975 el Premio Emmy al mejor actor.

En cuanto a la serie que próximamente emitirá TVE, cuenta entre sus intérpretes con Barney Martin —Jack Terwilliger—; Allyn Ann McLerie —Miss Reubner—; Devon Scott —Roberta Franklin—; Rachel Roberts —Sra. McClellan— y Melendy Britt en el papel de la señora Jenkins. Todos ellos, con Tony Randall, forman parte de esta producción en clave de comedia que ha sido filmada en estudios de televisión ante el público.

ASTORIA
TEL.— 21 59 56
MAÑANA LUNES
7,30 y 10,30

ESTRENO SÁDICO Y DIABOLICO

LAS NOCHES EROTICAS DE LOS MUERTOS VIVIENTES
COLOR

LAURA GEMSER
GEORGE EASTMAN
UNA AUTENTICA ORGIA DE MIEDO Y SEXO...

CLASIFICADA «S»
POR SU CONTENIDO PUEDE HERIR LA SENSIBILIDAD DEL ESPECTADOR
(VERSION ORIGINAL SUBTITULADA)

MAYORES 18 AÑOS

AVENIDA
TEL.— 22 32 24
MAÑANA LUNES
7 y 10,30

SENSACIONAL ESTRENO

LA GRAN PELEA
COLOR

CLINT EASTWOOD
SONDRA LOCKE
¡NUNCA SE LO PASO TAN BIEN VIENDO UNA PELICULA...
MAS RAPIDA...
MAS DIVERTIDA...
Y MAS SALVAJE...!

MAYORES 14 AÑOS

PROXIMO MARTES

SABOYA
TEL.— 21 46 19

7,30 y 10,30

ESTRENO DE UNA OBRA CAPITAL, QUE SIGNIFICA UNA GRAN RENOVACION DE LA COMEDIA ITALIANA

LA TERRAZA
COLOR

UGO TOGNAZZI — VITTORIO GASSMAN
UN SATIRICO PANORAMA DE LOS CHISMORREOS, COMBINACIONES E HISTORIAS DE LA GENERACION DE LOS «80»

MAYORES 16 AÑOS

GOYA
TEL.— 21 02 21
MAÑANA LUNES
7,30 y 10,30

ASOMBROSO EXITO DE UNA GRAN SUPERPRODUCCION

HACE UN MILLON DE AÑOS
COLOR

RAQUEL WELCH
JOHN RICHARDSON
NO DEJE DE VER ESTA MARAVILLA, DONDE PODRA ADMIRAR A LOS MONSTRUOS Y BESTIAS SALVAJES DEL COMIENZO DE LA HISTORIA DEL MUNDO...

TOLERADO MENORES

RIALTO
TEL.— 22 42 96
MAÑANA LUNES
7,30 y 10,30

ESTRENO DE AZAROSAS Y PICANTES AVENTURAS.

ESE MOVIMIENTO QUE ME GUSTA TANTO
COLOR

CARLO GIUFFRE
MARTINE BROCHARD
UN DON JUAN ITALIANO...
UN A NIYA BIEN...
DISFAZADA DE... «NIÑA MAL»

A. Mayores 18 años

CINE BOHIO
(TERRAZA VERANO)

10,30 NOCHE

«SPIDERMAN» EN EL DESAFIO DEL DRAGON

Desde el lejano y exótico Oriente llega la más espectacular aventura de Spiderman.

Todos los públicos

NOTA: La Empresa se permite alterar el orden de las películas, sin previo aviso.

Cine CONDAL-2

Teléfono 22 76 08
Empresa José María Casalta
Mañana lunes: 7'30 y 10'30

Atrevidísimo estreno. Un Londres erótico y refinado sólo reservado para privilegiados... Con el buen gusto del que suelen carecer las películas «S»

LAS ALUMNAS DE MADAME OLGA
CLASIFICADA «S»

MARIE HARPER — HELGA LINE
EVA LYBERTEN — JORGE GONCE
DIRIGIDA POR JOSÉ L. GIL

Jóvenes alumnas sin escrúpulos ni complejos entregadas a todo tipo de vicio en el Londres actual

Por su temática, esta película puede herir la sensibilidad del espectador.
A. Mayores 18 años

Rex

Climatizado y Refrigerado
Tel.: 22 05 91

MAÑANA LUNES
7'30 y 10'30
Emocionante Estreno

LA INVASION DE LOS ZOMBIES ATOMICOS

Hugo Stiglitz
Laura Trotter

Una extraordinaria superproducción de gran impacto emocional

El anuncio más pequeño en una sección muy eficaz.

ANUNCIOS CLASIFICADOS de Mediterráneo

CADA PALABRA: 15'- Ptas. Mínimo 10 palabras

ALQUILERES

SE ALQUILA almacén en Almazora. 400 m². Llamar. Tel. 56 10 00.

OFREZCO piso alquiler sin muebles. Avenida Rey don Jaime. Teléfono 23 08 11.

SE ALQUILA local comercial de 230 m². Razón teléfono 21 10 31.

OFRECEMOS almacén en alquiler 700 m².— Situación carretera general.— Buenos accesos.— Teléfono 21 16 13.

SE ALQUILA local oficinas primer piso. Alloza, 75 m². Razón: 30 12 99.

SE ALQUILA piso, meses septiembre, llamar Tel. 32 11 64 noches.

ALQUILO primer piso amueblado, matrimonio 50 años en adelante sin hijos. Razón: Cataluña, 23-bajo.

ALQUILO piso amueblado. Tel.— 20.05.90.

ALQUILO pensión «Las Sombrillas», zona residencial Benicasim. Apto para restaurante, habitaciones, etc. Teléfono 30.09.38.

ALQUILO piso amueblado comodísimo, cerca centro. Llamar noches al 23.33.31.

SE ALQUILA apartamento segunda quincena Julio. Primera Fila. Teléfono 23.74.32.

SE ALQUILA parvulario Popeye, con microbús, Llamar Tel. 21.21.29 de 11 a 12.

UTILICEN los servicios de la Inmobiliaria ROMEA. Enmedio, 23. Teléfono 21 73 84.

ALQUILO entresuelo grande céntrico para despachos o etc. Tel.: 22 44 67.

SE ALQUILA casa amueblada calle Aparici Guijarro, 17. Razón Arquitecto Ros, 27, 3.º, 5.º, de 1 a 3.

ALQUILO piso amueblado, junto Avda. del Mar, llamar Tel.: 23 54 44, de 11 a 5.

AUTOMOVILES

NUEVO punto de venta de vehículos de ocasión «Eurocasión» en calle Herrero, 19. Castellón.

MEJOR pagados compro coches segunda mano, auto-comercial Gil. Ronda Mijares, 84. Castellón.

COCHE descapotable 850 Seat se vende. Teléf. 30 16 33.

VENDO Peugeot 404. Tel. 23 41 89. Precio 195.000.

VENDO Citroen 2 CV. Económico. Teléf. 21 35 02, Tardes. Preguntar por Jesús.

VENDO 600 D, matrícula alta de Castellón. Buen estado, particular a particular. Llamar al Tel: 23 05 13 6 21 52 12, a partir 8 tarde.

VENDO Mini-1275 GT, en perfecto estado. Tel. 23 07 95.

SE VENDE 2 C.V. 16.000 Ptas. C/. Gral. Yagüe, 3, 2.º, 5.º Burriana.

BRICOLAGE

MADERAS, Estanterías, Servicios Carpintería, Fontanería, Electricidad, Bernilux. Sagasta, 25. Tel. 23 08 14.

HAGALO Vd. mismo! Bricolage Font. Plaza del Real, 15. Castellón.

COLOCACIONES

Los anuncios que aparecen en esta sección deben estar visados por la Oficina de Empleo del INEM y la referencia que aparece en ellos se entiende que es de dicha Oficina.

ALTA peluquería de señoras, precisa chica ayudante con experiencia en Brossing. Razón: Clary's. Pl. del Real, 25-entresuelo.

SE PRECISAN oficiales fontaneros de 1.º autónomos. Razón: Tel. 21 09 74.

¿QUIERE usted montar su propio negocio en exclusiva para su zona? Inversión mínima de 500.000 ptas. Telefonar 91/4017628-4354586. Apartado 51.018 de Madrid.

AUMENTE sus ingresos tricotando en casa. Trabajo fácil. Infórmese en Pl. Notario Más núm. 20. Castellón. Tel. 21 79 34.

NECESITO chica de servicio mañanas y tardes con referencias. Llamar por las mañanas al Telf.: 22 75 89.

CARPINTEROS autónomos para montaje de muebles de cocina, se necesitan. Interesados, presentarse en Estarta y Ecanarro, S.A., calle Trullols, 2. Castellón. Tel. 21 26 38.

SE BUSCA mecánico con experiencia reparación maquinaria. Se valorarán conocimientos electricidad, refrigeración y electrodomésticos. Sr. Giménez. Teléf. 22 78 00.

NECESITO señoritas de compañía para club. Interesadas llamar teléfono 21 84 21, tardes de 7 a 1 noche. Ref. INEM CS-29439-1.

NECESITO estudiante Magisterio para enseñanza adulto, Benicasim, 21.47.95, llamar lunes-martes de 8 a 1, 4 a 6.

TRABAJE montando cuadros casa, Decorhogar, Aureliano San Román, 5. Oviedo.

BUSCO persona para cuidar niña 2 años, hasta mediados septiembre. Horario 11 mañana a 9 noche. Personas interesadas diríjense a Apartamentos Don Quijote (Benicasim). Razón portería.

COMPRAS

COMPRO oro, monedas, alhajas, papeletas Monte Piedad, Alvaro paga mejor que nadie. Diariamente. San Pascual, 64. Villarreal.

MONEDAS oro, plata, joyas usadas, colecciones sellos. Compro. Paso domicilio. Tel. 21 28 09.

ENSEÑANZA

ACADEMIA «San Cristóbal». Curso de verano. Recuperaciones: Magisterio, COU, BUP, FP, EGB, Idiomas, Contabilidad, Mecanografía. Información y reserva de plazas, en las oficinas del Centro. Tenerías, 30. Tel. 22 57 96.

CLASES EGB, BUP, COU, Magisterio, Facultades, Escuelas Técnicas. Tel. 21 53 29, 23 31 70, 23 77 74.

PUERICULTURA -Administrativo-Secretariado. Título Oficial Enseñanza gratuita. Abierta Matrícula. Requisitos: tener como mínimo 14 años. Información en Oficinas del Centro San Cristóbal, Tenerías, 30. Tel. 22 30 08. Castellón.

SE DAN clases de Bup (latín 2º y 3º y lengua 1º Cou) y EGB.— C/ Enmedio 72-2º. (Frente ferretería Dols). 22 48 25.

ALUMNOS mayores de 14 años, podéis seguir estudios en los Centros Docentes Izquierdo. Consultad vuestro caso particular en Oficinas Centrales, calle Navarra, 118. Tel. 22 16 07.

CENTRO de Estudios La Panaderola. Clases de recuperación COU, BUP, FP, EGB, idiomas, etc. Reserva de plazas de 10-12 y 4-6 en Escultor Viciano, 22. Castellón.

LICENCIADO Ciencias da clases Física-Química y Matemáticas BUP Castellón y Benicasim. Tel. 22 13 99.

PROFESORA Titulada E. G. B. Clases particulares. Razón: Calle Carcagente, 24-4.º Tel. 23 74 32.

ACADEMIA Casalduch.— Clases de verano, E.G.B. — BUP — COU — Selectividad.— informes en Avda. Casalduch (frente a Donelio's). Tel. 23 00 90, de 5 a 8.

ACADEMIA Marti oposiciones, secretariado, idiomas, taquigrafía, contabilidad (P.G.C.), Alloza, 29. Tel. 21 12 95.

ESTUDIANTE de COU daría clases. Tel. 21 42 51 o Azumar II, 6.0 A.

ACADEMIA Almi. mecanografía, 10 turnos. Dictados velocidad. Trinidad, 5. Tel. 22 49 31.

HUESPEDES

PARTICULAR desea huéspedes, Avd. Casalduch, 42-1.º-2.º. Tel. 22 24 18.

CASA particular necesita huéspedes. Tel. 23 04 71. Castellón.

MOTOCICLETAS

MONTESINOS concesionario de Ducati, Guzzi Lambretta, Honda, Yamaha, Ossa, Kawasaki, Warnell, Lemminarelli, Mecatecno Vende. Garantiza, da servicio post-venta y facilidades. Plaza General Sanjurjo, 20.

LAVERDA 500, 357.500 F.F., 1000-3-C, 521.500 F.F., 1000-J, 484.500 F.F., 1.200-T, 489.500, 1200-TS: 521.500 F.F.. Amplias facilidades. Quintana motos. Ribelles Comín, 3, Tel. 21 69 23.

VELOMOTORES, Benelli 49, desde 49.000. Fantic desde 71.460, SWM, 75.000 F.F. Facilidades pago. Quintana motos. Tel. 21 69 23.

ORTOPEDIAS

PIERNAS ortopédicas, collarines cervicales, carros para inválidos, zapatos ortopédicos y hormas especiales a medida. Ortopedia D.E.A.O., Navarra, 84. Tel. 21 29 88.

TRASPASOS

SE TRASPASA boutique infantil muy céntrica. Teléfono 23 65 76.

TRASPASO local céntrico de 150 m² o lo aporato para negocio. Tel. 20 08 63. Horas oficina.

VIARIOS

REFORMAS Albañilería, fontanería, pintura, electricidad, pulido y vitrificado pisos. 23 00 52.

PALLARDO Muebles Oficinas, estanterías madera y metálicas, máquinas oficina, mamparas. Tel. 22 28 95

DETECTIVES C I P Investigaciones, Vigilancia, Delitos privados. Licencia Gubernativa 2. Apartado 239. Telf. 22 23 92, Castellón.

PULIMENTO muebles y puertas desaparición de carcoma. Luis. 51 11 44.

PAVIMENTOS Domingo. Sucesores de Pablo Domingo. Fabricamos toda clase de baldosas y restauramos interiores. Cronista Muntaner, 21. Tel. 21 23 75-21 46 37.

VENTAS

OCASION Playa Oropesa. Ventas apartamentos, bungalows, estudios, desde 1.350.000 Ptas. Alquileres: Modesto Beltrán, Tl. 31 02 18.

SU VIVIENDA a estrenar; con calefacción y agua caliente central, desde 23.000 Ptas./m². Informes: Procas. Mayor, 82-bajos, Tel. 22 76 62.

VENDO bungalow a estrenar. Tel. 21 82 55.

SE VENDE piso y ático nuevo en Edificio Quevedo, garaje opcional. Precio viejo. Facilidades 21 27 00.

ALCORMAR, parcelas preciosas vistas, agua, a 7 Km. CS. Facilidades 21 27 00.

VENDO piso a estrenar en Amadeo I con plaza de garaje. Tel. 21 71 76.

PIANOS Yamaha, todas reparaciones, afinaciones, Apartamentos Columbreres II-2.º. Benicasim.

SE VENDE botellero y registradora. Informes Tel. 23 15 46.

VENDO piso muy céntrico. Calle Trinidad. Precio interesante. Tel. 22 69 09.

PISOS protección oficial precio 2.100.000. Facilidades 18 años. Ramos: 23 00 52.

COMPRE su piso (ya habitable) y páguelo como un alquiler. 14.778 Ptas. mensuales. Con una inicial de 175.000 Ptas. 4 dormitorios, 2 baños, cocina, galería, estar comedor. Plaza garaje. Información

Edificio Goliat, Avda Circunvalación esquina Obispo Salinas.

OCASION vendemos parcelas con agua a 16 Kms, de Castellón, desde 150.000 Ptas. 50.000 Pts. entrada y resto en dos años. Información Teléf. 23 22 34 de 11 a 1 mañanas y 4 a 6 tardes en Crta. Alcora Km. 13,300.

VENDO -cambio 12 hanegadas, almendros, agua, luz, por maset. 23 30 88.

SE VENDE piso, 5 dormitorios, salón, terraza, 2 baños, aseo, garaje. Tel. 23 70 54.

PISOS Gran Vía, Figueroles y Lepanto próxima terminación, máximas facilidades. Gallén 21 08 26-22 34 06.

OPORTUNIDAD vendo Villa «Ubiña» La Corte, 46. Villas de Benicasim.

VENDO villa a estrenar, facilidades 6 años. Tel. 30 02 90.

SE VENDE villa duplex acabada Gran Avenida, terminación lujo. Facilidades 21 27 00.

VENDO pisos soleados Castellón, céntricos, facilidades. Poeta Verdaguier, 2 - 965-215183.

PISO vendo en Benicasim cuando lo vea pague lo que crea que vale. Teléf. 30 16 33.

BURRIANA vendo piso, baratísimo, Avd. Primo de Rivera, 1-1.º-C. Tardes.

VENTA de viviendas en calle Ramón Lull, esquina a calle Trinidad. Superficie 185 m². Construcción lujo. Pago aplazado 15 años. Información Tel. 22 10 99.

SE VENDE duplex (ático y 7.ª planta) mejor situación en Castellón. Plaza Rey D. Jaime, esquina calle San Vicente. Tel. 22 10 99.

VENDO ático 4 habitaciones, 2 baños completos, próxima entrega. Amplias facilidades. Informa: Inmocas. Tel. 21 70 87.

PISOS en construcción distintas zonas. Informa Rayca. Pescadores, 72. Tel. 22 65 45.

NAVE industrial 2.000 m² cubiertos, en Villarreal. Buen acceso. Informa Rayca. Pescadores, 72. Tel. 22 65 45.

VENDEMOS: Parcelas a 18 Km. Castellón con agua a 210 Ptas./m². Tel. 21 55 81.

VENTA directa: Apartamentos Playa Oropesa del Mar, 1.ª línea, piscina, tenis, etc. Facilidades pago. Tel. 31 03 38.

VENTA directa: Pisos Avda. Rey D. Jaime, facilidades de pago. Tel. 22 48 12.

VENTA directa: Apartamentos Benicasim, 1.ª línea playa, piscina, etc. Facilidades de pago. Tel. 30 02 90.

VENTA directa: plazas garajes, centro Castellón. Facilidades pago. Tel. 22 48 12.

VENTA directa: entresuelos comerciales (oficinas, consultas, despachos, etc.) centro ciudad, facilidades pago. Teléfono 22 48 12.

VENTA directa: pisos llaves mano, zona Dr. Clará, facilidades pago. Tel. 22 48 12.

VENTA directa: pisos llaves mano, centro Castellón con plaza garaje, préstamo 8 años. Tel. 22 48 12.

VENDO local, peluquería señoras, caballeros, zona Polígono, facilidades pago. Tel. 22 48 12.

VENDO, villa a estrenar, Benicasim, facilidades 6 años. Tel. 30 02 90.

¿LE INTERESA montar o ampliar su comercio? le ofrecemos el local ideal para ello, en zona exclusiva. Facilidades 8 años. Razón: Tel. 22 48 12.

HOSTAL-RESTAURANTE en Villarreal. Pleno rendimiento. Informa Rayca. Pescadores, 72. Tel. 22 65 45.

VENDO pisos Virgen Lidon y entresuelo calle Germanías, y planta baja calle S. Félix. 21 59 83-21 26 01

PARTICULAR vendo apartamento un dormitorio, Benicasim, 1.ª fila playa, facilidades. Tel.— 23 27 47.

MAQUINA Wertheim. La máquina de calidad para coser y bordar. Precios de fábrica garantizados. Contado y plazos. Depósito José Antonio, 7. Castellón.

DISPONGO pisos inmejorable situación, precio condiciones pago. Teléfono 21 54 83. Sr. Moya.

VENDO estudio amueblado primera línea precio 1.300.000 Ptas. Telf.: 22 65 81.

ANTES de comprar visítenos, pisos llaves mano desde 1.000.000. Facilidades. Centro Inmobiliario. 21 87 00.

OROPESA primera línea playa apartamentos, locales comerciales, mínima entrada, grandes facilidades. Venta directa. Visítenos, Centro Inmobiliario. 31 00 98.

EN BENICASIM (Castellón) se vende piso nuevo cuatro habitaciones salón dos baños terrazas pavimentos cerámicos muy bien decorado para vivir en el día precio un millón ochocientas mil. Teléfono: 30 16 33.

BENICASIM apartamentos-villas, venta-alquileres todos tamaños, muchas facilidades. Centro Inmobiliario, Benisol. 30 10 66.

VENDEMOS: 40 Hanegadas Almendros, término Viver, buen precio. Tel.: 21 55 81.

CAVISA Benicasim Bungalows Paraiso. 3 dormitorios, jardín privado. Facilidades 8 años. Moyano, 7. Tel.: 23 04 00.

CAVISA Oropesa apartamentos terminados. Tres, cuatro dormitorios. Facilidades 18 años. Tel.: 23 04 00.

CAVISA 1.450.000 estudio amueblado junto al mar. Tel.: 23 04 00.

CAVISA, 100.000, entrada para pisos de protección oficial, con orientación ideal. Tel.: 23 04 00.

CAVISA 2.600.000 Pisos juntos Avda. Rey D. Jaime, con una terminación estupenda. Tel.: 23 04 00.

CAVISA 5 años sin intereses, así puede pagar su piso, a estrenar. Tel.: 23 04 00.

Cumbre de ministros de justicia

Fernández Ordóñez llega hoy a Lima

LIMA, (Efe).— El ministro español Francisco Fernández Ordóñez, ha llegado hoy a Lima para participar en las deliberaciones de la Conferencia de Ministros de Justicia de los países hispano-luso-americanos y pronunciar el viernes día 17 el discurso de clausura.

La conferencia creada en 1970, por iniciativa de España tiene como temas principales el examen de dos convenios: uno sobre reconocimiento de las sentencias penales extranjeras y otro sobre prevención y sanción del consumo y tráfico ilegal de estupefacientes.

El objetivo del convenio es conseguir una mayor coordinación en la lucha contra el tráfico de drogas.

La misión de la conferencia es proponer textos y recomendaciones a los gobiernos para que estos aprueben o rechacen la adopción de los convenios.

Los ministros de justicia que asistirán a la conferencia, que se desarrollará del 13 al 17 de este mes, pertenecen a España, Perú, Argentina, Venezuela, Costa Rica, Panamá, Guatemala, República

Dominicana, Cuba, Filipinas, El Salvador, Colombia, México y Nicaragua.

También participarán delegados de Chile, Ecuador, Bolivia, Honduras, Portugal, Uruguay, Brasil y Paraguay.

Bogotá

BOGOTÁ, (Efe).— El ministro español de justicia, Francisco Fernández Ordóñez, llegó ayer a Bogotá invitado por su colega colombiano, Felio Andrade Manrique, para realizar una visita de un día de duración.

Fernández Ordóñez llegó al aeropuerto «El Dorado» procedente de Madrid. Fue recibido por Andrade Manrique, el embajador de España, Emilio Martín Martín, y otras personalidades civiles y militares de España y Colombia.

Acompañan al ministro su esposa, el subsecretario de su departamento, Enrique Linde, el secretario general técnico del Ministerio Antonio González Cuellar y otros asesores.

Fernández Ordóñez ha declarado a la agencia Efe nada más pisar tierra colombiana, que «existía

mucho interés por parte del Gobierno de este país en que hiciera una escala en Bogotá antes de ir a Lima donde participa en la quinta Conferencia de ministros de justicia de los países hispano-luso-americano-filipino que se inicia mañana lunes».

Adelantó que celebrará varias reuniones con su colega colombiano para analizar temas comunes y que sería recibido en audiencia por el presidente, Julio César Turbay Ayala.

Resaltó que uno de los motivos de su parada en Bogotá, era pronunciar esta tarde una conferencia en la academia colombiana de la lengua sobre el tema «trayectoria de una profunda transformación: la España democrática» en la que disertará sobre el momento actual español, las libertades y defensa de los derechos humanos y los derechos de la familia.

Fernández Ordóñez declaró que la reciente ley del divorcio aprobada por el parlamento, de la que él es el principal artífice, será firmada en fecha breve por el Rey de España y que inmediatamente entrará en vigor.

Madrugada: 00*00

Acabó el incendio de Puebla Tornesa

El incendio forestal que comenzó en la tarde de ayer que afectó a una finca de propiedad particular en la partida «Plá de la Picha» del término municipal de Puebla Tornesa fue dominado poco después de las nueve de la noche según informan fuentes de Icona.

En los trabajos intervinieron Guardia Civil, personal de Icona y vecinos al frente de los cuales figuraba el alcalde de la población. Una avioneta de Icona efectuó una serie de pasadas logrando que el fuego fuera sofocado.

En total ardieron 5.000 pinos maderables y 25.000 pimpollos, valorado todo ello en un millón y medio de pesetas.

Se investiga en estos momentos sobre la posibilidad de que el fuego haya sido provocado.

Madrugada: 00*05

Alcanzado por el tren en Alcalá

Manuel Herrera García, de 62 años, vecino de Alcalá de Chivert resultó alcanzado por el tren correo Valencia-Barcelona en un paso a nivel existente en el Km. 113 de la vía férrea, en término de Alcalá, cuando éste cruzaba el paso sin guard guarda con un ciclomotor.

Manuel Herrera que sufrió amputación traumática de ambos brazos, de pronóstico grave, fue trasladado a la residencia de la Seguridad Social de Castellón, para recibir asistencia.

LA GRAN OCASION

Sólo nuestros coches de ocasión tienen un año de garantía.
En piezas y mano de obra.



131-1.600 Supermirafiori	CS-G.	500.000, Pts.
Renault 4-L	CS-G.	225.000, Pts.
131-1.600	CS-E.	425.000, Pts.
131 Ranchera 1430 Climatizado	SS-H.	320.000, Pts.
132-1.800 5 marchas	CS-D.	350.000, Pts.
Dyane 6-B	CS-D.	170.000, Pts.
124-D	V-H.	160.000, Pts.

MAS MODELOS EN EXISTENCIAS
TOTALMENTE REPASADOS.

Automóviles MICHAVILA, S. A.

EXPOSICION EN:

Plz. Padre Jofre, 22
Avd. Dr. Clarà, 17

*
*

Telf. 21 78 11
Telf. 21 53 21

- Revisados en 71 puntos.
- Garantía de 1 año válida en toda la Red Seat.
- Hasta 36 meses de financiación.

SEAT

Sistema Vehículo Ocasión

Cuidamos de su coche. Cuidamos de usted.

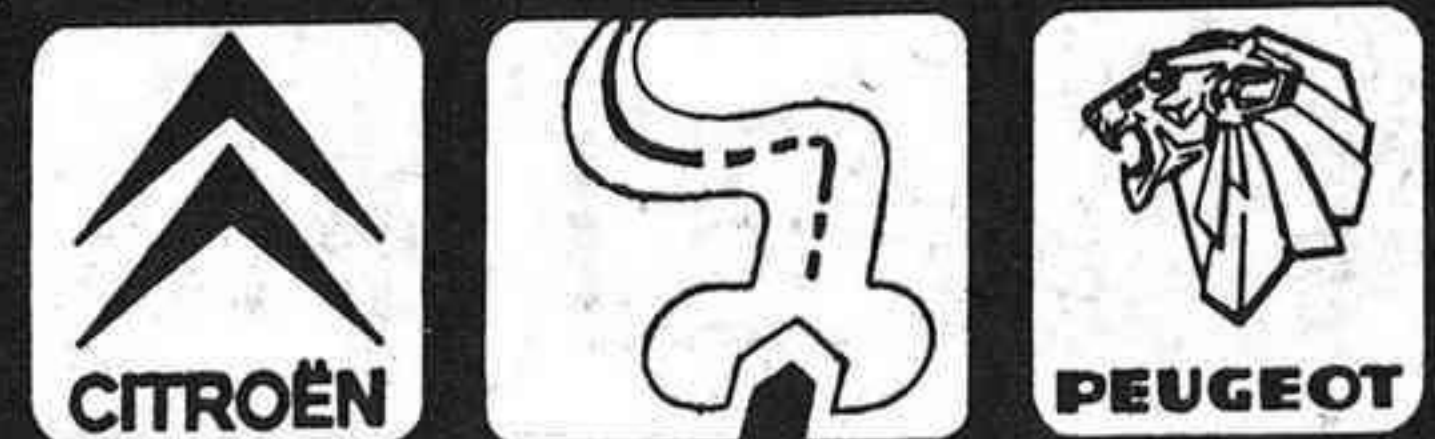

Asistencia en Carretera EN CASTELLON Y PROVINCIA

CASTELLON GARAGE CASTELLON, S.L. ITINERARIO Nacional 340 entre Castellón-Benicasim y Castellón-Grao-Villas ESTACIONAMIENTO Inicio Avda. Cernuda y Velasco. Tel. 21 15 00	VILLARREAL GARAGE CASTELLON, S.L. ITINERARIO Nacional 340 entre Alquerías Niño Perdido y Castellón ESTACIONAMIENTO Puente Mijares. Tel. 52 24 16	BECHI TALLERES AVENIDA ITINERARIO Bechi-Villavieja, Bechi-Cruce Onda, Bechi-Artana-Esilda ESTACIONAMIENTO Apeadero Bechi, junto a puesto Cruz Roja. Tel. 52 23 34
BENICASIM FRANCISCO SOLIVA ITINERARIO Nacional 340 entre Benicasim y Oropesa y zona Villas de Benicasim ESTACIONAMIENTO Frente Agencia CITROËN. Tel. 30 00 03	BURRIANA MOTAUTO, S.L. ITINERARIO Burriana puerto y zona marítima ESTACIONAMIENTO Zona puerto frente a Bar Sánchez. Tel. 41 34 48	NULES TALLERES VEDRI ITINERARIO Nacional 340 desde Chilches-Alquerías y Nules-Villavieja ESTACIONAMIENTO Frente Estación Servicio Tena. Tel. 67 11 14
ONDA ELIOS SANCHEZ ITINERARIO Carretera Onda-Alcora-Ribesalbes y Onda Cruce Bechi ESTACIONAMIENTO Frente al Servicio Oficial CITROËN. Tel. 60 09 38	SEGORBE CARBONELL Y GARNES, S.L. ITINERARIO Nacional Sagunto-Burgos ESTACIONAMIENTO Estación Servicio Hnos. Gascón (JERICA) Km. 43,600. Tel. 11 02 87/11 03 75	VALL DE UXO HERMANOS ANDRES ITINERARIO Carretera Nules-Algar ESTACIONAMIENTO Estación Servicio Gasovall. Tel. 66 19 48

POR GENTILEZA DE LA MARCA, SE OFRECE AL USUARIO DE ESTE SERVICIO LA MANO DE OBRA GRATUITA.

LE DESEAMOS BUENA RUTA.



Servicio eficaz.

**Campaña
Verano-
Confort**

**...GRANDES
OFERTAS para unas
cómodas vacaciones.**

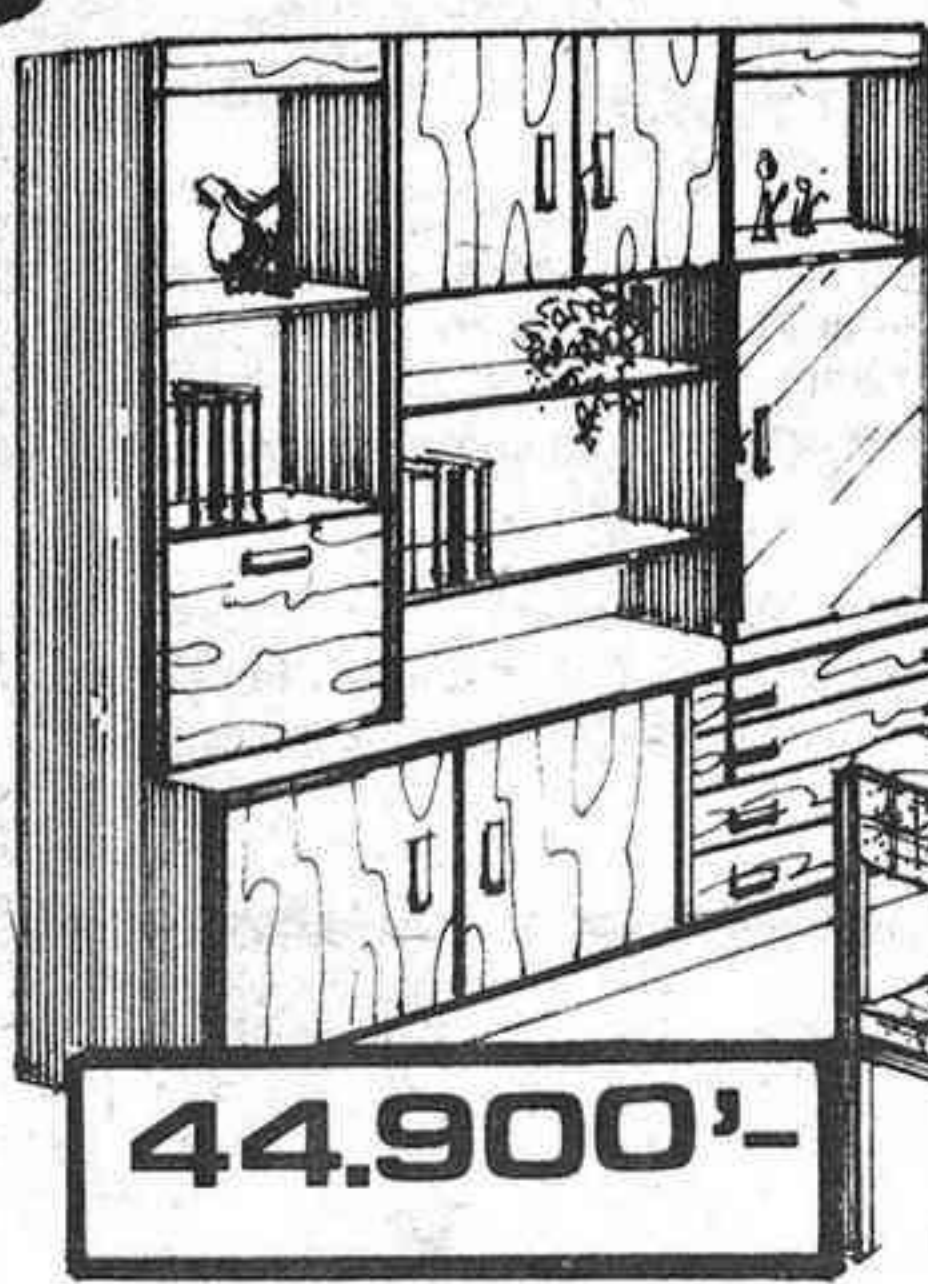

COMEDOR
·librería.
·mesa Ø.
·6 sillas tapizadas.

44.900'₡

15.900'₡



5 MODULOS tapizados.

TAQUILLON con luz.

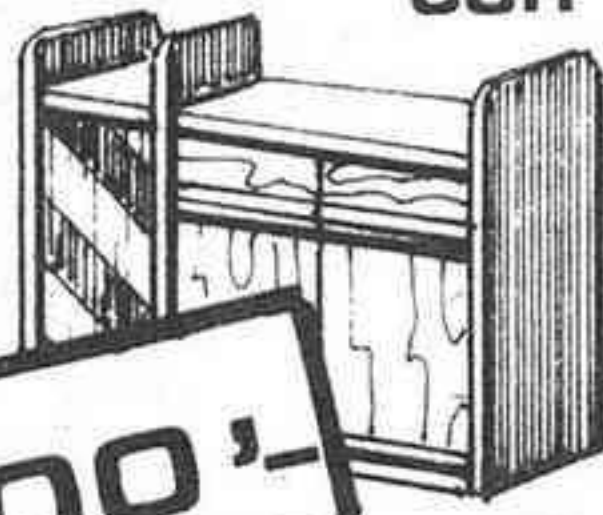

8.500'₡

23.900'₡

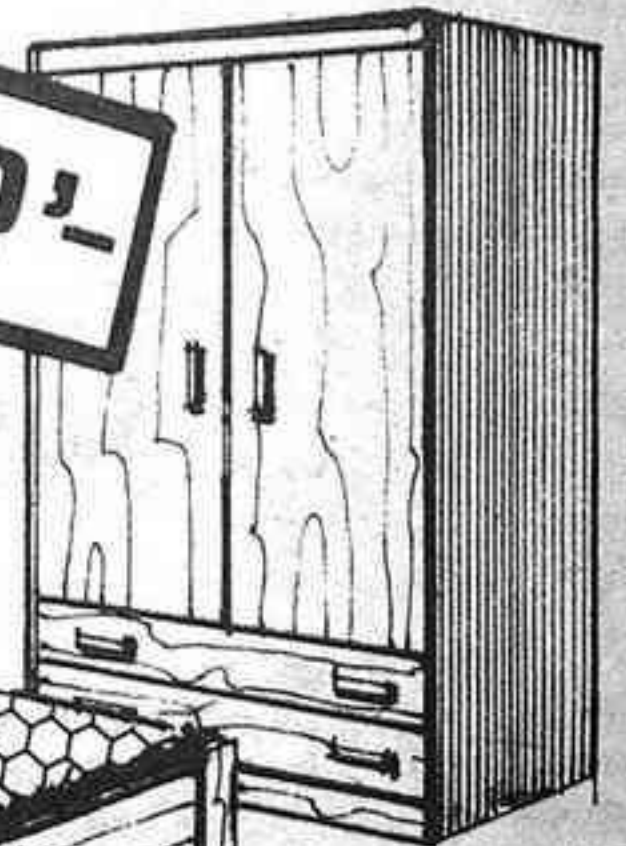

SOFA NIDO en nogal o natural

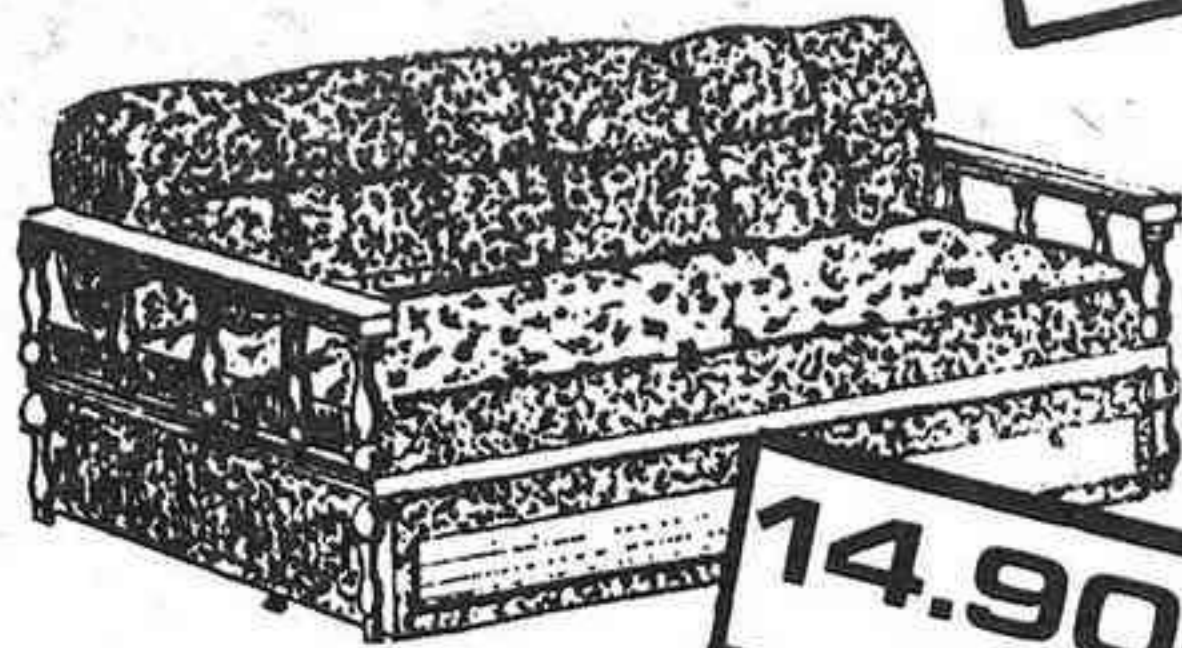

14.900'₡



DORMITORIO armario, cama y mesita con luz.

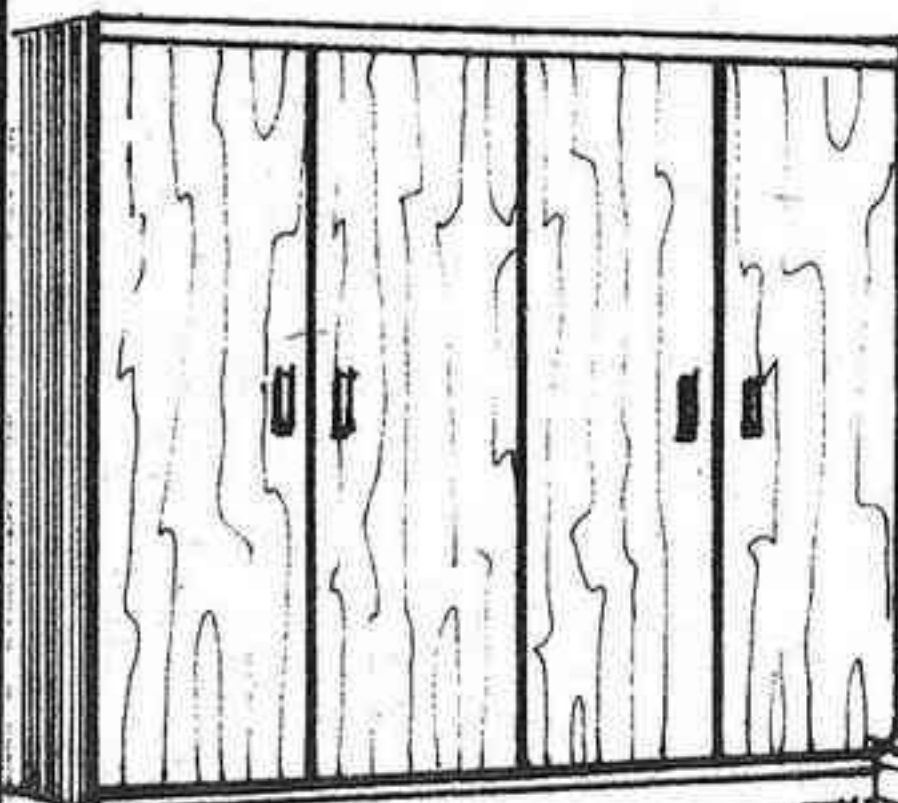

48.900'₡

DORMITORIO MAT.
·armario 4 puertas,
·cama con luz, comodín con m/ y 2 mesitas.



42.500'₡

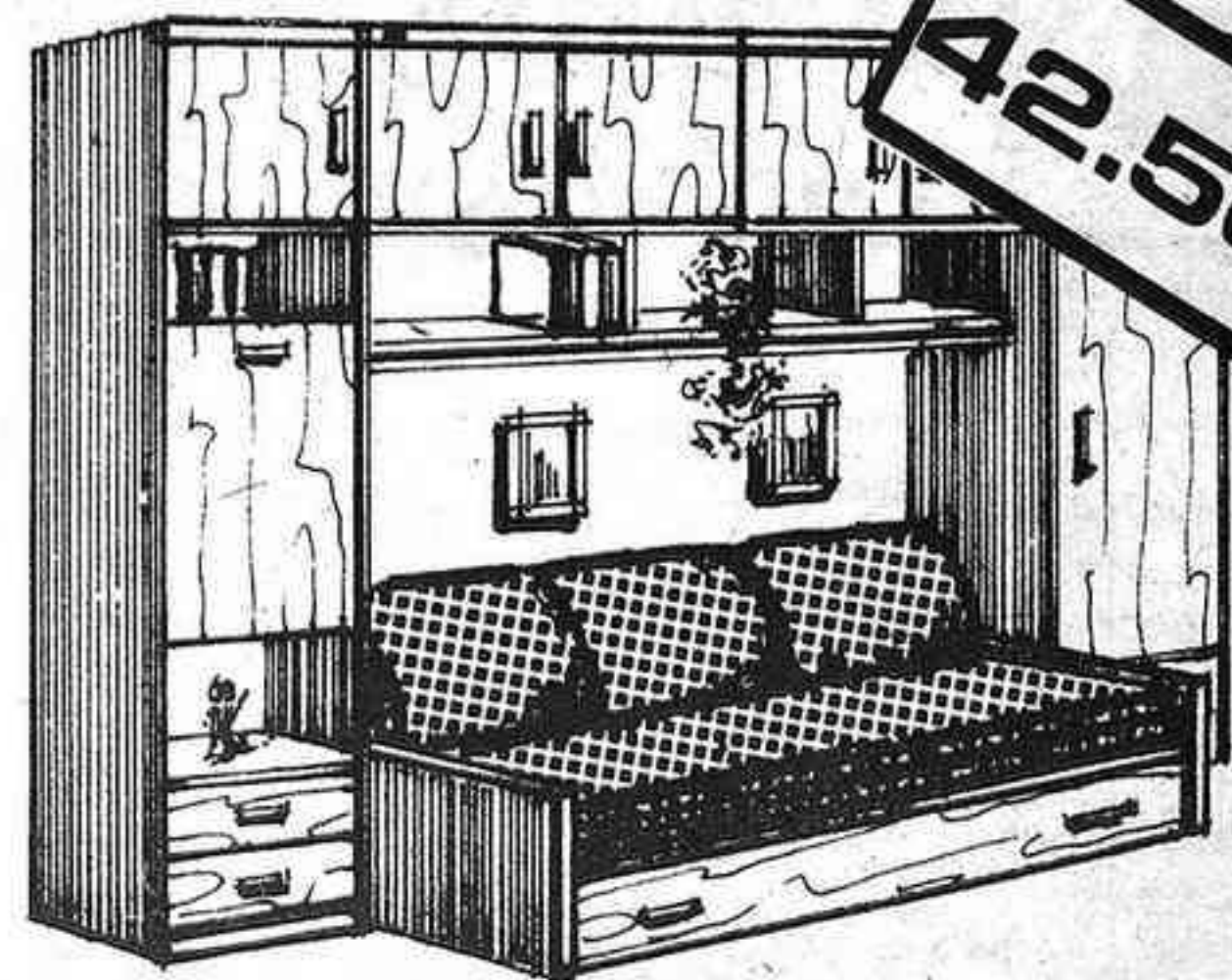

PUENTE NIDO
cama nido, armario con altillo, secreter con altillo, puente luz.

MUEBLES LA FABRICA

en medio, 91-castellón

DECORACION, TRASLADO Y MONTAJE GRATIS-Horario: de 9 a 130 y de 5 a 8,30



Con sabor revival y un tema, «Tu recuerdo»

Vuelven Micky y Los Tonys

Micky y Los Tonys vuelven. Vuelve el hombre de goma que era un auténtico disparate sobre el escenario en las matinales del Price y lo hace con un tema homenaje dedicado a ellas, llamado «Tu recuerdo».

Tras doce años de separación y en su veinticinco aniversario Micky, Enrique, Paco, Tony y Mac, responsables de la nueva "reentred" del grupo se funden de nuevo con sabor «revival», de los setenta que no acabaron de irse del todo, para hacer bailar a las nuevas generaciones rockeras lo mismo que hicieron con sus padres.

Micky la voz solista del conjunto, un asturiano de corazón, formidable showman, cantante y artista a la vez, realizó por aquel tiempo de veinte años atrás una película «Codo con codo», y el manager del grupo Pepe Meri Morent que lo era también del famoso cantante Bruno Lomas, les llevó de gira por la zona levantina. Micky recuerda con agrado aquella época de pionero del «rock and roll» cuando robaban cebollas en los huertos y jugaban al póker en la

furgoneta. Actuaban en guateques y fiestas, en los lugares que les dejaban, ganaron todos los premios y tuvieron la oportunidad de grabar muchos discos. Después, en el setenta y uno, vino la separación y Micky buscó el éxito por su cuenta. «El chico de la armónica», «Bye, bye Froyland» y «Enseñame a cantar» se lo proporcionaron, fueron tres pelotazos serios. Este último tema le situó en un buen lugar a nivel europeo gracias a que representó a España en el Festival de Eurovisión del 77, y la fama le sonrió en adelante.

Recientemente Micky ha hecho diversas apariciones en televisión, cosa rara puesto que él suele prescindir casi al completo de los medios de comunicación. Está realizando un programa de radio y acaba de iniciar sus primeras que son segundas actuaciones con los Tonys. En la fiesta del libro de Alicante unas once mil personas aplaudieron a rabiar su actuación junto a la de otros

como Ramoncín, Triana, Barón Rojo...etc. Después de tanto producto de marketing prefabricado vuelve la autenticidad, la ingenuidad de las canciones cortas con textos a simples que hacen «pupa».

Proyectos

A finales de octubre Micky viajará a Tokio donde tendrá lugar un festival monstruo, de allí, a Puerto Rico y seguirá después por toda España. En la actualidad está preparando su LP «Abanico», una amplia exposición —como su nombre indica— de todas las posibilidades del cantante.

Sus galas próximas ofrecerán un repertorio clásico: «La gallina», «Arriba y abajo», «No se nadar», todos los temas que conocimos de un grupo unidos a las nuevas producciones. Micky y Los Tonys vuelven con un single de Fernando Arbex, «Tu recuerdo» y «Eres única», son la carta de presentación.

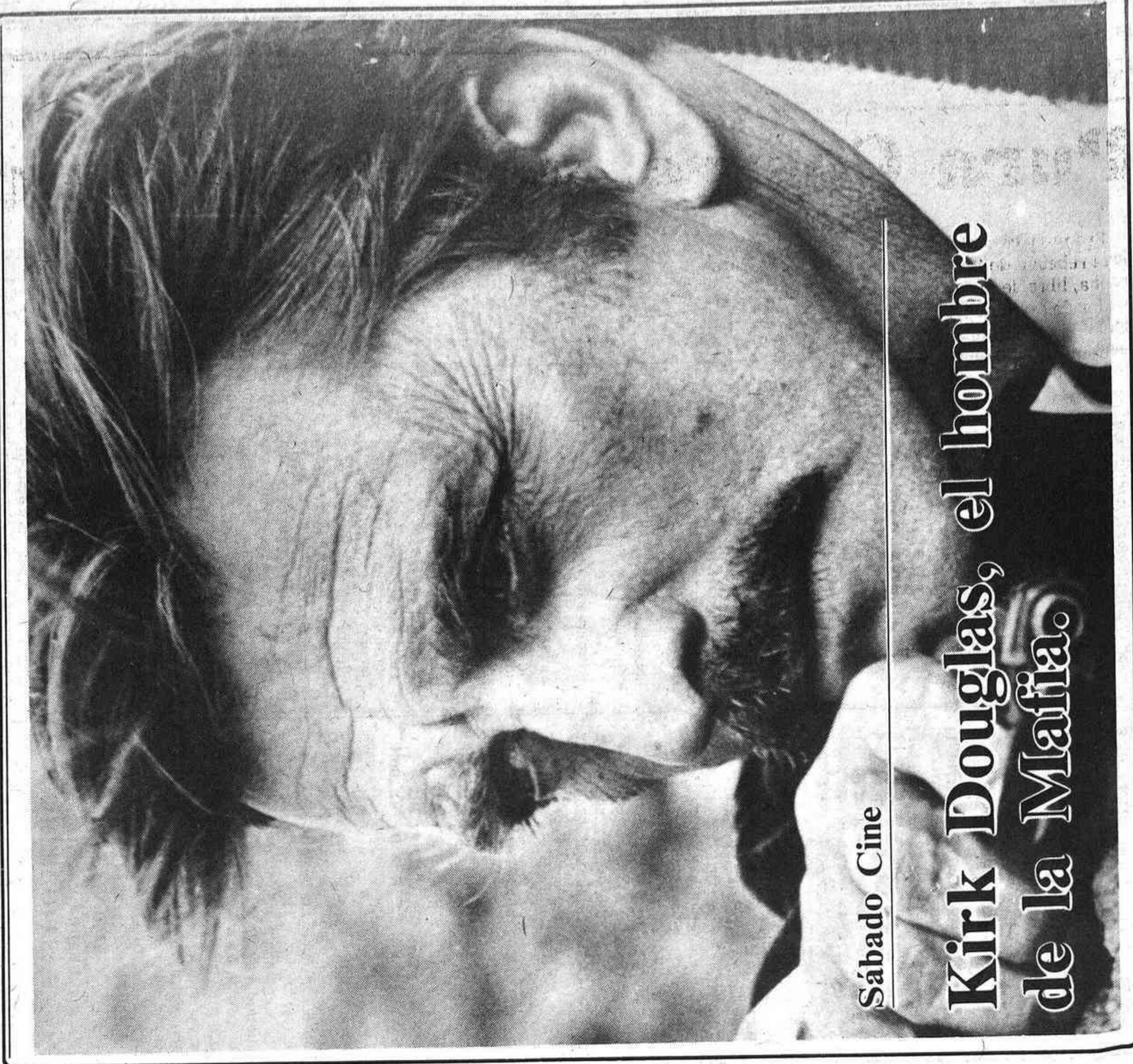

Sábado Cine

Kirk Douglas, el hombre de la Mafia.

Crucigramas

1	2	3	4	5	6	7	8	9	10

1	2	3	4	5	6	7	8	9	10

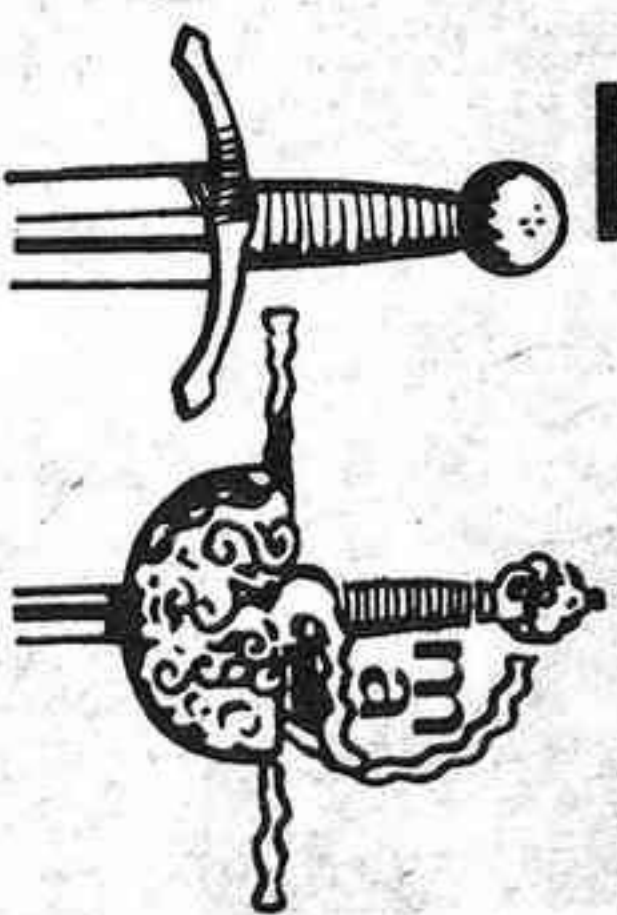

IA EL ATON

Pero, ¿estaba tan asustado?

Solución

¿Dónde has tomado el sol?



DD IO

¿Por qué te escandalizaste?

Solución

RA AL

¿Donde has tomado el sol? Solución



Martes-14

11:10 POLIDEPORATIVO.
11:45 NOTICIAS 2.
12:00 DESPEDIDA Y CIERRE.

Martes-14
Primera cadena

2:15 CARTA DE AJUSTE.
2:28 APERTURA Y PRESENTACION.
2:30 PROGRAMA REGIONAL.
3:00 CRONICA 3. Dirección: Jesús Hermida.
4:05 LA BATALLA DE LOS PLANETAS. «Los demonios del destino».

4:30 EL LIBRO GORDO DE PETETE.
4:35 LA COMETA BLANCA. Realización: Hernando Calleja. Guión General: Eduardo Delgado. Programa especialmente dedicado a todo el público infantil de 3 a 7 años de edad, podremos contemplar en la presente semana a Perico el de los Palotes, que llega para contarnos «El panadero dueño».
5:00 DESPEDIDA Y CIERRE.
6:45 CARTA DE AJUSTE.
7:00 APERTURA Y PRESENTACION.
7:05 JOEY Y HALCON ROJO. «JoeY y Halcón Rojo». Episodio 3. Dirección: Larry Elkann. Intérpretes: Chris Pretersten, Guillermo San Juan y Bert Kramer.
7:35 INFORMATIVO JUVENIL. Dirección: Francisco García Novell. Realización: Francisco Colombo.

8:00 MANO A MANO. Dirección: Joaquín M. Puyal. Realización: Mauricio Rico.
9:00 TELEDIARIO.
9:35 LAPIZ Y PAPEL. Dirección-realización: Fernando Navarrete. Presentadores: Ángel Quesada y Pepe Carrahias.
10:40 WILL SHAKEPEARE. «El muchacho amado». Dirección: Mark Cullingham. Intérpretes: Tim Curry, Meg Wynn Owen, Nicholas Clay y John Mcenery.
11:35 AL CIERRE. Dirección: Joaquín Arozamena.
11:50 DESPEDIDA Y CIERRE.

Segunda cadena

7:30 CARTA DE AJUSTE.
7:43 APERTURA Y PRESENTACION.
7:45 NOTICIAS 2.
8:00 LAS AVENTURAS DEL SUPERATON. «El lobo, el lobo».
8:30 CORTOMETRAJE.
8:45 CINE CLUB. CICLO KATHARINE HEBURN. Largometraje.
10:25 HORIZONTES. «Las ostras, un cultivo científico». Dirección: José Ángel Cortés. Realización: Alvaro de Aguinaga. Presenta: Marisa Narango. La riqueza de Galicia ha sido sometida durante los últimos años a la depreciación más recalcitrante y la especulación de intereses económicos censurales.

Miércoles-15

11:10 POLIDEPORATIVO.
11:45 NOTICIAS 2.
12:00 DESPEDIDA Y CIERRE.

Miércoles-15
Primera cadena

2:15 CARTA DE AJUSTE.
2:28 APERTURA Y PRESENTACION.
2:30 PROGRAMA REGIONAL.
3:00 CRONICA 3. Dirección: Jesús Hermida.
4:05 LA BATALLA DE LOS PLANETAS. «Los demonios del destino».

4:30 EL LIBRO GORDO DE PETETE.
4:35 LA COMETA BLANCA. Realización: Hernando Calleja. Guión General: Eduardo Delgado.
5:00 DESPEDIDA Y CIERRE.
6:45 CARTA DE AJUSTE.
7:00 APERTURA Y PRESENTACION.
7:05 UN MUNDO PARA ELLOS. «La aprensión». Dirección: Santiago Vázquez. Realización: Jesús Valero. Presentan: Adela Cantalapiedra y Santiago Vázquez. Muchas veces hay algo peor que la propia enfermedad y es la aprensión. Este importante aspecto que incide muy directamente en nuestra salud.
8:00 EN ESTE PAIS. «La masonería en España». Dirección: Ladislao de Arriba Azcona. Realización: Nieves Pamies. Bajo la realización de Nieves Pamies, Ladislao de Arriba Azcona dirigirá y presentará un discutido tema, que siempre en nuestro país ha interesado.
9:00 TELEDIARIO. Espacio informativo.
9:35 300 MILLONES. Dirección: Gustavo Pérez Puig. Realización: Pedro Amalio López. Presenta: Pepe Domingo Castaño.
10:40 DALIAs. «Espía en casa». Dirección: Robert Day. Intérpretes: Bárbara Bel Geddes, Jim Davis y Patrick Duffy.
11:35 AL CIERRE. Dirección: Joaquín Arozamena.
11:50 DESPEDIDA Y CIERRE.

Segunda cadena

7:30 CARTA DE AJUSTE.
7:43 APERTURA Y PRESENTACION.
7:45 NOTICIAS 2.
8:00 LOS CHICOS DEL 47 A. «El Sr. Grubb vuelve a casa». Dirección: Richard Bramall. Intérpretes: Christine McKenna, Russell Lewis y Gaynor Hodgson.
8:30 RETRATO EN VIVO. Dirección: Presentación: Miguel de los Santos. Realización: José Manuel Castillejos. Invitados: «Grupo Triana».
9:30 ARRIBA Y ABAJO. «Invitado de honor». Intérpretes: Gordon Jac-

Miércoles-15
Primera cadena

2:15 CARTA DE AJUSTE.
2:28 APERTURA Y PRESENTACION.
2:30 PROGRAMA REGIONAL.
3:00 CRONICA 3. Dirección: Jesús Hermida. Como cada día de lunes a viernes, a las tres de la tarde, minuto más, minutos menos, salta al aire este espacio informativo que dirige y presenta Jesús Hermida. Junto a él, podremos ver a Rosa María Mateo y a otro buen grupo de profesionales, que nos darán cumplida información de todas las noticias nacionales e internacionales.
4:05 PREMIOS INTERNACIONALES DE TEATRO. «El Violín». Dirección: George Pastie. Intérpretes: Maurice Solway.
4:30 EL LIBRO GORDO DE PETETE.
4:35 LA COMETA BLANCA. Realización: Hernando Calleja. Guión General: Eduardo Delgado.
5:00 DESPEDIDA Y CIERRE.
6:45 CARTA DE AJUSTE.
7:00 APERTURA Y PRESENTACION.
7:05 GRIZZLY ADAMS. «Los buscadores». Intérpretes: Dan Haggerty, Denver Pyle y Don Shanks.
8:00 OFICIOS PARA EL RECUPERDO. «Los Romaneros». Dirección: Arturo Luna Briceño.
8:30 UN MUNDO FELIZ. «Francisco Javier Balmis». Dirección: Felipe Mellozo. Realización: Javier Diaz Moro.
9:00 TELEDIARIO. Espacio informativo.
9:35 SESION DE NOCHE. «Detective sin licencia», 1972. Dirección: Stephen Frears. Intérpretes: Albert Finney, Janice Rule y Frank Finlay.
11:35 AL CIERRE. Dirección: Joaquín Arozamena.
11:50 DESPEDIDA Y CIERRE.

Segunda cadena

7:30 CARTA DE AJUSTE.
7:43 APERTURA Y PRESENTACION.
7:45 NOTICIAS 2.
8:00 EL CASTILLO DE CLIPPA. «El bóldo bruma».
8:11 AUBREY.
8:30 ENTRE DOS LUCES. Dirección:

HORIZONTALES.-1: Cambiara, transformara la forma de alguna cosa.-2: Evitaríamos un dano o peligro.-3: Pandero con sonajas que usan los árabes en las fiestas religiosas. Sientala, adviértala.-4: Magnelizaron. Letra numeral romana.-5: Simbolo quimico del cobalto. Ahora sumergiendo en agua.-6: Utili zara, empleara habitualmente. Proposición. Simbolo quimico del hidrogeno.-7: Consonante. En plural, nombre de letra. Añadada. Poemas dramáticos pensos en música.-8: Miran observan.-9: Sobrepájárate, aventajárate.-10: Atrévete a realizar alguna empresa que entrarse algún riesgo. Simbolo quimico del osmio.

HORIZONTALES.-1: Admitiremos la compañía de otras personas.-2: Quitarle la cáscara o corteza de la fruta.-3: Nombre de letra. Usad con exceso o indebidamente.-4: Lanzarato, arrojáralo lejos de sí. Abreviatura de amperio.-5: Proposición. Curar, restablecese de una enfermedad.-6: Dicese del lugar en que abunda la piedra caliza. Consonante. Simbolo quimico del nitrógeno.-7: Coniunción copulativa. Figurado. Y familiarmente, empuje, empujón. Asisteros, agarradores.-8: Alabaran, elogiaron. Nombre de letra.-9: Concerniente o relativo al adorno.-10: Asele ligeramente. Simbolo quimico del selenio.

VERTICALES.-1: Concienciendo, que hace las cosas con cuidado.-2: Perichamos un perfume. Sección espesa que se produce en ciertos heridias.-3: Poco blanda. Fecha ratos la planta.-4: Dirigidos a un lugar. Consonante. Cierros pájaros carineros americanos.-5: Delgado. En sentido figurado costare, abrase.-6: Acciona que se extrare de la raíz del lirio de Florencia. Muestraite, apañate.-7: Nombre genético de los compuestos que contienen en su molecula el radical carbonilo unido a dos carbonados. Nota musical.-8: Cuiterase. Fruto de la vid.-9: Lista, catálogo. Dicese de dos o más hermanos nacidos de un parto.-10: Arribyensenos.

VERTICALES.-1: Deséalos.-2: Especie de cera que se extrare del alcornoque. Cierro metal preioso.-3: Percibir un aroma. Lisa, sin obstáculos.-4: Simbolo quimico del galio. Vocal. Irrias, entidias.-5: Dividir un terreno en cuadros para poner distintas plantas en ello. Desmentideme con los diuteros.-6: Cierros ceños hechos con nuevas de baculo. Apellido de un famoso pintor colombiano, nacido en 1899.-7: Imitara las acciones de otro rivalizando con él. Simbolo quimico del neón.-8: Fonda, lugar tipico donde se come y se bebe. Tercer hijo de Adán y Eva.-9: Onda marina. Cuiterias, estimulas.-10: Aplacárasele, calmárasele.

SOLUCION AL CRUCIGRAMA

1: Os. 2: seles. 3: a. 4: a. 5: a. 6: a. 7: a. 8: a. 9: a. 10: a. 1: Os. 2: seles. 3: a. 4: a. 5: a. 6: a. 7: a. 8: a. 9: a. 10: a. 1: Os. 2: seles. 3: a. 4: a. 5: a. 6: a. 7: a. 8: a. 9: a. 10: a. 1: Os. 2: seles. 3: a. 4: a. 5: a. 6: a. 7: a. 8: a. 9: a. 10: a.

SOLUCION AL CRUCIGRAMA

1: Os. 2: seles. 3: a. 4: a. 5: a. 6: a. 7: a. 8: a. 9: a. 10: a. 1: Os. 2: seles. 3: a. 4: a. 5: a. 6: a. 7: a. 8: a. 9: a. 10: a. 1: Os. 2: seles. 3: a. 4: a. 5: a. 6: a. 7: a. 8: a. 9: a. 10: a.

(Del 13 al 19 de julio)

Los mejores signos de la semana



Escorpión

Gozará de armonía en su vida afectiva y todas sus actividades parecerán sonreírle durante este período. Su humor será optimista e incluso trabajará con agrado bajo esta influencia benéfica de los astros. Aproveche estos días para tratar de resolver viejos asuntos.



Géminis

Las perspectivas serán excelentes en lo que concierne a su vida profesional, ya que recibirá las distinciones que su dedicación le han hecho merecer justificadamente. En otros aspectos, vigile sus salidas nocturnas y, si conduce un vehículo, procure tener mucho cuidado.



Sagitario

Tendrá ideas originales que sorprenderán favorablemente a quienes le rodean, y que pueden influir en su futuro. Sin embargo, es muy posible que sus deseos de cambio le granjeen la enemistad de personas allegadas, que tratarán por todos los medios de hacerle ver el riesgo de sus proyectos.

Los signos normales de la semana

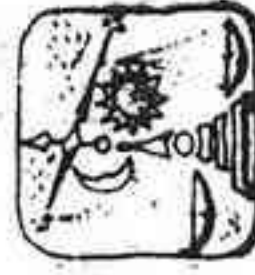

Libra

Aunque sentimentalmente mezclará, y con fortuna, el idealismo con su espíritu práctico, deberá establecer un régimen de contención a su cuenta financiera, ya que los gastos amenazarán con ser mayores que los ingresos. El destino le reserva un fin de semana muy agradable.



Leo

Podrá hallarse, por circunstancias ajenas a sus posibilidades, frente a un dilema de solución delicada. Elija el camino que le dicte su corazón y fuese más de sus sentimientos que de los imperativos de la razón. El egoísmo no le proporcionará ningún resultado conveniente.



Piscis

Su iniciativa puede llevarle a tomar decisiones de las que dependerá su destino de las semanas futuras. Pero necesitará de una gran energía para afirmar su criterio, ya que es muy posible que se le presente una inesperada rivalidad dentro de su mismo círculo familiar.



Capricornio

Experimentará un breve período de languidez, de desgama, que sólo podrá combatir con una dedicación intensa a sus ocupaciones habituales, cosa que le proporcionará, además del éxito que le andaba buscando, la tranquilidad de espíritu que es tan necesaria para su organismo.



Acuario

Llevará una intensa vida social y su familia acusará sus frecuentes ausencias. Procure no confundir el egoísmo con la independencia, que tanto le gusta, ni tampoco abarqué más de lo que sus fuerzas le permitan, pues de otro modo puede poner en peligro su equilibrio físico.



Virgo

Sus preocupaciones profesionales ocuparán la mayor parte de sus ratos de ocio, agravadas por problemas familiares de poca importancia. Su vida afectiva se perturbará a causa de un malentendido, que no se disipará hasta pasados uno o dos días. Deberá ser más consciente.



Tauro

Su actitud con respecto a su pareja le proporcionará disgustos y, lo más importante, es que estos podrán poner en peligro el resultado de las verdaderas intenciones que encierran sus proyectos más inmediatos. El error no lo dude, está en sus deseos, que pecan de pretenciosos.



Aries

Recibirá el consejo de una persona que no le quiere bien, de alguien que desea arruinar sus ilusiones y esperanzas. Dirá palabras que pueden parecer creíbles y se disgustará, pero no permita que le ofusquen lo suficiente como para tratar de ocultárselas a quien ama.

Raúl del Pozo. Realización: Rafael Alcázar.

9'00 TEATRO. «El padre». Autor: Augusto Strindberg. Realización: Valentín Alvarez. Reparto: Capitán, Héctor Alterio; Laura, Mayrata O'Wisiedo y Pastor, Alberto Fernández. Valentin Alvarez ha realizado para Televisión Española, la obra de Augusto Strindberg «El padre». El argumento de la obra es el siguiente: Adolfo vive rodeado de mujeres en su casa situada en las afueras de una pequeña ciudad sueca.

11'15 POLIDEPORTIVO.

11'45 NOTICIAS 2.

12'00 DESPEDIDA Y CIERRE.

JUEVES-16
Primer programa

2'15 CARTA DE AJUSTE.

2'28 APERTURA Y PRESENTACION.

2'30 PROGRAMA REGIONAL.

3'00 CRONICA 3. Dirección: Jesús Hermida.

4'05 EL BOSQUE DE BRENDON. «La periodista».

4'30 EL LIBRO GORDO DE PETETE.

4'35 LA COMETA BLANCA. Realización: Hernando Calleja. Guión general: Eduardo Delgado.

5'00 DESPEDIDA Y CIERRE.

6'45 CARTA DE AJUSTE.

7'00 APERTURA Y PRESENTACION.

7'05 EL CIRCO DE TVE. Autor e intérpretes: Gaby, Miliki, Fofito y Milikito. Realización: Juan Villacusa.

8'00 MUSICA. MAESTRO. «El hombre del piano». Dirección: Carlos Tena. Realización: Teófanes Merchán.

8'25 VIVIR CADA DIA. «El pastoreo II: Los vascos de Idaho». Dirección: José Luis Rodríguez Puellos. Realización: Chema Echegarria. Entre la actividad fundamental de los vascos de Euskadi en Idaho está el pastoreo, actividad en la que los vascos han logrado tal fama y prestigio que su llegada fue acogida con entusiasmo por las gentes de estas tierras, ricas en ganado lanar.

9'00 TELEDIARIO. Programa informativo.

9'35 ESTA NOCHE. Dirección: Fernando García Tola. Realización: José Luis Hernández Batalla. Presenta: Carmen Maura.

10'40 TAUROMAQUIA. «El indio grande». Dirección: Joaquín J. Gordillo. Realización: Juan Mediavilla.

11'35 AL CIERRE. Dirección: Joaquín Arozamena.

11'50 DESPEDIDA Y CIERRE.

Segundo programa

7'30 CARTA DE AJUSTE.

7'43 APERTURA Y PRESENTACION.

7'45 NOTICIAS 2.

8'00 EL REINO ANIMAL EN CRISIS. «El hombre, vecino amistoso».

8'30 II GUERRA MUNDIAL. Diario de un soldado. «Peleliu, terreno mortal». Dirección: Arthur Holch.

8'55 ZARABANDA. (REVISTA DE ESPECTACULOS). Programa semanal de 55 minutos de duración que tratará el mundo del espectáculo y su actualidad. En él tendrá cabida el espectáculo en un sentido amplio, cine, teatro, circo, variedades, fiestas populares, música, danza, toros, etcétera.

9'50 BENNY HILL.

10'15 MUSICAL EXPRESS-AMIGOS. Dirección-presentación. Angel Casas. Realización: Manuel Esteban.

11'45 NOTICIAS 2.

12'00 DESPEDIDA Y CIERRE.

VIERNES-17
Primer programa

2'15 CARTA DE AJUSTE.

2'28 APERTURA Y PRESENTACION.

2'30 PROGRAMA REGIONAL.

3'00 CRONICA 3. Dirección: Jesús Hermida.

4'05 POPEYE. Dibujos animados.

4'30 EL LIBRO GORDO DE PETETE.

4'35 LA COMETA BLANCA. Realización: Hernando Calleja. Guión general: Eduardo Delgado.

5'00 VIDA DE ESTUDIANTE. «Vida de estudiante». Intérpretes: John Houseman, James Stephens y Tom Fitzsimmons.

5'50 BLA, BLA, BLA. Dirección: José Joaquín Marroquí. Guión: Jesús Amilibia. Presenta: Marisa Abad.

7'10 SPIDERMAN. «Cómo atrapar una araña».

7'30 LA BOLSA Y LA VIDA. «Oferta turística». Dirección: Enrique Meneses. Realización: Mauricio Rico.

8'00 TOME LA PALABRA. Dirección: Alfonso Diez. El correo de los lectores, y en el caso de la Televisión la audiencia se explica en directo.

8'25 MAS VALE PREVENIR. Dirección-presentación: Ramón Sánchez-Ocaña. Realización: Vicente Alcobendas.

9'00 TELEDIARIO. Programa informativo.

9'35 TENSION. «Doble asesinato». Dirección: Ian Fordyce. Intérprete:

tes: Gary Collins, Penelope Honner y James Villiers.

10'50 EL ACTOR Y SUS PERSONAJES. «María Luisa Merlo». Realización: Pedro Gil Paradelá.

11'55 AL CIERRE. Dirección: Joaquín Arozamena.

00'10 DESPEDIDA Y CIERRE.

Segundo programa

7'00 CARTA DE AJUSTE.

7'13 APERTURA Y PRESENTACION.

7'15 NOTICIAS 2.

7'30 LA CLAVE. Dirección-presentación: José Luis Balbin. Realización: Carmelo José Barrera. Presentación-largometraje y coloquio. Tema: «Adopción».

11'45 NOTICIAS 2.

12'00 DESPEDIDA Y CIERRE.

SABADO-18
Primera cadena

11'45 CARTA DE AJUSTE.

11'49 APERTURA Y PRESENTACION.

12'00 SABADABADA. Dirección: José Antonio Plaza. Realización: Ramón Pradera. Presentan: Mayra Gómez Kemp, Torrebruno y Rosa María Otero.

1'00 CONCIERTO. La Orquesta Nacional de Francia bajo la dirección de Leonard Bernstein. Interpretará «La Creación del Mundo», de Darius Milhaud.

2'00 INFORMATIVO.

3'00 NOTICIAS.

3'30 LOS PICAPIEDRA. «Pedro va a la perretera».

4'00 PRIMERA SESION. «Melody». 1970. Dirección: Waris Hussein. Intérpretes: Jack Wild, Mark Lester y Tracy Hyde.

5'50 DIBUJOS ANIMADOS.

6'00 APLAUSO. Dirección: José L. Urbarrí. Realización: Hugo Stiven. Presentan: José L. Fradejas, Adriana Ozores y María Casal.

7'40 VACACIONES EN EL MAR. «De aquí a la eternidad». Dirección: Howard Morris.

8'30 EL BOTANICO. «Agua viva». Dirección: Randal Beattie-Graeme. Presenta: David Bellamy. Bajo la dirección de Randal Beattie-Graeme Duckha, se ha realizado este interesante documental que nos muestra el mar abierto como un banco de prueba para la evolución.

9'00 NOTICIAS. Espacio informativo.

9'20 INFORME SEMANAL. Dirección: Ramón Colom Esmattes.

10'05 SABADO CINE. «Mafia». 1968. Dirección: Martin Ritt. Intérpretes: Kirk Douglas, Irene Pápas y Susan Strarberg.

11'55 DESPEDIDA Y CIERRE.

Una opinión a la hora de elegir un filme

«La terraza», de Ettore Scola, en el cine Saboya, rompe la monotonía cinematográfica de la semana

Si nadie lo remedia, y creo que no, la comedia italiana «La terraza», que esta próxima semana proyectará el cine Saboya nos vendrá servida por los distribuidores con las consiguientes mutaciones como ya ha ocurrido en otras provincias españolas. En este caso no se trata de problemas de censura sino de ajuste del metraje a los horarios de las salas cinematográficas, especialmente de las que tienen sesión continua. Como no creo que las distribuidoras hagan distinciones me temo que el filme «La terraza», de Ettore Scola, será ofrecido en Castellón con la consiguiente reducción aludida.

Pero vayamos al grano. La película viene en forma de «sketchs», cuatro en total ya que uno ha desaparecido por las citadas cuestiones de metraje (casi cuarenta minutos menos que en la versión original), que son protagonizados por un escritor cinematográfico (Jean Louis Trintignant), un productor de cine (Ugo Tognazzi), un periodista (Marcello Mastroianni), un político de izquierda (Vittorio Gassman) y un cargo de la RAI (Serge Reggiani). Estos personajes parecen ser los elegidos por Scola como representantes de toda una generación que ya pasa de todo y se siente incapaz de resolver hasta sus propios problemas. El punto de unión de los diversos personajes es una soleada terraza de Roma, donde se reúnen periódicamente para comer y hablar de sus problemas y frustraciones. La comicidad y el dramatismo se funden en este filme en el que los personajes se autocriticcan con gran ironía. La narración parece romperse en bastantes puntos y esto posiblemente se deba a esos recortes de metraje y ciertos cambios en los «sketchs» que interrumpen la unidad narrativa del filme. «La terraza» está en la línea de la mejor comedia italiana y cuenta con el apoyo de magníficos actores que cumplen a la perfección con su papel. Recomendable, a pesar de las citadas mutaciones.

Avenida

En el Avenida, «La Gran Pelea», de Buddy Van Horn, película veraniega que gustará a los admiradores de Clint Eastwood, el guapo actor que se caracteriza por sus papeles de hombre duro y resolutivo, lejos de lo que se ha dado



Una escena de «La terraza», de Ettore Scola

por llamar «el buen hacer de un actor». La cosa va de aventuras, de esas de un camiónero con acompañante y chica guapa se solucionan a tortazo limpio. En resumen, un argumento ya repetido pero con el aliciente del duro Clint, lo que sin duda atraerá a más de uno. Puñetazos, buenos sentimientos, historia de amor, y la aceptación del machismo como norte del filme. Para pasar el rato y a falta de algo mejor. Puede verse.

Y como dijo no se quién, poco más da la semana de sí. Parece que el Cine Azul repite con «Un americano en París», de Vincente Minelli, con Gene Kelly. Ya saben de que va. Un buen musical como comentamos la pasada semana. Posiblemente el cine Azul cambie a mitad de semana y proyecte «El bolero de Raquel», con el inolvidable y no siempre acertado Mario Moreno «Cantinflas».

Otra reposición que puede hacernos pasar un buen rato, ya que el filme es de los buenos tiempos del actor mejicano.

Más aventuras en el cine Goya, con «Hace un millón de años», de Don Chaffey, de 1966, con una Raquel Welch pléyrica, para nostálgicos. Cine para niños. La cosa va de monstruos antiluvianos.

Segunda cadena

- 3'15 CARTA DE AJUSTE.
3'28 APERTURA Y PRESENTACION.
3'30 FLASH GORDON. «El planeta en peligro».
3'50 RETRANSMISION DEPORTIVA. «Formula 1». Gran Premio de Inglaterra.
5'50 RAFFERTY. «Angustia».
6'40 LOS CRISTIANOS. «El pueblo del libro».
7'30 TOME LA PALABRA.
8'00 IMAGENES. Dirección: Fernando Méndez Leite.
8'50 LA CASA DEL TERROR. «Penoso despertar».
9'40 ENCUENTRO CON LAS LETRAS. Dirección: Carlos Vélez.
10'55 LA VISPERA DE NUESTRO TIEMPO. Dirección: Luis Ignacio Seco.
12'00 DESPEDIDA Y CIERRE.

Las películas de la semana

Lunes

Primera Cadena

WILL SHAKESPEARE

Hora 10,40 — «EL MUCHACHO AMADO»
Will, que vive habitualmente en Londres, realiza una visita a Stratford-upon-Avon para ver a su mujer Anne y a sus hijos. Durante la visita, queda prendado de su hijo, un muchacho inapetente y silencioso. Will se lleva consigo a su hijo a Londres.

Martes

DALLAS

Hora 10,40 — «ESPÍA EN CASA».
El hermano de Pamela, Cliff Barnes, se ha hecho con un documento que compromete al Senador Orloff, amigo de los Ewing, de los que ha recibido algunos favores que ponen en entredicho su respetable honorabilidad.
Pamela, que ha sido la encargada de llevar dichos documentos a la fecha de

J.R. es acusada de ser un espía en favor de los manejos de su hermano.

Miércoles

SESION DE NOCHE

Hora 9,35 — «DETECTIVE SIN LICENCIA».

Eddie Ginley, que se gana la vida presentando los números del cabaret Broadway, de Liverpool, como estima que su ocupación no es demasiado seria cambia de oficio y se mete a detective privado. Su primer trabajo es una oferta para llevar a cabo algo desacomunado en el gremio: asesinar a Alison White, una joven estudiante universitaria. Lo insólito del encargo, respaldado por mil libras esterlinas, deja estupefacto a Eddie.

GRIZZLY ADAMS

Hora 7,05 — «LOS BUSCADORES».
Un ex-sargento de caballería, llega al valle guiándose por un mapa en el que indica la situación de una pequeña granja que compró en el fuerte a un comerciante.

El sargento, solicita la ayuda de Adams, para poder localizar la casa. Adams no se atreve a decir al viejo soldado que ha sido ridículamente estafado.

Jueves

EL BOSQUE DE BRENDON

Hora 4,05 — «EL PERIODISTA».
Una audaz y joven periodista acompañada de un fotógrafo llega desde Londres para entrevistar a la tía Ellen, con el fin de dar alguna noticia sobre la desaparición de sus sobrinos. La tía Ellen, sin embargo, les despidió con cajas destempladas, aunque Rumbold, el jardinero, les da algunos detalles acerca de donde pueden encontrarse los chicos. El sargento Bunting, por su parte tiene esta vez una pista segura para poder encontrarlos.

Viernes

SPIDERMAN

Hora 7,10 — «COMO ATRAPAR UNA ARAÑA»
Casi a la hora de la merienda, todos los «peques» tienen en las pantallas de la televisión a uno de sus más destacados héroes. En el capítulo de hoy, nos

encontramos con el siguiente argumento: Persiguiendo a unos delincuentes, el hombre araña es herido de gravedad. Cuando se le ingresa en el Hospital de la Prisión para ser atendido, se ve involucrado en una fuga de reclusos que él mismo trata por todos los medios de desbaratar.

TENSION

Hora 9,35 — «DOBLE ASESINATO».
Hugh Briant es un americano casado con una inglesa, que es poseedora de una importante colección de objetos de arte. El comportamiento de Hugh, sin embargo, dista mucho de ser discreto al hablar de los objetos que adornan su casa; incluso sus amigos le recomiendan cierta precaución al comentar tales temas. Efectivamente, una noche, un ladrón penetra en la mansión de los Briant y empieza a apoderarse de cuantos objetos puede. Hugh le espera en la oscuridad y en un momento determinado, enciende la luz. Reduce al ladrón y lejos de denunciarle a la policía, le propone un plan.

Sábado

PRIMERA SESION

Hora 4,00 — «MELODY» 1970.
Daniel Lasser es alumno de primaria. El colegio es para él, como para el resto de sus compañeros, la existencia primera, el asomo a un mundo que más pronto o más tarde habrán de inaugurar. Pero hasta que este momento llegue, Daniel tendrá que superar una cotidiana peripécia, que él se imagina excepcional.

La película está dirigida por Alan Parker, siendo sus principales actores: Jack Wild, Mark Lester, Tracy Hyde, Roy Kinnear, June Jago y June Ellis.

SABADO CINE

Hora 10,05 — «MAFIA» (1968).
El siciliano Frank Ginitta, cabecilla de la mafia en Nueva York, disidente de sus consocios al plantearse una nueva planificación de sus negocios. Ahora lo que interesa es invertir el dinero mafioso en diversas empresas legales dedicadas a la electrónica espacial. Frank, aferrado a los métodos tradicionales, se niega a aceptar lo que considera una peligrosa novedad. Para hacerle cambiar de opinión, los consocios de Frank utilizan a un hermano de éste, Vicenti, vinculado como contable a la organización. Juanto a Kirk Douglas intervienen Irene Pappas y Susan Straberger.

Mediterráneo fin de semana