

La Tribuna

de Albacete

DIARIO INDEPENDIENTE

Director: Carlos Zuloaga López

Martes, 9 de Abril de 1991

AÑO VIII ■ NUM. 2.283 ■ Edita Publicaciones de Albacete, S. A. (Pubalsa) ■ 80 PTAS.

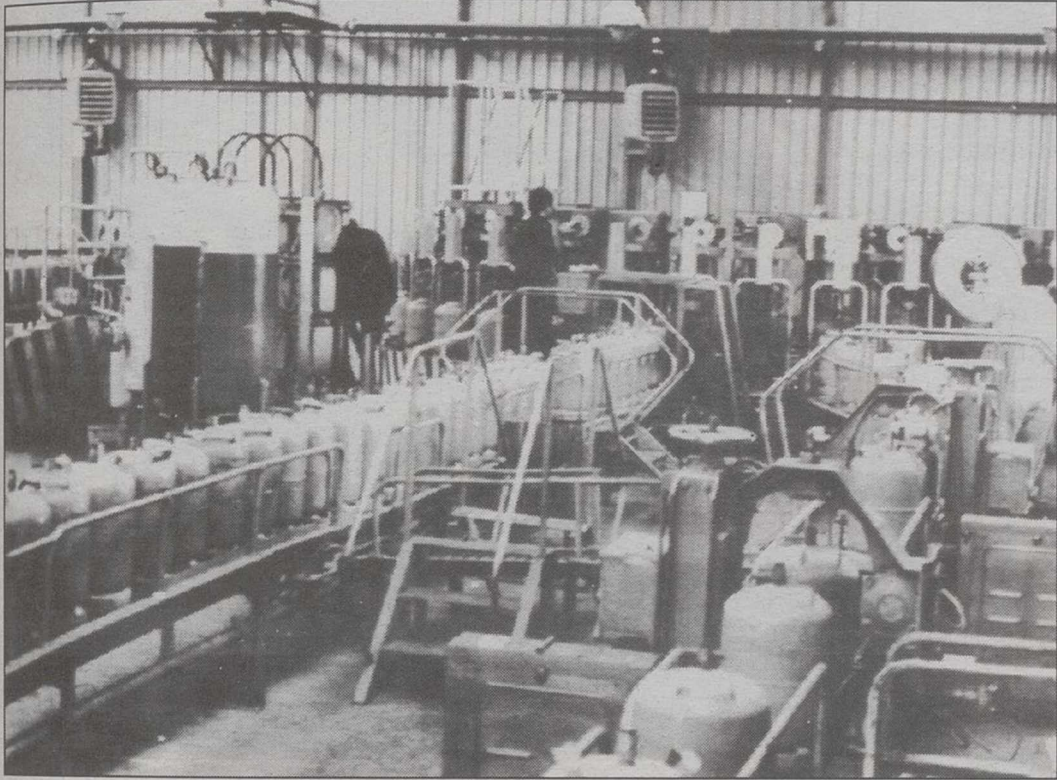

Los usuarios que se sienten estafados pagaron 3.000 pesetas por una revisión periódica y gratuita.

Se investiga a la empresa instaladora "Tubogas" por cobrar precios abusivos

Quejas por las reparaciones "ilegales" en el gas butano

La Delegación Provincial de Industria ha abierto una investigación en torno a las presuntas actividades ilegales de la sociedad murciana "Tubogas, S.A.", dedicada a la revisión de instalaciones domésticas de gas en domicilios particulares de Albacete. Al parecer,

dicha entidad, que no guarda ninguna vinculación con la distribuidora Repsol-Butano, opera sin la preceptiva licencia administrativa y sin figurar en el registro general de empresas, cobrando por sus reparaciones unos importes calificados de "abusivos". (Pág. 5)

Nulos efectos del paro en las gasolineras albaceteñas

Posible convocatoria de movilizaciones en el sector agrario tras la ruptura del diálogo

La ruptura del diálogo en el convenio provincial del campo, debido a la falta de entendimiento entre patronal y sindicatos, acrecienta la conflictividad en un sector que ya parece abocado a una huelga inminente.

ASAJA se ratificó en su última oferta salarial, fijada en el 8% de incremento, alegando que un porcentaje superior pondría al borde de la quiebra a muchas explotaciones agrarias, que vienen sufriendo un descenso gradual de sus rentas, mientras los sindicatos reclamaban una subida inamovible del 15% en términos absolutos. También se anuncian huelgas en textil-piel, al tiempo que los paros iniciados ayer en las estaciones de servicio apenas tuvieron incidencia en esta provincia, permaneciendo abierta la gasolinera de Cepsa-Red en la calle Hermanos Falcó de Albacete y la totalidad de las instalaciones de venta al público de Campsa (Pág. 6)



Horas de incertidumbre en el campo.

La Federación de Textil-Piel de CC.OO. acusa a la patronal de confección de intentar "boicotear" a la mesa del convenio colectivo

Y además

Un oficial del Cuerpo Nacional de Policía asesinado en un brutal atentado terrorista en el País Vasco

(Pág. 23)

Las perspectivas electorales del Centro Democrático y Social son peores, aseguró Adolfo Suárez

(Pág. 23)



Adolfo Suárez.

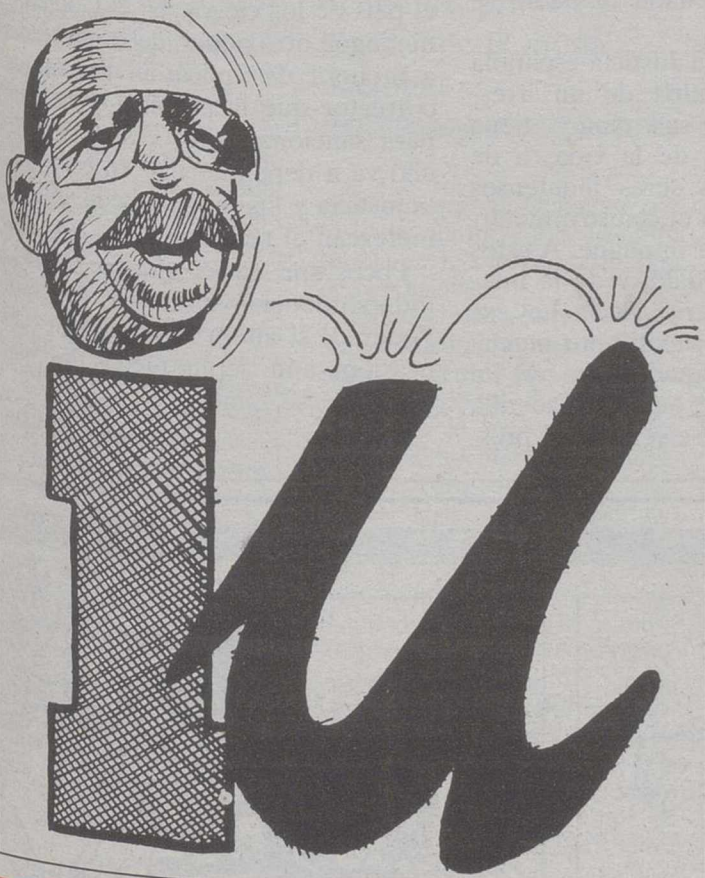

El CDS, liquidación por derribo. Adolfo Palacios tomó la decisión de abandonar el CDS y es más que seguro su "fichaje" por Izquierda Unida. En Madrid Adolfo Suárez reconocía las negras perspectivas del partido centrista... y en Albacete muy pocos confían en el futuro del CDS. (Pág. 7)

Todo lo que necesita,
en la mejor calidad,
lo tiene

Cabanes

- Suelos y azulejos

Roca

VISITE NUEVA EXPOSICION

C/ Feria, 75

ALBACETE

EL ALMACEN DE LA REGION

PP de Hellín:
extraño retraso
en la
inauguración del
Polígono

Para Marisefa Andújar hay premeditación ya que "el polígono se podía haber inaugurado antes. Lo cierto es que no sé qué es lo que tiene ahora que hace seis meses, por ejemplo, no tuviese".

(Pág. 16)

BONOLOTO

3-20-25-27-34-45

Complementario: 13

La Tribuna

Año VIII
Depósito Legal:
AB-752-1984

Director
Carlos

Subdirectores
Zuloaga López

Luis Parreño

Redactor Jefe
Adolfo Giménez

Redacción:

Antonio Córdoba,
Fernando Ganuza, Blanca Acacio, Eva Cañas,
Felicidad Izaguirre, Bernardo Goig, Pilar Pintado,
Julia Núñez-Polo, Virgilio Molina, Antonio Díaz,
Fernando Arjona.

Fotografía:

Luis Miguel Calero y
Jesús Moreno

Agencias informativas:

Efe y Lid

Talleres:

Salamanca, 17 y Polígono Campollano, Calle D, Núm. 1

Apartado de Correos: 369.

Telefax: 211275.

Télex:

29696. PUAL

Redacción, administración, suscripción y publicidad:

Calle Salamanca, 17, Entreplanta.

Teléfonos:

21 01 21-21 01 13

EDITA: PUBALSA

(Publicaciones de Albacete, S.A.)

Consejero Delegado

Francisco Javier

Martínez Ortuño

Director de Publicidad

Miguel Bendito

Jefe de Talleres

Antonio Lajara

Exclusiva de publicidad nacional: NOVOMEDIA, S.A.

Director general:

José Manuel Rodrigo

Madrid: Juan Miguel Soria, Recoletos, 15.

Tel: 577 56 42. Fax:

564 19 09; **Barcelona:**

Ramón Domínguez

Beethoven, 15. Tel:

201 12 66; **Valencia:**

Santiago Sánchez Beato.

Embajador Vich, 3.

Tel: 351 10 65

Editorial

La independencia de los jueces

En un Estado de Derecho donde siempre ha sido respetada la Justicia, a pesar de los vientos que absurdamente favorecieron el indulto del ginecólogo Germán Sáez de Santamaría, malamente se podía tolerar la incompresible acometida que éste protagonizó contra los jueces que lo juzgaron. Por eso, y a escasas horas de haber sido puesto en libertad, el juzgado de guardia de Málaga decretó su ingreso en prisión, a la vez que abrió diligencias por desacato contra quien se permitió decir que los jueces malagueños son "un cáncer para la democracia", además de señalar que "la Ley es una cosa muy seria para dejarla en sus manos".

En realidad, el espectáculo que ofreció Televisión Española dando a conocer las declaraciones de tan poco recomendable personaje, son fruto de una clara y manifiesta falta de coherencia y sentido común de los que hacen de la libertad de expresión un juego de palabras que, según convenga, lo ponen a servicio de quien hoy por hoy son su dueño y señor; es decir, del Partido Socialista, que alzado en el poder maneja los hilos de los tinglados en donde se hace carne la información que más les interesa, y que a la vez son sostenidos con el dinero de todos los españoles. Incluso con el de los españoles que, como en el caso que nos ocupa, no admiten, ni toleran, que se atente contra la vida por medio del aborto. Que es por lo que a Sáez de Santamaría se le condenó, una vez convicto y confeso, a una pena de cuatro años de cárcel que nunca llegará a cumplir, porque el Gobierno que rige los destinos de España estimó conveniente concederle el indulto, para de esa forma, poner en dirección del viento que en este sentido sopla, la vela de su popularidad preelectoral.

Este arriesgado número más o menos electorero no contaba con la torpeza de su protagonista, que en el momento de dar el salto mortal se quedó con las entendederas agarrotadas, quizá pensando que quien hace un cesto de interpretar la Ley a su capricho, puede hacer ciento.

Por eso se puso a decir lo que dijo en un lenguaje vulgar que aven-

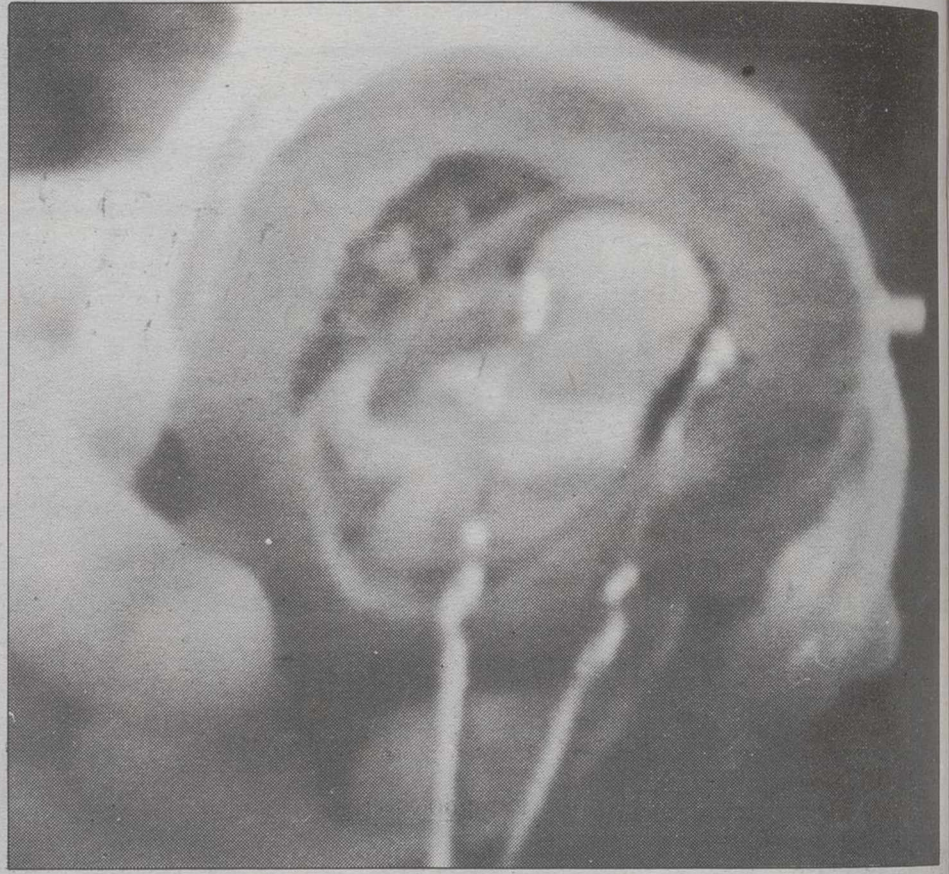

El ridículo que la justicia española ha corrido por culpa de un irresponsable que en sus manos tiene puesta la facultad de la vida, o de la muerte, de los seres indefensos que se albergan en el claustro materno, no debe quedar impugne

gonzó a la mayoría de los españoles de buena voluntad que aún creen que la justicia es el mejor argumento, la mejor forma de amparar las libertades que se encierran en la Constitución, y que los jueces son como la sal de la tierra, que si alguna vez pierden su sabor, nada ni nadie se la podrá devolver.

El ridículo que la Justicia española ha corrido por culpa de un irresponsable que en sus manos tiene puesta la facultad de la vida, o de la muerte, de los seres indefensos que se albergan en el claustro materno, no debe quedar impugne. A estos amantes del escándalo, y de la interpretación "su géneris" de la Ley, se les debe poner en su sitio por mucha influencia política que tengan. Al fin y al cabo son héroes de pacotilla, con los que no cabe jugarse el pres-

tigio nacional, pues a poco que se les deje hacer, te venden al mejor postor.

La Justicia española ha sido manciada por medio de una burda maniobra, que al final ha salido mal por culpa de quien se creyó rey en el país de los ciegos. Ni el Gobierno, ni ningún otro poder, debe retroceder a la hora de aplicar el mecanismo corrector que la propia Ley ampara para sancionar estos casos, pues de ello va a depender que en el futuro, la justicia y los jueces que la aplican, merezcan el respeto que se les debe.

Pocos son ya lo que creen en la independencia de este concreto Poder. Y si ahora se deja pasar esta ocasión, aún serán menos los que estén en ese Limbo.

La Tribuna

3. Goig



Punto de vista



La Asociación Contra el Cáncer se viste de gala

EDUARDO CANTOS

Nunca mejor dicho: la Junta Provincial de Asociación Española Contra el Cáncer se viste de gala. De ello se va a encargar el gran modisto albacetense, Matías Montero, en un acto que tendrá lugar hoy, en el Tiro de Pichón, a las 21 horas. La firma Matías Montero siempre ocupó los primeros lugares de la moda nacional. E incluso a nivel internacional dispuso de un importante prestigio. Lo que pasa, es que en estos momentos el modisto albacetense —estas son sus raíces— disfruta de una fama tan considerable, que lo han convertido en estrella dentro de ese firmamento especial hecho de trapos y respuntes. Esto no le ha impedido acceder a colaborar con la lucha contra el cáncer de Albacete. Entre otros motivos porque a Matías Montero le complace ser útil con su trabajo en aquello que merezca la pena, y en segundo, porque a pesar de que él falta de Albacete hace muchos años, lo lleva en su corazón y en sus intenciones. Bien por Matías Montero. Y bien por la Junta Provincial de la Lucha Contra el Cáncer que comanda César Cabeza, al darle la oportunidad a los albacetenses de presenciar un gran desfile de alta costura encerrado en la presentación de la colección Primavera-Verano de señora y caballero de Matías Montero, cuyo nombre ya es suficiente para despertar el interés de todos. Claro que si a eso se le añade que los beneficios que se obtengan serán para la Asociación, ese interés queda redoblado. Recuérdelo, porque hoy, a las nueve de la noche en el Tiro de Pichón de nuestra ciudad, es la cita.

Burlarse del pueblo

El sábado pasado en Villarrobledo se presentó la candidatura socialista para el Ayuntamiento de esta ciudad, que es Francisco Segovia. Allí se dijo lo que se dijo. Más o menos lo que se dice en estos

casos en que al "enemigo" no se le da cuartel, y a la aventura propia se le otorgan todo tipo de bendiciones. Ustedes saben muy bien que Villarrobledo está luchando con uñas y dientes por tener un Hospital propio. Siete mil firmas —por lo menos— lo están pidiendo, además de sus autoridades. Pero como si clamaran en el desierto. La autoridad competente no los escucha. Ahí está la respuesta de Antonio Pina, que es el Consejero de Sanidad de la Junta de Comunidades de Castilla-La Mancha. Absolutamente negativa: inviable, dice, y se queda tan tranquilo. Quizá por eso sorprende que el candidato socialista a la alcaldía de Villarrobledo, Francisco Segovia, en el mitin de referencia tuviera la desfachatez de decir: "Mientras me atacaban, yo estaba haciendo gestiones en Toledo y en Madrid. Y hoy os puedo anunciar que antes de 4 años Villarrobledo tendrá un gran centro sanitario". De lo que se deduce —decimos nosotros— que Villarrobledo dispondrá de unas adecuadas instalaciones sanitarias

si ganan los socialistas. Si pierden, como está sucediendo ahora, a morirse de asco. La verdad es que yo no sé cómo calificar este hecho, que a primera vista se nos antoja absolutamente desvergonzado, además de coactivo en tanto en cuanto el ofrecimiento se hace mediante el simpático procedimiento de "si tú me das un voto a mí, yo te doy un gran centro sanitario a ti". Lo que pasa es que luego, y para que los criterios de hoy no incidan en los de mañana, nada tendría de particular que Antonio Pina, actual responsable de la política sanitaria de la región, haya pasado a la reserva.

La mano de la Justicia

Tenía que ser así. La Justicia no podía permanecer de brazos cruzados mientras un convicto y confeso la llenaba de improperios. Germán Sáez de Santamaría se libró de la cárcel porque las circunstancias políticas le fueron propicias. Eso ocurre en muchos países. También en muchos países ocurre que se defiendan convenientemente la buena imagen del poder judicial; o mejor dicho, de la Justicia. Que es la que, al fin y al cabo, garantiza que las libertades del individuo sean algo más que palabras. En ese aspecto el ginecólogo fue un feroz atacante de jueces y fiscales. Estaba bien claro que se le subió a la cabeza su "inocencia", además de las otras razones de peso que aconsejaron el indulto. Aquí cabe decir aquello de que nunca termina bien lo que mal empieza. Parece ser que Germán Sáez de Santamaría va a volver a la cárcel. Si yo tuviera que calificar su delito, sería: por tonto, además de por otras cosas.

P.D:

Desde que "Crónica" me "nomina" como posible futuro alcalde de Albacete, a lo largo de la jornada he recibido dos proposiciones. Es sorprendente. Ja ja...

Hoy, en estos momentos

Obras que parece que no avanzan

LUIS PARREÑO

Los albacetenses que pasan con más o menos frecuencia por la calle del Cura y por la Plaza de la Constitución deben sufrir un gran desencanto al comprobar lo lentamente que avanzan las obras del gran aparcamiento subterráneo, y, por añadidura, lo lejos que queda la remodelación de la Plaza de la Virgen, aunque ha comenzado a "moverse" en su fachada a la calle del Rosario, donde se ha iniciado el primero de los edificios de este núcleo.

Lo mismo pasa con el otro "parking", el de la "champiñonera", en la calle de Pablo Medina, que sigue una marcha similar. Y es que ambos deberían estar calificados como de "urgente interés público", conocido el problema grave para estacionar vehículos, para descongestionar, por ejemplo, la Plaza de la Constitución, que se pone imposible, particularmente a ciertas horas de la mañana, cuando los expertos conductores tienen que realizar mil y una maniobras para aprovechar el mínimo hueco.

Erán obras que estaban previstas para su terminación el próximo mes de junio, después de que se decidiera que el aparcamiento "champiñonero" tuviera tres plantas cuando en principio estaban aprobadas cuatro y viceversa, en el de la Catedral. No llevan estas obras el ritmo que deseamos todos, incluida la empresa promotora. Y esto, indudablemente, tendrá repercusiones económicas, por el incesante encarecimiento de materiales y mano de obra, desfasando los presupuestos y las previsiones. En fin, doctores tiene la Iglesia para entender en los aspectos financieros, como los tiene el pueblo llano en lo que se refiere a sufrir la incomodidad de las obras y la frustración de no disponer de mayores posibilidades viarias, cuando el coche tiene derecho, porque para eso paga sus impuestos, a circular sin agobios y a dis-

El presidente del Ateneo estará en la duda si la próxima Feria podrá inaugurarse su nuevo edificio

poner de unos metros cuadrados para su estacionamiento.

Parece ser que no estarán terminados para la feria. Y es lo que desilusiona aún más, porque ya se sabe que el problema de los aparcamientos se agrava de manera especial en esos días, cuando afluyen a nuestra capital vehículos de todas las latitudes, y cuando no se puede dar un paso por ningún sitio.

No vale incluir este asunto en los señuelos electorales que pronto comenzarán a ser abanderados por los políticos, aunque puedan ser temas de consideración, pero sin "pasarse", porque a la hora de encandilar a la gente se puede rozar el disparate como la sugerencia urbanística de un "minipartido" —en trance de extinción— de hacer una vía subterránea desde la Plaza de Gabriel Lodares al Altozano. Apañado va Ramón Ramos, que siempre nos ha parecido un político serio, conocedor de realidades y no de sueños.

Pero a lo que íbamos. Hay que lograr que las cosas de palacio —que son las de la gente— vayan de prisa, porque lo que no tiene sentido de "aparcamiento" es la esperanza.

Y esperanza, también, es la rehabilitación del edificio de la calle de la Feria, destinado al Ateneo, cuyas obras igualmente llevan gran retraso, para preocupación de Tomás Mancebo —su presidente— que estará en la duda si podrá descubrirse la lápida inaugural en la Feria-91.

No se trata de marchas forzadas, sino de suprimir las pausas que no tengan razón. Será siempre válido el verso machadiano que enseña cómo se hace camino.



El gran "socavón" está esperando su solución.

Arcalaus el encantador

A gustín Rodríguez Sahagún abandona la batalla de Madrid. En Madrid vienen ya librándose multitud de batallas y hasta guerra de guerrillas. Toval, como en desfile cardenalicio, hace postrar al grupo parlamentario frente a la efígie de su vicesecretario general, vendiendo de almorzar con don Carlos Solchaga, venido de una pax romana sospechosa. Narcís Serra —sin embargo— hace la guerra y lucha por Madrid en Cataluña, mostrando la tríada catalana, al triduo ministerial.

Sahagún quedará en las conciencias madrileñas como el edil que hizo trabajar, día y noche, a las empresas concesionarias, de las obras públicas, como si su maridaje con el pueblo madrileño se acabara —ya se ha visto— con los dos años sustraídos a Barranco en virtud de censura.

Muchos argumentan que Suárez la guerra pública en pactos con la derecha para arrebatar alcaldías, para desbancar al socialismo. No es verdad. Si lo fue que no supieron explicarlo a tiempo, que era defendible la alternativa en el gobierno municipal cuando el despropósito, la arrogancia y el desprecio a las formas públicas, era moneda común. Tampoco supo explicar en San Jerónimo, tras la huelga general, su propuesta de disolver las Cortes por la deslegitimación del parón generalizado, precisamente cuando González reconsideraba su abandono. Suárez perdió allí una batalla importante, que no la guerra. La guerra la ha perdido —ya definitivamente, pareciéndonos Sahagún un emisario de malas noticias— cuando ha consentido la corrupción política, cuando

La batalla de Madrid

RAMON BELLO SERRANO

Sahagún —en fin— no ha podido más. No ha podido evitar la esquizofrenia de reinar sobre Madrid con un pacto personalísimo, al tiempo que en bastidores el acuerdo se deshacía en puro artificio, Madrid se aparece así —y de nuevo— como la batalla crucial de la capital donde irán segundones como Barranco

nada dice de la dependencia de dos de los poderes del Estado al único que campa por sus respetos, cuando ha preferido el pacto bajo mínimos (ahí están las encuestas) para un día, cercana la retirada de González, obtener alguna parcela de poder.

Esa parcela vendrá a costa de la militancia, en sacrificio heterodoxo aunque, y esto nos parece claro, bastante natural, Don Adolfo Suárez nada sabe del trabajo en el calle, de los cuadros y militantes de a pie, porque la vida pública la asimiló desde el organigrama, que sólo así se pudo hacer la transición, que sólo así vino el milagro de la democracia. Pero Suárez, sin organigrama, se queda ayuno de parámetros y

necesita —forzosamente— el concurso de método y sistema con el que poder laborar.

Hoy su organigrama pasa, no por Ferraz, todo lo más por sus largas charlas con Felipe González, por las exposiciones a largo plazo de lo que España será tras los retos del 93, por una política de Estado que, algunas veces, parecen vender los militantes de a pie, sin entender que esa concepción pasa por el sacrificio de la casi extinción del partido.

La batalla ha comenzado y en diversos frentes. No sólo en el político. Las declaraciones extemporáneas del señor Saenz de Santamaría no han podido con las razones —todavía no explicadas— de don Felipe González en el indulto, con una



vuelta rapidísima y espectacular a prisión, exclusivamente por cuestiones cercanas al desacato. Juzgado de guardia ha sido de una valentía ejemplificadora, aunque ahora vendrán las confusiones y las instrumentalizaciones de rigor. Corra usted tantísimo, informes desfavorables y luego favorables, celeridad en el indulto, todo el país e institución moviéndose por un ciudadano que, a la postre ha demostrado la justa inteligencia para moverse en su delicada situación.

Sahagún — en fin— no ha podido más. No ha podido evitar la esquizofrenia de reinar sobre Madrid con un pacto personalísimo, al tiempo aparece así — y de nuevo— como la bata-

lla crucial, de la capital, donde irán segundones como Barranco y Alvarez del Manzano para aspirar a la vara de mando.

Madrid lo ha perdido Adolfo Suárez. Hace años que se hizo su intención de ser candidato y ofertar el tirón definitivo para sus electores. hoy pondrán Lasúen y rezarán a al televisión pública para que les permita sobrepasar el cinco por ciento que no les arroje al exterior parlamentario.

Un alto precio a cambio de poquísimo. Un alto precio a cambio de hipotéticos poderes de cara al 93. Una operación extremada cuando la batalla por Madrid empieza de nuevo.

Sin apercibirse —ay— que ellos firmaron la rendición hace tiempo.

Cartas

Más sobre el aborto

Existe un complot contra mi hijo. Ellos quieren que no viva. Lo he leído en los periódicos. Los médicos —Saez de Santamaría—, los políticos —Matilde Fernández; Aznar, a juzgar por su indiferencia—, los sociólogos, no desean que viva. No dicen su nombre —Guy—. Ni siquiera lo conocen. Pero es a Guy a quien ellos no quieren vivo. Lo dicen impersonalmente, como si su vida no fuese en absoluto una vida real. Lo he leído ya varias veces: "Cuando la madre ha tenido una enfermedad infecciosa en sus primeros meses de embarazo y hay posibilidad de que el niño nazca físicamente deforme o retrasado mental, el aborto sería el procedimiento correcto".

La madre de Guy tuvo una enfermedad infecciosa en sus primeros meses de embarazo. Guy nació con los pies unidos, con el corazón deformado, con un brazo torcido, con el cerebro dañado, un muchacho subnormal para toda la vida.

Es, desde luego, a Guy a quien ellos se refieren. El complot no es contra un feto sin nombre. Es un complot contra mi hijo.

Cuando nació, el doctor se dirigió a mí con gesto solemne:

"Su hijo no es normal. Es difícil decirlo ahora, puede ser gorgolismo, puede ser lo que se conoce como síndrome de Hurler, puede que incluso nunca se levante de la cama".

Era nuestro hijo y nosotros le queríamos. Pero si esos que ahora cabildean en torno al aborto se hubiesen salido con la suya, él nunca habría nacido. Por eso yo estoy sentado ante mi máquina de escribir, pensando que mi hijo no hubiera nacido. Deseo escribir honradamente. No puedo apartar completamente de mi pensamiento una emoción natural, pero deseo preguntarme y recibir una respuesta sincera: "¿Debería no haber nacido Guy?".

No pretenderé que no haya tristeza al tener un hijo que no ha nacido normal. La hay. Uno desea que su hijo haga muchas cosas, que sea bueno, útil al mundo. Uno desea ver en él la posibilidad de realizar cosas que uno no alcanzó. Nada de esto es posible cuando el hijo es subnormal.

¿Pero Guy debería no haber nacido? Yo recuerdo aquel bebé digno de lástima y lo veo ahora. Los pies unidos han sido corregidos y él corre, quizá no tan rápido como otros, pero corre. Su brazo derecho sigue algo torcido —el hueso nunca se desarrolló correctamente—, pero él puede lanzar un balón de basket.

Su corazón está todavía deformado —los médicos hicieron pruebas y decidieron que no era factible ninguna operación—, pero está lleno de energía y cuando se cansa sabe descansar.

Guy tiene ahora diecisiete años y mentalmente jamás avanzará más allá del conocimiento pre-escolar..., sabe contar, sabe escribir su nombre, conoce algunas palabras escritas, Guy física y mentalmente ha avanzado más allá de lo que los médicos esperaban, pero esto no dice la verdad real acerca de Guy.

Cuando nosotros supimos que Guy no sería como los otros niños decidimos que si no le podíamos enseñar todo lo que se enseña a los otros, sí le podíamos enseñar algunas cosas. Podríamos enseñarle a reír, a conocer que es amado, a ser compasivo, a saber algo sobre el amor de Dios.

Guy a sus diecisiete años es un muchacho que ríe. No sólo ríe, sino que hace a otros reír, en parte porque tiene una gracia natural y principalmente porque viendo su felicidad le entran a uno también ganas de reír.

Es un muchacho compasivo. Cuando ve a alguien lisiado o ciego, la tristeza cae sobre él. Desde que pudo andar por vez primera le he visto correr al lado de cualquier impedido y abrazarle. Una ciega me dijo una vez que nadie la ha había hecho

sentirse tan agradecida como Guy: "El me quiere porque soy ciega", dijo. Guy sabe que es amado y responde ofreciendo amor. He visto subnormales sentados sumisamente. Guy, en cambio, da por supuesto que cualquiera que se encuentre es amigo suyo. Sorprendentemente, tiene razón. Ni una vez he visto a Guy rechazado. Ve a alguien por vez primera y va hacia él sonriente y recibe una sonrisa como respuesta.

No sé cuánto tiempo vivirá Guy. Los médicos dijeron que su corazón estaba demasiado deformado, que no vivirá para ver su décimo aniversario. Pero él vive; ¡y cómo ha vivido! Jamás escribirá un gran libro, ni hará un descubrimiento científico. Pero ¡qué amor ha traído al mundo! El ha enseñado a la gente a amar, a sentirse amada. El ha traído la risa por ser un muchacho que ríe.

Todos nosotros estamos orgullosos de Guy. El nos da alegría. La otra noche me dio un gozo especial. Acude a una escuela especial con otros muchachos como él, y está aprendiendo letras. Yo lo visité y él pidió una pluma. Entonces escribió mi nombre. Hay padres que me están leyendo cuyos hijos les hacen sentirse orgullosos, pero ninguno podría sentirse más orgulloso que yo cuando Guy escribió mi nombre.

Dicen que Guy debería haber nacido. Si la vida debiera reducirse a lo que puede ser calculado con cerebros electrónicos, entonces, desde luego, le van razón. Pero el amor y la risa no pueden ser calculados por cerebros electrónicos. Y esas cosas son importantes, que la vida humana es de incalculable valor, uno no puede darse cuenta de que ellos están equivocados.

No dejen que ellos destruyan a Guy: la misma frialdad con que lo piden necesita el calor que Guy tiene para ofrecer al mundo.

Eduardo Iniesta Muñoz

ORACION AL ESPIRITU SANTO

Tú, que me aclaras todo, que iluminas todos los caminos para que yo alcance mi ideal. Tú, que me das el don divino de perdonar y olvidar el mal que me hacen y que todos los instantes de mi vida estás conmigo, yo quiero, en este corto diálogo, agradecerte por todo y confirmar, una vez más, que nunca quiero separarme de ti por mayor que sea la ilusión material. Deseo que sea la ilusión material que me separe de ti y todos mis seres queridos en la gracia perpetua. Gracias por tu misericordia para conmigo y los míos. (La persona deberá rezar esta oración tres días seguidos, sin decir el pedido; dentro de tres días será alcanzada la gracia por más difícil que sea. Publicar en cuanto se reciba la gracia). Agradece las gracias alcanzadas. L.G.G.

La picaresca, a la sombra del consumidor

La Delegación Provincial de Industria, a raíz de las denuncias recibidas en esta redacción, ha "desenmascarado" a una empresa instaladora de gas, denominada "Tubogas, S.A." con domicilio social en Murcia, que aparentemente

suplantaba a los servicios de inspección de "Repsol-Butano" en la revisión de las conducciones domésticas y, tras reemplazar las piezas supuestamente defectuosas, exigía el abono de facturas calificadas de "abusivas" por fuentes de la Admi-

nistración. Al parecer, esta sociedad, legalmente constituida en su lugar de origen, no figura en la relación de entidades colaboradoras homologables por Repsol, ni solicitó la preceptiva inscripción en el registro general de empresas.

Esta sociedad realiza comprobaciones del suministro de gas butano en domicilios particulares sin disponer de licencia administrativa

Industria investiga las supuestas actividades ilegales de la empresa instaladora "Tubogas"

"Se aprovechan de la candidez del usuario para efectuar revisiones innecesarias, cobrando después facturas abusivas", afirmó Avellaneda

F. GANUZA

Una vez efectuadas las investigaciones oportunas, el jefe de la Sección Provincial de Energía, Francisco Avellaneda, manifestó ayer que las actividades realizadas por operarios de "Tubogas" en Albacete "son ilegales o, al menos, bordean la ilegalidad, ya que esta empresa abusa de la candidez de los ciudadanos para adentrarse en sus hogares y efectúan unas revisiones quizá innecesarias".

Toda nueva instalación de gas, alimentadas por botellas de uso doméstico, o modificaciones de antiguas tiene que correr a cargo de empresas autorizadas por el órgano territorial competente, según establece el artículo 25 del Reglamento General del Servicio Público de Combustibles, y corresponde al usuario mantenerlas en perfecto estado de conservación. Para ello, la entidad distribuidora se obliga a comprobar gratuitamente cada 4 años la totalidad de las instalaciones funcionando, extendiendo un certificado acreditativo de dichas pruebas.

Salvo que se detecten fugas o desperfectos graves, que aconsejen decretar la interrupción del servicio, los suministradores sólo notifican al usuario un plazo de reparación en caso de deficiencias, dejando a voluntad del propietario de la vivienda la elección del instalador autorizado que subsanará los fallos observados.

En cambio, la empresa murciana, que no dispone de la licencia expedida por Industria, parece obviar el procedimiento reseñado y acude directamente a los domicilios particulares sin comunicar previamente la visita

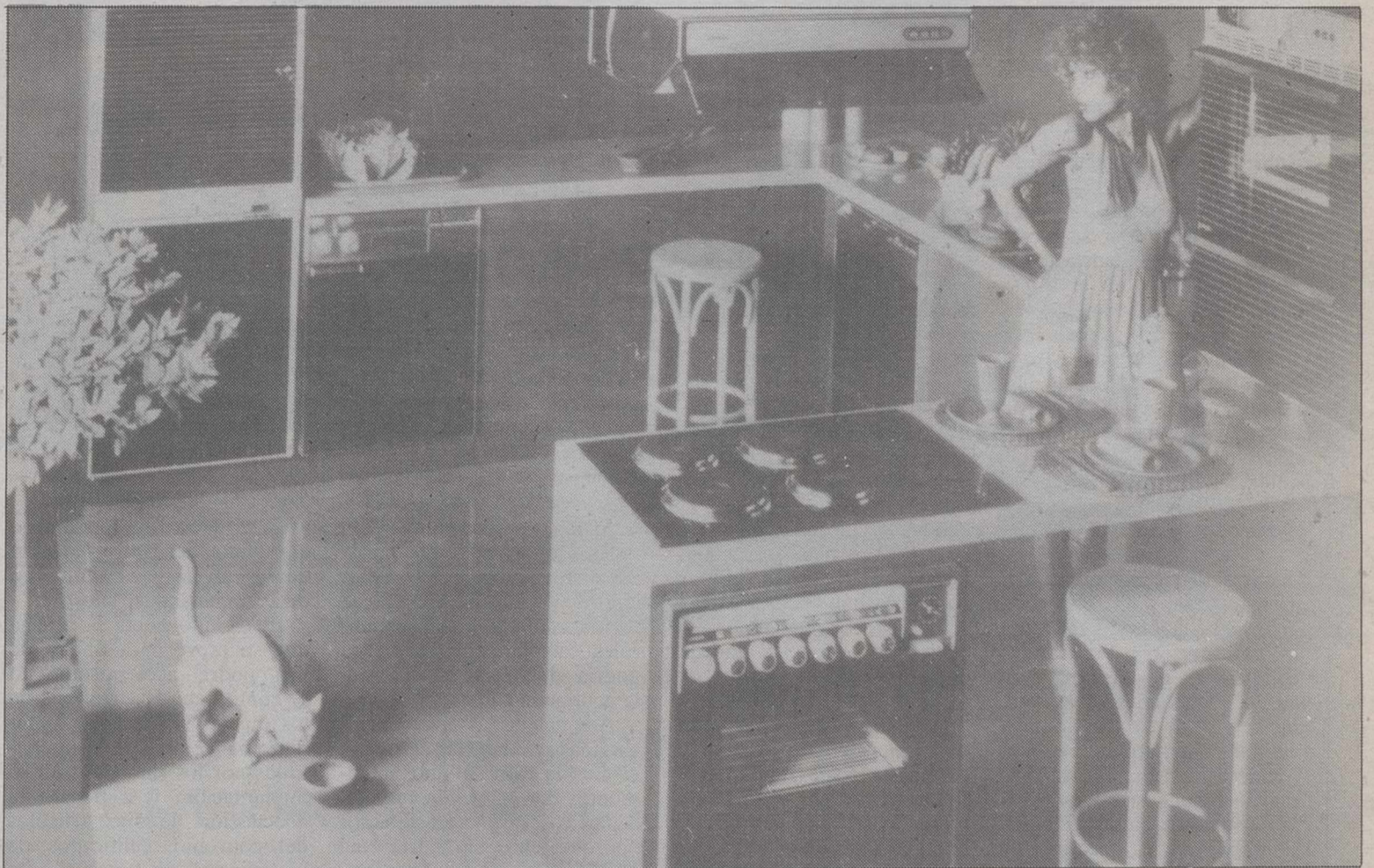

Repsol-Butano aseguró al delegado de Industria, Abelardo Mora, que no guarda ninguna vinculación con la empresa murciana "Tubogas".

y a espaldas de los inspectores.

Las autoridades también ignoran si "Tubogas", sociedad que ya se ha visto involucrada en algunos contenciosos en Murcia, cumple las estipulaciones legales, tales como disponer de una plantilla suficiente y tener formalizada una póliza de responsabilidad civil que, por importe máximo de 50 millones, se exige en virtud del grado de peligrosidad de sus actividades

o para cubrir eventuales daños a terceros por negligencias, imprudencias o insolvencias.

"Como mínimo -precisó Avellaneda-, "Tubogas" está cometiendo un engaño al aprovecharse de la candidez de la gente para obtener unos pingües beneficios. Además, el domicilio es inviolable al menos que muestren unas acreditaciones oficiales que en Industria no les hemos entregado y, valiéndose

de la picaresca, están cobrando unas facturas aparentemente legales, pero muy abusivas".

El trabajo de esta empresa que, al parecer gestiona un negocio rentable con las 3.000 pesetas que cobra por sustituir los tubos conductores de gas y las abrazaderas de seguridad, puede ser realizado por los propios usuarios, adquiriendo las tuberías flexibles de conexión deterioradas o caducadas al

precio estándar de 200 pesetas.

Salvo que se recurra a un especialista por comodidad, la operación resulta extremadamente sencilla: se introduce los dos extremos de la goma en agua hirviendo y, una vez ablandados, se acoplan a los dispositivos de enlace entre la botella y los aparatos de consumo. Por último, se afianza la conexión con unas abrazaderas ajustables mediante un destornillador.

Del bloqueo a la confrontación

La caída de rentas agrarias impiden a ASAJA una elevación de su oferta salarial

Amenaza de huelga en el campo tras la ruptura de negociaciones

F. GANUZA

Las posiciones inamovibles que sindicatos y patronal habían expuesto en la mesa de negociación han conducido, como se proveía, a la interrupción "sine die" de las conversaciones sobre el convenio provincial del campo, con lo cual queda expedida la vía de un paro sectorial de incierto futuro.

Durante la quinta sesión negociadora, los delegados sin-

dicales se reafirmaron en su propuesta de alcanzar un salario mínimo de 70.000 ptas., además de la reducción en 15 horas de la jornada laboral anual y la aplicación de la antigüedad a los pluses extras y de beneficios.

ASAJA insistió en pactar una subida salarial del 8% para 1991, teniendo en cuenta que este porcentaje contrasta con el hundimiento de las rentas agrarias, garantiza una sensible recuperación del poder adquisitivo y

supera en 2,5% las recomendaciones del Gobierno sobre las previsiones de inflación.

Eduardo Esteso, de ASAJA, lamentó la ruptura del diálogo y apeló a la sensatez para que se descartara una huelga de jornaleros "condenada al fracaso", ya que sólo afectaría a la plantación de ajos y, en menor medida, a la siembra del maíz o al escardado de los ajos en tres o cuatro explotaciones altamente mecanizadas.



La dirección de ASAJA no puede ceder a las presiones sindicales.

Juan García vaticinó huelgas a finales de abril si el empresariado mantiene el 6,5% de subida salarial

CC.OO. acusa a la patronal de confección de "boicotear" el convenio de textil-piel

El 50% de los empleados del ramo en la región trabajan como clandestinos por la economía sumergida

El secretario general de la Federación de Textil-Piel de CC.OO., Juan Pedro García, afirmó ayer en Albacete que su sindicato no tolerará que la patronal de confección realice un "boicot" a la negociación del convenio sectorial o intente pactar en solitario.

F. GANUZA

El dirigente estatal de Comisiones indicó que la revisión del convenio nacional de textil-Piel, tras dos años sin ratificación sindical, corre el riesgo de degenerar en movilizaciones si las negociaciones no se encauzan en el transcurso de esta semana. A su juicio, la ronda negociadora se ve entorpecida por las propias discrepancias patronales, acentuadas con el persistente "boicot" del subsector de confección hacia las propuestas empresariales y por su intención de desgajarse del convenio general del textil.

García intuyó en dicha estrategia la pretensión del subgrupo de confección de ignorar los acuerdos nacionales para preservar las actuales condiciones de precarización laboral, subcontratación y alta incidencia de la denominada economía sumergida.

Sobre las fórmulas de producción clandestina, acusó a la patronal de eludir toda responsabilidad e, incluso, de fomentar dichas prácticas, al tiempo que denunciaba la pasividad administrativa a la hora de abordar esta cuestión. CC.OO. propone varias alter-

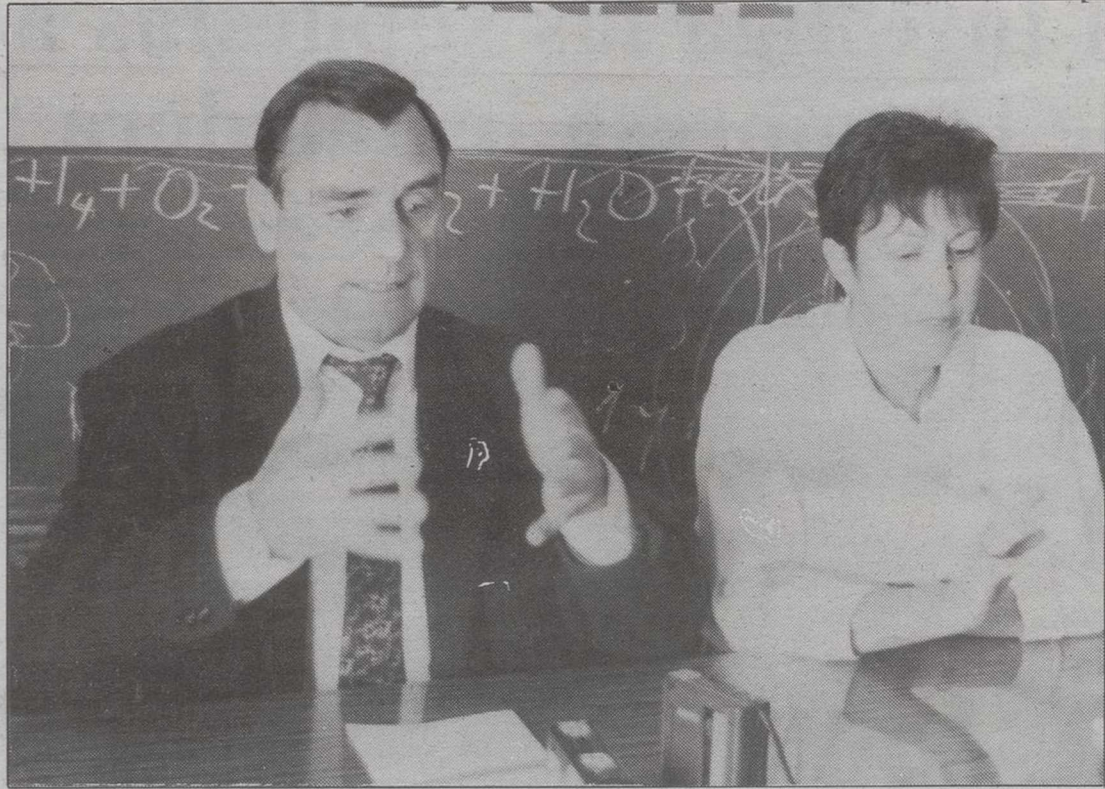

Juan P. García afirmó que a la Administración no le interesa atajar el problema de los ilegales.

LUIS MIGUEL

nativas encaminadas a reflotar las empresas ilegales, mediante la implantación de un marco global que incluya la inscripción en la Seguridad Social de todos los trabajadores ocupados.

También se recomienda el establecimiento de un plazo de dos años para adecuar el precio de coste final a unas tarifas reales de venta en el mercado, la concesión de bonificaciones para acrecentar la capacidad de generar empleo y el acceso de los industriales a un sistema de subvenciones y exenciones fiscales similar al aplicado a los

negocios de nueva creación.

El sector textil afecta en Albacete a unos 5.000 trabajadores y a 18.500 en toda la región, si bien fuentes sindicales calculan que esta cifra podría doblarse si aflorara la economía subterránea.

Además de las divergencias surgidas en materia salarial, al ofrecer la patronal unos incrementos del 6,5% con revisión a partir del 6% no aceptados "porque ello supondría una pérdida del poder adquisitivo", también se observan posturas encontradas a la hora de negociar alzas más elevadas para el salario mínimo inter-

textil, todavía muy próximo a la cuantía del SMI y alejado de los niveles alcanzados en otras ramas industriales.

El camino hacia la huelga que se prevé para finales de mes podría acelerarse si no se comprueba la viabilidad de los nuevos sistemas de organización del trabajo, supervisados por los sindicatos en su implantación, y si fracasa la adecuación de diez artículos del convenio, calificados de "regresivos", en función de lo dispuesto en el Estatuto de los Trabajadores y adaptando las sentencias previas que ya han sentado jurisprudencia.

Oposición frontal de los sindicatos a la propuesta ministerial de derogar la ordenanza laboral del calzado

Las medidas de presión en curtidos no han logrado variar la postura del empresariado

F. GANUZA

En sintonía con el estancamiento de todo el proceso de negociación colectiva, el sector del curtido atraviesa por unos momentos particularmente delicados a raíz de los escasos avances experimentados en la revisión del convenio colectivo. El portavoz de CC.OO., Juan P. García, no descartó la próxima convocatoria de movilizaciones después de la escasa repercusión que las huelgas realizadas el miércoles y jueves de la semana pasada ha tenido en la marcha de los contactos bipartitos.

Celebrados 6 encuentros, la patronal del curtido parece dispuesta a mantener subidas del 5,5-6% en las tablas salariales, mientras las centrales mayoritarias advierten que se verán obligados a convocar nuevos paros si la delegación empresarial obstaculiza un acuerdo

airoso para ambas partes.

En cuanto a la revisión ya firmada del convenio del calzado, el dirigente sindical se congratuló por la unificación de las categorías profesionales en el sector, eliminándose la antigua discriminación retributiva que existía entre los hombres y las mujeres ocupadas y aplicándose incrementos del 6,87 y del 11,2% para ambos grupos, respectivamente.

Sin embargo, el acuerdo del calzado, que afecta de manera desigual a las distintas comarcas productoras, no ha conseguido disipar las incógnitas sobre la forma de abordar la integración de la ordenanza laboral de la piel en la redacción actual del convenio, temiéndose que el Ministerio de Trabajo proponga la derogación de esta normativa legal en un encuentro que tendrá lugar el próximo 17 de abril en Madrid.

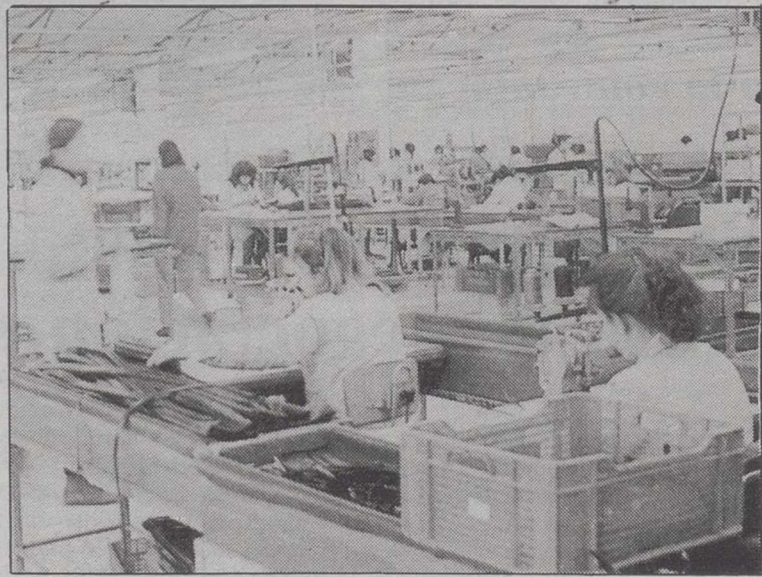

Las mujeres disfrutarán de los mismos derechos salariales que los hombres.

Comisiones Obreras se manifiesta contraria a invalidar esta ordenanza sin que se arbitre paralelamente un mecanismo

de relaciones laborales que cubra el vacío del convenio en cuanto a las materias y conceptos regulados hasta ahora.

Imperceptible repercusión en Albacete de la huelga en las gasolineras

F. GANUZA

El suministro de carburante en las estaciones de servicio y surtidores repartidos por la geografía provincial se efectuó con absoluta normalidad y con los mismos tiempos de contratación para los usuarios ya que, según advirtieron los representantes sindicales, la incidencia de la primera jornada de huelga en protesta por la paralización del convenio colectivo fue prácticamente imperceptible.

El secretario de Organización de CC.OO., Andrés Gómez Beteta, justificó el caso de las movilizaciones por la escasa eficacia de los desarrollados en 1990, cuando el desánimo en aquellos trabajadores que sufrieron la retención de la parte proporcional de las retribuciones mostró su solidaridad con la protesta, y por las dificultades para secundar medidas de presión en un sector atomizado donde proliferan las empresas familiares con una reducida plantilla asalariada.

No obstante, el portavoz de Comisiones expresó su preocupación en que la repercusión de la huelga entre el colectivo de trabajadores albaceteños vaya acrecentando hasta el próximo fin de semana, última jornada de protesta o que el seguimiento sea menor en una segunda jornada de movilizaciones prevista para el 29 de abril al 2 de mayo, persiste la paralización en la negociación del convenio.

Servicios mínimos

Ante un eventual desabastecimiento de combustible a la población, la Administración estableció un calendario de servicios mínimos para garantizar el 18% de las ventas habituales decretando la apertura de estaciones de servicio en la provincia que garantizará la disponibilidad de 53.412 litros frente a los 285.993 almacenados en una situación normalizada para atender al público.

Las gasolineras que permanecerán abiertas serán dos en Albacete capital (N-430 y en Almansa) y una por localidad en Villarrobledo, Tobarra, Alcaraz, Villatoya, Munera, Salobral, Hellín y Almansa.

Los sindicatos consideraron "inaceptable y regresiva" la oferta realizada por la Confederación de Empresarios, que, en opinión de UGT y CC.OO., una subida salarial del 7% y una cláusula de revisión a partir de idéntico porcentaje no garantiza la mejora del poder adquisitivo, siendo "insuficientes" las mejoras propuestas en los pluses de festivos, transporte y la revalorización del seguro de invalidez.

Las centrales convocadas exigen que se aborde "el gran problema de la eventualidad" además de consensuar mejoras en asuntos relativos a la regulación de jornada, la elaboración de calendarios de trabajo, la regulación en domingos, festivos y turnos y otros avances en salud laboral.

Tras presentar su baja como militante del CDS al secretario general del partido

Adolfino Palacios renuncia hoy como concejal y diputado

Parece confirmarse su ingreso, durante esta semana, en las filas de IU

Adolfino Palacios presentará hoy su renuncia como concejal del Ayuntamiento de Albacete y como diputado provincial, tras haber comunicado su baja en el CDS.

Eva CAÑAS

El concejal y diputado del CDS, Adolfino Palacios, presentará hoy su renuncia como representante no sólo de este partido, sino en su condición plena como cargo público, en el Ayuntamiento de Albacete y la Diputación. Su renuncia la presentará en los registros de ambas instituciones para que la misma sea incluida en el orden del día de los próximos plenos.

Adolfino Palacios renunciará como concejal y diputado una vez que ayer comunicó por carta al secretario general del CDS, José Ramón Caso, su decisión de causar baja en el partido, al tiempo que fuentes bien informadas han asegurado a LA TRIBUNA que en el transcurso de esta semana solicitará su ingreso en las filas de Izquierda Unida.

En la carta dirigida a José Ramón Caso, el desde hoy ex-concejal y ex-diputado del CDS se expresa en los siguientes términos: "Durante el transcurso de los últimos meses ha ido aumentando mi convencimiento de que desde este partido ya no se defienden las mismas ideas, ni se lucha por los mismos ideales en los que hemos trabajado desde su fundación; ni, por supuesto, se actúa con las mismas formas y procedimientos".

"Al mismo tiempo -añade Palacios-, cada día ha ido siendo mayor la sensación de que el simple hecho de continuar perteneciendo al mismo sirve para mantener engañadas a las personas que trabajan en este partido o nos confían sus votos. Por ello te comunico mi baja en el partido".

Adolfino Palacios pertenecía al CDS desde 1983, pocos meses después de que el partido fuera fundado en Albacete -en septiembre de 1982- por el actual alcalde de Madrid, Agustín Rodríguez Sahagún. Fue elegido concejal y diputado en las últimas comicios municipales, de 1987, y desde hace poco más de un año desempeña el puesto del portavoz del grupo centrista en el Ayuntamiento de la capital.

Desde la dimisión de Alejandro Baduelza, en septiembre del año pasado, había ocupado la presidencia del partido, responsabilidad que abandonó por divergencias a la hora de celebrar la asamblea provincial, recayendo así la responsabilidad en una gestora, con la que ha tenido una oposición manifiesta desde el principio. Palacios ha sido excluido por esta gestora -aunque también por decisión propia- de formar parte en la candidatura que concurrirá en las próximas elecciones.

Aunque con toda seguridad Adolfino Palacios solicitará su ingreso, en el transcurso de esta semana, en IU, éste no quiso

en política, ya que siempre he defendido que si la vida política no va bien es porque los ciudadanos participan muy poco y no entiendo esa participación de otra forma que no sea a través de una afiliación en un partido".

Tras su baja en el CDS, cree que hubiera sido "indecente continuar como cargo público".

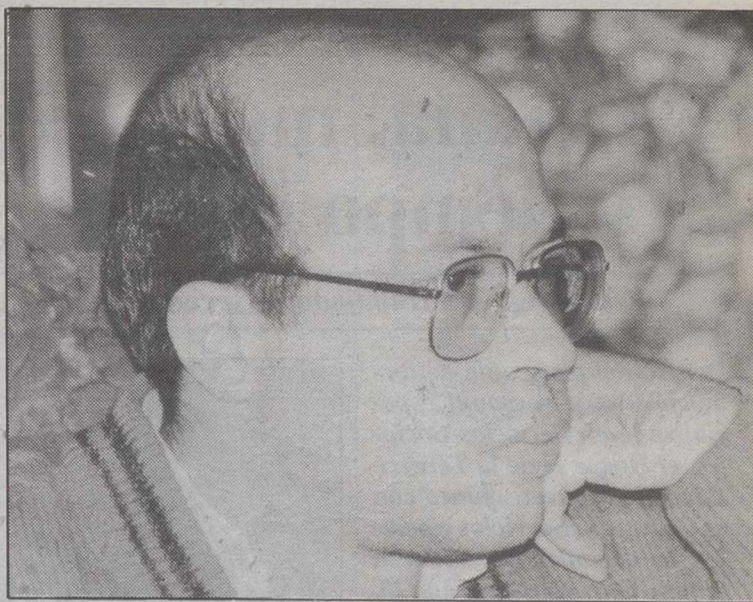

Adolfino Palacios, hasta ayer concejal y diputado del CDS.



HACEMOS EMPRESA PROPORCIONANDOLE TODA LA FINANCIACION Y ASESORAMIENTO QUE NECESITE

Sea cual sea su problema de financiación, acuda a la Caja de Madrid. Seguro que encontrará la solución que su empresa necesita:

CUENTA INTEGRAL DE CREDITO

Rentabilidad, Liquidez y Crédito para su empresa en una sola Cuenta.

CREDITOS PARA EQUIPAMIENTO E INVERSION

CREDITOS PARA NUEVA TECNOLOGIA

PRESTAMOS PARA PRIMER ESTABLECIMIENTO

LEASING

FACTORING

INFORMACION Y ASESORAMIENTO

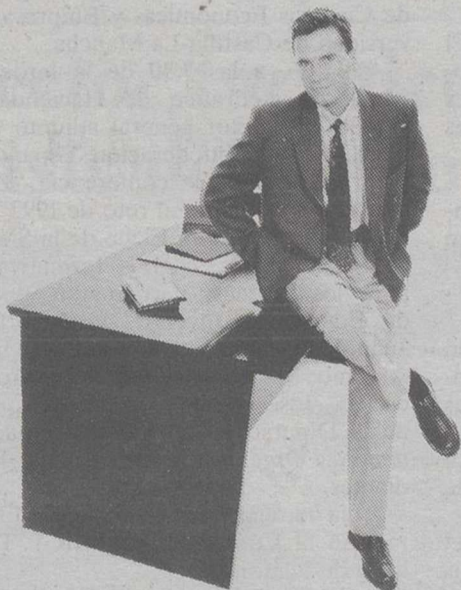

SERVICIO INTEGRAL EMPRESA
HACEMOS EMPRESA



CAJA DE MADRID

Será a las 5 de la tarde en el Hogar II y Centro de Servicios Sociales del Inerso

Mañana, mesa redonda sobre actividad y tiempo de ocio en la Tercera Edad

Está dirigida a trabajadores sociales, psicólogos, animadores socio-culturales y otros profesionales

Dentro del programa de formación para personal especializado en Servicios Sociales, el Hogar II de la Tercera Edad de Albacete, junto con el Centro de Servicios Sociales, ha organizado una mesa redonda el próximo día 10, a las 5 de la tarde.

LT

La mesa redonda tendrá lugar el próximo día 10, a las 5 de la tarde en el Hogar II y Centro de Servicios Sociales del Inerso, en la calle Avila de Albacete. Los principales objetivos son plantear el ocio en la Tercera Edad como una realidad y una necesidad. Conocer las grandes áreas de actividades culturales, formativa, recreativas, etc y lograr encauzarlas hacia los centros de interés de cada individuo para lograr el placer personal y grupal, enriqueciendo experiencias y buscando nuevos valores. Desarrollar programas de ocio y tiempo libre y analizar los aspectos terapéuticos de las distintas actividades.

Esta mesa redonda está dirigida a trabajadores sociales, psicólogos, animadores socio-cul-



La Tercera Edad, tema principal de la mesa redonda.

turales y otros profesionales relacionados con la Tercera Edad, juntas de gobierno, hogares y clubes de la Tercera Edad.

Entre los participantes en esta mesa redonda se encuentran Gonzalo Berzosa, experto

en programas culturales para la Tercera Edad; Esperanza Crespo, vicepresidenta de la Cruz Roja. Lucía Moreno, asistente social; Tomás Mañas, coordinador de programas de Turismo Social de la Junta. Angeles

López, asistente social directora del Hogar de la Tercera Edad de Almansa. Estará moderada por Francisco Girón, psicólogo director del Hogar II y del Centro de Servicios Sociales de Albacete.

Instalaciones eléctricas

Ayer comenzó el IV Curso de Actualización Técnica de la Consejería de Industria y Turismo sobre protección de las instalaciones eléctricas a sobrecargas, cortocircuitos y sobretensiones. El curso se inició ayer y durante todos el día de hoy se desarrolla en la sala de conferencias del edificio de Cultura.

El objetivo de este curso es el conocimientos y comprensión de las protecciones de las instalaciones a cortocircuitos, sobrecargas y tensiones anormales de causa interna y de origen atmosférico, con el fin de que los asistentes al curso puedan realizar la selección de protecciones más adecuadas a cada situación que se les presente. Complementariamente al estudio de las protecciones se estudiará la forma de realizar una protección adecuada a rayos, se aprenderá la utilización de programas informáticos de cálculo de protecciones y se estudiará la forma de realizar la verificación de las protecciones de una instalación y el equipo adecuado a usar.

Guía

EXPOSICIONES

* Exposición itinerante del Instituto de la Mujer sobre "La Mujer en la Publicidad", que recorrerá todas las provincias de Castilla-La Mancha. En Albacete, estará en el Museo:

- día 10 al 28.

* Inauguración en Valencia de la exposición "El paisaje humano de La Mancha", del pintor rodense Antonio Carrilero, en la sala Gabernia:

- hasta el día 9.

* Exposición en el Museo de Albacete sobre "El regreso de los dinosaurios". Se trata de las reproducciones a escala de diferentes dinosaurios y reptiles antiguos existentes hace más de sesenta millones de años:

- desde el día 15 hasta el 30.

* Exposición de una colección de Arte Contemporáneo, que se inauguró el día 20 de marzo, en el Museo de Albacete:

- hasta el día 15.

* Exposiciones en Elche de la Sierra:

- hasta el día 10, exposición de fotografía, en la Casa de la Cultura. Premios del Certamen Nacional de fotografía sobre Artes y Tradiciones Populares 1988.

- día 8 al 15, exposición de pintura. Expone Juan Miguel Rodríguez Cuesta, en la Residencia de Estudiantes.

* Exposición didáctica "Invitación al Museo del Prado", en el Aula Magna del Centro de Enseñanzas Integradas de Albacete:

- día 10 al 19. El Departamento Didáctico-Pedagógico del Museo del Prado ha posibilitado la exhibición de esta exposición. Consta de cuarenta piezas de exhibición y treinta y una tablas informativas, distribuidas en cuatro bloques.

* Exposición de Muñoz Pérez en el Ayuntamiento de Albacete:

- hasta el día 15, de 12 a 2 de la mañana y de 6 a 9 de la tarde.

* Exposición itinerante de Juan Verdasco en la sala de exposiciones de la Caja Postal:

- hasta el día 19.

* Exposición coloquio sobre la Actuación Indus-

trial "El Salvador" que se celebrará en el salón de actos de la Caja Rural de La Roda. Intervendrá el alcalde rodense, Sixto González y el presidente de la Sociedad Estatal de Promoción y Equipamiento de Suelo (SEPES), Gonzalo Navarro Rodríguez:

- día 11, a las 20,30 horas.

CONFERENCIAS

* Conferencias en el Aula Magna de la Facultad de Ciencias Económicas y Empresariales de la Universidad de Castilla-La Mancha.

- día 16, a las 7,30 de la tarde, Victorio Valle Sánchez, catedrático de Hacienda Pública de la UNED y director general adjunto de la Fundación FIES de la Confederación Española de Cajas de Ahorro, ofrecerá la conferencia "El sistema financiero español frente al reto de 1992".

* Conferencias en Elche de la Sierra:

- día 8 al 11, charlas formativas de actualidad para los jóvenes. Participarán el director general de Educación, Juventud y Deportes de la Junta, Juan José Hellín; el director provincial del INEM, Antonio Manchón; el director provincial de Educación, José Antonio Almendros; y el presidente de la Diputación de Albacete, Juan Francisco Fernández. Organiza la Residencia Juvenil de Estudiantes.

- día 18, charla de la Oficina Municipal de Información al Consumidor (OMIC). Temas: recibo de luz y de teléfono.

* Conferencia sobre "Qué es la franquicia dentro del sector comercio", a cargo de Javier Deleito, director nacional de Franquicias del Banco de Santander y Julio Rivero, director de Organización en Castilla-La Mancha:

- día 9, a las 8 de la tarde, en el salón de actos de la Cámara de Comercio de Albacete.

EXCURSIONES

* El Club Lince de bicicleta todo terreno ya tiene previsto el calendario de excursiones por la provincia de cara al próximo trimestre. Las salidas se efectuarán a las 7,30 de la mañana, desde la

Plaza de Gabriel Lodares, salvo que se realicen salidas que tengan mayor duración, que se informará puntualmente y con un tiempo suficiente de antelación. Para más información llamar al teléfono 21-40-75:

- día 14, Molinicos, Moropeche, Valle de Tus.

- día 21, Almagro y Tablas de Daimiel.

CONCIERTOS

* Dentro de las actividades musicales programadas por el Ayuntamiento, dentro del ciclo Jazz "Música en vivo", se ofrecerán cuatro conciertos en el Auditorio Municipal de Albacete y todos los conciertos serán a las 10,30 de la noche:

- día 12, Madera Jazz.

CINE

* Ciclo, "Cine Joven ¡Mira qué música!", en el Auditorio Municipal de Albacete.

- día 9, proyección de "Alrededor de la Medianoche", a las 8 de la tarde, entrada libre.

CONCURSOS

* Concurso de cuentos, convocado por el Ayuntamiento de Albacete:

- Podrán participar todos los jóvenes que lo deseen con edades comprendidas entre los 8 y 18 años. Cada participante, individualmente o en grupo, podrá presentar una sola obra. Los trabajos deberán presentarse antes del día 23 de abril en el Centro Socio-Cultural del Barrio correspondiente, o en el caso de que el centro no existiese, en el Departamento de Juventud, en la tercera planta del Ayuntamiento. El tema del cuento será libre, debiendo ser una obra original.

INFORMACION CULTURAL

* Punto de Información Cultural (P.I.C.) del Ministerio de Cultura:

- en la Biblioteca Pública del Estado, calle San José de Calasanz, 14, quinta planta. Teléfono 23-84-54. De 9 a 14 y de 16 a 18,30 horas.

Con el fin de mantener y facilitar el proceso inversor de las industrias ubicadas en Campollano

ADECA y el Banco de Santander firman un convenio de cooperación financiera

La entidad bancaria pondrá a disposición de las empresas préstamos concertados con el BEI

En la sede social de la Asociación de Empresarios de Campollano (ADECA) y el Banco de Santander firman a las 11 de la mañana de hoy un convenio de cooperación financiera entre ambas entidades que permitirá el desarrollo de las PYMEs.

LT

Durante la mañana de hoy se firmará en la sede social de la Asociación de Empresarios de Campollano (ADECA) un convenio marco de colaboración financiera entre ADECA y el Banco de Santander que permitirá el desarrollo estructural de las pequeñas y medianas empresas en Albacete, PYMEs.

Este convenio pretende mantener y facilitar el proceso inversor de las industrias ubicadas en Campollano que representan más del 80% de las existentes en la capital albacetense. El Banco de Santander pone a disposición de las empresas del Polígono Industrial Campollano asociadas en ADECA una oferta global de prestaciones y servicios en las áreas de información-asesoramiento, cooperación transnacional y financiera.

Servicios

A través del área de información-asesoramiento, los afiliados a ADECA podrán obtener del Banco de Santander Organización Castilla-La Mancha información sobre ayudas, programas y acciones



La firma será en la sede social de la Asociación de Empresarios de Campollano.

de las Administraciones Públicas y de la Comunidad Europea.

También el Banco de Santander pone a disposición de las empresas pertenecientes a la Asociación de Empresarios de Campollano (ADECA) un Servicio Financiero Integral que incluye préstamos globales concertados con el Banco Europeo de Inversiones (BEI), operaciones de factoring, leasing así como también préstamos y créditos para inversiones en inmovilizado material, financiación de capital circulante e hipotecarios.

Potenciar el sector

El tipo de interés para las operaciones se fijará en base al valor MIBOR más un diferencial, lo que permitirá estar en todo momento en línea con el mercado. El mencionado convenio de colaboración entre ADECA y el Banco de Santander tiene como principios inspiradores la necesidad de potenciar el sector industrial de la capital de cara a la implantación del Mercado Unico Europeo de 1992.

Dicha adecuación se materializará tanto con la introducción y desarrollo de nuevas tecnologías de gestión, como

con la renovación de los establecimientos empresariales a fin de llevar a cabo políticas comerciales que faciliten la presencia de empresas de Campollano en otros países comunitarios.

La firma del convenio de cooperación financiera entre ambas entidades será durante la mañana de hoy, a las 11, en la sede social de ADECA y se realizará con la presencia del director de Organización Castilla-La Mancha del Banco de Santander, Julio Rivero Gómez y el presidente de la Asociación de Empresarios de Campollano, (ADECA), Eusebio Ruiz Coello.

“Las empresas del sector turístico se recuperan de la crisis del Golfo”

LT

La Confederación Provincial de Empresarios de Albacete (FEDA) ha publicado un nuevo número de su revista. En él se recoge ampliamente el desarrollo de la XIV asamblea donde Marcos Montero fue reelegido presidente de la entidad, para un nuevo mandato de cuatro años. El editorial del número 104 de la revista FEDA está dedicado a la negociación colectiva en el sector turístico, en el que se dice, entre otras cosas, que “las organizaciones empresariales han fijado una serie de criterios para abordar la actual negociación. Criterios que tienen como punto de partida el establecimiento de una política de salarios que contribuya a que el crecimiento de los precios no sobrepase el objetivo de inflación previsto para nuestra economía en este año”.

Manuel Gómez, miembro de la Comisión de Turismo de la

CEOE, en unas declaraciones hechas a la publicación de referencia dice que “las empresas del sector turístico empiezan a recuperarse de los graves efectos de la crisis del Golfo”.

Por su parte, el vicepresidente de la Comisión provincial de Formación Profesional, Pedro Gómez Mora, asegura que “el nuevo sistema de F.P. es modelo de inserción laboral” y que se articula en base a la colaboración entre grupos empresariales. En la sección “Perfiles”, Fernando Novo, presidente del Consejo Social de la Universidad de Castilla-La Mancha, es entrevistado. Al definir la labor de dicho Consejo lo hace en el sentido de que es un órgano de participación de la sociedad sin olvidar que la Universidad es patrimonio de esa sociedad. La “Tribuna de presidentes” la ocupa el de la Asociación Provincial de Hostelería, Vitalinio Molina.



Nuevo número de la revista FEDA.

Hoy, conferencia sobre la franquicia en el comercio en la Cámara

LT

A las 8 de la tarde de hoy tendrá lugar en el salón de actos de la Cámara de Comercio una charla-coloquio sobre “Qué es la franquicia dentro del sector Comercio”, impartida por Javier Deleito, director nacional de Franquicias del Banco de Santander y Julio Rivero, director de Organización en Castilla-La Mancha de la misma entidad. El desarrollo de las redes de franquicia apareció en Estados Unidos como consecuencia de las crisis económica de 1929, alcanzando el mayor nivel de crecimiento en los años cincuenta, y con la crisis petrolífera de los 70.

En el año 2.000 el 40% del comercio minorista pertenecerán al régimen de establecimientos y cadenas franquiciadas. El éxito de la red de franquicia se asienta en la moderada inversión que supone su establecimiento, el control de la producción, la rapidez del desarrollo de la red, el canal de distribución y la posibilidad de una promoción publicitaria conjunta.

Cultura concede ayudas a los ayuntamientos y asociaciones culturales

LT

Un total de 15 millones de pesetas es la inversión realizada por la Delegación Provincial de Educación y Cultura para ayudar y fomentar las actividades culturales con los ayuntamientos y asociaciones culturales en la provincia de Albacete.

Dichas subvenciones realizadas por la Delegación de Cultura de la Junta de Comunidades de Castilla-La Mancha se han realizado a todas las entidades culturales de la provincia de Albacete y a los respectivos ayuntamientos, con el fin de dotar de infraestructura y una programación cultural para cada municipio. Las ayudas fueron aprobadas la pasada semana por la Delegación de Albacete, tras un plazo de admisión de solicitudes, por parte, tanto de las entidades culturales, como de las propias corporaciones locales.

Por otra parte, dentro de la campaña de la Junta de Comunidades para la promoción de todo tipo de actividades culturales y deportivas, se han realizado ayudas con carácter de subvención por valor de 6 millones de pesetas, para incentivar la actividad deportiva, y la creación de infraestructuras, los receptores de estas ayudas también son los ayuntamientos, además de las asociaciones que fomentan el deporte de base, así como el asociacionismo.

En el curso anterior fueron quince los colegios participantes

Siete centros en el programa "El Consumo en la Escuela"

Se seguirá un baremo para subvencionar a las asociaciones de consumidores

Siete son los centros escolares que participarán este año en el programa "El Consumo en la Escuela" que organiza el Ayuntamiento, mientras que en el curso anterior fueron un total de 15 colegios los que se sumaron a este proyecto.

Eva CAÑAS

La comisión de Consumo vio ayer la propuesta de distribución de subvenciones a los siete colegios participantes en el programa "El Consumo en la Escuela", durante el curso 1990-91.

El montante económico a repartir asciende a un millón de pesetas, configurándose tres bloques a la hora de hacer la distribución en función del alcance de los programas, el número de alumnos y profesores participantes por cada centro, y atendiendo a la participación en programas anteriores.

Así, los colegios "Parque Sur", "Prácticas", y "San Juan", recibirán una subvención cada uno de ellos de 170.000 pesetas; "Bejamín Palencia" y "Sagrado Corazón" serán subvencionados con 135.000 pesetas, respectivamente, y 110.000 pesetas para los colegios "José Prat" y "San Antón".

Al referirse a la disminución que se ha registrado en cuanto a los centros participantes, el jefe del área de Consumo del Ayuntamiento, Juan Carlos Sánchez, dijo que "el programa tiene que ser respaldado por los centros y el profesorado y el condicionado para la presentación de proyectos se envía a todos los colegios, mientras que luego son ellos los que deciden o no participar".

Asimismo, explicó que lo que se pretende con este programa es potenciar el consumo en la escuela, de acuerdo



Un millón de pesetas para el programa "El Consumo en la Escuela".

con el espíritu de la LOGSE, "de forma que sea un proyecto interdisciplinar, impartido desde las diferentes áreas educativas. Por tanto, tiene que haber un compromiso del centro a la hora de realizar un trabajo que redunde en el objetivo de educar para el consumo".

En esete sentido, matizó que "algunos de los proyectos que se presentan son muy singulares, con facetas muy particulares, por lo que las pretensiones de este programa no se cumplen".

Juan Carlos Sánchez también explicó que "son los colegios con profesores más volcados en este programa y con experiencia de otros cursos los que optan por continuar, pero en los casos en los que ha sido más la voluntad de un profesor y de unos alumnos y no del centro en su conjunto, se han quedado fuera".

Por otro lado, la comisión aprobó el baremo a seguir para distribuir la subvención municipal a las asociaciones de consumidores, en función de criterios valorativos de la actividad que realizan en materia de defensa del consumidor. Estos criterios están realacionados con aspectos tales como: proyecto de actividades anuales, presupuesto, colaboración en programas del Ayuntamiento, gastos de asesoramiento jurídico en defensa del consumidor, y número de asociados e ingresos por cuotas.

Esta partida para subvenciones está dotada con 600.000 pesetas, que antes de la aprobación de este baremo se repartía entre las asociaciones existentes al 50%.

Por último, la comisión aprobó la celebración de una jornadas, en la primera quincena de junio, sobre los seguros en general.

Los sindicatos ratifican la denuncia del PP

Sigue la polémica sobre el acuerdo marco municipal

E. CAÑAS

Ayer se reunió en el Ayuntamiento la Mesa General de Negociación, aunque la convocatoria hecha por el concejal de Personal, Miguel Muñoz, no recogía en el orden del día la petición hecha por el PP de que en la reunión se tratara la denuncia de este grupo de la oposición sobre el incumplimiento del acuerdo marco aprobado en el Ayuntamiento para el bienio 90-91.

Como se recordará, el pasado 27 de febrero, el Grupo Popular solicitó al concejal de Personal la reunión urgente de la Mesa General de Negociación para tratar el asunto referido al acuerdo marco, por considerar desde el PP que el documento no refleja la realidad firmada con los sindicatos presentes en la negociación.

Sin embargo, el portavoz del PP, José Miguel González Moraga, presente ayer en la mencionada reunión manifestó que "la discusión de este asunto ha sido planteada fuera del orden del día, dado que el concejal ha reconocido su negativa a convocar la reunión urgente que solicitamos, así como la inclusión de este punto en el orden del día, y así se lo comunicó al alcalde".

"Pero a pesar de que no esta-

ba incluido -añadió González Moraga-, nuestra insistencia en la de los representantes sindicales ha permitido que se cante fuera del orden del día de ahí que el resultado, favorable a lo que nosotros habíamos planteado, puede que sea recogido en el acta".

Un complemento absorbido

La denuncia del PP sobre el incumplimiento del acuerdo marco se centra fundamentalmente en los complementos asignados al jardinero mayor que uno de los aprobados en la Mesa General de Negociación -por un total de 4.833 pesetas- fue anulado al aprobar el Pleno meses después, y en cumplimiento de una sentencia favorable de este funcionario, un complemento específico de no a las 6.000 pesetas.

"El concejal argumenta que -dijo el portavoz del PP- un complemento absorbido otro, términos que son negados por los representantes sindicales, que sin entrar en el acuerdo posterior del Pleno en cumplimiento de la sentencia, hicieron hincapié en que el complemento de las 4.833 pesetas no puede ser anulado bajo ningún precepto ya que se aprobó a la hora de firmar el acuerdo marco".

Los deberes de los alumnos en el boletín "Entérate!"

LT

El área de Juventud del Ayuntamiento ha editado un nuevo número, correspondiente al mes de abril, del boletín de información juvenil "Entérate!". En esta nueva edición, se dedica una parte importante del boletín a informar los deberes de los alumnos, así como de las cooperativas de trabajo asociado.

Respecto a los deberes de los alumnos -ya que en el número anterior se dedicó la información a los derechos-, se recoge en primer lugar que "el estudio es el deber básico del estudiante, que se extiende a acudir

a clase y a participar en las actividades orientadas al desarrollo de los planes de estudio. Respetar los horarios aprobados por el centro, así como seguir las orientaciones del profesor respecto a su aprendizaje y el repaso al ejercicio de los compañeros".

Asimismo, "es un deber de los alumnos el respeto a las normas de convivencia del centro, es decir, respetar la libertad de conciencia y la integridad, dignidad e intimidad de todos los miembros de la comunidad educativa, respetar y utilizar correctamente las instalaciones del centro escolar".

HELLIN MOVIL, S.L.

COMUNICA EL CAMBIO DE DOMICILIO A CALLE SAN JUAN DE DIOS Nº 11 DE HELLIN (ALBACETE)

ESPIRITU SANTO EN ESPERA DE TUS FAVORES.

N.G.

GIMNASIO PALAS

ESCUELA DEPORTIVA

C/ San Antonio, 7
Telef: 21 86 21
ALBACETE

MANTENIMIENTO SEÑORAS -AEROBIC- CON SERVICIO DE GUARDERIA!! Y CLASES ESPECIALES PARA LA TERCERA EDAD



CLASES PARA NIÑOS DESDE [LOS 5 AÑOS]

GIMNASIA RITMICA - GIMNASIA DEPORTIVA - JUDO - KARATE - SQUASH - GIM JAZZ - MANTENIMIENTO MASCULINO Y FEMENINO - PESAS Y APARATOS DE MUSCULACION MINI-FRUTONES - SUNA FILANDESA - SAUNA VAPOR - HIDROMASAJE - PAYOS UVA

lotería primitiva



Bono Loto

NO SE OLVIDE DE JUGAR ¡PUEDE SER MILLONARIO!

PRECISAMOS MATRIMONIO PARA CASEROS

Para vivir en una aldea con luz eléctrica, agua corriente y teléfono, en la provincia de Albacete.

SE PRECISA:

- Experiencia en la conducción de tractor.
- Tener conocimiento de agricultura.
- Imprescindible buenas referencias
- Condiciones económicas a convenir

Interesados llamar al teléfono (96) 138 81 54.

Preguntar por Sr. Javier para concertar entrevista.

GRACIAS ESPIRITU SANTO POR LOS FAVORES RECIBIDOS P.J.S.M.

A través de su nuevo presidente, para solucionar la problemática social del alcoholismo

Asociación Ex Alcohólicos pide apoyo a organismos oficiales

El número de consultas y de solicitud de información a esta entidad, en aumento

Eduardo de Andrés Pérez fue elegido presidente de la Asociación de Ex Alcohólicos de Albacete, en la Asamblea General Extraordinaria celebrada recientemente por esta entidad. El nuevo presidente pedirá el apoyo de organismos oficiales para sacar adelante un ambicioso programa.

Felicidad IZAGUIRRE

La Asociación de Ex Alcohólicos de Albacete celebró una Asamblea General Extraordinaria para la renovación de su Junta Directiva, que tras un primer acto de votación, quedó compuesta de la siguiente manera: Presidente, Eduardo de Andrés Pérez; vicepresidente, Alfonso Fajardo Córcoles; secretaria general, María Dolores Gómez Pérez; y tesorero, Emilio Martínez Salto.

Posteriormente se procedió a una segunda votación para la elección de los cuatro vocales que elige directamente la Asamblea y completa la Junta Directiva, de la que resultaron elegidos Francisco Rubio, de vocal 1º, interventor; Dativo Delgado, de vocal 2º; Tomás Gómez, de vocal 3º; y Juan Francisco Martínez, de vocal 4º.

La Asamblea, a la que asistieron el 85% de los convocados, fue presidida por Francisco Vila Gómez-Rengel, presidente Nacional de la Federación de Alcohólicos Rehabilitados de España, y por su titular, Leopoldo Lorenzo Pérez Cabezas.

Eduardo de Andrés agradeció su designación y solicitó de la Asamblea autorización para conceder amnistía a todos los socios que por una u otra causa han dejado de acudir a las terapias de la asociación, pues, según indicó, desea la unión entre todos y que el testimonio de hermandad reine entre los componentes de la entidad.

El nuevo presidente reside en Albacete desde 1950 y ha sido

funcionario de Maestranza. Destacó la labor de su antecesor en el cargo, quien ha dejado su función presidencial en la asociación por razones profesio-

nales. Para sacar adelante su ambicioso programa, Eduardo de Andrés pedirá a diversos organismos oficiales su colaboración en la solución de "una problemática social tan grave como es el alcoholismo, y que ha hecho aumentar el número de consultas y de solicitud de información en nuestra asociación realizadas por particulares" afirmó.



Eduardo de Andrés Pérez, nuevo presidente de Ex Alcohólicos. JESUS MORENO

PONTE EN CORSA

INGENIERIA ALEMANA A TU ALCANCE

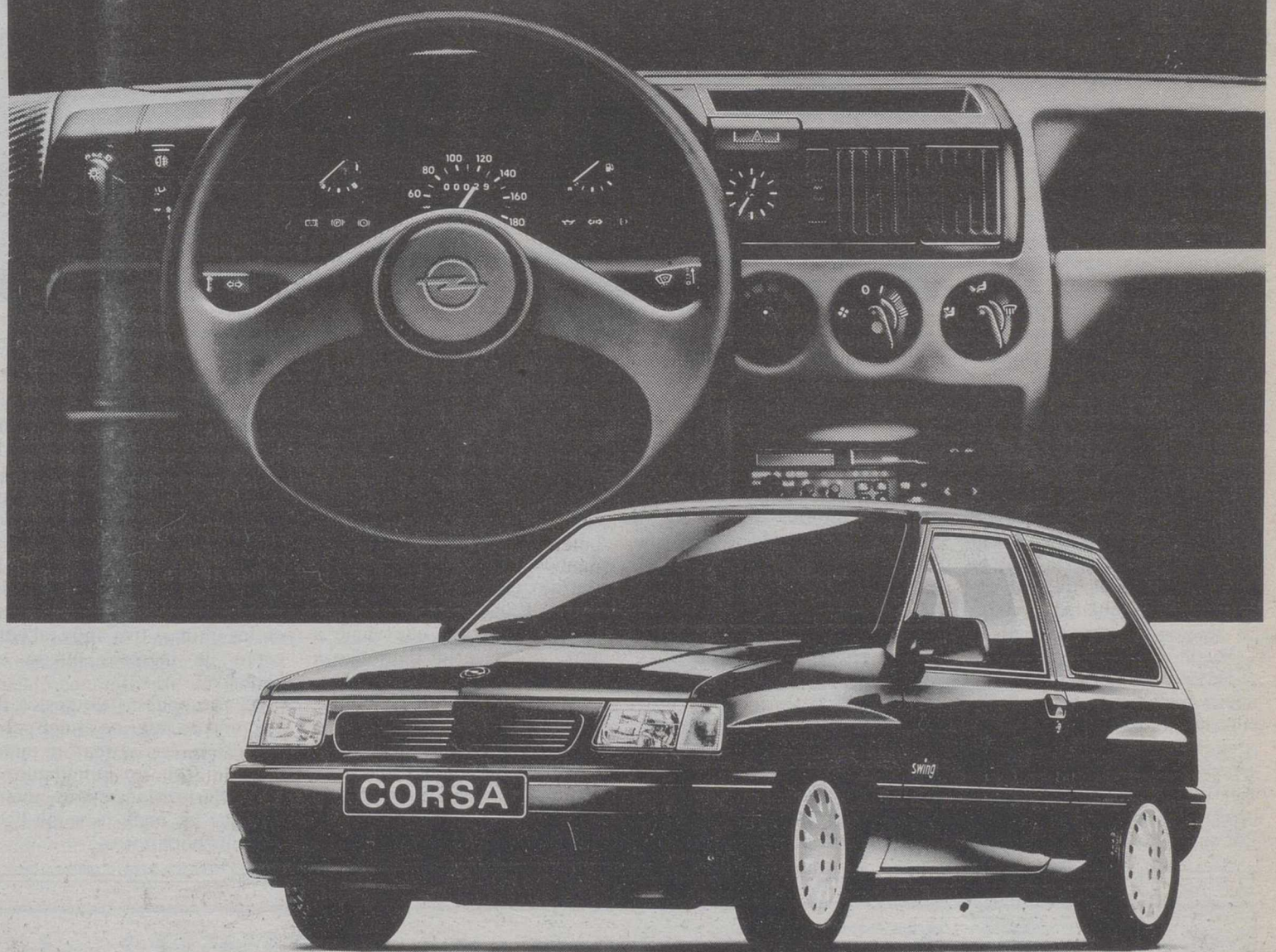

AHORA, **100.000** PESETAS MENOS...

Ponte de moda. Unete a la eficacia y al estilo Corsa. Ponte frente a su nuevo y atractivo salpicadero, rodeado de confort.

¡Y MUCHO MAS!

Ponte en línea con la Superpromoción Corsa. Con 100.000 Ptas. de descuento incondicional, la financiación que más te va, y más, mucho más que tu Concesionario Oficial Opel te va a descubrir.

Ponte en contacto con él y, ¡ponte en Corsa!

Desde 934.000 Ptas.*

Tradicionalmente ecológicos. Cuando quiera, sin plomo.



* Precios recomendados por el fabricante (Península y Baleares). Transporte, IVA y gastos de pre-entrega incluidos. Descuento de 100.000 ptas. incluido. (Promoción válida hasta fin de mes para vehículos en stock). Ventas a flotas. consulta a tu Concesionario Oficial Opel. Cuenta, además, con las excelentes condiciones de Financiación y Leasing ofrecidas por Opel Credit, Opel Leasing y Opel Renting.



Campaña de prevención

Eduardo de Andrés informó que la asociación espera al igual que el año pasado obtener la ayuda económica procedente del Plan Regional de la Droga, de la Junta de Comunidades, que en el ejercicio anterior fue de cuatro millones de pesetas. Otras instituciones como el Ayuntamiento y la Diputación también han prestado su apoyo a esta entidad, que con su nuevo presidente llevará a cabo un ambicioso programa, en el que se incluyen la organización de convivencias familiares con todos los enfermos alcohólicos; la organización de una campaña de información y prevención del alcoholismo con un ciclo de conferencias y de cine, y visitas a todos los enfermos.

Nuevo reglamento taurino

El doctor González Masegosa forma parte de una comisión integrada por los más prestigiosos especialistas

El jefe médico de la plaza de toros redactará el aspecto sanitario del reglamento taurino

El cartel de Asprona, con Domínguez, Camino y Samuel Flores, a falta de la contratación de Fernando Lozano

El asesor taurino del Ministerio del Interior, Carlos Briones, ha delegado en la Sociedad Española de Cirugía Taurina para redactar el nuevo reglamento taurino en su faceta médica. La iniciativa ha surgido en el seno del IX Congreso

Nacional y la XVI Asamblea General de la Sociedad de Cirugía Taurina, celebrados en Badajoz y Mérida respectivamente. Los médicos taurinos ya han iniciado los contactos para establecer los criterios a seguir en la redacción del artículo,

que según Carlos Briones será respetado en su integridad. El plazo concedido a los doctores por el Ministerio es de seis meses, ligeramente inferior al del mandato legal, seis meses a partir de la entrada en vigor de la ley.

Carlos GUTIERREZ

La Sociedad Española de Cirugía Taurina ha procedido a la creación de una comisión de trabajo, que se encargará de realizar los estudios y elaborar el texto. La comisión está integrada por cinco doctores, aunque podría ser ampliada a seis.

El cirujano jefe del equipo médico de la plaza de toros de Albacete, Pascual González Masegosa, es uno de los integrantes, junto a los doctores Lumberras, presidente de la Sociedad; Vila, vicepresidente y titular de Sevilla; García Padrós, de la plaza de Madrid; y De Luna, de Málaga.

Pascual González Masegosa pertenece a la Sociedad desde el año 1984 y fue nombrado jefe del equipo médico de Albacete al terminar la pasada feria taurina y producirse la jubilación del hasta entonces titular Dr. Turégano.

En opinión de González Masegosa, en su nombramiento ha influido poderosamente "el informe presentado por los doctores albaceteños en cuanto a las actuaciones en todas las plazas de toros de la provincia durante los pasados cinco años. El informe es el más completo de cuantos se han presentado a la Sociedad de Cirugía Taurina y da fé de 1.136 festejos atendidos, con un total de 504 heridos, de los que más de quince revistieron gran seriedad".

Según el recién nombrado redactor de la parte médica del nuevo reglamento taurino, "las enfermerías pasarán a clasificarse igual que las plazas de toros: estables y no estables, y dependiendo de ello se establecerán unas condiciones y requisitos. Por supuesto, debe desaparecer



El jefe del equipo médico de la plaza de toros de Albacete, en la redacción del nuevo reglamento taurino.

la antigua clasificación de enfermerías de primera, segunda y tercera".

Pascual González Masegosa, que en la tarde de ayer atendió a Victoriano González de una cornada interna sufrida en la plaza de toros de Cieza, sin demasiadas complicaciones, considera que la herida por asta de toro más grave que ha intervenido fue en Paterna del Madera, en los típicos encierros. Un toro llamado "butanero" hirió de mucha consideración a un aficionado que, precisamente, era el repartidor de las bombonas de butano en la localidad".

Junto al doctor Masegosa, participaron en el Congreso de

Badajoz los doctores Salvador González-Moncayo García, José María Moreno Resina, Jesús Cuesta y Eloy Rodríguez.

Asprona

El gerente de Asprona, Manuel Azaña, ha cerrado el contrato con el apoderado del diestro Rafael Camino, Javier Martínez Uranga, que viene a unirse en el cartel definitivo a Roberto Domínguez y los toros de la ganadería albaceteña de Samuel Flores.

El tercer espada de la terna debe ser Fernando Lozano, aunque la contestación definitiva de sus apoderados no se producirá hasta mañana miér-

coles.

Con los hermanos Lozano, padre y tío del torero, no existe discrepancia en el importe de los honorarios, sino ciertas reticencias a que el diestro participe en un festejo televisado.

Manuel Azaña se encarga en estos momentos de negociar la publicidad estática para la corrida de toros televisada, aunque en los últimos tres años tal concepto de ingresos quedó en blanco.

El presupuesto de gastos de este año es inferior al del pasado, en el que torearon mano a mano Roberto Domínguez y José María Manzanares, mientras que los ingresos serán ligeramente superiores.

Villarrobledo y La Gineta

El festival de la institución Madre Amparo, dedicada al cuidado de personas disminuidas psíquicas, que se celebrará en Villarrobledo el próximo día 27, sábado, contará con un rejoneador, cuatro matadores de toros y un novillero.

Antonio Correas, José María Manzanares, Víctor Mendes, "Espartaco Chico" y Antonio Posada precederán en su actuación al novillero albaceteño Manuel Amador. Manuel Caballero, previsto en un principio, no podrá actuar al tener contratada una novillada para esa fecha.

Los novillos pertenecerán, entre otras, a las ganaderías de Samuel Flores, Castillo de Montizón y Juan Pedro Fernández.

Por su parte, el primer día de mayo se celebrará un festival en la plaza de toros portátil de La Gineta. Los matadores de toros Antonio Rojas y Juan Martínez, organizadores del festejo, han contratado al rejoneador Antonio Correas, a los matadores de toros Dámaso González, Vicente Ruiz "El Soru" y Manuel de Paz y al novillero gitano Manuel Amador.



DON ANTONIO MARTINEZ ORTIZ

(Procurador de Los Tribunales Jubilado)

Falleció en Albacete el 29 de Marzo de 1991, a los 79 años, confortado con los Santos Sacramentos y la Bendición Apostólica de Su Santidad.

D. E. P.

Sus hijos, Antonio y Rosa M^a; hijos políticos, Emilio y M^a Dolores; hermanos, nietos y demás familia,

RUEGAN UNA ORACION POR SU ALMA,

Y la asistencia a la misa, que tendrá lugar hoy martes día 9, a las OCHO de la tarde en la Parroquia del Buen Pastor Albacete, Abril, 1991



Los miembros de AIESEC son universitarios de la Facultad de Ciencias Económicas y Empresariales.

Son más de 30, y numerosas instituciones, para ampliar las perspectivas profesionales de estos estudiantes

Varias empresas apoyan un proyecto de promoción de alumnos de Económicas

El grupo de AIESEC presenta hoy en Madrid un estudio sobre el potencial económico de Albacete

Universitarios de Albacete, miembros de la Asociación Internacional de Estudiantes de Ciencias Económicas y Empresariales (AIESEC), presentan hoy en la sede española de esta entidad un estudio que les puede reportar mayores perspectivas de promoción laboral.

Felicidad IZAGUIRRE

Estos universitarios son alumnos de la Facultad de Ciencias Económicas y Empresariales, y constituyen uno de los "grupos observadores" de AIESEC que aspiran a ser una de las agrupaciones promotoras de esta entidad que tiene entre sus objetivos más importantes el contribuir a mejorar y desarrollar la formación de los estudiantes en los campos de economía y gestión empresarial, facilitando a éstos la posibilidad de hacer prácticas de sus

estudios en empresas, y lograr por consiguiente, que los alumnos tengan mayores perspectivas de promoción laboral.

Para poder ser designado miembro promotor de AIESEC, este grupo ha elaborado un plan de viabilidad que incluye un estudio del potencial económico de Albacete y su provincia, y una relación de las empresas albaceteñas y de la región e instituciones que se han prestado a colaborar con los objetivos de esta asociación internacional para mejorar y complementar la formación universitaria de los

estudiantes de Económicas y Empresariales.

Este plan se presenta hoy en la sede española de AIESEC, donde será analizado por esta entidad de carácter independiente, no política, no lucrativa y enteramente gestionada por estudiantes, que cuenta con más de 40 años de experiencia y el apoyo incondicional de un importante grupo de empresas de primera línea de todo el mundo.

Los alumnos albaceteños miembros de AIESEC han mostrado su agradecimiento a todas las empresas e instituciones que han colaborado en la elaboración del informe que hoy exponen en Madrid, que son, entre otras, las siguientes: Instituto Técnico Agronómico Provincial (ITAP), Federación de Empresarios de Albacete

(FEDA), Cámara Oficial de Comercio e Industria de Albacete, Caja de Albacete, de Toledo y Valencia, Diputación de Albacete, Gas Castilla-La Mancha, Mycesa, Aconsa Renault, Bodegas Campollano, Automóviles Villar, un grupo de empresas Codesa, en Iniesta (Cuenca), etc., y la Facultad de Ciencias Económicas y Empresariales de la Universidad de Castilla-La Mancha, con sede en Albacete.

Son un total de 35 las empresas que han colaborado con estos universitarios miembros de AIESEC, en cuyo plan de viabilidad adjuntan también cartas de apoyo de estos grupos empresariales para hacer efectivo el proyecto de acercar el estudiante a la empresa.

Programa de AIESEC para el intercambio de estudiantes

F. IZAGUIRRE

Acercar el estudiante de Económicas y Empresariales a la empresa y viceversa, es el objetivo de los universitarios de Albacete miembros de AIESEC, quienes han informado a varias empresas de cómo pueden beneficiarse de los objetivos de esta entidad, colaborando con ésta de tres formas posibles: a través del programa internacional de intercambio de estudiantes, que facilitará a las empresas disponer para sus

actividades de uno o varios alumnos cualificados durante un plazo determinado; de actuaciones de promoción empresarial y de la participación en una serie de proyectos dirigidos a fomentar y promover el entendimiento y la cooperación entre las naciones mediante sus comunidades universitarias y a proporcionar oportunidades para el desarrollo de futuros profesionales.

Los universitarios de Albacete miembros de AIESEC (Asociación Internacional de

Estudiantes de Ciencias Económicas y Empresariales) fueron admitidos por esta entidad a principios de este año como "grupos observadores", junto con otros de Cádiz, Gerona, Palma de Mallorca, Pamplona y Vigo, para aspirar a ser agrupaciones promotoras de esta asociación en distintos puntos del país. En AIESEC también se ofrecen medios de promoción empresarial, a través de la colaboración en el futuro desarrollo profesional de los estudiantes de Económicas.



Las empresas colaboran con AIESEC.



La reunión duró unas dos horas. L.M.

Acuerdo de "Arca de Noé" y J. Jerez sobre el impuesto de tenencia de perros

Felicidad IZAGUIRRE

El alcalde de Albacete, José Jerez, mantuvo ayer una reunión con una representación de la Asociación Protectora de Animales y Plantas de Albacete, "Arca de Noé", en la que se produjo "un principio de acuerdo en cuanto al pago del impuesto municipal sobre tenencia y circulación de perros", informó el presidente de esta asociación, Enrique Clemente.

En la reunión, que Clemente calificó de "positiva y difícil en algunos momentos", la representación del "Arca de Noé" solicitó al alcalde que fuera eximida esta asociación del pago del citado arbitrio.

"Hemos obtenido la promesa verbal de que el impuesto no va a recaer sobre la asociación, sino sobre los poseedores definitivos de los perros vagabundos que cuidamos en nuestro albergue, y con este fin, el alcalde nos ha propuesto que periódicamente entreguemos al Ayuntamiento una relación de todos los animales que cedemos a particulares", señaló Clemente.

Proyecto de ampliación de las perreras municipales

José Jerez también propuso a la representación de la asociación la entrega de otra relación de los animales del "Arca de Noé" fallecidos por diferentes causas, a la vez que les habló del proyecto que tiene el Ayuntamiento de ampliación de las perreras municipales.

"El alcalde nos comentó que vería con agrado que la Protectora pudiese encargarse del nuevo servicio derivado del proyecto que va a recaer sobre las perreras municipales, lo que nos pareció positivo", indicó Clemente.

Asimismo, la representación de la Asociación Protectora de Animales y Plantas presentó en la reunión -a la que también asistieron el jefe de la Policía Local, y el de Servicios Veterinarios del Ayuntamiento-, un informe veterinario sobre los perros que tiene a su cuidado en el albergue del "Arca de Noé".

Almansa

La promotora que se constituyó el pasado mes de diciembre ha iniciado la recogida de firmas

Ya está en marcha la campaña de apoyo para la Iniciativa Popular Legislativa Antinuclear

"El cierre de las centrales es una necesidad urgente por riesgo de accidentes"

Después de la constitución el pasado diciembre de la promotora para llevar adelante la Iniciativa Legislativa Popular Antinuclear, recientemente ha comenzado en nuestra ciudad la campaña de recogida de firmas, que permita debatir en el Parlamento una proposición de ley, que renuncie a la producción e importación de electricidad de origen nuclear en todo el territorio del Estado Español.

Debido a que Almansa está separada en línea recta unos 45 Km de la Central Nuclear de Cofrentes y debido a los riesgos que tal cercanía hace correr a nuestra ciudad, el movimiento reivindicativo anti-nuclear es más patente en nuestra localidad que en otras ciudades más cercanas a las comunidades de Murcia y Valencia.

Recordemos que, el uno de Diciembre del pasado año, se constituyó en nuestra ciudad la denominada promotora para la Iniciativa Legislativa Popular Antinuclear, con el fin básico de recoger 500.000 firmas, que de acuerdo con la ley orgánica 3/84, obligue al Parlamento a discutir una proposición de ley que básicamente haga renunciar a la producción e importación de electricidad de origen nuclear en todo el territorio del Estado Español.

Crisis de la energía nuclear

Según el Comité Antinuclear de Almansa "la energía nuclear está en crisis en todo el mundo. Los accidentes de Harrisburg y Chernobyl, los riesgos para la salud de las personas, el problema irresuelto de los residuos, la falta de rentabilidad de estas instalaciones y una opinión pública cada vez más contraria a su uso, son los factores de esta crisis".

"Un buen número de países desarrollados - dicen los representantes del Comité -, han renunciado a la producción nuclear de electricidad, sin que su nivel de bienestar se haya visto mermado. Este es el caso de seis de los doce países integrantes de la CEE. Entre ellos Dinamarca, que además de poseer la renta "per cápita" más alta de la CEE produce la energía más barata, e Italia que aún consumiendo 1,5 veces más electricidad que España, cerró sus centrales en 1987 tras un referéndum. Estos países no son únicos.

Austria, Australia y Nueva Zelanda tampoco producen energía de tipo nuclear. Hoy podemos decir sin exageración que la energía nuclear se ha vuelto una pesadilla incluso para aquellos que la impulsaron".

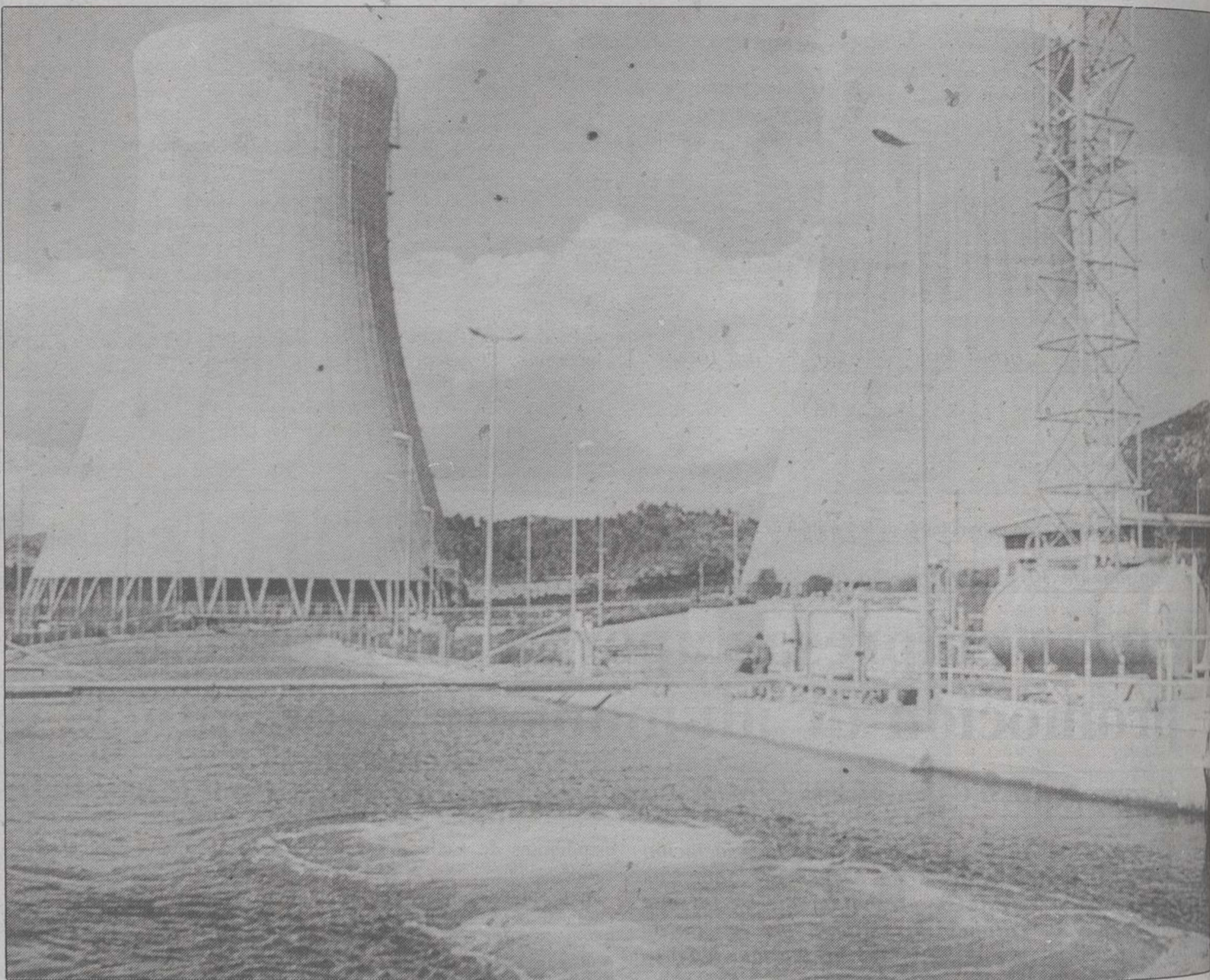

La Central de Cofrentes está situada cerca de la comarca almanseña.

Cierre de las centrales

Crean los integrantes del Comité Antinuclear Almansa que: "El cierre de las centrales nucleares es una necesidad urgente. El riesgo de nuevos accidentes se multiplica día a día, como demuestra el ejemplo de Vandellós I, o más recientemente con el disparo de misiles Scud por parte de Irak, destinados a un reactor nuclear ubicado en Israel". Así mismo este colectivo almansaño opina que: "La cantidad de residuos complican la solución, incrementando su coste y acrecentando la hipoteca del futuro; en relación con este tema es indispensable e imperativo el desmantelamiento del cementerio nuclear instalado en Cabril, así como supeditar la creación de nuevos cementerios nucleares al cierre mismo de las propias centrales.

La crisis ambiental de nuestro tiempo exige en breve, un cambio en el modelo energético basado en la participación ciudadana en cada nacionalidad o región, que abra las puertas a una forma de desarrollo ecológico fundado".

Trabajo difícil

Los integrantes de la plataforma para la Iniciativa Legislativa Popular Antinuclear creen que el trabajo de recogida

de las 500.000 firmas va a ser difícil, y concretamente en Almansa centran la dificultad en "que el problema de Almansa al igual que las otras ciudades de España, es que no se tiene la suficiente información del problema que significa la presencia de las centrales nucleares. Los almansaños pueden ver desde nuestra ciudad las columnas de vapor de la central de Cofrentes, y es increíble que no se conozca la verdadera problemática que se desprende de la proximidad de esta instalación atómica. Nosotros cuando nos planteamos la campaña a nivel nacional lo hicimos desde el punto de vista de conseguir dos objetivos prioritarios: uno era, establecer un profundo debate en la sociedad, que permita conocer a los ciudadanos los pros y los contras que significa el trabajar con las centrales nucleares y depender de ellas de cara a los recursos energéticos.

Y el segundo, que se tiene el objetivo de conseguir a través de la I.L.P., el de presentar una ley en el Congreso que permitiera a nuestros dirigentes tener una discusión seria sobre las centrales nucleares, los problemas que de ellas se derivan y que no se viva de espaldas a esos problemas como se está haciendo actualmente en una sociedad como la española".

Balance positivo

La plataforma se creó a partir de la iniciativa del Comité Antinuclear de Almansa, grupo que ya ha venido trabajando desde hace bastante tiempo en la sensibilización ciudadana de la problemática nuclear a nivel de los problemas que se crean en Cofrentes, y que paralelamente también esta integrado en la coordinadora a nivel nacional sobre centrales nucleares. Según la plataforma la recogida de firmas en Almansa se puede considerar como muy positiva, "ya que cuando nosotros lanzamos la campaña nuestro planteamiento era el de recoger el mayor número de firmas. En la provincia de Albacete se han realizado unas expectativas que rondan las 10.000 firmas de cara a la aportación nacional. Actualmente en Almansa y comarca y sin haber lanzado fuertemente la campaña rondamos ya las 1.000 firmas; esto quiere decir, que cuando pongamos las mesas de petición en la calle y se unan otros colectivos a la campaña, el número de firmas que se recogerán superarán las expectativas iniciales. El balance hasta ahora se puede considerar como muy positivo".

Crisis del Golfo

El Comité Antinuclear

Almansaño opina: "que contra lo que cree una parte de la población, la crisis del Golfo y la subida de los precios del petróleo que acarrea, afecta poco a esta campaña. Aunque el petróleo y las nucleares producen energía, el primero tiene muchos más usos. Los productos petrolíferos se usan para calentar viviendas, mover automóviles, aviones, como materia prima y para otros usos industriales y producción de electricidad.

Las centrales nucleares producen electricidad por lo que en rigor sólo sirven de alternativa a un producto petrolífero: el fueloil. En los últimos años vienen exportándose unos 6 millones de toneladas de este producto y con él sólo se produce un 6% de electricidad. Así puede entenderse que España depende simultáneamente del petróleo y de la energía nuclear que la media de la CEE, o que en este país se consumen diez millones más de productos petrolíferos que cuando se produjo la primera crisis de la energía nuclear (1973) se ha multiplicado por nueve, mientras que Italia en este periodo ha cerrado todas sus centrales nucleares y consumido diez millones de toneladas menos de petróleo.

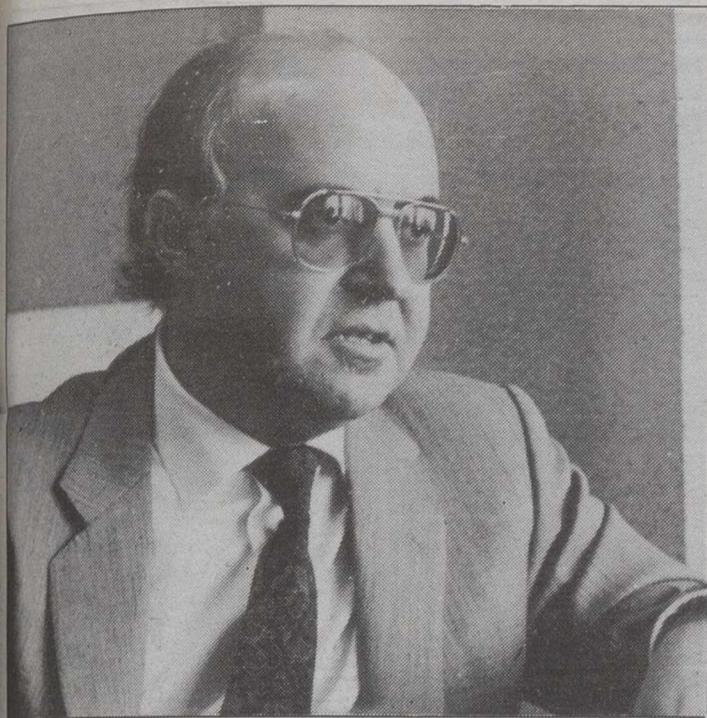

Fernando López Carrasco.

Se celebrará en Ciudad Real a partir del día 16

El consejero de Agricultura presentó la Feria del Queso Manchego

El consejero de Agricultura de la Junta de Comunidades, Fernando López Carrasco, presentó ayer la I Feria Regional del Queso Manchego "Quesomán", que se celebrará en Ciudad Real del 16 al 20 de abril y que "será un lugar de encuentro para los productores, distribuidores y consumidores".

Carrasco aseguró que tras la aprobación de la denominación de origen "se pasó a producir unas 300.000 piezas de queso manchego a casi 1.000.000" y según las expectativas existentes "en los próximos años podría llegarse a una producción de varios millones de piezas".

El consejero de Agricultura comentó que su consejería presentará mañana ante el Ejecutivo Regional una propuesta para aprobar la denominación de origen de la miel de la Alcarria y no descartó que puedan seguirle otros productos, "siempre con un estudio previo, que en el caso de la miel nos ha llevado siete años". "Quesomán" contará con la participación de empresas austriacas y alemanas, que según el consejero "pueden representar a toda Europa, ya que un país está dentro de la Comunidad Europea y otro fuera".

"Estas empresas visitarán tanto la Feria como las explotaciones ganaderas y las queserías" para que puedan tener "una visión completa de lo que es el queso manchego", añadió.

Carrasco dijo que también acudirán a esta Feria una delegación de Roquefort (Francia), que están interesados en introducir su producto en los canales de distribución del queso manchego y que a cambio aportarían sus redes de distribución en Francia.

14.000 familias

Según el consejero, unas 14.000 familias viven directa o indirectamente del queso manchego y el nivel de exportación del producto es del 17 por ciento, "el mayor entre los quesos españoles". Carrasco señaló que en la Feria se recuperarán unas tradiciones que se realizaban en la región "hace más de 50 ó 60 años, como son las catas y los

concursos de catadores de queso manchego". La Feria, que se celebrará cada dos años, contará con 6.000 metros cuadrados de exposición y se han enviado 5.000 invitaciones a nivel nacional, además de las ya reseñadas presencias internacionales. En este certamen dedicado al queso manchego estarán presentes 12 revistas especializadas y se presentarán dos publicaciones; un nuevo "Libro del queso manchego" y la "Guía del queso manchego".

Fiestas de Madrigueras en honor a San Jorge

Durante los días 22, 23 y 24 de abril

Emilio RISUEÑO

Madrigueras ya está viviendo sus tradicionales fiestas que anualmente se celebran en honor a San Jorge, pese a que dichas fiestas alcanzan su mayor apogeo los días 22, 23 y 24 de abril. En esta edición, merced a la convocatoria del certamen literario "San Jorge", que convoca anualmente Angel Escribano Fuentes, que a su vez es Cronista Oficial de la Villa; dicho certamen ha alcanzado en este año su tercera edición, si bien es el primero que se ha celebrado a nivel autonómico.

Con el fin de galardonar los trabajos de este tercer certamen y de cuyo fallo nos hicimos eco en su día. La noche del sábado día 6 se puede considerar histórica para este pueblo.

El salón Cultural de nuestro pueblo fue el lugar de cita para los amantes del género literario, que se pudieron degustar, la calidad de los trabajos premiados tras ser leídos por sus propios autores, los cuales han mostrado el alto nivel literario que existe en la provincia. Mariana Pérez Bellod, residente en Albacete; Enrique Játiva, de El Bonillo. Tercero y segundo premio respectivamente e igualmente el vencedor Miguel Angel Carcelén Gandía, de 23 años, residente en Albacete.

Certamen Literario

El acto lo presentó el profesor de EGB, Julio González

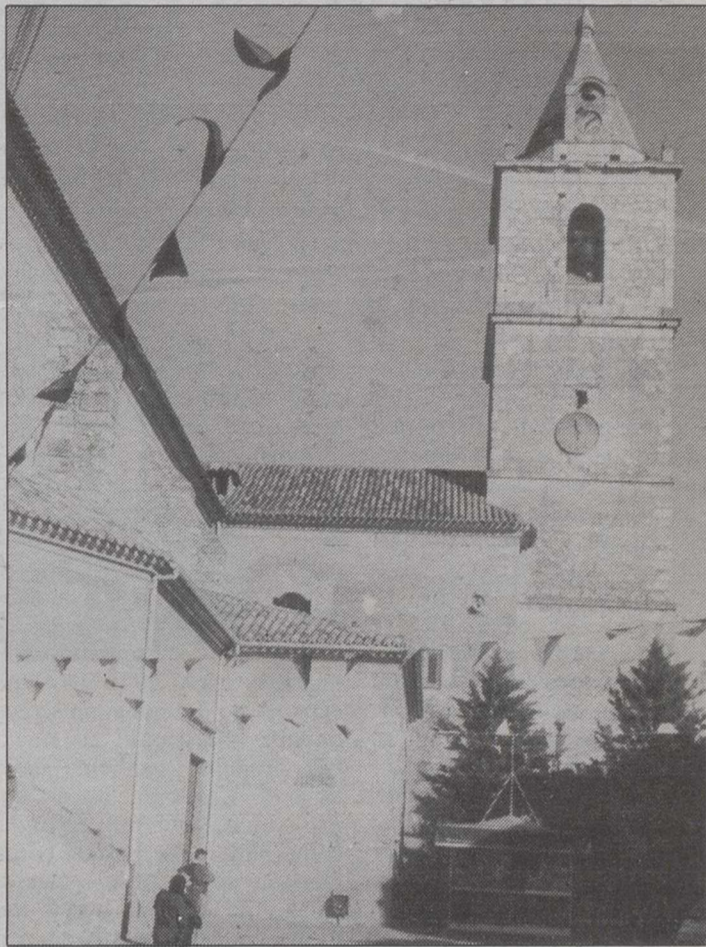

Madrigueras prepara sus fiestas patronales.

García. Dada su condición de convocante nuestro Cronista Oficial glosó el significado del acto con unos perfiles históricos de nuestro pueblo muy del agrado de la concurrencia.

Cerrando el acto, el concejal de Cultura, José Julián García Morales, quien valoró muy positivamente el certamen y exhortó a su sucesor a que respalde las iniciativas del convocante, en futuras ediciones, el propio concejal,

concedió la palabra a Angel Escribano Fuente, el cual se comprometió a que el próximo certamen tenga rango interautonómico, ya que serán convocados todos los amantes al género de Castilla-León, Madrid y nuestra propia autonomía, conjuntamente.

Finalizado el acto, la comisión de Fiestas y en honor de los premiados y convocantes fueron agasajados con un vino español.



AULA DE FORMACION

CURSO sobre INFORMATICA APLICADA A LA GESTION EMPRESARIAL

Del 15 al 26 de Abril de 1991

Lugar de celebración: **ALMANSA**
Delegación de la Confederación de Empresarios de Albacete (Fedas).
C/ Duque de la Victoria, 3

Información e Inscripciones:
Delegación de Fedas en Almansa.
C/ Duque de la Victoria, 3. Teléfono: 34 14 68

PATROCINA



AULA DE FORMACION

CURSO sobre PLANIFICACION FISCAL DE LA EMPRESA

Del 15 al 26 de Abril de 1991

Lugar de celebración: **LA RODA**
Delegación de la Confederación de Empresarios de Albacete (Fedas).
Avda. de la Estación, 52

Información e Inscripciones: Delegación de Fedas en La Roda. Avda. de la Estación, 52.
Teléfono: 44 27 81

Patrocina:



Marisefa Andújar se refirió a la proximidad de los comicios

“Hubo oportunismo político en la inauguración del Polígono”

“Podría haberse hecho mucho antes, pero se ha preferido esperar estas fechas”

El Partido Popular acusa al gobierno municipal de oportunismo político a causa de la inauguración del Polígono. Marisefa Andújar, portavoz municipal del PP, ha indicado que la época es idónea para que se produzcan actos de este tipo a

Angel ROMERO GARCIA

La inauguración oficial del polígono industrial hellinero, llevada a cabo la pasada semana ha provocado reacciones de muy distinto calibre. Tras las palabras triunfalistas del gobierno municipal y autoridades asistentes al acto en el sentido de lo que las instalaciones del suelo industrial supondrá para Hellín, las opiniones más cautas del sector empresarial de la provincia, en el sentido de que las instalaciones respondan realmente a la demanda del sector, llegan ahora las manifestaciones del primer grupo de la oposición. Marisefa Andújar, portavoz municipal del Partido Popular, no ha dudado en calificar el acto del día cuatro como de un verdadero oportunismo político por parte del PSOE, en el sentido de aguardar a la proximidad de las elecciones municipales para proceder a la inauguración de las instalaciones.

Marisefa ha manifestado como la inauguración se ha producido con un demasiado tiempo de espera, lo que puede ocasionar que el futuro del polígono tenga un cariz distinto a lo que podría haber sido si se hubiese agilizado el proceso de puesta en funcionamiento.

Demasiada espera

Para la portavoz conservadora se ha buscado esta época con toda premeditación: “El polígono se podía haber inaugurado antes -manifiesta-. Lo cierto es que no sé que es lo que tiene ahora que hace seis meses, por ejemplo, no tuviese. El polígono se ha atrasado una barbaridad, esperando lo que se estaba esperando: la fecha idónea. A mí no me pueden decir que unas instalaciones, que no son más pequeñas porque no se puede, hayan necesitado más de cinco años para terminarse. Desde la oposición hemos mantenido una lucha constante durante todo este tiempo de atrás, solicitando que el polígono se inaugurase

y nunca se nos han dado explicaciones sobre lo que realmente ocurría con él. Realmente es inexplicable que, estando los terrenos y el dinero para llevarlo a cabo, se haya tardado tanto, únicamente cabe suponer lo dicho anteriormente: se estaba esperando el momento idóneo”.

Marisefa Andújar también indicaba a LA TRIBUNA que el proyecto del polígono se gestionaba mal desde su inicio: “El principal problema es el espacio. Las parcelas no son lo suficientemente grandes como para hacer posible la instalación de empresas grandes, aparte de que el precio del metro cuadrado de instalación es demasiado elevado. Incluso la propia situación del suelo industrial no es la más idónea, toda vez que la expansión de las empresas se ha dirigido siempre más a la zona opuesta, la cuesta de Los Algezares en la salida hacia Murcia. Eso es fácilmente demostrable ya que hemos podido comprobar como empresas instaladas hace relativamente poco tiempo han buscado esa situación, más idónea y bastante más barata”.

Terrenos caros

Otra de las argumentaciones de Marisefa Andújar se dirige al precio de los terrenos: “Francamente no entiendo como se ha variado a la alza el precio del suelo. He pedido varias veces que se me facilitase el proyecto del polígono y no lo he conseguido. Sin saber mucho de leyes creo que si en ese proyecto figura el metro cuadrado a un precio, este no se puede tocar y recuerdo que entonces el precio era un poco más superior de las dos mil pesetas, resultando ahora por encima de las cuatro mil.

Para mí eso es un disparate y comprendo el esfuerzo que tendrían que hacer las empresas para cubrir esos baremos. Los polígonos siempre se han hecho bajo los condicionantes de que el terreno salga barato

causa de la proximidad de las elecciones municipales. La representante conservadora ha manifestado que los mismos condicionantes existían hace seis meses, que la pasada semana.

y aquí eso no se cumple. El primer fallo del Ayuntamiento fue encargar las gestiones a una empresa de fuera. Eso es un disparate ya que los ayuntamientos deben ir a una gestión directa de estas instalaciones para (si era necesario) incluso regalar los terrenos. Esto no es una novedad y se ha hecho en muchos sitios. Estos condicionantes van hacer que sea muy difícil “resucitar” una obra que prácticamente ha nacido muerta”.

Vuelven las Jornadas Literarias

Las tradicionales Jornadas Literarias, han vuelto a ser incluidas nuevamente dentro del panorama cultural de los servicios municipales, tras haber pasado el año anterior sin que se celebrasen. Juntamente con la Muestra Popular de Teatro que se celebra durante el verano, las Jornadas Literarias se constituyen en una de las actividades culturales más importantes del calendario anual de la ciudad, al permitir que las grandes figuras de la literatura visiten Hellín.

Personalidades como Fernando Sánchez Dragó, Gloria Fuertes, Fernando Quiñones, y un largo etcétera se han ido dando cita cada año, exceptuando el 90, durante los días de realización de esta actividad que ha gozado de gran aceptación popular. El pasado año, los ajustes en los servicios culturales dieron al traste con esta celebración, aunque inicialmente se indicó que podrían pasar a realizarse en el mes de Septiembre, cosa que no ocurrió.

La fecha de celebración de estas jornadas está prevista para mediados de este mes y su lugar de celebración será el centro sociocultural, en él se darán cita los días 16, 17 y 18 respectivamente, Luis Antonio de Villena, José Luis Alonso de Santos y Almudena Grandes.



Complejo de Santa Ana.

Inauguración del Complejo Polideportivo Santa Ana

A. Romero

El alcalde hellinero, Fructuoso Díaz, anunció ayer como la inauguración oficial del complejo polideportivo de Santa Ana se producirá el próximo día 25. En una rueda de prensa convocada en las instalaciones deportivas a las que en estos momentos se están dando los últimos retoques y con la presencia de los representantes de los distintos equipos hellineros que militan en competiciones deportivas, Juan Marín, concejal de deportes y posteriormente Fructuoso Díaz anunciaron oficialmente como la reinauguración del complejo deportivo tendrá lugar el último jueves del mes de Abril, como colofón a la I Semana del Deporte que comenzará a celebrarse el día 20.

LA TRIBUNA fue el primer medio de comunicación que adelantó hace casi dos meses dos de las noticias que se generarán con la inauguración: la visita del Albacete Balompié que jugará el partido inaugural y la edición del libro de Antonio Moreno García sobre el deporte hellinero.

Programa de actividades

Realmente importante es el conjunto de intervenciones que se llevarán a cabo durante la I Semana del Deporte “Ciudad de Hellín” y que comenzarán como indicamos el día 20. En dicha fecha se jugará un partido de fútbol juvenil de la Fase de Ascenso a División Nacional entre el EDM y el Criptanense. El domingo, día 21 se celebrará el I Campeonato de Escuelas Deportivas Municipales con el siguiente calendario: en tenis C.T. Pichón de Albacete, en fútbol

será E.M. de Altea, en baloncesto: EDM Almansa, voleibol: E.M. de Cieza finalmente en fútbol-sala: EDM Socovos. Todos ellos tendrán como rivales los correspondientes equipos de la EDM hellinera. El lunes, día 22 se jugará un partido de baloncesto entre el Real Madrid Veteranos que alineará entre otros a Rullán Brabender, López Iturrigoyena, Paniagua y Ramos, contra el CABA de Albacete. El martes será el día de las artes marciales, con la participación de los clubs locales Korio y Shokotan, así como el Gimnasio Forma. El miércoles las actividades serán literarias: charla de Benito Floro y Luis Galdames Conejo, del Albacete Balompié y Antonio Taravillas López, secretario del Comité de Competición de la Federación castellano-manchega de Fútbol.

a continuación presentación del libro “Deporte en Hellín”, realizado por Antonio Moreno García. La publicación del hellinero hace un resumen sobre las actividades deportivas en la ciudad y los deportistas locales. Se duda el día más importante será el jueves, 25 de Abril, fecha en que se inaugurará el complejo de Santa Ana, realizándose una exhibición de atletismo a cargo de equipos de Castilla-La Mancha, con la participación de atletas de categoría nacional. A continuación habrá un lanzamiento de paracaídas de la Base Aérea de Alcantarilla y la actividad cumbre: partido de fútbol entre el Albacete Balompié y el Hellín Deportivo reforzado con jugadores de Castilla-La Mancha. Como vemos un buen programa de actividades para conmemorar la reinauguración del complejo deportivo hellinero.



FEDA: LA REVISTA DE LOS EMPRESARIOS

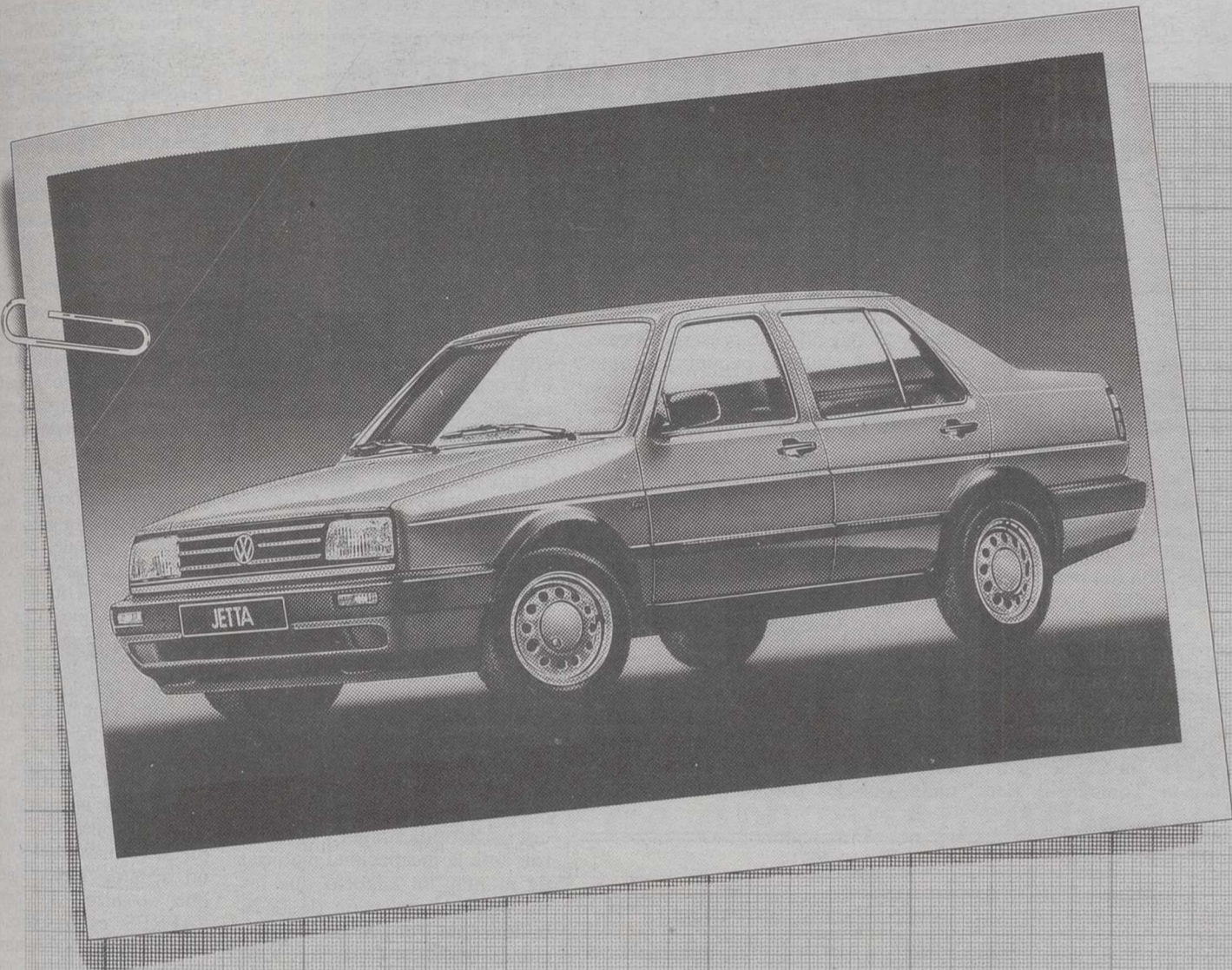

VOLKSWAGEN
JETTA

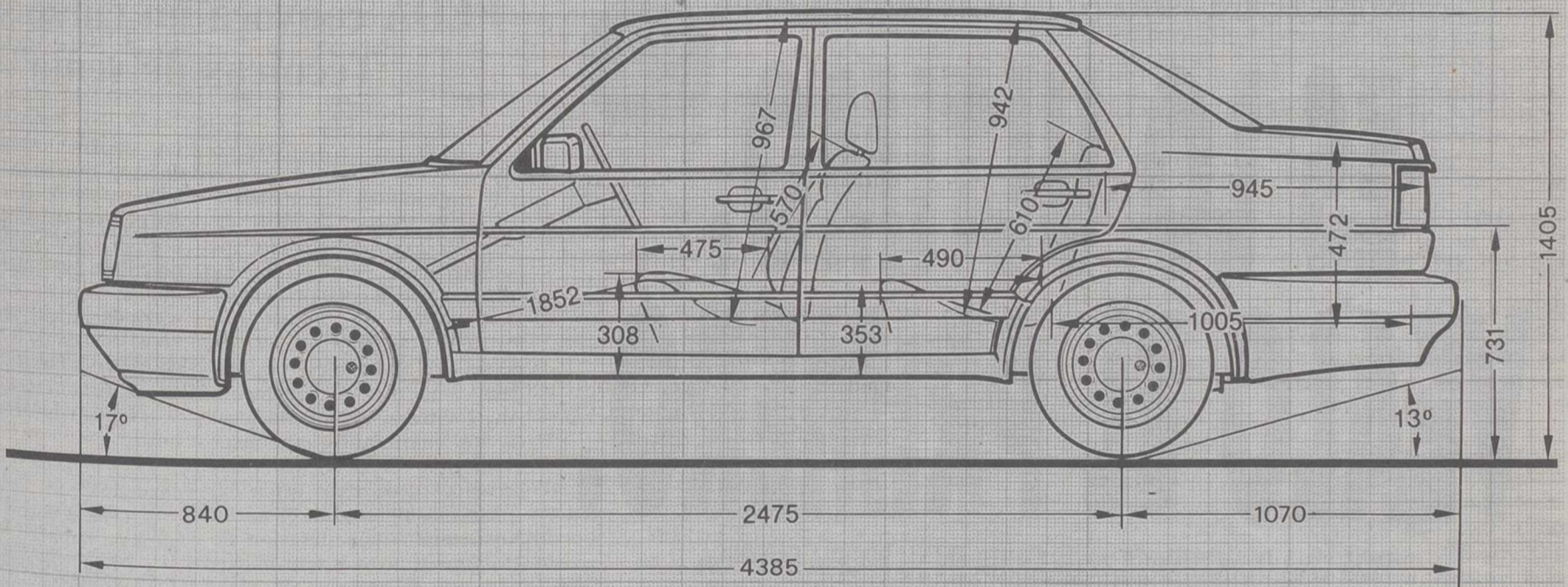

Made in Germany.

Para quienes les gusta saber lo que compran, el Jetta es un coche diseñado y construido por ingenieros alemanes. Un auténtico «Made in Germany» en todos sus aspectos.

Por eso quien se decide por el Volkswagen Jetta sabe que está comprando fiabilidad Volkswagen. Sabe que tiene una tecnología que ofrece prestaciones de primer orden. Sabe que tiene un coche de gran capacidad y de elevado confort.

Motorizaciones de hasta 112 CV a inyección. O las económicas

versiones Diesel o Turbodiesel de hasta 70 CV. Una carrocería con 6 años de garantía contra la perforación por corrosión.

Un completo equipamiento que en la versión Jetta Pacific incluye de serie: Elevalunas eléctrico delantero, cierre centralizado, cuentarrevoluciones, reloj digital, volante deportivo, asiento conductor regulable en altura. Y la posibilidad de equipar desde aire acondicionado hasta frenos ABS.

Un coche sólido y robusto pero que no olvida esos detalles que confieren un toque de deportividad a su línea.

Con el Jetta disfrutará de un coche de gran funcionalidad. Por muchos años.

Por prestaciones, por equipamiento, por capacidad y confort, por fiabilidad. Volkswagen Jetta, un coche «Made in Germany».

Nueva gama Jetta desde 1.505.000 pts. PVP recomendado (IVA y transporte incluidos).

En su concesionario Volkswagen.



Villarrobledo

El alcalde de Villarrobledo, Bernardo Cabañero, sale al paso de ciertas informaciones aparecidas en un medio de comunicación local en el sentido de que la gestión de SAPRES, sociedad creada en Villarrobledo en 1985 para gestionar todo lo concerniente al polígono industrial, deja bastante que desear.

ADRAZ

En esta información se relata toda la actividad de esta sociedad desde que se constituyera allá en el 85: "en la primera fase del polígono industrial se adquirieron 318.000 mts. al precio de 30 ptas/mt² de cereal y 50 de viñedo. De ellos 16.000 fueron por expropiación. Esta superficie dio lugar a 238.000 mt² útiles y 80.000 de zonas verdes. Los terrenos se vendieron a 1.500 pts/mt². Casi la mitad de los terrenos fueron adquiridos por un reducido número de empresarios y el resto se vendió a particulares que no emprendieron actividad alguna com-

prando simplemente para inversión. Muchos de los que compraron terrenos en el polígono, ante la gran demanda por parte de pequeños industriales, vendieron el suelo que habían adquirido a 1.500 ptas/mt² a un precio superior 3-4 veces. De este modo casi todo lo construido en el 90 es terrenos de reventa. Ante esta situación se planteó la necesidad de una ampliación del polígono.

El Partido Socialista estuvo de acuerdo en la ampliación pero no en la forma de llevarse a cabo. El triángulo que cierra el polígono entre las 2 carreteras (prolongación de Avda. Reyes Católicos y variante de la carretera de San Clemente que conduce a Tomelloso) tiene una

superficie de 234.000 mts² de los cuales 190.000 son propiedad de 2 conocidos empresarios locales y el resto de pequeños propietarios. Estos terrenos han sido adquiridos por SAPRES al precio de 150 ptas/mt². Lo que parecía la solución idónea al problema de la carestía de suelo no va a ser tal ya que, de los 180.000 mts útiles, 110.000 corresponden a la cesión en propiedad a estos 2 empresarios: a uno 44.000 mts y al otro 66.000 mts. para la venta".

Según Cabañero "en esa información que está en la calle y que nadie firma hay datos que son reales y otros inciertos. Los datos reales son, por ejemplo, que los precios de compra de

los terrenos de esta última fase han sido de 150.000 ptas/mt². En la primera fase se compraron, efectivamente, a 30-50 ptas/mt². Entonces compraba el Ayuntamiento. Ahora no, sino la sociedad SAPRES, creada en el 85 y formada por un capital mayoritario de SEPES, dependiente del Ministerio de Obras Públicas y Urbanismo, con una aportación del 52 por 100 del capital, el Ayuntamiento aporta el 40 por 100 y el 8 por 100 restante la Diputación. Tiene mayoría absoluta SEPES.

No es del todo cierta la información que asegura que casi todo lo construido en el 90 es sobre terrenos de reventa. Aunque parezca lo contrario, casos de reventa se han dado muy pocos. Sólo 8-10, de las 86 ventas, volvieron a vender y lo hicieron ante la incapacidad material de montar un negocio que les suponía una inversión de 15-20 millones de ptas. Si las subvenciones oficiales llegasen en su

momento, estos empresarios podrían crear sus industrias como llegan tarde, cuando gan, desisten y optan por vender. Pero, repito, de 86, apenas y por ello se planteó la necesidad de ampliar el polígono. El número 3 se negoció con 2 propietarios que poseían casi por 100 de todos los terrenos. La comisión de SAPRES dio 6 votos a favor y 1 en contra de la Diputación, aprobando la propuesta. El representante de la Diputación era partidario de que el Ayuntamiento hiciera expropiación. Una expropiación es una forma totalmente diferente pero que en modo alguno garantiza que se pudiera llevar a efecto en un plazo razonable porque una expropiación se inicia cuando empieza pero no cuando termina. Porque normalmente ese tipo de expropiaciones minan en el Tribunal Supremo. Y teníamos que haber esperado 4-5 años. Luego, la Junta de Valoraciones probablemente habría asignado un valor a los terrenos de más de 150 ptas/mt². Y lo que urgía era solucionar el problema de la falta de terrenos. Luego SAPRES considera que era más importante estas conversaciones con los 2 propietarios mayoritarios y llegar a un acuerdo rápido que lo que se hizo". La gestión de SAPRES es transparente y en modo alguno especulativa.

Aseguró Bernardo Cabañero en relación con la sociedad SAPRES

"La gestión del polígono industrial no es especulativa"

El alcalde salió al paso de unas informaciones en un medio local

NUEVO CANONFAX L-770 CON PAPEL NORMAL

GARANTIA
5 AÑOS
INFORMESE

ES LO ULTIMO. VEALO EL PRIMERO.

PIDA UNA DEMOSTRACION GRATUITA EN SU PROPIA EMPRESA

Imagínese un fax que imprime en papel normal. Con tecnología Láser. Con supercalidad de envío. Con supercalidad de recepción. Con cartucho exclusivo Canon. Y a un precio que no se imagina. Deje de imaginárselo, porque existe y pida a su distribuidor Canon más próximo una demostración sin compromiso.



NUEVO *Canon* L-770
LA IMAGINACION AL PODER

SISTEMAS DE OFICINA DE ALBACETE-1, S. A.
Telf. 967-21 80 32

CHUMILLAS, S. L.
Telf. 967-23 33 54

FEDA convoca un curso sobre "Técnicas de venta"

ADRAZ

El próximo día 22 comenzará un curso sobre "Técnicas de Venta" organizado por la Confederación de Empresarios de Albacete con la colaboración de al Consejería de Industria y Turismo. Siguiendo con su programa de actividades, orientadas, como dijo recientemente Angel Ortega, presidente local de los empresarios, a ofrecer el máximo de servicios a sus asociados y de estar cerca del colectivo empresarial, el nuevo curso tendrá una duración de 25 horas lectivas y será impartido por el profesor en marketing Eleuterio García. El objetivo del curso es muy claro: formar buenos vendedores. Ante la realidad social, muy cambiante, de que el cliente es un autómeta de la compra, bombardeado por la información de los medios de comunicación, publicidad y vendedores, el vendedor ha de estar muy atento y adaptarse a cualquier novedad para no quedar fuera de juego y no sólo aumentar sus clientes, sino mantenerlos. Las nuevas técnicas de venta que se renuevan con demasiada frecuencia hacen del vendedor

un eterno "observador" del entorno que le rodea, flexible, astuto y rápido en la aplicación de nuevos métodos. El vendedor, el buen vendedor, es el objetivo de las empresas y es quien vuelcan mucha de su atención porque producir no es demasiado difícil. Lo difícil es vender bien. El programa que se seguirá será el siguiente:

1. Características del mercado hoy.
2. Cualidades del buen vendedor.
3. ¿Hacia dónde van las técnicas de venta?
4. Cómo presentar el producto, la marca, la empresa.
5. Cómo hacer nuestro propio plan de marketing.
6. Lanzamiento de productos, promociones, mantenimiento.
7. La venta y las relaciones públicas.
8. La venta es cuestión de "detalles".
9. Motivos de compra y cómo descubrirlos.
10. La venta emocional.

Para más información, reservas de plazas, pueden dirigirse a Cuesta de San Sebastián 6 o llamando a los teléfonos 6 o 11 40 07/27 de Villarrobledo.

lotería primitiva

Bono Loto



NO SE OLVIDE DE JUGAR
¡PUEDE SER MILLONARIO

CC.OO denunció el procedimiento seguido para la fusión de las cajas de ahorro

CC.OO. denunció ayer públicamente el procedimiento seguido para la fusión de las cajas de Ahorro de Cuenca y Ciudad Real y Guadalajara por considerar que han primado los "intereses personales" y solicita la dimisión del presidente de la Caja de Ahorros de Guadalajara, Juan José Aldana.

"La fusión sufre un parón cuando la Consejería de Economía y Hacienda no admite la prórroga del mandato de los dos presidentes mientras continúa el proceso de fusión", dijo en rueda de prensa el responsable de la Federación Regional de Banca y Ahorro de, CC.OO., Ricardo García Aranda.

Este sindicato, que apoya los proyectos de fusión de las cajas "si se reconocen los derechos y garantías laborales y se demuestra su viabilidad", solicita que en futuras negociaciones se constituya una mesa de negociación en la que estén presentes las partes afectadas (cajas, Gobierno Regional y Sindicatos).

CC.OO. destacó el hecho de que antes de emprenderse las negociaciones sobre la fusión de ambas entidades no se hiciera ningún estudio de viabilidad y que las conversaciones se llevaran de forma secreta, pues incluso no se había enterado el director general de la Caja de Ahorros de Guadalajara, dijo el sindicalista.

Constituida la primera entidad asociativa de vino de segundo grado, "Baco"

La primera entidad asociativa de vino de segundo grado en la región "BACO", con más de 200 millones de litros de este producto, ha quedado constituida. La Asociación de las Cooperativas Virgen de las Viñas, de Tomelloso (Ciudad Real), nuestra Señora de la Piedad, de Quintanar de la Orden (Toledo), nuestra Señora de Manjavacas de Mota del Cuervo (Cuenca) y nuestra Señora de la Asunción, de Villatobas (Toledo), cuyo plan de trabajo se inició en septiembre de 1990, son las componentes de esta primera entidad de vino de segundo grado.

El delegado por Ciudad Real de la Consejería de Agricultura, Antonio Salinas, el cual estuvo presente en la firma del acta de constitución de "BACO", recuerda que el sector vitivinícola tiene un gran reto de cara al futuro, "pero se puede salir a competir y con grandes posibilidades de ganar".

Salinas, quien destacó el papel "aglutinador" que había tenido la Administración en el proyecto, manifestó que "hay que ofertar un producto en función de la demanda, y en estos momentos el vino que pide el consumidor tiene que ser fresco, más joven y no excesivamente alcoholizado".

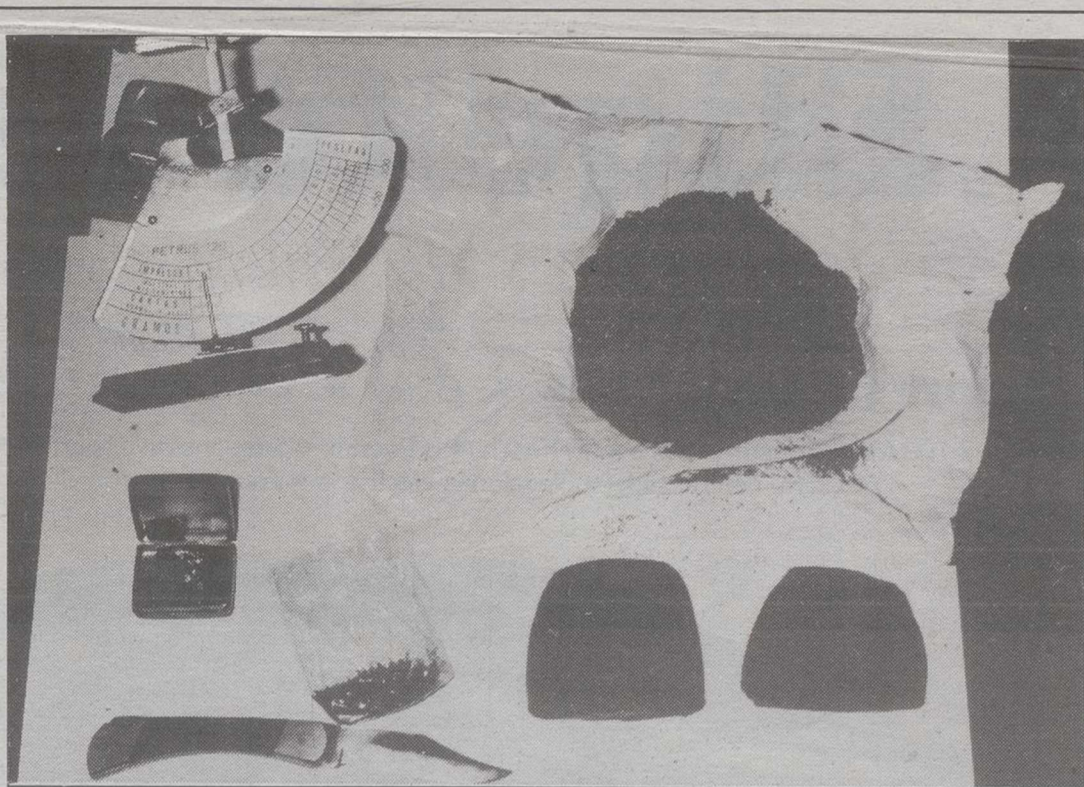

Los cursos están incluidos dentro de la campaña publicitaria "No inventemos fantasmas".

Afirmó el coordinador del Plan Regional sobre Drogas, Francisco Díaz

La región es decimocuarta en número de drogodependientes

Dentro de los cursos de formación para mediadores juveniles

El coordinador del Plan Regional sobre drogas, Francisco Díaz, afirmó ayer en Toledo que Castilla-La Mancha es la decimocuarta comunidad autónoma dentro de las estadísticas que se manejan actualmente a nivel nacional en número de personas con problemas de drogodependencia.

Díaz hizo esta manifestación en el transcurso de la presentación de los cursos de formación para mediadores juveniles, incluidos en la campaña publicitaria "no inventemos fantasmas", que lleva a cabo el Consejo de la Juventud de Castilla-La Mancha y el Plan Regional sobre drogas, de la Consejería de Sanidad y Bienestar Social.

Cursos de Formación

Respecto a los cursos, el presidente del Consejo, José Luis Sánchez, manifestó que se pretende formar a jóvenes que introduzcan en la sociedad un nuevo discurso social sobre drogodependencias y "coordinar" las acciones en materia de drogas".

Sánchez señaló que "los componentes de este organismo no somos partidarios de unir la palabra drogas a delincuencia, ya que los drogodependientes son enfermos y tienen que ser considerados como tales".

"Es necesario crear programas de prevención, porque el problema de las drogas no es solo de los jóvenes o de un colectivo determinado de la sociedad sino de toda ella, por eso todas las entidades sociales tienen que participar en su solución", agregó el presidente del Consejo Regional de la Juventud.

En este sentido, el coordinador de los cursos, Alejandro Sánchez de la Blanca, también presente en la rueda de prensa, indicó que "no se

pretende formar drogólogos, sino personas que sean capaces de crear programas de prevención".

En las cinco capitales

Los cursos, que se desarrollarán los fines de semana en las capitales de las cinco provincias de la región, serán impartidos por el colectivo Grupo Interdisciplinar sobre Drogas (G.I.D.) bajo la dirección del sociólogo Domingo Comas.

El vicepresidente del GID, Manuel Espín, y el técnico del programa de coordinación y de prevención estatal del Consejo de la Juventud de España, José Luis Santos.

Las drogas y jóvenes en España, estilos de vida y drogas legales e ilegales, el marco general de la prevención y las iniciativas para la promoción de la salud y la modificación de estereotipos desde los ámbitos de juventud, son algunos de los asuntos que se tratarán durante la realización de los cursos.

Están editados por la Consejería de Sanidad y la Viceconsejería de la Mujer

Los folletos de prevención del cáncer se reparten desde ayer

El folleto de prevención de cáncer de mama "cuida de ti misma, la prevención está en tus manos" y el vídeo "cuidados del recién nacido y lactante", editados por la Consejería de Sanidad y Bienestar Social y por la Viceconsejería de la Mujer, se repartirán desde ayer a todos los interesados de la región.

El folleto, que servirá para que las mujeres aprendan a autodiagnosticarse el cáncer de mama, y el vídeo para las embarazadas y sus futuros bebés fue-

ron presentados hoy en Toledo por el Consejero y Sanidad y Bienestar Social, Antonio Pina y por la viceconsejera de la mujer, Rosario Tapia.

El cáncer de mama es el que más afecta a las mujeres, ya que "un 28 por ciento de los tumores cancerosos de la mujer son de mama", informó hoy el médico y presidente del Comité Técnico de la Asociación de Lucha contra el cáncer de Toledo, Manuel Sánchez Calvo.

Antonio Pina declaró hoy que, el presupuesto de la edi-

ción de estos 19.000 vídeos y de los 9.500 folletos destinados a los ciudadanos de la región ha tenido un coste total de 8.100.000 pesetas.

Sánchez Calvo, jefe también de la sección de prevención y diagnóstico precoz de cáncer genital femenino del Hospital Virgen de la Salud de Toledo, refiriéndose a esta cantidad dijo "no me parece, para nada, excesiva ya que un tratamiento de cáncer de mama cuesta por término medio unos dos millones de pesetas".

Casi 2.000 millones repartidos entre los trabajadores eventuales

Un total de 1.939,8 millones, de pesetas se repartirán los trabajadores eventuales del campo de Albacete, Ciudad Real, Cuenca y Toledo durante este año como consecuencia de la aplicación del Plan Especial de Empleo.

Según informó hoy en una nota de prensa la Unión Regional de CC.OO., de esta cantidad 1.149,8 millones de pesetas son aportadas por el INEM y 780 millones por el Gobierno Regional reserva otros 20 millones de pesetas con destino a Guadalajara.

Por provincias, Albacete es la que cuenta con mayor cuantía, con 834,9 millones de pesetas, seguida de Ciudad Real (614,6 millones), Toledo (295,6) y Cuenca (184,4).

A estas cantidades se agregarán en cada provincia las que aporten las respectivas diputaciones provinciales.

En el mismo comunicado, se indica que el módulo salarial que se aplicará a estos planes especiales se actualiza a 49.000 pesetas al mes, mas las partes correspondientes de pagas extras, que en 1990 fueron de 63.000. Según CC.OO., la ejecución de estos planes depende de las administraciones, "empezando por los ayuntamientos que deben realizar los proyectos que posteriormente se seleccionan y aprueban en las comisiones provinciales de coordinación las comisiones ejecutivas del INEM.

La decisión de Sahagún es un "handicap para las expectativas electorales"

El secretario nacional de Participación Ciudadana del CDS, José Luis Gómez Calcerrada, dijo ayer a Efe que la decisión del actual alcalde de Madrid, Agustín Rodríguez Sahagún, de no presentarse a la reelección "supone un handicap importante para las expectativas electorales en esta ciudad".

Gómez Calcerrada explicó que Rodríguez Sahagún ya había anunciado hace dos meses y a nivel interno la posibilidad de no concurrir a las elecciones del 26 de mayo, "aunque nadie dio crédito a esta posibilidad", precisó.

Sobre las causas que han motivado la decisión de Rodríguez Sahagún, Gómez Calcerrada indicó que "es una persona que se entrega a tope, que dedica a sus labores las 24 horas del día, y su familia puede haber influido para que pare un poco el carro".

Respecto a una posible repercusión de esta decisión en los resultados electorales en Madrid, pero a nivel nacional no tiene por que influir, porque la gente vota en cada sitio a la persona más cercana".

Elige tu Escort

Sport 1.6 Inyección. 1.757.000*^{Plus.}

- Motor 1.6i • Potencia 108 CV • Consumo 6,0 l. a 90 Km/h. • 3 Puertas • Suspensión deportiva • Neumáticos 185/60
- Cierre centralizado • Elevalunas eléctricos • Alerón trasero.



CLX 1.6 RS. 1.757.000*^{Plus.}

- Motor 1.6 • Potencia 90 CV • Consumo 5,6 l. a 90 Km/h. • 3 puertas • Equipo RS: - Alerón trasero - Estribos laterales
- Spoiler delantero y trasero - Llantas de aleación multirradios.

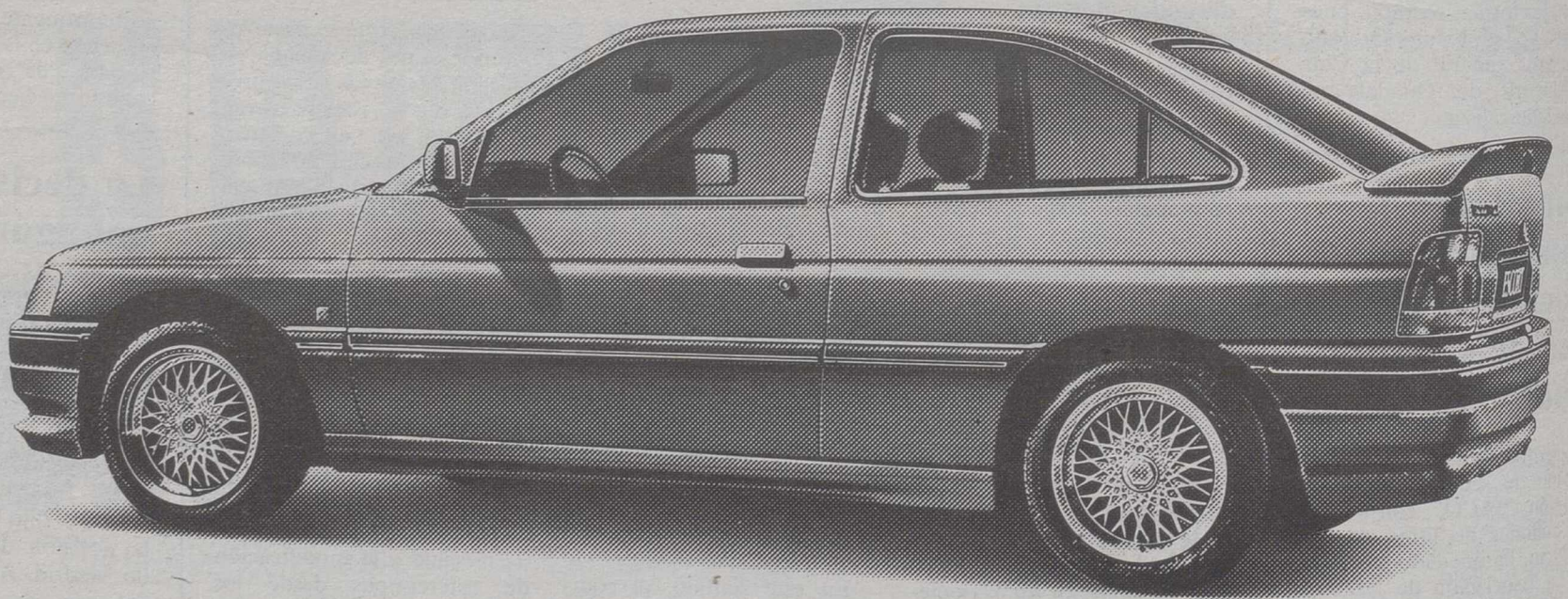

Ghia 1.6 ó 1.8 Diesel. 1.757.000*^{Plus.}

- Motores de 1.6 ó 1.8 Diesel • Potencia 90 CV ó 60 CV • Consumo 5,6 l. ó 4,2 l. a 90 Km/h. • 5 puertas • Cierre centralizado
- Elevalunas eléctricos • Columna de dirección ajustable • Soporte lumbar ajustable • Tapicería Ghia.

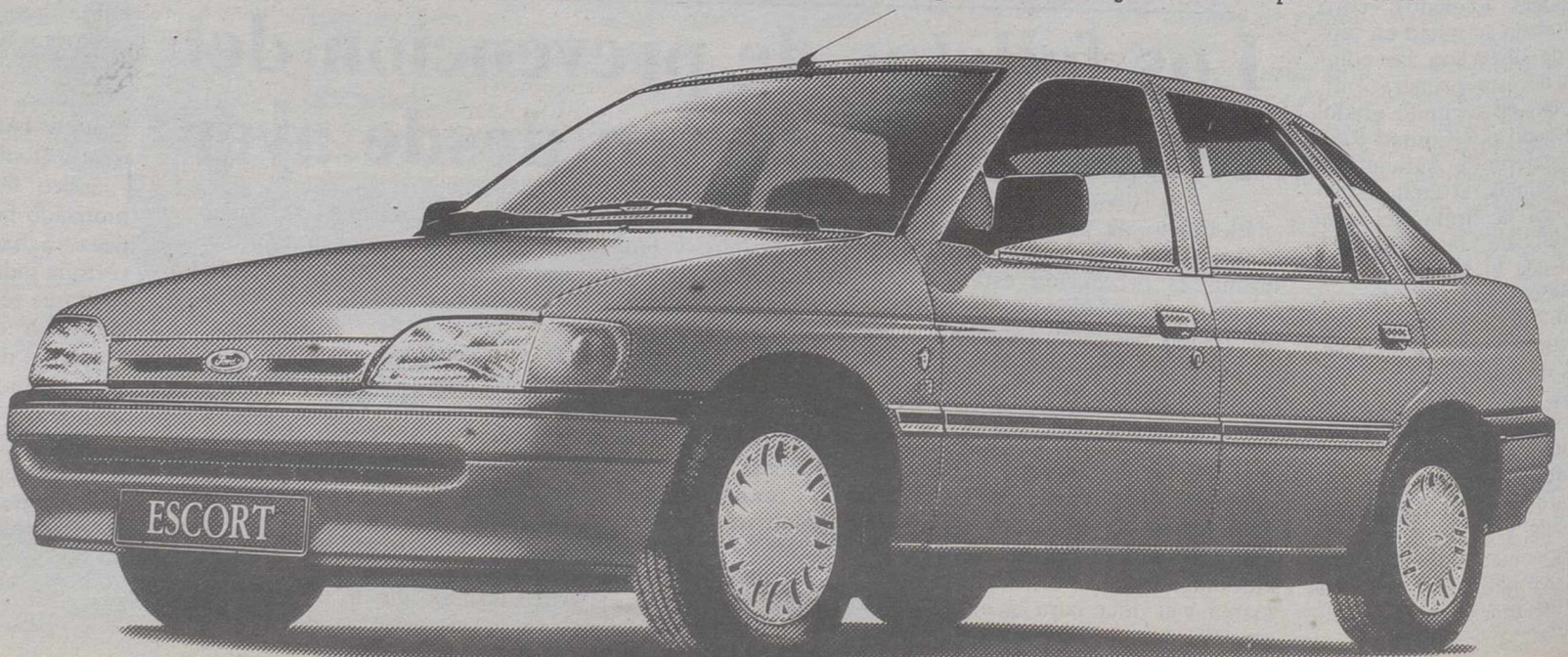

br **1.757.000 ptas.**

Nomade 1.6 ó 1.8 Diesel. *1.757.000* Ptas.*

- Motores de 1.6 ó 1.8 Diesel • Potencia 90 CV ó 60 CV • Consumo 5,7 l. ó 4,3 l. a 90 Km/h. • 5 puertas • Cierre centralizado
- Elevalunas eléctricos • Columna de dirección ajustable • Soporte lumbar ajustable • Tapicería Ghia.



Y ahora, elige entre más ventajas.

Durante este mes puedes elegir entre estas seis versiones del Escort y, además, beneficiarte de estas cuatro opciones, dependiendo de la versión que elijas. Consulta en tu Concesionario.

- 1.** Sistema Antibloqueo de Frenos ABS. (Libre de coste).
- 2.** Elevalunas eléctricos - Cierre centralizado - Dirección asistida. (Libres de coste).
- 3.** Dirección asistida - Techo solar. (Libres de coste).
- 4.** Aire acondicionado, pagando sólo 44.000 Ptas.

Ahora tener un Escort es más seductor que nunca.

Y si eliges cualquier Escort u otro nuevo modelo Ford, en tu Concesionario también te esperan otras atractivas ofertas.

Ven a verlo. Es una oportunidad que no tiene precio.

Nuevo Ford Escort desde **1.545.000 Ptas.**

* Precio recomendado en Península y Baleares. IVA y transporte incluidos.

Nuevo Escort
Diseñado para seducir.



Sáenz de Santamaría, en prisión por desacato

La decisión de la jueza de guardia de Málaga, Soledad Jurado, de encarcelar al ginecólogo Germán Sáenz de Santamaría por un presunto delito de desacato por sus manifestaciones críticas sobre los jueces a la salida de la prisión de

Málaga tras serle concedido el indulto ha suscitado distintas reacciones entre los partidos políticos. Mientras el secretario de Organización del PSOE José María Benegas, afirmó que "no comparto en absoluto que se decrete prisión

provisional por esas declaraciones", la portavoz adjunta del Grupo Parlamentario Popular, Loyola de Palacio, ha manifestado que las declaraciones del ginecólogo sobre los jueces, son "desproporcionadas".

El ginecólogo malagueño y su esposa iniciarán una huelga de hambre si no se soluciona su situación

El PSOE e Izquierda Unida son contrarios al encarcelamiento del médico abortista indultado

El Partido Popular manifestó que las declaraciones del médico sobre los jueces son "desproporcionadas"

MADRID. (Fa-Press).— Más tajante fue Cristina Almeida, de Izquierda Unida, quien considera que los jueces han caído en la provocación, mientras que el Centro Democrático y Social acata la decisión judicial pero defiende la libertad de expresión.

Por su parte el presidente de la Organización Médica Colegial (OMC), José Fornés considera que Sáenz de Santamaría ha cometido un delito contra el código deontológico médico y el colegio de médicos de Málaga estudiará si procede la apertura de un expediente por haber sido condenado por un delito de aborto.

Entre tanto, la esposa del ginecólogo detenido ha manifestado que pondrá en conocimiento del Tribunal de Derechos Humanos de Estrasburgo la situación en que se encuentra su marido y que considera que es una persecución relacionada con el derecho a la libertad de expresión.

"Cáncer de la democracia"

El ginecólogo Germán Sáenz de Santamaría manifestó el pasado sábado a la salida de la cárcel de Málaga que los jueces "son el cáncer de la democracia" y dijo de ellos que "se dedican a robar nuestra libertad con su mejor conciencia, pero es un asalto a mano armada contra la libertad, típicamente fascista por su desproporción, su chulería y su desfachatez".

Por estas declaraciones fue citado a declarar por la jueza de guardia de Málaga y desde el juzgado fue llevado directamente a la cárcel de Málaga de la que había salido un día antes, después de que el Consejo de Ministros le concediera el indulto tras haber sido condenado a cuatro años y dos meses de prisión por haber practicado un aborto a una niña de catorce años que había sido violada reiteradamente por un familiar.

El secretario de Organización del PSOE, José María Benegas manifestó que aunque las declaraciones del ginecólogo malagueño "no han sido excesivamente afortunadas, no puedo compartir en absoluto que se decrete la prisión incondicional por esas declaraciones".

Por el contrario la portavoz adjunta del Grupo Parlamentario Popular, Loyola de Palacio, afirmó que lo "desproporcionado" eran las declaraciones del médico malagueño por culpar a los jueces de su actuación cuando el culpable de la situación es el gobierno "que es el



El médico malagueño, Germán Sáenz de Santamaría, junto a su abogado, se dirige al juzgado de guardia. Posteriormente ingresó de nuevo en prisión.

La esposa del ginecólogo, por su parte, ha manifestado que pondrá en conocimiento del Tribunal de Derechos Humanos de Estrasburgo la situación en que se encuentra su marido y que considera que es una persecución relacionada con el derecho a la libertad de expresión

responsable de que las leyes sean como son".

Cristina Almeida, dirigente de Izquierda Unida, por su parte, también discrepó de las declaraciones del ginecólogo malagueño pero señaló que la actitud de la jueza de Málaga era "una autodefensa" de los jueces que no habían podido impedir el indulto.

Críticas a la ley

El informe preceptivo del tribunal sentenciador y del fiscal de la Audiencia de Málaga habían sido contrarios a la concesión del indulto. La abogada feminista criticó la actual ley del aborto y señaló que ante los mismos hechos un ginecólogo puede ser encarcelado o archivarse las diligencias según se haga una interpretación reaccionaria o progresista de la ley y abogó por una "ley de plazos" y no por la inclusión de nuevos

supuestos.

Para el Centro Democrático Social "la libertad de expresión debe imponerse a cualquier otro criterio a no ser que haya ofensas directas", dijo el portavoz centrista en el Senado, Alberto Dorrego, si bien otros cualificados dirigentes señalaron que respetan las decisiones de los jueces y que las leyes deben ser cumplidas en tanto que esten vigentes.

Por otra parte el presidente de la Organización Médica Colegial (OMC) señaló que Sáenz de Santamaría ha cometido una falta contra el código deontológico médico y que había practicado un aborto no contemplado en los supuestos despenalizados por la ley, por lo que esperaba que sea expedientado por el Colegio oficial de Médicos de Málaga.

Este organismo estudiará proximamente si procede la apertura del expediente.

La esposa del ginecólogo, por su parte ha manifestado que denunciará la situación de su marido ante el Tribunal de Derechos Humanos de Estrasburgo porque su marido sufre una persecución por delitos de opinión y amenazó con iniciar una huelga de hambre si en una semana no se ha solucionado la situación.

La misma amenaza ha realizado el propio médico que reiteró sus críticas a los jueces antes de prestar declaración ante la jueza. El caso Sáenz de Santamaría puede tardar al menos un mes en ser resuelto, si la jueza rechaza el recurso de reforma contra el auto de prisión incondicional que presentará el abogado del ginecólogo.

Si eso ocurre, el letrado deberá presentar un recurso de apelación ante la Audiencia Provincial de Málaga que deberá estudiar el asunto.

Un pena importante

El Tribunal Superior de Justicia no va a estudiar la trascendencia penal de las declaraciones de Sáenz de Santamaría al llamar "reaccionarios" a los jueces andaluces por haber dictado ya auto de prisión la jueza de guardia de Málaga, ha declarado el fiscal jefe del TSJA, Luis Portero. "La decisión de la jueza añadió Portero- de encarcelar a Sáenz de Santamaría elimina que nosotros estudiemos las declaraciones, ya que las diligencias judiciales están en marcha".

La jueza, según Portero, ha actuado con plena jurisdicción y las manifestaciones de Sáenz de Santamaría se pueden clasificar dentro del delito de desacato y al hacerse con publicidad se añade una especial agravante que puede que haga que la pena que se le imponga sea importante.

A la espera de la ratificación, Lasuén se perfila como candidato a la alcaldía

Las perspectivas del CDS son peores, aseguró Suárez

Rodríguez Sahagún desmiente que su renuncia se deba a razones de salud

El presidente del Centro Democrático y Social, Adolfo Suárez, ha reconocido que las perspectivas electorales de su partido para el próximo día 26 de mayo son peores tras la renuncia de Agustín Rodríguez Sahagún a ser reelegido.

MADRID. (Agencias).- Para Adolfo Suárez, no obstante, el CDS puede obtener los mismos resultados que en 1989. "Comparto y comprendo la decisión de Sahagún. Yo mismo se lo aconsejé ya que adujo razones personales y familiares", añadió el presidente nacional del Centro Democrático y Social. Respecto a sus sustituto, Suárez no ha querido adelantar nada, aunque diversos medios apuntan a José Ramón Lasuén. Ayer los dirigentes del CDS mantuvieron toda clase de encuentros para tratar no sólo de encontrar una salida satisfactoria a la situación sino también para calmar y tranquilizar los ánimos, bastante bajos tras el anuncio de Sahagún. Suárez mantuvo una entrevista con el presidente regional José Ramón Lasuén, y de ella salió la decisión de presentar a este economista como candidato a la alcaldía.

El portavoz Antoni Teixidó fue el más sincero de los interlocutores que encontraron los periodistas en el partido, al reconocer que la renuncia de Sahagún les había cogido de improviso, y que no la esperaban. Aunque también aseguró que los motivos en los que Sahagún había basado su renuncia era exclusivamente personales.

Pero a nadie en el CDS, ni en otros partidos, se le escapa que Sahagún ha decidido marcharse fundamentalmente por motivos políticos, aunque es cierto que desde hace más de un año está sometido a tratamiento médi-



Adolfo Suárez junto a Rodríguez Sahagún durante la campaña de 1989.

co por problemas intestinales, pero en ningún caso tan graves que obliguen a su retiro. El propio Sahagún desmintió ayer que su retirada obedezca a problemas de salud. Algunos médicos consultados aseguraban incluso que en enfermedades de ese tipo el organismo puede resentirse ante un cambio brusco de vida como el que se va a plantear a Sahagún cuando después de su trabajo intenso en la alcaldía pase a una etapa en la que indudablemente disfrutará de más tiempo para el reposo.

La decisión de Sahagún coloca al CDS en una situación política más que delicada. El actual alcalde ha sido durante mucho tiempo el indiscutible número dos del partido hasta que su trabajo en la alcaldía le llevó a dejar en segundo plano la actividad estrictamente política para dedicarse de lleno a la gestión

municipal.

Y su "deserción" hace buenos los argumentos de quienes desde hace mucho tiempo aconsejan a Suárez dar un giro a su estrategia política para que cambie no solo de colaboradores sino también para que abandone su seguidismo al PSOE, un seguidismo que ha provocado que la imagen actual del CDS es la de partido satélite del PSOE.

Esta puede ser también la razón de que Sahagún se haya planteado el abandono de la alcaldía, en un gesto que explicó el domingo muy serenamente, asegurando que le llevaba a ello una decisión de tipo personal; y sin pronunciar ni una sola frase de solidaridad, ni una, hacia su partido ni hacia su presidente, lo que ha sido perfectamente advertido por los dirigentes del CDS y también por sus bases, cada vez más disminuidas.

En el mismo resultó herida una mujer

Un policía muerto en un atentado en el País Vasco

VIZCAYA. (Agencias).- Un oficial del Cuerpo Nacional de Policía resultó muerto ayer por la tarde en la localidad vizcaína de Baracaldo, al hacer explosión una bomba en su automóvil, confirmó el Gobierno Civil de Vizcaya.

El atentado se produjo a las 19,40 horas en la calle de Juan de Garay y en el mismo resultó herida una mujer, que ha sido trasladada al Hospital de Cruces, también en Baracaldo, aunque por el momento se desconoce si acompañaba al policía en el automóvil o se vio afectada por la onda expansiva.

Precisamente ayer por la mañana el nuevo delegado del Gobierno en el País Vasco, José Antonio Eguiriano, afirmó que es ETA quien tiene que hacer un primer gesto para que se pueda comenzar hablar de la posibilidad de reanudar el diálogo entre el Gobierno central y la organización terrorista. El ministro del Interior, José Luis Corcuera, contestó por su parte, con un escueto "no comento" al ser preguntado sobre la opinión que le merecía el último comunicado de ETA en la que pedía "un gesto" por parte del gobierno central para retomar las conversaciones políticas que tuvieron lugar en Argel.

"Creo que quien tiene que hacer el primer gesto es ETA:

cesar la violencia y el terrorismo y luchar por los ideales de la gente que ha estado alrededor de ETA y otros movimientos políticos cercanos a ETA, luchado por sus objetivos democráticamente en las instituciones, como corresponde a una democracia que es la nuestra hoy en el País Vasco y en España", dijo Aguiriano.

José Antonio Aguiriano que fue nombrado delegado del gobierno en la Comunidad Autónoma Vasca en el pasado consejo de ministros en sustitución de Juan Manuel Eguigaray que ocupa la cartera de Administraciones públicas, tomó ayer posesión de su cargo en el Ministerio del Interior, en presencia del ministro Corcuera, altos cargos del departamento y representantes del socialismo vasco entre ellos José María Benegas.

Aguiriano señaló que el objetivo de lograr la pacificación en el País Vasco se conseguirá "si en el proceso de discusión y reflexión que parece que está teniendo lugar entra las fuerzas que apoyan la violencia llegan a la conclusión de que el mayor servicio que pueden prestar al País Vasco es el cese de la violencia y el terrorismo, con lo cual inmediatamente tendremos la paz ciudadana".

España envía ayuda para los kurdos que huyen de Irak

MADRID. (Agencias).- Dos "Hércules" del Ejército del Aire con ayuda humanitaria destinada a la población kurda que está refugiada en Turquía, despegaron ayer lunes de la base aérea de Getafe. Esta es la primera vez que España envía ayuda humanitaria a la población kurda procedente de Irak. Los aviones del Ejército partieron a primera hora de la mañana con destino a la localidad de Diyarbakir, situada en la frontera turco-iraquí, con el cargamento de la Agencia Española de Cooperación, que será recogido por las autoridades turcas. Los "Hércules", que llegaron ayer mismo a su lugar de des-

tino, transportaron 24 toneladas de material sanitario, alimentos y de campaña (11.000 kilos de alimentos infantiles, 5.000 mantas y 150 tiendas familiares de campaña). Como representante del ministerio de Asuntos Exteriores viajó el Director Adjunto de la Agencia Española de Cooperación Internacional, Ignacio Martínez. El valor de esta ayuda, la primera de España a la población kurda, se sitúa en los 50 millones de pesetas. El flamante secretario de Estado de Cooperación Internacional y para Iberoamérica, Inocencio Arias, acudió a la base aérea de Getafe para despedir a los aviones.

¡¡ OFERTA !! GRAN HOTEL DELFIN BENIDORM

ABRIL Y MAYO 5.000.- Pesetas. MEDIA PENSION POR PERSONA.
HABITACION VISTA LATERAL AL MAR. (IVA INCLUIDO)
RESERVA A LOS TELEFONOS: 96/585 34 00-04
96/585 71 54

SANTA CLARA EN ESPERA DE TUS FAVORES

M.M.

ORACION AL ESPIRITU SANTO

Tú, que me aclaras todo, que iluminas todos los caminos para que yo alcance mi ideal. tú, que me das el don divino de personar y olvidar el mal que me hacen y que en todos los instantes de mi vida estás conmigo, yo quiero, en este corto diálogo, agradecerte por todo y confirmar, una vez más, que nunca quiero separarme de Ti por mayor que sea la ilusión material. Deseo estar contigo y todos mis seres queridos en la gracia perpetua. Gracias por tu misericordia para conmigo y los míos. (La persona deberá rezar esta oración tres días seguidos sin decir el pedido; dentro de tres días será alcanzada la gracia por más difícil que sea. Publicar en cuanto se reciba la gracia).
Agradece las gracias alcanzadas.

M.I.G.V

GRACIAS ESPIRITU SANTO

A.L.D.

AE - 325



CICLO CORTO
GRAN RENTABILIDAD
MINIMOS COSTES DE PRODUCCION

DISTRIBUIDOR:

UTRILLA

AVENIDA LOS TOREROS, 46 (antes Ctra. de Barrax) - 1.º C - TLF.: (967) 500 111
02005 ALBACETE

AVENIDA LOS TOREROS, 46 (antes Ctra. de Barrax) - 1.º C
TLF.: (967) 50 01 11 * 02005 ALBACETE



No hubo incidentes en el primer día de huelga en los surtidores de gasolina.

Los convocantes hablan de seguimientos de hasta el 100% que los empresarios califican de "escaso"

Sindicatos y empresarios discrepan en la incidencia del paro en gasolineras

Ambos coinciden en que en las capitales el seguimiento es mayor que en el territorio provincial

La primera jornada de huelga en el sector de gasolineras se desarrolló sin incidentes, según las centrales convocantes (UGT y CCOO) y la patronal, aunque mientras los sindicatos hablan de seguimientos de hasta el 100%, los empresarios califican la incidencia de "escasa".

MADRID. (Efe).— Ambas partes coinciden en que la incidencia de los paros, convocados en protesta por la oferta patronal del 7 por ciento de incremento salarial para este año, está siendo mayor en las capitales que en el resto del territorio provincial.

Aunque ni las centrales ni la patronal disponían a primera hora de la tarde de datos globales de la huelga que comenzó a las siete de la mañana de ayer, UGT y CCOO hablan de seguimiento de hasta el 100 por cien en provincias como Albacete, Badajoz, Cádiz y León.

En Madrid y Barcelona, según estas mismas fuentes, la huelga afecta al 70 por ciento de los empleados del sector y en Sevilla llega al 95 por ciento.

Un portavoz de la Confederación Nacional de Estaciones de Servicio destacó la "normalidad" con que se desarrolla la jornada y señaló que "piquetes informativos" estuvo visitando las estaciones para que no prestasen sus servicios, aunque una vez que abandonaban el local los empleados volvían a sus puestos de trabajo.

Según los datos provisiona-

les de la Confederación, en Madrid capital sólo han cerrado dos gasolineras en la Nacional VI (carretera de La Coruña), en Cataluña la convocatoria no ha tenido ningún seguimiento y en Zaragoza 15 estaciones no han abierto.

Los sindicatos han señalado que en algunos casos están sirviendo combustible los propietarios de las gasolineras o familiares y que se están detectando problemas de abastecimiento, puesto que las 472 estaciones incluidas en los servicios mínimos están saturadas.

Campsa, cuyos trabajadores también han sido llamados a la huelga, señaló que se detectan cierres "apreciables" en Burgos, donde las estaciones de esta red en la capital permanecen en su mayoría cerradas; Cantabria, con un segui-

miento del 50 por ciento; Salamanca, con mayor seguimiento en la capital, Asturias, León y Valladolid.

Los paros convocados por UGT y CCOO afectan en esta ocasión no sólo a las gasolineras privadas sino también a las que son propiedad de Campsa, ya que esta sociedad está en fase de negociación de su convenio colectivo.

Los servicios mínimos pactados afectan a 472 estaciones de servicio y surtidores (un 13 por ciento) de un total de 3.673 en toda España.

Los sindicatos convocaron esta huelga en protesta por el incremento salarial ofrecido por la patronal, un siete por ciento, con revisión a partir de esa misma cifra, frente al nueve por ciento de subidas que solicitan las centrales sindicales.

El fiscal Flores impugna los recursos de IU y PA contra la exculpación de Alfonso Guerra

MADRID. (Agencias).— El fiscal jefe de la Audiencia de Sevilla, Alfredo Flores, anunció ayer que impugnará los recursos presentados por la acusación particular, representada por IU y el PA, contra el auto del juez del "caso Juan Guerra", Angel Márquez, en el que exime de responsabilidades a Alfonso Guerra. Los letrados de la acusación particular presentaron este fin de semana sendos recursos contra el auto de posicionamiento e inhibición dicta-

do por el juez Márquez, ya que consideran que Alfonso Guerra tiene responsabilidad en el mal uso de un despacho oficial en la delegación del Gobierno en Andalucía por parte de su hermano Juan.

La impugnación, anunciada en los pasillos de los juzgados por el fiscal, que se producirá a mediados de esta semana, supone que Alfredo Flores considera, al igual que el juez, que no se han detectado, por el momento, responsabilidades de

Alfonso Guerra en el caso.

Por otra parte, el ministro del Interior, José Luis Corcuera, anunció que su departamento adoptará medidas que no quiso concretar respecto a los problemas surgidos entre la Jefatura Superior de Policía de Sevilla, el jefe del grupo que investiga el "caso Juan Guerra" y la junta de jueces de Sevilla. El jefe superior de Policía de Sevilla, José Luis Morales, ha solicitado la apertura de un expediente disciplinario contra

el jefe del grupo de Policía Judicial que investiga las actividades de Juan Guerra, José Antonio Vidal, por sus supuestas quejas sobre la falta de medios y entorpecimiento en las pesquisas sobre el caso.

Entre tanto, Alfonso Guerra se reúne hoy con el grupo parlamentario socialista, en su calidad de vicesecretario general del partido, en el primer encuentro que celebra con los diputados desde que abandonó el gobierno.

La transición española es un ejemplo para los chilenos, según Patricio Aylwin

MADRID. (Fax-Press).— En la primera visita oficial del presidente demócrata chileno, Patricio Aylwin, a España, tanto el Rey Juan Carlos I como el presidente de España, Felipe González, coincidieron en destacar los paralelismos entre el proceso de transición de la dictadura a la democracia, y cómo Chile vive ahora ese mismo proceso.

En los discursos brindados por el Rey y Aylwin al finalizar la cena de gala ofrecida por los Reyes, las palabras fueron casi idénticas y Aylwin llegó a decir que España es un ejemplo para los chilenos, que, ahora, tratan de superar los más de quince años de dictadura. Aylwin y su numeroso séquito de ministros había llegado la tarde del domingo a Madrid, pero la ceremonia oficial de bienvenida no se celebró en El Pardo hasta media mañana de ayer lunes, y estuvo presidida por los Reyes, con la presencia de Felipe González, quien poco después saldrá hacia Luxemburgo.

Ante la ausencia del presidente de gobierno Aylwin dedicó gran parte de esta primera jornada a entrevistarse con líderes políticos, y pasaron por el despacho Benegas, Flores, Anguita y Suárez entre otros, mientras que José María Aznar lo hará hoy martes.

En esta primera visita oficial a España -vino cuando era candidato a la presidencia- Aylwin tiene dos objetivos muy concretos, y así se lo explicó a los políticos españoles: buscar apoyo para los cambios políticos que inevitablemente deberá emprender en Chile, y pedir ayuda económica, a través de inversiones empresariales, para la oficial ya se canaliza a través del Tratado firmado el octubre último cuando los Reyes visitaron oficialmente Chile. Por la noche, en su discurso de bienvenida, D. Juan Carlos recibió con gratitud esa visita, así como la acogida que Chile ha dado a la infanta Cristina hace unos días.

EE.UU. abandona Torrejón

Por otra parte, las fuerzas aéreas de los Estados Unidos tendrán que abandonar la base de Torrejón de Ardoz antes del 4 de mayo de 1992, según ha informado el Gobierno español. Este dato ha sido facilitado por el Ejecutivo en respuesta a una pregunta del diputado del Psoe Javier Rupérez, quien se interesaba por la fecha en que se daría la 401 del Ejército del Aire de EE.UU. abandonará la base de Torrejón. El Gobierno informa que a estas unidades norteamericanas "se les ha extendido con carácter transitorio la aplicación de los derechos de obligaciones del Convenio de Cooperación para la Defensa". Estas fuerzas desplegadas en Torrejón "se retirarán del territorio español escalonadamente de forma que el 4 de mayo de 1992 esté finalizada esta operación", de acuerdo con el convenio de notas 420/12 del mencionado convenio, asegura el Gobierno.

Los gasóleos de la clase A y B no sufren variación, mientras que los del tipo C bajan 0,4 pesetas

CAMPSA decide subir una peseta el precio de todas las gasolinas

Hacienda incrementó sus ingresos por los impuestos de productos derivados del petróleo en un 8,7%

La delegación del Gobierno de CAMPSA decidió ayer aumentar en una peseta el precio de todas las gasolinas, por lo que el coste por litro de súper se sitúa en 88 pesetas, el de normal en 84 y el de sin plomo en 85 pesetas el litro.

MADRID. (Fax Press).- Los gasóleos de la clase A y B no experimentan ninguna variación, mientras que los del tipo C bajan 0,4 pesetas litro. Los nuevos precios comenzaron a regir a partir de las cero horas de hoy martes y se mantendrán en vigor hasta el próximo 22 de abril. Esta nueva subida de las gasolinas representa la tercera en lo que va de año, aunque el precio de dicho combustible sólo ha aumentado en una peseta desde el 1 de enero del presente ejercicio.

El gasóleo de automoción (tipo A) y el destinado a uso agrícola y pesquero, catalogado como clase B, mantienen su coste en 67,80 pesetas litro. El gasóleo C para calefacciones, tanto expedido en estaciones de servicio y aparatos surtidores, como en entregas a granel iguales o superiores a 3.500 litros, disminuye su coste en 0,4 pesetas y fija su nuevo precio en 41,60 y 38,80 pesetas litro respectivamente.

CAMPSA, como viene siendo habitual, no agotó los precios máximos fijados por el Gobierno el pasado día 2 de abril. El descenso del precio del gasóleo de calefacción se debe en buena parte al

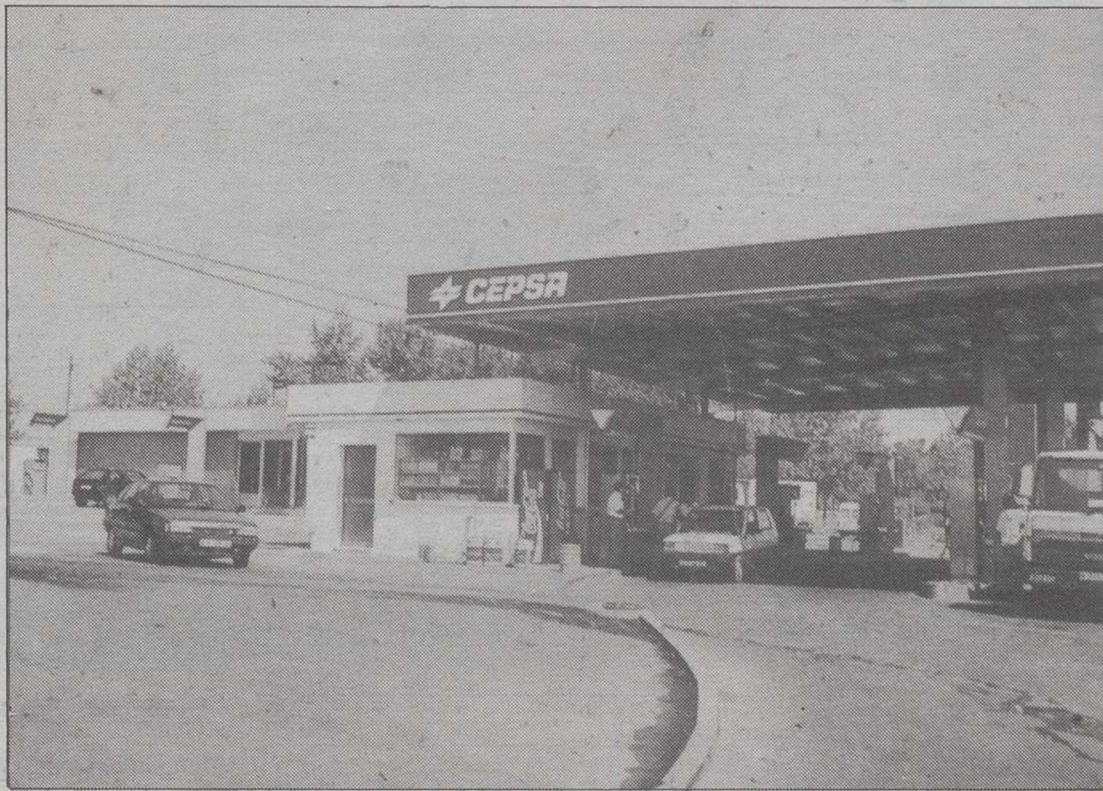

El coste por litro de súper se sitúa en 88 pesetas, el de normal en 84 y el de sin plomo en 85 pesetas.

aumento de las temperaturas que disminuye el consumo de dicho carburante.

Inminente disminución

Pese a la actual subida, fuentes petroleras consideran inminente una disminución de todos los combustibles, debido a la favorable situación del coste del barril de crudo -alrededor de 20 dólares- y al aumento de la producción de los países de la OPEP.

Por su parte, el Ministerio de Hacienda incrementó sus ingresos por los impuestos de los productos derivados del

petróleo en un 8,7 por ciento respecto a 1.989. En concreto el Gobierno obtuvo un aumento de más de 67.000 millones de pesetas, al pasar de 773.201 millones recaudados en 1.988, a 840.631 obtenidos el pasado año. De esta cifra 712.316 millones de pesetas se consiguieron vía impuestos especiales ingresados por autoconsumos y venta de Campsa, lo que supuso un aumento del 19,6 por ciento respecto a la recaudación conseguida en 1.989.

La actual subida del precio de las gasolinas se debe al aumento del precio del petró-

leo realizado hace ocho semanas en los seis países europeos que sirven de referencia al Gobierno para fijar el coste de los combustibles, así como en los mercados de Génova y Amsterdam.

Precisamente a mediodía de ayer el crudo Brent se mantenía estable en el mercado londinense. El barril de Brent, para entrega en mayo, se cotizó a las 12.00 GMT igual que a la apertura de ayer, a 18,80 dólares. A la misma hora, la onza de oro al contado estaba a 358,80 dólares, lo que supone un alza respecto de la apertura, que fue de 358,50.

España tendrá el mejor centro de formación empresarial de Europa

MADRID. (Fax Press).- El empresario José María de Escondrillas presentó ayer públicamente el proyecto "Madrid Business and Training Center", que, después de tres años de gestación, pretende formar buenos gestores para crear empresas competitivas.

El centro, que entrará en funcionamiento en junio de 1992 y que tiene un presupuesto de 6.000 millones de pesetas, responde a la carencia de espacios adecuados para sostener reuniones empresariales, y se configura como un campus de servicios para la formación y la cultura.

Escondrillas, presidente de "Madrid Business and Training Center", manifestó en la presentación que "el proyecto se soñó hace tres años". En palabras suyas, "pretendemos ofrecer a las instituciones y empresas españolas el marco idóneo para la formación de sus directivos y ejecutivos, y para el desarrollo de sus convenciones y congresos".

Para la realización de estos objetivos se cuenta con 250.000 metros cuadrados de terreno en La Moraleja, dentro del término municipal de la localidad de Alcobendas.

Para la construcción de este campus de servicios, el arquitecto, José Luis Mora Sánchez, combinó materiales clásicos con las nuevas tecnologías, respetando el entorno ecológico y dividiendo el conjunto en tres partes bien diferenciadas.

Coste aproximado

Este proyecto, que surge como iniciativa empresarial privada, tiene un coste aproximado de 6.000 millones de pesetas.

El área central es el "Conference Center", y consta de salones de reuniones, un auditorio con capacidad para 1.300 personas, tres edificios de aulas diseñadas para las actividades de formación y una residencia de alto standing concebida para ofrecer alojamiento a sus usuarios, así como restaurantes, bancos, tiendas, agencias de viaje, espacios de ocio y, en general, todas las prestaciones que se pueden llegar a necesitar.

El complejo incluye además los "Centros de alta privacidad", configurados como chalets independientes y salones de reuniones. Escondrillas justifica la creación de estos centros porque "a veces uno necesita ciertos entornos donde sea compatible un lugar equipado para reuniones y además cierto nivel de confidencialidad". El tercer espacio contemplado en el proyecto se refiere a los "Centros propios de formación", para que las empresas e instituciones que necesiten potenciar la formación permanente de sus equipos humanos puedan hacerlo en un lugar especialmente diseñado para ello, minimizando su inversión, al poder servir de todas las instalaciones del "Conference Center".

El ministro de Finanzas nipón mostró en la Asamblea del BID su baja disposición a aceptar condonaciones

Japón se niega a condonar la deuda exterior de los países latinoamericanos

NAGOYA. (Efe).- La reticencia japonesa a condonar la deuda exterior de Latinoamérica puede poner en peligro la ejecución de proyectos vitales, dijo ayer el ministro de Planeamiento y Coordinación de Bolivia, Enrique García.

García, delegado boliviano en la 32 Asamblea anual de Gobernadores del Banco Interamericano de Desarrollo (BID) que se celebra en la ciudad japonesa de Nagoya, en el centro del país, afirmó que tal postura podría "tener implicaciones negativas para Bolivia porque retrasará proyectos cuya financiación estudia Japón".

El ministro de Finanzas nipón, Ryutaro Hashimoto, mostró el domingo su baja disposición a aceptar condonaciones de deudas y dijo que "era difícil esperar a la vez la reducción y el logro de nuevos créditos".

"Japón alberga la preocupación de que si se hace demasiado hincapié en la reducción a gran escala se puede impedir la financiación de tales países ahora y en el futuro", dijo Hashimoto.

Bolivia ha solicitado a Japón, la segunda fuente financiera del país tras EEUU, 150 millones de dólares para poder modernizar el aeropuerto de El Alto, mejorar la carretera entre Patacamaya y Tambo Quemado y para otros proyectos de carácter social.

También el Gobierno del presidente boliviano, Jaime Paz Zamora, ha pedido la ayuda financiera de Japón para la construcción del gasoducto entre Santa Cruz y la frontera brasileña, cuyo coste se calcula en 600 millones de dólares, incluyendo una planta termoelectrica. De esa cantidad, 200 millones han sido pedidos al



El Gobierno de P. Zamora ha sido uno de los que ha pedido ayuda a Japón.

banco japonés para la Exportación e Importación (EXIM-BANK), cuya concesión depende de que el Grupo de Siete

países más industrializados (G-7) lime sus diferencias internas sobre la condonación de la deuda exterior latinoamericana.

Cotizaciones de la Bolsa de Madrid Índice General anterior (281'47) (actual) 279'64

NOMBRE VALOR	APERTURA	ULTIMO
Banesto	3.900'00	3.885'00
B. Exterior	3.480'00	3.505'00
B. Central	4.490'00	4.515'00
B. Hispano	2.995'00	2.995'00
B. Popular	10.600'00	10.520'00
B. Santander	5.500'00	5.550'00
B. Valencia	1.400'00	1.400'00
Barclays Bank	760'00	752'00
B. Zaragozano	2.825'00	2.825'00
B. Cto. Balear	3.570'00	3.550'00
B. Bilbao-Vizcaya	3.090'00	3.090'00
B. Alicante	4.970'00	4.980'00
B. Vitoria	2.770'00	2.790'00
B. Andalucía	9.340'00	9.380'00
B. Castilla	30.300'00	30.300'00
B. Herrero	4.300'00	4.200'00
B. Pastor	6.330'00	6.400'00
B. Vasconia	4.080'00	4.080'00
B. Atlántico	3.000'00	2.990'00
B. Galicia	5.550'00	5.520'00
B. Fomento	1.800'00	1.840'00
Bankinter	8.400'00	8.400'00
B. Progreso	2.930'00	2.940'00
Aguas Barcelona	3.325'00	3.330'00
Catalana de gas	5.100'00	5.060'00
Eléct. Viesgo	2.590'00	2.580'00
Eléct. Reun. Zaragoza	865'00	864'00
F.E.C.S.A.	735'00	726'00
Hidrocarbónico	1.965'00	2.000'00
Hid. Cataluña	480'00	475'00
Hid. Española	561'00	558'00
Iberduero	736'00	741'00
Salto del Nansa	7.340'00	7.320'00
Sevillana Eléc.	651'00	650'00
Unión Eléc. Fenosa	599'00	600'00
Emp. Nac. Eléctric.	2.400'00	2.380'00
Eléc. Ribagorzana	1.658'00	1.720'00
Gas y Eléctric.	2.900'00	2.840'00
Unión Ind. Agrogan.	2.550'00	2.550'00
El Aguila	1.600'00	1.650'00
Azucarera	5.200'00	5.200'00
Ind. Nav. Eny. Celulos.	2.840'00	2.840'00
Campofrío	11.800'00	11.790'00
Ebro Agrícolas	3.220'00	3.195'00
Tabacalera	4.720'00	4.820'00
Koipe	3.870'00	4.000'00
Finanzauto	1.900'00	1.820'00
Asland	3.360'00	3.370'00

NOMBRE VALOR	APERTURA	ULTIMO
Agromán	2.700'00	2.670'00
Portland Valder.	18.710'00	18.700'00
Valenc. Cementos	11.750'00	11.600'00
Uralita, S.A.	2.195'00	2.175'00
Cristalera Esp.	7.900'00	7.880'00
Dragados y Const.	2.770'00	2.765'00
Obras y Const. Ind.	10.490'00	10.490'00
Vallehermoso	3.090'00	3.040'00
Bami	955'00	960'00
Prima Inmobiliaria	7.450'00	7.420'00
Inm. Met. Vasco-Centr.	6.100'00	6.100'00
Sotogrande	645'00	654'00
Inmob. Urbis	1.600'00	1.595'00
Focsa	12.900'00	12.750'00
Hornos de Ibe. Alba.	3.250'00	3.200'00
Financiera y minera	5.430'00	5.440'00
Cubiertas	16.500'00	16.460'00
Huarte	2.255'00	2.250'00
Urbanizaciones y Trans.	745'00	750'00
Filo, S.A.	1.680'00	1.660'00
Corp. Fin. Alba	6.950'00	6.950'00
Cía. Gral. Invers.	1.300'00	1.300'00
Cofir	2.000'00	1.985'00
Corp. Fin. Hispamer	3.900'00	3.900'00
Papelera Española	362'00	354'00
Sarrió, S.A.	881'00	875'00
Eppic	40000	381'00
Argón	5.400'00	5.330'00
Ercros	1.050'00	1.070'00
Ener. e Ind. Aragonesas	1.675'00	1.675'00
Carbuos metálicos	5.800'00	6.000'00
Repsol	2.495'00	2.480'00
Cepsa	2.060'00	2.100'00

NOMBRE VALOR	APERTURA	ULTIMO
Petromed	6.500'00	6.380'00
La Seda de Barcelona	341'00	340'00
Sniace	400'00	340'00
Emp. Nac. Celulosa	2.455'00	2.440'00
Fosforera	2.325'00	2.320'00
Algodonera S. Antonio	1.100'00	1.120'00
Tafisa Serie B	2.030'00	1.990'00
Corp. Mapfre	6.000'00	5.090'00
Unión y el Fénix	6.95000	6.930'00
Azkoyen	3.450'00	3.470'00
Dimetal	4.200'00	4.000'00
Nicolás Correa	3.595'00	3.500'00
A. Hornos Vizcaya	251'00	249'00
Acerinox	6.780'00	6.800'00
Asturiana Zinc	5.550'00	5.620'00
Esp. del Zinc	1.650'00	1.650'00
Mat. y Construcción	595'00	639'00
M. Montana Quijano	265'00	264'00
Met. Duro Felguera	1.570'00	1.640'00
Amper	1.245'00	1.220'00
Tubacex	660'00	651'00
Zardoya Otis	13.790'00	13.750'00
Citroen Hisp.	1.380'00	1.350'00
Tudor	605'00	611'00
Nissan M. Ibérica		
Telefónica	998'00	998'00
Autop. M. Nostrum	1.365'00	1.365'00
Autopistas C. Esp.	997'00	1.005'00
Prosegur	3.700'00	3.680'00
Vidrala	3.450'00	3.445'00
Commerzbank	16.300'00	16.300'00
Volkswagen	22.800'00	22.800'00

Mercado de divisas

Moneda	Comprador	Vendedor
1 dólar USA	104'099	104'411
1 ecu	127'052	127'434
1 marco alemán	61'633	61'819
1 franco francés	18'227	18'281
1 libra esterlina	183'995	184'547
100 liras italianas	8'307	8'331
100 francos belgas	299'608	300'508
1 florín holandés	54'700	54'864
1 corona danesa	16'073	16'121
1 libra irlandesa	164'737	165'231
100 escudos portugueses	70'527	70'739
100 dracmas griegas	56'779	56'949
1 dólar canadiense	90'206	90'478
1 franco suizo	72'863	73'081
100 yens japoneses	76'179	76'407
1 corona sueca	17'099	17'151
1 corona noruega	15'842	15'890
1 marco finlandés	26'202	26'280
100 chelines austríacos	875'808	878'440
1 dólar australiano	81'769	82'015

Cautela en espera del IPC

MADRID. (Fax-Press).— La semana en la Bolsa de Madrid se inició con un claro predominio de las órdenes vendedoras lo que coloca al índice general por debajo del 280 por ciento al registrar una pérdida de 1,83 puntos.

Los inversores, que se mantienen a la expectativa del dato sobre el índice de precios al consumo, se encuentran al margen de cualquier toma de posición ya que la cifra esperada no parece que vaya a ser buena y por lo tanto los tipos de interés no van a bajar al menos a corto plazo. Con esta cautela las instituciones se han retirado del mercado pues se esperan a entrar a precios más bajos y fue muestra de ello el corto volumen de negocio que se realizó en la jornada. Las aplicaciones, protagonistas de sesiones anteriores, fueron de muy escasa cuantía y muy concretamente en las sociedades eléctricas que disminuyeron considerablemente el volumen contratado ya que en esta ocasión tan sólo Sevillana logró superar el millón de acciones.



BANCO DE MADRID

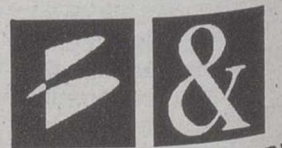

Banesto LOMBARDIA LACACI



James Baker comienza de nuevo una gira cargada de "obstáculos" por Oriente Próximo.

Intentará sentar las bases para convocar una Conferencia de Paz, auspiciada por EEUU y la URSS

Baker inicia una gira para impulsar el proceso de paz entre árabes e israelíes

La ONU gestiona la creación de un cuerpo de observación destinado a la frontera iraco-kuwaití

El secretario de Estado norteamericano, James Baker, que llegó ayer por la noche a Jerusalén, comienza hoy una gira, en la que se le presentarán innumerables obstáculos, para impulsar el proceso de paz entre árabes e israelíes.

JERUSALEN. (Efe).- El desacuerdo en los problemas básicos es total entre todas las partes, salvo en la expresa voluntad de llegar a un acuerdo que ponga fin al prolongado y complejo conflicto nacional entre árabes y judíos, que dura más de un siglo. Según la prensa local, el principal objetivo de Baker es sentar las bases para convocar una conferencia regional de paz, auspiciada por Estados Unidos y la Unión Soviética.

El primer ministro israelí, Isaac Shamir, confirmó el domingo que la celebración de

la Conferencia figura entre los asuntos que tratará con Baker y añadió que Israel no negociará con emisarios de la Organización para la Liberación de Palestina (OLP).

Esa afirmación indica que el líder israelí no aceptará la participación de Faisal Huseini, quien presidirá la delegación palestina que se reunirá el martes con Baker en el Consulado estadounidense de Jerusalén, con la "luz verde" de la OLP.

"No sé quién es más peligroso entre Yaser Arafat (líder de la OLP) y Faisal Husei-

ni", afirmó recientemente Shamir al ser interpelado por parlamentarios del sector pacifista israelí sobre "cuáles son los palestinos con los que quisiera negociar".

Shamir no admitirá la participación de delegados palestinos de Jerusalén pues ello se podría interpretar como que Israel está dispuesto a negociar la soberanía en la zona este de esa ciudad.

La ONU prepara a sus "casco azul"

Por otra parte, la ONU gestiona la creación de un cuerpo de observación que se desplegará en la frontera entre Irak y Kuwait. El Ejército federal de Austria ha confirmado ya el envío de 150 soldados y diez oficiales a la

zona. Mientras tanto, el presidente Bush respaldó la creación de una fuerza de paz de la ONU "para restablecer el orden en Irak". La idea fue propuesta por el presidente turco Turgut Ozal.

En otro orden de cosas, más de dos millones de refugiados iraquíes esperan en las fronteras de Turquía e Irán la llegada de más ayuda para paliar sus necesidades urgentes y una iniciativa de la comunidad internacional para resolver su problema.

"Miles de iraquíes se enfrentan a una muerte segura si la comunidad internacional no acude urgentemente en su ayuda", informaron las fuentes citadas por la emisora, que añadieron que los puestos fronterizos irano-iraquíes permanecerán abiertos.



El jeque Yaber al Ahmad.

El emir de Kuwait anuncia elecciones en el Emirato para el próximo año

NICOSIA. (Efe).- El emir de Kuwait, jeque Yaber al Ahmad al Yaber al Sabah, anunció el domingo que las elecciones para formar un nuevo Parlamento se celebrarán el próximo año, en su primera aparición pública desde que retornó al Emirato reconquistado por la fuerza multinacional durante la Guerra del Golfo Pérsico.

En un breve discurso radio-televisado al país, y difundido por la agencia kuwaití KUNA, el emir prometió restablecer la democracia parlamentaria en el país, y añadió que los comicios se desarrollarían conforme a la Constitución kuwaití de 1962, aunque no precisó ninguna fecha concreta.

Al Sabah indicó que va a estudiar la posibilidad de permitir el derecho de voto, hasta ahora inexistente, a la mujeres kuwaitíes en las próximas elecciones, con las que se restaurará en el Emirato el Parlamento, que fue disuelto por el propio emir en 1986 cuando argumentó la existencia de una conspiración para desestabilizar al país.

Asimismo, afirmó que va a solicitar a los países aliados durante la guerra, aunque no mencionó ningún nombre, que mantengan sus tropas en el Emirato para "que nos ayuden a evitar cualquier acto de locura que podría emprender el dictador iraquí, Sadam Husein".

Precisamente ayer, la agencia iraní de noticias IRNA informó que más de 4.000 disidentes iraquíes han sido ejecutados en las ciudades de Al Nayaf y Talmé por las Fuerzas de Seguridad de Irak durante los últimos diez días. La residencia del máximo líder religioso de la comunidad chií en Irak, ayatollah Abolqassem al Jui, sigue rodeada por fuerzas del Ejército de Bagdad, añade IRNA, que cita el testimonio de un grupo de refugiados que entraron anteayer en Irán por la provincia de Khuzestán.

Desde que la fuerza multinacional reconquistara Kuwait de manos iraquíes el 28 del pasado mes de febrero, el emir ha recibido presiones de grupos de oposición kuwaitíes para fijar una fecha para celebrar elecciones y formar un Gobierno de unidad nacional.

Los "Doce" analizaron ayer en Luxemburgo el problema kurdo

LUXEMBURGO. (Efe). Los jefes de Estado o de Gobierno de la Comunidad Europea se reunieron ayer por la tarde en Luxemburgo para analizar sus insuficiencias políticas durante la crisis del Golfo y para intentar coordinar una política común en Oriente Medio.

Después de la "cumbre", los jefes de Estado o de Gobierno se trasladaron al castillo de Schengen, a diez kilómetros de Luxemburgo, donde celebraron una cena para estudiar la cohesión política comunitaria

durante la crisis del Golfo Pérsico y las divergencias entre los Estados miembros.

Los "Doce" quieren sacar conclusiones positivas para dotar a la CE de una futura política exterior y de seguridad común, dentro de los trabajos de la Conferencia Intergubernamental para la Unión Política.

La "cumbre" se inició con un discurso del presidente del Parlamento Europeo (PE), Enrique Barón, que pidió una acción comunitaria que respon-

da a la "grave y trágica degradación de la situación política y humanitaria del pueblo kurdo de Irak".

Barón también señaló que en la reforma de los Tratados de la CE "el punto clave es el de la legitimidad democrática".

Por su parte, el primer ministro británico, John Major, pidió al resto de los dirigentes de la Comunidad Europea que se unan a los esfuerzos del Reino Unido para ayudar a los millones de refugiados kurdos que huyen de Irak.



Enrique Barón inició la "cumbre".

Ello les permitirá, si no se producen escisiones, imponer su modelo de Constitución

Los comunistas albaneses logran los dos tercios de la mayoría parlamentaria

El Partido Demócrata obtuvo 10 escaños, contando con 75 representantes en una Cámara de 250

La formación comunista Partido del Trabajo de Albania (PPSH), en el poder, logró en la segunda vuelta de las elecciones albanesas la mayoría parlamentaria de dos tercios, lo que le permitirá, si no se producen escisiones, imponer su modelo de Constitución al pequeño país adriático.

J.F. ELORRIAGA

TIRANA. (Efe).- Los seis escaños obtenidos el domingo por el PTA se suman a los 162 que consiguió en la primera vuelta, el pasado día 31, lo que le permite superar con holgura ese porcentaje en una cámara de 250 escaños.

A ellos se puede añadir el que logró la estalinista "Asociación de Veteranos", que no parece tener intención de colaborar con la oposición.

El liberal "Partido Demócrata" (PD) obtuvo diez escaños, con lo que contará con 75 representantes cuando, el día 15, se celebre la primera sesión de la nueva Asamblea, mientras el partido "Omonia" de la minoría griega obtuvo dos escaños más, y con los 3 de la primera vuelta dispone ya de cinco.

F. Nano obtuvo el escaño

El primer ministro comunista, Fatos Nano, consiguió el escaño que no había alcanzado en la primera. El jefe del Estado, Ramiz Alia, fue derrotado definitivamente en la primera vuelta.

Fuentes del Partido Democrático manifestaron a Efe que esperan que cinco intelectuales comunistas elegidos en las listas del PPSH entren en el nuevo Partido Socialdemócrata, que podría colaborar con el PD y privar al grupo en el poder de la mayoría de dos tercios.

El famoso escritor albanés

Ismail Kadaré, que se exiló el pasado mes de octubre tras haber sido miembro del PPSH, señaló la semana pasada que muchos comunistas se pasarán al nuevo partido.

"Estoy convencido de que la mayoría -aseguró Kadaré- los diputados comunistas jóvenes acabará uniéndose a la oposición por problemas de conciencia, porque si no se abriría para ellos un periodo de vergüenza, sentados en la Cámara junto a policías, delatores y especuladores del pasado".

Nueva corriente

Teodor Laci, director de los estudios cinematográficos "Nueva Albania" puede ser el principal exponente de la nueva corriente socialdemócrata.

A pesar de que el PD ha indicado que espera atraer a los cinco diputados de "Omonia", los observadores consideran que la minoría griega llevará a cabo una política de estricta defensa de sus intereses, y que los comunistas pueden disuadirla de apoyar a los demócratas con concesiones importantes.

El domingo que viene se repetirán las elecciones en una circunscripción de Lhusnha, Albania central, pero el resultado no alterará la situación actual.

Con más de 20 de los 29 escaños de Tirana en manos de la oposición, los comunistas saben que no controlan la capital, donde Alia fue derro-



El jefe del Estado albanés fue derrotado en la primera vuelta.

tado en la primera vuelta y el primer ministro Fatos Nano tuvo que recurrir a la segunda vuelta.

En Shkodra, ciudad septentrional con mayoría liberal, la oposición llegó ayer a un acuerdo con los comunistas para investigar las responsabilidades de los policías que mataron a cuatro manifestantes el martes pasado.

"Desviaciones burocráticas"

Ayer se anunció la destitución de los funcionarios comunistas más importantes de Shkodra "por desviaciones burocráticas y alejamiento del pueblo".

Según fuentes políticas, los comunistas han pedido a la oposición que contribuya a desautorizar toda manifestación que se prevea violenta y acepten el resultado de las urnas.

Alia, el gran derrotado

El primer ministro Fatos Nano consiguió el pasado domingo el escaño que no había alcanzado en la primera. El jefe del Estado, Ramiz Alia, fue derrotado definitivamente en la primera vuelta, con lo que se convierte en el gran derrotado.

Fuentes del Partido Democrático manifestaron a Efe que esperan que cinco intelectuales comunistas elegidos en las listas del PPSH entren en el nuevo Partido Socialdemócrata, que podría colaborar con el PD y privar al grupo en el poder de la mayoría.

Kohl fue recibido con huevos en la Alemania del Este

BERLIN. (Efe).- El número real de parados en el Este de Alemania es de unos cuatro millones de personas, declaró ayer el presidente de la asociación que los agrupa, Klaus Grehn, quien acusó al Gobierno de "embellecer" las estadísticas de desempleo.

Grehn afirmó que a los 808.000 reconocidos oficialmente como sin empleo hay que sumar la masa de trabajadores de jornada mínima, los enviados a cursos de reciclaje, los situados en estado de prejubilación y los centenares de miles de empleados públicos en régimen de disponibilidad, cuyo despido está previsto a partir de julio.

El presidente de la Asociación de Parados estima que cada mes se van hacia los "Laender" del Oeste entre 15.000 y 20.000 personas en edad activa.

"La mayoría son jóvenes con alto nivel de capacitación, por lo cual la pérdida es doble", opinó.

Por otra parte, el canciller alemán, Helmut Kohl, en su primera visita a la Alemania oriental desde la victoria electoral de diciembre, fue recibido con huevos y pancartas en las que se podía leer "No deberías mentir", una clara referencia a su promesa de que la unificación traería la prosperidad a la región.

Los germano-orientales mostraban a sí su malestar ante el hecho de que Kohl no hubiera visitado antes la región pese al rápido deterioro de su situación económica. Para muchos, su ausencia resaltaba la creciente división entre un occidente rico y triunfante y un este asediado por la crisis.

Diez muertos en disturbios interétnicos en Suráfrica

JOHANESBURGO. (Efe).- Al menos una decena de personas murieron el pasado domingo durante la celebración de dos congregaciones de seguidores del movimiento zulú "Inkatha" cerca de Johannesburgo, informó la Policía sudafricana.

Ocho personas resultaron muertas en Katilehong, al este de Johannesburgo, y en el campo de "squatters" denominado "Nelson Mandela", próximo a la anterior aglomeración, de los cuales cuatro fueron quemados vivos y otros dos murieron a hachazos.

Otras dos personas fueron halladas muertas en Soweto, una de las cuales fue lapidada, y seis más resultaron heridas en otra reunión del movimiento zulú "Inkatha".

"Inkatha" había hecho recientemente un llamamiento para celebrar reuniones por la

paz en la zona, pero sin embargo durante las congregaciones se exhortó a los partidarios del movimiento a "llevar las armas tradicionales zulúes para liberar las ciudades negras de la opresión" del Congreso Nacional Africano (CNA).

Cientos de partidarios del movimiento zulú que acudieron a las reuniones iban armados de hachas, lanzas, machetes y pistolas.

Por otra parte, once personas murieron al explotar al paso de un camión militar, en la provincia filipina de Zamboanga del Sur, una mina terrestre atribuida a los rebeldes comunistas del Nuevo Ejército del Pueblo.

El NEP, considerado como el ala militar del ilegal Partido Comunista de Filipinas, libra desde hace 22 años una sangrienta guerra de guerrillas contra el Gobierno central.

La guerra civil en Osetia del Sur amenaza a todo el territorio de Georgia

MOSCU. (Efe).- El conflicto interétnico entre osetios y georgianos, que ha causado más de 60 víctimas desde fines del pasado, amenaza con extenderse a todo el territorio de Georgia, involucrar a otras minorías que residen en esa República transcaucásica y ha enfrentado a Moscú y Tiflis.

En Georgia, además de la población autóctona, viven tres decenas de minorías étnicas, que ven con temor el desarrollo del movimiento nacionalista georgiano, encabezado por el presidente del Parlamento de la república, Zviad Gamsajurdia, exacerbado por el reciente triunfo independiente de una consulta popular.

Gamsajurdia, de 52 años, ex disidente que sufrió persecución por sus ideas anticomunistas, y a quien sus adversarios políticos acusan de haber colaborado con los servicios secretos soviéticos, es el líder indiscutido de los nacionalistas georgianos.

El referéndum sobre la independencia de Georgia, celebrado el pasado 31 de marzo, en el que esta reivindicación obtuvo el respaldo de más del 94 por ciento de los votantes, ha fortalecido aún más la carencia de una oposición estructurada - las posiciones de Gamsajurdia.

En Abjasia, otra formación autónoma en conflicto con el Gobierno de Georgia, sólo el 60 por ciento de los electores acudió a las urnas el día del referéndum, lo que corresponde a la población georgiana que reside en dicha autonomía.

Preservación de la URSS

Las autoridades abjasias han negado a suprimir las estructuras de poder soviéticas tal como lo exige el Gobierno de Tiflis, y se pronuncian por la preservación de la URSS que ha generado abiertas amenazas de intervención por parte de Tiflis.

"Quienes voten contra la independencia de Georgia sus enemigos", sentenció el líder nacionalista en una intervención televisada en vísperas de la consulta.

Entretanto, se agrava la guerra civil que se libra en Osetia del Sur, donde la capital de esa región autónoma, Tsjinvali, se encuentra sitiada por más de 15.000 efectivos paramilitares de la Policía georgiana que impiden todo tipo de suministros a la ciudad.

En las últimas 72 horas, menos seis personas murieron a consecuencia de los enfrentamientos armados entre formaciones paramilitares osetias y georgianas.

La llegada de un "contingente adicional" de tropas del Ejército y del Ministerio de la Defensa a Tsjinvali con el fin de proteger a la población osetia, a la vez que se mantenga la independencia de que se mantenga el Estado soviético, ha sido considerada por Gamsajurdia como un "acto de respaldo a los terroristas" de Osetia del Sur.

El propio incendiario y otro compañero más de celda permanecen en estado grave

Muere un preso en el incendio de la celda que compartía con un pirómano

Los tres ocupaban una celda en la prisión almeriense de El Acebuche capaz para una persona

Uno de los tres reclusos que ocupaban una celda de la prisión de El Acebuche, en Almería, condenado por incendiario, provocó el domingo de madrugada un fuego en la misma que causó la muerte a uno de los tres internos, según informaron fuentes del centro penitenciario.

ALMERIA. (Efe).- Se trata de Miguel Peralbo Vega, quien según las fuentes de la prisión almeriense, cumple condena de seis años de prisión por incendio, además de otra de doce por homicidio.

El portavoz de El Acebuche dijo a Efe que "se desconoce como ocurrieron los hechos, ya que los dos presos que quedan vivos, Miguel Peralbo Vega, de 31 años, y Juan Manuel Ruiz Rodríguez, de 26, se encuentran muy graves, por lo que no han podido facilitar ningún dato, pero sí sabemos que el fallecido, Luis Ruiz Crespo, de 32 años, culpó de los hechos a Peralbo ante uno de los enfermeros que le atendió".

Los hechos se descubrieron en la madrugada del sábado al domingo cuando uno de los ocupantes de la celda, con una capacidad para una sola persona y ocupada por tres, como consecuencia de la saturación

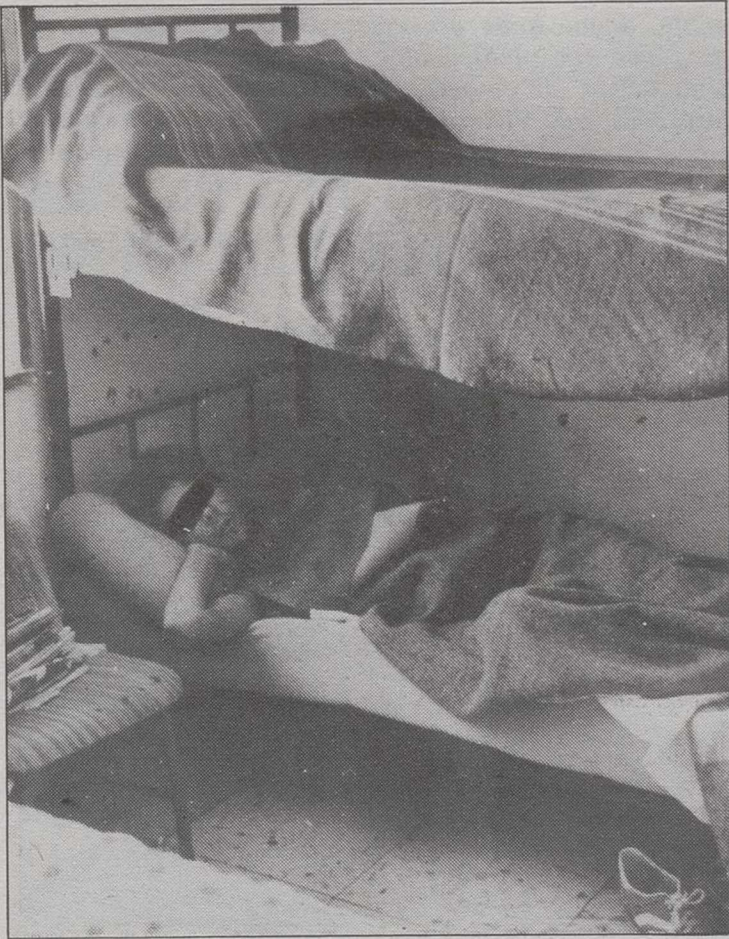

La celda que ocupaban los tres reclusos tenía capacidad para una persona.

de la prisión, llamó por medio de un timbre al guardia de turno, quien al abrir la puerta se encontró con que el interior de la misma estaba ardiendo por completo. Según el por-

tavoz, "no podemos asegurar nada todavía, ya que los dos presos que quedan con vida se encuentran en estado muy grave, por lo que no han podido declarar.

Peralbo, gravísimo

Uno de los dos internos de la celda incendiada en la prisión almeriense del Acebuche que continúan con vida se encuentra en estado muy grave, informó a Efe un portavoz del Hospital Virgen del Rocío, en cuya Unidad de Cuidados Intensivos se encuentra internado.

Se trata de Miguel Angel Peralbo Vega, que sufre quemaduras de segundo y tercer grado en una extensión del 80 por ciento de su superficie corporal. Su estado es muy grave y en las últimas horas sufre anuria y trastornos metabólicos severos, según el parte médico facilitado a primera hora de ayer tarde.

Según fuentes del Acebuche, Peralbo Vega, que cumple dos condenas, una de ellas por incendiario, podría haber sido el causante voluntario del incendio registrado durante la madrugada del domingo.

Detenido el violador de una anciana de ochenta y dos años en Alicante

ALICANTE. (Efe).- La Policía de Alicante ha detenido a un hombre de 50 años como presunto autor de violaciones sucesivas a una anciana de 82 años que vivía sola y sufría demencia senil.

El detenido, cuya identidad no ha sido facilitada por la Comisaría Provincial de Alicante, fue sorprendido por un familiar de la anciana cuando estaba desnudo en la cama con la víctima.

Según la denuncia presentada, el presunto violador había entrado en la vivienda rompiendo la cerradura y robó a la anciana el dinero de la pensión que tenía en la vivienda.

El hombre, según las manifestaciones del familiar, obligó en ocasiones a la víctima a acostarse con él mediante la intimidación de una navaja.

El detenido, que se ha negado a prestar declaración, ha sido puesto por la Policía a disposición judicial.

Por otra parte, un joven que desapareció el domingo por la noche mientras realizaba una excursión con unos amigos por las montañas del Valle de la Murta, en las inmediaciones de Alzira, apareció muerto ayer, informaron a Efe fuentes policiales.

El joven ha sido identificado como Arturo Sotelo Meiríño, de 15 años, vecino de Alzira, que al parecer se despeñó por una ladera después de separarse del grupo de amigos con los que había iniciado una excursión por la zona conocida como "Tallat Roig".

El entrenador falleció a causa de la intervención

Absueltos los médicos que operaron a García Traid

ZARAGOZA. (Efe).- El Juzgado de lo Penal Número 3 de Zaragoza ha absuelto a los cuatro médicos que la pasada semana fueron juzgados por la muerte del entrenador de fútbol José Luis García Traid, quien falleció en enero de 1990 tras someterse a una operación de cirugía estética en la Clínica Montpellier de Zaragoza.

Uno de los abogados de la defensa, Carlos Carnicer, informó ayer a Efe de que la sentencia ha considerado probado que tras la intervención quirúrgica la atención médica "fue correcta", y explicó que tras la complicación como consecuencia de una reacción alérgica "se pusieron todos los medios materiales y humanos necesarios para solucionarlo".

Carnicer, presidente del Colegio de Abogados de Zaragoza, indicó que, tras la reacción alérgica, los médicos realizaron todos los pasos "correctamente", y manifestó que la sentencia judicial no entra a valorar cuál fue la causa final de la muerte del entrenador García Traid.

El juez instructor del sumario, Javier Seoane, ordenó el procesamiento del cirujano que

intervino al ex-entrenador, Rodrigo Cucalón; el anestesista, José Luis Nogué Álvarez; el médico de guardia en la UVI, Martínez Quiñonez, y el jefe del servicio UVI, José Donato Rubio.

En el auto de procesamiento, Javier Seoane consideró que existían indicios de criminalidad en la actuación de los cuatro médicos, y estimó que la asfixia mecánica por la que falleció el entrenador era "perfectamente evitable" si se hubiera practicado a tiempo una traqueotomía.

El abogado de la acusación particular calificó los hechos de "imprudencia temeraria", y solicitó durante la vista oral una indemnización de 24 millones de pesetas para los hermanos del entrenador, y cuatro años de prisión para el médico intensivista de guardia el día de la operación.

La sentencia, hecha pública ayer, absuelve también a la Clínica Montpellier como responsable civil subsidiario, informó Carnicer, quien durante la vista oral manifestó que García Traid falleció "porque Dios lo quiso o porque le llegó la hora".

El INSALUD lo recordó ayer a los encargados

El personal del acelerador nuclear debe tener licencia

ZARAGOZA. (Efe).- El INSALUD ha solicitado esta semana a todo el personal relacionado con el funcionamiento del acelerador lineal de electrones del Hospital Clínico de Zaragoza que obtenga la licencia del Consejo de Seguridad Nuclear necesaria para manipular este tipo de aparatos, informó ayer el abogado José Antonio Visús. Visús, abogado de la Unión de Consumidores de Aragón, aseguró el pasado lunes, tras oír las declaraciones de dos ATS del Hospital Clínico, donde han fallecido nueve pacientes tratados con partículas con el acelerador durante las fechas en que estuvo averiado, que éstas carecían de licencia del CSN, y consideró que la directora del centro, Rosario Jaquotot "tendrá que explicar por qué carecían de esta titulación".

La Dirección Provincial del INSALUD difundió posteriormente un comunicado en el que afirmó que el acelerador lineal de electrones del centro "nunca ha funcionado sin la presencia de personal con la titulación de Operador o Supervisor de Instalaciones Radioactivas".

El representante de la UCA

manifestó ayer a los medios de comunicación que "no se puede difundir una nota con estas afirmaciones y pedir inmediatamente al personal que obtenga la licencia", y reiteró que el INSALUD era "perfectamente consciente" de que personal no cualificado manipulaba el acelerador.

Ayer prestaron declaración ante el juez instructor del sumario, Javier Seoane, el supervisor del Servicio de Radioterapia, Arturo Munárriz, y la jefa del personal de enfermería, María Pilar Comet.

Visús manifestó tras las declaraciones que el personal sanitario relacionado con el funcionamiento del aparato incurre en "numerosas contradicciones aunque eludió hacer ningún comentario del contenido de las declaraciones que han tenido lugar hasta la fecha.

El portavoz de doce de los afectados por el fallo del acelerador, José María Mariñoso, ha solicitado al director provincial del INSALUD, Alberto Larraz, una entrevista para conocer las acciones emprendidas por este organismo en relación con el ofrecimiento de una doctora canadiense de colaborar con los médicos españoles.

Juicio contra un secuestrador que posteriormente descuartizó a su víctima

CADIZ. (Efe).- El juicio contra el joven de 25 años Juan Martín Montañez, presunto autor del asesinato y posterior descuartizamiento de su amigo Javier Suárez Samaniego, de la misma edad, ocurrido en la capital gaditana el 21 de enero de 1989, comenzó ayer en Cádiz.

La acusación particular solicita 46 años de prisión para Martín Montañez, por los delitos de asesinato, falsificación de documentos, amenazas y profanación de cadáver.

La petición del fiscal coincide en la calificación de los delitos, aunque difiere en la petición de condena, ya que solicita 40 años de prisión y una indemnización de 30 millones de pesetas, a la que la familia de la víctima ha renunciado.

Los hechos ocurrieron el 21 de enero de 1989, cuando Martín Montañez, según confesó tras su detención, nueve días después, mató y descuartizó a Javier Suárez Samaniego con un cuchillo de cocina, con el fin de extorsionar a su familia.

Los lanzamientos de Víctor y Zalazar en el saque de las faltas se han convertido en la alternativa

La pertinaz sequía del "dúo dinámico" limita las posibilidades del Albacete

Antonio y Corbalán encuentran dificultades para hacer gol en unos momentos decisivos de competición

La sequía goleadora del "dúo dinámico" formado por los delanteros Antonio y Corbalán está minando las posibilidades de un Albacete Balompié que en las últimas jornadas encuentra problemas mayúsculos para hacer gol. La desesperación encontró su punto álgido en el encuentro del pasado domingo, en el Carlos Bel-

Adolfo GIMÉNEZ

El Albacete Balompié ha dejado de ser una máquina de hacer goles, cosa nada extraña a estas alturas de competición donde todos los equipos salen a morder ante la importancia de cada uno de los puntos. Hace tiempo que ya no se puede hablar de partidos teóricamente fáciles, ni de rivales asequibles, ni de lo ventajoso que es jugar los partidos en casa.

Cada choque es ya una final que se juega a "cara de perro", en unos momentos donde los nervios y la responsabilidad atenaza no sólo al equipo de Benito Floro, sino también al Real Murcia, Figueras, Lérida o al Deportivo, aunque este último es el equipo que mejor salió parado de la última jornada, gracias al punto de oro que arrancó del difícilísimo escenario de Los Arcos.

El Albacete Balompié también deberá rendir visita en Orihuela y probará la dureza de una auténtica "encerrona". Pero antes, aguarda un Figueras que ha bajado el pistón precisamente a raíz de que el Avilés le hiciera recientemente un roto mayúsculo con un 0-2 bastante significativo.

Es precisamente en estos momentos agudos de competición donde más se echa de menos la chispa y el olfato

de los mejores especialistas del Albacete Balompié en la tarea de hacer goles. Tanto Antonio como Pedro Corbalán se hallan con la "caña" estropeada, lo que significa que el equipo blanco, para hacer goles, debe esperar al acierto de Víctor o Zalazar en el lanzamiento de los golpes francos directos.

Precisamente, el jugador canario fue el autor del gol que dio el triunfo en el Estadio Insular de Las Palmas y el uruguayo el que proporcionó el empate frente al Bilbao Athletic, con un zapatazo impresionante.

El pichichi, superado

La pertinaz sequía que asola a Pedro Corbalán le ha hecho perder comba en la tabla de mejores realizadores de Segunda División, donde el argentino del Real Murcia, Comas, tiene todas las bazas a su favor. Además, el pimentonero no suele desaprovechar los lanzamientos desde el punto fatídico, tarea que en el Albacete está encomendada a José Luis Zalazar.

Corbalán marcó su gol número quince en el segundo partido de esta segunda vuelta, el 10 de febrero en el Nuevo Estadio del Levante. Han transcurrido siete jornadas desde aquel partido y pese a

monte, donde hubo ocasiones para dar y tomar ante un Avilés que planteó una táctica ultra-conservadora. El maleficio, sin embargo, afectó también a otros jugadores, casos de Víctor, Parada, Manolo, Catali, Zalazar o Martín, de tal forma que ni con veinte córners el Albacete pudo hacer pupa.



El "pichichi" del Albacete, Pedro Corbalán.

que el "pichichi" del Albacete ha mantenido un nivel muy bueno en partidos ante Murcia, Elche o Rayo Vallecano, el olfato de gol no le ha venido acompañando.

El caso de Antonio es similar, aunque la renta goleadora del albaceteño es sensiblemente inferior, con tan sólo cinco goles anotados en el transcurso de la temporada. Su último gol lo cantó en el Carlos Belmonte, frente al Real Murcia, y después no ha hilado nada

fino, aunque como siempre su brega aporta cosas positivas. Desde el choque ante los granas, la autoría de los goles ha sido repartida entre Catali, Víctor, Zalazar y Manolo.

Pese al bache, el Albacete sigue figurando como el segundo equipo máximo goleador, con 44 goles, uno menos que el Deportivo y uno más que el Murcia. El menos goleado del grupo es el Sestao, y luego están Deportivo y Albacete con 24 encajados.

El jugador del Sevilla y la directiva del Albacete Balompié establecieron un primer contacto

Zalazar: "Me encantaría jugar al lado de Bengoechea la próxima temporada"

A.G.

El jugador uruguayo del Sevilla, Pablo Bengoechea, ha permanecido el pasado fin de semana en Albacete, en la casa de su compatriota José Luis Zalazar. Son grandes amigos y el jugador albacetense trató de animar al sevillista, que en la jornada recientemente disputada ni siquiera fue convocado para el encuentro que su equipo disputaba en Gijón. Las relaciones entre Bengoechea y el entrenador chileno Vicente Cantatore están totalmente rotas.

Durante la estancia de Bengoechea en nuestra ciudad, jugador y directiva del Albacete Balompié han establecido un primer contacto de cara a una futura incorporación del uruguayo a la plantilla merengue. Ambas partes han mostrado

buena disposición en dar este paso, aunque no se han planteado conversaciones de manera oficial y, en cualquier caso, el obstáculo se presenta con el año que aún queda de contrato a Bengoechea con el Sevilla, club en el que ya lleva enrolado cuatro temporadas.

El propio José Luis Zalazar nos decía ayer lo siguiente: "Le dije a Bengoechea que me encantaría que jugaríamos juntos, estaría contentísimo si este jugador viniera al Albacete, porque es una gran persona".

Zalazar nos comentó que el principal problema que se presenta es el contrato en vigor que aún resta a su compatriota con el Sevilla: "Bengoechea ya ha dicho que no quiere seguir en el Sevilla, incluso ha querido marcharse esta misma temporada; el presidente le ha convencido para que esperara a



Zalazar animó a su compatriota Bengoechea.

final de la Liga. Quizás todo dependa de si Cantatore continúa o no al frente del equipo".

Zalazar define a Bengoechea como un jugador "técnico que se divertiría muchísimo con las

jugadas de estrategia que ensaya el Albacete; le pega fenomenal y vendría de maravilla para el sistema nuestro, arma bien el juego y las faltas al borde del área son goles".

Malestar en Murcia por la negativa racha de resultados fuera de casa

Desde la jornada undécima el Murcia no ha sabido encontrar la manera de conseguir resultados positivos con la facilidad que lo había hecho en los partidos anteriores, y prueba de ello es que, a partir de entonces, los 16 puntos posibles que Murcia ha disputado fuera de casa, sólo ha logrado tres.

Los jugadores dirigidos por Felipe Mesones empataron con Levante, Albacete y Málaga, cayeron derrotados frente al Rayo Vallecano -primer equipo que conseguía vencer a los murcianos, en la jornada 16-, con Athletic, Figueras, Eibar y Manca. Además, el bache en el juego murciano no acabó ya que el equipo no consiguió victoria desde hace seis jornadas, cuando venció al Orihuela por 3-0 en La Condomina.

Los cinco últimos encuentros que líder ha disputado han sido para que haya sumado de los 10 puntos posibles, lo que, tanto Albacete como Deportivo, segundo y tercer clasificados, se han acercado a y tres puntos de los murcianos cuando llegaron a estar a ocho puntos, respectivamente.

El partido que el Real Murcia jugó ayer en el estadio El Cantábrico, frente al Salamanca, sirvió para que el entrenador le endosase a los pupos de Mesones un rotundo 3-0, lo que significa la mayor diferencia de goles que ha encajado el Murcia en lo que va de temporada.

El Murcia afronta la próxima jornada liguera frente al Pachuca, antepenúltimo en la clasificación, y puede ser esta una buena oportunidad para que los murcianos se despeguen de sus inmediatos perseguidores que tienen partidos con equipos que también optan por el ascenso: Deportivo-Málaga y Figueras-Albacete.

El argentino Luendo jugará como cedido en el Figueras

El jugador argentino Walter Luendo, jugará la próxima temporada en el Figueras, club que por el RCD Español, tras un acuerdo al que han llegado las directivas de ambos clubes catalanes.

Walter Luendo, de 21 años, procede del equipo argentino Instituto de Córdoba y realizó unos entrenamientos con el Hospitalet, filial del Español, tras los cuales el técnico argentino, Luis Aragonés, confirmó su fichaje.

Después de diversas conversaciones entre los secretarios técnicos del Español, Daniel Solsona, y del Figueras, Francisco Martínez, se llegó a un acuerdo de ceder al jugador argentino una temporada para que se familiarice con el fútbol español, antes de dar el salto a la primera División, según informaron fuentes del Español.

La primera etapa, de 118 kilómetros de recorrido, se disputa entre Socuéllamos y Villarrobledo

Esta mañana comienza la XIX edición de la "Ruta del Vino" de ciclismo

Isaac Palacios venció en la última carrera del Campeonato Social Provincial Interclubs

Hoy se inicia la XIX edición de la Ruta del Vino a disputar en seis etapas, la primera de ellas Socuéllamos-Villarrobledo de 118 kilómetros. Por otro lado señalar la victoria de Isaac Palacios en la última carrera del Campeonato Social Interclubs.

OILIME

En esta edición de la Ruta del Vino, reservada a corredores aficionados destaca el conjunto del CAM (Murcia-Alicante), en el que participará el albacetense Isauro Victorero, que esta temporada militar en el conjunto señalado. Otro corredor albacetense, de Ossa de Montiel, estará entre los participantes, Isaac Palacios integrante del grupo Puertas Mavisa.

También habrá representación albaceteña entre los componentes del jurado técnico de esta Ruta del Vino, concretamente el árbitro del colegio albaceteño José Martínez Gómez, de Ontur, designado por el Comité Territorial que preside el también albacetense León Fajardo.

Par el control médico estará el colegiado manchego Vicente Zapata Serrano. La presente edición de la Ruta del Vino tiene un total de 724 kilómetros, con final el día 14 en Tomelloso.

Campeonato Interclubs

Con la décima jornada celebrada el domingo por la mañana concluyó el Campeonato Social Provincial Inter-



Finalizó el Campeonato Social Interclubs de Ciclismo.

clubs, prueba esta última disputada en carretera sobre un total de 72 kilómetros, que comprendía hacer tres ecas el recorrido Ossa de Montiel-Lagunas-Ossa de Montiel. Cuenta participantes y muy buena organización por parte de la Peña Ciclista Ossa de Montiel.

La prueba, presenciada por numeroso público a lo largo del itinerario, tuvo su figura más sobresaliente en el corredor local Palacios Capdevila, aficionado de primera, que, escapado junto con Flores, Huereta, Descalzo y Zamora, al poco de iniciarse la tercera vuelta demarró fuerte y se fue

en solitario, entrando así en gran vencedor.

La clasificación quedó de la siguiente manera en los primeros puestos: 1. Isaac Palacios, del equipo Puertas Mavisa, en 1 hora y 52 minutos. 2. Salvador Descalzo (Valencia). 3. Pedró José Huerta (Valencia). 4. Marceliano Zamora (Valencia). 5. Julio flores (C. Moreno-Albacete). 6. José A. Lizón (C. Hellín). 7. Francisco Rodríguez (Ciudad Real). 8. Felipe López (Ciudad Real). 9. Rodolfo Sarrión (Albacete). 10. Tomás Marquina (Ciudad Real).

En la categoría cadetes, que hicieron 48 kilómetros, dos

vueltas, ganó José Félix Gómez, de Villamalea, seguido de Andrés Marimbardo (C.C. Faura-Albacete), Juan A. Cifuentes (B.C. Faura-Albacete), José Miguel Olmeda, de Villamalea (Seguros Finisterre), Francisco Mora (Albacete), Juan A. Oliver (Albacete), Javier García, de Casas Ibáñez (Seguros Finisterre).

Concluido este Campeonato Provincial estos son los respectivos campeones tras el cómputo total de puntos: Emilio Ballesteros (Veteranos), Julio Flores (C. Turistas), Manuel Poveda (Aficionados), Miguel A. Infantes (Juveniles) y José M. Olmeda (Cadetes).

Derrota del Caja Rural de La Roda en su visita a Torrijos (81-67)

LT

C.B. Torrijos: Vinuesa (10), Palomo (12), Juárez (14), Agudo (11), Hernández (19), López (15). Veintitrés personales y dos triples.

Caja Rural de La Roda: Juan Antonio (7), Cortes, Emilio (4), Juan Angel (11), Esteban (3), Jordi (25), Miguel, César, Adolfo (11), Diego (6). Veintidós personales y tres triples.

Árbitros: Sánchez y Baños.

Comentario: Emocionante encuentro el disputado en el Pabellón Municipal torrijeño entre el tercero y el sexto clasificado en esta categoría B de la Tercera División Autonómica Castellano-Manchega.

Una muy igualada primera parte en la que los visitantes se fueron con un punto a favor en el marcador (33-34).

En la segunda parte se mantiene esa misma igualdad hasta el minuto 12, donde los torrijeños se despegan en el marcador con un 61-52, para llegar a la diferencia final en el marcador de catorce puntos para el conjunto local (81-67).

M. Pastor arbitrará al Albacete y P. Martínez al At. de Madrid

MADRID (Efe).- El colegiado Miro Pastor es el encargado de dirigir el encuentro entre el Figueras y el Albacete Balompí correspondiente a la trigésimo jornada del Campeonato Nacional de Liga de Segunda División. Por otro lado el árbitro albaceteño Panadero Martínez es el encargado de arbitrar uno de los encuentros más atractivos de Primera, el Atlético de Madrid-Sevilla, donde los rojiblancos se juegan continuar aspirando al título de liga. El resto de colegiados designados son:

Primera División:

Castellón-Barcelona Urío Velázquez; Sevilla-At.Madrid Panadero Martínez; Mallorca-Sporting Sosa Saavedra; Zaragoza-Osasuna Riera Morro; Cádiz-Athletic Ramos Marcos; Real Sociedad-Tenerife Esteban Díaz; Logroñés-Valladolid Sánchez Moreno; Oviedo-Betis Mazorra Freire; Real Madrid-Valencia Urizar Azpitarte; Español-Burgos Alfonso Alvarez.

Segunda División:

Levante-Lérida Andújar Oliver; Murcia-Palamós Valdés Sánchez; Elche-Salamanca Rodríguez Marte; Rayo Vallecano-Celta Yuste González; Las Palmas-Eibar Casajuana Rifá; Bilbao Ath.-Jerez Vico Díaz; Deportivo-Málaga Jiménez Muñoz; Avilés-Orihuela Barrenechea Montero; Figueras-Albacete Miro Pastor; Sabadell-Sestao Socorro González.

García Pitarch: "Nos califican de veteranos, pero el Orihuela Deportiva está arriba"

ORIHUELA.-El delantero del Orihuela Jesús García Pitarch, segundo máximo goleador de segunda división con 16 tantos, manifestó a Efe que, pese a los calificativos que recibe el equipo de "excesivamente veterano, ahí están los resultados y la clasificación, en posiciones de ascenso a Primera".

García Pitarch, de 27 años y militó anteriormente en el Valencia, Español y Figueras, cree que la edad "no es ningún impedimento si un jugador físicamente se encuentra bien; además, es positivo al tener más experiencia en el mundo del fútbol".

García Pitarch, "el objetivo que nos marcamos fue la permanencia, ya que se debutaba en la categoría, pero a medida que han transcurrido las jornadas aspiramos al ascenso".

El jugador, nacido en Poble de Vallbona (Valencia), ha disputado en la actual campaña veintiseis partidos, todos como titular, ha marcado dieciséis goles, seis de penalti, la mayoría de ellos decisivos para que su equipo puntuara.

El Orihuela tuvo unos comienzos que pueden calificarse como normales para un recién ascendido, lo que no parecía bastar al presidente del club escorpión, con lo que cesó a las primeras de cambio a Nando Yosú. Su lugar fue ocupado por al hasta entonces, secretario técnico, Bartolomé Llompart, que está realizando una gran labor al frente del equipo que puede culminar jugando la promoción.



Bartolomé Llompart, entrenador del Orihuela. JESUS MORENO

El partido de ida se juega mañana en el Nou Camp entre los dos favoritos para lograr el título

Barcelona-Juventus de Turín, final anticipada de la Recopa de Europa

En Copa de Europa interesantes semifinales entre Spartak-Olympique y Bayer-Estrella Roja

La eliminatoria Barcelona-Juventus se presenta como una final anticipada de la Recopa y la más destacada junto a la que enfrentarán al Bayern Munich con el Estrella Roja y al Spartak con el Marsella en la Copa de campeones de Liga, en las semifinales de las Copas de Europa que se disputan mañana.

MADRID (Efe).- Spartak de Moscú y Olympique de Marsella, que eliminaron en cuartos de final, respectivamente, al Real Madrid y al Milán, dos grandes continentales venidos esta temporada a menos, jugarán el miércoles en el estadio Lenin de Moscú, donde el equipo soviético no ha encajado en las anteriores eliminatorias un solo gol.

El campeón galo, semifinalista la pasada temporada, tiene en su haber la eliminación del actual campeón continental, el Milán, y cuenta con una pléyade de internacionales franceses, entre los que destacan el defensa Amorós, el centrocampista Pardo y los delanteros Papin y Cantona.

Waddle, hombre clave

Otra pieza fundamental del equipo francés es el internacional inglés Chris Waddle, autor del pase del gol marsellés que supuso el empate en Milán, y del tanto de la victoria en la vuelta ante el conjunto que dirige Arrigo Sacchi.

El Spartak de Moscú, que apeó en octavos de final al Nápoles y se ha convertido en el primer club soviético que accede a las semifinales de la Copa de Europa, dio una lección de fútbol al Real Madrid en el Santiago Bernabéu, donde se impuso por 3-1, con una actuación sobresaliente del libre Kulkov y del goleador

Radchenko.

En el otro encuentro, el Bayern Munich, único campeón de Europa de los cuatro semifinalistas, se medirá al Estrella Roja, que es hasta el momento el máximo goleador de la competición, con 17 tantos.

El equipo germano, en los seis encuentros disputados, sólo ha cedido un empate, ante el Oporto en su estadio en la ida de los cuartos de final, mientras que el Estrella Roja, pese a no perder tampoco ningún partido, igualó en su estadio en la primera eliminatoria ante el Grasshoppers suizo y en la siguiente en Glasgow ante el Rangers.

La eliminatoria Barcelona-Juventus enfrentará mañana en el Nou Camp a los dos



El Barcelona tiene un difícil rival en las semifinales de la Recopa.

máximos favoritos para lograr el título de la Recopa, que sería el cuarto para los catalanes y el segundo para los italianos. Ambos conjuntos ya se encontraron en los cuartos de final de la Copa de Europa de la temporada 1985/86 y el

Barcelona se clasificó por un global de 2-1.

Barcelona y Juventus se encontrarán en semifinales con su primer gran rival de esta temporada en el torneo, pues hasta ahora el bombo fue benévolo con los dos. El Barcelona ha tenido que jugar las rondas anteriores contra el Trabzonspor turco, el Fram islandés y el Dínamo Kiev soviético, mientras que el Juventus se ha enfrentado con el Sliven búlgaro, el Austria Viena y el Lieja belga.

De todas formas, la trayectoria en la Recopa 1990/91 del conjunto italiano, el único club del continente que posee en sus vitrinas los tres trofeos de la UEFA, ha sido espectacular. Ha ganado todos los partidos y como mínimo por dos goles de diferencia. El Barcelona, por su parte, cedió una derrota ante el Trabzonspor.

Legia-Manchester

En la otra semifinal, el Manchester United parte como favorito por historial frente al Legia Varsovia, aunque el conjunto polaco, sin nombre en el ámbito continental, eliminó en cuartos al vigente campeón del torneo, el Sampdoria Génova.

El miércoles, en el estadio del Legia, los polacos intentarán refrendar el éxito de la anterior ronda y asegurarse un buen resul-

tado para acudir con garantías de lograr la clasificación al difícil campo de Old Trafford, donde 50.000 gargantas apoyarán en la vuelta hasta la extenuación a los "diablos rojos".

Si el Legia tuvo que enfrentarse con el Sampdoria, el Manchester United fue el verdugo en cuartos de final del conjunto revelación hasta la pasada eliminatoria de la Recopa, el Montpellier francés.

El jugador yugoslavo puede ser titular fijo hasta el término de temporada

Antic ensalza la labor realizada por Spasic ante el Español

MADRID (Efe).- Radomir Antic, técnico del Real Madrid, ensalzó ayer la labor realizada por su compatriota, Predrag Spasic durante el partido que jugó el domingo su equipo ante el Español, y le auguró un buen futuro en los próximos partidos para consolidar su defensa, de la que podría ser titular fijo hasta el término de la temporada.

"El trabajo de Spasic fue lo más destacable en la parte de atrás del equipo. En su posición de marcador nato anuló por completo a hombres como Ogris o Escaich y físicamente estuvo rápido y con chispa", añadió Radomir Antic.

Para el técnico yugoslavo, quien dirigió una suave sesión preparatoria precedida por una nueva reunión de la plantilla en su vestuario antes de saltar

al césped, el Real Madrid "ha experimentado una mejoría, que se nota en la existencia de más orden en el equipo".

Según Antic, "al Real Madrid sólo le falta suerte y no contar con decisiones contrarias de los árbitros. Las excusas no valen a estas alturas, pero hay que sacar conclusiones positivas", añadió.

Mejor juego

"Veo al Real Madrid más vivo. Los jugadores reconocen que juegan mejor y en la actualidad restan nueve partidos para intentar seguir aspirando a incluir al equipo en la Copa de la UEFA y sólo ha faltado concentración en determinados momentos", apuntó Antic.

Para el entrenador yugoslavo

es una satisfacción que comienzan a dar resultado en el terreno de juego la práctica de jugadas ensayadas durante la semana en la Ciudad Deportiva, y no incorporará a jugadores del equipo filial para paliar las últimas bajas sufridas por lesión en las últimas fechas al recuperarse satisfactoriamente, según él, tanto Fernando Hierro como Adolfo Aldana.

A la pregunta de si contaría pronto con Luis Milla, Antic subrayó que le gustaría que jugara cuanto antes "pero lleva muchos meses inactivo y aún debe esperar un poco más de tiempo para entrar en el equipo, por lo que seguiremos contando con los mismos jugadores que lo vienen haciendo habitualmente".

180 millones por temporada para el jugador

La "Juve" prolongará el contrato a Roberto Baggio

TURIN (Efe).- El club italiano Juventus Turín y su jugador Roberto Baggio han acordado reunirse la próxima semana para dialogar sobre la prolongación del contrato del futbolista con la entidad turinesa.

El actual contrato de Baggio con el Juventus, equipo que pagó por su adquisición a finales de la pasada temporada unos 22 mil millones de liras (unos 2.000 millones de pesetas) al Fiorentina, termina el 30 de junio de 1993.

Las cifras que se manejan para la prolongación del contrato de Baggio están en torno a los 2.000 millones de liras (unos 180 millones de pesetas) por temporada. El anuncio de la reunión fue hecho ayer por el propio Baggio y confirmado por el vicepresidente del Juventus, Luca Cordero di Monte-

zemolo.

"Es importante estar concientes de un matrimonio largo y no de una breve relación. Podemos decir que con Baggio esperamos la crisis del sexto del noveno año", señaló Cordero di Montezemolo, en referencia a una reciente encuesta que señala que en Italia las crisis matrimoniales empezaron el noveno año.

Baggio, por su parte, se siente en "deuda con el Juventus Turín" y que espera comenzar a amortizarla el próximo miércoles, en partido con el Barcelona, de la ida de las semifinales de la Recopa de Europa de fútbol. Por tanto el delantero italiano seguirá con total seguridad en su actual equipo, lo que hace que la Juve siga siendo un rival temible en su juego ofensivo.

Inter de Milán Roma intentará repetir en la Copa de la UEFA una nueva final italiana

MADRID (Efe).- En la Copa de la UEFA, Inter de Milán y Roma buscarán una nueva final italiana, como la que el año pasado protagonizaron Juventus y Fiorentina, con victoria para los turineses, aunque antes deberán eliminar al Sporting de Lisboa y el Brondby danés, respectivamente y a don se lo pondrán nada fácil a ninguno de los dos conjuntos italianos.

Tanto el Inter de Milán, como candidato al título de campeón en su país, como el Roma, en racha de resultados positivos desde la llegada a la presidencia del club de la viuda de Dino Viola, Flora, jugarán la ida en los estadios de sus rivales, pero que acentúa aún más la balanza a su favor y que puede hacer que ambos conjuntos se vean en la final de la Copa de UEFA.

El Brondby de Dinamarca, rival de los romanos, se presenta como la revelación del torneo al haber protagonizado las eliminaciones del Eintracht Francfort y Bayer Leverkusen alemanes, Ferencvaros húngaro y Torpedo Moscú, lo que hace de ellos un rival complicado pero ante el que los italianos se presentan como claros favoritos. Por su parte, el Sporting de Lisboa se encontrará con el Inter de los alemanes Lothar Matthaeus, Juergen Klinsmann y Andreas Brehme dispuestos a dar la sorpresa y con el precedente de haber eliminado en la ronda anterior a un club italiano, el Bolonia.

Por tanto ambos conjuntos italianos, tanto Inter como Roma son favoritos para jugar una final de la Copa de la UEFA, que si aún no tiene ganador sí presenta un claro color italiano.

En las anteriores jornadas los verdiblanco habían conseguido en su campo sólo 12 goles

El Betis consigue con Esnaola marcar seis goles en dos partidos en casa

Los béticos ocupan la penúltima posición de la tabla a tres puntos de la promoción

El Real Betis ha conseguido en el Benito Villamarín seis goles desde que José Ramón Esnaola se hizo cargo del equipo, precisamente la mitad de los doce tantos conseguidos en las restantes doce jornadas caseras que el conjunto ha disputado esta temporada.

SEVILLA (Efe).- Las victorias del Real Betis ante el Cádiz por 3-0 y ante el Logroñés por 3-2 también permiten que el técnico vasco cuente por triunfos sus encuentros locales, mientras que en las mencionadas doce jornadas anteriores sólo en dos ocasiones quedaron los puntos en Sevilla, una ante el Athletic de Bilbao y otra ante el Castellón, las dos por idéntico resultado de 1-0.

Otro de los logros de Esnaola ha sido el conseguir la victoria más amplia de su equipo en lo que va de campeonato, el 3-0 al Cádiz, lograda en la mañana del 24 de marzo, que, junto al 3-2 del pasado domingo ante el Logroñés, son las dos únicas veces en que el Betis ha obtenido tres goles en un mismo partido.

Lejos del Benito Villamarín

Por contra, en el debe del técnico verdiblanco están sus actuaciones lejos del Benito Villamarín: el debió de Esnaola en el banquillo bético se produjo en la jornada 26, el pasado 17 de marzo en el estadio de La Romareda, donde su equipo perdió por 0-2 ante el Zaragoza; la otra salida fue



El Betis tiene la difícil tarea de intentar permanecer en Primera División.

a San Sebastián, hace dos semanas, para jugar en Atocha contra la Real Sociedad, conjunto que derrotó a los sevillanos por 1-0.

Esnaola sustituyó en el cargo a José Luis Romero hace cuatro domingos, tras ser destituido éste en la jornada 25 cuando el Betis empató en el Villamarín contra el Mallorca, con lo que el equipo quedaba con 16 puntos y 8 negativos.

Por su parte, Romero se sentó por primera vez en el banquillo del Real Betis en la octava jornada, antes de la cual ocupaba el puesto el ex jugador bético Julio Cardena.

Uno de los factores decisivos en la reacción verdiblanca, por lo menos en su estadio, es la capacidad goleadora del delantero José Mel, jugador que contó poco en los planes del anterior entrenador, con el que sólo jugó dos partidos completos de las 18 jornadas en las que Romero estuvo al frente del equipo, periodo en el que el consiguió dos tantos de los 12 que lleva en la actualidad.

Los restantes 10 goles de los que fue autor el delantero madrileño, máximo goleador bético en la pasada campaña y en la actual, fueron materializados cinco de ellos entre

las siete jornadas que estuvo Cardena como técnico, y los otros cinco en las cuatro que lleva como entrenador Esnaola, en las que el Betis ha conseguido un sólo tanto que no llevara el nombre de Mel, el de Chano ante el Cádiz.

La situación del Real Betis es muy complicada, ya que está situado en la penúltima posición de la tabla con 20 puntos y 8 negativos, a tres puntos de la promoción, y con dos menos que en la misma jornada de la temporada 88-89, en la que los verdiblanco descendieron a Segunda División tras jugarse la promoción con el Tenerife.

El Bilbao Ath. no conoce la derrota desde la llegada de Iñaki Sáez

BILBAO (Efe).- Sáez asumió la dirección del Athletic tras la destitución de Clemente, quien llevaba siete jornadas sin conocer la victoria y que había situado al equipo vizcaíno con cinco negativos y en zona de promoción.

La llegada al banquillo del primer equipo del club de San Mamés del hasta hace tres semanas entrenador del Bilbao Athletic ha coincidido con la consecución de 5 puntos de 6 posibles y la salida momentánea de los puestos de peligro.

El Athletic de Clemente concluyó el 1990 con la victoria en Sarriá ante el Español por 2-1, pero en once encuentros de liga del presente año sólo ganó ante el Tenerife en San Mamés y empató ante el Oviedo en la capital asturiana en encuentro apalzado de la primera vuelta.

El resto, nueve derrotas ante Valencia, Valladolid, Sporting y Barcelona en casa y Betis, Burgos, Osasuna, Atlético de Madrid y Castellón fuera, lo que supuso que el Athletic batiera su marca de negativos -cinco- y se colocara en una de las situaciones más comprometidas en sus 93 años de historia.

Todo ello sin contar con la eliminación de la Copa del Rey en dieciséisavos de final ante el Cádiz, equipo que derrotó al Athletic por 1-0 en el Ramón de Carranza y por 2-1 en San Mamés, cuando la crisis deportiva del club presidido por José Julián Lertxundi comenzaba a ser notoria.

Sequía goleadora

La mala racha de resultados llevó aparejada una sequía goleadora que hizo que el Athletic marcara 7 goles en los 12 últimos partidos de Clemente, en tanto que a las órdenes de Sáez, el equipo ha obtenido 4 goles en 3 encuentros.

En esa última docena de encuentros de la segunda etapa de Clemente como entrenador del Athletic los vascos encajaron 21 tantos, 6 de ellos a cargo del Barcelona, que logró la mayor goleada en la historia de San Mamés (0-6).

Por contra, el guardameta Iru, que perdió la titularidad en el último encuentro dirigido por Javier Clemente, el Castellón-Athletic, no ha encajado un sólo gol en los tres partidos posteriores al cambio de entrenador.

Cabe destacar que, salvo lesiones o sanciones, Iñaki Sáez ha mantenido el bloque de jugadores que utilizó Clemente en sus últimos partidos, con algo más de éxito que su antecesor, ya que el conjunto vasco ha conseguido sumar cinco puntos de los seis posibles en los últimos tres encuentros, que hacen sacar a los bilbaínos de las zonas de descenso.

Los bilbaínos se encuentran en el décimo quinto puesto de la clasificación con veintiséis puntos y cuatro negativos que lo alejan del descenso y de la promoción.

Siete países se presentan como candidatos oficiales para organizar el Mundial de 1998

BERNA (Efe).- Brasil, Francia, India, Marruecos, Inglaterra, Portugal y Suiza son los siete países candidatos oficiales para organizar la fase final de la Copa del Mundo de fútbol de 1998, informó ayer en Berna un portavoz de la Federación Internacional de Asociaciones de Fútbol (FIFA).

Francia, que ya albergó el Mundial de 1938, se presenta como el principal favorito para organizar la Copa del Mundo de 1998 y su elección se produciría como compensación a los Juegos Olímpicos de 1992 concedidos a Barcelona en detrimento de París, según fuentes cercanas a la FIFA.

El plazo de presentación de las solicitudes acabó a medianoche del pasado viernes, aunque la FIFA no comunicará oficialmente las candidaturas de estos siete países hasta hoy. El portavoz aludido del organismo balompédico no dio ninguna

explicación sobre las supuestas solicitudes de Chile y Nigeria, países que habían anunciado su intención de optar a la organización de la Copa del Mundo de 1998.

Nery Pumpido

El portero argentino Nery Pumpido, perteneciente a la plantilla del Betis pero en situación de baja federativa, anunció que a mediados de mayo regresará a su país y adelantó que le gustaría incorporarse al River Plate. El guardameta de la selección argentina de fútbol que ganó el Mundial de México en 1986 destacó que cuando llegue a Buenos Aires iniciará las conversaciones con los directivos de los clubes que se muestren interesados en adquirir su ficha.

"En River me hice un nombre, un lugar, y sería muy lindo estar nuevamente en ese club

que me dio tanto", declara Pumpido en una entrevista que publicó ayer el semanario "El Clásico".

No obstante, aclara que está dispuesto a incorporarse a otro club de la liga argentina en caso de que no se concrete su pase al conjunto bonaerense, con el cual aún no ha iniciado negociaciones. Pumpido, de 34 años, jugó en los equipos de Argentina de Unión de Santa Fe, Vélez Sarsfield y River Plate, que le cedió después del Mundial de México al Betis.

El portero sufrió fractura de tibia y peroné durante el partido que Argentina venció por 2-0 a la Unión Soviética en Italia90, lo cual le dejó fuera del Mundial y le obligó a encarar un largo proceso de recuperación. Pumpido explica que aceptó permanecer con la baja federativa porque el club necesitaba contratar a otro extranjero y él no quería "interferir

en los intereses del Betis".

"Me reuní con los directivos y llegamos a un acuerdo. Desde entonces me he dedicado a entrenarme para lograr mi mejor forma física, cosa que voy logrando poco a poco", concluyó.

Por otro lado, Luciano Moggi, que hasta ahora era el director general del Nápoles, será desde hoy oficialmente el nuevo director general deportivo del Torino, equipo en el que milita el jugador español Rafael Martín Vázquez.

Moggi, que comenzó su carrera deportiva como director deportivo del Roma, en 1977, ya estuvo en el Torino durante cinco años, de 1982 a 1987, desde donde pasó al Nápoles.

El nuevo dirigente será presentado mañana miércoles a la plantilla del Torino, uno de los equipos revelación de la temporada.

El próximo día 11 comienza la LV edición del Masters de Augusta

Ballesteros y Olazábal en el primer "grande" del año

El jugador vasco ocupa el segundo puesto en la clasificación mundial

Severiano Ballesteros y José María Olazábal son de nuevo las bazas españolas para intentar la conquista de la "chaqueta verde", con la que se distingue al ganador del Masters de Augusta, cuya LV edición comenzará a jugarse el próximo día 11.

AUGUSTA (Efe).- El primero de los cuatro torneos "grandes" de la temporada ha llegado a convertirse en la obsesión de todo golfista profesional. Masters y British compiten desde hace tiempo por ser el torneo más importante del mundo golfístico, y en cualquier comparación entre ambos, en lo que a antigüedad, tradición y prestigio se refiere, siempre saldrá ventajoso el torneo inglés.

Sin embargo, no es menos cierto que cualquier golfista profesional ambiciona, como meta máxima de su carrera, ser invitado a jugar sobre el cuidado césped del Augusta National, -algo a lo que apenas noventa jugadores tienen acceso cada año-, y, a poder ser, vencer en el Masters alguna vez.

Premio de 20 millones

Eso le reportaría al afortunado ganador de la "chaqueta verde", además de un premio en metálico que este año ascenderá a más de veinte millones de pesetas, la máxima gloria golfística y el rendido y eterno reconocimiento de sus colegas y miembros del mundo del golf en general. Algo así como entrar en el reducido y prestigioso círculo de los elegidos, tan mítico y exclusivo como el propio campo en el que se disputa el torneo.

Jack Nicklaus, cinco veces ganador en Augusta, hace ya un cuarto de siglo, con ocasión de su segundo título, definió el Masters como "un



Olazábal puede consagrarse si consigue la conquista del Masters.

monumento que simboliza toda la grandeza del golf". Luego se enfundaría tres "chaquetas verdes" más. Toda una proeza.

En la presente edición del Masters de Augusta, Severiano Ballesteros, ganador en 1980 y 1983, y José María Olazábal, en la actualidad segundo jugador del mundo según la clasificación mundial por puntos, hacen su quinta aparición conjunta sobre los terrenos del Augusta National.

Uno, el cántabro, el veterano, el hombre que dominó el golf mundial en la última década, y el otro, el vasco, el golfista con más futuro dentro del panorama internacional, a quien sólo le resta alcanzar un "grande" para consagrarse como el mejor jugador del mundo en la actualidad, se las van a ver con un reducido número de favoritos en el camino que lle-

va al título.

A pesar del mal momento de juego de Ballesteros, nadie en Augusta, donde esta semana se reúne la flor y nata del golf internacional, cometería la osadía de apearle del grupo de hombres capaces de vestirse la "chaqueta verde" el domingo. De su genialidad y su carisma se puede esperar eso y más. Cualquier día ha de volver a la carga y su "resurrección" bien podría tener lugar en el Augusta National, campo que el cántabro ha considerado a lo largo de su carrera como uno de sus preferidos, donde sólo un gran jugador tiene posibilidades de vencer. José María Olazábal, sin duda, es el hombre a seguir. Seguramente, y salvo en lo que al "putt" se refiere, es el jugador más consistente y seguro del mundo, en la actualidad, por lo que las posibilidades de conseguir el título son grandes.

Severiano se alzó con el triunfo en 1980 y 1983

El Masters, un torneo a medida para los europeos

MADRID (Efe).- Desde que en 1980 Severiano Ballesteros se enfundase la chaqueta verde, símbolo de maestro entre maestros, en Augusta, el torneo más elitista y, junto con el Abierto Británico el más importante del mundo, comenzó una etapa en la que los pocos golfistas europeos que compiten en él han regresado a menudo al viejo continente con la preciada prenda.

Cuando Ballesteros se alzó con el triunfo en 1980 no era un desconocido. En sus cuatro años como profesional había vencido en 11 torneos en Europa, entre ellos en el Abierto Británico en 1979, y en otros seis en Japón, Nueva Zelanda y Estados Unidos.

El Masters de Augusta se ha convertido en los últimos once años en una competición en la que los pocos jugadores europeos que allí acuden han demostrado que les sienta bien la chaqueta verde.

Al contrario que los otros dos torneos del Grand Slam, que se disputan en campos estadounidenses, los golfistas europeos han dominado en Augusta a sus muy numerosos rivales. Seis victorias frente a cinco expresan claramente la superioridad de los contados representantes de Europa, más relevante por las condiciones en las que las

consiguen.

El Abierto de Estados Unidos, con sólo el triunfo del australiano David Graham en 1985 y el Abierto PGA, con el su compatriota Wayne Gretzky en 1990, son reflejo en los últimos once años de que en los torneos son feudo inexpugnables de los estadounidenses.

Victorias europeas

Severiano Ballesteros es el europeo en Augusta la ruta para los europeos en 1980 y la más reciente con otro galardón en 1983. Anteriormente, la siguieron de manera victoriosa el alemán Bernhard Langer en 1985, los británicos, el escocés Sandy Lyle en 1988 y el inglés Nick Faldo en 1989 y 1990.

Faldo tiene ante sí la posibilidad de pasar a la historia del Masters como único jugador, si vence el próximo domingo, que logra tres títulos consecutivos desde que comenzó a disputarse en 1934. Actualmente comparte con el mítico Jack Nicklaus, ganador en 1960 y 1966, el honor de tener dos chaquetas verdes en su vestuario.

El LV Masters de Augusta que comienza este jueves, supone el reto para los jugadores estadounidenses de romper racha negativa.

Olazábal, el hombre con más victorias durante 1990

AUGUSTA (Efe).- En 1990, Olazábal fue el hombre que más dinero ganó y el que más victorias alcanzó, junto al galés Ian Woosnam. Si el "putt", su asignatura pendiente, no le hubiera fallado, Chema ya tendría en su haber un torneo del Grand Slam. Su excelente nivel de juego demostrado de un año a esta parte se lo puede permitir. A partir del jueves tendrá su primera oportunidad de la temporada para alcanzar un "grande". Ganar uno de ellos es su obsesión y ése puede ser su principal enemigo.

Este año ya ha ganado, y bien, en el Abierto de Cataluña. Lo mismo que el pequeño galés

Woosnam, primer jugador del mundo después de sus dos títulos de este año -Abierto de Mediterráneo y Nueva Orleans-, máximo favorito a victoria final en detrimento del inglés Nick Faldo, doble ganador en los dos últimos años.

Si el cupo de favoritos europeos parece reducirse a los hombres citados, por el lado norteamericano la lista se presenta más abierta. Entre los últimos, los más en forma, lo demostrado hasta la fecha en el circuito americano, son Paul Azinger, Lanny Wadkins y Curtis Strange. El australiano Greg Norman este año encuentra en horas bajas.

Sin ningún riesgo

TU SANGRE SALVA

Dar sangre es muy seguro porque el material es estéril y de un solo uso.

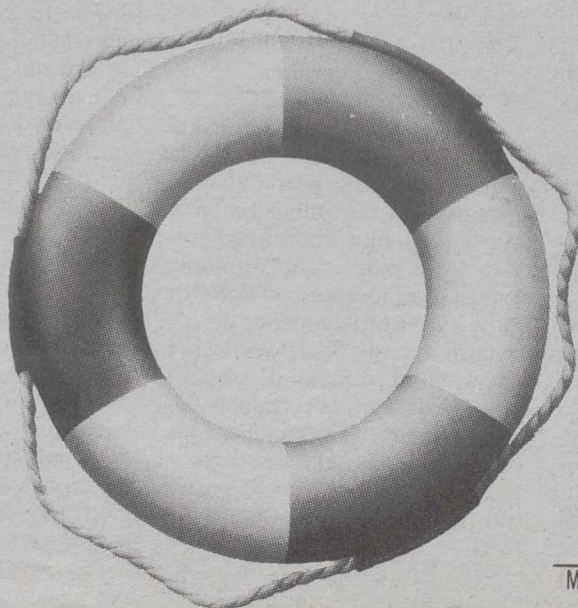

VIDAS

MINISTERIO DE SANIDAD Y CONSUMO
Dirección General de Planificación Sanitaria

Los favoritos al triunfo final se hicieron notar a lo largo de toda la carrera

Wijnands primer líder de la Vuelta al País Vasco en una etapa movida

El ciclista holandés ganó al sprint a velocistas natos como Malcolm Elliot y Asiate Saitov

El corredor holandés Ad Wijnands es el primer líder de la Vuelta ciclista al País Vasco tras su victoria al sprint en la primera etapa, de 123,6 kilómetros con salida y meta en Andoain, en la que los favoritos se mostraron muy activos durante toda la jornada.

GUIPUZCOA (Efe).- Ad Wijnands, nacido hace 32 años, hizo valer su potente pedalada en los últimos metros ante dos velocistas natos como son el británico Malcolm Elliot y el soviético Asiate Saitov que, por ese orden, se clasificaron a continuación. El tiempo del vencedor fue de 3 horas y 2 segundos.

La etapa resultó movida desde el principio, pues en el primer tramo fueron los equipos modestos los encargados de marcar el ritmo y en especial los hombres de Wigarma, que tras varios intentos lograron que Juan José Martínez se escapara.

La aventura del ciclista cántabro, que empezó en el kilómetro 10 y llegó a producir una diferencia de 5:30 minutos, terminó hacia el hito kilométrico 85, punto por el cual las estrellas de la Vuelta, es decir Delgado, Roche, Chiap-



La Vuelta al País Vasco se presenta muy interesante.

pucci, Lejarreta, Fuerte y Gorospe, principalmente, tomaron las riendas de la carrera. Por ese punto y debido al fuerte ritmo se produjo un corte en el pelotón que

dejó en un segundo grupo a una treintena de corredores entre ellos Maechler y Criquelion, que se presentaron en la línea de meta con más de siete minutos de retraso.

Ultimo kilómetro

En los últimos kilómetros los intentos de fuga fueron continuos e incluso un ilustre como Delgado atacó en un par de ocasiones. También hombres que cuentan para la victoria final como Lejarreta y Gorospe se dejaron ver en el grupo puntero, aunque la escapada más peligrosa la protagonizaron Miguel Angel Martínez, el belga Johan Bruyneel, vencedor del Tour de la Comunidad Europea, y Montoya.

Este trío se fue a falta de once kilómetros para el final y llegó a tener hasta ocho segundos de ventaja. La aventura terminó a falta de seis, pues por ese punto la ebullición de los "sprinter" era la nota predominante.

En el último kilómetro sucedió lo habitual de las llegadas masivas, empujones, agarrones y toda clase de marrullerías que en esta ocasión favorecieron a Wijnands.

Ciclismo: La UCI autoriza la utilización de la tradicional chichonera

GUIPUZCOA (Efe).- La Unión Ciclista Internacional (UCI) autorizó a los corredores que participan en la Vuelta al País Vasco la utilización de la tradicional chichonera, que desde el principio de temporada había estado prohibida.

De esa forma el máximo organismo del ciclismo mundial evitó un posible plante de los corredores en la prestigiosa carrera vasca, ya que la comisión directiva de la UCI todavía no se ha decidido a modificar el artículo 15 de sus estatutos por el cual se obliga a utilizar casco rígido o integral en todas las pruebas del calendario.

Ese nuevo acuerdo se produjo en una reunión celebrada ayer por todas las partes implicadas en el asunto -corredores, dirigentes de la UCI y equipos-, aunque los representantes de los ciclistas esperan que en la próximas reuniones se solucione de una vez por todas.

La postura de fuerza de los ciclistas comenzó en la París-Niza, luego en la Tirreno-Adriático y Semana Catalana y el próximo objetivo de estos será la Vuelta a España si para entonces no se logra un acuerdo. Los corredores están por la utilización no obligatoria del casco protector. La UCI por su parte había adoptado la medida de obligar a todos los ciclistas a colocarse dicho casco en todas y cada una de las carreras, en una medida que no sentó bien entre el seno de los ciclistas profesionales.

Los Bulls salieron derrotados de Filadelfia

Victoria de los Lakers ante los Phoenix Suns

NUEVA YORK (Efe).- Los Chicago Bulls fueron derrotado por los Sixers de Philadelphia (114-111) en un partido que necesitó prórroga para decidir el vencedor. Los de Filadelfia, que tienen la mejor marca de la NBA por el mayor número de victorias consecutivas en el tiempo suplementario, consiguieron el triunfo gracias al acierto de su alero Hersey Hawkins, que consiguió 8 puntos en la prórroga, para un total de 31 en todo el partido.

Los Cavaliers de Cleveland vencieron en el Charlotte Coliseum al equipo local (102-100), la segunda victoria en tres días que consiguen los de Cleveland sobre los de Carolina del Norte.

El partido fue muy igualado y solo se decidió en los últimos instantes cuando John Williams robó un balón que pasó a Brad Daugherty, y éste anotó la canasta definitiva para el triunfo de los Cavaliers.

Los Spurs de San Antonio también se impusieron a domicilio a los Timberwolves de Minnesota (92-87), con lo que se sitúan como líderes de la División Medio Oeste. Por los texanos destacó la actuación de su pivot David Robinson, que

con 29 puntos (incluido un triple), 18 rebotes y 5 tapones fue la figura. Por los locales, Pooh Richardson consiguió 19 puntos, nueve rebotes y dio 16 asistencias.

En un jornada de victorias visitantes los Trail Blazers de Portland ganaron a los Mavericks de Dallas (110-92), lo que es la décima victoria consecutiva que los de Portland consiguen lejos del Memorial Coliseum. Jerome Kersey, con 21 puntos, y Cliff Robinson, con 22, fueron los máximos anotadores de los Trail Blazers.

Los Kings de Sacramento sin embargo, no pudieron vencer en el Sports Arena de Los Angeles a los Clippers (109-119).

El otro equipo de Los Angeles, los Lakers, vencieron a los Suns de Phoenix (93-85) en su cancha del Forum de Inglewood, en un partido igualado y que se decidió principalmente por la lesión de la estrella del equipo de Arizona Tom Chambers. Worthy (21) y Scott (20) fueron los máximos anotadores de los californianos, mientras que el novato Negele Knight (25) de los Suns lo fue del partido.

El ex campeón empalmó en la calle otra pelea

Boxeo: Holmes venció en su retorno a Anderson

FLORIDA (Efe).- Larry Holmes, ex campeón del mundo del peso pesado, volvió a subir a un cuadrilátero para enfrentarse a Tim "Doc" Anderson, al que derrotó por fuera de combate en apenas dos minutos para después empalmar con otra pelea en plena calle con su antiguo rival Trevor Barbick. El ímpetu con el que parece que Holmes volvió al boxeo se extendió más allá de tapiz, al pelearse en la puerta del hotel en el que se alojaba con Barbick, lo que obligó a la policía a intervenir para separar a los dos contendientes.

Berbick, que fue derrotado por Holmes en 1981 en la defensa de éste de su título del Consejo Mundial de Boxeo, declaró en la conferencia de prensa posterior al combate de Holmes que una amiga de éste era la responsable de la ruptura de su matrimonio.

"Todo el mundo ha podido ver como Holmes me ha pegado y destrozado la cara", declaró Berbick después de su trifulca con el ex campeón del mundo. Aunque la policía informó de que no se habían producido lesiones de importancia entre los dos púgiles.

En su "primera" pelea de la noche, Holmes, que consiguió una bolsa de 150.000 dólares (unos 17 millones de pesetas), salió decidido a desahacerse de Anderson desde el primer momento del combate, programado a diez asaltos, y empleó todos los golpes de su repertorio, hasta que conectó un derechazo que impactó en el rostro de su rival y provocó su fuera de combate.

Al finalizar la pelea, a la pregunta de que cuándo supo que iba a ganar, el ex campeón contestó que "cuando firmé el contrato". Holmes logró el título de campeón del mundo en 1978 y lo mantuvo hasta 1985, en que un polémico combate con Michael Spinks a quince asaltos, le costó la primera derrota de su carrera después de 49 victorias consecutivas. Mike Tyson se encargó, en 1988, de retirarle hasta ayer.

Desde ese momento, Holmes, 41 años, permaneció retirado del boxeo hasta la velada de ayer en Hollywood, que es, según el ex campeón, "el primer paso para recuperar la corona mundial de los pesos pesados", título que ostenta actualmente Evander Holyfield.

El alemán Andreas Moeller podría suscribir contrato con el Atalanta

ROMA (Efe).- El jugador alemán Andreas Moeller, actualmente en las filas del Eintracht Frankfurt, podría suscribir contrato en los próximos días por el club italiano Atalanta, según diversas informaciones periodísticas.

Moeller, de 23 años, estuvo de forma imprevista presenciando el partido que el Atalanta disputó el pasado domingo ante el Bolonia, en su terreno de juego y que terminó con victoria local, por 4-0.

El "sorpresivo" viaje de Moeller se inició por la mañana en el aeropuerto de Frankfurt, desde donde se desplazó a Bergamo. "En días anteriores, los dirigentes del Atalanta me invitaron a visitar la ciudad, estuvieron muy gentiles, y me pareció descortés rechazar la invitación", señaló el futbolista.

En diversos medios, se apunta que el Atalanta a ofrecido a Moeller unos 3.000 millones de liras (unos 254 millones de pesetas) por dar el sí y otros 2.200 (unos 190 millones de pesetas) por dos años de contrato.

Farmacias

ALBACETE

PARA HOY: De 9,30 de la mañana a 10 de la noche: FERNANDO GONZALEZ, Dntes. de Sangre, 24 (frente a la Residencia) y MAHIQUES, Mayor, 57

De 10 de la noche en adelante: FERNANDO GONZALEZ, Dntes. de Sangre, 24 (frente a la Residencia) y MAHIQUES, Mayor, 57

PARA MAÑANA: De 9,30 de la mañana a 10 de la noche: VALCARCEL, Plaza Carretas, 11 y GIMENEZ BENITEZ, Capitan Cortés, 23 (Ctra. de Circunvalación)

De 10 de la noche en adelante: VALCARCEL, Plaza Carretas, 11 y GIMENEZ BENITEZ, Capitan Cortés, 23 (Ctra. de Circunvalación)

VILLARROBLEDO

PARA HOY: ENRIQUE RUESCAS MARQUEZ, G. Atienza, 31

PARA MAÑANA: CRISTOBAL GONZALEZ HIDALGO, O. Cuartero, 20

HELLIN

PARA HOY: LUIS LOPEZ MIRANDA, República Perú, 8

PARA MAÑANA: GONZALO GONZALEZ CASTRO, Rabal, 31

TOBARRA

PARA HOY: PILAR MANTILLA GALDON, Asunción, s/n

PARA MAÑANA: ALBERTO GARCIA REINA, Mayor, 84

LA RODA

PARA HOY: JUAN MIGUEL ESCRIBANO TEBAR, Mártires, 2

PARA MAÑANA: JUAN MIGUEL ESCRIBANO TEBAR, Mártires, 2

ALMANSA

PARA HOY: VIRGEN DE BELEN, Plaza Constitución, 2

PARA MAÑANA: MIGUEL SANCHEZ JORDAN, Mendizábal, 1

Crucigrama

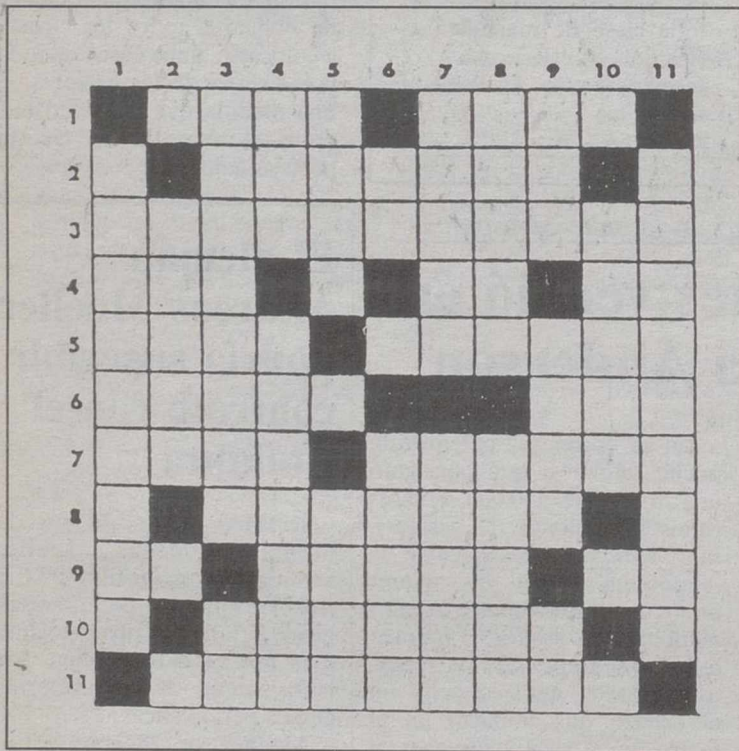

HORIZONTALES: 1: Instrumento músico de cuerda. Querer. 2: Relativos al viento. 3: Parte de la astronomía que estudia las características físicas y químicas de los astros. 4: Contemplo. Voz del toro y la vaca. Pronombre personal. 5: Ciudad de la India. Cristiano español que durante la dominación árabe vivía entre los mahometanos y abrazaba su religión. 6: Dice de la cantidad, número o parte de una cosas indeterminada. Molécula gramo. 7: Persia. Adverbio de cantidad. 8: Alcances con instancias o súplicas. 9: Carta de la baraja. Cambio de rumbo. Antigua lengua de Provenz. 10: Oxido de potasio (PI). 11: Dramaturgo español muerto en Madrid en 1954.

VERTICALES: 1: Aria musical de

cortas dimensiones (PI). 2: Cortar mies o hierba. 3: Volver. Nombre de consonante. 4: Preposición. Al revés, número. 5: Ala de un ave despojada de plumas. Señalamiento de día, hora y lugar hecho por dos o más personas. 6: Al revés, letra griega. Al revés, palo largo y delgado (PI). 7: Angulo que con el meridiano forma el círculo vertical que pasa por un punto de la esfera celeste o del globo terráqueo. Apoyo o fundamento. 8: Ciudad de Irak. Den, pasen a otro una acción o derecho. 9: Adverbio de modo. Dueñas. Consonantes. 10: Parte prominente de la articulación del brazo con el antebrazo (PI). 11: Animal fabuloso al que se atribuía la propiedad de matar con la vista.

SOLUCION AL CRUCIGRAMA ANTERIOR: HORIZONTALES: 1: Loja. Muro. 2: Pollino. 3: Torbellinos. 4: Así. aC. Ve. 5: Rama. Enojas. 6: Adela. Alf. 7: Zote. Alón. 8: Ejemplo. 9: No. Asila. Et. 10: Abogado. 11: Blasonado.

VERTICALES: 1: Atarazana. 2: Osado. 3: Oprímete. Al. 4: Job. Alejaba. 5: Alea. Esos. 6: LL. Amigo. 7: Milano. Plan. 8: Unico. Alada. 9: Ron. Jalo. oD. 10: Ovalo. 11: Asesinato.

El tiempo

Temperaturas primaverales

Según los datos facilitados por el Observatorio Meteorológico de la Base Aérea de los Llanos, la temperatura máxima registrada ayer en la capital fue de 19,6 grados a las 16,40 horas y la mínima de 5,8 grados a las 8 horas. El viento sopló a una velocidad de 14,4 kilómetros por hora y la humedad relativa del aire fue del 47%. El cielo estuvo cubierto.

El Instituto Nacional de Meteorología pronostica para hoy intervalos nubosos en la mayoría de España y un ligero ascenso de las temperaturas.

Se esperan algunos intervalos nubosos en las comunidades de Valencia, Baleares, sur de Cataluña, Navarra, la Rioja, Melilla y Sistema Ibérico. Nubosidad de estancamiento en el área del Estrecho.

Poco nuboso o despejado en las demás regiones peninsulares. Parcialmente nuboso en el norte de las islas montañosas de Canarias. Se formarán brumas matinales en zonas de la mayoría de las regiones peninsulares y Mallorca.

Temperaturas sin cambios significativos en el litoral mediterráneo y en ligero ascenso en el resto de España.

Predicción por comunidades autónomas

- Comunidad murciana.- Cielos poco nubosos. Vientos flojos del este con brisas. Temperaturas sin cambios importantes.

- Comunidad de Castilla-León.- Cielo algo nuboso. Ligero ascenso de temperaturas. Vientos flojos del este.

- Castilla-La Mancha.- Poco nuboso. Brumas matutinas. Temperaturas sin cambios. Vientos flojos y variables y calmas.

- Madrid.- Poco nuboso. Brumas matutinas. Temperaturas sin cambios. Vientos flojos y variables y calmas.

- Extremadura.- Cielos poco nubosos. Brumas matutinas. Temperaturas sin cambios. Vientos flojos y variables y calmas.

- Andalucía.- Cielos poco nubosos o despejados, salvo algunos intervalos nubosos en Ceuta y Melilla y nubosidad de estancamiento en el Estrecho. Vientos de Levante fuertes en el Estrecho y flojos o moderados en el resto. Temperaturas algo más bajas en el extremo más oriental y sin cambios notables en el resto.

Calendario

SANTORAL

Santa Casilda, Acacio, Marcelo, Dememtrio, Hilario y Prócoro.

HOJA DEL ALMANAQUE

Días transcurridos: 98

Días hasta finalizar el año: 267 días

EL SOL Y LA LUNA

El sol sale a las 05,46 y se pone a las 18,46 (H. S.).

La luna sale a las 02,52 y se pone a las 13,18 (H.S.).

Carteleras

<p>CARLOS III</p> <p>HOY TRES SESIONES SENSACIONAL ESTRENO Escandalosa, provocadora y violenta "CORAZON SALVAJE" (No recomendada para menores de 18 años) Nicolas Cage y Laura Dern SESIONES: 6 - 8'15 y 10'45 Precio butaca laborables: 350 Ptas. Sábados, Domingos y festivos: 400 Ptas.</p>	<p>CANDILEJAS I</p> <p>Sátira llena de risas y humor describiendo las hazañas del Rey Arturo y sus caballeros. LOS MONTY PYTHON en... "LOS CABALLEROS DE LA MESA CUADRADA" (Autorizada para todos los públicos) Graham Chapman, John Cleese, Terry Gilliam y Terry Jones Director: Terry Gilliam y Terry Jones Pases: 5'30 - 7'15 - 9 y 10'45</p>	<p>CANDILEJAS II</p> <p>SENSACIONAL CONTINUACION DE ESTRENO No hay nada como un simple milagro. "DESPERTARES" TODOS LOS PUBLICOS Robert de Niro, Robin Williams y John Feard (Pases: 6 - 8'15 y 10'30)</p>
<p>ORACION AL ESPIRITU SANTO</p> <p>Espíritu Santo, tú que me aclaras todo, me iluminas todos los caminos, para que yo alcance mi ideal, tú que me das el don divino de perdonar y olvidar el mal que me hacen y que en todos los instantes de mi vida estás conmigo, yo quiero en este corto diálogo agradecerte por todo y confirmar que nunca quiero separarme de tí, por mayor que sea la ilusión material, deseo estar contigo y todos mis seres queridos, en la gloria perpetua. Gracias por tu misericordia para conmigo y los míos. (La persona deberá rezar la oración durante tres días seguidos sin decir el pedido: dentro de los tres días será alcanzada la gracia por muy difícil que sea). (Publicar en cuanto se reciba la gracia). ESPIRITU SANTO. GRACIAS POR EL GRAN FAVOR RECIBIDO. F.G.G.</p>	<p>CAPITOL</p> <p>SENSACIONAL ESTRENO La película ganadora de 3 GLOBOS DE ORO, y NOMINADA CON 12 OSCARS-91 "BAILANDO CON LOBOS" Kevin Costner, Mary McDonnell, Graham Greene, Rodney A. Grant y Floyd Red Crow. SESIONES: 6 y 9'30 TODOS LOS PUBLICOS NOTA.- Por la larga duración de la película se realizará un pequeño descanso de 10 minutos.</p>	<p>CERVANTES</p> <p>HOY TRES SESIONES SENSACIONAL ESTRENO Tus héroes de película... Están escondidos para ayudarte. "TORTUGAS NINJA" (Autorizada para todos los públicos) Josh Pais, Michelan Sisti, Legg Tilden y David Forman SESIONES: 6 - 8'30 y 10'45</p>
<p>GOYA</p> <p>HOY TRES SESIONES SENSACIONAL ESTRENO. Del director de UNICO TESTIGO y EL CLUB DE LOS POETAS MUERTOS. GANADORA DE DOS GLOBOS DE ORO MEJOR PELICULA Y MEJOR ACTOR. "MATRIMONIO DE CONVENIENCIA" (Autorizada para todos los públicos) Gérard Depardieu, Andie MacDowell y Gregg Edelman Director: Peter Weir. SESIONES: 6 - 8'30 y 10'45</p>	<p>GRAN HOTEL</p> <p>SENSACIONAL ESTRENO. Esto que te principio parece una tarea fácil le reportará más problemas de lo que supones. "POLI DE GUARDERIA" Arnold Schwarzenegger, Penelope Ann Miller, Pamela Reed, Linda Hunt y Richard Tyson. Señones: 6 - 8'30 y 10'45 NO RECOMENDADA A MENORES DE 16 AÑOS</p>	

Teléfonos

ALBACETE

- Parque de Bomberos 59
- Policía Nacional 22
- Policía Municipal 59
- Guardia Civil 22 11 00-21
- G. Civil de Tráfico 21
- Casa de Socorro 21
- Cruz Roja Ambulancia 21
- Urgencias 59
- Hospital General 59
- Alcohólicos Anónimos 22
- Estación de Ferrocarril 21
- Telégrafos 22
- O. Reclamación 59
- Protección Civil 22
- Tele-Ruta (drid) 91-535

LA RODA

- Policía Municipal 44
- Guardia Civil 44
- Bomberos 44
- Casa de Socorro 44
- Cruz Roja 44

HELLIN

- Comisaría de Policía 30
- Servicio Urgencias S.S. 30
- Policía Municipal 30
- Bomberos 30
- Casa de Socorro 30
- Cruz Roja 30

ALMANSA

- Parada de Taxis 34
- Bomberos 34
- Hospital Ntra. Sra. Belén 34
- Policía Municipal 34
- Guardia Civil 34
- Cruz Roja 34
- Casa de Socorro 34

VILLARROBLEDO

- Policía Municipal 14
- Centro de Salud 14
- Centro de Salud 14
- Comisaría 14
- Guardia Civil 14
- Bomberos 14

Anuncios por palabras

Samare, s. l.

Construcción de vivienda, naves industriales, reformas, etc...
C/ Cervantes, nº 20.
Teléfonos: 24 17 63-24 18 03 ALBACETE

• **SE TRASPASA** local acondicionado. Alquiler: 25.000 ptas. Traspaso: 100.000 Ptas. Teléfonos: 24 23 92. Horas de comercio

• **SE TRASPASA** local comercial dos calles, céntrico. Teléfono: 23 33 52

• **SE NECESITA** chica para cocina y ayudante de camarero (preferible menor de 20 años). Teléfono: 21 53 93

• **VENDO** piso céntrico. 200 m². (Posibilidad oficina). Teléfono: 21 99 88. Horas Oficina

• **BUSCO** dos camareros con experiencia, buena presencia. Tel. 23 67 66

• **SE NECESITA** planchista para cocina. Teléfono: 21 53 93

GRACIAS ESPIRITU SANTO

C.R.C.

SE ALQUILAN

Plazas de garaje en C/ Valladolid. Zona Parque Lineal. (Junto a Gránulos Diana) Teléfono: 21 86 62

anmartín asesores
Rosano, 3 - 7ª (Edificio Capitol)
21 04 29 ALBACETE

• **GAÑE** 160.000 mensuales en casa, pida información. Apartado 330 Córdoba

EN TORREVIEJA APARTAMENTOS DESDE: 2.600.000



96-6700768

• **VENDO** casa adaptable a local comercial. 133 m², en Blasco de Garay, 16. Teléfono: 50 02 46

• **SE ALQUILAN** habitaciones. Teléfonos: 22 03 52 22 02 14

• **SE TRASPASA** local. 200 m². Acondicionado. Pérez Pastor, 69. Teléfonos: 52 09 36 - 21 17 40

• **RAFAEL ANDUJAR ORTUÑO** medico estomatologo cirugía oral. Rosal'no, 3, pral. Tfno. 21 88 65 Albacete

A	L	Q	V	I	L	O
P	L	A	Z	A	D	E
G	A	R	A	J	E	E
E	J	E	R	C	I	T
F	R	E	N	T	E	
M	V	S	E	O	D	E
P	A	R	Q	V	E	
7	0	0	O	P	T	A
T	E	L	:	2	2	2

ORACION AL ESPIRITU SANTO

Tú, que me aclaras todo, que iluminas todos los caminos para que yo alcance mi ideal. Tú, que me das el don divino de perdonar y olvidar el mal que me hacen y que en todos los instantes de mi vida estás conmigo, yo quiero, en este corto dialogo, agradecerte por todo y confirmar, una vez más, que nunca quiero separarme de ti por mayor que sea la ilusión material. Deseo estar contigo y todos mis seres queridos en la gracia perpetua. Gracias por tu misericordia para conmigo y los míos. (La persona debiera rezar esta oración tres días seguidos, sin decir el pedido; dentro de tres días será alcanzada la gracia por más difícil que sea. Publicar en cuanto se reciba la gracia). Agradece las gracias alcanzadas. E.F.

ORACION AL ESPIRITU SANTO

Tú, que me aclaras todo, que iluminas todos los caminos para que yo alcance mi ideal. Tú, que me das el don divino de perdonar y olvidar el mal que me hacen y que en todos los instantes de mi vida estás conmigo y los míos. (La persona debiera rezar esta oración tres días seguidos, sin decir el pedido; dentro de tres días será alcanzada la gracia por más difícil que sea. Publicar en cuanto se reciba la gracia). Agradece las gracias alcanzadas. A.M.

CABA GAONA, 5
24 10 84
OFERTA PÚBLICA EMPLEO (B.O.E. n.º 50) 27 - 2 - 91

CUERPO	Nº PLAZAS	TITULACIÓN REQUERIDA
AUXILIARES ADMINISTRATIVOS DEL ESTADO Y S.S.	4.108	MAYORES DE 18 AÑOS GRADUADO ESCOLAR
ADMINISTRATIVOS DEL ESTADO Y S.S.	1.441	MAYORES DE 18 AÑOS BACHILLER

COMENZAMOS NUEVOS GRUPOS DE PREPARACIÓN
¡PUEDE SER TU OPORTUNIDAD!
¡INFÓRMATE!

SE NECESITA
Empleada de hogar. Interna. Mayor 30 años. Llamar tardes de 4 a 7, 24 14 59

HIPOTECAS
-Cancelamos hipotecas y embargos.
-Sobre pisos, chalets y rústicas.
-Discreción y rapidez.
-Amortización a su comodidad
967-50 03 06

PRESTAMOS URGENTES
Cancelamos embargos e hipotecas. Descuento de letras. Rapidez. Teléfono: 967-50 02 46

• **SE NECESITA** auxiliar de clínica dental. Entre 18 y 25 años, se valorará conocimientos de inglés e informática. Interesados llamar de 11 a 1 al teléfono: 21 55 21

• **SE VENDE** piso. Teléfono: 22 70 10

EN DIONISIO GUARDIOLA SE VENDE

Piso en primera planta de 225 metros ideal para oficinas y/o vivienda. Razón: 22 88 07

• **ALQUILO** apartamento de lujo amueblado, todo a estrenar. Teléfono: 22 58 31 - 22 70 61

• **QUIERE** ganar dinero desde casa, escribanos. Informa gratis INICO. Apartado 1.209 San Sebastián

• **SE NECESITA** chico para compartir piso. Teléfono: 24 05 80

• **ALQUILO** local céntrico 40 m². totalmente decorado. Teléfonos: 22 58 31 22 70 61

• **SE TRASPASA** bar restaurante céntrico, por no poder atender. Alquiler económico. Teléfono: 24 27 09. De 9 a 11 mañanas.

• **SE CRISTALIZAN** pisos. Precios económicos. Profesionalidad. Teléfono: 24 05 80

• **SE BUSCA** piso en alquiler sin muebles. Económico. Teléfono: 22 63 19

• **BUSCO** piso de alquiler sin muebles. Teléfono: 22 17 98, Mañanas

• **SE VENDE** Renault 4 TL nuevo modelo metalizado. En buen estado. Con equipo de radio. 225.000 Ptas. Teléfono: 23 66 16

GRACIAS ESPIRITU SANTO
N.G.

APARTAMENTOS, CHAETS Y BUNGALOWS
En Playa Flamenca y Urbanización La Florida (Torrevieja) Precios interesantes. Informa: Playas de Orihuela, S.A. Delegación Albacete. Dr. Fleming, 40-1º. Teléfono: 22 53 87

• **VENDO PISO** c/ Feria. Teléfono: 22 75 59

• **VENDO** piso, zona barrio San Pablo c/ Aguila. Teléfono: 50 04 13

ESTUDIAMOS Y RESOLVEMOS, MEDIANTE GAS CANALIZADO O BOTELLAS SU INSTALACION DE CALEFACCION INDIVIDUAL
Y AGUA CALIENTE CON LA ENERGIA DEL FUTURO LIMPIA Y ECONOMICA
Butano SE LO DEMUESTRA
Consúltenos sin compromiso al Teléfono: 23 57 08
Climagas, S.L. - EMPRESA COLABORADORA DE Repsol Butano, S.A.

OPOSITORES TUS OPOSICIONES EN

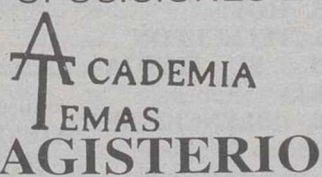

Ed. Física - Logopedia - Inglés

AUX. Y ADM. DE UNIVERSIDAD C. MANCHA
AUX. Y ADM. DEL ESTADO Y S.S.
GESTION HACIENDA
AUX. Y ADM. C. MANCHA

* Asiste a nuestras clases durante algunos días sin compromiso
* Lo más importante para nosotros un buen profesorado con titulación y experiencia

SIMON ABRIL, 13

DIONISIO GUARDIOLA, 56
TEL. 22 67 66



Restaurante ALVAREZ

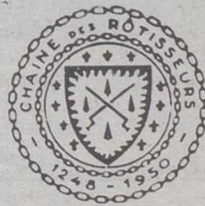

C/ Salamanca, 12 - Telfs: 21 86 73 - 21 82 69 - ALBACETE

Programación

PRIMERA CADENA

07,45.- CARTA DE AJUSTE
08,00.- PROGRAMA INFORMATIVO
09,10.- LA EXTRAÑA DAMA
10,00.- DE PAR EN PAR
12,00.- SANTA BARBARA
12,55.- AVANCE TELEDIARIO
13,00.- MAGAZINES CENTROS TERRITORIALES
13,29.- CONEXION CON LA PROGRAMACION NACIONAL
13,30.- TELENOVELA "Yo compro esta mujer"
14,00.- INFORMATIVOS CENTROS TERRITORIALES
14,29.- CONEXION CON LA PROGRAMACION NACIONAL
14,30.- NO TE RIAS, QUE ES PEOR
15,00.- TELEDIARIO 1
15,35.- LA DAMA DE ROSA
16,25.- ESTA ES SU CASA
17,30.- AVANCE TELEDIARIO
17,35.- TENDIDO CERO
18,05.- EL DUENDE DEL GLOBO
18,25.- LA TIRA DE AVENTURAS
"Los jinetes fantasmas"
18,50.- DIBUJOS ANIMADOS
19,20.- INFORMATIVOS TERRITORIALES
19,29.- CONEXION CON LA PROGRAMACION NACIONAL
19,30.- LAS CALLES DE SAN FRANCISCO
20,30.- TELEDIARIO 2
21,05.- LOS VIDEOS DE PRIMERA
21,40.- SESION DE NOCHE
"Como en los viejos tiempos" (1980 - 97)
Dirección: Jay Sandrich
Intérpretes: Goldie Hawn, Chevy Chase, Charles Grodin
Nich Gardinia, un novelista que escribe sus libros en una cabaña del bosque, apartado de todo sobresalto, recibe la imprevista visita de dos delincuentes que le van a hacer cómplice del atraco a un banco.
23,30.- EN PORTADA
24,00.- DIARIO NOCHE
00,30.- TESTIMONIO
00,35.- LA MEMORIA FERTIL
"Robert Gerhard: raíces de la música serial"
01,35.- INFORMATIVO DE LA CBS
02,05.- DESPEDIDA Y CIERRE

SEGUNDA CADEIA

07,45.- CARTA DE AJUSTE
07,59.- APERTURA
08,00.- DIBUJA 2
09,00.- TV EDUCATIVA
- Ciencias, tecnología y salud
- Gallego: lección 25
10,00.- NOTICIAS



Nuevo episodio de "Las calles de San Francisco".

12,00.- NOTICIAS
12,05.- LA HORA DE... "La hora de la calle"
13,05.- BARRIO SESAMO
13,30.- DIBUJA 2
"Los Picapiedra"
14,00.- WEBSTER
14,25.- NOTICIAS
14,30.- ESTADIO 2
15,00.- CIFRAS Y LETRAS
15,30.- VUELTA CICLISTA AL PAIS VASCO
16,25.- NOTICIAS
16,30.- PRIMERA SESION. PANTALLA DE COPLAS
"Los hijos de la noche" (1939 - 101)
Director: Benito Perojo
Intérpretes: Estrellita Castro, Miguel Ligeró, Roberto Rey.
Tres rateros de poca monta, pobres de solemnidad, afrontan las Navidades con sólo una dosis de frío y hambre; sin embargo, por fortuna del destino conocen a un caballero que les propondrá un extraño, pero interesante, plan: hacerles temporalmente sus hijos adoptivos.
18,15.- NOTICIAS
18,20.- HISTORIAS DE CADA DIA
"La miseria de los ricos"
19,05.- MEC MEC
19,30.- DIBUJA 2
"Peter Pan"
19,55.- T y T
20,20.- CHEERS
21,00.- NOICIAS
21,10.- LA VIDA A PRUEBA
22,00.- EL ABOGADO MATLOCK
"La bailarina de strip-tease"
22,50.- CRONICAS URBANAS
"El revólver"
00,00.- EL ARTE DEL VIDEO
Video Danza
00,30.- ULTIMA SESION DE CINE
"Macbeth" (1948 - 102)
Director: Orson Welles
Intérpretes: Orson Welles, Jeannette Nolan, Donald OHerlihy
El crédulo y ambicioso Macbeth oye la profecía de unas brujas que le auguran será Rey y que ningún nacido de mujer podrá con él. Asesina a su tío, Duncan de Escocia, y acusa a sus hijos para usurparles el reino.
VERSION ORIGINAL CON SUBTITULOS EN CASTELLANO
02,15.- DESPEDIDA Y CIERRE

ANTENA 3

07,30.- CARTA DE AJUSTE
08,00.- NOTICIAS
08,05.- LA GUARDERIA
09,30.- NOTICIAS DE LA ECONOMIA
09,45.- DE TU A TU
09,45.- DENUNCIA O AYUDA



Elisenda Roca presenta en "la 2" el concurso "Cifras y letras".

10,15.- SILENCIO, ACCION
10,30.- PASARELA
11,12.- NOTICIAS
11,30.- LA SALUD ES LO QUE IMPORTA
12,00.- TU TUA
12,30.- ROSTROS DE LA DECADA
13,00.- PASIONARIA
13,50.- NOTICIAS
14,00.- LOS SEGUNDOS CUENTAN
14,30.- EMBRUJADA
15,00.- NOTICIAS
15,30.- TELE CINE
"Muerte a la inocencia"
17,10.- TELETIENDA
17,20.- NOTICIAS
17,23.- LA MERIENDA
18,50.- TELETIENDA
19,00.- BONANZA
20,00.- LA RULETA DE LA FORTUNA
20,30.- NOTICIAS
21,00.- EL COCHE FANTASTICO
22,00.- NOTICIAS
22,01.- DE TU A TU, ESPECIAL NOCHE
23,00.- DIAMANTES
00,00.- NOTICIAS
00,15.- LOS INVENCIBLES DE NEMESIS
01,00.- HOSPITAL GENERAL
01,45.- LA INTRUSA
02,30.- CIERRE DE EMISION

TELE 5

08,00.- DIBUJOS ANIMADOS
09,00.- ENAMORARSE
09,45.- VIP

10,15.- TELERROMANCE: "María, María"
11,00.- CINE VACACIONES
"La dama de Texas"
12,45.- TELERROMANCE: "La revancha"
13,30.- TAO-TAO
14,00.- ENTRE PLATOS ANDA EL JUEGO
14,40.- TELERROMANCE: "Señora"
15,30.- SERIES FUERA DE SERIE
16,30.- TARDE CORAZON: "Hotel"
17,30.- SUPER GUAY
19,10.- VIP GUAY
19,40.- TELERROMANCE: "Topacio"
20,30.- CAMPEONES
20,55.- HOY
21,00.- TELEUCUPON
21,15.- SU MEDIA NARANJA
22,00.- SILENCIO SERIE:
"La profesora baila... con toda la clase"
23,50.- ENTRE HOY Y MAÑANA
24,20.- ¿HABLANDO SE ENTIENDE LA GENTE?
01,20.- LAS CHICAS CON LAS CHICAS
01,50.- CIERRE DE EMISION

CANAL +

08,00.- REDACCION. NOTICIAS
08,10.- ABC WORLD NEWS CON PETER JENNINGS
08,35.- EL GRAN



"Los vídeos de primera".

MUSICAL
09,30.- LO + PLU
10,00.- CINE: LA LEYENDA DEL SANTO BEBEDOR
12,00.- CINE: EL TERROR NO TIENE FORMA
13,31.- LOS 40 PRINCIPALES
14,00.- DIBUJOS ANIMADOS: DAVID EL GNOMO
14,25.- REDACCION NOTICIAS
14,30.- CINE: CUENTOS ASOMBROSOS VIII
15,41.- DOCUMENTAL: CONDON
16,34.- CINE: CERVANZA
17,55.- CINE: CASADO CON TODOS
19,35.- DIBUJOS ANIMADOS: LOS CAZAFANTASMAS
20,00.- AVANCE REDACCION
20,05.- DIBUJOS ANIMADOS: LA ALDEA ARCE
20,30.- LOS 40 PRINCIPALES
21,00.- TELECOMUNICACIONES: PADRES FORZADOS
21,30.- REDACCION NOTICIAS
22,00.- ESTRENOS CANAL + : LOCA ACADEMIA DE POLICIA
23,30.- SESION ESPECIAL CINEFILOS BEARN
01,30.- MUSICAL NOCHE
03,00.- CIERRE

CANAL 9

10,00.- CARTA DE AJUSTE
10,15.- AVANCE DE PROGRAMACION
10,20.- UNIVERSIDAD ABIERTA
10,45.- VICTOR
11,00.- SERIE
11,45.- ROSA DE LEJOS
12,30.- MI CHICA YO
13,00.- DE DOS EN DOS
13,30.- DIBUJOS ANIMADOS
14,00.- VECINOS
14,30.- NOTICIAS 9
15,00.- DALLAS
15,55.- MAUDE
16,25.- PELICULA "Viva-muerta Do Juan"
Película maldita dentro del cine español de los años setenta. Una de las primeras interpretaciones de Angela Molina.
18,00.- A LA BABALIA
19,00.- LA COLLA D'OVIDI
19,20.- MAGNUM
20,15.- EL SHOW DE JOAN MONLEON
21,00.- NOTICIAS 9
21,30.- EL TIEMPO
21,35.- TRIA TRES
22,50.- EL MES DE JOAN COLLINS
"El ejecutor"
Un agente fracasado en una misión en Viena sospecha que hay un doble espía en la central de Londres.
00,40.- NOTICIAS 9
00,50.- TATTINGERS
01,50.- FIN DE EMISION

"El revólver" aborda la problemática a la que se enfrentan los ciudadanos ante estas agresiones

La violencia gratuita de las metrópolis y sus respuestas en "Crónicas urbanas"

Orson Welles vuelve hoy a la pequeña pantalla dirigiendo e interpretando "Macbeth"

La delincuencia en las grandes ciudades se define en los últimos años por la elección indiscriminada de las víctimas y un cierto nivel de violencia gratuita, la que algunos habitantes de estas grandes ciudades han comenzado a responder de la misma forma.

MADRID (Efe).

"Crónicas Urbanas" dedica hoy su tiempo a la inseguridad ciudadana, una sensación que, según los responsables del programa, se ha instalado definitivamente en los habitantes de las grandes ciudades a la vez que el fenómeno de la drogadicción ha aumentado la delincuencia y la violencia más indiscriminada.

Si bien la mayoría de los ciudadanos han aprendido a convivir con esos niveles de violencia, como se convive con el ruido o el tráfico, otros, quizá los que más han sufrido en propia carne los rigores de la delincuencia de "guante negro", han optado por armarse, y no precisamente de paciencia, para defenderse de posibles ataques.

Antonio, el protagonista de este episodio de "Crónicas urbanas", titulado significativamente "El revólver", es uno de esos ciudadanos que se siente totalmente indefenso ante las agresiones del mundo actual.



La delincuencia es una de las más graves amenazas de las grandes ciudades

Ha perdido la confianza en el sistema policial y judicial, a los que no considera capaces de defenderle, y ha ido rodeándose progresivamente de cuantas medidas de protección se le han ocurrido, incluidos guardias jurados.

Finalmente, decide comprarse la "seguridad" de un revólver, y aprende la sensación de ser un hombre armado, el poder y la confianza que le da el peso de la pistola en su mano. Antes o después la vida hará el resto, ponién-

dole en situación de disparar.

El pasado domingo, Orson Welles fue el protagonista de la película con la que TVE rindió homenaje a Graham Greene, "El tercer hombre". Hoy vuelve, dirigiendo e interpretando, a la pequeña pantalla con una de sus obras más conocidas: "Macbeth".

A pesar de que las versiones cinematográficas sobre el drama de Shakespeare son casi tan abundantes como las teatrales, y ya es decir, no hay ninguna que se acerque con

brillantez al texto del inmortal inglés.

El "Macbeth" de Welles es quizá la mejor de todas ellas, aunque sigue padeciendo los males de sus antecesoras y sus sucesoras, que también las ha habido.

Welles, que acababa de realizar "La dama de Shanghai", se las vio y deseó para encontrar productores que quisieran embarcarse en el proyecto y por fin tuvo que recurrir a los estudios "Republic", especializados en cine de aventuras y acción de bajo presupuesto.

El director se comprometió a rodarla en tres semanas y lo cumplió, pero a partir de esa película el que fue director estrella de Hollywood abandonó la industria norteamericana para volver sólo esporádicamente.

Su aportación al drama shakespeareano es el retrato lúgubre de los personajes, poniendo el acento en los aspectos de perversión y primitivismo y abandonando el aspecto más teatral y conmovedor.

"En portada" aboda hoy la dificultad del camino y los titubeos de quienes tienen que hacerlo están haciendo muy cuesta arriba la transición de Chile hacia la democracia, "vigilada" por quienes se resisten a estar apartados del poder y esperan acechantes cualquier signo de debilidad.

Citas



Sadam Husein.

-SADAM HUSEIN, presidente de Irak: "Ningún país del mundo hubiera podido resistir tanto como lo hizo Irak ante las fuerzas del mal".

-ALFONSO USSIA, periodista: "Quien vote a Mendoza es un masoquista".

-JOSE MARIA MARAVALL, diputado: "Prefiero tener influencia a tener poder".

-PASCUAL MARAGALL, alcalde de Barcelona: "El PSC es un partido que exporta talento".

-NARCIS SERRA, vicepresidente del Gobierno: "El cambio de Gobierno abre una etapa con más profundidad política".

-CHARLES POWELL, escritor: "Franco no pensó en facilitar el advenimiento de la democracia al designar a Juan Carlos".

-JOSE MARIA AZNAR, presidente del PP: "El indulto de Sáenz de Santamaría significa que los ciudadanos socialistas son más iguales que otros ante la Ley".

Citas

Tele 5 ofrece hoy la película "La profesora baila... con toda la clase", una producción italiana de 1979

"Antena 3" emite "Muerte a la inocencia", una dramática historia de Paul Wendkos

MADRID (Fax Press).- Televisión Española ofrece, a las 21.30 por la primera cadena, "Como en los viejos tiempos", película de 1980 dirigida por Jay Sandrich y protagonizada por Goldie Hawn, Chevy Chase y Charles Grodin.

Un novelista se enclaustra en una cabaña del bosque para encontrar la inspiración necesaria para escribir. Pero recibe la inesperada visita de dos delincuentes que le intentan hacer cómplice del atraco a un banco.

El principal atractivo del filme está en el reparto, compuesto por algunos de los actores de comedia más admirados en Hollywood.

Por su parte la 2 emite, a las 16.30, "Los hijos de la noche", producción española de 1939 que tiene detrás de la cámara a Benito Perojo y en los papeles principales a Estrellita Castro, Miguel Ligeró y Alberto Romea.

En el argumento, tres miserables rateros afrontan las Navidades sin un bocado que llevarse al estómago. Conocen

entonces a un siniestro personaje, que les propone que se conviertan en sus hijos adoptivos.

"Muerte a la inocencia"

Antena 3 proyecta, a las 15.30, "Muerte a la inocencia", dirigida en 1971 por Paul Wendkos e interpretada por Shelley Winters, Arthur Kennedy y Tisha Sterling. Es una dramática historia sobre la depresión emocional que sacude a una mujer cuando asiste al juicio por el asesinato de su hija.

Intenta encontrar en su marido el apoyo necesario para salir de su crisis, pero las experiencias que le depara el juicio son demasiado fuertes.

En la matinal de Tele 5 está programada, a las 11.00, la película "La dama de Texas Oeste", realizada en 1955 por Tim Whelan.

La película narra las peripecias de una obstinada mujer, propietaria de un periódico, que emprende una campaña en contra de la violencia y la corrupción. Su actitud le granjea ene-



Los protagonistas de "Diamantes", la serie que se proyecta en "Antena 3"

migos y le ocasiona más problemas de los previstos. Encarna a este audaz personaje la inefable actriz Claudette Colbert, que está bien acompañada por Barry Sullivan y Greg Walcott.

A las 22.00, Tele 5 ofrece "La profesora baila... con toda la clase", producción italiana de

1979 dirigida por Giuliano Carnimeo e interpretada por Nadia Cassini y Lino Banfi.

La trama de esta comedia gira en torno al personaje de Claudia, una profesora de gimnasia que inventa un método revolucionario para que sus alumnas realicen los ejercicios.

Severo Ballesteros.
Hoy, día 9, cumplen años:
-SEVERO BALLESTEROS, jugador de golf, 34
-JEAN PAUL BELMONDO, actor, 58
-RAFAELA APARICIO, actriz, 85
-JOSE ANTONIO ASIAIN, abogado, vicepresidente de Navarra, 42
-JOSE LUIS DIBILDOS, productor de cine, 61
-ANTONIO GOROSTEGUI, periodista, 37
-FRANCISCO VAZQUEZ, parlamentario, 45

Muere quemada una joven ciudadrealeña "sujeta" a una cama hospitalaria

CIUDAD REAL. (Efe).- Dolores Molina Cañizares, que falleció ayer en un incendio declarado en la planta quinta del hospital "Nuestra Señora del Carmen" de Ciudad Real, estaba "sujeta" por prescripción médica a la cama en el momento del suceso. Según explicaron responsables del INSALUD, la habitación donde se encontraba la víctima estaba acolchada y vigilada por un monitor de televisión. Los representantes de este organismo no pudieron determinar las causas del incendio, aunque aseguraron que funcionaron todos los sistemas de seguridad incluido el eléctrico.

Respecto a la posibilidad de que la propia enferma provocara el incendio, los representantes del INSALUD dijeron que los enfermos son registrados para comprobar que no portan objetos. Dolores, de 24 años, ingresó después de sufrir una crisis como consecuencia de una depresión posparto.

El Albacete, premiado por la Casa de Castilla-La Mancha

Han sido proclamados en la Casa de Castilla-La Mancha en Madrid, por el presidente de la misma, el profesor López Solorzano, los castellano-manchegos correspondientes a 1990. Estos títulos han recaído por Albacete en el pintor Rafael Requena, catedrático de Arte y presidente de la Asociación Española de Acuarelistas.

Al mismo tiempo, el premio a instituciones ha sido concedido al club deportivo Albacete Balompié, que con su fuerza y deportividad se ha constituido durante este año en un auténtico fenómeno sociológico.

Por Guadalajara fue proclamado Pablo López de Osada; por Ciudad Real, el ceramólogo Vicente Carranza Escudero, que ha donado la placa homenaje a Benjamín Palencia y que será colocada el próximo sábado en el panteón del pintor en el cementerio de Barrax; por Cuenca, Herminio Navalón, empresario de Motilla del Palancar; y por Toledo, el empresario hostelero Adolfo Muñoz, promotor y patrocinador del premio "Puerta de Bisagra".

También se dio el premio especial a pueblo, villas y lugares a Valdepeñas, en la provincia de Ciudad Real, y el premio a instituciones a la Caja de Ahorros de Cuenca y Ciudad Real.



Eran otros tiempos.- Como dice la canción: "Jóvenes, éramos más jóvenes...". Total hace cuatro días, todavía se fotografiaba nuestro Adolfino Palacios así de formal bajo el póster común del duque de Suárez; y ahora, después del cataclismo político en que el partido suartista se encuentra inmerso desde hace algunos meses, la instantánea parece tomada hace muchos siglos. La vida te da sorpresas, sorpresas te da la vida, ay, Dios. Y Deogracias, con su eterna sonrisa que ya no tiene a quién dirigir.

CHIRIBITAS

■ Las vueltas de la vida acaban poniendo a cada un en su sitio. De los tres concejales con que comenzó el CDS el mandato en esta Corporación, sólo ha repetido uno, el incombustible Onofre Contreras.

■ Adolfino Palacios terminará en Izquierda Unida, que era su hábitat natural. Y suponemos que Carmen Panadero volverá a sus funciones sociales cuasi-caritativas. Con lo que el orden natural vuelve a lo suyo y el revoltillo centrista termina como el rosario de la aurora. Sin novedad en el Alcázar.

Está todo el mundo revolucionado con esto de las televisiones privadas: que si en mi casa se ve de maravilla, que si en la mía tiene mucha nieve, que si tiene mucho más morbo sin decodificar...

■ Y mientras tanto los antenistas, cotizándose como si fueran fontaneros o dentistas e instalando parrillas a diestro y siniestro por riguroso orden de petición. El progreso es bueno pero costoso.

Y si no que se lo digan a quienes, por tener una simple bombona de butano en casa, han tenido que pagar precios abusivos a una empresa de dudosa legalidad, como se informa en nuestra edición de hoy. Y



Un nuevo periódico.

un metro de tubo para el gas cuesta veinte duros...

■ Ayer apareció en los quioscos un nuevo periódico, el "Claro", que se reconoce sensacionalista hasta la médula. Otros lo son y no lo admiten, así que habrá que aceptarles al menos el mérito de la sinceridad.

■ Desde aquí les deseamos la mejor de las suertes a los nuevos colegas, que fueron rompedores en su primer número con la noticia del desnudo de Isabel Pantoja en su próxima película. La competencia siempre es buena, sobre todo para el lector que tiene más donde agarrarse.



Tita Martínez con el modisto Matías Montero.

Esta tarde, desfile de Matías Montero en "La Pulgosa"

Tita MARTINEZ

Con motivo de celebrarse hoy un desfile en los salones de "La Pulgosa" a beneficio de la lucha contra el cáncer, el modisto albacetense Matías Montero presentará su colección de primavera en esta fiesta y señaló que "estoy encantado de poder colaborar en todo lo relacionado con Albacete y en este caso particular por doble motivo". Pero trasladar todo

este tinglado ha debido ser problema, "en efecto, pero lo doy por bien empleado por la finalidad que estas fiestas tienen y porque vivo y trabajo en Madrid pero soy un albacetense más. Ahora te aseguro que el traslado es complicadísimo. He traído lo más significativo de mi colección, dos trajes de noche y también trajes de calle porque ahora los hombres están tan pendiente de la moda como las mujeres".

ONCE
n.º premiado ayer
99.593
(Premiados con 2.500.000 Ptas.)

Terminaciones y premios	
Num.	Ptas.
9.593	50.000
593	5.000
93	500
3	50