

Negocio & Estilo de Vida Castilla y León

La producción de Renault España crece más del 30 por ciento durante este año



SEGOVIA / 17

La apertura de un nuevo registro en La Albuera agilizará las gestiones municipales



FÚTBOL / 33

Los socios de la Gimnástica Segoviana dieron su apoyo al trabajo de la Junta Gestora en la asamblea del club

► MEDIO AMBIENTE

Coca se sitúa a la cabeza de Castilla y León en el uso de calderas de biomasa



El alcalde, junto a una de las calderas. / A.B.

► **Instalaciones** La villa cuenta con ocho calderas de biomasa en diferentes edificios públicos, desde que en 2002 instaló la primera en el Ayuntamiento ► **Carbono** Coca ha reducido sus emisiones de CO₂ en un 28,3%. SEGOVIA6 Y 7

► FINANCIACIÓN

La Junta acepta el modelo con 'moderada satisfacción'

El Gobierno regional destacó su "moderada satisfacción" tras aceptar el nuevo modelo de financiación autonómica porque los recursos adicionales que la Comunidad recibirá antes del 1 de enero de 2010 llegarán a los 284 millones de euros sobre los 171 ofertados por el Gobierno el pasado viernes. CASTILLA Y LEÓN22

► SOCIEDAD

La venta de lotería de Navidad ha descendido un 2,42% este año

Aunque la venta de lotería para el sorteo extraordinario de Navidad, que se celebra hoy, supera en la provincia los 19,5 millones de euros, ha descendido un 2,42% respecto al mismo sorteo de 2008. SEGOVIA9



Mundo Laboral, premio "Nicomedes García". La empresa Mundo Laboral S.L. recibió ayer el primer premio "Nicomedes García", que otorga el Ayuntamiento de Valverde del Majano, por su labor para favorecer el desarrollo local y crear empleo. En la imagen superior, Jorge Miguel Peña (izquierda) recibe de manos del alcalde de Valverde, Rafael Casado, una escultura de Nicomedes García realizada por el artista César de las Heras. Además de este trofeo, la empresa se llevó un talón de 10.000 euros. / JUAN MARTÍN SEGOVIA16

Y ADEMÁS...

Segovia necesita un Palacio de Congresos

248 días sin desdoblarse y sin cerrar la variante de la capital

FÚTBOL SALA

El Caja Segovia juega hoy ante el Marfil en el Pedro Delgado

Tras la brillante clasificación para la Copa de España, el equipo segoviano abre la segunda vuelta de la competición midiéndose al cuadro catalán a las ocho y media de la tarde. DEPORTES32

SOCIEDAD

El Ayuntamiento inicia una campaña de recogida de juguetes en Navidad SEGOVIA15

CULTURA

La Fundación Don Juan de Borbón terminará el año con un superávit de 37.781 euros SEGOVIA10



Especial

Navidad

Págs. interiores



DOMPAL

JOYAS DE BELLOTA

DOMINGO DEL PALACIO, S.A.
C/ REYES CATÓLICOS, 10
POL. IND. DE ALCOBENDAS 28108 MADRID
TLF: 916620994 FAX: 916620907

DISTRIBUCIONES ALIMENTARIAS SAN LORENZO S.L.
AVDA. DEL SOTILLO, 3
40196 LA LASTRILLA (SEGOVIA)
TLF: 921429872 FAX: 921433260



UN DÍA COMO HOY...

[EFEMÉRIDES]

1849.- El escritor ruso Fedor M. Dostoievski es indultado ante el pelotón que iba a fusilarle.
 1857.- Fuerzas aliadas inglesas y francesas toman la ciudad china de Cantón, que fue gobernada posteriormente por una comisión formada por el Reino Unido y Francia.
 1938.- Otto Hahn, director del departamento de química del Instituto Kaiser Wilhelm, de Berlín, y su equipo consiguen la primera fisión nuclear de la historia.
 1947.- Guerra civil china: los comunistas llegan a las puertas de Pekín.
 1966.- Rhodesia del Sur abandona la Commonwealth.
 1971.- El austríaco Kurt Waldheim, elegido secretario general de la ONU.
 1972.- Rescatados los 16 supervivientes de un avión accidentado 70 días antes en la cordillera de los Andes con 36 personas a bordo.
 1973.- Crisis del petróleo: La OPEP duplica sus precios.

[NACIMIENTOS]

1639.- Jean Baptiste Racine, dramaturgo francés.
 1858.- Giacomo Puccini, compositor italiano.
 1859.- Manuel Gutiérrez Nájera, poeta mexicano.
 1876.- Filippo Tommaso Marinetti, poeta italiano.
 1911.- Alvaro Cunqueiro, escritor español.
 1915.- José Antonio Nieves Conde, director español de cine.
 1959.- Bernd Schuster, futbolista alemán.
 1960.- José María Sanz, "Loquillo", cantante español.

[DEFUNCIONES]

1870.- Gustavo Adolfo Bécquer, poeta español.
 1880.- Mary Ann Evans, "Jorge Eliot", escritora británica.
 1905.- José Riquelme, actor español.
 1987.- Carlos de Godó, periodista y editor español.
 1989.- Samuel Beckett, escritor irlandés.
 1995.- Néstor Luján, periodista y escritor español.
 1998.- Anatoli Ribakov, escritor ruso.
 2003.- Manuel Vidal, escritor y periodista taurino español.
 2006.- Francesc Vila Rufas "Cesc", dibujante y humorista gráfico español.
 2007.- Julien Gracq, escritor francés.
 2008.- Lansana Conté, presidente de Guinea Conakry.

[SEGOVIA, DESDE FUERA]

Las turroneiras de La Alberca

ANA SANTAISABEL

Desde Salamanca



EN SALAMANCA se vive el ambiente navideño durante todo el mes de diciembre. En los primeros días de este mes, y desde hace décadas, se instalan en los soportales de San Antonio, detrás de la Plaza Mayor, las turroneiras de La Alberca. En sus puestos puede adquirirse el turrón artesano típico de este pequeño y precioso pueblo de la Sierra de Francia, además de otros dulces y productos de la zona, como miel, nueces o castañas. Tam-

bién durante este mes cada año la fundación Salamanca Ciudad de Cultura, celebra el ciclo de música coral "Navidad Polifónica", con la participación de distintas corales salmantinas, y también pueden visitarse ya muchos belenes en distintos puntos de la ciudad.

Pero sin duda, el acto más intenso del mes, y que ya es conocido en todo el país, es la celebración adelantada de la Nochevieja que celebran los estudiantes univer-

sitarios antes de volver a sus casas para pasar las fiestas con sus familias. El último jueves antes de las vacaciones, la Plaza Mayor se llena hasta los topes -unas treinta mil personas en la celebración de este año, el pasado día 10- para despedir el trimestre y el año y tomar las doce gominolas que inauguran la fiesta que durante toda la noche se vive en las calles, bares y discotecas de esta ciudad.

[TRIBUNA] JOSE LUIS CUENCA ALADRO

¿Un paso decisivo? No, rotundamente no

EN UN EJERCICIO DE VOLUNTARISMO y lealtad a la causa que le honra, el senador socialista por Segovia, Juan Luis Gordo, trata de argumentar y explicar a los lectores de "El Adelantado" las bondades de la nueva Ley de Economía Sostenible que el Gobierno acaba de presentar con escaso éxito parlamentario en el Congreso de los Diputados.

Todos los razonamientos que nos ofrece el señor Gordo (a quien no tengo el gusto de conocer personalmente, pero del que tengo magníficas referencias por amigos comunes) se vienen abajo y quedan desacreditados en el justo momento que concluye su artículo del domingo pasado, en esta misma tribuna de opinión, como sigue: "Los españoles, una vez más, tienen la suerte de que en estos momentos gobierne el PSOE", y claro, esto me parece, por decirlo suavemente, muy exagerado. Porque puede que sea una fortuna para algunos socialistas, pero para el conjunto de ciudadanos españoles es una auténtica desgracia que así sea.

Lo primero que hay que decir sobre el nuevo anteproyecto de ley de Economía sostenible es que llega tarde y muy descafeinado a causa la nula credibilidad y confianza que transmiten sus creadores. El ejecutivo socialista está agotado desde hace tiempo y se han sacado de la manga una serie de parches que nadie sabe a ciencia cierta para qué van a servir. Todo parece ir en la línea de la habitual propaganda marketiniana en la que el Gobierno, eso sí, se mueve como pez en el agua.

Más que leyes, lo que la nación española necesita urgentemente es una reforma de verdad que propicie la implantación de una política económica de austeridad en las administraciones públicas. Y en los cargos públicos de representación política también. Esto es indispensable. Reformas tangibles que el ciudadano perciba como

reales y posibles, y dejemos de lado la cantinela de "las reformas estructurales". Claro que "estructurales", por supuesto, pero hay que decir cuales.

Díganme ustedes, queridos lectores del "Adelantado", si es normal, por ejemplo, que el salario mínimo de un trabajador sea de 624 euros/mes y el de un diputado/a (que además lo está haciendo fatal) sea de 4.000/mes, pudiendo llegar con las dietas a 6.000; o que un catedrático de universidad o un cirujano de la sanidad pública gane menos que un concejal de festejos de algunos ayuntamientos; o que un ciudadano tenga que cotizar 35 años para percibir su jubilación y a los diputados/as les baste con siete años de cotización; o que los diputados/as sean los únicos trabajadores exentos de tributar un tercio de su sueldo de IRPF; o si es normal colocar a dedo en la administración a amigos y asesores con sueldos que ya quisieran para ellos técnicos más cualificados; o que las televisiones autonómicas, creadas y puestas al servicio de la pervivencia en sus puestos de los políticos, derrochen en gastos millonarios; o que los ciudadanos soporten el elevadísimo coste que significa la ostentación de nuestra clase política con sus gastos en comidas, viajes, coches oficiales y chóferes. No es normal, ¿verdad? Pues entonces empecemos por ahí.

Después, y sólo después, podemos empezar a hablar de economía, pero no de economía sostenible, sino de economía con mayúsculas. ¿Y por dónde empezamos? ¿Por la tremenda tasa de paro que hemos alcanzado (5 millones de desempleados)? ¿Seguimos por las inversiones extranjeras que se han desplomado un 90% en el primer semestre? ¿Continuamos por las subidas de impuestos, tasas y precios de todos los servicios? ¿Analizamos la deuda de más de 200.000 millones de euros del Estado español? Mejor dejarlo, porque no acabaremos nunca.

Lo que tiene España, la todavía nación española, es una economía que se ha hecho insostenible por obra y gracia de quienes no supieron (o no quisieron) hacer frente a la crisis. No calcularon sus consecuencias al no hacer un buen diagnóstico a tiempo, para terminar por emplear un tratamiento tardío y baldío. Y en éstas estamos.

¿Quién le puede poner el cascabel al gato? Si lo supiera se lo diría, pero solo se me ocurre discutir con sentido común para encontrar soluciones nítidas a problemas abstractos y acudir, una y otra vez, al magnífico manual de cabecera de tantas generaciones de estudiantes de Empresariales y Economía: "El Libro de la Economía Moderna" del Premio Nobel (1970) Paul Samuelson, recientemente fallecido.

Y volviendo al principio, al artículo de opinión de Su Señoría el senador Gordo, decirle que no, lo siento mucho, "el paso no es decisivo" (la ley de Economía sostenible), es más bien intrascendente, superficial. La economía la han dejado ustedes hecha añicos. En pedazos, vamos. La crisis además es total, no solo económica, y alcanza ya los valores más esenciales y profundos de nuestra sociedad. No toquen nada más, por favor, porque lo van a empeorar. Hágame caso, paisano.

EL ADELANTADO.COM

[ENCUESTA DEL DÍA]

¿Cuál es su presupuesto para Lotería de Navidad este año?



* Esta encuesta no es científica, los resultados se obtienen con las respuestas voluntarias de los lectores que desean expresar su opinión a través de nuestra página web.

[RANKING DE NOTICIAS]

Lo + valorado

- LOCAL. El PP cree que colocando un cartel se optimizaría la ocupación del aparcamiento del AVE
- LOCAL. El invierno trae a Segovia el día más frío del año
- LOCAL. Fernández de la Vega cree que la nueva José Zorrilla traerá "vida y progreso"
- CASTILLA Y LEÓN. Castilla y León firma el acuerdo al conseguir 500 millones de fondos adicionales
- CUÉLLAR. El tráfico pesado deberá circular por las calles principales de la villa

Lo + leído

- LOCAL. Fernández de la Vega cree que la nueva José Zorrilla traerá "vida y progreso"
- ÚLTIMA PÁGINA. De boda medieval en Segovia
- LOCAL. Fallece un varón de 40 años en un accidente en San Cristóbal de la Vega
- LOCAL. El invierno trae a Segovia el día más frío del año
- DEPORTES. Contra el frío, una manta... de goles



|SEGOVIA, DESDE SEGOVIA| PABLO MARTÍN CANTALEJO

¡Limpiemos la ciudad!

SE HA INICIADO UNA NUEVA campaña "de sensibilización sobre limpieza viaria y recogida de residuos". Digo nueva porque ya van más las "celebradas", y al parecer sin demasiado éxito. ¿Por qué? Puede haber varias razones, pero una de ellas, muy clara, me parece que es el hecho de que se haga una de estas campañas a favor de una "Segovia limpia y guapa" (me sigue pareciendo cursi el lema) y luego, después de gastar un dinero en ella, olvidar que debe haber una continuidad, un recordatorio constante, al menos durante el tiempo preciso para que se empiecen a observar resultados positivos. Además, algunos carteles vistos por ahí confunden más que informar, porque el dibujo de una colilla no parece tal y los consejos a pie de cartel exigen sentarse ante ellos para leerlos.

¿Dónde están los expertos en marketing para asesorar adecuadamente?

En un breve reportaje que publiqué el pasado noviembre, en la sección "Turismo con motor", hacía referencia al ejemplo de alto valor ciudadano que nos da una ciudad cosmopolita como es Singapur. Sus calles están de una limpieza ejemplar, porque en ellas se prohíbe arrojar papeles, colillas, chicle, etc., aplicándose unas fuertes multas a los infractores, incluso a los que hablan en voz muy alta o gritan (como acostumbramos a hacer los españoles). Los buenos resultados no son producto

de una campaña esporádica, sino de años manteniéndola y de la rigurosidad de aplicación de las sanciones correspondientes.

Entre nosotros, todo esto puede extrañar, pero hay que ir a ello si queremos que estas campañas, además del dinero que en ellas se invierte, sirvan para algo. Tiene que empezar a colaborar seriamente la Policía Local, invitando con amabilidad a los transeúntes -pequeños y mayores- que arrojen desperdicios en la calle a recogerlos y depositarlos en las papeleras (léase cáscaras de pipas, chicle masticado, bolsas, cajetillas, colillas -para éstas harán falta también papeleras-cenicero-, papeles, etc.); tendremos que colaborar también los ciudadanos haciendo las mismas invitaciones a quienes veamos que no cumplen las normas; los bares y otros establecimientos públicos tendrán que colocar recipientes -algunos pocos ya

los tienen- para que los visitantes les utilicemos, obligación que deberán recordarnos dichos establecimientos con los oportunos carteles; habrá que mentalizar, advertir e incluso sancionar a quienes amontonen cartones, cajas o desperdicios junto a los contenedores, pero también habrá que procurar que estos últimos tengan siempre capacidad para admitir los deshechos, vaciándoles si es preciso con mayor frecuencia o cambiando la finalidad de algunos, pues hay contenedores que apenas reciben "mercancía" y otros que se ven sobrecargados.

Hay algo más para que la ciudad esté limpia: se debe mirar también a lo alto para hacer una limpieza general de faroles, llenos de porquería sus cristales tras años de olvido; y mirando a tierra, también habrá que hacer limpieza general de alcantariillas y de los puntos de las aceras ensuciados por líquidos de los productos inservibles.

Los ciudadanos hemos tenido que prescindir de la recogida domiciliar de basuras, y como pagamos tasas cada vez más altas, además de tener que poner sumo cuidado para saber cuál es el contenedor en el que tenemos que hacer el depósito, debemos ser correspondidos con unos servicios ejemplares. Antes de terminar estas líneas hago observar, por lo que vengo constatando, que funciona excepcionalmente bien el servicio de recogida que ofrece Punto Limpio. Sirva de ejemplo.

EDITORIAL

Pioneros en la lucha contra el cambio climático

MIENTRAS EL MUNDO INTENTABA alcanzar un acuerdo en Copenhague para combatir el cambio climático, Coca seguía trabajando con hechos y no con palabras en reducir las emisiones de CO2 a la atmósfera. La localidad que viera nacer al emperador Teodosio es todo un ejemplo de desarrollo sostenible y de clara apuesta por las energías alternativas.

Hasta ocho centros públicos cuentan con instalaciones de calefacción alimentadas por biomasa, es decir, por residuos forestales, restos de poda, residuos agrícolas y de industrias madereras, papeleras y agroalimentarias.

Desde que en 2002 se colocara la primera caldera de biomasa en el edificio que alberga el Ayuntamiento y la Comunidad de Villa y Tierra, el pueblo se ha ido sumando a la producción de energía mediante la limpieza de sus extensos montes.

Segovia cuenta con una reserva ecológica de gran importancia como es la Tierra de Pinares, que se encuentra claramente infrautilizada. Si esa rica masa arbórea fue durante mucho tiempo líder en la produc-

ción de resina, ahora lo puede ser en la fabricación de energías alternativas que reducen la quema de petróleo.

En un momento en el que la producción de madera de nuestros bosques ha caído espectacularmente ante la competencia desleal francesa, hay que buscar alternativas al habitual rendimiento que se saca de los pinares. La utilización de los residuos forestales sirve además para mantener limpios nuestros bosques y reducir considerablemente el riesgo de incendios durante la época estival.

La vieja reivindicación del alcalde de Coca, Juan Carlos Álvarez, de que si aquella empresa que contamina debe pagar, los municipios que cuentan con importantes masas forestales deberían recibir una subvención o ayuda por parte de las administraciones, parece más justa y acertada que nunca.

Los bosques capturan CO2 y hoy por hoy, tras el minifracaso que nos ha deparado Copenhague, la plantación de árboles y la protección de las zonas arbóreas existentes, como la de nuestra Tierra de Pinares, constituyen la mejor forma de luchar contra el cambio climático.

CENA DE NAVIDAD

Organizado por ESPACIO ALTERNATIVO Y EL RANCHO DE LA ALDEGÜELA
El próximo 26 de diciembre a las 21:30h., tras el concierto de la Coral Ágora
CENA BAILE EN EL RANCHO DE LA ALDEGÜELA

Menú elegido para estas fiestas, exquisito y en su justa medida. Precio 30€
Teléfono de información: 921 401 060 - www.el-rancho.com - info@el-rancho.com

EL ADELANTADO DE SEGOVIA

EDITA:
EL ADELANTADO DE SEGOVIA, S.L.
D.L. SG.7 1958

Presidente - Editor:
Carlos Herranz Cano
Director General:
Javier Hernando Domingo
Director de Desarrollo:
Aurelio Martín González

Director:
Jesús Martínez Calle
Jefes de Sección:
Marcelo Galindo Miranda y
Florentino Descalzo San Frutos
Director de Administración:
Carlos Rebollar Herranz
Director Comercial:
David Matarranz Casado
Responsable de Distribución:
Miguel Casado Rubio

Redacción, Administración y Publicidad
Calle Morillo, 7 (junto Jardín Botánico)
40002 Segovia
Teléfono centralita: 921 43 72 61
Teléfono publicidad: 921 46 12 12
Fax 921 44 24 32

Correo electrónico redacción:
redaccion@eladelantado.com

Correo electrónico publicidad:
publicidad@eladelantado.com

Difusión controlada por la OJD

|VISTO Y NO VISTO| FOTO: ALBERTO BENAVENTE

Viento fastidioso

Ayer no cayó ni un copo de nieve en la capital segoviana pero durante gran parte del día los segovianos sufrimos violentas rachas de viento que, por lo visto, terminaron por desprender el cartel de una inmobiliaria. Como si no estuviera ya de por sí bastante complicado el mercado para que además se sumen los fenómenos meteorológicos adversos a fastidiar las posibles operaciones de compra. Parece una broma pesada del dios Eolo. Vale que las ventas están por los suelos, pero esta fechoría sobra.

Esta sección está abierta a la participación. Si usted tiene alguna fotografía curiosa o significativa referida a la vida cotidiana de la ciudad o de la provincia, puede enviarnosla por correo postal o a través del correo electrónico redaccion@eladelantado.com



RTE. BERNARDINO



RESTAURANTE 'EL BERNARDINO'. SEGOVIA

Pinturas de Javier Álvarez Gómez

El restaurante 'El Bernardino' expone en sus intalaciones de la Calle Real la muestra 'Sobre todo pasteles', de Javier Álvarez Gómez. Puede verse hasta el 31 de diciembre. (Foto: Kamarero)

FARMACIAS DE GUARDIA

EGOVIA:

HOY: Día y noche: Tamayo Barbero. José Zorrilla, 41.

MAÑANA: Día y noche: Tamayo Barbero. Santo Tomás, 5.

EL ESPINAR: Esta semana está de guardia el despacho situado en San Rafael.

OTRAS LOCALIDADES: Hoy están de guardia las 24 horas los despachos de las localidades de Cantalejo, Boceguillas y Arcones.

De 10,00 a 22,00 horas, estarán abiertas las oficinas de los municipios de Olombrada, Navalmanzano, Santa María la Real de Nieva y La Granja.

De 10.00 a 20.00 h. abrirá la farmacia de Villacastín.

AGENDA4

HOY

22 diciembre de 2009
Faltan 9 días
Santoral

Santos: Honorato, Queremón, Demetrio, Flaviano y Zenón.

TELÉFONOS DE URGENCIA

Servicios de seguridad

POLICÍA LOCAL921431212
COMISARÍA DE POLICÍA 921414700
PROTECCIÓN CIVIL . . .921759115
GUARDIA CIVIL . .062 Y 921426363
ÍNF DE CARRETERAS . . .921417131
BOMBEROS SEGOVIA . .921422222
BOMB. COCA921586132
BOMB. SEPÚLVEDA . . .921540000

Servicios sanitarios

EMERGENCIAS061
HOSPITAL GENERAL . .921419100
HOSP. POLÍCLINICO . .921419100
H. MISERICORDIA .921460115-16
CRUZ ROJA921440202
URGENCIAS921440702
INFOCÁNCER (GRATUITA)
(24 HORAS)900100036

Transportes

RADIO TAXI921445000
ESTACIÓN RENFE . . .902240202
ESTACIÓN DE
AUTOBUSES921427707

Otros

EMERGENCIAS112
TURISMO921460334
AYUDA A LA VIVIENDA
(JUNTA CYL)902 22 88 88
CORREOS921461949

Instituciones

SUBDELEGACIÓN DE
GOBIERNO921759000
JUNTA DE
CASTILLA Y LEÓN . . .921417384
DIPUTACIÓN921113300
AYUNTAMIENTOS
SEGOVIA921419800
AYLLÓN921553000
CANTALEJO921520001
CANTIMPALOS921496009
CARBONERO
EL MAYOR921560002
COCA921586011
EL ESPINAR921181700
FUENTEPELAYO921574000
MOZONCILLO921577392
NAVALMANZANO . . .921575002
NAVA DE LA ASUNCIÓN-
CIÓN.....921580036
NAVAS DE ORO921591000
PALAZUELOS
DE ERESMA921449354
RIAZA921551016
SAN ILDEFONSO921470018
STA. MARÍA LA REAL
DE NIEVA921594036
SEPÚLVEDA921540000
TURÉGANO921500000
VILLACASTÍN921198008

EXPOSICIONES

'Arte entre amigos'

'Arte entre amigos', muestra pictórica de Pablo Caballero, puede visitarse de martes a domingo hasta el 7 de enero de 2010.

BAR LIBITUM

María Balbuena

Fotografías de María Balbuena en el bar Santana hasta el día 31 de diciembre.

BAR SANTANA

Gira del Milenio (Héroes del Silencio)

Fotografías inéditas de la última gira de Héroes del Silencio. Imágenes tomadas por el segoviano Óscar Ortega Gómez, 'récord Guinness' por ser el mayor coleccionista de discos del grupo. Hasta el 31 de diciembre.

CAFE BILLAR 'LA SALA' DEL C. C. LUZ DE CASTILLA

Ruedas hidráulicas

Muestra de ruedas hidráulicas del Real Ingenio de la Moneda en el Patio de la Casa de Andrés Laguna (c/ Judería Vieja). Ampliada hasta el día 20 de enero, de 11.00 a 14.00 y de 16.00 a 19.00 h.

Muestra del Maratón Fotográfico 'Segovia Romana'. Hasta mañana, 23 de diciembre.

CASA DE ANDRÉS LAGUNA

Belenes del Mundo

Nacimientos de Burkina Faso, Mali, Senegal y Camerún en la Casa del Sello de Paños. Hasta el 6 de enero.

CASA DEL SELLO DE PAÑOS

Pueblo saharauí

Fotografías realizadas por José Luis Vázquez en los campamento de refugiados saharauis. En la Casa Joven hasta el día 20 de enero.

CASA JOVEN

Pintura de Rakel Tablada

Exposición de pintura de óleo y carbón, de la artista Rakel Tablada, en la sala de exposiciones Unturbe del Casino de la Unión (edificio Sirenas). Hasta el día 30 de diciembre.

CASINO DE LA UNIÓN.

José Ramón Sánchez Herrera

Pinturas del arquitecto José Ramón Sánchez Herrera, en el Colegio de Arquitectos (COACYL). Hasta el 7 de enero de 2010.

COLEGIO OFICIAL DE ARQUITECTOS

SOCIEDAD



Compra fácil. La Agrupación de Comerciantes Segovianos y Caja Segovia ha entregado diez nuevos cheques de compra por valor de 200 euros cada uno, correspondientes a la campaña de promoción de la Tarjeta Compra Fácil. Los ganadores han sido Marta Vega Cuesta (Turégano), Sirena Moreira Issler, Mercedes Crespo Crespo, Juan Luis Martín Gimeno, Juan Manuel Torrego Blanco (Turégano), Julia Miguel Santos, Laurentino García Gómez, Miguel Sanz Delgado, Alberto Orsikowsky Cirujeda y Jhon Fredy Varon Varon. (Foto: El Adelantado)

Miguel Arribas

Muestra del diseñador gráfico Miguel Arribas. Hasta el 31 de diciembre.

CONVENTO DE MÍNIMOS

Juan Carlos Matilla

Exposición de Juan Carlos Matilla en la Galería Névida. Hasta el día 4 de enero.

GALERÍA NÉVIDA

Pedro Canabal

Muestra de Pedro Canabal, con los últimos trabajos realizados tras su estancia en Mali y Burkina Faso. Hasta febrero.

GALERÍA ÁFRICA

Bodegones de Maite Vivanco

Trabajos de esta profesora segoviana afinada en Valladolid. Bodegones, ilustraciones y acuarelas. Hasta el 31 de diciembre.

LIBRERÍA DIAGONAL

'Escultura española actual 2000-2010'

'El reino del silencio. Escultura española ac-

tual. Entre el objeto y su ausencia'. Hasta el 21 de febrero de 2010.

MUSEO 'ESTEBAN VICENTE'

Javier Álvarez Gómez

"Sobre todo pasteles", pinturas de Javier Álvarez Gómez. Hasta el día 31 de diciembre.

RTE. EL BERNARDINO

Colectiva

'Agárralo como puedas, 11 artistas, 33 obras', colectiva en la galería Montón de Trigo, Montón de Paja de Segovia hasta el 9 de enero.

MONTÓN DE TRIGO, MONTÓN DE PAJA

Moda

Muestra de trajes utilizados en representaciones de teatro. Hasta el 17 de enero.

TEATRO JUAN BRAVO

Navidad en Caja Segovia

'Capriccio Veneziano', montaje navideño de Caja Segovia.

Hasta el 6 de enero.

TORREÓN DE LOZOYA

CARTELERA DE CINE

ARTE7



Avatar (160 min.)

Lunes y martes, 16.00, 16.30, 19.30, 21.00 y 22.30 h.; viernes y sábado, 18.30, 20.00, 21.30, 23.00 y 00.30 h.; domingo, 16.30, 18.00, 19.30, 21.00 y 22.30 h.
NO RECOMENDADA PARA MENORES DE 7 AÑOS

Cuento de Navidad (98 min.)

Lunes, martes y viernes, 16.00 y 18.00 h.; sábado, 16.00 y 18.00 h.; y domingo, 16.00 h.
NO RECOMENDADA PARA MENORES DE 7 AÑOS

Donde viven los monstruos (101 m.)

Domingo, lunes y martes, 16.00, 18.00 y

20.00 h.; viernes y sábado, 16.00, 18.00, 20.00 y 22.00 h.
RECOMENDADA PARA TODOS LOS PÚBLICOS

Crepúsculo II. Luna nueva (131 m.)

Domingo, lunes y martes, 22.00 h.; y viernes y sábado, 00.00 h.

NO RECOMENDADA PARA MENORES DE 13 AÑOS

Lluvia de albondigas (91 m.)

Todos los días, 16.30 h.
RECOMENDADA PARA TODOS LOS PÚBLICOS

Spanish movie (90 m.)

Domingo, lunes y martes, 18.30, 20.30 y 22.30 h.; y viernes y sábado, 18.30, 20.30, 22.30 y 00.30 h.

NO RECOMENDADA PARA MENORES DE 7 AÑOS

CINEBOX



Luna nueva

Todos los días, 19.00 y 21.50 h.; viernes y sábado, 00.40 h.; y sábado y domingo, 16.15 h.
NO RECOMENDADA PARA MENORES DE 13 AÑOS

Lluvia de albondigas

Sábado y domingo, 16.00 h.
RECOMENDADA PARA TODOS LOS PÚBLICOS

2012

Todos los días, 18.10 y 21.10 h.; y viernes y sábado, 00.20 h.

NO RECOMENDADA PARA MENORES DE 7 AÑOS

Avatar (3 D) (160 min.)

Lunes y martes, 19.00 y 22.00 h.; viernes y sábado, 18.00, 21.00 y 00.00 h.; y domingo, 16.00, 19.00 y 22.00 h.
NO RECOMENDADA PARA MENORES DE 7 AÑOS

Planet 51 (90 min.)

Domingo, lunes y martes, 16.05, 18.05 y 20.05 h.; y viernes y sábado, 16.05, 18.05, 20.05 y 22.05 h.
RECOMENDADA PARA TODOS LOS PÚBLICOS

2012 (160 min.)

Domingo, lunes y martes, 22.15 h.; viernes y sábado, 00.15 h.

Planet 51

Todos los días, 18.05 y 20.05 h.; y sábado y domingo, 16.00 h.
RECOMENDADA PARA TODOS LOS PÚBLICOS

Paranormal Activity

Todos los días, 22.05 h.; y viernes y sábado, 00.05 h.
NO RECOMENDADA PARA MENORES DE 13 AÑOS

Spanish movie

Todos los días, 18.10, 20.10 y 22.10 h.; viernes y sábado, 00.10 h.; y sábado y domin-

NO RECOMENDADA PARA MENORES DE 7 AÑOS

Dos canguros muy maduros (90 m.)

Domingo, lunes y martes, 16.15 y 18.15 h.; y viernes y sábado, 16.15, 18.15 y 20.15 h.
RECOMENDADA PARA TODOS LOS PÚBLICOS

Algo pasa en Hollywood (105 m.)

Domingo, lunes y martes, 20.15 y 22.15 h.; viernes y sábado, 22.15 y 00.15 h.
RECOMENDADA PARA TODOS LOS PÚBLICOS

Miércoles, día del espectador

go, 16.10 h.
NO RECOMENDADA PARA MENORES DE 7 AÑOS

Dos canguros muy maduros

Todos los días, 18.30 h.; y sábado y domingo, 16.30 h.
RECOMENDADA PARA TODOS LOS PÚBLICOS

El erizo

Todos los días, 20.20 y 22.25 h.; viernes y sábado, 00.30 h.
NO RECOMENDADA PARA MENORES DE 7 AÑOS

Jueves, día del espectador

Juan Carlos Lázaro Maroto "El torero"

Exposición de acuarelas "Segovia, ¡qué bonita eres!", en el Ventorro San Pedro Abanto (Crta. de Arévalo). Hasta el 6 de enero.

VENTORRO SAN PEDRO ABANTO

Valentín González

El pintor Valentín González muestra una colección de cuadros en técnica mixta en la librería Atenea hasta el 31 de diciembre.

LIBRERÍA ATENEA. EL SOTILLO (LA LASTRILLA)

Cortar y pegar

Hasta el día 6 de enero puede verse la exposición "Cortar y pegar".

LA GRANJA DE SAN ILDEFONSO. GALERÍA ARTESONADO

Lope Tablada

Muestra del pintor segoviano Lope Tablada en la Galería Zaca de La Granja, hasta el 10 de enero.

LA GRANJA DE SAN ILDEFONSO. GALERÍA ZACA

María García López

Pinturas de María García López en La Chocolatería. Hasta el 30 de diciembre.

LA GRANJA DE SAN ILDEFONSO. LA CHOCOLATERÍA

Colección Laguna-Lomillos y Belenes

Hasta el 17 de enero puede verse una de las colecciones privadas de vidrio de La Granja más importantes, la del empresario Eleuterio Laguna. IX Exposición de Belenes en la Real Fábrica de Cristales hasta el 31 de enero.

LA GRANJA DE SAN ILDEFONSO. MUSEO DEL VIDRIO

Exposición colectiva

Muestra colectiva con obras de Mariano Carabias (pintura), Álvaro García-Miguel (escultura), Alberto Villar (fotografía) y Pedro Cebrián (pintura). Hasta el 6 de enero, menos 24 y 31 de diciembre.

NAVA DE LA ASUNCIÓN. GALERÍA ESTUDIO DE ARTE

Bernabé Gilabert

"La huella del espacio", muestra de Bernabé Gilabert en el centro social de Caja Segovia de Santa María. Hasta el 6 de enero.

SANTA MARÍA LA REAL DE NIEVA. CENTRO CAJA SEGOVIA

'Amigo lobo'

'Leyenda y realidad del lobo ibérico', muestra que puede verse en el Centro Nacional de Educación Ambiental de Valsain. Hasta el 31 de diciembre.

VALSAÍN. CENEAM

TEATRO

Teatro en familia

Hoy, a las 19.00 h., representación de "Adivinaguas" a cargo de la compañía PTV Clowns. Recomendado para público a partir de 5 años.

SEGOVIA. TEATRO JUAN BRAVO

Ciclo de Música Vocal
Cantos para el Adviento y la Navidad
 Del 5 de diciembre de 2009 al 5 de enero de 2010
 Diputación de Segovia
 Ayuntamiento de Segovia
 Junta de Castilla y León
 Ayuntamientos de la provincia de Segovia

DISCO-PUB
 C/ San Vicente el Real, 19
 Telf. 921 43 49 18
Arís
 ESTAS NAVIDADES TENEMOS UNA NAVIDAD MÁGICA
 23 DICIEMBRE, 16º ANIVERSARIO ARIS
 ESPECTÁCULO MAGO MURFY
 FIESTA CUTTY SARK
 FIESTA BURN
 SORTEO DE REGALOS
 24 DICIEMBRE, 00:30 h.:
 NOCHEBUENA, COTILLÓN,
 REGALOS, CONCURSOS, MÚSICA...
 OS ESPERAMOS ¡FELIZ NAVIDAD!



AGENDA SOCIAL



Bienvenida. Hola a todos!!! Soy **Matías** y nací el pasado viernes 18. Soy muy bueno y duermo mucho, pero en cuanto empiece a gatear, voy a hacer unos cuantos cambios en la casa de mis papás... je je je.

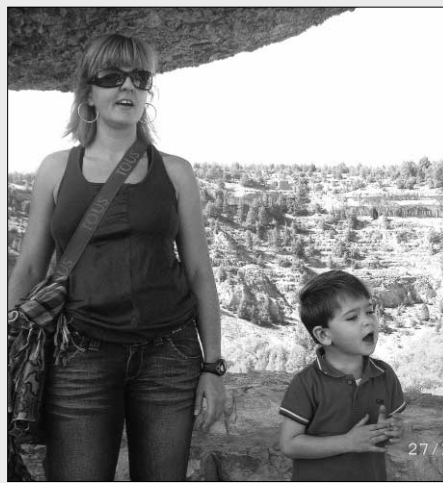

Cumpleaños. Ya ha pasado un año más y parece que fue ayer cuando me tuviste. Felicidades mami!!! Te deseo que pases un feliz día y que me sigas queriendo tanto como hasta hoy.

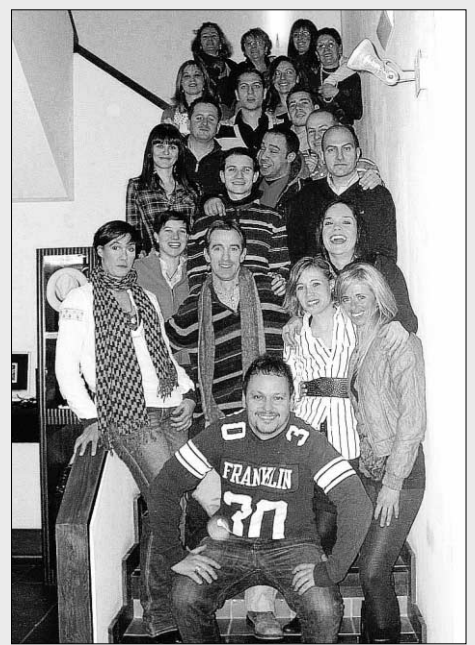

Cumpleaños. Mi niña ya está hecha toda una chica mayor. Te deseamos un feliz cumpleaños mamá, Marta, abuela Marina, tita Erika y Cinthia. Te amamos mucho. Besitos.

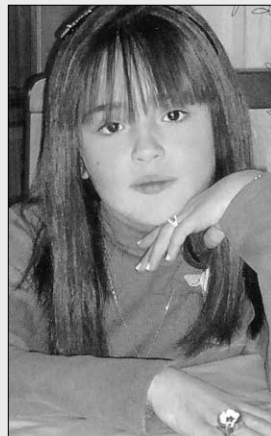

Triple bautizo. Inés, Samuel y Sofía, el día de su bautizo en **Muñopedro**. ¡Tres primos nacidos en tres días! Nos hicieron pasar un día lleno de emoción y han llenado la casa de sus abuelos en ese pueblo de alegría y alboroto.

Cena de Navidad. La plantilla de **Incorpore** celebró el pasado fin de semana la tradicional cena de Navidad, donde el buen ambiente y los mejores deseos para 2010 fueron el denominador común de la velada.



Celebración. Como todos los años por Navidad, las 'chicas' [unas 50] de la Fábrica de Confección de Manufacturas y Confecciones Segovianas, en la calle Depósitos s/n (actualmente desaparecida) han vuelto a reunirse, esta vez en el restaurante José María, para celebrar los cuarenta años de compañerismo.

Restaurante **Edulis**
 Menús Navideños • Cenas empresa
 921 49 31 23
 c/ Los Huertos nº 3
ENCINILLAS
 (Aparcamiento propio)



Mis abuelos... mis padres...
 ...y ahora nosotros.

Te acompañamos en los momentos más importantes de tu vida...

muebles **THERMOBEL**
 ¿qué es una habitación sin muebles?

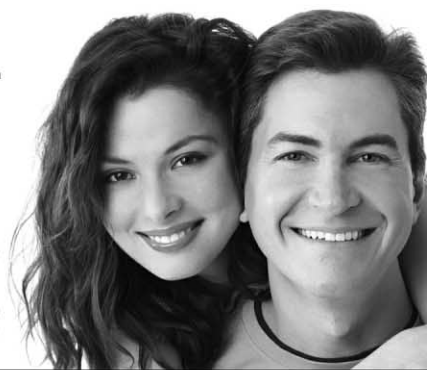

C/ Atalaya 26 · Pol. El Cerro · Segovia

thermobel.es

► MEDIO AMBIENTE

Coca, a la cabeza de Castilla y León en la utilización de calderas de biomasa

Ocho instalaciones. La villa dispone de ocho instalaciones que funcionan con biomasa en centros públicos: Ayuntamiento, colegio, centro de educación de adultos, instituto, parque de bomberos, balneario, polideportivo y centro forestal de El Sequero

Ahorro. El cambio a biomasa ha supuesto un ahorro de un 86,26 por ciento a las arcas municipales, y supone además una reducción de emisiones de CO₂ de un 28,83 por ciento, más de ocho puntos de los marcados por la Unión Europea

JUANA HITTA / SEGOVIA

La localidad segoviana de Coca se sitúa a la cabeza de Castilla y León en la utilización de calderas de biomasa. Desde que en 2002 se instalara la primera en el edificio que alberga el Ayuntamiento y la Comunidad de Villa y Tierra, en la actualidad son ocho las calderas colocadas en diferentes edificios públicos, convirtiéndose en un modelo de gestión sostenible. La biomasa está formada por residuos forestales, restos de poda, residuos agrícolas, residuos de industrias madereras, papeleras y agroali-

mentarias. También los residuos de explotaciones ganaderas como el estiércol y los purines. Incluso residuos sólidos urbanos y aguas residuales. Esto se traduce en un aumento del reciclaje y una disminución de residuos. Aquí radica una de las mayores ventajas de la biomasa, pues supone convertir un residuo en un recurso. En el caso de Coca los residuos que se utilizan proceden del pinar, como maderas, ramas, piñas y piñones, que son triturados antes de utilizarse como combustible en las calderas.

Ocho edificios acogen este tipo

de calderas, además del Ayuntamiento; colegio comarcal, colegio de educación de adultos, centro de actividades acuáticas, parque de bomberos, instituto, polideportivo y centro forestal de El Sequero.

El cambio de gasoil a biomasa ha supuesto un ahorro de un 86,26 por ciento a las arcas municipales, según explica el alcalde, Juan Carlos Álvarez. Si se comparan los gastos en calefacción antes de la utilización de la biomasa, las diferencias a favor de esta última energía limpia son muy grandes. Mientras que el gasto total en gasóleo para la



El alcalde de Coca, Juan Carlos Álvarez, en el gran silo del centro forestal de El Sequero, donde se

calefacción del Ayuntamiento, colegio comarcal, centro de educación de adultos y centro de actividades acuáticas alcanzaba los 66.288,98 euros al año, con el cambio a la caldera de biomasa se ha reducido hasta los 9.110,62 euros, 57.178,36 euros menos.

El alcalde afirma también que el cambio a biomasa supone una reducción de emisiones de CO₂ de un 28,83 por ciento, más de ocho

puntos de los marcados por la Unión Europea, que lo establece en un 20 por ciento.

DE 100 A 300 KILOWATIOS Las ocho calderas de biomasa instaladas en Coca tienen una potencia entre 100 y 300 kilovatios, siendo la del colegio público la más compleja y cara, con un coste de 120.000 euros.

Con una superficie arbolada de

➔ INSTALACIONES



• **Combustión.** Un operario que controla el funcionamiento de las calderas de biomasa muestra el proceso de combustión de la madera en una de las instalaciones de la villa.



• **Circuitos.** Dos circuitos circunvalan la cámara. El llamado aire primario inyecta aire en la cámara para aportar oxígeno. El aire secundario provoca una nueva combustión de las partículas sólidas en suspensión.



• **Control.** En un pequeño ordenador que controla el funcionamiento de la caldera, se puede comprobar la cantidad de biomasa, la temperatura, y su programación para mantenerla.



APARTAMENTOS TURÍSTICOS



Veladiez

*Dotados de 2 habitaciones, comedor, cocina
cuarto de baño y terraza individual
Totalmente amueblados*

En Ctra. de Soria (Junto a Hotel Puerta de Segovia)

Teléfonos: 921 43 90 78 - 921 42 16 44

info@apartamentosveladiez.com www.apartamentosveladiez.com



almacena la biomasa ya triturada. /ALBERTO BENAVENTE

unos 50 kilómetros cuadrados y una producción de madera al año de unos 180.000 metros cúbicos, el alcalde apuesta por la utilización de este tipo de energía limpia cuyos beneficios ya empiezan a notarse. En su opinión, "se podría crear un mercado fijo de madera para la biomasa, en el que se marcarían precios estables".

Coca es en estos momentos un modelo de utilización de biomasa en España, que podría ser exportado. De hecho, son numerosos los

Las ocho calderas de biomasa de Coca tienen una potencia de entre **100 y 300 kilowatios**

encuentros en los que se muestra este novedoso modelo de gestión.

Funcionamiento

El funcionamiento de una caldera de biomasa se resume de la siguiente forma: dos circuitos de aire circunvalan la cámara. El llamado aire primario inyecta aire en la cámara para aportar oxígeno y así activar y mejorar la combustión. Pero generalmente, una combustión de este tipo mantiene presencia de cenizas e inquemados volátiles en los gases de combustión. Para evitar este fenómeno, se inyecta el aire secundario con el fin de provocar una nueva combustión de los gases de destilación y de las partículas sólidas en suspensión. Junto a la caldera se sitúa un silo en el que se almacena la biomasa. Las chimeneas poseen sistemas que impiden la salida de cenizas por las mismas. De manera general, estos sistemas de calefacción de biomasa se caracterizan por su alto coste de inversión y bajos costes de mantenimiento.

CUADRO COMPARATIVO DE GASTOS COMBUSTIBLES VS. BIOMASA (EN EUROS)

TIPO DE COMBUSTIBLE	CASA DE VILLA Y TIERRA	COLEGIO COMARCAL	CENTRO DE EDUCACIÓN DE ADULTOS	CENTRO DE ACTIVIDADES ACUÁTICAS	TOTAL
GASÓLEO CALEFACCIÓN	14.082,47 EUROS	25.501,17 EUROS	4.170,54 EUROS	22.534,80 EUROS	66.288,98 EUROS
BIOMASA	1.935,70 EUROS	3.505,16 EUROS	573,17 EUROS	3.096,59 EUROS	9.110,62 EUROS
DIFERENCIA	12.146,77 EUROS	21.996,01 EUROS	3.597,37 EUROS	19.438,21 EUROS	57.178,36 EUROS
REDUCCIÓN DE GASTOS (EN PORCENTAJE)					86,26%

CUADRO DE EMISIONES DE CO2

TIPO DE COMBUSTIBLE	CASA DE VILLA Y TIERRA	COLEGIO COMARCAL	CENTRO DE EDUCACIÓN DE ADULTOS	CENTRO DE ACTIVIDADES ACUÁTICAS	TOTAL
GASÓLEO CALEFACCIÓN	41,14 TM	74,50 TM	12,18 TM	65,83 TM	193,65 TM
BIOMASA	29,28 TM	53,02 TM	8,67 TM	46,84 TM	137,81 TM
REDUCCIÓN DE EMISIONES EN PORCENTAJE = 28,83%					
REDUCCIÓN RECOMENDADA POR LA U.E. PARA 2020 DE 20%					

* FUENTE CONSULTADA: FUNDACIÓN ECOLOGÍA Y DESARROLLO

PROPUESTAS Y CONCLUSIONES

- ▶ **Extracción rentable** de producto, aplicando al sector las políticas financieras y de protección empleadas en otras fuentes de energía, para la mitigación de cambio climático.
- ▶ **Actuaciones reales** de sustitución de calderas: sería una eficaz medida comenzar por las del sector público, líderes en cantidad de emisiones.
- ▶ **Fomentar redes** eficaces de distribución y suministro.
- ▶ **Abaratamiento** de los costes de las plantas de energía, mejorando las instalaciones y la eficacia en el aislamiento de las mismas.
- ▶ **Campañas explicativas** de esta energía: ventajas directas a la economía del usuario, al medio ambiente, prevención de incendios y riesgos de protección civil, a la calidad de vida global, etc.
- ▶ **En Castilla y León** existen 1.900.000 hectáreas de superficie arbolada.
- ▶ **La orografía** de los bosques de llanura de Castilla y León es una oportunidad para el sector.

- ▶ **La obtención de** energía con biomasa sustituye la quema de petróleo, evita importaciones de combustible, aumenta la capacidad de fijación de CO₂ de nuestros bosques, los principales mitigadores ante el cambio climático.
- ▶ **El medio rural** produce nuestros alimentos y cuida el medio natural, necesita de inversiones que ayuden a fijar su población, cada día más envejecida.
- ▶ **La solución** a muchos problemas de la sociedad actual está en los bosques, su correcta gestión es parte de la verdadera economía sostenible de una sociedad que dice ser avanzada.
- ▶ **Al emplear** la biomasa como combustible se eliminan residuos, deshechos, aguas residuales, purines que son fuente de contaminación del subsuelo y de las aguas subterráneas.
- ▶ **Otra ventaja** de la energía renovable obtenida de la biomasa es que se produce y consume en un ámbito local y puede mejorar las economías rurales.



TARIMAS Y PUERTAS



TABANERA

AZULEJOS, PAVIMENTOS Y SANITARIOS MAT. CONSTRUCCIÓN TARIMAS Y PUERTAS

Exposición: Avda. Principal Polígono de Hontoria Tel.: 921 44 47 09



► SOCIEDAD

Un plan especial vela por la seguridad en zonas comerciales y carreteras

La Subdelegación del Gobierno ha iniciado un dispositivo con motivo de las fiestas navideñas que se desarrollará hasta el próximo 7 de enero en la provincia

EL ADELANTADO / SEGOVIA

La Subdelegación del Gobierno en Segovia ha puesto en marcha el Plan de Navidad para garantizar la seguridad vial y ciudadana durante las fiestas navideñas. Policía Nacional y Guardia Civil intensificarán la vigilancia en los puntos en los que se congregue un mayor número de ciudadanos: zonas de aparcamiento de la capital, zonas comerciales, estaciones de trenes y autobuses, entre otros puntos.

Este plan, que se cerrará el 7 de enero, forma parte del III Plan Autonómico de Seguridad Integral, que ha activado el delegado del Gobierno, Miguel Alejo. La subdelegada, María Teresa Rodrigo, ha señalado que su finalidad es mantener la seguridad ciudadana tanto en los espacios públicos como en la red de carreteras. "De lo que se trata es de garantizar que los ciudadanos disfruten de unas vacaciones lo más tranquilas posibles", añadió.

EN LA CAPITAL Así, en la ciudad de Segovia, la Policía Nacional aumentará su vigilancia en las zonas de aparcamiento del centro de la ciudad para evitar robos en el interior de los vehículos. Además, prestará una atención especial a los locales y establecimientos, pa-



Las carreteras podrían presentar problemas derivados de la nieve o el hielo, como muestra la fotografía. / PEDRO MERINO

ra evitar robos; y a los puntos y momentos en los que se puedan registrar robos al descuido, en zonas comerciales. En este sentido, las tareas de vigilancia se concentrarán en la Calle Real, José Zorrilla y avenida Fernández Ladreda, así como las zonas colindantes.

Este tipo de vigilancia se inten-

sificará también en estaciones de trenes y autobuses y en las zonas donde se sospeche puedan realizarse actos vandálicos o tráfico de drogas.

Por su parte, la Guardia Civil extremará la vigilancia en la provincia, en los puntos donde se prevé mayor concentración de

personas y, especialmente, en la red estatal de carreteras, para garantizar tráfico fluido, principalmente en los desplazamientos cortos. Estas labores se centrarán en la A-1 (Madrid-Irún), AP-6 (Villalba-Adanero), N-VI (Madrid-A Coruña), N-110 (Soria-Plasencia) y N-603 (Segovia-San Rafael).

Tráfico

La Dirección General de Tráfico (DGT) comienza hoy su Operación Especial de Navidad, dividida en tres fases: Navidad, del 24 al 27 de diciembre; Fin de año, del 31 de diciembre al 3 de enero, y Reyes, del 5 al 7 de enero. Los puntos conflictivos en la provincia, según ha informado la Subdelegación del Gobierno, son la incorporación de la autopista AP-51 hacia la AP-6, en término de Villacastín, la travesía de San Rafael (N-VI) y la A-1, en término de Santo Tomé del Puerto.

Como itinerarios alternativos, Tráfico propone para la N-1, desde el punto kilométrico 99,33, por la N-110, hasta Torrecaballeros, y por la SG-P-6121 hasta La Granja y CL-601 hasta Madrid; la N-VI y la AP-6 son alternativas una de la otra pero también indica como opciones tomar la N-110 desde Villacastín a Segovia y la CL-601 a Madrid, o bien, desde San Rafael, por la N-603 o la AP-61 a Segovia y por la CL-601 a Madrid.

La subdelegada del Gobierno, María Teresa Rodrigo, ha pedido a los conductores "que extremen las precauciones a la hora de ponerse al volante", en una época del año en la que son frecuentes los desplazamientos cortos.

Ciudadano @delantado



Opina sobre estas medidas de seguridad en la página web: www.eladelantado.com

El hielo y la nieve impidieron que 662 alumnos asistieran ayer a clase

EL ADELANTADO / SEGOVIA

El riesgo que suponía la presencia de hielo y nieve en la calzada impidió ayer que 662 alumnos de Primaria y Secundaria de varios centros de la provincia asistieran ayer a clase, ya que tuvieron que suspenderse 39 rutas de transporte escolar, según informó la Dirección Provincial de Educación.

Las rutas afectadas transportan habitualmente a estudiantes de 127 localidades a los centros educativos de Prádena, Olombrada, Boceguillas, Santa María la Real de Nieva, Riaza, Ayllón, Cantalejo, Nava

de la Asunción, Chañe, Sanchoño, Turégano y Aguilafuente.

Profesionales y maquinaria del Dispositivo de Vialidad Invernal de la Junta, en coordinación con los responsables de Protección Civil de la Delegación Territorial, trabajaron en la vigilancia, tratamiento e información de las carreteras de la red autonómica en la provincia.

PREVISIÓN Según la previsión de la Agencia Estatal de Meteorología, hoy martes, 22 de diciembre, el cielo estará muy nublado, con posibilidad de precipitaciones débiles o lo-

calmente moderadas, tendiendo al final a intervalos nubosos.

La cota de nieve se sitúa a partir de 1.400 o 1.600 metros y las temperaturas mínimas evolucionan hacia un notable ascenso, con heladas débiles en zonas altas de montaña, y máximas sin cambios o en ligero ascenso.

Los vientos soplarán del Suroeste, con intervalos de fuertes rachas en zonas de montaña, disminuyendo a Oeste, flojos, con intervalos de moderados, según la misma fuente.

La temperatura mínima prevista hoy era de 5 grados centígrados, pero no es probable que la máxima supere los 10 grados.

RECOMENDACIÓN Desde la Delegación Territorial de la Junta en Segovia se recomienda a quienes tengan que hacer uso hoy de su vehículo que, antes de utilizar el coche, consulten la situación de las carreteras de la red autonómica en la provincia, en tiempo real, a través del número de información 921 43 08 55 o también llamando al 902 135 902.

Así mismo, la consulta puede realizarse en la página web www.jcyl.es, en el apartado de Carreteras y Transportes, o a través de la página de Emergencias 112 y el enlace de Carreteras.

SUBDELEGACIÓN Por su parte, la Subdelegación del Gobierno ha recordado que hay que prestar especial atención a las condiciones meteorológicas antes de emprender el viaje, llevar cadenas, el móvil cargado y ropa de abrigo.

Otros consejos para los conductores son revisar el vehículo antes de salir y, en el caso de desplazamientos largos, realizar descansos cada dos horas.

Además, quienes salgan de viaje deben evitar objetos valiosos en domicilios y comprobar que las puertas y ventanas están bien cerradas, entre otras medidas.

YELLOW ART-CLUB
FERNÁNDEZ LADREDA, 25
WWW.YELLOWARTCLUB.COM

La Vieja Estación
Infanta Isabel, 10

2x1 en batidos naturales y zumos naturales
El mejor café para llevar a 0,50 €
Presentando este cupón 2x1 en crepes para llevar

C/ INFANTA ISABEL Nº 12, 40001- SEGOVIA.
INFORMACIÓN Y RESERVAS: 921 463933
WWW.BON-APPETIT.ES info@bon-appetit.es

Wi-Fi ZONA WIFI PARA CLIENTES



► SOCIEDAD



Diego Postigo, de la Administración de Lotería más próxima al Acueducto, mostraba ayer este cartel horas antes del sorteo extraordinario. / JUAN MARTÍN

La venta de lotería de Navidad ha descendido un 2,42% en Segovia

La crisis económica ha pesado entre los compradores de décimos para el sorteo extraordinario que se celebra hoy, según han manifestado varios loteros de la capital

GONZALO AYUSO / SEGOVIA

Con alguna excepción, casi todas las administraciones de lotería de Segovia tuvieron ayer que devolver "bastantes" décimos del sorteo extraordinario de Navidad que se celebra hoy en Madrid, el más importante y popular del año. No en vano, tiene más de un siglo de historia y reparte 2.320.500.000 euros en premios.

La crisis económica ha hecho mella en la venta de lotería de Navidad, como ya ocurrió en 2008, según la opinión generalizada de los responsables de varias administraciones de lotería ubicadas en el centro de la capital segoviana. Para

Milagros Lago, de la Administración nº 1, "la venta ha ido mucho peor, se ha devuelto muchísimo" pero, siempre optimista, ayer se mostraba convencida "de que vamos a dar el Gordo". Al fin y al cabo, como ella dice, "todo el que compra lotería lo hace para que le toque y nosotros vendemos convencidos de que vamos a dar el Gordo".

Dice una canción de Quique González que "la suerte es una ramera de primera calidad". Pero precisamente por eso, porque la suerte no atiende a razones, Segovia, que ya ha sido agraciada en tres ocasiones durante los últimos

años en este sorteo (el Gordo de Navidad visitó la ciudad de Cantalejo en 1991 y la capital de la provincia en 2000 —íntegro— y 2002), podría hoy, ¿por qué no?, volver a ser portada en el telediario.

GASTO POR HABITANTE Después de todo, Segovia es la tercera provincia española donde el gasto por habitante es más elevado en este sorteo extraordinario, nada menos que 145,39 euros, precedida por Soria (203,05) y Lleida (182,36).

El número de billetes consignados superaba en la provincia, antes de devoluciones, los 19.000, lo que

supondría un desembolso de 23.829.200 euros; el equivalente, por ejemplo, al coste de las obras de edificación de un palacio de congresos. Sin embargo, finalmente las ventas han ascendido a 19.530.000 euros, un 2,42% menos que en 2008 (20.020.000 euros), según los datos que facilitó ayer por la tarde Apuestas y Loterías del Estado.

Diego Postigo es un lotero joven, pues desde este año se ha puesto al frente de la administración de su abuela, la nº 3 de Segovia, 'Santa Bárbara' y, aunque reconoce que la venta en ventanilla ha disminuido este año e incluso la última semana —cuando son frecuentes las colas

LOS DETALLES

► **El sorteo.** Se celebra hoy, 22 de diciembre, en el salón de Sorteos de Loterías y Apuestas del Estado de Madrid, que abrirá sus puertas a las 8 horas, constituyéndose la mesa presidencial a las 8.30 horas, mientras el sorteo en sí comenzará en torno a las 9. Se realizará por el sistema tradicional —un bombo para números y otro para premios—, con una duración aproximada de tres horas.

► **Premios.** Primer premio (Gordo), de 3.000.000 de euros por serie (300.000 euros al décimo); Segundo premio de 1.000.000 de euros por serie, Tercer premio de 500.000 euros, dos cuartos premios de 200.000 euros, ocho quintos premios de 50.000 euros y 1.774 premios de 1.000 euros por serie, además de aproximaciones, centenas, reintegros, etc.

► **Terminación.** El cinco es la terminación del Gordo más repetida a lo largo de toda la historia de este sorteo, premiada en 32 ocasiones.

de compradores de última hora— ha flojeado, añade que "me he movido buscando nuevos clientes hasta en Madrid y empresas grandes, de manera que al final no he devuelto nada de lotería".

Pero esta no ha sido la tónica general y, desde la Administración nº 7, cuyo titular es Antonio Pajón, comentaban ayer que "la devolución ha sido superior a otros años porque las ventas también han sido más flojas".

La mayoría de los segovianos, al igual que el resto de españoles, juega menos cantidad. "Obviamente no es un artículo de primera necesidad", admite Milagros Lago, al frente de una de las administraciones más antiguas de España (desde 1.773), quien sin embargo sostiene que quien más quien menos busca la suerte "y ver si el Gordo nos quita las penas".

Por su parte Postigo también es consciente de que los hábitos se adaptan a la coyuntura económica, también a la hora de adquirir lotería, por eso "quien antes jugaba diez décimos ahora juega cinco o se reparten entre más personas".

Navidad 2009

PISTA

de

HIELO





Pza. de la Artillería, frente al Acueducto



Colabora



El Adelantado invita a sus suscriptores a la Pista de Hielo

situada en la Plaza de la Artillería, frente al Acueducto.

Regalamos un vale por suscriptor, para patinar durante una hora el martes 29 de diciembre, en horario de 10 a 14 horas. El tarjetón regalo es válido para dos personas.

Recoja su vale en EL ADELANTADO DE SEGOVIA, c/ Morillo, 7. 40002 Segovia A partir del miércoles 16 de diciembre.

De lunes a viernes, de 9:00 a 14:00 horas. De 17:00 a 19:00 horas.

Organiza

EL ADELANTADO
DE SEGOVIA

*Promoción exclusiva para suscripciones de pago. Limitada a 100 vales para dos personas cada uno. Se entregarán por riguroso orden de llegada.

► CULTURA

La Fundación don Juan de Borbón terminará el año con superávit

El Ayuntamiento patrocinará de manera directa Titirimundi a partir del año 2010

• En los presupuestos de 2010 se plantea una reducción, aunque con el proyecto de mantener todas las actividades que desarrolla actualmente la Fundación.

EL ADELANTADO / SEGOVIA

El Patronato de la Fundación don Juan de Borbón se reunió ayer para hacer balance de este año y avanzar la programación de 2010, un encuentro en el que se informó que, por primera vez en la historia de la Fundación, se ha obtenido superávit económico de 37.781 euros en la celebración del Festival Internacional y, a falta de los datos finales, también lo habrá del ejercicio 2009.

El Ayuntamiento destacó que gracias a la gestión de su presidente, Pedro Arahuetes y el resto de miembros del Patronato, no sólo se ha acabado con la deuda histórica que acumulaba desde su inicio, sino que ésta es la primera vez que se consigue superávit manteniendo la programación cultural y no renunciando a ninguna actividad. Dicha cantidad de 37.781 euros se incorporará a remanentes para el ejercicio 2010.

Por otra parte, el Patronato hizo un balance muy positivo del Festival de Segovia 2009, felicitando a los patronos Malaquías del Pozo (representante de Caja Segovia) y Clara Luquero (concejala de Cultura, representante del Ayuntamiento de Segovia) como principales artífices del mismo, así como a la gerente de la Fun-



Barbara Hendricks, durante su actuación en el pasado Festival de Segovia, que terminó con superávit. / KAMARERO

dación, Teresa Tardío por su gestión.

En la reunión de ayer se aprobó el proyecto-memoria de actuación del 2010 que incluye como principales novedades una disminución presupuestaria garantizando el desarrollo de las distintas actividades ajustando gastos. Destacar que la subvención al Festival Internacional de Títeres de Segovia, Titirimundi, se realizará por parte del Ayuntamiento de Segovia y no de la Fundación.

Además, se seguirán manteniendo las actividades directas de la Fundación, como son el Festival de Segovia, el Premio don Juan de Borbón de la Música, la Semana de Música Sacra, el Premio Infantil de Piano Santa Cecilia, el programa 'Música en los Barrios' y la Escolanía de Segovia y la sección de Investigación musical; así como todas las actividades patrocinadas y donde presta su colaboración (Hay Festival, MUCES, Festival de Músicas Diversas, Jornadas

de Música Contemporánea, programación navideña, Día del Libro...)

A la reunión de ayer asistieron el presidente de la Fundación, Pedro Arahuetes; el general Ricardo Sotomayor, director de la Academia de Artillería; Malaquías del Pozo, de Caja Segovia; los concejales Juan Cruz Aragoneses y Clara Luquero; Carlos Herranz Cano, José María Olmos Clavijo, Víctor Martín Fernández y Antonio Ruiz.



Apuesta por un desarrollo sostenible

apoyando al medio ambiente

Consulta, descarga, imprime lo que necesitas de nuestras guías on line en

QDQ la guia util.com

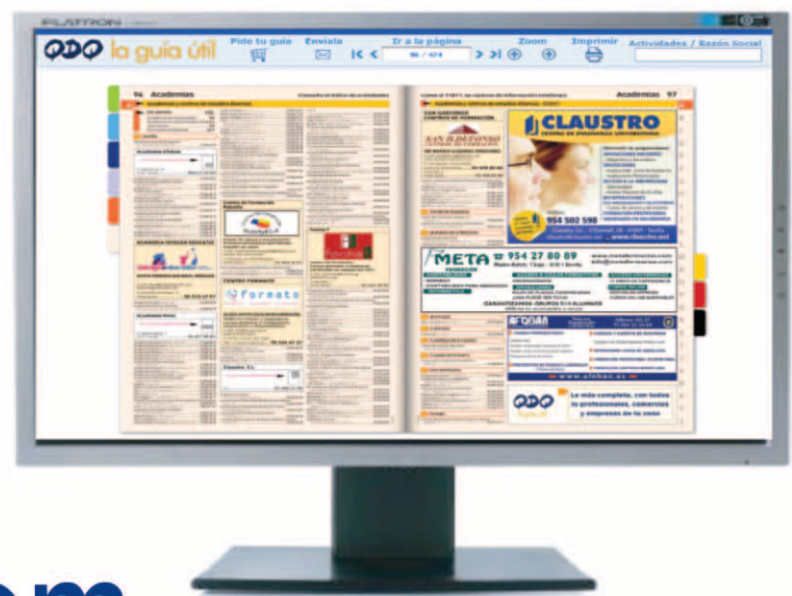

Ahora puedes pedir cualquiera de nuestras 78 guías de manera gratuita* en www.qdqlaguiautil.com

(* 3,95€ gastos de manipulación o envío)

Visítanos también en QDQ.com

Callejero fotográfico, mapas, canal ocio, situación del tráfico, el tiempo...

lo buscas, lo encuentras

► AYUNTAMIENTO

El PP critica la tardanza del PSOE en entregar los Presupuestos de 2010

La oposición asegura que sólo tiene en su poder el capítulo de gastos, a pesar de que el plan económico para el próximo año se debatirá en el pleno del próximo miércoles

A.S.R. / SEGOVIA

El grupo municipal del Partido Popular en el Ayuntamiento de Segovia criticó ayer la tardanza del equipo de Gobierno socialista en entregarles el proyecto de Presupuestos municipales para el próximo año, a pesar de que, según las previsiones, se debatirán en pleno el próximo miércoles, 30 de diciembre.

El concejal del PP Miguel Ángel Antona, que ofreció ayer una conferencia de prensa junto a la portavoz de su grupo, Beatriz Escudero, explicó que el pasado 17 de diciembre recibieron en la comisión de Hacienda el capítulo de ingresos, pero que aún no disponen de los ingresos ni del Plan de Inversiones, que previsiblemente les serán entregados en una comisión programada para hoy martes.

En esta situación, el PP aún no ha decidido su voto para el pleno del próximo miércoles. En cualquier caso, Antona reseñó que, en un año "complicado, como 2010, en el que se van a reducir las aportaciones de las distintas administraciones, habría sido deseable buscar el diálogo con la oposición y que hubiéramos tenido tiempo de hacer aportaciones que enriquezcan los Presupuestos".

Antona expresó el "malestar y disgusto" por cómo está haciendo las cosas el equipo de Gobierno y se preguntó si es que el concejal de Hacienda, Juan Cruz Aragoneses "no ha podido tener el documento con mayor antelación al acumular las áreas de Economía y Hacienda y Urbanismo, las dos más importantes del Ayuntamiento", dijo.

MOCIONES Además de dar su opinión sobre los Presupuestos el grupo municipal del PP, a través de Beatriz Escudero, adelantó el contenido de algunas de las mociones que presentan al pleno el miércoles, como la que pide al Ayuntamiento que cumpla la sentencia que le obliga a retirar las cerchas del Cervantes. "Hemos dejado pasar el tiempo, porque dijeron que las iban a desmontar, pero lo cierto es que no hay presupuesto para el Cervantes en 2010, y que las cerchas llevan ahí más de cuatro



El Partido Popular pedirá en una moción que el Ayuntamiento retire las cerchas del Teatro Cervantes. / JUAN MARTÍN

años, dos con una sentencia que obliga a quitarlas", afirmó.

Además, el PP volverá a pedir al equipo de Gobierno que suscriba un convenio con el Ayuntamiento de La Granja para que actúe como municipio asociado de Segovia 2016, sosteniendo que el Real Sitio "supondría un valor añadido para la candidatura, más ahora que va a ser subse de la Presidencia Española de la UE; creemos que se equivocaron al rechazar nuestra anterior moción sobre este tema, y por eso vamos a pedirlo de nuevo", apuntó Beatriz Escudero.

Otras iniciativas que presentarán los populares en el próximo pleno pedirán "más trabajo con mayoristas y menos gastos de representación y fastos en FITUR", la prevención de "actos vandálicos, tumultos, ruidos y suciedades en el barrio de San Millán", y también que se cierren "por fin" todos los convenios con las asociaciones de vecinos que regulan el uso de locales cedidos por el Ayuntamiento.

Más temas para el ministro Blanco

La portavoz del PP en el Ayuntamiento, Beatriz Escudero, aprovechó ayer su comparecencia ante los medios para pedir al alcalde, Pedro Arahetes, que amplíe la agenda del encuentro que mantendrá con el ministro de Fomento, José Blanco, más allá de la búsqueda de financiación para la ampliación del pantano de Revenga, con temas como el desdoblamiento de la SG-20, el uno por ciento cultural, las frecuencias de los AVANT o el aparcamiento de la estación de alta velocidad.

Sobre este último asunto, y refiriéndose a la anunciada subvención municipal para los usuarios de abonos AVANT que también adquieran un abono para el parking, la portavoz del PP consideró "preferible que el aparcamiento sea gratuito por parte de Adif y el Ayuntamiento pueda emplear ese dinero en otras cosas".

En cuanto a la segunda ampliación del aparcamiento de la estación Segovia-Guiomar, anunciada este fin de semana por el diputado socialista por Segovia y secretario del PSOE en Castilla y León, Óscar López, Beatriz Escudero sostuvo que es la prueba de que los socialistas "tropiezan dos veces en la misma piedra, porque desde el principio se les dijo que era insuficiente, y en vez de hacer la obra de una vez, con un coste inferior, la hacen en tres veces, en una clara muestra de improvisación y de chapuza".

Ciudadano @delantado



Opina sobre las novedades de la actualidad municipal en www.eladelantado.com

Se vende Chalet en Ortigosa del Monte

Inmejorables calidades en 205m² de vivienda y 160m² de parcela

Telf.: 608 91 49 02

¡entra! y consigue **3.000€**

regalos promociones

www.decomprasposegovia.com

noticias

sorteos

AGROPACIÓN DE COMERCIANTES DE SEGOVIA A.C.S. DE COMPRAS

Para conocer las bases de la campaña entra en: www.decomprasposegovia.com

Pizza Dumbo

desea a todos sus clientes y amigos **Feliz Navidad y Próspero Año Nuevo**

www.pizzadumbo.com

C/ Infantes, 10 La Granja Telf.: 921 47 06 75

► CULTURA

El PP pide al Gobierno neutralidad en la elección de la Capital Europea para 2016

EL ADELANTADO / SEGOVIA

El grupo parlamentario del PP en la Comisión de Cultura del Senado ha presentado una moción para que la Cámara Alta inste al Ejecutivo Central a actuar con neutralidad y transparencia en el proceso de selección de la Capital Cultural Europea en el año 2016, con una veintena de aspirantes, entre ellas Segovia, dado que miembros del Gobierno han mostrado su preferencia por alguna de estas ciudades.

Asimismo, los populares piden que el Gobierno coordine las iniciativas en esta materia de todas las ciudades candidatas que quieren optar a esta designación; apoye institucional y económicamente, a través de la necesaria colaboración a todas las ciudades que han mostrado interés en esta materia y remita un informe al Senado, en el plazo de tres meses, con todas las actuaciones llevadas a cabo sobre la Capitalidad Cultural Europea 2016 hasta la fecha de aprobación de esta moción.

LADILLO "Esperamos que esta iniciativa parlamentaria logre que ningún miembro del Gobierno pueda beneficiar a una ciudad en detrimento de otras, como lo han hecho hasta ahora el presidente Zapatero, anunciando su apoyo a Córdoba, o recientemente la ministra Garmendia que hizo lo propio con San Sebastián", aseguró el senador segoviano Francisco Vázquez.

El parlamentario popular destacó que las Cortes de Castilla y León aprobaron en su día dos iniciativas dirigiéndose al Gobierno, para que actúe con neutralidad en este proceso de selección, y mostrando su apoyo tanto a Segovia como a Burgos.

Todo el sabor de la Dehesa con la garantía de



DOMPAL
JOYAS DE BELLOTA



Jamón ibérico de bellota Jabugo
de 6 a 7 Kg., 36 meses
P.V.P. 280 euros

Con cupón descuento
Sólo 230 €



Jamón ibérico Jabugo
de 6 a 7 Kg., 24 meses
P.V.P. 149 euros

Con cupón descuento
Sólo 99 €

Jamón serrano Bodega
de 6 a 7 Kg., 12 meses
P.V.P. 89 euros

Con cupón descuento
Sólo 39 €

Desde el martes 24 de noviembre, llévese el jamón que desee en los siguientes establecimientos:

En Segovia

Mantequería Juncal, Mercado de La Albuera, nº 10
Carnicería Maribel, Avda. Obispo Quesada, 22
Carnicería el Jurri, C/ Jose Zorrilla, 35
Carnicería Castilla, C/ Ezequiel González, 30
Carnicería Vicarma, Plaza Becquer (Nueva Segovia)

En la provincia

Carnicería Lozano y Zamarrón, Cuéllar
Carnicería Berna, Nava de la Asunción
Supermercado José Ramón de las Heras, Riaza
Supermercado Digal, Boceguillas
Carnicería Caveant, San Rafael
Supermercados Maxcoop Hnos. Sanz de Santos, Cantalejo
Carnicerías Vicarma, San Ildefonso

Tres exquisitos jamones para elegir .

DESCUENTO DIRECTO
Presentando este cupón

50 euros
de descuento
en cada jamón

Jamones Dompal y El Adelantado

EL ADELANTADO
DE SEGOVIA

El diario de los segovianos

► SOCIEDAD

Patrimonio da el visto bueno a nuevas obras en la muralla de la capital

Arahuetes y el ministro de Fomento firman hoy un convenio para financiar el proyecto

EL ADELANTADO / SEGOVIA

La comisión territorial de Patrimonio aprobó en su sesión de ayer, celebrada bajo la presidencia del delegado, Luciano Municio, autorizó las obras de la segunda fase de la restauración de la Muralla de Segovia, en el tramo Norte del monumento. La actuación afectará a la zona de la Muralla que discurre por la Cuesta de la Zorra, Jardín de los Poetas, Huerta de los Briz y San Juan de los Caballeros.

El objetivo global del proyecto es la conservación, consolidación y prevención de posibles patologías en la Muralla, garantizando al mismo tiempo la seguridad del visitante. Para ello se van a llevar a cabo distintas intervenciones como la reparación de mamposterías, reintegración de paños perdidos, eliminación de vegetación

y restos orgánicos, tratamiento con biocidas, reposición del pavimento del adarbe y limpieza manual de desagües. El proyecto incorpora también el estudio arqueológico a realizar.

Precisamente en la mañana de hoy el alcalde de Segovia, Pedro Arahuetes, se desplazará a Madrid para firmar con el ministro de Fomento, José Blanco, un convenio de colaboración, dentro del uno por ciento cultural, para la financiación de estas obras, con una inversión por parte del Ministerio de unos 141.000 euros.

OTROS ACUERDOS También en la capital ayer se autorizaron las obras de renovación de redes de abastecimiento, saneamiento y alumbrado del eje que forman las calles San Nicolás, San Quirce e



El tramo en el que se actuará incluye las zonas de la Huerta de los Briz y el Jardín de los Poetas. / JUAN MARTÍN

Iza Guidelli. Además de la renovación de estos servicios, durante la actuación se procederá a la sustitución del pavimento emborrillado por adoquín similar al existente en la calle San Juan. El acuerdo favorable de la Comisión establece como prescripción que se integren las tapas de las arquetas de registro al resto del pavimento y que el proyecto debe llevar aparejado control arqueológico.

Por último, entre los asuntos tratados en la capital, la Comisión

Territorial de Patrimonio estudió la propuesta municipal de modificación de las farolas de la avenida de Padre Claret. Se trata de sustituir doce de las actuales farolas de gran altura por otras farolas como las más bajas existentes pero con doble luminaria hacia la acera y hacia la calzada. Las doce farolas que se propone sustituir se encuentran ubicadas en la parte más cercana al Acueducto, cinco en el lado izquierdo en sentido bajada y las siete restantes en el

lado derecho en sentido bajada.

La Comisión autorizó la modificación de las farolas planteada pero indicó al Ayuntamiento que debe remitir la documentación corregida, ya que los planos presentados incluyen las farolas de báculo inclinado instaladas en grupos de tres que no están aprobadas por la Comisión Territorial de Patrimonio, por lo que, además, recordó al Ayuntamiento que deben desaparecer esos grupos de farolas inclinadas.

► AYUNTAMIENTO

Modificaciones en el tráfico de subida en Padre Claret

EL ADELANTADO / SEGOVIA

El Ayuntamiento de Segovia informó ayer de la modificación en el tráfico del carril de subida de la Avenida Padre Claret, durante dos semanas a partir de ayer mismo, con motivo de los trabajos de reparación y refuerzo que está ejecutando la empresa Isolux Corsán, encargada de ejecutar las obras del aparcamiento subterráneo y la nueva avenida.

Los trabajos consisten en la reparación del marco de una de las rejillas de ventilación del aparcamiento subterráneo, situada a la altura de la gasolinera, junto al castillete del ascensor, ya que el anclaje del marco se ha soltado de su base de hormigón, por lo que

hay que demolerlo y volverlo a hacer de nuevo.

El tráfico ha sido modificado en uno de los puntos de la calle, a la altura de la gasolinera, dejándose un carril habilitado regulado mediante señalización de obras y más adelante se ha desviado por la Calle Soldado Español saliendo a la glorieta de Padre Claret.

Aunque los trabajos sólo durarán tres días, de manera que se espera que estén concluidos mañana miércoles, las medidas alternativas del tráfico durarán dos semanas para obtener un óptimo endurecimiento del hormigón y que no se vuelva a desnivelar el marco.

El aparcamiento de Padre Claret y la nueva avenida se inaugu-

ran el 29 de junio, día de San Pedro, tras 26 meses de obras. El aparcamiento cuenta con una capacidad de 542 plazas y es el mayor parking público de la ciudad. Los trabajos comenzaron el 17 de abril de 2007, con más de ocho meses de retraso (deberían haber comenzado en julio de 2006) una vez resuelto el trámite para que la adjudicataria pudiera hacer uso temporal de una finca privada, situada en el talud entre Padre Claret y Vía Roma, pero en el verano de 2007, la aparición de roca blanda, una circunstancia que en principio no se esperaba, y que hizo innecesario el uso de voladuras, permitió que los trabajos se acelerasen.



Imagen del desvío provisional, en Padre Claret. / JUAN MARTÍN

LIMPIEZAS ERESMA

C/ Ciprés, 210. Pol. Ind. Nicomedes García
40140 Valverde del Majano

921 437 806
609 875 077

administracion@limpiezaseresma.net

Solo quedan unos meses.
Haz que cuenten.

No digas adiós al 2009 sin dar el primer paso para convertirte en una nueva persona. Apúntate a Curves, donde nuestro entrenamiento de 30 minutos tres veces por semana te proporcionará resultados reales.

Apúntate ahora y consigue el resto del año GRATIS*

Oferta válida en la primera inscripción a un programa de 12 meses mínimo a través de domiciliación bancaria. La cuota de seguimiento debe abonarse al inscribirse. No acumulable con otras ofertas. Oferta válida sólo en centros participantes entre el 16/11/09 y el 31/12/09.
© 2009 Curves. International, Inc. Todos los derechos reservados.

curves.com

Curves
Sorpréndete a ti misma.*

Curves Segovia Vía Roma Nº21 Segovia 40.003 921.431.068

bar
encuentro's

SANDWICH Y HAMBÚRGUER

También para llevar

C/ Real, 96 Palazuelos de Eresma
(Segovia) Telf.: 921 46 91 05

CULTURA

El Esteban Vicente acoge hoy la presentación de una carpeta de grabado

A.S.R. / SEGOVIA

El Museo de Arte Contemporáneo Esteban Vicente acoge esta tarde, a partir de las siete, el acto de presentación de la carpeta de grabado 'Ciudad', promovida por el grupo de grabado Aguafuerte, de Valladolid, y en la que participa como invitado el artista segoviano Federico Osorio.

El grupo de grabado Aguafuerte se forma en Valladolid en el año 2000, procedentes todos sus componentes de diferentes ámbitos artísticos, para fundar un taller común de grabado con iniciativas diversas, siempre con el objetivo principal de difundir y acercar al espectador las técnicas del grabado.

Compuesto por Mónica Aguado, Carmen Andrés, Rufa Fernández, Luis Ángel Herran, Domingo Sangrador y Mercedes Vecino, una de las iniciativas más relevantes que promueve el grupo es el Premio Internacional de Grabado 'Aguafuerte' Provincia de Valladolid.

En esta ocasión, han realizado la carpeta de grabado

'Ciudad', con una tirada de 15 ejemplares, en la que se pretende que cada artista de una visión personal del espacio donde habitamos, donde nos relacionamos y comunicamos, así como de la herencia obtenida del pasado y la apuesta por el futuro.

Junto a los integrantes del taller de grabado, participa con un trabajo en la carpeta el segoviano Federico Osorio, que además cede su taller-galería, en la Plaza Alto del León, para una exposición en la que se exhibirán los fondos de la asociación.

Federico Osorio es graduado en Artes Plásticas y Oficios Artísticos en Madrid, en la especialidad de técnicas de Volumen; y también cursó estudios de en la Fundación Municipal de Calcografía de Valladolid. Ha realizado exposiciones individuales en varias salas segovianas, además de en Aranda de Duero (Burgos), Palma de Mallorca, Palencia, Mieres (Asturias), Zamora, Felanitx (Mallorca) y Madrid, y ha participado en varias ferias internacionales.



Federico Osorio, en una imagen de archivo. / EL ADELANTADO

▶ CULTURA

Segovia Joven propone medio centenar de actividades en el programa de Invierno

Talleres formativos, exposiciones y actividades de tiempo libre conforman la oferta que se desarrollará hasta el 23 de marzo

• Las "Noches de invierno" con la actuación de monologuistas, magos y músicos, constituye la principal novedad de este ciclo organizado por la Concejalía de Juventud

M.G./SEGOVIA

La Concejalía de Educación, Juventud y Deportes, propone a los jóvenes segovianos más de 50 actuaciones, entre talleres, espectáculos, monólogos o cursos de formación, con las que desarrollar su tiempo libre durante el invierno a través del programa "Segovia Joven", que fueron presentadas ayer por el concejal responsable de este área, Javier Arranz.

En la sede de la Casa Joven, Arranz desglosó el programa de actividades que se desarrollarán hasta el 23 de marzo, con el objetivo de constituir "una verdadera alternativa al ocio y a la formación de los jóvenes", con talleres, espectáculos, monólogos o cursos de formación.

Entre los talleres, todos ellos dirigidos por profesionales, destacó los de "Lengua de signos", "El arte de hablar en público", "La cocina para emancipados", "Danza africana" y "Stretch para la vida" (técnicas de estiramiento que triunfan en todo el mundo).

La Escuela de Tiempo Libre oferta cinco acciones formativas: iniciación al doblaje; curso de inglés para viajar; curso de defensa personal exclusivo para mujeres y Coaching y Trabajo en equipo enfocado



El monologuista José Juan Vaquero regresará a la Casa Joven. / EL ADELANTADO

a los jóvenes emprendedores.

Desde el Centro de Información Juvenil se ofrecen tres exposiciones: "Sahara Occidental" de José Luís Vázquez; "Sensaciones" de las segovianas Rocío de Diego y Nieves González y "Mujeres de Agua" una exposición que, en colaboración con Caja Mediterráneo, acogerá la Casa Joven durante los meses de enero y febrero.

La oferta se completa con la organización de un viaje en el mes de abril coincidiendo con las vacaciones de Semana Santa. Se trata de la cuarta edición de esta actividad dirigida a los jóvenes que posean el carné Segovia Joven y que estén dispuestos a viajar a la estación de esquí de Grandvalira, en Andorra.

NOCHES DE INVIERNO Como no-

vedad, la Concejalía propone las Noches de Invierno, una actividad organizada en los últimos meses con gran éxito de público. En esta segunda edición pasarán por la Casa Joven del 23 de enero al 26 de marzo actuarán José Juan Vaquero acompañado por numerosos monologuistas de la Paramount Comedy, María la Vikinga, Carolina Noriega, Miguel Lago o Alex Clavero, entre otros, además de músicos como el grupo segoviano R2 que debutará en la ciudad con su nuevo disco "El Grito de Harpo".

Ciudadano @delantado



Opine sobre esta programación en la dirección web:

www.eladelantado.com

CENTRO SIA DULCES MOMENTOS CLINICA DENTAL ANDRES MEJIAS FARMACIA ATIENZA ESTANCO EN EL Nº 115 PESCADERIA JEYRO BAR HNOS. GALAN FRUTAS MATESANZ PAN TUREGANO POLLERIA ALBORNOS MERCERIA ROSY COMERCIAL M&H JOYERIA REVILLA MODA DAMANA PANADERIA IPANEMA FRUTERIA LA VIDA DULCE REGALOS ANA OBRADOR DE PAN INTIMAS MERKAL MODA ACTUAL SERCOM PLUS VIAJES RUTALIA ACADEMIA AMADEUS TEJIDOS MARI ACADEMIA LOPE DE VEGA RICOSOFT INFORMATICA PELUQUERIA CANDEL HERBALIFE CAJA MADRID PAPELERIA CARLIN LUCES PESCADERIA SEGOVIA BRICO IDEAS I-CENTER ODISEA ROPA PELUQUERIA ROSA MARY PESCADERIA ROBLEDO BAR MAGDA BAYON EL HOGAR TAPICERIAS BODYBELL FERRERERIA SEGOVIANA DENTISTA HERRERO BANCO SANTANDER ESTANCO EN EL Nº 81 CARNICERIA HERRANZ PELUQUERIA MARCO ALDANY EL RINCÓN DE LAS ESENCIAS TELYCO PANADERIA DE LORENZO CHARCUTERIA CARMAGEL OPTICA CONDE VITALDENT	TAPICERIAS CASTAÑO BAR CHIRINGUITO RELOJERIA TAC TOC LENCERIA SELVA FLORISTERIA EL EDEN POLLERIA PILAR CALDERON SPORT FARMACIA TAMAYO TERESA COCINAS GESISO MARTA SERRANO OPORTUNIDADES EL RICON DE LA FRUTA LA TIENDA DE LOS ESTORES FOTOS TOÑO CHURRERIA SANTAMERA DOMI-KISER ALIMENTACION PALACIOS VIAJES ACUEDUCTO PELUQUERIA HYDRA DINA'S PELUQUERIA SHEILA G.H. (moda infantil) PESCADERIA ESTAIRE CORNER SHOP CENTRO VISION CYC LA ESFERA ZAPATERIA PASOS TALLER DE COSTURA MAFALDA ULTRAMARINOS HIJOS DE MAXIMINO GOMEZ FOTOGRAFIA JUAN LUIS MISIS FRUTERIA LA SELECTA YINDA INFORMATICA LEXUS PIKOTAS CAJA SEGOVIA URB. Nº 8 PUBLOX UNIVERSO DIGITAL VERTIGO EL ARCO JOYERIA BARRIO TAHONA ENCINAS TURKANA CHAPINAS D-SASTRE MAISON DECOR ENTRE LIBROS	BAR LUDOS TODDUTIL PINCELADAS HIPERMERCADO DEL CALZADO ORANGE PELUQUERIA RUBEN ADMINISTRACION DE LOTERIA Nº 4 BAR TORERO SALON DE TE DIVAS LA CAIXA LA GRULLA COLCHONERIA PACO PREM DAM CAJA SEGOVIA URB. Nº 16 PELUQUERIA ALFONSO SEGUROS LA ESTRELLA (Matias Andray) BAR PLANETA EXPRESO MODA ANGEL ESTEBAN TAPICERIAS KA MODAS YUKA ZAPATERIA k&d MUEBLES DEL CURA BAR JELUS CALZADOS SOMBRINA MONTARELO GAES FRUTAS EMILIO BBVA JOYERIA OLMOS EL CHOLLO VIDEO CLUB SOTOSPORT YUPI CARNICERIA MARTIN PELUQUERIA AZUL DE RIZOS QUESOS RUMA CORSETERIA BELINDA HERBOLARIO SANTIVERI CARMEN VISION CARNICERIA SANZ VEGAS PESCADERIA ALPE LAIMA COCINAS COLCHONERIAS CASADO CADENA Q BAR NORTE
---	---	--

Gracias por iluminar la Navidad

COMERCIO JOSÉ ZORRILLA

DISTRIBUIDOR HOSTELERÍA

DIHOSE

Feliz Navidad y Próspero Año Nuevo

DISTRIBUIDORA HOSTELERA SEGOVIANA

Aceites • Conservas • Vinos • Licores

C/ Gremio del Cuero, Parc. 102-B
Pol. Ind. Hontoria. 40195 HONTORIA (Segovia)
Telf: 921 44 71 55. Fax: 921 44 71 54

Está en la escuela

Recuperar la infancia perdida es su derecho. El compromiso es de todos.

Intervida
902 19 19 19
www.intervida.org

► SOCIEDAD

Ningún niño sin juguetes en Navidad

La Concejalía de Juventud y el centro de fitness Curves Segovia suman esfuerzos para la campaña de recogida de juguetes para repartirlos en hospitales y familias sin recursos

M.G./ SEGOVIA

En Navidad, pocas cosas hay más importantes que poder disfrutar de la sonrisa de un niño al recibir un regalo procedente de la mágica generosidad de Papá Noel o los Reyes Magos.

Para evitar que ningún niño se quede sin regalos, la Concejalía de Educación, Juventud y Deporte, y el centro de fitness Curves Segovia han decidido convertirse en colaboradores de la magia navideña lanzando una campaña solidaria para recoger juguetes que después se entregarán a los niños hospitalizados y a aquellos cuyas familias carecen de recursos económicos.

La campaña fue presentada ayer en la Casa Joven por el concejal responsable del área, Javier Arranz, la directora del centro, Elvira Álvaro, y la responsable en Segovia de la Coordinadora de Discapacitados Físicos de Castilla y León, Toñi Gómez y contará con la colaboración de EL ADELANTADO DE SEGOVIA y la revista cultural "La linterna de Segovia".

El concejal ha asegurado que el objetivo de la campaña, cuyo lema es "No dejes que vuele la ilusión de un niño" es "poner un poco de ilusión en las manos de los niños a través de juguetes en unos días tan señalados como los de la Navidad".



Toñi Gómez, Javier Arranz, Elvira Alvaro y David Copper, frente al cartel anunciador de esta iniciativa. //JUAN MARTÍN

Los juguetes, cuya única exigencia es que sean nuevos y su valor económico no sobrepase los 10 euros, podrán entregarse en la Casa Joven o en el propio centro de fitness situado en Via Roma hasta

el 4 de enero, y el concejal ha sugerido como alternativas pinturas, estuches, libros, rompecabezas o cualquier otro juego didáctico.

Como complemento a esta campaña solidaria, el sábado, 2 de

enero, actuará el músico segoviano David Copper en la Casa Joven, en un concierto que servirá como marco para la recogida de regalos a lo largo de la jornada, mientras que Curves Segovia ofrecerá a las

nuevas socias que colaboren en esta iniciativa la inscripción gratuita y el resto del año 2009 sin pagar aprovechando la promoción "el resto del año gratis" que hace coincidiendo con estas fechas.

Además del apoyo de los medios de comunicación, la campaña ha contado también con la colaboración del ilustrador segoviano Pablo de Pedro —que recientemente ha expuesto en Segovia su obra más reciente— de cuya mano ha salido el cartel anunciador de esta iniciativa solidaria.

El reparto de los juguetes se llevará a cabo el 5 de enero conforme al volumen de regalos entregados, y el destino será decidido por una comisión de valoración que distribuirá los juguetes entre las oenegés y las familias con menos recursos, así como a los niños que se encuentren ingresados en el Hospital General.

APOYO NECESARIO Elvira Álvaro —cuyo gimnasio ha promovido ya algunas acciones solidarias— ha subrayado la importancia de la colaboración ciudadana para el éxito de esta iniciativa, y por ello reiteró la invitación a toda la sociedad segoviana para colaborar en esta acción.

En los mismos términos se expresó Toñi Gómez, que significó el valor que para los niños con discapacidades tiene "poder tener un juguete"; mientras que David Copper expresó su deseo de poder colaborar con su música al éxito de esta empresa solidaria.

Ciudadano @delantado



Opine sobre esta iniciativa solidaria en la dirección web: www.eladelantado.com

Ciudadano @delantado. El lector opina en las noticias y en las Redes Sociales sobre...

► Los residentes en la capital pagarán menos por el parking del AVE

El alcalde anuncia la inclusión en los presupuestos municipales de 2010 de una partida para subvencionar el aparcamiento de las personas que tengan abono para los Avant

► Ayudas. Evidentemente debe ser cada Ayuntamiento el que subvencione a sus ciudadanos. Tampoco puede ser que la capital se encargue de los pueblos de alrededor, éstos ya tienen sus gobernates. / ALBERTO

► ¿Y los de los pueblos qué?. Somos mayoría los usuarios que llegamos desde los pueblos, y nosotros sí que no tenemos autobuses para llegar a la estación. Me parece discriminatorio para el resto de usuarios que estamos empadronados en nuestros pueblos, una vergüenza. Otra cosa sería que esta ayuda fuera aplicable a cualquiera con abono de AVANT y de parking, en lo que terminan de resolver la gratuidad o no del parking. De esta forma los de los pueblos pagaremos el parking a los de la capi, ¡¡qué bien!! ¿no estamos en un país donde todos somos iguales? Bra-

vo señor alcalde, siga en esta línea, claro que en vez de pensar en ayudar solo está pensando en los que le puedan votar!!! / DESCONOCID@

► Pues no se llena. Llevo varios días usando el servicio lanzadera de Renfe, y no tengo ningún problema en estacionar en el nuevo aparcamiento, es más, no le veo lleno del todo nunca. Quizás con el aumento de lanzaderas, (si es que la hay) algún día se nos quede insuficiente; pero vamos como todo en esta vida. Aprovecho para recordar que los servicios de aparcamiento de Adif, son de pago en todo el territorio nacional; y que hace unos añitos solamente se iba a Madrid en la Sepulvedana ¿o ya no nos acordamos?. / CENALCO64

► Con los tiempos. Bravo por cenalco64. Totalmente de acuerdo, es más, no sólo hay que volver a ir en La Sepulvedana, sino que hay que hacerlo en los autocares de hace más de 30 años. Claro hombre, ¿pero qué es esto del progreso? ¿desde cuándo un curruto se puede permitir ir y volver a su casa desde el trabajo en tren? ¡Y menos de Alta Velocidad! Nada hombre, fuera tractores, a currar los

campos eslomándose. ¿Y qué es eso de la Seguridad Social? Esta plebe que quiere más y más comodidades... Por cierto, todos los aparcamientos no son de pago, los situados en aledaños de estaciones de cercanías en Madrid son gratuitos y muchos tardan más en los trayectos de la capital que el que se emplea desde Segovia. ¿Que no son de Adif? Pues que el de Segovia tampoco lo sea. Desconocid@, totalmente de acuerdo, gratis para todos los que lleven abono, sean de donde sean. / USARIO

► Aclaraciones. En este caso estoy de acuerdo con el alcalde de Segovia, ya que él puede dar subvenciones a quien puede dar subvenciones. Aparte de los que le dan los votos, como dice el segundo comentario, son la gente para la que él es comprometido a trabajar. Está claro que la gente de los pueblos también debería optar a esta medida (y seguro que así le gustaría a Arahuetes), pero deberán pedírselo a sus respectivos alcaldes. Quizás el problema lo deberían tratar organismos provinciales (que no han hecho nada de nada al respecto) para que no hubiese discriminación. Respecto al primer comentario, debería informarse primero, ya que creo que es en Ciudad

Real, donde el aparcamiento lleva siendo gratis desde que llegó el AVE (hace ya varios añitos) y la situación de la estación en Segovia requiere más de esta medida que en otros sitios en los que se encuentra en mitad de la ciudad... / JAV1100

► La crisis obliga a los pueblos a reducir sus gastos en actividades navideñas

Los ayuntamientos de la provincia agudizan su ingenio para rebajar su presupuesto navideño sin tener que disminuir drásticamente las actividades

► Dejad a la gente que haga sus fiestas. Sería bueno que los ayuntamientos sean conscientes de que los ciudadanos no votaron a la corporación para hacer fiestas. Lo fueron para pensar y ejecutar proyectos que mejoren el desarrollo económico y social de la población. Facilitar la creación de empleo que permita a cada uno ir a la fiesta que más le conviene, porque será donde más va a disfrutar. Que las fiestas las organicen los que tengan ideas y sepan ponerlas en valor. Dejar al sector privado que piense, invente y se valore su trabajo. / MARSÁ

► www.eladelantado.com Esto es una selección de las opiniones expresadas por los lectores de la edición digital.



La Finca de Duque

Celebraciones • Restaurante • Casa Rural

Tus días especiales en plena naturaleza

Información y reservas: Telf. 921 40 30 13 • 616 90 85 77 • www.restauranteduque.es

► ECONOMÍA

La empresa Mundo Laboral recibió el primer premio "Nicomedes García"

La ganadora recibió un cheque de 10.000 euros y una escultura de César de las Heras

• La primera edición del premio "Nicomedes García", con el que el Ayuntamiento de Valverde quiere apoyar a las empresas que se instalan allí, fue a parar a manos de Mundo Laboral S.L.

G.H. / SEGOVIA

"Una historia bonita", como definió ayer Jorge Miguel Peña la trayectoria de Mundo Laboral S.L., recibió ayer el primer premio "Nicomedes García" —patrocinado por el Ayuntamiento de Valverde del Majano—, después de que el jurado considerara que dicha empresa era, entre las 17 que presentaron candidatura, "la iniciativa que en mayor medida favorece el desarrollo local y la generación de empleo".

Mundo Laboral S.L. nació en una pequeña tienda, cuya superficie no llegaba a los 20 metros cuadrados, situada en la calle Calvo Sotelo. Desde entonces, no hace todavía dos décadas, no ha hecho más que crecer. Si primero se dio a conocer por la venta de ropa de trabajo, ahora "es una referencia en Castilla y León en serigrafía y merchandising", en expresión de Miguel Peña, su director comercial. Hoy en día, Mundo Laboral S.L. es un próspera sociedad, con 16 trabajadores en nómina y dos naves (en los polígonos de El Cerro y de Valverde del Majano), que

última su próximo proyecto, consistente en una innovadora tienda *on-line*. Ayer, Miguel Peña insistió en el "orgullo" con el que Mundo Laboral S.L. recibía el premio que lleva el nombre "de uno de los empresarios más importantes que ha habido en España", reconociendo en su discurso el trabajo de su hermano, Fernando, y el de sus trabajadores, "culpables" del éxito empresarial.

El primer premio "Nicomedes García" conllevaba la entrega de un talón de 10.000 euros y de una escultura de la figura del artífice de la prosperidad actual de Valverde del Majano, realizada por el artista César de las Heras.

ACTO En la entrega del premio, efectuada en la Casa del Sello, sede de la Cámara de Comercio de Segovia, el alcalde de Valverde del Majano, Rafael Casado (PP), alabó el espíritu emprendedor de Mundo Laboral S.L., insistiendo en la "ambición" de la empresa por no ceñir su ámbito de actuación a la provincia. Casado, que quiso agradecer a los empresarios que apuestan por su municipio el trabajo que realizan para crear empleo, insistió además en que en una situación económica como la actual, de desconfianza entre dicho colectivo, "resulta más necesario que nunca valorar la labor de los emprendedores". Casado aprovechó además la ocasión para presentar la segunda convocatoria del premio.



Las autoridades presentes en el acto arropan a Jorge Miguel Peña, que porta un talón de 10.000 euros. / JUAN MARTÍN



Jorge Miguel Peña, en un momento de su intervención. / JUAN MARTÍN

Nicomedes García

Nicomedes García fue, sin lugar a dudas, un visionario, un hombre adelantado a su tiempo. Nacido a principios del siglo XX en Valverde del Majano, desde muy corta edad dio muestras de su espíritu emprendedor. Con 19 años patentó la marca "Anís Castellana", diversificando posteriormente la actividad de la empresa. Como curiosidad, durante la Guerra Civil, García era el primer empresario turroneo de España, produciendo cerca de 400.000 kilos. No paró ahí. Su frenética actividad le llevó a fundar una agencia de publicidad, Azor, que creó el famoso toro de Osborne. También fundó Auto-Res, se hizo con varios bancos, dirigió la Cámara de Comercio de Segovia durante 25 años y, a finales de los 50, creó DYC. Además, en 1970 adquirió un millón de metros cuadrados en Valverde, terreno que alberga ahora el polígono industrial que lleva su nombre.

Menús de Navidad
consulte nuestra web
www.sanantonioelreal.es

SAR

RESTAURANTE
CLAVSTRO
SAN ANTONIO EL REAL

Reservas:
921 413 455

Parking Privado Gratuito
C/ San Antonio El Real s/n | 40004 | Segovia
www.sanantonioelreal.es

PESCADERÍAS ROBLEDO
VARIEDAD Y CALIDAD
Feliz Navidad

CONGELADOS ROBLEDO

Ctra. Villascastin, 16 Telf. 921 42 59 42
Ctra. Villascastin, 10 Telf. 921 44 05 72
C/ José Zorrilla, 89 Telf. 921 44 10 40

EN EL OTRO PERIÓDICO DE SEGOVIA

tú cuentas



eladelantado.com

NUEVO SEAT EXEO 2.0 TDI CR 143 CV
POR 350 €/MES EN 72 CUOTAS. ENTRADA DE 2.890 €. TAE 8,57%.

PLAN SEATIE SEAT EXEO DESDE 19.400 €. NUEVO SEAT EXEO. CADA VIAJE, ALGO EXCEPCIONAL.

PVP en Península y Baleares Exeo 2.0 TDI CR 143 CV Style + Pack Plus: 23.276 € (IVA, transporte, impuesto de matriculación, ahorro promocional y Plan 2000E). Oferta unidades en stock. Financiación a 72 meses con Volkswagen Finance S.A. EFC, TAE: 8,57%. TIN: 7,25%. Comisión de apertura: 560,62 €. Precio total a plazos: 28.650,62 €. Exeo 1.6 102 CV Reference: 19.400 €. (IVA, transporte, impuesto de matriculación y descuento promocional). Válido hasta 31/07/09. Consumo ponderado: 5,5-7,9 l/100 Km. Emisiones CO₂: 143-184 g/Km. Imagen acabado Sport. REBE 09/30517.

HIGARSA AUTOMOCION, S.A. C. NAVACERRADA 25 - SEGOVIA - TELF. 921 420 200 - gerencia@higarsaautomocion.seat.es



► MUNICIPAL

El Ayuntamiento abre un nuevo registro en el CIEES de La Albuera

Este servicio de la administración ha tramitado a lo largo del año cerca de 80.000 escritos, de los cuales más del 60 por ciento han sido comunicaciones dirigidas al propio municipio

M.G./ SEGOVIA

Solicitar un certificado de empadronamiento, una licencia de obras, la tarjeta de la ORA o presentar un recurso, entre otras gestiones con la administración local, será mucho más sencillo y accesible para los segovianos con la apertura de un registro auxiliar del Ayuntamiento de Segovia, que desde ayer abre sus oficinas en el Centro de Iniciativas de Empleo y Empresas (CIEES) de La Albuera perteneciente a la Concejalía de Empleo, Desarrollo y Tecnología.

Este nuevo registro viene a sumarse a los otros dos ya disponibles en la ciudad de titularidad local: el central emplazado en las oficinas de la Plaza Mayor y el registro auxiliar en la sección de urbanismo situado en la carretera de Palazuelos de Eresma.

El alcalde de Segovia, que visitó ayer las instalaciones del registro aseguró que este servicio "cuenta con un horario más amplio y adaptado a las necesidades de la ciudadanía ya que, por primera vez, las personas que se comuniquen con la

administración local podrán hacerlo hasta las siete de la tarde. Nuestro objetivo es avanzar hacia una administración más ágil y eficaz".

En concreto, el horario de atención al público es de lunes a jueves, de 9:00 a 14:30 y de 16:00 a 19:00 horas y los viernes de 8:30-14:30 horas.

El registro es un servicio adscrito al Ayuntamiento de la capital al que la ciudadanía acude con frecuencia, ya que muchas gestiones administrativas deben tramitarse a través de este órgano, como un cambio de domicilio, una licencia de obras, sanciones de tráfico, solicitud de admisión a pruebas selectivas o peticiones de ayuda social, entre otras muchas.

En el año 2009, se han contabilizado más de 80.000 operaciones en el registro municipal, de los cuales, cerca de 47.000 han sido comunicaciones del exterior dirigidas a la propia institución y más de 33.000 eran escritos oficiales o comunicaciones cuyo remitente es el Ayuntamiento y el destinatario son otros órganos o particulares.



Arahuetes conversa con una de las funcionarias del registro municipal./A.BENAVENTE

La puerta de acceso a la maquinaria

El registro es un órgano de la administración, tan antiguo como la propia institución, donde el ciudadano puede presentar escritos, comunicaciones o declaraciones. Su función principal es dejar constancia de la entrada y salida de todos los documentos que tengan como destinatario la administración o bien que los expida.

Durante el año 2009, las gestiones más frecuentes fueron aquellas relacionadas con el padrón de habitantes con 9.923 solicitudes, 8.115 solicitudes tenían como temática común el tráfico y transportes, mientras que los asuntos de tributos municipales han supuesto 7.778 escritos o los de urbanismo 6.092 trámites, entre otras.

En relación al tipo de solicitudes más frecuentes tramitadas en el registro de entrada, es decir, aquellos escritos que los ciudadanos dirigen a la entidad, se contabilizaron 4.935 alegaciones, 4.718 certificados y 4.478 comunicaciones. Las licencias en general han supuesto un total 2.689 de las gestiones tramitadas en este servicio y otras muchas son aquellas relacionadas con denuncias, quejas y reclamaciones, tarjetas de residente, informes, declaraciones, auxilios municipales, etc.



**CAJA RURAL
DE SEGOVIA**

**EL ADELANTADO
DE SEGOVIA**



Recorta este cupón

Navidad 2009

PISTA
de
HIELO



Pza. de la Artillería, frente al Acueducto

50%

DESCUENTO*

*Descuento máximo por cupón 50% no acumulable.
Cupón canjeable de lunes a jueves de 10:00 h. a 14:00 h.



**CAJA RURAL
DE SEGOVIA**



**EL ADELANTADO
DE SEGOVIA**

sorteosms adelantado

teatro



**Teatro
Juan Bravo**



Adivinaguas

Compañía: Ptv Clowns

Martes 22 de diciembre. 19:00 horas

adelantado moby al **27775**

La Gallinita ciega adelantado ciega al **27775**
Sábado 26 de diciembre. 19:00 horas

Mikado adelantado mikado al **27775**
Domingo 27 de diciembre. 19:00 horas

Fecha sorteo: martes 22 y jueves 24 de diciembre, a partir de las 12 horas.
Número total entradas en sorteo: 2 para cada obra

ocio



Gana 1 entrada para patinar
en la Pista de Hielo
Plaza de la Artillería, frente al Acueducto
del 4 de diciembre al 7 de enero

adelantado pista al **27775**

Fecha sorteo: miércoles 23 de diciembre, a partir de las 12 horas.
Número total entradas en sorteo: 10

gastronomía

Gana 1 Comida para 2 personas en

Crepería



Bon Appétit
C/ Infanta Isabel, 12
Teléfono 921 463 933

adelantado creperia al **27775**

Fecha sorteo: jueves 21 de diciembre, a partir de las 12 horas.
Número premiados: 2 (una comida para dos personas)

Gana 1 Cena para 2 personas en



La Oficina
C/ Cronista Lecea, 10
Teléfono 921 460 283

adelantado oficina al **27775**

Fecha sorteo: jueves 21 de diciembre, a partir de las 12 horas.
Número premiados: 2 (una cena para dos personas)

juguetes solidarios



Colabora con la campaña juguetes solidarios para niños hospitalizados o de familias con recursos económicos. No dejes que vuele la ilusión de un niño, hazla realidad.

adelantado globo al **27775**

Los fondos que se obtengan se destinarán a la compra de juguetes didácticos para aportarlos a la campaña. Fecha fin de la campaña de sms: 31 de diciembre.

cine

Gana 2 entradas para asistir a la película que desees en las Salas de Cinebox, Luz de Castilla



adelantado cinebox al **27775**

Fecha sorteo: Martes 29 de diciembre a partir de las 12 horas.
Número total entradas en sorteo: 10

Coste SMS: 1,39 €/SMS IVA incluido. Mayores de 18 años.
ATS S.A. Apdo. de Correos 18070 Madrid 28080. informacion@atssa.es / Nº Atn. Cliente: 902549609

► COMERCIO



Imagen de los niños premiados en el concurso Buscapinta junto a los organizadores y la presidenta de Amref./ EL ADELANTADO

La zona Decalles repartirá 50.000 papeletas para el sorteo de dos escaparates de 3.000 euros cada uno

Los boletos se adquirirán con las compras que se realicen durante las Navidades y los premiados se conocerán el día 8 de enero

• Las papeletas, una vez cumplimentadas con los datos personales del cliente, se depositarán en las urnas repartidas por bares y restaurantes de la zona.

EL ADELANTADO/ SEGOVIA

Un año más el Área Comercial de Segovia Decalles pone en marcha su tradicional sorteo navideño y un año más con una iniciativa diferente. Para este año la organización ha adquirido productos de todos sus asociados: comercio, hostelería, servicios... con los que ha preparado dos escaparates que ya pueden ser visitados en la calle Cervantes, número 6.

Estos escaparates serán sorte-

dos el día 8 de enero ante las cámaras de televisión, siendo su valor aproximado de 3.000 euros cada uno.

El gran abanico comercial que podemos encontrar en Decalles se ve reflejado en la cantidad y diversidad de productos expuestos: relojes, gafas de sol, zapatos, vestidos, electrodomésticos, joyas, etc... todo ello acompañado de buenas viandas aportadas por la hostelería y multitud de comidas y cenas que obtendrán los ganadores.

Las 50.000 papeletas que se han editado para la ocasión podrán conseguirse en los establecimientos comerciales y hosteleros asociados, por lo que desde el Área Comercial Decalles se recomienda que se soliciten las papeletas al realizar las compras na-

viendas. Una vez cumplimentadas por los clientes, las papeletas podrán depositarse en las urnas que se han repartido para tal fin en los bares y restaurantes de la zona, así como en las oficinas del CCA Decalles en el Centro Comercial Almuzara.

ACTIVIDADES Este sorteo navideño junto con el tradicional certamen Buscapinta, del que se entregaron los premios a los tres ganadores en presencia de la responsable de AMREF en Segovia, entidad a la que se hizo entrega de los crismas editados para su venta, son las actividades programadas desde Decalles para estas navidades. Actividades destinadas a incentivar el consumo y a premiar a la clientela fiel del comercio tradicional de nuestra ciudad.

► SOCIEDAD

Dos asociaciones obtienen ayudas por iniciativas de "memoria histórica"

EL ADELANTADO / SEGOVIA

La Asociación Foro por la Memoria de Segovia y la Asociación para la Recuperación de la Memoria Histórica de Castilla y León han obtenido subvenciones por un valor conjunto de 69.000 euros para dos proyectos vinculados con las víctimas de la Guerra Civil y del franquismo.

La cuantía más elevada, 45.000 euros, la recibe un proyecto de ex-

humaciones de cuerpos en las provincias de León, Burgos y Segovia, presentado por la asociación de ámbito regional, según recoge una resolución del Ministerio de la Presidencia publicada en el Boletín Oficial del Estado (BOE).

El proyecto del Foro para la Memoria de Segovia consiste en la edición del libro 'Segovianos al servicio de la República' y la ayu-

da asciende en este caso a 24.000 euros.

El plazo para la ejecución de las dos iniciativas finaliza el próximo mes de octubre, según la citada resolución.

En total, Presidencia ha concedido subvenciones a un total de 134 proyectos de organizaciones de toda España, con cuantías que oscilan entre los 60.000 y los 4.000 euros.

► RIAZA

Somacyl se encargará de construir la ETAP y mantener la depuradora

La Estación de Tratamiento de Agua Potable tendrá un presupuesto de 3,2 millones de euros, de los que la Sociedad Pública de Medio Ambiente de Castilla y León asumirá el 80%

GUILLERMO HERRERO / RIAZA

La corporación de Riaza ha aprobado, con los votos del PP y la abstención de PSOE y Los Verdes, firmar un convenio con la Sociedad Pública de Medio Ambiente de Castilla y León (SOMACYL) para la construcción y el mantenimiento durante 25 años de la futura Estación de Tratamiento de Agua Potable (ETAP) de la localidad, cuyo coste es de 3.234.827,41 euros. SOMACYL aportará el 80% de la inversión, mientras que el Ayuntamiento asumirá el 20% restante.

El alcalde de Riaza, Benjamín Cerezo (PP), ha mostrado su satisfacción por el acuerdo, que a su juicio contribuirá a resolver, en gran medida, los problemas del agua de la localidad. Desde que hace tres lustros se construyera la presa del río Riaza, de propiedad municipal, esta infraestructura abastece a Riaza. "A pesar de ser agua de sierra, presenta una imagen malísima", ha reconocido el regidor, advirtiendo seguidamente que, no obstante, "cumple con todas las exigencias sanitarias". En verano, la época de más consumo,



José Antonio Montejo, concejal del Ayuntamiento de Riaza, señala el lugar de la futura ETAP. / GUILLERMO HERRERO

el agua sale por el grifo "un poco amarillenta y con arenilla". En invierno, cuando la demanda es menor, el agua se remansa en la presa, llegando a las casas "dando la sensación de mayor pureza",

según la expresión del propio Cerezo. Para solucionar esta situación, el Ayuntamiento ha impulsado la construcción de una ETAP, que previsiblemente se ubicará en una parcela privada situada en la

bifurcación de la carretera que, partiendo de Riaza, se dirige a La Pinilla y a Riofrío de Riaza.

El acuerdo tiene la novedad, con respecto a la mayoría de los firmados por la sociedad pública

Las obras de la depuradora, que han costado dos millones de euros, acabarán en un par de meses

con otras entidades locales, de que SOMACYL se encargará, además de gestionar la ETAP, del mantenimiento de la Estación Depuradora de Aguas Residuales (EDAR), cuyas obras concluirán en los próximos meses. De acuerdo con las previsiones que maneja el Ayuntamiento, esta depuradora, en la que se ha invertido más de dos millones de euros para lograr que las aguas del río Riaza recuperen la limpieza de antaño, empezará a funcionar en un plazo de unos dos meses.

"Por un precio bastante más barato que lo que pagan otros municipios, SOMACYL se ha comprometido a hacer ambas labores, la del tratamiento y la depuración", valoró Cerezo, insistiendo en que "el ciudadano tendrá que pagar menos que en otros pueblos".

Ciudadano @delantado



Opina sobre la situación del agua en Riaza en www.eladelantado.com



► VALSECA

La representación de "Otro anfitrión" clausuró el Festival de Teatro de Castilla y León

EL ADELANTADO / VALSECA

La representación de la obra "Otro anfitrión", a cargo del grupo de teatro amateur de Madrid "Otro Teatro", cerró el pasado domingo el Festival de Teatro de Castilla y León (FESTICAL), organizado por la Federación de Grupos Aficionados de Teatro de Castilla y León.

Durante la clausura se hizo entrega del II Premio "Escena Federal", que otorga anualmente la Federación a la persona, organización, entidad, etc. que más apoyo haya dado a la Federación en el

año anterior, correspondiendo en esta ocasión al alcalde del municipio leonés de Santa Elena de Jamuz.

Al acto acudieron el alcalde de Valseca, Miguel Ángel Palacios, y el del Real Sitio de San Ildefonso, José Luis Vázquez, así como el presidente de la Federación de Grupos Aficionados de Teatro de Castilla y León, Rafael González, y el vicepresidente de dicha entidad, José Ramón Sanpedro, así como el jefe de la Obra Social y Cultural de Caja Segovia, Rafael Encinas.

'Algarabía' actuó en Mozoncillo. Enmarcado en el Ciclo de Conciertos de Orquestas de Púls y Púa que organiza la Diputación Provincial, el grupo "Algarabía" ha actuado en la localidad de Mozoncillo con un programa de música de la Edad Media y el Renacimiento. La actuación, celebrada en la iglesia parroquial, tuvo un claro espíritu didáctico, con comentarios de las piezas interpretadas. / FOTO: EL ADELANTADO

SE VENDE CHALET EN TRESCASAS

678 52 53 97

www.construmadsl.com

BAR-RESTAURANTE

EL CHORRILLO

TÍPICA COCINA CASTELLANA
ASADOS POR ENCARGO

C/ Real 99, Palazuelos (Segovia)
Tel.: 921 44 86 69 921 44 97 89

Menús diarios (Lunes a Viernes): 9€

LOS JUEVES: COCIDO

Carta:
entrantes y un segundo: 30 - 35€

Aldeas Infantiles SOS

Un hogar y un futuro para 2.716 niños en España y Latinoamérica.

Asóciate o haz un donativo:
902 33 22 22
www.aldeasinfantiles.es

Aldeas Infantiles SOS de España

► CUÉLLAR



Los presidentes de ambos colectivos, tras la firma del convenio. / GABRIEL GÓMEZ

Apadefim asume los repartos de la Asociación de Comerciantes a través de un convenio

El centro ocupacional abrirá hoy las puertas de su nueva instalación a los vecinos de la villa con la celebración de su Festival de Navidad

• La Asociación de Comerciantes y Apadefim han firmado un convenio de colaboración relativo a la realización de repartos del colectivo.

NURIA PASCUAL MAYO / CUÉLLAR
La Asociación de Comerciantes Cuellaranos, ACC, y el Centro Ocupacional de Apadefim en Cuéllar han suscrito un convenio de colaboración para la puesta en marcha de un programa formati-

vo por el que el centro llevará a cabo las actividades de buzono, distribución y colocación de cartelería del colectivo. De este programa se beneficiarán 28 personas con discapacidad intelectual usuarios de Apadefim. Además Apadefim podrá promocionar sus actividades ocupacionales (manipulados, buzono, cartelería) y productos propios (artesanía), entre los establecimientos adheridos a la ACC que también podrán beneficiarse con precios especiales.

El Palacio de Pedro I acogió el acto de firma de este convenio en-

tre el Presidente de la ACC, Ignacio Benito, y el director de centro ocupacional de Apadefim en Cuéllar, José Ignacio Matesanz.

FESTIVAL Los usuarios de Apadefim celebrarán hoy a partir de las 11.30 horas su Festival de Navidad en el nuevo centro "Mar de Pinares" cuyas puertas abrirán a los vecinos de la villa.

Entre las actuaciones habrá coreografías, actuación del coro y representaciones teatrales a cargo del grupo de teatro del centro "Nuevos Horizontes"

Mañana se entregan los premios del concurso de postales navideñas

N.P. / CUÉLLAR

El salón de plenos del Ayuntamiento acogerá mañana a las 17.30 horas la entrega de premios del concurso de postales navideñas convocado por el Ayuntamiento.

El jurado emitió ayer su fallo en las diferentes categorías. Así en la de 3 a 7 años los ganadores fueron: Alex Pilar, Sergio Rodríguez y María Frías. En la de 8 a 12 años los premiados han sido Darío Cerezo, Sandra Herrero y David de la Calle; en la de 13 a 16 años se premiaron las postales presentadas por Cristina Benito, Cristian Cerezo y Miriam Benito, y finalmente en la categoría a partir de 17 años los ganadores fueron Carlos Gómez, Rebeca García y Teresa Minguela.

A todos ellos les corresponderá un vale de 30 euros.

PAPA NOËL Tras la entrega de premios de este certamen a partir de las 20.00 horas el salón de plenos acogerá a Papa NoëL que recogerá las cartas de los más pequeños de la comarca. Esta actividad ha trasladado su lugar de celebración debido a las previsiones meteorológicas. Entre todas las cartas que se recojan, la Asociación de Comerciantes Cuellaranos, organizadora de la actividad realizará un sorteo de regalos cuyos ganadores se darán a conocer desde el lunes 28 en los establecimientos asociados. Los regalos se recogerán en la mañana del lunes 4 de enero en el salón de plenos del Ayuntamiento.

agenda

FARMACIAS DE GUARDIA

Farmacia F. J. Alcaraz

(C/ Resina, hasta el 20 de diciembre)

EXPOSICIONES

Cronista Herrera

Óleos de Domingo Otones, hasta el 6 de enero. Horario: de lunes a sábado de 19.00 a 21.00 horas.

CONVOCATORIAS

III CERTAMEN LITERARIO "VILLA DE CUÉLLAR" de Relatos Cortos

Plazo de presentación de trabajos hasta el día 30 de abril de 2010. Bases en www.aytucuellar.es y oficinas municipales.

MONUMENTOS Y MUSEOS

Oficina de Turismo en el

Castillo... 921 14 22 03.

Castillo de Cuéllar. Visitas teatralizadas sábados y domingos mañana y tarde. Recomendable reserva previa.

Centro de Interpretación del Arte Mudéjar. Iglesia de San Martín: Sábados, domingos y festivos. Grupos concertar visitas. Nos ofrece un paseo por la sociedad medieval mediante la imagen y el sonido.

Muestras mudéjares: Iglesias de San Martín, San Andrés, San Esteban, El Salvador, Santa M. de la Cuesta, Ábside de Santiago, Torre de Santa Marina.

TELÉFONOS DE INTERÉS

- Policía Local921141685
-921140002
- Guardia Civil921143420
- Bomberos921140274
- Juzgado921140004
- Ayuntamiento921140014
- Oficina de Turismo921142203
- Estación de Autobuses921141513
- Centro de Salud.....921142244
- Urgencias921140820
- Cruz Roja921140869
- Correos921140817
- Polideportivo921140910
- Piscinas921140520
- Club de Golf921142158

Patrimonio autoriza el proyecto modificado de consolidación de las murallas

N.P. / CUÉLLAR

La Comisión Territorial de Patrimonio autorizó en su última sesión el proyecto modificado de la consolidación y restauración de las murallas de la villa. Este proyecto modificado recoge obras auxiliares necesarias para la ejecución de las intervenciones previstas en la primera fase de la restauración, como instalación de andamios, medidas de seguridad...

Por otro lado la comisión, au-

torizó también en la villa la actividad arqueológica de carácter preventivo vinculada a las obras de urbanización relacionadas con el proyecto básico y de ejecución de la primera fase del Área de Rehabilitación Integral (ARI-1), en la Plaza Mayor y calle San Julián. En estos momentos se están desarrollando las obras sobre los edificios situados en la Plaza Mayor con las que se pretende dotar al recinto de unidad para que ofrezca una imagen más homogénea.



Andamios instalados en la muralla junto al Castillo. / GABRIEL GÓMEZ

La profesionalidad al servicio de los cuellaranos

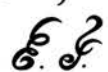

AGENCIA FUNERARIA



SANTA TERESA & LA PURÍSIMA

Servicios en el Tanatorio Municipal de Cuéllar

Próxima apertura Tanatorio Privado en Cuéllar

Servicio permanente 24 horas

Tifs. 902 02 23 24

921 42 58 10

921 14 03 27

► FINANCIACIÓN AUTONÓMICA

La Junta acepta con «moderada satisfacción» el «insuficiente» modelo de financiación autonómica

Pilar del Olmo consigue que el documento firmado ayer en Madrid contemple 284 millones de euros como fondos adicionales que recibirá Castilla y León antes del 1 de enero de 2010

• La consejera de Hacienda suscribió ayer con el Ministerio de Política Territorial el acuerdo que permitirá la entrada en vigor del nuevo sistema de financiación.

ICAL / MADRID

La consejera de Hacienda, Pilar del Olmo, destacó ayer su «moderada satisfacción» tras aceptar el nuevo modelo de financiación autonómica porque finalmente los recursos adicionales que la Comunidad recibirá antes del 1 de enero de 2010 llegarán a los 284 millones de euros sobre los 171 ofertados por el Gobierno el pasado viernes.

Tras un fin de semana de negociaciones, la responsable de Hacienda asistió a la Comisión Mixta de Transferencias Estado-Comunidad, en el Ministerio de Política Territorial, para «aceptar» el nuevo sistema, un requisito previo para su entrada en vigor.

El representante de Hacienda presentó por escrito una estimación de lo que va a ser el anticipo de Tesorería que llegará a la Comunidad antes del 1 de enero de 2010. Los 284 millones de euros que la Comunidad recibirá finalmente representan el 70 por ciento de los recursos adicionales que se incorporan en 2009, ya que el Gobierno se comprometió a aplicar el modelo con retroactividad, a fecha 1 de enero de este año.

Aunque en este ejercicio no se llegan a los 500 millones de euros de recursos adicionales estimados por el Gobierno para la Comunidad, la cifra de 284 millones de euros es «totalmente compatible» con ese objetivo, destacó la consejera, ya que el resto se irá incorporando a lo largo de 2010 y 2011. Además, la Comunidad recibirá otros 11,7 millones de euros derivados del ajuste del Impuesto de Patrimonio. Dos aspectos del acuerdo que la consejera calificó como «bastante positivos» y que suponen que el Gobierno «ha cumplido» con lo comunicado en su momento a Castilla y León.

INSUFICIENTE. Sin embargo, Del Olmo reiteró que «no es el modelo que querían los castellanos y leoneses» porque «deja muchas cosas en el tintero» y «no compensa de manera suficiente el coste de la dispersión, la baja densidad y el envejecimiento de la población». La consejera destacó que Castilla y León es la sexta comunidad por población y la quinta por PIB, razones «por las que los recursos



La consejera de Hacienda llega a la Comisión de Transferencias acompañada por el portavoz socialista, Francisco Ramos. / ICAL

adicionales deberían haber sido mayores».

También lamentó que finalmente no se aprobara en el Congreso la enmienda del PP en la que se pedía aumentar los fondos por baja densidad y la dispersión de cincuenta a 250 en cada caso, lo que hubiera supuesto cien millones de euros más para la Comunidad.

«El modelo sigue siendo insuficiente, pero por lo menos el Gobierno ha cumplido con la cantidad adicional prometida», apuntó la responsable de Hacienda al término de la reunión.

Del Olmo explicó que la Consejería de Hacienda también ha planteado una serie de modificaciones al texto del acuerdo que fi-

nalmente no se han incorporado porque el convenio será igual para todas las comunidades autónomas, cuyos representantes acudieron a lo largo de la mañana de ayer a firmarlo. Sin embargo, las cifras aportadas por el Ministerio de Economía y Hacienda serán adjuntadas al acta, según informó Pilar del Olmo a la conclusión de

la Comisión Mixta de Transferencias Estado-Castilla y León.

AUTONOMÍA FINANCIERA. Por su parte, el Gobierno, a través de un comunicado destaca que el nuevo sistema «dota de mayor autonomía financiera y corresponsabilidad fiscal a las comunidades», ya que contarán con más ca-

pacidad normativa y un mayor porcentaje de impuestos cedidos: el 50 por ciento del IRPF y el IVA y el 58 por ciento de los Impuestos Especiales. En el sistema anterior, el 70 por ciento de los recursos de las comunidades provenía de los impuestos cedidos parcial o totalmente por el Estado, mientras que con el nuevo modelo ese porcentaje sube al 90 por ciento. Además, el Estado aporta 11.000 millones de euros adicionales.

Asimismo, el Ministerio de Política Territorial insiste en que el modelo tiene en cuenta los aumentos de población desde 1999, año base del anterior sistema, y se regirá por criterios de población ajustada, que «reflejan mejor las diferencias de coste de la prestación de los servicios en las comunidades». Según el Gobierno, la nueva ley pondera más factores como la edad, en el que se definen siete grupos, el envejecimiento o la población escolar, «dando mayor ponderación a factores no poblacionales como la dispersión, la insularidad y la superficie».

El Gobierno dice que ayudará a «mejorar la situación financiera»

ICAL / MADRID

El Ministerio de Política Territorial destacó que el nuevo modelo de financiación autonómica, aceptado por la Comunidad en la reunión de la Comisión Mixta de Transferencias, contribuirá a «mejorar la situación financiera» de Castilla y León ya que los nuevos recursos adicionales se añaden a las entregas a cuenta

realizadas durante este año sobre el antiguo modelo.

La conformidad de Castilla y León al sistema de financiación autonómica «da cumplimiento a la totalidad de las disposiciones del Estatuto de Autonomía de la Comunidad en materia de recursos y financiación autonómica», sostuvo el departamento que dirige Manuel Chaves.

El Gobierno destaca que el nuevo sistema de financiación parte del reconocimiento de los cambios demográficos de la última década en España y plantea un mecanismo de actualización anual que garantiza más «flexibilidad y eficacia» que el anterior, y se adecúa mejor a las necesidades reales de gasto de las comunidades.

Ramos (PSOE): «Ha llegado el momento de pasar de los cuentos a las cuentas»

ICAL / MADRID

El portavoz del PSOE en la Comisión Mixta de Transferencias, Francisco Ramos, destacó la «absoluta satisfacción» de su partido con el nuevo sistema y criticó los «movimientos partidistas» realizados por la consejera de Hacienda, Pilar del Olmo, el fin de semana.

«Es hora de pasar de los cuentos a las cuentas», subrayó el procurador por Palencia. Ramos criticó que la consejera «haya estado enredando todo el fin de semana, como viene haciendo a lo largo de todo el proceso de negociación», dando a entender que se estaba produciendo una «dura negociación» sobre los recursos adicionales. «Nada de eso es cierto», destacó el socialista.

«Los recursos adicionales se derivan de la aprobación de la ley y no de ningún tipo de negociación», apuntó Ramos. «Se ha querido hacer una valoración partidista del proceso para ensuciar el acuerdo», lamentó Ramos, cuando «el Ministerio sólo ha hecho una lectura en cifras de la aplicación de ley».

Asimismo, la portavoz del Grupo Parlamentario Socialista, Ana Redondo, se felicitó por que se haya conseguido «la mejor financiación autonómica de la historia». «Cuando vamos de la mano avanzamos más y somos más eficientes en mejorar la calidad de vida de los ciudadanos», añadió Redondo, quien tachó de «lamentable» la actuación de la Junta durante toda la tramitación.

Villanueva critica el reparto de fondos de I+D+i con subvenciones directas

El vicepresidente segundo destaca que la Junta de Castilla y León invertirá en esta materia 318 millones de euros en 2010, cuando ofrecerá una nueva línea de créditos de anticipo

• Tomás Villanueva incidió en la «contradicción» del Gobierno al disminuir las inversiones en I+D+i y proponer en la Ley de Economía Sostenible un cambio de modelo productivo.

ICAL / VALLADOLID

El vicepresidente segundo y consejero de Economía y Empleo, Tomás Villanueva, criticó ayer que el Gobierno reparta los fondos destinados a impulsar la investigación, el desarrollo y la innovación mediante subvenciones directas y no a través de sistemas de concurrencia competitiva. Indicó que esta distribución abre «brechas» entre las comunidades autónomas ya que reduce la convergencia de los diferentes territorios.

Villanueva, que presidió la Comisión de Coordinación de Ciencia y Tecnología, censuró que el Estado aprobara en el último Consejo de Ministros destinar a Cataluña 58 millones a través de una subvención nominativa y explicó que ésta es la forma que tiene el Ejecutivo de Rodríguez Zapatero de compensar el voto aportado por los partidos nacionalistas para sacar a delante el Proyecto de Ley de Presupuestos.

Asimismo, criticó la supresión del Programa Nacional que destinaba ayudas a los centros tecnológicos y puso de manifiesto que el Gobierno ha recortado un cinco por ciento las partidas destinadas a I+D+i en las cuentas para 2010, lo que supone una reducción de 500 millones respecto a 2009.

ECONOMÍA SOSTENIBLE. De esta forma, incidió en la «contradicción» del Gobierno al disminuir las inversiones en I+D+i y proponer en la Ley de Economía Sostenible un cambio de modelo productivo. Por el contrario, destacó



Tomás Villanueva preside la Comisión de Coordinación de ciencia y tecnología. / ICAL

que la Junta invertirá 318 millones en 2010, incrementándose los fondos respecto a 2009 y cumpliendo el compromiso asumido por el jefe del Ejecutivo autonómico de destinar el tres por ciento

de los presupuestos a esta área. También recordó que el cambio en la estructura productiva de Castilla y León se inició en 2004 para crear empleo de calidad y diversificar la economía. Así, hizo

hincapié en los últimos informes del INE, que refleja que en 2008 el gasto en I+D+i creció un 19,2 por ciento, superando la media del país que fue del 10,2, y alcanzó los 739,9 millones, el 1,26 del PIB autonómico. De esta forma, la Comunidad se coloca en el quinto de investigación y desarrollo.

También en 2008 el gasto privado alcanzó el 62 por ciento mientras hace una década era del 32. Por el contrario, Villanueva indicó que en el país el aumento fue escaso ya que en 1998 representaba el 53 por ciento y hace un año el 55. El gasto empresarial en innovación aumentó un 5,51 por ciento en la Comunidad, con 798,1 millones. Por tanto, el desembolso de las empresas supuso el 4,01 por ciento del empresariado español.

Estrategia Universidad-Empresa

La Comisión de Coordinación de Ciencia y Tecnología también aprobó la memoria de la Estrategia Universidad-Empresa de 2008. El vicepresidente indicó que se movilizaron hace un año en 52,9 millones, superando los 35,6 iniciales. De ellos, la Consejería de Economía y Empleo aportó 44,5 millones frente a los 28,4 comprometidos. En el primer ejercicio las universidades ingresaron 20 millones al suscribir 914 contratos.

Finalmente, Villanueva señaló que también se crearon 11 empresas en el ámbito académico. Además, subrayó el apoyo a las inversiones y los proyectos de I+D+i de la Consejería de Economía, así como las actuaciones de la Red de Centros Tecnológicos de Castilla y León y el programa de Gestores de I+D+i, que ya ha formado a 58 profesionales. En 2010 se pondrá en marcha una nueva línea de créditos que anticipará sin garantías el 50 por ciento de la ayuda pública.

BREVES

POLÍTICA

El PSOE, a favor del decreto ley de la Junta que liberaliza los servicios

■ El PSOE votará a favor del Decreto Ley que adaptará a Castilla y León la Directiva de Liberalización de Servicios, que entrará en vigor el 27 de diciembre. La portavoz socialista Ana Redondo resumió sus aportaciones en la conciliación de los intereses del pequeño comercio, las grandes superficies y los consumidores. Asimismo, el Grupo Parlamentario Socialista pedirá la conversión en Proyecto de Ley para poder establecer un debate en las Cortes.

ECONOMÍA

La producción de Renault en Palencia y Valladolid sube un 211,3% y un 87,2%

■ La producción de vehículos de Renault en Valladolid experimentó un fuerte incremento del 211,3 por ciento, mientras que en Palencia fue del 87,2 en noviembre, al pasar de 3.046 a 9.482 vehículos producidos en la factoría vallisoletana y de 13.872 a 25.972 en la de Villamuriel de Cerrato (Palencia). En conjunto, la producción de Renault España fue un 109 por ciento más, hasta los 35.454, según los datos facilitados por Anfac.

SUCESOS

Una anciana y una niña, intoxicadas por monóxido de carbono en Palencia

■ Una mujer de 81 años, con las iniciales J.M.R. y residente en la localidad palentina de Salinas de Pisuerga, y una niña de 11 meses, que responde a las siglas M.I.G.P. y reside en el municipio segoviano de Vegas de Matute, resultaron intoxicadas en la tarde de ayer en sus respectivos domicilios, por inhalación de monóxido de carbono. Según Sacyl, en torno a las 17.30 horas la enfermera del Centro de Salud de Salinas de Pisuerga (Palencia) solicitó asistencia.

Clemente y las Opas reclaman consenso sobre la futura PAC

La Junta enviará al Gobierno las reivindicaciones del sector

ICAL / VALLADOLID

La consejera de Agricultura, Silvia Clemente, y responsables de las organizaciones profesionales agrarias de la Comunidad reclamaron ayer al Gobierno que alcance un consenso con las comunidades y los representantes de los agricultores y ganaderos sobre el documento 'Elementos clave para la configuración de la PAC del futuro. Horizonte 2010' ante la Presidencia española de la UE.

Clemente, que presidió el último Consejo Regional Agrario de

2009, arremetió contra el Ejecutivo de José Luis Rodríguez Zapatero por su «falsedad», ya que puso a disposición de los jefes autonómicos en la Conferencia de Presidentes un texto que, según los responsables gubernamentales, estaba «apoyado por unanimidad por los consejeros en la Sectorial del 9 de diciembre, algo absolutamente falso».

La consejera aseguró que en la reunión de consejeros «se discrepó con varios de sus apartados». «Yo así lo hice», dijo, para

expresar que criticó la supresión del reparto por producción de ciertas ayudas de las que se beneficia mayoritariamente la región por otro lineal.

De esta forma, aclaró aclarar que la Junta preparará junto a las OPAs su contestación, que incluirá los compromisos de Juan Vicente Herrera con los sindicatos antes de la Conferencia.

► Más información en
Negocio Castilla y León

La Junta no ve lógico que el ahorro regional financie proyectos fuera

ICAL / VALLADOLID

El vicepresidente segundo y consejero de Economía y Empleo, Tomás Villanueva, insistió ayer en que «no es lógico» que entidades de la Comunidad como Caja de Burgos busquen alianzas con otras de regiones uniprovinciales y recordó que estos procesos suponen destinar el ahorro de los ciudadanos y empresas de Castilla y León a financiar la actividad económica de autonomías como Baleares, Canarias o Navarra.

De esta forma, exigió un esfuerzo «prioritario» a las entidades

de la Comunidad para ordenar el sistema financiero autonómico. En ese sentido, precisó que la Ley de Órganos Rectores de Cajas de Ahorros establece que las entidades deben apoyar el desarrollo de las zonas donde se asientan.

Sobre el proceso de fusión iniciado por Caja España y Caja Dueño indicó que desconoce las negociaciones que mantienen las dos entidades sobre los asuntos de «gobierno» como las sedes o el organigrama directivo. Por ello, pidió «serenidad» ya que se trata de un «buen proyecto».



ZARANDAJAS
ANTONIO PIEDRA

El florero boreal

Antonio Basagoiti, el líder más jacarandoso del PP en las Vascongadas y parte del extranjero -lógicamente inclúyase aquí lo que queda de la España invertebrada-, va de guay del paraguay igualito que ZP. Esto viene a cuento porque don Antonio estuvo el sábado en Soria de florero boreal, como decía el señor Sóstenes de mi pueblo cada vez que doña Glafira se desgañitaba en la «Fuente del caño» cantando los «boleros de amor» de Carlos Gardel que se sabía de memoria.

Y es que los jarrones boreales ni van de boleros ni de tangos ni de jotas a la Virgen del Pilar. Van de lo que van: de floripondios rutilantes y tramposos que ni siquiera echando una aspirina aguantan dos días el frescor de las mimosas. Don Antonio, que es la mimosa con fiebre del Lendakari López -le echa aspirinas en el búcaro de Ajuria Enea incluso para estabilizar el sonoro revolcón del «Euskobarómetro» que ya es amor de tango-, es además un exhibicionista con plumero que limpia, fija y da esplendor.

Razón: nadie como don Antonio cultiva el jardín Zen del lendakari López con el primor que él separa las flores de la cizaña. Al igual que existen zapateros prodigiosos, hay también jardineros milagrosos. Por eso don Antonio es capaz de votar en el parlamento de Vitoria el concierto vasco -lo más grosero en economía sostenible, lo más desigual en derechos fiscales, lo más caciquil en una democracia, y lo más dañino para sus vecinos de Castilla y León-, y a los pocos días pasear por las calles nevadas de Soria poniendo a los castellanos y leoneses un ramito de romero como hacen las gitanas en la entrada de la Mezquita de Córdoba.

Pues no, don Antonio. Si a usted el concierto vasco le hace tilín-tilán y lo vota con la misma conciencia que el PNV lía un aborto y después se traga a pares las hostias consagradas por Setién y Uriarte, no hay problema: con su traición se lo coma. Pero eso de llegar a lo más extremo de la Meseta, donde más tira coño que sogá, con el florero boreal de la señora Glafira para «mejorar las relaciones entre el País Vasco y Castilla y León», pues no. Ya lo advierte un refrán sin florero: quien necio es en su villa, necio es en Castilla.

COMENTARIO EDITORIAL

Obligada financiación

El nuevo sistema de financiación autonómica fue finalmente asumido ayer por Castilla y León en la reunión de la Comisión Mixta de Transferencias. La aceptación del modelo tras la aprobación de la nueva LOFCA la pasada semana en el Congreso cierra de forma definitiva el largo proceso de negociación de un modelo que ha sido objeto de polémica desde la anterior legislatura. En síntesis, el Gobierno regional no tenía otra opción que la decisión adoptada. El nuevo sistema no da satisfacción a la aspiración de acercar la distribución de los recursos al criterio de coste de los servicios, más elevados en esta Comunidad por sus características demográficas y territoriales que en otras donde la aplicación de economías de escala reduce el gasto relativo. Más bien al contrario, el nuevo modelo resta peso a la ponderación de las singularidades poblacionales de Castilla y León. Sin embargo, el Gobierno central ha sabido jugar la única baza que permitía sacar adelante la nueva propuesta, mediante la aportación de recursos adicionales por importe de 1.000 millones de euros para el conjunto del sistema que se implementarán de forma gradual hasta alcanzar dicha cifra en 2012. Y si es difícil pensar en que una Administración regional pueda rechazar más dinero procedente del Estado, en el

actual contexto económico resulta sencillamente imposible. El desplome sufrido en las arcas regionales como consecuencia de la caída de ingresos motivada por la crisis, convierte en un acto de responsabilidad el incorporar posibilidades de financiación añadida. En el caso de Castilla y León, supondrá el ingreso antes del 1 de enero de 2010 de 284 millones de euros, cantidad que irá incrementándose de forma gradual durante los dos próximos ejercicios hasta alcanzar los 500 millones adicionales comprometidos. La «moderada satisfacción» expresada por el Ejecutivo regional es una valoración proporcionada con el resultado obtenido. Castilla y León, como el resto, dispondrá de más recursos, pero el sistema reduce la solidaridad interterritorial en beneficio de las zonas más dinámicas del país.

Brechas tecnológicas

El vicepresidente segundo y consejero de Economía y Empleo, Tomás Villanueva, criticó ayer al Gobierno de España por distribuir los fondos destinados a impulsar los proyectos de investigación, desarrollo e innovación mediante subvenciones directas y no a través de sistemas de concurrencia competitiva. Evidentemente, el modelo de las concesiones a dedo abre la puerta a un uso partidista que levanta siempre suspi-

cias entre quienes menos reciben. En este caso, la aprobación de 58 millones para Cataluña en el último Consejo de Ministros siembra de duda el sistema de reparto de un dinero público que debería servir para reducir la convergencia entre territorios y se utiliza para lo contrario, es decir, abrir brechas tecnológicas entre las comunidades autónomas.

La manera de distribuir los fondos para investigación, desarrollo e innovación es aún más importante dado que el Gobierno de Rodríguez Zapatero ha suprimido para el próximo año el programa de ayudas a los centros tecnológicos, además de recortar un cinco por ciento el presupuesto total destinado a la I+D+i. Resulta paradójico que, precisamente al mismo tiempo que se aprueba una Ley de Economía Sostenible que propone un cambio de modelo productivo, se reduzcan los fondos encaminados a proyectos de investigación e innovación tecnológica. El Ejecutivo central ha sacado pecho en numerosas ocasiones por su respaldo e impulso a este tipo de programas, pero sin embargo a las primeras de cambio ha reducido su presupuesto con la excusa de una crisis que precisamente le debería empujar a un mayor apoyo hacia las iniciativas tecnológicas.

El respaldo de los proyectos de investigación y desarrollo debe comenzar por las administraciones públicas -la Junta en 2010 dedica 348 millones a esta materia, más dinero que este año-, aunque también la iniciativa privada debe aportar y apostar por un campo que permite ganar el futuro. El ejemplo público es clave para atraer el dinero privado.

HUMOR GRÁFICO | MANOS LIBRES



LAS FRASES

DONACIANO DUJO
Presidente regional de Asaja

«2010 será un año muy reivindicativo en el sector agroganadero en el caso de que no exista un acuerdo para considerarlo estratégico»

JESÚS JÁNEZ
Secretario general del Sindicato Provincial de Industria de CCOO de Valladolid

«La crisis ha devuelto las relaciones laborales a épocas pasadas, que se creían erradicadas para siempre»

PERSONAJE DEL DÍA

Tomás Villanueva

CONSEJERO DE ECONOMÍA

Villanueva destacó el fuerte incremento del gasto en I+D+i, que ha crecido en los últimos años muy por encima de la media nacional. Asimismo, destaca la aportación privada a este tipo de proyectos, que en la última década ha doblado su porcentaje. Una enorme tarea que hay que proseguir.



LA PRUEBA DEL NUEVE

Aviso a navegantes

El Ayuntamiento de León ha vivido hoy una situación insólita en lo que llevamos de mandato, como es el desmarque de los concejales de UPL de la disciplina de voto del equipo de Gobierno. Y lo han hecho por partida doble. Primero, han obligado al alcalde a utilizar el voto de calidad en una cuestión de segundo nivel, como es la ampliación de la ORA, pero es que el segundo gol en propio puerta de la mañana ha sido con un tema central como es el proyecto de tranvía, que va camino de convertirse en uno de los grandes fiascos del alcalde socialista. También aquí se han abstenido, pero han dejado caer una advertencia que a más de uno le ha sonado ya a otros tiempos. «El apoyo no es ni incondicional, ni eterno», dijo el portavoz de UPL, Javier Chamorro, y sonó como una trompeta anunciando tiempos difíciles para el PSOE. Lo cierto es que no ocurre nada que no sepamos, es decir, que estos partidos bisagra cuando se acercan las elecciones intentan desmarcarse de sus socios de gobierno para intentar pescar en el río revuelto. Pero es que para los comicios falta todavía año y medio y, con el desbarajuste que es la UPL, auguro para el alcalde toda una tortura de 18 meses.

► EL PRINCIPAL PARTIDO DE LA OPOSICIÓN DA UN PASO AL FRENTE CONTRA LA CORRUPCIÓN



El Comité Ejecutivo Nacional del PP, al que no pudieron asistir varios de sus integrantes debido al temporal, aprobó ayer el Código de Buenas Prácticas del partido. / EFE

► BALANCE DE 2009



Leire Pajín.

El PSOE se siente «acompañado» y ve al PP «más solo, sin rumbo, ni capitán»

EFE / MADRID

Mientras el PP aprobaba su nuevo Código de Buenas Prácticas para sellar un compromiso visible y concreto contra la corrupción, el Gobierno hacía gala de su tradicional optimismo y, por boca de la número tres del PSOE, Leire Pajín, sostenía que ha cerrado el año que termina «más acompañado» de lo que lo empezó en términos parlamentarios y con la principal «preocupación y ocupación» de «parar el golpe de la crisis económica» y de iniciar cuanto antes la recuperación.

Frente a tales desvelos, la socialista explicó que enfrente está un PP «mucho más solo» que carece de «alternativa económica» y, además, no tiene «ni rumbo, ni capitán».

Tras la Ejecutiva Federal de la formación de Ferraz, que ayer celebró su última reunión de 2009, explicó que la plana mayor de Rodríguez Zapatero aprovechó la sesión para realizar el citado balance y fijar las prioridades ante un 2010 que estará marcado por la Presidencia española de la Unión Europea y por la implantación de las bases del nuevo modelo productivo que el Gobierno quiere poner en práctica a través de la Ley de Economía Sostenible.

Una vez elogiadas las medidas del Ejecutivo contra la crisis y garantizar que Moncloa seguirá empleándose «a fondo» para proteger a los más afectados, sobre todo a los parados, Pajín se esforzó en criticar «con tristeza», al PP, al que se refirió como «el partido del no a todo».

Así, la senadora reiteró que el principal partido de la oposición se limita a descalificar al Gobierno pero «nunca desvela cuál es su alternativa económica, e insiste en hablar de falta de estabilidad» del Gabinete cuando, en su opinión, «lo único cierto es que los socialistas han demostrado que son capaces de llegar a acuerdos».

Rajoy impone un código ético para cerrar la puerta a otro 'caso Gürtel'

El documento obliga a todos los cargos 'populares' a rubricar una declaración jurada prometiendo actuar con «integridad y transparencia», y a notificar sus bienes y actividades

• Para vigilar el cumplimiento del texto, que prohíbe recibir regalos «que no respondan a los usos sociales», se crea el «auditor de prácticas», encarnado por el ex ministro Romay.

AGENCIAS / MADRID

Justo al día siguiente de que varias encuestas confirmasen que la crisis económica y la pérdida de credibilidad de José Luis Rodríguez Zapatero otorgan ya a Mariano Rajoy una ventaja de cinco puntos sobre su oponente socialista, el PP dio una nueva muestra de «autoexigencia» en su lucha contra la corrupción y aprobó un nuevo Código de Buenas Prácticas en el que obliga a sus cargos electos y ejecutivos a suscribir una *carta de compromiso* en la que prometerán actuar de acuerdo con los principios de «integridad, responsabilidad, transparencia y honradez» y aceptarán poner a disposición del partido la declaración de sus bienes y actividades cuando se les requiera.

Para velar por el cumplimiento de tales normas de conducta, los populares han creado la figura del auditor de prácticas internas, un puesto que desempeñará el ex ministro de Sanidad José Manuel Romay Beccaria.

El documento, que todos los responsables de la formación conservadora deben asumir, se formalizará a través de una declaración jurada, en la que ha de quedar inequívocamente reflejado que no existe causa jurídica que les inhabilite para participar en un proceso electoral y donde conste el compromiso expreso de «separar claramente en su actuación lo público de lo privado», racionalizando además «el uso de los medios de transporte oficiales y limitando el gasto en teléfonos móviles, publicidad y viajes».

Además, en una cláusula a la que no es ajena el escándalo desatado por el caso Gürtel, especialmente en su vertiente valenciana, el texto aprobado por el PP consigna la prohibición de aceptar regalos que «no respondan, por su importe o causa, a los usos y costumbres sociales». También se establece el compromiso de comunicar a la dirección del partido la apertura de cualquier procedimiento jurisdiccional del que puedan derivarse indicios racionales de comisión de un delito, poniendo a disposición de los órganos pertinentes el cargo que se desempeñe.

El incumplimiento de estas normas, añade el código, llevará aparejada la imposición de una sanción de acuerdo a lo establecido en los Estatutos del PP.

En materia de contratación, los conservadores se comprometen a vigilar más los procedimientos, aplicando unas instrucciones internas que garanticen los principios de publicidad, concurrencia, transparencia, igualdad y no discriminación.

LA OFERTA MÁS BARATA. Asimismo, Génova constituirá mesas de contratación que se encargarán de analizar y ponderar las ofertas contenidas en los contratos, eligiendo la que sea económicamente más ventajosa.

Un buen año

Al hilo de los sondeos, que certifican una «sostenida» tendencia al alza del PP, la número dos popular, María Dolores Cospedal, resaltó que 2009 ha sido «un buen año, porque los ciudadanos tienen claro que el Partido Popular es la alternativa» y que, en contraposición, el Gobierno «improvisa» y «carece de objetivos». El propio Mariano Rajoy explicó que las excelentes perspectivas se deben a la «incapacidad» del Ejecutivo en casos como los del Alakrana y Haidar, unida a la división generada por leyes como la del aborto o la que erradicará los crucifijos.

Así lo detalló la vicesecretaria de Organización conservadora, Ana Mato, encargada de la redacción del Código, una labor a la que ha dedicado los últimos dos meses, quien, con respecto a la llamativa imposición de no aceptar presentes de excesivo valor, detalló que «todo el mundo es consciente» de qué regalos ha de aceptar. Así aseguró que, «en Navidades, un miembro del PP puede recibir unos turrones, una caja de naranjas de Valencia o un vino de La Rioja; son costumbres sociales y estamos de acuerdo en lo que eso significa». Fuera de ese círculo de usos y costumbres, el Partido Popular prohibirá la recepción de obsequios, especialmente si son caros.

El Código de Buenas Prácticas, resumió Mato, «va más allá de los requisitos que marca la ley», y así, sancionará con el máximo rigor las conductas que «dañen la imagen del partido, aunque sean legales», y comprometerá absolutamente a todos los cargos.

En suma, en el afán del PP por combatir cualquier comportamiento irregular entre sus dirigentes, el texto se unirá al Pacto contra la corrupción presentado por los populares el mes pasado en Sevilla y se incorporará de manera oficial a los estatutos en cuanto el Congreso Nacional de 2011 así lo certifique.

► 'CASO HAIDAR'

El PSOE rechaza que Moncloa asuma que Rabat tiene soberanía sobre el Sáhara

EFE / MADRID

La secretaria de Organización del PSOE, Leire Pajín, negó ayer, «con toda rotundidad», que el Gobierno reconociera el fin de semana «la soberanía de Marruecos respecto al Sáhara Occidental» en el comunicado que emitió después de que el país magrebí permitiera el regreso a El Aaiún de Aminatu Haidar. Así, tras advertir de que los socialistas no aceptarán «lecciones» del PP sobre este asunto, pidió al primer partido de la oposición que deje de «intentar confundir» a los ciudadanos. Después de la reunión de la Ejecutiva Federal, la *número dos* de la formación de Zapatero se refería así al párrafo de la nota en el que afirmaba «mientras se resuelve el contencioso, en conformidad con la posición de Naciones Unidas, Madrid constata que la Ley marroquí se aplica en el territorio del Sáhara Occidental», un pronunciamiento que «forma parte de la negociación» que España mantuvo con sus «aliados» y que permitió el regreso a casa de la activista.

En tal contexto, la dirigente socialista se esforzó por dejar claro que la posición «activa y responsable» del PSOE y del Gobierno respecto a la ex colonia española no ha cambiado. «Ha sido, es y será exactamente la misma», enfatizó Pajín antes de recalcar que Moncloa y Ferraz trabajan para buscar una «solución definitiva y justa» a un problema que dura ya «demasiado tiempo».

► MEMORIA HISTÓRICA

Andalucía da por finalizada la búsqueda de la fosa de Lorca

EFE / SEVILLA

La Junta de Andalucía informó ayer de que ha dado por «terminada» la excavación en la localidad granadina de Alfacar donde, presuntamente, se encontraba el enterramiento de Federico García Lorca, e insistió en que ahora son los investigadores los que deben retomar la localización de los que fueron fusilados en aquel paraje junto al poeta. Tras el fiasco cosechado, las autoridades regionales, que negaron estar buscando los restos del literato, sino solo los de quienes «lo socilaron», creen pues que ahora deben ser los «estudiosos» quienes determinen «dónde pueden estar los restos de los familiares que los están reclamando».

Las regiones del PP pasan por el aro de la financiación autonómica

Los 'populares' firman «a regañadientes» el nuevo modelo de reparto del dinero estatal

• El Gobierno presume de que la adhesión final de las administraciones regidas por el partido conservador da valor a un mecanismo que cede hasta la mitad del IRPF y el IVA.

AGENCIAS / MADRID

Como explicó el consejero de Economía de la Comunidad de Madrid, Antonio Beteta, las comunidades del PP aceptaron ayer «a regañadientes» el nuevo sistema de financiación autonómica porque, pese a no estar de acuerdo con el mismo, quedarse al margen de ese *lo tomas o lo dejas* hubiera colocado en una insoportable intemperie financiera. La región capitalina fue precisamente una de las 13 que ayer se reunieron con el Gobierno para rubricar el sistema de reparto del dinero estatal que recibió la semana pasada el visto bueno definitivo del Congreso tras una larga y polémica negociación.

Junto a la autonomía dirigida por Esperanza Aguirre, pasaron por las dependencias de Política Territorial Murcia, Castilla y León, Melilla, La Rioja, Castilla-La Mancha, Galicia, Ceuta, Madrid, Asturias, Canarias y Extremadura, que se irán sucediendo en el Ministerio de Política Territorial en intervalos de media hora. Las comunidades restantes -Andalucía, Baleares y Aragón, junto con Cantabria y Valencia, que ayer no pudieron acudir a la capital por el temporal-, también firmarán el nuevo modelo, pero sus reformados estatutos estipulan que deberán hacerlo con el Ministerio de Economía y Hacienda, algo que está previsto para hoy mismo.

Cabe recordar que el Pleno de la Cámara Baja dio el pasado jueves la definitiva *luz verde* a la reforma de la Ley Orgánica de Finan-

ciación Autonómica (Lofca) con el rechazo del PP, UPyD y BNG y la abstención de IU después de que, como consecuencia de poco aclarados cambalaches políticos, el PNV, que hasta entonces se había abstenido, y CiU, en principio radicalmente opuesta, acabaron respaldando el texto.

El nuevo sistema llegó a las Cortes remitido por el Consejo de Política Fiscal y Financiera (CPFF), un organismo donde recibió el apoyo de las comunidades socialistas pero la abstención de las *populares*, que denuncian que no cumple con las condiciones de «igualdad y solidaridad».

«DINÁMICO Y ESTABLE». Esa insatisfacción resignada fue la que ayer llevó a las regiones lideradas por el PP a rubricar «por responsabilidad», «a regañadientes», o «porque no queda otro remedio», ese «contrato de adhesión» en que el Gobierno socialista ha convertido el futuro reparto.

No obstante, dado que en política lo que cuentan son los resultados, el vicepresidente tercero del Gobierno, Manuel Chaves, no perdió un segundo para apuntarse el tanto y «felicitar» a las regiones lideradas por Ejecutivos del partido de Génova, porque su apoyo «da valor a un modelo dinámico y estable», que parte del reconocimiento de los cambios demográficos de los últimos años y permite un mecanismo de actualización anual «más flexible».

«No creo que ninguna comunidad que entendiera que el acuerdo lesiona los intereses de sus ciudadanos, se permitiera el lujo de no firmar. Si lo han suscrito, es porque el modelo es bueno y beneficia y favorece al conjunto de la ciudadanía», agregó el andaluz antes de explicar que con el sistema anterior el 70 por ciento de los recursos de las autonomías provenía de



El vicepresidente Chaves se mostró exultante tras lograr la adhesión 'popular'. / EFE

Un Fondo de Suficiencia compensará la diferencia entre la recaudación y las necesidades reales

los impuestos cedidos, porcentaje que asciende ahora al 90 por ciento, lo que, según el *número cuatro* del Gobierno supone un aumento sustancial de la corresponsabilidad fiscal.

Por lo que respecta a las críticas de varias comunidades conservadoras, que lamentan que ni siquiera han podido conocer las cifras reales que les corresponderán en lo sucesivo, Chaves dijo no creer que nadie hubiera firmado en caso de

ignorar las cantidades y añadió que todas las regiones «dispondrán de más recursos» que hasta ahora.

Una vez rubricado el texto, las entidades regionales -salvo el País Vasco y Navarra, con un régimen especial- comenzarán a recibir los fondos necesarios para atender la prestación de sus competencias (especialmente en materia sanitaria y educativa), con un nuevo reparto que pretende hacer justicia con la situación demográfica provocada por la inmigración.

Los más de 120.000 millones saldrán de los impuestos, de modo que las regiones recibirán el 50 por ciento de los IRPF e IVA y el 58 por ciento de los impuestos especiales. Para compensar se ha creado el Fondo de Suficiencia, que asignará cantidades que cubran la diferencia entre lo recaudado por las regiones menos dinámicas y su necesidad de financiación real.

El ex alcalde de Santa Coloma quedará libre si paga una fianza de 500.000 euros

OTR-PRESS / MADRID

Pocos días después de que los ex altos cargos de CiU implicados en el *caso Pretoria*, que investiga una trama de corrupción urbanística en las localidades del cinturón industrial de Barcelona salieran a la calle, el juez de la Audiencia Nacional, Baltasar Garzón, decretó ayer la libertad bajo fianza de 500.000 euros para el socialista

Bartomeu Muñoz, ex alcalde de Santa Coloma, que está encarcelado desde el 30 de octubre y que ahora, en cuanto reúna la mencionada cantidad, volverá a su domicilio una vez que ya habría pasado el riesgo de destrucción de pruebas. El magistrado justificó pues su decisión al considerar que ahora los documentos que certifican los presuntos delitos ya están en

poder de la Policía judicial, de modo que no pueden ser ocultados. Eso sí, Muñoz deberá presentarse cada 15 días en un juzgado.

Cuando el socialista abandone la celda, previsiblemente en las próximas horas, ya solo quedará en prisión el presunto *cerebro* de la trama y ex diputado del PSC, Luis Andrés García, *Luigi*, desde que, al igual que Muñoz, están libres ba-

jo fianza los antiguos colaboradores de Pujol Macià Alavedra y Lluís Prenafeta; el ex jefe del Grupo Espais, Lluís Casamitjana; el de Proinosa, Josep Singla; el directivo de la empresa de limpieza Limasa Mediterránea Manuel Carrillo; el ex concejal de Urbanismo de Santa Coloma, Manuel Dobarco y el ex director de agentes de Servicios del municipio, Pasqual Vela.



El Rey Don Juan Carlos se asomará esta Nochebuena a los hogares vascos también a través de la ETB2. / EFE

La televisión vasca emitirá por primera vez el mensaje navideño de Don Juan Carlos

La segunda cadena del ente regional, que utiliza siempre el castellano, conectará con Zarzuela como «un gesto de normalidad institucional»

• A juicio del PNV, es una iniciativa que pretende «imponer un símbolo y dar unos trazos más a la realidad deformada que pintan» PP y PSOE.

AGENCIAS / VITORIA

En lo que socialistas y populares consideraron un paso más en la «normalización» de la situación política vasca y los nacionalistas otro intento de «españolizar» la región tras su salida de Ajuria Enea, la televisión pública de la comunidad norteña, ETB, ofrecerá este año, por primera vez en la historia, el mensaje navideño del Rey Don Juan Carlos, a través de su segunda cadena, ETB2, que emite en castellano. Tras reconocer que el ente estaba persuadido de que la decisión iba a crear «malestar en algunos sectores» su director, Alberto Surio, explicó que se trata de «un gesto de normalidad institucional» y que no constituye «ninguna afrenta ni ningún intento de negar la pluralidad» de Euskadi sino que, bien al contrario, pretende constatar que la televisión vas-

ca «está para todos los ciudadanos y no solo para quienes piensan en clave nacionalista».

«Puedo comprender que los sentimientos sean diversos. Nadie está obligado a ver el mensaje del Rey, ni ningún otro espacio informativo, pero también debemos ver que este marco institucional y este ordenamiento jurídico son los que permiten que exista el Parlamento de Vitoria y que todas las sensibilidades de este país puedan convivir en libertad», afirmó Surio.

Tras ser interrogado respecto a si la intervención del Monarca tiene «suficiente interés informativo» como para ocupar ese espacio en ETB, el jefe del ente respondió que «tanto empeño, revuelo y escándalo en que se hable de este tema» hacen pensar que sea así.

ENFOQUE 'POLÍTICO'. Por supuesto, la iniciativa no sentó bien al PNV, porque supone «imponer un símbolo y dar unos trazos más a la realidad deforme que pinta la nueva mayoría» constituida por los partidos de Rajoy y Zapatero. Por boca de su parlamentario regional Iñigo Iturrate, la formación *jeltzale* se preguntó en la Cámara de Vi-

toria si, «más allá del período de normalidad democrática», la decisión de ETB «es más una pintura que una situación real» y cuestionó «qué ha cambiado en este país, en su composición sociológica, para que este hecho se dé». «Creo que las condiciones sociopolíticas de este país no han cambiado y que la opinión de la gente sigue siendo la misma», agregó el compañero de Urkullu.

A su juicio, «cualquier vasco que quiera» puede seguir el mensaje real a través de las cadenas de ámbito estatal que lo incluyen en su programación, por lo que transmitirlo a través de ETB «no añade pluralidad», sino que, «al contrario, quita posibilidades de elegir otras alternativas durante ese período de tiempo».

El peneuvista lamentó, además, que vaya a convertirse a las televisiones del Estado, «con el apoyo de ETB», en una especie de «canal único, con pensamiento único». No obstante, Iturrate admitió que TVE sí tiene obligación de transmitir el mensaje del Rey, pero no así Euskal Telebista, «sin que la no emisión suponga una falta de respeto institucional».

VIZCAYA

Una anciana fallece en el robo de su caserío, que ya fue asaltado meses atrás

EFE / BILBAO

En lo que constituye un suceso salpicado por muchas más incertidumbres que datos, una mujer de 83 años fue ayer hallada muerta junto a su hermano de 70, que estaba herido de carácter reservado tras haber sido asaltado el caserío de la localidad vizcaína de Urduliz donde ambos residían.

Según informó el Gobierno Vasco, la misma casa, que ya fue objeto de otro ataque de similares características el pasado mes de agosto, fue abordada por varios individuos hacia las seis de la tarde del pasado viernes. Los delincuentes habrían maniatado a los dos ancianos y posteriormente se dieron a la fuga, «aunque se desconoce si lograron alguna clase de botín», según explica la nota de la *Ertzaintza*, que dijo no haber tenido noticia de los hechos hasta ayer mismo

por la mañana, cuando el teléfono de Emergencias recibió una llamada informando de que se había producido el asalto a la explotación agraria, ubicada en la carretera que une Urduliz con Plentzia, y que en el lugar había una mujer muerta y un hombre herido, cuya vida no corre peligro. La Policía autonómica detalló que el mismo caserío fue objeto de un robo en la madrugada del 16 de agosto y que al día siguiente sus efectivos detuvieron a cuatro varones, de entre 16 y 40 años.

Un vecino de la fallecida, que reside en la granja colindante, explicó que las víctimas eran conocidas «de toda la vida» en el pueblo y que él se dedica todavía a repartir en Plentzia la leche de sus vacas. «Son gente trabajadora, introvertida en el sentido de que solo se dedicaban a las labores del campo», explicó.

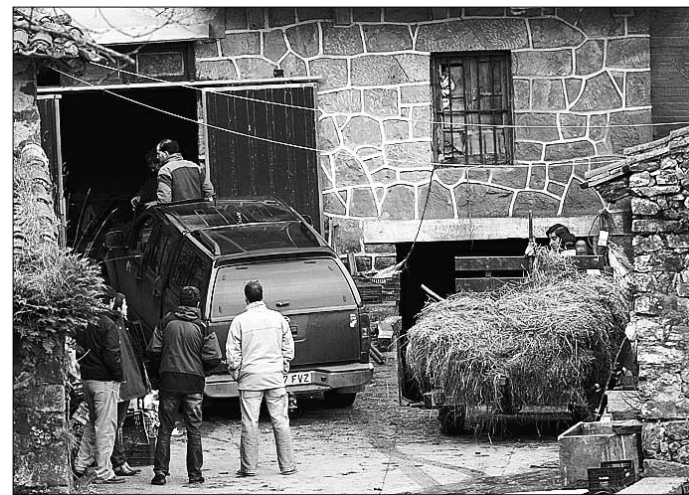

Varios agentes inspeccionan el escenario del crimen. / EFE

LA LUCHA CONTRA ETA

Grande Marlaska encarcela a un integrante de Segi

El juez de la Audiencia Nacional Fernando Grande Marlaska acordó ayer el ingreso en prisión sin fianza del presunto miembro de Segi Xabier de la Maza Peña, de 21 años, detenido la noche del pasado viernes y que ayer declaró en su despacho, donde reconoció abiertamente su pertenencia a la ilegalizada organización ju-

venil, dependiente orgánicamente de ETA. El joven estaba en situación de busca y captura en relación con la operación desarrollada el 23 de noviembre en el País Vasco y Navarra contra los responsables de la *filial* de la banda terrorista. A juicio de Grande Marlaska, el entramado criminal de ETA está constituido por un conjunto de frentes, entre los que se encuentra el conocido como *de masas*, en el que se incardinarían los movimientos juveniles, responsables de la *kale borroka*.

EN ESPAÑA

SECUESTRO

El PSOE acusa al PP de «desleal» por usar a los cooperantes contra el Gobierno ■ La secretaria de Organización del PSOE, Leire Pajín, acusó ayer a la *número dos* del PP, María Dolores Cospedal, de ser «desleal», no ya al Gobierno, sino a España, por utilizar a los tres cooperantes catalanes secuestrados en Mauritania para «intentar desgastar» al Ejecutivo de Zapatero.

GUIPÚZCOA

Cae una banda dedicada a la venta de ropa deportiva falsificada en la zona de Irún ■ Siete personas han sido detenidas en la localidad guipuzcoana de Irún por el Cuerpo Nacional de Policía bajo la acusación de integrar una banda dedicada a vender prendas deportivas falsificadas. Los arrestados, todos españoles, tenían en su poder varios miles de artículos ilegales.

LUGO

Fallece una mariscadora cuando recogía percebes en un muelle de Ribadeo ■ Una mariscadora, Antonia G.P., de 51 años, falleció ayer tarde cuando se encontraba recogiendo percebes en las proximidades del muelle de Rinlo en la localidad lucense de Ribadeo. En el momento del accidente, «la mar golpeaba con fuerza», según informó el Servicio de Emergencias.

MÁLAGA

Hallan ahogado a un hombre que desapareció en Almería el 6 de diciembre ■ El cuerpo de Antonio Miguel Sánchez Martínez, de 48 años, vecino del pueblo almeriense de Vera y que estaba desaparecido desde el 6 de diciembre, fue hallado ayer flotando en una playa de la Cala del Moral, en Rincón de la Victoria. Al parecer, la víctima sufría problemas psiquiátricos.



Activistas de la ONG australiana Rising Tide sostienen una pancarta que reza: «La codicia destruyó Copenhague, ahora depende de nosotros». / CONNOR ASHLEIGH (EFE)

► FAMILIA

Cada día fracasan 333 matrimonios en España pese al freno impuesto por la recesión

EFE / MADRID

Cada día se producen 333 rupturas matrimoniales en España, según un informe del Instituto de Política Familiar, que explica, con datos del Consejo General del Poder Judicial, que durante los nueve primeros meses de este año se registraron un total de 89.883.

De esta cifra, 83.616 fueron divorcios, 6.145 separaciones y 122 nulidades, por lo que -pronostica- a finales del 2009 se superarán las 122.000 disoluciones familiares. El informe destaca que, durante el tercer trimestre de 2009, las rupturas descendieron un 3,2 por ciento con respecto al mismo período de 2008, ya que hubo 25.584. De ellas, 23.858 fueron divorcios, 1.697 separaciones y 29, nulidades.

Por comunidades autónomas, Andalucía, con 4.806, y Cataluña, con 4.766, son las que registran un mayor número de rupturas en el tercer trimestre del 2009. Les siguen Madrid (3.733) y Comunidad Valenciana (2.988). Por el contrario, La Rioja (155 rupturas), Navarra (262), Cantabria (302) y Extremadura (392) son las regiones con menor número.

A juicio del presidente del Instituto de Política Familiar, Eduardo Hertfelder, «la ruptura continúa siendo el principal problema de las familias españolas, mientras las administraciones no están haciendo prácticamente nada para ayudar a resolver» esta situación. «No se está preservando el derecho de los padres a la estabilidad conyugal», añadió el experto.

► SALUD

Un 31,5% de la población fuma, dos puntos más que en 2008

EFE / MADRID

El 31,5 por ciento de la población de 16 y más años ha fumado a diario u ocasionalmente en el último año, lo que supone un incremento de dos puntos respecto a las últimas cifras disponibles, según los datos de la Encuesta Europea de Salud en España difundida ayer por el Instituto Nacional de Estadística (INE).

Según este análisis, siete de cada 10 personas de 16 y más años afirman que su estado de salud en los últimos 12 meses ha sido bueno o muy bueno, mientras que solo uno de cada 10 lo consideraba malo o muy malo.

China niega un pacto secreto para 'dinamitar' Copenhague

El Gobierno de Pekín rechaza que un acuerdo bajo cuerda con Estados Unidos impidiera que la cumbre sobre cambio climático de Dinamarca se cerrara con un texto vinculante

• El resultado del encuentro, calificado por países y ONGs como «decepcionante», aplaza el establecimiento de las cuotas para recortar las emisiones de dióxido de carbono.

EFE / PEKÍN

Transcurridos tres días desde que la cumbre sobre cambio climático de Copenhague se cerrara con un raquítico acuerdo, una mera «declaración de intenciones», como reconoció la ONU, ningún país quiere responsabilizarse de tan decepcionante resultado, haciendo bueno el principio de que las victorias tienen muchos padres, pero las derrotas son huérfanas.

De este modo, el Ministerio de Asuntos Exteriores chino calificó ayer de «importante y positivo» el texto consensuado en la capital danesa, y tildó de «falsas e irresponsables» las informaciones que señalaron a Pekín y Washington como las grandes culpables de que no hubiera un pacto vinculante y con fechas y cifras de recortes en las emisiones de dióxido de carbono (CO₂), responsables del efecto invernadero que está elevando la temperatura global del planeta.

El titular del departamento, Yang Jiechi, se mostró optimista sobre los resultados de la cumbre,

y aseguró que China «continuará trabajando con el resto de la comunidad internacional» para hacer frente a los retos del mundo.

Mientras el canciller chino pronunciaba estas palabras, en una recepción de Año Nuevo para los diplomáticos en Pekín, su portavoz Qin Gang subrayaba la «transparencia» que su nación mostró en sus comunicaciones en Copenhague y negaba «pactos secretos» entre China y Estados Unidos para salvar la cara de ambos.

«Algunos medios aseguran que el acuerdo no fue transparente porque se alcanzó secretamente entre EEUU y los países Basic (Brasil, Sudáfrica, China y la India) sin consultar a otros Estados (...). Son comentarios que no son ciertos, irresponsables y con motivos ocultos», aseguró Qin. El portavoz indicó que en las negociaciones, en las que participó el primer ministro, Wen Jiabao, defendieron desde el principio que las naciones pobres no han de tener obligaciones

vinculantes, puesto que Pekín considera que la responsabilidad histórica del cambio climático recae en los territorios más desarrollados.

Qin afirmó que la comunicación de China fue especialmente fluida con el bloque de países con menos recursos, así como con los Estados isleños más amenazados por el cambio climático. Qin concluyó señalando que la Cumbre de Copenhague «no es el final, sino un nuevo principio».

UN DOCUMENTO 'COCINADO'.

La cita en la capital danesa finalizó el pasado sábado, después de maratónicos debates, con un acuerdo de mínimos ofrecido por el presidente estadounidense, Barack Obama, y que según muchos medios de comunicación se *cocinó* en el encuentro que éste mantuvo con el primer ministro chino.

El pacto establece ayudas millonarias a los países en desarrollo para que aumenten sus programas medioambientales, y ordena a las naciones ricas que reduzcan emisiones, pero no establece cuotas, por lo que éstas deberán ser decididas en posteriores negociaciones (como las de 2010 en México).

China anunció a finales de noviembre que recortaría su intensidad de carbono (emisiones de CO₂ por unidad de PIB) entre un

EN DETALLE

► **La UE, «engañada»:** Los ministros europeos de Medio Ambiente se reúnen hoy tras el fracaso de Copenhague para analizar lo ocurrido y estudiar cómo reconducir las negociaciones. «Nadie sabe qué hacer», reconoció una fuente diplomática que también aseguró que la UE «fue dejada de lado» por EEUU, China, la India, Sudáfrica y Brasil, que llegaron a un acuerdo de mínimos por su cuenta sin respetar el sistema de negociación de la ONU. «Nos han engañado», señaló la misma fuente.

► **Uralde, casi en libertad:** El director de Greenpeace España, Juan López de Uralde, encarcelado la semana pasada en Copenhague

tras protagonizar un acto de protesta durante la Cumbre del Clima, podría quedar en libertad en las próximas 48 horas, según informó ayer la organización ecologista. Uralde se coló con una pancarta en la cena que la Reina Margarita ofreció en el Palacio Real.

► **Crimen climático:** Al margen del arresto de su director en España, Greenpeace fue muy crítica con el resultado de la cumbre, a la que se refirió como un «crimen climático». La ONG acusó a los líderes mundiales de «no haber hecho su trabajo», y los señaló como culpables de que «el resultado no sea justo, ni ambicioso, ni legalmente vinculante».

EL 'GORDO', MEJOR A BUEN RECAUDO

Hacienda alerta a los ciudadanos de los riesgos de vender lotería premiada a posibles defraudadores, interesados en blanquear dinero

EUROPA PRESS / MADRID

Los Técnicos del Ministerio de Hacienda (Gestha) alertaron ayer, ante la celebración del Sorteo Extraordinario de Navidad de hoy, de los riesgos que pueden derivarse para aquellos ciudadanos que vendan sus billetes de lotería premiados a posibles defraudadores, interesados en lavar y blanquear capitales, y recomendaron depositar las ganancias en una entidad financiera.

Gestha explicó que determinadas bolsas de dinero negro de difícil justificación y control por parte de Hacienda -como las derivadas de operaciones de compraventa de inmuebles o tramas relacionadas con el narcotráfico o la prostitución- pueden tener su salida mediante la compra de boletos cuyo beneficio se encuentra exento de tributación.

Según los técnicos de Hacienda, los defraudadores suelen ofrecer por estos billetes de lotería un leve sobrepeso -que oscila entre el 10 y el 20 por ciento del importe premiado-, de manera que suponga un aliciente atractivo añadido al premio ya de por sí obtenido.

Este colectivo destacó que estas operaciones representan una «grave infracción para Hacienda y un auténtico engaño para el agraciado, ya que difícilmente podrá acreditar ante una inspección tributaria el origen de esos fondos, pudiendo terminar con un acta de inspección que supere, entre la deuda y la sanción, más de la mitad del importe ganado».

Por otro lado, el comprador del billete podrá probar el carácter exento de esos fondos sin pagar un solo euro y blanquear así un dinero negro de origen incierto y que no siempre proviene de actividades lícitas, tal y como ha venido denunciando Gestha en sus informes sobre el incremento de billetes grandes en circulación.

De esta forma, a modo de ejemplo, un contribuyente con unos ingresos brutos anuales de



Los más rezagados, comprando lotería ayer en la Puerta del Sol. / J. L. PINO (EFE)

30.000 euros, que resulta agraciado con un premio de lotería de 300.000 euros y que decide vender su billete a un defraudador por 350.000 euros, si Hacienda descubre la ganancia patrimonial no justificada, puede acabar pagando al fisco más de 175.000 euros, incluyendo la cuota más la sanción impuesta.

EXENTOS DE TRIBUTACIÓN. Por el contrario, el comprador-defraudador del billete, que probable-

mente tributaría al 43 por ciento por la cantidad lavada, simplemente abonará el sobrepeso de compra, y podrá en todo momento acreditar el carácter exento y lícito de esos fondos sin pagar un solo euro de penalización por el fraude cometido. De conformidad con la Ley, los agraciados por el gordo y demás premios están exentos de tributación, por lo que no deben abonar cuantía alguna a Hacienda, pudiendo disfrutar íntegramente su dinero.

METEOROLOGÍA

La ola de frío siberiano deja problemas de tráfico y muertes por congelación

EFE / BRUSELAS

Las bajas temperaturas registradas en Europa y Norteamérica en las últimas horas han provocado, además de serias distorsiones del tráfico terrestre y aéreo, problemas en el suministro eléctrico, e incluso fallecimientos por congelación.

En Europa, el fuerte temporal que azota el continente mantiene sin servicio desde la noche del viernes al Eurostar, el tren que conecta, a través del túnel que discurre bajo el Canal de la Mancha, Londres con París y Bruselas, impidiendo a miles de personas desplazarse a sus destinos a pocos días de la Navidad.

La ola de frío está siendo muy severa en Francia, donde un corte eléctrico dejó sin luz a dos millones de personas, al sur del país.

En Polonia, el temporal se cobró el pasado fin de semana

la vida de 42 personas, la mayoría indigentes y alcohólicos, mientras que en Ucrania, en lo que va de invierno los fallecidos por esta causa son ya 27.

Al otro lado del Atlántico, Estados Unidos trataba ayer de volver a la normalidad después de las tormentas de nieve que durante el fin de semana forzaron el cierre de todos los aeropuertos de Washington y provocaron más de mil cancelaciones en los de Nueva York.

En España, el temporal y la fuerte nevada caída ayer en Madrid causó cientos de cancelaciones de vuelos en el aeropuerto madrileño de Barajas, aunque a media tarde operaba a plena capacidad, además de alteraciones en las líneas de alta velocidad que unen Madrid con las ciudades de Málaga, Sevilla y Barcelona, y grandes atascos en los accesos por carretera a la capital.

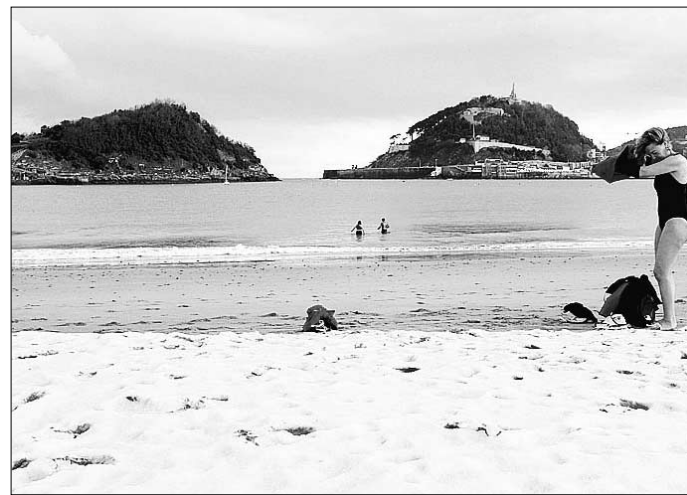

Una mujer, dispuesta a bañarse ayer en una playa de San Sebastián. / EFE

GALICIA

El niño obeso pasará la Navidad con su familia

La consejera de Trabajo y Bienestar de la Xunta, Beatriz Mato, apostó ayer por que el menor de Orense con problemas de salud derivados de su obesidad «cuanto antes» pueda volver con su familia, y no prolongar la estancia «ni un minuto más de lo que sea necesario». El pasado fin de semana, el pequeño salió por primera vez del centro de menores para pasarlo con sus familiares. El niño regresó ayer a A Carballería (Orense), de donde partirá de nuevo el miércoles para disfrutar de cuatro días de Navidad junto a sus allegados. Mato señaló que el equipo de menores de Orense está trabajando sin descanso con el niño y la familia para crear «pautas de comportamiento», para que en el futuro tenga una «conducta saludable».

HOLANDA

Hallan en las Antillas a la niña que quería dar la vuelta al mundo

La policía encontró ayer en la isla caribeña de San Martín (Antillas Holandesas) a Laura Dekker, la menor holandesa que quería dar sola la vuelta al mundo en velero y que llevaba tres días desaparecida. La chica, de 14 años, se encuentra bajo custodia policial hasta que se organice su viaje de vuelta a Holanda, donde según la Instituto de la Infancia- Jeugdzorg- (órgano local encargado de proteger a los menores), se le está buscando un «alojamiento adecuado».

ARQUEOLOGÍA

Descubren la primera casa en Nazaret de la época de Jesús

Arqueólogos israelíes hicieron público ayer el hallazgo de la primera casa en Nazaret, en el norte de Israel, de la época de Jesús, situada a decenas de metros de la Basílica de la Anunciación. La construcción estaba formada por dos habitaciones y un patio que incluía una cisterna donde se almacenaba el agua de la lluvia. Los útiles encontrados datan de los siglos I y II después de Cristo.

EN DETALLE

Tras la primera reacción de alegría

La lotería es más «un producto social» que se juega por costumbre y «para compartir» que por los premios, ya que, en general, estos «no sirven para arreglar la vida». Este año, el que resulte agraciado por *El Gordo* obtendrá unos beneficios de 15.000 euros por euro jugado, con el segundo premio ganará 5.000 por euro, y con el tercero 2.500 euros por euro invertido. En total, se destinan a premios 2.300 millones de euros.

Tras la «primera reacción de alegría», la emoción más comunes que siente los ganadores son de «miedo» y «culpabilidad», afirma el director general de Lotonet, Sascha Badelt. En este sentido, «el gran problema al que se enfrentan los beneficiarios es que la gente de su entorno les dice que no se lo merecen, que no se lo han ganado trabajando y ellos tienen una especie de mala conciencia», explicó Badelt. Además, señaló que la gente que gana este tipo de sorteos «normalmente no

saben cómo gestionar ese patrimonio», les entra pánico y «empiezan a desconfiar de los que los rodean», explicó Badelt, quien ha tratado con algunos afortunados ya famosos, como la chica de Mallorca que logró 126 millones de euros en el juego del Euromillón.

En el caso de esta joven, Badelt señaló que, cuando vio en su extracto bancario que le habían entregado el premio, siguió trabajando «por miedo», y decidió no decirselo ni a su propia familia. De hecho, según comentó el director de Lotonet, aunque ahora ya no trabaja, hay personas de su entorno más cercano que lo desconocen, porque no quería que «su relación con ellos cambiara».

Entre los consejos de Badelt para los afortunados, «cambiar de vida poco a poco para aprender a manejar el patrimonio», buscarse «una persona de confianza discreta» para contárselo y no olvidar que «el dinero no es lo único que hace feliz».

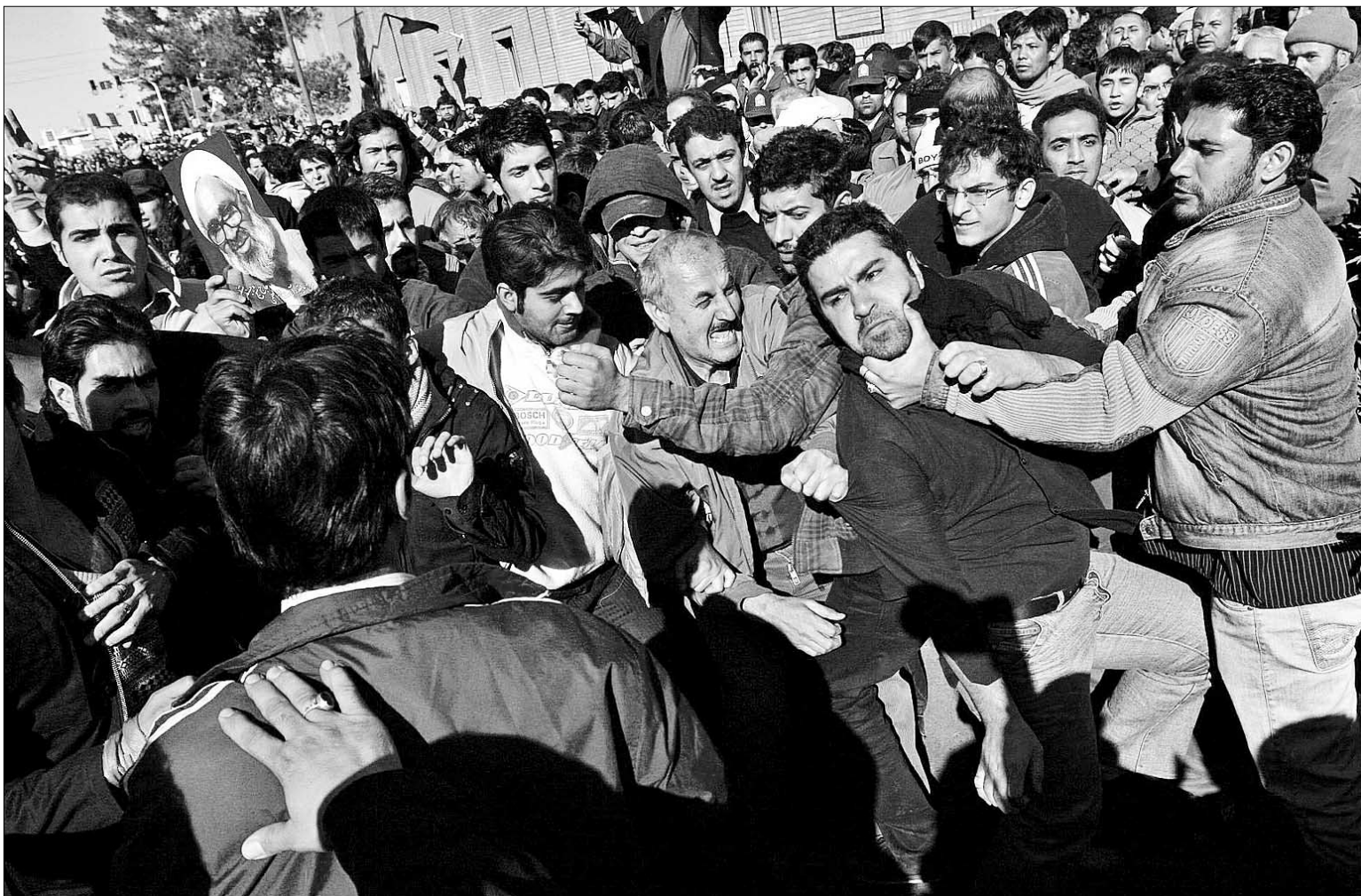

Manifestantes reformistas se enfrentan con partidarios del Gobierno en el entierro del ayatolá Hossein Ali Montazeri en la ciudad santa de Qom. / REUTERS

El funeral por el ayatolá Montazeri desata otra rebelión popular en Irán

Decenas de miles de personas convierten el entierro en Qom del clérigo reformista, uno de los padres de la Revolución Islámica, en una marcha contra el Gobierno de Ahmadineyad

• Durante la protesta se produjeron enfrentamientos con la Policía, que detuvo a varios ciudadanos. La cercanía de la fiesta chiita de la Ashura hace prever nuevos altercados.

OTR-PRESS / TEHERÁN

Los iraníes aprovechan la más mínima oportunidad para mostrar su disconformidad con el Gobierno que preside Mahmud Ahmadineyad. Ayer, miles de personas convirtieron la ciudad santa chiita de Qom en un nuevo escenario de rebelión durante el funeral del gran ayatolá Hossein Ali Montazeri, uno de los clérigos que participaron en la Revolución Islámica de 1979 y que posteriormente se convirtió en uno de los más firmes críticos del régimen. Muchos de los asistentes corearon lemas contra el Ejecutivo y se produjeron enfrentamientos y decenas de detenciones.

Montazeri, quien falleció el pasado sábado a los 87 años, era considerado como el guía espiritual del movimiento opositor reformista, que ha tenido auge en el país tras las controvertidas elecciones presidenciales del pasado junio, en las que se impuso Ahmadineyad, acusado de fraude.

Durante el entierro, se produjeron choques entre las fuerzas del

orden y los manifestantes que se encontraban en torno a la casa del ayatolá, quienes lanzaron piedras contra los efectivos policiales. La página web moderada *Parlemanews* aseguró haber «recibido información» de disparos al aire cerca del principal templo de Qom y del uso de gases lacrimógenos. La prensa extranjera no pudo estar presente en los hechos, al no poder acceder a la localidad.

Miles de personas se sumaron al cortejo fúnebre. *Inocente Montazeri, tu camino será seguido incluso si los dictadores hacen llover balas sobre nuestras cabezas*, coreó

la multitud. Los líderes opositores Mir Hosein Musavi y Mehdi Karrubi ofrecieron sus condolencias en la familia de Montazeri.

Las Fuerzas de Seguridad detuvieron a algunos partidarios de la oposición cuando intentaban llegar a Qom e hicieron que otros tuvieran que darse la vuelta.

UN FUTURO COMPLICADO. La muerte del clérigo se ha producido antes de la Ashura, una festividad religiosa chiita con una gran carga política que ofrece a la oposición otra oportunidad para demostrar su fuerza. Entre los asis-

tentes al funeral del ayatolá también se escucharon gritos de *oh Hosein, Mir Hosein*, y muchos de los presentes llevaban banderas verdes en apoyo al ex candidato presidencial.

Sus gritos emularon los tradicionales lamentos de la Ashura por Hosein, el nieto del profeta Mahoma, muerto en el siglo VII en una batalla que selló el cisma entre sunitas y chiitas. La festividad coincidirá este año con el séptimo día de luto por Montazeri, por lo que complicará la labor a las autoridades de mantener a los ciudadanos lejos de las calles.

UN AÑO DE CRISIS

JAVIER MARTÍN (EFE) / EFE

Las multitudinarias protestas contra la polémica reelección el pasado junio del presidente Ahmadineyad, sumadas a réplicas como la de ayer en Qom, han sumido a Irán en la peor crisis política desde que hace tres décadas triunfó la revolución y se instauró la República Islámica.

En apenas seis meses, la indignación popular ha sacado a la luz la brecha que divide a la clase política y se ha transformado en un movimiento de contestación social que no solo critica al Go-

bierno, sino que censura algunos de los principios del régimen.

A ello se ha sumado una recesión económica y un agravamiento del conflicto nuclear con la comunidad internacional, que parece dibujar un futuro poco halagüeño para la nación.

Irán acometió 2009 en medio de un ambiente de celebración, fruto del 30 aniversario del alzamiento que derrocó la monarquía pro occidental del último Sha de Persia, Mohamad Reza Pahlevi.

Una atmósfera de euforia en el seno del régimen que coexistía

con la esperanza de un cambio, albergada en gran parte de la población ante la convocatoria en junio de unos comicios que a la larga trocarían el rumbo del país.

La ilusión -proyectada en la alta participación- dio paso primero al estupor y después a la irritación cuando se anunció la victoria con un 69 por ciento de los votos del presidente, cuando los pronósticos apuntaban a un resultado muy ajustado. Las manifestaciones de protesta y la fuerte represión mostraron un enfrentamiento que aún dura.

► RUMANÍA

Triste homenaje en Bucarest a los héroes que dieron su vida por el fin del comunismo

M.GASCÓN (EFE) / BUCAREST

«Pensaba que no lo conseguiríamos y que no escaparíamos vivos de allí». Quien así habla es Mircea Cocoras, uno de los cientos de manifestantes que hace 20 años desafiaron en las calles de Bucarest al régimen del dictador rumano Nicolae Ceausescu y que ayer acudió al homenaje a las víctimas de aquella rebelión.

En una ceremonia marcada por la desorganización y la escasa asistencia, sin representación institucional de alto nivel, poco más de un centenar de revolucionarios y políticos rememoraron los hechos y honraron a los caídos en el lugar donde, como reza una sencilla placa de mármol, «se murió por la libertad».

El 21 de diciembre de 1989, menos de una semana después de que se prendiera la llama de la revuelta en Timisoara, Ceausescu convocó un acto de adhesión en la capital del país. Una extraña explosión desató el nerviosismo entre la multitud congregada ante el Comité Central del Partido Comunista y algunos rebeldes venidos a la capital gritaron consignas contra el dictador.

Decenas de asistentes se sumaron a las proclamas, y la confusa disolución de la masa dio lugar a una marcha espontánea y desordenada contra el régimen. Los manifestantes se dispersaron pero algunos continuaron las protestas en otras partes de la ciudad. Para entonces, los disparos del Ejército ya se habían cobrado decenas de víctimas.

► ORIENTE PRÓXIMO

Egipto impedirá manifestaciones por el primer año del ataque a Gaza

EFE / EL CAIRO

El Gobierno egipcio advirtió ayer de que no permitirá ningún tipo de manifestación en conmemoración del primer aniversario de los ataques del Ejército israelí sobre la franja de Gaza, que comenzaron el 29 de diciembre del año pasado.

«Cualquier intento por romper la ley o el orden público por cualquier grupo u organización será tratado con las herramientas de seguridad del Estado destinadas preservar el orden y la salvaguarda del país», avisó el Ministerio de Exteriores de El Cairo en una nota.

El Senado da un nuevo paso adelante para aprobar la reforma sanitaria de Obama

Aunque serán necesarias al menos dos votaciones más, el 'sí' de la Cámara Alta al proyecto de ley hace ser optimistas a los demócratas

• La versión definitiva de la norma, que dará cobertura médica a 30 millones de estadounidenses que carecen de ella, elimina la creación de un seguro público.

EFE / WASHINGTON

La reforma sanitaria que dará cobertura a más del 90 por ciento de los estadounidenses está cada día más cerca. El Senado de EEUU dio ayer un nuevo paso adelante para sacar adelante el proyecto de ley sobre este asunto, al aprobar con 60 votos a favor y 40 en contra una moción de procedimiento que abre la vía para la votación definitiva, que se producirá mañana.

Al lograr esta mayoría en la Cámara Alta, los demócratas evitan que la oposición republicana pueda bloquear todo el proceso. Aún serán necesarias otras dos votaciones antes de que el Senado se pronuncie acerca de si da luz verde al proyecto de ley, pero el resultado de ayer anticipa el sí.

Hasta el pasado sábado no estuvo claro si el partido del presidente Barack Obama podría contar con los 60 sufragios, pues, aunque sobre el papel su grupo tiene esa cifra -58 legisladores demócratas y dos independientes que votan con ellos-, uno de sus senadores, Ben Nelson, de Nebraska, había expresado sus dudas al considerar que la medida debía imponer más restricciones al aborto.

Finalmente, tras largas sesiones negociadoras, Nelson anunció que apoyaría la medida, tras lograr fondos adicionales para su estado y que el proyecto de ley especificara que no podrán usarse fondos federales para costear interrupciones de embarazos.

La Casa Blanca, donde su inquilino ha hecho de la reforma sa-



El presidente de Estados Unidos, Barack Obama. / YURI GRIPAS (REUTERS)

nitaria su principal prioridad legislativa, lanzó el domingo un llamamiento a los senadores para que aprueben la normativa.

La versión definitiva de la ley que proponen los demócratas para dar cobertura médica a cerca de 30 millones de personas que carecen

de ella ha eliminado la creación de un seguro sanitario público que compitiera con el sector privado. En su lugar, se permitirá a las aseguradoras que puedan ofrecer planes de cobertura en todo EEUU, en lugar de estar sometidos a las regulaciones de cada estado diferente.

PANORAMA

BIRMANIA

Suu Kyi gana una batalla en el Supremo para poder recobrar su libertad

EFE / RANGÚN

El Tribunal Supremo de Birmania aceptó ayer los argumentos de la principal opositora birmana y Nobel de la Paz, Aung San Suu Kyi, y revisará la pena de 18 meses de arresto domiciliario que cumple.

Nyan Win, letrado de la activista y portavoz del partido opositor Liga Nacional por la Democracia (LND), explicó a la salida que los jueces escucharon sus argumentos, ordenaron un receso y se retiraron a deliberar. Después, un funcionario colocaba en el tablón de anuncios la notificación de que la corte revisará el caso «en una fecha próxima».

El veterano Nyan Win calculó que el caso podría verse en los tribunales dentro de las próximas cuatro semanas.

La Corte Suprema también acordó en otra sesión reconsiderar la misma pena de confi-

namiento impuesta a las dos mujeres, una madre y una hija, que vivían desde hace años con la Nobel de la Paz.

Inicialmente, estaba previsto que la máxima instancia judicial del país emitiera el veredicto ayer, la última oportunidad para que Suu Kyi sea puesta en libertad.

La defensa insistió en el argumento de que la política fue procesada y condenada con una legislación contenida en la Constitución de 1974 y que anuló la Carta Magna que se aprobó en 2008 en referéndum.

La opositora de 64 años fue sentenciada el 11 de agosto pasado a tres años de prisión y trabajos forzados por haber violado el encierro que cumplía desde 2003 al no denunciar la intrusión de un estadounidense en su casa de Rangún, en mayo. La pena le fue reducida a 18 meses de arresto domiciliario.



La líder opositora birmana y Nobel de la Paz, Aung San Suu Kyi. / EFE

TRIBUNAL PENAL INTERNACIONAL

Piden procesar al presidente de Guinea Conakry por sus matanzas

La ONU cree que la matanza perpetrada el 28 de septiem-

bre por el Ejército de Guinea en un estadio de Conakry, en la que murieron 156 manifestantes de la oposición y fueron violadas y esclavizadas 100 mujeres, constituye un «crimen contra la Humanidad». Por ello, reclamó al TPI que procese al presidente Moussa Dadis Camara.

EN EL MUNDO

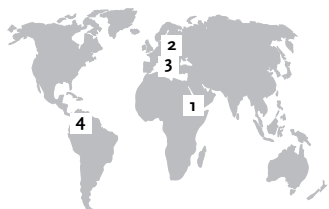

1 UGANDA

El Ejército de Resistencia del Señor cometió crímenes de guerra en Congo y Sudán

Los ataques brutales contra los civiles a manos del grupo rebelde ugandés Ejército de Resistencia del Señor (LRA) en el sur de Sudán y en la República Democrática del Congo (RDC) «pueden suponer crímenes de guerra y contra la Humanidad», de acuerdo con dos nuevos informes publicados ayer por la Oficina de la Alta Comisionada de la ONU para los Derechos Humanos, Navi Pillay.

2 POLONIA

La Policía recupera el histórico letrero 'Arbeit macht frei' de Auschwitz

Polonia recuperó ayer el letrero que presidía la entrada del antiguo campo de exterminio de Auschwitz, robado hace tres días, en una operación en la que la colaboración ciudadana fue fundamental para restituir a su lugar este símbolo del Holocausto. Las palabras *Arbeit macht frei* (*El trabajo os libera*) son exponente del cinismo y crueldad nazis, ya que a los prisioneros les esperaba la muerte.

3 ITALIA

El partido de Berlusconi propone tras la agresión el delito con agravante informático

El gobernante partido italiano Pueblo de la Libertad presentó ayer en el Parlamento un proyecto de ley para introducir en el código penal la instigación al delito contra la vida con agravante informático y con penas de cárcel. Según el grupo, la agresión en Milán a Berlusconi evidenció la «necesidad de intervenir» frente a la instigación a la violencia gracias a modernas tecnologías.

4 COLOMBIA

Exigen a las FARC la libertad de dos rehenes secuestrados hace 12 años

Al cumplirse ayer 12 años del secuestro de Pablo Emilio Moncayo y José Libio Martínez, los dos militares que más tiempo llevan cautivos de las FARC, el Gobierno de Colombia y sus familias reclamaron nuevamente que sean puestos en libertad. «Estamos en mora de que los excarcelen», dijo en Bogotá el presidente Álvaro Uribe, quien pidió de nuevo a la guerrilla que entregue a todos los rehenes.

LA IMAGEN DE LA JORNADA



Viendo el fútbol bajo cero. Los integrantes del banquillo del CD La Granja ya sabían a lo que se iban a enfrentar en la tarde del sábado en el campo de El Hospital, que no era al Astorga, sino al frío, y por ello se equiparon de la forma más conveniente posible para ver un partido de fútbol a varios grados bajo cero, que ya se sabe que en el Real Sitio de San Ildefonso el calor lo ponen sus gentes, no la climatología. Mantas, guantes, gorros, abrigos... todo fue poco para soportar unas temperaturas bajísimas, aunque sin duda lo que dejó helados a los jugadores granjeños fue el empate del Astorga, y no los cuatro grados bajo cero. / FOTO: JUAN MARTÍN

[POR LA BOCA...]

► **MAROTO / SEGOVIANA**
«Necesitábamos esta victoria para coger sensaciones»

Pues el partido de ayer estaba más para coger constipados.

► **PEQUE/ SANTA MARTA**
«O mejoramos mucho, o al año que viene no volvemos a La Albuera»

Y no le falta razón al entrenador del conjunto salmantino

► **ARRIBAS/ LA GRANJA**
«Es muy triste que te empaten a los cinco minutos de que tú marques un gol»

Hay cosas más tristes, pero ciertamente lo de La Granja este año no es para estar contento.

► **CORREA/ PTE SEGOVIANA**
«Quiero hacer de la Segoviana un club de primera»

No habla en balde. Ya ha hecho una Media Maratón de primera.

[EL FÚTBOL SALA |

El Caja finaliza hoy el año 2009 jugando en casa ante el Marfil

► El equipo segoviano, que acumula cuatro partidos sin ganar, querrá superar a un cuadro catalán que en la primera vuelta le venció por 4-1 y que también se ha clasificado para la Copa

JAVIER MARTÍN/ SEGOVIA
Casi sin tiempo de saborear el primer éxito de la temporada como fue la clasificación para la Copa de España, el Caja Segovia pondrá en juego la sexta plaza de la clasificación con la que ha concluido la primera vuelta en la División de Honor de fútbol sala en el encuentro que disputará en el Pedro Delgado ante el Marfil Santa Coloma, actualmente séptimo en la tabla, que le ganó en la primera vuelta por 4-1, marcador que el conjunto que entrena Jesús Velasco tratará de devolver con el fin de superar al equipo catalán en el caso de empate a puntos al final de la competición regular.

Teniendo en cuenta que éste es el último encuentro antes del parón liguero con motivo de la disputa del campeonato de Europa de selecciones, es más que posible que Velasco trate de incluir en las rotaciones a jugadores que han venido arrastrando molestias físicas, como Geison, Kensuke o Alvarito. Todo

para conseguir amarrar los tres puntos en casa, donde el Caja no pierde desde el 3 de octubre.

La estadística favorece al equipo segoviano, que en los doce enfrentamientos que ha tenido con el Marfil Santa Coloma en el Pedro

Delgado ha conseguido ocho victorias, un empate y tres derrotas. Aunque esa estadística queda un tanto anulada por el hecho de que el Caja acumula cuatro partidos consecutivos sin ganar, precisamente desde que el equipo co-

menzó a sufrir algunas bajas por lesión. El conjunto de Jesús Velasco no ha ganado en todo el mes de diciembre, pero querrá cerrar el año con una victoria para dedicar, junto con la clasificación para la Copa, a la fiel afición.

Clasificación de las últimas jornadas

◆ JORNADA 13	8 DICIEMBRE	◆ JORNADA 14	12 DICIEMBRE	◆ JORNADA 15	19 DICIEMBRE
1 Inter Movistar	33	1 Inter Movistar	36	1 Inter Movistar	39
2 ElPozo Murcia	31	2 ElPozo Murcia	34	2 ElPozo Murcia	37
3 Lobelle Santiago	26	3 Lobelle Santiago	29	3 Lobelle Santiago	32
4 FC Barcelona	25	4 FC Barcelona	25	4 FC Barcelona	28
5 Futsal Cartagena	23	5 Futsal Cartagena	24	5 Futsal Cartagena	27
6 Caja Segovia	22	6 Caja Segovia	23	6 Caja Segovia	23
7 Sala 10 Zaragoza	18	7 Sala 10 Zaragoza	21	7 Marfil Santa Coloma	23
8 Marfil Santa Coloma	17	8 Marfil Santa Coloma	20	8 Sala 10 Zaragoza	21
9 Gestesa	17	9 Carnicer Torrejon	20	9 Carnicer Torrejon	21
10 Carnicer Torrejon	17	10 Gestesa	17	10 Gestesa	17
11 Azkar Lugo	16	11 Playas Castellón	17	11 Playas Castellón	17
12 Playas Castellón	16	12 Azkar Lugo	16	12 Azkar Lugo	17
13 MRA Navarra	13	13 MRA Navarra	14	13 MRA Navarra	14



▶ BALONCESTO

El CD Base cayó ante el Palencia en un encuentro que decidió un parcial de 0-11 en el tercer cuarto.



▶ CICLISMO

Iván Melero se impuso en el V Premio Navideño que tuvo una amplia participación.

EL PEÑASKAL DE MADRIGAL



| EL TERMÓMETRO |

| CALIENTE |

▶ **Caja Segovia.** Perdió en Barcelona, pero como hizo los deberes a tiempo, no necesitó más puntos que los ya conseguidos antes de la última jornada para clasificarse entre los ocho mejores de la División de Honor de fútbol sala. Y eso, con menos plantilla que el año pasado, es todo un éxito.

▶ **Otero.** El jugador de la Segoviana, bien secundado por su compañero Mario Molina, lideró la goleada del equipo azulgrana ante el Santa Marta.

▶ **Javi Guerra.** Prolongó su gran estado de forma en Venta de Baños, donde fue quinto en el Cross Internacional.

| FRÍO |

▶ **La Granja.** Si el empate ante la Arandina de la pasada jornada fue todo un éxito, el punto sumado en el encuentro de casa ante el Atlético Astorga fue toda una decepción. De uno en uno será difícil que el equipo se salve.

▶ **Unami femenino.** Realizó una mala primera parte en Pontevedra, y a pesar de que el equipo trató de reaccionar tras el paso por los vestuarios, el 5-1 fue demasiado losa para levantar.

▶ **Lobos.** No pudo jugar su partido ante el Palencia por la tremenda cantidad de nieve que cayó en el campo de juego palentino. El invierno en la estepa castellana tiene estas cosas.

EL FÚTBOL |

LAS CUENTAS, A LA LUZ

La Segoviana rebaja su deuda a casi la mitad en seis meses

Los socios del club azulgrana dieron su aprobación a las actuaciones de la Junta Gestora en la asamblea celebrada ayer

“La Segoviana ha ganado en socios y en categoría”. La frase pronunciada por uno de los presentes en la asamblea del club azulgrana resumió de manera clara el sentir de la treintena de socios de la entidad que participaron en la primera asamblea general convocada por la Junta Gestora, que comenzó con un lamento de su presidente, Fernando Correa, por el escaso número de socios presentes en el salón de actos de la Residencia Emperador Teodosio, prosiguió con un aluvión de números que evidenciaron el buen trabajo de la Gestora, y terminó con una arenga a los socios por parte del presidente, “porque si el socio empuja, el club llegará muy lejos”.

Soflamos aparte, de la asamblea se pueden extraer un buen número de conclusiones. La primera de ellas tiene que ver con la deuda del club, que ha pasado de 378.000 euros a poco más de 200.000 en apenas seis meses, lo que viene a evidenciar que la situación, aún siendo mala, es mucho mejor que la que existía hace un año.

Los miembros de la Gestora demostraron no tener ningún miedo a cantar las cifras, aunque un reciente expresidente del club les instó a no citar demasiados ingresos “no sea que Hacienda se entere”, y por ello los socios recibieron cumplida información de lo que debía, de las actuaciones que se han hecho en estos meses, de lo que se ha pagado, y lo que actualmente se debe. Tanto fue así que ni un solo socio puso en tela de juicio ni uno solo de los números que fue cantando el presidente de la Gestora, que llegó a sacar hasta gastos de farmacia no pagados desde 1.990.

Pero no sólo de deuda se habló en la asamblea, ya que los socios pudieron conocer de primera mano cuántas personas componen la gran familia azulgrana en lo que a socios de carnet se refiere, “ya que hemos pasado de 358 la pasada temporada a 552 esta campaña”, aunque la Gestora también ha entregado carnets de socio, exentos de pago, “a gente que puede ser importante para el club, como los políticos de Segovia que trabajan por la ciudad fuera de



Fernando Correa charla con algunos socios antes de la asamblea celebrada ayer. // JUAN MARTÍN

nuestras fronteras, o a los Príncipes de Asturias”, señaló Correa.

La Junta Gestora informó a los socios de la nómina que cada mes debe afrontar tanto del equipo de Tercera División más el personal de oficina, gastos que ascienden a 18.600 euros al mes, 6.000 euros/mes menos que la pasada campaña, y del gasto mensual del fútbol base, que es de 6.000 euros, un gasto que crecerá, ya que la Gestora quiere que todos los entrenadores del fútbol base tengan el título, y para ello anunció que pagará el curso de entrenadores a todos aquellas personas que estén dirigiendo equipos de las cate-

gorías inferiores del club azulgrana. “Queremos potenciar el fútbol base, porque tenemos a 250 niños jugando con la camiseta de la Segoviana, y ese es nuestro futuro”.

El tema del horario de los partidos y del reparto gratis de un determinado número de entradas centró el debate en los ruegos y preguntas. El presidente de la Gestora pidió a los socios comprensión con la medida de poner algunos partidos por las mañanas “y que nos dejen equivocarnos si de hecho lo estamos”, para pasar posteriormente a informar que cada partido de casa está patrocinados por una empresa, “y así el

partido ante el Santa Marta, en el que sólo recaudamos 444 euros, conseguimos que esa cifra subiera a 1.444 euros gracias a ese patrocinio. De esta manera sufragamos los gastos, y aún conseguimos un superávit”.

Para finalizar, Correa instó a los socios a colaborar con el club, “porque estoy convencido de que si todos apoyamos llegaremos muy lejos”. De momento, y un poco más a corto plazo, la Gestora sigue firme en su idea de dejar la deuda del club a cero para la campaña 2010/2011. Tal y como se desarrolló la asamblea de ayer, el socio parece que se lo empieza a creer.

CICLISMO TROFEOS



Imagen de varios de los corredores que tomaron parte en la prueba. /A. BENAVENTE

Iván Melero, ganador del quinto Memorial Alfonso Martín

D.L.P. / SEGOVIA

Un total de 82 deportistas tomaron la salida del octavo Premio Ciclista Navideño, quinto Memorial Alfonso Martín, que se celebró en la soleada y fría mañana del domingo. Finalmente, el ganador fue el segoviano Iván Melero, que se impuso al sprint a Alberto Sánchez. Tercero fue el esparniiego Antonio Martín, seguido de Santiago Royo (hijo del humorista Manolo Royo, que tampoco se quiso perder la carrera de este año), mientras que Mario Arranz entró en quinta posición.

Antes de la salida, frente al bar Atenas y con 31,5 kilómetros por delante –tres vueltas al circuito de La Piedad– se guardó un minuto de silencio en memoria de Antonio Santamera y Abilio Baeza, dos personas muy vinculadas al ciclismo segoviano.

El evento transcurrió entre un marcado ambiente festivo y

de hermandad entre todos los ciclistas, que aprovechan estas fechas propicias en las que no hay competición para pasar juntos una jornada agradable. Entre los participantes de este año destacaron los nombres de Pedro Delgado –que lució el dorsal número uno– el ganador Iván Melero; Pablo de Pedro, Miguel Ángel Serrano, Joaquín Migueláñez, Antonio Martín, Óscar Melero, Alfonso Martín o Miguel Ángel Tabanera.

Asimismo, se esperaba la presencia del abulense Paco Mancebo, pero una caída producida el viernes mientras practicaba con su bicicleta de montaña se lo impidió.

Como nota anecdótica, apuntar que antes de la carrera, el vehículo del club organizador el 53x13 fue robado, pero afortunadamente lo interceptaron pronto e inmediatamente fue devuelto a sus dueños.

ARTES MARCIALES SOLIDARIDAD



Un momento de la exhibición realizada en el Pedro Delgado. /JUAN MARTÍN

Artes Marciales solidarias

El Club Deportivo Segoviano de Ken-Thay celebró el sábado en el Pedro Delgado la tercera edición de la Gala Benéfica

DAVID LÓPEZ PRIETO / SEGOVIA

Con el pabellón Pedro Delgado como escenario, se celebró la tercera Gala Benéfica de Artes Marciales, organizada por el Club Deportivo Segoviano de Ken-Thay, a beneficio del Banco de Alimentos de Segovia, que recogió la comida, la leche y el aceite donado por los participantes y los asistentes. Del mismo modo, también se recaudó dinero para el servicio de oncología del Hospital de La Paz.

Tras un montaje que se prolongó hasta las doce de la noche del viernes, por fin el sábado estaba todo listo para el evento. A las 10:30 comenzaron los espectáculos de la Gala, en la que participaron varios equipos llegados de Extremadura, Guadalajara, Madrid, Ávila y Segovia. 150 participantes en total.

Una serie de exhibiciones de entre 15 y 20 minutos de duración, en las que se mostraron diferentes estilos de Artes Marciales, desde los muy puristas como el Aikido, el Karate o el Kajukenbo; incluyendo también unas actuaciones muy entretenidas protagonizadas por los alumnos de 'body attack' del centro In Corpore. Pero los espectáculos centrales se han basado en el Ken Thay, el Arte Marcial que organizaba esta Gala solidaria.



Arriba, los participantes formando antes del inicio de la exhibición. Sobre estas líneas, varios de los alimentos recogidos. /JUAN MARTÍN

LIGA NACIONAL DE FUTBOL SALA - DIVISION DE HONOR

Futbol SALA

PABELLON POLIDEPORTIVO MUNICIPAL PEDRO DELGADO

C.D. La Escuela
fútbol sala
"Caja Segovia"AYUNTAMIENTO
DE SEGOVIAinstituto municipal
deportessegovia

MARTES
22 Dic.
20,30 h

CAJA SEGOVIA F.S.
MARFIL Sta. COLOMA

Juanga, subcampeón de rallys de montaña.

El piloto segoviano Juan García logró la victoria en la clase 3 en el rally de Paracuellos del Jarama, y sumó los suficientes puntos para proclamarse subcampeón de la especialidad, consiguiendo el campeonato en el apartado del grupo R y el trofeo de la clase III. Juanga se jugaba el subcampeonato en la prueba madrileña, que era su objetivo después de conseguir ganar la clase III en las cuatro carreras del campeonato madrileño. / FOTO: EL ADELANTADO



DEP. AUTÓCTONOS

Los torneos de San Frutos y La Albuera cerraron el año

EL ADELANTADO / SEGOVIA
Con los torneos programados para Navidad finalizan los deportes autóctonos su año deportivo. Las actividades se vieron afectadas en la participación hasta tal punto que el club Virgen de la Fuencisla optó por aplazar su torneo. Los clubes San Frutos y Bolos La Albuera no se amilanaron ante el frío y, aunque con alguna baja, hicieron prevalecer la afición sobre la lógica.

TORNEO SAN FRUTOS

Tanga por equipos
1. Ricardo de la Fuente, Juan Contreras y Jesús Bermejo.
2. Jesús Garcinuño, Jesús San Frutos y José López.
3os Rafael de Benito, Florentino García y José Herrero.

Calva individual
Categoría A: Eugenio López.
Categoría B: Juan José Mateo.
Categoría C: Jesús Bermejo.

BOLOS LA ALBUERA

Individual
1ª Pilar Soler.
2ª Asunción Martín.
3ª Mª Carmen Senín.

FÚTBOL SALA

Lin jugará con España dos amistosos ante Uzbekistán

EL ADELANTADO / SEGOVIA
El seleccionador nacional, José Venancio López, hizo pública la lista de jugadores convocados para los dos encuentros amistosos que España disputará ante Uzbekistán los próximos días 28 y 29 de diciembre en las localidades ibicencas de Ibiza y Santa Eulalia, respectivamente.

Tras estas dos citas, España volverá a concentrarse el 9 de enero en Madrid, donde permanecerá hasta el día 17, fecha en que tomará rumbo a Hungría, donde debutará en el campeonato de Europa el 20 de enero frente a Bielorrusia.

La relación de convocados es la siguiente:

Porteros: Luis Amado (Inter Movistar), Cristian (FC Barcelona).

Cierres: Kike (ElPozo Murcia Turística)

Alas: Juanra (Inter Movistar), Álvaro (ElPozo Murcia Turística), Lin (Caja Segovia), Sergio Lozano (Reale Cartagena), Borja (Inter Movistar), Hugo (Sala 10 Zaragoza) Javi Rodríguez (FC Barcelona)

Pivots: Fernandao (FC Barcelona) y Charlie (Gestesa Guadalajara).

ATLETISMO

COMPETICIONES

Javi Guerra se clasificó en la quinta posición en el cross de Venta de Baños

EL ADELANTADO / SEGOVIA
El atleta segoviano Javier Guerra se clasificó en la quinta posición en el trigésimo Cross Internacional de Venta de Baños que se disputó el pasado fin de semana, y en el que logró la victoria el atleta español Sergio Sánchez. Todos los atletas nacionales que lograron la medalla de oro en el campeonato de Europa de cross por selecciones demostraron su gran momento de forma, ya que Sánchez se alzó con la primera plaza, Alemayehu Bezahe fue tercero, Carles Castillejo cuarto, y Javi Guerra quinto, a cuatro segundos del cuarto clasificado, y por delante de corredores de la talla de Juan Carlos Higuero o Chema Martínez.

De esta forma Javi Guerra prolonga su buen estado de forma que le ha llevado a ocupar las posiciones cabeceras en las últimas pruebas de campo a través que ha disputado, incluyendo el campeonato de Europa. El segoviano ha confirmado su participación en la San Silvestre segoviana, para la que se presenta de nuevo como el principal candidato a la victoria.

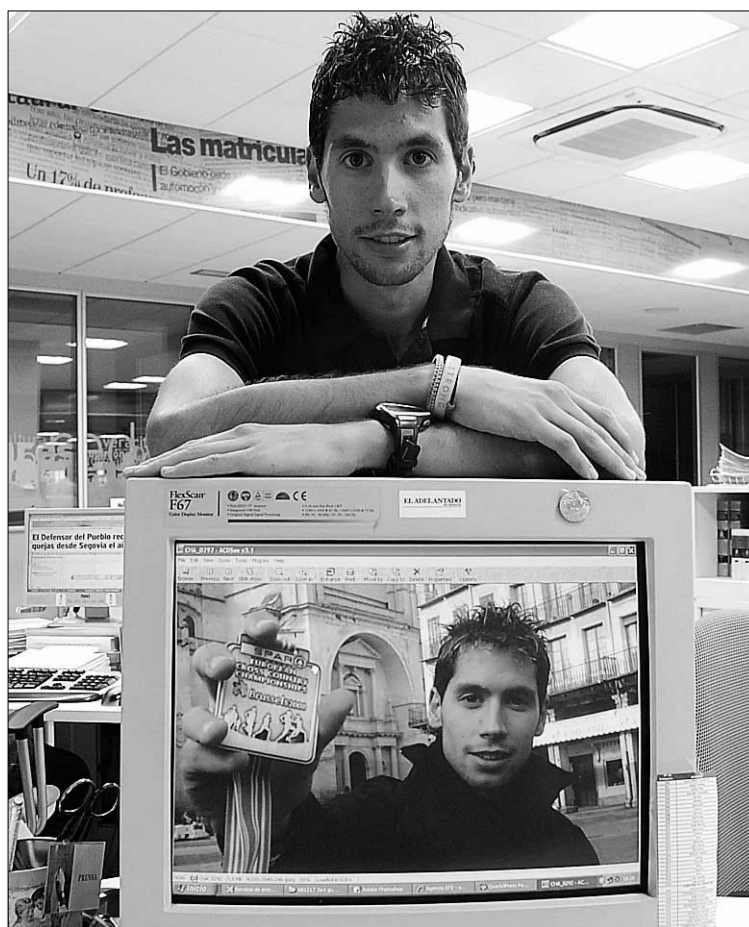

Javi Guerra, en una pasada visita a El Adelantado. / JUAN MARTÍN

GIMNASIA

Exhibición de gimnasia rítmica en el Enrique Serichol

J.M. / SEGOVIA
La Delegación Segoviana de Gimnasia Rítmica tiene previsto celebrar en la tarde de hoy una exhibición de rítmica en el pabellón Enrique Serichol, actividad que se realizará a beneficio de la Asociación Española contra el Cáncer.

La exhibición dará comienzo a las siete y media de la tarde, durará un poco más de una hora, y en ella participarán alrededor de ochenta niñas con edades comprendidas entre los cuatro y los quince años, que al ritmo de la música mostrarán a los asistentes sus progresos. La entrada al recinto será gratuita, y durante la exhibición, en la que también tomarán parte los integrantes de una escuela de capoeira, se realizará un sorteo de regalos.

EL ADELANTADO DE SEGOVIA

AT
AZULEJOS TABANERA

cytlv

XXXI SAN SILVESTRE SEGOVIANA

31 diciembre 2009

INSCRIPCIONES: 26, 28, 29 y 30 de diciembre en las Aulas Multiusos de Nueva Segovia (Junto Pabellón Pedro Delgado), de 10,00 a 14,00 h. y de 17,00 a 21,00 h. Y de 10,00 a 12,00 h. el día 31 de diciembre.

Coca-Cola

caja segovia
patrocinador de los premios a los colegios

TODO EN PUBLICIDAD...
PUBLIKAX
Y MARKETING

CENTRO MÉDICO

GOYA
C/ Madrona, 1
SEGOVIA

AYUNTAMIENTO DE SEGOVIA

institutomunicipal deportessegovia

BLUME
www.atletismoblume.com

BEPP



El foto "MATÓN"

Para los partidos de infarto

El pabellón Pedro Delgado ya cuenta con un desfibrilador portátil que puede ser usado por los trabajadores del IMD

EL ADELANTADO / SEGOVIA

El pabellón Pedro Delgado ya cuenta con un elemento indispensable para los partidos de alto voltaje. El Desfibrilador Externo Semiautomático ya está colocado al alcance de los empleados del Instituto Municipal de Deportes, que en pasadas fechas recibieron un curso para saber usar una herramienta que puede ser vital a la hora de salvar una vida. Sin duda, se trata de un elemento imprescindible vistos los últimos incidentes, alguno de ellos con resultado fatal, que se han producido en el mundo del deporte.

En La Albuera no hubo partido de infarto porque la Segoviana no quiso, y el Santa Marta... pues tampoco. Donde sí hubo nervios fue en el campo de El Hospital, donde el CD La Granja no pudo ganar al Atlético Astorga y dedicarle el triunfo a nuestro compañero de Radio Segovia Antonio García Rivila, que recibió una placa de manos del presidente del club, Pablo Alejandro.



El Desfibrilador Externo Semiautomático, colocado al alcance de los trabajadores del IMD encargados del pabellón Pedro Delgado. //JUAN MARTÍN



Antonio García Rivila, con Pablo Alejandro. //JUAN MARTÍN



Una de las gradas del campo de La Albuera, bien poblada. //JUAN MARTÍN



Una buena manta para soportar los rigores invernales. //JUAN MARTÍN



El árbitro no esperó para mostrar la tarjeta. //JUAN MARTÍN



La árbitro asistente, bien protegida del frío. //JUAN MARTÍN



Hubo hasta pancartas en el derbi de la Nacional Juvenil. //JUAN MARTÍN



Dándole un buen trago a la bota. //JUAN MARTÍN



A las bolsas de plástico

Pide con tu periódico la bolsa reciclable que el Ayuntamiento de Segovia y El Adelantado te regalan este domingo



**Domingo 27 de diciembre
con El Adelantado**

Sólo en quioscos de Segovia capital

Gratis

Patrocina:



Segovia limpia y guapa

Tfno. información suscriptores: 921 43 72 61, de lunes a viernes, de 9,00 a 14,00 y de 17,00 a 19,00 horas
Promoción exclusiva para Segovia capital y barrios incorporados

**EL ADELANTADO
DE SEGOVIA**

El diario de los segovianos

Leo Messi se queda con todo

El delantero argentino del Barça gana el FIFA World Player por delante de Cristiano Ronaldo, Xavi, Kaká e Iniesta

AGENCIAS / ZÚRICH

El argentino Leo Messi, del Barcelona, se llevó ayer el premio FIFA World Player, que le reconoce como el mejor jugador del año, en la gala del máximo organismo futbolístico mundial.

El sudamericano, al que hace poco ya se le entregó el Balón de Oro, consiguió un elevado apoyo de los votantes, los capitanes y los seleccionadores de 147 combinados nacionales.

El miembro de la plantilla azulgrana nació en Rosario, Santa Fe, el 24 de junio de 1987, y dio sus primeras pinceladas con el balón en las divisiones menores de Newell's Old Boys. Tenía apenas 12 años cuando parte de su familia se trasladó a España, y él entró en las categorías inferiores del bloque de la Ciudad Condal.

El internacional obtuvo el galardón de forma apabullante, con un total de 1.073 puntos; le siguió, a una gran distancia, el portugués del Real Madrid Cristiano Ronaldo, segundo con 352.

La tercera posición de la tabla fue para el 'culé' Xavi Hernández, con 196. En cuarto lugar concluyó el brasileño Kaká, gracias a sus 190 puntos. Andrés Iniesta se tuvo que conformar con la quinta plaza final, con 134.

OTROS GALARDONES. Por otro lado, cabe resaltar que Cristiano Ronaldo fue homenajeado con el primer Premio Puskas, que reconoce al mejor gol de 2009, gracias a un tiro lejano que firmó el pasado 15 de abril contra el Oporto, en el partido de vuelta de los cuartos de final de la Liga de Campeones.

«Me pareció un tanto fantástico, pero no esperaba ganar. Es un orgullo», manifestó el portugués. A la distinción también optaban, entre otros, Iniesta, por su diana en Stamford Bridge, y Fernando



Joseph Blatter, presidente de la FIFA, entrega su premio a Leo Messi. / STEFFEN SCHMIDT (EFE)

Torres, autor de una maravillosa volea contra el Blackburn Rovers en la 'Premier League'.

En cuanto a los integrantes del once mundial 2009 de la FIFA y la

FIFPro, los elegidos fueron el portero Iker Casillas, los defensas Dani Alves, John Terry, Nemanja Vidić y Patrice Evra, los centrocampistas Xavi Hernández, Iniesta y

Steven Gerrard y los delanteros Messi, Cristiano Ronaldo y Torres.

Finalmente, la brasileña Marta recibió el premio a la mejor jugadora de 2009, y ya acumula cua-

tro. La sudamericana se impuso en la clasificación a las alemanas Birgit Prinz e Inka Grings, a la inglesa Kelly Smith y a la también 'carioca' Cristiane.

LAS DECLARACIONES

► LEO MESSI

«Me gusta cualquier premio, pero prefiero los colectivos»

«A veces me miro al espejo y pienso que esto no es verdad»

«Pep Guardiola nos ha hecho mejores jugadores y nos ha cuidado»

«Me basta con mirar a Xavi e Iniesta para que nos entendamos»

«Me da bronca que digan que no siento la albiceleste»

Joan Laporta confirma que el club no contratará a Robinho

El máximo mandatario azulgrana podría adelantar las elecciones

AGENCIAS / BARCELONA

Salvo que se produzca una sorpresa, el Barcelona no fichará en el mercado de invierno. La principal opción que estaba sobre la mesa para reforzar la plantilla azulgrana, la del brasileño Robinho, no se ejecutará finalmente.

Lo confirmó ayer el presidente 'culé', Joan Laporta, que admitió que no ha conseguido ponerse de acuerdo con el Manchester City en relación al 'carioca'. «Ellos no estaban dispuestos a aceptar las condiciones que planteamos».

El máximo mandatario de la entidad catalana, además, no descartó la posibilidad de celebrar las elecciones en la institución antes de que concluya la presente temporada, aunque insistió en que va

a analizar cuál es el mejor momento para el proceso.

«A primera vista, parece que lo más adecuado es hacerlas cuando termine la campaña, pero también valoro que, tal vez, convendría conocer al próximo presidente un poco más pronto».

El dirigente, en clave sucesoria, lanzó un mensaje a los socios. «No sería bueno romper la dinámica ganadora con un cambio de modelo, eso supondría un riesgo».

ALABANZAS. Laporta aprovechó para felicitar de nuevo al técnico Pep Guardiola por su fantástica labor al frente de la escuadra, y se mostró confiado en que el preparador de Santpedor acabará renovando su contrato.

«Juntamente con Johan Cruyff, Frank Rijkaard y Helenio Herrera, está en el grupo de los mejores entrenadores de la historia del Barça. No me quiero imaginar el futuro sin él».

El responsable desveló que las conversaciones para la ampliación de la vinculación del 'mister' se iniciaron en septiembre. «Primero había que garantizar la continuidad de una serie de jugadores».

Laporta dijo respetar que Guardiola se tome un tiempo para decidirse. «Deseamos que actúe con absoluto convencimiento».

En cualquier caso, el mandatario recalzó que la renovación no depende de quién se imponga en los comicios. «Las elecciones no tienen nada que ver».

La escuadra 'culé' cierra 2009 con un empate en Kuwait

EFE / KUWAIT

El Barça dio por concluidos ayer sus compromisos de 2009, el año en el que se ha coronado como el mejor equipo de la historia del fútbol, tras conquistar los seis títulos que disputaba, con un empate en un encuentro amistoso frente al Kazma Sporting kuwaití (1-1), en el que destacó el retorno a los terrenos de juego del argentino Gaby Milito.

El combinado dirigido desde el banquillo por Pep Guardiola participó en el duelo para potenciar su imagen y obtener beneficios económicos, ya que recibió unos dos millones de euros por actuar delante de una hinchada realmente entregada.

Se perdieron el evento Leo Messi, Xavi Hernández, Andrés Iniesta y Dani Alves, que acudieron a Zúrich con motivo de la gala de la FIFA.

El técnico azulgrana apostó por los jóvenes. Dio una oportunidad a Thiago Alcántara y Jonathan dos Santos; el peso de las operaciones en ataque lo llevó Bojan Krkić.

Precisamente un gol del joven delantero, el futbolista que más buscó marcar en el choque, concedió ventaja a los visitantes a 10 minutos del final. Sin embargo, Abdullah al Dafiri batió a Pinto en el minuto 92 y equilibró la balanza, para alegría de los aficionados anfitriones.

FÚTBOL

RESUMEN DEL AÑO EN ESPAÑA



La 'roja' no cumplió las expectativas en la Copa Confederaciones, pero confía en destacar en el Mundial de 2010. / EFE

365 DÍAS DE MUCHO TOQUE

Lluvia de títulos. El Barcelona conquista seis trofeos y pasa a la Historia, mientras que el Real Madrid aspira a acabar con el dominio azulgrana dentro de unos meses

Ilusión. La selección española decepciona en la Copa Confederaciones, pero brilla en la fase clasificatoria para el Mundial e intentará imponerse en la cita de Sudáfrica

ROBERTO MORALES (EFE) / MADRID
El Barcelona de Pep Guardiola ha escrito en 2009 uno de los capítulos más brillantes de la historia del fútbol mundial, al conquistar los seis títulos a los que aspiraba, en un año en el que la selección española ha batido records, aunque sucumbió en las semifinales de la Copa Confederaciones celebrada en Sudáfrica.

Ningún club ha conseguido lo que ha logrado la escuadra azulgrana. Ha ganado la 'Champions', la Liga, la Copa del Rey, la Supercopa de Europa, la Supercopa de España y el Mundial de Clubes.

En un bloque lleno de estrellas, ha brillado especialmente el ar-

gentino Leo Messi, encumbrado como mejor jugador del mundo y nuevo dueño del Balón de Oro. Le han escoltado dos centrocampistas de lujo, Xavi Hernández y Andrés Iniesta. En la recta final, se ha unido a la fiesta el joven Pedro Rodríguez, autor de goles en todas las competiciones en las que los catalanes impusieron su fuerza.

2009 ha traído numerosas fotos inolvidables para la institución: el meritorio tanto de Iniesta en Stamford Bridge ante el Chelsea inglés, salvador al borde del precipicio; el cabezazo de Messi en Roma contra el potente Manchester United, o su última diana con el pecho frente a Estudiantes

de La Plata para alcanzar la gloria en Abu Dhabi, entre muchas otras estampas.

UN PARTIDO ETERNO. La afición 'culé' recordará para siempre la exhibición en el estadio Santiago Bernabéu, el 2-6 con el que quedó sentenciado el título.

Los hinchas también guardarán en la mente las remontadas en las finales. En la Copa del Rey, los de Guardiola levantaron un 0-1, al igual que en el Mundial de Clubes.

Ante el poderío del Barça, Florentino Pérez decidió retornar a la presidencia del Madrid, para construir un ambicioso proyecto que

ha incluido los fichajes de Cristiano Ronaldo, Kaká y Benzema, así como una españolización de la plantilla con campeones de Europa con la 'roja' (Xabi Alonso, Álvaro Arbeloa y Raúl Albiol).

La fuerza popular del dirigente se reflejó en su forma de acceder al cargo. No necesitó triunfar en unas elecciones, pues se quedó sin adversarios por el camino.

Apostó por el chileno Manuel Pellegrini para el banquillo, y el club ha cerrado el año a solo dos puntos de su eterno rival. Por ello, los de Concha Espina son optimistas de cara a 2010

La Liga comenzó con un hecho que paralizó al fútbol patrio. A Da-

ni Jarque, capitán del Espanyol, le dejó de latir el corazón en Italia, antes de un amistoso. Su adiós se unió al anterior de Puerta.

Los dos figuraban en la lista de futuribles para entrar en la selección. En estos 12 meses, el combinado nacional maravilló en la fase de clasificación para el Mundial de Sudáfrica. No obstante, no pudo cumplir los pronósticos en la Copa Confederaciones. Una mala actuación contra Estados Unidos (0-2) condenó a los pupilos de Vicente del Bosque.

De cualquier forma, se trató de un simple ensayo para la gran cita, que llegará el próximo verano. Ésa será la auténtica hora de la ver-

BALONCESTO

NBA

Los conjuntos de los hermanos Gasol suman una victoria

EP / DETROIT

El ala-pívot español de Los Angeles Lakers, Pau Gasol, aportó 13 puntos y capturó 11 rebotes en la victoria de su equipo ante los Detroit Pistons (81-93), en un duelo en el que Kobe Bryant concluyó con 28 tantos.

El de Sant Boi, que antes del partido fue noticia por sus declaraciones acerca de su más que probable ausencia en el Mundial de 2010 en Turquía, permaneció 35 minutos en la pista; su participación resultó clave bajo los aros.

El catalán, eso sí, no tuvo su mejor día con respecto a los porcentajes, a pesar de ser el único jugador del compromiso que acabó con un meritorio 'doble-doble' en sus estadísticas.

Por su parte, los Grizzlies de Memphis firmaron un triunfo contra los Denver Nuggets por 102-96, en una contienda positiva para Marc Gasol.

El internacional colaboró con 14 puntos y 13 rebotes. Además, repartió dos asistencias y colocó dos tapones.

ATLETISMO

'Paquillo' solicita que se respete su deseo de silencio

EFE / GRANADA

El marchador 'Paquillo' Fernández, que ha preferido no realizar apenas declaraciones desde que el 25 de noviembre pasado se le relacionó con la trama de dopaje dirigida por el doctor Walter Viru, continúa ejercitándose con normalidad y trabajando como director del Centro Andaluz de Entrenamiento.

«Sigo haciendo lo mismo de siempre, pero no quiero hablar de nada. Considero que se ha de respetar mi silencio hasta que se

resuelva el asunto de una forma definitiva».

El atleta, tres veces subcampeón mundial de 20 kilómetros marcha y dos veces 'rey' de Europa, piensa mantener sus rutinas habituales, aunque evitó referirse a planes concretos para el año 2010. «Conservo el ritmo a pesar del frío, que es lo fundamental. Por lo demás, deseo una feliz Navidad a todos».

Cabe preguntarse hasta qué punto afectará el escándalo a su exitosa carrera.

Domínguez y García Bragado, los mejores de 2009

EFE / MADRID

Marta Domínguez y Jesús Ángel García Bragado, los dos medallistas españoles en los Mundiales de Berlín, fueron escogidos ayer como los mejores atletas patrios del año.

La palentina consiguió el título de 3.000 metros obstáculos en tierras germanas, y el madrileño se hizo con el bronce en la prueba de los 50 kilómetros marcha.

La tradicional elección se lleva a cabo mediante una encuesta en la que participan aficionados, periodistas, técnicos, directivos de la Federación nacional y atletas.



El presidente de la CEOE, Gerardo Díaz Ferrán, comparte la propiedad de Air Comet con el empresario Gonzalo Pascual. / CAMPOS (EFE)

Air Comet, la aerolínea del presidente de la patronal, cierra por falta de liquidez

Un tribunal británico prohíbe la venta de billetes e inmoviliza todos los aviones de la compañía por una deuda de 17 millones de euros

• La demanda legal contra la empresa propiedad de Díaz Ferrán la ha presentado la entidad financiera alemana Nord Bank, a quien la firma aérea debe la millonaria cantidad.

EFE / MADRID

La compañía Air Comet, propiedad del Grupo Marsans, cerrará por no poder afrontar su deuda, sobre todo la que tiene por el alquiler de sus aviones, y para ello presentará un concurso de acre-

dores y un expediente de regulación de empleo (ERE) para la totalidad de su plantilla.

Fuentes próximas a la dirección confirmaron a última hora de la tarde que la compañía formalizará el concurso de acreedores (antigua suspensión de pagos) y el ERE después de que fuentes sindicales anunciaran que Air Comet tenía inmovilizados sus aviones por decisión de un juez británico.

La aerolínea no podía volar desde ayer porque el citado magistrado, integrante de la Corte Suprema de Londres, tomó la decisión tras admitir la demanda pre-

sentada por el banco alemán Nord Bank, con el que la empresa tenía un contrato por el *leasing* (alquiler) de su flota aérea.

En concreto, según los representantes de los trabajadores, la deuda con el banco de la aerolínea propiedad del presidente de la CEOE, Gerardo Díaz Ferrán, y del empresario Gonzalo Pascual, asciende a 25 millones de dólares (17,2 millones de euros).

Fuentes del sindicato Stavla, que representa a los tripulantes de cabina, explicaron que el juez decretó el pasado viernes que prohibiría la circulación de los aviones si

Air Comet no pagaba dicha deuda. Las mismas fuentes señalaron que después del «trato» al que llegaron con Díaz Ferrán para desconvocar las huelgas que tenían previstas para este mes, ayer se esperaba que buena parte de la plantilla, que en algunos casos lleva más de ocho meses sin cobrar, recibiera transferencias o pagares por sus salarios de octubre y noviembre por un importe total de 300.000 euros.

Dichas transferencias no se han producido en la mayoría de los casos, pero en algunos, especialmente cuando se trata de directivos, sí se han abonado salarios.

Si se suma el retraso total de las nóminas, la deuda de la dirección con sus trabajadores asciende a siete millones de euros, siempre según los datos de STAVLA.

Los trabajadores también esperaban que Aviación Civil se hiciera cargo del pago de los sueldos hasta el próximo 7 de enero para garantizar que la aerolínea siguiera operativa al menos hasta ese día.

Tras conocer la noticia, trabajadores de la aerolínea anunciaron que acudirían a la oficina de venta que Air Comet tiene en el aeropuerto madrileño de Barajas, entre las terminales T1 y T2, para protestar por el cierre de la compañía.

La CEOE y los sindicatos se conceden otra oportunidad y confían en pactar en enero

OTR-PRESS / MADRID

CCOO, UGT y CEOE y Cepyme constituyeron ayer la mesa del acuerdo de negociación colectiva para 2010 y, eventualmente, para 2011 y 2012 con la voluntad de dejarlo cerrado en enero. Los agentes sociales tienen previsto reunirse el próximo lunes para realizar el diagnóstico económico en el que se moverán las conversacio-

nes en el próximo período y a la vuelta de las Fiestas Navideñas, el 7 de enero, prevén definir las materias que integrarán el acuerdo.

Uno de los puntos más importantes, aunque no el único, es el salarial. Los representantes de los trabajadores explicaron que ofrecerán a los empresarios ajustar las nóminas a las circunstancias de la economía, las empresas y los dife-

rentes sectores productivos, pero con dos condiciones: que no se pierda poder adquisitivo y que los hombres de negocios moderen sus beneficios y los reinviertan en mejorar la cantidad y calidad del empleo, así como en partidas como la I+D+i o la formación. La banda salarial que barajan los sindicatos para 2010 se sitúa entre el 1% y el 2% -con incrementos mayores pa-

ra las contraprestaciones más bajas-, mientras que para 2011 y 2012 plantean subidas algo más elevadas, siempre con una cláusula de revisión que garantice el poder adquisitivo al final del período.

Además, las centrales recalcaron que es imprescindible acabar con la temporalidad injustificada, por lo que propondrán medidas en esta dirección.

► LABORAL

Las bajas sin justificación en el puesto de trabajo se desploman un 90% en 2009

OTR-PRESS / MADRID

Los trabajos no están como para perderlos. El temor a quedarse en paro ha provocado que el absentismo laboral injustificado se haya reducido a valores mínimos en España. Los casos de incapacidad temporal han ido descendiendo de forma exponencial sobre todo desde el comienzo de la crisis, según un estudio publicado ayer por la compañía de recursos humanos Randstad.

Las mujeres suelen tener menos bajas que los varones aunque los superan en la maternidad. El perfil mayoritario del absentista es el de un hombre joven, de menos de 30 años y con un trabajo de baja cualificación.

El informe indica que el absentismo laboral solo ha estado originado por una incapacidad temporal del trabajador o un accidente laboral.

Anualmente, se pierden más de 60 horas laborales por asalariado, lo que supone un gran gasto para las empresas, la Seguridad Social y las mutuas, así como un descenso en la productividad de las compañías. Por ello, Randstad cifró el coste total en 2.000 millones de euros anuales.

De este modo, mientras que en 2007 existían 32,14 casos de incapacidad temporal por cada 100.000 habitantes, en 2008 esta proporción se redujo a un 29,52 y en 2009, hasta 26,96. También se precisó que este descenso, aunque «significativo», no es tan acusado como el producido en el absentismo injustificado.

► TRIBUNALES

Ferrovial ya no tiene que vender tres aeropuertos británicos

EFE / LONDRES

BAA, filial del grupo Ferrovial, obtuvo ayer una victoria parcial en su recurso contra la decisión de la Comisión de la Competencia (CC), que le obligaba a vender tres aeropuertos británicos; dos londinenses, Gatwick y Stansted, y uno de los que tiene en Escocia, Glasgow o Edimburgo.

Así, el tribunal aceptó la posición de la firma española de que había una parcialidad en la decisión de la CC. Y es que uno de los integrantes de la comisión tenía un vínculo con el Manchester Airport Group, uno de los interesados en la compra de Gatwick.

AVANT ENTRE MADRID, SEGOVIA y VALLADOLID (NUEVA ESTACIÓN)

MADRID CHAMARTÍN - SEGOVIA GUIOMAR - VALLADOLID CAMPO GRANDE

DÍAS DE CIRCULACIÓN	MADRID CHAMARTÍN	SEGOVIA GUIOMAR	VALLADOLID CAMPO GRANDE
LMXJV	08:35	09:06	09:45
SD	10:30	11:01	11.40
LMXJV	11.15	11.46	
SD	12.00	12.31	
LMXJVSD	15.30	16.01	16.40
LMXJVSD	17.30	18.00	
LMXJVSD	19.15	19.46	20.25
LMXJV	20.00	20.31	
LMXJVSD	21.00	21.31	22.10

VALLADOLID CAMPO GRANDE - SEGOVIA GUIOMAR - MADRID CHAMARTÍN

DÍAS DE CIRCULACIÓN	VALLADOLID CAMPO GRANDE	SEGOVIA GUIOMAR	MADRID CHAMARTÍN
LMXJV	06:45	07:23	07:55
LMXJV		07:00	07:32
LMXJV		08:00	08:32
SD		09:05	09:37
LMXJVSD	09:20	09:58	10:30
LMXJVSD	15.30	16:08	16:40
LMXJVSD		18:20	18:52
LMXJVSD	19:35	20:13	20:45
VSD	20.30	21:08	21:40

AVE y ALVIA DESDE SEGOVIA (NUEVA ESTACIÓN)

Hacia el Norte	ALVIA	AVE	ALVIA	ALVIA	ALVIA	AVE
Tipo de tren	ALVIA	AVE	ALVIA	ALVIA	ALVIA	AVE
Número de tren	4085	4089	4141	4167	4183	4209
Circulación	L/M/X/J/V/S/D	L/M/X/J/V/S/D	L/M/X/J/V/S/D	L/M/X/J/V/S/D	L/M/X/J/V/S/D	L/M/X/J/V/D
Segovia	8:33 H	9:02 H	15:16 H	16:43 H	18:41 H	21:12 H
Valladolid	9:17 H	9:37 H	15:59 H	17:32 H	19:24 H	21:47 H
Palencia			16:32 H		19:57 H	
Aguilar de Campo					21:01 H	
Reinosa					21:27 H	
Torrelavega					22:17 H	
Santander					22:41 H	
Sahagún			17:03 H			
León			17:39 H			
Pola de Lena			18:58 H			
Mieres (Puente)			19:09 H			
Oviedo			19:32 H			
Gijón (cercañas)			20:02 H			
Burgos	10:20 H			18:35 H		
Miranda de Ebro	11:11 H			19:39 H		
Vitoria	11:38 H			19:53 H		
Zumárraga	12:29 H			20:45 H		
Tolosa				21:13 H		
San Sebastián	13:22 H			21:33 H		
Irún	13:48 H			21:55 H		
Hendaya	13:54 H			22:00 H		
Bilbao	8:33 H			16:43 H		

Hacia Madrid y Levante	AVE	ALVIA	ALVIA	ALVIA	AVE	ALVIA
Tipo de tren	AVE	ALVIA	ALVIA	ALVIA	AVE	ALVIA
Número de tren	4088	4072	4086	4140	4198	4174
Circulación	L/M/X/J/V/S/D	L/M/X/J/V/S	L/M/X/J/V/S/D	L/M/X/J/V	L/M/X/J/V/S/D	L/M/X/J/V/D
Segovia		11:04 H	13:18 H	18:44 H	20:10 H	21:24 H
Madrid (Chamartín)		11:43 H	13:53 H	19:23 H	20:42 H	21:59 H
Albacete		14:29 H		22:09 H		
Alicante		15:58 H		23:38 H		

Desde el Norte	AVE	ALVIA	ALVIA	ALVIA	AVE	ALVIA
Tipo de tren	AVE	ALVIA	ALVIA	ALVIA	AVE	ALVIA
Número de tren	4088	4072	4086	4140	4198	4174
Circulación	L/M/X/J/V/S/D	L/M/X/J/V/S	L/M/X/J/V/S/D	L/M/X/J/V	L/M/X/J/V/S/D	L/M/X/J/V/D
Bilbao			8:55 H			17:10 H
Irún			8:15 H			16:20 H
San Sebastián			8:32 H			16:39 H
Tolosa			8:51 H			17:26 H
Zumárraga			9:22 H			18:15 H
Vitoria			10:09 H			18:38 H
Miranda de Ebro			10:30 H			19:38 H
Burgos			11:25 H			19:31 H
Gijón (cercañas)				14:00 H		
Oviedo				14:28 H		
Mieres (puente)				14:46 H		
Pola de Lena				15:00 H		
León				16:24 H		
Sahagún				16:54 H		
Palencia				17:25 H		
Santander		7:05 H				
Torrelavega		7:30 H				
Reinosa		8:19 H				
Aguilar de campo		8:43 H				
Palencia		9:47 H				
Valladolid	8:30 H	10:19 H	12:33 H	17:59 H	19:35 H	20:39 H
Segovia	9:05 H	11:06 H	13:18 H	18:46 H	20:10 H	21:31 H

Desde Madrid y Levante	ALVIA	AVE	ALVIA	ALVIA	ALVIA	AVE
Tipo de tren	ALVIA	AVE	ALVIA	ALVIA	ALVIA	AVE
Número de tren	4085	4089	4141	4167	4183	4209
Circulación	L/M/X/J/V/S/D	L/M/X/J/V/S/D	L/M/X/J/V/S	L/M/X/J/V/S/D	L/M/X/J/V/D	L/M/X/J/V/D
Alicante			10:35 H		14:05 H	
Albacete			11:58 H		15:22 H	
Madrid (Chamartín)	8:00 H	8:30 H	14:40 H	16:10 H	18:05 H	20:40 H
Segovia	8:33 H	9:02 H	15:16 H	16:43 H	18:41 H	21:12 H

AUTOBUSES ENTRE SEGOVIA Y MADRID

SEGOVIA-MADRID

LUNES A VIERNES LABORABLES					
5.45 D	6.00 D	6.15 S	6.30 D	6.45 S	
7.00 S	7.15 S	7.30 D	7.45 D	8.00 S	
8.30 S	9.00 D	9.30 S	10.00 D	10.30 R	
11.00 D	11.30 D	12.00 D	12.30 S	13.00 D	
13.30 D	14.00 D	14.30 R	14.45 D	15.00 D	
15.30 D	16.00 R	16.30 D	17.00 D	17.30 D	
18.00 S	18.30 D	19.00 D	19.30 D	20.00 R	
21.00 D	21.30 S				
SÁBADOS LABORABLES					
6.45 D	7.30 D	8:00 D	8:30 S	9:00 D	
9.30 D	10.00 D	10.30 R	11.00 D	11.30 D	
12.00 D	12.30 S	13.30 D	14.30 S	15.30 D	
16.00 R	16.30 D	17.00 D	17.30 D	18.00 S	
18.30 D	19.00 D	19.30 D	20.00 R	21.00 D	
21.30 S					
DOMINGOS Y FESTIVOS					
8.30 S	9.30 D	10.30 R	11.30 D	12.30 S	
13.30 D	14.30 S	15.30 D	16.00 R	16.30 D	
17.00 D	17.30 D	18.00 D	18.30 D	19.00 D	
19.30 D	20.00 R	20.30 D	21.00 D	21.30 S	
22.30 D					

MADRID-SEGOVIA

LUNES A VIERNES LABORABLES				
6.30 D	7.00 D	7.15 SEK	7.30 D	8.00 R
8.30 D	9.00 D	9.30 S	10.00 D	10.30 D
11.00 S	11.30 D	12.00 D	12.30 D	13.00 D
13.30 S	14.00 D	14.30 D	14.45 D	15.00 R
15.15 D	15.30 D	16.00 D	16.30 D	17.00 S
17.30 D	18.00 D	18.15 S	18.30 D	19.00 D
19.15 D	19.30 D	19.45 S	20.00 D	20.30 D
20.45 R	21.00 D	21.30 S	22.00 D	22.30 S
23.00 D				
SÁBADOS LABORABLES				
8.00 S	8.30 D	9.00 D	9.30 D	10.00 D
10.30 D	11.00 S	11.30 D	12.00 D	12.30 D
13.00 D	13.30 S	14.00 D	15.00 R	15.30 D
16.00 D	17.00 S	18.00 D	19.00 D	19.30 D
20.00 R	20.30 D	21.00 S	21.30 D	22.00 D
22.30 S				
DOMINGOS Y FESTIVOS				
8.00 S	9.00 D	10.00 D	10.30 D	11.00 S
11.30 D	12.00 D	13.00 D	14.00 D	15.00 R
16.00 D	17.00 S	18.00 D	18.30 D	19.00 D
19.30 D	20.00 R	20.30 D	21.00 D	21.30 D
22.00 D	22.30 S			

D: Expediciones DIRECTAS / *Días lectivos / R: Expediciones RUTA / S: Expediciones SEMIDIRECTAS con parada en SAN RAFAEL (estación), OTERO Y REVENGA

AUTOBUSES

SALIDAS DE SEGOVIA

LUNES A VIERNES LABORABLES	DOMINGOS Y FESTIVOS
ABADES: 13:30 y 19:30 horas.	AREVALO: 13:00 horas.
AGUILAFUENTE: 12:00; 13:30; 16:45 (Cambio en Torrecaballeros) y 18:30 horas.	AYLLON: 14:00 horas.
AREVALO: 18:30 horas.	BERNARDOS: 13:30 horas.
AYLLON: 12:30 y 18:00 horas.	COCA-NAVA DE LA ASUNCIÓN: 13:00 horas.
BERNARDOS: 14:30 horas.	FUENTESAUOCO: 13:30 horas.
COCA-NAVA DE LA ASUNCIÓN: 12:30; 14:00; 18:30 y 19:30 horas.	LABAJOS: 13:30 horas.
CUEVAS DE PROVANCO: 13:30 y 18:30 horas.	NAVAS DE ORO: 13:30 horas.
ESPIRDO: 13:30 horas (Sólo Jueves)	PALAZUELOS: 12:00; 13:30; 19:30 y 22:30 horas.
FUENTESAUOCO: 12:00; 13:30 y 18:30 horas.	RIAZA: 14:00 horas.
FUENTIDUENA: 13:30 y 18:30 horas.	SAN CRISTOBAL DE SEGOVIA: 9.05; 12:00; 13:30; 19:30 y 22:30 horas.
HOYUELOS: 13:00 horas.	SACRAMENIA: 13:30 horas.
LABAJOS: 13:30 horas.	SAN ILDEFONSO: 7.40; 8.50; 10.30; 11.30; 13.30; 15.30; 17.00; 18.45; 20.15; 21.30.
LA HIGUERA: 13:30 horas (Sólo Jueves)	SANTA MARIA DE NIEVA: 13:00 y 13:30 horas.
MARUGAN: 13:30 y 19:30 horas.	TORREBALLEROS: 9.05; 12.00; 13.30; 14.00; 19.30 y 22.30 horas.
MARTIN MUÑOZ DE LAS POSADAS: 14:00 y 18:30 horas.	VALSAÍN: 7.40; 8.50; 11.30; 13.30; 15.30; 17.00; 18.45; 20.15.
NAVAFRIA: 12:30 (Martes y Miércoles entrará por el pueblo); 14:00 y 18:00 horas.	
NAVAS DE ORO: 12:30; 14:30 y 19:30 horas.	
PALAZUELOS: 7.40; 8.25; 9.10; 9.55; 10.40; 11.25; 12.10; 13.00; 13.40; 14.15; 15.15; 15.55; 16.40; 17.25; 18.10; 18.55; 19.40; 20.25 y 21.10 h.	
PRADENA: 12:30; 14.00 y 18.00 horas.	
REBOLLO: 12.45 horas (Lunes, Jueves y Viernes Laborables)	
RIAZA: 12:30; 14:00 y 18:00 horas.	
SACRAMENIA: 13:30 y 18:30 horas.	
SAMBOAL: 14:30 y 19:30 horas.	
SANCARCIA: 13:00 horas.	
SANTA MARIA DE NIEVA: 12:30; 14:00; 14:30; 18:30 y 19:30 horas.	
SANTIESTE DE SAN JUAN BAUTISTA: 14:00 y 18:30 h.	
SAN CRISTOBAL DE SEGOVIA: 7.40; 8.30; 11.00; 12.00; 13.00; 14.15; 15.15; 19.00; 20.15 y 20.55 horas.	
SAN ILDEFONSO: 7.40; 8.50; 10.30; 11.30; 12.30; 13.30; 14.00; 15.30; 17.00; 18.45; 20.15; 21.00; 21.30.	
TORREBALLEROS: 8.30; 11.00; 12.00; 13.00; 14.00; 15.15; 16.00; 19.00 y 20.15 horas.	
TUREGANO: 12:00; 13:00; 14:00; 16:45 (Cambio en Torrecaballeros); 18:00 y 19:30 horas. A las 21:00 horas (Sólo Viernes)	
VALSAÍN: 7.40; 8.50; 11.30; 14.00; 15.30; 17.00; 18.45; 20.15	
VALTIENDAS: 19:30 horas (Lunes y Viernes)	
SÁBADOS LABORABLES	DOMINGOS Y FESTIVOS
ABADES: 13:30 horas.	AYLLON: 18:30 horas.
AGUILAFUENTE: 12:00 horas (Cambio en Torrecaballeros) y 13:30 horas.	COCA-NAVA DE LA ASUNCIÓN: 18:30 horas.
	FUENTESAUOCO: 19:30 horas.
	NAVAS DE ORO: 18:30 horas.
	PALAZUELOS: 13:30; 19:30 y 22:30 horas.
	PRADENA: 18:30 horas.
	RIAZA: 18:30 horas.
	SACRAMENIA: 19:30 horas.
	SAN CRISTOBAL DE SEGOVIA: 13:30; 19:30 y 22:30 h.
	SAN ILDEFONSO: 10:30; 11.30; 13.30; 15.30; 17.00; 18.45; 20.15; 21.30; 22.30 horas.
	SANTA MARIA DE NIEVA: 18:30 horas.
	TORREBALLEROS: 13:30 y 22:30 horas.
	VALSAÍN: 10:30; 13.30; 15.30; 17.00; 18.45; 20.15 horas

SALIDAS HACIA SEGOVIA

LUNES A VIERNES LABORALES	DOMINGOS Y FESTIVOS
ALDEALCORVO: 7:00 horas.	AREVALO: 7:15 horas.
ABADES: 10:50 y 16:20 horas.	AYLLON: 9:00 horas.
AGUILAFUENTE: 7:45; 10:45 y 15:45 horas.	BERNARDOS: 9:20 horas.
AREVALO: 7:00 horas (Lunes y Viernes) 7:15 horas (Martes, Miércoles, Jueves y Sábados)	BOCEGUILLAS: 7:00 horas.
AYLLON: 7:10 y 9:00 horas.	COCA: 8:00 horas.
BERCIMUEL: 7:00 horas (Lunes y Viernes)	FUENTESAUOCO: 8:30 horas.
BERNARDOS: 8:10 horas.	LABAJOS: 7:40 y 10:15 horas.
BOCEGUILLAS: 7:00 horas.	NAVA DE LA ASUNCIÓN: 8:10 y 9:00 horas.
CAMPO DE SAN PEDRO: 6:55 horas (De Lunes a Viernes)	NAVAS DE ORO: 9:05 horas.
CANTALEJO - CUELLAR: 7:00 horas.	PALAZUELOS: 10:28;

EL SEÑOR D. Faustino Muñoz Rodríguez

Ha descansado en la paz del Señor en Trecasas el día 21 de diciembre de 2009

A los 81 años de edad

Habiendo recibido los Santos Sacramentos y la Bendición de Su Santidad **D. E. P.**

Hijo, Faustino Muñoz Martín; hija política, Guadalupe Ortiz; nietos, Javier, Santiago y María Andrea; sobrinos y demás familia,

Ruegan una oración por su alma

El funeral por el eterno descanso de su alma tendrá lugar hoy día 23, a las 10:00 de la mañana, en la iglesia parroquial de San Millán; acto seguido, el cortejo fúnebre partirá hacia Tanatorio de San José (Valladolid) donde el cadáver será incinerado. La misa de privilegio tendrá lugar el día 24, a las 11:00 de la mañana, en la iglesia parroquial de San Millán.

CASA DOLIENTE: TANATORIO SEGOVIANO SAN JUAN DE LA CRUZ

AGENCIA FUNERARIA SANTA TERESA

AUTOBUSES ENTRE SEGOVIA Y VALLADOLID

Segovia - Cuéllar - Valladolid - Valladolid - Cuéllar - Segovia

De lunes a viernes

R D 5:55	6:45	8:05	D S 6:00	6:35	7:45
6:45	7:45	8:40	6:45	7:35	8:35
* 7:45	8:45	9:40	* 7:45	8:35	9:45
9:00	9:55	10:50	9:00	9:50	10:50
D 9:00	9:40	10:30	D 9:00	9:40	10:30
# 11:00	11:55	12:50	# 11:00	11:50	12:50
12:00	12:55	13:50	12:00	12:50	13:50
* # 13:00	13:55	14:50	* # 13:00	13:50	14:50
14:00	14:55	16:00	14:00	14:50	15:50
15:00	15:55	16:50	15:00	15:50	16:50
D 15:00	15:40	16:30	D 15:00	15:40	16:30
16:00	16:40	17:30	16:00	16:40	17:30
17:00	17:55	18:50	17:00	17:50	18:50
D 17:00	-	18:30	D 17:00	-	18:30
18:00	18:55	19:50	18:00	18:50	19:50
# 19:00	19:55	20:50	# 19:00	19:50	20:50
+ * 20:00	20:55	21:50	/ # 20:00	20:50	21:50
# 21:00	21:55	22:50	# 21:00	21:50	22:50

Sábados

6:45	7:45	8:40	6:45	7:35	8:35
* 9:00	9:55	10:50	* 9:00	9:50	10:50
11:00	11:55	12:50	11:00	11:50	12:50
* 13:00	13:55	14:50	* 13:00	13:50	14:50
15:00	15:55	16:50	15:00	15:50	16:50
* 17:00	17:55	18:50	* 17:00	17:50	18:50
19:00	19:55	20:50	19:00	19:50	20:50
21:00	21:55	22:50	21:00	21:50	22:50

Domingo y festivos

-	8:00	8:50	* 9:00	9:50	10:50
* 9:00	9:55	10:50	11:00	11:50	12:50
11:00	11:55	12:50	* 13:00	13:50	14:50
* 13:00	13:55	14:50	* 17:00	17:50	18:50
L	16:00	16:50	19:00	19:50	20:50
* 17:00	17:55	18:50	L 20:00	-	21:30
19:00	19:55	20:50	21:00	21:50	22:50
21:00	21:55	22:50	23:00	23:50	-

R: Recorrido Campus #. Ruta y directo *: Pasan por El Henar y Santiago del Arroyo
+ : Julio y agosto solo hasta Navalmanzano /: Julio y agosto sólo hasta Arrabal
D: Directos lectivos de octubre a junio S: Sólo en Cuéllar - Navalmanzano y Carbonero
L: Sólo días lectivos de octubre a junio * Pasan por El Henar

AUTOBUSES ENTRE SEGOVIA, ÁVILA Y SALAMANCA

Segovia - Ávila

Lunes a viernes
7:30 - 11:30 - 14:00 - 16:30 - 20:00
Sábados, domingos y festivos
9:00 - 18:00
Domingos y festivos
20:30

Ávila - Segovia

Lunes a viernes
6:15 - 8:15 - 12:45 - 15:15 - 19:00
Sábados, domingos y festivos
10:15 - 19:15

Segovia - Ávila - Salamanca

	Lunes a viernes laborables	Lunes a viernes laborables	Sábados, domingo y festivos	Sábados, domingo y festivos
Segovia	7:30	14:00	9:00	18:00
Llegada a Ávila	8:45	15:00	10:00	19:00
Salida de Ávila	9:00	15:15	10:15	19:15
Peñaranda de Bracamonte	9:55	16:10	11:10	20:10
Salamanca	10:30	16:45	11:45	20:45

Salamanca - Ávila - Segovia

	Lunes a viernes laborables	Lunes a viernes laborables	Sábados, domingo y festivos	Sábados, domingo y festivos
Salamanca	6:30	13:15	8:30	17:30
Peñaranda de Bracamonte	7:05	13:50	9:05	18:05
Llegada a Ávila	8:00	14:45	10:00	19:00
Salida de Ávila	8:15	15:00	10:15	19:15
Segovia	9:15	16:00	11:15	20:15

Servicio combinado Autores - La Sepulveda.
Estos horarios tienen carácter informativo pudiendo sufrir alteraciones

TRENES ENTRE SEGOVIA Y MADRID (ANTIGUA ESTACIÓN)

SEGOVIA - MADRID

ESTACIONES	L - V (A partir 12 enero)	17122 L - V (1)	17126 DIARIO	17128 DIARIO	17130 DIARIO	17132 DIARIO (2)	17134 DIARIO (3)	17136 L - V (1)
Segovia	6:20	7:55	10:55	12:55	14:55	16:50	18:55	20:55
Navas de Riofrío		8:04	11:03	13:03	15:04	-	19:04	21:02
Ortigosa del Monte		8:08	11:07	13:07	-	-	19:07	21:05
Otero Herreros		8:12	11:13	13:13	15:11	-	19:11	21:10
Los ángeles San Rafael		8:15	11:16	13:16	15:14	17:10	19:14	21:13
El Espinar		8:21	11:20	13:20	15:18	17:14	19:18	21:18
San Rafael		8:24	11:23	13:23	15:21	17:17	19:21	21:21
Tablada		-	11:29	-	-	17:24	-	-
Cercedilla	7:05	8:37	11:35	13:35	15:33	17:35	19:33	21:35
Villalba de Guadarrama		9:00	11:58	13:58	15:58	17:58	20:00	21:58
Madrid - Chamartín		9:38	12:37	14:37	16:37	18:37	20:37	22:36
Madrid - Nuevos Ministerios		9:43	12:42	14:42	16:42	18:42	20:42	22:41
Madrid - Recoletos		9:47	12:46	14:46	16:46	18:46	20:46	22:45
Madrid - Atocha		9:51	12:50	14:50	16:50	18:50	20:50	22:49

1. No circula el 8/12/08. 2. Efectúa parada en Ortigosa del Monte (17:01 h.) y Gudillos (17:20 h.) los sábados, domingo y festivos. Efectúa parada en Navas de Riofrío (16:58 h.) domingo, festivos y 6/12/08. 3. Efectúa parada en Gudillos (19:24 h.) y Tablada (19:28 h.) los sábados, domingos y festivos.

MADRID - SEGOVIA

ESTACIONES	L - V (A partir 12 enero)	17121 L - V (1)	17125 DIARIO (2)	17127 DIARIO	17129 DIARIO	17133 DIARIO (3)	17135 DIARIO	17137 L - V (1)
Madrid - Atocha		7:33	10:01	12:02	14:01	16:02	18:02	20:02
Madrid - Recoletos		7:36	10:04	12:05	14:04	16:05	18:05	20:05
Madrid - Nuevos Ministerios		7:40	10:08	12:09	14:08	16:09	18:09	20:09
Madrid - Chamartín		7:47	10:16	12:16	14:15	16:16	18:16	20:16
Villalba de Guadarrama		8:30	10:57	12:57	14:57	16:57	18:57	20:57
Cercedilla	7:05	8:58	11:21	13:21	15:20	17:21	19:22	21:23
Tablada		-	11:26	-	-	-	19:27	-
San Rafael		9:08	11:36	13:36	15:34	17:31	19:35	21:43
El Espinar		9:11	11:40	13:39	15:37	17:34	19:38	21:46
Los Angeles San Rafael		9:16	11:45	13:44	15:42	17:38	19:43	21:51
Otero Herreros		9:19	11:48	13:47	15:45	-	19:46	21:54
Ortigosa del Monte		9:23	11:53	-	15:50	-	19:50	21:59
Navas de Riofrío		9:26	11:56	13:54	15:54	17:48	19:54	22:03
Segovia	7:50	9:35	12:04	14:02	16:03	17:57	20:03	22:13

1. No circula el 8/12/08
2. Efectúa parada en Gudillos (11:34 h.) los sábados, domingo y festivos.
3. Efectúa parada en Ortigosa del Monte (17:45 h.) los sábados, domingos y festivos.



AGENCIA FUNERARIA SANTA TERESA S. L.

SERVICIOS EN TODA LA PROVINCIA



TANATORIO SEGOVIANO "SAN JUAN DE LA CRUZ" EN:

SEGOVIA, NAVA DE LA ASUNCIÓN, RIAZA, PRADENA, SANCHONUÑO, CANTIMPALOS, CARBONERO EL MAYOR, BOCEGUILLAS Y LA GRANJA DE SAN ILDEFONSO

PRÓXIMA APERTURA: NAVALMANZANO Y CUÉLLAR

ATENCIÓN PERMANENTE 24 HORAS **902 02 23 24** Teléfonos: **921-42.58.10 921-42.50.61**

E-mail: agencia@funerariasantateresa.net

EN MADRID **902 02 23 24**

Página Web www.funerariasantateresa.net

EL ADELANTADO DE SEGOVIA

Informa:

Que existe la posibilidad de publicar las esquelas con la imagen del fallecido/a. Puede solicitar este servicio en la empresa funeraria facilitando la imagen previa firma de autorización para su publicación. Esta práctica es habitual en otras provincias y facilita el reconocimiento de los fallecidos al igual que la inclusión de apodos, lugares de trabajo o distinciones públicas.

SUDOKU

			9	6		1		
9							3	6
	1	4		3		5		
4			3		7		5	
		5		2		6		
	6	4		9				7
		6		9	3	2		
8	7		6					5
		9		3				4

Rellene las casillas en blanco de modo tal que cada fila, cada columna y cada cuadrado de 3x3 contengan todos los números del 1 al 9, pero sin repetir ninguno, tanto en las filas como en las columnas.

GRADO DIFICULTAD: MEDIO

SIETE DIFERENCIAS

HORÓSCOPO

ARIES 21 marzo a 19 abril.
Salud muy buena. Siga por ese camino y encontrará grandes satisfacciones en el trabajo. Su pareja se mostrará hoy condescendiente.

TAURO 20 abril a 20 mayo.
Recuperará sus fuerzas. Se sentirá más audaz en el terreno laboral y de los negocios. En el amor notará que hay un acercamiento.

GÉMINIS 21 mayo a 20 junio.
Salud buena. En el trabajo habrá un cambio de política dentro de su empresa que le beneficiará. Mejoría en el amor.

CÁNCER 21 junio a 22 julio.
Su salud se presenta hoy muy buena. Progresos notables en el trabajo y en los negocios. No cree tensiones innecesarias en el amor.

LEO 23 julio a 22 agosto.
No abuse de sus fuerzas. Mala noticia que le impedirá seguir desarrollando nuevas actividades. Se sentirá inseguro de la persona amada.

VIRGO 23 agosto a 22 sept.
Hoy comprobará que todas sus dificultades laborales habrá sido superadas. Día excelente en todo que se relacione con el amor.

LIBRA 23 sept. a 22 octubre.
Su salud dejará mucho que desear. La inseguridad que hoy sentirá le perjudicará en su trabajo. Habrá falta de tacto en el amor.

ESCORPIO 23 octubre a 21 nov.
Su salud será regular. Se encontrará con una dificultad de índole laboral que no sabrá en principio resolver. En el amor hay riesgo de discusión.

SAGITARIO 22 nov. a 21 dic.
Hoy actuará de forma muy equilibrada y ello le reportará beneficios económicos. En el amor habrá una mejoría notoria.

CAPRICORNIO 22 dic. a 19 enero.
Se sentirá en forma física. Día óptimo en todo lo relacionado con los negocios, con importantes beneficios. En el amor reinará la armonía.

ACUARIO 20 enero a 18 febrero.
Salud bastante buena. La jornada laboral será de lo más provechosa. Suerte en los juegos de azar. Encontrará un acercamiento a su pareja.

PISCIS 19 febrero a 20 marzo.
Salud pésima. Su falta de estímulo será la nota dominante en el trabajo. Su situación amorosa corre el riesgo de deteriorarse.

JEROGLÍFICO

una

¿Qué vas a hacer después de comer?

DEDUCCIÓN DE PALABRAS

Cada una de las seis palabras de este juego lleva a su lado un número, que indica las letras que tiene en común con la palabra que debe deducir. Para orientación del lector se dan tres letras - en el orden que les corresponde - de la solución.

F	I	N	E	Z	A	3
A	F	E	C	T	Ó	3
E	N	F	R	Í	A	3
O	C	L	U	I	R	2
H	O	R	M	A	S	3
P	E	N	S	A	R	4

O S A

CRUCIGRAMA

AUTODEFINIDO

			COFRE PROVINCIA ESPAÑOLA					HABITUALES, PARROQUIANOS
MATRÍCULA DE COCHE PORMENOR								Nº ROMANO CALCIO ARROYOS
			CONSONANTE REPETIDA METAL DAMAS					
			PREFIJO BEBIDAS ALCOHÓLICAS	CAMPEÓN DIOS EGIPCIO PLANEADORES				POESÍA MUNICIPIO DE ALICANTE FIRMAMENTO
			LETRAS DE "MULOS" COBALTO NÚMEROS ROMANOS					MADERA PARA COMBUSTIBLE DESPLOMAOS
			PAÍS DE EXTREMO ORIENTE AZÚFRE ALABE					ISLA DEL MEDITERRANEO ENYUGAD
			Nº ROMANO APARIENCIA					TERMINEN PUNTO CARDINAL EMISARIO
			ARTÍCULO CALCIO MUNICIPIO DE NAVARRA					PUEBLO DE SICILIA AZÚFRE TACANO
								NOTA MUSICAL ASTARTE
								ENFRENTÓ PUNTO CARDINAL
								ARTÍCULO PERÍODO BREVE DE TIEMPO
			MUNICIPIO DE SANTANDER OTORGUEN APOCOPE					
ANTAGONISMO TERMINACIÓN VERBAL			SUAVES, LISOS PLURAL DE CONSONANTE					PREPOSICIÓN PUNTO CARDINAL
			ENCUMBRADA ADVERBIO DE MODO VOCAL					
								AMARRA CIERTA YEGUA
								FOLLETINES
								CONSTELACIONES CATEDRAL

HORIZONTALES.- 1: Progenitor.- 2: Perteneciente a cierta organización clandestina (Fem).- 3: Equidistantes.- 4: Rehabilitolos.- 5: Enfade. Arácnido.- 6: Negación. Relativa al hueso. Exclamación.- 7: Plantígrados. Cierta bebida.- 8: Cierta astro. Río europeo. Monja.- 9: Pedir.- 10: Metes la pata.- 11: Uno de los Siete Sabios de Grecia.

VERTICALES.- 1: Especie de ciervo (PI).- 2: Difíciles, trabajosos.- 3: Hechicero. Al revés, cualquiera de los dos extremos del eje de rotación de una esfera.- 4: Análogos, parecidos. Artículo.- 5: Anhelo, ansia (PI). Ceremonia.- 6: Comunícale. Al revés, legítimo.- 7: Carcomerás. Nombre de varón.- 8: Longitud de la nave (PI). Apócope.- 8: Al revés, ant. alondra. Constelación (PI).- 10: Visionario, novelero.- 11: Rajar, hender.

SOLUCIONES

CRUCIGRAMA

DEDUCCION

SUDOKU

JEROGLIFICO:

SIETE ERRORES

Chevrolet Epica.
Déjate llevar por un gran coche.

EPICA Chevrolet Epica con motor VCDi de 150 CV con filtro de antipartículas diésel, ESC, 6 airbags, sensor de lluvia, sensor de luces, control automático de velocidad, sensor de aparcamiento trasero, climatizador y llantas de aleación de 16".

EPICA VCDi 150 CV Diésel por 18.150€

Osnam Motor, S.L.
Somosierra 1
Segovia
Tel.: 921 41 31 78

EL TIEMPO



El sol sale a las 08:38 y se pone a las 17:52
 La luna sale a las 11:58 y se pone a las 23:42

EN SEGOVIA

HOY



9º MÁXIMA
4º
MÍNIMA

Persiste la situación

Para esta jornada de martes se esperan cielos con nubosidad muy abundante en todo el territorio y precipitaciones moderadas e incluso más intensas. La temperatura mínima se mostrará en ascenso mientras que la máxima se mantendrá sin cambios. Soplará viento de componente suroeste con rachas máximas que pueden alcanzar hasta 43 km/h

SENSACIÓN TÉRMICA 8º
PUNTO DEL ROCÍO -0
HUMEDAD 84%
VIENTO moderado del suroeste
POSIBILIDAD DE PRECIPITACIÓN 88 %
previsiones para mediodía

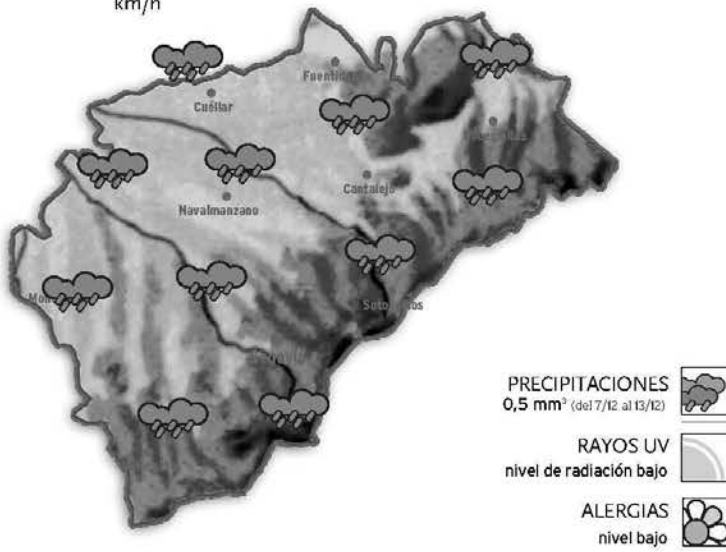

NIVELES DE LOS EMBALSES

Datos del 8 de diciembre al 15 de diciembre

Embalse	Capacidad	Nivel actual	Año 2008: 4 Hm ³
Linares	58	24	Año 2008: 34 Hm ³
Vencías	5	5	Año 2008: 4 Hm ³
Duero	7463	3835	Año 2008: 2771 Hm ³

MAÑANA

8º MÁXIMA
0º
MÍNIMA



Baja la mínima

Se esperan cielos cubiertos acompañados de precipitaciones, algunas podrían ser en forma de nieve. En cuanto a las temperaturas, la mínima bajará de forma notable mientras que la máxima se mantendrá sin experimentar cambios. Soplará viento fuerte del sur con rachas de hasta 43 km/h

JUEVES

9º MÁXIMA
4º
MÍNIMA

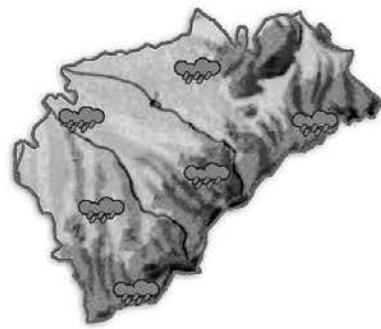

Lluvias y más lluvias

La situación meteorológica vendrá dada por cielos con nubosidad abundante y precipitaciones en todo el territorio. La temperatura mínima se recuperará mientras que la máxima se mantendrá sin registrar cambios apreciables. Soplará viento moderado de componente oeste con rachas que pueden alcanzar hasta 47 km/h

EN ESPAÑA

HOY

Continuarán dominando las bajas presiones. El viento seguirá soplando de suroeste, por lo que las temperaturas y la cota de nieve se mostrarán en ascenso en esta jornada. Se esperan precipitaciones débiles o moderadas en todo el país. Las más intensas se darán en Andalucía y las menos en el noreste peninsular. En Canarias se esperan lluvias moderadas que podrían alcanzar una mayor intensidad en las islas occidentales. Las temperaturas mínimas subirán de forma más acusada que las máximas.

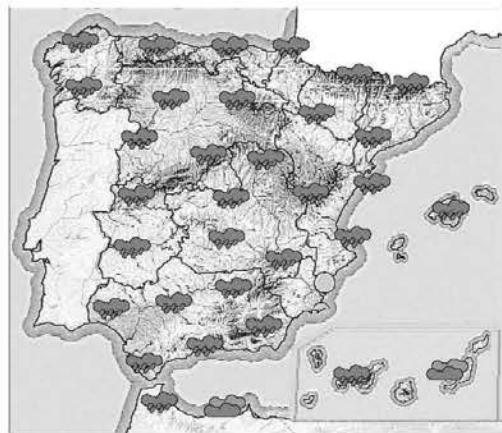

MAÑANA

En la misma línea

Precipitaciones débiles a moderadas en la Península. Las más intensas se darán en el suroeste del país. Las temperaturas continuarán en ascenso. Soplará viento moderado de componente sur, flojo en el Mediterráneo.

JUEVES

Sin grandes cambios

La situación meteorológica será similar a la esperada para la jornada del miércoles con precipitaciones en toda la Península. Las temperaturas subirán de forma ligera en el tercio este y se mantendrán sin cambios en el resto.

TEMPERATURAS PREVISTAS PARA HOY

ESPAÑA		Máx.	Min.			Máx.	Min.			Máx.	Min.			Máx.	Min.																																																																																																																																																		
Albacete	10	5	Cádiz	17	15	Granada	11	8	Lleida	8	3	Palmas, Las	20	25	Soria	6	1	Alicante	18	10	Castellón	14	7	Guadalajara	8	3	Madrid	8	6	Pamplona	7	1	Tarragona	9	6	Almería	18	12	Ceuta	18	16	Huelva	16	10	Melilla	21	15	Pontevedra	10	6	Teruel	6	0	Ávila	7	4	Ciudad Real	9	8	Huesca	6	2	Málaga	14	12	Salamanca	8	3	Toledo	9	6	Badajoz	12	9	Córdoba	13	10	Ibiza	16	9	Murcia	15	8	S. Sebastián	12	8	Valencia	16	10	Barcelona	14	10	Coruña, La	10	6	Jaén	13	8	Ourense	10	7	S.C. Tenerife	24	20	Valladolid	6	1	Bilbao	12	7	Cuenca	8	5	León	5	-2	Oviedo	9	7	Santander	11	12	Vitoria	9	2	Burgos	6	2	Girona	15	2	Logroño	9	1	Palencia	6	3	Segovia	9	4	Zamora	9	6	Cáceres	10	8	Gijón	12	10	Lugo	5	1	Palma M.	16	11	Sevilla	16	13	Zaragoza	9	2

EN EUROPA

HOY

La borrasca avanzará hacia Europa Central empujada por los vientos de componente suroeste. Empeora el tiempo, por tanto en esta zona y también en el Mediterráneo occidental, con lluvias intensas en el entorno del Mar Adriático. Mejora la situación en el Mediterráneo oriental con la retirada de la borrasca hacia el este. En esta zona las lluvias se cambiarán por amplios claros.

PRÓXIMOS DÍAS

La situación más complicada quedará en el Mediterráneo central, donde el centro de una perturbación dejará precipitaciones intensas. Lluvias intensas también en España. En Reino Unido la nubosidad será variable con chubascos intermitentes y en el centro y el noreste de Europa se darán nevadas de carácter moderado. Las temperaturas tenderán ligeramente al alza en el sur.



EUROPA	Máx.	Min.
Amsterdam	3	-1
Atenas	15	5
Berlín	5	-4
Bruselas	2	0
Buenos Aires	31	19
Caracas	30	24
Dublín	3	-2
El Cairo	20	15
Estocolmo	2	-13
Ginebra	9	5
Guatemala	23	9
La Habana	23	15
Lisboa	16	12
Londres	3	1
Los Angeles	16	10
México	22	6

BONOLOTO

Lunes 21 de diciembre

8	15	19	24	36	38
---	----	----	----	----	----

Complem. **13** Reintegro 7

BONOLOTO

Martes 15 de diciembre

3	18	29	32	38	43
---	----	----	----	----	----

Complem. **30** Reintegro 9

BONOLOTO

Miércoles 16 de diciembre

1	3	7	14	20	34
---	---	---	----	----	----

Complem. **17** Reintegro 3

BONOLOTO

Viernes 18 de diciembre

27	34	40	41	43	46
----	----	----	----	----	----

Complem. **37** Reintegro 3

LOTERÍA PRIMITIVA

Jueves 17 de diciembre

7	16	28	32	42	46
---	----	----	----	----	----

Complem. **25** Reintegro 7

LOTERÍA PRIMITIVA

Sábado 19 de diciembre

9	25	42	43	44	49
---	----	----	----	----	----

Complem. **28** Reintegro 8

GORDO PRIMITIVA

Domingo 20 de diciembre

10	13	21	31	49
----	----	----	----	----

Nº Clave (Reintegro) 8

EUROMILLONES

Viernes 18 de diciembre

14	30	32	35	49
----	----	----	----	----

Estrellas 8 3

EL 7/39

Jueves 17 de diciembre

4	5	10	19	22
---	---	----	----	----

Reintegro 4

Domingo 20 de diciembre

6	10	13	15	23
---	----	----	----	----

Reintegro 9

ONCE

Lunes 21 de diciembre **13812**

Domingo 20 de diciembre **77255**
 Sábado 19 de diciembre **68826**
 Viernes 18 de diciembre **64003**
 Jueves 17 de diciembre **28635**
 Miércoles 16 de diciembre **01520**
 Martes 15 de diciembre **87339**



Buenas razones para elegir la autopista

Con iberpistas usted no viaja solo

- Equipos de vigilancia y asistencia
- Cámaras de tv, postes SOS
- Vehículos de emergencia
- Personal cualificado siempre a su servicio

www.iberpistas.es 902 28 07 28



iberpistas
abertiç

Su camino más seguro

Centro Residencial
Doctor Barrios

■ Tercera Edad, Validos, Asistidos, Crónicos y Dependientes
■ Rehabilitación, Convalecencias y Postoperatorios
■ 122 plazas de máximo nivel asistencial

Centro Recomendado por el Ilustre Colegio Oficial de Médicos

www.centrodoctorbarrios.es
921 48 92 01
Ortigosa del Monte (Segovia)

| LOS CINCO MÁS VISTOS DEL DOMINGO |

La película que emitió La Primera en el horario de máxima audiencia fue la opción elegida por la mayoría de espectadores.

PROGRAMA	ESPECTADORES	SHARE	CADENA
1. TELEDIARIO 2	4.003.000	21,7%	TVE 1
2. MIOS, TUYOS Y NUESTROS	3.974.000	20,3%	TVE 1
3. SIN TETAS NO HAY...	3.636.000	20,9%	TELECINCO
4. TELEDIARIO 1	3.233.000	23,8%	TVE 1
5. ESPAÑA DIRECTO	2.917.000	20,0%	TVE 1

| SHARE |

23,8 %

TELEDIARIO 1

El informativo de La Primera superó los tres millones de espectadores (3.233.000) tras alcanzar una cuota de pantalla del 23,8 por ciento. La oferta de Televisión Española lideró con rotundidad su franja de emisión frente a la competencia.



Fuente: Formulativ

| DESTACADOS Y BREVES |



'Documentos tv' analiza el calentamiento global

El espacio emite un documental en el que señala al calentamiento como un primer paso hacia la nueva glaciación. Incluye opiniones de expertos que alertan sobre la paralización de la corriente del Golfo. **TVE 2. 22,00 HORAS**

Especial Lotería de Navidad en CYL 7

Este martes, 22 de diciembre, el sorteo de Lotería de Navidad y la suerte de los castellanos y leoneses se vive en directo en CYL 7. Durante más de tres horas, a partir de las nueve de la mañana, la televisión autonómica ofrece un programa especial sobre la Lotería. **CYL 7. 09,00 HORAS**



José Toledo deja Televisión Española

El programa de crónica social, *Corazón, corazón*, estrenará este 2010 con la periodista Carolina Casado. José Toledo se despide así de la pública en enero, tras 15 años en la cadena donde presentó *Cartelera*, que llegó a compaginar durante 5 años con *Gente*.

Telecinco-Cuatro poseerá el 45,1% del mercado publicitario

El nuevo grupo de comunicación surgido de la fusión entre Telecinco y Cuatro poseerá el 45,1 por ciento del mercado publicitario, tras la desaparición de la publicidad de TVE, que se producirá definitivamente el 1 de enero.



tve 1

06:00 Noticias 24 horas
06:30 Telediario matinal
08:00 Lotería de Navidad. Des de el Palacio de Loterías
12:00 La suerte en directo
14:00 Informativo territorial
14:30 Corazón. Programa sobre la crónica social
15:00 Telediario 1
15:55 El tiempo
16:00 Amar en tiempos revueltos
17:10 En nombre del amor. Telenovela
18:25 España directo
20:00 Gente
21:00 Telediario 2
21:55 El tiempo
22:00 Cine. *La máscara del zorro*
00:30 Sacalalengua
01:15 Repor
02:15 Telediario 3
02:20 TVE es música

tve 2

06:00 TVE es música
07:00 Los Lunnis
15:15 Zona ACB. Espacio de baloncesto
15:30 Saber y ganar
16:00 Grandes documentales. *Emperadores del hielo y Sobreviviendo en la naturaleza*
18:30 En construcción *Las chicas Gilmore y Hércules: sus viajes legendarios*
21:00 Smallville. Incluye el Sorteo de la Bonoloto
22:00 Documentos TV
23:05 Concierto. Andrea Bocelli
00:00 Supervivientes
00:50 Conciertos de Radio 3
01:20 Cine de madrugada. *Con la poli en los talones*
02:45 Teledeporte
05:00 TVE es música



06:30 Noticias de la mañana
07:45 Especial sorteo de la Lotería
12:30 La ruleta de la suerte. Concurso
14:00 Los Simpson. *Especial Halloween XI*
14:30 Los Simpson. *Historia de dos ciudades*
15:00 Antena 3 Noticias 1. Espacio informativo
15:50 La previsión de las 4
16:00 Cine. *Un perro de otro mundo*
17:45 Tal cual lo contamos
19:15 El diario. *Talk show* con Sandra Daviú
21:00 Antena 3 Noticias 2. Espacio informativo
22:00 El peliulón. *Ratatouille*
00:15 A fondo zona cero
01:15 Solteras y a lo loco
02:30 Astro show

cuatro

07:30 Bola de dragón
09:35 Medicopter. *Cocaína*
10:40 Alerta Cobra
12:45 Las mañanas de Cuatro
14:20 Noticias Cuatro
15:15 Fama ia bailar! La escuela en directo
15:30 Fama ia bailar! Con Paula Vázquez
17:30 Reforma sorpresa con Nuria Roca
19:15 Password
20:20 Noticias Cuatro. Espacio informativo
21:25 El hormiguero. Invitado: Emilio Sánchez Vicario
22:25 Fama ia bailar! Con Paula Vázquez
00:35 Dead set: muerte en directo
02:10 Cuatrosera
02:20 Marca y gana
06:05 Shopping
06:40 ReCuatro

5

06:30 Informativos Telecinco
09:00 El programa de Ana Rosa. Magacín
12:30 Mujeres y hombres y viceversa
14:00 Karlos Arguiñano en tu cocina
14:30 De buena ley. Con Sandra Barneda
15:00 Informativos Telecinco
15:45 Gran Hermano. Resumen diario.
16:15 Sálvame diario con Jorge Javier Vázquez
19:00 Toma cero y a jugar
20:00 Pasapalabra. Concurso
20:55 Informativos Telecinco
21:45 Escenas de matrimonio 2
22:30 Hospital Central. *Mi hermano carnal*
00:30 El juego de tu vida
02:15 Si lo aciertas, ganas
04:00 Infocomerciales

6

06:00 La Sexta en concierto
07:00 Lo mejor de La Sexta
07:30 Buenafuente. Redifusión
08:30 Cocina con Bruno Oteiza
09:00 Despierta y gana
10:35 La tira
11:30 Crímenes imperfectos
14:00 La Sexta Noticias
14:55 Padre de familia
15:25 Sé lo que hicisteis...
17:30 ¡Qué vida más triste! Serie
18:00 Navy: investigación criminal
20:00 La Sexta Noticias. Espacio informativo
20:30 Partido Unicef. Champions for África
22:30 BONES
00:00 Buenafuente.
01:30 Aliens in América
02:15 Astro TV
05:00 Teletienda

cyl7

07:30 CYL 7 Noticias
08:30 Primera hora
09:00 Especial Lotería de Navidad. Con Eduardo Gordaliza y Alejandra Abad
12:00 Water Rats. Serie
13:00 A vivir bien
13:30 Sal y pimienta
14:00 Cifras y letras
14:30 CYL 7 Noticias
15:30 Ángel rebelde. Telenovela
17:00 Las hermanas McLeod
18:00 Tal como somos. Magacín
20:00 Rex
21:00 CYL 7 Noticias
22:00 Corazones de oro
22:50 Espacio abierto. Con Eduardo Álvarez
00:00 CYL 7 Noticias. Con Juan Manuel Pérez
01:00 Doctor en Alaska

cyl8

07:00 La zona que mola
08:30 CYL 7 Noticias
09:30 El corcel negro. Serie
10:00 Segovia es así
12:00 Belinda. Telenovela.
12:50 Más humor
13:35 Hoy en escena. Agenda cultural
14:00 CYL 8 Noticias
14:30 Escápate. Redifusión
15:00 Matrícula. Concurso
15:30 CYL 8 Noticias
16:00 Documental
17:00 La zona que mola. Redifusión
19:15 Date el bote. Con Carlos Sobera
20:00 Hoy en escena. Redifusión
20:30 CYL 8 Noticias
21:00 El corcel negro. Serie
21:30 Segovia es así
23:30 CYL 8 Noticias
00:00 Documentales
01:00 Programación de noche

intereconomía|lv

07:30 Capital
10:00 Más vivir. Redifusión del programa
11:00 Mucho que decir. Magacín presentado por Teresa Fernández
14:00 Crónica 1. Informativo
15:15 Fuego cruzado
15:45 Empresas con identidad
16:00 Cierre de mercados
18:00 Más vivir. Con Manuel Torreiglesias
20:00 El balance. Espacio sobre economía
21:00 Crónica 2. Informativo
21:30 Los clones. Espacio de humor
22:00 El gato al agua. Programa de debate con Antonio Jiménez
00:00 Punto pelota. Debate acerca de asuntos deportivos moderado por Josep Pedrerol

tdp

09:00 Lo mejor del año 2009. Hockey
10:45 Lo mejor del año. Remo
11:15 Lo mejor del año. Voleibol
13:30 Baloncesto. Liga ACB. Espacio baloncesto
13:45 Lo mejor del año. Ciclismo
15:00 Lo mejor del año. Gimnasia individual
17:00 Lo mejor del año. Tenis. Final Federer.
19:20 Hípica. Concurso internacional
20:20 Lo mejor del año 2009. Heineken desde el Reino Unido
22:00 Fútbol. Premier League Fulham - Manchester United
23:45 Lo mejor del año 2009. Voleibol



06:30 Telenoticias sin fronteras
07:00 Telenoticias
08:00 Buenos días, Madrid
12:15 Walker Texas Ranger
13:15 Alto y claro
14:00 Telenoticias
15:00 Deportes
15:20 El tiempo
15:30 Madrid a la última
16:10 Cine Western. *Brigada de mujeres*
17:45 Madrid directo
18:50 Cine bélico. *Objetivo: Patton*
20:55 Telenoticias
21:35 Deportes/El tiempo
21:55 Instinto animal
22:30 Madrid opina
00:00 Diario de la noche
01:00 Gabinete de crisis
01:35 Toma nota
02:50 First Wave
02:50 Son-ámbulos
03:20 Laotra sinfónica

veo7

06:00 Veo tendencias
06:30 Elements
07:00 Animalia
07:30 Records Breakers
08:00 Es la mañana
10:00 Televenta
10:30 Vaya semanita
11:00 Televenta
11:30 Vaya semanita
12:00 Cine. *Paso al noroeste*
14:00 Crimen SA
14:30 Elements
15:00 Planeta salvaje. Docuemnatl sobre animales salvajes
16:00 Ley y orden
17:00 Cine. *Dune*
20:30 Escuela de reporteros
21:00 Noticias, 7 opiniones
22:30 La vuelta al mundo
00:30 Vaya semanita
02:00 Bellas y ambiciosas
02:30 Call TV
05:00 Bellas y ambiciosas

*Los horarios y contenidos de las diferentes cadenas de televisión podrían sufrir modificaciones -ajenas a nuestra responsabilidad- debido a los cambios de programación de última hora.

ESTAMOS DE VUELTA RECUPERA TU FORMA **Gimnasio Mario Muniesa** CALLE DE SAN ROQUE Tel 921 43 30 22



El Fogón Sefardí

RESTAURANTE

Ven a "Tostear" a nuestra taberna desde 1,95 €/unidad. Otra manera de cenar...

Tel. 921 466 250

www.lacasamudejar.com

Y para el almuerzo...de lunes a viernes menú del día con variedad de platos.

C/ Judería Vieja 17

películas

● Mala ★ Regular ★★ Interesante ★★★ Buena ★★★★ Muy Buena

butaca de cine

★★	Paso al noroeste	12:00	Veo 7	Western
★★	Dune	17:00	Veo 7	Ficción
★★	La máscara del zorro	22:00	TVE 1	Acción
★★★	Ratatouille	22:00	Antena 3	Animación
★★	Con la poli en los talones	01:20	La 2	Comedia

22:00 La máscara del zorro (TVE 1) ★★

Estados Unidos, 1998. 132 m. Director: Martin Campbell. Reparto: Antonio Banderas, Anthony Hopkins, Catherine Zeta-Jones

México, 1821. Un enmascarado y aclamado héroe popular, conocido como el Zorro, lucha con éxito en la campaña contra la opresión colonial española en la Alta California. Sin embargo, la víspera de la liberación, Montero descubre que la secreta identidad del Zorro, que es la de don Diego de la Vega.



22:00 Ratatouille (ANTENA 3) ★★★



Estados Unidos, 2007. 110 m. Director: Brad Bird. Reparto: Animación

Remy es una simpática rata que sueña con convertirse en un gran chef francés a pesar de la oposición de su familia y del problema evidente que supone ser una roedor en una profesión que detesta a este tipo de animales. La película de Brad Bird obtuvo el Oscar al Mejor largometraje de animación, de las cinco nominaciones que poseía.

01:20 Con la poli en los talones (LA 2) ★★

Estados Unidos, 1990. 98 m. Director: Howard Franklin, Bill Murray. Reparto: Bill Murray, Geena Davis, Randy Quaid, Jason Robards

Murray da vida a Grimm, un urbanista neoyorquino que, harto del caos y la corrupción reinante en la ciudad, decide marcharse tan pronto como pueda. Con la ayuda de su novia, Phyllis (Geena Davis), y su simple hermano, Loomis (Randy Quaid), confecciona un meticuloso plan para robar un banco.

entretenimiento

butaca de programas

Grandes documentales	16:00	La 2
El hormiguero	21:25	Cuatro
Documentos TV	22:00	La 2
Corazones de oro	22:00	CYL 7
Espacio abierto	22:50	CYL 7
Buenafuente	00:00	La Sexta

22:00 Corazones de oro (CYL 7)

María Nieto presenta, como cada martes, el programa de carácter social sobre historias admirables de castellanos y leoneses. Esta noche, los protagonistas son María Serra, de Ávila, que es madre de acogida; Alberto Álvarez, de Zamora, que se dedica a adiestrar perros; y Alexandra Becerra, de Palencia, que el hecho de ser reclusa en el penal de la capital palentina no la ha impedido que se convierta en la estrella de televisión del centro penitenciario.



informativos

	MAÑANA	MEDIODÍA	TARDE	NOCHE
TVE 1	06:30	15:00	21:00	02:15
Antena 3	06:30 y 08:30	15:00	21:00	-
Cuatro	-	14:20	20:20	-
Telecinco	06:30	15:00	20:55	-
La Sexta	-	14:00	20:00	-
CYL 7	07:30	14:30	21:00	00:00
CYL 8	08:30	14:00 y 15:30	20:30	23:30
CNN+	24 HORAS			
TVE 24 H	24 HORAS			



José Ribagorda (TELECINCO. 20.55)

series

● Mala ★ Regular ★★ Interesante ★★★ Buena ★★★★ Muy Buena

butaca de ficción

★★	Alerta Cobra	10:40	Cuatro	Acción
★★★	Amar en tiempos revueltos	16:00	TVE 1	Drama
★★	Navy: investigación criminal	18:00	La Sexta	Acción
★★	Smallville	21:00	TVE 2	Acción
★★★	Bones	22:30	La Sexta	Intriga
★★	Hospital Central	22:30	Telecinco	Drama
★★	Dead set: muerte en directo	00:35	Cuatro	Terror

22:30 Hospital Central

(TELECINCO) ★★

En el capítulo *Mi hermano carnal* Raúl recibirá la visita de una antigua compañera, Valeria -papel interpretado por la actriz Mónica Estarreado-, que volverá al hospital para hacerse una revisión en la que recibirá una maravillosa noticia. Además, el Samur recogerá en la calle a una embarazada con una historia familiar bastante complicada.



22:30 Bones

(LA SEXTA) ★★★

Brennan y Booth investigan en el capítulo *Buscando a James Bond* la muerte de un hombre de nacionalidad rusa que portaba un maletín. El hallazgo de otro cadáver, esta vez de un agente de la CIA, hace sospechar que se trata de algo turbio.

deporte

butaca deportiva

Lo mejor del año 2009: hockey	09:00	Teledporte
Lo mejor del año 2009: remo	10:45	Teledporte
Lo mejor del año 2009: voleibol	11:15	Teledporte
Lo mejor del año 2009: ciclismo	13:45	Teledporte
Lo mejor del año 2009: gimnasia individual	15:00	Teledporte
Baloncesto. Zona ACB	15:15	TVE 2
Lo mejor del año 2009: tenis	17:00	Teledporte
Fútbol. Amistoso. Partido Champions for África	20:30	La Sexta

20:30 Fútbol. Amistoso. Partido Champions for África (LA SEXTA)

Hoy se disputa en el estadio Santiago Bernabéu un encuentro muy especial. Se trata del desafío Champions for África, un duelo en el que se miden una selección de estrellas de la Liga BBVA y un potente combinado de jugadores mayoritariamente africanos. La recaudación obtenida se destinará a fines benéficos, ya que se entregará a Unicef y a la Fundación Kanouté.



Roca

sanitarios
fontanería
calefacción
azulejos
pavimentos



cuartos de baño

C/Guadarrama, 21. Pol. Ind. 'El Cerro' 40006 SEGOVIA



CALVO & MUNAR

DESDE 1902

Telfs. 921 41 24 11 / 921 413602 • Fax 921 41 36 00
www.calvoymunar.com

| LA ÚLTIMA | I CAL / SALAMANCA

| HEMEROTECA |

AMPARO BARRIO



Una de las imágenes expuestas en la sala de la Hospedería Fonseca en Salamanca. / DAVID ARNAZ (ICAL)

Profecías en imágenes

Salamanca acoge una exposición de fotografías fruto del "diálogo" entre los pioneros de la fotografía y artistas contemporáneos

La Sala de Exposiciones de la Hospedería Fonseca de Salamanca acoge hasta el 28 de febrero la muestra 'Profecías', fruto del diálogo entre los pioneros de la fotografía del siglo XIX y autores contemporáneos, según explicó el rector de la Universidad de Navarra, Ángel José Gómez Montoro.

En concreto, detalló que en este proyecto, realizado en colaboración con la Universidad de Navarra, participaron autores como Joan Fontcuberta, Roland Fischer, Bleda y Rosa, Manuel Brazuelo, Ángel Fuentes, Sergio Belinchón, Jordi Bernadó, Xavier Ribas, Lynne Cohen, Valentín Vallhonrat y Car-

los Canovas. Gómez Montoro explicó que los artistas basaron sus trabajos en el "valioso fondo fotográfico" de la institución académica de Navarra, que según apuntó está compuesto por más de 10.000 piezas de temática española.

En la iniciativa, agregó, "cada autor ha construido su propio diálogo con la fotografía del siglo XIX escogiendo para ello álbumes, autores o temas presentes en la colección histórica del Fondo Fotográfico de la Universidad de Navarra, subrayando en numerosas ocasiones el carácter profético o anticipador de los pioneros de la

fotografía".

Asimismo, resaltó que cada uno de los participantes "actualizó e interpretó alguna de las obras fotográficas de dicho fondo, buscando su propia conexión visual". El rector señaló que esta exposición surge con la intención de "transferir conocimientos a la sociedad y, sobre todo, para unir arte e investigación".

En cuanto a los criterios utilizados para el montaje de 'Profecías', indicó que las fotografías debían ser "documentos de la realidad y de ámbito español", aunque matizó que los fotógrafos participantes no son todos de nacionalidad

española, pero la temática sí lo es.

Por su parte, el comisario de la exposición, Rafael Levenfeld, valoró que la exposición es "un proyecto unido al fondo histórico fotográfico de la Universidad de Navarra, que se creó en el año 1999, con la colección de José Ortiz Echagüe y que además aglutina fondos de la época del inicio de la fotografía". El rector de la Universidad de Salamanca, Daniel Hernández Ruipérez, concluyó que se trata de una muestra "extraordinaria" que ofrece al visitante una visión "posmoderna" de los inicios de la fotografía, a través de la mirada personal de autores actuales

Segovia

hace **25** años

Cincuenta millones del gordo 'caen' en Cuéllar

J. C. LL., CORRESPONSAL.- COMO YA SE SABE, EL PREMIO GORDO DE LA LOTERÍA NACIONAL DE NAVIDAD SE HA DISTRIBUIDO en Valladolid en la Caja Rural, repartiendo varias participaciones el domingo pasado unos jóvenes de Villaverde de Íscar que se desplazaron a Cuéllar, y en el bar Santa Cruz ofrecieron lotería del número del 'gordo'. El propietario del bar y tres jóvenes que se encontraban en el establecimiento adquirieron 200 pesetas, por lo que les ha correspondido 2.000.000 de pesetas a cada uno.

También se sabe que un vecino de Villoria del Henar, pueblo cercano a Cuéllar, adquirió 1.000 pesetas. Estos muchachos han repartido más participaciones en Cuéllar.

A parte de esto, un personaje popular de Cuéllar, el 'afilador', de origen gallego, adquirió en Campaspero, pueblo donde también la fortuna ha llegado con el 'gordo', 200 pesetas.

Se calcula que en Cuéllar la suerte ha repartido alrededor de 50 millones de pesetas. Otros pueblos de nuestra provincia agraciados han sido Remondo y Villaverde de Íscar.

Cuéllar también ha dado más premios: el bar J.J. jugaba el número 20.076. La expectativa en la villa y los alrededores es grande, producida por la fortuna.

Útiles

Pol. Ind. Hontoria
Segovia
www.utiles.es

¡No lo dejes escapar!

Del 9 de diciembre al 5 de enero

Participa en el sorteo de 5 Fórmula 1 con radio control por cada ticket de compra superior a 50 €



23, 30 de diciembre y 4 de enero



ESPECIAL

NAVIDAD 2009-2010







Días mágicos

Vive la Navidad con otro punto de vista



REGÁLATE ALGO PRÁCTICO

-  **Gafas de protección laboral**
-  **Gafas de sol graduadas**
-  **Audífonos a medida**
-  **Lentes de contacto**

OPTICA
damian
Audio Center Plus

Pº Ezequiel González, 37 • Tfno.: 921 429 670 – Vía Roma, 30 • Tfno.: 921 412 049

Índice

6

Toneladas de regalos

Sus majestades de Oriente llegan a la capital cargados de ilusión



8-9

La necesidad de que toque

El incremento en la venta de lotería es consecuencia de la crisis



14

No son de usar y tirar

Las protectoras incrementan sus campañas para evitar abandonos



24-25

'Feliz 2016'

Nuestros embajadores felicitan el nuevo año y transmiten sus deseos



Embajadores Segovia 2016

35

Deporte y solidaridad

Cáritas organiza un partido solidario entre el 'Caja' y la 'Sego'



38

'Las uvas de la suerte'

Una tradición española que incorpora costumbres de diversos países



O. PALOMO, S.A.



CEREALES - MATERIAS PRIMAS

Oficinas: Avda. Fernández Ladreda, 20 - 40002 Segovia - Telf.: 921 46 18 04 - Fax: 921 46 17 92
Almacenes: ABADES (Segovia) - Telf. y fax: 921 49 51 02

www.opalomo.com
opalomo@opalomo.com

PROGRAMA DE NAVIDAD

✓ MARTES 22 DE DICIEMBRE

20.30 HORAS. En la iglesia del Salvador, Ciclo Coral 'A Capella'. Actuación de TUTTO VOCE.

✓ MIÉRCOLES 23 DE DICEIMBRE

19.00 HORAS. Sonatas de invierno en la Plaza Mayor. Actuación de la RONDA SEGOVIANA.

✓ VIERNES 25 DE DICIEMBRE

11.30 HORAS. Ciclismo, '74 Edición de la Carrera del Pavo'. salida desde la Pza. de Díaz Sanz. Organiza Club Ciclista 53x13.

18.00 HORAS. En Sala Caja Segovia, 'Títeres por Navidad' HUGO E INÉS (Perú): Cuentos pequeños (a partir de 7 años). Organiza: Titirimundi. Patrocinan: Obra Social y Cultural de Caja Segovia y Ayuntamiento de Segovia.

Del 26 de diciembre al 3 de enero

17.00 HORAS. En los locales de la UNED, 'XXVI Torneo de Navidad de Ajedrez UNED para Senior y Promesas'. Organiza Club de Ajedrez UNED.

✓ SÁBADO 26 DE DICIEMBRE

09.00 HORAS. En el Pabellón 'Enrique Serichol'. Tenis de Mesa, "VII Memorial Ildfonso Martín Rodríguez". Organiza Club Amigos del Tenis de Mesa.

15.00 HORAS. En el Pabellón 'Pedro Delgado', 'II Torneo de Fútbol-Sala de Navidad' Organiza Delegación Provincial de Fútbol-Sala. Colabora 'Instituto Municipal de Deportes'.

18.00 HORAS. En Sala Caja Segovia, 'Títeres por Navidad' HUGO E INÉS (Perú): Cuentos pequeños (a partir de 7 años). Organiza: Titirimundi. Patrocinan: Obra Social y Cultural de Caja Segovia y Ayuntamiento de Segovia.

18.30 HORAS. Pasacalles por la zona Centro, a cargo de la Banda de la Unión Musical Segoviana.

19.00 HORAS. Sonatas de invierno en la Plaza Mayor: Actuación de TUTTO VOCE

20.16 HORAS. Desde la Plaza Mayor, Ronda del 2016, por la RONDA SEGOVIANA.

✓ DOMINGO 27 DE DICIEMBRE

DE 10.00 A 15.00 HORAS. En el Pabellón 'Pedro Delgado', 'Escolares de Navidad - Baloncesto 3X3'.

12.00 HORAS. En en el Pabellón 'María Martín', Baloncesto, 'II Torneo 3x3 de Navidad'.

15.00 HORAS. En el Pabellón 'Pedro Delgado', 'II Torneo de Fútbol-Sala de Navidad'. Organiza Delegación Provincial de Fútbol-Sala. Colabora 'Instituto Municipal de Deportes'.

16.30 HORAS. En la Piscina Climatizada 'José Carlos Casado', 'Trofeo de Navidad de Natación'.

18.00 HORAS. En Sala Caja Segovia, 'Títeres por Navidad' HUGO E INÉS (Perú): Cuentos pequeños (a partir de 7 años). Organiza Titirimundi. Patrocinan: Obra Social y Cultural de Caja Segovia y Ayuntamiento de Segovia.

19.00 HORAS. Sonatas de invierno en la Plaza Mayor. Actuación de la Coral ÁGORA

✓ LUNES 28 DE DICIEMBRE

DE 11.00 A 14.00 HORAS. En el Pabellón 'Pedro Delgado', 'Escolares de Navidad - Balonmano 5X5'

19.00 HORAS. Sonatas de invierno en la Plaza Mayor: Actuación de la Coral VOCES DE CASTILLA

Del 28 de diciembre al 3 de enero

En el Frontón Segovia, "XXI Concurso-Exposición de Ornitología Deportiva y Canaricultura".

Del 28 de diciembre al 4 de enero

En el Pabellón 'Agustín Fernández', Fútbol Sala, 'X Memorial Félix Martín El Botas'

✓ MARTES 29 DE DICIEMBRE

DE 10.00 A 15.00 HORAS. En el Pabellón 'Pedro Delgado', 'Escolares de Navidad - Fútbol Sala'

Navidad en Segovia

Programa de actividades organizado por el Ayuntamiento de Segovia, en colaboración con asociaciones y entidades públicas



20.30 HORAS. en el Teatro Juan Bravo. Concierto de Navidad, con la Orquesta Sinfónica de Botosani. Director: Alfonso Saura. Soprano: Nicoleta Chirita. Patrocinan: Obra Social y Cultural de Caja Segovia, Ayuntamiento de Segovia y Diputación de Segovia.

✓ MIÉRCOLES 30 DE DICIEMBRE

DE 10.00 A 14.00 HORAS. En el Pabellón 'Pedro Delgado', 'Escolares de Navidad - Voleibol 4X4 y Bádminton'.

18.00 HORAS. En Sala Caja Segovia, 'Títeres por Navidad' HUGO E INÉS (Perú): Cuentos pequeños (a partir de 7 años). Organiza: Titirimundi. Patrocinan: Obra Social y Cultural de Caja Segovia y Ayuntamiento de Segovia.

20.30 HORAS. En el Teatro Juan Bravo. Concierto de Navidad, con la Orquesta Sinfónica de Botosani. Director: Alfonso Saura. Soprano: Nicoleta Chirita. Patrocinan: Obra Social y Cultural de Caja Segovia, Ayuntamiento de Segovia y Diputación de Segovia.

✓ JUEVES 31 DE DICIEMBRE

19.00 HORAS. Carrera Popular, 'XXXI San Silvestre Segoviana 2009'. Organiza 'C.A. Joaquín Blume'.

✓ VIERNES 1 ENERO

20.00 HORAS. En Sala Caja Segovia, 'Títeres por Navidad' HUGO E INÉS (Perú): Cuentos pequeños (a partir de 7 años). Organiza: Titirimundi. Patrocinan: Obra Social y Cultural de Caja Segovia y Ayuntamiento de Segovia.

✓ SÁBADO 2 DE ENERO

20.00 HORAS. en Sala Caja Segovia, 'Títeres por Navidad' HUGO E INÉS (Perú): Cuentos pequeños (a partir de 7 años). Organiza: Titirimundi. Patrocinan: Obra Social y Cultural de Caja Segovia y Ayuntamiento de Segovia.

20.00 HORAS. En la iglesia de Nueva Segovia, Ciclo Coral 'A Capella'. Actuación de ÁGORA

✓ DOMINGO 3 DE ENERO

09.30 HORAS. En el 'Pedro Delgado', Fútbol-Sala, 'III Desafío de los porteros' Organiza: C.D. "La Escuela"

18.00 HORAS. En Sala Caja Segovia, 'Títeres por Navidad' LA PUCE A L'OREILLE (Francia) Tekimoi (a partir de 3 años). Organiza: Titirimundi. Patrocinan: Obra Social y Cultural de Caja Segovia y Ayuntamiento de Segovia

✓ LUNES 4 DE ENERO

18.00 HORAS. En Sala Caja Segovia, "Títeres por Navidad" LA PUCE A L'OREILLE (Francia) Tekimoi (a partir de 3 años). Organiza: Titirimundi. Patrocinan: Obra Social y Cultural de Caja Segovia y Ayuntamiento de Segovia.

18.30 HORAS. Pasacalles por la zona de José Zorrilla, a cargo de la Banda de la Unión Musical Segoviana.

20.00 HORAS. En el Pabellón "Pedro Delgado", Fútbol-Sala, "3 Encuentro amistoso " entre: "Caja-Segovia de Fútbol Sala y la Gimnástica Segoviana", (a beneficio de CÁRITAS)

20.30 HORAS. En la iglesia de San José Ciclo Coral "A Capella". Actuación de VOCES DE CASTILLA

✓ MARTES 5 DE ENERO

12.00 HORAS. En Sala Caja Segovia, "Títeres por Navidad" LA PUCE A L'OREILLE (Francia) Tekimoi (a partir de 3 años). Organiza: Titirimundi. Patrocinan: Obra Social y Cultural de Caja Segovia y Ayuntamiento de Segovia.

18.30 HORAS. Gran CABALGATA DE REYES MAGOS, desde el Alcázar hasta el Azoguejo, por la calle de San Juan; dedicado en esta ocasión al mundo del circo con la compañía ALE HOP y su espectáculo The Clownpany

19.00 HORAS. Plaza del Azoguejo, espectáculo Spirit of Circus a cargo de ALE HOP

✓ MIÉRCOLES 6 DE ENERO

20.00 HORAS. En la iglesia de San Frutos, Tradicional Concierto de Reyes, a cargo de la Banda de la Unión Musical de Segovia y la Ronda Segoviana.

17.00 HORAS. En los locales de la UNED. Ajedrez Torneo de Reyes "Ritmo Activo".

✓ SÁBADO 9 DE ENERO

09.00 HORAS. En el Pabellón 'Pedro Delgado'. 'Torneo Benéfico de Fútbol Sala Pre-benjamín, Benjamín y Alevín'. Organiza AD 'La Fuencisla'.

EL CONSUMO NAVIDEÑO DE ESTE AÑO SERÁ MÁS MODERADO QUE EL



Los españoles reducen una media de 44 euros por persona en ocio respecto al año pasado. / EL ADELANTADO

Las Navidades



La alimentación se lleva la mayor parte del presupuesto que los castellano leoneses destinan

LA COMUNIDAD DE CASTILLA Y LEÓN SE SITÚA COMO LA
SEGUNDA DE GALICIA Y CANARIAS, CON UN

LA TAURINA

Bar / Restaurante Típico Castellano

LA MÁS SELECTA COCINA CASTELLANA

ASADOS / PESCADOS / VERDURAS

(En el corazón de la ciudad)



Plaza Mayor, 8 Teléfonos: 921 46 09 02
SEGOVIA 921 46 08 97

MONTAJES DE HOSTELERÍA
COLECTIVIDADES Y ALIMENTACIÓN

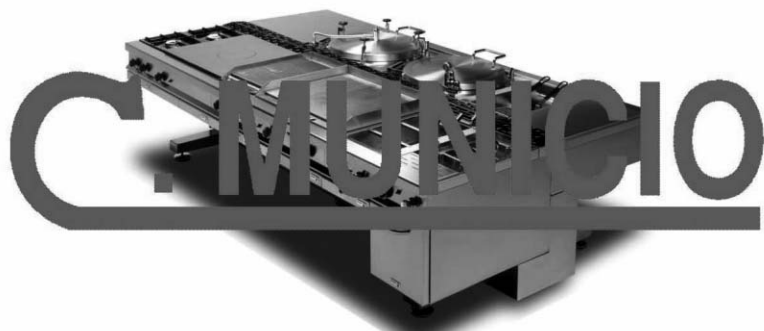

Les deseamos Feliz Navidad
y próspero Año Nuevo

Polígono Industrial de Hontoria (Segovia)
Avda. de Hontoria 4, P 27 F - 921 42 92 67
E-mail: atencionalcliente@cmunicio.com

SARA SUÁREZ VELASCO

Las Navidades son unos días de fiesta, para muchos de un merecido descanso, en los que las familias intentan reunirse al completo en torno a una mesa para degustar un succulento menú, en el que el anfitrión ha puesto, seguro, mucho empeño e ilusión. Son unas fiestas agradables, repletas de magia e ilusión pero que poco a poco gustan menos. Y esto se debe a que, desgraciadamente, en la actualidad ya no prima la paz o la armonía sino los presentes materiales y las comidas copiosas.

Estas preferencias sociales son las causantes de que el dinero que cada español desembolsa en la celebración de las Navidades haga daño a la economía familiar y más cuesta arriba afrontar la llegada de fin de mes de enero. Y si a esto se le une el antagónico contexto social en que vivimos, con una crisis económica presente en la mayoría de las familias se traduce en que el gasto medio disminuye considerablemente respecto al año pasado.

Además de provocar, por segundo año consecutivo, una disminución del gasto durante las navida-

des, la crisis económica y la merma de recursos hace que las familias cambien sus hábitos de compra reduciendo mucho el consumo en ocio.

De hecho, los castellano leoneses gastarán 689 euros de promedio estas Navidades; cifra que supone una caída de 90 euros respecto del pasado año o lo que es lo mismo un 11,5 por ciento menos que el 2009.

La Comunidad de Castilla y León se sitúa como la tercera región española con menor gasto, tras Galicia, donde gastarán 669 euros y Canarias con 675, en un ranking que encabeza la capital madrileña con 801 euros, seguida de Valencia, 786 euros y Cataluña 757, según recoge un estudio de la Federación de Usuarios-Consumidores Independientes.

En cuanto a la distribución del gasto, los ciudadanos de castilla y león destinarán la mayor parte de ese dinero a la alimentación, seguida de los regalos y juguetes, y del ocio y la lotería.

Sin embargo, en la media nacional, los juguetes y los regalos representan el mayor desembolso de los

[]

El dinero que cada español desembolsa en la celebración de la Navidad hace daño a la economía familiar y más cuesta arriba afrontar el fin de mes de enero, que unido al antagónico contexto social, convierten estas fechas en las más austeras

DE OTRAS NAVIDADES DEBIDO AL ANTAGÓNICO CONTEXTO SOCIAL

más austeras



en las Navidades. / EL ADELANTADO

LA TERCERA ESPAÑOLA CON MENOR GASTO NAVIDEÑO,
EN PROMEDIO DE 689 EUROS POR PERSONA

españoles durante estas fechas. Y la compra de alimentos específicos es otra de las partidas que más presupuesto se lleva, por ello se recomienda anticiparse a los días clave y comprar todos aquellos alimentos propios y habituales de estas fechas incluso con un mes de antelación, puesto que la calidad será la misma tras descongelar los productos y el precio mucho menor.

Por otro lado, como todos los

años, y este si cabe con más razón los españoles somos fieles a la compra de lotería, con un consumo de seis décimos por persona. Respecto al ocio los españoles reduciremos una media de 44 euros respecto al gasto registrado el año pasado. Los madrileños son los españoles que más dinero gastarán en comidas fuera de casa y los valencianos los que más probarán fortuna el día 22 de diciembre.

[]

Los **castellano leoneses** gastarán **689 euros** de promedio estas Navidades, destinando la mayor parte de este dinero a la **alimentación**



Los juguetes y los regalos representan el mayor desembolso a nivel nacional / EL ADELANTADO

SUMINISTROS ELÉCTRICOS ESSAN S.L.

Material de instalación AT y BT

Automatismo y control

Iluminación

Acumuladores de calor (Tarifa nocturna)

C/ Somosierra, 4
40006 SEGOVIA

Tel.: 921 42 71 61
Fax: 921 43 59 97

Industria del metal

Velázquez Pascual S.L.
Deformación y plegado de metales.

C/ Gremio del cuero, 6 - Pol. Ind. Hontoria (Segovia) - Tel.: 921 424 830 Fax: 921 442 452
www.velazquezpascual.es

www.grupopesquera.com

Con luz propia

Distribuidor oficial para Segovia, provincia y zona de influencia
LUIS ÁNGEL LÓPEZ Telf. 921 14 08 73 y 686 49 08 73

C A B A L G A T A D E S U S M A J E S T A D E S L O S R E Y E S M A G O S

Toneladas de ilusión

MILES DE PERSONAS, FUNDAMENTALMENTE NIÑOS Y SUS FAMILIARES, SALDRÁN A LA CALLE EL DÍA 5 DE ENERO PARA RECIBIR CON TODOS LOS HONORES Y TONELADAS DE ILUSIÓN A SUS MAJESTADES LOS REYES DE ORIENTE

SARA SUÁREZ VELASCO

Las Navidades son unas fechas muy entrañables, bonitas y sobre todo esperadas por los más pequeños. Son días caracterizados por la celebración de grandes reuniones familiares y cenas con viejos amigos, compañeros de clase o del trabajo, con el objetivo de disfrutar de unos días en buena armonía. Pero sobre todo la Navidad en Segovia se identifica por un programa de lo más intenso, con actividades navideñas de todo tipo, destinadas para todas las edades, pero en especial para los auténticos protagonistas, los niños, y programadas tanto en la capital segoviana como en los municipios de la provincia.

La Cabalgata de sus Majestades de Oriente, que cada año son fieles a su cita con los niños segovianos, es el plato fuerte de esta programación navideña. A ella se destina la mayor parte del presupuesto municipal de las fiestas navideñas y sobre todo, cada vez más se intenta sorprender a niños y grandes con una gran comitiva y espectáculos diversos

[]

Un año más **cientos** de personas entre **voluntarios, artistas** y **músicos** formarán parte de la **Comitiva** que acompañará a los **Reyes Magos** en su **fiel cita** con los niños segovianos

Así que, como no podía ser de otra forma, el próximo día 5 de enero, los más pequeños acudirán a su cita más esperada, nada más que 365 días han tenido que volver a esperar para que sus queridos Magos de Oriente hagan presencia en la capital y llenen sus casas de regalos, haciendo realidad ese mundo tan bonito repleto de fantasía y magia como es la inocencia de los más peques. Esa magia con la que tanto disfrutaban los mayores acompañando a sus hijos, nietos, sobrinos o primos a un acto tan especial como el reencuentro de los niños con Melchor, Gaspar y Baltasar.

Un año más varios cientos de personas, entre voluntarios, artistas y músicos formarán parte del cortejo, de la Comitiva que acompañará a los Reyes Magos en el recorrido por el centro de la capital segoviana hasta el recibimiento de los niños segovianos, después de una espectacular Cabalgata, donde la alegría y diversión están aseguradas. Y después, nada más finalizar este esperado acto todos los niños se irán a dormir, para que sus majestades puedan finalizar su trabajo y llenando sus calcetines de caramelos y de regalos bajo el árbol.

[]

A las **18.30 horas** comenzará la **Cabalgata de Reyes**, desde el **Alcázar** hasta el **Azoguejo** por la calle San Juan, con la compañía de 'Ale Hop' y espectáculo **'The Clownpany'**



La ilusión de los más pequeños es la verdadera protagonista de estos días de fiesta / IICAL

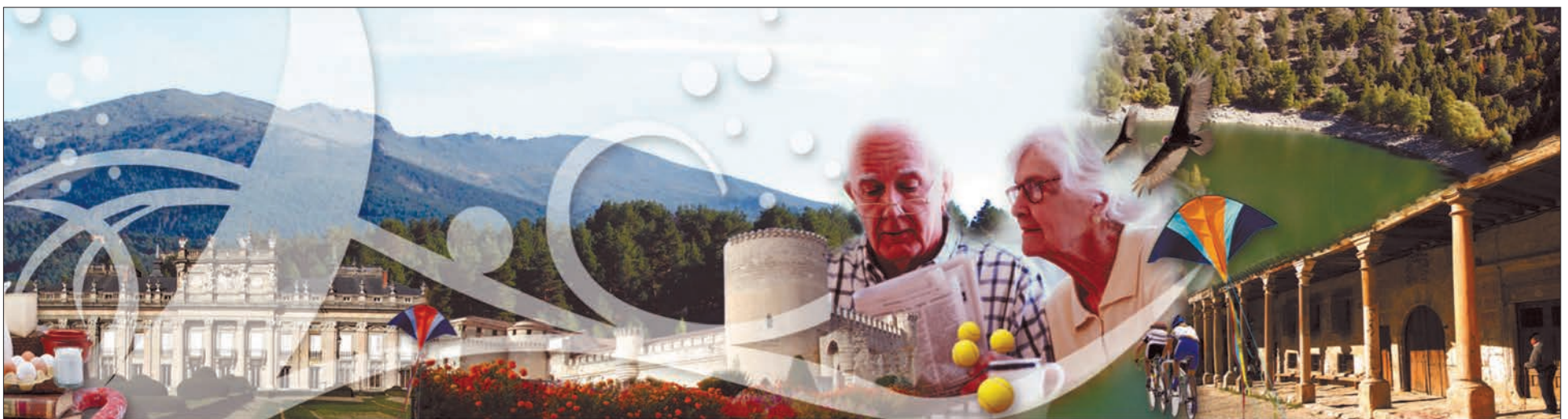

NUESTROS PUEBLOS
son nuestro trabajo

 **Diputación de Segovia**
www.dipsegovia.es

LA SEPULVEDANA SA

SEGOVIA

Paseo Ezequiel González, 12

☎ 921 42 77 07

<http://www.lasepulvedana.es>



MADRID

Intercambiador Príncipe Pío

☎ 91 541 32 83

sepulvedana@lasepulvedana.es



SERVICIOS REGULARES Y DISCRECIONALES

SEGOVIA-MADRID

36

Expediciones de ida y vuelta

SERVICIOS A LAS UNIVERSIDADES DE MADRID Y SEGOVIA

EL INCREMENTO EN LAS VENTAS DE DÉCIMOS DE LOTERÍA ES



Los niños de San Ildefonso se convierten en los verdaderos protagonistas hasta que sale el Gordo, después todas las miradas están en los afortunados. / ICAL

LA ILUSIÓN DE OTROS AÑOS PORQUE 'ME TOQUE EL GORDO' SE HA CONVERTIDO EN LA 'DESESPERACIÓN DE QUE ME TOQUE' COMO CONSECUENCIA DE LA CRISIS ACTUAL, LO QUE HA INCREMENTADO CONSIDERABLEMENTE LAS VENTAS

SARA SUÁREZ VELASCO

Segovia es la tercera provincia, después de Lérida y Soría, que más lotería vende. Siempre ha sido una ciudad muy 'lúdica', ocupando los primeros puestos en el ranking a nivel nacional en venta de décimos de lotería, pero este ritmo e ilusión con la que se juega ha incrementado en los últimos años a consecuencia de ser la agraciada con el primer premio del sorteo de Navi-

dad en dos ocasiones, en el año 2000 y 2002. Otro motivo por el que este año se han vendido más décimos de lotería es por la mala situación económica que asfixia a muchas familias segovianas, que ven en el sorteo del día 22 de diciembre la única salida a la situación tan drástica, que lamentablemente están pasando.

Por todo ello, y por la ya costumbre y tradición de jugar a la lotería, no es de extrañar y a nin-

guno de nosotros nos ha sorprendido ni llamado la atención, las largas colas que se formaron en las puertas de las administraciones de lotería de la ciudad, sobre todo en aquellas más céntricas o que ya han repartido suerte con anterioridad, durante estos días y, en especial, en días festivos, como el pasado puente de la Inmaculada, 8 de diciembre, donde la ciudad se llenó de turistas hasta tal punto que la policía cerró el

centro urbano al tráfico.

Según las propias administraciones durante esta jornada festiva todas incrementaron considerablemente sus ventas e incluso algunas, como las administraciones ubicadas en el centro histórico y comercial de la ciudad, se quedaron sin existencias. Lo mismo que ocurrió en algunas localidades segovianas como Sepúlveda, donde se concentró un gran número de visitantes que apro-

vechó y probó suerte en el municipio, además de disfrutar con sus numerosos atractivos turísticos, entre los que destacan su sucu-lenta y afamada gastronomía.

GRAN DIFERENCIA A estas alturas todos los años, mientras daba un paseo por las bonitas calles empedradas del centro de la capital percibía la ilusión de todos y cada uno de los segovianos y la multitud de turistas que a diario visitan nuestra

EN CENTRO DE SEGOVIA REFITOLERÍA APARTAMENTOS



Tu estancia
inolvidable



Reservas: refitoleria@lagranjarural.com
Telf. 921 100 714 | Móvil: 637 446 131

LA GRANJA. APARTAMENTOS



Tu estancia en un entorno único

Reservas: casabanos@lagranjarural.com
Telf. 921 470 184 | Móvil: 637 446 131

CONSECUENCIA DE LA NECESIDAD POR SALIR DE LA CRISIS



Todos los años el champán es el mejor aliado para la celebración. / ICAI

ciudad, patrimonio de la humanidad. Sus caras reflejaban ilusión y ensueño mientras esperaban las ya habituales colas en las administraciones de lotería. Pero este año, me he encontrado con un paisaje muy distinto. Las interminables colas se han hecho más largas que de lo normal pero las personas que las componen no me transmiten la misma ilusión, tan bonita de otros años, sino que por el contrario me trasladan su ansia, pena, anhelo y desesperación.



La mala situación económica ha convertido el sorteo de Navidad en una vía de escape a la drástica situación que viven muchas familias

Para comprobar que este sentimiento que me llegaba, que esta sensación era cierta sólo he tenido que situarme en la cola, como una aficionada más al juego, y comprobar que es cierto, que la ilusión por que me toque el gordo se ha convertido en la desesperación de que me toque. Todas sus conversaciones y comentarios hacen referencia a la mala situa-

ción por la que están pasando como consecuencia de la dichosa crisis económica. Y es que, el incremento del número de lotería se debe principalmente a la necesidad que están pasando muchas familias y que más que nunca la cuenta arriba de enero será más empinada, porque en muchos casos no sólo uno de los miembros a perdido su puesto de trabajo.

Cómo la suerte no está en mis manos y es el azar el único que puede ayudar a tantas familias necesitadas, sólo espero y pido por que el gordo de la lotería de Navidad de este año sea muy dividido y caiga en familias necesitadas que verdaderamente lo necesiten, y puedan celebrar de este modo unas Navidades en familia con la misma alegría que otros años.

LOS NÚMEROS DE LA SUERTE

A priori cada cual tiene sus preferencias a la hora de probar suerte y se dan los motivos más pintorescos a la hora de adquirir un determinado número. La fecha de nacimiento de uno o de uno de nuestros seres queridos y el día del aniversario de bodas son algunas de las cifras más simbólicas que causan furor entre los compradores de lotería, junto a los números capicúas y las fechas de aniversarios o catástrofes, que también se demandan mucho.

Y en cuanto a terminaciones, según las estadísticas en la comunidad autónoma de Castilla y

León los números que más se demandan son el 3, seguido del 5 y el 7. Y entre aquellas personas que compran lotería por Internet son el 5, el 3 y el 7. Y es que, independientemente del orden, que para gustos no hay nada escrito, todos los números impares ganan por goleada a los pares, ya que el 0 y el 2, son de los menos demandados.

Respecto a las cifras, a mediados del mes de octubre se habían consignado en la provincia de Segovia un total de 23.829.200 euros del sorteo extraordinario de Navidad. Con un total de 163.899 habitantes, el número de billetes vendidos hasta la misma fecha era de 119,146, es decir, 144,39 euros por habitante, cifra bastante considerable si se tiene en cuenta la situación actual. Dato que demuestra como millones de personas comparten la misma ilusión de que les toque un pequeño pellizco que haga ver más cercana la salida a esta incierta crisis y de conseguir llegar más desahogadamente a fin de mes.

Por otro lado hay que destacar que al igual que sucedió la pasada Navidad, este año el número de décimos comprados por Internet es mayor. Un medio que cada año gana adeptos de forma considerable, atraídos en su mayoría por las ventajas que aporta el poder buscar un décimo determinado y evitar las habituales colas en las puertas de las administraciones, entre otras.



"Toda persona que honre esta casa con su presencia, cualquiera que sea su nacionalidad o condición, se merece el respeto y toda clase de atenciones a que está obligada la Hospitalidad Castellana"

Cándido, Mesonero Mayor de Castilla



A
CÁNDIDO
MESONERO MAYOR DE CASTILLA
HONRADO POR LA HONRA
QUE A SEGOVIA DIO

Mesón de Cándido

Plaza del Azoguejo, 5
40001 Segovia
Tel. 921 42 59 11. Fax. 921 42 96 33
www.mesondecandido.es
candido@mesondecandido.es

Pórtico Real
Segovia
Palacio Restaurante

Ctra. Segovia-La Granja, Km. 1
40004 Segovia.
Tel. 921 44 08 36/37. Fax. 921 44 46 68
www.elporticoreal.com
reservas@elporticoreal.com

Fundación
Cándido
Mesonero Mayor de Castilla

Teodosio el Grande, 2
40001 Segovia
Tel. 921 42 59 11. Fax. 921 42 96 33
www.fundacion-candido.com
fundacion@fundacion-candido.com

HOTEL
CÁNDIDO

Avda. Gerardo Diego s/n
40006 Segovia
Tel.: 921 41 39 72. Fax: 921 44 46 68
www.candidohotel.es
info@candidohotel.es

LOS REYES MAGOS DESTINAN LA MAYOR PARTE DEL PRESUPUESTO A REGALOS

Gran desembolso

UN AÑO MÁS LOS JUEGOS TRADICIONALES ADAPTADOS A LA ACTUAL SOCIEDAD SON LOS MÁS DEMANDADOS, ENTRE OTROS DESTACAN MUÑECAS QUE ENFERMAN DE VERDAD, JUEGOS INTERACTIVOS Y COCHES *TUNING*



La media en gasto por niño se sitúa para estas Navidades en 166 euros, presupuesto que en gran parte asumirá el juguete del día de los Reyes, ya que aunque Papa Noel está muy integrado entre los castellano leoneses, la mayoría de las familias se decanta por sus Majestades, recibiendo el regalo más esperado este día. / ICAL

SARA SUÁREZ VELASCO

Cómo todos los años, a estas alturas sus Majestades los Reyes de Oriente se encuentran en un largo viaje hacia la capital segoviana, cargados con las ilusiones de los más pequeños y con un gran arsenal de juguetes y juegos de todo tipo, según las preferencias de los niños al escribir sus cartas. Y es que, a pesar de la crisis tanto Melchor, Baltasar como Gaspar,

se han apretado un poco más el cinturón, si es que pueden con esos trajes tan voluminosos y sus barrigotas, para traer a los niños lo que han pedido, aunque lo que si que es cierto que el número de juguetes que recibirán disminuirá respecto a otros años para que así todos puedan tener al menos uno.

La elección de los más pequeños para este año sigue siendo la misma que la de las últi-

mas navidades, ya que la tecnología y los juegos interactivos han ido desbancando poco a poco a los juegos tradicionales, de tal forma que son muy pocas las peticiones que reciben los Reyes por un tradicional juego de mesa mientras que la demanda de juegos interactivos y con las últimas novedades en el mercado es muy amplia, igual de grande que la variedad que ofrecen las empresas del sector.

Muñecas que enferman de verdad, juegos de mesas pero con una estética moderna y algún aparato electrónico, coches de carreras al estilo *tuning*, son algunos de los clásicos que se han adaptado a la realidad de nuestros días, porque conforme la sociedad cambia los niños también y sus preferencias y modo de jugar con ellos.

Por ello, se puede afirmar que la tradición pisa fuerte, ya

que de forma generalizada los niños siguen pidiendo coches, pistolas o soldaditos mientras que las niñas se decantan por muñecas y accesorios pero todos estos juguetes cada vez introducen más la tecnología o la faceta interactiva del juguete, permitiendo de este modo que el clásico de siempre se adapta a la sociedad.

La interactividad de un juego es muy importante ya que las

servicios
Sm3

Todas las personas que día a día hacen posible el funcionamiento de esta empresa, les desean lo mejor a todos los SEGOVIANOS y en especial a todos sus CLIENTES una Feliz Navidad y Próspero y Venturoso Año 2010

POR LO QUE REGRESAN A LOS HOGARES SEGOVIANOS CARGADOS DE ILUSIONES



El número de juguetes que los niños recibirán estos Reyes disminuirá respecto al año anterior, pero no su calidad. /ICAL

funciones primordiales de este es que el niño se divierta en su tiempo libre pero que además aprenda y desarrolle sus habilidades y capacidades y, que mejor forma que aprender jugando.

GASTO MEDIO Para este año la Asociación Española de Fabricantes de Juguetes (AEFJ), estima que la media en gasto por niño se situará en 166 euros, presupuesto que en gran parte asumirá el juguete tradicional el día de Reyes, ya que, aunque Papa Noel está muy integrado entre los castellano-leoneses, la mayoría de las familias se decanta por sus Majestades los Reyes dejando el plato fuerte de los regalos para el día 6 de enero.

Y según AEFJ las categorías más vendidas en el año 2009 han sido muñecas, con un 13,7 por ciento, figuras de acción y accesorios, 11,3% y Vehículos con un 10,2 %, demostrando que el clásico está de moda y los niños lo tienen claro.

Y en cuanto a la crisis hay que destacar que como sucedió el año pasado afectará al número de juguetes que reciba cada niño, pero no a la calidad de los mismos. Ya que tanto los padres como Papa Noel y los Reyes están muy concienciados de la importancia que tiene que los juguetes tengan la marca CE, este identificado en

la etiqueta el fabricante o responsable de comercialización y la relevancia de que el juguete sea adecuado para la edad del menor. Ya que de esta manera se evitan engaños y futuros accidentes con piezas pequeñas o en mal estado, con productos que a simple vista son aparentemente iguales y con grandes diferencias en el precio. Las imitaciones y copias lo único que hacen es poner en peligro al pequeño por eso se deben evitar y siempre, antes de dar un juguete a un niño hay que leerse las instrucciones de uso y asegurarse de que esta en perfecto estado.

[]

Es muy importante que los **juguetes** tengan la **marca CE**, donde debe estar **identificado el fabricante** y la **edad recomendada del juego** para **evitar posibles accidentes**

El Rancho
DE LA ALDEGÜELA

**CELEBRE CON NOSOTROS SU BANQUETE DE BODA,
FAMILIAR, DE COMUNIÓN O DE NEGOCIOS**



EL HOTEL DEL RANCHO
VENGA A DISFRUTAR DEL BUEN COMER Y DEL BUEN DORMIR

TORRECABALLEROS (SEGOVIA)

Tel. 921 401 060 / Fax. 921 401 228 / www.el-rancho.com / info@el-rancho.com

AGENDA MUSICAL NAVIDEÑA

Navidad & adviento en 37 municipios

SARA SUÁREZ VELASCO

Tras el éxito de las pasadas ediciones este año, la sexta edición del ciclo de música vocal Cantos para el Adviento y Navidad, organizado por el área de Cultura de la Diputación Provincial llega a 37 localidades de la provincia, con la participación de once agrupaciones musicales segovianas diferentes. Un ciclo que gusta en la provincia de Segovia y que año tras año se organiza con el objetivo de motivar a las agrupaciones musicales y dar una oportunidad a todos los municipios para acoger conciertos navideños, ya que la aceptación del público es muy buena, puesto que la música vocal de estos conciertos es apreciada por ellos.

El programa de actuaciones, que se ha organizado hasta el próximo 5 de enero, es uno de los platos fuertes de estas Navidades. De hecho, algunas de los conciertos que ya se han celebrado, porque la sexta edición arrancó el pasado 5 de diciembre en la localidad segoviana de San Pedro de Gaíllos, fueron un auténtico éxito de asistencia y participación.

El contenido del presente ciclo, finales del año 2009 e inicios del 2010 muestra un triple recorte respecto al de la edición anterior en cuanto a presupuesto, número de actuaciones y formaciones participantes.

El número de actuaciones se han ido reduciendo de las 49 programadas para el año 2006-2007, a las 46 del pasado 2007-2008, a las 46 del 2008-2009 hasta llegar a las 37 para esta ocasión, del 2009.2010.

Respecto a los grupos que intervienen se ha reducido de doce a once. Aunque por otro lado, hay que destacar que el número de actuaciones es prácticamente el mismo que el de ayuntamientos

que han solicitado participar en el programa musical, a excepción de un consistorio que inicialmente lo demandó y después desistió por problemas de fechas.

En cuanto al presupuesto, este año la Diputación dedica más de 28.000 euros a este programa, de los que 20.000 van destinados al pago de los cachés de los grupos participantes, que cubren al 50 por ciento la institución provincial y los ayuntamientos. El pasado año, la Diputación invirtió 39.000 euros en la actividad.

[]

Este año participan once agrupaciones musicales segovianas diferentes con gran experiencia

La aportación de la institución organizadora también va dirigida a cubrir los gastos de promoción, así como los de transportes, ya que ofrece la posibilidad de poner autobuses para desplazar gratis a vecinos de localidades próximas al lugar de la actuación, siempre que haya un número suficiente de viajeros y que previamente sea solicitado por los ayuntamientos.

El ciclo contará con la participación de once agrupaciones segovianas: Coral Cuellarana, Ronda Segoviana, Taller Cultural de Fuentepelayo, Coral Ágora, Coral La Española, Grupo Talandán, Audite, Voces de Castilla, Tutto Voce, Andanzas y Algarabía. Los grupos más solicitados han sido el Taller Cultural de Fuentepelayo, La Española y Tutto Voce.

ALGUNOS DE LOS GRUPOS PARTICIPANTES

► Coral Cuellarana

La Coral Cuellarana se funda en el año 1985, contando en la actualidad con 39 voces mixtas. Ha participado en los más importantes festivales organizados por la Junta de Castilla y León, en diversos programas de TVE con motivo de la Navidad, en el festival de Inca (Islas Baleares), Amurrio (Alava), festival 'Mineros de Turón', Jornadas Pejinas de Laredo (Cantabria), y en el Festival de Villancicos más antiguo de España que se celebra en el Real Sitio de San Ildefonso. En 1991 actuó ante S.A.R. Don Juan de Borbón y Battenberg. En 1995 edita su primer disco. En Agosto de 1999 participa en el Centenario del fallecimiento de Johann Strauss, ofreciendo un concierto en el Palacio Schönbrunn de Viena, así como otros conciertos en Innsbruck y Salzburgo. Ha actuado en homenaje a las Edades del Hombre en distintas poblaciones. En el Año 2004 la Agrupación Coral Cuellarana, acompaña al Compositor Amancio Prada, en la interpretación Canciones del Alma, concierto que tuvo lugar en el XIV Festival Así Cantan las Corales.

► Ronda segoviana

Hace ya 31 años, un grupo de entusiastas del folklore crearon un grupo al estilo de las tradicionales rondas de mozos, con el fin de reverdecer los cantos de Castilla y estar presentes en las fiestas de los pueblos de la provincia de Segovia, divulgando de este modo las coplas segovianas y castellanas. Con esta idea nació el 4 de Septiembre de 1976, el grupo folklórico Ronda Segoviana, con motivo de la celebración de la 'catorcena' del barrio de San Martín, que en sus años de existencia ha llevado la música tradicional de Segovia a lo largo y ancho de nuestra provincia, de nuestra Comunidad Autónoma, de nuestro Estado y ha traspasado las fronteras promocionando Segovia y sus tradiciones musicales. Desde este momento han actuado más de 1.100 veces en escenarios y lugares de lo más dispares.



Fotografía de la afamada Ronda segoviana

La Coral Cuellarana durante una de sus actuaciones

► Taller cultural de Fuentepelayo

Esta coral de canto polifónico se constituyó hace quince años. Es uno de los variados colectivos artísticos con los que cuenta la Asociación "Taller Cultural de Fuentepelayo". Entre sus actuaciones más destacadas, cabe resaltar sus participaciones en los Encuentros de Masas Corales de Castilla y León; Recitales en Segovia, Certamen Provincial, de Villancicos, Conciertos en Cuéllar, Cantalejo, Carbonero el Mayor, Coca, Villacastín, La Granja, ... así como en múltiples semanas culturales, fiestas patronales y eventos musicales celebrados por nuestra provincia y provincias limítrofes. Sus componentes han cantado en el Teatro Romano de Mérida, Cuevas del Drach en Mallorca, Zaragoza, Sevilla y Valencia.

► Voces de Castilla

Fundada en 1978 por Ramón Masegosa Galán, su actual director. Su concierto presentación tuvo lugar el 4 de enero de 1979. De carácter amateur, está integrada por unos 45 miembros, hombres y mujeres de las más diversas disciplinas profesionales, pero un ideal común: el canto coral. Ha dado conciertos por todas las provincias españolas. Entre los premios obtenidos cabe destacar: Premio 'TRIUNFADORES 80' otorgado por 'Ladreda 25' (Segovia). Premio 'Cultural Poetas' a la mejor actividad cultural (Segovia). Premio en el XVI Festival Nacional de Masas Corales 'Canal de las Bardenas' en Ejea de los Caballeros (Zaragoza). Premio Marqués de Lozoya 'a la mejor tarea cultural', 2004, que forma parte de los premios "Tierra de Segovia, sus hijos y sus obras", que entrega cada año el Centro Segoviano de Madrid. Entre sus múltiples actuaciones cabe señalar: VIENA: invitada por el Ayuntamiento de la ciudad participa en el adviento Vienés. Encuentros Corales organizados por la Federación Coral de Castilla y León, entre otras muchas-

► Sotto Voces

Se constituye con su formato actual en 1.998. Todos sus componentes a excepción del Director, son de carácter amateur aunque poseen experiencia musical con raíces diversas, otras agrupaciones corales, folklore, música popular... En su corta vida musical el grupo acumula un número importante de actuaciones y participaciones en certámenes. Destaca por su importancia como grupo invitado en el concierto inaugural de la Sala Caja Segovia, su participación en el XIX Otoño musical organizado en la Villa de Castro Urdiales (Cantabria) con notable éxito y en la XIV edición del certamen 'Así cantan las corales' en Cuellar.

> ESTAS NAVIDADES,
REGÁLATE SEGURIDAD.

Equipa tu coche
con neumáticos de invierno
y garantiza tu seguridad.

www.drivercenter.es

RIGARVE

Ctra. de Soria, 25 C/ Guadarrama, 38
40196 La Lastrilla Pol. Ind. El Cerro
SEGOVIA 40006 SEGOVIA
Tel. 921 430 008 Tel. 921 428 078

CENTER
Driver
Neumáticos y Servicios

Atención al cliente: 902 196 037

TÍTERES NAVIDEÑOS

Mundo de
ensueño y
fantasía

PARTE DE LA MAGIA DE LA NAVIDAD LA CREAN
LOS NUMEROSOS TÍTERES QUE UNA VEZ MÁS
TOMARÁN LAS CALLES DE LA CIUDAD

SARA SUÁREZ VELASCO

Los niños son los únicos y verdaderos protagonistas de unas fiestas muy esperadas por todos. Hay quienes sólo ven estas fechas como días de vacaciones y descanso, mientras que para otros son la excusa perfecta para reunir a toda la familia entorno a una mesa repleta de suculentos manjares propios de nuestra gastronomía. Pero para los más pequeños las Navidades son el momento esperado del año. Noches repletas de magia y juguetes, si han sido buenos durante el resto del año, dulces y comidas apetitosas, calles repletas de luces, establecimientos con ayudantes de Papa Noel que recogen sus cartas a cambio de unos cuantos caramelos, adornos navideños en ventanas, puertas y árboles y sobre todo, mucha, mucha inocencia e ilusión.

Parte de esta magia la crean los numerosos títeres que una vez más tomarán las calles de la ciudad, haciendo que tanto niños como mayores se adentren en un mundo de ensueño, fantasía, alegría y diversión, olvidando la cotidianidad y los sinsabores de la vida, gracias a esos pequeños muñecos, a través de los cuales el espectador es capaz de vivir las aventuras más intrépidas y divertidas.

Con este motivo, trasladar a todos los segovianos, indepen-

dientemente de la edad, a un mundo de diversión y ensueño, se han programado dos espectáculos y nueve funciones en torno al teatro de objetos y manos.

Y es que, por tercer año consecutivo, se ha puesto en marcha una programación de títeres navideños, fecha muy adecuada para acercar y divertir a los niños con el teatro. Las expectativas de 'Titirimundi, con el patrocinio del Ayuntamiento de Segovia y la Obra Social y Cultural de Caja Segovia, para esta edición son las mismas que para las ediciones pasadas, un éxito rotunda en participación y asistencia.

[]

Dos compañías especializadas en teatro de manos y objetos son las encargadas de ofrecer dos esperados espectáculos de títeres navideños

Dos compañías especializadas en el teatro de manos y objetos serán las encargadas de ofrecer dos esperados espectáculos que se realizarán en La Sala Caja Segovia, donde cerca de 1500



La compañía Hugo e Inés volverán a traer la magia de los títeres a Segovia. / JUAN MARTÍN

personas podrán asistir a algunas de las nueve funciones programadas para los días 25, 26, 27 y 30 de diciembre y del 1 al 5 de enero.

Una de las funciones programadas es 'Hugo e Inés', Cuentos pequeños, sin lugar a dudas uno de los montajes más recordados de los veinticinco años del Festival. Un espectáculo divertido, repleto de sensibilidad y buenos sentimientos, creativo y muy imaginativo que se lleva a cabo a través de figuras realizadas con

cualquier parte del cuerpo, como las manos, pies, rodillas, cara... Cualquier parte del cuerpo vale para estos dos artistas que han recorrido multitud de escenarios a nivel nacional e internacional, recogiendo en todos ellos la mejor crítica tanto de público como de profesionales.

Y la otra función que hay programada tendrá lugar justo antes de que los Reyes Magos llenen las casas de los niños de regalos y dulces, los días 3, 4 y 5 de enero. Es un espectáculo diferente al an-

terior, pero no por ello menos atractivo, sino al contrario. La afamada compañía francesa 'La Puce a L'oreille' presentará Téki-moi, donde se muestra la amplia gama de posibilidades que se pueden crear con los dedos de las manos.

Respecto a la venta de entradas hay que recordar que se pueden adquirir en el Centro de Recepción de Visitantes desde el mes de noviembre y el precio es de cuatro euros para niños y seis para adultos.



JUAN DE FRUTOS GARCÍA, S.L.
DISTRIBUCIÓN DE ENERGÍA ELÉCTRICA

CEGA ENERGÍAS, S.L.
PRODUCCIÓN DE ENERGÍA ELÉCTRICA

C/PRÍNCIPE, 6.
40260 FUENTEPELAYO (Segovia)

Telf. 921 57 40 04
Fax 921 57 43 98

jpg@infonegocio.com

LOS ANIMALES NO SON JUGUETES DESECHABLES CUANDO DEJAN DE SER LA NOVEDAD

No son caprichos

CON LA LLEGADA DE LAS NAVIDADES EL NÚMERO DE ABANDONOS INCREMENTA CONSIDERABLEMENTE

SARA SUÁREZ

Las iniciativas de concienciación y reflexión que realizan las diversas asociaciones y protectoras de animales incrementan con la llegada de las Navidades, ya que después de estas fechas tan entrañables, de reunión con la familia y buena armonía, el número de abandonos de animales incrementa considerablemente.

El lema principal de estas campañas navideñas se basa en el recordatorio de que los animales son seres vivos, con sentimientos como cualquier otro. No son juguetes ni objetos desechables cuando se hacen viejos, disminuye el interés por ellos porque ya no tienen la gracia de cuando eran cachorros, ni son la novedad del hogar o se convierten en un gran impedimento a la hora de irse de vacaciones.

Los animales son seres vivos que sienten y padecen y sobre todo, quieren y confían ciega-

mente en la gente que vive con ellos, que les rodea. Son un miembro más de la familia, aunque en muchos casos esto se olvide y acaban abandonados en la calle, sufriendo penurias y hambre hasta terminar en un cuneta atropellados.

PRECAUCIÓN La euforia de adquirir un animal en Navidades es una de las causas principales de abandono, junto al envejecimiento de los mismos que dejan de servir para realizar una antigua labor. Por ello, todas las asociaciones piden un poco de consideración a la hora de pedir una mascota a sus Majestades los Reyes Magos.

Adoptar es la mejor opción, ya que la mayoría de los animales abandonados que encuentran un hogar consiguen adaptarse fácilmente a su nueva familia y superar el trauma.

De este modo, se ayuda a que el número de animales disminuya en las protectoras, evi-



Las asociaciones y protectoras de animales piden precaución a la hora de adquirir un animal como regalo.

tando el sufrimiento de los mismos y dándoles una familia como la que se merece, porque a pesar de lo bien que les tratan en muchas de estas asociaciones y del cariño que les dan los nume-

rosos voluntarios que dedican gran parte de su tiempo libre a estar, cuidar y alimentar a estos animales, no son las mejores condiciones para un ser vivo, tan incondicional como lo son ellos.

Porque hay que recordar que en cualquier momento dado un perro es capaz de dar la vida por su amo a cambio de una simple caricia. Y el abandono no creo que sea la mejor forma de devolvérselo.

DIHOSE



DISTRIBUIDORA
HOSTELERA
SEGOVIANA

Aceites
Conservas
Vinos
Licores



*Feliz Navidad y
Próspero Año Nuevo*

DISTRIBUIDOR HOSTELERÍA

DIHOSE



C/ Gremio del Cuero, Parc. 102-B
Pol. Ind. Hontoria. 40195 HONTORIA (Segovia)
Telf: 921 44 71 55. Fax: 921 44 71 54

AMPLIA VARIEDAD EN CESTAS DE NAVIDADES

Esperada tradición



Las cestas están repletas de deliciosos manjares propios de estas fechas

EN ESPAÑA LAS EMPRESAS GRATIFICAN EL TRABAJO CON UNA CESTA DE NAVIDAD CUYA VARIEDAD Y CALIDAD DEPENDE DE LA GENEROSIDAD DE LA EMPRESA

SARA SUÁREZ

Cuando se acercan las Navidades en España hay una tradición, que las empresas gratifiquen el trabajo bien hecho y los momentos compartidos a lo largo de un año con una cesta de Navidad. Obsequio, que independientemente de la magnitud que tenga, en función del presupuesto o de lo generoso que sea cada empresario, siempre saca una sonrisa en la cara del empleado, ya que como dice el dicho 'a caballo regalado no se le mira el diente', 'o mejor algo que nada'.

Es habitual que las cestas estén repletas de deliciosos manjares, propios de estas fechas, como turrones, cava para brindas y otros muchos como

embutidos, conservas o un buen vino. Aunque en la actualidad las características y cualidades de la cesta son tan variadas como empresarios hay en el mercado. Las pueden encontrar desde tan sólo quince euros a seiscientos. E incluso, en los últimos años algunos empresarios se decantan por regalar un jamón o una buena paletilla en lugar de cesta.

Sea como fuere e independientemente de cómo sea la cesta que recibe cada uno, lo que si esta claro es que se ha convertido en un elemento familiar y esperado del escenario navideño.

UN POCO DE HISTORIA La cesta de Navidad se implantó en el siglo XX sobre el modelo de la espartilla

romana, reina de los aguinaldos propios de estas fiestas. El aguinaldo significa 'en este año' en latín; y proviene de la ofrenda de ramas de árboles frutales del bosque de la diosa Strenia que el primer monarca romano, Rómulo, recibía el primer día del año como señal de buen augurio para los doce meses siguientes. Estos regalos pasaron a llamarse "estrenas", que se ofrecían como tributos de los siervos a sus señores o donativos de los poderosos a sus súbditos. Poco a poco, el aguinaldo se ha ido convirtiendo en una retribución económica o material de los empresarios a sus trabajadores. Por su parte, los niños lo siguen pidiendo de puerta en puerta, a cambio de cantar unos villancicos.

¿Sabías que...

NUEVOS PRODUCTOS
NUEVAS TECNOLOGÍAS
AHORRAN TIEMPO
AHORRAN DINERO

**FORSECUSA
FRENTE A CRISIS,
INNOVACIÓN**



www.forsecusa.es
FORJADOS SECUSA, S.A.

NAVIDAD 2009/2010

en Los Arcos

Cena de Fin de Año
a la luz de las velas
En el salón La Fuencisla

MENÚ

(AL CENTRO)

FOIÉ NATURAL DE LAS LANDAS
JAMÓN Y LOMO IBÉRICO

MARISCADA
CIGALAS, GAMBAS Y LANGOSTINOS

CONSOMÉ TRANSLÚCIDO CON PUNTAS DE IBÉRICO

MERLUZA CON SALSA DE AZAFRÁN Y RATATOUILLE DE
VERDURAS Y GULAS

SORBETE DE LIMÓN AL CAVA

MEDALLONES DE SOLOMILLO DE BUEY CON SALSA
PERIGORD Y PATATAS CONFIT

PIRÁMIDE DE CHOCOLATE Y CARAMELO CON
HELADO DE NATA Y PIÑONES

CAFÉ E INFUSIONES. TURRONES Y DULCES DE NAVIDAD

UVAS DE LA SUERTE, COTILLÓN, ... Y DE
MADRUGADA ¡CHOCOLATE CON BIZCOCHOS!

BEBIDAS

VINO BLANCO HONEY MOON 2008, D.O. PENEDÉS, VINO
TINTO CARRAMIMBRE CZA2005 D.O. RIBERA DEL DUERO,
PARÉS BALTÁ 2005 D.O. CAVA BRUT

BAILANDO CON BARRA LIBRE Y MÚSICA "DISCO"
HASTA LA MADRUGADA

PRECIO POR PERSONA: 115,00 € (IVA INCLUIDO)

RESERVAS EN EL HOTEL LOS ARCOS****

Paseo Ezequiel González, 26. 40002 Segovia

Teléfono 921 43 74 62 ● Fax: 921 42 81 61

www.hotellosarcos.com

E-mail: reservas@hotellosarcos.com

OFERTA ESPECIAL

NOCHE DE REYES
CON ALOJAMIENTO Y BUFFET:
Precio por persona en
Habitación doble 99 €
(IVA incluido)

EL PRECIO INCLUYE NOCHE DEL 5 EN
HABITACIÓN DOBLE + CENA + FIESTA
COTILLÓN BARRA LIBRE Y DESAYUNO
DEL DÍA 6. DESAYUNO BUFET



LOS ARCOS

www.hotellosarcos.com

GRAN CENA DE REYES

en los salones del

HOTEL LOS ARCOS

MARTES, 5 DE ENERO DE 2010

APERITIVO DE BIENVENIDA:

CUCHARITAS SORPRESA DE REYES

DELICIAS FRÍAS Y CALIENTES

SOLDADITOS DE PAVÍA, CROQUETAS DE POLLO DE GRANO

MENÚ

ENTREMESAS ESPECIALES

JAMÓN Y LOMO IBÉRICO,

JAMÓN Y MOLLEJAS DE PATO

A LA PIMIENTA Y QUESO SEMICURADO

LUBINA A LA PARRILLA CON VERDURITAS GLASEADAS

MEDALLONES DE SOLOMILLO DE BUEY

CON SALSA DE FOIÉ Y PATATAS CONFIT

HOJALDRITO DE REYES

Y HELADO DE YOGURT Y FRUTOS ROJOS

CAFÉ E INFUSIONES. TURRONES Y DULCES DE NAVIDAD

DE NUESTRA BODEGA

VINO BLANCO, RUEDA VERDEJO MONTESPINA.

VINO TINTO, D. O. RIBERA DEL DUERO FUENTESPINA CO/

AGUA MINERAL, CAVA DELAPIERRE E/N

LICORES, AGUARDIENTES, WHISKY DYC 8 AÑOS, BRANDY, ANÍS.

SORTEO DE REGALOS, COTILLÓN.

MÚSICA DISCO CON BAILE HASTA LA MADRUGADA,

CHOCOLATE CON ROSCÓN

BARRA LIBRE

PRECIO POR PERSONA: 69,00 € (IVA INCLUIDO)

EL COMERDOR SOCIAL PROPORCIONA COMIDA Y ORIENTACIÓN PROFESIONAL

Dulces que amargan

SARA SUÁREZ

El comedor Social 'Casa de la tierra', dependiente de la Gerencia Territorial de Servicios Sociales de Segovia, cuya Gerente es Pilar Sanz, es un recurso complementario a la atención que se presta a personas inadaptadas, sin recursos o socialmente desestructuradas, un recurso de Acción Social Básica para atender necesidades esenciales de personas en riesgo de exclusión social y transeúntes sin medios económicos.

Dicho servicio mantiene para estas fechas navideñas la calidad y la mejora de sus instalaciones, tras la acometida de las recientes obras de remodelación y reforma de los aseos para adaptarlos a personas discapacitadas.

Al mismo tiempo se mantiene la comida especial que se celebra los días 23 y 30 de diciembre, con un menú acorde y propio a las fiestas que se celebran. Y pese a lo que pudiera parecer, según los datos registrados en el centro, no se ha reflejado un incremento considerable de usuarios respecto a los datos del año pasado.

Al ser un centro multicultural

se favorece el intercambio de costumbres festivas dejando abierta la decoración del centro a las posibles aportaciones de sus usuarios.

[]

El centro deja abierta la decoración a las aportaciones de sus usuarios

Por otro lado, hay que destacar que este centro no sólo está en funcionamiento durante estas fechas tan señaladas sino que durante el resto del año ofrecen tres servicios diarios: desayuno, comida y merienda, así como numerosas actividades para los usuarios con el objetivo fundamental de colaborar en su mejor inserción social. En este sentido, se trabaja, sobre todo, en cuestión de higiene, autoimagen y desarrollo de habilidades, poniendo en marcha diversos programas en colaboración con las administraciones públicas.



Los datos registrados en el centro no reflejan un incremento de usuarios respecto al año 2008. / FERNANDO PEÑALOSA

Soluciones eficaces**Diseño y Confort**

AIR FORT S.R.
Aire Acondicionado

Aire acondicionado • Bombas de calor

Establecimientos Comerciales y Viviendas



Calefacción en Invierno
Aire acondicionado en verano

Gas ecológico que no daña la capa de ozono

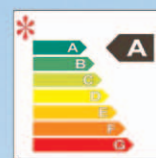

SAMSUNG



Telf. y Fax: 921 11 91 55 Móvil: 645 25 56 68

C/ Alfonso VI, 27 Segovia

Presupuesto sin compromiso

EL COMERDOR SOCIAL PROPORCIONA COMIDA Y ORIENTACIÓN PROFESIONAL

Dulces que amargan

SARA SUÁREZ

El comedor Social 'Casa de la tierra', dependiente de la Gerencia Territorial de Servicios Sociales de Segovia, cuya Gerente es Pilar Sanz, es un recurso complementario a la atención que se presta a personas inadaptadas, sin recursos o socialmente desestructuradas, un recurso de Acción Social Básica para atender necesidades esenciales de personas en riesgo de exclusión social y transeúntes sin medios económicos.

Dicho servicio mantiene para estas fechas navideñas la calidad y la mejora de sus instalaciones, tras la acometida de las recientes obras de remodelación y reforma de los aseos para adaptarlos a personas discapacitadas.

Al mismo tiempo se mantiene la comida especial que se celebra los días 23 y 30 de diciembre, con un menú acorde y propio a las fiestas que se celebran. Y pese a lo que pudiera parecer, según los datos registrados en el centro, no se ha reflejado un incremento considerable de usuarios respecto a los datos del año pasado.

Al ser un centro multicultural

se favorece el intercambio de costumbres festivas dejando abierta la decoración del centro a las posibles aportaciones de sus usuarios.

[]

El centro deja abierta la decoración a las aportaciones de sus usuarios

Por otro lado, hay que destacar que este centro no sólo está en funcionamiento durante estas fechas tan señaladas sino que durante el resto del año ofrecen tres servicios diarios: desayuno, comida y merienda, así como numerosas actividades para los usuarios con el objetivo fundamental de colaborar en su mejor inserción social. En este sentido, se trabaja, sobre todo, en cuestión de higiene, autoimagen y desarrollo de habilidades, poniendo en marcha diversos programas en colaboración con las administraciones públicas.



Los datos registrados en el centro no reflejan un incremento de usuarios respecto al año 2008. // JUAN MARTÍN

Soluciones eficaces**Diseño y Confort**

AIR FORT S.R.
Aire Acondicionado

Aire acondicionado • Bombas de calor

Establecimientos Comerciales y Viviendas

Gas ecológico que no daña la capa de ozono

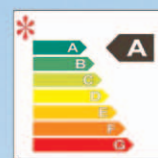

SAMSUNG



Calefacción en Invierno
Aire acondicionado en verano



Telf. y Fax: 921 11 91 55 Móvil: 645 25 56 68

C/ Alfonso VI, 27 Segovia

Presupuesto sin compromiso



Ascensores ZENER



ÚNICA EMPRESA DE CASTILLA Y LEÓN QUE REALIZA LABORES DE INVESTIGACIÓN, DESARROLLO E INNOVACIÓN EN APARATOS ELEVADORES.

PRIMERA EMPRESA NACIONAL CON CERTIFICACIÓN ACREDITADA EN:

- + CALIDAD ISO 9001:2000
- + SEGURIDAD OSHAS 18001:1999
- + MEDIO AMBIENTE ISO 14001:2004
- + DIRECTIVA EUROPEA DE ASCENSORES 95/16/CE

www.zener.biz

ascensores@zener.biz

902 120 254

EN TODOS NUESTROS PROCESOS DE: DISEÑO, FABRICACIÓN, VENTA, INSTALACIÓN Y CONSERVACIÓN DE APARATOS ELEVADORES.

Elevador SIRIUS, ideal para viviendas unifamiliares



Instalación inmediata
Fabricamos todas las medidas



NUESTROS COMERCIALES ATENDERAN TODAS SUS DUDAS

SOLICITE PRESUPUESTO SIN COMPROMISO

902 120 254

ascensores@zener.biz

www.zener.biz

Ascensores ZENER ECOREG, con sistema de aprovechamiento de energía

VENTAJAS DE LA REGENERACION

- **MEDIOAMBIENTALES**
 - REDUCCIÓN DEL CONSUMO ELÉCTRICO DE LA INSTALACIÓN.
 - APROVECHAMIENTO DE UNA ENERGÍA QUE ESTAMOS DISIPANDO EN LAS RESISTENCIAS DE FRENADO.
- **CALIDAD DE RED.**
 - AYUDA A MANTENER LA RED EL ÉCTRICA LIMPIA DE PERTURBACIONES ELÉCTRICAS.
 - MINIMA APARICI ÓN DE ARMÓNICOS EN LA RED.

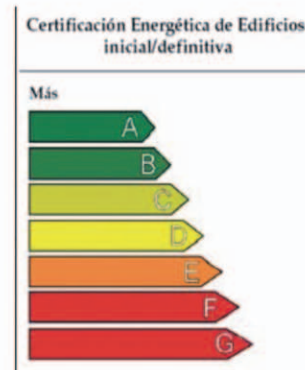

EL COLORIDO NAVIDEÑO VUELVE UN AÑO MÁS A LAS CALLES DE SEGOVIA
PARA ILUMINAR UNOS DÍAS REPLETOS DE MAGIA E ILUSIÓN

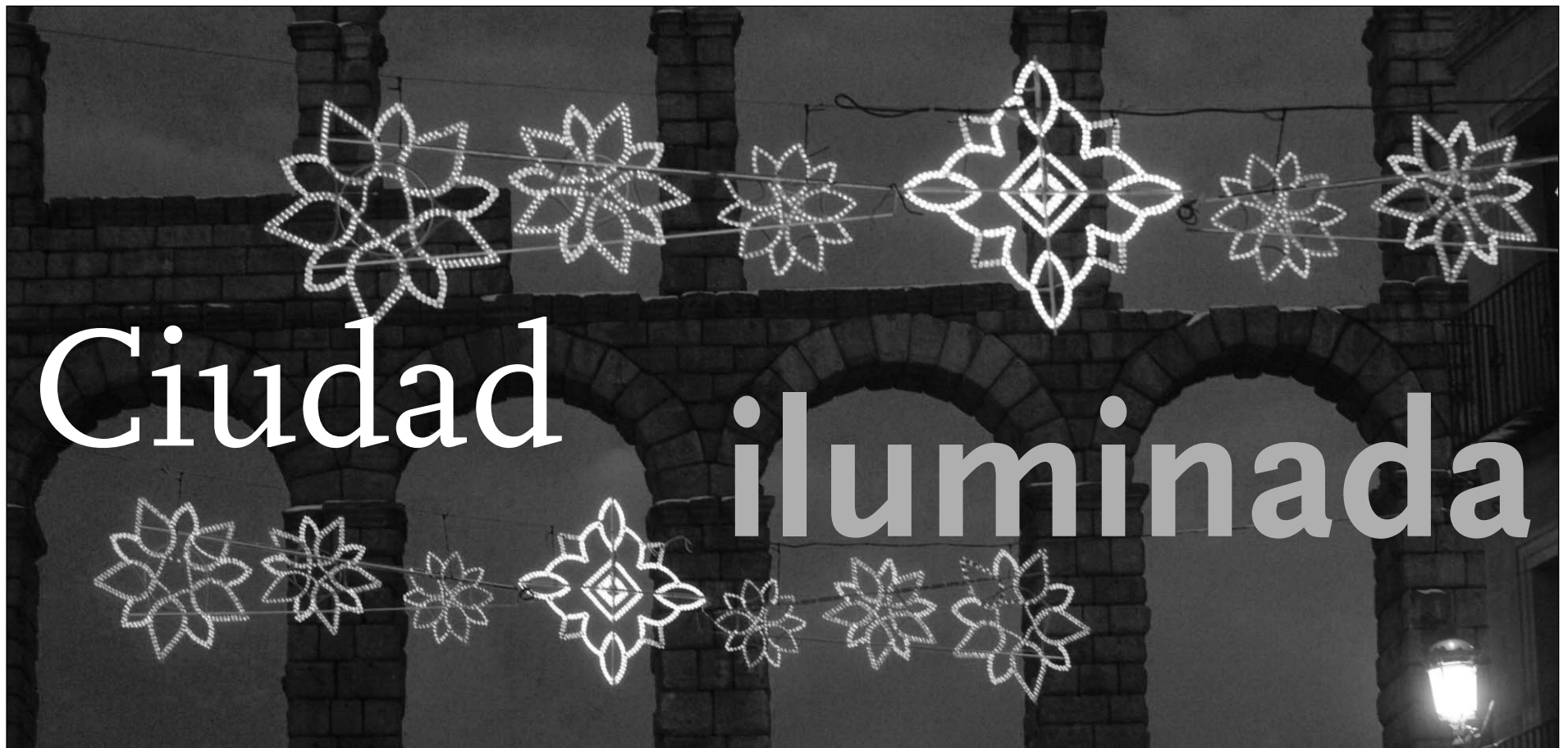

Este año 200 arcos repartidos por las calles comerciales y céntricas de la capital segoviana iluminarán la ilusión de los más pequeños . / JUAN MARTÍN

SARA SUÁREZ

Uno de los elementos ornamentales y fundamentales del ambiente navideño son las luces de Navidad que llenan de color e ilusión las calles, en una época tan fría como lo son el mes de diciembre y enero. Este año, a penas hay novedades respecto al anterior y, un total de doscientos arcos repartidos por las principales calles comerciales y céntricas de la capital iluminarán Segovia y lo más importante la ilusión de los más pequeños.

Lo más significativo es, que con motivo de ahorrar en gastos, el encendido de las luces no se realizó, como era habitual otros años, durante el puente de la Constitución, sino que por el contrario se aplazó hasta mediados de mes. Y es que, el Ayuntamiento corre con los gastos de consumo eléctrico que supone esta decoración navideña, por lo que también se han utilizado

bombillas de bajo consumo, que a su vez, contaminan menos que las convencionales.

El año pasado un total de 255 unidades instaladas del mismo modo, por las zonas comerciales, más céntricas y transitadas de la ciudad, fueron las encargadas de guiar a sus majestades los Reyes Magos hasta la capital segoviana. Unas cuantas más que este año, cuyo motivo puede ser un pequeño ahorro energético por aquello de la crisis.

La misma cantidad que años anteriores, 40.000 euros, han destinado las arcas municipales a la ornamentación festiva. La empresa salmantina Carmelo Plaza S.L Peñaranda de Bracamonte ha sido la encargada de colocar más de 130 arcos y se ha empeñado a fondo en decorar la Plaza Mayor de forma especial, así como la fachada del Ayuntamiento, la Plaza de San Lorenzo, el Pirulí del Nueva Segovia, el parque de El Peñascal, en La Albuera, o la Plaza Ramiro Ledesma, en el barrio de San José.

[""]

Un año más se retrasa el encendido navideño para ahorrar energía y luchar contra el cambio climático

ILUMINACIÓN NAVIDEÑA DE SEGOVIA



Decoración de alguna de las calles más céntricas y comerciales de la capital
1. Conde Sepúlveda
2. Plaza de Artillería
3. Calle Real

WWW.TOINCA.COM

PEDIDOS@TOINCA.COM



SERVICIOS INTEGRALES
PARA EL SECTOR
AGROALIMENTARIO

INSTALACIONES
MAQUINARIA
COMPLEMENTOS
VESTUARIO
PUERTAS

BASCULAS
PANEL AISLANTE
CUCHILLERÍA
VENTA ON-LINE
SERVICIO POST-VENTA

Pol. Ind "El Cerro" C/ Guadarrama, 6, Segovia. Tlf: 921 41 21 41/ Fax: 921 41 25 88



Teléfono 921 594 628
www.vinedosdenieva.com

|EL COMENTARIO|

PILAR TORRES SILGADO

DELEGADA DE MANOS UNIDAS
EN SEGOVIA

Combatir el hambre, proyecto de todos

Manos Unidas de Segovia les desea una Feliz Navidad

Este año hemos estado celebrando el 50 aniversario de Manos Unidas. En nuestra Campaña nº 50 hemos querido volver los ojos a nuestros orígenes centrándonos en el Objetivo nº 1 de Desarrollo del Milenio: 'Erradicar la pobreza extrema y el hambre'. El lema que lo ha impulsado: "Combatir el hambre, proyecto de todos", refleja muy bien la idiosincrasia de Manos Unidas y su trayectoria desde aquella primera Campaña de 1960, nacida a raíz del famoso Manifiesto que un grupo de mujeres de Acción Católica lanzara al grito esperanzado: "Declaramos la guerra al hambre".

Manos Unidas sigue, hoy, fiel a aquella consigna, sensibilizando a nuestros conciudadanos y financiando proyectos de cooperación al desarrollo con la esperanza de que el mundo pueda verse libre, por fin, de la más terrible lacra, el hambre.

Los proyectos que este año se han atendido desde la Delegación de Segovia, han sido muchos y muy variados, prestando especial atención a zonas muy necesitadas de ayuda.

En AMERICA, se han sacado adelante 3 proyectos:

- En **Guatemala** (Puerto Barrios): Generación de ingresos para apoyo a Centros de Promoción Social.
 - En **Brasil** (Malabo): Implantando alternativas de agricultura familiar.
 - En **Haiti** (Chauffard): Terminación de escuela rural.
- En AFRICA se han financiado 5 proyectos:



— En **Sierra leona** (Freetown): Ampliación y construcción de letrinas para escuela secundaria.

— En **Eritrea**: Programa de formación para madres jóvenes.

— En **Costa de Marfil** (Youpougoun): Adquisición de vehículo, ecógrafo y material de laboratorio para un dispensario.

— En **Tanzania** (Tosameganga): Ampliación y rehabilitación de dormitorio para chicas.

— En **Madagascar** (Manantenina): Ampliación de escuela primaria.

— Y por último, en ASIA en dos localidades de **La India**.

— En Ajmer: programa de desarrollo agropecuario y en

Orissa (Balasore): Remodelación de edificio para programas de desarrollo diocesano.

Manos Unidas quiere, como todos los años, por estas fechas, expresar su sincero agradecimiento a todo el pueblo segoviano en general, y en particular a los Arciprestazgos de Segovia, Cuellar, Cantalejo, Ayllón-Riaza, Pedraza-Septúlveda, La Granja-San Medel, Fuentepelayo, Abades-Villacastín y Coca-Santa María, que con la fidelidad que les caracteriza, pusieron todo su entusiasmo, por medio de festivales, bocatas, competiciones deportivas y otro tipo de actividades para poder financiar estos proyectos.

Gracias también al Ayuntamiento de Segovia, a la Diputación Provincial, a la Obra Social de Caja Segovia y a la Fundación Don Juan de Borbón que de una u otra forma aportaron su ayuda.

De un modo especial queremos reconocer la labor de los Medios de Comunicación, que se han hecho eco de nuestras peticiones y, en particular de El Adelantado de Segovia, que todos los años por Navidad, nos reserva un rincón en sus páginas para poder dar las gracias y felicitarles a todos Y, por último mandamos un recuerdo cariñoso a nuestro fieles socios.

Gracias a todos en nombre de aquellos amigos de los países del Sur, que han visto atendidas sus peticiones de ayuda. Felicidades y alegría en esta Navidad. Un mundo más justo nos espera y hacia él deseamos seguir caminando, sin perder la esperanza, con el esfuerzo de todos y la ayuda de Dios

La Delegación de Manos Unidas de Segovia

El auténtico ladrillo de gres



DA-LO-PA

LADRILLO CARA VISTA DE GRES



COMPLEJO RESIDENCIAL ROBLEDO

• CHALETS • VIVIENDAS • APARTAMENTOS • LOCALES • COLEGIOS • CENTROS SOCIALES • BOTELES • RESTAURANTES • ZONAS VERDES •

UN LUJO AL ALCANCE DE TODOS

Ahora tiene Ud. la oportunidad de vivir con la calidad de vida que siempre había soñado, dentro de un marco idílico, rodeado de naturaleza y de todas las comodidades y servicios urbanísticos que Ud. y su familia puedan necesitar para lograr el estatus social deseado, gozando de plena libertad y felicidad en su vida cotidiana.

Conseguir estos privilegios está a su alcance, si decide habitar en **Residencial ROBLEDO**, una moderna urbanización proyectada sobre un área de terreno de 236.000 m.², totalmente comunicada y estratégicamente situada en lo que será el centro neurálgico entre los núcleos urbanos de Segovia y La Granja.

En **Residencial ROBLEDO** podrá elegir entre preciosos Apartamentos, Pisos de 2, 3 y 4 dormitorios, Locales Comerciales, Chalets adosados o pareados con jardín en parcelas de 350 a 500 m.² o lujosos Chalets independientes en parcelas de 1.000 m.²

PROYECTOS PERSONALIZADOS Y A SU MEDIDA:
Residencial Robledo le ofrece la posibilidad de participar en la creación y diseño de su propia vivienda. Adaptamos su construcción al criterio que Ud. considere más apropiado para lograr su mayor comodidad y bienestar.

Residencial ROBLEDO cuenta con todos los servicios complementarios que pueda necesitar en su vida diaria así como todas las comodidades de una ciudad. Aquí encontrará, desde los comercios más imprescindibles para sus compras cotidianas tales como Panaderías, Supermercados, Farmacias, Kioscos de prensa, etc... hasta Centros de Educación para sus hijos, Zonas lúdicas y de recreo, Zonas verdes ajardinadas, Polideportivo, Boutiques, Bares, Cafeterías, Centro de masaje y Estética, Gimnasio, Bancos, Hostales, Guarderías, Club Social, Restaurantes... Etc. y todo lo necesario para gozar de una cómoda vida.

¡TODA CLASE DE FACILIDADES PARA HACER REALIDAD SUS SUEÑOS!
Visítenos, con nosotros JUNTOS EN LA FORMA FINANCIERA SE ADA

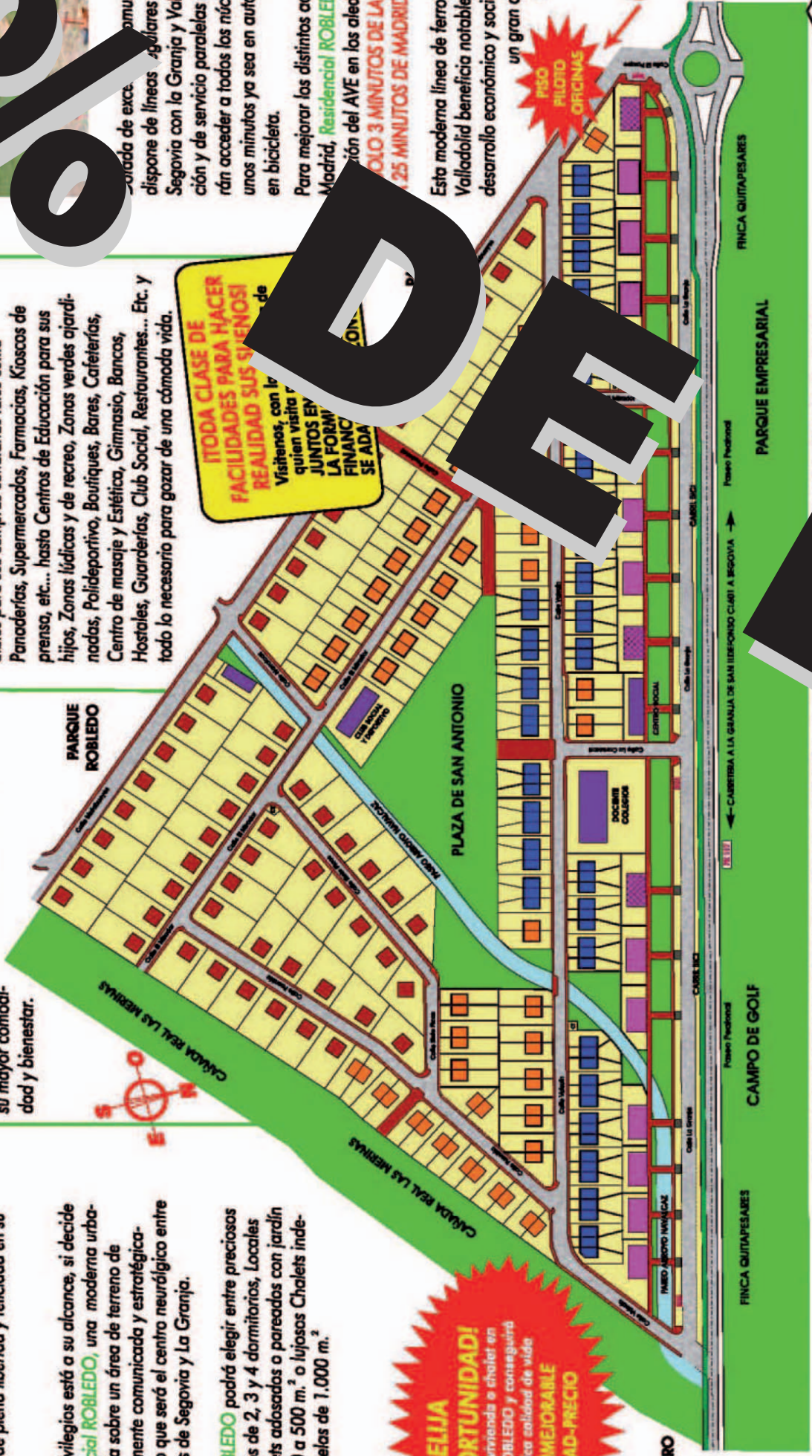

¡BUENA SU OPORTUNIDAD!
Adquiera su vivienda o chalet en **Residencial ROBLEDO** y conseguirá una auténtica calidad de vida.
UNA INMEJORABLE CALIDAD-PRECIO



¡NO ESPERE MAS, COMPRE YA SU VIVIENDA Y LOGRARA LA MEJOR INVERSION DE FUTURO Y EN EL PRESENTE!
Información y venta: **C/ CALANDRIA, 8 • SAN ILDEFONSO DE SEGOVIA**
www.arco-ramirez.com
Tel. 921 43 64 12

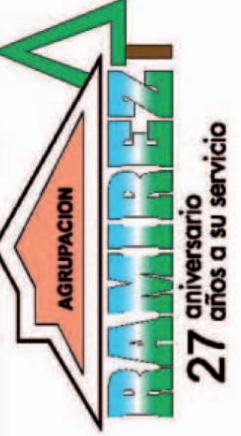

27 aniversario años a su servicio



...ciudad de exce... comunicaciones, **Residencial ROBLEDO** dispone de líneas regulares de autobuses que comunican Segovia con la Granja y Valsain. Las vías de circunvalación y de servicio paralelas a la Urbanización nos permitirán acceder a todos los núcleos urbanos de la zona en sólo unos minutos ya sea en automóvil o dando un simple paseo en bicicleta.

Para mejorar los distintos accesos por carretera desde Madrid, **Residencial ROBLEDO** cuenta con la Autopista y la conexión del AVE en los alrededores de Segovia y Robledo en sólo 3 minutos de la urbanización y 15 minutos de Madrid.

Esta moderna línea de ferrocarril que une Madrid con Valladolid beneficia notablemente la comunicación y el desarrollo económico y social de Segovia, dando un gran auge y una alta revalorización a las viviendas de los propietarios que tengan el acierto de comprar en **Residencial ROBLEDO**.

- INFORMACION**
- VIVIENDA AISLADA (Parcela 1.000 m²)
 - VIVIENDA PAREADA (Parcela 500 m²)
 - VIVIENDA ADOSADA (Parcela 350 m²)
 - VIVIENDA COLECTIVA Y COMERCIO
 - ESPACIO LIBRE DE DOMINIO Y USO PUBLICO
 - INTERES PUBLICO Y SOCIAL (DOTACIONES)

Financia:



100 % Hipoteca Fácil

Abierta lista espera para la 5ª fase

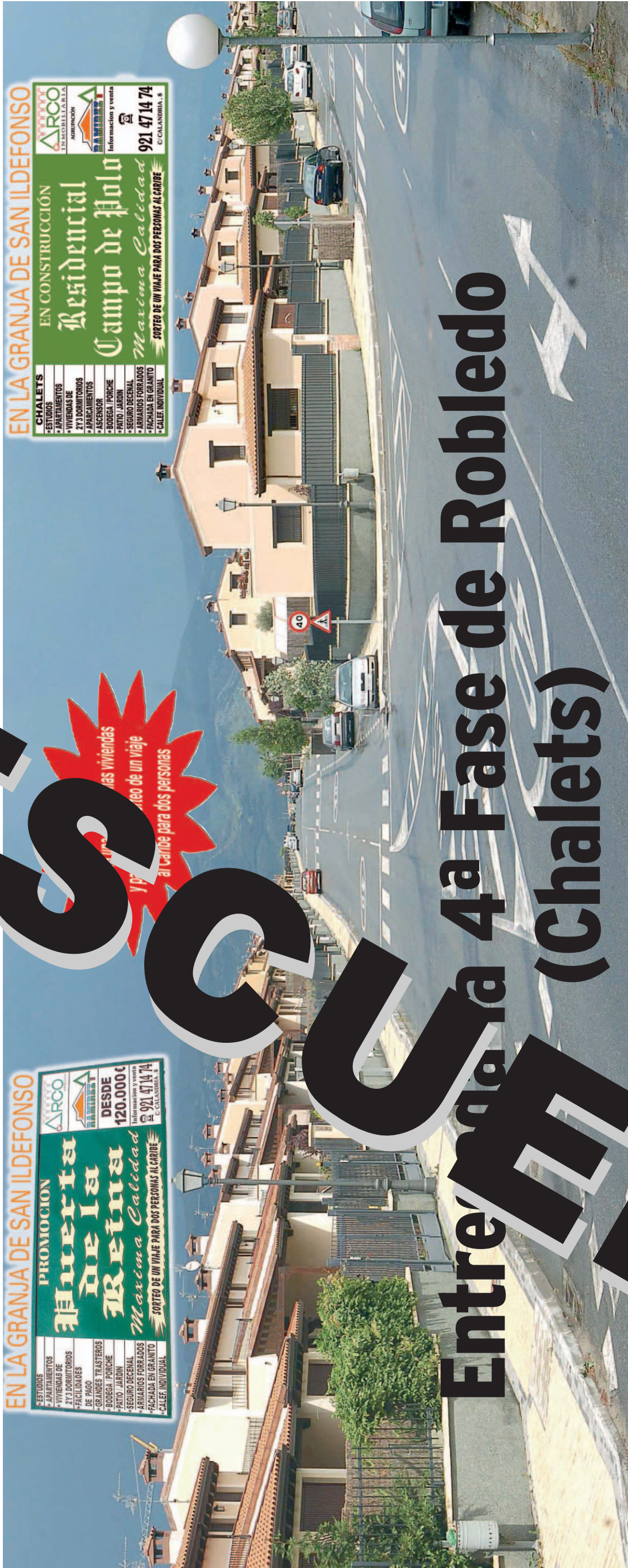

Entrega 4ª Fase de Robledo (Chalets)

Lo que a mediados de 1998 comenzó a madurar como una idea, hoy es ya una realidad: EL COMPLEJO RESIDENCIAL ROBLEDRO. Después de 10 años de proyecciones, la construcción de un chalet piloto y unas oficinas en la zona, y mucho trabajo de empresa promotora y constructora, se ha entregado los chalets.

EL COMPLEJO RESIDENCIAL ROBLEDRO es una realidad que ya puede disfrutar, una zona que invita a pasear por sus amplias calles y avenidas, para el visitante, con amplitud, de zonas verdes, zonas verdes, aparcamientos, zonas verdes, diseñada para no desentonar, para resaltar el entorno que la rodea.

La entrega de esta 4ª fase es solo un paso más de lo que es esta urbanización, compuesta por 5 fases y prevista para estar totalmente terminada en el año 2011, contará con más de 350 viviendas entre pisos y chalets adosados, pareados e individuales,

Desde que el 14 de noviembre de 2000 se autorizara la construcción del Complejo Residencial Robledo hoy ya cuenta con la 1ª, 2ª y 3ª fases terminadas y la 4ª entregándose, de las cinco que la componen.

locales comerciales y otras parcelas para dotaciones públicas y servicios.

La excelente comunicación, el entorno, las calidades, el precio, las dotaciones, los servicios, así como las construcciones previstas (Campo de Golf, Parque Empresarial y de Servicios, etc.) en las proximidades de esta urbanización y las ya existentes como el embalse de El Pontón, la zona recreativa Campamento Robledo, los caminos y sendas que nos llevan a La Granja, Valsaín, Revenga, etc., han conseguido de ésta un rotundo éxito de familias que cada día demandan más, una vivienda en este COMPLEJO RESIDENCIAL, que está pensado para residencia de primera vivienda, motivo por el cual se ha creado una vía de servicio paralela a la carretera CL-601 donde van más de 5.000 m² de locales, completando así una magnífica zona comercial y de servicios.

En la actualidad se encuentran en construcción los bloques de la 4ª Fase, que ya se han sacado a la venta, también se ha empezado a

preparar la 5ª Fase para su venta y construcción.

Con la entrega de la 4ª fase continúa la cuenta atrás de lo que es una sucesión de fases hasta completar EL COMPLEJO RESIDENCIAL ROBLEDRO, modelo a seguir para el desarrollo urbanístico de Segovia y sus alrededores, que tan buenas perspectivas de futuro tiene debido a las infraestructuras tan importantes que se están construyendo, como son: Circunvalación, Autopista, Tren de Alta Velocidad (AVE), Parador de Turismo, Centro de Convenciones y Congresos, Escuela de Danza de Ángel Corella, Campo de Golf, Parque Empresarial y Tecnológico, Viviero de Empresas, Centro Social, Complejo Hotelero, Campo de Polo, etc., etc...

En resumen, EL COMPLEJO RESIDENCIAL ROBLEDRO es una zona privilegiada para vivir todo el año, repleta de comodidades y beneficios para el residente, donde sus hijos crecerán disfrutando de la salud que nos brinda la naturaleza y a escasos tres minutos de la ciudad, una urbanización que ya está en marcha y de la que ya disfrutan muchas familias, donde AGRUPACION RAMIREZ consigue pensando en su comodidad, economía y bienestar.

Enhorabuena compradores.

EN LA GRANJA DE SAN ILDEFONSO

EN CONSTRUCCIÓN

Residencial Campo de Hielo

Maxima Calidad

SORTEO DE UN VIAJE PARA DOS PERSONAS AL CARIBE

CHALET'S

- ESTUDIOS
- APARTAMENTOS
- VIVIENDAS DE 2 Y 3 DORMITORIOS
- APARCAMIENTOS
- ASCENSOR
- BODEGA / PORCHE
- PANTO / JARDIN
- SEGURO DECENAL
- ARIARIOS FORRADOS
- FACHADA EN GRANITO
- CALLEE INDIVIDUAL

ARCO INMOBILIARIA

921 47 14 74

Información y venta

C/ CALANDRIA, 8

EN LA GRANJA DE SAN ILDEFONSO

PROMOCION

Puerta Reina

Maxima Calidad

SORTEO DE UN VIAJE PARA DOS PERSONAS AL CARIBE

DESDEN 120.000 €

921 47 14 74

Información y venta

C/ CALANDRIA, 8

UNO DE LOS MAYORES ATRACTIVOS NAVIDEÑOS



Interpretación escenográfica de la Navidad, denominada 'Capriccio Veneziano' que se puede visitar en las salas del palacio del Torreón de Lozoya/ KAMARERO

Esmerados belenes

LOS SEGOVIANOS CUENTAN CON UN AMPLIO ABANICO DE BELENES CREADOS CON MATERIALES Y TEMÁTICAS MUY DISTINTAS. DESTACAN 'BELENES DEL MUNDO' DE LA CÁMARA DE COMERCIO, EL DE CAJA SEGOVIA Y LOS DE LOS PUEBLOS DE LA PROVINCIA

SARA SUÁREZ VELASCO

Todos los años los segovianos y multitud de turistas tienen la suerte de poder visitar alguno de los numerosos belenes que las diversas instituciones y organismos de la ciudad montan. Un amplio abanico de belenes creados con materiales y temáticas muy dispares, pero con el mismo esmero y buen hacer.

Una escenografía romántica en medio de un pueblo castellano por las calles de Nápoles o entre las pirámides de Egipto unido a un mundo de fantasía e

imaginación es lo que ofrece un año más la exposición de Navidad en Caja Segovia ubicada en las Salas del Palacio del Torreón de Lozoya.

'Capriccio Veneziano' es por lo tanto, el escenario de este Belén, que cada año recibe centenares de visitas y se ha convertido en una cita obligada para los segovianos. Ha sido inspirado por el legado artístico de los grandes pintores venecianos del siglo XVIII, con su producción de paisajes sublimes, que han contribuido a crear una imagen poética de Venecia en el imaginario colectivo.

Para lograr un efecto único no sólo se ha reproducido mecánicamente el perfil de la ciudad sino que se ha optado por una combinación de múltiples esbozos 'del natural' que a pesar del subjetivismo de la propuesta, otorgan un carácter tan verdadero como prototipo a la escenografía realizada.

Sobre todo, destacan la escenificación de la llegada de los Reyes Mags de Oriente, atravesando en góndola uno de los canales de la ciudad. Sobresaliendo por su diseño las embarcaciones, de una abigarrada

decoración a base de orlas de volutas afrontadas y roleos vegetales de gran plasticidad salpicados por querubines. El conjunto escultórico está integrado por un centenar de piezas talladas en madera de tilo, policromadas al óleo y doradas con pan de oro de veinticuatro quilates.

Además, la muestra se completa con una exposición de imágenes de niños Jesús para su adoración y devoción.

La inauguración de dicho Belén tuvo lugar días antes del puente de La Constitución y estará abierta hasta el próximo seis

de enero, en un amplio y flexible horario de mañana y tarde, con el objetivo de que toda aquella persona que quiera pueda disfrutar con uno de los belenes más bellos y mejor trabajados a nivel nacional.

[]

Magnífica combinación de múltiples esbozos del modelo natural

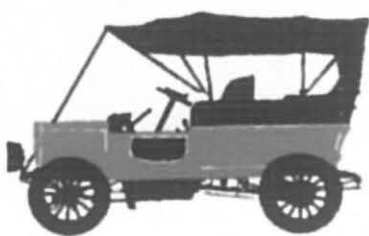

Autoescuela Avenida

DIRECTOR: RUBÉN GÓMEZ DE LA FUENTE

La experiencia y la eficacia nos avalan

Sección 1ª

Avda. Fernández Ladreda, 28
Teléfono 921 46 08 71
40002 SEGOVIA

Sección 2ª

Avda. Vicente Aleixandre, 27
Teléfono 921 43 16 75
40006 SEGOVIA

Sección 3ª

Plaza los Deportes, 6
Teléfono 921 43 26 23
40004 SEGOVIA

Sección 5ª

Las Nieves, 31 (Barrio San Lorenzo)
Teléfono 921 43 09 08
40003 SEGOVIA

www-autoescuela-avenida.com

GRAN VARIEDAD DE BELENES EN SEGOVIA

Belenes africanos en Segovia

CUIDADA EXPOSICIÓN DE BELENES PROCEDENTES DE SENAGAL, MALÍ, BURKINA FASO Y CAMERÚN

SARA SUÁREZ VELASCO

La sexta edición de la muestra de belenes del Mundo de La Cámara de Comercio está dedicada este año al arte africano y se podrá visitar hasta el día de sus Majestades los Reyes de Oriente, el próximo seis de enero en la sala de exposiciones de la Casa del Sello de Segovia.

Consiste en una exposición de belenes procedentes de Senegal, malí, Burkina Faso y Camerún y se creó con el propósito y objetivo de estrechar las relaciones con algunos países del tercer mundo así como con sus representantes en España, además de contribuir con un evento cultural multitudinario y de calidad destinado a dinamizar el centro histórico de la ciudad en unas fechas tan bonitas y señaladas como la Navidad.

Para la creación de esta magnífica y bonita exposición lo primero que se hizo fue acotar geográficamente el área de actuación, ya que el interés se centraba especialmente en África Nedra y en los países a los que España está dando un trato preferencial, es decir en todos aquellos donde la inmigración es elevada.

Al final los países elegidos

fueron Senegal, Mali y Burkina Faso, mayoritariamente seguidores del Corán y Camerún, de mayoría Católica. Aunque independientemente de sus creencias todos ellos tienen en común la celebración de la Navidad, ya que en todos ellos ha estado presente la colonización francesa.

“”

Cuatro países en los que se celebra la Navidad de forma muy distinta pero única

Una vez seleccionados los países el trabajo consistió en la toma de contacto con diversos talleres artesanos acostumbrados a realizar belenes y figuras navideñas. Gracias a esta profesionalidad y experiencia y al esmero con el que se han creado la exposición es digna de visitar tanto por todos aquellos amantes de la Navidad como por los que quieren conocer un poco más de cerca el país africano.

ARTE AFRICANO Y ESTILO VENECIANO



1, 2 y 3. Imágenes del belén Veneciano de Caja Segovia en el Torreón de Lozoya.
4. Muestra de 'Belenes por el Mundo' de La Cámara de Comercio.
5. Belén bíblico de Cantalejo



Día a día miles de viajeros confían en nosotros. Las distancias permanecen y Linecar se renueva constantemente para acortar los tiempos de sus desplazamientos.

LINECAR ...una Ruta y un Destino

INFORMACIÓN
SEGOVIA 921 42 77 05
VALLADOLID 983 23 00 33
infosegovia@linecar.es - infovalladolid@linecar.es

prepara tu viaje en...
WWW.LINECAR.es

ALGUNOS DE NUESTROS EMBAJADORES 2016 TRANSMITEN SUS

iFeliz 2016!

Eva Hache



Deseo que pasemos un 2010 alegre y que nuestros esfuerzos de convertir a Segovia en una ciudad no sólo bellísima, sino llena de acontecimientos interesantes, nos lleven a ser más felices y agradecidos en los años que quedan hasta 2016.

Carlos Muñoz de Pablos

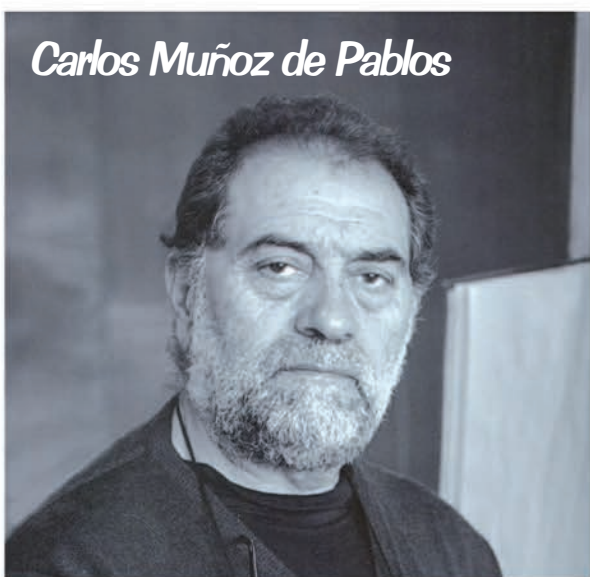

Si no fuera por todos, nadie sería nada. Segovia es Segovia pase lo que pase.

Ouka Leele



Mí deseo es que Segovia siga siendo la ciudad más bella, mágica y espiritual, pero como ya lo es, por desear algo me gustaría que los ojos y los corazones se abrieran a Segovia como se han abierto los míos y cuanto más la visito más cosas bellas me pasan, descubro y encuentro.

Ana Zamora



Creo que cada uno, día a día, labra su propio destino. Por eso, el único deseo que me permito lanzar para el año que se avecina, es que seamos capaces de arremangarnos y trabajar con ahínco en el propósito de hacer de Segovia una verdadera Capital Cultural.

Espido Freire:



Feliz Navidad. Que en el 2010 no haya cultura sin Segovia, segovianos sin trabajo, ni trabajo sin recompensa".



Solaz del Moros

C/ La Iglesia
Anaya - Segovia
ctra. CL - 605

Junto a Segovia

Reservas:
T. 921 49 01 23
M. 626 657 225
reservas@solazdelmoro.com

Un nuevo concepto de lujo en un entorno rural



Acércate y déjate sorprender por nuestra cocina

DESEOS Y FELICITAN EL NUEVO AÑO A TODOS LOS SEGOVIANOS



Rosa María Calaf

Todos a una para que el 2010 sea el año de Segovia y un paso más en su caminar hacia Europa!



Premio de Periodismo "Cirilo Rodríguez"

Por un año en el que siga teniendo claro que sin periodistas no hay noticias y, sin información, aumenta la impunidad... Y en el que se avance para hacer de Segovia la capital europea de la cultura, en 2016, y mantenerla como sede anual del periodismo internacional.



Nuevo Mester de Juglaría

Que 2010 sea una sinfonía de sueños en clave de luna



Los fitiriteros Embajadores de Segovia 2016

En este 2010 queremos transmitir la energía y la ilusión necesaria para continuar con el sueño de la Capitalidad Cultural 2016 en Segovia.



Teléfono 921 46 09 98. Fax 921 46 23 45
C/Valdeláguila, 3 (Segovia)



Un lugar de privilegio en el corazón de la ciudad



Alta calidad y servicio



Esmerada cocina de temporada y tradicional



AGENDA MUSICAL NAVIDEÑA: ALGUNOS DE LOS CONCIERTOS MÁS

CONCIERTOS MÚSICA EN LOS BARRIOS



Los conciertos de música en Navidad aglutinan cada año a la vecindad del barrio en su totalidad / BENAVENTE

COFRADÍA DE LA ESCLAVITUD DE LA CRUZ CRISTO DEL MERCADO

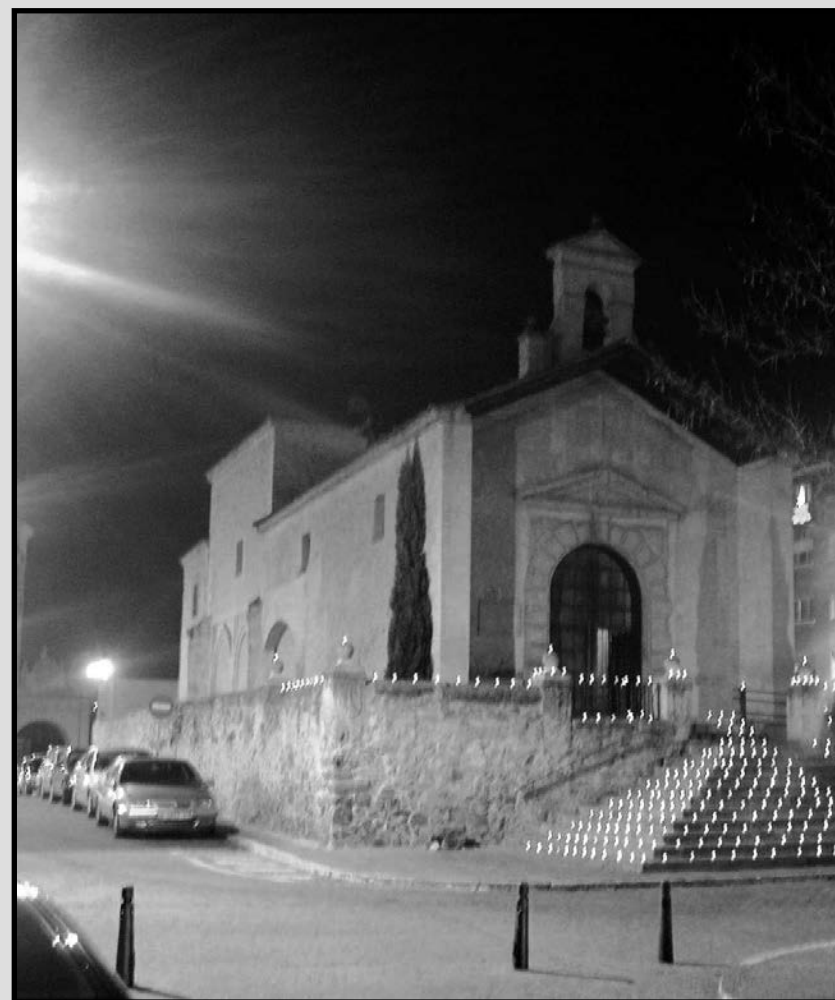

Escaleras de la Ermita del Santo Cristo del Mercado el día del concierto de Navidad / E

► La música de la Rondalla de Espirido y La... ron sensación en el concierto de Navidad... Cristo del Mercado

La luz de las velas iluminaron un año más las escaleras de acceso a la Ermita... con el Concierto de Navidad que organiza cada año la Cofradía de la Esclav... Lebró el pasado sábado 12 de diciembre a las 20.45 horas. En esta edición la... de Pulso y Púa de Espirido, que deleitó al público, que abarrotó la tradicional erm... autores clásicos españoles, como Turina, Manuel de Falla y Granados entre otros.

La entrada fue libre por donativo a favor de la Cáritas de la Parroquia del Cristo... una de las premisas fundacionales de la Cofradía, que es la de ayudar a los necesi... hace más de tres siglos.

La Cofradía de la Esclavitud del Santo Cristo de la Cruz agradeció la participac... a la que entregó como obsequio un grabado sobre estaño con la imagen de la Erm... segoviano Jesús de la Cruz.

HOSTALES

SOL CRISTINA y SOL CRISTINA "DOS"

Dirección: Genma Esteban



- HABITACIONES CON BAÑO PRIVADO
- RESTAURANTE CON COCINA CASERA
- ALOJAMIENTO SOLO DORMIR O PENSION COMPLETA

Seguimos con nuestro famoso cocido los sábados 10 €

Obispo Quesada, 40-42 ♦ 921 42 75 13 ♦ 40006 SEGOVIA

El Bernardino
 HORNO DE ASAR
 COCINA PARA LOS SEGOVIANOS
 SERVICIO DE CATERING

PÁRKING GRATUITO.
 C/ Cervantes, 2.
 40001 SEGOVIA
 www.elbernardino.com

Reservas de mesas:
 921 46 24 74
 921 46 24 77
 Fax: 921 46 24 74

¿Cantamos juntos por una buena causa?



Concierto solidario de la Ronda Segoviana en favor de Cáritas

Domingo 20 de diciembre Iglesia de San Frutos A las 19 horas
 Precio de la entrada 5 euros, fila cero 2 euros

EMOTIVOS PROGRAMADOS PARA DESPEDIR LA NAVIDAD 2009

EL SANTO CRISTO
MERCADO SEGOVIA



EL ADELANTADO

La luz de las velas causa-
2009 de la Cofradía del

del Santo Cristo del Mercado, coincidiendo
vitud del Santo Cristo de la Cruz y que se ce-
interpretación corrió a cargo de la Orquesta
nita segoviana, con un repertorio plagado de

o del Mercado, y de esa forma se cumple con
tados del barrio como viene haciendo desde

ción desinteresada de la Rondalla de Espirido,
nita del Cristo del Mercado, obra del artesano

CONCIERTOS NAVIDAD 09 RONDA SEGOVIANA



Fotografía del último concierto de villancicos que ofreció la afamada 'Ronda Segoviana' en la catedral de Segovia / ALBERTO BENAVENTE

LA COCINA
TRADICIONAL
SEGOVIANA
DE HOY



Gracias por seguir
confiando en nosotros...

Paz y Bien en el 2010

APARCAMOS SU COCHE

Cronista Lecea, 11 (junto a Plaza Mayor) - 40001 Segovia
Reservas: 921 461 111 - 921 466 017. Mesón: 921 460 272.
www.rtejosemaria.com / e-mail:reservas@rtejosemaria.com

restaurante bar

José

Cocina tradicional castellana, con un toque innovador.

En pleno corazón de Segovia

Con un toque de distinción.

Amplios, confortables y señoriales comedores



Plaza Mayor, 4. Teléfono reservas: 92146 09 19

Teléfono y fax: 921 46 08 96



CALVO & MUNAR
DESDE 1902

C/Guadarrama, 21.
Pol. Ind. 'El Cerro'. 40006 SEGOVIA
Telfs. 921 41 24 11 / 921 413602
Fax 921 41 36 00
www.calvoymunar.com

EL SECTOR TURÍSTICO HACE SU PEQUEÑO AGOSTO EN NAVIDAD

La mejor excusa

LAS VACACIONES DE NAVIDAD SE HAN CONVERTIDO EN LA MEJOR OPCIÓN PARA NUMEROSAS FAMILIAS SEGOVIANAS QUE ELIGEN ESTAS FECHAS PARA DESCONECTAR DEL ESTRES DIARIO Y LAS AGLOMERACIONES DE ESTOS DÍAS TAN SEÑALADOS

SARA SUÁREZ VELASCO

Las vacaciones de Navidad se han convertido poco a poco en la mejor excusa para numerosas familias segovianas que eligen estos días tan entrañables para desconectar del estrés diario, la cotidianidad y las aglomeraciones que en estos días señalados se forman en el casco urbano de las ciudades.

Las agencias de viajes se han percatado del beneficio que les aporta la promoción de paquetes vacacionales específicos, ya que en función de la edad los destinos y preferencias son muy distintas.

Por regla general, los jóvenes y parejas de enamorados suelen pasar la última noche del año, una de las más especiales, lejos de su ciudad natal, en alguna ciudad más grande y glamurosa preferentemente de Europa. Aunque, también los más deportistas y aventureros se decantan por la práctica de un deporte de riesgo e invierno.

Relajarse en un balneario es lo más demandado por matrimonios adultos, que aprovechan que sus hijos pasan la Noche Vieja en algún lugar exótico con sus amigos o respectivas parejas para hacerse una escapadita de relax.

Respecto al periodo de vacaciones las de Navidad suelen ser por regla general más cortas que las del resto del año. Y en cuanto a los destinos los segovianos se decantan por playas exóticas y lugares cálidos como la mejor

opción para escapar del frío navideño. De esta forma entre los destinos nacionales, según diversas agencias de viajes segovianas los más demandados para despedir este año son las islas Canarias por excelencia. Seguidas de México o el Caribe en destinos internacionales, aunque en estos casos la estancia es más larga.

Estados Unidos es otro de los destinos más llamativos para estas fechas y es que si el país ya es atractivo en cualquier época del año, aún lo es más con la exagerada iluminación y decoración de muchas ciudades como Nueva York y los incalculables espectáculos navideños que programan los reclamos turísticos de estos días son la mejor opción para vivir una experiencia única e inolvidable.

Y por supuesto, el esquí es otra de las alternativas más demandadas en estas fechas.

“ Canarias es el destino nacional por excelencia, México y el Caribe los internacionales, turistas buscan escapar del frío



Descansar es la principal razón que buscan los turistas para viajar estas Navidades / ICAL



O C A S O S E G U R O S



el sol de la tranquilidad

AGENCIA DE SEGOVIA:
Gobernador Fernández Jiménez, 12. Telf: 921 432 611
WWW.OCASO.ES

HOGAR-ACCIDENTES PARA LA MUJER-JUBILACIÓN Y
AHORRO-ESTUDIOS-ASISTENCIA FAMILIAR-VIDA

EL ADELANTADO DE SEGOVIA

Desea a todos los ciudadanos y visitantes de Segovia unas Felices Fiestas

|TRIBUNA|

ALFONSO MARÍA FRECHEL MERINO

Navidad, natividad, nacimiento

Hace unos días, en este diciembre de 2009, comentaban los medios de comunicación que en algún lugarejo de la Hispania Citerior se pretende pasar a denominar vacaciones de 'invierno' lo que hasta ahora y desde hace dos mil años hemos llamado, al menos en todo Occidente, vacaciones de 'Navidad'. O sea, que tenemos que poner, sustituir y celebrar el 'invierno' en vez de la 'Navidad'.

Pienso que, al cambiar una palabra por otra, será por lo malo y nocivo de la palabra navidad y lo buenísimo de la palabra invierno. Por lo mismo, he recurrido inmediatamente al Diccionario de la Real Academia para saber lo que significa el vocablo Navidad y sólo me dice que es la natividad de nuestro Señor Jesucristo. He buscado natividad y me dice nacimiento. He atado cabos y parece que efectivamente se trata del Nacimiento de Jesucristo. ¡Vaya con los académicos!

Pero no me he quedado conforme... porque algo peyorativo tiene que haber. He consultado otros cuatro diccionarios y tres enciclopedias. El resultado me ha dejado más perplejo todavía. Todos coinciden en lo mismo y que se trata del nacimiento de Jesucristo y que por eso todo ese tiempo se llama Navidad. He fracasado. Yo necesitaba encontrar algo indeseable en esa palabra para poder borrarla del calendario y resulta que los documentos "civiles" no me dicen nada en contra. Es más, resulta que los años se cuentan desde dicho nacimiento y es la fecha oficial para el mundo mundial, incluso para aquellos que tienen otros calendarios particulares.

Pues sí. Nació en Belén hace más de veinte siglos un Niño que nuestros críos lo colocan hoy en sus "nacimientos" y que por lo visto ate-

rra a más de cuatro. ¡Qué curioso! Un pequeño niño estaba, o da miedo, o molesta... Pero ya ha llovido, porque eso fue en tiempos de Herodes. O ¿es que se está reencarnando el sujeto ese?

¿Por qué este Niño molesta? A mí no me molesta para nada ni Mahoma, ni Buda, ni Confucio, ni Zoroastro, ni Brahma, ni el Olimpo entero. No tengo nada que ver con ellos y no me inquietan para nada. Hasta me parece lógico que los veneren 'en público' y que, por ejemplo, millones de musulmanes se concentren 'públicamente' alrededor de la Kaaba. ¿Por qué no vamos a adorar nosotros 'en pú-

blico' al Niño de Belén? ¿Simplemente porque lo pidan una docena de ignorantes rencorosos y resentidos entre los miles de millones de católicos que somos en el mundo y otras tantas gentes de buena voluntad? O es que ¿creen que vivimos en un corralillo rodeado de cuatro tapias de adobe? ¡Vaya un ridículo que hacemos en España! Es que España es diferente... Pero vamos a olvidarnos de todo eso.

Alegremonos sin reservas con la Navidad, natividad, nacimiento y cantemos villancicos por las calles, adornemos los 'belenes', pongamos colgaduras y luces en los balcones, manifestemos nuestra alegría festiva, pero sobre todo sintamos cada uno la presencia salvadora de aquel que 'por nosotros y por nuestra salvación se encarnó de María la Virgen y se hizo hombre'. Que esto es lo que celebramos y no otra cosa. Que nuestro mundo convulso necesita también muchas dosis de alegría y sobre todo la necesitan aquellos que más estén sufriendo por tantas y diversas causas. Eso lo da Jesús.

Los que tenemos en nuestras manos la alegría, que se nos comunica por la presencia del Señor, somos realmente afortunados y queremos compartirla. Que la santa Navidad nos anime a mejorar nuestras conductas, a ser más generosos y incluso mejores ciudadanos, porque en realidad 'somos ciudadanos del cielo de donde aguardamos un Salvador, Jesús', y naturalmente, ese Salvador, o sea ese Niño de la Navidad, nos va a juzgar personalmente uno a uno, para ver si hemos cooperado aquí y ahora en la construcción de estas ciudades: la terrestre y la celeste.

¡Feliz y santa Navidad para todos, todos, todos! Sin excepción.



FINCA SENDA BRAVA

Ganadería de Bravo "EL PALOMAR"

Titular el matador de toros *JULIO PEDRO SAAVEDRA*

- VACAS PARA CAPEAS
- GRATO ENTORNO
- PRECIOSA PLAZA DE TOROS
- FÁCIL ACCESO Y APARCAMIENTO

CELEBRE SU FIESTA EN EL LUGAR MÁS APROPIADO



Telf. 630 980 485

AGUILAFUENTE
Segovia

ACTIVIDADES NAVIDEÑAS EN LA LOCALIDAD

De fiesta y ocio

NURIA PASCUAL MAYO

Con los primeros compases del mes de diciembre se iniciaron en la villa las actividades enmarcadas en la programación navideña organizada y coordinada desde el Ayuntamiento, que un año más cuenta con la colaboración de asociaciones y colectivos para su desarrollo.

Actividades infantiles, musicales, deportivas, concursos y exposiciones se desarrollarán durante todas las fiestas navideñas, prolongándose algunas de estas actividades durante el primer trimestre del año.

Este año son pocas las novedades que presenta el programa y entre ellas destaca la presentación del libro sobre Antonio de Herrera y Tordesillas el 21 de diciembre.

El encendido de la iluminación en las calles se ha retrasado este año de nuevo para aminorar los gastos que genera y se llevará a cabo en la jornada del martes 22 de diciembre.

Dentro del apartado musical el 26 de diciembre se iniciará el octavo Encuentro de Corales «Santa Cecilia» organizado por la Coral Cuellarana y patrocinado por la Comunidad de Villa y Tierra de Cuéllar en el que participan este año el coro santo Domingo de Campaspero y la Coral Cuellarana. La primera actuación tendrá lugar el sábado 26 de diciembre a las 19.00 horas en la iglesia de San Juan Evangelista de Santibañez de Valcorba y correrá a cargo del coro vallisoletano y la segunda será el sábado 2 de enero a las 19.30 horas en la iglesia parroquial de la Exaltación de la Cruz de Zarzuela del Pinar con la Coral Cuellarana.

[]

La coral cuellarana y el Coro Primo Tempo actúan en el IV Festival benéfico Tempus Natalis



Papa Noël protagonizará las actividades del día 23 de diciembre con un pasacalles musical y la recogida de cartas en la Plaza de los Coches. / GABRIEL GÓMEZ

El martes 22 de diciembre Apadefim celebrará su tradicional festival navideño en su nuevo centro "Mar de Pinares" de 11.30 a 12.30 horas. Ese mismo día a las 20.30 horas la Escuela Municipal de Música "Cecilio de Benito" celebrará en el Centro Parroquial la audición del primer trimestre.

El miércoles 23 de diciembre el Ayuntamiento acogerá la entrega de premios del tercer concurso de postales navideñas convocado por el Ayuntamiento y la colocación de las mismas para decorar el patio del Consistorio a partir de las 17.30 horas. Ese mismo día desde las 19.30 horas tendrá lugar el pasacalles organizado por la Asociación de Comerciantes Cuellaranos, ACC, con la colaboración

del Ayuntamiento, Caja Segovia y el Motoclub Cuellarano, que traerá hasta la villa a Papa Noël para recoger las peticiones de los más pequeños. Entre todas las cartas recibidas se realizará un sorteo de regalos.

El jueves 24 la ACC ha preparado también un "Pintacaras" para niños en la Plaza de los Coches de 12.00 a 14.00 horas.

El sábado 26 de diciembre habrá teatro para mayores de 16 años en la Sacristía de San Francisco con la obra "Mujeres en blanco y negro" dirigida por Julieta Chamizo y con los actores Emilia Alcalá y Carlos Marcat.

Los más pequeños contarán también en estos días festivos con espectáculos teatrales a cargo de

[]

La Sacristía de San Francisco acogerá el desarrollo del ciclo de teatro infantil del próximo 28 al 30 de diciembre

Marimba Marionetas. Tendrán lugar en la Sacristía de San Francisco a las 19.00 horas el lunes 28 de diciembre con "La aventura de

la Navidad", el martes 29 de diciembre con "Misterios del universo y algunas naranjas" y el miércoles 30 de diciembre con "Dos cuentos de Navidad".

Como cada año los días 1 y 6 de enero habrá una cita con la tradición de la mano de la procesión del Niño de la Bola.

CORAL La Coral Cuellarana protagonizará también diferentes citas musicales estos días.

Este año la primera cita tuvo lugar el 8 de diciembre con la misa en honor a la Purísima seguida el día 13 de un concierto en el Centro de Mayores Valdehuetos; le seguirá el concierto de villancicos en el santuario de El Henar y la tercera edición del encuentro

TUTOR

Confecciones
Hombre-Mujer

Juan Bravo, 56
40001 SEGOVIA

Teléfs 921 46 27 46
Fax: 921 46 27 48



Con todos
los modelos
de Invierno
GRAN SURTIDO

SEGOVIANA DE CUÉLLAR



Los XIV San Silvestre cerrará las actividades del año en las calles de la villa./ GABRIEL GÓMEZ

de villancicos "Tempus Natalis" el 27 de diciembre, el 6 de enero ofrecerá el XVIII Concierto Clásico de Villancicos en el Convento de Santa Clara a las 12.30 horas y cerrará el programa navideño con una actuación el sábado 9 de enero a las 18.00 horas en la residencia El Alamillo.



La **Procesión del Niño de la bola** tendrá lugar como cada año los días 1 y 6 de **enero**

DEPORTE Las actividades deportivas se abrirán con el torneo de fútbol sala femenino organizado por el Club Auto Escuela El Pinar El Henar el sábado 26 de diciembre en categorías alevín, infantil y senior.

El martes 29 y el miércoles 30 de diciembre se desarrollará en el pabellón polideportivo un tor-

neo de tenis de mesa organizado por el Club Atlético Cuéllar.

El Club Atlético Cuéllar organiza también la San Silvestre cuya décimo cuarta edición tendrá lugar el jueves 31 de diciembre con salida desde la Plaza Mayor. El recorrido, de aproximadamente dos kilómetros de distancia se mantiene con respecto a años anteriores: la salida se tomará desde la Plaza Mayor bajando por la calle Santa Marina, hasta girar en la calle Hornos, para seguir por la calle San Pedro, Plaza de Los Coches, Chorretones, Bartolomé de la Cueva y Arce-diano Gómez González, donde los corredores girarán en la rotonda para volver sobre sus pasos hasta la estación de autobuses, para después continuar por las calles Huertas, Parras, Car-chena, Santa Cruz y finalizar en la Plaza Mayor donde se entregarán los premios a los ganadores. A las 17.30 horas y durante 30 minutos tendrá lugar en el Ayuntamiento la concentración previa a la carrera para la recogida de dorsales.

Se mantienen también en el programa actividades ya tradicionales como el concurso de belenes que el jurado visitará el

miércoles 30 de diciembre, el de postales navideñas, el Concurso Fotográfico de Flora y Fauna cuyo plazo de presentación de fotografías permanecerá abierto hasta el 26 de febrero de 2010 a las 15.00 horas, el III Certamen Literario de relatos cortos Villa de Cuéllar que admite trabajos hasta el 30 de abril de 2010...

La concejala de Cultura, M^a Carmen Gómez, explicó que el programa no ha podido ampliarse este año por la falta de presupuesto y muchas de las actividades incluidas se llevarán a cabo con la colaboración de asociaciones y colectivos.

Este presupuesto ha sido aproximadamente de 15.000 euros.



La **San Silvestre en la tarde del 31 de diciembre** protagonizará las citas deportivas

ACTIVIDADES



Tempus Natalis. La Coral Cuellarana ha organizado para el próximo domingo 27 de diciembre la cuarta edición del festival de villancicos solidario Tempus Natalis. El certamen tendrá lugar a las 20.00 horas en la Iglesia Parroquial de San Miguel. Junto a la Coral actuará este año el Coro primo Tempo de Valladolid. El concierto se celebra a beneficio de los niños de Benin en África, por ello los asistentes que lo deseen podrán contribuir aportando juguetes nuevos o en buen estado y alimentos no perecederos como cacao en polvo, leche en polvo, galletas o cereales. El certamen cuenta con el patrocinio del Ayuntamiento de Cuéllar, la Junta de Castilla y León, la Diputación Provincial y Caja Segovia, y colabora la parroquia de San Miguel./ FOTOGRAFÍA DE GABRIEL GÓMEZ



Antonio de Herrera . El cuellarano Antonio de Herrera y Tordesillas es el protagonista del libro que se presentará en la villa el lunes 21 de diciembre. Un libro escrito por Mariano Cuesta, José Luis de Rojas y José Andrés Jiménez en el que han contado con la colaboración del Ayuntamiento y que se presenta bajo el título "Antonio de Herrera y Tordesillas. Historiador acreditado". El acto, como no podía ser de otro modo, tendrá lugar en la sala Cronista Herrera de Caja Segovia a las 20.30 horas. Este año se conmemora el 460 aniversario del nacimiento de este escritor e historiador cuellarano. El libro podrá adquirirse en el Ayuntamiento y en la oficina de Turismo al precio de 12 euros./ FOTOGRAFÍA DE GABRIEL GÓMEZ

Esta Navidad

Segovia
regala
Segovia

Nuestro comercio es una garantía de confianza.
Comercio de Castilla y León, atención personalizada.

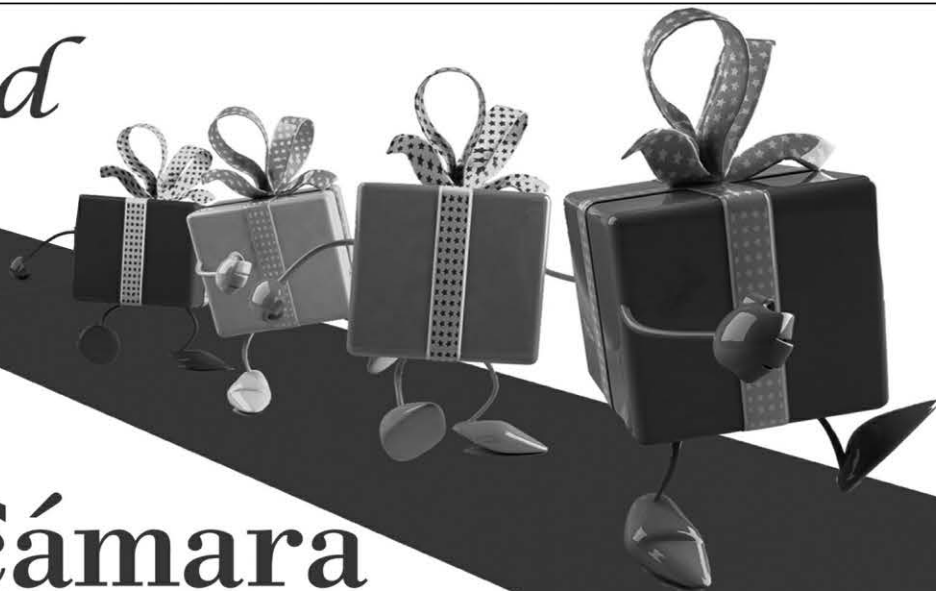

NAVIDAD EN CUÉLLAR

Pequeños protagonistas

NURIA PASCUAL MAYO

Gran parte de las actividades que se llevan a cabo durante las navidades están pensadas para el disfrute de los más pequeños de la casa.

Para ellos se organizan también concursos como el de postales navideñas, las cuales decorarán el patio del Ayuntamiento durante las fiestas.

Al desarrollo del ciclo de teatro infantil que se traslada este año a la Sacristía de San Francisco del 28 al 30 de diciembre a las 19.00 horas con la compañía Marimba Marionetas, se une el pasacalles navideño organizado por la Asociación de Comerciantes Cuellaranos con la colaboración del Ayuntamiento, Caja Segovia y el Motoclub Cuellarano que tendrá lugar el miércoles 23 de diciembre. Los personajes de cuento recorrerán las calles de la villa al son de los dulzaineros Marchamo. Comenzarán el recorrido en la zona de San Andrés para después comenzar a descender hacia el centro de la villa. En la Plaza Mayor realizarán la primera parada para posteriormente continuar su recorrido por las calles Santa Cruz, Parras, Huertas, Chorretones y concluir en la Plaza de Los Cocheros donde se llevará a cabo la recogida de cartas para el sorteo de regalos cedidos por los asociados del colectivo, EL ADELANTADO y algunas entidades financieras. El Motoclub Cuellarano acompañará a bordo de sus motos a Papa Noël por las calles de la villa en esta jornada entregando cartas y caramelos a los niños.

En la mañana del jueves 24, día de Nochebuena, la ACC ha organizado de 12.00 a 14.00 horas un "Pintacaras" en la Plaza de los Cocheros.

REYES MAGOS El lunes 4 de enero el Cartero Real llegará al salón de plenos del Ayuntamiento para recoger las cartas de los niños de la comarca para los Reyes Magos. Entre las cartas recogidas de niños hasta 12 años se realizará un sorteo de regalos.

El martes 5 de enero los Magos



Los Reyes Magos recorrerán la villa con su cabalgata en la tarde del martes 5 de enero. / GABRIEL GÓMEZ

El Cartero Real recogerá las cartas de los niños a los Reyes Magos el lunes 4 de enero en el salón de pleno

de Oriente harán su tradicional parada en la villa para visitar los belenes vivientes instalados en los barrios del municipio. Esta cabalgata se realizará con la colaboración de las AMPAS de los colegios del municipio.

Antes de recorrer las calles los Reyes visitarán las residencias de

El ciclo de teatro infantil traslada este año su desarrollo a la Sacristía de San Francisco

ancianos de El Alamillo y Valdihuetos, y el Centro de Día de Personas Mayores del municipio acompañados de las autoridades municipales.

A las 19.00 horas iniciarán su recorrido por las calles de la villa y al finalizar la cabalgata los Reyes atenderán algunas de las peticiones de los niños en sus cartas en el salón de plenos del Ayuntamiento.

PROGRAMACIÓN INFANTIL 2009/10

- ✓ 23 DE DICIEMBRE (MIÉRCOLES)
17.30 horas..Entrega de premios del II Concurso de postales navideñas y colocación de postales. Salón de Plenos del Ayuntamiento de Cuéllar
19.30 horas. Papá Noël llega a Cuéllar. Pasacalles Musical
Organiza: Asociación de Comerciantes Cuellaranos.
Colabora: Ayuntamiento, Caja Segovia y Motoclub Cuellarano
- ✓ 24 DE DICIEMBRE (JUEVES)
De 12.00 horas a 14.00 horas. PINTACARAS infantil en la Plaza de los Cocheros Organiza: Asociación de Comerciantes Cuellaranos.
- ✓ CICLO DE TEATRO INFANTIL
19.00 horas, Sacristía de San Francisco.
Marimba Marionetas .
28 de diciembre (lunes) "La aventura de la Navidad"
29 de diciembre (martes) "Misterios del universo y algunas naranjas"
30 de diciembre (miércoles) "Dos cuentos de Navidad"
- ✓ 4 DE ENERO (LUNES)
VISITA DE S.E. EL CARTERO REAL A partir de las 17:00 h. en la Plaza Mayor
- ✓ 5 DE ENERO (MARTES)
19.00 horas. CABALGATA DE REYES Tradicional recorrido de Belenes

Feliz Navidad

MUÑOZ HOSTELERÍA

Cerramos los días 24 y 31 por la tarde y los sábados 26 de diciembre y 2 de enero

Premio Cecale Oro 2003
Premio Empresario Segoviano del Año 2003

muñoz
HOSTELERÍA

**NUESTROS ARGUMENTOS DE VENTA :
"CALIDAD Y SERVICIO"**

SERVICIO HOSTELERÍA Y COLECTIVIDADES

C/ Gremio de los Caldereros, 16
parcela-s-46 polígono industrial
40195 HONTORIA - SEGOVIA

Teléfonos: 921-429-762
921-429-602
Fax: 921-424-540

www.muñozhosteleria.es - e-mail: info@hostelariasegovia.com

TRADICIONES NAVIDEÑAS CUELLARANAS



Una imagen de la exposición con las fotografías participantes en la edición de 2008 del certamen. / GABRIEL GÓMEZ

Flora y fauna

EL CERTAMEN FOTOGRÁFICO REGIONAL QUE PUSO EN MARCHA LA ASOCIACIÓN LAS TORRES Y RETOMO LA ASOCIACIÓN CULTURAL PEÑA LA PLAGA CELEBRA ESTE AÑO SU VIGÉSIMO QUINTA EDICIÓN

NURIA PASCUAL MAYO

El concurso de Flora y Fauna de Castilla y León celebra este año su vigésimo quinta edición, sus bodas de plata. En principio no está prevista ninguna celebración especial, aunque ya en 2004 su 20 aniversario se conmemoró con la edición de un libro que recoge las instantáneas ganadoras de esas 20 ediciones, en total unas 150.

Este certamen inició su andadura en 1981 de la mano de la ya desaparecida Asociación Las Torres. La desaparición del colectivo hizo que el certamen dejara de convocarse durante algunos años y posteriormente fue recuperado por el Ayuntamiento de la villa y retomada su organización por la Asociación Cultural Peña La Plaga, como sigue e la actualidad.

“”
En 2004 con motivo de su vigésima edición se editó un libro conmemorativo con las fotos ganadoras

El concurso premia las fotografías referidas al tema que le da título “Flora y Fauna de Castilla y León”, entendiéndose que las especies deben vivir de forma silvestre y no doméstica.

El jurado valora junto a los

valores estéticos y de técnica fotográfica, aquellos otros que supongan interés por la investigación y recuperación de aspectos ocultos, ignorados o en peligro de extinción de la flora y fauna regional. Se entiende como mejor conjunto el grupo de fotografías sobre un mismo tema o especie, de fauna o de flora.

En total se otorgan seis premios dotados todos ellos con una cantidad económica y un trofeo o placa. Los tres primeros premios se entregan: al mejor conjunto, a la mejor fotografía de flora y a la mejor fotografía de fauna, además hay un segundo premio, un tercero y uno más a la mejor fotografía de autor cuellarano.



El Niño de la Bola vuelve a la iglesia de San Esteban tras las obras.

La procesión del Niño de la Bola que en la villa se celebra cada 1 y 6 de enero podrá de nuevo acceder este año a la Iglesia de San Esteban, sede de la imagen, una vez que se han concluido las obras del entorno del templo.

El entorno de templo se ha acondicionado como un espacio integrador, de paseo y de encuentro eliminando las barreras físicas y configurando zonas de estancia y descanso entre los recorridos peatonales. Para favorecer la accesibilidad desde la vía pública al interior del templo se ha rediseñado la rampa existente desde la calle del Estudio. Se ha redibujado también la escalera de acceso al recinto y en la parte posterior del templo, antigua zona de enterramientos, se ha ubicado un jardín.

A las 16.30 horas, el primer día del año y el día de Reyes, el repicar de campanas anuncia el inicio de la procesión del Niño de la Bola desde la Plaza Mayor. Es esta una de las citas más tradicionales y populares de la Navidad cuellarana. Los miembros de la Cofradía se esfuerzan por mantener viva esta tradición cuyo origen se remonta al siglo XVII. A la imagen le acompañan en ambas procesiones los miembros de su Cofradía los danzantes, dulzaineros y tamborileros, numerosos devotos y curiosos, autoridades y el mayordomo elegido por los cofrades entre los miembros de la última familia incorporada a la hermandad. La procesión parte de la Iglesia de San Miguel en la Plaza Mayor y asciende por la calle del Colegio hasta el templo de San Esteban que era la sede original de la imagen del Niño de la Bola, que fue trasladada a la parroquia de la Plaza Mayor por el deterioro del templo que la acogía, el cual ha sido restaurado en su interior y también se han acondicionado sus accesos y entorno. En el interior del templo se reza una oración y se entona el villancico del Niño de la Bola. Desde San Esteban la procesión parte por las calles Duque de Albuquerque y Morería para volver de nuevo a la Plaza Mayor y acceder a la iglesia de San Miguel donde concluyen los actos.

La cofradía del Niño de la Bola conserva actualmente algunos objetos utilizados en las procesiones originales. Entre otros se conserva un guión que un devoto regaló en el siglo XVIII, dos estandartes, uno del siglo XVIII y otro de principios del XX, andas rococós, adornos de plata y oro, vestidos antiguos en forma de miriñaque y distintas varas. El primer documento que recoge la existencia de esta hermandad data de 1679. La leyenda cuenta que fue un hombre procedente de Madrid que vendía ajos quien encontró en uno de sus viajes la imagen del Niño de la Bola en un desván, y cuando llegó a la villa la dejó al sacerdote de la Iglesia de San Esteban con la intención de recuperarla y llevársela a su vuelta, pero la devoción surgida en el municipio hacia la imagen hizo que finalmente el hombre decidiera dejarla en la parroquia. / FOTOS: GABRIEL GÓMEZ



Restaurante
Horno de Asar
La Matita
Especialidad: Caza y Asados
Cocina castellana y de temporada

Reservas 921 40 30 77 y 921 40 31 40. Crta de Soria, Km 162 Collado Hermoso (Segovia)



LA SAN SILVESTRE SEGOVIANA CUMPLE 31 AÑOS PLETÓRICA DE SALUD



Más de un millar de participantes esperaron en la calle de san Juan al comienzo de la pasada San Silvestre. / JUAN MARTÍN

Popular por excelencia

CADA AÑO AUMENTA EL NÚMERO DE SEGOVIANOS QUE TERMINA EL AÑO CORRIENDO LA TRADICIONAL PRUEBA DEL 31 DE DICIEMBRE

SARA SUÁREZ VELASCO

La San Silvestre Segoviana, que el próximo 31 de diciembre cumplirá nada menos que 31 ediciones se prepara con la misma ilusión que el primer día, conscientes los organizadores que año tras año el volumen de participación es mayor, y que estar a la altura de las circunstancias requiere una enorme dedicación, que se resume en la gran cantidad de horas que hay que dedicar para preparar una carrera de estas características, en la que prácticamente se paraliza el tráfico por varias de las arterias principales de la ciudad y la plaza Mayor alberga a varios miles de segovianos esperando la llegada de los deportistas.

La última carrera del año tiene todos los ingredientes para convertirse en la gran fiesta del deporte popular, aunque cada año son más los deportistas que se preparan a conciencia para cruzar la línea de meta en la mejor posición posible. Pero no cabe duda de que los verdaderos

El Blume ha sido uno de los artífices de la gran **evolución** que ha sufrido la carrera con los años

protagonistas de la carrera son aquellos que simplemente buscan pasar un rato divertido haciendo deporte por las calles de la ciudad.

Sin duda la categoría de "popular" es otorgada tanto por la distancia a cubrir por los participantes, bastante asequible para todos los que hayan realizado un mínimo de preparación, como también por el amplio abanico de edad de los deportistas que optan por despedir el año corriendo, ya que a la San Silvestre se han llegado a inscribir desde niños de apenas un año, hasta veteranos que superan los sesenta. Todo un abanico de aficionados al

La San Silvestre, una competición en la que los aficionados tienen un **protagonismo** especial

deporte, que son los que dan calor y color a la prueba, que no es ni la más antigua, ni la más moderna de las carreras de estas características que se disputan en España, pero que sí tiene un halo de tradición entrañable que es la que provoca que, edición tras edición, la Plaza Mayor y sus calles cercanas se pueblen de segovianos en mayor número.

Pero no solo los atletas son los protagonistas. La San Silvestre es una competición que abarca a tanta gente, que los aficionados también tienen un protagonismo especial. Y de entre ellos, los niños que todo lo miran y que aunque algu-

La familia **Guerra** ha copado los primeros puestos de la carrera popular hasta en once ediciones

nos no sepan muy bien lo que pasa por la plaza, saben que es algo especial que no sucede todos los días.

El Club Atletismo Blume, con la colaboración del Instituto Municipal de Deportes, ha sido uno de los principales artífices de la gran evolución que ha sufrido la carrera con el paso de los años. El trabajo de personas tan desinteresadas en su esfuerzo como Ángel García Nuño o de Paco del Caño, que pusieron toda su ilusión en que la San Silvestre saliera adelante, ha encontrado el relevo en otros muchos que afrontan con la misma ilusión que antaño la organización de una ca-

rrera que cada vez va encontrando más colaboradores.

Han sido varios los deportistas que han hecho historia en la prueba. Agustín Fernández y Mariano Gómez del Real fueron los dominadores en los primeros tiempos, Mariano Castro logró auparse a los primeros lugares de casa San Silvestre a comienzos de la década de los noventa, o la familia Guerra, una saga de triunfadores de la San Silvestre que hasta en once ocasiones se ha llevado a casa el trofeo de ganador. La saga comenzó con Paco Guerra y termina (de momento) con su hijo Javier, que ha sido el ganador absoluto de las últimas ediciones, y que posiblemente este año se plantee retos mayores al disputar la San Silvestre Vallecana. En categoría femenina, la figura de Gema Gómez Santalea es alargada. Nada menos que 17 San Silvestres pasaron desde que ganó su primera carrera en 1987, hasta que se hizo con el título de ganadora en el año 2004.

RESIDENCIA VITALL
Ser mayor es ser importante

Solicite información

921 59 40 29

Santa María la Real de Nieva (Segovia)

Plazas desde 975€

Válidos y asistidos. Plazas concertadas. Disponemos de todos los servicios.

Tiempo de deporte y de solidaridad

CÁRITAS ORGANIZA EN EL PERÍODO NAVIDEÑO UN PARTIDO SOLIDARIO QUE TIENE COMO PRINCIPALES PROTAGONISTAS A LOS JUGADORES DEL CAJA SEGOVIA DE FÚTBOL SALA Y DE LA GIMNÁSTICA SEGOVIANA DE FÚTBOL

SARA SUÁREZ VELASCO

Fue en el mes de diciembre del año 2007 cuando una de las muchas iniciativas que tiene Cáritas Segovia a lo largo del año tocó de lleno al mundo del deporte segoviano, y en concreto a los dos clubes de referencia de la capital en lo que a deporte de élite se refiere. La organización se planteó realizar un encuentro de fútbol sala solidario que midiera a los jugadores del Caja Segovia y de la Gimnástica Segoviana, y no tardaron en encontrar la respuesta afirmativa de ambos clubes, que cedieron a sus jugadores, y a sus directivos, y lo que hiciera falta, para jugar un partido del bueno y del malo, del formal y del travieso, del de patio de colegio y de

pabellón, pero sobre todo... del solidario, tal y como se señalaban en las páginas de este periódico en el pasado encuentro del año 2008.

El encuentro "corazonadas" que así denominó Cáritas al partido, no tardó en hacerse un hueco en los corazones de los segovianos, que el año pasado, en la segunda edición de la actividad, volvieron a poblar las gradas del Pedro Delgado para presenciar un partido de fútbol sala en el que no hay puntos en juego, y sí algunos euros, como los que se abonan en los "goles solidarios" que los diversos personajes de la vida de Segovia abonan tras conseguir marcar un gol a un "improvisado" portero durante el des-

canso del partido.

Durante este período navideño que tradicionalmente suele dar comienzo con el sorteo de la Lotería de Navidad, de nuevo habrá "Corazonada" organizada por Cáritas, con los mismos rivales aunque la organización ya trabaja en otros compromisos deportivos con otros clubes de Segovia. De esta manera, los aficionados al deporte tendrán una nueva ocasión para demostrar con hechos lo que tantas veces se ha dicho con palabras, que la Navidad es también tiempo de solidaridad. Incluso es posible que haya alguna sorpresa para los asistentes, que seguro disfrutarán de un partido con más de un aliciente.



Diego Giustozzi marca un gol solidario a David Durán. / JUAN MARTÍN



Todos los jugadores y técnicos de la Gimnástica Segoviana y del Caja Segovia, protagonistas de la segunda Corazonada organizada por Cáritas Segovia. / JUAN MARTÍN



HUSA
HOTEL**** HOTELES

Puerta de Segovia

Gran Cena y Cotillón de Fin de Año
con Música en Vivo, Sorpresa con las uvas,
Barra libre, Regalos, Recena y Fondue de Chocolate
Gran Cena de Reyes

Menús
Navideños
a su
medida,
para
compartir

Ctra. de Soria, 12. Telf.: 921 43 71 61 • puertadesegovia@husa.es



EN SEGOVIA CAPITAL, LA MAÑANA DEL DÍA DE NAVIDAD NO

Sin cadena

por un pavo y un pollo y un...

MILES DE SEGOVIANOS SE ARREMOLINAN EN LOS ALREDEDORES DE LA PLAZA DE DÍAZ SANZ, LA CALLE TEODOSIO EL GRANDE, LA PLAZA DEL AZOGUEJO Y LA CALLE REAL, Y ALLÍ PRESENCIAR UNA NUEVA EDICIÓN DE LA CARRERA DEL PAVO, QUE ESTE AÑO CUMPLIRÁ 74... Y SIN GANAS DE JUBILARSE.

En la mañana del Día de Navidad, mientras que la mayoría de las ciudades se despezezan lentamente tras una larga Nochebuena, en Segovia ya se cuentan por miles las personas que se levantan prontito para acudir a la plaza de Díaz Sanz, la calle Teodosio el Grande, la plaza del Azoguejo y la calle Real, y allí presenciar una nueva edición de la Carrera del Pavo, que este año cumplirá 74... y sin ganas de jubilarse.

Esta carrera ciclista, de la que no se conoce otra, tiene su peculiaridad por disputarse con bicicletas "sin cadena" sobre un recorrido de unos 500 metros, de los cuales, 90 son en descenso, 50 metros llanos y el resto, 360 metros en ascenso con una pendiente que varía entre el 5% y el 7,5%. Es fácil deducir, que el ciclista participante tiene que ir montado en su bicicleta sin cadena y no puede poner pie a tierra ni apoyarse en ningún sitio, de ocurrir, sería hasta ahí su distancia recorrida para la clasificación individual final.

A lo largo de su dilatada trayectoria, la Carrera del Pavo ha sufrido constantes cambios tanto en su lugar de celebración como en sus fechas a lo largo de sus más de setenta años de historia. En 1935, partió del cercano pueblo de La Lastrilla, durante muchas temporadas la prueba se disputó en la calle Conde Sepúlveda, finalizando en el Arco de San Andrés, y hoy en día sale de la Plaza de Día Sanz, terminando junto al Seminario. Entre medias ha habido numerosas salidas, siendo todavía muy recordadas las que tenían lugar junto a la iglesia de Santo Tomás o al lado de la Estación de Autobuses.

En cuanto a su fecha de cele-



De esta forma, con un duelo final entre Alfonso Martín e Israel Tapias, se decidió el ganador final de la pasada edición de la Carrera del Pavo. // JUAN MARTÍN

bración, ésta fue oscilando desde el 20 de diciembre hasta el 1 de enero, para quedar finalmente fijada el día 25 de diciembre. Igualmente, la organización de la misma ha dependido de varias entidades, que se han ido pasando el relevo. Así, la primera fue la Peña Ciclista Segoviana, después la Sociedad Ciclista Segoviana y finalmente el Club Ciclista 53 x 13.

Con los paréntesis propios de

la historia, y las cien mil anécdotas que se han producido, como la de que en la época de la posguerra, posiblemente por la escasez de pavos en el mercado, pasó a denominarse "carrera del pollo" durante un tiempo, la voluntad de resucitar la competición por parte de los enamorados del ciclismo ha llevado a que, desde el año 1971, la carrera del pavo se haya celebrado de manera ininterrumpida.

Desde sus inicios, en la carrera no había más que una categoría, hasta que en 1994 se establecieron dos, la de ruedas normales y las de ruedas excéntricas. Este hecho ocurrió a raíz de que a finales de los años 80 comenzaron a competir unas curiosas bicicletas, con una o varias ruedas con el centro del gravedad desplazado hacia un lado, que permitían avanzar más rápido y mayor número de metros,

sin tener que realizar el mayor desgaste con los brazos, como sucede con las bicicletas de ruedas normales.

Nombres como los de Enrique Velasco, Alejandro Gómez, Esteban Casado, Agustín Mayo, Domingo Estebanz, fiel a la cita desde 1955, Lucio de Pablos, Mariano Martín, Ángel Jordán, Juan Ignacio Davía, Víctor Arévalo o José Luis Mayo estarán siempre li-



CON GRATO SABOR TAURINO

EL MESÓN DE PATRICIA

San Agustín, 1 • Telfs. 921 461 892 - 921 461 885
SEGOVIA

Especialidades en Bacalao y Cochinillo



MENÚS CASEROS

SEDE DE LA TERTULIA TAURINA DE SEGOVIA



SE CONCEBE SIN LA TRADICIONAL CARRERA DEL PAVO

Pavo, un
an patoL AZOGUEJO Y LA CALLE REAL
ICICLETA SIN USAR LOS PEDALES

gados a una carrera con mucha historia.

La Carrera del Pavo no ha estado ajena a las polémicas. La última de ellas tuvo como motivo la solicitud que realizó la Sociedad Protectora de Animales, pidiendo que los ganadores de la carrera no recibieran como premio animales vivos, que se mostraban en el podio, como había sido costumbre hasta entonces. Y los organizadores decidieron tomar nota de la demanda, y en los últimos años entregan a los vencedores, de forma simbólica, unas pinturas en los que aparecen pintados un pavo, un pato y un gallo, aunque el año pasado los ganadores recibieron el pavo, el pato y el pollo envasados al vacío.

Sin duda, uno de los principales atractivos de la carrera viene a ser la presencia de Pedro Delgado, que año tras año se coloca en la línea de salida de la prueba para lanzarse a tumba abierta por la calle Teodosio El Grande, y comenzar a sufrir en el ascenso a la calle Real, rodeado por cientos de aficionados, que si con otros corredores apenas les dejan un par de metros para moverse, con Pedro llegan casi a rozarle.

El ganador del Tour de 1988 y de las vueltas a España de los años 1985 y 1989, que no se pierde una carrera del pavo desde que tenía 15 años, es sin duda uno de los habituales de la prueba, y de los que con más ilusión la afronta. No es probable que Pedro Delgado consiga ganar algún día la carrera, pero su sola presencia consigue darle un aliciente aún mayor a una competición que año tras año camina de la mano con la Navidad segoviana. Tanto es así, que la mañana del 25 de diciembre ya no se concibe sin la Carrera de El Pavo.



**Cualquier
bici vale
para el Pavo.**

Cualquier bicicleta es válida para correr la Carrera del Pavo, siempre que se la quite la cadena. Vale la de carreras de Pedro Delgado (1) la específicamente diseñada para la prueba (2) la de ruedas excéntricas (3) o incluso una de madera, como la que muestra orgulloso el ganador del año pasado en el podio. / FOTOS: JUANMARTIN

LA CONCEPCIÓN
RESTAURANTE

LC

Plaza Mayor, 15. 40001 SEGOVIA. Tf. 921 46 09 30-25 Fx. 921 46 09 31
laconcepcion@terra.es

Les desea Felices Fiestas

LA NOCHE MÁS ESPECIAL DEL AÑO

Uvas de la suerte

DAR LA BIENVENIDA AL AÑO COMIENDO UVAS ES UNA TRADICIÓN ESPAÑOLA QUE VA INCORPORANDO NUEVAS COSTUMBRES DE DIVERSOS PAÍSES COMO INTRODUCIR ALGO DE ORO EN LA COPA DE CAVA O LLEVAR ROPA INTERIOR ROJA

SARA SUÁREZ VELASCO

La última noche del año en España es muy especial y como tal se celebra de una manera muy peculiar, comiendo doce uvas mientras suenan las doce campanadas que separan un año que acaba y dan la bienvenida a un nuevo periodo, para el que todo el mundo pide sus mejores deseos y como se suele decir, 'si no viene mejor que el presente año, por lo menos que me quede como estoy'.

Y es que, comenzar el año comienza las conocidas, 'uvas de la suerte' es una de las muchas tradiciones que se celebran durante estas fechas tan entrañables, pero lo que no se sabe es que es una costumbre relativamente nueva, ya que surgió de una manera muy curiosa hace apenas un siglo.

Se cree que dicha tradición nace en el año 1909, como consecuencia de un excedente de uvas. De tal manera que el grupo de vinícolas propietario de esta fruta prefirió destinarlas a dar la bienvenida al nuevo año en lugar de que se pusieran malas y perder toneladas de uva. De aquí, nació la idea de que esta bonita acción traería buena suerte si se repetía año tras años, convirtiéndose de este modo en una de nuestras tradiciones más arraigadas, comer uvas en el último minuto del año.

Aunque por otro lado, hay un estudio que vincula esta costumbre con el pueblo hebreo, que demostraba su hospitalidad a sus invitados con fruta. Es decir, los invitaban a tantas piezas de fruta como horas habían pasado juntos.

Pero lo cierto, es que la costumbre de comer doce uvas es

auténticamente española y también hay que decir que no se ha inventado nada nuevo, puesto que en el Imperio Romano, durante el mes de enero también invitaban a sus amigos a comer dátiles con higos para olvidar el lado amargo de las cosas y dar la bienvenida al año con un sabor dulce.

Por lo tanto, 'las uvas de la suerte' es una costumbre española pero que poco a poco va incorporando todo tipo de tradiciones de diversas partes del mundo, como introducir algo de oro en la copa de cava o sidra para atraer fortuna, llevar puesta ropa interior de color rojo o alzar el pie derecho para entrar con buen paso en el nuevo año.

Como cada año, todos los españoles pasaremos los últimos minutos del año, frente al televisor, con nuestro manojito de doce uvas en la mano, rodeados de nuestros seres queridos y el estomago bien lleno, después de una succulenta y deliciosa cena. Todo ello, bajo el mejor ambiente para que nuestros deseos se hagan realidad en el 2010.

[[[

Se cree que la tradición de comer uvas nació en el año 1909 como consecuencia de un excedente de fruta de tal forma que el grupo de vinícolas decidió usarlas para dar la bienvenida al nuevo año



Los jóvenes celebran la Noche Vieja anticipada, arriba; las uvas de la suerte se encarecen días antes al 31 de diciembre, abajo, dar la bienvenida al nuevo año comiendo uvas es una tradición española muy arraigada, derecha/ICAL

VIAJES GAT: C I C L I N 4 7 1 8

Agencia de Viajes

BILLETES
Avión
Barco
Tren

EXCURSIONES • AUTOCARES
ALQUILER DE AUTOMÓVILES

LAURA

C/ Jardinillos de San Roque, 5
40002 SEGOVIA

☎ 921 44 45 00 - Fax: 921 44 29 26

ZAMORA: ☎ 980 52 39 50
FAX: 980 52 13 60

SEGOTOURING S.L.

Servicio discrecional
España - Europa
Excursiones
Autocares de lujo
desde 35 a 80 plazas

☎ **921 44 45 01**
Fax: 921 44 29 26
Jardinillos de San Roque, 5
40002 - SEGOVIA

LOS MAGOS CON SUS REGALOS PREMIAN A BUENOS Y MALOS

ESTE ES EL JUGUETE QUE VA A TENER MAS ÉXITO ESTE AÑO ENTRE LOS NIÑOS, Y LO VAMOS A PROBAR EN NUESTRA PISCINA DE PALACIO

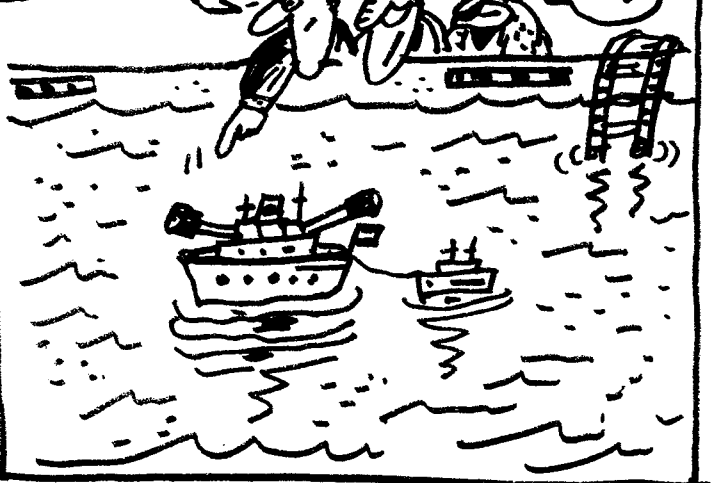

...SE LLAMA "CAÑONERA RESCATADORA", DE "JEIPER"



¡MIRA GASPARI!... ¡AHÍ ESTÁ EL PESQUERO SECUESTRADO POR LOS PIRATAS!



...AHORA, COMO VEIS, LA LANCHA QUE IBA DETRÁS DE LA CAÑONERA SE ADELANTA A ELLA, Y SE ACERCA A LOS PIRATAS (DE "JEIPER") QUE SECUESTRAN AL BARCO PESQUERO



... ¿Y AHORA QUE ES LO QUE HACEN? ...



... Y SEGUN EL REGLAMENTO, AQUÍ EL JUEGO HA TERMINADO

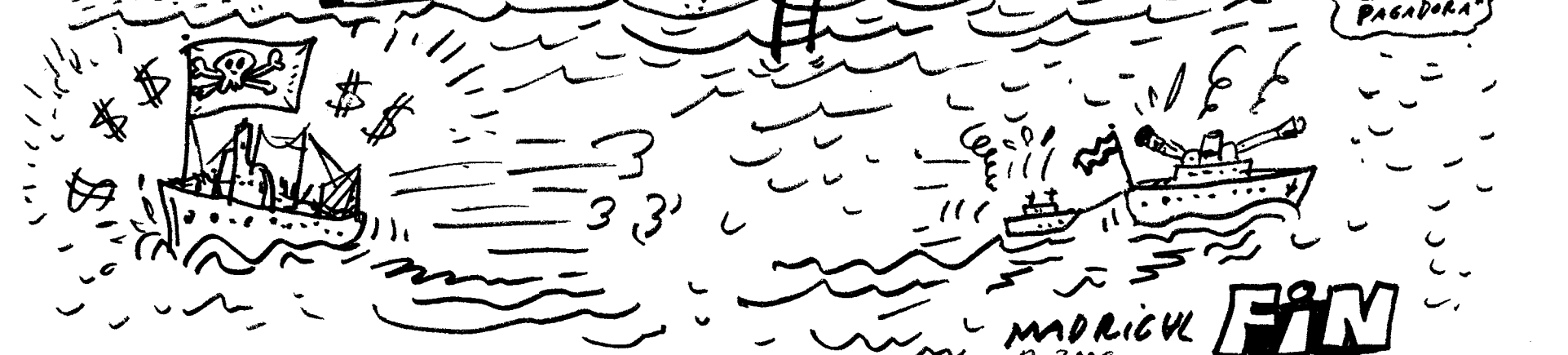
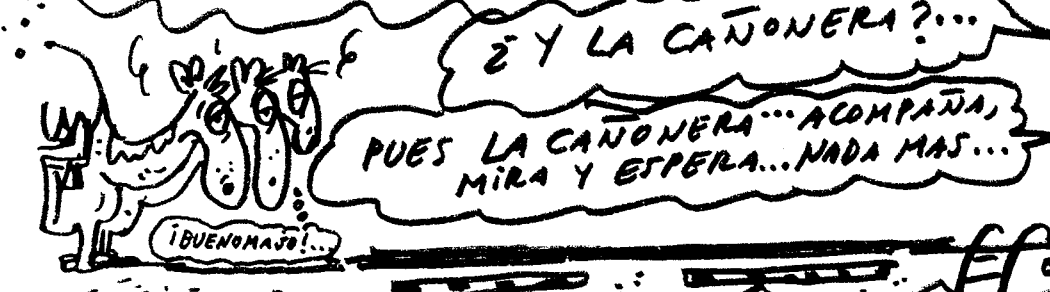



Trae tu
NOMINA
a Caja Segovia

y saborea todas sus ventajas

Disfruta del mejor sabor en tu nómina: **comisiones 0 €**, anticipos de nómina, seguro de accidentes, descuentos en viajes, créditos a un precio muy especial... Y además, acompáñala de un fantástico regalo. **¿Qué prefieres, un delicioso Jamón Ibérico o un atractivo teléfono móvil LG KP 500 Cookie con pantalla táctil?***

Elige y disfruta.



No incluye jamonero.

www.cajasegovia.es

LÍNEA CAJA SEGOVIA
Soluciones, dígame
921 46 33 33

caja segovia

*Consultar las bases en las oficinas de Caja Segovia o en www.cajasegovia.es.