



El Buzón Semanal



SA CA  
Dylan y Amaral



SEGOVIA / 23

El buen ambiente presidió el comienzo de las fiestas de San Juan en Carbonero el Mayor

### ► INMIGRACIÓN

# El número de locutorios ha aumentado significativamente en la capital el último año

► Estos establecimientos cumplen una doble función: mantener el vínculo de los inmigrantes con sus países de origen y ser lugar de encuentro y punto de información.

SEGOVIA67

### ► AYUNTAMIENTO

## El municipio recuperará dos salas más de la Fábrica de Borra

El Ayuntamiento ha aprobado el proyecto de rehabilitación de dos salas de la Fábrica de Borra, las salas de los Arcos y de las Bóvedas, con una superficie total de casi 280 metros cuadrados y una inversión de 322.896,92 euros.

SEGOVIA9

### ► SAN JUAN Y SAN PEDRO

La apertura del recinto ferial y el concierto de La Fuga caldean el ambiente festivo

La casi repentina llegada del verano ha contribuido decisivamente a calentar los motores de las fiestas; con la inauguración del recinto ferial y el concierto de La Fuga como aperitivos..

SEGOVIA10 A 12



**Rajoy, reelegido presidente del PP.** Mariano Rajoy, en la imagen agradeciendo los aplausos en el congreso de Valencia, fue reelegido ayer presidente del PP a pesar de obtener el menor respaldo de los compromisarios desde la refundación del partido en 1990. En la nueva composición de los órganos directivos nacionales figuran once miembros del grupo de Castilla y León. / FOTO EFE

NACIONAL30 A 34

### Y ADEMÁS...

CAMPUS PÚBLICO:  
55 días sin empezar las obras

### ARQUEOLOGÍA

## Una excavación revela datos del urbanismo vacceo en Coca

La excavación arqueológica realizada con motivo de la ampliación del IES Cauca Romana ha permitido conocer detalles sobre el urbanismo vacceo de Coca durante los dos siglos anteriores a Cristo.

SEGOVIA24

### SOCIEDAD

## La Fundación Duque premia a Ruiz Mateos

En sus anuales galardones, la Fundación Duque reconoce también a Marisa Sánchez, Pepe Solla, Madrid Fusión y vivir elvino.com.

SEGOVIA16

### FÚTBOL SIETE

El Valencia y el Sporting de Lisboa, favoritos en el Torneo Alevín Ciudad de Segovia

DEPORTES38Y39

### CRISIS

Emilio Botín asegura que la economía española podrá recuperarse en dos años

ECONOMÍA43

### Suplemento especial

## Eurocopa 2008



Sorprendente eliminación de Holanda al caer ante Rusia por 1-3 en la prórroga

PÁGINAS CENTRALES

**Drin**  
SEGURIDAD  
Teléfono 24 horas  
**921 41 28 48**  
Camino Valseca, 4 - La Lastrilla (Segovia)  
E-mail: oficina@drinseguridad.com

**SÓLO ESTE VIERNES 27**  
**-15%**  
Dto.  
\*Descuento no acumulable a otras promociones en tienda.

**LEROY MERLIN**  
LAS ROZAS  
DIRECCIÓN  
PARQUE EMPRESARIAL MADRID  
LAS ROZAS  
CARRETERA DE LA CORUÑA KM.22  
28230 LAS ROZAS - MADRID  
TELF: 91.600.88.00  
ACCESOS  
A6 DIRECCIÓN MADRID SALIDA 24  
A6 DIRECCIÓN VILLALBA SALIDA 19  
M-50 SALIDA 62

**natalia**  
Última entrega  
**NO ES EL FIN DEL MUNDO**  
sólo 2,95€  
es el fin del mundo!

|TRIBUNA| FÉLIX ORTIZ POSTIGO (\*)

## El Aeropuerto

1.- El pasado 27 de mayo El Adelantado de Segovia, en su portada, anunciaba: "La emigración de segovianos calificados dificulta el desarrollo de la provincia". En la tercera del mismo día, en la sección de opinión, aparecía un artículo titulado "Consecuencias del aeropuerto de Cantimpalos", en el que D. Cesar Sanz Nieto, en su libertad de opinión, defendía el derecho a una forma de vivir "de tranquilidad y respirar aire puro" y anticipaba que si el proyecto del aeropuerto prosperaba, Cantimpalos "dejará de ser una zona rural para ocupar las características de una pequeña ciudad".

2.- Ese mismo día se celebró junta general ordinaria de accionistas de Aeronáutica del Guadarrama, S.A. en la que participaron, junto a los representantes de las instituciones: Diputación de Segovia, Ayuntamiento de Segovia y Caja Segovia; los empresarios -entre los que me encuentro- que habíamos acudido a la última ampliación de capital, suscribiendo en su totalidad las acciones que no habían suscrito las instituciones. Se da la circunstancia de que después de esta ampliación las instituciones políticas: Diputación Provincial y Ayuntamiento de Segovia, han dejado de tener, entre ambas, la mayoría del capital social.

3.- Si analizamos, por un lado, la necesidad de desarrollo para que los segovianos no tengan que emigrar, por otro la sostenibilidad de un proyecto -aeropuerto de Segovia/Cantimpalos- y el apoyo dado por un grupo variado de empresarios, que arriesgamos nuestro dinero (que para eso estamos), llegamos a la conclusión, y sin ánimo de polemizar, que en estos momentos de crisis económi-

ca puede ser muy bueno, para la economía provincial, buscar y encontrar otras alternativas a la construcción de viviendas, sector que ya se encuentra en clara recesión y en la que se habían puesto todas las esperanzas tras la aprobación del PGOU de Segovia y la llegada del AVE.

4.- Lógicamente y como accionista que soy de Aeronáutica del Guadarrama, S.A. desde hace muchos años, mi opinión es interesada. Lo primero que tengo que decir respecto del proyecto del aeropuerto es que los promotores, Proydea, hasta el momento no han sabido explicar suficientemente bien el alcance de este proyecto: se han dado opiniones sin tener los estudios técnicos necesarios, algunos que ya en este momento tenemos y otros muchos que han de venir y que habrá que explicar con claridad a la opinión pública y a los posibles afectados.

Por otro lado, dentro del colectivo que se opone radicalmente al proyecto, hay personas bienintencionadas, la mayoría, pero también creo que detrás hay mucho reaccionario disfrazado de ecologista, mucha demagogia, un cierto egoísmo aldeano y, por supuesto, la oposición de los de siempre.

5.- La creación de un aeropuerto en las inmediaciones de Segovia traerá como primera consecuencia el estar conectada nuestra provincia con el mundo de forma directa; se creará un reconocimiento de

Segovia a nivel internacional que además estará potenciado y publicitado por las diferentes compañías aéreas que operen en el aeropuerto. Dejaremos de estar comunicados únicamente con Madrid y Valladolid pasando a estar comunicados, potencialmente, con todo el mundo.

Segovia pasará a ser un punto importante de acceso a Madrid, con lo que se beneficiará, gratuitamente, de todas las campañas promocionales de la capital y la Comunidad de Madrid, ya sea para las Olimpiadas de 2016 u otras como la de Conoce Madrid, etc.

Parte de los millones de turistas que van a Madrid a lo largo cada año lo harán vía Segovia.

También se convertirá en una plataforma perfecta para la difusión de las ofertas y productos segovianos a nivel nacional e internacional con un reconocimiento inmediato, como ocurre con otras ciudades europeas como Gatwick o Luton cerca de Londres.

En definitiva, la mejora de la comunicación así como con la notoriedad y reconocimiento internacional, hará de Segovia un lugar mucho más atractivo para vivir e invertir.

Como consecuencia de lo anterior se crearían puestos de trabajo de calidad generados de forma directa tanto por el propio proyecto como otros provenientes del efecto llamada de un proyecto de esta envergadura. Lógicamente se produciría una migración de

empresas y personas, con lo que aumentaría el trabajo para las industrias locales existentes, además de la creación de otras nuevas y la lógica consecuencia del desarrollo de industria secundaria para crear los servicios anexos al propio aeropuerto como mantenimiento, servicios, transportes, hoteles, restaurantes, etc.

Es posible que tenga razón César Sanz Nieto cuando apunta la posibilidad de que la zona de Cantimpalos pase de ser una zona rural a acoger las características de una pequeña ciudad.

6.- Este ambicioso proyecto, que figura en el Plan Estratégico, se llevará a cabo si se realizan todos los estudios necesarios para su viabilidad y sostenibilidad, pero es fundamental que la sociedad civil segoviana y los partidos mayoritarios se involucren en el mismo.

Pediría tanto a la Cámara de Comercio y a la Federación Empresarial de Segovia, así como a Comisiones Obreras y UGT, un mayor entusiasmo por el proyecto; al alcalde de Segovia, más ambición de ciudad, a los partidos políticos mayoritarios y a sus máximos representantes, más visión de futuro y menos inmediatez electoral y a los afectados en la zona que exijan la máxima transparencia e información, pero que tengan una visión del proyecto más amplia y generosa para sus respectivos pueblos.

Este proyecto solamente se hará si la sociedad segoviana se involucra al máximo en él. Si no, como ha ocurrido en muchas otras ocasiones, lo recogerá alguna provincia limítrofe y una vez más nos quedaremos encantados mirándonos el ombligo.

---  
(\*) Empresario.

|EL PUNTO| APULEYO SOTO

## Cuentos a pie de calle



"HAY DOS DÍAS que no turban mi juicio: el día que ha de ser y el día que ha partido". Esta media rubayata de Omar Jayyam, poeta árabe del siglo

XI, la leo en uno de los más hermosos y profundos textos que he comprado en la Feria del Libro de Madrid (Alianza Editorial), después de dedicar a los niños mis aventuras de Pepín Pepino (Editorial San Pablo). Es como un evangelio de los goces de la existencia: Carpe diem, porque morirás mañana.

Insiste el divino Jayyam: "Lánzate a amar, ahora que el rosal de tu felicidad está en flor; no pierdas este instante. Pues no sabes adónde vas, bebe vino, sé alegre; siéntate en la hierba y goza de tus días antes de que brote, de tu tierra, de tu cuerpo hecho gusanos, hierba".

¿Quién fuera Pepín Pepino, todo inocencia y sagacidad - "cuídate de lo que haces", dice una y otra vez a su pupilo Juanito Piernaslargas- y quién fuera Omar Jayyam, sabio entre los sabios sobre las páginas en blanco! Esos son los libros que perduran, los que cuentan o cantan o lloran la verdad de la vida, cuyo final, no feliz, es la muerte, reencarnadora siempre, como esta primavera.

¿Queréis creer que fue él, Omar Jayyam, antes que nuestro Jorge Manrique, el que escribió: "¿Qué fue de los ruiseñores"? ¿De los pájaros, ¿qué se hizo? ¿Dónde están aquellos ebrios de los gustosos vinos? Más de mil rosas florecieron y ya no queda ninguna".

Es pasmosa la similitud de los pensamientos de los hombres a través de los tiempos, las geografías, los idiomas y las fronteras.

Y es que la existencia humana es una y la misma en todas las épocas y en todos los lugares, lejos del oropel y vanidades de las pasarelas de moda modernas, los banquetes babilonios, los faralaes acaracolados del flamenco, el asombro de las tumbas faraónicas o las alturas suicidas del rey Sol de los Incas en Machu Pichu.

Los cuentos de la vida están a pie de calle en junio: Correr a por ellos. No importan los escritores, simples mensajeros; importa lo que transmiten. Vívelo. Vívelos. Vívete. Bebe, bebe, bebe.

TRYP  
COMENDADOR  
\*\*\*

### TU LUNA DE MIEL CON HOTELES SOL MELIÁ

ESCOJA NUESTRA NUEVA CARPA - JARDÍN "LOS ACEBOS" PARA SU BODA Y DISFRUTE DE ESTANCIAS GRATUITAS EN MÁS DE 350 HOTELES DE TODO EL MUNDO (\*)

Los Ángeles de San Rafael. Tlf: 921 19 58 00 [eventos.tryp.comendador@solmelia.com](mailto:eventos.tryp.comendador@solmelia.com).

(\*) según condiciones de programa Regalo Inolvidable.

|REVISTA DE PRENSA| EDITORIALES

### EL MUNDO

Dice que si el pleno del congreso del PP refrenda hoy una ponencia el presidente del partido y los presidentes autonómicos y provinciales serán elegidos a partir de ahora por un sistema de primarias y añade que "lo lógico sería que el próximo congreso se adelantara para que el nuevo liderazgo pudiera tener este respaldo democrático y disponer de tiempo suficiente para consolidarse como alternativa frente a Zapatero".

### ABC

En el editorial "La arriesgada apuesta cubana" opina que "la apuesta que hace Moratinos es muy arriesgada. Por mantener los contactos diplomáticos con el entorno de gobiernos populistas que va desde La Habana a La Paz, pasando por Caracas, ha hecho concesiones de principios".

### EL PAIS

En el editorial "Todo aplazado" opina que "lo que ya no tiene remedio es la fecha de entrada en vigor del Tratado de Lisboa: no será el 1 de enero próximo, con lo cual ni habrá presidente de la Unión, ni superministro de Exteriores, ni servicio diplomático europeo por ahora. Persiste, pues, la sensación de crisis existencial y funcional que arrastra la UE desde la ampliación de 2004 y la conveniencia de abrir el debate sobre una Europa a varias velocidades".

### LA RAZÓN

"el proyecto de homologar la cualificación de los profesionales sanitarios «solventes» procedentes de países de fuera de la Unión Europea supondrá, sin duda, un alivio para las necesidades de los ciudadanos. Sin embargo, la profesionalidad y el rigor deben ser los pilares que sostengan los protocolos de elección de estos nuevos médicos, con el fin de evitar una generalización de la desconfianza de los ciudadanos".

### LA VANGUARDIA

En su editorial, titulado "La tregua de la fatiga", señala que ningún incidente ha perturbado las primeras 36 horas de tregua entre Israel y Hamas en la franja de Gaza, pero que lo que puede debilitarla más "es la impresión de que se llega a ella a causa de la enorme fatiga de unos y de otros por un conflicto que, después de seis decenios, no parece vislumbrar el final".

| NUESTRA OPINIÓN |

## Plan estratégico

**H**ACE YA ALGO MÁS de un año que nada se sabe del Plan Estratégico de Segovia que tan a bombo y platillo se presentó en su día, tras haber consultado a los diversos agentes sociales, económicos y culturales de la ciudad. El programa que debía fijar las principales líneas de actuación que marcaran el futuro de la ciudad se ha esfumado sin que sepamos muy bien las razones. Justo hace un año el alcalde mostraba su voluntad de que el comité técnico de Segópolis, la asociación creada por iniciativa municipal para impulsar el documento, fuera presidida por un representante de la so-

ciudad civil; y hace apenas un mes la Federación Empresarial Segoviana mostraba su preocupación por la paralización del Plan. Sea porque el camino seguido no fuera el más adecuado, pues lo que se debía haber hecho en primer lugar es ilusionar a la ciudad con ese Programa y crear autoestima, o porque los diversos agentes e instituciones no estén demasiado interesados en su desarrollo, lo cierto es que a día de hoy bien podemos hablar de un fantasma, más que de un Plan Estratégico. Hasta el punto de que la Diputación, que inició su trabajo mucho después, está avanzando en su

proyecto de Plan Estratégico y le queda poco para ganarle la delantera al Ayuntamiento y resto de organismos, en su diseño de la provincia que queremos. Confiemos en que vuelva la cordura y el consenso, y en breve podamos ver ejecutadas algunas de las muchas acciones que preveía el documento que, a pesar de sus conocidas carencias, no podemos olvidar que nació con el consenso de todas las fuerzas políticas y económicas. Una ciudad sin plan estratégico no tiene futuro, aunque evidentemente el mismo dependerá en buena medida de cómo se utilice finalmente.

## Centro Ecuestre de Castilla y León

**E**L CENTRO ECUESTRE DE CASTILLA Y LEÓN, que se ha construido junto a la Escuela de Formación Agraria de Segovia, en la antigua carretera de Arévalo, se convertirá en un centro de referencia nacional del mundo hípico y colocará a esta provincia en una situación privilegiada dentro de un sector que ha crecido espectacularmente en la última década. Las nuevas instalaciones, en las que la Consejería de Agricultura y Ganadería, que dirige la segoviana Silvia Clemente, ha invertido unos seis millones de euros, servirán para potenciar las actividades relacionadas con la hípica, la ganadería caballar y la formación docente. El mundo de los equinos representa un destacado factor de crecimiento económico y conlleva también, unido al deporte, importantes beneficios desde el punto de vista turístico. El nuevo centro se inaugurará oficialmente mañana con la celebración a lo largo de toda la próxima semana del Campeonato de España de Ponys en el que participarán más de 300 jinetes, que dada su corta edad llegarán acompañados de entrenadores y familiares. Sin duda una excepcional forma de estrenar el nuevo recinto en el que nos acostumbraremos a ver, a partir de ahora, pruebas de primer nivel. El Centro permitirá también impulsar la propia Escuela de Formación Agraria en la que ya en los últimos años se ha registrado un considerable aumento de alumnos.

## Recinto ferial

**A**ÑO TRAS AÑO, legislatura tras legislatura, nos hemos acostumbrado a escuchar que este sería posiblemente el último en que el recinto ferial se ubicaría en el barrio de Nueva Segovia, y transcurridos doce meses nos hemos habituado también a ver de nuevo llegar a los feriantes a esa zona de la ciudad. En esta ocasión no se ha producido ese anuncio, tal vez por la precaria situación en que se encuentran las arcas municipales, y aunque hay reservados unos terrenos para el nuevo recinto ferial en la carretera de Palazuelos, pero lo que sí hemos vivido de nuevo son las quejas de esos feriantes por las

pésimas condiciones que reúne el recinto que un año más debe albergarles. A las protestas ya habituales por el elevado coste de alquiler de las parcelas y de las pésimas condiciones higiénicas de la zona, se ha venido a unir en esta ocasión la del barro con que el espacio les ha recibido producto

de las intensas lluvias caídas en los dos últimos meses. Lo cierto es que el Ayuntamiento volverá a recaudar una vez más unos buenos duros por las atracciones feriales y los puestos hosteleros, cuyos propietarios repercutirán una vez más en los ciudadanos de a pie, los auténticos paganos en la materia, que tal y como está la situación económica a estas alturas de mes no deben de estar demasiado boyantes. Un aspecto que unido a las dificultades para aparcar en la zona no nos hace ser demasiado optimistas sobre el ambiente que se vivirá entre San Juan y San Pedro en nuestro recinto ferial.



## LA TABERNA DEL RANCHO

A partir del domingo 22 de junio

Todos los fines de semana, LAS PAELLAS DEL RANCHO (sólo almuerzos)

TORRECABALLEROS, SEGOVIA. TELÉFONO 921 40 11 61

LAS  
PAELLAS  
10€

EL ADELANTADO  
DE SEGOVIA

EDITA:  
EL ADELANTADO DE SEGOVIA, S.L.  
D.L. SG.7 1958

Presidente - Editor:  
Carlos Herranz Cano  
Director General:  
Javier Hernando Domingo  
Director de Desarrollo:  
Aurelio Martín González

Director:  
Jesús Martínez Calle  
Jefes de Sección:  
Marcelo Galindo Miranda y  
Florentino Descalzo San Frutos  
Director de Administración:  
Carlos Rebollos Herranz  
Director Comercial:  
David Matarranz Casado  
Responsable de Distribución:  
Miguel Casado Rubio

Redacción, Administración y Publicidad  
Calle Morillo, 7 (junto Jardín Botánico)  
40002 Segovia  
Teléfono: 921 43 72 61  
Fax 921 44 24 32

Correo electrónico de redacción  
adelantado@eladelantado.com  
Difusión controlada por la OJD

| VISTO Y NO VISTO | FOTO: JUAN MARTÍN

## Bronceado con vistas

Una ciudad con un Patrimonio Histórico-Artístico abrumador, como el que atesora Segovia, pues es lo que tiene, que cualquier actividad de la vida cotidiana se torna, a poco que te lo propongas, en una actividad única. Fíjense si no en estas dos personas que han decidido celebrar, por fin, el buen tiempo, tomando un poco el sol en el cinturón verde segoviano; cuando abran los ojos, se encontrarán con el regalo de la vista del Alcázar y la también monumental Casa de la Moneda, cuya restauración sigue avanzando.

Esta sección está abierta a la participación. Si usted tiene alguna fotografía curiosa o significativa referida a la vida cotidiana de la ciudad o de la provincia, puede enviárnosla por correo postal o a través del correo electrónico [redaccion@eladelantado.com](mailto:redaccion@eladelantado.com)



## FUNDACIÓN DIONISIO DUQUE



PALACIO DE LA FLORESTA. SEGOVIA

## Pinturas de M. Luisa Bazán y Valentín Martínez

La Fundación Dionisio Duque ofrece una nueva exposición de pintores noveles. Se trata de obras de María Luisa Bazán Díaz y Valentín Martínez Bazán y pueden verse en el Palacio de la Floresta hasta el 12 de julio. (Foto: Fernando Peñalosa)

## FIESTAS

## Fiestas locales en los pueblos

El próximo martes se celebra la festividad de San Juan en Añe, Espirido, Tizneros, Mozoncillo, Valverde del Majano, Arahuetes, Carbonero el Mayor, Cerezo de Arriba, Gallegos, Lastras del Pozo, La Lastrilla, Segovia, Trescasas y Urueñas.

UN PASEO POR LA PROVINCIA

## AGENDA4

## HOY

22 junio de 2008

Faltan 196 días

## Santoral

Santos: Paulino, Clemente, Tomás e Inocencio.

## TELÉFONOS DE URGENCIA

## Servicios de seguridad

POLICÍA LOCAL . . . . .921431212  
COMISARÍA DE POLICÍA .921414700  
PROTECCIÓN CIVIL . .921759115  
GUARDIA CIVIL .062 Y 921426363  
INF DE CARRETERAS . .921417131  
BOMBEROS SEGOVIA .921422222  
BOMB. COCA . . . . .921586132  
BOMB. SEPÚLVEDA . .921540000

## Servicios sanitarios

EMERGENCIAS . . . . .061  
HOSPITAL GENERAL .921419100  
HOSP. POLICLINICO .921419100  
H. MISERICORDIA .921460115-16  
CRUZ ROJA . . . . .921440202  
URGENCIAS . . . . .921440702  
INFOCÁNCER (GRATUITA)  
(24 HORAS) . . . . .900100036

## Transportes

RADIO TAXI . . . . .921445000  
ESTACIÓN RENFE . .902240202  
ESTACIÓN DE  
AUTOBUSES . . . . .921427707

## Otros

EMERGENCIAS . . . . .112  
TURISMO . . . . .921460334  
AYUDA A LA VIVIENDA  
(JUNTA CYL) . . . . .902 22 88 88  
CORREOS . . . . .921461949

## Instituciones

SUBDELEGACIÓN DE  
GOBIERNO . . . . .921759000  
JUNTA DE  
CASTILLA Y LEÓN . .921417384  
DIPUTACIÓN . . . . .921113300  
AYUNTAMIENTOS  
SEGOVIA . . . . .921419800  
AYLLÓN . . . . .921553000  
CANTALEJO . . . . .921520001  
CANTIMPALOS . . . . .921496009  
CARBONERO  
EL MAYOR . . . . .921560002  
COCA . . . . .921586011  
EL ESPINAR . . . . .921181700  
FUENTEPELAYO . . . . .921574000  
MOZONCILLO . . . . .921577392  
NAVALMANZANO . .921575002  
NAVA DE LA ASUNCIÓN-  
CIÓN.....921580036  
NAVAS DE ORO . . . .921591000  
PALAZUELOS  
DE ERESMA . . . . .921449354  
RIAZA . . . . .921551016  
SAN ILDEFONSO . . .921470018  
STA. MARÍA LA REAL  
DE NIEVA . . . . .921594036  
SEPÚLVEDA . . . . .921540000  
TURÉGANO . . . . .921500000  
VILLACASTÍN . . . . .921198008



## EXPOSICIONES

**Bibliografía de la Guerra de la Independencia**  
La Academia de Artillería ofrece la exposición bibliográfica "La Guerra de la Independencia y sus protagonistas en los fondos de la biblioteca de la Academia de Artillería". La muestra, que estará abierta al público con acceso por la plaza de Día Sanz, puede verse hasta el 30 de septiembre de lunes a viernes, de 10.00 a 13.00 h.  
ACADEMIA DE ARTILLERÍA

## 'La ciudad y el hombre'

Exposición itinerante con obras de profesores, alumnos de master y graduación de la Escuela de Bellas Artes de la Universidad Federal de Bahía (Brasil), que han donado las obras a las Asociación de Afectados de Polio y Síndrome Post-Polio de Castilla y León. Hasta hoy, domingo, 22 de junio, en la sala de La Alhóndiga. Los ingresos serán destinados a sufragar los gastos de tratamiento con células madre que necesita Isabel Rojas, y que tiene que seguir en una clínica alemana.  
ALHÓNDIGA

## Solidarios con el Sahara

Hasta el 30 de junio, muestra fotográfica "Refugiados en el desierto" organizada por la Coordinadora Estatal de la Asociación Solidarios con el Sahara y el Festival Internacional de Cine de Sahara.  
BAR SANTANA

## Geneveva García

Muestra de gofrados "Movimiento de esperanza", de Geneveva García. Hasta el 30 de junio de 18.00 a 21.00 h. los días laborables, y los festivos de 12.30 a 14.30 y de 18.00 a 21.00 h.  
CASINO DE LA UNIÓN

## Aniversario de la muerte del 'Che'

Exposición con motivo del 40 aniversario de la muerte del 'Che'. Hasta el 30 de junio.  
CENTRO CULTURAL SAN JOSÉ

## Horizonte Cultural y Manolo García

Muestra "25 años de nuestras vidas en Horizonte Cultural". Hasta diciembre en la sede de la asociación, plz. Conde Alpuente. Muestra de pinturas y fotografías "Saldremos a la lluvia" de pintor, fotógrafo y músico Manolo García. Hasta el 11 de julio.  
HORIZONTE CULTURAL

## Jorge Ouro

"Conexus", selección de treinta imágenes en color que muestra la relación del hombre con la gran ciudad, del fotógrafo gallego Jorge Ouro. Hasta el 30 de junio.  
IE UNIVERSIDAD

## Bazán Díez y Martínez Bazán

Cuarta exposición de pintores noveles en la Fundación Dionisio Duque. María Luisa Bazán Díaz, con la muestra "Puerta", y Valentín Martínez Bazán, como "Corriente" y "Tormenta" exponen en el Palacio de La Floresta hasta el 12 de julio.  
LA FLORESTA

## Ana G. Lartitegui

Ilustraciones de Ana G. Lartitegui en la librería Diagonal. Hasta el 30 de junio.  
LIBRERÍA DIAGONAL

## "Yang Fudong"

Exposición "Yang Fudong" en el Museo de Arte Contemporáneo Esteban Vicente. Hasta el 28 de septiembre.  
MUSEO DE ARTE C. ESTEBAN VICENTE



## SOCIEDAD



**Mujeres rurales.** Iniciativa Social de Mujeres Rurales (ISMUR) ha clausurado en la localidad de Santiuste de San Juan Bautista el proyecto de Un Medio Rural para Vivir, un taller formativo dedicado al medioambiente y en el que se abordó el problema de la desertización y cómo está afectando a nuestros pueblos. En el acto de clausura tuvo lugar la entrega de diplomas de asistencia a las participantes, que muestran satisfechas en la imagen. (Foto: El Adelantado)

## Dibujo publicitario

El próximo miércoles, día 25, a las 19.00 h., inauguración de la exposición "Álex y el dibujo publicitario en la Segovia de los años 30".  
MUSEO RODERA ROBLES

## 'Reflejos de Apolo' y Raúl Sánchez Muñoz

Hasta hoy 22 de junio puede visitarse esta muestra sobre deporte y arqueología en el Mediterráneo antiguo en el Torreón de Lozoya, producida por el Ministerio de Cultura. "Cuaderno de viaje para la película 'Princesa de África'", exposición del artista Raúl Sánchez Muñoz en las Salas de las Caballerizas. Hasta el 29 de junio.  
TORREÓN DE LOZOYA

## La Granja en la retina III

Exposición colectiva de artistas locales 'La Granja en la retina III', en el Centro Cultural Canónigos. Hasta el 29 de junio. De martes a domingo, de 17.00 a 20.00 h. a diario y de 11.00 a 14.00 los fines de semana.  
LA GRANJA. CENTRO CULTURAL CANÓNIGOS

## Eduardo Osimani y "Vidrio finlandés"

"Esfera", muestra del pintor y escultor argentino Eduardo Osimani en la Fundación Centro Nacional del Vidrio. Hasta diciembre. En el mismo lugar, muestra de "Vidrio finlandés (1930-1990)", de los fondos de la Real Fábrica. Hasta el día 30 de junio.  
LA GRANJA. CENTRO NACIONAL DEL VIDRIO

## Tierras Vivas

Muestra 'Tierras Vivas: la importancia de la agricultura en la lucha contra la desertificación' en Lastras de Cuéllar. Hasta el martes, 24 de junio.  
LASTRAS DE CUÉLLAR

## Araceli Fernández Andrés

La segoviana Araceli Fernández Andrés expone sus pinturas hasta el 30 de junio en la galería Skimo Arte (c/ Velázquez, 111).  
MADRID. GALERÍA SKIMO ARTE



## MÚSICA

## Concierto de violonchelo y piano

Yeon-Ji (violonchelo) y Raquel Gorgojo (piano) ofrecerán mañana lunes, 23 de junio, un concierto en el auditorio del Conservatorio Profesional de Música de Segovia (Nueva Segovia). El acto comenzará a las 20.00 h. y es una iniciativa de los grupos de scout de Segovia La Ruta y Siete Picos. Venta de entradas (8 euros) en el Colegio Maristas y Antonio Postigo Arte (centro comercial Luz de Castilla), y reservas en el tlf.: 619978500.  
SEGOVIA. CONSERVATORIO DE MÚSICA

## I Festival de Flamenco de Castilla y León

Programa del I Festival de Flamenco de Castilla y León, 'Calé o8'. Hoy, a las 22.00 h., "Las cosas del flamenco" de Cristóbal Reyes en El Espinar. Por otra parte, la actuación de Reyes prevista en el centro cultural de Rianza se ha trasladado al día 28 de este mes en el Teatro Juan Bravo de Segovia.  
EL ESPINAR-SEGOVIA

## Actuaciones en la provincia

Actividades subvencionadas por la Diputación de Segovia en la provincia. Hoy, domingo, a las 22.00 h., actuación de Los Moscones (música moderna) en la plaza de Dehesa Mayor (Cuéllar).  
VARIAS LOCALIDADES



## TEATRO

## Noche de teatro

Dentro de la programación de Ferias y Fiestas, el Taller Municipal de Teatro de Segovia organiza mañana lunes, día 23, la Gran Noche del Teatro que se desarrollará en la plaza de San Nicolás. Tendrá los siguientes espectáculos: Laura Heart (clown), Elliot (cómico y mimo), e Yllana e Imprebist (musical en el que el público decide lo que va a ocurrir). Además, la parte musical estará a cargo de Baxtaló Drom.  
SEGOVIA. PLAZA DE SAN NICOLÁS

## FARMACIAS DE GUARDIA

### SEGOVIA

HOY: Día y noche: Tamayo Barbero. Santo Tomás, 5.

MAÑANA: Día y noche: Atienza. José Zorrilla, 117.

EL ESPINAR: Esta semana está de guardia el despacho situado en avda. Hontanilla, 18.

OTRAS LOCALIDADES: Hoy están de guardia du-

rante las 24 horas los despachos de las localidades de Cantalejo, Sepúlveda y Prádena. De 10,00 a 22,00 horas, hoy permanecen abiertos los despachos de Torrecilla, Cantimpalos, Santiuste de San Juan Bautista y La Granja. De 10,00 a 20,00 h., está de guardia la farmacia de Villacastín.

# AUTOGARSA

OPEL. Nuevas ideas. Mejores coches

☎ 921 425 512

C/ PEÑALARA, 15. SEGOVIA



## Opel Combo

El mejor negocio para tu negocio

## GASTRONOMÍA

Jornadas del arroz y el ciervo en Marugán

El restaurante El Portón de Javier, de Marugán, está celebrando las III Jornadas Gastronómicas del Arroz y el Ciervo hasta el 29 de junio.

MARUGÁN. PORTÓN DE JAVIER

## OTRAS ACTIVIDADES

Actividades en la Residencia Mixta

Actos organizados por la Gerencia Territorial de Servicios Sociales de Segovia en la residencia mixta de Personas Mayores. Mañana lunes, a las 17.00 h., bingo especial en la sala de juegos; y a las 19.30 h., merienda de hermandad con los socios en el Hogar Anexo. A continuación, verbena amenizada por el Hombre Orquesta.

SEGOVIA. RESIDENCIA MIXTA DE PERSONAS MAYORES

## CONVOCATORIAS

Horarios de dependencias municipales

El Centro de Información Juvenil ha ampliado su horario de atención al público, que pasa a ser el siguiente: Por las mañanas, de lunes a sábado, de 10 a 14 horas. Por las tardes, de lunes a viernes, de 17 a 21 horas. Este servicio de información está situado en la Casa Joven (Paseo San Juan de la Cruz s/n. 40003 Segovia. Teléfono: 921 46 07 28. E-mail: cij@segovia.es. También la Casa Joven amplía su horario y abrirá sábados y domingos por la mañana, de 10 a 14 h.

SEGOVIA

Nuevas tecnologías para mujeres

La Junta de Castilla y León está desarrollando cursos de iniciación en las nuevas tecnologías para mujeres de las zonas rurales de nueve municipios de Segovia. Del 23 al 27 de junio, curso "Creación de páginas web" en Cuéllar; del 30 de junio al 4 de julio, "Uso inteligente de internet" en El Espinar; del 7 al 18 de julio, "Tecnologías de la información para mujeres empresarias" en Segovia; y del 21 al 25 de julio, "Uso inteligente de internet" en Escloña del Prado. Información en el correo electrónico: conectadas@jcy.es o a través del teléfono gratuito 900 505 282. www.iniciate.es.

SEGOVIA

Beca de investigación histórica

Convoca la Asociación Cultural Biblioteca de Ciencia y Artillería de Segovia para el periodo 2008-2009, dirigida a investigadores que realicen un trabajo de investigación sobre los fondos bibliográficos y documentales de la Biblioteca de la Academia de Artillería de Segovia. La solicitud debe presentarse antes del 1 de octubre. Información en la sede de la asociación. C/San Francisco, 25. Apdo. Correos número 6, 40.080, de Segovia. Teléfono: 921 413 824 y 921 413 750 (extensión 7280) E-mail: bibliocart@terra.es.

SEGOVIA

## AGENDA SOCIAL



**Felicitación.** ¡¡¡¡Felicidades!!!!. a ver si te empezamos a recuperar un poquito. Tus amigos.

## II MARCHA COMERCIO JOSÉ ZORRILLA A FAVOR DE LA ASOCIACIÓN PARKINSON

Hoy domingo, 22 de junio, se celebra la II Marcha Comercio desde la plaza de José Zorrilla. Las inscripciones pueden realizar en el Obrador del Pan, Hipermercado del Calzado, bar El Norte, bar Jelus y Fotografía Juan Luis Misis. La salida tendrá lugar a las 11 h.



Interior del Alcázar de Segovia. / JUAN MARTÍN

## MONUMENTOS

**ALCÁZAR** Tlf. 921 46 07 59: De octubre a marzo, de 10,00 a 18,00 h. De abril a septiembre, de 10,00 a 19,00 horas.

**CATEDRAL** Tlf. 921 46 22 05: De octubre a marzo de 9,30h a 17,30h. De Abril a septiembre de 9,30 a 18,30h.

**CENTRO DE RECEPCIÓN DE VISITANTES** Tlf.: 921 466720. e-mail: infor@turismo-desegovia.com. Todos los días de 10 a 19,00 horas. Sábados, domingos y festivos de 10,00 a 20,00 horas. Además los puntos de información de la Rotonda del Pastor y de Autobuses, de 10,00 a 17,30 h.

**CENTRO DIDÁCTICO DE LA JUDERÍA** Tlf 921 461426. Horarios: cerrado lunes tarde y martes; mañanas, de 10,00 a 14,00 h. y de 16,00 a 19,00 h.

**CONVENTO SAN ANTONIO EL REAL** Tlf. 921 42 02 28: De 10,00 a 14,00 h. y de 16,00 a 19,00 h. Domingo tarde y lunes, cerrado.

**IGLESIA DEL CORPUS CHRISTI** (Antigua Sinagoga Mayor) - Tlf 921466720. Horarios: cerrado lunes tarde, martes y jueves tarde; mañanas de 10,00 a 14,00 y de 16,00 a 18,30 h.

**IGLESIA DE LA VERACRUZ** Tlf. 921 43 14 75. De martes a domingos de 10,30 a 13,30 horas. y de 15,30 a 18,00 h. (Cerrada durante el mes de noviembre).

**MONASTERIO DEL PARRAL** Tlf. 921 43 12 98. Cerrado los lunes; de martes a sábado, de 10,00 a 12,30 h. y de 16,15 a 18,30 h. Domingos, de 10,00 a 11,30 y de 16,15 a 18,30 h.

**TORREÓN DE LOZOYA** Tlf. 921 46 24 61: Laborales de 17,00 a 21,00 horas. Sábados, domingos y festivos de 12,00 a 14,00 h. y de 17,00 a 21,00 h.

**MUSEO DE ARTE CONTEMPORÁNEO ESTEBAN VICENTE** Tlf. 921 46 20 10: Cerrado los lunes; de martes a viernes, de 11,00 a 14,00 h. y de 16,00 a 19,00 h.; sábados, de 11,00 a 19,00 h.; domingos y festivos, de 11,00 a 14,00 h.

**MUSEO ZULOAGA** Iglesia de San Juan de los Caballeros. Tlfs. 921 46 33 48/ 46 06 13:

Martes a sábados: 10,00 a 14,00 y 16,00 a 19,00 h.; domingos y festivos, de 10,00 a 14,00 h. Lunes, cerrado.

**MUSEO DE SEGOVIA** Casa del Sol. c/ Socorro, 1. Tlf. 921 46 06 13/15. De octubre a junio: martes a sábado, de 10,00 a 14,00 y de 16,00 a 19,00 h.; de julio a septiembre, martes a sábado, de 10,00 a 14,00 h. y de 17,00 a 20,00 h.; domingo y festivos, de 10,00 a 14,00 h. Cerrado los lunes, día 1 y 6 de enero, 24, 25 y 31 de diciembre y fiestas locales.

**CASA-MUSEO ANTONIO MACHADO** Tlf. 921 46 03 77. C/ Desamparados. De miércoles a domingo y festivos, de 11,00 a 14,00 h. y de 16,30 a 19,30 h. Miércoles gratis. Visita guiada.

**MUSEO RODERA-ROBLES** Martes a sábado, de 10,30 a 14,00 y de 17,00 a 19,00 h.; domingo, de 10,30 a 14,00 h.; lunes, cerrado. c/ San Agustín, 12.

**PUERTA DE SAN ANDRÉS** (espacio expositivo de la muralla) Tel 609 877404. Horarios: Miércoles, jueves y viernes de 11,00 a 14,00 y de 16,00 a 19,00. Sábado de 11,00 a 14,00 y de 17,00 a 21,00 y domingos de 11,00 a 14,00 y de 16,00 a 18,00 h.

**BIBLIOTECA DE LA ACADEMIA DE ARTILLERÍA** Invierno, de lunes a jueves de 09,30 a 13,30 y de 15,30 a 18,00 h.; viernes, de 09,30 a 13,30 h. Verano, de lunes a viernes, de 08,00 a 13,00 h. (c/ San Francisco, 25).

**PALACIO REAL DE LA GRANJA Y RIOFRÍO** Tlf. 921 47 00 19/20 y 921 48 01 42: De martes a sábado de 10,00 a 13,30 y de 15,00 a 17,00 h. Domingos y festivos, de 10,00 a 14,00 h. Lunes: cerrado. Museo de Tapices, cerrado por obras. Ermita de San Ildefonso y Jardines de la Partida de la Reina: los lunes desde las 15,00 h. hasta 30 minutos antes del cierre de los Jardines. Piscifactoría, los martes, desde las 15,00 h. hasta 45 minutos antes del cierre de los Jardines. Jardín de la Botica: los sábados de 10,00 a 13,00 h., previa petición de visita.

TU

Mueble

Siempre Cerca de ti

## OFERTA PISO COMPLETO

**Dormitorio matrimonio sin armario**  
**Dormitorio juvenil sin armario**  
**Apilable de 260 cms.**  
**Mesa comedor**  
**4 sillas haya**  
**Conjunto de sofás 3 y 2 plazas**

**Somier y colchón 135 cms con patas**  
**Somier y colchón 90 cms con patas**  
**Almohada 135 cms**  
**Almohada 90 cms**

**TOTAL 2.030 €**

C/ATALAYA, 21 (FRENTE A MUEBLES THERMOBEL)

► SOCIEDAD

## Locutorios y negocios étnicos son puntos de información y encuentro

**Proliferación.** Las licencias de apertura de estos establecimientos se han incrementado de forma notable en el último año en la capital segoviana

**Emprendedores.** Prácticamente todos los locutorios son negocios regentados por inmigrantes y la mayoría realiza en ellos también una actividad comercial

GONZALO AYUSO / SEGOVIA

Los locutorios y los denominados negocios étnicos —especializados en la venta de productos procedentes de otros países y difíciles de encontrar en el mercado local— han experimentado un crecimiento importante en el último año, según se desprende de las licencias de apertura concedidas por el Ayuntamiento de Segovia. Por otro lado, expertos como el director del centro asociado de la Universidad de Educación a Distancia (UNED) de Segovia, Antonio López o la pedagoga Nora Rodríguez, autora del libro 'Educar desde el locutorio', coinciden al señalar que estos establecimientos, además de cubrir necesidades de comunicación y vínculos, cumplen una función como lugar de encuentro y de información para colectivos de inmigrantes.

Según los datos que maneja el Ayuntamiento, desde 2004 se han tramitado 18 expedientes de licencia de apertura de locutorios en la capital segoviana y de ellos 12 corresponden a 2007 y 2008.

Hay que indicar, sin embargo, que ocho del total de expedientes

iniciados desde 2004 se encuentran todavía en trámite de concesión de la licencia. En cuanto a su ubicación, San Millán es el barrio que acumula mayor número de locutorios, cinco, seguido de Santa Eulalia con cuatro. En San José hay uno, aunque hay otro expediente en trámite y el resto están más diseminados por la ciudad: zonas de Nueva Segovia, San Lorenzo y El Cristo del Mercado.

**NUEVAS TECNOLOGÍAS** El director de la UNED en Segovia, Antonio López, sociólogo y autor del estudio sobre 'Nuevas tecnologías, nuevas migraciones, nuevos negocios: locutorios y sociedad en la España del siglo XXI', publicado en el libro colectivo 'De la España que emigra a la España que acoge', sostiene que gracias, en parte, a los locutorios se ha modificado el perfil del inmigrante. "Ya no es una persona que desconoce lo que ocurre en su país de origen".

López explica que estos locales son un lugar de encuentro "con dos caras: encuentro físico y encuentro virtual". Primero porque en los lo-



Yuliyán, de origen búlgaro, atiende a un cliente en su tienda-locutorio de la calle de Tomasa de la Iglesia. / C. A.

### La crisis y los inmigrantes

De forma casi generalizada, los responsables de los locutorios segovianos afirman que la crisis económica está afectando de forma muy importante al colectivo de inmigrantes. Ellos lo han advertido en la disminución de las transferencias de dinero al extranjero (servicio que ofrecen en su mayoría) pero también en los comentarios de los clientes. Ibrahim, cliente de un locutorio, llega a afirmar que alrededor del 20% de los inmigrantes marroquíes en Segovia se encuentra actualmente sin trabajo y que los que viven con mujer e hijos "lo están pasando muy mal", mientras que los solteros jóvenes "pueden aguantar hasta un año porque tiran de sus ahorros". Por su parte, Yuliyán, que regenta un locutorio en San José, asegura que "muchísima gente se está marchando a su país porque no hay trabajo como antes". Añade que hace un año era difícil en-

contrar en el barrio habitaciones o pisos para alquilar "y ahora hay un montón y están bajando los precios". Cerca de San José, en la plaza Alto del León, una empresaria ecuatoriana, Alexandra, también reconoce "que el trabajo está bajando". Antes incluso había empresas que acudían al locutorio para buscar trabajadores pero en este momento "ni siquiera para empleadas del hogar", señala, lo que está produciendo "desánimo" entre aquellos que han perdido su trabajo en los últimos meses. En San Millán, Nordin, de origen marroquí y pizzero de profesión aunque ha montado recientemente un locutorio, se atreve incluso a hacer análisis: "Se ha construido en cinco años lo que debería haberse hecho en quince" o "Zapatero quiere un modelo nórdico, aspectos sociales como Noruega, Holanda, etc, pero el nivel de vida en España no es el mismo".

cutorios o en sus inmediaciones los inmigrantes se relacionan entre ellos, mientras que gracias al teléfono o a internet mantienen el vínculo con su país de origen.

Nordin, de origen marroquí, ha abierto recientemente el locutorio Babilonia en el barrio de San Millán. Ayer, a primera hora de la tarde, un hombre de mediana edad conversaba con sus familiares en Marruecos a través del programa Skype, vía internet.

El joven empresario, 27 años, aclara que cada vez es más habitual que las familias de inmigrantes dispongan de un ordenador en los países de origen "porque las comunicaciones resultan más económicas".

Así, por ejemplo, en este locutorio la hora de conexión a internet tiene un coste algo superior al euro, mientras que la llamada telefónica resulta bastante más cara, incluso con las mejores tarifas.

**INTEGRACIÓN** En el barrio de San José sorprende descubrir a Yuliyán, de origen búlgaro, dirigirse a sus clientes en su idioma o en castellano, según los casos, antes incluso de que ellos abran la boca. Reconoce que a veces se produce un 'cortocircuito' en su cabeza y equivoca el idioma pero también bromea al comentar que no le vendría mal conocer algo de árabe para entenderse con los marroquíes "porque mu-

chos no conocen nada del español", dice este empresario que regenta un locutorio y tienda de alimentación en la calle de Tomasa de la Iglesia.

El suyo es un claro ejemplo de integración porque su clientela es muy variada: españoles, búlgaros, hispanoamericanos, marroquíes, etc. Una señora mayor, del barrio de toda la vida, pregunta por el precio del aceite de girasol y cuando Yuliyán se lo dice suelta una expresión castiza: "Vas arreglao", que él entiende a la primera porque enseña dice "lo quiere más barato".

Esta tienda-locutorio es también uno de los tres establecimientos de la capital segoviana donde pueden adquirirse productos búl-

**NUEVO IBIZA**

En nuestra exposición



**ADMÍRALO**

Detalles Imposible ignorarlos

INFÓRMATE

**HIGARSA AUTOMOCIÓN**

Teléfono 921 420 200  
C/ Navacerrada, 25. SEGOVIA



**SEAT**  
auto emoción



Varios puntos de acceso a internet en un locutorio de la calle Los Coches. / G. A.



Alimentos búlgaros en una tienda-locutorio del barrio de San José. / G. A.



Cabinas del locutorio situado en la céntrica calle de San Francisco. / G. A.

garos: queso blanco de vaca (curado), yogures y salami búlgaros o Bozá, una bebida a base de harina de trigo tostada, entre otros.

Encontramos a Ibrahim, marroquí, en un locutorio próximo al cuartel de la Guardia Civil, donde nos cuenta los servicios que utiliza: teléfono, internet y una carnicería con animales sacrificados según los preceptos de su religión; éste último es otro nicho de negocio dirigido a una población muy concreta.

La plaza del Alto del León se convierte, sobre todo los fines de semana, en lugar de encuentro de inmigrantes latinos. En ella se ubica el locutorio 'Ma' y su propietaria es

Alexandra, ecuatoriana, que mientras atiende a un matrimonio de Colombia, comenta que decidió montar el negocio "porque tengo niñas y así tengo más libertad que si trabajara para otros". Como la mayoría de los inmigrantes que regentan un locutorio en Segovia pidió un préstamo bancario y, en su caso, obtuvo el aval de Cruz Roja.

Ciudadano @delantado



Opina sobre el aumento de locutorios telefónicos en:  
[www.eladelantado.com](http://www.eladelantado.com)

## RADIOGRAFÍA DEL LOCUTORIO

### Comunicación, transferencias y publicidad personal



Alexandra, ecuatoriana, regenta una tienda y locutorio en la plaza del Alto del León de Segovia. / G. A.

► **Inversión.** Abrir un negocio de locutorio no supone una gran inversión. Hay que encontrar un local adecuado, conseguir licencia de apertura e instalar cabinas y ordenadores para internet. Nordim, un joven marroquí que hace mes y medio abrió uno en el barrio de San Millán, comenta que la inversión inicial le ha supuesto 4.000 euros, aunque él mismo ha hecho las cabinas de madera. También admite que "no es un negocio para ganar mucho dinero si no para vivir, como si tuvieran un sueldo trabajando para otro".

► **Comunicación.** Hay una fuerte competencia porque los clientes están dispuestos a desplazarse para lograr un precio más barato en las llamadas telefónicas o en el acceso a internet.

► **Transferencias al extranjero.** Muchos locutorios ofrecen también este servicio. Se trata de una estructura en red, ya que están conectados a una empresa autorizada y supervisada por el Banco de España, que opera utilizando las TICs y está vinculada a un pagador en el país de destino. Según Antonio López, sociólogo y director del centro asociado de la UNED en Segovia, las empresas autorizadas acaparan más del 75% del volumen de transferencias al exterior "porque lo hacen mejor que los bancos, están más adaptadas al terreno, los pagadores privados en origen tienen una red más extensa y son más flexibles con las costumbres de cada país".

► **Competencia de los bancos.** Además de la competencia entre locutorios, por conseguir, por ejemplo, el menor coste en las llamadas o en la conexión a internet o por los servicios adicionales que ofrecen, últimamente aumentado la presión de algunos bancos que quieren ganar mercado en las transferencias al exterior del colectivo de inmigrantes. Desde un locutorio de la calle de Los Coches, Delfi, la empleada peruana, explica que hay bancos que anuncian comisión cero.

Otra hispanoamericana, Alexandra, de Ecuador, que lleva un locutorio en la plaza del Alto del León, asegura, sin embargo, que la mayor parte de inmigrantes sigue utilizando sus servicios porque en los bancos el cambio de divisa suele ser desfavorable para el usuario. José, del locutorio de la calle San Francisco, mantiene que "los bancos, en general, no están especializados y son más lentos en las transferencias".

► **Consultas y publicidad personal.** Los responsables o empleados reciben directamente consultas de muchos inmigrantes sobre trámites burocráticos, ofertas de trabajo, etc. Pero la mayor parte de los locutorios disponen de un tablón de anuncios para publicidad personal. Demanda y oferta de habitaciones, pisos o trabajo son los anuncios más frecuentes pero también hay otros llamativos como, por ejemplo, los relativos a fiestas: de peruanos en un bar de la carretera de Villacastín, de un establecimiento de gastronomía búlgara en Tabanera del Monte y hasta quien se ofrece para preparar cocina ecuatoriana. Esta publicidad personal también se puede encontrar en negocios étnicos como Tienda Rosi, en la calle de Los Coches, abierta recientemente y con especialidades como la empanada búlgara de queso blanco. También es frecuente encontrar prensa de los países de origen: Bulgaria, Rumanía, etc.

► **Emprendedores.** Prácticamente todos los empresarios que regentan locutorios son inmigrantes; aunque pueden estar nacionalizados como españoles. Dedicar muchas horas al negocio, que tiene un amplio horario de apertura y en algunos casos los convierten también en bazares o tiendas. Algunos han conseguido incluso ampliar la empresa, como es el caso de la familia de José Borda, que ha abierto hasta tres establecimientos en la céntrica y comercial calle de San Francisco.

FUENTE: Elaboración propia y estudio de Antonio López en el libro 'De la España que emigra a la España que acoge'

# II CAMPAMENTO DEPORTIVO Y DE TECNIFICACION

**Deporte a elegir entre:**  
Fútbol, Baloncesto  
Fútbol sala, Tenis



ORGANIZA: **Basket 34**  
LUGAR:

Colegio Elena Fortún. C/ Dámaso Alonso

FECHAS:

1º Turno 30 Jun. - 5 de Julio de 2008  
2º Turno 7-12 de Julio de 2008

EDADES: de 5 a 18 años  
HORARIO:

De Lunes a Viernes: 9.30 a 19.00 H.  
Sábado: 9.30 a 14.00 Horas

INFORMACIÓN: 625676455 y 691668972  
ENTREGA DE INSCRIPCIONES:

Deportes Base (Calle Real)

CUPO LIMITADO



CULTURA

## Segovia rinde homenaje a Primo Levi en la Casa de Andrés Laguna

EL ADELANTADO / SEGOVIA

El Ayuntamiento de Segovia, a través de su Concejalía de Patrimonio Histórico y dentro de la primera edición del Ciclo de Actividades en la Judería, rindió ayer un homenaje al escritor Primo Levi, superviviente de los campos de exterminio nazis, acto que estuvo conducido por los escritores José Antonio Abella e Ignacio Sanz y se desarrolló en la Casa de Andrés Laguna, en la Judería.

Primo Levi (1919-1987) nació en Turín, en el seno de una familia judía asentada en el Piemonte italiano. Se graduó en Química en la Universidad de Turín, en 1941, y dos años más tarde se unió a la Resistencia

antifascista; fue capturado y enviado a Auschwitz, donde fue obligado a trabajar en una planta industrial; tras la liberación del campo por el Ejército Rojo, vivió una odisea por varios países de la Europa del Este, hasta que pudo volver a Turín y publicar su primer testimonio sobre los campos de concentración, "Esto es un hombre".

Posteriormente, Levi escribió numerosas obras, casi todas ellas reflexiones sobre el horror, en títulos como "La tregua", "Los hundidos y los salvados", "El sistema periódico", "Si no ahora, ¿cuándo?", "Historias naturales", "La búsqueda de las raíces", "La llave estrella" y "Lilit y otros relatos".



Un momento del acto de homenaje, celebrado ayer. / FERNANDO PEÑALOSA

AYUNTAMIENTO

### Ayudas para las asociaciones de vecinos

La junta de Gobierno local del Ayuntamiento de Segovia aprobó en su última sesión el pago a varias asociaciones de vecinos de la capital de un anticipo del 60 por ciento de las subvenciones que les han sido concedidas por el Ayun-

tamiento tanto para el mantenimiento de las propias asociaciones como para fiestas patronales en los barrios y actividades culturales. Así, la asociación 1 de mayo de San José recibirá 4.440 euros; la asociación Nuestra Señora de la Fuencisla, de San Marcos, 3.240 euros; la asociación Cristo del Mercado, 3.360 euros; y la Federación de Asociaciones de Vecinos de Segovia, 2.220 euros.

▶ AYUNTAMIENTO



Un momento de la puesta en escena del "Auto del Cristo de los Gascones", en la iglesia de San Justo. / FERNANDO PEÑALOSA

## Nao d'amores creará un Centro de Investigación del Teatro Primitivo

El municipio cederá a la compañía que dirige Ana Zamora un edificio ubicado junto al Arco del Socorro, la llamada Casa de la Muralla

A.S.R. / SEGOVIA

La compañía Nao d'amores, dirigida por la premiada directora segoviana Ana Zamora Tardío, creará, con sede en Segovia, un Centro de Creación e Investigación del Teatro Primitivo, en el que el grupo se ha especializado. El Ayuntamiento colabora en el proyecto a través de un convenio que prevé la cesión del edificio municipal conocido como la Casa de la Muralla, junto al Arco del Socorro.

La junta de Gobierno local del Ayuntamiento de Segovia ha aprobado esta semana el convenio de colaboración con Nao d'amores, cuyo objeto es la puesta en marcha

del citado Centro de Creación e Investigación del Teatro Primitivo, además del desarrollo por parte de la compañía de la actividad artística que viene llevando a cabo.

El Ayuntamiento cede el edificio junto al Arco del Socorro y la compañía se compromete a desarrollar un programa de actividades encaminado a los ámbitos de la producción, la investigación, la interpretación y la formación en los diferentes aspectos del arte teatral, además de representar en la capital, en época de Semana Santa, su "Auto del Cristo de los Gascones".

La compañía Nao d'amores,

fundada en Segovia en 2001, está formada por un colectivo de profesionales procedentes del teatro clásico, los títeres y la música antigua, que desarrolla una labor de investigación y puesta en escena en torno al repertorio primitivo español, anterior al Siglo de Oro, en una iniciativa teatral única en España.

Nao d'amores ha creado espectáculos que, cargados de poesía, han cosechado un importante éxito tanto entre el público como entre la crítica, y que se han presentado en algunos de los festivales y salas más importantes del país.

## EL ADELANTADO DE SEGOVIA

### AVISO DE EL ADELANTADO DE SEGOVIA A SUS LECTORES

Se informa al público en general, que ya estamos a su servicio en nuestras nuevas instalaciones en la calle Morillo 7, junto al Jardín Botánico, con el número de teléfono habitual 921 43 72 61 y el fax 921 44 24 32. Si lo desean pueden contactar también por correo electrónico en las direcciones [redaccion@eladelantado.com](mailto:redaccion@eladelantado.com), [publicidad@eladelantado.com](mailto:publicidad@eladelantado.com) o [adelantado@eladelantado.com](mailto:adelantado@eladelantado.com)

Gracias por su colaboración





UNA COL.  
AURELIO MARTÍN

## Equilibrio

Decía el diputado popular **Javier Gómez Darmendrail** que "la política es cuestión de equilibrio" entre quienes no quieren salir y los que quieren entrar. Quizá haya caído tan baja la cosa pública que esté en lo cierto, aunque la crítica no partía de un anarco antisistema sino de uno de sus elementos, inamovible, que lleva más de veinte años en la Cámara –con esta van seis legislaturas–. Con cierto toque de informalidad, dentro de un homenaje de recuerdo a su adversario político **Juan Muñoz**, este parlamentario se lamentaba de que los suyos nunca serían capaces de montar un acto similar –*Nadie hablará de nosotros cuando hayamos muerto*, titulaba su película **Agustín Díaz Yanes**– y no le dolieron prendas en decir que quien fuera presidente de los socialistas segovianos no debería haber desaparecido de la lista, pero ya se sabe cómo son los partidos, casi irracionales, donde parece que todos deben obediencia ciega, reflexionó quien ha tenido también responsabilidades orgánicas. Gustó poco esta traza irónica, sobre todo porque la mayoría de las personas que intervinieron en el mismo foro dieron muestras de trabajar sobre un texto más sólido, como el amplio relato biográfico del esforzado **Juan José Laborda**, pese a las secuelas de un *ictus cerebral*, o el poético y dramaturgo **Alfonso Guerra**, próximo a lo místico. Vamos, las cosas... Las épocas previas a los congresos son muy duras, máxime cuando la realidad en el PP se muestra tozuda: la situación vuelve al centro, con renovación en mentalidades y formas, y salen a primera fila nombres como los de **María Dolores de Cospedal** o **Esteban González Pons**, con quienes algunos han corrido a hacerse la foto, sin que les haya dado tiempo ni a bajarse del coche. Congreso afrontará después el PSOE, sin sorpresas en la representación provincial, con **David Rubio** y **Andrea Rico**, y **José Luis Vázquez** de observador, que lo pactó con el aparato, ante el enfado del veterano militante **Pedro Piñero**, que recurrió a una frase transmitida por su madre: "El tambor también es tropa", en el sentido de que hay agrupaciones pequeñas a quien se debe tener en consideración. Que los partidos son muy suyos, van a llevar razón quienes los denostan, aunque sea desde dentro y con sueldo de diputado y, hasta no hace mucho, de portavoz adjunto con **Eduardo Zaplana**.

<http://www.aureliomartin.es>

► AYUNTAMIENTO

# El municipio recuperará dos espacios de la antigua Fábrica de Borra

La junta de Gobierno local aprueba una inversión de 322.000 euros para la rehabilitación de las conocidas como sala de Arcos y sala de Bóvedas, que están en estado semirruinoso

• La antigua Fábrica de Borra, que en el siglo XVIII fue un molino, alberga las instalaciones del centro municipal de Formación y Empleo, que verá ampliadas sus instalaciones.

A.S.R. / SEGOVIA

La junta de Gobierno local del Ayuntamiento de Segovia ha aprobado esta semana el proyecto de las obras de consolidación estructural y rehabilitación de dos espacios de la antigua Fábrica de Borra, en el barrio de San Lorenzo, en la que actualmente se ubica el centro municipal de Formación y Empleo. Las obras afectarán a las conocidas como sala de Bóvedas y sala de Arcos, además de mejorar los accesos a las instalaciones.

En el proyecto de rehabilitación se establece como condicionante la recuperación de una edificación ruinoso para completar la recuperación del conjunto de edificios y ampliar las funcionalidades del centro municipal de Formación y Empleo. El presupuesto del proyecto asciende a 322.896,92 euros y su plazo de ejecución es de 18 meses.

Los trabajos a realizar se centran en la sala de Arcos, de 197,5 metros cuadrados construidos, y la sala de Bóvedas, de 78 metros cuadrados. Concretamente, las obras consisten en la consolidación estructural y rehabilitación de ambas salas, que se encuentran en un estado semirruinoso, así como la ejecución de aseos y la adecuación de los accesos y reparación del cerramiento de todo el conjunto.

Su futuro uso será de Escuela, Instituto de Formación Profesional, uso al que se asimila un Centro de Formación y Empleo del Ayuntamiento, así como los com-



Zona de la Fábrica de Borra que se verá afectada por la rehabilitación, de algo más de 275 metros cuadrados. / JUAN MARTÍN

patibles con dotacional público cultural necesarios para su funcionamiento.

**ANTIGUO MOLINO** La antigua Fábrica de Borra, que se encuentra en la Calle San Vicente el Real, fue un antiguo molino en la ciudad en funcionamiento desde mediados del siglo XVIII. Su ubicación, a la entrada de la Alameda junto al río, lo convirtió en un importante enclave industrial bajo la propiedad de Diego de Ochoa y Ondátegui.

Su actividad industrial era hacer papel a partir de trapos y paños viejos. Al principio se trataba de un papel de estracilla que, a medi-

da que los tiempos evolucionaban, y la demanda lo requería, fue variando en diferentes tipos hasta llegar a fabricar papel de fumar.

En 1910 fue transformada en dos fábricas diferentes, la de borras de algodón y una fábrica de hielo que acabó vendiéndose a Nicomedes García. A partir de 1950, la Fábrica de Borra empieza a decaer por la escasez de la demanda y pasa a ser propiedad del Ayuntamiento de la ciudad, que lo cede en la década de los setenta para que se ubicara, en parte de esta edificación, la primera Escuela Taller Municipal.

Además de dar luz verde al pro-

yecto y a la inversión necesaria para acometer las obras, la junta de Gobierno local acordó la designación del director técnico de la obra y de la ejecución de las mismas, del coordinador en materia de Seguridad y Salud, y la publicación del anuncio en el Boletín Oficial de la Provincia para apertura de información pública.

Ciudadano @delantado



Opina sobre la rehabilitación de salas en la Fábrica de Borra en [www.eladelantado.com](http://www.eladelantado.com)

Bar Restaurante *Canaima* (Las Arquetas) Desayunos, Comidas, Cenas... Menú diario: 8€ Nueva Dirección (Abierto desde las 7:00 h) C/ Angosta, 1 (Junto al INSS) Tel: 921 46 10 15

**JEFE DE OBRA CIVIL**  
En Segovia  
**INGENIERO TÉCNICO**  
Experiencia 1 año  
Duración obra: 8-10 meses  
Carnet de conducir  
Incorporación inmediata  
Enviar CV: [jefeobrasegovia@gmail.com](mailto:jefeobrasegovia@gmail.com)

**magister**  
[www.magister.es](http://www.magister.es)

**OPOSICIONES 2009 MAESTROS**  
Preparación completa de todas las Especialidades  
Previstas 30.000 plazas para 2009  
Temarios renovados. Edición 2009 • Profesores especializados • Exposiciones orales/debates • Simulacros de exámenes • Actualización continua  
**Cursos presenciales en Segovia**  
50 AÑOS DE EFICACIA Y SERIEDAD  
LÍDER EN \*PLAZAS OBTENIDAS  
\*EXPERIENCIA  
\*PROFESORADO  
Tel. 902 99 55 97  
Solicita gratis la guía de la oposición 2009

## La caseta andaluza La Bulla organiza diversas actividades hasta el domingo 29

EL ADELANTADO / SEGOVIA

La caseta andaluza La Bulla, instalada en el recinto ferial por la asociación Nuestra Señora del Rocío, ha programado diversas actividades hasta el próximo domingo, 29 de junio, con motivo de las Fiestas y Fiestas de San Juan y San Pedro, incluyendo el canto de la Salve rociera, todos los días a las doce de la noche.

Mañana, lunes 23 de junio, a las ocho y media de la tarde, actuará el grupo infantil Las Marismas, de San Cristóbal, y a partir de la una de la madrugada, ya en la Noche de San Juan, se podrá ver a los grupos Lucena (Nueva Segovia), La madrugá (El Palo Mirasierra), El Campillo (asociación cultural Los de siempre), Raíces flamencas (San José) y Triana (Revenga).

El martes 24, miércoles 25 y jueves 26, a partir de las ocho y media, tardes de feria con la actuación de diversos grupos infantiles: el día 24, La Noche de Palacio (Palazuelos); el día 25, la asociación de vecinos San Mateo (Nueva Segovia) y La Lastrilla; y el día 26, Raíces flamencas

(San José), La madrugá (El Palo Mirasierra) y Triana (Revenga).

El viernes 27, noche de feria, a partir de la una de la madrugada, con la actuación de Lucena (Nueva Segovia), La madrugá (El Palo Mirasierra), El Campillo (asociación cultural Los de siempre), Raíces flamencas (San José), Triana (Revenga) y Al-Andalus (Valsáin).

En la noche del sábado 28 de junio, actuarán nuevamente los mismos grupos, para cerrar las actividades el día 29 de junio, San Pedro, con una comida de hermandad y, por la noche, la interpretación, por última vez, de la Salve rociera.

### MEMORIAL SILVIA MARTÍN

Además de todas las actividades anteriores, la asociación Nuestra Señora del Rocío organiza el Festival de Sevillanas Memorial Silvia Martín, que celebrará su décimo tercera edición hoy domingo, a las ocho de la tarde, en San Juan de los Caballeros. El acto, que cuenta con el apoyo del Ayuntamiento, tendrá la participación de unos 200 bailarines.



El alcalde, en un coche de choque, junto a la alcaldesa de las Fiestas y Fiestas 2008, disfrutando del ferial. / JUAN MARTÍN

## El alcalde y las damas inauguraron oficialmente el recinto ferial

EL ADELANTADO / SEGOVIA

El alcalde de Segovia, Pedro Arahuetes, acompañado por varios concejales, y la alcaldesa de las Fiestas y Fiestas 2008, Emelia Velasco, junto a sus damas, inau-

guraron oficialmente, en la noche del pasado viernes, el recinto ferial, ubicado en su habitual espacio de Nueva Segovia.

Autoridades y damas disfrutaron, en una noche muy agradable

en cuanto a lo climatológico, de las distintas atracciones, entre las que no faltan las más clásicas, como 'el tren de la bruja' o los coches de choque, junto a numerosos puestos y tómbolas.



Más de  
1.500  
oficinas

# Para que disfrutes de tus VACACIONES EN LA PLAYA

**¡¡NADIE  
SE CURRA LAS PROMOCIONES  
COMO NOSOTROS!!**

**AHORA TE OFRECEMOS VENTAJAS EXCLUSIVAS**

Noches gratis... y muchas más

Sólo si reservas antes del

**30 de Junio**

y pagas con tu Visa Halcón o Ecuador



Infórmate en nuestras oficinas, hoteles  
y ventajas incluidas en esta promoción

Además, te devolvemos el

**1%** del gasto  
de tu tarjeta

y puedes pagar en

**6 meses**  
sin intereses

o puedes pagar en

**12 meses** con las  
mejores condiciones  
del mercado

Sólo para tarjetas Visa Halcón/Ecuador de particulares, emitidas y concedidas por el Grupo Banco Popular. Para aplazamientos superiores a 6 meses: 1,45% nominal mensual (18,85% TAE). REBE N° 08/24892. Consulta condiciones.



**VIAJES  
EQUADOR**

www.viajesecuador.com  
902 100 211

www.halconviajes.com  
902 300 600

**HALCON  
VIAJES**



**Pop y rock como preámbulo.** Entre los primeros actos incluidos en el programa de fiestas, anoche se celebró en la ciudad deportiva de La Albuera un concierto con dos grupos: Los Placeres, llegados desde Valladolid con su pop fresco y La Fuga (en la imagen), uno de los grupos de rock en castellano que más tirón tiene entre los jóvenes segovianos. / FOTO: JUAN MARTÍN

## La Esteva protagonizó ayer un vistoso pasacalles por el centro

Más de 200 integrantes pertenecientes a esta asociación cultural bailaron en la calle con motivo del Día Europeo de la Música

EL ADELANTADO / SEGOVIA

Dentro del programa de fiestas, pero conmemorando el Día Europeo de la Música, La Esteva hizo ayer un pasacalles por las calles del centro de la ciudad —desde San Millán a la plaza de San Martín—, en que participaron más de doscientos integrantes de esta asociación cultural que también es grupo de danza.

Dirigidos por Fernando San Romualdo, los diferentes grupos de la escuela de danza de La Esteva interpretaron algunas piezas al son de la dulzaina y el tamboril en varios puntos del recorrido, para finalizar con una actuación más amplia en la plaza de San Martín, en al que se sumó el acompañamiento de la rondalla del grupo.



Un momento del pasacalles del grupo de danzas ayer por la tarde. / F. PEÑALOSA

### PROGRAMA DOMINGO DÍA 22

► **Desde las 09.00 horas.** FÚTBOL-SALA: II Torneo Fiestas y Fiestas, con la participación de seis equipos de la categoría juvenil, en el Pabellón "Pedro Delgado".

► **A partir de las 09.30 horas.** TENIS DE MESA: Torneo "Fiestas y Fiestas", en el "Frontón Segovia".

► **A partir de las 10.00.** HIPICA: Campeonato de Doma, organizado por el Club Hípica Eres-ma, (Ctra. De Palazuelos), en la Escuela de Capacitación Agraria.

► **Desde las 10.00 horas.** FÚTBOL: VII Torneo Internacional Alevín de Fútbol-7 "Ciudad de Segovia", en el Campo Estadio de la Ciudad Deportiva "La Albuera" (Finales).

► **A partir de las 10.30 horas.** AJEDREZ: "Simultáneas", en la Plaza Mayor.

► **A las 11.00 horas (salida del Paseo Ezequiel González-Restaurante Atenas).** CICLISMO: XXII Gran Premio Juvenil "Pedro Luis García Velasco", para la Categoría Junior y llegada al Restaurante Atenas sobre las 13:00 horas.

► **A las 11.00 horas.** "DIA DEL CICLISMO": "Marcha Popular", con salida de la Plaza del Azoguejo y llegada a la Plaza Mayor.

► **12,00 horas.** En el barrio de El Palo - Mirasierra, espectáculo infantil: Play Street Magic.

► **Desde las 16.00 horas.** TENIS: XXV Torneo de Fiestas y Fiestas, en el Casino de la Unión.

► **A las 17.00 horas.** AJEDREZ: II "Torneo Relámpago", en la Plaza Mayor.

► **A las 18.00 horas (frente al Mercado de La Albuera).** CICLISMO: XXXII Trofeo "José Luis de Santos", Circuito por las Calles de Tejedores, Madrid, Avila, Cronistas Enrique y Tejedores.

► **A las 18:00 horas.** FÚTBOL: final Copa Delegación Provincial Aficionados, Campo Estadio, Ciudad Deportiva "La Albuera".

► **19,00 horas.** En el barrio de San José, espectáculo infantil: Play Street Magic.

► **A las 19,30 horas.** MILLA URBANA por la Avda. de Fernández Ladreda.

### NISSAN NOTE SORPRENDENTEMENTE ESPACIOSO



NISSAN NOTE  
DESDE 11.900 €\*

- ABS + EBD + NBA
- Radio CD con conector auxiliar MP3
- Asientos traseros deslizantes y abatibles por partes

LLÉVATE UN NISSAN NOTE AL **0% TAE\*\***  
hasta **6.000 €** EN FINANCIACIONES A **24 y 36 MESES.**  
IMPORTE RESTANTE AL CONTADO.



SHIFT\_family life

## EMAYSA, S.A.

PEÑALARA, 2 - SEGOVIA - TEL. 921 42 25 03

\*PVP recomendado en Península y Baleares. Pintura metalizada no incluida. Para unidades en stock hasta final de mes. Incluye IVA, impuesto de matriculación, transporte, Nissan Assistance y campaña promocional. \*\*Oferta financiando con RCI Banque, S.A. Sucursal en España, aplicable a particulares. TIN 0%, comisión de apertura 0%, importe máximo a financiar 6.000 €. Válida hasta 30/06/08. REBE: 08/16877. Consumo mixto: 5,1-6,8 l/100 km. Emisiones de CO<sub>2</sub>: 135-159 g/km.



NISSAN FINANCIACIÓN

www.nissan.es

# Valor y cuatro oenegés invitan a participar en un chocolate solidario

El establecimiento próximo al Acueducto celebró también ayer por la tarde el tercer aniversario de su inauguración con una chocolatada en el Azoguejo

GONZALO AYUSO / EL ADELANTADO

Las cuatro organizaciones no gubernamentales que participan en el proyecto local somossolidarios.org han contado estas fiestas con el apoyo de Chocolatería Valor para celebrar esta tarde una chocolatada solidaria con la que confían recaudar fondos para sus proyectos.

Unicef —el fondo de Naciones Unidas para la infancia—, AMREF Flying Doctors Segovia (fundación Africana para la medicina y la investigación), ANAR Segovia (fundación para niños y jóvenes en riesgo) y LA FUENTE Segovia (fundación para la promoción de empleo) son estas cuatro oenegés que recibirán la recaudación de la citada degustación de chocolate, que comenzará hoy a las 20,00 horas en el Azoguejo y en la que cada vaso de chocolate supondrá un donativo de cincuenta céntimos.

En la presentación de esta actividad participaron el propietario de Chocolatería Valor, Jesús Gutiérrez; el presidente de Unicef en Segovia, Antonio Postigo; la re-



Una chocolatada anterior ofrecida por el establecimiento de Valor de la capital segoviana. / JUAN MARTÍN

presentante en la provincia de AMREF, Nérida Cano, y la delegada de ANAR, Natalia Fernández,

quienes comentaron que esta iniciativa tiene "un gran valor", en palabras de Cano, que agradeció

en nombre de las cuatro fundaciones la colaboración del establecimiento chocolatero y con-

fiando en repetir la experiencia en los próximos años.

**ANIVERSARIO** Chocolatería Valor, situada frente al Acueducto y a pocos metros del Azoguejo, celebró también ayer el tercer aniversario de su inauguración en Segovia con una chocolatada en la que invitó a clientes y público en general a chocolate.

Su propietario, Jesús Gutiérrez, ha comentado que la propuesta de ofrecer, además, una chocolatada solidaria, ha estado motivada por la oportunidad de organizar una actividad distinta a la de años anteriores en las fechas en las que se cumple el aniversario de la inauguración.

Tanto Gutiérrez como los responsables de las oenegés animan a los segovianos a participar en esta chocolatada solidaria, cuyos fondos se destinarán a los proyectos que las cuatro tienen en marcha. Para ello, los tickets pueden adquirirse (quienes todavía no dispongan de ellos) en la misma plaza del Azoguejo esta tarde a las 20 horas.

Por otro lado, el empresario segoviano ha alabado las propiedades nutritivas del chocolate, del que dice es "uno de los alimentos más completos", por su aporte de calcio, entre otras cualidades. Además, recordó con humor que es un alimento energético muy apropiado para deportistas como los jugadores de la selección española de fútbol que hoy se enfrentan a Italia en la Copa de Europa.

**NADIE MÁS TE PUEDE OFRECER  
CONDUCIR EL MEJOR COCHE DEL AÑO  
PIENSA EN ELLO**

Drive your way



ABC  
MEJOR COCHE DEL AÑO  
2008

**3 AÑOS**  
DE GARANTÍA  
sin límite de kilometraje



Así de simple. Hyundai es el único que te puede ofrecer las mejores condiciones con el mejor coche del año. El Hyundai i30 Comfort incorpora de serie: Climatizador, ABS+EBD+ESP+TCS, 6 airbags, cierre centralizado remoto, radio cd con MP3 y conexión USB... Acércate a un concesionario Hyundai y prueba un i30 o un i30 CW.

**i30** Pruébalo | 902 246 902

**HYUNDAI**

www.piensaenello.es

**SEGOHYUN**

C/ PEÑALARA, 6 POL. INDUSTRIAL EL CERRO (SEGOVIA)  
TEL.: 921 41 31 29 - FAX: 921 43 63 40

CTRA. ARANDA KM 53 CANTALEJO (SEGOVIA)  
TEL.: 921 52 00 16 - FAX: 921 10 32 02

TALLER MULTIMARCA: MECÁNICA ELECTRICIDAD CHAPA PINTURA

# I FESTIVAL FLAMENCO DE CASTILLA Y LEÓN

## ÁVILA-SALAMANCA-SEGOVIA | JUNIO-JULIO 08

*Cañe*



ILUSTRACIÓN ORIGINAL: DES MOINS



**SEGOVIA - DEL 1 DE JUNIO AL 5 DE JULIO**

**D 15 TITO LOSADA** - CENTRO CULTURAL DE CANTALEJO

**D 15 MIGUEL ANGEL BERNA** - TEATRO JUAN BRAVO

**S 21 CRISTÓBAL REYES** - RIAZA

**D 22 CRISTÓBAL REYES** - EL ESPINAR

**S 5 DORANTES** - TORREÓN DE LOZOYA

INFORMACIÓN: 921 46 00 39 Taquillas del Teatro Juan Bravo

VENTA DE ENTRADAS: 902 10 12 12 [www.telenrada.com](http://www.telenrada.com)

**ÁVILA - DEL 19 DE JUNIO AL 5 DE JULIO**  
PATIO DEL EPISCOPIO. 22:00

**J 19 MANOLO SANLÚCAR**

**V 20 ESPERANZA FERNÁNDEZ**

**V 27 MARTIRIO Y SON DE LA FRONTERA**

**S 28 RAMÓN JIMÉNEZ**

**V 4 JERÓNIMO MAYA**

**S 5 BUIKA**

INFORMACIÓN: 920 35 51 51 y 920 35 51 31  
Servicio Territorial de Cultura - Junta de Castilla y León

VENTA DE ENTRADAS: 901 20 10 00 [www.cajaduero.es](http://www.cajaduero.es)

**SALAMANCA - DEL 19 DE JUNIO AL 5 DE JULIO**  
PATIO DE FONSECA. 22:00

**J 19 ESPERANZA FERNÁNDEZ**

**S 21 JERÓNIMO MAYA**

**J 26 ISRAEL GALVÁN**

**V 27 RAMÓN JIMÉNEZ**

**S 28 MARTIRIO Y SON DE LA FRONTERA**

**S 5 EL CIGALA**

INFORMACIÓN: 923 29 60 11  
Servicio Territorial de Cultura - Junta de Castilla y León

VENTA DE ENTRADAS: 901 20 10 00 [www.cajaduero.es](http://www.cajaduero.es)

( La organización se reserva el derecho a introducir cambios en la programación anunciada a causa de imprevistos de fuerza mayor, en cuyo caso se informará puntual y adecuadamente )

[www.jcyl.es](http://www.jcyl.es) · [www.turismocastillayleon.com](http://www.turismocastillayleon.com)

**CASTILLA Y LEÓN ES VIDA**

## LOS PLÁSTICOS

## Raúl Sánchez Muñoz, "Princesa de África"

RODRIGO GONZÁLEZ MARTÍN /  
SEGOVIA

Las obras que Raúl Sánchez Muñoz nos muestra en las Salas de las Caballerizas de El Torreón de Lozoya se centran en el ambicioso y meticuloso trabajo de visualización de una idea tan simple como potente, cómo fusionar las vidas, las emociones, las pasiones de personas, que por azar se cruzan en los confines de los sueños y de las frustraciones. Esa es la historia de la película documental "La Princesa de África".

Es tan curioso como sorprendente el método de trabajo que Raúl Sánchez, junto a otros miembros del equipo, se ha impuesto para llevar a cabo este proyecto.

Asumir en solitario el trabajo de dibujar todas las imágenes para montar una animación tradicional es una tarea impresionante, sólo realizable con una paciencia y una metodología exigente y precisa, pero también con el apoyo y profesionalidad de quien domina la técnica de su expresión con tanta soltura y habilidad como él nos muestra en esta exposición.

*En la exposición  
el color huele a  
misterio, siempre  
presente. La  
música anota el  
ritmo y el color  
connota el rito*

La idea estaba madura, pero la visualización es siempre compleja, imprecisa y cambiante. El lápiz y el papel están a la mano, pero hay que tener mucha agilidad, mucha espontaneidad, un ojo educado y sensible, una capacidad de composición, una impronta resuelta para atrapar cada gesto, cada sonrisa, cada movimiento y que en ellos quede reflejada la impresión precisa, la emoción intensa y el movimiento rítmico que cada vivencia pide.

Los paisajes marinos, re-

pletos de ritmos, tensiones, voces cadenciosas y esfuerzos, envuelven el aliento y sirven de escenario distante de tantas emociones anónimas. El trabajo de escenografía es ambicioso e íntimo, de los interiores con mosquiteras a los puertos salados, de las calles bulliciosas a los mercados primarios. La naturaleza aparece sin molestar, protagonista cómplice y silenciosa.

Pero la presencia de las personas domina cada instante, llena de magia cada composición, ensalza cada mirada hasta la nostalgia. El color llena la memoria de sensualidades, el rasgo suelto del pincel acompaña el ritmo y la danza. Cada dibujo es una pieza de ritualidad.

Pocas veces la acuarela ha sido tan expresiva, ha reforzado su textura con tanta emoción, ha dramatizado cada situación con un color tan explosivo y contrastado.

No podríamos imaginar una técnica gráfica tan eficaz como acuarela para atrapar en cada apunte un rito, en cada instante una magia, en cada mancha una música.

Se agradece la ambientación musical de la exposición con la banda sonora de la película del grupo Cheikh ba-ye fall y Bebe.

En la exposición el color huele a misterio, siempre presente. La música anota el ritmo y el color connota el rito.

Pero también aparece la confusión de emociones, la contaminación de marcas (Dolce & Gabbana) sobre la piel en la bellísima composición "Mujeres senegalesas" (2007) más allá de los trajes rituales del simbu ("Simbu bolas"), y el silencio de la soledad y de tristeza. Tal vez en la obra "Llama esperando" (2006) quede reflejadas de forma tan tierna como sobrecogedora estas reflexiones.

Por encima de exotismos neorrománticos y no digamos de superfluos paquetes turísticos, en las acuarelas de Raúl Sánchez fluye toda la magia, todo el color, toda la emoción, toda la tristeza, toda la esperanza, toda la música... que aún África puede aportar a nuestra descreída y petulante cultura europea.

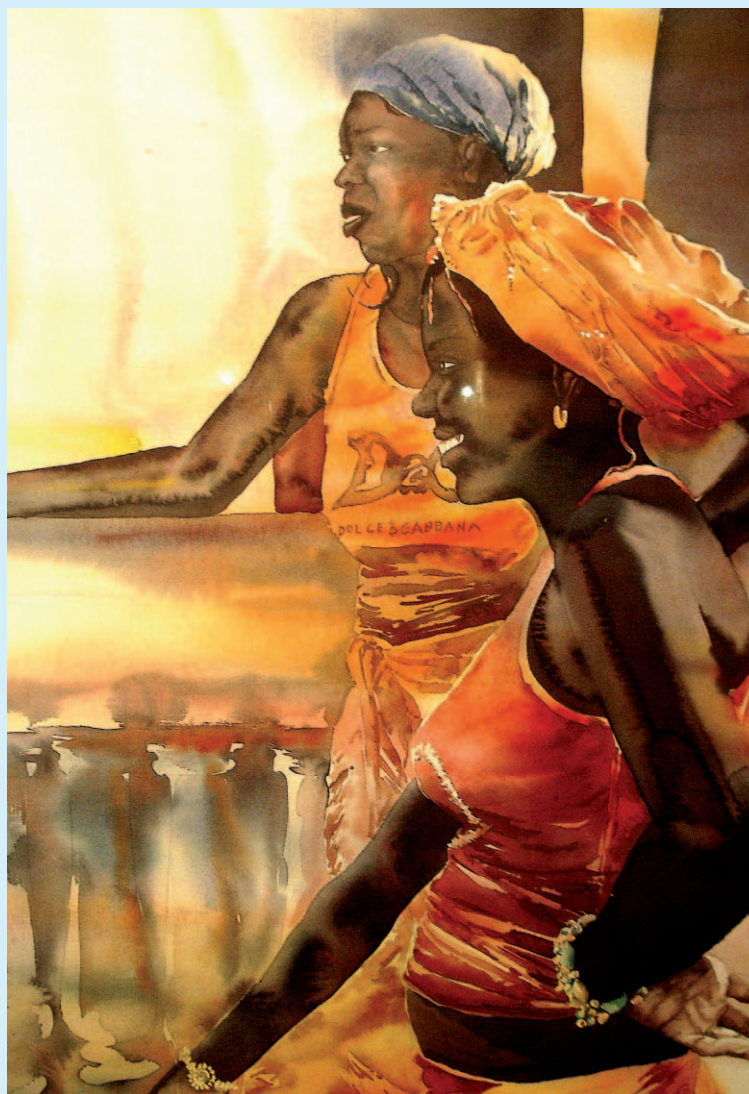

Mujeres senegalesas (2006). Acuarela, 88 X 62 cms. / EL ADELANTADO

## Princesa de África

Es una película documental que se ha venido ideando y realizando desde 2005, dirigida y producida por Juan Laguna. Esperamos su estreno para este otoño. Junto a otros muchos técnicos y artistas Raúl Sánchez ha intervenido en todas sus fases con una creciente implicación, realizando dibujos en la fase de búsqueda de localizaciones, en el casting de personajes, después en la animación de buena parte del montaje.

En la exposición de El Torreón podemos ver un inquietante y embaucador trailer. Un anticipo goloso, más que un mero teaser comercial. Está rodada en Louga (Senegal) y Madrid, en tres idiomas, en wolof, español y francés.

Es la historia de dos sueños. El de Marem, una niña bailarina senegalesa de 14 años, de emigrar a Europa, y el de Sonia, una bailarina española atraída por la magia de África. A las dos les une Pap N'Diaye, padre de Marem y marido de Sonia. Ni África es como Sonia soñaba (Pap tiene dos mujeres más) ni Europa es como Marem soñaba (no hay niños en las calles y también hay pobreza).

Princesa de África es una bella historia de amor, de música y de danza, donde las cosas no son lo que parecen y las mujeres son las protagonistas.

Una bella y reflexiva historia sobre el diálogo de las culturas, tan necesario, tan difícil.

## El artista

Nace en Bilbao (1968). Estudia en Logroño y se Licencia en Artes Aplicadas en la especialidad de Arquitectura de Interiores. Su obra se diversifica en el trabajo de instalaciones, escultura, pintura, interiorismo y escenografía.

Ha realizado diferentes exposiciones en Segovia, en Madrid y en Louga (Senegal) y ha recibido distintos premios en concursos y certámenes de pintura en Valladolid, Palencia, Segovia, Madrid, Córdoba, entre otros.

Ha compatibilizado su trabajo creativo con al docencia de la pintura en la Diputación de Segovia.

En el campo del diseño gráfico ha realizado obras como carteles (Ferias y Fiestas de Segovia, 2006), ha colaborado con ilustraciones en revistas y en documentales.

Recientemente dedica su trabajo a la animación audiovisual con pretensiones de síntesis entre trabajos experimentales y clásicos. Su dominio de las técnicas del dibujo, del lápiz y el papel, y especialmente, de la acuarela se permite experimentar con animaciones muy vivas e intensas, de gran colorido y con fuertes contrastes, alcanzando gamas de plasticidad muy impactantes y emotivas.

Tiene obra en colecciones privadas de España, Gran Bretaña y Estados Unidos.

**LUGAR:** Sala de las Caballerizas. Torreón de Lozoya Plaza de San Martín.

**HORARIO:** de martes a viernes, de 17.00 a 21.00 h. Sábado y festivos, de 12.00 a 14.00 y de 17.00 a 21.00 h. Del 30 de mayo al 29 de junio de 2008.

# Varices...

921 44 22 20

Clinica Médica Goya pone a su disposición una novedosa técnica para la eliminación de las pequeñas varices: la escleroterapia, un método rápido, sencillo e indoloro.

Olvídate de ellas.

En Clínica Médica Goya encontrarás el más avanzado tratamiento para su **eliminación.**

- Medicina General
- Cheques médicos
- Reconocimiento psicofísico para obtención permiso conducir y armas
- Carné manipulador alimentos
- Oftalmología
- Psiquiatría
- Neurología
- Urología
- Angiología y Cirugía Vascular **NUEVO**

**GOYA**  
Clínica Médica

www.clinicamedicagoya.com  
Estamos en Crta. Madrona, 1. 40002. Segovia

# XX CAMPEONATO DE ESPAÑA DE PONIS

23 al 29 de junio  
**SEGOVIA 2008**



CENTRO DE FORMACIÓN AGRARIA  
CARRET. DE ARÉVALO Nº 52  
40.003 SEGOVIA

## ENTRADA GRATUITA

ZONA DE OCIO INFANTIL - ESPECTÁCULOS ECUESTRES



Organiza:  Junta de Castilla y León

Colaboran:  Diputación de Segovia

 AYUNTAMIENTO DE SEGOVIA



► SOCIEDAD

# La Fundación Duque premia la dedicación de Ruiz Mateos al turismo y la hostelería

Marisa Sánchez, Pepe Solla, Madrid Fusión y vivirelvino.com también recibirán un galardón

G.HERRERO / SEGOVIA

El patronato de la Fundación Duque ha decidido premiar la dedicación del empresario José María Ruiz Mateos al turismo y la hostelería concediéndole uno de sus galardones anuales.

Además de al fundador de Rumasa, la Fundación Duque entregará el "Premio a la figura de la mujer dentro del mundo de la hostelería" a Marisa Sánchez, del restaurante "Echaurren" de Ezcaray. Por dificultades familiares, este riojana tuvo que hacerse cargo del establecimiento de su familia con solo 15 años. En 1982, ella y su marido recibieron el Premio Nacional al mejor restaurante de hostal. Cinco años después le fue concedido el Premio Nacional de Gastronomía como mejor jefe de cocina.

En el apartado "Jóvenes emprendedores dentro del mundo de la hostelería", la Fundación Duque ha querido este año resaltar la figura de Pepe Solla, del restaurante Solla, que hace ya unos cuantos años asumió un reto complicado, el de dar un enérgico y radical golpe al restaurante de su familia, hasta entonces considerado uno de los templos de la cocina gallega tradicional.

El "Premio a la labor social y cultural relacionada con la gastronomía" será en esta ocasión para Madrid Fusión, un evento que convierte durante unos días cada año a la ciudad en la capital gastronómica del mundo.

En su última edición Madrid Fusión recibió a cocineros de enorme prestigio a nivel mundial, dando cabida también a Internet y las nuevas tecnologías.

Finalmente, Fundación Duque también ha pretendido reconocer, con el "Premio de comunicación, innovación y nuevas tecnologías en el mundo de la gastronomía" a la web [www.vivirelvino.com](http://www.vivirelvino.com).

**ACTIVIDADES** En la reunión del patronato de la Fundación Duque se abordaron los diferentes proyectos en los que se ha embarcado la institución este año. Entre ellos, el convenio con Cruz Roja de Segovia por el que se facilita a los alumnos del "Curso de Ayudante de Cocina" la realización de prácticas en restaurante Duque, o el ciclo de exposiciones de Pintores Noveles, con pinturas de María Luisa Bazán, bajo el título "Puerta" y de Valentín Martínez, con la exposición "Corriente" y "Tormenta".

La fundación Duque se constituyó en 2005 para honrar y continuar la ejemplar forma de trabajar de la familia Duque, que desde 1895 ha vivido dedicada a la hostelería en la ciudad de Segovia.

Ciudadano @delantado



Opina sobre los premios concedidos por la Fundación Duque en [www.eladelantado.com](http://www.eladelantado.com)

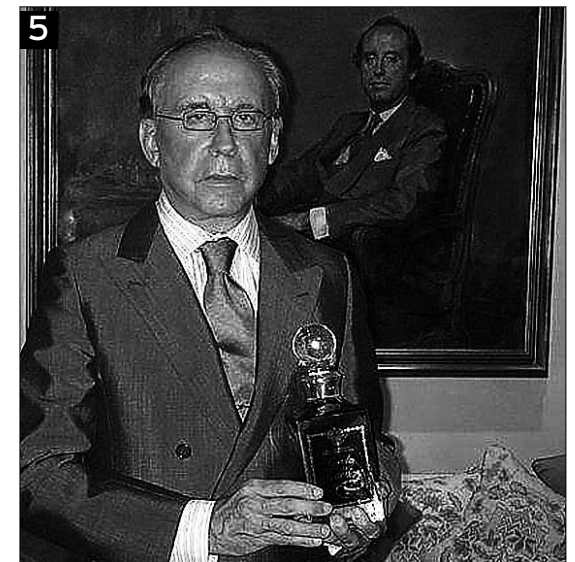
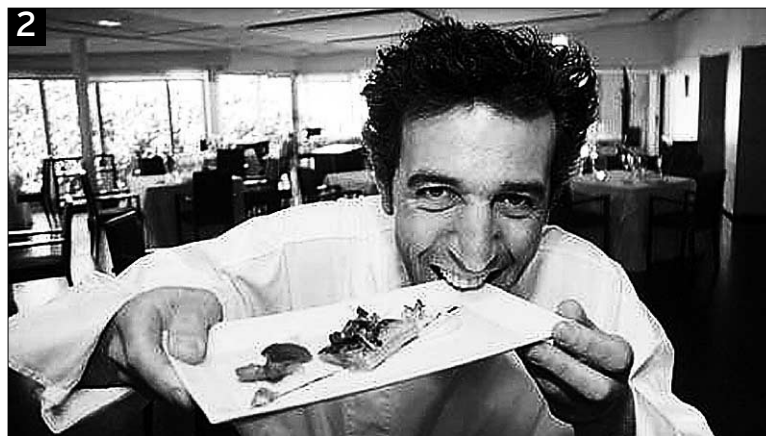

1. Un momento de la reunión del patronato, que tuvo lugar en La Finca de Duque. 2. Pepe Solla recibirá el próximo 16 de septiembre un premio por su labor emprendedora en el restaurante de su familia. 3. Marisa Sánchez, en su establecimiento. 4. Imagen de Madrid Fusión. 5. El empresario José María Ruiz Mateos. / F. PEÑALOSA Y EL ADELANTADO.

**CERVECERÍA**  
**San Antonio**  
C/ Santa Teresa de Jesús, 3  
Telf. 679 04 54 81  
LA ALBUERA (Segovia)

**CURSOS GRATUITOS**  
• SUPERIOR PREVENCIÓN RIESGOS LABORALES En SEGOVIA  
• CAMARERO / A En CANTALEJO

COFINANCIADO POR EL FONDO SOCIAL EUROPEO Y GESTIONADO POR EL ECYL

Junta de Castilla y León

ecyl

MATRICULAS: 695375943  
ORGANIZA: 902202098  
ESCU

escul@escul.com

**COLEGIO EDELWEISS**  
Abierto Julio y Agosto INFANTIL - PRIMARIA  
Recuperación intensiva SECUNDARIA. Atención previa cita llamando  
De Lunes a Viernes de 10 a 13 h.  
[www.edelweiss-elsoto.com](http://www.edelweiss-elsoto.com) Tel. 983 528 621

La Universidad con Valor Añadido

UVa

## Universidad de Valladolid

100 carreras actividades culturales cuatro campus  
investigación de vanguardia alojamientos  
orientación al estudiante prácticas en empresas  
bolsas de trabajo instalaciones deportivas  
programas de movilidad en el extranjero  
actividades formativas

[www.uva.es](http://www.uva.es)

abierto el plazo de preinscripción





► CULTURA

# La aventura de leer desde niño

Iván Díez Rojo, de 11 años, galardonado con el premio Reportero de la Lectura 2008 del Club Kirico

J.H. / SEGOVIA

Iván Díez Rojo, de 11 años y residente en Palazuelos de Eresma, ha sido recientemente galardonado con el premio Reportero de la Lectura 2008, que desde hace 16 años concede el Club Kirico, un grupo de trabajo de las librerías especializadas en literatura infantil e integradas dentro de la Confederación Española de Gremios y Asociaciones de Libreros (CEGAL).

Acompañado de su familia y la profesora que le animó a participar en el concurso, Iván recibió ayer su premio, un cheque por 70 euros para canjear por libros, en un acto celebrado en la librería Diagonal, integrante de CEGAL. El galardón viene por su trabajo titulado "Mi aventura con la lectura", su visión personal de su hobby favorito.

Este pequeño gran lector co-

menzó con su afición a la lectura a los tres años. "Mis padres me enseñaron las letras de pequeño y leía palabras sueltas. Luego ya empecé a leer libros, al principio de pocas hojas, pero luego fui ampliando las páginas, y ahora me gustan los libros de más de 1.000 páginas porque si no se me acaban pronto", explica.

En su mesilla siempre tiene un libro, ya que le gusta leer todas las noches, aunque también aprovecha cualquier momento libre del día para adentrarse en la novela de turno. Muestra su preferencia por la literatura fantástica y romántica, y una de sus autoras favoritas es Laura Gallego. Su último libro, que acabó de leer el pasado jueves es "Limpieza de sangre", de Arturo Pérez Reverte.

La propietaria de la librería Diagonal, Fuencisla Valverde, fue



Iván Díez, junto a su profesora (izquierda) y la propietaria de la librería Diagonal. /F. PEÑALOSA

la anfitriona de la entrega del premio, y señaló que el principal objetivo del Club Kirico es fomentar el hábito de la lectura entre los más pequeños. "Además de aconsejar a los chavales los libros que pueden leer dependiendo de la edad que tengan, también se pretende que los pequeños se familiaricen con la librería. Es un lugar diferente a un sitio en el que se venden libros al mismo tiempo que aceite, pan, arroz... Queremos fomentar las librerías", concluyó.

**Venta Hontoria**

**Menús diarios  
Tapas variadas  
y buenas carnes**

Ctra. Villacastín, 2. HONTORIA  
Telf. 921 44 04 44

Se precisa: **VENDEDORES/AS**  
para  
**Tienda de Muebles**  
**Con Experiencia**  
Interesados llamar al:  
**671 69 53 55**

**EMPRESA CONSTRUCTORA  
DE ÁMBITO NACIONAL**  
PRECISA PARA SU DELEGACIÓN  
DE CASTILLA Y LEÓN  
**MECÁNICOS CON EXPERIENCIA  
EN MAQUINARIA DE CARRETERAS**  
INTERESADOS ENVIAR CURRÍCULUM VITAE  
AL APARTADO DE CORREOS 3155. 47080 VALLADOLID

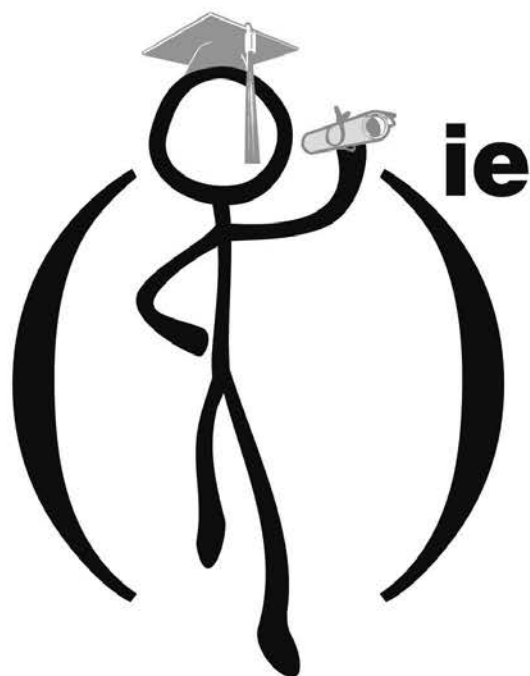

**Potencia al máximo  
tu futuro**

**ie** universidad\*

NUEVOS GRADOS:

- **BA & MA in Architecture**  
(Grado oficial en Arquitectura, impartido en inglés o español)
- **BA in Communication**  
(Grado oficial en Comunicación, impartido en inglés o español, que integra Periodismo, Comunicación Corporativa y Artes Visuales)

IE Universidad representa la extensión del modelo educativo de IE (Instituto de Empresa) a la formación de grado y ofrece una innovadora propuesta de titulaciones. En ella encontrarás un **modelo de enseñanza diferente** que combinan formación práctica con enseñanza presencial y online.

IE Universidad ofrece un amplio programa de **becas** para estudiantes de nuevos grados, infórmate. Para más información acerca de las becas y los próximos eventos visita nuestra página web.

**Te invitamos a nuestras próximas Sesiones Informativas**

- 26 de junio, 19:00h. Sede IE, María de Molina 13, Madrid
- 4 de julio, 16:30h. Segovia (Jornada de Puertas Abiertas)

OTRAS TITULACIONES: Arquitectura Técnica • Periodismo • Psicología • Biología • Historia del Arte • Ingeniería Técnica de Telecomunicaciones

IE Universidad\* • Campus de Santa Cruz La Real • C/ Cardenal Zúñiga, 12 • Segovia • T. 921 412 410 • e-mail: [universidad@ie.edu](mailto:universidad@ie.edu)

[www.ie.edu/universidad](http://www.ie.edu/universidad)

\* Denominación en trámite.

## ► EDUCACIÓN

# IE Universidad presenta su oferta académica en una jornada de puertas abiertas

El centro universitario imparte enseñanzas en castellano e inglés, de grado y postgrado

EL ADELANTADO / SEGOVIA

IE Universidad celebró el pasado viernes una jornada de puertas abiertas con el objetivo de presentar la oferta académica del Campus de Santa Cruz la Real de cara al curso 2008-2009. En esta jornada participaron el vicerrector de Coordinación de IE Universidad, Juan Luis Martínez; el director de Marketing, Miguel Costa; el director de Extensión Universitaria y Alumnos, Santiago López Navia; la técnico del Departamento de Admisión Ana Martín-Ruedas; y el director de Relaciones Internacionales, Miguel Larrañaga.

IE Universidad, que cuenta con 1.400 alumnos y un claustro único integrado por 190 expertos nacionales e internacionales, ofrecerá a partir del curso 2008-2009 titulaciones en inglés y castellano, de grado y postgrado, y combinará formación presencial y online. De acuerdo con la nota emitida por el

centro, IE Universidad "competirá por los mejores alumnos y profesores con las mejores universidades de Europa y Estados Unidos, promoviendo la investigación y la enseñanza multidisciplinar e integrada, orientada siempre hacia el mercado".

**OTRAS ACTIVIDADES** Las jornadas de puertas abiertas se completan con sesiones informativas en diversos puntos de la geografía nacional, fundamentalmente en Madrid, una de las sedes del Instituto de Empresa y sesiones virtuales a través de internet. Por su parte, el equipo de Admisión de IE Universidad está a disposición de los centros de Bachillerato que lo soliciten para impartir charlas de orientación preuniversitaria y salidas profesionales, así como para la organización de talleres específicos u otras actividades que sirvan de puente entre la universidad y los estudios de grado.



**Concluye el Congreso de Médicos de Primaria.** En la mañana de ayer concluyó el primer Congreso Autonómico de la Sociedad Española de Médicos de Atención Primaria (Semergen), que se viene desarrollando desde el pasado jueves en el Hotel Cándido de la capital. Además de la conclusión de varios talleres de trabajo y una mesa de debate sobre la Atención Primaria en Castilla y León, durante la última jornada se celebró la asamblea anual de Semergen Castilla y León. / FOTO: FERNANDO PEÑALOSA

**EL JARDÍN DE SEGOVIA**  
residencial para mayores

*Calidad y Bienestar...  
porque somos profesionales*

*Especialistas en atención a la dependencia*

**navalcaz**  
balneario

TRESCASAS (Segovia)  
www.eljardindesegovia.com  
info@eljardindesegovia.com

Consulte nuestros descuentos Teléfono de información  
**902 123 626**

Medio de Comunicación precisa para Segovia:

## Técnico de Sonido

- Requisitos:  
Experiencia en Radio.  
Conocimientos de VIVA NT/ASPA o similar.

- Se ofrece:  
Contrato Laboral

Enviar curriculum a C/ Escultor Marinas, 3 - 2 Planta 40002 Segovia  
o [Interconomlasegovia@Interconomla.com](mailto:Interconomlasegovia@Interconomla.com)

**tejerías**  
**«LA COVADONGA», S.A.**  
Fundada en 1886  
[www.lacovadonga.com](http://www.lacovadonga.com)

Fabricante de ladrillos cara vista klinker,  
líder del mercado por prestigio y calidad, precisa

### DELEGADO en SEGOVIA y ÁVILA

Nuestros productos poseen las mejores características técnicas del mercado español; las cuales están garantizadas en la Certificación AENOR de Calidad.

- Ladrillos Klinker Vidriados en Color.
- Ladrillos Klinker Rústicos.
- Ladrillos Klinker rojos.
- Adoquín Cerámico.

**BUSCAMOS:** Un profesional que sea conocedor del mercado (arquitectos, promotores y constructores), con contrastada experiencia en la representación de materiales de construcción y acostumbrado a argumentar y defender el empleo de materiales de calidad.

Los interesados deben dirigir su C.V. a la dirección, fax o e-mail indicados.

**Tejerías LA COVADONGA, S.A.**  
Bº Los Coterros, 3 • 39600 MURIEDAS (Cantabria)  
Att.: D. José Luis Sainz  
FAX: 942 25 41 06 • E-mail: [j.l.sainz@lacovadonga.com](mailto:j.l.sainz@lacovadonga.com)

**EN CONCIERTO**

**MIGUEL BOSÉ**

*Papitour*

**SÁBADO 28 DE JUNIO - SEGOVIA**  
Ciudad Deportiva "La Albuera" - **22:30h.**

**PUNTOS DE VENTA:** PRECIO: 20 € Anticipada / 25 € Taquilla

SEGOVIA: BAR SANTANA - DISCOS TÓTEM VÉRTIGO - CAFÉ BAR EL HOYO - CAFÉ BILLAR "LA SALA" (C.C. LUZ DE CASTILLA) - CAFETERÍA - HELADERÍA "EXPRESSATE" (CINES ARTE 7)  
LA GRANJA: DISCO BAR ECLIPSE - DISCO BAR TAMIZ - EL ESPINAR: BAR "BOLAR" - CUELLAR: BAR "LA ALAMORRA" - CARONERO EL MAYOR: REST. "LOS MELLIZOS" - NAVA DE LA ASUNCIÓN: BAR "PENTAGRAMA"

PATROCINA:

ORGANIZA:

PRODUCE:

COLABORAN:

RECOMIENDAN:

EMISORA OFICIAL:

**PRINCIPALES**

## ► CARRETERAS



La autopista de peaje entre Segovia y San Rafael se ha convertido en una de las vías de referencia para unir la capital con Madrid. / KAMARERO

## Iberpistas consulta a los usuarios de las autopistas sobre la calidad del servicio

Los clientes valoraron el pasado año las mejoras introducidas en la señalización y gestión de los medios de pago automáticos y telemáticos a través del uso del sistema ViaT

• La empresa adjudicataria de la gestión de las autopistas AP-6, AP-51 y AP-61 repartirá cerca de 50.000 cuestionarios para evaluar el grado de satisfacción de los conductores sobre las vías.

### EL ADELANTADO/ SEGOVIA

Iberpistas ha puesto en marcha una campaña para conocer la opinión de los clientes de las autopistas AP-6, entre Villalba y Adanero, AP-61, entre Segovia y San Rafael, y AP-51, entre Ávila y Villacastín, gestionadas por esta empresa.

La campaña, que viene realizándose desde 2006, consiste en el re-

parto de más de 50.000 cuestionarios para evaluar el grado de satisfacción de los clientes.

Los cuestionarios se facilitarán en todas las estaciones de peaje, áreas de servicio y por correo postal a aquellos clientes que abonaron el peaje mediante medios electrónicos. También a través de la página web ([www.iberpistas.es](http://www.iberpistas.es)) se puede descargar el fichero en formato pdf para su cumplimentación.

Los ejes principales del cuestionario son: los aspectos generales de las autopistas, las vías de peaje, información facilitada y otros servicios complementarios. Cualquier persona podrá ampliar la información en el apartado de sugerencias.

La encuesta una vez cumplimentada, se puede entregar en las propias estaciones de peaje, áreas

de servicio o enviar por correo postal a la dirección indicada en el propio formulario. Pensando en la seguridad de los clientes, las primeras 1.500 personas que rellenen y envíen el cuestionario, recibirán como regalo un set de primeros auxilios.

**VALORACIÓN** Los resultados obtenidos en la encuesta del año anterior mostraron aquellos aspectos que los clientes valoraron especialmente: el estado del firme, señalización de accesos y salidas y estado de los túneles.

En este último aspecto destacó la mejora en la evaluación; pasando en la calificación de bueno o excelente de un 50 por ciento en 2006 al 70 % en 2007. En el bloque que se refiere a las vías de peaje destacó la

evolución en la calidad de servicio del uso del ViaT que percibieron los clientes. En cuanto a las vías automáticas mejoró sustancialmente la señalización de estas vías en las marquesinas de peaje.

También resultó bien valorado el servicio que se presta en las vías de cobro manual; el tiempo de espera, la imagen y el trato de los cobradores.

Principalmente se utilizan las autopistas AP-6, AP-51 y AP-61 por motivos de trabajo.

En noviembre de 2006, iberpistas consiguió la certificación de su Sistema Integrado de Gestión de la Calidad y el Medio Ambiente, según las Normas Internacionales ISO 9001:2000 e ISO 14001:2004 para el ámbito de las autopistas que gestiona: AP-6, AP-61 y AP-51.

## ► POLÍTICA

## El Ministerio de Defensa concede la Gran Cruz del Mérito Aeronáutico a Juan Muñoz

### EL ADELANTADO/ SEGOVIA

El Ministerio de Defensa ha concedido la Gran Cruz del Mérito Aeronáutico con distintivo blanco al ex-vicepresidente del Congreso de los Diputados, Juan Muñoz, que falleció el pasado 10 de mayo.

La distinción, que fue aprobada en la reunión del Consejo de Ministros celebrada el pasado viernes, reconoce la labor realizada por el político segoviano, que en su etapa como parlamentario por Segovia presidió la comisión de Defensa del Congreso de los Diputados.

Muñoz, nacido en Santa María de Nieva en 1936, fue diputado nacional entre los años 1982 y 1996, y fue vicepresidente primero de la Cámara Baja.

## Beatriz Escudero pide al Gobierno una gestión más eficaz para la Administración Pública

### EL ADELANTADO/ SEGOVIA

La senadora del PP por Segovia, Beatriz Escudero ha pedido a la ministra de Administraciones Públicas Elena Salgado que lleve a cabo una gestión "eficaz" que repercuta en una mejor atención al ciudadano.

Escudero, que ostenta la portavocía de la Comisión de Administraciones Públicas en la Cámara Alta, intervino en la comparecencia de la ministra para asegurar que el Gobierno "comete un grave error en su modelo de administración que nos está llevando a tener 19 modelos distintos, que fomentan las desigualdades" y que, en su opinión no tratan por igual a todos los ciudadanos españoles.

CONCIERTO CONMEMORATIVO DEL BICENTENARIO DE LA GUERRA DE LA INDEPENDENCIA

## Orquesta Sinfónica de Castilla y León

Vasily Petrenko, director  
Salvador Alberola, fagot

27 de junio de 2008  
20,30 horas  
Teatro Juan Bravo

2 de mayo de 1808  
Segovia 2008

www.dosdemayosegovia.com

Diputación de Segovia

EL ADELANTADO DE SEGOVIA

SEGOVIA 2016 CANDIDATURA CAPITAL EUROPEA DE LA CULTURA

Junta de Castilla y León  
Consejería de Cultura y Turismo  
Fundación Siglo para las Artes de Castilla y León

► EL ALBERO

# Diversas localidades perfilan sus próximos festejos taurinos

PABLO PASTOR/ SEGOVIA

Sin ultimar los carteles, pero se van conociendo variados proyectos de festejos taurinos en el ámbito provincial.

En Prádena, el sábado 5 de julio, posiblemente corrida de toros mixta y acaso este cartel: Fernando Cámara y Julio Benítez y el novillero Jesús de Natalia.

En Gomezserracín el 20 de julio, un posible festival taurino con Emilio de Frutos, Rafael Matute, Rafael Ayuso y Javier Herrero, es decir con toreros segovianos.

En Turégano se mantiene el proyecto de celebrar un magno festival el 26 de julio con figuras del toreo. Se habla de César Rincón, Uceda Leal, Morante de la Puebla, David Luguillano...

En Otero de Herreros, el 9 de agosto, novillada sin picadores con toreros segovianos.

En el barrio de San Lorenzo, el 9 de agosto, festival picado con novillos de El Palomar para Oscar Higares, Mari Paz Vega, Julio Pedro Saavedra, El Capea y un novillero.

En Aguilafuente, dos novilladas sin picadores los días 15 y 16 de agosto. El 15, mano a mano entre los segovianos Carlos García y Joaquín Carrio. El 16 a designar cartel.

En Navalmanzano, el 9 o el 10 de agosto, festejo taurino a determinar.

En Chañe, el 15 de agosto, posiblemente festival con toreros segovianos.

En Ortigosa del Monte, el 23 de agosto, corrida de rejones con novillos de Hermanos Gómez, de El Espinar, para Roberto Arméndariz y otro.

En Escarabajosa de Cabezas, el 23 de agosto festival y el 24 novillada sin picadores.

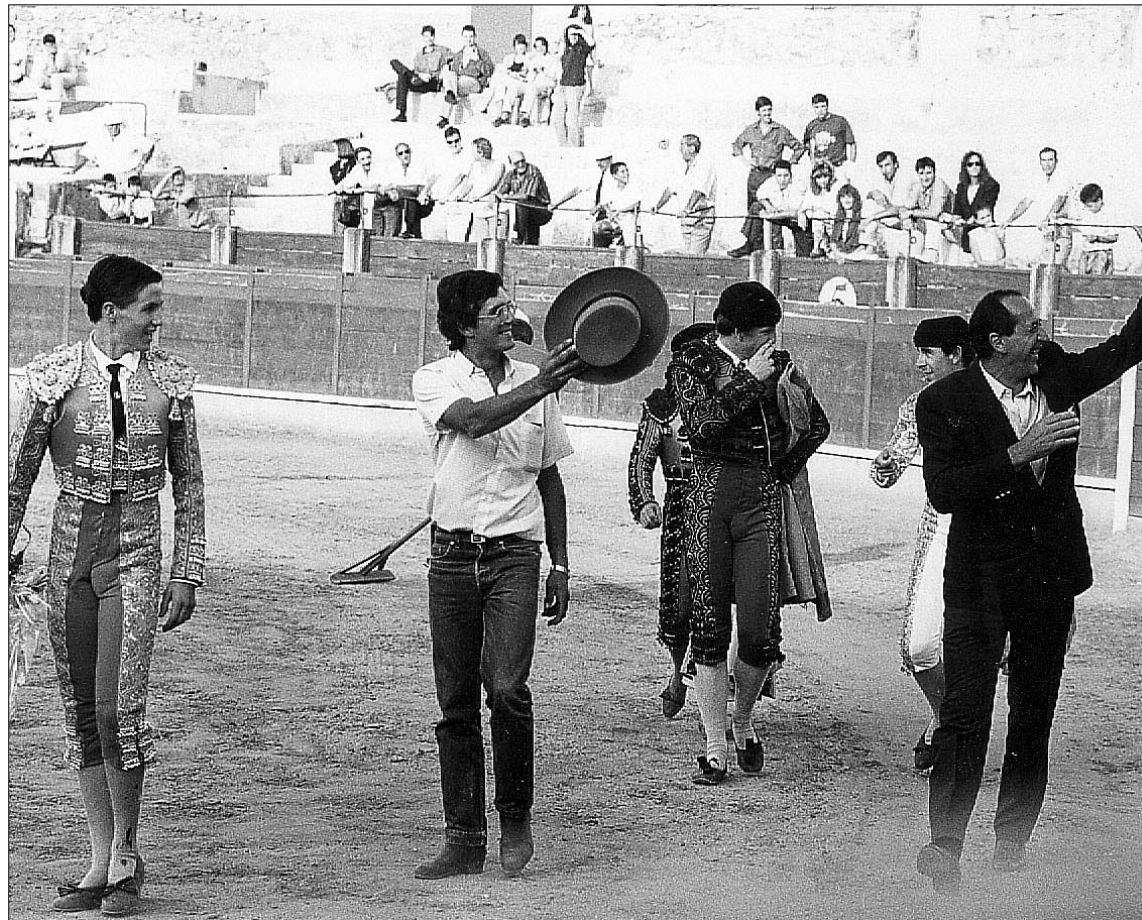

El ganadero Alberto Gómez, su mayoral y Alberto Elvira, en una triunfal vuelta al ruedo./ EL ADELANTADO

**LA FERIA DE CANTALEJO** Estaba a falta de determinar la novillada con picadores para completar el ciclo que consta de tres corridas de toros y la referida novillada. Conocidos los carteles de las corridas de toros, en cuanto a la novillada, decir que contará con novillos utrerros de Espioja para Miguel Tendero, Rubén Pinar y un tercer espada.

**CARBONERO EL MAYOR** Algo similar ocurre respecto a Carbonero Mayor y su feria del Bustar. Co-

rrida de toros el domingo 7 de septiembre corrida de toros con astados de Charro de Llen para Uceda Leal, Miguel Abellán y Eduardo Gallo y el lunes 8, novillada con picadores con novillos de Ignacio López Chaves para Miguel Tendero, Javier Herrero y un tercer espada, éste uno de los triunfadores del ciclo de Las Ventas.

**CARLOS GARCÍA CORTÓ OREJAS EN VILLALBA** El novillero de Villacastín Carlos García actuó el pasado día 12 en Villalba en una

novillada sin picadores, cortando una oreja a cada novillo de la ganadería de Buenavista.

**LA FERIA TAURINA DE CUÉLLAR** Se han citado nombres de matadores de toros y novilleros, algunos de renombre como Rivera Ordóñez, Talavante y Miguel Ángel Perera, pero echamos en falta al menos nombrar a David Madroño y Alberto Román, ambos matadores de toros. Es cierto que se cita al cuellarano Javier Herrero, pero, repito, al menos tener

en cuenta en la oferta a dos matadores segovianos.

**BORJA ANTÓN CORTÓ DOS OREJAS EN NAVAS DE SAN ANTONIO** En la crónica correspondiente al festival taurino celebrado el pasado sábado en Navas de San Antonio figura una oreja cortada por el novillero Borja Antón, cuando fueron dos las concedidas por el usía del festejo Luis Miguel Pérez.

**REENCUENTRO DE TOREROS SEGOVIANOS** Es una iniciativa de Juan Carlos Lázaro, presidente de la Peña taurina "El torero" y fijada fecha para cuando celebre esta Peña su anual gala taurina con entrega de trofeos y designaciones. Se trata, naturalmente, de toreros vivos, lo que afortunadamente se refiere a quienes nacieron en el ámbito segoviano o por nexos familiares mantuvieron conexión segoviana. En este sentido y memorizando cito a Victoriano de la Serna, José Ignacio de la Serna, Víctor de la Serna, Nacho de la Serna, Josechu Pérez de Mendoza, Cándido López-Chaves, Juan Bravo, Pedro Palomo, Pablo Agudiez "El Mudo", Santiago Blanco "Picota", José Gómez "El Segoviano", "El Chispa", César de la Fuente, Aquilino Pascual, Gregorio Muñoz "El Rubio", Pedro Luis Llorente, Alfredo Gómez, Andrés Hernando, Alberto Elvira, Fernando Cruz, Oscar González, Emilio de Frutos, Rafael Matute, David Madroño, Alberto Román, Jesús Marcos Monedero, Juan Buquerín, Rafael Ayuso, Javier Herrero, Carlos García, Borja Antón, Joaquín Carrio, hermanos del Monte, Rubén Martín, Rosita Burgos, Bernardo de Blas y acaso omita algún otro que hiciera su militancia en el toreo, pero que saldrá a relucir cuando llegue su momento.

Difícil congrega a todos ellos, aunque me precio de tener conexión con la mayoría. No cito a los aspirantes novilleros, pero para entonces bien podrían figurar en la nomenclatura.

**BAR - RESTAURANTE**  
  
 el chiringuito de  
**RUFINO**  
 921 53 34 79 - FUENTIDUEÑA (Segovia)

**MENÚ DIARIO**  
**MENÚ RACIONES**  
 28€  
 Comidas y Cenas. IVA Incluido.

**RESTAURANTE CLAVSTRO SAR**  
 HOTEL SAN ANTONIO EL REAL  
 \*\*\*\*\*  
 INFORMACIÓN Y RESERVAS  
 C/ San Antonio El Real s/n • 40004 SEGOVIA  
 Tlf.: 921 41 34 55

**Que nada interrumpa el placer de conducir**



VIAT

**El nuevo sistema de pago en autopistas: Cómodo y Rápido.**



**VIAT**

**iberpistas**  
 abertis

www.viat.es

## ► EDUCACIÓN



El delegado territorial de la Junta, Luciano Municio, visitó las instalaciones del centro. / JUAN MARTÍN

## La Junta aprueba la contratación de las obras de ampliación del CEIP El Peñascal

EL ADELANTADO/ SEGOVIA

El Consejo de Gobierno ha aprobado la contratación de las obras de ampliación del colegio de educación infantil y primaria El Peñascal; con un presupuesto estimado de 2.364.460 euros en el que se incluye el equipamiento y las consultorías.

En febrero de 2007 ya se adjudicó la redacción de proyecto básico y de ejecución, el contrato de la obra se adjudicará a finales de septiembre de 2008, y la finalización está prevista para mayo de 2010, con lo que las nuevas instalaciones podrán entrar en funcionamiento para el curso 2010-2011.

La ampliación en el edificio nuevo tendrá una superficie útil total de 1.412 m<sup>2</sup>, y contará con: zona

docente de infantil (6 aulas, 1 sala de usos múltiples y aseos) y primaria (1 aula de música y audiovisuales, 1 aula de informática, 1 laboratorio de idiomas y aseos); zona de administración y conserjería; y servicios comunes (cuartos de telecomunicaciones, limpieza, contadores...). Además de la ampliación, se realizarán obras de redistribución en el edificio ahora existente para conseguir diferentes espacios: 3 despachos (dirección, jefatura de estudios, secretaría), sala de espera, sala de profesores, sala de usos múltiples, despacho para la asociación de madres y padres y para la asociación de alumnos, almacén y 1 aula de pequeño grupo. La superficie total que se redistribuye es de 770m<sup>2</sup>.

El colegio "El Peñascal" de Segovia, centro acogido al Convenio "British Council" desde el curso escolar 2005-06, con servicio de comedor que utilizan 140 alumnos, y programa "Madrugadores", ha mantenido un constante crecimiento del número de alumnos y pasado de los 390 alumnos en 2005-06 a los actuales 436 alumnos atendidos en 18 grupos.

Esta destacable evolución lleva a la Junta a consolidar su dotación de aulas y espacios complementarios, entre ellos el laboratorio de idiomas, mediante el actual proyecto que prevé ampliar el centro sobre la misma parcela, que tiene una superficie de 3.120 m<sup>2</sup>, y redistribuir algunas zonas del edificio existente.

## El IES La Albuera recibe varios premios del certamen 'Aprende a emprender'

EL ADELANTADO/ SEGOVIA

Tres alumnos del Instituto de Enseñanza Secundaria "La Albuera" han sido premiados en el concurso "Aprende a emprender" organizado por la Consejería de Educación de la Junta de Castilla y León con el fin de distinguir las ideas e iniciativas más significativas en el ámbito empresarial.

En la categoría de Proyecto Empresarial, los alumnos del segundo curso del Ciclo Superior en Actividades Físico-Deportivas Erika Arias y Samuel Muñoz fueron distinguidos con el primer premio regional, mientras que el alumno Luis Martín, perteneciente al mismo ciclo, fue premiado en la categoría de Idea Empresarial. Los dos proyectos premiados han sido tutorizados por la profesora del centro Rosa Mayo.

Los alumnos galardonados recibirán sus galardones mañana lunes en un acto que tendrá lugar en la sede de la Consejería de Educación, presidido por el viceconsejero de Educación Fernando Sánchez-Pascuala.



www.deutschecars.com  
Empresa importadora de coches alemanes  
También coches nacionales



AUDI A4 2.0 Tdi Avant  
automático 06/2006, 68000 km, negro,  
climatizador, navegador, parktronic, llantas,  
volante multifunción, cuero, tempomat,  
calefacción asientos. Precio: 20.000 €

Ahora en Segovia  
Los mejores precios a su alcance



VW GOLF V Tdi Limousine  
85.000 kms, 105cv, diesel, 2 puertas,  
04/2004, climatizador, 10 airbag, esp,  
elevallunas, ordenador, libro  
Precio: 12.500 €

Precios matriculados en España  
1 año de garantía  
Tel.: 679386200 Fax: 921483413  
oteber@t-online.de  
Pedidos a la carta.  
Consulte con nuestra empresa  
Mas ofertas en nuestra web

### CLÍNICAS DENTALES

Dr. David Capurro Chianale

Col. N° 40003588

### ODONTOLOGÍA GENERAL

ÚLTIMAS TÉCNICAS  
EN IMPLANTES

La Albuera (SEGOVIA)  
C/ Regimiento de Artillería N° 1 bajo  
Telf.: 921 43 00 21  
San Ildetonso  
Urb. Huerta del Molino, local 2  
Telf.: 600 395 293

las noticias de segovia no acaban en el periódico, siguen en la red.

EL ADELANTADO.com

información última hora encuestas blog

## COMPRO

## ASESORÍA DE EMPRESAS

Tel. 639 815 169  
E-mail: proasesores1@terra.es

ALQUILER  
PISOS NUEVOS  
EN REVENGA

PISOS  
BUEN PRECIO  
Valverde del Majano

SEGOVIA CAPITAL  
PISOS CÉNTRICOS

Paseo Ezequiel  
González, 24 2° D  
40002 SEGOVIA

Castelycas

Servicios Inmobiliarios

Telfs. 647 604 755  
610 252 048  
info@castelycas.com  
www.castelycas.com

LA ENCINA  
VIVIENDAS UNIFAMILIARES  
Excelentes calidades  
BERNUY DE PORREROS

ALQUILA  
LOCALES CÉNTRICOS  
300 m<sup>2</sup>



C/ Alférez Provisional, nº 6 Segovia  
Telf.: 921 41 30 68

## Adosado en Encinillas

¡amueblado!  
3 dormitorios, salón,  
cocina amueblada,  
2 baños y aseo.  
Jardín.  
Recién construido.



Ref. 1433

Ref. 1478

## Espectacular chalet individual en Hontoria



275 m<sup>2</sup> construidos, 5  
dormitorios, 3 baños.  
Parcela de 1.500 m<sup>2</sup>.  
¡¡Estado impecable!!  
Único en la zona.

## BREVES

FUENTEPELAYO

**Jornadas musicales del Taller Cultural**

El grupo La Esteva actuó hace unos días en Fuentepelayo dentro de las jornadas musicales organizadas por el Taller Cultural. Numerosas personas se acercaron hasta la plaza de la Fuente para disfrutar del folklore segoviano. Además de acompañarse de la dulzaina y el tamboril, el grupo cuenta con un coro, que con instrumentos de cuerda y percusión, interpretaron diversas piezas del repertorio de la música tradicional segoviana. Por otro lado, el pasado viernes se clausuró la Muestra de Teatro Especial en la que se entregaron también los XXVI Premios "Platero" de Poesía Escolar. Alrededor de 200 personas de diez grupos diferentes participaron en este certamen que este año ha contado con la presencia de los actores Iván Hermes y Beatriz Nieto, que acompañaban al grupo Soria. Durante la semana que ha durado la muestra los chavales no sólo se han dedicado a hacer teatro. Además se divertieron gracias a las diferentes actividades paralelas que se organizaron para que los grupos convivieran con los vecinos de Fuentepelayo.

SAN ILDEFONSO

**El grupo Cachivache actúa en el Real Sitio**

El grupo de teatro Cachivache de Villaviciosa (Asturias) representará hoy la obra "Atras Bilis", de Laila Ripoll, dentro de la XIV Muestra de Teatro Aficionado que se está celebrando en La Granja organizada por la asociación cultural Canónigos. Ambientada en la Castilla profunda, la obra narra las ácidas relaciones entre tres hermanas que desgran recuerdos y rencores durante el velatorio del esposo de una de ellas. Desamores, odios, secretos y deseos saldrán a relucir en el transcurso de una noche de tormenta. Entre el sainete costumbrista, el realismo mágico y la novela de terror, estas mujeres repasan sus vidas en una historia circular.

## ► PALAZUELOS DE ERESMA



El alcalde de Palazuelos confía en que el centro polideportivo en construcción puede estar funcionando en nueve meses. /F. PEÑALOSA

## Tecnofirmes urbanizará la zona "Arroyo de la Vega" por 1,1 millones

El Ayuntamiento proyecta ubicar en este área dotacional futuros equipamientos como un instituto, guardería, residencia y centro de día, junto al colegio y el centro deportivo

J.H. / PALAZUELOS DE ERESMA

El Ayuntamiento de Palazuelos de Eresma ha adjudicado a la empresa Tecnofirmes S.A. la urbanización de la zona Arroyo de la Vega, un espacio dotacional situado en el límite entre Palazuelos y Tabanera, en el que el municipio proyecta ubicar diferentes equipamientos públicos.

El alcalde de Palazuelos, Domingo Asenjo, explicó que un total de 19 empresas se presentaron al concurso de licitación de las obras, decidiendo la mesa de contratación por la oferta de Tecnofir-

mes, de 1.169.000 euros, al considerarla como la más ventajosa.

La oferta más baja fue la presentada por Indeza Edificación y Obra Civil S.L., con un presupuesto de 1.108.189 euros, mientras que la más elevada fue la propuesta por Arcebansa S.A., con una oferta de 1.513.010 euros.

La zona de "Arroyo de la Vega", tiene una superficie cercana a los 50.000 metros cuadrados, y en su entorno se sitúa el actual colegio y se está construyendo un centro polideportivo, que incluye una piscina cubierta, un frontón y un

polideportivo. En cuanto a esta obra, Domingo Asenjo afirmó que en estos momentos se encuentra al 50 por ciento de su ejecución, y confía en que en unos nueve meses está en funcionamiento.

Sobre los proyectos que en un futuro podrían ubicarse en "Arroyo de la Vega", el alcalde mencionó un instituto, una guardería, una residencia de personas mayores y un centro de día, entre otros.

Domingo Asenjo afirmó que el proceso de negociación con los anteriores propietarios del terreno ha sido largo y complicado. "Pero

"Arroyo Vega" se encuentra en el límite entre los núcleos de Palazuelos y Tabanera

al final se ha conseguido, y se trata de una iniciativa muy importante y beneficiosa para el pueblo de Palazuelos", apuntó.

Ir quizás sea la razón por la que vas.  
Desde 27.400 € dejarás de contar kilómetros.

Si el camino que te queda por recorrer no se mediera en kilómetros sino en conversaciones, curvas, paisajes o canciones, ¿no sería el viaje una buena razón para viajar?

Precio recomendado en Península y Baleares para Honda CR-V 2.0 Comfort, incluyendo IVA, impuesto de matriculación y 3 años de garantía a través de la Red Oficial de Concesionarios Honda. Imagen acabado Innova. Consumo mixto (l/100km): 6,5 - 8,2. Emisiones CO<sub>2</sub> (g/km): 173 - 195.



**HONDA**  
The Power of Dreams

CR-V



**Somosierra Automoción**

Somosierra, 3 (Pol. Ind. El Cerro). Tel. 921 43 42 00\*. SEGOVIA.

\*Contacte con nosotros para más información y solicitud de prueba.

► CARBONERO EL MAYOR

# Un pueblo vestido de naranja

## La animación presidió el inicio de las fiestas en honor a San Juan

G.H. / CARBONERO EL MAYOR

Carbonero el Mayor se vistió de naranja para iniciar los festejos en honor a San Juan. El Ayuntamiento y la Comisión de Fiestas pusieron a la venta 1.200 camisetas de ese color con un llamativo logotipo donde se veía un joven saltando una hoguera y un toro. Se agotaron rápidamente, y a la hora de comer, el naranja era predominante en la pradera colindante al santuario de El Bustar, donde se instaló, por vez primera en esta fecha, un parque infantil.

Pablo Rubio, cocinero del mesón Plaza, hizo macarrones para mil personas. Además, en la comilona se dieron buena cuenta de 60 sandías y 60 melones, seis barriles de cerveza y 300 litros de Coca Cola. El caluroso día no quitó el hambre a los vecinos de Carbonero, que degustaron con fruición el menú.

Ya en la comida, más de uno ha-

blaba de la principal novedad de la fiesta, el desencajonamiento de reses que se iba a desarrollar en la noche de ayer. "Esperamos más gente que el sábado de las fiestas de septiembre", preveía el alcalde de la localidad, Tomás Galán, agradeciendo el esfuerzo realizado por Protección Civil para habilitar aparcamientos en las inmediaciones de la Plaza de Toros.

El programa continuará en la jornada de hoy con la celebración del torneo Diputación de pelota a mano, a las 17,30 horas. Mañana, la actividad se reanudará por la noche, con la hoguera de San Juan en la Plaza del Pósito, amenizada por los dulzaineros de la localidad.

Finalmente, el día 24 está programada una misa solemne en honor a San Juan (12,30 horas), con posterior procesión en la que no faltarán las danzas y paloteos. Y, ya por la tarde, pondrá el colofón el grupo de danzas local (20,30 h.).



### Como la selección holandesa.

En la imagen superior izquierda, el cocinero Pablo Rubio ofreciendo un plato de macarrones. A la derecha, varios miembros de la Comisión de Fiestas, que se encargaron de la coordinación de la comida popular. Abajo, vecinos de Carbonero degustando el plato.

| TRIBUNA JOSÉ LUIS HERRERO SANZ (\*)

## Respuesta al PSOE de Sanchonuño

En relación con el artículo publicado en fecha 9 del presente mes, en el que el PSOE de Sanchonuño critica en el mismo la gestión del PP en este Ayuntamiento, en uso de nuestro derecho de réplica, quisieramos hacer las siguientes manifestaciones aclaratorias: Aceptamos de buen grado, como no podía ser de otra forma, cuantas críticas se nos puedan hacer en relación con nuestro trabajo corporativo, e incluso las agradecemos, puesto que de alguna forma nos ayudan a rectificar errores o subsanar deficiencias.

Pero cuando esa crítica se hace con el único fin, como aquí venimos comprobando, de desgastar a los que gobernamos, de desacreditar o de mal informar intencionalmente, sin importar si con ello, se daña o se desorienta a los propios vecinos, o se crean conflictos entre ellos, o entre los propios concejales de los grupos que conformamos

la corporación, no podemos permanecer callados. Ni siquiera los concejales del grupo socialista comparten en su totalidad estas formas, como así nos lo han manifestado. El derecho a la libertad de expresión, termina, cuando entra en juego el derecho al honor y a la buena imagen.

Y todo esto, en relación, con un expediente, que no es el primero, ni quizás el último que ha incoado a este Ayuntamiento la Confederación Hidrográfica del Duero, por nuestros vertidos a los cauces fluviales, y en cuyo expediente se nos dice de forma clara "debido principalmente a los vertidos de las industrias hortícolas".

De este expediente, como de todos los demás, tienen total conocimiento todos los miembros de la corporación, e incluso los vecinos que acuden a los plenos. Se han entablado los correspondientes recursos, y cuando las resoluciones sean firmes, como

siempre, serán los propios industriales los que se responsabilicen de las sanciones, algo que han asumido siempre. Los vecinos no tenemos que asumir más que nuestras propias responsabilidades, ya que también contaminamos con nuestros vertidos domésticos, wateres, fregaderos, lavadoras, detergentes, etc., y esa es también nuestra obligación, pero no otras como se nos quiere hacer ver. Esto viene sucediendo en todos aquellos pueblos que aún no contamos con depuradoras, que somos quizás el 95% de Castilla y León.

La política que la Junta ha tenido en relación con la instalación de depuradoras ha sido de instalarlas en principio en pueblos mayores de 2.000 habitantes, gracias a la buena gestión del equipo de Gobierno del PP en este Ayuntamiento, se ha conseguido que el proyecto de nuestra depuradora municipal en este momento se halle en fase de

supervisión por la Junta y en breve plazo será instalada y subvencionada en su totalidad por la propia Junta de Castilla y León.

Del mismo modo, los industriales hortícolas, ya tienen en funcionamiento dos depuradoras, y están a punto de finalizar el resto, otras cuatro, que este verano quedarán terminadas.

Pero claro, de todo esto, los socialistas de Sanchonuño no tienen ningún interés en informar. Lo mismo ocurre con lo que dicen sobre la biblioteca y ordenadores. Da la impresión de que vivieran en otro lugar y no se enteran o no quieren enterarse, puesto que la biblioteca y sala de informática llevan funcionando desde hace cuatro años. Servicios éstos que precisamente se está estudiando su ampliación por los propios concejales del PSOE y del PP en estos momentos.

(\*) Alcalde de Sanchonuño

www.colon5.es



### Soluciones para su oficina

## Amueblar el espacio Espera

Navacerrada, 2. Pol. Ind. "El Cerro"  
Tlfno.: 921 445 048 - colon5@colon5.es



## BREVES

SEGOVIA SUR

**Un paseo por Santiuste y sus barrios**

El grupo de acción local Segovia Sur continúa con sus rutas por la provincia dentro del programa Camina por Segovia Sur que está llevando a cabo en junio y julio. Hoy la excursión será por Santiuste y sus barrios, con salida y llegada en Urbanos (Chavida de Abajo). Empezará a las 9,30 horas y se recorrerá una distancia de 12 kilómetros con una duración aproximada de cuatro horas y media. El grado de dificultad es bajo. Segovia Sur ha seleccionado para este programa cuatro itinerarios de gran valor natural y cultural, donde naturaleza y arte se funden. Con estos recorridos se pretende incitar al mantenimiento, conservación y difusión de los valores naturales, culturales y etnográficos.

CANTIMPALOS

**Concierto didáctico intermúsicas**

Más de cien personas disfrutaron del concierto didáctico Intermúsicas del grupo de Jesús Parra, dentro de las actuaciones englobadas en los Circuitos Escénicos de la Junta de Castilla y León en colaboración con el Ayuntamiento de Cantimpalos. La actuación tuvo lugar en el centro cultural Pedrazuela, durante más de una hora que duró el concierto, con un crisol de sonidos de los cinco continentes, que invitaba a la reflexión acerca de la convivencia cultural y de la música como medio de expresión, que favorece la diversidad, el mestizaje y disipa prejuicios y fronteras. Con más de 50 instrumentos de 20 países intervinieron en este encuentro musical e intercultural guiado y explicado por dos músicos multiinstrumentistas y una versátil bailarina.

► COCA



Vista del sondeo arqueológico que se hizo por encargo de la Consejería de Educación en la zona de ampliación del IES "Cauca Romana". / EL ADELANTADO

# Rastros del pueblo vacceo

**Una excavación arqueológica en la zona de ampliación del I.E.S. "Cauca Romana" ha permitido descubrir datos del urbanismo de la localidad durante la época prerromana**

GUILLERMO HERRERO / COCA

Durante años, las excavaciones dirigidas por el arqueólogo Juan Francisco Blanco fueron casi la única fuente para averiguar el pasado de Coca en época vaccea y romana. Sin embargo, sus intervenciones tenían un problema, el de sus pequeñas dimensiones, lo que impedía obtener datos concluyentes.

Ahora, la situación ha comenzado a cambiar gracias a una excavación realizada a finales de 2006 por la empresa Unoveinte S.L. por encargo de la Consejería de Educación de la Junta con motivo de la ampliación del I.E.S. "Cauca Romana", y cuyos resultados se han

conocido recientemente, después de un año de estudio de los materiales. "Hasta ahora, la nuestra ha sido la mayor excavación que se ha llevado a cabo en el casco urbano de Coca (un sondeo de 10 x 5 metros), y nos ha permitido conocer muchos detalles del urbanismo de aquella época", afirma el arqueólogo Arturo Balado.

En lo referente a la etapa vaccea, la mejor representada en el sondeo, los arqueólogos descubrieron hasta ocho fases constructivas que, arrancando en un momento inicial del siglo II a. C., llegan hasta el cambio de era.

Así, tras una primera ocupación de carácter artesanal, el solar se

destinó a uso habitacional. "Las casas vacceas fueron grandes", asegura Balado, explicando que las paredes eran de adobe, reforzándose la estructura con postes de madera en las esquinas o en parte de su trazado. La techumbre era vegetal, y el pavimento del interior, de arcilla endurecida. "Habiendo hogares dentro de las casas, las probabilidades de incendio fueron bastante altas", indica el arqueólogo, que ha documentado varias casas destruidas por el fuego.

Una de las curiosidades resultó ser el hallazgo de dos enterramientos de animales (ovejas o cabras) bajo dos estancias. Para Balado, se trata de "enterramientos rituales",

posiblemente "para propiciar la buena suerte de los moradores".

Tras las guerras sertorianas (sobre el 80 a. C), en las que Coca apostó por el bando que luego resultaría perdedor "y probablemente como consecuencia de la nueva situación", la ciudad sufrió una recesión, incluso urbanística, quedando la zona de la excavación como marginal dentro del casco histórico. El final de la ocupación vaccea en el solar debió producirse en los años cercanos al cambio de era. No obstante, los arqueólogos encontraron en la cata algunos restos de época romana e incluso de la Edad Media y Moderna, aunque no de excesivo interés.

**Residencia 3ª Edad**  
**Prádena Salud**  
**Válidos y asistidos**  
 Concertada con la Gerencia de Servicios Sociales de la Junta de Castilla y León  
 Médico, Enfermera, fisioterapeuta, terapia Ocupacional, Podología, Peluquería, etc.  
 tel: 921 507 385  
 629 643 204 - 616 956 014  
 c/ Ferial 14 Prádena (Segovia)

"Haz de tu boda un sueño irrepetible"

**CA**  
**COCHES ANTIGUOS**  
 ROBERTO TAPIA OLMOS  
 ALQUILER VEHÍCULOS HISTÓRICOS  
 670 89 00 60

**CONSTRUCCIONES Y REFORMAS**

**GARCÍA APIAS, S.L.**  
**PROMOTOR Y CONSTRUCTOR**  
 EMPRESA SEGOVIANA 645 80 60 82  
 ¡PRESUPUESTO SIN COMPROMISO!

**SEGOMAR**  
 GESTION INMOBILIARIA  
 SU VIVIENDA EN LA PLAYA  
 SU VIVIENDA EN SEGOVIA  
 Avda. Fdez. Ladreda 13, 1- I.  
 TEL: 921 43 40 60

**NUESTRAS OFERTAS EN: SAN CRISTOBAL**

**VENDE** PISOS DE 2 DORMITORIOS. EN BUEN ESTADO. 2 BAÑOS. COCINA AMUEBLADA CON ELECTRODOMESTICOS TERRAZA. CALEFACCION INDIV. DE GAS. SUELOS DE TARIMA. GARAJE.  
**Desde: 174.300 €**  
 FINANCIACION A SU MEDIDA NO DUDES EN CONSULTARNOS  
 www.segomar.com

**VENDE** PISOS DE 3 DORMITORIOS. CON TERRAZA. DOBLE VENTANA. CALEF. INDIVIDUAL. PISCINA. JARDIN COMUNITARIO. TODO EXTERIOR.  
**Desde: 180.000 €**  
 Además en SEGOMAR su vivienda le puede salir **GRATIS**



► CUÉLLAR

# Villa y Tierra anuncia la apertura de la temporada de pesca del cangrejo

Desde la Comunidad se insta a un correcto control y aprovechamiento de las poblaciones de estos crustáceos que desde hoy pueden pescarse en los ríos del territorio

• La Comunidad de Villa y Tierra de Cuéllar ha anunciado que desde hoy hasta el 17 de agosto se prolongará la temporada de pesca del cangrejo señal y realiza recomendaciones.

**NURIA PASCUAL MAYO / CUÉLLAR**  
La Comunidad de Villa y Tierra de Cuéllar ha informado de que desde hoy se abre la temporada de pesca del cangrejo señal. Por ello desde su área de Medio Ambiente se quiere insistir en la necesidad de llevar a cabo un correcto control y aprovechamiento racional de las poblaciones de cangrejo en los ríos, así como recordar la importancia del respeto hacia las riberas y el entorno natural de la zona.

Villa y Tierra pide a todos los pescadores, que lleven a cabo esta actividad con el mayor de los respetos hacia el medio natural, evitando así que las orillas de los ríos y en particular del Río Cega se encuentren de nuevo afectadas por los numerosos residuos sólidos que sobre ellas depositan algunos cangrejeros carentes del más mínimo respeto por el medio ambiente, apareciendo por toda ella latas y cascos de vidrio, cebos para la pesca, bolsas de plástico, papeles, embalajes, plásticos de aperos de pesca...

Se considera alarmante e incomprensible esta actitud "cuando precisamente ellos debieran ser colaboradores activos de la adecuada conservación de nuestras riberas", señalan.

La Resolución de 8 de Mayo de 2.008 que regula la pesca del cangrejo señal en la provincia de



Río Cega desde la Senda de los Pescadores./ GABRIEL GÓMEZ

Segovia destaca que en la provincia hay trece tramos de libre acceso a la pesca, que el horario de pesca se limita a las horas del día, desde una hora antes de amanecer hasta una hora después de anochecer, que el cupo constará de 24 ejemplares, la talla mínima se establece en 9 centímetros debiendo devolver aquellos que no alcancen este tamaño así como los ejemplares de cangrejo autóctono...

**TRAMOS** Los tramos libres para la pesca en el Río Cega del 22 de junio al 17 de agosto son desde

El río Cega cuenta con cuatro tramos libres para la pesca del cangrejo señal del 22 de junio al 18 de agosto

el puente de la carretera de Aguilafuente a Lastras hasta el límite

inferior del Coto La Serreta los miércoles y viernes; desde el límite inferior del Coto La Serreta hasta el Puente Molino del Ladrón los jueves, viernes, sábado, domingo y festivos; desde la calle Hontanar del monte 14 hasta el Puente del Segoviano los martes y miércoles y desde el Puente del Segoviano hasta la provincia de Valladolid jueves, sábados, domingos y festivos. Esta temporada permanecerá cerrado el tramo que va desde el Molino del Ladrón hasta la Calle Hontanar (Sotocivieco, las pegueras...).

## La Junta aprueba la inversión para el nuevo depósito regulador

N.P./ CUÉLLAR

El Consejo de Gobierno de la Junta de Castilla y León ha aprobado una inversión con un importe de 1.095.968 euros que se destinarán al nuevo depósito regulador de municipio. Esta inversión se enmarca en la política regional de prestación de ayuda técnica y económica a las corporaciones locales con el objetivo de que dispongan del agua necesaria y con la mejor calidad.

El pleno municipal dio en mayo el visto bueno unánime al convenio de colaboración entre la consejería de Medio Ambiente de la Junta de Castilla y León y el Ayuntamiento de Cuéllar para la ejecución de la obra del nuevo

depósito regulador de agua potable.

Este nuevo depósito tendrá una capacidad de 5.000 metros cúbicos que permitirá abastecer al municipio que durante el mes de agosto, época de mayor consumo, éste se eleva hasta los 3000-3500 metros cúbicos.

La instalación estará financiada al 90 por ciento por la Junta y el 10 por ciento restante por el Ayuntamiento.

Está previsto que se ejecuten las obras en los años 2008 y 2009. El convenio señala que el Ayuntamiento deberá ceder la gestión de ese depósito cuando se lleve a cabo la constitución de la mancomunidad.



El paraje de Las Lomas acogerá el nuevo depósito./GABRIEL GÓMEZ

## agenda

### FARMACIAS DE GUARDIA

Farmacia F. J. Alcaraz

(C/ Resina, hasta el 22 de junio)

### CONVOCATORIAS

II CENTENARIO DEL NACIMIENTO DE JOSÉ DE ESPRONCEDA

Jueves 26 de junio

Día de Campo y Paz en el parque de la Huerta del Duque.

### MONUMENTOS Y MUSEOS

Oficina de Turismo en el Castillo... 921 14 22 03.

**Castillo de Cuéllar.** Visitas teatralizadas sábados y domingos mañana y tarde.

Recomendable reserva previa.

**Centro de Interpretación del Arte Mudéjar.** Iglesia de San Martín: Sábados, domingos y festivos. Grupos concertar visitas. Nos ofrece un paseo por la sociedad medieval mediante la imagen y el sonido.

**Centro de Interpretación de los Encierros.** Iglesia de San Francisco: Este centro es una invitación para disfrutar todo el año del sabor de los encierros. Las modernas tecnologías van llevando de la mano, por el mundo del toro. Reservas en la Oficina de Turismo.

**Muestras mudéjares:** Iglesias de San Martín, San Andrés, San Esteban, El Salvador, Santa M. de la Cuesta, Ábside de Santiago, Torre de Santa Marina.

### TELÉFONOS DE INTERÉS

Policía Local .....921141685  
.....140002  
Guardia Civil .....921143420  
Bomberos .....921140274  
Juzgado .....921140004  
Ayuntamiento .....921140014  
Oficina de Turismo .....921142203  
Estación de Autobuses .....921141513  
Centro de Salud.....921142244  
Urgencias .....921140820  
Cruz Roja .....921140869  
Correos .....921140817  
Polideportivo .....921140910  
Piscinas .....921140520  
Club de Golf .....921142158



• **Artículo 76. Competencias de ejecución.**

Corresponde a la Comunidad, en los términos que establezcan las leyes y las normas reglamentarias que en su desarrollo dicte el Estado, la

función ejecutiva en las materias:

14. Nombramiento de los Notarios y Registradores de la Propiedad, Mercantiles y de Bienes Muebles que hayan obtenido plaza en la Comunidad de acuerdo con las leyes estatales. Informe

y participación en la fijación de las demarcaciones de Notarías, Registros de la Propiedad, Mercantiles y de Bienes Muebles, así como de las Oficinas Liquidadoras a cargo de éstos. La Comunidad velará por la prestación del ser-

vicio público de Notarios y Registradores. 15. Defensa de la competencia respecto de las actividades económicas que se desarrollen en la Comunidad, pudiendo crearse con esa finalidad un órgano independiente.

# CASTILLA Y LEÓN 26

## La Junta extenderá los centros de vacunación internacional a todas las provincias de la Comunidad

La Consejería de Sanidad trabaja para ampliar a nueve los cuatro puntos que actualmente pueden administrar la vacuna contra la fiebre amarilla y expedir el correspondiente certificado

• Estos centros, que el año pasado dispensaron 3.247 dosis contra esa dolencia, suministran otras vacunaciones recomendadas y ofrecen información para evitar afecciones.

**ICAL / VALLADOLID**

La Consejería de Sanidad de la Junta se encuentra trabajando en la ampliación de los centros de vacunación internacional a las nueve provincias de Castilla y León con el fin de que puedan vacunar contra la fiebre amarilla y expedir la certificación internacional necesaria para viajar a determinados países. En estos momentos, hay cuatro centros –en León, Burgos, Salamanca y Valladolid– que cuentan con esa autorización, si bien gracias a un convenio entre la Junta y el Ministerio de Sanidad y Consumo, la Consejería extenderá la prestación al resto de las provincias, según avanzó el director general de Salud Pública e I+D+i, Javier Castrodeza.

La única vacuna obligatoria que exige la expedición de un documento oficial de la Organización Mundial de la Salud (OMS), con una validez de diez años, es la de la fiebre amarilla. El aumento de viajes a países tropicales, a zonas de África, Asia, Sudamérica y Centroamérica, donde existen mayores riesgos sanitarios, obliga a extremar las precauciones y provoca que cada vez sean más personas las que se vacunen contra la fiebre amarilla.

Así, el año pasado, los cuatro centros de vacunación internacional de Castilla y León dispensaron 3.247 vacunas, un 14,53 por ciento más que en 2006, cuando la cifra se cerró con 2.835. Los meses de junio y julio fueron los que registraron mayores frecuencias, cuando se pusieron 546 y 512 vacunas, en cada caso, con sendos incrementos sobre los mismos períodos de 2006 del 27,57 y 1,99 por ciento. Si bien, en todos los meses se rebasaron las cien.

Así, en enero se dispensaron 135 vacunas, al igual que en febrero; 203 y 211 en marzo y abril, respectivamente; 324 en mayo y 340 en agosto, mientras que en septiembre fueron 278; en octubre,

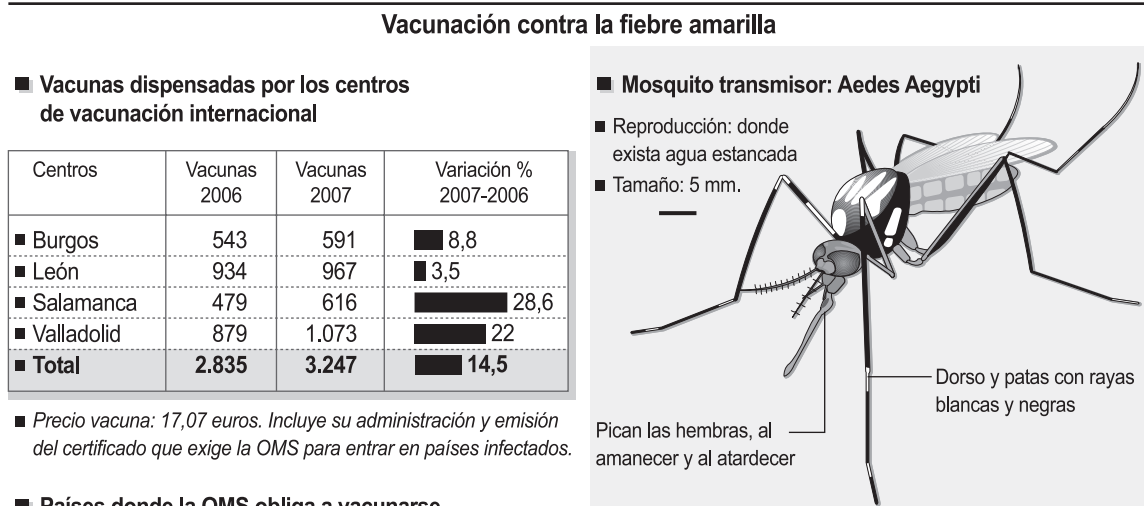

■ Países donde la OMS obliga a vacunarse



FUENTE: Consejería de Sanidad / Elaboración propia

F. S. / ICAL

213; en noviembre, 222, y en diciembre, 128.

Hay que señalar que en todos los servicios territoriales de Sanidad de Castilla y León se informa sobre las actividades epidemiológicas generales relacionadas con los viajes internacionales.

No obstante, la actividad de los cuatro centros internacionales va más allá y, además de por la expe-

**La Consejería cree necesario extremar la precaución ante el aumento de viajes a países de riesgo**

dición del certificado internacional de vacunación contra la fiebre amarilla, pasa por el suministro de otras vacunaciones recomendadas (contra el cólera, difteria y tétanos, poliomielitis, fiebre tifoidea, hepatitis A y B, meningitis y encefalitis transmisibles, que se recomiendan sólo para algunos países y en determinadas situaciones).

Del mismo modo, informan sobre las medias de prevención de tratamientos profilácticos específicos para evitar la enfermedad del paludismo, ya que frente al paludismo no existe vacuna, así como sobre riesgos para la salud en determinados países y sobre normas generales relacionadas con los alimentos, el agua, higiene personal y protección contra riesgos ambientales.

**ACTIVIDAD.** En el último año, los cuatro centros de vacunación internacional castellanos y leoneses atendieron una media de 388 consultas telefónicas y 161 visitas personales. A lo que se unió, al cerrar el ejercicio, la expedición de los 3.247 certificados internacionales de vacunación contra la fiebre amarilla; 231 vacunaciones contra el cólera; 2.230 contra tétanos y difteria; otras 239 contra meningitis; 1.571 contra fiebres tifoideas; 520 contra la hepatitis B, además de la administración de 3.865 vacunas de otro tipo; 3.956 quimioprofilaxis contra el paludismo y la emisión de un total de 7.484 fichas de viajeros.

**OBLIGATORIA.** La vacunación contra la fiebre amarilla es la única obligatoria para entrar en algunos países, por lo que se precisa de la certificación de la OMS para acreditarla. Se recomienda a todos los viajeros que se dirijan a zonas infectadas de África, América del

**RECOMENDACIÓN**

► **Informarse.** Desde la Consejería de Sanidad se recomienda que antes de iniciar un viaje se solicite información adicional vacunal, ya que la situación epidemiológica puede variar en cada país en función de la zona que se visite, la época del año, la duración del viaje y las características propias de la persona.

Sur y Central. Está sujeta a cobro de tasa, por lo que su precio se actualiza cada año. Éste, el precio es de 17,07 euros e incluye su administración y emisión del certificado. Aunque está autorizada su comercialización en España, es una vacuna de uso hospitalario y sólo se puede administrar en los mencionados centros de vacunación internacional.

Además, existe un grupo de vacunas de intervención especial, que deben expedirse a través de Medicamentos Extranjeros del Ministerio de Sanidad. Son la del cólera, encefalitis centro-europea, encefalitis japonesa y meningitis. Se solicitan directamente a través de los servicios territoriales.

En el portal web de la Consejería de Sanidad se puede ampliar esta información (<http://www.sanidad.jcyl.es>)

# Galerista en el oriente soriano

Medinaceli es la ciudad española con menos habitantes, apenas ochocientos, que cuenta con una galería de arte

PACO ALCÁNTARA (ICAL) / SORIA

Medinaceli puede presumir de ser la localidad española con menos habitantes, apenas ochocientos, cuenta con una galería de arte abierta todo el año. Hasta hace menos de una década llegaron a competir cuatro establecimientos dedicados a la exposición y venta de obras de arte, aunque ahora solo se mantiene el que regenta José Martínez. «Aquí se sobrevive, pero muy bien», comenta con bastante sorna este singular personaje que acumula veintidós años en el negocio.

Medinaceli es el nombre de este recoleto establecimiento, de apenas veinte metros cuadrados, que se encuentra en la llamada Plazuela de la Cárcel de esta localidad en la frontera más oriental de la provincia de Soria. «Por aquí pasa mucha gente y aunque muchos vienen ligeros de equipaje», sin mucho dinero que gastar, aclara tan singular empresario, «otros sí saben admirar una buena pintura y compran». La mayoría de los cuadros que se exponen durante esta temporada están firmados por el pintor Gonzalves, aunque también se pueden ver plumillas de los rincones favoritos del propio Martínez.

El propietario de la Galería Medinaceli nació en este pueblo y, como otros lugareños, emigró a Cataluña, pero regresó y, como él mismo dice, no lo hizo solo. Atraídos por el impresionante paisaje que se divisa desde esta antigua frontera entre moros y cristianos, en la década de los setenta del siglo pasado arribó un grupo de jóvenes pintores. Eran discípulos de Pedro Bermejo, quien decidió asentarse en la antigua ciudad romana, donde encontró la tranquilidad, la inspiración y el entorno adecuado para expresar su creatividad. En su taller confluieron una veintena de jóvenes artistas variopintos, entre ellos José Martínez. Durante casi un cuarto de siglo, «Medinaceli fue un gran centro generador de los más diversos estilos pictóricos», rememora el marchante de arte, pero «ahora se nota la crisis económica», añade.

El también galerista José Luis Arense recordaba cómo «el extraordinario interés por el arte pictórico, sin duda entre otros varios motivos más intrínsecos, fue especialmente fomentado por los concursos de pintura rápida que cada año se celebraban durante el verano». Atrajeron a la villa un gran número de artistas que en un principio competían con los ya asentados y después algunos, atraídos por la belleza del entorno, fueron incorporándose a la vida artística del pueblo.

**ARCO ROMANO.** Precisamente, el establecimiento con mayor proyección artística fue la galería



José Martínez muestra la galería de arte Medinaceli que regenta en la localidad soriana del mismo nombre. / M. CHACÓN (ICAL)

Arco Romano, que desde 1977, y durante algo más de un cuarto de siglo regentó Pepe Arense. Tras su muerte, a finales de 2007, la tienda cerró. El historiador del arte Juan Manuel Bonet, buen amigo de tan bohemio personaje, dejó escrito: «aquello era realmente como Nueva York en la vieja Castilla». Según recuerdan las hermanas Goig, con las que Arense colaboró en la proyección turística de esta parte de la provincia, «tenía una de las mejores galerías de España, seleccionaba los cuadros, los iluminaba con mimo, convocaba a la ceremonia de la inauguración y Pilar, su hermana, colocaba, con la misma elegancia, los platillos con las viandas para agasajar a los concurrentes». Arense dirigía también un pequeño restaurante «que convirtió en algo tan exquisito como la galería», añaden estas mujeres. En sus robustas paredes de piedra colgaron sus obras artistas como Jesús Alonso, Juan Cruz-Plaza, Silvina Benguria, Andréa Bloise, Frank Carmelitano, Lola Del Castillo o Dis Berlín, entre otros.

**ATRACCIÓN.** Aseguran que desde Medinaceli se toca el cielo. Eso debió de pensar, también, el acuarelista y grabador austriaco Reiner Schiestl. Desde hace más de veinte años, acude todos los veranos desde Innsbruck, en ocasiones acompañado de alumnos que se diseminan, con su caja de acuarelas, para inmortalizar en sus láminas el paisaje adusto de estas parrameras.

No es el único artista foráneo que quedó extasiado por las «más

portentosas puestas de sol que se puedan imaginar». El artista sudamericano Rómulo Macció también compró casa en la parte alta del pueblo y pasa largas temporadas. No será el último.

MEDIO AMBIENTE

## El Consorcio de la CMA de Soria ultima un acuerdo con una entidad financiera

ICAL / SORIA

El viceconsejero de Desarrollo Sostenible, José Manuel Jiménez, anunció ayer en Soria que en próximos días el Consorcio de la Ciudad del Medio Ambiente (CMA) presentará un acuerdo con una «entidad financiera importante». «Va a permitir hacer más fácil la financiación de los proyectos que se desarrollen en la Ciudad del Medio Ambiente», indicó y añadió que «también va a conseguir» que actividades que está ayudando a financiar en otros ámbitos, puedan llegar a Soria.

Jiménez recordó que en estos momentos se está desarrollando el proyecto de urbanización de la CMA, de la mano de

la empresa pública de la Junta, Gesturcal, y se están dando pasos en la redacción del proyecto de la construcción de la Cúpula de la Energía. «Esperamos a fin de año contar con estos dos proyectos técnicos para poder licitar las obras a primeros del año que viene», anunció.

El viceconsejero de Desarrollo Sostenible asistió a la fiesta anual que celebraron en Soria los miembros de la Federación de Caza de Castilla y León, de cuya presidencia se despidió Luis Ciria tras 12 años en el cargo. Jiménez señaló en esta celebración que asociar la caza a un turismo de calidad es una «asignatura pendiente» en Castilla y León para la que la Junta ya está dando pasos.

FIESTAS POPULARES



**Piedrahíta goyesca.** Majas y petimetres tomaron ayer las calles de Piedrahíta (Ávila) para revivir su pasado más brillante, el del siglo XVIII, aquel en el que el Palacio de los Duques de Alba acogía la estancia de la duquesa más famosa de la Historia de España. La comarca de Valdecorneja recuerda esos días celebrando 'Piedrahíta Goyesca', que alcanza su quinta edición. / M. MARTÍN (ICAL)

Sábado 28 JUNIO 08 20:00 h

PLAZA DE TOROS DE Cuéllar Certamen del Mudéjar

Liga del Corte Puro Castilla y León VS Resto de España 2ª eliminatoria

Con los mejores especialistas de España

Novillos de Marqués de las Almenas

Ilmo. Ayuntamiento de Cuéllar

# Leer en las piedras

El Palacio de la Isla, sede del Instituto Castellano y Leonés de la Lengua, acoge en sus dependencias el Archivo Epigráfico de Hispania que se presenta, junto a la biblioteca, el próximo viernes, día 27

La Historia no solo se escribe en papel. De la mano de piedras, metales, cerámica o mosaicos podemos trasladarnos desde el período prerromano a la época de la dominación árabe. De conducirnos por este viaje se encarga el Archivo Epigráfico de Hispania, que abre sus puertas el próximo viernes en el Palacio de la Isla, en Burgos, sede del Instituto Castellano y Leonés de la Lengua.

El Archivo Epigráfico es un centro de documentación e investigación interdisciplinario abierto al público general donde se desarrollan trabajos de diversa índole relacionados con la epigrafía, historia y filología de época antigua (todos aquellos textos conservados y realizados en un soporte duradero), desde la época prerromana hasta la dominación árabe. Actualmente se está procediendo a la informatización de la epigrafía latina y española de España medieval y moderna hasta el siglo XVI. El centro cuenta con personal cualificado para atender tanto a investigadores que realicen trabajos específicos en el campo de la epigrafía, la numismática o la paleografía, entre otras disciplinas, como a estudiantes o a cualquier ciudadano que busque respuesta a simples inquietudes epigráficas puntuales como un interés específico por una inscripción conservada en la iglesia o la pared de una casa de su lugar de residencia.

El espacio alberga una detallada información única sobre los más de 26.000 epígrafes de la antigua provincia romana de Hispania



Instalaciones del Archivo Epigráfico.

nia integrados en más de 400.000 fichas, realizadas desde los años 80 hasta la actualidad, y cuya labor de digitalización se está realizando en estos momentos. De igual modo, posee fondos bibliográficos altamente especializados entre los que se encuentra corpora epigráficos (tanto de Castilla y León como de otros territorios peninsulares), monografías,

actas de congresos o publicaciones periódicas de libre consulta a disposición de los investigadores y visitantes. Otro importante valor del Archivo es la gran colección fotográfica de epigrafía hispana iniciada en los años 80 y que en muchos casos supone el único elemento para el conocimiento de un texto inscrito que hoy en día está desaparecido, ya sea por pér-

dida de la pieza o por el deterioro sufrido en las últimas décadas.

Pero, además de la labor de atención al público y resolución de dudas de carácter epigráfico, se lleva a cabo un trabajo investigador. Entre sus objetivos prioritarios se encuentra la elaboración de una base de datos relativa al Patrimonio Epigráfico de la Comunidad de Castilla y León en formato electrónico que se podrá consultar en breve desde la página web del Instituto Castellano y Leonés de la Lengua ([www.ilcyl.com](http://www.ilcyl.com)), base que conformará un Corpus abierto que ofrece un modelo alternativo de estudio al tradicional sistema de publicación en papel y que supone una importante labor de revisión y actualización de los corpora tradiciones editados, salvo en casos contados, hace más de una década.

Una tercera vía de trabajo, además de la atención al público y la investigación, es la difusión. Así, en el marco de dicho Centro tendrán lugar actividades como conferencias, cursos y talleres, tanto teóricos como prácticos, para todo el público interesado y relacionados con la producción epigráfica, ya sea de forma genérica (realización práctica de una inscripción, tipología de textos, etc.) o centrada en el caso castellano y leonés (Vía de la Plata, santuario subterráneo de Clunia, edicto del Bierzo, itinerario de Astorga, etc.) impartidos por profesionales tanto de Castilla y León como de otros puntos de la geografía española y europea, líderes en su campo de investigación.

## SUS LÍNEAS DE TRABAJO

► **Investigación.** El Archivo Epigráfico de España se encuentra elaborando actualmente una base de datos que recoge el patrimonio de las inscripciones de Castilla y León. Ésta podrá consultarse en breve desde la página del Instituto de la Lengua ([www.ilcyl.com](http://www.ilcyl.com))

► **Atención al público.** El centro está abierto a cualquier persona que tenga dudas o curiosidades epigráficas.

► **Difusión.** Se programarán conferencias, cursos y talleres teóricos y prácticos abiertos a todos los ciudadanos.

## PUERTAS ABIERTAS

### Éxito en Aranda

La tercera edición del Concilio de Aranda, que se celebró los pasados 13, 14 y 15 de junio en la Villa burgalesa, volvió a dejar un buen sabor de boca a los habitantes de la capital ribereña. La representación, dirigida por el grupo La Recua y protagonizada por gran número de ciudadanos, recreó los hechos acontecidos en la localidad en 1473, cuando la Infanta Isabel ratificó los privilegios de la ciudad para seguir manteniendo el título de Villa Real.

### Charla-coloquio con Fernando Arrabal

Fernando Arrabal pronunciará el próximo 8 de septiembre una charla-coloquio en el Palacio de la Isla. El dramaturgo firmó este mes un convenio de colaboración que autoriza al Instituto de la Lengua a editar un volumen con sus obras de teatro completas, que verá la luz a principios de 2009.

### La magia de las palabras

El ilusionista Fernando Arribas, conocido como el mago Ferlín, llega al Palacio de la Isla. El artista pondrá en escena el 4 de julio el espectáculo La magia de las palabras y de la música, dirigido al público adulto; y dos semanas después, el día 18, la representación infantil Libros mágicos. Ambas actuaciones tendrán lugar a las 20,30 horas en los jardines del Instituto, con entrada libre.

### Centenario de los cursos Mérimée-De Sebastián

El Instituto Castellano y Leonés de la Lengua acogerá en su sede varios actos dentro del centenario de los cursos Mérimée-De Sebastián. En el Palacio de la Isla tendrán lugar las conferencias Reflexión sobre Bajarse al moro, a cargo del dramaturgo José Luis Alonso de Santos, el 22 de julio, a las 20,15 horas; La poesía en los toros, dictada por Javier Villán, poeta y crítico taurino, el 28 de julio a las 20,15 horas; y la ponencia Historia íntima de mis novelas, a cargo de Elena Santiago (Premio Castilla y León de las Letras), el 31 de julio, a las 20,15 horas.

## EL LIBRO RECOMENDADO

TÍTULO: Leopoldo Panero. *Obra Completa. Poesía II* | EDICIÓN: Ayuntamiento de Astorga, 2007.

## Panero al completo

De la poesía de Leopoldo Panero dejó dicho Dámaso Alonso que era la de «mayor ternura humana que ha producido la literatura española moderna». Y en fechas más recientes se preguntaba Andrés Trapiello: «¿Qué tierra es esta nuestra donde un poeta excepcional como Leopoldo Panero ha desaparecido de la memoria no ya de las gentes, sino de la de los propios poetas?». Este olvido del escritor astorgano es achacable a causas diversas, y casi todas van más allá de lo literario.

La principal es la etiqueta de poeta oficial del franquismo que no poco injustamente se le endosó, tras haber escrito Canto personal, un poema sin duda desmesurado pero también muy mal comprendido. A su consideración de poeta fascista se unió luego la imagen, casi grotesca, que de padre autoritario y alcohólico dieron su mujer y sus hijos en la célebre película de Jai-

me Chávarri, *El desencanto*, luego continuada por otra de Ricardo Franco, *Después de tantos años*. A pesar de que, en sus últimos años de vida, el hijo menor del poeta, Michi, renegaría de aquella frívola ceremonia de la crueldad, el daño estaba ya hecho, y son muchos los que siguen aferrados a aquella distorsionada fotografía.

Por lo demás, su muerte temprana, a los cincuenta y dos años, impidió a Panero alcanzar la meta de sus camaradas de viaje -Ridruejo, Tovar, Laín, Rosales, Vivanco, Maravall, Aranguren-, es decir, previo descargo de conciencia, ser admitidos en el club del antifranquismo y la democracia.

Lo más sangrante es que de todos ellos fue Panero -al fin y al cabo un 'rojo' arrepentido- el que menos compromisos asumió con el Régimen, y el que, ya en los años cuarenta, mayores esfuerzos derrochó para tender lazos con la España del exilio: Cer-

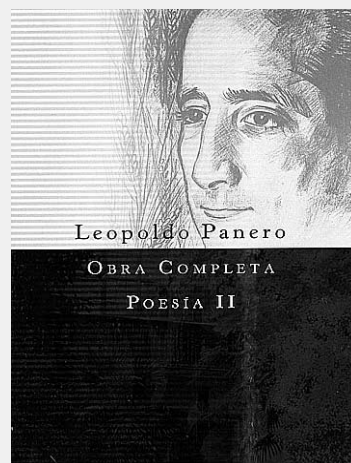

nuda, Azcárate, Madariaga, Bergamín, Prieto, Vela Zanetti...

Con todo, y a pesar del vengativo ajuste de cuentas que algunos quieren hacer con el pasado, lo que más debe importarnos en un escritor como Panero, en que lo político es absolutamente incidental, es su obra, y a su justa valoración y disfrute contribuyen estos tres gruesos tomos -los

dos primeros dedicados a la Poesía, y el tercero a la Prosa- que ha publicado el Ayuntamiento de Astorga y la Diputación de León. Javier Huerta Calvo, catedrático de Universidad, se ha ocupado de redactar los estudios preliminares -casi 300 páginas-, al mismo tiempo que de dirigir la edición crítica, labor en la que se ha visto auxiliado por Javier Cuesta Guadaño y Juan José Alonso Perandones. Recalcamos lo de edición crítica, porque los editores no se han limitado a reproducir los textos a partir de una sola versión -como hacía la edición de 1973 a cargo de Juan Luis Panero-, sino que han reunido y cotejado las muchas variantes existentes.

A las puertas del centenario de su nacimiento, esta edición rinde el mejor servicio que podía hacerse a Leopoldo Panero: poner su obra, del modo más digno posible, al servicio de los lectores de hoy.

# El buzón

Año XI  
Número 534

**Domingo**  
**22 de Junio de 2008**

## SUPLEMENTO GRATUITO

para la compra - venta entre particulares

Noticias Insólitas

Anuncios gratuitos

Conferencias - Exposiciones - Teatro .....

Apartado  
de correos  
376

## PRONOSTICO EL TIEMPO

Domingo	Lunes	Martes	Miércoles	Jueves	Viernes	Sábado
						
Soleado	Soleado	Soleado	Soleado	Soleado	Parcialmente nuboso	Parcialmente nuboso
máx. 29° mín. 15°	máx. 26° mín. 13°	Máx. 25° mín. 13°	máx. 26° mín. 13°	máx. 26° mín. 11°	máx. 23° mín. 11°	máx. 23° mín. 11°

Edita :F. J.H.L.

Maquetación : SyP Publicidad

Impresión : El Adelantado de Segovia

Publicidad : SyP Publicidad

Depósito Legal SG. 112/01

### Anuncios Gratuitos

- Inmobiliaria compra - venta - alquiler habitaciones - garajes
- Motor coches - motos - bicicletas hogar - oportunidades enseñanza.
- Trabajo - Animales - Varios

Anuncios  Gratuitos  
**921 43 44 56**

## En Segovia, Móvil Castilla.



Concesionario Oficial BMW

Móvil Castilla



¿Te gusta conducir?

Navacerrada, 20  
Pol. Ind. El Cerro  
Tel.: 921 43 39 71

### NOTICIAS PAG.3-4

## La legalización de los porros, a debate

El PSOE rechaza una ley para legalizar la tenencia de porros, pese a que hace años votó a favor

¿Debe legalizarse la droga?

### NUEVA SECCIÓN

Cómo nos ven .....

### AGENDA CULTURAL

CAJA DE SEGOVIA  
Obra Social y Cultural  
PAG.7



¡Consigue un balón de playa para jugar con tus amigos!

Toy Planet quiere decirte algo:  
**¡Compartir mola!**



**YUPI**  
José Zorrilla, 80

## Regalos Comunión

Todo lo que gusta a los niños  
Detalles para los invitados

# Todo Útil

José Zorrilla, 30  
Lo mismo, cuesta menos



### VARIOS

## OFERTAS

## HORÓSCOPO SEMANAL

## Actuamos

2008

Proyecto de Difusión Cultural



publicidad  
www.publicidadsyp.com - Tel. 921 423356



servicios globales en publicidad



CLINICAS  
**VITAL DENT**

Estética dental Ortodoncia Endodoncia  
Implantología Periodoncia Odontopediatría

Mejora tu sonrisa sin que nadie lo note

12 MESES SIN INTERESES / HASTA 5 AÑOS DE FINANCIACIÓN

Calle José Zorrilla, 63 tl: 921 41 20 26 Segovia



\* ORTOPANORAMA EN DIAGNÓSTICO INICIAL

**¿Cómo poner un anuncio en El Buzón ?**

  
**921**  
**43 44 56**  
**24**  
**HORAS**

ANUNCIOS GRATIS SOLO ENTRE PARTICULARES - SI OBSERVAMOS QUE ES UNA EMPRESA RELACIONADA CON EL PRODUCTO NO SE PUBLICARÁ, YA QUE LAS EMPRESAS PUEDEN ANUNCIARSE CON PUBLICIDAD EN MÓDULOS.

**1) NORMAS DE REDACCIÓN DE ANUNCIOS GRATIS**

- \* Complete todos los apartados del cupón (adjunto)
- \* Clasifique su anuncio en la sección correspondiente. (según sumario)
- \* Escriba con LETRAS MAYUSCULAS.
- \* Utilice un máximo de 15 palabras por anuncio.
- \* AUTOMOVILES : Escriba : Marca, modelo, año/matricula, color, kms ...
- \* INMOBILIARIAS : Escriba: Calle, zona, metros cuadrados, habitaciones ...

**2) NORMAS DE PUBLICACIÓN DE ANUNCIOS GRATIS**

- \* Los anuncios son sólo para particulares.
- \* Una vez haya conseguido su objetivo de venta o compra, indiquenoslo para dar de baja su anuncio..
- \* No se publicaran anuncios fotocopiados o escritos en cupones fotocopiados. + sello
- \* Los anuncios a publicar EN NEGRITA ó DESTACADO, no se publicarán hasta tener tarifa oficial
- \* El Buzón no se responsabiliza de la procedencia ni veracidad de los anuncios.
- \* El Buzón se reserva el derecho de transformar los textos o no publicar algún anuncio.

  
**Apartado**  
**Correos**  
**376**  
**40080**  
**SEGOVIA**

Le informamos que sus Datos Personales recabados, van a pasar a formar parte de un fichero automatizado propiedad de SYP PUBLICIDAD, como Responsable del fichero en el que están insertos sus datos, y dirección a la que se pueden dirigir mediante carta certificada, acompañándolo de fotocopia del DNI o documento acreditativo de su identidad, para ejercitar sus Derechos de acceso, rectificación, cancelación y oposición. Estos datos no serán cedidos a terceras personas. La finalidad del fichero es la gestión de sus datos y su fidelización. En cumplimiento de lo dispuesto en los artículos 21 y 22 de la Ley 34/2002, de Servicios de la sociedad de la Información y Comercio Electrónico, si no desea recibir mas mensajes por favor envíe una carta certificada al Apto Correos 376- Segovia, dando de baja sus datos personales.

**SI SU ANUNCIO NO HA SALIDO PUBLICADO LO SERA LA SIGUIENTE SEMANA, SI HA CONSEGUIDO SU OBJETIVO, POR FAVOR LLAME PARA RETIRAR SU ANUNCIO**

	<b>ANUNCIO GRATIS</b>	Fecha _____ Sección _____	<b>Adjunte en el envío</b> + sello Si no adjunta el sello no se publicará. No pegar los sellos	<b>ENVIAR A :</b> <b>El Buzón</b> Semanal <b>APARTADO</b> <b>CORREOS</b> <b>376</b> <b>40080 SEGOVIA</b>
	Texto LETRAS MAYUSCULAS Y CLARAS adaptaremos su anuncio			
Los siguientes datos no se publicaran: NOMBRE Y APELLIDOS - TELEFONO - NIF - DIRECCION - C.P.- FIRMA				

	<b>ANUNCIO ESPECIAL</b>	Fecha _____ Sección _____	<b>ANUNCIO ESPECIAL :</b> Módulo tamaño 45 x 25 mm <b>PRECIO : 6,01 euros</b> 2 Ediciones	<b>ENVIAR A :</b> <b>El Buzón</b> Semanal <b>APARTADO</b> <b>CORREOS</b> <b>376</b> <b>40080 SEGOVIA</b>
	Texto LETRAS MAYUSCULAS Y CLARAS adaptaremos su anuncio		<b>FORMA DE PAGO :</b> Acompañó original impreso <b>Ingreso en La Caixa :</b> a favor de EL BUZON 2100 2164 5 8 0200118809	
Los siguientes datos no se publicaran: NOMBRE Y APELLIDOS - TELEFONO - NIF - DIRECCION - C.P.- FIRMA				

**Dietética**

nueva línea solar  
**QUANTISOL**  
PROTEZIONE SOLARE  
con aloe vera

Todo lo bueno del sol...  
toda la protección de la naturaleza

Compra 2 productos solares y te REGALAMOS este fantástico COLLAR





sentiveri

Plaza de los Espejos, 3 Telf.- 921 46 24 47  
José Zorrilla, 100 Telf.- 921 42 13 32

**MODA**  
**Quimera**

**MODA JOVEN EN TALLAS GRANDES**  
(De la 46 a la 64)

**Calidad** **Diseño**  
**Primeras Firmas** **Talla Grande**  
**Exclusividad** **Moda**



**C/ Alférez Provisional, 2 - Telf 921 442214**

Horario: de 10,30h a 13,30h y 17h a 20h - Sábados: sólo mañanas

En boutique Quimera ya puedes encontrar toda la colección primavera-verano. **TODO LO NECESARIO PARA BODAS, COMUNIONES Y BAUTIZOS.** El vestir y el sport con el diseño, la exclusividad y calidad propia de boutique Quimera, ya sabes, de la talla 46 a la talla 64. **Pásate sin compromiso. Te esperamos**

# Sociedad

## La legalización de los porros, a debate

Ocho años después del último intento, llega al Congreso una petición de IU para derogar el artículo de la Ley Corcuera que prohíbe el consumo de drogas en lugares públicos

El Congreso empieza a oler a marihuana. No es una metáfora: ayer un miembro de la Federación de Asociaciones Cannábicas (FAC) apuraba un porro frente a los leones que guardan la entrada al hemiciclo. Dentro, en una de las dependencias del Congreso, la asociación apoyaba a IU en la presentación de una Proposición No de Ley (PNL) para conseguir que llevar una *china* de hachís en el bolsillo no sea delito.

En 1999, el Congreso de los Diputados debatió por última vez la despenalización del consumo de drogas. Entonces, PSOE e IU votaron a favor de la iniciativa, y sólo la mayoría absoluta del PP, junto a los votos de CC, impidió su aprobación.

Ahora, IU quiere volver a sacar el debate a la luz "y que se posicione todo el mundo", apunta la diputada **Isaura Navarro**. Su objetivo es que cada partido diga "qué le parece despenalizar el consumo de drogas", antes de las elecciones, y así "no encontramos con hipocresías en los programas electorales", explica Navarro.

La posición de IU sobre el tema es clara: "Es absurdo mantener una normativa que juzga acciones privadas y que en ningún caso pretende proteger la seguridad ciudadana ni la salud pública".

Sin embargo, lo que piensan el resto de grupos parlamentarios es todavía una incógnita. En principio, la iniciativa puede contar con el apoyo de ERC, PNV, EA y BNG, según la FAC. "Tal vez también de CiU", apuntan. Sin embargo, el probable rechazo del PSOE y del PP bastaría para que su propuesta no saliera adelante.

### 218.000 sanciones el año pasado

El pasado año, el Estado multó a 218.000 personas por tenencia o

consumo de droga. Tres de cada cuatro fumaban o llevaban cannabis (hachís o marihuana). La multa media es de unos 450 euros. Y la cifra va en aumento: la FAC prevé que este año se batirá el récord de sanciones con aproximadamente un cuarto de millón de multas.

La legislación que lo permite es el artículo 25 de la Ley de Seguridad Ciudadana -conocida como Ley Corcuera- que considera *infracciones graves* tanto el consumo en lugares públicos como *la tenencia ilícita, aunque no estuviera destinada al tráfico, de drogas tóxicas, estupefacientes, o sustancias psicotrópicas*.

IU pide en su proposición que el Gobierno inicie la derogación de este artículo, para conseguir que fumar en público o llevar encima una pequeña cantidad de droga para consumo propio no suponga una falta administrativa. Además, reclama la retirada de todas las multas en curso.

Actualmente se considera *consumo propio* llevar encima menos de 125 gramos de hachís o 625 gramos de marihuana, aunque, según las circunstancias, la Fiscalía puede considerar el delito de tráfico de estupefacientes para cantidades menores.

La propuesta de IU se debería haber debatido el miércoles en la Comisión de Interior, pero la presidencia, en manos del PSOE, ha decidido retrasarla "por un motivo que desconocemos y vulnerando mis derechos como parlamentaria", se queja Isaura Navarro. Finalmente, la PNL se debatirá el día 31 de este mismo mes.

### Debate en Gran Bretaña sobre su legalización

La llegada al Congreso de la propuesta coincide con un sonoro

debate en Gran Bretaña sobre la legalización de los estupefacientes. El pistoletazo de salida lo dio un veterano comisario jefe británico, Richard Brunstrom, al proponer liberalizar el consumo de todo tipo de drogas tras el "fracaso" de años de prohibición.

El informe del ex mandatario policial llega cuando el Gobierno británico debate cómo actuar contra las drogas durante el próximo decenio. Brunstrom argumenta su propuesta a través de su experiencia: las cifras dicen que sólo en Escocia 15.000 personas mueren al año a consecuencia del consumo de alcohol y tabaco, mientras que las sustancias ilegales mataron a 356 personas.

Aquí, el 11,2% de los españoles (o, lo que es lo mismo, algo más de cinco millones de personas) consumieron cannabis durante el último año, según una encuesta del Observatorio Español Sobre Drogas

El cannabis es la droga ilegal con mayor aceptación en España. Muestra de ello es su amplio consumo y las numerosas firmas -de momento, unas 14.000- que ha reunido la FAC para pedir que se derogue el citado artículo de la ley.

"Actualmente, esta legislación no tiene sentido", explica el presidente de la FAC, **Martín Barriuso**. "Se aprobó a principios de los 90, cuando existía una enorme alarma social respecto al consumo de heroína en la calle y al trapicheo de drogas", apunta, "pero luego se utilizó para perseguir el consumo de cannabis".

Barriuso cree que la actual ley "no va a frenar el consumo responsable, ni con los consumos inadecuados y peligrosos de los menores", por eso indica que "pedimos al PSOE que tenga coraje, que se atrevan a votar lo mismo que en 1999, y que termine la legislatura modificando la ley".

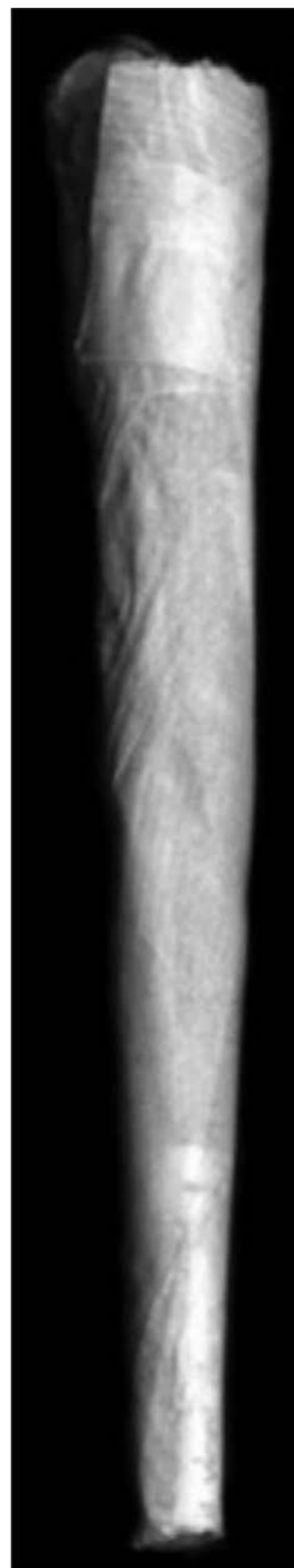

**NO ENCONTRARAS ALGO PARECIDO TU CASA AHORA**

**EN ALQUILER CON OPCIÓN A COMPRA**

Le descontamos del precio de venta el 100 % del alquiler del primer año

**Residencial La Era**

**e dicta S** servicio

Ezequiel González, 32  
 40002 Segovia  
 Telf. 921 41 39 14  
 Fax 921 43 27 32

# Curiosidades...

## El PSOE rechaza una ley para legalizar la tenencia de porros, pese a que hace años votó a favor

Se justifica explicando que en 1999, cuando estaba en la oposición, apoyó "con cautelas" la reforma legal que hubiera permitido llevar droga en el bolsillo para consumo propio

Ni fumar porros ni llevar una *china* en el bolso. El PSOE está en contra de ambas prácticas, según ha dejado claro tras votar en contra de una propuesta de IU-ICV que pedía su legalización, aunque en el pasado apoyara la supresión de las multas por tenencia de drogas no destinadas al tráfico.

Fue en el año 1999, cuando el grupo socialista estaba en la oposición y llegó al pleno del Congreso una proposición de ley destinada a legalizar "la china en el bolsillo", recuerda la diputada de IU, **Isaura Navarro**.

La propuesta de entonces, llevada a la Cámara Alta por el Grupo Mixto y defendida por el entonces diputado **Joan Saura**, pedía "que no sea sancionable la tenencia de drogas para el autoconsumo".

Durante el debate, la diputada socialista **María Jesús Arrate Varela** valoró la medida y anunció que su grupo apoyaría la propuesta, debido a que el PSOE defendía "mantener el punto de equilibrio que la legislación y la jurisprudencia

española han defendido siempre, conceptualizando el tráfico de drogas como un delito y el consumo ilegal de drogas como un problema que no se soluciona con medidas represivas sino preventivas y asistenciales" (aquí, el resto del texto).

El PSOE votó entonces a favor del cambio, así como otros grupos parlamentarios. El texto de aquella ley era menos ambicioso que la proposición presentada ayer por IU-ICV en la Comisión de Interior, y que incluía la legalización de la tenencia y el consumo de drogas no destinadas al tráfico. Ambas propuestas fueron rechazadas. La de ayer, de modo abrumador: 35 votos en contra (entre ellos, los del PSOE) frente a uno a favor; la de 1999, por estrecho margen: 147 votos en contra por 142 a favor.

### Cambio de opinión

El rechazo del PSOE a la iniciativa para legalizar la tenencia y el consumo ha sido calificado de "actitud hipócrita", por la diputada Isaura Navarro. "Parece que cambian de postura según estén en la

oposición o en el Gobierno", denuncia.

Navarro acusa a **Antonio Hernando**, el diputado que defendió ayer la postura del PSOE de "faltar a la verdad" por afirmar que estaba votando "una cosa distinta" a la de 1999, "cuando el objetivo final es el mismo".

Navarro recuerda también que el fiscal general del Estado, **Cándido Conde-Pumpido**, y el ministro de Defensa, **José Antonio Alonso**, firmaron hace años el conocido como *Manifiesto de Málaga*, una declaración que pedía la despenalización controlada de los estupefacientes.

Antonio Hernando explicó durante el debate que la proposición que votó entonces su grupo "no tiene nada que ver" con la presentada por Navarro, y que los socialistas la apoyaron "con muchas cautelas". Además, indicó que, en la actualidad, "muchos más juristas" están a favor sancionar la "tenencia o consumo de pequeñas cantidades de droga".

Además, defendió la vigencia del artículo 25 de la Ley Corcuera, y justificó su voto basándose en "el interés general, que nos recomienda votar en contra de la legalización de las drogas" y "en contra de su consumo".

### Legislación "contradictoria"

El actual marco jurídico español persigue el tráfico de drogas, que lo considera un delito, y sanciona con una multa administrativa el consumo o tenencia pública de pequeñas cantidades de estupefacientes. No puede actuar, sin embargo, sobre el consumo privado de drogas, que no tiene restricciones legales. "Es una legislación contradictoria", denuncia Isaura Navarro.

Actualmente se considera *consumo propio* llevar encima menos de 125 gramos de hachís o 625 gramos de marihuana, aunque, según las circunstancias, la Fiscalía puede considerar el delito de tráfico de estupefacientes para cantidades menores, informan fuentes de la Federación de Asociaciones Cannábicas.

## ¿Debe legalizarse la droga?

### Un comisario británico propone legalizar las sustancias prohibidas

Si no puedes con el enemigo, únete a él. Es la conclusión que ronda la cabeza de Richard Brunstrom, uno de los más veteranos comisarios jefe de la policía británica, que propuso ayer liberalizar el consumo de todo tipo de drogas en el Reino Unido tras el "fracaso" de años de guerra a los estupefacientes basada en la prohibición, según publica The Independent.

El informe de Brunstrom, a quien no parece importarle saber que la clase política británica está en contra de

esta línea de actuación, llega cuando el Home Office británico (similar al ministerio del Interior) elabora la línea de actuación frente a las drogas para el próximo decenio, y pone sobre la mesa un antiguo debate social.

Brunstrom argumenta su propuesta a través de su experiencia: el número de crímenes relacionados con la droga crece, y las cifras dicen que sólo en Escocia 15.000 personas mueren al año a consecuencia del consumo de alcohol y tabaco, mientras que las sustancias ilegales mataron a 356

personas.

"Si la política de drogas debe ser pragmática y no moralista o dogmática, habrá que sustituirla por un sistema basado en pruebas y que incluya el tabaco y el alcohol", afirma el comisario.

A su favor aparecerían casos como el de Holanda, que despenalizó el consumo de ciertas sustancias hace 30 años y presenta índices de los más bajos en muertes y adicciones a drogas ilegales. "Pero el caso es diferente. Son sustancias puntuales

en sitios puntuales. Es otra cosa", zanja Ignacio Calderón, director general de la Fundación de Ayuda contra la Drogadicción.

En España el *conseller* catalán de Interior, Carlos Saura, abogó por legalizar "todas las drogas". Le llovieron las críticas. La FAD es contraria pero opina que el debate "no es estúpido". Eso sí, debería discutirse "a nivel internacional. Eliminaría algunos problemas, pero crearía otros



Relojería  Joyería  
Rodrigo Barrio

JOSÉ ZORRILLA, 10 - 40002 SEGOVIA - TEL. 921 437173

APROVECHE  
LOS PRECIOS ESPECIALES  
DE APERTURA  
BODAS  
COMUNIONES  
REGALOS

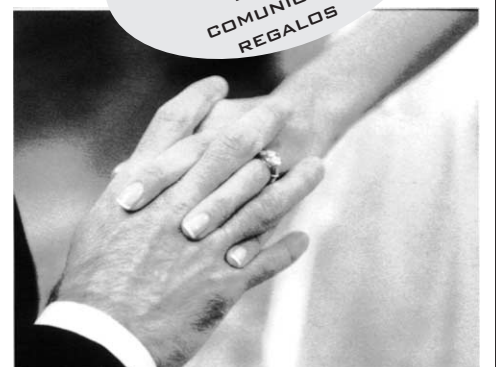



ANUNCIOS GRATIS SOLO ENTRE PARTICULARES - SI OBSERVAMOS QUE ES UNA EMPRESA RELACIONADA CON EL PRODUCTO NO SE PUBLICARÁ, YA QUE LAS EMPRESAS PUEDEN ANUNCIARSE CON PUBLICIDAD EN MODULOS.

# INMOBILIARIA

## Piso venta, casas, chalet, parcelas, pisos alquiler

### \* PISOS VENTA \*

Piso Palazuelos, 3 dormit,cochera, bien situado. Tel 669252162

Piso Cantalejo,95mt,3 dormit,tarima, con mejoras. Tel 676972827-921520664

Piso C/Serafin,4 habit, trastero,gas ciudad para reformar,soleado.Tel 921442131

Piso S.Cristobal,3 dormit,baño,aseo,con cocina amueb,terraza 70m.Tel 676422746

Piso Crnel Rexach, 120mt,4 habit,2baños ver www.coronelrexach.es

Cantalejo,116m,3 habitaciones,baño,aseo, ascensor,Tel 616293191

Piso Sta Eulalia,exterior,trastero,grande, no agencias. Tel 630063040

**Piso Palazuelos,3 dormit,garaje,todo amueblado,180.000e.Tel 639718339**

Apart z.Peñascal,cocina/baño amueblado Tel 921422283 - 687548674

Piso S.Cristobal,jardín 80m,3 dormit, con garaje y trastero. Tel 662647058

Piso Crta Villacastín, garaje,trastero,con 1 dormitorio. Tel 616195669 no agencias

Piso a 5 mint Acueducto,amueblado, con garaje/trastero. Tel 653563080

Ático C/Cañuelos,70mt.Tel 600259700

Piso Ayllón,125 mt,exterior,salón 30mts, 3 dormitorios. Tel 663767608 tardes

Piso El Sotillo, 3 habit, 2 baños, garaje, trastero,ascensor. Tel 679075543

Piso Las Lastras, 2 dormit,2 terrazas, con trastero, acondicionar. Tel 620617705

Piso exterior,prox Claret,3 dormit,2baños garaje,trastero,amueblado.Tel 635497277

Piso Tabanera,4 dormit,3 baños,garaje y trastero,jardín 200m Tel 679044922

Piso El Sotillo,3 dormit,2 baños,garaje y trastero,ascensor. Tel 619032149

Piso El Espinar 2 dormit,2 baños,cocina amuebl, garaje,ascensor.Tel 921181900

Se vendo o alquila piso Bernuy y Torrecaballeros. Tel 921431249

Piso Valverde, amueblado,2 dormitorios, garaje, trastero. Tel 667510316

Piso en Madrid,115m,3 dormit,2 baños, garaje, piscina. Chamartín.Tel 921422175

ApartEl Sotillo,40m,cocina amueblada, 1 dormitorio,piscina. Tel 610013031 tardes

Dúplex amueblado,3 dormit,salón,cocina Tel 921434808 670433533

Piso cerca ave, 1 dormit,garaje, trastero, Tel 685539903

Piso z.renfe,3 dormit,exterior, garaje y trastero. Tel 699034244

Atico El Espinar,50m,90.000eu, céntrico, Tel 923410331

Piso urb mirasierra,72m,3 dormit,trastero urge. Tel 921444438 - 657332767

### \* CASAS \*

Casa grande,Espirdo,calef,huerto,patio y jardín,habitable. Tel 915705372

Casa en Palazuelos,1 planta,120mt,patio y garaje. Tel 646231035

Casa Arroyo de Cuéllar,2 plantas y patio Tel 921406282 tardes

Casa S.Lorenzo,con patio,buena situación urge. Tel 678290111

Casa 2 plantas,70m planta,patio 70m, en zona tranquila. Tel 921437440

Casa 3 dormit,nueva,Espirdo, alquiler o venta. Tel 639154519

Casa Pto Bejar(Salamanca)230m,3plantas 75.000e,rehabilitar.Tel 923400200

Casa Nava Asunción,4 habit,2 baños,con garaje, patio.. 96.000eu.Tel 655677638

Casa Juarros R.Moros,400m. 600259700

Pajar Otones Benjumea, 160m, 30.000eu Tel 659926407

Casa en Abades,amueblada,130m,jardín 365m, Tel 654137430

Casa en áceres,Baños de Monte Mayor, 120m,céntrica. Tel 638477622

Casa 2 plantas,4 dormit,108m,Anna (V) centro histórico,31.000eu.Tel 636784633

### \* CHALET \*

Pareado Hontanares,5 dormit, jardín, cocina amueblada. Tel 607550536

Adosado S.Cristobal,4 dormit,3 baños, jardín privado,5 años.Tel 696015617

Pareado Trescasas,parecela 340m,4 dorm garaje(2),bodega, Tel 606683490

Chalet Revenga,cocina amueb, 3 baños, garaje 3,parcela 680 m Tel 699651052

Adosado Encinillas,jardín,garaje,3 dormit 2 baños,aseo.178m, Tel 913155161

Chalet Hontanares,120mt, 150mt parcela 4 dormit,3 baños,bodega.Tel 921428818

Adosado Palazuelos,parcela 200m,jardín privado,5 dormt,3 baños.Tel 607777067

Adosado Espirdo,112m,3 dormit,2 baños, aseo,garaje,jarín20m.Tel 677183719

Adosado El Sotillo,esquina,184m,4habit, 2 baños,aseo,parcela.Tel 659373236

Adosado Nueva Segovia,180mt, 6 habit , 3 baños,aseo,jardín 130m.Tel 677210632

Adosado Garcillán, 8.000eu menos que constructora. Tel 600823782

Adosado La Granja, 4 dormit,3 baños, 250m, jardín 30mt, Tel 609014122

Adosado A.S.Rafael, 199m,4 dormitorios 2 baños,garaje, Tel 646175977

Chalet indiv La Granja,5 dormit,3 baños, garaje,parcela 1.500m.Tel 600441981

Pareado la Lastrilla,280m,5 dormit,2baño aseo,patios,garaje..Tel 921444438

### \* PARCELAS \*

**Tenga su propia huerta ecológica desde 1.000m con agua/luz Tel 663088353**

Parcela urbana,Bernardos,425mts,cercada piedra,puerta hierro. Tel 921566283

Parcela La Lastrilla,96.000eu. Ideal para recreo o almacén. Tel 669482711

Encinillas,finca urbanizable,cerca casco urbano,20.000m Tel 921421980

**Parcela 1.275mt en Navas de Riofrío, vallada,puertas acceso, Tel 629076809**

Finca rústica,16km de Segovia,16 hectáreas. Tel 921442131

Finca urbana, 730mt,todos los servicios, Torrecaballeros,Tel 921406914

Busco pequeño terreno rústico,500-1.000 m,Rosuero,Rades...etc. Tel 646147930

Finca 9.000m,Candelario,Salamanca,uso industrial. Tel 923400200

Finca rústica Hontalbilla 100.000mt,valla agua/luz. Tel 616487204

Parcelas Turégano,Muñoveros, agua/luz casco urbano.Tel 696617715

Parcela Tabanera,471m,edificable,todos los servicios, Tel 670743087

Vendo Parcela urbana El Sotillo, 563m Tel 607707467

Finca Sotosalbos,13.000m,casa,refugio,y cuadra,pozo,arroyo...Tel 609007990

### \* PISOS ALQUILER \*

Piso amueblado La Granja,exterior,sin gastos Cdad.Tel 686294885

Casco Antiguo,luminoso.Tel 620862236

Piso Valverde, garaje. Tel 685994766

Apart La Lastrilla, Tel 667423877

Vivienda Torrecaballeros,5 dormit,4baños cocina amueb,vistas.Tel 921429155

Piso Valverde,amueblado,2 dormit,calef indiv,garaje,trastero. Tel 659440484

Piso,Cantimpalos, 2 habit, ambueblado, garaje,trastero, Tel 639850769

Piso S.Cristobal,2 dormit,calef, jardín, sin Cdad. Tel 921406155 - 690763998

Apart Plz Mayor,330eu c/cdad,nuevo, no agencias. Tel 607614704

Busco piso 1,2 dormit,S.José, bajo o 1ª. Tel 647260332

Benidorm apart,equipado,parking,piscina playa levante,julio-sept.Tel 669954481

Piso C/Gascos,j.Acueducto,2 habit,garaje amueblado,económico.Tel 616408505

Piso frente renfe,3 dormit,calef y agua central,garaje,ascensor.Tel 921420117

Piso 2 dormit,j.Acueducto,calef individual cocina amueb,570eu.Tel 639168602

Piso Espirdo,2 dormit,2 terrazas, baño, Tel 687941409

Piso Vía Roma. Tel 696518456

Piso S.Lorenzo,amueblado, 3 dormitorios calef acumuladores. Tel 921428718

Piso en Segovia,3 dormit,baño, terraza, calef gas natural. Tel 679989390

Apart 1ªlínea playa,semanas,quincenas, meses, Tel 921594104 - 594084

Piso j.Conde Sepúlveda,3 habit,amueblado,baja cdad,450eu.Tel 639858934

Piso 4 dormit,z.José Zorrilla,amueblado, 4 dormit,2 baños,sin cdad.Tel 699449642

Ático La Granja,3 habit,amueblado,calef acumuladores,Tel 699559751

Piso Espirdo,cocina c/elect, 2 dormitorios garaje,ascensor. Tel 921467180 noches

Piso La Lastrilla, 2 dormit,amueblado, y garaje. Tel 667423877

Apart z. Renfe,amueblado.Tel 675028395

Apart 1ª líneaplaya,garaje.Tel 699356670

Apartamento La Lastrilla, 1 dormitorio. Tel 627517499

Pareja busca piso z.centro,Tel 628257805

Piso Hontoria,3 dormit,2 baños,cocina amueblada,garaje,trastero.500eu c/Cdad aval bancario. Tel 921428005

Piso z.Claret,2 dormit,amueblado,700eu Tel 678573726

Piso con garaje San Cristobal,amueblado exterior, Tel 620319760 - 921428587

Piso S.Cristobal,amueblado,3 dormitorios baño,aseo,terraza,550eu Tel 691565618

Apart amueblado,1 habitación ,C/Gascos, exterior,amplio, Tel 686872057

Alquilo piso 4 habitaciones,llave indep, amueblado,Vía Roma.Tel 921437043

Alquilo piso La Granja,3 dormit, amueblado,exterior. Tel 686294885

Dúplex,3 dormit,2 baños,TI 921434801

Piso amueblado,z.J.Zorrilla,sin Cdad, a estudiantas/funcionarios Tel 921422796

Alquilo piso junto Sek,2 personas,amueblado, Tel 921438040 - 655186493

Apart 1 dormit,amueblado,Fuentemilanos Tel 666201776

Piso amueblado z.céntrica.Tel 921420772 679162721

Piso amueblado,4 dormit,céntrico,600eu, Tel 669855909

Apart tipo estudio,440eu,todo incluido, Tel 609981136

Piso frente estación bus,amueblado,3 dormit,2 baños,calef central.Tel 699516503

Piso Nueva Segovia,3 dormit,2 baños,gas Tel 666081948

Piso 1 dormit,z.San Millán,amuebaldo, parquet,525eu. Tel 639168602

Piso Torrevieja,3 dormit,equipado,200m playa. Tel 921437172

Piso La Lastrilla,amueblado,2 dormit,con garaje y trastero, Tel 921461427

Piso Bª S.José, 2 dormit.Tel 921421549

Dúplex S.Lorenzo,1 dormit,2 baños,con garaje y trastero. Tel 650021862

Busco piso en Valladolid,4 dormit,zona universitaria. Tel 676170069

# BAZAR

# IMAGEN BAYON SONIDO

LCD - PLASMA - DVD - GPS - CÁMARAS - TELEFONÍA  
 MP3 - MP4 - AUTORADIOS - ACCESORIOS - VIDEO JUEGOS

**José Zorrilla, 87**  
**Tel. 921 421304**

*Cerca de tí*

Ofertas válidas hasta fin de existencias

**Wii**  
**OFERTA 249,90€**

**Wii**

**IpodMp3 1 GB**  
**OFERTA 45€**

**TABLEA Wii Fit**  
**OFERTA 89,90€**

**TDI**  
**OFERTA 29€**

**LCD Panasonic Tx32"**  
**OFERTA 649€**

**OFERTA 139€**

**DVD LG Grabador**  
Proceso de grabación DVFX.

**Ipod NANO**  
4GB / 8 GB  
**OFERTA 129€**   **OFERTA 169€**

**ANUNCIOS GRATIS SOLO ENTRE PARTICULARES - SI OBSERVAMOS QUE ES UNA EMPRESA RELACIONADA CON EL PRODUCTO NO SE PUBLICARÁ, YA QUE LAS EMPRESAS PUEDEN ANUNCIARSE CON PUBLICIDAD EN MÓDULOS.**  
**Locales- Naves - Habitaciones - Garajes - Motor - Hogar**

**\* LOCALES/NAVES \***

Alquilo nave indust,600m, finca 2.200m Mozoncillo,cámara frig.Tel 921577209

Vendo 2 locales Palazuelos,27m y 54m Tel 605066893

**Local 50m,acond,Fdez Ladreda Centro Pta Castilla.78.000eu. Tel 610459799**

Alquilo nave Los Huertos,200mt,150m patio,agua/luz,diáfana.Tel 600823782

Traspaso 2 puestos mercado la albuera, poca renta,buena situación.Tel 657828277

Nave en Mozoncillo,600m+patio,todos los servicios,j.gasolinera.Tel 921449206

Vendo local pajar, a 29km Segovia,160m casco urbano.30.000eu.Tel 609120990

Vendo local N.Segovia, 74m,sin acondicionar,145.000eu. Tel 609175041

Vendo local ccial Cantalejo,agua/luz, 205m, diáfano. Tel 626717505

Alquilo local pequeño j.Plz.S.Lorenzo, económico. Tel 921434587

Vendo oficina en Madrid,68m,exterior, 4 ventanas.Edif Oficinas. Tel 620617705

**LOCALES ALQUILER**

Alquilo bar-mesón en Cantalejo, buen negocio. Tel 921521360

Alquilo local 70m en Otero de Herreros Tel 921483227

Alquilo local 36m+sótano,acondicionado Tel 609161729

Cuarto trastero Ctra Trescasas,Tel 438175

Alquilo 2 locales acondicionados José Zorrilla, Tel 921 425052

Alquilo almacén, S.Lorenzo,20mt planta calle, puerta automática.Tel 605018600

Local C/Juan Bravo,260m,primera planta acondicionado.Tel 686362367

Local 60m, C/Cañuelos,j.Acueducto,para despacho,peluquería. Tel 921444183

Alquilo local 40m j.Acueducto,ideal para despacho. Tel 652403884

Alquilo o vendo local en Ccial Almuzara Tel 921462521

Alquilo oficina C/Real,Tel 626470533

Alquilo nave, 7 box, parcela 3.000 mt,por 400eu/mes. Tel 676997920

Alquilo cuarto trastero Edif Juan Carlos I Tel 921427063

Alquilo local pequeño Plz S.Lorenzo,con cierre seguridad. Tel 921434587

Alquilo local Alfonso VI j.Hermanitas, Tel 635570830

Alquilo oficina C.Sepúlveda,22, esq C/ Lastras, exterior. Tel 620617705

**\* HABITACIONES \***

2 habitaciones a Srtas,z.Mercado Sábados Tel 921500679

Busco estudiante compartir piso Madrid 300eu todo incluido.Tel 921434910

Habitación piso compartido a Srta, zona Sto Tomás. Tel 921522183

Habitación El Sotillo, confortable,soleada Tel 607932310

Alquilo habitación para Srta,zona centro. Tel 921433502 - 620733023

Habitación piso compartido española,en Avd Constitución. Tel 609550337

Habitación piso compartido z.centrica, calef/agua central.Tel 921436884

Habitación piso compartido,exterior,soleado,N.Segovia. Tel 921433411

Habitación piso compartido,Obispo Quesada,170 eu, Tel 653373394

Alquilo habitación a chica,zona centro, tv,derecho cocina,235eu.Tel 691230405

Alquilo habitación,z.Vía Roma,Sra o Srta Tel 921436135

Alquilo habitación,Palazuelos,Srta limpia y discreta. Tel 637370100

Alquilo habitación N.Segovia,amplia,con derecho a cocina. Tel 650380468

Alquilo habitación piso compartido, Ezq Glez,calef/agua central.Tel 616005260

**GARAJES**

Plaza garaje,moto/coche pequeño,z.Renf 38 eu. Tel 606996757

Garaje C/Cuéllar,45eu.Tel 619004345

Alquilo plaza garaje,La Lastrilla,40euros Tel 661231555

Garaje C/S.Francisco. Tel 670736172

Alquilo plaza garaje Obispo Quesada,65e amplia. Tel 639168602

Vendo garaje C/Riaza,S.Lorenzo,amplia Tel 921442131

Alquilo plaza garaje Sta Isabel,100 eu, amplia. Tel 655186493

Alquilo plaza garaje para moto. Ctra Villacastín. Tel 921119690 - 676358790

Alquilo plaza garaje Fdez Ladreda,75 eu. Tel 607614704

Alquilo plaza garaje en parking J.Zorrilla Tel 659373236

Plaza garaje C/Madrona.Tel 921460296

Plaza garaje Sto Tomás,amplia, 65eu/mes Tel 921438181

Plaza garaje P.Claret,Tel 678573726

Plaza garaje S.Lorenzo,mando,50eu mes Tel 617939599

Alquilo plaza garaje amplia,z.J.Zorrilla, Tel 679624354

Alquilo plaza garaje en calle Cañuelos, Tel 696758780

Alquilo plaza garaje amplia C/Santa, 60eu Tel 921428718 - 655186493

Alquilo plaza garaje en Palazuelos de Eresma . Tel 626470533

Alquilo plaza garaje z.Vía Roma, 60eu. Tel 921436135 - 663736909

Plaza garaje Vía Roma, Tel 616774147

**\* COCHES \***

Toyota mr2,turbo,102.000km,plata met, 13.000 eu.Tel 655217238

Renault laguna 1.8, 16v,año99, c.c.e.e.d.a airbag,dorado.4.500euTel 666961955

Furgoneta fiat scudo 2.0,5 plazas,año 01, bola, lunas tintadas.Tel 620572386

Peugeot 206, 1.4hdi,diesel,1,4 p,7.250eu 59.000km. Tel 607614704

Citroen yupi,96.000km, año01, en buen estado. Tel 685855598

Mercedes 190,buen estado y buen precio Tel 678603841

Ford todo terreno, 72.000km,año 00, en perfecto estado. Tel 629102134

Renault megane 1.6i,año98,todos extras, 2.450e. Tel 638548575

Opel zafira 7 plazas,2.0, full equip,lunas tintadas,11.000eu. Tel 620535030

VW polo,1.9d, año00, 127.000km, itv. Tel 600642185

Audi a4 tdi, año96,4.500eu. Buen estado Tel 639701922



**AUDI ALLROAD, 2.5 TDI  
180 CV Quattro, Aut,  
2003, Nacional.  
25.500 €  
Tel 697420086**



**OPORTUNIDAD  
RENAULT EXPRES.  
Ruedas nuevas  
Motor perfecto estado.  
Precio económico.  
Teléfonos: 921 433310 y 659133404.**

Renault megane coupe d,negro, año01, 4.500eu. Tel 678265260

Vendo parachoques y faro trasero izq de Seat/Fiat cordoba. Tel 686334363

Renault 19 chamade, blanco,130.000km, 1.200eu Tel 661228453

Renault laguna,año01,147.000km, abs, navegador... Tel 626672424

Saab 9.3 tdi,año98,130.000km,libro rev. Abs,cd, 4.800eu. Tel 666972653

Peugeot speedfight2,49, año02,verde. 1.100eu. Tel 921426668 tardes.

Seat león 1.9, 110tdi sport,año04,126.000 km. Tel 686292115

VW escarabajo año73,perfecto estado,itv reciente. Tel 921462883

Suzuki vitara 1.9td, ruedas nuevas, a.a, Tel 670622669

Renault 11, Tel 615670130

Renault laguna,gris plata,45.000km,en garaje,itv,revisión. Tel 607921028

Peugeot 307, 2.0hdi,diesel,año04,5 p, 7.750eu. Tel 607614704

**\* MOTOS \***

Derbi 49cc,junker Tel 669660460

Honda cd 250cc,carretera, 15.000km, y regalo maleta. Tel 921440956

Scooter riejú nueva,27km,económica, Telf 622053907

Guzzi breva 750cc, año06,Tel 983803967

Quad suzuki,2 años.estado inmejorable, urge vender Tel 606945151

Peugeot speedfiht2 49cc,año02,verde y negra,950eu. Tel 921426668

Quad suzuki ltz,400. Tel 696567181

Yamaha xmax 250cc,roja,año06,3.000km Tel 630911591

Ciclomotor derby,rojo,año06,en garaje, 6.000km, Tel 609415051

Gas gas ec250, año05, Tel 676736813

**\* BICICLETAS \***

Mountainbike,económica.Tel 686666848

Bicicleta bh cadete plegable y otra de paseo GAC, económicas.Tel 669213525

Bicicleta carreras cuadro 52,regalo rodillos y zapatos 41. .Tel 921427693

Bicicleta free style gt performen sin usar azul. Tel 636731454.

Vendo o cambio bici montaña nueva por una de paseo. Tel 687481569

Bici 18 marchas,60eu. Tel 650619602

**\* INDUSTRIALES \***

Dumper ausa. Tel 679014523

Tractor ebro con vertedera, arado romano cultivadores,abonadora,Tel 678630061

Cuba para purín de 6.000 l, semi nuevo. Tel 921591306

Vendo Abonadora tipo bicom, 1.000eu. Tel 678474665

Cartepillar 916. Tel 650458311

Ford transit td,100cv,ideal mercancia,en buen estado, Tel 675073564 15h

**\* HOGAR \***

Mesa salón,6 sillas,mesa baja roble,vitri- na,riconera. Tel 670375398

Vendo sillones de hierro de 1 y 2 plazas rojo, Tel 699967766

Vitrocerámica sin estrenar,horno,duchas, económico. Tel 686439232

Recojo a domicilio ordenadores viejos Tel 639460428

Compro cuna de madera.Tel 627806110

Tv 20" impecable. Tel 699551264

Vendo juego puntillas de ganchillo para toallas. Tel 665654127

CAMFE, S.A.

**Castellana de Ferretería**

Polig. El Cerro C/ Guadarrama, 31 ☎ 921 41 21 29 • FAX: 921 41 20 54

**SUMINISTROS INDUSTRIALES - HERRAJES PARA MUEBLES - MAQUINARIA PARA LA MADERA**

DISTRIBUIDOR PRINCIPALES MARCAS EN HERRAMIENTAS Y MAQUINARIA

FESTO  
BOSCH  
FEIM

VIRUTEX  
LEGNA  
REISSER

KLEIBERIT  
PROTOOLS  
FAC

RIOBI  
FREUD  
FERRITOOLS



Los transalpinos llegan al duelo tras pasar apuros en la primera fase PÁG. 6 Y 7

La Rusia de Hiddink da un repaso a Holanda con un gran Arshavin y se planta en semifinales PÁG. 8 Y 9



# Diario DE LA EUROCOPA

DOMINGO 22 DE JUNIO DE 2008



## CITA CON LA HISTORIA

España se enfrenta hoy a Italia en un vibrante encuentro de cuartos de final con el objetivo de desterrar los fantasmas del pasado

JUANJO MARTÍN (EFE)

Un lugar donde encontrar tu felicidad

### Edificio Regio

PLENO CENTRO



VEN A VERLOS

### EL ESPINAR

DIRECTO PROMOTORA

Piso desde 89.500 €

- Entrada 6000 €
- Desde 600 € mes durante 24 meses
- Resto hipoteca 75%

OBRA NUEVA, 1 - 2 - 3 dormitorios, cocinas amuebladas, climalit, tarima, ascensor, garaje. PRIMERAS CALIDADES Obras comenzadas

Entrega 2009

AM<sub>24a</sub>  
SERVICIOS INMOBILIARIOS S.L.

617 803 640 - 636 312 711



# LLEGA LA HORA DE LA

*La selección nacional se cita con la Historia, Italia y los 'malditos' cuartos de final en un enfrentamiento a muerte para*

AGENCIAS / VIENA

La selección española afrontará hoy en el Ernst Happel de Viena (20,45 horas/Cuatro) su enésimo intento de superar la 'maldita' barrera de los cuartos de final y lo tendrá que hacer ante un rival de entidad y peligroso por su experiencia como la campeona del mundo, Italia, que acude al choque cediendo el papel de favorito a los de Luis Aragonés.

La historia de la 'roja' está marcada por muchas citas del mismo calado, con diferentes enemigos y de diversa calidad, y todas ellas, por unas circunstancias o por otras, siempre se han saldado con un resultado negativo y una nueva decepción, situación que se quiere cambiar hoy en la capital de la

república alpina para alcanzar unas semifinales y dar el ansiado y deseado salto cualitativo.

Sin embargo, ahora, el combinado nacional llega con un punto de confianza superior y en un momento (19 partidos invicto y

nueve victorias consecutivas) que invitan al aficionado a 'soñar' con una ronda de semifinales, pero todo ello se diluye un tanto cuando enfrente está una selección como la que dirige Roberto Donadoni, tetracampeona mundial y que se crece en los grandes momentos, sello particular del 'Calcio'.

Ambos bloques cruzarán sus diversas ideas futbolísticas, que se pueden distanciar aún más por la ausencia en la 'azzurra' de Andrea Pirlo, uno de los pocos, junto a Antonio Cassano, que puede aportar un punto de imaginación y talento al juego transalpino.

Los italianos saben que los hombres que dirige Luis Aragonés querrán tener el balón en su poder, y sus 'estajanovistas' futbolistas del centro del campo aguardarán pacientemente para robar el balón y salir con velocidad.

Por ello, el 'Sabio de Hortaleza' habrá aleccionado a los suyos para que no caigan en la trampa. Parece ser que volverá a apostar por Andrés Iniesta para el mediocampo y tener así mayor control, renunciando al desborde por banda que podría aportar Santi Cazorla. Donadoni, por su parte, tiene más dudas, pero Aquilani, un buen jugador, podría hacer de Pirlo junto a De Rossi, que tendría como acompañantes a Ambrosini y Perrota, aunque Camoranesi podría tener su oportunidad.

**DELANTERA DE LUJO.** El combinado patrio se aferra igualmente a la capacidad goleadora que está mostrando David Villa, 'pichi-chi' de la Eurocopa y que además podría aprovechar los espacios que le genere Fernando Torres.

La campeona del mundo ha perdido a Cannavaro, y Materazzi, por ahora, no cuenta. Su defensa, formada por Panucci y Chiellini, se presenta más vulnerable, aunque está Buffon, un seguro y que volverá a rivalizar con Casillas por la etiqueta de 'mejor guardameta del mundo'.

Y si el 'Guaje', autor del gol en el amistoso de Elche, y el 'Niño' se presentan como serias amenazas para la zaga 'azzurra', la española tampoco podrá descuidarse con el hasta ahora desaparecido Luca Toni. El ariete del Bayern aún no ha marcado y ha estado desacertado, pero su poderío será una prueba para el tándem Puyol-Marchena, mientras que Cassano y Di Natale se juegan un puesto de acompañante. El primero aportaría talento y el segundo, más trabajo.

También tendrán que prestar atención a balón parado y a los dos laterales, sobre todo a Grosso, que por la izquierda se incorpora muy bien y siempre trae peligro. Sergio Ramos, en el centro de atención



Los jugadores españoles intentarán olvidar los fantasmas del pasado y doblegar al combinado de Donadoni. / EFE

por su conversación con Aragonés, tiene una gran oportunidad para redimirse y demostrarle al entrenador que puede confiar en él, aunque debe vigilar sus subidas y los espacios que pueda dejar a su espalda. Zambrotta está peor y Silva lo puede aprovechar.

De todos modos, el 'Sabio de Hortaleza' sabe igualmente que, aparte de lo futbolístico, el aspecto psicológico es fundamental, y ha confesado que lo ha trabajado. La presión por no pasar puede ser un arma de doble filo si el tiempo y el marcador corre en contra de

los españoles, mientras que Italia viene, como suele ser habitual, de sufrir en la primera fase.

Además, la 'azzurra' juega con la estadística, que dicta que España nunca le ha ganado en partido oficial desde Atenas 1920. En 1994, en Boston, fue la última ocasión en que

## LUIS, A POR UN RÉCORD

*El madrileño sería el técnico con más victorias al frente del bloque*

EFE / VIENA

En caso de que España lograra hacerse con el triunfo ante Italia en el partido de cuartos de final del torneo continental, Luis Aragonés se colocaría como el seleccionador que más victorias ha conseguido en la historia de la 'roja'.

Tras ganar el choque en el que el combinado nacional se enfrentó a Grecia, el 'Sabio de Hortaleza' igualó la marca del preparador vasco Javier Clemente, que alcanzó la cifra de 36 encuentros vencidos desde el banquillo de la

selección, a la que dirigió en un total de 62 encuentros.

Aunque Luis también sumaría 36 victorias, el veterano técnico nacional ha dirigido a la 'roja' en 51 partidos, por lo que un triunfo ante el combinado transalpino le situaría como el entrenador con más éxitos, además de colocar a España en semifinales de un gran campeonato, algo que el conjunto ibérico no consigue desde el año 1984, en Francia.

El madrileño ya ha igualado, también, el récord de nueve triun-

fos consecutivos, una marca que superaría con la hipotética victoria ante Italia.

Para encontrar la última y única ocasión que España había ganado nueve encuentros seguidos hay que remontarse a los choques que la 'roja' disputó entre el 7 de octubre de 1921 y el 25 de septiembre de 1927 con Manuel Castro como seleccionador nacional. La segunda mejor marca está en poder de José Antonio Camacho, que logró ocho victorias en cadena entre 1999 y 2000.



Aragonés lleva una trayectoria positiva en la 'roja', pese a las críticas. / EFE

# VERDAD

conseguir un puesto en las semifinales



se cruzaron en una situación similar a la de hoy. Italia se metió en cuartos con su fortuna habitual, la selección la tuvo contra las cuerdas hasta que Baggio la sorprendió en un despiste y sentenció un partido recordado por el codazo de Tassotti a Luis Enrique.

Los internacionales tampoco deben olvidar la experiencia en los octavos del pasado Mundial, cuando Francia los eliminó sin problemas. Muchos de los que estaban en Hannover habrán aprendido la lección y querrán aplicarla para acabar con la 'maldición'.

**ESPAÑA**

SELECCIONADOR: Luis Aragonés

Jugador de España



ESPAÑA  
ITALIA



Estadio: Ernst Happel (Viena)

**ITALIA**

SELECCIONADOR: Roberto Donadoni

Jugador de Italia





cuatro 20:45 h. Árbitro: Herbert Fandel(ALE)

## EL 22 DE JUNIO, DÍA DE GRANDES CONTRASTES

En esta fecha, la 'roja' fue batida tres veces, pero ganó a la 'azzurra'

J. LORENTE (EFE) / VIENA  
España juega el partido de cuartos de final de la Eurocopa un 22 de junio, una fecha fatídica en su historia, pues en tres ocasiones quedó eliminada ese día, y precisamente en la misma ronda en la que se va a enfrentar hoy a Italia, aunque también ganó a los transalpinos el único encuentro que ha disputado en esa jornada contra ellos.

Los hombres de Luis Aragonés tratarán de romper el maldicio que parece perseguirles y llegar por fin a las 'semis' de un gran campeonato, aunque la 'azzurra' será un rival difícil, al que la 'roja' no bate en choque oficial desde el año 1920.

El 22 de junio, España dijo adiós en dos Mundiales y en una Eurocopa, y todas las veces por los lanzamientos desde el punto de penalti.

Bélgica fue el primer verdugo del equipo en esa suerte. Se disputaba el Mundial de México en 1986 y el bloque había comenza-

do la competición con brillantez. Fue la cita que encumbró a Emilio Butragueño, después de sus cuatro goles a Dinamarca.

Después de ese logro, al combinado patrio le tocó enfrentarse en los cuartos de final a Bélgica, que afrontó el partido con el cartel de víctima.

La contienda terminó con empate a uno después de los 90 minutos reglamentarios y una prórroga de 30, por lo que se llegó a la tanda desde los 11 metros. En ella, Eloy falló el tiro decisivo.

**DECEPCIÓN EN WEMBLEY.** Una década después, el 22 de junio de 1996, España volvió a vivir la misma desgracia en la Eurocopa de Inglaterra. Fue contra los anfitriones, ante los que el grupo que entonces dirigía Javier Clemente cayó también por penaltis, tras un 0-0 en Wembley. Fernando Hierro y Nadal fueron los lanzadores que no acertaron.

Y, como no hay dos sin tres, en 2002, en el Mundial de Japón y

Corea, volvió a suceder lo mismo, también en los cuartos de final.

El rival fue el segundo bloque local, que dirigía por entonces el holandés Guus Hiddink. La 'roja', que se quejó amargamente del arbitraje del egipcio Al Gandhour, no supo sentenciar el partido ante un adversario correoso pero muy inferior técnicamente, y permitió una nueva tanda de penaltis. En ella, Joaquín no transformó su tiro y provocó la decepción de la hinchada.

La selección española, sin embargo, también puede agarrarse a un dato favorable en esta fecha. El único partido que le ha enfrentado a Italia un 22 de junio fue un amistoso en Bolonia, en 1930, el que el equipo nacional se impuso por 2-3.

El destino ha querido que el combinado tenga que librar frente a los transalpinos otra batalla el mismo día, y también de cuartos de final. Así, de un golpe puede acabar con tres viejos fantasmas... o aumentar su leyenda.



# Alarma Hogar Negocio

Promoción Limitada 50 Primeras Llamadas

Instale su Alarma por

0€

\* + 48 pagos de 10€ por amortización de equipo. IVA no incluido. Precios 2008.

EQUIPO EN PROPIEDAD NO ALQUILER

3 Veces más segura que otras alarmas del mercado

Protegido contra corte de línea telefónica

Verificación con imágenes (Videodetector incluido)

Módulo Habla/Escucha incluido

Oficina en Segovia  
Vía Roma, 39  
Tel: 921 412 167

Llame ¡AHORA! al tlf: 902 111 194

Recuerde: Oferta válida sólo para las 50 primeras llamadas





# «ITALIA ES FAVORITA, PERO TENEMOS QUE GANAR A LOS MEJORES EQUIPOS»

*El capitán del combinado nacional tiene un extenso palmarés, pero solo le falta conquistar un gran título con la 'roja'*

R. MORALES (EFE) / NEUSTIFT

Iker Casillas, capitán de la selección española, señaló a Italia como la «favorita» en el choque de hoy, en el que vivirá un gran duelo con Buffon, de quien admira «su experiencia».

**Llegan los fatídicos cuartos, ¿ante el peor rival posible?**

Está claro. Italia es uno de los grandes combinados. Pero para ser campeones tenemos que intentar ganar a todos los equipos.

**Solo importa el adversario o sin querer aparecen en vuestra cabeza fantasmas del pasado.**

Es siempre la misma cantinela, pero lo que tenemos que hacer es romper de una vez por todas el mal fario de cuartos.

**Es su primera gran competición como capitán, ¿qué sensaciones le está aportando?**

Buenas, porque todo el grupo se ha comportado muy bien.

**Algunos dicen que se dejan ganar a la pocha por ser capitán.**

Eso es mentira (risas). Gano por calidad. Lo importante es que con las cartas pasamos más minutos juntos y hace que tengamos más tiempo para consolidar lazos.

**¿Ha tenido que intervenir en los dos incendios que ha habido de Luis con Fernando Torres y Sergio Ramos?**

Para mí, perdona que te corrija, no ha habido ningún incendio ni con Fernando ni con Sergio.

**¿Cómo lo califica entonces?**

Simplemente que el mister ha hablado con ambos. No hay que darle más vueltas. En una convivencia de tanto tiempo es normal que haya diferentes maneras de ser y opiniones contrarias.

**Señala a Italia como favorita, pero por juego España ha brillado más en esta Eurocopa.**

Es favorita por Historia, tiene más títulos y España consiguió una sola Eurocopa hace mucho tiempo. Lo que tenemos que hacer es corroborar el fútbol que hemos mostrado hasta ahora en el grupo, pero Italia siempre es Italia.

**¿Se vio reflejado en Portugal cuando cayó ante Alemania?, ¿es la historia que siempre le toca vivir a España?**

No, porque el bloque germano jugó un buen fútbol. No tenemos que reflejarnos en nadie.

**Protagoniza uno de los duelos más atractivos del partido, contra Buffon. ¿Qué destaca de él?**

Su carrera. Empezó como yo, muy joven. Yo he estado en el Madrid de por vida, él ha cambiado más, pero hemos tenido carreras parecidas. Es uno de los grandes.

**De sus cualidades, ¿cuál destaca como su punto fuerte?**

Es muy ágil a pesar de la altura que tiene, pero sobre todo la experiencia, que es un grado.

**¿Aún cree que debe seguir progresando como portero o ha llegado al máximo nivel?**

Creo que los porteros siguen creciendo aunque tengan 30 ó 34 años. No creo que se queden estancados. Cada temporada siento que crezco un poco más.

**En una de las facetas que ha ido evolucionando es su poder en el juego aéreo. Ante Toni tendrá que aplicarlo porque España ha encajado dos goles a balón parado.**

Es verdad, por eso tenemos que fijarnos más en ese tipo de jugadas. Pero también tienen otro tipo de futbolistas que aportan cualidades diferentes y ante los que no nos podemos despistar.

**¿Condicionan a Italia las bajas de Cannavaro, Pirlo o Gattuso?**

Fabio es un fenómeno en defensa, Gattuso en la lucha y Pirlo aporta imaginación, pases de calidad. Está jugando muy bien, pero hasta que no acabe el duelo no te diré cómo les afecta.

**En su currículum repleto de títulos con el Madrid, solo faltan la Copa del Rey y un título con España, ¿son sus espinas clavadas?**

Tengo de todo, pero con la selección me pasa igual que con la Copa. No sé que sentiré en el momento que lo consiga, pero estoy como loco por ganar la final.



Casillas vivirá un bonito duelo bajo los palos con Gianluigi Buffon. / EFE

## GRAVES ENFRENTAMIENTOS ENTRE TURCOS Y CROATAS

*La Policía austríaca detiene al menos a 12 personas por los disturbios que tuvieron lugar tras el duelo en el que venció el bloque otomano*

EFE / VIENA

La policía austríaca detuvo en la madrugada de ayer al menos a 12 personas por los disturbios entre aficionados turcos y croatas tras la victoria de la selección otomana en los cuartos de final.

En el barrio de Ottakring, donde conviven un gran número de personas de ambas comunidades, se produjeron incidentes al incre-

par y agredir hinchas balcánicos a los aficionados turcos que celebraban el triunfo de su equipo.

El gran despliegue policial para evitar que ambas aficiones coincidieran en los mismos lugares evitó que la tensión escalara, pero los agentes tuvieron que hacer frente al lanzamiento de botellas y adoquines por parte de algunos seguidores de los hombres de Bilic.

Los aficionados 'perdedores' también arrojaron piedras contra las ventanas de las viviendas que exhibían banderas turcas y contra los escaparates de las tiendas pertenecientes a gente de ese país.

Los disturbios, al parecer, fueron causados por hinchas provenientes de Croacia, y sus propios compatriotas residentes en el barrio les increparon por su actitud.



La policía austríaca tuvo que hacer frente a graves disturbios en Viena. / EFE



# EL ADN DE CAMORANESI

*El argentino, que juega con Italia, recalca que la 'azzurra' siempre ofrece un nivel alto en el momento adecuado*

EFE / AUSTRIA

Es argentino, aunque campeón del mundo con Italia, y cuando en su día le tacharon de «traidor» por haber aceptado jugar con la 'azzurra', zanjó la polémica asegurando que «simplemente se trata de un asunto de fútbol». Mauro Camoranesi se ha curtido en mil batallas y tiene un mensaje claro para España: «Estamos acostumbrados a sufrir, porque eso es parte del ADN de este equipo».

El medio debutó con la selección transalpina en 2003, después de aceptar la oferta de Giovanni Trapattoni. Formó parte de la plantilla que disputó la Eurocopa de 2004 y también fue uno de los elegidos para ganar en Alemania hace un par de años.

Aunque nació en Tandil, en la provincia de Buenos Aires, Camoranesi (4-10-1976) apenas tuvo suerte en sus inicios, cuando pasó por dos escuadras argentinas, el Gimnasia y Esgrima de su ciudad y, posteriormente, el Club Atlético Aldosivi. Así, optó por hacer la maleta y emigrar.

Le recibieron con los brazos abiertos en México (Santos Laguna) y en Uruguay (Montevideo Wanderers). Luego regresó a Argentina (Banfield), desde donde se marchó de nuevo a tierras aztecas (Cruz Azul).

Sus buenas actuaciones le permitieron dar el salto definitivo, ya que, tras militar durante dos campañas en el Verona (2000-2002), pasó a la Juventus de Turín.

**UN ESPÍRITU INDOMABLE.** Camoranesi sabe perfectamente de lo que habla cuando se refiere a la enorme competitividad de Italia. Es argentino de origen, pero transalpino por concepción futbolística. Resulta obvio que, si un partido se decide por los gramos de orgullo que los jugadores pongan en una balanza, la 'azzurra' siempre tendrá una pequeña ventaja.

«Hemos conseguido resultados importantes porque conocemos nuestros límites y también nuestros valores».



Camoranesi (d) tuvo que pelear mucho antes de llegar a la élite. / EFE

El centrocampista considera que una de las principales facetas en las que su combinado supera a la 'roja' es en su capacidad para sufrir. «Ellos no están tan acostumbrados a hacerlo y contamos con una buena trayectoria en este tipo de encuentros, aunque la historia tampoco sirve para demasiado. Cada partido es distinto».

Camoranesi cree que «España es un equipo que juega muy bien al fútbol, pero sabemos cómo afrontarlo». Garantiza que, llegado el momento clave, Italia ofrecerá un nivel alto.

«Para llegar a una fase final de una competición internacional hay que ganar a un 'grande', porque el pasado dice que a las últi-

mas instancias siempre las alcanzan los mismos equipos», recuerda, en lo que cabe interpretar como una clara afirmación de que los de Luis Aragonés se han medido por ahora solo a rivales de talla media: Rusia, Suecia y Grecia.

Sí admite que, «lamentablemente», a la 'azzurra' parece gustarle encontrarse contra las cuer-

das, que es cuando da lo mejor de sí misma. «En los momentos de adversidad, el grupo se comporta de una manera extraordinaria. Saca fuera el orgullo y el coraje». No se explica por qué los transalpinos funcionan así. «No sé por qué ocurre. He adquirido esta costumbre jugando con Italia. Creo que es una virtud».

**NUNCA UNA SERIE LIMITADA FUE TAN ILIMITADA**

**SCÉNIC EMOTION**  
1.5 dCi 105cv  
ABS, ESP, 6 airbags, regulador limitador de velocidad, radio CD, volante de cuero, pintura metalizada y faros antiniebla  
**16.000€\***

**GRAND SCÉNIC EMOTION**  
1.5 dCi 105cv 5 plazas  
ABS, ESP, 6 airbags, regulador limitador de velocidad, radio CD, volante de cuero, pintura metalizada y faros antiniebla  
**16.800€\***



Cassano (d) y Luca Toni (i) son dos de los principales futbolistas por los que apuesta Donadoni en ataque. / EFE

# DE PROFESIÓN, COMPETIR

Los futbolistas transalpinos portan un gen especial en las grandes citas: el que les permite ganar como sea

## DIEGO IZCO (SPC)

«No es posible que la suerte le tengan siempre los mismos», decía el comentarista después de un afortunado gol de Italia. Y no, puede que no, que no sea ni 'posible' ni tampoco 'suerte'. Italia es la principal portadora europea de un gen especial, el de la competitividad, y cuando uno aprende a competir, aparece ese aspecto desconocido del juego que hemos denominado 'suerte'.

La 'azzurra' nunca está muerta, y cuando lo está, los astros parecen alinearse para resucitarla y concederle el beneficio de la duda (el penalti que Buffon le paró a Mutu en el duelo ante Rumanía). De esa resurrección nacen las esperanzas de un equipo que, históricamente, va de menos a más en cada competición que ha jugado.

Porque, paradojas del deporte, Italia ha sido menos cuando más se esperaba de ella, y ha sido campeona cuando nadie apostaba un céntimo por su éxito.

Dos precedentes frescos lo corroboran: la 'azzurra' abrió el Mundial '82, festejado finalmente por Pertini en el Bernabéu, con tres empates en la primera fase. Y, respecto a su última conquista, el Mundial de hace dos años, la carambola de la ronda inicial (una derrota de la República Checa ante Ghana) y un penalti inexistente en el descuento de octavos (ante Australia) allanaron el camino.

Parece como si Italia necesitase un poco de dolor antes de creerse campeona. Y en esta Eurocopa ya lo ha sentido: el enorme varapalo ante Holanda (3-0), aliñado con el sufrimiento ante Rumanía.

¿Hay, entonces, motivos para temer a esta Italia, de fútbol mezzano, de ausencias importantísimas y de dudosa dirección táctica? Sí, siempre: es Italia.

**PASA DE CRÍTICAS.** Los temores nacen de la facilidad con la que los transalpinos mudan su piel por la del lagarto más curtido a la hora de encajar las críticas. Al contrario que en otros países de mayor o menor tradición balompédica, Italia no se ofusca con absurdas polémicas sobre juego bonito: solo cuenta ganar. Sea como sea, a cualquier precio. Y ahí son maestros. Han conquistado cuatro Mundiales y una Eurocopa cubriéndole las espaldas a un delantero que, de rebote, logró un 1-0 que después defendieron todos a bloque durante 89 minutos.

Esta ausencia de polémicas ha derivado, por ejemplo, en que el 'tiffoso' italiano asume que sus dos jugadores más brillantes no pueden compartir campo al mismo tiempo. Ocurrió con Rivera y Mazzola, con Totti y Del Piero... El objetivo es construir el partido desde esa figura marcial que hoy se llama Gennaro Gattuso (ausente ante España) pero que ha tenido mil nombres, todos decisivos, en la historia del fútbol italiano.

Porque el fútbol de la 'azzurra', desde que Helenio Herrera llegó desde Suiza a mediados de los 60 para implantar el 'catenaccio', se estructura desde la defensa. Y, como escribía Enric González, en Italia no son los grandes futbolistas los que conforman una buena defensa, sino al contrario: una buena defensa crea grandes futbolis-

tas. Los Burgnich, Scirea, Facchetti o Cannavaro consiguieron reforzarse (sin ser máquinas de defender como el inigualable Franco Baresi) gracias a un sistema inusualmente compacto, muy cercano al guardameta, y a una capacidad de concentración que defensores de otros conjuntos son incapaces de mantener durante 90 minutos.

**SÍMBOLO NACIONAL.** La juventud del país (1870) condiciona la realidad social de Italia, que apenas tiene valores comunes entre norteños y sureños. De ahí la dimensión estratosférica que cobra la 'nazionale': cuando juega, el apoyo de la hinchada es bestial, inigualable en Europa, solo comparable al fervor que profesan por su selección los argentinos. Ha habido excepciones (cuando la Liga

## HISTORIA

### De Tassotti a Franco Gemma: aires de revancha

En cuanto Italia venció a Francia y obtuvo su billete para cuartos, las televisiones españolas se apresuraron a recordar el precedente oficial más doloroso de la historia de los duelos entre españoles y transalpinos: Estados Unidos '94. Los aficionados guardan marcados a fuego esos tres momentos que aparearon a España de las semifinales del Mundial norteamericano: el fallo de Julio Salinas ante Pagliuca, el recorte de Baggio sobre Zubizarreta para anotar el 1-2... y el codazo de Mauro Tassotti a Luis Enrique en una jugada que pudo suponer (y no supuso, por supuesto) penalti y expulsión del lateral italiano. La estadística dice que España lleva casi un siglo sin ganar a Italia en partido oficial (la última ocasión, 0-2 en 1920), y muchos nombres propios han sido protagonistas en encuentros de infortunio y

malos recuerdos... Aunque incluso en los despachos ha habido historias complejas en las relaciones Italia-España: fue la mano inocente de un niño romano (Franco Gemma) la que echó a España del Mundial de Suiza en 1954. Después de dos partidos ante Turquía (4-1 en el Bernabéu y 1-0 en Estambul), en los que no contaba el 'golaverage', una bolita extraída por el 'bambino' con el nombre de Turquía impidió al conjunto español jugar el campeonato del Mundo. Eso sí, si vale como consuelo, España puede presumir de ser mejor cuando desaparecen las presiones de la alta competición... o quizás es que el espíritu competitivo 'azzurro' se evapora fuera de las grandes citas: España e Italia han jugado 20 partidos amistosos... y la 'roja' acumula nueve triunfos por solo cuatro de los italianos.







LA FIGURA / GIANLUIGI BUFFON

# EL PORTERO PERFECTO

*La intimidación al rival y una velocidad de piernas asombrosa, las armas del capitán*

D. I.

Dispone de la sobriedad justa, de capacidad innata para intimidar al rival, de los reflejos necesarios y de la endiablada velocidad de piernas que convierte en fácil una parada difícil o en paradón un balón que era gol. Y por si fuese poco, posee una capacidad de liderazgo bestial para mantener a toda su defensa concentrada durante cada segundo de partido. Gianluigi Buffon (Carrara, 28 de enero de 1978) es el portero perfecto. Incluso su constitución (191 centímetros, 85 kilos) ayuda a corroborar esta afirmación, que se iría a "el mejor portero del mundo" de no mediar la actuación de su 'partenaire' esta noche, Iker Casillas.

El capitán italiano posee esa enigmática mirada del eterno inconformista, fundamental en los grandes porteros de la historia, que han compartido lema: "Solo soy feliz cuando termino un partido con la puerta a cero. ¿Una victoria por 2-1? No es mala, pero un 2-0 es mejor", afirmaba Buffon en una entrevista posterior al Mundial de 2006, el mejor momento de su carrera.

**INFLUENCIAS.** Parte de su estilo, su corpulencia y su espíritu competitivo tiene explicación en su infancia: su madre, Estrella Massocco, fue campeona italiana de lanzamiento de peso y de disco; su padre, Adriano Buffon, también fue campeón nacional de lanzamiento de peso. La educación física, con su disciplina de fondo, resultó fundamental para el joven Gianluigi, que a los 13 años firmó por el equipo juvenil del Parma.

Saltó a la fama el mismo día que debutó en la Serie A, un frío 19 de noviembre de 1995 (con so-

LA CIFRA

# 87

partidos internacionales ha jugado con Italia (63 goles encajados). Es el capitán por la lesión de Cannavaro.

LA FRASE

**«Solo soy feliz cuando termino un partido con la puerta a cero»**

lo 17 años), en un Parma-Milan. El resultado fue de 0-0 y el joven Buffon realizó varias paradas de mérito. Nadie lo movió de la portería: con el Parma ganó una Copa italiana, la Supercopa nacional y la UEFA de 1999.

Turín ha sido su segunda casa desde que la Juventus pagase en 2001 la friolera de 70 millones de euros por hacerse con sus servicios (el portero más caro de la Historia). Fue uno de los pocos jugadores que siguió en la 'Juve' cuando fue descendida a la Serie B por el escándalo de manipulación de encuentros, y constituyó una pieza clave en el inmediato ascenso del equipo.

Al contrario que otros grandes guardametas, Buffon no necesita choques 'calientes' de muchas llegadas rivales para firmar grandes actuaciones; le basta una mano a un único disparo para ganar partidos... y títulos.



Buffon salvó a Italia contra Rumanía. / TONY GENTILE (REUTERS)

Norte lanzó una campaña en contra de la selección como símbolo de unidad, e incluso en el Mundial de 1990 los napolitanos animaban más a la Argentina de 'su' Diego Armando Maradona que a la propia 'azzurra', pero esa piña entre grada y público ha sido el acicate necesario para la consecución de grandes gestas.

Los seleccionadores italianos, conscientes de esta peculiar situación, suelen tomar decisiones populistas y confeccionar listas más bien lógicas: cuanto mayor sea la identificación del pueblo con la 'nazionale', mayor será el éxito conjunto, menor la crítica.

Donadoni, exceptuando la exclusión de Totti y la entrada de Cassano, ha seguido las mismas pautas. Comenzando desde la defensa, ha formado un bloque compacto que combina la sobriedad (Materazzi, Panucci, Ambrosini, Gattuso, Camoranesi...) con el talento (Grosso, Aquilani, De Rossi, Pirlo, Del Piero...). Y de esa combinación nace una nueva Italia reinventada, como cada dos años, y dispuesta a todo.



**Globales**  
Informática

Nuestro premio,  
seguir contando con su confianza

Globales | Premio Joven Empresario 2007 Castilla y León

Fernández Ladreda 12, 3º | Segovia | Tf.: 921 466 066 | Fax: 921 466 376 | [www.globales.es](http://www.globales.es)



# ARSHAVIN DESMONTA LA 'NARANJA MECÁNICA'

Rusia, liderada por el jugador del Zenit, deja fuera a Holanda y se planta en semifinales

HOLANDA	RUSIA
1	3

**HOLANDA:** Van der Sar; Boulahrouz (Heitinga, m. 54), Ooijer, Mathijsen, van Bronckhorst; de Jong, Engelaar (Afellay, m. 62); Kuyt (van Persie, m. 46), van der Vaart, Sneijder; y van Nistelrooy.

**RUSIA:** Akinfeev; Anyukov, Ignashevich, Kolodin, Zhirkov; Semak, Zyryanov, Semshov (Bilyaletdinov, m. 69), Saenko (Torbinski, m. 81); Arshavin y Pavlyuchenko (Sychev, m. 115).

#### ÁRBITRO

Lubos Michel (SVK). Mostró cartulina amarilla a Boulahrouz (m. 50), Van Persie (m. 55), Van der Vaart (m. 60) y a Kolodin (m. 71), Zhirkov (m. 103) y a Torbinski (m.111).

#### GOLES

0-1: m. 56: Roman Pavlyuchenko, 1-1: m.86: Ruud van Nistelrooy. 1-2: m. 112: Dmitry Torbinski. 1-3: m. 116: Andrei Arshavin.

#### INCIDENCIAS

Asistieron al encuentro 38.374 espectadores, que llenaron las gradas del St.Jakob-Park de Basilea. El equipo holandés lució brazaletes negros por la muerte de la hija de la hija de su defensa, Jalid Boulahrouz, ocurrida el pasado miércoles.

#### E. PRESS / BASILEA

Un tanto de Torbinski en el minuto 112, y otro de Arshavin en el 115, permitieron a Rusia poner fuera de combate a Holanda. El equipo que había maravillado en la primera fase tuvo la suerte de forzar la prórroga, pero cayó ante el equipo del 'zar' Hiddink, que firmó un esplendoroso partido.

Los rusos dominaron el encuentro, se adelantaron en el marcador, pero le dieron vida a Holanda que empató el partido en el minuto. En la prórroga, Torbinski y Arshavin dieron el 'sorpresón' de la competición y mandaron al todopoderoso equipo

'oranje' a casa, en el último partido de Van Basten y de Edwin van der Sar con el equipo holandés.

Son clónicos los equipos de Hiddink. Físicos y disciplinados. No importa tanto la latitud ni las características de sus futbolistas. Da lo mismo si son coreanos, australianos o del trópico. Lo demostró ayer por cómo planteó el partido, basado en el enorme conocimiento del rival, pero también en la calidad de sus futbolistas.

Recuperado Arshavin, una vez cumplida la sanción de dos partidos que le impidió jugar ante España y Grecia; sustentados en la calidad de Pavlyuchenko, con un gran juego como boya; y apoyados en los remates desde lejos de Denis Kolodin, Holanda, el gran equipo de Van Basten, transitaba por el partido atónita.

Quince minutos y los 'neerlandeses' sin aparecer; 20 y nada. Los aficionados rusos, en evidente minoría, cantan 'Kalinka' en las gradas. Su equipo funcionó, y no quedó ni rastro de la velocidad de cruce de los 'tulipanes'.

Zhirkov puso a prueba a Van der Saar, en el mismo minuto Kolodin desde lejos y en el 8, Pavlyuchenko remató tan solo ante el meta, tan fácil, que no acertó.

Holanda se empezó a encontrar con las jugadas a balón parado, los lanzamientos laterales o frontales de Van der Vaart, solo así los 'oranje' llegaban.

Van Basten ordenó a Sneijder y Van der Vaart que retrocedieran sus posiciones, cambió de banda a Kuyt. Entre eso y los saques de falta, los

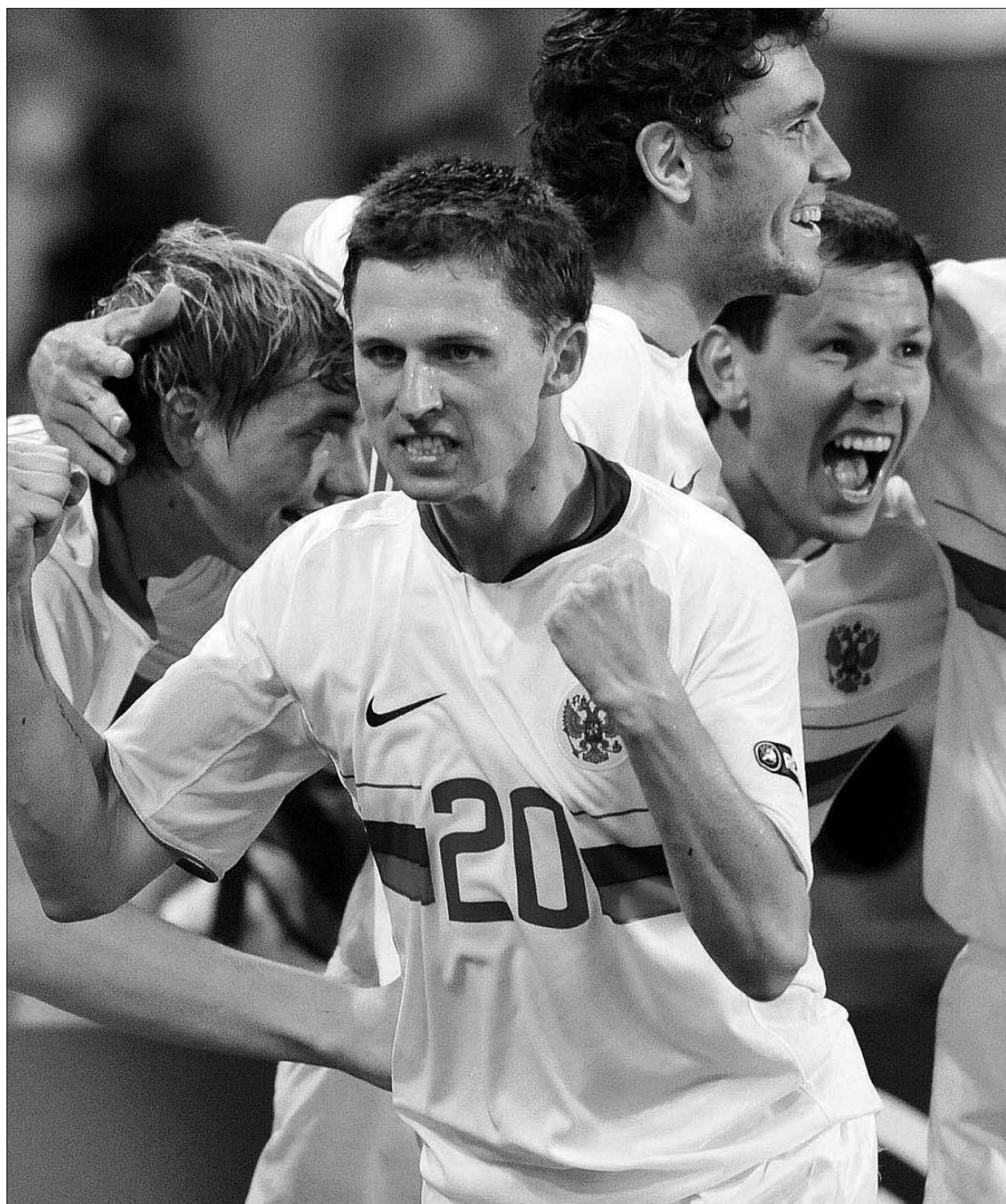

Los jugadores rusos celebran el primer tanto en el choque frente a Holanda. / L. GILLIELON (EFE)

holandeses empezaron a creérselo. Un remate de Van Nistelrooy que salvó Akinfeev, una falta sacada por Van der Vaart a la que no llega De Jong, otra que despeja el meta.

**CAMBIOS.** En la búsqueda de más desborde en la banda, Van Basten eligió a Robin van Persie, pero Rusia no se inmutó y siguió a lo suyo. Arshavin lanzó junto el palo rival en el minuto 56 y en una in-

corporación por la izquierda, Semak, del Kazan, sirvió a Pavlyuchenko y el ariete no falló.

Remató de primeras viniendo por detrás. Era el 0-1, pero aún quedaban 34 minutos, en los que Van Basten decidió cambiar el orden de las cosas y se decidió por Afellay. El guión no varió, Hiddink parecía tenerlo todo controlado.

A pesar de que los holandeses pusieron más madera, Rusia no

sufrió, incluso pudo decidir el partido antes de hora, en una combinación de Pavlyuchenko con Semshov, que salvo Van der Saar (m. 70), en otra que el ariete tuvo solo ante el meta (m. 77) o en una definitiva de Zhirkov en el 82.

Agarrados a una falta, a una genialidad, los 'oranje' respondió de la única manera que había creado confusión ante la defensa rusa, en una jugada a balón parado. Sneij-



CLINICAS  
**VITAL DENT**

Mejora tu sonrisa sin que nadie lo note

12 MESES SIN INTERESES / HASTA 5 AÑOS DE FINANCIACIÓN

Calle José Zorrilla, 63 tl: 921 41 20 26

Segovia

Estética dental Ortodoncia Endodoncia  
Implantología Periodoncia Odontopediatría





## LOS HINCHAS INVADEN BASILEA

EFE / BASILEA

Holanda 'invadió' por un día la ciudad suiza de Basilea, que, con motivo del partido de cuartos de final de la selección 'oranje' ante Rusia, presenció un masivo desplazamiento de seguidores de los Países Bajos.

Quizá ha sido hasta la fecha la mayor demostración de apoyo de una selección a su equipo nacional, salvo las locales Austria y Suiza, y el deambular de aficionados holandeses por las calles del centro dotaron a la ciudad de un inusual carácter festivo.

La proximidad geográfica entre Holanda y Suiza motivó que los desplazamientos desde aquel país para estar junto al combinado que dirige Marco van Basten haya sido habitual en los cuatro choques que hasta ahora ha disputado en la competición.

A pesar del fuerte calor reinante, tras dejar atrás las lluvias que han predominado a lo largo de la competición, cualquier disfraz valía para hacerse notar entre el naranja intenso que lucía una hinchada alegre y ruidosa.

Así, por la calles se pudo ver de todo: generales romanos, gallinas gigantes naranjas, vacas del mismo color, hombres vestidos con trajes típicos de granjera, además de otros cuya vestimenta es casi imposible describir.

Al margen de la cercanía, la pasión con la que se vive el fútbol en el país de los tulipanes también pesa en estas migraciones de unas horas y que sirvieron para colonizar las dos 'Fan Zone' con las que cuenta la capital para albergar y distraer con música y otras atracciones a los aficionados de los equipos.

Además de estas zonas habitadas para los seguidores, los holandeses también ocuparon algunas de las plazas más amplias céntricas y, con cervezas en la mano, desafiaron al sol en las horas previas al envite.

En algunos casos, el exceso de alcohol motivó que los balones que chutaban al aire alegremente hacían correr la integridad física de los que se encontraban distraídos por los alrededores.

Especial colorido tuvieron algunas zonas de las orillas del Rin, que fue aprovechado por la multitud 'oranje' para combatir un calor desconocido en las últimas fechas en el país el helvético, ya que de los 13-14 grados del pasado martes se pasó hoy a los 28 que marcaban los termómetros en la ciudad.

También recurrieron a las fuentes para mitigar los efectos del sofocante calor y algunos de los seguidores se atrevieron a adornarlas con banderas, globos y otros distintivos propios en apoyo al bloque de Van Basten.

Luego, en las inmediaciones del escenario del partido, empe-



der conoce bien a Van Nistelrooy y el nueve, en el minuto 86, heló la sangre del equipo de Hiddink con el empate, tras rematar espléndidamente de cabeza.

En la prórroga, el partido fue una ruleta rusa, con más balas en la recámara de la pistola de Van Basten, pero los de Hiddink no acababan de rematar al rival.

Arshavin, Pavlyuchenko, con un remate al travesaño, Torbins-

ki, Kolodin... Otra vez los 'oranje' contra las cuerdas. Un penalti reclamado por Zyryanov, un remate sin portero de Pavlyuchenko, hasta que en una genialidad de Arshavin llegó el 1-2.

El centrocampista del Zenit puso el balón en el segundo palo, superado Van der Sar, Torbinski puso la puntera (m. 112). En plena depresión holandesa y mientras los rusos hacían gala de una

extraordinaria condición física, Arshavin (m.116) remató a los 'neerlandeses' con el 1-3.

Rusia es el tercer equipo que alcanza las semifinales después de finalizar en segunda posición de su grupo y acabar con un primero. A los holandeses, el descanso que dio Marco Van Basten a los suyos, una vez lograda su clasificación matemática, acabó por perjudicarles.

### DISTRIBUIDOR HOSTELERÍA Y ALIMENTACIÓN

Aceites Vinos  
Conservas Licores



ACEITE DE GIRASOL  
**BASTION SOL**



ACEITE OLIVA VIRGEN EXTRA  
**LOS ARCOS**



## DIHOSE



DISTRIBUIDORA  
HOSTELERA  
SEGOVIANA

C/ Gremio del Cuero, Parc. 102-B  
Pol. Ind. Hontoria. 40195 HONTORIA (Segovia)  
Telf: 921 44 71 55. Fax: 921 44 71 54



[ARBITRÓMETRO]



Nihat

TARJETA AMARILLA



Nihat no estará en las semifinales frente a Alemania debido a unos problemas en el muslo que comenzaron en el duelo ante Croacia. Un momento nefasto para dejar solos a sus compañeros turcos.

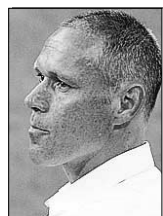

Holanda

TARJETA ROJA



El conjunto de Van Basten volvió a decepcionar, como le ha ocurrido varias veces en el pasado. Tras maravillarse en la primera fase, la escuadra quedó eliminada tras ser superada claramente por Rusia.

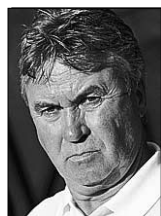

Guus Hiddink

TARJETA VERDE



El holandés demostró que conoce a sus compatriotas a la perfección, y contribuyó decisivamente a que Rusia diera la gran sorpresa y se plantara en las semifinales de la competición.



Andrei Arshavin

EI GOLEADOR



El ruso, que no jugó los dos primeros partidos debido a una sanción, cuajó una actuación excelente frente a Holanda y la culminó con un gran gol, con el que sentenció la contienda.

[LA FIRMA]

Todos queremos ser como Luis

CRISTINA RUIZ

Todos, aficionados, entusiastas, enemigos y hasta el que no le gusta el fútbol, vemos los partidos de la 'roja' por televisión y nos creemos que somos seleccionadores.

Antes de los campeonatos, las conversaciones en los bares y cafeterías se centran en si el técnico debe convocar a tal jugador porque es el mejor en su posición o en si debe mandar de vacaciones a otro porque no tiene agallas para figurar en un gran torneo.

Cuando empiezan los encuentros, la tónica es acordarse de la madre de un futbolista porque no ha marcado cuando 'tenía' que hacerlo o poner de vuelta y media al portero porque ha hecho una 'cantada' de padre y muy señor mío. Todos queremos ser como Aragonés.

Por favor, por una vez en la vida, dejemos al 'Sabio de Hortaleza' que haga su labor como mejor pueda, que para eso, o es lo que se supone, está cualificado para ello. El técnico del combinado español, aunque esté un poco mayor o tome decisiones que nos parezcan erróneas, es el que es y no hay que darle más vueltas al asunto.

Aunque a más de uno le duela en el alma, apoyémosle y recemos para que España pueda, por una vez en la vida, pasar de cuartos de final, para así poder soñar con conquistar la ansiada corona continental, que la del 64 y Marcelino ya quedan demasiado lejos. ■

[LA FOTO DEL DÍA]



**Sergio Ramos puede reivindicarse ante Italia.** Después de haber sido noticia por la polémica que ha protagonizado a lo largo de la semana con Luis Aragonés, el lateral madridista tiene una fantástica oportunidad de recuperar la confianza del veterano preparador nacional en el choque de cuartos de final que enfrentará a la 'roja' ante la actual campeona del mundo esta noche. / FOTO: EFE

[DE UN VISTAZO]

SLAVEN BILIC  
SELECCIONADOR DE CROACIA

«La vida continúa y, aunque la eliminación no es fácil de olvidar, porque no se trata de un simple partido que juegas todas las semanas, debemos seguir adelante, porque el equipo es muy joven»

0-0

En 1996, la lotería de los penaltis acaba con las ilusiones españolas al empatar en Wembley contra Inglaterra. Hierro mandó un penalti al larguero y Seaman paró el lanzamiento de Nadal. La 'furia roja' hizo las maletas sin superar la maldición de los cuartos.

Adiós a las bengalas

La UEFA consideró ayer «inaceptable» el uso de bengalas en los estadios y advirtió de que ya multó a Croacia y que volverá a hacerlo con todos los organismos que no controlen a sus aficionados. «No lo vamos a aceptar. Ya sancionamos con 8.000 francos suizos (4.940 euros) a la Federación balcánica y lo volveremos a hacer. Es verdad que existen unos procedimientos de seguridad, pero es difícil impedir que, entre 50.000 aficionados, se pueda introducir algo como una bengala», apuntó un portavoz.

En 2004, Suecia y Dinamarca se clasifican para los cuartos de la Eurocopa tras firmar tablas (2-2) en Oporto, precisamente el resultado que dejó fuera a Italia. Los transalpinos nunca abandonaron las sospechas de un arreglo, tajantemente negado por los nórdicos.

2-2



Director: Óscar del Hoyo  
Redacción: Miguel Díaz (jefe de sección), Norberto Val y Daniel Huerta (España), Sofía Esteban (Mundo), Javier Faya y José Luis Charcán (Sociedad y Cultura), Cristina Ruiz, Diego Izco y Antonio Sánchez (Deportes), Adriana Rodríguez (Documentación), Esther Molinero (Televisión), Mónica Puras y Miguel Herrera (Suplementos), Daniel Angulo (Tiempo), Esther Matías y Diego González (Diseño), Marta Ruiz, María Albilla, Xabi Moya y Gloria Cavia (Fines de semana), Santiago González, Natalia Calle y Alexandra Estévez (Castilla y León).



Consejero Delegado: Gregorio Méndez Ordóñez  
Direcciones Generales: Javier Gutiérrez, Miguel Á. Arnaiz, Rafael Monje y Lorenzo Matías  
Subdirección General: José M. Sáenz de Cabezón  
Directores Departamento: Luis Santos, Álvaro Miguel, Daniel Méndez, Javier Santamarina, Eduardo Bonilla, Mercedes Lázaro, Jorge Losada y David Andrés



**GRUPO A**

PARTIDO	ESTADIO	FECHA	HORA	CADENA	RESULTADO
SUIZA - R. CHECA	BASILEA	7 de junio	18:00	CUATRO	0-1
PORTUGAL - TURQUÍA	GINEBRA	7 de junio	20:45	CANAL +	2-0
REPÚBLICA CHECA - PORTUGAL	GINEBRA	11 de junio	18:00	CANAL +	1-3
SUIZA - TURQUÍA	BASILEA	11 de junio	20:45	CUATRO	1-2
SUIZA - PORTUGAL	BASILEA	15 de junio	20:45	CANAL +	2-0
TURQUÍA - REPÚBLICA CHECA	GINEBRA	15 de junio	20:45	CUATRO	3-2

**GRUPO B**

PARTIDO	ESTADIO	FECHA	HORA	CADENA	RESULTADO
AUSTRIA - CROACIA	VIENA	8 de junio	18:00	CANAL +	0-1
ALEMANIA - POLONIA	KLAGENFURT	8 de junio	20:45	CUATRO	2-0
CROACIA - ALEMANIA	KLAGENFURT	12 de junio	18:00	CANAL +	2-1
AUSTRIA - POLONIA	VIENA	12 de junio	20:45	CUATRO	1-1
POLONIA - CROACIA	KLAGENFURT	16 de junio	20:45	CUATRO	0-1
AUSTRIA - ALEMANIA	VIENA	16 de junio	20:45	CANAL +	0-1

**GRUPO C**

PARTIDO	ESTADIO	FECHA	HORA	CADENA	RESULTADO
RUMANÍA - FRANCIA	ZURICH	9 de junio	18:00	CANAL +	0-0
HOLANDA - ITALIA	BERNA	9 de junio	20:45	CUATRO	3-0
ITALIA - RUMANÍA	ZURICH	13 de junio	18:00	CANAL +	1-1
HOLANDA - FRANCIA	BERNA	13 de junio	20:45	CUATRO	4-1
HOLANDA - RUMANÍA	BERNA	17 de junio	20:45	CUATRO	2-0
FRANCIA - ITALIA	ZURICH	17 de junio	20:45	CANAL +	0-2

**GRUPO D**

PARTIDO	ESTADIO	FECHA	HORA	CADENA	RESULTADO
ESPAÑA - RUSIA	INNSBRUCK	10 de junio	18:00	CUATRO	4-1
GRECIA - SUECIA	SALZBURGO	10 de junio	20:45	CANAL +	0-2
SUECIA - ESPAÑA	INNSBRUCK	14 de junio	18:00	CUATRO	1-2
GRECIA - RUSIA	SALZBURGO	14 de junio	20:45	CANAL +	0-1
GRECIA - ESPAÑA	SALZBURGO	18 de junio	20:45	CUATRO	1-2
RUSIA - SUECIA	INNSBRUCK	18 de junio	20:45	CANAL +	2-0

**CUARTOS DE FINAL**

19 de junio a las 20:45 **cuatro**  
**PORTUGAL-ALEMANIA**  
2-3  
ESTADIO BASILEA

20 de junio a las 20:45 **cuatro**  
**CROACIA-TURQUÍA**  
1-1 (1-3 EN LOS PENALTIS)  
ESTADIO VIENA

**SEMIFINALES**

25 de junio a las 20:45 **cuatro**  
**ALEMANIA-TURQUÍA**  
ESTADIO BASILEA

**FINAL**

29 de junio a las 20:45

**cuatro**  
**G5 - G6**  
ESTADIO VIENA

**SEMIFINALES**

26 de junio a las 20:45 **cuatro**  
**RUSIA-G4**  
ESTADIO VIENA

**CUARTOS DE FINAL**

21 de junio a las 20:45 **cuatro**  
**HOLANDA-RUSIA**  
1-3  
ESTADIO BASILEA

22 de junio a las 20:45 **cuatro**  
**ESPAÑA-ITALIA**  
ESTADIO VIENA

**CLASIFICACIONES**

GRUPO	SELECCIONES	J	G	E	P	GF	GC	PTOS
GRUPO A	PORTUGAL	3	2	0	1	5	3	6
	TURQUÍA	3	2	0	1	5	5	6
	SUIZA	3	1	0	2	3	3	3
	REPÚBLICA CHECA	3	1	0	2	4	6	3
GRUPO B	CROACIA	3	3	0	0	4	1	9
	ALEMANIA	3	2	0	1	4	2	6
	AUSTRIA	3	0	1	2	1	3	1
	POLONIA	3	0	1	2	1	4	1



**CLASIFICACIONES**

GRUPO	SELECCIONES	J	G	E	P	GF	GC	PTOS
GRUPO C	HOLANDA	3	3	0	0	9	1	9
	ITALIA	3	1	1	1	3	4	4
	RUMANÍA	3	0	2	1	1	3	2
	FRANCIA	3	0	1	2	1	6	1
GRUPO D	ESPAÑA	3	3	0	0	8	3	9
	RUSIA	3	2	0	1	4	4	6
	SUECIA	3	1	0	2	3	4	3
	GRECIA	3	0	0	3	1	5	0

La Tribuna de Toledo  
Osaca  
Canal 4 Burgos  
Castilla y León  
Diario de Burgos  
Diario de Ciudad Real

**promecal**



EFE



EFE



REUTERS



REUTERS



EFE



REUTERS



# Tecnomotor Nervan, S.L.

Taller multimarca  
chapa, pintura, mecánica



**KIA MOTORS**  
The Power to Surprise™



Ctra. Valladolid, 35. 40196 LA LASTRILLA (Segovia)  
Telf. 921 44 41 13. Fax 921 44 36 52. E-mail: tecnomotor@kia.es

sportage

Diseñado y concebido en Europa

# Encuadernaciones artísticas

La colección  
Romero de Lecea  
en la Biblioteca  
Lázaro Galdiano

del 12 de junio al 31 de agosto  
de 2008

Fundación Lázaro Galdiano  
Serrano 122  
28006 Madrid

Horario de la exposición:  
de 10 a 16,30 horas (martes cerrado),  
15 agosto cerrado.

difusion@flg.es  
Tel: 91 561 60 84

Para más información:  
www.flg.es  
www.cajasegovia.es

FLG

CAJA SEGOVIA  
Obra Social y Cultural



**Raúl Sánchez Muñoz**

Cuaderno de viaje para la película "Princesa de África"

TORREÓN DE LOZOYA

Sala de las Caballerizas

del 30 de mayo al 29 de junio de 2008

CAJA SEGOVIA  
Obra Social y Cultural

# CAMPO Y PAZ

Cuéllar 2008

LA HUERTA DEL DUQUE

Jueves 26 de junio



# TRUCOS DE BELLEZA: Bienestar

## En verano ¡ojo con el agua!



Para evitar **cansancio y dolores de cabeza** ocasionados por la falta de agua, vigila constantemente tus niveles de energía y cuánta **sed** tienes durante el día. Además, revisa el **color de tu orina**, pues mientras más oscura sea más agua le falta a tu cuerpo. **Beber agua hidratada** desde dentro, ayudando a la piel a mantener su elasticidad y evitando su sequedad. Evita las bebidas alcohólicas y con cafeína como el café, el té y los refrescos ya que tienen un efecto diurético que afecta a las reservas de agua de tu cuerpo.

## Cómo utilizar las toallitas autobronceadoras

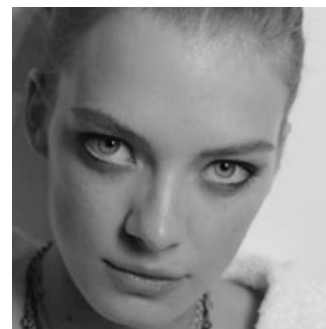

Si todavía no te has iniciado en el mundo de los autobronceadores, las toallitas son la mejor manera de hacerlo, ya que son muy fáciles de usar, sobre todo para rostro y escote. Estée Lauder recomienda **exfoliar primero la piel** antes de su aplicación para conseguir un tono más uniforme y duradero. Eso sí, te recomendamos que lo hagas un día antes de utilizar el producto autobronceador. Cuando lo hagas, pasa la toallita suavemente sobre la piel. Puedes ir desdoblándola según la utilizas, deslizándola sobre cuello y escote, evitando el contorno de ojos. Ten especial **cuidado con zonas** donde el color puedes oscurecerse más, como la **zona del labio superior y la línea del pelo**.

ANUNCIOS GRATIS SOLO ENTRE PARTICULARES - SI OBSERVAMOS QUE ES UNA EMPRESA RELACIONADA CON EL PRODUCTO NO SE PUBLICARÁ. YA QUE LAS EMPRESAS PUEDEN ANUNCIARSE CON PUBLICIDAD EN MÓDULOS.

## Oportunidades - Enseñanza TRABAJO - SERVICIOS

### \* OPORTUNIDADES \*

Botelleros, caja registradora, máquina de café y escharchadora copas Tel 699311136

Armario frigorífico acero inox, 3 puertas con cristal Tel 921434587

Play station 2, 120 eu. nueva, regalo juego F. Alonso. Tel 661083412

Banco de pesas con barras, pesas y tabla de abdominales. Tel 651397479

Libros 3º, 4º, 5º primaria, anaya, colegio Sta Eulalia, libro E.O. Idiomas. Tel 921444427

Pelotas para piscina de centro ocio infantil Tel 659681292

Compro piano digital tipo yamaha o clarinova. Tel 687762999

Vendo 8 vigas de pino virgenes, sin nudos secas, a estrenar. Tel 686507937

Batería de música dama. Tel 679549433

Cuna de madera prenatal, colchón muelles 60eu. Tel 921439550

Registradora manual, 1 año, Tel 699360334

Vendo ruedas para furgoneta pequeña 145/80/13R79. Tel 691565618

**VENDO MOBILIARIO OFICINA Sillas, mesas .... Económico Tel 629 82 88 81**

**\* ENSEÑANZA \***  
Profesor titulado, da clases particulares eso y primaria, N. Segovia. Tel 921432270

Se necesita profesor particular 4º eso, inglés y matemáticas. Tel 687481128

Profesora titulada da clases particulares de infantil, primaria, eso. Tel 639261024

Clases particulares, matemáticas, física y química. Tel 649510589

Titulada idiomas E.O.I., clases en verano experiencia. Tel 921428804

Clases inglés, todos los niveles, z. Cristo del Mecado, domicilio, y física y química Tel 921461172

Profesora titulada imparte clases de francés todos los niveles. Tel 921591177

Inglés todos los niveles, grupos reducidos experiencia. Tel 921437066

Se imparten clases de talla en madera llamar Tel 667694101

Clases particulares inglés y a domicilio titulado E.O.I., Tel 660981343

Lcdo da clases particulares a domicilio. Tel 921472224 - 608464190

Inglés curso intensivo h mañana, 4 pax, z. Jose Zorrilla, Tel 620319880

### TRABAJO DEMANDAS

Se ofrece Srta española para tareas del hogar. Tel 921424081

Sra para trabajar por horas, casas, niños y mayores. Tel 600752257

Fisioterapeuta con experiencia busca trabajo en Segovia. Tel 606663184

Se ofrece intérprete de búlgaro. Nieves Tel 667694170

Administrativa 21 años, informática, busca trabajo. Tel 650193358

Sra externa e interna, experiencia, tareas hogar Segovia, pueblos. Tel 626870019

Sra colombiana busca trabajo noches y fines semana con mayores. Tel 680591903

Se ofrece Srta cuidado niños y tareas del hogar. Horas o jornada. Tel 636781984

Se ofrece Srta española para limpieza del hogar, restaurante... Tel 921470150

Oficial de primera busca trabajo en Segovia. Tel 664715331

Joven con papeles busca trabajo realizando cualquier labor. Tel 921119220

Se forran armarios. Tel 650619602

Se ofrecen 2 chicas para trabajar x horas o cuidar enfermo noche. Tel 921438436

Srta española trabajaría: ccial, secretaria, recepcionista, con exp. Tel 606905451

Trabajo como conductor de trailer con carnet. Tel 667893690

Chica joven busca trabajo plancha...etc. Tel 636343255

Se ofrece Srta como secretaria, auxiliar admvto, media jornada Tel 677183719

Se ofrece matrimonio español para finca guardas, cocina, jardín.. Tel 646715295

Se ofrece Srta para acompañar mayores . Tel 921438747

Chica joven busca trabajo de L-V, niños o guardería. Tel 663749794

Se ofrece Srta, para cuidar niños, hogar y sabiendo cocina. Tel 921436135

### TRABAJO OFERTAS

Se necesita empleada hogar y camarero/a Tel 921463314

Necesito Srta para limpieza en Pedraza vehículo propio. Tel 921509981

Necesito Srta interna, cocina, limpieza y cuidado sra enferma. Tel 670896325

Se necesita oficial ebanistería en Segovia Tel 639359879

Se necesita Srta española, para empleada hogar interna en León. Tel 987257115

Necesito personal para venta por catálogo solicita catálogo. Tel 607824892

Busco socio/a para sector inmobiliario, manejo informático, Tel 678290111

Se necesita ingeniero técnico, comercial para fontanería, y oficiales aluminio y pvc. Tel 921430798

Se necesita ayudante peluquería en San Cristobal. Tel 921406122

Se necesitan auxiliares de seguridad, urge Tel 678290111

Se necesitan camareros/as extras para bodas. Tel 921463314

Se necesita Srta española, cuidar niña de 8 años y tareas hogar. Tel 636842455

Se necesita joven española como ayudte cocina con experiencia. Tel 921434658

### \* SERVICIOS \*

Limpieza comunidades. etc Tel 606361916 Se tipografían fincas. Tel 687548683

Fontanero, con exp en inst, reparaciones. Y reformas. Tel 651111963

Se arreglan todo tipo de persianas, buen servicio. Tel 639701922

Se hacen trabajos de albañilería, portes y mudanzas, Tel 605427346

Pequeñas reparaciones en el hogar, agua, luz, persianas ... Tel 653375851

Trabajos de fontanería, seriedad, rapidez y económico. Tel 646644724

Ingeniero Tec topógrafo colegiado hace mediciones fines de semana, Tel 651116575

Se arreglan sillas, sillones, mecedoras de rejilla y espadaña, encolados a particulares. Tel 669252162-921436981

Se instalan electrodomésticos y muebles de baño, trabajos fontanería. Tel 649798152

Trabajos pintura, electricidad, presupuestos sin compromiso, seriedad. Tel 615138142

Cuartero violines, se ofrece para ceremonias y eventos. Tel 639439062

Trabajos de madera, suelos, puertas, armarios... Tel 653863749

Psicoterapia corporal, resolución conflicto, ansiedad, estrés.. Tel 600887889

Portes y mudanzas. Tel 678561067

Yesistas profesionales, dan yeso manualmente. Tel 607614704

Trabajos de fontanería y calefacción, pida presupuesto sin compromiso. Tel 619033250

Se hacen trabajos de carpintería, puertas, armarios, porches... Tel 647178009

Se hacen portes y mudanzas, también fines de semana, económico. Tel 620783702

**DESTAQUE SU ANUNCIO POR 6€ 2 SEMANAS**

## TU TIENDA ESPECIALIZADA EN ARTICULOS DE PESCA

Pesca con mosca spinning, carpa...



Vadeadores y Botas

Carretes



**Rhodani**

Calle Madrona Nº 9 (detras de la comisaria)  
Telf. 92143 44 03 - segovia@rhodani.com

Cañas

Montaje

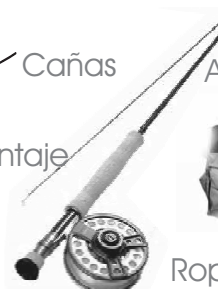

Anzuelos/Emerillones

Libros



Ropa y Complementos



# Actuaciones

## 2008

### JUNIO

d 22	22,00 h.	<b>TABANERA DEL MONTE.</b> PALAZUELOS DE ERESMA	ZEREIA TEATRO DE CALLE
d 22	22,00 h.	<b>DEHESA MAYOR.</b> CUÉLLAR Plaza	LOS MOSCONES MÚSICA MODERNA
v 27	22,00 h.	<b>FUENTESOTO</b> Plaza Mayor	GRUPO PENTAGRAMA MÚSICA POPULAR
s 28	22,30 h.	<b>BERCIAL</b> Plaza Del Frontón	BOLANGO VOY MÚSICA MODERNA
d 29	11,45 h.	<b>RAPARIEGOS</b> Calles del Municipio	PASAJOTAS Y DOBLECALLES MÚSICA TRADICIONAL
d 29	12,00 h.	<b>SACRAMENIA</b> Iglesia	AUDITE MÚSICA CORAL

### julio

v 4	22,30 h.	<b>FRESNEDA DE CUÉLLAR</b> Plaza Mayor	LOS TEO MÚSICA MODERNA
s 5	18,00 h.	<b>SANTOVENIA.</b> SANTA M <sup>a</sup> DE NIEVA Plaza Mayor	PANDERETAS TEATRO CUENTACUENTO
s 5	19,30 h.	<b>HONRUBIA DE LA CUESTA</b> Plaza Mayor	MUTIS TEATRO TEATRO INFANTIL
s 5	20,00 h.	<b>CHATÚN</b> Plaza Mayor	LOS SEGOVIANOS MÚSICA TRADICIONAL
d 6	21,00 h.	<b>VILLACASTÍN</b> Centro Cívico La Panera	RONDALLA DE CEREZO DE ABAJO Músicapulso Y Púa

Difusión Cultural



Cultura, Turismo y Juventud

www.dipsegovia.es

ayuntamientos de la provincia de Segovia



Junta de Castilla y León



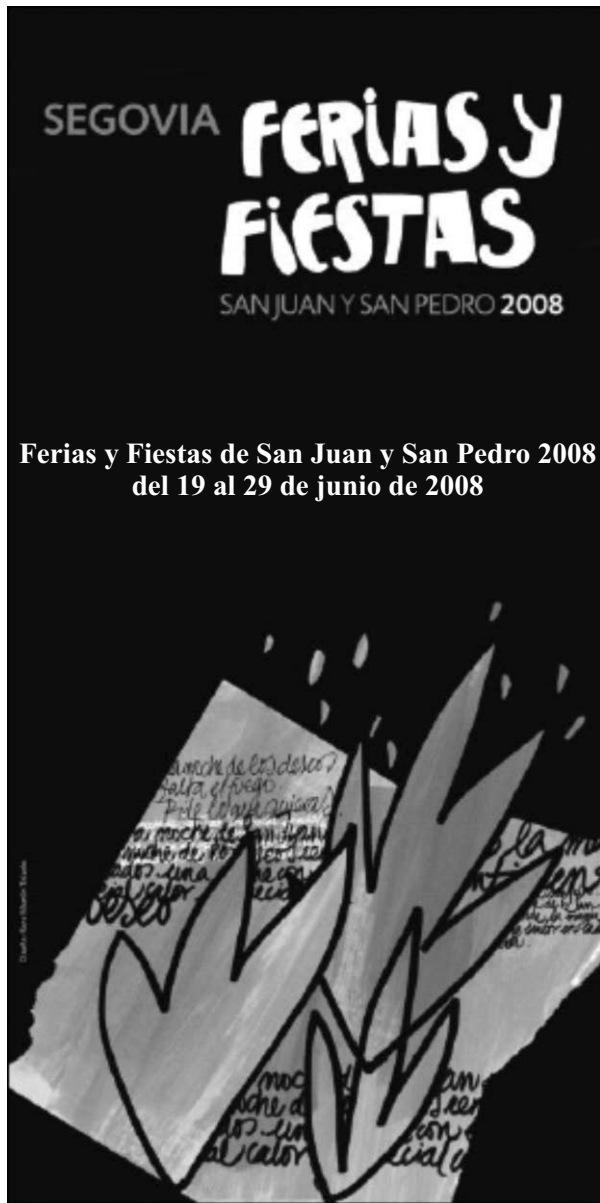

SEGOVIA **FERIAS Y FIESTAS**  
SAN JUAN Y SAN PEDRO 2008

Ferias y Fiestas de San Juan y San Pedro 2008  
del 19 al 29 de junio de 2008



**FOLK**  
SEGGOVIA

Del 27 de junio al 6 de julio.  
**Folk Segovia XXV Encuentros**  
"Agapito Marazuela"



Encuentro Fotográfico de  
**Captadores de imágenes**  
Del 4 al 27 de julio de 2008 - Segovia

**I Encuentro Fotográfico de Captadores de Imágenes**  
Del 4 al 27 de julio de 2008.  
Inscripciones hasta el día 26 de junio.  
Información e inscripciones en Horizonte Cultural.

**ANIMALES - VARIOS**

**\* ANIMALES \***

Vendo caballo español,P.R.E, apto para reproductor.4años, Tel 610560664

Vendo o cambio caballos y yeguas. Telf 616784401

Vendo cachorros Yorksire macho y hembra,500eu. Tel 699579894

Jaulas,parideras conejos.Tel 921442131

Vendo perros con pedigrí varias razas, Tel 609198637

Potra, potro, 1 ½ años, españoles y yegua preñada de perla. Tel 677448964

Potra española,1 año,castaña,con microchip. Tel 687633998

Yegua alazana, 12 años, bien domada, ideal principiantes.Tel 616487204

Regalo cachorro por no poder atender. Cruce braco/labrador. Tel 615094020

Vendo cachorro yorsire terrier macho 500eu,desparasitado.Tel 669978256 14h

Vendo cachorros distintas razas,vacunados y desparasitados.Tel 609198637

Regalo perritos de mes y medio,cruce, pequeños. Tel 636876113

Camada dogos alemanes,marzo08,hijos campeones,arlequines negros merles. Tel 615210555

**\* VARIOS \***

Vendo puerta garaje metálica,3x3mt, motor eléctrico. Tel 635564140

Vitrina frigorífica 150eu. 670224150

Armario nogal,mueble salón,mesa baja mesa estudio..Tel 620803993

Vendo 8mt moqueta fibra de coco 40 eu, mesa cocina ext blanca 30eu, step 20eu Tel 630587019

Conjunto informático:amd ath xp2 windows xp inst 256/40(dvd,monitor, escaner,impresora. Tel 626266123

Caldera calef indv gas,Tel 921421842

Vendo caldera ferrolly agua y calefacción Tel 921425807

Dvd con mando. Tel 656663601

Cpu-amb 130mb. Tel 655644720

3 mesas de oficina,armario bajo,archivador,varias sillas ... Tel 605241789

Caldera propano,para casa 80m.600 eu, caldera leña adapt quemador 300eu y persianas plástico. Tel 647942581

Amasadora industrial,cortadora,filetera mesa trabajo carniceria.Tel 983335692

Caldera roca,agua/calef,propano,600eu Tel 685195621

Música para bodas,soprano,organista. Tel 650049911

Vendo 2 bidés,40eu.Tel 676997920

Vendo herramientas y aperos de labranza Antiguos. Tel 659484353

Vendo colección revistas cine fotograma desde año 80. Tel 690182127

Vendo mural del mundo,6 sillas,mesa baja y otra redonda . Tel 921490705

Motosierra profesional.Tel 636651334

Vendo cd sony mod magacine, 10 cds barato. Tel 921188120

Vendo 3 calderas, desde 25.000cal de pisos piloto, 3x1. Tel 610792099

Vendo bicicleta orbea y otra órbita todo terreno, 2x1, Tel 921188120

Necesito me regalen muebles para piso Tel 676419791

Caldera calef roca, depósito 500 l, radiadores hierro. 700eu.Tel 659920451

Calentador agua seminuevo,100l, 150eu Tel 921435888-636330900

Vendo 2 sillas de niño para coche, 0-35k Tel 629688561

3 máquinas expendedoras distintas ,toallero wc,arcón cong. Tel 687529269

Sillas ordenador aut. Tel 921442131

Vendo gps iberia,play2 y ipod buen estado Tel 607614704

Quiero contactar con persona que viaje a Avila de La V. Tel 655980858

Vendo anorak de plumas unisex, T44, Tel 678999126

T.v 27" phillip 2 años. Tel 629688561

Reproductor diapositivas,con cargador, contestador auto....Tel 609064867

Vendo manteo segoviano con muchos abalorios. Tel 696617715

Vendo remolque basculante, vertedera, abonadora,sembradora. Tel 606100280

Vendo tv 32" jvc. Tel 983803967

Pastilla freno opel vectra.Tel 661231555

Guía práctica de la salud,7 tomos,precio convenir. Tel 659084718

Vendo mil tejas antiguas.Tel 921426905

Vendo batería tama. Tel 679549433

Dvd portátil cd,audio,mp3,7", mando y bolsa soporte,50eu. Tel 605566800

Vendo puff moderno 90x90,La Lastrilla Tel 620143976

Vendo ordenador Tel 666623233

Piedra de musgo para fachadas o paredes leña de encina,fresno cortada y cocina antigua. Tel 921422162

Mobiliario peluquería.Tel 921432068

Vendo colchón de 90. Tel 628436847

Ocasión,compresor josval,50l,potencia 1HP,poco uso.Tel 921428857

Sofá 2 plazas 40eu. Tel 650619602

Alquilo discomovil,10 años experiencia al mejor precio. Tel 670087409

**TAROT**

Luna Tarot Magia blanca 806401636. Visa 902502038. Lt al 5523



**LA BOUTIQUE DEL BOLSO Y EL VIAJE**

Alférez Provisional, 6  
Tel. 921 43 83 87



Plaza de la Rubia,8  
Tel. 921 46 02 80



**verano  
redondo**

Este verano  
tus compras  
te dan  
juegos de toallas,  
albornoques  
y balones  
**Gratis**



©Copyright BasicNet S.p.A



LAURA ASHLEY

Laura Ashley es una marca registrada usada bajo licencia por TCC Continuity Holdings N.V.

¡Mira qué fácil es conseguir puntos!

**1 SELLO**  
por cada **2€**  
de compra en cada  
una de las secciones  
de frescos

**1 SELLO**  
por cada **1€** de  
compra de productos  
señalizados

**1 SELLO**  
por cada **10€**  
de compra total

\*\*\*TICKET DE COMPRA\*\*\*

PRODUCTO 1 (carne)	6,20
PRODUCTO 2 (pesca)	6,10
PRODUCTO 3 (fruta)	6,35
PRODUCTO 4 (pan)	3,10
PRODUCTO 5 (charcu)	4,00
PRODUCTO 6 (com.prep.)	4,25
PRODUCTO 7	3,50
PRODUCTO 8	2,30
PRODUCTO 9	4,10
PRODUCTO 10	3,00
PRODUCTO 11	0,80
PRODUCTO 12	2,30
TOTAL EUROS.....	46,00
TOTAL SELLOS.....	34

Sumando todos los  
productos frescos = **14** Sellos

Sumando todos los  
productos señalizados = **16** Sellos extra

Por compra total = **4** Sellos

**TOTAL SELLOS = 34** Sellos

Con 3 compras como esta te llevas  
**¡Cualquiera de los tres balones Gratis!**  
¡Recuerda que tienes 15 semanas para conseguir sellos!

Tienes hasta el 27 de septiembre para conseguir sellos y hasta el 11 de octubre de 2008 para canjearlos

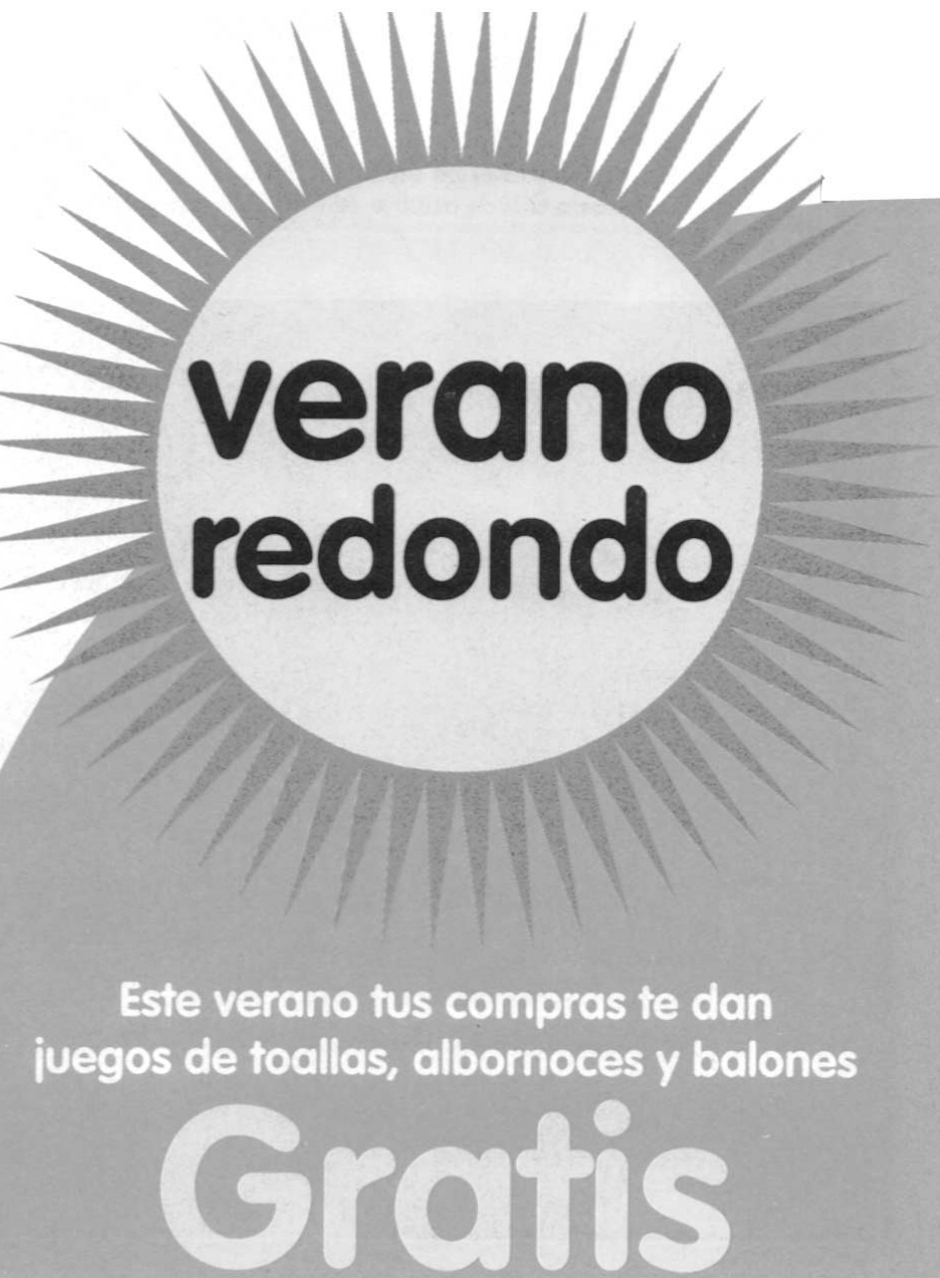

Este verano tus compras te dan  
juegos de toallas, albornoques y balones

**Gratis**

**AHORRA EN EROSKI** comprando tus libros de texto\*  
\*Te ofrecemos los MEJORES PRECIOS permitidos por Ley

Para compras superiores a 60€ en libros de texto



Financiación con tarjeta EROSKI red. Operaciones sujetas a la aprobación de la Entidad Financiera. 1,5€ de comisión por aplazamiento de pago para 4 veces sin intereses. Válido para artículos señalizados. Promoción válida hasta el 31 de Octubre de 2008.

Paga en  
**4**  
VECES  
SIN INTERESES

Por hacer tu reserva de libros de texto, en Eroski, te regalamos este libro de reglas básicas de Ortografía y Gramática

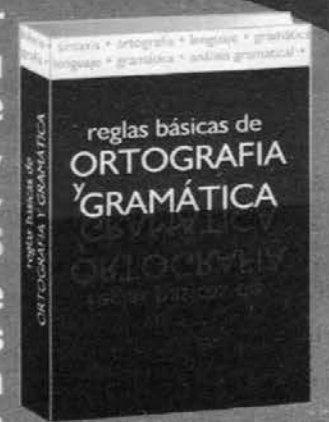

• Promoción válida hasta fin de existencias  
• Entrega del regalo al recoger la reserva

Gary Beals  
(EE.UU.)**Cómo nos ven .....**

Si eres un nuevo segoviano (extranjero) en Segovia escríbenos y cuenta como ves Segovia y a los segovianos, diferencias, dificultades, vivencias al correo a [elbuzon@guiasegovia.com](mailto:elbuzon@guiasegovia.com). Gracias.

Textos en inglés y traducidos por: Begoña Horcajo

**Comentarios de Segovia y de los Segovianos****Burbujas de creencias (II)**

Existe una norma que hace a los verdaderos mormones mejores que un 35% de los españoles: no fuman. Cuando inventas una religión en 1840, puedes poner esa prohibición. Es una gran idea. Además, los mormones no beben alcohol o incluso bebidas que contengan cafeína. Imaginaros esto: la inventada religión Americana rechaza la Coca-cola, bebida inventada en Estados Unidos que tiene un programa misionero en todo el mundo. Y tampoco pueden beber un vino de Ribera del Duero. ¡Qué lastima!

Ahora podemos centrarnos en burbujas de creencias locales: la Iglesia católica cree que los curas, monjes y monjas no deberían casarse. ¿Por qué no pueden sufrir igual que nosotros? (¡jejeje, sólo estoy bromeando, cielo!) ¿Es que la Iglesia proporciona igualdad en el empleo? Recientemente, el Vaticano anunció, de nuevo, que excomulgarían a la persona que intentara ordenar a una mujer como un cura. El Papa encabeza una de las últimas jerarquías patriarcales en Occidente, y no parece que quiera cambiarlo."

El Papa vive en su burbuja, diciendo a los católicos que no tomen la píldora, poneos en marcha

y multiplicaos en este mundo superpoblado. Está claro que los españoles saben lo que quieren. Podemos ver que los segovianos rechazan las burbujas de la Iglesia y saben que este mundo no necesita más humanos en estos momentos. Las historias del Arca de Noé y Jonás y la Ballena, existen junto a las historias de los mormones, pero nosotros no tratamos con ellas en España.

**Comer cerdo en España: los judíos y los musulmanes creen que comer cerdo es pecado. En ocasiones pienso que cómo pueden sobrevivir aquí con esa creencia. Existen magníficas cosas hechas con la carne del cerdo en España: Jamón, lacón, lomo, chorizo, cochinitillo, etc. Todo tipo de salchichas, muchos tipos de cerdo.**

Queridos niños de Abraham, os aviso que los cerdos de hoy en día son animales limpios que nos proporcionan comida sana si no comemos en exceso. Es hora de que pinchéis vuestras burbujas y disfrutad un poco más España.

¿Cuál es vuestra creencia a cerca de la bebida? ¿Lleváis siempre el cinturón de seguridad? Una vez mi padre me contó que quería salir despedido del coche en caso de un accidente. Pero se trata de una mala

burbuja, así que siempre poneos el cinturón.

¿La burbuja del fumador en España? ¡Ahh, tengo un artículo entero sobre ese tema que llegará pronto! Otras creencias son incluso más que una preocupación: los islamistas radicales dicen que quieren recuperar Al Andalus porque su religión cuenta que si en algún momento un lugar es islámico, entonces tiene que seguir siéndolo. Pues... no pueden tenerlo. Los verdaderos creadores del estado lo poseen. Puede que España tenga que continuar luchando en esa guerra.

**Palabras largas, cortas y apodos para todo**

El español proviene del latín, así que puede sonar bastante formal para las personas recién llegadas de un país anglófono. Pero al poco tiempo, nosotros, los recién llegados, nos damos cuenta que a los españoles les encanta crear palabras cortas, como hacen los americanos. Normalmente los extranjeros se dan cuenta de esto tras llevar una temporada en Segovia.

Pero aquí como en Estados Unidos, cuando a alguien se llama Robert, normalmente se le llama Bob, y en España cuando una persona se llama Jose Maria, puede que le

llamen Chema, y un Francisco es Paco. Cuanto más indago, más palabras veo. Por ejemplo: la policía pasa a ser 'poli', el servicio militar es 'la mili', una bicicleta es una 'bici', tus amigos Rafael y Javier pasan a ser 'Rafa' y 'Javi.' Maria Carmen es 'Mámen,' los champiñones pasan a ser 'Champis.' A la publicidad (advertising) se la llama 'Publi.' Una película pasa a ser una 'Peli.' Televisión es 'Tele.' Peluquería (hair salon) es 'Pelu'. Colegio (elementary school) es 'Cole.'

**Los atascos casi no existen en Segovia**

Un "traffic jam" (atasco) en Segovia tiene siete coches. Puedes observar la calle de adoquines y normalmente sabes porqué sucede esto. Normalmente las personas se sientan con tranquilidad en sus coches (esto no es algo fácil para algunos, seguro que lo sabéis) y esperan a que se repartan las cervezas, o el pan o las cajas de zapatos. No pasa nada.

Otro de los placeres que aporta Segovia es que puedes ir al campo y escoger una de seis direcciones hacia el campo en menos de cinco minutos, pasando por el Hospital General, por Baterías, por La Lastrilla, por La Fuencisla y al final llegas a amplios espacios abierto.

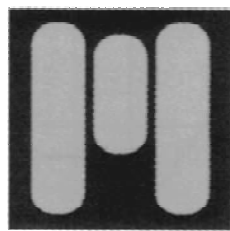
**NOS TRASLADAMOS****MILAR****SEGOMILAR****Tel 921 43 79 35**

## |HUMOR GRÁFICO| MANOS LIBRES



## |EL LEONÉS IMPERTINENTE| JOSÉ ANTONIO PÉREZ

## Diario de un castellano y leonés en Valencia

Sábado 21. 11.00. Llego a la Feria de Muestras del Congreso del PP. El sitio elegido está a veinte euros de taxi. No encuentro a casi nadie de Castilla y León. T.G.-pongo iniciales para que no le echen- me dice que la noche ha sido dura. Se acabó tarde con las ponencias pero aún más tarde con el White Label-Cola.

12.00. Me cuentan que lo peor del gélido saludo entre Rajoy y Aznar fue el murmullo sobrecogedor de todos los delegados cuando la melena más famosa del PP le dio la mano al nuevo centrista Rajoy con más desdén que Aido/a al Presidente de Padres Divorciados.

13.00. A. S. me cuenta que después del gélido saludo se produjo una reunión entre bambalinas a tres bandas: Aznar, Rajoy y Camps. Se trataba de limar asperezas después de un gesto que desmoronó a Rajoy. Fue en una de las salas privadas de la Feria.

14.15. Se extiende la preocupación por todo el Congreso por el discurso de Aznar. Se lo digo yo: percepción de quiebra clara en dos



«El Partido Popular tiene líder, pero la fractura tiene nombre: Aznar»

partes del PP. ¿Para qué se quieren Costas si hay Aznares?

15.00. Aburrido, le pido a un taxi que me lleve a comer a un sitio de paellita. Pido una de marisco pelado. Prefiero no pensar quién lo pela. Tarda una hora. No me traen platos y me la tengo que comer en la paellera. Pido la cuenta. Consternado, un camarero me dice que mi camarero ha desaparecido. ¿? Ante el caos, Ángel González, el delegado en el Bierzo, me su-

giere que hagamos un «sinpa», o sea, que nos vayamos sin pagar. Rechazo la idea. Mi reputación no lo permite. Me invento que ha sido una paella mixta y no de marisco y me ahorro 15 euros con la mentira. Compenso el taxi.

17.00. Rajoy habla. Dice que hay que pactar con otros si algún día se quiere ganar. Remonta, pero el daño aznarista está hecho.

20.00. Nos vamos. El PP tiene líder pero la fractura tiene nombre: Aznar. Qué bueno es hacer Congresos para que coman paellas y guarden los cuchillos de cortar el pollo para acuchillarse de aquí al 2011. Al tiempo.

PD: Herrera, no nos vuelvas a meter a todos juntos en un avión a la Expo. Menos mal que el comandante García era diligente. Si se llega a caer la cosa, hay que renovar de golpe toda la Administración autonómica y todos los medios de comunicación regionales. Eso sí que sería renovación y no lo de Valencia. Por cierto, nuestro presidente, como siempre, ha sabido esperar y ganar. Chapeau.

## |UN MINUTO MÍO|

JESÚS QUIJANO

### La huelga del transporte



La huelga que recientemente tuvo lugar en el sector del transporte invita a la reflexión en varios aspectos, aunque sólo sea porque la situación puede volver a repetirse en algún momento.

Están, en primer lugar, los problemas de origen externo que afectan al transporte porque afectan a la economía general. Es el caso de la subida del precio del combustible que repercute directamente en el costo del servicio y en los beneficios empresariales. Pero si se tiene en cuenta que el Gobierno no tiene capacidad de decisión al respecto y que para nada es recomendable una reducción fiscal que, además de reducir ingresos en un momento crítico, puede estimular el consumo energético, no parece que la salida sea otra que trasladar el aumento de tal factor esencial al precio final del servicio. Eso es lo que, en mayor o menor medida, termina haciendo cualquier empresa realista.

También hay, y no son los menores, problemas internos en el sector, sean de estructura, sean de competencia, sean de representatividad. Excluida la fijación de una tarifa mínima obligatoria, incompatible con un sistema de concurrencia y de libre iniciativa, hay pasos a dar en la dimensión de las empresas que deben ser abordados en el propio ámbito en que se generan los problemas de acceso a la actividad, de tamaño de empresa y de eficiencia. Se puede colaborar apoyando esos pasos, pero las decisiones sólo pueden adoptarlas los propios interesados.

Finalmente, está el asunto de la huelga propiamente dicha y de la forma en que se ha ejercitado en bastantes casos. Ponerse en huelga significa dejar de realizar la prestación correspondiente, en este caso el traslado de mercancías de un lugar a otro, aún sabiendo los inconvenientes que pueden derivar para terceros, sean fabricantes, distribuidores o consumidores. Pero convertir en objetivo de la huelga el entorpecimiento excesivo del tráfico, la paralización forzosa del servicio, el desabastecimiento, o el colapso económico, no es aceptable. Ni siquiera para quienes lo pretenden, pues convierte su problema profesional en un problema de orden público con consecuencias nada gratas.

Es claro que el momento no es propicio para revisar la legislación sobre huelga, ni para añadir requisitos o límites a su ejercicio. Se impone, no obstante, la racionalidad y, si me apuran, el sentido de responsabilidad. Obviamente, sin perjuicio de la defensa por los medios adecuados de los legítimos intereses de cada uno, que para eso está el derecho de huelga.

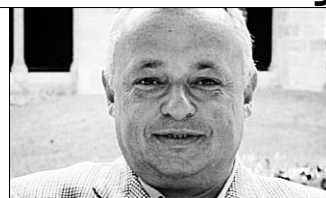

ENTRAR EN SUERTE  
GONZALO SANTONJA

### No hay fuerza que los detenga

Por fin el calendario nos sitúa cerca de San Pedro, festividad por excelencia taurina, ocasión pintiparada para trazar un corte de mangas al desmayo de una política que nos enzarza en trivialidades mientras la crisis es como si no existiera. «Pan y fútbol», era el recetario de antes para desviar la atención de los problemas de fondo; «miembros y fútbol», parece el de ahora.

Los san pedros son otra cosa. Los toros, sencillamente, nos ponen ante la verdad de las dehesas del bravo, tal vez el único espacio que se mantiene intacto sin subvenciones. Salamanca atesora cerca de doscientas treinta mil hectáreas de encinares, más de cien mil con melojos, diecisiete mil de quejigo, tres mil de alcornoque y otras tantas de fresno. Sin las corridas todo eso se desmoronaría, sustituido por urbanizaciones de adosados, campos de golf y gasolineras, yermo adornado con media docena de miradores para que los turistas admirasen un panorama de troncos secos y bueyes de plastilina. En los ruedos solo asoma la punta de un iceberg grandioso.

En Segovia se lidiarán el 28 los victorinos, albaserradas de respeto; y al día siguiente, astados del Puerto de San Lorenzo, legítimos atanasio-lisardo, encaste genuino de la Comunidad. A tono con ese ganado, primero Sánchez Vara y López Chaves con Pepín Liria, que va de despedida, terna de valor supremo; después Cayetano y Manzanares, toreros exquisitos, dando la alternativa a Chechu, milagrosamente arrebatado por los médicos del abrazo de la muerte el pasado mes de octubre en Ávila. Cita de maravillas.

En Burgos, a su vez, la feria se extiende del 29 de junio al 5 de julio, demasiado domecq para una afición mucho más que excelente y con la Peña Taurina celebrando sus bodas de plata en plena forma. En esta época del año es cuando de verdad añoro el don de la ubicuidad: Zamora, con ejemplares de Sánchez Arjona; León, donde Gustavo Postigo, poeta que en los negocios se atreve a ponerse en vilo, sigue apostando por la recuperación de las tradiciones, dos tardes de ocho morlacos, ejemplo el suyo para empresarios con la cabeza atrofiada por fórmulas de calderilla. Cuesta trabajo elegir. Los toros, no hay fuerza que los detenga. ■

#### AGENDA PARA LA PRÓXIMA SEMANA

LUNES, 23 DE JUNIO

##### Ruiz presenta el operativo contra incendios forestales 2008

La consejera de Medio Ambiente de la Junta de Castilla y León, María Jesús Ruiz, comparece a las 12 horas, en la sala de prensa del Edificio de Usos Administrativos II de Valladolid, para presentar el operativo contra incendios forestales que el Ejecutivo regional desarrollará a lo largo de este verano en la Comunidad autónoma.

LUNES, 23 DE ABRIL

##### Bermejo inaugura el nuevo edificio de juzgados de Villalpando

El ministro de Justicia, Mariano Fernández Bermejo, se desplaza hasta la localidad zamorana de Villalpando para inaugurar oficialmente el nuevo edificio de juzgados. En el acto, que dará comienzo a las 12.30 horas, el responsable ministerial estará acompañado por el delegado del Gobierno en Castilla y León, Miguel Alejo.

MARTES, 24 DE JUNIO

##### Caja Rural de Burgos analiza la gestión de créditos comerciales

El salón de plenos de la Cámara de Comercio e Industria de Burgos acoge una jornada enmarcada bajo el título *Gestión empresarial de los créditos comerciales y cobertura de impagos internacionales* y dirigida, fundamentalmente, a orientar a los empresarios en un momento coyuntural como el actual, en el que los índices de morosidad se disparan.

JUEVES, 26 DE JUNIO

##### Las Cortes acogen su primer Debate sobre el Estado de la Comunidad

La nueva sede de las Cortes regionales acogerá el jueves y el viernes su primer Debate sobre el Estado de la Comunidad, primero también de la actual legislación. La intervención del presidente de la Junta, Juan Vicente Herrera, abrirá la sesión a las 12 horas, para ceder la palabra, a partir de las 16.30 horas, a los portavoces parlamentarios.

## Mariano Rajoy es reelegido presidente de los 'populares' a pesar del voto de castigo

**400 papeletas en blanco.** El mandatario recibe el menor respaldo de los compromisarios desde la refundación del grupo en 1990

**Cuaderno de ruta.** El político insiste en que en el partido no sobra nadie y que lo único que necesita es presentarse mejor ante la sociedad

**Renovación.** Alberto Ruiz Gallardón y la hermana del asesinado Miguel Ángel Blanco entran a formar parte del nuevo Comité Ejecutivo

• La ex ministra Esperanza Aguirre ha sido la gran derrotada de este trascendental encuentro en Valencia. Por esa razón, atacó muy duramente al dirigente gallego.

AGENCIAS / VALENCIA

Mariano Rajoy fue reelegido anoche presidente del PP con el menor respaldo desde la refundación del partido en 1990, ya que en los últimos años los líderes conservadores siempre habían obtenido porcentajes superiores al 90%. Las críticas de los últimos meses se han traducido finalmente en 409 votos en blanco a la candidatura de Rajoy, quien en el último congreso de 2004 logró un 98,37% de los votos.

Sin embargo, tal vez afectado por los últimos meses de intenso debate y amagos de crisis, el candidato quiso primero hacer hincapié en la necesidad de que el PP siga unido. «Creo que estoy en condiciones de garantizar que este partido permanecerá cohesionado, somos un partido abierto, democrático, en el que todas las ideas y discrepancias son legítimas sin más límites que la unidad del partido», arrancó su discurso. «Conmigo el PP permanecerá unido, solidamente unido, no prescindiremos de nadie por que no nos sobra nadie, sabremos integrar al que tenga algo positivo que aportar», añadió.

Tras recordar que los últimos cuatro años han estado marcados para el PP por la «soledad, zancadillas y propaganda en nuestra contra», el dirigente gallego recalzó que «aunque tuvimos que aguantar el chaparrón, no hicimos las cosas mal». Tal vez por ello, apuntó que su *hoja de ruta* no precisa cambios estructurales en el proyecto si no una nueva forma de presentar la formación ante la sociedad. «No debemos cambiar el rumbo, pero debemos hacer las cosas mejor. No podemos modificar nuestros valores porque son los que recoge el artículo primero de la Constitución: libertad, justicia, igualdad y pluralismo político», explicó.

Tal vez consciente del resque-  
mor que en algunos sectores del PP han provocado sus decisiones desde el 9-M y con los reproches implícitos que por la mañana le había dejado en el plenario su antecesor, José María Aznar, Rajoy quiso cerrar de una vez por todas y de la forma más rotunda en que

se ha pronunciado en las últimas semanas este debate. «¿Y los principios?, ¿Qué pasa con los principios?. ¿De dónde sacan algunos -en referencia a los ataques velados del ex presidente del Gobierno y otros críticos como Acebes- que vayamos a cambiar de principios?. ¿En qué cabeza cabe que en un partido se puedan cambiar los principios?. Eso sería tanto como cambiar de partido, de militantes y de electores. Eso no es posible. No creo que este partido deba modificar una coma de éstos. No es que no deba, ¡es que no puede!», enfatizó, para recibir una sonora ovación de los delegados.

**SENSIBILIDAD.** A falta del epílogo de hoy, el ex ministro del Interior ha sabido muy bien jugar sus cartas. De hecho, supo contrarrestar el *efecto San Gil*, cuyo apellido le repetían una y otra vez sus enemigos, al introducir en la Ejecutiva a Marimar Blanco, la hermana del edil de Ermua asesinado por ETA en 1997. Además, trató de aunar todo tipo de sensibilidades políticas en dicho comité, introduciendo en él a dirigentes de todas las regiones, aunque la más beneficiada es, sin duda, Andalucía, una Comunidad que ha apoyado contra viento y marea al presidente de los *populares* durante los últimos meses de convulsión interna. De hecho, este hecho encumbra al *superviviente* Javier Arenas como uno de los grandes triunfadores de este fin de semana.

Destaca la presencia en el Comité de Dirección al vicecalde de Madrid, Manuel Cobo, mano derecha de Gallardón, así como la ausencia de dos de los hombres fuertes de la presidenta de la Comunidad de Madrid, Esperanza Aguirre, Francisco Granados e Ignacio González. Sí que entrarán de su equipo Juan José Güemes y Alfredo Prada. Esperanza Aguirre, que había lanzado tibios ataques contra Rajoy, montó en cólera y cargó contra él muy duramente, dudando de su sentido democrático. Pero la *bomba* estaba por estallar, aunque se empezó a vislumbrar por la mañana: Ana Botella.

El líder *popular* no olvida y así se deshizo de voces críticas en los últimos tiempos como el ex ministro Juan Costa, el ex secretario de Comunicación, Gabriel Elorriaga, y el diputado Carlos Aragonés, ex jefe de gabinete de Aznar. Resulta sorprendente que Ignacio Astarloo, *protegido* de Acebes, rechazara su oferta para mantenerse en sus cargos en Justicia y Libertades Públicas. La renovación es total.



Rajoy y Sáenz de Santamaría se muestran exultantes tras su ponencia congresual. / EDUARDO MARGARETO (ICAL)

### ESTOS SON LOS ESCOGIDOS

**Junta Directiva Nacional.** Mariano Rajoy dio a conocer ayer en Valencia su apuesta para la dirección del partido. Los seleccionados son: José María Álvarez del Manzano, Teresa Angulo, Joaquín Bascañana, Margarita Cabrer, Sonia Castedo, Juan Cotino Ferrer, Antón Damborenea, Mercedes de la Merced, José Antonio de Santiago, Fernando Díez Moreno, Alberto Fernández Díaz, Manuel Fernández González, Lucía Figar, Elena García Botín, Pablo García Pérez, Manuel Andrés González, Lourdes González García, Agustín Iglesias Caunedo, José Manuel Igual Ortiz, Jesús Labrador Encinas, Miguel Ángel Lafuente, Manuel Lamela, Álvaro Lapuerta, Jaime Raynaud, José Manuel Romay, Alfonso Rueda Valenzuela, María Jesús Ruiz Ruiz, Antonio Silván, Isabel Tocino y Carlos Urquijo.

**Comité Ejecutivo.** 22 hombres y 13 mujeres forman la candidatura para este órgano de gobierno. Son: Alfonso Alonso, Juan Carlos Aparicio, Rita Barberá, Leopoldo Barreda, José Manuel Barreiro, María del Mar Blanco, Ana Botella, Gerardo Camps, Manuel Cobo, Miguel Ángel Cortés, María Dolores de Cospedal, Jorge Fernández Díaz, Carlos Floriano, Gerardo Galeote, Concepción Gamarra, José Manuel García-Margallo, Juan J. García-Pelayo, Juan J. Güemes, Juan J. Lucas, Pepa Luzardo, Teófila Martínez, Lourdes Méndez, José M. Michavila, Francisco Millán, Ángeles Muñoz, Dolors Nadal, Corina Porro, Vicente Rambla, Luisa F. Rudi, Alberto Ruiz Gallardón, Antonio Sanz, Cristina Taviño, Alejo Vidal-Quadras, Celia Villalobos, Tomas Villanueva y Juan Ignacio Zoido.

# «El partido no puede ser un proyecto personal»

Aznar ataca con dureza a Rajoy, pese a darle su apoyo «responsable», y pide la vuelta de personas como Ortega Lara y San Gil



Aznar recaló que el objetivo de la formación que lideró durante más de una década no es «heredar de la izquierda», sino vencerla. / KAI FÖRSTERLING (EFE)

• Las heridas están más abiertas que nunca. El presidente de honor del principal partido de la oposición asevera en su 'hoja de ruta' que solo se puede pactar si se gana.

AGENCIAS / VALENCIA

Los pronósticos se confirmaron. A pesar de que el presidente de honor del PP, José María Aznar, quiso ayer despejar dudas y malinterpretaciones y llegó saludando sonriente y con notable efusividad a Mariano Rajoy, le envió varios recados en forma de dardos envenenados durante su discurso, que podrían resumirse en un «apoyo responsable» pero sin respaldar ninguna de las iniciativas del equipo de su *delfín*, criticándole duramente de modo indirecto «El partido no puede ser un proyecto personal»- y dejando claro que la idea de centrar el partido es innecesaria pues «como mínimo, ya lo hicimos en 1989».

Con un contenido denso en lo político y de autobombo, reivindicó su etapa de Gobierno y a los suyos -citó expresamente a Zaplana y Acebes- al tiempo que alertó de experimentos renovadores, que con una apuesta a modo de sugerencia, de una *Hoja de ruta*.

Autodefinido cómo «un disciplinado militante que no aspira a nada, que no pide nada y que no juega a nada»-, advirtió ante el plenario del congreso de Valencia del riesgo de perder las «sólidas referencias» del partido: «Perderlas nos impediría alcanzar nuestros objetivos y, sobre todo, explicarnos a nosotros mismos. No podemos recoger la herencia del PSOE». Y por si quedaba alguna duda de su velada crítica a posibles pactos con el Gobierno, recaló que solo se debe recurrir a

esa fórmula cuando se vence, como le pasó a él en 1989. Como se puede apreciar, la modestia del político madrileño brilló por su ausencia.

Aznar quiso meter el dedo en la llaga, como el viernes lo hicieron los más críticos a Rajoy, y quiso recordar a «dos compañeros excepcionales, María San Gil y José Antonio Ortega Lara», víctimas de la renovación. «Yo personalmente tengo una deuda de afecto con ellos, pero todos tenemos un débito impagable de agradecimiento en este partido del que deben seguir formando parte», enfatizó, al subrayar que sin personas como éstas «el PP ni habría sobrevivido ni sería lo que es».

El ex mandatario reivindicó un Partido Popular «que crea y que defienda la política como expresión de ideas, y no como un ejercicio cotidiano de oportunismo y ocultación. Un grupo, en suma, que levanta muy alta la bandera

de la libertad y de España, nuestra nación». Y tras este pullazo, otro que subraya la división interna existente: «No ganaremos si pensamos que podemos ignorar a los que ya nos votan. Porque los votos nadie los tiene en propiedad, nosotros tampoco».

**ERRÓNEO.** «Nunca he comprendido y sigo sin comprender esa idea del centro como final imposible de un viaje interminable. Nadie nos tiene que enseñar el camino. No vamos al centro, estamos en él desde hace muchos años», enfatizó. Aznar recordó que él llegó al Gobierno primero «ganando las elecciones» y luego «con diálogo y acuerdos», añadió en otro golpe bajo para el hombre por el que un día designó como sucesor.

No obstante, el ex presidente, que fue interrumpido hasta 30 veces por los aplausos, quiso reconocer «a todo el equipo sin excepción» que ha liderado su partido

desde 2004, cuando él dio un paso atrás, pero volvió a poner en evidencia a Rajoy con dos menciones expresas: Zaplana y Acebes, «que han defendido con gran coraje durante estos años nuestro proyecto, la integridad de nuestros principios y valores y la unidad de nuestra formación».

Por contra, explicitó su «respaldo responsable» a Rajoy al que reclamó que «cuenta con todos y con los mejores». «No nos equivoquemos sobre el sentido de la renovación. Cuando vayas avanzando procura que cada vez veas más gente siguiéndote. Nadie debe quedar por el camino, si así fuera tendríamos razones para preocuparnos», explicó. Otro *bofetón*.

Por lo demás, en el capítulo de reproches al Gobierno, reivindicó un concepto de nación que no sea «provisional, discutible o caduco». Denunció la discriminación del castellano en algunos lugares de España, enfatizó. A su juicio, la estrategia del PSOE de excluir al PP fracasará «cuando no se encuentre enfrente con una alternativa solvente que no se contente con diluirse o formar parte del paisaje». El flagelamiento que empezó por Zapatero volvió, como no podía ser de otra manera, a su *amigo* Rajoy y, sobre todo, a Gallardón: «Nuestro objetivo no es heredar a la izquierda, sino ganarle en las urnas y sustituirla democráticamente». Y fue ahí donde prosiguió con su autobombo: «Han pretendido que nos avergonzáramos de ocho años de Gobierno y no lo estamos». Posiblemente, incluía en el *paquete* a Iraq y al 11-M.

Pese a las loas de Costa, Cascos, Cospedal o Fraga, hubo una réplica por parte de un hombre en el que confió: el ex ministro de Agricultura Jesús Posada sostuvo que la intervención no le pareció «adecuada» para un presidente de honor del partido en un congreso como éste».

## ¡A la conquista del centro!



Manuel Fraga Iribarne.

Como si de la *insubmersible* Molly Brown del *Titanic* se tratara, el presidente fundador del partido, Manuel Fraga, aplaudió ayer que el PP se defina como una formación de «centro reformista» y le exigió que haga «una oposición seria a este Gobierno lunático». Esta reflexión chocaba frontalmente con el argumento expuesto por Aznar.

El que fuera secretario general de AP en 1977, afirmó que el partido debe «aceptar los cambios de la sociedad española de suerte que, sin extremismos, desde el centro reformista, podamos darle de un vez a nuestra querida patria el impulso que necesita para el siglo XXI» y, en este sentido, señaló que con

este cónclave el PP da «un nuevo paso en la madurez». «Un congreso que mucha gente esperaba a la búlgara», censuró el fundador, para quien la formación ahora no sufre «ruptura de ninguna clase» y tampoco existe la «frialidad» que algunos vieron ayer entre Aznar y Rajoy. De hecho, se dirigió expresamente a aquél para que «siga inspirando con sus ideas».

## OPINIÓN

### Aznar mira al pasado

JOSÉ LUIS GÓMEZ

El Partido Popular continúa enfrascado en un Congreso importante para su futuro y el de la democracia en España, de ahí que sea el centro de todas las miradas. No supone ninguna novedad, pero si algo es posible destacar de lo visto hasta ahora en el recinto de exposiciones de la Feria de Valencia es la existencia de al menos dos tendencias claras: la de quienes, como José María Aznar, miran al pasado, recordando sus luces pero no sus sombras, y la de aquellos otros que, como Mariano Rajoy, quieren pasar página y emprender una nueva etapa en la que, renovando su mensaje y venciendo su tremenda soledad política, les permita convencer de nuevo a los españoles de que pueden gobernar el país desde la centralidad. Sin sectarismos de ningún tipo.

Ni Ángel Acebes ni el ex presidente del Gobierno han querido irse de la capital del Turia de buenas maneras, para lo cual recurrieron a discursos emocionales e incluso a los malos gestos. Intentaron jalearse así a los suyos y ningunear, de paso, el espíritu de cambio que promueve el dirigente gallego con bastante sentido común, por cierto, y, desde luego, con aguanate, paciencia y templanza.

El ex ministro del Interior sabe que tiene mucho tiempo por delante y que José María Aznar maneja resortes que le permiten gozar de minutos de oro, pero no controlar la parrilla de programación del principal partido de la oposición, de manera que no pasa nada porque acapare un par de portadas de rotativos. Lo que viene en el PP no es más aznarismo, sino menos, y quienes mejor lo saben son sus propios componentes.

Para ellos son, en exclusiva, los titulares de los periódicos y los malos gestos en las imágenes de televisión. A cambio, casi sin decir nada, Mariano Rajoy se queda con la candidatura a la Moncloa en el bolsillo, un nuevo equipo y un discurso político mucho más centrado y menos beligerante con los nacionalistas, a los que también necesita convencer si quiere tocar poder en el Ejecutivo y en muchas otras instancias del Estado.



Ignacio Astarloa y Ángel Acebes conversan después de que el primero anunciase que vuelve a ser diputado 'raso'. / MANUEL BRUQUE (EFE)

## Astarloa da el portazo discretamente y Mayor Oreja insiste con María San Gil

El 'protegido' de Acebes agradece la oferta de Génova para continuar como portavoz de Justicia en el Congreso y secretario ejecutivo de Libertades Públicas, pero decide rechazarla

• De un modo casi obsesivo, el ex ministro del Interior y ex líder de los 'populares' vascos volvió a arremeter contra Rajoy con la mención a uno de los símbolos de la formación.

AGENCIAS / VALENCIA

Resultaba más que previsible que el XVI Congreso del Partido Popular se dejara por el camino unos cuantos *bellos cadáveres*. Algunos aparecerán, como tristemente sucede en Iraq, al cabo de unos meses -o incluso años-. Otros han sido descubiertos en estos días, incluso víctimas del *suicidio*. Político, por supuesto. La negativa de Ignacio Astarloa a Rajoy de seguir siendo portavoz de Justicia en el Congreso de los Diputados y secretario ejecutivo de Libertades Públicas ha sido un portazo en toda regla. Mayor Oreja que, como se dice vulgarmente, *ni pincha ni corta*, mantuvo su línea y no dejó de invocar, como si de un fantasma se tratara, a María San Gil.

Los más críticos con el líder *popular*, no han dado pues su brazo a torcer en el encuentro de Valencia y, prueba de ello, es que Ignacio Astarloa anunció ayer que abandona sus cargos en la dirección del partido y en el Congreso de los Diputados para convertirse en diputado raso. El hasta ahora portavoz de Justicia en la Cámara Baja señaló que «tras haber cumplido hasta el último día, con la máxima lealtad, discreción y responsabilidad» en sus obligaciones ha resuelto no continuar en las mismas.

En un comunicado escueto y aséptico, Astarloa agradeció a Mariano Rajoy y a Ángel Acebes la extraordinaria confianza que le han brindado estos años y, especialmente, al presidente del partido que renovó esa confianza, ofreciéndole continuar en sus actuales responsabilidades. Finalmente, explica que continuará como diputado, «fiel a los militantes» que le han elegido en Vizcaya trabajando como siempre al servicio del proyecto del PP.

El cargo, sin embargo, no queda vacante, ya que Federico Trillo,

ex presidente del Congreso y ex ministro de Defensa, le sustituirá en sus funciones.

Tras hacer pública su renuncia afirmó que «una decisión como

esta cuesta tomarla» y subrayó que en esta etapa de renovación era el «momento oportuno de dar un paso atrás».

**REPETICIÓN.** Astarloa, como bien es sabido, no es el único contrario al líder conservador, ya que Mayor Oreja, con María San Gil como principal baluarte, volvió a criticar que el partido la haya dejado marchar.

El portavoz *popular* en el Parlamento Europeo expresó su deseo de que «transcurra el menor tiempo posible para que el PP vuelva a comprender que ella es indispensable en nuestro proyecto para toda España».

En esta opinión coincidieron mayoritariamente los componentes del PP y Oreja enfatizó que «debemos hacer el máximo esfuerzo» para recuperarla y para que se «vuelva a sentir cómoda» en el PP.

El eurodiputado aseguró que la decisión de la ex presidenta del PP en el País Vasco de abandonar el liderazgo del grupo en la región no responde a «una estrategia sino a las que son «sus más profundas convicciones».

### LA Sentimentalismo

La secretaria cuarta de la Mesa del Congreso de los Diputados, Celia Villalobos, afirmó que el PP no se puede convertir en un «reducto de sentimentales» y añadió que, para gobernar, se tiene que convertir en «un partido abierto» que busque «el apoyo mayoritario de los ciudadanos».

Villalobos señaló que la nueva estructura de la formación «demuestra la apuesta» por este modelo. Asimismo, reconoció sentirse «orgullosa de que haya una primera secretaria general del partido» y recordó que fue el PP el que colocó por primera vez en la Presidencia del Congreso y del Senado a una mujer, «lo que pasa es que a lo mejor no hemos podido vender bien cómo las mujeres», concluyó.

## Aguirre saca la 'cimitarra' y afirma que «es fácil ser integrador con los del botafumeiro»

EFE / VALENCIA

La presidenta de la Comunidad de Madrid, Esperanza Aguirre, se mordió la lengua durante varios días y solo soltó un par de *puyazos* a Rajoy. Ayer, tras descubrir que era la gran perdedora del fin de semana sacó toda la artillería pesada y se soltó, aunque no echó espuma por la boca. Empezó suave con el sentimiento de pérdida de

«muchas personas» en el nuevo equipo de dirección del PP, incluidos aquellos que han sido más críticos con su gestión, como Costa, Elorriaga o San Gil: «Con quien hay que ser integrador es con quienes han sido críticos, en mi opinión, el ser integrador con los del botafumeiro es muy fácil», apuntó la presidenta madrileña.

La política dejó claro que, aun-

que en la nueva dirección del PP «hay muchas personas» a las que tiene «un enorme respeto, consideración y admiración».

Ella misma mencionó entre los ausentes a los diputados Manuel Pizarro y Juan Costa, al vicepresidente primero de la Comunidad de Madrid, Ignacio González, y al secretario general del PP de Madrid, Francisco Granados. «Pero

ésta es la lista de Rajoy, no la mía», insistió para explicar que ella hará lo mismo en el congreso regional del PP dentro de cuatro meses.

Respecto a la incorporación de Gallardón en el Comité Ejecutivo Nacional, recordó que él ya estaba en este órgano, al igual que otros como Álvarez del Manzano o Lucía Figar, lo cual le parece «estupendamente bien».

LA SORPRESA

Marimar Blanco, ¿el antídoto?

Los enemigos de Rajoy no se han cansado de repetir una y otra vez un apellido: San Gil y, a veces, otro: Ortega Lara. Es muy posible que su fichaje sirva de contrapeso.

**G**olpe de efecto de Mariano Rajoy. Si sus principales detractores -Mayor Oreja, Aznar, Aguirre, Astarloa, Acebes y un largo etcétera de *purgados*- le han querido hacer daño con la mención reiterada del abandono de símbolos del PP como los valientes Ortega Lara y María San Gil, el futuro candidato a la Presidencia en 2012 -si no se tuercen mucho las cosas hasta entonces- presentó ayer en sociedad a su flamante fichaje para contrarrestar el efecto de los dos aludidos: Marimar Blanco, hermana del concejal asesinado por ETA en julio de 1997, formará parte del nuevo Comité Ejecutivo.

Alberto Ruiz Gallardón, Ana Botella, Manuel Cobo y Juan José Güemes serán sus compañeros en la nueva aventura política de una brillante economista, casada y madre de una hija. Su retórica afianzada en el convencimiento, el dolor y la valentía han hecho de su figura otra intocable. Hasta hace poco se especuló con que se había ido de la mano de María San Gil cuando ésta pegó el portazo en la sede de Génova, pero no fue así. Uno de los grandes azotes que ha tenido siempre el Gobierno socialista, sobre todo cuando se puso a negociar con ETA, se une al proyecto de Rajoy y, de paso, minimiza un poco la crisis interna en el País Vasco y España. Su voz firme y sin miedo servirá para callar las bocas de muchos. Del partido y fuera de él.



XVI CONGRESO NACIONAL DEL PP

DESIGNACIÓN DE CASTELLANOS Y LEONESES

# El PP de Castilla y León gana peso con 11 miembros en los órganos directivos

Tomás Villanueva se incorpora a la dirección nacional y Alfonso Fernández Mañueco presidirá el Comité de Derechos y Garantías

• La Comunidad tendrá ocho miembros en el Comité Ejecutivo y otros tres en la Junta Directiva, a los que habría que sumar a la vallisoletana Soraya Sáenz de Santamaría.

ICAL / VALENCIA

El PP de Castilla y León ha ganado peso en los órganos de la nueva dirección del partido con once representantes frente a los diez que figuraban en la anterior directiva tras el anuncio realizado ayer por el líder nacional de la formación, Mariano Rajoy, en el congreso de Valencia. Las novedades más destacadas son la elección del presidente del PP de Valladolid, Tomás Villanueva, como vocal del nuevo Comité Ejecutivo Nacional, en sustitución de la soriana María Jesús Ruiz, y el nombramiento del salmantino Alfonso Fernández Mañueco, como presidente del Comité de Derechos y Garantías que hasta ahora dirigía Pablo Trillo. Otra nueva cara que llega a la dirección nacional es la del consejero de Fomento, el leonés Antonio Silván, que a partir de ahora participará de los debates de la Junta Directiva Nacional, máximo órgano de la formación entre congresos.

Además, Castilla y León mantiene también su presencia en la dirección cotidiana del PP con tres personas: el salmantino José Antonio Bermúdez de Castro que

continuará como coordinador electoral, así como el también salmantino Gonzalo Robles y la burgalesa Sandra Moneo que mantendrán sendas secretarías.

En el 'núcleo duro' de la dirección popular estará también la vallisoletana Soraya Sáenz de Santamaría como miembro nato por su cargo como portavoz del Grupo Parlamentario Popular en el Congreso.

**DOCE NOMBRES.** Con el suyo, son doce los nombres vinculados al PP de Castilla y León forman que parte de la dirección del partido. Así, en el Comité Ejecutivo permanecerán el alcalde de Burgos, Juan Carlos Aparicio; el diputado vallisoletano Miguel Ángel Cortés, y el ex presidente de la Junta y vicepresidente

segundo del Senado, Juan José Lucas, que en los últimos cuatro años había pertenecido a este órgano dentro del cupo de cinco nombres que el presidente nacional de la formación tiene de designación directa y ahora se convierte en vocal electo. Junto con la novedad de Tomás Villanueva, serán cuatro los miembros electos del Partido Popular de Castilla y León en este órgano.

A ellos, no obstante, habría que sumar también al leonés Alfredo Prada, vicepresidente de la Comunidad de Madrid, que ha sido designado directamente por Rajoy.

En la Junta Directiva Nacional, Castilla y León tendrá tres representantes: la vicepresidenta primera de la Junta, la soriana María Jesús Ruiz, que deja el Comité Ejecutivo; Antonio Silván, que se incorpora por primera vez a este órgano y José Antonio de Santiago, que repite responsabilidad.

Por su parte, el salmantino Alfonso Fernández Mañueco sustituirá a Pablo Trillo en la Presidencia del Comité de Derechos y Garantías, órgano encargado de dilucidar los conflictos internos de la formación y de hacer velar por el cumplimiento de los estatutos, de cuya ponencia fue uno de los integrantes.

**Los elegidos creen que el trabajo de Herrera ha sido esencial para mantener esa buena posición**

**CONVENCIDO.** Este mantenimiento de la representación castellana y leonesa -incluso con un miembro más que en la anterior etapa-, fue el argumento que esgrimió el presidente regional del partido,

Juan Vicente Herrera, para asegurar que la presencia de la Comunidad «sale reforzada» después de mostrarse convencido durante los últimos días de que la región mantendría su cuota de poder en la organización nacional.

Y es que, aunque Herrera mantuvo ya el viernes que no se trataba de que hubiera «compensaciones» por la salida de Ángel Acebes -a quien calificó de «ejemplo»-, de la Secretaría General, el presidente regional del PP no ha dudado nunca de que en la nueva directiva habría una presencia relevante de castellanos y leoneses.

En este sentido, varios de los elegidos por Castilla y León valoraron como «fundamental» el trabajo del propio presidente regional para lograr el mantenimiento de este peso en la formación.

## Castellanos y leoneses en la nueva directiva del Partido Popular

### Equipo de Dirección

Portavoz del Grupo Popular en el Congreso

Presidente del Comité de Derechos y Garantías



Soraya Sáenz de Santamaría  
Diputada por Madrid



Alfonso Fernández Mañueco  
Secretario regional del PP y consejero de Interior y Justicia

Coordinador electoral

Secretario

Secretaria



José Antonio Bermúdez de Castro  
Diputado por Salamanca



Gonzalo Robles  
Diputado por Salamanca



Sandra Moneo  
Diputada por Burgos

### Comité Ejecutivo Nacional

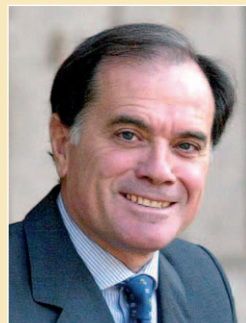

Tomás Villanueva  
Pte. PP de Valladolid y Vicepresidente 2º de la Junta



Juan Carlos Aparicio  
Alcalde de Burgos y diputado



Miguel Ángel Cortés  
Diputado del PP por Valladolid



Juan José Lucas  
Vicepresidente del Senado

### Junta Directiva



José Antonio de Santiago-Juárez  
Portavoz de la Junta



María Jesús Ruiz  
Vicepresidenta 1ª de la Junta



Antonio Silván  
Consejero de Fomento de la Junta

FUENTE: Elaboración propia

ICAL

## Parte del cupo

La portavoz del Grupo Popular en el Congreso, la vallisoletana Soraya Sáenz de Santamaría, se reivindicó ayer como parte del cupo de representación del PP de Castilla y León e indicó que el papel de los populares de la Comunidad «en el congreso, en el postocongreso y en la toma de decisiones es siempre muy importante, sobre todo por su forma muy seria de trabajar». «Ese carácter castellano es un poco el carácter del PP», señaló para mostrarse luego satisfecha con la marcha del congreso.



Soraya Sáenz de Santamaría saluda con un abrazo a Juan Vicente Herrera. / ICAL

# Herrera subraya que el PP regional sale «reforzado» por su lealtad

El presidente de los 'populares' castellanos y leoneses confía en que los militantes se sientan satisfechos con la representación y alaba el carácter «integrador» de la candidatura de Rajoy

• Juan Vicente Herrera espera que, desde mañana, el partido tenga «más fuerza» y esté «más cohesionado», algo a lo que, añadió, habrá contribuido el PP de Castilla y León.

ICAL/VALLADOLID

El presidente regional del PP y de la Junta, Juan Vicente Herrera, aseguró ayer que la organización regional sale «reforzada» con la representación de los populares de Castilla y León en la nueva Ejecutiva de Mariano Rajoy, y confió en que así sea apreciado por la militancia y se sienta satisfecha de las personas que forman parte de los órganos de gobierno y de lo que pueden aportar.

Herrera compareció poco después de que Mariano Rajoy hiciera públicos los nombres del Comité Ejecutivo Nacional, donde están incluidos ocho representantes del PP regional, y de la Junta Directiva Nacional, con otros tres. «Creo que hoy -por ayer- el PP de Castilla y León se puede sentir satisfecho», proclamó.

El presidente regional se refirió, en las declaraciones que realizó por la mañana, en las que se mostró convencido de que la presencia de personas del PP regional en los órganos de dirección sería «nutrida», a la sensibilidad de Mariano Rajoy y, por la tarde, opinó que «ha sido tenida en cuenta», mientras que resaltó el trabajo «serio y callado pero con respeto y lealtad» realizado por la organización que preside.

«MÁS UNIDO». Pero Herrera centró su preocupación en «el día después» y en que a partir de mañana el partido tendrá «más fuerza, estará más unido y cohesionado» y añadió que a ello también han contribuido los cargos y militantes del PP regional. En este



Juan Vicente Herrera (saludando en el centro de la imagen), sentado entre los compromisarios de Castilla y León. / ICAL



De i. a d., Robles, Fernández Mañueco y Bermúdez de Castro. / E.M. (ICAL)

sentido, añadió que de ellos se espera «trabajo leal y eficaz» y eso es lo que aportan, en su opinión, «un puñado» de responsables incluidos en la dirección.

Sin embargo, no entró a valorar cualitativa ni cuantitativamente la presencia de miembros del

PP regional en la dirección nacional y sí señaló que esta se ha ampliado en el Parlamento nacional, en referencia a Soraya Sáenz de Santamaría, que como vallisoletana se incluye en la cuota castellano leonesa.

De la candidatura presentada

por Rajoy, afirmó que «de los pies a la cabeza» es integradora y tiene la representación de «todos los sentires» del partido, pese a la dificultad que siempre existe a la hora de elaborar las listas conforme a su número de miembros. «Mariano Rajoy ha hecho un enorme esfuerzo de integración», aseguró, para añadir que es la candidatura de una persona convencida.

Por otro lado, manifestó que no tiene «miedo» a la fórmula que recoge la ponencia de Estatutos para la presentación de los candidatos y subrayó que ha votado a favor de este texto, uno de cuyos redactores es el secretario regional, Alfonso Fernández Mañueco. «Un partido es más rico cuanto más se abre a sus militantes», afirmó, y añadió que «la grandeza» del partido está en sus militantes. «El PP de Castilla y León tiene militantes de base que no quieren nada y están orgullosos» de ser miembros del partido.

## Villanueva aboga por trasladar la capacidad de dar respuestas

ICAL/VALENCIA

El presidente del PP de Valladolid, Tomás Villanueva, se mostró dispuesto a «trasladar la experiencia» de los populares vallisoletanos y castellanos y leoneses a los nuevos órganos de dirección del partido que resumió en «capacidad de cercanía, de proximidad con la sociedad y de dar respuesta a sus problemas».

Villanueva, elegido como uno de los 35 miembros del Comité Ejecutivo, enmarcó su nombra-

miento dentro de un reconocimiento de Rajoy al PP de Valladolid y al «buen trabajo político, credibilidad y confianza que siempre ha tenido ante la sociedad vallisoletana».

Por ello, agradeció a Rajoy su inclusión en la lista, así como a Juan Vicente Herrera, de quien dijo, «ha sido decisivo», y aseguró que su aportación a la dirección nacional del partido partirá de su experiencia, que pasa por atender a la sociedad.

## Mañueco atribuye su cargo al trabajo del PP de Castilla y León

ICAL/VALENCIA

El secretario regional del PP, Alfonso Fernández Mañueco, afirmó que debe su cargo en la Ejecutiva nacional, de la que será presidente de la Comisión de Control y Garantías, al trabajo y al esfuerzo de la organización del partido en la Comunidad, así como al presidente regional, Juan Vicente Herrera.

Mañueco ha recibido el encargo de velar por el cumplimiento de los estatutos, sus principios y

objetivos y por los derechos de los cargos públicos y de militantes.

«Me siento muy agradecido al trabajo y esfuerzo que ha hecho el presidente Herrera por la representación que ha conseguido el PP de Castilla y León», manifestó, agradecimiento que trasladó a Rajoy. «Hoy, más que nunca, hay que pensar que el PP y su presidente tiene una forma de hacer las cosas con discreción que hay que saber reconocer», concluyó, en referencia a Herrera.

### LAS DECLARACIONES

► DE SANTIAGO-JUÁREZ  
JUNTA DIRECTIVA

«Buscaremos el centro político»

El consejero de la Presidencia abogó tras su designación por «conquistar el centro político desde el centro social» y señaló que «la mejor forma de hacerlo es impulsando las políticas sociales que son las que interesan a los ciudadanos», entre las que citó la mejora de la Sanidad, los servicios sociales, la calidad de la educación y el apoyo a la familia.

► MARÍA JESÚS RUIZ  
JUNTA DIRECTIVA

«Se abre una nueva etapa»

La vicepresidenta primera de la Junta, María Jesús Ruiz, aseguró que tras Valencia «se abre una nueva etapa del partido en la que hay que ponerse a trabajar inmediatamente porque hay asuntos muy importantes que requieren que el PP esté plenamente en forma para defender los intereses de los ciudadanos». Así, se comprometió a seguir trabajando en los asuntos que el partido considere que puede ser más útil.

► ANTONIO SILVÁN  
JUNTA DIRECTIVA

«El PP tiene fórmulas»

El consejero de Fomento, Antonio Silván, aseguró que es necesario transmitir a la sociedad que «los españoles tienen problemas y el PP tiene las fórmulas para que se solucionen» y destacó el «mensaje de unidad, de integración y de mirar hacia delante» con el que concluirá el congreso. También, agradeció su designación a Rajoy y a Herrera.

► JUAN C. APARICIO  
COMITÉ EJECUTIVO

«Es un equipo plural y capaz»

El alcalde de Burgos, Juan Carlos Aparicio, afirmó que se siente «muy cómodo» con personas que conoce y en un equipo «plural y capaz» que «está llamado a hacer un buen trabajo». Además destacó que la Ejecutiva es «una mezcla muy positiva de veteranía y renovación» y aseguró que Rajoy ha presentado un equipo de integración de sensibilidades.

► JUAN JOSÉ LUCAS  
COMITÉ EJECUTIVO

«Herrera ha sido determinante»

El ex presidente de la Junta Juan José Lucas aseguró que los nombres de los órganos de dirección del PP ponen de manifiesto la «autoridad» del presidente regional del partido, Juan Vicente Herrera, «que ha sido determinante» en la voluntad de Rajoy. Respecto a los debates del congreso, indicó que el PP tiene que «hacer un esfuerzo por coser heridas».

# El PSOE intentará frenar la idea neoconservadora que representa el PP

La nueva fundación que preparan los socialistas, que tendrá a Jesús Caldera como cabeza, quiere acabar con ese «neoliberalismo feroz»

• El salmantino se muestra muy crítico con los llamados 'neoon' de EEUU, que pretenden «hacer pasar por ajenas a ellos» la crisis financiera mundial o la escasez de alimentos.

EFE / MADRID

La nueva fundación que prepara el PSOE está dispuesta a jugar un papel de vanguardia internacional para frenar el pensamiento neoconservador, que en España los socialistas ven reflejado en el PP y al que culpan de la crisis financiera o alimentaria a nivel mundial.

Se trata de un propósito que el ex ministro de Trabajo Jesús Caldera confiesa, ya que se muestra muy crítico con los llamados *neoon* estadounidenses, que pretenden «hacer pasar por ajenas a su movimiento ideológico» la crisis financiera mundial o la escasez de alimentos, sobre todo en África.

Ese «neoliberalismo feroz», que Caldera identifica en España con el PP, ha extendido al resto del mundo estas crisis que tienen un componente ideológico detrás que «hay que combatir con mecanismos de regulación», insiste.

Precisamente, es en ese debate mundial donde la fundación que estará presidida por Caldera cobra importancia para que, a través de ella, los socialistas españoles ejerzan un papel de vanguardia que abandere la lucha contra ese «caldo de cultivo ideológico».

El salmantino ha terminado esta semana una gira europea que le ha llevado a viajar a países como Gran Bretaña, Francia, Bélgica o Alemania, donde se ha reunido con responsables de fundaciones ligadas a partidos socialistas y de *think tank* progresistas no vinculados a ningún partido.

Todas ellas, en cualquier caso, han convenido en poner a España como «fuente de inspiración política» y «ejemplo a seguir» por el modo en el que, en una generación, ha podido corregir los desequilibrios de un país que venía de 40 años de dictadura, según Caldera.



Caldera liderará la nueva 'macrofundación', que aún debe ser aprobada. / EFE

Y España se ha transformado, prosigue el ex ministro, en un país con un destacado valor de la convivencia, una gran confianza de los ciudadanos y un refuerzo de los derechos individuales y colectivos.

De estas visitas ha salido con una conclusión muy contundente: los progresistas europeos están convencidos de que el PSOE español puede liderar un proyecto común con todas estas corrientes de pensamiento.

**CONGRESO FEDERAL.** La *macrofundación* del PSOE, cuya creación tiene que ser aprobada en el 37 Congreso Federal del partido, que

se celebrará del 4 al 6 de julio en Madrid, tiene la voluntad de desarrollar grupos de trabajo e investigación multinacionales.

De darse el visto bueno a su constitución, tal y como está recogido en la ponencia marco que se debatirá en el Congreso Federal, todas las fundaciones actualmente vinculadas al PSOE deberían integrarse en esta nueva institución.

La *presentación en sociedad* de esta nueva fundación será el 26 de julio, con un debate sobre la crisis alimentaria mundial al que se han invitado expertos en política, economía y sociología, tanto españoles como extranjeros.

## sorteosms adelantado

música

FESTIVAL DE FLAMENCO CASTILLA Y LEÓN

Gana 2 entradas para asistir a

Dorantes

Sábado 5 de Julio / 22:00 horas / Torreón de Lozoya



adelantado dorantes al 7788

Fecha sorteo: jueves 3 de julio, a partir de las 12 horas.  
Número total entradas en sorteo: 4

Gana 1 entrada para asistir al concierto de

Pereza

Jueves 26 de junio 22:00 horas  
Ciudad Deportiva de La Albuera



adelantado pereza al 7788

Fecha sorteo: lunes 23 de junio, a partir de las 12 horas.  
Número total entradas en sorteo: 10

Gana 1 entrada para asistir al concierto de

"Miguel Bosé"

PAPITOUR'08

Sábado 28 de junio 22:30 horas  
Ciudad Deportiva La Albuera



adelantado bose al 7788

Fecha sorteo: jueves 26 de junio, a partir de las 12 horas.  
Número total entradas en sorteo: 10



Gana 2 entradas para asistir al Concierto Las Velas. Pedraza  
Sábados 5 y 12 de julio. 22:00 h.

Plaza Mayor de Pedraza

adelantado velas al 7788

Fecha sorteo: jueves 3 de julio, a partir de las 12 horas.  
Número total entradas en sorteo: 20

espectáculos

Gana 1 entrada para asistir a la 2ª eliminatoria de la Liga del Corte Puro

Sábado 28 de junio 20:00 horas  
Plaza de Toros de Cuéllar



adelantado corte al 7788

Gana 1 equipación oficial del espectáculo  
adelantado equipacion al 7788

Fecha sorteo: jueves 26 de junio, a partir de las 12 horas.  
Número total entradas en sorteo: 20 / Número equipación a sortear: 1

Gana 2 entradas para asistir a los Toros en Segovia

Sábado 28 de junio 19:00 horas  
Pepín Liria / López Chaves / Sánchez Vara  
Domingo 29 de junio 18:30 horas  
José Mª Manzanares / Cayetano / "Chechu"



adelantado toros al 7788

Fecha sorteo: jueves 26 de junio, a partir de las 12 horas.  
Número total entradas en sorteo: 4 para cada festejo

### EN ESPAÑA

#### VIZCAYA

**Un joven sin carné provoca dos accidentes con un herido en un coche robado** ■ Un joven de 19 años, con un amplio historial delictivo, provocó ayer en Sestao dos accidentes de tráfico, en los que una persona resultó herida, con un coche robado que conducía sin carné. Se acusa de cinco delitos: robo, omisión del socorro y otros tres más contra la seguridad vial.

#### MURCIA

**Cae una banda muy violenta con más de 130 delitos a sus espaldas** ■ La Guardia Civil detuvo ayer a 13 personas que componían una banda «muy violenta», a la que se acusa de más de 130 delitos cometidos en Murcia y Alicante. El jefe del grupo, A.H., un marroquí de 25 años, no participaba en los asaltos y robos, pero dirigía la actuación.

gastronomía

Gana 1 cena para dos personas en El Portón de Javier  
C/ Villacastín, 30. MARUGÁN

Telfs. 921 196 141

Jornadas Gastronómicas del Arroz y del Ciervo

adelantado porton al 7788

Fecha sorteo: miércoles 25 de junio de 2008, a partir de las 12 h  
Número premiados: 1 (2 comensales para una cena)



## El cóndor ya casi no pasa

El ave sagrada de los incas y la mayor de cuantas sobrevuelan el planeta afronta un futuro incierto en sus dominios andinos, acosada por el veneno, la pérdida de hábitat y las líneas de alta tensión

EFE / CAÑÓN DEL COLCA (PERÚ)

El mítico cóndor andino, el ave voladora más grande del planeta, lucha por sobrevivir en las altas cumbres sudamericanas entre las torres de alta tensión y la persecución humana, que lo han colocado al borde de la extinción.

Este animal mitológico, cuya forma de planear deja sin aliento a quienes tienen la posibilidad de avistarlo, habita y anida en los Andes, desde Venezuela al Cabo de Hornos, pasando por Ecuador, Perú, Bolivia, Chile y Argentina, entre los 400 y 4.500 metros de latitud.

Pero la especie se ha reducido paulatinamente, pese a ser símbolo nacional de cuatro países (Bolivia, Chile, Colombia y Ecuador), que lo tienen representado en sus respectivas banderas y escudos.

Según uno de los escasos estudios sobre este animal, publicado por Usaid en el año 2007, la población total rondaría los 6.200 ejemplares, de los que alrededor de dos tercios estarían en Argentina y Chile.

El *Vultur gryphus*, su nombre científico, ha desaparecido prácticamente de Venezuela y Colombia, mientras en Perú, Bolivia y Ecuador no hay cifras, agrega el informe fa-



Un cóndor, fotografiado en el Cañón del Colca, Perú. / PAOLO AGUILAR (EFE)

cilitado por el Instituto de Recursos Naturales de Perú.

Estos datos han puesto en alerta a los ecologistas, en disputa sobre si se deben habilitar espacios para que los turistas disfruten de su avistamiento, como ocurre en el Cañón

del Colca, el segundo más hondo del mundo con casi 100 kilómetros de longitud y una profundidad de 3.400 metros.

Allí, a unos 1.000 kilómetros al sur de Lima, viajeros llegados de todo el mundo se maravillan ante el

cercano, silencioso y perfecto vuelo de la veintena de cóndores que habitan el lugar.

Esta cercanía al hombre es uno de los motivos que ha puesto en peligro al ave gigante, explica el biólogo del Inreña Arturo Cornejo.

Pero hay amenazas mayores, como los postes de alta tensión, la persecución con fines comerciales, los pesticidas y la progresiva pérdida del hábitat. «El hombre se ha acercado cada vez más y ha ocasionado alteraciones por el impacto que tienen las torres de alta tensión; en algunos lugares los cóndores han muerto electrocutados (...); se utilizan pesticidas en zonas agrícolas y los animales pueden morir», aclara Cornejo.

El cóndor andino es un ave gregaria y carroñera, cuyo cuerpo mide entre 100 y 120 centímetros, aunque la envergadura de sus alas puede alcanzar los 3,5 metros.

Estos animales pueden planear largas distancias en un solo día; en el caso de los cóndores del Colca vuelan hasta la costa peruana, a unos 200 kilómetros, solo para devorar lobos marinos muertos y regresar a su morada al anochecer.

La relación del hombre andino con el cóndor data de tiempos prehispánicos y su significado mitológico se refleja en una abundante representación en cerámicas, tejidos y construcciones. Es, asimismo, el más venerado de los animales que forman la sagrada trinidad incaica, el cóndor, el puma y la serpiente.

0		1		2		3		4		5		6		7		8		9	
Números	Euros/Billete	Números	Euros/Billete	Números	Euros/Billete	Números	Euros/Billete	Números	Euros/Billete	Números	Euros/Billete	Números	Euros/Billete	Números	Euros/Billete	Números	Euros/Billete	Números	Euros/Billete
14200	600	14201	600	14202	600	14203	660	14204	600	14205	600	14206	600	14207	660	14208	660	14209	600
14210	600	14211	600	14212	600	14213	660	14214	600	14215	600	14216	600	14217	780	14218	660	14219	600
14220	600	14221	600	14222	600	14223	660	14224	600	14225	600	14226	600	14227	780	14228	660	14229	600
14230	600	14231	600	14232	600	14233	660	14234	600	14235	600	14236	600	14237	660	14238	660	14239	600
14240	600	14241	600	14242	600	14243	660	14244	600	14245	600	14246	600	14247	660	14248	660	14249	600
14250	600	14251	600	14252	600	14253	660	14254	600	14255	600	14256	600	14257	660	14258	660	14259	600
14260	600	14261	600	14262	600	14263	660	14264	600	14265	600	14266	600	14267	660	14268	660	14269	600
14270	600	14271	600	14272	600	14273	660	14274	600	14275	600	14276	600	14277	660	14278	780	14279	600
14280	600	14281	600	14282	600	14283	660	14284	7.680	14285	120.000	14286	7.680	14287	660	14288	960	14289	600
14290	600	14291	600	14292	600	14293	660	14294	600	14295	600	14296	600	14297	660	14298	660	14299	600
19300	600	19301	600	19302	600	19303	660	19304	600	19305	600	19306	600	19307	660	19308	660	19309	600
19310	600	19311	600	19312	600	19313	660	19314	600	19315	600	19316	600	19317	780	19318	660	19319	600
19320	600	19321	600	19322	600	19323	660	19324	600	19325	600	19326	600	19327	780	19328	660	19329	600
19330	600	19331	600	19332	600	19333	660	19334	600	19335	600	19336	600	19337	660	19338	660	19339	600
19340	600	19341	600	19342	600	19343	660	19344	600	19345	600	19346	600	19347	660	19348	660	19349	600
19350	600	19351	600	19352	600	19353	660	19354	600	19355	600	19356	600	19357	660	19358	660	19359	600
19360	600	19361	600	19362	600	19363	660	19364	600	19365	600	19366	600	19367	660	19368	660	19369	600
19370	600	19371	600	19372	600	19373	660	19374	600	19375	600	19376	600	19377	660	19378	780	19379	600
19380	600	19381	600	19382	600	19383	660	19384	600	19385	600	19386	600	19387	12.600	19388	600.000	19389	12.600
19390	600	19391	600	19392	600	19393	660	19394	600	19395	600	19396	600	19397	660	19398	960	19399	600
<b>Terminaciones</b>		<b>Terminaciones</b>		<b>Terminaciones</b>		<b>Terminaciones</b>		<b>Terminaciones</b>		<b>Terminaciones</b>		<b>Terminaciones</b>		<b>Terminaciones</b>		<b>Terminaciones</b>		<b>Terminaciones</b>	
040	300	0921	1.500	0172	1.500	873	360	1794	1.500	725	300	016	300	607	360	388	960	509	300
		561	300	142	300	3	60	6964	1.500			496	300	937	360	398	360		
				902	300							966	300	17	180	528	360		
														27	180	548	360		
														7	60	78	180		
																88	360		
																8	60		

ESTE SORTEO ADJUDICA 3.584.100 DÉCIMOS PREMIADOS POR UN IMPORTE TOTAL DE 42.000.000 DE EUROS

PREMIO ESPECIAL 2.940.000 € Núm. 19388 PRIMER PREMIO	FRACCIÓN	SERIE	PREMIO ACUMULADO
	9.ª	8.ª	3.000.000 €

### INSTRUCCIONES PARA LA CONSULTA DE ESTA LISTA

1.º Compruebe si la fecha del sorteo y el dibujo que figuran en la parte superior de la lista coinciden con los de su billete o décimo.  
2.º En cada columna, y sólo en ella, están todos los premios y reintegros que han correspondido a todos los números que terminan con la cifra grande que la encabeza, clasificados en dos grupos: números completos y terminaciones.  
Por ejemplo, si su número termina en 1, ha de fijar su atención únicamente en la columna

encabezada con un uno. Los premios indicados en la columna «euros/billete» son los que corresponden a un billete, o sea, a diez décimos.  
3.º Vea si en la columna de números aparece el que Vd. juega y, si así fuera, a la derecha encontrará acumulado el importe total de los premios que han correspondido al billete, con excepción de los especiales que figuran ya acumulados en el recuadro inmediatamente anterior a estas instrucciones.

4.º Si no está su número completo puede tener premio en el grupo de terminaciones. Si las hay de cuatro cifras y su número las tiene igualmente dispuestas, a la derecha encontrará el total de premios que han correspondido a todos los números que terminan con esas cuatro cifras.  
Si no tiene premio por terminación de cuatro cifras, o no las hay, proceda en la misma forma con las terminaciones de tres cifras, en su caso con las de dos y, finalmente, con las de una.

► JUEGOS OLÍMPICOS

## China libera a 1.100 tibetanos poco antes de la llegada de la antorcha

Los presos fueron encarcelados en marzo tras los disturbios que se generaron en la región autónoma cuando centenares de ciudadanos se levantaron contra el Gobierno comunista

• Los grupos independentistas denuncian el extremo despliegue policial realizado en Lhasa durante el recorrido de la llama y acusan a Pekín de querer dejar clara su soberanía.

EFE / PEKÍN

La antorcha olímpica efectuó ayer un breve y tenso recorrido por Tíbet, pocas horas después de que las autoridades chinas anunciaran la liberación de más de 1.000 detenidos por las protestas de marzo pasado en esa región.

El fuego olímpico efectuó así su segundo relevo en la región tibetana, escenario de las manifestaciones contra el Gobierno comunista chino, que desplegó numerosos efectivos de seguridad y recortó un trayecto amenazado por posibles protestas.

Un total de 156 portadores se sucedieron cada 30 segundos en el recorrido de 9,3 kilómetros en Lhasa que finalizó en el palacio de Potala, ex residencia del Dalai Lama, líder espiritual y político tibetano exiliado en India desde 1959.

Según datos de la agencia oficial de noticias Xinhua, la mitad de los portadores eran de etnia tibetana y la otra mitad, china.

Los corresponsales trasladados a la zona, accesible para la ocasión tras ser cerrada al exterior después de las numerosas protestas, señalaron que el recorrido se produjo sin altercados.

El relevo de ayer, en el que convergían la antorcha que el pasado 8 de mayo culminó por primera vez el Everest con la que realiza el recorrido principal, suscitó un interés especial, ya que se produjo pocas horas después de que Pekín anunciara la liberación de más de un millar de manifestantes que, concretamente el 10 de marzo, alzaron su voz contra los comunistas que mantienen invadida la región del Dalai Lama. Ese día cientos de monjes budistas y civiles salieron a la calle para recordar el aniversario de la rebelión tibetana contra Pekín en 1959, que fue aplastada por el Ejército chino y acabó con la huida al exilio del Dalai Lama, pero la movilización degeneró en violencia y culminó cuatro días después con los peores disturbios que ha vivido la región en décadas.

Palma Trily, vicepresidente ejecutivo de la región autónoma, informó a última hora de ayer de la liberación de 1.157 detenidos por «delitos menores», pero dijo que otros 12 habían sido condenados por protagonizar incendios, robos y asaltos a entidades estatales.

El número total de condena-



Los independentistas tibetanos se manifestaron de forma pacífica para pedir mayor autonomía para la región. / REUTERS

dos por esas protestas asciende con estas últimas sentencias a 42, y 116 siguen a la espera de juicio.

Pekín sostiene que una veintena de civiles murieron a manos de tibetanos violentos en marzo, mientras que el Gobierno local en el exilio cifra en 140 los fallecidos por la posterior represión china.

**DERECHOS HUMANOS.** Este segundo paso de la antorcha por la región autónoma, que disfrutó de períodos de autonomía antes de la llegada de los comunistas chinos hace medio siglo, provocó la condena de grupos de derechos humanos, como Human Rights in China (HRIC), que advirtió ayer en un comunicado de mayores tensiones por esta «provocadora decisión». También Amnistía Internacional pidió hace apenas dos días

### La 'cara B'

Mientras se anuncia a bombo y platillo la liberación de unos, las fuerzas policiales siguen usando la mano dura y, al menos 30 tibetanos exiliados en India y que supuestamente intentaban cruzar la frontera para manifestarse durante el recorrido de la antorcha olímpica a su paso por Lhasa fueron arrestados.

La mayoría de los detenidos carecían del permiso especial requerido por las autoridades para entrar en algunas zonas del norte cercanas a la frontera con China.

Todos los implicados testificaron que el fin de su andanza era protestar de nuevo contra el Gobierno comunista y la ocupación de Tíbet.

cuentas a Pekín sobre los detenidos en marzo.

El grupo tibetano independentista Estudiantín, por su parte, que Lhasa se encontraba bajo una «virtual ley marcial» por el paso del fuego olímpico, un relevo con el que Pekín quiere dejar clara su soberanía sobre la región tibetana.

Palma Trily determinó que el fuerte despliegue de seguridad se debía a que, según sus fuentes, grupos activistas como el Congreso de la Juventud Tibetana (TYC, en inglés) o la Asociación de Mujeres Tibetanas (TWA) habían amenazado con sabotear el relevo.

Países occidentales, incluido Estados Unidos, instaron a China a que reanude el diálogo con el Dalai Lama, al que Pekín acusó de instigar las protestas.

► AVALANCHA

## 12 personas mueren asfixiadas en México al intentar salir de una discoteca

EUROPA PRESS / MÉXICO

Al menos 12 personas perdieron ayer la vida en una discoteca cuando la Policía realizaba un operativo para verificar varias denuncias sobre venta de bebidas alcohólicas a menores de edad y drogas en una discoteca en el oeste de la ciudad de México, según confirmó el secretario de Seguridad Pública, Joel Ortega.

El subdirector de Protección Civil, Ricardo Trujillo, informó de que las 12 personas fallecieron asfixiadas al intentar salir del lugar, que había superado su capacidad. Ocho civiles, entre ellos dos menores de edad, murieron en el lugar, uno más perdió la vida en el hospital, mientras que el resto de las víctimas mortales son agentes de la Policía.

Aún se desconoce que es lo que ocurrió exactamente, pero la jefa de escoltas del procurador de la capital, Rodolfo Félix Cárdenas, confirmó siete muertes en el interior del lugar. Además, el jefe de la delegación en Gustavo A. Madero, Francisco Chígüil, informó de que el culpable de lo ocurrido en la sala de fiestas fue el propio dueño al no cumplir con las normas de protección civil.

Según las primeras versiones, un tumulto de personas trató de salir apresuradamente tras ser alertadas por el propietario del lugar de la presencia de los agentes. «Más de 1.000 ciudadanos salieron en estampida y esto generó siete fallecidos», afirmó Ortega.

► AFGANISTÁN

## Cuatro soldados occidentales pierden la vida en una explosión

EFE / KABUL

Al menos cuatro soldados occidentales de la coalición internacional liderada por EEUU murieron ayer y otros dos resultaron heridos de gravedad a causa de la explosión de una bomba en la provincia Kandahar, en el sur de Afganistán, informó el mando militar estadounidense.

Los militares, de los cuales no especificó su nacionalidad, participaban en una ofensiva en Kandahar cuando estalló el artefacto. Esta misma semana también han fallecido en una ofensiva de la OTAN medio centenar de talibán.



A la izquierda, un jugador del Getafe cae ante al entrada de un rival. En la imagen de la derecha, un futbolista del Quintanar y otro del Sporting de Portugal corren hacia el balón. / JUAN MARTÍN

# Valencia y Sporting se perfilan como favoritos para llevarse el Torneo

La Gimnástica Segoviana se ha clasificado para las semifinales tras acumular una victoria, un empate y una derrota en la primera fase

DAVID LÓPEZ PRIETO / SEGOVIA

Arrancó el séptimo Torneo Internacional de fútbol siete Ciudad de Segovia con mucho calor, no solo en el ambiente veraniego, sino también sobre el espléndido césped de La Albuera y en las gradas del estadio, llenas de aficionados de los ocho conjuntos participantes, que buscaban la sombra para no parar de animar a sus equipos.

La intensa mañana futbolística comenzó con los dos equipos segovianos del Torneo en liza. Por un lado, la Gimnástica Segoviana le puso las cosas difíciles al que, al final fue el líder invicto del Grupo I, y uno de los candidatos a llevarse hoy la victoria: el Valencia. Los azulgrana se quedaron a un gol de puntuar, pero el partido terminó 3-2 a favor de los valencianistas.

En el Grupo II, el Club Depor-

tivo Quintanar debutó ante un hueso duro de roer como es el Sporting de Portugal, el vigente campeón del Torneo Ciudad de Segovia. Los lusos consiguieron la primera goleada de la mañana, tras ganar por 6 a 0.

A continuación fue el turno, por un lado, para el Getafe y el Real Valladolid; y por el otro, para el Sevilla y el Atlético de Madrid. En el Grupo I azulones y pucelanos empataron sin goles (aunque con varias ocasiones para marcar por parte de ambos equipos), mientras que en el Grupo II los sevillistas y los atléticos también acabaron en tablas (2-2).

Una vez que los ocho conjuntos arrancaron en la competición, se fueron sucediendo los encuentros. El Valencia continuaba hacia el liderato del grupo con una nue-

va victoria, esta vez ante el Real Valladolid y por un ajustado 0-2. Por otro lado, los portugueses del Sporting también ponían todas sus cartas sobre la mesa goleando por 1-4 al Atlético de Madrid.

La única victoria de la Gimnástica Segoviana en esta primera fase se produjo ante el Getafe por 1 gol a 2, en un partido en el que el número 11 segoviano, Roberto, llevó a los suyos al triunfo con dos tantos. Por su parte, el Quintanar sufrió una nueva goleada (8-0) ante uno de los conjuntos más fuertes del Torneo, el Sevilla. Los chicos de Luis Miguel Yuste intentaron resarcirse en su tercer encuentro, frente al Atlético de Madrid, y realizaron un buen partido —con ocasiones para marcar—, pero no pudieron evitar la derrota por 0-2.



Un alevín del Atlético de Madrid controla el balón. / JUAN MARTÍN

La mayor alegría de la mañana se la llevaron los gimnásticos, que juegan hoy una de las semifinales (ante el Sporting) gracias al empate cosechado frente al Real Valladolid (3-3), que valió a los segovianos para acabar segundos de grupo. Un resultado que llegó tras un gol en el tiempo añadido de la segunda parte de un encuentro lleno de alternativas y emoción hasta el pitido final del árbitro.

## HORARIOS PARA HOY

### SEGUNDA FASE

#### SÉPTIMO Y OCTAVO PUESTO

GETAFE-QUINTANAR 10:00

#### QUINTO Y SEXTO PUESTO

VALLADOLID-ATLÉTICO DE MADRID 10:35

### SEMIFINALES

VALENCIA-SEVILLA 11:10

SPORTING DE PORTUGAL-G. SEGOVIANA 11:45

#### TERCER Y CUARTO PUESTO

PERDEDORES DE LAS SEMIFINALES 12:20

#### FINAL

GANADORES DE LAS SEMIFINALES 13:00

LOS DATOS

► AFICIÓN

Las gradas del estadio de La Albuera se llenaron de aficionados de los 8 equipos

► DESTACADO

Roberto (G. Segoviana) fue el jugador local más destacado gracias a su acierto goleador

► INVICTO

El Valencia fue el único equipo que sumó sus partidos por victorias



CLASIFICACIONES DE LA PRIMERA FASE

**GRUPO I**

**RESULTADOS**

VALENCIA-G. SEGOVIANA	3-2
GETAFE-VALLADOLID	0-0
VALLADOLID-VALENCIA	0-2
GETAFE-G. SEGOVIANA	1-2
VALENCIA-GETAFE	5-0
G. SEGOVIANA-VALLADOLID	3-3

**CLASIFICACIÓN**

	Puntos
1. VALENCIA	9
2. GIMNÁSTICA SEGOVIANA	4
3. REAL VALLADOLID	2
4. GETAFE	1

**GRUPO II**

**RESULTADOS**

SPORTING PORTUGAL-QUINTANAR	6-0
SEVILLA-AT. MADRID	2-2
AT. MADRID-SPORTING PORTUGAL	1-4
SEVILLA-QUINTANAR	8-0
SPORTING PORTUGAL-SEVILLA	1-1
QUINTANAR-AT. MADRID	0-2

**CLASIFICACIÓN**

	Puntos
1. SPORTING DE PORTUGAL	7
2. SEVILLA	5
3. ATLÉTICO DE MADRID	4
4. QUINTANAR	0

De izquierda a derecha y de arriba a abajo: la Segoviana, el Valencia, el Quintanar, el Sporting, el Getafe, el Valladolid, el Sevilla y el Atlético de Madrid. / J.M.

Ven a vivir el España - Italia de cuartos de final de la Eurocopa 2008 a la pantalla gigante de la Plaza Mayor

PLAZA MAYOR : a las 20:45 horas. ESPAÑA EN CUARTOS DE FINAL

**Día 22 junio**

CICLISMO

CADETE



El Grupo Gorras Bembibre fue el campeón por equipos del Trofeo Carlos Melero para cadetes. / EL ADELANTADO

## Roberto Méndez se proclamó vencedor del Trofeo Carlos Melero para cadetes

Los ciclistas Javier Sanz y Héctor de Prado (Caja Segovia) fueron campeones provinciales de primer y segundo año, respectivamente

DAVID LÓPEZ PRIETO / SEGOVIA

Solamente 30 de los 68 ciclistas que tomaron la salida acabaron la carrera. Este es un dato que dice mucho de la dureza del Trofeo Carlos Melero para categoría cadete, del que tuvo lugar ayer su vigésimo cuarta edición.

El calor sofocante hizo mella en los jóvenes corredores, de entre los que brilló el que, a la postre, fue el primero en entrar por meta: el corredor del Grupo Gorras Bembibre, Roberto Méndez.

El leonés ya comenzó a marcar diferencias desde el segundo de los cinco pasos por meta de los que constaba la carrera. Los únicos que fueron capaces de seguir al ganador desde la segunda vuelta, aunque a una distancia considerable fueron Javier Peral (que acabó cuarto), Luis Moreno (finalmente segundo), Hugo Mediavilla (tercero), y Daniel Bonilla (quinto en la general).

El resto de ciclistas que terminaron la carrera entraron por me-

ta con el pelotón ya disperso, y a dos minutos del ciclista que entró en quinta posición. El único percance físico lo sufrió el abulense Saúl Arroyo, con una contusión en el brazo y la cadera.

Por parte local, los ganadores del trofeo al mejor cadete local correspondieron a Javier Sanz (de primer año) y a Héctor de Prado (de segundo año), ambos del Caja Segovia. Además, el Grupo Gorras Bembibre fue el equipo más destacado.

### CLASIFICACIONES

#### GENERAL

1. Roberto Méndez (Gr. Gorras Bembibre)	1.24.53
2. Luis Moreno (Gr. Gorras Bembibre)	1.25.12
3. Hugo Mediavilla (Plaspisa)	1.25.23
4. Javier Peral (Caja Ávila)	1.26.09
5. Daniel Bonilla (Almacenes Delfín)	1.28.02

#### MEJORES SEGOVIANOS

Primer año: Javier Sanz (Caja Segovia)	1.28.59
Segundo año: Héctor de Prado (C. Seg.)	1.28.23

#### CAMPEÓN POR EQUIPOS

Grupo Gorras Bembibre

## Pruebas ciclistas para hoy

A las 11:00 horas se da la salida desde el Bar Restaurante Atenas del vigésimo segundo Trofeo Pedro Luis García Velasco, gran premio juvenil de Segovia, para categoría junior y valedero como campeonato provincial. Los ciclistas deberán recorrer un total de 80 kilómetros, rodando por un circuito que recorre la N-110 a Madrona, Fuentemilanos, el enlace de la SG-313, Abades, Martín Miguel, Garcillán, el enlace de la CL-605, el Zorroclín (SG-310), la Fuencisla, la cuesta de los Hoyos, y el paseo Ezequiel González, donde está la meta. Después se completará el recorrido con tres vueltas al tramo que recorre los altos de la Piedad, el puente de Tejadilla, el Zorroclín, la Fuencisla, la cuesta de los Hoyos y el paso por línea de meta.

Además, esta tarde (a partir de las 18:00 horas) se celebra el trigésimo segundo Trofeo José Luis de Santos, gran premio Ayuntamiento de Segovia, para categoría de escuelas (preprincipiantes, principiantes, alevines e infantiles). Como cada año, el circuito se encuentra en el barrio de La Albuera, entre la iglesia y el mercado municipal. Los participantes darán un número determinado de vueltas a este circuito, según la subcategoría.



CENTRO MIDAS SEGOVIA:

C/ Obispo Quesada, 15

Tel. 921 43 43 40

www.midas.es



RUGBY

TORNEOS



Instante de uno de los partidos del Trofeo disputado ayer. / JUAN MARTÍN

## El San Isidro se llevó el Trofeo de Ferias

D.L.P. / SEGOVIA

El conjunto madrileño del San Isidro se proclamó vencedor del sexto Trofeo de Ferias y Fiestas de rugby Ciudad de Segovia, que se desarrolló durante la calurosa tarde de ayer y bajo el sistema de competición triangular.

Los anfitriones, el Azulejos Tabanera Lobos, terminaron terceros en el Torneo, mientras que la segunda posición le co-

respondió a los Lions, un combinado de jugadores ingleses residentes en Madrid.

El primer partido acabó con el resultado de 5-10 a favor del San Isidro ante los Lions; el segundo encuentro lo ganó de nuevo el San Isidro (22-5) contra los Lobos; y el tercer choque cayó del lado de los ingleses por 19-7 ante los segovianos. La lesión de clavícula del local Ricardo fue la nota negativa.

ACUATLÓN

TORNEOS

## Manuel del Real ganó en el acuatlón Ciudad de Segovia

D.L.P. / SEGOVIA

El atleta Manuel del Real, del Triatlón Segovia 2016, fue el vencedor del séptimo acuatlón popular Ciudad de Segovia disputado ayer en la alameda de El Parral.

La coincidencia de este evento con varias pruebas en Madrid y en Canarias hizo que solamente diez deportistas participaran en la cita, mientras

que la baja temperatura del agua del río Eresma frenó a los atletas de las categorías inferiores. El podium en hombres lo completaron Luis Barbudo (segundo) e Israel Tapias (tercero), todos ellos del Segovia 2016. En féminas, la mejor fue la segoviana Marta Pinto, mientras que en veteranos el ganador fue Glenn Murray; y en benjamines, Javier Forero.

FÚTBOL

PROVINCIAL

## El Turégano CF y el Arcángel San Rafael disputan hoy la final de la Copa Delegación

El encuentro se celebra en el campo de La Albuera a las 18:00 horas

D.L.P. / SEGOVIA

Los conjuntos del Turégano CF y el CD Arcángel San Rafael disputan esta tarde la final de la Copa Delegación de fútbol, a partir de las 18:00 horas en el campo de La Albuera.

Ambos equipos llegan a este encuentro después de solventar dos semifinales muy distintas. En

la ida la igualdad fue manifiesta en el choque entre el CD Sepúlveda y los tureganenses, que se saldó con un mínimo 0-1 para el equipo visitante. Pero en la vuelta celebrada el pasado sábado en el campo de El Burgo, los de casa consiguieron un cómodo 3-1 que selló su pase a la final.

Donde hubo más emoción fue

en la semifinal entre San Rafael y Coca. En la localidad caucense se resolvió el encuentro por 2 a 0, pero en el campo de Los Pinos los de casa lograron darle la vuelta al marcador de la ida y, tras llegara a la prórroga, fueron capaces de marcar el gol que les dio el billete para el partido que se disputa hoy en la capital segoviana.





El ovetense firmó una excelente actuación y sueña con subirse al podio en Francia. / B. TESSIER (REUTERS)

# Alonso peleará por el podio

El piloto asturiano se beneficia de la sanción de Hamilton y saldrá tercero por detrás de los dos bólidos de Ferrari

S. ÁLVAREZ (EFE) / FRANCIA

Los Ferrari del finlandés Kimi Raikkonen y el brasileño Felipe Massa coparon la primera fila de la formación de salida del Gran Premio de Francia, octava prueba del Mundial de Fórmula Uno, en la que Fernando Alonso (Renault) arrancará justo por detrás de los bólidos italianos gracias a la sanción que deberá cumplir Lewis Hamilton (McLaren-Mercedes), que fue tercero en la pista.

El nórdico renunció a su último intento de vuelta rápida al ver que el único que podía amenazarle, el 'carioca', cometió un error en su tentativa final que garantizó al actual campeón mundial el puesto de honor. El motivo de esta renuncia también fue el ahorro de una vuelta de combustible con vistas al primer repostaje de hoy, tras el que pretende aventajar a su compañero de escudería.

Después de dos carreras seguidas sin puntuar, Raikkonen espera acercarse a la cabeza del Mundial, de la que le separan siete puntos.

Por detrás de los dos Ferrari se clasificaron Hamilton y Alonso, pero el inglés deberá comenzar desde el decimotercer puesto, ya que fue castigado con la pérdida de 10 posiciones por embestir por detrás a Raikkonen hace 14 días en el Gran Premio de Canadá.

La escudería italiana dominó con mano de hierro cada una de las tres

fases de la sesión de clasificación en el circuito de Magny-Cours. En las dos primeras fases fue Felipe Massa quien llevó el mando, pero en la decisiva Raikkonen fue el mejor y se llevó la 'pole'.

**ESTRATEGIA.** Alonso, quien el viernes volvió a liderar una tabla de tiempos al ser el más veloz en la segunda tanda de pruebas libres, peleará por el podio desde la tercera plaza. Para ello, el bicampeón puede optar como casi todos a una estrategia de dos paradas.

El asturiano estará acompañado en la segunda fila por el italiano Jarno Trulli (Toyota), que ayer igualó su mejor resultado de la temporada en una sesión de clasificación. En Malasia también fue quinto, pero en esta ocasión saldrá un puesto por delante merced al castigo impuesto a Hamilton.

Desde la tercera línea partirán el australiano Mark Webber (Red Bull) y el actual líder del campeonato, el polaco Kubica (BMW), que no ha podido atinar durante todo el fin de semana con la puesta a punto que le permitió ganar en Montreal. Ambos pilotos ganaron una plaza merced a una penalización de cinco puestos impuesta a Heikki Kovalainen (McLaren-Mercedes), que fue quinto pero tendrá que arrancar décimo.

Los comisarios deportivos sancionaron al finlandés por haber

LA PARRILLA DE SALIDA		Fuente: EFE	
<b>Primera fila</b>			
1°	K. Raikkonen (FIN) Ferrari	F. Massa (BRA) Ferrari	2°
<b>Segunda fila</b>			
3°	F. Alonso (ESP) Renault	J. Trulli (ITA) Toyota	4°
<b>Tercera fila</b>			
5°	R. Kubica (POL) BMW Sauber	M. Webber (AUS) Red Bull	6°
<b>Cuarta fila</b>			
7°	D. Coulthard (GBR) Red Bull	T. Glock (ALE) Toyota	8°
<b>Quinta fila</b>			
9°	N. Piquet (BRA) Renault	H. Kovalainen (FIN) McLaren	10°
<b>Sexta fila</b>			
11°	N. Heidfeld (ALE) BMW Sauber	S. Vettel (ALE) Toro Rosso	12°
<b>Séptima fila</b>			
13°	L. Hamilton (GBR) McLaren	S. Bourdais (FRA) Toro Rosso	14°
<b>Octava fila</b>			
15°	K. Nakajima (JAP) Williams	J. Button (GBR) Honda	16°
<b>Novena fila</b>			
17°	R. Barrichello (BRA) Honda	G. Fisichella (ITA) Force India	18°
<b>Décima fila</b>			
19°	A. Sutil (ALE) Force India	N. Rosberg (ALE) Williams	20°

La parrilla puede cambiar por cambios en los motores y por sanciones

GRAFIA

rodado excesivamente despacio durante la primera ronda de la sesión, lo que impidió a Nakajima acceder a la segunda.

También falló el compañero de Alonso, Nelsinho Piquet. El brasileño fue el mejor en la tercera y última sesión libre, en la que ensayó en las mejores condiciones una situación de clasificación. No pudo meterse entre los 10 mejores por solo 47 milésimas, pero, pese a todo, saldrá noveno, al ganar dos plazas: uno gracias al error de Hamilton en Canadá y otro por la sanción a Kovalainen.

El último puesto de la formación de salida lo ocupará el alemán Nico Rosberg, decimoquinto ayer y castigado de la misma manera que Hamilton, a quien embistió poco después de que el británico hubiese arruinado la carrera de Raikkonen en Montreal.

**REACCIÓN.** Tras concluir la sesión de clasificación, Alonso señaló que hoy ya no necesita «ese golpe de suerte» para tratar de alcanzar el podio, un objetivo que ahora depende más de él mismo.

«Tenemos una buena oportunidad, ya que salimos terceros, con Hamilton 10 puestos por detrás por la penalización y con los BMW más bajos de lo normal... La lucha por el podio se centrará en los que tenemos por detrás y ésa es una buena noticia».

## TENIS

## David Ferrer se consagra sobre hierba en Hertogenbosch

EFE / HERTOGENBOSCH

El español David Ferrer se consagró ayer en el Abierto holandés de Hertogenbosch sobre hierba, tras derrotar por 6-4 y 6-2 al francés Marc Gicquel, y sumó su segundo título de la temporada y el séptimo de su carrera.

De esta manera, el alicantino quebró, además, un historial adverso ante el rival de ayer, que le había derrotado en las dos oportunidades anteriores en que se enfrentaron: Lyon 2005 y Metz 2006.

Con esta victoria, los tenistas españoles totalizan ocho títulos en la presente campaña: tres de Rafa Nadal (Montecarlo, Hamburgo, Roland Garros y Queen's), dos de Ferrer (Valencia y Hertogenbosch), dos de Nicolás Almagro (Costa do Saupe y Acapulco) y uno de Marcel Granollers (Houston).

Además, esta es la segunda corona sobre hierba que consigue un deportista nacional en poco tiempo, tras la victoria de la semana pasada de Nadal en Queen's, que puso el punto final a una sequía de 36 años sin festejos patrios sobre esta superficie.

El de Jávea no tuvo una final complicada ante el galo, al que derrotó en una hora y 21 minutos de juego.

En el primer parcial, Ferrer se sobrepuso al servicio potente de Gicquel y no ofreció ninguna posibilidad para que le quebraran el suyo. En cambio, el español dispuso de cinco oportunidades para vulnerar el saque de su rival y le bastó conseguirlo una sola vez para adjudicarse la primera manga.

Gicquel iba por el primer título de su carrera y se notó en el segundo set, pero Ferrer mostró su mejor tenis y ratificó una gran semana sobre la hierba holandesa.

Ocho puntos de servicio directo y una perfección para quebrar el servicio del francés en las dos oportunidades de que dispuso dejaron al alicantino con el título en sus manos.

Este triunfo ha sido una preparación perfecta de Ferrer de cara a su sexta presentación en Wimbledon, a partir de mañana, donde buscará mejorar su resultado más destacado: octavos de final en 2006, cuando cayó ante el australiano Leyton Hewitt.

**NOTTINGHAM.** Por otro lado, el croata Ivo Karlovic se impuso en la gran final de Nottingham al español Fernando Verdasco por 7-5, 6-7 y 7-6 en dos horas.

Se trata de la segunda vez, y consecutiva, que el balcánico se hace con el triunfo del torneo británico. Además, ambos afrontaron ayer su primera final del año 2008.

## MOTOCICLISMO

## GRAN PREMIO DE GRAN BRETAÑA

# Stoner logra una nueva 'pole'

El español Álvaro Bautista se coloca en la primera posición de la parrilla en 250 c.c.

EFE / DONINGTON PARK

El piloto australiano Casey Stoner (Ducati) consiguió ayer el mejor tiempo en la categoría de Moto GP con gran autoridad en la jornada de entrenamientos oficiales que se disputó en el circuito de Donington Park, como previa de la celebración del Gran Premio de Gran Bretaña de motociclismo.

El oceánico parece haber recuperado su máximo nivel tras las modificaciones realizadas en su moto después del Gran Premio de Cataluña, ya que en el trazado inglés ha estado en todo momento entre los mejores de la cilindrada, al igual que el italiano Valentino Rossi (Yamaha).

Sabedor de que muchas de sus posibilidades de recuperar el título mundial de Moto GP parten de la base de realizar unas buenas sesiones clasificatorias y de no quedarse atrás en la salida, el transalpino estuvo casi en todo momento luchando por el mejor puesto de la formación inicial.

Para encontrar al primer español de la cilindrada hay que dirigirse hasta el último lugar de la tercera línea de salida, en donde se encuentra Dani Pedrosa con su Honda de válvulas mecánicas, cuya entrega de potencia es mucho más agresiva que el motor de válvulas neumáticas que equipa la montura del piloto estadounidense Nicky Hayden, quien acabó cuarto los entrenamientos.

El catalán tuvo algún que otro susto en forma de caída a lo largo del fin de semana, y sobre agua no termina de ir todo lo fino que debería un piloto que aspira al título mundial. Sus más de dos segundos de diferencia respecto al registro de Stoner no dejan de ser una referencia preocupante para el de Castellar del Vallés.

Sin embargo, siempre hay alguien en peores condiciones, y esta vez fue Jorge Lorenzo (Yamaha) el que pagó el calvario de una serie de errores anteriores que no le permiten arriesgar en exceso, y menos en una situación, con la pista mojada, que tampoco es del agrado del de Palma de Mallorca, penúltimo de la clasificación en la categoría reina, ya que solo superó al manresano Toni Elías.

Álvaro Bautista fue el polo opuesto de sus compatriotas de Moto GP, ya que los entrenamientos oficiales, en los que logró hacerse con el mejor tiempo, le han permitido ocupar la 'pole' en el trazado Donington Park en la categoría del cuarto de litro, con el italiano Marco Simoncelli (Gilera), el español Héctor Barberá (Aprilia) y el suizo Thomas Luthi (Aprilia), a continuación.

No tuvo tanta fortuna Álex Debón, quien el primer día sufrió una serie de contratiempos que le relegaron a la undécima plaza, una posición que no pudo mejorar ayer. Aunque Debón quiso poner a punto su Aprilia por si el agua ataca hoy de nuevo, finalmente acabó por los suelos, lo que le impidió completar los entrenamientos,



Álvaro Bautista deberá vigilar a Marco Simoncelli. / MARC ROBINOT (EFE)

tos, si bien el piloto de Vall d'Uxó se mostraba confiado en como se habían desarrollado ambas jornadas de pruebas en el circuito de Inglaterra.

**MANDA CORSI.** Algo semejante sucedió en 125 c.c., donde el italiano Simone Corsi (Aprilia) volvió a ser el más rápido, secundado por el campeón del mundo húngaro Gabor Talmacsi (Aprilia) y con su compañero de escudería, Sergio Gadea, justo detrás.

Por su parte, Pol Espargaró, que no podrá disputar la carrera al fracturarse una clavícula, permitió a Nicolás Terol (Aprilia), Marc Márquez (KTM) y Pablo Nieto (KTM) adelantar un puesto entre los mejores, con Esteve Rabat (KTM), ya recuperado de su accidente de Cataluña, algo más atrás: duodécimo. Espargaró recibió la primera asistencia médica en la clínica del propio circuito, y probablemente viajará a Barcelona, donde será intervenido de la importante lesión que sufrió.

Joan Olivé se verá obligado a remontar, ya que el piloto de Derbi no pudo pasar el viernes de la decimoquinta plaza, que será la decimoquinta por la baja de Pol Espargaró, al tener problemas con la puesta a punto de su montura, pero ayer, sin embargo, brilló con la pista en condiciones de mojado, un factor que le permite ser muy optimista para la carrera de hoy, si se repiten las malas condiciones climatológicas y la suerte le acompaña.

## PARRILLAS DE SALIDA

MOTOGP



1.

Casey Stoner (AUS/Ducati)



2.

Valentino Rossi (ITA/Yamaha)



3.

Chris Vermeulen (AUS/Suzuki)



4.

Nicky Hayden (USA/Honda)



5.

Colin Edwards (USA/Yamaha)



6.

Andrea Dovizioso (ITA/Honda)



7.

Anthony West (AUS/Kawasaki)



8.

Ben Spies (USA/Suzuki)



9.

Dani Pedrosa (ESP/Honda)



10.

Shinya Nakano (JAP/Honda)



11.

John Hopkins (USA/Kawasaki)



12.

Sylvain Guintoli (FRA/Ducati)

125 CC

1. Simone Corsi ITA/Aprilia
2. Gabor Talmacsi HUN/Aprilia
3. Sergio Gadea ESP/Aprilia
4. Scott Redding GBR/Aprilia
5. Andrea Iannone ALE/Aprilia
6. Nico Terol ESP/Aprilia
7. Marc Márquez ESP/KTM
8. Pablo Nieto ESP/KTM

Fuente: EFE

250 CC

1. Álvaro Bautista ESP/Aprilia
2. Marco Simoncelli ITA/Gilera
3. Héctor Barberá ESP/Aprilia
4. Thomas Luthi SUI/Aprilia
5. Yuki Takahashi JAP/Honda
6. Hiroshi Aoyama JAP/KTM
7. Julián Simón ESP/KTM
8. Aleix Espargaró ESP/Aprilia

GRAFÍA

## Botín asegura que la crisis financiera ha pasado y aún queda la económica

El presidente del Banco Santander cree que España tardará unos dos años en recuperarse

• En la Junta de Accionistas de la entidad, su máximo mandatario destacó la previsión sobre el beneficio total del año, que alcanzará los 10.000 millones de euros.

AGENCIAS / SANTANDER

El presidente del Banco Santander, Emilio Botín, aseguró ayer que la crisis financiera en España casi ha pasado, pero que a la económica todavía le queda un poco para recuperarse, ya que es como un niño cuando enferma, que al principio tiene fiebre muy alta pero luego se va recuperando.

El ajuste fuerte de la economía es como «el catarro de un niño, que llega de golpe y con fiebre muy alta, pero que luego pasa rápido», destacó Botín en un encuentro previo con la prensa antes del inicio de la Junta de Accionistas en Santander, donde no quiso precisar cuánto tardará la economía en recuperarse, aunque adelantó que podrían ser unos dos años.

Asimismo, en su intervención en la junta, Botín reconoció que la economía española está evolucionando de una forma peor de la esperada y que ha entrado en una fase de «significativa caída de la tasa de crecimiento», que está afectando a la confianza de los consumidores y a la creación de empleo.

Sin embargo, confió en que la tapa negativa «no será larga» porque, a su juicio, las finanzas nacionales disponen de puntos de apoyo que no tenía en ciclos anteriores, unas cuentas públicas saneadas, un sistema productivo más flexible y contactos con un sistema empresarial más dinámico, diversificado y con más pre-

sencia internacional, ya que las empresas han multiplicado por siete sus activos en el exterior en la última década.

No obstante, destacó que caben medidas que permiten mejorar la productividad y la competitividad. Asimismo, reconoció que la situación económica está afectando a la morosidad del sector y del banco, y que va a aumentar en los próximos meses, aunque en España se parte de una tasa inferior a la mitad de la media europea y los créditos disponen de «muy amplias garantías».

**MEJOR EFICIENCIA MUNDIAL.**

En cuanto a la entidad, Botín «sacó pecho» al destacar que tiene un ratio de eficiencia del 41,5%, el mejor de los 25 grandes bancos del mundo, y está mejor preparado que sus competidores para hacer frente a la crisis financiera internacional, «el período más difícil que haya visto toda una generación de banqueros», aunque «ya se están notando síntomas de mejora».

Y, como es habitual en esta cita anual, el presidente también hizo una predicción sobre el beneficio total del conjunto del año, que alcanzará, dijo, los 10.000 millones de euros, al tiempo que confirmó que mantiene el objetivo de que el beneficio por acción crezca el 15% en este ejercicio.

Pero las ganancias de este año podrían rondar los 10.500 millones de euros, si a los 8.111 millones del recurrente de 2007 se les añade el incremento de la mejora por acción del 15% previsto para 2008, los 605 millones de la venta de la Ciudad Financiera de Boadilla más lo que obtengan de la antigua sede central del banco en la madrileña Plaza de Canalejas, que también está a la venta.



Emilio Botín, durante su intervención en la Junta de Accionistas. / EFE

► TRANSPORTE

### La IATA designa a España para probar el billete electrónico de carga aérea

EUROPA PRESS / MADRID

La International Air Transport Association (IATA) ha seleccionado a España como país piloto del billete de carga (*e-freight*), que tiene como principal objetivo la supresión de la mayoría de la documentación de papel que se utiliza en la gestión de carga aérea.

La compañía aérea Iberia, que ya dispone de un billete electrónico propio de carga -el *Iberia cargo e-AWB*- desde el mes de junio del año pasado en las rutas domésticas de transporte de mercancías, será la que lidere el proyecto de la prueba piloto, según informó la compañía en una nota. España, con Iberia al frente, también fue elegida en su día país piloto para el ticket electrónico del área de pasajeros, por parte del organismo internacional de transporte.

En la elección de la aerolínea nacional han participado representantes del sector de carga de Madrid, en el que se incluyen aerolíneas, aduanas, transitarios y agentes de *handling*, que se encargaron de evaluar los requisitos necesarios para implantar el proyecto *e-freight*.

La puesta en marcha de este nuevo sistema aportará importantes beneficios para los diferentes agentes del sector de carga aérea española, sobre todo en lo que se refiere a la agilización de los procesos operativos, al ahorro de costes y a la reducción del impacto medioambiental.

► SUBVENCIONES

### El sector pesquero recibió 140.500 millones de euros en ayudas

EFE / VIGO

La ministra de Medio Ambiente, Medio Rural y Marino, Elena Espinosa, destacó ayer que el sector pesquero español ha recibido en la pasada legislatura, en ayudas vinculadas a la subida del precio del combustible, unos 140.500 millones de euros.

La socialista señaló que esta actividad tuvo «más de 23.384 millones de pesetas» y apuntó que el Gobierno «siempre ayudó y ayudará» a los sectores que tengan más dificultades, aunque recordó que la subida de los combustibles afecta a todos los ciudadanos y sectores económicos.

## Cerca de 400 trabajadores mueren en accidente laboral desde enero hasta abril

EUROPA PRESS / MADRID

Un total de 386 trabajadores fallecieron en accidente laboral durante los cuatro primeros meses del año, uno más que en el mismo período del año anterior, según datos aportados por el Ministerio de Trabajo e Inmigración.

De estos, 293 perdieron la vida en su puesto de trabajo, un 5,8% más que en el mismo tramo de

2007, en tanto que 93 fallecieron en el trayecto de su casa al trabajo o viceversa (accidentes *in itinere*), la cifra más baja de los últimos 10 años y que representa un descenso del 13,9%.

En conjunto, en los cuatro primeros meses del vigésimo año se registraron 306.954 siniestros con baja en jornada de trabajo y 34.059 siniestros *in itinere*. Los primeros

descendieron un 2,2% respecto al mismo período del año pasado, mientras que los segundos aumentaron un 2,9%.

Los accidentes leves con baja en el puesto de trabajo sumaron 304.017 hasta el pasado mes de abril y los graves alcanzaron los 2.644, un 9,9% menos que en los mismos meses de 2007. En el caso de los siniestros *in itinere* se regis-

traron 33.365 accidentes de carácter leve (+3,2%) y 601 de gravedad (-7%).

En cuanto a las enfermedades profesionales, en los cuatro primeros meses de este año se registraron 7.183 casos, de los que 4.730 causaron baja en el puesto de trabajo, cifra que representa un aumento del 22,3% respecto al año anterior.

**BONOLOTO**

Lunes, 16 de junio

13 16 17 19 37 46

Complem. 7 Reintegro 1

**BONOLOTO**

Martes, 17 de junio

3 5 10 26 34 41

Complem. 48 Reintegro 7

**BONOLOTO**

Miércoles, 18 de junio

1 6 10 19 29 40

Complem. 26 Reintegro 3

**BONOLOTO**

Viernes 20 de junio

7 10 11 33 40 49

Complem. 3 Reintegro 4

**LOTERÍA PRIMITIVA**

Jueves 19 de junio

2 19 20 23 28 47

Complem. 22 Reintegro 7

**LOTERÍA PRIMITIVA**

Sábado 21 de junio

2 9 12 13 27 30

Complem. 3 Reintegro 7

**GORDO PRIMITIVA**

Domingo 15 de junio

9 29 39 46 48

Nº Clave (Reintegro) 3

**EUROMILLONES**

Viernes 20 de junio

8 11 36 37 45

Estrellas 3 5

**EL 7/39**

Jueves 19 de junio

4 6 25 29 30

36 38 Reintegro 4

Domingo 15 de junio

8 9 25 26 28

31 38 Reintegro 8

**ONCE**

Sábado 21 de junio

88356

Viernes 20 de junio **34453**

Jueves 19 de junio **32962**

Miércoles 18 de junio **06754**

Martes 17 de junio **89769**

Lunes 16 de junio **65169**

Domingo 15 de junio **47552**

EL TIEMPO



El sol sale a las 06:45 y se pone a las 21:52  
La luna sale a las 00:04 y se pone a las 10:03

EN SEGOVIA

HOY



Llegan algunas nubes

Durante la jornada del domingo los cielos estarán parcialmente cubiertos, pero predominará el ambiente soleado. No habrá precipitaciones, ya que la probabilidad de precipitación es baja. Temperatura mínima sin cambios, y máxima en descenso. Vientos moderados del Sur.

SENSACIÓN TÉRMICA	27º
PUNTO DEL ROCÍO	-0
HUMEDAD	30%
VIENTO	Moderado del sur
POSIBILIDAD DE PRECIPITACIÓN	33%

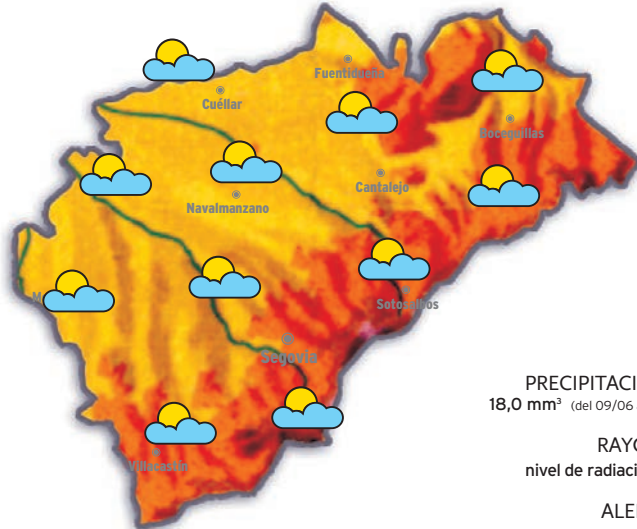

PRECIPITACIONES 18,0 mm<sup>3</sup> (del 09/06 al 15/06)  
RAYOS UV nivel de radiación alto  
ALERGIAS nivel bajo

NIVELES DE LOS EMBALSES

Datos del 10 al 17 de junio de 2008

Embalse	Capacidad	Nivel actual	Año 2007
Linares	58 hm <sup>3</sup>	49 hm <sup>3</sup>	49 hm <sup>3</sup>
Vencías	5 hm <sup>3</sup>	4 hm <sup>3</sup>	5 hm <sup>3</sup>
Duero	7463 hm <sup>3</sup>	5552 hm <sup>3</sup>	6746 hm <sup>3</sup>

MAÑANA

25º MÁXIMA  
13º MÍNIMA

Descenso térmico

La nueva semana arrancará con temperaturas máximas muy suaves. Ese descenso térmico, vendrá acompañado de algo más de nubosidad que, en principio, no dejará precipitaciones en la provincia. Vientos moderados del Oeste. Ambiente fresco de madrugada. No se esperan cambios en la próximas horas.

MARTES

25º MÁXIMA 13º MÍNIMA

Jornada agradable

Durante esta jornada del martes se mantendrán los cielos parcialmente cubiertos. En la región no se esperan precipitaciones. Las temperaturas se mantendrán en los mismo valores que los registrados el pasado lunes, por lo que el día será suave y hará fresco de madrugada. Vientos moderados del Oeste en toda la provincia.

EN ESPAÑA

HOY

Terminará la semana con otra jornada de calor intenso en prácticamente todo el país. La zona del Valle del Guadalquivir y el Valle del Ebro, serán las que registren temperaturas más altas. El ambiente será más templado en el noroeste donde descenderán algo las temperaturas y aumentará la nubosidad a partir del mediodía con la llegada de un frente nuboso, que incluso podría descargar algunos chubascos ocasionales. Avanzarán intervalos de nubes altas a última hora del día por el Cantábrico. En el resto el ambiente será soleado.

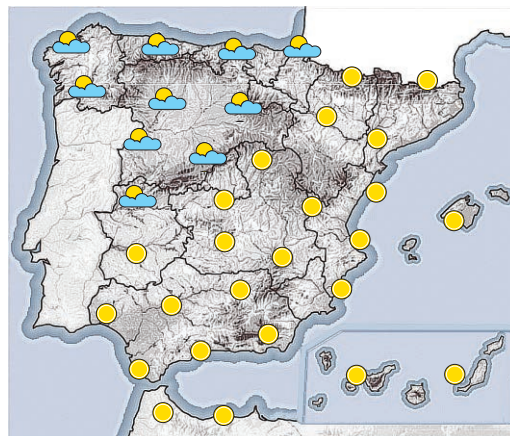

TEMPERATURAS PREVISTAS PARA HOY

País	Máx.	Mín.	Máx.	Mín.	Máx.	Mín.	Máx.	Mín.	Máx.	Mín.	Máx.	Mín.
ESPAÑA	31	17	29	23	31	17	34	19	27	20	30	15
Albacete	28	20	28	20	32	17	32	21	34	17	30	20
Alicante	29	22	30	19	32	20	26	20	24	16	29	14
Almería	30	16	35	20	33	19	29	20	32	16	26	21
Ávila	35	20	38	19	33	19	30	20	24	18	26	19
Badajoz	31	22	23	17	27	18	30	16	29	21	32	18
Barcelona	28	19	30	17	36	22	23	16	29	18	31	14
Bilbao	32	17	34	16	30	14	28	16	23	19	31	14
Burgos	35	21	34	16	33	18	29	18	29	18	33	18
Cáceres			22	18	25	14	28	18	38	21	34	21
Cádiz			29	23								
Castellón			28	20								
Ceuta			30	19								
Ciudad Real			35	20								
Córdoba			38	19								
Coruña, La			23	17								
Cuenca			30	17								
Girona			34	16								
Gijón			22	18								
Granada			31	17								
Guadalajara			32	17								
Huelva			32	20								
Huesca			33	19								
Ibiza			27	18								
J León			36	22								
Logroño			30	14								
Lugo			33	18								
Lleida			34	19								
Madrid			32	21								
Málaga			26	20								
Melilla			29	20								
Murcia			30	20								
Ourense			30	16								
Oviedo			23	16								
Palencia			28	18								
Palma M.			29	20								
Palmas, Las			27	20								
Pamplona			34	17								
Pontevedra			24	16								
Salamanca			32	16								
S. Sebastián			24	18								
S.C. Tenerife			29	21								
Santander			23	19								
Segovia			29	18								
Sevilla			38	21								
Soria			30	15								
Tarragona			27	20								
Teruel			29	14								
Toledo			36	21								
Valencia			26	19								
Valladolid			32	18								
Vitoria			31	14								
Zamora			33	18								
Zaragoza			34	21								

EN EUROPA

HOY

El avance de una borrasca hasta Las Islas Británicas anuncia lluvias en la zona, que se extenderán en forma de chaparrones hasta el norte de Francia, Bélgica, Luxemburgo y Holanda, y que alcanzará el noreste de la Península Ibérica. En el noreste, el tiempo será algo más estable, y las precipitaciones perderán fuerza. En Centro-Europa y en los países mediterráneos, el ambiente será soleado.

PRÓXIMOS DÍAS

El martes la borrasca se situará en Noruega y Suecia. Habrá precipitaciones débiles a moderadas en los Países Escandinavos. Hacia Centroeuropa alternarán las nubes con los claros con temperaturas que rozarán los 25ºC en muchas capitales. El calor intenso seguirá presente en el sur del Viejo Continente, especialmente en la Península Ibérica.

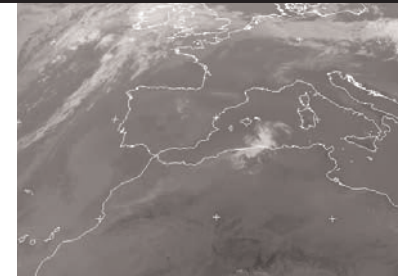

EUROPA	Máx.	Mín.
Amsterdam	24	14
Atenas	34	24
Berlín	27	12
Bruselas	25	14
Copenhague	20	14
Estocolmo	21	10
Ginebra	30	14
Lisboa	28	17
Londres	21	15
Moscú	14	10
Oslo	14	10
París	30	18
Praga	26	13
Roma	30	19
Viena	30	21
Zurich	27	14

Organiza **decalles** área comercial de Segovia

Patrocinan: Junta de Castilla y León, MARQUES DE ARIZNO, EL ADELANTADO DE SEGOVIA, muñoz HOSTELERIA, AIHS, CANAL 4 CASTILLA Y LEON, DIPUTACION PROVINCIAL DE SEGOVIA

CONCURSO **TOPS** 2008 **decalles** comer de tapas

quinto junio del 23 al 30

1,50 €

LA CATEDRAL · JOSE MARIA · TABERNA RUBI · MESON MAYOR · DIVINO · LAS TRES BBB · LA TASCUNA · LA BODEGA DEL BARBERO · RESTAURANTE JOSE · RESTAURANTE DUQUE · LAS CUEVAS DE DUQUE · CAFE BAR EL BOHEMO · LA ROTERIA · RESTAURANTE LA TAURINA · HOTEL SAN MIGUEL · FIGON DE LOS COMINEROS · RESTAURANTE LA OFICINA · EL FOGON SEFARDI · CASARES · MESON GAGO · MESON DE CANDIDO · SAN MARTIN · LA CONCEPCION · AQUEDUCTO · RESTAURANTE BAR JUDERIA · LA CUEVA DE SAN ESTEBAN · AS DE PICAS · BAR JEYMA · MANDALA

Colabora para que millones de personas de países desfavorecidos mejoren sus condiciones de vida.

Apadrina tú también  
Son sólo 0,70€ al día.  
902 19 19 19  
www.intervida.org

EL SEÑOR

## D. Remigio Hervás Pajares

Ha descansado en la paz del Señor en Palazuelos de Eresma el día 21 de junio de 2008  
A los 77 años de edad  
Habiendo recibido los Santos Sacramentos y la Bendición de Su Santidad  
D. E. P.

**Hermanos, Agustina, Antonio y Milagros Hervás Pajares; hermanos políticos, Carmen Galindo y Aquilino Bernal; sobrinos, primos y demás familia,**

*Ruegan una oración por su alma*

El funeral por el eterno descanso de su alma tendrá lugar hoy día 22, a las 4:30 de la tarde, en la iglesia parroquial de Nuestra Señora de los Dolores - San Ildefonso; acto seguido, el cadáver recibirá cristiana sepultura en el cementerio de San Ildefonso. La misa de privilegio tendrá lugar el día 23, a las 10:00 de la mañana, en la iglesia parroquial de Nuestra Señora de los Dolores - San Ildefonso.

(3) CASA DOLIENTE: TANATORIO SAN JUAN DE LA CRUZ EN SAN ILDEFONSO

EL SEÑOR

## D. Gerardo Arranz Álvarez

Ha descansado en la paz del Señor en Segovia el día 20 de junio de 2008  
A los 68 años de edad  
Habiendo recibido los Santos Sacramentos y la Bendición de Su Santidad  
D. E. P.

**Esposa, María de los Ángeles Gil Montero; hijos, Alberto, Antonio y Elías Arranz Gil; hijas políticas, Ana Fernaz, Gema Sanz y Araceli Berzal; nietos, María, Raquel, Silvia y Laura; hermanos, Enrique, Dolores y Felisa Arranz Álvarez; hermanos políticos, sobrinos y demás familia,**

*Ruegan una oración por su alma*

El funeral por el eterno descanso de su alma tendrá lugar mañana día 23, a las 11:00 de la mañana, en la iglesia parroquial de San Lorenzo. La misa de privilegio tendrá lugar el día 25, a las 8:00 de la tarde, en la iglesia parroquial de San Lorenzo. El cadáver será incinerado hoy día 22 en T. San José - Valladolid.

(3) CASA DOLIENTE: TANATORIO SEGOVIANO SAN JUAN DE LA CRUZ

EL SEÑOR

## D. Nicolás Álvaro Arribas

Ha descansado en la paz del Señor en San Ildefonso el día 21 de junio de 2008  
A los 91 años de edad  
Habiendo recibido los Santos Sacramentos y la Bendición de Su Santidad  
D. E. P.

**Esposa, Dominga Arribas Benito; hijos, María Cristina, Fernando y María Mercedes Álvaro Arribas; hijos políticos; nietos, Cristina y Miguel, Virginia, Santiago y Fernando; biznieta, Beatriz; hermano, Vicente Álvaro Arribas; hermanos políticos, sobrinos y demás familia,**

*Ruegan una oración por su alma*

El funeral por el eterno descanso de su alma tendrá lugar mañana día 23, a las 11:00 de la mañana, en la iglesia parroquial de San José Obrero. La misa de privilegio tendrá lugar el día 25, a las 7:30 de la tarde, en la iglesia parroquial de San José Obrero. El cadáver recibirá cristiana sepultura hoy día 22 en el cementerio del Santo Ángel de La Guarda.

(3) CASA DOLIENTE: TANATORIO SEGOVIANO SAN JUAN DE LA CRUZ

LA SEÑORA

## D<sup>a</sup> María Rosario de la Fuente Serrano

Ha descansado en la paz del Señor en Segovia el día 21 de junio de 2008  
A los 86 años de edad  
Habiendo recibido los Santos Sacramentos y la Bendición de Su Santidad  
D. E. P.

**Hermanos, Félix y Eugenio de la Fuente Serrano; hermanos políticos, Fuencisla Martín y Concepción de la Torre; sobrinos y demás familia,**

*Ruegan una oración por su alma*

El funeral por el eterno descanso de su alma tendrá lugar mañana día 23, a las 10:00 de la mañana, en la iglesia parroquial de San Lorenzo; el cadáver recibirá cristiana sepultura hoy día 22 en el cementerio del Santo Ángel de La Guarda. La misa de privilegio tendrá lugar el día 25, a las 10:00 de la mañana, en la iglesia parroquial de San Lorenzo.

(3) CASA DOLIENTE: TANATORIO SEGOVIANO SAN JUAN DE LA CRUZ

### AUTOBUSES ENTRE SEGOVIA Y MADRID

Madrid - Segovia					Segovia - Madrid				
De lunes a viernes laborables					De lunes a viernes laborables				
6:30 D	7:00 D	7:15 SEK	7:30 D	8:00 R	6:00 D	6:15 S	6:30 D	6:45 S	7:00 S
8:30 D	9:00 D	9:30 S	10:00 D	10:30 D	7:15 S	7:30 D	7:45 D	8:00 S	8:15 D
11:00 S	11:30 D	12:00 D	12:30 D	13:00 D	8:30 S	9:00 D	9:30 S	10:00 D	10:30 R
13:30 S	14:00 D	14:30 D	14:45 D	15:00 R	11:00 D	11:30 D	12:00 D	12:30 S	13:00 D
15:15 D	15:30 D	15:45 D	16:00 D	16:15 S	13:30 D	14:00 D	14:15 D	14:30 R	14:45 D
16:30 D	17:00 S	17:30 D	17:45 D	18:00 D	15:00 D	15:30 D	16:00 R	16:30 D	17:00 D
18:15 S	18:30 D	18:45 D	19:00 D	19:15 D	17:30 D	18:00 S	18:30 D	19:00 D	19:30 D
19:30 D	19:45 S	20:00 D	20:15 D	20:30 D	20:00 R	20:30 D	21:00 D	21:30 S	
20:45 R	21:00 D	21:30 S	22:00 D	22:30 S					
23:00 D									
Sábados laborables					Sábados laborables				
8:00 S	8:30 D	9:00 D	9:30 D	10:00 D	6:45 D	7:30 D	8:00 D	8:30 S	9:00 D
10:30 D	11:00 S	11:30 D	12:00 D	12:30 D	9:30 D	10:00 D	10:30 R	11:00 D	11:30 D
13:00 D	13:30 D	14:00 D	15:00 R	15:30 D	12:00 D	12:30 S	13:30 D	14:30 S	15:30 D
16:00 D	17:00 S	18:00 D	19:00 D	19:30 D	16:00 D	16:30 R	17:00 D	17:30 D	18:00 D
20:00 R	20:30 D	21:00 S	21:30 D	22:00 D	19:00 D	19:30 D	20:00 R	21:00 D	21:30 S
22:30 S									
Domingos y festivos					Domingos y festivos				
8:00 S	9:00 D	10:00 D	10:30 D	11:00 S	8:30 S	9:30 D	10:30 R	11:30 D	12:30 D
11:30 D	12:00 D	13:00 D	14:00 D	15:00 R	13:30 D	14:30 S	15:30 D	16:00 D	16:30 R
16:00 D	17:00 S	18:00 D	18:30 D	19:00 D	17:00 D	17:30 D	18:00 D	18:30 D	19:00 D
19:30 D	20:00 R	20:30 D	21:00 D	21:30 D	19:30 D	20:00 R	20:30 D	21:00 D	21:30 S
22:00 D	22:30 S				22:00 D	22:30 D			

EL SEÑOR

## D. Prudenciano Díez Marcos

Ha descansado en la paz del Señor en Segovia el día 21 de junio de 2008  
A los 96 años de edad  
Habiendo recibido los Santos Sacramentos y la Bendición de Su Santidad  
D. E. P.

**Esposa, Agustina Escobar García; hijos, María Isabel Andrés Díez Escobar; hijos políticos, Eduardo López y Ana María Herrero; nietos, Eduardo, Andrés, Ana Isabel, José Manuel, María Isabel y Alberto; biznietos, Rubén, María, Rodrigo y Lucas; hermanos políticos, sobrinos y demás familia,**

*Ruegan una oración por su alma*

El funeral por el eterno descanso de su alma tendrá lugar mañana día 23, a las 10:00 de la mañana, en la iglesia parroquial de San José Obrero. La misa de privilegio tendrá lugar el día 25, a las 7:30 de la tarde, en la iglesia parroquial de San José Obrero. El cadáver recibirá cristiana sepultura hoy día 22 en el cementerio del Santo Ángel de La Guarda.

(3) CASA DOLIENTE: TANATORIO SEGOVIANO SAN JUAN DE LA CRUZ

### FUNERARIA SANTO CRISTO DE LA PEÑA

PENSANDO EN LOS MOMENTOS MÁS DIFÍCILES

Tanatorios en: **CUÉLLAR** Telfs. 921 14 22 94 - 921 14 30 88  
**AGUILAFUENTE** Telf. 921 57 23 04. Fax 921 57 20 60

## AGENCIA FUNERARIA SANTA TERESA

### TANATORIO SEGOVIANO SAN JUAN DE LA CRUZ

DELEGACIONES EN TODA LA PROVINCIA

TANATORIOS EN:

<b>SEGOVIA</b>	
NAVA DE LA ASUNCIÓN	RIAZA
SANCHONUÑO	CANTIMPALOS
PRÁDENA	CARBONERO EL MAYOR
LA GRANJA DE SAN ILDEFONSO	

ATENCIÓN PERMANENTE 24 HORAS

☎ 902 02 23 24

TELÉFONOS

921 43 00 28 - 921 42 58 10

### EL ADELANTADO DE SEGOVIA

#### Informa:

Que existe la posibilidad de publicar las esquelas con la imagen del fallecido/a. Puede solicitar este servicio en la empresa funeraria facilitando la imagen previa firma de autorización para su publicación. Esta práctica es habitual en otras provincias y facilita el reconocimiento de los fallecidos al igual que la inclusión de apodos, lugares de trabajo o distinciones públicas.

# USA 2

## Autocasión

Concesionario Multimarca

Exposición y Venta. Polígono Industrial de Hontoria  
Gremio de los Canteros, Parcela, 42  
40195 Hontoria (Segovia)

**TEL.: 921 445 326**  
**FAX: 921 422 990**

### TE DAMOS 600 € COMO MÍNIMO AL COMPRAR UN COCHE

#### OTRAS OFERTAS:

OPHEL KADET GT	900€
BMW 525 TDS	6.900
CITROEN C5 HDI	5.700€
PEUGEOT 306 BREAK	5.900€
VOLKSWAGEN GOLF V	15.900
VOLKSWAGEN GOLF	9.900 €
SMART PASSION	5.900€

**www.usa2.es**

**CITROEN BERLINGO 1.9D**  
Precio: 5.600 €

**FORD MONDEO 2.0 TDCI**  
Precio: 8.900 €

**PEUGEOT 206 XTD 1.9**  
Precio: 4.400 €

# CARTELEERA DE CINE

Telf. 921 44 80 68  
Día espectador: JUEVES  
pagina web: www.cinebox.es

SEGOVIA 7 salas  
**ARTESIETE** Tel. 921 432 128

C/ Dámaso Alonso, 54  
NUEVA SEGOVIA

### Algo pasa en Las Vegas

Todos los días: 18.00, 20.10  
Sábados y festivos: 16.00

NO RECOMENDADA MENORES DE 7 AÑOS

Los protagonistas descubren que se han casado tras una noche de locura y descontrol en Las Vegas, justo después de que uno de ellos haya ganado un pozo millonario en un casino. Ambos intentarán quedarse con el dinero aunque el amor aparece en el camino.

### Sexo en Nueva York

Todos los días: 19.00, 22.00  
Sábados y festivos: 16.00  
Viernes y Sábados: 0.50

NO RECOMENDADA MENORES DE 13 AÑOS

Llega a la gran pantalla la esperada adaptación de la exitosa serie de HBO. El filme continuará las aventuras de los cuatro personajes principales (Carrie, Samantha, Charlotte y Miranda) relatando cómo han vivido los últimos cuatro años después del fin de la serie.

### Caos Calmo

viernes y lunes 23: 19:30 - 22:00 - 24:30  
sábado: 17:00 - 19:30 - 22:00 - 24:30  
domingo y martes 24: 17:00 - 19:30 - 22:00  
miércoles y jueves 19:30 - 22:00

NO RECOMENDADA MENORES DE 13 AÑOS

Caos Calmo es el que Pietro Paladini tiene en su corazón desde que ha perdido a su mujer, Lara. Un día de verano, Lara muere de improviso, pero él no estaba con ella: en ese momento, estaba en la playa, y salvando la vida de otra mujer, una desconocida. Su hija, Claudia, tiene diez años y está en quinto de primaria. Pietro la acompaña el primer día de curso y, de repente, decide esperar hasta el final de las clases.

### 21: Blackjack

Todos los días: 22.10  
Viernes y Sábados: 0.40

NO RECOMENDADA MENORES DE 13 AÑOS

Kevin Lewis es un genio de las matemáticas del MIT al que su profesor, Mickey Rosa le propone realizar una actividad extra curricular. Mickey ha descubierto el mayor Santo Grial de la humanidad: un sistema para vencer casinos. Le enseña a un grupo selecto de estudiantes "dotados" quienes ejecutan la técnica bajo las narices de jefes y cámaras de seguridad, quedando obsoleto el viejo refrán que dice que la casa siempre gana.

### El increíble Hulk

Todos los días: 18.45, 19.30, 21.30, 22.15  
Sábados y festivos: 16.00, 17.00  
Viernes y Sábados: 0.00, 0.45

NO RECOMENDADA MENORES DE 7 AÑOS

El científico Bruce Banner recorre el mundo en busca de un antídoto que le permita librarse de su Alter Ego. Perseguido por el ejército y por su propia rabia interna, es incapaz de sacar de su cabeza a Betty Ross. Así que se decide a volver a la civilización donde debe enfrentarse a una criatura creada cuando el agente de la KGB, Emil Blonsky, se expone a una dosis superior de la radiación que convirtió a Bruce en Hulk.

### El incidente

viernes y lunes 23: 18:20 - 20:20 - 22:20 - 24:20  
sábado: 16:20 - 18:20 - 20:20 - 22:20 - 24:20  
domingo y martes 24: 16:20 - 18:20 - 20:20 - 22:20  
miércoles y jueves: 18:20 - 20:20 - 22:20

NO RECOMENDADA MENORES DE 13 AÑOS

Para el profesor de ciencias en un instituto de Filadelfia Elliot Moore, lo más importante de todo es encontrar el modo de escapar de este misterioso y letal fenómeno. Aunque él y su mujer Alma están atravesando una crisis en su matrimonio, se ponen en camino, primero en tren, luego en coche, con Julian, amigo de Elliot y profesor de Matemáticas y Jess, la hija de ocho años de edad de éste, hacia las tierras de labranza de Pennsylvania...

### Casual Day

Todos los días: 18.15  
Sábados y festivos: 16.15

NO RECOMENDADA MENORES DE 13 AÑOS

Ruy ha vivido siempre como ha querido. Es un chico listo, pero ahora está en un compromiso. José Antonio, el padre de su novia, le ha conseguido un puesto importante en su empresa. Quiere que sea su sucesor. A sus veintitantos años, y sin haber tomado ninguna decisión, está atrapado. Le gustaría decir no a este trabajo, a José Antonio, a Inés -su novia- y a este cuento del Casual Day. Pero decir que no, no es fácil.

### Indiana Jones y el reino de la calavera de cristal

Todos los días: 18.30, 21.15  
Sábados y festivos: 16.00  
Viernes y Sábados: 0.00

RECOMENDADA PARA TODOS LOS PÚBLICOS

La última aventura de Indiana Jones empieza en el desierto del suroeste Estados Unidos en 1957, en plena Guerra Fría. Indy y su amigo Mac acaban de escapar por los pelos de las garras de unos infames agentes soviéticos en un remoto aeropuerto. El profesor Jones regresa a casa y se entera de que las cosas van de mal en peor. Su mejor amigo, el decano de la Universidad, le dice que muchos sospechan de las últimas actuaciones de Indy...

### La boda de mi novia

viernes y lunes 23: 18:15 - 20:15 - 22:15 - 24:15  
sábado: 16:15 - 18:15 - 20:15 - 22:15 - 24:15  
domingo y martes 24: 16:15 - 18:15 - 20:15 - 22:15  
miércoles y jueves: 18:15 - 20:15 - 22:15

NO RECOMENDADA MENORES DE 7 AÑOS

Tom es un hombre de éxito que lleva una buena vida y sabe que siempre puede contar con Hannah, su encantadora mejor amiga y la única que es una constante en su vida. Es la situación perfecta hasta que Hannah se marcha a Escocia en un viaje de negocios por seis semanas... y Tom descubre asombrado, cuan vacía es su vida sin ella. Decide entonces, que cuando Hannah regrese de su viaje, le propondrá que se case con él...

### 88 minutos

Todos los días: 20.20, 22.30  
Viernes y Sábados: 0.45

NO RECOMENDADA MENORES DE 13 AÑOS

Un profesor universitario que trabaja también de psiquiatra forense para el FBI recibe una amenaza de muerte que le avisa que le quedan 88 minutos de vida. Para salvar su vida, Jack debe usar todas sus habilidades y entrenamiento para acercarse cada vez más a los posibles sospechosos, entre los que figura un alumno disgustado, una antigua amante a quien abandonó y un asesino en serie que ya se encuentra en el corredor de la muerte.

### La boda de mi novia

Todos los días: 18.00  
Sábados y festivos: 16.00

NO RECOMENDADA MENORES DE 7 AÑOS

Tom es un hombre de éxito que lleva una buena vida y sabe que siempre puede contar con Hannah, su encantadora mejor amiga y la única que es una constante en su vida. Es la situación perfecta hasta que Hannah se marcha a Escocia en un viaje de negocios por seis semanas... y Tom descubre asombrado, cuan vacía es su vida sin ella. Decide entonces, que cuando Hannah regrese de su viaje, le propondrá que se case con él...

### Indiana Jones y el reino de la calavera de cristal

viernes y lunes 23: 19:00 - 21:30 - 24:00  
sábado: 16:30 - 19:00 - 21:30 - 24:00  
domingo y martes 24: 16:30 - 19:30 - 21:30  
miércoles y jueves: 18:30 - 21:30

RECOMENDADA PARA TODOS LOS PÚBLICOS

La última aventura de Indiana Jones empieza en el desierto del suroeste Estados Unidos en 1957, en plena Guerra Fría. Indy y su amigo Mac acaban de escapar por los pelos de las garras de unos infames agentes soviéticos en un remoto aeropuerto. El profesor Jones regresa a casa y se entera de que las cosas van de mal en peor. Su mejor amigo, el decano de la Universidad, le dice que muchos sospechan de las últimas actuaciones de Indy...

### El incidente

Todos los días: 18.15, 20.15, 22.15  
Sábados y festivos: 16.15  
Viernes y Sábados: 0.15

NO RECOMENDADA MENORES DE 13 AÑOS

Para el profesor de ciencias en un instituto de Filadelfia Elliot Moore, lo más importante de todo es encontrar el modo de escapar de este misterioso y letal fenómeno. Aunque él y su mujer Alma están atravesando una crisis en su matrimonio, se ponen en camino, primero en tren, luego en coche, con Julian, amigo de Elliot y profesor de Matemáticas y Jess, la hija de ocho años de edad de éste, hacia las tierras de labranza de Pennsylvania...

### La niebla

Todos los días: 20.10, 22.30  
Viernes y Sábados: 0.50

NO RECOMENDADA MENORES DE 18 AÑOS

En un pequeño pueblo de Maine, después de una súbita tormenta, aparece una espesa niebla que cubre el lugar, atrapando a la gente en sus hogares, en los supermercados... y matando a todo aquel que se adentra en su oscuridad

Las noticias de segovia no acaban en el periódico, siguen en la red.

información  
EL ADELANTADO.com

blog encuestas última hora hemeroteca

# Casamalba

## HORNO DE ASAR - RESTAURANTE

De lunes a viernes un excelente menú por 9 € Y todos los viernes cocido completo

Consulte nuestros menús especiales para grupos  
Ctra. N - 110 km. 181 Torrecaballeros (Segovia) Tlf.: 921 40 12 85

LOS ARCOS  
\*\*\*\*  
Pº Ezequiel González, 26  
40002 Segovia  
Tel.: 921 43 74 62  
www.hotellosarcos.com  
www.lacocinadesegovia.es

## Tu Boda, UN EVENTO ESPECIAL PARA UN DÍA ÚNICO

### ¡¡VISÍTANOS y TE SORPRENDERÁS!!

CON LA GARANTÍA DE LA COCINA DE SEGOVIA

Además, os podréis aprovechar de múltiples atenciones que os regalaremos, entre otras:

- Precio especial en Habitaciones para sus Invitados, Incluyendo desayuno Buffet.
- Semana de Estancia en el Hotel AR Almerimar \*\*\*\* en primera línea de playa para los Novios en Régimen de A/D.
- Lujoso Coche Nupcial con Chófer.
- Y Muchas Sorpresas más...

**AYUNTAMIENTO DE SEGOVIA** **FCC FOMENTO DE CONSTRUCCIONES Y CONTRATAS, S.A.**

**CAMPAÑA PREVENTIVA PARA EL CONTROL DE ROEDORES**  
**ENTREGA DE PRODUCTO RODENTICIDA**

La Concejalía de Medio Ambiente del Excmo. Ayuntamiento de Segovia, a través de la Sociedad FOMENTO DE CONSTRUCCIONES Y CONTRATAS S.A., arrendataria de los Servicios de Limpieza Viaria y Recogida de Basuras, con el fin de combatir eficazmente la proliferación de roedores, típica de esta época del año, facilita a los usuarios el rodenticida STORM que se suministrará en una formulación a base de granos y atrayentes altamente atractivos y de fácil administración, para el control de roedores en instalaciones domésticas, públicas e industriales.

A tal efecto en las instalaciones de FOMENTO DE CONSTRUCCIONES Y CONTRATAS S.A., en **c/Peñalara N° 32 del Polígono Industrial de El Cerro desde el 13 al 27 de Junio; en horario de Lunes a Sábados, de 9 a 13 horas** se entregará de forma gratuita el rodenticida STORM. Podrán proveerse las siguientes entidades:

- > Vecinos de Segovia capital y de sus Barrios incorporados.
- > Asociaciones de Vecinos
- > Comunidades de Vecinos
- > Organismos Oficiales
- > Empresas, comercios, industrias
- > Cualquier otra entidad que lo demande.

Para la entrega de dicho producto, será necesario acreditar el domicilio con la presentación del Documento nacional de Identidad y firmar el recibo de la entrega del producto y de las normas para su utilización.

Para cualquier aclaración o información al respecto, se facilita el siguiente teléfono: 921-412700

**Agradecemos de antemano su valiosa colaboración**

**información** **última hora** **hemeroteca** **encuestas** **blog**

Las noticias de segovia no acaban en el periódico, siguen en la red.

**EL ADELANTADO.com**

**certamen XIII relatos** 15 a 30 de septiembre de 2008

Premio: 6.000 €  
Premio Temática Salmantina: 1.500 €

**FUNDACIÓN GACETA REGIONAL**

INFORMACIÓN Y BASES EN:  
Fundación Gaceta Regional  
Avda. de los Cipreses, 81  
37004 Salamanca  
www.fundaciongaceta.es

**EL SERVICIO NÚMERO 1 DE RELACIONES PERSONALES** **DISPONIBLE 24H**

**Línea de Amig@s**

Y también en la web <http://adelantado-sg.encuentros.net>

**SERVICIO VERIFICADO ANTE NOTARIO**

**ANÚNCIATE GRATIS** **902 887 421**

**806 404 623**

Precio máximo: Red Fija 1,16 euros/minuto. Red Móvil 1,51 euros/minuto. IVA incluido Mayores de 18 años. ATS S.A - Apdo. de Correos 18070 Madrid 28080

**CHICA busca CHICO**

Chica segoviana desea conocer chico segoviano o de alrededores, para amistad y lo que surja. Segovia. Buzón: 648712 SMS

Lali, 20 años, divertida. Me gusta ir al cine. Deseo conocer gente de mi ciudad, para compartir momentos agradables, salir. Ávila. Buzón: 976201 SMS

Viuda de 62 años, de Barcelona, desea conocer señor de Madrid o alrededores. Buzón: 226090 SMS

Mujer 1.73, castaña, ojos azules, atractiva, juvenil, educada, desea conocer hombre atractivo, educado, 60 años, para relación estable. Madrid. Buzón: 588360 SMS

Señora 58 años, 1,67, delgada con ilusión, gustando campo, lectura, busca señor entre 58-65 años, inquietudes similares, relación estable. Madrid. Buzón: 585623 SMS

Miriam, 49 años, ojos verdes, positiva, divertida. Me gustan animales, cantar, bailar, viajar. Deseo conocer hombre moreno, alto, cariñoso, entre 40-54 años, para relación esporádica. Residente Madrid. Buzón: 978910 SMS

Mujer divorciada, culta, alta y atractiva, busca hombre similar, cincuentón, formal y cariñoso, para fines serios. Madrid. Buzón: 554209 SMS

Si crees que el amor existe, deja tu número. María. Me gusta leer, caminar por la playa. Buzón: 226033 SMS

Nieves, 42 años. Busco un hombre amigable, honesto, muy divertido, de mi edad, cariñoso para

pasar buenos momentos. Madrid. Buzón: 703106 SMS

Mujer, ingeniera comercial, enfermera, 53 años, gustando salir, pasear, viajar, desea conocer persona compatible, comprensible, con mismos gustos, para compartir los últimos años de vida. Madrid. Buzón: 703040 SMS

Pilar, 35 años, atractiva. Me gusta deporte, playa. Deseo conocer chico sincero, cariñoso, para amistad y lo que surja. Buzón: 703189 SMS

Señora divorciada, atractiva, buen nivel, sin cargas desea conocer caballero entre 47-57 años, buenos sentimientos, sin malos rollos, preferiblemente de Madrid. Buzón: 553464 SMS

Morena, 26 años, 1,60, delgada, ojos marrones verdosos, muy guapa. Busca relación estable con chico, entre 27-34 años, similar. Madrid. Buzón: 587033 SMS

Separada 55 años, educada, sincera, cariñosa, inquietudes culturales, sin cargas económicas ni familiares, desea conocer hombre similar para relación estable. Buzón: 459001 SMS

Mujer de 47 años, con hija de 27 años, desea conocer hombre alegre, atractivo, agradable, divertido, para relación estable. Madrid. Buzón: 554179 SMS

Mujer Libra busca hombre Escorpio, para equilibrar balanza. Madrid. Buzón: 551062 SMS

Deseo conocer hombre de edad similar, hasta 65 años, sincero, para relación estable. Yo, mujer gustando salir, pasear, estar en casa, compartir. Madrid. Buzón: 703005 SMS

**CHICO busca CHICA**

Chico de Segovia, majo, alto, guapo, deportista, gustando pasear, salir de marcha y cine, busca chica que sea compatible. Segovia. Buzón: 702440 SMS

Hombre de 30 años, viviendo en Segovia, practicante de natación y fútbol, desea conocer persona sencilla, normal y con ganas de vivir. Buzón: 702656 SMS

Chico detallista, sincero y amable, gustando fidelidad y sinceridad, busca chicas que sean bellas por dentro. Segovia. Buzón: 987622 SMS

Dani 34 años, de Segovia, 1,85, 90 Kg., compleción fuerte, muy apasionado. Busco una relación esporádica con chica que quiera lo mismo. Segovia. Buzón: 975479 SMS

Chico ordenado, divertido, alegre, sincero, gustando el deporte, los toros, viajar y el cine, desea conocer persona similar, simpática y alegre. Segovia. Buzón: 979857 SMS

David, 46 años, tengo un restaurante. Me gustan las ferias de vinos. Busco mujeres para relaciones. Ávila. Buzón: 703418 SMS

José, 43 años, rubio, pelo rizado, ojos azules, 1,67. Me gusta deporte, campo, andar, salir. Deseo conocer chica entre 30-45 años, similar. Ávila. Buzón: 702823 SMS

Casado aburrido de la monotonía del matrimonio, universitario, 50 años, alto, delgado, mente abierta, liberal, gustando viajar, deporte, etc., busca mujer similar. Madrid. Buzón: 589272 SMS

Manuel, separado, sin hijos. Deseo conocer chica simpática, alegre, para salir, bailar, amistad y lo que surja. Madrid. Buzón: 586919 SMS

Deseo conocer una chica entre 30-40 años, para amistad. Yo, simpático. Me gusta el campo, naturaleza y animales. Madrid. Buzón: 589164 SMS

Chico de 38 años desea conocer mujer para relaciones esporádicas. Madrid. Buzón: 589123 SMS

Chico de 39 años, divorciado, un hijo, sincero, gustando, cine, viajar, busca chica española, similar, para amistad y relación. Madrid. Buzón: 586781 SMS

Moreno, 35 años, simpático, cariñoso, limpio, casado, con problemas en relación, busca mujer hasta 50 años, para relaciones esporádicas. Madrid. Buzón: 588700 SMS

Chico de 42 años, divorciado, 1,75, 70 kg, funcionario, sincero, busca mujer española similar, para amistad y lo que surja. Madrid. Buzón: 585655 SMS

Chico de 42 años, atractivo, discreto y dotado, busca mujer española, para relaciones esporádicas. Villalba y Madrid. Buzón: 585644 SMS

Chico busca chica de Madrid entre 28-34 años, para relación estable. Madrid. Buzón: 585643 SMS

Chico de 44 años, leal, afectivo, masculino, físico aceptable, busca compañero entre 25-45 años, para relación seria. Madrid. Buzón: 587028 SMS

José Antonio, 45 años, 1,80, separado trabajador. Me gusta pasear, charlar. Busco mujer entre 35-40 años, posible relación estable. Madrid. Buzón: 585627 SMS

Busco a una princesa para relación estable. Madrid. Buzón: 585618 SMS

Chico alto, empresario, 39 años, moreno, desea conocer chica de la zona de Madrid, para relaciones esporádicas. Madrid. Buzón: 585609 SMS

**AMISTAD**

María José. Busco amigos entre 55-65 años, para compartir salidas a museos, conciertos, libros, teatros. Zona Madrid. Buzón: 455945 SMS

Ana, 25 años, de Fuenlabrada. Busco amigas, para salir los fines de semana, en la zona sur de Madrid. Buzón: 585538 SMS

Chico de 41 años, soltero, gustando salir y viajar, desea conocer chicas y chicos para amistad. Madrid. Buzón: 587032 SMS

Chica noble, alegre, jovial, desea conocer amigas, alrededor 46 años, para salir a bailar, pasear, fin de semana. Sms. Madrid. Buzón: 586809 SMS

Emilio, 41 años, separado, 1,75, normal. Me gustaría conocer gente, chicas, grupos, para salir fines de semana. Madrid. Buzón: 589021 SMS

**CHICO busca CHICO**

Chico de 31 años, 1,70, 70 kg., buen cuerpo, busca chicos muy dotados, para relaciones esporádicas en Segovia capital. Segovia. Buzón: 454498 SMS

**¿No puedes acceder a nuestro servicio?**

**¡llama al 902 440 140 y te ayudaremos!**

**CHICA busca CHICA**

Chica simpática, divertida, atractiva, honesta, busca chica similar para amistad y lo que surja. Madrid. Buzón: 585413 SMS

Chica morena, 1,55, 85 Kg., gustando leer, campo, cine, teatro, coser, busca chica para amistad y lo que surja. Madrid. Buzón: 588904 SMS

**OTRAS RELACIONES**

Busco una pareja, sólo para ella, para relaciones esporádicas. Discreción y saber estar. Segovia. Buzón: 233857 SMS

Juan, casado, 54 años. Deseo conocer mujer discreta o matrimonio para relaciones esporádicas. Total discreción. Zona Peñaranda, Ávila, Segovia. Buzón: 528927 SMS

Chico 42 años, bien físicamente, discreto, dotado, sin experiencia, busca chica, pareja, sólo para ella, para relaciones esporádicas. Galapagar, Madrid. Buzón: 453788 SMS

## ANUNCIOS BREVES

**921 46 12 12**

## EL ADELANTADO

C/ Morillo, 7. 40002 Segovia

publicidad@eladelantado.com

De lunes a viernes de 9 a 14 horas y de 17 a 19 horas

## POR TELÉFONO 921 46 12 12

De lunes a viernes de 9 a 14 horas y de 17 a 19 horas

## POR AGENCIAS DE PUBLICIDAD

Contacte con su agencia de publicidad habitual para gestionar sus anuncios breves.

TARIFA BREVES: Cada palabra 0,43 € + 16 % IVA mínimo diez palabras

TARIFA 1/2 MÓDULO: (22 X 45 mm): 9,60 € + 16 % IVA

## TRABAJO

**¿HAS SOÑADO** con ser maestro de audición y lenguaje? ¿Te gusta la enseñanza pero te desmotivaban las oposiciones? Prepárate y consigue una plaza en tu comunidad. Infórmate gratuitamente. 900500030.

**AUXILIAR ADMINISTRATIVO.** Te preparamos para conseguir trabajo en ayuntamientos, organismos oficiales, etc. desde graduado escolar. Infórmate gratis de cómo acceder a estos puestos. 900315315.

**PLAZAS LIBRES** de personal de servicios: conserje, limpiador, chófer, etc. Te damos la mejor preparación para que consigas tu plaza de funcionario desde certificado escolar. 900233233. Llamada gratuita.

**PLAZAS LIBRES** como auxiliar administrativo, trabajador social y policía local en el Ayuntamiento de Palencia. Prepárate con nosotros. Formación a tu medida, rápida y sencilla, para que consigas tu puesto en el mejor tiempo posible. Infórmate gratis: 900315315.

**1641 PLAZAS** ofertadas por sacyl para cubrir puestos de auxiliar de enfermería, celador y auxiliar administrativo. Prepara tu oposición con los mejores, de forma sencilla y adaptada a lo que necesitas.

**PLAZAS LIBRES** de auxiliar administrativo en la Junta de Castilla y León: ¿Quieres conseguir una de ellas? Nuestro método de formación es lo que estás buscando. ¡Te llevamos al aprobado! Llama gratis: 923282075.

**SE NECESITA** encargado/a para almacén. Enviar curriculum a Hins Suministros S. L c/ Somosierra, nº 7 40006 Segovia.

**SE NECESITA** cocinero con experiencia. Llamar al teléfono 695161000.

**AUXILIAR ADMINISTRATIVO** sacyl. Comienzo inmediato. Centro Pitágoras. 921462258.

**SE NECESITA** camarera de barra y mesa. Sábados, domingos y festivos libres. 647432115.

**SE NECESITA** camarero con experiencia para fines de semana. 921496012. 676524892.

**SE OFRECE** pastor con experiencia. Tel. 636752348.

**SE PRECISA** gobernanta para hotel con experiencia. Buenas condiciones. Enviar curriculum al apartado de correos nº 22 40080 Segovia o al e-mail conchi@pelenpromociones.com

**SUMITEC SELECCIONA** personal para ventas y técnico mecánico. Enviar cv a c/ Peñalara, 8 40006 Segovia, indicando ref. puesto. Absoluta discreción.

**PARA EXPLOTACION** de ovejas de ordeño en provincia de Burgos, se necesita tractorista, interesante retribución. 615666791.

**SE PRECISA** ayudante de cocina para aperitivos, media jornada. Telf. 921437373.

**SE NECESITA** cocinera con experiencia. Teléfonos: 921462692 y 921462699.

**CLASES PARTICULARES** E.S.O, bachillerato, primaria. Santiago. 921427718.

**AUXILIAR ADMINISTRATIVO** para trabajar en administraciones locales, con todas las ventajas de ser funcionario. Te formamos hasta el aprobado. Llama gratis e infórmate de cómo acceder a uno de estos puestos. 900315315.

**CONSIGUE CON** nuestro método el título de capacitación de transportista y trabaja por tu cuenta. Infórmate 900233233. Llamada gratuita.

**¿ERES DIPLOMADO** en trabajo social? Hay cientos de plazas libres. ¡A qué esperas! Prepárate y accede a un puesto como funcionario. Infórmate 900233233 llamada gratuita.

**¿CANSADO DE** buscar trabajo? Hazte auxiliar de biblioteca y trabaja en poco tiempo. Buen sueldo y trabajo cómodo. Prepárate con nosotros y consigue tu plaza. Información gratuita 900233233.

**CELADORES. EMPLEO** estable con sólo el certificado de escolaridad. Preparación garantizada. Infórmate: 900315315. Llamada gratuita.

**¿ERES DIPLOMADO** en magisterio? ¿Te gustaría prepararte la oposición de audición y lenguaje? Te damos la formación que necesitas para aprobar. Llámanos gratuitamente 900500030.

**TRABAJA COMO** policía local. Miles de plazas libres cada año, disponemos un sistema exclusivo para que consigas tu puesto. Infórmate. Llama de forma gratuita 900315315.

**PROFESOR DE** autoescuela. Consigue fácilmente el título oficial de la DGT y trabaja ganando un buen sueldo, nosotros te formamos. Infórmate 900233233. Llamada gratuita.

**ENFERMEROS/AS Y ATS** para servicio de salud. Excelentes retribuciones. Obtén con nuestro sistema de preparación una plaza fija. Infórmate 900315315. Llamada gratuita.

**TRABAJA EN** bancos y cajas. Seguridad laboral y excelentes retribuciones. Te preparamos hasta que apruebes. Infórmate 900233233. Llamada gratuita.

**AUXILIAR ADMINISTRATIVO** desde graduado escolar. Prepárate con nuestro método para plazas en ayuntamientos, organismos oficiales, etc. Infórmate gratis 900315315.

**OBTEN EL** título de profesor de autoescuela. Podrás trabajar en breve. Nuestro método garantiza tu aprobado y obtendrás un buen sueldo. Infórmate 900315315 llamada gratuita!!

**AUXILIARES DE** bibliotecas. Plazas libres en centros de documentación y archivos públicos. Te preparamos para esas plazas desde graduado escolar y garantizamos el aprobado con

nuestro método. Infórmate gratis: 900315315.

**PREPÁRATE PARA** obtener una plaza de conductor, limpiador, conserje, etc. ¡Empleo fijo en la administración en tu comunidad desde certificado escolar! Te preparamos hasta que apruebes. 900233233. Llamada gratuita.

**AUXILIAR ADMINISTRATIVO.** 1.200 euros mensuales desde graduado escolar. Prepárate con nuestro método para plazas en ayuntamientos, organismos oficiales, etc. Infórmate gratis 900315315.

**AUXILIARES DE** bibliotecas. Plazas libres en centros de documentación y archivos públicos. Te preparamos para esas plazas desde graduado escolar y garantizamos el aprobado con nuestro método. Infórmate gratis: 900315315.

**APROVECHA EL** verano máster gratuito superior riesgos, laborales, tardes, desempleados funcionarios trabajadores. 695375943.

**ABIERTA MATRICULA** cursos gratuitos camarero/a en Cantalejo. 653805768. 983305125.

## ALQUILERES

**OFERTA DE** primavera, casita de madera, 38 m<sup>2</sup>, 1 dormitorio, salón, terraza de 10 m<sup>2</sup>, 12.150 euros. Unidades limitadas. Almacenes Delfín Gutiérrez S.L., avda. de Madrid nº 11, 47140 Laguna de Duero (Valladolid). 983540094.

**SE ALQUILAN** pisos de 1-2 dormitorios, amueblados, nuevos a estrenar. Todos los electrodomésticos con garaje. Telf. 609623234.

## IMPAGADOS

**COBROS EL** Zorro. Le deben dinero porque Vd. quiere. 983357611.

## RELAX

**ABSOLUTA DISCRECION.** Máxima seriedad. Deliciosa compañía. Señoritas. Renovación continua. Trato esmerado. 651060675. También salidas.

**MEXICANA VICTORIA.** Super novedad. Mamada impresionante. Consolador cintura. 685561090.

**RUSAS RESIDIENDO** en España

desear relaciones serias. 902012371.

**MADURITA ADINERADA.** Busco sexo esporádico. Yo te regalo. Gratifico. 617167070.

**BUSCO HOMBRE** para sexo gratis. Yo, separada, muy morbosa. 630760015.

## CONTACTOS

**RECIENTE DIVORCIADA.** Atractiva. Rica. Busco sexo. Pago bien. 630749696.

**CASADA CON** anciano. Necesito sexo desenfrenado. No cobro. 905889306.

**SUPER NOVEDAD** asiáticas 22, 24 años. Guapísimas. Cariñosas. Completo. 627276247.

## PRÉSTAMOS

**UNION FINANCIERA** Asturiana, préstamos desde 600 euros. Plaza Dr. Gila 2 -local- Segovia 902277427 www.unionfinanciera.es

## TAROT



**Tarot de Analía**  
Vidente y Astróloga  
**806 416 468**  
902 884 526 Consulta 15€  
\*Precio máximo: Red Fija 1.16 euro/min. Red Móvil 1.51 euro/min. IVA incluido. Mayores 18 años. Clasificados NET S.A. - Apdo. de Correos 18171 - 28080 Madrid

## TRASPASOS

**TRASPASO BAR** en Segovia. Funcionando. Equipado. Domingos cerrado. 921436493. 654341305.

**NOTA:** El Adelantado de Segovia no se responsabiliza de la veracidad de las ofertas y anuncios de la Sección de Anuncios Breves.



**AURELIO**  
PROMOTOR Y CONSTRUCTOR

**PRIMERA FASE DE 10 VIVIENDAS PROTEGIDAS (V.P.O.) EN NAVA DE LA ASUNCIÓN**  
Calle Segovia

Parcelas desde 100 m<sup>2</sup> hasta 140 m<sup>2</sup>

## SUPERFICIES ÚTILES

Vivienda 34,60 m<sup>2</sup>Garaje, Cuarto de caldera y trastero 24,80 m<sup>2</sup>

## SUPERFICIE CONSTRUIDA

Vivienda 46,10 m<sup>2</sup>Garaje, Cuarto de caldera y trastero 28,90 m<sup>2</sup>

## SUPERFICIES ÚTILES

Vivienda 55,40 m<sup>2</sup>

## SUPERFICIE CONSTRUIDA

Vivienda 67,40 m<sup>2</sup>

- VIVIENDAS DE 3 DORMITORIOS, SALÓN, COCINA, 2 BAÑOS, 1 ASEO, GARAJE Y CUARTO DE CALDERA.
- PLACAS SOLARES.
- CALEFACCIÓN INDIVIDUAL CON GASOIL.
- PATIOS DESDE 30 M<sup>2</sup> HASTA 60 M<sup>2</sup>.

PRECIO: 111.300,00€ (sin I.V.A.)

PARA INFORMACIÓN

Llamando al tlf.: 678 988 831 de la PROMOTORA





Teléfonos 921 40 66 09  
921 40 62 62

**PISOS EN LA HIGUERA DESDE 80.700 € HIPOTECA DE 400 € OCASIÓN IGUAL QUE UN ALQUILER**



FEBIGESTIÓN, S.L.

C/ Arroyo nº 1.

TRESCASAS (SEGOVIA)

☎ 921 40 66 09 / 921 40 62 62

febigestion@telefonica.net

### COLEGIO TERRITORIAL DE ADMINISTRADORES DE FINCAS DE SEGOVIA

#### CONCLUSIONES XV (CEA de F) JUNIO-08 BARCELONA

1ª PARTE. CONGRESO ESTATAL ADMINISTRADORES DE FINCASLEMA: EVOLUCIÓN-INNOVACIÓN-RECONOCIMIENTO.

1ª PONENCIA: "LA RESPONSABILIDAD SOCIAL DEL ADMINISTRADOR DE FINCAS"

PONENTE: Doctor Joan Fontrodona Felip. Se analiza la responsabilidad social de la profesión de la administración de fincas, entendiéndola como la capacidad que este colectivo tiene en resolver las necesidades que la sociedad le demanda. Se apuntan unas cuestiones muy concretas, cuya resolución en definitiva, comportaría la mejora de la reputación de la profesión dentro de la sociedad. Estas soluciones se concretan en los siguientes puntos: 1. Definir claramente las funciones que entran dentro de la profesión del administrador de fincas. Ya que se considera que el trabajo diario trasciende de la propia y estricta definición de las tareas del administrador, en definitiva el administrador aporta más de lo que recibe. 2. La colaboración entre los colegas, no es del todo fluida y frecuente que sería de desear. Sería conveniente, por parte de los Colegios profesionales, el potenciar la relación entre sus afiliados. 3. En cuanto al problema del intrusismo, se considera un grave perjuicio que afecta a la reputación de los profesionales, deteriorando la relación con los clientes. A estos efectos, sería conveniente un esfuerzo, a fin de que la sociedad conozca los trabajos y competencias de la profesión, y cambie la percepción que injustificadamente se tiene de nuestra profesión.

2ª PONENCIA: "LA PROMOCIÓN DE LA VIVIENDA DE ALQUILER: SOLUCIONES". PONENTE: Sra. Carmen Trilla Bellart.

PONENTE: Sr. Manuel Martí Ferrer 1. Para la promoción de la vivienda de alquiler, las ayudas de las Administraciones del Estado deben orientarse, no tanto a intentar incidir en el mercado de un modo intervencionista, y por tanto, suplantar profesionalmente nuestra gestión, como de hecho supone la creación de ADIGA; sino a otorgar las ayudas necesarias, ya sea a nivel fiscal o en forma de subvenciones, para que el destino, inversión y accesibilidad a la vivienda de alquiler sea interesante para todos los entes implicados.

¿Tiene alguna duda sobre la administración de sus propiedades?

Los Administradores de Fincas responden en este espacio dos domingos al mes

Envíe sus consultas a:  
[preguntacoladfinse@hotmail.com](mailto:preguntacoladfinse@hotmail.com)



¿Quieres estrenar Vivienda pero no puedes?

Los precios, las hipotecas...

¡NO TE PREOCUPES MÁS!

Nosotros, tenemos la solución.

**ALQUILER CON OPCION A COMPRA...**

Con esta propuesta te beneficiarás de lo siguiente:

A): DESCUENTO DE HASTA UN 4% SOBRE EL PRECIO DE LA VIVIENDA.

B): DESCUENTO DE HASTA UN 90% DEL ALQUILER PAGADO HASTA EL MOMENTO.

C): LAS MEJORES CONDICIONES PARA LA HIPOTECA EN EL MOMENTO DE LA COMPRA FINAL.

\* A parte podrás beneficiarte de las ayudas que ofrece el gobierno.

Válido para todas nuestras promociones.

Para más INFORMACIÓN:  
637 480 002 / 921 42 93 30  
[info@gestionsierra.com](mailto:info@gestionsierra.com)  
[www.gestionsierra.com](http://www.gestionsierra.com)

Y si quieres llevarte un folleto y comentarlo con amigos, familiares, etc. que estén en tu misma situación nos encontraras en:

C/ CURTIDORES, 4. SEGOVIA.

## PROMOCIÓN HONTORIA

680 943 843

Promotor BARROSO MONTERO S.L.

ÚLTIMAS VIVIENDAS EN EL CENTRO DEL PUEBLO

COCINAS AMUEBLADAS CON ELECTRODOMÉSTICOS BAÑOS AMUEBLADOS CON CABINA DE HIDROMASAJE

SUELOS, BAÑO Y COCINA

GRES 1ª CALIDAD

TARIMA DE ROBLE

GARAJE Y TRASTERO

¡¡INFÓRMATE!!

A PARTIR 120.000 €

LABORCON S.L.

LABORCON

CHALET Y DUPLEX EN ALQUILER

CON OPCIÓN A COMPRA (SE DEVUELVE EL 15% DE LO PAGADO AL DEJAR DE ALQUILAR O TODO LO PAGADO SE ACEPTA COMO ENTREGA INICIAL EN LA OPCIÓN DE COMPRA)

TFNO 617 38 70 70

— CHALET NUEVO A ESTRENAR A 10 MINUTOS DE SEGOVIA (JUNTO A BERNUY)

567,00 €.

— DUPLEX EL ESPINAR

564,00 €

— CHALET NUEVO A ESTRENAR A 6 km EL ESPINAR

637,00 €.

— EN VENTA, ENTRADA 1.000 € Y AL MES DESDE

487,00 €.

SE ACEPTAN TERRENOS A CUENTA O EN PERMUTA.

MIGUEL TOVAR



Ezequiel González, 6

921 43 54 61

☎ 921 43 59 50



PROMOCION DE

PISOS

2 Y 3

DORMITORIOS

COCINAS

INDEPENDIENES

AMPLIAS

TERRAZAS

GARAJE

Y TRASTERO

EXCELENTES

CALIDADES

"AHORA DESDE SOLO 129.400 €"

C/GOBERNADOR FDEZ. JIMENEZ 1 ATICO C 40 001 SEGOVIA TLF 921 43 78 16

[info@promocionespinfer.es](mailto:info@promocionespinfer.es)

LE BUSCAMOS FINANCIACIÓN



VISITE CHALET DE LUJO

PINFER

PROMOCIONES DE CALIDAD  
[www.promocionespinfer.es](http://www.promocionespinfer.es)

CHALET EXCLUSIVO, 300M2 CON PACK ORO DOMOTICA EN PALAZUELOS DE ERESMA

ESTAMOS SEGUROS QUE NO ENCONTRARÁ NADA MEJOR. COCINA TOTALMENTE AMUEBLADA. AMPLIO ATICO DE 50M<sup>2</sup> TERMINADO, USALO COMO GIMNASIO, BIBLIOTECA, O SALA DE JUEGOS. DORMITORIO EN PLANTA BAJA

GARAJE PARA DOS COCHES BODEGA Y CUARTO LAVANDERIA SALON DE 40M<sup>2</sup> CON CHIMENEA

JARDIN CON RIEGO AUTOMATICO, PORCHE DE GRANITO Y EXCELENTES VISTAS

DETECTORES DE SEGURIDAD

DETECTORES PARA FUGA DE AGUA, GAS O INCENDIO

VIDEOPORTERO-HOMECINEMA-HILO MUSICAL

GRANDES VENTANALES EN SALON Y TECHO DE DOBLE ALTURA

INMOBILIARIA MANSINO

Símbolo de eficacia

nuestras ofertas

ASESORES INMOBILIARIOS

SI QUIERE COMPRAR TENEMOS LAS MEJORES OFERTAS

SI QUIERE VENDER TENEMOS LOS MEJORES COMPRADORES

SOMOS PROMOTORES: VENTA DIRECTA AL COMPRADOR (SIN INTERMEDIARIOS)

PROMOCION DE VIVIENDAS EN REVENGA 1,2 Y 3 DORMITORIOS ¡GARAJE Y TRASTERO! EXCELENTE MEMORIA DE CALIDADES MUY SOLEADOS CON BONITAS VISTAS A LA SIERRA ¡DESDE 100.000 €!

VENDE LOCAL CENTRICO 1.200 M<sup>2</sup>

VENDE PISO EN LA GRANJA 3 DORMITORIOS ¡SÓLO 168.000 €!

TELF.: 921 44 30 31



**JP**  
INMOBILIARIA  
C/ Independencia, 25  
**921 432 381**



**CALLE REAL**  
**PISO 3 DORM.**  
**EXTERIOR.**  
**IDEAL PARA**  
**REFORMAR**

**José Zorrilla**  
4 dorm. 2 baños  
garaje y trastero  
cocina amueblada  
perfecto estado. exterior

**C/ San Francisco**  
Bonita rehabilitación.  
118 m. 3 dorm. 2 baños.  
de reciente construcción

**piso junto**  
**José Zorrilla**  
3 dorm. terraza.  
totalmente reformado  
222.000 €  
37.000.000 pts

**C/ Jardín Botánico**  
3 dorm. 90 m.  
3 terrazas. ascensor  
garaje y trastero.

**Plaza Carrasco**  
**zona José Zorrilla**  
4 dorm. 140 m.  
garaje y trastero  
ascensor.

**Duplex**  
**junto al nuevo**  
**campus univers.**  
3 dorm. 2 baños y aseo. 140 m  
**garaje y trastero**  
solarium. Nuevo  
**Precio interesante**

**2 últimas viviendas**  
**en José zorrilla**  
2 y 3 dormitorios.  
ascensor. Nuevas.

**Ctra. Villacastín**  
3 dorm. Garaje  
Trastero  
**EN CONSTRUCCIÓN**  
205.000 €  
34.109.130 ptas

**Jpinmobiliaria.es**



Quando las  
piezas encajan

**921 41 20 90**  
C/ San Francisco, 19

### CHALETES

#### -ESPIRDO-

Chalet adosado en esquina de 3 amplios dormitorios, 2 baños y aseo, un salón y cocina. Tiene garaje y patio.  
Ref.- C1136

#### -SAN CRISTÓBAL DE SEGOVIA-

Chalet de 4 dormitorios, 2 baños, 1 aseo, cocina, salón, garaje y bodega  
Ref.- C1113

#### -LA LASTRILLA-

Chalet individual de 225 m2 en parcela de 442m2. Tiene 4 dormitorios, 3 baños, garaje...  
Ref.- C1102/3-

#### -SAN CRISTÓBAL DE SEGOVIA-

Chalet en venta con 5 dormitorios, 3 baños completos, cocina amueblada, garaje y bodega.  
Ref.- C1071

**MUNDO** **house** **inmobiliaria**  
**www.mundohouse.com**  
C/CARRAL, 6  
LA GRANJA  
**TEL. 921470258**



EN LA GRANJA, CÉNTRICO,  
1 DORMITORIO, CALEFACCIÓN  
INDIVIDUAL, ASCENSOR,  
TRASTERO, A ESTRENAR.  
MUY INTERESANTE.



SAN CRISTOBAL, 3 DORMITORIOS,  
BAÑO Y ASEO, GARAJE Y TRASTERO,  
PISCINA COMUNITARIA. 186.000 €.-



PALAZUELOS, AMPLIA VIVIENDA DE  
**3 DORMITORIOS**, DOS BAÑOS,  
CALEFACCIÓN INDIVIDUAL,  
**153.000 €.- EXCELENTE PRECIO.**



LA GRANJA, ESTUPENDO PISO,  
3 DORMITORIOS, BAÑO Y ASEO,  
PISCINA Y TENIS.  
**MUY BUEN PRECIO.**



BERNUY, MAGNÍFICO  
APARTAMENTO, 2 DORMITORIOS,  
GARAJE Y TRASTERO. A ESTRENAR.  
INFÓRMESE. EXCELENTE OCASIÓN.



LA GRANJA, 85 m<sup>2</sup>, PRECIOSA  
VIVIENDA, 2 DORMITORIOS,  
COCINA AMUEBLADA, RECIÉN  
REFORMADA, GARAJE, MUY  
BUENAS VISTAS.



LA GRANJA, ESTUPENDO PISO,  
3 DORMITORIOS, BAÑO Y ASEO,  
JUNTO A PISCINA CUBIERTA,  
**EXCELENTE PRECIO.**



LA HIGUERA, 2 DORMITORIOS,  
CALEFACCIÓN INDIVIDUAL,  
PERFECTO ESTADO. 110.000 €.-



Te abrimos  
la puerta  
de tu nueva  
vivienda

En El Adelantado cada día  
te ofrecemos la mejor  
Guía Inmobiliaria de Segovia.  
Promociones nueva vivienda,  
alquileres, viviendas de  
segunda mano, fincas...

Las empresas inmobiliarias  
más importantes de Segovia  
lo tienen claro. Las páginas de  
El Adelantado son su mejor  
herramienta comercial.

Departamento de Publicidad  
921 43 72 61

**EL ADELANTADO**  
DE SEGOVIA

**EL ADELANTADO**  
ELADELANTADO.com

**MOHERCO**  
GRUPO INMOBILIARIO

**EL MEJOR MOMENTO**

**FINANCIACIÓN DEL 15%**  
hasta entrega de llaves



**LA HIGUERA**

VIVIENDAS DE 1-2 y 3 DORMITORIOS  
COCINA AMUEBLADA  
JARDINES Y ZONA INFANTIL  
GARAJE Y TRASTERO

**DESDE 99.100 €**  
**490 € /mes**

**OFICINA DE VENTAS: 647 71 43 74**

**ARCO**  
**921471474**



**APARTAMENTOS**

**PISOS de 2, 3 y 4**  
**dormitorios,**  
**LOCALES**  
**COMERCIALES con**  
**trasteros**  
**y aparcamientos**

**CHALETES en parcelas**  
**de 350 y 1.000**  
**m<sup>2</sup> de todos los**  
**tamaños**  
**con semisótano**  
**para taller, oficina,**  
**garaje, bodega, sala**  
**de juegos, estudio,**  
**etc.**

**FINANCIA**

**caja segovia**

**4ª FASE**

**VISITE**  
**CHALET**  
**PILOTO**

**INFÓRMATE Y GANA UN**  
**FANTÁSTICO VIAJE**



**CALIDAD**

**C/ Calandria, 8**  
**SAN ILDEFONSO**  
**www.arco-ramirez.com**

SOPA DE LETRAS

S E S E R G F V B M I S I S I P I A Q W E O T P Ñ O P G  
 H K M A W S D F G H A I U Y T R E A Q S X C C B N M J I  
 L M A R A Ñ O N S N E W C V B N J I T Y R O J O C V B L  
 K O M G F V B N F K O L O P E A Q W U R T P Ñ N G H K  
 M A A E D F G R J I U K T R I A Q S X C V B N N J I L Ñ  
 R P Z O D A A A E W C S U R Z F V B N M A I L E P S R Q  
 W E O T P N O P G H P P A Y N D F G H J I Y Y R R E A O  
 S X N V C N A J I L Ñ L P P E I A U A E W C A O N J I T  
 Y A A I X P A R A G U A Y N K I T R O D A R O L O C K O  
 S E S G F V B T G K I T S E C C F U B N M K I N I P S A  
 Q C E R T P A O P G H T M A A S A G G H J I U A T R E A  
 O S X C V B N M J I L E R P M I S U R I E W C S B N J I  
 T Y A S Z X C V B L K O O P S A Q A C R T P Ñ O P G H K  
 M A W S D F G H J I U Y T R E A Q Y X A V B N M J I L Ñ  
 R P P T E N N E S E E B N J I T Y A S Z X C V B L K O  
 Y A S Z X C V B L K O V B M A G D A L E N A C V B L K O

Buscar 20 RIOS DE AMERICA

GRAN TELA DE ARAÑA

Deberá buscar en primer lugar las soluciones que corresponden a cada definición que viene dada desde las letras A hasta la Q. Cada una de estas soluciones se compone siempre de 4 letras. Una vez resueltas y combinando las cuatro letras resultantes y añadiendo a las mismas una última letra, que será siempre la A, obtendrá las soluciones correspondientes a las definiciones que del 1 al 18 le vienen dadas. Una vez finalizado y, leídas del 1 al 18 las letras por que comienzan cada solución, obtendremos el nombre de un político sudafricano.

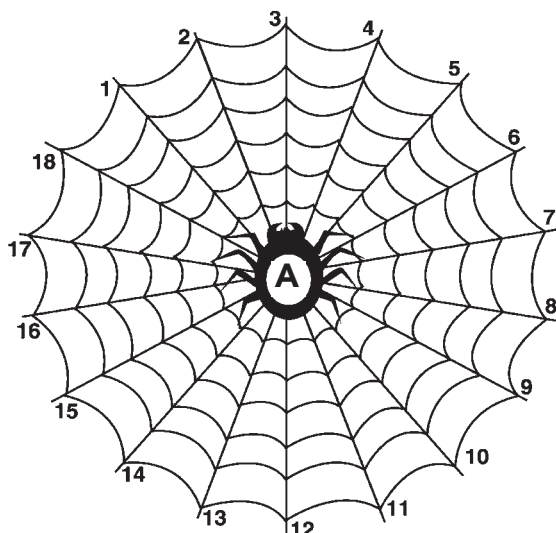

A: Tira de una cuerda.- B: De poca altura (fem).- C: Batracio.- D: Levantada, elevada.- E: Roedor (fem).- F: Cebo de pesca de huevas de bacalao.- G: Partí de un lugar a otro.- H: Arbusto.- I: Corta árboles.- J: Batería.- K: Sustancia segregada por las abejas.- L: Todo lo que tiene entidad.- M: Nombre de mujer.- N: Arte de pesca.- Ñ: Dañosa.- O: Aféresis de amura.- P: Quita la vida.- Q: Apoyo.

1: Conserva transparente, hecha del zumo de algunas frutas.- 2: Insecto himenóptero.- 3: Relata.- 4: Planta de la familia de las ranunculáceas.- 5: Bastante, sobrada.- 6: Ira, enojo.- 7: Sin daño (fem).- 8: Camino más estrecho que la vereda.- 9: Empalizada usada por los romanos.- 10: Velo de la cabeza.- 11: Orilla de la calle.- 12: Persigue sin darle tregua.- 13: Cierta pariente.- 14: Orujo de aceituna.- 15: Dícese de lo que es de color morado pálido.- 16: Sombra.- 17: Picardía, malicia.- 18: De buen juicio, cuerda.

PROBLEMA NUMERICO

Las letras de la P a la Z representan los números del 0 al 9, aunque no necesariamente en dicho orden. Sumando los números que representan las letras de cada columna horizontal y verticalmente, habrán de obtenerse las sumas que aparecen al final de las mismas. Para orientación del lector se dan los valores atribuidos a dos de las letras

Z U X Y Q = 24  
 Y T Y S U = 19  
 S X Q T V = 23  
 T V U Y Z = 24  
 Q V Z U S = 22  
 23 24 24 19 22 = 112

Y  
2  
C  
L  
A  
V  
E  
V  
3

SUDOKUS ENCADENADOS

Two interconnected Sudoku puzzles. The top puzzle is a 9x9 grid with some numbers filled in. The bottom puzzle is a 9x9 grid with some numbers filled in. The two puzzles share a common 3x3 sub-grid in the center.

CRUCIGRAMA BLANCO

A 11x11 grid for a crossword puzzle. The grid is mostly empty, with some numbers indicating the starting positions of words. The numbers are: 1, 2, 3, 4, 5, 6, 7, 8, 9, 10, 11.

Este crucigrama lleva 23 cuadros negros

**HORIZONTALES.-** 1: Conjunto de instrucciones o normas generales para la ejecución de alguna cosa.- 2: Inútil. Hablas en público.- 3: Madurez. Dios egipcio.- 4: Matrícula de coche. Cercado de palos o varas. Conjunción comparativa.- 5: Aptitud singular para apreciar rápidamente las circunstancias que concurren en algún caso. Conjunción concesiva. Prefijo que denota privación o negación.- 6: Mamífero carnívoro que vive en el mar. Voz para espantar la caza y las aves domésticas.- 7: Al revés, serpiente americana. Ágata listada.- 8: Al revés, preposición. Antiguamente, jefe de un grupo de diez. Al revés, río español.- 9: Sentaba bien o mal. Engañar a uno. Al revés, símbolo químico.- 10: Juquete (PI). Sufijo para designar las sales de los hidrácidos (PI).- 11: Enamorado, rendido.

**VERTICALES.-** 1: Tendencia irresistible al abuso de la bebida.- 2: Sufijo de sustantivos y adjetivos. Figurado y familiar, palabrota. Río español.- 3: Igualdad en la superficie o la altura de las cosas. Aféresis de "ahora". Al revés, prenda femenina.- 4: Plural de consonante. Al revés, carta de la baraja. Matrícula de coche.- 5: Interrupción. Personaje de la Biblia.- 6: Al revés, sufijo con el que se designa una sal o un éster derivados del ácido correspondiente. Al revés, negación familiar.- 7: Letra griega. Pronombre personal (PI). Al revés, planeta no perceptible a simple vista.- 8: Violencia de los elementos. Radical que se disocia de las sustancias al disolverse éstas y da a las disoluciones el carácter de la conductividad eléctrica. Rosigüé.- 9: Piel áspera de algunos selacios. Río español. Matrícula de coche.- 10: Mordeiente de ocre o bermellón cocido con aceite de linaza, que usan los doradores para fijar los panes de oro. Silo de guardar semillas o forraje.- 11: Avieso y malintencionado.

SOLUCIONES

A crossword puzzle grid with the words filled in. The words are: 1: Instrucciones, 2: Inútil, 3: Madurez, 4: Matrícula, 5: Aptitud, 6: Mamífero, 7: Al revés, 8: Al revés, 9: Sentaba bien, 10: Juquete, 11: Enamorado.

SUDOKUS ENCADENADOS

The completed Sudoku puzzles from the previous section, showing the final numbers in each cell.

CRUCIGRAMA BLANCO

The completed crossword puzzle grid with the words filled in. The words are: 1: Instrucciones, 2: Inútil, 3: Madurez, 4: Matrícula, 5: Aptitud, 6: Mamífero, 7: Al revés, 8: Al revés, 9: Sentaba bien, 10: Juquete, 11: Enamorado.

Aries 21 marzo a 19 abril.

Salud excelente. Colabore más en las tareas domésticas, y en casa lo agradecerán. En el amor resultaría beneficioso no pasar tanto tiempo en casa y salir.

TAURO 20 abril a 20 mayo.

Preste atención a las posiciones que adopta. Podría tener dolores en la espalda. Acontecimiento imprevisible que sabrá resolver sin dificultad.

Géminis 21 mayo a 20 junio.

Estos días con tantas comidas perderá su forma física; tome medidas. Su carácter altivo podría crearle problemas de índole personal. Problemas de pareja.

CÁNCER 21 junio a 22 julio.

No exagere con el ejercicio. No sea tan impulsivo y piense las cosas antes de decirlas. Encuentro muy agradable con alguien que le resulta muy atractivo.

LEO 23 julio a 22 agosto.

Molestias en las cervicales. Hoy tendrá mucho trabajo en su casa, pero lo resolverá bien. En el amor sea totalmente sincero con la persona amada.

VIRGO 23 agosto a 22 septiembre.

Le vendría muy bien una cura de sueño. Aproveche la jornada para descansar más horas Sea prudente a la hora de hablar. El amor se presenta pasable.

LIBRA 23 septiembre a 22 octubre.

Su salud será muy buena s. Sea fiel a sus principios y no permita que nadie cometa injusticias sin reprenderle. La jornada será agradable en el amor.

ESCORPIO 23 octubre a 21 noviembre.

Vigile sus vías respiratorias y no se exponga a los cambios de temperatura. Día de éxitos personales. Resultará muy atractivo a cuantos le rodeen.

SAGITARIO 22 noviembre a 21 diciembre.

Su salud no le dará problemas. Tanto amor propio le perjudica más de lo que se piensa. Intente controlarse más. Día pasable en el amor.

CAPRICORNIO 22 diciembre a 19 enero.

Salud muy buena. No trate de imponer sus puntos de vista a toda costa o su familia se rebelará y los tendrá a todos en su contra. Sea prudente en el amor.

ACUARIO 20 enero a 18 febrero.

Puede sufrir molestias estomacales. Búsquese un protector y vigile lo que come y bebe. En el amor las cosas irán a mejor si tiene más en cuenta a su pareja.

PISCIS 19 febrero a 20 marzo.

Tómese su tiempo y no trate de hacer las cosas deprisa y corriendo. Podría tener una jornada caótica si no actúa con calma. Dedique mucho más tiempo a su pareja.

**JSF**  
 GRUPO  
 Inmobiliario  
 "Compramos suelo, Creamos hogares"  
 C/ del olmo 4, (Frente Caja de Ahorros)  
 40197 S. Cristóbal de Segovia  
 Tlf: 921406655 Fax : 921406826

**TORRECABALLEROS**  
 Desde 99.660€  
 "Entrada 3.000€  
 Resto Subrogación  
 Hipoteca Promotor  
 por el total"

**JSF**  
 GRUPO  
 Inmobiliario  
 "Compramos suelo, Creamos hogares"  
 C/ del olmo 4, (Frente Caja de Ahorros)  
 40197 S. Cristóbal de Segovia  
 Tlf: 921406655 Fax : 921406826

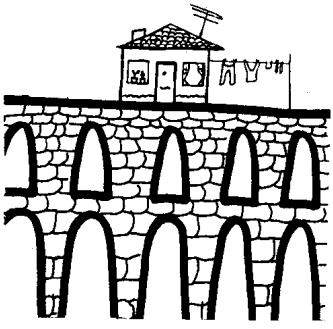

# EL ADOSADO

LA IRREVERENCIA ES EL PALADÍN DE LA LIBERTAD  
Y SU ÚNICA DEFENSA SEGURA (MARK TWAIN)

# DE EL ADELANTADO

DECANO DE LA PRENSA AMARILLA

DIRECTOR: El Conde de Vezoya — eladosado@yahoo.es

XIII AÑO TRIUNFAL - 22 de junio de 2008 - nº 622



**¡Y OJITO CONMIGO...  
QUE LO MISMO NO  
ME PARO CUANDO  
VOLVAMOS AL CENTRO!**

## De personas y cosas

### Una broma:

Lo sucedido el fin de semana pasado con "la invasión napoleónica".

¿Costó una pasta que mejor se iría en tapar baches? ¿Se divirtió la gente? ¿Dejó dinero en la ciudad? (y en caso afirmativo ¿a quiénes?). ¿Se podría calificar como *recreación histórica* sin riesgo de desprendimiento de mandíbula? ¿Formará parte de una internacional judeomasónica que también trafica con mercadillos históricos?.

### Una ética:

La que desconoce el diario EL MUNDO, cuando anuncia a bombo y platillo su oferta de "Un ordenador portátil por 0€. SÓLO necesita reunir 30 cupones que publicará el diario". Y luego se atreven a criticar la letra pequeña de los bancos. Miren lo que dice la suya más enana en la última línea: "Oferta válida al adquirir 24 meses de conexión a 32 €/ mes + IVA".

¿Cómo se puede criticar a alguien o a algo, después de una cosa así?

### Unos oportunistas:

De tercera, los que anunciaban el día 31/05 "El Real

Sitio dedicará este año el Mercado Barroco al mundo del circo", para posteriormente apuntarse al carro y proclamar el 04/06 "La VIII Edición del Mercado Barroco tendrá a Goya como protagonista... y enmarca a parte de sus protagonistas en la celebración del II Centenario de La Guerra de la Independencia". Trapalillas...

### Un médico:

JUAN REDONDO. Que con independencia de que le otorguen otra

chorrada de premio, de esos a los que últimamente somos tan proclives, es uno de los mejores profesionales que ha pasado por Segovia en toda su historia. Su inquietud investigadora, más admirable todavía en el entorno en que ha desarrollado su labor, no le han impedido cumplir con absoluta seriedad su trabajo rutinario en la consulta diaria. Y como no vamos a esperar a que se jubile o se muera para decirlo (entre otras cosas porque lo mismo cascamos nosotros primero) se lo escribimos hoy. Enhorabuena ... a Segovia, que ha disfrutado de él.

### Una obstinación:

Sin esperanza, como casi todos lo que sea razonable en

esta provincia. La de los que juzgamos inútil, contraproducente y puede que hasta ilegal, el aparcamiento de El Salón. Y nos quedaremos sin ver en su lugar el túnel que tanto necesita la ciudad. Tendrá que ser así.

### Una barbaridad:

Instalar una feria del calibre de la de la Mujer Rural, en

Fernández Ladreda, la única arteria que permite cruzar directamente la ciudad a los servicios de urgencia.

### Un titular:

El que ofrece la Subdelegación del Gobierno: "El 84,8 % de los delitos

cometidos en El Espinar están esclarecidos. Gran parte están relacionados con el tráfico de drogas y el incumplimiento de las normas de tráfico". ¿Saben Vds. que eso significaría que casi la totalidad de la gente que delinquiese con drogas o se pasase el código de la circulación por la entrepiera en el municipio de El Espinar estaría siendo identificada y detenida? Seguro que no han querido decir eso.

### Una política:

Muy loable. La de recuperar callejones que parece haber iniciado el ayunta-

miento. Pero están surgiendo suspicacias, porque algunos de ellos no están en la lista. Y son algunos muy algunos. Y ya se sabe que nada es más injusto que la Justicia cuando no es igual para todos.

### Unas quejas:

Las que cada vez pululan más entre los comprensiblemente anónimos comenta-

ristas de los blogs, acerca de los centimitos y comisioncitas que nos clava la CajaNostra frente a las pompas, obras y dietas con que se autoobsequian directivos, consejeros y sus correspondientes señoras.

## CRISIS ¿QUIÉN DIJO CRISIS?

Por Dutton Peabody

Señores, hablemos claro. Segovia está en bancarrota, o para ser más claros en desaceleración acelerada. Nuestro alcalde ha dicho textualmente: "Tendremos que apretarnos el cinturón". Y es que entre el **Conde Cruz Aragoneses**, que no sabe de dónde sacar la pasta que se le ha caído del presupuesto, y el **Cruz Conde Aranbillet 78**, que no vende tierra ni para macetas, **Pedrito Arahetes**, nuestro héroe, tiene sus nobles manos atadas por estos dos validos felones. Pero **El Adosado**, siempre dispuesto a socorrer a huerfanitos y poderosos en apuros acude al quite, y desde aquí propone al Ayuntamiento y por extensión a la Diputación provincial, algunas formas de ahorrar dinero que, como los diez mandamientos se resumen en dos:

SUPRIMIR PREMIOS Y RECORTAR SUBVENCIONES.

Nosotros empezariamos por el **Premio JB de la Música**. Su presupuesto son 108. 874 € que no son precisamente grano de anís. Como si se lo otorgamos a un dulzainero local no se entera ni el Tato, hay que dárselo a un famoso cosmopolita, de tal forma que su concesión sea motivo de publicidad para Segovia en los medios. Pero como el famoso ya es famoso por premios más gordos, el nuestro pasa desapercibido y no vuelve a citarse jamás. Para entendernos, es como si **Valseca** pretendiese ser noticia por nombrar "Garbanero del año" a **Cela...**, al año siguiente de que éste recibiera el Nobel.

Como además resulta que 12.814€ se van en "publicidad en los medios", ya no entendemos casi nada. Aunque para unos quijotes como los segovianos lo importante es que el premiado se vaya contento. Y así su pernoctación, con la del jurado, sale por un millonaje de pelias, la merienda por un poquillo más y los servicios técnicos se llevan bastante más de tres. Lo cual, con perdón, no dejan de ser muchas pelias para que EL PAÍS saque una columnita al día siguiente y en página par (como esta tiñosa que están leyendo Vds. ahora mismito).

Lo del **Gil de Biedma** tampoco tiene desperdicio.

Lo primero, porque hace feo que la Dipu provincial achante con su pasta a un pueblo de la propia provincia que pretende tener uno de igual denominación.

Segundo, porque la vinculación del difunto vate julandrón con el pueblo es incontestable, mientras que con la capital o con la Diputación se desconoce (y a lo mejor es preferible no enredar...).

Y tercero porque todo en este premio huele más a puchero que la cocina de **Santi Santamaría** (¿serán familia?). ¿Han observado vds. cómo se elige un jurado en las pelis americanas? Pues resulta que si Vd. pasó en su viaje de novios por un pueblo de Minnesota, ya no puede juzgar a un menda que se cepilló a alguien en ese estado o que su cuñada es la dueña de un estanco de la zona. Bueno, pues metanse en **Google** e introduzcan nombres como por ej.: **Santonja**, el premiado **Crémer**, los de algún premiado de otro año, los de miembros del jurado, o los de algunos condecorados en otros certámenes autonómicos. ¡Se van a quedar pasmaos!, que diría **Alfonso Guerra**. ¡Vaya menages a trois... et a trente trois! ¡Qué entrecruces de caminos! Parece una vista aérea de un cruce de la M-50 o de la estación de **Álcazar de San Juan** (importante nudo ferroviario). El que hoy es jurado mañana es premiado, y pueden añadir viceversas hasta el infinito. Es como lo que se estudiaba en las matemáticas del plan antiguo: las combinaciones de 20 elementos (y nunca mejor dicho) tomadas de tres en tres.

Y sólo hemos hecho que empezar, y ya no nos queda espacio para hablar de las subvenciones. Pues, de nada, Javi, Pedrito... ¡chavalotes!

## El último gran duelo con Italia, en La Sexta

Javier Clemente, Ferrer, Nadal, Caminero, Abelardo y Luis Enrique recuerdan en La Sexta, a partir de las 19,05 horas, el último gran duelo futbolístico en el que la selección de fútbol española se enfrentó con Italia. En el reportaje también darán su opinión la periodista Olga Viza y el grupo Los del Río.



Una de las luchadoras.

## Programa deportivo para las mañanas

Antena 3 estrena, a partir de las 12,30 horas, *TNA (Total Nonstop Action Wrestling)*, un espacio deportivo en el que competirán algunos de los mejores profesionales del mundo en la modalidad de wrestling, una disciplina que permite realizar espectaculares volteretas y diferentes juegos aéreos.

## Los 'Quemagomas' parodian a Hamilton

Telecinco emite hoy, a las 12,45 horas, el Previo del Gran Premio de Francia de Fórmula 1, donde *Los Quemagomas* darán una visión cómica a los incidentes protagonizados por Lewis y Anthony Hamilton. Además, ofrecerá una entrevista en la que Robert Kubica mostrará su cara más divertida.

## LOS PAYASOS DE LA TELE ARMANDO RODRÍGUEZ

### Boicot

Se llama Gabriele Paolini. No tienen por qué conocerlo, pero en Italia es toda una institución televisiva. No presenta ningún programa, no actúa en ninguna serie, no dirige ningún canal, no ha protagonizado ningún *reality*, no es personaje de la prensa rosa... pero ha salido más de 20.000 veces en directo en las diversas cadenas del país.

Paolini es conocido como *El profeta del condón*, y desde que un amigo suyo muriese de sida, aprovecha todos los canales que están en su mano para promocionar y promover el uso del preservativo. El buen hombre, a sus 33 años, consideró en su día que el mejor de esos canales era la televisión, y como nadie le dio un programa o le costeó un anuncio, se cuela en las intervenciones en directo de los reporteros y redactores italianos.

Y sí, su *currículum* ya forma parte del libro Guinness de los récords. Esta *especialidad* en boicotear las conexiones tuvieron su momento álgido cuando al difunto Papa Juan Pablo II, allá por 1995, llegó a darle un preservativo.

Sus días de fechorías podrían estar contados. Una resolución del Tribunal Supremo ratifica una sentencia que le condena a tres meses de prisión por interrumpir un programa de la RAI en *prime time* en 2001. Y el pobre Paolini, todo un personaje en Italia, un tipo que ha provocado que los italianos contemplen cada *plató* de un reportero con ansiedad, podría terminar entre rejas si vuelve a sabotear una conexión en directo.

Y no sé si es un paso más en la *deshumanización* de la televisión, un derecho de los trabajadores a que no le toquen la moral mientras trabajan o una pérdida de frescura, pero la desaparición de la figura del espontáneo sigue aportando credibilidad a quien opina que la tele de hoy es demasiado mecánica, rígida y previsible.

# TELEVISIÓN 53

## Cuatro desata la pasión por el fútbol con el España-Italia

La cadena retransmite a las 20,45 horas el partido de cuartos de final que enfrenta a la 'roja' con la escuadra 'azzurra'. Dos horas y media antes, la fiesta comenzará en la Plaza de Colón

• Los periodistas Manu Carreño y Carlos Martínez narrarán el encuentro para el que el equipo de Luis Aragonés, que permanece invicto en la Eurocopa, se ha preparado a fondo.

SPC

España ya está en cuartos de final de la Eurocopa, y el sueño continúa. Desde el primer momento, Cuatro ha defendido que este año *Podemos*, y la selección de Luis Aragonés está respondiendo con creces a ese voto de confianza. Hoy, a las 20,45 horas, la selección se enfrenta a Italia, un nuevo pelotazo hacia el título, y la cadena convoca a todos los aficionados para brindar su apoyo a la *roja*, con una programación especial que arranca dos horas y media antes y que tendrá su epicentro en la madrileña Plaza de Colón.

Cuatro se empleará a fondo en la retransmisión de este encuentro decisivo de cara a la recta final del campeonato, ya que de él saldrá el semifinalista que falta para completar el cuadro de los aspirantes al título. Manu Carreño y Carlos Martínez se ocuparán de la narración, los comentarios vendrán de la mano Julio Maldonado Maldini y Alfredo Reñano, y la opinión experta la pondrán Quique Sánchez Flores y José Antonio Camacho.



La 'roja' tiene que ganar a Italia para conseguir llegar a semifinales. / EFE

Antes del encuentro, la emoción de los momentos previos se vivirá en *Zona Cuatro*. En Colón, el grupo Amaral animará la fiesta sobre el escenario y pondrá la nota musical a la jornada con uno de los temas de su nuevo disco *Gato negro, dragón rojo*. Además, Angy, finalista de la primera edición de Factor X, interpretará ante los afi-

cionados uno de los temas de su primer disco.

Junto a Àngels y Nico volverá a estar el equipo titular de *Zona Cuatro*: Raúl Ruiz, el hombre de la afición, José Antonio Martín *Petón*, el experto futbolístico, Tomás Guasch, y Gonzalo Miró y Mireia Canalda, que jugarán con los invitados que se acerquen hasta allí.

En esta decisiva jornada apoyarán a la selección Mercedes Cabrera, ministra de Educación, Política Social y Deporte, los cantantes Kiko Veneno y Diego *El Cigala*; el ex jugador del FC Barcelona Guillermo Amor; el periodista deportivo José Ángel de la Casa; José Campos, empresario cántabro y consejero del Rácing de Santander.

**Chalets de auténtico lujo**

Con sistemas ahorradores de agua y sus ventajas ambientales, sociales y económicas

## Urbanización Montecorredores

(a 200 m de la circunvalación)

Solicite visita exclusiva a chalet piloto Incluso Sábado o Domingo

320 m<sup>2</sup> Construidos  
Parcelas de 1.000 m<sup>2</sup>  
con Piscina

**Construcciones Cardiel, s.a.**

**INFORMACION:**  
921 42 75 19  
620 166 133

LO MEJOR DEL DÍA

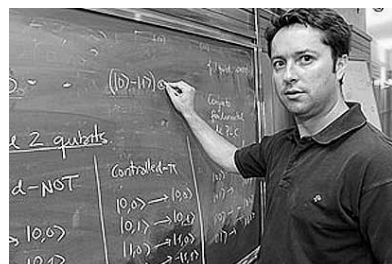

'Tres 14' lleva al Príncipe de Asturias Juan Ignacio Cirac

El programa presentado por Elisabeth Anglarill y el biotecnólogo Luis Quevedo entrevistará al físico Juan Ignacio Cirac, Premio Príncipe de Asturias de Investigación Científica y Técnica, en la que hablará sobre física cuántica, entre otros contenidos. LA 2. 20,15 HORAS



Amaral anima la fiesta del fútbol desde la Plaza de Colón

Antes del encuentro de cuartos entre España e Italia, la emoción se vivirá en Zona Cuatro. Amaral animará la fiesta sobre el escenario de la Plaza de Colón madrileña y pondrá la nota musical a la jornada con uno de los temas de su nuevo disco *Gato negro, dragón rojo*. CUATRO. 18,15 HORAS

**Centro Residencial Doctor Barrios**

- Tercera Edad, Validos, Asistidos, Crónicos y Dependientes
- Rehabilitación, Convalecencias y Postoperatorios
- 122 plazas de máximo nivel asistencial

www.centrodoctorbarrios.es  
**921 48 92 01**  
Ortigosa del Monte (Segovia)

LA PROGRAMACIÓN

1 LA PRIMERA	2 LA 2	ANTENA 3	cuatro	TELECINCO	LA SEXTA	CANAL 4
<p><b>06:00 Noticias 24 horas</b> <b>08:00 Los Lunnis</b> <b>08:30 Comecaminos.</b> Incluye la serie <i>La casa de Mickey Mouse</i>, <i>Baby Looney Tunes</i> y <i>Escuela de Bomberos</i>. <b>11:30 Motociclismo.</b> Campeonato del Mundo de Velocidad. Gran Premio de Gran Bretaña en directo desde Donnington Park: Warm up, 125 cc y 250 cc (14,15 horas).</p> <p><b>15:05 Telediario 1.</b> <b>15:25 El tiempo.</b> <b>15:30 Motociclismo.</b> Campeonato del Mundo de Velocidad. Gran Premio de Gran Bretaña en directo desde Donnington Park: Moto GP (16,00 horas). <b>16:00 Sesión de tarde.</b> <i>Black Dog</i>. EEUU, 1988. Con Patrick Swayze. Jack acaba de salir de la cárcel y encuentra empleo como conductor de un camión, pero ignora que transporta armas ilegales, por lo que se verá envuelto en un callejón sin salida. <b>18:00 España directo.</b> Espacio que incluye noticias y reportajes de actualidad.</p> <p><b>21:00 Telediario 2.</b> Las noticias más relevantes de la mano de David Cantero, María Casado y Sergio Saucá. <b>21:50 El tiempo</b> <b>21:55 La Película de la semana.</b> <i>Sweet Home Alabama</i>, EEUU, 2002. Dirigida por Andy Tennant. (Ver <i>Las películas</i>) <b>00:10 Especial cine.</b> <i>Desenmascarados</i>. EEUU, 2006. Dirigida por Robert Harmon. Stone y sus policías intentarán descubrir una maniobra mortal en <i>Night Passage</i>, que involucrará a personas influyentes en el mundo político. (Ver ficha en <i>Las películas</i>). <b>02:30 Noticias 24h</b></p>	<p><b>06:00 Teledeporte</b> <b>07:30 Uned</b> <b>08:00 Los conciertos de La 2</b> <b>08:45 Islam hoy</b> <b>09:00 Buenas noticias</b> <b>09:15 Shalom</b> <b>09:30 Con todos los acentos</b> <b>10:00 Últimas preguntas</b> <b>10:25 Testimonio</b> <b>10:30 El día del Señor.</b> Monasterio de San Juan de la Penitencia. <b>11:30 Pueblo de Dios</b></p> <p><b>12:00 El escarabajo verde</b> <b>12:30 España en comunidad</b> <b>13:00 Teledeporte 2</b> -Turf. (13:05) -Olympic Series. (14:00). -Motociclismo. Campeonato del Mundo de Velocidad. GP de Gran Bretaña (15:00). -Mountain Bike. Campeonato del Mundo de Cross Country elite masculino (17:40). -Motociclismo. Campeonato del Mundo de Velocidad (directo) (17:40). -Conexión Eurocopa. (17:50). <b>18:00 Espacios naturales.</b> <i>Red de vida</i>. <b>19:25 Historias de trenes.</b> Alta Velocidad.</p> <p><b>20:05 La 2 Noticias Express</b> <b>20:15 Tres 14.</b> Divulgativo. <b>20:55 Página 2</b> <b>21:30 Crónicas.</b> <i>Alfonso Graña, o Rei dos Xibaros</i>. <b>22:25 Acción directa.</b> Experiencias de cooperantes y voluntarios españoles. <b>23:00 No disparen al pianista.</b> <b>00:10 Ciudades para el siglo XXI.</b> Vitoria. Una ciudad para pasear. <b>00:45 Moto GP Club.</b> <b>01:45 Metrópolis</b> <b>02:15 Redes</b> <b>02:45 Cine club.</b> <i>El Experimento</i> de Oliver Hirschbiegel. <b>04:40 Cine de madrugada.</b> <i>Bolívia</i> de Adrián Israel Caetano.</p>	<p><b>06:30 Repeticiones</b> <b>07:30 Megatrix.</b> Infantil. Incluye un episodio de las series de dibujos animados: <i>Drake and Josh</i>, <i>Art Attack</i>, <i>Un genio en casa</i>, <i>Zack y Cody</i>, y <i>Zoey</i>. <b>12:30 TNA Wrestling.</b> <b>14:00 Los Simpson.</b> La última tentación de Krusty, Huracán Neddy y <i>El viaje misterioso de Homer</i>.</p> <p><b>15:00 Antena 3 Noticias 1.</b> Con Lourdes Maldonado. <b>15:50 La previsión de las 4.</b> Con Joan Escoda. <b>16:00 Multicine.</b> <i>El sueño de mi vida</i>. EEUU, 2004. 94 minutos. Con la ayuda de un poco de magia, el deseo de cumpleaños de Jenna Rin, una niña de 13 años, se hace realidad y se convierte de la noche a la mañana en una exitosa mujer de 30 años. Ahora tiene todo lo soñado, menos su amigo Matt. <b>18:00 Multicine.</b> <i>Johnny English</i>. GB, 2003. Dirigida por Peter Howitt. (Ver películas). <b>20:00 Numb3rs.</b> Serie.</p> <p><b>21:00 Antena 3 Noticias 2.</b> Informativo presentado por Lourdes Maldonado y Ramón Pradera. Incluye los <i>Deportes</i> y <i>La previsión de las 10</i>. <b>22:00 El pelicolón.</b> <i>La última sentencia</i>. DEU. 2002. 91 minutos. Una serie de sangrientos crímenes cometidos por lo que parece un asesino en serie ponen en alerta a la policía del país. Las primeras investigaciones revelan que todos tienen en común los mandamientos de la ley de Dios. <b>02:00 Dark Angel.</b> <b>02:45 Adivina quién gana</b> <b>05:15 Únicos</b></p>	<p><b>06:30 NBA en acción</b> <b>07:00 Cuatrosfera.</b> Programa infantil que incluye varios capítulos de las series <i>Stargate</i> y <i>Rebelde Way</i>. <b>08:55 Los Algos.</b> Programa infantil con varias series. <b>11:10 O el perro o yo</b> <b>12:10 El encantador de perros.</b> Entretenimiento. <b>13:10 Pressing Catch.</b> Espacio de lucha libre.</p> <p><b>14:25 Noticias Cuatro.</b> Toda la actualidad de la mano de Miguel Ángel Oliver y Marta Reyero. Incluye las noticias deportivas. <b>15:45 Home cinema.</b> <i>Parque Jurásico</i>. EEUU, 1993. Dirigida por Steven Spielberg. Intérpretes: Sam Neill y Laura Dern. La película obtuvo tres Oscar: mejor sonido, efectos de sonido y efectos visuales. <b>18:15 Zona Cuatro: Podemos.</b> <b>20:45 Eurocopa 2008: ESPAÑA-ITALIA.</b> Cuartos de final. La programación de la noche puede verse alterada por los cuartos de final de la Eurocopa 2008.</p> <p><b>23:00 El gran Quiz.</b> El concurso que presenta Nuria Roca descubrirá a su octavo finalista. <b>00:45 Cuarto Milenio.</b> Los reporteros de lo paranormal ofrecen el resultado de sus investigaciones en tres reportajes que hablarán de animales que presienten catástrofes, de rituales de trepanación y de unos increíbles sucesos acontecidos en un pueblo español: <b>03:05 Más allá del límite.</b> <i>El portador</i>. <b>03:50 La mujer maravilla</b> <b>04:35 Marca y gana</b> <b>05:55 Shopping</b></p>	<p><b>06:30 La vuelta al mundo en 80 sueños</b> <b>06:50 El mundo mágico de Brunelesky</b> <b>06:55 Birlokus Club</b> <b>08:00 Tú si que vales.</b> R. <b>11:30 Más que coches competición.</b> Con Carolina Alcázar. <b>12:00 Bricomanía</b> <b>15:00 Gran Premio de Fórmula 1: Francia.</b> Presentado por Antonio Lobato.</p> <p><b>16:00 Cine On.</b> <i>10 razones para odiarte</i>. Comedia. EEUU, 1998. 92 minutos. Dirigida por Gil Junger. Con Heath Ledger y Julia Stiles (Más información en <i>Las Películas</i>). <b>18:00 Está pasando.</b> Espacio presentado por Lucía Riaño y Emilio Pineda, en el que se tratan los aspectos más relevantes de la actualidad. <b>20:15 Pasapalabra.</b> Concurso presentado por Cristian Gálvez, cuyos participantes cuentan con la colaboración de famosos salvo en la prueba final, en la que se enfrentan a diversas definiciones de palabras.</p> <p><b>20:55 Informativos Telecinco.</b> Con Carme Chaparro y José Ribagorda. <b>21:30 Camera Café</b> <b>22:15 Aída.</b> Capítulo 68 y 69 repeticiones. <b>01:00 Dutifré.</b> Estambul. Con Javier Sardá. El imitador y Carlos Latre acompañará a Javier Sardá en su viaje a Estambul (Turquía). Recorrerá las calles con su ex colaborador, que recreará personajes como Boriz o <i>el Pozí</i>. <b>02:00 Noche de suerte</b> <b>03:00 Nosolomusica</b> <b>03:30 Cómo se rodó</b> <b>04:00 Infocomerciales</b> <b>06:15 Fusión sonora</b></p>	<p><b>07:10 Apuesta en 20"</b> <b>08:00 No sabe no contesta.</b> Programa presentado por Miguel Nadal. <b>09:00 Cocina con Bruno Oteiza.</b> Espacio culinario <b>09:35 Las tentaciones de Eva.</b> <b>10:00 Hoy cocinas tú.</b> <b>12:25 La hora de National Geographic.</b> Delfines divinos. <b>13:20 Documental.</b> Enigmas de la Biblia.</p> <p><b>14:20 La Sexta Noticias</b> <b>14:55 Padre de familia.</b> Serie de dibujos animados, con un tono de humor ácido <b>15:55 Futurama.</b> Serie de dibujos animados, creados por Matt Groening. Dos capítulos: <i>Navidad</i> y <i>La suerte de Frylandés</i>. <b>16:55 Torneo Internacional infantil de fútbol Ciudad de León.</b> <b>18:15 La ventana indiscreta.</b> Programa de divertidos y disparatados vídeos domésticos presentado por la espectacular Pilar Rubio. <b>18:30 CQC- Caiga quien caiga.</b> Redifusión.</p> <p><b>20:20 La Sexta Noticias</b> <b>20:55 Padre de familia.</b> <b>21:25 Sé lo que hicistéis la última semana.</b> Resumen de lo mejor de la semana del programa que está presentado por Patricia Conde y Angel Martín. <b>00:05 Vidas anónimas.</b> Dirigido por Carolina Cubillo, tiene como protagonistas a personas anónimas que permiten compartir desde dentro su día a día. <b>00:55 Crímenes imperfectos.</b> Tres capítulos seguidos basados en hechos reales. <b>02:25 Ganas de ganar.</b> Concurso telefónico.</p>	<p><b>08:30 La increíble Zona Menguante.</b> Dibujos animados. <b>10:30 Documental</b> <b>11:30 Luz María.</b> Telenovela. Una muchacha de campo, ingenua, pobre y sin cultura se ve obligada a viajar a la capital para acompañar a su madre enferma. <b>14:00 Programa de cocina.</b> Con Mikel Bermejo disfruta aprendiendo a cocinar.</p> <p><b>14:30 Canal 4 Noticias 1.</b> Con Álvaro Elúa. <b>15:00 Documental.</b> Serie documental sobre los espacios ecológicos y las especies en peligro de extinción. <b>15:30 Canal 4 Noticias 1.</b> Con Álvaro Elúa. <b>16:00 Encuentros.</b> Jesús Fonseca entrevista al periodista Miguel Ángel Rodríguez. <b>16:30 La montaña del diamante.</b> Historia de amor entre un rico heredero y una noble francesa. <b>18:30 Las Cruzadas.</b> <b>19:30 Tiempo de viajar.</b> Destinos de la mano de Esperanza Domínguez.</p> <p><b>20:30 Canal 4 Noticias 2.</b> Noticias regionales, nacionales, internacionales y deportivas. Con Alejandra Abad. <b>21:00 Castilla y León se mueve.</b> Actividad económica con Antonio Renedo. <b>21:30 Canal 4 Noticias 2.</b> Con Alejandra Abad. <b>22:00 Castilla y León hoy: 25 años después.</b> Reportaje galardonado con el premio Francisco de Cossío en televisión. <b>22:30 Gran cine.</b> <i>Tras la tormenta</i>. (Ver películas). <b>00:00 Canal 4 Noticias 2</b> <b>00:00 Cine.</b> <i>Entierrame en Niágara</i>. <b>02:00 Programac. regional</b></p>
<p><b>15:30</b></p> <p><b>Motociclismo</b> Rossi y los españoles Pedrosa y Lorenzo lucharán por el primer puesto en el Gran Premio de Gran Bretaña.</p>	<p><b>02:15</b></p> <p><b>Redes</b> Los siete pecados de la memoria. Entrevista a Daniel Schater, psicólogo de la Universidad de Harvard.</p>	<p><b>14:00</b></p> <p><b>Los Simpson</b> Hoy se emitirá un triple capítulo: La última tentación de Krusty, Huracán Neddy y El viaje misterioso de Homer.</p>	<p><b>23:00</b></p> <p><b>El Gran Quiz</b> Se acerca el final y los concursantes apuran sus últimos cartuchos. Hoy se conocerá al octavo de los 10.</p>	<p><b>21:30</b></p> <p><b>Camera Café</b> Aficionado al fútbol, a los coches y adicto a las mujeres, Jesús Quesada es el prototipo de listillo con labia.</p>	<p><b>00:55</b></p> <p><b>Crímenes imperfectos</b> Documental basado en hechos reales que trata de los crímenes cometidos entre la jet set americana.</p>	<p><b>14:30 y 21:30</b></p> <p><b>Canal 4 Noticias</b> Conexiones especiales desde Valencia con motivo de la clausura del Congreso del PP.</p>

**Ballet Danza** **Abierta Matrícula curso 08-09** **Gimnasio Mario Muniesa** **CALLE DE SAN ROQUE Tel 921 43 30 22**

**BUTACA DE CINE**

★	10 razones para odiarte	16:00	Telecinco
★	Johnny English	18:00	Antena 3
★★	Tras la tormenta	22:30	Canal 4
★★	Sweet Home Alabama	21:55	La Primera
★★★	Desenmascarados	00:10	La Primera

● Mala ★ Regular ★★ Interesante ★★★ Buena ★★★★★ Muy Buena



**BUTACA DEPORTIVA**

Motociclismo. Gran Premio de Gran Bretaña	11:30	La Primera
Automovilismo. Gran Premio de Francia	14:00	Telecinco
Golf. Tour europeo. Open BMW	15:00	Golf +
Atletismo. Copa del Europa	18:15	Eurosport
Fútbol. Eurocopa. España-Italia	20:45	Cuatro

**el portón de javier**  
restaurante

C/ Villacastín, 30 • MARUGÁN  
Telf. 921 196 141  
[restaurante@elportondejavier.com](mailto:restaurante@elportondejavier.com)

DEL 4 AL 29 DE JUNIO  
**III Jornadas**  
Gastronómicas **ARROZ y CIERZO**  
en Marugán

TELEMADRID	TELESEGOVIA
<b>06:15 Los autos locos</b>	<b>11:15 Noche sensacional</b>
<b>06:35 Megaman</b>	<b>14:00 Documental</b>
<b>07:25 Totally Spies</b>	<b>14:30 Telenoticias</b>
<b>08:15 Los patata.</b> Espacio infantil de dibujos animados que incluye: <i>El sargento Keroro, Doraemon y La máscara.</i>	<b>Fin de Semana</b>
<b>10:40 En acción</b>	<b>14:35 La Semana en Castilla y León</b>
<b>11:20 Fútbol indoor cades: Torfeo de la CAM.</b>	<b>15:00 Gran Premio de España 2008 Ciudad de Valladolid</b>
<b>13:00 Documental.</b> Éxodo animal. Episodio 3.	<b>Campeonato del mundo Supermoto Directo</b>
<b>14:00 Telenoticias.</b> Presenta Laura Gómez y Vicente Gil.	<b>17:15 Cine Dillingue</b>
<b>15:00 Deportes/El tiempo.</b>	<b>19:00 Reportaje</b>
<b>15:40 Cine: Una de suspense.</b> <i>La madrastra.</i> EEUU-Canadá 2005. Hank Cavanaugh contrata a Linda Duplee, una atractiva mujer, para que cuide de su esposa enferma. La llegada de Linda al rancho familiar no es vista con buenos ojos por parte de las hijas del matrimonio, que no han oído hablar muy bien de ella.	<b>19:30 Vaya semanita</b>
<b>15:40 Cine: Una de suspense.</b> <i>La madrastra.</i> EEUU-Canadá 2005. Hank Cavanaugh contrata a Linda Duplee, una atractiva mujer, para que cuide de su esposa enferma. La llegada de Linda al rancho familiar no es vista con buenos ojos por parte de las hijas del matrimonio, que no han oído hablar muy bien de ella.	<b>20:30 Telenoticias</b>
<b>20:00 No estamos locos.</b> <i>La familia.</i>	<b>Fin de Semana</b>
<b>20:30 Telenoticias</b>	<b>21:00 Documental</b>
<b>21:15 Madrid, ritmo salvaje.</b> <i>Madrid en 4 estaciones: Otoño.</i>	<b>21:30 Turismo</b>
<b>22:15 Cine x cien cine.</b> <i>El diablo a las cuatro.</i> EEUU, 1961.	<b>22:00 La Semana en Segovia</b>
<b>00:15 Cine: Una de acción.</b> <i>Licencia para matar.</i> Estados Unidos, 1975. Dirigida por Clint Eastwood. Con Clint Eastwood y George Kennedy.	<b>22:30 Cine Kartum</b>
<b>02:45 Monk III.</b> Serie. <i>Monk y las elecciones.</i>	<b>0:30 Telenoticias</b>
<b>03:30 Documental.</b> Primos primates	<b>Fin de Semana</b>
<b>05:10 Metro a metro.</b>	<b>1:00 Vaya semanita</b>
<b>05:55 Animalia.</b>	<b>POPULAR TV</b>
<b>06:35 Mi cámara y yo.</b> Ibiza en una noche.	<b>09:00 Cuidame</b>
	<b>09:55 La baraja</b>
	<b>10:55 Libros con fé</b>
	<b>12:00 Angelus desde El Vaticano</b>
	<b>14:00 Dibujos Animados</b>
	<b>14:30 Noticias 1</b>
	<b>15:00 Abracadabra</b>
	<b>16:00 La casa de la pradera</b>
	<b>17:00 El gran héroe americano</b>
	<b>18:58 Mundo asombroso</b>
	<b>19:30 Caliente y frío</b>
	<b>20:30 Noticias 2</b>
	<b>21:04 Personajes de la historia</b>
	<b>00:00 Cine de Madrugada</b>

\* Los horarios y contenidos de las diferentes cadenas de televisión podrían sufrir modificaciones -ajenas a nuestra responsabilidad- debido a los cambios de programación de última hora.

**LAS PELÍCULAS**

● Mala ★ Regular ★★ Interesante ★★★ Buena ★★★★★ Muy Buena

LA PRIMERA 00:10

**DESENMASCARADOS**

★★★

**Escarbando en los secretos inconfesables de los dirigentes**

Ficha técnica: Aventuras. EEUU, 2006. Dirección: Robert Harmon. Intérpretes Tom Selleck y Stephen Baldwin. 87 min.

Tras su divorcio y después de perder su trabajo como detective de homicidios en la policía de Los Ángeles, Stone se va al otro lado del país, a Paradise, Massachusetts, una pequeña ciudad de apariencia tranquila donde es reclutado como nuevo jefe de policía. Pero las cosas no son tan idílicas en Paradise, y Stone comienza su primer día de trabajo investigando un caso de maltrato que conduce a un plan de blanqueo de dinero que posiblemente implica al director del banco, uno de los hombres responsables de contratar a Stone.

LA PRIMERA 21:55  
**SWEET HOME ALABAMA**

★★  
**Avergonzada de sus raíces**

Comedia romántica. EEUU, 2002. Dirección: Andy Tennant. Intérpretes: Reese Witherspoon, Josh Lucas y Patrick Dempse. 84 min.

Aunque algunos recuerdan su tierra con tanto cariño, siempre hay quien se avergüenza. Es el caso de Melanie, que al convertirse en diseñadora de moda en Nueva York, cree que la mirarán mal por proceder de un pueblo sureño pequeño, además de perder puntos con su prometido, un auténtico soltero de oro forrado de billetes.

TELECINCO 16:00  
**10 RAZONES PARA ODIARTE**

★  
**Líos estratégicos entre adolescentes**

Ficha técnica: Comedia. EEUU, 1998. Director: Gil Junger. Intérpretes: Heath Ledger, Julia Stiles, Joseph Gordon-Lewitt y Larisa Oleynik. 92 m.

Bianca Stratford, la joven más popular del instituto, tiene un problema: su padre le prohíbe salir con chicos e ir a las fiestas hasta que Cat, su hermana mayor, lo haga. Como ésta es rebelde y odia a los chicos, el novio de Bianca idea un plan, que consiste en convencer al nuevo chico del instituto para que seduzca a Cat.

ANTENA 3 18:00  
**JOHNNY ENGLISH**

★  
**Del trabajo de la calle al de la acción**

Ficha técnica: Drama. GB, 2003. Dirección: Peter Howitt. Intérpretes: Rowan Atkinson y Ben Miller. 85 min.

De la noche a la mañana, a un agente del servicio secreto británico que había estado relegado a las tareas de un funcionario, le llega la oportunidad de pasar a la acción. Johnny English está condenado por su torpeza al trabajo de oficina, pero hay una misión importante y ningún otro agente está disponible, todos ellos han fallecido.

CANAL 4 22:30  
**TRAS LA TORMENTA**

★★  
**La avaricia trae muy malas consecuencias**



T.O.: 'After the Storm' Drama. EEUU, 2001. Dirección: Guy Ferland. Intérpretes: Benjamin Bratt, Armand Assante, Mili Avital y Simon-Elise. 99 minutos

A un arqueólogo le pisan los talones una banda de ladrones y la policía por un tesoro que ha descubierto. En su huida en un yate, una tormenta le hace perder la mercancía.

Deberá asociarse con un tipo, pero la alianza flaqueará por la codicia de ambos. Un largometraje basado en un relato corto de Ernest Hemingway protagonizado por Benjamin Bratt.

cuartos de baño  
fontanería  
calefacción  
azulejos  
pavimentos

sanitarios

**CALVO & MUNAR**  
DESDE 1902

**C/Guadarrama, 21. Pol. Ind. 'El Cerro' 40006 SEGOVIA**

**Telfs. 921 41 24 11 / 921 413602 • Fax 921 41 36 00**  
[www.calvoymunar.com](http://www.calvoymunar.com)

## DE PUEBLOS NAVAS DE SAN ANTONIO

# Pueblo activo

El equipo de Gobierno de la localidad de Navas de San Antonio se encuentra involucrado en numerosos proyectos con el objetivo de mejorar la calidad de vida

### DATOS DE INTERÉS

**FICHA:**  
**Población:** 417 habitantes  
 Hombres 229  
 Mujeres 188  
**Altitud:** 1.158 m.  
**Superficie:** 69 Km<sup>2</sup>  
**Distancia de la capital:** 33 Km  
**Comarca:** Tierras de Segovia  
**Gentilicio:** Naveros  
**Fiestas:** Santa Águeda (5 febrero), Fiesta Quintos (Domingo de Resurrección), Romerías de San Antonio (13 de junio, domingo siguiente y segundo domingo de octubre), Fiestas Verano (22 de agosto), San Nicolás de Bari (6 diciembre) e Inmaculada (8 diciembre)  
**Lugares de interés:** Iglesia parroquial de Navas de San Antonio



Diputación de Segovia

"Nuestros Pueblos son Nuestro Trabajo"



La iglesia parroquial de Navas de San Antonio / FÉLIX BLANCO MUÑOZ

SARA SUÁREZ VELASCO  
 NAVAS DE SAN ANTONIO

El equipo de Gobierno de Navas de San Antonio, encabezado por Luís Miguel Pérez Ayuso, alcalde de la localidad, se encuentra involucrado en numerosos proyectos con el objetivo de mejorar la calidad de vida de los vecinos.

"Estamos trabajando en un centro de día para la tercera edad en parte subvencionado por la Junta de Castilla y León y esperamos terminarlo a primeros de este año. También tenemos empezada la cuarta fase de la calle del Mercado para llevar a cabo su pavimentación, alumbrado y saneamiento", explica Luís Miguel Pérez, alcalde de Navas de San Antonio.

"Otra de nuestras demandas más importantes es un parque geriátrico con nuevos árboles, farolas y paseos acondicionados con aparatos para hacer gimnasia las personas mayores", asegura Pérez.

"Somos un municipio que cuenta con pocos ingresos pero nos vamos manteniendo poco a poco y tenemos óptimas condiciones de trabajo", añade.

Construir un centro cultural, debido a que el actual se ha quedado obsoleto y pequeño y crear un polígono industrial en el término son otros dos compromisos del equipo de Gobierno.

"El polígono industrial es nuestro proyecto más ambicioso. Estamos cumpliendo la normativa necesaria que corresponde y espero que se pueda poner en marcha lo antes posible y sin ningún tipo de problema. Es importante porque en el pueblo vive mucha gente extranjera dedicada a la construcción que debido a la mala situación del sector se quedan sin trabajo. Por esto y, para evitar que se tengan que ir de Navas de San Antonio queremos crear puestos de trabajo aquí a través del polígono industrial", explica el responsable del municipio.

"Somos el segundo municipio en la Nacional VI, después de El Espinar, por lo que seremos el primer pueblo que tenga polígono industrial en esta zona. Además, en Navas no se ha hecho la concentración parcelaria, por lo que tenemos una negociación con la Junta de Castilla y León para hacer los caminos y mejo-

rarlos ya que se encuentran en una situación intransitable y en el pueblo hay mucha gente dedicada a la ganadería. Es fundamental arreglarlos porque sino la maquinaria sufre mucho", añade.

**PROBLEMA** La necesidad más grande a la que se enfrenta la localidad segoviana de Navas de San Antonio es la escasez de agua. "Nos tenemos que surtir

del agua de Vegas de Matute, lo que aprovecho para agradecer a este municipio. En esta zona tenemos el río Morón que está perdiendo miles de metros de agua por lo que es necesario hacer una presa lo más alta y grande posible para aprovechar el agua que es un bien de todos. Es una asignatura pendiente a nivel de toda la provincia porque el agua lo tenemos pero es una cuestión de trabajar", añade.

### CON EL ALCALDE

LUIS MIGUEL PÉREZ AYUSO



## Un pueblo muy trabajador

Luís Miguel Pérez Ayuso, lleva nueve años al frente de la Alcaldía de Navas de San Antonio y asegura que se siente muy satisfecho de su labor y de la de su equipo de Gobierno.

"Tenemos mucha ilusión y se nos está dando muy bien porque estamos transformando el municipio. Trabajando duro se obtienen resultados y en estos nueve años el pueblo está desconocido. Ahora nuestros proyectos más ambiciosos son hacer un polígono industrial, finalizar el centro de día y de noche para ancianos y poner en marcha el geriátrico", comenta Pérez.

"Estamos muy satisfechos con el trabajo, involucrados e ilusionados. La experiencia de ser el alcalde de mi pueblo es maravillosa. En la política lo más bonito es la atención directa con el pueblo, como en mi labor y la de mis concejales. Me gusta y me satisface mejorar el pueblo y lograr servicios. Un ejemplo es que hace años no teníamos dotaciones para el deporte y ahora disponemos de una pista polivalente, frontón municipal y piscinas entre otras", añade

### ¿Qué destaca del municipio?

La ermita de San Antonio es un lugar muy bonito como los alrededores que tenemos. Invité a todos los segovianos que les guste la naturaleza o las ermitas que se acernquen a la localidad.

Por otro lado he de destacar que Navas de San Antonio es un pueblo ganadero pero vivo, muy luchador y trabajador.

## QUESOS - JAMONES EMBUTIDOS

**FABRICA DE QUESOS RUMA**

FABRICA DE EMBUTIDOS Y JAMONES RUMA

FABRICA DE EMBUTIDOS Y JAMONES RUMA

**QUESOS RUMA**

QUESO PURO DE OVEJA La Flor de San Antonio

QUESO DE MEZCLA Oveja y vaca

Queso de Régimen

Barra de sandwich

Cuba al pimentón

Queso Fresco

Quesos elaborados con leches frescas de recogida diaria en Segovia y Avila

**JAMONES Y PALETAS RUMA**

Jamón Bodega, Jamón Curado, Jamón Iberico, Paleta Iberica, Paleta Bodega

Ibérico y Bodega Adobados artesanales Curación natural

**EMBUTIDOS RUMA**

Longaniza Roja Extra, Longaniza Picante Extra, Longaniza Blanca Extra, Longaniza de Primera

VENTA DIRECTA DE FABRICA

NAVAS DE SAN ANTONIO - SEGOVIA - TEL.: 921193001 - 921193011

SEGOVIA: C/ JOSE ZORRILLA, 94  
 SEGOVIA: ESTACIÓN DE AUTOBUSES (INTERIOR)  
 NAVAS DE SAN ANTONIO: BAR RUMA

AVILA: C/ NTRA. SRA. DE SONSOLES, 108  
 AVILA: C/ DE ALFONSO MONTALVO, 8  
 AVILA: C/ SEGOVIA, 20  
 AVILA: PASEO DE SAN ROQUE, 21  
 AVILA: ESTACIÓN DE AUTOBUSES (INTERIOR)



# Ayuntamiento de Navas de San Antonio





**FERIAS Y FIESTAS SAN JUAN Y SAN PEDRO**

**MIGUEL BOSÉ**

La gira Papito, el plato fuerte de un amplio programa musical para todos los públicos



**GIGANTES Y CABEZUDOS**

Sus primeras Ferias sin la compañía del gran dulzainero, "Silverio"



**SEGOVIA  
DE FIESTA  
todos a la calle**



Foto Kamarero

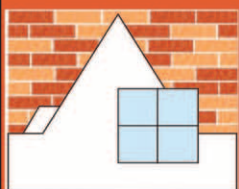

**C.B. GÓMEZ BRAVO**  
**GÓMEZ VAQUERIZO, S.L.**

CONSTRUCCIONES - RESTAURACIÓN - PROMOCIÓN

Telfs. 619 19 78 80. ABADES (Segovia)

www.construccionesgomez.es

Próxima promoción  
en **ABADES**

**15**  
**CHALETs**  
con parcela



## EL PROGRAMA GENERAL

**DOMINGO 22 DE JUNIO**

**12.00 HORAS.** En el barrio de El Palo - Mirasierra, espectáculo infantil: Play Street Magic.  
**19.00 HORAS.** En el barrio de San José, espectáculo infantil: Play Street Magic.  
**23.00 HORAS.** Inauguración del Recinto Ferial

**LUNES 23 DE JUNIO**

**12.00 HORAS.** En el barrio de San Millán, espectáculo infantil: Play Street Magic.  
**19.00 HORAS.** En el barrio de La Fuentecilla, espectáculo infantil: Play Street Magic  
**22.30 HORAS.** En la Plaza Oriental, Acto inaugural de las Fiestas y Fiestas de San Juan y San Pedro, con la proclamación de la Alcaldesa y sus Damas de Honor. Pronunciará el pregón el periodista Pedro Piqueras. A continuación, espectáculo audiovisual 'Segovia, Luz de Agua', concebido y realizado por Visual Producciones, con la participación de Tamanka Teatro. Finalmente, tradicional Hoguera de San Juan y Fuegos Artificiales, a cargo de la Pirotecnica Zamorano Caballer que, desde los Altos del Cementerio, nos ofrecerá un gran espectáculo piromusical.  
**00.00 HORAS.** En la Plaza Mayor, verbena con la Orquesta más solicitada por el público de toda España: La Huella'.  
**00.30 HORAS.** La Gran noche del teatro, en la Plaza de San Nicolás, con los siguientes espectáculos:  
 — LAURA HEART, la extraordinaria clown que seduce al público con su humor feroz y tierno.  
 — ELLIOT, cómico y mimo genial, premio al mejor espectáculo en el Octavo Festival de Humor de Madrid.  
 — YLLANA E IMPREBIST: El primer Musical en que el público decide lo que va a ocurrir.  
 — La parte musical estará a cargo de BAXTALÓ DROM

**MARTES 24 DE JUNIO**

**09.30 HORAS.** Por el centro de la ciudad, DIANAS, a cargo de la Escuela de Dulzaina de Segovia.  
**12.00 HORAS.** En la Catedral, solemne y tradicional Misa de San Juan.  
**12.00 HORAS.** En el Barrio Incorporado Zamarramala, espectáculo infantil: Play Street Magic.  
**12.00 HORAS.** EL AUTOBÚS DE LA FERIA. Salida desde el Centro de Transportes, hacia el Parque de la Dehesa ,con paradas en Avenida de la Constitución, Juan Carlos I, avenida Padre Claret, calle San Gabriel, Vía Roma y Acueducto.  
**12.30 HORAS.** Salida de la Comparsa de Gigantes y Cabezudos, acompañados por Los Silverios. (Calle Real y Avenida de Fernández Ladreda, para terminar en la Plaza Mayor).  
**12.30 HORAS.** Teatro de calle y animación en la zona de la Plaza Mayor, con las actuaciones de:  
 — MCKENSY'S CLAN BAND  
 — LA CYMBALOBLETTE  
 — HUMORTAL  
 — EL CARILLÓN (Plaza de San Martín)  
**18.00 HORAS.** EL AUTOBÚS DE LA FERIA. Salida desde el Centro de Transportes hacia la estación de trenes de cercanías, Paseo Nuevo y barrio de San Millán.  
**19.00 HORAS.** En el Barrio Incorporado de Madrona, espectáculo infantil: Play Street Magic.  
**20.30 HORAS.** Teatro de calle y animación en la zona de la Avenida de Fernández Ladreda:  
 — LES ENFANTS  
 — MACADAM PIANO  
**21.00 HORAS.** EL AUTOBÚS DE LA FERIA. Salida desde el Centro de Transportes, hacia el Parque de la Dehesa ,con paradas en Avenida de la Constitución, Juan Carlos I, avenida Padre Claret, calle San Gabriel, Vía Roma y Acueducto  
**21.00 HORAS.** En la Plaza Mayor, Concierto de la Banda de Música de la Unión Musical Segoviana  
**22.00 HORAS.** En la Plaza San Martín, 'El Carrillón'.  
**22.30 HORAS.** En la Plaza del Azoguejo, la atracción más



sorprendente: LOS VIVANCOS.

**00.00 HORAS.** En la Plaza Mayor, ESPECTÁCULO DE TEATRO DE CALLE: BACANAL

**MIÉRCOLES 25 DE JUNIO**

**12.00 HORAS.** En el Barrio incorporado de Hontoria, espectáculo infantil: Play Street Magic  
**12.00 HORAS.** EL AUTOBÚS DE LA FERIA.: Desde el Centro de Transportes, pasando por Conde Sepúlveda, Paseo Nuevo, Ezequiel González hasta llegar a San Marcos por La Fuencisla. Posteriormente, subida a Zamarramala con parada en dicho barrio. Regreso por Ezequiel González , Paseo Nuevo y Conde Sepúlveda, hasta el Centro de Transportes.  
**12.30 HORAS.** En la calle de José Zorrilla, LOS MCKENSYS, patrocina MERKAMUEBLE.  
**18.00 HORAS.** EL AUTOBÚS DE LA FERIA: Avda. Juan Carlos I, Avda. Padre Claret , Azoguejo, San Marcos y regreso por San Lorenzo.  
**18.30 HORAS.** En el barrio de Nueva Segovia, en el Parque del Reloj. Merienda infantil ofrecida por la Asociación de Panaderos de Segovia.  
**19.00 HORAS.** MASTERCLASS NEOFITNESS: Actividades coreográficas de carácter colectivo, en el Pabellón 'Pedro Delgado'.  
**19.00 HORAS.** En la Entidad Local Menor de Revenga, espectáculo infantil: Play Street Magic  
**19.00 HORAS.** MASTERCLASS NEOFITNESS: Actividades coreográficas de carácter colectivo, en el Pabellón 'Pedro Delgado'.  
**19.00 HORAS.** Nueva Segovia, en el mismo lugar, Parque Infantil y actuación del espectáculo para niños FADUNITO Y LA GRAN FAMILIA, patrocina VOLCONSA. A continuación, concierto de la LET THE CHILDREN PLAY BIG BAND, patrocina AQUALIA.  
**21.00 HORAS.** EL AUTOBÚS DE LA FERIA. Actuación por las calles de los barrios del Carmen y San José, terminando en el Recinto Ferial  
**21.00 HORAS.** En la Plaza de San Martín, músicos de Segovia en concierto: FREE FOLK, patrocina AQUALIA  
**22.30 HORAS.** En el acueducto: Concierto de MEDINA AZAHARA.

**JUEVES 26 DE JUNIO**

**12.00 HORAS.** En el barrio San Marcos, espectáculo infantil: Play Street Magic.  
**12.00 HORAS.** EL AUTOBÚS DE LA FERIA. Salida del Centro de Transportes hacia Avda. de la Constitución hasta la plaza del Alto de los Leones, Coronel Rexach hasta Padre Claret , calle San Gabriel para actuar y callejear por Vía Roma y barrio de San Lorenzo.  
**12.30 HORAS.** En la Plaza de José Zorrilla, Parque infantil y actuación del espectáculo para niños FADUNITO Y LA GRAN FAMILIA, patrocina VOLCONSA.  
**18.00 HORAS.** EL AUTOBÚS DE LA FERIA. Paseo Nuevo, Ezequiel González, Avda Constitución. (Recorrido de ida y vuelta)  
**19.00 HORAS.** En el Barrio de La Albuera, (El Peñascal), Parque Infantil y actuación del espectáculo para niños FADUNITO Y LA GRAN FAMILIA, patrocina VOLCONSA.  
**19.00 HORAS.** En el barrio de El Salvador, espectáculo infantil: Play Street Magic  
**20.00 HORAS.** En el recinto de San Juan de los Caballeros, Festival de Fin de Curso del grupo de danzas La Esteva  
**21.00 HORAS.** EL AUTOBÚS DE LA FERIA. Actuación en la Plaza Mayor, y recorrido por San Juan, Plaza de la Artillería y Padre Claret hasta la Ciudad Deportiva, para animar la entrada al concierto de PEREZA, terminando en el recinto ferial.  
**21.00 HORAS.** En San Martín, músicos de Segovia en concierto: CLAN MAKEHIHAN, patrocina MARATON SEGOVIA.  
**22.30 HORAS.** En la Ciudad Deportiva, concierto del grupo PEREZA

**VIERNES 27 DE JUNIO**

**12.00 HORAS.** En el barrio de Santo Tomás, espectáculo infantil: Play Street Magic  
**12.00 HORAS.** En el Paseo del Salón, Parque Infantil.



**Mantenemos la cocina de Segovia con nuestro cochinillo asado**



**Nos diferenciamos en nuestra variedad de tapas, sartenes y arroces**

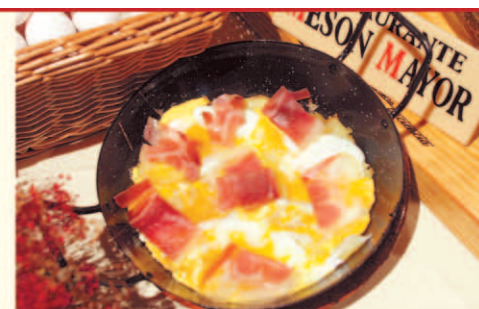

**Teléfono 921 46 30 17**  
**Plaza Mayor, 3.**  
**Segovia**



## EL PROGRAMA GENERAL

**12.00 HORAS.** EL AUTOBÚS DE LA FERIA: Actuación en el barrio de La Albuera, con recorrido por el barrio del Carmen y Avda. de Juan Carlos I.

**19.00 HORAS.** EL AUTOBÚS DE LA FERIA: Barrio de San José, Cuartel de la Guardia Civil, inmediaciones del Barrio del Palo-Mirasierra, y Estación del Ferrocarril.

**19.00 HORAS.** En el Paseo del Salón, Parque Infantil.

**19.00 HORAS.** En el barrio de Santa Eulalia, espectáculo infantil: Play Street Magic.

**19.00 HORAS.** En La Alhóndiga, Inauguración de la XXV edición del Festival FOLK SEGOVIA, con la actuación de ELISEO PARRA.

**19.00 HORAS.** En la Catedral, concierto extraordinario a cargo del MONTEVERDI CHOIR y THE ENGLISH BAROQUE SOLOISTS, dirigidos por Sir John Eliot Gardiner, dentro del XXXIII Ciclo de Música Sacra en las Catedrales españolas. (Organiza Fundación Cajamadrid. ENTRADA LIBRE HASTA COMPLETAR EL AFORO)

**21.00 HORAS.** En San Martín, concierto a cargo del Masschussets Youth Wind Ensemble (joven banda de Viento de Masschussets, U.S.A.) con la colaboración especial de la Fundación Don Juan de Borbón.

**21.00 HORAS.** EL AUTOBÚS DE LA FERIA: Azoguejo, Plaza Mayor, Azoguejo, Padre Claret, Paseo Nuevo y vuelta a terminar en el Recinto Ferial.

**22.30 HORAS.** En la Plaza del Azoguejo, actuación del BALLET DE LAURA HORMIGÓN Y ÓSCAR TORRADO, patrocina APARCAMIENTOS SEGOVIA, S.L. - ISOLUX CORSAN.

**00.30 HORAS.** En la Plaza Mayor, la noche del bolero, con LOS PARRANDBOLEROS

## SÁBADO 28 DE JUNIO

**12.00 HORAS.** En el barrio de San Andrés, espectáculo infantil: Play Street Magic.

**12.00 HORAS.** En el Paseo del Salón, Parque Infantil

**12.00 HORAS.** EL AUTOBÚS DE LA FERIA. Salida al barrio de Fuentemilanos, previo paso por el Paseo Nuevo y Ezequiel González hacia la carretera de Ávila.

**18.00 HORAS.** EL AUTOBÚS DE LA FERIA. Salida hacia el barrio de Madrona.

**19.00 HORAS.** En el barrio del Cristo del Mercado (Parque de la Dehesa), espectáculo infantil: Play Street Magic

**19.00 HORAS.** Gran Corrida de Toros, con ganado de VICTORINO MARTÍN para los grandes triunfadores de la Feria del pasado año, DOMINGO LÓPEZ CHAVES y SÁNCHEZ VARAS, a los que acompañará PEPÍN LIRIA, en su despedida de la afición de Segovia.

**19.00 HORAS.** En el Paseo del Salón, Parque Infantil

**21.00 HORAS.** EL AUTOBÚS DE LA FERIA. Salida hacia la Entidad Local Menor de Revenga. Posteriormente, actuación en San José y finalización en el Recinto Ferial.

**21.00 HORAS.** En San Martín, actuación del grupo OESTE (Castilla y León. FOLK SEGOVIA)

**22.30 HORAS.** En la Ciudad Deportiva, concierto de MIGUEL BOSE

**0.00 HORAS.** En la Plaza Mayor, Verbena, con la Orquesta Bellissima

## DOMINGO 29 DE JUNIO

**09.30 HORAS.** Por el centro de la ciudad, DIANAS, a cargo de la Escuela de Dulzaina de Segovia.

**12.00 HORAS.** En el barrio de San Lorenzo, espectáculo infantil: Play Street Magic.

**12.00 HORAS.** EL AUTOBÚS DE LA FERIA. Animación en las principales calles de la ciudad, hasta llegar a la paella en La Fuencisla, en donde se celebrarán dos actuaciones.

**12.00 HORAS.** Salida de la tradicional comitiva de la Tajada de San Andrés, que, como es sana costumbre, repartirá limonada y manjares suculentos entre la concurrencia.

**12.30 HORAS.** Salida de la Comparsa de Gigantes y Cabezudos, acompañados por Los Silverios. (Calle Real y Avenida de Fernández Ladreda, para terminar en la Plaza Mayor)



**12.30 HORAS.** Por la calle Real y hasta la Plaza Mayor, Festival de Música en la Calle, en colaboración con el Festival del mismo nombre de El Espinar, con la intervención de Always Drinking Marching Band, de Barcelona; Klandestinos, de Guadalajara; The Turre's Band, de Pontevedra; Les Fonfarkons, de Normandía (Francia) y El Puntillo Canalla, de El Espinar (Segovia)

**12.30 HORAS.** Desde la iglesia de San Millán hasta la plaza del Azoguejo, Encierros Infantiles, con los terroríficos morlacos de la acreditada ganadería de Tirotateiro.

**12.30 HORAS.** Concierto de la Banda de la Unión Musical Segoviana, con la interpretación del Himno a Segovia.

**14.30 HORAS.** En La Fuencisla, Paella popular. Con la colaboración de la Asociación de Cocineros de Segovia. Precio: 2 (venta anticipada de tickets en el Centro de Recepción de Visitantes, Plaza Azoguejo, a Partir del día 22 de junio y hasta las 11'00 horas del propio día 29). Amenizan las diferentes atracciones del Autobús de la Feria.

**18.00 HORAS.** EL AUTOBÚS DE LA FERIA. Animación en las inmediaciones de la Plaza de Toros, y posterior visita al Barrio de Hontoria.

**18.30 HORAS.** Extraordinaria Corrida de Toros, en la que serán lidiados seis ejemplares del hierro salmantino del Puerto de San Lorenzo, por los diestros CAYETANO, J.M. MANZANARES Y CHECHU, que tomará la alternativa.

**19.00 HORAS.** En el barrio de Fuentemilanos, espectáculo infantil: Play Street Magic

**20.00 HORAS.** EL AUTOBÚS DE LA FERIA. Actuación por todas las calles de la ciudad, especialmente en las inmediaciones de la Plaza Mayor, Fernández Ladreda, Ezequiel González y Paseo Nuevo, hasta finalizar en la estación de autobuses cuando den comienzo los fuegos artificiales.

**22.00 HORAS.** En el Azoguejo, concierto del grupo gallego SON DE SEU (FOLK SEGOVIA)

**00.00 HORAS.** Desde los Altos de la Piedad, espectacular Castillo de Fuegos Artificiales, a cargo de la Pirotecnia Zamorano Caballer.

**00.15 HORAS.** En la Plaza Mayor, Verbena cierre de Fiestas con la gran ORQUESTA ATRACCIÓN PIKANTE.

## LUNES 30 DE JUNIO

**18.30 HORAS.** Ofrenda de Flores a la Virgen de la Fuencisla.

## NOTAS AL PROGRAMA

\* El día 21 de junio, a las 20,30 horas: En la Plaza del Azoguejo, Chocolatada organizada por la Chocolatería Valor, con ocasión del tercer aniversario de la inauguración de su establecimiento en Segovia.

\* El día 22 de junio, a las 20,30 horas: En la Plaza del Azoguejo, Chocolatada solidaria organizada por la Chocolatería Valor en colaboración con UNICEF, AMREF, ANAR y LAFUENTE

\* Día 22. a las 20.00 horas En el recinto de San Juan de los Caballeros, XIII edición del Festival de Sevillanas 'Memorial Silvia Martín', en colaboración con la Asociación Cultural Nuestra Señora del Rocío, de Segovia.

\* Días 26 y 27 de junio: 18,30 y 21,00 horas Montajes de fin de curso del Taller Municipal de Teatro, Iglesia de San Nicolás: Amores de don Perlimplín y Belisa en su Jardín de Federico García Lorca. Y días 1, 2 y 3 de julio: 21,00 horas. No te veo, basado en textos de Karl Valentin.

\* Día 28 junio:

- \* Actos organizados por el Centro Segoviano de Madrid, con motivo de la celebración del LXXVIII Día de Segovia.
- \* 11:45 Entrega de los premios "Tierra de Segovia: sus hijos y sus obras" en el pórtico del Monasterio de Santa María del Parral.
- \* 14:00 Ofrenda de la "Segovia Ausente" a la Virgen de la Fuencisla
- \* 15:00 Almuerzo homenaje a los premiados 2008 en el restaurante Lago

V Concurso 'Tapa Decalles' del 23 al 30 de Junio en 30 establecimientos del centro de la ciudad. Precio único de las tapas 1,50 Premios: Jurado Profesional (premio y accésit). Jurado Popular (premio y accésit).



NUESTROS PUEBLOS  
son nuestro trabajo

## Saludo del alcalde

Un año más me dirijo a vosotros, desde estas líneas que me brinda El Adelantado de Segovia, en las vísperas de nuestras tradicionales Ferias y Fiestas de San Juan y San Pedro para transmitir, en mi nombre y en el de toda la Corporación, los mejores deseos para unos días que marcan el deseado paréntesis festivo que habrá de encaminarnos al ocio y al sosiego.

Una de las funciones más gratas de la gestión municipal, además de la de servir a nuestra querida ciudad, es la de reunir a todos nuestros conciudadanos con un mismo objetivo, el de la fiesta, entendida como elemento de unión y de concordia.

Pero la fiesta también es cultura. Cultura de la alegría, de la participación, de la concordia, del afecto. Y no puede ser menos una ciudad que pone ya sus empeños en un objetivo que queremos culminar en el ya no tan lejano 2016, fecha en que Segovia va a competir noblemente para obtener el reconocimiento de ser nombrada Capital Europea de la Cultura.

Una ciudad que durante la celebración de Ferias y Fiestas se



convierte en un punto de encuentro entre los vecinos y los forasteros que nos honran con su visita y a los que recibimos con hospitalidad, amistad y generosidad, virtudes éstas propias de nuestra manera de ser. Y donde también se pone de manifiesto la proyección de una ciudad más moderna, más participativa y mejor adaptada a los numerosos retos culturales, económicos, sociales y tecnológicos que nos depara el futuro más próximo.

Por todo ello, espero sinceramente que estas Fiestas sean, para todos, motivo de regocijo y de alegre esparcimiento; que

sean fiestas de respeto, de afecto y de esperanza en una convivencia fecunda y cordial. Y os invito a vivirlas con entusiasmo, con sentido de fiesta común y colectiva, con espíritu abierto y tolerante y con el sentimiento de que esta pausa ha de ayudarnos a emprender el regreso a la normalidad con el ánimo renovado y con las energías a punto para continuar la rutina a que nos conduce la vida diaria.

Amigas y amigos: ¡Felices Ferias y Fiestas de San Juan y San Pedro 2008!

Pedro Arahetes García  
ALCALDE DE SEGOVIA



# MARIANO RICO, S.L.



- CONSTRUCCIONES
- DESMONTES Y VACIADOS
- TRANSPORTES
- HORMIGONES
- MATERIALES DE CONSTRUCCIÓN
- CERAMICA Y GRES

### OFICINAS:

Avda. Camilo José Cela, 61 · Tfnos. 921 14 06 31 - 921 14 04 48  
Fax 921 14 31 34 40200 Cuéllar (Segovia)

### PLANTAS DE HORMIGON EN:

SEGOVIA: C/Navacerrada, 10 Pol. Ind. El Cerro · Tfno. y Fax 921 43 25 50 - 921 43 26 62

CUÉLLAR (Segovia): Ctra. Cantalejo s/n · Tfno. 921 14 01 70

CARBONERO EL MAYOR (Segovia): Ctra. Estación de Yanguas s/n Tfno. 921 56 09 35

PEDRAJAS DE SAN ESTEBAN (Valladolid): Camino Remondo s/n · Tfno 983 60 53 71

AL DETALLE

► **Pedro Piqueras.** El periodista Pedro Piqueras será el encargado de dar lectura al pregón. Lo hará en el acto de inauguración, el lunes día 23.



► **"Segovia, Luz de Agua".** El espectáculo inaugural de este año "Segovia, Luz de Agua" será memorable.



► **Ballet en el Azoguejo.** El viernes 27, a las 22,30 horas, tendrá lugar el espectáculo de ballet protagonizado por Laura Hormigón y Óscar Torrado, en la Plaza del Azoguejo, uno de los platos fuertes de las fiestas junto con la actuación de "Los Vivancos".



► **Los grandes conciertos, en el recinto de La Albuera.** Los grandes conciertos se celebrarán en la Ciudad Deportiva de La Albuera, a partir de las 22,30 horas: La Fuga (día 21), Pereza (día 27) y Miguel Bosé (día 28). El programa de conciertos lo completan Medina Azahara (día 26) y Son de Seu (día 29) en el Azoguejo.



LO QUE NO HAY QUE PERDERSE

► **VIERNES, 20 DE JUNIO.** A las 20,00 horas, en el recinto de San Juan de los Caballeros, **Muestra de Música Joven** con las actuaciones de Akupuntura, Cabage, Dimórfica, Excomunió, Mooligans, Papáenos Dantescos, Samstag, Tenia. A las 24,00 horas, en la sala Cabaret, concierto de **Raimundo Amador Band**.

► **SÁBADO, 21 DE JUNIO.** A las 22,30 horas, en la Ciudad Deportiva La Albuera, concierto del grupo **"LA FUGA"**. Como teloneros **"LOS PLACERES"**.

► **LUNES, 23 DE JUNIO.** A las 22,30 horas, en la Plaza de la Artillería, (Plaza Oriental), acto inaugural con la presentación a la ciudad de la Alcaldesa y las Damas de las Fiestas y Fiestas. Pronunciará el Pregón de las Fiestas el periodista **Pedro Piqueras**. A continuación, espectáculo audiovisual **"Segovia, Luz de Agua"**, realizado por Visual Producciones con la participación de Tamanka Teatro. Seguidamente tradicional Hoguera de San Juan y fuegos artificiales a cargo de la pirotecnia Zamorano Caballer desde los Altos del Cementerio. A las 00,00 horas en la Plaza Mayor verbena inaugural de las Fiestas y Fiestas 2008, con la orquesta **"La Huella"**. Desde las 00,30 horas en la plaza de San Nicolás **LA GRAN NOCHE DEL TEATRO**.

► **MARTES, 24 DE JUNIO.** A las 12,30 en la zona de la Plaza Mayor **TEATRO DE CALLE Y ANIMACIÓN** con Mckensy's Clan Band, La Cymbalobyllette, Humortal y El Carillón. A las 20,30 en la zona de la avenida de Fernández Ladreda los espectáculos correrán a cargo de Les Enfants, Macadam Piano y El Carillón. A las 00,00 en la Plaza Mayor actuación de Bacanal. A las 22,30 horas actuación de **LOS VIVANCOS** en la Plaza del Azoguejo.

► **MIÉRCOLES, 25 DE JUNIO.** A las 22,30 horas concierto del grupo **"MEDINA AZAHARA"** en la Plaza del Azoguejo.

► **JUEVES, 26 DE JUNIO.** Concierto de **"PEREZA"** a las 22,30 horas en la Ciudad Deportiva La Albuera.

► **VIERNES, 27 DE JUNIO.** A las 19,00 horas, en la Catedral, concierto extraordinario a cargo de **MONTEVERDI CHOIR** y **THE ENGLISH BAROQUE SOLOISTS**, dirigidos por Sir John Eliot Gardiner, dentro del XXXIII Ciclo de Música Sacra en las Catedrales españolas. A las 22,30 horas actuación del **"BALLET DE LAURA HORMIGÓN Y ÓSCAR TORRADO"** en la Plaza del Azoguejo. A las 00,30 horas **"LA NOCHE DEL BOLERO"** en la Plaza Mayor.

► **SÁBADO, 28 DE JUNIO.** A las 19,00 horas gran **Corrida de Toros** con los diestros Domingo López Chaves, Sánchez Vara y Pepín Liria. A las 22,30 horas concierto de **"MIGUEL BOSÉ"** en la Ciudad Deportiva de La Albuera

► **DOMINGO, 29 DE JUNIO.** **"FESTIVAL DE MÚSICA EN LA CALLE"** a partir de las 12,30 horas por la Calle Real hasta la Plaza Mayor. A las 14,30 horas **PAELLA POPULAR** en La Fuencisla. A las 18,30 horas gran **Corrida de Toros** con los diestros Cayetano, J.M. Manzanera y Chachu. A las 00,00 horas, desde los Altos de la Piedad, castillo de Fuegos Artificiales a cargo de la Pirotecnia Zamorano Caballer. A las 00,15 horas verbena fin de fiesta con la orquesta Pikante.



La paella popular, en la Fuencisla.



ASER

# RESIDENCIA GERIATRICA ASER

C/ DOCTOR VELASCO, 11 (en pleno centro de la Ciudad)

Teléf.: 921 46 00 88 y 921 46 00 93

40003 SEGOVIA

Trabajamos por y para los mayores desde hace más de 14 años.



Residencia para válidos y asistidos, atendidos por personal especializado en la tercera edad: Médico, ATS, auxiliares de enfermería, fisioterapeuta, terapeuta ocupacional y trabajadora social.

Todas las habitaciones exteriores con baños geriátricos, comida casera, capilla y gran terraza con vistas al Monasterio del Parral.

En pleno centro de Segovia, junto al Hospital de la Misericordia.

Atención continuada las 24 horas.

Admitimos también estancias temporales.



SARA SUÁREZ VELASCO

Si por algo se caracterizan las fiestas de San Juan y San Pedro de Segovia es por tener un programa extenso y de lo más completo con actividades de diversa índole y para todas las edades. Grandes, pequeños y medianos podrán disfrutar de un sin fin de actos culturales, artísticos, teatrales, eventos deportivos y conciertos musicales entre otros muchos.

Este año el presupuesto del programa asciende a 515.000 euros, cerca de 80.000 euros más que el pasado año, de los cuales alrededor de 85.000 euros proceden de patrocinios de empresas privadas. Por otro lado, hay que destacar que las actividades estarán enfocadas, más que nunca, a promover la candidatura de Segovia a la Capitalidad Cultural Europa en 2016 y a conseguir una participación de masiva de todos los segoviano y foráneos en las actividades del programa.

Unas fiestas de esta talla no podrían tener mejor pregonero que el periodista y jefe de informativos de la cadena Tele 5, Pedro Piqueras, quien será el encargado de inaugurar las fiestas oficialmente el lunes día 23 de junio en la Plaza Oriental.

A pesar de las novedades de este año y de los grandes artistas musicales que actuarán en la capital, el programa de este año es similar al de ediciones anteriores en algunos aspectos. El autobús de la feria es uno de ellos. Un escenario de música móvil que recorrerá todos los barrios de la ciudad ofreciendo ritmos y diversión o el tributo que se le rinde al agua con el espectáculo inaugural a los pies del Acueducto, 'Segovia, Luz de Agua', realizado por Visual Producciones, con la participación del popular y querido grupo de 'Tamanka' Teatro.

Como no podía ser menos, el acto inaugural, en el que además se presentan oficialmente a la reina y damas de las fiestas 2008, se cerrará con un magnífico espectáculo al ritmo de la música de rock de 'Queen' y 'Europe', un piro-musical ofrecido por Zamorano Caballer, empresa encargada del castillo pirotécnico que cerrará las fiestas en 29 de junio, San Pedro.

Los conciertos musicales son unas de las actividades más esperadas, sobre todo por la gente



La noche del día 23 de junio abrirá las fiestas de San Juan y San Pedro con un magnífico espectáculo a los pies de Acueducto

# Espectacular acto de inauguración

'Segovia, Luz de Agua' será el espectáculo que abrirá oficialmente las fiestas

joven, por lo que estará presente a lo largo de todas las fiestas. Los conciertos más relevantes tendrán lugar en la ciudad deportiva 'La Albuera' y serán protagonizados por 'Miguel Bosé', quien está dispuesto a demostrar en Segovia que aún le queda mucha guerra que dar encima de los escenarios, los rockeros 'La Fuga', quien gracias a la voz de su cantante 'Rulo' se dejan escuchar por un público más amplio al tratarse de un rock menos duro y 'Rubén y Leiva' componentes de 'Pereza' y

grandes ídolos de los adolescentes segovianos.

Medina Azahara, el grupo gallego Son de Seu y la agrupación de flamenco 'Los Vivancos' quienes dejarán constancia de la gran pasión por el baile de estos hermanos que además de fusión son unos auténticos maestros de estilos tan dispares como el 'break dance', hip o hop, completan el programa.

Por otro lado, en el apartado de danza hay que destacar la actuación del Ballet de Laura Hormigón y Óscar Torrado, prime-

ros bailarines del ballet nacional de Cuba.

La oferta musical se completa con verbenas de calidad que amenizarán las noches de fiesta. Entre otras, cabe destacar 'la noche del bolero' con 'Los Parrandoleros', la Muestra de Música Joven con la actuación de ocho grupos en San Juan de los Caballeros y el Festival de Música en la calle con la intervención de Always Drinking Marching Band, Klandestinos, The Turre's Band, Les Fonfarkons y el Puntillo Canalla.

Otro de los grandes protagonistas de estas fiestas es el teatro, que cobrará especial importancia en la madrugada de San Juan, con actuaciones de calle en la Plaza Mayor y Fernández Ladreda. Además, los segovianos podrán acudir a 'La Gran Noche del Teatro' en la Plaza de San Nicolás, donde se representarán tres espectáculos protagonizados por la clown Laura Hert, el cómico y mimo Elliot y por Yllana e Imprebit, 'el primer musical en el que el público decide lo que va a ocurrir.

## NUEVO IBIZA



En nuestra exposición

### ADMÍRALO

Detalles

Imposible ignorarlos

INFÓRMATE

### HIGARSA AUTOMOCIÓN

Teléfono 921 420 200  
C/ Navacerrada, 25.  
SEGOVIA



SEAT  
auto emoción

SILVERIO, EN EL RECUERDO

# Lágrimas de gigantón

LA FAMILIA SAN ROMUALDO ACOMPAÑARÁ A LA COMPARSA DE GIGANTES Y CABEZUDOS SIN SU PATRIARCA, FALLECIDO EN NOVIEMBRE DEL AÑO PASADO



A.S.R.

En mayo de 2004, en una entrevista con este periódico, Mariano San Romualdo 'Silverio', uno de los grandes dulzaineros segovianos, afirmaba que continuaría acompañando a la comparsa de gigantes y cabezudos, como venía haciendo desde hacía más de medio siglo, mientras la salud y las piernas se lo permitiesen.

Mariano, Premio Nacional de Folklore Agapito Marazuela y Alcázar de Oro de Segovia, pero sobre todo el hombre que hizo bailar a generaciones de segovianos, cumplió hasta el final. En junio pasado, ya con sus 93 años a cuestas, acompañaba aún a la comparsa, en las que

serían sus últimas Ferias y Fiestas. Fallecía en noviembre, pocos días después de ver cómo la ciudad dedicaba una calle a la familia de músicos de la que él era el principal pilar.

**EL RELEVO** Decía el dulzainero en aquella entrevista que, a sus años, le había llegado la hora de que "los que vienen detrás de mí me refuercen, porque yo no respondo para ir solo y cada vez me cuesta más trabajo, aunque sigo teniendo ilusión". Ahora serán sus hijos y sus nietos los que, por primera vez sin el patriarca, acompañen a gigantes y cabezudos en las principales citas de las Ferias.

Durante décadas, Silverio les ha transmitido el saber que ha ido at-

esorando en muchos años de fiestas populares, de romerías, de viajes, de actuaciones, y también, de ferias y fiestas. Desde los años en que la comparsa salía cada día de Ferias para recorrer los distintos barrios de la ciudad, al son de los pasacalles que tradicionalmente hacen bailar a los gigantes y huir a los niños ante las 'amenazas' de los cabezudos.

Sin embargo la fiesta ya no será la misma. La vida seguirá, los gigantes bailarán, los cabezudos perseguirán a los niños y las dulzainas y tamboriles volverán a dejar sonar su música. Pero a buen seguro que, casi a escondidas, Frutos y Fuencisla dejarán escapar una lágrima recordando al que fue, durante más de 50 años, su más fiel compañero.

Silverio, tocando la dulzaina, con los gigantones al fondo. / JUAN MARTÍN

## El Rancho

DE LA ALDEGÜELA

**CELEBRE CON NOSOTROS SU BANQUETE DE BODA, FAMILIAR, DE COMUNIÓN O DE NEGOCIOS**



### EL HOTEL DEL RANCHO

VENGA A DISFRUTAR DEL BUEN COMER Y DEL BUEN DORMIR

**TORRECABALLEROS (SEGOVIA)**

Tel. 921 401 060 / Fax. 921 401 228 / [www.el-rancho.com](http://www.el-rancho.com) / [info@el-rancho.com](mailto:info@el-rancho.com)

## EMELIA VELASCO MARTÍN, REINA DE LAS

# “Me encanta la música y las sevillanas que bailo en el grupo de mi barrio”

PABLO PASTOR

**S**e acumulan los recuerdos, por supuestos que todos ellos gratos en lo que hace referencia a entrevistar desde hace muchos años a la alcaldesa de las fiestas de San Pedro, ya que para uno pasa el tiempo, crece la edad pero siempre te encuentras con una joven agraciada y con aportación de ilusión por lo que debe afrontar en fechas tan señaladas, siendo además una importante protagonista de las mismas.

Emelia Velasco Martín es segoviana de 22 años de edad, rubia con ojos negros que brillan de manera singular, guapa, amable, dispuesta.

— **Define tu personalidad desde la perspectiva de mujer que de pronto va a ser popular por tu nombramiento de alcaldesa de las fiestas.**

— Me considero buena persona, extrovertida, coherente, responsable y amiga fiel

de mis amigos, aunque en algunas ocasiones reconozco que soy demasiado impulsiva.

— **¿Hasta dónde alcanza la emotividad que se supone te produce este bonito cargo?**

— Pues efectivamente es algo que me hace mucha ilusión, no sólo por representar a mi ciudad en fiestas, de lo cual me siento muy orgullosa, si no porque haya sido el barrio de Nueva Segovia después de tantos años quién se vea representado con una alcaldesa de fiestas, y ser yo, precisamente, su representante.

— **En el momento actual de tu vida, ¿te llega este nombramiento en buena hora?**

— Yo creo que sí, ya que en estos momentos tengo disponibilidad para ejercer y disfrutar de este cargo.

— **¿Cuáles son fundamentalmente las ilusiones tuyas en la vida?**

— La carrera, estudio Magisterio, conseguir un trabajo y seguir



Emelia Velasco Martín, Dama de Nueva Segovia, elegida Alcaldesa de las Fiestas de San Juan y San Pedro. / KAMARERO

rodeada de toda la gente que quiero, como hasta ahora.

— **Estudios, ocio y demás.**

— Como te dije Magisterio, y en cuanto a ocio, si puedo viajar, salir con mis amigos de fiesta, al cine, a cenar...

— **Define tu carácter, los sentimientos que te producen reacciones y aspectos de la vida que realmente te interesan.**

— Me considero una persona simpática, divertida y razonable, aunque a veces un poco cabezota e impulsiva. Lo que más me interesa en la vida es poder ser feliz, lo

cual creo que se consigue siendo buena persona, sincera e intentando conseguir lo que quieres sin hacer daño a nadie. Para mí, es una de las cosas más importantes en la vida para ser feliz, ya no sólo el amor en pareja, sino en amor en general recibido y dado tanto a tu familia, amistades, como a ca-

**certamen XIII** 1 a 15 de octubre de 2008

**jóvenes pintores**

Primer premio: 10.000 €  
Segundo premio: 5.000 €  
Tercer premio: 2.500 €  
Cuatro Accésit de 1.500 €

**certamen XIII** 15 a 30 de septiembre de 2008

**relatos**

Premio: 6.000 €  
Premio Temática Salmantina: 1.500 €

INFORMACIÓN Y BASES EN: Fundación Gaceta Regional  
Avda. de los Cipreses, 81, 37004 Salamanca  
[www.fundaciongaceta.es](http://www.fundaciongaceta.es)



## FIESTAS DE SAN JUAN Y SAN PEDRO 2008

da una de las personas que tienes alrededor.

— **Las aficiones que profesas o acaso realizas, en orden a Literatura, música, pintura baile... ¿cuáles son y el por qué?**

— Una de mis pasiones desee pequeña han sido las sevillanas, las cuales bailo en el grupo de mi barrio. Me encanta la música y en cuanto a literatura y pintura, tengo que reconocer que si no fuese porque estoy estudiando, serían prácticamente materia nula en mi concepto.

— **¿Eres supersticiosa, y si es así, ¿qué te produce complejo de tal?**

Creo que no lo soy, pero en algún caso muy puntual si que me sale esa tendencia.

— **Como segoviana que eres, ¿qué aspectos de la ciudad te gustan mayormente y cuáles te pueden resultar negativos?**

— Segovia me parece una ciudad preciosa, tranquila y acogedora, en la cual prácticamente nos conocemos todos, lo que en algunos casos puede resultar negativo.

— **¿Te apuntarías a ser declarada alcaldesa a título permanente?**

— Creo que no, no porque no me guste, sino porque me parece una experiencia para vivirla una

[ ]

Segovia me parece una ciudad preciosa, tranquila y acogedora, en la que prácticamente nos conocemos todos"

vez en la vida, y si fuera alcaldesa permanente toda la ilusión y emoción por serlo se perdería..

— **Del programa de fiestas, ¿cuáles son los actos que te ilusionan más?**

— Hay muchos eventos que me llaman la atención, pero creo que de los que más ganas tengo, es de asistir a los conciertos.

— **¿Cómo te ves más atractiva, con traje regional o vestida con elegancia y banda de alcaldesa de fiestas?**

— Vestida con elegancia y banda de alcaldesa de fiestas, a pesar de que el traje regional también me parece muy elegante.

— **¿Tu deportista favorito, tu actor y actriz favoritos, tu cantante favorito y tu hombre favorito?**



La alcaldesa de las Fiestas, rodeada de sus damas, el día de la presentación en el Ayuntamiento. / KAMARERO

— En cuanto a deportista no tengo ningún favorito. Mi cantante o grupo favorito es "El Barrio" entre muchos otros. Mi actor favorito es Will Smith y mis actrices Julia Roberts y Nicole Kidman.

— **Envía un mensaje de salu-**

**do y buenos deseos a los segovianos ante el comienzo de las fiestas.**

— Quiero saludar a todos los segovianos y desear que durante estas próximas fiestas disfrutemos todos al máximo, participando y asistiendo a los actos programa-

dos. De la misma manera, quiero dar las gracias a toda la gente que me ha apoyado, a mi familia, a mis amigos y a la Asociación de Vecinos y peñas del barrio de Nueva Segovia por mostrar esa confianza en mí. Un saludo y a ¡¡Pasarlo bien!!

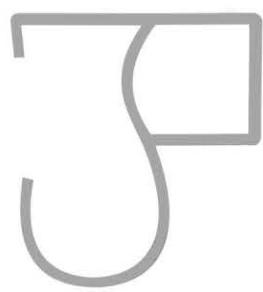

# FINCA SENDA BRAVA

## Ganadería de Bravo "EL PALOMAR"

Titular el matador de toros *JULIO PEDRO SAAVEDRA*

- VACAS PARA CAPEAS
- PRECIOSA PLAZA DE TOROS
- FÁCIL ACCESO Y APARCAMIENTO
- NAVE PARA ALMUERZOS Y MERIENDAS
- GRATO ENTORNO

**CELEBRE SU FIESTA EN EL LUGAR MÁS APROPIADO**



Telf. 630 980 485

**AGUILAFUENTE**  
Segovia

## ANA MARÍA YAGÜE, DAMA LA ALBUERA



## "ES ALGO QUE DESDE PEQUEÑA QUERÍA HACER"

**Color favorito:** El verde

**Una comida:** La pasta

**Una película:** 'Pearl Harbor'

**Un libro:** 'Luces de bohemia'

**Un sitio que te guste de Segovia:** La montaña

**Dónde te gustaría ir:** Paris

**Aficiones:** "Escuchar música y salir con mi novio"

**La dama.** Tiene 18 años y estudia segundo de bachillerato de Ciencias Sociales y Humanidades en el instituto 'La Albuera'.

**La fiesta.** Decidió presentarse porque el año pasado la Asociación de Vecinos del barrio se lo propuso. Lo pensó bien y se decidió. "Me hacía mucha ilusión porque es algo que desde pequeña quería hacer. Así que, me presente y me eligieron".

**Acto al que más ilusión te hace asistir como dama.**

"El villancico a Segovia y la presentación que tendrá lugar en el Acueducto. Pero en general todos son emotivos y únicos".

**Mensaje para los segovianos.** "Que se animen, participen en todo lo que puedan y disfruten de las fiestas de Segovia".

**Las Damas.** "No conocía a ninguna de mis compañeras pero nos llevamos muy bien. Hemos congeniado mucho porque son buena gente y de aquí estoy segura de que saldrán buenas amistades".

**Fiestas de San Juan y San Pedro .** "Destaco los conciertos musicales y la inauguración del recinto ferial".

## "HOY CUMPLIO 18 AÑOS Y ES MI MEJOR REGALO"

**Color favorito:** El rojo

**Una comida:** La pasta

**Una película:** 'La Vida es bella'

**Un libro:** Ninguno en especial

**Un sitio que te guste de Segovia:** El casco antiguo y la zona amurallada

**Dónde te gustaría ir:** Isla de Pascua

**Aficiones:** Bailar, soy miembro de un grupo de folclore. Tocar el oboe y la dulzaina. Nadar, caminar, viajar y salir con mis amigos.

**La dama.** Vive en San Millán aunque pertenece a San Andrés, barrio al que está muy unida. Tiene 17 años y estudia primero de bachillerato de Ciencias Sociales.

**La fiesta.** "Primero me animaron los vecinos del barrio y después mi novio, familia y amigas que están muy ilusionadas. Este es el mejor año en el

que podía haberme decidido puesto que hoy cumpla 18 años y es el mejor regalo. Es algo especial y muy bonito. Una experiencia única".

**Acto al que más ilusión te hace asistir como dama.**

"El momento más especial creo que será la presentación oficial a los pies del Acueducto".

**Mensaje para los segovianos.** "Que es muy bonito vivir las fiestas desde dentro a fuera. Por lo que recomiendo a todas las chicas que se decidan, ya que es algo especial y, a todo aquel que no pueda por edad o sexo que se involucre al máximo en las fiestas porque son momentos para pasarlo bien".

**Las Damas.** "Algunas nos conocemos de vista pero seguro que congeniamos bien".

**Fiestas de San Juan y San Pedro .** "Destacaré los conciertos para todos y las ferias y gigantes y cabezudos para los más pequeños".

## RITA SAN ROMUALDO, DAMA SAN ANDRÉS



## PAULA LÁZARO AYUSO, DAMA SANTA EULALIA



## "DESTACARÍA EL PODER DE REUNIÓN Y CONVOCATORIA DE SEGOVIA"

**Color favorito:** El rojo

**Una comida:** Croquetas

**Una película:** 'Italian Job'

**Un libro:** 'Los Santos Inocentes'

**Un sitio que te guste de Segovia:** La Granja de San Ildefonso

**Dónde te gustaría ir:** Nueva Zelanda

**Aficiones:** Tocar el arpa, salir con amigos, leer, ir al cine, andar y hacer deporte para mantenerme.

**La dama.** Vive en la Granja de San Ildefonso pero tiene una gran unión con el barrio de Santa Eulalia. Cursa estudios superiores de diseño de interiores en una escuela de arte y trabaja de coordinadora de actividades en un colegio y de extra de camarera en el Parador de Turismo de La Granja.

**La fiesta.** "Me animó la Asociación de Vecinos del barrio y me pareció una gran idea porque es otra

forma de vivir las fiestas y pasarlo bien".

**Acto al que más ilusión te hace asistir como dama.** "A los conciertos porque es donde mejor nos lo pasaremos aunque en verdad me hace ilusión asistir a todos. Es una experiencia única que tengo muchas ganas de vivir".

**Mensaje para los segovianos.** "Que salgan a la calle y los disfruten al máximo con su gente".

**Las Damas.** "Nos conocemos porque hemos estado juntas en varios actos y hay muy buen ambiente. Somos casi todas más o menos de la misma edad por lo que creo que lo vamos a pasar muy bien".

**Fiestas de San Juan y San Pedro .** "Destacaré el poder de reunión y convocatoria que tiene Segovia ya que es difícil unir a los habitantes de una ciudad y los segovianos lo hacen durante las fiestas asistiendo y participando en todos los actos".



O. PALOMO, S.A.



CEREALES - MATERIAS PRIMAS

**Oficinas:** Avda. Fernández Ladreda, 20 - 40002 Segovia - Telf.: 921 46 18 04 - Fax: 921 46 17 92  
**Almacenes:** ABADES (Segovia) - Telf. y fax: 921 49 51 02

[www.opalomo.com](http://www.opalomo.com)  
[opalomo@opalomo.com](mailto:opalomo@opalomo.com)

**LAURA SAN FAUSTINO ALONSO, DAMA SAN JOSÉ**



**“ES ALGO QUE SE HACE UNA SOLA VEZ EN LA VIDA”**

**Color favorito:** El azul  
**Una comida:** Macarrones  
**Una película:** ‘Pearl Harbor’  
**Un libro:** ‘Campos de fresa’  
**Un sitio que te guste de Segovia:** La Fuencisla  
**Dónde te gustaría ir:** Paris  
**Aficiones:** Jugar al fútbol y salir con amigas  
**La dama.** Tiene 18 años y estudia primero de bachillerato de Ciencias Sociales. Vive en El Cristo del Mercado aunque es de San José.  
**La fiesta.** “Me lo propusieron en el barrio y cómo iba a ser la única candidata de mi edad me animé a representar a San José.  
 “Me hace mucha ilusión porque es algo que se

hace una sola vez en la vida. Por otro lado, es un poco extraño puesto que no me gustan los vestidos ni los tacones y durante una semana voy a tener que llevarlo”.  
**Acto al que más ilusión te hace asistir como dama.** “Los toros, sin ninguna duda”.  
**Mensaje para los segovianos.** “Que lo pasen bien puesto que las fiestas son días de diversión y que participen en todo lo que puedan”.  
**Las Damas.** “Algunos nos conocemos de vista y otras ya éramos amigas. En general nos llevamos bien y estos días haremos buenas relaciones”.  
**Fiestas de San Juan y San Pedro.** “Sobre todo destacaría los conciertos musicales”

**“DESTACARÍA EL BUEN AMBIENTE QUE HAY DURANTE LAS FIESTAS”**

**Color favorito:** El rojo  
**Una comida:** Lasaña  
**Una película:** ‘El orfanato’  
**Un libro:** ‘El naufrago’  
**Un sitio que te guste de Segovia:** Mi barrio  
**Dónde te gustaría ir:** Egipto  
**Aficiones:** Bailar jotas y salir con mis amigas  
**La dama.** Tiene 19 años, vive en San Lorenzo, estudia un modulo de ciclo medio de peluquería y trabaja en una pizzería.  
**La fiesta.** “La Comisión de Festejos del barrio de San Lorenzo me eligió y fue la reina de las fiestas patronales del barrio este año. Cómo es tradición la reina es la dama del barrio en las fiestas de

Segovia, en San Juan y San Pedro”.  
**Acto al que más ilusión te hace asistir como dama.** “Los toros porque me gustan mucho”.  
**Mensaje para los segovianos.** “Que disfruten de las fiestas y de Segovia al máximo”.  
**Las Damas.** “Algunas si que nos conocemos pero gracias a estos días tan intensos nos conoceremos mucho mejor”.  
**Fiestas de San Juan y San Pedro.** “He de destacar el buen ambiente que hay, gracias al carácter abierto de los segovianos. Animó a todo el mundo a que se venga a pasar unos días a Segovia durante las fiestas, que aunque somos una ciudad pequeña tenemos muchos y relevantes actos”.

**NOELIA VERA CUBERO, DAMA SAN LORENZO**



**ALBA LÓPEZ GÓMEZ, DAMA MADRONA**



**“ME HACE MUCHA ILUSIÓN ASISTIR A LOS TOROS Y LOS CONCIERTOS”**

**Color favorito:** El azul  
**Una comida:** La pasta  
**Una película:** ‘300’  
**Un libro:** ‘Marina’  
**Un sitio que te guste de Segovia:** El Acueducto  
**Dónde te gustaría ir:** Cádiz  
**Aficiones:** La natación  
**La dama.** Tiene 18 años, vive en Madrona y estudia un modulo de grado superior de Secretariado.  
**La fiesta.** “Me animó la Asociación de vecinos porque ningún año se presentaba nadie. Nos lo propusieron a mi grupo de amigas. Nos hizo mucha ilusión y la verdad es que todas quisimos

presentarnos, así que nos repartimos ser una cada año y éste me ha tocado a mí”.  
**Acto al que más ilusión te hace asistir como dama.** Los toros y los conciertos  
**Mensaje para los segovianos.** “Que participen en todo para que pueda haber más y mejores cosas los próximos años”.  
**Las Damas.** “Hemos coincidido un par de veces. Son muy majas y creo que nos llevaremos muy bien”  
**Fiestas de San Juan y San Pedro.** “De las fiestas de Segovia destacaría que hay actividades para toda las edades, de diversa índole y para todos los gustos”.



**Junta de  
Castilla y León**

**CON LOS MEJORES DESEOS  
DE UNAS FELICES FERIAS Y FIESTAS DE SAN JUAN Y SAN PEDRO**



## BEATRÍZ PÁEZ BAYÓN, DAMA SAN MARCOS



## "TENEMOS LA OPORTUNIDAD DE CONOCER A LOS CANTANTES QUE VIENEN"

**Color favorito:** El rojo  
**Una comida:** La paella  
**Una película:** 'Un paseo para recordar'  
**Un libro:** 'El Corazón del Tartaro'  
**Un sitio que te guste de Segovia:** La Fuencisla y La Alameda  
**Dónde te gustaría ir:** Egipto  
**Aficiones:** "Me gusta viajar, la arqueología y astronomía. Ir al cine y salir con mis amigos".  
**La dama.** Tiene 20 años, vive en San Lorenzo aunque a San Marcos la une una buena relación. Acaba de finalizar segundo de Bachillerado de Ciencias Sociales y cree que comenzará la carrera de Publicidad y Relaciones Públicas. Además, trabaja como reponedora en el 'Eroski'  
**La fiesta.** "La reina del año pasado en San Marcos

me lo propuso, me gusto la idea y me animé".  
**Acto al que más ilusión te hace asistir como dama.** "La verdad es que me hace mucha ilusión asistir a todos los actos pero, sobre todo, a los conciertos porque tenemos la oportunidad de conocer a los cantantes que viene".  
**Mensaje para los segovianos.** "Lo más importante es que disfruten y participen en todas las actividades que puedan porque esto anima a que cada año haya más actos"  
**Las Damas.** "Las damas ya nos conocemos, porque hemos estado juntas en varios actos, y nos llevamos bien. Sandrán buenas amistades de aquí"  
**Fiestas de San Juan y San Pedro.** "En mi opinión creo que los conciertos son lo más relevante y llamativo, sobre todo para la gente joven".

## "ESPERO QUE TODOS LOS SEGOVIANOS COLABOREN Y DISFRUTEN DE LA FIESTA"

**Color favorito:** El rojo  
**Una comida:** Italiana  
**Una película:** 'American History X'  
**Un libro:** 'Diario de una Geisha'  
**Un sitio que te guste de Segovia:** El Acueducto, Alcázar y la Hontanilla.  
**Dónde te gustaría ir:** Santiago de Chile  
**Aficiones:** "Me gusta mucho la música y me encanta conducir, sobre todo mi coche. Estar y salir con los amigos y la gente del barrio. Hacer deporte, en especial, fútbol, voleibol y badminton".  
**La dama.** Vive en San Millán desde que nació. Tiene 21 años y estudio un modulo de grado superior, TAFAD, Técnicos de actividades deportivas físicas. Es decir, estudia educación física y trabaja en el bar 'La Tentación'.  
**La fiesta.** "Un día hable con la Tesorera y el Presidente de San Millán y me comentaron que hacia muchos años que no se presentaba nadie por el barrio. Me

animaron y la verdad es que me hace mucha ilusión porque me encanta San Millán, vivo aquí desde que nací por lo que me agrada mucho representar a mi barrio en el que todos nos conocemos".  
**Acto al que más ilusión te hace asistir como dama.** "El momento más especial creo que te lo comento después de las fiestas porque no se cual de todos destacar".  
**Mensaje para los segovianos.** "Espero que todos los segovianos colaboren y disfruten de las fiestas que sólo son una vez al año. Que no haya problemas, ni percances y que no llueva"  
**Las Damas.** "Hemos estado juntas un par de días y congeniamos bien. Espero que salgan buenas amistades porque durante estos días serán como mi familia".  
**Fiestas de San Juan y San Pedro.** "Destacaría para el sector infantil las ferias; para los adolescentes los conciertos y los toros para los adultos".

## CLAUDIA YUSTE PÁVEZ, DAMA SAN MILLÁN



## ESTEFANÍA SAN FRUTOS, DAMA EL SALVADOR



## "ME PICABA LA CURIOSIDAD DE VIVIR LAS FIESTAS DESDE DENTRO"

**Color favorito:** El rosa  
**Una comida:** La tortilla de patata de mi padre  
**Una película:** 'Titanic'  
**Un libro:** 'El Principito'  
**Un sitio que te guste de Segovia:** El Alcázar  
**Dónde te gustaría ir:** Paris  
**Aficiones:** "La música y todo lo relacionado con ella, bailar, cantar... y salir con mis amigos".  
**La dama.** Tiene 20 años, acaba de terminar el ciclo formativo de grado medio de Documentación Sanitaria y va a comenzar la carrera de Magisterio Infantil porque la gustan mucho los niños.  
**La fiesta.** "Siempre me ha gustado vivir la fiesta desde dentro y me picaba mucho la curiosidad. Salió el tema con las amigas y fueron ellas la que me animaron a presentarme".  
**Acto al que más ilusión te hace asistir como dama.**

"Sobre todo, los conciertos porque me gusta mucho la música".  
**Mensaje para los segovianos.** "Que disfruten al máximo y todo lo que puedan. Que no se queden en casay salgan a la calle a vivir unos días intensos porque para eso se organizan las fiestas, para vivirlas a tope".  
**Las Damas.** "No las conocía pero las veces que hemos coincidido me parecen muy majas y creo que vamos a congeniar".  
**Fiestas de San Juan y San Pedro.** "Lo mejor son los conciertos por encima de todo. También destacaría el día de San Juan y San Pedro, la presentación del día 23, los juegos de agua y los toros, que me gustan mucho. En general, destacaría el buen ambiente que se crea durante estos días".

VIAJES GAT: C I C L I N 4 7 1 8

**Agencia de Viajes**

**BILLETES**  
 Avión  
 Barco  
 Tren

**EXCURSIONES • AUTOCARES**  
**ALQUILER DE AUTOMÓVILES**

**LAURA**

C/ Jardinillos de San Roque, 5  
 40002 SEGOVIA

☎ 921 44 45 00 - Fax: 921 44 29 26

ZAMORA: ☎ 980 52 39 50  
 FAX: 980 52 13 60

**SEGOTOURING S.L.**

Servicio discrecional  
 España - Europa  
 Excursiones  
 Autocares de lujo  
 desde 35 a 80 plazas

☎ **921 44 45 01**  
 Fax: 921 44 29 26  
 Jardinillos de San Roque, 5  
 40002 - SEGOVIA

MIRIAM GÓMEZ GARCÍA, DAMA ZAMARRAMALA



“ME HACE ILUSIÓN VIVIR ESTA EXPERIENCIA NUEVA”

**Color favorito:** El rojo  
**Una comida:** La pasta  
**Una película:** “Me encanta el cine pero ninguna película en especial”.  
**Un libro:** ‘Los pilares de la tierra’  
**Un sitio que te guste de Segovia:** La Fuencisla y los jardines del Alcázar.  
**Dónde te gustaría ir:** Paris  
**Aficiones:** El fútbol, montar a caballo y salir con las amigas.  
**La dama.** Tiene 18 años, vive en Segovia aunque es de Zamarramala y acaba de terminar Bachillerato de Ciencias de la Salud. Ahora se prepara para continuar con estudios superiores.  
**La fiesta.** “Me dieron la opción en Zamarramala; soy de allí y me hacía mucha ilusión vivir esta experiencia nueva

y que pocas personas tienen la oportunidad. Todos los años participo en ellas asistiendo a los conciertos... pero este año va a ser muy especial. Me apetece disfrutar de algo diferente”.  
**Acto al que más ilusión te hace asistir como dama.** “Uno de los momentos que más me apetece es la cena de los cadetes”.  
**Mensaje para los segovianos.** “Que disfruten al máximo como lo voy hacer yo durante esta semana tan intensa”.  
**Las Damas.** “Hay muy buen ambiente entre todas y nos llevamos muy bien”.  
**Fiestas de San Juan y San Pedro.** “A cada acto de las ferias asiste un público en función de la edad: la gente joven a los conciertos y la feria y, los mayores a las verbenas en la Plaza Mayor”.

“ME HACE MUCHA ILUSIÓN REPRESENTAR A LOS JUBILADOS DE SEGOVIA”

**Color favorito:** El verde  
**Una comida:** La paella, el cochinillo y el lechal  
**Una película:** ‘Marisol’ y todas las películas de mi época  
**Un libro:** ‘El Quijote’, todo un clásico  
**Un sitio que te guste de Segovia:** La Catedral, el Alcázar y todo el entorno de La Fuencisla.  
**Dónde te gustaría ir:** Málaga y los Países Bajos.  
**Aficiones:** “Los trabajos manuales y las labores pero por la vista y que con la edad la destreza ya no es lo mismo ahora echamos una partida a las cartas en el centro de mayotes y damos un paseo. Son nuestras distracciones”  
**La dama.** Tiene 74 años y vive en San Lorenzo.  
**La fiesta.** “Me presento porque voy al Centro de Jubilados ‘Domingo de Soto’ ha echar una partida y estoy muy agradecida a ellos ya que de este modo salimos, nos entretenemos y pasamos el rato. Me lo propusieron y gracias a mis hijos que me animaron decidí representar a todos los jubilados de Segovia. Me hace mucha ilusión. Por otro lado, quiero dar mis

agradecimientos a las Aguederas de San Lorenzo porque me han ayudado mucho y quiero saludar a toda la gente que va al Centro. Estoy esperando el momento con mucha ilusión”.  
**Acto al que más ilusión te hace asistir como dama.** “La misa en la catedral y representar a todos los Jubilados”.  
**Mensaje para los segovianos.** “Que hay que coger los tiempos según vienen y aprovecharlo ya que cuando te haces mayor te vienen los achaques. Hay que aprovechar la vida, el tiempo y también las fiestas”.  
**Las Damas.** “Las damas son unas niñas encantadoras y muy ricas. Ya las he dicho que tengo 74 años por lo que me cansaré antes que ellas, pero que a pesar de mi edad quiero disfrutar de todo y hacerlo lo mejor que pueda”.  
**Fiestas de San Juan y San Pedro.** “Siempre me han gustado mucho los toros y las actuaciones de los cantantes relevantes. A mi edad hay ciertos estilos de música que no gustan pero entiendo que son buenos para los jóvenes”.

CONSUELO GIL MARTÍN, DAMA MAYORES



EMELIA VELASCO, REINA DE LAS FIESTAS JUNTO A PEDRO ARAHUETES, ALCALDE DE SEGOVIA, Y LAS DAMAS 2008



Mezón - Restaurante  
**La Oficina**  
 Cocina de calidad  
 Asados en horno de leña

RESERVAS: Teléf. y Fax: 921 46 02 83. Cocina: 921 46 02 86  
 C/ Cronista Lecea, 10 40001 SEGOVIA



CLARA LUQUERO, CONCEJALA DE CULTURA

# Cultura y diversión para todos los públicos

LA CONCEJALA DE CULTURA DEL AYUNTAMIENTO DE SEGOVIA, CLARA LUQUERO, EXPLICA LAS CLAVES DEL PROGRAMA DE ACTIVIDADES PARA LAS FERIAS Y FIESTAS EN HONOR A SAN JUAN Y SAN PEDRO, QUE ESTE AÑO CUENTA CON UN PRESUPUESTO DE 5150.000 EUROS

BÁRBARA CARVAJAL

Segovia se encuentra inmersa en una de las semanas más importantes del año: las Fiestas y Fiestas en honor a San Juan y San Pedro. Una semana en la que cualquier segoviano podrá disfrutar de actos a su medida, tenga la edad, los gustos o las preferencias que tenga. Pero además, las fiestas no se desarrollan sólo en el centro de la capital sino que en cada barrio habrá actividades en las que poder participar. Ésa era la idea de la Concejalía de Cultura y ahora es una realidad gracias a los meses de trabajo y la experiencia adquirida en la anterior legislatura.

Al frente de la Concejalía se encuentra Clara Luquero quien a pesar de ultimar los detalles para el correcto desarrollo de las actividades aún tiene tiempo para conceder unos minutos y explicar los detalles de un programa ambicioso y extenso sí, "pero con el que esperamos llevar la fiesta a cada rincón y hacer de las Fiestas y Fiestas de Segovia un acontecimiento en el que puedan participar todos y cada uno de los segovianos" afirma.

El programa de festejos está trazado siguiendo las líneas generales del año anterior, con la presencia de actividades tan tradicionales como la tajada de San Andrés, la inauguración del Ferial, los fuegos artificiales de las noches de San Juan y San Pedro, y el amplio programa deportivo. Además, encontramos otras incorporaciones de los últimos años que ya empiezan a perfilarse como imprescindibles: el autobús de la feria, la paellada de La Fuencisla y el peso cada vez mayor de actividades de corte cultural como el teatro y la danza.

El presupuesto alcanza 515.000 euros —80.000 euros más que en



La concejala de Cultura, Clara Luquero, presentó el programa de Fiestas y Fiestas. / PEÑALOSA

el año 2007— a lo que hay que sumar la aportación de 85.000 euros más que provienen de patrocinios del sector privado.

Luquero explica que el Consistorio está haciendo un esfuerzo

extra ya que la mayoría de las actividades estarán enfocadas a promover la candidatura de Segovia a la Capitalidad Cultural Europa en 2016 con otro objetivo claro: la aspiración de una masiva participa-

ción en las actividades de segovianos y visitantes.

"Del programa podemos destacar muchísimas cosas —afirma la concejala— pero seguro que no dejará indiferente a nadie el acto

inaugural, Segovia Luz de Agua, que ofrece un espectáculo impresionante de agua y luces con la irrupción del fuego, como no podría ser de otra forma en la noche de San Juan".

**OTROS PROYECTOS** Una vez echado a rodar el programa de Fiestas y Fiestas, el trabajo en la Concejalía de Cultura no cesa y es que todo el equipo está trabajando en la materialización de otros dos proyectos culturales de cara al periodo estival. "Nos encontramos en el momento más difícil: en la búsqueda de financiación —apunta Luquero—, en un momento similar al que vivimos antes de hacer realidad la celebración del Hay Festival en Segovia o la Muestra de Cine Europeo (Muces)"

El primer proyecto es un Festival de Humor que persigue la idea de convertir la capital en un lugar en el que divertirse a través de la risa, con actuaciones de monologuistas, actuaciones de clown, talleres de risoterapia y proyecciones de películas de alta comedia "y que nos invitará seguro a desestresarnos y pasárnoslo fenomenal".

La segunda propuesta es un Festival de intervenciones artísticas en los espacios urbanos de la ciudad. "La idea es ofrecer una visión de Segovia única y llenar rincones emblemáticos con la obra de artistas plásticos, diseñadores, arquitectos..." dice la concejala de Cultura y añade "aprovecharemos así el valor añadido increíble que ofrece esta ciudad como escenario y la posibilidad de convertirla en una exposición contemporánea efímera, pues sólo podrá verse durante cinco días".



Crear empresas - Ahora es más fácil



La Ventanilla Única Empresarial  
el primer paso para crear tu empresa

Menos Burocracia  
Más Información  
Orientación Empresarial

**Cámara**  
Segovia

Cámara de Segovia  
San Francisco 32  
Telf. 92 1432300  
www.camarasegovia.org

Ventanilla Única Empresarial



Casa del Sello  
San Francisco 32  
Telf. 92 1440123  
www.vue.es

principio  
y fin del  
ÉXITO





**PEDRO ARAHUETES GARCÍA** Alcalde de Segovia

Repasa la gestión de la programación festiva de San Juan y San Pedro 2008

SARA SUÁREZ VELASCO

El alcalde de Segovia, Pedro Arahuetes comenta con El Adelantado las últimas novedades y actos más significativos del programa de fiestas ya que está al tanto de todo lo relacionado con la organización de las mismas.

— **Algún aspecto o novedad a destacar en la programación de este año.**

— En primer lugar, destacaría el Acto Inaugural que se celebrará en la Plaza Oriental el día 23. El Espectáculo multimedia 'Segovia luz de agua' basado en el movimiento del agua impulsado por fuentes cibernéticas, con efectos de luz, color, proyecciones y, por supuesto, la irrupción del fuego en la Noche de San Juan; estoy convencido de que será recordado como el momento estelar de las Ferias y Fiestas de San Juan y San Pedro 2008. Me gustaría también reseñar la presencia de la danza en el programa, me estoy refiriendo al espectáculo que ofrecerán 'Los Vivancos' el día 24, a las 22:30 horas en el Azoguejo y al ballet 'Danza Española' que se estrenará en nuestra ciudad el día 27, a las 22:30 horas también en el Azoguejo.

— **Cree usted que se ha conseguido el objetivo de que la gente se entretenga y divierta durante estos días.**

— Esperamos conseguirlo. El programa tiene todos los componentes para que la animación festiva llegue a todos los rincones de la ciudad. Entendemos la fiesta como cultura. Cultura de la alegría, de la participación, de la concordia y del afecto. Y no puede ser menos en una ciudad que pone sus empeños en ser Capital Europea de la Cultura en el 2016.

— **Contará Segovia con un nuevo recinto ferial.**

— Las atracciones de feria volverán a estar ubicadas este año en el recinto tradicional del sector I, Plaza de Toros, en el Barrio de Nueva Segovia. Actualmente, la obtención de los terrenos están pendientes de la parcelación de las Áreas A y B, y paralelamente se está trabajan-

## «La irrupción del fuego en la Noche de San Juan, el momento estelar»

El alcalde considera que el programa tiene todos los componentes para que la animación llegue a todos los rincones

do en la redacción del proyecto del recinto ferial, por lo que esperamos poder contar con el nuevo recinto ferial lo antes posible.

— **Se quiere trasladar fuera del casco histórico y por ellos se organizan la mayoría de los conciertos en la Ciudad Deportiva de La Albuera.**

— Queremos acercar la fiesta a todos los barrios, por ello el Autobús de la Feria se convierte en un escenario en movimiento sobre el que actuarán 14 grupos musicales y 2 DJs que llegarán a todos los rincones de la ciudad. Además 23 actuaciones de teatro de calle y animaciones infantiles se desarrollarán en los barrios.

Los grandes conciertos, de potente sonorización, preferimos celebrarlos en la Ciudad Deportiva; pero el casco histórico acoge también muchas actuaciones musicales, teatrales y de danza.

— **El programa de fiestas cuenta con la colaboración de empresas privadas. ¿Cómo valora esta participación?**

— Valoro muy positivamente el apoyo, vía colaboraciones y patrocinios, del sector privado. En la actualidad todos los acontecimientos culturales tienden a implicar al sector privado; no cabe duda de que la suma de esfuerzos es a veces imprescindible para poner en marcha proyectos ambiciosos para la ciudad.

— **Y ¿Cómo valora la participación de los segovianos en las fiestas?**

— En estos últimos años se ha



PEDRO ARAHUETES, ALCALDE DE SEGOVIA, EN EL AYUNTAMIENTO: FOTO JUAN MARTÍN

incrementado la participación de los segovianos en la fiesta. Un ejemplo claro es el acto inaugural, que en el año 2003, aproximadamente 1.000 personas pre-

senciaban el inicio de Fiestas en la Plaza Mayor; y ya en el año 2004 más de 5.000 personas disfrutaban del Acto Inaugural en la Plaza de la Artillería.

[ ]

“Queremos **acercar** la fiesta a todos los **barrios**, por ello el Autobús de la feria se convierte en un **escenario en movimiento**”

— **¿Con que presupuesto parte el Ayuntamiento para la organización de las fiestas?**

— El Ayuntamiento destina 515.000 a las fiestas de la Ciudad, de ellos hay que detraer la cantidad de 86.000 que se han conseguido a base de patrocinios y colaboraciones de em-presas privadas.

El Ayuntamiento prioriza económicamente aquellos festejos populares, como la Cabalgata o las fiestas de la ciudad, que son disfrutadas mayoritariamente por los segovianos.

— **¿Qué parte del programa se lleva mayor parte del presupuesto?**

— El conjunto de los grandes conciertos, seguido del Acto Inaugural.

— **Los eventos deportivos y musicales son los más relevantes. ¿Por qué el esfuerzo en este sentido?**

— No hay que olvidar que las actividades deportivas implican la participación ciudadana y que la música es el arte más asociado a la fiesta en todas sus manifestaciones.



**HOTEL \*\*\*\***

**HUSA  
HOTELES**

*Puerta de Segovia*



www.puertadesegovia.com

**Bodas, Banquetes, Convenciones**

Ctra. De Soria 12 Tel. 921 43 71 61

E-mail: puertadesegovia@husa.es

PEDRO PIQUERAS PREGONERO 2008

# “He vivido momentos magníficos en Segovia”

EL DIRECTOR DE INFORMATIVOS DE TELE 5 TIENE UN VÍNCULO MUY ESPECIAL CON SEGOVIA A TRAVÉS DEL GRUPO NUEVO MESTER DE JUGLARÍA

BÁRBARA CARVAJAL

Segovia ostenta un año más un pregonero de lujo, el conocido periodista y actual director de informativos de la cadena de televisión Tele 5, Pedro Piqueras, quien se encargará de inaugurar oficialmente las Ferias y Fiestas 2008. Se define a sí mismo como un hombre al que le gusta la naturaleza y amante de su profesión. Conversador pausado, derrocha simpatía, Piqueras hizo un hueco en su apretada agenda para explicarnos su relación con Segovia y los vínculos que le unen a la ciudad a través de los miembros del grupo Nuevo Mester de Juglaría, con quienes mantiene una fuerte relación de amistad.

— **¿Cómo ha recibido el nombramiento de pregonero 2008?**

— Con muchísima ilusión porque tengo un vínculo muy fuerte con Segovia desde hace muchos años a través del grupo Nuevo Mester de Juglaría. La verdad es que siempre he sentido predilección por la música folk y en la época de la universidad cuando conocí a Fernando Ortiz (miembro del Nuevo Mester) formaba parte de un grupo que se llamaba 'Carcoma', con el que estuve incluso en Segovia actuando. Años después cola-

boré con el grupo segoviano y desde siempre he mantenido una excelente relación de amistad con ellos. Lo cierto es que he vivido momentos magníficos en Segovia.

— **¿Ha ofrecido algún pregón más en su vida?**

— Muchas ciudades me lo han ofrecido pero sólo he realizado otros dos en mi vida: en Albacete, mi ciudad natal, y en Alicante, donde he pasado mis vacaciones muchas veces en mi vida. La verdad es que sólo accedo si el vínculo que me une con esa ciudad es muy fuerte, como es el caso de Segovia.

— **¿Sobre qué tratará?**

— Me gustaría hablar de los momentos que he vivido en Segovia junto a mis amigos y también recordar a los segovianos a los que tengo un gran afecto. Pero sobre todo será breve: no creo que dure más de cinco o diez minutos, que tampoco se trata de aburrir a nadie (risas).

— **¿Disfrutará de alguna de las actuaciones o los eventos del programa?**

— Me encantaría asistir a muchas de las actividades pero mi trabajo me impide disfrutar de todo el tiempo libre del que quisiera. Me he propuesto asistir al menos a alguna de las corridas de toros. A ver si puede ser.



Pedro Piqueras ofrecerá un pregón corto y muy emotivo. /A.M.

— **¿Qué desearía a los segovianos para esta semana de Ferias y Fiestas?**

— Sobretudo que se diviertan y que se reúnan con los familiares y amigos, en especial si hace mucho tiempo que no los ven. También que descansen cansándose y que disfruten al máximo de todas las actividades, que acudan a todo lo que puedan, incluso al pregón (más risas).

— **Cambiando de tercio, desde su punto de vista ¿qué papel desempeña el periodista del siglo XXI?**

— Sinceramente, creo que el verdadero cometido del periodista del siglo XXI es el mismo que el del siglo XIX: el mismo que con el que nació que no es otro que informar a la gente y generar un conocimiento más profundo del mundo que nos rodea.

— **¿Piensa que ha cambiado el concepto de informar en los últimos años?**

— En algunos sectores, puede. Es cierto que hay dos tipos de periodistas: los que confunden la profesión con la influencia y los que lo hacen con un objetivo más social, más cercano. Personalmente, me sitúo en el segundo tipo y espero no cambiar en ese sentido. Mi planteamiento es el de creer que aún podemos hacer cosas por luchar contra ciertas injusticias sociales, medioambientales. En definitiva, utilizar el periodismo como arma solidaria. Fíjate que yo no creía en eso de la vocación, pero por casualidades de la vida, antes de acabar la carrera empecé a contar historias y... me atrapé.

— **¿Hay alguna figura del periodismo que le haya influido especialmente o en la que se haya inspirado?**

— Nombres hay muchos a lo largo de la historia de nuestra profesión, así que no sabría decirte. Sin embargo, sí hay una figura que siempre he admirado: la de los corresponsales en el extranjero. Creo que son modelos excepcionales de honestidad y periodismo.

— **En un plano más personal, ¿qué hace Pedro Piqueras cuando tiene un rato libre?**

— La verdad es que casi no sé lo que es eso (risas). Me gusta la naturaleza y estar tranquilo, también el cine, la literatura y siempre me ha gustado navegar. Además, tengo tres perros y cuando puedo aprovecho para disfrutar de momentos solo. Cada vez soy menos expansivo, tiendo a recogerme en mí mismo.

— **Un libro**

— Cien años de Soledad. Siempre me ha parecido una obra maestra. Y para regalar, recomiendo la novela 'Sin destino' del húngaro Imre Kertész. Es fabulosa.

— **Una canción.**

— Voy a decir dos: 'Imagine' de John Lennon y 'My way' cantada por Frank Sinatra.

— **Una película**

— La última que he visto. Mil años de oración. A veces elijo las películas que parecen más aburridas y luego resulta que son fantásticas.

# FERIAS Y FIESTAS

## SEGOVIA SAN JUAN Y SAN PEDRO 2008

EL AYUNTAMIENTO DE SEGOVIA  
LES DESEA FELICES FIESTAS



AYUNTAMIENTO  
DE SEGOVIA



2016  
SEGOVIA

www.segovia.es





# LA SEPULVEDANA SA

## SEGOVIA

Paseo Ezequiel González, 12

☎ 921 42 77 07

<http://www.lasepulvedana.es>



## MADRID

Intercambiador Príncipe Pío

☎ 91 541 32 83

[sepulvedana@lasepulvedana.es](mailto:sepulvedana@lasepulvedana.es)



### SERVICIOS REGULARES Y DISCRECIONALES

**SEGOVIA-MADRID**

**36**

Expediciones de ida y vuelta

### SERVICIOS A LAS UNIVERSIDADES DE MADRID Y SEGOVIA

CONCIERTO

EL ARTISTA PRESENTA EN LA ALBUERA SU ÚLTIMO TRABAJO, 'PAPITO'

# Miguel 'Dorian' Bosé

ANA VÁZQUEZ

Su voz suena grave, profunda, como eco que sale de una cueva y atrapa a quien la escucha con la misma facilidad con la que lo hacían las sirenas de la Odissea de Homero. A estas alturas de su larga vida musical resulta imposible negarse a la evidencia, a la estadística, a las cifras que lo convierten en uno de los artistas más importantes del panorama musical español y que le han alzado, de nuevo, a los primeros puestos de listas de ventas. A estas alturas de su larga vida musical también resulta imposible negarle la magia de sus directos, la pasión con la que, treinta años cumplidos desde sus principios sobre los escenarios, se sigue subiendo a ellos para deleitar a jóvenes y mayores.

Y es que Miguel Bosé, a sus 52 años, no es únicamente el 'Super

**A sus 52 años es capaz de mantener un ritmo frenético sobre el escenario que no deja indiferente a nadie**

superman' con el que soñaban las jovencitas que lo escuchaban en sus primeros años, sino que, debido a ese aire de Dorian Gray, eternamente joven y atractivo, se ha convertido en el anhelado amante bandido de las chicas de antes, de después y de ahora. También, y por qué no decirlo, ayudado por su carácter transgresor, en ese 'latin lover' que muchos hombres sueñan tener como pareja, o simplemente desearían ser. Su mirada y su elegancia sobre las tablas han conseguido a lo largo de todo este tiempo que, tarde o temprano, quien se ha resistido a ser conquistado por sus -en ocasiones- canciones difíciles de asimilar, haya acabado sucumbiendo.

Treinta años no eran pocos, y por eso, el más famoso de los Bosé decidió hace un año que sí eran

LA CITA

► **El día:** sábado, 28 de junio

► **La hora:** 22,30 horas.

► **El lugar:** Ciudad Deportiva La Albuera

► **El precio:** 20 euros venta anticipada.

suficientes para darse un homenaje y recoger en un trabajo lo mejor de su discografía, regrabando y volviendo a producir cada uno de sus temas más emblemáticos acompañado de Amigos; con mayúsculas. Luego llegó la hora de presentarlo en directo, y tras realizar una primera gira española, viajar por latinoamérica e Italia, regresó hace unos meses para realizar una segunda parte del 'Papitour' que ahora le trae a Segovia, convirtiéndolo en la principal atracción musical del programa de fiestas de la ciudad.

Decir algo nuevo de Miguel Bosé parece complicado, y, sin embargo, aquellos expertos en materia que lo han visto subido al escenario en esta nueva gira han llegado a escribir que este 'joven cincuentón', con tantos discos a sus espaldas que resulta hasta difícil contabilizar, ha sido capaz de reinventarse a lo David Bowie y ofrecer sobre las tablas un desgaste físico comparable, más a un espectáculo deportivo de primera plana, que a un concierto multitudinario en Las Ventas, escenario sobre el cual uno se podría quedar parado y, sin embargo, conseguir que el mundo se moviera. Pero quedarse parado, al igual que llorar, no va con 'Papito' y aunque seguramente el espectáculo en Segovia no sea tan impresionante como el de capitales como Madrid, Barcelona o Sevilla, el éxito de la noche que se vivirá en la Albuera el día 28 está garantizado.

No hace falta apostar muy fuerte por que, con toda seguridad, Miguel Bosé hará bailar a tímidos y extrovertidos y que con-



Miguel Bosé durante uno de sus conciertos, demostrando que aún le queda mucha guerra que dar sobre el escenario. / EFE

seguirá que a rubias y pelirrojas les resulte imposible no corear a voz en grito eso de "muévete bien que nadie como tú me sabe hacer café"... aunque se mueran de envidia y tengan que mirar con mala cara a las 'morenas suyas'.

Donde estarán más reñidas las apuestas será en los posibles invitados, o no, que acompañarán al

artista sobre el escenario. Aunque nunca está de más soñar, conseguir que cada uno de los cantantes que han colaborado con Miguel Bosé en 'Papito' es imposible, por lo que mejor no hacerse ilusiones y limitarse a esperar a que el artista sorprenda, que esto sí está garantizado, a todos aquellos que asistan a acompañarle en su repaso a toda

una vida sobre los escenarios.

Además, Miguel Bosé ya ha declarado que una vez que termine esta gira, no volverá a cantar este repertorio, por lo que será mejor que a ninguna persona, linda o no, sorprenda su silencio y que ninguna nena segoviana se vea obligada, dentro de un tiempo, a dejar de llorar lamentando su suerte.

# TUTOR

**Confecciones  
Hombre-Mujer**

Juan Bravo, 56  
40001 SEGOVIA

Teléfs 921 46 27 46  
Fax: 921 46 27 48

Con todos los modelos de  
Verano

**GRAN SURTIDO**



CONCIERTO

EL ROCK DE LA FUGA, LA SOLUCIÓN PARA LOS ASUNTOS PENDIENTES

# ¿Un placer? Fugarse

ANA VÁZQUEZ

No hay músico que no deje un asunto pendiente sobre un escenario si al bajarse de él aún puede sentir el calor del público, puede escuchar las voces de los seguidores pidiendo otra, o simplemente acierta a ver centenares de caras que reflejan un "me lo he pasado de puta madre". Así; hablando en plata, porque en plata hablan ellos también, que para eso son rockeros. Y eso le pasa al grupo cántabro La Fuga cada vez que se sube a un escenario y hace rugir sus guitarras; o al menos eso es lo que piensan sus fans segovianos, que siempre vuelven gustosos a la paciente espera de saldar cuentas con ellos cada vez que dan por finalizado un concierto.

Como las fiestas están para disfrutarlas y, entre otras cosas para poner punto y final a los tedios, especialmente si son musicales, La Fuga, un grupo con un amplio número de seguidores en la ciudad, no podía faltar en el programa, y menos sobre el escenario de la ciudad deportiva de La Albuera con la misión de pasear al público por alguna de sus calles de papel más conocidas, o de negociar gasolina con todos y cada uno de sus seguidores. Ahora que el petróleo y la buena música en directo escasean y tienen un precio tan elevado, Rulo y su banda eran necesarios para traer a la capital más claros que nubes y, sobre todo, mucho rock español del bueno. La letra del tema que abre su nuevo disco ("Asuntos Pendientes"; Dro, 2008) dice que al cantante de La Fuga le llaman los bares, pero en esta ocasión, tanto él como sus compañeros, han tenido que "conformarse" con un sitio que oliese menos a whisky y ron y más espacioso, donde canciones como *No solo respirar*, su primer single, se respiran y se espiran mucho mejor, o al menos de una forma diferente, a cómo lo hacen entre el humo de un 'bareto'.

La Fuga es uno de esos grupos de rock que, para los que están acostumbrados a este estilo de música, quizás suena algo suave,



Rulo tiene una voz que hace que su rock no suene tan duro y se deje escuchar por un público más amplio. / EL ADELANTADO

pero que, para los que buscan melodías que no suenen tan duras, que no rompan tanto los oídos y se dejen escuchar, en ocasiones rozan el sustantivo placer; con letras trabajadas y que cuentan realidades de esas que, de vez en cuando, nos da por obviar y que, sin embargo están ahí, como la pobreza. Y es que en toda ciudad de este *Mundo Raro* hay una *Villa Mi-*

*seria* a la que cantar. Además, la voz algo melódica de Rulo, acompañada de las guitarras de Nando y Fito y de la batería de Edu hacen que este grupo que suena a Barricada, Marea o Extremoduro, se haya convertido, gracias a su trabajo incansante y que ha quedado constante en Segovia, en uno de los referentes del país en su estilo.

Su gira tiene ya pactadas varias

fechas, y mientras ellos esperan asentarse con ella, sus fans agradecen que, pese a tener nuevo repertorio que defender, sigan sin olvidar en su tierra *El Manual* y recuerden seguir *Buscando en la Basura* para que, al día siguiente, a cada uno de los que disfrutamos de su directo sólo nos quede un asunto pendiente; ir a trabajar. ¿El motivo? *Baja por diversión*.

ARRIBA EL TELÓN

## EL PLACER, EN REALIDAD, ES SUYO

Vero, Alfonso, Carlos, Jose, César y Jordi se hacen llamar Los Placeres. Son vallisoletanos y a ellos les fue encomendada la misión de abrir el telón a La Fuga, o lo que es más comúnmente conocido como 'hacer de teloneros', que siempre es más feo e impone más respeto. Sin embargo, y como días antes de la fecha se encargó de afirmar Vero, su vocalista, para ellos era un placer cantar antes que La Fuga, "un grupo que nos gusta mucho y a quienes nos hace ilusión telonear". El reto lo afrontaban "con muchas ganas, esperando que a los que nos hagan caso les gustemos", aunque a su vez eran conscientes de que "no hacemos una música muy parecida y eso puede no venirnos bien". No obstante, la voz cantante del grupo se acordaba del buen trato que han recibido del público siempre que han tocado en Segovia, donde reconocía que su experiencia ha sido "genial, especialmente cuando tocamos en San Lorenzo" y esperaba que el repertorio de su disco, "El Mundo al Revés" conquistase a más de uno y a más de dos durante sus cuarenta y cinco minutos de gloria. No es la primera vez que hacen de teloneros de un grupo conocido; ya tuvieron la oportunidad de actuar en un concierto que dio Perea en Íscar y aunque Vero cree que "está difícil que algún día alguien llegue a telonearnos, no es imposible".

Mientras cuentan los días para que llegue una *Fábrica de Sueños* ajena, Los Placeres seguirán ofreciendo a quien se lo pida un pop fresco, en ocasiones cercano al de Efecto Mariposa, y con influencias de Amaral o Los Despistados, cuyo vocalista, Dani, ha colaborado en uno de sus temas, al igual que Javier Urquijo.

## LA CONCEPCIÓN

RESTAURANTE

Plaza Mayor, 15. 40001 SEGOVIA. Tf. 921 46 09 30-25 Fx. 921 46 09 31  
laconcepcion@terra.es

*Les desea Felices Fiestas*

CONCIERTO

RUBÉN Y LEIVA SE APROXIMAN AL ESCENARIO DE LA ALBUERA

# Talibanes en Segovia

ANA VÁZQUEZ

Ellos nacieron para estar en un conjunto. Sólo hay que verlos; canallas, despeinados, tatuados hasta las entrañas, con sus gafas de sol enormes y ese aire de *Superjunksies*. Con esos pantalones de pitillo que sólo los rockeros saben llevar con gracia, estas *Dos Gotas* llamadas Rubén y Leiva, por todos conocidos como Pereza, consiguen que la suma de escuchar prácticamente todas y cada una de sus canciones, dé como resultado todo menos el pecado capital.

Son buenos... y lo saben. Segovia, después de haberlos visto en directo varias veces, antes y después de ser conocidos, lo sabe también, y por eso en este curso en el que los chicos del Sirocco han sacado a la venta su último disco, "Aproximaciones", lo último que se podía permitir la ciudad era una aproximación a su directo. Las medias tintas con músicos así no valen; había que traerlos. Con seguridad. Sin titubear. Y por eso estarán aquí el día 26 de junio para hacer que las pistas de La Albuera

se conviertan, durante un buen rato, en su rincón favorito de Segovia, de Madrid, o de donde quiera que decidan haber encontrado la avenida de la *Estrella Polar*. Por una noche, aceptaremos algún que otro *Talibán* en la ciudad, especialmente si es capaz de hacer correr sus notas *Por mi Tripa*, la tuya o la del vecino, y asesinar con balas musicales como las que dispara una de las voces más -por qué no escribirlo- sexys y sugerentes de todo el país; la de Leiva.

Desde que empezó, el grupo ha **seguido progresando** hasta alcanzar uno de los **mejores directos** del panorama musical

A estas alturas de pentagrama, resulta difícil o absurdo presentar a Pereza como uno de los grupos más prometedores de la música española. Una se pone a pensar

en aquella tarde en la que escuchó a estos dos *Animales* acogiendo a Dani Martín, cantante de El Canto del Loco, en su canción para cosas de las discográficas-, poder seguir haciendo *Algo para cantar* y se da cuenta de lo mucho que han evolucionado unos y lo mucho que se ha estancado el otro, al que ya tuvimos oportunidad de ver en directo junto a su grupo en La Albuera por estas fechas hace dos años. Quizás el truco está en que, teniendo el mismo productor, Nigel Walker, Rubén y Leiva no se han limitado a hacer y escuchar su propia música, a ser devorados y devorar gracias a la industria, sino que además han sabido rodearse de algunos de los mejores músicos de este país. Entre sus 'colegas' se encuentran artistas como Iván Ferreiro, Quique González o Xoel López (Deluxe), cuyas influencias mutuas, debido a ser prácticamente de la misma quinta, se notan en unos y en otros y les hacen seguir progresando, especialmente en directo, donde Pereza demuestra ser sobre cada escenario uno de los conjuntos que en mejor estado de forma se encuentra.

Así; a base de directos en los que la pasión a veces les desborda, les convierte en *Huracán* y les hace sumar *Grupis* y más grupis es como han llegado recientemente (el pasado 13 de junio) a obtener el premio de poder realizar un concierto en Las Ventas... logrando el lleno. El sueño de cualquier músico español hecho realidad, y con el que ahora les toca cargar y recorrer los escenarios de toda España.

Por eso a nosotros, a los *Frággiles*, a los que vivimos en una ciudad en la que no hay auditorios municipales ni grandes pabellones de esos con nombre, sólo nos toca esperar que sigan demostrando la profesionalidad que les ha caracterizado hasta ahora y se acuerden de sus primeros conciertos en locales 'cutres'. Que nos hagan vibrar con la fuerza de sus guitarras eléctricas, nos regalen alguna que otra canción en acús-



Leiva y Rubén en Valladolid, durante la gala de los Premios de la Música. / ICAL

tico de esas que tan bien han defendido en experimentos transoceánicos como el *Ño* locales como el escenario del Búho Real en Madrid, y consigan que sus canciones, tan rockeras unas y tan poperas otras, nos hagan recordar a la mañana siguiente con *Tristeza* que tuvimos la oportunidad de escuchar su último single en directo, y que nos puso los *Pelos de Punta*. Sin más.

## LA CITA

► **El día:** jueves, 26 de junio

► **La hora:** 22,00 horas. La apertura de puertas será a las 21,00 horas y actuará el grupo argentino Ratonos Paranoicos como teloneros

► **El lugar:** Ciudad Deportiva La Albuera

► **El precio:** 15 euros. Precio único



Pereza ofreció en marzo de 2006 un concierto en la sala Cabaret. / EL ADELANTADO

Ahora con este precio, conducir un **Toyota** será más fácil de lo que imaginas.

www.mingorauto.toyota.es

20.109,14 €

Sólo hasta fin de existencias del modelo en stock



- 9 AIRBAGS
- CLIMATIZADOR
- VSC + TRC + ABS + EBD + BA

TOYOTA AVENSIS 1.8 vvt-i 129 CV Sedán Sol. (Mod. 2007)

Ahora, con motivo de la Eurocopa, conduce un Toyota Avensis por un precio increíble.



Patrocinador Oficial de la Selección Española de Fútbol.



GARANTÍA  
3 AÑOS  
o 100.000 Km.

FINANCIAL  
SERVICES



Información y prueba:  
902 342 902



TODAY TOMORROW TOYOTA

CONCESIONARIO

Mingorauto, S.L. Ctra. San Rafael, 44  
40006 Segovia • Telf.: 921 44 02 45

CONCIERTO

MEDINA AZAHARA Y EL ACUEDUCTO; DOS PATRIMONIOS JUNTOS

# Al norte del sur

ANA VÁZQUEZ

A menudo se define la monumental Medina Azahara, de donde toma su nombre este grupo, como "conjunto arqueológico", y algo así es este grupo cordobés para la música española, y sobre todo para el rock andaluz. Poca gente existe en este país que no haya oído alguna vez hablar de Manuel Martínez y los suyos o que, en su defecto, no haya escuchado en alguna ocasión ese riff de guitarras que convirtió a uno de sus primeros temas, *Paseando por la Mezquita*, en un himno.

Lo que distingue a una Medina y otra es que, a diferencia de la primera, al grupo de rock aún le queda tiempo sobre escenarios para ser 'lo que quedó del pasado'. Medina Azahara se mantiene en pie y, a pesar de haber sufrido varios cambios tanto en su música como en su formación a lo largo del más de cuarto de siglo de Historia que tiene a sus espaldas, y a pesar de haber vivido también

en sus propias cuerdas la decadencia del rock de raíz, siguen triunfando allí donde hacen llegar ese mestizaje de rock y cultura andaluza que les coloca al norte del sur.

Segovia y su provincia ya han tenido la oportunidad de disfrutar de uno de los mejores directos del rock duro español en varias ocasiones, pero nunca lo ha hecho en un marco tan incomparable como el del Acueducto, que será el que reciba a este conjunto cordobés y a sus seguidores de manera gratuita el día 25 a partir de las 22:30 horas. Con una trayectoria y un repertorio tan amplio como el de los cordobeses, es de esperar que en la madrugada del jueves aún resuenen los últimos ecos de voz de Manuel Martínez, de las guitarras de Paco Ventura y las teclas de Manuel Ibañez, y cómo no, los últimos golpes de batería y bajo de Manuel Reyes y Pepe Bao respectivamente.



El grupo cordobés en una imagen tomada por sus seguidores durante uno de sus recientes conciertos. / EL ADELANTADO

servicios  
**Sm3**

DESDE LA CALLE SAN ALFONSO RODRÍGUEZ N° 3 OFICINA B  
LES DESEAMOS A TODOS LOS SEGOVIANOS  
UNAS FELICES FIESTAS  
DE  
SAN JUAN Y SAN PEDRO 2008

CONCIERTO

FOLK SEGOVIA COINCIDIRÁ CON LAS FIESTAS EN SUS PRIMEROS DÍAS



Eliseo Parra será el encargado de inaugurar el Folk Segovia 2008. / JUAN MARTÍN



Juan Hedo ofrecerá un concierto de canción popular con un repertorio basado en melodías de otros países. / BEATRIZ VELASCO

# Cantar de raíz

ANA VÁZQUEZ

Cortar de raíz con la música de las radiofórmulas, olvidar por un rato a los reyes y reinas del pop, no acercarse al pegamento de los estribillos pegadizos o, mejor; cantar de raíz, apelar a las raíces y a las melodías tradicionales de las provincias para reinventar la música, para dar larga vida al folk, para lograr que los sonidos y melodías características de la tierra no se pierdan. Ese es el objetivo de Folk Segovia, y una vez más, el festival se propone intentarlo y conseguirlo a base de un programa de lujo que comenzará el día 27 de junio y finalizará el 6 de julio con un pasacalles por el centro histórico, por lo que una vez más hará coincidir su celebración con las fiestas de San Juan y San Pedro.

La inauguración de esta edición del festival, que celebra cuarto de siglo de vida, tendrá lugar el día 27 en La Alhóndiga con un concierto de Eliseo Parra, uno de esos trovadores de los escenarios que mayor reconocimiento tiene en este país en el que ser un Hevia, un Carlos Nuñez o unos Celtas Cortos, todos ellos de sobra conocidos y todos ellos artistas que ya participaron en su día en Folk Segovia, no resulta sencillo. El concierto inaugural de Eliseo Parra será, además, todo un homenaje a Agapito Marazuela, ya que el artista vallisoletano interpretará las canciones del dulzainero segoviano, recordando así también la etapa de Parra como parte de la formación que el músico fundó en 1983, Mosaico, y con la que grabó

un primer disco versionando el repertorio de Marazuela.

Tras la inauguración del viernes, les llegará el turno de compartir el protagonismo del sábado a Nacho Saavedra y al quinteto salmantino, Oeste. El primero llegará a Segovia con uno de esos instrumentos tan conocidos como exóticos, el arpa, e intentará que todos aquellos que asistan a partir de las siete de la tarde a su concierto en la Alhóndiga se sientan atraídos e hipnotizados por la belleza del sonido emitido por sus cuerdas; algo aparentemente sencillo teniendo en cuenta, además, la experiencia de este músico vigués.

Por su parte, el grupo Oeste defenderá su talento en un escenario no menos envidiable, la Plaza de San Martín. Ahí, bajo la atenta mi-

rada de Juan Bravo y la curiosidad que seguramente despierten en los transeúntes de la Calle Real, el grupo compuesto por Juanjo Diego a los teclados, Marcos Martín al bajo, Jorge Navarro a la percusión, Michel Nuñez con las guitarras y Mariano Pérez al mando de la narración y las flautas, hará sonar lo que algunos han definido como folk contemporáneo, al que se le añade la larga experiencia en jazz y música moderna de cada uno de los componentes de Oeste.

Folk Segovia también aportará su granito de arena a la clausura de las ferias y las fiestas de la ciudad, ya que el domingo 29 tendrán lugar otros dos de los conciertos importantes del festival. En principio, el cantautor segoviano Juan Hedo ofrecerá a partir de las 19:00

horas en La Alhóndiga un concierto de canción popular con un repertorio basado en melodías y letras procedentes de diversos países, tanto mediterráneos como latinoamericanos. Posteriormente, a las diez de la noche, le llegará el turno, sobre el inmejorable escenario de la Plaza del Azoguejo, a la primera orquesta folk de Galicia, Son de Seu, compuesta por un total de 35 músicos.

Las fiestas terminarán la noche de San Pedro, pero el Folk Segovia se prolongará hasta el día 6 de julio, logrando que las veladas de la capital suenen y sepan, a veces a crema catalana, otras a tango porteño, otras a fado portugués y varias otras a dulzaina y tamboril; de una tierra o de otra, pero siempre y por muchos años más, a raíces.

Ahora con este precio, conducir un **Toyota** será más fácil de lo que imaginas.

15.131,38 €

Sólo hasta fin de existencias del modelo en stock

TOYOTA AURIS 1.4 VVT-i 97 CV 5 P Auris + A/A (P. Met.)

- 9 AIRBAGS
- AIRE ACONDICIONADO
- VSC + TRC + ABS + EBD + BA

www.mingorauto.toyota.es

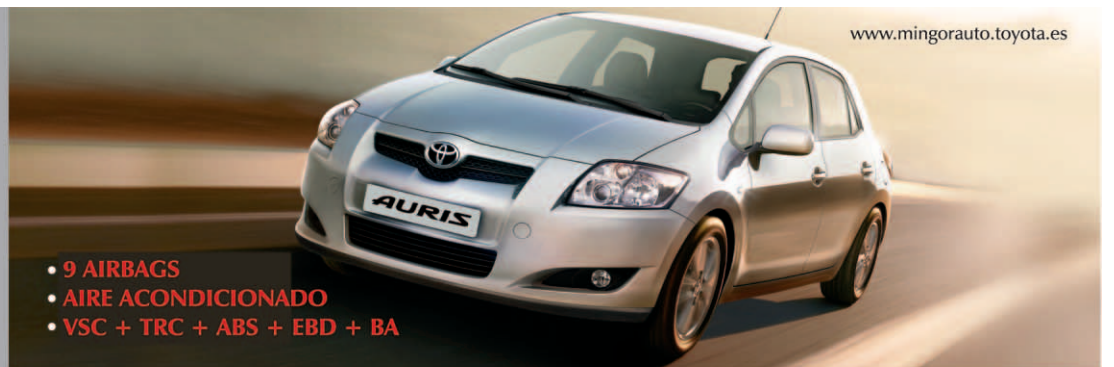

Ahora, con motivo de la Eurocopa, conduce un Toyota Auris por un precio increíble.



Patrocinador Oficial de la Selección Española de Fútbol.

GARANTÍA  
3 AÑOS  
o 100.000 km.FINANCIAL  
SERVICESInformación y prueba:  
902 342 902

TODAY TOMORROW **TOYOTA**

CONCESIONARIO

Mingorauto, S.L. Ctra. San Rafael, 44  
40006 Segovia • Telf.: 921 44 02 45

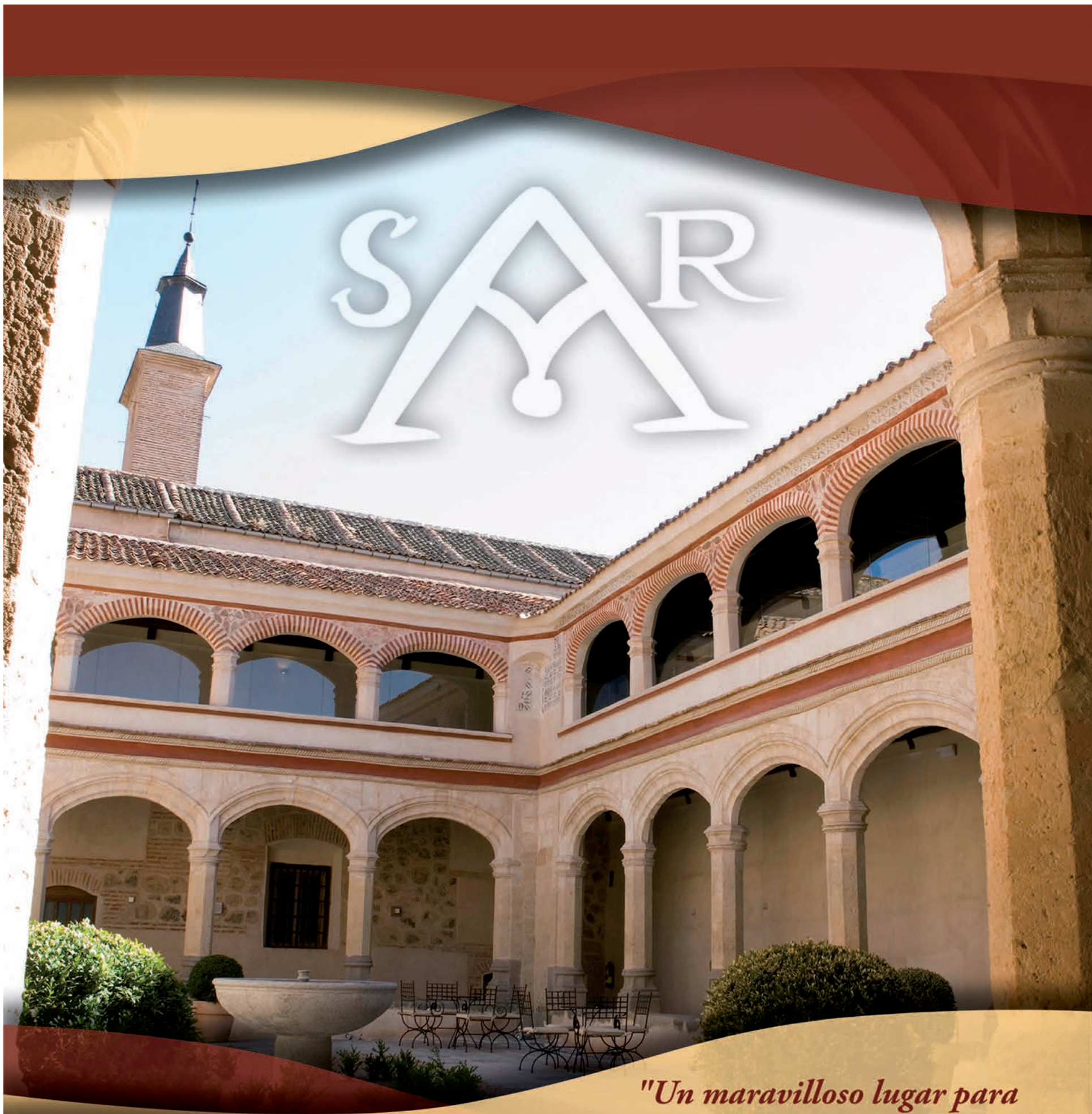

*"Un maravilloso lugar para  
vivir la hospitalidad"*

**SAR**  
HOTEL  
SAN ANTONIO EL REAL  
\*\*\*\*  
*Plus Classic*



RESTAURANTE  
CLAVSTRO

Eventos • Grupos • Bautizos • Comuniones • Bodas • Cumpleaños • Cócteles • Reuniones de Empresa • Salones Privados

C/ San Antonio el Real, s/n  
40004 Segovia  
Tel. 921 41 34 55 • Fax. 91 43 15 74  
www.sanantonioreal.es

Parking Privado Gratuito

EL TEATRO TIENE GRAN PRESENCIA EN LAS FIESTAS

# Un mundo de ilusión y fantasía

EL TEATRO TIENE UN PESO FUNDAMENTAL EN EL PROGRAMA DE FERIAS Y FIESTAS DE SEGOVIA CON ACTUACIONES INFANTILES DURANTE TODA LA SEMANA, LA NOCHE DE SAN NICOLÁS EN LA MADRUGADA DEL 23, Y TEATRO DE CALLE EL 24 DE JUNIO



(Izq). La Noche del Teatro de San Nicolás es todo un clásico en el programa de Ferias y Fiestas de Segovia. (dcha.) El teatro de calle y animación ofrece sorprendentes espectáculos. /PEÑALOSA/ KAMARERO

#### BÁRBARA CARVAJAL

El mundo de fantasía e ilusión que recrea el teatro, ya sea de calle o en un escenario como el de San Nicolás, invadirá un año más la capital segoviana con las diferentes actividades relacionadas con este arte escénico durante la semana de fiestas en honor a San Juan y San Pedro en una apuesta por ofrecer un completo programa cultural y de ocio con el que puedan disfrutar todos los grupos de edad.

La Gran Noche del Teatro de San Nicolás cumple este año su decimoquinto aniversario con un cartel de lujo y ha contado en su patrocinio con una aportación económica de 15.000 euros de Caja España. En una actuación que se alargará hasta bien entrada la madrugada del 23 al 24 de junio actuarán Laura Hert, una extraordinaria clown que seduce al público con un humor feroz y tierno; el premio al mejor espectáculo en el octavo Festival del Hu-

mor de Madrid, el cómico y mimo Elliot; y el broche de oro a la noche de teatro lo pondrá Yllana e Imprebit, un musical único en el que el público decide cómo se va desarrollando la historia.

**MÁS TEATRO** Otras actuaciones llenarán las calles y plazas de la capital y acercarán a los barrios historias y montajes de estilos escénicos, unas veces para público adulto y otras para los más pequeños.

Destaca el teatro de calle y animación del día 24 en el que interverán cuatro compañías a las doce y media de la mañana en la Plaza Mayor, otras tres a las ocho y media de la tarde en Fernández Ladreda y nuevamente en la Plaza Mayor el espectáculo Bakanal a las doce de la noche.

Además dos compañías especializadas en público infantil, Play Street Magic y Fadunito y la Gran Familia, actuarán a lo largo de la semana en todos los barrios.

#### 🎯 LAS CITAS

► **XV Gran Noche del Teatro de San Nicolás:** lunes 23 de junio a partir de las doce y media de la noche. Actuaciones de Laura Heart, Elliot e Yllana e Imprebit.

► **Teatro de calle y animación:** martes 12,30 en la Plaza Mayor, a las 20,30 en Fernández Ladreda y a las doce de la noche en la Plaza Mayor



CLINICAS  
**VITAL DENT**

Estética dental Ortodoncia Endodoncia  
Implantología Periodoncia Odontopediatría

**Mejora tu sonrisa sin que nadie lo note**

12 MESES SIN INTERESES / HASTA 5 AÑOS DE FINANCIACIÓN

Calle José Zorrilla, 63 tl: 921 41 20 26

**Segovia**





## LOS VIVANCOS, SIETE HERMANOS

# Pasión y fusión de estilos sobre el escenario

LOS VIVANCOS, SIETE HERMANOS SE ENCUENTRA EN PLENA GIRA Y PRESENTARÁ EN SEGOVIA UN SORPRENDENTE ESPECTÁCULO DE DANZA FUSIÓN DE ESTILOS TAN DISTINTOS COMO EL FLAMENCO, EL CLÁSICO Y EL HIP-HOP CON UN ESMERADO JUEGO DE LUCES

BÁRBARA CARVAJAL

**P**asión sobre el escenario. Este es uno de los ingredientes fundamentales de los que puede presumir el espectáculo Los Vivancos, Siete Hermanos, una compañía creada en 2004 formada efectivamente por siete hermanos con algo en común: su arte casi innato y la búsqueda de nuevas formas de intepretar sentimientos a través de una cuidada puesta en escena. El espectáculo podrá verse la noche del 24 de junio a las diez y media en la Plaza del Azoguejo enmarcada en el programa de Ferias y Fiestas de Segovia.

Los Vivancos, Siete Hermanos lo forman Elias, Josué, Josua, Cristo, Aarón, Israel y Judah y un nutrido grupo de músicos y técnicos que ya han recorrido en el último año parte de los teatros más prestigiosos de España. La compañía continúa ahora con una trepidante gira que se alargará durante al menos dos años más y que llevará el estilo único de estos bailarines por todos los puntos del planeta.

“La idea de formar una compañía nos acompañó desde niños y ahora es un sueño hecho realidad” afirma Josua Vivancos. Y es que hijos de un bailarín y artista flamenco todos estudiaron en el Conservatorio Profesional de Danza y tras graduarse han desempeñado su labor profesional de compañías de todo el mundo. “Nacimos y crecimos rodeados de arte y la danza es para nosotros nuestra forma de entender la vida” añade Josua.

La concepción del flamenco y del baile de estos artistas es única y se basa en una impresionante fusión de estilos, lo lógico si el cristal por el que se mira es el de siete jóvenes con gustos y preferencias musicales muy variadas. De ahí



que sobre el escenario se representan diez bloques en los que el ballet clásico, el flamenco, las acrobacias y los trucos del break dance y el hip-hop se dan la mano en una comunión perfecta, logrando algo que en principio parece imposible.

A pesar de los éxitos cosechados mantienen los pies en el suelo “aunque los premios se agradecen preferimos el calor y el contacto con el público. Un calor que seguro sentiremos en la actuación de Segovia” sentencia Josua.

## LA CITA

- ▶ **El día:** martes 24 de junio. Gratuito
- ▶ **Dónde:** en la Plaza del Azoguejo. Espectáculo gratuito
- ▶ **La hora:** A las 22,30 horas
- ▶ **Las claves:** Los Vivancos, 7 hermanos es un espectáculo de danza basado en la fusión de estilos, desde el ballet clásico hasta el break dance con fuerte presencia del flamenco.



Los Vivancos, siete hermanos ofrecen una sorprendente actuación. /EL ADELANTADO

**edicta**  
servicio

**Albañilería**

**Fontanería**

**Electricista**



www.edictaservicios.com

**Pintura**

**Parquet**

**Tarima**



Ezequiel González, 32  
40002 Segovia

**edicta**

Telf. 921 41 39 14  
Fax 921 43 27 32

## EL AUTOBÚS DE LA FERIA



La presencia del Autobús de la Feria pondrá el toque de color. /KAMARERO

# Con la música a todas partes

YA NO HAY EXCUSA PARA NO BAILAR: EL AUTOBÚS DE LA FERIA LLEVARÁ LA MÚSICA A CADA RINCÓN DE LA CAPITAL Y LOS BARRIOS INCORPORADOS

BÁRBARA CARVAJAL

Un escenario sobre ruedas que permita llevar la alegría y el ritmo de numerosas formaciones musicales segovianas a cada rincón de la ciudad. Parece una sueño pero no lo es: existe y se llama el Autobús de la Feria, un escenario móvil alojado en un autobús similar al turístico, aunque un poco más ancho, en el que viajan grupos musicales de estilos tan distintos como el pop, el rock, la música electrónica, la percusión o la charanga.

Este original invento recorrerá las principales calles de la capital por tercer año consecutivo y se acercará a cada barrio —incluidos los incorporados de Zamarramala, Hontoria, Fuentemilanos y Madrona y la entidad local menor de Revenga— además de animar la entrada a algunos conciertos en la Ciudad Deportiva de 'La Albuera', la paellada del día 29 en la pradera de La Fuencisla y la corrida del toros del día de San Pedro, con

un objetivo claro: llenar de música cada rincón.

El autobús recorrerá diferentes itinerarios haciendo paradas en plazas y avenidas para animar a los segovianos de todas las edades y sin dejar de tocar ya que los grupos van pasándose el relevo. Así que si en la semana de fiestas usted se encuentra un paseo por la capital es probable que se cruce con la 'diversión sobre ruedas'. No lo dude y anímese a participar, se lo pasará en grande.

**TODOS LOS ESTILOS** Una de las notas características de este parti-

cular espectáculo musical en vivo es la variedad de estilos: tantos como grupos participantes y además con sello segoviano porque todos tienen representantes de la provincia.

En total, diecisiete formaciones musicales se turnarán a lo alto del autobús con estilos tan diferentes como la tradicional música de charanga, el rock, el pop, la percusión con toques brasileños, o el sello personal de los DJ's (*disc jockeys*) seguro harán las delicias de seguidores y espontáneos.

## SON MÚSICA ...

Grupos participantes en el Autobús de la Feria

- |                        |                          |
|------------------------|--------------------------|
| — Bloco Brasil Segovia | — Electropelvis          |
| — DJ Zapata            | — Phantom Club           |
| — Metalmanía           | — Los Bistecs            |
| — Los Manolos          | — Matxuca                |
| — Whiskey Therapy      | — Charanga Cuba Libre    |
| — DJ Umabarauma        | — Charanga Chiucuelina   |
| — Sonrisa Vertical     | — La Competencia         |
| — Los Caramelos        | — La Trouppe de la Mercé |
| — Vossa Mau            |                          |



www.grupopesquera.com

Con luz propia

Distribuidor oficial para Segovia, provincia y zona de influencia  
**LUIS ÁNGEL LÓPEZ** Telf. 921 14 08 73 y 686 49 08 73

**SEYMAR, S.L.** Especialistas en:  
DECORACIÓN DEL SUELO Tarimas • Parquets • Lijado y Barnizado  
Almacén: C/ Alamo, 119-Pol. Ind. Nicomedes García  
40140 Valverde del Majano (Segovia) Tel: 921 441 936

Oficina y exposición: Avda. Obispo Quesada, 6 - 40006 SEGOVIA  
Tel y Fax: 921 431 872 Móviles: 659 484 355 - 607 342 410 Web: www.seymar.es - E-mail: info@seymar.es

**ADA TALLERES ARIAS VELASCO** Telf. y fax 921 44 01 73  
C/ Guadarrama, 23 Pol. Ind. El Cerro Segovia

ELECTRICIDAD Y MECÁNICA DEL AUTOMÓVIL  
MONTAJE Y EQUILIBRADO DE NEUMÁTICOS GRATUITOS

**¡¡Importantes descuentos!!**

Revise su vehículo para las vacaciones  
**ATENDEMOS A SOCIOS Y PARTICULARES**



# Ascensores ZENER

ÚNICA EMPRESA DE CASTILLA Y LEÓN QUE REALIZA LABORES DE INVESTIGACIÓN, DESARROLLO E INNOVACIÓN EN APARATOS ELEVADORES.

PRIMERA EMPRESA NACIONAL CON CERTIFICACIÓN ACREDITADA EN:

- + CALIDAD ISO 9001:2000
- + SEGURIDAD OSHAS 18001:1999
- + MEDIO AMBIENTE ISO 14001:2004
- + DIRECTIVA EUROPEA DE ASCENSORES 95/16/CE



EN TODOS NUESTROS PROCESOS DE: DISEÑO, FABRICACIÓN, VENTA, INSTALACIÓN Y CONSERVACIÓN DE APARATOS ELEVADORES.

## Elevador SIRIUS, ideal para viviendas unifamiliares



Instalación inmediata  
Fabricamos todas las medidas



## Ascensores ZENER ECOREG, con sistema de aprovechamiento de energía

### VENTAJAS DE LA REGENERACIÓN



#### MEDIOAMBIENTALES

- REDUCCIÓN DEL CONSUMO ELÉCTRICO DE LA INSTALACIÓN.
- APROVECHAMIENTO DE UNA ENERGÍA QUE ESTAMOS DISIPANDO EN LAS RESISTENCIAS DE FRENADO.

#### CALIDAD DE RED

- AYUDA A MANTENER LA RED ELÉCTRICA LIMPIA DE PERTURBACIONES ELÉCTRICAS.
- MÍNIMA APARICIÓN DE ARMÓNICOS EN LA RED.

Certificación Energética de Edificios  
inicial/definitiva

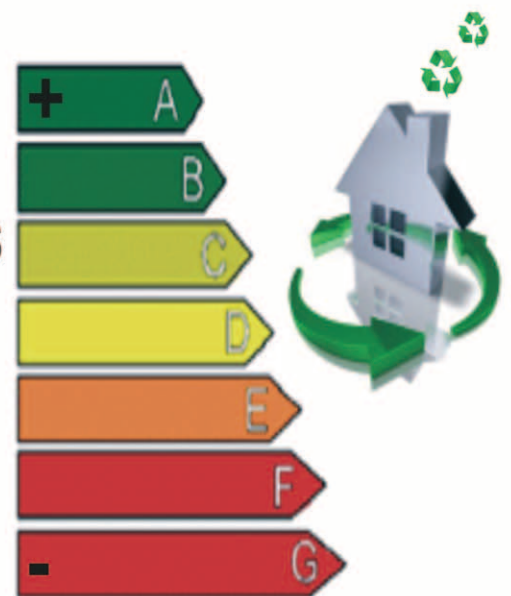

SOLICITE PRESUPUESTO SIN COMPROMISO

NUESTROS COMERCIALES ATENDERÁN TODAS SUS DUDAS

902 120 254

ascensores@zener.biz

www.zener.biz



# COMPLEJO RESIDENCIAL ROBLEDOT

• CHALETS • VIVIENDAS • APARTAMENTOS • LOCALES • COLEGIOS • CENTRO SOCIAL • HOTELES • RESTAURANTES • ZONAS VERDES • ZONAS DEPORTIVAS

## UN LUJO AL ALCANCE DE TODOS

Ahora tiene Ud. la oportunidad de vivir con la calidad de vida que siempre había soñado, dentro de un marco idílico, rodeado de naturaleza y de todas las comodidades y servicios urbanísticos que Ud. y su familia puedan necesitar para lograr el estatus social deseado, gozando de plena libertad y felicidad en su vida cotidiana.

Conseguir estos privilegios está a su alcance, si decide habitar en **Residencial ROBLEDOT**, una moderna urbanización proyectada sobre un área de terreno de 236.000 m<sup>2</sup>, totalmente comunicada y estratégicamente situada en lo que será el centro neurálgico entre los núcleos urbanos de Segovia y La Granja.

En **Residencial ROBLEDOT** podrá elegir entre preciosos Apartamentos, Pisos de 2, 3 y 4 dormitorios, Locales Comerciales, Chalets adosados o pareados con jardín en parcelas de 350 a 500 m<sup>2</sup> o lujosos Chalets independientes en parcelas de 1000 m<sup>2</sup>.

**PROYECTOS PERSONALIZADOS Y A SU MEDIDA:**  
**Residencial Robledo** le ofrece la posibilidad de participar en la creación y diseño de su propia vivienda. Adaptamos su construcción al criterio que Ud. considere más apropiado para lograr su mayor comodidad y bienestar.

Aquí encontrará, desde los comercios más imprescindibles para sus compras cotidianas tales como Panaderías, Supermercados, Farmacias, Kioscos de prensa, etc... hasta Centros de Educación para sus hijos, Zonas lúdicas y de recreo, Zonas verdes ajardinadas, Polideportivo, Boutiques, Bares, Cafeterías, Centro de masaje y Estética, Gimnasio, Bancos, Hostales, Guaderías, Club Social, Restaurantes... etc. y todo lo necesario para gozar de una cómoda vida.

**Residencial ROBLEDOT** cuenta con todos los servicios complementarios que pueda necesitar en su vida diaria así como todas las comodidades de una ciudad.

**¡TODA CLASE DE FACILIDADES PARA HACER REALIDAD SUS SUEÑOS!**  
Visítenos, con la confianza de quien visita a unos amigos. **JUNTOS ENCONTRAREMOS LA FORMULA DE PAGO Y LA FINANCIACION QUE MEJOR SE ADAPTE A SU ECONOMIA**



Dotada de excelentes comunicaciones, **Residencial ROBLEDOT** dispone de líneas regulares de autobuses que comunican Segovia con La Granja y Valsain. Las vías de circunvalación y de servicio paralelas a la Urbanización nos permitirán acceder a todos los núcleos urbanos de la zona en sólo unos minutos, ya sea en automóvil o dando un simple paseo en bicicleta.

Para mejorar los distintos accesos por carretera desde Madrid, **Residencial Robledo**, cuenta con la Autopista y la Estación del Ave en los alrededores de Segovia y Robledo **A SOLO 3 MINUTOS DE LA URBANIZACIÓN Y A 25 MINUTOS DE MADRID.**

Esta moderna línea de ferrocarril que une Madrid con Valladolid beneficia notablemente la comunicación y el desarrollo económico y social de Segovia, dando un gran auge y una alta revalorización a las viviendas de los propietarios que tengan el acierto de comprar en **Residencial ROBLEDOT.**

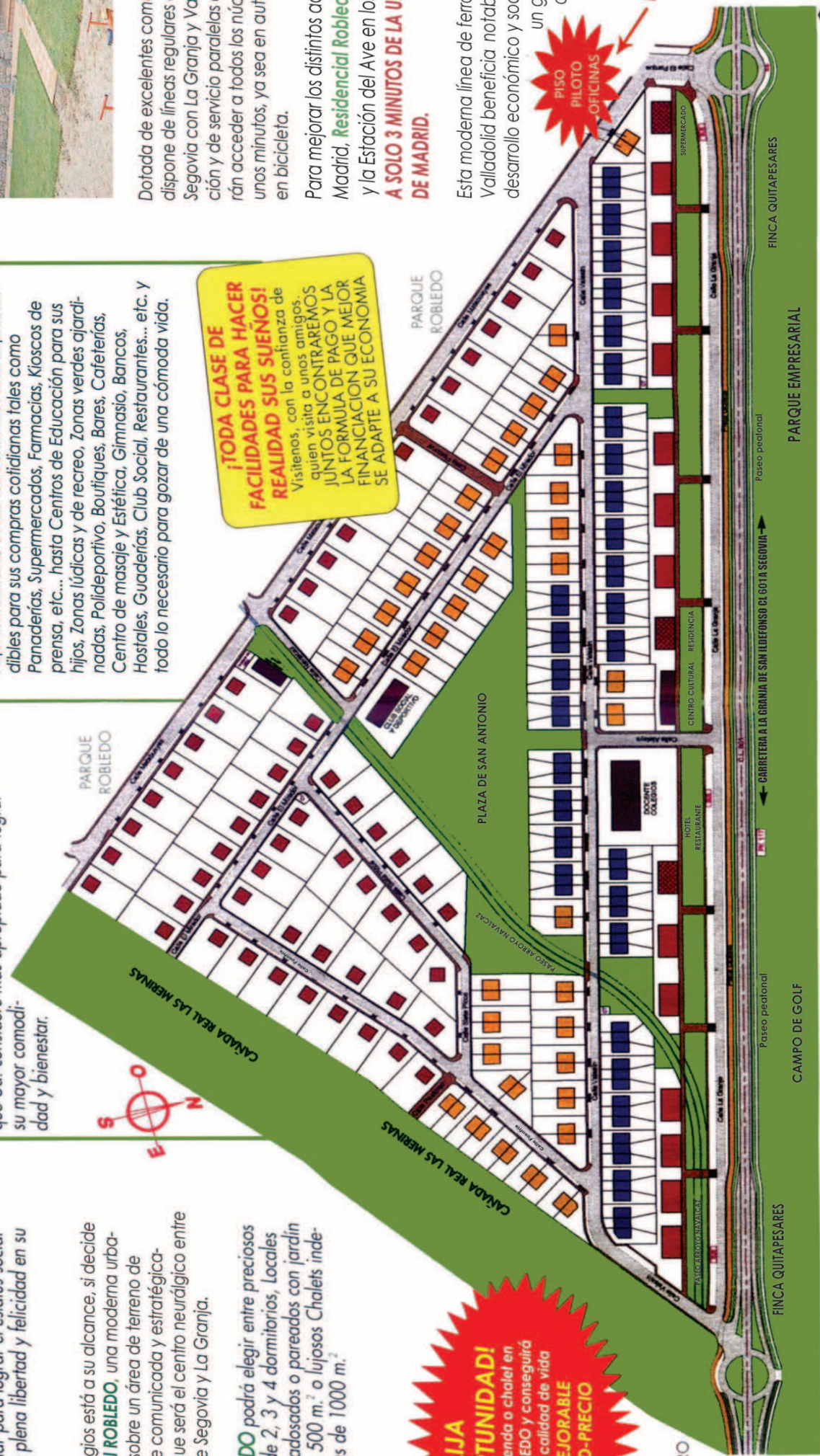

**¡ELIJA SU OPORTUNIDAD!**  
Adquiera su vivienda o chalet en **Residencial ROBLEDOT** y conseguirá una auténtica calidad de vida **UNA INMEJORABLE CALIDAD-PRECIO**

**¡NO ESPERE MAS, COMPRE YA SU VIVIENDA O CHALET EN RESIDENCIAL ROBLEDOT, LOGRARA LA MEJOR INVERSION DE FUTURO Y EL MAYOR ACIERTO PARA VIVIR EL PRESENTE!**

Información y venta: **C/CALANDRIA, 8 • SAN ILDEFONSO (SEGOVIA)** Teléfono y Fax: 921 47 14 74  
www.arco-ramirez.com arcoramirez@arco-ramirez.com



25 aniversario años a su servicio

**VISITE CHALET PILOTO EN LA URBANIZACIÓN. Telf. 921 43 64 12**

Financia:



**100% Hipoteca Fácil**

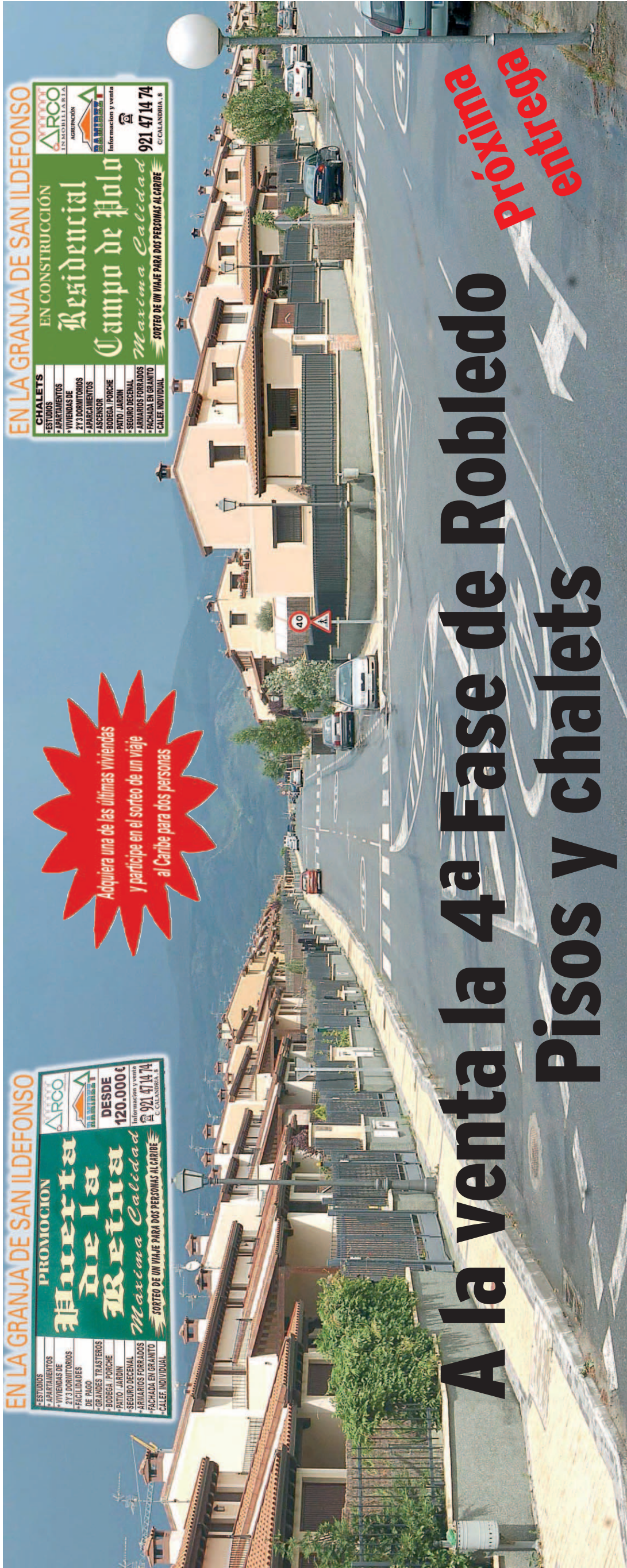

Adquiera una de las últimas viviendas y participe en el sorteo de un viaje al Caribe para dos personas

EN LA GRANJA DE SAN ILDEFONSO  
EN CONSTRUCCIÓN  
**Residencial Campo de Hielo**  
Maxima Calidad  
SORTEO DE UN VIAJE PARA DOS PERSONAS AL CARIBE  
921 47 14 74  
C/ CALANDRIA, 8

# A la venta la 4ª Fase de Robledo Pisos y chalets

Próxima Entrega

Lo que a mediados de 1998 comenzó a madurar como una idea, hoy es ya una realidad: EL COMPLEJO RESIDENCIAL ROBLEDO. Después de 9 años de proyectos, licencias, la construcción de un **chalet piloto y unas oficinas en la zona**, y mucho trabajo, la empresa promotora y constructora ARCO AGRUPACION RAMIREZ ha entregado ya la 3ª fase.

EL COMPLEJO RESIDENCIAL ROBLEDO es una realidad que ya puede disfrutar, una urbanización que invita a pasear por sus amplias calles y avenidas, sin escatimar en detalles y seguridad, tanto para el residente como para el visitante, con amplitud, dotada de paseos peatonales, aparcamientos, zonas verdes, en definitiva, de comodidad, diseñada para no desentonar, para respetar el espléndido marco donde se halla ubicada y disfrutar de sus preciosas vistas y el entorno que la rodea.

La entrega de la 4ª fase será tan solo un paso más de lo que es esta urbanización de 236.000 m<sup>2</sup>, compuesta por 5 fases y prevista para estar totalmente terminada en el año 2010, contará con más de 350 viviendas entre pisos y chalets adosados, pareados e indivi-



Desde que el 14 de noviembre de 2000 se autorizara la construcción del Complejo Residencial Robledo hoy ya cuenta con la 1ª, 2ª y 3ª fases terminadas y la 4ª en construcción de las cinco que la componen.

duales, locales comerciales y otras parcelas para dotaciones públicas y servicios.

La excelente comunicación, el entorno, las calidades, el precio, las dotaciones, los servicios, así como las construcciones previstas (Campo de Golf, Parque Empresarial y de Servicios, etc.) en las proximidades de esta urbanización y las ya existentes como el embalase, la zona recreativa Campamento Robledo, los caminos y sendas que nos llevan a La Granja, Valsain, Revenga, etc., han hecho de ésta un rotundo éxito de público que cada día demanda más, una vivienda en este COMPLEJO RESIDENCIAL, que está pensado para residencia de primera vivienda, motivo por el cual se ha creado una vía de servicio paralela a la carretera CL-601 donde van más de 5.000 m<sup>2</sup> de locales, completando así una magnífica zona comercial y de servicios.

En la actualidad se encuentra en construcción la 4ª Fase, que ya se ha sacado a la venta, también se ha empezado a proyectar y pre-

parar la 5ª Fase para su venta y construcción

Con la entrega de la 4ª fase continúa la cuenta atrás de lo que es una sucesión de fases hasta completar EL COMPLEJO RESIDENCIAL ROBLEDO, modelo a seguir para el desarrollo urbanístico de Segovia y sus alrededores, que tan buenas perspectivas de futuro tiene debido a las infraestructuras tan importantes que se están construyendo, como son la circunvalación, la autopista, el tren de alta velocidad (AVE), Parador de Turismo, Centro de Convenciones y Congresos, Escuela de Danza, Campo de golf, Parque Empresarial y Tecnológico, Viviero de empresas, Centro Social, Complejo Hotelero, Campo de Polo, etc....

En resumen, EL COMPLEJO RESIDENCIAL ROBLEDO es una zona privilegiada para vivir todo el año, repleta de comodidades y beneficios para el residente, donde sus hijos crecerán disfrutando de la salud que nos brinda la naturaleza y a escasos tres minutos de la ciudad, una urbanización que ya está en marcha y de la que ya disfrutan muchas familias, donde AGRUPACION RAMIREZ cons- truye pensando en su comodidad, economía y bienestar.

**Enhorabuena compradores.**

EL SABOR DE LA TRADICIÓN

# Dulzaina

## La alegría de la función

LA ESCUELA DE DULZAINA DE SEGOVIA, UNA ENTIDAD FUNDADA EN 1982 POR LA DIPUTACIÓN PROVINCIAL Y QUE HOY EN DÍA ES INDEPENDIENTE, AMENIZARÁ LAS DIANAS DE LOS DOS DÍAS MÁS IMPORTANTES DE LA FIESTA, LOS DE SAN JUAN Y SAN PEDRO

G.H.

Santiago Isabel, uno de los mayores expertos en fiestas de la provincia, suele decir que el mejor día de San Juan y San Pedro es aquel en el que los dulzaineros invaden las calles del centro de Segovia. No es el único que piensa así. Porque, en estas fechas, la Escuela de Dulzaina de Segovia se encarga de repartir la alegría por los rincones de la ciudad.

Tradicionalmente, una de sus principales actuaciones en San Juan y San Pedro es el pasacalles "de fin de curso", en el que suelen participar la mayoría de los cerca de 70 alumnos de la entidad, y al final del cual se homenajea a algún músico. En esta edición, correspondió a Dionisio y Cristino Benito Cañas, dulzainero y tamborilero, respectivamente. Además, es costumbre



Imagen de uno de los últimos pasacalles realizados por la Escuela en las fiestas de San Juan y San Pedro. /EL ADELANTADO

que se encarguen de las dianas los dos días 'grandes' de la función, los de San Juan (24 de junio) y San Pedro (29).

Desde su fundación, en 1982, la Escuela de Dulzaina de Segovia ha conseguido convertirse en elemento imprescindible de toda fiesta que se precie. "Aguantamos a duras penas", señala uno de sus profesores, Carlos de Miguel, recordando que no cuenta con sede permanente (en la actualidad, las clases se celebran en el colegio "Diego de Colmenares", que ha cedido sus instalaciones).

En cuanto a financiación, la Escuela de Dulzaina de Segovia recibe las aportaciones de sus alumnos (cerca de cien euros por persona al año), a las que se unen subvenciones del Ayuntamiento de Segovia y de la Diputación de Segovia (6.000 euros en ambos casos).

# SEGURIDAD

- Extintores
- Sistemas de Seguridad
- Detección de Incendios
- Extinción de Incendios
- Videograbación 24 horas
- Barreras Antihurto

Nº 1 en  
**SEGOVIA**

Teléfono 24h.

**921 412 848**

E-mail: oficina@drinseguridad.com

# Drin

SEGURIDAD

## CENTRAL DE ALARMAS

Visite nuestra página web  
[www.drinseguridad.com](http://www.drinseguridad.com)



# nueva sede



El Adelantado se traslada a una nueva sede. Más céntrica, más cerca de nuestros lectores, con nuevas instalaciones y con los últimos avances tecnológicos. Una nueva sede para un diario centenario que mira al futuro.



**Nueva dirección:**  
Redacción, administración y publicidad centralizados en C/ Morillo, 7 (Junto a Jardín Botánico)  
Telf.: Centralita 921 43 72 61 Publicidad: 921 46 12 12  
Fax: 921 44 24 32 | adelantado@eladelantado.com

**EL ADELANTADO**  
DE SEGOVIA

*El diario de los segovianos*

## PROGRAMA INFANTIL

*Domingo, 22 de junio*

**12.00 horas.** Espectáculo infantil. Play Street Magic en el barrio de El Palo-Mirasierra.

**19.00 horas.** Espectáculo infantil. Play Street Magic en el barrio de San José.

*Lunes, 23 de junio*

**12.00 horas.** Espectáculo infantil Play Street Magic en el barrio de San Millán

**19.00 horas.** Espectáculo infantil Play Street Magic en el barrio de La Fuentecilla.

*Martes, 24 de junio*

**12.00 horas.** Espectáculo infantil Play Street Magic en el barrio incorporado de Zamarramala.

**12.30 horas.** Comparsa de Gigantes y Cabezudos acompañados de Los Silverios (Calle Real hasta Plaza Mayor).

**19.00 horas.** Espectáculo infantil Play Street Magic en el barrio incorporado de Madrona.

*Miércoles, 25 de junio*

**12.00 horas.** Espectáculo infantil Play Street Magic en el barrio incorporado de Hontoria.

**12.30 horas.** Teatro. Los Mckensys. En la calle José Zorrilla. Patrocina Merkamueble.

**18.30 horas.** Merienda infantil. En el Parque del Reloj de Nueva Segovia. Ofrecida por la Asociación de Panaderos de Segovia. Seguidamente parque infantil y actuación del espectáculo para niños Fadunito y la Gran Familia patrocinado por Volconsa. Después concierto de Let The Children Play Big Band, patrocinado por Aqualia.

**19.00 horas.** Espectáculo infantil Play Street Magic en la entidad Local Menor de Revenga.

*Jueves, 26 de junio*

**12.00 horas.** Espectáculo infantil Play Street Magic en el barrio de San Marcos.

**12.30 horas.** Parque infantil y espectáculo para niños Fadunito y La Gran Familia, patrocinado por Volconsa.

**19.00 horas.** Parque infantil y espectáculo para niños Fadunito y La Gran Familia, patrocinado por Volconsa. En el barrio de La Albuera (El Peñasal).

**19.00 horas.** Espectáculo infantil Play Street Magic en el barrio de El Salvador.

*Viernes, 27 de junio*

**7.00 horas.** Concurso infantil de pesca en la Alameda del Parral

**12.00 horas.** Espectáculo infantil Play Street Magic en el barrio de Santo Tomás.

**12.00 horas.** Parque infantil en el Paseo del Salón.

**19.00 horas.** Parque infantil en el Paseo del Salón.

**19.00 horas.** Espectáculo infantil Play Street Magic en el barrio de Santa Eulalia.

*Sábado, 28 de junio*

**12.00 horas.** Espectáculo infantil Play Street Magic en el barrio de San Andrés.

**12.00 horas.** Parque infantil en el Paseo del Salón.

**19.00 horas.** Espectáculo infantil Play Street Magic en el barrio de Cristo del Mercado.

**19.00 horas.** Parque infantil en el Paseo del Salón.

*Domingo, 29 de junio*

**12.00 horas.** Espectáculo infantil Play Street Magic en el barrio de San Lorenzo.

**12.30 horas.** Encierros infantiles. San Millán-Plaza del Azoguejo.

**12.30 horas.** Comparsa de Gigantes y Cabezudos acompañados de Los Silverios (Calle Real hasta Plaza Mayor).

**19.00 horas.** Espectáculo infantil Play Street Magic en el barrio de Fuentemilanos.

## ACTIVIDADES PARA NIÑOS



La participación es una de las máximas en las actividades para niños. /PEÑALOSA

# Diversión para los más pequeños

LAS ACTIVIDADES PARA LOS NIÑOS ESTÁN PRESENTES A LO LARGO DEL PROGRAMA DE FERIAS Y FIESTAS CON ESPECTÁCULOS Y PARQUES INFANTILES

**BÁRBARA CARVAJAL**

Los más pequeños de la casa esperan con una mezcla de nerviosismo e ilusión las Ferias y Fiestas de Segovia. Y es que estas fechas representan la llegada del fin del curso escolar pero también una larga lista de actividades pensadas especialmente para ellos con las que poder disfrutar hasta finales de junio y dar la bienvenida al verano.

La concejalía de Cultura de el Ayuntamiento ha preparado un programa de actuaciones y actividades para niños muy similar al del año anterior, optando por espectáculos de música y teatro, así como eventos deportivos y actividades lúdicas en las que los más pequeños se lo pasan en grande, incluida una merienda en el Parque del Reloj de Nueva Segovia ofrecida por la Asociación de Cocineros de Segovia el miércoles 25 de junio en el que se darán cita miles de jóvenes segovianos.

Los parques infantiles serán uno de los atractivos del programa, sobre todo el del Parque del Salón y el del Parque del Reloj en la misma tarde de la merienda infantil.

El espectáculo Play Street Music recorrerá todos los barrios de la capital desde hoy hasta el próximo domingo 29 de junio, día de San Pedro, y llevará la ilusión de un espectáculo de calle pensado para hacer volar la imaginación y fomentar la participación de los niños y niñas.



Los pequeños disfrutaban al máximo de los parques infantiles. /KAMARERO

En el programa se incluyen otras actuaciones de corte teatral como Los Mckensys el miércoles 25, patrocinado por Merkamueble, y la obra 'Fadunito y La Gran Familia', patrocinado por Volconsa, que hará dos pases el jueves 26.

El programa se completa con actividades deportivas como el concurso de pesca en la Alameda del Parral, el encierro infantil del día de San Pedro y las dos comparsas de Gigantes y Cabezudos, acompañadas por Los Silverios los días 24 y 29 de junio.



PAELLADA EN LA FUENCISLA EL DÍA DE SAN PEDRO

# Una cita que se convierte en tradición

LA PAELLADA POPULAR EN LA FUENCISLA ES UNA DE LAS ÚLTIMAS INCORPORACIONES AL PROGRAMA DE FESTEJOS DE SEGOVIA EN HONOR A SAN JUAN Y SAN PEDRO QUE ESTE AÑO CUMPLE SU QUINTA EDICIÓN Y YA HA CONSEGUIDO HACERSE UN HUECO

BÁRBARA CARVAJAL

La provincia de Segovia ostenta un calendario de citas gastronómicas realmente extenso y la mayoría se encuentra dentro de los programas de fiestas de municipios de todos los tamaños. Segovia capital no podía ser menos y aunque la tajada de San Andrés ocupa un lugar privilegiado en el calendario de Ferias y Fiestas de Segovia, otra cita gastronómica, de corte popular y con fines solidarios se ha hecho un hueco, convirtiéndose en una cita ineludible para cerca de 4.000 personas: una gran paella en la pradera de La Fuencisla.

Esta iniciativa se desarrolla desde el año 2004 y ha contado en cada edición con la colaboración de la Asociación de Cocineros de Segovia, organización que apadrina muchas de las citas gastronómicas segovianas, aportando su conocimiento y su buen hacer. El responsable de coordinar lo que "se cuece" en las 22 paelleras preparadas para 200 raciones cada una es Julián del Barrio, miembro de la Asociación que suele hacerse cargo del buen resultado de citas gastronómicas de este calibre.

La receta es igual que la de una paella casera para cuatro personas pero multiplicada por mil: 1.500 litros de agua, 500 kilos de arroz, más de 600 kilos de carnes y casi 400 kilos de marisco... en definitiva, todo un reto.

Del Barrio explica que los preparativos comenzarán el día 28 para cortar la verdura y la carne y ya el día 29 a las ocho de la mañana todos los voluntarios encenderán los fogones para preparar la comida de 4.000 personas. "Se está consiguiendo una cosa formidable: crear una tradición y una romería en Segovia" afirma ilusionado el veterano cocinero.

Además, el carácter solidario la hace única y es que los dos euros del cubierto se donan a fines benéficos.



La organización calcula que cerca de 4.000 personas asistirán a pradera de La Fuencisla para degustar una paella solidaria elaborada por Julián del Barrio. /JUAN MARTÍN

INGREDIENTES PARA 4.000 PERSONAS

Ingredientes para la elaboración de una paella mixta segoviana para 4.000 personas. El encargado será Julián del Barrio y contará con la colaboración de la Asociación de Cocineros de Segovia.



- 500 kg. de arroz
- 400 kg. de pollo
- 250 kg. de conejo
- 70 kg de pimiento rojo
- 80 kg de calamares
- 80 kg de almejas
- 90 kg de gambas
- 90 kg de langostinos
- 100 kg de mejillones
- 150 litros de aceite de oliva
- 25 kg de sal
- 1.000 litros de agua
- Tomate, especias y azafrán

**TRATAMIENTOS SANITARIOS SEGOVIANOS, S.L.**  
 Estudio y Aplicaciones por Personal Especializado

- DESRATIZACIÓN
- DESINSECTACIÓN
- DESINFECCIÓN
- TRATAMIENTO CONTRA XILÓFAGOS: (Termitas, Carcoma, etc.)
- EMPRESA ESPECIALISTA EN TRATAMIENTOS CONTRA LA LEGIONELA

**TRASAN**

C/ García Ayuso, 21  
 Valverde del Majano (SEGOVIA)  
 Telf.: 921 46 06 59 trasan@trasang.com

EMPRESA AUTORIZADA OFICIALMENTE

LA CITA

- **El día:** 29 de junio (San Pedro).
- **La hora:** 14,30 horas
- **El lugar:** en La Fuencisla
- **El precio:** La posibilidad de degustar una magnífica paella mixta segoviana con pollo, conejo y marisco elaborada por la Asociación de Cocineros de Segovia tendrá un precio representativo de 2 euros por cubierto.

**FISIOTERAPIA**

MASAJE TERAPÉUTICO Y DEPORTIVO  
 MASAJE RELAJANTE Y ANTI-ESTRÉS  
 OSTEOPATÍA, TERAPIA MIOFASCIAL  
 DRENAJE LINFÁTICO MANUAL  
 LESIONES NEUROLÓGICAS Y RESPIRATORIAS  
 VENDAJES NEUROMUSCULARES (KINESIOTATE)  
 FITOTERAPIA

**SENSO**

Ctra. Villacastín, 24 SEGOVIA  
 Tel. 921 42 65 69 Móvil. 618 08 48 08

**Desjoyaux PISCINES**

**Piscinas Segovia**

C/ Vía Roma, 8  
 40.003 SEGOVIA

659 488 020  
 Fax 921 444 471  
 www.desjoyaux.com

F E R I A S Y F I E S T A S E N H O N O R A S A N J U A N Y

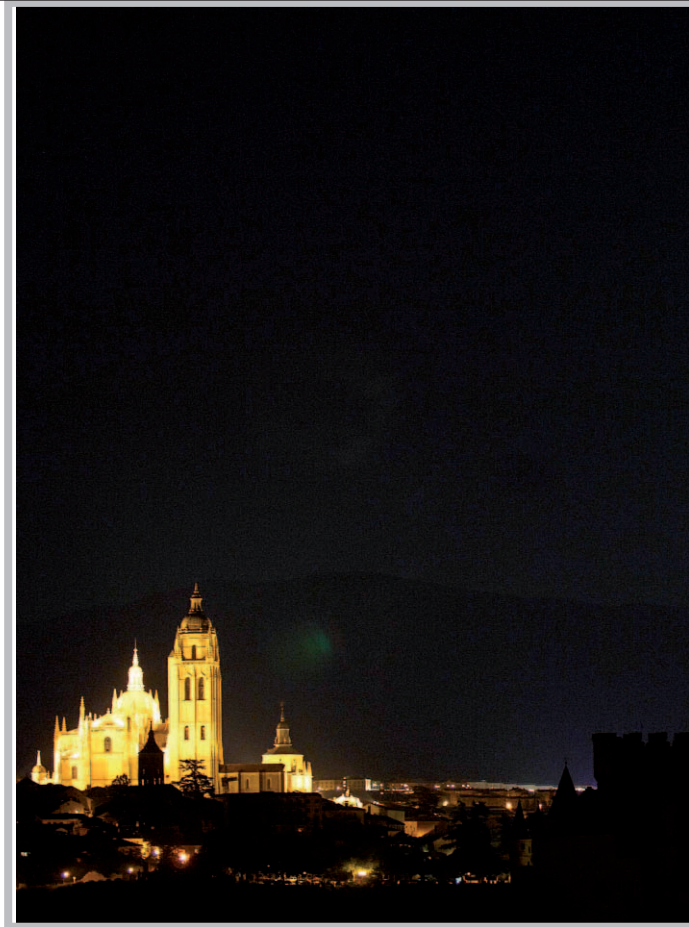

**Descubre hasta el último rincón de tu casa.**

Instala ahora la calefacción de Gas Natural.

Si quieres que el calor llegue hasta el último rincón de tu casa, instala ahora la calefacción de Gas Natural. Disfrutarás de un calor homogéneo, desde el comedor hasta el recibidor pasando por la habitación de los niños, el baño o la cocina. Descubre el calor uniforme. Descubre toda tu casa.



SAN PEDRO 2007 EN IMÁGENES



A CANDIDO MESONERO MAYOR DE CASTILLA HONRADO POR LA HONRA QUE A SEGOVIA DIO

"Toda persona que honre esta casa con su presencia, cualquiera que sea su nacionalidad o condición, se merece el respeto y toda clase de atenciones a que está obligada la Hospitalidad Castellana"

Cándido, Mesonero Mayor de Castilla



Plaza del Azoguejo, 5 40001 Segovia Tel. 921 42 59 11. Fax. 921 42 96 33 www.mesondecandido.es candido@mesondecandido.es



Ctra. Segovia-La Granja, Km. 1 40004 Segovia. Tel. 921 44 08 36 37. Fax. 921 44 46 68 www.elporticoreal.com reservas@elporticoreal.com



Teodosio el Grande, 2 40001 Segovia Tel. 921 42 59 11. Fax. 921 42 96 33 www.fundacion-candido.com fundacion@fundacion-candido.com



Avda. Gerardo Diego s/n 40006 Segovia Tel.: 921 41 39 72. Fax: 921 44 46 68 www.candidohotel.es info@candidohotel.es

LAS FIESTAS VISTAS POR LOS MÁS PEQUEÑOS



Abel García Soriano. C.E.I.P. 'El Peñascal'. 5 A

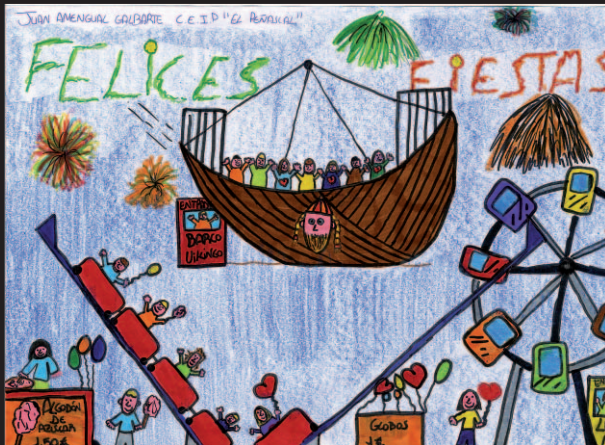

Juan Amengual Galbarte. CEIP 'El Peñascal' 5 A

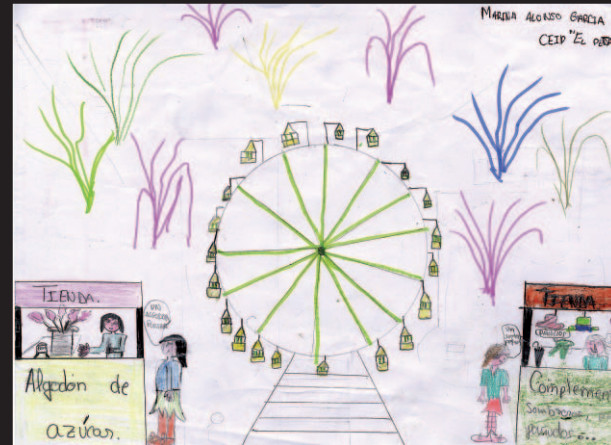

Marina Alonso García. CEIP 'El Peñascal'. 5 A



Fernando Gimeno García. C.E.I.P. 'El Peñascal'. 5 A



Daniel García García. C.E.I.P. 'El Peñascal'. 5 A



Marta de Frutos Galindo. C.E.I.P. 'El Peñascal'. 5 A



Alicia del Pozo. CEIP 'El Peñascal'. 4 B



Virginia P. C.E.I.P. 'El Peñascal'. 3 B



Héctor. C.E.I.P. 'El Peñascal'. 3 B



Paula. C.E.I.P. 'El Peñascal' 3 B



Alicia Manso. C.E.I.P. 'El Peñascal'. 3 B

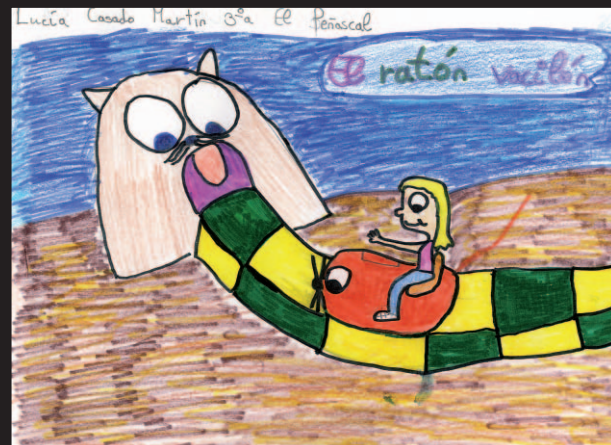

Lucía Casado Martín. C.E.I.P. 'El Peñascal'. 3 A



Berta Delgado. CEIP 'El Peñascal'. 3 A

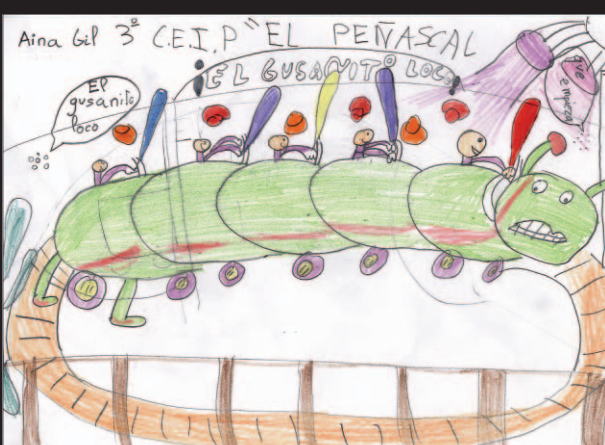

Aina Gil. CEIP 'El Peñascal'. 3 A



Laura Álvaro Gil. CEIP 'El Peñascal'. 3 A



Julia Besa Bravo. C.E.I.P. 'El Peñasal'. 3 A



Héctor Llorente. C.E.I.P. 'El Peñasal'. 4 B



Lucía Sanz. CEIP 'El Peñasal' 3 B



Elena. CEIP 'El Peñasal'. 3 B

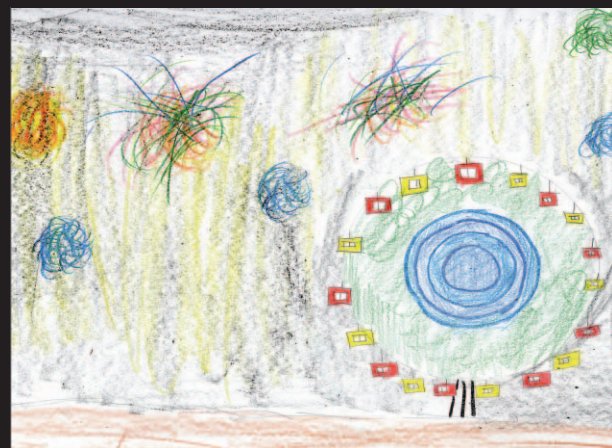

C.E.I.P. 'El Peñasal'. 4 B



Itziar. C.E.I.P. 'El Peñasal'. 2 B

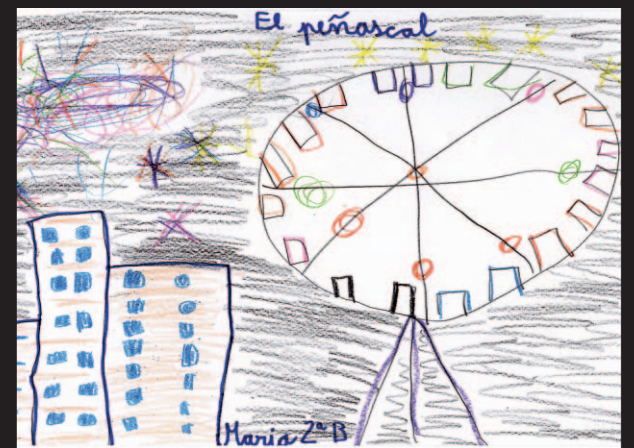

María. C.E.I.P. 'El Peñasal'. 2 B



Isabel. CEIP 'El Peñasal'. 2 B



Mario. C.E.I.P. 'El Peñasal'. 2 B



Álvaro. C.E.I.P. 'El Peñasal'. 3 B

# Centro Residencial Doctor Barrios



- Tercera Edad, Validos, Asistidos, Crónicos y Dependientes
- Rehabilitación, Convalecencias y Postoperatorios
- 122 plazas de máximo nivel asistencial

**DESDE 1.395 €/mes I.V.A. Incluido**

**Ctra. Ortigosa-La Losa s/n  
Ortigosa del Monte 40421 Segovia  
www.centrodoctorbarrios.es**

## 921 48 92 01



Vuelta Ciclista a Segovia en la edición de 2007 / JUAN MARTÍN

## SUMINISTROS ELÉCTRICOS

# ESSAN S.L.

C/ Somosierra, 4 40006 SEGOVIA  
Telf.: 921 42 71 61 Fax: 921 43 59 97

Material de instalación AT y BT

Automatismo y control

Iluminación

Acumuladores de calor (Tarifa nocturna)

# LA TAURINA

Bar / Restaurante Típico Castellano

## LA MÁS SELECTA COCINA CASTELLANA

### ASADOS / PESCADOS / VERDURAS

(En el corazón de la ciudad)

Plaza Mayor, 8 Teléfonos: 921 46 09 02  
SEGOVIA 921 46 08 97

## HOSTALES

# SOL CRISTINA y SOL CRISTINA "DOS"

Dirección: Genma Esteban

- HABITACIONES CON BAÑO PRIVADO
- RESTAURANTE CON COCINA CASERA
- ALOJAMIENTO SOLO DORMIR O PENSION COMPLETA

Sequimos con nuestro famoso cocido los sábados 10 €

Obispo Quesada, 40-42 ♦ 921 42 75 13 ♦ 40006 SEGOVIA

## EL PROGRAMA

### DOMINGO 22 DE JUNIO

**Desde las 09.00 horas.** FÚTBOL-SALA: II Torneo Ferias y Fiestas, con la participación de seis equipos de la categoría juvenil, en el Pabellón 'Pedro Delgado'.

**A las 09.30 horas.** TENIS DE MESA: Torneo 'Ferias y Fiestas', en el 'Frontón Segovia'.

**A las 10.00 horas.** HIPICA: Campeonato de Doma, organizado por el Club Hípica Eresma, (Ctra. De Palazuelos), en la Escuela de Capacitación Agraria.

**Desde las 10.00 horas.** FÚTBOL: VII Torneo Internacional Alevín de Fútbol-7 'Ciudad de Segovia', en el Campo Estadio de la Ciudad Deportiva 'La Albuera' (Finales).

**A las 10.30 horas.** AJEDREZ: 'Simultáneas', en la Plaza Mayor.

**A las 11.00 horas.** Salida del Paseo Ezequiel González-Restaurante Atenas. CICLISMO: XXII Gran Premio Juvenil "Pedro Luis García Velasco", para la Categoría Junior y llegada al Restaurante Atenas sobre las 13:00 horas

**A las 11.00 horas.** DIA DEL CICLISMO: "Marcha Popular", con salida de la Plaza del Azoguejo y llegada a la Plaza Mayor.

**Desde las 16.00 horas.** TENIS: XXV Torneo de Ferias y Fiestas, en el Casino de la Unión.

**A las 17.00 horas.** AJEDREZ: II "Torneo Relámpago", en la Plaza Mayor.

**A las 18.00 horas.** Frente al Mercado de La Albuera). CICLISMO: XXXII Trofeo "José Luis de Santos", Circuito por las Calles de Tejedores, Madrid, Avila, Cronistas Enrique y Tejedores.

**A las 18.00 horas.** FÚTBOL: final Copa Delegación Provincial Aficionados, Campo Estadio, Ciudad Deportiva 'La Albuera'

**A las 19.30 horas.** Por la Avda. de Fernández Ladreda, MILLA URBANA

### LUNES 23 DE JUNIO

**Desde las 16.00 horas.** TENIS: XXV Torneo de Ferias y Fiestas, en el Casino de la Unión.

### MARTES 24 DE JUNIO

**A las 09.30 horas.** DEPORTES AUTÓCTONOS: Campeonatos de Tanga y Calva (para jubilados) y Campeonatos de Bolos y Tanga (para juveniles), en los Campos Municipales de 'Los Castillos'.

**Desde las 16.00 horas.** TENIS: XXV Torneo de Ferias y Fiestas, en el Casino de la Unión.

**Desde las 17.00 horas.** AJEDREZ: Torneo para edades, benjamín, infantil y juvenil, en la UNED.

### MIÉRCOLES 25 DE JUNIO

**Desde las 16.00 horas.** TENIS: XXV Torneo de Ferias y Fiestas -, en el Casino de la Unión.

**A las 19.30 horas.** PELOTA: Festival de Pelota 'a mano'. En el Frontón Segovia.

**A las 19.30 horas.** PELOTA: Festival de Pelota 'a mano'. En el Frontón Segovia.

### JUEVES 26 DE JUNIO

**A las 12.30 horas.** TENIS: XXV Torneo de Ferias y Fiestas - En el Casino de la Unión

**A las 18.30 horas.** DEPORTES AUTÓCTONOS: Campeonatos de Bolos Femeninos, en los Campos Municipales de 'La Dehesa'..

### VIERNES 27 DE JUNIO

**A las 07.00 horas.** PESCA: Concurso Infantil, en la

## LOS DEPORTES

Alameda del Parral.

**Desde las 16.00 horas.** TENIS: XXV Torneo de Ferias y Fiestas - En el Casino de la Unión.

**Desde las 16.20 horas.** (Control firmas 'Venta Magullo'). CICLISMO: I Etapa de la XLVI Vuelta a Segovia. Para élite y Sub-23. Llegada al Restaurante Atenas, en torno a las 20.00 horas.

**SÁBADO 28 DE JUNIO**

**A las 13.15 horas.** (Control firmas 'Cantalejo - Plaza Mayor').. CICLISMO: II Etapa de la XLVII Vuelta a Segovia. Para élite y Sub-23. Llegada a la Ciudad de Segovia, Restaurante Atenas, en torno a las 17.00 horas

**Desde las 16.00 horas.** TENIS: XXV Torneo de Ferias y Fiestas - En el Casino de la Unión.

**A las 18.00 .** VOLEIBOL: FINALES XXIV JUEGOS DEPORTIVOS MUNICIPALES, en el Pabellón 'Enrique Serichol'.

**A las 18.00 horas.** FUTBOL-SALA: FINALES XXIV JUEGOS DEPORTIVOS MUNICIPALES, en el Pabellón 'Pedro Delgado'.

**A las 18.00 horas.** FUTBOL-7: FINALES XXIV JUEGOS DEPORTIVOS MUNICIPALES, en los Campos de Fútbol de Nueva Segovia.

**A las 18.00 horas.** TENIS: FINALES XXIV JUEGOS DEPORTIVOS MUNICIPALES, en Las Pistas de Tenis de 'La Albuera'.

**A las 18.00 horas.** PADEL: FINALES XXIV JUEGOS DEPORTIVOS MUNICIPALES, en Centro INCORPORA.

**Desde las 19.00 a 21.00 horas.** AEROMODELISMO: Exposición Estática de Aeromodelos. En la zona próxima al Azoguejo.

**A las 19.45 horas.** 'KEN-THAY': Exhibición acrobática de Artes Marciales, en el Pabellón Pedro Delgado.

**DOMINGO 29 DE JUNIO**

**A las 09.00 horas.** DEPORTES AUTÓCTONOS: Campeonatos de Calva (senior), en los Campos del Parque de 'La Dehesa'.

**Desde las 10:00 horas.** AEROMODELISMO: Trofeo 'Ciudad de Segovia'. En el campo de vuelo entre Torredondo y Perogordo.

**A las 10.30 horas.** DEPORTES AUTÓCTONOS: Campeonatos de Tanga (senior), en los Campos Municipales de 'La Dehesa'.

**Desde las 10.00 y a partir de las 16.00 horas.** AJEDREZ: VII Open Internacional 'Ciudad de Segovia', correspondiente al VII Circuito Internacional de Castilla y León, en el Pabellón 'Enrique Serichol'. (Clausura, aprox. 19.00 horas).

**A las 10.30 horas.** (Salida: Valverde del Majano). CICLISMO: III Etapa de la XLVII Vuelta a Segovia. Para élite y Sub-23. Llegada al Restaurante Atenas, en torno a las 13.30 horas.

**A las 11.30 horas.** MOTOCROSS: Motocross 'Ciudad de Segovia', en el Circuito de La Piedad

**A las 12.00 horas.** TENIS: XXV Torneo de Ferias y Fiestas - Finales, en el Casino de la Unión.

**OTRAS ACTIVIDADES**

**Del 6 al 15 de junio.** TENIS: Los viernes sábados y domingos se disputará la segunda prueba del 'Circuito de promoción del Tenis Segoviano', en las instalaciones del Club de Tenis Juan Bravo.

**Del 4 al 6 de junio.** Desde 16.30 horas. HIPICA: Campeonato Nacional de Saltos, organizado por el Club Hípica Eresma, en la Escuela de Capacitación Agraria.



La hípica es una de las atracciones deportivas más relevantes de esta feria / JUAN MARTÍN

## MONTAJES DE HOSTELERÍA COLECTIVIDADES Y ALIMENTACIÓN

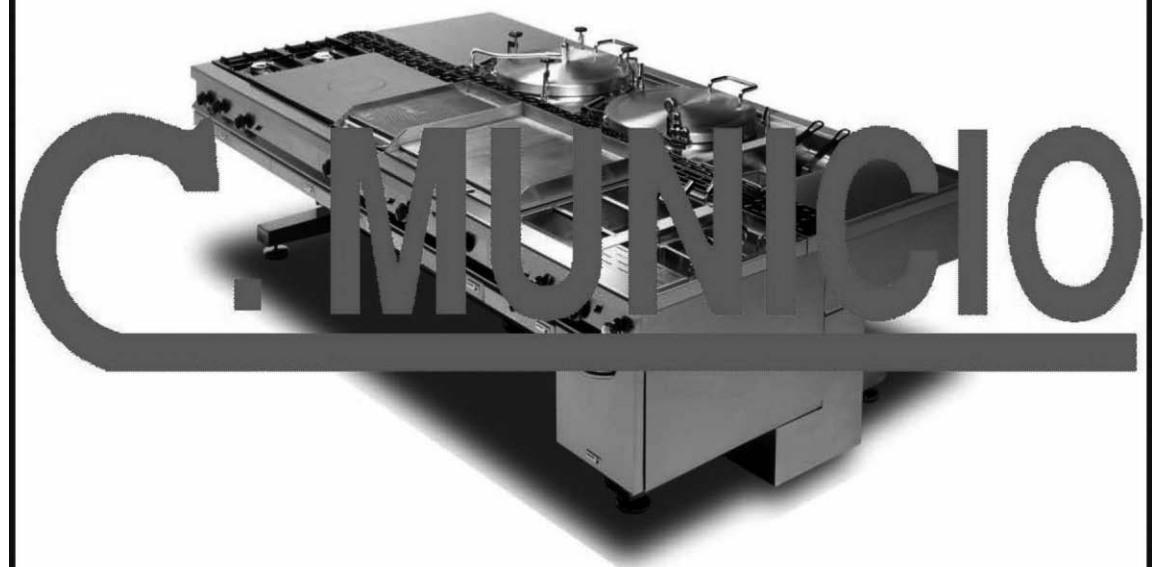

**Polígono Industrial de Hontoria (Segovia)**  
**Avda. de Hontoria 4, P 27 F - 921 42 92 67**  
**E-mail: atencionalcliente@cmunicio.com**



# El Bernardino

**HORNO DE ASAR**  
COCINA PARA LOS SEGOVIANOS  
SERVICIO DE CATERING



EN EL  
CORAZÓN  
DE LA CIUDAD



**PÁRKING GRATUITO.**  
**C/ Cervantes, 2. 40001 SEGOVIA**  
[www.elbernardino.com](http://www.elbernardino.com)

**Reservas de mesas:**  
**921 46 24 74**  
**921 46 24 77**  
**Fax: 921 46 24 74**



Los alevines que componían el equipo de la Segoviana el año pasado, celebran su victoria ante el Real Madrid. / JUAN MARTÍN

# Siete de siete

ANA VÁZQUEZ

Llevan las camisetas de sus ídolos, pero con su propio número serigrafiado en la espalda. Y no; no es la típica camiseta comprada el día del partido del año, en el que papá o mamá les lleva por primera vez al estadio a animar a los hombres de los pósters que adornan su habitación. Es su uniforme. Su equipación. Su escudo. El que defienden cada fin de semana y por el que marcan goles, aguantan entradas de alta competición, ganan y pierden partidos, y también el que sueñan besar dentro de unos años, mientras miran a la afición, ocupando al día siguiente la portada de algún

periódico importante del país.

De momento sólo son niños, alevines con una ilusión tremenda por demostrar que valen haciendo lo que más les gusta, jugar al fútbol. Y Segovia, gracias a la Gimnástica Segoviana y al Ayuntamiento, les da la oportunidad, por séptimo año consecutivo, de confirmarlo en un torneo que, como afirma José Antonio Minguela, director de cantera del club azulgrana, "es quizás igual de importante que el de Brunete, aunque el nuestro no salga en televisión". Y no es ninguna broma; los participantes sueñan a grandes filiales. Valencia, Getafe y Valladolid componen el grupo 1 en el que ejerce de anfitrión

la Gimnástica Segoviana, mientras que Sporting Portugal, Sevilla y Atlético de Madrid acompañan al Quintanar en el grupo 2.

Como anunciaba Minguela días antes de la competición, "Tanto Valencia y Sevilla, como el Sporting Lisboa prometieron venir con sus mejores equipos, así que habrá un nivel muy alto"; un hecho que aunque reste opciones a los equipos de nuestra capital, "es un premio para los 15 o 16 jugadores que terminan la categoría alevín". Y no es para menos, ya que ¿a quién no le gustaría poder decir que se ha enfrentado a todo un Atlético de Madrid? o ¿a quién no le gustaría ver dentro de un tiempo en la tele-



Una imagen de la final disputada entre Sporting de Lisboa y Sevilla. / JUAN MARTÍN

visión a alguno de los chavales que conozca este fin de semana y poder exclamar eso de "pues sí que ha llegado lejos"?

Seguro que más de la mitad de los cerca de 115 chicos que disputan el torneo se imagina marcando el gol de la victoria y, con toda certeza, cada uno de los ocho capitanes de las plantillas participantes sueña con levantar el trofeo diseñado por el Museo del Vidrio. Pero, como en todo torneo que se precie, solo puede haber un campeón y ese se conocerá a partir de las 13:00 horas aproximadamente, cuando el árbitro haga sonar el silbato y dé comienzo una final en la que los chavales espe-

ran estar a la altura de los mejores, haciendo olvidar a los aficionados asistentes que por la tarde España se juega los cuartos contra Italia y que la Historia hace mucho tiempo que para los partidos oficiales prefiere la azurra a la roja.

En Segovia, sin embargo, la Historia de momento viste color esperanza. Van siete ediciones ya del Torneo Internacional Alevín de Fútbol 7, y no es de extrañar que, mientras unos estén disfrutando de la comida de hermandad ofrecida al finalizar la entrega de trofeos, y otros, los campeones, soñando con ser los héroes de futuras Eurocopas, los organizadores estén ya pensando en la octava.

## CHOCOLATERÍA VALOR SEGOVIA

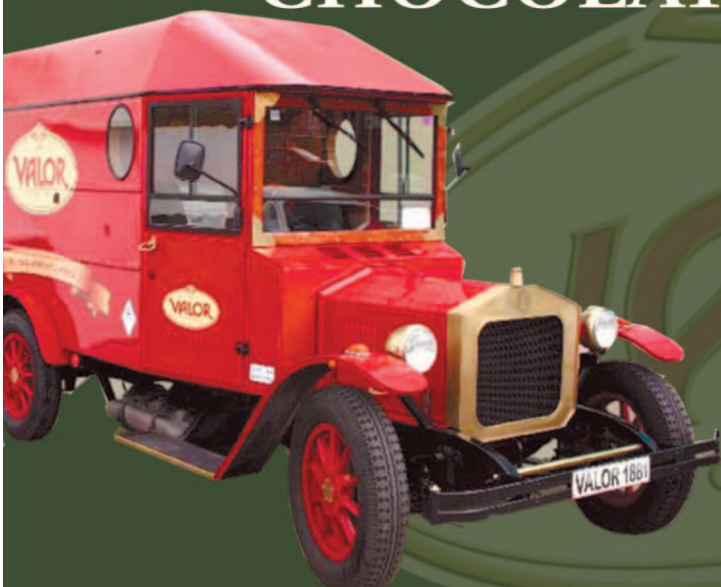

*Les desea  
unas felices  
Ferias y Fiestas  
de San Juan y  
San Pedro*



Teodosio El Grande, 8  
(junto al Acueducto).  
Teléfono 921 42 90 91 SEGOVIA



HÍPICA

XX CAMPEONATO DE ESPAÑA DE PONIS



Tres de los jinetes ganadores en las diferentes categorías de la XIX edición celebrada en Castro del Río. / EL ADELANTADO



Uno de los participantes de la pasada edición del Campeonato. / EL ADELANTADO

# Pin y Poni

ANA VÁZQUEZ

Decir "fiestas" en Segovia es decir, inevitablemente, "hípica". Es como pronunciar "pin", que sin necesidad de pensarlo, siempre va acompañado de un "pon", aunque, en esta ocasión, llevará una "i" incorporada al final; poni. Y es que este año San Juan y San Pedro se visten de gala para recibir la vigésima edición del Campeonato de España de Ponis, una prueba que se inaugurará mañana lunes y se prolongará durante toda la semana de festejos, hasta el día 29.

A lo largo de estos siete días, cerca de 250 niños participarán en el concurso completo de equitación y el concurso de saltos, que tendrán lugar en el Centro Ecuestre de Castilla y León, situado en la Escuela de Formación Agraria y Agroalimentaria de Segovia, que cuenta desde hace poco con unas nuevas instalaciones que no podían tener un mejor estreno

que éste. La mejora del recinto lo ha convertido, según Enrique Camiruaga, director de la escuela Hípica Eresma, en "unas pistas que son, no únicamente las mejores de Castilla y León, sino también de lo mejor de España" y que, sin lugar a dudas, serán aprovechadas por todos estos futuros reconocidos jinetes y amazonas.

El Campeonato comenzará el martes con la disciplina de Doma; una prueba en la que se requiere que jinete y poni demuestren tener, precisamente, una armonía como la que suena al pronunciar "pin y pon". Ésta constituirá la primera prueba del concurso completo, y será seguida en la jornada del miércoles por la de Cross, finalizando el jueves con la prueba de Saltos. Esta disciplina será también la encargada de ocupar el fin de semana, durante el cual se disputará el Concurso de Saltos.

Además, y puesto que los

niños son los auténticos protagonistas de esta semana ecuestre, el miércoles se celebrará una fiesta en su honor, y durante todo el Campeonato, el "show de Lorenzo" amenizará cada jornada con su espectáculo de ejemplares en libertad.

Dicho esto, lo que está asegurado es, tanto la diversión como la belleza que siempre proporciona todo lo relacionado con el campo de la hípica. No en vano, el Campeonato Nacional de Saltos, que habitualmente se celebra durante las fiestas de Segovia, ha sido postergado una semana, algo que certifica la importancia de los ponis y sus respectivos jinetes y que convierte al Campeonato en uno de los espectáculos deportivos del programa que los amantes del caballo no se podrán perder, de la misma forma en que tampoco se perdieron ayer el Campeonato de Doma, otro de esos invitados que nunca falla.



Las nuevas instalaciones del Centro acogerán la competición. / JUAN MARTÍN



Alexia

921 44 22 55

C/ Dámaso Alonso, 42 - 40006 SEGOVIA

JUNTO PABELLÓN PEDRO DELGADO - NUEVA SEGOVIA



taller **AMAPOLA**



cestaREGALO



jabonesVEGETALES



cosméticosCORPORALES



sales deBAÑO



COSMÉTICA NATURAL

Plaza San Martín, 4 (junto al Torreron de Lozoya) SEGOVIA  
Telfs. 921 46 07 47 — 921 40 68 59  
[www.talleramapola.com](http://www.talleramapola.com)

CICLISMO

VUELTA CICLISTA A SEGOVIA 2008

# Bendita Vuelta

ANA VÁZQUEZ

El ciclismo siempre está de moda en Segovia cuando llega el santo del 'santo' que hizo que este deporte no fuese uno más en esta ciudad, y sí uno bendito por el que celebrar los éxitos internacionales más importantes sobre las dos ruedas. Perico Delgado consiguió que el ciclismo fuese venerado en Segovia, y la Vuelta a la ciudad consigue cada año por estas fechas, que el ciclista celebre San Pedro viendo cruzar a un nuevo corredor la línea de meta situada en el paseo de Ezequiel González.

Este año, de nuevo, tanto el que fuera campeón del Tour como

el resto de segovianos podrán disfrutar de tres etapas disputadas por la provincia y de un total de 389,3 kilómetros de la que se ha convertido, gracias a sus 46 ediciones, en el espectáculo deportivo por excelencia durante el periodo de fiestas de la ciudad. Además, con el retorno de la expectación en torno a este deporte tras el éxito de Contador en el Giro, seguro se verá incrementado el número de espectadores y curiosos pendientes del resultado final de la Vuelta 2008.

En su cuatrigésimo quinto aniversario, la Vuelta a Segovia no defraudó, y tuvo un final de infar-

to en el que el ruso Stanislav Volkov perdió la carrera a un kilómetro y medio de la meta, tras caer a la altura de San Pedro Abanto, lo que hizo que Vidal Celis consiguiese el triunfo de la etapa y de la prueba en su totalidad. En cuanto al protagonismo segoviano, éste corrió a cuenta de David Almeida, que sólo se achicó en la última etapa una vez que el Lokomotiv, equipo en el que corría Volkov, impuso su ritmo y fuerza, obligándole a pertenecer de nuevo al pelotón.

En esta ocasión, la oportunidad para defender el honor segoviano en la prueba la tendrán Cristian Castro (Azpiru), Marcos Martínez (Camargo) y Jesús Gilmarín (Frío Julymar), que se disputarán el triunfo con cerca de 105 ciclistas pertenecientes a alrededor de dieciséis disciplinas diferentes, entre las que se encuentran equipos de las comunidades de Castilla y León, Madrid, Valencia, Murcia, Cantabria, País Vasco y Andalucía, además de la participación de un conjunto francés y del Lokomotiv ruso. De nuevo, y como ha venido ocurriendo en las últimas ediciones desde su reestructuración, los participantes harán girar las ruedas de sus bicicletas a lo largo de tres jornadas. Lo único que ha variado respecto a años anteriores es el horario, ya que la segunda jornada se adelantará a las dos de la tarde.

El pistoletazo de salida se dará el viernes 27 y, a partir de ese momento, será menos santo el que en vez de correr, vuela, y menos bendito pero más bendecido el que logre mantener el ritmo de principio a fin; de viernes a domingo. En definitiva, el que el lunes tenga que levantarse con resaca.



El Lokomotiv ruso volverá a ser uno de los equipos más fuertes. / JUAN MARTÍN

## EL RECORRIDO

### TRES ETAPAS POR LA PROVINCIA

#### Segovia - Segovia (134 kilómetros)

Saliendo de Segovia, la carrera pasa por las localidades de Torrecaballeros, Collado Hermoso, La Salceda, Matabuena, Cañicosa, Pedraza, La Velilla, La Matilla, Veganzones, Turégano, Villovela de Pirón, Cantimpalos, Enlace CL-601 dirección Segovia, Carbonero de Ahusín, Garcillán, Cruce Zorroclín, La Fuencisla, para terminar subiendo por la Cuesta de los Hoyos.

#### Cantalejo - Segovia (131,8 kilómetros)

Saliendo de Segovia, la carrera pasa por las localidades de Sebúlcór, Aldeonsancho, Cantalejo, Hontalbilla, Lastras de Cuéllar, Aguilafuente, Fuentepelayo, Navalmanzano, Navas de Oro, Coca, Nava de la Asunción, Nieva, Santa María la Real de Nieva, Tabladillo y Garcillán, para acabar subiendo por la Cuesta de los Hoyos.

#### Valverde del Majano - Segovia (123,5 kilómetros)

Saliendo de Valverde del Majano, los corredores deberán de pasar por Perogordo, Madrona, Fuentemilanos, Vegas de Matute, Abades y Valverde del Majano, para terminar dando cinco vueltas al tradicional circuito de La Piedad, con final en el paseo de Ezequiel González de Segovia.



## LA FLORESTA

C/ San Agustín, 27  
Tfnos: 921 463314/15  
Fax: 921 462482

## Duque

Maestro Asador de Segovia  
1895-1995

C/ Cervantes, 12  
tfnos: 921 462487  
Fax: 921 462482



MAQUINARIA Y COMPLEMENTOS



- ☞ Secaderos de Embutidos y jamones
- ☞ Cámaras Frigoríficas
- ☞ Aire Acondicionado

## TÉCNICAS CÁRNICAS

Servicio Técnico - Maquinaria usada



- ☞ Embutidos
- ☞ Amasadoras
- ☞ Picadoras
- ☞ Elevadores
- ☞ Máquinas vacío
- ☞ Grapadoras

Polígono Industrial "El Cerro". Guadarrama, 10 - SEGOVIA  
Teléfono 921 41 21 41 - Fax: 921 41 25 88

# Fiestas de San Pedro 2008

en conmemoración del centenario del nacimiento de Victoriano de la Serna

# Toros en Segovia

Sábado 28 de Junio - 19.00 h   
6 TOROS de Victorino Martín

PEPÍN LIRIA  
LÓPEZ CHÁVES  
SÁNCHEZ VARA

Domingo 29 de Junio - 18.30 h   
6 TOROS de Puerto de San Lorenzo

JOSÉ M<sup>a</sup> MANZANARES  
CAYETANO  
"CHECHU" TOMARÁ LA ALTERNATIVA

Localidades en el 902 15 00 25 y en [www.taquillatoros.com](http://www.taquillatoros.com). Venta en sitios habituales: abonos del 16 al 21 de junio inclusive, entradas desde el día 22 • IVA INCLUIDO • ABONOS 10% DTO

SOMBRA S. y S. SOL		SOMBRA S. y S. SOL			SOMBRA S. y S. SOL		
Filas de grada	35 €	Delantera de tend.	60 €	42 €	32 €	Palcos 6 entradas	355 €
Tend.: filas 12-13	45 €	Coronación	60 €	42 €	32 €	Las puertas de la plaza se abrirán 1 hora antes. Se observará con todo rigor cuanto preceptúa el Reglamento Taurino aprobado por RD 68/2006 de 21 de marzo.	
Tend.: filas 10-11	48 €	Delantera de grada	60 €	-	-		
Tend.: filas 08-09	50 €	Contrabarrera 2ª fila	65 €	45 €	32 €		
Tend. bajo: filas 01-07	55 €	Contrabarrera 1ª fila	75 €	50 €	33 €		
Tend. bajo: butaca.	65 €	Barreras	95 €	60 €	35 €		

**SAR**  
HOTEL  
SAN ANTONIO EL REAL  
\*\*\*\*\*  
RESTAURANTE  
CLAVISTRO

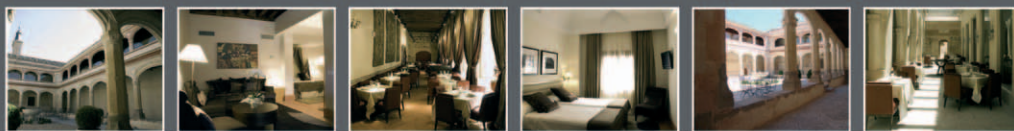

San Antonio El Real, s/n · 40004 Segovia · T. +34 921 41 34 55 · [www.sanantonioreal.es](http://www.sanantonioreal.es)

Peñuca de la Serna

EMPRESA: Perobi S.L. · NIF: B-82261074  
GERENCIA: Pueblos del Toreo, S.L.

TOROS POR SAN PEDRO

# La feria taurina

COMO VIENE SIENDO TRADICIÓN DURANTE EL CALENDARIO DE FIESTAS DE SAN JUAN Y SAN PEDRO LOS SEGOVIANOS PODRÁN DISFRUTAR DE DOS IMPRESIONANTES CORRIDAS DE TOROS LOS DÍAS 28 Y 29



Dámaso González, El Capea, y su esposa presenciando un festejo en la Plaza de Toros de Segovia. / PABLO PASTOR

## PABLO PASTOR

De nuevo Perobi apuesta por dos festejos constituidos en corridas de toros para los días sábado 28 y domingo 29, esta última fecha con notable connotación en el ámbito segoviano, pues se conmemora a San Pedro, día taurino por antonomasia en estos pagos.

Abre el ciclo un encierro de Victorino Martín, quien repite en el bicentenario coso segoviano

tras el rotundo éxito del pasado año cuando hizo su presentación como ganadero de bravo con el hierro titular en este recinto taurino. Tiene preparada una corrida cuajada y con vitola de embestir. La terna la forman Pepín Liria en el año triunfal de sus despedida de los ruedos, López Chaves y Sánchez Vara, los dos triunfadores en la corrida de Victorino referenciada anteriormente. Ambos salieron en hombros tras cor-

tar dos orejas respectivamente.

Como referencia orientativa, Pepín Liria sumó el pasado año 41 corridas de toros con corte de 75 orejas; López Chaves 50 y 40 y Sánchez Vara 41 y 84.

La tarde del domingo 29, se anuncian toros de Puerto de San Lorenzo, un encierro con bonitas hechuras de procedencia Atanasio Fernández, para José María Manzanares, Cayetano Ordoñez y José Ramón García

"Chechu". Los dos primeros anunciados el pasado año en esta feria y ambos ausentes por sendos percances sufridos pocos días antes. Ahora vienen a Segovia a cumplimentar a su afición y a dar de sí todo lo mejor. Cierra la terna un toricantano de San Sebastián de los Reyes, precedido de justa fama como novillero. Sin duda la atención prioritaria la acaparan Manzanares y Cayetano, jóvenes valores que están

## LAS CITAS

- ▶ **Los días:** 28 y 29 de Junio.
- ▶ **La hora:** 19.00 horas
- ▶ **El lugar:** Plaza de Toros
- ▶ **Los precios:** Desde 30 euros las más baratas (filas de grada) a 355 euros la más cara (seis entradas de palco). De venta en [www.taquillatoros.com](http://www.taquillatoros.com) y en los lugares habituales de la ciudad

## [ ]

Abre el ciclo un encierro de Victorino Martín quien tiene preparada una corrida cuajada y con vitola de embestir

diciendo en el lenguaje torero, muchas cosas buenas, aportando clase y éxitos notables.

José María Manzanares sumó el pasado año 54 corridas de toros con corte de 64 orejas, Cayetano 44 y 59, y Chechu 46 novilladas con corte de 56 orejas.

Actualmente, Sánchez Vara está en situación preferencial en el escalafón, muy destacado liderando con El Fandi dicho escalafón, Manzanares en sitio relevante y toreando con enorme intensidad y calse torera, Pepín Liria cumpliendo una exitosa temporada de despedida, López Chaves en situación de escalar posiciones y Chechu dispuesto a lograr llamar la atención a través de su peculiar toreo de clase y valor.

Todo dispuesto, a esperar acontecimientos y que éstos resulten altamente positivos. La feria está bien concebida y con argumentos válidos. Buen ganado y buenos toreros.



Premio Cecilio Oro 2003  
cecalia

**muñoz**  
HOSTELERÍA

Premio Empresario  
Segoviano del Año 2003

**NUESTROS ARGUMENTOS DE VENTA :  
"CALIDAD Y SERVICIO"**

**SERVICIO HOSTELERÍA Y COLECTIVIDADES**

C/ Gremio de los Caldereros, 16  
parcela-s-46 polígono industrial  
40195 HONTORIA - SEGOVIA

Teléfonos: 921-429-762

921-429-602

Fax: 921-424-540

[www.muñozhosteleria.es](http://www.muñozhosteleria.es) - e-mail: [info@hostelerialsegovia.com](mailto:info@hostelerialsegovia.com)

LAS GANADERÍAS

**PUERTO DE SAN LORENZO**

Divisa. Encarnada y amarilla

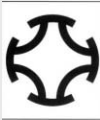

**Señal de oreja:** Puerta en la derecha y ahigarrada en la izquierda.

**Antigüedad:** 25 de abril de 1982

**Finca:** "puerto de la Calderilla". Tamames (Salamanca). "Villar de Flores". El Payo (Salamanca). "Justicia". Salorino (Cáceres)..

**Antecedentes históricos:** Procede de la que formara don Gil de Flores a finales del siglo XVII. El año 1925 pasó a los señores Flores Albarrán, que la aumentaron con vacas de procedencia Campos Varela e Izaguirre Tejerina y un semental procedentes de "Martínez". En 1956 fue partida la ganadería y el lote correspondiente a doña Mercedes Flores Sánchez fue

vendido, en 1958, a doña María Gascón y don Juan Luis y don Nicolás Fraile y Martín, variando el hierro y adquiriendo 100 vacas y tres sementales de don Arturo Sánchez y Sánchez ese mismo año. En 1962, 50 vacas y tres sementales de don José Infante de Cámara. En 1976 se añadió parte de la de don Lisardo Sánchez y Sánchez. En 1982 se compró a don Arturo Gallego 30 vacas de don Atanasio Fernández. En 1987 y 1988 se adquieren 50 añejas y 25 vacas de don Atanasio Fernández y siguiendo la línea de don Lisardo Sánchez y don Atanasio Fernández se elimina todo lo anterior. En 1992 y en virtud del artículo 6ffl de los Estatutos y al extinguirse la copropiedad de esta ganadería, pasa a ser único propietario don Lorenzo Fraile Martín..

**Procedencia actual:** Atanasio Fernández y Lisardo Sánchez.

**VICTORINO MARTÍN**

Divisa. Azul y encarnada

**Señal de oreja:** Hoja de higuera en ambas.

**Antigüedad:** 29 de mayo de 1919

**Fincas:** 'Monteviejo', 'San Marcos' 'La Gama'. 'La Casita', 'El Agujero' y 'Zahurda'. (todas en Cáceres).

**Antecedentes históricos:** Fue fundada en 1912 por el Marqués de

Albaserrada con hembras y sementales del Conde de Santa Coloma, origen Saltillo. En 1920 fallece el señor marqués y en 1921 su vida la vendió a don José Bueno. En 1928, por división, le corresponde una parte a su viuda doña Juliana Calvo. En 1941 la heredan sus sobrinos que anuncian 'Escudero Calvo Hermanos', los cuales la venden en 1965 a don Victorino Martín.  
**Procedencia actual:** Marqués de Albaserrada.



LA TERNA DEL DÍA 28 DE JUNIO

**Pepín Liria**

Nació en Cehegín (Murcia) el 10 de mayo de 1970. Debutó en Cehegín el 8 de abril de 1990



**Alternativa:** en Murcia el 11 de septiembre de 1993 con Ortega Cano de padrino y Finito de Córdoba como testigo, toros de Torrestrella

**Confirmación** Confirmó el 27 de mayo de 1994, toros de Los Millares, padrino David Luguillano, testigo Oscar Higares.

**Apoderado:** Angel Bernal.

**Domingo López Chaves**

Nació en Ledesma (Salamanca), el 1 de junio de 1977.



**Debutó** con caballos en Cáceres el 5 de marzo de 1995, con Rivera Ordóñez y Gil Belmonte

**Alternativa:** En Salamanca el 15 de septiembre de 1998. Fue padrino Joselito, testigo Enrique Ponce. Toros de Pedro y Verónica Gutiérrez.

**Confirmación:** El 27 de julio de 2003.

**Apoderado:** Roberto Espinosa.

**Sánchez Vara**

Nació en Guadalajara, el 18 de julio de 1979.



**Debutó** con caballos en Benidorm (Alicante), el 21 de enero de 1996, cortando tres orejas a novillos de Bernardino Piriz.

**Alternativa:** En Sacedón el 30 de agosto de 2000, siendo padrino Luis Francisco Esplá, testigo El Fandi. Toros de Soto de la Fuente a los que cortó tres orejas.

**Confirmación:** El 7 de septiembre de 2003.

**Apoderado:** Perobi.

LA TERNA DEL DÍA 29 DE JUNIO

**José María Manzanares**

Nació en Alicante el 3 de enero de 1982.



**Debutó** con caballos en Nimes en novillada nocturna, el 22 de febrero de 2002 (ovación y oreja). Formó terna con David Luguillano y Juan Bautista.

Tomó la **alternativa** en Alicante el 24 de junio de 2003, padrino Enrique Ponce, testigo Rivera Ordóñez. Cortó tres orejas y un rabo.

**Confirmación** de Alternativa en Madrid el 17 de mayo de 2005, con Slavador Vega y César Jiménez. Toros de Garcigrade

**Apoderado:** Toño Matilla

**Cayetano Rivera Ordóñez**

Nació en Madrid el 13 de enero de 1977.



**Debutó** con caballos en

Ronda el 26 de marzo de 2005, cortando cuatro orejas y un rabo, en presencia de Espartaco y Francisco Rivera Ordóñez

**Alternativa:** En Ronda el 9 de septiembre de 2006, padrino, su hermano Francisco Rivera Ordóñez. Cortó cuatro orejas a toros de Zalduendo.

**Confirmó** en Nimes el 15 de septiembre de 2006.

**Apoderado:** Curro Vázquez.

**José Ramón García "Chechu"**

Nació en San Sebastián de los Reyes el 14 de enero de 1988



**Debutó** con caballos en Las Ventas el 15 de julio de 2005, novillos de José Miguel Arroyo, acartelado por Marco Antonio Gómez y Ana Infanta.

**Alternativa:** Segovia el 29 de junio de 2008 con toros de Puerto de San Lorenzo, padrino José María Manzanares y testigo Cayetano Ordóñez.

**Apoderado:** Angel Majano

**El auténtico ladrillo de gres**



**DA-LO-PA**  
**LADRILLO CARA VISTA DE GRES**

CAYETANO RIVERA

# “En estos momentos estoy en plena sazón como torero”

PABLO PASTOR

— El próximo día 29 torea en Segovia, tras el fiasco obligado sufrido el pasado año por estas fechas, cuando una inoportuna cogida, prácticamente la víspera, le impidió actuar en el bicentenario coso taurino segoviano.

—La verdad es que tenía gran ilusión por torear en Segovia, una plaza donde ya actuaran todos mis familiares toreros, mi abuelo Antonio Ordoñez, mi tío abuelo Luis Miguel Domínguez, mi padre Parriqui, mis tíos Curro Vázquez y Paco Alcalde y mi hermano Francisco. Figúrate el disgusto producido, pero son circunstancias propias de la profesión de torero. Este año vuelvo a figurar en un cartel donde también está Manzanares, que le ocurrió lo mismo que a mí e igualmente pocas fechas antes de lo de Segovia.

—La pasada temporada toreaste mucho pero en plazas de menor responsabilidad que en la presente. Eso, ¿estaba preconcebido hasta que cuajaras más como torero?

—Sin duda alguna, fue una circunstancia premeditada tanto por mi tío como por mí. Así, este año como observarás, estoy toreando muchas corridas y en plazas del máximo nivel como Madrid.

—Y en honor a la verdad pasaste la prueba de fuego con nota alta.

— Afortunadamente fue así. Yo iba muy mentalizado y en forma física y mental al máximo nivel. Era mi presentación ante la cátedra, se quiera o no reconocer, por lo tanto debía superar esa prueba. Corté una oreja a un buen toro y en el otro no pude refrendar el éxito total por su mala condición.

— Este año estás situado en lo más alto del escalafón y de seguir esa pauta ocuparás sin duda el primero, el segundo o quizás el tercer lugar, todo ello codeándose con las figuras actuales. ¿Es tan



Cayetano Rivera se presenta ante la afición segoviana el próximo día 29. / EFE

importante el estar tan arriba?

—Es muy importante, pues las figuras como Ponce, el Juli, el Fandi y otros más, no se apean de los primeros puestos. A eso, naturalmente, he de añadir la importancia grande que tiene el actuar en plazas y ferias del más alto nivel.

—Fue bonito el hecho de tu alternativa y debú en Ronda, la plaza mítica y familiar por antonomasia.

—Ronda, por razones y sentimientos lógicos, fue la cita de mis mayores compromisos y naturalmente de mayor impacto afectivo. Las fechas del 26 de marzo de 2005

[“]

La verdad es que tenía una gran ilusión por torerar en Segovia, donde han toreado todos mis familiares toreros, mi abuelo, mi tío abuelo, mi padre y mi hermano”.

y 9 de septiembre de 2006, las tengo en la memoria de mis más íntimos sentimientos.

— El cartel de Segovia el pró-

ximo día 29, tiene contenido válido para el aficionado, ¿y para ti?

— Me parece un magnífico cartel con toros de cierta garantía y la competencia con mi amigo

Jose Mari Manzanares y el joven Chechu que tomará la alternativa. Es un cartel que tiene buenos argumentos para el buen aficionado, creo yo.

— Aprovecho para recordarte que tanto tu tío Curro como tu, disteis la conformidad para venir a Segovia, en tu caso, como invitado de la Tertulia Taurina en la que ya lo fueron tus tíos Curro Vázquez, Paco Alcalde, tu hermano Fran y tu primo Canales Rivera. Así que esperamos que eso se pueda cumplir una vez finalizada la presente temporada taurina.

—Y así será, Dios mediante.



Lentes polarizadas de Essilor:

te olvidarás de esos incómodos reflejos y disfrutarás de una mayor comodidad visual.

centro óptico **segoviano**

C/ Santo Tomás, 1

## PEPÍN LIRIA EN SU DESPEDIDA DEL TOREO

# “El adiós está siendo muy bonito, muy especial y más duro de lo que suponía”

PABLO PASTOR

— Tomar una decisión tan determinante, decir adiós a una carrera tan significativa y llena de luces más que de sombras, con una buena edad y en sazón torera, debe ser difícil de asumir, sobre todo cuando se acerque el momento de la despedida definitiva.

— Es muy duro, más de lo que podría suponer. Duro pero bonito de verdad. Recuerdo con emoción la tarde del 18 de mayo en Las Ventas con un público muy cariñoso conmigo. Doy las gracias a Madrid y a toda España, porque ese reconocimiento y afecto me lo han demostrado en todas las plazas, espero que en Segovia sea igual.

— ¿Por qué la despedida este año estando oleno de condiciones físicas y técnicas ante el toro?

— Hubo varias señales para entender que había llegado el momento de la retirada. Muy significativa, la de haber alcanzado una cifra redonda, quince temporadas de alternativa. Hay otros factores como la cornada de Murcia con aquel momento tan difícil de asumir en el que mi hija se resistiese a entrar en la habitación del hospital porque temía encontrarse algo trágico después de todo lo que había oído, eso me marcó mucho.

— ¿Dejas algo pendiente sin cumplir?

— Creo que no. La verdad es que he realizado más de lo que pensé conseguir en el toreo. Quizás Madrid porque no logré abrir nunca su puerta grande.

— Desde tu arrancada como matador de toros hasta el



Pepín Liria se despide este año del toreo. / EL ADELANTADO

**momento actual, ¿en qué aspectos ha evolucionado el toreo en todo ese tiempo?**

— Ahora existe una perfección impactante y se pisan unos terrenos impensables. Se torea mucho más perfectamente que nunca. En cuanto al toro, es cada año más grande y más complicado, con el agravante de que cada día es más difícil que embista un toro, el bueno es muy bueno, esa es la verdad, pero regularmente ese nivel ha bajado.

— Tu despedida se fija en el

**doce de octubre y dices que en esa cita con efemérides incluida no faltará un victorino.**

— Así será. Esa tarde no quiero ni corte de coleta no que haya tristeza alguna. He encargado dos vestidos, uno blanco y otro grana bordados en terciopelo para que sea algo especial. Y no faltará uno o varios victorinos a la cita.

— **Con los victorinos has cuajado toros muy importantes. De hecho, parte del motivo de esta entrevista se basa en tu próxima actuación en la plaza de toros de**

**Segovia con una corrida de Victorino y acartelado por López Chaves y Sánchez Vara, ambos salieron en hombros el pasado año en semejante corrida.**

— Pues me motiva mucho torear en Segovia y con una corrida de Victorino. Sé de aquel festejo en el cual embistieron prácticamente todos los toros y que Esplá cortó una oreja y dos cada uno López Chaves y Sánchez Vara. La tarde del 28 en Segovia espero lograr un éxito importante y salir en hombros junto a mis com-

pañeros de cartel.

— **Retornando al último festejo de la temporada, el de tu despedida, existen unas connotaciones muy relevantes. Cuéntanos.**

— Será el 12 de octubre en Murcia y como único espada. Voy a torear gratis y tras ese festejo diré adiós a la profesión y mi relación personal con el mundo del toro. Me tomaré un respiro para meditar sobre el futuro.

— **Suerte en lo que queda de temporada y suerte en el futuro, maestro.**

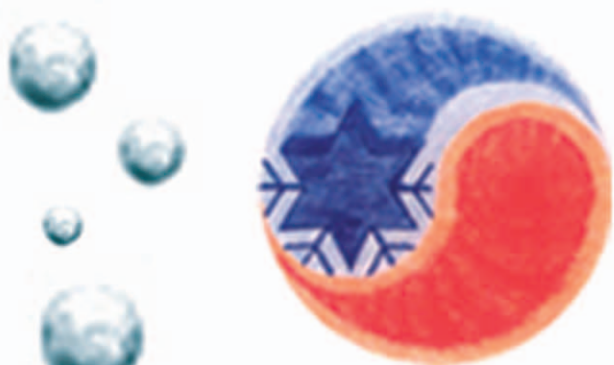

Imagina una completa gama de Climatizadores



**AIR FORT**

**TODAS LAS MARCAS**

C/ Alfonso VI, 27 Segovia Telf. y Fax: 921 11 91 55 Móvil: 645 25 56 68

## JOSÉ MARÍA MANZANARES, PUROS GENES DE CLASE TORERA

# “Cuando me siento feliz, toreo mejor”

PABLO PASTOR

— Comenzaste siendo un torero hijo de figura del toreo y estás en un momento de esplendor y ocupando lugar de privilegio dentro del escalafón. ¿Se debe a qué fundamentalmente?

— A mi esfuerzo, a mi entrega y a mi manera de entender el toreo. Ciertamente cuando comencé, era punto de mira de muchos escépticos que veían en mí al hijo de papa torero. Al principio tenía que asumir esa circunstancia, pero tras pasar el proceso natural de todo torero, fui evolucionando y toreando según mi forma de interpretar las suertes hasta conseguir gran parte de lo que quiero ser.

— Hubo momentos de decepción cuando observabas que las cosas no te salían a pedir de boca. ¿Qué pensabas y cómo sumías ese estado de ánimo?

— En esa época vivía la profesión de diferente manera sine star a gusto de todo. Realmente no me importaba demasiado lo que dijeran de mí, pero cuando pasaba una feria y no salían las cosas bien me quedaba triste y decepcionado. Luego tras entrenar más duro y concentrarme más en mí mismo, fui cogiendo el rumbo adecuado. En la mentalización, en ir preparando estas dos últimas temporadas de la forma en lo que lo he hecho, fueron la clave, definitivo en mi evolución.

No quiero culpar a nadie ni siquiera a mi entorno de entonces, pero si cambias cuestiones y tomas otro camino más conveniente, no cabe duda de que los éxitos llegan tarde o temprano. Si te rodeas de un ambiente que no es sano, que no es bueno y que no te beneficia estás perdido. Yo bus-

co constantemente mi bienestar porque cuando mejor toreo es cuando estoy feliz.

— ¿No será que los principios se basaron en cierta seguridad por tu parte en qué lograrías ser torero importante por ser quién eras?

— Quizás, hasta que comprendí que solamente lograría ser alguien en el toreo por la senda de la verdad. Las cosas comenzaron a rodar mejor cuando mi entrega y ambición fueron mayores.

— ¿Olvidado lo del dengue?

— Lo miro como un mal sueño pasado. Conseguí potenciar el sistema inmunitario y ahora se puede decir que estoy curado.

— ¿La evolución de tu toreo?

— Ahora me rompo y es posible que toree más ligero, aunque en compensación aparece la pasión y transmito más. Al principio toreaba con cadencia y había quién lo confundía con desgana. Desde hace tiempo salgo a por todas tarde a tarde.

— ¿Cuál es tu momento actual?

— Me siento en un periodo de madurez bueno. Mantengo varios retos en el aire, como la Puerta del Príncipe y la de Alcalá.

— 54 corridas el año pasado, ferias y plazas de importancia y en la presente temporada en los primeros puestos y camino de la gloria torera definitiva. ¿Algo que añadir?

— Siempre se ha de superar lo conseguido. Estoy satisfecho, pero deseo depurar más mi toreo y llegar a lo más alto.



José María Manzanares ya es figura del toreo. / EFE

— Siempre, claro está, con el símbolo permanente de la figura de tu padre presente.

— Naturalmente. Nadie olvida quién fue mi padre en el toreo, un símbolo, una gran figura del toreo, una enseña para mí.

— Pasaste por plazas segovianas como Segovia capital, El Espinar y Cuéllar Cuéllar. Ahora nuevamente en Segovia tras tu ausencia el pasado año por sufrir un percance días antes. El cartel te recuerdo que está formado por toros de Puerto de San Lorenzo para ti, Cayetano y Chechu que tomará la alternativa. ¿Te convence plenamente?

— Yo no hago ascos prácticamente a ningún cartel, menos estando Cayetano en él y un joven torero que toma la alternati-

[[[

Cuando empecé era el punto de mira de muchos escépticos que veían al hijo del papá torero

va. Lo que pido es que los toros embistan y todos podamos salir en hombros de la plaza.

— Fuiste invitado especial de la Tertulia Taurina de Segovia, a la que tu padre viene prometiendo venir, pero por causas que surgen de improviso aún no lo ha hecho. A ver si puede ser que podamos conseguir que esa emoti-

[[[

Lo que pido es que los toros embistan y todos podamos salir a hombros de la plaza

va circunstancia se produzca este año. Aboga por ello.

— Recuerdo aquel día con enorme cariño. Me acompañó mi hermana y pasamos unos momentos muy interesantes. Me consta que tienes cierta amistad con mi padre, así que insístela y ya verás como podéis converle del todo.

restaurante bar

José

Cocina tradicional castellana, con un toque innovador.

En pleno corazón de Segovia

Con un toque de distinción.

Amplios, confortables y señoriales comedores



Plaza Mayor, 4. Teléfono reservas: 92146 09 19

Teléfono y fax: 921 46 08 96



## JAVIER SÁNCHEZ VARA, CUAJADO Y ENTRANDO EN EL CIRCUITO DE LOS GRANDES

PABLO PASTOR

El diestro alcarreño Sánchez Vara tiene un lugar en el toreo al que ha accedido de manera digna, con mucha torería, echándole arrestos y jugando sus bazas en plazas de la máxima responsabilidad.

— Javier, se te reconoce el mérito que tiene el haber pechado con las corridas más duras y dando la cara en todo momento, pero eso acaso debería tener una repercusión todavía mayor, ¿no crees?

— Puede que sí, pero de todas formas estoy demostrando día a día todo lo que llevo dentro, jugándomela sin trampas ni cartón. Considero que he subido algunos peldaños, pero quiero terminar de escalar todos los que sean necesarios para colocarme en un sitio mejor aún dentro del toreo.

— Lo que es cierto e irrevocable es el hecho de que no vuelves la cara ante cualquier situación complicada. Sigues toreando corridas complicadas y lo haces en plazas de responsabilidad. Por algo será.

— Por mi entrega sin tapujos y creo que también por mi torería. Tanto mis apoderados como yo, estamos en la senda elegida y en ese sentido todos nosotros nos sentimos satisfechos aunque no renunciamos a mejorar en todos los aspectos.

— La pasada temporada sumaste 41 corridas de toros con corte de 84 orejas y muchas salidas en hombros. Este año al paso que vas se supone que superarás esa cifra. ¿Qué importancia real tiene para ti el número de corridas sumadas en una temporada?

— Tiene mucha importancia, aunque el factor principal reside en haber logrado los éxitos en las más destacadas plazas y ser reconocido por los aficionados. Es a lo que quería referirme antes, a que debo mejorar mi estatus torero, mediante el oficio, la técnica y la seguridad en mí mismo.

— Ya conoces el sabor agri-dulce de la plaza de Madrid, los plácemes y las críticas. ¿Con-

# “Me gano a ley el sitio del que disfruto a día de hoy”



Sánchez Vara toreando al natural. / EL ADELANTADO

forme con tus actuaciones en la primera plaza de toros del mundo?

— De ninguna manera. He de volver a Las Ventas con la seguridad de triunfar y demostrar a esa afición que Sánchez Vara aporta a su toreo, además de valor, condiciones óptimas para ofrecer grandes faenas. Esa situación la estoy superando también en plazas de renombre, francesas y españolas.

— Porque es cierto que toreas cada vez menos en plazas portátiles y vas cuajando festejos en plazas de mayor alcurnia.

— Eso se debe a mi mayor proyección, a que mi nombre suena

cada vez con más autenticidad, lo que condiciona que sean muchas las empresas fuertes que llamen a mi puerta. De todas formas a mí no me importa mucho el torear en plazas portátiles, siempre que el festejo sea digno en todos los sentidos.

— El pasado año sumaste tres corridas en otras tantas plazas segovianas, Segovia capital, Cantalejo y Carbonero el Mayor. En Segovia tu debú en esta plaza con salida en hombros, en Cantalejo regular tarde y en Carbonero el Mayor, triunfador de su

feria taurina. No es mal bagaje.

— No es mal bagaje pero pudo ser mejor todavía. Me sentí emocionado y profundamente satisfecho con mi actuación en Segovia capital, debutando en esa plaza y con los victorinos. Creo que me correspondieron dos toros, uno de ellos, el primero de mi lote, un toro extraordinario al que toreé espléndidamente. Corté una oreja a cada uno. En Cantalejo me correspondió un mal ejemplar, el primero, de María Luisa Paniagua, y al segundo le corté una oreja tras una buena faena. Y en Carbonero el Mayor, tras un flojo primero, cuajé una gran faena al se-

gundo al que corté las dos orejas.

— Vuelves este año a Segovia y también con la corrida de Victorino Martín. Se te espera con expectación y se supone que tu estarás centrado y dispuesto a superar incluso el palmarés del pasado año.

— Naturalmente que sí. El año pasado salió una corrida de lujo a la que cortamos orejas los tres componentes de la terna, saliendo en hombros López Chaves y yo. Espero y deseo fervientemente que este año podamos superar o al menos igualar lo conseguido aquella buena tarde.

*Día a día miles de viajeros confían en nosotros. Las distancias permanecen y Linecar se renueva constantemente para acortar los tiempos de sus desplazamientos.*

**LINECAR ...una Ruta y un Destino**

**INFORMACIÓN**

SEGOVIA 921 42 77 05

VALLADOLID 983 23 00 33

infosegovia@linecar.es - infovalladolid@linecar.es

prepara tu viaje en...

[www.LINECAR.es](http://www.LINECAR.es)

## ACTIVIDADES RELACIONADAS CON LA FERIA

# Trofeo de La Taurina al triunfador de la feria

ES EL SEGUNDO GALARDÓN PARA PREMIAR AL TORERO QUE MÁS TROFEOS OBTENGA

PABLO PASTOR

Tras el primer trofeo de este establecimiento hostelero segoviano, quedó convocado el segundo, que ha de premiar al torero que obtenga mayor número de apéndices en la presente feria taurina de San Pedro 2008. Una vez computado el bagaje logrado, caso de em-

pate o empates, decidirá un jurado que constituye la tertulia de los lunes del referido restaurante La Taurina, es decir un jurado de calidad para determinar al triunfador de la feria.

En esta ocasión, disputan el trofeo seis matadores de toros, Pepín Liria, López Chaves, Sánchez Vara, José María Man-



Un óleo de Lope Tablada es el trofeo de La Taurina. / FERNANDO PEÑALOSA

zanares, Cayetano Rivera Ordoñez y José Ramón García "Chechu", éste toricantano puesto que tomará la alternativa.

Recordemos que el triunfador de la feria del pasado año fue el salmantino Domingo López Chaves, quién recibió el galardón en el restaurante Convento de Mínimos en el transcurso de una gala taurina. El trofeo consiste en un óleo de Lope Tablada simbolizando al premiado. Este año igual condicionantes una vez finalizada la temporada taurina actual.

**TERTULIAS TAURINAS** En el Hotel San Antonio El Real se convocan los dos días de la feria taurina, es decir el sábado 28 y domingo 29. Los encuentros se citan para las 13,30 horas y a los mismos se puede asistir mediante invitación personalizada, ya que no desea masificar el aforo. A este respecto, la dirección del hotel enviará invitaciones y al mismo tiempo se cursarán otras de manera directa y personal a aficionados de reconocida solvencia como tales. Se invitará a un vino español para degustar durante los correspondientes coloquios.

[ ]

Recordemos que el triunfador de la feria del año pasado fue el salmantino Domingo López Chaves, quien recibió el galardón



PLACAS ALVEOLARES  
FORJADOS ARMADOS FILIGRAN  
FORJADOS PRETENSADOS  
FERRALLA ELABORADA

Fábrica y oficinas:  
CTRA. AREVALO, CL-605 km. 2 - 40.196 ZAMARRAMALA (SEGOVIA)

Teléfonos de contacto: 921 43 74 11  
921 41 24 20

FAX: 921 44 42 67

E-mail: forsecusa@terra.es  
dtforsecusa@terra.es  
www.forsecusa.es



**FORSECUSA**  
FORJADOS SECUSA, S.A.

Felices Fiestas 2008

**José María**  
RESTAURANTE

Cronista Lecea, 11  
(junto a Plaza Mayor)  
40001 Segovia

Reservas: 921 461 111  
921 466 017

Mesón: 921 460 272  
Fax: 921 466 129

www.rtejosemaria.com  
reservas@rtejosemaria.com

La cocina tradicional segoviana de hoy

VICTORINO MARTÍN, MANTIENE LA MÁXIMA VITOLA DE GANADERO DE BRAVO

# “Me motiva lidiar en Segovia tras el éxito del año pasado”

PABLO PASTOR

— El pasado año manteníamos una entrevista para este mismo número especial de Ferias, con el popular, singular y prestigioso ganadero de bravo Victorino Martín. Debutaba en la bicentenario plaza de toros de Segovia como titular del hierro del que es creador y propietario, aunque ya lo hiciera muchos años antes en la misma plaza con el hierro de Escudero Calvo, concretamente el 30 de agosto de 1961 con una terna de impacto mediático, la formada por Manuel Benítez “El Cordobés”, Efraín Girón y “El Terremoto de Málaga”.

— Ya ha llovido desde entonces. Ahora corresponde hacerlo nuevamente con el hierro de Victorino Martín y lo hago pleno de ilusión y fe puesta en los toros que voy a llevar a Segovia. Recuerdo perfectamente el triunfo que se alcanzó el pasado año en una corrida donde cuatro toros fueron magníficos en toda acepción de la palabra y los mejores conceptos de un toro de lidia. Se cortaron cinco orejas pero se pudieron conseguir algunas más. No critico, que conste, la actuación de Esplá, López Chaves y Sánchez Vara. Hubo faenas extraordinarias y la salida en hombros de López Chaves, Sánchez Vara y mi mayoral, me llenaron de orgullo y de emoción. Espero que se repita o mejore lo de 2007.

— El cartel sufre únicamente una variante, la de Pepín Liria por Luis Francisco Esplá. ¿Qué hay que decir o comentar al respecto?

— Pues nada negativo. Pepín Liria está llevando a cabo una gran temporada, la de su adiós de los ruedos, y entiende como pocos a mis toros, así que miel sobre hojuelas, el cartel me convence y deposito una gran fe en los lidiadores.

— ¿Cuántas corridas va a lidiar esta actual temporada?  
Con el hierro de Victorino



Victorino Martín, figura de los ganaderos de bravo. / PABLO PASTOR

[“]

Recuerdo perfectamente el triunfo que se alcanzó el año pasado en una corrida donde cuatro toros fueron magníficos en todos los sentidos

Martín veinte, cinco más que el año pasado. Sin mantener el orden cronológico, te relaciono: Castellón, Sevilla, Córdoba, Nimes, dos en Madrid, Cantalejo, Segovia, San Sebastián, Bilbao, Santander, Algeciras, Pontevedra, Mont de Marsan, Illescas, Beaucaire, Tudela, Cuenca, Logroño y Constantina, y toros sueltos a Murcia, Arles y Zafra.

— En la actualidad, ¿cuántas vacas de vientre y cuántos sementales con el hierro de Victorino?

— Trescientas cincuenta vacas de vientre y ventidos sementales. Luego sabes que tengo otros hierros, el de Urcola que comienza a funcionar bastante regularmente.

— Triunfos, sinsabores, éxitos relevantes, pero siempre con vitola de figura de los ganaderos de bravo. Los años pasan y las situaciones varían. ¿En qué momento se encuentra su ganadería actualmente?

— En un gran momento, afortunadamente. Tanto mi hijo como yo, procuramos seguir la línea marcada hace cuarenta y tres años.

— Citamos entre otros, algunos toros indultados y otros que alcanzaron un triunfo destacado, Velador, Baratero, Morenito.... Eso representa un reconocimiento público y sin discusión al ganadero, pero también éste sabe mantener su “caché” de hom-

[”]

Para nuestra ganadería es un buen momento afortunadamente. Tanto mi hijo como yo, procuramos seguir la línea marcada hace cuarenta y tres años

bre sencillo, cabal y altamente popular. ¿Trabaja de alguna forma el papel de famoso?

— De ninguna manera, ni falta que me hace. Creo que mi popularidad la he adquirido a través de años de lucha, de sacrificio y de saber hacer las cosas con sentido lógico, con coherencia y honestidad.

— En repetidas ocasiones comentamos su connotación segoviana a través de nexos familiares y de amistades con gente de por aquí. ¿Lo recordamos?

— Con mucho gusto. Mi primera mujer es segoviana y segoviana de Cuéllar es la mujer de mi hijo Victorino. Luego están las amistades, entre ellas la tuya que data de hace muchísimos años. Siempre recuerdo mi conferencia en el Ciclo de la peña “El Espontáneo” y las dos veces que concurrí a vuestra Tertulia Taurina y como no, los extraordinarios cuadros que me ragalastéis de Lope Tablada.

— Me consta que no le gusta vaticinar sobre el resultado de una corrida de toros suya, pero ¿podría hacer una excepción?

Pues no; únicamente desear lo mejor para toreros y ganadero y que el público salga satisfecho y contento del espectáculo.

— Qué así sea.



www.grupo-driver.com

## De conductor a conductor

Tenemos más de 170 talleres de neumáticos y mecánica rápida en toda España, con la mejor tecnología. En Driver nos gusta estar junto a ti. Para poder cuidarte.

RIGARVE,S.A.

Driver  
De conductor a conductor

## 2008, CENTENARIO DEL GRAN VICTORIANO DE LA SERNA

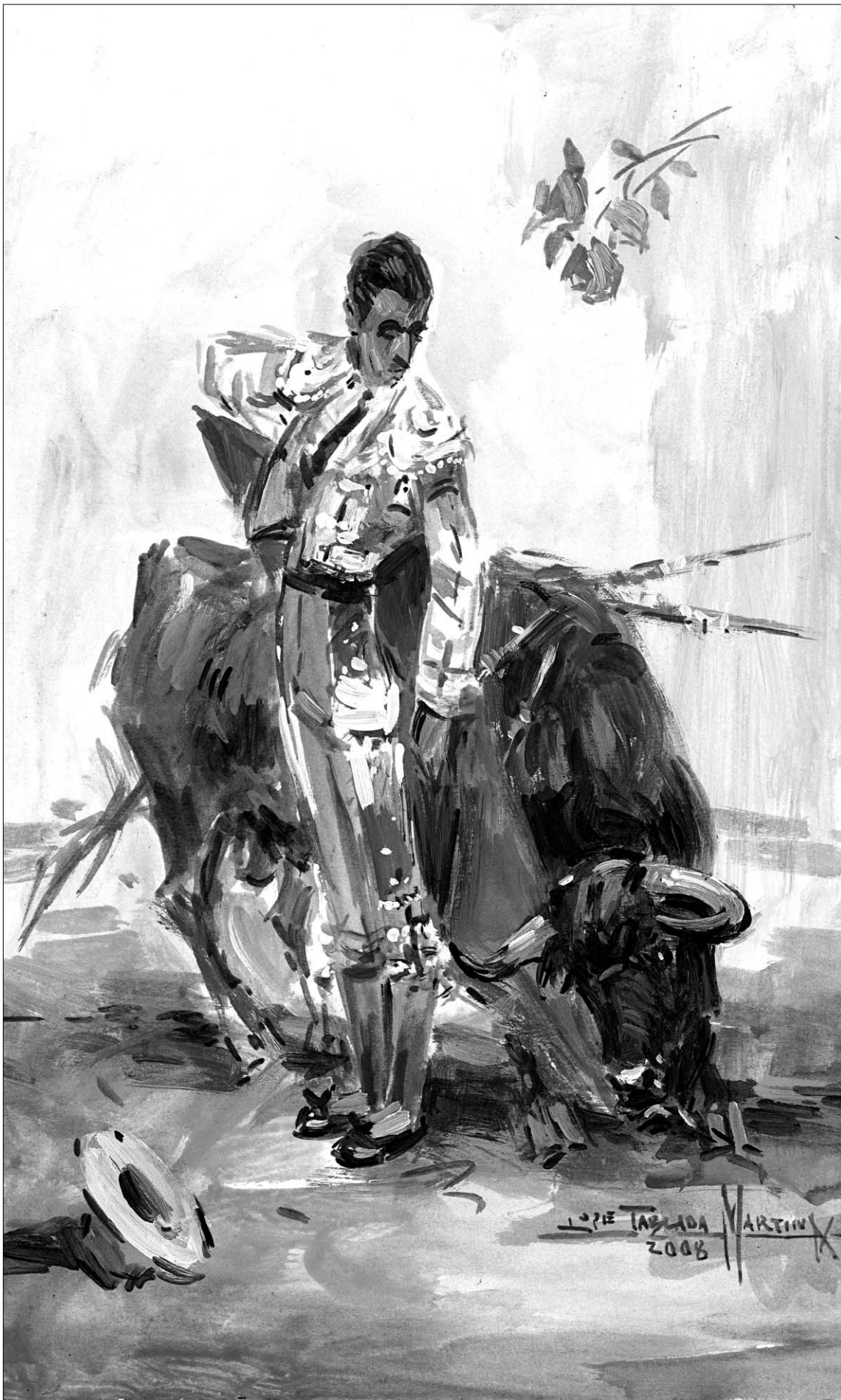

"El pase de las flores" de Ruano Llopis en versión de Lope Tablada. /EL ADELANTADO



El torero sepulvedano Victoriano de la Serna. /FAMILIA DE LA SERNA

## La feria de San Pedro sirve de homenaje al sepulvedano

PABLO PASTOR

Este año, el 1 de septiembre, se cumplirá el centenario del nacimiento del torero sepulvedano Victoriano de la Serna Gil. Un artista del toreo, genio y figura, que tuvo su mayor predicamento en la década de los años treinta y parte de la cuarenta, ya que en 1944 dejó de torear vestido de luces, lo por Real Decreto en 1997.

Tomó la alternativa en Madrid el 23 de octubre de 1931, con toros de José García Aleas, con Félix Rodríguez de padrino y Pepe Bienvenida como testigo. Fue un genial torero con tardes de gloria

infinita y algunas otras de decepción para sus numerosos partidarios. Con el capote siempre en artista y con la muleta, realmente fue el creador de la denominada "manoletina" y es famoso el cuadro de Ruano Llopis "el pase de las flores" con el maestro de la Serna ejecutando un mulatazo y rodeado de rosas y claveles.

Así pues, se aprecia el hecho de conmemorar la efemérides en esta feria taurina de San Pedro ciudad de Segovia 2008, homenaje al que nos sumamos todos los segovianos y aficionados en general.

El Fogón Sefardí RESTAURANTE Disfrute de nuestra magnífica cocina en un entorno incomparable bajo artesanados del Siglo XV  
**PATIO CON TERRAZA AL AIRE LIBRE**



La Casa Mudéjar  
Hospedería



www.lacasmudejar.com



Bar, entrada por C/ Judería Vieja, 17



Patio típico castellano. S XV



Celebraciones bajo artesanados del S. XV

Especialidad Tostas Sefardíes en nuestro bar con entrada por C/ Judería Vieja 17

C/ Isabel La católica, 8 • C/ Judería Vieja 17-19 • Segovia • Reservas: 921 466 250

# EN EL CIRCO DE LA FERIA RIE LA CUÑADA SERIA

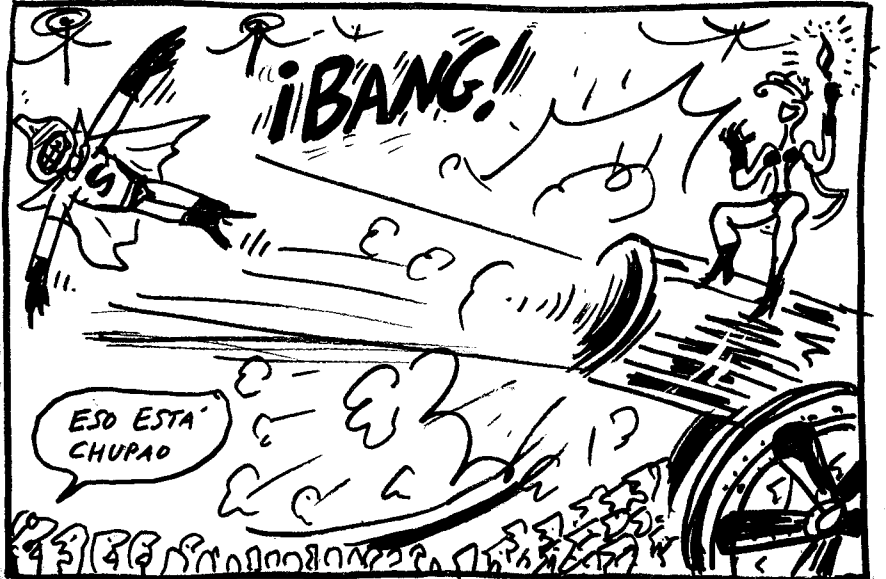
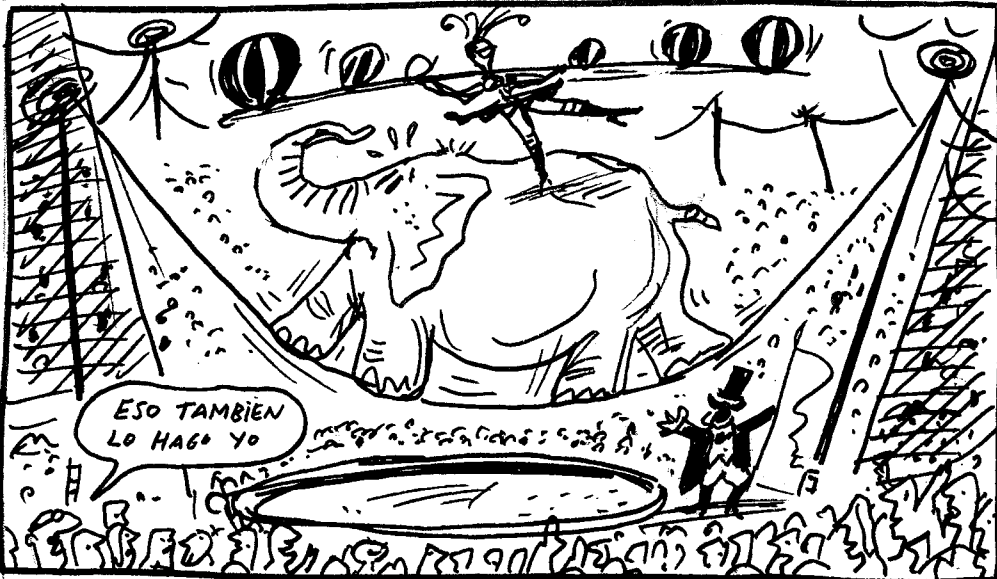

¡EL OTRO DIA HIZO UNA O CON UN CANUTO, MAGNIFICA!

MADRIEVL

FIN

## LAS TAPAS RECOMENDADAS POR EL ADELANTADO

Disfruta con  
pequeños  
tesoros

## EL ADELANTADO

Los mejores perfumes se venden en frascos pequeños y la hostelería segoviana tiene mucho que ver con este arte de la miniatura. Las tapas son una muestra de ello y el Concurso que organiza *DeCalles*, área comercial de Segovia, durante la semana de ferias y fiestas va camino también de convertirse en una gran tradición. Este año llega a la quinta edición, con la participación de 29 establecimientos de la capital, cinco más que el año anterior que ofrecerán estos pequeños tesoros por 1,50 euros.

El concurso regresa desde mañana hasta el próximo día 30 y repite con el lema: 'Ven a comer de tapas', una frase ya haciendo habitual entre los segovianos en la semana de Ferias y Fiestas.

El concurso cuenta con el patrocinio de la Junta de Castilla y León, la Diputación provincial, la Asociación Provincial de fabricantes y expendedores de pan de Segovia y la Asociación Industrial de Hosteleros Segovianos (AIHS). También desarrollan labores de patrocinio otras entidades: Cervezas Mahou, Bodegas Agejas, Muñoz Hostelería, Canal 4 Castilla y León y El Adelantado de Segovia.

El concurso cuenta con tres modalidades: Categoría profesional, dilucidada por un jurado profesional, y en la que el ganador representará a Segovia en el concurso nacional de tapas. Categoría popular, a través de papeletas que se depositarán en las urnas existentes en cada establecimiento participante y un tercer premio, patrocinado por la Asociación de Expendedores de Pan, a la mejor tapa elaborada con pan.

## AQUEDUCTO



**PALOMITA RELLENA DE SALMÓN**  
y gamba con lágrima de Amapola. Buñuelo con cobertura de maíz relleno de salmón y gambas

## CASARES



**SORPRESA DE PATO EN AGRIDULCE**  
con confitura ácida de mango. Lleva pasta brik, pato en guiso, vinagre de cava, azúcar, mostaza, mago, etc

## CASA MUDEJAR

[www.lacasamudejar.com](http://www.lacasamudejar.com)



**SANSÁTICO DE PASTA FILO RELLENO**  
de guiso de ave, pasas y almendras

## FIGÓN DE LOS COMUNEROS



**CAPRICHOS DE TERNERA**  
con pan de Segovia, lámina de morritos de ternera sobre nido de ensalada fresca aromatizada

## HOTEL SAN MIGUEL



**DELICIAS DE MAGRET DE PATO**  
sobre cama de polenta y manzanas caramelizadas con salsa de naranja

## JOSÉ MARÍA



**TOSTA SALUDABLE DE CHIPIRONES**  
con mosaico de verduras. Algunos ingredientes son: chipirones, zanahoria, brécol, puerro y cebolletas

## LA BODEGA DEL BARBERO



**CORDERO TRES CULTURAS**  
cordero de Segovia cocinado con jengibre, soja y especias sobre una mousse de espinacas

## LA CONCEPCIÓN



**TRONCO DE BACALAO CONFITADO**  
sobre crema de patata y costrón de pan de ajo regado con salsa de pimientos morrones al aroma de arbequina

## LAS TRES BBB



**SOLOMILLO DE IBÉRICO ESCABECHADO**  
aromatizado con Pedro Ximénez

## RESATURANTE LA TAURINA



**BROCHETA DE CHAMPIÑÓN Y LANGOSTINO**  
sobre tosta de pan cremoso de queso y crujiente de jamón

## TABERNA RUBÍ



**LOMO ASADO AL JEREZ**  
pan de chapata, pimiento rojo y cebolla de la huerta, lomo asado rociado con vino seco de Jerez

## RESTAURANTE LA OFICINA



**BOULLAYANT DE CRUJIENTE DE CEBOLLA**  
con su ibérico y migas de camarón con salsa de queso de cabra y base barbacoa

LAS CUEVAS DE DUQUE



TAPA DE LAS CUEVAS DE DUQUE  
raviolis de marisco con crujiente de langostino al aroma de estragón

LA TASQUINA



TAPA LA TASQUINA O8  
tostita de harina de maíz picada de ternera sobre lámina de calabacín, queso de oveja y cebolla caramelizada

MESÓN DE CÁNDIDO



TARTITA DE VERDURITAS DE VERANO  
con aceite de arbequinas y pétalos de rosa

RESTAURANTE DUQUE



TAPA DE LA BARRA DE DUQUE  
solomillo de cerdo ibérico relleno de orejones y foie sobre pan crujiente, puré de oliva y crujiente de cristal

RESTAURANTE JOSE



ENSALADA TEMPLADA DE TAQUITOS  
de pollo y verduras naturales salteados en reducción en salsa de soja y miel en gorrito de pasta brik

MESÓN MAYOR



ARROZ A LA VUELTA  
arroz integral con codornices sobre espejo de salmorejo



PAPELES Y BOLSAS DE PLASTICO IMPRESOS

Industrias del **Papel**  
**ALVAREZ**

PAPELES DE ENVOLVER Y BOLSAS DE TODAS CLASES

Fábrica: Ctra. de Arévalo, Km. 3,300  
Tel.: 921 436 595 - Fax: 921 436 526  
industrias@papelalvarez.com

50 Años Desde 1958 a Su Servicio

Calle del Roble, 9  
40002 SEGOVIA  
www.papelalvarez.com



Teléfono 921 46 09 98. Fax 921 46 23 45  
C/Valdeláguila, 3 (Segovia)

MINON  
ESPACIO  
DE ARTE

Un lugar de privilegio en el corazón de la ciudad

Alta calidad y servicio

Esmerada cocina de temporada y tradicional



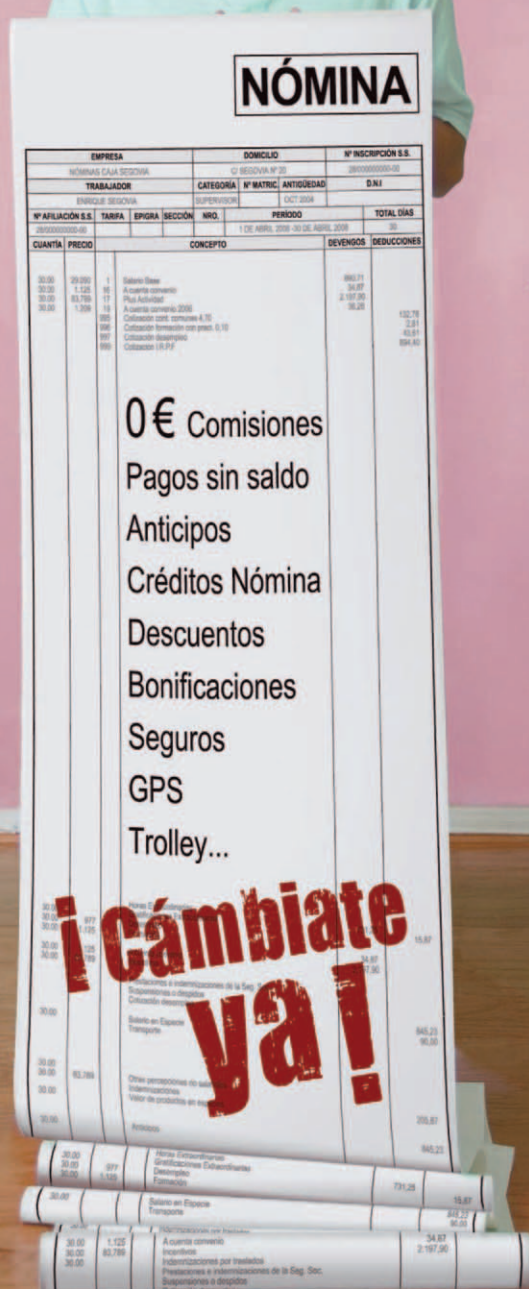

Nunca  
tu nómina  
te dio tanto

Trae tu nómina a Caja Segovia  
y llévate un GPS o un trolley de viaje

06/08

Si tu nómina se queda pequeña en otros bancos, tráela a Caja Segovia y verás todo lo que da de sí. Aprovecha las ventajas de domiciliar tu nómina y elige entre un GPS Navigon 2100 de última generación o un exclusivo trolley de viaje Carlton.

**AMPLIADO HASTA  
EL 31 DE JULIO DE 2008**



www.cajasegovia.es

**LINEA CAJA SEGOVIA**  
Soluciones, dígame  
921 46 33 33

**caja segovia**