



Independiente fundado en 1901 por Don Rufino Cano de Rueda

El Buzón
Semanal

SUPLEMENTO DOMINICAL

Javier Aguirre

Tocado por el fútbol

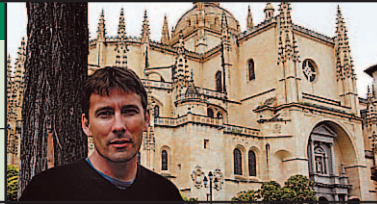

SEGOVIA / 10-11

Javier del Pino asegura en una entrevista que "a los corresponsales nos distingue la manera de contar cosas"

► **SOCIEDAD**

El salmantino José María Collados, nuevo presidente de Cavecal

- La Confederación Regional de Vecinos eligió junta directiva en la asamblea de Segovia
- Mullor será el tesorero del colectivo. **SEGOVIA6 Y 7**



DEPORTES36Y37

El Unami perdió sus opciones de ascenso tras caer 69-75 ante el Idaizabal

Se acabó el sueño

► **FÚTBOL**

La Segoviana juega ante el Villanovense su primer partido del play off. **DEPORTES38Y39**



► **ATLETISMO**

Bezabeth ganó en los 10 kilómetros de Valverde del Majano. **DEPORTES40**

Y ADEMÁS...

CAMPUS PÚBLICO:
27 días sin empezar las obras



ECONOMÍA

Avigase superó su récord en producción de pienso

La nueva fábrica de la mayor cooperativa ganadera de Segovia produjo el año pasado más de 240.000 toneladas de pienso y facturó 57 millones de euros, según se anunció ayer en la asamblea de socios. **SEGOVIA13**

INFRAESTRUCTURAS

El PSOE respalda a la FES en su propuesta de crear una mesa provincial del agua **SEGOVIA9**

TERREMOTO EN ASIA

China teme que los muertos asciendan a más de 80.000 **INTERNACIONAL29**



Ecyl

CURSOS GRATUITOS DIRIGIDO A DESEMPLEADOS

TÉCNICO AUXILIAR EN DISEÑO INDUSTRIAL
TÉCNICO AUXILIAR EN DISEÑO DE INTERIORES

Cursos pertenecientes al Plan Nacional de Formación e Inserción Profesional en la Comunidad de Castilla y León (PLAN FIP) Medidas Cofinanciadas por la Unión Europea y cuya gestión se realiza por el Servicio Público de Empleo de Castilla y León

IMPORTE: FORMACIÓN & CONSULTING ATENEO S.L.
C/ Cantarranas, 3 - 40005 Segovia
TELÉFONO 921 41 31 21
formacionateneo@terra.es
www.formacionateneo.com
Centro Colaborador del ECYL
Nº 40/30009

centro de mayores VALDIHUERTOS

EN BUENAS MANOS

Cuéllar • Tfno. 921 14 49 10 • www.valdehuertos.com

Drin
SEGURIDAD

Teléfono 24 horas
921 41 28 48

Camino Valseca, 4 - La Lastrilla (Segovia)
E-mail: oficina@drinseguridad.com

D.G.P. Nº 3.227

|SEGOVIA, DESDE FUERA|

Anónimos

JOSÉ AYUSO (*)

Desde Madrid



Poco importa que se llame crisis, recesión, desaceleración o estancamiento. El resultado es que muchas personas pasan por una situación laboral y económica difícil. Casi todas están catalogadas, contabilizadas y preparadas para ser objeto de análisis y disputas estadísticas. Pero más en el fondo quedan los que no aparecen en ningún dato, en ninguna categoría específica. Su número no es real, es una estimación. Para ellos se ha creado el concepto de exclusión social donde aparcar su anonimato. Estos son los que pelean por su cuenta y, a medida que los tiempos son peores, se prodigan más. Aunque no son todos, aquí van algunos.

Los que empiezan a ver la realidad con los pies de puntillas y la cabeza agachada asomados a los contenedores de basura, se-

leccionando entre las miserias de los demás, desgranando los desperdicios ajenos para sobrevivir mientras esperan tiempos mejores. Los contenedores próximos a centros comerciales, galerías de alimentación y restau-

cionalismos, el orgullo y los escrúpulos.

Los que vuelven a los semáforos. Estos son los más perjudicados con la implantación masiva de rotondas que alivian sensiblemente el tiempo de espera de

dispuestos a cualquier cosa por quedarse con la franquicia. La mercancía que ofrecen se circunscribe a paquetes de pañuelos de papel o a la limpieza del parabrisas. Esta última actividad es la más complicada para el paciente conductor que desde el interior ha cerrado las puertas, subido las ventanillas y mientras gesticula con la cabeza y las manos rechazando el servicio, el "profesional" ya ha soltado un chorro de agua jabonosa y empieza a frotar con las rudimentarias herramientas del oficio. El conductor mira al semáforo, piensa si le dará tiempo a salir o tendrá que pagar el servicio que no ha pedido. El limpiador tiene el tiempo cronometrado y segundos antes de que el semáforo se ponga en verde ya tiene la factura invisible en la palma de la mano pegada a la ventanilla.

Por último quedan los que se sientan o tumban o arrodillan a las puertas de las iglesias, restaurantes y centros comerciales con un cartel mal escrito, sucios y mal vestidos, (indumentaria sin la cual el negocio no puede prosperar), esperando que los clientes de aquellas o de éstos relajen sus conciencias soltando lo que no han dado al vendedor del semáforo o tirado al contenedor de basura.

La presencia, cada día más numerosa de los que buscan en la basura, los que venden en los semáforos y los que piden en la calle son las señales evidentes, al menos aquí en Madrid, de que las cosas no van bien.

(*) Blogger de EL ADELANTADO. Segovia desde Fuera: Al otro lado de la sierra. <http://www.eladelantado.com>

La presencia, cada día más numerosa de los que buscan en la basura, los que venden en los semáforos y los que piden en la calle son las señales evidentes, al menos aquí en Madrid, de que las cosas no van bien

rantes empiezan a ser el reclamo de una población anónima que mira recelosa a su alrededor como si temiera la presencia de algún depredador dispuesto a arrebatarle la pieza. La necesidad prevalece sobre los conven-

los conductores. Ahora quedan menos semáforos y, por tanto, están más cotizados. Es poco probable ver a una persona sola desempeñando esta actividad pues no es bueno defender solo el territorio de intrusos que están

|TRIBUNA| JENARO ALBARRÁN MARTÍN

Yo también discrepo

Yo también discrepo, Sr. Cardenal. Hace unos días, en las páginas de este diario, ya lo hizo, si bien con cierta timidez y con suma delicadeza, un buen sacerdote. Pero se me permitirá una breve síntesis histórica.

A) Financiación de la Iglesia.

La Iglesia Católica tenía asignado el 0,5231%, que los contribuyentes manifestaban expresamente al presentar su declaración anual por el Impuesto sobre la Renta de las Personas Físicas (IRPF) (la "x" de marras), de la recaudación por este concepto impositivo, consecuencia del Acuerdo sobre asuntos económicos, entre el Estado español y la Santa Sede, de 3 de Enero de 1979, acuerdo que venía a sustituir al Concordato de 1953. En otro caso, la cantidad correspondiente se destinaría a otros fines (sociales).

No obstante, el Estado, a través de sus Presupuestos Generales, garantizaba la "adecuada dotación" a la Iglesia, con carácter global y actualizada anualmente, de tal manera que si la asignación tributaria no alcanzaba el importe de la dotación, se complementarían hasta llegar a la cifra de ésta.

Sin embargo, en el pasado mes de septiembre se alcanzó, y se publicó, el compromiso del Gobierno con la Iglesia Católica en España, en elevar el porcentaje de asignación del 0,5231 al 0,70 y la desaparición del complemento presupuestario anteriormente aludido. El nuevo porcentaje de asignación, 0,70, supone, pues, la eliminación de las "cantidades mínimas a percibir por la Iglesia Católica".

Dicho último porcentaje tiene el carácter de "estable e indefinido", cerrando una etapa que ha durado 18 años. Con esta medida, la Iglesia, para su "sustentación básica", recibirá solamente lo que los contribuyentes destinen a través del IRPF. El Estado no va a financiar, como lo venía haciendo con cargo a los Presupuestos Generales, el sostenimiento básico. Y aquí radica, naturalmente, ese interés y esa insistencia en "convencer" a los contribuyentes para colocar su "x" en la "casilla de la Iglesia".

Ya en los Acuerdos de 1979, la Iglesia declaraba "su propósito de lograr por sí misma los recursos suficientes para la atención de sus necesidades". Y a este respecto, podemos preguntarnos qué se ha hecho de ese

propósito. ¿No es momento de replantearse? ¿Qué teme la Iglesia, que el creyente eluda su responsabilidad? La autofinanciación conllevaría más libertad. Quizá para comenzar, la Iglesia debería ofrecer más transparencia, divulgar información, presentando, con toda sinceridad y detalle su verdadera situación económica y sus necesidades. ¿La Iglesia es rica o pobre?

B) Declaraciones del Sr. Cardenal Cañizares.

No pretendo exagerar, pero algunas de sus afirmaciones, con ocasión de su visita a Segovia, son tan inoportunas como impropias, tan desacertadas como lamentables. Me resisto a creer que las haya pronunciado un obispo, ahora, ya en el siglo XXI. Me niego a admitir que, al expresarse como lo hizo, tuviera en cuenta que la modestia, la prudencia, la sencillez, la generosidad, la humildad y, sobre todo, la caridad son, también, virtudes cristianas. Una dimensión de la caridad, y no pretendo dar ninguna lección al Sr. Cardenal, consiste en tratar a los demás como queremos que nos traten.

Vivimos, Sr. Cardenal, un tiempo de pluralismo, no solo cultural sino también ético

y moral, en el que junto a lo específico y confesional cristiano, se dan otras opciones -no, no es mero relativismo- que merecen respeto, consideración y estima.

Así pues, quien asigne la repetida "x" solamente a fines sociales, creyente o no, pues de todo habrá, no merece ninguna descalificación, y menos condena, al imputarle, nada más y nada menos, que "no quieren la libertad", "no apuestan por el hombre". Estas expresiones, Sr. Cardenal, constituyen, discúlpeme, un auténtico desatino. Y no debe olvidarse que de la recaudación "para fines sociales" una cifra destacada se le asigna a Caritas Española, dado el carácter de ONG que desde los Gobiernos se le reconoce.

Para concluir, Sr. Cardenal: El creyente, al menos me veo así, es, también, un ciudadano, se supone maduro y responsable, al que, como creyente y como ciudadano, se le debe sugerir, informar, ilustrar, incluso convencer, proponer, ofrecerle transparencia, sinceridad, pero no imponer. Y por supuesto respetar. Parodiando a D. Miguel de Unamuno, cuando oigo ciertas afirmaciones "me duele la Iglesia".

|REVISTA DE PRENSA| EDITORIALES

EL MUNDO

En el editorial "Rajoy tiene en su mano probar si su problema está fuera (o no) del PP" opina que "el discurso pretendidamente centrado y renovador que trata de abanderar el presidente del PP es incompatible con la falta de democracia que él mismo ampara. Si, como alardea, quienes quieren que arroje la toalla están fuera, no debe tener ningún miedo en dar la palabra de verdad al PP, y que sea el partido el que -a través de unas primarias- elija a su presidente y designe también al candidato a La Moncloa para las próximas elecciones".

LA VANGUARDIA

Bajo el título "Renovar el Constitucional" opina en su editorial que "para no demorar más decisiones importantes, PSOE y PP deben realizar un esfuerzo" por cerrar el acuerdo que permita renovar el Tribunal Constitucional para "consolidar el prestigio que la institución ha puesto en serio riesgo de dilapidar por la irresponsabilidad política de algunos".

EL PAIS

En el editorial "Síndrome de recesión" señala que "los perfiles de esta desaceleración confirman una caída importante del consumo, un descenso rápido en la construcción y, algo no previsto, una disminución de 1,6 puntos en la inversión bruta que resucita viejas dudas sobre la capacidad de la industria para sustituir a la construcción como motor de crecimiento".

LA RAZÓN

En el editorial "Los laberintos de las hojas de ruta" señala que "las posturas se van aclarando y mientras los socialistas vascos intentan combatir el nacionalismo del PNV con más nacionalismo, los populares advierten de que no van a participar en esa carrera" y añade que "precisamente ahora que se ha logrado una cierta unidad de los demócratas frente a la violencia etarra, sería un grave error que la vorágine electoral destruyera el acuerdo de los demócratas contra ETA".

ABC

En el editorial "Sentencia política" señala que "nadie duda ya de que la violencia contra la mujer es una lacra que cuestiona el tipo de sociedad en la que vivimos. Pero, de la misma manera que la atrocidad de un crimen no justificaría cualquier respuesta penal, un tribunal de justicia, y el TC lo es, debería eludir estos enfoques emotivos del ejercicio de su función, no sólo por rigor sino porque, además, son engañosos, como lo demuestra el resultado de la aplicación de la ley 2003, que no ha evitado un incremento anual sostenido de violencia y muerte contra la mujer".

| NUESTRA OPINIÓN |

Mejorar los polígonos industriales

Los dos polígonos industriales de la capital presentan en la actualidad un estado lamentable con multitud de carencias y problemas tal y como han denunciado esta semana en este medio diversos representantes empresariales. Esas áreas están obsoletas, mal conservadas y tienen, entre otras cosas, importantes dificultades de acceso. Su mala imagen no constituye sin duda alguna el mejor reclamo para atraer nuevos proyectos económicos a la futura ampliación del polígono de Hontoria. Evidentemente el momento no es el mejor a nivel presupuestario, pero el Ayuntamiento debería realizar un esfuerzo para adecuar esas zonas o facilitar las iniciativas que las asociaciones de los dos polígonos pongan en marcha, mientras que la Entidad Pública Empresarial de Suelo (SEPE) debería no repetir en la futura ampliación los errores cometidos en el polígono de Hontoria, del

que una vez construido y vendidas las parcelas se desentendió totalmente. La llegada de la alta infraestructura ferroviaria y la próxima inauguración de la autovía Valladolid-Segovia abren unas enormes expectativas empresariales a todo el corredor y, de forma especial, a la capital y a la ampliación del polígono de Valverde en la conocida como área Europa. Pero esas buenas perspectivas se pueden ir al traste si no ofrecemos los mayores atractivos a los muchos industriales deseosos de ampliar sus actuales instalaciones en Madrid en nuestra ciudad patrimonio de la humanidad. Urge mejorar la conexión entre los dos polígonos de la capital: El Cerro y Hontoria, cuya unión real está pendiente de la expropiación de un terreno, mientras que el vial de servicio habilitado se encuentra ahora en obras. Además, tal y como han apuntado la Federación Empresarial Segoviana (FES) y la Cámara de

Comercio, es imprescindible establecer una buena comunicación entre las dos zonas industriales de la capital y su nueva ampliación, con el espacio empresarial de Valverde. En este sentido se antoja como fundamental el futuro cierre de la variante, es decir, la conexión desdoblada de la carretera de Arévalo (CL-605) con la de Soria (N-110), de la que ninguna de las dos administraciones: Estado y Junta de Castilla y León, han dicho hasta ahora ni pío. Y junto a esas infraestructuras de comunicación, otras de carácter energético, como el gas natural, de cuyo suministro canalizado aún carece, por ejemplo, el polígono de Valverde. En un momento delicado de nuestra economía, la competencia por atraer los proyectos industriales en marcha es grande, por lo que solos aquellas localidades que ofrezcan el mayor número de atractivos posibles terminarán por llevarse el gato al agua.

Asociación de vecinos de San Millán

Los segovianos, como todos los ciudadanos, tenemos derecho a nuestro descanso diario, que muchas veces resulta imposible por el ruido que a altas horas de la noche registran muchos días de la semana las denominadas zonas de marcha de la ciudad. De esto bastante pueden contar los vecinos del barrio de San Millán, sin duda el más afectado de la ciudad por la gran concentración de gente en sus vías especialmente en las noches de los jueves, viernes y sábados. Precisamente, esas graves incomodidades que les ocasiona el ruido y que les impide conciliar el sueño, junto al incremento de actos vandálicos en sus calles, han llevado, entre otras razones, a un grupo de vecinos a impulsar la creación de una asociación de vecinos, que de manera meteórica ha elegido ya a su presidente en la persona

de Gonzalo Martínez Sanchidrián. Mucho trabajo sin duda es el que tiene por delante la nueva organización para defender los intereses de una zona de la ciudad que curiosamente carecía de representantes vecinales y que, en su día, contó con la conocida como Asociación de Vecinos "Aniceto Marinas", pero que, a juicio de algunos de los promotores de la nueva agrupación, centró su ámbito de actuación en el polígono de San Millán. El Ayuntamiento agradecerá, además, poder contar a partir de ahora con un interlocutor válido con el que debatir sus proyectos o ideas para el barrio; aunque uno de los cometidos inmediatos del Consistorio deberá ser velar por que los vecinos de esa zona de la capital puedan descansar cada noche, algo que ahora mismo en determinadas calles o plazas del barrio resulta una misión

imposible. Evidentemente todo el mundo tiene derecho a sus ratos de ocio y diversión, pero ese derecho no debe ir en detrimento del que también tenemos y necesitamos a un adecuado descanso por las noches. Ya hemos apuntado en varias ocasiones que se debe incidir en materias como la educativa o en incrementar la oferta de programas nocturnos de entretenimiento para la juventud como el "Enróllate gratis" que les brinda una serie de actividades lúdico-deportivas que les alejan del consumo de las bebidas alcohólicas. Y ya sabemos que detrás de muchos de los actos vandálicos que se producen en esta ciudad, y de los daños que se ocasionan tanto al mobiliario urbano como a las propiedades privadas, se encuentran tanto la falta de valores como la elevada gestión de alcohol.

| TRIBUNA |

MARÍA INÉS GARCÍA RAMÓN

La generación que pagará tus pensiones...

A veces, hablar sin saber resulta inevitable, todos lo hemos hecho, son flaquezas del ser humano. Así que aportaré algo de información antes de seguir escribiendo: el pasado día 8 de mayo una servidora veía, llena de orgullo, que por fin todo estaba listo para la noche de la Publicidad. En un par de horas se resumirían meses de duro trabajo por parte de incontables alumnos de publicidad que poquito a poco crearon lo que no me avergüenzo de llamar, Arte. A esta noche acude todo tipo de gente y viene tanto el que quiere hacer botellón como el que quiere disfrutar del "trucho" (spot creado expresamente para un festival y que no será emitido) que ha hecho su mejor amigo, así es la noche de la publicidad, para todos aquellos que ignoran su contenido y la llaman despectivamente "fiesta".

Si crear anuncios, tanto gráficos como audiovisuales, que podrían pasar perfectamente por los de una agencia profesional, realizar un corto sin apenas medios, cortinillas de televisión, una pequeña escena de teatro en directo que una todo este increíble montaje y contar incluso con una banda tocando en el mismo escenario, no es cultura, que alguien me vuelva a definir esta palabra. Si participar en todos los festivales que se crean en Segovia, (Hay Festival, Titirimundi...) como hacen los universitarios cada año, es estar empachado de dinero y libertad, invito a todos los vecinos de La Albuera el año que viene a que se pasen y disfruten de aquello a lo que cada año dan su espalda, ya que ese "botellón" del que hablan está compuesto por todos aquellos que damos vida a esta ciudad como voluntarios, entrenadores, etc. Algo de lo que ya se ha dado cuenta el Ayuntamiento al cual los universitarios le estamos muy agradecidos.

El Rancho
DE LA ALDEGÜELA

CELEBRE SU BODA Y LAS FIESTAS FAMILIARES
EN EL RANCHO DE LA ALDEGÜELA

TORRECABALLEROS (SEGOVIA)

Teléfono de reservas: 921 401 060 // info@el-rancho.com www.el-rancho.com

EL ADELANTADO
DE SEGOVIA

EDITA:
EL ADELANTADO DE SEGOVIA, S.L.
D.L. SG.7 1958

Presidente - Editor:
Carlos Herranz Cano
Director General:
Javier Hernando Domingo
Director de Desarrollo:
Aurelio Martín González

Director:
Jesús Martínez Calle
Jefes de Sección:
Marcelo Galindo Miranda y
Florentino Descalzo San Frutos
Director de Administración:
Carlos Rebollos Herranz
Director Comercial:
David Mataranz Casado
Responsable de Distribución:
Miguel Casado Rubio

Redacción, Administración y Talleres
C/ Peñalara, 3 (Pol. Ind. El Cerro)
40006 Segovia
Teléfono: 921 437 261
Fax 921 442 432
Oficina Comercial: Plaza Mayor, 3, 2º
Teléfono: 921 461 212
40001 Segovia
Correo electrónico de redacción
adelantado@eladelantado.com
Difusión controlada por la OJD

| VISTO Y NO VISTO | FOTO: KAMARERO

Conducción arriesgada

Últimamente conducir por algunas calles de Segovia es muy complicado e incluso arriesgado. Y si no, que se lo digan al hábil camionero que intentaba circular por esta vía, haciendo casi casi malabarismos para que las ruedas no cayeran en la zanja. Un mínimo movimiento del volante y, zas, ya estás fuera de la vía, y rezando para que no pase de ser un incidente sin importancia, sin que conlleve ninguna avería grave. Menos mal, que poco a poco, nos vamos acostumbrando a circular por la jungla segoviana.

Esta sección está abierta a la participación. Si usted tiene alguna fotografía curiosa o significativa referida a la vida cotidiana de la ciudad o de la provincia, puede enviarnosla por correo postal o a través del correo electrónico redaccion@eladelantado.com





ALCÁZAR DE SEGOVIA



ALCÁZAR DE SEGOVIA

Miniaturas

El sótano segundo del Alcázar de Segovia expone hasta el 31 de mayo una muestra de miniaturas organizada con motivo de la celebración del Bicentenario del 2 de Mayo. Puede verse de 10.00 a 19.00 h., ininterrumpidamente. (Foto: Juan Martín)



FIESTAS

Fiestas locales en los pueblos

Mañana lunes, día 26, celebran la Octava del Señor en la localidad de Cabezuela y el Lunes de Pentecostés en la de Torrecilla.

El jueves, día 29, festejan la Octava en el municipio de Fuentepelayo.

UN PASEO POR LA PROVINCIA

AGENDA4

HOY

25 mayo de 2008

Faltan 224 días

Santoral

Santos: Corpus Christi, Gregorio, Urbano y Magdalena.

TELÉFONOS DE URGENCIA

Servicios de seguridad

POLICÍA LOCAL921431212
COMISARÍA DE POLICÍA 921414700
PROTECCIÓN CIVIL . . .921759115
GUARDIA CIVIL . .062 Y 921426363
INF DE CARRETERAS . . .921417131
BOMBEROS SEGOVIA . .921422222
BOMB. COCA921586132
BOMB. SEPÚLVEDA . . .921540000

Servicios sanitarios

EMERGENCIAS061
HOSPITAL GENERAL . . .921419100
HOSP. POLICLINICO . . .921419100
H. MISERICORDIA .921460115-16
CRUZ ROJA921440202
URGENCIAS921440702
INFOCÁNCER (GRATUITA)
(24 HORAS)900100036

Transportes

RADIO TAXI921445000
ESTACIÓN RENFE . . .902240202
ESTACIÓN DE
AUTOBUSES921427707

Otros

EMERGENCIAS112
TURISMO921460334
AYUDA A LA VIVIENDA
(JUNTA CYL)902 22 88 88
CORREOS921461949

Instituciones

SUBDELEGACIÓN DE
GOBIERNO921759000
JUNTA DE
CASTILLA Y LEÓN . . .921417384
DIPUTACIÓN921113300
AYUNTAMIENTOS
SEGOVIA921419800
AYLLÓN921553000
CANTALEJO921520001
CANTIMPALOS921496009
CARBONERO
EL MAYOR921560002
COCA921586011
EL ESPINAR921181700
FUENTEPELAYO921574000
MOZONCILLO921577392
NAVALMANZANO . . .921575002
NAVA DE LA ASUNCIÓN-
CIÓN921580036
NAVAS DE ORO921591000
PALAZUELOS
DE ERESMA921449354
RIAZA921551016
SAN ILDEFONSO921470018
STA. MARÍA LA REAL
DE NIEVA921594036
SEPÚLVEDA921540000
TURÉGANO921500000
VILLACASTÍN921198008



EXPOSICIONES

Planeta Tierra

Con motivo de la celebración en 2008 del Año Internacional del Planeta Tierra, la Academia de Artillería organiza una exposición de las obras de su Biblioteca sobre las Ciencias de la Vida y las Ciencias de la Tierra. Hasta el 28 de mayo, de lunes a jueves, de 10.00 a 13.00 h. y de 16.00 a 17.30 h; y los viernes de 10.00 a 13.00 h.

ACADEMIA DE ARTILLERÍA

Miniaturas

Muestra "Bicentenario del 2 de Mayo de 1808-Segovia" en el sótano segundo del Alcázar. Hasta el 31 de mayo de 10.00 a 19.00 h.

ALCÁZAR DE SEGOVIA

Pintura de Miguel Ángel García Gil

'Todo a cien' es el título de la muestra de pinturas de Miguel Ángel García Gil, que podrá verse en el bar Santana hasta el 31 de mayo.

BAR SANTANA

Noche de la publicidad

Muestra de carteles que no fueron seleccionados entre los ganadores del concurso. Hasta el 30 de mayo.

CAFÉ BOHEMIO

Germán Cabrero

"Mis paisajes", muestra de Germán Cabrero en el café de San Millán (c/ Severo Ochoa, 1). Hasta el 30 de mayo.

CAFÉ SAN MILLÁN

Iniciación al Manga

De lunes a viernes pueden visitarse los trabajos de los alumnos del Taller de Iniciación al manga, organizada por la Concejalía de Juventud de Segovia. Hasta el 30 de mayo.

CASA JOVEN

José Arias

Muestra "Vertidos", de José Arias, en la galería Nérida. Hasta el 15 de junio, de lunes a viernes, de 10.30 a 13.30 y de 17.00 a 20.00 h; sábados, de 10.30 a 13.30 h.

GALERÍA NÉLIDA

Horizonte Cultural

Muestra "25 años de nuestras vidas en Horizonte Cultural". Hasta diciembre en la sede de la asociación, plz. Conde Alpuente.

HORIZONTE CULTURAL

Mansilla-Tuñón y Rosario Naranjo

Muestra 'Playgrounds. Mansilla-Tuñón Arquitectos' en el Claustro Central. Hasta hoy, día 25 de mayo.

'Estampas taurinas', pinturas de Rosario Naranjo. Sala de exposiciones. Hasta el 30 de mayo.

IE UNIVERSIDAD (ANTES SEK)

Frutos Casado de Lucas

"Paisajes con Machado", muestra de acuarelas de Frutos Casado de Lucas.

LA ALHÓNDIGA

Ana G. Laritiegui

Ilustraciones de Ana G. Laritiegui en la librería Diagonal. Hasta el 30 de junio.

LIBRERÍA DIAGONAL

'Espacios de soledad'

Exposición del artista A. Domingo Ortiz, 'Espacios de soledad', en la librería Entrelibros de José Zorrilla. Hasta hoy, 25 de mayo.

LIBRERÍA ENTELIBROS

'Alcázar de Segovia. Imagen y símbolo'

Numerosos objetos con el Alcázar como motivo de decoración. Hasta el 31 de mayo.

MUSEO RODERA ROBLES

Óleos de Alberto Herranz

Exposición de pintura de Alberto Herranz



CULTURA



Entrega de diplomas. El salón de actos del Vicerrectorado de la Universidad de Valladolid en Segovia ha acogido la entrega de diplomas de los Cursos Multimedia que ha organizado la asociación Horizonte Cultural en colaboración con la UVa e impartidos en la academia Cease. En la imagen, una estudiante recibe la acreditación y enhorabuena del profesorado. (Foto. E.A.)

(óleos) en el patio del Palacio de la Floresta, patrocinada por la Fundación Dionisio Duque. Puede visitarse hasta el próximo 6 de junio.

PALACIO DE LA FLORESTA

'Reflejos de Apolo' y Santiago Mayor

Hasta el 22 de junio puede visitarse esta muestra sobre deporte y arqueología en el Mediterráneo antiguo en el Torreón de Lozoya, producida por el Ministerio de Cultura.

En la Sala de las Caballerizas, exposición 'Paisaje - Impresión', de Santiago Mayor, hasta hoy, día 25 de mayo.

TORREÓN DE LOZOYA

Eduardo Osimani y "Vidrio finlandés"

"Esfera", muestra del pintor y escultor argentino Eduardo Osimani en la Fundación Centro Nacional del Vidrio. Hasta diciembre.

La muestra "Vidrio finlandés (1930-1990)", perteneciente a los fondos de la Real Fábrica, puede verse hasta el 30 de junio.

LA GRANJA. CENTRO NACIONAL DEL VIDRIO

Juan Félix Campos

Acuarelas de Juan Félix Campos en la galería de arte Zaca. Hasta el 29 de junio.

LA GRANJA DE SAN ILDEFONSO. GALERÍA ZACA

Juan Carlos Lázaro

Últimas creaciones de Juan Carlos Lázaro en la librería Atenea. Hasta el 30 de mayo.

LA LASTRILLA (EL SOTILLO). LIBRERÍA ATENEA

Tierras Vivas

Muestra 'Tierras Vivas: la importancia de la agricultura en la lucha contra la desertificación' en Santa María la Real de Nieva, hasta el 30 de mayo.

SANTA MARÍA LA REAL DE NIEVA

'Reflejos', de Luis Moro

Exposición del artista segoviano: 'Reflejos: un sueño español en Castres, un sueño francés en La Granja'. Museo Goya, Castres (Francia).

CASTRES. FRANCIA



TEATRO

Función infantil

Hoy, representación de la obra "Yací y la muñeca de maíz", una función para público infantil de 4 a 9 años. En el teatro Juan Bravo a las 19.00 h. Precio único, seis euros.

SEGOVIA. TEATRO JUAN BRAVO



CINE

Proyecciones

Hoy, domingo, a las 18.30 h., sesión infantil con la película "Encantada, la historia de Giselle" en el centro cultural Canónigos. Socios, 1,5 euros; público general, 2,5.

LA GRANJA

Cine-Club Studio

El Ciclo Nuevos Segovianos en el salón de actos de la Escuela de Magisterio. Mañana, lunes, proyección de "Ali Zaoua", de N. Ayouch, en sesiones de 19.00 y 22.00 h. Entrada libre.

SEGOVIA. ESCUELA DE MAGISTERIO



OTRAS ACTIVIDADES

Actividades

Celebración del mes del medio ambiente durante mayo con actividades organizadas por el Ayuntamiento de la localidad. Hoy, realización del taller de reciclaje.

LA GRANJA

Nueva publicación

Mañana, lunes, a las 20.00 h., presentación del libro "Crónicas retrospectivas. Lugares, vivencias y sucesos en la Segovia de nuestros abuelos", de Carlos Álvaro Gómez, editado por la Obra Social y Cultural de Caja Segovia.

SEGOVIA. SALA CAJA SEGOVIA

Plantas que curan

Mañana, a las 11.00 h., charla sobre "Plantas que curan: laboratorio de la vida. Una experiencia de la etnobotánica segoviana", a cargo de Ana I. de Andrés Hermoso, licenciada en Farmacia, especialista en producción de plantas aromáticas y medicinales y autora de los textos

FARMACIAS DE GUARDIA

SEGOVIA

HOY: Día y noche: López Duque. Cronista Lecea, 6. Junto Plaza Mayor.

MAÑANA: Día y noche: Rubio Ruano. Vía Roma, 30.

EL ESPINAR: Esta semana está de guardia el despacho situado en Av. Hontanilla, 18.

OTRAS LOCALIDADES: Hoy están de guardia durante

las 24 horas los despachos de las localidades de Cantalejo, Ayllón y Arcones.

De 10,00 a 22,00 horas, hoy permanecen abiertos los despachos de Sacramenia, Zarzuela del Pinar, Nieva y La Granja.

De 10,00 a 20,00 h., está de guardia la farmacia de Villacastín.

Festivales

FESTIVAL
MUSICA
DIVERSA

MÚSICA DIVERSA

Hoy, 25 de mayo, último día de la quinta edición del Festival Música Diversa de Segovia en distintos escenarios del centro histórico. Desde las 12.30 h. y hasta las 21.00 h., actuaciones de diversos grupos musicales.

PARTICIPACIÓN

Gratis en Agenda

Los interesados en ver publicados en esta sección sus fotografías y textos pueden enviarlos por correo, junto con el teléfono y los datos completos o fotocopia del DNI a: EL ADELANTADO DE SEGOVIA: 'Agenda Social', calle Peñalara, 3. 40006. Segovia., o al correo electrónico adelantado@eladelantado.com. Las fotografías no se devolverán.

adelantado@eladelantado.com

AUTOGARSA OPEL

OPEL. Nuevas ideas. Mejores coches

921 425 512

C/ PEÑALARA, 15. SEGOVIA

Opel Combo

El mejor negocio para tu negocio



de dicha publicación. (c/ Pintor Herrera, s/n).

SEGOVIA. CENTRO ANIANO BRAVO

Bibliobús de la Diputación Provincial

El bibliobús de la Diputación Provincial visita mañana lunes, día 26 de mayo, las localidades de Veganzones, Sebúcor, Cabezuela, Samboal, Narros de Cuéllar, Campo de Cuéllar, Torreadrada, Fuentesoto y Fuentidueña.

VARIAS LOCALIDADES

CONVOCATORIAS

Campamento urbano

La AC Ultrera organiza un campamento urbano de verano que se desarrollará del 30 de junio al 11 de julio en el CEIP San José Obrero. Información e inscripción en el tlf.: 678074127.

SEGOVIA. AC ULTREIRA

Formación para mujeres

Curso de formación para mujeres en liderazgo y gestión de reuniones destinado a mujeres pertenecientes a asociaciones sin ánimo de lucro de Castilla y León. Se desarrollarán en Segovia el 30 y 31 de mayo y el 27 y 28 de junio en Hontalbilla. Información e inscripción en los Departamentos Territoriales de Familia e Igualdad de Oportunidades de la Junta de Castilla y León. Tlfs.: 900333888 y 685908736.

SEGOVIA Y HONTALBILLA

Certamen de relato corto

El tema de los trabajos, que pueden presentarse hasta mañana, 26 de mayo, debe estar relacionado con "La vida como escuela de aprendizaje"; y se enviarán a Studio 21, c/ Agapito marazuela, 40. CP40005 Segovia, donde pueden solicitar más información.

SEGOVIA

Fuentes monumentales

Las Fuentes Monumentales de los Jardines del Palacio Real de La Granja de San Ildefonso funcionan los miércoles, sábados, domingos y festivos a las 17.30 h. Funcionarán cuatro grupos de fuentes hasta que la disponibilidad del agua lo permita.

LA GRANJA DE SAN ILDEFONSO

Concurso poético

La asociación cultural La Colodra, de Casla, organiza el XX Concurso Poético "Segovia y su Sierra". Los poemas deberán presentarse antes del 31 de mayo en su sede, c/ Real, 1. 40590 - Casla, escritos con ordenador, por una sola cara, en papel tamaño DINA-4, con cinco copias además del original.

CASLA

Campamentos de verano y curso de monitor

La Escuela Diocesana de Tiempo Libre de Segovia organiza campamentos para agosto en Valdoviño (Ferrol) y un curso de monitor de tiempo libre en Cantalejo en julio. El plazo de inscripción finaliza el 11 de junio. Información, tlf.: 921461177.

SEGOVIA. ESCUELA DIOCESANA DE TIEMPO LIBRE

AGENDA SOCIAL

Cumpleaños. ¡¡Muchas felicidades, José Ignacio, por tu segundo cumpleaños. Que pases un día muy feliz y que sigas tan simpático. Muchos besos de parte de tus padres, abuelos, tíos y primos, así como de tus padrinos, Carolina y Rober.



Cumpleaños. Muchas felicidades guapa, en tu taitantos cumpleaños. Disfruta de tu día con tus queridos amigos y no trabajes mucho. Besos Mon.



Cena aniversario. Buscamos a nuestros antiguos compañeros del instituto para celebrar el 25 aniversario de la promoción de 1983 del 'Andrés Laguna' con una cena que se celebrará el próximo sábado, día 7 de junio, a las 21.00 h. en el restaurante Venta Magullo. Si perteneces a esta promoción y te apetece volver a ver y estar con tus antiguos compañeros de clase ponte en contacto con los teléfonos 667510311(Chus), 650748268 (María Eugenia) y 654782332 (Michel) o bien en la dirección de e-mail micheltunamag@hotmail.com. ¡¡Anímate!! Pasaremos un rato muy agradable.



Felicitación. Enhorabuena para Henar García Arranz, ganadora del Viaje de tus Sueños de ACS. Su papeleta fue elegida por sorteo entre las 190.000 que distribuyeron los comercios socios de la Asociación de Comerciantes Segovianos (ACS).



Aniversario. En 1992 nace Disluz. El trabajo y el esfuerzo diario y la constante modernización complementan estos 15 años. ¡Felicidades Disluz!. En el polígono de Hontoria.

TU Mueble

Siempre Cerca de ti

OFERTA PISO COMPLETO

Dormitorio matrimonio sin armario
Dormitorio juvenil sin armario
Apilable de 260 cms.
Mesa comedor
4 sillas haya
Conjunto de sofás 3 y 2 plazas

Somier y colchón 135 cms con patas
Somier y colchón 90 cms con patas
Almohada 135 cms
Almohada 90 cms

TOTAL 2.030 €

C/ATALAYA, 21 (FRENTE A MUEBLES THERMOBEL)



A la inauguración de la asamblea de vecinos en el Palacio de Mansilla asistieron las autoridades locales, encabezadas por el alcalde de Segovia. /KAMARERO

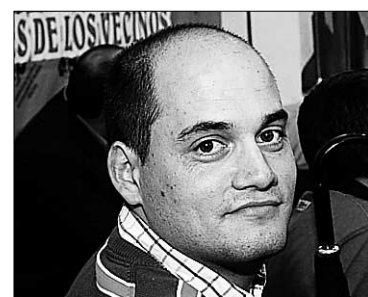

José María Collados.



Juan Bautista Mullor.



Charo García.

El salmantino José María Collados, elegido nuevo presidente de Cavecal

Representación. El segoviano Mullor será el tesorero de la nueva junta

Objetivo. La directiva quiere potenciar el movimiento vecinal

Asamblea. Alredor de 100 personas participaron en Segovia en la asamblea

JUANA HITTA / SEGOVIA

La asamblea de la Confederación de Asociaciones de Vecinos, Consumidores y Usuarios de Castilla y León (Cavecal), eligió como nuevo presidente de su junta directiva al salmantino José María Collados. Éste estará acompañado en la nueva junta directiva del colectivo por: Charo García (Palencia), como vice-

presidenta; Pablo Gerbolés (Valladolid), como secretario; y Juan Bautista Mullor (Segovia), como tesorero. Éste último es el actual presidente de la Federación de Asociaciones de Vecinos de Segovia.

La elección de la nueva junta directiva se desarrolló en la asamblea general de Cavecal que se celebró ayer en el Palacio de Mansi-

lla de Segovia, a la que asistieron un centenar de responsables de colectivos vecinales de toda Castilla y León. Los elegidos contaron con el apoyo de las federaciones de Burgos, Salamanca, Palencia, Segovia y Valladolid. Votaron en contra las delegaciones del Bierzo y Zamora y se abstuvo la de Soria. No se presentó ninguna otra candidatura.

La recién elegida junta directiva lo será para los tres próximos años, tal y como establecen los estatutos de Cavecal, aunque en una de sus intervenciones, José María Collados, explicó que se elaborará un plan de trabajo a debatir en el próximo consejo territorial, y si no es aprobado, la actual junta abandonaría sus cargos.

Plan de trabajo

De cara al plan de trabajo de Cavecal para el próximo curso, todas las federaciones coincidieron en destacar que hay que potenciar y poner en valor el movimiento ciudadano, una de las propuestas presentadas por la Federación de Valladolid, que fueron aceptadas por la asamblea. Se quiere analizar las situaciones y problemas que sean comunes a todas las ciudades y poblaciones, entre las que se encuentran: urbanismo, sanidad, servicios sociales, educación, conflictos de convivencia, medio ambiente, servicios públicos y participación institucional. También se pretende fortalecer la participación y presencia de las asociaciones de vecinos en la realidad social de las ciudades y ámbitos de decisión y debate, consejos, empresas públicas, fundaciones, consorcios, cajas de ahorro, etc. Fortalecer y promover la comunicación y participación interna entre federaciones es otro de los objetivos, así como con las instituciones locales y autonómicas, colectivos y partidos

Linea 3

Que nada interrumpa el placer de conducir

VIA DE TELEPEAJE

El nuevo sistema de pago en autopistas: Cómodo y Rápido.



www.viat.es



iberpistas
abertis

Los vecinos reclaman una participación activa en la sociedad

El ex presidente de Cavecal, José Carrero, afirmó que en la actualidad, al igual que cuando empezó en el movimiento vecinal, falta la implicación y la solidaridad de los ciudadanos

J.H. / SEGOVIA

El ex presidente de la Confederación de Asociaciones de Vecinos de Castilla y León (Cavecal), José Carrero García, que ayer se despidió de sus compañeros, reclamó una vez más una participación más activa y con propuestas vinculantes de los vecinos en la sociedad. En este sentido, añadió que nunca ha tenido queja de la relación con las administraciones en sus años como presidente de Cavecal, "pero creo que en vez de darnos los programas hechos, deberíamos participar en su elaboración. Nos tienen que dejar trabajar un poco más".

José Carrero recordó que lleva más de veinte años en el movimiento vecinal, no sólo de Castilla y León. "Creo que ha sido positivo lo que se ha hecho, produciéndose los principales cambios cuando se nos reconoció también como usuarios y consumidores, al estar muchos temas de los que tratamos relacionados con el consumo", señaló. También valoró la creación a lo largo de estos años de siete oficinas de consumo, además de poseer un patrimonio en la actualidad de cerca de cuatro millones de euros.

AFILIACIÓN En cuanto a la afiliación de Cavecal, la provincia de Salamanca es la que más asociaciones registra, con 56. En Segovia se concentran 14 en la capital y otras cuatro en la provincia. "Calculo que en todo Castilla y León contamos con unos 60.000 afiliados. Hay que destacar que prácticamente en cada pueblo de la comunidad existe una asociación", señaló José Carrero.

En relación a las carencias actuales del movimiento vecinal, José Carreras reconoció que son "las de siempre", "que la gente no se quiere implicar en el trabajo diario que no es pagado, y hay menos solidaridad que antes. De todas formas creo que a través del sector del consumo tocamos temas como la sanidad, cultura, transporte..., todas las áreas que tenemos que tra-



Los responsables de la delegación salmantina, tras la elección de la nueva junta. /KAMARERO

En Castilla y León se registran unos 60.000 afiliados a la Federación de Asociaciones de Vecinos

bajar. Los tiempos cambian y tenemos que adaptarnos", añadió.

Por otro lado, la asamblea de Cavecal aprobó una resolución presentada por la Federación de Salamanca, en la que critica la actitud del equipo de Gobierno del Ayuntamiento de Salamanca al imputar judicialmente al movimiento vecinal los daños en unas vallas registradas en una manifestación celebrada en la capital el pasado 27 de diciembre de 2007.



El anterior presidente de Cavecal, a la derecha, en la asamblea. /KAMARERO

Utilidad pública

El presidente de la Federación de Asociaciones de Vecinos de Segovia, Juan Bautista Mullor, anunció que desde el colectivo se está trabajando para que sea reconocidos como "instituciones de utilidad pública", con lo que gozarían de una justicia gratuita.

Juan Bautista Mullor reiteró que el movimiento vecinal está preocupado por el "acoso" que sufre su labor "altruista" por parte de la Ley Orgánica del Derecho de Asociación y de la Ley de Espectáculos de la Junta de Castilla y León, entre otras. El presidente explicó que la primera ley establece que "las juntas directivas de las asociaciones de vecinos responderán con sus bienes en caso de negligencia civil y administrativa". El presidente del colectivo vecinal aseguró que si la situación se mantiene "la Federación estudiaría abandonar y dejar en manos de las corporaciones locales su trabajo".

Juan Bautista Mullor afirmó que las normativas mencionadas "ponen en peligro actividades tradicionales de los vecinos, como las clases de informática, idiomas, etc., así como otras actividades". "Cubrimos un importante vacío a la sociedad y los servicios se prestan de forma gratuita", apuntó.

Sobre la Ley Orgánica del Derecho de Asociación, el presidente señaló que han mantenido reuniones con los diputados segovianos nacionales tanto del PP como del PSOE, "con la intención de que se cree una comisión en el Congreso de los Diputados que debata este tema y desarrolle la ley. Pretendemos que hagan una excepción con el movimiento vecinal. Nos han metido en esa ley a todas las asociaciones por igual, como a los casinos, y todos no podemos responder igual. Por ello no encontramos relevo en la juntas directivas", añadió.

Las quejas también se dirigen a la Ley de Espectáculos regional, "que fija primas muy altas para cualquier evento que organizamos". "También se nos recomienda de forma velada que las asociaciones no pueden hacer actividades culturales si no es con profesores titulados, cuando lo que estamos haciendo es una labor social", concluyó.



AZULEJOS TABANERA

La mayor exposición de la zona centro:
Avda. Principal Pol. Hontoria
Tel.: 921 44 18 18

Amplio horario (atendemos también previa cita concertada)



Casi media vida de 'Horizonte'.

La organización de Horizonte Cultural está de cumpleaños, y haciéndolo coincidir con el curso académico, y dentro del Ciclo de Exposiciones para el curso 2007-2008, celebró ayer este aniversario, con la inauguración de una nueva exposición a la que han llamado "25 años de nuestras vidas". En ella se puede apreciar una muestra de las distintas actividades que ha llevado a cabo la asociación, a lo largo de los años, y que va desde la organización y colaboración en conciertos musicales, hasta la formación de alumnos de todas las edades en cursos de cocina, de diseño gráfico, de fotografía, etc. La exposición se puede visitar hasta el próximo 31 de octubre de este año. / FOTO: BEATRIZ VELASCO



► MÚSICA

Las citas musicales programadas para el fin de semana, pasadas por agua

La organización del Festival de Música Diversa ha trasladado algunos de sus conciertos y el Majorock se tuvo que suspender

BEATRIZ ORTEGO / SEGOVIA

La agenda programada para los conciertos del fin de semana se ha tenido que cambiar casi por completo, el Majorock tuvo que suspenderse ya que la Plaza de Toros estaba completamente inundada, y el Festival de Música Diversa ha tenido que cambiar varios escenarios y alguna actuación.

Parece que este, ha sido un mal fin de semana para celebrar un festival, aunque el de Música Diversa se resiste. Muchos han sido los problemas que se han presentado ante la organización de este evento que ya se celebra por quinta vez en la capital, pero se han solucionado rápido, gracias a la existencia de edificios en el casco antiguo, preparados para llevar a cabo en su interior este tipo de eventos.

La Alhóndiga, la Iglesia de San Nicolás, o los bares del centro, han sido algunos de ellos.

Por lo demás, y como todos los años, el Festival se está caracterizando por una gran afluencia de público en todos los actos, destacando los conciertos del viernes de 'Ktarsis' y 'Habeas Corpus' en la Sala Cabaret, en la que se completó el aforo hasta prácticamente su totalidad.

En el día de ayer, varios de los actos programados se iban a suceder en las terrazas de algunos bares o restaurantes, pero no pudo ser. Este fue el caso del grupo 'A Felicidade', que tenía previsto armonizar el ambiente de la Plaza Mayor a ritmo de bossanova, pero que lo tuvo que hacer en el interior del Restaurante Casares.

La agrupación de Ñaco Goñi y los Bluescavidas también tuvo que ofrecer su concierto dentro de un bar, en este caso, el Santana. Los Bluescavidas ofrecieron su blues durante más de una hora, en la que el público presenciaba el espectáculo incluso desde el exterior del recinto.

La organización del festival estuvo esperando hasta última hora de la tarde para cambiar o no, los escenarios de los grupos 'La Firma' y 'Phantom Club' que tenían previsto tocar en la Plaza Mayor, y que al final, llevaron a cabo su concierto en La Alhóndiga por culpa de la lluvia.

Para hoy, más música diversa hasta las nueve de la noche, hora en la que Josele Santiago se encargará de clausurar el festival.



Actuación de Ñaco Goñi y los Bluescavidas en el bar Santana. / KAMARERO



'A Felicidade' tuvo que trasladarse al interior del Restaurante Casares. / KAMARERO

MOHERCO
GRUPO INMOBILIARIO

SU VIVIENDA POR **490 €/mes**

Ó ALQUILER CON OPCION DE COMPRA HASTA TRES AÑOS

VISITE VIVIENDA PILOTO EN NUESTRAS PROMOCIONES

RODA DE ERESMA

ESPIRDO- LA HIGUERA

CHALETS ADOSADOS
CON GARAJE
EN PARCELA DE HASTA 300 M²
DESDE 206.900 €

VIVIENDAS DE 1-2 y 3 DORMITORIOS
CON GARAJE Y TRASTERO.
DISFRUTE DE PISCINA, JARDINES
Y PARQUE INFANTIL
DESDE 99.100 €

OFICINA DE VENTAS: 647 71 43 74



UNA COL.
AURELIO MARTÍN

Compartida

El tiempo, fracción, siempre nos traiciona, como la vida. Nunca lo ganamos. Para una emergencia otros pueden escribir la columna, vamos compartiendo el espacio. Ha venido **Enric González** y ha dejado esto: "Qué excentricidad, el periodismo: gente que va por ahí preguntando a otra gente, para contar lo que le pasa a la gente. Los cirujanos conocen los higadillos ajenos; los abogados, las codicias y las miserias; los confesores, los miedos; el periodista vive de hurgar más adentro, en el fondo de la realidad ajena: un asunto realmente extraño". **Ramón Lobo** ha escrito para la col.: "Este es un oficio-profesión en cambio constante desde que **Russel** escribió la primera crónica de guerra moderna en *Crimen*. Parece que está enferma, incluso grave, pero solo se trata de otro cambio, importante, en el que debe de protegerse lo esencial, el servicio a la sociedad democrática en la que el flujo de información veraz y contrastada es una de sus esencias. **José Saramago** habló del periodismo de espuma, el que se queda en la superficie, y no profundiza. Sea papel, audio-libro o digital, el periodismo de profundidad se mueve con las mismas reglas profesionales y éticas". **Gervasio Sánchez** dice: "Segovia es la capital del periodismo porque ha conseguido convocar durante un cuarto de siglo el premio más prestigioso y más deseado. Es difícil encontrar uno más independiente que el que recuerda a **Cirilo Rodríguez**. El día que lo recibí fue el más emotivo de mi vida profesional y he soñado varias veces con aquella noche. **Manu Leguineche**, entonces presidente del jurado, un padre para mí, y toda la organización me trataron con tanto cariño que me es imposible no volver cada año a esta maravillosa ciudad, que pronto se convertirá en la capital permanente de la fotografía en España y quizá en Europa". **Javier Fernández Arribas** aporta sus líneas: "Segovia se convierte en capital del mundo, aquí se superan todo tipo de discrepancias entre los profesionales de los medios de comunicación, que valoran más la calidad del trabajo periodístico que otros intereses; y encima lo pasamos bien y somos amigos". Además, recuerdos para todos de **Rosa María Calaf** -"está habiendo un deterioro horrible de la información"-, **Tomás Alcove-ro** -"el periodismo es una pasión"-, **Javier del Pino**... Tiempo ganado con la palabra de todos, fue suya la col.

<http://www.aureliomartin.es>

► INFRAESTRUCTURAS

El PSOE apoya la propuesta de la FES de crear una Mesa del Agua

El partido considera que este proyecto permitirá avanzar en el desarrollo del Plan Integral del Agua para Segovia y demanda a la Junta de Castilla y León que lo lidere

• El proyecto propuesto por la FES tratará en profundidad los problemas de abastecimiento de agua que puede presentar la provincia de Segovia en los próximos años

EL ADELANTADO / SEGOVIA

El PSOE ha acogido favorablemente la propuesta que hizo la Federación Empresarial Segoviana (FES) el pasado miércoles en una reunión en la que se planteó la creación de una Mesa Provincial del Agua.

El Partido Socialista considera que esta mesa permitirá avanzar en el desarrollo del Plan Integral del Agua para Segovia, que los socialistas recogieron en el 'Pacto por Segovia' en las últimas elecciones generales.

Este proyecto, según manifiestan desde el Partido Socialista, podría tratar en profundidad, y con la participación de distintas entidades y agentes económicos y sociales, los problemas de abastecimiento de agua que puede presentar la provincia en su conjunto, durante los próximos años.

El secretario provincial del PSOE, David Rubio, afirmó ayer en rueda de prensa, que "esta mesa permitirá impulsar el trabajo de planificación y desarrollo de infraestructuras hidráulicas, así como la mejora en la red de abastecimiento y de tratamiento del agua, para garantizar la disponibilidad de agua a la ciudadanía y facilitar el desarrollo económico en los próximos años".

Rubio manifestó que es "ahora el momento de tomar decisiones para no encontrarnos con problemas en un plazo no muy largo", y apuntó, que "es la Junta, la administración a la que le corresponde realizar esta labor, con la celeridad que requiere este tema".

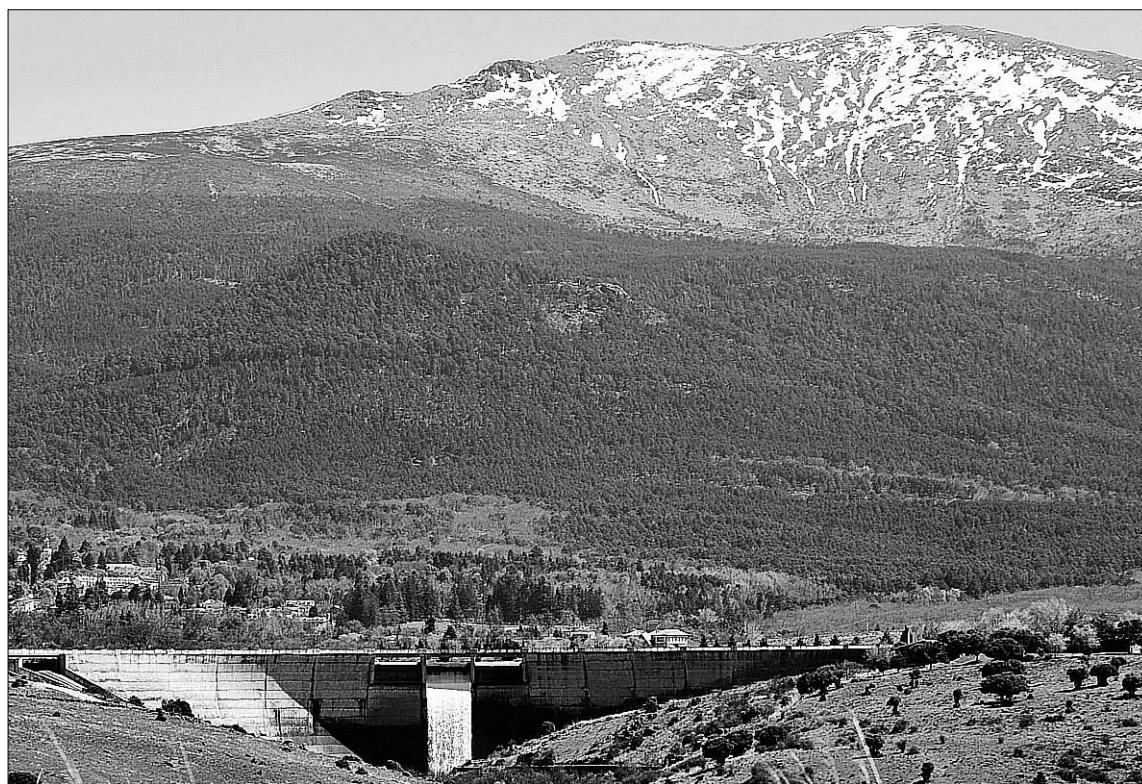

Gordo pide que se construya un pantano para solucionar los problemas de arsénico en la zona de Cuéllar. / KAMARERO

"No podemos esperar a que llueva en primavera y nieve en invierno", afirmó Rubio

En la misma rueda de prensa, el senador Juan Luis Gordo, afirmó que hay tres problemas que hay que resolver con inmediatez, el recrecido de la presa del Tejo, la construcción de una presa que abastezca de agua la zona de Carbonero el Mayor y Bernardos, y un pantano que cubra la zona de Zarzuela del Monte y Villacastín, para solventar los problemas de arsénico que sufren unos

"Desde que se elabora un plan hasta que se ejecuta, pueden pasar diez años", apuntó Gordo

14.000 segovianos que viven en la zona de Cuéllar y su entorno. "Todas estas intervenciones requieren unos sesenta millones de euros. El Estado ya ha dispuesto 26, pero el resto le corresponde a la Junta de Castilla y León" afirmó Gordo.

David Rubio pidió a la Junta rapidez, y manifestó que "desde la planificación de una infraestructura de agua, hasta su ejecu-

ción, pueden transcurrir de ocho a diez años, por lo que es necesario que se tomen ya las decisiones oportunas y se comience a trabajar", y apuntó que "no se puede esperar a que haya una primavera con agua o un invierno con nieve".

Los representantes del Partido Socialista manifestaron ayer que presentarán una iniciativa parlamentaria en las Cortes de Castilla y León, instando a la Junta a que informe de los expedientes y proyectos de construcción de infraestructuras en los que trabaja para el abastecimiento de agua en la provincia de Segovia.

Ciudadano @delantado



Opina sobre el proyecto propuesto por la FES y el PSOE en www.eladelantado.com

Bar Restaurante
Canaima
(Las Arquetas)

Desayunos,
Comidas,
Cenas...

Menú diario: 8€

C/ Angosta, 1 (Junto al INSS)
Tel: 921 46 10 15

Nueva Dirección
(Abierto desde las 7:00 h.)

CURSO LIDER Y CALENER EN EDIFICACIÓN

Objeto del curso: Capacitación manejo de programas de referencia para la certificación energética de edificios: LIDER, CALENER VvP y CALENER GT.

Fechas y horario: En Segovia capital el curso se desarrollará los días 2, 3, 9, 10, 11 y 12 de junio de 16:00 a 20:00 horas.

Plazo límite de inscripción: Martes 27 de Mayo

Derechos de inscripción: 150 €

Impartición, información e inscripción: www.cidaut.es/certificación

Fundación Cidaut
Parque Tecnológico de Boecillo, p. 209, 47151 Boecillo (Valladolid)
Tel.: 983 54 80 35, Fax: 983 54 80 62, E-mail: valcas@cidaut.es

"Haz de tu boda un sueño irrepetible"

ROBERTO TAPIA OLMOS
ALQUILER VEHÍCULOS HISTÓRICOS
670 89 00 60

Juventud y veteranía

La gala de los premios destinados a corresponsales unió las enseñanzas de los maestros y caballeros del periodismo Peru Egurbide y José Comas con el carácter polivalente de los jóvenes Javier del Pino y Álvaro Ybarra

EL ADELANTADO / SEGOVIA

Juventud y veteranía se dieron la mano la noche del viernes en la ceremonia de entrega de la vigésimo cuarta edición de los Premios de Periodismo "Cirilo Rodríguez" en la que, un año más, primó la valoración de la calidad profesionalidad y humana de aquellos comunicadores que a través de la imagen, la voz y la palabra escrita acercan los acontecimientos que ocurren fuera de España. El premio convocado por la Asociación de la Prensa de Segovia recayó en Javier del Pino, corresponsal de la cadena SER en Estados Unidos, como ganador, y en Peru Egurbide, corresponsal diplomático de El País, y Álvaro Ybarra, fotoperiodista, colaborador de la cadena Punto Radio, que resultaron finalistas.

La fusión generacional se manifestó en el podium que compartieron periodistas de 28 y 44 años, Álvaro Ybarra y Javier del Pino, y el maestro Peru Egurbide, "un caballero a la antigua", según le definió Miguel Ángel Bastenier, de El País, que en la entrega de premios representó al galardonado ausente por problemas de salud. Y se evidenció también en el homenaje brindado por los compañeros al periodista fallecido José Comas, cuya trayectoria como reportero en Alemania, Argentina o México fue evocada por el director del suplemento cultural de El País, Guillermo Altares, hijo del periodista Pedro Altares.

La gala del periodismo, que tuvo lugar en el Parador de Segovia, comenzó con la presentación de algunas imágenes del documental que recogerá los 25 años del premio "Cirilo Rodríguez" a través de los testimonios de los premiados. El documental está siendo realizado por Evaristo Canete y José Manuel Ruiz Moreno, miembros de la Academia de Televisión, y coordinado por el periodista Aurelio Martín.

El acto fue presentado por Alfredo Matesanz, presidente la Asociación de la Prensa de Segovia,

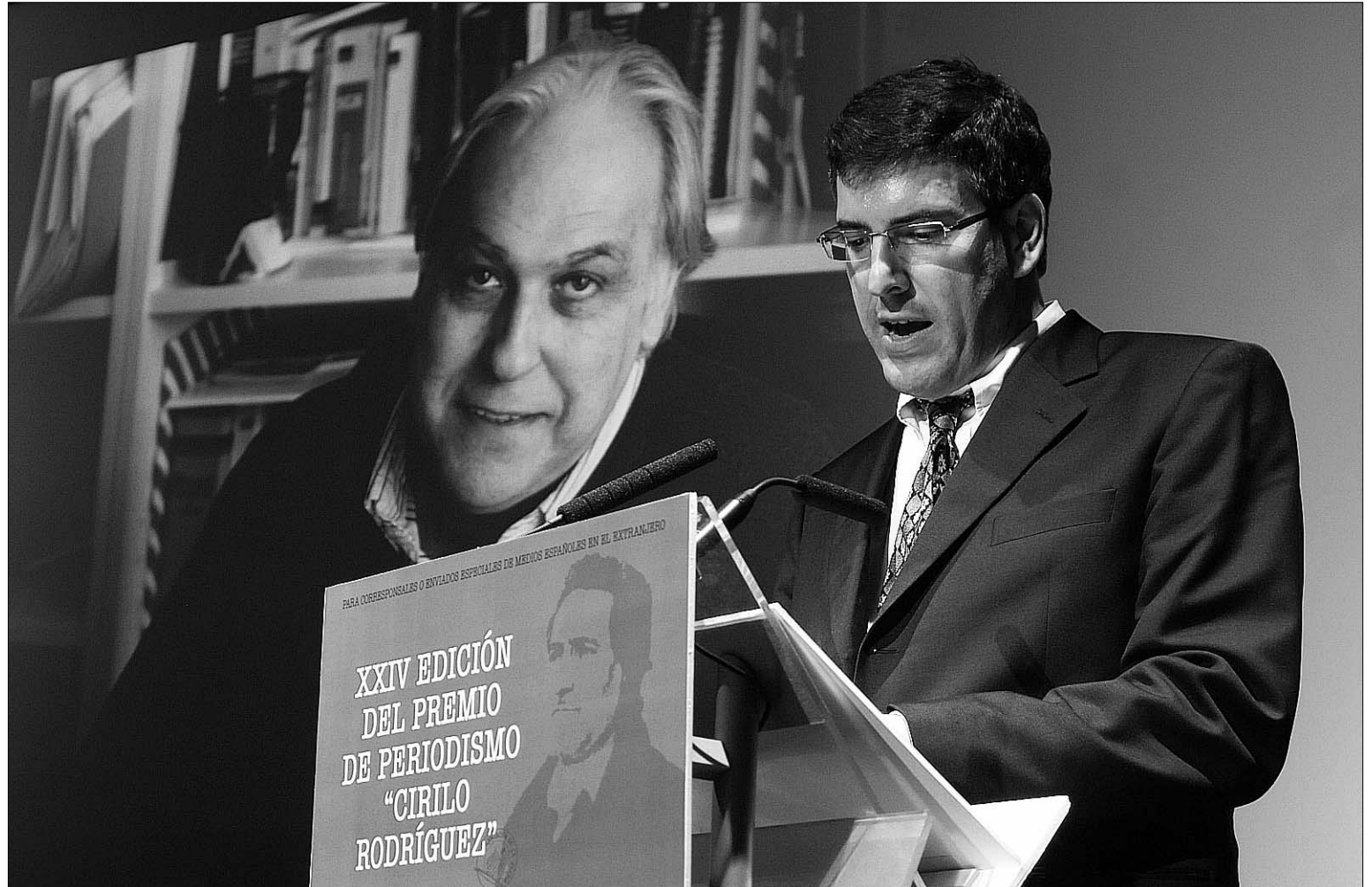

Guillermo Altares recordó la trayectoria y personalidad del periodista recientemente fallecido José Comas, cuya imagen aparece al fondo./FOTOS JUAN MARTÍN

quien dio a conocer el fallo del jurado.

Álvaro Ybarra recibió el trofeo de finalista de manos de la directora de la Fundación del CNV, Áurea Juárez, y el cheque de 3.000 euros, del presidente de Caja Segovia, Atilano Soto. El periodista de 28 años, que ha pasado cuatro meses con la guerrilla de la FARP en Colombia, anunció que pronto viajará a China, Chad, Somalia e Irak. Ybarra compartió el galardón con "la gente de la radio que hace un trabajo excepcional" y consideró que este reconocimiento "era un gesto de la tribu" hacia los jóvenes periodistas.

Después, Miguel Ángel Bastenier subió al escenario para reco-

ger las distinciones concedidas a su compañero Pedro Egurbide que se recupera de una intervención quirúrgica. "Peru es una obra; lo ha hecho todo, agencia, radio, prensa...", comentó Bastenier quien destacó la calidad humana del galardonado: "Es una bellísima persona de la que uno aprende siempre". El presidente de la Federación Española de Asociaciones de la Prensa (FAPE), Fernando González Urbaneja, y el presidente de la Diputación de Segovia, Javier Santamaría, fueron los encargados de entregar el trofeo y el talón.

El protagonista de la velada fue Javier del Pino, que recogió el premio "Cirilo Rodríguez" junto a sus

hijas Laura y Marta. El ganador dijo sentirse "encantado" con el trabajo que realiza en Estados Unidos para la Cadena SER y reivindicó el papel de la radio, "porque en la época de internet, es un medio que la gente todavía elige para recibir información".

Del Pino recibió la figura de crista denominada "Lente de la tierra", creada por la Real Fábrica de Cristales de La Granja, y el cheque de 9.000 euros entregados por el alcalde de Segovia, Pedro Arahuetes, y la consejera de Agricultura de Castilla y León, Silvia Clemente, cuyas intervenciones cerraron el acto desarrollado en el auditorio del Parador y dieron paso a una

gran cena de gala.

El premio se organiza en memoria del periodista segoviano Cirilo Rodríguez, corresponsal de RNE en Nueva York, que falleció en Madrid el 21 de noviembre de 1980 cuando acudía a su trabajo en la Casa de la Radio.

Junto a miembros del jurado, antiguos premiados, representantes de la profesión periodística y familiares de Cirilo Rodríguez, a la entrega asistieron autoridades, como la secretaria de Estado de Comunicación, Nieves Goicoechea; el director de Internacional de Presidencia del Gobierno, Juan Cierco, y el director de Comunicación del Ejecutivo regional, Ángel Losada.

FORMACIÓN PARA MUJERES EN LIDERAZGO Y GESTIÓN DE REUNIONES

Curso dirigido a mujeres pertenecientes a asociaciones sin ánimo de lucro de Castilla y León

S E G O V I A	
localidad	fecha
Segovia	30 y 31 mayo
Hontalbilla	27 y 28 junio

HORARIO:
viernes de 17 a 20 h.
sábado de 9 a 14 h.

Certificado acreditativo expedido por la Dirección General de la Mujer.

INFORMACIÓN E INSCRIPCIONES

Departamentos Territoriales de Familia e Igualdad de Oportunidades de la Junta de Castilla y León

Tel. 900 333 888 / 685 908 736. Fax: 983 208 277

e-mail: mujeryasociaciones@jcy.l.es

Dirección General de la Mujer



Junta de Castilla y León

Nuevas Enseñanzas Artísticas en Castilla y León

Escuela Profesional de

DANZA

de Castilla y León

Enseñanzas Elementales y Profesionales

ESPECIALIDADES
DANZA CLÁSICA
DANZA ESPAÑOLA
DANZA CONTEMPORÁNEA

PRUEBAS DE ACCESO
08/09

Inscripción:
Hasta el 30 de mayo

Información: www.educa.jcyl.es Burgos: Tel.: 947 22 76 75
Valladolid: Tel.: 983 26 82 55

Junta de Castilla y León

JCYL



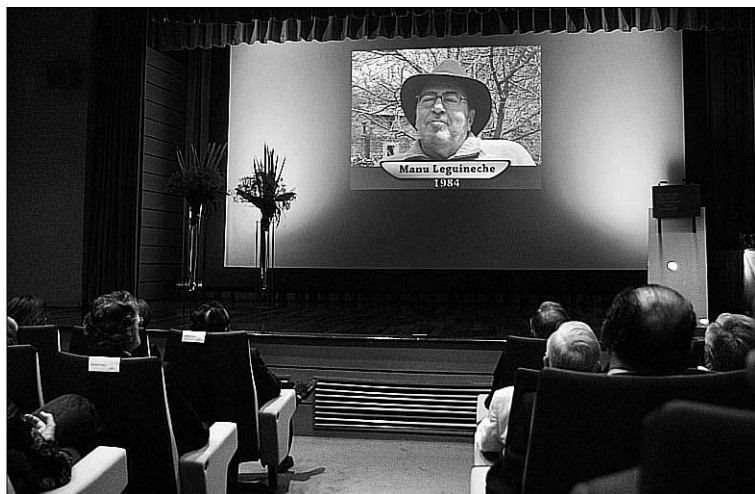

Proyección de las primeras imágenes del documental del premio "Cirilo Rodríguez".



La secretaria de Estado de Comunicación saluda a las hijas de Javier del Pino.



Una animosa y agradable cena siguió a la entrega de premios en el Parador.



Los asistentes recibieron una botella de vino por gentileza de Mazaca Distribuciones y la bodega Martín Berdugo.

«A los corresponsales nos distingue la manera de contar cosas»

MARCELO GALINDO/ SEGOVIA

A sus 44 años, el periodista Javier del Pino forma parte desde el viernes de la nómina de corresponsales españoles en el extranjero galardonados con el premio de periodismo "Cirilo Rodríguez".

Este madrileño de voz sugerente al que el fotoperiodista Gervasio Sánchez ha definido como "uno de los corresponsales más polivalentes de la prensa española" lleva 11 años ejerciendo su labor periodística desde la corresponsalía de la Cadena SER en Washington (EE.UU), a donde llegó después de trabajar codo con codo en Hora 25 con el recientemente fallecido Carlos Llamas.

Del Pino reconoció sentir "rubor" cuando el presidente de la APS Alfredo Matesanz pronunció su nombre como ganador de este prestigioso galardón. "Cuando he cubierto la gala de los Oscar, siempre pienso mira a esa gente tan guapa, con la de dinero que gana y encima les premian por hacer su trabajo —explica—, y ahora que me premian por hacer un trabajo que considero privilegiado me parece incluso fraudulento".

El corresponsal de la SER en Washington asegura que el trabajo del corresponsal es completamente distinto al del enviado especial, donde la manera de contar las cosas es la única forma de distinguir las informaciones que se envían a los respectivos medios. "Creo que lo único que nos puede distinguir a los corresponsales es la forma que tenemos de trasladar las cosas a nuestros oyentes o lectores, porque los ingredientes son los mismos para todos y en Nueva York o Washington hay al menos una decena de corresponsales de medios españoles con un material informativo común", asegura el periodista.

Esta idea se ve reforzada, en opinión de Del Pino por la globalización de la información, que permite seguir la actualidad de los países "on line" a través de Internet y los sistemas de comunicación más avanzados. "Cuando llegué a Washington en 1997 —recuerda— tenía que llamar diariamente a la redacción para contar las noticias y ahora en la redacción de Madrid ya han leído



Javier del Pino paseó ayer por la Plaza Mayor de Segovia. / JUAN MARTÍN

el New York Times antes de que yo lo recoja desde casa e incluso ha podido profundizar en la información a través de internet".

"Este hecho me crea muchas dudas, pero al final la única manera de sobrevivir en esta profesión es intentar contar cosas distintas porque lo obvio ya lo tienes", concluye Del Pino.

En cuanto a la percepción de la actualidad española en Estados Unidos, el corresponsal radiofónico reconoce que España "suele pasar bastante inadvertida" en los medios norteamericanos, y asegura que hay determinados clichés que aún resultan difíciles de eliminar sobre todo en el ámbito político.

"Yo descubrí a poco de comenzar mi trabajo en Washington que todas las noticias que enviaba a

España sobre venta de armas o pena de muerte ocupaban grandes espacios —explica— pero al final me di cuenta que mi labor debe centrarse en intentar hacer olvidar a la gente esos estereotipos y descubrirles el país en el que estoy". "Por el contrario, en el New York Times parece imposible encontrar una información sobre España en la que no busquen la manera de mencionar a Franco, lo cual me molesta especialmente", afirma Del Pino.

Sobre el futuro de las primarias para elegir al candidato demócrata a la Casa Blanca, no se atreve a predecir el resultado, ya que considera que Hillary Clinton "quiere ser presidenta más que Barack Obama, porque a los factores políticos une su propia ambición personal".



C/ Alférez Provisional,
nº 6 Segovia
Telf.: 921 41 30 68

Casa Individual con patio
NAVA DE LA ASUNCIÓN



PRECIO
INTERESANTE.
IDEAL TURISMO RURAL O
VIVIENDA UNIFAMILIAR.
PARA REHABILITAR.

Ref. 1100

Chalet
ENCINILLAS



3 DORMITORIOS,
SALÓN,
COCINA AMUEBLADA
¡PRECIOSA!,
2 BAÑOS Y ASEO.
JARDÍN DE 20 M².
ESTADO IMPECABLE

Ref. 1433

► CULTURA

Las Librerías Independientes de España celebran junta general en Segovia

Los librereros, venidos desde diferentes puntos de la geografía española, realizaron ayer una visita guiada por la ciudad

• Casi un centenar de librerías de 60 ciudades españolas componen este colectivo fundado en 1997 y con una superficie de exposición de más de 30.000 metros cuadrados.

EL ADELANTADO/ SEGOVIA

La organización Librerías L, integrada por librerías independientes líderes de cada ciudad, está integrada por más de noventa establecimientos de referencia de sesenta localidades españolas, entre ellas Librería Diagonal, de Segovia. Y este fin de semana se han reunido aquí sus representantes para celebrar su junta general anual, acto que se ha desarrollado en el hotel Los Arcos.

Durante el mismo se puso de manifiesto que en esta alianza participan actualmente más de 700 profesionales del sector de la librería, ofreciendo al lector en todas sus instalaciones un amplísimo fondo bibliográfico en sus 30.000 m² de superficie que constituyen más de 50 kilómetros de exposición en estantería dedicada al placer de la lectura, y sus ventas superan los 100 millones de euros.

ACTIVIDADES Librerías L edita también unas revistas gratuitas a todo color que se distribuyen a través de las librerías que integran la cadena y cuyas fechas de aparición son abril, junio y noviembre. El ellas, los librereros reseñan y recomiendan las novedades más importantes de narrativa, ensayo,



Un momento de la junta general de Librerías L celebrada en el hotel Los Arcos de Segovia. / EL ADELANTADO

Librerías L está formada por un centenar de establecimientos de 60 ciudades españolas

infantil-juvenil, libro de bolsillo, viajes y regalo.

Igualmente, Librerías L edita una revista de literatura infantil y juvenil de periodicidad anual

donde se exponen de forma estructurada por edades las novedades más importantes del año, dirigida especialmente a profesores, bibliotecarios y padres de familia.

Esta alianza estratégica de librerías históricas nace en el mes de mayo del año 1997 como una defensa del pluralismo cultural, con el fin de crear un sello corporativo de prestigio y calidad al servicio del cliente y con el objetivo de centralizar las compras y servicios de las librerías y promocionar el libro.

Además de la junta general ce-

Las librerías de este colectivo ofrecen 30.000 metros cuadrados de exposición literaria

lebrada en el hotel Los Arcos, los librereros asistentes a la misma han realizado una visita guiada por Segovia y han sido recibidos en el Ayuntamiento de la capital.

► EL ALBERO

La lluvia obliga a suspender de nuevo la novillada de la localidad de Marugán

PABLO PASTOR/ MARUGÁN

La novillada con picadores anunciada en un principio para el sábado 10 de mayo, dentro del programa de festejos de las fiestas patronales de la villa en honor de Nuestra Señora la Virgen de la Salud, fue aplazada en esa fecha hasta la tarde de ayer por idénticos motivos a los del nuevo aplazamiento: la lluvia y el pésimo estado del piso plaza.

Se repetía el mismo cartel con novillos utrerros de Emilio Artalejo para la terna formada por Manuel Ocaña "El Sombrero", Javier Ben-

jumea y José María Berbetoros "El Vitoriano", de Jaén, Córdoba y Vitoria, respectivamente.

El comienzo del festejo estaba anunciado para las seis y media de la tarde. El cielo aunque presagando lluvia, se estaba manteniendo sin descargar y el piso plaza ofrecía un aspecto útil para la práctica del toreo, pero hacia las cuatro de la tarde comenzó a diluviar y a dejar en pésimo estado el firme arenoso del ruedo. Llegaron los toreros, el alcalde de Marugán, Luis Fuentes, y el delegado gubernativo, y, como procede reglamente,



Los diestros, el alcalde de Marugán, el delegado gubernativo y el empresario taurino tras decidir la suspensión del festejo. / P.P.

tariamente, dieron su opinión y decisión compartida de la suspensión del festejo.

Junto al empresario taurino,

optaron por señalar la fecha del sábado 2 de agosto para una nueva convocatoria, a poder ser con el mismo cartel, aunque, natural-

mente, con otro ganado, ya que para entonces los utrerros anunciados en esta función serán toros cuatreños.

Triángulo
Inmobiliaria

TENGA DE MANO LA MEJOR JUGADA

Residencia 3ª Edad
Prádena Salud
Válidos y asistidos
Concertada con la Gerencia de Servicios Sociales de la Junta de Castilla y León
médico, enfermera, fisioterapeuta, terapia Ocupacional, podología, peluquería, etc.
tel: 921 507 385
629 643 204 - 616 956 014
c/ Ferial 14 Prádena (Segovia)

ALQUILER PISOS NUEVOS EN REVENGA
PISOS BUEN PRECIO
Valverde del Majano
SEGOVIA CAPITAL PISOS CÉNTRICOS

Paseo Ezequiel González, 24 2º D
40002 SEGOVIA

Castelycas
Servicios Inmobiliarios
Telfs. 647 604 755
610 252 048
info@castelycas.com
www.castelycas.com

LA ENCINA
VIVIENDAS UNIFAMILIARES
Excelentes calidades
BERNUY DE PORREROS

ALQUILA LOCALES CÉNTRICOS 300 m²

▶ ECONOMÍA

▶ MEDIO AMBIENTE



Más de 800 socios de Avigase participaron ayer en la reunión asamblearia que se celebró en las instalaciones de Valverde del Majano. / B. VELASCO

Avigase batió su récord de pienso a pesar de la crisis ganadera

La asamblea de socios aprobó las cuentas anuales de la mayor cooperativa segoviana

F. D. / SEGOVIA

La asamblea general de socios de Avigase, la mayor cooperativa de piensos de Castilla y León, alcanzó un récord histórico de producción de pienso el año pasado con 244.747 toneladas, un 18 por ciento más que en el año anterior.

Según informaron los representantes de la sociedad en la reunión de socios celebrada ayer, a pesar de la crisis que afecta a todo el sector ganadero, la expansión de la cooperativa y la incorporación de nuevos socios le ha permitido incrementar su actividad productiva en la fábrica inaugurada en 2007 por el presidente de la Junta, Juan Vicente Herrera.

Además la asamblea de socios aprobó las cuentas del año pasado según las cuales se logró una facturación de 57 millones de euros, lo que representa un 40 por ciento más que en el ejercicio de 2006. Además se obtuvo un beneficio, después de impuestos, de 447.000 euros. A este respecto añadió el gerente, Jesús Oltra, que el objetivo de Avigase, como cooperativa de ganaderos, no es obtener el mayor beneficio posible, "si no dar el mejor servicio a sus



Imagen de la mesa presidencial de la asamblea celebrada ayer. / B. VELASCO

socios con precios razonables".

En su exposición, el presidente, José María Bernabé, y el director gerente, Jesús Oltra, explicaron que la nueva fábrica se encuentra terminada a falta de pequeñas mejoras que van realizándose. Respecto a los proyectos de futuro Avigase sigue liderando la puesta en marcha del Centro Integral Carnico (CIC) para lo que ha realizado un desembolso en los dos últimos años de más de 3,4 millones de euros y que ya se encuentra de-

positado. De acuerdo con las previsiones de las empresas constructoras, el CIC podrá estar en marcha a principios de 2009.

DESARROLLO DEL GRUPO. En la asamblea también se dio a conocer la creación de Tradicarne, empresa dedicada a la comercialización de porcino y despiece. La nueva empresa trabajará con un grupo de ganaderos con genética de gran conformación. Esta empresa protagonizará el trabajo co-

mercial en el CIC para la carne de porcino. La subida del precio de las materias primas fue uno de los asuntos tratados en la asamblea y de la que están siendo víctimas todos los ganaderos. En este sentido, los responsables de la cooperativa pusieron de manifiesto la solvencia de Avigase ante un año que ha requerido un gran circulante de dinero debido a ese incremento de ventas y de facturación, así como el importante desembolso realizado para el CIC.

Por otro lado, con motivo de los 50 años de existencia de Avigase, en la asamblea se hizo un pequeño homenaje a representantes de los fundadores de la que es hoy una de las mayores empresas de Segovia y de Castilla y León. Y se entregaron, como recuerdo a los pioneros de la puesta en marcha de esta cooperativa, placas conmemorativas a Bienvenido Aragonese, de Abades; y a Mariano Herrero, de Segovia.

La asamblea finalizó con una comida de socios en el hotel Puerta Segovia, a la que acudieron diversas autoridades segovianas, y donde se desarrolló el habitual sorteo de regalos.

Segovia 21 logra la concesión de agua regenerada para el riego del campo de golf

EL ADELANTADO / SEGOVIA
El último Boletín Oficial de la Provincia ha publicado la resolución de concesión de aguas regeneradas para el riego del campo de golf 'La Faisanera' y zonas verdes del sector Quitapesares, que promueve la empresa pública Segovia 21 S.A.

Dicha resolución viene a culminar el proceso legal de concesión de aguas que Segovia 21 había iniciado en octubre de 2006, con la presentación de la correspondiente solicitud, y que ha tenido diversas secuencias entre las que destaca sendas publicaciones en el BOP, según ha informado la propia empresa.

La resolución se había publicado anteriormente también en Boletín de Castilla y León en diciembre de 2006 y junio de 2007, con apertura de los correspondientes plazos de alegaciones; informes del Área de Calidad de las Aguas de la CHD; de los Servicios Territoriales de Medio Ambiente y de Sanidad y de Bienestar Social de la Junta de Castilla y León; del Ayuntamiento de Palazuelos de Eresma y de la Oficina de Planificación Hidrológica, así como de Control y Vigilancia del Dominio Público Hidráulico de la CHD; concluyendo con la resolución favorable firmada por el Comisario de Aguas de la Confederación por delegación de su presidente.

La concesión supone un aprovechamiento máximo anual de un caudal de 389.932 metros cúbicos proveniente todo él de las aguas tratadas en la Estación Depuradora de Aguas Residuales (EDAR) de San Ildefonso-La Granja. El caudal concedido supone aproximadamente un 25% menos de lo solicitado, lo que implicará durante la explotación del campo gestor de forma precisa y eficiente el agua disponible. Para ello se ha previsto en el proyecto de construcción los métodos más modernos del mercado en sistemas de riego por aspersión (que permiten, con una menor cantidad de agua, cubrir amplias extensiones de terreno).

MENÚ DIARIO
MENÚ RACIONES
28€

RESTAURANTE CLAVSTRO SAR
HOTEL SAN ANTONIO EL REAL

INFORMACIÓN Y RESERVAS
C/ San Antonio El Real s/n • 40004 SEGOVIA
Tlf.: 921 41 34 55

Comidas y Cenas. IVA Incluido.

CONSTRUCCIONES Y REFORMAS

GARCÍA **T**APIAS, S.L.
PROMOTOR Y CONSTRUCTOR

EMPRESA SEGOVIANA **645 80 60 82**

¡PRESUPUESTO SIN COMPROMISO!

Ciudadano @delantado. El lector opina sobre...

► El retraso en el convenio de acreedores dificulta la entrada de socios en Primayor

El grupo Sánchez Palacios retira su intención de formar parte de 'La Choricera' y al empresa busca nuevos inversores.

► Algunos casos. Eso de que han dado las prejubilaciones a los mayores de 50 años, es totalmente mentira en algunos casos. Dejaron sin prejubilación a unos 30 trabajadores entre 50 y 55 años. Y aun así no les han abonado lo que les correspondía del despido. / E.R.

► La Fundación Corella estudia ubicarse en la nave de Femsa de Palazuelos

La consejera de Cultura afirmó ayer que la Junta de Castilla y León está conversando con varias compañías de danza para que se conviertan en el ballet de la Comunidad.

► El alcalde dice... El alcalde ha valorado la solicitud y afirma que "sería una actividad positiva para el municipio". "Es una actividad sin ninguna repercusión

medioambiental y con beneficios para el entorno". Pues vaya declaraciones hace un alcalde... 'impacto medioambiental' ¿qué tendrá que ver eso con la danza? Lo que sería interesante es saber por qué se tienen que ir de la Granja. ¿Se ha cansado Paradores de que estén allí? ¿tiene tanto retraso Santa Cecilia? ¿saldrán realmente adelante? Eso es lo que es interesante, no la patochada de un alcalde mezclando churras con merinas. / ERNESTO

► El PP, satisfecho por la inclusión del desdoblamiento de la CL-605 en el Plan de Carreteras

► Pues ya viene siendo hora. La CL-605 es una de las vías con más tráfico de la provincia y cada vez se va encontrando más colapsada por los constantes vehículos que desde localidades como Nava de la Asunción, Coca, Valverde y su polígono la colman cada día más. Por ello este desdoblamiento se hacía de esperar, así como la variante por Santa María la Real de Nieva donde sus calles se convertían en un escollo circulatorio y un peligro para una localidad que sufre su tránsito a lo largo de una travesía estrecha y peligrosa. / KIKILLO

► www.eladelantado.com

Estas opiniones han sido expresadas por los lectores de la edición digital.



El comité ejecutivo de la FES visita el Congreso. El comité ejecutivo de la Federación Empresarial Segoviana (FES) ha realizado una visita institucional al Congreso de los Diputados para conocer de cerca tanto el trabajo de los parlamentarios como el funcionamiento interno de la Cámara Baja. Allí fueron recibidos por los diputados segovianos Jesús Merino y Javier Gómez Darmendrail y los senadores Beatriz Escudero, Francisco Vázquez y Juan Luis Gordo, quienes ejercieron de cicerones. / FOTO: EL ADELANTADO

► SOCIEDAD

La FES organiza un concurso fotográfico para estudiantes sobre prevención de riesgos laborales

Los empresarios participan en las X Jornadas de Difusión de la Formación Profesional que se desarrollarán del 27 al 29 de mayo

EL ADELANTADO/ SEGOVIA

La Federación Empresarial Segoviana tomará parte en las X Jornadas de Difusión de la Formación Profesional de Segovia que se desarrollarán entre los próximos días 27 y 29 de mayo con la ubicación de un stand propio junto a la entrada del recinto para ofrecer información sobre su papel y el de las empresas en este tipo de enseñanza.

Como en la edición anterior, FES quiere hacer especial hincapié en la difusión, promoción y conocimiento de la cultura preventiva

en los futuros trabajadores para conseguir reducir la siniestralidad laboral en las empresas de la provincia. Para ello, invitará a los alumnos que visiten la feria a participar en un concurso de fotografía digital sobre Prevención de Riesgos Laborales que busca incrementar la concienciación de los estudiantes sobre las buenas prácticas en esta materia. Se podrán presentar fotografías sobre riesgos existentes y actuaciones correctas en las calles, en sus casas, centros educativos, centros de trabajo, etc.

Todos los interesados en participar en el certamen podrán recoger las bases del concurso en el expositor que mantendrá FES durante los tres días, donde además se informará sobre los servicios que presta a sus asociados en materia preventiva y sobre el compromiso de la Federación con la Formación Profesional.

Hay que recordar que como organización integrante de CECAL, FES ha participado en el diseño actual de la FP a través de reuniones y jornadas en coordinación con la Junta.

V FESTIVAL

En Segovia los días 22, 23 y 24 de mayo de 2008

MÚSICA DIVERSA

DOMINGO 25 DE MAYO 2008

- 12:30 h CORO ILLINOIS WESLEYAN UNIVERSITY COLLEGIATE EN EL MUSEO ZULOAGA (SAN JUAN DE LOS CABALLEROS)
- 13:00 h CONCENTRACIÓN DE SAXOS EN FERNÁNDEZ LADREDA
- 14:00 h LOS BISTECS (ROCK N'ROLL) EN LA TERRAZA DE LA CONCEPCIÓN (PLAZA MAYOR)
- 15:00 h BELMONDO PROYECT (BOSSA ELECTRÓNICA) EN LA CALLE DE LOS BARES (EL SITIO, AS DE PICAS Y SAN LUIS)
- 18:00 h BOLLING JAZZ QUINTET (JAZZ) EN LA ALHÓNDIGA
- 19:00 h BOLANGO BOY (BOLEROS) EN LA ALHÓNDIGA
- 21:00 h JOSELE SANTIAGO (POR ROCK) EN LA SALA CABARET

Patrocinan:



Organiza:



Colaboran:



SEGOVIA (La Lastrilla)
URGE VENTA
PISO A ESTRENAR
173.400 €
108 m², con garaje y trastero
616 92 13 14

Nuestro objetivo, vuestra seguridad



Segovia - Edif. San Roque
Pº Ezequiel González, 24 Bajo E
Tel. 921 412316
Email: segovia@qualiberica.com

Organismo de Control Técnico
Consultoría en Seguridad
Supervisión de Instalaciones
Asistencia Técnica



www.qualiberica.com

4 Magníficas Promociones en Segovia
Pisos/Chalets de 1, 2 y 3 dormitorios

¡¡¡ DIRECTAMENTE PROMOTOR ¡¡¡

Precios sin competencia



Residencial
Monteotero



Oficina de Información
en Segovia
C/ José Zorrilla, 24

Teléfono: 921.43.40.46

Su vivienda desde 71.629€



Residencial
Puerta de Segovia

Únicos en calidad/precio



Residencial
El Rancho

BONO DESCUENTO

*7.000€

*Consulte cuáles son las construcciones sujetas a la promoción



Su vivienda desde 88.825€

Residencial
Real de Espirido

► MUNICIPAL

Admiten a trámite la queja del PP sobre su presencia en las comisiones laborales

El Procurador del Común anuncia que iniciará "las investigaciones pertinentes ante los órganos administrativos competentes"

EL ADELANTADO / SEGOVIA

El Procurador del Común tramitará la queja formulada a mediados de abril por el Grupo Municipal del Partido Popular, tras el veto del Equipo de Gobierno a la presencia de los populares en 5 órganos colegiados, que regulan las relaciones laborales entre la administración local y los trabajadores del Ayuntamiento de Segovia.

El Procurador del Común comunicó que "ha acordado admitir la queja a trámite, con la finalidad de llevar a cabo las gestiones necesarias de información, y con independencia de la resolución que en su día proceda adoptar sobre la existencia o no de la vulneración

de derechos denunciada".

El Grupo Municipal del Partido Popular pidió su amparo, después de que el Grupo Socialista del Ayuntamiento de Segovia revocara en marzo, un acuerdo del Pleno de 22 junio de 2007 en el que, a propuesta del propio Alcalde, Pedro Arahuetes, se aprobaban los representantes del Grupo Municipal del Partido Popular en la Comisión Paritaria de Control y Seguimiento del Convenio, en el Comité de Seguridad y Salud Laboral, en la Comisión Paritaria de Formación, en la de los Sindicatos Firmantes, y en la de Seguimiento y Valoración de los Puestos de Trabajo.

Beatriz Escudero, portavoz de

los populares, declaró en aquella ocasión que "en el Ayuntamiento de Segovia la oposición siempre ha participado en esas Comisiones y Comités, gobernando quien lo haya hecho". "Pedro Arahuetes ha decidido que le incomodamos tanto que veta a los representantes de la mitad de los segovianos de esos órganos de negociación", apuntó Escudero.

Ahora, el Procurador ha admitido a trámite la queja, cuya finalidad es la participación de uno de los dos grupos políticos representados en el Ayuntamiento de Segovia en las Comisiones vinculadas al desarrollo de las relaciones laborales.

► EDUCACIÓN

Pensamientos positivos para luchar contra la ansiedad y el estrés

Marta Martín, responsable de Enfermería de I.E. Universidad, aconsejó a los estudiantes en la recta final del curso académico

EL ADELANTADO / SEGOVIA

Marta Martín, responsable del servicio de enfermería de la I.E. Universidad, ofreció a los alumnos del campus una conferencia para ayudarles a afrontar la recta final del curso, y les aconsejó "evitar los pensamientos negativos y practicar alguna técnica de relajación para afrontar los exámenes sin ansiedad."

Martín puntualizó que "sentir cierto grado de ansiedad no tiene porque ser negativo, el problema es cuando el nivel es excesivo". "Tener algo de ansiedad es beneficioso, porque es lo que nos ayuda a tener motivación en varias ocasiones" afirmó.

Además, explicó que expresiones tan usuales como "no me va a dar tiempo", "tengo menos capacidad que los demás", son las que, crean en los estudiantes sentimientos de tristeza.

Esas ideas que surgen se llaman, 'pensamientos rumiantes' porque cuando aparecen se mantienen en la mente y se reiteran aumentando, con ello, el miedo al fracaso. Martín insistió en que controlar los pensamientos ayuda a superar esta ansiedad.

Preparar el examen, crear un hábito de estudio, dormir suficien-

te, entre seis y ocho horas, son las claves para descansar la mente y organizar los conocimientos adquiridos. Además, señaló, que es importante realizar deporte para liberar adrenalina y practicar con cierta frecuencia técnicas de relajación.

Entre las recomendaciones para el día del examen, Martín aconsejó mantener la calma, relacionar ideas y no desayunar de forma copiosa, ya que se rinde menos mentalmente.

Y terminó diciendo que "no hay que olvidar, que hay que estar preparados para aceptar nuestros errores y aprender de ellos".



La ponente Marta Martín.

EMPRESA DE SERVICIOS, líder en su sector, con más de 5.000 empleados a nivel nacional, precisa para su Centro Asistencial en SEGOVIA

LICENCIADO EN MEDICINA

se valorará

ESPECIALISTA MEDICINA DE FAMILIA, REHABILITADOR, M. DEL DEPORTE

Ofrecemos:

- Incorporación inmediata.
- Formación inicial y continua a cargo de la empresa.
- Contrato indefinido.
- Horario flexible.

Interesados, remitir CV, con fotografía reciente a:

Apartado de Correos 83 (SEGOVIA). Ref. Selección Médico

sorteosms adelantado

teatro

Gana 2 entradas para asistir a la representación

"La montaña rusa"

con Arturo Fernández y Carmen del Valle

Domingo 1 de junio

20,30 horas / Teatro Juan Bravo



adelantado montaña al 7788

Fecha sorteo: jueves 29 de mayo a partir de las 12 horas.
Número total entradas en sorteo: 4

música



Gana 1 entrada para asistir al concierto de

La Fuga

& Los Placeres

Sábado 21 de junio

22:00 horas

Ciudad Deportiva de La Albuera

adelantado fuga al 7788

Fecha sorteo: jueves 19 de junio, a partir de las 12 horas.
Número total entradas en sorteo: 10

Gana 1 entrada para asistir al concierto de

Pereza

Jueves 26 de junio

22:00 horas

Ciudad Deportiva

de La Albuera



adelantado pereza al 7788

Fecha sorteo: lunes 23 de junio, a partir de las 12 horas.
Número total entradas en sorteo: 10

Gana 1 entrada para asistir al concierto de

"Miguel Bosé"

PAPITOUR'08

Sábado 28 de junio

22:30 horas

Ciudad Deportiva La Albuera



adelantado bose al 7788

Fecha sorteo: jueves 26 de junio, a partir de las 12 horas.
Número total entradas en sorteo: 10

fútbol

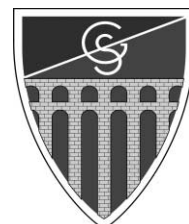

Gana 1 entrada para el partido de fase de ascenso a Segunda División "B"

Gimnástica Segoviana-Villanovense

Domingo 1 de junio de 2008

Estadio Municipal de La Albuera

adelantado sego al 7788

Fecha sorteo: jueves 29 de mayo, a partir de las 12 horas.
Número total entradas en sorteo: 10

A los agraciados se les comunicará por teléfono o a través de un mensaje SMS.
Coste del mensaje 1,20 € (+ IVA).

► SOCIEDAD

El 80 por ciento de las personas atendidas por Cáritas en 2007 son mujeres

“Lo único que nos diferencia son las oportunidades”, lema del día de la Caridad

EL ADELANTADO / SEGOVIA
Cáritas Segovia ha atendido durante el año 2007 a través de diferentes servicios y programas a 6.401 personas, de las cuales un ochenta por ciento son mujeres.

Este dato indica que a pesar de que se han dado grandes pasos en el reconocimiento de los mismos derechos para hombres y mujeres aún quedan muchas barreras por eliminar para conseguir que la igualdad de oportunidades para las mujeres. Así lo considera la organización Cáritas Diocesana de

Segovia que hoy fiesta del Corpus Christi celebra el día de Caridad con el lema “Lo único que nos diferencia son las oportunidades” para incidir en el derecho a la igualdad de género.

En su mensaje Cáritas remarca que las cargas familiares, las dificultades en el acceso al empleo y la escasa formación, convierten a la mujer con escasos recursos económicos en una persona con menos oportunidades para integrarse en la sociedad como sujeto de plenos derechos.



Imagen de una campaña de la organización Cáritas Diocesana de Segovia./BEATRIZ VELASCO

Pero más aún, la organización recuerda que en gran parte del mundo a la mujer no se le reconoce el derecho a tener derechos, y

mucho menos oportunidades. “En este sentido, —indica Cáritas en un comunicado— la pobreza está directamente relacionada con el ac-

ceso desigual y limitado a los recursos productivos y a todos los derechos que conforman el desarrollo integral de todas las personas”.

► CULTURA

El Ayuntamiento de Segovia participa en el festival cultural Tarraco Viva

EL ADELANTADO / SEGOVIA
El Ayuntamiento de Segovia, a través de su Concejalía de Patrimonio Histórico y Turismo y la Empresa Municipal de Turismo participa en la “X Edición de Tarraco Viva”, festival cultural internacional que se desarrolla del 23 al 25 de mayo en la ciudad de Tarragona y está dedicado y especializado en la divulgación histórica de época romana.

La Empresa Municipal de Turismo ha sido invitada a participar en el “1er Encuentro Internacional sobre la Divulgación del

Patrimonio Histórico Romano”, bajo el lema de “Los Festivales Romanos de Europa”, que reúne a los principales festivales de divulgación del mundo romano en Europa para debatir el presente y futuro de este tipo de eventos.

Las jornadas celebradas en Tarragona, cuyo objetivo fundamental es divulgar el conocimiento de la historia antigua, se empezaron a organizar el año 1999 y desde entonces han ido evolucionando hasta generar más de 30.000 espectadores en las actividades de la pasada edición.

► EDUCACIÓN

La junta de personal protesta contra el plan de éxito escolar

EL ADELANTADO / SEGOVIA
La Junta de Personal Docente de Centros Públicos no Universitarios de la Provincia de Segovia ha decidido convocar una concentración de protesta contra del Plan de Mejora del Éxito Escolar para el próximo día 5 de junio, junto a la Dirección Provincial de Educación, a las 19 horas.

Además el órgano de representación de los trabajadores de la enseñanza pública ha denunciado la renovación sistemática de unidades concertadas en Segovia capital con ratios muy bajas, a la vez que se tiende a suprimir unidades en la pública, así como el desmantelamiento de la red de Centros de Formación del Profesorado e Innovación Educativa (CFIEs) de la

provincia de Segovia, al eliminar los de Cuéllar y Cantalejo y dejar únicamente el de Segovia capital, “aunque considerablemente mermado”, según señala la junta de personal en un comunicado emitido tras la reunión que celebró el pasado día 15 de mayor.

Los representantes de los docentes también han mostrado su malestar por el hecho de que la Junta de Castilla y León ha decidido, en los dos últimos meses, la reconversión de lo que iba a ser el nuevo CEIP de Sepúlveda en CEO, “sin informar ni contar con nadie y una vez construido el edificio”. De igual manera critican “la falta de transparencia” de la Administración por no facilitar a esta junta de personal la información a que

tiene derecho sobre la construcción del nuevo Centro Específico de Formación Profesional, a pesar de las reiteradas reclamaciones durante el pasado y el presente curso. “Pocas fechas después de la última petición de información sobre el tema, con una respuesta limitada, la Administración ha publicado en prensa los pormenores del proyecto, reprochan los delegados sindicales.

CAMPUS DE LA UVA La junta de personal docente ha aprobado en su última reunión una resolución en la que se pide a la Junta de Castilla y León que agilice los trámites necesarios para la inmediata construcción del campus de la Universidad de Valladolid en Segovia.



UVA

Universidad de Valladolid

Relación de estudios oficiales de máster
abierto el plazo de matrícula

- Modelización Matemática y Computación
- Gestión de la Prevención de Riesgos Laborales, Calidad y Medio Ambiente
- Desarrollo Agroforestal
- Investigación en Ingeniería para el Desarrollo Agroforestal
- Logística
- Acústica y Vibraciones
- Investigación en Ingeniería para la Conservación y Uso Sostenible de Sistemas Forestales
- Investigación en Ingeniería Termodinámica de Fluidos
- Investigación en Ingeniería en Procesos y Sistemas
- Gestión y Tecnología Ambiental
- Automoción
- Instrumentación en Física
- Física de los Sistemas de Diagnóstico, Tratamiento y Protección en Ciencias de la Salud
- Nanociencia y Nanotecnología Molecular
- Música Hispana

- Europa y el Mundo Atlántico. Poder, Cultura y Sociedad
- Traducción Profesional e Institucional
- Docencia e Interpretación en Lenguas de Señas
- Retina
- Inmunología y Superficie Ocular
- Investigación en Ciencias de la Visión
- Integración Europea
- Comunicación con Fines Sociales: Estrategias y Campañas
- Estudios Ingleses Avanzados: Lenguas y Culturas en Contacto
- Iniciación a la Investigación en Textos de la Antigüedad Clásica y su Pervivencia
- Física y Tecnología de los Láseres
- Traducción y Mediación Intercultural en Ámbitos Profesionales
- Investigación en Economía de la Empresa
- Lógica y Filosofía de la Ciencia
- Estudios Avanzados de Filosofía
- Geotecnologías Cartográficas en Ingeniería y Arquitectura

www.uva.es

Los fabricantes de pan y bollería premian al colegio provincial de farmacéuticos

El colectivo celebró su asamblea anual con motivo de la festividad de su patrón, San Honorato

• La Asociación Provincial de Fabricantes de Panadería, Bollería y Pastelería de Segovia ha premiado al Colegio Oficial de Farmacéuticos de Segovia por su apoyo al sector.

EL ADELANTADO / SEGOVIA

Con motivo de la celebración hace unos días de la fiesta patronal en honor a San Honorato, la Asociación Provincial de Fabricantes de Panadería, Bollería y Pastelería de Segovia reunió a sus socios en una serie de actos que incluyó su asamblea anual.

Entre los actos programados, los asociados participaron en la comida de Hermandad que tuvo lugar en el restaurante El Cordero.

Durante la reunión tuvo lugar la entrega del Premio 'Amigos del pan segoviano', un modesto reconocimiento a entidades y personas que de forma desinteresada dedican su tiempo a defender la salud y la alimentación sana. En este caso, el premio recayó en el Colegio Oficial de Farmacéuticos de Segovia.

PAPEL DINAMIZADOR. Con evidente satisfacción y agradecimiento para esta Asociación de Panaderos, acompañaron en la celebración Francisco Javier Alcaraz, actual presidente del Colegio de Farmacéuticos; Javier Herradón, anterior presidente del Colegio; Carmen Núñez farmacéutica que como anterior vocal de alimentación desarrolló un importante papel dinamizador, formador y re-

copilatorio de los desayunos saludables que se han impartido en varios colegios y centros educativos, y Miguel Ángel Martín.

En el acto de entrega del premio, los representantes de la asociación, con su presidente al frente, Pedro Díaz Garrido, dieron las gracias al colegio. La comida finalizó con un sorteo de regalos los asociados asistentes.

En la reunión de socios no faltaron los comentarios entre los compañeros y las citas al aumento producido en los últimos años en las materias primas y en el trigo en especial, así como las previsiones de futuro. También se comentó sobre el descanso de este gremio y la competencia que suponen para las panaderías tradicionales y las pastelerías las grandes superficies comerciales.



Un momento de la entrega del premio a los farmacéuticos. / EL ADELANTADO



Exposición de la asociación 'Bulgaria'. Con motivo de la celebración del Día de la Cultura y el Alfabeto Cirílico, la asociación de inmigrantes 'Bulgaria' inauguró ayer una exposición de fotografías de iconos bizantinos búlgaros en el Centro Cultural San José. Posteriormente se proyectó una película y se ofreció una actuación folclórica de niños y niñas que acuden a la Escuela de Búlgaro. / FOTO: KAMARERO

CONDUCE TU FUTURO

Formación Profesional LA FÓRMULA 1 DE TU FORMACIÓN

SEGOVIA X JORNADAS DE DIFUSIÓN DE LA FORMACIÓN PROFESIONAL

27 A 29 DE MAYO 2008

¿quieres saber más?
www.educa.jcyl.es

Junta de Castilla y León, Unión Europea, Europa Impulso nuestro crecimiento, Cámaras Castilla y León, COLABORAN fes Cámara Segovia

EL JARDÍN DE SEGOVIA
residencial para mayores

Calidad y Bienestar...
porque somos profesionales

Especialistas en atención a la dependencia

PRÓXIMA APERTURA

Consulte nuestros descuentos Teléfono de información 902 123 626

TRESCASAS (Segovia)
www.eljardindesegovia.com
info@eljardindesegovia.com

navalcaz balneario

agenda

FARMACIAS DE GUARDIA

Farmacia F. J. Alcaraz

(C/ Resina, hasta el 25 de mayo)

CONVOCATORIAS

II CENTENARIO DEL NACIMIENTO DE JOSÉ DE ESPRONCEDA

Del 4 al 20 de julio

Exposición temática Espronceda en Cuéllar. Sacristía de San Francisco.

Hasta el 7 de junio exposición fotográfica "Un día en la vida de Cuéllar". Asociación Fotográfica El Buen Rollo. Patio del Ayuntamiento

MONUMENTOS Y MUSEOS

Oficina de Turismo en el Castillo... 921 14 22 03.

Castillo de Cuéllar. Visitas teatralizadas sábados y domingos mañana y tarde. Recomendable reserva previa.

Centro de Interpretación del Arte Mudéjar. Iglesia de San Martín: Sábados, domingos y festivos. Grupos concertar visitas. Nos ofrece un paseo por la sociedad medieval mediante la imagen y el sonido.

Centro de Interpretación de los Encierros. Iglesia de San Francisco: Este centro es una invitación para disfrutar todo el año del sabor de los encierros. Las modernas tecnologías van llevando de la mano, por el mundo del toro. Reservas en la Oficina de Turismo.

Muestras mudéjares: Iglesias de San Martín, San Andrés, San Esteban, El Salvador, Santa M. de la Cuesta, Ábside de Santiago, Torre de Santa Marina.

TELÉFONOS DE INTERÉS

Policía Local921141685
140002
 Guardia Civil921143420
 Bomberos921140274
 Juzgado921140004
 Ayuntamiento921140014
 Oficina de Turismo921142203
 Estación de Autobuses921141513
 Centro de Salud..... 921142244
 Urgencias921140820
 Cruz Roja921140869
 Correos921140817
 Polideportivo921140910
 Piscinas921140520
 Club de Golf921142158

► CUÉLLAR

Un día en Cuéllar.

"Un día en la vida de Cuéllar" es lo que muestra la exposición de fotografía que la Asociación Fotográfica El Buen Rollo ha colgado en el Patio del Ayuntamiento de la villa. La muestra puede visitarse durante el horario de apertura de Consistorio hasta el sábado 7 de junio. Las 24 fotos expuestas pertenecen a una quincena de fotógrafos del colectivo que reflejan en sus instantáneas momentos de la vida cotidiana en el municipio centrándose e el trabajo de comerciantes, hosteleros. / FOTO: GABRIEL GÓMEZ



Sgasa será la empresa encargada de la reforma de la calle Huertas

La mesa de contratación seleccionó la oferta más ventajosa y, según señalaba el pleno, las obras de acondicionamiento de la vía comercial deberán ejecutarse en tres meses

• La empresa segoviana Sgasa será la encargada de ejecutar las obras de acondicionamiento comercial del entorno de la calle Huertas del municipio para lo que contará con tres meses.

NURIA PASCUAL MAYO/ CUÉLLAR

La empresa segoviana Obras y Servicios Sgasa será la encargada de ejecutar las obras de acondicionamiento del entorno comercial de la calle Huertas.

La mesa de contratación propuso a esta empresa para ejecutar la obra por la cantidad de 88.511,36 euros, cifra que supone una baja considerable sobre el precio de licitación: 103.449,48 euros. El plazo de ejecución de esta obra será de tres meses según figuraba en la licitación. La empresa dispone de quince días para presentar la garantía definitiva y posteriormente firmar el contrato para proceder a la ejecución de las obras.

OBRAS Las obras pretenden la adecuación del entorno comercial de la calle Huertas para su revitalización comercial e integración en el sistema de viales ya renovados situados en la zona (calles Ávila, Parras, Chorretones...). El área afectada será la comprendida entre la calle Resina y la calle Gabriel García Márquez.

El objeto del proyecto es distribuir la sección de la calle de manera más equilibrada, diseñando una calzada que pueda asumir de manera coherente el tráfico que va a soportar con una velocidad



Estado actual de la calle Huertas del municipio, ubicada junto a la estación de autobuses. / GABRIEL GÓMEZ

más apropiada, adecuar las aceras al tránsito peatonal dotándolas de mayor dimensión y disponer unas zonas destinadas al estacionamiento de vehículos. Los recorridos peatonales se adaptarán a la nueva ley de Accesibilidad.

Se mejorarán las infraestructuras de abastecimiento de agua, saneamiento, energía eléctrica, alumbrado público, telefonía y gas.

El acabado tanto en calzada como en aceras será de adoquín. En cuanto a mobiliario se instala-

Las obras pretenden la adecuación del entorno comercial de la calle Huertas para su revitalización

larán una serie de pilonas fijas a

ambos lados de la calzada para proteger los recorridos peatonales. Asimismo se establecerá una isla ecológica con un contenedor para vidrio, uno de papel, un espacio con capacidad para dos contenedores de residuos sólidos urbanos y como novedad se instalará soterrado también un contenedor de plásticos, elemento que formará parte de todas las islas ecológicas que se instalen en el municipio desde ahora.

También se colocarán cuatro papeleras.

► SAN ILDEFONSO

La Fábrica de Cristales abre un nuevo curso de confección de cuentas de vidrio

La consejera de Hacienda de la Junta, Pilar del Olmo, anuncia que la Administración regional seguirá apoyando la labor de la Escuela por la importancia educativa que tiene

EL ADELANTADO / SAN ILDEFONSO
La Escuela del Vidrio de La Real Fábrica de Cristales de La Granja ha puesto en marcha un taller especializado en la confección de cuentas para collares en cristal. Este seminario, que se enmarca dentro de su programa de cursos monográficos, se dirige a todas aquellas personas que deseen iniciarse o potenciar su creatividad trabajando el vidrio.

El curso "Iniciación a las Cuentas de Vidrio" tiene una duración de 70 horas y se impartirá hasta el próximo día 29 de mayo en el edificio de la Real Fábrica. Este curso monográfico abordará de forma práctica y teórica, el uso del soplete en la formación de las cuentas de vidrio, así como las diferentes técnicas decorativas y sus distintos acabados.

La Escuela del Vidrio cuenta entre su profesorado con personal técnico, pedagógico y artístico del Centro, además de reconocido artistas y técnicos provenientes de otros países como Emmanuel Sztuka (Francia), que será el principal instructor de este taller.

Sztuka, que destaca por sus series limitadas de cuentas de vidrio de colores puros y formas originales, compagina el trabajo artístico en su taller con la docencia en diferentes centros especializados como el European Centre for Research and Training in Glass Art (CERFAV) en Francia.

APOYO REGIONAL. Por otro lado, la consejera de Hacienda de la Junta de Castilla y León, Pilar del Olmo, que asistió el viernes a la última reunión de la comisión delegada del patronato de la Fundación del Vidrio, dijo que la Junta seguirá apoyando los proyectos que lleva a cabo la Real Fábrica de Cristales de La Granja y que seguirá aportando financiación a "esta labor tan importante, porque es el único lugar de España donde se imparte formación superior reglada". Además mantuvo que el hecho de que esté integrada en el plan de enseñanzas especiales y el estar en un lugar tan cercano a la capital de España harán "que el número de alumnos sea cada vez más importante".



La consejera de Hacienda, con Aúrea Juárez y Luciano Municio. / KAMARERO

Pilar del Olmo, que estuvo acompañada la directora del CNV, Aúrea Juárez y por el delegado de la Junta, Luciano Municio, apostó por mantener su colaboración en el fondo dotacional de la Fundación.

"Desde la Junta y la Consejería de Hacienda seguiremos aportando fondos para que puedan seguir con su labor de promoción del turismo, de promoción del vidrio y de las ventas de los productos artesanales que son únicos", agregó.

FUENTEPELAYO

Actos previos al Corpus Christi ■ Con la celebración de 'Las Completas' comienzan los preparativos de la Fiesta de La Octava del Corpus Christi que tendrá lugar el jueves 29 de mayo. Las Completas empezaron el jueves en la iglesia de Santa María La Mayor. Este oficio religioso se celebra durante los ocho días previos a la Octava del Corpus. Está previsto que este año acuda a Fuentepeelayo el Excelentísimo y Reverendísimo Señor Ángel Rubio, Obispo de Segovia. La Octava del Corpus Christi es una de las fiestas más importantes de Fuentepeelayo. Religión, tradición y folklore se mezclan en una festividad que se mantiene con gran fuerza y arraigo desde el siglo XVI.

AYLLÓN/BOCEGUILLAS/RIAZA

Inauguración de los puntos de información catastral ■ Mañana lunes está prevista la inauguración de los Puntos de Información Catastral (PIC) en las localidades de Boceguillas, Rianza y Ayllón. La inauguración correrá a cargo de los respectivos alcaldes Sonia Palomar (Ayllón), Alfredo Velasco (Boceguillas), y Benjamín Cerezo (Rianza) a quienes acompañará la subdelegada del gobierno en Segovia, María Teresa Rodrigo Rojo.

Esta oferta le interesa:



Depósito Oportunidad

A 6 meses, con recuperación del 100% del capital a vencimiento

Intereses mensuales. Sin cancelación anticipada. Sin renovación.

Mínimo: 3.000 €, máximo: 150.000 €

Sólo para nuevos clientes o incrementos del saldo global de clientes ya existentes

Oferta válida hasta el 30 de Junio de 2008.

(*) Euribor mes publicado por Reuters. Ejemplo de T.A.E. con Euribor mes (30/04/08): 4,39%

 **cajamar**
Entre tú y yo

► PERIODISMO PARTICIPATIVO

Parking de Padre Claret

• La construcción del parking de la avenida de Padre Claret hace preguntarse a los segovianos si realmente la ciudad necesita una infraestructura de ese tamaño.

CIUDADANO, ALBERTO SAN ISIDRO. /SEGOVIA

Aunque nací y he vivido toda mi vida en Segovia actualmente no resido en la ciudad, lo cual no me impide volver en ciertas ocasiones. Cual fue mi sorpresa cuando el fin de semana pasado al pasar por Vía Roma observé abandonados en el lado de dicha carretera una serie de residuos generados por el parking subterráneo que se está construyendo en la ciudad.

Hace algo más de un año que se empezó a construir este parking en la Avenida Padre Claret. Al principio no me parecía tan mala idea. Como todo el mundo sabe, Segovia es una ciudad muy turística y en las fechas en las que mas afluencia de visitantes hay es muy difícil encontrar un sitio donde estacionar el coche. Con la creación de este aparcamiento se ayudaría a paliar, en parte, este problema.

Pero pasado más de un año y tras ver el otro día la situación en la que se encuentra veo más nubes



que claros alrededor de este proyecto. La ciudad posee dos aparcamientos subterráneos más los cuales se encuentran medio vacíos la mayor parte del año y solo se llenan en fechas puntuales. Pero por lo que vi los escombros no son el único problema que plan-

tea este proyecto. Al estar situado al lado del Acueducto crea un gran impacto visual tanto para el ciudadano como para el turista que visite la ciudad.

Por eso desde aquí me pregunto, ¿ha sido realmente necesaria la construcción de este parking? A

esta pregunta tendremos respuesta de aquí a un año. A pesar de todo quizás sea mas rentable para Segovia de lo que yo me espero, pero al menos mientras duren las obras se podría cuidar un poco el lugar donde se depositen los residuos generados.

Ciudadano@delantado

OPINIÓN

Expresa tu punto de vista en los temas de actualidad: busca las informaciones con el distintivo @ y dí lo que piensas desde la web de EL ADELANTADO. También encontrarás encuestas: no lo dudes y contesta.

CIUDADANO

Cuéntanos lo que sucede en tu barrio o localidad. Manda tus noticias, reportajes o fotografías, señalando tu nombre completo, dirección y número de teléfono, a través de la sección Ciudadano Adelantado de la página web o en la dirección de correo electrónico ciudadano@eladelantado.com

FOTO DENUNCIA

Envía imágenes desde la sección de Foto Denuncia en la edición digital.

BLOGGEEA

Visita las secciones de blogs: Una Col, Segovia desde Fuera y Deportes, y participa en ellos.

► www.eladelantado.com

FOTO DENUNCIA



Cortando el paso en la Plaza del Obispo

Tal y como muestra la fotografía es bastante habitual que los coches mal estacionados corten esta calle de acceso a la Plaza de San Esteban. Lo malo es quien se mete por ahí pues lo complicado y peligroso está en intentar dar marcha atrás hasta cruce Doctor Velasco. Unos volarlos limitando la calle igual sería la solución. Es la simple visión de un viandante./ FOTO: JOAN

► ARTÍCULOS CIUDADANO

Aparcar en zona amarilla, privilegio de unos pocos

CIUDADANO, B.C. / SEGOVIA

Me gustaría llamar la atención de los padres y madres de los niños del colegio de Las Concepcionistas. Y hablo en general porque es más cómodo, pero todos sabemos que hay excepciones. A partir de las cinco y cuarto de la tarde, parece ser que se activa el derecho para estos padres a aparcar (si se puede llamar así) en cualquier sitio en los alrededores de dicho colegio, hasta la UNED.

Los que pasamos por allí vemos cómo no podemos ni maniobrar debido a los coches mal tirados. Ni aparcar podemos en lugares libres, porque hay algún coche que

“Ni aparcar en lugares libres podemos porque hay coches en doble fila que bloquean el sitio”

lo bloquea (eso sí, con las luces de emergencia) Los pobres peatones habilitan la carretera como acera, ya que los coches han habilitado la acera como aparcamiento. Y hay que esperar a que los niños disfruten del parque y se coman la merienda. El paso de cebrá es como un lugar protegido para echar una charla sin prisa. Y además hay

que perdonar su tono soberbio cuando te dicen "es que estoy esperando a mi hijo".

Pero claro, el pobre policía que allí está cada tarde, bastante tiene con hacer que los peatones y los niños crucen por el lugar adecuado. (Luego los centros educativos se las ven y desean para explicar educación vial). Cuando consigo un aparcamiento, y mientras me doy el paseo hasta la maquineta del ticket de zona azul, voy pensando "qué suerte tienen estas personas, que no tienen que pagar la zona azul, ya que aparcan en zona amarilla, y para eso, no hay maquineta".

MES DEL KM 0 SEAT

VEHÍCULOS A ESTRENAR A PRECIOS DE VEHÍCULO DE OCASIÓN

Ejemplos: LEÓN 2. DTDI STYLANCE 19.200 €
ALTEA XL 1.9 TDI STYLANCE 19.100 €
TOLEDO 1.9 TDI REFERENCE 17.500 €

INFORMACIÓN SIN COMPROMISO 600 586 509

ALTEA 1.9 TDI GREEN: 16.700 €
CÓRDOBA 1.9 TDI SPORTRIDER 13.900 €
IBIZA 1.9 TDI SPORTRIDER 13.600 €

INFÓRMATE

HIGARSA AUTOMOCIÓN

Teléfono 921 420 200
C/ Navacerrada, 25. SEGOVIA



SEAT auto emoción

► FOTO DENUNCIA

No reciclo porque no me da la gana y punto

CIUDADANO, DIEGO. /SEGOVIA

En el barrio de San Millán, dicen, somos los que más reciclamos o "casi". Como se ve en la foto, a pesar de ello hay quien se niega a ello, cabezonamente, aduciendo que el contenedor de papel se llena. Hemos solicitado uno adicional, necesario, no lo ponen, ignoro los motivos. Pero no hay derecho a NO reciclar cuando los demás hacemos separación de basuras en nuestra casa. No reciclar, en este caso es, sencillamente, polucionar sin motivo, ir contra el medio ambiente expreso. En la Calle Santo Domingo, urge añadir otro contenedor de papel. ¿Por qué no se cuidan estos detalles por FCC?



► FOTO DENUNCIA: BASURA EN LAS CALLES

►Basuras en Navas de Riofrío



¿Para cuando una solución para los desechos de jardín que generan los vecinos de Navas de Riofrío? Muchos no quieren enterarse de que la zona de la basura no es el sitio para dejar esos desechos. / FOTO: VECINO

►Más basura



Martes, 5 de la tarde en la calle Independencia, ¿esto es para ir ganando puntos para la capitalidad cultural? / FOTO: AMAPOLA

►Hay que cuidar el Acueducto



¿Patrimonio de qué dicen que somos?. Va para 3 meses / FOTO: IONESCU

►Entorno del Acueducto

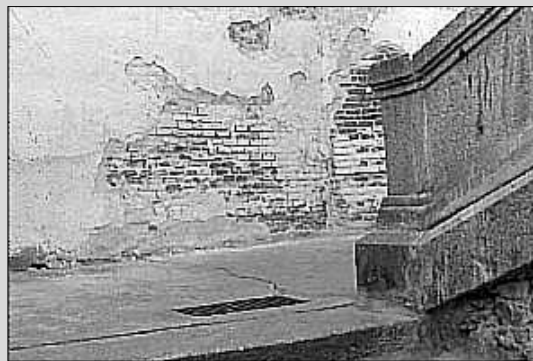

Otra imagen en la misma línea que la anterior. Se trata de las escaleras del Postigo. / FOTO: JUAN BRAVÍSIMO

ARTÍCULOS DE DENUNCIA

Multas de la ORA

CIUDADANO, JAVIER. / SEGOVIA

Parece ser, que hay una nueva normativa por la que los agentes de la ORA, pueden multar a los vehículos que incumplan los horarios de dicha zona ORA, sin tener que mediar los agentes de la Policía Local.

Esto no sé hasta que punto es legal. Pero me parece una injusticia. A mí me han llegado dos multas y a un compañero, cuatro.

¿Qué quiere conseguir el Ayuntamiento, que no se aparque en el casco antiguo? Pues con esta medida seguro que lo consigue. Yo trabajo en la hostelería y mi horario no me permite coger el último autobús por la noche. ¿Qué hago, me bajo andando hasta la Lastrilla?

Más vale que en vez de tanta multa, se busquen más soluciones.

Atrocidades en Vía Roma

CIUDADANA, PILAR. / SEGOVIA

Hace unos días hablaba de barbaridades urbanísticas en la Vía Roma, y hoy tengo que volver a utilizar este medio para denunciar otra, lo que se está haciendo en un solar, jardín o casa que da a la Vía Roma y que está en concreto en las escaleras de bajada a la calle de los Gascos. Me refiero a ese lugar libre e independiente que en los tiempos que corren de sequía, en los que valoramos tanto el agua, pues sus propietarios se han dedicado a plantar numerosos árboles, para ocultar su solarium particular, y para introducir plantas no autóctonas que tienen gran

consumo de agua y que no son otras que plantas de bambú.

Pues ahora estos ilustres y poco solidarios vecinos están levantando sobre una terraza toda una cabaña, y no la del Tío Tom, que rompe y desentona totalmente.

Y mientras tanto varios/as concejales/as del actual equipo de gobierno pasan todos los días por delante y ni se fijan o no se quieren fijar. Pero eso sí el Acueducto a menos de cien metros y día a día nos inventamos aplicar medidas para su protección. Pues repito, que alguien ponga remedio a esto.

Confirmación

CIUDADANO, CARLOS ALBERTO

Asistí, por compromiso familiar, hace unas semanas al acto religioso de Confirmación de un sobrino en la Iglesia de Zamarramala. Esta cuestión no tendría más trascendencia si no fuera por las palabras del recién llegado Sr. Obispo durante la homilía.

Desconozco las razones por las que el Obispado decidió llevar a cabo, este acto, en esta iglesia; pero de lo que doy fe es que no estuvo bien organizada (desconcierto en el orden de las intervenciones, escaso espacio para los asistentes, etc.) pero esto siempre ocurre cuando se organiza un acto multitudinario. Y esta numerosa asistencia, es la razón por la que creo el Sr. Obispo se despachó a gusto (dialéctica y porque permaneció sentado).

Obviando las incomodidades que padecemos algun@s y las que el Sr. Obispo hizo referencia varias veces (sentado), asistimos a un discurso que más parecía político que religioso. Que si la Iglesia es acosada por un movimiento organizado, que si han desaparecido los crucifijos de los lugares e

instituciones públicas... y yo no daba crédito a mis oídos. Y para rematar se atrevió a decir que la Iglesia se mantiene gracias al Espíritu Santo, vamos que nada que agradecer al Estado Español o las fieles que donan honradamente sus aportaciones para la rehabilitación de sus edificios, o incluso a los beneficios que emanan de sus negocios financieros o mercantiles.

Y así las cosas me pregunto que habrán pensado los chicos y chicas que asistían a su Confirmación. Porque no creo que la anécdota de la azafata vaya a ayudar mucho a consolidar su fé. Quizás a albergar alguna esperanza en la Justicia que no entienda de credos, pero poco más.

Para finalizar me gustaría que le llegasen unas palabras al Sr. Obispo. Much@s tenemos creencias religiosas y militamos en partidos políticos de izquierda en esta provincia, pero sus palabras del otro día nos afianzan cada vez más en desconfiar de los representantes de Dios en la Tierra. Sus palabras no están iluminadas por la fé, sino más bien por el miedo. Y se lo digo sin acritud.

HYUNDAI **SEGOHYUN**

CONCESIONARIO OFICIAL PARA SEGOVIA

C/ Peñalara, 6 Pol. Industrial El Cerro (Segovia)
Tel.: 921 41 31 29 - Fax: 921 43 63 40

BASCULANTE

H-1 BASCULANTE
20.900 € KM0

HYUNDAI



Ctra. Aranda km, 53 Cantalejo (Segovia)
Tel.: 921 52 00 16 Fax: 921 10 32 02



• **Artículo 70. Competencias exclusivas.**

- 1. La Comunidad de Castilla y León tiene competencia exclusiva en las siguientes materias:
- 15. Denominaciones de origen y otras proteccio-

- nes de calidad relativas a productos de Castilla y León. Organización de los Consejos Reguladores y entidades de naturaleza equivalente.
- 16. Tratamiento especial de las zonas de montaña.

- 17. Pesca fluvial y lacustre, acuicultura, caza y explotaciones cinegéticas. Protección de los ecosistemas en que se desarrollen las actividades.
- 18. El fomento del desarrollo económico en los diferentes mercados y del comercio exterior y la

planificación de la actividad económica de la Comunidad, dentro de los objetivos marcados por la política económica general y, en especial, la creación y gestión de un sector público de Castilla y León.

CASTILLA Y LEÓN 22

► SANIDAD

El 93 por ciento de las niñas de 14 años de la Comunidad se vacuna contra el virus del papiloma humano

El director general de Salud Pública de la Junta, Javier Castrodeza, explica que aún está abierto el periodo de vacunación y que tiene carácter gratuito, universal y voluntario

• Para alcanzar el proceso completo de la vacuna será necesario una segunda dosis en el mes de junio y otra en octubre con el fin de que tenga el efecto preventivo.

ICAL / VALLADOLID

El 93 por ciento de las niñas de 14 años que viven en Castilla y León recibieron la primera dosis de la vacuna contra el virus del papiloma humano, cuya segunda dosis comenzará a dispensarse a partir del 9 de junio y, aproximadamente, hasta el día 20. Esta vacuna comenzó a administrarse por primera vez en abril en la Comunidad, con carácter universal, gratuito y voluntario. Este último punto, no ha provocado reticencias, ya que la población afectada, según explica el director general de Salud Pública e I+D+i de la Consejería de Sanidad, Javier Castrodeza, acudió de forma masiva a los centros de atención primaria para que sus hijas recibieran la vacuna.

Castrodeza, quien recordó que el periodo de vacunación aún está abierto, explicó que a 9.188 niñas de las 9.873 susceptibles de recibir la vacuna se les suministró la dosis, un dato «muy exitoso». Si bien, una vez dado este paso, lo importante es recordar que las escolares tienen una segunda cita en junio y una tercera en octubre para que la vacunación sea completa y tenga efecto, matizó. En total, la Consejería invertirá 3,6 millones en todo este proceso.

El director general se mostró optimista y confió que una vez recabados todos los datos, ya que aún quedan parte por recabar, la cobertura será del 95 por ciento o incluso superior. Destacó, entre otras cifras, el comportamiento de provincias como Soria y Salamanca, con tasas del 95 por ciento.

«Lo cierto es que se ha logrado una cierta uniformidad en el conjunto de las provincias, puesto que todas han superado el 90 por ciento de cobertura. Estamos muy contentos por las cifras y por las ventajas que esta práctica supo-

ne», precisó, teniendo en cuenta que esta patología afecta a unas 200 mujeres al año en Castilla y León. Recordó que la vacuna contribuirá a reducir de forma significativa la incidencia, ya que protege contra los tipos de alto riesgo, el VPH 6, VPH11; el VP 16 y el VPN18, estos dos últimos producen el 70 por ciento de los casos de cáncer de cuello de útero, mientras que los otros dos provocan un elevado porcentaje de displasias cervicales leves y más del 90 por ciento de las verrugas genitales o condilomas.

IMPLICACIÓN. La campaña de difusión de la vacuna se realizó a través de los colegios y escuelas, lo que garantizó una alta accesibilidad a las mismas. En concreto, se les entregó una documentación para hacérsela llegar a sus padres, que se concretó en un folleto informativo, junto a una carta del consejero de Sanidad, Francisco Javier Álvarez Guisasaola, y el impreso en el que debían manifestar su consentimiento informado. «Tenemos que agradecer la implicación de todos los profesionales de los centros educativos y de la red asistencial, sobre todo de los equipos de atención primaria y servicios territoriales de Sanidad. No es fácil coordinar nominalmente la vacunación como se ha hecho, lo que sitúa a la Comunidad Autónoma en los mayores niveles de cobertura. Confiamos que estos niveles también se alcancen en la segunda y la tercera dosis, mantiene orgulloso Javier Castrodeza.

El director general de Salud Pública de la Junta recordó que la infección genital por este virus se adquiere mediante transmisión sexual, con un mayor riesgo entre las edades jóvenes y a medida que aumenta la actividad sexual. Aunque el virus es el principal agente causal de las lesiones precursoras y la infección persistente es causa necesaria para el desarrollo de esta patología oncológica, no es causa suficiente. Así, existen otros factores de riesgo como el tabaquismo, la coinfección como clamidia, el número de partos y situaciones de inmunosupresión, incluida la infección por VIH.

Cobertura de la vacuna contra el Virus del Papiloma Humano en niñas de 14 años en Castilla y León

(Datos actualizados a 22 de mayo)

Provincia	Población diana real	Niñas vacunadas	Cobertura poblacional (%)
Ávila	748	678	90,64
Burgos	1.445	1.330	92,04
León	1.774	1.665	93,86
Palencia	711	675	94,94
Salamanca	1.419	1.348	95,00
Segovia	701	638	91,01
Soria	344	330	95,93
Valladolid	2.058	1.886	91,64
Zamora	673	638	94,80
Total	9.873	9.188	93,06

FUENTE: Consejería de Sanidad

ICAL



Javier Castrodeza, director general de Salud Pública e I+D+i. / L. PÉREZ (ICAL)

Cribado genotipado

Junto a esta medida para combatir el cáncer de cuello de útero, la Consejería también pondrá en marcha este año el programa de cribado del virus con genotipado entre las mujeres mayores de 34 años. El objetivo es identificar a las personas con más riesgo de desarrollar la enfermedad para llegar al diagnóstico con mayor inmediatez e incrementar la efectividad del tratamiento.

La técnica analítica consiste en que, además de la citología vaginal que se venía realizando, se efectuará por primera vez el screening o distipaje del virus y su genotipado (identificación del tipo de virus del papiloma humano). Para ello, la Consejería invertirá 1,94 millones.



! LA COMUNIDAD
Imagen del estadio José Zorrilla con mucho público.

► VALLADOLID

El Valladolid Latino congrega a más de 25.000 personas

Tras el fiasco de su segunda edición, que tuvo que suspenderse el pasado año después de que una tromba de agua anegara el Estadio José Zorrilla minutos antes del inicio del festival, la tercera edición del Valladolid Latino arrancó puntual escasos minutos después de las 19.00 horas, con el cielo prácticamente despejado y más de 25.000 localidades despachadas. Raúl Quijano fue el encargado de abrir el festival, que poco a poco se fue animando.

► BURGOS

Inauguran un monumento a las víctimas del Yak

El jefe del Estado Mayor de la Defensa, el general de Ejército Félix Sanz Roldán, acompañada por la subsecretaria de Defensa, María Victoria San José Villacé; por el teniente general Virgilio Sañudo, jefe de la Fuerza Terrestre, y por el general de División, José Manuel Mollá, jefe del Mando de Fuerzas Pesadas, entre otras autoridades civiles y militares, presidirá el próximo lunes, 26 de mayo, la inauguración de un monumento en honor a los 62 militares fallecidos en el accidente del Yakolev 42 ocurrido en Trabzon (Turquía) en 2003.



las noticias de segovia no acaban en el periódico, siguen en la red.

EL ADELANTADO

información última hora encuestas blog

PILAR DEL OLMO • Consejera de Hacienda de la Junta de Castilla y León

«Rechazamos una financiación autonómica a la carta»

D. RODRÍGUEZ/L.M. TORRES (ICAL)

La consejera de Hacienda de la Junta, Pilar del Olmo, expresa sus malos augurios ante la negociación del modelo de financiación autonómica, después de conocer el documento presentado por el ministro de Economía y Hacienda, Pedro Solbes, en el Consejo de Política Fiscal y Financiera.

Tras la reunión del Consejo de Política Fiscal y Financiera, ¿qué impresión le queda de las intenciones del Gobierno sobre el modelo de financiación?

De prisas, de urgencia máxima en una cuestión que requiere tiempo, que debe ser reflexionada a través de un debate pausado. No entiendo las prisas después de llevar toda la legislatura pasada anunciando la reforma del modelo. Una cuestión tan importante se despachó en un minuto y medio, en el que Solbes trasladó sus prisas por reformarlo y los principios básicos.

¿Qué le parece el método de trabajo propuesto: reuniones bilaterales y luego una negociación global?

Reuniones bilaterales siempre ha habido, pero me preocupa mucho que no haya entrevistas con todas las comunidades. Castilla y León es una Comunidad importante de España, ocupamos el quinto o el sexto lugar en cualquiera de las variables, pero todavía estoy esperando la llamada de Solbes. Reclamo transparencia e igualdad de trato, pero la reunión entre Rodríguez Zapatero y los presidentes de las comunidades del PSOE no es un buen comienzo.

¿Apuntaría este método de negociación a la intención de buscar una financiación a la carta para solucionar el sudoku de los estatutos?

Es cierto que todos los estatutos tienen rango de Ley Orgánica y que cada uno prevé cuestiones muy distintas. Puede ser que, con los principios generales que enumeró Pedro Solbes se quiera una financiación a la carta para cada autonomía porque son tan vagos e indecisos que dependerá de cómo se apliquen. Nosotros nos oponemos a una financiación a la carta, porque el modelo debe tener criterios aplicables a todos los españoles.

¿Qué le parecen los principios básicos para la reforma esbozados por el ministro?

En general, recogen los planteamientos de Cataluña: aumentar la cesión de impuestos y limitar la garantía de la igualdad a los servicios fundamentales. El segundo principio es el de suficiencia financiera, es decir, que todas las comunidades puedan financiar sus competencias, pero eso puede ser contradictorio con el anterior. Otro, es potenciar la corresponsabilidad fiscal de las autonomías permitiendo espacios



Pilar del Olmo, consejera de Hacienda del Gobierno regional, sentada en su despacho. / R. CACHO (ICAL)

Ninguno de los principios marcados por Solbes para la financiación autonómica contraviene el Estatuto catalán >>>

fiscales propios, pero eso habrá que aclararlo. Por último, el Estado se garantiza la suficiencia financiera, con la reserva del 50 por ciento del gasto público y la unidad de mercado a través del Impuesto de Sociedades. Ninguno de estos principios contraviene el Estatuto catalán y se ha ido recogiendo, o no contradiciendo, lo que dice Cataluña.

La Generalitat ha centrado el debate de la financiación en dos ejes: la población y limitar el fondo de nivelación a los servicios públicos esenciales...

No nos oponemos a que se revise la población española según el último padrón, pero siempre hemos sostenido que, aunque la población genera más costes, también genera muchos más ingresos. Hay que tener en cuenta otras variables.

¿El documento presentado habla de otras variables?

Habla de comunidades menos dinámicas, un planteamiento desafortunado que no me gusta. No somos comunidades menos dinámicas, sino con otras

No nos oponemos a que se revise la población española según el último padrón, pero aunque una mayor población aumente los costes también generará más ingresos >>>

características de asentamiento de la población y con problemas distintos. No tenemos grandes núcleos de población, lo que genera mayores costes en la prestación de servicios que no se acompañan de mayores ingresos.

Respecto a la limitación en el fondo de nivelación a los servicios públicos fundamentales, ¿será una de las líneas rojas para Castilla y León?

Es una línea que no se debería traspasar. El principio de igualdad es irrenunciable, aplicado a todos los servicios porque entendemos que un ciudadano, viva donde viva, tiene derecho a que los mismos servicios.

¿Cómo puede repercutir en el sistema una nueva cesión de impuestos a las Comunidades?

El problema es que haya un fondo de suficiencia, se llame como se llame, que cubra las necesidades de gasto que tengamos porque dependiendo del porcentaje de impuestos transferidos habría que ajustar más o menos el fondo de suficiencia. Pero dependiendo hasta dónde se lle-

El principio de igualdad es irrenunciable porque un ciudadano tiene derecho a todos los servicios viva donde viva >>>

que podría ser incompatible con el principio de garantizar el 50 por ciento del gasto para el Estado.

Uno de los principios recurrentes es el de corresponsabilidad fiscal que choca con la actitud de las autonomías de evitar subidas de impuestos

La corresponsabilidad fiscal me parece buena, pero el texto de Solbes es impreciso y no sé si la creación de espacios fiscales propios se refiere a la modificación del IRPF o a nuevos impuestos, algo muy difícil en la actualidad.

¿Qué postura tiene sobre las distorsiones de los regímenes forales en el modelo?

La Constitución les garantiza su régimen privilegiado pero en ningún sitio se dice que deban ser insolidarios con el resto de territorios españoles.

Solbes aboga por la unidad de mercado y, sin embargo, ésta se quiebra cuando los vascos rebajan el Impuesto de Sociedades. ¿Qué esperan del ministro?

Siempre hemos sido beligerantes con esas decisiones de las diputaciones forales de poner unos tipos del Impuesto de Sociedades más bajos que los que existen en territorio común. Consideramos que ese tipo de medidas perjudican claramente a los intereses de los ciudadanos de Castilla y León.

► PARLAMENTO

Las Cortes abren sus puertas este fin de semana a una «fiesta de la casa de la democracia»

C.C. (ICAL) / VALLADOLID

Después de que 25.000 personas visitaran la nueva sede de las Cortes regionales en sus primeras jornadas de puertas abiertas, celebradas en noviembre tras la inauguración oficial del edificio, el Parlamento autonómico ha vuelto a abrir sus instalaciones para que los castellanos y leoneses que lo deseen recorran este fin de semana las salas y recovecos de «la casa de la democracia», que ayer y hoy vivirá «una fiesta», en palabras del presidente de las Cortes, Fernández Santiago.

Una hora antes del momento fijado para la apertura de puertas, los primeros visitantes ya guardaban cola para acceder al recinto. Más de 200 personas se arremolinaban a las 10.30 horas, cuando el presidente de las Cortes abrió las puertas. Jóvenes, mayores, discapacitados, niños y familias con carritos de bebé recibieron la calurosa bienvenida de Fernández Santiago, acompañado de la vicepresidenta primera de la Mesa de las Cortes, María del Carmen Luis Heras, y de las secretarías primera y segunda, Mercedes Coloma y Consuelo Villar, respectivamente.

Con la intención de hacer del edificio «una casa abierta a todos», el presidente de las Cortes señaló que la institución no pretende «establecer un record de visitas», sino implicar a los ciudadanos en «la participación democrática».

► MEDIO RURAL

Puxeu afirma que el Gobierno no pasará dinero de agricultura a desarrollo rural

ICAL / VALLADOLID

El secretario de Estado del Medio Rural y Agua, Josep Puxeu, señaló ayer que el Ministerio de Medio Ambiente, Medio Rural y Marino «nunca va a detraer fondos de la agricultura hacia desarrollo rural». Puxeu, que participó en la XXIV Fiesta de Exaltación del Espárrago y la Artesanía en Tudela de Duero (Valladolid), realizó estas declaraciones cinco días antes de que la ministra Elena Espinosa se reúna con la consejera de Agricultura y Ganadería de la Junta, Silvia Clemente.

«Mantenemos una relación fluida y cordial con la consejera, y en el encuentro se abordarán cuestiones como el 'chequeo médico' de la PAC; la situación una vez finalizado el plan de reestructuración del sector de la remolacha, tras haber alcanzado el medio millón de toneladas de producción, y la situación de los mercados en este año», señaló.

► TDT

Óscar López cree «sorprendente» que Herrera dude del apagón analógico en Soria

ICAL / VALLADOLID

El secretario ejecutivo del PSOE y candidato a la Secretaría Regional de la formación en Castilla y León, Óscar López, manifestó, a través de un comunicado, sentirse «absolutamente sorprendido» por las declaraciones del presidente de la Junta en las que «ponía en cuestión el anuncio realizado por el ministro de Industria, Miguel Sebastián, de que en Soria el apagón analógico será el 23 de julio».

López recordó que la Ley de impulso a la TDT contempla el adelanto del apagón analógico a 2010 y va acompañada de toda una serie de medidas de ayuda y de impulso por parte del Ministerio de Industria para hacer la transición a la TDT.

► SORTEOS

El primer premio de la Lotería deja 8 millones en Arévalo (Ávila)

ICAL / ÁVILA

«Ocho millones de euros muy repartidos», asegura Margarita González, propietaria de la Administración de loterías número 2 de Arévalo (Ávila), una ciudad de 7.800 habitantes que, de nuevo, se ha visto agraciada por la suerte. Este despacho de loterías y apuestas y el quiosco de prensa de la plaza han repartido «décimo a décimo» casi íntegro el número 87.207, así como la serie especial. El premio es de 60.000 euros al décimo, y un comprador cobrará tres millones al corresponderle el premio especial.

► LABORAL

La Comunidad, la tercera donde se dieron de baja más autónomos

ICAL / VALLADOLID

Un total de 8.136 trabajadores castellanos y leoneses autónomos se dieron de baja en el Régimen Especial de Trabajadores Autónomos (RETA) a lo largo del primer trimestre de 2008, lo que supone un incremento del 55,2 por ciento respecto a quienes cesaron su actividad en este colectivo en el mismo periodo del año anterior. De esa forma, la Comunidad se sitúa en la tercera posición, tras Aragón y La Rioja, de las autonomías que registraron una mayor caída del número de estos trabajadores.

Nicolai, un hombre desesperado por una hipoteca

Un joven matrimonio acogió al hombre que secuestró durante siete horas a los propietarios de un bar de San Pedro del Arroyo (Ávila), una localidad aún conmocionada por el suceso

P.G.R. (ICAL) / ÁVILA

Un Renault 19 de color azul marino con matrícula de Madrid, rodeado de trastos viejos y materiales de construcción en un patio que hace las veces de trastero y corral de gallinas era el hogar de Nicolai en San Pedro del Arroyo (Ávila) desde hacía un mes y medio. Este joven rumano, de 32 años, ex miembro de la Gendarmería de Rumanía que mantuvo el viernes secuestrados durante siete horas a los propietarios de un bar de esta localidad, estaba «desesperado» por ganar dinero y enviarlo a su país, donde mantenía a su madre y a su hermana pequeña.

Las gallinas revolotean entre la ropa tendida en el patio, picotean junto al coche-casa y entre los trastos que se agolpan en el pequeño recinto, adosado a una casita de una planta, justo enfrente del bar San Miguel.

En esta casa vive un joven matrimonio polaco que ayudó y acogió a Nicolai hace mes y medio, poco después de que llegara a San Pedro del Arroyo. La pareja conocía por el propio Nicolai su «situación difícil», pero están conmocionados por su actuación. «No imaginábamos que iba a pasar esto», repiten, asombrados, «era un hombre normal, y no nos explicamos por qué ha hecho esto». El viernes por la mañana conversaron con su compañero, y no notaron ningún cambio ni alteración.

La mujer explica que Nicolai llegó a San Pedro del Arroyo, un pueblo de 470 habitantes situado a 23 kilómetros de la capital, procedente de Ávila. Allí había vivido con unos amigos, y por motivos que desconoce, «se quedó sin casa y sin trabajo, y no tenía dónde vivir».

Nicolai aterrizó en San Pedro del Arroyo, «donde iba y venía de un lado para otro, deambulando, y durmiendo incluso debajo de los puentes». La joven asegura que le dio «pena». «El es inmigrante como nosotros, nos daba lástima y lo trajimos a casa unos días», afirma.

«Tenemos una niña», explica, señalando su casa, «y aunque le dimos comida cuando hemos podido, no podíamos acogerlo todo el tiempo en casa». Por eso, Nicolai volvió a deambular por el pueblo y a dormir y buscar cobijo en la calle. Finalmente, el matrimonio polaco le ofreció pasar las noches en el coche que guardan en su patio, lo único que podían prestarle.

UNA HIPOTECA EN RUMANÍA. Según el joven polaco, Nicolai tenía trabajo. Él mismo se lo había buscado, ya que, para ayudarlo, le empleaba cuando podía e intentaba encontrarle un puesto. «Él trabajaba en el hormigón», explica.

La pareja comenta que Nicolai mantenía a su madre y su hermana en Rumanía. «Tenía allí una casa, una hipoteca, y mandaba dinero a su familia; su madre le llama-



Vehículo en el que pasaba la noche el rumano que secuestró a dos personas en San Pedro del Arroyo (Ávila). / FOTOS: IICAL

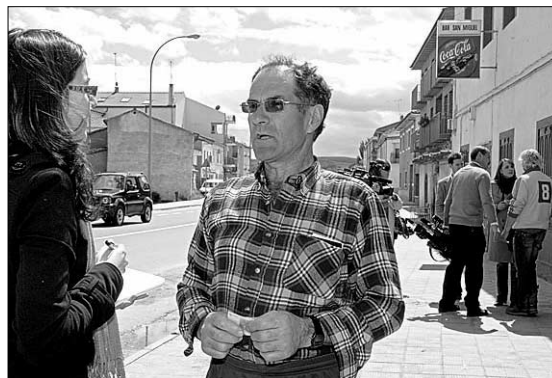

Práxedes Jiménez, vecino de una localidad cercana y amigo.



Diana Arenas, dependiente del estanco cercano al bar.

A disposición judicial tras pasar la noche en la Comandancia

ICAL / ÁVILA

La Subdelegación del Gobierno en Ávila informó ayer de que el hombre de nacionalidad rumana que mantuvo secuestrado ayer a un matrimonio de la localidad abulense de San Pedro del Arroyo durante siete horas pasó a disposición judicial a lo largo de la jornada.

El secuestrador, de nombre Nicolai y de 31 años de edad, pasó la noche en la Comandancia de la Guardia Civil de Ávila. El hombre tuvo que pasar un reconocimiento médico previo a su comparecencia en el Juzgado de Primera Instancia e Instrucción número 4 de la capital abulense, donde prestó declaración ante el juez por la tarde.

ba para que enviara algo», explica ella, «su padre había muerto, y Nicolai se había hecho cargo».

«Necesitaba el dinero para pagar la hipoteca en su país», añaden, «ganaba poco y estaba desesperado por no poder mandar dinero». Pero tampoco ahorra. Nicolai gastaba buena parte de sus ingresos en el bar, «no sé si en la bebida o en las tragaperras», apunta ella.

CON EL SUSTO EN EL CUERPO.

Al otro lado de la calle, el bar San Miguel permanece cerrado a cal y canto. Un cristalero ya ha repuesto el cristal de la ventana que rompió Nicolai durante el secuestro. Aún permanece hecha añicos la ventana del piso superior, a la altura del tejado del edificio colindante, por donde los guardias civiles del Grupo Rural de Seguridad (GRS) accedieron y liberaron a los dueños.

Cámaras de televisión y fotografías se apuestan a las puertas del bar, donde el propietario del establecimiento, Cándido, y su mujer, Rosa María, rechazan amablemente realizar declaraciones. Cándido solo dice: «estamos bien, sólo queremos olvidar, dejar que esto pase y volver a la normalidad».

Su vecino de negocio, el propietario del estanco que alertó del secuestro, afirma que el matrimonio «está bien, aunque con el susto en el cuerpo». La dependiente del estanco, Diana Arenas, indica que «todo comenzó cuando el jefe fue a tomar café a las cuatro menos diez, aproximadamente». Entonces, se encontró la puerta cerrada.

Todo sucedió rápidamente: de pronto, un hombre amenaza a Rosa María y Cándido con un cuchillo, y el propio secuestrador le pide que llame a la Policía. Arenas añade que su jefe fue corriendo al puesto de la Guardia Civil, y los agentes llegaron muy rápido.

La mujer del estanco, María José, asegura que, durante el secuestro, pasó «mucho miedo, e imagino que ellos también, sobre todo cuando les amenazó con el cuchillo» el secuestrador.

Práxedes Jiménez Muñoz es vecino de una localidad cercana. Explica que conoce a los propietarios del bar y que «creo que les iban a hacer un reconocimiento médico».

Los vecinos, reunidos en corrillos, no hablan de otra cosa. Se pasan los periódicos para revivir las escenas que los tuvieron en vilo.

Educación aumenta en 23 el número de centros abiertos a partir de octubre

La última semana de junio y todo el mes de julio permanecerán abiertos por las mañanas 57 colegios en toda la Comunidad

• La directora general de Infraestructuras explicó que aún se desconocen qué centros que se sumarán el próximo curso, ya que aún no los han determinado los ayuntamientos.

ICAL / VALLADOLID

La Consejería de Educación prevé aumentar en 23 el número de centros abiertos en la Comunidad a partir del mes de octubre con el objetivo de conciliar la vida familiar y laboral de las familias de Castilla y León. Así lo señaló la directora general de Infraestructuras, Equipamientos y Servicios, María del Castañar Domínguez. Si bien no concretó qué centros serán, dado que aún no los han determinado los ayuntamientos.

Hasta entonces, a partir de la última semana del mes de junio y durante todo el mes de julio permanecerán abiertos 57 centros escolares por las mañanas en las nueve capitales de provincia, algunas localidades de más de 20.000 habitantes y en el alfoz de varias ciudades. Del Castañar aseguró que la novedad de este verano es la ampliación de horario, desde las 7.30 horas hasta las 10 y de 13 a 15 horas, también con el objetivo de que los padres puedan compatibilizar el trabajo con la familia. En todo caso, matizó, «no se trata de que el niño pase el día en el colegio», pero esta fórmula, «muy demandada», permite que los escolares realicen actividades lúdicas durante esas horas.

Este año se prevé que el número de escolares que utilicen este servicio durante el verano se acerque a los 4.600, si bien es compli-

cado, precisar porque el niño tiene la posibilidad de apuntarse por semanas. Para solicitar una plaza los padres disponen de plazo hasta finales de mayo y en algunas localidades hasta la primera semana de junio.

Este verano, la cifra de centros disponibles aumenta en diez, ya que el curso pasado eran 47 los centros abiertos. Los nuevos se incorporan a las localidades de Ávila, León, Ponferrada (León), Palencia, Salamanca (dos), Segovia, Valladolid (dos) y Arroyo de la Encomienda (Valladolid).

CUATRO CURSOS. La Consejería de Educación estableció el programa 'Centros Abiertos' en el curso escolar 2004-2005, aunque en esa ocasión la apertura de los colegios, que se articula a través de convenios con los ayuntamientos, se establecía para sábados, días laborales no lectivos y vacaciones de Navidad y Semana Santa. Entre sus objetivos, además de conciliar la vida laboral y familiar, se encuentra también la optimización del uso de las instalaciones de los centros públicos, así como atender a los escolares con profesionales especializados.

El programa, que se desarrolla de lunes a viernes, es gratuito para las familias y atiende a niños y niñas de entre tres y 12 años. En cuanto a las actividades que se desarrollarán, se encuentra la iniciativa 'Campamento urbano', es decir, una programación por semana con actividades grupales con grandes juegos, dinámicas de conocimiento, de hábitos saludables para favorecer el desarrollo de la persona a través del fomento de la igualdad de género, raza, creencia y cultura, entre otros.

Centros escolares abiertos en verano en el curso 2008-2009

Provincia	Localidad	Centros	
Ávila	Ávila	CEIP Claudio Sánchez Alborno	
		CEIP Comunereros de Castilla	
		CEIP El Pradillo	
		CEIP San Pedro Bautista	
Burgos	Burgos	CEIP Claudio Sánchez Alborno	
		CEIP Los Vadillos	
	Aranda de Duero	Centro Cívico Virgen de las Viñas	
		Miranda de Ebro	CEIP Altamira
	León	León	CEIP Camino del Norte
			CEIP La Palomera
CEIP Luis Vives			
CEIP Quevedo			
CEIP San Claudio			
Ponferrada		CEIP Campo de la Cruz	
		CEIP La Puebla	
		CEIP Valentín García Yebra	
San Andrés del Rabanedo		CEIP Teodoro M. Gadañón	
		CEIP Trepalio	
Villaquilambre	Villaquilambre	CEIP de Navatejera	
Palencia	Palencia	CEIP Ave María	
		CEIP Buenos Aires	
		CEIP Modesto Lafuente	
		CEIP Ramón Carande	
		CEIP Tello Téllez	
Salamanca	Salamanca	CEIP Caja de Ahorros	
		CEIP Gran Capitán	
		CEIP Juan del Enzina	
		CEIP Juan Jaen	
		CEIP José Herrero	
		CEIP Rufino Blanco	
		Cabrerizos	CRA La Flecha
Villamayor de Armuña	CEIP Piedra de Arte		
Villares de la Reina	Villares de la Reina	CRA Villares de la Reina	
Segovia	Segovia	CEIP Diego de Colmenares	
		CEIP Eresma	
		CEIP Martín Chico	
		CEIP Nueva Segovia	
Soria	Soria	CEIP Las Pedrizas	
Valladolid	Valladolid	CEIP Antonio Allúe Morer	
		CEIP Federico García Lorca	
		CEIP Francisco Pino	
		CEIP Gonzálo de Berceo	
		CEIP Gonzálo de Córdoba	
		CEIP Jorge Guillén	
		CEIP Ignacio Martín Baró	
		CEIP Narciso Alonso Cortés	
		Arroyo de la Encomienda	CEIP Margarita Salas
			CEIP Raimundo de Blas Sanz
		Medina del Campo	CEIP Clemente Fndez. de la Devesa
		Laguna de Duero	CEIP La Laguna
			CEIP Los Valles
Santovenia de Pisuerga	CEIP Nicomedes Sanz		
Íscar	CEIP Alvar Fáñez		
La Cisterniga	CEIP Félix Cuadrado Lomas/CEIP Joaquín Díaz		
Zamora	Zamora	CEIP Juan XXIII	
		CEIP La Hispanidad	
Total centros abiertos		57	

(Los nuevos centros que se incorporan en verano debido al aumento de solicitudes se destacan en letra negrita)

FUENTE: Consejería de Educación

ICAL

SUCESOS

Vecinos de la comarca de Toro, afectados por un presunto desfalco

■ Diversos vecinos de varios pueblos de la comarca de Toro (Zamora) han visto con sorpresa cómo parte del dinero, cuando no la totalidad, que tenían depositado en una sucursal del Banco de Santander de la localidad toresana ha desaparecido de sus cuentas. Los afectados apuntan a un empleado de la entidad bancaria como responsable de la desaparición de sus fondos -destinados a imposiciones a plazo fijo o depositados en cuentas «que la gente tenía paradas», que el trabajador supuestamente habría empleado para realizar otro tipo de operaciones.

LABORAL

Méndez exige más protagonismo de las universidades en el modelo productivo

■ El secretario general de la Unión General de Trabajadores, Cándido Méndez, que ayer participó en Salamanca en unas jornadas sobre el proceso de Bolonia, afirmó que «es necesario propiciar una transformación paulatina del sistema productivo, que está desequilibrado a favor de la construcción, y de los servicios que generan consumo y un empleo de bajo valor añadido». Para ello, insistió, hay que mejorar la inversión en desarrollo, investigación e innovación (I+D+i), donde la universidad es una entidad fundamental.

NOMBRAMIENTOS

Antonio Gato, ratificado como presidente de la CHD

■ El vallisoletano Antonio Gato ha sido ratificado por el Gobierno de José Luis Rodríguez Zapatero como presidente de la Confederación Hidrográfica del Duero, según publica en su edición de ayer El Norte de Castilla, que cita fuentes del Ministerio de Medio Ambiente. Gato sustituyó en 2006 a Helena Caballero.

Un bebé de cuatro meses, ingresado con diversas fracturas y moratones por golpes

ICAL / VALLADOLID

Un bebé de cuatro meses permanece ingresado desde el pasado miércoles, 21 de mayo, en el Hospital Universitario Río Hortega de Valladolid, donde llegó con fracturas de fémur, cúbito y radio y moratones producidos por golpes por todo el cuerpo, según avanzó ayer RNE. En estos momentos, el niño se encuentra en planta y permanece estable, según confirmaron fuentes de la Consejería de Sanidad.

Por estos hechos, la madre, una menor de 17 años y de origen búlgaro, y el padre, de 22 años, cuyos datos de filiación no han trascendido, fueron detenidos el mismo miércoles, día en el que pasaron a disposición judicial. El jueves, según confirmó el subdelegado del Gobierno en Valladolid, Cecilio Vadillo, se decidió el ingreso de la madre en el Centro Zambrana, en la capital, y del padre en el centro penitenciario de Villanueva.

Al parecer, según Vadillo, cuan-

do el niño -que vivía con sus padres y una hermana en la localidad de Villagarcía de Campos- ingresó en el hospital presentaba algunas lesiones que daban la sensación de que se habían producido días antes. Por ello, desde los servicios sanitarios se puso en marcha el protocolo de violencia doméstica y se alertó al Cuerpo Nacional de Policía. Las investigaciones derivaron en las dos detenciones y se puso el caso en manos de la Fiscalía de Menores, que es

la que en estos momentos profundiza en el suceso. «Se están investigando los hechos en colaboración con los servicios sanitarios, ya que los informes médicos son fundamentales para conocer si las lesiones fueron fortuitas o no, aunque todo apunta a que eran de días anteriores», precisó Vadillo.

HECHOS GRAVES. «Se trata de unos hechos muy graves. Se ha intervenido lo más rápido posible. Siempre hay que condenar y la-

mentar cualquier tipo de violencia doméstica, más aún cuando se trata de niños. Estos casos provocan una sensación de tristeza y hay que lamentarlos mucho», insistió.

El menor, junto a su hermana, una niña de un año y medio, se encuentran protegidos por los servicios sociales de la Consejería de Familia e Igualdad de Oportunidades, según informaron estas fuentes, que precisaron que el protocolo ha funcionado perfectamente. «En cuanto se tuvo constancia de los hechos se actuó y se puso en marcha el dispositivo», precisaron, para destacar que la Gerencia de Servicios Sociales trabaja en colaboración con la Fiscalía de Menores para aportar lo que pueda en la investigación.

FUNDACIÓN INSTITUTO CASTELLANO Y LEONÉS DE LA LENGUA

Caneja, el poeta pintor

¿Qué llevó a Díaz Caneja a abandonar la poesía para entregarse de lleno y con pasión sostenida a la pintura? Poeta que voluntariamente «ocultó» sus versos, pero siempre lector de poesía, su biblioteca y su obra pueden visitarse en la Fundación de Palencia que lleva su nombre

JULIÁN ALONSO / PALENCIA

No sé si quienes la conocen estarán de acuerdo en que la poesía de Caneja es fundamental para entender su pintura, sobre todo la posterior a 1940. Yo lo creo y así parece a tenor de la opinión puesta por escrito de muchos canejistas, desde Antonio Gamoneda a Marcelino García Velasco o desde Víctor García de la Concha a Carlos Gurméndez, Javier Villán o Juan Manuel Bonet.

Antonio Gamoneda afirma en su introducción a los Versos ocultos algo que a mí no me parece nada descabellado teniendo en cuenta que éstos fueron escritos antes de esa fecha: «Su capacidad poética (insisto: poética) anticipa la que será su personal manera de entender el paisaje (insisto: el paisaje)». Víctor García de la Concha, en sintonía con el anterior, dice: «Literalmente imperfecta, reducida casi a boceto, la poesía de Caneja tiene el indudable valor de servir de tratado introductorio a la cabal comprensión de su visión del paisaje de Castilla».

Es este, el de la «comprensión de su visión del paisaje de Castilla», un asunto en el que abunda también Marcelino García Velasco en su trabajo Juan Manuel Díaz-Caneja, poeta desconocido, donde muy acertadamente relaciona las imágenes y algunos elementos lingüísticos del poemario con los recuerdos que su autor conservaba de su tiempo en Pozo de Urama y en general de toda la Tierra de Campos y todo ello a su vez, como fiel reflejo de lo que sería su pintura, afirmando por ejemplo -algo con lo que coincido- que el poema que abre Otoño apartado II del libro, es enteramente un cuadro. Y es que en él aparece, entre otras cosas, la mayor enumeración de colores y elementos conceptualmente pictóricos de sus Versos ocultos.

Haciendo un repaso somero a su breve poemario nos encontramos con que, en un total de 24 poe-

mas hay 14 en los que se incluye la palabra color o se mencionan colores en particular, pero nos encontramos también con todo un cúmulo de palabras que aluden a lo que son los paisajes característicos de Caneja: cerro, atardecer, horizonte, planos, sol, sombra, paisaje, campo, tierra, cielo, surcos, tantos otros y además luz, siempre luz.

Dicen quienes le conocieron, que Juan Manuel Díaz Caneja era un hombre parco en palabras, que hablaba con una precisión sin retórica. Pues bien, su poesía, sin alharacas, imbuida de la propia personalidad del autor que, si ahora pudiera vernos y asistir a tantos actos que en los últimos años se vienen haciendo en su honor, seguramente se encogería de hombros, que era su manera de decir: «Haced lo que queráis».

Pero, reflexionando sobre lo dicho hasta ahora: ¿puede deducirse de ello que Caneja era un escritor frustrado? ¿qué fue lo que le empujó a abandonar la poesía escrita cuando apenas había comenzado y lanzarse en picado a crear una manera de plasmar el paisaje castellano tan propia, tan original y tan potente? ¿por qué dejó de escribir tras la guerra y no volvió a hacerlo ni siquiera durante el tiempo que estuvo en la cárcel?

En primer lugar cabe decir lo que tantas veces se ha dicho ya: Caneja era, ante todo, pintor. Un pintor vocacional que nunca dejó de serlo desde su primer aprendizaje y que, apoyándose en las vanguardias que le eran contemporáneas, luchó en silencio y denodadamente por conseguir, y lo logró como nadie, un estilo propio que, aunque recuerde en todo momento los orígenes cubistas de su pintura, trasciende a ellos y se agiganta por la reflexión intelectual y estilística que se plasma cuadro tras cuadro y que sin duda se refleja en casi todos sus versos, de modo que, una vez lograda la plenitud de su estilo a partir de la segunda mitad del siglo XX, podre-

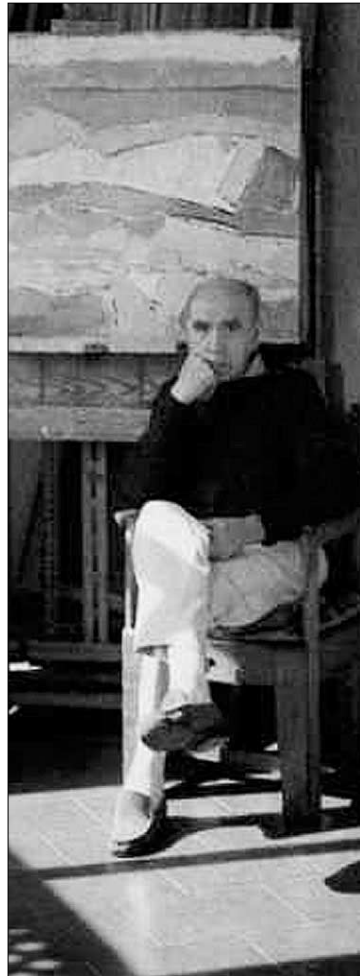

Díaz Caneja, junto a una de sus obras.

AMARILLO Y OTRAS SENSACIONES

¡Ay! Amigo,
irreparablemente
detrás del amarillo
canta el pájaro.

Versos ocultos

mos deducir cuál ha sido su punto de partida pictórico, pero podemos también afirmar que sólo se parece a sí mismo porque ha logrado una obra original y felizmente reconocible para los degustadores de la buena pintura.

¿Cómo no iba a abandonar la

escritura cuando sus afanes literarios los colmaba leyendo a sus amigos poetas y él se sabía cada vez más pintor?

¿Qué necesidad tenía de escribir más, una vez decidida su auténtica vocación, si sus cuadros son verdaderos poemas?

¿Para qué escribir lo que ya estaba escrito?, se preguntaría Caneja. ¿Para qué gastar energías si podía emplearlas en lo que a él más le gustaba, que era pintar y leer, leer y pintar?

Echemos una rápida mirada a su biblioteca conservada en Palencia para comprender esto. Allí están casi todas sus lecturas, casi todos sus libros y, cuánto envidia descubrir que conoció de primera mano y trató en muchos casos, a sus coetáneos de la Generación del 27, Lorca, Alberti, Guillén, Gerardo Diego, Arconada, Altolaguirre, Garcíasol o a otros como Blas de Otero, Celaya, Benet, Carriado, Rosa Chacel o su gran amigo José Herrera Petere. ¿Qué necesidad tenía de escribir?

Quizás por eso no volvió a hacerlo, ni siquiera en la cárcel donde seguro tuvo tiempo suficiente para ello y donde, al menos así lo pienso yo, fijaría hasta el último detalle los recuerdos más lejanos de su Tierra de Campos para plasmarlos después en su obra.

No fue Caneja un escritor frustrado, no. Más bien dejó de escribir cuando comprendió que para eso estaban sus amigos poetas y él podía volcar su creatividad de mejor manera. Hizo exactamente, el camino contrario a Rafael Alberti, ese poeta que a veces pintaba pero sabía muy bien que el rumbo de la creación le llevaba inexorablemente por los caminos de la poesía.

Y concluyo citando por segunda vez estos versos de Caneja, poeta pintor o pintor poeta, como se prefiera: «Y si es verano, al bajar por el calor hecho exterior sazón y fuego, ya la tierra se defiende con sus colores boca arriba».

Palacio de la Isla.
Paseo de la Isla, 1.
09003. Burgos.
Teléfono: 947256090.
coordinadoralengua@ilcyl.com

Palabras de ida y vuelta

(dudas en el uso del español actual)

COMISIÓN DE ESTILO ALFONSO X

He leído la palabra gap en la siguiente oración "suele haber un gap importante entre lo que promete públicamente y lo que se hace realmente" y la palabra training en "la empresa está dispuesta a proporcionar conocimientos a sus futuros empleados mediante un adecuado training de iniciación", ¿qué significan?, ¿son correctas? (A.N. Burgos).

Muchas personas opinan que la introducción de anglicismos en la conversación o en el texto escrito da prestigio al que habla o escribe, aunque a veces esos anglicismos no digan nada y solo "suenen bien". Gap (plural gaps) es un anglicismo que significa 'brecha' y que en la oración que usted señala se refiere a la 'distancia excesiva entre dos realidades que se contrastan'. Este anglicismo puede sustituirse por palabras como distancia, separación, diferencia. Por otra parte, la Real Academia Española recomienda traducir gap con las expresiones españolas brecha, abismo o salto generacional.

Lo mismo podemos decir del anglicismo training 'preparación encaminada a la consecución o mantenimiento de una destreza o una aptitud', anglicismo innecesario, que puede sustituirse por instrucción, preparación o por expresiones como curso de formación o de perfeccionamiento.

Desde niño he escuchado a mi madre (nacida en Valdavia, Sahagún) decir que se alumbra a la luz de un "quiruelo". He intentado buscar la palabra en los diccionarios pero no la encuentro ¿porqué no está recogida?

Es muy probable que la palabra quiruelo esté relacionada con el castellano crisuelo, que ya aparecía en el Libro de Alexandre en la estrofa del mes de noviembre (número 2565) y que hoy recoge el diccionario como sinónimo de candil (que es la misma palabra que el crisol de la RAE)

Noviembre sacudí a los puercos las landes, cayera de un rovre, levávanlo en andes; empieçan al crisuelo velar los avezantes, ca son las noches luengas, los días non tan grandes.

¿Se puede decir el programa se presentará/se verá por Telecinco? (P.A. Burgos)

La preposición correcta en estos casos es la preposición en: se presentará en Telecinco; se verá en Telecinco.

BREVES

Una villa sobre el escenario

Aranda de Duero se prepara para vivir la tercera representación del Concilio, que tendrá lugar los días 13, 14 y 15 de junio en la Villa, de la mano del grupo de Estudio La Recua. Los vecinos de la localidad serán actores por un día para convertirse en protagonistas de su propia historia. La representación está organizada por el Instituto Castellano y Leonés de la Lengua y el Ayuntamiento de la ciudad y cuenta con la colaboración de Caja de Burgos.

Prada recibe el Premio de la Crítica

El escritor Juan Manuel de Prada



Alberca entrega el galardón a Prada.

recibió en la Feria del Libro de Valladolid de manos del viceconsejero de Cultura, Alberto Gutiérrez Alberca, el Premio de la Crítica que otorga anualmente el Instituto de la Lengua. El galardón, que fue fallado el mes de febrero, consiste en una talla conmemorativa del es-

cultor Venancio Blanco. Valpuesta en los orígenes

El Instituto de la Lengua convoca 50 becas para participar en el Congreso Valpuesta en los orígenes, que se desarrollará los días 13, 14 y 15 de octubre. A ellas podrán acceder alumnos de las Universidades de León, Valladolid, Burgos y Salamanca, y personas residentes en Castilla y León que justifiquen su interés científico por las jornadas. Más información en www.ilcyl.com

Éxito en la Noche Blanca

Más de 1.500 personas acudieron a las jornadas de puertas abiertas

organizadas por el Instituto de la Lengua con motivo de la Noche Blanca burgalesa, el pasado 17 de mayo. Los visitantes que se acercaron hasta el Palacio de la Isla pudieron recorrer la que en su día fue residencia temporal del general Francisco Franco y contemplar la exposición que recoge los cinco años de vida de la Fundación.

Novelistas en Kiel

Óscar Esquivias, Raúl Guerra Garrido y José María Balcels estarán presentes en las Jornadas de Novelistas de Castilla y León que se desarrollarán en la ciudad alemana de Kiev los próximos 2 y 3 de junio. Están previstos talleres de traducción, mesas redondas y encuentros con agentes literarios.

|HUMOR GRÁFICO| MANOS LIBRES



|EL LEONÉS IMPERTINENTE| JOSÉ ANTONIO PÉREZ

Ratas y madrigueras

Lo que varios ayuntamientos están repartiendo raticida entre sus vecinos. La instrucción municipal es que la empleen para lo que se debe: matar ratas de las de a cuatro patas y cola larga. Bien es verdad que ratas de cola larga y cuatro patas también las hay entre la especie humana pero se avisa a la población de que no intenten nada contra sus vecinos.

Lo que pasa es que esto de ser rata depende de quién lo mire. Es como cuando uno se mira al espejo por las mañanas. Se ve guapo, feo, gordo o flaco según su estado de ánimo. Lo que para unos son ratas para otros son princesas, y viceversa. Eso es lo que pasa en el PP. ¿Quiénes son las ratas y quiénes las princesas? Hasta hace unos días, las ratas estaban en la Puerta del Sol, dando sombra al oso y al madroño. Ratas gordotas y voraces que querían comerse al príncipe de barba cana con el único afán de hacerse con la madriguera. Para la mayor parte de la población ratuna -que sueña mejor que ratera- lo que había hecho Doña Cuaresma era imper-



«El ataque de los Ortega Laras y San Giles ha sido tan mortífero que la decisión de Rajoy de no seguir se hace inevitable»

donable: criticar al líder en su momento más bajo planificando una operación de acoso y derribo con planos pero sin lápiz. Por eso iba a fracasar.

Pero ha sucedido algo impensable. Un espontáneo flautista ha tocado la flauta donde las ratas son asquerosas especies inmundas

que matan a bocajarro, y ha convertido, con su dulce sonar, a las ratas del PP en hermosas doncellas y al príncipe atacado en mendigo con harapos. El órdago lanzado por Ortega Lara ha sido definitivo. Los vecinos, que, asomados a la ventana, veían correr por las calles al príncipe Rajoy perseguido por las ratas madrileñas se han dado cuenta de que la carrera es al revés. Que el que persigue es el Príncipe y que las ratas son amables animalitos inofensivos. El ataque de los Ortega Laras y San Giles ha sido tan mortífero que la decisión de Rajoy de no seguir se hace casi inevitable. O hay lista alternativa o Rajoy estará muerto aunque gane en Valencia.

Herrera ha detectado el mal olor y ha cerrado las puertas. Contra las ratas, avestruces: meter la cabeza y esperar a que escampe. Táctica sabia y efectiva. Es rey en su reinado y como rey seguirá. Otra cosa son los provinciales. Yo me sé de alguno/a que han empezado a hacerse devotos/as de la Virgen de la Milagrosa. Pero a ése/a no lo salva ni el Espíritu Santo. Ya hay misas en su honor.

|UN MINUTO MÍO|
JESÚS QUIJANO

Mayo del 68



Por razones que sería prolijo analizar, de entre las que probablemente no es la menor el hecho de que vivimos una etapa bastante carente de referencias, acudimos con creciente fervor a la búsqueda de efemérides significativas que den sentido a nuestra existencia colectiva. No es, desde luego, mala práctica. Nos permite dar perspectiva a acontecimientos que el tiempo y el análisis contribuyen a objetivar y, de paso, nos estimula la nostalgia del pasado, especialmente si es un pasado del que muchos fuimos testigos directos.

Le tocó ahora el turno al «mayo del 68». Yo andaba por los 17, edad que permite discernir, pero quizá aún no calibrar en profundidad. La memoria fotográfica, ahora rescatada con profusión, nos retrotrae a Francia: la Sorbona, el Barrio Latino de París, a personajes reconocibles. Y puede dar la impresión de que aquello nació y murió como una algara estudiantil llena de ingenuidad utópica y aventurera. Tal vez olvidamos que aquel año fue también el de la «primavera de Praga», cuando los tanques del Pacto de Varsovia terminaron con la primera experiencia de humanización del socialismo real, y el de la contestación a la Guerra del Vietnam, especialmente por parte de una generación de jóvenes en muchas ciudades

«Seguramente no ha habido luego otra generación tan convulsa»

norteamericanas, y el del asesinato de Luther King, por quienes veían con preocupación la escalada del «poder negro», y el de las revueltas en universidades de Alemania tras el nazismo y la Segunda Guerra, y el de la matanza de jóvenes en la Plaza de México poco antes de la Olimpiada. Y aquí, más cerca, el de los movimientos estudiantiles simbolizados en el recital de Raimon («Al vent, la cara al vent») en la Universidad de Madrid y condujeron a un duro estado de excepción.

Visto en conjunto, acaso estábamos asistiendo, sin saberlo, a una sacudida ética frente a un estado global que, en cada lugar, se alimentaba con motivos propios, pero que tenía cierto hilo conductor. Seguramente constituíamos la primera generación nacida y crecida en la guerra fría a nivel mundial y en la postguerra nuestra. Seguramente no ha habido luego otra generación tan espontáneamente convulsa en su conjunto, ni tan irreplicable. Y, obviamente, no se trata de exhibir méritos. Pero haríamos bien, tal como es el mundo que nos rodea, poniendo en valor aquella capacidad de reacción que, en mayor o menor medida, ha marcado nuestra existencia.

ENTRAR EN SUERTE
GONZALO SANTONJA

Carrusel de milagros

El sistema de financiación vigente se presenta abocado a una remodelación seria, lo que en absoluto implica que deba saltar por los aires. Aprobado cuando España tenía cinco millones menos de habitantes, las cuentas crujen, las costuras estallan. Sería absurdo negarse a la revisión. Pero al mismo tiempo resultaría suicida resignarse frente a algunas de las propuestas ya deslizadas.

Según Montilla, el rasero de la igualdad se limitaría a tres campos únicos: Sanidad, Educación y Servicios Sociales, a partir de los cuales que cada uno se las comunique como pueda. La aplicación de semejante criterio supondría la consagración de las desigualdades, paulatinamente enriquecidas las comunidades más poderosas y, en hiriente contrapartida, empobrecidas las de menos recursos, como la nuestra. Sobre el castigo de la despoblación inducida, ahora se pretende que en lo sucesivo andemos arrodillados.

Frente a tal planteamiento, basado en la prepotencia, han surgido diversas alternativas. Hay quien propone como factor básico el de la población, mientras otros inciden en la insularidad, la extensión del territorio, la dispersión de los habitantes o el peso de la emigración. Cualquiera de ellas ofrece ventajas e inconvenientes.

Y es que el problema puede ser razonable o imposible. Depende de que se adopte o descarte un punto de partida básico y, a mi entender, irrenunciable: vascos, andaluces, castellanos y leoneses, extremeños o catalanes, españoles unidos por una historia en común y un haz de interrelaciones económicas que no admite rupturas, estamos al amparo de un régimen constitucional que nos reconoce los mismos derechos e idénticas cargas (las tablas de Hacienda no distinguen a los contribuyentes por territorios), y ninguna circunstancia puede sostener la implantación camuflada de un sistema de agravios. Posiblemente haya que buscar una solución flexible, pero la filosofía de fondo no admite dentelladas.

Ahora más que nunca hacen falta políticos con visión de estado, así en el gobierno, porque no solo se gobierna para las regiones donde se ganan las elecciones, como en la oposición, sin gastarse en disputas internas ¿Será posible? A lo peor vivo a la espera de un carrusel de milagros.

AGENDA PARA LA PRÓXIMA SEMANA

LUNES, 26 DE MAYO

Antón celebra su primera reunión de con la ministra Mercedes Cabrera

El consejero de Familia e Igualdad de Oportunidades, César Antón Beltrán, mantiene el lunes en Madrid el primer encuentro de trabajo con la ministra de Educación, Política Social y Deporte, Mercedes Cabrera, en la que a buen seguro se plantea la necesidad de mejorar la financiación y aplicación de la llamada Ley de Dependencia.

MARTES, 27 DE MAYO

Zapatero recibe al presidente de la Junta en el Palacio de la Moncloa

El presidente de la Junta, Juan Vicente Herrera, se reúne en el Palacio de la Moncloa con el presidente del Gobierno, José Luis Rodríguez Zapatero, a quien le planteará las exigencias de la Comunidad sobre el nuevo modelo de financiación autonómica, así como las políticas agraria y ganadera o la ejecución de las infraestructuras.

MIÉRCOLES, 28 DE MAYO

La Villa del Libro acoge el primer Congreso de Revistas Literarias

El Centro e-LEA de la Villa del Libro de Uruña acogerá entre el 28 y el 30 de mayo el primer Congreso de Revistas Literarias, organizado por la Diputación Provincial de Valladolid, con el objetivo de crear un espacio de reflexión sobre las que fueron refugio de las vanguardias a mediados del siglo XIX y a lo largo del pasado siglo XX.

JUEVES, 29 DE MAYO

Execyl organiza en Valladolid el Congreso Regional de Innovación

La Fundación para la Excelencia Empresarial de Castilla y León (Execyl) celebra los días 29 y 30 de mayo el II Congreso Regional de Innovación. Este evento bianual se pretende convertir en un punto de encuentro de instituciones, organismos, entidades y sociedad civil, con especial atención a la pequeña y mediana empresa.

► CRISIS INTERNA EN EL PRINCIPAL PARTIDO DE LA OPOSICIÓN

Blanco: «Rajoy está probando la medicina que usó contra el PSOE»

El secretario de Organización de los socialistas enfatiza que la radicalidad con la que actuó el líder del PP la pasada legislatura es la que ahora utiliza su propio partido, pero contra él

• El 'número dos' de Ferraz recomienda a los conservadores que se sometan a un proceso de primarias para que resuelvan sus problemas de «forma democrática».

EFE / MADRID

Por si Mariano Rajoy no tuviera suficiente con la crisis interna por la que está pasando el Partido Popular, ahora tiene que hacer frente también a las críticas del secretario de Organización del PSOE, José Blanco, quién dijo ayer que el líder del PP «está probando la misma medicina que utilizó en la pasada legislatura para atacar» al Gobierno y «dividir» a la sociedad española, una «radicalidad» que ahora emplean «desde dentro del partido», pero contra él.

Blanco hizo estas consideraciones en un discurso pronunciado en la apertura del Comité Federal de las Juventudes Socialistas, donde recordó, aunque sin querer dar «consejos» para resolver su crisis, el valor que tuvieron las primarias en el PSOE, y que llevaron a José Luis Rodríguez Zapatero al frente del partido.

En opinión del número dos de los socialistas, desde el interior del partido conservador están usando el terrorismo, las víctimas y las concentraciones callejeras para atacar a su líder, una estrategia que le suena a «más de lo mismo», porque es la que él antes siguió para atacar al Gobierno, «dividir la sociedad española y crispas la vida política».

«La misma radicalidad que Rajoy utilizó para atacar al Ejecutivo socialista, para dividir a la opinión pública, para crispas la vida política, la están utilizando desde dentro del PP para atacarlo a él», proclamó ante los dirigentes de Juventudes Socialistas, con la ministra de Igualdad, Bibiana Aído, como invitada.

MEJOR QUE CONTINUÉ. A pesar de la polémica y de los encontronazos que ambas figuras políticas tuvieron durante los pasados cuatro años, Blanco quiso dejar muy claro que para los socialistas «lo mejor es que Mariano Rajoy continúe mucho tiempo al frente del PP» y que él no es nadie para darle consejos sobre la forma de resolver su crisis. Lo que sí ha hecho es una llamada al diálogo y al entendimiento y a las «formas democráticas» como método para resolver los problemas.

«Frente a tanto desvarío, frente a tanto lío, no hay otra forma para resolverlo que la democracia, la transparencia y el sentido común», apuntó.

«La democracia nunca es el pro-



El presidente del Partido Popular no está pasando por un buen momento político. / CARLOS BARBA (EFE)

blema; la democracia es siempre la solución», añadió al respecto.

Frente a la situación del PP que «no es capaz de entender este nuevo país que ha cambiado tanto», Blanco presentó al PSOE como un partido que «sabe a dónde va» y que está en «permanente cam-

bio», con los jóvenes como uno de sus principales avales.

Así, esgrimió una encuesta según la cual en las últimas elecciones generales el partido que representa aventajó en 16 puntos al PP en el tramo de edad comprendido entre los 18 y los 25 años, una

prueba de que «siempre son los jóvenes los motores del cambio». A la dirección de las Juventudes Socialistas les prometió que en las candidaturas del PSOE a los comicios europeos de junio de 2009 habrá un representante de esta organiza-

Sáenz de Santamaría pone la vista en el Congreso 'popular'

EFE / SANTA CRUZ DE TENERIFE

Ante tanta polémica, la portavoz del PP en el Congreso, Soraya Sáenz de Santamaría, echa balones fuera y se limita a considerar que lo importante es que el Partido Popular salga fortalecido del congreso que celebrará en junio. Además, destacó que desde esta formación se trabaja para construir un proyecto que ilusione a todavía a más personas.

Sáenz de Santamaría aseguró que el Partido Popular tiene muy claros sus principios e ideas. Hace escasos meses, recordó, el PP aprobó un programa de Gobierno e hizo bandera de la libertad, la igualdad de los españoles y la defensa de una nación de ciudadanos libres e iguales, como una apuesta clara y decidida contra el terrorismo.

También, dijo, el partido se ocupa especialmente de la calidad de la vida de la gente en una situación de crisis, en la que, a su juicio, el Gobierno español no está dispuesto a asumir responsabilidades y recordó que es la portavoz de un grupo parlamentario formado por 154 diputados que son compromisarios natos y que en el congreso del partido decidirán con libertad.

UN DETALLE

IU pide una derecha «a secas»

El coordinador general de Izquierda Unida, Gaspar Llamazares, insta al PP a desmarcarse de las facciones más extremas y recomienda una normalización de ideales.

El coordinador general de IU, Gaspar Llamazares, expresó ayer que desea que «en este país exista una derecha normalizada», y que «no tenga pulsiones de derecha extrema».

Llamazares, tras asistir a la presentación en Madrid del manifiesto por *Un proceso constituyente para una IU abierta*, se refirió a la concentración que tuvo lugar el pasado viernes en la sede del PP, en la que cerca de 300 simpatizantes de este partido pidieron a su presidente, Mariano Rajoy, que dimita.

A juicio del representante de la coalición de izquierdas «el PP se debate entre la derecha refundada como extrema derecha» que, según destacó, «hemos vivido a lo largo de una legislatura muy dura» y el «ser derecha a secas». En esa disyuntiva es «donde está el problema del PP», resaltó el coordinador general de IU, que mostró su deseo de ver una «derecha normalizada» que «no aproveche el miedo, la política anti-inmigración o la política contra la diversidad del país». «Creo que esa es la derecha que todos necesitamos», puntualizó, al tiempo que se mostró confiado en que esa «salga de este proceso», en que se encuentra inmerso.

Pero aquellos que se toman las libertades de dar consejos hacen también autocrítica de lo que tienen en casa, de ahí que los *llamazaristas* admitieran ayer que «la desconexión» de su coalición con la sociedad española, «está mal analizada», por lo que apostaron por una Izquierda Unida «más viva, autocrítica y abierta».

Ante esto el líder del partido aseveró que el hecho de firmar un manifiesto sobre los proyectos de la agrupación demuestra que la formación está «viva, es optimista y está dispuesta a cambiar para ser más útil en la sociedad española».

«Es un texto por el optimismo y por la apertura. IU no está completa, es necesario que participen todos los militantes, pero es fundamental también llamar a nuevos simpatizantes porque con ellos será mucho más fácil», afirmó Gaspar Llamazares.

► PAÍS VASCO

Alonso ve en el 'Plan Ibarretxe' un «problema muy serio» para el PNV

El portavoz del PSOE en el Congreso enfatiza que la iniciativa soberanista del 'lehendakari' es «inconstitucional» y perjudica la estabilidad y la convivencia de los ciudadanos vascos

• El socialista cree que la misión de su partido es la de ganar las elecciones para «propiciar una alternativa política al enorme barullo que ha formado el presidente autonómico».

AGENCIAS / MADRID-VITORIA

El portavoz del grupo socialista en el Congreso, José Antonio Alonso, cree que el PNV «está metido en un problema muy serio» por la iniciativa del referéndum planteado por el lehendakari, Juan José Ibarretxe, y en esta situación el PSE puede ofrecer «confianza y certidumbre» a los vascos.

Alonso remarcó en una entrevista que la propuesta del presidente autonómico vasco, además de «claramente inconstitucional» es «muy mala» para la sociedad, por la «enorme incertidumbre» que introduce en el País Vasco, a cuyos ciudadanos «mete en aventuras demoledoras para el crecimiento económico y la estabilidad de la convivencia».

Con estas premisas, el papel de los socialistas es, a su juicio, el de «propiciar una alternativa política al enorme barullo que ha formado el Plan Ibarretxe, inconstitucional y muy malo para los ciudadanos vascos».

Por ello, en el encuentro que Ibarretxe tuvo el martes pasado con el líder del Ejecutivo, José Luis Rodríguez Zapatero, el presidente le contestó con una negativa a su plan, y ello desde «el máximo respeto institucional», enfatizó Alonso.

Además, recordó que los socialistas están haciendo propuestas en infraestructuras, dependencia o I+D+i para que un cambio de Gobierno sitúe a la comunidad «en el siglo XXI». En esta línea, las expectativas de los socialistas de la región son las de ganar las elecciones, porque «un cambio político será bueno frente a la aventura de Ibarretxe».



El portavoz del PSOE en el Congreso, José Antonio Alonso. / EFE

Por otro lado, y sin haber llegado a un acuerdo con el presidente del Gobierno, José Luis Rodríguez Zapatero, Juan José Ibarretxe está dispuesto a realizar la consulta prevista en su *hoja de ruta* que pretende instaurar un nuevo marco político en *Euskadi* en base a la voluntad de la ciudadanía. El Gobierno vasco aprobará en los próximos días el proyecto de ley que regulará dicha llamada y en el que se recogerán las preguntas que se harán a los ciudadanos, después de que el texto sea refrendado por la Cámara regional en el pleno que celebrará el próximo 27 de junio. El presidente de EA, Unai Ziarreta, no duda de que la iniciativa saldrá adelante, ya que «se va

Por interés...

El portavoz del PSE-EE, Rodolfo Ares, manifestó ayer que las «modificaciones» que puedan hacerse en la *hoja de ruta* de Ibarretxe «responderán a intereses electorales del PNV» o del Gobierno vasco tripartito.

Ares aludió así a las informaciones publicadas sobre los preparativos del Ejecutivo regional en torno a las preguntas que serán incluidas en la consulta de Ibarretxe. Un periódico de la zona publicó que el PNV ha decidido incluir un rechazo explícito a ETA, lo cual alejaría un posible apoyo de EHAK y abriría la puerta a un adelanto electoral.

a plantear en unos términos que busquen acuerdos más amplios», entre todos los partidos representados en el Parlamento vitoriano.

El dirigente de EA matizó que en la consulta se prevé plantear dos preguntas: una en torno al «principio ético de rechazo a la violencia y de salida dialogada siempre que ETA demuestre bien a las claras su voluntad de dejar las armas». Insistió en que esta cuestión irá «en el sentido» de la resolución aprobada por el Congreso en mayo de 2005 con la que se apoyó el inicio de un diálogo con la banda por parte del Gobierno sin contrapartidas políticas y si la banda renunciaba a las armas.

► FINANCIACIÓN

CiU propone un sistema que aporte 5.000 millones más a Cataluña

EFE / BARCELONA

CiU ha elaborado su propia propuesta de financiación, en la que plantea un sistema singularizado para Cataluña, negociado bilateralmente con el Gobierno central, que anualmente aporte cerca de 5.000 millones de euros más a las arcas de la *Generalitat*.

La iniciativa, que solemnizarán mañana los dos principales líderes de la federación nacionalista, Artur Mas y Josep Antoni Duran Lleida, pone el énfasis en el cumplimiento íntegro del Estatuto catalán en materia de financiación, según explicaron fuentes de la federación nacionalista.

Parapetándose en los principios recogidos en el título sexto del *Estatut* sobre el reparto económico entre regiones, CiU defiende un modelo «singular» que saque a Cataluña del llamado «café para todos» autonómico.

Uno de los objetivos de la negociación con el Gobierno de José Luis Rodríguez Zapatero, según CiU, debe de ser la concreción de un sistema que permita a la *Generalitat* retener cada año más de 5.000 millones de euros adicionales. Esta cantidad es la que resulta al aplicar la nueva cesta de impuestos recogida en el Estatuto, que prevé que Cataluña gestione el 50 por ciento del IVA, el 50 por ciento del IRPF y el 58 por ciento de los impuestos especiales que pagan los catalanes. Estos ingresos permitirían rebajar en 2,4 puntos el déficit fiscal que soporta la región.

► AUTONOMÍAS

El Estado ha traspasado 1.892 competencias desde 1978

EFE / MADRID

El Estado ha traspasado a las Comunidades Autónomas un total de 1.892 competencias y 817.588 funcionarios en los últimos 30 años, con un coste efectivo que casi alcanza los 24.500 millones de euros.

Éstos son los datos que se desprenden de un informe del Ministerio de Administraciones Públicas, en el que se constata que es Cataluña la comunidad que ha recibido más transferencias, con un total de 175 competencias. Tras ella se sitúa Galicia, con 147, por delante de los 143 de Andalucía, los 130 de la Comunidad Valenciana o los 119 de Canarias. Baleares, entre otras, también superan el centenar de traspasos.

Pasan a disposición judicial en París los miembros de ETA detenidos en Burdeos

EUROPA PRESS / PARÍS

El considerado *número uno* de ETA, Francisco Javier López Peña, alias *Thierry*, y el resto de los presuntos miembros de la banda terrorista detenidos el pasado martes en Burdeos, Jon Salaberria, Ainhoa Ozaeta e Igor Suberbiola, pasaron en la tarde de ayer a disposición judicial en París, según informaron en fuentes judiciales.

Una vez finalizada su comparencia ante el juez, la Fiscalía antiterrorista de París abrirá una instrucción de cara a su procesamiento. Los presuntos miembros de la banda, asistidos por sus abogados, fueron llevados ante los jueces instructores que les comunicaron los cargos antes de ser conducidos ante un juez de libertades que decidirá su ingreso en

prisión preventiva. Los cuatro fueron trasladados el viernes en avión desde Burdeos a París, donde llegaron a última hora de la mañana y fueron conducidos a las dependencias de la Subdirección de la División Antiterrorista (SDAT) situadas en Levallois, a las afueras de la capital del Sena.

La operación de Burdeos se llevó a cabo en el marco de una in-

vestigación abierta el pasado martes por la Fiscalía de París por «asociación de malhechores para cometer actos de terrorismo, uso de matrículas falsas en relación con empresa terrorista y receptación de robo en banda organizada».

También compareció ante el juez el francés de 76 años que alquiló el apartamento de Burdeos ocupado por la cúpula etarra.

► ESCÁNDALO EN EL ENTORNO DE MONCLOA

El 'caso Taguas' les saca los colores a los socialistas

El PSOE recibe el primer correctivo moral de la legislatura a cuenta de la marcha del jefe de la Oficina Económica de la Presidencia del Gobierno a Seopan, la patronal de las constructoras

AGENCIAS / MADRID

El primer resbalón serio del Gobierno durante la presente legislatura no ha tenido como telón de fondo la lucha antiterrorista, ni siquiera la crisis económica, la financiación de las regiones, la educación o cualquiera de los grandes asuntos de Estado que preocupan a la sociedad. No, tristemente, una vez más ha sido algo tan pedestre y mezquino como la avaricia personal lo que ha sacado por primera vez en la legislatura los colores al PSOE. Cierto es que no se trata de una codicia cualquiera, sino, nada menos, que la del ya ex director de la Oficina económica del presidente del Gobierno, Javier Taguas.

El economista madrileño, sin duda poco preocupado por su apariencia de honradez, ha empleado el mencionado cargo público, y todo el bagaje de influencias y contactos que conlleva, como excelente trampolín hacia la jefatura de Seopan, la patronal de las grandes constructoras.

La impudicia de la maniobra, que ha sido muy criticada -aunque solo en privado- por Zapatero, pero que finalmente ha sido reñida esta misma semana por las Cortes con los votos de Ferraz y los de CiU, ha desatado las iras del resto de formaciones, e incluso motivó la deserción de un romántico diputado del PSOE que aún debe pensar que el apelativo de *socialista* quiere decir algo.

En suma, la formación que respalda al Ejecutivo y los nacionalistas catalanes, siempre ávidos de hacer favores susceptibles de posterior remuneración, unieron sus votos para rechazar la censura al *pelotazo* de Taguas.

La propuesta de reprobación, iniciada por ICV, recibió al apoyo del resto del arco parlamentario, PP incluido. Fue precisamente el portavoz de Administraciones Públicas de los *populares*, Rafael Merino, quien realizó la crítica más ácida al proclamar que «alguno empieza a entender la subida de la luz del 11,3 por ciento, dado que las empresas integrantes de Seopan tienen intereses en el sector eléctrico».

«PÉSIMA SOLUCIÓN». El diputado de ICV Joan Herrera aseguró que el dictamen del Ministerio de Administraciones Públicas que da vía libre al cambio de empleo ha sido una «pésima solución» a un caso, que convierte a la Ley de Conflictos de Intereses en «papel mojado». «No es la mejor manera de empezar la legislatura», añadió el izquierdista, «ganarán la votación pero protagonizan una derrota moral».

Y así fue, la votación tumbó la propuesta de los de ICV, que también contó con el respaldo de sus *hermanos* de IU, de ERC, del BNG,

PERFIL

El discípulo de Sebastián

Taguas, que durante los próximos 18 meses cobrará el 80 por ciento de su sueldo como empleado público y también el jugosísimo salario que le pagarán los *peces gordos* de la construcción, llegó hasta la Oficina Económica del presidente del Gobierno -donde sucedió a Miguel Sebastián, hoy ministro- desde la Subdirección del Servicio de Estudios del BBVA.

A la institución vasca accedió gracias a un currículum envidiables, pues pocos doctores en Económicas han tenido una trayectoria tan brillante y, a la vez, tan en la sombra como Taguas. Su nombre está unido al de Sebastián desde que ambos, en 1997, se hicieron con las riendas del mencionado Servicio de Estudios. La fusión del BBVA con Argentaria, dos años más tarde, provocó un enfrentamiento entre ambos -por sus análisis económicos y sus colaboraciones con el programa de PSOE- que rompió su *matrimonio*. Al menos, temporalmente.

Nacido en Madrid en 1954, doctor en Económicas por la Universidad de Navarra -hizo la carrera en la Universidad Autónoma de Madrid-, Taguas tiene un talante más pausado que su predecesor De talante más pausado que su ex jefe ha destacado por sus convicciones liberales y su enorme capacidad para hacer análisis a largo plazo.

de UPyD, del PNV y del PP. Una vez que la decisión ya no tenía remedio, el peneuvista Emilio Olabarriá denunció el «elocuente silencio» del Ejecutivo sobre el nombramiento y tildó de «fraudulento y saitesco» el dictamen de la Oficina de Conflictos e Intereses, que argumentó que Seopan no es una organización ánimo de lucro, cuando en realidad integra a las principales empresas constructoras españolas.

Mientras, el PP, que no quiso dejar pasar la ocasión de, por fin, comenzar a hacer oposición, se declaró sorprendido por el hecho de que Taguas se vaya del Gobierno con 60.000 euros de compensación para ser contratado con un sueldo de 300.000 euros anuales.

Por ello, ironizó Merino, «es lógico que el Ejecutivo diga que no hay crisis, pues está claro que para algunos socialistas hay incluso aceleración económica».

La defensa de los socialistas,



Antonio Taguas recibirá 300.000 euros anuales de la patronal Seopan. / EFE

que quedó en manos de su portavoz Elisenda Malaret, se limitó a sostener que se ha realizado una «interpretación rigurosa» de la ley para admitir luego que la controversia generada aconseja «lograr más transparencia» mediante un nuevo marco de relaciones entre instituciones privadas y públicas. Eso sí, *a posteriori*.

Pese a la escrupulosidad normativa de la decisión, el miembro de Izquierda Socialista -una corriente de opinión del PSOE- Juan Antonio Barrio se desmarcó y apoyó la iniciativa de ICV.

El pago a su integridad ha sido un reluciente expediente sancionador abierto por la Dirección del Grupo Parlamentario Socialista.

José Blanco hace de tripas corazón

El número dos del PSOE, José Blanco, que parece no acordarse ya de sus ácidas críticas al *popular* Eduardo Zaplana por su fichaje como ejecutivo de Telefónica, tuvo que hacer el *papelón* de defender la actitud de su partido en el *caso Taguas*. No obstante, quizá por mala conciencia, proclamó también que el paso de la actividad política a la empresa privada debe hacerse con «máxima transparencia y máximos controles». Eso sí, matizó de inmediato con el argumento de que «la política pone demasiadas dificultades» para pasar al sector privado. Con tal razonamiento defendió el *pelotazo* del hasta ahora director de la Oficina Económica de Zapatero, pues «de lo contrario, estaríamos haciendo un parlamento y una vida pública sólo de funcionarios». «Hay una cuestión sobre principios éticos, pero no voy a discutir sobre ética, si se ha cumplido con la legalidad yo no tengo nada más que añadir a esa decisión», aseveró el socialista.

|OPINIÓN|

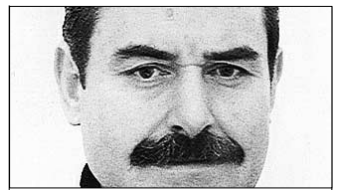

FERMÍN BOCOS
PERIODISTA

Cuestión de estética

Muchos se preguntan: ¿qué le debe el Gobierno a David Taguas? ¿Por qué se quema el Grupo Parlamentario socialista defendiendo al antiguo jefe de la Oficina Económica del presidente Zapatero? ¿Por qué defienden lo indefendible. Esto es, la compatibilidad del flamante empleo de quien hace tres meses estaba sentado en La Moncloa y hoy ocupa despacho en Seopan, el *lobby* de las principales constructoras del país?

José Antonio Alonso, portavoz socialista y miembro que fue de Jueces para la Democracia, se ha tragado su primer gran sapo; los diputados de la llamada *Izquierda Socialista* (Manuel de la Rocha, Barrio de Penagos, etcétera) han demostrado que el escaño pesa más que la conciencia y el resto de sus compañeros del Grupo -los mismos que criticaban el fichaje de Eduardo Zaplana como directivo de Telefónica- han dado pruebas de haber entendido bien el metalinguaje de José Luis Rodríguez Zapatero cuando predicaba aquello de la regeneración ética.

Tengo para mí que el *caso Taguas* es una demostración de poder por parte del ciudadano Rodríguez Zapatero

¿Claro que sabe que el paso dado por quien hasta hace dos días era su asesor no tiene un pase! Lo sabe él y lo sabemos todos, pero no lo ha impedido, porque así lanza una señal de poder; una señal que, de paso, subraya la ausencia de oposición.

Cuando Aznar nombró a su amigo Villalonga presidente de Telefónica, el PSOE de la época armó *la de Dios es Cristo*. Y eso que el entonces famoso *compañero de pupitre* ni siquiera era sujeto de incompatibilidad, porque no había desempeñado encomienda pública. Eran otros tiempos. Ahora, el PP está inoperante por reformas. Zapatero lo sabe, se aprovecha y se recrea en la faena. ¿Quién dijo aquello de que la estética de hoy era la ética de mañana? Desde luego, Taguas, no. Pero tampoco Zapatero.

El buzón

Año XI
Número 530

Domingo
25 de Mayo de 2008

SUPLEMENTO GRATUITO

para la compra - venta entre particulares

Noticias Insólitas

Anuncios gratuitos

Conferencias - Exposiciones - Teatro

Apartado
de correos
376

PRONOSTICO EL TIEMPO

Domingo	Lunes	Martes	Miércoles	Jueves	Viernes	Sábado
Lluvia débil	Lluvia débil	Lluvia débil	Lluvia débil	Parcialmente nuboso	Parcialmente nuboso	Parcialmente nuboso
máx. 14°	máx. 17°	Máx. 14°	máx. 17°	máx. 19°	máx. 19°	máx. 21°
mín. 4°	mín. 5°	mín. 5°	mín. 5°	mín. 7°	mín. 7°	mín. 9°

Edita :F. J.H.L.

Maquetación : SyP Publicidad

Impresión : El Adelantado de Segovia

Publicidad : SyP Publicidad

Depósito Legal SG. 112/01

Anuncios Gratuitos

- Inmobiliaria compra - venta - alquiler habitaciones - garajes
- Motor coches - motos - bicicletas hogar - oportunidades enseñanza.
- Trabajo - Animales - Varios

Anuncios Gratuitos
921 43 44 56

En Segovia, Móvil Castilla.

Navacerrada, 20
Pol. Ind. El Cerro
Te. 921 43 39 71
Segovia

Navacerrada, 20
Pol. Ind. El Cerro
Tel.: 921 43 39 71

Concesionario Oficial BMW
Móvil Castilla

¿Te gusta conducir?

NOTICIAS PAG.3-4

El Euríbor alcanza el 5% por primera vez desde diciembre de 2000

El barril de petróleo Brent escala por primera vez por encima de los 135 dólares

Jubilados y compartiendo piso

NUEVA SECCIÓN

Cómo nos ven

AGENDA CULTURAL

CAJA DE SEGOVIA
Obra Social y Cultural
PAG.7

Toy PLANET
nos gusta verte feliz

GUIA AIRE LIBRE

Ven a recogerla GRATIS

José Zorrilla, 80

Regalos Comunión

Todo lo que gusta a los niños
Detalles para los invitados

Todo Útil

José Zorrilla, 30
Lo mismo, cuesta menos

VARIOS

OFERTAS

HORÓSCOPO SEMANAL

Actuamos

2008

Proyecto de Difusión Cultural



publicidad
www.publicidadsy.com - Tel. 921 423356



servicios globales en publicidad



CLINICAS
VITAL DENT

Estética dental Ortodoncia Endodoncia
Implantología Periodoncia Odontopediatria

Mejora tu sonrisa sin que nadie lo note

12 MESES SIN INTERESES / HASTA 5 AÑOS DE FINANCIACIÓN

Calle José Zorrilla, 63 tl: 921 41 20 26 Segovia



*ORTOPANTOMOGRAFIA EN DIAGNÓSTICO INICIAL

¿Cómo poner un anuncio en El Buzón?

ANUNCIOS GRATIS SOLO ENTRE PARTICULARES - SI OBSERVAMOS QUE ES UNA EMPRESA RELACIONADA CON EL PRODUCTO NO SE PUBLICARÁ, YA QUE LAS EMPRESAS PUEDEN ANUNCIARSE CON PUBLICIDAD EN MÓDULOS.



921
43 44 56
24
HORAS

1) NORMAS DE REDACCIÓN DE ANUNCIOS GRATIS

- * Complete todos los apartados del cupón (adjunto)
- * Clasifique su anuncio en la sección correspondiente. (según sumario)
- * Escriba con LETRAS MAYUSCULAS.
- * Utilice un máximo de 15 palabras por anuncio.
- * AUTOMOVILES : Escriba : Marca, modelo, año/matricula, color, kms
- * INMOBILIARIAS : Escriba: Calle, zona, metros cuadrados, habitaciones ...

2) NORMAS DE PUBLICACIÓN DE ANUNCIOS GRATIS

- * Los anuncios son sólo para particulares.
- * Una vez haya conseguido su objetivo de venta o compra, indiquenosló para dar de baja su anuncio..
- * No se publicaran anuncios fotocopiados o escritos en cupones fotocopiados.
- * Los anuncios a publicar EN NEGRITA ó DESTACADO, no se publicarán hasta tener en nuestro poder el cupón y original de impreso del ingreso bancario.
- * El Buzón no se responsabiliza de la procedencia ni veracidad de los anuncios.
- * El Buzón se reserva el derecho de transformar los textos o no publicar algún anuncio.

+ sello
tarifa oficial



Apartado
Correos
376
40080
SEGOVIA

Le informamos que sus Datos Personales recabados, van a pasar a formar parte de un fichero automatizado propiedad de SYP PUBLICIDAD, como Responsable del fichero en el que están insertos sus datos, y dirección a la que se pueden dirigir mediante carta certificada, acompañándolo de fotocopia del DNI o documento acreditativo de su identidad, para ejercitar sus Derechos de acceso, rectificación, cancelación y oposición. Estos datos no serán cedidos a terceras personas. La finalidad del fichero es la gestión de sus datos y su fidelización. En cumplimiento de lo dispuesto en los artículos 21 y 22 de la Ley 34/2002, de Servicios de la sociedad de la Información y Comercio Electrónico, si no desea recibir más mensajes por favor envíe una carta certificada al Apto Correos 376- Segovia, dando de baja sus datos personales.

SI SU ANUNCIO NO HA SALIDO PUBLICADO LO SERA LA SIGUIENTE SEMANA, SI HA CONSEGUIDO SU OBJETIVO, POR FAVOR LLAME PARA RETIRAR SU ANUNCIO



ANUNCIO GRATIS

Fecha _____
Sección _____

Texto LETRAS MAYUSCULAS Y CLARAS adaptaremos su anuncio

Adjunte en el envío + sello

Si no adjunta el sello no se publicará.
No pegar los sellos



ENVIAR A :

El Buzón
Semanal
APARTADO
CORREOS
376
40080 SEGOVIA

Los siguientes datos no se publicaran: NOMBRE Y APELLIDOS - TELEFONO - NIF - DIRECCION - C.P.- FIRMA



ANUNCIO ESPECIAL

Fecha _____
Sección _____

Texto LETRAS MAYUSCULAS Y CLARAS adaptaremos su anuncio

ANUNCIO ESPECIAL :
Módulo tamaño 45 x 25 mm
PRECIO : 6,01 euros
2 Ediciones

FORMA DE PAGO :
Acompaño original impreso
Ingreso en La Caixa :
a favor de EL BUZON
2100 2164 5 8 0200118809

ENVIAR A :

El Buzón
Semanal
APARTADO
CORREOS
376
40080 SEGOVIA

Los siguientes datos no se publicaran: NOMBRE Y APELLIDOS - TELEFONO - NIF - DIRECCION - C.P.- FIRMA

Dietética

El cuerpo Físico se resiente con el estrés y el ritmo acelerado. El desequilibrio se somatiza en diversas zonas del cuerpo. La OSTEOPATÍA y el MASAJE te ayudan a recuperar el equilibrio.

OSTEOPATÍA-SACROCRANEAL
MASAJE Relajante-Deportivo
Sesiones de REIKI



Jorge Sánchez
Masajista Titulado
Graduado Sup. en Osteopatía
Maestro Reiki Usui



DIETETICA Y SALUD

Plaza de los Espejos, 3 Telf.- 921 46 24 47
José Zorrilla, 100 Telf.- 921 42 13 32

MODA
Quimera

MODA JOVEN EN TALLAS GRANDES
(De la 46 a la 64)



Calidad
Primeras Firmas
Exclusividad

Diseño
Talla Grande
Moda

C/ Alférez Provisional,2 - Telf 921 442214

Horario: de 10,30h a 13,30h y 17h a 20h - Sábados: sólo mañanas

En boutique Quimera ya puedes encontrar toda la colección primavera-verano. **TODO LO NECESARIO PARA BODAS, COMUNIONES Y BAUTIZOS.**

El vestir y el sport con el diseño, la exclusividad y calidad propia de boutique Quimera, ya sabes, de la talla 46 a la talla 64.

Pásate sin compromiso. Te esperamos

Economía

El Euríbor alcanza el 5% por primera vez desde diciembre de 2000

El indicador más utilizado en las hipotecas marca un nuevo récord diario anual

La subida supondrá una subida de la cuota mensual de unos 60 euros para una hipoteca media

El Euríbor marcó hoy un nuevo récord diario anual y alcanzó la cota psicológica del 5%, nivel que no registraba desde diciembre de 2000, según datos recogidos por Europa Press que deberá confirmar el Banco de España.

La tasa media mensual del indicador en el mes de mayo se encuentra en el 4,969%, con los 15 valores del Euríbor diario registrados en el mes.

En el caso de que el Euríbor cerrara el mes en el 5%, se situaría 0,627 puntos por encima de la tasa registrada en mayo del año

pasado, cuando se colocó en el 4,373%, y sería 0,18 puntos más alto que el Euríbor de abril, que fue del 4,82%.

Esta subida afectará a las hipotecas que se revisen en los próximos días, con una subida de su cuota mensual de unos 60 euros para una hipoteca media, que según el INE se situó en febrero en 169.320 euros, es decir, unos 720 euros más al año.

Según expertos consultados, este indicador no dejará de subir y de agravar las dificultades que atraviesan las familias para pagar

la hipoteca hasta que el Banco Central Europeo (BCE) baje los tipos de interés y se restablezca la confianza en la liquidez del sector financiero.

El consejo de gobierno instituto emisor europeo se reúne el próximo 5 de junio y es poco probable que flexibilice su política monetaria, ya que está más centrado en el control de la inflación para evitar efectos de segunda ronda.

Si se confirman estos pronósticos, el Euríbor superará el nivel más alto registrado hasta ahora (el

5,3% que alcanzó en 2000), el próximo mes de agosto, en el aniversario del inicio de las turbulencias financieras desatadas a raíz de la crisis de las hipotecas basura en Estados Unidos, que motivaron la desconfianza de la banca mundial y las restricciones de liquidez



El barril de petróleo Brent escala por primera vez por encima de los 135 dólares

El temor del mercado de que la oferta no sea capaz de hacer frente a la demanda en los próximos años empuja al crudo a un nuevo máximo histórico

El barril del crudo Brent, de referencia en Europa, abrió la sesión de hoy al alza y batió su récord tras superar por primera vez la barrera de los 135 dólares en el Intercontinental Exchange Futures (ICE) de Londres.

El petróleo del mar del Norte para entrega en julio alcanzó a las 7.16 GMT los 134,45 dólares, 1,75 dólares más que al cierre del miércoles, y a lo largo de la mañana ha superado los 135 dólares.

Previamente, y durante la negociación electrónica anterior al inicio de la sesión, el barril de Brent había llegado a los 134,51 dólares (5.35 GMT). El crudo se

mantenía cerca de su récord y a las 7.26 GMT cotizaba a 133,84 dólares.

Con este nuevo máximo histórico, el petróleo continúa con su tendencia alcista de las últimas semanas, debido al temor del mercado de que la oferta no sea capaz de hacer frente a la demanda en los próximos años.

El barril de crudo de Texas para entrega en julio finalizó ayer a 133,17 dólares, mientras que el Brent superó por primera vez los 133.

Los precios del crudo y de los combustibles recibieron ayer un nuevo empujón al alza, después de que los datos semanales que

difundió el Departamento de Energía (DOE) de Estados Unidos reflejaran una merma de 5,4 millones de barriles en las reservas de crudo.

Esa caída, unida a la que se registró en las existencias de gasolina y destilados, sorprendieron a los operadores y a numerosos analistas, que esperaban aumentos.

Volatilidad de precios

Por otro lado, el secretario general de la OPEP, el libio **Abdalá Salem El-Badri**, pidió ayer la cooperación de todos los actores del mercado mundial de crudo para frenar la volatilidad de los precios, tras asegurar que su actual

escalada no está relacionada con una escasez de la oferta.

Salem El-Badri destacó que los principales factores que determinan los precios no están actualmente relacionados con los fundamentos (oferta, demanda y reservas) y reiteró que el cártel mantiene su compromiso de buscar "la estabilidad del mercado de petróleo".

El banco de inversión Goldman Sachs y el financiero T.Boone Pickens, unas de las voces que escuchan con más atención los mercados petroleros, señalaron en días recientes que el precio del crudo alcanzará los 141 ó 150 dólares este año

NO ENCONTRARAS ALGO PARECIDO TU CASA AHORA

EN ALQUILER CON OPCIÓN A COMPRA



Le descontamos del precio de venta el 100 % del alquiler del primer año

Residencial Las Eras



Ezequiel González, 32
40002 Segovia
Telf. 921 41 39 14
Fax 921 43 27 32

Curiosidades...

Jubilados y compartiendo piso

El programa Llars Compartides de la Fundació Conex pone en contacto a personas de la tercera edad que no pueden pagar un alquiler en solitario

Isabel, Teresa, Isidro y Pedro comparten piso en Barcelona. No son mileuristas ni estudiantes universitarios. Todos tienen más de 70 años, están jubilados y tienen una pensión que **no les permite pagar un alquiler**, si no es dividiéndolo con otras personas. El desorbitado precio que la vivienda ha alcanzado en España no afecta sólo a los jóvenes, sino también, y de forma más salvaje, a las personas de la tercera edad con retribuciones mínimas.

Con los poco más de 400 euros de pensión que cobra Isabel encontrar un techo bajo el que vivir era una tarea casi imposible. Recurrió a la Generalitat de Catalunya, pero las ayudas nunca llegaban. Un día, la asistenta social de su barrio le habló de la Fundació Conex y de su programa **Llars Compartides** (Hogares compartidos), y ahí empezó a ver la luz.

"Ahora soy feliz", dice Teresa, quien paga 210 euros por compartir habitación con Isabel, y confiesa que, con el *pack* del piso, le ha venido también un "novio".

En 2004, la Generalitat empezó a dar **ayudas de hasta 210 euros al mes** para el alquiler a los mayores de 65 años que tuvieran unos ingresos inferiores a 22.400 euros al año. Sin embargo, el **Ministerio de la Vivienda**, a pesar de anunciar ayudas a bombo y platillo, *no ha caído* todavía en que muchos pensionistas -un colectivo más invisible y menos reivindicativo que el de los jóvenes- están en una situación todavía peor que los integrantes de la *generación mileurista*.

Desde que en 2003 se puso en marcha Llars Compartides, **medio**

centenar de personas se han beneficiado de sus ventajas. La iniciativa consiste en poner en contacto a personas mayores de 65 años, o bien a incapacitados (aunque sean más jóvenes) que cobren pensiones mínimas de la Seguridad Social.

Reuniones previas

Cada semana, los interesados en compartir piso se reúnen en la sede de la Fundació Conex para conocerse. En estos encuentros, intercambian experiencias y hablan de sus hábitos de vida y de sus costumbres.

"A mí, desde el principio, me gustaron mucho tanto Teresa como Isidro, por la sencillez, por el señorío, la buena educación...", explica Isabel, también de 74 años y compañera de habitación de Teresa. Al final, los tres se mudaron al piso de la calle Còrsega donde ya vivían Pedro y Jordi desde hacía un año.

Cuando cuatro o cinco personas se ponen de acuerdo, empieza la búsqueda de vivienda, la parte más compleja del proceso dado que, aún uniendo sus pensiones, cada vez **cuesta más encontrar pisos grandes (unos 90 metros) por menos de 900 euros al mes**.

"Nos tenemos que ir al extrarradio, porque aquí en Barcelona es casi imposible", subraya Manuel.

La fundación, al cargo

Los interesados pagan el alquiler compartido, pero es la fundación la que firma el contrato y se encarga de adecuar las casas y reparar cualquier avería que pueda haber en la vivienda. A los inquilinos sólo se les pide limpieza y respeto con los demás.

"El secreto de que estos pisos funcionen es que una vez que ellos mismos están dentro **se dan cuenta de la calidad de vida que están teniendo ahora**", explica Manuel García, uno de los responsables del programa.

Cada piso tiene un voluntario asignado, también de la tercera edad. "Voy una vez a la semana para ver qué necesitan, qué les falta, qué problemas tienen y, sobre todo, para ver cómo están de salud", explica Mercè Sánchez, la encargada de que todo funcione en el domicilio.

Aliviar la soledad

La falta de dinero ahoga a estos jubilados, pero la falta de una familia acaba por hundirles. Aliviar esa **soledad, que afecta al 60% de los ancianos**, es parte de las ventajas de formar parte del programa Llars Compartides.

"Yo soy la que convivo aquí más tiempo", explica Teresa, quien perdió a su marido y a sus dos hijos en los años setenta. "Para mí, es como una familia. Sabes que vienes a casa y hay alguien", dice con alivio.

Aunque al principio lo mantuvieron en secreto, Isabel e Isidro salen juntos desde octubre, aunque siguen durmiendo en habitaciones separadas. Su amor surgió a raíz del infarto que él sufrió el año pasado. Isabel se encargó de cuidarle, y al salir del hospital, Isidro (quién ha preferido no participar en este reportaje), le confesó sus sentimientos. "Me invitaba a dar paseos, a conferencias, a conciertos, al Ateneu... hasta que un día me preguntó: "¿Somos pareja?", y yo le dije: "Sí, somos pareja". Y hasta

hoy.

El otro pilar fuerte para Teresa es Isabel, su hermana *de facto* desde que conviven juntas. No dan un paso sin consultarse mutuamente, y el profundo cariño que se tienen se palpa en los gestos y miradas que se dedican.

Isabel, también viuda y de 74 años, no está sola. Tiene una hija y dos nietos, y es la que menos para en casa. Por la noche cuida a una señora que no se vale por sí misma porque le da "un dinerillo" y es, además, voluntaria de Cruz Roja. El poco tiempo libre que le queda lo pasa con su familia o charlando con sus compañeros de piso, principalmente con Isidro y Teresa. Con los otros inquilinos, la relación es menor, aunque dice que también los aprecia.

También para los incapacitados

Jordi, de 44 años, llegó a la Fundació Conex a través de una asociación que trabaja con mendigos. Tras perder su trabajo por culpa de una enfermedad crónica de corazón, este ex vigilante jurado se vio obligado a dormir en cajeros durante seis meses, el tiempo que necesitó para gestionar su pensión de invalidez. Gracias a este programa, desde hace dos años duerme bajo un techo que **comparte con personas 30 años** más mayores que él, una circunstancia que no le molesta, al contrario.

"Sin duda alguna, **formamos un núcleo familiar**, y estamos muy avenidos", explica Jordi, que hace un tándem particularmente bueno con Pedro, de 71 años. "Nos queremos un montón, ¿eh, Pedro?", pregunta con una sonrisa a su compañero de fútbol y cigarros.



Relojería  Joyería
Rodrigo Barrio

JOSÉ ZORRILLA, 10 - 40002 SEGOVIA - TEL. 921 437173

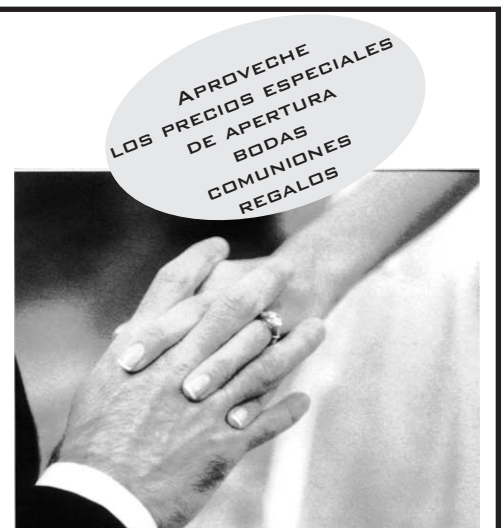

ANUNCIOS GRATIS SOLO ENTRE PARTICULARES - SI OBSERVAMOS QUE ES UNA EMPRESA RELACIONADA CON EL PRODUCTO NO SE PUBLICARÁ, YA QUE LAS EMPRESAS PUEDEN ANUNCIARSE CON PUBLICIDAD EN MODULOS.

INMOBILIARIA

Piso venta, casas, chalet, parcelas, pisos alquiler

* PISOS VENTA *

Piso Cantimpalos, 65 m, 2 dormt, garaje, cocina amueblada. Tel 667667120 19h.

Apart La Higuera, 70m, 2 terrazas, exterior 125.600eu. Tel 619690676

2 pisos a estrenar, 3 y 4 dormit, garaje, trastero, El Sotillo. Tel 921430798

La Lastrilla, piso 3 dormit, 2 baños, trastero, garaje, ascensor, 205.000Tel 693265403

Piso Palazuelos, 3 dormit, garaje, trastero, ascensor. Tel 648206607

Piso Palazuelos, 3 dormit, cochera, bien situado. Tel 669252162

Piso Cantalejo, 95mt, 3 dormit, tarima, con mejoras. Tel 676972827-921520664

Piso C/Serafín, 4 habit, trastero, gas ciudad para reformar, soleado. Tel 921442131

Piso S.Cristobal, 3 dormit, baño, aseo, con cocina amueb, terraza 70m. Tel 676422746

Piso Crnel Rexach, 120mt, 4 habit, 2baños ver www.coronelrexach.es

Cantalejo, 116m, 3 habitaciones, baño, aseo, ascensor, Tel 616293191

Piso Sta Eulalia, exterior, trastero, grande, no agencias. Tel 630063040

Piso Palazuelos, 3 dormit, garaje, todo amueblado, 180.000e. Tel 639718339

Apart z. Peñascal, cocina/baño amueblado Tel 921422283 - 687548674

Piso S.Cristobal, jardín 80m, 3 dormit, con garaje y trastero. Tel 662647058

Piso Crta Villacastín, garaje, trastero, con 1 dormitorio. Tel 616195669 no agencias

Piso a 5 mint Acueducto, amueblado, con garaje/trastero. Tel 653563080

Ático C/Cañuelos, 70mt. Tel 600259700

Piso Ayllón, 125 mt, exterior, salón 30mts, 3 dormitorios. Tel 663767608 tardes

Piso El Sotillo, 3 habit, 2 baños, garaje, trastero, ascensor. Tel 679075543

Piso Las Lastras, 2 dormit, 2 terrazas, con trastero, acondicionar. Tel 620617705

Piso exterior, prox Claret, 3 dormit, 2baños garaje, trastero, amueblado. Tel 635497277

Piso Tabanera, 4 dormit, 3 baños, garaje y trastero, jardín 200m Tel 679044922

Piso El Sotillo, 3 dormit, 2 baños, garaje y trastero, ascensor. Tel 619032149

Piso El Espinar 2 dormit, 2 baños, cocina amuebl, garaje, ascensor. Tel 921181900

Se vendo o alquila piso Bernuy y Torrecaballeros. Tel 921431249

Piso Valverde, amueblado, 2 dormitorios, garaje, trastero. Tel 667510316

Piso en Madrid, 115m, 3 dormit, 2 baños, garaje, piscina. Chamartín. Tel 921422175

En Madrid centro, 68m, edif oficinas, con posibilidad garaje. Tel 620617705

Apart El Sotillo, 40m, cocina amueblada, 1 dormitorio, piscina. Tel 610013031 tardes

Dúplex amueblado, 3 dormit, salón, cocina Tel 9921434808 670433533

* CASAS *

Casa grande, Espirido, calef, huerto, patio y jardín, habitable. Tel 915705372

Casa en Palazuelos, 1 planta, 120mt, patio y garaje. Tel 646231035

Casa Arroyo de Cuéllar, 2 plantas y patio Tel 921406282 tardes

Casa S.Lorenzo, con patio, buena situación urge. Tel 678290111

Casa 2 plantas, 70m planta, patio 70m, en zona tranquila. Tel 921437440

Casa 3 dormit, nueva, Espirido, alquiler o venta. Tel 639154519

Casa Pto Bejar (Salamanca) 230m, 3 plantas 75.000e, rehabilitar. Tel 923400200

Casa Nava Asunción, 4 habit, 2 baños, con garaje, patio. 96.000eu. Tel 655677638

Casa Juarros R. Moros, 400m. 600259700

Pajar Otones Benjumea, 160m, 30.000eu Tel 659926407

Casa en Abades, amueblada, 130m, jardín 365m. Tel 654137430

* CHALET *

Pareado Hontanares, 5 dormit, jardín, cocina amueblada. Tel 607550536

Adosado S.Cristobal, 4 dormit, 3 baños, jardín privado, 5 años. Tel 696015617

Pareado Trescasas, parecela 340m, 4 dorm garaje(2), bodega, Tel 606683490

Chalet Revenga, cocina amueb, 3 baños, garaje 3, parcela 680 m Tel 699651052

Adosado Encinillas, jardín, garaje, 3 dormit 2 baños, aseo. 178m, Tel 913155161

Chalet Hontanares, 120mt, 150mt parcela 4 dormit, 3 baños, bodega. Tel 921428818

Adosado Palazuelos, parcela 200m, jardín privado, 5 dormit, 3 baños. Tel 607777067

Adosado Espirido, 112m, 3 dormit, 2 baños, aseo, garaje, jarín 20m. Tel 677183719

Adosado El Sotillo, esquina, 184m, 4habit, 2 baños, aseo, parcela. Tel 659373236

Adosado Nueva Segovia, 180mt, 6 habit, 3 baños, aseo, jardín 130m. Tel 677210632

Adosado Garcillán, 8.000eu menos que constructora. Tel 600823782

Adosado La Granja, 4 dormit, 3 baños, 250m, jardín 30mt, Tel 609014122

Adosado A.S.Rafael, 199m, 4 dormitorios 2 baños, garaje, Tel 646175977

Chalet indiv La Granja, 5 dormit, 3 baños, garaje, parcela 1.500m. Tel 600441981

* PARCELAS *

Tenga su propia huerta ecológica desde 1.000m con agua/luz Tel 663088353

Parcelas en Sto Tomé del Puerto junto Iglesia. Tel 921427063

Parcela urbana, Bernardos, 425mts, cercada piedra, puerta hierro. Tel 921566283

Parcela La Lastrilla, 96.000eu. Ideal para recreo o almacén. Tel 669482711

Encinillas, finca urbanizable, cerca casco urbano, 20.000m Tel 921421980

Parcela 1.275mt en Navas de Riofrío, vallada, puertas acceso, Tel 629076809

Finca rústica, 16km de Segovia, 16 hectáreas. Tel 921442131

Finca urbana, 730mt, todos los servicios, Torrecaballeros, Tel 921406914

Busco pequeño terreno rústico, 500-1.000 m, Rosuero, Rades...etc. Tel 646147930

Finca 9.000m, Candelario, Salamanca, uso industrial. Tel 923400200

Finca rústica Hontalbilla 100.000mt, valla agua/luz. Tel 616487204

Parcelas Turégano, Muñoveros, agua/luz casco urbano. Tel 696617715

Parcela Tabanera, 471 m, edificable, todos los servicios, Tel 670743087

* PISOS ALQUILER *

Piso amueblado por habitaciones, Cristo del Mercado, Tel 653373394

Piso amueblado, urb Los Castillos, 3 dorm ascensor, 3ª planta. Tel 652532763

Piso Tabanera, 3 habitac, ascensor, garaje y trastero. Tel 696375875

Ático z. Jardín Botánico. Tel 675633603

Apart 1 dormit, L.A.S.Rafael, 250eu/mes Tel 609672115

Piso amueblado La Granja, exterior, sin gastos Cdad. Tel 686294885

Casco Antiguo, luminoso. Tel 620862236

Piso Valverde, garaje. Tel 685994766

Apart La Lastrilla, Tel 667423877

Vivienda Torrecaballeros, 5 dormit, 4baños cocina amueb, vistas. Tel 921429155

Piso Valverde, amueblado, 2 dormit, calef indiv, garaje, trastero. Tel 659440484

Piso, Cantimpalos, 2 habit, ambueblado, garaje, trastero, Tel 639850769

Piso S.Cristobal, 2 dormit, calef, jardín, sin Cdad. Tel 921406155 - 690763998

Apart Plz Mayor, 330eu c/cdad, nuevo, no agencias. Tel 607614704

Piso C/Taray, Amueblado, calef central, cerca Sek, 600eu+Cdad. Tel 921437172

Busco piso 1,2 dormit, S.José, bajo o 1ª. Tel 647260332

Benidorm apart, equipado, parking, piscina playa levante, julio-sept. Tel 669954481

Piso C/Gascos, j. Acueducto, 2 habit, garaje amueblado, económico. Tel 616408505

Piso frente renfe, 3 dormit, calef y agua central, garaje, ascensor. Tel 921420117

Piso 2 dormit, j. Acueducto, calef individual cocina amueb, 570eu. Tel 639168602

Alquilo piso amueblado en Madrona, nuevo, Tel 686940379

Piso Espirido, 2 dormit, 2 terrazas, baño, Tel 687941409

Piso Vía Roma. Tel 696518456

Piso S.Lorenzo, amueblado, 3 dormitorios calef acumuladores. Tel 921428718

Piso en Segovia, 3 dormit, baño, terraza, calef gas natural. Tel 679989390

Apart 1ª línea playa, semanas, quincenas, meses, Tel 921594104 - 594084

Piso Av Constitución, 3 dormit, amueblado calef central, 2 terrazas. Tel 686485408

Piso j. Conde Sepúlveda, 3 habit, amueblado, baja cudad, 450eu. Tel 639858934

Piso 4 dormit, z. José Zorrilla, amueblado, 4 dormit, 2 baños, sin cudad. Tel 699449642

Ático La Granja, 3 habit, amueblado, calef acumuladores, Tel 699559751

Piso Espirido, cocina c/elect, 2 dormitorios garaje, ascensor. Tel 921467180 noches

Piso La Lastrilla, 2 dormit, amueblado, y garaje. Tel 667423877

Apart z. Renfe, amueblado. Tel 675028395

Apart 1ª línea playa, garaje. Tel 699356670

Apartamento La Lastrilla, 1 dormitorio. Tel 627517499

Pareja busca piso z.centro, Tel 628257805

Piso Hontoria, 3 dormit, 2 baños, cocina amueblada, garaje, trastero, 500eu c/Cdad aval bancario. Tel 921428005

Piso z.Claret, 2 dormit, amueblado, 700eu Tel 678573726

Piso con garaje San Cristobal, amueblado exterior, Tel 620319760 - 921428587

Piso S.Cristobal, amueblado, 3 dormitorios baño, aseo, terraza, 550eu Tel 691565618

Piso C/La Plata, amueblado, 3 dormit, 2 baños, calef central, 700eu. Tel 667392440

Apart amueblado, 1 habitación, C/Gascos, exterior, amplio, Tel 686872057

Alquilo piso 4 habitaciones, llave indep, amueblado, Vía Roma. Tel 921437043

Alquilo piso La Granja, 3 dormit, amueblado, exterior. Tel 686294885

Dúplex, 3 dormit, 2 baños, TI 921434801

Piso amueblado, z.J.Zorrilla, sin Cdad, a estudiantas/funcionarios Tel 921422796

DESTAQUE SU ANUNCIO POR 6€ 2 SEMANAS

BAZAR BAYON

IMAGEN SONIDO

LCD - PLASMA - DVD - GPS - CÁMARAS - TELEFONÍA
MP3 - MP4 - AUTORADIOS - ACCESORIOS - VIDEO JUEGOS

José Zorrilla, 87
Tel. 921 421304

Cerca de tí

Ofertas válidas hasta fin de existencias

Wii
OFERTA 249,90€

Wii

Ipod Mp3 1 GB
OFERTA 45€

Wii Fit
OFERTA 89,90€

TDT
OFERTA 29€

LCD Panasonic Tx32"
OFERTA 699€

DVD LG Grabador
Proceso de grabación DVFX.

OFERTA 129€

Ipod NANO 4GB / 8 GB
OFERTA 129€ **OFERTA 169€**

ANUNCIOS GRATIS SOLO ENTRE PARTICULARES - SI OBSERVAMOS QUE ES UNA EMPRESA RELACIONADA CON EL PRODUCTO NO SE PUBLICARÁ, YA QUE LAS EMPRESAS PUEDEN ANUNCIARSE CON PUBLICIDAD EN MÓDULOS.

Locales- Naves - Habitaciones - Garajes - Motor - Hogar

* LOCALES/NAVES *

Vendo local Sta Eulalia, esquina, 50 mts 2 plantas, acondicionado. Tel 687523233

Alquilo nave indust, 600m, finca 2.200m Mozoncillo, cámara frig. Tel 921577209

Vendo 2 locales Palazuelos, 27m y 54m Tel 605066893

Local 50m, acond, Fdez Ladreda Centro Pta Castilla. 78.000eu. Tel 610459799

Alquilo nave Los Huertos, 200mt, 150m patio, agua/luz, diáfana. Tel 600823782

Traspaso 2 puestos mercado la albuera, poca renta, buena situación. Tel 657828277

Nave en Mozoncillo, 600m+patio, todos los servicios, j. gasolinera. Tel 921449206

Vendo local pajar, a 29km Segovia, 160m casco urbano. 30.000eu. Tel 609120990

Vendo local N. Segovia, 74m, sin acondicionar, 145.000eu. Tel 609175041

Vendo local ccial Cantalejo, agua/luz, 205m, diáfano. Tel 626717505

Alquilo local pequeño j. Plz. S. Lorenzo, económico. Tel 921434587

LOCALES ALQUILER

Alquilo cuarto trastero, 30m, para moto y otras cosas. C/S. Marcos. Tel 660550138

Alquilo bar-mesón en Cantalejo, buen negocio. Tel 921521360

Alquilo local 70m en Otero de Herreros Tel 921483227

Alquilo local 36m+sótano, acondicionado Tel 609161729

Cuarto trastero Ctra Trescasas, Tel 438175

Alquilo 2 locales acondicionados José Zorrilla, Tel 921 425052

Alquilo almacén, S. Lorenzo, 20mt planta calle, puerta automática. Tel 605018600

Local C/Juan Bravo, 260m, primera planta acondicionado. Tel 686362367

Local 60m, C/Cañuelos, j. Acueducto, para despacho, peluquería. Tel 921444183

Alquilo local 40m j. Acueducto, ideal para despacho. Tel 652403884

Alquilo o vendo local en Ccial Almuzara Tel 921462521

Alquilo oficina C/Real, Tel 626470533

Alquilo nave, 7 box, parcela 3.000 mt, por 400eu/mes. Tel 676997920

Alquilo cuarto trastero Edif Juan Carlos I Tel 921427063

Alquilo local pequeño Plz S. Lorenzo, con cierre seguridad. Tel 921434587

Alquilo local Alfonso VI j. Hermanitas, Tel 635570830

* HABITACIONES *

2 habitaciones a Srtas, z. Mercado La Albuera, Tel 921500679

Habitación piso compartido, j. Mercadona N. Segovia. Tel 626234619

Busco estudiante compartir piso Madrid 300eu todo incluido. Tel 921434910

Habitación piso compartido a Srta, zona Sto Tomás. Tel 921522183

Habitación El Sotillo, confortable, soleada Tel 607932310

Alquilo habitación para Srta, zona centro. Tel 921433502 - 620733023

Habitación piso compartido española, en Avd Constitución. Tel 609550337

Habitación piso compartido z. centrica, calef/agua central. Tel 921436884

Habitación piso compartido, exterior, soleado, N. Segovia. Tel 921433411

Habitación piso compartido, Obispo Quesada, 170 eu, Tel 653373394

Alquilo habitación a chica, zona centro, tv, derecho cocina, 235eu. Tel 691230405

Alquilo habitación, z. Vía Roma, Sra o Srta Tel 921436135

Alquilo habitación, Palazuelos, Srta limpia y discreta. Tel 637370100

GARAJES

Vendo plaza garaje C. Sepulveda, 21.000eu Tel 921444603 tardes

Plaza garaje, moto/coche pequeño, z. Renfe 38 eu. Tel 606996757

Garaje C/Cuéllar, 45eu. Tel 619004345

Alquilo plaza garaje, La Lastrilla, 40euros Tel 661231555

Garaje C/S. Francisco. Tel 670736172

Alquilo plaza garaje Obispo Quesada, 65e amplia. Tel 639168602

Vendo garaje C/Riaza, S. Lorenzo, amplia Tel 921442131

Alquilo plaza garaje Sta Isabel, 100 eu, amplia. Tel 655186493

Alquilo plaza garaje para moto, Ctra Villacastín. Tel 921119690 - 676358790

Alquilo plaza garaje Fdez Ladreda, 75 eu. Tel 607614704

Alquilo plaza garaje en parking J. Zorrilla Tel 659373236

Plaza garaje C/Madrona. Tel 921460296

Plaza garaje Sto Tomás, amplia, 65eu/mes Tel 921438181

Plaza garaje P. Claret, Tel 678573726

Plaza garaje S. Lorenzo, mando, 50eu mes Tel 617939599

Alquilo plaza garaje amplia, z. J. Zorrilla, Tel 679624354

Alquilo plaza garaje en calle Cañuelos, Tel 696758780

Alquilo plaza garaje amplia C/Santa, 60eu Tel 921428718 - 655186493

Alquilo plaza garaje en Palazuelos de Eresma. Tel 626470533

Alquilo plaza garaje z. Vía Roma, 60eu. Tel 921436135 - 663736909

Plaza garaje Vía Roma, Tel 616774147

* COCHES *

Renault megane 1.9dti, full equip, año 02 5.500eu. Tel 678511869

Passat variant 1.9tdi, 130cv, azul, año 03, 130.000km, 13.000eu. Tel 646832036

Toyota mr2, turbo, 102.000km, plata met, 13.000 eu. Tel 655217238

Renault laguna 1.8, 16v, año99, c.c.e.e.d. airbag, dorado. 4.500eu Tel 666961955

Furgoneta fiat scudo 2.0, 5 plazas, año 01, bola, lunas tintadas. Tel 620572386

Peugeot 206, 1.4hdi, diesel, 4 p, 7.250eu 59.000km. Tel 607614704

Citroen yupi, 96.000km, año01, en buen estado. Tel 685855598

Mercedes 190, buen estado y buen precio Tel 678603841

Ford todo terreno, 72.000km, año 00, en perfecto estado. Tel 629102134

Renault megane 1.6i, año98, todos extras, 2.450e. Tel 638548575

Opel zafira 7 plazas, 2.0, full equip, lunas tintadas, 11.000eu. Tel 620535030



**AUDI ALLROAD, 2.5 TDI
180 CV Quattro, Aut,
2003, Nacional.
25.500 €
Tel 697420086**



**OPORTUNIDAD
RENAULT EXPRES.
Ruedas nuevas
Motor perfecto estado.
Precio económico.
Teléfonos: 921 433310 y 659133404.**

Renault megane coupe d, negro, año01, 4.500eu. Tel 678265260

Vendo parachoques y faro trasero izq de Seat/Fiat cordoba. Tel 686334363

Renault 19 chamade, blanco, 130.000km, 1.200eu Tel 661228453

Renault laguna, año01, 147.000km, abs, navegador... Tel 626672424

Saab 9.3 tdi, año98, 130.000km, libro rev. Abs, cd, 4.800eu. Tel 666972653

Peugeot speedfight2, 49, año02, verde. 1.100eu. Tel 921426668 tardes.

Seat león 1.9, 110tdi sport, año04, 126.000 km. Tel 686292115

VW escarabajo año73, perfecto estado, itv reciente. Tel 921462883

**DESTAQUE
SU ANUNCIO
POR 6€
2 SEMANAS**

Suzuki vitara 1.9td, ruedas nuevas, a.a. Tel 670622669

* MOTOS *

Yamaha diversion xj900, año02, 43.000km muchos extras. Tel 649601878

Scooter 125cc, 600eu. Tel 629576847

Derbi 49cc, junker Tel 669660460

Honda cd 250cc, carretera, 15.000km, y

regalo maleta. Tel 921440956

Scooter rieju nueva, 27km, económica, Telf 622053907

Guzzi breva 750cc, año06, Tel 983803967

Quad suzuki, 2 años, estado inmejorable, urge vender Tel 606945151

Peugeot speedfihit2 49cc, año02, verde y negra, 950eu. Tel 921426668

Quad suzuki ltz, 400. Tel 696567181

* BICICLETAS *

Montainbike, económica. Tel 686666848

Bicicleta bh cadete plegable y otra de paseo GAC, económicas. Tel 669213525

Bicicleta carreras cuadro 52, regalo rodillos y zapatos 41. Tel 921427693

Bicicleta free style gt performen sin usar azul. Tel 636731454.

* INDUSTRIALES *

Dumper ausa. Tel 679014523

Tractor ebro con vertedera, arado romano cultivadores, abonadora, Tel 678630061

Cuba para purín de 6.000 l, semi nuevo. Tel 921591306

Vendo Abonadora tipo bicom, 1.000eu. Tel 678474665

Cartepillar 916. Tel 650458311

Ford transit td, 100cv, ideal mercancía, en buen estado, Tel 675073564 15h

* HOGAR *

Sofá 3 plazas, 2 mts, 100eu, y cabecero cama 150cm, 2 mesillas. Tel 676620043

Mesa salón, 6 sillas, mesa baja roble, vitrina, riconera. Tel 670375398

Vendo sillones de hierro de 1 y 2 plazas rojo, Tel 699967766

Vitrocerámica sin estrenar, horno, duchas, económico. Tel 686439232

Recojo a domicilio ordenadores viejos Tel 639460428

Compro cuna de madera. Tel 627806110

Tv 20" impecable. Tel 699551264

Vendo juego puntillas de ganchillo para toallas. Tel 665654127



**ESPECIAL
CARPINTERÍA**

**CEPILLADORA
REGRESADORA**

**COMBINADA
EXCUADRADO
CON INCISOR**

**7
OPERACIONES**



**OFERTA
1.695€**

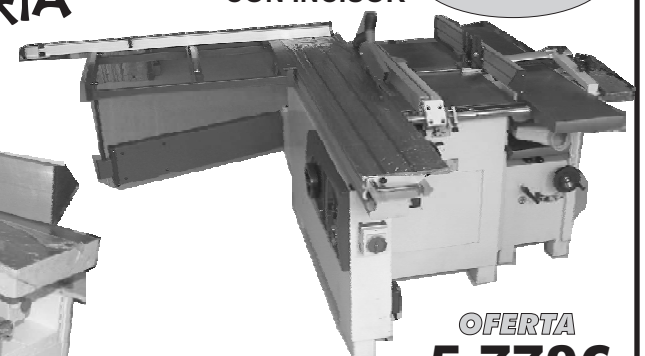

**OFERTA
5.770€**

Castellana de Ferretería
Polig. El Cerro C/ Guadarrama, 31
Tel. 921 41 21 29

**Crónicas retrospectivas**

Lugares, vivencias y sucesos en la Segovia de nuestros abuelos

de Carlos Álvaro Gómez



lunes 26 de mayo de 2008 a las 20,00 h.

www.cajasegovia.es

Aforo limitado.

 SALA CAJA SEGOVIA
 Calle del Carmen, 2.
 Segovia

José Jacobo Storch de Gracia y Asensio

Los trabajos arqueológicos en la villa romana de Los Casares, Armuña (Segovia)

Martes 27 de mayo, 20:00 h.

 Sala Caja Segovia
 Carmen, 2
 Segovia
 Entrada libre. Aforo limitado
**Presentación libro y CD**

Miércoles 28 de mayo, 20:00 h.

 Sala Caja Segovia
 Carmen, 2
 Segovia
 Entrada libre. Aforo limitado
**Raúl Sánchez Muñoz**

Cuaderno de viaje para la película "Princesa de África"

TORREÓN DE LOZOYA

Sala de las Caballerizas

del 30 de mayo al 29 de junio de 2008

 CAJA SEGOVIA
 Obra Social y Cultural

TRUCOS DE BELLEZA: Bienestar**Espicias que tonifican**

No dudes en sazonar tus platos con **especies aromáticas**. Además de dar buen sabor a tus comidas, éstas poseen virtudes **tonificantes**. Por ejemplo, la **nuez moscada** fortalece las **funciones cerebrales**. Es ideal para incluirla en platos marinados y verduras. La **canela** es muy **energética** y puede servirte para acompañar postres o algunas carnes.

Tres tipos de ejercicio para verte delgada

Tanto los **ejercicios cardiovasculares** como los de **fuerza y flexibilidad** ayudan a quemar calorías, pero para **adelgazar** lo más efectivo es combinar este tipo de ejercicios entre sí. Comienza con una sesión de ejercicio cardiovascular para incrementar el ritmo cardiaco ya que es el momento en el que más se quema grasa. Después puedes hacer **pesas o yoga** para **fortalecer los músculos**, ya que cuanto más desarrollados se encuentren el **organismo metabolizará** más rápido las **grasas**.

ANUNCIOS GRATIS SOLO ENTRE PARTICULARES - SI OBSERVAMOS QUE ES UNA EMPRESA RELACIONADA CON EL PRODUCTO NO SE PUBLICARÁ, YA QUE LAS EMPRESAS PUEDEN ANUNCIARSE CON PUBLICIDAD EN MÓDULOS.

Oportunidades - Enseñanza TRABAJO - SERVICIOS*** OPORTUNIDADES ***

Botelleros, caja registradora, máquina de café y escarchadora copas Tel 699311136

Armario frigorífico acero inox, 3 puertas con cristal Tel 921434587

Play station 2, 120 eu. nueva, regalo juego F. Alonso. Tel 661083412

Banco de pesas con barras, pesas y tabla de abdominales. Tel 651397479

Libros 3º, 4º, 5º primaria, anaya, colegio Sta Eulalia, libro E.O. Idiomas. Tel 921444427

Pelotas para piscina de centro ocio infantil Tel 659681292

Compro piano digital tipo yamaha o clarinova. Tel 687762999

Vendo 8 vigas de pino virgenes, sin nudos secas, a estrenar. Tel 686507937

Batería de música dama. Tel 679549433

Cuna de madera prenatal, colchón muelles 60eu. Tel 921439550

Registradora manual, 1 año, Tel 699360334

Vendo ruedas para furgoneta pequeña 145/80/13R79. Tel 691565618

**VENDO
MOBILIARIO OFICINA
Sillas, mesas
Económico
Tel 629 82 88 81**

*** ENSEÑANZA ***

Profesor titulado, da clases particulares eso y primaria, N. Segovia. Tel 921432270

Se necesita profesor particular 4º eso, inglés y matemáticas. Tel 687481128

Profesora titulada da clases particulares de infantil, primaria, eso, Tel 639261024

Clases particulares, matemáticas, física y química. Tel 649510589

Titulada idiomas E.O.I., clases en verano experiencia. Tel 921428804

Clases inglés, todos los niveles, z. Cristo del Mecado, domicilio, y física y química Tel 921461172

Profesora titulada imparte clases de francés todos los niveles. Tel 921591177

Inglés todos los niveles, grupos reducidos experiencia. Tel 921437066

Se imparten clases de talla en madera llamar Tel 667694101

Clases particulares inglés y a domicilio titulado E.O.I., Tel 660981343

Lcdo da clases particulares a domicilio. Tel 921472224 - 608464190

TRABAJO DEMANDAS

Chico joven hondureño, conocimientos informática e inglés, con papeles, Tel 921577466 - 651749220

Se ofrece Sra española para tareas del hogar. Tel 921424081

Sra para trabajar por horas, casas, niños y mayores. Tel 600752257

Fisioterapeuta con experiencia busca trabajo en Segovia. Tel 606663184

Se ofrece intérprete de búlgaro. Nieves Tel 667694170

Administrativa 21 años, informática, busca trabajo. Tel 650193358

Sra externa e interna, experiencia, tareas hogar Segovia, pueblos. Tel 626870019

Sra colombiana busca trabajo noches y fines semana con mayores. Tel 680591903

Se ofrece Sra cuidado niños y tareas del hogar. Horas o jornada. Tel 636781984

Se ofrece Sra española para limpieza del hogar, restaurante... Tel 921470150

Oficial de primera busca trabajo en Segovia. Tel 664715331

Joven con papeles busca trabajo realizando cualquier labor. Tel 921119220

Se forran armarios. Tel 650619602

Se ofrecen 2 chicas para trabajar x horas o cuidar enfermo noche. Tel 921438436

Sra española trabajaría: ccial, secretaria, recepcionista, con exp. Tel 606905451

Trabajo como conductor de trailer con carnet. Tel 667893690

Chica joven busca trabajo plancha...etc. Tel 636343255

Se ofrece Srta como secretaria, auxiliar adm tivo, media jornada Tel 677183719

Se ofrece matrimonio español para finca guardas, cocina, jardín... Tel 646715295

Se ofrece Sra para acompañar mayores. Tel 921438747

Chica joven busca trabajo de L-V, niños o guardería. Tel 663749794

TRABAJO OFERTAS

Se necesita empleada hogar y camarero/a Tel 921463314

Financiera selecciona candidatos, c.v. a : extra_financia@yahoo.es ó 663408734

Necesito Sra para limpieza en Pedraza vehículo propio. Tel 921509981

Necesito Sra interna, cocina, limpieza y cuidado sra enferma. Tel 670896325

Se necesita oficial ebanistería en Segovia Tel 639359879

Se necesita Sra española, para empleada hogar interna en León. Tel 987257115

Necesito personal para venta por catálogo solicita catálogo. Tel 607824892

Busco socio/a para sector inmobiliario, manejo informático, Tel 678290111

Se necesita ingeniero técnico, comercial para fontanería, y oficiales aluminio y pvc. Tel 921430798

Se necesita ayudante peluquería en San Cristobal. Tel 921406122

Se necesitan auxiliares de seguridad, urge Tel 678290111

Se necesitan camareros/as extras para bodas. Tel 921463314

Se necesita Sra española, cuidar niña de 8 años y tareas hogar. Tel 636842455

Dependientes precisamos. Jornada completa. Edad hasta 22. Presentarse en Todoútil, José Zorrilla, 30.

*** SERVICIOS ***

Limpieza comunidades, etc Tel 606361916 Se tipografían fincas. Tel 687548683

Fontanero, con exp en inst, reparaciones. Y reformas. Tel 651111963

Se arreglan todo tipo de persianas, buen servicio. Tel 639701922

Se hacen trabajos de albañilería, portes y mudanzas, Tel 605427346

Pequeñas reparaciones en el hogar, agua, luz, persianas... Tel 653375851

Trabajos de fontanería, seriedad, rapidez y económico. Tel 646644724

Ingeniero Tec topógrafo colegiado hace mediciones fines de semana, Tel 651116575

Se arreglan sillas, sillones, mecadoras de rejilla y espadaña, encolados a particulares. Tel 669252162-921436981

Se instalan electrodomésticos y muebles de baño, trabajos fontanería. Tel 649798152

Trabajos pintura, electricidad, presupuestos sin compromiso, seriedad. Tel 615138142

Cuardeo violines, se ofrece para ceremonias y eventos. Tel 639439062

Trabajos de madera, suelos, puertas, armarios... Tel 653863749

Psicoterapia corporal, resolución conflicto, ansiedad, estrés... Tel 600887889

Portes y mudanzas. Tel 678561067

Yesistas profesionales, dan yeso manualmente. Tel 607614704

Trabajos de fontanería y calefacción, pida presupuesto sin compromiso. Tel 619033250

Se hacen trabajos de carpintería, puertas, armarios, porches... Tel 647178009

Se hacen portes y mudanzas, también fines de semana, económico. Tel 620783702

**DESTAQUE
SU ANUNCIO
POR 6€
2 SEMANAS**

Actuamos

2008

MAYO - JUNIO

s 24	20,00 h.	CASLA Salon Los Toriles	TALLER CULTURAL TEATRO TEATRO. TODOS LOS PÚBLICOS
s 24	20,00 h.	GRADO DEL PICO. AYLLÓN Plaza Mayor	CUANDO EL RÍO SUENA MÚSICA BANDA
s 24	22,00 h.	CHAÑE Plaza Mayor	CIUDAD DE CASTILLA MÚSICA POPULAR
s 31	20,00 h.	PERORRUBIO. SEPÚLVEDA Plaza Mayor	LA ORDIGA MÚSICA TRADICIONAL
s 31	22,00 h.	PEÑARRUBIAS DE PIRON. ESCOBAR DE POLENDOS Centro Social	MAVI MÚSICA POPULAR

8

junio

s 7	19,00 h.	CUEVAS DE PROVANCO Zona Recreativa El Frontón	JOSÉ RODAO TEATRO. TODOS LOS PÚBLICOS
d 8	19,00 h.	FUENTEPELAYO Plaza De Gracia	MUTIS TEATRO TEATRO INFANTIL
j 12	22,00 h.	GOMEZSERRACÍN Plaza Rufino Cano	BATUKONES MÚSICA POPULAR
v 13	22,00 h.	SAN CRISTÓBAL DE SEGOVIA Centro Usos Múltiples	LET THE CHILDREN PLAY BIG BAND MÚSICA MODERNA
s 14	19,00 h.	ALDEANUEVA DEL CAMPANARIO BOCEGUILLAS Plaza	DANZAS EL ESPINAR DANZA REGIONAL CASTELLANA

Difusión Cultural

HORÓSCOPO

guiasegovia.com

La página turística más vista de Segovia

segovia@guiasegovia.com

Aries

21 marzo/20 abril

Piensa antes de tomar decisiones importantes y buscar consejo antes de hablar francamente. No pierdas tiempo; concéntrate en lo que es esencial.

- * Tu número de la suerte este día : 16
- * Tu color este día : rosa
- * Tu hora de la suerte este día : 8 pm
- * Con quién congeniarás este día : escorpión

Tauro

21 abril/20 mayo

Estás en el ojo de la tormenta y te sientes acosado. Aunque las cosas sean tensas, no todo está perdido. Aguanta aunque a veces te sientas triste.

- * Tu número de la suerte este día : 34
- * Tu color este día : verde
- * Tu hora de la suerte este día : 12 pm
- * Con quién congeniarás este día : libra

Géminis

21 mayo/21 junio

Si tus proyectos son financieramente gratificantes, atesóralos. Es un día excelente para desarrollar tus ideas. Pronto podrás disfrutar los frutos de tu labor.

- * Tu número de la suerte este día : 44
- * Tu color este día : azul
- * Tu hora de la suerte este día : 7 pm
- * Con quién congeniarás este día : acuario

Cáncer

22 junio/22 julio

Más que nunca, tienes todo lo que necesitas y eres capaz de completar tus proyectos. Las estrellas te alientan a actuar y protegerte a ti mismo.

- * Tu número de la suerte este día : 37
- * Tu color este día : malva
- * Tu hora de la suerte este día : 8 pm* Con quién congeniarás este día : piscis

Leo

23 julio/22 agosto

Alguien podría proponer un trato o cambio. No dudes -- estás bajo protección divina. Piensa antes de actuar.

- * Tu número de la suerte este día : 11
- * Tu color este día : rojo
- * Tu hora de la suerte este día : 1 pm
- * Con quién congeniarás este día : aries

Virgo

23 agosto/23 septiem..

Si alguien se acerca a ti con una propuesta atractiva, permanece precavido y busca la seguridad financiera. Cuidado con personas que puedan darte falsos consejos.

- * Tu número de la suerte este día : 39
- * Tu color este día : rosa
- * Tu hora de la suerte este día : 4 pm
- * Con quién congeniarás este día : tauro

Libra

23 septiem/23 octubre

Tus puntos de vista serán adoptados. Tus proyectos están en buen camino; podrías presenciar cambios positivos. Puedes esperar un ascenso o dinero.

- * Tu número de la suerte este día : 39
- * Tu color este día : azul
- * Tu hora de la suerte este día : 12 pm
- * Con quién congeniarás este día : géminis

Escorpio

23 octubre/22 noviembre

Lo inesperado siempre surge después del hecho - prepárate para pequeños problemas que pronto se resolverán. Saldrás adelante y enfrentarás bien los retos.

- * Tu número de la suerte este día : 30
- * Tu color este día : verde
- * Tu hora de la suerte este día : 5 pm
- * Con quién congeniarás este día : virgo

Sagitario

22 noviembre/22 diciembre

El viento sopla sobre tus velas; sobrepondrás todo obstáculo. Te harás respetar en el frente laboral. Evita extravagancias.

- * Tu número de la suerte este día : 3
- * Tu color este día : morado
- * Tu hora de la suerte este día : 1 pm
- * Con quién congeniarás este día : acuario

Capricornio

22 diciembre/20 enero

No estropees una relación profesional al hacer comentarios que sean demasiado agudos; estos comentarios podrían ofender. Contrólale; recuerda que a veces hablas antes de pensar.

- * Tu número de la suerte este día : 16
- * Tu color este día : verde
- * Tu hora de la suerte este día : 12 pm
- * Con quién congeniarás este día : cáncer

Acuario

20 de Enero - 18 de Febrero

Hoy es el día para reflexionar y aclarar asuntos pendientes. Es tiempo de preparar el terreno para proyectos futuros. Te preguntas muchas cosas. Esto no te impedirá desarrollar un nuevo proyecto.

- * Tu número de la suerte este día : 18
- * Tu color este día : azul
- * Tu hora de la suerte este día : 10 pm
- * Con quién congeniarás este día : libra

Piscis

18 febrero/20 marzo

Eres muy pasivo estos días. Tu descuido podría causar tremendos problemas aunque todo sea perdonado. Sal de tu burbuja y ponte en forma.

- * Tu número de la suerte este día : 13
- * Tu color este día : amarillo
- * Tu hora de la suerte este día : 4 pm
- * Con quién congeniarás este día : aries

ANIMALES - VARIOS

* ANIMALES *

Vendo pony. Tel 699873033-921435633

Vendo 2 perritos shihtzu, pelo tricolor, pura raza. Tel 638045485

Cachorros Teckel pelo duro, color jabalí, padres cazadores. Tel 687481573

Vendo caballo español, P.R.E. apto para reproductor. 4 años, Tel 610560664

Vendo o cambio caballos y yeguas. Telf 616784401

Vendo cachorros Yorksire macho y hembra, 500eu. Tel 699579894

Jaulas, parideras conejos. Tel 921442131

Vendo perros con pedigrí varias razas, Tel 609198637

Potra, potro, 1 1/2 años, españoles y yegua preñada de perla. Tel 677448964

Potra española, 1 año, castaña, con micro-chip. Tel 687633998

Yegua alazana, 12 años, bien domada, ideal principiantes. Tel 616487204

Vendo chirris. Tel 649465342

Regalo cachorro por no poder atender. Cruce braco/labrador. Tel 615094020

Vendo cachorro yorsire terrier macho 500eu, desparasitado. Tel 669978256 14h

Vendo cachorros distintas razas, vacunados y desparasitados. Tel 609198637

* VARIOS *

Se venden monedas extranjeras y españolas. Tel 609064867

Vendo puerta garaje metálica, 3x3m, motor eléctrico. Tel 635564140

Vitrina frigorífica 150eu. 670224150

Armario nogal, mueble salón, mesa baja mesa estudio.. Tel 620803993

Vendo 8mt moqueta fibra de coco 40 eu, mesa cocina ext blanca 30eu, step 20eu Tel 630587019

Conjunto informático: amd ath xp2 windows xp inst 256/40(dvd, monitor, escaner, impresora. Tel 626266123

Caldera calef indv gas, Tel 921421842

Vendo caldera ferroly agua y calefacción Tel 921425807

Dvd con mando. Tel 656663601

Cpu-amb 130mb. Tel 655644720

3 mesas de oficina, armario bajo, archivador, varias sillas... Tel 605241789

Caldera propano, para casa 80m, 600 eu, caldera leña adapt quemador 300eu y persianas plástico. Tel 647942581

Amasadora industrial, cortadora, filetera mesa trabajo carnicería. Tel 983335692

Caldera roca, agua/calef, propano, 600eu Tel 685195621

Música para bodas, soprano, organista. Tel 650049911

Vendo 2 bidés, 40eu. Tel 676997920

Vendo herramientas y aperos de labranza Antiguos. Tel 659484353

Vendo colección revistas cine fotograma desde año 80. Tel 690182127

Vendo mural del mundo, 6 sillas, mesa baja y otra redonda. Tel 921490705

Motosierra profesional. Tel 636651334

Vendo cd sony mod magacine, 10 cds barato. Tel 921188120

Vendo 3 calderas, desde 25.000cal de pisos piloto, 3x1. Tel 610792099

Vendo bicicleta orbea y otra órbita todo terreno, 2x1, Tel 921188120

Necesito me regalen muebles para piso Tel 676419791

Caldera calef roca, depósito 500 l, radiadores hierro. 700eu. Tel 659920451

Calentador agua seminuevo, 100l, 150eu Tel 921435888-636330900

Vendo 2 sillas de niño para coche, 0-35k Tel 629688561

3 máquinas expendedoras distintas, toallero wc, arcón cong. Tel 687529269

Sillas ordenador aut. Tel 921442131

Vendo gps iberia, play2 y ipod buen estado Tel 607614704

Quiero contactar con persona que viaje a Avila de La V. Tel 655980858

Vendo anorak de plumas unisex, T44, Tel 678999126

T.v 27" phillip 2 años. Tel 629688561

Reproductor diapositivas, con cargador, contestador auto... Tel 609064867

Vendo manto segoviano con muchos abalorios. Tel 696617715

Vendo remolque basculante, vertedera, abonadora, sembradora. Tel 606100280

Vendo tv 32" jvc. Tel 983803967

Pastilla freno opel vectra. Tel 661231555

Guía práctica de la salud, 7 tomos, precio convenir. Tel 659084718

Vendo mil tejas antiguas. Tel 921426905

Vendo batería tama. Tel 679549433

Dvd portátil cd, audio, mp3, 7", mando y bolsa soporte, 50eu. Tel 605566800

Vendo puff moderno 90x90, La Lastrilla Tel 620143976

Vendo ordenador Tel 666623233

Piedra de musgo para fachadas o paredes leña de encina, fresno cortada y cocina antigua. Tel 921422162

Mobiliario peluquería. Tel 921432068

Vendo colchón de 90. Tel 628436847

Ocasión, compresor josval, 50l, potencia 1HP, poco uso. Tel 921428857

TAROT

Luna Tarot Magia blanca 806401636. Visa 902502038. Lt al 5523

LA BOUTIQUE DEL BOLSO Y EL VIAJE

Alférez Provisional, 6
Tel. 921 43 83 87



Plaza de la Rubia, 8
Tel. 921 46 02 80



EROSKI
EN EROSKI SEGOVIA OFERTA DEL 26 AL 31 DE MAYO

contigo



449€

TFT-LCD GRUNKEL mod. G3208/TDT

- 32"
- television
- HD ready
- HDMI
- ENTRADA PC
- 6 VECES SIN INTERESES*



849€

PLASMA PANASONIC MOD. TH-37PX8E

- 37"
- PLASMA
- HD ready
- HDMI
- Contraste máximo 10000:1
- 100 Hz doble barrido
- 240 playback
- 2 euroconectores HDMI
- 12 VECES SIN INTERESES*



999€

TFT-LCD LG MOD. 37LT75

- 37"
- HD ready
- Scaleo FULL HD
- DISCO DURO 160 GB
- PERMITE VER UN PROGRAMA Y GRABAR OTRO AL MISMO TIEMPO
- Contraste dinámico 8000:1
- 2 conectores HDMI
- 2 sintonizadores
- 12 VECES SIN INTERESES*



499€

PORTÁTIL COMPAQ PRESARIO MOD. C760ES

- PANTALLA 15,4" WXGA+BRIGHTVIEW
- WEBCAM+MICRO INTEGRADOS
- PROCESADOR INTEL CELERON 550
- REGRABADORA DVD DUAL DL
- WIFI 802.11 B/G
- 3072 MB de RAM
- 120 GB de disco duro
- INTEL GMA X3100 hasta 384 MB
- Windows Vista Basic
- 6 VECES SIN INTERESES*



159€

Camara digital SONY mod. S-750

- RESOLUCION 7,2 MEGAPIXELS
- BATERIA LITIO
- PANTALLA LCD 2,5"
- Zoom óptico 3X
- Detección facial hasta ISO 1250
- 3 VECES SIN INTERESES*



169€

12,90€

- 3 VECES SIN INTERESES*
- Megapack 20 en 1 NDSL
- Bolsa 400 DS



489€

VIDEOCÁMARA SONY MOD. DCR-SR35

- DISCO DURO 30 GB
- PANTALLA LCD TÁCTIL 2,7"
- USB 2.0
- Lente Carl Zeiss
- Zoom óptico 40X
- Zoom digital 2000X
- 6 VECES SIN INTERESES*

CONJUNTO TFT-LCD + PLAYSTATION III

AHORRO 199€

BRAVIA

40" Full HD 1080

40GB

PLAYSTATION III 40GB

1.299€

Financiación 1080 0% días Interés

40" desde 36 € al mes

399€

6 VECES SIN INTERESES*

sale a **1.499€**

24 VECES SIN INTERESES*



29,90€



49,90€

MP4 SAYTES mod. IRIS

- 4 GB
- Pantalla 1.8"
- Reproduce música y vídeo
- Radio FM integrada
- Antes 59,90€

APROVÉCHATE DE NUESTRAS FACILIDADES DE PAGO

<p>POR COMPRAS SUPERIORES A 180€ EN TECNOLOGÍA PAGA EN</p> <p>6 VECES SIN INTERESES</p>	<p>POR COMPRAS SUPERIORES A 600€ EN TECNOLOGÍA PAGA EN</p> <p>12 VECES SIN INTERESES</p>	<p>POR COMPRAS SUPERIORES A 1.000€ EN TECNOLOGÍA PAGA EN</p> <p>24 VECES SIN INTERESES</p>
---	--	--

Financiación con tarjeta EROSKI red. Operaciones sujetas a la aprobación de la Entidad Financiera. 4€ de comisión por aplazamiento de pago para 6 veces sin intereses. Válido para artículos señalizados.

Vale por **50€**

Hipermercados **EROSKI** contigo

Por la compra de cualquier televisor TFT o PLASMA te regalamos un vale descuento de **50€** para tu próxima compra en tu Hipermercado EROSKI. Canjeable del 1 al 31 de julio de 2008. Para compras superiores a 50€. Vales no acumulables.

+dos años de garantía

Te damos garantía durante 4 años desde el primer día de vida de tus electrodomésticos.

Valor Equipo	Precio
De 200-400 €	59 €
De 401-600 €	89 €
Más de 600 €	129 €

Valor Equipo	Precio
Hasta 200 €	29 €
De 201-400 €	39 €
De 401-600 €	49 €
Más de 600 €	59 €

Con la garantía de: **EROSKI**

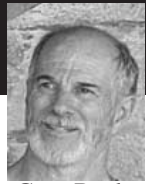
Gary Beals
(EE.UU.)**Cómo nos ven**Si eres un nuevo segoviano (extranjero) en Segovia escríbenos y cuenta como ves Segovia y a los segovianos, diferencias, dificultades, vivencias al correo a elbuzon@guiasegovia.com. Gracias.**Comentarios de Segovia y de los Segovianos****¿Por qué los himnos nacionales de Europa son mejores que el de Estados Unidos?**

Un reciente artículo de opinión escrito en *El Adelantado* por Maribel Egido Carrasco hablaba del himno nacional de España aconsejaba justamente "ser escuchado con respeto y orgullo". Estoy de acuerdo ya que yo siempre he escuchado con atención esa conmovedora canción con el himno nacional de Estados Unidos.

Mientras que en España la gente se queja de poner o no poner letra al himno nacional, en Estados Unidos deberíamos estar más preocupados con la melodía de nuestra canción.

¿Habéis pensado alguna vez por qué los himnos de España, Francia, Reino Unido, Alemania y Rusia son mejores piezas musicales que el himno de EE. UU.? La razón es que el himno de Estados Unidos es una vieja canción de borrachos que proviene de Inglaterra. ¡Una canción de borrachos de Inglaterra! Queremos mucho a nuestros primos británicos, pero pensar que

alguien de Estados Unidos eligió nuestro himno nacional de una canción popular compuesta por tambaleantes hombres bebedores de cerveza es realmente algo horrible.

La letra de "*The Star Spangled Banner*" (La bandera llena de estrellas) es bastante adecuada. La letra está sacada de un poema escrito en 1814 por Francis Scott Key. Escribió el poema tras el bombardeo del fuerte McHenry en Baltimore, Maryland por los barcos británicos durante la guerra de 1812.

El problema comenzó cuando el poema se introdujo en la melodía de una canción inglesa de borrachos, escrita para una sociedad anacreóntica, en un club de Londres. La canción ya era conocida en Estados Unidos. El problema es que necesitas ser un cantante profesional, o un borracho para cantarla. Este himno es conocido por ser difícil de cantarlo.

Por el momento España no tiene problema con los cantantes del himno ya que no hay letra oficial

para el himno. Pero puede que la letra no sea tan importante como el sentimiento de orgullo y lealtad que la música puede despertar en nuestro interior.

Es interesante remarcar que ambos himnos, el español y el estadounidense, han tenido sus problemas durante décadas. "*The Star Spangled Banner*" lo utilice la Marina en 1889, el presidente en 1916, y el Congreso lo hizo himno nacional en 1931.

Pobre niños ricos

Parece que la gente joven se haya comprador los pantalones en Remar, pero estoy seguro que no. Los niños de ambos países quieren aparentar que trabajan duro y por lo tanto se hacen agujeros en la ropa. Los chiquillos de unos 25 años están ocupados hacienda agujeros en las rodillas de sus nuevos vaqueros descoloridos, con parches y arrastrando los bajos por el suelo. Todo esto es internacional y la gente joven resulta ridícula tanto en Estados Unidos como aquí.

Cuando volví de vacaciones a California, fui a una tienda de Levi's a comprar unos pantalones porque los míos tenían los bajos deshilachados. Pero allí vi montones de vaqueros nuevos lavados a la piedra con los bajos deshilachados de fábrica. Una broma que quiero hacer sobre este tema: "Cuando era un niño era tan pobre que tenía que llevar Levis nuevos al colegio'.

Esa apariencia es irónica, porque la generación más joven de este país no es partidaria de los trabajos manuales. En Segovia el trabajo duro está reservado a los marroquíes, polacos y búlgaros. Si ves a un hombre en el arcén de la carretera con una pala en su mano, se puede apostar que este hombre habla con algún acento.

Un artículo en *El Adelantado* hace varios meses confirma todo esto: España convierte en basura 300.000 toneladas de ropa. "Muchas de las prendas se hallan en perfecto estado por lo que se venden en los mercados africanos."

921-443033
921-444034**AMBITO**

GESTIÓN INMOBILIARIA

www.ambitosegovia.es**PROMOCIÓN CRTA. LA GRANJA****" RESIDENCIAL EL CARRASCALEJO II FASE "**

CHALETES PAREADOS
210M² CON PARCELA DE 350 M²
3 DORMITORIOS
(1 DE ELLOS EN PLANTA BAJA)
SALÓN CON CHIMENEA FRANCESA
COCINA AMUEBLADA
GARAJE EN SOTANO PARA 2 COCHES
BODEGA, TERRAZA Y PORCHE
CALIDADES DE LUJO

!!! A 5 MIN. DEL A.V.E !!!



Accidente mortal. A lo largo de la jornada de ayer, muchos fueron los siniestros de tráfico registrados. En el más grave, ocurrido en Lugo, murieron tres lusos que iban en una furgoneta que chocó contra un camión. En otro, dos personas perecieron y otras dos se encuentran en estado grave tras la colisión ocurrida cerca de Olite, Navarra. Éste es el estado en el que quedó uno de los vehículos implicados. / FOTO: JESÚS DIGES (EFE)

Un joven de 19 años muere por un navajazo tras una pelea en un bar de Leganés

El chico salió en busca de un grupo de personas, posiblemente de etnia gitana, que agredió a un amigo suyo en una zona de copas

• Los vecinos del municipio madrileño están «hartos» de ver cómo cada fin de semana se producen trifulcas de diferente gravedad en este área de ocio, que se abrió en 1997.

OTR-PRESS / MADRID

Un joven de 19 años falleció en la madrugada de ayer en la localidad madrileña de Leganés, tras una pelea entre dos grupos de amigos en un bar de copas. Al parecer, la víctima, Bruno S. O. persiguió a los agresores de uno de sus amigos hasta un parque cercano al pub en el que se encontraban, donde le propinaron una puñalada mortal en el cuello.

Los incidentes en la sala multitiempos de La Cubierta, donde se halla el bar de copas en el que se desarrollaron los hechos son, según los vecinos del municipio, *el pan nuestro de cada día*, y que desde que se abrió al público esta antigua plaza de toros «todos los fines

de semana muere algún chaval».

A las 05,50 horas, la Policía fue alertada del suceso. El equipo del Summa atendió en unos minutos al joven y logró estabilizarle, pero en el traslado al Hospital 12 de Octubre sufrió varias paradas cardiorrespiratorias, por lo que no logró llegar vivo al centro. Los servicios de emergencia atendieron, además, a un joven que recibió un botellazo, que fue trasladado al mismo hospital con cortes leves en la cabeza, y que, una vez recuperado, declaró en comisaría para aclarar los hechos. Un tercer adolescente, también implicado en la trifulca en el bar, tuvo que ser atendido por sufrir un ataque de ansiedad.

Las Fuerzas de Seguridad buscan ahora al asesino y a su grupo de amigos que, según algunas fuentes, podrían ser individuos de etnia gitana, por lo que intensificó anoche la presencia de agentes en la zona. En cualquier caso, no es la primera vez que se producen sucesos de este tipo en La Cubierta de Leganés, el último sucedió el pasado 25 de febrero, cuando un

vigilante de seguridad, de 28 años, de uno de los bares de copas del recinto resultó herido de gravedad tras sufrir una agresión con arma blanca cuando intentó mediar en una pelea en un aparcamiento cercano.

Según fuentes municipales, el local donde comenzaron los hechos, además de otros de La Cubierta fueron multados por la Policía Local antes de que se produjera el asesinato por incumplimiento de horarios, ya que debía haber cerrado horas antes, concretamente, a las 03,30 horas. Desde hace dos meses agentes municipales y nacionales efectúan un seguimiento de estos locales.

«Yo vivo aquí desde hace más de 30 años, mis hijos se han criado aquí y nunca ha habido ningún problema, pero desde que está La Cubierta todos los fines de semana muere algún chaval -el penúltimo hace unas semanas-», aseguró Matías, un vecino que vive cerca del recinto, y que afirmó que las peleas entre chicos se repiten «con frecuencia» de jueves a domingo.

MELILLA

Uno de los 50 inmigrantes en huelga de hambre intenta poner fin a su vida

EUROPA PRESS / MELILLA

Uno de los 50 inmigrantes en huelga de hambre desde hace 14 días intentó suicidarse el viernes -en un momento de desesperación decidió echarse al mar- mientras que una decena necesitó urgentemente atención hospitalaria como consecuencia de ingerir únicamente agua con azúcar, según informó ayer un portavoz del colectivo que no quiso facilitar su identidad.

Mientras, y como si fueran ajenos a las negras perspectivas que tienen, los 11 indios y 39 argelinos prosiguen su protesta en la Plaza de España, frente a la Delegación del Gobierno, reivindicando que se les permita el traslado inmediato a la Península, después de más de dos años de permanencia en el Centro de Estancia Temporal de Inmigrantes (CETI).

A medida que van pasando

los días y no van encontrando una respuesta satisfactoria a sus peticiones, los *sin papeles* están sufriendo las consecuencias de no comer, que hace mella en sus cuerpos y en sus estados de ánimo. De momento, sus peticiones no han sido en absoluto atendidas.

Los manifestantes, que ya tuvieron una fallida reunión con la Delegación del Gobierno, advirtieron que seguirán con su actitud «hasta la muerte» si no se atiende la exigencia de salir de la ciudad después de más de dos años esperando el *salvoconducto* que les permita cruzar el Estrecho.

En el último encuentro mantenido con la Delegación de Gobierno se les instó a que volvieran al Centro de Estancia Temporal para Inmigrantes (CETI) y que, una vez allí, se comenzarían a buscar soluciones a su situación.

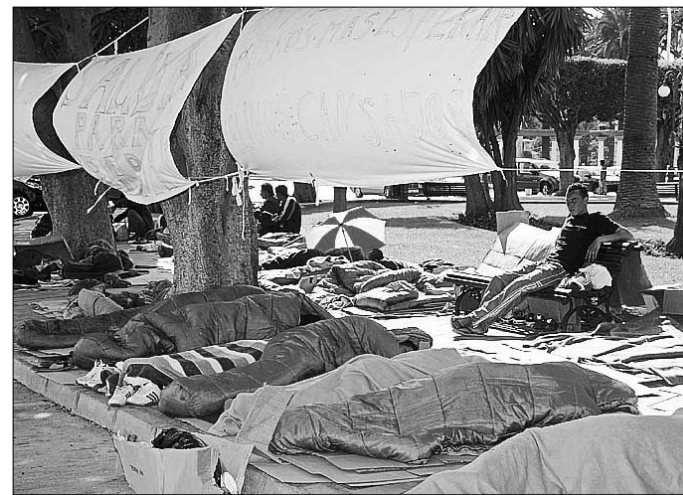

La situación es desesperada para los manifestantes. / L. VALLADOLID (EFE)

ALICANTE

La Policía detiene a cuatro kosovares que robaban con el método del butrón

Agentes de la Policía Nacional desarticularon ayer en Orihuela, Alicante, un grupo organizado de delincuentes como presunto responsable de 16 robos con fuerza en establecimientos mediante el procedimiento del butrón. La operación, que estuvo precedida por una investigación que ha

durado más de un año y medio, permitió esclarecer los hurtos y recuperar dos vehículos que habían sido sustraídos en Cartagena y Murcia, así como un coche de alquiler que utilizaban para labores de vigilancia y control de comercios y establecimientos. La banda la integraban cuatro personas, todas ellas de nacionalidad kosovar, y con edades comprendidas entre los 36 y 44 años y con numerosos antecedentes policiales por atracos con fuerza y otros hechos similares.

EN ESPAÑA

CASTELLÓN

Un menor arrolla con un coche a una mujer, que está grave

Una mujer de 36 años fue atropellada el jueves por la tarde en Benicarló (Castellón) por un vehículo alquilado y conducido por un menor sin carné. Al cierre de esta edición, se encontraba «estable, dentro de la gravedad», por lo que ha mejorado desde el día del accidente, cuando su estado era «muy grave».

PONTEVEDRA

Un operario del AVE, herido al explotar un artefacto que manipulaba

Un hombre de 31 años, J. T., resultó herido en la madrugada de ayer en un accidente registrado en las obras del Corredor Norte de Alta Velocidad (AVE) en el término pontevedrés de Lalín. El operario manipulaba el explosivo sobrante en la excavación de un túnel y la carga explotó.

MADRID

El desmayo de un chófer de autobús municipal provoca un accidente múltiple

El desvanecimiento del conductor de un autobús municipal de Madrid provocó ayer un aparatoso accidente múltiple en el que se vieron implicados cuatro vehículos y en el que resultaron heridos el propio chófer -es el que está peor de todos- y seis personas más.

ARGENTINA

Arrestan a cuatro hombres que llevaban cocaína a España y Sudáfrica

La Aduana de Argentina decomisó ayer 28 kilos de cocaína y detuvo a cuatro hombres, tres de ellos extranjeros, que pretendían viajar a España y Sudáfrica con la droga diluida en la ropa que estaba en las maletas, así como en frascos de colonia y aseo personal, para burlar los controles.

Internet va muy 'lento'

Un estudio del EGM y la Fundación BBVA, que contradice el último del Gobierno central, estima que más de 21 millones de españoles, el 42 por ciento del total, nunca 'navega'

• La empresa pública 'Red.es' fijó hace unos meses ese mismo porcentaje para los ciudadanos que sí tienen la costumbre de utilizar las nuevas tecnologías en sus vidas.

EFE / MADRID

Los españoles de más de 14 años que no son usuarios habituales de internet ascienden a más de 21 millones, cifra que contradice los datos oficiales en unos cuatro millones, aunque los estudios sí coinciden en que entre ellos abundan las personas de poco poder económico y de más de 50 años.

Entre el 42 y el 44 por ciento de los ciudadanos que superan la edad citada ha usado la red en el último mes o, al menos, los últimos tres, lo que significa que hay más de 21 millones que no lo hace casi nunca, según el Estudio General de Medios (EGM) y el estudio *Internet en España* de la Fundación BBVA.

Estas encuestas no encajan con los datos oficiales. Según *Red.es*, del Ministerio de Industria, Turismo y Comercio, solo el 43 por ciento de la población de entre 16 a 74 años no había accedido nunca a este medio de información y comunicación en 2007, lo que significa, para el Gobierno, que hay 21 millones de usuarios.

La diferencia estriba en un 10 por ciento que accedió alguna vez a la red, pero que difícilmente puede considerarse usuario habitual de ella, dado que no lo ha tocado en los últimos meses.

Por otro lado, si se bucea en la cifra de los no usuarios, se da con otra coincidencia entre los estudios: además de una cierta mayor presencia de mujeres que de hombres en este grupo, entre los ajenos a la red abundan los menos ricos y, especialmente, los de más edad. Y más si viven en el medio rural.

Si el perfil del internauta por excelencia es el de un hombre joven, universitario y con trabajo, el de la persona ajena a la red se pa-



El presidente de la entidad pública 'Red.es', Javier Rivera (zi) explica a un turolense la 'banda ancha'. / EFE

rece a su opuesto: más de 50 años, con poco poder adquisitivo y en un porcentaje superior al 50 por ciento, mujer. Aunque la mayor afinidad a la red de los hombres

está en retroceso, la lejanía a ella de los mayores es más difícil de recuperar, lo que se agrava si además estas personas son de pueblo.

De este modo, las dos encues-

tas apuntan hacia los 50 ó 55 años como la edad generacional en el que desciende el porcentaje de usuarios de internet en picado, ya que casi el 90 por ciento de ellos está por debajo de esa edad.

Junto a ello, según BBVA -aunque con el EGM no coincide-, «continúa existiendo una brecha digital condicionada, además de por la edad, por el nivel socio-económico», una idea que encaja con las quejas de la Asociación de Internautas. «Hoy por hoy, el usuario habitual de Internet necesita una banda ancha y eso supone 8,5 millones de personas en España», recalcó Víctor Domingo, presidente de la citada asociación, «el precio de este servicio es un freno en un país con 19 millones de *mileuristas*».

CURIOSIDADES EN LAS WEBS

► **Marte:** El histórico aterrizaje en Marte de la sonda *Phoenix*, previsto para hoy -, podrá ser visto en los principales museos de EEUU. La web de Second Life ofrecerá imágenes, así como la de la NASA. Y 15 minutos después de ser enviadas por la agencia espacial.

► **Microsoft:** Microsoft cierra esta semana sus sistemas de búsqueda y digitalización de libros.

► **Arqueología:** La información sobre las excavaciones hechas en Madrid estará pronto disponible en la red, según informó el área de Patrimonio Histórico español.

► **Yahoo:** Tras apenas un año de edad, la base de datos de Yahoo se ha convertido en «la más grande y activa» del mundo, al menos así lo asegura la compañía, lo cual es cierto a medias.

Los expertos constatan que los fármacos para dejar de fumar son seguros y eficaces

SPC

«Todos los tratamientos que se utilizan hoy en día como ayuda para dejar el tabaco son eficaces y seguros». Así de contundente se mostró ayer el presidente de la Sociedad Española de Especialistas en Tabaquismo (Sedet) y farmacólogo F. Javier Ayesta, señalando que «si existe algo realmente perjudicial para la salud es fumar».

Esta afirmación fue motivada por la publicación de un informe del Instituto para el Uso Seguro de los Medicamentos, un organismo no oficial, que asocia la terapia para dejar de fumar, vareniclina, con graves efectos secundarios para la salud. «Los profesionales sanitarios, añadió, tenemos la obligación de proteger a la población frente a la propagación de falsas alarmas al

igual que frente a las reacciones adversas de los medicamentos. Y somos los primeros interesados en que los medicamentos utilizados para la deshabituación tabáquica tengan un balance riesgo-beneficio favorable».

Aunque reconoció que toda nueva medicación puede producir reacciones adversas tras la comercialización, insistió en que, en el

caso de vareniclina, no existen hechos graves ni datos objetivos que pongan en duda la seguridad del fármaco. Asimismo, aprovechó para instar a los profesionales sanitarios a atender a criterios rigurosos, a la evidencia científica y a los criterios de las agencias reguladoras «y no a un titular en los medios de comunicación» a la hora de tomar sus decisiones.

► ALEMANIA

Una pareja pone con un precio de salida de un euro a su propio bebé en la web 'eBay'

REUTERS / BERLÍN

La Policía alemana está indagando desde hace días a una pareja que pretendía vender a su bebé de ocho meses a través de la página de subastas *eBay*, según informó ayer un portavoz policial, Renee Beck, desde Krumbach, la localidad cercana a Munich en la que viven los sospechosos.

La madre del niño, de 23 años de edad, aseguró en sus declaraciones ante los medios que solo era una broma -de muy mal gusto-, pero las Fuerzas del Orden seguirán adelante con la investigación y el bebé ya ha sido puesto bajo custodia estatal.

«Dice que era una broma. Pero aún no está claro. Los detectives han tomado como base de su trabajo un posible caso de tráfico de menores», explicó Beck.

Varias personas llamaron a la Policía tras ver una oferta en *eBay* en la que se podía leer *Bebé. Solo recogida. Ofrezco en venta a mi bebé casi recién nacido porque llora demasiado. Varón, 70 centímetros de altura*. El precio de salida de la subasta estaba fijado en un euro, pero no hubo ninguna puja al menos hasta dos horas antes de la retirada del anuncio.

La madre del pequeño declaró al diario *Bild* que «se trataba solo de una broma. Únicamente quería ver si alguien hacía una oferta. Se han llevado a mi hijo a un hospital y yo tendré que someterme a pruebas psiquiátricas la próxima semana».

► SANIDAD

Una sustancia en muchas pinturas influye en la fertilidad varonil

EFE / LONDRES

Una sustancia química utilizada en la fabricación de pinturas con base de agua afecta muy negativamente a la fertilidad masculina.

Los pintores o decoradores que trabajan regularmente con disolventes a base de éteres de glicol tienen 2,5 veces más probabilidades de tener un número bajo de material reproductor que quienes se dedican a otras profesiones. Eso es lo que se desprende del estudio de un equipo de investigadores ingleses publicado ayer en la revista *Occupational Environmental Medicine*.

► LA NATURALEZA MALTRATA A ASIA



Los ciudadanos tienen graves dificultades para rehacer sus vidas en un paisaje asolado por la furia del seísmo. / EFE

China cifra en 60.000 las víctimas, pero teme seguir hallando cadáveres

Mientras se esfuma la esperanza de poder encontrar algún superviviente entre las ruinas, el Gobierno se centra en dar cobijo a los desplazados y reconstruir las ciudades devastadas

• El secretario de Naciones Unidas, Ban Ki Moon, elogia las labores llevadas a cabo por la Administración central y la rápida reacción que ha tenido frente a la catástrofe.

OTR-PERSS / PEKÍN

Según pasan los días, crece la tragedia en la región china de Sichuan que sufrió el fortísimo seísmo hace dos semanas. Las cifras que llegan desde el país siguen aumentando el número de muertos y desaparecidos, mientras que cada vez hay menos esperanzas de encontrar supervivientes.

Los datos facilitados por el primer ministro chino, Wen Jiabao, elevan a más de 60.000 personas las que habrían fallecido a consecuencia de la catástrofe natural y cerca de 25.000 siguen desaparecidas. Pero el dato, de por sí malo, puede incrementarse y, según se teme, alcanzar los 80.000, debido a que todavía quedan escombros que no se han podido despejar.

«Haced que la gente del mundo recuerde el devastador terremoto, que no olviden la pérdida de vidas, y tengan en la mente la valiente lucha de la gente de las áreas afectadas por el terremoto y de todas las naciones contra el desastre», proclamó el *premier* dirigiéndose a los periodistas, des-

pués de informarles de las últimas cifras que arroja la catástrofe.

Y es que los números en los que se han convertido las personas que han perdido la vida no dejan de abrumar a la opinión pública por la rapidez con la que aumentan. El pasado 23 de mayo, la cifra de fallecidos era de 55.740 y de 24.960 el de las personas desaparecidas, la mayor parte de ellas en la provincia de Sichuan.

Tan solo días después, el número de víctimas mortales se eleva a 60.000, aunque el propio primer ministro informó de que podría aumentar en 20.000 más, así como que la cantidad de personas desaparecidas se calculaba en torno a 25.000.

Por su parte, el secretario general de Naciones Unidas, Ban Ki Moon, que recorrió la zona del desastre junto al primer ministro chino, elogió los «esfuerzos extenuantes» y el «extraordinario liderazgo» del Ejecutivo nacional a la hora de reaccionar al terremoto.

VISITA AL HORROR. El mandatario chino mostró a Ki Moon en su recorrido por Chengdu, la capital de la provincia de Sichuan, la más afectada por el terremoto, los esfuerzos de ayuda a los damnificados y afirmó que el Ejecutivo comenzará con la reconstrucción de las ciudades y poblados devastados por el seísmo tan pronto como sea posible, unas labores que, según el

Gobierno, podrían prolongarse durante los próximos tres años. Durante su itinerario, el representante de Naciones Unidas, que llegaba de haber comprobado la magnitud de la otra catástrofe natural que ha conmocionado al mundo, el ciclón *Nargis* en Birmania, con 78.000 muertos y otros 56.000 desaparecidos, elogió la labor del Gobierno chino tras la catástrofe.

Mientras, las autoridades trabajan contrarreloj para solucionar otro de los problemas derivados de la catástrofe. Éste no es otro que lograr un hogar temporal para alguna de las más de cinco millones de personas que se han visto desplazadas de sus casas y que en la actualidad han perdido todas sus pertenencias. Desde el Gabinete central les han conseguido realojar en tiendas de campaña, pero este método continúa siendo insuficiente, ya que necesitan cerca de 900.000 unidades para dar cobijo a los ciudadanos y los fabricantes no pueden proporcionarlas. Por ello, el presidente chino, Hu Jintao, urgió ayer a las dos fábricas a facturar 30.000 unidades diarias y a que los esfuerzos de rescate continúen «hasta llegar al último pueblo».

Birmania celebra el referéndum en la zona arrasada por el ciclón

EFE / RANGÚN

La Junta Militar de Birmania, que se ha comprometido con Naciones Unidas a desbloquear la entrada de la ayuda humanitaria internacional, celebró ayer el referéndum constitucional en Rangún y la región del sur arrasada por el ciclón *Nargis*.

A la espera de que cumplan su promesa de abrir las puertas a los cooperantes extranjeros, los generales llevaron a cabo el segundo tramo del plebiscito que les garan-

tizará la amnistía y cimentará el dominio militar de este país que rigen desde más de medio siglo.

El segundo tramo de la consulta tuvo lugar en Rangún y en el devastado delta del río Irrawaddy, mientras una gran parte de los cerca de 2,5 millones de supervivientes no han visto aún la ayuda o la reciben de forma ocasional.

La televisión estatal mostró imágenes de damnificados, ingresados en centros estatales de acogida, recibiendo de manos de fun-

cionarios las papeletas para votar en el referéndum de la Constitución, que el Gobierno militar asegura es la columna vertebral de las elecciones democráticas previstas para el 2010.

«Las víctimas del ciclón no tienen ningún interés en votar, no entienden la Carta Magna y su gran preocupación es subsistir, pero los funcionarios hace días que van por las aldeas recordándoles que deben votar: *sí*», manifestó una joven de Laydaunghan, a las



Asistentes de un centro electoral se disponen a contar las papeletas. / EFE

afueras de Rangún, la mayor ciudad y antigua capital.

En los colegios electorales de dicha ciudad, la afluencia de votantes fue escasa durante toda la

jornada, y en los del delta se desconocía dado que los accesos continuaban bloqueados por policías y soldados. Los resultados se conocerán en los próximos días.



Los comentarios desafortunados de la demócrata la están hundiendo un poco más en su lucha por la candidatura. / EFE

Hillary pide perdón

La aspirante demócrata a la Casa Blanca se disculpa tras afirmar que cuando mataron a Kennedy la campaña también duró hasta junio

FAX PRESS / WASHINGTON

La aspirante a la candidatura presidencial por el Partido Demócrata estadounidense, Hillary Clinton, pidió ayer disculpas por sus comentarios sobre el asesinado Robert Kennedy en 1968 para defender su permanencia en la carrera por la nominación. La ex primera dama se defendió asegurando que trataba de señalar que la campaña de ese año también se había prolongado hasta el mes de junio y no había pasado nada.

El senador demócrata, Robert Kennedy, buscaba la nominación presidencial por su partido, cuando fue asesinado en junio de 1968. Clinton hizo su comentario durante una reunión con el consejo editorial del periódico *Sioux Falls Argus Leader* de Dakota del Sur, mientras explicaba que otras carreras por la nominación presidencial se habían extendido hasta el final de los permitidos.

«Mi esposo no consiguió la nominación en 1992 hasta que ganó la primaria en California, a mediados de junio... Todos recordamos que Bobby Kennedy fue asesinado en junio en California. Yo no lo comprendo», apuntó Clinton al responder a quienes le han sugerido que ponga fin a su campaña a la Casa Blanca.

Sus comentarios motivaron una dura respuesta de la campaña de Obama. «Los comentarios de la senadora Clinton ante la junta editorial del *Argus Leader* fueron desafortunados y no tienen lugar en esta campaña», dijo el portavoz de Obama, Bill Burton. La candidata había hecho comentarios similares en marzo, sin que hubieran despertado críticas. Pero los analistas afirman que las observaciones podrían causar daño, dada la sensibilidad que existe en el país sobre los asesinatos políticos, y los temores sobre la seguridad de su

rival Barack Obama, quien comenzó a recibir protección de los servicios secretos meses antes de comenzar la campaña.

«Lamento si mi comentario acerca de ese momento traumático para toda nuestra nación -y en particular para la familia Kennedy- resultó ofensivo de cualquier forma. Ciertamente esa no era mi intención» se disculpó la senadora.

En la carrera por la nominación demócrata, Obama ha ganado hasta el momento más delegados, que serán quienes escojan al candidato nacional del partido en la Convención Nacional en agosto. Solo le faltan 56 delegados para obtener el número necesario que le asegure la nominación.

La próxima contienda será unas nuevas primarias en Puerto Rico el primero de junio, antes de las dos últimas votaciones que tendrán lugar en Montana y Dakota del Sur el 3 de junio.

COLOMBIA

El máximo responsable de las FARC podría haber muerto en marzo pasado

EFE / BOGOTÁ

El líder máximo de las FARC, Manuel Marulanda Vélez, *Tirofijo*, podría haber muerto de un infarto el pasado 26 de marzo, según aseguró ayer el titular de Defensa colombiano, Juan Manuel Santos.

Tirofijo, cuyo verdadero nombre es Pedro Antonio Marín, fundador y jefe máximo e histórico de las Fuerzas Armadas Revolucionarias de Colombia, casi octogenario, habría fallecido de un infarto.

Según declaró Santos en una entrevista en la revista *Semana*, el jefe guerrillero «estaría en el infierno», y al ser preguntado por una periodista del semanario de si estaba muerto, el alto cargo respondió que «sí,

está muerto», relató el director de la publicación.

A este respecto, fuentes del Ministerio de Defensa, por otra parte, señalaron que es una información que está en proceso de corroboración y aún no se puede confirmar.

Las mismas fuentes señalaron que se investiga si murió y de qué, ya que se comenta que el comandante máximo de la principal guerrilla colombiana sufría de un cáncer de próstata desde hace algún tiempo.

Marín, *Marulanda* o *Tirofijo*, considerado como el *guerrillero* activo «más viejo del mundo», nació en Génova, en el Quindío, el 12 de mayo de 1930. Según sus biógrafos, ganó su apodo dada su buena puntería.

ORIENTE PRÓXIMO



Fin a la inestabilidad en Líbano. El hasta ahora jefe del Estado Mayor del Ejército libanés, Michel Suleiman, asumirá hoy la Presidencia de su país, uno de los más inestables de Oriente Próximo, con el reto principal de lograr la reconciliación entre las principales facciones políticas y armadas que coexisten bajo la amenaza de la guerra civil y de un ataque israelí. / W.H. (EFE)

ITALIA

La solución a la crisis de las basuras tardará dos años y medio

El Secretario de Estado ita-

liano encargado de los Residuos, Guido Bertolaso, dijo ayer que serán necesarios 30 meses, mucha determinación y colaboración, para resolver la situación de emergencia creada en Campania por la acumulación de toneladas de basuras.

EN EL MUNDO

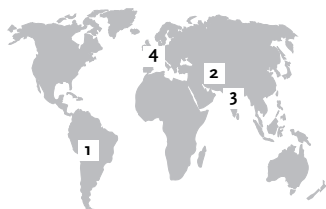

1 BOLIVIA

Las protestas impiden la visita de Evo Morales a la ciudad de Sucre ■ Violentas protestas supuestamente alentadas por la oposición conservadora se saldaron ayer con al menos tres heridos y obligaron al presidente boliviano, Evo Morales, a suspender su anunciada visita a la ciudad de Sucre, capital legal del país. Su llegada estaba programada con motivo del aniversario del que se considera primer grito independentista de América de hace casi dos siglos.

2 AFGANISTÁN

Fallecen tres niños en una explosión en el norte del país ■ Tres niños afganos murieron ayer en la deflagración de un explosivo en la provincia norteafgana de Fariab, según informó la Fuerza Internacional de Asistencia a la Seguridad (ISAF), bajo mando de la OTAN. Las investigaciones efectuadas por las autoridades apuntan a que el fallecimiento de los menores podría haber sido causado por la activación de varios explosivos que no habían sido detonados con anterioridad.

3 INDIA

Una treintena de fallecidos en enfrentamientos entre la Policía y miembros de una casta ■ Al menos 31 personas murieron y decenas más habrían resultado heridas en los dos últimos días en el oeste de India en enfrentamientos entre la Policía y los miembros de una casta de agricultores que demandan cuotas de empleos para su comunidad. Todo comenzó el pasado viernes, cuando miembros varios ciudadanos lincharon a un agente en el distrito de Bharatpur.

4 HOLANDA

Barroso aboga por una política migratoria común en el aniversario del Congreso Europa ■ El presidente de la Comisión Europea, José Manuel Durao Barroso, reiteró ayer, en un acto en La Haya que conmemoraba el Congreso de Europa, la necesidad de aplicar una política migratoria común, a la vez que resaltó los retos a los que se enfrenta la Unión Europea. «No es racional que haya diferentes políticas nacionales cuando existe un espacio común», manifestó el portugués.

El Ibaizabal dejó al Unami sin opciones de ascenso

Las segovianas, a pesar del cansancio, dieron todo de sí ante un equipo vasco muy poderoso y equilibrado

UNAMI	IBAIZABAL
69	75

UNAMI CAJA SEGOVIA: Julia Rabadán (9), Ruth Escalante (6), Patricia Benítez (13), Dácil Hernández (17) y Miryam Muñoz (14) -cinco inicial-. También jugaron Paula Calderón (4), Elena Fernández (4) y Anja Kadijevic (-).
DIVEXIMPORT IBAIZABAL: Ashley Ann Josephson (13), Amare Arin (-), Naiara Aurre (2), Patricia Pérez de Villarreal (-) e Itziar Muruzabal (8) -cinco inicial-. También jugaron Jordan Ellen Wilson (10), Nerea Crespo (-), Irune Mayor (11), Ana Cristina González (8), Miren Agirreagoikoa (14) y Ainara Ramasco (9).

ÁRBITROS

Arpallo y González. Por parte del Unami eliminaron con cinco faltas personales a Julia y a Dácil. Por el Ibaizabal no hubo ninguna eliminada.

PARCIALES

12-18, 18-21 (30-39), 20-20 (50-59) y 19-16 (69-75 final).

INCIDENCIAS

Más de 400 espectadores acudieron al pabellón Emperador Teodosio para presenciar el cuarto partido de la fase de ascenso a Liga Femenina 2.

DAVID LÓPEZ PRIETO / SEGOVIA

Para quitarse el sombrero. La actitud, las ganas y el afán de lucha del Unami Caja Segovia ya son, de por sí, suficientes motivos para aplaudir a todas y cada una de las jugadoras. El ascenso era la guinda, pero aunque no se ha podido colocar en el pastel, éste ha quedado muy dulce para el equipo entrenado por Javier Macías, que ha logrado poner en aprietos a dos líderes como el Aros y el Ibaizabal, aunque las victorias se les hayan escapado de las manos.

En el partido de ayer ante el que es, sin duda, el conjunto más fuerte del play off, se pudo ver a un Unami que 24 horas después de una asfixiante prórroga volvió a dar todo de sí para intentar dar la sorpresa, igual que ocurrió en el otro partido de la tarde, con el triunfo 'in extremis' del Gernika. Las segovianas jugaron a todo gas, pero era imposible llegar a igualar la fortaleza y el equilibrio de un bloque como el Ibaizabal.

El choque comenzó igualado, a pesar de que fueron las vizcaínas quienes tomaron una pequeña

ventaja desde el minuto dos (2-5), remontada por las de casa gracias a la aportación de Dácil (incansable durante los 37 minutos en los que estuvo sobre la cancha) y los triples convertidos por Patricia y Ruth. El Unami defendía muy bien a las contrarias, y lo que es más importante, sin cometer apenas personales. A pesar de todo, el acierto ofensivo fue del Ibaizabal en los últimos dos minutos del cuarto, por medio de los balones interiores a Miren (espectacular y decisiva la pívota vasca, todo un seguro en la zona). Un triple desde casi el centro del campo, y lanzado sobre la bocina por Itziar dejó a todos los presentes boquiabiertos y al electrónico con un 12-18.

La ventaja obtenida por el Ibaizabal no se le escapó de las manos a lo largo del segundo cuarto, aumentando hasta los 13 puntos en el minuto seis (20-33). Tras un tiempo muerto de Macías, dos triples consecutivos convertidos por Dácil y Patricia levantaron los ánimos de las segovianas. Pero el tiempo del partido lo llevaban las vascas, que controlaban la situación por medio de ataques largos que casi siempre acababan en canasta.

Después de una primera parte poco acertada, Julia encabezó la remontada del Unami en el tercer cuarto, secundada por Dácil, Paula y Miryam. De esta manera se recortaron las distancias hasta el 38-41 en solo dos minutos. Pero las de Javier Macías se cargaron de personales, y los tiros libres se convirtieron en los jueces de este cuarto. Así, en poco tiempo el Ibaizabal recuperó el colchón de nueve puntos (40-49), aumentado a catorce (42-56) a falta de tres minutos para acabar, y volviendo a nueve al final del periodo (50-59).

Quedaban aún todo un cuarto por delante y el Unami ni mucho menos tiró la toalla. De esta manera, los primeros cinco minutos de este periodo fueron de total dominio segoviano. Elena, Dácil, Miryam y Paula llevaron las riendas en ataque, pero el Ibaizabal



Miryam Muñoz, rodeada de tres rivales del Ibaizabal, logra alzarse y lanzar a canasta. / KAMARERO

cortó las alas de la esperanza al Unami como más duele: a base de triples en los momentos más críticos. Irune y la americana Ashley Ann Josephson se dedicaron a ello, mientras que dentro de la zona ya se encargaban de recoger los rebotes Miren y Wilson. Poco quedaba que añadir. La victoria vasca estaba asegurada, aunque el suspense se mantuvo hasta el final con el 69-74 a falta de 16 segundos.

ÚLTIMO PARTIDO Aún queda una oportunidad para acabar con una sonrisa este espectacular fin de semana de baloncesto, ya que a las 12:30 de este mediodía el Unami juega ante el Gernika con la idea de brindar a su público la última victoria de la temporada. Por ello, se espera que la afición continúe animando hasta el final y vuelva a haber una buena entrada en el Emperador Teodosio. Las chicas se lo merecen.



Dácil Hernández se marcha por velocidad en una jugada de ataque. / KAMARERO

LAS
MEJORES

►UNAMI

Miryam Muñoz (14 puntos, 10 rebotes, 1 asistencia) y Dácil Hernández (17 puntos, 6 rebotes, 2 asistencias, 2 recuperaciones)

►IBAIZABAL

Jordan E. Wilson (13 puntos, 8 rebotes, 1 recuperación) e Irune Mayor (11 puntos, 7 rebotes, 3 asistencias, 7 faltas recibidas)

LAS DECLARACIONES

►JAVIER MACÍAS / ENTRENADOR DEL UNAMI CAJA SEGOVIA

«Tuvimos opciones, pero no hemos entrado en el partido hasta el final»

D.L.P. / SEGOVIA

Después de la derrota ante el Ibaizabal, el entrenador del Unami Caja Segovia explicó que "hemos pagado el esfuerzo de la prórroga contra el Aros, en un partido de 45 minutos a mucho ritmo. Como pasó entonces, hoy (por ayer) nos ha faltado haber anotado en algunos momentos claves, y no haber perdido algunos balones. De todas formas el Ibaizabal tiene un equipo muy grande y compensado, que ha jugado mejor y ahí está su victoria".

En cuanto a los últimos minutos del encuentro, Javier Macías destacó que "hemos tenido opciones, pero no hemos entrado en el ritmo del partido casi hasta el final".

MIRYAM La jugadora del Unami que acabó con una mayor valoración, Miryam Muñoz, se lamentó porque "teníamos el partido en nuestras manos, pero se nos ha marchado por muy poco". Por otro lado desea que "toda la gente que ha venido a apoyarnos, tanto de Segovia como desde fuera, hayan podido disfrutar tanto como nosotras". Además, Miryam admite "el cansancio físico y las lesiones que hemos tenido han podido ser lo que nos ha afectado para no ganar", y concluye que "no nos hemos quedado con mal sabor de boca porque llegar aquí ya era nuestro premio".



Javier Macías da instrucciones durante un tiempo muerto. / KAMARERO



Ni el Aros ni el Gernika dejaron de luchar durante todo el partido. / KAMARERO

El Gernika se impuso al Aros en otro final de auténtico infarto

AROS	GERNIKA
58	59

CB AROS: S. García (9), Ruiz de Ojeda (4), Galilea (7), J. García (9) y Herrezuelo (-) -cinco inicial-. También jugaron Collantes (8), Pablos (10), Cabezas (-), Crespo (6), Álvarez (-) y Broch (5).

GERNIKA: Newlands (3), Etxeandia (2), Monasterio (13), Ane Mugira (19) y Goikoechea (6) -cinco inicial-. También jugaron García (-), Peña (-), Maite Mugira (6), Fernández (10) y Pablos (-).

ÁRBITROS

Roldán y Martín. Crespo, del Aros, eliminada con cinco personales.

PARCIALES

19-17, 14-17 (33-34), 11-9 (44-43) y 14-16 (58-59 final).

EL ADELANTADO / SEGOVIA

Aunque la entrenadora del Aros no quería justificar la derrota de su equipo en el cansancio y tampoco en la polémica actuación arbitral, no cabe duda que el tremendo esfuerzo que las jugadoras leonesas tuvieron que realizar ante el Unami en la primera jornada de esta liga terminó pasándolas factura ante un Gernika pletórico físicamente, y que llevó al Aros de nuevo hasta el límite. Pero en esta ocasión la suerte no le sonrió al conjunto leonés, y sí al equipo vasco, cuyo espíritu de lucha es encomiable.

El segundo clasificado de la Primera Nacional de Euskadi tenía claro cómo parar al campeón de León. Con una defensa individual que podía cambiar su altura, pero en ningún momento bajaba de intensidad, las jugadoras vascas nunca dejaban lanzar con comodidad a las tiradoras del Aros, que veía así cercenada una de sus bazas principales. Ello produjo que desde un

primer momento el partido estuviera igualado, y ningún equipo consiguiera alcanzar una renta que le hiciera vivir tranquilo durante el choque. El Aros llevó la iniciativa en el electrónico hasta que una técnica descalificante al segundo entrenador del Gernika espoleó al conjunto vasco, que pasó a ponerse por delante con escaso margen de diferencia, pero suficiente para comenzar a poner nerviosas a las leonesas.

El cansancio y las faltas personales comenzaron a hacer mella en ambos conjuntos con la llegada del tercer cuarto. Las pérdidas de balón se hicieron constantes en este período, el Gernika sufrió un pequeño bajón físico, y esa circunstancia fue aprovechada por el Aros para volver a recuperar la iniciativa en el electrónico, aunque los aficionados congregados en el Emperador Teodosio eran conscientes de que el choque, al igual que en la jornada precedente, se iba a resolver en los últimos segundos.

Y así fue. El Gernika adquirió una renta de cinco puntos (44-49) que parecía que le iba a ser suficiente para ganar. Pero en el intercambio de canastas el Aros se acercó hasta el 56-57, y un error del Gernika fue bien aprovechado por las leonesas para ponerse un punto arriba con cuatro segundos por disputarse. Pero el último ataque del equipo vizcaíno acabó con un lanzamiento de Monasterio desde debajo de la canasta que se convirtió en la victoria para un equipo que a base de garra logró doblegar al máximo favorito para hacerse con el ascenso a Liga Femenina 2.



Patricia Benítez bota el balón mientras Ana Cristina González la defiende por detrás. / KAMARERO

Dar primero para dar dos veces

La Segoviana busca ante el Villanovense un buen resultado que deje encarrilada la primera eliminatoria del play off

JAVIER MARTÍN / SEGOVIA

La Segoviana ya vela armas de cara al primero de los encuentros de la fase de ascenso a Segunda División B que puede llevar al equipo a repetir la historia que ya escribiera en la campaña 1998/99, o bien a volver a quedarse a las puertas de un ascenso que con una persistencia tenaz se le resiste al equipo azulgrana.

Carlos Tornadijo cree que su equipo, que viajó en la jornada de ayer hasta Extremadura, llega "ilusionado, concentrado y expectante" al partido de esta tarde le medirá al Villanovense Ofigevi en el estadio "Romero Cuerda" de Villanueva de la Serena. El entrenador de la Segoviana ha convocado a dieciséis jugadores para el encuentro, dejando en tierra a Chechu, Jónathan, Cordobés y De la Cruz por decisión técnica, y a Barto por culpa de una inflamación de su rodilla izquierda que le ha dado problemas durante toda la semana, "y por eso considero que hay otros jugadores en mejor forma para disputar este partido", señaló el técnico azulgrana.

Una de las claves de la fase de ascenso para la Segoviana es, según Tornadijo, "ser fieles a nuestro estilo". Y por eso el conjunto gimnástico no cambiara de sistema de juego, empleando el mismo que ha venido desarrollando a lo largo de toda la temporada. Otra cosa es que el entrenador valore diferentes opciones en cuanto a los jugadores que puedan ocupar esas posiciones. En defensa, tanto Ramsés como Javi han sido titulares en la Segoviana en los últimos partidos, pero Chus y Dani tienen cualidades muy del agrado del técnico en los encuentros que la Segoviana juega como visitante.

Algo parecido sucede en el centro del campo, donde Michael, Abel y Calleja se disputarán las dos plazas en el doble pivote. Lobera parece el único insustituible en el interior derecho, mientras que por la izquierda Agustín ha recuperado la forma y le disputará la plaza a Mato, que podría situarse en la media punta con Mariano como referencia ofensiva, sin descartar tampoco a César Bravo, que con su trabajo en este tramo final de la liga ha terminado ganándose minutos de calidad. Todo un puzzle de jugadores que el técnico agradece, "porque mucho peor sería que tuviera los once justos para afrontar el partido".

En el lado del Villanovense, las informaciones hablan de la recuperación de su delantero Tiago, que se lesionó en el derbi ante el Don Benito en la penúltima jornada de la competición regular, y se le diagnosticó una microrotura muscular. El portugués, recientemente elegido como mejor jugador de la Tercera extremeña, podría arriesgar situándose en el once inicial del conjunto de Domingo Suero, que depende tanto de sus goles como de los que pueda conseguir su otro delantero,



Carlos Tornadijo da las últimas instrucciones a sus jugadores antes de la disputa del último partido de la Segoviana en el campo de La Albuera. / KAMARERO

Josué, que también será duda de cara al encuentro por una elongación muscular que se produjo en uno de los últimos entrenamientos del conjunto serán.

También el mediocentro Sandro, con problemas de rodilla,

será duda hasta el último momento, pero normalmente cuando llegan las fases de ascenso este tipo de dolencias suelen minimizarse, o incluso desaparecer a la hora de jugar un partido para el que todas las plantillas se han

estado preparando durante la temporada.

La Segoviana buscará un buen resultado que apuntale sus opciones de pasar una eliminatoria que Tornadijo prevé "muy igualada". Los errores se pagan muy ca-

ro a estas alturas de la temporada, y aunque al final del choque aún quedará todo un encuentro de vuelta a disputar en el campo de La Albuera, los azulgrana querrán dar primero, para dar dos veces.

EL PARTIDO

HORA
18:00 Horas

CAMPO
Romero Cuerda

ÁRBITRO
Olivares Magaña (Cádiz)

VILLANOVENSE

ENTRENADOR DOMINGO SUERO



BANQUILLO
Damián II, Juan Diego, Pajuelo, Miguel e Ito

G.SEGOVIANA

ENTRENADOR CARLOS TORNADIJO



BANQUILLO
Yordi, Ramsés, Javi Abel y Agustín

Problemas hasta para entrenar

Los miembros de la Gimnástica Segoviana tuvieron que emplearse a fondo en sus gestiones para conseguir un campo donde poder entrenar en la jornada de ayer, ya que por una u otras razones todos los campos de fútbol de Villanueva de la Serena y alrededores estaban ocupados. En Villanueva les dijeron que no, al igual que en Miajadas y Don Benito. En Medellín les cedían el campo, pero sin saber si se encontraba en buenas condiciones, y fue finalmente en Santa Amalia, a casi treinta kilómetros del lugar de alojamiento de los azulgrana, donde a la Segoviana se le dio permiso para poder ejercitarse en el campo de hierba. Toda una odisea telefónica para que el equipo pudiera entrenarse.

LA PRESENTACIÓN

MATO SABE CÓMO METER
MIEDO A SUS RIVALES

Son varias las razones que llevan a pensar que Alberto Mato puede ser el hombre del partido para la Gimnástica Segoviana. La primera de esas razones pasa por los antecedentes del jugador azulgrana, que ya militó en las filas del Villanovense, y que se conoce de sobra tanto el terreno de juego del "Romero Cuerva" como a la mayoría de sus rivales de hoy.

El segundo de esos motivos tiene mucho que ver con la forma de juego que tiene el centrocampista de la Segoviana. La capacidad que Mato tiene para lle-

El centrocampista azulgrana conoce al rival, y sus cualidades pueden ser idóneas para la resolución del partido

gar al remate desde la segunda línea puede resultar más que importante en un encuentro que se prevé muy táctico y con no demasiadas ocasiones de gol.

Pero no solo por ello Mato puede ser el hombre del partido. La calidad técnica que el zurdo jugador de la Segoviana tiene en sus botas resulta fundamental a la hora de poner en juego las acciones de estrategia, que han decidido muchas eliminatorias. Los saques de esquina y las faltas han pasado de ser meros acercamientos al área, a convertirse en acciones de mucho peligro a favor de la Segoviana gracias al trabajo de Tornadijo en la pizarra, pero también gracias a la buena colocación de los centros. Y Mato tiene mucho que ver con ello.



Viaje de aficionados segovianos a Villanueva. Un autocar de aficionados de la Segoviana se desplazará en la jornada de hoy hasta Villanueva de la Serena para animar al equipo en el partido ante el Villanovense. El autocar, que estará prácticamente repleto, ha sido subvencionado por el Ayuntamiento de Segovia y la Caja de Ahorros, y efectuará la salida a las diez de la mañana de hoy, para regresar a Segovia en cuanto finalice el encuentro. / FOTO: KAMARERO

LAS CLAVES

► **Marcar.** No se descubre la pólvora si se dice que en las eliminatorias a doble partido, marcar fuera de casa tiene una vital importancia, mayor incluso que terminar con la portería a cero. La Segoviana dispondrá de ocasiones frente al Villanovense, si consigue culminar alguna tendrá encarrilada la eliminatoria.

► **La defensa.** El entramado defensivo de la Segoviana ha sido uno de los mejores del grupo octavo de la Tercera. La capacidad de sufrimiento de la zaga azulgrana será puesta a prueba por delanteros tan hábiles como Tiago.

► **La confianza.** Normalmente los azulgrana suelen hacer buenos partidos lejos de La Albuera, y en las fases de ascenso este hecho no es una excepción. La eliminatoria dura noventa minutos, y salvo hecatombe que nadie desea, todo se resolverá en el partido de vuelta. Sin confundir confianza con relajación, los jugadores de Carlos Tornadijo deberán de saltar al campo confiados en sus posibilidades, que son muchas.

EL RESTO DE LA JORNADA

► **Arandina - Ejea**
18:00 h. El Montecillo
Árbitro: Burgos Bengoetxea (C.vasco)

► **Haro - Sant Andreu**
18:00 h. El Mazo
Árbitro: Prieto Iglesias (C.navarro)

► **Santboia-G.Torrelavega**
12:00 h. Joan Baptista
Árbitro: Puigserver Trobat (C. balear)

► **Ávila-Valencia Mestalla**
Árbitro: Sánchez Seco Otero (C. madrileño)

► **Tomelloso-Lorquí**
Árbitro: Lara Medina (C.andaluz)

► **Castellón-Villarreal**
Árbitro: Daudén Ibáñez (C. aragonés)

► **Santanyi-Mirandés**
Árbitro: Medie Jiménez (C. catalán)

► **B. Linense-Anguiano**
Árbitro: Rangel Merchán (C.extremeño)

OFERTA MANTENIMIENTO 39'95€*
Cambio de aceite
Filtro de aceite
Rellenado de niveles
Revisión de seguridad

NEUMÁTICOS HASTA 30% DTO.**

*Promoción no acumulable a otras ofertas. Suplemento 4€ de furgonetas. 20€ de cambio de aceite mineral. 15€ de 30litros. Milla super. Restos de aceite. Contenedor al vacío en el centro.
**Descuentos desde 25% hasta 30% válidos para los marcas Goodyear, Bridgestone, Yokogai. Contenedor gratis en el centro. Millas para Michelin, Fulda y Dabur.

CENTRO MIDAS SEGOVIA:
C/ Obispo Quesada, 15
Tel. 921 43 43 40
www.midas.es

AUTOCASIÓN
vehículos de Ocasión garantizados por la red Volkswagen

Nuevo Otra vez.

Polo

KM 0

MODELOS DISPONIBLES
Polo 1.2 Edition 64 CV
Polo 1.4 Edition 80 CV
Polo 1.4 TDI Edition 70 CV
Polo 1.4 TDI Edition 80 CV

VARIOS COLORES desde 10.000 €.

Aupisa Telf. 921 44 55 66

Las dos caras del atletismo

Los diez kilómetros "Villa de Valverde" tuvieron calidad en los primeros, y cantidad en el gran número de participantes

JAVIER MARTÍN / VALVERDE

El concejal de Deportes del Ayuntamiento de Valverde del Majano, Mariano Gómez del Real, comentaba días antes de la celebración de la prueba de los diez kilómetros "Villa del Valverde" que estaba removiendo Roma con Santiago para poder traer hasta la localidad segoviana al que dicen que será uno de los atletas más importantes de los próximos años, el etíope Alemayehu Bezabeth. Cuando consiguió cerrar su contratación, el concejal respiró tranquilo, como también lo hizo en jornadas anteriores cuando Javi Guerra le confirmó que participaría en la carrera.

Y una vez comprobado el desarrollo de la prueba, solo se puede decir que el concejal de Deportes acertó de pleno (por algo fue cocinero antes que fraile) porque el nivel deportivo que tuvieron los diez kilómetros "Villa de Valverde" fue extraordinario, con cinco atletas promediando menos de tres minutos el kilómetro, una marca con mucho más mérito si se tiene en cuenta que el terreno por donde circuló la carrera se encontraba muy mojado por las lluvias.

Pero sería injusto hablar solo de la calidad de los atletas, que la hubo, y no detenerse en los más de quinientos atletas de todas las edades que desafiaron a la pertinaz lluvia que cayó durante prácticamente toda la jornada del sábado con tal de participar en una carrera que tiene muchas perspectivas de futuro. Los más jóvenes se mojaron mientras corrían, los mayores tuvieron la inmensa suerte de encontrar un gran claro entre nubarrón y nubarrón para poder disputar la carrera "en seco", y demostrar la tremenda afición al atletismo que hay en Segovia.

Prácticamente desde la salida, un grupo de seis atletas tomó el mando de las operaciones. Los marroquíes llevaron el peso de la prueba, con Javi Guerra y Alemayehu Bezabeth bien colocados y sin sufrir demasiado desgaste, si bien es cierto que el ritmo fue extraordinario desde el primer metro, y no resulta fácil correr a menos de tres minutos el kilómetro.

Por detrás de los favoritos, un rosario de atletas se encargaba de dar color a la prueba, ya que la emoción estaba por delante, y no solo en la prueba masculina, ya que en féminas la lucha entre Jacqueline Martín y la keniana Saliha Khaldoun era más que atractiva. No fue hasta los últimos metros de la prueba



Más de cuatrocientos atletas tomaron parte en la prueba grande, que se desarrolló bajo un agradable sol. La lluvia dio una tregua. /BEATRIZ VELASCO



Alemayehu Bezabeth, entrando en la meta. /B.VELASCO



Javi Guerra fue el primer español en la llegada. /B. VELASCO

cuando Jacqueline fue capaz de deshacerse de su rival y conseguir de esta manera la primera plaza en la categoría femenina, con la keniana segunda, y Alma de las Heras, una tradicional en las carreras segovianas, en la tercera plaza.

En la cabeza de carrera, a pesar de los cambios de ritmo todo ter-

minó por decidirse en el último kilómetro. Alemayehu Bezabeth dejó muestras de su tremendo final aventajando en la meta en cinco segundos a Hafid Mhamdi, en diez a Youssef Aakou, en trece a Erick Kibet, y en diecisiete a Javi Guerra, que fue el primer español en la carrera por delante de su

compañero Antonio Núñez. Media hora después de la entrada en meta de los primeros, aún seguían entrando corredores en la línea de llegada. Esa es la diferencia entre los que corren para ganar, y ponen las notas de espectacularidad en la carrera, y los que corren por el simple hecho de hacer deporte, que

son los que consiguen que pruebas como la de Valverde del Majano, y muchas otras que hay en la provincia de Segovia, tengan su razón de ser.

Mañana, El Adelantado publicará íntegramente las clasificaciones de todas las categorías de los diez kilómetros "Villa de Valverde".



valverde
del majano

Lo tiene todo, empezando por ti

AYUNTAMIENTO DE
VALVERDE DEL MAJANO
Organizador de los 10 kms en ruta

Presente siempre en el deporte

La Sampdoria quiere hacer efectiva la opción de compra sobre Cassano

El conjunto transalpino deberá abonar alrededor de 5,5 millones de euros al Real Madrid

L. MARTÍNEZ / MADRID

Representantes de la Sampdoria tienen previsto viajar la próxima semana a España para intentar cerrar con el Real Madrid la compra de Antonio Cassano, que jugó como cedido en el cuadro italiano la última campaña.

El club genovés tiene una opción para hacerse con los derechos definitivos del jugador por una cantidad cercana a los 5,5 millones de euros, un precio que la Sampdoria desea pagar en varios plazos anuales.

El pasado enero el club italiano había expresado su intención de hacer efectiva la opción de compra sobre el conflictivo ariete, que ha cumplido una notable temporada y ha logrado volver de nuevo a las primeras páginas informativas por su calidad.

Y es que en el conjunto transalpino se ha visto a un Cassano más centrado en el terreno de juego, pese a que también ha protagonizado alguna que otra de sus habituales polémicas.

En los últimos meses, el conjunto en el que ha militado 'Talentino' ha tratado de conseguir una rebaja en los 5,5 millones de euros fijados para la opción de compra, así como el fraccionar los pagos en tres anualidades.

El Real Madrid no accedió a ambas propuestas, remitiendo finalmente todo a la conclusión de la temporada 2007-08.

El próximo 10 de junio termina el plazo para que la Sampdoria ha-



Parece difícil que Cassano vuelva a vestir la camiseta blanca. / EFE

ga efectiva la opción de compra del barisino, y ante el protagonismo que ha alcanzado Cassano al estar incluido en la lista de convocados por el seleccionador Roberto Donadoni para la Eurocopa'08, por el que se interesan otros clubes, la entidad genovesa desea acelerar las cosas.

Por este motivo, la próxima semana dirigentes del Sampdoria tienen previsto viajar a Madrid para reunirse con sus homólogos del club 'merengue' e intentar cerrar

la compra de Cassano, quien, no obstante, aún debe llegar a un acuerdo con el conjunto genovés para reducir sus emolumentos (cobra unos cuatro millones de euros al año), a los que la economía del club italiano no llega.

No en vano, durante este año de cesión la Sampdoria solo se hacía cargo de un 25 por ciento del contrato de Cassano, mientras que el Real Madrid abonaba el resto.

A cambio de que Cassano accediese a una notable reducción

de sus emolumentos (pasaría a ganar unos dos millones netos anuales) el club transalpino estaría dispuesto a ampliar el actual contrato que tiene el jugador con el Real Madrid (hasta el 30 de junio de 2010) algunas temporadas más.

Es más que probable que el Real Madrid intente evitar que el club genovés se convierta en una especie de 'equipo puente' que pueda llevar en un par de campañas a Cassano a uno de los 'grandes' de la Liga italiana.

Esta posibilidad ya se ha apuntado en los últimos meses, señalando algunos medios que el Inter de Milán o la Juventus podrían ayudar a la Sampdoria en el fichaje de Cassano a cambio de dejarle un año en el club genovés y luego hacerse con sus servicios.

Por ello, en las negociaciones se intentaría establecer un acuerdo por el cual el Real Madrid percibiese un tanto por ciento en un futuro traspaso de Cassano. A cambio, el club madrileño accedería a fraccionar el pago de los 5,5 millones de euros.

OBJETIVOS. Por otro lado, Emilio Butragueño aseguró que el próximo objetivo de la entidad blanca será ganar la Liga de Campeones.

Butragueño, que se desplazó ayer a Martos (Jaén) para participar en un encuentro mundial de peñas que llevan su nombre, tiene claro que el Real Madrid «ha sido justo campeón de Liga al saber mantener una gran regularidad».

Stoichkov entra en las quinielas para acompañar a Guardiola

EFE / SOFÍA-BARCELONA

Hristo Stoichkov podría cumplir en los próximos días uno de sus grandes sueños y convertirse en el ayudante de Pep Guardiola en el banquillo del Barcelona, según aseguró un diario deportivo búlgaro en la jornada de ayer.

El rotativo *Meridian mach* citó a «fuentes solventes» que afirman que el antiguo delantero habría aceptado ya una oferta de la entidad 'culé' para acompañar al técnico de Santpedor en su nuevo reto.

Por otro lado, el publicista Luis Bassat, candidato a la presidencia del Barça en 2000 y 2003, manifestó ayer que «no lo hubiera hecho bien en el mundo del fútbol», porque no sabe «mentir».

El antiguo aspirante sostuvo que «una gran mayoría de los presidentes tiene una actitud y un comportamiento distinto al mío», y admitió que, de haber resultado elegido, habría jugado en un terreno «resbaladizo».

Incluso llegó a resaltar que el balompié ya no le interesa, «visto lo que ha pasado en estos últimos años y cómo es este mundo subterráneo. Seguramente habría tenido que hacer cosas que no habría querido, y eso no vale la pena en absoluto». En ese sentido, descartó de modo rotundo volver a concurrir a unos comicios, en parte porque cree que su familia ya no le apoyaría una tercera vez.

No obstante, la pasión que Bassat siempre ha sentido por el Barça hizo que sí le mereciera la pena intentar alcanzar la presidencia en dos ocasiones. «Se necesitaban cambios importantes y me veía capaz de realizarlos».

 <p>“Compramos suelo, Creamos hogares” C/ del olmo 4, (Frente Caja de Ahorros) 40197 S. Cristóbal de Segovia Tif: 921406655 Fax : 921406826</p>	<p>En TRECASAS Junto al Ave 921 406655 921 406826</p>		<p>Residencial “Los Perales”</p> <p>DOS ULTIMOS CHALETES</p>	 <p>“Compramos suelo, Creamos hogares” C/ del olmo 4, (Frente Caja de Ahorros) 40197 S. Cristóbal de Segovia Tif: 921406655 Fax : 921406826</p>
<p>AHORA CON COCINA AMUEBLADA Aspiración Y ELECTRODOMESTIGOS Pre-Instalación central DOMOTICA ó decuento Equivalente</p>				

NISSAN TIIDA
PÓNGASE CÓMODO



NISSAN TIIDA
DESDE **13.200 €***

- 3m² de espacio total
- Interior extremadamente silencioso
- 4 airbags

LLÉVATE UN NISSAN TIIDA AL **0% TAE****
hasta **8.000 €** EN FINANCIACIONES A **24 y 36 MESES.**
IMPORTE RESTANTE AL CONTADO.



SHIFT_comfort

EMAYSA, S.A.

C/PEÑALARA, 2 - 40006 SEGOVIA - TEL. 921 422 503

*PVP recomendado en Península y Baleares. Pintura metalizada no incluida. Para unidades en stock hasta final de mes. Incluye IVA, impuesto de matriculación, transporte, Nissan Assistance y campaña promocional. **Oferta financiando con RCI Banque, S.A., Sucursal en España, aplicable a particulares. TIN 0%, comisión de apertura 0%, importe máximo a financiar 8.000 €. Válida hasta 30/06/08. REBE: 08/16877. Consumo mixto: 5,2-7,8 l/100 km. Emisiones de CO₂: 139-188 g/km.



NISSAN FINANCIACIÓN

www.nissan.es

Alonso se encomienda a la lluvia

Felipe Massa logra la 'pole' y el asturiano, que saldrá séptimo, confía en escalar puestos gracias a la climatología

AGENCIAS / MONTECARLO

El brasileño Felipe Massa (Ferrari) logró ayer la 'pole' en el Gran Premio de Mónaco, sexta prueba del Mundial de Fórmula Uno, después de imponerse en los últimos segundos de la sesión clasificatoria a su compañero de equipo, el finlandés Kimi Raikkonen. Fernando Alonso acabó en la séptima posición en un día que constituyó una verdadera exhibición de las 'balas rojas'.

El asturiano estuvo a punto de no entrar en la Q3, pero mejoró su tiempo en la vuelta postrera, que comenzó fuera de los 10 puestos de cabeza. Posteriormente, se vio beneficiado por el accidente de David Coulthard, ya que no se encontró tráfico en la pista y consiguió progresar.

Tras los dos monoplazas de Ferrari, los McLaren-Mercedes coparon la segunda línea, con Lewis Hamilton tercero y Heikki Kovalainen cuarto. El piloto nórdico ya había destacado en la tercera sesión de libres, por cosechar el mejor crono y por sufrir un espectacular trompo.

La meteorología comenzó a contar con un papel relevante. Los entrenamientos libres que dieron el pistoletazo a la jornada quedaron marcados por la lluvia, que empezó a caer en el ecuador de los mismos. Eso provocó que muchos pilotos no arriesgaran y que, los que lo hicieron, montaran neumáticos de mojado.

Más tarde, en la calificación oficial, sin embargo, el tiempo respetó a los competidores. Así, todo dependió de sus manos, del volante y de su buen hacer.

Nelsinho Piquet (Renault) sumó una nueva decepción, al ser eliminado en la Q1. Alonso no pudo hacerlo mucho mejor en el inicio y terminó decimotercero, demasiado lejos del primer puesto de Massa.

La segunda ronda se cobró víctimas mucho más ilustres, como los dos Honda de Jenson Button y Rubens Barrichello y, sobre todo, el BMW de Nick Heidfeld, quien no se encontró cómodo en ningún momento en el trazado monegasco. El bicampeón español estuvo a punto de unirse a la lista, pero su reacción le colocó en la Q3, donde a la postre fue séptimo.



Fernando Alonso sufrió para entrar en la Q3. / GERO BRELOER (EFE)

De cualquier manera, la lucha por la 'pole' volvió a ser coto vedado para las dos 'grandes' escuderías. En esta ocasión, los italianos se llevaron el gato al agua y conquistaron la primera fila, con Felipe Massa por delante. Ni siquiera la enorme motivación de Lewis Hamilton pudo romper el dominio de Ferrari.

Por detrás, el polaco Robert Kubica (BMW) se situó quinto, mientras que Nico Rosberg (Williams) concluyó sexto, un lugar que sabe a poco tras sus méritos en la pista.

MIRANDO AL CIELO. Fernando Alonso dejó muy claro que preferiría que lloviese durante la carrera, porque eso le daría más opciones de lograr una posición destacada en la prueba.

«En la calificación lo hemos tenido complicado, solo basta con ver a mi compañero, que se ha quedado fuera en la Q1. A mí casi me ocurre lo mismo en la Q2. Si llueve será una lotería y no tenemos nada que perder. De esa forma, igual salimos ganando. Puede que tengas que abandonar, pero también que vayan cayendo rivales con el paso de las vueltas y que eso te beneficie».

El ovetense cree que los pilotos que han luchado por la 'pole' estaban pensando básicamente en los entrenamientos de clasificación, mientras que «tanto Trulli como Webber como yo mismo, que no estábamos muy arriba, hemos variado un poco la estrategia, pensando ya en la carrera».

Alonso agregó que «concluir sé-

timo es mejor que hacerlo noveno o décimo, sin duda alguna, porque en caso de que llueva, la estela de agua de los coches de delante es mucho menor. Si estás más atrás, realmente te encuentras metido en medio del grupo, y por eso estoy contento con la posición conseguida».

El integrante de Renault comentó que ayer fue de menos a más: «La primera crono fue bastante mala, pasamos por algunas décimas, y no marcamos un tiempo brillante; la segunda parecía que iba por el mismo camino, pero al final nos metimos; y luego, ya en la tercera, a veces daba la sensación de que podíamos concluir incluso quintos o sextos».

Sobre la climatología para hoy, se mostró categórico. «Nosotros tene-

mos en nuestra previsión el 70 por ciento de posibilidades de que llueva. En cualquier caso, si cae un chaparrón antes de la carrera, la pista ya estará mojada para cuando salgamos».

El español tiene asumido que, si la prueba se celebra en seco, no le resultará nada fácil mejorar posiciones. «Sin lluvia, estaremos ante una carrera típica, es decir, que haces séptimo en la crono y lo mismo el domingo, salvo que abandone alguien. Si llueve, sí que hay más posibilidades, también para Nelsinho. Sabemos, además, que va a haber algún coche de seguridad y que seguramente se producirán más incidentes que en otras ocasiones, por lo que deberemos estar atentos».

OSNAM AUTOMOVILES, S.L.

C/ Siete Picos, 10 (Pol. Ind. El Cerro) 40006 SEGOVIA Tel: 921 43 41 70



VOLKSWAGEN GOLF

1.9 Diesel

4.900 €



PEUGEOT 306

2.0 HDI AÑO 2001 REVISADO

4.000 €



PEUGEOT 206

1.4 HDI
AÑO 2004

6.400 €

Con Borg en el horizonte

Nadal quiere hacerse con su cuarto entorchado seguido en el torneo, que comienza hoy, e igualar al sueco

M. LUENGO / PARÍS

La final del Masters Series de Hamburgo dejó claro una vez más la fortaleza del español Rafa Nadal sobre quien va delante de él en la clasificación mundial, el suizo Roger Federer, y sobre el hombre al que precede, el serbio Novak Djokovic. Sin embargo, tendrá que demostrarlo en la cita por excelencia sobre tierra batida, Roland Garros, que comienza hoy en París.

El balear ha ganado tres veces seguidas en París. En 2005 ante el argentino Mariano Puerta, y en los dos últimos años frente al mismo rival, Federer, quien parece haber admitido que éste, sin duda, no es su torneo mientras el mallorquín siga intratable en esta superficie.

Ahora, el de Manacor aspira a convertirse en el primer jugador, después de Bjorn Borg (1978-81), en adjudicarse este torneo cuatro veces seguidas, aunque el sueco había obtenido otros dos triunfos más (1974-75). Para ello, el mallorquín iniciará su andadura en París ante el brasileño Thomaz Bellucci, que venció al checo Tomas Zib en la fase previa del torneo galo.

Nadal no se considera el máximo favorito. Sin embargo, su trayectoria este año le quita la razón. Además de haber triunfado por cuarta vez en Barcelona y en Montecarlo, aunque no pudo hacerlo en Roma debido a unas ampollas en el pie, ha triunfado por primera vez en Hamburgo y se ha convertido en el tercer jugador en la Historia (Gustavo Kuerten y Marcelo Ríos) que reúne en su palmarés los tres Masters Series de tierra.

En los últimos 110 partidos que ha disputado en esta superficie, Rafa ha perdido solo dos, y en París lleva una marca de 21-0.

Ni siquiera Federer ha podido disimular su impotencia por ceder ante el español este año en tierra, en las finales de Montecarlo y Hamburgo. La falta de garra del suizo en los momentos determinantes ha marcado de nuevo las diferencias.

Por contra, Nadal llega a París reforzado de moral, capaz de haber defendido con uñas y dientes su puesto de segundo jugador del mundo ante Djokovic, aunque sabe que el serbio tiene opciones de superarle, bien en París o luego en Wimbledon.

En Francia, Federer se reencontrará de nuevo con el español José Higueras, un entrenador contratado para mostrarle la guía con la que se puede ganar a Nadal, y en compañía de quien se hizo con

el torneo de Estoril (Portugal).

PRESIÓN. El helvético sabe que luchar en tierra contra los componentes de las dos 'Armadas', la española y la latinoamericana, es harto complicado. Además, está próximo a cumplir 27 años, y una nueva derrota en París significaría despedirse, casi definitivamente, de sus opciones de ganar el único Grand Slam que le falta.

Sus máximos rivales son más jóvenes que él, y este año ha encajado derrotas humillantes, como la de Djokovic en Melbourne, ante el estadounidense Mardy Fish en Indian Wells, Andy Murray en Dubai, Roddick en Miami y Radek Stepanek en Roma.

En esta guerra por el segundo Grand Slam de la temporada entrará sin duda también Djokovic. El vencedor del Abierto de Australia, Indian Wells y Roma tiene las uñas afiladas y dispuestas para París, aunque sabe que en unas teóricas semifinales su rival sería el zurdo español.

La ausencia del estadounidense Andy Roddick, debido a una lesión en la espalda, deja el torneo sin demasiados aspirantes de talla para lograr el título, y el protagonismo recalará, aunque seguramente no por demasiado tiempo, en dos jugadores que vuelven a París, el brasileño Gustavo Kuerten y el argentino Guillermo Coria.

El 'carioca', ganador en tres ediciones (1997, 2000 y 2001), hace en la capital francesa la última parada de sus despedidas final de este deporte. Coria, finalista en 2004, regresa a este torneo en el que se despidió con lágrimas llenas de rabia al ceder en cinco sets, acalambrado y destrozado después de disfrutar de dos bolas de partido (0-6, 3-6, 6-4, 6-1 y 8-6), pero defendiendo su dignidad ante su pasado de convicto por dopaje.

Este torneo tiene especial importancia para los españoles porque los dos tenistas que acompañen como representantes nacionales a Rafa Nadal y David Ferrer en los próximos Juegos Olímpicos de Pekín se decidirán en París.

Hasta 11 hombres parten con opciones de ocupar los dos puestos vacantes para la cita olímpica, aunque el 'ranking' mundial apunta a Nicolás Almagro, Tommy Robredo, Juan Carlos Ferrero, Carlos Moyá, Fernando Verdasco y Feliciano López como principales candidatos.

Almagro y Robredo, con 1.235 y 1.180 puntos, parten con una ligera ventaja sobre Ferrero (1.130), Moyá



Rafa Nadal entrena ante la atenta mirada de su entrenador, su tío Toni. / B. TESSIER (REUTERS)

(1.090) y Verdasco (1.090), por lo que les bastará igualar la ronda del mejor tenista español para lograr un billete para Pekín.

En el cuadro femenino, la ausencia más relevante será la de la belga Justine Henin, la ganadora de los tres últimos años, que acaba de anunciar su retirada. Esa baja abre el cuadro de forma increíble para la rusa María Sharapova, nueva número uno del mundo, y la serbia Anna Ivanovic, finalista el año pasado.

Pero no hay que olvidar a Serena

Williams, ganadora en 2002. La norteamericana, quinta favorita, es la única participante que ha triunfado ya en París.

Son bajas destacadas también Lindsay Davenport, Sania Mirza, Daniela Hantuchova, Sebastien Grosjean, Tommy Haas y Jo-Wilfried Tsonga.

CRÍTICAS A MUÑOZ. Por otro lado, los representantes de las federaciones territoriales de tenis español llegaron a un acuerdo para pedir la di-

misión del actual presidente de la Real Federación Española (RFET), Pedro Muñoz, por las diferencias que mantiene con los principales tenistas nacionales.

Los responsables de las federaciones Asturiana, Navarra, Vasca, Catalana, Andaluza y Castellano-Leonesa se reunieron en Madrid para unificar sus posturas y hacer pública la decisión, tomada por unanimidad. Además, contaron con el apoyo, por escrito o por teléfono, del resto.

www.colon5.es



**Interiorismo
instalación integral de
oficinas y colectividades**

Navacerrada, 2. Pol. Ind. "El Cerro"
Tlfno.: 921 445 048 - colon5@colon5.es



Personalidad en las ideas, soluciones para su oficina

BALONCESTO

El Barça bate al Joventut y se mete en la final de la ACB

85 BARCELONA
71 DKV JOVENTUT

AXA BARCELONA: Lakovic (17), Basile (8), Acker (20), Ilyasova (15), Marconato (5) -cinco inicial-, Pepe Sánchez (-), Grimau (2), Neal (-), Fran Vázquez (12) y Kasun (6).

DKV JOVENTUT: Rubio (6), Rudy Fernández (9), Barton (7), Jagla (-), Popovic (-) -cinco inicial-, Mallet (10), Hernández-Sonseca (13), Noel (5), Laviña (-), Ribas (10) y Moiso (11).

ÁRBITROS

De la Maza, Hierrezuelo y García González. Sin eliminados.

PARCIALES

22-6, 23-34, 19-19 y 21-12.

EP / BARCELONA

El Barcelona eliminó ayer al DKV Joventut de la lucha por el título de ACB en el segundo partido de semifinales de los 'play-off', tras batir de nuevo a los de Aíto García Renses, en este caso por 85-71, después de un partido que, además de meter a los 'culés' en la final, en la que tendrán el factor campo a favor con independencia de si el rival es el Tau Cerámica o el Unicaja, sirvió para que los catalanes se garantizaran una plaza en la próxima edición de la Euroliga.

Además, los locales sellaron una mala despedida para Rudy Fernández, que podría estar en la NBA en el próximo curso. Los de Xavi Pascual dejaron al balear con solo nueve puntos, dos rebotes y dos recuperaciones.

El Barça salió arrollador, pero la 'Penya' se recuperó en el segundo cuarto. Sin embargo, la 'magia' del Palau hizo su efecto y los anfitriones se llevaron el triunfo.

Los Lakers de Gasol arrollan a los Spurs por un contundente 101-71

Los californianos se sitúan con un margen de 2-0 en la final de la Conferencia Oeste de la NBA

A. M. GUIRADO / LOS ÁNGELES

La defensa exhibida por unos Lakers liderados por Kobe Bryant y Lamar Odom hizo que los Spurs mostrasen su versión más floja y encajasen el 2-0 en la eliminatoria de la final de la Conferencia Oeste (101-71).

No fue el mejor partido de Pau Gasol en ataque (10 puntos y siete rebotes), pero el marcaje que efectuó a Tim Duncan, el líder de los tejanos, resultó impagable. A pesar de ello, la torre de los Spurs acabó con 12 tantos y 16 rebotes.

Los de Phil Jackson no consiguieron neutralizar a los tejanos, que pasaban el balón las veces que hiciera falta hasta encontrar al jugador mejor colocado tras las constantes ayudas a Gasol en su defensa a Duncan.

El español se fue a la banca con dos faltas personales y sin estrenarse al término del primer cuarto (21-16), en el que Fisher y Bryant comandaron el ataque local.

En los Spurs, expertos en imponer un ritmo de juego pausado, los puntos se habían repartido y echaban en falta el liderazgo de sus hombres clave.

Los de Popovich decidieron subir la intensidad en defensa y lograron acercarse en el marcador (26-25) aprovechando la ausencia en cancha de Bryant y Gasol, cuyos primeros puntos llegaron a 3:45 para el descanso (46-37).

La única opción que les quedaba a los Spurs era su immaculada defensa, pero el líder de los Lakers inició la segunda mitad totalmente inspirado.

Anotó los siete primeros tantos de su equipo, que sumados a la contribución de Odom y Fisher,



Gasol aportó 10 puntos en la victoria de los Lakers. / L. NICHOLSON (REUTERS)

aumentaron la ventaja local a 18 (66-48) y desquiciaron a unos Spurs desconocidos.

Ginóbili consiguió sus primeros puntos a los tres minutos de comenzar el tercer cuarto, en el que Gasol dio una lección de defensa ante un Duncan sin recursos.

Se llegó al cuarto período con 17 de ventaja para los californianos (74-57). Jordan Farmar rompió la barrera de los 20 puntos (81-60) e hizo que los Lakers rozaran la treintena de diferencia (88-60), aunque al final del encuentro se alcanzó esa cifra.

LAS DECLARACIONES

► PAU GASOL

«La serie no está decantada»

A pesar del contundente triunfo y del margen que han conseguido los Lakers en la final de la Conferencia Oeste ante los San Antonio Spurs, Pau Gasol apostó por mantener la prudencia. «La serie no se decanta hasta que uno de los dos equipos gana fuera. En esta ocasión se ha unido un mal partido de ellos con una buena defensa nuestra. Hicimos un excelente trabajo desde el principio hasta el final». De cualquier forma, el catalán sí destacó la gran relevancia de viajar a Texas con una ventaja de 2-0. «Es importante ir allí así, y queremos mantener el mismo nivel de juego, energía e intensidad para sacar algo positivo». Con respecto a su excelente actuación individual, recaló el apoyo que recibe por parte del resto de la plantilla. «Mis compañeros me ayudaron bastante con fintas y dos contra uno, y logramos que Tim Duncan no se sintiera cómodo con el balón».

Gracias a este resultado, los Lakers viajarán a San Antonio con la tranquilidad que otorga la estadística: las 40 veces anteriores en las que un equipo del veterano Phil Jackson se adelantó en una serie a siete partidos, acabó ganando la eliminatoria.

CICLISMO

GIRO DE ITALIA

Contador se coloca a cinco segundos del líder y Sella se lleva la etapa

EFE / ALPE DI PAMPEAGO-BARCELONA
El italiano Gabriele Bosisio (LPR) se enfundó la 'maglia rosa' que le acredita como líder del Giro con cinco segundos de ventaja sobre el español Alberto Contador (Astana) tras la primera etapa montañosa, en la que se impuso en solitario el italiano Emanuele Sella (Navigare) al culminar una escapada de 180 kilómetros.

El primer contacto con los Dolomitas transcurrió sobre un recorrido de 195 kilómetros entre Verona y la cima del Alpe di Pampeago, en el que Sella, que coronó la cima en solitario, invirtió 5:37:14.

El bielorruso Vasili Kiryienka (Tinkoff), segundo, precedió en la meta al español Joaquim Rodrí-

guez y al venezolano José Rujano, mientras que el hasta ayer líder, el italiano Giovanni Visconti, llegó 18 minutos después que Sella.

Bosisio, que afrontaba la etapa con un margen de un minuto y nueve segundos sobre Contador, conservó la ventaja suficiente para arrebatar el liderato a Visconti, mientras el corredor ruso Vladimir Menchov, último ganador de la Vuelta a España, presentó también sus credenciales, al mostrarse como el más activo en la parte final del Alto de Pampeago.

La jornada resultó menos espectacular de lo esperado, ya que los aspirantes a los puestos de honor se respetaron y no hubo batalla, aunque en el último sector de

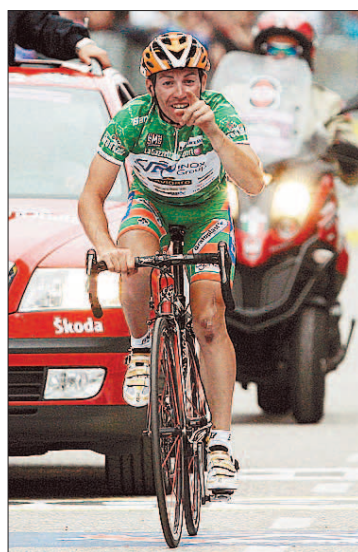

Emanuele Sella.

la etapa, primero un ataque del último ganador, el transalpino Danilo di Luca, y luego otro de Menchov, fueron suficientes para tensar la carrera, y a mismo tiempo para hacer una primera selección.

Los aspirantes al último podio de Milán no descubrieron sus car-

tas, ya que en el primer envite serio de montaña tras el llano suele deparar sorpresas, y el mejor día no era el primero de los tres que tendrán por escenario carreteras de las montañas alpinas de Los Dolomitas.

Sella fue el protagonista con su gran galopada, algo que se esperaba ya que estaba ante sus paisanos. Tampoco sorprendieron los tirones que dio Di Luca, que tiene el objetivo de revalidar el título, el de Menchov en su primera probatura para el Tour, ni el de Simoni, que se dejó ver lo justo para no perder comba como lo hizo el español Contador, invitado a última hora y que es una de las revelaciones de la carrera.

VOLTA A CATALUNYA. Por otro lado, el corredor italiano del equipo Liquigas Francesco Chicchi ganó ayer al sprint la sexta etapa de la Volta a Catalunya, que se celebró entre El Vendrell y Pallejá y que contó con 163,9 kilómetros de recorrido. Remi Pauriol, del Credit Agricole, sigue líder.

CLASIFICACIONES

DECIMOCUARTA ETAPA

1. Emanuele Sella (ITA/Navigare)	5:37:14
2. Vasil Kiryienka (BLR/TCS)	a 4:38
3. Joaquim Rodríguez (ESP/C. D'Epargne)	a 5:08
4. José Rujano (VEN/Caisse D'Epargne)	a 7:28
5. Paolo Bettini (ITA/Quick Step)	a 7:59
6. Denis Menchov (RUS/Rabobank)	a 8:48
7. Franco Pellizotti (ITA/Liquigas)	a 8:57
8. Riccardo Riccò (ITA/Saunier Duval)	a 8:57
9. Gilberto Simoni (ITA/Diquigiovanni)	a 9:01
10. Jurgen Van den Broeck (BEL/Lotto)	a 9:01
11. Marzio Bruseghin (ITA/Lampre)	a 9:03
12. Domenico Pozzovivo (ITA/CSF)	a 9:11
13. Danilo Di Luca (ITA/LPR)	a 9:14
14. Leonardo Piepoli (ITA/Saunier Duval)	a 9:27
15. Alberto Contador (ESP/Astana)	a 9:33

GENERAL

1. Gabriele Bosisio (ITA-LPR Brakes)	63:10:47
2. Alberto Contador (ESP-Astana)	a 5
3. Marzio Bruseghin (ITA-Lampre)	a 28
4. Riccardo Riccò (ITA-Saunier Duval)	a 1:02
5. Danilo Di Luca (ITA-LPR Brakes)	a 1:07
6. Andreas Klöden (GER-Astana)	a 1:11
7. Denis Menchov (RUS/Rabobank)	a 1:18
8. Gilberto Simoni (ITA-Diquigiovanni)	a 1:31
9. Franco Pellizotti (ITA/Liquigas)	a 1:32
10. Giovanni Visconti (ITA/Quick Step)	a 1:35
11. Paolo Savoldelli (ITA-LPR)	a 1:40
12. Jurgen Van den Broeck (BEL/Lotto)	a 2:04
13. Vincenzo Nibali (ITA/Liquigas)	a 2:06
14. Gustav Larsson (SWE/CSC)	a 2:51
15. Christian V. Velde (USA/Slipstream)	a 2:54
16. Leonardo Piepoli (ITA/Saunier Duval)	a 3:16



Empleados de una gasolinera de Indonesia distribuyen combustible entre una multitud expectante. / REUTERS

El 'oro negro' está intratable

El petróleo ha superado todas sus marcas y esta semana se vendió a más de 135 dólares el barril. La inestabilidad política, la creciente demanda y la especulación explican la escalada

• La OPEP mantiene su negativa a incrementar la producción de crudo y atribuye la volatilidad de los mercados a movimientos interesados de determinados inversores.

FAX PRESS / MADRID

¿Dónde está el techo del precio del petróleo? ¿Cuándo se acabarán las reservas? La incesante escalada del crudo está superando las previsiones de los más extremistas y ya nadie se atreve a decir hasta dónde puede llegar el valor del *oro negro*.

El jueves, tanto el barril de Brent, de referencia en Europa, como el de Texas, alcanzaron su valor máximo histórico, 135,14 dólares y 135,09 dólares, respectivamente. También el barril de crudo de la Organización de Países Exportadores de Petróleo (OPEP) registró ese día una nueva marca, 127,59 dólares.

Esta nueva subida, que los analistas atribuyen al temor del mercado de que la oferta no sea capaz de hacer frente a la demanda en los próximos años, se produce después de que el Brent llegara a subir hasta cinco dólares en la sesión anterior. Así, a lo largo de la semana esta marca se ha encarecido alrededor de 10 dólares y dobla el valor de hace justo un año (67,88 dólares). La barrera de los 140 dólares ya no es una utopía.

De hecho, el banco de inversión Goldman Sachs apuntó re-

cientemente que el precio del petróleo podría situarse por encima de los 150 dólares al cierre de 2008 y llegar a los 200 dólares en 2009. Además, la debilidad de la divisa estadounidense frente a otras monedas no ayuda a frenar la ascensión de su valor.

ECONOMÍAS EMERGENTES. De igual modo, la creciente demanda de las economías emergentes, como China e India, sumada a la inestabilidad política de exportadores de peso como Irán o Nigeria, también explica este continuo aumento de los precios.

La descontrolada subida ha hecho saltar las alarmas de todos los actores del mercado mundial. Esta misma semana, secretario general de la OPEP, el libio Abdalá Salem el Badri, pidió la cooperación de todos para frenar la volatilidad de los valores e incidió en que el actual avance no tiene relación con la escasez de la oferta.

Y es aquí donde surgen las dudas. La figura del especulador toma fuerza en este contexto alcista. No son pocos los analistas que apuntan a que el petróleo que se comercia en el mercado de futuros -donde se venden barriles a un precio fijo en una fecha determinada- tiene un impacto directo y deliberado en el valor del crudo con el que se comercia diariamente. Así, para el analista William Engdahl, el proceso de fijación del precio es «totalmente opaco» y «solo unos pocos actores del mercado saben quién compra y vende petróleo». «Un 60 por ciento del valor del crudo se explica por la especulación de grandes bancos y fondos de inversión como los *hedged funds*», añade Engdahl.

ESPECULADORES. El mecanismo disparador es relativamente simple. «Grandes actores del mercado petrolero adquieren crecientes contratos de oro negro a futu-

ro. Por efecto de esta creciente demanda, esto aumenta el precio de estos contratos de futuros», dice Engdahl. Por su parte, las refinerías acumulan más petróleo, porque saben que, «aunque esté a más de 100 dólares ahora, lo estará a mucho más en el futuro».

De hecho, esta preocupación por el papel de los especuladores no es nueva. En 2006, un informe del Senado estadounidense advertía sobre este fenómeno. «La tradicional explicación de la demanda y la oferta no da cuenta de estos incrementos. Mientras la demanda global se ha incrementado, también lo ha hecho la oferta», subrayaba el documento emitido.

Pese a los altos precios, la OPEP ha descartado de momento aumentar su producción, al considerar que los mercados están bien abastecidos y que la carrera alcista se debe, sobre todo, a la actuación de especuladores y a la debilidad del dólar.

No obstante, la paridad oferta-demanda es otro de los factores que se apuntan para explicar la subida del *oro negro*. La escasez del petróleo y el hecho de que sean tan pocos los países que controlan su producción mundial hará aumentar el precio del crudo en los próximos años hasta cotas inimaginables hace no tanto tiempo.

A finales de 2003, las reservas mundiales probadas de petróleo ascendían a 157.000 millones de toneladas, equivalentes a 1,15 billones de barriles. El 77 por ciento de esas reservas se encuentran en los 11 países de la OPEP.

Consecuencias para el bolsillo

Los efectos de la escalada del petróleo no tiene fronteras. La gasolina y el gasóleo se venden ya en las estaciones de servicio a precio de oro. En un año, la gasolina de 95 octanos sin plomo ha pasado de costar un euro a valer más de 1,20 euros, un 11% más, al tiempo que el gasóleo se ha encarecido un 38%, desde 95 céntimos el litro a 1,3 euros.

Mientras el crudo siga subiendo, parece difícil que la situación económica de las familias europeas se alivie, ya que las posibilidades de que el Banco Central Europeo (BCE) baje los tipos se reducen, teniendo en cuenta que el principal objetivo de la autoridad monetaria es controlar la inflación. La carrera del *oro negro* hacia una meta desconocida amplía la incertidumbre en los mercados internacionales que se inició hace 10 meses con el estallido de la crisis *subprime* en Estados Unidos. El presente es evidente. El precio del crudo sube y las reservas se agotan.

LABORAL

La crisis actual se ensaña con los autónomos, cuyas bajas han subido un 30%

EUROPA PRESS / MADRID

La crisis que atraviesa la economía española también está pasando factura a los trabajadores autónomos, pues sus bajas al sistema de la Seguridad Social se han incrementado entre enero y marzo casi un 30%, situación que ha afectado a todas las regiones, según un informe presentado ayer por la Federación Nacional de Trabajadores Autónomos (ATA). Su presidente, Lorenzo Amor, manifestó que «la situación actual se está ensañando de manera especial con el colectivo».

En concreto, durante el primer trimestre del año, un total de 142.735 personas que no realizan su oficio por cuenta ajena se dieron de baja en el Régimen Especial de Trabajadores Autónomos (RETA) de la Seguridad Social, cifra superior en un 29,3% a la registrada en igual período de 2007, cuando el número de este grupo laboral que cesó en su actividad o cerró su negocio ascendió a 110.362. En términos relativos, donde más está notando el autoempleo la desaceleración económica es en Aragón (86%).

Paradójicamente, las altas han subido. Para Amor, esto demuestra que esta apuesta se ha convertido en una alternativa real a la hora de recolocar a los parados o a la de incorporarse al mercado laboral: «La Administración debe incentivar el trabajo autónomo y frenar la «escalada de bajas» que están registrando las actividades de los trabajadores por cuenta propia.

ALEMANIA

Telekom espía a algunos de sus directivos por posible deslealtad

EFE / BERLÍN

La compañía alemana de telecomunicaciones Deutsche Telekom controló en secreto las comunicaciones de algunos de sus directivos, según informaciones adelantadas ayer por el semanario *Der Spiegel* y confirmadas por la empresa.

Esta firma reconoció que, a tenor de los datos en su poder, en los años 2005 y 2006 se hizo un uso indebido de los contactos de algunos de sus altos cargos con representación en el consejo de vigilancia. Muchas de las relaciones registradas tenían a periodistas como destinatarios.

BOLSAS ESPAÑOLAS

Fuente: "la Caixa" Banca Privada. Telf. 902 120 123

Mayores subidas en la semana

Valor	Cierre	% Semanal
Santan. PtoRico	7,39	25,94
Avanzit	2,84	7,32
Endesa Chile	31,33	7,08
Vasconia	11,00	5,00
Enercis	12,03	4,24
Grupo Elektra	24,18	4,10
Petrobras Pref.	20,23	3,98
Gerdau Pref.	32,70	3,89
Grupo Modelo C	31,92	3,55
Sotogrande	12,40	3,33
Fluidra, S.A.	5,38	2,88
Solaria Ener. y Med. S.A.	11,39	2,75
Iberdrola Renovables	4,80	2,71
Patemina	8,00	2,56
Técnicas Reunidas	57,60	2,53

El Ibx registra una caída del 4% en cinco días

El parqué madrileño registró una caída del 4% en los últimos cinco días, que situó al Ibx 35 en el nivel de los 13.577,60 puntos, en una semana marcada por el incremento en el precio del crudo. El signo negativo marcó casi toda la semana, ya que el único día que el Ibx terminó en positivo fue el lunes, con un repunte cercano al 1%. El continuo incremento en el precio del crudo fue el principal factor de arrastre del selectivo, unido a los datos macroeconómicos. El precio del barril de petróleo Brent de calidad 'Mar del Norte', de referencia en Europa, superó por primera vez en la historia la cota de los 131 dólares. Por su parte, los futuros del crudo West Texas Intermediate, de referencia en EEUU, marcaron un máximo de 132,07 dólares. Además, el miembro del Comité Ejecutivo del Banco Central Europeo (BCE) José Manuel González Páramo aseguró, que los riesgos para la estabilidad de los precios en la zona euro siguen "claramente al alza", mientras que los precios de producción en EE.UU. subieron cuatro décimas en abril, el doble que en el mes anterior y por encima de las previsiones del 0,2% del consenso del mercado. Asimismo, el presidente del Banco Central Europeo (BCE), Jean-Claude Trichet, advirtió de que la crisis de crédito se mantiene "en curso" y descartó que lo peor de sus efectos ya haya pasado. En este contexto, sólo ocho valores del Ibx terminaron en positivo, mientras 26 cerraron en negativo. Los recortes los lideró BME (-10,12%), seguido de Critería (-8,42%). Esta semana 'la Caixa' lanzará una emisión por valor de unos 850 millones en bonos canjeables por acciones del holding destinados a inversores institucionales. A continuación, se situó Inditex (-8,28%), Acerinox (-7,57%), Iberia (-6,93%), arrastrada por el precio del crudo, Telecinco (-6,43%) y Santander (-6,60%). La entidad declaró una participación del 3,31% en el capital social de Ferrovial, valorada en unos 258 millones a precios de mercado. El resto de las entidades también terminaron en negativo. En concreto, Banco Popular perdió un 5,74%, seguida de Banesto (-5,42%) y BBVA (-4,99%).

Mayores bajadas en la semana

Valor	Cierre	% Semanal
Levantina Obras	19,21	-34,44
Renta Corp R. Estate	7,66	-17,82
Astroc Mediterráneo	1,40	-15,43
Dogi Int. Fabricis S.A.	1,03	-12,82
EADS	15,66	-11,03
Bolsas y Mercados Esp	31,09	-10,12
Indo Intemac.	3,30	-9,56
Europac	6,04	-8,99
Volcan C.M.	16,72	-8,90
Critería CaixaCorp	4,34	-8,42
Inditex	33,49	-8,28
Antena3	7,52	-8,25
Vocento, S.A.	10,54	-8,19
Natracéutical S.A.	0,80	-8,14
Sol Meliá	8,89	-8,11

INDICES

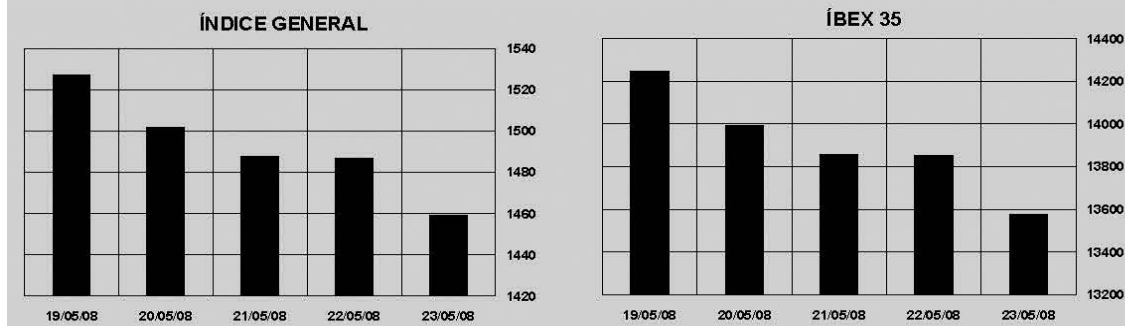

CAMBIO FIJO DEL EURO

Peseta	166,386	Franco luxemburgués	40,3399
Marco alemán	1,95583	Florin holandés	2,20371
Franco francés	6,55957	Chelin austriaco	13,7603
Franco belga	40,3399	Escudo	200,482
Libra irlandesa	0,787564	Marco finlandés	5,94573
Lira italiana	1936,27		

BOLSAS INTERNACIONALES

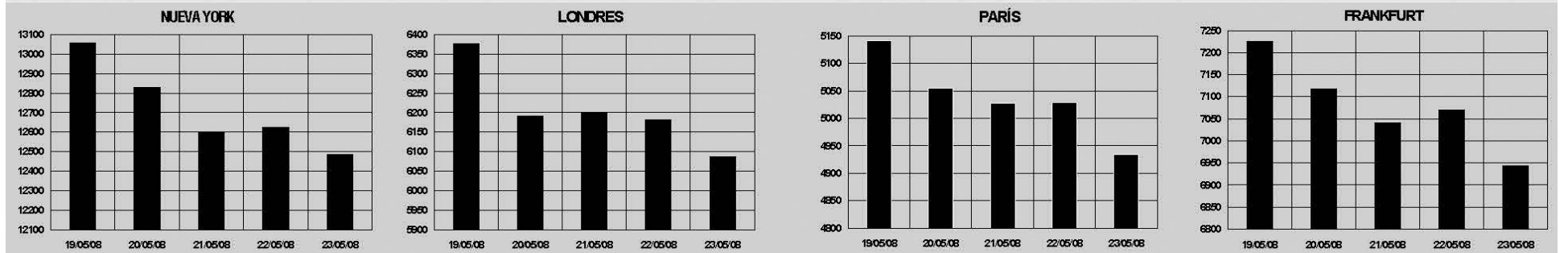

Mercado Continuo. Evolución Semanal

Valor	Último	R.Sem%	Valor	Último	R.Sem%	Valor	Último	R.Sem%	Valor	Último	R.Sem%
A. Domínguez	18,25	-3,39	Codere	13,50	-2,17	Iberdrola	9,24	-3,55	Reyal Urbis	9,00	0,00
Abengoa	22,28	-4,21	Copel Pref.B	11,18	-4,20	Iberdrola Renovables	4,55	2,71	Rovi	9,50	-2,56
Abertis	20,03	-4,07	Corp. Dermestética	5,44	-1,63	Iberia	2,15	-6,93	Sacyr-Valle	23,12	-2,16
Acciona	188,05	1,65	Corp. UBS Int.	4,90	0,00	Iberpapel	15,85	-0,31	Sadia	4,92	1,65
Acerinox	16,85	-7,57	Corporación Geo	2,48	-2,75	Inbesós	6,30	-0,79	Santan. PtoRico	8,01	25,94
ACS	39,17	-1,29	Critería CaixaCorp	4,24	-8,42	Inditex	32,47	-8,28	Santander	13,33	-6,06
Aguas Barna.	24,35	-2,21	Cto. Balear	17,45	0,00	Indo Intemac.	3,31	-9,56	Sare Holding B	9,33	-3,72
Aisa	1,46	0,00	CVNE	16,95	0,00	Indra	17,89	-1,97	Seda Bama	1,33	0,00
Alba	43,47	-4,31	D y S	14,30	-4,28	Inm.Colonial	0,78	-4,88	Serv. Point Solut.	2,26	1,35
América Móvil	35,75	-3,25	Dinamia	22,65	-1,09	Inmobiliaria del Sur, S.A.	34,80	0,87	Sniace	2,08	-3,26
Amper	10,95	-2,67	Doji Int. Fabricis S.A.	0,90	-12,62	Inypsa Inf. y Proy. S.A.	4,15	-2,58	Soqecable	27,91	0,04
Andalucía	58,50	-2,50	Duro Felguera	6,59	-5,32	Itinere Infraestructuras	5,04	-0,59	Sol Meliá	8,50	-8,11
Antena3	7,34	-8,25	E.del Zinc	2,45	-5,77	Jazztel	0,28	-3,45	Solaria Ener. y Med. S.A.	11,19	2,75
Arac Celul B	5,46	-1,44	EADS	15,01	-11,03	Laboratorios Almirall, S.A.	14,00	0,79	SOS Cuétara	14,02	-0,14
Arcelor Mittal	63,00	-1,72	Ebro Puleva SA	12,74	-2,82	Levantina Obras	16,75	-34,44	Sotogrande	12,40	3,33
Astroc Mediterráneo	1,37	-15,43	Ecnor	30,95	-1,21	Lingotes	4,68	-1,47	Suzano Petroq.SA Pr.	0,30	0,00
Avanzit	2,64	7,32	Electrobras	9,99	-1,87	Loqista	52,55	0,10	T. Algodonera	1,60	-5,88
Azkoyen	5,34	-3,96	Electrobras Pref.	9,51	-3,55	Mapfre	3,36	-1,18	Técnicas Reunidas	54,70	2,53
B. Rio Plata B	1,75	0,00	Enagas S.A.	19,50	1,83	Martinsa-Fadesa, S.A.	17,20	-2,93	Tecnocom	3,88	-3,72
Banc Sabadell	6,40	-3,47	Ence	5,99	-4,31	Mecalux	22,00	-4,72	Tele 5	10,63	-6,43
Banco Bradesco	14,39	-4,39	Endesa	32,09	1,36	Metrovacesa	65,50	-1,50	Telefónica	18,35	-3,73
Banco de Chile	30,94	-4,39	Endesa Chile	32,06	7,08	Miquel y Costas	12,68	-3,06	Telmex	24,53	-0,57
Banco Francés	1,34	-2,19	Enercis	12,29	4,24	Montebalito, S.A.	7,50	-5,66	Testa Inmuebles	20,90	0,00
Banco Pastor	9,25	-5,03	Ercros	0,28	0,00	Natra	7,40	-5,01	Tubacex	7,20	-2,17
Banesto	11,17	-5,42	Europac	5,77	-8,99	Natracéutical S.A.	0,79	-8,14	Tubos Reunidos	4,14	-5,91
Bankinter	9,42	-3,98	Eurovistas	5,04	-0,59	Net S. Comunicacao	8,94	-7,17	Tudor	9,70	-0,21
Barón de Ley	49,50	0,34	Faes Farma	7,91	-6,39	NH Hoteles	9,77	-8,09	TV Azteca	4,09	0,49
Bayer	54,65	-2,41	FCC	44,40	-4,97	Nicolás Correa	6,56	-0,46	Unión Fenosa	40,79	-4,25
BBVA	14,48	-4,99	Ferrovial	53,30	-0,19	OHL	27,98	0,07	Unipapel	14,48	-1,83
Befesa	27,60	0,40	Fersa Ener. Renovables	4,65	-1,69	Parquesol	16,50	0,12	Uralita	6,30	1,78
Bodegas Riojanas	8,80	-4,24	Fluidra, S.A.	5,35	2,88	Patemina	8,00	2,56	Urbas	0,35	-5,41
Bolsas y Mercados Esp	30,02	-10,12	Funespaña	4,21	-0,94	Pescanova	33,85	-2,67	Usiminas Ord	34,18	-6,18
Bradespar Ord.	19,55	1,51	Galicia	14,55	1,25	Petrobras Or.	22,65	1,48	Usiminas Pref	34,05	-5,13
Bradespar Pref.	19,24	-6,01	Gamesa	31,08	-3,12	Petrobras Pref.	19,33	3,98	Vale Do Rio doce Ord.	25,79	-6,08
Brasken, S.A.	4,91	-6,12	Gas Natural	35,64	-4,32	Popular	10,67	-5,74	Vale Rio doce	21,33	-4,65
C. Occidente	21,04	-6,07	Gen. Alq. Maquinaria	17,45	-0,85	Prim, S.A.	10,91	-0,73	Valencia	34,17	-3,83
C. Portland	58,70	-6,16	Gerdau Pref.	31,45	3,69	Prisa	11,34	-0,44	Vasconia	11,55	5,00
CAF	296,00	-3,41	Gral. Inversión	2,01	-1,47	Prosegur	28,79	-3,71	Vértice 360, S.A.	1,31	-7,09
Campofrío	10,10	0,20	Grifols	18,83	-1,98	Puleva Biotech	2,07	-1,43	Vidrala	23,98	-0,91
Castilla	13,89	1,02	Grupo Alfa A	46,02	-0,35	Realia Business, S.A.	4,07	-0,97	Viscofan	15,01	1,08
Cemig Preference	13,79	-2,06	Grupo Elektra	23,63	4,10	Red Eléctrica	43,56	2,42	Vocento, S.A.	10,09	-8,19
Cepsa	70,05	-0,64	Grupo Iusacell	7,34	-2,91	Reno de Medicci	0,38	-2,56	Volcan C.M.	15,26	-8,90
CIE Automotive	6,18	-2,98	Grupo Modelo C	33,53	3,55	Renta 4	7,68	-0,78	Vueling Airlines	7,35	-4,42
Cintra	10,14	-3,43	Guipuzcoano	10,48	1,75	Renta Corp R. Estate	7,15	-17,82	Zardoya Otis	19,42	0,31
Clinica Baviera	14,52	-4,79	GuipuzcoanoA	16,31	0,00	Repsol	26,98	0,33	Zeltia	5,07	-2,50

DIAL DE RADIO EN SEGOVIA

AM: RNE-1 Castilla y León (600, 621), RNE-1 Castilla y León (700, 729), Radio Madrid (SER) (800, 810), Cope 999 (Madrid) (900), Radio Segovia (SER) (1602)

FM: Radio Cuellar (SER) (90.6), Radio 5 Segovia (91.5), Principales (93.6), Radio María (93.9), Cadena Dial (94.8), Radio Sepúlveda (SER) (94.1), Radio 3 (95.8), Radio 1 (97.0), Radio 2 (98.8), Onda Cero Segovia (98.3), Punto Radio (99.8), Kiss FM (Arévalo) (101.3), COPE El Espinar (102.1), COPE Segovia (103.3), Radio 1 (Madrid) (104.9), Radio Segovia 2 (SER) (104.1), Telemadrid Radio (106.0)

Evolución de Divisas y Ranking Semanal de Fondos de Inversión

Fuente: "la Caixa" Banca Privada. Telf. 902 120 123

Divisas respecto al Euro

Dólar USA	1,5783
Libra esterlina	0,7973
Yen japonés	162,94
Franco suizo	1,614
Corona sueca	9,3083
Corona danesa	7,4606
Corona noruega	7,9065
Dólar canadiense	1,5602
Dólar australiano	1,6432
Dólar neozelandés	2,0041
Zloty polaco	3,4129
Forint húngaro	244,50
Corona slovaká	31,105
Corona checa	25,102
Rublo ruso	37,141

1 Euro=X Divisas

Bono 10 años	Diferencial con Alemania
4,49	7

Ranking Semanal de Fondos

Fondo	V.Liquid.	R.Mes%	R.Año%
"la Caixa" Gestión de Activos			
FONCPV Ahorro FI	19,56	-0,15	0,87
FONCPV Bolsa Internac. FI	8,90	1,50	-9,12
FONCPV Bolsa FI	39,94	0,70	-10,43
FONCPV Bolsaplus FI	23,86	0,44	-8,01
FONCPV Divisa FI	8,50	0,30	10,03
FONCPV Euro Acciones FI	8,41	-0,03	-7,27
FONCPV Euro Deuda FI	8,10	-1,43	-1,96
FONCPV Euro Índice FI	8,05	0,47	-12,98
FONCPV Euro Selección FI	11,68	-0,26	-3,59
FONCPV Europa Mixto FI	8,46	-0,31	-3,24
FONCPV Fondo 25 FI	957,45	0,19	1,32
FONCPV Fondo Act Equil. FI	19,55	0,12	-1,56
FONCPV Fondo Act Estab. FI	10,68	-0,06	-1,05
FONCPV Fondo Act Etico. FI	6,65	0,74	-2,15
FONCPV Fondo Act Oport. FI	9,78	0,72	-2,86
FONCPV Fondos Emerg. FI	10,98	2,31	-10,52
FONCPV Multiq Act Varia. FI	7,16	2,83	-8,32
FONCPV Tesorería Plus FI	12,48	0,34	-0,57
Ahorro Corporación			
AC Acciones	26,71	5,56	-7,66
AC Australasia	4,61	0,46	-8,02
AC Capital 1	7,82	-3,95	-4,80
AC Capital 2	8,58	0,00	-
AC Divisa	7,38	2,22	-10,17
AC Euroacciones	6,04	1,38	-12,62
AC Eurofondo	7,78	-0,35	-14,15
AC Euroinversión	7,59	2,94	-3,71
AC Fondtesoro Plus	8,62	1,36	-0,52
AC Iberoamerica	17,53	17,18	9,66
AC Largo FT	11,92	-0,13	0,33
Banco Popular			
Eurovalor Bolsa	328,04	1,94	-7,34
Eurovalor Bolsa Europea	65,60	1,20	-12,10
Eurovalor Bolsa Internac.	38,22	0,00	-
Eurovalor Dinero	1684,66	0,32	0,90
Eurovalor Eurotop C	71,54	-0,28	0,48
Eurovalor Gar.Bolsa Jap.	96,84	0,00	0,60
Eurovalor Ibox 35 C 2	68,07	0,24	1,00
Eurovalor Mixto 30	83,92	0,40	-1,92
Eurovalor mixto 70	3,37	0,94	-8,38
Eurovalor Patrimonio	79,02	0,21	0,36
Eurovalor RF Corto	81,96	0,08	0,35
Eurovalor Tesorería	872,56	0,19	1,34
Banco Urquijo			
Urquijo Ahorro	1177,20	0,00	0,18
Urquijo Bolsa	1380,30	0,00	1,88
Urquijo Crecimiento	16,91	0,00	-5,90
Urquijo Eurobolsa 50	624,30	2,25	-11,22
Urquijo Global	1,03	0,00	-8,86
Urquijo Índice	23,96	0,00	0,94
Bankinter			
BK Bolsa Euribex	2521,43	0,77	-10,85
BK Dinero 98	801,94	0,19	1,04
BK Euroteleco-Japon Gar	1266,54	0,43	-3,28
BK Gar. Cupon 5 II	829,87	0,39	-2,79
BK Segurvida	1767,20	0,89	-0,34
Cuenta Fiscal	1216,97	0,17	0,81
Cuenta Fiscal I	1204,79	0,16	0,85
Cuenta Fiscal III	1108,28	1,09	1,05
Fondo Telefonico BK FT	126,98	-0,04	1,43
Bankpyme			
Bankpyme Brokerfond	12,32	0,21	0,30
Bankpyme Comunicaciones	6,10	2,57	-11,47
Bankpyme Euromix 60 RV	6,31	0,00	-
Bankpyme Europa Crecim.	8,95	1,73	-9,74
Bankpyme Eurotop	4,67	0,00	-
Bankpyme Eurovalor	6,78	0,61	-12,34
Bankpyme Global Rent	8,81	0,00	1,28
Bankpyme Iberbolsa	19,25	1,53	-6,84
Bankpyme Multi Top F.	8,77	1,19	-12,48
Bankpyme Multigestoras	5,15	0,00	-
Bankpyme Multiocio	5,52	0,00	-
Bankpyme Multisalud	5,35	0,77	-14,57
Bankpyme Mundifinanzas	5,91	-3,67	-14,88
Bankpyme Swiss	25,61	0,37	-8,89

Fondo	V.Liquid.	R.Mes%	R.Año%
Bankpyme Top Class 75 RV	11,26	0,27	-9,53
BBVA			
BBVA 100 IBEX FI	1137,15	0,42	-4,08
BBVA B. Internacional MF FI	5,67	1,80	-10,42
BBVA B. USA Cubierto FI	9,85	0,49	-6,36
BBVA B.Desarrollo Sostenible FI	10,38	-0,17	-13,73
BBVA Bolsa Emergentes MF FI	10,71	4,09	-10,52
BBVA Bolsa Euro FI	9,49	0,22	-11,78
BBVA Bolsa Europa FI	80,28	0,48	-9,99
BBVA Bolsa FI	29,22	1,24	-8,53
BBVA Bolsa Finanzas FI	521,01	-5,98	-18,02
BBVA Bolsa Índice FI	22,22	1,18	-7,86
BBVA Bolsa Latam FI	1666,40	6,85	5,42
BBVA Bolsa Tec. y Telecom. FI	6,88	0,21	-15,21
BBVA Bolsa USA FI	8,90	-1,44	-13,52
BBVA Bono 2007 FI	1002,19	-0,46	-1,28
BBVA Bono 2009 FI	1181,53	0,05	1,10
BBVA Bono 2010 FI	890,43	-0,25	0,91
BBVA Bonos Intern.Flexible FI	12,64	-0,90	-1,82
BBVA Bonos Selección	7,32	0,00	-
BBVA Consolidado Gar. III FI	7,94	-0,42	-6,82
BBVA Dolar Cash FI	55,68	-1,04	-6,50
BBVA Euroindices 2 Gar. FI	924,66	0,49	0,16
BBVA Fondb.Int.D	763,01	0,00	-
BBVA Fondb.Int.E	771,08	0,00	-
BBVA Fondbolsa Int.F	6,55	0,00	-
BBVA Fondbolsa Int.H	887,47	0,00	-
BBVA Fondbolsa Int.I	8,00	0,00	-
BBVA Fondplazo Doble-Bex FI	11,83	-0,44	-7,74
BBVA Gar. Flexible III	929,19	0,00	-
BBVA Gestión Conservadora FI	10,51	0,45	-2,31
BBVA Multifondo Dinámico FI	682,85	2,41	-9,48
BBVA Multifondo Equilibr.	637,59	0,00	0,06
BBVA Opciones 1	8,03	0,00	0,74
BBVA Oportunidades Int.	4,86	0,00	-
BBVA Patrimonio FI	1354,99	-0,47	0,38
BBVA Plan.Rentas 2008 D FI	8,37	0,15	1,16
BBVA RF Corto FI	16,92	0,24	0,53
BBVA RF Largo 6 FI	11,34	-0,24	0,17
BBVA Tesorería	940,36	0,22	1,31
Fondgestión Global	7,61	0,00	0,66
Metropolis Renta FI	12,08	0,21	1,46
Beta Meespierson			
Beta Acciones	201,13	1,22	-9,39
Beta Crecimiento	82,88	0,33	-9,28
Beta Dinero	1516,23	0,00	1,23
Beta Euro Acciones	7,68	0,00	8,16
Beta Europyme Acciones	5,96	0,00	-
Beta Renta Plus	6,93	0,00	-0,44
Beta Valor	18,49	0,54	-8,35
Caixa Catalunya			
Caixa Cat. 5	8,37	0,00	0,46
Caixa Cat. Bolsa Europea	5,07	2,47	-12,65
Caixa Cat. Dinero	1918,84	-0,21	-
Caixa Cat. Doble	9,94	0,04	-1,49
Caixa Cat. Fons Internac.	10,68	-0,76	-0,31
Caixa Cat. Global	11,99	0,00	-
Caixa Cat. Index	13,98	3,59	-6,83
Caixa Cat. Inversio 1	5,66	0,00	-
Caixa Cat. Patrimoni	8,43	-1,18	-0,67
Caixa Cat. Plus	8,35	-0,21	0,06
Caixa Cat. Solidari	7,05	3,24	-10,22
Caixa Penedés			
Fonpenedes	9,22	-0,05	-0,60
Fonpenedes Diner	9,11	0,19	0,94
Fonpenedes Garantit	8,83	-0,57	0,64
Fonpenedes Inversio	7,83	0,06	0,67
Fonpenedes Mixt	8,01	0,34	-3,09
Fonpenedes Rendes Gar.	8,00	0,80	1,39
Fonpenedes Variable Mixt	5,85	0,76	-9,04
Caixa Tarragona			
C. Tarragonafons Mix Internacional	6,69	0,00	-2,02
C.Tarragona Variable Europa FI	7,83	2,18	-15,08
Tarragona Diner FI	759,32	0,27	0,64
Tarragona Mixt Europa FI	7,27	1,25	-8,13
Tarragona Mixt IPC FI	7,90	0,29	0,42
Tarragona Selec 25 FI	10,76	1,33	-1,16
Tarragonafons 3	8,23	-0,09	1,04
Deutsche Bank			
DB Acciones	31,06	2,57	-7,00
DB Alemania	8,61	0,00	-
DB Capital 1	8,36	0,00	-0,02
DB Capital 2	8,49	0,14	-0,68
DB Capital 3	8,65	0,43	-1,36
DB Capital 4	8,69	0,47	-3,39
DB Europa bolsa	10,91	1,83	-8,70
DB Global	8,45	0,00	-
DB Invest	12,65	-0,22	1,27
DB Invest II	11,63	0,00	-
DB Mixta	24,31	1,33	-3,53
DB Mixta II	18,38	0,00	-
DB Multif. Garant.	7,29	0,64	-1,29
DB Sectorial 2001	10,06	0,03	-1,76
Fibanc-Mediolanum			
Fibanc Activo	8,24	0,20	1,08
Fibanc Crecimiento	15,63	0,94	-1,82
Fibanc Europa Gar.	9,61	0,23	-1,41
Fibanc Europa RV	6,72	2,50	-6,78
Fibanc Fondiner	2403,95	0,20	1,22
Fibanc Índice	15,98	2,07	-6,32
Fibanc Internacional RF	13,37	0,00	3,09
Fibanc Latinoamerica	12,73	8,10	12,80
Ibercaja			
Ibercaja Ahorro	16,95	0,19	0,85
Ibercaja Bolsa Internac.	6,55	1,67	-11,61
Ibercaja Crecimiento	7,65	0,00	-

Fondo	V.Liquid.	R.Mes%	R.Año%
Ibercaja Din. II FT Renta	1247,48	0,20	1,16
Ibercaja Dinero	1663,39	0,31	1,26
Ibercaja Emergentes	12,07	4,89	-8,56
Ibercaja Eurobolsas	7,64	0,30	-4,00
Ibercaja Futuro	9,83	0,10	0,94
Ibercaja Horizonte	7,98	-0,03	0,78
Ibercaja Internacional	7,51	-0,47	-2,02
Ibercaja Patrimonio II	9,83	0,23	0,37
Ibercaja Patrimonio III	9,19	0,11	-0,63
Ibercaja Renta	17,36	0,69	-1,31
Ibercaja Renta Plus	8,86	1,20	-3,91
InverCaixa Gestión			
Foncaixa Ahorro 7	17,54	0,31	0,82
Foncaixa Internacional 1	0,31	0,64	-4,79
Foncaixa Internacional 3	0,76	0,88	-2,48
Foncaixa Mixto 25	8,06	0,70	-1,12
Morgan Stanley Gestión			
Japanese Eq Growth Fund A	4,58	1,10	-11,58
MSS Asian Equity A	28,13	-1,16	-14,89
MSS Asian Property A	11,31	-5,51	-14,64
MSS Em Europ-Mid East Eq. A	78,07	8,42	-3,68
MSS Emerging Mark Debt B	31,96	-0,56	-5,47
MSS Emerging Mark Eq A	29,00	3,24	-11,10
MSS Euro Bond A	10,68	-0,37	0,66
MSS EURO Liquidity F	1,00	0,00	-
MSS Euro Strategic Bd A	28,86	-0,14	0,59
MSS European Eq Gro. A	8,84	0,00	-
MSS European Value Eq A	31,26	0,74	-12,02
MSS Global Bond A	20,42	-0,34	-1,83
MSS Global Brands A	36,67	-0,14	-10,52
MSS Global Value Eq A	31,21	0,55	-11,61
MSS US Bond A	13,04	-0,99	-13,53
MSS US Equity Growth A	25,14	1,99	-7,44
MSS US High Yield A	15,89	0,00	-
MSS US Small Cap Gth A	28,51	1,03	-11,60
MSS US Value Equity A	13,45	-1,54	-12,15
Renta 4			
Renta 4 Bolsa	25,32	1,15	-7,60
Renta 4 Índice	10,97	0,00	-2,30
Renta 4 Intern.	8,69	0,31	-1,92
Renta 4 Japon	5,02	0,57	-9,92
Renta 4 Tes-Bol	78,68	0,21	-1,50
SCH			
Banesto Bolsas Europeas	6,54	0,27	-13,16
Banesto Dinero	16,13	0,07	0,83
Banesto Especial Mixto F.	13,44	-0,24	-2,80
Banesto Especial RF	8,39	-0,51	0,48
Banesto Especial RV	7,54	0,42	-13,28
Banesto G Bolsa Eur.2003A	11,20	0,45	-7,70
Banesto G Premium Global	7,45	0,63	-1,94
Banesto Mixto RV USA	95,87	0,35	-9,23
Banesto Premium Europa 2	8,56	0,09	0,66
Banesto RV Espanola	231,81	1,03	-7,93
Banesto Seleccion Global	5,75	0,00	2,93
Banif Cliquet 2002	78,39	6,05	1,87
BCH Acciones	18,42	0,88	-8,15
BCH Bonos Fondtesoro	787,59	-0,56	0,30
BCH Europa 2	69,55	0,00	0,48
BCH Fondimo 1	1818,12	0,00	0,07
BCH Fondimo 2	1194,99	0,00	0,07
BCH Gar.Accion Telefonica	85,89	0,00	-
BCH Int. Acciones	94,01	-0,33	-10,52
BCH Interes Diario	8,04	0,14	0,75
BCH Internet	26,11	0,31	-15,05
BCH Millennium 2	84,18	0,15	1,12
BCH Mixto Iberoamerica	173,26	2,85	-1,83
BCH Salud	36,20	-0,24	-12,05
BCH Solidaridad	74,30	0,17	-12,52
BSN 2006-1	14,69	0,65	0,97
BSN Banif Acc. Esp.	30,80	0,00	4,10
BSN Banif Acc. Euro	8,20	0,35	-12,58
BSN Banif Acciones Emerg.	103,32	4,81	-8,53
BSN Banif Bonos FT	14,07	0,00	0,07
BSN Banif Convertibles	764,68	0,70	-3,85
BSN Banif Cupon 2004	966,14	0,00	-
BSN Banif Deuda FT	9,85	0,14	-0,70
BSN Banif Dinero	1963,93	0,20	1,27
BSN Banif Europa 50	14,41	1,13	-11,77
BSN Banif Financiero	448,35	0,00	-5,76
BSN Banif Riesgo Abierto	9,89	0,87	-2,37
BSN Banif RV Espana ola	23,64	1,27	-7,10
BSN Banif Selección I	11,11	0,15	-3,40
BSN Banif Seleccion VIII	12,76	0,78	1,20
Forventure	17,55	-0,50	-10,49
Hispaner Dinero 1	811,08	0,11	0,87
Sant. A Bolsa Indices	1337,34	-0,05	-1,42
Sant. Acciones	2,92	0,32	-12,91
Sant. Acciones Europeas	15,03	0,43	-11,87
Sant. Ahorro	15,63	0,14	0,43
Sant			

BONOLOTO
Lunes, 19 de mayo

4 13 17 22 31 40

Complem. **14** Reintegro 1

BONOLOTO
Martes, 20 de mayo

5 19 20 22 25 32

Complem. **16** Reintegro 4

BONOLOTO
Miércoles, 21 de mayo

3 6 30 37 39 46

Complem. **38** Reintegro 2

BONOLOTO
Viernes 23 de mayo

3 13 14 16 40 42

Complem. **49** Reintegro 4

LOTERÍA PRIMITIVA
Jueves 22 de mayo

21 26 29 40 41 44

Complem. **37** Reintegro 5

LOTERÍA PRIMITIVA
Sábado 24 de mayo

2 7 10 22 26 46

Complem. **23** Reintegro 5

GORDO PRIMITIVA
Domingo 18 de mayo

12 15 29 40 47

Nº Clave (Reintegro) 6

EUROMILLONES
Viernes 23 de mayo

5 9 19 21 38

Estrellas 1 7

EL 7/39
Jueves 22 de mayo

7 10 15 27 31

38 39 Reintegro 0

ONCE
Sábado 24 de mayo

75848

ONCE
Sábado 24 de mayo

75848

Viernes 23 de mayo **19289**
Jueves 22 de mayo **12440**
Miércoles 21 de mayo **63109**
Martes 20 de mayo **36940**
Lunes 19 de mayo **83284**
Domingo 18 de mayo **77761**

EL TIEMPO



El sol sale a las 06:50 y se pone a las 21:37
La luna sale a las 01:32 y se pone a las 11:05

EN SEGOVIA

HOY

14° MÁXIMA
6° MÍNIMA

Lluvias generalizadas

Terminamos esta semana del mes de mayo con mucha inestabilidad atmosférica. La llegada de frentes por el noroeste del país aportan ese tiempo revuelto. La probabilidad de precipitación es elevada, por ello, esperamos una jornada de lluvias generalizadas e intensas en esta provincia. Después del descenso acusado de ayer las temperaturas no cambian.

SENSACIÓN TÉRMICA	14°
PUNTO DEL ROCÍO	-0
HUMEDAD	80%
VIENTO	moderado del suroeste
POSIBILIDAD DE PRECIPITACIÓN	91%

previsiones para mediodía

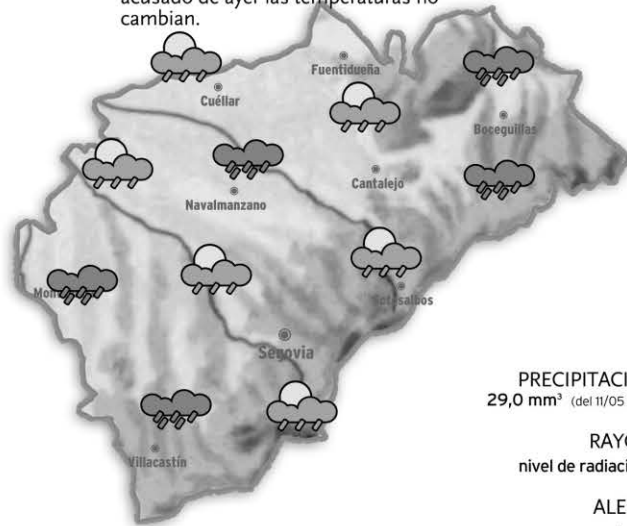

PRECIPITACIONES
29,0 mm³ (del 11/05 al 18/05)

RAYOS UV
nivel de radiación alto

ALERGIAS
nivel bajo

NIVELES DE LOS EMBALSES

Datos del 13 al 20 de mayo de 2008



MAÑANA

15° MÁXIMA
6° MÍNIMA

Ambiente revuelto

Comenzamos una nueva semana con pocos cambios en la situación meteorológica. Según las previsiones parece que contaremos un día más con precipitaciones distribuidas por esta provincia. Tiempo revuelto e inestable el que esperamos en esta jornada. El mercurio se mantiene.

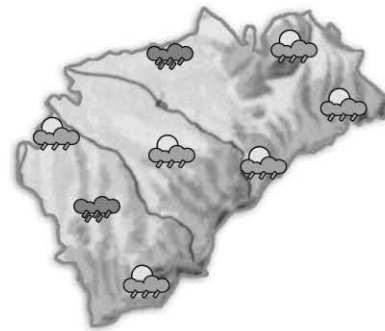

MARTES

15° MÁXIMA
8° MÍNIMA

Siguen las lluvias

Las lluvias seguirán siendo las protagonistas durante los últimos días del mes de mayo. Parece que tenemos que volver a hablar de pocos cambios. Las bajas presiones nos vuelven a dejar tiempo desapacible y con lluvias. Los termómetros podrán ascender algo.

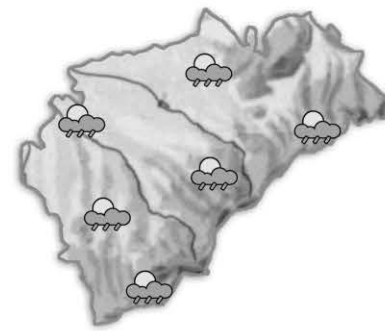

EN ESPAÑA

HOY

Lloverá en Galicia, Asturias, Cantabria, Navarra, Aragón, las dos castillas, la Comunidad de Madrid, Extremadura y Andalucía occidental. Las lluvias serán más intensas y frecuentes a partir del mediodía, cuando irán acompañadas de carga tormentosa. Hacia el sur de Andalucía y la vertiente mediterránea, el tiempo será más estable, con intervalos nubosos, pero sin precipitaciones destacables. En Baleares habrá nubes y algún chubasco ocasional. Las temperaturas no experimentarán cambios significativos.



TEMPERATURAS PREVISTAS PARA HOY

ESPAÑA	Máx.	Mín.	Máx.	Mín.	Máx.	Mín.	Máx.	Mín.	Máx.	Mín.	
Albacete	18	10	Cádiz	19	15	Granada	17	10	Lleida	22	13
Alicante	25	18	Castellón	24	15	Guadalajara	15	8	Madrid	16	9
Almería	22	16	Ceuta	20	15	Huelva	21	12	Málaga	23	17
Ávila	12	5	Ciudad Real	17	10	Huesca	19	10	Melilla	21	17
Badajoz	19	11	Córdoba	21	12	Ibiza	21	14	Murcia	25	16
Barcelona	23	16	Coruña, La	17	12	Jaén	18	12	Ourense	19	10
Bilbao	20	12	Cuenca	16	9	León	14	6	Oviedo	18	11
Burgos	15	7	Girona	23	11	Logroño	20	9	Palencia	13	8
Cáceres	16	8	Gijón	18	11	Lugo	15	9	Palma M.	21	16
									Palmas, Las	25	21
									Pamplona	18	9
									Pontevedra	17	11
									Salamanca	15	6
									S. Sebastián	17	11
									S.C. Tenerife	24	18
									Santander	18	12
									Segovia	14	6
									Sevilla	22	13
									Soria	14	5
									Tarragona	22	16
									Teruel	17	7
									Toledo	18	10
									Valencia	24	16
									Valladolid	15	8
									Vitoria	18	7
									Zamora	17	8
									Zaragoza	22	13

EN EUROPA

HOY

Las bajas presiones ocuparán el sur y el centro del continente europeo. Habrá precipitaciones por el interior del continente europeo, que se extenderán hacia los países mediterráneos. El tiempo más estable lo encontraremos en los países del norte de Europa donde se mantendrá el bloqueo anticiclónico y la estabilidad atmosférica.

PRÓXIMOS DÍAS

Una borrasca ocupará el suroeste del continente europeo. Las lluvias más intensas afectarán a Portugal, España, Francia, el sur de Las Islas Británicas y la zona de Benelux. Estas precipitaciones se extenderán en forma de chaparrones más ocasionales hacia Suiza, norte de Italia, y oeste de Alemania. Hacia los países del norte y el este del continente más estabilidad.



EUROPA	Máx.	Mín.
Amsterdam	18	14
Atenas	27	16
Berlín	21	8
Bruselas	19	14
Copenhague	17	7
Estocolmo	18	2
Ginebra	21	14
Lisboa	19	12
Londres	16	14
Moscú	11	5
Oslo	19	3
París	21	13
Praga	18	7
Roma	26	13
Viena	22	13
Zurich	23	13



MADRES SANAS

DERECHO Y ESPERANZA



Manos Unidas
ONGD de la Iglesia Católica y de voluntarios

HAZTE SOCIO
902 40 07 07
www.manosunidas.org
HAZTE VOLUNTARIO

AUTOBUSES ENTRE SEGOVIA Y MADRID

Madrid - Segovia					Segovia - Madrid				
De lunes a viernes laborables					De lunes a viernes laborables				
6:30 D	7:00 D	7:15 SEK	7:30 D	8:00 R	6:00 D	6:15 S	6:30 D	6:45 S	7:00 S
8:30 D	9:00 D	9:30 S	10:00 D	10:30 D	7:15 S	7:30 D	7:45 D	8:00 S	8:15 D
11:00 S	11:30 D	12:00 D	12:30 D	13:00 D	8:30 S	9:00 D	9:30 S	10:00 D	10:30 R
13:30 S	14:00 D	14:30 D	14:45 D	15:00 R	11:00 D	11:30 D	12:00 D	12:30 S	13:00 D
15:15 D	15:30 D	15:45 D	16:00 D	16:15 S	13:30 D	14:00 D	14:15 D	14:30 R	14:45 D
16:30 D	17:00 S	17:30 D	17:45 D	18:00 D	15:00 D	15:30 D	16:00 R	16:30 D	17:00 D
18:15 S	18:30 D	18:45 D	19:00 D	19:15 D	17:30 D	18:00 S	18:30 D	19:00 D	19:30 D
19:30 D	19:45 S	20:00 D	20:15 D	20:30 D	20:00 R	20:30 D	21:00 D	21:30 S	
20:45 R	21:00 D	21:30 S	22:00 D	22:30 S					
23:00 D									
Sábados laborables					Sábados laborables				
8:00 S	8:30 D	9:00 D	9:30 D	10:00 D	6:45 D	7:30 D	8:00 D	8:30 S	9:00 D
10:30 D	11:00 S	11:30 D	12:00 D	12:30 D	9:30 D	10:00 D	10:30 R	11:00 D	11:30 D
13:00 D	13:30 D	14:00 D	15:00 R	15:30 D	12:00 D	12:30 S	13:30 D	14:30 S	15:30 D
16:00 D	17:00 S	18:00 D	19:00 D	19:30 D	16:00 D	16:30 R	17:00 D	17:30 D	18:00 D
20:00 R	20:30 D	21:00 S	21:30 D	22:00 D	19:00 D	19:30 D	20:00 R	21:00 D	21:30 S
22:30 S									
Domingos y festivos					Domingos y festivos				
8:00 S	9:00 D	10:00 D	10:30 D	11:00 S	8:30 S	9:30 D	10:30 R	11:30 D	12:30 D
11:30 D	12:00 D	13:00 D	14:00 D	15:00 R	13:30 D	14:30 S	15:30 D	16:00 D	16:30 R
16:00 D	17:00 S	18:00 D	18:30 D	19:00 D	17:00 D	17:30 D	18:00 D	18:30 D	19:00 D
19:30 D	20:00 R	20:30 D	21:00 D	21:30 D	19:30 D	20:00 R	20:30 D	21:00 D	21:30 S
22:00 D	22:30 S				22:00 D	22:30 D			

D: Expediciones directas * : Días lectivos R: Expediciones en ruta
S: Expediciones semidirectas con parada en San Rafael (Estación), Otero y Revenga

Segovia - Ávila - Salamanca				
	Lunes a viernes laborables	Lunes a viernes laborables	Sábados, domingo y festivos	Sábados, domingo y festivos
Segovia	7:45	14:00	9:00	18:00
Llegada a Ávila	8:45	15:00	10:00	19:00
Salida de Ávila	9:00	15:15	10:15	19:15
Peñaranda de Bracamonte	9:55	16:10	11:10	20:10
Salamanca	10:30	16:45	11:45	20:45
Salamanca - Ávila - Segovia				
	Lunes a viernes laborables	Lunes a viernes laborables	Sábados, domingo y festivos	Sábados, domingo y festivos
Salamanca	6:30	13:15	8:30	17:30
Peñaranda de Bracamonte	7:05	13:50	9:05	18:05
Llegada a Ávila	8:00	14:45	10:00	19:00
Salida de Ávila	8:15	15:00	10:15	19:15
Segovia	9:15	16:00	11:15	20:15

Servicio combinado Autores - La Sepulveda. Estos horarios tienen carácter informativo pudiendo sufrir alteraciones

Segovia - Ávila	
Lunes a viernes	
7:30 - 10:30 - 14:00 - 16:00 - 19:00	
Sábados, domingos y festivos	
9:00 - 18:00	
Ávila - Segovia	
Lunes a viernes	
6:30 - 9:00 - 12:45 - 15:00 - 20:15	
Sábados, domingos y festivos	
10:00 - 19:00	

AVE y ALVIA (NUEVA ESTACIÓN)

Valladolid - Segovia - Madrid

Tipo de tren	AVE	AVE	ALVIA	ALVIA	ALVIA	AVE	ALVIA	AVE	ALVIA	AVE	ALVIA	ALVIA	ALVIA	
Nº de tren	4068	4088	4072	4070	4068	4138	4142	4158	4140	4198	4174	4180	4192	
Circulación	LMXJV	LMXJVS	LMXJVS	LMXJV	LMXJVS	LMXJVS	LMXJVS	LMXJVD	LMXJVS	LMXJVS	LMXJVD	LMXJVD	LMXJVD	
Observaciones	1		**		*		***		2		3	4A	4B	
Valladolid	SL	06:50	08:30	10:21	11:14	12:33	13:30	17:18	15:15	18:01	19:35	20:39	22:00	22:37
Segovia	SL	---	09:05	11:06	---	13:18	---	---	---	18:46	20:10	21:24	---	---
Madrid	LL	07:52	09:37	11:43	12:29	13:53	14:32	18:33	16:11	19:23	20:42	21:59	23:25	23:52

1. No circula del 1 al 31 de agosto 2008 2. Procede de Gijón. Continúa a Alicante diario excepto Sábado 3. Procede de Bilbao
4.A. Procede de Gijón 4.B. Procede de Santander * : Procede de Irún ** : Procede de Santander. Continúa a Alicante *** : Procede de Santander

Madrid - Segovia - Valladolid

Tipo de tren	AVE	ALVIA	ALVIA	ALVIA	AVE	AVE	ALVIA	ALVIA	AVE	ALVIA	ALVIA	ALVIA	AVE	
Nº de tren	4069	4071	4073	4085	4089	4119	4133	4141	4159	4167	4183	4181	4209	
Circulación	LMXJV	LMXJVS	LMXJVS	LMXJVS	LMXJVS	LMXJVS	LMXJVS	LMXJVD	LMXJVS	LMXJVD	LMXJVD	LMXJVD	LMXJVS	
Observaciones	1	2A	2B	*		***	3		**	4	5			
Madrid	SL	06:35	06:50	07:40	08:00	08:30	11:20	13:30	14:40	15:15	16:10	18:05	18:20	20:40
Segovia	SL	---	---	---	08:33	09:02	---	---	15:16	---	16:43	18:41	---	21:12
Valladolid	LL	07:37	08:01	08:51	09:17	09:37	12:22	14:41	15:59	16:11	17:32	19:24	19:35	21:47

1. No circula del 1 al 31 de agosto 2008 2A. Continúa a Gijón 2B. Continúa a Santander 3. Procede de Alicante de lunes a sábado. Continúa a Gijón
4. Continúa a Santander 5. Continúa a Gijón * : Continúa a Bilbao ** : Continúa a Hendaya *** : Continúa a Santander

AUTOBUSES

DE LUNES A VIERNES LABORABLES		
SEGOVIA	CANTALEJO	ARANDA
13:00H	13:50H	14:45H
18:15H	19:00H	20:00H
SEGOVIA	CANTALEJO	SEPUVEDA
12:00H	12:50H	13:30H
14:00H	14:50H	15:30H
18:15H	19:00H	19:25H
SEGOVIA	CANTALEJO	ARANDA
19:15H	20:00H	(SOLO VIERNES LECTIVOS)
SEGOVIA	BOCEGUILLAS	
14:00H	15:35H	
SEGOVIA	CANTALEJO	
21:00H	21:50H	(SOLO VIERNES LECTIVOS)
SABADOS		
SEGOVIA	CANTALEJO	ARANDA
13:00H	13:50H	14:45H
SEGOVIA	CANTALEJO	SEPUVEDA
14:00H	14:50H	15:30H
SEGOVIA	CANTALEJO	
18:00H	18:50H	
DOMINGOS		
SEGOVIA	CANTALEJO	ARANDA
13:00H	13:50H	14:45H
19:30H	20:20H	

LOS HORARIOS SON APROXIMADOS PUDIENDO SUFRIR ALTERACIONES

SALIDAS DE SEGOVIA

LUNES A VIERNES LABORABLES	SÁBADOS LABORABLES
ABADES: 13:30 y 19:30 horas.	ABADES: 13:30 horas.
AGUILAFUENTE: 12:00, 13:30, 16:45 (Cambio en Torrecaballeros) y 18:30 horas.	AGUILAFUENTE: 12:00 horas (Cambio en Torrecaballeros) y 13:30 horas.
AREVALO: 18:30 horas.	AREVALO: 13:00 horas.
AYLLON: 12:30 y 18:00 horas.	AYLLON: 14:00 horas.
BERNARDOS: 14:30 horas.	BERNARDOS: 13:30 horas.
COCA-NAVA DE LA ASUNCIÓN: 12:30; 14:00; 18:30 y 19:30 horas.	COCA-NAVA DE LA ASUNCIÓN: 13:00 horas.
CUEVAS DE PROVANCO: 13:30 y 18:30 horas.	FUENTESAUCA: 13:30 horas.
ESPIRDO: 13:30 horas (Sólo Jueves)	LABAJOS: 13:30 horas.
FUENTESAUCA: 12:00; 13:30 y 18:30 horas.	NAVAS DE ORO: 13:30 horas.
FUENTIDUEÑA: 13:30 y 18:30 horas.	PALAZUELOS: 12:00; 13:30; 19:30 y 22:30 horas.
HOYUELOS: 13:00 horas.	RIAZA: 14:00 horas.
LABAJOS: 13:30 horas.	SAN CRISTOBAL DE SEGOVIA: 9:05; 12:00; 13:30; 19:30 y 22:30 horas.
LA HIGUERA: 13:30 horas (Sólo Jueves)	SACRAMENIA: 13:30 horas.
MARUGAN: 13:30 y 19:30 horas.	SAN ILDEFONSO: 7:40; 8:50; 10:30; 11:30; 13:30; 15:30; 17:00; 18:45; 20:15; 21:30.
MARTIN MUÑOZ DE LAS POSADAS: 14:00 y 18:30 horas.	SANTA MARIA DE NIEVA: 13:00 y 13:30 horas.
NAVAFRIA: 12:30 (Martes y Miércoles entra por el pueblo); 14:00 y 18:00 horas.	TORRECABALLEROS: 9:05; 12:00; 13:30; 14:00; 19:30 y 22:30 horas.
NAVAS DE ORO: 12:30; 14:30 y 19:30 horas.	VALSAIN: 7:40; 8:50; 11:30; 13:30; 15:30; 17:00; 18:45; 20:15.
PALAZUELOS: 7:40; 8:55; 12:00; 13:00; 14:15; 15:15; 16:00; 19:00; 20:00 y 20:55 horas.	
PRADENA: 12:30; 14:00 y 18:00 horas.	
REBOLLO: 12:45 horas (Lunes, Jueves y Viernes Laborables)	
RIAZA: 12:30; 14:00 y 18:00 horas.	
SACRAMENIA: 13:30 y 18:30 horas.	
SAMBOAL: 14:30 y 19:30 horas.	
SANGARCIA: 13:00 horas.	
SANTA MARIA DE NIEVA: 12:30; 14:00; 14:30; 18:30 y 19:30 horas.	
SANTIUSTE DE SAN JUAN BAPTISTA: 14:00 y 18:30 h.	
SAN CRISTOBAL DE SEGOVIA: 7:40; 8:30; 11:00; 12:00; 13:00; 14:15; 15:15; 19:00; 20:15 y 20:55 horas.	
SAN ILDEFONSO: 7:40; 8:50; 10:30; 11:30; 12:30; 13:30; 14:00; 15:30; 17:00; 18:45; 20:15; 21:00; 21:30.	
TORRECABALLEROS: 8:30; 11:00; 12:00; 13:00; 14:00; 15:15; 16:00; 19:00 y 19:30 horas. A las 21:00 horas (Sólo Viernes)	
TUREGANO: 12:00; 13:00; 14:00; 16:45 (Cambio en Torrecaballeros); 18:00 y 19:30 horas. A las 21:00 horas (Sólo Viernes)	
VALSAIN: 7:40; 8:50; 11:30; 14:00; 15:30; 17:00; 18:45; 20:15	

SALIDAS HACIA SEGOVIA

LUNES A VIERNES LABORALES	SÁBADOS LABORABLES
ALDEALCORVO: 7:00 horas.	ABADES: 10:50 horas.
ABADES: 10:50 y 16:20 horas.	AREVALO: 7:15 horas.
AGUILAFUENTE: 7:45; 10:45 y 15:45 horas.	AYLLON: 9:00 horas.
AREVALO: 7:00 horas (Lunes y Viernes) 7:15 horas (Martes, Miércoles, Jueves y Sábados)	BERNARDOS: 9:20 horas.
AYLLON: 7:10 y 9:00 horas.	BOCEGUILLAS: 7:00 horas.
BERCINUEL: 7:00 horas (Lunes y Viernes)	COCA: 8:00 horas.
BERNARDOS: 8:10 horas.	FUENTESAUCA: 8:30 horas.
BOCEGUILLAS: 7:00 horas.	LABAJOS: 7:40 y 10:15 horas.
CAMPO DE SAN PEDRO: 6:55 horas (De Lunes a Viernes)	NAVA DE LA ASUNCIÓN: 8:10 y 9:00 horas.
CANTALEJO- CUELLAR: 7:00 horas.	NAVAS DE ORO: 9:05 horas.
COCA: 7:55; 9:50; 15:00 y 16:10 horas.	PALAZUELOS: 10:15; 16:15; 18:45 y 23:15 horas.
CUELLAR-CANTALEJO: 15:00 horas.	PRADENA: 9:45 horas.
CUEVAS DE PROVANCO: 7:00 horas.	RIAZA: 9:15 horas.
ESPIRDO: 9:15 horas (Sólo Jueves)	SACRAMENIA: 8:00 horas.
FUENTE DE SANTA CRUZ: 7:40 horas (Sólo Jueves)	SAN CRISTOBAL DE SEGOVIA: 10:10; 12:40; 16:10; 18:40 y 23:10 horas.
FUENTEMIZARRA: 6:45 horas (Lunes y Viernes)	SANTA MARIA DE NIEVA: 8:20 y 9:30 horas.
FUENTESAUCA: 7:30; 10:30 y 15:30 horas.	SAN ILDEFONSO: 7:20; 8:00; 8:30; 9:30; 11:00; 12:10; 14:00; 15:30; 16:30; 17:15; 18:00; 19:30; 21:00; 22:00.
FUENTIDUEÑA: 7:00 horas.	TORRECABALLEROS: 8:00; 10:00; 12:30; 16:00; 18:30 y 23:00 horas.
HOYUELOS: 9:00 horas.	VALSAIN: 7:50; 8:15; 9:15; 12:00; 15:15; 16:15; 17:45; 19:15; 20:45 horas.
JUARROS DE VOLTOYA: 8:00 horas.	
LABAJOS: 7:35 horas (Lunes y Viernes) y 10:15 horas.	
LOS HUERTOS: 9:15 horas (Lunes, Jueves y Viernes)	
MUÑOPEÑO: 7:45 y 15:55 horas.	
NAVA DE LA ASUNCIÓN: 8:10; 10:10; 15:15 y 16:20 horas.	
NAVAS DE ORO: 7:55; 9:45 y 16:05 horas.	
NAVAFRIA: 8:15 horas (cruce); 10:15 horas (pueblo) y 16:00 horas (cruce)	
PALAZUELOS: 7:20; 8:00; 9:15; 10:30; 13:25; 14:35; 15:35; 17:20; 19:20; 20:30 y 21:25 horas.	
PEDRAZA: 7:30 horas.	
REBOLLO: 8:00 horas (Lunes, Jueves y Viernes)	
RIAZA: 7:30; 9:20 y 15:40 horas.	
RIAZA-CANTALEJO: 6:45 horas.	
SACRAMENIA: 7:10 y 10:00 horas.	
SAMBOAL: 7:45 y 16:00 horas.	
SAN CRISTOBAL DE SEGOVIA: 7:25; 8:10; 9:20; 10:10; 11:45; 13:40; 14:40; 16:00; 17:15; 19:45; 21:00 y 21:25 horas.	
SAN ILDEFONSO: 7:20; 8:00; 8:30; 9:30; 11:00; 12:10; 14:00; 15:30; 16:30; 17:15; 18:00; 19:30; 21:00 y 22:00 horas.	
SANTA MARIA DE NIEVA: 8:20; 10:20; 15:25 y 16:30 horas.	
SANTIUSTE DE SAN JUAN BTA: 7:45; 10:00 y 15:00 h.	
TIZNEROS: 9:15 horas (Sólo Jueves)	
TORRECABALLEROS: 7:15; 8:00; 9:10; 10:00; 11:35; 13:30; 15:50; 17:05; 19:35 y 20:50 horas.	
TUREGANO: 8:10; 9:40; 10:20; 15:10 y 18:20 h.	

ADVERTENCIA: Esta Redacción no se hace responsable de que las empresas concesionarias de las distintas líneas de autobuses puedan introducir cambios en los horarios de las mismas sin comunicárselo antes a este medio de comunicación

FUNERARIA SANTO CRISTO DE LA PEÑA
 PENSANDO EN LOS MOMENTOS MÁS DIFÍCILES
 Tanatorios en: **CUÉLLAR** Telfs. 921 14 22 94 - 921 14 30 88
AGUILAFUENTE Telf. 921 57 23 04. Fax 921 57 20 60

EL ADELANTADO DE SEGOVIA
Informa:
 Que existe la posibilidad de publicar las esquelas con la imagen del fallecido/a. Puede solicitar este servicio en la empresa funeraria facilitando la imagen previa firma de autorización para su publicación. Esta práctica es habitual en otras provincias y facilita el reconocimiento de los fallecidos al igual que la inclusión de apodos, lugares de trabajo o distinciones públicas.

AGENCIA FUNERARIA SANTA TERESA
TANATORIO SEGOVIANO SAN JUAN DE LA CRUZ
 DELEGACIONES EN TODA LA PROVINCIA

USA 2

Autocasión

Concesionario Multimarca

Exposición y Venta. Polígono Industrial de Hontoria
Gremio de los Canteros, Parcela, 42
40195 Hontoria (Segovia)
TEL.: 921 445 326
FAX: 921 422 990

PEUGEOT 307 BREAK 2.0 HDI

10.000 KM

COCHE DE LA SEMANA

TE DAMOS 600€ COMO MÍNIMO AL COMPRAR UN COCHE USA2

~~ANTES 13.500€~~
AHORA 10.800€

OTRAS OFERTAS:

FORD FIESTA 1.8 TD	5.600€
CITROEN C2 HDI 1.4	7.300
FORD MONDEO WAGON TDCI	8.900€
RENAULT MEGANE 1.9DCI	6.300€
HYUNDAI SCOUPE 1.5 GT 12V 2P	1.500
PEUGEOT 206 HDI	6.900
FORD ESCORT 1.6 RANCHERA	1.200 €

www.usa2.es

CARTELEERA DE CINE

Telf. 921 44 80 68
Día espectador: JUEVES
pagina web: www.cinebox.es

Algo pasa en Las Vegas

Todos los días: 18.10, 20.20, 22.30
Sábados y festivos: 16.10
Viernes y Sábados: 00.40

NO RECOMENDADA MENORES DE 7 AÑOS

Dos personas descubren que se han casado tras una noche de locura y descontrol en Las Vegas, justo después de que uno de ellos haya ganado un pozo millonario en un casino. Ambos intentarán quedarse con el dinero aunque el amor aparece en el camino.

C/ Dámaso Alonso, 54
NUEVA SEGOVIA
Tel. 921 432 128

Una noche para morir

Viernes: 18:30 - 20:30 - 22:30 - 24:30
Sábado: 16:30 - 18:30 - 20:30 - 22:30 - 24:30
Domingo: 16:30 - 18:30 - 20:30 - 22:30
jueves 22 y de L a X: 18:30 - 20:30 - 22:30

NO RECOMENDADA MENORES DE 13 AÑOS

La mágica noche con que sueñan todas las estudiantes de instituto se convierte en una pesadilla para Donna Keppel, cuando el obseso psicópata que mató a toda su familia se escapa de la cárcel y viene a buscarla. Lo que debería haber sido la noche de su vida se convierte en un mortal juego de gato y ratón, cuando Donna y sus amigos son atacados por un sanguinario demente que no dejará que nada se interponga entre él y su víctima elegida.

Speed Racer

Todos los días: 19.15
Sábados y festivos: 16.30

NO RECOMENDADA MENORES DE 7 AÑOS

Corriendo a toda velocidad por la pista, dándole todo alrededor, por encima y a través de la competición. Speed Racer es un corredor nato, nacido para pilotar coches de carreras. Speed es agresivo, instintivo y, sobre todo, temerario. Su única competencia es el recuerdo de su hermano, el que fue su ídolo - el legendario Rex Racer, cuya muerte en una carrera ha dejado una meta que Speed siente la necesidad de cumplir.

Sentencia de muerte

Todos los días: 20.00, 22.10
Viernes y Sábados: 00.20

NO RECOMENDADA MENORES DE 18 AÑOS

"Sentencia de muerte", la más reciente película del siempre innovador director James Wan, es una clásica historia de recompensas. Nick Hume es un ejecutivo de modales impecables cuya vida es perfecta, hasta que durante una espantosa noche es testigo de algo que le cambia por siempre. Transformado por el dolor, Hume llega a la terrible conclusión de que no existe nada que no se pueda hacer para proteger a la familia.

Indiana Jones y el reino de la calavera de cristal

Viernes: 19:00 - 21:30 - 00:00
Sábado: 16:30 - 19:00 - 21:30 - 00:00
Domingo: 16:30 - 19:00 - 21:30
jueves 22 y de L a X: 18:30 - 21:30

RECOMENDADA PARA TODOS LOS PÚBLICOS

La última aventura de Indiana Jones empieza en el desierto del suroeste Estados Unidos en 1957, en plena Guerra Fría. Indy y su amigo Mac acaban de escapar por los pelos de las garras de unos infames agentes soviéticos en un remoto aeropuerto. El profesor Jones regresa a casa y se entera de que las cosas van de mal en peor. Su mejor amigo, el decano de la Universidad, le dice que muchos sospechan de las últimas actuaciones de Indy...

Algo pasa en Las Vegas

Viernes: 18:20 - 20:20 - 22:20 - 24:20
Sábado: 16:20 - 18:20 - 20:20 - 22:20 - 24:20
Domingo: 16:20 - 18:20 - 20:20 - 22:20
jueves 22 y de L a X: 18:20 - 20:20 - 22:20

NO RECOMENDADA MENORES DE 7 AÑOS

Dos personas descubren que se han casado tras una noche de locura y descontrol en Las Vegas, justo después de que uno de ellos haya ganado un pozo millonario en un casino. Ambos intentarán quedarse con el dinero aunque el amor aparece en el camino.

Dueños de la calle

Todos los días: 22.00
Viernes y Sábados: 00.30

NO RECOMENDADA MENORES DE 18 AÑOS

Ludlow es un veterano policía de Los Ángeles que está pasando el peor momento de su vida tras la muerte de su mujer. Cuando unas pruebas le implican en la ejecución de un compañero, Tom se verá forzado a ir contra todo lo que ha conocido en el cuerpo hasta ahora, cuestionándose la lealtad de todos y cada uno de los que le rodean.

Casual Day

Todos los días: 18.00
Sábados y festivos: 15.50

NO RECOMENDADA MENORES DE 13 AÑOS

Ruy ha vivido siempre como ha querido. Es un chico listo, pero ahora está en un compromiso. José Antonio, el padre de su novia, le ha conseguido un puesto importante en su empresa. Quiere que sea su sucesor. A sus veintitantos años, y sin haber tomado ninguna decisión, está atrapado. Le gustaría decir no a este trabajo, a José Antonio, a Inés -su novia- y a este cuento del Casual Day. Pero decir que no, no es fácil.

Indiana Jones y el reino de la calavera de cristal

Viernes: 19:30 - 22:00 - 00:30
Sábado: 17:00 - 19:30 - 22:00 - 00:30
Domingo: 17:30 - 20:00 - 22:30
jueves 22 y de L a X: 19:30 - 22:30

RECOMENDADA PARA TODOS LOS PÚBLICOS

La última aventura de Indiana Jones empieza en el desierto del suroeste Estados Unidos en 1957, en plena Guerra Fría. Indy y su amigo Mac acaban de escapar por los pelos de las garras de unos infames agentes soviéticos en un remoto aeropuerto. El profesor Jones regresa a casa y se entera de que las cosas van de mal en peor. Su mejor amigo, el decano de la Universidad, le dice que muchos sospechan de las últimas actuaciones de Indy...

Fuera de carta

Viernes: 19:00 - 21:30 - 24:00
Sábado: 16:30 - 19:00 - 21:30 - 24:00
Domingo: 17:00 - 19:30 - 22:00
jueves 22 y de L a X: 19:30 - 22:00

NO RECOMENDADA MENORES DE 13 AÑOS

Maxi cree que su vida es perfecta: es un cocinero de reconocido prestigio, propietario de un restaurante de moda en Chueca y vive su homosexualidad sin complejos. Sin embargo, la aparición de sus hijos, fruto de un matrimonio de escapatote, y de su nuevo vecino, un atractivo ex futbolista argentino, dinamitarán su vida y le harán replantearse su escala de valores.

88 minutos

Todos los días: 18.10, 20.20
Sábados y festivos: 16.00

NO RECOMENDADA MENORES DE 13 AÑOS

Un profesor universitario que trabaja también de psiquiatra forense para el FBI recibe una amenaza de muerte que le avisa que le quedan 86 minutos de vida. Para salvar su vida, Jack debe usar todas sus habilidades y entrenamiento para acercarse cada vez más a los posibles sospechosos, entre los que figura un alumno disgustado, una antigua amante a quien abandonó y un asesino en serie que ya se encuentra en el corredor de la muerte.

Iron Man

Todos los días: 18.45, 21.45
Sábados y festivos: 16.00
Viernes y Sábados: 00.30

NO RECOMENDADA MENORES DE 7 AÑOS

El estilo de vida despreocupado de Tony cambia de manera radical cuando su convoy sufre un ataque, tras una prueba de armamento que supervisa personalmente, y se ve convertido en prisionero de un grupo de insurgentes. Herido por un fragmento de metralla, que se aloja cerca de su corazón ya debilitado y pone en peligro su vida, Tony se ve forzado a crear un arma devastadora para Raza, el misterioso cabecilla de los insurgentes...

Elegy

Viernes: 18:30 - 21:00 - 24:00
Sábado: 16:30 - 19:15 - 21:45 - 24:10
Domingo: 16:30 - 19:15 - 21:45
jueves 22 y de L a X: 19:15 - 22:00

NO RECOMENDADA MENORES DE 13 AÑOS

David Kepesh, un carismático profesor, está orgulloso de seducir a alumnas deseosas de probar experiencias nuevas, sin embargo, nunca deja que ninguna mujer se le acerque demasiado. Pero cuando la hermosa Consuelita Castillo entra en su clase, su barniz de protección se disuelve. Esta belleza de cabellos negros como el azabache le cautiva a la vez que desconcierta.

Iron Man

Viernes: 19:00 - 21:30 - 24:00
Sábado: 16:30 - 19:00 - 21:30 - 24:00
Domingo: 17:00 - 19:30 - 22:00
jueves 22 y de L a X: 19:00 - 21:30

NO RECOMENDADA MENORES DE 7 AÑOS

El estilo de vida despreocupado de Tony cambia de manera radical cuando su convoy sufre un ataque, tras una prueba de armamento que supervisa personalmente, y se ve convertido en prisionero de un grupo de insurgentes. Herido por un fragmento de metralla, que se aloja cerca de su corazón ya debilitado y pone en peligro su vida, Tony se ve forzado a crear un arma devastadora para Raza, el misterioso cabecilla de los insurgentes...

21: Blackjack

Todos los días: 22.30
Viernes y Sábados: 00.50

NO RECOMENDADA MENORES DE 13 AÑOS

Kevin Lewis es un genio de las matemáticas del MIT al que su profesor, Mickey Rosa le propone realizar una actividad extra curricular. Mickey ha descubierto el mayor Santo Grial de la humanidad: un sistema para vencer casinos. Le enseña a un grupo selecto de estudiantes "dotados" quienes ejecutan la técnica bajo las narices de jefes y cámaras de seguridad, quedando obsoleto el viejo refrán que dice que la casa siempre gana.

Indiana Jones y el reino de la calavera de cristal

Todos los días: 18.30, 19.30, 21.15, 22.15
Sábados y festivos: 16.00, 16.45
Viernes y Sábados: 00.01, 01.00

RECOMENDADA PARA TODOS LOS PÚBLICOS

La última aventura de Indiana Jones empieza en el desierto del suroeste Estados Unidos en 1957, en plena Guerra Fría. Indy y su amigo Mac acaban de escapar por los pelos de las garras de unos infames agentes soviéticos en un remoto aeropuerto. El profesor Jones regresa a casa y se entera de que las cosas van de mal en peor. Su mejor amigo, el decano de la Universidad, le dice que muchos sospechan de las últimas actuaciones de Indy...

las noticias de segovia no acaban en el periódico, siguen en la red.

información

EL ADELANTADO.com

blog encuestas última hora hemeroteca

Casamalba

HORNO DE ASAR - RESTAURANTE

De lunes a viernes un excelente menú por 9 €

Y todos los viernes cocido completo

Consulte nuestros menús especiales para grupos

Ctra. N - 110 km. 181 Torrecaballeros (Segovia) Tlf.: 921 40 12 85

Tu Boda, UN EVENTO ESPECIAL PARA UN DÍA ÚNICO

¡¡VISÍTANOS Y TE SORPRENDERÁS!!

CON LA GARANTÍA DE LA COCINA DE SEGOVIA

Además, os podréis aprovechar de múltiples atenciones que os regalaremos, entre otras:

- Precio especial en Habitaciones para sus Invitados, Incluyendo desayuno Buffet.
- Semana de Estancia en el Hotel AR Almerimar **** en primera línea de playa para los Novios en Régimen de A/D.
- Lujoso Coche Nupcial con Chófer.
- Y Muchas Sorpresas más...

LOS ARCOS

Pº Ezequiel González, 26
40002 Segovia
Tel.: 921 43 74 62
www.hotellosarcos.com
www.lacocinadesegovia.es

ANUNCIOS BREVES

921 43 72 61

TRABAJO

Importante empresa constructora busca para obra civil en La Granja (Segovia)

PEONES Y OFICIALES

Llamar de 9 a 2 y de 4 a 8 al

921 47 01 43

SE NECESITA camarero/a con experiencia. 921462541.

SE NECESITA camarera (profesional) para taberna irlandesa. Razón cerveces Giorgio.

ESPECIAL EMPRESAS: Disponemos de una base de datos de personal cualificado, con experiencia laboral contrastada. No busque más. Tenemos al profesional que necesita. 695243038.

SE NECESITA comercial autónomo con coche propio para la zona de Segovia. Sueldo fijo 1000 más comisiones. 695243038.

TRABAJA EN la administración de tu localidad como personal de servicios desde Certificado Escolar: limpiador/a, conserje, chófer, etc. Te preparamos con el mejor método. Llama gratis: 900505100.

TRABAJA COMO auxiliar administrativo. Nuestro método de formación te garantiza el aprobado desde graduado escolar. Información gratuita. 900505100.

NO ESPERES más y opta a una plaza como auxiliar de biblioteca. Te preparamos para trabajar en

al Administración desde Graduado Escolar. Infórmate gratis: 900505100.

OBTÉN YA el título de profesor de autoescuela con una formación exclusiva. Gana 1.500 al mes aprox. Gran demanda laboral. Infórmate 900505100 llamada gratuita.

GUARDERIAS Y ESCUELAS infantiles precisan personal. Hazte Técnico de Educación Infantil. Sin requisitos previos. Prácticas y bolsa de empleo. 900500011 llamada gratuita.

NO ESPERES más y trabaja como Relaciones Públicas o Azafata de congreso. Fórmate con nosotros, tenemos el mejor método para que accedas al mercado laboral. Prácticas y Bolsa de Trabajo. Infórmate gratis 900500030.

SE NECESITA personal de hostelería para trabajar y que no busque el paro. 619264755.

HOTEL EN Los Angeles de San Rafael precisa: recepcionista. Interesados llamar: 921195800 o enviar cv: penelope.losa@solmelia.com

ALSA RAIL, necesita operario para el mantenimiento de Edificios situados en la línea del AVE entre Segovia - Valladolid. Titulación FP Electricidad o conocimientos en Aire Acondicionado. Se valorará la tenencia de carné de instalador/mantenedor A/A. Urge. Bruto anual 20.000 euros. Tlf. 647360919 o curriculum a nvilela@alsa.es

MILES DE puestos libres en el sector de la energía solar y eóli-

ca. Prepárate para los puestos vacantes. Prácticas y bolsa de trabajo garantizada. Gana sueldos aprox. de 1.800 eur/mes. Infórmate gratis 900200080.

AUXILIAR ADMINISTRATIVO. Te preparamos para conseguir trabajo en ayuntamientos, organismos oficiales, etc. desde graduado escolar. Infórmate gratis de cómo acceder a estos puestos 900315315.

PERSONAL DE oficinas. Preparación garantizada para que tengas uno de los puestos libres que hay como: conseje, ordenanza, conductor, ayudante de residencia... Infórmate gratis 900233233.

PROFESORES DE autoescuelas: Accede a tu plaza con nuestra formación exclusiva. Tendrás la mejor preparación para conseguir tu aprobado. Llamada gratuita 900233233.

OPOSICIONES MAESTROS. Especialidades Ed. Infantil - Primaria - Ed. Física. Gran éxito convocatorias anteriores. Información: Centro Pitágoras 921462258.

OPOSICIONES SACYL - Auxiliar administrativo. Comienzo inmediato. Inscripción: Centro Pitágoras. 921462258.

VENTAS

VENDO DÚPLEX CASCO ANTIGUO A ESTRENAR **699 966 433**

OFICINAS COMERCIALES EN SEGOVIA

C/ Peñalara, nº 3, (Pol. Ind. El Cerro)
De lunes a viernes de 9 a 14 horas y de 17 a 19 horas
Plaza Mayor, nº 3, 2º Planta
De lunes a viernes de 9 a 14 horas

POR TELÉFONO 921 43 72 61

De lunes a viernes de 9 a 14 horas y de 17 a 19 horas
POR AGENCIAS DE PUBLICIDAD
Contacte con su agencia de publicidad habitual para gestionar sus anuncios breves.

TARIFA BREVES: Cada palabra 0,43 € + 16 % IVA *mínimo diez palabras*

TARIFA 1/2 MÓDULO: (22 X 45 mm): 9,60 € + 16 % IVA

RELAX

VENDO PARTIDAS terneros pasteros machos-hembras; cruzados, charoles, limusine para cebadero. 609904424/691613096.

VENDO SUZUKI Vitara turbo diesel interculer. Telf: 670622669.

PISO LA Granja, junto piscinas, tres dormitorios, baño, aseo, terrazas, garaje, calefacción. 629723818.

OFERTA DE PRIMAVERA, casita de madera, 38 m², 1 dormitorio, salón, terraza de 10 m², 12.150 euros. Unidades limitadas. Almacenes D. Gutiérrez S.L. Avda. de Madrid, nº 11-47140 (Laguna de Duero) Valladolid. 983540094.

VENDO PISO exterior. Zona estación autobuses. Telf. 627968212.

VENTA DE carretillas elevadoras diesel y eléctricas (gran stock): nueva eléctrica 4 ruedas 1.500 kg.: 13.500 euros. Nueva diesel 1.800 kg.: 13.500 euros. Usadas hasta 16 TM. Desde 2.000 euros. Tlf: 947485703. Móvil: 600419276. E-mail: comercial@maquinariamarcove.com

IMPAGADOS

COBROS EL zorro. Le deben dinero porque vd. quiere. 983357611.

ABSOLUTA DISCRECION. Máxima seriedad. Deliciosa compañía. Señoritas. Renovación continua. Trato esmerado. 651060675. También salidas.

BUSCO HOMBRE para sexo gratis. Yo, separada, muy morbosa. 630760015.

MADURITA ADINERADA. Busco sexo esporádico. Yo te recojo. Gratifico. 617167070.

CUARENTONA MACIZA, insatisfecha, sexo sin límites. Te recojo. Gratifico. 608605059.

TRES AMIGUITAS cariñosas, joven y madurita. Todos los servicios. 605209036.

CONTACTOS

902010211 AMIGAS en tu ciudad, amistad o sexo. Prueba gratis.

AGENCIA CONTACTOS necesita hombres para encuentros esporádicos. Altos ingresos. 902501128.

RECIENTE DIVORCIADA. Atractiva. Rica. Busco sexo. Pago bien. 630749696.

CASADA CON anciano. Necesito sexo desenfrenado. No cobro. 905889306.

MADURITA ADINERADA, busco sexo esporádico. Yo te recojo. Gratifico. 696019482.

UNIVERSITARIA SEXY, muy morbosa. Nos busco dinero, solo sexo. 696068727.



PRÉSTAMOS

UNION FINANCIERA Asturiana, préstamos desde 600 euros Plaza Dr. Gila 2 -local- Segovia 902277427 www.unionfinanciera.es

TAROT



NOTA: El Adelantado de Segovia no se responsabiliza de la veracidad de las ofertas y anuncios de la Sección de Anuncios Breves.

EL SERVICIO NÚMERO 1 DE RELACIONES PERSONALES

DISPONIBLE 24H

Línea de Amig@s

Y también en la web <http://adelantado-sg.encuentros.net>

SERVICIO VERIFICADO ANTE NOTARIO

CHICA busca CHICO

Ana, Busco persona educada, respetuosa y sincera. Segovia. Buzón: 452045 SMS

Tomí, 51 años, viuda, con cuatro hijos. Deseo conocer persona entre 50-56 años, para amistad. Ávila. Buzón: 458253 SMS

Lali, 20 años, divertida. Me gusta ir al cine. Deseo conocer gente de mi ciudad, para compartir momentos agradables, salir. Ávila. Buzón: 976201 SMS

María José, 42 años, 4 años separada, no fumadora, no bebedora, hogareña. Busco hombre de similares características. Buzón: 985984 SMS

María, atractiva, elegante. Busco hombre entre 75-80 años, formal, para ir al cine, pasear y charlar. Fuenlabrada. Buzón: 586928 SMS

Chica, 43 años, atractiva, divorciada, con hijos, busca caballero alto, entre 39-45 años, para pareja de baile de salón. Madrid. Buzón: 584282 SMS

Universitaria 42 años, soltera, gustando viajar, salir, busca chico universitario, entre 40-45 años, soltero, para relación estable. Sólo sms. Madrid. Buzón: 586926 SMS

Si eres hombre entre 59-66 años, leal, honesto, escucha mensajes. Yo, divorciada 58 años, honesta, atractiva, personalidad. Madrid. Buzón: 584191 SMS

Macarena. Me gusta cine, teatro, pasear, viajar, senderismo. No me gustan fumadores ni bebedores. Deseo conocer gente. No malos rollos. Madrid. Buzón: 702076 SMS

Eva, 38 años, española, soltera.

Me gusta campo..... Busco persona ideas claras, para amistad o relación estable. Sólo sms. Madrid. Buzón: 587038 SMS

Divorciada de 49 años, cansada de la soledad, desea conocer persona para amistad. Madrid. Buzón: 586225 SMS

Chica responsable y cariñosa, busca chico entre 25-35 años, con las ideas claras. Madrid. Buzón: 226523 SMS

Anne, de Madrid, 28 años, 1,78, pelirroja, pelo rizado, ojos verdosos, gordita. Me gustaría conocer persona especial cariñoso, fiel, simpático, no mentiroso, para conocernos, posible relación. Madrid. Buzón: 701995 SMS

Mujer castaña, ojos claros, 38 años, gustando cine, música, salir y viajar, busca gente similar. Madrid. Buzón: 454871 SMS

Mujer de 49 años, sola, desea conocer un hombre alegre, para disfrutar la vida y acabar con la soledad. Buzón: 986071 SMS

Ana, 49 años, poco tiempo libre, trabajadora. Deseo conocer persona que le guste divertirse, simpático, con ganas de vivir, para conversar, compartir una cena, etc. Getafe, Madrid. Buzón: 986043 SMS

Mujer 1.73, castaña, ojos azules, atractiva, juvenil, educada, desea conocer hombre atractivo, educado, 60 años, para relación estable. Madrid. Buzón: 588360 SMS

Mujer de 51 años, morena, ojos grandes desea conocer hombre entre 55-60 años, educado y con saber estar. Madrid. Buzón: 459941 SMS

María José, 42 años, separada hace 4 años, 2 hijos, no fumadora, no bebo, trabajo estable, 1,60.

Busco hombre hogareño y simpático. Buzón: 986467 SMS

Señora de 52 años desea conocer caballero de la misma edad, amable y cariñoso. Madrid. Buzón: 459204 SMS

Señora de 65 agradables años, culta, educada, buena persona, busca compañero afín cuya prioridad sean los sentimientos compartidos. Madrid. Buzón: 979894 SMS

Chico de 40 años, sincero, romántico, cariñoso y fiel, busca chica entre 40-45 años, para amistad y relación seria. Madrid. Buzón: 585588 SMS

Luis, viudo, 57 años, vivo en sur Madrid, busca chica buena persona, para buena amistad y lo que surja. Madrid. Buzón: 588750 SMS

Chico apasionado busca mujeres sin importar edad, para relaciones esporádicas. Madrid. Buzón: 588720 SMS

Chico de 36 años busca persona para relación estable. Madrid. Buzón: 584305 SMS

Madriño, 30 años, atractivo, majo, busca chica entre 24-31 años, mínimo 1,68, atractiva, española, maja, sin niños, relación estable. Madrid. Buzón: 584259 SMS

Funcionario, 42 años, bien físicamente, 1,75, 70 kg, serio, hogareño busca mujer similar, española, para amistad, lo que surja. Villalba. Buzón: 588654 SMS

Chico de 30 años desea conocer una chica para salir. Ávila.

Buzón: 587088 SMS

Chico moreno, 1,82, 80 kg, busca persona para conocerse. Ávila. Buzón: 458054 SMS

Elias, 55 años, separado, 1,70, delgado, viviendo solo en pueblo de Ávila. Busco mujer delgada, normal, hasta 51 años. Ávila. Buzón: 226437 SMS

Miguel, 41 años, separado, 1 hijo. Deseo conocer mujer afín, de la zona del Valle del Tiétar, para bonita amistad. Ávila. Buzón: 974410 SMS

Chico de 40 años, sincero, romántico, cariñoso y fiel, busca chica entre 40-45 años, para amistad y relación seria. Madrid. Buzón: 585588 SMS

Chico apasionado busca mujeres sin importar edad, para relaciones esporádicas. Madrid. Buzón: 588720 SMS

Chico de 36 años busca persona para relación estable. Madrid. Buzón: 584305 SMS

Madriño, 30 años, atractivo, majo, busca chica entre 24-31 años, mínimo 1,68, atractiva, española, maja, sin niños, relación estable. Madrid. Buzón: 584259 SMS

Funcionario, 42 años, bien físicamente, 1,75, 70 kg, serio, hogareño busca mujer similar, española, para amistad, lo que surja. Villalba. Buzón: 588654 SMS

ANÚNCIATE GRATIS **902 887 421**

806 404 623

Precio máximo: Red Fija 1,16 euros/minuto. Red Móvil 1,51 euros/minuto. IVA incluido Mayores de 18 años. ATS S.A. - Apdo. de Correos 18070 Madrid 28080

- ESCUCHA Y CONTESTA
- RECOGE RESPUESTAS
- HABLA EN DIRECTO

Hombre guapo, atractivo, 40 años, desea conocer mujer atractiva, para posible relación esporádica. Madrid. Buzón: 584256 SMS

Príncipe azul de 35 años, moreno, 1,70, 67 kg, ojos pardos, atractivo, busca buena princesa. Buzón: 584252 SMS

Casado de 46 años busca chica entre 40-60 años, para relaciones esporádicas, sin perder lo que tenemos. Discreción, seriedad. Madrid. Buzón: 586757 SMS

Divorciado de 44 años, buena presencia, educado, busca persona, para compartir vida y rehacerla juntos, relación seria y estable. Madrid. Buzón: 589056 SMS

Moreno, 35 años, simpático, cariñoso, limpio, casado, con problemas en relación, busca mujer hasta 50 años, para relaciones esporádicas. Madrid. Buzón: 588700 SMS

Chico, 42 años, bien físicamente, funcionario, serio, hogareño, busca mujer similar, española, para amistad o lo que surja. Villalba, Madrid. Buzón: 587725 SMS

Chico de 37 años, agradable, universitario, cariñoso, desea conocer mujer especial, sin cargas, para amistad y relación. Madrid. Buzón: 587043 SMS

Chico de 39 años desea conocer chica que le haga sentirse vivo, cariñosa y fiel. Madrid. Buzón: 587039 SMS

Chico de 25 años, 1,80, 64 kg, castaño, sin pluma, activo, dotado, busca chico entre 30-60 años, preferiblemente calvo. Segovia. Buzón: 222649 SMS

Chico busca ganaderos y gente de campo, entre 40-70 años, para relaciones esporádicas o continuadas. Segovia. Buzón: 455973 SMS

Chico viviendo en Segovia, solo, sudamericano, 39 años, 1,70, fuerte, moreno, desea conocer chicos, entre 48-65 años, para amistad y lo que surja. Segovia. Buzón: 528514 SMS

Hombre de 52 años desea conocer un hombre entre 35-55 años, para relación estable. Segovia. Buzón: 647337 SMS

Latino pasivo, 41 años, de Madrid sur, físicamente bien, busca activo para relaciones esporádicas. Madrid. Buzón: 452874 SMS

Casado de 44 años, gustando vestirse de mujer, busca hombres entre 50-60 años. Torrejón de Ardoz. Buzón: 587036 SMS

Chico de 30 años, casado, 80 kg, busca chico similar, hasta 30 años, con higiene y muy discreto. Madrid. Buzón: 587029 SMS

Chico delgado, guapo, ojos claros, busca su 50%, un hombre varonil, fuera ambiente, ideas claras, para posible relación estable. Madrid. Buzón: 586144 SMS

Chico de 39 años, con sitio, desea conocer chico entre 43-65 años, preferible ganaderos, del campo o de la construcción. Segovia. Buzón: 528899 SMS

Chico de 30 años desea conocer hombres entre 50-60, maduros, gorditos y peludos. Abstenerse el resto. Segovia. Buzón: 528879 SMS

Chico gustando fútbol, busca chicos entre 18-30 años, para pasar buenos momentos. Segovia. Buzón: 528788 SMS

¿No puedes acceder a nuestro servicio?

iLlama al 902 440 140 y te ayudaremos!

CHICA busca CHICA

María, 31 años, 1,68, morena, pelo largo, 56 kg., buen pecho. Busco chica para conocernos, charlar, fantasías y pasar buenos momentos. Madrid. Buzón: 976081 SMS

Dominicana gustando bailar y leer, desea conocer una chica para amistad y relación estable. Madrid. Buzón: 586828 SMS

OTRAS RELACIONES

Chico de 45 años, bisexual, busca pareja, matrimonios o mujeres, para relaciones esporádicas. Madrid. Buzón: 458845 SMS

Chico atractivo, 57 años, con clase, busca matrimonios entre 45-60 años para juegos. Total discreción. Madrid. Buzón: 453588 SMS

Pareja de 55 y 40 años, ella bisex, desea conocer chicas entre 25-50 años, para relaciones. Madrid. Buzón: 457931 SMS



Te abrimos
la puerta
de tu nueva
vivienda

En El Adelantado cada día
te ofrecemos la mejor
Guía Inmobiliaria de Segovia.
Promociones nueva vivienda,
alquileres, viviendas de
segunda mano, fincas...

Las empresas inmobiliarias
más importantes de Segovia
lo tienen claro. Las páginas de
El Adelantado son su mejor
herramienta comercial.

Departamento de Publicidad
921 43 72 61

EL ADELANTADO
DE SEGOVIA

EL ADELANTADO.com

Construcciones

CAAM

PROMOCIÓN DE
PISOS Y CHALETS
EN LA LASTRILLA

3 Y 4 DORMITORIOS CON
ASCENSOR, GARAJE
Y TRASTERO.

EXCELENTES CALIDADES
PRÓXIMA ENTREGA

TLF: 609 62 64 05
616 32 98 87

Construcciones

CAAM

NUEVA PROMOCIÓN
ZAMARRAMALA
VIVIENDAS DE
2 DORMITORIOS
CON TRASTERO.

¡LLAMENOSY.....
VENGA A VERLOS!

PCC

PROMOCIONES
CUATRO CARRETERO

VENTA DE NAVES
INDUSTRIALES

Polígono de Hontoria
Frente AP 61



Entre 240 y 900 m²

TAMBIÉN ALQUILER
CON OPCIÓN A COMPRA

Alferez Provisional, 20, 1º A SEGOVIA
Telf.: 921 43 48 18
Fax: 921 43 63 52

PROMOCIÓN Y VENTA DE VIVIENDAS

29
mayo '08

¡¡OCCASIÓN!!
SUBASTA PÚBLICA DE
INMUEBLES

LOTE I: APARTAMENTO C/JOSE
ZORRILLA NUEVO, PLANTA. 2ª
1 DORMITORIO- 77,20M² CONSTRUIDOS

PRECIO SALIDA..... 216.950,00 €
PRECIO VENTA.....300.000,00 €
PRECIO TASACIÓN.....271.188,16 €
PRECIO HIPOTECA.....216.950,00 €

LOTE II: APARTAMENTO ESPIRDO
NUEVO, PLANTA 1ª
2 DORMITORIOS-71, 88M² CONSTRUIDOS

PRECIO SALIDA.....102.000,00 €
PRECIO VENTA.....138.500,00 €
PRECIO TASACIÓN.....157.080,00 €
PRECIO HIPOTECA.....102.000,00 €

LOTE III: CHALET EN CONSTRUCCION
PARQUE ROBLEDO. 208,32M²
CONSTRUIDOS SOBRE 350M.DE PARCELA

PRECIO SALIDA.....337.000,00 €
PRECIO VENTA.....383.200,00 €
PRECIO TASACIÓN.....421.783,20 €
PRECIO HIPOTECA.....337.000,00 €

DOCUMENTACIÓN Y VISITAS EN
INMOBILIARIA MANSINO
PLAZA SOMORROSTRO S/N

TELF.: 921 44 30 31

INMOBILIARIA
MANSINO
Simbolo de eficacia

ME

MOHERCO

GRUPO INMOBILIARIO

EL MEJOR MOMENTO

490 € /mes
HASTA ENTREGA DE LLAVES

ESPIRDO - LA HIGUERA

VIVIENDAS DE 1-2 y 3 DORMITORIOS
CON GARAJE Y TRASTERO
DISFRUTE DE PISCINA,
JARDINES Y PARQUE INFANTIL

RODA DE ERESMA

CHALET ADOSADOS CON GARAJE
EN PARCELA DE HASTA 300 M²

ALQUILER CON OPCION DE COMPRA EN 1,2 ó 3 AÑOS

OFICINA DE VENTAS: 647 71 43 74



EN TRECASAS

CHALÉS RÚSTICOS DE LUJO
A MEDIDA DE SUS SUEÑOS

- Parcela

Vd. elije: - Calidades

- Modelos

Nuestra garantía es saber que llevamos
construyendo tres generaciones

Sin intermediarios

información y venta

676 83 90 19
678 52 53 97



Teléfonos 921 40 66 09
921 40 62 62

PISOS EN LA HIGUERA DESDE 80.700 € HIPOTECA DE 400 € OCASIÓN IGUAL QUE UN ALQUILER



FEBIGESTIÓN, S.L.

C/ Arroyo nº 1.

TRESCASAS (SEGOVIA)

☎ 921 40 66 09 / 921 40 62 62

febigestion@telefonica.net

COLEGIO TERRITORIAL DE ADMINISTRADORES DE FINCAS DE SEGOVIA

PREGUNTA: Hola, me llamo Isabel y vivo en un quinto piso de mi Comunidad, próxima a Santo Tomas, y tenemos una señora de 73 años que quiere poner ascensor y otra persona, en el bajo que dice que no paga si se pone, nos pueden informar de los derechos de cada uno y de que pasaría si queremos poner el ascensor.

RESPUESTA: la consulta que Vd. nos hace, es de las mas complejas dentro de las comunidades, pero trataremos de esquematizar y resumir los diferentes casos, pues Vd. no formula una sino varias preguntas.

1º.- La normativa fundamental de aplicación a la instalación de ascensores se encuentra en: la LPH (Ley de propiedad Horizontal) Art. 10,11 y 17, la Ley 15/95, sobre eliminación de barreras arquitectónicas a las personas con discapacidad y la D. A. Tercera de la Ley 51/2.003 sobre la igualdad de oportunidades de las personas con discapacidad, que modifica varios artículos de la LPH. 2º.- Según esta normativa hay que distinguir dos supuestos fundamentales:

a) Cuando en una Comunidad se quiere instalar el ascensor, por mera comodidad u ornato o para revalorizar el valor del edificio, sin que haya personas discapacitadas o mayores de 70 años. En este supuesto no se considera una obra o instalación necesaria, y se necesita un quorum o mayoría de votos, de los tres quintos de propietarios y que además representen los 3/5 del coeficiente de propiedad del edificio, y no estarán obligados a pagar los disconformes, si el pago de la derrama, supone un valor superior a tres cuotas mensuales de comunidad.

b) En el supuesto de que en una Comunidad viva al menos una persona mayor de 70 años o una discapacitada, y quieran poner el ascensor, (a nuestro juicio) sin mas requisito ni acreditación, (algunos autores entienden que hay que acreditar las minusvalías o discapacidades, como requisito previo, y al menos se deben presentar informes médicos que acrediten el estado de la persona discapacitada o minusválida) SE CONSIDERA OBRA NECESARIA, y sólo se requiera la mayoría simple, de las cuotas de propiedad, para su instalación, debiendo, en el caso de obtenerse esta mayoría simple, contribuir todos los propietarios al pago, incluidos los de pisos bajos y los disconformes, tanto del coste de instalación, como en el de mantenimiento. Con arreglo a su cuota o coeficiente de propiedad, salvo que se acuerde por unanimidad pagar a partes iguales.

c) Mas compleja es la situación que se produce cuando existiendo mayores de 70 años y/o discapacitados, no se alcanza la mayoría simple, en este supuesto no existe un criterio unánime, pero a nuestro juicio, SIGUE SIENDO UNA OBRA NECESARIA Y no existe impedimento legal para que se instale el ascensor, a petición de los discapacitados y mayores, debiendo, estos propietarios, asumir todos los gastos, pero teniendo derecho a las subvenciones correspondientes, y en nuestra opinión y a diferencia de cuando es una obra de ornato o "lujo", en este caso si se puede privar a los vecinos disconformes del uso del ascensor, debiendo contribuir, en caso de querer usarlo una vez instalado, a la parte proporcional del coste de instalación y mantenimiento.

¿Tiene alguna duda sobre la administración de sus propiedades?

Los Administradores de Fincas responden en este espacio dos domingos al mes

Envíe sus consultas a:
preguntacoladfinse@hotmail.com



¿Quieres estrenar Vivienda pero no puedes? Los precios, las hipotecas... ¡NO TE PREOCUPES MÁS!

Nosotros, tenemos la solución.
ALQUILER CON OPCION A COMPRA...

Con esta propuesta te beneficiarás de lo siguiente:

A): DESCUENTO DE HASTA UN 4% SOBRE EL PRECIO DE LA VIVIENDA.

B): DESCUENTO DE HASTA UN 90% DEL ALQUILER PAGADO HASTA EL MOMENTO.

C): LAS MEJORES CONDICIONES PARA LA HIPOTECA EN EL MOMENTO DE LA COMPRA FINAL.

* A parte podrás beneficiarte de las ayudas que ofrece el gobierno.

Válido para todas nuestras promociones.

Para más INFORMACIÓN:
637 480 002 / 921 42 93 30
info@gestionsierra.com
www.gestionsierra.com

Y si quieres llevarte un folleto y comentarlo con amigos, familiares, etc. que estén en tu misma situación nos encontraras en:

C/ CURTIDORES, 4. SEGOVIA.

PROMOCIÓN HONTORIA

680 943 843

Promotor BARROSO MONTERO S.L.

ÚLTIMAS VIVIENDAS EN EL CENTRO DEL PUEBLO

COCINAS AMUEBLADAS CON ELECTRODOMÉSTICOS BAÑOS AMUEBLADOS CON CABINA DE HIDROMASAJE

SUELOS, BAÑO Y COCINA

GRES 1ª CALIDAD

TARIMA DE ROBLE

GARAJE Y TRASTERO

¡¡INFÓRMATE!!

A PARTIR 120.000 €

LABORCON S.L.

LABORCON

CHALET Y DUPLEX EN ALQUILER

CON OPCIÓN A COMPRA (SE DEVUELVE EL 15% DE LO PAGADO AL DEJAR DE ALQUILAR O TODO LO PAGADO SE ACEPTA COMO ENTREGA INICIAL EN LA OPCIÓN DE COMPRA)

TFNO 617 38 70 70

— CHALET NUEVO A ESTRENAR A 10 MINUTOS DE SEGOVIA (JUNTO A BERNUY)

567,00 €.

— DUPLEX EL ESPINAR

564,00 €

— CHALET NUEVO A ESTRENAR A 6 km EL ESPINAR

637,00 €.

— EN VENTA, ENTRADA 1.000 € Y AL MES DESDE

487,00 €.

SE ACEPTAN TERRENOS A CUENTA O EN PERMUTA.

MIGUEL TOVAR



Ezequiel González, 6

921 43 54 61

☎ 921 43 59 50

PROMOCION DE ADOSADOS EN RODA DE ERESMA

3

DORMITORIOS PARCELA PRIVADA

Y

PISCINA COMUNITARIA DESDE 175.000 €

C/GOBERNADOR FDEZ. JIMENEZ 1 ATICO C
40 001 SEGOVIA TLF 921 43 78 16

info@promocionespinfer.es

LE BUSCAMOS FINANCIACIÓN



PINFER

PROMOCIONES DE CALIDAD
www.promocionespinfer.es

CHALET EXCLUSIVO, 300M2 CON PACK ORO DOMOTICA EN PALAZUELOS DE ERESMA

ESTAMOS SEGUROS QUE NO ENCONTRARÁ NADA MEJOR. COCINA TOTALMENTE AMUEBLADA. AMPLIO ATICO DE 50M² TERMINADO, USALO COMO GIMNASIO, BIBLIOTECA, O SALA DE JUEGOS. DORMITORIO EN PLANTA BAJA

GARAJE PARA DOS COCHES BODEGA Y CUARTO LAVANDERIA SALON DE 40M² CON CHIMENEA

JARDIN CON RIEGO AUTOMATICO, PORCHE DE GRANITO Y EXCELENTES VISTAS

DETECTORES DE SEGURIDAD

DETECTORES PARA FUGA DE AGUA, GAS O INCENDIO

VIDEOPORTERO-HOMECINEMA-HILO MUSICAL

GRANDES VENTANALES EN SALON Y TECHO DE DOBLE ALTURA

OTERO DE HERREROS

TVSA, ESTACIÓN



Desde 400 €/mes (durante las obras)

3 CHALET PARLADOS EXCLUSIVOS

¡¡ ALTAS CALIDADES !!

Suelo radiante y fuertes aislamientos. Domotica, aspirador central y energia solar. 128 m² de vvd. + 29 m² de garaje EXCELENTE DISTRIBUCION 4 dormitorios, 2 baños, aseo, vestidor, jardin...

INFO: 921 47 38 34, 91 749 80 04

Parcelas de 180 a 220 m²

Para disfrutar, con un mantenimiento reducido

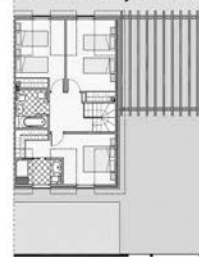

ENTREGA EN 15 MESES

EXCELENTE INVERSIÓN

PRECIOS DE CRISIS



ARQUINOR ESTUDIO DE ARQUITECTURA
Pol. Ind. Las Eras, 13
La Granja, SEGOVIA
Movil: 639 702 427



INMOBILIARIA

C/ Independencia, 25
921 432 381

De 200 a 282 m²
construidos
parcela individual
desde 250 m²
3 y 4 dormitorios,
bajo cubierta
Garaje 2 coches,
bodega
instalación
domótica y
multimedia



TABANERA

Promoción 8 chalets pareados



INMOBILIARIA

C/ Independencia, 25
921 432 381

Jpinmobiliaria.es

**¿Vendes tu
inmueble?**

Triangulando.Com

Una nueva web
de consulta si estás
interesado en vender

Venga a nuestras oficinas en San Francisco, 19
y le informaremos de nuestras promociones
de nueva construcción.

SAN CRISTÓBAL
Duplex de 2 dormitorios, 2
baños, cocina, salón con
terraza. Cuenta con
jardines, piscinas y pistas
de tenis.
Ref.- P3058

**JUNTO AL
ACUEDUCTO**
Piso 2 dormitorios, 2
baños, cocina amueblada,
totalmente reformado con
patio privado.
Ref.- P3055

CASCO ANTIGUO
Piso a estrenar de 160m²
distribuido en dos pisos en
una sola planta, de 2
dormitorios cada uno, con
garaje.
Ref.- P3054

EI PALO
Piso seminuevo con Salón,
cocina amueblada con
electrodomésticos, 2
baños, 3 dormitorios,
garaje, trastero. Exterior.
Ref.- P3051

PALAZUELOS
Piso de 2 dormitorios,
salón, cocina, baño,
ascensor garaje y trastero
Ref.- P3050

921 41 20 90
C/ San Francisco, 19

Triangulo
Inmobiliaria

www.trianguloinmobiliaria.com

www.mundohouse.com
C/CARRAL, 6
LA GRANJA
TK. 921470258



LA GRANJA, 250m²,
PRECIOSO ADOSADO, 3
DORMITORIOS, 2 BAÑOS,
ASEO, A. BAJO CUBIERTA,
GRAN GARAJE.



PRECIOSA VIVIENDA, EN LA
GRANJA, A ESTRENAR, 89m²,
1 dormitorio, 2 baños, zona
centro. MUY BUENA
OCASIÓN, INFORMESE.



PALAZUELOS, 103m², NUEVO,
3 dormitorios, 2 baños,
BUENAS CALIDADES,
VISTAS, MUY LUMINOSO
GARAJE Y TRASTERO.



TORRECABALLEROS, 2
DORMITORIOS, COCINA
AMUEBLADA, PERFECTO
ESTADO, JARDÍN INDIVIDUAL.
OCASIÓN.



LA HIGUERA, 2 Y 3
DORMITORIOS. A ESTRENAR
DESDE 90.155 €.-
TARIMA, CLIMALIT,
CALEFACCION INDIVIDUAL
GAS. BUENA OCASIÓN.



ROBLEDO, 2 DORMITORIOS, 2
BAÑOS, COCINA AMUEBLADA,
PERFECTO ESTADO, JARDÍN
INDIVIDUAL, CLIMALIT,
TARIMA, VENTANAS PVC,



OCASION, LA GRANJA, 3
DORMITORIOS, 2 BAÑOS,
PRECIOSA URBANIZACION,
TENIS, PISCINA, ETC.



ESPIRDO, PRECIOSO, 2
DORMITORIOS, GARAJE,
ASCENSOR, A ESTRENAR

Segovia

**Residencial
Nuevo Espartal**

Viviendas de 1 a 4
dormitorios. Locales.
Jardines, piscina.
Garaje y trastero.

**Residencial
Nuevo Albero**

Viviendas de 1 a 4
dormitorios. Locales.
Jardines y zona infantil.
Garaje y trastero.

¡Obras comenzadas!



Viviendas
desde 300 €/mes

volconsa nuevadimension
T. 921 43 24 99
www.nuevadimension.es

ARCO
921471474

ROBLEDO

APARTAMENTOS

PISOS de 2, 3 y 4
dormitorios,
LOCALES
COMERCIALES con
trasteros
y aparcamientos

CHALETS en parcelas
de 350, 500 y 1.000
m² de todos los
tamaños
con semisótano
para taller, oficina,
garaje, bodega, sala
de juegos, estudio,
etc.

FINANCIA

caja  segovia

HASTA EL

100%

4ª FASE

**VISITE
CHALET
PILOTO**

INFÓRMATE Y GANA UN
FANTÁSTICO VIAJE

RAMIREZ T

CALIDAD

C/ Calandria, 8
SAN ILDEFONSO

www.arco-ramirez.com

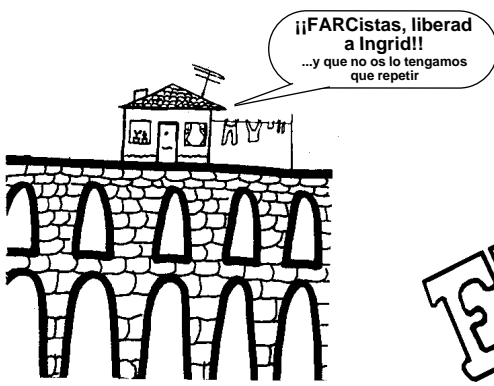

EL ADOSDADO DE EL ADELANTADO

LA IRREVERENCIA ES EL PALADÍN DE LA LIBERTAD Y SU ÚNICA DEFENSA SEGURA (MARK TWAIN)

DECANO DE LA PRENSA AMARILLA

DIRECTOR: El Conde de Vezoya — eladosado@yahoo.es

XIII AÑO TRIUNFAL - 25 de mayo de 2008 - nº 618



TO THINK BIG

Por Papi Telacalzas

Eso dicen los americanos. Creo que significa algo así como "hacer grandes proyectos" o en coloquial-imperativo "¡piensa a lo grande!".

Y tienen mucha razón, sobre todo cuando se refieren al mundo de los negocios o al del hampa, conceptos cada día más próximos, aunque por ahora aun no sean sinónimos.

Hay que montárselo a lo grande. Ya lo decía la protagonista de la formidable película de Percy Adion *Rosalie va de compras* (1988): "Cuando debes un millón al banco, tu tienes un problema, cuando debes cien millones...es el banco el que tiene un problema".

A los españoles que conocieron la época del cutredesarrollo, esa filosofía les parecía imposible, pero para los que hemos crecido con la democracia y para algunos mayorcitos superdotados como Villalonga, Zaplana, Pizarro, De la Rosa, Colón o Los Albertos la idea nos resulta mas cercana e incluso apetecible. Aunque sin olvidar que también ha tenido sus mártires, como el propio De la Rosa, Mario Conde o el parvenú Julian Muñoz. Pero aún éstos no pueden quejarse, que si calculamos lo que está penando algún desgraciao (sin d) por robar un pollo para comérselo, es como si a éstos se les hubiese declarado responsables de la peste aviar y les hubieran condenado un par de arrestos domiciliarios de fin de semana.

Y aquí es donde queríamos llegar con la cita de *Rosalie*. Como Julián tiene 100 causas pendientes, que de llevar a cabo los procedimientos como dios manda "colapsarían la Justicia en la provincia de Málaga" (si, si, esa misma *Justicia* que miraba para otro lado mientras pasaba todo), el fiscal mandamás ha decidido pactar con él una condena de tres añitos POR TODO de la que se descontará lo que ya lleva pringao (sin d) el pobre hombre. Aunque, eso si, le inhabilita por 10 años, cosa que a la gente simple le parecerá una bobada pero que viendo las idas y regresos de Berlusconi no deja de ser un consuelo, chicas.



De personas y cosas

Una evidencia:

Que la única voluntad expresada por las autoridades en el tema del consultorio del Policlínico es la de dejarlo agotar, lo cual es bastante inteligente por su parte dada la decrepitud galopante de los que protestan. Lo sucedido con las obras de reforma del Palacio de Quintanar, también perfectamente planificadas pero pospuestas para no cancelar el curso de pintores pensionados, manifiesta crudamente a las claras la diferente sensibilidad del ejecutivo autonómico en ambos terrenos.

Una Iglesia:

La que representa nuestro cura José M^a López en relación (no escribiremos "frente", para no comprometerle) con la del Cardenal de Toledo. Recomendamos releer la opinión del primero publicada el 20/5 tras la emitida por el segundo y publicada el 11/5. Como de propina esta misma semana hemos podido ver en TVE la sensacional película "Amén" de Costa Gavras...¿qué más les podemos decir amados feligreses?

Una voz:

La de Rebeca Jiménez. Estupenda en su concierto del jueves en el Juan Bravo. Y como eso es lo más importante en un cantante, el éxito le llegará más pronto o más temprano.

Dos granujerías:

La que sospechamos se oculta tras la compra masiva por el Estado del antiviral Tamiflú (por valor de 120M de €) y que ya ha quedado inutilizable por la mutación del virus de la gripe aviar. Las costosas campañas de vacunación contra el papiloma genital, unánimemente desacreditadas por los especialistas. Como canto Doris Day "¿qué será, será...?".

Un resultado:

El de una encuesta encargada por la oficina Segovia 2016, que establece que "el teatro es la manifestación cultural favorita de los segovianos". Pues será cuando actúa algún famosillo de la tele, porque el resto... Nada, que cada día nos gustan más las encuestas de opinión.

Una sugerencia:

La emitida en una emisora de radio por un vecino de la calle Campo, en relación con el descontrol por parte de las autoridades de un local nocturno ubicado en la vecindad: "esto parece Coslada..." dijo el hombre. Y que sepamos no ha respondido nadie, ni siquiera Ginés.

Una canallada:

Lo sucedido con la desaparición de la tarifa nocturna (de la que juramos no ser usuarios). Para cometerla han hecho falta dos premisas: una empresa sin vergüenza y un gobierno de seriedad bananera.

Un comportamiento:

El de esos universitarios (JUA, JUA, JUA) que estudian (JUA, JUA, JUA) Publicidad y se comportan como auténticos cerdos. Se han debido creer eso que muestran sus propias encuestas, de que la mayoría piensa que para su futuro laboral es lo mismo estudiar o no, y ya se comportan como FPHE (Futuros Parados Hooligans Escoceses). Desde aquí les proponemos que hagan el viaje de fin de curso a Nápoles y ya se queden a vivir allí, en su habitat natural.

Un sistema:

El de los pases para la visita a pacientes del Hospital General, y que ignora que una innovación así requiere o gasto tecnológico o dotación de personal. Ignorar lo anterior se conoce como procedimiento "Aterrizo como puedas", que es por cierto la línea seguida hasta ahora en el tema del aparcamiento.

Una confirmación:

Que la devolución de los 400 € en que se embarcó gratuitamente el candidato Zapatero era una auténtica gilipollez, que no gustó ni a propios, ni a extraños, ni a nosotros.

LO MEJOR DEL DÍA



'Crónicas' viaja a Marinaleda para convivir con sus vecinos

El espacio se traslada hasta la localidad sevillana y recoge las opiniones de sus habitantes sobre las iniciativas que se han puesto en marcha en las tres últimas décadas, como la de haber conseguido la propiedad de la tierra que trabajan o la de construir casas a un precio asequible. LA 2, 21,30 HORAS



Los estragos de la incomunicación, en la nueva serie 'Incomprendido'

Dentro de las Historias de Cine de cada domingo en Canal 4, la cadena regional emite *Incomprendido*, la historia de un padre y un hijo que son incapaces de comunicarse y de entenderse mutuamente aunque ambos se quieren con locura. CANAL 4, 16,30 HORAS

Centro Residencial
Doctor Barrios

- Tercera Edad, Validos, Asistidos, Crónicos y Dependientes
- Rehabilitación, Convalecencias y Postoperatorios
- 122 plazas de máximo nivel asistencial

Desde **1.395 €/mes** (iva incluido)
921 48 92 01
Ortigosa del Monte (Segovia)
www.centrodoctorbarrios.es

LA PROGRAMACIÓN

1 LA PRIMERA	2 LA 2	ANTENA 3	cuatro	TELECINCO	LA SEXTA	CANAL 4
<p>06:00 Noticias 24 horas 08:00 Los Lunnis 08:30 Comecaminos. Incluye las series <i>Baby Looney Tunes</i>, con los episodios <i>Buenos modales</i> y <i>Petunia, la huacha</i> y <i>La casa de Mickey Mouse</i>, con <i>Mickey salva a Santa Claus</i> y la película <i>El nuevo karate kid</i>. 11:50 Europasión. (redifusión). 14:30 Corazón, corazón</p> <p>15:00 Telediario 1. Las noticias más relevantes de la jornada, presentadas por David Cantero y María Casado. Sergio Saucha es el encargado de informar acerca de la actualidad deportiva. 15:55 El tiempo 16:00 Especial La Señora. Ante el éxito cosechado por esta serie, esta tarde se emite un capítulo especial sobre este amor prohibido de los años 20 interpretado por Rodolfo Sancho y Adriana Ugarte. 18:00 España Directo. Programa de actualidad presentado por Mercedes Torres.</p> <p>21:00 Telediario 2. Las noticias más relevantes de la mano de David Cantero, María Casado y Sergio Saucha. 21:50 El tiempo 21:55 La Película de la semana. <i>Van Helsing</i>, EEUU, 2004. Dirigida por Steven Sommers. Con Hugh Jackman y Kate Beckinsale. (Ver destacado en la sección <i>Las Películas</i>). 00:45 Especial cine. <i>Más allá del deber</i>. EEUU, 2001. Dirigida por Stuart Alexander, cuenta la historia de dos amigos que trabajan en el cuerpo de policía. 02:30 Noticias 24h</p>	<p>06:20 Teledeporte 07:30 Uned 08:00 Los conciertos de La 2 08:45 Islam hoy 09:00 Buenas noticias 09:15 Shalom 09:30 Con todos los acentos 10:00 Últimas preguntas 10:25 Testimonio 10:30 El día del Señor. Festividad del Corpus Christi. 11:30 Pueblo de Dios</p> <p>12:00 El escarabajo verde. <i>Aguas alternativas</i>. Documental sobre la falta de recursos en Barcelona y su área metropolitana. 12:30 Nosotros también 13:00 Teledeporte 2 Espacio deportivo. Incluye: -Turf (13:05). -Motociclismo. campeonato de España Cataluña (14:00). -Voleibol. Preolímpico masculino. (15:00). -Tenis Roland Garros. (17:00). -Automovilismo. World Series by Renault Montecarlo. Resumen. (19:00). -Ciclismo. Vuelta a Cataluña. Séptima etapa. (19:50).</p> <p>20:10 La 2 Noticias Express 20:15 Tres 14. 20:50 Página 2 21:30 Crónicas. Marinaleda, 30 años de lucha. 22:35 Acción directa. Nuevo programa. 23:00 No disparen al pianista. Programa de música con actuaciones en directo. 00:00 Tenis. Roland Garros. Resumen. 00:30 Metrópolis. Fronteras. 01:00 Redes. <i>No hay uno, sino varios universos.</i> 01:30 Cine club. <i>Presidente Mitterrand.</i> (Ver <i>Las películas</i>). 03:30 Cine de madrugada 05:10 TVE es música</p>	<p>06:45 Repeticiones 07:45 Megatrix. Infantil. Incluye un episodio de: <i>Drake and Josh</i>, <i>Art Attack</i>, <i>Un genio en casa</i>, <i>Shin Chan</i>, <i>Zack, Cody y Zoey</i> y <i>H2O</i>. 13:30 Especial Indiana Jones. <i>Making Off</i>. 14:00 Los Simpson. Dos episodios: <i>Otro refrito de los Simpson: El romanticismo</i> y <i>La última tentación de Homer</i>.</p> <p>15:00 Antena 3 Noticias 1. Con Lourdes Maldonado. 16:00 Multicine. <i>Indiana Jones y el templo maldito</i>. Estados Unidos, 1984. Dirigida por Steven Spielberg; con Harrison Ford y Kate Capshaw. Segunda entrega de la mítica serie del arqueólogo aventurero. (Consultar la sección <i>Las Películas</i>). 18:15 Multicine. <i>Donde esté el dinero</i>. EEUU, 1998. Con Paul Newman y Linda Fiorentino. Un anciano atracador finge una parálisis para poder cumplir condena en un geriátrico. Allí le cuida Carol, que pronto será algo más que su enfermera. 20:00 Numb3rs. Cap. 5.</p> <p>21:00 Antena 3 Noticias 2. Informativo presentado por Lourdes Maldonado y Ramón Pradera. Incluye los <i>Deportes</i> y <i>La previsión de las 10</i>. 22:00 El pelicolón. <i>Retratos de una obsesión</i>. Estreno. EEUU, 2002. Con Robin Williams y Connie Nielsen. (Ver sección <i>Las Películas</i>). 00:00 Cine. <i>Belleza mortal</i>. EEUU, 1987. Con <i>Woody Goldberg</i>. <i>Solo hay una policía capaz de hacer frente al narcotráfico en Los Angeles</i>. 02:00 Dark Angel. Serie. 02:45 Adivina quién gana esta noche 05:30 Únicos</p>	<p>07:05 NBA en acción 07:40 UEFA Euro 2008: la cuenta atrás. Espacio sobre la próxima Eurocopa. 08:35 Stargate: tangentes 09:25 Los Algos. Programa infantil con varias series. 11:25 XV Campeonato Nacional de Fútbol 7. Semifinales del torneo desde Brunete. 13:05 El encantador de peorros. Entretenimiento.</p> <p>14:25 Noticias Cuatro. Toda la actualidad de la mano de Miguel Ángel Oliver y Marta Reyero. Incluye las noticias deportivas. 15:20 Pressing Catch 16:25 Home cinema. <i>Pánico a bordo</i>. (Ver <i>Las Películas</i>). 18:15 Home Cinema. <i>Shark attack</i>. Un pueblo de la costa africana sufre continuos ataques por parte de los tiburones. Muchos pescadores han muerto y el negocio turístico también se está resistiendo. Una de las víctimas parece ser el científico Marc Desantis. 20:15 XV Campeonato Nacional de Fútbol 7</p> <p>21:30 Noticias Cuatro. Incluye el sorteo de la ONCE. 21:35 El gran Quiz: Cuarto Asalto. Concurso. 22:00 El gran Quiz. Programa concurso. 00:00 Cuarto Milenio. Iker Jiménez investiga nuevas los archivos secretos de la CIA, el Padre Pío y la lacra del hambre a lo largo de la historia. 02:30 Más allá del límite. Cambio de piel. 03:20 Historias de la cripta. Informe desde la tumba y Espirales de humo. 04:00 La mujer maravilla 04:45 Marca y gana</p>	<p>06:30 La vuelta al mundo en 80 sueños 06:50 El mundo mágico de Brunelesky 07:00 Birlokus Club 09:15 Más que coches competición. Con Carolina Alcázar. 09:45 Tú sí que vales 12:15 Bricomanía 12:45 Gran Premio de Fórmula 1: Mónaco. Con Antonio Lobato. Incluye previo.</p> <p>16:00 Cine On. <i>Cuando un hombre ama a una mujer</i>. Estados Unidos, año 1994. Drama. Con Andy García y Meg Ryan (Ver ficha completa en la sección <i>Las Películas</i>). 18:30 Está pasando Magazine que está presentado por Lucía Riaño y Emilio Pineda y que repasa con tono sensacionalista la actualidad, con especial atención al mundo del corazón y a los sucesos más escabrosos que acontecen a lo largo y ancho de toda la geografía española. 20:15 Pasapalabra. Concurso presentado por Christian Gálvez.</p> <p>20:55 Informativos Telecinco. Con Carme Chaparro y José Ribagorda. 21:30 Camera Café 22:15 Aída. Capítulo 81. Cuando termine, se procederá a la reposición del episodio 64. Comedia de humor costumbrista protagonizada por Carmen Machi, Paco León, Pepe Viyuela y Melanie Olivares. 00:45 Dutifré. Vietnam. Espacio presentado por Javier Sardá. 02:00 Noche de suerte 03:00 Nosolomusica 03:30 Infocomerciales 06:15 Fusión sonora</p>	<p>07:25 Apuesta en 20'' 08:15 No sabe no contesta 09:15 Hoy cocinas tú 09:40 Las tentaciones de Eva 10:00 Cocina con Bruno Oteiza 10:25 Hoy cocinas tú: Sopa de azafrán con mejillones. 12:20 Documental: Devoradores de hombres. 13:15 La hora de National Geographic</p> <p>14:20 La Sexta Noticias 14:55 Padre de familia. Dos capítulos: <i>Los chicos sí lloran</i> y <i>Gargantas profundas</i>. 15:50 Futurama. <i>Cómo Hermes requirió su ilusión</i> y <i>Un clon propio</i>. 16:50 La ventana indiscreta. Recoge las imágenes más divertidas de la televisión mundial en un resumen. Presenta Pilar Rubio. 17:35 CQC- Caiga quien caiga. Redifusión. 19:20 Planeta finito. La simpática modelo sevillana Eva González nos acerca hasta las entrañas de Jerusalén.</p> <p>20:20 La Sexta Noticias 20:55 El crucigrama 21:20 Salvados por la campana. Jordi Evolé, el <i>follo</i> de <i>Buenafuente</i>, viaja hasta la plaza de San Pedro del Vaticano, en Roma, para entregar al Papa Benedicto XVI la guitarra de Rodolfo Chikiilcuatre. 22:25 Sé lo que hicisteis la última semana. Presentado por Patricia Conde y Ángel Martín. 00:15 Vidas anónimas 01:20 Crímenes imperfectos. 02:30 Ganas de ganar 06:00 Lo mejor de La Sexta</p>	<p>08:30 La increíble Zona Menguante. Dibujos animados. 10:30 Documental 11:00 Debate FAD. Ramón Jauregui, Secretario General del PSOE, reflexiona sobre la responsabilidad social de la empresa. 11:45 Luz María. Telenovela. 13:30 Programa de cocina. Con Mikel Bermejo disfrute aprendiendo a cocinar .</p> <p>14:30 Canal 4 Noticias 1. Con Álvaro Elúa. 15:00 Documental. <i>Jangal</i>. Serie documental sobre los espacios ecológicos y las especies en peligro de extinción. 15:30 Canal 4 Noticias 1. Con Álvaro Elúa. 16:00 Encuentros. Jesús Fonseca entrevista al científico y ex director general de la UNESCO, Federico Mayor Zaragoza. 16:30 Incomprendido. La historia de un padre y un hijo, incapaces de comunicarse. 19:30 Tiempo de viajar. Destinos turísticos con Esperanza Domínguez.</p> <p>20:30 Canal 4 Noticias 2. Noticias regionales, nacionales, internacionales y deportivas. Con Álvaro Elúa. 21:00 Castilla y León se mueve. Actividad económica con Antonio Renedo. 21:30 Canal 4 Noticias 2. Con Álvaro Elúa. 22:00 Gran cine. <i>Presunto homicida</i>. (Ver ficha completa en <i>Las películas</i>). 23:30 Canal 4 Noticias 2 00:00 Cine. <i>El lago del mal</i>. Presa del pánico, una madre esconde a su hijo en el ático. Pronto el pequeño será testigo de una muerte. 01:30 Programa regional</p>
<p>16:00</p> <p>Especial La Señora Rodolfo Sancho y Adriana Ugarte protagonizan esta historia de amor que se suele emitir los jueves.</p>	<p>12:00</p> <p>El escarabajo verde Ofrece el reportaje <i>Aguas alternativas</i>, que se centra en Barcelona y su región metropolitana.</p>	<p>18:15</p> <p>Donde esté el dinero El impagable Paul Newman demuestra que, cuando se es una estrella de verdad, la edad no cuenta.</p>	<p>22:00</p> <p>El Gran Quiz La presentadora Susana Molina se encargará de que el público conozca mejor a los concursantes.</p>	<p>22:15</p> <p>Aída Luisma tiene un nuevo empleo como dependiente de una gasolinera, pero Macu no le deja tranquilo.</p>	<p>22:25</p> <p>Sé lo que hicisteis... Patricia Conde presenta diariamente este programa, que ahora tiene su resumen en domingo.</p>	<p>16:00</p> <p>Encuentros Entrevista al científico y ex-Director General de la UNESCO Federico Mayor Zaragoza.</p>

EN VERANO TAMBIÉN PRACTICA DEPORTE Gimnasio Mario Muniesa
EN LA PISCINA, PLAYA, CAMPO ..
INFORMATE CALLE DE SAN ROQUE cerca estación autobuses Tel 921 43 30 22

BUTACA DE CINE

★★★★	Indiana Jones y el templo maldito	16:00	Antena 3
★★★	Cuando un hombre ama a una mujer	16:00	Telecinco
★★	Van Helsing	21:55	La Primera
★★	Presunto homicida	22:00	Canal 4
★★★★	Presidente Mitterrand	01:30	La 2

● Mala ★ Regular ★★ Interesante ★★★ Buena ★★★★ Muy Buena



BUTACA DEPORTIVA

Automovilismo. GP de Mónaco	12:45	Telecinco
Ciclismo. Giro de Italia	16:00	Eurosport
Tenis. Roland Garros	17:00	La 2
Fútbol. Segunda División. Alavés-Sporting	20:30	Canal +
Baloncesto. NBA. San Antonio-Lakers	02:30	Canal +



Este domingo **en directo** desde las 17:45 horas

Villanovense



Gimnástica Segoviana



Canal 32 UHF

TELEMADRID

06:15 Los autos locos
07:00 Megaman
07:50 Totally Spies
08:35 Cyber. Espacio infantil de dibujos animados que incluye: *El sargento Keroro*, *Doraemon* y *La máscara*.
10:20 En acción
11:00 Cine: una comedia. *Los problemas siguen*.
12:30 Liga ACB. Unicaja-Tau Cerámica.
14:00 Telenoticias. Presenta Marta Landín y Vicente Gil.
15:00 Deportes/El tiempo.
15:55 Cine de tarde. *Un paseo para recordar*. EEUU, 2002. Cada primavera, en la pequeña ciudad portuaria de Beaufort, Landon Carter recuerda su último año en el instituto, en el que se enamoró de una chica que cambió su vida por completo.
18:00 Fútbol. Retransmisión del primer encuentro de la fase de ascenso a Segunda División B, que enfrenta a los equipos del Benidorm y del Rayo Vallecano.
20:00 No estamos locos
20:30 Telenoticias
21:15 Zona Zapping
21:55 Cine x cien cine. *La ventana indiscreta*. EEUU, 1954. Con James Stewart, Grace Kelly, Thelma Ritter, Wendell Corey y Raymond Burr.
00:15 Cine: La noche del terror. *El exorcista*. Estados Unidos, 1973. Una niña de 12 años comienza a ser víctima de una serie de ataques y convulsiones. Pronto, se descubrirá que la pequeña está poseída por el diablo.
02:25 Cine: Sala de madrugada. *Acosada en la noche*.
03:55 Documental. *Los últimos días de Krakatoa*.

TELESEGOVIA

9:00 Documental
9:30 Directo a casa
9:45 Tina en la ciudad de los cuentos
11:15 Noche sensacional
14:00 Documental
14:30 Telenoticias Fin de Semana
14:35 La Semana en Castilla y León
15:00 La Semana en Segovia
15:30 A Caballo
16:00 Cita Bonnie y Clyde
18:30 Nos vamos
19:00 Rumbo a la fama
20:30 Telenoticias Fin de Semana
21:00 La Semana en Segovia
21:30 Teledeportes Segovia
22:00 Turismo
22:30 Cine Papillón
0:30 Telenoticias Fin de Semana
1:00 Vaya semana

POPULAR TV

09:00 Cuidame
09:55 La baraja
10:55 Libros con fé
11:55 Angelus desde El Vaticano
13:00 Argumentos
14:00 Dibujos Animados
14:30 Noticias 1
15:00 Abracadabra
16:00 La casa de la pradera
17:00 El gran heroe americano
18:58 Mundo asombroso
19:30 Caliente y frio
20:30 Noticias 2
21:04 Partido ascenso 2ª B Villanovense - G. Segoviana
00:00 Cine de Madrugada

LAS PELÍCULAS

● Mala ★ Regular ★★ Interesante ★★★ Buena ★★★★ Muy Buena

ANTENA 3 16:00

INDIANA JONES Y EL TEMPLO MALDITO

★★★



Ford y Spielberg se toman un pequeño respiro entre dos obras maestras

Ficha técnica: Acción fantástica. Estados Unidos, 1984. **Dirección:** Steven Spielberg. **Intérpretes:** Harrison Ford, Kate Capshaw y Jonathan Ke Quan. 114 minutos.

Algún 'genio' del marketing quiso abrir nuevos mercados para el arqueólogo más famoso de la pantalla y pensó que una chica histórica y un niño ampliarían el éxito de la gloriosa primera parte de la saga. Se equivocó por completo. La película, sobre todo la trepidante escena inicial, se sigue dejando ver con simpatía e interés, pero es sin duda la más floja de las ya cuatro entregas del Doctor Jones. No obstante, eso basta para justificar con creces que sea la elección para la sobremesa.

TELECINCO 16:00

CUANDO UN HOMBRE AMA A UNA...

★★

El alcohol hace estragos en la pareja perfecta

Género: Drama. Estados Unidos, 1994. **Dirección:** Luis Mandoki. **Intérpretes:** Andy García, Meg Ryan, Ellen Burstyn, Tina Majorino y Lauren Tom. 116 minutos.

Alice y Michael Green son el prototipo de matrimonio ideal. Sin embargo, tras esta apacible imagen, Ella convive con el alcoholismo. Cuando su marido se da cuenta, intentará convencerla para que ingrese en un centro de desintoxicación. Se deja ver, aunque es una pena que el forzadísimo final feliz estropee buena parte del crédito atesorado.

LA 2 01:30

PRESIDENTE MITTERRAND

★★★★

Un Mitterrand que abre su corazón

T.O. 'Le promeneur du Champ de Mars' Biográfica. Francia, 2005. **Director:** Robert Guediguian. **Intérpretes:** Michel Bouquet, Jalil Lespert, Philippe Fretun. 111 m.

Historia del fin de un mandato y del fin de una vida, la de François Mitterrand (1916-1996), presidente de la República francesa entre 1981 y 1995. Cuando el presidente estaba librando sus últimos combates contra la enfermedad, un joven y apasionado periodista intenta arrancarle unas lecciones universales acerca de la política y la historia.

LA PRIMERA 21:55

VAN Helsing

★★

La historia de un capturador de monstruos

Género: Aventuras. EEUU, 2004. **Dirección:** Steven Sommer. **Intérpretes:** Hugh Jackman, Kate Beckinsale, Richard Roxburgh Y David Wenham. 106 min.

Van Helsing es un temido y buscado cazador de monstruos que trabaja para el Vaticano. La historia transcurre en el siglo XIX en Transilvania cuando Gabriel Van Helsing recibe el encargo de acabar con el Conde Drácula y terminar de una vez por todas con una vieja y sangrienta tradición.

CANAL 4 22:00

PRESUNTO HOMICIDA

★★

Un abogado con proyección es acusado



T.O. 'The Guilty' Thriller. GB. **Dirección:** Anthony Waller. **Intérpretes:** Devon Sawa, Joanne Whalley, Angela Feartherstone y Bill Pullman. 90 minutos

Callum Crane es un reconocido abogado a punto de convertirse en juez cuando, debido a deseos carnales motivados por el alcohol, hace algo que tendrá consecuencias devastadoras. Pero ¿es realmente cierta la acusación que le hacen de asaltar a una joven?

Thriller de suspense en el que el abogado se ve envuelto en una auténtica pesadilla.

* Los horarios y contenidos de las diferentes cadenas de televisión podrían sufrir modificaciones -ajenas a nuestra responsabilidad- debido a los cambios de programación de última hora.



Fontanería

Azulejos y pavimentos de gres



Calefacción

Cuartos de baño



DE PUEBLOS TORRECILLA DEL PINAR

Buenos resultados

Torrecilla del Pinar es uno de los municipios más conocidos de la comarca gracias a las mejoras que ha conseguido en los últimos años y a la fama de su cocina tradicional

DATOS DE INTERÉS

FICHA:

Población: 267 habitantes

Altitud: 875 m.

Superficie: 19,60 Km²

Distancia de la capital: 62 Km

Comarca: Tierras de Cuéllar

Fiestas: Romería Virgen del Pinar (21 septiembre), San Juan (24 junio) y segundo día de Pascua de Pentecostés (28 mayo)

Lugares de interés: Iglesia parroquial de San Juan Bautista y ermita de la Virgen del Pinar

Enlace de interés:

www.torrecilladelpinar.tk



Diputación de Segovia

"Nuestros Pueblos son Nuestro Trabajo"



La iglesia de San Juan Bautista es una de las joyas arquitectónicas del municipio. / FÉLIX BLANCO MUÑOZ

SARA SUÁREZ VELASCO
TORRECILLA DEL PINAR

La pequeña localidad de Torrecilla del Pinar está inmersa en numerosos proyectos con el objetivo de mejorar la calidad de vida de sus vecinos.

"Finalizar las obras del frontón municipal es el proyecto más importante para estos cuatro años de legislatura. Queremos potenciar el deporte e incrementar las relaciones sociales entre los niños de toda la comarca", afirma Raúl Martín, alcalde de Torrecilla del Pinar.

"Entregar diez viviendas de protección oficial, acondicionar una zona de juegos para los más pequeños, cambiar la red de abastecimiento de agua y construir cuatro apartamentos en el antiguo consultorio médico son algunos de nuestros compromisos más inmediatos", comenta.

"También queremos acondicionar el Ayuntamiento. Instalar calefacción y bajar las oficinas que están en el piso de arriba

puesto que hay gente mayor que tiene dificultades para acceder y continuar sacando solares destinados a la construcción", añade.

PROBLEMAS La principal necesidad del municipio es la despoblación y el envejecimiento de sus habitantes. "Es un problema del futuro puesto que ahora nos mantenemos pero no existe una generación que vaya a relevar a la actual. Las necesidades y demandas del sector servicios se pueden arreglar a corto o medio plazo pero el envejecimiento de los habitantes no. Es un problema que dependen de la futura evolución social", asegura Martín.

En términos generales Torrecilla del Pinar ha experimentado en los últimos años una notable mejora en todos los aspectos, que hacen que sea uno de los pueblos más famosos y destacados de la comarca, a lo que ha colaborado también su afamada tradición y prestigio en asados.



Ermita de la Virgen del Pinar / F.BLANCO MUÑOZ

CON EL ALCALDE

RAÚL MARTÍN PASCUAL



Gran calidad gastronómica

Raúl Martín Pascual ha comenzado su tercera legislatura al frente de la Alcaldía de la localidad segoviana de Torrecilla del Pinar ilusionado y con muchas ganas de conseguir el mayor número posible de compromisos y proyectos para el municipio.

"Llevo nueve años trabajando por el municipio y es una experiencia muy buena que recomendaría a todo el mundo puesto que aunque no aporta beneficios económicos sí personales. Aprendes mucho, adquieres conocimientos y conoces mejor a los vecinos. Es muy gratificante ver que tus esfuerzos e ideas se hacen poco a poco realidad y consigues potenciar el pueblo como merece", afirma Martín.

"Mi gran aliciente es, como el de todos los alcaldes de las localidades pequeñas de la provincia de Segovia, trabajar por y para nuestro pueblo, nuestras raíces. Ya que si no somos nosotros mismos los que luchamos por mejorar los servicios y la calidad de vida del término no lo va hacer nadie", añade.

¿Qué destaca del municipio?

"En primer lugar destacaría que Torrecilla del Pinar es conocida a nivel comarcal por su calidad gastronómica. En el pueblo hay dos restaurantes que tienen mucha fama entre los municipios de la zona por sus excelentes asados".

Por otro lado, a todos los vecinos nos une una gran devoción por la Virgen del Pinar. Tengo que destacar la emotividad y participación vecinal que hay en estas procesiones que se celebran durante las fiestas patronales de la localidad. Así como la tradición y arraigo que en los últimos años han adquirido las procesiones y el Vía Crucis de Semana Santa.

En cuanto al entorno del municipio contamos con un bonito paisaje repleto de pinares sobre el que se asienta la ermita de la Virgen del Pinar. Así como la iglesia parroquial de San Juan Bautista, situada en la Plaza Mayor junto al frontón municipal.

Además, he de destacar el carácter de la gente de Torrecilla. Personas alegres, unidas y arraigadas al municipio. Muchos torrecillanos se han ido a trabajar a Madrid pero siguen viniendo todos los fines de semana al pueblo por lo que tenemos muchas casas que son segunda vivienda: para los fines de semana, puentes y vacaciones estivales.



HORNO DE ASAR
Mesón Conrado

RESERVE SU MESA y encargue su CORDERO ASADO
Especialidad Comidas y Meriendas

Teléfono 921 15 41 20. TORRECILLA DEL PINAR (Segovia)



Ayuntamiento de Torrecilla del Pinar