

La bahía palmesana «posó» anoche para el cine



Nocturno iluminado, anoche, en la bahía palmesana que se vistió de bellas luces para posar para las cámaras del cine y la televisión que se hallan en la ciudad con motivo del Festival y elección de "Miss Naciones Unidas".

Jantzen
M.R.

En ESTABLECIMIENTOS B. MERCADAL
MISS NACIONES UNIDAS 1963, será elegida luciendo un bañador JANTZEN.
Admire los modelos para la próxima temporada en los escaparates de ESTABLECIMIENTOS B. MERCADAL.

Baleares

El diario de más circulación en el Archipiélago

Palma, Sábado día 9 de Febrero de 1963

AÑO XXV — N.º 7.069 — DEPOSITO LEGAL P M — 1958 — PRECIO 1'50 PTS.

FLEX
DISTRIBUIDOR

SAN MIGUEL, 40

REVOLUCION EN EL IRAK

FUERZAS DEL EJERCITO APOYAN A LOS REVOLUCIONARIOS

Mientras se afirma que Kassem ha muerto, circulan rumores de que vive

Londres (Urgente). — RADIO BAGDAD ESCUCHADA AQUI HA INFORMADO QUE EL PRESIDENTE IRAQUI, GENERAL KASSEM, HA SIDO MUERTO EN UNA REVOLUCION QUE HA ESTALLADO EN EL PAIS.

LA EMISORA DIFUNDE COMUNICADOS PUBLICADOS POR EL ORGANISMO LLAMADO "CONSEJO NACIONAL PARA EL MANDO REVOLUCIONARIO" Y PIDE A LOS OFICIALES DEL EJERCITO QUE SE RINDAN PARA SER SOMETIDOS A JUICIO.

SEGUN LA EMISORA, ENTRE ESTOS ALTOS OFICIALES QUE DEBEN RENDIRSE SE ENCUENTRA EL GENERAL DE DIVISION ABMAN SALEH EL ABBI, GOBERNADOR MILITAR Y JEFE DEL ESTADO MAYOR.

RADIO BAGDAD DIFUNDIRIA UN MENSAJE DEL GENERAL MAHMUD ABBE EL ZARR EN EL

QUE ESTE DECIA QUE ANUNCIABA "LA LIBERACION DE LA PATRIA DEL YUGO DEL DICTADOR ABDUL KARIM KASSEM". EL GENERAL DECLARO SU APOYO A LOS AUTORES DEL GOLPE DE FUERZA DE HOY Y DIJO QUE COLOCABA SUS FUERZAS A DISPOSICION DE ELLOS. "HA TERMINADO LA TRAIACION Y EL CRIMEN", DIJO LA EMISORA. — Efe.

EL CORONEL ABDUL KARIM MUSTAFA JEFE DE LOS REVOLUCIONARIOS

Londres, 8. (Urgente). — Radio Bagdad ha dicho hoy que unidades del ejército han anunciado su apoyo a la revolución, según ha sido escuchado en Amman, capital de Jordania.

El «Consejo nacional revolucionario» ha designado al coronel Abdul Karim Mustafá como comandante de la «guardia popular»



Kassem, herido en un hospital, después del último atentado del que fue víctima.

y reveló también que entre las unidades del ejército que han anunciado su apoyo a la revolución se encuentra la XVIII brigada de la zona aérea militar de Habanyah.

La radio dió lectura a un anuncio en el que se dice que la revolución garantiza a los extranjeros sus vidas y sus propiedades.—Efe.

NO SE HA CONFIRMADO LA MUERTE DE KASSEM

Beirut, Líbano, 8.—A juzgar por los informes llegados de Bagdad mediante conferencias de prensa particulares, continúan librándose empeñados combates en las calles de la capital iraní.

Según se ha dicho a las tres en una llamada telefónica, se registra un nutrido tiroteo alrededor del Ministerio de Defensa, si bien el resto de la ciudad está en calma.

Aún no se ha confirmado la pre-

Convenio entre Paraguay y España sobre construcción, financiación y adquisición de barcos por 4.500.000 dólares

Madrid, 8. — El presidente de las Cortes Españolas, repuesto de su enfermedad, recibió hoy a los periodistas en su despacho manifestándoles que había recibido el texto del convenio suscrito entre Paraguay y el Estado español, sobre construcción, financiación y adquisición de barcos y un dique seco por 4.500.000 dólares.

Añadió había recibido veintidos proyectos de créditos extraordinarios entre ellos uno de adquisición de un edificio e instalación de la representación diplomática española en Argel; proyecto normas ejecución, financiación y gastos derivados por el convenio de ayuda económica, militar y especial para

«Un eje París-Moscú sería aberrante»

8.850 nuevas viviendas en Granada

Granada, 8. — La Comisión Provincial de la Vivienda ha anunciado que en el polígono de la Cartuja adquirido recientemente en cincuenta y dos millones de ptas., se levantarán 8.850 viviendas y edificios complementarios.

En el acomodo inmediato para los habitantes de las viviendas, desalojadas, el Ministerio invertirá sesenta y cinco millones de pesetas. Han sido evacuadas el setenta por ciento de las cuevas censadas y sus habitantes albergados en la Huerta de la Virgençita donde se alzarán ochocientos cincuenta barracones prefabricados Cifra.

Ha declarado Couve de Murville

Mucha propaganda soviética en París

PARIS (Crónica del correspondiente de Pyresa. Manuel DE AGUSTIN, recibida por telex). — «Un eje París-Moscú sería aberrante», declaró el Ministro de Asuntos Exteriores, señor Couve de Murville, en el Parlamento, informando a la Comisión del ramo sobre la política internacional del Gobierno, y unos minutos después la radio televisión francesa comunicaba que las emisiones previstas para la noche del 9 de febrero, dedicadas a conmemorar la batalla de Stalingrado, en la que participó el inefable Nikita Kruschev y su Mariscal Malinovsky, quedaban fuera de programa por «no corresponder a los términos del acuerdo establecido entre los servicios del organismo francés y las autoridades soviéticas».

LA INTRIGA POLITICA

Quién desconozca los pormenores de la intriga cotidiana, puede cometer el error de restarle importancia al hecho, pero sabiendo como funciona el mecanismo propagandístico, se comprende enseguida el alcance del incidente. La R.T.F. es un organismo más que oficial: es el portavoz mismo del Estado, pero dentro de su funcionamiento, como en el interior de toda empresa difusora, viven enclavados técnicos y especialistas cuyas preferencias políticas no son siempre iguales a las que manifiesta el Gobierno. (Continúa en la pág. siguiente)

Málaga inaugura unas importantísimas instalaciones textiles

Permitirán la colocación de 5.000 obreros

MALAGA (Crónica, por teléfono, del correspondiente de Pyresa, Francisco LANCHA). — Coincidiendo con el vigésimo sexto aniversario de la liberación de Málaga, ayer fueron puestas en funcionamiento las instalaciones textiles más importantes de la hora actual no sólo en España sino de toda Europa. Se trata de INTERLORCE (Industrias Textiles del Guadalhorce), del I. N. I., que se halla emplazada en el margen izquierdo del río Guadalhorce.

El proyecto de instalación de esta factoría cuya importancia económica y social es de gran trascendencia para Málaga, ha tenido diversas fases, según explicó a las autoridades malagueñas asistentes al acto y a la prensa, el Presidente del Consejo de Ad-

ministración, ex ministro don Raimundo Fernandez Cuesta.

La primera de estas fases comprendía la instalación de 20.000 husos que luego se aumentaron (Continúa en la pág. siguiente)



FOTO planas

En la noche del jueves el Palacio del Festival se vistió de gran gala para el desfile de todas las guapas aspirantes al título de "Miss Naciones Unidas", que lucían el traje regional más representativo de cada uno de los países respectivos. El acto resultó de gran belleza y colorido y al final del mismo, las "misses" ofrendaron al Alcalde de la Ciudad un saludo en su idioma respectivo y un obsequio típico de su país. Luego, las treintidos bellas muchachas saludaron desde el escenario del Palacio del Festival, adornado con las banderas de los países representantes en el Certamen, instante que recoge la fotografía que reproducimos.

Las "misses" con sus trajes regionales

OPINAMOS ASI:

Relaciones económicas hispano - británicas

La visita a Inglaterra de nuestro Ministro de Industria, y los contactos que en aquel país ha mantenido, tienen un significado de mucha mayor trascendencia que la que pudiera deducirse de los ruidosos acontecimientos políticos acaecidos en Europa durante los últimos tiempos. Esta visita y estos contactos se apoyan en dos hechos fundamentalísimos: Uno es la intensa relación comercial que desde hace ya muchos años mantiene España con el Reino Unido. Otro, la situación actual de España, orientada hacia un desarrollo económico, en el que la expansión industrial tiene que jugar un papel decisivo, y que Inglaterra puede favorecer con su utillaje y con su técnica.

Por lo que se refiere al intercambio comercial, Inglaterra mantiene el rango de nuestro primer cliente, y sus adquisiciones en el mercado español durante el año 1962 superaron los diez mil millones de pesetas. También fue amplio —más amplio que nunca— nuestro volumen de adquisiciones en aquel mercado, las cuales fueron cifradas por el presidente del Board of Trade en unos 60 millones de libras esterlinas, con crecimiento de un 50 por 100 en relación con el año 1961.

Conviene no olvidar que el comercio exterior de España ha tenido en 1962 unas características singulares, dignas de tenerse en cuenta: Por un lado y mientras las exportaciones se mantuvieron en nivel sensiblemente igual al de la anualidad precedente, las importaciones se acrecentaron en un 40 por 100. Pero este hecho, que así expresado pudiera aparecer como absolutamente negativo, no lo es por la circunstancia de que esas mayores compras en el exterior se refirieron de modo muy esencial a los bienes de equipo, esto es, al utillaje y maquinaria destinadas a mejorar nuestros procesos de producción, principalmente en el terreno de la industria. Las adquisiciones de bienes de equipo fuera de nuestras fronteras se han elevado durante 1962 en un 80 por 100 respecto al año precedente. Por lo tanto, España no ha "gastado" sus divisas, sino que las ha "invertido" y esa inversión tiene que producir, incluso a plazo corto, una substancial mejora en la actividad industrial, situando a nuestras empresas en el adecuado nivel competitivo exigido por esa perfección económica que se orienta tanto a una mayor relación con el exterior, como a una mejor satisfacción de las apetencias de nuestro mercado interior.

Pues bien, ese progreso industrial, absolutamente necesario para el desarrollo económico, necesita ser continuado, y a ello puede contribuir de modo muy eficaz una intensificación de nuestras relaciones con Gran Bretaña, de modo que, sobrepasando los límites de la esfera comercial, se amplíen en el campo de los créditos y de la inversión directa, la cual puede ofrecer la forma de aportación de maquinaria, bienes de equipo e incluso de técnica. Tal aportación, sin duda beneficiosa para Gran Bretaña, sería también para España de un alto interés, ya que permitiría acelerar los procesos de ampliación y modernización de nuestra industria, para situarla en los niveles de eficacia exigidos por la competencia, tanto exterior como interior.

Este mayor contacto, que desborda los límites de la ya intensa relación comercial, es lo que el señor López Bravo desea hallar en Londres, y es seguro que lo obtenga, dado que, según las opiniones de los organismos internacionales de más alta solvencia, España constituye hoy un lugar privilegiado para la inversión extranjera. La situación presente constituye un excelente punto de partida para la aceleración del desarrollo industrial de nuestro país, dentro de las líneas de un desarrollo económico general, pensado según las directrices de un "plan indicativo" en el que, junto a los intereses de las empresas, se tiene en cuenta el decisivo beneficio de la comunidad nacional.

Para alcanzar los niveles de productividad exigidos por el moderno acontecer económico, tenemos que proceder a una intensa modificación de nuestras estructuras productivas, principalmente en el terreno industrial. Dicha modificación ha de referirse a muy diversos aspectos, entre los que se encuentran la eliminación, ya muy avanzada, de restricciones y controles, la solución de los problemas que afectan a la pequeña y mediana empresa, la localización geográfica, y demás problemas que afectan a nuestra industria.

El perfeccionamiento de la industria española puede acelerarse en muy amplia medida si contamos con la cooperación de otros países. Indudablemente, acaso el mejor preparado por sus circunstancias para prestar esta colaboración, sea Gran Bretaña, país en el que podemos adquirir los bienes de equipo necesarios para imprimir la velocidad requerida a nuestra industrialización.

La industria textil en Málaga

(Viene de la página anterior) a 25.000; finalmente el Gobierno autorizó a INTERLORCE a elevar el número a 75.000.

EN FUNCIONAMIENTO
Esta cifra de husos en funcionamiento —todos estarán en marcha la próxima primavera— unido a los 1.300 telares que están siendo instalados, así como a las secciones de acabado y confección permitirán dar colocación a 5.000 obreros. La producción diaria está calculada en siete u ocho toneladas de hilaturas. En esta primera fase han sido colocados 300 productores en su mayoría mujeres formados unos y otras en la Sección Femenina y en la Escuela Profesional "Francisco Franco", de Málaga.

POBLADO
La instalación de esta factoría textil en la provincia de Málaga obedece al decidido deseo del Gobierno de resolver de forma prácticamente definitiva los problemas de tipo económico y social que tiene planteados Málaga. En efecto, anexo a las instalaciones textiles, está siendo edificado un auténtico poblado para productores que tendrá mil viviendas y estará dotado de escuelas, iglesia, y mercado así como otras necesidades de tipo recreativo. El lugar de emplazamiento está situado a cinco kilómetros de Málaga.

El señor Fernández Cuesta, a preguntas del corresponsal de

Pyresa, manifestó que con la puesta en funcionamiento e instalación de esta factoría textil, el Gobierno tiende a concretar la descentralización industrial con el fin de obtener un equilibrio geográfico en la economía.

ESTIMULO
Contestando a una pregunta relativa a la importante economía que INTERLORCE tendrá en la nación y sus posibles repercusiones respecto a la industria textil ya existente en España, dijo:

—El I. N. I. no coarta sino que estimula. Debe ser deseada cualquier prevención que pueda existir que no dudo en calificar de vulgar. El propósito del I. N. I. no es otro que suplir donde es necesaria la falta de iniciativa privada e impulsar donde existe. Y por supuesto no está en nuestro ánimo la idea de monopolización. Nuestro ideal es dar participación a la industria privada. En este caso lo único que nos proponemos es favorecer a la industria textil.

Finalmente el ex-ministro manifestó a los periodistas que la ilustración de INTERLORCE es inaugurar las instalaciones oficialmente en la Primavera de 1964 y que el acto fuera presidido por S. E. el Jefe del Estado.

«El Ministro de Trabajo ha movilizado a más de mil pediatras del Seguro de Enfermedad para que todos los niños españoles sean vacunados contra la polio».

Revolución en el Irak

(Viene de la página anterior) tendida muerte violenta del jefe del gobierno, General Adul Kareem Kassem, y circulan rumores de que vive.—Efe.

CONTINUA EL COMBATE
Washington, 8.—Funcionarios de los Estados Unidos dicen que el Ministerio de Defensa iraquí en Bagdad continuaba bajo el fuego de las armas a las 4 de la tarde (hora local) y que en ese momento parecía estar preparándose un nuevo ataque contra el edificio, ya que habían sido vistos numerosos tanques dirigiéndose hacia el Ministerio. Se cree que la fuerza rebelde controlan las instalaciones y servicios claves de la región de Bagdad y las noticias emitidas por la emisora controlada por los rebeldes indican que los Comandantes de casi todas las unidades militares principales, a través de todo el país, han anunciado su apoyo al golpe militar.—Efe

LOS KURDOS CON LOS REVOLUCIONARIOS

Teherán, 8.—Circulan en esta capital informaciones, no confirmadas, que los kurdos se han unido a los revolucionarios. Todas las noticias apuntan que la revolución no está inspirada por los comunistas, aunque se dice es probable que éstos traten de aprovechar la confusión.

Un eje París - Moscú

(Viene de la página anterior) los cuales aprovechan cuantas ocasiones se les presentan para manifestar sus opiniones y simpatías. Así, tienen preparada y montada una larga emisión que bajo el título «Moros en Madrid», quiere recordar la guerra de liberación española (y no precisamente en favor nuestro), y así fueron a «rodar a Moscú» unas secuencias sobre la «heróica lucha del pueblo ruso en la hora titulada batalla de Volgogrado. Para su composición la URSS, prestó varios documentos gráficos, inéditos en Occidente, y a manera de colofón las declaraciones exclusivas del más importante de sus militares en servicio y del más destacado de sus dirigentes en el Gobierno. La R.T.F. ha gastado en la empresa lo equivalente a unos dos millones de pesetas. Triste desperdicio esterilmente desperdiciado por una cuestión de candor. Un mes antes o un mes después, habría pasado por la pantalla, para satisfacción y deleite de todos los «rusófilos», pero cuando el mundo occidental en pleno acusa a Francia de intentar un cambio de alianzas y en instante en que el Parlamento alemán debe discutir la ratificación del tratado con París, los exabruptos del señor Kruschev y las amenazas a Occidente del Mariscal Malinovsky, constituyen un desacierto evidentemente inoportuno. El Gobierno le ha sacado del programa. Pero la maniobra propagandística de los dirigentes del Kremlin no se perderá en el vacío. Ni mucho menos, en la prensa francesa, se publican largos extractos de «lo que no podría tolerarse que se difundiera», con un «juzzuen ustedes mismos», gracias a lo cual el artificio sirve para que millones de lectores lean con calma lo que no se da precipitadamente a espectadores y oventes.

No obstante, la diplomacia actuó a tiempo: La propaganda roja fue prohibida con un doloroso sacrificio económico incluso. Los hombres de occidente no caen en la trampa de Moscú...

«Radio Bagdad» ha sufrido interferencias de fuente no identificada, poco después de mediodía.—Efe.

NOMBRAMIENTOS
Beirut, 8.—Radio Bagdad ha informado que el "Consejo Nacional del Mando Revolucionario" ha hecho los siguientes nombramientos: General Taher Mahe, Jefe del Estado Mayor de las fuerzas armadas; Brigadier Rashid Mutla, Gobernador Militar; Brigadier Raftat Abdallah, Director de Administración; Brigadier Abdel Rehman Mohamed Raret, Comandante de la V División.

La radio anuncia al mismo tiempo que todos los bancos del Irak han recibido orden de no hacer transferencia de divisas alguna a otros países hasta nuevo aviso. Igualmente, queda prohibida la salida del país a cualquier ciudadano iraquí.—Efe.

GRAN IMPRESION EN WASHINGTON

Washington, 8.—Han causado gran impresión las noticias sobre la revolución en el Irak y en medios diplomáticos se teme la posibilidad de repercusiones en otras naciones del Oriente Medio.

Las noticias recibidas en Washington son todavía algo confusas. Se cree que la revolución ha sido organizada por el movimiento clandestino nacionalista secesionista como consecuencia de la medida dictada por el General Kassem de retirar a un grupo nacionalista del ejército.

Según las últimas noticias recibidas en Washington, ha habido unos cuarenta muertos en el golpe de estado.—Efe.

MEDIDAS EN JORDANIA

Amman (Jordania), 8.—El Rey Hussein de Jordania ha celebrado dos reuniones de urgencia con su Gobierno y con el Jefe de las Fuerzas Armadas jordanas para discutir sobre las medidas de seguridad que deben ser adoptadas a la vista de los acontecimientos revolucionarios que han tenido lugar en el Irak, país fronterizo con Jordania. Efe.

SEGUN RADIO BAGDAD

Londres, 8.—Según «Radio Bagdad» más de seiscientos soldados resultaron muertos y toda la resistencia ha sido barrida en el Irak.—Efe.

Convenio Paraguay - España

(Viene de la página anterior) las instalaciones como consecuencia de los acuerdos entre Estados Unidos y España; Crédito extraordinario de 445 millones de pesetas para el Instituto de Colonización; otro de 47.373.000 pesetas para gastos por la formación del Censo Electoral; de 187.500.000 pesetas al Ministerio de Información y Turismo para atender las redes de televisión y radiodifusión; de 1.818.470 pesetas para el abono de las cuotas sociales al personal no funcionario de dicho Ministerio durante 1961; 302.000.000 de pesetas para obras hidráulicas realizadas en 1962; subvención de 40 millones de pesetas al Instituto Fomento y producción de fibras textiles y gastos originados por transporte, seguro y almacenaje del algodón nacional; de 241.924.830 pesetas para el pago de obras de construcción y gastos instalación del nuevo edificio para la Facultad de Ciencias de la Universidad de Barcelona, cuya primera anualidad es de 54 millones de pesetas.

Anunció finalmente que el día 19 se reunirán las comisiones de los presupuestos de Hacienda y el futuro próximo las de Obras Públicas. (Cifra)

Apareció al fin
el mejor y más económico
DICCIONARIO ENCICLOPÉDICO ILUSTRADO

13 MESES DE CREDITO



Editado por la prestigiosa Editorial **RAMON SOPENA**
Cuatro magníficos volúmenes de tamaño 21,5 x 15,5 cms. Magníficamente encuadernados en tela estampada en plata.

LUJOSA ENCUADERNACION EDICION MODERNISIMA AÑO 1962

En ella se registran los últimos adelantos de la Ciencia, el Arte, la Mecánica, etc.

COMODO, RICO, EXACTO, PROFUNDO
Esta obra encierra tal acopio de datos y noticias que en nada tiene que envidiar a una enciclopedia voluminosa, y a ventaja a esta en un ahorro de espacio en la mesa de trabajo y en su gran facilidad de adquisición.

3.850 páginas con 7.000.000 de palabras y 39.000.000 de letras. Más de 180.000 artículos enciclopédicos y lexicográficos.

9.000 grabados, más de 100 a página entera, 7 mapas de doble página en color, comprendiendo ESPAÑA, EUROPA, ASIA, AFRICA, AMÉRICA y OCEANÍA
205 mapas en negro de los diversos países, de las provincias españolas, rutas de Napoleón, etc.

29 láminas en color y 19 en negro a página entera relativas a temas de ASTRONOMIA, BANDERAS, CERAMICA, TRAJES REGIONALES, MINERALOGIA, etc.

Todos las voces del idioma y numerosísimos artículos enciclopédicos de BIOGRAFIA, BIBLIOGRAFIA, GEOGRAFIA, HISTORIA, ARQUEOLOGIA, ETNOGRAFIA, MITOLOGIA, LITERATURA, BELLAS ARTES, etc.

Apéndice con la lista alfabética de los verbos españoles y paradigmas de su conjugación.

NINGUN HOMBRE PUEDE SABERLO TODO... PERO "EL DICCIONARIO ENCICLOPÉDICO ILUSTRADO" LE ENSEÑARA LO QUE NO SABE.

PRECIO: AL CONTADO 900 Ptas. a reembolso, por correo. A PLAZOS: 990 Ptas. o sea, un reembolso de 90 Ptas. y doce mensualidades de 75 Ptas. cada una.

GARANTIA PEDIDO CREDITO EDITORIAL IBERICO
Rivaduro Calvo, 6 (Barrova) BARCELONA

Don _____ Edad _____
Profesión _____ domiciliado en (población) _____
provincia _____ calle _____ núm. _____ Empleado
en _____ Domicilio del empleo (calle) _____
n.º _____ solicita se le remitan al CONTADO o a PLAZOS
(déchese lo que no interese), en las condiciones indicadas en el anuncio,
las siguientes obras _____ FIRMA _____

Recórtese o cópiese este boletín y remítase a:

CREDITO EDITORIAL IBERICO
Rivaduro Calvo, 6 (Barrova) - BARCELONA

HOMBRES O MUJERES
para repartir el diario
«BALEARES» se necesitan
Informes en esta Administración:
Danús, 2

GRAN OCASION
4.000 m.² terreno, planos para 6 negocios turísticos sin competencia, véndense valor terreno. 700 pts. m.² Grandes facilidades. Escribir Administración BALEARES, n.º 4.

MALLERICH
PRORROGAMOS
NUESTRA LIQUIDACION DE
ANTE y PUNTO
PRECIOS EXCEPCIONALES
BOUTIQUE MALLERICH
Avda. Jaime III, 11
Renovación total de existencias

ROGAD A DIOS EN CARIDAD POR EL ALMA DE

Doña FRANCISCA ARROM GILI

VIUDA DE PEDRO PALOU
Que falleció ayer a la edad de 78 años, habiendo recibido los Santos Sacramentos y la Bendición Apostólica

E. P. D.

Sus afligidos hijos, Antonio y Francisca; hijos políticos José Ripoll y Magdalena Meridiano; nietos y demás familiares al participar a sus amistades tan dolorosa pérdida, les ruegan la tengan presente en sus oraciones y se sirvan asistir al funeral que se celebrará hoy a las 9 horas de la mañana en la iglesia parroquial del Sagrado Corazón, por lo cual les quedarán sumamente agradecidos.

Casa mortuoria: Calle Norte, 31. No se invita particularmente
El Excmo. y Rvdmo. Sr. Obispo de esta Diócesis, se ha dignado conceder indulgencias en la forma acostumbrada.

ROGAD A DIOS EN CARIDAD POR EL ALMA DE

Don Francisco Mulet Pascual

AGENTE COMERCIAL COLEGIADO
Que falleció ayer a la edad de 82 años, habiendo recibido los Santos Sacramentos y la Bendición Apostólica

E. P. D.

Su afligida esposa, Inés Lassalle; hermana Catalina; hermana política; primos, sobrinos y demás parientes, al participar a sus amistades tan dolorosa pérdida, les ruegan la tengan presente en sus oraciones y se sirvan asistir a las exequias y funeral que celebrarán hoy a las once horas en la parroquial iglesia de San Nicolás y seguidamente a la conducción a su última morada, por todo lo cual les quedarán sumamente agradecidos.

Casa mortuoria: Jovellanos, 4. No se invita particularmente
El Excmo. y Rvdmo. Sr. Obispo de esta Diócesis, se ha dignado conceder indulgencias en la forma acostumbrada.

SECCIONES FIJAS

UN PIE PARA ESTA «FOTO»

PROTAGONISTA, EL SOL



Digase lo que se quiera... entre tantas cosas como ocurrieron ayer en un lugar llamado "Cortijo Vista Verde",...

nista. El sol metiéndose entre los árboles. Lograba el justo, el preciso ambiente para una fiesta española.

conjunto al todo de la fiesta. A la coyuntura —lograrla. No fue fácil ni fue barato— de ayer, con docenas de cámaras recogiendo, para esparcerlo por el mundo, la delicia de una mañana mallorquina en pleno invierno.

(Foto "Juanel")

díganos Vd. algo LUIS MIGUEL DOMINGUIN, CUENTA LO QUE ES EL AMOR

Luis Miguel Dominguin, por cortesia hacia las «misses», por gentileza hacia el público, por rendir honor a Gregorio Sánchez en su homenaje, influido sin duda por el inefable encanto del ambiente, saltó al ruedo a torrar una becerra, con más ilusión torera que cuando le conocimos hace ya bastantes años en Tala-vera de la Reina.

—Simplemente porque crec cuando engordó el cuerpo engorda también la sensibilidad. —No es bueno ser muy sensible? —Es bueno hasta no caer en la sensibilidad.



LOS QUE DICEN SI

Sospecho que esto de los que dicen «sí», por sistema, tiene que ver con la popularidad de las llamadas «public relations».

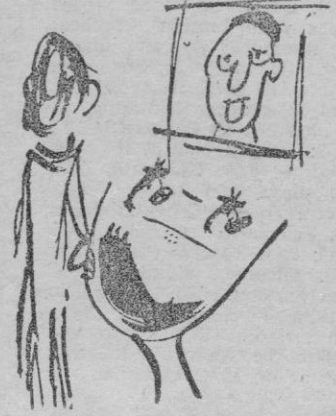

—Pero, ¿qué te dijeron? —Me dijeron que sí —Insiste.

Pasarán muchos años sin que esta carestía de sol, esta angustia, este suspirar por el sol, se repita en una tierra que lo tiene a raudales en esta época de año y en todas las épocas.

cojuelo Banco de los pobres RECAUDA PARA EL

UN BRINDIS A ESCOCHOTADO

«Sol y sombra». Así podría titularse la crónica de hoy. Es como la vida vista por un distinto calce.

Suena el clarín —canto de gallo— que es llave para el toril. Hay un temblor de palomas, en ellas, al empezar. Y por el toril de los toros sale un gato, que no es gato, sino un vacuno mamón.



voy a otra oficina de negocios míos, más tarde a una tercera, hasta las ocho, y aquí se termina mi jornada laboral. El resto, en casa.

—¿Qué diferencia existe entre el Luis Miguel de ahora y el de hace diez años? —La diferencia de diez años. Y la humanidad que otorgan dos lustros.

EL CEREMONIAL

—Estuve ayer en el Palacio del Festival. La cosa quedó francamente redonda. El exterior resulta discreto, o sea, bien y el interior da el golpe.



cuadrados de pabellones «funcionales». Es una curiosa teoría sobre la que otro día volveremos con más tiempo y más espacio.

Y vengamos ahora a la sombra de una pena. De una pena negra y brillante, como un abalorio. Ha muerto la abuelita india brava, nuestra cuentacuentista Luisa Meca.

—¿Cuántos buenos amigos tienes? —Muchos, pero de esta categoría, amigos que están siempre en mi contorno, no creo que pasen de media docena.

CALDENTEY

—¿Qué diferencia existe entre el Luis Miguel de ahora y el de hace diez años? —La diferencia de diez años. Y la humanidad que otorgan dos lustros.

—No. Pero he leído los títulos. Son sensacionales. El Director de «La Codorniz» es el mejor titular del mundo; «Sólo se mueren los tontos»; «¿Qué bien huelen las señoras!».

Un tío de ellos, que vive en París y no puede recogerlos y llevarse los con él, y dos simpáticas y jóvenes maestras que nos han enseñado a leer y escribir vinieron al amparo de Cojuelo.

—¿Eres romántico? —Cuando es necesario. —¿Eres psicólogo? —Lo intento.

—¿Masaje? —¡Sí que en vul de missatge! ¡Sobre tot si sap etsequiar!

—Se ha dicho que la instalación de la Feria en la «feixina» representaría una mejora para los jardines. Al arbolado le falta un poco de orden y un mucho de sulfato amónico.

—«MISS JAPON» Y EL JUDO —Mañana se inaugura la nueva instalación para la práctica de «judo» en el Club Fujiyama. Algo maravilloso. Pero la novedad, con ser importante desde el punto de vista deportivo, no está aquí.

De un querido amigo, cuyo apellido nos obliga imperativamente a «enseñar», recibimos MIL pesetas.

TERTULIA CORDIAL ES TERTULIA CON «PEPSI-COLA» LA BEBIDA DE LA CORDIALIDAD TAPETES HULE Y PLÁSTICO CASA CODINA



INFORMACION LOCAL

Agenda

TELEVISION

PROGRAMA DE SOBREMESA

2,00: Carta de ajuste; 2,15: Cada semana una historia; 2,30: Panorama; 2,45: Plaza de España; 3,00: Telediario (Primera edición); 3,25: El hombre, ese conocido; 3,40: Todos los deportes; 4,00: Piel de España; 4,15: Los ángeles azules; 4,30: Final del programa de sobremesa.

PROGRAMA INFANTIL

5,45: Carta de ajuste; 6,00: Walter y la familia Corchea; 6,30: Aventuras de campeón; 7: Telepequeñario; 7,15: Sólo para menores de dieciséis años; 7,30: Final del programa infantil.

PROGRAMA DE NOCHE

7,32: Presentación; 7,33: Nueva época; 8,00: Guillermo Tell; 8,30: Viaje con música; 9,00: Loreita Young; 9,25: El tiempo; 9,30: Telediario (Segunda edición); 9,45: Tercero izquierda; 10,00: Silencio, vivimos; 10,30: Gran Parada; 11,30: Telediario (Última edición); 11,45: Telefilm seriado; 12,35: Versos a medianoche, Momento musical, Meditación; 12,45: Cierre.

RADIO

RADIO JUVENTUD DE INCA

1.106 Kcs
Programa para hoy
9: Apertura. Saludo musical. Canta Ramón Caldeira; 9:15: Hoy es San...; 9:30: Para usted, señora; 9:50: Llave de BALEARES; 10: Novela de las di: «La emperatriz e...»; 10:20: Radio Club; 11:30: Programa Radio; 12: Selección de baillables; 12:35: Diez minutos con Nina y F...; 12:45: Tal día como hoy; 13: Mensaje de amistad; 13:30: Avance de la jornada; 13:45: La H...; 14:05: Orquestas ligeras; 14:30: Diario hablado de Radio Nacional; 14:45: Paginas selectas; 15: Petata patata; 15: Mujeres famosas; «Ana Rosa de Lira»; 16:20: Su música preferida; 16:30: Radio Club; 17:30: Panorama 63; 18: La Fallera alegre; 18:30: Selección de rimos; 18:50: Canciones españolas; 19: Bachillato radiofónico; 20: Santo Rosario; 20:20: Mensaje de amistad; 20:45: Información de «Último Hora»; 21: Novela por capítulos: «Una noche en el trópico»; 21:35: Concierto E... Vaticano II; 21:50: Contantes famosas; 22: Diario hablado de Radio Nacional; 22:15: Programa de éxitos; 22:25: Siete noticias siete melodías; 22:40: Luz en las antenas; 23: Evocaciones rítmicas; 23:30: Nocturnos del sábado; 23:55: Más allá de las estrellas; 24: Cierre.

RADIO MALLORCA

1.431 Kcs + Kws
Programa para hoy
8: Apertura. Señales horarias. Programas del día; 8:02: Concierto ligero matinal; 9: Emisión «Adveniat regnum tuum»; Santo Rosario y Noticiario Católico; 9:27: Minutos selectos; 9:40: La música alegre el trabajo; 11: Para Vds., amigos; 12: Mala estrella; 12:15: Aquellos tiempos del cuplé; 13: Discografía; 13:30: Emisión de solicitudes; 13:45: Hoja de calendario; 14: Hora exacta. Carteleras; 14:01: Noticiario de actualidad; 14:06: Torneo en microsuro; 14:20: Palma a las dos y veinte; 14:30: Radio Nacional de España; 14:45: Noticiario local; 15:15: Sábado futbolístico; 15:30: Palma celeste; 16: Emisión de solicitudes; 16:15: Por una desilusión; 16:40: Novedades en la discoteca; 17: Mi secreto; 17:35: Música ligera; 18:10: Luz de esperanza; 18:30: Bachillerato radiofónico; 19:30: Emisión «Adveniat regnum tuum»; Sabatina dedicada a Nuestra Señora de Lluç, Patrona de Mallorca; 20: Hora exacta, Santoral para mañana; 20:02: Emisión de solicitudes; 20:15: No-do de los deportes; 20:24: Cupón del Ciego; 20:25: Olimpiada musical; 20:40: La historia del disco; 21:10: Los episodios nacionales; 22: Radio

Nacional de España; 22,15: Agradable y su acordeón; 22,30: Calagata fin de semana; 24: Lectura de los programas para mañana y cierre de la Emisora.

RADIO POPULAR DE PALMA DE MALLORCA

Programa para hoy
12: Apertura. Angelus; 12,05: Páginas del Santoral; 12,15: Giróscopo; 12,45: Fragmentos de zarzuela; 13: Aperitivo con música; 13,15: Club de Amigos de Radio Popular; 13,40: Leyendo la prensa; 13,45: Discos para Vd.; 14,15: Información local; 14,30: Radio Nacional de España; 14,45: Orquesta Ralph Marterie; 15: Evangelio y Comentarios; 15,15: Mirando el barómetro; 15,30: Gaceta del cine; 15,45: Jan August al piano; 16: Fin de semana; 18: Angelus; 18,05: Concierto selecto; 19,30: Melodías para el atardecer; 20: Cuarteto Americano de Arte; 20,30: Sabatina y Santo Rosario desde el Seminario Diocesano; 21: Cuento infantil; 21,15: Panorama deportivo; 21,35: Servicio religioso en francés; 21,40: Servicio religioso en inglés; 21,45: Radio Vaticana; 22: Radio Nacional de España; 22,20: Música para soñar; 23: Más allá de las estrellas; 23,05: Buenas noches y cierre.

FARMACIAS DE TURNO

(De 9 mañana a 10 noche)

Aguiló Pomar, Padre Bartolomé Pou, 52, Tel. 13001; Antich Salom, Arturo Rizzi, 78, Tel. 13147; Calafell, Sindicato, 13, Tel. 11446; Femenias Calvo Sotelo, 212 (Terreno), Tel. 30610 Florit, Eusebio Estada, 101, Tel. 17737; Frau, Cerdá 1 (Santa Catalina), Tel. 31626; Ginestra Sa Miguel, 57, Tel. 11127; Nadal Plaza de Cort. 2, Tel. 12636; Plaza, Monserrat, 12 (Calatrava) 14857; Rosselló, Son Española 26 (S. Español), Tel. 30828; Torres Juan, Aragón 335 (Hostalet), Tel. 23360; Vanrell, Jaime 11 107, Tel. 12126; Vidal, Plaza Weyler, 22, Tel. 17148.

Farmacias de turno con servicio de oxígeno
Nadal, Plaza de Cort. 2; Vidal Ferrer, Plaza Weyler 22, Plaza, Monserrat, 12 (Calatrava)

SERVICIO NOCTURNO

(Desde 10 noche a 9 mañana)
Fornés, Bolsería 1 (final calle Colón) Tel. 12242

(De 11 a 12 noche)

Aleman y, Concepción, 128; Sampol, Plaza de Pedro Garrau, 37.

AEROPUERTO

Movimiento de aviones y pasajeros, nacionales y extranjeros, registrados en el día 5 de febrero de 1963.

Aviones nacionales, entrados, 8, salidos, 8.
Aviones extranjeros, entrados, 2 salidos, 2.
Pasajeros aviones nacionales, en radios, 215, salidos 166.
Pasajeros aviones extranjeros, entrados, 37, salidos, 32.

VIVIR MEJOR CON AIRE ACONDICIONADO FRAU lo instala

EL TIEMPO

PREVISION PARA BALEARES Y MEDITERRANEO OCCIDENTAL

Cielo nuboso. Vientos moderados de componente Norte Marejadilla.

PREVISIONS

Máxima: 15° a las 14'10 h.
Mínima: 9° a las 6'30 h.
Humedad: 76 por 100.

CUPON DEL CIEGO

062

DE SOCIEDAD

Jura de cargo
Ante la Sala de Gobierno de la Excm. Audiencia Territorial, ha prestado el juramento previo al ejercicio profesional, el abogado de este Colegio don Francisco Ramallo Massanes.
Le felicitamos cordialmente.

REGALOS BEBE JOYERIA CONRADO

Bautizo
En la Santa Iglesia Catedral Basílica celebróse el bautizo de una niña, la primogénita de don Antonio Mirall Bibiloni y de doña Teresa Fluixá Caldentey.

Le fueron impuestos los nombres de Jerónima Gemma y administró el Sacramento del Bautismo el Rvdo P. Nadal Fluixá, T.O.R., tío de la nueva cristiana.
Actuaron de padrinos don Fernando Fluixá Caldentey y doña Jerónima Bibiloni.

Elección
Calidad Como 'idad... con bañador Jan'zn. A'm're un adelanto para este próximo verano en ESTABLECIMIENTOS B MERCADAL

Viajeros

Ayer marchó a Madrid la hija del Capitán General. Sra. de Agular, para reunirse con su esposo e hijos.

En el día de mañana, son esperados en Palma los hermanos de S. E. el Capitán General, doña Carmen Marqués Vda. de Torroja y don Javier María, quienes pasarán unos días en Palma.

Señora: su bañador un Jantzen de ESTABLECIMIENTOS B MERCADAL

Instituto Nacional de Previsión

NOTA ACLARATORIA

En las instrucciones para la cotización de los seguros sociales que publicáramos ayer, y precisamente en el apartado 1º de la instrucción 8, se decía: "Los salarios base de cotización no pueden ser inferiores a 50 o 25 pts diarias..."

El buen criterio del lector habrá comprendido que se quiso decir: "No pueden ser inferiores a 60 o 25 p.s. diarias..."
Valga la aclaración, esta vez casi innecesaria.



Redacción y Administración DANUS 2

Teléfonos:
Administración: 21745
Redacción: 12078
Suscripción mensual: 3750 PESETAS

YONDER

TELEVISOR PERFECTO

Pantalla negra - Máximo alcance - Visión nítida

Automático - Lencimiento insuperable

Eléctrica Pementa - Bartolomé Ferrá, 3 - Tel. 15048

EL PRIMER SORBO LO DICE...



TODDY

ES EL ALIMENTO QUE SABE BIEN



Religiosas

SANTORAL
Santa Apolonia virgen.
CULTOS PARA MAÑANA
Domingo de Septuagésima.
Sta. Escolástica y S. Guillermo cr.

CUARENTA HORAS
—Concluyen en Sta. Magdalena, a S. Guillermo. Exposición a las 5 de la tarde. A las 7,30 Rosario, ejercicio, Te-Deum y reserva de S. D. M.

—Concluyen en la Misión, que los Socios de la Sta. Agonía dedican a Jesús Agonizante. A las 5 exposición del Stmo. Sacramento a las 7,30 Rosario, ejercicio del Triduo y reserva de S. D. M.

Actos religiosos
—En la Catedral, a las 10,20 Misa mayor con sermón por el M. I. S., don Pedro Antonio Matheu Canónigo Penitenciario.
A las 8,30 Misa vespertina.
—En el Socorro, a las 8 Misa de Continuidad general para los Cofrades

de Ntra. Sra. de los Desamparados. Después de la Misa ejercicio del Amparo de María.

—En los PP. Capuchinos a las 8,30 Misa de Comunion general para la Juventud Antoniana. Después de la Misa reunión en la Sala de Juntas.

CONGREGACION MARIANA DE CABALLEROS

Mañana domingo tendrán su acostumbrada Misa Congregacional los caballeros de la Presentación v. de San Alonso.

La plática estará a cargo del R. P. José Solé, S. I. Prefecto del Colegio de Montesión.

El acto se celebrará en el lugar y hora acostumbrados: en la capilla de las Reliquias (Montesión), a las 8,30 de la mañana.

Necrológicas

Habiendo recibido los Santos Sacramentos y la Bendición Apostólica, falleció en nuestra ciudad, a los 78 años de edad, doña Catalina Sastre Tous, de Verger E. P. D.

De bondadoso corazón y gran espíritu cristiano, mereció el aprecio y estimación de los suyos.

A sus apenados: esposo Antonio Verger Palliser; hijos Julián, Baltasar y Antonia; hijos políticos Antonia Moll, Juana Ripoll y Miguel Bisquerra; hermanos Margarita Esperanza, Francisca y Miguel; nietos, sobrinos y demás familia les enviamos nuestro más sentido pésame.

Tras haber recibido los Santos Sacramentos y la Bendición Apostólica, dejó de existir en nuestra ciudad, a los 83 años de edad, doña María del Carmen Cortés Piña, viuda de Cortés, E. P. D.

De virtudes cristianas, se granjeó la estimación de quienes la conocían.

A sus desconsolados: hijo Gabriel (Abogado); hija política Juana Aguiló; hermana Josefa; hermanas políticas, ahijados, sobrinos, primos y demás familia les acompañamos en su justo dolor por tan sensible pérdida.

Después de haber recibido los Santos Sacramentos y la Bendición Apostólica, dejó de existir en nuestra ciudad, don José Navarro Tevar, guardia civil, retirado, que contaba 65 años de edad. E. P. D.

Su muerte ha causado profundo pesar entre todas sus amistades.

A sus desconsolados: hijos Miguel (empleado de la Banca March, S. A.) y Esteban; hermanos Eusebio Margarita, Asunción y Valentina; hermanos políticos Miguel Ripoll y María Galcerán; sobrinos y demás familia les expresamos nuestro más sentido pésame.

ARTE

FRANCISCO SANS EN "GALERIAS QUINT"

Clausurada la exposición de retratos del pintor sevillano Antonio Calvo Carrión, la dirección de "Galerías Quint" ha dispuesto la presentación de una muestra de pinturas y dibujos de un joven artista.

Las obras que expone Francisco Sans llamarán la atención tanto por su emotiva expresividad, como por su singular estilo y su originalísima manera de sentir y aplicar los procedimientos técnicos de que se ha valido para la realización de sus pinturas.

JEANNE MOALLIC DE COOK EN SALA DANUS

Esta tarde se inaugurará en Sala Danús una Exposición de pinturas de la malograda artista francesa Jeanne Moallic de Cook, tan vinculada a la isla.

Se exponen veintitrés obras las últimas realizadas antes de su muerte, figurando paisajes bodegones y flores.

BUSSER EN GALERIAS COSTA

Continúa la exposición del conocido artista pintor Busser en Galerías Costa donde expone una colección de obras que tituló: G6-nova de Mallorca. Verano de 1962.

HAMOL IBERICA, S. A.

tiene el gusto de anunciar a sus distinguidas clientes que Mme. Michelle, delegada especialista de su Casa Central en Zurich, reanudará los tratamientos de belleza.

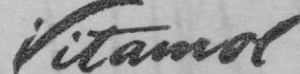

con carácter enteramente gratuito en

PERFUMERIA PONS

Del 11 al 16 Febrero.
Av. Jaime III, 63. — Telef. 15718.



Condensadores Eléctricos SA

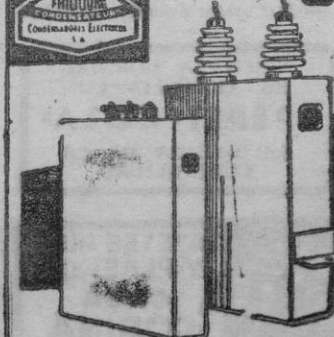

Condensadores para mejorar el factor de potencia

Ribot-Solivellas

C/ OLIVOS, 154

Teléfono 23721

Palma de Mallorca

BARCELONA: Rbla. Cataluña, 56 - Tel. 21.69.00

INFORMACION LOCAL

Gobierno Civil de Baleares

VISITAS
En la mañana de ayer y en su despacho oficial del Gobierno Civil, el Excmo. señor Gobernador don Plácido Alva de Builla, recibió entre otras, la visita de don Francisco Fernández Herrero, Teniente Coronel Jefe de la 144 Comandancia de la Guardia Civil.

REUNION
En la misma mañana, bajo la presidencia del Excmo. señor Gobernador Civil don Plácido Alva de Builla se ha reunido la Junta permanente de Servicios Técnicos de Baleares en la que se estudiaron asuntos relacionados con la misma.

EL AYUNTAMIENTO SE OPONE A LA CUBRICION DE LA RIERA

Plantea el conflicto de jurisdicción con Obras Públicas

Bajo la presidencia de Alcalde, don Juan Massanet, se reunió ayer el Ayuntamiento pleno en sesión ordinaria. Asistieron los concejales señores Colom Sastre, Ramis Binimejis, Maroto, Frau Rosselló, Serra de Gayeta, Fullana, Vadell, Frau Bou Sureda, Sa'om, Frau Tomás Salvá, Tous, Miquel, Anguera y Jaume. Fue leída y aprobada el acta de la sesión anterior. Entre otros dictámenes se presenta

La Corporación aprueba las condiciones para la subasta de veinticinco taxis

La plaza Francisco Pizarro será urbanizada dos por Urbanismo. se toma el acuerdo de interesar de la Superintendencia la cesión de una serie de parcelas sobrantes del Paseo Marítimo, con el objeto de salvaguardar los correspondientes accesos a dicho Paseo desde Marqués de Cenja. De la misma Comisión, se lee un dictamen en el que se propone la aprobación del pliego de condiciones para el concurso de proyectos de urbanización de la plaza de Francisco Pizarro (Muralla), para posterior concesión de los terrenos de dominio público y su explotación. El señor Frau Bou dice que habría que añadir la obligación de construir una pista. El señor Salvá dice que está conforme siempre que no sirva de estorbo por su inutilidad. Tras breve debate, se acuerda la aprobación del pliego de condiciones. El concesionario sólo podrá edificar una superficie equivalente al cinco por ciento del terreno como máximo. Se construirá un parque infantil de recreo y otro también infantil de tráfico. También de Urbanismo se aprueba la concesión solicitada por el Club Cala Nova para habilitar un balneario y terraza en San Agustín con la condición de que quede perfectamente garantizado el libre y gratuito acceso del público al mar. También se condiciona la concesión a que no se podrá explotar para industria alguna ni para aprovechamiento particular sin la oportuna autorización del Ayuntamiento.

De Pentas y Exacciones es aprobado el pliego de condiciones para la subasta va acordada, de 25 permisos-licencias de auto-taxis del servicio urbano. De Urgencia se acuerda por unanimidad no sólo oponerse al proyecto de cubrición de la Riera en el tramo solicitado por don Nariño Borté ante la Jefatura de Obras Públicas, sino plantear en todo su alcance y con todas sus consecuencias el conflicto de competencia con dicho Organismo no entender que así como el lecho del torrente pertenece a su jurisdicción, no así el vuelo ni las paredes del foso que son de la ciudad; ello sin contar con que la transformación de un paseo en dos calles (que es lo que en definitiva pretende el proyecto) compete, como es lógico única y exclusivamente a la jurisdicción municipal.

No hubo ni ruegos ni preguntas. No habiendo más asuntos de que tratar se levanta la sesión.



Escalafón B. de Médicos titulares

El Boletín Oficial del Estado del día 4 de febrero en curso publica Resolución de la Dirección General de Sanidad, concediendo un plazo de treinta días hábiles para que los Médicos interesados puedan solicitar su inclusión en el Escalafón B. de Médicos titulares, a cuyo fin deberán acompañar a su solicitud todos los documentos que se exigen en dicha Resolución.

VOZ del movimiento

SECCION FEMENINA

DEPARTAMENTO DE DIVULGACION

Se pone en conocimiento de todas las A. T. S. (ENFERMERAS) con título de Facultad, que hay una plaza vacante en la Residencia del S. O. E. (Son Dureta, Palma). Así como una en el Ambulatorio de Manacor, una en el de Felanitx y otra en el de Lluchmayor. Para más detalles presentarse en la Delegación Provincial de la Sección Femenina, Gran Vía José Antonio, 13 - 3.ª Palma.

Servicio Provincial de Ganadería

Pago de cerdos sacrificados con motivo de la Peste Porcina Africana

Los señores que a continuación se relacionan pueden personarse en las oficinas del Banco de Bilbao de Palma (o sucursal del pueblo respectivo) donde se les hará efectivo el importe de las reses que les sacrificaron obligatoriamente, en la campaña contra la P. P. A. Pedro A. Vanrell Buñola, de María de la Salud; Juan Mas Pastor; id.; Lucas Buñola Vanrell; id.; Juan Ferrer Miquel; id.; Amador Buñola Linas; id.; Pedro Negre Carbonell; id.; Antonio Jordá Sabater; id.; Juan Gual Mieras; id.; Bartolome Miralles Quergas; id.; Juan Martí Torrelló; id.; Gabriel Tugores Gavá; id.; Guillermo Oliver Rotz; id.; Bartolomé Más Font; id.; Martín Más Castelló; id.; Rafael Jordá Ramis; id.; Esteban Bergas Font; id.; Jaime Ferriol Bergas; id.; Miguel Oliver Gual; id.; Andrés Ximenes Perelló; id.; Rafael Más Carbonell; id.; Margarita Gual Más; id.; Jaime Ferriol Más; id.; Miguel Pastor Malondra; id.; Mateo Montamarta Rigo; id.; Pedro Bergas Negre; id.; Pedro Vanrell Más; id.; Pedro J. Font Ferriol; id.; Antonio Jordá Ribas; id.; Francisco Colombrán Más; id.; Gabriel Tugores Ferriol; id.; Andrés Quetglas Más; id.; Pedro Fons Carbonell; Juan Bergas Auba; id.; Juan Moreu Mascaró; id.; Pedro Ferrer Miquel; id.; Gabriel Ginard Castelló; id.; Magn Pasor; id.; Pedro Mascaró Castelló; id.; Juan Quetglas Payeras; id.; Antonio Castelló Mas; id.; Pedro Bergas Más; id.; Pedro Mestre Más; id.; Andrés Bisquerra Vázquez; id.; Jaime Darfar Calafat; id.; Antonio Pastor Monjo; id.; Esteban Font Más; id.; Antonio Frau Bibiloni; id.; Coloma Ferriol Cordero; id.; Antonio Ferriol Castelló; id.; Jaime Neze Perelló; id.; Juan Bergas Quetglas; id.; Juan Vanrell Buñola; id.; Antonio Obrador Carbonell; id.; Pedro Dezarallar Tación, de Esportias; Pedro Gel bert Nadal; id.; Bernardo Mut Puig; id.; Jaime Salas Cerdá; id.; Miquel Nadal Maras; id.; María Josefa González Moro; id.; Jaime Fullana Homar; id.; Gabriel Alemañ Baurá, de Estalenchs; Francisco Jover; id.; Luis Cillimengras Vives Valldeusa; Antonio Morell Torres; id.; Antonio Coñellas Fuster, Pañabufar; Antonio Gual Miralles; id.

BARMAN

Extranjero se ofrece, muy práctico en cocktails, habla alemán, inglés, francés y español. Escribir a Peter Ebener, Plaza de Quadrado, 3. Palma de Mallorca.

EXPOSICION MATIAS MANDILEGO
INAUGURACION HOY 7 TARDE
Círculo de Bellas Artes

HENRY - COLOMER
PRECISA LOCAL AMPLIO PARA ALMACEN
PREFERIBLE SIN INTERMEDIARIOS
Para ofertas llamar al Teléfono 13720
Horas oficina

EL TEATRO MALLORQUIN VUELVE A POR SUS FUEROS CON LA ÚNICA PLANTÉ Y HUMANA OBRA DE JUAN MAS
«UN SENYOR DAMUNT UN RUC»

Plaza de Toros de Palma
L Domingo, 10 de febrero, a las 4 tarde
INAUGURACION DE LA TEMPORADA
EXTRAORDINARIA NOVILLADA CON PICADORES EN HONOR DEL FOMENTO DEL TURISMO DE MALLORCA, CON MOTIVO DE LA ELECCION «MISS NACIONES UNIDAS»
PRESENTACION DE LOS NUEVOS VALORES «EL FIRED» — EL BALA
ALTERNANDO CON EL «AS»
GURRO MONTENEGRO



6 AGNIFICOS y BAVOS NOVILLOS 6
PUERTO DE SAN LORENZO (Sres. GASCON Y FRAILE)
GURRO MONTENEGRO
MANUEL LAGO «EL PIRO»
MANUEL ALVAREZ «EL BALA»
Localidades desde 20 Pts. Especial niños 7 Ptas.
Abierto el despacho para la venta de localidades en Teatro Lírico, Bar Rosales, Viajes UNIVERSAL, Calvo Sotelo 178, TERRENO.

Homenaje a «Miss España» y «Miss Alemania»

LES FUE RENDIDO POR LA ASOCIACION HISPANO ALEMANA "ALTAMIRA"
Con animación y asistencia de miembros directivos de "Altamira", colonia alemana y numerosos invitados, tuvo lugar en el Hotel Son Vida el homenaje que dicha Asociación rindió a las "misses" representativas de España y Alemania. Al acto asistieron representantes de la prensa de ambos países así como de la radio y No-Do. El acto transcurrió en un ambiente de gran simpatía.

Importante Laboratorio

Necesita Representante para la venta y propaganda de sus especialidades farmacéuticas para la capital de Palma de Mallorca y su provincia. Escribir con "curriculum vitae" al núm. 768 - Apartado 6.100 - Madrid.

SORDOS

Corrija su falta de oído y elimine zumbidos con el nuevo y sensacional **«AUDISON»**
Sin pilas ni hilos. P.e.l.: 60 p.e.l.s hasta su domicilio.
Escribanos detallando su caso y pida folletos e información a MIGUEL ORTEGA, S n B rasado, 112, r - Madrid (8)
Bajo prescripción facultativa. (C. S. 13228)

Festival Mundial de Elegancia y Belleza



La instalación de calefacción por gas propano, del PALACIO DEL FESTIVAL, ha sido realizado por I. A. C. H.

INDUSTRIAS AUXILIARES PARA LA CONSTRUCCION Y EL HOGAR
BAJO PROYECTO Y DIRECCION TECNICA DE:
B. Ruiz Ramón - Ingeniero Industrial
E. Girona Olmos - Perito Industrial
La totalidad del material para esta instalación fija, a base de baterías de botellas de 35 kilos de gas propano, con un consumo de 9 kilos/hora, es de la Casa:
S. A. KROMSCHROEDER
Primera Casa Europea en la fabricación de las verdaderas placas infrarrojos a gas butano, propano y gas Ciudad. Licencia SCHWANK.
INSTALACIONES INDUSTRIALES PARA SALAS DE ESPECTACULOS, TERRAZAS, HOTELES, ETC. CLIMATIZACION DE IGLESIAS, NAVES INDUSTRIALES, ETC. ETC.
MONTAJE POR PERSONAL PROPIO ESPECIALIZADO.
DISTRIBUIDOR EXCLUSIVO PARA BALEARES:
Miguel Mut Amengual
Avenida Conde Sallent, 25 y 27. — Teléfono 22.949.
PALMA DE MALLORCA

El sol quiso estar allí

Apoteósica fiesta campera en el Cortijo Vista Verde

Gregorio Sánchez y Luis Miguel Dominguín realizaron dos portentosas faenas

El sol debió pensar: «Eso no me lo pierdo», y a codazos se abrió paso entre las antitaurinas nubes atómicas. ¡Qué alegre lu-

La fiesta campera estaba anunciada para las 11'30, pero, pese a ser, quieras que no, un espectáculo taurino, dió comienzo un poco

armonía y puro estilo castellano, toledano, diríamos mejor. Las ovaciones se repitieron cada vez más encendidas, al ajustarse por chicuelinas el diestro de Santa Olalla. Y a continuación vino la faena, una faenaza cabal e impecable. La becerra iba y venía a cada muletazo más medida, más entregada hasta que Gregorio le obligó a juntar las manos para ejecutar, impecablemente, el simulacro de la suerte de matar. Y ni que decir tiene que entre enfervorecidos aplausos el toledano, cozosamente, dió la vuelta al ruedo.

La belleza de las «misses» había subido a gran altura, a mucha más altura de lo natural.

Pero eso no fué todo. El abrazo que le dió Luis Miguel a Gregorio Sánchez motivó el criterio general de que Dominguín el número uno de los toreros, no podía permanecer en la fiesta como un simple espectador, y al escuchar la ovación que era todo un poema de súplica, de ruego y ansias admirativas Luis Miguel, como cuando únicamente vivía por su arte maes rísimo, saltó al ruedo con el ímpetu del espontáneo más loco de afición, y antes de torear, va antes de que su capote mágico se a ara a la cara de la becerra nueva, para hacer con ella locuras, pod-mos asegurar muy formalmente que la hermosura de las «guapas» va no tenía más pisos por subir... ¡Pobres nubes atómicas, que ridículo hicieron!

Luis Miguel brindó a las «misses», por obligación y cortesía, pero después volvió la cara hacia donde estaba su auténtica «miss», su esposa Lucía, y en un gesto muy significativo, como cuando en los ruedos proclamaba y demostraba que era el número primero de los toreros, le indicó: «Va por tí, que de verdad eres la más guapa».

Y vino lo grande. La faena de muleta, un auténtico prodigio de



Luis Miguel y Gregorio Sánchez, junto a las guapas del Certamen de «Miss Naciones Unidas» (Fotos «Juanet».)

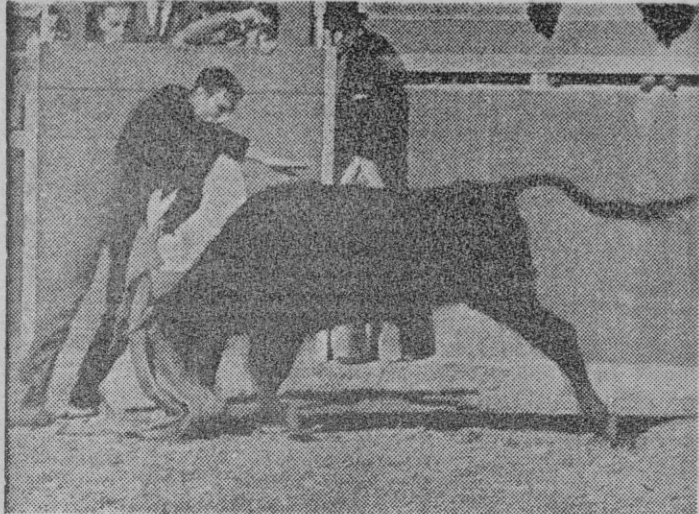

Gregorio Sánchez, marcando irreprochablemente la suerte suprema.

cia, sobre la hermosura de las «misses»!... Y sobre el albero pequeño, pero radiante, del Cortijo Vista Verde... Y sobre el torero magnífico, ciertamente espléndido, de Gregorio Sánchez y Luis Miguel Dominguín... ¡Vaya mano a mano!... ¡Que no pagarían en cualquier plaza postnora por ver torear a esos dos colosos de la fiesta más española!

después, por cortesía a las «guapas», nada menos que a las mas guapas mujeres del mundo.

Por fin aparecieron, tocadas todas, muy graciosamente, de sombrero cordobés, aunque la demás indumentaria se alejara un poco de lo ortodoxo Ocuparon la presidencia especial, una prolongada fila de barreras y piensen ustedes lo que suponían aquellos palmitos, aquel «coctel» de bellezas de todas las razas, estilos y colores... Un «coctel» que no lo mejoraría ni el gran Perico Chicote, que estaba allí, juntamente con otros muchos famosísimos. Y entre todos nada menos que Luis Miguel Dominguín, acompañado de su esposa Lucía Bose que también fué «miss», y lo será por muchos años.

Empezó la fiesta. A los acordes de un flamenco pasodoble cruzaron la arena Gregorio Sánchez, que era el homenajeado; y los más aventajados alumnos de la Escuela de Tauromaquia. Una prolongada ovación obligó al gran torero castellano a salir a los medios, y en la cara se le vió los deseos vivísimos de corresponder con su arte al singular y bien ganado agasajo.

No podía fallar: La becerra fué excelente, brava y noble. No cabe duda que en la fiesta de ayer en el Cortijo Vista Verde nada podía fallar. Las primeras verónicas de Gregorio resultaron perfectas, templadas pleiéricas de

BARMAN

Joven barman hablando inglés y francés como idioma propio, amplia experiencia profesional, bachiller; desea trabajo hotel próxima temporada verano. Escribid: Fernando Sánchez, Santa Genoveva, 14 - 1º, nº 5. Madrid - 17.

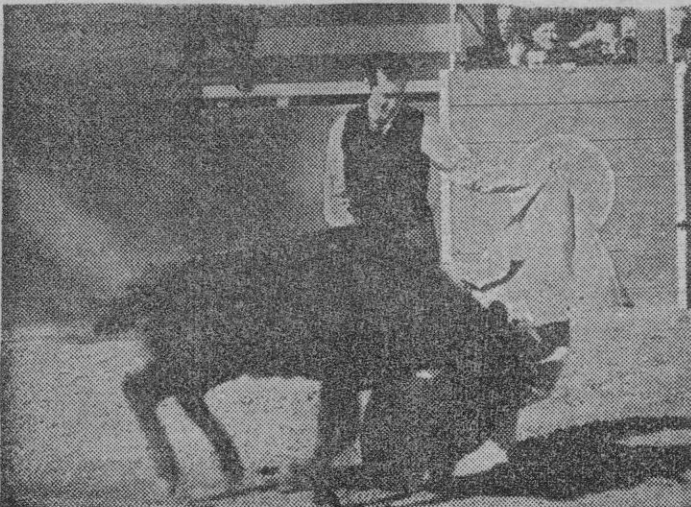

Luis Miguel, lanceando a su becerra.

arte y ciencia torera. Fué como un solo pase, como un solo muletazo prolongado que ligaba cincuenta muletazos enteros, cumplidos, magistrales ideales, inimitables... Y añadan cuantos adietivos eucomiásticos quieran.

Al coronar la gran faena con la simulación de la suerte suprema, locas las «misses» de tanto «sufrir», loco todo el mundo de tanto gozo, loco el sol de tan buen premio a su victoriosa batalla con los nubarrones y mezu-tones, la apoteosis se hizo en la plaza.

La apoteosis fué lo que cuenta Cojuelo de las «misses» cuando, con agiadas de torerismo sintiéndose todas ellas émulas de la Reverte, bajaron al ruedo a demostrar que la sangre torera hace mella en no importa que casta, por muy extraña que sea.

Después, en el escenario del Cortijo, haciendo la presentación el estupendo locutor de Televisión Española, José Luis Urbarrí, le fué entregada a Gregorio Sánchez, por Luis Miguel Dominguín, actuando de «peón de confianza» Perico Chicote, el trofeo «Ciudad Palma de Oro».

Digamos por último que el ballet de Rafael Cruz tuvo también una actuación brillantísima. Y es que nad, podía fallar ayer en el Cortijo Vista Verde.

Q. CALDENTEY

803.264 motocicletas y 440.611 turismos integran el parque nacional de vehículos

Según datos provisionales, el parque nacional de vehículos en 1.º de enero de este año, ascendía a un total de 1.463.710, con un aumento del 19'63 % sobre el del año 1961.

Ofrecemos a continuación número de matriculaciones efectuadas en el año 1962 y número de camiones, autobuses, turismos y motocicletas que integran el parque nacional:

Matriculaciones:	1962	1961	Variación
Camiones	32.691	27.559	+ 18'62 %
Autobuses	1.517	1.046	+ 45'03 %
Turismos	83.068	69.126	+ 20'17 %
Motocicletas	126.478	122.524	+ 3'23 %
Tractores (industriales)	550	234	+ 136'05 %
TOTAL	244.304	220.488	+ 10'80 %
Parque Nacional:			
Camiones	205.363	174.328	+ 17'80 %
Autobuses	14.472	13.024	+ 11'12 %
Turismos	440.611	358.926	+ 22'76 %
Motocicletas	803.264	677.228	+ 18'61 %
TOTAL	1.463.710	1.223.506	+ 19'63 %

De los 244.304 vehículos matriculados en el año 1962 proceden de fabricación nacional 227.012; de importación, 15.253 y de subastas, 2.039. (Servicio de Divulgación de la Jefatura Provincial de Tráfico)

PINTARA PERFECTAMENTE

Óleo y acuarela con nuestro curso por correspondencia en 36 lecciones. 10 ptas. lección. Escribir: Método D. B. Apartado 7.014. Madrid.

VISITADOR MEDICO

A sueldo y comisión, para la Isla de Mallorca, se precisa en Laboratorio español.

Los aspirantes deben enviar como prueba de capacidad, sus impresiones de como debe verificarse, según ellos, la visita médica periódica.

Los representantes de productos farmacéuticos, abstenerse. Escribir a Sr. Libet, Capitán Mesquida Veñy, 36. 2.º Palma de Mallorca.

Festival Mundial de Elegancia y Belleza

ELECCION DE «MISS NACIONES UNIDAS»

HOY 10'30 noche

PALACIO DEL FESTIVAL

Patrocinio: FOMENTO TURISMO MALLORCA

GRAN BAILE

Venta de localidades en la taquilla del Teatro Lírico a partir de las 3'30 de la tarde y en el Palacio desde las 10 de la noche



Única actuación de

GILBERT BECAUD

acompañado por

RAYMOND BERNARD y su conjunto

Extraordinario «show» internacional

Eallet Telstar Girl-The Rollwoods-Chicho Gordillo-María Albaicín y su conjunto

Orquestas: EDDIE DE LATTE y conjunto SABOR CUBANO DUARTE

IMPORTANTE

El Palacio del Festival ha sido debidamente acondicionado con aire climatizado y calefacción

INFORMACION NACIONAL Y EXTRANJERA

ANIVERSARIO DE LA LIBERACION DE MENORCA

La Medalla de Oro de Ciudadela propuesta al Obispo de Menorca

La de plata a la Superiora del Hospital municipal

(Crónica, por teléfono de nuestro corresponsal MORAGUES). — En el Ayuntamiento de Ciudadela...

de la tarde, en el salón del Tro-



Dr. D. Bartolomé Pascual Marroig Obispo de Menorca

entrega al Prelado de la Medalla resaltando el orgullo que sentía representando a la ciudad...

López Bravo hoy dará por terminada su visita a Inglaterra

Londres, 8. — El ministro español de Industria don Gregorio López Bravo...

España y Suráfrica firman un tratado comercial

Ciudad del Cabo, 8. — España y Suráfrica firmaron hoy un acuerdo comercial de tres años de duración.

Para evitar las consecuencias de los reventones

Gandía, Valencia, 8. — Han sido efectuadas las pruebas oficiales de un dispositivo para ser colocado en las ruedas de los vehículos...

Agradeció luego el Dr. Pascual la presencia de todas las autoridades de la isla...

Finalmente dióse lectura a los numerosísimos telegramas de adhesión recibidos por el señor Obispo...

Continúa la oleada de huelgas en Italia

ROMA (Crónica, por teléfono, del corresponsal de Pyresa, JAIME CAMPANY). La ley de reforma del Senado ha sido definitivamente aprobada...

OLEADA DE HUELGAS Continúa la oleada de huelgas en todo el país...

INCENDIO EN UN CHALET

Alrededor de las once y media de la noche de ayer fue requerido el auxilio de los bomberos para sofocar un incendio que se había producido en la habitación de un chalet...

BONN SEGUIRA FIEL A LA ALIANZA ATLANTICA

LOS ALEMANES DESEAN EL INGRESO DE INGLATERRA EN EL M. C.

Pero los norteamericanos mantienen una «ofensiva» reserva

(Por teléfono, crónica del corresponsal de Pyresa, ALBERTO CRESPO) Hace unos días, el Gobierno de Washington llamó a su Embajador en Bonn, señor Dowling...

BASTANTE GRAVE Esto es bastante grave, y así lo resaltaban los corresponsales alemanes en Washington...

República Federal fue el primer país que se adhirió al proyecto anglo-americano de creación de una fuerza nuclear multilateral...

LA CULPA LA TIENE EL TRATADO FRANCO-ALEMAN

En los medios políticos y periodísticos de Bonn se tiene la impresión de que tal desconfianza existe en funciones de las relaciones de este país con Francia...

ALGUNAS COSAS INTERESANTES

Pues, bien, después de tres días de incansante actividad político-diplomática en la capital norteamericana, regresó ayer a Bonn el señor Carstens...

Desaparece el famoso diamante «Tiffany»

Nueva York, 8. — De la «suite» del hotel de esta ciudad donde se hospeda su propietaria, Mrs. Selz Nick, ha desaparecido el famoso diamante «Tiffany»...

Misión francesa a España

Madrid, 8. — Una misión de la «Association Nationale de la Recherche Technique» (A.N.R.T.), de Francia, vendrá a Madrid...

Los testamentos de los padres del «Inca» Garcilaso

Lima, 8. — Los testamentos de los padres del «Inca» Garcilaso de la Vega han sido hallados en los archivos de la Universidad de Cuzco...

I. N. P. Seguro O. Enfermedad Vacunación antipoliomíctica

CENTROS DE VACUNACION A LOS QUE PUEDEN ACUDIR LOS BENEFICIARIOS DEL S. O. E. MENORES DE 7 AÑOS.

QUIEREN EL INGRESO DE INGLATERRA

Bonn, 8. — La cámara alta del parlamento ha aprobado por unanimidad que se haga todo lo posible por lograr la reanudación de las negociaciones para el ingreso de Inglaterra en el Mercado Común.

La política contra el deporte

Lausana, 8. — Los dirigentes del Movimiento Olímpico no han obtenido pleno apoyo de los organismos que rigen el deporte mundial...

«Ningún trabajador debe dejar a sus hijos sin vacunar contra la polio»

El presidente del Comité Olímpico Internacional, Brundage, calificó de escandalosos los hechos ocurridos en los juegos asiáticos...

Pectoral Richelet. CALMA RAPIDAMENTE. TOS, GRIPE, ASMA, CATARRO, ENFISEMA, BRONQUITIS.

55 millones de pesetas para las migraciones interiores.

Dr. S. M. IR BENNASAR. INFANCIA. años Hospital «ENFANTS MALADES» y diplomado en B. de Medicina de París.—San Miguel 192 pral. 1º Telef 16606.

ACEPTARIA SOCIO. Se monjar negocio que pudiera interesarme en local de mi propiedad, grande, céntrico y libre. Dirigirse a Sr. Rosselló. Plaza Weyler, 19, 1º, Centro.

POR AUSENTARSE. Se traspasa local 200 m. cuadrados, zona comercial, cerca Avenidas. Razón: Avda. Alejandro Rosselló, 103 - Portería. De 4 a 8.

PEQUEÑOS REPORTAJES

Ayer en Son San Juan: Augusto Algeró y Carmen Sevilla

Hoy son esperados otros muchos famosos



Llegaron a Palma procedentes de Madrid. La foto ya dice de quién se trata. Nosotros sólo diremos que Carmen Sevilla estaba magnífica, con el gracioso modelito que ustedes pueden apreciar. Pese a haber llegado bastante cansados, Augusto Algeró y su esposa asistieron a la fiesta del Cortijo Vista Verde y al almuerzo que a continuación tuvo lugar en el Hotel Cristina Palma.

Por cierto, que como cosa curiosa y fuera de serie, queremos abrir un breve paréntesis para decir que nos gustó mucho el detalle de este Hotel de servir una comida muy a lo nuestro. En ella no faltaron los "cocarros" y "cocas de verdura", el arroz a la marinera y los "escaldums de pollastre". Todos estos platos figuraban con estos nombres en la carta, al igual que el postre: ensalmada con calabazate y sobrasada. Es un detalle —repetimos— que nos gustó. Uno está demasiado acostumbrado a pomposas minutas escritas en francés y más o menos "snobs" o extravagantes.

Entre los famosos que son esperados hoy (Para sumar a los ya presentes: Luis Miguel Dominguín y Lucía Bose; Cesáreo González, Joaquín Calvo Sotelo, Perico Chicote, Alvaro de Laiglesia y los recién llegados Augusto Algeró y Carmen Sevilla) figuran Esther Williams, Fernando La-

mas, Mel Ferrer, Alfredo Mayo, Marisol, etc. etc.

Esta página
Textos:
ANTONIO PIZA
Fotos: «JUANET»
Confección: R. BRONDO

EN PALMA HAY DOS CUERVOS QUE HABLAN PERFECTAMENTE

Ejemplares únicos en su especie



Pertenecen a una dama extranjera, propietaria de una conocida firma mundial de aparatos electrodomésticos. Los dos cuervos están hospedados en una suite del «Hotel Mediterráneo» y atendidos por una legión de servidores. Y al parecer bien vale la pena de que se les cuide y se les mime, ya que se trata de dos ejemplares únicos en su especie en todo el mundo. La particularidad y rareza de estos dichos no radica ni en su delicado plumaje ni su fuerte y poderoso pico. Lo que les hace verdaderamente notables es que ambos tienen la particularidad de hablar perfectamente.

El idioma que hablan estos cuervos es el inglés, aunque últimamente ya han aprendido a decir algo en español. Cosas así como «buenos días» y «muchas gracias» (de nada, majos).

Se trata de cuervos conocidos por «de la India». Su régimen de alimentación consiste en verduras y frutas picadas. (En la foto, uno de los dichos metido en su jaula y fuera de ella una bella señorita que no es su dueña, pero que podemos para que haga más bonito)

Los Príncipes de Ligne se están construyendo una casa en Mallorca

Pertenecen a la más alta aristocracia belga, aunque no están emparentados con la casa real. Son los Príncipes de Ligne: Jean Charles de Ligne y su esposa, nacida Rosario de Lambertye. Acaban de llegar a Palma y se hospedan en el Hotel Fénix.

Los príncipes de Ligne poseen un feudo en Hainaut, donde está enclavado su castillo residencial, el Chateau d'Antoing. Esta morada es del siglo XV y al parecer carece de fantasmas. Las armas de los Ligne son una banda de "gules" entre dos campos de oro. Su título fue concedido a un antepasado del 1.600 por el emperador Rodolfo de Habsburgo. Se da la circunstancia de que la madre de la Princesa de Ligne es una dama española residiendo en París.

La visita de los Príncipes de Ligne a Palma, se debe a que han adquirido un solar en una conocida urbanización del norte de la isla, donde piensan construir una residencia de verano.

Los Príncipes son dos auténticos enamorados de Mallorca y nos han dicho que piensan hacer una gran propaganda en Bélgica y París, para que sus amigos de allá vengan también a construirse una casa en Mallorca.

«EL ALGUACIL ALGUACILADO»

Santiago Córdoba ha efectuado más de 13.000 entrevistas

Pruebas de cine para «Miss Naciones Unidas»

A través de nuestra entrevista con Cesáreo González, anunciada este en el propósito de observar a las emisoras con el fin de ofrecer a alguna de ellas una oportunidad. Pues bien; ahora podemos dar también la noticia de que otros funcionarios de la acreditadísima productora de Samuel Bronston piensan efectuar varias pruebas cinematográficas a la que resulte elegida «Miss Naciones Unidas» con el fin de que, si resultan satisfactorias, la afortunada sea contratada para una serie de sus próximas producciones.

Estos altos cargos de la firma Samuel Bronston son un presidente de la compañía y el célebre Larsen. Ambos son esperados hoy, al igual que los productores norteamericanos Sittler y Nathan

El alguacil alguacilado. O si ustedes lo prefieren, "el entrevistador entrevistado". Nos referimos a Santiago Córdoba, enviado especial de "A B C" en el Festival de Miss Naciones Unidas. Santiago Córdoba ha efectuado más de 13 mil entrevistas. Ahora le ha tocado el turno a él. Veamos:

- ¿Cuántos años lleva haciendo entrevistas?
- Más de dieciocho.
- ¿Cuál ha sido la más difícil de todas?
- Una de las más difíciles fue la de Azorín. Para efectuarla tuve que acudir a una recomendación de mi director.
- ¿De cuál se siente más orgulloso?
- De una que conseguí en rigurosa exclusividad de Soraya. Era cuando lo del divorcio. Soraya no quería ni hablar de periodistas y para el único que abrió la boca, fue para mí.
- ¿No le confundiría con el dentista?
- No. Con lo de "abrir la boca" he querido decir hacer declaraciones.
- Ya... ¿Pretende usted demostrar en sus entrevistas que es más listo que el entrevistado?
- Muy al contrario, prefiero



siempre encontrar inteligencias más claras que la mía.

- Le debe resultar muy difícil.
- El mundo está lleno de personas inteligentes. Lo que pasa es que, por ejemplo, a un torero famoso no le preguntaré sobre filosofía o ciencias exactas.
- Entonces, para usted todos los que triunfan son listos.
- Exactamente.
- ¿Recuerda usted que Van Gogh no vendió en vida ni un solo cuadro?
- ¡Buena...! Esto es un caso de incompreensión, una injusticia.
- ¿Qué opina de "Del Arco"?
- Que es un buen entrevistador.
- ¿Mejor o peor que usted?
- Es un buen amigo mío Prefiero no hacer comparaciones.
- ¿Modifica usted lo que dicen sus entrevistados?
- Nunca, en lo sustancial.
- Si tuviera que hacer una sola pregunta a Picasso ¿Cuál sería?
- Sería ¿Por qué no pinta siempre bien, sabiendo hacerlo perfectamente?
- ¿Y a Kruschev?
- Le preguntaría que por qué tiene tan mal humor.
- ¿Y a Santiago Córdoba?
- A Santiago Córdoba le preguntaría que ha hecho para que un periodista se moleste en entrevistarlo.

A esto vamos a contestar nosotros: "No siempre se puede entrevistar a un hombre que ha hecho más de 13.000 entrevistas"

DESFILE DE MODELOS DE MARBEL, EN EL HOTEL SON VIDA

UNA BRILLANTISIMA VELADA RESULTO LA PRESENTACION Y DESFILE DE MODELOS DE LA ACREDITADA FIRMA DE MADRID «MARBEL HIJO», DESPLAZADO ESPECIALMENTE A PALMA PARA ASISTIR AL ACTO.

LA TOTALIDAD DE LOS CONJUNTOS FUERON MUY DEL AGRADO DE LA DISTINGUIDA CONCURRENCIA ENTRE LA QUE FIGURABAN RELEVANTES PERSONALIDADES Y DISTINGUIDAS DAMAS DE NUESTRA SOCIEDAD.

SEGUIDAMENTE TUVO LUGAR UNA CENA DE GALA Y UN ANIMADO BAILE QUE SE PROLONGO HASTA ALTAS HORAS DE LA MADRUGADA. LA VELADA FORMABA PARTE DEL PROGRAMA DE ACTOS DEL FESTIVAL DE «MISS NACIONES UNIDAS».

ANTERIORMENTE, A LAS OCHO DE LA TARDE, HABIA TENIDO LUGAR EN EL HOTEL MEDITERRANEO UN COCTAIL A LA PRENSA PERSONALIDADES E INVITADOS AL FESTIVAL.

Un cuarto de millón

Dalida y Gilbert Becaud, han sido las atracciones "vedettes" en el Palacio del Festival de "Miss Naciones Unidas". Noticias que llegan a nuestro poder nos aseguran que entre los dos artistas habrán costado a los organizadores la bonita cifra de un cuarto de millón de pesetas. ¡Eso es cobrar!

MALLORQUINES POR EL MUNDO

Los siete idiomas de D. Francisco Bonnin

A través de una amplia entrevista aparecida en el diario «El Faro de Ceuta», nos hemos enterado de que en aquella ciudad africana existe un mallorquín extraordinariamente poliglota. Se llama don Francisco Bonnin Bonnin, habla siete idiomas y ejerce en aquella ciudad como profesor de lenguas vivas.

Los siete idiomas que según «El Faro de Ceuta» habla nuestro paisano son: español, inglés, francés, portugués, italiano, árabe y ruso. Como buen mallorquín, don Francisco Bonnin no ha olvidado consignar en el transcurso de la entrevista que también habla el dialecto de su tierra natal «que es —son palabras suyas— una de las lenguas más hermosas de cuantas existen».

Por si todo esto fuese poco, nuestro paisano manifestó al periodista su proyecto de ponerse a estudiar inmediatamente el alemán y el japonés... ¿Intentará colocarse en algún hotel o agencia de por acá? Esto es lo que nos ha venido al caletre a la vista de tanto idioma como «arras» este buen mallorquín trasplantado a tierras africanas.



A Conchita Roig han tenido que escayolarle una pierna



A Conchita Roig, la representante de España en el «Concurso de Miss Naciones Unidas», han tenido que escayolarle una pierna. Resulta que en el transcurso de la visita a las Cuevas del Drach, sufrió un resbalón que le lesionó el empeine de uno de los pies y el tobillo correspondiente.

Estas son por el momento nuestras noticias, y no podemos afirmar aún si existe o no fractura. El caso es que ayer tuvieron que escayolar a Conchita una pierna hasta la altura de la rodilla.

Precisamente en el día mismo de haber sufrido este percance, Conchita Roig desfilaba por la pasarela del Palacio del Festival luciendo el traje de maja española y con una sonrisa muy bonita en sus labios. Ella se había propuesto que nadie notase el inmenso dolor que le producía el dar un solo paso. Y a fé que nadie lo notó.

Por su presencia de ánimo y por su sacrificio Conchita Roig merece un encendido aplauso que le enviemos desde estas columnas, junto con nuestro deseo de un total restablecimiento a fin de que pueda participar con las otras "misses" en el día de la elección.

Puede que Conchita —todo es relativo— no parezca la más guapa de las "misses" que acuden al certamen. Pero es española, y esto equivale a decir que tiene una gran clase. Ahora, lo acaba de demostrar una vez más.



Elija Ud. su COLCHON
del precio y calidad que más le convenga
de MUELLES FLEX, de LANA, CRIN,
GOMA ESPUMA, CORCHO, BORRA...
Casa: MIGUEL ROSSELLO-Pedro A Peña, 44

«El Ministerio de Trabajo y el Seguro de Enfermedad ponen a disposición de los niños menores de siete años la vacunación contra la poliomielitis».

DEPORTES

HABLA EL SECRETARIO DEL MALLORCA

«Vamos a Valencia con moral de victoria»

Si en la primera vuelta no se ha puntuado frente a los débiles, sabemos que tenemos equipo para puntuar frente a los grandes

Arqué va mejorando y creo contaremos con él en este desplazamiento. Los mallorquistas están un tanto preocupados por la marcha de los acontecimientos en el club.



El Real Madrid traspasó al Málaga a su jugador Vidal. Acudió luego a La Rosaleda para un amistoso e inauguración de Vidal.

De todas formas no conviene que los ilicitanos se hagan muchas ilusiones con respecto a este encuentro con el Real Madrid.

El Barcelona parece que camina hacia el logro de su auténtico equipo. El próximo domingo en La Rosaleda presentará a estos: Pseudo, Foncho, Garay, Gracia, Vergés, Segarra, Zaballa, Villaverde, Zaldúa, Re y Camps.

Nos apostaríamos un pítullo de papel, a que el Barcelona, en esta ocasión, no pierda. Y si no al tiempo.

El Sabadell, que se encuentra en situación apuradísima, ha acudido a Barcelona en demanda de socorro.

Parece ser que el Barcelona está dispuesto a cederle a Olivella, Celdrán y Szalay que todavía no han actuado en la presente temporada.

Ahora bien, de momento todo está en buenas palabras y lo cierto es que pasarán al Sabadell varios jugadores que militaban en el Condal, entre ellos Grau que ya jugó frente al Celta.

La Vuelta Ciclista a España constará este año de 15 etapas. Se recorrerán un total de 2.419 kms. y el promedio por etapa será de 161 kms.

El Celta ha decidido incorporar a su equipo al juvenil Gostoya que formó parte de la Selección juvenil en Galicia.

Por otra parte el propio Celta de Vigo gestiona la rescisión de los contratos con Beñía y Abasolo dado su escaso rendimiento.

La Selección juvenil de España se entrenó en Bilbao frente a la Selección juvenil noruega. Vencieron los de allá por el «escaso» tanteo de 4-0.

Volviendo al asunto rescisión de contratos sabemos que en el Atlético Baleares también se van a conceder una serie de bajas de mutuo acuerdo entre jugadores y club.

Mañana celebra el Atlético Baleares la jornada pro-Canarias, o sea que el aumento que se perciba va destinado a la Federación Española para subvencionar a los equipos que viajan a Canarias.

Nos han asegurado que el Secretario de la Federación Balear de Ciclismo se halla de viaje por Andalucía. Más concretamente, que va a seguir la ronda andaluza y a hacer levantar acta notarial si es preciso, caso de que se le impida a los corredores mallorquines lucir los jerseys de «Hoteles de Mallorca».

Se quiere demostrar que en Mallorca se saben hacer las cosas bien, y como quiera que el equipo de la «Asociación Ciclista Hoteles de Mallorca», está legalmente constituido puede lucir su jersey por toda España e incluso por todo el mundo.

domingo en el encuentro disputado frente al «Oviedo». Acudimos al Mallorca en demanda de información, pero la gerencia no pudo aclararnos gran cosa. No había lista de convocados para viajar a Valencia, no se conocerá hasta hoy después del último entrenamiento convocado por Saso y en cuanto a Arqué no se sabrá nada tampoco hasta que haya probado en el mencionado entrenamiento.

En vista de ello, acudimos a otra fuente tal vez más propicia. Llamamos al despacho del Secretario General del Club don José María Lafuente y sacamos de él unas manifestaciones que por lo menos servirán para levantar los ánimos, la moral un tanto alicaída de todos.

Para don José María no hay problema insoluble y resulta agradable escuchar sus palabras. Este fue el texto de nuestra conversación: «¿Qué moral se respira en el equipo del «Mallorca» señor Lafuente?»

«Una moral de victoria. Sí. Así es. Vamos a Valencia dispuestos a vencer. Sabemos que el «Valencia» es un equipo grande y precisamente frente a los grandes es donde el «Mallorca» se muestra tal cual es y tal cual debe ser. Aunque parezca menudencia para el «Mallorca» la segunda vuelta de este Campeonato Nacional de Liga I División, es mucho más prometedora que la primera.

«He dicho antes que el «Mallorca» juega mejor frente a los «grandes», pero es que debo añadir algo más. Este «algo más», es que el «Mallorca» se considera igualmente «grande» y no es lo mismo luchar de igual a igual.

Learco Guerra, paciente del «mal de Parkinson», llevaba más de un mes internado en un hospital

Milán.— Ha muerto el ex campeón Learco Guerra, paciente del «mal de Parkinson», iba a ser sometido el martes próximo a una delicada operación quirúrgica.

Su carrera como ciclista comenzó en 1929, al adjudicarse el título de campeón italiano tras moto. Se convirtió en gran figura internacional en los años treinta y su rivalidad con el también italiano Alfredo Binda fue tan reñida y emocionante como la que años más tarde sostuvo con Fausto Coppi y Gino Bartali.

En 1931, logró el título mundial contra reloj, en Copenhague. La Vuelta a Francia y el Giro de Italia, las dos pruebas más importantes del mundo, le vieron frecuentemente como ganador de etapa.

Guerra, «la locomotora humana» que así se le llamó en muchas ocasiones, fue director técnico del equipo ciclista EMI y su mejor equipier fue Charly Gaul, de Luxemburgo.

que cuando has de hacerlo frente a equipos que están al borde de la desesperación.

«No obstante las lesiones parece que se han puesto en contra del «Mallorca» y Saso va a tropezar con serias dificultades a la hora de formar el equipo para el domingo.

«Eso al parecer. Mis informes son de que Arqué va mejorando rapidísimamente y de no ocurrir ninguna novedad es más que probable que este jugador pueda ser alineado frente al «Valencia». Por otra parte el resto del equipo está en magníficas condiciones de juego y todos arden en ganas de (Continúa en la pág siguiente)



JOSE MARIA LAFUENTE

DIEZ Y SEIS JUGADORES HA CONVOCADO VALERA PARA DECIDIR QUIENES JUGARAN EL DOMINGO

¿Se alinearán Csoka y Villamide?

La Real Sociedad, dispuesta a asegurarse el segundo puesto

Aún cuando esta mañana celebrarán la última sesión de entrenamiento, José Valera, el entrenador del «Atlético Baleares», anoche facilitó la lista de los jugadores que han de acudir a la misma, lista de la cual posiblemente eli-

es que lo tomamos muy en consideración, pue a la vista de los últimos partidos no creemos que sean los más apropiados. Villamide es de dominio público que está lesionado, que por poco que «de toquen» ya queda fuera de combate. Por lo que respecta a Csoka, es bien sabido que frente a una defensiva como la de los donostiarros, no se el hombre adecuado. Es por esta razón que no creemos que un técnico como el «mister» blanquiazul se atreva a sacar el domingo a dichos jugadores como extremos, Mañana saldremos de dudas.

Respecto al «Real Sociedad», anoche hablando con nuestro compañero «Erostarbe», de nuestro colega «Unidad» nos decía que los realistas vienen a Palma con la esperanza de asegurarse el segundo puesto. Saben que va a resultar difícil ganarle al Atlético Baleares, pues el equipo parece ser que ha reaccionado y está luchando con todas sus fuerzas para salvar la situación. Aún así y todo esperan que la solera de esa serie de hombres que militaban en Primera División, puedan resolver el partido a su favor.

El partido de mañana en el Estadio Balear se presenta sumamente interesante, prueba de ello es que la Federación Española lo ha señalado como el día «Pro-desplazamientos a Canarias», o sea que el aumento del precio de las localidades va destinado a subvencionar a los equipos que se desplazan a aquellas islas.

Como telonero se jugará un partido correspondiente al Campeonato de Aficionados, entre el Juventud, de La Vileta y el equipo «amateur» del Atlético Baleares. Caso de que hoy o mañana lloviera, el partido se jugará a continuación del encuentro de Segunda División.

LA «REAL» CON EL EQUIPO DECIDIDO

Ayer tarde salió de San Sebastián, en tren, hacia Madrid, el equipo de la «Real Sociedad». Esta mañana, en el avión con rumbo a «Iberia» llegará a nuestra ciudad. Según se nos informó viene con el equipo decidido, anunciándose los

Cursillos de adiestramiento marítimo

Se celebrarán en el Club Náutico Portixol

El Club Náutico Portixol va a vivir unas jornadas de gran actividad. Al objeto de conocer algunos detalles sobre la misma, llevamos a cabo una entrevista con el presidente del club, don Cristóbal Tauler, y el secretario del mismo, don José Gil.

Cuando les preguntamos sobre sus proyectos, nos contestaron: «Lo más inmediato de nuestro plan de actividades, es la celebración de unos Cursillos de adiestramiento marítimo, los cuales comprenderán la enseñanza de los distintos nombres de los enseres que suele llevar toda embarcación. También se les enseñará la confección de nudos, entalladuras, aparejamiento de velas, manejo de las mismas, etc.

«Algún acto como final del Cursillo?»

«Nuestro deseo sería el celebrar una exposición de embarcaciones en miniatura, las cuales construirán los mismos cursillistas a través de las enseñanzas que recibirán.

«¿De cuántas embarcaciones se

compone la actual flota del Club? «Entre faluchos, botes y chalanas, en la actualidad contamos con 126 embarcaciones de recreo, debidamente inscritas, la cual totalizan unas 100 toneladas. Sólo contamos con un balandro «suñe», pero hay gestiones para reunir algunos más y poder constituir una flotilla con la cual participar en las regatas que se organizan.

«¿Quién cuida de la organización de las distintas regatas?»

«En el seno de la Directiva contamos con una competente Comisión de Deportes y Festejos, la cual cuidará de la organización de las regatas y otros festejos. También se celebran unas clases para el elemento juvenil al cual se le enseña el manejo de las velas.

«¿Otros proyectos?»

«Los hay, pero no pasan de ser proyectos. Cuando vayamos a llevarlos a la realidad no habrá inconveniente que se informe de los mismos.



CRISTOBAL TAULER

Así es como se expresaron el presidente y secretario del entusiasta Club Náutico Portixol, que este año quiere «dar mucha guerra».

BALONCESTO

Jornada de claro color local la de mañana

Que es la primera de la segunda vuelta

Se inicia mañana la segunda vuelta de los Campeonatos de Mallorca y la casi totalidad de partidos a disputa son de claro color local y al enfrentarse los equipos de primera contra los de segunda, hace que sean pocos los alicientes que se nos ofrecen para esta jornada, a no ser que se produzca alguna de estas sorpresas que repetidamente se están registrando en muchas de las jornadas disputadas.

Un bilbaíno de 22 años, «recordman» mundial de pesca submarina

HA CAPTURADO UN MERO DE 220 KILOS, QUE TUVO QUE SER REMOLCADO HASTA EL PUERTO

Bilbao. 8.— Un joven bilbaíno de veintidós años, Vicente Seco, residente desde hace tres años en Venezuela, ha conquistado el récord mundial de pesca submarina, capturando un gigantesco mero de 220 kilos en aguas de Puerto Cruz.

Vicente y dos amigos suyos, una vez descubierto el enorme pez, invirtieron hora y media en su captura y tuvieron que remolcarlo hasta el puerto.

La matca anterior era de 207 kilos, y Vicente, que se dedica a labores litográficas, en una carta que dirige a un amigo suyo de Bilbao, da detalles de cómo logró esta extraordinaria captura.—Alfil.

PRIMERA CATEGORIA

En el Campeonato de Primera categoría, sinceramente creemos que tanto Perlas como Hoac han de resolver fácilmente sus respectivos encuentros con el Terreno y el Soledad, máxime si tenemos en cuenta que en los encuentros de ida, fueron precisamente estos favoritos de ahora los que en pista contraria dieron buena cuenta de sus adversarios.

El Palma-Molinar parece no estar tan claro pese a que si tenemos que regirnos por lo sucedido en el Torneo Otoño, es al Palma al que le corresponde apuntarse el triunfo, que puede llegar si tenemos en cuenta que los locales ya podrán contar el domingo con la totalidad de sus jugadores, excepción hecha, claro está, de los sancionados.

También el Hispania-J. Mariana ofrece sus dudas: a la hora de dar un pronóstico, va que mientras el conjunto del Viverr se muestra en una línea de regularidad positiva, los de Sóller no han llegado a entrar en su plenitud de juego y por tanto no sería de extrañar que el Hispania se anotara un difícil triunfo.

En esta misma categoría, a las diez de la mañana y en la pista del Patronato, pero a puerta cerrada, se disputarán los cinco minutos y veintidós segundos del Soledad-Palma en un tiro que fue suspendido en su día.

JUVENILES

También en el Campeonato juvenil se muestran claros favoritos los locales, a excepción del Hispania-S. N. Luis, que muy bien podría ofrecernos un triunfo visitante, pese a que en el encuentro de ida no fue mucha la ventaja que consiguiera el conjunto de Sóller.

El Patronato ha de recibir al Molinar y no puede escapárselos el triunfo a los locales, que habrán de superar la diferencia conseguida en la primera vuelta, igualmente que el Perlas que será visitado por el Terreno aunque los de Manacor habrán de lograr muchos puntos si quieren superar el encuentro inicial de la competición.

También el Españollet supone muchos sabrá resolver con un triunfo su encuentro contra el Autocares Riera, si bien debemos tener en cuenta que los de Felanitx fue-

(Continúa en la pág. siguiente)

GLOSA DEPORTIVA La atención a los juveniles

Desde hace varias temporadas la Federación Nacional de Fútbol y por su encargo las Federaciones Regionales van prestando más atención a los equipos juveniles. Los clubs de categoría nacional tienen la sagrada misión de atender a estos equipos y normalmente se organizan las competiciones oficiales de carácter regional, que luego tienen su continuación en otras de carácter nacional y acaban con la salida esplendorosa al campo internacional constituyendo para las nuevas generaciones del fútbol un acicate y una ilusión a la que ninguno quiere renunciar.

La Federación Balear tiene especial cuidado en la organización de estos campeonatos y reciente está la visita del Seleccionador Nacional de Juveniles llamado por la Balear con la seguridad de que entre los que actualmente militan en distintos equipos mallorquines había clase suficiente para poder nutrir algún lugar del Equipo Español. La visita del Seleccionador Nacional se llevó con cierto secreto a fin de que la presencia de éste no ejerciera sobre los muchachos una influencia, que quizás resultara perjudicial para su normal rendimiento. Nos consta que sacó muy buena impresión del rendimiento dado por éstos y es probable haya dejado el encargo de que los elementos técnicos de la Federación Balear sigan atentos a la marcha del campeonato y recojan cuantos informes sean precisos, acerca de la regularidad de determinados jugadores.

El plantel de nuestros equipos juveniles, el fruto, empieza a presentarse prometedor y casi maduro. Se habla inclusive de que algunos de estos bisoños jugadores estarían en condiciones de acompañar a los grandes en algún equipo de «campanillas».

Afortunadamente esta labor obligada que realizan los clubs, de categoría nacional empujados por las respectivas federaciones

ha empezado a interesar a los propios clubs. Los fabulosos traspasos a que se vieron forzados, les abrieron los ojos de par en par, y son muchos los que ya se deciden a echar una mirada interesante a su propia cantera y descubren en ella la panacea que les sacará indiscutiblemente de las situaciones embarazosas, en que se han visto metidos, al tener que nutrir sus filas con elementos procedentes de la importación, que no siempre saben defender los colores de un equipo con el juego ni la pasión que ponen estos muchachos nacidos y criados en casa.

Podríamos buscar ejemplos estupendos de elementos que destacaron en el campo juvenil en otras regiones y que hoy lucen los entorchados de la internacionalidad por derecho propio. No habría necesidad de rebusar mucho entre las fichas del archivo del momento actual del fútbol español, para encontrarlos con el ejemplo vivo. El propio «Valencia» está utilizando los servicios de Guillot al que no se prestó en los primeros momentos toda la atención precisa y en cambio va siendo uno de los elementos más destacados de la nueva ola, no sólo en su equipo, sino también en el once Nacional.

La atención a los juveniles, que se presta ya de manera terminante en el norte de España y muy especialmente en Bilbao, se impone en todas partes. Mallorca no puede ser una excepción. Quizás en la venidera temporada tengamos ya propios ejemplos para ofrecer a la afición isleña. Los juveniles caminan con paso firme y seguro, llevados por manos inteligentes y expertas. En los juveniles está, no solamente la salvación del fútbol balear, sino también el de todo el fútbol español.

RAT

DEPORTES

AIRE ACONDICIONADO PARA EL CONFORT Y LA INDUSTRIA

REFRIGERACION ● CALEFACCION ● VENTILACION Y FILTRADO DE AIRE ● EXTRACCION DE HUMOS ● SECADEROS ● CAPTACION DE POLVO Y DE VAHOS, Y EN GENERAL CUALQUIER TRATAMIENTO DE AIRE PARA TODA CLASE DE INDUSTRIAS.

MAS DE 100 INSTALACIONES EN MALLORCA ENTRE ELLAS:

HOTEL ALMUDAINA
QUIROFANO MARE NOSTRUM
HOTEL BONANZA
QUIROFANO DR. PLANAS
HOTEL MOROCCO
GRAN CHIC (TRES INSTALACIONES)
PLATERIAS MALLORCA (id.)
RESTAURANTE ESCANDINAVIA
HOTEL MIRAMAR
FGA. CURTIDOS SR. MULET
PELUQUERIA PASTOR
CURTIDO DE PIELS SR. BIGAS

RELOJERIA ALEMANA
PERFUMERIA INGLESA
PALACIO AVENIDA
CALZADOS BRAVO-JAVA
CASA HERNANDEZ
BANCA MARCH (CENTRAL)
CUEVAS DEL DRAGUT
HOTEL CONSTELACION
HUARTE Y CIA.
BANCA MARCH (SUCURSAL SAN ANTONIO)
AEROMAR EXPRESO

ACTUALMENTE SE ESTAN MONTANDO:

CAFETERIA HOTEL CONSTELACION
HOTEL MARIA LUISA
HOTEL DE D. ANTONIO GARCIA RUIZ

PELUQUERIA CARITAS
HOTEL DE D. MIGUEL MAYOL
TRES INSTALACIONES PARTICULARES

Primera casa en Mallorca con **FRAU** personal técnico especializado



AIRE ACONDICIONADO



¡GRACIAS FRAU!
A SI TERMINAMOS NUESTRAS INSTALACIONES

MONSERRAT descalificado tres partidos

POR INSULTO AL ARBITRO
Madrid.—El Comité Nacional de Competición de la Real Federación Española de Fútbol en su reunión semanal, ha tomado los siguientes acuerdos:

JUGADORES
Primera División
Suspende por tres partidos oficiales a Santiago Lasi (Real Zaragoza Club Deportivo) por reprimir la entrada violenta de un contrario, con un acto de agresión, y por un partido oficial a Jorge Alberto Mendoza (Club Atlético Madrid), expulsado del campo por empleo de juego peligroso.

Segunda División
Suspende por tres partidos oficiales a Monserrat Sansó (C. D. Constancia) por insultar al árbitro.

Imponer la multa correspondiente a Rafael Zamora (Burgos Club Fútbol) por formular reparos al árbitro, siendo por quinta vez reiterante.

ENTRENADORES
Amonestar a los entrenadores del Club Atlético Madrid, Real Zaragoza, C. D. y C. D. Constancia, por faltas cometidas por jugadores de sus Clubs.

CLUBS
Imponer sanción económica al Real Zaragoza C. D. por arrojar el público almoladillas al terreno de juego.—Alfil.

BALONCESTO

(Viene de la página anterior)
ron los que se anotaron un claro triunfo en la primera vuelta.

UNO DE BES EN BARCELONA
El árbitro del colegio balear Sr. Bes, dirigió el pasado domingo el encuentro de Liga Nacional Montgat-Picadero, juntamente con el catalán Vilgras, encuentro que fué resuelto favorablemente por el conjunto visitante por 70-74, siendo de destacar la magnífica actuación que llevaron a cabo los dos jueces del partido, éxito que ha sido comentado y favorablemente destacado por la prensa catalana, que cataloga a los dos colegiados como los héroes del partido, ya que supieron imponer su autoridad y señalaron todo lo sancionable, que fué mucho, en el citado y trascendental encuentro.

Así como en otras ocasiones hemos censurado la labor de un colegiado, en esta ocasión nos sentimos orgullosos de que un miembro de nuestro Colegio, concretamente el menorquín Bes, haya logrado una actuación tan destacada como la que nos ocupa, deseando continúe sus éxitos, superando si cabe, el citado anteriormente.

CINE EN LA REUNION MENSUAL DE PREPARADORES

El próximo lunes se celebrará la reunión mensual de árbitros y preparadores, que como siempre tendrá lugar a la ocho de la noche en el Bar Kito, teniendo esta reunión el aliciente de que además de las interesantes charlas del colegiado G. Mercant y del preparador F. Latorre tendrá lugar la proyección de dos interesantes películas y varias diapositivas, por lo que a no dudar será la reunión de este lunes, más concurrida que de costumbre y a la que quedan invitados todos los preparadores, árbitros y jugadores.

TONY

ARBITROS PARA MAÑANA

PRIMERA CATEGORIA

A las 11'15.—Hispania - J. Mariana. Sres. Mercant II y Martorell II.—Quintana y Cánovas II.
A las 12.—Palma-Molinar. Sres. Manzano y Cánovas I.—Coll y Arrondo.

A las 12'15.—Hoac-Soledad. Sres. Mercant I y Escanellas I.—Massanet y Martorell I.
A las 11'30.—Perlas-Terreno. Señores Amorós.—Gándara y Escanellas II.

JUVENILES

A las 10'30.—Perlas-Terreno. Señores Amorós.—Gándara y Escanellas II.
A las 10'15.—Patrnato-Molinar. Sres. Cánovas I.—Jiménez.
A las 10'30.—Españolel-Aut. Riera. Sres. Escanellas I.—Arrondo y Coll.

A las 10.—Hispania-San Luis. Señores Mercant II y Martorell II.—Quintana y Cánovas II.

Hockey sobre patines

Baleares incluido en el cuarto grupo de la Liga Nacional

Antonio Suau nombrado vocal del Comité Nacional de Patinaje Artístico

Madrid, 8. — La Comisión Ejecutiva de la Federación Española de Patinaje ha acordado la creación de la Liga Nacional de Segunda División de hockey sobre patines, clasificatoria para la fase final de los Campeonatos de España de dicha categoría. Se han constituido seis grupos:

Grupo primero.—Gallega norte y Gallega sur.
Grupo segundo.—Astur-Leonesa, Centro, Montañesa y Oeste.

Grupo tercero.—Aragonesa, Guipuzcoana, Navarra y Vizcaina.
Grupo cuarto.—Alicantina, Balear, Murciana y Valenciana.

Grupo quinto.—Cádiz, Córdoba, Jaén y Sevilla.
Grupo sexto.—Quedarán constituido por los equipos actuales que integran el Campeonato regional de Cataluña de Segunda División.

En esta liga participarán dos equipos de cada Federación, en los grupos segundo, tercero, cuarto y quinto. En el grupo primero interpondrán tres por cada uno. Los equipos serán los primeros clasificados de sus campeonatos respectivos. La liga comenzará el próximo día 17 del presente mes y finalizará, como máximo, el 29 de abril. Se disputará por el sistema de liga y los campeones de cada grupo quedarán clasificados para participar en la fase final.

Se acordó asimismo conceder a San Sebastián la organización del próximo Campeonato Mundial de Patinaje Artístico y Danza.

Se acordó nombrar vocal del Comité Nacional de Patinaje Artístico a don Antonio Suau, de Palma de Mallorca. — Alfil.

DANCING «CHUMBO» HOTEL PIREO
Calvo Sotelo, 646. — SAN AGUSTIN
Comunica a su distinguida clientela, que podrá bailar, a los acordes de su nueva orquesta

LOS TROCANTES
con su vocalista GABRIEL
Procedentes del salón «El Pirata»
Consumición: 1.ª, 30 pesetas. — 2.ª, 20 pesetas.
Por las tardes. BAILE CON LOS MEJORES DISCOS.
Consumición: 15 pesetas.

CARPINTEROS-EBANISTAS
DISPONEMOS nuevamente de sierras de cinta en acero sueco Sandvick y Uddelhom. También sierras circulares y cuchillas alemanas.
GARANTIZAMOS LA PROCEDENCIA
Invitamos a Vds. a examinar en nuestra Sala Exposición, las más modernas máquinas fabricadas en nuestros Talleres de Sabadell, bajo licencia de varias Fábricas Francesas, Alemanas e Italianas.
Menna Claramunt, S. A.
Calle Héroes de Manacor, 46. — Tel. 15735. PALMA.

Vanina
solido, elegante



ELECTROFONO A VALVULAS (RED 125 V.)

es como un juguete que impunemente puede manejar su niño

fabricado en España por HECTOR IBERICA, S. A. Guecho

REPRESENTANTE PARA BALEARES
D. RICARDO CAFFARO KRUG
Calle Colubí n.º 13 - Tel. 16843
PALMA DE MALLORCA

COMPANIMOS HIPICOS

En Manacor una esperada presentación, la del musculoso "Kri-volack" que trajo de Toulouse Gabriel Fullana y que adquirió don Lorenzo Llull.

Y en Palma resulta muy interesante la vuelta de "Lord B" en quien don Andrés Quetglas ha depositado muchas esperanzas.

113 trotones figuran inscritos en los programas de carreras a desarrollarse mañana en Palma y Manacor. El de esta última ciudad aventaja en un nombre al de la capital.

Parece ser que muy pronto llegará el esperado hierro a "Son Pardo". Se necesitará mucho para asentar la base de las tribunas y para levantar las columnas de las mismas. Un número muy respetable de toneladas.

Tanto hablar de los nuevos trotones de la Sección de Semetales y ahora que sabemos sus nombres y orígenes —aparecidos en el último "Boletín"— permanecemos callados. Se llaman "Korban" y "Madero B" y son hijos de dos progenitores de primera categoría, del famoso "Volontaire", el primero y del no menos famoso "Fen Follet X" el segundo.

Esperamos poder ir a recibir a "Jasmin du Pont" y "Kappa" que, si no hay contraorden, llegarán el próximo lunes con el barco de Marsella. Las cuadras de don Pedro Roig van a tener nuevos inquilinos e "Iris des Essarts" y el viejo "Frisso", compañeros de "trotón".

CENTAURO

Habla el Secretario del «Mallorca»

(Viene de la página anterior)
que se les conceda el honor de defender los colores del "Mallorca" en esta ocasión.

—¿Sigue entonces optimista, con respecto a la buena clasificación del "Mallorca"?

—No he dejado de serlo ni un solo momento. Hay muchos equipos que no han sufrido todavía el fantasma de las lesiones y pudieron funcionar normalmente un domingo sí y el otro también a base de sus once jugadores. Veremos lo que les ocurrirá cuando hayan de empezar a colocar

sustitutos. Hay algún conjunto que empieza a resentirse de esta dura competición, esto está a la vista. Otros les seguirán.

—¿Borrará el Mallorca el (-3)?

—Vivo con esta esperanza. El equipo nuestro que ha tenido un sin fin de actuaciones sin pizca de fortuna, ha de tener un día la tarde de inspiración que le permita esta victoria que con tanta ilusión estamos aguardando.

—Según Vd. ¿tal vez en Valencia...?

—Sí. Insisto en lo dicho. ¿Por qué no en Valencia? ¿No empatamos en Barcelona? ¿Quién esperaba tamaña proeza? Y conste que en Barcelona teníamos que ganar.

—Entonces a esperar con optimismo la actuación mallorquinista en el campo del "Mestalla".

—Eso. Y después a seguir animándole para que en el "Luis Sitjar" no se sufra ningún tropiezo, porque no hay que olvidar, que a la lista de los "desesperados" que ya hemos visitado habrá que añadir otra, de los que todavía nos han de visitar.

—Que tengais mucha suerte en este desplazamiento y que regreséis si no vencedores, por lo menos imbatidos.

RAT

PASTILLAS KOKI
TOS-ANGINAS-RONQUERA

MODERNICE SUS INSTALACIONES

CONSTRUYENDO FACILMENTE ESTANTERIAS DESMONTABLES



CON ANGULAR RANURADO

BOGA
Distribuidor exclusivo para Baleares: I. A. C. H. MIGUEL MUT AMENUGAL
Avenida Conde Sallent, 25 y 27
Calle San Miguel, 232 y 234
Teléfono 22949 — PALMA.

P. S. Hípica de Mallorca
Domingo día 10 - A las 2'30 tarde
5 CARRERAS DE CABALLOS 5
AL TROTE
Emoción - Rivalidad

Las dificultades de transporte, causas de las anomalías de suministro de gas butano durante los últimos meses

Una vez garantizado el consumo a los actuales clientes, se admitirán nuevas altas

El buque «Sierra Bravía», dedicado exclusivamente al transporte de gas desde las refinerías de Tenerife y Escombreras

Hemos tenido ocasión de poner en contacto con altos directivos de «BUTANO, S. A.» que se han trasladado por unas horas a Mallorca para estudiar y resolver los diferentes problemas que afectan al suministro a nuestras islas y muy gustosos han contestado a las siguientes preguntas:

—Antes de pedirles información sobre los problemas que afectan a las Islas; quisiera mos, para conocimiento de nuestros lectores, nos dijeran si la producción española de Gas Butano-Propano es suficiente para atender todas las necesidades de los usuarios de dicho Gas.

Las dos refinerías nacionales R. E. P. E. S. A. y C. E. P. S. A., han incrementado, y van incrementando de cada día, la producción de gas butano-propano, y próximamente con la entrada en servicio de la Refinería del Nordeste

lizando barcos de tonelaje reducido, muy sensibles, por tanto, a los temporales y demás riesgos del mar.

Hemos tenido en servicio en los meses pasados, dos barcos: el «GLORIA M. RICOMA» y el «PUENTECEÑO» que hacen el servicio desde Escombreras a Palma, a Ciudadela y a Ibiza, transportes que han sido reforzados además con envíos, en la medida de lo posible, desde el puerto de Barcelona.

El día 19 del pasado Enero rindió su primer viaje a Palma desde Tenerife el buque «SIERRA BRAVIA», que tiene una capacidad de transporte mucho mayor que los otros barcos, y el domingo día 5 efectuó el segundo viaje. Este buque hará el transporte de nuestro gas indistintamente desde las refinerías de Tenerife y Escombreras a Mallorca, y con toda seguridad durante el mes se pondrá en servicio otro buque desde Es-

como es lógico, sobre usuarios en posesión de contrato.

—¿Se darán facilidades en nuestra Provincia para la concesión de nuevas altas?

La primera preocupación nuestra es garantizar el consumo a los actuales clientes y ésta es la razón por la cual durante los meses de Diciembre y Enero no se hayan concedido.

A medida que los transportes marítimos se normalicen, iremos aumentando paulatinamente el número de altas, atendiendo por orden de petición, las cinco mil y pico de solicitudes registradas, entre nuestras oficinas de Mallorca, de Menorca y de Ibiza.

—También se han notado en estos últimos meses dificultades en el abastecimiento de botellas llamadas populares ¿A qué ha sido debido?

A las mismas razones expuestas anteriormente de dificultades de transporte marítimo y demanda extraordinaria, agravadas aún más porque estas botellas, con el fin de evitar el grave problema que supondría el transporte para su llenado en Escombreras, se las llena aquí por trasvase del que contienen las botellas de 35,00 kg., y ésta que necesita de gran atención y de esmerado cuidado.

Para el uso de esta clase de pequeñas botellas no existe contrato de suministro, sino simple venta de botellas junto con su aparato consumidor.

Como se ve, el régimen de estos pequeños envases de tipo popular tiene facetas especiales.

El cálculo o programa de venta de gas para cada mes, se hace a base de un promedio ponderado de gas a utilizar por cada uno de los aparatos de consumo vendido por la red de comerciantes vendedores de «Camping», «Flaga», «Butsir», «Drago-Butano», etc.. Sin embargo, existe cierto número de consumidores que emplean esta pequeña botella, no para alimentar los propios aparatos de consumo facilitados al efecto por las respectivas marcas, sino acopladas, por diversos procedimientos, a otros aparatos (cocinas, hornillos, etc. etc.), de tipo normal.

Resulta inevitable que este hecho cree un consumo marginal no previsto para esta clase de envases, lo que lógicamente se traduce en irregularidades en el abastecimiento de los mismos a los compradores y poseedores de esta clase de aparatos, pero además ello da lugar a otros problemas, alguno de gran importancia.

—¿Qué problemas son éstos? Prescindiendo del respeto a la propiedad industrial que nos merecen las firmas que fabrican y venden estas botellas y sus aparatos especiales de consumo (aspecto que aún siendo muy respetable, no afecta de modo directo a nuestra



empresa), sí es grave el que se refiere, amenazándola, a la seguridad técnica y garantía en el empleo, por los usuarios, de tales tipos de aparatos, que queda en evidente y fácil riesgo cuando se utilizan las botellas inadecuadamente acopladas a aparatos distintos a aquellos para los que están expresamente concebidas y fabricadas.

Usar una botella popular de cualquier tipo, acoplada mediante adaptadores o administrículos de esta clase, a aparatos de consumo no fabricados para tal envase, puede conducir a crear posibilidades de accidente, que se han producido ya en algunos casos, hasta el extremo de obligarnos a publicar notas de Advertencia sobre ello, como ha ocurrido en esta provincia.

El envase y su aparato de consumo de tipo popular tiene, en cada modelo, características técnicas específicas que constituyen un conjunto de precisión y de delicada fabricación, por lo que no deben utilizarse acoplamientos fabricados sin garantías, la mayor parte de las veces carentes de marca de procedencia y algunos de burda ejecución y concepción.

Con toda claridad insistimos en que estos envases y aparatos populares sólo reúnen las debidas condiciones de seguridad, e incluso facilitan el rendimiento y la economía en su empleo, cuando este se hace en la forma para que están destinados.

Nuestra Empresa no sólo no podrá dar nunca facilidades para el empleo indebido de esta clase de envases, sino que procurará evitar su utilización en forma distinta a aquella para la que sus fabricantes la han lanzado al mercado con todos los requisitos y autorizaciones reglamentarias.

—¿Es cierto que subirá el precio del gas?

Este rumor ha producido sobresalto entre las amas de casa y creemos innecesario manifestar que tal rumor y temor, son totalmente infundados.

Desde hace casi cinco años se que han visto sustituidas sus antiguas dotaciones por estas más mo-

desarias) el precio de 130,00 ptas. para las botellas de 12,5 kilos de carga neta de gas para usos domésticos puesta sobre el domicilio del cliente. Desde entonces ninguna razón ha surgido para que tal precio sea incrementado, y la Empresa no ha pensado en ningún momento (ni piensa ahora), que se modifique este precio.

Pueden por tanto las amas de casa, tener la seguridad de que en este aspecto de economía doméstica, el empleo de gas butano en todos sus servicios y utilización doméstica, no será aumentado ni encarecido.

¿Nos podrían decir las amas de casa si en este período de cinco años hay algún producto por ellas utilizado que no haya aumentado considerablemente de precio?

Además de no haberse modificado el precio de nuestro gas, «BUTANO, S. A.» en este período ha mejorado notablemente sus servicios, pues cabe recordar el establecimiento gratuito (incluido en el actual precio del gas), de un Seguro de Accidentes que cubre los daños a personas y bienes de los clientes, a terceros, o la responsabilidad civil de aquellos frente a éstos, en caso de accidentes debidos a descuidos o imprudencia del propio cliente o de sus familiares o servidores, hasta UN MILLON de pesetas por accidente.

—Tenemos noticias que se han iniciado ya en Baleares la sustitución de botellas con válvula de un tipo anticuado con otras con una válvula moderna. ¿Pueden informarnos si efectivamente es real?

Efectivamente, hemos iniciado en un Sector (el de Sóller, Puerto de Sóller, Fornalutx y Devá), la sustitución de los reguladores y válvulas clásicas por las de nuevo modelo «KOSANGAS».

Una vez terminada la sustitución en el indicado Sector, se iniciará en otros hasta sustituir la totalidad del material que actualmente se usa.

Los cientos de miles de clientes que han visto sustituidas sus antiguas dotaciones por estas más mo-

dernas, saben la diferencia de seguridad y sencillez de que ahora disponen, y prueba evidente de ello es el interés con que solicitan el cambio.

Las válvulas y los reguladores clásicos, por otra parte de magnífica calidad y usados prácticamente en toda Europa son aventajados, a nuestro juicio, por estos nuevos que proporcionan al cliente, además de una gran seguridad, una enorme sencillez.

—Otra queja que hemos escuchado de los usuarios de Butano, es la referida a que los teléfonos (el 14-7-00 y el 14-7-01) están casi continuamente comunicando y se tiene que perder mucho tiempo esperando conseguir comunicación ¿Podrían informarnos sobre esta cuestión?

Este aspecto de las llamadas telefónicas constituye, evidentemente, una molestia para los clientes; éstos pueden utilizar en mayor proporción las tarjetas postales de pedido que los repartidores deben entregar gratuitamente a quienes se las pidan; así se lograría, como en otras provincias, descongestionar el servicio telefónico.

La Compañía Telefónica, por el carácter público que el servicio de Butano supone, nos ha dado muchas facilidades, que es justo sean públicamente agradecidas y posiblemente durante este mes o a lo más tardar en el próximo, nos conceda las tres líneas más que tenemos solicitadas.

Hay días que las llamadas telefónicas representan tal volumen que se producen serias perturbaciones, no sólo en los teléfonos propios de nuestra organización, sino también a teléfonos particulares próximos, en los que a veces «saltan» las llamadas.

Por ello recordamos a nuestros clientes hagan el máximo uso de las tarjetas de pedido y pongan un poco de paciencia hasta que la Compañía Telefónica aumente las tres líneas que tenemos solicitadas.

—¿Será pronto una realidad la instalación en Mallorca de una planta de llenado?

Precisamente nuestra rápida visita a Mallorca obedece a esta inquietud que sentimos de dar solución rápida a la instalación de una Planta que permita recibir gas a granel en cantidades suficientes para atender todas las necesidades de suministro y evitar este trasiego, enormemente perjudicial, de botellas desde Escombreras o Canarias a Mallorca.

Hemos visitado terrenos y realizaremos rápidamente los estudios técnicos que debe reunir el emplazamiento de la Planta, y esperamos que ésta sea una realidad cuanto antes, desde luego dentro de este año, pues tanto la maquinaria precisa como los grandes Tanques para reserva de gas, están ya preparados y en espera de que puedan ser transportados a Mallorca al inicio de las obras.

Agradecemos, en nombre de nuestros lectores, tan importantes manifestaciones, que serán acogidas con gran interés por todos los actuales y futuros usuarios de gas butano.

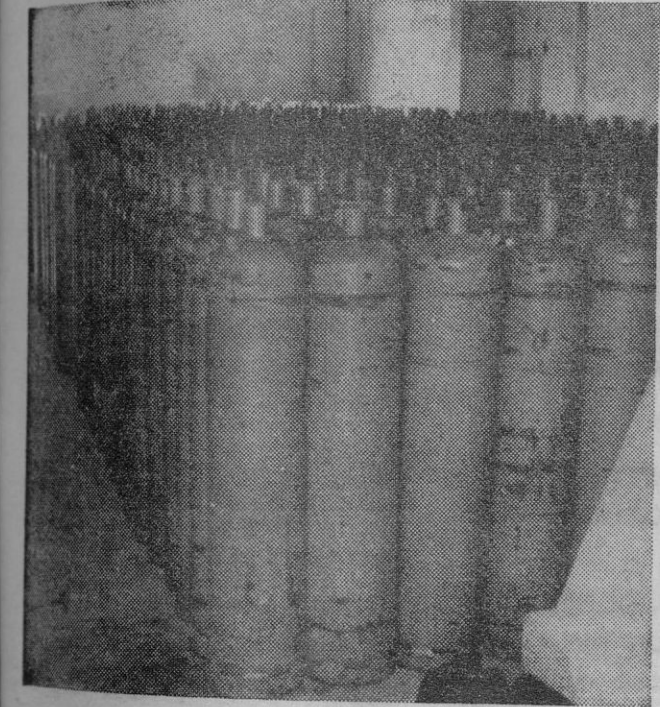

de España y más tarde la de Puerto Rico, la producción será suficiente para atender todos los futuros incrementos previsibles de gas tanto para usos domésticos, como para usos industriales.

El incremento de consumo nacional es muy elevado, y lo demuestra que en 1961 fué de 75.000 Toneladas, pasando en 1962 a 130.000.

Para el año 1963 proyectamos distribuir 220.000 Toneladas como máximo.

Para alcanzar la cifra total de gas a distribuir en el año actual, será preciso acudir a la importación, como se ha venido haciendo en el pasado año.

—Con respecto a nuestra provincia, ¿Cuáles son las previsiones de consumo que se han estudiado?

En Baleares desde el año 1960 en adelante, el gas distribuido ha sido el siguiente:

En 1960 se distribuyeron 510,27 Toneladas.

En 1961 se distribuyeron 1.791,51 Toneladas.

En 1962 se distribuyeron 3.614,74 Toneladas.

Estas cifras dan una idea del incremento constante que ha tenido en el Archipiélago el consumo, a pesar de la restricción en la concesión de altas, que necesariamente hemos tenido que mantener para el corriente año prevemos un consumo aproximado de 6 a 7 mil toneladas.

—¿Cuáles han sido las dificultades que en los meses de noviembre y diciembre y en el pasado enero han tenido para el suministro a nuestras Islas?

Por el carácter insular de esta provincia, el abastecimiento tropezó con las dificultades inherentes al transporte marítimo, sobre todo cuando se ha de llevar a ca- (por la naturaleza específica de la carga), observando requisitos de máxima seguridad técnica y uti-

combreras a Menorca, Ibiza y Mallorca.

Ha habido efectivamente retrasos en el suministro, imputables desde luego a causas no previsibles en cuanto a transporte, pero además ha influido enormemente en los retrasos, la demanda extraordinaria habida con motivo de las crudas temperaturas totalmente anormales en estas Islas, ya que su clima generalmente es benigno, desbordándose la previsión que (con conocimiento y valoración de los factores que determinan los consumos punta de Diciembre y Enero en cada temporada invernal), había sido calculada y programada.

Además de todo ello, puede afirmarse que la alarma que ha causado entre las amas de casa por las informaciones y comentarios que sobre la escasez o falta de gas butano se hicieron, influyó mucho en el aumento de esta demanda extraordinaria imprevista, producida, precisamente, en momentos en que las circunstancias climatológicas desarticulaban y dificultaron la normalidad en el transporte marítimo.

Además ocurre con relativa frecuencia, que muchos usuarios se prestan a facilitar botellas de gas a quienes no son aún clientes, desbordando así las previsiones y lo que es peor, poniendo en peligro la seguridad del abastecimiento propio y de los demás clientes. Es éste un problema (el de la cesión de botellas por usuarios a personas o familias que no son clientes), que por los datos que tenemos de esta Provincia, es un hecho que ocurre con una frecuencia extraordinaria y entendemos es necesario llamar la atención sobre ello, porque tal cesión es enormemente perjudicial para los propios consumidores que tienen establecido contrato de suministro, dado que se produce un defasaje en las previsiones de consumo normales que se hacen siempre,

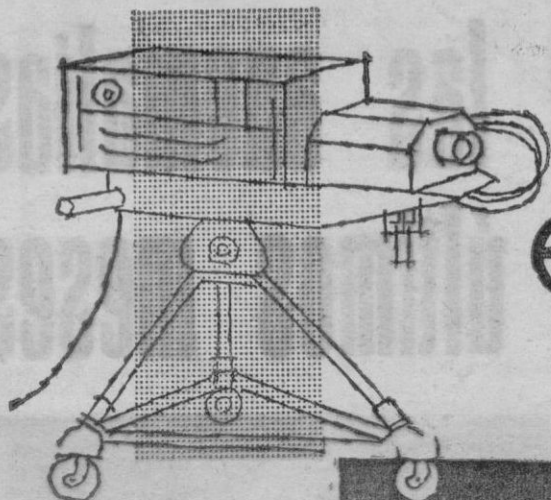

esto es TELEVISION!

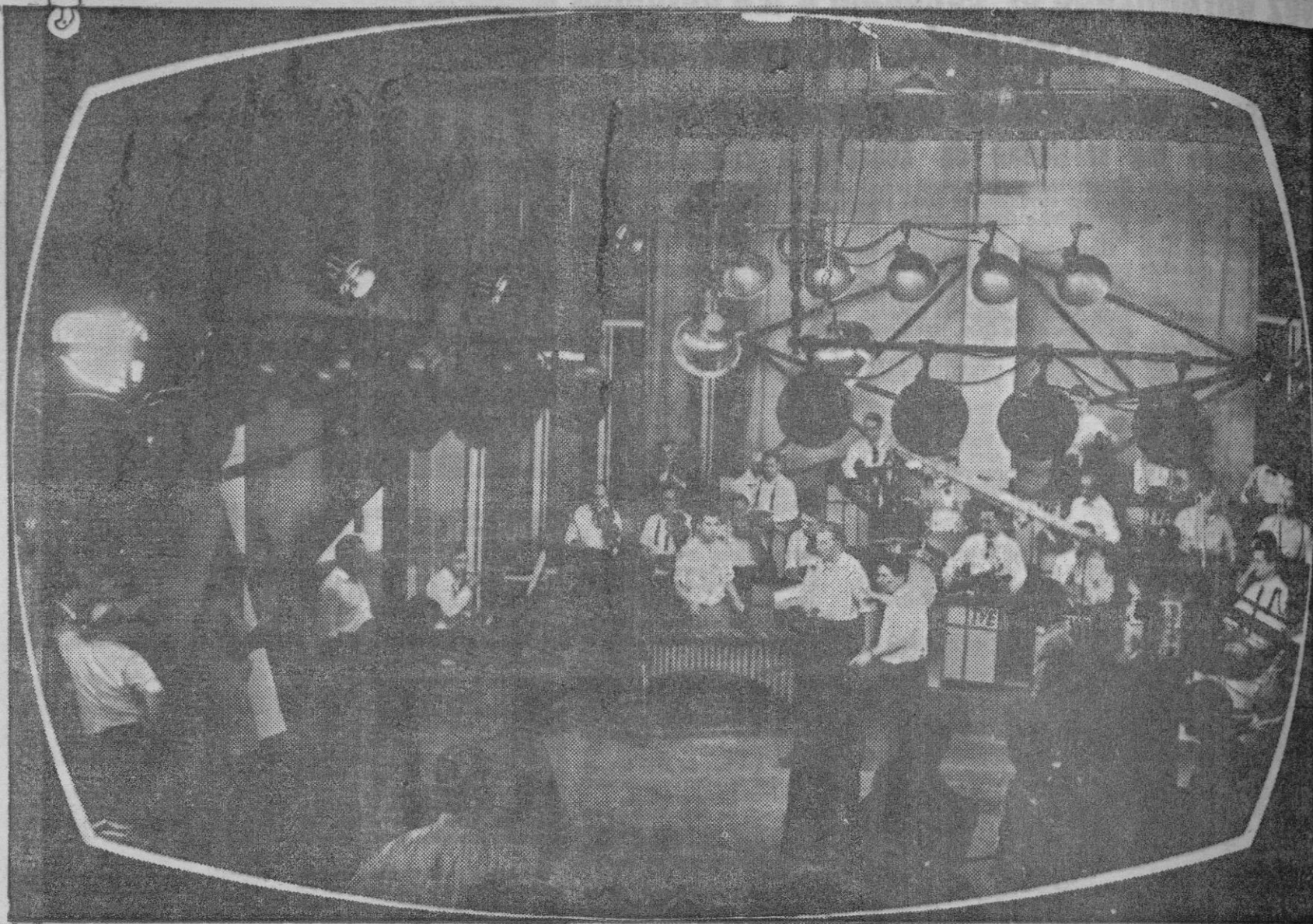

ES UNA CAMPAÑA

ENSAYO GENERAL

En T. V. no es posible la repetición de una escena durante el programa. No pueden existir fallos, por esto es necesario el ensayo general del mismo.

Es en estos momentos cuando los técnicos, operadores, artistas y locutores, cada uno en su puesto rodeados de las cámaras, blombos, decorados, muebles y cables por todas partes ofrecen con su movimiento un ambiente desusado muy similar al de iniciar el rodaje de una película.

Así trabajan cientos de técnicos de T.V. Española, para que Vd. pueda recibirla en su hogar.

... Y para verla mejor ...

veala en un ...

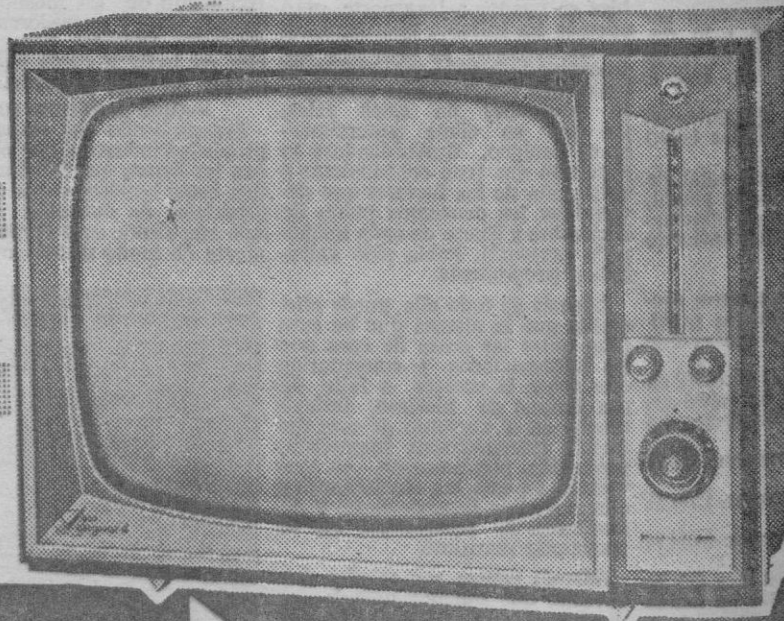

RADIO BORNE

San Miguel, 135

Teléfono 27540

PALMA DE MALLORCA

ESPECTACULOS

Teatro Sindical

Mañana tarde, la Agrupación Artística Raixa de Educación y Desarrollo, presentará en este Teatro el estreno de "El misterio de la sala estar" comedia policiaca en dos partes divididas en cuatro cuadros, debida a la pluma de don Ramon Minguell.

Un tema nuevo, divertido interesante, con su buena dosis de suspense, salpicado de pinceladas del más fino humor, que el autor trata de una manera magistral consiguiendo mantener la intriga hasta el final de la obra.

Raixa, que cuenta sus actuaciones por éxitos, presentará esta obra con toda pulcritud y propiedad, cualidades ya características de esta Agrupación, y con ello procurará una estupenda velada de buen teatro apto para todos los públicos.

TEATRO

PRINCIPAL — Compañía Teatro Catalán de Juan Capri. — A las 7:00 tarde y 10:30 noche: «QUE VAGI DE GUST SEÑOR COMISARI». (Aut. mayores).

CINE

ACTUALIDADES — Desde las 4:00: HISTORIA DE UNA MONJA (Audrey Hepburn y Peter Finch); Technicolor. — NO-DO A y B núm. 1048 e IMAGENES número 941 (Aut. mayores).

AUGUSTA — Desde las 3:00: SIEMPRE TU Y YO (Doris Day y Frank Sinatra); Technicolor. LOCO POR ANITA (Anita Ekberg). (Aut. mayores).

ASTORIA — Desde las 3:00: LABERINTO (Nadja Tiller, Peter Van Eyck y Amadeo Nazzari). BOMBAS SOBRE MONTECARLO (Eddie Constantine); Eastmancolor (Aut. mayores).

AVENIDA — Desde las 3:00: LEMMY Y... LAS ESPIAS (Eddie Constantine) — MESAS SEPARADAS (Burt Lancaster Deborah Kerr, David Niven y Rita Hayworth). (Aut. mayores).

CARTELERA

BALEAR — Desde las 3:00: EL BALCON DE LA LUNA (Carmen Sevilla, Lola Flores y Paquita Rico); Eastmancolor — EL ULTIMO TREN DE GUN HILL (Kirk Douglas). (Aut. mayores).

HORN — Desde las 3:15: SU MEJOR ENEMIGO (David Niven y Alberto Sordi); Technicolor. Technirama. (Tolerado menores).

CAPITOL — Desde las 3:15: LOS AMBICIOSOS (Anthony Franciosa, Shirley McLaine y Dean Martin). — NEGOCIOS DEL CORAZON (Sal Mineo y Barry Coe); Cinemascope, color De Luxe. (Aut. mayores).

DORADO — Desde las 3:30: DANIELA (Ivan Desny y Elke Sommer) — EL SEXTO FUGITIVO (Richard Widmark). (Autorizado mayores).

FANTASIO — Desde las 3:00: LA GATA NEGRA (Laurence Harvey y Capucine). — MI NOCHE DE BODAS (Conchita Velasco); Eastmancolor. (Autorizado mayores).

HISPANIA — Desde las 3:15: LOS AMBICIOSOS (Anthony Franciosa, Shirley McLaine y Dean Martin). — NEGOCIOS DEL CORAZON (Sal Mineo y Barry Coe); Cinemascope, color De Luxe. (Aut. mayores).

LIRICO — Desde las 3:00: LA MONTANA SINIESTRA (Spencer Tracy Robert Wagner y Claire Trevor); VistaVision Technicolor. — EL CIRCO (Cantinflas). (Tolerado menores).

METROPOL — Desde las 3:00: LOS ROBINSONES DE LOS MARES DEL SUR (John Mills y Dorothy MacGuire); Technicolor. Panavisión. — DE LOS APENINOS A LOS ANDES. (Tolerado menores).

MODERNO — Desde las 6:00: LA GATA NEGRA (Laurence

Harvey y Capucine). — MI NOCHE DE BODAS (Conchita Velasco); Eastmancolor. (Autorizado mayores).

ORIENTAL — Desde las 3:00: DANIELA (Ivan Desny y Elke Sommer) — EL SEXTO FUGITIVO (Richard Widmark). (Autorizado mayores).

PROGRESO — Desde las 6:00: PANORAMA DESDE EL PUENTE (Raf Valone, Jean Soré, Maureen Staplet y Carol Lawrence) — EL BALCON DE LA LUNA (Carmen Sevilla, Lola Flores y Paquita Rico); Eastmancolor. (Autorizado mayores).

PROTECTORA — Desde las 3:00: SANGRE EN EL RANCHO (Jeff Chandler Orson Welles y Colleen Miller); CinemaScope. — YO PER-

SADOR, Eastmancolor. (Autorizado mayores).

RIALTO — Desde las 3:30: DANIELA (Ivan Desny y Elke Sommer). — EL SEXTO FUGITIVO (Richard Widmark). (Autorizado mayores).

RIVOLI — Desde las 3:00: MAS ALLA DEL AMOR (Troy Donahue, Angie Dickinson, Rossano Brazzi y Suzanne Pleshette); Technicolor. — CARTA DELATORA. (Aut. mayores).

VICTORIA — Desde las 6:00: DANIELA (Ivan Desny y Elke Sommer). — EL SEXTO FUGITIVO (Richard Widmark). (Autorizado mayores).

SALAS DE FIESTA

CABALA (Hotel de la Almudaina). Tarde y noche: Baile.

CASABLANCA. — Noche: Baile y atracciones.

CASA VALLES. — Noche: Baile y atracciones.

CLUB SALEM. — Todas las noches: Baile y atracciones.

EL PIRATA (Hotel Bahía Palace). Todas las noches: Baile y atracciones.

FLAMINGO. — Todas las noches: Baile.

GOMILA. — Noche: Baile y atracciones.

IBIZA. — Todas las noches: Baile y atracciones.

MONTECRISTO. — Noche: Folklore español.

SAINT TROPEZ. — Tarde y noche: Baile.

SESAMO. — Noche: Baile y atracciones.

TITOS. — Noche: Baile y atracciones.

TROCADERO. — Tarde y noche: Baile y atracciones.

TRIANA. — Tarde y noche: Baile y atracciones.

BALEAR HOY
¡Segunda semana triunfal!
El mejor film musical español
EL BALCON DE LA LUNA
con Carmen Sevilla, Lola Flores y Paquita Rico
— De complemento —
EL ULTIMO TREN DE GUN HILL
con Kirk Douglas y Anthony Quinn

La más magistral comedia americana
Uno de los grandes realizadores de comedias es Billy Wilder; títulos como «Ariane» y «Sabrina» aborran todo comentario. Wilder es unánimemente considerado como un director sagaz y observador. Entre dos películas suyas transcurre largo tiempo: él las prepara con meticulosidad de artesano no dejando ningún cabo suelto y perla tipos y situaciones con toda suerte de detalles. Para los amantes de la comedia cinematográfica — que es decir todo el que va al cine — será una grata sorpresa saber que es inminente el estreno de «Uno, dos, tres», dirigida por Wilder y al frente de cuyo reparto figuran James Cagney, Horst Buchholz, Pamela Tiffin, Liselotte Pulver, Arlene Francis, Howard St. John y Hanns Lothar. «Uno, dos, tres» rodada en Panavisión, será estrenada el lunes en Lirico, Balear y Progreso.

TEATRO PRINCIPAL
UN FORMIDABLE ARTISTA
JUAN CAPRI
HOY ESTRENARA
«QUE VAGI DE GUST SEÑOR COMISARI»
LA MAS DELICIOSA OBRA COMICA DEL TEATRO CATALAN

RANDOLPH SCOTT

DUELO EN LA ALTA SIERRA
CINEMASCOPE y METROCOLOR
MIERCOLES en **SALA BORN**

SALA RIVOLI
2ª SEMANA EXILIO ARRO. L. A. O.
Más allá del amor (AL DIA)
TROY DONAHUE, ANG E DI K I S N, R. J. SAÑO BRAZ I, SUZANN FLE. HETTE
(Teñni ol r)
En el mismo programa:
CARTA DELATORA
(AUT. MAYORES)
HO. A. 10 —
«Más allá...»: 4'21, 73, 1'40
«Carta...»: 3'1, 62, 9'30

LIRICO HOY
¡Gran éxito!
La montaña siniestra
con SPENCER TRACY y ROBERT WAGNER
De complemento: **EL CIRCO** con CANTINFLAS (tol. menores)
IMPORTANTE:
Hoy se ponen a la venta las localidades NUMERADAS para la segunda sesión de mañana domingo

HIPNOSIS
Un título con pocas letras... ¡Pero con incontables emociones!
HIPNOSIS
JEAN BOREL, MARA CRUZ, ELEONORA BOSSI DRAGO, GOETZ GEORGE
DIRECTOR: EUGENIO MARTIN
PRODUCCION PRODUCA GERMANA-SCHIZZAG

FANTASIO-MODERNO
4ª semana del éxito del año
Si no la vio aún, no se la pierda

LA GATA NEGRA
WALK ON THE WILD SIDE
CANTINFLAS
Complemento: **MI NOCHE DE BODAS** CONCHITA VELASCO (Eastmancolor)

JOEL MC CREA

DUELO EN LA ALTA SIERRA
CINEMASCOPE y METROCOLOR
MIERCOLES **SALA BORN**

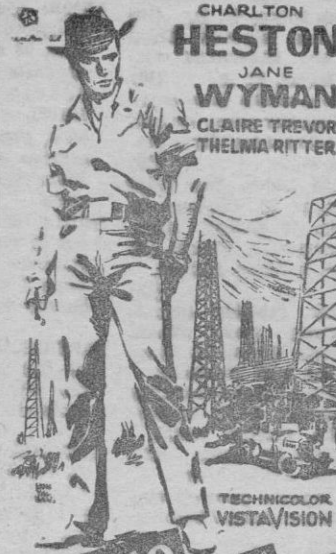
Una historia de amor, pasiones y desprecios..

CHARLTON HESTON
JANE WYMAN
CLAIRE TREVOR
THELMA RITTER
TECHNICOLOR VISTA-VISION
ORGULLO CONTRA ORGULLO
DIRECTOR: ROBERT FARRISH

Palacio AVENIDA
¡EXITO GRANDIOSO!

EDDIE CONSTANTINE
LEMMY Y LAS ESPIAS
FRANCOISE BRION-CLAUDINE COSTER
UN FILM DE BERNARD BORDIERE
En el mismo programa:
Mesas separadas (AUT. MAYORES)
Mañana - Matinal

SALA Astoria
¡UNA PELICULA SO. PRENDENTE!

LABERINTO
DIRECTOR: ROLF THIELE
En el mismo programa:
Bombas sobre Montecarlo (Agfacolor) AUT. MAYORES
Mañana - Matinal
Lea «Baleares»

LIRICO | LUNES ESTRENO | BALEAR
La más atrevida comedia del cine norteamericano

UNO DOS TRES
MIRAGE COMPANY PRESENTA LA NUEVA COMEDIA DE BILL WILDER
JAMES CAGNEY
HORST BUCHHOLZ
PAMELA TIFFIN
ARLENE FRANCIS
HOWARD ST. JOHN
HANNS LOTHAR
USELOTTE PUIVIER
¡A RIIRSE COMO NUNCA LO HIZO!
¿Por qué ofrecía la misión comercial rusa aquella cantidad de artículos e intercambió? ¿Una mujer occidental era lo deseado!

BOLSA DE LA PROPIEDAD

Esta sección está dedicada exclusivamente a los anuncios de agentes encargados de la Promoción inmobiliaria.

FINCAS DE DANDEA (Cosejo de la Administración Municipal) compraventa solares en fincas, chalets, pisos, etc.

FINCAS: Se vende magnífico chalet cerca de la playa en C'an Pastilla, calle Los Pinos 54. Informes por la tarde.

SOLARES y terreno Puerto Andraitx, 225 y 250 Pta. el m2. BARCELO BRUSOTTO, pl. Weyler, 4. (16)

COMPRARIA: pisos céntricos tres o cuatro dormitorios Solares proximidades ensanches y pequeños chalets Palma illetas.

VENDO local en Carretera de Valldemossa apto para garage. Precio interesante. SANS, San Felipe Neri, 1. 38. (17)

AGENCIA FERNANDEZ. Informaciones, alquileres, apartamientos amueblados desde 2.500 pts.

COMPRO ropas usadas, zapatos, muebles y trastos viejos. Alfarería y teleros. 15747. (12)

VENDEMOS cascara vapor vertical. Segu de seis caballos. Tel. 31201 Part. 30967. (12)

ALQUILER articulos limpienza y perfumeria, mucha clientela. Travesia Jaime 11. Informes: Telefono 26366. De 10 a 13, de 16 a 19. (19)

COMPRO a particular Seat 600 Pm. Dirigirse a Viajes Icaro S. A. Antonio Maura 26/28. (16)

ALQUILLO pisito amueblado nuevo para matrimonio. Calle Margarita Caimari, 3. 5e, 3e horas 2 a 4 (15)

ALQUILER articulos limpienza y perfumeria, mucha clientela. Travesia Jaime 11. Informes: Telefono 26366. De 10 a 13, de 16 a 19. (19)

COMPRO a particular Seat 600 Pm. Dirigirse a Viajes Icaro S. A. Antonio Maura 26/28. (16)

ALQUILLO pisito amueblado nuevo para matrimonio. Calle Margarita Caimari, 3. 5e, 3e horas 2 a 4 (15)

ALQUILER articulos limpienza y perfumeria, mucha clientela. Travesia Jaime 11. Informes: Telefono 26366. De 10 a 13, de 16 a 19. (19)

COMPRO a particular Seat 600 Pm. Dirigirse a Viajes Icaro S. A. Antonio Maura 26/28. (16)

ALQUILLO pisito amueblado nuevo para matrimonio. Calle Margarita Caimari, 3. 5e, 3e horas 2 a 4 (15)

ALQUILER articulos limpienza y perfumeria, mucha clientela. Travesia Jaime 11. Informes: Telefono 26366. De 10 a 13, de 16 a 19. (19)

COMPRO a particular Seat 600 Pm. Dirigirse a Viajes Icaro S. A. Antonio Maura 26/28. (16)

ALQUILLO pisito amueblado nuevo para matrimonio. Calle Margarita Caimari, 3. 5e, 3e horas 2 a 4 (15)

ALQUILER articulos limpienza y perfumeria, mucha clientela. Travesia Jaime 11. Informes: Telefono 26366. De 10 a 13, de 16 a 19. (19)

COMPRO a particular Seat 600 Pm. Dirigirse a Viajes Icaro S. A. Antonio Maura 26/28. (16)

ALQUILLO pisito amueblado nuevo para matrimonio. Calle Margarita Caimari, 3. 5e, 3e horas 2 a 4 (15)

ANTE EL DIA NACIONAL DE VOCACIONES HISPANOAMERICANAS

Santa Misión en una Parroquia peruana

En la Parroquia de San Jerónimo de Pativilca, Diócesis de Huaranga, se ha celebrado la Santa Misión, desde el 13 de octubre al 17 de noviembre. Durante los primeros días de noviembre se extendió la Santa Misión a los poblados de la sierra, situados dentro de la demarcación parroquial de Pativilca.



La parroquia de Pativilca (Perú), regentada por el sacerdote mallorquín P. Miguel Febrer. Sobre la misma ondea la bandera española.

La Misión de hace cuatro años comulgaron solamente 23 hombres, en ésta lo hicieron 50. Todos estos éxitos los atribuímos más que a nuestros trabajos, a las oraciones y sacrificios que personas amigas de Mallorca han hecho por el éxito de esta Misión. El 27 de octubre empezamos la Misión en la hacienda Opongo.

mi Parroquia, preguntando si estaban casados y si los niños estaban bautizados. Algunas mujeres al vernos se escondían, y algunas que no entendían nada de castellano, al preguntarnos si estaban bautizados sus hijitos nos contestaban «aumi» que quiere decir «sí» en quechua. En los últimos diez días de Misión recorri más de dos mil kilómetros en mi inseparable «carrilto». Invitamos a los de Anta, Monte Grande y Cutatambo a que bajarán a Huaricanga para casarse, y bautizar a sus hijos. Hicimos diez matrimonios y bastantes bautismos.

Durante la misma semana de la Misión en Huaricanga se tuvo también en Caraqueño, a 17 kilómetros de Pativilca. Hubo 20 Primeras Comuniones, 7 matrimonios y más de 10 bautismos de adultos, algunos de familias de ambiente protestante. Fueron bautizados dos japoneses, padres de una chica perteneciente a la Legión de María que había hecho un Cursillo nocturno celebrado hace algo más de un año en la Parroquia, y que los había preparado como mejor había podido. Recibieron el Bautismo, la Primera Comunión y el Matrimonio y lo celebraron con una champaña en el Salón Parroquial. Fueron invitadas y asistieron a los actos las chicas pertenecientes a la Legión de María.

Agradecemos al Señor las gracias con que ha bendecido esta Santa Misión de Pativilca y agradecemos también las oraciones y sacrificios de cuantos con ello han hecho posible tanto fruto conseguido.

Miguel Febrer Rosselló
Párroco de Pativilca (Perú)

Predicaron la Santa Misión dos Padres Redentoristas. La primera noche tuvimos ya la iglesia llena. Se habían colocado dos juegos de altavoces, uno interior que ha quedado definitivamente en la iglesia, y otro exterior con tres bocinas colocadas en el campanario, que se utilizaba para invitar a los actos misionales y a aprovechar la oportunidad de la Misión para bautizar a los niños, contraer matrimonio, confesarse, etc., con intermedios de discos de campanas y música selecta. Los altoparlantes externos creo que fueron la mejor propaganda para la Misión.

La primera semana se dedicó especialmente a los niños. El sábado día 20 comulgaron todos los alumnos de los colegios y 60 niños y niñas recibieron la Primera Comunión. Las niñas, excepto algunas pocas que tuvieron vestido propio llevaban los vestidos que me regalaban las buenas familias amigas de Manacor, vestidos que hemos empleado ya muchas veces y han dado esplendor y solemnidad a las Primeras Comuniones habiéndose observado que la recibían, con suma satisfacción propia y de sus familiares, muchas niñas que no lo hacían por carecer de vestido, gracias a las niñas de Manacor que tan gentilmente me cedieron sus trajes. A los niños les prestamos un brazalete con un lazo que lleva exornados eucarísticos. Todos los pequeños comulgantes fueron observados con un desayuno en los Colegios y con una estamina reconditoria.

Durante la segunda semana, además de los Rosarios de la Aurora y sermones generales, hubo conferencias especiales para hombres y mujeres. La población de Pativilca está formada por dos grupos sociales muy diferenciados: los criollos y los indígenas, éstos de mentalidad más atrasada, incapaces de entender las prácticas que normalmente se han de dar a los criollos, cuya capacidad mental es similar a la de los españoles. Por otra parte no se les podía separar abiertamente para no aumentar las diferencias raciales. Aprovechando el hecho de que los indígenas salen a trabajar de madrugada y regresan a primera hora de la tarde, mientras que los criollos trabajan también por las tardes, se organizó un catecismo con proyecciones a las cinco de la tarde en el Salón Parroquial al que acudieron mucha gente de la población indígena. Muchos días no se podía meter ya una pumia de agua y estaban apretados como sardinas. Como fruto del trabajo de esos días se celebraron 29 matrimonios y muchos bautismos de adultos. El día anterior a mi llegada a la Parroquia hubo solamente 9 comuniones de adultos en todo el año: 5 por Pascua y 4 en la fiesta del Santo de los Milagros. Durante las dos semanas de misión se han recibido unas 700 comuniones, y mientras en la Comunidad final de

Dista de Pativilca 20 kilómetros de camino regular y tiene 350 habitantes. El sábado siguiente confesaron y comulgaron muchas personas, se celebró la Primera Comunión de los niños y contrajeron matrimonio 16 parejas. Siguió luego la Misión en La Vega, a 33 kilómetros de mal camino. Los primeros días habíamos de regresar diariamente a Pativilca, porque en la Vega no teníamos donde dormir. No habiendo tampoco electricidad suplímos la proyección de películas catequísticas con una serie de 65 láminas. Nos sirvió de Centro misionero el local del Sindicato. El domingo día 11 se celebró la Primera Comunión de 20 niños. Otras 50 personas, además de algunas que lo habían hecho ya en días anteriores, recibieron la Eucaristía. Hubo 11 matrimonios.

Tocó luego el turno a El Milagro, hacienda que cuenta con Capilla. Recibieron la Primera Comunión 15 personas, entre ellas dos muchachas de 18 años, y se celebró un matrimonio. El último día se fué en procesión hasta Galpón, poblado que dista un kilómetro de Millagro, y allí se celebró la Santa Misa.

El domingo 11 de noviembre empezamos la misión en Huaricanga. Dista 27 kilómetros de Pativilca. El Padre Redentorista se quedó allí. Yo iba todas las tardes y desde Huaricanga nos íbamos más hacia la sierra, hasta más de 50 kms. de Pativilca. Estuvimos predicando y celebrando Misa en Cutatambo y Monte Grande. En este poblado el mayordomo no quiso darnos facilidades. Fué muy difícil reunir a la gente; nos decía él que unos estaban trabajando y otros estaban borrachos. Le pedimos una sala que estaba vacía, para celebrar la Santa Misa y nos la negó diciendo que era del ingeniero que estaba ausente. Sobre una mesa que permitió utilizar improvisamos un altar bajo una enramada y lo iluminé con los faros del coche. Así se explicaron las láminas catequísticas y celebré yo la Santa Misa que explicaba el Misionero. A la tarde siguiente el mayordomo había hecho ocupar con montones de sandías el lugar que había servido de centro misionero el día anterior y empezamos la explicación de láminas catequísticas en otro sitio junto a una pared de tierra. Unas muchachas fueron a buscar una mesa para celebrar la Misa y se la negaron. Un indio me trajo una mesa de cuatro patas y sobre ella celebré el Santo Sacrificio, y al pensar cuanto os impresionaría ver este pobre altar, rodeado de indígenas, donde baja el Señor por amor a esta pobre gente, ofrecí la Misa por todas las personas de Mallorca que con sus oraciones habían pedido por el éxito de esta Misión. El último día ya tuve, sin pedirlos, dos mesas y preparé el altar sobre las dos para que todos quedaran contentos.

Durante esta Misión en Huaricanga recorrimos Anta, que está en el extremo más distante de

Campana nacional de vacunación antipolio

ministerio de trabajo ministerio de trabajo



Madrid. — He aquí los carteles alusivos a la campaña nacional de vacunación antipoliomielítica, organizada por el Instituto Nacional de Previsión, para información de todos los asegurados del Seguro Obligatorio de Enfermedad que pueden prevenir a sus hijos de esa terrible enfermedad. — (Foto Ojra)

Lluchmayor y el Servicio Escolar de Alimentación

LLUCHMAYOR. (De nuestro corresponsal GARA). El pasado martes, tuvo lugar la visita de doña Benita Albajar, Inspectora de Primera Enseñanza y del Servicio Escolar de Alimentación, acompañada de doña María Cursach Planis, Diplomada de dicho Servicio en Nutrición.

El objetivo primordial de su visita fue mantener un cambio de impresiones con los maestros del Grupo Escolar en donde funciona un comedor escolar que proporciona comida diaria a medio centenar de alumnos. Más tarde, tuvo lugar en la Casa Consistorial una reunión con asistencia de la señora Inspectora, de la señora Cursach, del Concejal y Vocal de la Comisión Municipal de Cultura don Antonio Cardell en representación del Alcalde, enfermo y en cama desde hace varios días, del Director del Grupo Escolar don Antonio Salvá y del Secretario de Junta Municipal de Educación Primaria don Miguel Monserrat. Se estudiaron aspectos nuevos de la enseñanza y se concretaron interesantes datos de carácter local, cultural, económico, salarial social, religioso, familiar, etc., pues nuestra ciudad ha sido elegida para el estudio encaminado a lograr elevar y mejorar el nivel nutricional de la familia española para presentarlo en un congreso de carácter nacional que próximamente se celebrará en Madrid.

RELIGIOSAS
El pasado domingo dieron comienzo en el templo parroquial y en la iglesia de los PP. Franciscanos, los siete Domingos a San José, devoción muy indulgenciada por los Sumos Pontífices y cuya práctica se recomienda a todos los fieles.

EMBELLECIMIENTO
Han concluido las obras de empedrado del jardín de la Plaza de San Buenaventura, convenientemente repoblado y notablemente mejorado, ofrece además de un detalle de buen gusto, un bello marco para el monumento a la gran poetisa María Antonia Salvá de L'Alapassa y Ripoll que en su día, no muy lejano, será erigido en dicho lugar, para perpetuar la memoria de tan preciosa Hija Ilustre de la Ciudad y de Palma de Mallorca.

GEMELOS

óptica alemana. 4 aumentos. Largo alcance. Para montaña, campo, playa y deportes. 150 pesetas reembolso sin más gastos. Facultad devolución caso no agrada. Pídalos por carta a: ESTUDIOS GALILEO. Apartado de Correos 8.075. Madrid.

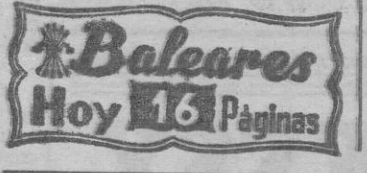

Nuevo sistema por aire acondicionado LA NUEVA TECNICA DE UNA NUEVA ORGANIZACION

CALEFACCION

Nuevo sistema por aire acondicionado. Por sus muchas ventajas... se implanta. De fácil adaptación a cualquier inmueble construido. Equivalencia de coste a la central y ahorro de instalación del 50%. Ahorro combustible en un 50% a base de la unidad productora de calor por envolturas cilíndricas que evitan la pérdida por chimenea y por salto térmico de transmisiones. — Puesta a régimen en pocos minutos dando la sensación de calor. — Sin extorsión de mano de obra se puede adaptar al funcionamiento automático. — Control de consumo por apartamento en instalación centralizada. — Funcionamiento en cualquier combustible sólido o líquido y proyectos en butano para particulares. Preparación para aplicar a «posteriori» la refrigeración por secciones o centralizada. Filtraje de aire y otras muchas ventajas. En hostelería aconsejamos... dicho tipo de instalación, que permite conseguir un mayor beneficio por considerarse... Aire acondicionado de invierno y ofrecer la posibilidad de aplicar la Refrigeración de verano.

POR ETAPAS

No dude que una organización técnica compuesta por ingenieros, peritos, técnicos... Resolverá su problema con las más adelantadas instalaciones que se implantan en el extranjero.

Colaboración y licencia de CIAT Compagnie Industrielle d'Applications Thermiques, S. A. FRANCIA, que presenta «APLICACIONES DEL FRIO», Blanquerna, 149-Tel. 24354

INSTALACIONES DE CALEFACCION CONTRATADAS HOTEL ZENITH — HOTEL LOS PINOS — HOSTAL SAN LUIS — PENSION CALILEA — CHALET PARTICULAR EN PTO. POLLENSA. — PENSION MARSELLA — PISO PARTICULAR DEL ARQUITECTO D. GABRIEL ALOMAR. — HOTEL EN CONSTRUCCION EN CALA MAYOR — D. PEDRO GARAU, CHALET EN PUERTO POLLENSA.

EJAS CAUDALES

GILET VIA ALEMANIA, 5-9. «X12»

RESTAURANTE



HOTEL drach

SEÑORA Dedique la cena del sábado o la comida del domingo a los suyos

Y NO SE PREOCUPE DE LA COCINA

Este Restaurante ha creado para Ud. sus nuevas minutas

FESTIVAS

Unos menús de calidad al precio especial de 125 pesetas con champán incluido

¡CONOZCALAS!

Reserva de mesas: Tel. 27645 Font y Monteros 51

EN ZONA RESIDENCIAL DE SON MATET

A 200 M. DE LA PLAYA CALA MAYOR

SE VENDEN APARTAMENTOS DE VARIOS TAMAÑOS, A BUEN PRECIO Y FACILIDADES, POSIBLES POR SER LA PROPIA EMPRESA LA CONSTRUCTORA PROPIETARIA Y VENDEDORA. APARTO: DE HALL, COCINA, BANO COMPLETO, SALA, COMEDOR, DORMITORIO, C.A.L.E.F.A.C.C.I.O.N Y AGUA CALIENTE. Ptas. 210.000 — APARTO: DE HALL, COCINA, COMEDOR, SALON, DOS DORMITORIOS, BANO COMPLETO, CALIFACCION Y AGUA CALIENTE. PTAS. 405.000 —

NASA AV. JAIME III 48 ENTRLO.

(735) SE NECESITAN dependientes y dependientas con idiomas, razón Almacenes La Palmera de 7 a 8 noche

CON TEMPERATURA POLAR Y NIEVE SE CERRO LA TEMPORADA CINEGETICA

Más de 400 millones dedicados al salvamento de monumentos en España

ESTA EN MARCHA LA MAS IMPORTANTE OPERACION RESTAURADORA DE NUESTRO PAISAJE ARTISTICO

ACTUALMENTE SE REALIZAN OBRAS EN MAS DE 150 MONUMENTOS, DE LOS 1.500 QUE COMPONEN EL TESORO HISTORICO ARTISTICO NACIONAL CATALOGADO

MADRID (Pyresa). — De aquí, a poco más de un lustro, el acervo monumental español, el legado de monasterios, grandes templos, ermitas, palacios, puentes, ruinas históricas y vestigios de nuestro pasado, habrá obrado tal benéfica mutación que puede ya adivinarse como desconocida. Nuestro paisaje artístico levantado con piedras ilustres, labradas en todos los estilos, tendrá amparo permanente, guarda merceda y sobre todo la seguridad de conservación.

Para ellos, el Ministerio de Educación Nacional, de donde depende la Dirección General de Bellas Artes, ha puesto ya en línea, destinada a la gran estrategia restauradora, las primeras importantes partidas del Plan. **OBJETIVO: SALVAMENTO DE NUESTRO MEJOR TESORO**

Se trata de proteger, decididamente, los mil quinientos mo-

ra estos efectos, el territorio nacional, en siete zonas.

Actualmente, casi ciento cincuenta monumentos de la más diversa índole, están sujetos a este plan, en el que viene a jugar, un papel de primera importancia, el Instituto Central de Restauración de Monumentos y Obras de Arte, recientemente constituido con el fin de centralizar en una especie de Estado Mayor la táctica y estrategia para el desarrollo de la operación.

REVALORIZACION DE NUMANCIA

Además de la señalización del Camino de Santiago, desde Valcarlos (Navarra) a Compostela, como proyecto de inminente realización, va a comenzar una interesante obra para someter a las ruinas de Numancia a una nueva excavación, pues lo que actualmente está a flor de tierra, por cierto en un estado de semibandono y que con las obras se pretende cambiar de signo, pues también se pondrá en práctica la restauración de lo actual; no supone ni la tercera parte de lo que fue recinto heroico de la ciudad celtibérica. En las obras munitanas se emplearán varios millones de pesetas.

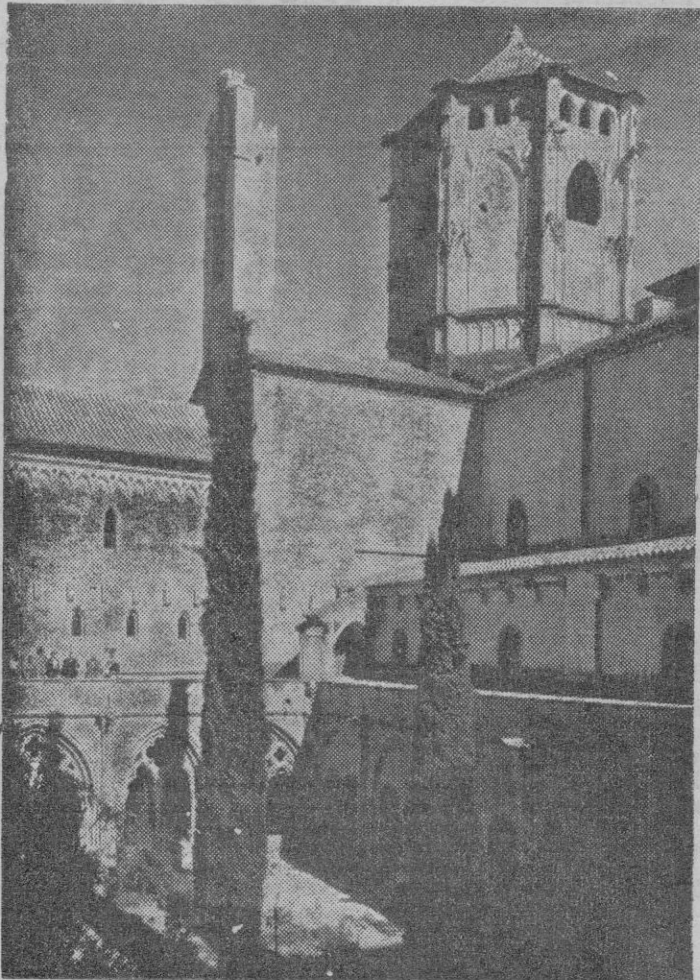

El Claustro de Poblet

mentos hasta ahora catalogados, sin contar los castillos que, asimismo, entran dentro de la operación, pues la misma pretende salvar todo cuanto sea posible, siempre que encierre arte e historia.

La tarea que ahora lleva a cabo la Dirección General de Bellas Artes con la movilización de los más afamados especialistas en restauración monumental, se ha visto respaldada con una partida, casi tres veces mayor que las presupuestadas anteriormente que ha subido de los veinticuatro millones a los sesenta y siete, los cuales serán empleados entre 1962 y 1963.

EL ESTADO MAYOR DE LA OPERACION

El plan de restauración monumental empleará más de cuatrocientos millones de pesetas, en el período aludido, los cuales serán invertidos en la ejecución de los correspondientes proyectos elaborados por el Servicio de Defensa del Patrimonio Artístico Nacional quien tiene dividido, pa-

DESDE el domingo, acaba de imponerse de nuevo la veda para todas las especies cinegéticas a excepción de las aves acuáticas en nuestros campos y sierras. Unos trescientos mil cazadores de toda España, han vuelto a enfundar sus escopetas hasta la próxima temporada.

Para los cazadores, cuando llega este momento, constituye un acontecimiento un poco triste, aunque este año la suerte les ha sido propicia.

Durante el pasado domingo, a pesar de las temperaturas casi polares, los campos de las dos Castillas, especialmente, se han visto muy concurridos de cazadores, que han desafiado los fríos y los hielos, para despedir con fuego la temporada cinegética. Desde el sábado por la noche, fueron muchos los cazadores que salieron de Madrid, con su escopeta al hombro, hacia las provincias de Albacete, Guadalajara y Toledo, sobre todo.

SINTOMAS DE CONGELACION

En Albacete llegamos a soportar temperaturas de hasta seis grados bajo cero —nos contaba ayer don Luis María García Sánchez, gran cazador y hombre inalterable a los fenómenos meteorológicos. Los verdaderos aficionados estamos dispuestos a echarnos al campo, en cualquier circunstancia.

En algunos lugares, sin embargo, se registraron síntomas de congelación en numerosos cazadores. Quienes permanecieron en los cotos desde que amaneció, hasta primeras horas de la tarde, hubieron de soportar temperaturas bajísimas, con unos vientos helados, como desde hacía muchos años no se registraban por esta época.

Esta temporada la abundancia de caza ha sido muy superior a la de años precedentes, porque se ha mantenido una gran vigilancia para velar por la conservación y reproducción de las especies. Puede calcularse que este año se han cobrado, por ejemplo, más de tres millones de perdices.

Pero la abundancia de la caza apenas se ha percibido —nos dice nuestro informante—, porque el número de cazadores ha aumentado de manera sorprendente.

Se registraron numerosos casos de síntomas de congelación entre los cazadores

Más de trescientos mil han participado en toda España a lo largo del año

Se calcula en más de tres millones las perdices cobradas

PARTIDA AFORTUNADA

—¿Cuándo puede decirse que una partida de caza ha sido afortunada?

—A partir de las doscientas piezas, la cacería alcanza la calificación de buena. Aunque en ocasiones las cifras registradas son mucho más elevadas. No hace muchos años, ahí, cerca de Brunete, llegaron a matar 3.003 perdices. La cantidad fué extraordinaria y resulta seductora, por la cifra, que resultado capicúa, como síntoma indudable del mejor augurio.

—Además de deportiva. ¿Puede resultar, también, la caza una actividad productiva?

—Pero nuestro amigo, el cazador, antes de contestar, hace un gesto muy significativo.

—Creo que no lo fué ni en mis primeros tiempos de cazador, hace más de cuarenta años. Hoy, naturalmente, constituye algo así como un lujo oriental. A veces, el matar una perdiz cuesta más de trescientas pesetas.

EXPLICACION

—¿Es que cuando se abaten vienen ya trufadas?

—En absoluto. La cosa tiene su explicación. Entre el pago del alquiler del coto, aunque se reparta en un grupo numeroso de amigos; el precio que fijan los ojeadores por su trabajo, y los gastos de desplazamiento y hoteles, aparte de otras cosas, hace que el valor de la perdiz no baje en muchas

ocasiones de las trescientas pesetas.

—¿Cómo se explica entonces que puedan venderse en el mercado a siete u ocho duros?

—No hay ningún misterio en esto. Y es que las perdices puestas a la venta, han sido cobradas por gentes del lugar que, como es natural, no han necesitado hacer ningún desplazamiento, ni han tenido que hacer tampoco ningún desembolso por gastos de coto y ojeadores. Todo se ha reducido a las tres pesetas del costo del cartucho para derribar el ave.

Los dueños de cotos y vedados cuentan con un buen negocio. La práctica de la caza, con el alquiler de sus fincas, les reporta en muchos casos buenos millones de pesetas. Algunos pueblos, también, se deciden a constituir sus tierras en cotos, para después arrendarlas, con lo que obtienen excelentes beneficios.

—El arriendo de los terrenos municipales, acogiéndose a la ley correspondiente de Régimen Local, no resulta una medida muy simpática para los cazadores modestos, debido a que se les limita su campo de acción. Sin embargo, resulta necesaria, porque indirectamente, se vela por la conservación y reproducción de la caza.

Ello, evidentemente, han evitado la extinción de la caza. Y es que, si no se establece un freno, a la actividad constante e intensiva de los cazadores, se acabaría con el último ejemplar de cada especie.

NUEVA LEY DE CAZA

—Hace unos años temimos por la desaparición total de la perdiz, lo mismo que por la liebre y el conejo. El conejo, por el azote de la mixomatosis, se halla casi a punto de desaparecer. Sería conveniente la importación de conejos finos para repoblar de nuevo nuestros montes. Aunque los campesinos se mostrarían, muy



contrariados, al sentir otra vez sus cultivos amenazados.

Los aficionados a la cinegética siguen esperando la publicación de la nueva ley de caza anunciada hace ya unos años. Confían en ella, como única solución para la conservación de la riqueza cinegética.

La vigente ley de caza data de 1902, que, tras, de sesenta años, resulta totalmente inadecuada a las circunstancias actuales. Fué promulgada en una época en que los acotados y vedados, prácticamente, eran inexistentes. Por una perdiz, apenas se pagaban un par de reales. Los conejos surgían de debajo de las piedras, constituyendo una auténtica plaga, que provocaba una honda preocupación entre las gentes del campo.

PRIMEROS TIEMPOS

—¿La práctica de la caza sería entonces un verdadero juego sin dificultad alguna?

—El cado pasaba a convertirse como en propiedad de su primer ocupante y la riqueza cinegética era fabulosa. Marchar por el monte, con una escopeta, recuerda ahora, suponía la más feliz de las aventuras. Vivíamos en un auténtico paraíso. La caza de nuestra agreste y prestigiosa perdiz, despertaba la admiración de los aficionados de toda Europa.

Claro que, entonces, eran muy pocos los que se dedicaban a la caza: los hombres del campo, que sentían por la caza una pasión atávica, y algunas gentes que llegaban de la ciudad, atraídos, sobre todo, por el gran espectáculo de la Naturaleza.

LA ULTIMA JORNADA

Actualmente, en cambio, han sido trescientos mil los escopeteros que han entrado en fuego durante la temporada. Los campos y montes, han acogido complacidos los truenos de sus disparos y hacia el cielo han surgido las volutas del humo de la pólvora, quemada en tal alegre conflagración.

En la última jornada de caza en visperas de imponerse de nuevo la veda, se han cazado a los campos, millares de cazadores, desafiando los fríos y las nieves. Desde el punto de vista cinegético, la partida no ha resultado muy afortunada. Pero era la última oportunidad que se ofrecía, hasta la nueva temporada, y había que aprovecharla. Aunque muchos de estos cazadores encontraron los caminos cerrados por la nieve y hubieron de regresar a sus cuarteles de invierno, un poco decepcionados por la suerte adversa.

A. L. R.

(Especial para PYRESA)

COGNAC
HENNESSY
FRANCIA

cada día, un tema

TAMBIEN EL DEBIL, PUEDE SALVARSE

Por MIGUEL RAMIS ALONSO

El hombre energético, lleno de fuerza, que pisa fuerte con los pies del alma, satisface siempre.

En cambio, el individuo débil, falto de energía, temeroso de un traspie, andando a lo borrocho por falta de alma, no llega jamás a una decisión confortadora. Cuando le llega el momento de mostrarse decidido, temed de él cualquier barbaridad.

Porque, se le ha endurecido el corazón con las humillaciones sufridas y se cierra a la inteligencia.

En sus indecisos pasos, se le presenta la brutalidad como si ella fuese la verdadera fuerza.

El individuo débil, cuando cree que ha de mostrarse fuerte, fácilmente toma la fiera del bruto.

Y esto, a pesar suyo. Porque no tiene equilibrio. No sabe aguantarse a sí mismo, y menos aguanta a los demás.

El andar de su espíritu, es de andanadas insospechadas. Descorrido siempre, mete desorden en todo.

Su actuación es aborto de propósitos, por falta de madurez en lo que intentaba.

No sabe recogerse, ni esperar la viabilidad de lo concebido.

Su vivir es algo externo. Siempre en manos de los otros. No tiene apoyo en convicciones propias.

Por esto, cuando ha de tomar una decisión por sí, caído como se halla en su alma fangosa y no se halla en su alma fangosa y no se decide desbaratada y, no pocas veces, brutalmente.

Y no es que sea malo. Es que es un débil, enfermizo y sin vitalidad.

Debería retirarse y comer desprecio del desprecio que siente de sí mismo. Pero, ni para esto tiene acierto, generalmente.

El único pan que podría fortalecerle, sería masticar sosegadamente la humillación constante a que le llevó su falta de energía en todo.

Se le abrirían los ojos a la verdad de sí mismo.

El fango expuesto al sol, se endurece paulatinamente.

Su alma —fango de debilidad—, podría de este modo —amasándolo con la cal viva del propio conocimiento— hacerse argamasa resistente.

Porque, también hay salvación para el débil, desde el momento en que se reconoce tal y rehuye las cargas —o cargos— superiores a sus menguadas fuerzas.

Su fatalidad y desgracia, es mantenerse en funciones para las que no tiene aptitudes naturales.

No nació para aquello. Lo reconoce en su intimidad. Pero débil, se desgracia con la careta de energía ofrezca por quienes le rodean por conveniencia.

Estos lo manejan a gusto. Tiran de él, como de un maniquí, con hilos que no sabe ver.

Caen en probaturas y arreglos humillantes. Cede y capitula. Ello le lleva a un amargor íntimo, a punto de desatar su destitución.

Está al borde del crimen y también, podría empezar sus pasos hacia la rectitud.

Es el momento de la decisión equilibrada y, a la vez, ha sonado la hora de su desequilibrio total.

Si cree que su debilidad, su flojera, su ceder siempre, sus capitulaciones son algo a que no puede oponerse, porque es su destino entre los hombres, consumará su perdición irremisiblemente.

El corazón se le convierte en insensible pedrusco, y apaga la luz de su inteligencia con el extintor de la fatalidad.

Así suende acabar el individuo débil, hundiendo completamente en el charco de su cobardía ignominiosa.

Rara vez toma el camino opuesto, que se le abre con la hirtura y cansancio de sí mismo, por haber dejado obrar a los otros siempre, a pesar de no aprobarlos.

Puede ocurrir el caso salvífico. Se da cuenta, finalmente, de que nadie y ningún poder le arrancará un sí externo, si él mantiene un no completamente consciente.

Ha sido un débil. Sus capitulaciones le han destrozado el alma. Pero siente, ahora, que ha consentido en ello por comodidad. Que no ha sido víctima de los otros, sino un suicida de la propia alma.

Que el alma humana, por débil que sea el hombre, tiene el privilegio excelso, frente a toda maldad, de erguirse y no comer el mal sino constituyendo. Vuelve la responsabilidad, devuelte el dominio de sí y salva, incluso al débil.

RENAULT



Coches nuevos
DAUPHINE: 93.000 pta. f. i.
ONDINE: 99.500 "
GORDINI: 107.000 "

- Vehículos de ocasión perfectamente revisados.
- Par: facilitar su compra tomamos su coche usado.
- Facilidades de pago.

CONCESIONARIO
TOMAS DARDER HEVIA
Av. Alejandro Rosselló, 79