

EL TIEMPO (S. Meteorológico N.º)... Probable hasta las seis de la tarde de hoy...

HISTORIA DE ISEULT... la preciosa novela de Mad. Bourdon, esta semana en LECTURAS PARA TODO...

Ataques a la Masonería en el Congreso del partido radical-socialista francés

Mañana debe haber clases

Muebles, cascote y disparos de arma de fuego han sido otra vez vehículo de la cultura, medio de comunicación de la Universidad con la calle...

LO DEL DIA

En nuestro número de ayer publicamos una proposición de ley presentada a las Cortes por el diputado señor Deza...

Una Reforma agraria en Alemania oriental

Serán expropiados los latifundios que se formaron merced a la inflación... Dficit en la balanza comercial del primer trimestre

El Comité revolucionario de Valencia, detenido

Desde octubre trabajaba para organizar la revolución social en Levante... El partido se solidariza con él

La destrucción del Somatén

Cuando apareció hace tres meses el decreto por el que pasaba el Somatén de Cataluña a depender de la Generalidad, hubimos de expresar nuestro recelo...

Un ataque a la Masonería

El señor Pfeiffer, antiguo secretario general del partido, ha dado ocasión al incidente más tumultuoso de la jornada...

El discurso de Goebbels

El discurso de Goebbels ha tenido toda la resonancia que yo anoche, a la vez, anuncié Darré que cesará el apoyo económico y pasarán a ser distribuidas de nuevo...

Donativos para el I. S. O.

Trigésima segunda lista... Suma anterior 81.120,10... Srta. María Ricón 25...

XXV aniversario del Instituto Bíblico

ROMA, 12.—Con motivo del XXV aniversario del Instituto Bíblico, el Papa recibió a los alumnos de la Universidad Gregoriana...

La inspección gubernativa en el A. de Oviedo

OVIEDO, 12.—A su regreso de Madrid, el gobernador ha desmentido los rumores de que había ido llamado por el ministro de la Gobernación...

Indice - resumen

13 mayo 1934... Cinematogramas y teatros... Deportes... El 14 de junio de 1619 Instituto Paulo V...

No hay base de sustentación a la izquierda

La República tiene a su izquierda una masa fuerte y organizada; el socialismo, al margen de él queda una fuerza anárquica...

Se restablecen en Cuba las garantías

LA HABANA, 12.—Las garantías constitucionales serán restablecidas en el curso de la semana próxima...

La Editorial Católica, S. A.

El Consejo de Administración ha se fallado para el desembolso de los dividendos pasivos, correspondientes a las acciones recientemente emitidas...

EL DEBATE

consta de VEINTICUATRO PAGINAS... Su precio es de VEINTE CENTIMOS... Hoy, la colecta en favor del Culto y Clero

La masa de la derecha

Queda, después, toda la enorme masa, representada en parte por el partido agrario, y en su masa mayor por las organizaciones de la C. E. D. A.



Los Colegios mayores, base de la Universidad

Desde que fueron aniquilados por la Masonería, nuestra vida universitaria viene dando bandazos...

Un cursillo de conferencias de carácter social en Yecla

VALLADOLID 12.—En el teatro Hispania ha pronunciado la quinta conferencia de la Semana "Pro Ecclesia et Patria" el ex director general de Enseñanza superior don Venancio González Oliveros...

MURCIA, 12.—En el sindicato católico de Yecla ha dado varias conferencias...

Ayer fué clausurado el Congreso de Sanidad

Discursos de los doctores Pérez Mateo, Bardají y Nájera. El próximo Congreso tendrá lugar el año 1937

"España, país de sol; España, país de clima benigno; España, la de costumbres honestas; debiera ser el país de la vida. Pues bien, en la clasificación que se nos asigna respecto a la mortalidad por enfermedades evitables, España es el país de la muerte."

Sesión de clausura

Ayer, a las once y media de la mañana, fué clausurado el Congreso de Sanidad bajo la presidencia del subsecretario de Sanidad, don Enrique Bardají...

PRÓXIMAS DECLARACIONES DE BARTHOUBRE SOBRE EL DESARME

Pronunciará un discurso en la reapertura de la Cámara francesa

LONDRES, 12.—De fuente autorizada se desmiente que el Gobierno británico tenga la intención de presentar un proyecto de desarme aéreo en el que Inglaterra se comprometiera a dar todas las garantías de ejecución que propusiera Francia.

GINEBRA, 12.—El Gobierno húngaro ha dirigido a la Sociedad de las Naciones un documento acerca de incidentes "ocurridos de turbar seriamente las relaciones entre Hungría y Yugoslavia".

GINEBRA, 12.—Se ha publicado el informe de la Comisión del Chaco, que está siendo radiotelegrafado esta noche íntegro en francés y en español a los países de América.

GINEBRA, 12.—En el Colegio de Ovienda, en Colombia, se ha constituido con gran entusiasmo la Juventud Católica y se ha nombrado la Junta directiva.

ALBACETE, 12.—En el Colegio de Dominicas ha desarrollado una conferencia el padre Melchor Benita, que trató de cuestiones escolares.

MURCIA, 12.—En el sindicato católico de Yecla ha dado varias conferencias...

FIGURAS DE ACTUALIDAD



Don Francisco Vindel, ilustre librero y bibliófilo, que ha sido objeto de un homenaje por parte de amigos y admiradores, entre quienes figuran personalidades muy relevantes de las letras españolas

ULTIMA HORA El aumento del precio de los periódicos

Las Empresas periodísticas piden al Gobierno que en la próxima semana quede resuelto el problema

BARCELONA, 12.—La Asociación de Empresas periodísticas de Cataluña, en una reunión celebrada con asistencia de los representantes de la Prensa de toda España, ha tomado el acuerdo de dirigirse, una vez más, al Gobierno para pedirle que durante la semana próxima resuelva el problema del aumento del precio de los periódicos.

Nuevo subgobernador del Banco Hipotecario

Por decretos que aparecen hoy en la "Gaceta", se admite la dimisión del cargo de subgobernador del Banco Hipotecario a don Félix de Llanos y Torriglia.

La jornada de 44 horas en ascensores y calefacción

En la "Gaceta" de hoy se publican unas disposiciones del ministerio de Trabajo, en virtud de las cuales se dispone que las industrias de calefacción y ascensores se consideren comprendidas entre las de construcción.

Los Centros comunistas de Vizcaya, clausurados

También han sido clausuradas varias Casas del Pueblo, como consecuencia de la huelga del viernes

Agresión a los guardias de Asalto

BILBAO, 12.—En el barrio de La Riquelme de Somorrostro, unos sujetos colocaron piedras en la carretera para impedir que circularan por ella los carros de los guardias de Asalto.

Violento discurso del presidente de la Generalidad

No nos contentaremos con predicar tolerancia y democracia, dice Companys en un mitin pro Maciá. Otro orador afirmó que se cumplirá pronto lo que Maciá vaticinó en La Habana

La C. N. T. amenaza con boicotear a toda la industria catalana

(Crónica telefónica de nuestro corresponsal)

BARCELONA, 12.—Con motivo de la famosa visita de los delegados de la C. N. T. a Companys, ha tenido estado en el Consejo de gobierno de la Generalidad una cuestión apasionante que ha de dar no poco juego: el orden público de Cataluña en manos de la Esquerra.

Si Companys llevó al Consejo de la Generalidad lo tratado con los delegados de la C. N. T., se habrá tenido que ocupar el Consejo de alguno de estos casos, así como del trágico tiroteo contra la multitud que se encontraba ante el edificio de "Solidaridad Obrera" cuando se esperaba la llegada de los niños

Un mitin separatista de la Esquerra

BARCELONA, 12.—Esta noche se ha celebrado un mitin pro-Maciá. Los oradores se han expresado en tonos de puro separatismo. Uno de los oradores, con representación parlamentaria de la Esquerra, dijo que pronto, muy pronto, se cumplirá lo que Maciá vaticinó en La Habana cuando hizo y juró la Constitución de Cataluña.

Asaltan una fábrica

BARCELONA, 12.—Esta madrugada, a primera hora, tres desconocidos, que llevaban la cara tapada con antifaz, penetraron en la fábrica de la Compañía General de Industrias, enclavada en la calle de Cortes, 184, después de romper las alambreadas. Una vez dentro se abalanzaron sobre los serenos, pistola en mano, y después de desarmarlos y amordazarlos los encerraron en la habitación de mezcla. Libres ya de la vigilancia de los serenos, los atracadores se dirigieron directamente al despacho de la fábrica, y después de descerrear cuantos muebles había en la estancia se apoderaron de unas 9.000 pesetas.

Hallazgo de dinamita

BARCELONA, 12.—La Guardia civil de Cardener ha encontrado en el castiello de Santa Bárbara, abandonado desde hace tiempo, 210 cartuchos de dinamita, de ellos 32 en disposición de estallar. A consecuencia del hallazgo han sido detenidos Serafín Pérez, Carlos Carretero y Juan de Pablo Rodríguez.

Destruyen un tranvía

BARCELONA, 12.—A las nueve de la noche ha sido detenido un tranvía de la línea número 7, que circulaba por la carretera de Sarriá. Los individuos, armados de pistola, han arrojado líquido inflamable, y del tranvía no ha quedado más que el chasis.

Uzuodun visita a Companys

BARCELONA, 12.—El señor Companys recibió esta mañana la visita del boxeador Paulino Uzuodun, y la de un corzo gallego que ha llegado a esta capital.

BIBLIOGRAFIA

CHRESTOS. Prodigiosa novela histórica de H. DUPUY MAZUEL. Vivilismo contraste de la moral evangélica con la perversión de costumbres romana y la hipocresía farisaica. Editorial E. SUBIRANA. BARCELONA. 6 ptas. en todas las librerías. FERIA DEL LIBRO "Stand" 14.

LIQUIDACION DE GRAMOFONOS de todas marcas, de viaje y ortofónicos. J. VEGUILLAS, Leganitos, 1. VALVERDE 5. MADRID muebles y decoración





# HOY, PAULINO-SCHMELING EN MONTJUICH

Treinta y cinco combates en tres "rings". Al final serán las peleas más fuertes. Esta tarde se despiden Samitier del football

### Pugilato

La reunión de Montjuich BARCELONA, 12.—A las dos de la tarde se celebró el pesaje de Paulino y Max Schmelling, que mañana, en el estadio de Montjuich, han de tener tan sensacional encuentro. Uzcudun llegó con Justo Oyarzábal y algunos boxeadores, entre ellos Fillo Echevarría y Martínez de Alfara.

El pesaje de los boxeadores dió el siguiente resultado:  
Paulino Uzcudun, 94,500 kilos.  
Max Schmelling, 85 kilos.

Uzcudun, por la tarde, dió un corto paseo a pie, y después volvió al hotel, donde descansará hasta el momento del combate.

Schmelling regresó a Sitges, donde se dedica también al descanso.

La magnífica reunión comenzará a las once de la mañana. En los tres "rings" instalados se disputarán simultáneamente los 30 combates de campeonato, combinados entre los más destacados boxeadores de diversas categorías. Estas luchas acabarán a las dos de la tarde, hora en que se desmontarán los dos "rings" laterales, dejando sólo el del medio. A las diez y media subirá al "ring" Fillo Echevarría, que combatirá contra el francés Catram, primera serie.

Inmediatamente combatirá Cheo Morjeon con el holandés De Boer.

Ignacio Ara luchará, en el tercer combate, contra el griego Costas Vacci.

Hacia las cinco de la tarde se calculará que podrá comenzar el combate entre Uzcudun y Schmelling. Este encuentro será disputado a las doce.

Cerrará el programa de la reunión el combate entre Gironda, campeón de España, y virtualmente de Europa, y el francés Lee Hermal, que es uno de los mejores boxeadores de su categoría de Francia. Suponemos que la reunión acabará poco después de las siete de la tarde.—KARAG.

### Football

#### Despedida de Samitier

Esta tarde se celebrará en Chamartín el partido homenaje a Samitier, que se despiden del football conteniendo contra el Español. Es inútil a estas alturas hablar de la historia de Sami, el "mago", uno de los mejores jugadores que ha tenido el football español, y desde luego el mejor medio español de todos los tiempos. Es de esperar que el público tribute a Sami el homenaje que se merece.

### Atletismo

#### Los campeonatos de la Marina

El ministerio de Marina nos ruega la publicación de la siguiente nota:  
"Con el fin de evitar las molestias al público que acuda a las pruebas del IV Campeonato de Atletismo de la Marina de Guerra, que se están celebrando en el Stadium Metropolitano, tengo el gusto de comunicarle lo siguiente:  
1.º Habiéndose agotado las invitaciones para el acto, no obstante el aumento de 1.000 sillas de pista, se ruega a toda aquella persona que no tuviera invitación se abstenga de intentar entrar en el campo de deportes.  
2.º Dada la larga duración de las pruebas a realizar, el acto dará comienzo a las cuatro de la tarde.  
3.º La entrada para las invitaciones de preferencia, se verificará por una puerta nueva, próxima a la que se empleó los días anteriores".

### Lawn tennis

#### Campeonatos de España

VALENCIA, 12.—En las pistas del Sporting se celebró la final simple de damas entre las señoritas Maier y Pepita Chávarri. En disputadísimo "match" venció ésta, quedando campeona de España por 6-2, 3-6 y 6-3.

En la final de dobles, caballeros, Paco Sindre y Bobby Maier vencieron a Blas y Soler.

Mañana se jugarán las restantes finales.

### PROGRAMA DEL DIA

**Atletismo**  
Campeonatos universitarios, en la Ciudad Universitaria. A las nueve y media.  
Campeonatos de la Marina de Guerra, en el Stadium Metropolitano. A las cuatro y media.  
**Alpinismo**  
Concursos de esquí del C. Alpino, en Navacerrada. A la mediodía.  
**Basket-ball**  
Partidos de campeonato en el Club Rayo. A las nueve.  
Copa Primavera, en el campo del Canal y Cuartel de la Montaña. A las ocho y media, nueve y media, diez y media y once y media.  
**Carreras de caballos**  
Octava reunión en el Hipódromo de Aranjuez. A las cuatro.  
**Ciclismo**  
I Trofeo Guiseris, en el kilómetro 5 de la carretera de Extremadura. A las ocho.  
**Excursionismo**  
A la Sierra de la Cabrera, la S. D. Excursionista; a La Pedriza, la S. Gimnástica Española; a Illescas, el Club Ciclista; a La Cuerda Larga, el Club Alpino.  
**Pelota vasca**  
Campeonatos amateurs, en el Jal-Aiai. A las diez y media.  
Partidos de profesionales, en el Jal-Aiai. A las cuatro.  
**Pugilato**  
Campeonatos de Castilla amateurs, en el campo de la Ferroviaria. A las cuatro.  
**Rugby**  
Madrid-Ferroviaria, en Chamartín. A las once.  
Athletic-Sportive Française, en Veleas. A las once.  
**Foot-ball**  
Imperio-Alcántara, en el campo del Cafeto. A las once.  
Copa Jeromín, Pilar F. C.-Peña Dorada, campo del Alcántara. A las nueve.  
Recreativo Sagrado Corazón-Sportivo San Miguel, campo del Alcántara. A las diez.  
C. D. Píscis-Unión Católica, campo del primero. A las cuatro y media.  
Deportivo Mercurio-Volanda F. C., campo del Píscis. A las tres.

## Campo de Chamartín

Homenaje-beneficio Samitier

A las cinco de la tarde

### C. D. ESPAÑOL

### MADRID F. C.

General, TRES PESETAS

MADRID F. C. contra C. D. ESPAÑOL, en Chamartín. A las cuatro y media.

### BIBLIOGRAFIA

"NOTICARIO GUIA DE MADRID 1934"  
Agotadas las primeras ediciones de este acreditado Anuario, se ha publicado una nueva edición con itinerarios para ver todo lo notable de Madrid en tres días, al Guadarrama y Plano nuevo de Madrid en once colores. Cuatro pesetas ejemplar en librerías. Admón: Lagasca, 105. MADRID

### CARRERAS DE CABALLOS.—Pronósticos de la Prensa

PERIODICOS	1.ª CARRERA	2.ª CARRERA	3.ª CARRERA	4.ª CARRERA	5.ª CARRERA
EL DEBATE	Harmoniste Chiffonnier	C. Juenga Badarkablar	Reus Aliva	Dark Henares Miss B.	Aes Blonde
A B C	Chiffonnier Harmoniste	Badarkablar La Jole	Aliva Iguña	Dark Henares Jain	Titere Flippant
Criterion	Harmoniste Chiffonnier	Primerose Torote	Reus Grifin	Cotillo Santurce	Titere Blonde
La Epoca	Chiffonnier Harmoniste	Chasco Torote	Aliva Albana	Dark Henares Miss B.	Cándida Aes
Hipódromo	Harmoniste Chiffonnier	Badarkablar Colindres II	Reus Aliva	Dark Henares Baroness	Aes Titere
Informaciones	Harmoniste Chiffonnier	C. Juenga Badarkablar	Reus Aliva	Dark Henares Santurce	Aes Titere
El Jockey Español	Chiffonnier Harmoniste	Primerose Torote	Reus Aliva	Dark Henares Baroness	Aes Blonde
Luz	Harmoniste Chatoyant	Badarkablar Colindres II	Reus Aliva	Baroness Dark Henares	Blonde Aes
El Siglo Futuro	Harmoniste Chiffonnier	Torote La Jole	Iguña Reus	Dark Henares Cotillo	Blonde Poker
El Sol	Chiffonnier Harmoniste	Colindres II, c. Chasco	Grifin Reus	Dark Henares Jain	Blonde Flippant
La Voz	Chiffonnier Harmoniste	Iguña Yeg. de Juenga	Aliva Iguña	Jain Dark Henares	Flippant Titere
FAVORITOS	Harmoniste, 6 v.; Chiffonnier, 5	C. Juenga, 6; Torote, 1; Chasco, 1; Badarkablar, 3	Reus, 6; Aliva, 2; Iguña, 2; Grifin, -	Dark Henares, 8; Baroness, 1; Cotillo, 1; Jain, 1	Aes, 4; Blonde, 3; Flippant, 1; Titere, 2; Cándida, 1



## Banco Hispano Americano

Capital autorizado. 200.000.000.Pts.  
Capital desembolsado. 100.000.000.Pts.  
Reservas. 59.305.000.Pts.

### MANGAS DE RIEGO

El surtido más completo en todos los diámetros lo encontrará usted en la  
**CASA MORALES**  
CARRETAS, 33, y P. ANGEL, 1.—MADRID.

**QUINCENA DE ESTAMPADOS**

**EN ALMACENES SIMEÓN**

**DESDE EL 14 DE MAYO**

**El mayor surtido de Sedas estampadas, últimas creaciones de la moda parisién. Dos mil dibujos de una belleza y fantasía insuperable. Hilos estampados. Cretonas estampadas. Trobalecos estampados. TODO A PRECIOS INCREIBLES.**

MEZQUITA

## Acción Popular prepara colonias veraniegas

La Asociación Femenina abre una suscripción para sufragar el verano a obreras y niñas

Recibimos la siguiente nota:  
"La Asociación Femenina de Acción Popular organiza, como de costumbre, colonias veraniegas en favor de sus hijas obreras y de los niños que pertenecen a familias católicas, y este año, por iniciativa de la Sección de Asistencia Social, que presta generosamente su concurso, espera que este beneficio se extienda a mayor número de necesitados.  
Las condiciones para optar a una de las plazas son las siguientes:  
Para las obreras es indispensable estar afiliada a Acción Popular con un año de anterioridad. Los niños, no mayores de siete años ni mayores de catorce, han de asistir a escuelas católicas y tendrán preferente derecho los hijos de asociados. No han de padecer enfermedad contagiosa y serán reconocidos por un médico que indicará cuáles son los más necesitados por su salud de salir de Madrid.  
En caso de sobrepasar el número de plazas que se han de repartir, se hará un sorteo entre los solicitantes, pero si alguna persona tiene especial interés por una obra o por un niño, costará a quien lo solicita, puede designarlo, reuñendo las demás circunstancias.  
Los solicitantes dirigirán sus instancias, antes del 31 de mayo, a la señora presidenta de la Asociación Femenina de Acción Popular, indicando edad y domicilio y acompañando certificado de nacimiento y, si es niño o niña, certificado de haber cursado la escuela.  
Queda abierta una suscripción pública para llevar a cabo esta labor de asociados y simpatizantes de Acción Popular para llevar a cabo esta labor de Asistencia Social y cristiana caridad. Los donativos se reciben en la Sección Femenina, durante las horas generales de oficina."

## Hoy, sesión infantil en la Feria del Libro

SE RADIARÁN CUENTOS Y CANCIONES PARA NIÑOS

El ministro de Marina, señor Rocha, acompañado de su nieto, visitó ayer la Feria del Libro, y en ella hizo varias adquisiciones. Con motivo de la concesión de un descuento especial aparte del corriente, a los obreros que realicen ayer compras, muchos de éstos adquirieron libros.  
Como en días anteriores se pronunciaron las conferencias anunciadas. Por la noche se reunió en la Feria la Peña Literaria de Ramón Gómez de la Serna.  
Hoy domingo, bajo la dirección del maestro Benedito, y del escritor "Antoniorrobles", se celebrará el "Día del Niño", que ha de consistir en una emisión radiofónica de cuentos y canciones infantiles. El acto comenzará a las once en punto de la mañana. También por el micrófono de la Feria se darán las siguientes charlas: Ángel Lázaro "Palabras y versos"; Magda Donato "Los libros y la mujer"; y José María de Acosta, "El libro, amigo del hombre". A las tres de la tarde habrá ante el micrófono de Unión Radio, don Carlos Arniches, sobre "Lecturas bien intencionadas". Por la noche, a las diez y media, la orquesta Numancia dará en la Feria un concierto de música popular.  
El Consejo del Banco de España, que ha tenido siempre y sigue teniendo por norma el atender cuantas peticiones se le hacen en orden a favorecer el desenvolvimiento de los organismos y entidades dedicadas a fines culturales, se ha complacido, con ocasión de la actual Feria del Libro en acordar el día 27 de abril último se haga a la misma un pedido de obras por valor de 5.000 pesetas.

## Un rasgo de los capataces de periódicos

Recibimos la siguiente carta.  
Señor director de EL DEBATE.  
Muy señor mío: Después de llevar 56 años de capataz de venta y propaganda de numerosos periódicos diarios y semanales de Madrid, a los setenta y siete años de edad, aquejado de una grave dolencia, me encuentro imposibilitado para seguir trabajando y en situación harto precaria.  
Sabedores de esto los capataces de periódicos madrileños, como nobles y generosos compañeros, han acudido en mi auxilio, acordando socorrerme con una cantidad en metálico, hermoso rasgo de caridad, que yo quisiera hacer público por conducto del diario de su digna dirección, expresando a la vez mi reconocimiento y gratitud a esos hermanos, más que camaradas, de corazón tan bondadoso, y diciéndoles: ¡Dios se lo pague!  
Mil gracias a usted también, señor director, de su invariable apoyo. A. S. G. estrecha a. m., Emilio BRANA.  
Madrid, mayo de 1934.

## EL DECANO DEL C. DE ABOGADOS DE MALAGA HA MUERTO

En Madrid, donde se hallaba accidentalmente, ha fallecido el decano del Colegio de Abogados de Málaga, don Enrique Calafat Jiménez.  
A sus familiares, especialmente al abogado y secretario del organismo de Administración local de Acción Popular, don José Soler, le hacemos presente nuestro pésame.

## La Conferencia Económica del país valenciano

VALENCIA, 12.—La próxima reunión preparatoria de la Conferencia Económica del país valenciano tendrá lugar mañana lunes, a las cuatro de la tarde, y se asegura que será presidida por el presidente del Consejo de ministros, señor Sampedro.

El 14 de junio de 1619 instituyó Paulo V la fiesta madrileña de San Isidro



San Isidro y Santa María de la Cabeza, Patronos de Madrid. (De una lámina de la Biblioteca Municipal.)

Al año siguiente el Ayuntamiento de la Villa acordó la festividad oficial. Seiscientos años tardaron a reunirse los restos de San Isidro y Santa María de la Cabeza. El traslado solemnisimo se hizo por las más castizas calles de Madrid: Cava Baja, Puerta Cerrada, San Justo, Sacramento, plazuela de los Consejos, plaza de la Villa, Platerías, calle Nueva... Los "isidros" y "pardillos" de ahora traen en sus alforjas anhelos e impacencias nuevas

MADRID FUE SIEMPRE DEVOTO DEL SANTO APARCERO DE VARGAS

pos momificados de San Isidro y de su santa y virtuosa mujer, María de la Cabeza, en argenteos sarcófagos. Es bien sabido que esta urna es un homenaje perdurable de la devoción del gremio de orfebres de Madrid, y luce con singular relieve desde que Ventura Rodríguez, emendando la plana al maestro Francisco Bautista, y a sus alarifes Juan Díaz y Juan de Aranda, en 1769, dejando el retablo mayor en su sitio, sacó la mesa alta a la entrada del presbiterio, poniendo detrás el coro... Construyó a sus lados tribunas, y en ellas puso dos cajas de órgano de arquitectura corintia... Colocó en el centro del retablo un grupo de ángeles y nubes que sostienen la estatua del Santo titular, trabajada por don Juan de Mena... etc., como lo puntualiza Llaguno, en sus «Noticias de los arquitectos y arquitectura de España».

Allí, pues, se veneran las sagradas reliquias de San Isidro y de su esposa, Santa María de la Cabeza. Pero...

Una devoción divorcista

Si los elegidos de Dios fuesen capaces de la contrariedad, ni aun de sentirse humillados por la falta de honra humana, nadie, acaso, en el cielo podría hacerlo más explícitamente que María de la Cabeza, esposa fidelísima de Isidro, el aparcero de Juan de Vargas, santa como su esposo, según la declaración irrefutable de la Iglesia, compañera suya acá en virtud y celo por la causa de Dios, estímulo y sostén en la tierra de las perfecciones de su marido, "duo in carne una", ambos, y juntos sus despojos en la urna de plata, como juntos los espíritus, transparentes de gracia y gloria, en la eternidad del inmortal seguro.

Los madrileños, sin embargo, no es ya que posponen la devoción debida a María de la Cabeza, sino que prescinden de ella. Contados serán los fieles madrileños que se encomiendan a tan insigne convalidadora de la santidad de Isidro, como que con él la comparte, de pleno derecho, como comparte de muy antiguo el patronazgo de la Iglesia a que nos hemos referido, y que Carlos III quiso—anticipando un dispendio de cerca de 700.000 reales—ofrendar a ambos, puesto que "no podía dársele—al templo—un destino más antiguo y ninguna aplicación más conforme a la piedad y devoción de Madrid, que dedicándola a San Isidro y a su esposa, Santa María de la Cabeza".—Esto dice una Real cédula de 28 de diciembre de 1769.

Mucho tardaron—seiscientos años, como se ve—en reunirse sobre la tierra los santos cónyuges, viniendo a esta reunión los huesos de Isidro desde su antigua capilla y los restos de su mujer, desde la capilla de las Casas Consistoriales, en el mismo sitio donde habían servido a los Vargas!

La traslación de los restos fué solemnisima... Cava Baja, Puerta Cerrada, San Justo, Sacramento, plazuela de los Consejos, dando vuelta a la de la Villa, Platerías, calle Nueva (Cava Baja), Puerta Cerrada, San Justo, Sacramento, plazuela de los Consejos, plaza de la Villa, Platerías, calle Nueva...

matan, palabras sobre temas tan vidriosos mejores cuantas menos. O como el Félix lo resume: Hizo nave de su manto y velas de su inocencia, jarcias de su continencia, árbol de su cuerpo santo, proa de su penitencia. Llegando al santo varón la castísima mujer, allí no fué menester ni ella dar satisfacción ni él la culpa proponer.



He aquí la parroquia de San Andrés, cuyo pórtico señorea San Isidro Labrador. En esta iglesia tuvo en 19 de mayo de 1620 el famoso certamen "Juntas Poituan" y "Alabanzas justas", de la canonización del Patrono de Madrid, en que actuó de mantenedor otro genial madrileño, "canonizado" por las Musas: Fray Félix Lope de Vega Carpio, cuya pluma se empleó gloriosamente en ocasiones diversas—una trilogía dramática, el Isidro, multitud de composiciones de vario carácter, etc.—en honor al Santo labriego

ma, tampoco parece amable—usando términos de uso corriente—afectar ignorancia de que en casa de Isidro, tan santos y tan interesantes son para Madrid el Labrador como la Labrador.

Con más, que si fueran, como lo serían, madrileños—aunque en Madrid hay pocos...—quienes calumniaron torpemente a la mujer de Isidro, procurando infernar aquella pareja del cielo y para el cielo, a madrileños de más y mejor fundamento toca ofrecer flores de devoción a aquella labriega impecable, que pasó el río sobre su honrada toca, para mostrar, sin palabras, su virtud, porque el celo por el Santo, tampoco parece amable—usando términos de uso corriente—afectar ignorancia de que en casa de Isidro, tan santos y tan interesantes son para Madrid el Labrador como la Labrador.

Con más, que si fueran, como lo serían, madrileños—aunque en Madrid hay pocos...—quienes calumniaron torpemente a la mujer de Isidro, procurando infernar aquella pareja del cielo y para el cielo, a madrileños de más y mejor fundamento toca ofrecer flores de devoción a aquella labriega impecable, que pasó el río sobre su honrada toca, para mostrar, sin palabras, su virtud, porque el celo por el Santo, tampoco parece amable—usando términos de uso corriente—afectar ignorancia de que en casa de Isidro, tan santos y tan interesantes son para Madrid el Labrador como la Labrador.

jointamente por ambas y se sacó rútilo y letras remisoriales". "¡Resultaba haber sido santa su mujer!", dice Pinedo. Parece como que hay ahí una sorpresa, que acaso se funda en la contemplación de una realidad no frecuente, según la cual la santidad de su cónyuge suele manifestarse y ejercitarse en la paciencia con que sufre las flaquezas de su prójimo más inmediato... Acordémonos, pues, honrando a Isidro, de honrar a su cónyuge bienaventurada, que, al investigar y probar la alta calidad espiritual del labriego, como quien dice en la calleata de un venero de predestinación, "resultó haber sido también santa", es decir, refugió de pronto un diamante de la corona divina...

Patrón de la dicha Villa, fué ilustrado del Señor... etc. Por tanto, NOS... perpetuamente concedemos y hacemos gracia que el dicho ISIDRO, labrador, pueda llamarse Beato, y que del, como Beaticado, a 15 del mes de mayo (en el cual día se celebrará la fiesta de traslación) se pueda rezar Oficio y celebrar Misa, respectivamente, en los reinos de España, Portugal, y los Algarbes, y de las Indias, así orientales como occidentales, y en la Villa de Madrid sobredicha... Dado en Roma, en Santa María la Mayor, "sub annulo Piscatoris", a 14 días del mes de junio de 1619."

El San Isidro de este año de 1934 ha de ser, por tanto, el trescientos y quinto, desde que hay rezo propio de San Isidro.

Los "pardillos" y los "isidros"

Isidro Labrador, cuando fué a casarse iba, "aunque de pardillo", limpio, justo y aseado, con jubón de lino, capote de dos haldas, a las espaldas la capilla, greguesco de paño con pliegues y cordones, polaina y delgado zapato "de Villa"—como decimos ahora automóvil de población—gran sombrero adornado de cordón y pendientes y negras borlas, mas ja camisa de lechuguilla. María, con sayete de grana y saya de blanca cotonia, coña, manto fino de belarte con argentería de la buena, sin más presea—tampoco había para más, y no era poco—, la cristianísima de un "Agnus" de filigrana.

Autoridades hay que niegan la posibilidad de que Isidro y María de la Cabeza vistiesen de este modo, nada acomodado, en sentir de esas autoridades, a la indumentaria del siglo XII; pero la descripción del poeta es bella, y ha presidido en el corazón de artistas y devotos, que acaso no conocerían a tan santa pareja de otro modo ataviada. Lo de que Isidro vistiese de pardillo da idea del motivo, por el cual llama el pueblo, corrientemente, pardillos a los místicos, y aun les atribuye una cierta "gramática", que se tiene, un poco a lo camaleón, del tono de la vestimenta, y que si es fácil de entender no es tan llana de contestar, con la que parecen simples los más agudos Bertoldos.

Los cuales, en homenaje a la villa illustre que a todos nos ampara, y dando muestra de gracejo y buen gusto, que es, a su vez, sentimiento entre piadoso y familiar a la memoria y devoción del humilde labriego santificado, de llamar a los forasteros, como para más acercarnos y más rápidamente incorporarnos a su historia y a sus amores, no extraños, ni gentes de fuera, ni extranjeros, ni menos intrusos o invasores... ¡sino "isidros"!

En todo caso, aun en los pechos marfileños esta castiza denominación tiene un sentir de hombría de bien, de rectitud de propósito, ¿de candidez?... pues... ¡sea!... De candidez. Pero tengamos cuenta con los "isidros"... Traen ahora en sus alforjas de pardillo decisiones, anhelos e impacencias nuevas. Se han enterado de lo que son, de lo que valen y de lo que les debemos.

A Isidro le quitaron los ángeles la esteva de las manos para arar por él. A los "isidros" de ahora los demonios les han arrebatado el pegujal, les han mutilado los ganados, les han inocenciado las parvas... Tengamos cuenta con los "isidros"; una... romería de "pardillos" ahora, no la arregia y encauza un simple corregidor...

¿Desde cuándo es fiesta el 15 de mayo? He aquí un papel que nos lo va a decir. Trátase de un Buleto de Paulo V, que, traducido por Tomás Gracián Danisco, insertó en su libro el padre Bleda, y que dice: "Para perpetua memoria... Así que por parte del carísimo en Cristo hijo nuestro, Felipe, R. C. de las Españas, y de los amados hijos Clero y pueblo de la Villa de Madrid, de la diócesis de Toledo, nos fué poco ha propuesto que el siervo de Dios ISIDRO, labrador



San Isidro, fingido pastor, se apareció a Alfonso VIII, en el puerto del Muradal, la víspera del combate de las Navas de Tolosa, Santiago, en Clavijo; San Jorge, en Levante; San Isidro, en las Navas; pero el Apóstol y el Caballero combatían; Isidro quiso ser humilde aun en esto. Le bastó guiar. Así hubo el capitán y el labrador. Esta imagen, única alusiva a este suceso, se venera en la Catedral toledana

Isidro en la Iglesia Católica. Esta fiesta tradicional ha sido respetada por el nuevo régimen, así como la de la Virgen de la Paloma, según se sabe.

¿Desde cuándo puede acordar esa fiesta el Ayuntamiento de la villa?

En el Libro de Actas del Archivo Municipal—7. XXXVIII—puede leerse este texto oficial:

"En la Villa de Madrid, a 6 de abril de mil seiscientos veinte años, los señores del Concejo de S. M. dijeron que daban y dieron licencia a la dicha Villa para que pueda acordar y mandar se guarde en cada un año el día del bienaventurado San Isidro, por ser Patrón de la dicha Villa, y el dicho día pueda hacer fiesta en la Iglesia de San Andrés, donde está su cuerpo."

Victor ESPINOS

EL DEBATE PRECIOS DE SUSCRIPCIÓN Madrid..... 2,50 pesetas al mes. Provincias..... 3 pesetas trimestre PAGO ADELANTADO FRANQUEO CONCERTADO



En esta arca, desdichadamente muy deteriorada, se guardaron los restos de San Isidro antes de ser trasladados, en 4 de febrero de 1763, al arca de plata, devoto regalo de los plateros de la Villa a su Patrono, y en que hoy se conservan. Es una preciosa muestra (algún detalle muy interesante puede verse en otro lugar) del arte del 1200

Vertical text on the left margin, partially cut off, containing various words and fragments of text.







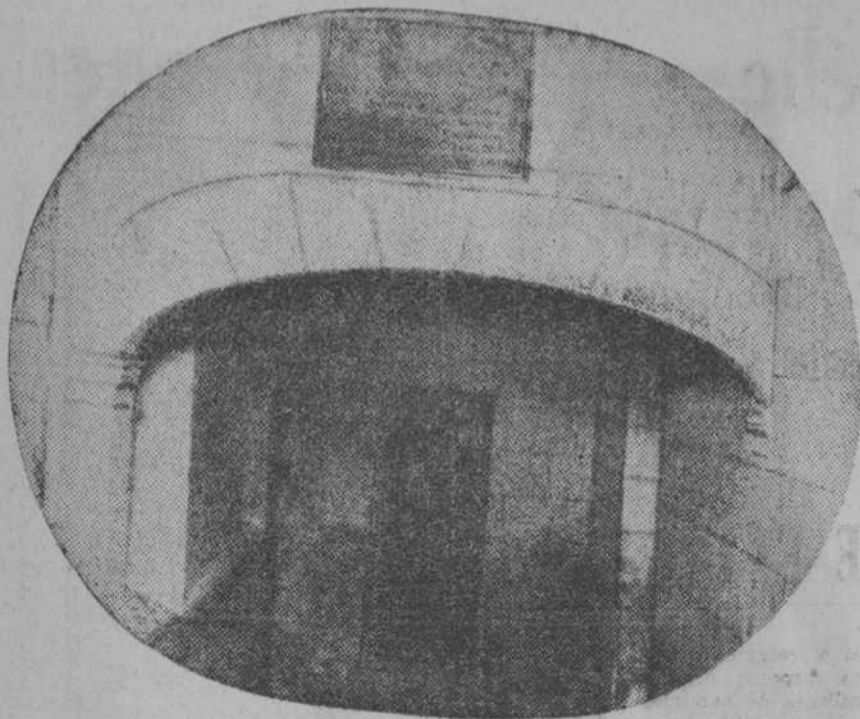

Entrada a lo que fueron establos de la casa de campo de Iván de Vargas. La puerta del fondo comunica con la habitación que ocupó el Santo y en la cual murió, en 1172.

# Los lugares en que vivió San Isidro



Fachada de la casa-palacio de la plaza de San Andrés, hoy de los marqueses de Peña Fuente, donde vivió el Santo y donde realizó el milagro.

## En los lugares...

Volvamos al testimonio de Mesonero Romanos, cuya versión de la existencia de San Isidro y de los lugares en que éste pasó su vida es la más veraz de cuantas existen.

Dice el autor de "El antiguo Madrid", que el Santo vivió largo tiempo en los "caseríos de campo" de los Vargas, donde se recogía el ganado de la labranza, y que allí murió, en 1172, a los noventa años de edad.

En estos "caseríos de campo" vivió, pues, el Santo, y no en la casaca solitaria, sita en la que hoy se llama calle del Doctor Letamendi, y en el número 1.

En dicha casa solariega vivió el riego don Iván de Vargas, de quien era oriundo San Isidro, pero no éste. Ni el poco donde cayera con peligro de muerte el hijo de Iván (de Iván, no del Santo) es el de la casa de la calle del Doctor Letamendi.

"Un hijo de Iván ganaba muchas ganancias en 'los caseríos de campo' pagando entre el heno y el ganado, y los aperos de labranza. Una tarde, acercándose con demasía a un poco que había

en el patio—que carcaés de brocal—, el niño cayó al fondo, y los gritos de María de la Cabeza atrajeron a San Isidro, que pidió con fe la salvación de la criatura. En el acto las aguas subieron llevando al niño sobre ellas, sano y salvo".

Esta es la verdadera versión del milagro que aclara: Primero, que se realizó en los "caseríos de campo" de los Vargas, sitos en la plaza de San Andrés, 2, de la numeración actual; segundo, el niño cayó era hijo de Iván y no de Isidro, y tercero, el poco crecía de brocal y no puede ser, por tanto, el que se conserva en la casa de la calle del Doctor Letamendi.

\*\*\*

La casa de los Vargas de la plaza de San Andrés fué reconstruida, pasando, por alianza matrimonial de un Vargas con doña Catalina de Luján, a esta esclarecida familia maritimesa.

En 1756 se reedificó nuevamente, según entra la lápida existente sobre el arco de entrada a lo que fué estable de bueyes y habitaciones de San Isidro, siendo dueño de la finca los condes de Pareides, de los cuales seguía siendo propiedad en 1881, fecha en que Mesonero Romanos escribía: "En estas casas de la plaza de San Andrés estaba el poco

milagroso de donde San Isidro sacó al hijo de Iván, que había caído en él."

En la actualidad esta casa, donde todos los 15 de mayo se da a cuantos la piden agua del poco milagroso, pertenece a los marqueses de Peña Fuente.

El mismo Mesonero dice que el Santo abrió otros varios pozos: en la casa que corresponde hoy al número 9 de la calle del Almendro; otro extramuros de la puerta de Guadalajara, en la calle Mayor, en los soportales que se llamaron de San Isidro, y un tercero en la calle de los Estudios, contiguo al Colegio Imperial.

R. M.

**Lo que es el "cine" Toledo**  
En el corazón madrileño de lo castizo, y en frente de la famosa Fuentecilla, es

situado este "cine" ultramoderno, donde todo es anchura, comodidad, confort y belleza de línea modernísima. En este "cine", que se halla precisamente en el camino que se ha de seguir para ir a la clásica pradera, se proyectan siempre las mejores películas, y con preferencia las realizadas en España o dialogadas en nuestro idioma.

Finamente acompañados por don Emilio Castrillo Ruiz, gerente del suntuoso Cine Toledo, hemos visitado todas las dependencias de esta magnífica sala de espectáculos, honra de Madrid y del popular distrito.

Los teléfonos de EL DEBATE son: 21090, 21092, 21093, 21094, 21095 y 21096

## DEL MADRID TÍPICO El café Nacional o unos capítulos de historia

Aún quedan lugares de este Madrid típico que forman parte de su alma castiza. Entre los más significados está el Café Nacional, bajo cuyos balcones, en fechas señaladas, pasaron figuras históricas. Testigos de innumerables hechos, media vida madrileña, que es como decir media historia de España, ha pasado frente a aquellos muros o transcurrido quizá entre ellos.

Conserva este café, que fué fundado en 1888, algo de su carácter, especialmente los lienzos del techo, que son notables pinturas representando las regiones españolas con alegorías interesantísimas.

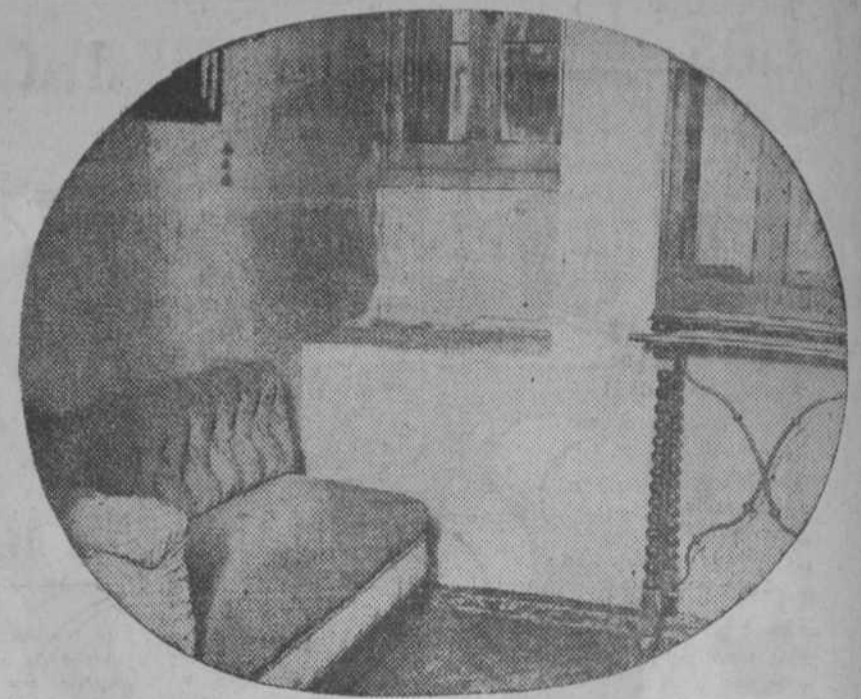

El cuarto donde murió San Isidro, en su estado actual

Comedor popular, goza aún de ilustres predilecciones, y en ocasiones bien recibidas han hecho honor a sus manteles figuras de la política, entre ellas Gil Robles, Lerroux, Rico Avello, Marraco, Salazar Alonso y otros.

## El teatro Pavón y sus grandes éxitos

Pavón fué siempre, y sigue siendo, teatro archipopular y escenario de grandes éxitos.

Con una capacidad de cerca de dos mil localidades, decorado a la moderna, obra notable del ilustre arquitecto Anasagasti, limpio, cómodo por sus asientos como ninguno, espléndido de luz y de visualidad, es el teatro preferido del público.

En la actualidad lo dirige un prestigioso hombre de teatro, don Aurelio de Torres, y actúa en él una buena compañía, a cuyo frente está el notabilísimo actor Manuel Soto.

De todas formas, este teatro tiene muchos "golosos" y desean subarrendarlo

## MESON DEL SEGOVIANO y Posada de San Pedro



Como aquí desde la aristocracia hasta lo más modestos. Los que visitan EL SEGOVIANO guardan sus coches en un moderno garage

**Salón para bodas y banquetes**  
Teléfonos: 14073 -- 10794 -- 15452  
**CAFE RESTAURANT NACIONAL**  
Calle de Toledo, 19.—MADRID

**Café de San Millán**  
TOLEDO, 61  
El preferido siempre de madrileños y forasteros  
NO DEBE DE VISITARSE EL  
**Café de San Millán**  
**Carmen Rodríguez**  
Marcos, molduras, ornos, grabados y placas repujadas  
Cava Baja, 15. Madrid  
Teléfono 74363

**TEJIDOS - CAMISERIA**  
**CONFECIONES**  
CASAS FUNDADAS  
EN 1840

**Manuel Martín**  
Hijo de Casimiro Martín  
Casa Central:  
Toledo, 19  
Suorsal:  
Toledo, 23  
Teléf. 12339  
MADRID

**CINE CASTILLA**  
Mancebos, 13  
Teléfono 71370  
El "cine" de los mejores programas a precios más reducidos

**CUPON REGALO**  
UNICA CASA EN MADRID  
Con ocasión de las fiestas de San Isidro, esta Casa entregará con este cupón un kilo de caramelos al precio de 2,40. Precios especiales para fiestas de Iglesia y en cantidades  
**Cafés URUAPAN**  
TOLEDO, 55. Tel. 75366

LOS MEJORES RETRATOS DE BODAS Y COMUNIONES LOS HACE  
**IRUELA, en TOLEDO, 50**

**CAFE DEL PILAR**  
Puerta de Moros, 2  
ESMERADO SERVICIO  
Este CAFE tiene ochenta y cinco años de existencia. Está enclavado junto al Palacio de Iván de Vargas, donde vivió San Isidro, y es el más acreditado  
TELEFONO 73794

**CAFE DE SAN CAYETANO**  
PLAZA DE NICOLAS SALMERON, 5  
El café más popular y típico  
Servicio de la mejor calidad  
PROXIMAS REFORMAS  
Visite este café y saldrá complacido

**ALMACENES DE HIERROS Y FERRETERIA**  
**HIJOS DE MENDIZABAL**  
ALMENDRO, 8.—APARTADO 393  
FERRETERIA 72329  
TELEFONOS } HIERROS 71853  
**Madrid**



los perjuicios que origina el calor, tanto en los alimentos como a la salud, solamente se evitan adquiriendo un

## FRIGORÍFICO

# ELECTROLUX

PIDA DETALLES A ELECTROLUX S.A.

MADRID Av. Pi y Margall, 8  
BARCELONA Rambla de Cataluña, 75  
BILBAO Alameda Mazarredo, 8  
LEON Ordoño II, 41 B.º

**TEATRO PAVON**  
El Palacio del Espectáculo  
Las mejores compañías  
Las obras más aplaudidas  
Actualmente GRAN EXITO de la compañía cómica-dramática de  
**Manuel Soto**  
en la que figuran  
Mercedes Prendes  
Gonzalo Lloréns  
y otros notables artistas

**Cine Latina**  
El local recientemente reformado más suntuoso  
**ESPLENDIDA ILUMINACION. COMODIDAD, CONFORT**  
Las mejores películas  
**VISITADLO, FORASTEROS**

**Cine Toledo**  
(Frente a la Fuentecilla)  
**FIESTAS DE SAN ISIDRO**  
Un programa completamente hablado en español  
Entre otras:  
**El idolo que vuelve**  
(La reaparición de Rafael "el Gallo")  
**2mujeres y 1 don Juan**  
Película española por artistas españoles  
**PRECIOS REBAJADOS**

Toldos y cortinas, cordelería, lonas, saquerío yutes y tramillas  
TELEFONO NUMERO 15172  
**Francisco Mora-Rey**  
2 y 4, Imperial, 2 y 4  
MADRID

**AUTOMOVILISTAS**  
Repuestos para Chevrolet, Ford y otros. Baterías paliers, balistas, radiadores, neumáticos, aceites lubricantes, el mejor surtido y más barato  
**Nicolás Jiménez**  
CAVA BAJA, 22. TELEF. 75317  
ENVIOS A PROVINCIAS



RUTAS DE TURISMO
EL PIRINEO ARAGONES



Balneario de Panticoosa. "Ibones" de Bachmaña. (Fot. N. Montes.)

LA PEQUEÑA CIUDAD

El plano general de la página anterior, con su relación explicativa, así como las fotografías y planos parciales que han de seguir sustituyen con ventaja a las descripciones más literariamente interesadas. Hoteles, edificios, urbanización y servicios de una moderna ciudad...

GRAN VIAJE TURISTICO A ALEMANIA

para asistir a las célebres representaciones de la Pasión en Oberammergau. Itinerario: Madrid, Vigo, Hamburgo, Berlín, Dresde, Munich, Oberammergau, Nuremberg, Rostock, Frankfurt, Maguncia, Colonia, París, Madrid. Del 24 de mayo al 12 de junio.



Uno de los magníficos "autocars" "Dodge" (S. E. I. D. A.) de la Empresa Martínez García, empleados en nuestras excursiones



El grupo parlamentario de turismo

El viernes próximo pasado se han reunido en una comida íntima los diputados que constituyen patrióticamente el referido grupo. Son éstos los señores Estelrich, Fens, Canet Blanch, Canós, Irujo, Salost, Prieto Rivas y Masot.

A LA ROMERIA DEL ROCIO

LA "OFICINA DE TURISMO DE EL DEBATE", EN COLABORACION CON "VIAJES MARSANS, S. A.", PREPARA UNA GRAN EXCURSION EN "AUTOCAR" DE LUJO A HUELVA, CON MOTIVO DE DICHO ACONTECIMIENTO, UNO DE LOS MAS BELLOS Y MAS PINTOREScos DE ESPAÑA.



El magnífico "Hotel Victoria" en el Puerto de Navacerrada, centro de Turismo de la Sierra de Guadarrama

HOTELES RECOMENDADOS

HOTEL NACIONAL. Madrid. EL PREFERIDO DEL TURISTA.

GRAN HOTEL VICTORIA. PLAZA DEL ANGEL - MADRID. 150 habitaciones, 100 baños. Pensión: de 25 a 35 pesetas.

HOTELES UNIDOS, S. A. La organización hotelera más importante de España.

Hotel Londres. Gald, 2, entre Preclados y Carmen. Teléfono 16490. - MADRID.

HOTEL VICTORIA. PUERTO DE NAVACERRADA. Recientemente inaugurado. Almuerzos a la carta. Cubierto, 5 pesetas. Pensión desde 20 pesetas.

HOTEL BARCELONA. Propietaria: Viuda de José Galán Díaz. Habitaciones baño privado. Gran confort. Cocina primera calidad. Servicio esmerado. Teléfono 11661. Mariana Pineda, 7, Madrid.

BARCELONA. Novei Hotel. De primer orden. Con o sin pensión. "Auto" e intérpretes estación. Salón peluquería. Restaurante. Entre Rambles y Plaza Cataluña. Santa Ana, 13 y 20.

Hotel Imperial. Unico familiar. Pensión, 12 a 24. Teléfono todas habitaciones. MADRID. MONTERA, 27.

HOTEL SUIZO. Teléfonos y baños privados. Pensión completa, desde 12.50. GRAN VIA - HORTALEZA, 2.

PARADORES ALBERGUES Y HOSTERIA. PATRONATO NACIONAL DEL TURISMO. HOSTERIA DE LA RABIDA. A 97 kilómetros de Sevilla y a siete de Huelva por el camino más directo...

Excursiones de Primavera
ALEMANIA
300 años de la Pasión Oberammergau

ITINERARIO: Madrid, Hendaya, París, Colonia, Berlín, Postdam, Dresden, Nuremberg, Munich, Garmisch-Partenkirchen, OBERAMMERGAU, Obersteg, Lindau, Lago de Konstanz, Friedrichshafen, Romanshorn, Zurich, Lausanne, Ginebra, Barcelona, Madrid.

DEL 23 DE MAYO AL 18 DE JUNIO

Se advierte a los numerosos solicitantes, que siendo las plazas limitadas y estando en su mayor parte comprometidas, se cerrará la inscripción en el momento de completarse.

Inscripciones: "Oficina de Turismo" de EL DEBATE, Alfonso XI, 4, y "Viajes Marsans", Carrera de San Jerónimo, 30.



EXCURSION EN AUTOCAR DE LUJO A PARIS

MAYO 26 AL 4 DE JUNIO. Burgos, San Sebastián, Biarritz, Burdeos, Tours, París, Versalles y Fontainebleau.

VISITE
Segunda excursión de propaganda

Salida 27 de mayo. 9 días en hoteles de 1.ª. Visitando Madrid y Barcelona. Excursiones a Manacor, Porto Cristo, Soller, Pollensa, Formentor, etc.

MALLORCA
GUADALUPE

SOLEMNE FIESTA DEL CORPUS EN EL MONASTERIO. celebrada con suma ostentación y guardando el ritmo y remembranza de los tiempos medievales.

MIERCOLES 30. JUEVES 31 DE MAYO. Todo comprendido, en "autocar" "pullman", incluido concierto de música sacra y merienda en el Parador Nacional de Oropesa: 70 PESETAS.

MADRID - PARIS - GINEBRA. EN PULLMAN. FERIA DE PARIS. Del 19 al 30 de mayo. Hoteles primer orden. PRECIO POR PERSONA, 675 PESETAS. Viajes Internacionales Auto-Expres.

RUTAS DE TURISMO
GALICIA



Mondariz.-Fuente de Gándara

En el puerto de Vigo desembarcan muchos viajeros de América y de la Europa Central, con el doble objeto de reponer su salud en Mondariz y de visitar la hermosa comarca pontevedrésa. En el mismo caso se encuentra Portugal, cuya línea férrea del Miño empalma en Guillarey con las españolas...

La mayor parte de los que allí llegan, lo hacen atraídos por la fama universal de las aguas de Gándara y Troncoso, que forman el establecimiento conocido bajo el nombre genérico de Mondariz, en todos los países del antiguo y del nuevo continente.

A tan privilegiado lugar, orgullo legítimo de propios y extraños, la "Oficina de Turismo de EL DEBATE" va a dedicar el próximo verano muy preferente atención, comenzando con la gran Excursión de nuestro país de Osera, Mondariz, Tuy, Monte de Santa Tecla, Vigo, vuelta Salamanca, Zamora, Puebla de Sanabria, con sus lagos; Orense, Mo-Propaganda que estamos organizando, y cuyo itinerario, verdaderamente excepcional, será aproximadamente el siguiente: Madrid, Avila, al Balneario de Mondariz, península de Morrazo, Pontevedra, La Toja, Cambados, Villagarcía, Santiago de Compostela, Astorga, León, Segovia y Madrid.

Peregrinación valenciana a Lourdes, Paray le Monial, Nevers, París, Lisieux, Zaragoza

VII Peregrinación a Lourdes con enfermos. Del 11 al 23 junio. Detalles e inscripciones: Palacio Arzobispal, Valencia. Madrid: "Oficina de Turismo" de EL DEBATE, Alfonso XI, 4 (de 5 a 7 tarde).

TODOS A PARIS A MITAD DE PRECIO!
CON MOTIVO DE LA FERIA INTERNACIONAL

Salida el día 16 y regreso el 23 de mayo. INSCRIBANSE CON RAPIDEZ EN VIAJES ESPAÑA, Marqués de Cubas, 18. Teléfono 15396

COMO SE VIAJA POR ESPAÑA

Sirvan estas líneas, al propio tiempo que de salutación, de invitación para venir a visitar a España, el país más bello e interesante de Europa. Sus paisajes, pintorescos de luz y encanto; sus monumentos magníficos, de los más variados estilos y caracteres; sus jardines, sus castillos, sus monasterios, su clima ideal, su tipismo y su folklore, producto de las más variadas civilizaciones de tiempos pretéritos: todo es en España encantador, todo atrae y subyuga en este país.

HOTEL MONT THABOR PARIS 4, RUE MONT THABOR nueva. Ampliado en 1932 150 HABITACIONES - 100 BAÑOS. Encontrarán todas facilidades por

EXPEDICIONES A OBERAMMERGAU en lujoso "autocar" "Pullman". (butacas individuales) Itinerario atravesando los más pintorescos paisajes de Europa, Suiza, Tirolo Austríaco, Alpes Bavaros, Munich, Nuremberg, Selva Negra, Vosgos. Primera salida, 31 de mayo. VIAJES "INTERNATIONAL EXPRESS", Plaza de Cataluña, 8. Barcelona

EL TURISMO ES FUENTE DE RIQUEZA. Contribuir a su ruina es un crimen de lesa patria.

VIAJES MARSANS S. A. C.ª San Jerónimo, 30. Tels. 18807-21231. Viajes "a forfait" (con todos los gastos incluidos) Antes de emprender viaje no deje de solicitarnos. PRESUPUESTO GRATIS

Para viajar sin dificultades APRENDA FRANCÉS e INGLES con discos. AEOLIAN A plazos desde 25 pesetas al mes. Demostraciones: AEOLIAN C. PENALVER, 22

"AUTOCAR" "PULLMAN" Para viajes y excursiones. Usados por Turismo EL DEBATE. MIGUEL MARTINEZ GARCIA Fernández de los Ríos, 86. Tel. 36331 MADRID

Empresa I. García. Automóviles de gran turismo LEYLAND y DODGE. Servicio espléndido de once coches. LINEAS: Madrid - Avila - Salamanca, Madrid - La Granja, Cadarsó, 10. Teléf. 17231

AUTO-GOMAS. NEUMATICOS - ACCESORIOS ACETES. Goya, 40. Teléf. 58375. Madrid.

CARACE FESI. AUTOMOVILES DE LUJO. Abonos, viajes y servicios sueltos. ABSOLUTA GARANTIA. Manuel Luna, 2. - Teléfono 34306. MADRID

Francisco ACERO. "Autocars" para viajes y excursiones de 28 y 23 plazas. HERMOSILLA, 127. T. 58478. MADRID

PARIS - MARTIN. Omnibus para viajes y excursiones. Oficinas: Donados, 1. Teléfono 15762. - MADRID. Garage: Estanislao Figueras, 8. Teléfono 15538.

# RADIO TELEFONIA

## Una comunicación con "microrrayos" en el Canal de la Mancha

Es la primera del mundo, y funciona con ondas de 17,5 centímetros. Transmisión y recepción constantes, seguras, sin "atmosféricas" ni "fading", y, además, secretas. Las ondas centimétricas atraviesan sin dificultad la lluvia y la niebla

## UNA LAMPARA ESPECIAL, "MICRORRADIACION", PARA LOS EQUIPOS

El día 25 del pasado mes de enero se inauguró, entre los aeropuertos de Lympne Kent, en Francia, la primera comunicación radioeléctrica explotada industrialmente con ondas ultracortas de sólo algunos centímetros de longitud. El servicio ha sido establecido por los ministros del Aire inglés y francés, con el fin de disponer de una comunicación rápida y segura entre los dos aeropuertos situados a uno y otro lado del Canal de la Mancha, para el intercambio de noticias referentes a los movi-

mientos de las aeronaves que cruzan frecuentemente aquí, y su gran utilidad se comprende con sólo considerar que cada día son más numerosos los aviones particulares y aerotaxis que circulan entre Francia e Inglaterra, sin estar provistos de estaciones emisoras radioeléctricas, y sin que, por tanto, puedan pedir auxilio en la eventualidad de un descenso forzoso en el mar.

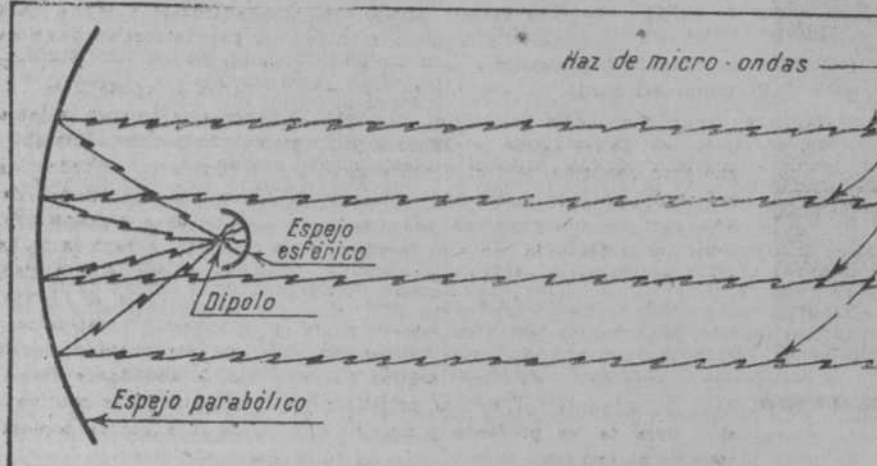

Fig. 1.—Sistema electro-óptico

Las ondas con las cuales se realiza este servicio tienen 17,5 centímetros de longitud y son, a la hora actual, las más cortas explotadas en el mundo con carácter comercial. Los ingleses las han denominado "microrrayos" o "micro-ondas", mientras que los franceses las llaman "ondas centimétricas". Su aplicación se basa en unas célebres experiencias, realizadas hace tres años, también a través del Canal de la Mancha, por

### FUNDAMENTO DEL SISTEMA

Fundamentalmente el sistema consiste en un dispositivo electro-óptico, constituido por un generador y un receptor de estas ondas, colocados en los focos de dos espejos coaxiales, situados a uno y otro lado del circuito radioeléctrico. Los microrrayos generados por el extremo emisor son concentrados por el espejo correspondiente y proyectados hacia la estación receptora y, como la propagación es rectilínea, solamente pueden ser recogidos por un receptor adecuado, colocado precisamente en esta dirección. De aquí que el secreto de los mensajes resulte prácticamente asegurado, y como, por otra parte, no hay diseminación

del filamento y al de la misma placa, es lógico que suceda lo siguiente: Los electrones desprendidos por el filamento caliente se precipitan hacia la rejilla, impulsados por la diferencia de tensión entre filamento y rejilla. Parte de estos electrones son captados por la rejilla, pero otra parte, en virtud de la velocidad adquirida, venen la atracción de aquélla, y salen lanzados hacia la placa, mas como ésta se halla polarizada negativamente con respecto a la rejilla, así que los electrones entran en el espacio rejilla-placa, son rechazados por esta última con fuerza, tanto mayor cuanto más se aproximan a ella. Cuando ambas fuerzas se equilibran, la velocidad de los electrones se anula, y en adelante después empiezan a retroceder hacia la rejilla, impulsados por la diferencia de potencial entre placa y rejilla.

El proceso se repite indefinidamente y el resultado es que los electrones van de rejilla a placa y de placa a rejilla, en un movimiento oscilatorio comparable al de un péndulo y que, como el de éste, depende de dos causas: dimensiones de la lámpara—equivalentes a las longitudes de péndulo—y tensiones aplicadas, a las cuales se deben las atracciones y repulsiones semejantes a las que en el péndulo produce la fuerza de la gravedad.

En los laboratorios de "Standard Telephones", de Londres, se ha construido un tipo especial de lámpara—que llaman "microrradiación"—para oscilar de la manera dicha. El filamento es de tungsteno, la rejilla en espiral tiene dos salidas, y la placa adopta una forma cilíndrica. Esta última se denomina "electro-reflector", y la rejilla ya no es, por la función que desempeña, el electrodo de mando, como es en las lámparas ordinarias, sino un verdadero "electrodo oscilante".

El período de la oscilación depende, según hemos dicho, de las dimensiones del "microrradiador" y de las tensiones eléctricas aplicadas a los electrodos; y como las primeras permanecen fijas, estas últimas pueden desempeñar el papel de órganos de sintonización.

### DISPOSITIVO ELECTRO-ÓPTICO

El conjunto de antena y reflector es idéntico en los dos extremos, emisor y receptor. En el primero las dos salidas de la rejilla del microrradiador están unidas a un dipolo radiador—antena vibrando en media longitud de onda—formado por dos hilos coaxiales de sólo unos centímetros de longitud. En el lado receptor una antena idéntica está co-

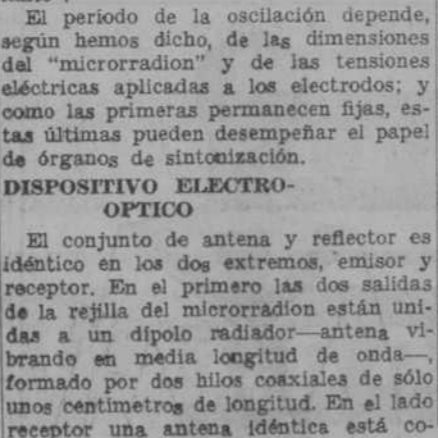

Fig. 2.—Reflectores de Lympne

Los ingenieros de "Standard Telephones and Cables Limited", de Londres. El éxito de estas experiencias y las enseñanzas que de ellas se dedujeron han permitido la realización del actual sistema, que proporciona una comunicación telegráfica y telefónica constante, segura, sin atmosféricas ni "fading", secreta y de tan buena calidad, que resiste con ventaja la comparación con una comunicación obtenida a través de dos teléfonos de una buena red automática.

### MICRO-ONDAS

Las ondas electromagnéticas cubren una determinada gama de frecuencias que se extiende, aproximadamente, desde los 10.000 períodos por segundo—30.000 metros de longitud de onda—hasta el billón de p/s—longitud menor del milímetro—. Por encima de esta gama están las ondas infrarrojas y las luminosas; por debajo, las oscilaciones eléctricas, que se usan en las comunicaciones telefónicas y telegráficas con conductores.

### PRODUCCION DE LAS MICRO-ONDAS

Las ondas electromagnéticas se generan por el movimiento oscilante de los electrones. La velocidad de este movimiento determina la frecuencia de aquéllas. Ordinariamente las oscilaciones de los electrones se provocan en un circuito oscilante formado por una capacidad y una inductancia con muy poca resistencia. El producto de la inductancia por la capacidad es un número del cual depende la frecuencia o, para hablar con más propiedad, la frecuencia es una función de aquel producto, que crece a medida que este último decrece. Para una frecuencia de 300 millones de p/s—ondas de un metro—el producto de la inductancia expresada en milihenrios por la capacidad en microfaradios, es ya un número extraordinariamente pequeño—0,000.000.000.281—y resulta muy difi-

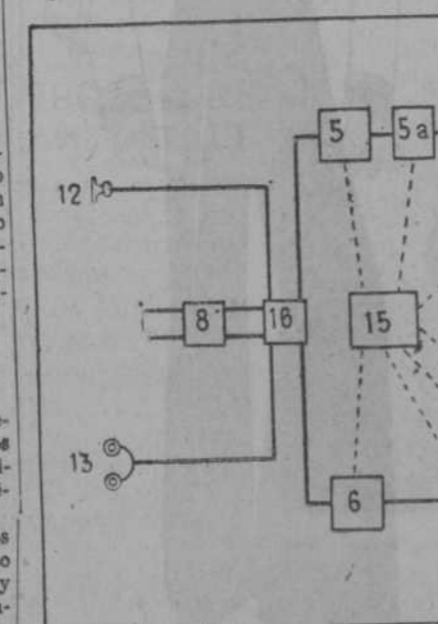

Fig. 3.—Esquema de una estación terminal.—1) Modulador. 2) Demodulador. 3) Control de la transmisión. 4) Id. de la recepción. 5) Primer amplificador de transmisión. 5a) Segundo amplificador de transmisión. 6) Amplificador de recepción. 7) Oscilador de 500 kc. 8) Oscilador de 3.500 p/s. 9) Microrradiación cilíndrica de 500 kc. 10) Oscilador de 3.500 p/s. 11) Microrradiación cilíndrica. 12) Receptor telefónico. 13) Receptor de medida. 14) Cuadro de energía. 15) Comutador para pasar de teléfono a telegrafo, y viceversa

## El gran problema de descongestión del éter

La industrialización de las ondas ultracortas tiene mucha trascendencia. Pronto, comunicación Barcelona-Palma con ondas de cinco metros

El problema más agudo que actualmente tienen planteados los servicios de radiocomunicación en todas sus ramas, es la descongestión del éter. Las ondas electromagnéticas explotadas industrialmente tienen frecuencias comprendidas entre 10 y 30.000 kilociclos, y en esta zona ha habido que alojar hasta la fecha las numerosísimas emisoras dedicadas a todos los servicios radioeléctricos. Como el margen es a todas luces insuficiente, las emisiones se superponen inevitablemente, y de ahí esa imponente algarabía que reina a todas horas en los espacios y que se observa moviendo en cualquier sentido el disco de sintonía de un aparato sensible y poco selectivo.

Hay que tener en cuenta que los servicios radioeléctricos son muy variados. El gran público piensa, por lo general, sólo en la radiodifusión, por el hecho de ser esta modalidad la que llega directamente a mayor número de personas; pero hay otros muchos servicios cubiertos con las ondas electromagnéticas, a los cuales no es posible desalojar de la zona de frecuencias explotada. Tales, por no citar sino los más importantes, los de las comunicaciones telegráficas y telefónicas de carácter comercial, los de las comunicaciones con barcos y aeronaves, los de radiofaro, los radiotelegráficos, los de patrullas policíacas, que se están extendiendo considerablemente, etc.

De aquí la importancia excepcional que tiene el problema de ensanchar la zona de frecuencias, dentro de la cual pueden alojarse todos los servicios. Y de ahí la trascendencia que en el orden práctico ha de tener muy pronto la reciente industrialización de las ondas ultracortas a ondas de longitud inferior a 10 metros. En Inglaterra, en Francia, en Italia y en nuestra propia patria se empiezan a utilizar estas ondas con franco éxito. Muy pronto quedará establecida entre Barcelona y Palma de Mallorca una comunicación telefónica regular con ondas de cinco metros, cuyas pruebas se efectúan estos días. Análogos servicios se están ensayando entre Francia y Córcega y entre Italia y Cerdeña. Y a través del Canal de la Mancha se acaba de inaugurar otra comunicación originalísima, de la cual nos ocupamos extensamente en otro lugar de esta página.

Para comprender esta importancia, basta observar la figura. Si entre las ondas ultracortas y centimétricas, u on-

Veamos algunas de las consecuencias que este hecho puede tener:

La propagación rectilínea de las ondas de muy alta frecuencia y la facilidad con que se orientan y dirigen en un sentido determinado, hacen que prácticamente sea un hecho el secreto de las comunicaciones dirigidas, porque, para captarlas con un aparato receptor, es menester colocarse en un punto intermedio. Esto es muy difícil y prácticamente imposible en el caso de comunicaciones entre aeronaves en vuelo, o entre barcos en alta mar, o entre aviones y éstos con la tierra.

Esta misma propiedad de ser fácilmente dirigidas evita la posibilidad de las interferencias, de suerte que, así como con las ondas no dirigidas no es buena práctica—aunque la haya impuesto la necesidad—usar bandas compartidas, porque éstas, necesariamente, habrán de interferirse en mayor o menor grado, el peligro desaparece con ondas ultracortas dirigidas, y el resultado será que puedan trabajar un número ilimitado de transmisores y receptores sin perturbarse mutuamente.

Como la potencia necesaria en este género de comunicaciones es muy pequeña, el sistema se prestará probablemente en un futuro próximo a instalar con poco gasto circuitos de servicio particular entre aficionados, que ya no se dedicarán, como hasta ahora, a transmitir "al aire", buscando la satisfacción de recibir, un mes después, noticias de haber sido escuchados en tal o cual punto, sino que podrán conectarse directamente con un colateral y sostener con él comunicaciones seguras y permanentes.

En el aspecto industrial, el sistema facilitará el establecimiento de multitud de enlaces radioeléctricos en las redes mundiales de telecomunicación, enlaces que podrán terminarse en los cuadros y conmutadores de las explotaciones telegráficas y telegráficas, como se terminan los circuitos con hilos y, desde luego, interconectarse entre sí o con otros circuitos de la manera habitual.

Y un último aspecto de gran interés: la expansión de las emisoras de televisión está hoy restringida por falta de espacio en el espectro de frecuencias, en el cual alojar las amplias bandas de frecuencias que son necesarias para aquellas emisiones. Mas si las ondas centimétricas o micro-ondas entran decididamente en el dominio de la práctica, esto sería inconveniente habrá desaparecido, porque se dispondrá de espacio sobrado para repartir amplias bandas entre las emisoras de televisión.

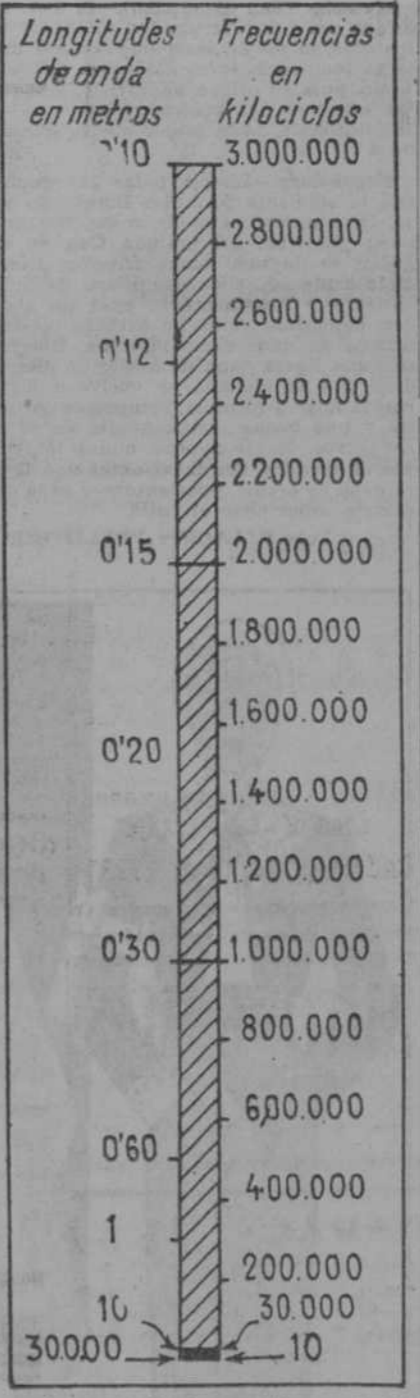

OPTICA Y FOTO LABORATORIO VARA Y LOPEZ 5 PRINCIPE 5 F. DE FRANCISCO SOMBREEROS, caballero, señora y niño, CARRERA DE SAN JERONIMO, 29. JOYERIA G. SANZ Alhajas y objetos para regalos en plata de ley, repujada a mano. Plaza Santa Cruz, 7. — MADRID. — Teléfono 10766. Neurastenia HISTERISMO PSICOSTIS SANATORIO NEUROPATICO, Carabanchel Bajo (Madrid). Tres pabellones. Una especial para señoras. Cuatro médicos. Tratamientos modernos. Director: Doctor Gonzalo R. Latorre. PLAZA DE LA INDEPENDENCIA, 1, MADRID. PERSIANAS LINOLEUM - SALINAS Carranza, 5. Teléfono 32370. ULLOA-óptico Carmen, 14-MADRID. BASCULAS DE SUPERIOR CONSTRUCCION PIDA VD. CA TÁLOGO A Victor GRUBER Y CIA APARTADO 450 BILBAO

PERSIANAS desde 2 pesetas metro. Medida y colocación gratis. Linoleum, hules, artículos limpieza. ALMACENES SERRA SAN BERNARDO, 2. Teléfono 22561. MAQUINAS PARA TRABAJAR LA MADERA NUEVAS Y USADAS Siempre las mejores Guillot Hijos y C.ª FERNANDO VI, 23. — MADRID. Recordatorios Comunión Devocionarios, rosarios, crucifijos, cromos y molduras. Estado de 1.ª impresión. TELEFONO 74757. — MADRID. Gafas y lentes Con cristales finos para la conservación de la vista. I. Dubosc. Optico, Arenal, 21. MADRID. UNGUENTO GARCIA Cura sin operación ni dolor Panadizos - Granos - Forúnculos Quemaduras. "Aprecio la calidad antes que todo." Elaborados expresamente para evitar los males de garganta. CIGARRILLOS de Virginia CRAVEN'S CON SOBILLA DE COCOA Fabricados por Caracas. Un nombre español con una reputación internacional por la calidad de sus productos.



Lindas variedades para los niños comulgantes

El blanco simbólico y la sencillez absoluta son notas características de los vestidos y trajecitos. La muselina, te jido muy indicado. Son menos elegantes, aunque más costosos, los alardes de seda y crespón

Traje para niño con chaqueta de paño negro y faja de seda, adornos de encaje y lazo blanco. El pantalón es gris a rayitas

CONSULTORIO DE HIGIENE Y TOCADOR

Una admiradora y asidua lectora de EL DEBATE. En números anteriores hemos hablado extensamente acerca del acetato de tallo. La fórmula que dimos a la "Rubia de los lunares" es muy buena. Ensayéla. No en todos los casos produce los mismos matices, pues depende de la calidad de cada pelo. Me extraña mucho lo que me dice de que pones dificultades para el despacho de mis fórmulas en algunas farmacias. Todo lo que recomiendo es sencillo y con arreglo a perfectas normas higiénicas. Si ponen dificultades es que carecen de alguno de los productos que formulo.

remonia. No obstante, con relación a los niños se admite también el color negro y aun el azul marino. Así, por ejemplo, trajecitos de marino, o sea pantalón azul y blusa blanca, se ven en profusión. Existiendo, asimismo, en la actualidad trajes de chaqueta negra, puños y cuello de encaje, y pantalón de pana gris a raya. La corbata, en ese caso, es negra, recordando este atavío



Para llevar bajo el velo, cofia del mismo tejido que el resto del atavío. Está guarnecida de "ruches" y florecitas de muselina, y abrocha con lazada a la izquierda del mentón

En España subsiste la costumbre de vestirlos de blanco, lo que desde luego es elegante y apropiado. Y tanto en este caso como en el de emplear los colores marino o negro, es indispensable el uso del lazo blanco bordado tan característico.

Para el traje de niña se aconseja, desde luego, el blanco, y en esto no tenemos excepción, pues los colores azul y rosa para el mismo objeto afortunadamente no han prosperado.

Teniendo en cuenta el uso a que se destina este atavío, es preciso que en el mismo no haya ninguna nota llamativa ni lujosa. Finura del tejido, más tanta como se quisiera, siendo el más indicado de todos la muselina.

Mal gusto denota la presencia de entredoses caídos, bordados o encajes en profusión, admitiéndose únicamente los pliegues del mismo tejido, que en la mayoría de los modelos son estrechísimos. Pliegucitos a lo largo o a lo ancho, finísimas vainicas y estrechos encajes "velencientes", es todo lo más que se permite en los trajes de primera comunión, procurando no queden los brazos transparentes y con nulo escote, lo uno y lo otro contrario a la sencillez y modestia de la ceremonia. Toda la belleza de los vestidos depende única y exclusivamente de la perfección en el trabajo de lencería que ellos requieren.

Hemos dicho que la tela más indicada es la muselina, y debemos insistir en recomendar a las mamás, que no elijan para las niñas en esta ocasión vestidos de seda o crespón de la china, pues lejos de resultar más bonitos, aunque a veces más costosos, son infinitamente menos elegantes.

Es delicioso el conjunto de un atavío blanco mate, que queda realizado con el distinto matiz que al todo añaden los múltiples pliegucitos.

La única nota distinta puede consistir en el cinturón, a veces formado por ancha cinta blanca de muaré Abundant, sin embargo, las cinturas adornadas de finas "ruses", florecitas o pliegues que repiten alguna nota del traje.

La lomosera y la cofia, al igual que el velo, se harán también de muselina. Y si este último debe cubrir la cara de la niña, se le da por delante una lagrura de 50 centímetros para por detrás envolver completamente el vestido, hasta el suelo, sin formar cola ni colgante alguno.

Queda por hablar de la cofia, que lucen algunas niñas. Su uso hace más completo el conjunto, velando la cabeza y ocultando los cabellos, que no deben sobresalir ni rizos. Únicamente el nacimiento del pelo con toda sencillez será visible colocándose la cofia un poco atrás, por encima de la frente.

Finalmente, las niñas de la primera comunión no llevarán alhajas ni collares, sean finos o de imitación. Sólo con cadenas de oro o plata, y crucifijo de nácar, se adornarán los pequeños comulgantes.

Maria DE NAVARRA

LA COCINA

ALMUERZO PARA SEIS PERSONAS

Entremeses de patatas con Mahonesa. Huevos estrellados en Menestra Costillitas de Cordero "Benavente". Rosquilla del Santo.

Se lavan en agua fría medio litro de patatas, se ponen en una cacerola cubierta de agua fría o caliente (es igual), se sazonan de sal y se acerca la cacerola al fuego y cuando rompe a hervir se retira a un lado del fogón, dejándolas cocer moderadamente media hora.

Una vez cocidas se retira la cacerola y se dejan enfriar en el mismo caldo. Ya frías, se mordan y se cortan en cuadrillos (dados), pequeños, se ponen en una vasija, se sazonan con una cucharada de aceite, una de vinagre, sal, pimienta blanca molida, se mezcla con una cuchara y se incorporan dos cucharadas de salsa Mahonesa.

Se pone la ensaladilla en una fuente o ensaladera, arreglándola e igualándola con el plano de un cuchillo, cubriendo ésta con una capa fina de salsa.

Puede adornarse con unos detalles de pepinillos en vinagre.

Salsa Mahonesa.—En una vasija se pone una yema de huevo, una cucharada de vinagre, sal y pimienta blanca, se mezclan dichos ingredientes con un batidor y se agrega un cuarto de litro de aceite formando un hilillo.

Ya incorporado todo el aceite y formada la mahonesa se escalda con dos cucharadas de agua hirviendo, moviendo la salsa con un batidor al agregar el agua, lejos de resultar más bonitos, aunque a veces más costosos, son infinitamente menos elegantes.

Huevos estrellados en Menestra.—Culantes con vaina, medio kilo; cebollitas muy pequeñas, un cuarto de kilo; Puntas de espárragos, un cuarto de kilo; Tomates, un cuarto de kilo; jamón serrano, cien gramos; aceite, tres cuartos de decilitro; pimientón, una cucharadita; agua, un cuarto de litro; pimientos asados encarnados, tres piezas. En una cacerola se pone el aceite, un diente de ajo y un trozo de hoja de laurel, se deja calentar el aceite sin necesidad de que el ajo se dore, y se incorporan las cebollitas mondadas y los tomates mondados y sin pajas ni caldo, el jamón cortadito en lonchitas pequeñas (formando cuadros), se sazonan de sal y una cucharadita de azúcar, se tapa y se deja estofar cinco minutos. Pasado dicho tiempo, se añade la cucharadita de pimientón y se deja rehogar, se agregan los guisantes, las puntas de espárragos y el agua hirviendo, se sazonan de sal y una pizca de pimienta (sal muy poca por el jamón) y se deja cocer media hora.

Pasados los treinta minutos, se vierte esta menestra en una cazuela de barro, se estrellan los huevos y en cada yema se coloca una arandela de pimientón formando un aro, los recortes de los pimientos se mezclan con la menestra. Se pone la cazuela sobre la plancha de la cocina y cuando rompe a hervir se mete a hornear en un horno fuerte, formando una corona, en el centro se pone un bouquet de hojas de perejil frito.

Se acompañan de una salsa "Benavente" servida en salero.

Las hojas de perejil se frien en la misma grasa de haber frito las costillitas (chuletas).

Salsa Bechamel.—Harina, 60 gramos; mantequilla, 60 gramos; leche, medio litro; sal, pimienta y nuez moscada, una pizca. En una cacerola se pone la mantequilla, se disuelve bien y se agrega la harina, se dejan cocer estos ingredientes hasta que lleguen a tomar color y se incorpora la leche hirviendo, se mezcla con un batidor, y una vez incorporada toda la leche se retira a un lado del fogón, se sazonan de sal, una pizca de nuez moscada y pimienta blanca y se deja cocer lentamente cinco minutos; pasado este tiempo se agrega el puré de tomate se mezcla bien y se procede a bajar las costillas.

Puré de tomate.—Tomate, un cuarto de kilo; mantequilla, 25 gramos; sal, pimienta blanca y una pizca de azúcar. En un cazo se ponen todos estos ingredientes se arrima al fuego y se dejan calentar hasta consumirse quedando he-

cho un puré, se pasa por un tamiz y se incorpora a la salsa bechamel.

Salsa "Benavente".—Harina, 25 gramos; mantequilla, 25 gramos; leche, un cuarto de litro; nata, un decilitro; trufas picaditas, una cucharada colmada. Se prepara lo mismo que la salsa bechamel, se deja cocer cinco minutos lentamente y se sazonan de sal, nuez moscada y pimienta blanca molida.

Una vez reducido los cinco minutos, se retira del fuego, se incorpora la nata montada y se pasa por una estamoya o servilleta y ya colada se agrega la trufa picadita, poniendo el cazo a baño maría, se agregan unas bolitas de mantequilla para que no forme costra y se reserva hasta el momento de servir.

Rosquillas del Santo (para 24 piezas).—Harina fuerte, 550 gr.; huevos, 6 piezas; aceite frito y frío, uno y medio decilitros; azúcar, 200 gr.; anís, dos copas; anís en grano (tostado y machacado), una cucharada (diez gramos); levadura royal, (diez gramos). En una vasija se ponen los huevos y el azúcar, se bate unos cinco minutos y se incorpora el aceite frito y frío, se añaden los anises, las dos copas y la levadura y por último la harina, se remueve bien con una espátula y se procede a hacer 24 partes haciéndolas con una cuchara, se echan sobre un mármol untado de aceite y se forman unas bolas haciendo en el centro de cada una de éstas un orificio, formando así las rosquillas, untando los dedos con aceite para que no se peguen a las manos. Se colocan en una placa de pastelería y se dejan reposar una hora, pasado este tiempo se bañan de huevo con un pincel y se cuecen a horno fuerte de diez a doce minutos.

Nota. Cuando la masa está perfecta, las rosquillas al cocer al horno se resquebrajan quedando unas grietas por toda la superficie.

Baño para las rosquillas.—Azúcar glas (lustre), 150 gramos; claras, una; zumo de limón, diez cucharaditas; anís, una cucharadita de café; agua, una id. En un bol se pone el azúcar y la clara, y el zumo de limón se bate con una cuchara de madera unos diez minutos y agua formada una blanqueta se añade el agua y el anís.

Se bañan las rosquillas y se ponen a secar en la boca del horno.

Otro Baño.—En un cazo se ponen un cuarto de kilo de azúcar, cuarto de litro de agua caliente y una tira de piel de limón, se cuece a fuego lento y se deja cocer cinco minutos; pasado dicho tiempo se retira del fogón e inclinando el cazo para que en un costado de él quede apenas jarabe y con una cuchara o espumadera de madera se frota el borde del cazo, debido a este roce, empieza a blanquear siguiendo dicho movimiento hasta el interior del jarabe para que quede blanco todo por igual, y en caliente se procede a bañar las rosquillas.

Nota. Si bañando las rosquillas quedara el baño espeso, de manera que éstas no pudieran bañarse con facilidad, se añade una cucharada de agua caliente.

J. SARAU, Director de la Academia Gastronómica.

Mascarilla de KAOLIN

Unicamente se tiene éxito con el legítimo KAOLIN Pelletier. Venta: Gayoso, Arenal, 2. Cada caja acompañada de plan especial de belleza, fórmulas, cremas de día y noche, estudiadas especialmente para la mascarilla. Caja, 5 pesetas. Envíase reembolso 6 pesetas. Escriban Apartado 200, Madrid.

Tratamiento para la obesidad

masaje eléctrico, masaje general rayos ultravioleta, rayos rojos, "axilol" educación física, baños de luz y silón "bergonié". Depilación radical. Limpieza de cutis. Masaje facial. Horas de consulta de 11 a 1.

INSTITUTO de Medicina y Cirugía estética. RODRIGUEZ SAN PEDRO, 61. Teléfonos 94126 y 34169.

Axilol

Crema desodorante perfumada, antiséptica, desinfectante, para la axila. Suprime el olor desagradable del sudor. Aplicado a los pies evita grietas, los descarnes y perfuma.—Cantidad suficiente para tres meses de uso diario.

"Standard"

9, 10, 15 y 20 HP. MARIANO SANCHO. Fernando el Santo, 24. Recambios.

Fábrica camas doradas

VARVERDE, 3 cpd.—RIEGO, 13 VALVERDE, 1.—BRAVO MURILLO, 112 SUCURSAL VALLADOLID: MIGUEL ESCAR, 5.

¿Queréis comprar barato?

Acudid a estas agencias de TRUST RE-MAYE, Barquillo, 4



Elegante modelo "Eton", al igual que lo usan los escolares ingleses. La chaqueta corta de negro paño "granité", y el pantalón y el chaleco de sarga blanca. Traje de marinera blanca y pantalón azul marino, para niña. Estos vestidos blancos: uno de ellos de muselina con fruncido en el bajo, y el otro adornado de lunetas y fino volantito plisado. En la cintura, guirnalda de blancas rosas

Luis PALACIOS PELLETIER

BOLETIN FINANCIERO. -- Abril -- PRECIOS AL POR MAYOR

CORPORACIONES La nueva ley italiana

Artículo 1.º Las Corporaciones previstas en la declaración VI de la Carta del trabajo, en la Ley de 3 de abril de 1925, y en el Real Decreto de 1.º de julio de 1926, se instituyen por Decreto del jefe del Gobierno, a propuesta del ministro de Corporaciones y previa audiencia del Comité corporativo central.

Artículo 2.º Las Corporaciones son presididas por un ministro o por un subsecretario de Estado, o por el secretario del partido fascista, que serán nombrados por Decreto del jefe del Gobierno, presidente del Consejo nacional de Corporaciones.

Artículo 3.º El decreto instituyendo la Corporación determinará el número de miembros de su Consejo y los que deberá designar cada una de las Asociaciones ligadas a la Corporación.

Artículo 4.º En las Corporaciones donde estén representadas categorías de diversas ramas de la actividad económica, podrán ser instituidas secciones especiales cuyas deliberaciones deberán ser aprobadas por la Corporación.

Artículo 5.º En aquellas cuestiones que conciernan a diversas ramas de la actividad económica, el jefe del Gobierno puede ordenar que dos o más Corporaciones sean convocadas simultáneamente. Las Corporaciones así reunidas tienen, respecto de estas cuestiones, los poderes que los artículos siguientes confieren a cada Corporación.

Artículo 6.º El jefe del Gobierno puede, a propuesta del ministro de Corporaciones y escuchando el Comité corporativo central, constituir por decreto Comités corporativos para disciplinar la actividad económica relativa a productos determinados, y llamar, como partes que los compongan, a representantes de categorías económicas y de Administraciones estatales interesadas, como asimismo del partido fascista.

Artículo 7.º Las Asociaciones ligadas por una Corporación son autónomas en el dominio sindical, pero continúan adheridas a sus respectivas confederaciones, conforme a las disposiciones que dice el ministro de Corporaciones.

Artículo 8.º Además de las atribuciones y los poderes que les están conferidos por la Ley de 3 de abril de 1926 y por el Real Decreto de 1.º de julio de 1926, las Corporaciones elaboran las normas de reglamentación colectiva de las relaciones económicas y de disciplinamiento unitario de la producción. La Corporación ejercerá esta función a consecuencia de una proposición de los ministros competentes o a petición de una de las Asociaciones ligadas con la aprobación del jefe del Gobierno.

Artículo 9.º Los acuerdos concluidos conforme a los términos del artículo 12 de la Ley de 20 de marzo de 1930, por Asociaciones sindicales ligadas en una Corporación, deben, antes de ser sometidos a la aprobación de que se habla en el artículo 11 de la presente Ley, ser examinados por la Corporación.

Artículo 10.º La Corporación tiene, en el ramo de su competencia, la facultad de establecer, según el procedimiento indicado en el artículo 8.º, las tarifas aplicables a las prestaciones, servicios económicos y precios de los bienes de consumo ofrecidos al público en condiciones privilegiadas.

Artículo 11.º Las normas, los acuerdos y las tarifas de que se habla en los artículos anteriores, se someterán a la aprobación de la Asamblea general del Consejo nacional de Corporaciones y serán obligatorios en cuanto hayan sido publicados por Decreto del jefe del Gobierno, en la "Colección oficial de leyes y decretos del Reino". En caso de contravención, se aplicarán a los infractores las disposiciones legislativas concernientes a los contratos colectivos de trabajo.

Artículo 12.º La Corporación da su opinión sobre todas las cuestiones que interesen de alguna manera a la rama de su actividad económica, siempre que sea requerida por las administraciones públicas competentes. El jefe del Gobierno puede, por decreto, decidir que, para cuestiones determinadas, las administraciones públicas estén obligadas a requerir la opinión de las Corporaciones competentes. Por el decreto instituyendo la Corporación, o por decreto ulterior, a publicar en la "Colección oficial de leyes y decretos del Reino", el jefe del Gobierno puede suprimir las Comisiones consultivas existentes en el ramo de la actividad económica de la Corporación constituida, cualquiera que sea la naturaleza de la disposición que dió vida a dichas Comisiones.

Artículo 13.º La tentativa de conciliación de los conflictos colectivos del trabajo será emprendida por la Corporación, mediante un Colegio de conciliación formado con miembros de la Corporación misma, que elegirá el Presidente, en cada caso particular, teniendo en cuenta la naturaleza y el objeto del conflicto.

Cambio del dólar

Table with columns: Promedio, N.º, Índice. Rows for months from Enero 1933 to Abril 1934.

DOLAR

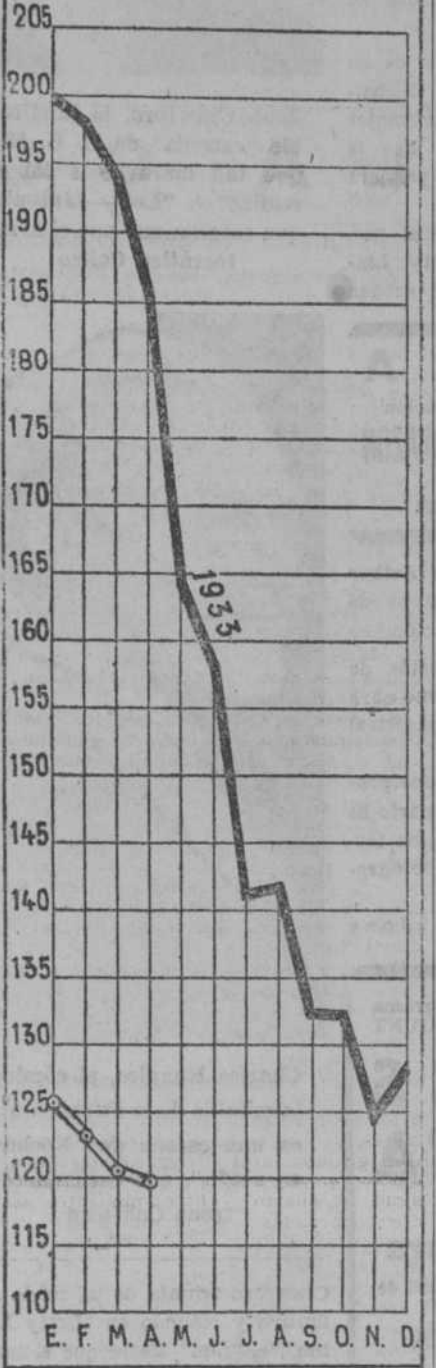

Dinero. Balance del Banco de España

Table showing the balance of the Bank of Spain in millions of pesetas for April 1934, including Billetes, Descuentos, Cuentas crédito, and Cuentas corrientes.

BILLETES

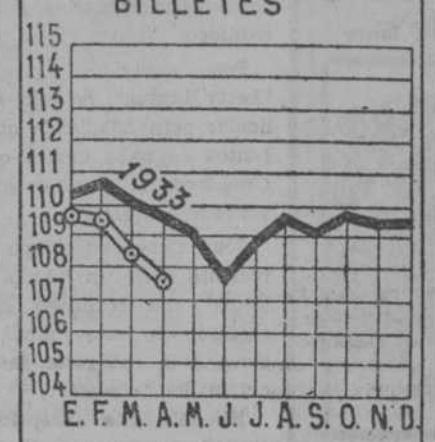

DESCUENTOS



CUENTAS CREDITO



CUENTAS CORRIENTES

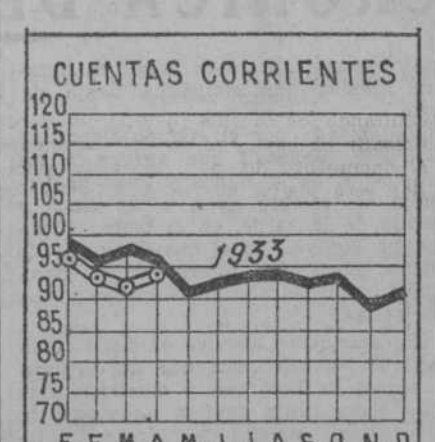

Crédito a largo plazo

Table showing long-term credit data for various funds and obligations from January 1933 to April 1934.

FONDOS PUBLICOS

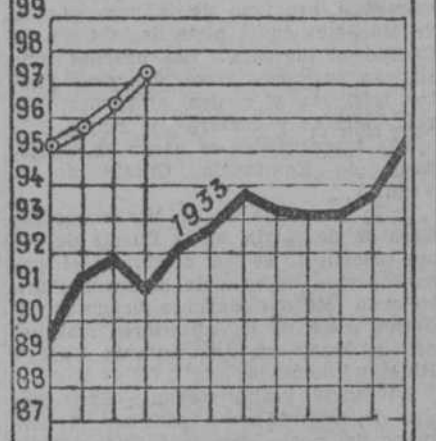

CECULAS y OBLIGACIONES

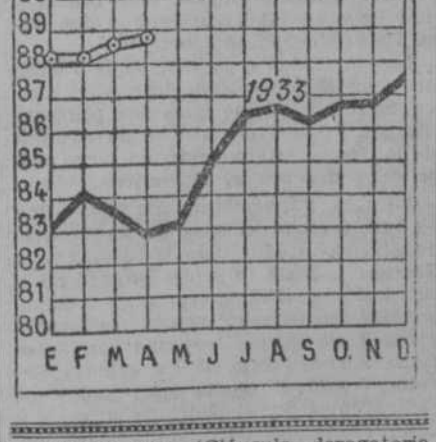

Cámaras de Compensación

Table showing compensation chamber data in millions of pesetas and index for 1933 and 1934.

CAMARAS DE COMPENSACION

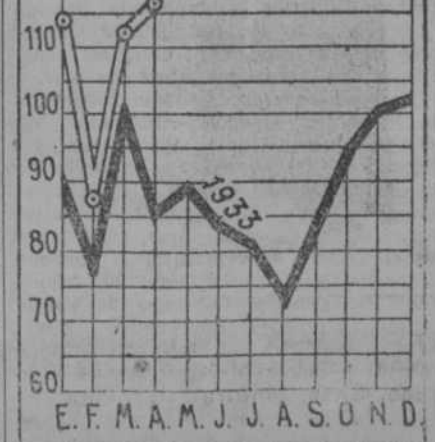

NEGOCIOS

Large table of business indices categorized by sector: Eléctricos, Monopolios, Minerio-Metalúrgicos, Construcción, Alimentación, Textiles, Químicos, Seguros, and Bancos.

INDICE TOTAL

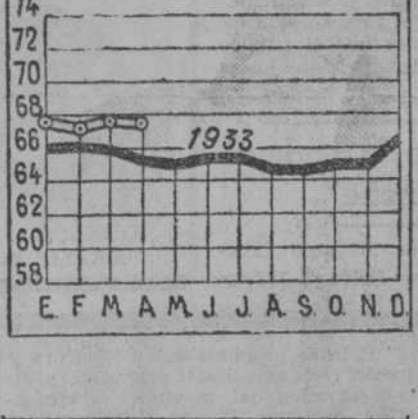

ALIMENTACION

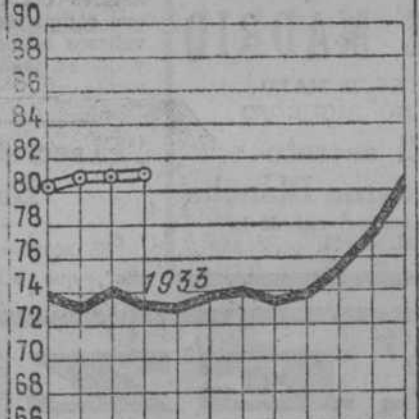

ELECTRICOS

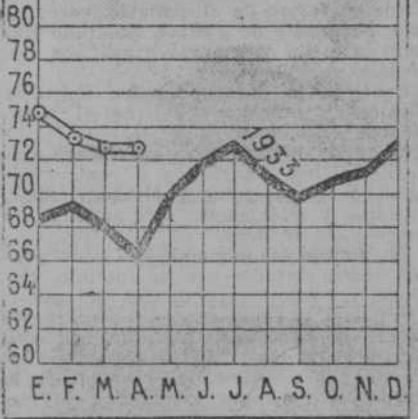

TEXTILES

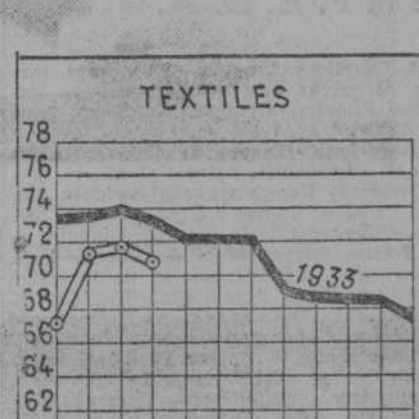

MINERO METALURGICOS

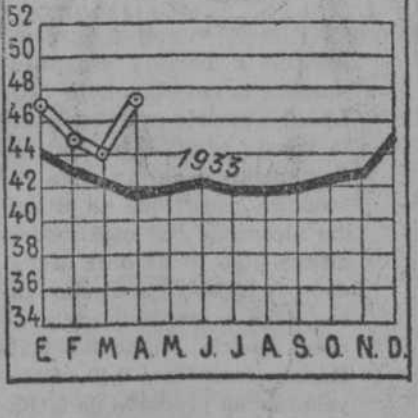

QUIMICOS

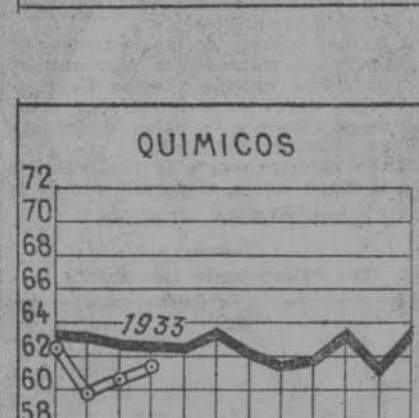

CONSTRUCCION MECANICA

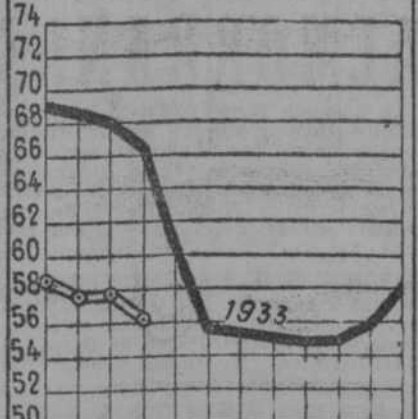

BANCOS

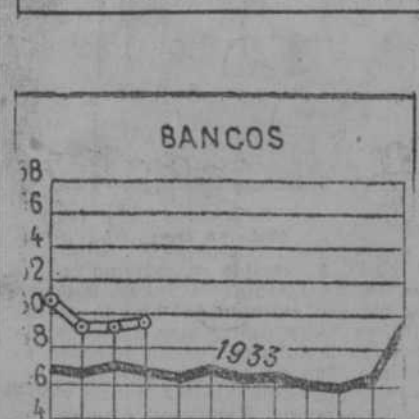
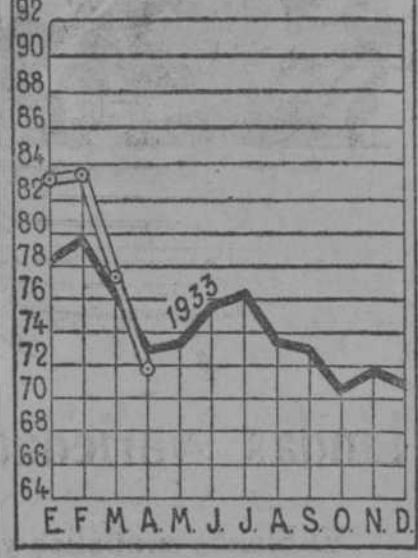
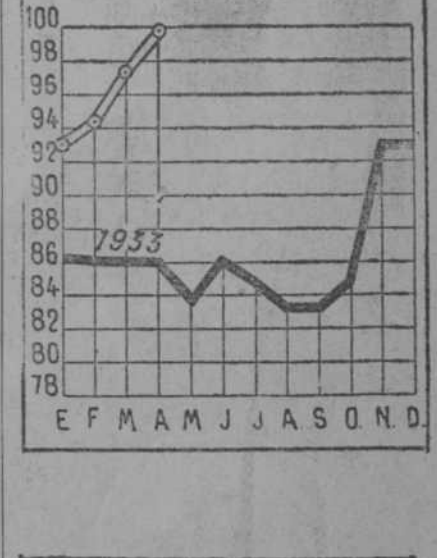

Table of commodity prices in Barcelona, including Aceite corriente bueno, Trigo candeal Castilla, Arroz Benlock O, Azúcar miel, Café Moka extra, Carbón cribado, and Vino Mancha tinto.

ACEITE



TRIGO



VINO

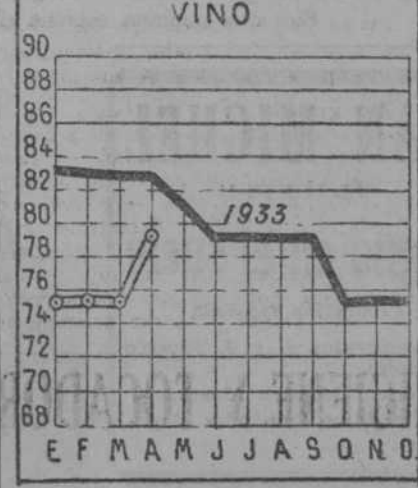

ARROZ

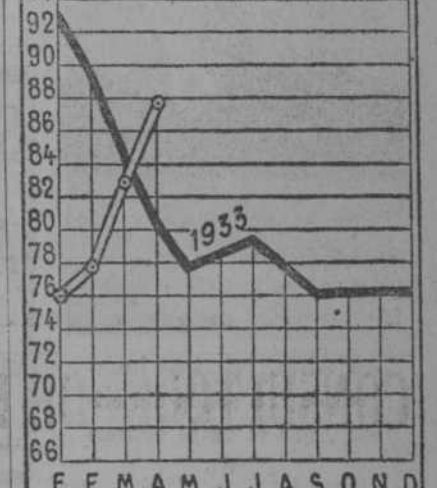

AZUCAR

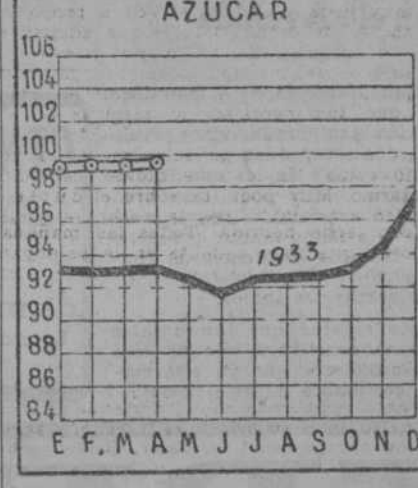

CAFE

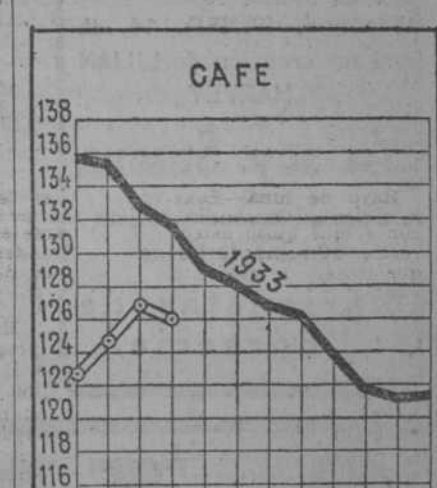

CARBON

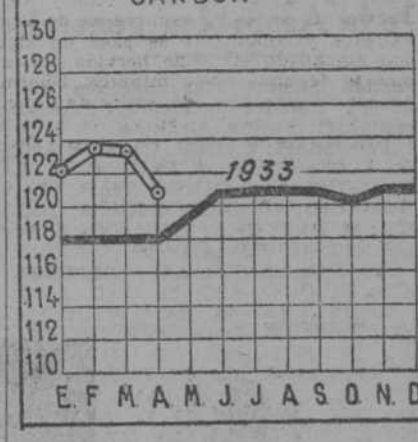

MONOPOLIOS

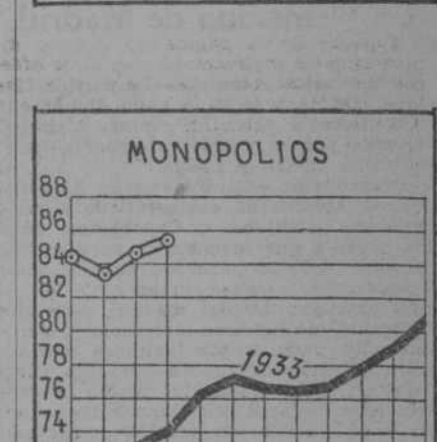

CONSTRUCCION

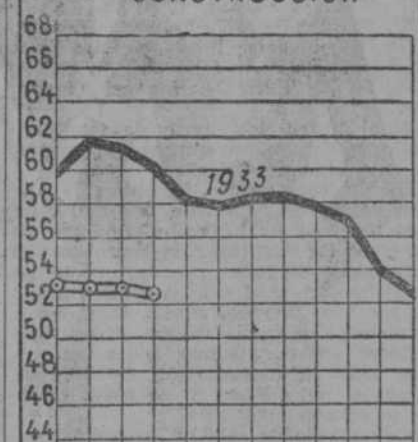

SEGUROS



TRANSPORTES

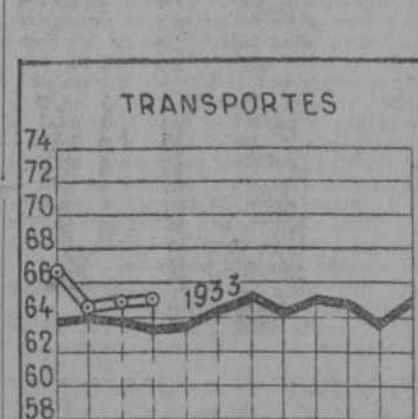

OBSERVACION

Observation: Todos los números índices están calculados sobre la base, enero 1929 = 100







Lea usted  
Los madrileños en la pro-  
ducción del Siglo de Oro.  
Tablilla de EL DEBATE

Hoja número 34  
13 de mayo de 1934  
LEA USTED: Mil repre-  
sentaciones de "El Divino  
Impaciente".

**COMICO**  
Díaz Artigas-Collado  
**TARDE, NOCHE**  
el inmenso éxito  
**¡Oh, oh, el amor!**  
Risa -- Gracia  
Gracia -- Risa  
Hoy y Domingo próxi-  
mo últimas funciones  
del "Teatro de Niños"  
**Pipo y Pipa con-  
tra Gurriato**



Rosita (en "¡Oh, oh, el amor!"): Matilde Vilarriño



Margarita (en "¡Oh, oh, el amor!"): Monserrat Blanch



Josefina Díaz de Artigas y Manuel Collado en una deli-  
ciosa escena de "¡Oh, oh, el amor!", de gran éxito en el  
Cómico



Alicia (en "¡Oh, oh, el amor!"): Julita Tejera



Don Juan Martínez Penas,  
director de la actual tem-  
porada del Cómico

MIL REPRESENTACIONES DE "EL  
DIVINO IMPACIENTE"  
Nueva temporada en el  
Astoria

Serrano Anguita trabaja en una  
comedia para la compañía Martí-  
Pierrá. Se titulará probablemente  
"Tu vida no me importa".

Ayer se despidió Argentina en  
el Español, bailando "como ella  
sola sabe".

Colofón: la temporada teatral  
llega a su fin.

El miércoles próximo se pre-  
sentará en el teatro Astoria, que hoy  
o mañana termina su temporada  
de zarzuela, la notable compañía  
de los actores Ricardo Calvo y Al-  
fonso Muñoz con la obra de glo-  
riosa trayectoria "El divino impa-  
ciente", de Pemán.

La actuación será breve. Duran-  
te ella se celebrarán las mil re-  
presentaciones que esta obra lle-  
va por las tres compañías que la  
han hecho en toda España.  
También se organizará un acto

**CALDERON**

No hay mayor  
éxito lírico que  
**La chulapona**

de Romero, Fernández Shaw  
y Moreno Torroba  
Intérpretes: Selca Pérez  
Carpio, Felisa Herrero, Vi-  
cente Simón, Eduardo Mar-  
cón, Ramona Gálindo, José  
Marín, Manolito Hernández.

En honor de las Misiones de Orien-  
te, a las que se entregará íntegra  
la recaudación que se haga ese  
día.

En honor de Ricardo Calvo se  
dice se organizará un acto como  
desagravio al insigne artista, por  
haberle sido negado el Español  
recientemente.

PRESENTACION DE LA NUEVA  
COMPANIA DEL AMERICAN  
CIRQUE

Una nueva sorpresa para el pú-  
blico. Grata sorpresa para el pre-  
paró la nueva "Empresa del circo  
de Price. El debut de la formida-  
ble compañía de American Cir-  
que que recorre triunfalmente to-  
da España y anoche hizo su pa-  
rada en Madrid en la pista de  
Price ante un selecto público que  
llenaba todas las localidades.

Programa de selección depura-  
da. Todo atracciones. Quince es-  
trellas de la pista que cautivaron  
a los espectadores y dieron éxi-  
to de espantoso al debut de la  
compañía.

LOS MADRILEÑOS EN LA PRO-  
DUCCION DRAMATICA DEL  
SIGLO DE ORO

En esta fecha tan típicamente  
madrileña, recordaremos a los  
autores más célebres que ha te-  
nido nuestro teatro en el siglo lla-  
mado áureo; es decir, solamente  
aquellos que los siglos glorifi-  
caron.

Pedro Calderón de la Barca.  
Nació en Madrid el 17 de enero  
del año 1600.  
...Fray Félix Lope de Vega y  
Carpio. Nació el 25 de noviem-  
bre de 1562.  
...Fray Gabriel Téllez (Tirso de  
Molina). Nació a fines de 1571; y

Madrileños son también, en la  
época presente, por circunscribitos  
a quienes cultivan con pre-  
ferencia el teatro:  
Jacinto Benavente y  
Gregorio Martínez Sierra.



Se estrenó "Adiós a la bohe-  
mia", y a los pocos días cierre del  
teatro.

En el Muñoz Seca se va a es-  
trenar una nueva comedia de au-  
tores noveles—dos periodistas va-  
lencianos: Mellá y Bull—, que se  
titula "La casa de doña Andrea".  
Es de alabar esta decisión de don  
Enrique Chicote. Autores nuevos;  
ese es el camino.

Luis de Vargas es un autor de  
lo mejor que tenemos; digno,  
y además de pensamiento honda-  
mente moral. En estos días ha  
triunfado nuevamente con su co-  
media "Compañerita del alma".

La Junta Nacional de la Música  
sigue haciendo furor. No hay más  
que verlo... y oírlo. Cada determi-  
nación suya provoca gritos y has-  
ta bofetadas. (Caray, qué acier-  
tos! Ahora acaban de regalarle  
cuatro mil duros a un señor  
desconocido en absoluto como  
hombre de teatros. Sin embargo,

que interpreta maravillosamente  
Carmen Díaz.

Al mismo tiempo ha vuelto a  
subir al cartel del Muñoz Seca  
su dos veces centenaria "Mi abue-  
ta, la pobre".  
Enhorabuena, don Luis, y siga  
la racha.

Esto resulta excesivo, caramba.

En el Calderón se va a reponer  
"El último romántico", de Telle-  
che, Soutullo y Vert para el car-  
tel de las tardes, pues "La chula-  
pona", por las noches, sigue sien-  
do el triunfador del año y de mu-  
chos años más.

En Fontalba gusta cada día más

**CIRCO DE PRICE**  
EXITO SIN PRECEDENTES DE LA NUEVA COMPANIA.  
EXITO INENARRABLE. EL MEJOR PROGRAMA CONOCIDO  
16 SUPERATRACCIONES -- LLUVIA DE ESTRELLAS  
UN JAZZ DE MONOS ORIGINALISIMO  
LOS 25 CABALLOS DE M. CARRE  
LOS CABALLITOS ENANOS  
D'ANSELMINI -- HERMANOS DIAZ  
LA MEJOR COMPANIA

**FONTALBA**  
Gran éxito de la comedia de  
LUIS DE VARGAS  
**Compañerita  
del alma**  
Creación de Carmen Díaz

**FRONTON MADRID**  
Hoy domingo: tarde, a las 4 1/4, y noche, a las 10 1/4  
Grandes partidos de pelota y quinielas  
por las más notables raquetistas  
Partidos de "ases"

**VICTORIA**  
Un éxito y una obra admirable  
de LEHAR  
**La ronda  
de las brujas**  
Intérpretes: Celia Gámez, Cán-  
dida Suárez, Pierre Clarel

**FRONTON JAI-ALAI**  
(ALFONSO XI, TELEF. 16606)  
A las 4 (especial)  
Primero, a remonte:  
Irigoyen y Guruceaga con-  
tra Ostolaza y Zabaleta  
Segundo, a remonte:  
Salsamendi y Aguirre con-  
tra Jurulo y Errezábal  
Se jugará un tercero.

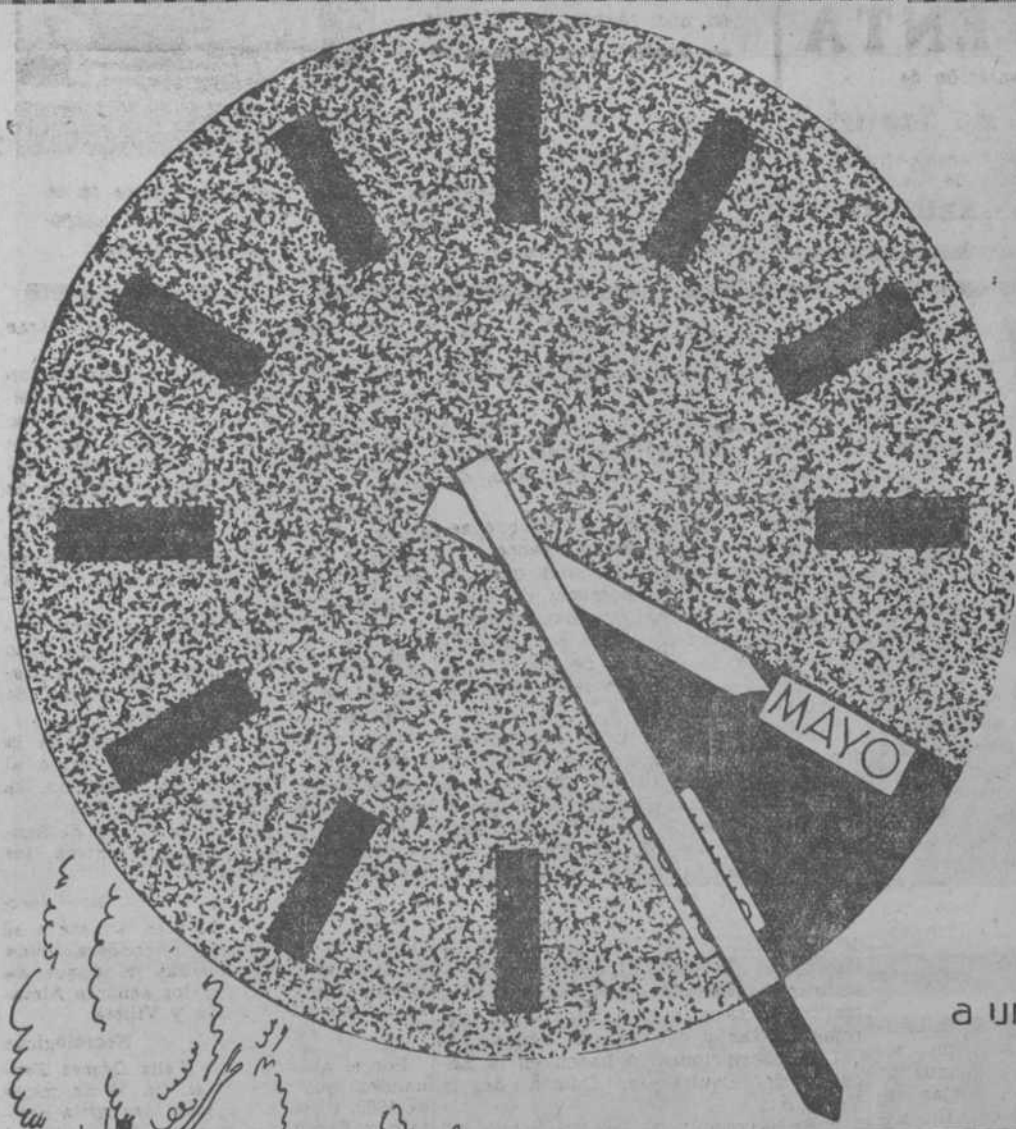

**Este es el momento**

de adquirir «su» coche para el máximo y  
más placentero período de su empleo—  
el período en que las palabras «turismo»,  
«aire libre», «vacaciones», recobran su valor  
en los planes de cada año. Quizá no ha creí-  
do Vd. llegado este momento. ¿Ahora, sin espe-  
rar al año próximo, a otro año? Desde luego. Vea  
a un Concesionario Ford. Tiene lo que Vd. necesita.

Porque usted pide un coche pequeño, que no sea  
pequeño. Y el Concesionario Ford lo sabe y tiene  
ese coche—un coche de sólo Pesetas 7.350, que  
puede usted sostener con un presupuesto mensual  
bien a su alcance—, pero un coche fino, veloz, am-  
plio, seguro, un coche protegido por la mayor orga-  
nización de Servicio de España, y del que no dirá  
usted que es un coche pequeño hasta que sepa lo  
que cuesta y lo que gasta.

**PRUEBE UN NUEVO  
FORD 8 HP. 1934**



FORD MOTOR IBERICA  
BARCELONA

...y puede usted adquirirlo a plazos **SU COCHE FORD ESTARA PROTEGIDO POR EL SERVICIO FORD** Cada jueves, de nueve y media a diez y media, escuche el programa de RADIO FORD

# NOTAS GRAFICAS DE LA DEVOCION AL PATRONO DE MADRID



Bello documento del piadoso folklore madrileño de San Isidro y de su Santa mujer. Estas aieluyas, en que todo es Ingénuo, desde las "casillas" hasta la ortografía de las leyendas, merecerían, por sí solas, un comentario más extenso que acaso algún día emprendamos. Por hoy, comente la perspicacia de buena fe, que no poco hallará en ellas que admirar (Museo Municipal de Madrid)

Despacho oficial del alcalde de Madrid, establecido en la que fué capilla de las Casas Consistoriales, exornada con los admirables frescos de Palomino, y en que se ve reiterada la imagen de Isidro y de su esposa María de la Cabeza

San Isidro y su Santa esposa, según las pinturas de uno de los tableros del arca primitiva que guardó sus restos gloriosos



San Isidro en oración, mientras los ángeles guían y hunden el arado por las riberas jarameñas. A la izquierda puede verse la escalera de acceso a la llamada Capilla del Obispo, magnífico templo, modernamente restaura-



do, que erigió en la recoleta plaza de la Paja el Prelado Vargas, de la familia del patrono del bienaventurado pegujalero.—Palomino reproduce en este fresco la milagrosa reivindicación de Santa María de la Cabeza, ca-

lumnada en su honra por los envidiosos de su cristiana dicha: la bienaventurada cruza las aguas del Jarama sobre su propio velo, ante la mirada atónita de su Santo Marido, oculto entre los tarays y las zarzas de la orilla



LA VIDA RELIGIOSA

Domingo siguiente a la Ascensión

No es extraño que en este Domingo, colocado entre las solemnes fiestas de la Iglesia...

Estampas hagiográficas

SIN ISIDRO LABRADOR. 15 DE MAYO DE 1170

El Patrono de Madrid, el más gran de sus héroes, no fué ninguno de aquellos sus monarcas poderosos...

Epístola y Evangelio

DIA 13. Domingo.—Intraoctava de la Ascensión.—St. Pedro Regalado, Roberto Belarmino, Juan Silencio y Servacio, etc.

Epístola de San Pedro Apóstol (I, 4, 7-11).—Hermanos: el fin de todas las cosas está cerca...

Cultos para hoy y mañana

Adoración Nocturna.—Beato Juan de Ribera.—Lunes, San Isidro, solemne Te Deum...

Adoración Nocturna.—Beato Juan de Ribera.—Lunes, San Isidro, solemne Te Deum, a las diez en punto.

Parroquias

Parroquia de San Martín.—A las 9, misa para la Congregación de Santa Lucía, en el altar de la Santa.

Parroquias

Parroquia de San Miguel.—A las 8, 9, 10 y 11, misa; 8, explicación del Evangelio; 10, misa mayor; 11, para los colegios...

Parroquias

Parroquia de San Juan.—A las 8, 9, 10 y 11, misa; 8, explicación del Evangelio; 10, misa mayor; 11, para los colegios...

Una gran aspiración brota de esta página evangélica: la aspiración que debemos tener a dar testimonio de Jesús...

Una gran aspiración brota de esta página evangélica: la aspiración que debemos tener a dar testimonio de Jesús...

Una gran aspiración brota de esta página evangélica: la aspiración que debemos tener a dar testimonio de Jesús...

Una gran aspiración brota de esta página evangélica: la aspiración que debemos tener a dar testimonio de Jesús...

Una gran aspiración brota de esta página evangélica: la aspiración que debemos tener a dar testimonio de Jesús...

Una gran aspiración brota de esta página evangélica: la aspiración que debemos tener a dar testimonio de Jesús...

Una gran aspiración brota de esta página evangélica: la aspiración que debemos tener a dar testimonio de Jesús...

DICCIONARIO ILUSTRADO DE AJEDREZ. Explicación detallada de todos los términos ajedrecísticos...

VEAN LOS ÚLTIMOS MODELOS 1934. HARTMANN. BAULES, MALETAS Y NECESERES...

NIÑOS DE COMUNION. Visítala la fotografía VERONES, única que, por precio increíble, te sorprenderá...

VISITE VALENCIA Y SU XVII FERIA MUESTRARIO INTERNACIONAL, del 17 de mayo al 1.º de junio.

LA COMPANIA HIPOTECARIA (antes LA COOPERATIVA HIPOTECARIA) SOCIEDAD DE CREDITO. (Fundada en 1912).

PRESTAMOS HIPOTECARIOS al 7% de interés anual con garantías. COMPRA DE FINCAS URBANAS en Madrid o provincias...

DOS ALMAS (NOVELA). (Traducción expresamente hecha para EL DEBATE por Emilio Carrossosa.)

61) frecuentar, y cosa rara, estas apariciones continuas menudeando aún siendo grande la distancia que me separaba del hada...

—No eran de tu lado de donde venían. Acabo de decirlo. —Y yo de darte la seguridad de que esos otros que te asaltan no deben preocuparte lo más mínimo...

(Continúa)









Ricardo salió a la calle; se ahogaba en aquella habitación estrecha y sucia, caldeada como un horno por un río de sol, espeso y amarillito, que entraba por la ventana del patio vociferante y maloliente...

horrisono chocar de los hierros arrancados, todo estremecido por el vendaval, que le arrastró por tierra, dejando en ella los surcos de sus dedos engarbitados, sintió un pavor indecible...

campo tenía una paz y un silencio de catástrofe consumada. Se levantó como ebrio; pesada la cabeza y oprimido el pecho por el aire enrarecido, quieto y cálido...



desmayos e flaquezas le hicieran retroceder. Y Ricardo, sentado en un rincón, sentía que sus voces y miradas iban formando un dogal de hierro, que acabaría por ahogarle...

una tolvenera le habían arrastrado las lecturas y las reuniones, los discursos y los compañeros. Y él no era más que un guñapo de la tromba densa y negra de las revoluciones del mundo...

Un viento tibio y manso habla corrido el toldo de nubes sobre la ciudad lejana. El sol se desangraba en las cumbres moradas de la sierra...

Salió a la calle; la calle sordida y plana, muerta y abrasada a la sazón por un sol implacable y vertical, con un paso seguro y rápido, a sombra de tejados, sombra morada y estrecha...

Unos goteros grandes, pesados y ardientes le despertaron del sopor en que yacía. Las nubes bajas, sofocantes, monstruosas, oxidaban la luz del sol...

De aquella sirena petrificada en el páramo partían las voces que le habían hechizado; en ella se encerraba el maleficio que le sedujo un día...

NO ES BELLA quien quiera, sino quien sepa que la CREMA RECONSTITUYENTE LIDA es el mejor preparado para el cuidado del cutis. URQUIOLA, Mayor, 1. MADRID.

ZOTAL El que se vende suelto o a granel es falsificado. Comprende envase de origen.



Y mientras esperaba allí sentado, al abrigo de las rocas, que fuera llegada la hora del crimen, dejó llevar su espíritu por aquella atracción irresistible, camino de la ciudad.

Iría allí en lo alto del camión abarrotado, tendido cara al cielo, cantando a voz en grito sobre el sordo redoble del motor, como fuera tantas veces las noches de domingos estivados volviendo de la sierra, alegre y despreocupado...

Después, el parque severo, bañado todo de luna, rumoroso de pinos y eucaliptos, álamos y olmos... con los paseos descendiendo, se quedaría sentado en un banco de madera, y dejaría a su lado un sitio triste y vacío, que haría más patente su soledad y abandono...

—Te quiero, Ricardo, y te querré mientras viva. Pero nunca seré tuya si no me buscas como Dios manda.

—¿Con la Logia o con la Lógica? Asamblea de la Sociedad Hispano Filipina. El primer acto del nuevo Estado filipino debe ser el arreglo de un Tratado comercial con España...

En la Unión Ibero Americana se celebró ayer tarde la Asamblea convocada por los elementos más destacados de la colonia hispano filipina...

se Filipinas en un pueblo libre, podrá ocuparse directamente de la dirección de su Comercio y significar para España un excelente mercado...

Entre sombras, se arrastraba perseguido un largo tren nocturno; uno de esos trenes fantasma, desesperación de hombres que van ahogándose en los dulces lazos de unos brazos infantiles...

Media hora después pasaría el tren que esperaba la muerte. Ricardo temió; pero no era el frío de la madrugada próxima lo que le latiría los huesos...

Ricardo sintió que el corazón le batrenaba el pecho, y le estallaban las aienes; sus manos se crispaban sobre las rocas, y sus ojos desorbitados fueron acompañando al tren desde la boca del túnel...

Un sol rosado y tibio ponía sus luces primeras en el hoso granito del pórtico de la iglesia. Las golondrinas acuchillaban el aire fresco y dorado...

En el interior humilde, blanqueado de cal, y gratamente aromado de cera y flores viejas, a los pies de un sacerdote, Ricardo estaba humillado...

Alzó los ojos al cielo y sonrió. Dos pistolas asesinas—en otro tiempo hermanas—le tumbaron en tierra, boca abajo y en cruz sobre las losas del atrio...

ES EL SUPREMO ANTIRRÁQUITICO PARA LOS NIÑOS. F. LLUCH GARNI

EN LA DUDA, por K-HITO



¿Con la Logia o con la Lógica?

NOTAS DEL BLOCK

RARO es el día que al ojear los periódicos no encontramos tres o cuatro fotografías de otros tantos banquetes políticos.

No hay ejemplo en ningún país de esta prodigalidad de banquetes políticos fotografiados, plaga que desde hace pocos años va en aumento.

Regimen de moderación, de frugalidad, de abstinencia. Sus hombres poseerán mayor agilidad mental y física sin el impedimento de las digestiones largas y pesadas.

SE impone como medida de buen gobierno, que al anuncio de un entierro marxista el gobernador de Bilbao ordene la previa salida de mujeres, niños y ancianos...

El balance del último entierro marxista acusa varios miles de pesetas por destrozados en comercios y cafés, y bastantes bajas por lesiones o heridas.

Lo que se dice. Uno de los directivos de Izquierda Republicana se opone desde ahora a que los restos de Galán y García Hernández vayan al Panteón de Hombres Ilustres.

Villanueva, en cuanto a la recuperación del mercado filipino por España, formuló sus votos porque el primer acto que en el orden económico celebre el nuevo Estado filipino sea el arreglo de un Tratado de Comercio con España...

Advertisement for 'MADRES' baby food. Includes the text 'MADRES', 'EMBARAZADAS - LACTANTES', 'Criaréis a vuestros hijos sanos, fuertes y robustos si os aseguráis un embarazo y lactancia normal tomando el delicioso jarabe', and 'TECE' logo. At the bottom, it says 'ES EL SUPREMO ANTIRRÁQUITICO PARA LOS NIÑOS'.