

NUEVA ALCARRIA

Organo de información de la provincia

Se publica los sábados | Administración: González Hierro, 4 - Teléfono 1351 - Depósito legal: G. N.º 2 - 1958 | Precio núm 2.00 ptas

PRECIOS DE SUSCRIPCIÓN: TRIMESTRE, 25,00 ptas. - SEMESTRE, 50,00 ptas. - AÑO, 100,00 ptas

PRÁCTICAS de protección civil

La Junta provincial de Protección civil nos informa, que el próximo lunes día 18 a las 7 de la tarde, tendrá lugar en el Grupo Cardenal Mendoza de nuestra capital, un ejercicio real elemental de Coordinación de Mandos, simulando un incendio en dicho local, lo que se advierte al público en evitación de consiguientes alarmas.

Servicio Meteorológico

Según datos facilitados por el Observatorio del Instituto «Brianda de Mendoza», las temperaturas extremas registradas durante la semana fueron las siguientes:

Máxima, el día 15, con 33,0 grados; mínima, el día 11, con 13,0 grados.

La cantidad de agua recogida hasta el mediodía de hoy ha sido 0,0 litros por metro cuadrado.

Mañana, inauguración de las nuevas obras del cementerio de los Caídos en la carretera de Chiloeches

Asistirá el marqués de la Valdavia, y el prelado de la Diócesis bendecirá el recinto, altar y vía-crucis

Mañana a las once, tendrá lugar en el cementerio de los Caídos de la carretera de Chiloeches la emotiva ceremonia de bendición de las nuevas obras, entre las que destaca un altar y el Via-Crucis, seguida de Santa Misa y de un acto conmemorativo.

Oficiará la ceremonia de bendición el prelado de la Diócesis, doctor Castán Lacoma, y se espera la asistencia, con nuestras primeras autoridades, del marqués de la Valdavia, delegado nacional de Excautivos.

Al final habrá un acto en el que se impondrán diversas condecoraciones a ex-cautivos, familiares de Caídos y otros, y en el que el Ayuntamiento de Guadalajara ofrecerá un homenaje a los difuntos que allí estuvieron enterrados.

Se espera la asistencia de diversos grupos de familiares de Caídos y Excautivos de pueblos de la provincia, así como de la colonia alcarreña en Madrid.

CONFERENCIAS preparatorias del DÍA Internacional sin accidentes

En la noche del jueves se inició en Sindicatos el ciclo de conferencias organizado por la Jefatura de Tráfico, preparatorias del «Día Internacional de Accidentes», que se celebra mañana.

La primera estuvo a cargo del concejal, don José Luis Pradillo, seguida de animado coloquio, por estar referida a la circulación y tráfico por las calles de nuestra ciudad; anoche disertó el teniente jefe de Tráfico de la Guardia Civil, don José Torres, y esta noche lo hará don Enrique Romero Gisbert, jefe provincial de Tráfico.

Han presidido las mismas el ingeniero-jefe de Obras Públicas, delegado de Sindicatos, jefes de la Guardia Civil y otras autoridades. Todos los días el salón de la Casa Sindical se ve lleno de público, que sigue con interés las disertaciones y toma parte muy activa en los coloquios.

Día de la Acción Católica

Entre los actos organizados por la Junta Comarcal de Acción Católica, figura un acto público para militantes y miembros de Acción Católica, en el cine Moderno, el día 19 a las ocho de la tarde, con la intervención del doctor Castán Lacoma, quien dará a conocer lo que espera de la Acción Católica en nuestra Diócesis.

Editorial

Ante el "Día Nacional" de la Acción Católica

Ha sido el presidente nacional y los cuatro presidentes de los Consejos, los que han declarado en carta abierta a las «gentes de nuestros pueblos y de nuestra Patria» la finalidad de este 17 de mayo.

Dar a conocer los movimientos y actividades de la A. C. en España. En frase del Cardenal Primado: «El día de la A. C. tiene por objeto darla a conocer a quienes no la conocen, hacerles conocer el apostolado seglar tan necesario y tan eficaz; porque los seglares han de practicar cada cual su apostolado en su propio ambiente... Ha de ser el día de la incorporación de tantos buenos cristianos a ese apostolado, no contentándose con ser miembros pasivos de la Iglesia, sino miembros activos del Cuerpo Místico».

No es un día de actos espectaculares y llamativos, sino un alabonazo a nuestra conciencia de católicos para recordarnos nuestro puesto de Iglesia —los seglares tienen que ocupar su lugar en ella—.

Hoy tenemos que recordar las palabras de Pablo VI. Os pedimos ante todo, que tengáis confianza en esta forma de apostolado; no ha sido superada, no es sustituible, no está exhausta... Hoy día no puede concebirse ni conseguirse una plena eficacia pastoral sin la Acción Católica.

Junto a la llamada del Papa, la invitación de la Junta Nacional, tenemos la voz próxima y urgente de nuestro Prelado que trata de reorganizar en toda la Diócesis este apostolado seglar. Cuenta con todos nosotros. El día 17 nuestra respuesta convertida en oración, apoyo material, simpatía, ofrecimiento de nuestra persona y nuestro tiempo... todo será poco para esta obra de la Iglesia que es nuestra obra de ayer, de hoy y de siempre.

El vice-consiliario de la Junta Diocesana de A. C.

El «Trofeo NUEVA ALCARRIA» al jugador Chillón



En reciente partido jugado en el campo del Productor, el representante, señor Arribas, hace entrega al jugador del Deportivo Guadalajara, Chillón, del «Trofeo NUEVA ALCARRIA», que patrocina la Casa de galletas «Cuétara», y que le ha correspondido como jugador más destacado del citado club durante la temporada. (Foto Alfonso Reyes.)

El día 24 es la elección para CONSEJERO NACIONAL del Movimiento por Guadalajara

Se presentan como candidatos cinco militantes y una afiliada a Sección Femenina

En la reunión del pleno del Consejo Provincial del Movimiento, celebrada el lunes, y previa solici-

tud y presentación por cinco miembros del mismo, se acordó unánimemente la proclamación como candidatos para dicha elección de los señores don Juan Manuel Pardo Gayoso, don Santiago Olivares Jiménez, don Luis Rojo Villa, don José Luis Montalvo de Angel y don Julián Ortega Asenjo, así como de la afiliada a la Sección Femenina, señorita Adelaida-Concepción del Pozo Marchamalo.

La elección tendrá lugar el domingo, día 24, en todas las Jefaturas locales de la provincia, y son electores los afiliados al Movimiento, Sección Femenina y militantes juveniles mayores de 18 años.

LA FESTIVIDAD DE San Isidro

Ayer a las once de la mañana y en la iglesia de San Ginés, se celebró una misa en honor de San Isidro, presidida por el gobernador civil y con asistencia de jerarquías sindicales y grupos de muchachas ataviadas, que hicieron la ofrenda de frutos. Hubo un vino de honor, y diversos actos asociativos.

Reunión de la comisión delegada de la provincial de Servicios Técnicos en materia de circulación, tráfico y transportes por carretera

A las trece horas del lunes día 11 del actual, se reunió en el salón de actos del Gobierno Civil, de la provincia, la Comisión Delegada de la provincial de Servicios Técnicos en materia de Circulación, Tráfico y Transportes por Carretera, bajo la presidencia del excelentísimo señor gobernador civil-presidente y con la asistencia de los siguientes vocales: ingeniero jefe de Obras Públicas, ingeniero jefe de la Delegación de Industria, jefe provincial de Tráfico, jefe del Sindicato provincial de Transportes, presidente de la excelentísima Diputación provincial, concejal delegado de Tráfico y funcionario técnico de la Jefatura de Tráfico, que actuó como secretario.

Abierta la sesión se dio lectura al acta de la sesión anterior que fue aprobada.

Acto seguido el señor jefe provincial de Tráfico, informó a la Comisión sobre los accidentes de tráfico producidos durante el primer trimestre del año en curso, haciendo luego un estudio comparativo con respecto a los accidentes que se produjeron en el mismo trimestre del año 1963.

También se dio lectura a una estadística de matriculación de vehículos y permisos de conducir expedidos, así como a otras actividades de la Jefatura.

A continuación y siguiendo el orden del día se trató del tan debatido tema de la transformación de las llantas metálicas por las de goma en los vehículos de tracción animal pasando el asunto para su ulterior estudio y resolución definitiva a la excelentísima Diputación provincial.

Acto seguido se trató sobre la señalización referida al estacionamiento de vehículos en la travesía de la RN-II a su paso por Alcolea del Pinar, acordándose la modificación de la existente en la actualidad.

Por último por el señor jefe provincial de Tráfico se informó de los actos a celebrar con motivo del Día Internacional sin Accidentes, que tendrá lugar mañana domingo, día 17, dando con ello por terminada la sesión.

DÍA INTERNACIONAL SIN ACCIDENTES

Caravana automovilista-motorista

La Jefatura Provincial de Tráfico organiza una caravana automovilista y motorista para mañana domingo, día 17, a las 10'30, de la mañana. El lugar de concentración será el Paseo del Dr. Fernández Iparraguirre, proximidades de la plaza de toros, quedando invitados a la misma cuantos deseen asociarse a dicho acto.

El itinerario de dicha caravana consistirá en dos vueltas al siguiente recorrido: Paseo del Dr. Fernández Iparraguirre, Plaza del General Mola, Generalísimo Franco, Miguel Fluiters, Plaza de los Caídos, Ingeniero Mariño, Ramón y Cajal, Puerta de Bejanque, Boixareu Rivera y General Mola.

Amplia información DEPORTIVA en páginas 13 y 14

Instituto Nacional de Enseñanza Media «Brianda de Mendoza» de Guadalajara

Matriculas de exámen de grado elemental y superior

Dispuesto por la superioridad las fechas en que ha de hacerse la inscripción de Matriculas de Grados Elemental y Superior, se pone en conocimiento de los alumnos que éstos deberán matricularse en las fechas siguientes:

Día 20 al 31 de mayo, los alumnos de enseñanza libre y los de otras enseñanzas que en el curso pasado no superaron las pruebas de reválida.

Días 1.º y 2 de junio, los alumnos de Enseñanza colegiada, que han cursado sus estudios en el curso actual.

Días 3 y 4 de junio, alumnos de enseñanza libre, que han realizado sus exámenes en la convocatoria de mayo, del año actual.

Días 5 y 6, alumnos de enseñanza oficial, que han cursado sus estudios en el año actual.

Notas: La matrícula será por la mañana para los alumnos y por la tarde para las alumnas. El día 6 de junio, solamente por la mañana, para ambos sexos.

Otra: Se advierte que los plazos son improrrogables y que no se concederá ampliación de los mismos.

Los alumnos traerán: libro escolar y dos fotografías. Las alumnas traerán el certificado de Enseñanzas del Hogar.

Guadalajara, a 15 de mayo de 1964.—Visto Bueno, el director. Firmado: Angel Sáenz.—El secretario. Firmado, Salvador Embid.

Desde luego, esta Primavera es un verdadero fracaso como tal. Miramos y remiramos el calendario, que nos confirma lo que ya sabemos: que estamos en mayo, en plena feria de San Isidro, patrón ilustre de cuantos la tierra labran; que es el mes de las flores, etcétera..., pero del calor nada dice. Al revés, habla de suaves temperaturas y brisas. En fin, lo que es corriente en mayo..., cuando lo es de verdad. El «chisme» llamado termómetro habla claro y pronto: de 27 grados a treinta a la sombra; al sol, no dice nada... ¡qué va a decir...!

Los muchachos del Frente de Juventudes ya tienen el programa de actos en honor de su patrón, San Fernando. Debe resultar difícil confeccionar un programa que abarque todos los gustos de los chavales, pero lo bueno es que ya lo tienen, bien planeado y nutrido de competiciones y actos. Es-

tos muchachos de la O.J.E. —para bien del futuro de España— no tienen nada que ver con esos juvenzuelos que «gamberrean» en manada, cobardes y gritadores. Los unos estudian o trabajan, templan sus músculos en el deporte y en los campamentos; son verdaderos aprendices de hombres. Los otros, alejados de la disciplina del taller o escuela, van camino del delito. Lo malo es, que muchos padres se desentendían de sus obligaciones, no culpándose de controlar las vidas de sus hijos y el resultado es catastrófico. Si el «gamberrete» merece sanción, sus padres también la merecen. En ocasiones, son los únicos culpables.

Una señorita que no conozco personalmente —cosa que lamento— ha recogido un comentario mío sobre los «refugios» de la alameda de los Agallones y en «carta abierta» publicada en nuestro número anterior, a la vez que hace unas atinadas consideraciones, lanza una idea con sustanciales aportaciones para poner remedio a ese estado de cosas. En primer término le comunico que queda abierta en esta sección un buzón para las aportaciones. «Operación Agallones» se incrementa con una mensualidad de este cronista. Si mis lectores quieren aumentar la lista, ya saben donde han de mandar su buena intención. De momento, el dinero no es necesario, basta indicar con cuánto piensan contribuir. Espero un pugilato generoso que será nuestra aportación voluntaria a estos venturosos XXV Años de Paz, en los que el Estado Nacional ha hecho tanto por remediar la pobreza, pero que no puede atender a estas cosas mínimas, por la sencilla razón de que las desconoce. Nosotros, recordando a los que dieron el tesoro generoso de su vida por una España más justa, vamos a intentar con la mejor intención, cumplir su voluntad de que la fraternidad reine sobre el solar glorioso de nuestra Patria. La «Operación Agallones» está en marcha.

MANUEL de PRADA.

NACIMIENTOS

Día 3.—Miguel Vicente Moreno; Angel Alique Corral.

Día 4.—Concepción Cabrera Ramos; María del Pilar López Moya.

Día 5.—Adolfo Ortega Atance; María del Carmen Espliego de las Heras; Alejandra Emilia Mayor Martínez; María Márquez García; María Nieves Larena Bailón.

Día 6.—Ana Isabel de Juan Herranz.

Día 7.—Rafael García Moreno; José Enrique García Ortega.

Día 8.—María del Carmen Escarpa Polo; María Amparo Garralón Orozco; Raúl Pérez Esteban; María Esther Inés Rodrigo.

Día 9.—María Consuelo del Amo Barbero; María Julia Layna Lafuente; María del Carmen Portillo de Pedro; Pablo Isidro López; Ana Isabel López Sanz.

Día 11.—María del Carmen Lobato González.

Día 12.—María Teresa Tabernero Roperio; Pedro Juan Alberto del Castillo Fernández.

¡Bienvenidos!

MATRIMONIOS

Día 9.—Don Victoriano Montemayor García con doña Francisca Alvarado Pilada; don Florencio Expósito García con doña Felisa Rueda Santamaría; don Pedro Andrades Ruiz con doña Concepción Martín Duque; don José Martín Navas con doña Trinidad Martín Duque.

Día 12.—Don Pedro de Lis Muñoz con doña Josefa Cuadrado Moratilla.

Día 13.—Don Basilio Jabonero Espada con doña Beatriz Cuadrado Espada.

Día 14.—Don Ramón Yela Alócén con doña Luisa Rey Sánchez;

don Manuel Ayuso Clemente con doña Amparo García de Lucas.

Día 15.—Don Francisco del Campo Arroyo con doña María Díaz Arroyo.

¡Enhorabuena!

DEFUNCIONES

Día 7.—Doña María Consuelo Adela Junquito Pérez, de 63 años, casada, natural de Guadalajara.

Día 8.—Don Román Martínez García, de 40 años, casado, natural de Budia.

Día 9.—Don José Gallego Sánchez, de 30 años, soltero, natural de Valdemaqueda (Madrid).

Día 11.—Don Andrés Serrano Lozano, de 39 años, soltero, natural de Algeciras (Cádiz); don Toribio Sastre Muñoz, de 72 años, casado, natural de Chañe de Cuéllar (Segovia).

Día 14.—Don Gregorio Calvo Gómez, de 38 años, casado; natural de Guadalajara; don Blas López Torija, de 65 años, soltero, natural de Membrillera; don Mariano de las Heras Martínez, de 76 años, casado, natural de Espinosa de Henares.

¡Descansen en Paz!

FARMACIAS DE GUARDIA

El domingo, día 17, farmacia «Vicenti», Generalísimo, 19.

Del lunes, día 18, hasta el domingo, día 24, farmacia «Mayors», Generalísimo, 13.

ESTANCOS

El domingo, abrirán los siguientes estancos.

M. Fluiteris, 20.

Generalísimo, 38.

R. y Cajal, 26 (carretera de Zaragoza).

ASUNTO INTERESANTE

Para Gestores Administrativos. Representantes, o también personas solventes y activas bien relacionadas. Compañía Española de Seguros trabajando todos los ramos, excepto Vida, desea introducirse en la provincia, para ello nombraría Delegado reuniera condiciones adecuadas. Escribir al número 5035. Apartado 12145. MADRID.

Se necesitan conductores de motocarro

con carnet en La Industrial, S. A. Para tratar, de cuatro a seis de la tarde, en la calle del Arrabal del Agua, número 1. Guadalajara.

REPRESENTANTE

precisase para importante Firma Maquinaria Carreteras y Edificación. Muy introducido y activo. Magníficos ingresos. Apartado 50 542. - MADRID.

Se vende segadora

«Dering» número 3. Para tratar: Angel Aparicio, en Romanones.

Se vende máquina cosechadora

seminueva marca «Ajuria» con motor auxiliar Eufiel 18 HP. Razón: Hermanos Hermsilla. Travesía San Roque, 19. Guadalajara

Sociedad Anónima

dedicada a maquinaria de obras, necesita colaboradores para gestión ventas. Edad 20 a 40 años, preferible con vehículo. Enviar «curriculum vitae» a Sr. Maestro. O'Donnell, núm. 8. MADRID (9).

Vendo planta de tomate y pimiento

excelente calidad, en Granja «El Chorrón». Arrabal del Agua, 29. Teléfono 1462. — Guadalajara

Desayunos para Comuniones Cafetería LA MURCIANA

AGRICULTOR

COMPRE AHORA su máquina para la PROXIMA RECOLECCION

SEGADORAS
ATADORAS
para tractor o
caballerías.

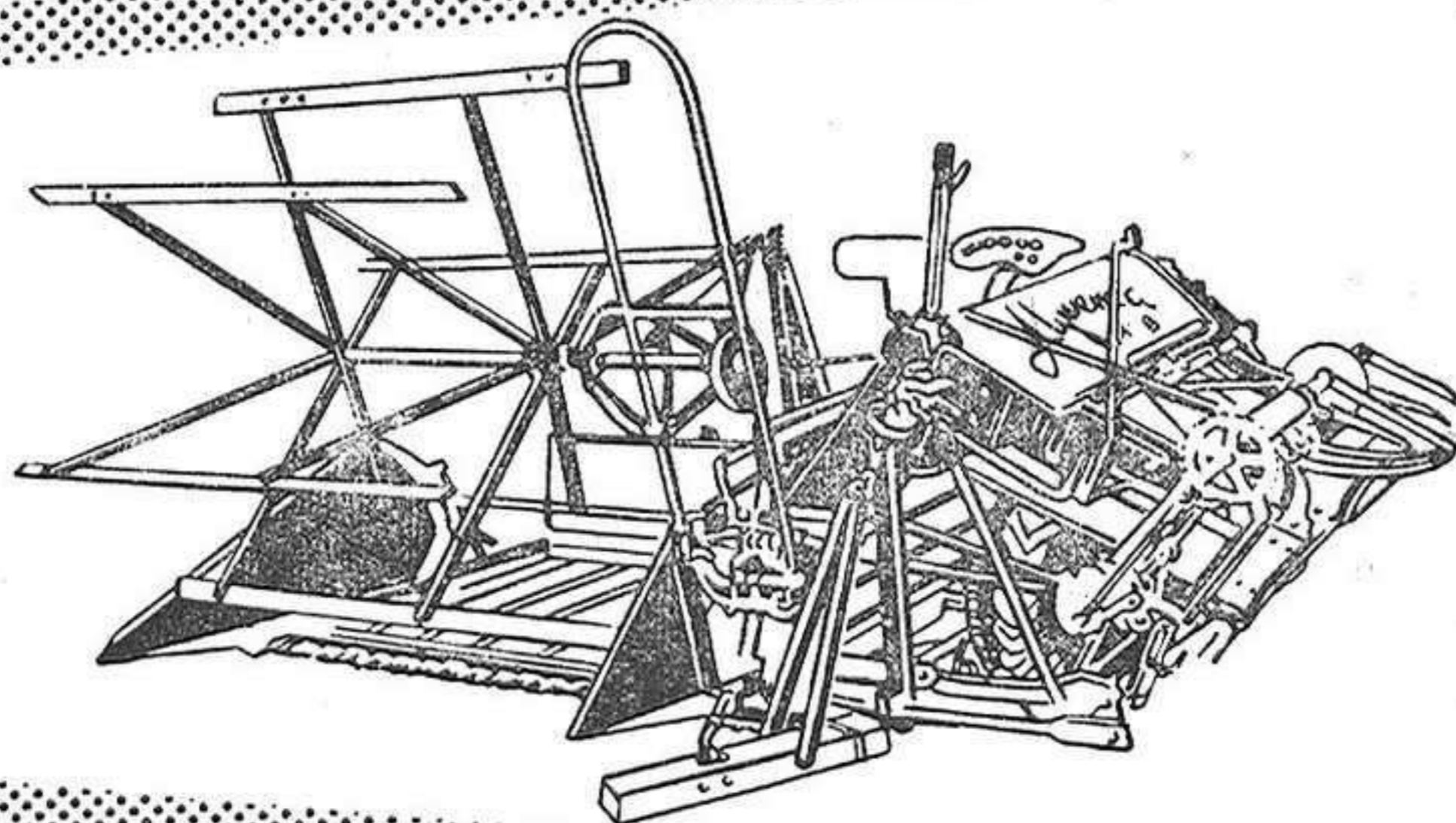

COSECHADORAS
Remolcadas o
autopropulsadas

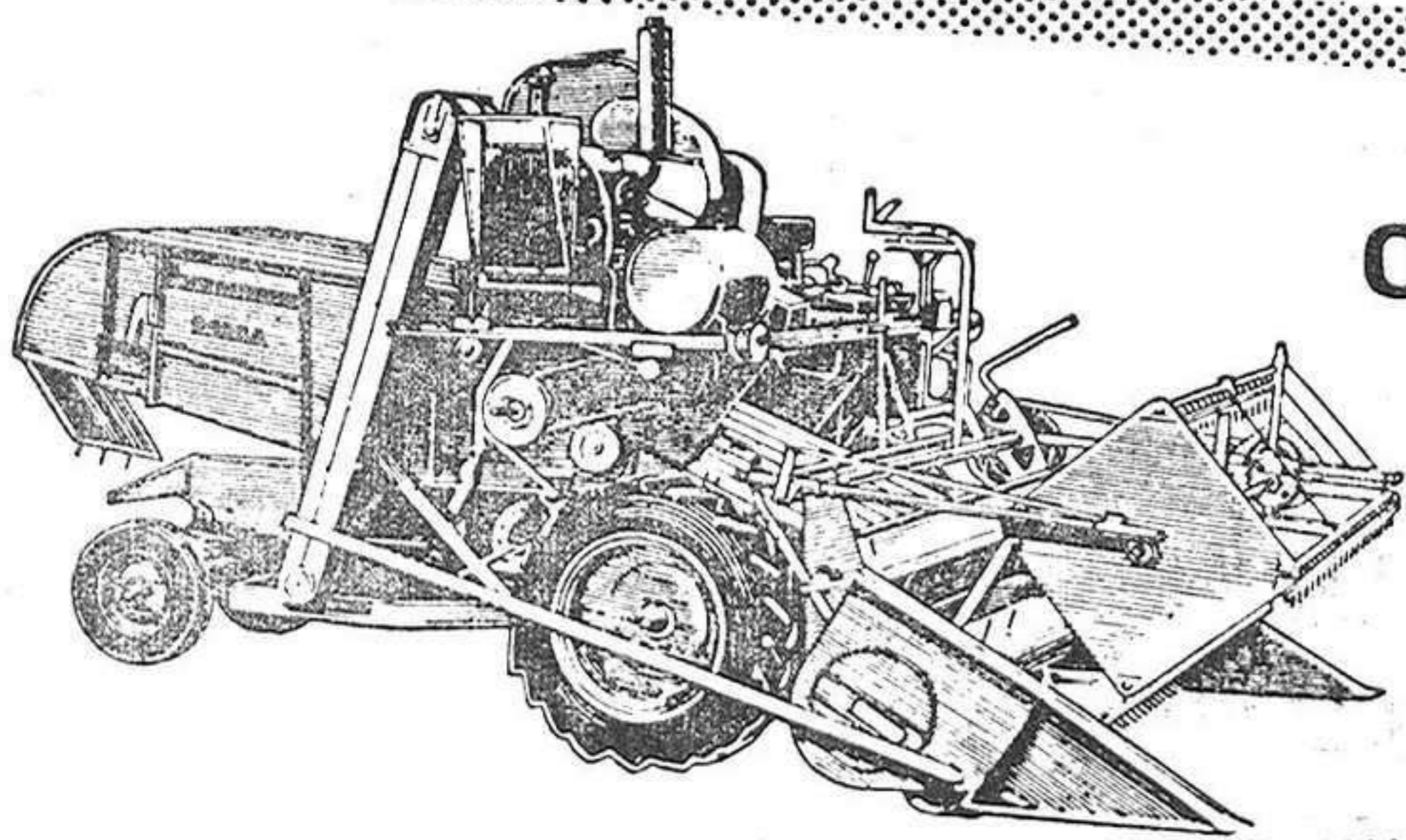

TRILLADORAS
rendimiento de trigo 400, 1.000 y 1.800 kgs. hora

Amplias facilidades de pago • Consúltenos sin compromiso

DISTRIBUIDORES:

TremaOrnur
SOCIEDAD ANÓNIMA

Concesionario: Talleres Blanco
Carretera de Zaragoza, 36 - GUADALAJARA

Una exposición de restauraciones artísticas

Presidida por el ministro de Educación señor Lora Tamayo y organizada por la dirección general de Bellas Artes, el miércoles 10 de mayo inaugurada en el Centro del Buen Retiro. Asistieron el ministro de Información y Turismo, señor Fraga Iribarne, el ex-ministro de Educación señor Kuri, los directores generales de Bellas Artes y de Archivos y Bibliotecas señores Nieto y Borroa; director del Museo del Prado señor Sánchez Cantón; marqués de Lozoya y de Sales, así como otras muchas personalidades de la política, las letras y las artes. Por nuestra provincia y expresamente invitados, concurren los señores Juan Gil Montero, don Angel Montero Nieto y el que suscribe.

La exposición es interesantísima, pues en ella se exhiben numerosas obras artísticas de pintura y escultura antigua así como arqueológicas, restauradas ahora de manera admirable y sorprendente en ese Instituto Central de Restauración; todos los concurrentes nos sentimos maravillados ante aquellos muertos resucitados como de milagro, pues tales nos parecían tras los efectos conseguidos en cuadros pintados sobre tabla o lienzo esuropeos o en viejas esculturas apolladas, negras o rotas, unos y otras verdaderos cadáveres a los que una técnica depurada y un personal muy especializado han devuelto a la vida con la frescura de la juventud. El director general de Bellas Artes, don Gratiano Nieto puede estar satisfecho de su obra, como acabaría ratificado luego de expucar con detenimiento a los visitantes durante dos horas largas y comparando las piezas restauradas con fotografías hechas antes, los sorprendentes efectos conseguidos.

Para nuestra provincia de Guadalajara esta exposición tiene singular interés, porque en ella se exhiben y admiran cuatro piezas

procedentes de la Colegiata de Pastrana y que estaban antes en lastimoso estado; una, es un Cristo de hacia finales del siglo XIII, tallado en madera y al que falta un brazo, que han reparado sin que pueda advertirse el remiendo; otra, un bello cuadro pintado y firmado por Carreno en la segunda mitad del siglo XVII, antes sucio y oscuro y ahora de un colorido; y, finalmente, dos cuadros magníficos representando a San Joaquín y Santa Ana, firmados en 1600 por José Fernández, gran pintor poco conocido, pues se le conservaba solo una obra que se guarda en el Consejo de Estado; esto les da mayor importancia.

Le debía quedar en el Instituto Central de Restauración Artísticas varias piezas procedentes de Pastrana, y cuando todas estén reformadas se proyecta exhibir el conjunto, también en el Casón del Retiro. Creo que las noticias antecedentes complacerán a todos mis paisanos, y espero continuar transmitiendo otras semejantes.

F. LAYNA SERRANO.
Com. de la provincia.

VIDA OFICIAL

En esta semana el gobernador civil de la provincia ha recibido en su despacho oficial las visitas del ingeniero-jefe de la Sección Agronómica, señor Laso Escudero; ingeniero jefe del Servicio Nacional del Trigo, señor Rodríguez Sánchez; Junta directiva del Grupo Rogar del productor; jefe de los Servicios de Asesoramiento de Administración Local, señor López-Rando; delegado provincial de Sindicatos, señor López-Rando, y otras autoridades y representaciones.

Igualmente ha presidido el Pleno del Consejo Provincial del Movimiento, la Junta de la Comisión de Arquitectura y Urbanismo y la de Tráfico.

ANGULO

...Y ¿limitar el tiempo o reglamentar las relaciones?

Por FLORENCIO DE MIGUEL

Esta serie de artículos cuyo tema tan entrañablemente ligado nos esta, constituyen motivo de preocupación para algunos lectores. Insinuo, como importantísimo, que no se pierda de vista la intención —si no el acierto— con que vengo ocupándome de los conflictos y de las realidades amorosas. Estas constituyen de por sí materia de reflexión para padres e hijos, para educadores y sociólogos, porque más real que la «oportunidad» mas conformista que la «necesidad» es la «peugrosidad». Desgraciadamente los novios que vienen de la misma estirpe y forman comunidad social no tienen la misma preparación para el noviazgo. Y así desaprovechan la gran potencia que juntos podrían desarrollar en la dinámica de los años de novios.

Estimo que, sin cerrarse de puertas para nadie, los novios deben por propio beneficio abrirse el uno para el otro en una mutua comunicación espiritual. Pues necesitan conocerse mejor —espiritualmente— para ser de recíproca utilidad. Quiza esta acción solidaria en lo espiritual resolvería totalmente el problema. Y, desde luego, la consigna de hoy no puede ser como la de hace treinta años y la suficiente capacidad para entender que no son lo mismo él y ella, aunque vivan la misma época facilitaría no solo el diálogo sino la comprensión.

Todos a una estudiando con un sentido realista las posibilidades de creación conjunta de un ambiente propicio. Parece ser que la preocupación —según se me ha notificado— la constituye el interrogante ¿noviazgo corto o largo?

Para dejar bien sentada la opinión personal y para esclarecer criterios traigo, hoy, dos citas.

«Una prudencia muy calculada —escribe P. F. Sopena— dice: matrimonio tardío, noviazgo corto, a lo seguro, cuando ya no hay problemas, ni deudas, ni riesgos, ni peligro. Esta falsa prudencia suele venir de psicología de madres muy prudentes. No: puesto que el matrimonio llega más bien tarde, el noviazgo de tres, de cuatro años, parece como casi necesario. Esta el muchacho o construyendo su vida, y es necesario que la novia sepa cuánto significa esa lucha y cómo debe ser llevada en común: lo contrario, el refinado cálculo, la astuta espera, es lo opuesto a la elección, lo opuesto a la libertad. Desde el punto de vista de la castidad, estos años vividos como entrega de espíritu, como vida espiritual, ya en común del alma, son fundamentales».

«No hay ley alguna positiva, ni divina, ni humana —escribe A. Peinador, vicerrector de la Universidad de Salamanca—, que concrete nada sobre la duración de las relaciones matrimoniales. Pero, está la razón natural que dice no haber de prolongarse el tiempo del noviazgo más de lo que sea necesario para el fin a que se ordena. Y el fin de las relaciones prematrimoniales no es otro que el de conocerse mutuamente los que piensan unirse para siempre en santo matrimonio, el de probarse, y examinar, con la seriedad que el caso exige, las probabilidades de total acierto que ofrecen las personas, sus cualidades, sus relaciones, su ambiente social, etc., con todo aquello y debe contribuir a salvaguardar el cumplimiento de los graves deberes que pesan sobre los casados. En absoluto, ninguna necesidad hay de apuntar a fechas fijas ni de poner topes para reglamentar y limitar el tiempo de las relaciones. Con todo, hay aspectos, que no pueden quedar tan al aire o tan al arbitrio y prudencia de los interesados, que se supongan bien intencionados, como la duración material de las relaciones».

CHARLAS DE ORIENTACION RELIGIOSA PARA LA JUVENTUD

Durante los días 21, 22 y 23 de los corrientes, y en la capilla de las RR. MM. Francesas, se desarrollará un ciclo de conferencias de orientación para jóvenes de ambos sexos, que será dirigido por don Daniel Sánchez Domínguez, profesor del Seminario y capellán de Juventudes.

Dará comienzo a las ocho y media de la tarde, y se invita a las mismas, a todos los jóvenes de la capital.

Los temas de las conferencias son de palpante actualidad.

Para los solicitantes de becas

Se previene a los alumnos de «iniciación de estudios» (los que no tienen hechos estudios de ninguna clase) que hayan solicitado beca, que los exámenes de los «denominados rurales», tendrán lugar del uno al diez de junio, en fecha que se indicará oportunamente en la Prensa y tablón de anuncios.

Se denominan rurales los que no tienen hechos ningún estudio y residen en pueblos que no sean cabezas de partido judicial ni de la capital de la provincia y Azuqueca.

Los alumnos «rurales» se examinarán en: Molina de Aragón (los de su partido), Sigüenza (los de su partido) y Guadalajara, los de los demás partidos judiciales.

Los alumnos de «iniciación de estudios», que residen en la capital, o en cabezas de partido judicial y Azuqueca, se examinarán de Ingreso en el Instituto o centro donde vayan a cursar sus estudios el próximo año. Este examen

les sirve para su calificación como becario.

Nota importante: Los alumnos que hayan solicitado beca en la Escuela de Maestría Industrial se examinarán de Ingreso en este centro, en la fecha que se señalará oportunamente, en la última decena de este mes. Se anunciará en la Prensa y tablón de anuncios. Estos alumnos, aunque sean rurales, quedan excluidos del examen de becarios a que se refiere la primera parte de esta nota.

Visto Bueno, el presidente, firmado: Angel Sáenz.—El secretario, firmado: Salvador Embid.

NEVERAS y FRIGORIFICOS COMERCIAL CICLO-MOTO Plaza Bejanque, 6. Guadalajara

Se venden cajones con lapa y carlones nuevos para huevos RAZON: FRUTAS TEJERO.

TERNEROS

Criadlos (sin leche) con «Papilla Lechal». Hijos Abel Gonzalez VALLADOLID

¡AGRICULTORES! HILO, SISAL de la mejor calidad. Consulten precio antes de efectuar sus compras y ahorrarán dinero. Bodegas Tajuña. Teléf. 2527.

Se venden pollitas de tres meses en adelante, varias estirpes. Tratar: Vicente Garcia, en MARCHAMALO. Teléfono 18.

El Frente de Juventudes ante las fiestas de San Fernando

El martes, y con la constitución del Consejo Provincial de la Juventud, se inician las jornadas en honor de San Fernando, cuyo pregon está a cargo del Padre don Jesús García Jiménez, de Televisión Española, y al que seguirán unas conferencias para jóvenes de ambos sexos que en los días 21, 22 y 23 tendrán lugar en la capilla de las RR. MM. Francesas, y que pronunciará el capellán de la organización, don Daniel Sánchez Domínguez, profesor del Seminario de Guadalajara.

Hasta final de mes habrá numerosas actividades, destacando el homenaje a los ancianos, el domingo, día 24; la exposición de Arte y trabajos de Formación Profesional, que se inaugurará el día 25 en el Casino Principal; las Justas Poéticas del día 27, y diversos actos asociativos, así como la Vigilia de San Fernando, y la promesa de fidelidad de los nuevos afiliados a la Organización Juvenil.

Dentro del programa deportivo, se jugarán los campeonatos provinciales de pelota a mano para mayores de diecinueve años, y el día 7 de junio se correrá el Gran Premio Ciclista «XXV Años de Paz», en colaboración con la Federación Castellana.

Como broche final de las fiestas, se celebrará en Guadalajara la fase de sector del Primer Certamen Nacional de Música Variada, con la actuación de agrupaciones de diversas provincias del Centro, y en lugar público, a lo largo de la jornada del día 7 de junio.

Junta Provincial de Construcciones Escolares de Guadalajara

Con fecha 15 del actual y bajo la presidencia del excelentísimo señor gobernador civil, se ha celebrado subasta para la adjudicación de las obras en las localidades que a continuación se indican, con el resultado siguiente:

Almoguera. — Construcción de dos escuelas y dos viviendas. Adjudicada provisionalmente a don Inocente Santamaría por Pesetas 526.000.

Cabanillas del Campo. — Una vivienda. Adjudicada provisionalmente a don Julio Alvarez, por pesetas 169.096.

Fontanar. — Una escuela y una vivienda. Idem. idem. a don Alejandro Díaz, por pesetas 290.915'97.

Mandayona. — Dos escuelas y dos viviendas. Idem. idem. a don Facundo Moreno, por pesetas 565.000.

Marchamalo. — Seis escuelas. Idem. idem. a «Construcciones Pajares», por pesetas 1.078.600.

Moratilla de los Meleros. — Dos escuelas y dos viviendas. Idem. idem. a don Inocente Santamaría, por pesetas 553.944'92.

Ha quedado sin adjudicar la construcción de una vivienda en Budia por no haberse recibido proposición alguna para dicha obra.

El importe total de las obras adjudicadas en dicha sesión asciende a pesetas 3.448.556'89.

Vendo grupo bomba

seminuevo con motor Lister 3 HP Bien de precio. Bernardino Pérez ROMANONES (Guadalajara)

RETRATOS DE DEPURADA TERMINACION ARTISTICA

FOTO REYES ESTUDIO REYES

BODAS, PIDAN DIA Y HORA para más comodidad de los novios | Dr. Román Atienza, 6 | Tel. 1909. Guadalajara

REPARACION DE LAVADORAS

(todas marcas). - Llame al teléfono 1632

RESTAURANTE FLORIDA. Inmensos salones. Budas y banquetes. Presupuestos: Ultramarinos ANGUITA. Teléfono 87. Sigüenza.

Nueva Alcarria

Organo informativo de la provincia

Alquilo o vendo vaquería de 75 plazas. Razón: BAR MOLA. CABANILLAS DEL CAMPO.

JOSÉ MARTIALAY ENFERMEDADES MENTALES Y DEL SISTEMA NERVIOSO

CONSULTA DIARIA de 2 a 4 de la tarde

Cap. Botzareu Rivera, 24 - 2.º GUADALAJARA Cntm. . S. 64.

BACHILLERATO RADIOFONICO

Los alumnos que se hayan matriculado en el curso de Bachillerato Radiofónico, se presentarán a exámenes el día 18 de junio a las 9'30 de la mañana. Habrán de traer libro escolar y recibo de la matrícula.

Visto Bueno, el director. Firmado: Angel Sáenz.—El secretario, firmado: Salvador Embid.

FOTO

Chubrada

GENERALÍSIMO, 43

TELÉFONO 1381

¡NOVIOS! Se ruega soliciten día y hora. Consulten precios

Bodegas JURADO

VINOS DE VALDILECHA y... MEJORES NI MAS BARATOS HALLARA
¿POR QUÉ?

Porque son elaborados por nosotros.
Porque son criados por nosotros.
Porque son vendidos directamente por nosotros, y
Porque GRACIAS A VDS. podemos en su favor suprimir los
grandes gastos de publicidad, ya que cada día se cono-
cen mejor y nuestros vinos se consumen más.

CONTADORES DEL ESTADO

Títulos: Bachiller Superior; Perito Mercantil o Maestro.
Ha comenzado la preparación para las próximas oposiciones
Información y matrícula: ACADEMIA SANTA TERESA,
de siete a nueve.

Hnos. GALVEZ

BARNIZADORES
ESPECIALIZADOS

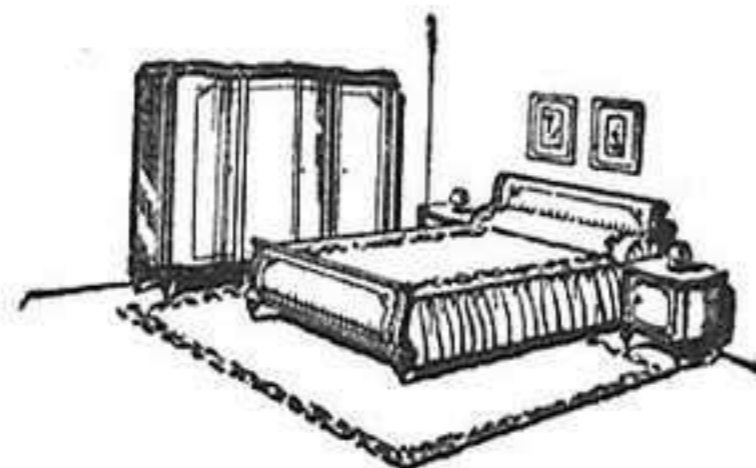

Plaza de Prim, 5 - Teléfono 1507 - GUADALAJARA

CARTA ABIERTA A LOS AFILIADOS AL MOVIMIENTO

Por el Camarada LUIS ROJO VILLA

Las normas dictadas para la renovación del Consejo Nacional pretenden que las representaciones de las provincias sean más genuinas y, por vez primera, vamos a ser todos los afiliados los que designemos nuestro representante, con absoluta libertad para emitir el voto.

Y creemos que, olvidándonos, si podemos, del deplorable concepto que tenemos de las elecciones, debemos pensar que este sistema puede ser una sana medida de buena política para que, cuando se estudie el futuro de España, no pueda decirse que sólo van a decidirlo unas personas más o menos implicadas en la política por sus cargos elevados.

Por este procedimiento yo preveo que van a llegar al Consejo Nacional hombres nuevos. Algunos, quizá, con menos honores y distinciones que los anteriores, pero sin embargo más representativos por sacarlos nosotros mismos de nuestras filas.

También preveo que la juventud, las nuevas generaciones de

la postguerra que ya hemos llevado a la madurez, que hemos recibido junto a nuestra formación universitaria, una preparación política sin resabios, y que tenemos encendida la llama de la ilusión por nuestro amor a España, comenzará a participar también en tareas fundamentales como las que se plantearán en el Consejo Nacional de manera inmediata, porque el futuro depende de nosotros y no queremos que se resuelva sin escucharnos.

Es una exigencia de nuestra inquietud y nuestro amor a España, que nos bulle en el fondo de nuestra alma y no debemos callarnos.

Somos la juventud que ha conocido la gesta heroica de nuestros mayores que ganaron la guerra para que ahora disfrutemos de la paz y los que podemos dar continuidad a su santo sacrificio. Somos la juventud que nos formamos en años todavía difíciles para España, alternando nuestros estudios o nuestro aprendizaje profesional con nuestras actividades en el Frente de Juventudes que fueron forjando nuestro cuerpo y nuestro espíritu. La juventud que ha peregrinado, con sus marchas, por toda la geografía española, conociendo sus glorias en los lugares en que se desarrollaron. Y también

la juventud que conoce los infortunios de España y que ha derramado lágrimas incontenibles con los dientes apretados cuando, desde la orilla del mar, veíamos destacar majestuosa la silueta de nuestro Peñón y cantábamos con rabia: ¡Gibraltar! ¡Gibraltar! Así hemos aprendido a amar a España. Y creo que se puede tener fe en esta juventud.

Y también preveo que de esta elección saldrá consejero nacional un camarada con auténtica vinculación a la provincia.

Guadalajara, como pedazo del corazón de España, debe tener peso específico suficiente para que un hombre nacido, creado y formado en nuestra bendita tierra nos represente en el Consejo. Eso sí, que esté preparado y que acepte el mandato con auténtico espíritu de servicio, desprovisto de toda ambición personal.

Esta es mi opinión sobre las próximas elecciones en las que hemos de dar, por encima de todo, una verdadera lección de unidad y serenidad.

Soy candidato pero no pretendo votos por compromiso. Quiero que meditéis sobre lo que conviene a España y a la provincia.

Un cordial abrazo para todos y un fuerte ¡Arriba España!



las ventajas del automatismo crolls al precio de una lavadora corrientel

La genuina semi-automática de tambor

NOVOMATIC

calienta, lava, blanquea y aclara 5 kg. de ropa sin que el ama de casa se moje las manos y conservando en las prendas su frescor de nuevas.

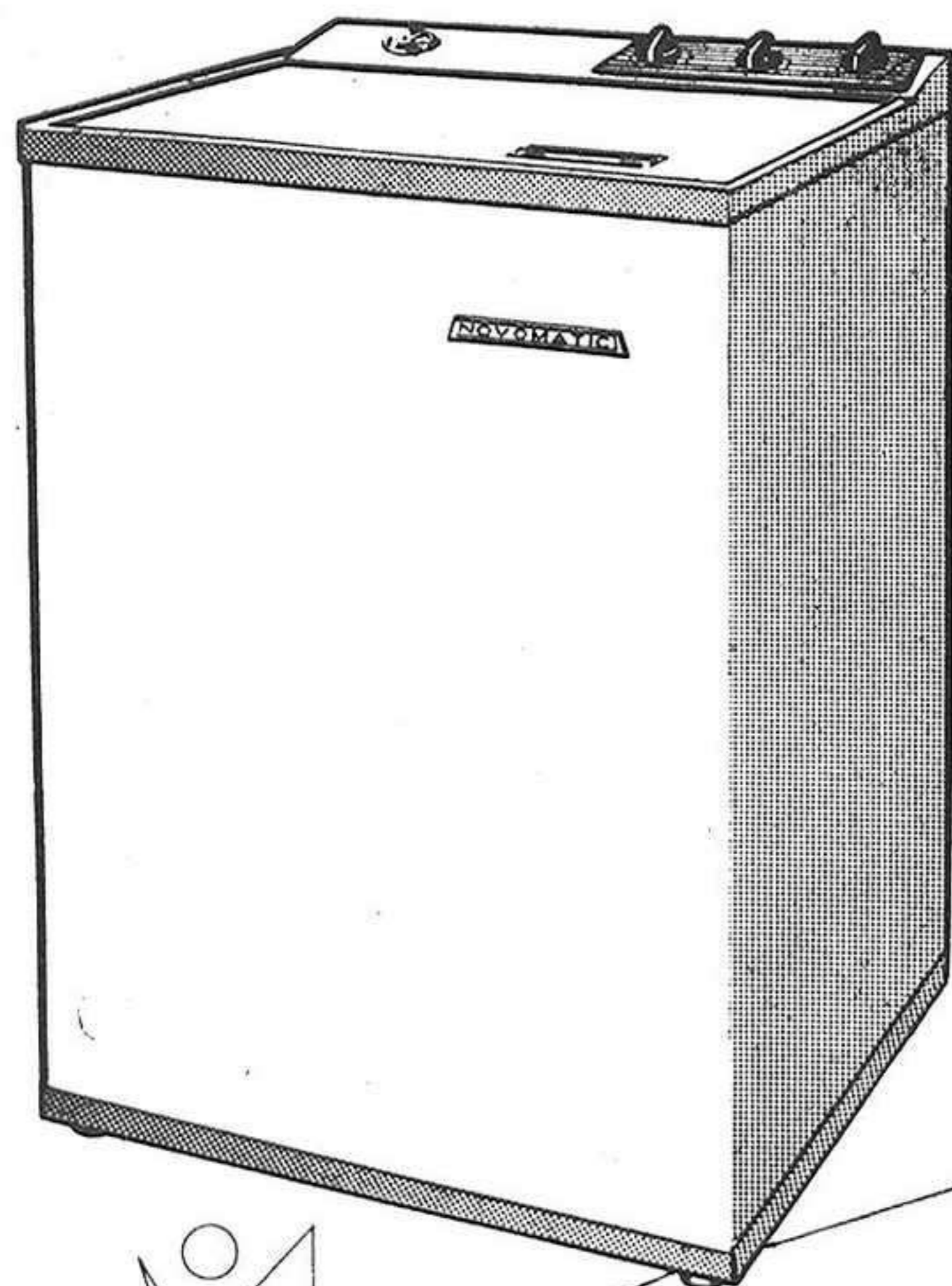

Piloto luminoso para el control automático del nivel del agua y reloj cronometrador de todo el proceso del lavado. Mecanismo de alta precisión, sin averías, que sorprende por su sencillez.

Precio regulable, al disponer de ocho variantes, según los dispositivos de control acoplados a la máquina

Por muchas razones la NOVOMATIC se paga a sí misma. Infórmese y podrá adquirirla sin ningún transtorno para la economía de su hogar.



EN TODO EL MUNDO SIGNO DE CALIDAD

Doctor Rafael del Valle y Adaro

DIRECTOR DEL HOSPITAL PROVINCIAL

Rayos X - Medicina interna - Sistema nervioso - Niños

PASEO DE LAS CRUCES, 7, PRINCIPAL

CONSULTA DIARIA DE 12 A 4 DE LA TARDE

(Céntrica Sanitaria núm. 26)

EMPLEADOS ADMINISTRATIVOS

Oficiales 1.^a y 2.^a auxiliar y mecanógrafa

TRES plazas vacantes.

Se exige competencia.

Dirigirse SOLO POR ESCRITO muy detalladamente

KIMBO. --Casto Plasencia, 5

GUADALAJARA

PRIMER ANIVERSARIO



Rogad a Dios en caridad por el alma del señor

DON EMILIO HONRADO INES

Que falleció en Guadalajara

EL DIA 23 DE MAYO DE 1963

A LOS 46 AÑOS DE EDAD

Después de recibir los Santos Sacramentos

R. I. P

Su afligida esposa, doña Felisa Durante Marín; hijos, María Felicidad y Emilio Jesús.

RUEGAN a Vd. le tengan presente en sus oraciones.

El funeral que se diga el día 23 de mayo, a las ocho de la noche, en la Iglesia Concatedral de Santa María, será aplicado por el eterno descanso del alma del finado.

Pida demostraciones en:

FERRETERIA TABERNÉ

Miguel Fluiters, 41

Guadalajara

ESPAÑA sigue su RUMBO

UN REPORTAJE SEMANAL DE NUEVA ALCARRIA

Domingo, 17 de Mayo

Mañana tendrá lugar en Atienza la fiesta de «La Caballada», y en todo el mundo el «Día Internacional sin accidentes» con cuyo motivo se han organizado diversos actos en nuestra capital

Por JESUS GARCIA PERDICES.

Dentro del tesoro folklórico y tradicional que nuestra patria conserva celosamente, una de las joyas de más alto valor histórico es la de los recuerdos de Atienza, conocida vulgarmente con el nombre de «La Caballada».

Esta fiesta maravillosa tiene el peligro de ir desapareciendo poco a poco, desvirtuando su significado primitivo. Atienza es una bella ciudad venida a menos a la sima ciudad venida a menos a la que, de un modo u otro, es preciso devolver parte de su importancia pasada. Su magnífica situación geográfica junto a las provincias de Segovia, Soria y Burgos pueden convertirla en un importante nudo de comunicaciones por carretera que sirva para desviar el tráfico de otras rutas más sobrecargadas. Atienza no puede, no debe morir lentamente, en silencio, olvidada de todos.

En cuanto a «La Caballada», tan vinculada a los hijos de Atienza, es necesario inyectarle nueva savia. Hay muchos atencinos que residen fuera de aquella localidad que pueden pertenecer a esa cofradía tan tradicional, desplazándose una vez al año desde sus lugares de residencia para tomar parte en la misma.

Convendría además formar un patronato de carácter provincial encargado de velar por el exacto cumplimiento de las ordenanzas de «La Caballada». Podría ser presidido por el alcalde de Atienza y formado por tres vocales. Yo sugiero los nombres del padre Antolín Abad, conocido investigador; de don Francisco Layna, cronista oficial de la provincia, y de José Antonio Ochita, nuestro mejor poeta. Pero... callemos ahora. Por las calles de Atienza desfila «La Caballada».

Don Enrique Romero Gisbert, jefe provincial de Tráfico, de Guadalajara, es un funcionario joven, entusiasta y muy capacitado. Asistido por un eficiente plantel de colaboradores ha sabido desarrollar en nuestra provincia, desde su incorporación al cargo, una extraordinaria labor.

Ahora, con motivo de celebrarse mañana el «Día Internacional sin

accidentes» ha organizado en nuestra capital un interesante ciclo de conferencias en las que han tomado parte don José Luis Pradillo de Miguel, concejal-delegado de Tráfico, que disertó sobre el tema «El Tráfico en las ciudades»; don Jesús Torres Cordero, teniente jefe del subsector de la Agrupación de Tráfico de la Guardia Civil, que habló sobre la «Seguridad del Tráfico rodado» y, por último, el propio señor Romero Gisbert que se ha ocupado de «La problemática del tráfico y los accidentes de circulación».

Estas conferencias, seguidas con gran interés por un numeroso y selecto público en el que predominaban los automovilistas, han tenido lugar en el salón de actos de la Delegación Provincial de Sindicatos, cedido para este fin.

Según una acertada frase del señor López Fando, en sus palabras de presentación del ciclo, la gente muere hoy, en mayor proporción, por las siguientes causas: por el cáncer y por los accidentes de circulación. Esta afirmación tremenda, pero verdadera, justifica la necesidad de que se multiplique la educación en problemas de tráfico desde la escuela inferior —en la escuela y de los padres a los hijos— hasta la más alta —cursillos y conferencias para conductores y para peatones— utilizando toda clase de procedimientos, el último de los cuales debe ser siempre la sanción económica que por sí sola no puede remediar una gran parte de los accidentes: malas carreteras, falta de señalización, equivocada ordenación del tráfico, etc.

Felicitemos al señor Romero Gisbert por este ciclo que esperamos sea de punto de partida de más ambiciosas empresas. Quizá sería conveniente organizar un curso teórico-práctico para conductores patrocinado por la Jefatura Provincial de Tráfico y con la colaboración de las escuelas automovilistas de nuestra capital, para que aprendamos de una manera real la solución de los casos de emergencia más frecuentes que figuran en el folleto de propaganda que nos regalaron en las conferencias.

TELEVISORES COMERCIALCICLO-MOTO PUERTA DE BEJANQUE, N.º 6

INTER

RICARDO DEL CURA ORTEGA
ESPECIALISTA DE PULMON Y CORAZON - RAYOS X
Consulta: Solamente los MARTES, de 10 a 12 de la mañana - Amparo, 26. Teléfono 1675. Guadalajara

SEVERDEN mostradores y anaqueleros propios para ferretería.
Rodríguez Coronado Hnos., S. R. C.
Teléfono 1950 GUADALAJARA M. Fluiters, 45

POLLUELOS, PATOS Y POLLITAS DE TODAS LAS EDADES Y RAZAS
VDA. DE JULIO GARCIA
Las mejores estirpes americanas a los mejores precios. Venta de material avícola
C. del Marqués, 3, 2.º (junto a Fábrica de Hielo). Tel. 1891. Guadalajara

RUBEN TORREIRA expone en Salamanca

El pintor alcarreño Rubén Torreira, que tan resonante éxito obtuvo recientemente en los salones del Casino Principal de nuestra ciudad, está celebrando actualmente una exposición de su obra pictórica en la Galería de Arte del Ateneo salmantino.

Nuestro paisano ofrece en esta muestra veintiséis obras, entre las que sobresalen numerosos paisajes de la provincia de Guadalajara.

Tanto la crítica como el público han dispensado un cálido recibimiento a la labor artística de este joven pintor alcarreño.

EXCURSIONES REALIZADAS POR LA SECCION FEMENINA

NOTA.—Para los días 30 y 31 de los corrientes la Sección Femenina ha organizado una excursión a Medina del Campo con visita al Castillo de la Mota y a Valladolid, pueden inscribirse afiliadas o familiares de éstas. También la Sección Femenina organiza una excursión a Italia con una duración de 15 días y el siguiente recorrido: Guadalajara, Zaragoza, Barcelona, Narbonne, Marsella, Niza, Génova, Pisa, Roma (3 días), Florencia y Venecia, haciéndose la vuelta por el mismo itinerario. La fecha de salida es el día 1.º de Agosto. Para más informes en la Delegación Local de Sección Femenina, Plaza de San Esteban, 1, o bien llamando al teléfono 1614.

Dr. Manuel Román Ruiz
Aparato digestivo - Rayos X
CONSULTA DIARIA
de DOCE a UNA
Angel Martín Puebla, 26. Teléfono 2509
(C. Clínica Sanitaria núm. 65)

IMPRENTA CARLAVILLA

FIBROCEMENTOS CASTILLA, S. A.

Puesta en circulación de 10.000 acciones de la Serie C

Cumpliendo lo acordado por la Junta General celebrada el día 11 de abril último, se ponen en circulación 10.000 acciones ordinarias de la Serie C, de 1.000 pesetas nominales cada una, número 12.876 al 22.875, que podrán ser suscritas a la par por los actuales accionistas en la proporción de dos acciones nuevas por cada 3.000 pesetas de valor nominal de las que posean de las distintas Series, sin derecho a fracciones por residuos.

El plazo para la suscripción se abrirá el día 20 del corriente mes de mayo y se cerrará el 30 de junio siguiente.

El derecho a suscribir se acreditará mediante la entrega de los correspondientes cupones número 34 de las acciones circulantes. Los que no se presenten dentro de dicho plazo quedarán anulados para todo otro efecto.

En el acto de la suscripción habrá de desembolsarse el total valor nominal de las acciones suscritas. Los Boletines de suscripción es-

tarán a disposición de los señores accionistas en las Sucursales de los Bancos Hispano Americano y Español de Crédito en Guadalajara.

Guadalajara, 13 de mayo de 1964.—El Consejo de Administración.

AYUNTAMIENTO DE CIRUELOS DEL PINAR

ANUNCIO DE SUBASTA DE TALLER DE HERRERIA Y FORJA

En el «Boletín Oficial» de la provincia núm. 56 de fecha 9 de mayo actual, se publica el anuncio de subasta para la ejecución de obra de taller de herrería y forja, en el que figuran los circunstancias detalladas en la misma, bajo el tipo de tasación de 547.099'72 pesetas.

Las proposiciones para optar a la subasta, se presentarán en la Secretaría todos los días laborables, de diez a trece horas, hasta el día tres de junio próximo inclusive.

Ciruelos del Pinar, 11 de mayo de 1964.—El alcalde. Firmado: Fermín Ambrós Rueda.

Ministerio de la Gobernación

ORDEN DE 6 DE MARZO DE 1964, POR LA QUE SE APRUEBA EL CAMBIO DE NOMBRE DEL MUNICIPIO DE CIRUELOS DE LA PROVINCIA DE GUADALAJARA.

Ilmo. Sr. el Consejo de Ministros, en su reunión del día 6 de marzo de 1964, acordó aprobar el cambio de nombre del municipio de Ciruelos de la provincia de Guadalajara, por el de CIRUELOS DEL PINAR, de conformidad con la propuesta formulada por su Ayuntamiento.

Lo que comunico a V. I. para su debido conocimiento y efectos consiguientes.

Dios guarde a V. I. muchos años. Madrid, 3 de abril de 1964.—

Alonso Vega.—Ilustrísimo señor director general de Administración Local.—(Boletín Oficial del Estado número 94 de 18 de abril de 1964).

CONCURSO PROVINCIAL DE FOTOGRAFIA Y DIAPOSITIVAS

La Agrupación Fotográfica Alcarreña, conmemorando sus ocho años de existencia, ha organizado una exposición-concurso de trabajos sobre tema libre, en el que pueden participar cuantos aficionados lo deseen presentando colección de tres a diez fotos.

A la vez convoca otro certamen sobre diapositivas, dedicadas al embalse de Entrepeñas.

Los trabajos seleccionados serán expuestos o proyectados durante los días 31 de mayo al 7 de junio en los salones de Educación y Descanso.

Hay buenos premios en metálico en ambos concursos, y dado su interés, se espera una buena asistencia de aficionados.

Iberland

Comodidades eléctricas para el ama de casa

Iberland PRODUCTOS IBERIA RADIO

DISTRIBUIDOR:

"BAZAR LIRON"

Generalísimo, 28



LA MARCA QUE PREFIEREN LOS ESPAÑOLES

con la garantía de Servicio de Asistencia Técnica SAT

ESQUILADORAS DE IMPORTACION

Sunbeam



300 % más potentes.
50 % más rápidas.
Accionadas por motores eléctricos, de gasolina o por toma de fuerza de tractor.
De una y dos tijeras.

DISTRIBUIDOR EXCLUSIVO EN GUADALAJARA

MOTOCAR S.A.

Conde de Cartagena, 9 - Tel. 251 32 07
Velázquez, 18 - Tel. 226 16 85 - MADRID

Precisamos Concesionarios en Poblaciones Importantes

Tener coche...

¡Puede ser una tragedia...!

Por Salvador EMBID VILLAVERDE

Queremos participar en la campaña del «Día Internacional sin accidentes», con una llamada a la prudencia. Y para ello, queremos hacer algunas consideraciones, para quienes aspiran a tener un cochecito y suspiran por ello.

Efectivamente, el hombre aspira de continuo a mejorar su nivel de vida. Y por conseguirlo se recurre a cuanto sea preciso. Uno de los signos más característicos del momento actual, para determinar el alto o bajo nivel de vida de una familia, es poseer coche, u otro elemento motorizado, en relación con su capacidad económica. Poseerlo es lograr una meta ansiada y deseada durante años y años. Y produce alegría en las familias. Y sirve para planear excursiones veraneos y «algún puente» que otro, de esos que se fabrican los fines de semana en las oficinas y en los talleres, con regocijo y contento, por quienes tienen la suerte de poder disfrutar de la vida así, con tanta ilusión y optimismo. Por nuestra parte, lo vemos lógico y felicitamos a los que tienen esa ilusión y esas posibilidades. Que Dios les ayude a todos y conserven estas y otras ilusiones siempre. El ideal del ser humano, que consideramos lógica y encomiable, siempre que estas ilusiones no perturben el normal desenvolvimiento de la vida de cada cual. Y siempre que para conseguir estos laudables fines, el hombre no saque las cosas de quicio, y para ello recurra a procedimientos censurables y delictivos.

Ya suponemos a nuestro lector en posesión de un cochecito o de una moto. Lo vemos feliz y lo vemos proyectar sus excursiones, sus veraneos y sus «puentes». Pero he ahí que lo que puede ser y de momento ha sido alegría y contento, puede degenerar en tragedia. La posesión de este medio de locomoción, que colma de contento y dicha a este ser amigo que ha logrado esta meta, puede ser trágico. Hoy en este «Día Internacional sin Accidentes», queremos llamarle a la prudencia. Porque un accidente, puede dar al traste con todas esas ilusiones y sumir a una familia en la más espantosa de las desgracias. Lo estamos viendo todos los días. Y todos conocemos casos de desgracias tremendas, de amigos nuestros, que nos han llenado de consternación y han llevado a la ruina a sus familias.

El peligro a un accidente es constante. Y alcanza a todo el que maneja un elemento mecánico. Pero es indudable que el peligro aumenta en relación con la poca experiencia en el manejo de estos aparatos prodigiosos. Y más en los primeros días de poseerlo, en que la euforia y la ilusión desquician tanto a los poseedores.

La posesión de un carnet o per-

miso de conducir no es garantía total, aunque el examen haya sido hecho con todo rigor. La garantía la da la experiencia. Pero quien posee un carnet, se cree el amo del mundo. Y se lanza a las más incomprensibles aventuras turísticas. El resultado es, que son un peligro para cuantos circulan por las carreteras. Porque el peligro de un accidente, no está en uno mismo, sino en todos cuandos se lanzan a la carretera, sin la garantía necesaria y la prudencia precisa».

Por eso hoy hacemos este llamamiento a todos. A los nuevos, para que se den cuenta de su escasa competencia y a los «veteranos», para que vigilen de continuo a los demás. Nunca es poca la prudencia que pongamos todos. Y si todos tenemos la prudencia necesaria, es indudable que los accidentes disminuirán considerablemente.

El secreto está en cumplir el Código de la Circulación. Si todos, los novatos y los veteranos, cumplen con lo preceptuado en el Código de la Circulación, los accidentes serán mínimos. Y prueba de que ello es así, es que pese a que los accidentes son frecuentes, conocemos a miles de conductores que llevan muchos años conduciendo y jamás han tenido el más mínimo percance. Quiere decirse, que la culpa de los accidentes y las desgracias, la tenemos nosotros mismos. El que se pone ante un volante, debe abstraerse de todo lo que le rodea. No debe pensar en otra cosa que en lo que lleva en las manos. Y en que con su conducta pone en peligro su vida y la de los que van con él. Pero también, la de otros que vienen en dirección contraria y puede ocasionarles una desgracia irreparable. No se debe conducir cuando se esté cansado. Ni cuando se ha bebido con demasia. Ni cuando se tiene sueño. No debe mirarse más que a la carretera; ni preocuparse de otra cosa que de lo que en ese momento está haciendo. Debe observar escrupulosamente las señales de tráfico. Mirar continuamente por el «retrovisor». Hacer las señales reglamentarias. Ver quién viene en dirección contraria o quién desea adelantarse. Y sobre todo, poner un especialísimo cuidado en hacer los adelantamientos con toda clase de garantías. Nunca debe dejarse a la improvisación o a la suerte, ninguna maniobra. Ir despacio, dentro de los límites normales exigibles en los reglamentos de circulación, y en la potencia de su vehículo. Tampoco debe llevarse el coche excesivamente despacio, si con ello interrumpe el tráfico. Y, sobre todo, ir siempre por la derecha, bien a la derecha.

En los cambios de dirección, debe vigilarse continuamente los que vienen detrás y darles prefe-

rencia; y no hacer la maniobra, sin estar plenamente convencido de que no hemos de producir un embotellamiento, o poner en peligro al que nos sigue. Lo mismo en los aparcamientos y en los cambios de rasante. Y así en todo. Debe «repasarse» de vez en cuando el Código de Circulación: porque siempre encontraremos en algún artículo del mismo alguna cosa desconocida o que hemos olvidado.

Si así cumplimos veremos que los accidentes deben ser mínimos. Y que sólo se deben a la imprudencia. Pensemos que lo que ha supuesto un motivo de alegría para una familia, puede convertirse en una espantosa tragedia. Que no tengamos que arrepentirnos nunca de que nuestras posibilidades económicas superadas hayan sido la causa de nuestra desgracia y la de nuestras familias. O la de otras personas y familias, a las que hayamos sumido en la desgracia por nuestra culpa. Pensemos en una desgracia que nos produzca una imposibilidad física de la que habremos de arrepentirnos siempre. O que seamos la causa de la desgracia de otras personas o familias. Podemos incluso vernos en una cárcel, privados de libertad, por un acto inconsciente o por falta de la debida prudencia. Que nunca tengamos que arrepentirnos de un acto imprudente, que pudimos evitar. Y... ya que conocemos la tragedia y la desgracia de otras personas, «escarmentemos en cabeza ajena».

Y una llamada a los «peatones». También éstos han de colaborar en estas cosas del tráfico. Porque la creencia general es que la culpa de los accidentes es siempre de los conductores. Y no es así. Un porcentaje elevado de accidentes son por culpa de los peatones. Y también ellos pueden llevar la desgracia a sus casas y a la de los conductores que pueden atropellarlos. Que no olviden los «peatones» que si en un accidente resultan ellos culpables, perderán todos sus derechos. Y encima de la tragedia de lo que les pueda ocurrir, tendrán incluso responsabilidades legales. Los peatones deben saber, por ejemplo, que en cualquier país de Europa o América, cuando un peatón es atropellado en un paso que no sea reglamentario, el conductor no está ni siquiera obligado a parar a recogerle y ampararle. Aunque esto aquí no ocurre, bueno es que sepamos cada cual nuestros derechos y nuestras obligaciones. Y sobre todo, comportándonos como manda el Código de la Circulación. Que cada cual ponga de su parte lo que pueda y todo resultará mejor en beneficio de todos. Y repito para los peatones, lo que he dicho para los conductores: «escarmentemos en cabeza ajena».

¡AGRICULTOR!

No dejes de sembrar las populares y conocidas variedades de Patatas SERGEN, VICTOR, GINEKE y PALOGAN, ahora bien, como necesidades del mercado y patatas que se exige de calidad también tienes que sembrar la BINIGE y RED PONTIAC, todas de cámaras frigoríficas y precintadas, como sabe tiene por norma esta su casa.

A su disposición:

Asociación de Exportadores de Patatas, S. A.
JURADO

SE VENDE lote de puertas y ventanas de derribo.
Rodríguez Coronado Hnos., S. R. C.
Teléfono 1950 GUADALAJARA M. Fluiters, 45

HOY ES SUYO

14.000 ptas.
de entrega inicial y amplias facilidades

GOGGOMOBIL

Talleres J. Domarco. Amparo, 43. Teléf. 1527

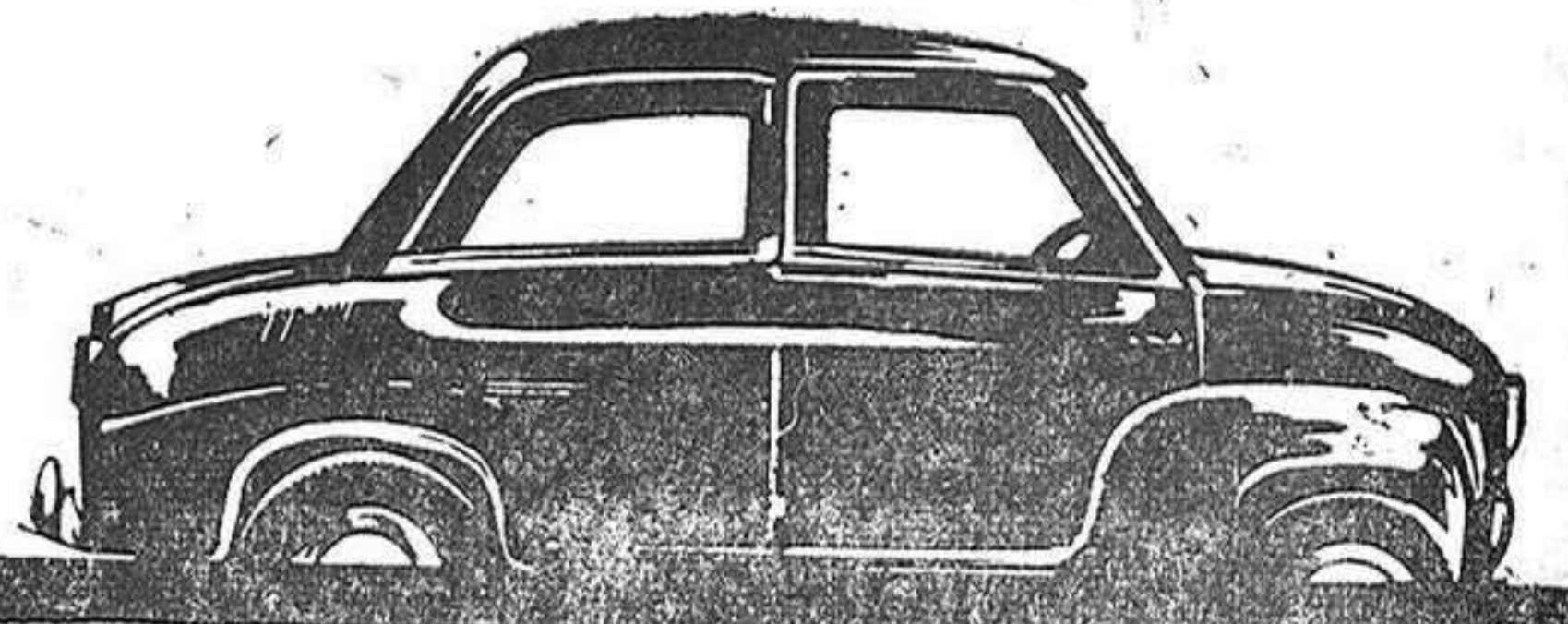

LINOLEUM ESPAÑOL



LINOLEUM

Fabricado por L. N. S. A. - Alicante, 4 - Teléf 239 8400 - MADRID

Representante: Vda. e Hijos de A. TABERNE, S.R.C.
Miguel Fluiters, 41 - Teléf. 1060 - GUADALAJARA

Angel Villarino Escarpa

tiene el gusto de ofrecerles su nuevo establecimiento de
DROGUERIA y PERFUMERIA, en Plaza González Hierro, 7 (San Gil)
donde encontrarán un gran surtido en artículos del ramo.

Vea en nuestros escaparates los regalos que con motivo de la apertura hacemos a nuestros clientes.

SÍ, es un formidable
TRANSISTOR
 el
*Radio***TRANSISTOR**
IBERIA
TP-4074

- * a pilas y red
- * gran potencia
- * 2 ondas
- * mayor alcance

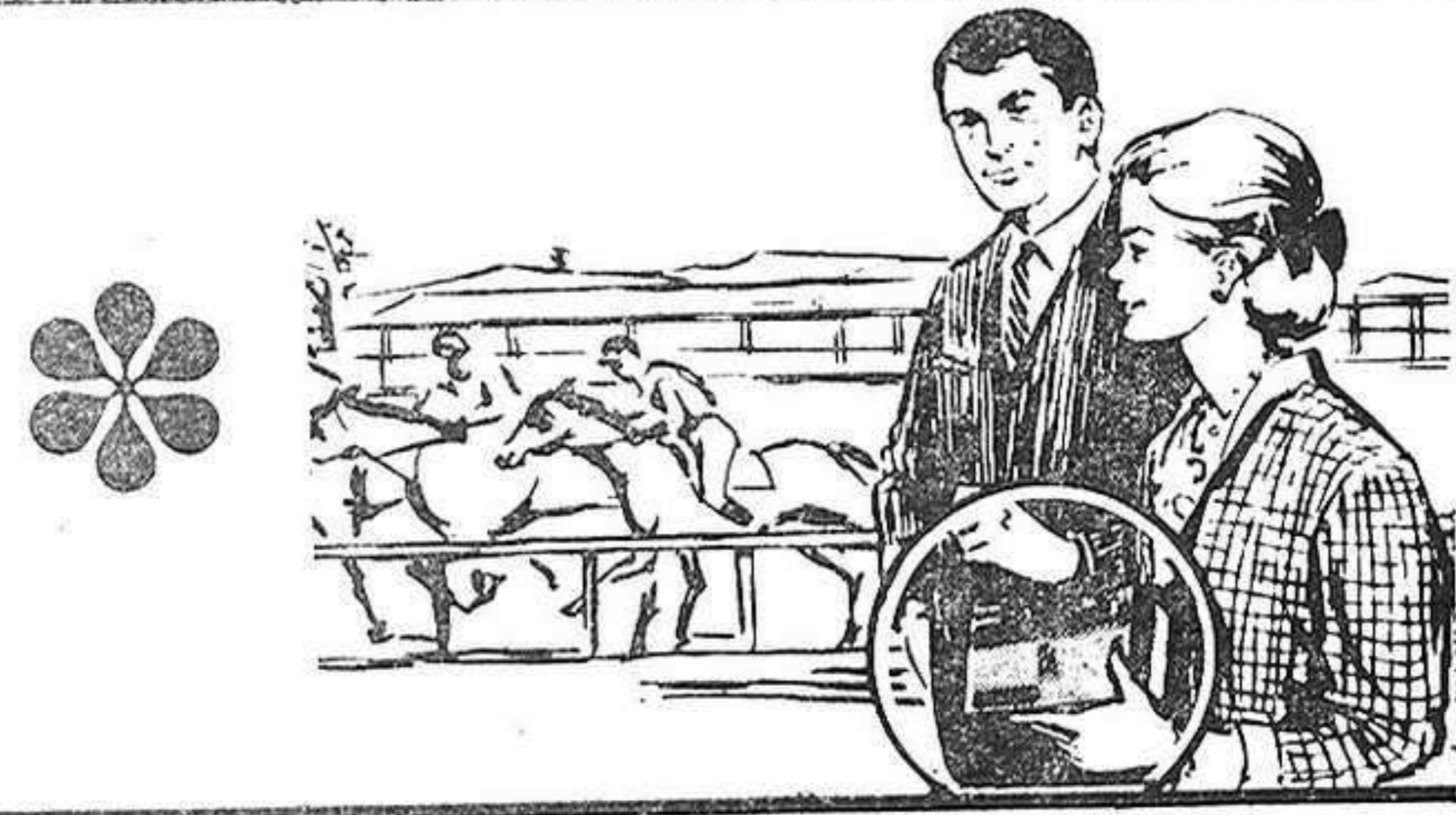
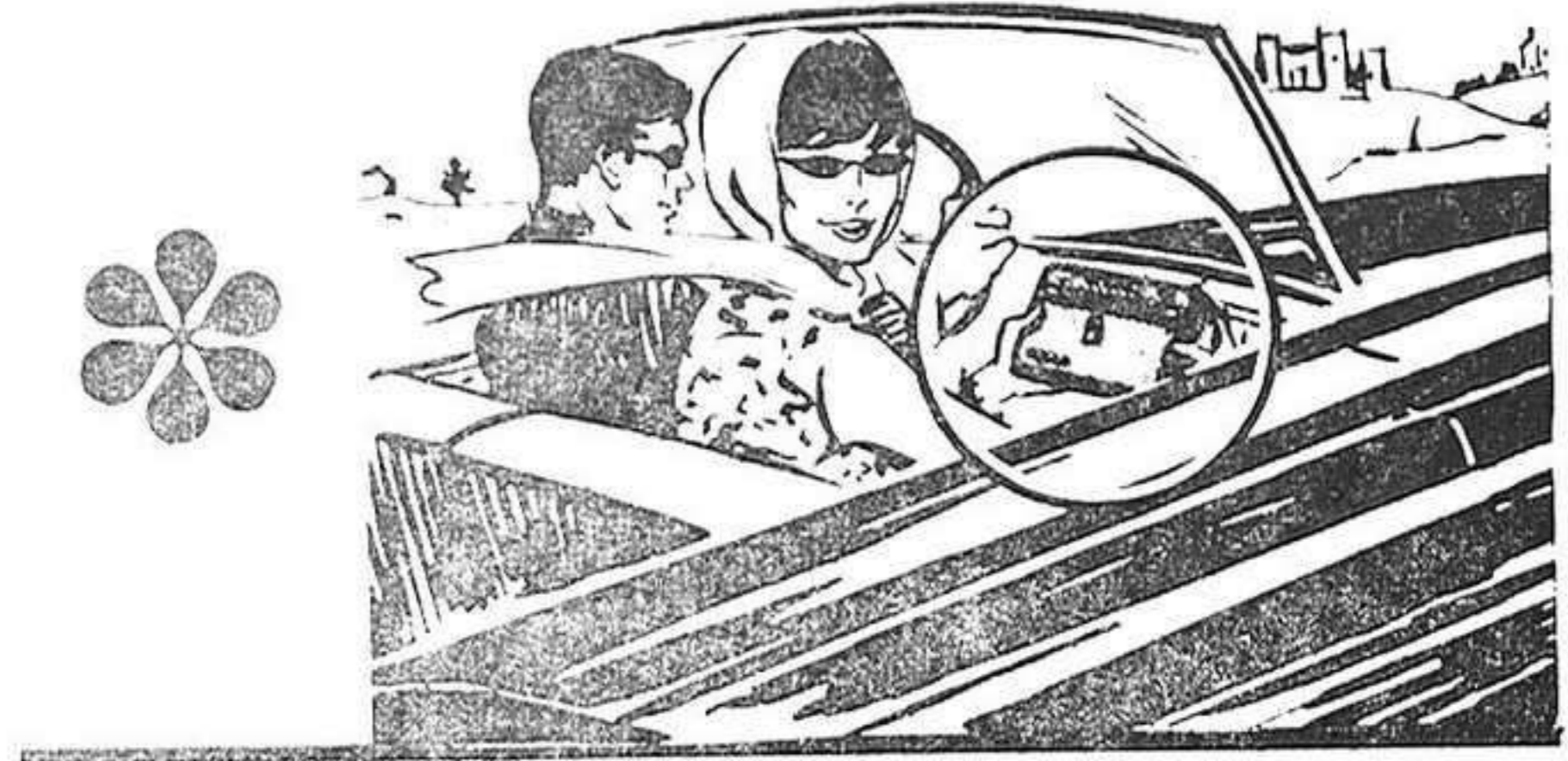
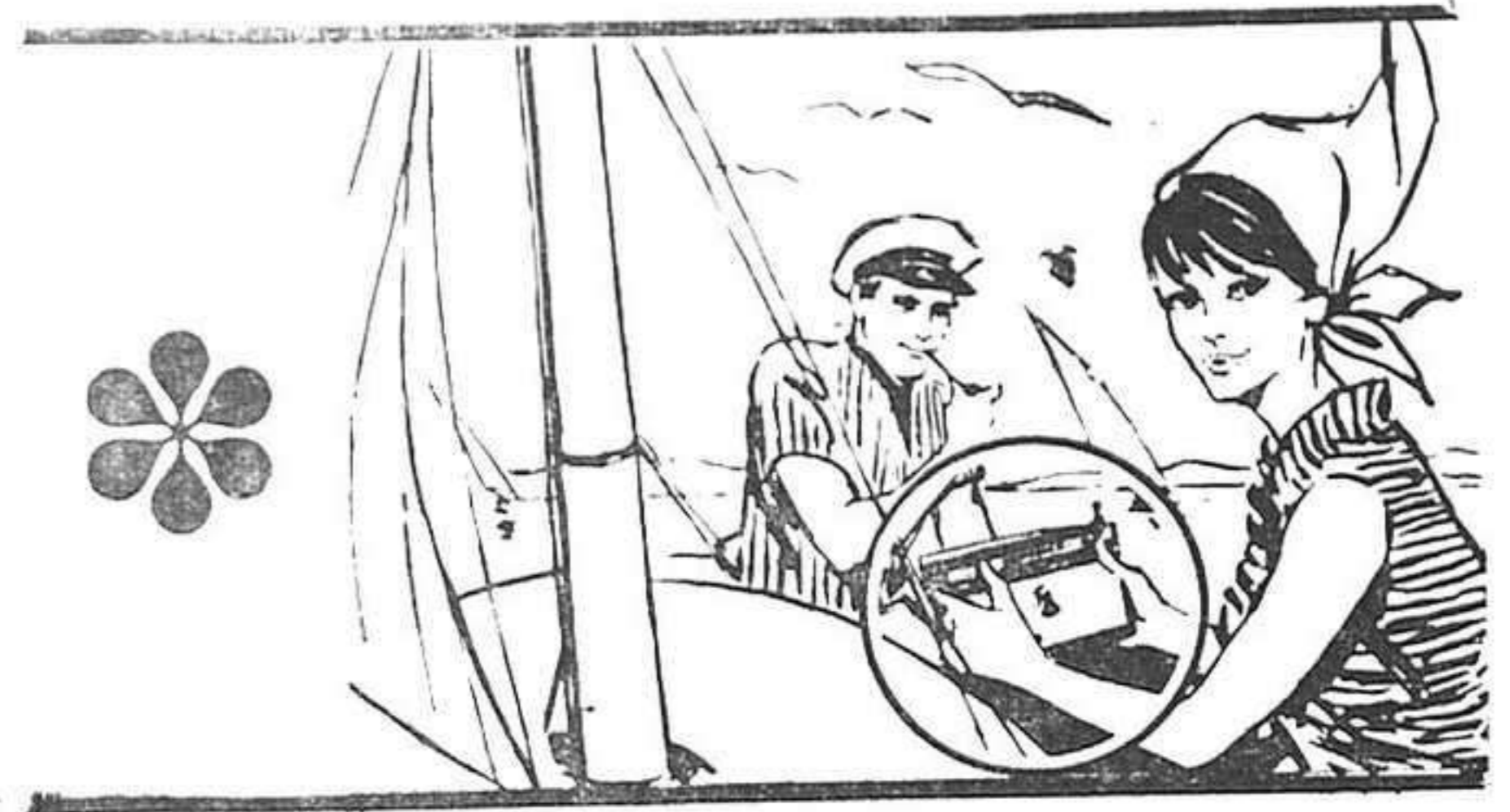

y a qué precio!

2.411 90

PTS.

Resultado de una perfecta
 planificación industrial.



PIDALO A UN DISTRIBUIDOR **IBERIA**: ES EL COMERCIANTE QUE MEJOR LE ATENDERA





Título: Los cachorros del Capitalismo.

Autor: G. Bocca.

Editorial: Noguer. Barcelona. Col. El documento vivo. 181 páginas, Enc.

Hoy día los temas económicos nutren la conversación general. Por eso, la editorial Noguer en su Col. «El documento vivo» ha publicado el ensayo de G. Bocca sobre la nueva promoción de capitalistas y hombres de empresa de la Europa occidental, que resulta apasionante, pues nos lleva al debate de temas social y económico de la participación obrera en la industria y en su gestión, a la par que nos ofrece un amplio panorama de las tendencias económicas —librecambio, proteccionismo, Mercado Común, etc.— imperantes en la actualidad en la Europa de los Seis, así como en Suiza y Norteamérica. Los «jeunes patrons» llevan una tremenda responsabilidad sobre sus espaldas que el libro que comentamos, no desdeña —aunque nos deje en la duda si estarán a la altura que demanda la época crucial que nos ha correspondido vivir. Un ensayo que de-

leita como un reportaje periodístico.

Título: La expedición de la Niña II.

Autor: Capitán Carlos Etayo.

Editorial: Plaza Janés. Col. Atlántico. 256 págs. Enc.

Hace poco tiempo di a conocer a mis lectores el libro del padre Sagaseta sobre el viaje de la «Niña II». Hoy le toca el turno al libro del Capitán Etayo, «La expedición de la Niña II», libro documentado, ameno y veraz, escrito con brío y con el corazón. El comienzo de tan singular aventura es para mí entrañable por razón de paisanaje: Pamplona y San Sebastián; Guetaria y Pasajes —donde nace la «Niña II»— son lugares de mi niñez y juventud. En el libro de Etayo seguimos el periplo maravilloso de un pequeño navío del siglo XV, que rememora fielmente el viaje primero de Colón hasta la isla de San Salvador, pero realizado en pleno siglo XX. Viaje lleno de peligros y azares, vencidos por la audacia y el valor de unos excelentes tripulantes mandados por un navarro excepcional.

M. de P.

Carta de Madrid

de nuestro redactor Valentín Fernández Cuevas



GAJANEJOS, EL PUEBLO RENOVADO HASTA DE NOMBRE

«Abacería», «Posada» y solo baile en la plaza en la fiesta del año

Nos habían insistido tanto, que no podíamos dejar de atender los deseos de muchos vecinos de Gajanejos, para hacerles una visita de fin de semana. Ya lo conocíamos de antes, pero siempre está bien saborear de nuevo la amistad, la simpatía y el diálogo sencillo con los cuatrocientos y pico de habitantes que el pueblo tiene.

Comencemos por decir, que antiguamente —hace más de un siglo— este pueblo alcarreño se denominaba «Grajanejos» y no Gajanejos. No sabemos si antes le pusieron una R de más, o después se la «comieron», y no por cualquier distracción del cajista de imprenta, porque en la palabra «Gra» de los diccionarios, es donde siempre figuraba.

Algo viejo, aunque para algunos sea novísimo, incluso entre los actuales visitantes, teníamos que decir al ocuparnos de un Gajanejos nuevo, ya que el viaje fue totalmente destruido en nuestra gue-

rra de liberación, aunque todavía puntean los cimientos de las viejas casas, convertidas en tinadas para el ganado, y reconstruida alguna de ellas, lo que prueba que Gajanejos no sufre la avalancha emigratoria de otros pueblos, aunque la carretera que siempre anima a viajar pase junto a sus mismas casas. El viaje, nos ha resultado rápido desde Madrid, con sus noventa kilómetros, por la carretera a Guadalajara y Zaragoza. El valle de Torija, en esta época, invita a guarecerse bajo la sombra que nos regala el espeso arbolado. El pueblo fue construido por Regiones Devastadas. Calles rectas, anchas y con arbolado. Buen Ayuntamiento, excelentes escuelas, moderna y amplia iglesia y casas de dos pisos, con amplias habitaciones, luz directa y sol de mañana y tarde; corrales apropiados para las mulas, las gallinas o el tractor, que en Gajanejos se vive al compás del tiempo. Y una táctica familiar que muchos pueblos deberían aprender. De sus ochenta vecinos poco más o menos que tiene (unos 400 habitantes, como hemos dicho), algunos emigraron principalmente a Madrid, pero de forma que la tierra siga con la producción acostumbrada, por que siempre queda parte de la familia, para continuar su labranza. Se van algunos jóvenes pero quedan siempre otros de la misma familia para no perder el ritmo de trabajo labriego de cada casa.

La vivienda no se ha podido dar en mejores condiciones a los vecinos de Gajanejos que perdieron sus casas por causa de la guerra. Tenían alquileres de 40 pesetas al mes, y ahora, al solicitar su definitiva adquisición, una vez que pasaron a la sección correspondiente del Ministerio de la Vivienda, se van resolviendo esas solicitudes por precios módicos; 12.000 pesetas en total. Pero claro, ya se va notando la falta de vivienda y de ahí que en la parte vieja del pueblo, los cimientos de algunas casas se vean rej venecidos con nuevas paredes. En la parte vieja se halla junto al descenso a la Vega, en dirección norte, hacia Valfermoso de las Monjas. Una vega riquísima en variedad de productos, y en la que casi todos los vecinos tienen sus tierras de regadío, sus huertas bien surtidas, de toda clase de fruto. Gajanejos parece estar en un llano, y lo está en la práctica pero es una planicie a 1.028 metros sobre el nivel del mar, lo que hace que el clima sea frío y apropiado en verano. El pueblo viejo lo formaban 90 casas, y como cosa curiosa diremos que tenía una escuela a cargo de un maestro que a la vez era sacristán. Y su iglesia de San Pe-

dro Apóstol. El nuevo pueblo, como es natural, está hecho a la vida moderna, sin que por ello deje de amoldarse al labriego, que pueblo de gente de campo es y no otra cosa. Tiene cerca su monte, no sólo en la meseta, sino también en la parte de la vega que riega el río Badiel. Su producción principal es de trigo, y tiene buen ganado lanar y cabrío. Se ven ya algunos tractores y demás maquinaria agrícola, lo que demuestra el interés de sus vecinos en suplir cualquier falta de brazos por la pequeña emigración que exista.

Cuando se construyó este pueblo de Gajanejos, yo vi el proyecto y parte de las obras. Desde luego no había ni tabernas, ni baile, ni cine. Y no hay que censurarlo, sino aplaudirlo. Porque el pueblo era de Regiones Devastadas y había que mirar más que nada por lo útil y lo culto. Aunque sea lamentable el decirlo, en más de un pueblo de nuestra Alcarria he visto que, chicos de ocho y diez años o más, no sabían leer ni escribir y sin embargo hacían filigranas en el baile, alguna vez entre polvo y olor a vinacho. En Gajanejos, desde el primer día, sólo se bailaba en la fiesta del año y con organillo o con orquesta, pero en la plaza pública. Y hasta en el sitio de reunión hubo de eliminarse la palabra Bar o Taberna. Se llama Abacería, palabra castellana, donde se vende comestibles al pormenor, como casa del abastecedor, que en otros tiempos regentaba un abacero, por encargo de los alcaldes. Ahora, en Gajanejos, existe la Abacería de Agustín, ese es el letrero, y en otro lugar de la plaza, la Posada de Garcilópez, Posada también, que es más clásica en nuestro castellano que fondas y demás nombres para designar el hospedaje. Posada donde se posa, o mesón para huéspedes o de posadas. Nos gustan más estos nombres adoptados en estos nuevos pueblos, porque encajan mejor en nuestra Alcarria, sin que por ello esas posadas dejen de ser limpias, higiénicas y cómodas, que es cosa muy distinta.

En fin: en el proyecto del nuevo pueblo de Gajanejos había marcado un reloj en el Ayuntamiento, para dar la hora. Y se quedó solamente el la esfera tallada en la piedra. Es un reloj simbólico, porque todavía no llegó a instalarse la maquinaria, aunque en estos tiempos de transistores, ya no son tan necesarias las campanadas para saber qué hora es. Y por otra parte, tampoco falta el reloj de pulsera en la muñeca de la juventud campesina. He dormido tranquilo en Gajanejos, sin que me despierten las campanadas del reloj de la plaza... Todo tiene su recompensa...

LOS NUEVOS MODELOS 1964



Lambretta

MOTOR CENTRAL

VENTAS A 24 MESES

TODAVIA MAS CONFORTABLES Y SEGUROS con nuevos

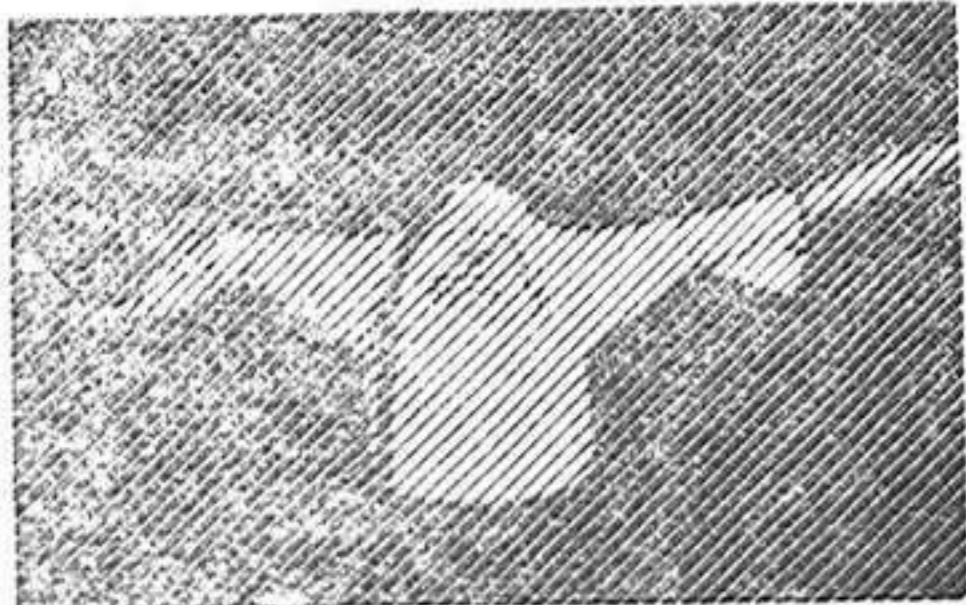

- * Manillar de moderna concepción que permite una conducción más cómoda y descansada.
- * Faro Octogonal con más potente iluminación y fácil cambio de orientación.
- * Cuentalómetros incorporado en monobloc al manillar y faro, de gran elegancia y precisión.
- * Carburador de flotador central, sin agujas, tipo Dell'Orto SH 18, automático, con filtro de aire incorporado, que proporciona aceleraciones más brillantes y menor consumo.
- * Colores en amplia y moderna gama



MODELOS | 175 tv CON FRENO DE DISCO
| 150 LI MOTOR CENTRAL
| 125 LI MOTOR CENTRAL

Homologados por CALITAX control de calidad

y más amplia red de servicios

1.000 Servicios Oficiales en España, provistos de PIEZAS DE RECAMBIO ORIGINALES LAMBRETTA y personal especializado garantizan a nuestros usuarios, unas atenciones eficientes y económicas.

LAMBRETTA LA SCOOTER QUE DURA MAS

Delegación en Guadalajara:

Talleres J. DOMA & CO

Amparo, 43.



VIVA FELIZ Y SIN DOLOR

Tomando

Calmante
vitaminado

contra dolores, resfriados, molestias de la mujer.

Contiene Vitamina B₁

A tiro de *Vespa*

Al alcance de su *Vespa* está la montaña. A Vd. le gusta disfrutar de la naturaleza y sus bellos paisajes; llegar incluso a lugares donde no llegan las carreteras principales.



GUASTELLA, S. A.

Su *Vespa* le lleva en un seguro y agradable paseo.

Servicio Oficial Vespa en toda España

De cada 10 scooters matriculados, 7 son VESPA

Un año de garantía

El nuevo TELEVISOR

Caunus 300
"M.R."

AUTOMATICO
MEMOMATIC
EXTRAPLANOGRACIAS AL
MODERNO
SISTEMA
DE TRABAJO.
SOLO
CUESTA...19 PULGADAS
PRODUCE
IMAGENES DE
20½ PULGADAS

(incluido impuestos)

13.350 pts.

MARTIN CALONGE
RADIO ARTESANIA

Miguel de Cervantes, 8
GUADALAJARA

TRAJES
AMERICANAS
PANTALONES
GABARDINAS
SURTIDO INCOMPARABLE
Y PRECIOS QUE INVITAN
A COMPRAR
FABRICAMOS sólo

prendas exteriores para caballero y niño
NUESTRA ESPECIALIDAD
NOS PERMITE VENDER

MÁS BARATO**OLIVAN**

Plaza de San Miguel, 7 - Tels: 248 36 24 y 248 38 24
Madrid (12)

REGINO PRADILLO EN LA EXPOSICION NACIONAL DE BELLAS ARTES

Dentro de poco tiempo quedará abierta al público la Exposición Nacional de Bellas Artes. Según nuestras informaciones, el jurado de admisión de las dos mil obras presentadas ha rechazado cerca de mil ochocientas. Esto hace pensar en una elevada calidad por parte de los expositores aceptados.

Nuestro paisano, y ya pintor de reconocido prestigio, Regino Pradillo, presenta el óleo titulado «Guadalajara» y dos grabados, titulados «Nena» y «Anade».

El primero es un paisaje de tierras alcarreñas, rico de color, con una serena lejanía en sus planes y un vigor y una potencia germinal en sus tierras rojas que caracterizan totalmente a nuestra provincia.

Igualmente, Pradillo, presenta un dibujo realmente magnífico como todos los suyos.

Deseamos a nuestro entrañable amigo y paisano que el más rotundo éxito corone su participación en la Exposición Nacional de Bellas Artes.

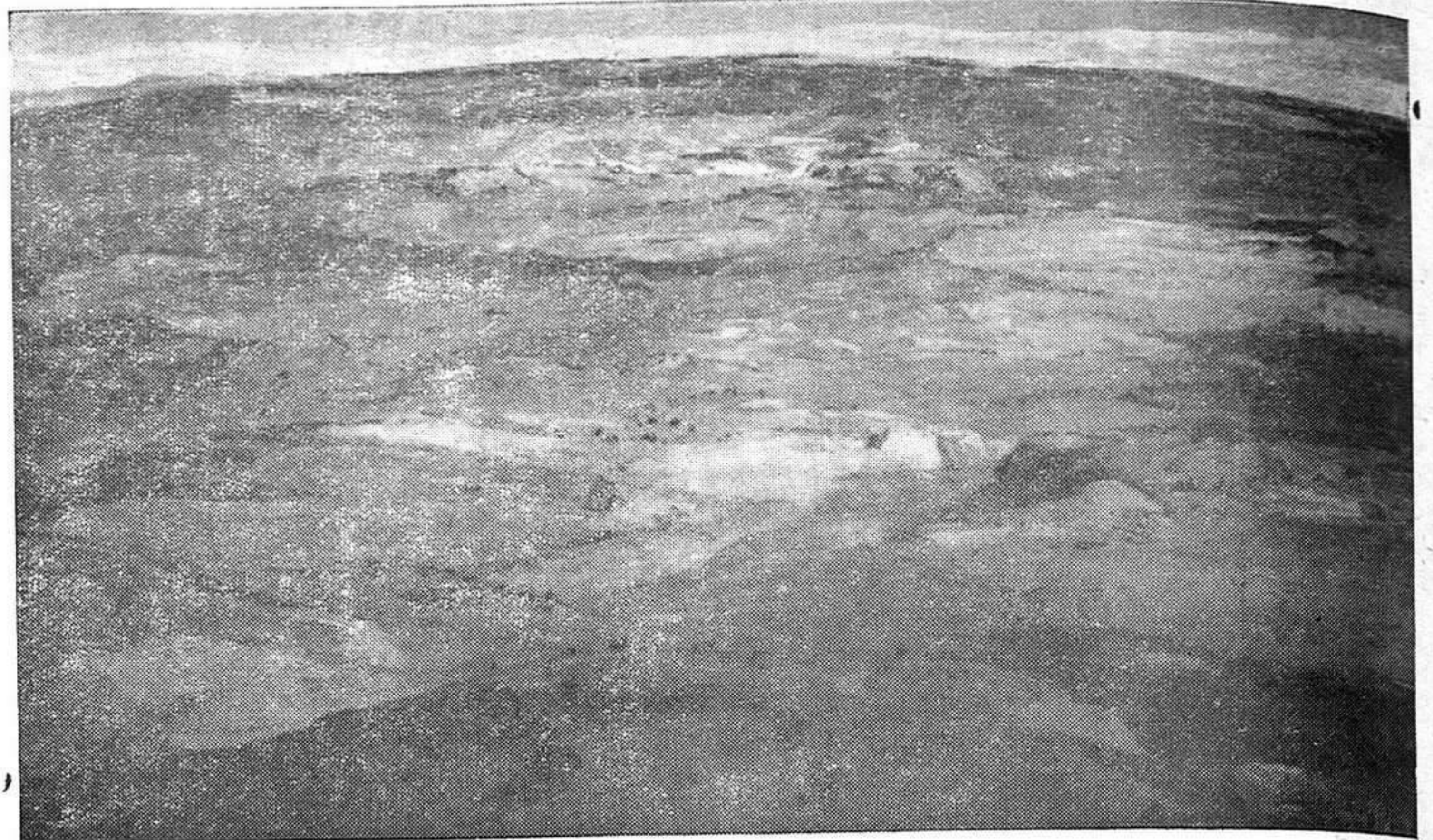

Por la besana hacia Dios

La mujer de Isidro era Alcarreña

Por JOSE SANZ Y DIAZ.

Comentábamos en otro artículo en torno a la biografía del Santo Labrador, su primer oficio de pocero, hasta que entró al servicio del hacendado Vera, dueño de ricas tierras en la vega del río Manzanares. Por entonces tuvieron lugar los episodios de «la limosna del trigo y el milagro de la harina», que narran los cronistas.

Algún tiempo después, como los moros entre tanto hicieron una entrada en la Villa del Oso y el Madroño, capitaneados por Ali, se retiró Isidro a Torrelaguna, donde conoció —su familia era oriunda de dicha villa— a la que luego había de ser su mujer, Santa María de la Cabeza, nacida en terras de lo que hoy es provincia de Guadalajara, de hacia Uceda o el Casar de Talamanca. La novia era muy virtuosa y cristiana, tanto, que subió con él a los altares. Hasta que una mañana «después de confesar y comulgar, Isidro y María casáronse en la Parroquia de Santa María Magdalena, de Torrelaguna». Dice un biógrafo de ambos santos, que «ella era labradora que había nacido en la villa de Uceda; tenía en ésta una heredad que fue lo que llevó en dote al matrimonio».

La vida del Patrono del Campo fue cantada por Lope de Vega, en un poema fechado en 1599. La esposa de San Isidro también, de la mano de la Virgen, realizó el milagro de pasar sin mojarse, en un día de turbión, el río Jarama. En un artículo no es posible detenerse a narrar el estupendo episodio. Así llegamos al hecho extraordinario del caballero y la fuente de Valsalud, en el que Isidro dio con la ahijada en un peñasco y brotó el agua. Por aquel tiempo, desde Torrelaguna, ya casado, Isidro se fue con su mujer a Talamanca, entrando ambos al servicio de un rico caballero que se llamaba Iván de Vargas, madrileño y con grandes posesiones, familiares y amigos en la Corte. Trabajó el santo a su servicio en Talamanca, hasta que regresaron, ya huidos los moros, de nuevo a Madrid.

Se encontró encantado Isidro en su patria chica, viviendo en la casa del pozo que todavía se conserva, siendo ambos muy visitados por el turismo y la devoción de que el santo goza entre los madrileños y foráneos. Isidro y Ma-

ría tuvieron allí un hijo, que siendo niño se cayó al pozo; afligidos se pusieron los padres a orar de rodillas, y así estaban «cuando vieron que subían las aguas hasta la altura del broel; sobre ellos estaba el niño vivo, golpeando con sus manitas el agua, sin muestra de haber sufrido daños». Tal es al menos, la leyenda piadosa. En agradecimiento, fundaron una Cofradía bajo la advocación de San Andrés, que era su parroquia, y se propusieron en adelante hacer vida de castidad, separándose de común acuerdo y con dispensa del ordinario.

Después vino el otro episodio de hacer brotar milagrosamente agua para apagar la sed de Iván de Vargas, donde hoy se alza la fuente y ermita del Santo de los campesinos, y el de la resurrección de la hija de su amo, María de Vargas, y el del lobo perseguidor, que se hizo manso.

Isidro llegó a la vejez, enfermó, acudió su mujer a asistirlo y murió en olor de santidad a 30 de noviembre de 1172, a la edad de noventa y un años. Se le enterró humildemente y hoy su cuerpo incorrupto, junto con el de su santa esposa, que murió en Caracuz diez años después que el marido, a los

ochenta, en 1182, reposan en sendos túmulos en la Catedral de Madrid, en la calle de Toledo. Sábese que en 1463, hace ahora quinientos un años, el rey Enrique IV mandó abrir en su presencia el sepulcro, quedando admirado «del natural estado en que se encontraba y del olor que exhalaba su cuerpo, lleno de frescor y pureza». Felipe II lo propuso para su canonización al Papa Clemente VIII, se le beatificó por Paulo V, declarándolo bienaventurado el 14 de julio de 1619, fijando su festividad para el quince de mayo, celebrándose el hecho con grandes fiestas y regocijo. Fue el 12 de marzo de 1622 cuando Gregorio XC canonizó solemnemente al glorioso San Isidro Labrador, Patrón de la villa de Madrid y Patrono hoy, por la bula «Agriculatorum» de S. S. Juan XXIII.

Esta es la historia de nuestro Santo, que tiene su ermita en la ribera derecha del río Manzanares, en lo alto de la colina donde la tradición señala que hizo brotar una fuente milagrosa, templo que mandó construir la emperatriz doña Isabel, esposa de Carlos V, siendo reconstruida más tarde por don Baltasar de Zúñiga, marqués de Valero.

SEGADORAS-ATADORAS
de 5, 6 y 7 pies de corte

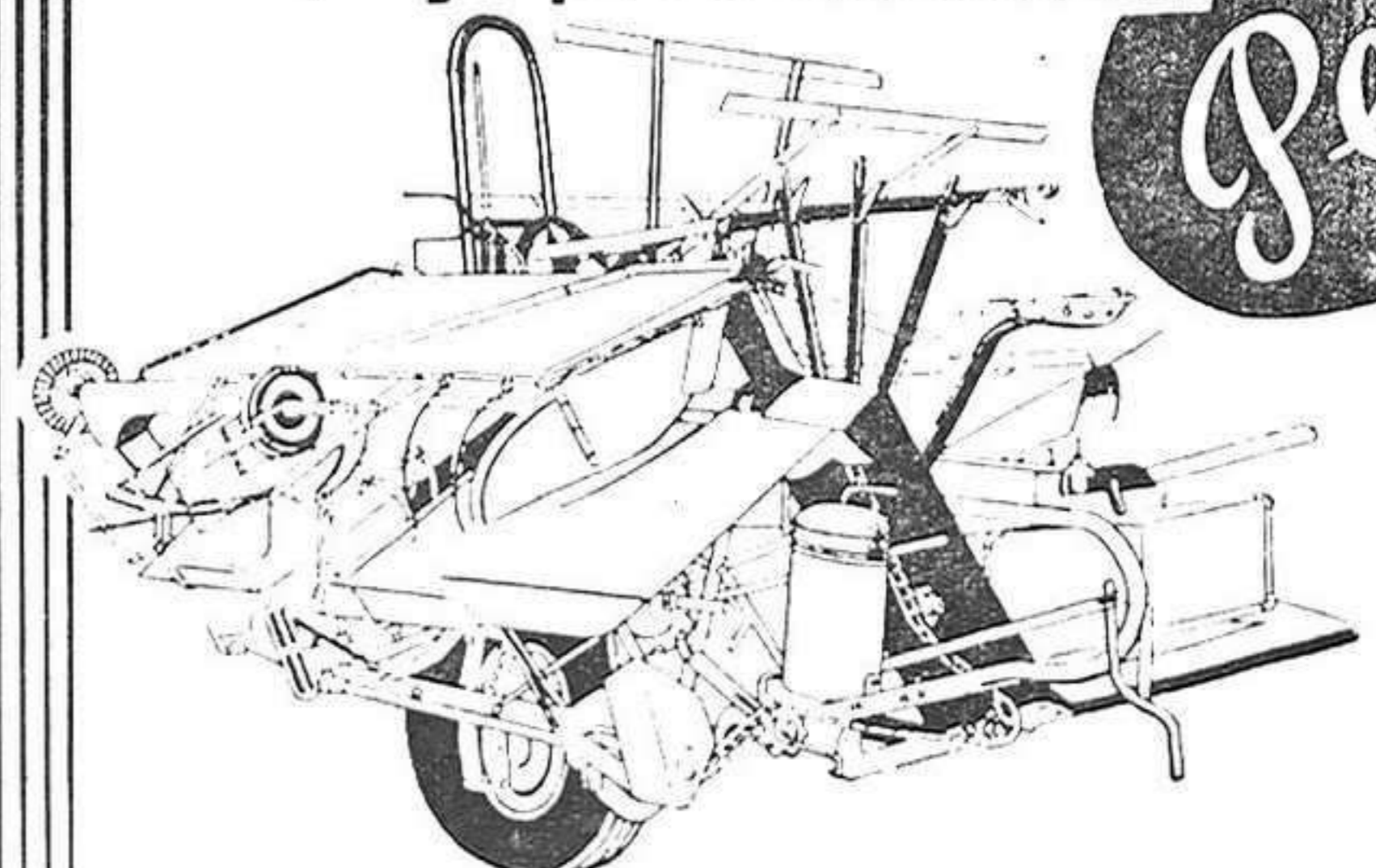

PARA TRACTOR y CABALLERIAS

PEDRO CABEZA

D. Jaime I, 31

ZARAGOZA



**¡aquí
no llega
el calor!**

acondicionadores de aire tipo ventana.

- * Refrescan el ambiente
- * Crean el clima que usted prefiere
- * Expulsan el aire viciado
- * Proporcionan aire puro filtrado

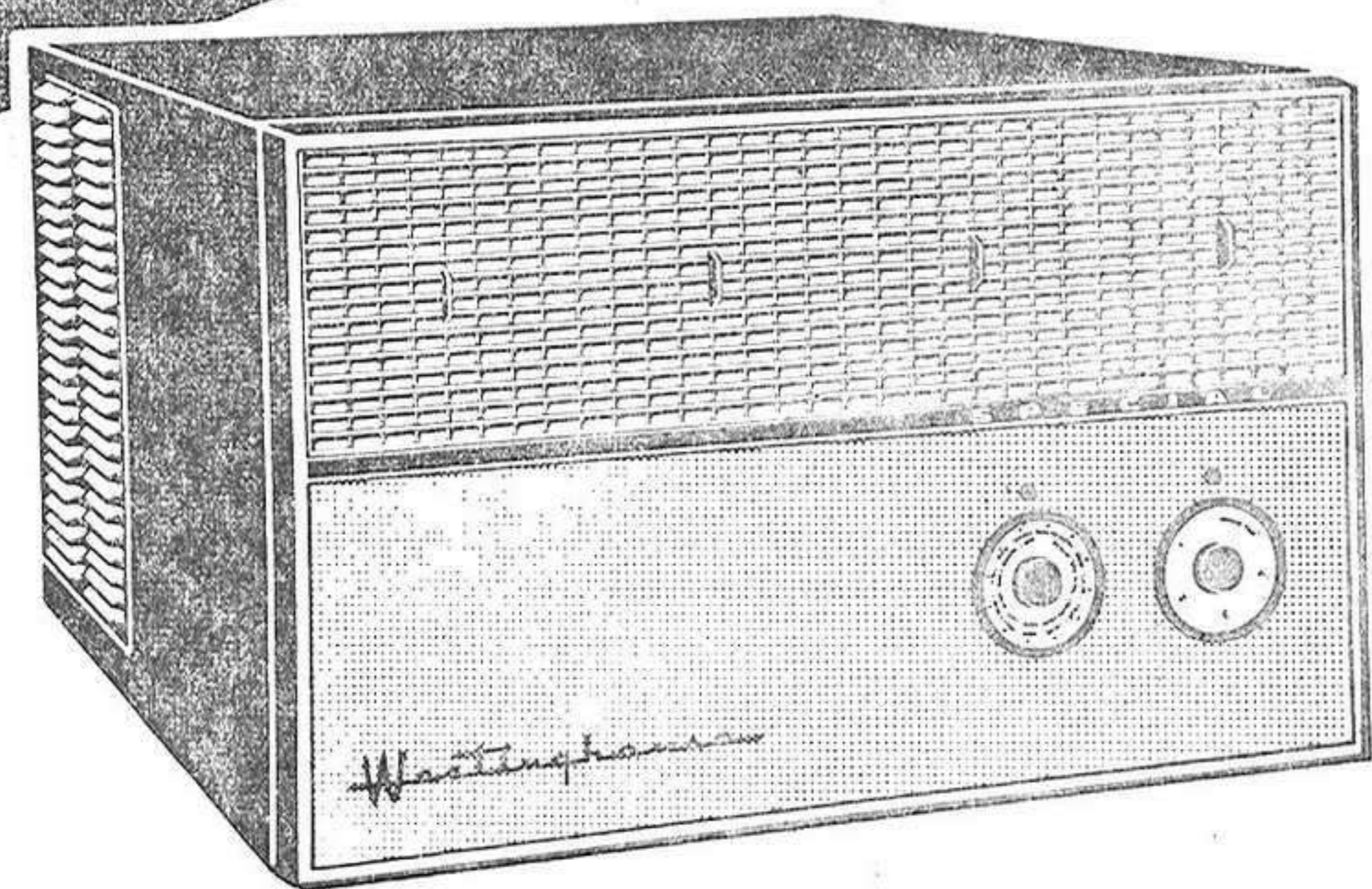

MODELO RM75 - D25

De aplicación imprescindible en:
BARES, CAFETERIAS, RESTAURANTES,
HOTELES, OFICINAS,
ESTABLECIMIENTOS COMERCIALES,
CONSULTAS MEDICAS, CLINICAS,
SALAS DE REUNIONES,
CENTROS DE ENSEÑANZA,
BIBLIOTECAS y...
naturalmente, EN SU HOGAR

SENCILLA INSTALACION

- SIN TUBERIAS
- SIN CAMBIO DE DECORACION
- CON RAPIDEZ Y LIMPIEZA

Para garantizar su calidad...
...una palabra basta!

Westinghouse



DISTRIBUIDOR de ZONA

FERRETERIA TABERNÉ
Miguel Fluitero, 41. - CUADALAJARA

¡Distinguida por su servicio, PELUQUERIA LETON; especialidad en corte a navaja y tijera a señoras y caballeros. Tintes, Rêflejos. Se necesita señorita o caballero con amplios conocimientos de Peluqueria de Señoras. Miguel Fluiters, 14, primero. Guadalajara.

FOTO

Andrada

GENERALÍSIMO, 43

TELÉFONO 1381

¡NOVIOS! Se ruega soliciten día y hora. Consulten precios

Importantes acuerdos de la Comisión Provincial de Servicios Técnicos

Se redactó el Plan de Obras para 1964

A Las doce de la mañana del sábado se reunió, bajo la presidencia del excelentísimo señor gobernador civil y con asistencia del ilustrísimo señor presidente de la Diputación y representante del

ilustrísimo señor delegado de Hacienda, la Comisión Permanente de Servicios Técnicos, en cuya sesión se adoptaron los siguientes acuerdos:

Aprobación de certificaciones co-

rrespondientes a las obras en ejecución de pavimentaciones en Guadalajara y Almonacid de Zorita, electrificación en Peralveche y otros, alcantarillado en Alovera y Salmerón, de revisión de precios en la obra Colector en el Barranco de la Alaminilla en Guadalajara 3.ª fase.

Propuesta de devolución de fianza de la obra de abastecimiento de agua potable en Torremocha del Campo.

Asimismo se redactó la propuesta de Plan de Obras y Servicios para 1964 que en su día será sometida a la aprobación del Pleno. Dicho Plan comprende obras de abastecimiento de aguas en las localidades de Alhóndiga, Cerezo de Mohernando, Pioz, Romanos, Turmiel, Usanos, Valdepeñas de la Sierra y Valtablado del Río; saneamientos en Fontanar, Azuqueca de Henares y Sacedón; electrificaciones en Durón, Maranchón, Riotovi del Valle de Sigüenza y Uceda; pavimentaciones en Alcolea del Pinar, Brihuega, Cogolludo, Espinosa de Henares, Pastrana, Hita, Jadraque, Marachamalo, Sacedón y Sigüenza, urbanizaciones en Sigüenza y Guadalajara; instalaciones deportivas en Entrepeñas, construcción de colectores en Illana y Pastrana y un plan especial de teléfonos comprensivo de 26 rutas que alcanzan un total de 62 municipios.

La aportación estatal a este Plan de Obras y Servicios sobrepasa los once millones de pesetas que con las aportaciones municipales, de la excelentísima Diputación Provincial (con más de tres millones para las instalaciones telefónicas antes dichas) y de otros partícipes supondrá una inversión en beneficio de la provincia de más de veintitrés millones de pesetas.

Eléctrica de Guadalajara, S. A.

Se convoca a Junta General Extraordinaria de Accionistas, en el domicilio social, avenida José Antonio, 4, de Madrid, para el día 29 de mayo de 1964, a las 13'30 horas, a continuación de la Junta General Ordinaria, con el siguiente Orden del Día:

- 1.º Aumento del capital social.
- 2.º Modificación de los artículos 6.º y 8.º, de los Estatutos Sociales.

3.º Lectura y aprobación del acta de la misma Junta.

Madrid, 13 de mayo de 1964.- El secretario del Consejo de Administración.

Sastrería

ENCABO

MILITAR Y PAISANO
INMENSO SURTIDO
EN GENEROS

Miguel Fluiters, núm. 6. Teléfono 176.

Traspaso Taller Mecánico Y LOCALES PARA EXPOSICION Carretera de Madrid, n.º 2. Razón: CASA ARRANZ, en SIGÜENZA.

Vendo carro varas pequeño, coche caballo y aperos mulas. José Alonso, en QUER.

Si no ve Vd. bien, visiflenos OPTICO ESPECIALISTA LUXONIA Generalísimo, 7 - Guadalajara

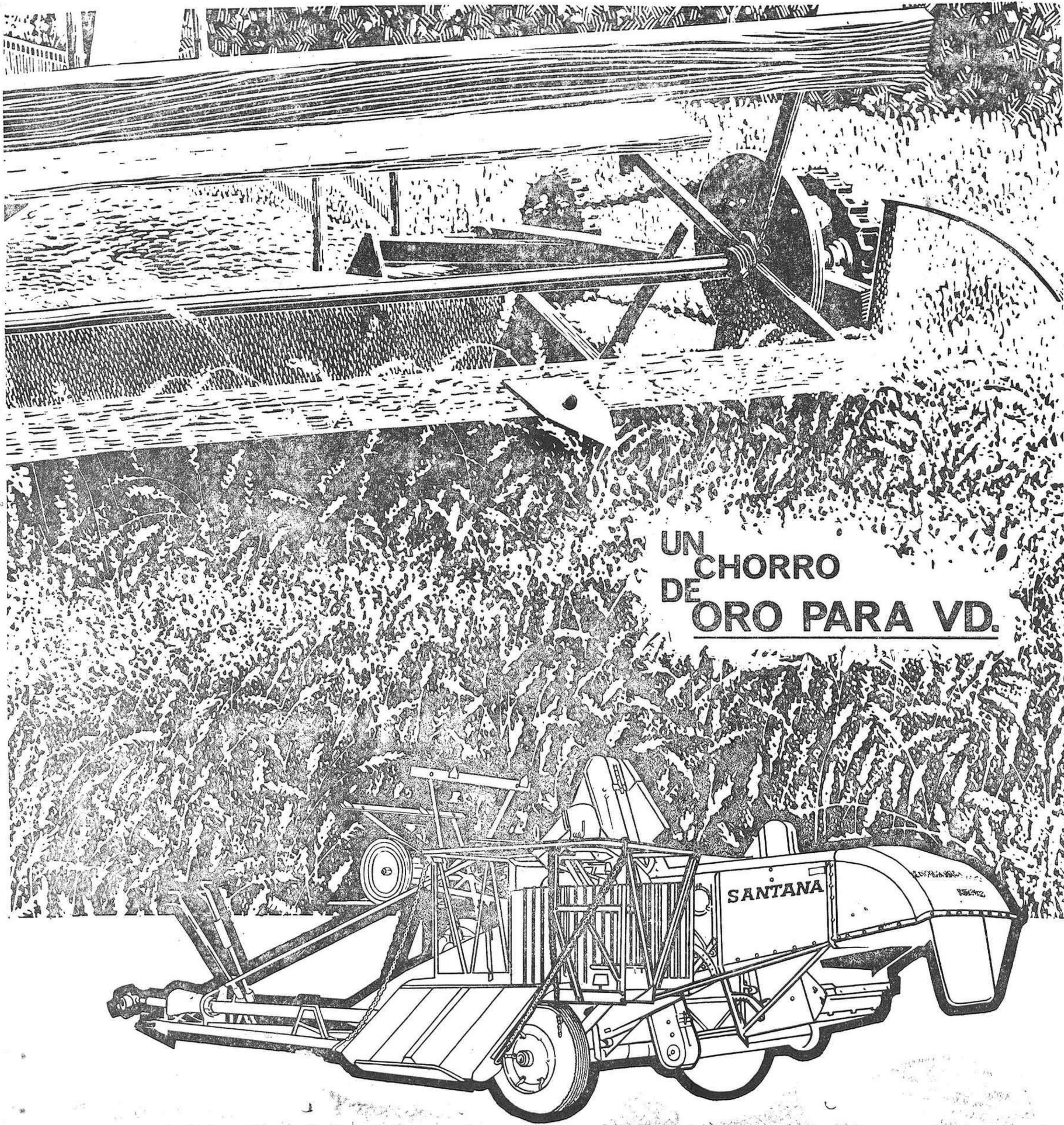

UN CHORRO DE ORO PARA VD.

COSECHADORA MOD. M-5 **SANTANA**
REMOLCADA PARA CEREALES
Potencia de arrastre necesaria
25 HP; Ancho de corte 1,50 metros



CONCESIONARIO PARA LA PROVINCIA DE GUADALAJARA 'MACHEIM' **J. HERRERO GONZALEZ** DR. MAYORAL, 10 GUADALAJARA
Con talleres autorizados y sub-agentes en toda la provincia

SERVICIOS TECNICOS
Cursos para maquinistas. Asistencia técnica durante las campañas. Amplio "stock" de repuestos.

Campeonato juvenil de fútbol

El campeonato juvenil sigue su marcha normal y ya empiezan a perfilarse los equipos que cuentan con más posibilidades para adjudicarse la victoria, así como los que ocuparán los puestos de retaguardia.

El equipo de Santiago sigue salvando obstáculos y ocupa por derecho propio el primer puesto de la clasificación. Por su mejor conjunción, por su mejor fútbol, estos muchachos son los virtuales vencedores, aunque no convendría descuidarse ni confiarse, porque el San Roque parece haberse recuperado del «bache» que empezó y que salvó en seguida y viene apretando.

La sorpresa del campeonato la está dando el San Fernando que está dando el primer puesto de ser vencedor antes de empezar a hacer un papel casi menos que discreto. ¡Cosas del fútbol! Es que, como ya dijo uno: «no conviene vender la piel antes de cazar el oso».

Otro equipo que se está superando es el Instituto. Se mantiene en una misma línea el San José y el Miralcampo y ha cogido la «cuesta abajo» el Seminario. El Independiente se organizó precipitadamente y así le están saliendo las cosas; pero si contase con alguien que se hiciera cargo de él con seriedad, quizá fuese un buen rival.

Y por último, Maestría Industrial, es la informalidad personificada. Se empezó el campeonato con retraso por tener una atención y ahora ha defraudado en cuanto a seriedad deportiva en esta competición.

La clasificación actual, después de la jornada del domingo, es la siguiente:

EQUIPOS	J	G	E	P	F	C	P
Santiago.....	4	4	0	0	15	4	8
San Roque.....	6	3	2	1	17	11	8
San José.....	5	2	1	2	12	12	5
Instituto.....	5	2	1	2	12	19	5
Miralcampo....	4	1	2	1	9	6	4
Seminario.....	4	2	0	2	13	11	4
San Fernando..	6	2	0	4	16	14	4
Independiente..	5	2	0	3	7	12	4
E Maestría....	3	0	0	3	1	13	0

PARTIDOS PARA MAÑANA

Campo de la Juventud: A las 9:30: Miralcampo-Instituto; a las 11: E. Maestría-Santiago.

Campo del Productor: A las 10:30: San Fernando-Seminario; a las seis de la tarde: San Roque-San José.

"Copa Castilla"

DIA 7 DE MAYO

Tomelloso, 4; Getafe, 2
Santa Bárbara, 4; Guadalajara, 2
Aranjuez, 3; Leganés, 1

DIA 10 DE MAYO

Leganés, 5; Santa Bárbara, 3
Guadalajara, 0; Tomelloso, 1

CLASIFICACION

EQUIPOS	J	G	E	P	F	C	P
Tomelloso.....	4	4	0	0	13	3	8
Leganés.....	4	3	0	1	12	9	6
Aranjuez.....	5	3	0	2	9	7	6
Guadalajara..	4	1	0	3	6	9	2
Getafe.....	4	1	0	3	7	10	2
Santa Bárbara..	5	1	0	4	10	19	2

Capitalizadora Española, S. A.

Compañía General de Capitalización.

Domicilio Social:

Carranza, 20 (Edificio propio de la Compañía)
Teléfono 2232607 (dos líneas). MADRID (10)

En el sorteo público celebrado en Madrid el día 10 de mayo de 1964, ante el notario don Santiago Pelayo Hore, han resultado amortizados los títulos que entre sus símbolos llevan el

Número 7.214

DELEGACION EN GUADALAJARA:

TENIENTE FIGUEROA, 9



(0-1) El Tomelloso venció al Deportivo Guadalajara

El domingo pasado el Tomelloso se llevó del campo del Productor los dos puntos, pero la verdad es que hizo pocos méritos para ello, no respondiendo en modo alguno a la fama de que venía precedido. Pensamos ahora, que quizá esa fama que le achacaron al Tomelloso fuese para justificar otras derrotas, pues en Guadalajara no dejó de ser un equipo mediocre.

No sabemos si por exceso de divismo o si, realmente, por falta de clase de sus componentes, el caso es que los visitantes no dieron sensación de peligro en ningún momento ni enseñaron absolutamente nada en el orden táctico ni técnico. El Guadalajara salió desde el principio en plan de lucha y logró «hacerse» con el Tomelloso hasta dominarle. Con menos apariencia de equipo grande; pero con unas facultades grandes y con unas ganas indisimulables de vencer, los alcarreños dominaron en toda la línea a un Tomelloso quizá engreído, quizá impotente, que no supo marcar ningún gol a un Deportivo no muy fuerte y que gracias a la suerte pudo evitar que su meta fuese perforada, pues la verdad es que el disparo a media vuelta de Plaza y que salió lamiendo el larguero mereció llegar a la red, así como el tiro raso de Joaquín, que acertó a atrapar el meta Vicente.

El primer tiempo terminó con empate a cero, pero la verdad es que el resultado no responde exactamente a los méritos de uno y otro equipo, ya que de ser así, el tanteador habría estado del lado del Deportivo Guadalajara. Por contra, en la continuación, y cuando sólo iban transcurridos cinco minutos, Sornichero V se fue por el lado izquierdo y centró sobre el punto de penalty, donde su hermano remataba a placer el gol que sería el de la victoria, pasando el balón por debajo del cuerpo a Lahoz, por no haber estado en su sitio o por no haber tenido decisión para salir a atajar el centro del delantero forastero. Una indecisión que costó una derrota, porque después el Deportivo no tuvo fortuna. O para ser más exactos, no tuvo la delantera nada más que una enorme voluntad de la tripleta central compuesta por jugadores del Hogar, que en muy pocas ocasiones contó con el decidido apoyo de los veteranos Toni y Doalto, que hehuyeron mucho el choque y «deambulando» por el campo no hicieron sino llevar el desánimo y el desconcierto a sus compañeros de línea. Por

eso Plaza, Gerardo y Joaquín fueron los que más destacaron y los que bregaron en gran escala aunque no tuvieron suerte en sus intervenciones, siendo de ellos los

El corredor Mariano Haro en Guadalajara

El martes, estuvo en nuestra capital el afamado corredor Mariano Haro, acompañado del atleta José Rilova, que visitaron a nuestra primera autoridad, y se entrevistaron con el Delegado de Juventudes.

Entre otros asuntos, se trató de la celebración en Guadalajara de una prueba nacional de cross, como homenaje a nuestro paisano Aritmendi, campeón de España, con la participación de las primeras figuras nacionales de este deporte.

EL GUADALAJARA se enfrenta mañana al Getafe

Nuevamente el Deportivo Guadalajara va a enfrentarse con los muchachos de Adolfo, ahora para la «Copa Castilla». Esta nueva confrontación se presenta con las mismas características o quizá peores, para el Deportivo, pues en tanto el Getafe mantiene los mismos hombres y algún refuerzo, a los alcarreños les ocurre lo contrario, pues aun sacando a los muchachos del Hogar ha perdido alguno de sus jugadores titulares.

El partido, no obstante, será interesante, pues en tanto el Getafe no tiene grandes facilidades para el tiro a puerta, como lo demuestran sus resultados, el Guadalajara tiene en la parte de atrás sus mejores efectivos.

El jueves en el entrenamiento vimos hacerlo con normalidad a Gómez, a Chillón y a Mendizábal, y si los tres juegan, sobre todo el central, pudiera producirse alguna variación en el equipo que

únicos momentos de peligro creados ante la meta de Vicente.

El partido fue de completo dominio del Deportivo Guadalajara, limitándose el Tomelloso a contener al equipo alcarreño. Por eso nos decepcionaron más los visitantes, ya que el líder por el hecho de serlo debe tratar de demostrarlo. En Guadalajara no jugó para merecer lugar tan privilegiado y evidencié que está muy lejos de poseer un equipo ensamblado y capaz de llevarse de calle la competición. Aquí venció de casualidad y, desde luego, sin convencer a nadie.

El señor Pastor, árbitro del encuentro, no tuvo complicaciones y estuvo bien.

Alineaciones: Tomelloso: Vicente; Jaime, Plaza, Macías; Fede, Monedero; Juan Antonio, Tiravit, Sornichero V, Sornichero VI y Candelas.

Guadalajara: Lahoz; Gómez, Gelo, Agustín; Juan Antonio, Camargo; Toni, Plaza, Joaquín, Gerardo y Doalto.

podiera ser beneficiosa. Por otra parte, creemos que Doalto no se alineará ya con el Deportivo Guadalajara después de un «ligero» incidente ocurrido el domingo.

El equipo deportivista por lo visto está en el entrenamiento a pesar de todas las cosas, con moral como desde el primer día, aunque luego en los partidos le afecte mucho la falta de acoplamiento y su fútbol sea inoperante.

El Getafe sabemos que está esperando el partido con optimismo y quizá esta circunstancia es la que podía aprovechar el Guadalajara para darle un susto; cosa que conseguiría si las facultades le respondiesen como en los primeros tiempos.

En cualquier caso y con el equipo que saquen los alcarreños auguramos un partido entretenido y pronosticamos que el encuentro será difícil para los dos, aunque más para el Guadalajara.

CENA-HOMENAJE al Hogar del Productor

Por iniciativa y deseo de unos cuantos aficionados se está organizando un homenaje a los muchachos del Hogar del Productor que consiguieron el ascenso a primera regional, y este homenaje consistirá en una cena que se celebrará el día 23 del actual.

El precio del cubierto será de 80 pesetas y podrán adherirse a este sencillo acto de reconocimiento a los muchachos alcarreños, cuantos aficionados lo deseen, recogiendo sus tarjetas hasta el día 22 en el domicilio social del Club.

Por merecido y bien, no dudamos que sean muchos los que se unan al homenaje que la afición dispensa al equipo del Hogar del Productor.

LA SUBIDA AL SOTILLO

La directiva del Moto Club Alcarreño de Educación y Descanso continúa trabajando en el montaje de la «Subida al Sotillo» que como saben nuestros lectores se celebrará el día 24 del presente mes.

Aún no hay inscripciones en firme; pero ya comienzan a sonar nombres de pilotos extraordinarios que avaloran la categoría de la prueba. Además, el hecho de ser puntuable para el campeonato de España de Montaña atraerá a marcas comerciales que no desaprovecharán la oportunidad de hacer su propaganda.

La «Subida al Sotillo», aquella célebre prueba que era la que despertaba la afición al deporte del pequeño motor, va a revivirse dentro de quince días gracias al Moto Club Alcarreño, que con su experiencia organizadora está tratando de reivindicar aquel prestigio motorista de Guadalajara en sus pruebas más características.

¿Será capaz de resucitar aquellas XXIV horas? Esto sí que sería un triunfo de resonancia, que el Moto Club Alcarreño debería intentar; pero mientras lo piensan, bueno será que todos pensemos y colaboremos en el éxito de esta inminente «Subida al Sotillo».

Importante Compañía de Seguros Generales

Interesa nombrar Delegado provincial a persona activa, bien relacionada y conocedora del negocio. Escribir con curriculum vitae al núm. 5033 Alas, S. A. Avenida del Generalísimo, 30. MADRID.



LA SEÑORA

D.ª Consuelo Junquito Pérez

Que falleció en Guadalajara el día 7 de Mayo de 1964

a los 62 años de edad

HABIENDO RECIBIDO LOS SANTOS SACRAMENTOS

R. I. P.

Su esposo, D. Bernardino Fernandez Bronchalo; hijo, José-Angel; hija política, doña María-Pilar Pinós Roldán; nieto; hermanos, D. Miguel-Angel y D.ª Adela; hermanos políticos, sobr nos, primos y demás familia:

RUEGAN una oración por su eterno descanso.

Las misas que tendrán lugar en la parroquia de San Nicolás el Real de Guadalajara, a partir del día 3 del próximo mes de junio, a las siete y media de la tarde, serán aplicadas por el eterno descanso de su alma.

REPRESENTANTE TECNICO COMERCIAL

introducido en industria para trabajar a comisión precisa importante empresa bilbaína de depuración de aguas. Escribir a mano indicando referencias al número 1.260 PUBLICIDAD PREGON. Apartado 789. BILBAO.

REPRESENTANTE

Para la venta de azúcar estuchados se necesita. Dirigirse a LOPEZ, PARDO, S. A. MALLÉN.

ACTIVIDADES DEPORTIVAS DEL FRENTE DE JUVENTUDES

Durante los días 1 al 9, se han celebrado en los diferentes campos deportivos de la capital, los campeonatos provinciales de Juegos y Pre-deportes.

Han tomado parte en ellos los colegios de primera enseñanza y el mundillo estudiantil ha estado un poco revuelto porque le ha «picado» ese gusanillo que se cuela dentro de los que hacen deporte o de los que, sin poder hacerlo, sienten ya la ilusión de que su colegio sea el primero.

Muchos cientos de chavalillos se han movilizado estos días y ya en muchos ha empezado a cundir la ilusión de hacer deporte.

Los resultados de Atletismo han sido los siguientes:

80 metros.—Antonio Lafuente, 11" 3, Isidro Almazán; José Luis Ayuso, 11" 4, Sanz Vázquez.

150 metros.—E. Salgado, 23", Escuela de M. Industrial; Mariano Cáceres, 24", Sanz Vázquez.

300 metros.—José Luis Benito, 51" 1, Sanz Vázquez; Francisco Sotillo, 52", Cardenal Mendoza.

Relevos 4 x 80 metros.—Sanz Vázquez, 50" 2.; Rufino Blanco, 50" 2.

Peso.—Antonio Lafuente, 8'35,

Isidro Almazán; A. Martín, 7'68, Rufino Blanco.

Disco.—José M. Alfaro, 11'42, Rufino Blanco; Jesús Garcés, 10'72, Cardenal Mendoza.

Altura.—Del Amo, 1'30, Rufino Blanco; Serrano, 1'26, Rufino Blanco.

Longitud.—Rojas, 3'80, Rufino Blanco; Juan Martínez, 3'75, San Vázquez.

CLASIFICACION

1.º Rufino Blanco, 713 puntos; 2.º, Sanz Vázquez, 702; 3.º, Isidro Almazán, 640; 4.º, Escuela de M. Industrial, 592; 5.º, Cardenal Mendoza, 474.

La Clasificación final de los centros en cada uno de los deportes, ha sido la siguiente:

Atletismo.—1.º, Rufino Blanco; 2.º, Sanz Vázquez.

Baloncesto.—1.º, Cardenal Mendoza; 2.º, Rufino Blanco.

Balónmano.—1.º, Cardenal Mendoza; 2.º, Sanz Vázquez.

Balónvolea.—1.º, Cardenal Mendoza; 2.º, Sanz Vázquez.

Pelota a mano.—1.º, Isidro Almazán; 2.º, Rufino Blanco.

Fútbol.—1.º, Sanz Vázquez; 2.º, Cardenal Mendoza.

CLASIFICACION FINAL

Sanz Vázquez, 25 puntos; Cardenal Mendoza, 23; Rufino Blanco, 21; Isidro Almazán, 20; Escuela de M. Industrial, 16.

Vendo fábrica de manlas, finca y maquinaria, junto carretera. - Brihuega. - Teléfono 45.

Se alquilan amplios locales PARA OFICINAS Y ALMACENES Razón: Teléf. 1967. Guadalajara.

Vendo directamente pisos en Guadalajara

En Ingeniero Mariño, número 16, en Miguel Fluiters, n.º 39. Para verlos: Sr. Ranera, Ingeniero Mariño, número 16, pral. Para tratar: D. Enrique Alonso Vega, Guzmán el Bueno, número 99, Madrid. Teléf. 243-35-48.

DISPONGO COMPRESOR

gran potencia para desmontes y perforaciones. Transportes J. SANTOS. Teléfonos 1427 y 1886. Guadalajara.

NOVIOS EXCURSIONISTAS

Y CUALQUIER CLASE DE VIAJES LOS PROPORCIONA "VIAJES EL CAÑO"

INFORMES: GERMAN REDONDO Las Cruces, B. 1. Guadalajara

Reparación T. V. garantizadas

A DOMICILIO Técnicos Diplomados varias marcas. Antena e instalación, 700 pts. Avisos: R. y Cajal, 1. Sr. Encabo. Teléfono 2593. — Guadalajara.

SE VENDE CASA Y SOLAR Calle Padre Hernando Pecha, número 8. Guadalajara.

COMPRO Papel, Libros, Archivos, Revistas, Periódicos, Boletines. C/. Lobo, 9. Teléf. 16 24. VILLAN.

COCINAS "CORBERO" COMERCIAL CICLO-MOTO Plaza Bejanque, 6. Guadalajara

PALAS AGRICOLAS CARGADORAS

DE IMPORTACION INGLESA

De gran utilidad para el agricultor, por sus múltiples aplicaciones, como movimiento de tierra, basura, estiércol, tubérculos, bulldozer, etc.

Adaptables a cualquier marca de tractor

INFORMACION Y VENTA:

GARAJE TABERNE, S. A.

Ingeniero Mariño, 27 - Guadalajara

VESPA 1964



3 tres modelos

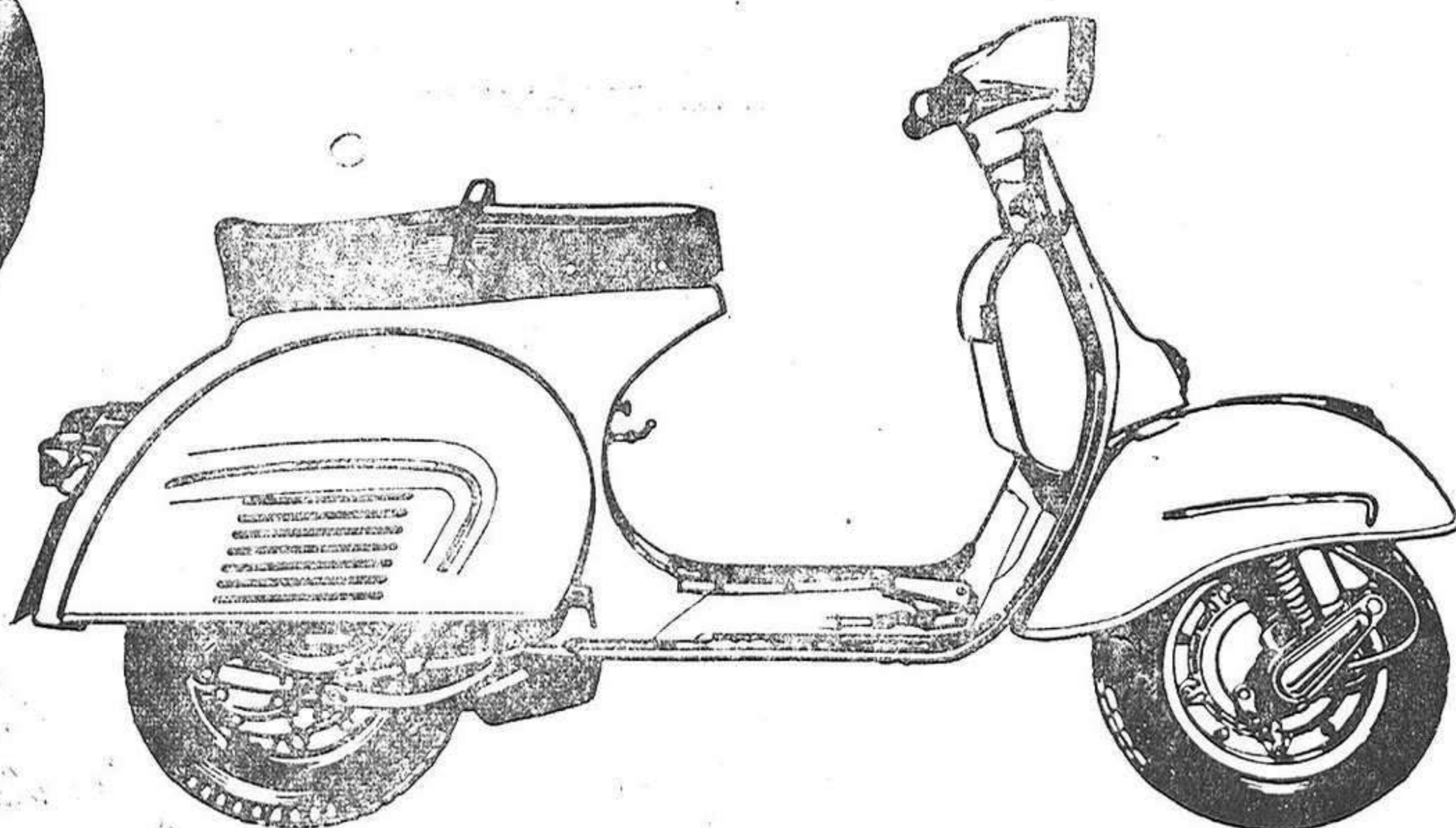

Son tres modelos distintos, proyectados para exigencias y gustos diversos. Pero todos tienen en común, la excelencia de sus características técnicas: resistencia de motor y chasis, transmisión directa, frenos potentes, estabilidad perfecta, economía de consumo y son silenciosos, confortables y con la línea elegante propia de la "VESPA"

VESPA 125 N

f f 15.400 pts.

VESPA 125 L

f f 16.900 pts.

VESPA 150 S

f f 19.600 pts.

EL SCOOTER MAS DIFUNDIDO • UN AÑO DE GARANTIA

AGENTE PARA GUADALAJARA: GARAGE TABERNE, S. A. - Ingeniero Mariño, 27

Notas



Taurinas por Domingo Cardero Prieto

«DIA SOCIAL», DE LA PEÑA TAURINA ALCARREÑA

El pasado domingo, los numerosos socios —más de seiscientos— de la dinámica y popular Peña Taurina Alcarreña, pasaron un día completo dedicado a la fiesta nacional y a estrechar más sus relaciones sociales. Esta entidad taurina local organizó un apretado programa de actos para celebrar su primer «Día Social» de este año. A las once de la mañana, en el Teatro Liceo, se celebró una interesante función cinematográfica proyectándose diversos documentales de ambiente taurino.

A las dos y media, en el restaurante Museo, tuvo lugar una comida de confraternización en la que más de cuatrocientos comensales estuvieron presentes y en la que reinó un gran ambiente y simpatía.

Por la tarde, en la plaza de toros, se lidiaron dos bravas reses por los mismos socios de la Peña. Durante el curso de la lidia de estas reses, en la que varios aficionados demostraron mucho valor, ocurrieron diversos lances de buen humor, hubo revolcones para los improvisados «diestros», y sustos a granel, aunque afortunadamente no hubo que lamentar ningún incidente desagradable.

Magnífica jornada que ha puesto a prueba el dinamismo y la eficacia de esta Peña Turina Alcarreña, tal vez la más numerosa de España y, con toda seguridad, la que más actos populares celebra cada año con arreglo a su capacidad económica. Felicitamos a la popular entidad y le deseamos repita frecuentemente estos actos que tanto contribuyen al fomento de la fiesta nacional.

¿JOSE VIVAS, UNA GRAN PROMESA

Durante la lidia de las reses bravas que tuvo lugar con motivo del «Día social», organizado por la Peña Taurina Alcarreña, en nuestra plaza de toros, destacó por su forma, arte, temple y mando en el toro que practicó, el joven novillero madrileño, socio de dicha entidad, José Vivas, muchacho que durante la pasada temporada logró sendos éxitos en diversos ruedos de nuestra provincia.

Por lo que se pudo apreciar en los magníficos pases de muleta que instrumentó, es que, aparte de encontrarse magníficamente entrenado para esta temporada, tiene valor, temple, y realiza un toro dominador y de mando. ¿Estamos ante un nuevo descubrimiento taurino en nuestra tierra? No tendría nada de particular que esto suceda, como ha pasado con muchos diestros que luego ocuparon lugar prominente en la tauromaquia, pues encontramos a José Vivas muy puesto y muy torero. Ahora sólo le hace falta esa oportunidad que tuvieron otros en nuestra plaza de toros, oportunidad que debe dársele pronto, pues es muy posible que nos encontremos ante una gran promesa taurina que, como es lógico, debe encontrar en nosotros el mayor apoyo y aliento.

Traspaso local comercial

Razón, en Reinoso, número 12. Teléfono 2026. — Guadalajara.

VENTA OCASION

Por electrificación, vendo siete motores Diesel «Matacás» 60 HP., perfecto estado. Marqués Viana. Hacienda «MORATALLA», Estación Hornachuelos (Córdoba)

ACTIVIDAD EN LOS CORRALES DE NUESTRA PLAZA DE TOROS

Desde el jueves último, existe un trasiego grande de reses de lidia en los corrales de nuestra plaza de toros. El motivo ha sido la llegada de un crecido número de toros bravos, de distintas ganaderías que estaban como sobrosos de las corridas que se celebran en la plaza Monumental de Madrid, y que, debido a la feria de San Isidro, y al número considerable de festejos taurinos que en ella se van a dar, aquella empresa ha tenido que desalojar sus corrales madrileños de toros sueltos y sobrosos, trasladándolos a nuestra plaza de toros —que es suya también, claro es—, donde permanecerán durante quince o veinte días.

Este trasiego de reses de lidia, entre las que hay algunas de magnífica estampa, da un color y ambiente en el coso de Las Cruces a que no estábamos acostumbrados, ya que siempre lo hemos visto vacío. Por cierto que la llegada de dichos toros a los corrales ha dado lugar a la paralización momentánea de las obras de adecentamiento de los corrales que el Ayuntamiento estaba realizando allí.

NO SE TELEVISARA LA CORRIDA DEL CORPUS DE MADRID

Aunque no tenemos confirmación oficial de esta afirmación que hacemos, tenemos la completa seguridad de que no será televisada en directo la corrida del Corpus que tendrá lugar en la capital de España. Nos basamos para hacer esta afirmación en que, era condición indispensable en el convenio entre televisión española y el Grupo Sindical Taurino, que la retransmisión en directo no coincidiese con la celebración de otras corridas en España por el perjuicio económico que ello irroga a las empresas. Dado que el día del Corpus es tradicional que en muchas capitales y ciudades de nuestra Patria se celebren importantes festejos, tales como en Toledo, Granada, Sevilla —y Guadalajara este año— no creemos sea autorizada la retransmisión de la corrida que comentamos, ya que de no ser así, serían cuantiosas las pérdidas que se podría originar a muchas empresas, entre ellas a la nuestra de Guadalajara, donde pese a que el cartel es bastante interesante, Fermín Murillo, «Miguelín» y «Palmeño», y dado el escaso número de espectadores que asiste, esto acabaría por llevar a un desastre a la empresa.

El pasado día 14, víspera de San Isidro, patrón de los Ingenieros Agrónomos y Peritos Agrícolas, se celebró en un típico mecedor de Torija una comida de Hermandad entre un grupo de miembros de los referidos Cuerpos que prestan sus servicios en los diferentes organismos agronómicos de la provincia.

Entre los asistentes figuraron los jefes de los Servicios Agronómico, Catastro y Concentración Parcelaria y O. R., así como el presidente del Colegio de Peritos de la provincia y el de la Asociación de Peritos al Servicio del Estado.

El lunes último en el Casino Principal un nutrido grupo de funcionarios de la Delegación de Hacienda ofreció un almuerzo homenaje con motivo de su jubilación a doña Antonina Relajo y los señores don Job Montoya y don Emilio Vega, quienes durante muchos años prestaron sus servicios en esta delegación.

Durante el acto imperó la más cordial simpatía hacia los homenajeados que al final hicieron presente su emocionado agradecimiento a sus compañeros.

En recientes oposiciones celebradas en Madrid, y tras brillantes ejercicios, ha obtenido el núm. 1 a plazas de profesores de Término de Escuelas de Artes aplicadas nuestro buen amigo y paisano don Regino Pradillo Lozano, catedrático del Instituto de Plasencia, a quien damos nuestra más sincera y cordial enhorabuena.

En el templo parroquial de San Pablo (Estación) se verificó el pasado martes el matrimonial enlace de la encantadora señorita Pepi Cuadrado con nuestro estimado amigo don Pedro de Lis.

Ofició la ceremonia el párroco, reverendo señor don Francisco Lerena Bartolomé, siendo padrinos la señorita Carmina de Lis y don Jesús Cuadrado.

Firmaron el acta matrimonial como testigos don José Palau, don José Juan, don Francisco Expolio, don Miguel Ferrer y el tío del novio don Luis de Lis.

Los invitados fueron obsequiados con un lunch saliendo a continuación en viaje de novios con dirección a Zaragoza y otros puntos del litoral mediterráneo. Nuestra enhorabuena al joven matrimonio y en especial a los padres, señores de Lis (don Manuel), tan afectivamente unidos a NUEVA ALCARRIA.

En la parroquia de San Ginés, de Madrid, se ha celebrado la boda de la señorita Trini González Fernández, de Molina de Aragón, con don Lorenzo Majano Abel.

Apadrinaron a los contrayentes el hermano del novio, don Antonio Majano, y la hermana de la novia, señorita Protasina González Fernández. Bendijo la sagrada unión don Agustín González, sobrino de la desposada y párroco de Valverde de los Arroyos en nuestra provincia.

Terminada la ceremonia religiosa los invitados fueron obsequiados con un almuerzo en un restaurante típico.

Por los señores de Rodríguez y

para su hijo Angel, ha sido pedida días pasados a los señores de Aragónés la mano de su simpática hija Mabel. La boda se ha señalado para los primeros días del próximo mes de junio.

Días pasados recibió su primera comunión en el santuario portugués de Nuestra Señora de Fátima, la niña María de Fátima García, hija de nuestros buenos amigos el maestro de Sigüenza, don Casto García Domínguez y doña Pepita García de Rivas.

En la clínica del Rosario, de Madrid, ha dado a luz una preciosa niña la esposa de nuestro buen amigo, don Pedro García Yagüe, de soltera Luisa Robisco Robisco, ambos de conocidas familias seguntinas.

La nueva cristiana ha recibido el nombre de María Luisa. Enhorabuena.

(Pasa a la página 16)

NECROLOGICAS

En la noche del jueves falleció en esta capital nuestro querido amigo don Gregorio Calvo García, funcionario de la Delegación de Sindicatos, y cuyo entierro, celebrado ayer tarde, constituyó una sentida manifestación de duelo, dadas las generales simpatías con que gozaba el finado en Guadalajara.

Reciban su viuda, hijo y padres del difunto, así como los demás familiares, nuestro pésame más sincero.

—Días pasados falleció en Barcelona, víctima de rápida y cruel enfermedad, don Vicente Ayuso Arroyo, por cuya pérdida testimoniamos nuestro dolor a la viuda, doña María Lloret, hija y demás familia, y especialmente a su hermana, doña Petronila Ayuso, viuda de Casado.

Los hijos de doña Valentina Pastor, viuda de Tavira, fallecida días pasados en Madrid, nos ruegan que desde estas columnas hagamos constar su agradecimiento por las muestras de pésame recibidas de nuestra capital y provincia, con tan triste motivo, cosa que hacemos público en su nombre, a la vez que les reiteramos nuestro pésame por pérdida tan irreparable.

La misa que se celebre en la parroquia de Santa María el martes 19 a las ocho de la tarde será aplicada por el alma de Gabriela Mínguez, en el segundo aniversario de su fallecimiento.

PRECISAMOS TORNEROS

de 1.ª, 2.ª y 3.ª, MECANICOS, CERRAJEROS. Sueldos superiores al Convenio. Casados: Facilitamos vivienda (pisos). Solteros: Facilitamos hospedaje. Escribir: Apartado de Correos número 17. BURRIANA (Castellón).

PLAYA BENICASIM

Lujosos ocho camas, totalmente equipados. Razón: Sr. Mora Marqués Estella, 5. Valencia.

IMPRENTA CARLAVILLA

Solemne Novenario en honor de Santa Rita de Casia

Todas las tardes, a las siete y media (excepto el día 17 y 24, que empezará a las siete) habrá Exposición de Su Divina Majestad, Novena, Rosario y Motetes por el coro parroquial dedicados a Santa Rita.

El día 22, fiesta de la Santa, bendición de rosas en el altar de la misma; día 24, a las ocho y media de la mañana, misa de comunión, a intención de doña Carmen A. de Carretero. A las nueve y media, Función Principal costeada por don Luis Alejandro Neé, en memoria de sus padres (q. e. p. d.)

A las siete y media de la tarde, Solemne Procesión de la venerada y milagrosa Santa, costeada por las señoras y señoritas siguientes:

señora de Blas, doña Trinidad López, doña Nieves López, señora de López, doña Pepita Rodríguez, señorita Pepita Andrea, señorita Manola Moreno y una devota.

IMPORTANTE LABORATORIO

De especialidades farmacéuticas y cosméticas con licencias extranjeras y antibióticos incluidos S. O. E. precisa Delegados locales en SIGÜENZA. Apartado 21.076. - MADRID.

SE NECESITA CHICO PARA FARMACIA SANTA MARIA

PARA SU JARDIN, TERRAZA, BALCON O VENTANA

Servimos por correo contra reembolso, plantas jóvenes, bulbos y semillas de flores nacionales y extranjeras, todo seleccionado, con garantía e instrucciones de cultivo.

Plantación en primavera, floración en verano-otoño CLAVELES GIGANTES

Las mismas clases extra «MAREMA» que se exportan al extranjero

3 plantas, 20 pts. 6, por 35 pts. 12, por 45 pts.

GERANEOS VARIADOS

3 plantas, 20 pts. 6, por 35 pts. 12, por 66 pts.

GLADIOLOS, 3 bulbos, 15 pts.	CORONADOS, 6 plantas, 15 pts.
NARDOS, 3 » 15 »	DALIA ENANA, 6 » 15 »
CRISANTEMOS, 3 plantas 15 »	PETUNIAS, 6 » 15 »
GAZANIAS, 3 » 15 »	SALVIA, 6 » 15 »
HIEDRAS, 3 » 15 »	ZINIAS, 6 » 15 »
MARGARITAS, 3 » 15 »	HORTENSIAS, 3 » 25 »

En los envíos, incluimos un folleto con otras plantas disponibles, bulbos, semillas, etc.

Remítanme lo que señalo con una X en el círculo correspondiente

D. _____ Calle _____ núm. _____

Población _____ Provincia _____

FLORY Santa Coloma Gramanet (Barcelona)

Don José Mateo Sagasta Comendador del mérito agrícola

Con motivo de la festividad de San Isidro Labrador le ha sido concedido el ingreso en la Orden del Mérito Agrícola, en el grado de comendador a nuestro antiguo amigo don José Mateo-Sagasta Azpeitia al que felicitamos por tan merecida distinción.

Diecinueve años ha estado encerrado en su casa un vecino de Armuña de Tajuña para huir de la justicia

Un vecino de Armuña de Tajuña ha estado encerrado en su casa durante diecinueve años, en una rigurosísima reclusión, para eludir el cumplimiento de una condena por le hubiese sido puesto en libertad hace ya quince años. Andrés Fernández Ruiz, de 59 años en la actualidad, se fugó de un campo de trabajo, sito en la provincia de Madrid, cuando cumplía condena de treinta años por delitos políticos. El 15 de mayo de 1945 se escondió en su casa, que es de reducidas dimensiones y donde por casualidad no fue encontrado en los repetidos registros que se hicieron.

Allí ha permanecido diecinueve años justos sin salir a la calle, sin ver el sol más que a través de rendijas, sin hablar en voz alta y sin reír nunca a carcajadas por miedo a ser oído. Se escondía la mayor parte del día en la cámara, a la que subía por una rústica escalera de mano a través de una trampilla abierta en el techo de una sala. Allí se entretenía en cuidar palomas y conejos y en hacer trabajos con esparto, que su mujer vendía en pueblos distantes como si fueran hechos por un hijo.

Durante estos diecinueve años se le han casado dos hijos y ha tenido cinco nietos. Dos de ellos, de 5 y 6 años, le iban a ver a su escondrijo. Para que los niños, en su ingenuidad, no le descubrieran, les enseñaron a llamarle tío. A pesar de que una nuera y un yerno se sumaron a los familiares que conocían el secreto, éste nunca trascendió al pueblo.

Su esposa e hijos han vivido estos diecinueve años retraídos y aislados para no recibir visitas en casa. Durante su encierro hubo que reconstruir una pared ruinososa de la casa, y su única hija sufrió un gravísimo ataque de meningitis, cuando tenía quince años, que la puso a las puertas de la muerte. Con este motivo entraron en la casa el médico y algunos vecinos, que nunca pudieron sospechar que encima de la alcoba de la muchacha estaba consumiendo de angustia su padre, al que todos creían en el extranjero.

Andrés Fernández se ha presentado voluntariamente en el Juzgado de Instrucción de Guadalajara. Después de tantos años de encierro, no puede soportar la luz del sol, no sabe andar y su rostro tiene una palidez enfermiza, aunque nunca ha necesitado los auxilios del médico. A fuerza de hablar a media voz tantos años, le resultaba imposible hablar en voz alta al prestar declaración.

Lo curioso del caso es que los que cumplían la misma condena que él hace ya quince años que están en libertad.

¡ZAPATEROS! MAQUINA DE FINISAJE Soliciten catálogo

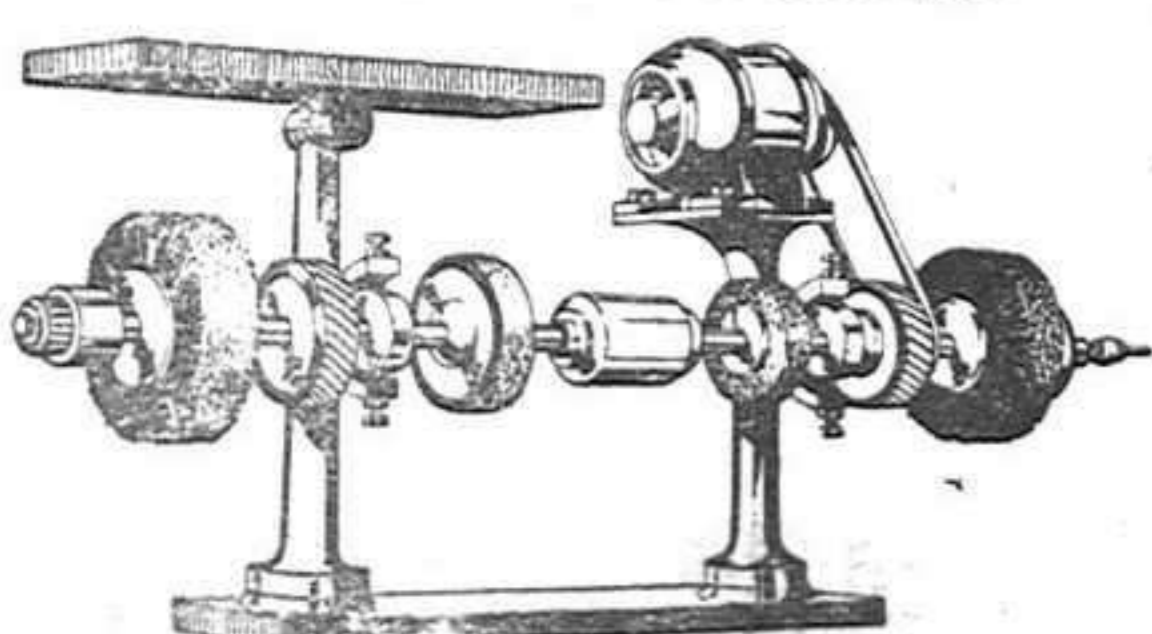

FERRANDEZ HNOS.
Jardines, 6. - BILBAO

Coincidiendo con el III Día de la Provincia se llevará a efecto la iluminación del monumento al Sagrado Corazón de Jesús en S A C E D O N

Aunque sin fijar la fecha de un modo definitivo, podemos adelantar a nuestros lectores que en la segunda decena del próximo mes de septiembre se celebrará en Sacedón el III Día de la Provincia, organizado por la excelentísima Diputación provincial.

Con tal motivo tendrá lugar la inauguración de la iluminación artística del grandioso monumento al Sagrado Corazón de Jesús, que se eleva sobre un alto cerro, dominando la totalidad del mar de Castilla.

NOTAS

(Viene de la página 11)

Se halla enfermo en su casa de Madrid nuestro distinguido amigo el delegado de Hacienda en esta provincia, don Argimiro Asenjo, al que deseamos un pronto y total restablecimiento.

Han regresado a nuestra ciudad, terminado su viaje nupcial, los señores de Quemado Rubio, don Alberto.

A consecuencia de una desdichada caída ha sufrido una lesión de fémur la virtuosa señora doña Amparo Vacas, viuda de Adrados, madre de nuestro entrañable amigo don Francisco Adrados Vacas.

Deseamos a tan respetable dama un total y pronto restablecimiento.

El pasado viernes saludamos en Guadalajara, de paso para Zaragoza, al ingeniero de Minas, señor Lafuente Sarriá, al que acompañaba su distinguida esposa.

Ayer viernes saludamos a la encantadora señorita y prestigiosa periodista, Rosario Ballester, directora gerente de «Luna y Sol».

Ha pasado unos días en nuestra ciudad, don Manuel Revuelta Barco.

Se está estudiando con todo detalle el programa de actos a celebrar, que el presente año revestirá una excepcional importancia por hacerle coincidir con los 25 años de Paz, en un lugar de nuestra provincia donde se ha llevado a efecto una de las más grandiosas obras realizadas durante el citado período de tiempo.

Homenaje al inspector de Enseñanza Primaria señor Baena Rodríguez

El pasado jueves, en Madrid, organizado por los antiguos maestros del Protectorado Español en Marruecos, se celebró un almuerzo homenaje en honor del inspector de Enseñanza Primaria y respetado amigo nuestro, don Miguel Baena Rodríguez.

El homenajeado, distinguida personalidad en el campo de la enseñanza, conferenciante y publicista, actualmente destinado en Guadalajara, fue durante muchos años inspector de Enseñanza Primaria en el norte de Africa, donde desarrolló una activa labor.



Por JUAN del AGRO

Los objetivos que debe cumplir el Plan de Desarrollo en la política del campo

«Sin una agricultura sana, fracasará la política del Desarrollo», ha dicho el ilustre marqués de la Deleitosa, en su discurso a la Junta General de Accionistas del Banco Español de Crédito.

Hasta ahora, hemos de reconocer que no se ha concedido a la política de desarrollo el interés que debe tener en el aspecto agrícola. Se ha hablado mucho de industrialización, pero no se ha hecho incapié en la necesidad de dar a este formidable plan el incremento que ha de tener en su aspecto rural. Hablando sobre la problemática de la empresa agropecuaria el presidente de la Hermandad Sindical Nacional, don Tomás Allende, hizo notar que la empresa agraria no puede considerarse aisladamente de la situación del sector agropecuario, dentro de la economía nacional.

Que existe un problema agrario es evidente, pues basta tener en cuenta las relaciones estadísticas y las quejas de los productores y de los consumidores. Se alega, también, la necesidad de colocarse a nivel de los países del Mercado

Común, precisamente en el sector agrario. Lo que hay que reconocer, por lo que se refiere a nosotros, son los remedios del problema general, que es el de dar al campo una vitalidad económica de acuerdo con los intereses del país.

Es evidente, que como consecuencia de la revolución científica y demográfica, se observó una evidente disminución de la renta «per cápita», centrada exclusivamente en el sector agropecuario. También se observa la descapitalización del campo y el envilecimiento del valor de intercambio.

El señor Allende, ha fijado los objetivos del Plan de Desarrollo por lo que al campo se refiere. Estos son llegar a una paridad económica y social, a un aprovechamiento de recursos, teniendo en cuenta la racional emigración y, por último, los precios competitivos frente al exterior. Estas son, en líneas generales, las metas a cubrir por el Plan. Hay que partir de la base que la economía planificada e iniciativa privada no son tampoco términos excluyentes. La iniciativa privada ha de actuar espontáneamente, si se ofrece una rentabilidad futura, con tal de que se garanticen sus medios propios.

Por ello, la Hermandad Nacional ha hecho su declaración sobre las bases en que ha de asentarse esta política agraria. Es en el sector legislativo donde se espera una acción más concluyente, sobre todo por el «escalón escandaloso» de los precios y los mercados que es de hecho el que suscita una mayor indignación lo mismo entre productores que entre consumidores.

Esta ordenación de los mercados es la que se impone con términos radicales.

Otra cosa muy distinta es la intensificación de las industrias rurales. Como dijo el marqués de la Deleitosa, la tierra agricultora, ha dado ya su capacidad intensiva en aquellos años heroicos en que fue necesario salir al frente de las circunstancias de emergencia. Si el Estado invirtió entonces millones por millares en ayudas, el campo respondió crecidamente.

SUCESOS

UN TURISMO ATROPELLA Y MATA A UNA MUJER CERCA DE AZUQUECA

La vecina de Castilimbre Alejandra Sanz Yela, de 43 años, murió en el acto el pasado sábado, al ser atropellada por un turismo de 42'600 de la carretera general, término de Azuqueca de Henares. La atropelló el turismo D.K.W., tipo junior, que conducía con dirección a Madrid su propietario, el súbdito suizo Aurelio Antonio Albones Foletti, al que acompañaba su esposa, Geviève Cattin. La víctima cruzó al parecer la calzada sin darse cuenta de la presencia del automóvil, y aunque el conductor intentó frenar no pudo hacerlo a tiempo dada la gran velocidad que llevaba. El coche la atropelló con la parte delantera derecha, llevándola encima del capot unos treinta y cinco metros hasta que la despidió a la cuneta del lado izquierdo. Cuando fue recogida ya era cadáver.

40.000 PESETAS DE PERDIDA EN EL INCENDIO DE UN PAJAR DEL CUBILLO

En un tinado y pajar del pueblo de El Cubillo de Uceda, propiedad de don Eustasio de Ribas Ribas, se declaró días pasados un incendio que alarmó al vecindario ante el temor de que se propagase a las casas inmediatas. Se solicitó la colaboración del equipo de bomberos de Guadalajara, que consiguió atajar el fuego. Se quemó gran cantidad de leña y paja. Los daños se calculan en unas cuarenta mil pesetas.

TRES HERIDOS EN EL CHOQUE DE UN AMOTOCICLETA CON UN TURISMO CERCA DE AZUQUECA

La motocicleta marca Ducati, B-357.838, que circulaba hacia Madrid, al llegar al kilómetro 43 de la carretera general, término de Azuqueca de Henares, donde existe un cruce con un camino, se encontró de repente con la calzada obstruida por el turismo M-131.078 que salía de dicho camino. Se pro-

dujo la colisión de resultas de la cual sufrieron heridas de carácter grave el conductor de la moto Manuel Gil Muñoz, de 25 años, natural de Jaráz de la Vera (Cáceres), así como su hermano Julián, de 21 años, que le acompañaba en la motocicleta. El primero fue trasladado al Hospital Provincial y el segundo a la Clínica de Nuestra Señora de la Antigua. El conductor del turismo, Eduardo Bayo Notario, de 61 años, padece lesiones de pronóstico reservado.

CASI 80.000 PESETAS DE PERDIDA EN UN INCENDIO OCURRIDO EN MONTARRÓN

A las cinco y media de la mañana del pasado lunes, fue descubierta en el pueblo de Montarrón un incendio producido en un inmueble destinado a la mitad del mismo para vivienda y el resto para pajar y cuadra. El inmueble, propiedad de Tiburcio de la Riva Martínez, estaba habitado por Justo López García, de profesión pastor, el cual se hallaba ausente. La Guardia Civil colaboró en la extinción del siniestro con todo el vecindario. Se quemó toda la techumbre del inmueble, así como ochenta cabezas de ganado lanar, con un valor total de unas setenta y siete mil pesetas. El incendio lo ocasionó un cortacircuito.

UN HERIDO GRAVE AL VOLQUE DE UNA MOTOCICLETA TRIJUEQUE

La motocicleta marca Vespa M-105.813, que circulaba hacia Sigüenza, al llegar al kilómetro 82'900 de la carretera general, término de Trijueque, se salió de la calzada en un tramo completamente recto, volcando. Su conductor Santiago Gil Sánchez, sufrió heridas graves en la cabeza. En un turismo fue trasladado a Alcolea del Pinar y después a Sigüenza, siendo llevado posteriormente a una clínica de Madrid. Se supone que el herido sufrió un pequeño mareo ya que recorrió más de 25 metros fuera de la calzada, en línea recta y sin hacer uso de los frenos.



TEATRO LICEO
Hoy, sábado, estreno de la simpaticísima película «Han robado una estrella», en technicolor. Interpretada por la gentil artista infantil Estrellita, Julio Peña y Antonio Prieto.

CINE MODERNO
El domingo, a las horas de costumbre, el sensacional éxito cinematográfico, «Electra», apta mayores 18 años.

«Estamos ante una gran película —dijo la prensa—. La tragedia clásica está aquí con toda su fuerza, con todo su espíritu...»

Durante la semana: «King Creole» (El barrio contra mí). Mayores, con Elvis Presley, y «Vacaciones de verano». El próximo día 27, la gran superproducción en color, «55 días en Pekín».

Venta de una trilladora
Flossan 115, en magnífico uso. Precio de ocasión. Razó: don Ernesto-Felipe, en TORIJA (Guad.)

Informes:

Unicolor, S. A.
Madrid
Gurtubay, 5
(T. 2265790)

651