



## Miláns preparaba la ocupación de la III Región antes del 23

El teniente general Jaime Miláns del Bosch, capitán general de la III Región militar cuando se produjo el golpe del 23 de febrero, tenía planificada la ocupación de las provincias de la Región mucho antes de que se produjera el asalto al Congreso, según el sumario del 23-F, del que ayer dio cuenta la agencia Europa Press en un nuevo resumen parcial.

Según ha declarado el coronel Ibáñez, el teniente general Miláns le ordenó preparar unas maniobras militares para el día 23 por la mañana. Cuando comunicó que todo estaba listo, Miláns le confió que aquella tarde se iban a producir «graves acontecimientos en Madrid».

(Pág. 19)

## UCD se querrela con el líder socialista

# Declaración de Guerra: «las relaciones UCD-PSOE se pueden romper»

«Si el partido del Gobierno no se retracta de la calumnia que ha lanzado se romperán las relaciones con el Gobierno como partido», ha declarado Alfonso Guerra en una conferencia pronunciada ayer en la Universidad de Santander y con relación del supuesto pacto del PSOE con el Partido Comunista de la Unión Soviética con respecto al ingreso de España en la OTAN.

Asimismo ha afirmado que el presidente del Gobierno tiene la obligación moral de atajar la campaña de persecución e intoxicación informativa que se está produciendo como consecuencia de una situación inestable y precaria. Añadió que la situación del PSOE ha sido siempre complicada al servir de soporte a un gobierno en ruinas, al cual han tenido que apuntalar para que no se derrumbe la sociedad.

Las declaraciones de Alfonso Guerra han indignado a los prebostes de UCD quien ha presentado una querrela al vicesecretario del PSOE con motivo de las injurias pronunciadas contra el presidente del Gobierno.

Por su parte, el partido comunista de la Unión Soviética, ha facilitado una nota en la que desmiente cualquier tipo de pacto con el PSOE respecto al ingreso de España en la Alianza Atlántica, añadiendo que la última visita de

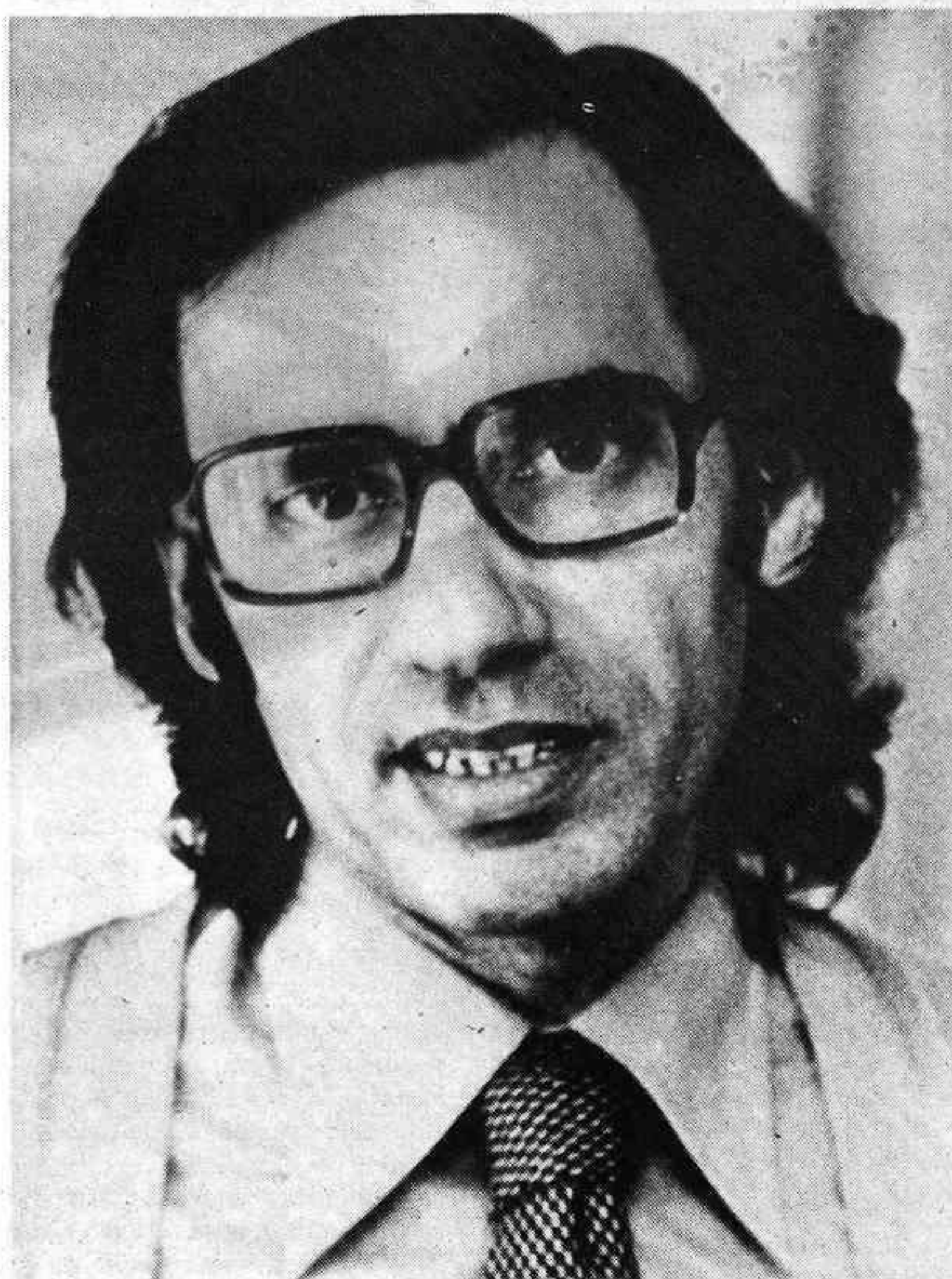

una delegación socialista presidida por Felipe González a la Unión

Soviética no tenía ningún fin de negociaciones.

## NULES

### Los concejales centristas contra la actitud del Alcalde

La crisis de los centristas de Nules continúa marcando la noticia política de estos días del mes de agosto. Como ya informó «Mediterráneo» en su número de ayer, los acontecimientos parecen encadenarse y tras la apertura de expediente disciplinario al Alcalde Vicente Porcar, llegó el pleno del Ayuntamiento en el transcurso del cual se decidió llevar ante los tribunales de justicia las supuestas irregularidades de los concejales centristas, Vicente Carratalá y Francisco Castañer. Hoy «Mediterráneo» publica en su tercera página la respuesta del grupo de concejales de UCD-Nules; respuesta que no se ha hecho esperar y en la que critican la política del Sr. Porcar al frente de la alcaldía, calificando su trayectoria política de «fracaso» y pidiéndole finalmente su dimisión al frente del poder municipal en Nules.1

### Estados Unidos contrata nuevos controladores

WASHINGTON (Efe).— El gobierno norteamericano ha empezado ayer a contratar nuevos controladores aéreos para que sustituyan a los 12.000 que llevan 16 días en huelga y han sido despedidos.

La administración Reagan ha dicho que va a aceptar entre 4.000 y 7.000 de las solicitudes de empleo que en un número superior a 30.000 se han recibido desde que se inició el conflicto, y va a llevar inmediatamente a los interesados a la academia de Oklahoma City.

La «FAA» (Administración Federal de Aviación) han triplicado el número de profesores de la academia de controladores, que en los próximos dos años funcionará a pleno ritmo, con clases incluso por las noches.

Aún así, los nuevos aspirantes a controladores aéreos tardarán un par de años en ser adiestrados y estar capacitados para dirigir el tráfico, y mientras tanto la situación no podrá volver a la normalidad.

En los 26 aeropuertos principales del país tan sólo despegan y aterrizan un 50 por ciento de los aviones habituales desde que empezó la huelga, y ello contribuye a que las compañías de aviación pierdan diariamente 10 millones de dólares.

## Fructificó la entrevista Fernández Ordóñez-Pío Cabanillas

# Sí a la televisión privada

Los ministros de la Presidencia, Pío Cabanillas y de Justicia, Francisco Fernández Ordóñez, mantuvieron ayer tarde una reunión para abordar el tema de la televisión privada. Al parecer, la postura oficial del Ministerio de Justicia es totalmente favorable a la implantación de la televisión privada, pero pone reparos a la forma jurídica con que se pretende regular el establecimiento de los canales televisivos. Dicho Ministerio ha elaborado un informe para trasladarlo a la Presidencia de Gobierno en el que el Departamento de Justicia concreta la solución jurídica a adoptar.

La postura que defiende el ministro de Justicia es abordar el tema con carácter de ley. El encuentro entre ambos ministerios trataría de «decantar y establecer los matices jurídicos de la solución que se adopte, y sin posturas dogmáticas por cada parte».

(Ultima página)



## VERANO LOCO

● La locura de Verano está como una cabra. Y nunca mejor dicho, porque hoy abre sus puertas con este popular animal. ● La pesca y sus protagonistas: los pescadores. Verano Loco, sale al mar. ● Galería de famosos: Pilar Miró, sola ante el peligro. ● Manolo Escobar: «nunca me retiraré». ● EE.UU.: invasión de la televisión por cable. ● «La Parrilla» también ha salido al mar y recoge las imágenes de estos hombres que viven día a día esperando como saldrán las redes del agua.

# Agenda

**MIÉRCOLES 19 DE AGOSTO**  
**El Sol, en Castellón, sale a las 7.13**  
**y se pone a las 20.31**  
**Cuarto menguante el 22**  
**SANTOS DEL DIA**

Ss. Bernardo, ab. y dr.; Adoindo, ob.; Advino, Amador, Brígida, ab.; Cristóbal y Leovigildo, mrs.; Denorcio, Edberto, Erberto; Filiberto, ab.; Leoncio y Carpóforo, mrs.; Lucio, mj.; Máximo, ab.; Osvino, rey; Poemen y Eudósia, Porfirio, mrs.; Samuel, pf.; Seroño, Severo y Memnón, mártires.

## SANTOS DE MAÑANA

Ss. Juan Eudes, pbro.; Badulfo, Baldolfo, mjs.; Bartolomé, Bernardo, Bertolfo, ab.; Calminio, Citanco, Crédano, ab.; Crescencia, Donato, Elafio, Enán, erm.; Julio, mr.; Guitmondo, Luis, Magno, obs.; Mandriano y Flaviano, Moisés y Sara, mrs.; Rufino, mr.; Sara, mujer de Abrahán; Sátiro, ob. y mr.; Sebaldo, Timoteo, Agapito y Tecla, Valentín y Leoncio, mrs.; Mariano, ermitaño.

**Funeraria LA MAGDALENA: Tel. 22 0197**

Navarra, 84. Castellón

DELEGACIONES:

Almazora: 56 02 59 Burriana: 51 04 56 Villarreal: 52 18 14

## FARMACIAS DE GUARDIA

AGOSTO, 19

24 HORAS

MARTINEZ, Grupo Grapa.  
 Martín Alonso, 4.  
 DE 8 TARDE A 10 NOCHE  
 APARICI, Trinidad, 1.

EN EL GRAO

ROCA, Avda. del Puerto, 14.

**CUPON PRO-CIEGOS**  
**PREMIADO AYER**  
**454**

MADERAS CLEMENTE S.L.

Ctra. Onda, 101 - Tel. 52 08 00  
 VILLARREAL  
 NAVARRA, 1 - Tel. 21 59 45

**FUNERARIA «PELLICER Hnos» Tel. 216825**

Traslados España y Extranjero c/ Añzo, 111 CASTELLON DE LA PLANA

## HORARIO DE TRENES

DE LARGO RECORRIDO	19.03 Unidad Rápida
Hacia Valencia	19.55 Unidad Eléctrica, hasta Tortosa
0.46 Expreso a Granada	DE CERCANIAS
2.11 Expreso a Almería, Jaén y Badajoz	Castellón-Valencia (Salidas)
10.13 Electrotren, a Sevilla	6.20 Unidad Eléctrica
11.00 Intercity, a Madrid	6.58 Semidirecto
12.49 Unidad Rápida	8.14 Unidad Eléctrica
13.57 Unidad Rápida, de Port-Bou	9.00 Unidad Eléctrica
15.23 Talgo, a Murcia	11.18 Unidad Eléctrica
19.53 Expreso, a Málaga	14.20 Unidad Eléctrica
20.36 Unidad Rápida	16.10 Semidirecto
21.08 Expreso, a Sevilla	16.48 Unidad Eléctrica
Hacia Barcelona	18.37 Semidirecto
2.54 Expreso de Badajoz, Jaén y Almería	21.18 Unidad Eléctrica
7.05 Expreso, de Sevilla	Valencia Castellón (Llegadas)
7.50 Expreso de Granada	8.59 Unidad Eléctrica
9.01 Unidad Eléctrica	10.07 Semidirecto
9.34 Expreso, de Málaga	12.33 Unidad Eléctrica
10.33 Unidad Rápida	14.37 Unidad Eléctrica
13.22 Talgo, sigue a Cerbère	16.37 Unidad Eléctrica
14.46 Unidad Rápida, a Cerbère	18.22 Semidirecto
16.49 Electrotren, de Sevilla	19.52 Unidad Eléctrica
	21.02 Unidad Eléctrica
	21.44 Semidirecto
	22.18 Intercity, de Madrid
	23.12 Unidad Eléctrica

## PARADAS DE TAXIS

SERVICIO NOCTURNO DE GUARDIA	21 38 14
AVDA. REY D. JAIME (CORREOS)	21 38 16
AVDA. REY D. JAIME (CLAVE)	21 39 00
AVDA. REY D. JAIME (TELEFONOS)	21 37 02
PLAZA SANTA CLARA	22 20 46
GRAO - AVDA. PUERTO	22 20 48
PLAZA DEL REAL	21 37 03
ASENSI	22 20 56
ESTACION RENFE	21 38 14

## TELEFONOS DE URGENCIA

POLICIA	23 06 68
INSPECCION DE GUARDIA	22 73 85
GUARDIA CIVIL	22 46 00
GUARDIA CIVIL (Urgente COS y accidentes)	22 11 00
CENTRALITA POLICIA	23 06 68
GUARDIA CIVIL (Tráfico)	23 30 13
INSPECCION DE GUARDIA	22 73 85
POLICIA MUNICIPAL	22 40 00
BOMBEROS	22 10 80
HOSPITAL	21 05 22
RESIDENCIA S. S.	21 10 00
SER. MEDICO URGENCIAS S.S.	21 12 53
CASA SOCORRO	21 19 04
CRUZ ROJA	22 48 50
COCHES PATRULLA POLICIA	091
INCENDIOS FORESTALES	23 22 99
OXIGENOTERAPIA	21 40 41

# Fue actualidad en Castellón

19 de agosto  
**Hace 50 años**

— La inspección municipal que giró visita a distintas tahonas de pan encontró panes faltos de peso que fueron decomisados

**Hace 25 años**

— Argimiro Traver se proclamaba vencedor del «Trofeo Finanzauto» de ciclismo a pesar de haber sufrido un pinchazo y dos caídas durante la prueba.

— El presidente y el entrenador del Castellón salían hacia Madrid para buscar jugadores para el nuevo equipo.

## Cartas al director

### Alquerías... y los «olvidos»



Dicen que el color verde es el de la esperanza, y debe ser verdad, pues Alquerías del Niño Perdido que está rodeada por doquier de este fructífero color, la tiene, y confía en poder ser reconocida pronto como a una entidad independiente y en alcanzar así la mayoría de edad como a población, que creemos tiene bien merecida.

Y debe ser esperanza firme y ciega lo que nos mantiene y contiene ante los menosprecios de que somos objeto en tantas y tantas ocasiones. Así por ejemplo, últimamente ha aparecido un libro editado por la Excma. Diputación Provincial, que bajo el título de «Fiestas en la provincia de Castellón» hace un recorrido por todos los pueblos castellonenses, glosando sus fiestas y tradiciones. Sin embargo, una vez más, a Alquerías del Niño Perdido que celebra sus fiestas a primeros de octubre (y sirva esto de invitación a todos) se la olvida; cuando es, con mucho, una Entidad de población superior a la mayoría de las citadas en la mencionada publica-

## Rectificación

En la Carta al Director titulada «Som carn som peces» que publicá-bamos ayer, hay que hacer constar un error involuntario de impresión que añadió una «n» al término CASTELLO, tergiversando casi al final el sentido de la misma.

El párrafo indicado apuntaba lo siguiente: «Si las fiestas son FESTES y en MARC, ¿por qué la ciudad ponerla CASTELLON, ó sea en digno español?, pues debería ser o todo en el idioma oficial o las tres frases en valenciano y decir: CASTELLON».

Deseamos aclarar que esta última palabra, tras los dos puntos, no figura así en el texto originario, sino que aparece CASTELLO, con lo cual la carta viene a recobrar su auténtico significado.

# Efemérides

Hoy miércoles, 19 de agosto, se cumplen los siguientes aniversarios:

- 1398.— Nace en Carrión (Palencia), hijo del almirante de Castilla Diego Hurtado de Mendoza y de Leonor de la Vega, Iñigo López de Mendoza, primer marqués de Santillana y gran poeta autor de las «Serranillas».
- 1657.— Muere en París el matemático, físico y filósofo Blas Pascal.
- 1800.— Nace el venezolano Juan José Flores o Flórez, fundador de la república venezolana, primer presidente de ella.
- 1907.— Nace en Madrid el actor Guillermo Marín.
- 1919.— Muere el compositor español Felipe Pedrell.
- 1926.— Fundación de la Academia Panameña de la Lengua.
- 1929.— Muere el coreógrafo y empresario Serge Pavlovitch Diaghilev.
- 1932.— El aviador Mollison atraviesa el Atlántico de este a oeste en solitario, siendo el primero a realizar tal hazaña.
- 1936.— Muere asesinado en algún lugar del barranco de Viznar (en Granada), el poeta y dramaturgo Federico García Lorca.

ción, y con unos festejos populares y entendemos que interesantes.

En otro orden de cosas, hemos observado recientemente como el Ministerio de Obras Públicas (no para todos los públicos precisamente) ha modernizado sus sistemas de señalización en la carretera nacional 340, indicando con grandes paneles la situación y dirección de las distintas localidades. Alquerías del Niño Perdido, tampoco aparece en ninguna señalización a lo largo de la nacional 340, y eso que atraviesa parte de la población, y tanto es así que el transeunte no sabe si está en Villarreal, en Burriana, o sabe Dios dónde. ¿Por qué no aparece el nombre de nuestra población siendo que está junto a la carretera y que tiene una afluencia de vehículos a los almacenes de confección naranjera y en general a la población?

Que esto lo haga Villarreal, ya nos parece normal, pero que caigamos en el olvido de Organismos provinciales y ministeriales, revela de nuevo que somos ciudadanos de 2ª clase, pagando billetes de primera en todas las contribuciones.

Y si no, y a título de anécdota, es curioso el letrerito que saliendo de Villarreal en dirección a Valen-

cia dice: «Conductor buen viaje y gracias por su atención y prudencia en la ciudad», y esto creemos que es obra del Ilmo. Ayuntamiento de Villarreal, de «Nuestro Ayuntamiento».

Sin embargo a la entrada o salida de Alquerías ya no encontramos ninguna muestra de atención o prevención. Es como si dijera: «Gracias por tu prudencia en Villarreal. Más adelante viene otra población, pero allí aunque hagas lo que quieras no pasa nada».

¿Hubiera sido tan difícil colocar los acertados letreros, ya que todos los pagamos, también en Alquerías?

Y así de casos y cosas, de este tipo, que pasan en Alquerías, hablaríamos tanto y en extenso que llegaríamos a hacernos pesados, pero nosotros constantemente vamos acumulando incongruencias y sinsabores de muchas partes.

Lo que intentamos con estas líneas, es llamar la atención de que Alquerías está ahí, que observa todas estas deficiencias y que si fueran por olvido, al recordarla ya desaparece el atenuante en la actuación parada, esperando con nuestra constante esperanza que se subsanen.

Coordinadora de segregación

## AYUNTAMIENTO DE BENICASIM ANUNCIO

En el Boletín Oficial del Estado nº 180 de fecha 29 de Julio de 1980 aparece publicado el anuncio por el que el Ayuntamiento de Benicasim (Castellón) convoca concurso-subasta para contratar la ejecución de las obras contenidas en el proyecto denominado: «Intersección de distinto nivel del Camino de la Carrerasa del Mohino con la C.N. 340, p.k. 75,739, con un presupuesto de contrata CUARENTA Y DOS MILLONES SEISCIENTAS CINCUENTA Y SEIS MIL NOVECIENTAS OCHENTA Y CUATRO PESETAS (42.656.984.— Ptas).

Las proposiciones se presentarán en el Registro de Entrada del Ayuntamiento de Benicasim hasta las catorce horas del día 22 del mes de Agosto de 1981.

Benicasim a 13 de Agosto de 1981.  
 EL ALCALDE,

# Mediterráneo

AÑO XLIV II EPOCA N. 13.377

Edita: M. C. S. E.

Redacción, Administración y Talleres: Avda. del Mar, 29  
 Teléfonos: 22 00 56 y 22 00 60

Director: LUIS HERRERO  
 Redactor Jefe: ANTONIO EGEA  
 Administrador General: MANUEL GONZALEZ CEBRIAN  
 Depósito Legal CS 6 1953



Oficina de Justificación de la Difusión

## Réplica del grupo de concejales UCD-Nules

# «La trayectoria política de Vicente Porcar está marcada por el fracaso»

La crisis en la UCD de Nules continúa de plena actualidad. A las informaciones facilitadas ayer por «Mediterráneo» sobre la apertura de un expediente disciplinario al Alcalde de la localidad y el posterior pleno a puerta cerrada que tuvo lugar en la noche del lunes y en el transcurso del cual se acordó llevar al juzgado las supuestas irregularidades

«A la vista de la situación planteada por la actitud que en las últimas sesiones plenarias ha mantenido el Alcalde-Presidente del Ayuntamiento de Nules, D. Vicente Ramón Porcar Bigorra, así como el tratamiento de estos temas por parte de los medios informativos, la totalidad del grupo de concejales de UCD en la Corporación Municipal de Nules hace público el siguiente comunicado, animados todos nosotros, no de voluntad de polémica, sino de afán clarificador ante nuestros electores y ante el pueblo en general.

### Innecesario

Señalaron en primer lugar que este comunicado hubiera sido innecesario si, en el Pleno del Ayuntamiento que se celebró el pasado día 17, se hubiera permitido hacer uso de la palabra a «nuestros compañeros de Corporación y de partido D. Vicente Carratalá y D. Francisco Castañer, porque habrían sido ellos mismos los mejores defensores de las acusaciones que el alcalde les hizo públicamente sin darles ocasión a ese derecho a la defensa que en un régimen de libertades tienen todos los ciudadanos. Del porqué los otros grupos políticos representados en el Ayuntamiento se hicieron cómplices de la actitud del alcalde, a pesar de las grandes diferencias ideológicas y personales que les separan, tales grupos tendrán que responder ante sus respectivos electores. Por nuestra parte insistimos en que no nos anima la polémica, sino la necesidad

de aclarar muchas cosas que en los plenos de los días 6 y 17 se presentaron por parte del alcalde de forma torcida, turbia y distorsionada.

### Desconfianza

Entiéndase también que esta postura la comportamos todos los concejales de U.C.D., que junto con el alcalde, del mismo partido, formamos la mayoría de la Corporación. De ello se desprende que los ataques del Sr. Porcar Bigorra a D. Vicente Carratalá y D. Francisco Castañer tienen su origen en la progresiva pérdida de confianza que a lo largo de los últimos meses nos ha ido produciendo la actitud de nuestro compañero alcalde, hasta el punto de que entre él y nosotros existe hoy por hoy la más absoluta discrepancia. Vicente Ramón Porcar sabe que, sin el apoyo de los concejales de su partido no puede seguir siendo alcalde, y antes de que llegara esta situación ha emprendido un ataque sucio, que de todas formas está abocado al más completo de los fracasos porque ante los Tribunales de Justicia, quedarán claras las falsedades contenidas en las imputaciones hechas a nuestros dos compañeros. De todas formas, sobre este aspecto del problema preferimos que se pronuncie en su día el Sr. Juez, porque, al contrario que otros que presumen de demócratas, a nosotros no nos gusta ser juez y parte.

### Clarificación

La situación en que se encuentra el Ayuntamiento de Nules hace

de los concejales Vicente Carratalá y Francisco Castañer, hay que añadir hoy un comunicado hecho público por el grupo de concejales centristas de este ayuntamiento en el que se critica la postura adoptada por el Sr. Porcar, a quién califican de incoherente, pidiéndole su dimisión como única salida «gallarda y honesta».

necesario un amplio proceso de clarificación, en el que todos los implicados gocen de las mismas oportunidades de informar a la opinión pública, y precisamente por ello y dada la forma irregular en que se actuó por parte del Sr. Alcalde en el Pleno del pasado día 17, nosotros, los ocho concejales del grupo de UCD, con fecha de hoy día 18 hemos solicitado del citado Alcalde la convocatoria de un Pleno extraordinario, con el siguiente orden del día: «1.º.— Explicación de los concejales sobre las acusaciones del Sr. Alcalde en el pleno del día 6 de los corrientes». Esta petición conjunta la

## Un alcalde que pierde la confianza de los concejales de su grupo, fracasa estrepitosamente

hemos firmado los concejales Francisco Castañer Benito, Vicente Carratalá Benito, Vicente Prior Saura, María Luisa Sanz Martín, Francisco Garde Vizcaino, José Daras Valls, Manuel Peirats Ramón y Vicente González Gozalbo. Al solicitar la convocatoria de este pleno extraordinario sólo nos anima el deseo de dejar claro ante la opinión pública nuestra versión de los hechos, sin demagogias ni montajes como el que se produjo el lunes por la noche, al término del pleno en el que se le prohibió hablar a nuestros dos compañeros acusados de irregularidades. Por

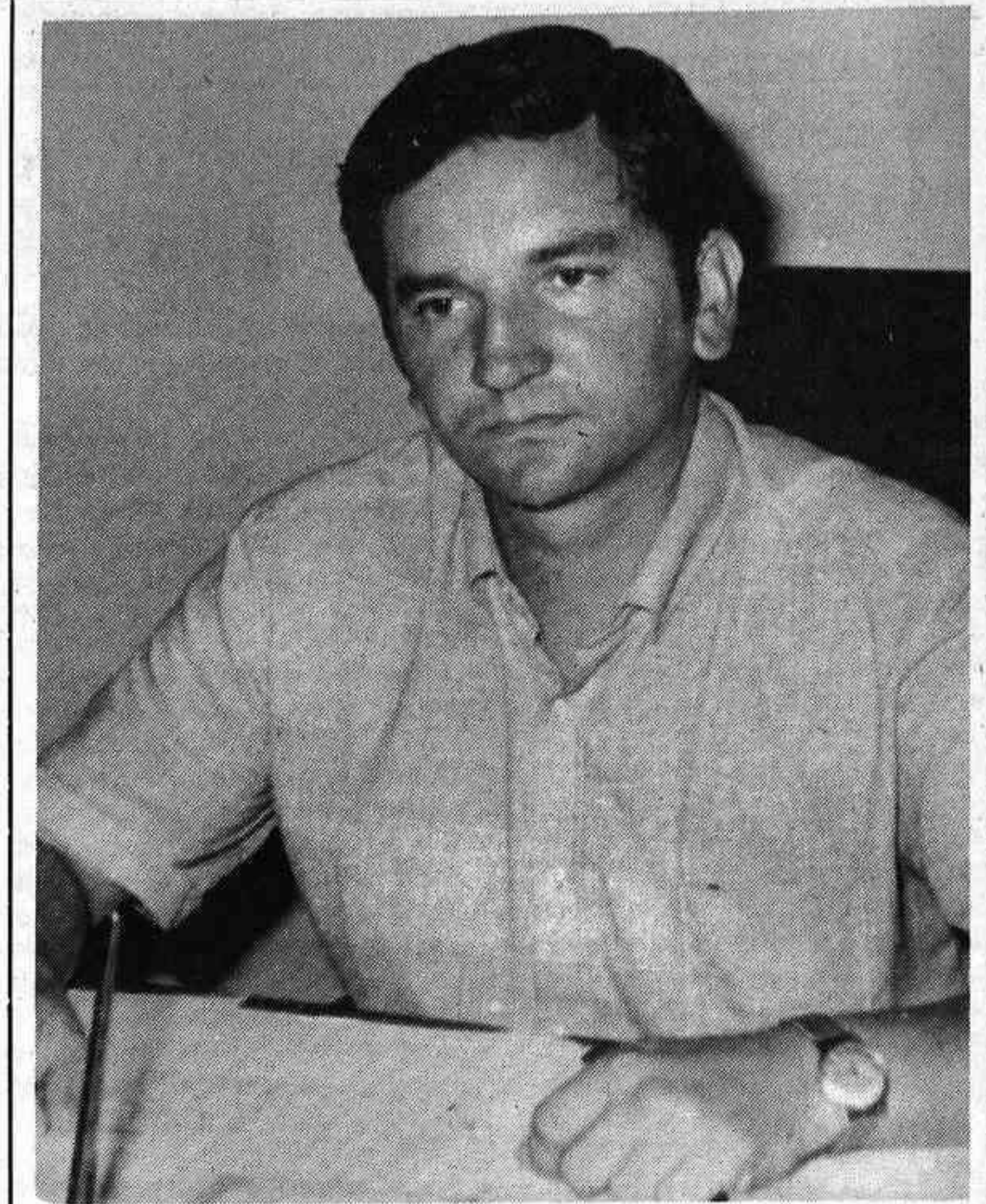

«Cuando las cosas llegan al extremo que han llegado en Nules la única salida gallarda y honesta es la dimisión, cosa que por lo que se ve, usted no sabe que es ni como se lleva a cabo».

cierto que al ver al Sr. Porcar Bigorra saludando a los «suyos» desde el balcón del Ayuntamiento, junto con concejales de varios grupos políticos participantes de la maniobra, nos vino a la memoria

sell, Sr. Porcar, fracaso tras fracaso, del que nosotros, el Grupo de Concejales de UCD, no queremos ser cómplices por más tiempo, porque a nosotros si que de verdad nos duelen los intereses del pueblo cuando esos están mal atendidos. Como nos duele también, y no por las acusaciones personales hacia dos compañeros de Corporación, toda esta comedia que usted ha montado para encubrir su desequilibrio y falta de coherencia. Cuando las cosas llegan al extremo que han llegado en Nules, la única salida gallarda y honesta es la dimisión, cosa que, por lo que se ve, usted no sabe que es ni como se lleva a cabo, y prefiere «armar un lio bien grande» con la esperanza de hallar su salvación política en este río revuelto que usted además ha enturbiado.

### Apoyos

Respecto a los apoyos que, según parece, está encontrando usted en otros partidos integrantes del Ayuntamiento de Nules —presumimos que deben ser el PSOE y el PCE—, puede guardársela toda para usted y pensar cuantas cosas estará haciendo mal para que la oposición, que tantas veces le ha criticado, ahora se ponga a su lado para tratar, no de salvar al Ayuntamiento, que entre todos los concejales lo salvaremos, sino para tratar de dinamitar a la UCD de Nules. Y usted, en su incoherencia, está siendo la espoleta para ese fin. A lo mejor, sin saberlo, o a lo peor, sabiéndolo».

la egolatría de ciertos dictadores y su corte de acólitos.

Por respeto a lo que representa el Pleno Corporativo, no insistimos en este comunicado en las aclaraciones que en la sesión extraordinaria que hemos solicitado darán los propios afectados.

### Fracaso

Sólo queremos añadir, como colofón, que la trayectoria política de Vicente Ramón Porcar está marcada por el signo del fracaso, si exceptuamos su ascenso a la Alcaldía de Nules que en cierto modo también lo será a la larga, porque un alcalde que pierde la confianza de todos los concejales de su grupo es que ha fracasado estrepitosamente, y un alcalde que ha realizado una gestión tan incoherente y estéril como la suya, también ha fracasado administrativamente y como gestor de los intereses del pueblo de Nules. Respecto a sus aspiraciones políticas de «altos vuelos», sólo queremos referirnos a su paso por la Dirección General de Trabajo del Con-



## LA PEDRIZA

Carretera Castellón a Ribesalbes, kilómetro 15. Por autopista (salida Castellón-Sur), junto pantano Schar, Teléfono (964) 601359

Animales salvajes — Toros de lidia — Bar Barbacoa — Paelleros — Mesas — Escuela taurina — Concursos — Burritos — Parque infantil — Piscina niños

### III Encuentro de polifonía juvenil

Durante los años 1980 y 1981 se han venido celebrando los Encuentros de Polifonía Juvenil, organizados a través del O.A. Instituto de la Juventud y Promoción Comunitaria.

A propuesta de la Dirección General del Instituto de la Juventud y Promoción Comunitaria ha convocado el III Encuentro de Polifonía Juvenil para 1.982, en el que podrán tomar parte cuantos coros españoles lo deseen, con la sola condición de no ser profesionales y ser juveniles.

Las inscripciones deberán realizarse en la Delegación Provincial del Ministerio de Cultura, Avda. del Mar, 23, de nuestra ciudad, antes del próximo 1º de Noviembre, mediante impreso que se facilitará en dicha Delegación.

El Encuentro se realizará en una primera fase de sector, entre Enero y Febrero en lugares a designar, y la fase nacional en Cuenca, del 23 al 26 de Abril de 1.982.

Dada la afición existente en nuestra provincia, por esta actividad, es de esperar que se cuente con una adecuada representación.

### CULTOS

SANTA MARIA.— Hoy, misas a los 8.30 y 11 de la mañana y 8 de la tarde.

NUESTRA SEÑORA DEL CARMEN.— Hoy, misa a las 8.30 de la mañana.

SAN PEDRO.— Hoy misas a las 7.30 de la tarde.

SANTISIMA TRINIDAD.— Hoy, misas a las 8 y 9.30 de la mañana. Tarde, misas a las 7.30 y 8.30.

SANTO TOMAS DE VILLANUEVA.— Hoy, misas a las 9.30 de la mañana y 7.30 de la tarde.

SAN FRANCISCO.— Hoy, misas a las 8.30 de la mañana y 7.30 de la tarde.

SAN CRISTOBAL.— Hoy, misas a las 9.30 de la mañana y 8 de la tarde.

El «catamarán» adaptado para la pesca

## Inventado en Castellón, Francia ha decidido su comercialización

El «catamarán» es un barco de pesca construido en Castellón, con enormes ventajas respecto al resto de barcos normales.

Construido de poliéster con dos cascos a motor, alcanza la velocidad de 12 nudos por hora y tiene una capacidad para albergar 50 cajas.

Francia ya ha conseguido el invento y países como EE. UU. y Rusia están interesados en adaptar estos barcos para la pesca.

Bajo el lema «el barco de pesca industrial del futuro» la Marina Mercante francesa ha lanzado un concurso con la fórmula de «barco a motor con propulsión auxiliar». Uno de los proyectos más avanzados actualmente es el de los Talleres de Construcción de la Manche (Francia), consistente en una plataforma de pesca sobre cascos de catamarán. Colabora en esa construcción el arquitecto inglés Rodney March, famoso por su línea de catamaranes Tornado, Dart, Spark y Stamped.

Norteamericanos y soviéticos están estudiando también la aplicación del catamarán a la pesca.

Esta noticia apareció el pasado mes de abril en la revista «Yate» Motonáutica; nosotros, aquí en Castellón teníamos construido un barco de similares características, nada menos que dos años antes, era un barco deportivo y en marzo de este año se hizo la botadura del catamarán.

¿No les causa placer poder decir, al menos en esto, que somos los primeros? España, y más concretamente Castellón adelanta técnicamente al vecino país, Francia, ese monstruo super desarrollado y superinteligente que no permite el paso a nuestros camiones.

El inventor de este barco, se llama Manuel Tena, montó en 1976 una empresa de poliéster y se dedicó, a partir de este momento, a la investigación en el campo de la pesca.

La idea surgió de los actuales barcos multicascos a vela. Estos aparatos están batiendo auténticos records en las regatas de competición; por ello pensó, «nuestro inventor», en adaptarlos para la pesca.

Se trata simplemente de un catamarán, que no es ni más ni menos que un barco con dos cascos o multicascos, a motor. Quizás la novedad del artilugio reside en el material empleado en su construcción, el poliéster, el resto es un sandwich de madera de balsa, con muy poco peso.

Al tener dos cascos que se comportan independientemente uno de otro, la formación de ola de los mismos, se estima en un coeficiente muy bajo, lo que le permite, con menor potencia de motorés que un barco convencional, llegar a alcanzar velocidades superiores.

El «catamarán» con dos motores de 50 HP, alcanza la velocidad de 12 nudos por hora, con gran estabilidad ya que puede ser más

ancho que los barcos normales. Las medidas del invento «catamarán» son:

9,20 m. de eslora; 4,20 m. de manga y 1,55 de puntal. Un barco normal necesitaría 12 metros de eslora para conseguir el mismo espacio para trabajo y habitabilidad.

Es insumergible totalmente, debido a 4 cámaras estancas y 8 mamparos independientes.

Por otro lado, este tipo de barcos no precisa de un esmerado mantenimiento, el material empleado para su construcción resiste perfectamente las inclemencias del mar; y en cuanto a pruebas de estabilidad se refiere, siguiendo las normas de la Administración, este tipo de barcos da una escora de 5'2 grados, cuando lo admisible es de 14.

La rentabilidad del «catamarán» es mucho mayor que la de otros barcos, ahorra el 45 por ciento de combustible, por este motivo resulta muy eficaz para la pesca.

Este primer modelo se está utilizando ya para la pesca de trasmallo y palangre, disponiendo de una capacidad de bodega para 50 cajas de pescado.

A pesar de las aparentes ventajas, es el único modelo que se ha construido en Castellón, los dueños parecen contentos con su «catamarán», pero nadie se decide a encargar nuevos modelos, primero quieren observar los resultados.

En esta ocasión el conejillo de indias se construyó en Castellón.

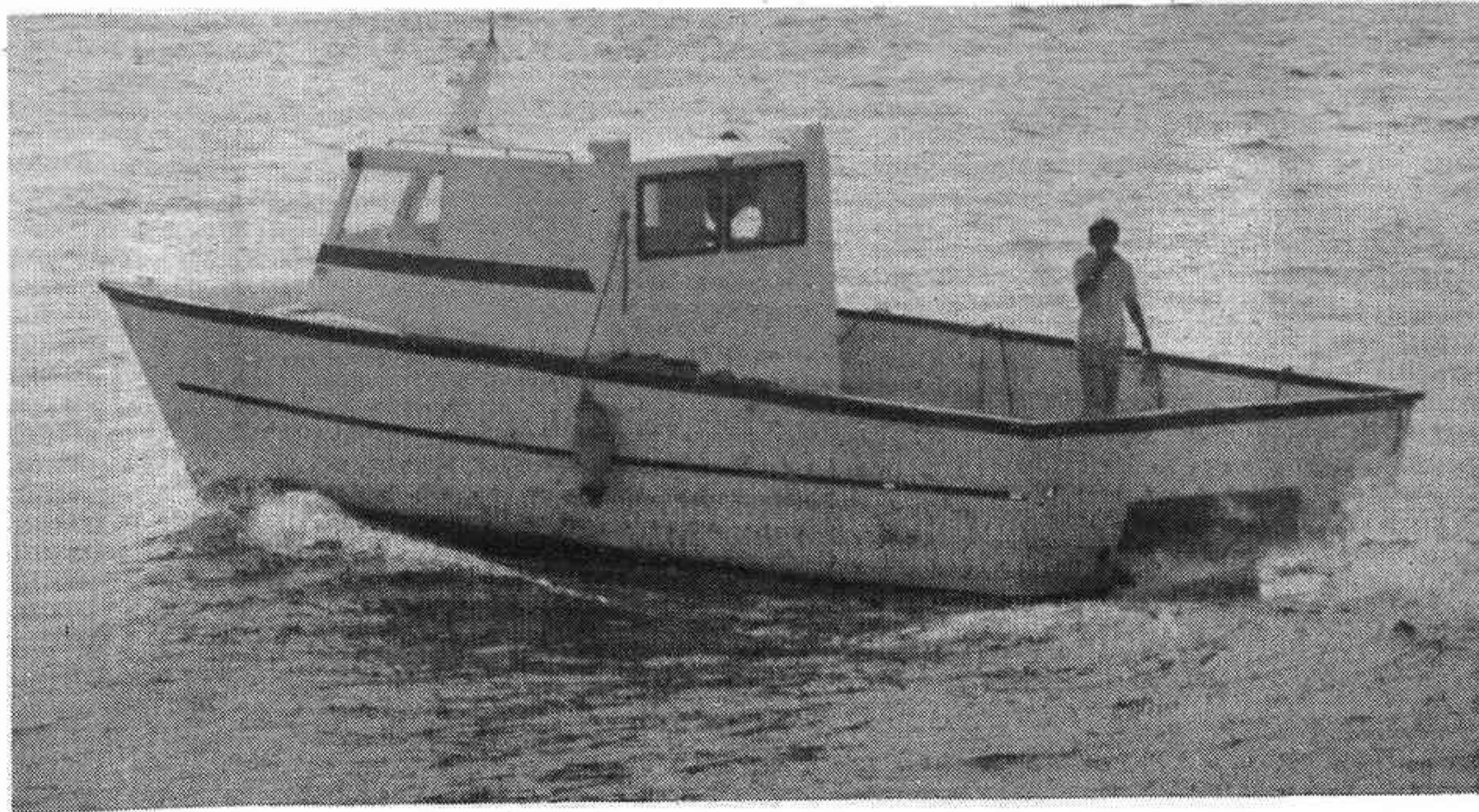

Ligero y veloz, el «Catamarán» se dedica a la pesca de trasmallo y palangre

URGENTE

## Trama negra

Trama, diccionario en mano, conjunto de hilos que, cruzando a lo ancho con los de la urdimbre, forman una tela. Confabulación, maquinación, enredo, complot.

Como la acepción que me interesa es esta última, la tomo para hacer uso de ella. ¿Alguien se opone? No saben, no contestan.

Pues bien, una trama se cierne sobre nuestras cabezas amenazándonos seriamente y no sé hasta qué punto vamos a sufrir sus consecuencias.

O sea que estamos tan tranquilos trabajando todos los días, fiestas incluidas, cuando héte aquí que la trama, la confabulación nos amenaza inmisericorde de caer sobre nosotros para aplastarnos, para arruinarnos, para dejarnos sin nada. El tal complot está urdido por gentes extrañas, por enanos infiltrados que quieren a toda costa conseguir sus propósitos, caiga quien caiga.

No sé con exactitud si van a conseguir su propósito, pero tengo constancia de que lo están intentando a toda costa valiéndose de todos los medios a su alcance que, la verdad sea dicha son menos de los que imaginan.

Se estarán ustedes preguntando que qué tipo de trama es, que qué es lo que se pretende. Vayamos por partes.

La trama, que es posible alguien imagine que es algo personal contra nosotros, es, nada más y nada menos, que la nueva subida del precio de la gasolina. ¿Qué creían ustedes que era? La gasolina, la gasolina.

La gasolina, como el dólar, está claro llegará a los veinte duros. ¡Al tiempo! Claro, que nadie dejaremos por ello de usar el coche, ¡ni hablar! ni de veranear en Benicasim ni de hacer largos cruceros. Nada de eso. ¿Que suben la gasolina? Pues a rodar por ahí, a salir fuera los fines de semana y a gastar, que habrá tiempo para pagar, o para dejar a deber, que para el caso es igual. Al final tenemos que pagar queramos o no. Por las buenas o por la brava.

Esta era la trama de que les quería hablar. Mañana, más.

Mirón

PARCELAS DESDE  
150.000 pesetas

Dos años facilidades

Teléfono 23 22 34

De 11 a 1

Y carretera Alcora  
Km. 13,300 Castellón

### AVISO

Se hace público en general que el RESTAURANTE TORRECA-SIM, de Benicasim que venía regentado D.ª MARÍA MARTINEZ VALENCIA, en la actualidad lo será por D. JESUS LAUSIN GIL.— Lo que se comunica para los efectos oportunos.

PRIMER ANIVERSARIO

ROGAD A DIOS EN CARIDAD POR EL ALMA DE

Doña CARMEN GUINOT FONT

(Vda. de D. Enrique Gimeno Cervera)

Que falleció el día 23 de agosto de 1980, a los 82 años de edad, habiendo recibido los Santos Sacramentos y la Bendición Apostólica de S. S.

R. I. P.

Sus apenados hijos, D. Enrique, D. José, D.ª Carmen, D.ª Concepción, D. Francisco y D. Juan José. Gimeno Guinot; hijos políticos, D.ª Rosario Mengual García, D.ª Vicenta Vilar Valls, D. Luis Baulenas Llasat, D.ª Concepción Guillamón Crespo y D.ª María Dolores Bermejo Mechó; nietos, biznietos y demás familia, al recordar a sus amistades tan dolorosa pérdida, les ruegan la tengan presente en sus oraciones y la asistencia al Funeral que tendrá lugar el próximo VIERNES, día 21 del actual, a las ONCE HORAS, en la Iglesia Concatedral de Santa María, por lo que les quedarán eternamente reconocidos.

Castellón, 19 de agosto de 1981

## Sucesos Castellón

## Tres heridos en accidente de tráfico

Las tres ocupantes de un turismo resultaron lesionadas en accidente ocurrido en las proximidades de Navajas. Otros accidentes de circulación con heridos de distinta gravedad, la detención de dos menores en el Grao y la extinción de los incendios forestales de Adzaneta y Catí, completan hoy esta sección.

El accidente se produjo en el km. 4 de la carretera nacional Sagunto-Burgos, en el término municipal de Navajas al chocar el turismo matrícula CS-8864-H conducido por María Pilar Soler Capilla, de 21 años, vecina de Caudiel y el turismo matrícula V-0436-G conducido por José Antonio Boné Catalán, de 19 años, vecino de Valencia.

A causa del choque resultaron lesionadas, la conductora del primer turismo, María Pilar Soler, así como sus acompañantes, Rosa María Latorre Beltrán, de 19 años, y María Cristina García Pérez, de 19, ambas vecinas de Valencia.

## Rompió una riostra

No hubo desgracias personales en un accidente ocurrido en las proximidades de Chilches.

El accidente consistió en que el camión articulado matrícula MA-6411-E conducido por Miguel Sanz López, de 39 años, vecino de Puzol, al efectuar una maniobra de cambio de dirección se orilló mucho, alcanzando una riostra de un poste de conducción telefónica, arrancando la cruceta, cayendo al suelo varios cables.

Resultó con daños el poste y la conducción.

## Choque de turismo y ciclomotor

El conductor de un ciclomotor resultó lesionado de importancia en un accidente de tráfico ocurrido en la carretera de La Barona a Useras, en el término municipal de esta población.

El accidente se produjo en el km. 9 de la mencionada carretera al chocar el turismo matrícula M-2160-DJ, conducido por José Fogueroa Lemos, de 25 años, vecino de Puerto de Sagunto y el ciclomotor conducido por Mahuel Royo Branchadell, de 57 años, vecino de Useras.

A causa del accidente resultó lesionado de carácter grave el conductor del ciclomotor.

## Salida de la calzada

En el km. 383 de la autopista A-7, en el término municipal de Alcalá de Chivert, el turismo matrícula B-8077-EC conducido por Carmen Rodríguez Jurado, de 33 años, vecina de Santa Coloma de Gramanet, se salió de la calzada.

A causa del accidente resultó lesionado el ocupante del vehículo, Custodio Rodríguez Arteaga, de 63 años, de la misma vecindad que la conductora.

## Sofocados

Los dos incendios forestales que se declararon anteayer en el término municipal de Adzaneta y en el de Catí, que como se recordará fueron de escasa consideración, fueron dominados por completo en las últimas horas de la noche de anteayer.

Los daños son de escaso valor, puesto que el fuego afectó a leñas bajas, y matorrales.

## Dos detenidos

Fuerzas de la Guardia Civil afectas al puesto del Grao de Castellón procedieron a la detención de V.M.C.Ch., de 17 años y M.S.C., ambos vecinos del Grao, quienes en su declaración reconocieron haber sustraído un turismo en las proximidades del Hotel Turcosa, que posteriormente abandonaron junto al Hotel del Golf, así como al robo de dos máquinas calculadoras en la Lonja del pescado.

Una de las máquinas fue recuperada por la Guardia Civil. La otra, desapareció.

Ambos, tras su declaración pasaron a disposición de la Autoridad Judicial.

## Sucesos extranjero

## La ocupación de viviendas en Berlín, provoca graves enfrentamientos

BERLIN (Efe).—Violentos enfrentamientos han tenido lugar, entre la Policía y grupos allegados a los «ocupantes de viviendas» que han vuelto a afectar la paz social en Berlín Occidental.

Varios jóvenes —señala la Policía alemana— levantaron barricadas y barreras en la calle con casetas de construcción y kioscos, que incendiaron luego.

Los bomberos intervinieron, bajo protección policial, para apagar algunos automóviles incendiados. La Policía dispersó al centenar de personas que ocupaba la plaza y las calles vecinas con porras y bombas de gas lacrimógeno.

## Atentado

PARIS (Efe).—Un atentado ha sido cometido durante la noche contra una librería británica situada en pleno centro de París.

La librería-salón de té «Smith And Son», que se halla cerca de la plaza de la Concordia de París, es una de las librerías anglosajonas más conocidas de esta capital.

El atentado fue provocado por varios desconocidos, que rompieron los cristales del escaparate y lanzaron al interior de la tienda varios cócteles molotov, que afortunadamente no llegaron a estallar.

Hasta ahora nadie ha reivindicado el atentado, pero la Policía francesa no descarta que se trate de una acción de solidaridad con los militantes del IRA provisional, que prosiguen su huelga de hambre en la cárcel de Belfast.

## Iglesia incendiada

AUTLAN DE LA GRANA (México) (Efe).—Fieles de la secta reli-

giosa «Testigos de Jehová» incendiaron ayer un templo católico situado en un poblado cercano a esta ciudad del estado de Jalisco, denunció el presbítero Gabriel Uribe.

El fuego destruyó varias imágenes y el altar principal de la iglesia.

Dicha secta ha intensificado sus campañas de adoctrinamiento en la costa de Jalisco, occidente del país, «lo que ha provocado enfrentamientos con los católicos», añadió el sacerdote.

## Apoyo

LISBOA (Efe).— Los controladores aéreos portugueses cumplen hoy, con una adhesión total, su segundo y último día de huelga para los vuelos trasatlánticos procedentes y destinados a Estados Unidos, en solidaridad con sus colegas norteamericanos despedidos por la administración Reagan.

El boicot de los 300 controladores portugueses, que finalizará a medianoche, afectará hoy a 20 vuelos, obligando a las compañías aéreas a utilizar rutas alternativas a través del Atlántico norte, controladas por centros canadienses.

La reunión de Amsterdam, a la que asistirán el próximo fin de semana representantes de 70 asociaciones de controladores aéreos de todo el mundo, podría decidir una huelga a nivel europeo o mundial, lo que sería «desastroso» para el tráfico norteamericano, en opinión de un portavoz sindical portugués.

Este portavoz reveló que una propuesta en ese sentido será pre-

sentada por las asociaciones de controladores de Portugal, España, Francia e Italia, que se reunirán en esa ciudad holandesa un día antes de la cumbre.

Según el portavoz, el objetivo es conseguir la adhesión de los 10.000 controladores europeos y canadienses, lo que paralizaría totalmente el tráfico aéreo procedente y con destino a Estados Unidos.

## Laboral

LONDRES (Efe).— La empresa de automóviles «British Leyland» ha advertido a sus 80.000 operarios que «este año no cuenten con una subida salarial».

En una circular dirigida a todo el personal, la «British Leyland» ha revelado: que debido a las pérdidas no es posible abonar incrementos salariales superiores a las ganancias, y no podemos permitirnos conceder ninguna subida en los salarios a lo largo de este año.

La circular ha provocado malestar entre los representantes sindicales de los trabajadores, que habían aceptado tres años de restricciones en los salarios y en estos momentos presionan para obtener una subida del 17 por ciento.

Jack Admas, delegado de los trabajadores en la factoría de Longbridge —la mayor que la «British Leyland» posee en Gran Bretaña—, ha declarado sobre este tema: «hay un límite entre lo que nuestra gente aceptará y lo que deseamos. Esperamos una subida que al menos este pareja con la tasa de inflación».

## Sucesos España

## Desfalcan cinco millones a la Seguridad Social

MADRID.—La policía y el servicio de Inspección de la Seguridad Social investigan un desfalco de cinco millones y medio de pesetas en la tesorería de la Seguridad Social de Bilbao, en el que está implicado un funcionario, han manifestado a «Efe» en distintos medios oficiales.

Según dichas fuentes, se ha comprobado que el citado funcionario de la Seguridad Social, que se encuentra actualmente de vacaciones, era el encargado de devolver cuotas de la Seguridad Social pagadas indebidamente.

El sistema utilizado consistía en efectuar relaciones de devolución de cuotas y recibos extendidos a nombres posiblemente ficticios ingresando posteriormente las correspondientes cantidades en cuentas corrientes a nombre de personas de las que no se ha comprobado aún su existencia.

Las investigaciones realizadas por los servicios de Inspección de la Seguridad Social se extienden desde enero de 1980 hasta la actualidad habiéndose comprobado que en el citado período el importe del desfalco asciende a 5 millones y medio de pesetas sin que se haya verificado hasta el momento que en períodos anteriores se hayan efectuado otros desfalcos.

Las fuentes mencionadas han manifestado a «Efe» que se trata de un caso penal en el que actúa la autoridad competente, ya que se ha interpuesto la correspondiente denuncia.

## Crimen pasional

MADRID.—Un hombre murió apuñalado a la 1'30 de la madrugada en la calle Simón Hernández, 86, de Móstoles. El fallecido, Amaro Bodelón Goicoechea, casado y director administrativo, era natural de Madrid y tenía 37 años, según informó a «Efe» la Jefatura Superior de Policía.

El supuesto autor de la muerte ha sido identificado como Angel Bernardo Silva, de 27 años, natural de Madrid, casado y de profesión empleado. Este había convivido en el piso donde apuñaló al fallecido con la dueña del mismo durante año y medio, María Edina Dávila de Andrés, de 32 años, casada y separada, con un hijo de 9 años.

Al enterarse hace un mes que ésta vivía con Amaro Bodelón decidió matarlo por celos, por lo que escribió en las paredes del apartamento la frase: «Lo mataré».

La madrugada de ayer decidió cumplir su propósito. Cogió un cuchillo de la cocina y asestó una puñalada al fallecido que le provocó una herida mortal de 3 centímetros de profundidad a la altura del cuarto espacio intercostal izquierdo, según el parte facultativo extendido. Llevado rápidamente a un centro médico de la citada población ingresó cadáver con evidentes signos de profusa hemorragia.

Angel Bernardo Silva se entregó ayer mañana en la comisaría de Universidad. Ha sido intervenido el arma blanca empleada en el crimen. Ninguno de los tres encartados tenía antecedentes penales.

## Niña muerta en incendio

VALENCIA.—Una niña de tres meses murió ayer por la mañana al incendiarse la habitación en que se encontraba, en la vecina localidad de Masamagrell.

El siniestro se produjo alrededor de las diez de la mañana, en la calle de Ausias March, número 38, primero, de Masamagrell. El fuego afectó principalmente a un dormitorio, que quedó totalmente destruido, afectando parcialmente al resto de la vivienda.

Acudieron los bomberos de Valencia, que, cuando pudieron acceder al citado dormitorio, éste ya había sido totalmente pasto de las llamas, y encontraron allí, abrasado, el cadáver de la pequeña Olga Rodrigo Díaz, de tres meses, que, al parecer, había quedado durmiendo en la casa mientras sus familiares salieron para alguna faena.

## Accidente mortal

CORISTANCO (La Coruña).—Dos niñas, Ana María Rodríguez, de ocho años, y María Torres Andrade, de 9 años, han resultado muertas al chocar frontalmente un camión y una furgoneta, en cuya parte trasera viajaban las niñas.

El accidente se produjo en la carretera de La Coruña a Finisterre, donde entraron en colisión el vehículo-furgoneta, conducido por Jesús Peña Taibo y un camión guiado por Luis Ordóñez Casal.

En la furgoneta viajaba también Dorinda Andrade, madre de una de las niñas fallecidas, que resultó con lesiones gravísimas.



Rogad a Dios en caridad por el alma de

**D. JOAQUIN MENENDEZ GARCIA**

(Industrial carpintero)

Que falleció en el día de ayer a los 62 años de edad.

Habiendo recibido los Santos Sacramentos y la Bendición de S.S.

**R. I. P.**

Su apenada esposa, hijos, nietos y demás familia ruegan a sus amistades que asistan al funeral que se celebrará HOY MIERCOLES, a la hora que será anunciada previamente por radio.

Castellón, 19 de agosto de 1981

## ALQUERIAS DEL NIÑO PERDIDO

## Festes del carrer Sant Roc

Se han celebrado con gran solemnidad las fiestas que los vecinos de la calle San Roc, dedican a su santo patrón, dieron comienzo éstas, con el pregón a cargo del pregonero de la calle Juan Vicente Soriano.

Más tarde se celebró el acto de presentación de las festeras, dio comienzo el mismo con unas breves y acertadas palabras, de la Srta. Monse Pallarés, quien entre otras cosas dijo que la historia de los pueblos, se forja entre otras, por sus costumbres y tradiciones, cosas como éstas, que a la larga y con el paso del tiempo dan sabor y personalidad a los pueblos. «La solera no nace, se hace. La categoría no viene, se adquiere. Quiero puntualizar con esto, que no es el mejor quien más grande lo realiza».

Y finaliza diciendo «La mujer, imprescindible en los actos sociales, como las rosas, imprescindibles en un buen jardín».

Luego fue nombrando a las festeras que subieron al estrado por este orden Srta. Vicenta Soriano Arnal, Srta. Silvia Chordá Girona, e Inés Usó Nebot, tras la correspondiente imposición de bandas, y entrega de obsequios por parte de los acompañantes, siguió el acto con la actuación del mantenedor, del mismo, D. José Aymerich Tormo, prestigioso poeta burriense, que une a sus buenas cualidades literarias y humanas el sentimiento alqueriense arraigado en él desde sus años mozos.

Comenzó su disertación recordando los juegos de niños, que jugaban a toros y a toreros impro-

visados, y en sus inocencias simbólicamente daban la sangre, como última voluntad de aquel toro con cuernos de cartón. El símil taurino que Pepe Aymerich dio como prólogo a su parlamento, fue para dar público agradecimiento a los buenos amigos que tiene aquí, dijo así «Vosotros los que ya en los lejos comienzos de mi carrera, al darme la sangre del afecto, la sangre de la amistad y la sangre de la oportunidad de ocupar ya desde entonces, profesionalmente un puesto al sol».

Más adelante lanzó un canto a la bella elegancia de las tres festeras, digna representación del carrer Sant Roc, que como bien dijo «Por el barrio Sant Roc discurre el tren para Alquerías y Burriana, es la cremallera de la vía que se abre al mundo». Y expresó en claras frases los estampidos de la goma 2 o los vuelcos de camiones, para decir finalmente «Que bueno si pudieran cargarse trenes de familiaridad, de esta hermandad, de esta felicidad, que brota en medio de esta concurrencia y además de hacernos sentir una vocación exportadora por los caminos de las naranjas, nos obliga a dar la sangre a ese mundo, que cada vez juega menos y se desangra más».

Y finalizó diciendo que a través de una cadena de años, la fiesta vuelve, la fiesta sigue, viene un año más de la mano de todos los que la crearon. Es el juego. Es el deber. Es un dar la sangre para que no muera, para que se pueda transmitir a los hijos y a los nietos.

Para hacer y decir al mundo que puede llegar a ser mejor».

Y así finalizó su parlamento Pepe Aymerich, y así empezó la fiesta de la calle Sant Roc, que continuó dos días más con bailes y competiciones deportivas, haciendo brillar en ellas, la cordialidad propia de los vecinos de curiosa calle, mitad del término de Burriana y del de Villarreal, y los que la habitan son alquerienses.

## Santa misa

La fiesta grande en honor de San Roque, la celebraron el domingo, a las 12 de la mañana, y en medio de la hermosa calle, se celebró la santa misa, el oficiante D. Facundo Castillo, pronunció una elocuente homilía, explicando las virtudes del Santo y los ejemplos, de su espiritualidad a seguir, sus pasos en la vida cotidiana. En un silencio impresionante seguían los vecinos dando muestras de su religiosidad, y de la fe que perdura en este pueblo. Las tres festeras que presidieron la misa ofrecieron sendos ramos de flores al Santo, y así finalizado el oficio religioso se celebró la procesión por el vecindario, el calor no fue obstáculo para dar público testimonio, de lo que sienten este puñado de buenos alquerienses.

Finalizaron las fiestas con una verbena popular, en la noche cargada de armonía, donde se entregaron los trofeos a los ganadores en las competiciones deportivas. Y finalmente una larga traca puso punto final a las fiestas del «Carrer Sant Roc».

Amparo Vicent

## BENICARLO

## La reina de fiestas agasajada por su falla

Luisa Muñoz Vidal, ha sido elegida recientemente Reina de las Fiestas de Benicarló que se van a celebrar desde el 14 al 24 del actual mes. Luisa que fue fallera mayor de la Falla «La Paperina», recibe ahora un homenaje de sus falleros, que celebran una cena de Gala en el Marytón de Benicarló, y en el que se le hace entrega de una diadema de plata, para que la luzca en la fecha de su proclamación como Reina.

El coordinador de los actos Fernando Salvador Julián, pone en conocimiento de todos el acuerdo tomado por la Junta Directiva, y el Presidente de la Falla Don Jai-

me Mundo, le hace entrega a Luisa de la diadema y los pendientes que son coronados con una estruendosa ovación.

Después son unas palabras de Fernando agradeciendo la asistencia, felicitando a la Reina, para ceder a continuación la palabra a Jaime Mundo, el presidente, quien se reafirma en el sentir de todos cuantos componen el elenco de la «Falla la Paperina».

Emoción en labios de Luisa. Sus palabras de ésta, dirigidas a todos, a los que agradece la distinción, el momento que se vive y a quienes desea unas felices fiestas.

José Palanques



## Complejo Residencial Gran Avenida

Facilidades 10 años desde 3.900.000

Gran Avenida Chaflán C/ Traiguera  
Información y venta en propia obra.

EN BENICASIM  
CARLOS CARMONA  
C. Bayer, 41  
Tel. 30 10 16

4 Dormitorios.  
1 Baño completo  
1 Baño - aseo.  
Salón comedor con chimenea. Garaje propio.  
Bodega. Piscina. Parque infantil.

EN CASTELLON  
MESTRE CASTILLO CAUSANILLES.  
C. Navarra, 39 (entlo.) Tel. 21 27 00

## Pueblos en fiestas

## Morella

## Actos para hoy

A las 11 horas, en el recinto taurino de la calle de don Blasco de Alagón, actividad deportiva infantil. A las 13, segundo encierro de la vaca confitera. A las 15.30 tercer encierro de ganado vacuno. A las 3 de la madrugada, estruendosa «cohetá».

## Actos para mañana

«Día del turista». A las 9.30 y por las calles de la ciudad «Cercavila», a cargo de la agrupación musical Ampostina. A las 10, comienzo del 8º concurso infantil y juvenil de dibujo y pintura. A las 10.30, en las Torres de San Miguel, entrega de obsequios y productos típicos a los visitantes. A las 12, en el ayuntamiento, sorteo del orden de desfile de las carrozas que participarán el día de «L'Anunci». A las 12.15, en las Torres de San Miguel, entrega de trofeos del XIV Concurso Nacional de Fotografía. A las 12.30, pasacalle a cargo de la agrupación musical Ampostina. A las 13, en los alrededores del Polideportivo, comienzo de la Fiesta de las Paellas, que tendrá como colofón, un baile popular amenizado por la divertida agrupación musical Ampostina. A las 20, en la arceprelatal basílica, concierto de música clásica a cargo de artistas locales. A las 23, actuación de la Rondalla «El Canalero», por las calles de la ciudad.

## Culla

## Actos para hoy

«Día de la juventud». A las 9 horas, «Desperta». A las 10, matanza del cerdo. A las 12, Maratón popular. A las 14, comida de hermandad. A las 17.30, gran partido de fútbol casados-solteros. A las 23, baile de la postal en el salón cultural «El Castell».

## Actos para mañana

A las 9, construcción de las barreras. A las 13.30, «torrà de sardina» en la plaza de la ermita de San Cristóbal. A las 18, fiesta popular.

## Chodos

## Actos para hoy

A las 10, misa solemne por los difuntos. A las 11, concursos de «botifarra» y «guiñote». A las 16, entrega de premios. A las 18, festival infantil, con la actuación de dos célebres payasos. A las 23, baile de plaza.

## Actos para mañana

A las 13.30, entrada y pruebas de vaquillas. A las 17, vaquillas de plaza. A las 23, «Bou embolat».

## Puebla Tornesa

## Actos para hoy

Por la mañana, prueba de vaquillas. Por la tarde, «bou de vila». A las 11.30 de la noche, baile de disfraces con premios al mejor disfraz y al mejor «destarifo».

## Actos para mañana

Por la mañana, prueba de vaquillas. Por la tarde «bou de vila». A las 11.30 de la noche, baile de plaza y actuación del grupo de música sudamericana «Cuerdas y voces».

## Cuevas de Vinromá

## Actos para hoy

A las 11, «Torrà de sardinetas i vi convarxi». A las 12, encierro de ganado vacuno y prueba del mismo. A las 18, «Bous de vila» por la plaza España y calle San Roque. Para merendar habrá patatas con carne. A las 23, «Ball-Plà». A las 24, verbena popular.

## Actos para mañana

A las 9, en el campo de tiro «Sant Vicent», gran tirada de pichón a brazo. Se servirá sangría fresca para todos. A las 18, en el Polideportivo «El Temple», gran fiesta deportiva con diferentes y variadas pruebas. A las 23, «Ball-Plà». A las 24, verbena popular.

## Villafamés

## Actos para hoy

«Día de acción de gracias». A las 11, santa misa, a las 18, carrera ciclista infantil. A las 19, continuación de las eliminatorias del concurso de guiñote. A las 23, verbena popular, con el «ball de farolet».

## Actos para mañana

«Día de sufragio por los difuntos». A las 10, concurso artístico infantil, en el patio de las antiguas escuelas. Patrocinado por el Museo Popular de Arte Contemporáneo. A las 11, santa misa. A las 19, actuación, en la plaza de la Fuente, de un grupo aragonés de danzas. A las 22, Concierto de Bandas de Música. Promocionado por la Excm. Diputación Provincial. A las 24, verbena popular.

## Benicarló

## Actos para hoy

A las 10, encierro de ganado vacuno, a las 11, I concurso local canino. A las 12, selección de ganado vacuno. A las 16.30, exhibición de ganado vacuno. A las 18, fútbol. A las 20, pasacalle, por la banda de música «Ciudad de Benicarló». A las 21, II exhibición de «farolets de melo de moro», en la calle Ferreres Bretó. A las 24, verbena popular.

## Actos para mañana

A las 10, clausura de la exposición de productos hortícolas. Encierro de ganado vacuno. A las 11, inauguración del museo arqueológico municipal. A las 12, selección de ganado vacuno. A las 15.30, semifinales y finales del I Torneo de «dominó y guiñote». A las 16.30, exhibición de ganado vacuno. A las 18, teatro infantil. A las 21, pasacalle, por la banda de música «Ciudad de Benicarló». A las 24, verbena popular.

## Adzaneta

## Actos para hoy

A las 9, pruebas y competiciones deportivas en el Polideportivo Municipal. A las 12, «entrà dels bous». A las 17, «bous de vila». A las 23, verbena popular.

## Actos para mañana

A las 9, pruebas deportivas. A las 12, «entrà dels bous». A las 17, «bous de vila». A las 23, representación de la zarzuela «El cantar del arriero», a cargo de la Schola Cantorum de Vall de Uxó.

## CALIG

## Si el PSOE mandara

El Comité Local de UCD de Calig, nos ruega la publicación de la siguiente nota:

A la vista de la fotografía que acompañamos, en donde se observa la colocación de unas banderas partidistas sobre la fachada de un edificio público, donado por su benefactor al Ayuntamiento para fines culturales, la gente sencilla, honesta y amante de su pueblo que es Calig, nos preguntamos qué ocurriría en esta nación que es España, en la que nos sentimos integrados a través de nuestra provincia, si mandara el PSOE.

Y no sólo los habitantes de Calig, sino también la multitud de visitantes que acuden durante el verano que observan desagradablemente sorprendidos la mezcla de las banderas de UGT, PSOE y otra cuatribarrada que bien pudiera ser la catalana y no la valenciana, sin que por ninguna parte aparezca la enseña nacional.

Nosotros los caligenses en su inmensa mayoría, sentimos vergüenza de este hecho, porque lo primero que debe sentir un español es el respeto a la bandera de su patria, a la que un día juramos fidelidad y que constitucionalmente sabemos todos, ha de estar presidiendo en lugar preferente, máxime en esta ocasión



cuando se trata de un edificio público.

Pensamos que cada uno puede tener la idea política que quiera, pero también opinamos que en un inmueble en el que está ubicado no solamente el local del PSOE, sino otras dependencias públicas como son el Hogar del Pensionista, Escuela de educandos de las dos Bandas de Música, Escuela pública de párvulos y el Dispensario médico, debe cumplirse lo que está mandado por la propia Constitución, con respecto a este máximo texto legal fundamental y a la propia democracia.

Otra cosa como la que sucede, carece del respeto a unas normas legales, a una convivencia ciudadana y a los sentimientos de unos españoles.

Ya es hora de que se vayan haciendo públicas las discriminaciones que se están realizando por parte del grupo socialista del Ayuntamiento de nuestro pueblo, que ponen de manifiesto su parcialidad ilegal e injusta por afectar a la dignidad de todo un pueblo y señalan sin duda alguna lo que ocurriría si en España hubiera un Gobierno del PSOE.

## VALL DE UXO

## Sesión del Pleno Municipal de agosto

Aprobada el acta de la sesión anterior se dio cuenta de la correspondencia recibida, destacando la siguiente:

Escrito de la Diputación Provincial sobre acuerdo de 30 de julio que concede una ayuda de 200.000 pesetas para mejoras en Hogar de Ancianos «Sagrada Familia».

Escrito de 4 de agosto de la Confederación Hidrográfica del Júcar que comunica acuerdo de la Dirección General de Obras Hidráulicas por el que se aprueba el 2.º presupuesto adicional líquido de 6.850.000 pesetas en concepto de revisión de precios obras del Proyecto de Ampliación, Distribución y Saneamiento de Vall de Uxó, desglose núm. 2.

Escrito del director del Gabinete del Sr. ministro de Cultura quedando enterados de la oposición y disconformidad con la discriminatoria composición y sistema de elección que desarrolla el R. D. 972/1981, de 8 de mayo, del Pleno del Consejo Superior de Deportes. Escrito 15.103 del Gobierno Civil, Comisión Provincial de Colaboración del Estado con las Corporaciones Locales, para que pueda incluir en el Plan Provincial de Obras y Servicios de 1981, las de Pavimentación, aceras y alumbrado de la parte «B» de la colonia Segarra, de Vall de Uxó.

Escrito 1.572/81 del ministro del Interior, que contesta el acuerdo sobre la supresión de la Comisaría de Policía en Vall de Uxó, indicando que se estudia tal posibilidad, y que cualquier decisión se condicionaría a mejorar los efectivos de la Guardia Civil en esta ciudad.

Escrito 1948, de 8 de julio de la Conselleria del Interior del País Valencià, que comunica el acuerdo de autorización de la anajenación directa de los bienes afectos y del servicio de riegos a fincas particulares, pertenecientes al Ayuntamiento de Vall de Uxó, Sociedad Cooperativa Limitada.

Acuerdos.— Uno: aprobación por unanimidad la memoria anual

de Secretaría Ejercicio de 1980.

Dos: Aprobación provisional Proyecto de Instalación y Montaje del Alumbrado Público en Barrio Carbonaire, redactado por el perito industrial, Vicente Ambous Soriano, sin que se haya presentado en el plazo legal reclamación alguna, que se someterá a la aprobación definitiva del Consell del País Valencià.

Tres: Aprobación inicial Proyecto de Urbanización Segarra, redactado por el arquitecto Emilio Almela Gil, facultando a la Alcaldía para el trámite de exposición al público, por un mes.

Cuatro: Asignación a asistencia a sesiones de los miembros de la Corporación que a propuesta de los Concejales de UCD, se dejó el asunto sobre la mesa para resolución en próxima sesión plenaria.

Cinco: Resolución del Concurso de Mecanización del Padrón Municipal de habitantes, cuya contrata de adjudicación recae en la empresa Centro de Cálculo TAI, S.L.

Seis: Ratificación de actas de avenencia en la adquisición de terrenos de la estación depuradora.

Siete: Compromiso de aportación del 65% al proyecto de Estación Depuradora, cuyo presupuesto es estimado en 150.000.000 de ptas, que afectan a Moncófar y sus zona turística por el vertido de aguas residuales.

Ocho: En este punto se aborda la representación del Ayuntamiento para la firme de la escritura cesión de parcelas en el polígono de La Moleta.

Nueve: Posposición de hipoteca sobre terrenos, grupo de viviendas «Jesús Obrero» y otorgamiento de representación, hasta el supuesto de reversión y elevar escritura pública ante notario.

Diez: Nueva valoración de los terrenos de ampliación del cementerio en aumento de 100.000 ptas., atendándose dicha solicitud.

Once: Sobre la aprobación provisional del Plan Parcial San José,

el Polígono III del Suelo Urbanizable programado en Vall de Uxó, en el que se han presentado alegaciones por José Aznar Bonifás y doce más, Colegio Oficial de Arquitectos de Valencia y Murcia, Demetrio García Corbín y Fernando Arnau Beltrán. Por mayoría se acordó fijar el día 24 de agosto para celebrar sesión extraordinaria para tratar sobre el particular, a lo que se opuso el concejal Nicolás Rodríguez.

Doce: Suplementación de Crédito por transferencia de partidas dentro del Presupuesto de Inversiones de 1981.

Trece: Suplemento y rehabilitación de créditos nº 1 dentro del presupuesto ordinario vigente.

Catorce: Memoria y pliego de condiciones material y trabajos del Pozo nº 13 fase 1ª y proyecto de perfeccionamiento de captación en impulsión de agua potable.

Quince: Memoria y pliego de condiciones instalación cuadro de mandos y línea de alimentación motor Pozo nº 13.

Dieciséis: Memoria y pliego de condiciones grupo Electrobomba cable pozo nº 10, fase nº 2.

Diecisiete: Montaje bomba y tubería pozos 8, 9 y 10.

Dieciocho: Despacho extraordinario. Informe relación acuerdos municipales sobre terrenos Polígono La Moleta que se pretenden para cursos deportivos, por unanimidad acordó: remitir copia de la documentación al INUR y realizar gestiones personales en dicho organismo, para lo que se facultó a la Alcaldía.

Moción presentada por el grupo de concejales de UCD, para canalizar las aguas del Anoueret desde su origen para la agricultura para que no se puedan usar para uso doméstico, se acordó solicitar de la Deleg. Prov. de Sanidad un estudio profundo de la contaminación en origen y conducción de las aguas. En ruegos y preguntas, Zaragoza Meseguer, Nicolás Rodríguez y Rosario Orenge se interesaron por diversas cuestiones.

Ernesto Pérez

## ARTANA

## Continúa la «I Escola d'Estiu»

Dentro del programa de actividades que está organizando la «I Escola d'Estiu d'Artana» que cuenta con una asistencia aproximada de un centenar de niños, comprendidos entre los ocho y los quince años, hubo dos conferencias destinadas principalmente a los adultos, que bajo el título «La Problemática familiar y la Adaptación escolar de los niños» impartieron Piedad Sales García, psicólogo-pedagogo y Presentación Herrero, psicólogo. Ambas se impartieron en el grupo escolar.

Estas actividades que en un principio se pretendía concluir el día 14, se prolongarán hasta el próximo día dieciocho, celebrándose el lunes la actuación del grupo infantil «Magia Patagia» que después de dar un pasacalle por la pobla-

ción, interpretó en las inmediaciones del grupo escolar una obra teatral. Ayer martes, con una excursión-merienda a la ermita de Sta. Cristina concluyó la «I Escola d'Estiu» que ha obtenido unos resultados altamente positivos tanto de asistencia como de progreso por parte de los niños.

Los organizadores quieren hacer público el agradecimiento a todas las entidades, que, de momento, han colaborado en la subvención parcial de los cursos, así como alentar a otros organismos para que valoren las actividades y ayuden a la subvención de los costos que se elevan a unas 80.000 Ptas., puesto que, como es sabido, la asistencia a dichos cursos y el material usado ha sido totalmente gratuito.

J.J. Llidó

## BENICARLO

## Problemas para la recogida del tomate

Miles de kilos de tomates se dejan madurar en los campos de Benicarló, dado que el precio al que cotiza al por mayor, de 3 a 5 pesetas kilo, no compensa los gastos de recogida y posterior traslado a los mercados. Muchos de ellos, son recogidos por quienes desean hacer conservas, y solamente con ir a buscarlos al campo ya es suficiente.

Se estima, que esta desvalorización del fruto, supondrá para el agricultor benicarló, más de cinco millones de pesetas en pérdidas. El precio normal al que se vendía era de 20 a 25 pesetas kilo.

Un año más, la abundancia del mismo ha hecho posible estos bajos precios de mercado, aunque al por menor éstos, siguen siendo abusivos.

## Las cuentas

No les salen las cuentas a los trabajadores desde un tiempo a esta parte. Y no les salen, por la razón de que ni siquiera, muchos de ellos perciben los meses completos. Ya no tienen opción a las pagas extraordinarias, y por descontado, que las horas extras pasaron a la posteridad.

Con este sistema de percibir jornales y emolumentos no solamente se resiente la economía familiar, sino la de los establecimientos dedicados a la venta de electrodomésticos, vestidos, objetos de regalo, etc., por razón, de que las cuentas, a fin de mes, no dan más que para la cesta de la compra.

La pregunta es generalizada: ¿cuando volverá la normalidad?

Es difícil predecirlo, si lo miramos objetivamente, cada día damos un paso atrás, en sentido negativo, cuando cada día aumenta la inflación y el paro.

Muchísimos empleados de industrias, mantienen hoy la esperanza de percibir el mes para poder repartir sus cuentas por las cuentas, pero da la casualidad, de que muchas de esas cuentas no llegan a materializarse por falta de liquidez.

El paro, alcanza cada vez menos circunferencia, es decir,

bajan los porcentajes si persiste el mismo, y como consecuencia nadie sabe ya, cada vez, lo que debe o lo que no debe cobrar. Hecho que sucede igualmente en la industria o el lugar donde uno trabaja. No puede hacer cuentas de lo que le pertenece, por la razón de que no sabe si la paga del mes le va a llegar o las pagas extras van a ser puntuales a la cita.

Las cuentas no salen. Y no saliendo las cuentas, mal vemos el porvenir en casa del trabajador modesto o menos modesto.

## Obras

Se han iniciado en Benicarló una serie de pequeñas obras que pueden conducir a grandes realizaciones. Una de ellas trata de la instalación junto al Hotel Maryntón, en unos terrenos que existen propiedad del Ayuntamiento, de una pequeña pista polideportiva, sin gradas y rodeada de jardines, para poder practicar el baloncesto, balonmano y hockey sobre patines, y a inaugurar estas próximas fiestas.

También frente al antiguo cuartel de la Guardia Civil, en la plazoleta de enfrente, se está construyendo una pequeña fuente, y en la Plaza de San Andrés ha comenzado la construcción del edificio que se destinará a Información y Turismo.

Para estas fiestas patronales se va a colocar la primera piedra en las siguientes obras:

Pabellón Polideportivo, Casa Municipal y Avenida de Cataluña. la norma de esta Corporación es la de colocar primeras piedras de obras al inicio de las fiestas de cada año, y poder inaugurarlas al año siguiente a la iniciación de las mismas.

Este año, para testimoniar esta realidad, se inaugurará el Hogar del Jubilado, que precisamente el año anterior, colocó su primera piedra.

De esta forma, el Benicarló del futuro es ya una realidad que comienza a tomar forma.

José Palanques

Acontecimiento musical en Catí

## Homenaje a Francisco Sanjuán

El pasado 15 de agosto tuvo lugar en Catí, coincidiendo con la celebración de la fiesta de la Asunción, un acto de merecido homenaje al que por un período de más de 30 años fue director de su Banda Municipal de Música, D. Francisco Sanjuán Puig.

Un singular acontecimiento que ha servido para patentizar en la figura del homenajeado, el cariño, y simpatía con que se le distingue, tanto en Catí como en otros ambientes musicales de la comarca y provincia. Su vida fue una constante dedicación a la música, a la que le prestó su particular devoción y entusiasmo.

D. Francisco Sanjuán se hizo cargo ya en la anteguerra de la dirección de una banda municipal, cuya formación se remonta a más de cien años, recogiendo así una banda que se caracterizaba por su gran entusiasmo, acrecentado bajo la dirección de su batuta, que cristalizó en unos resultados artísticos de enorme proyección y éxitos importantes. Pasado el paréntesis dramático de la guerra, impulsó de nuevo la banda en medio de dificultades de todo tipo que comportaron aquellos

momentos, haciéndola renacer con nuevas generaciones de músicos jóvenes formados por él. Su quehacer musical, puesto de manifiesto con el trabajo abnegado de cada día, quedó reflejado en los triunfos que la Banda de Música de Catí cosechó en cuantos ambientes participara, que la hicieron merecedora de los máximos elogios y distinciones. Tras haber dejado marcada huella de su sapiencia musical en una nutrida representación de jóvenes del pueblo, a finales de los años 60, debido a su delicado estado de salud, dejó la dirección.

La actual banda, regida por D. Arsenio Sales y con D. Vicente Portolés como director honorario, nos ofreció un delicioso concierto en el que se interpretaron obras de Ventura Cartagena, Sorozábal y del propio Vicente Portolés. Se unió al homenaje la joven y entusiasta Banda de Música de Chert, que fue muy aplaudida en sus actuaciones.

Comenzó el acto con unas palabras de D. Arsenio Sales, dedicando el concierto al homenajeado y haciéndole entrega de una batuta de plata de manos del Sr. alcalde.

objeto-recuerdo ofrecido por los actuales componentes de la banda y de un pergamino con inscripciones alusivas a este acontecimiento de manos del primer teniente de alcalde.

A continuación tomó la palabra el célebre compositor D. Vicente Portolés, que tras ensalzar la personalidad de D. Francisco Sanjuán, le ofreció la partitura manuscrita y dedicada de una nueva composición, que llevará por título «Francisco Sanjuán» y que recogió el homenajeado con visibles muestras de emoción.

Se interpretó seguidamente y con carácter de estreno dicho pasodoble a cargo de la Banda de Música de Catí, bajo la experta y sabia dirección del propio compositor, siendo acompañada por una cerrada ovación del público asistente que de esta manera reconocía la calidad de la pieza musical y la acertada interpretación de la misma.

Es la nueva composición, un pasodoble clásico, que sin duda ocupará un lugar importante en la larga producción musical de D. Vicente Portolés. Este pasodoble une a su inspiración melódica, la

reconocida técnica de composición e instrumentación que caracterizan al maestro castellanense, pudiendo destacarse un solo, a dúo de clarinete y requinto que por su originalidad nos dejó gratamente sorprendido.

Aún tuvo fuerzas D. Francisco Sanjuán para dirigir con pulso sereno la interpretación de la composición de Vicente Portolés «El Maestrazgo», pasodoble que igualmente fue estrenado por esta Banda de Catí el verano anterior.

Acabado el acto el pueblo en masa dedicó una prolongada ovación, tanto al maestro Sanjuán como a cuantos habían intervenido en su merecido homenaje, dando rúbrica a una jornada singularmente emotiva.

Un bello gesto el que han llevado a cabo los miembros de la Banda de Música de Catí, en él han pretendido reconocer el esfuerzo y tenaz dedicación de un hombre que durante una larga y dilatada etapa de su vida estuvo al servicio de Catí. Noble idea que todos los catinenses deben reconocer; no olvidemos que honrar a un hijo del pueblo es honrar al pueblo mismo.

## Ramón Mercader expone en Benicarló



En «Marco Stil» de Benicarló, expone el pintor R. Mercader.

Es una exposición de pinturas al óleo, que centra temas en Barcelona, Benicarló, El Masnou, Estarlit, Monroyo, Peñíscola, Ventalles, y diversas zonas del Maestrazgo.

Es un pintor conocido, del que hace la presentación Modesto Rodríguez-Cruells, miembro de la Asociación Internacional de Crítica de Arte.

Las pinturas que este año ofrece R. Mercader, son principalmente paisajes. En cada nueva exposición que presenta el artista, gana en mejoramiento técnico, dando a comprender fácilmente lo que muestra en sus iluminados paisajes.

Las pinturas al óleo de Mercader, están llenas de luminosidad; contienen un colorido de gusto, y, además, demuestran con calidad lo que el artista pretende trasladar el lienzo.

José Palanques

Fiestas de Benicarló

## Falta la participación de los vecinos

Comenzaron las fiestas de Benicarló. Se invistió con la «banda» a la reina, Luisa Vidal Muñoz y a la Dulcinea, María Peset Bosch. El pregonero, Carlos O'Connor Miquel, desgranó en la noche preciosa de la proclamación, su prosa literaria en la que, cual imagen cinematográfica, hizo desfilar a todo el Benicarló del pasado por las retinas de los presentes. Y por los oídos, porqué solamente con cerrar los ojos y contemplar en la imagen de la mente lo que iba desgranando el pregonero, ya fue

suficiente para que la velada resultase feliz.

### Baile de gala

Pregonero y Alcalde, «Dulcinea» y reina, concejales y damas, bailaron al compás del vals de la noche que movía la fiesta. Y luego, más tarde, el estallido de Miguel Ríos, rompió tímpanos con su equipo, enfadando a los mayores y satisfaciendo a los jóvenes.

### Inauguraciones

La luz del primer día de fiestas, nos concentraba en la Avenida

Cataluña, donde se iba a colocar la primera piedra de la iniciación de las obras de la nueva avenida, valorada en cincuenta y dos millones de pesetas; como inicio a la transformación de la calle en amplia y majestuosa avenida.

En la colocación de la primera piedra, las palabras del alcalde eran certeras: «Estamos aquí para inaugurar una nueva avenida, y la verdad es que a pocos les importa el hecho, y menos a los vecinos que ya componen el contexto de esta ciudad, por la razón de que aquí, al margen de la reina y la

corte, y una docena más de curiosos, pocos somos para ofrecer tal iniciativa. Aquí inauguramos hoy el inicio de unas obras, y nadie se ha preocupado de hacer acto de presencia para observar, de cerca, lo que vamos a emprender. Bueno si el pueblo lo quiere así, así se lo va a encontrar, pese a que nuestra misión de trabajo, estará siempre en el sentido que nos marquen nuestras propias preocupaciones. El pueblo debe de participar, y pensamos que participará, aunque en este momento no haya habido nadie o casi nadie».

ESTE MES TIENEN



UN SUELDO EXTRA

Han resultado favorecidos con un PREMIO/NOMINA consistente en la percepción de una cantidad igual a la mitad de los haberes correspondientes

al mes de JULIO 1981, los titulares de las

TARJETAS

## Nóminas/Caja

88.043	Vinaroz-2	2.296	Principal	77.930	Villarreal-1	2.329	Principal
38.996	Burriana-1	52.518	Moncófar	15.366	Urbana-6	35	Principal
36.378	Benicasim	20.351	Albocácer	66.442	Torreblanca	19.827	Adzaneta
77.770	Villarreal-1	16.843	Urbana-11	14.862	Urbana-5	33.656	Benicarló-1
14.919	Urbana-5	33.598	Benicarló-1	32.841	Benasal	15.390	Urbana-6



CAJA DE AHORROS Y MONTE DE PIEDAD DE CASTELLÓN

## Festivales culturales de la Diputación

Benicarló

Día 20 agosto. 6 tarde. Teatro Infantil. «Grupo Bagatela».

Villafamés

Día 20 agosto. 10'30 noche. Festival de Bandas de Música. Homenaje al profesor Joaquín Sanchis Miralles.

— Asociación Cultural «Amics de la Música», de Sant Joan de Moró.

— Banda de Música de Benlloch.

— Banda de Música de Cabanes.

— Asociación Cultural «La Roca», de Villafamés.

Castellón

Día 21 de agosto. 7 tarde. En el Salón de Actos del Seminario «Mater Dei».

Grupo de Teatro Infantil «Los Duendes».

Borriol

». «Ubú Rei», farsa épica amb quatre actes, sobre textes d'Alfred Jarry.







## VERANO LOCO

### Vivir el día

Como ya anunciamos en nuestro número de ayer, nuestros padres de la patria han cambiado ya el bañador por la corbata. La vida política vuelve a resurgir tras las cortas vacaciones estivales. Aquí, en nuestras tierras, el revuelo ha saltado en la Plana Baixa, más tranquilos PC y PSOE, le ha tocado el turno a la UCD que tiene en Nules un campo de batalla que lidiar. Pero en fin, dejemos tranquilos a los políticos, ediles y parlamentarios y vayamos a lo nuestro: a vivir el día.

Vivir el día que se

abre hoy con la experiencia de una jornada vivida a bordo de un barco de pesca del Grau de Castelló. Amparo, muy marinera ella, se fue allí antes de que en Castellón pusieran las calles y en la página de ahí al lado le cuenta su «aventura». Una aventura dura y difícil, desconocida para muchos y necesaria para otros.

Como necesario es el no perder la calma; una calma chicha que caracteriza a muchos y que está presente desde hace algún día en este loco verano. Un verano que sigue abierto a la

fiesta Benicarló, Alcora, Benasal, Morella, casi todos están de fiesta. Por cierto, que si usted continúa cansado de playa y calor, nuestra recomendación deberá tomarla en serio, salga, de la costa y busque en el interior la forma de combatir el estío.

Por último, si le parece solución decídase a pasar alguna tarde noche de esta en Castellón ciudad. Calor el mismo que en la playa. Ventajas: menos gente, sitio para aparcar, precios más baratos y una película que ver: Portero de Noche.

Tres eran tres y ninguno... El espectáculo es evidente, no sabemos si pretenden montar un show, o simplemente mostrar este rollizo corderillo. De todos modos pueden pensar lo que quieran, cada uno es libre en cuestión de imaginación.

«Mmmm, que gustirrinin unas chuletillas al horno». No sea glotón, no ve que el pobre animal está amaestrado, por cierto a lo americano, con un paquete de cigarrillos en la boca, que además de producir cáncer, los cigarrillos son rubios, con marca incorporada. Eso es hacer publicidad, no, no y no. ¿Cómo se puede ir por la vida con un animalito tan inofensivo haciendo publicidad del genuino sabor americano?, porque el paquete es ni más ni menos que una cajetilla de Winston.

Si las estrellas de Hollywood les demandan, ¿qué?. Los protagonistas de hoy no tienen cara de tiritar ante amenazas, tampoco se trata de eso, no amenazamos a nadie, no está permitido, y menos en Verano Loco.

Nunca mejor dicho, porque los hay como cencerros, y no miramos a nadie, que conste.

Quizás a los menos glotones, a los defensores de los animales, la foto les inspire ternura y se apiaden del pobre animal, claro, tan blanquito, con sus orejitas y ocico negritos, ¿cómo se puede exhibir tan maravillosa criatura?. Los hay con jeta.

## Libros

## Los rehenes de Teherán

(Del equipo del New York Times)

El mejor equipo periodístico del mundo, el del «New York Times» acaba de analizar el secuestro más importante que se ha producido en los últimos años, el que padecieron los rehenes de Teherán, y lo ha sacado a la luz públicamente a través de la editorial Plañeta.

El domingo 4 de noviembre de 1979, por la mañana, la plebe vociferante invadió el territorio de la embajada norteamericana en Teherán por un hueco abierto en la verja. Durante cerca de tres horas un «marine» de veintidós años llamado James López consiguió mantener a raya a las turbas islámicas mediante granadas lacrimógenas, mientras los altos funcionarios de la embajada destruían todos los documentos secretos e informes comprometedores que se guardaban en sus despachos. Con esta violación de una sede diplomática, un puñado de hombres y mujeres se convirtieron en mercancía de cambio contra la vida del Sha, quien recibía tratamiento médico en los Estados Unidos por un cáncer que iba a ser más vengativo que el propio Jomeini, y empezaba una larguísima crisis de catorce meses y medio.

«Los rehenes de Teherán» se trata de uno de los mayores esfuerzos informativos realizados en toda la historia del periodismo moderno, el ingente trabajo de un tenaz equipo de reporteros que se empeñó en obtener un relato personal y dramático empleando las mismas palabras de los rehenes.

Los autores del libro tuvieron que vencer muchas dificultades para obtener una historia humana que cuenta paso a paso lo que ocurrió a los rehenes de Teherán. Es una hazaña periodística convertida en obra maestra de emoción y verdad informativa.

## Farmacias zona turística

## BENICASIM

Carmen Ibáñez (Santo Tomás 94).

## VILLAS BENICASIM

Rafael Gil, Avda. Ferrandis Salvador, s/n.º.  
Consuelo Menero, Avda. Ferrandis Salvador 62.

## OROPESA

Alfonso Gomar. Ntra. Sra. Paciencia, 19.

## ALCALA

Ricardo Albert.  
Ezequiel Tortajada.

## SANTA MAGDALENA

Isabel Martí.

## PEÑISCOLA

Ramón Arnau (Carretera del Puerto).

## BENICARLO

Amparo Carceller. Ntra. Sra. Pilar, 12.

José Oconor. Mayor, 46.  
Carlos Santos. Mayor, 1.  
Francisco Santos.  
María Teresa Febrer.  
Ramón Cid López. Gral. Aranda, 25.

## VINAROS

Tomás Ferrer. Plaza San Antonio, 39.

Rafael Roca. San Francisco.  
José María García Monfort. Plaza Parroquial, 11.  
María Carmen Celez. Avda. Calvo Sotelo.  
Tomás Ferrer. C/. Socorro, 8.  
Julián Sanz Sanz.

## Misas en..

## Benicasim

Laborables 8 de la mañana y 8 tarde.

Sábados 7 y 8 tarde.  
Domingos, 8, 9 y 11 de la mañana y 7, 8 y 9 tarde.

## Oropesa

Iglesia (Playa) Sábados 8 tarde, Domingos 8 tarde.

Iglesia Parroquial, Sábados 8 y 9 tarde, Domingos 11 de la mañana y 8 y 9 tarde. Laborables 8 tarde.

Capilla Virgen. Domingos 9 de la mañana.

## Alcocebre

Iglesia. Sábados 7 tarde, domingos 10 de la mañana y 7 tarde.

Las Fuentes Sábados 8 tarde, domingos 11 de la mañana y 6 tarde.

## Alcalá

San Juan Bta., Laborables 7,30. Sábados 9 noche y en la Capilla de los Desamparados 6 tarde, domingos 8,30, 11 y 12 y 8 tarde.

## Benicarló

San Bartolomé. Laborables, 8, 9 y 8,30 tarde. Domingos 8, 10, 11, 1 y 8.30 tarde.

San Pedro (Cristo del Mar). Laborables 7,30 tarde. Domingos 8,30, 10, 11,30 y 7,30 tarde.

Santa María del Mar. Domingos 8,10,30, 12 y 8 tarde. Laborables 8.30 y 8 tarde.

## Relato

## El corazón delator

(y II)

Por E.A. Poe

Samuel abrió la puerta del dormitorio con más precaución que de costumbre. La aguja del segundo de un reloj se mueve más deprisa de lo que en aquel momento se movía su mano. Apenas podía dominar la sensación de poder y triunfo. En ese momento se le escapó una risita. El viejo se movió en su lecho, como si fuera a despertarse. El cuarto estaba tan oscuro como la boca de un lobo. Sorprendentemente, el anciano se incorporó, preguntando: «¿Quién está ahí?». El joven permaneció completamente inmóvil, sin responder. Durante una hora no movió ni un músculo, y en todo ese tiempo el viejo no volvió a acostarse.

El anciano permanecía sentado en la cama, prestando atención al menor ruido. De repente emitió un débil gemido. En realidad se trataba de un lamento de terror mortal. No era un lamento de dolor o de tristeza: era el murmullo sordo y ahogado que se escapa de lo más profundo de un alma abrumada por el espanto. Desde el momento que se había despertado, los temores del anciano habían ido en aumento. Se había dicho: «No es nada. Ha sido el viento de la chimenea. Un ratón que se ha deslizado por el entarimado». O simple-

mente: «Los crujidos de un mueble». Pero todo había sido inútil, porque la muerte se aproximaba con su gran sombra negra.

Y era la influencia fúnebre de esta sombra invisible lo que hacía al anciano «sentir» la presencia de «algo» en su habitación. Después de haber aguardado largo rato, con gran paciencia Samuel se aventuró a abrir un poco, muy poco, la linterna. La encendió tan furtivamente, tan furtivamente, hasta que un único y pálido rayo de luz, como un hilo de telaraña, se filtró y descendió sobre el «ojo de buitre» del viejo. El ojo estaba abierto, enteramente abierto, y, al verlo, el muchacho sintió una ira feroz. Era azul mate y estaba cubierto con una espantosa nube que le trastornó. No obstante, Samuel no veía la cara ni el cuerpo de su tío.

El hilo de luz, como por instinto caía únicamente sobre el «ojo de buitre». Entonces la hipersensible mente del muchacho creyó oír como un rumor sordo y ahogado, semejante al sonido producido por un reloj envuelto en algodón. Se le antojaba que era el corazón del viejo, que latía fuertemente. No obstante, se dominó y permaneció absolutamente inmóvil, mientras se esforzaba en mantener el rayo

de luz sobre el «maldito ojo». Al mismo tiempo, la infernal palpitación de «aquel corazón» era cada vez más atronadora, más apresurada, y, sobre todo, más sonora. El pánico del anciano debió ser tremendo. El latido de su corazón «era más ruidoso», a medida que transcurría el tiempo.

Asimismo el joven Samuel se sintió inundado de un terrible pavor. Durante algunos minutos se contuvo y permaneció tranquilo, pero su desequilibrada mente creyó que el ruido podrían oírlo los criados, y un monstruoso pensamiento se apoderó de él: «Había llegado la hora del viejo». Lanzando un gran alarido, encendió completamente la linterna y se precipitó sobre el lecho. El anciano dejó escapar un grito, sólo uno, que fue ahogado por el peso del cuerpo del muchacho encima de un almohadón. En pocos segundos, el anciano quedó asfixiado. Durante algunos momentos, el corazón siguió latiendo. Por fin cesó. El muchacho puso sus manos sobre el pecho del cadáver.

Así permaneció durante unos minutos. El «ojo de buitre» ya no le atormentaría más. Rápidamente, Samuel trasladó el cuerpo a la bañera del cuarto adjunto. Allí lo descuartizó sistemáticamente. Le

## Excursión

## Traiguera

Está a 80 kilómetros de Castellón y a 18 de Vinarós, en la carretera Vinarós a Morella. También se puede llegar por San Mateo, hasta el empalme de la Serafina, y luego tomar por la derecha dirección a Vinarós. Tiene 1.824 habitantes y está ubicada a 240 metros sobre el nivel del mar.

En la población podemos visitar el templo parroquial, dedicado a la Asunción de la Virgen, edificado el siglo XVII. Es de tipo claustral. En su interior se conservan joyas valiosísimas, en su mayoría donaciones de reyes y príncipes a la ermita de la Virgen de la Fuente de la Salud. Y el Ayuntamiento que data del siglo XVII, con un ventanal gótico-catalán del siglo XV muy hermoso.

Esta población celebra sus fiestas del 6 al 16 de agosto, en honor de la Virgen de la Asunción y San Roque, y dentro de una interesante programación destacan las tardes en que se lidian toros bravos.

Existen murallas y ruinas de la fundación del pueblo.

Traiguera, famosa por sus alfares, conserva tres fábricas de cerámica popular y artística.

A dos kilómetros del casco

urbano está el famoso Santuario de Nuestra Señora de la Font de la Salut. En el interior de esta construcción del siglo XV se conservan murales de gran valor; también es interesante una reja del siglo XVI, la antigua hospedería y el patio gótico, al igual que la Cruz cubierta y todo el conjunto.

Como paisajes y bellezas naturales podemos señalar el valle donde está ubicado el Real Santuario citado anteriormente, la Gruta de San Pedro con unos lavaderos de origen árabe y el río Cervol. Desde el valle del Santuario se contemplan las playas de Vinarós, Benicarló y Peñiscola.

Los bailes típicos son la «Dansa del Pastó», el «Ball plá» y «Lo caragol». En su gastronomía peculiar destacan «les pilotes», el vino que se produce en su término, y la pasta dulce denominada «la casqueta». Tiene una fonda y varios bares. También tiene rango singular en el orden cultural, deportivo y del espectáculo. Igualmente cuenta con un taller de reparación de automóviles y servicio de taxis. Traiguera pertenece a la Mancomunidad Turística del Maestrazgo (Castellón-Teruel).

Gonzalo Puerto

## Coctelera



## WHISKY

En coctelera.—Hielo ramitas de menta, azúcar líquido una copa de whisky escocés. Batir verter al vaso. Guarnición. Rodaja de naranja y ramitas de menta.

Tomás Salinas

Cuando en el reloj de la iglesia de El Grao suenan las seis campanadas que rompen el cielo para dar paso a un nuevo día, el puerto comienza a desperezarse, las barcas que el mar mece en su cuna dan los primeros bostezos y una silenciosa procesión de hombres con un trozo de pan, dos cebollas y dos patatas recorre los muelles.

El alba se funde con el agua mientras el olor a posos de café despierta las redes que se van preparando para una jornada de incertidumbre ante la espera de saber con qué sorprenderá el mar a los pescadores.

Lejos del puerto, en un espigón que se adentra en el mar, Vicente Santolaria, «el Choto» prepara corneta para dar la salida a 35 barcas que esperan impacientes.

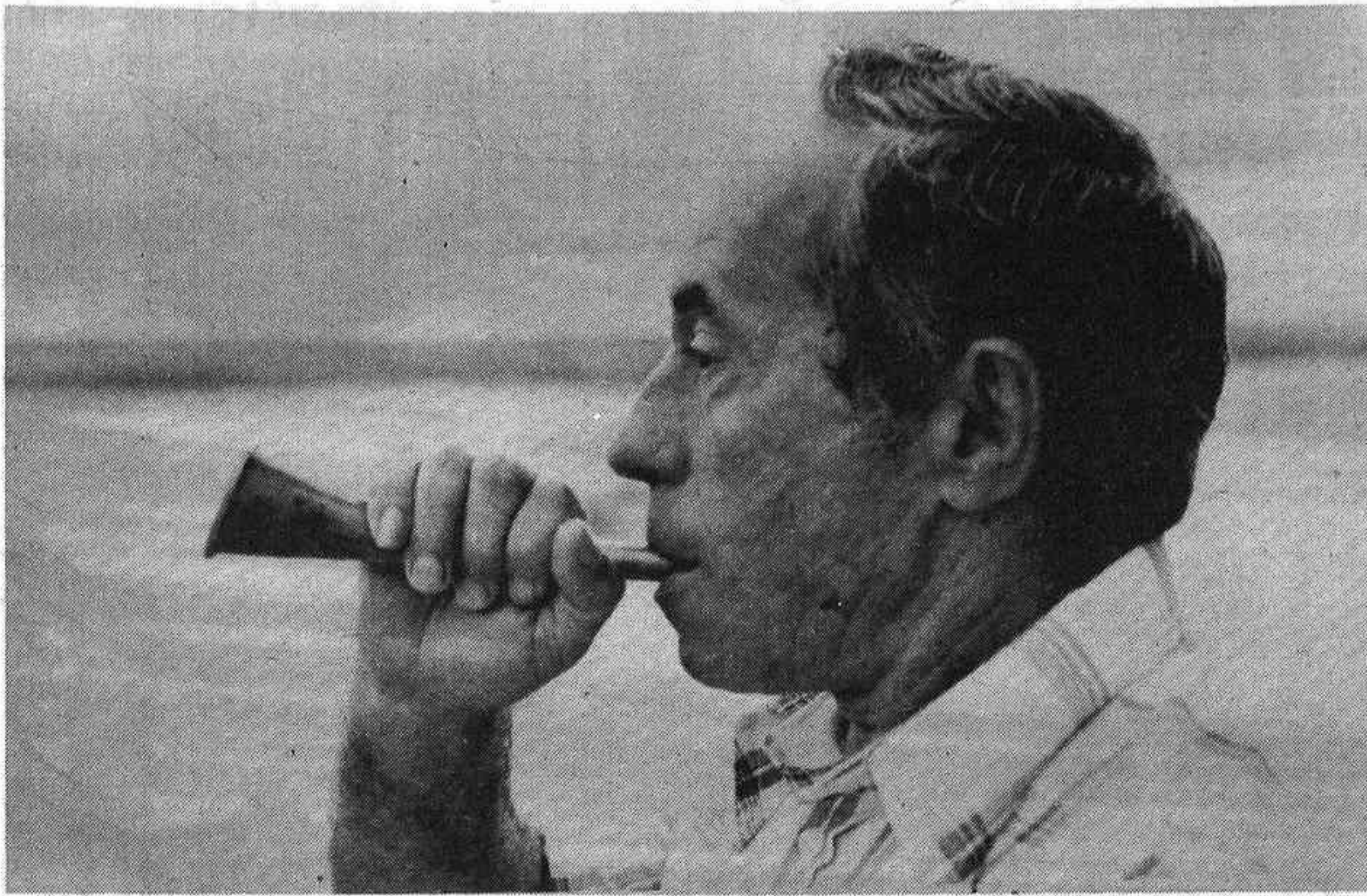

A las siete en punto y a toque de corneta desfilan de forma dispersa todas las embarcaciones.

Un día más, los pescadores efectúan el rito de entrega al dios Neptuno.

Aquella mañana que empezaba a mostrar sus primeras luces, el mar estaba más hermoso que nunca. El color gris plateado que destelleaba la tranquilidad de las olas se mezclaba con el quehacer de a bordo, donde el olor a café volvía a despertar la faena.

Nuestra embarcación, «María Falomir», no cesaba en sus coqueteos con el mar. Agil y gallarda navegaba, rompiendo el agua a su paso, rumbo a Torre La Sal, donde la esperanza de encontrar pescado se reflejaba en los rostros de los marineros.

## Verano Loco salió al mar

# La esperanza de cada día

El motor impedía mantener una conversación. El estridente ruido volvía sordas las palabras.

Pero aquellos marineros no necesitaban el lenguaje para comunicarse, una simple mirada o gesto era suficiente.

Hasta que «María Falomir» llegó a su destino, la vida a bordo fue tranquila: almorzar, leer, dormir, esperar y perder la mirada en la inmensidad del agua.

Hombres como estos que día tras día están salen a la mar, nunca se aburren, nunca se cansan de este paisaje. El mar para ellos es un amigo, el mejor. Queda muy lejos la idea de lucha entre hombre y mar, la idea de que estas aguas son un enemigo. No hay nadie que conozca mejor el poderío del dios Neptuno que los marineros mediterráneos.

Iba llegando el momento esperado, los pescadores con un sólo movimiento sabían que las redes tenían que prepararse.

Cada uno ocupa un puesto, la coordinación tiene que ser precisa y perfecta. Poco a poco se iban moviendo los 300 metros de cuerda que sostienen las redes. Después las dos enormes puertas de hierro que abren la red en el agua para que trabaje abierta, caen poco a poco, y el grueso alambre alcanza en el cabrestante una velocidad superior a la vista. 400 metros de alambre se iban hundiendo en la mar mientras las redes quedaban lejos.

Miguel Aisina, el «Carrucha», tiene 64 años. No separa la mirada del mar, siempre con la vista a proa y con las manos en el timón. Tiene el semblante de un marinero orgulloso de su tarea. «Llevo desde los diez años en la mar. En Torreblanca éramos todos marineros. ¡ay mare!, cómo han cambiado las cosas. Ahora no se parten los brazos, antes se trabajaba con la fuerza de las manos. Todo dependía de tus brazos, de tu fuerza».

El lobo de mar queda amansado en los ojos encojidos por el Sol que «Carrucha» miraba.

En proa, donde «María Falomir» se eleva hacia el cielo, se asomaban aquellos rostros que no cesaban de mirar el mar y hablar con el gesto.

Antonio López, el «Chatarra» tiene 34 años y sólo lleva cuatro semanas en este oficio.

La sonrisa estaba marcada en su cara por el Sol, mientras las manos que conservaban el olor a cuerda sostenían una novela de aventuras.

Las redes permanecen en el fondo durante tres horas. El «bou», arte de arrastre, recorre millas de agua atrapando los peces que salen al paso.

«Pachano», que también cubre las tareas de mecánico, no cesaba de explicar las mil y una curiosidades que nos rodeaban, al tiempo que disfrutaba con la inutilidad

que se había apoderado de mí a bordo. Aquí todos hacemos todas las tareas, ninguno tiene una misión fija. Habría mucha discordia si alguno hiciera siempre lo mismo. Nos repartimos la faena entre todos».

Los rostros de los marineros comenzaban a reflejar una ilusión muy peculiar, había llegado el momento de sacar las redes. El motor cesó en su ya familiar sonido y el alambre se movía pesadamente. Iban asomando las redes, el cabestrante se paraba, se volvía más rápido en sus vueltas, los marineros controlaban la cuerda que empezaba a salir del agua, las puertas de hierro anunciaban que las redes estaban a punto. Las dos grúas concluían el trabajo. El pescado estaba a bordo.

Miles de peces se movían, saltaban, se arrastraban. Entre ellos el fango de las profundidades, ocultaba latas de conservas, botellas de plástico y hasta un payaso de goma. No era mucha la cantidad, pero sí variedad: esparrallons, chicharro, churiola, galera, crías de merluza, peludas, corballs, raya, y algún salmonete. Sardinas y boquerones que se tiraban por la borda.

El pescado se «elige», es colocado en cajas y cestas. Los orioles, galeras, pope, caracoles y rape se apartan para la comida.

Una vez que la cubierta ha sido limpiada, las redes vuelven a tirarse para arrastrarse tres horas más en el mar.

La comida es el momento más entrañable y más cuidado de una jornada pesquera.

Joaquín Salao, «Choquio», se encierra en la cabina, donde una mugrienta y pura cocina despidió un olor maravilloso a pescado frito. «Choquio», con la colilla de su cigarro consumido en la boca, pela las patatas que acompañan la fritura. Una caja de pescado sirve de mesa y una palanquilla de porcelana ofrece aquel manjar que aún despidió vida. La fritura desprende un caldo, muy sabroso, que sirve para el arroz marinero con calamares que concluye con la ceremonia. Sentados en el suelo, los pescadores saborean el manjar. El olor a cebolla sustituye las cucharas que quedan desplazadas ante aquel comedor improvisado.

«Es lo mejor del día. Comemos como reyes, el mejor pescado es el que guisamos. Un manjar. Ahora

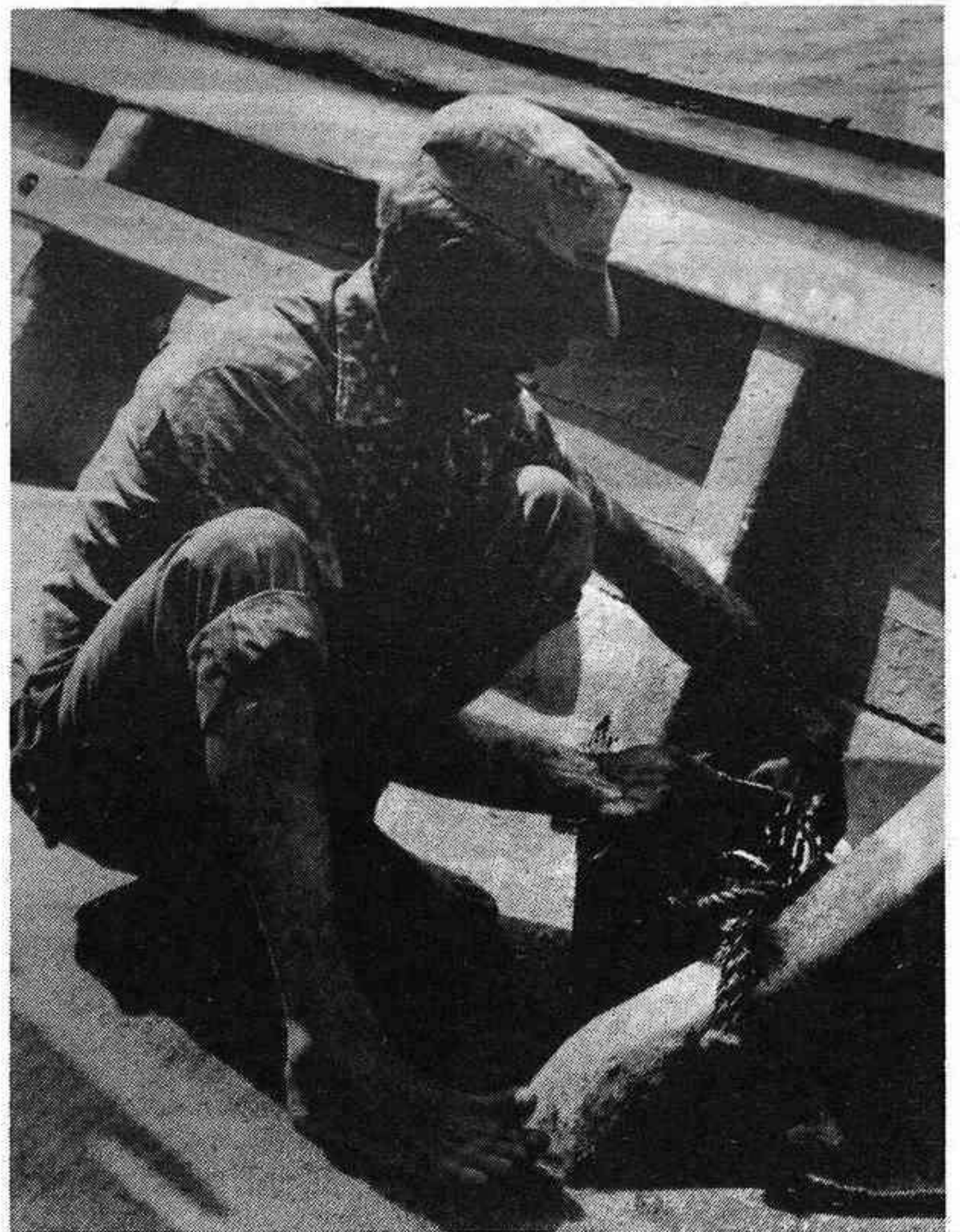

una siesta y a esperar que las redes se llenen. ¿Te ha gustado la comida?»

La verdad, es que no había palabras, no por lo sabrosa que estaba, si no, por la mirada de aquellos hombres, por esas bocas que comían y bebían a grandes tragos mientras la mirada no se apartaba del mar, mientras «Chatarra» y «Pachano» dormían una pequeña siesta, «Choquio», «Manues», y «Carrucha» reposaban en proa. Sentados en las maderas de los bordes de «María Falomir» inclinaban los cuerpos hacia el agua y así, dejaban pasar el tiempo.

Las redes volvieron a salir escasas de pescado. La desilusión y tranquilidad al mismo tiempo rondaban por cubierta. De nuevo la embarcación seguía su rumbo de tres horas de espera.

«Ya queda poco para que regresemos a casa. El día se está dando mal. Vaya racha que llevamos. Todas las tardes nos decimos:

mañana será y mañana no es nunca».

Además ahora tenemos el problema de la subida del petróleo. Como suba más esta barca no volverá a salir al mar. No nos compensa, no pagamos el petróleo que usamos».

La hora de regreso mantenía las redes húmedas y con algún que otro pez olvidado en los trabajados hilos.

El mar presentaba de nuevo aquel desfile que comenzara con la salida del Sol. Unos satisfechos, otros indiferentes, pero todos esperando otra jornada, regresan al Grao.

La serenidad con que abandonamos el muelle había desaparecido, una gran multitud de gente esperaban la mercancía. Las redes se sustituían por otras de carácter humano, los peces volvían a ser pescados.

Amparo Panadero



## Costa de Asfalto

### El «mos quedem», en «Mediterráneo»

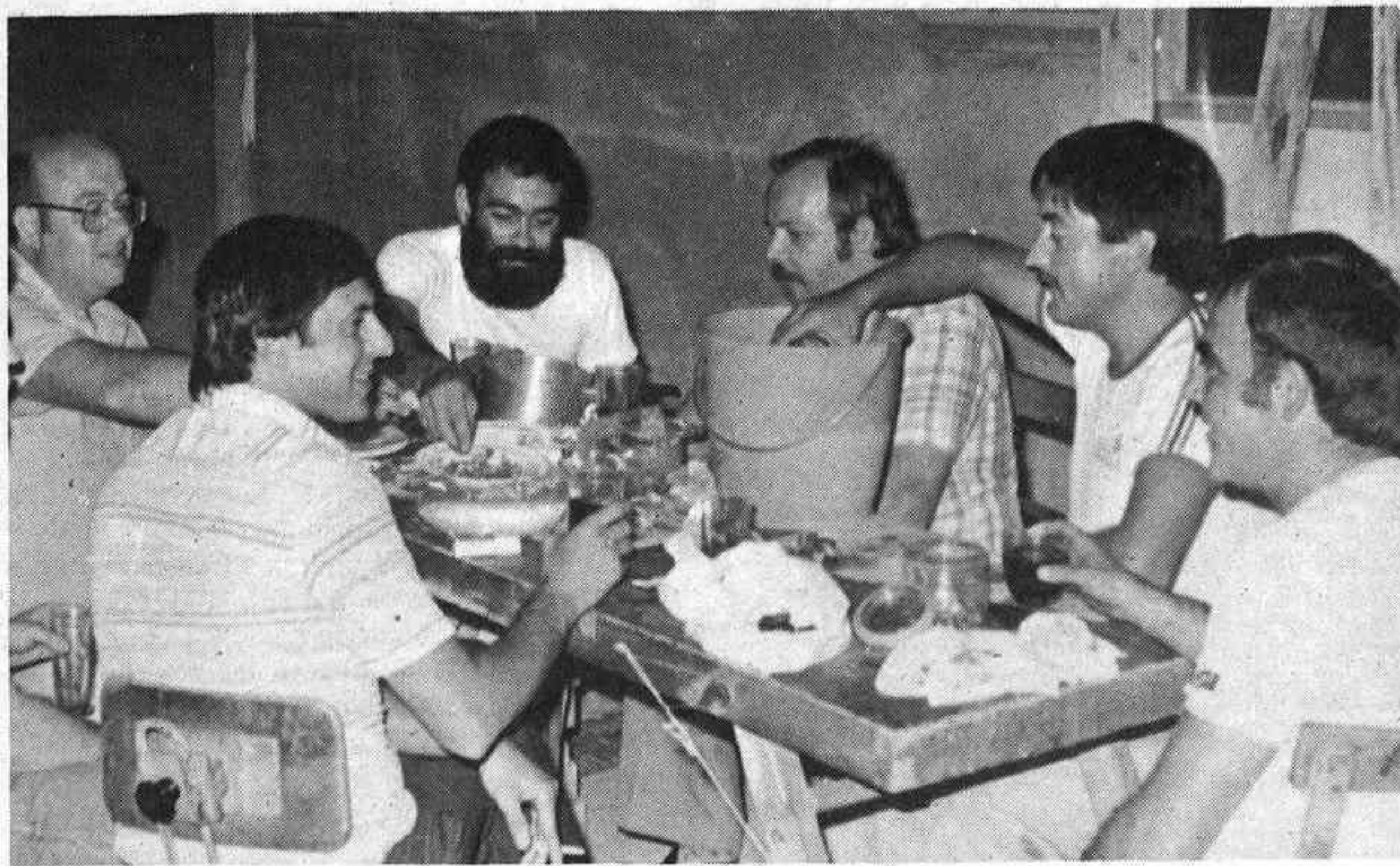

Uno de los escasos grupos que celebraron el «mos quedem», estuvo aquí, en «Mediterráneo», al término de la jornada laboral.

De izquierda a derecha, Vicente, Ramón, Vicente (el barbas), otro Vicente, Javierín y Andrés, pensaron que era muy tarde para marcharse a casa por lo que optaron por celebrar así, a la brava su «ferragosto».

Nuestros compañeros —y a pesar de ello amigos—, por sistema un tanto rústico, pedestre y hasta rupestre, improvisaron una mesa, sangría en el cubo del agua, sirviéndola por sistema también pedestre de meter el vaso dentro del cubo.

Lo importante, en este caso concreto, es la auténtica camaradería

que reinó en todo momento. Lo que sentimos es no haber podido participar, no porque no nos invitaran —estábamos todos invitados—, sino porque no habíamos pensado en la celebración y no teníamos bocadillos preparados. Claro entre ir a casa a buscarlo y volver ya había pasado lo mejor de la noche, muy cerca de la madrugada.

Heredio, que no aparece en la foto —la foto la hizo él—, no sabemos si tomó o no parte en el ágape, pero parece que sí, o cuanto menos le hacía ilusión tomar parte en el mismo.

Bien, a lo que íbamos. Dijimos en estas páginas que no había mucha animación con el pato y el «mos quedem». La verdad es que no había mucha animación, pero

siempre hay quien mantiene el fuego sagrado de la celebración y hubo pato. Lo del «mos quedem» ya es otra cosa.

Lo clásico del «mos quedem» es el viaje en carro en el que cabe todo lo imaginable, hasta el pinar —¡el pinar es del poble!—, y allí, incomodidades aparte, pasar un par de días o tres viviendo al aire libre, haciendo las necesidades donde a uno le venía en gana, sin respeto para nada, ensuciando todo con papeles, restos de comidas, latas de conserva vacías y un largo etc.

Los tiempos han cambiado. La celebración tiene otro sentido, si bien todavía queda gente que con todo orden y compostura, sin ensuciar ni nada lo celebran por todo lo alto.

## Noticias del verano

### Detenidas por bañarse en el monte Athos

SALONICA (Grecia) (Efe).— Cuatro turistas italianas, detenidas hace un par de días cuando se bañaban en una playa del monte Athos, fueron declaradas inocentes por un tribunal de Salónica.

Según informa la prensa local, cuatro jóvenes italianas habían alquilado un bote en el que se dirigieron hacia Dafni, en el monte Athos.

Allí decidieron darse un baño, con tan mala suerte que un monje que vive en las inmediaciones de la playa avisó a la policía de la presencia de cuatro jóvenes «semi-desnudas» bañándose en el mar.

Sin entender muy bien de qué se trataba, las turistas fueron conducidas a prisión hasta que un tribunal de Salónica ordenó su puesta en libertad.

El monte Athos es una península en el Norte de Grecia vedada a las mujeres y a los animales de sexo femenino. Los casi 2.000 monjes que la habitan guardan con esta prohibición el recuerdo de la Virgen María que, según la tradición, se apareció en Athos.

### El «Dennis» se quedó en tormenta

SANTO DOMINGO (Efe).— La formación del huracán «Dennis», que degeneró en depresión, se ha debilitado convirtiéndose en una simple tormenta que cubre una amplia zona del Caribe con vientos máximos de 30 nudos por hora, unos 55 kilómetros.

La oficina nacional de meteorología ha informado a la agencia «Efe» de que, aunque debilitado, su centro, a las 9:30 hora local dominicana (15:30 hora española), se encontraba localizado en la latitud 16 grados norte, longitud 70 grados Oeste, moviéndose en dirección Este-Noroeste a una velocidad de 30 kilómetros por hora.

### No repetiría el pastel

PALMA DE MALLORCA (Efe).— Fue un honor hacer el pastel de bodas de los príncipes de Gales, pero no lo repetiría por menos de 3.500 libras (unas 600.000 pesetas), ha dicho el pastelero inglés, Roy Strawbridge, autor de uno de los pasteles de la «boda del siglo», en unas declaraciones que publica el diario local «Ultima hora».

El pastel realizado por Roy y otros tres especialistas en repostería decorativa no era el pastel oficial de la boda, pero, según afirma, no desmereció al realizado por la escuela oficial de la Marina inglesa de Chatman.

## Galería de famosos



FERNANDO CASTEDO, director general de la mejor televisión que tenemos aquí, en España, ha hecho unas explosivas declaraciones en Santander diciendo que no dimite (ya lo sabíamos), y ataca duramente a Iñaki Gabilondo y a un colega madrileño. ¡Fernando, querido, que los cargos no son eternos!



ANTONIO ORDOÑEZ, que ha tenido la malhadada idea de reaparecer en el mundo del cuerno, con perdón, con bastante mala fortuna. Quedó mal en la reaparición y en la rereaparición. Antoñito, carrozón, deja ya definitivamente el mundo del toro. ¡Si tienes pasta a punta pala...!



JESUS SANCHO ROF, sobre quien caen los más desabridos improperios por eso de la neumonía tóxica. La verdad es que el señor Sancho Rof no tiene la culpa de la tóxica ni del aceite. En todo caso habría que pedir la cabeza de los técnicos que tienen la responsabilidad de cuidar los artículos de consumo.



YAMANI, con gesto sonriente está a punto de anunciarnos que va a subir el precio del barril de crudo. Simpático, el barbitas está reunido en Bruselas para tomar el acuerdo. Quiere dorarnos la píldora con esa sonrisa que se acerca más a satánica que a simpática. ¡Abusones!



PILAR MIRO, que ¡por fin!, ha visto realizado su sueño dorado de estrenar la película «El crimen de Cuenca». Pilar, que ya está realizada —fue madre en su día—, recuperará ahora todo el «parné» que invirtió en el filme, porque dicen que la película está obteniendo gran éxito.

# La Parrilla

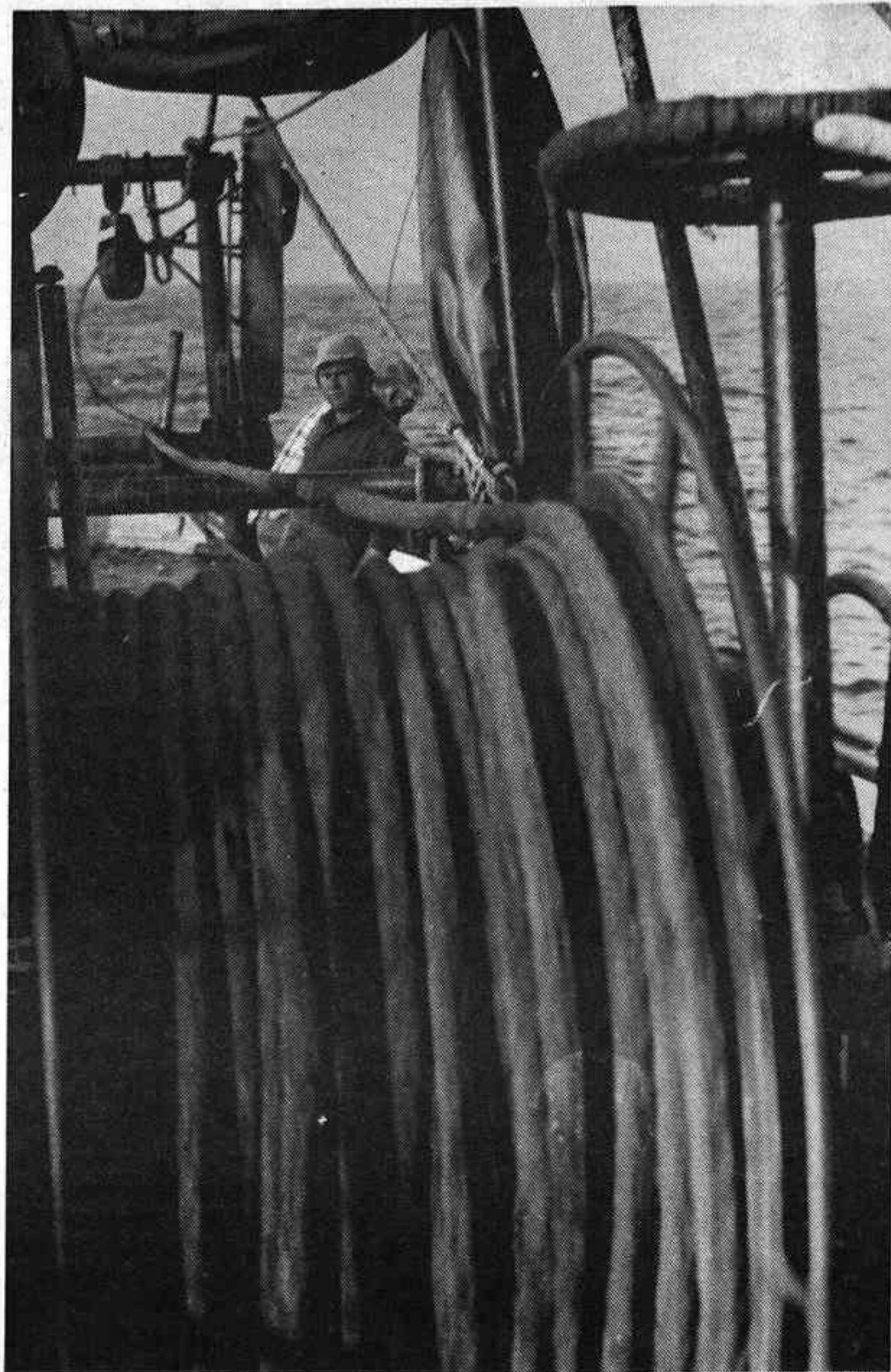

Pescadores, gente cansada y viva que cada mañana emprenden la aventura de sacarle a la mar la riqueza de sus entrañas. Hombres que saben de sinsabores, tristezas y tragedias pero que conservan en el fondo de su espíritu toda la nobleza y la gallardía que el mar ofrece. Ellos, aquellos «que parieron mar adentro y se les quedó la sal», son hoy el protagonista de este Verano Loco. Una jornada abordo de cualquier barco pesquero de cualquier puerto de nuestro ancho litoral es suficiente para comprender en pocas horas la grandeza y nobleza de este ancestral oficio que, por no conocer la tierra, no sabe apenas de gloria y no por ello está ajeno a mil y una dificultad.

En el Grao de Castellón, al igual que ocurre en tantos otros lugares, tiene lugar cada mañana el espectáculo de zarpas a la mar, detrás queda la gente que espera y esa ya no tan vieja taberna que sabe de mil y una historia marinera.

Ser pescador, fuera de caer en algún tópico absurdo, es, ante todo vivir el mar, saber de sus penas pero también de su grandeza. «Los parieron mar adentro y se les quedó la sal...»

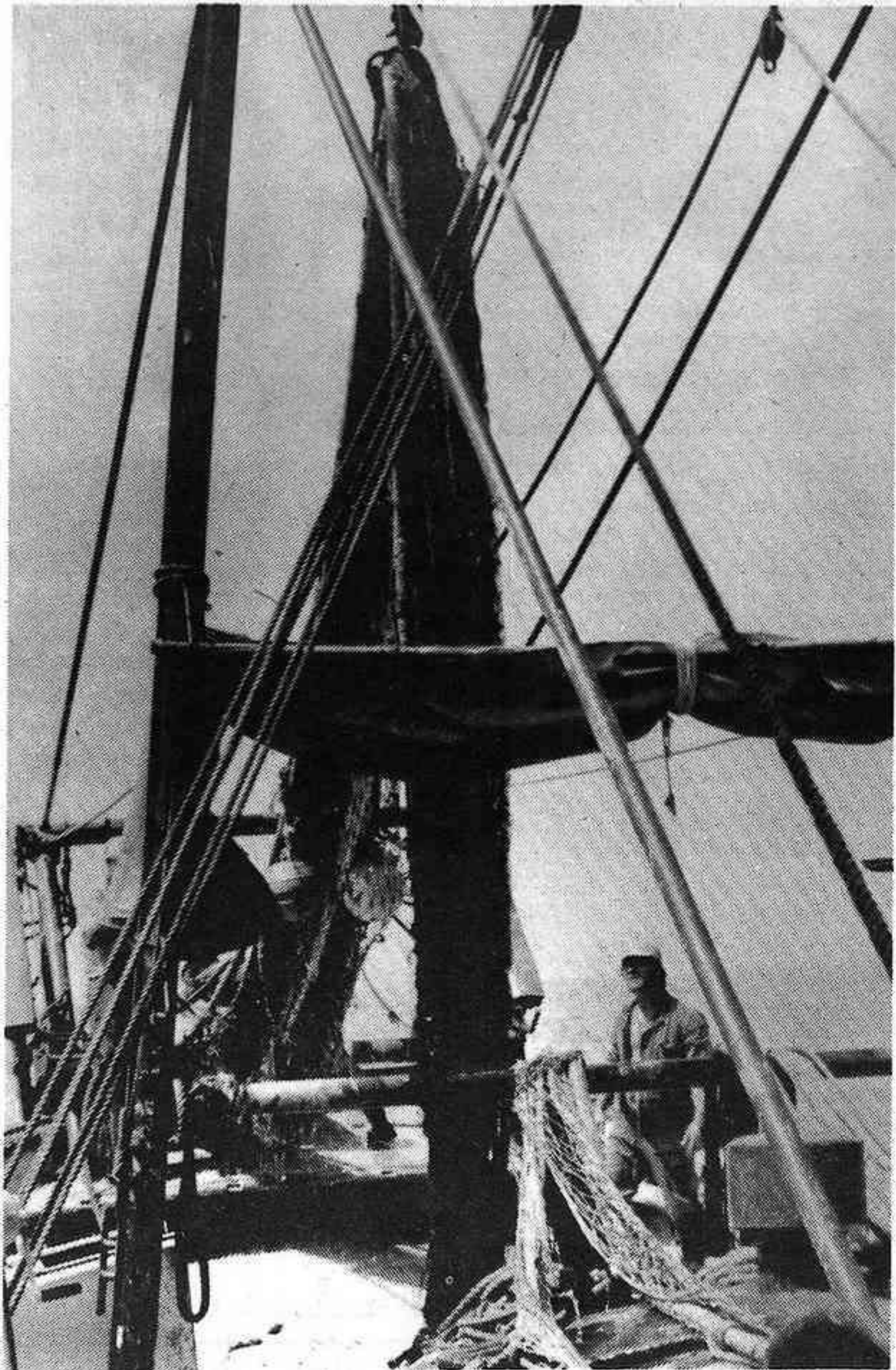

**pescadores**

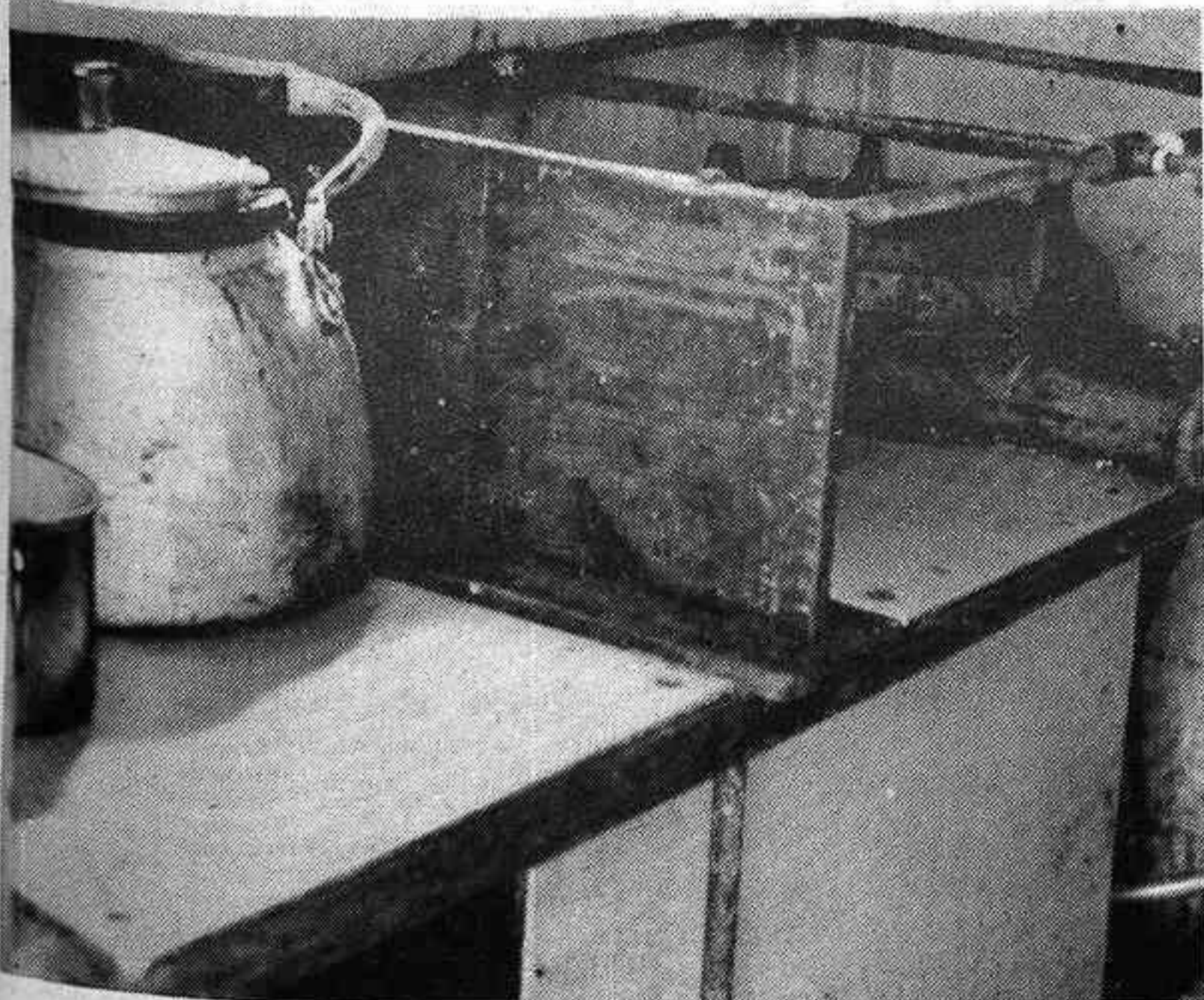

## Televisión

PRIMER PROGRAMA	
14.15 Carta de ajuste	21.00 Telediario
14.30 Programa regional simultáneo	21.35 Sesión de noche. «Estelina» (1959), de Carlo Lizzani
15.00 Crónica 3	23.35 Al cierre
16.05 Premios internacionales de teatro. «El mejor caballo»	24.00 Despedida y cierre
SEGUNDO PROGRAMA	
16.30 El libro gordo de Petete	18.45 Carta de ajuste
16.35 La cometa blanca. Programa infantil	19.00 Campeonato de España de Natación
17.00 Despedida y cierre	20.00 Noticias-2
17.45 Carta de ajuste	20.15 El Castillo de Copla. «Estamos en una situación crítica»
18.00 Campeonato de España de Natación	20.26 Simbad
19.00 Avance informativo	20.45 Entre dos luces
19.05 Grizzly Adams. «El extraño»	21.15 Ballet. Dedicado a Antonio, actual director del Ballet Nacional
20.00 Oficios para el recuerdo. «El bronce»	23.15 Noticias-2
20.30 ¿Un mundo feliz? «Mutis»	23.30 Polideportivo
	24.00 Despedida y cierre

## Cartelera

**AZUL.**—7'30 y 10'30 noche, EL HIJO DE LA JUNGLA. A. Todos los públicos.

**ASTORIA.**—HOY NO HAY FUNCION.

**Mañana.**—7'30 y 10'30. Segunda semana continuación de estreno: KARATE A MUERTE EN BANGKOK. Mayores 16 años.

**AVENIDA.**—7'30 y 10'30. EL TREN DEL TERROR. Mayores 18 años.

**GOYA.**—7'30 y 10'30. LA BANDA DE LOS TOCAPELOTAS. Mayores 14 años.

**RIALTO.**—HOY NO HAY FUNCION.

**Mañana.**—7'30 y 10'30. EL PORTERO DE NOCHE. (Habla en español). Mayores 18 años.

**SABOYA.**—7'30 y 10'30. PERDON SEÑORITA, ¿ES USTED NORMAL?. Mayores 18 años.

**REX.**—HOY NO HAY SESIONES.

**Mañana JUEVES.**—7'30 y 10'30. EL NIÑO ES NUESTRO. Mayores 14 años.

**CINE PLAZA DE TOROS.**—(Castellón). Hoy miércoles, a las 10'30, proyección de la peli-

la VARIETES. Con Sara Montiel y Vicente Parra. Autorizada Mayores de 18 años.

**CONDAL 2.**—7'30 y 10'30. POR NOSOTROS DOS. A. Mayores.

**CONDAL.** Villarreal.—10'30. RETRATO EN NEGRO DE LA BURGUESIA. A. Mayores.

**TERRAZA PAYA.** Burriana.—10'30 noche. Unico día.

**SOLDADO AZUL.** A. Mayores 14 años.

**PUB L'IRLANDES.**—Actuaciones en directo. Paseo Marítimo. Grao de Castellón.

**PUB CALIPSO.**—Calle General Moscardó. Villas Benicasim. Abierto todos los días. Actuación en directo.

**PUB SAXO.** Benicasim.— Todos los días actuación de NOCHEROS (antes Nocheros de Anta) y DUO LOS BRILLANTES. Pases 12'30 y 2.

**NUEVO BINGO U.D.**—Vall de Uxó. Pedro Viruela, 6. Abierto a partir 5 tarde. Precio cartón: 100 pesetas.

**CASINO MONTE PICAYO.**— Sala de juego de 7 tarde a 4 madrugada. Con Restaurante y Bar. Complejo hotelero de lujo. Tel.: 142 12 11.

## Programas de radio

**RADIO CASTELLON CADENA S.E.R.**

6.30 Despierte con música.— 7 Boletín informativo.— 7.10 Pentagrama de la mañana.— 7.30 Boletín informativo.— 7.40 Ven y escucha.— 8 Matinal Cadena SER.— 8.35 Música en Long Play.— 8.55 Los estrenos de la SER.— 9 Boletín informativo.— 9.15 Cante flamenco.— 9.30 Discoteca nueva.— 9.45 La saga de Los Porretas.— 10 Boletín informativo.— 10.15 Matinal Musical.— 10.25 El intérprete del día.— 10.30 Disco Club.— 11 Boletín informativo.— 11.15 Hits internacionales.— 11.30 Música de Hispanoamérica.— 12 Boletín informativo.— 12.15 Servicio meteorológico de Levante.— 12.16 Estrellas musicales.— 12.30 Notas deportivas.— 12.40 Disco flash.— 12.50 Cotizaciones de productos agrarios.— 12.55 Hierbas salvajes.— 13 Boletín informativo.— 13.15 Campo deportivo.— 13.45 A todo ritmo.— 14 Actualidad 14 horas.— 14.30 La SER informa.— 14.45 la voz de...— 15 Ayer y hoy.— 15.15 Canta para VD.— 15.45 Los estrenos de la SER.— 16 Boletín informativo.— 16.03 El secreto de la Mansión Roja, novela de Rafael Barón. (Cap. 38).— 16.30 La calle y el tiempo, novela de J. Fernando Dicenta (Cap. 13).— 17 Boletín informativo.— 17.03 Media tarde.— 17.30 Radio Jardí. Música e informaciones. Conjuntos musicales.— 18 Boletín informativo.— 18.03 Protagonista la música.— 18.30 Pequeño musical.— 19 Boletín informativo.— 19.03 Los mejores.— 19.45 Actualidad regional.— 20 Informativo de las ocho.— 20.30 En punta.— 20.45 Voces célebres.— 21 Figuras de la música moderna.— 21.30 Ráfagas deportivas, por Don Incisivo.— 22 La SER informa.— 22.10 La noche es joven.— 23 Los superventas.— 23.30 Hora XXV.— 1 Club de medianoche, con Antonio José Alés.— 2 De la noche a la mañana, hasta las 6.30 horas.

**RADIO CADENA ESPAÑOLA EMISORA EN CASTELLON**

Emitiendo con su nueva frecuencia de 1.539 kilociclos

**MATINAL.**—8.00 Sintonía y apertura.—8.02 Buenos días Castellón.—8.30 Radio Cadena Actualidad. En conexión con nuestra emisora central en Madrid de Radio Cadena Española, para informarles de las noticias nacionales y del extranjero.—9.00 Caminando.—11.30 Avance de Epicentro.—11.30 Continuación de la audición: Usted programa.

**MEDIODIA.**—12.00 El Angelus.—12.02 Una voz o un conjunto.—12.15 Panorama musical.—13.00 Hispanoamérica canta.—13.30 Epicentro: Primera Edición. Servicio informativo local y provincial, con crónicas, reportajes, informaciones y entrevistas.

**SOBREMESA.**—14.00 La música.—14.15 Penalty: Primera edición.—14.30 Radio Cadena Actualidad. En conexión con nuestra emisora central en Madrid de Radio Cadena Española, para informarles de las noticias nacionales y del extranjero.—15.00 Ritmos, canciones y melodías.—16.30 Minusval.

**TARDE.**—Avance de Epicentro.—17.30 Consultorio Elena Francis.—18.30 Musical de tarde.—18.30 Estudio abierto. Dentro de cuya audición y a las 19.30 horas podrán escuchar, Epicentro: Segunda Edición. Servicio informativo local y provincial, con crónicas, reportajes, informaciones y entrevistas.

**NOCHE.**—20.25 Epicentro: Resumen.—20.30 Radio Cadena Actualidad. En conexión con nuestra emisora central en Madrid de Radio Cadena Española, para informarles de las noticias nacionales y del extranjero.—21.00 Canciones con nombre de mujer.—21.30 Coplas.—22.00 Penalty en su segunda edición.—22.15 El último musical.—24.00 Despedida y cierre de emisión.

## Una experiencia distinta en el campo informativo

# La nueva etapa del programa «De cerca»

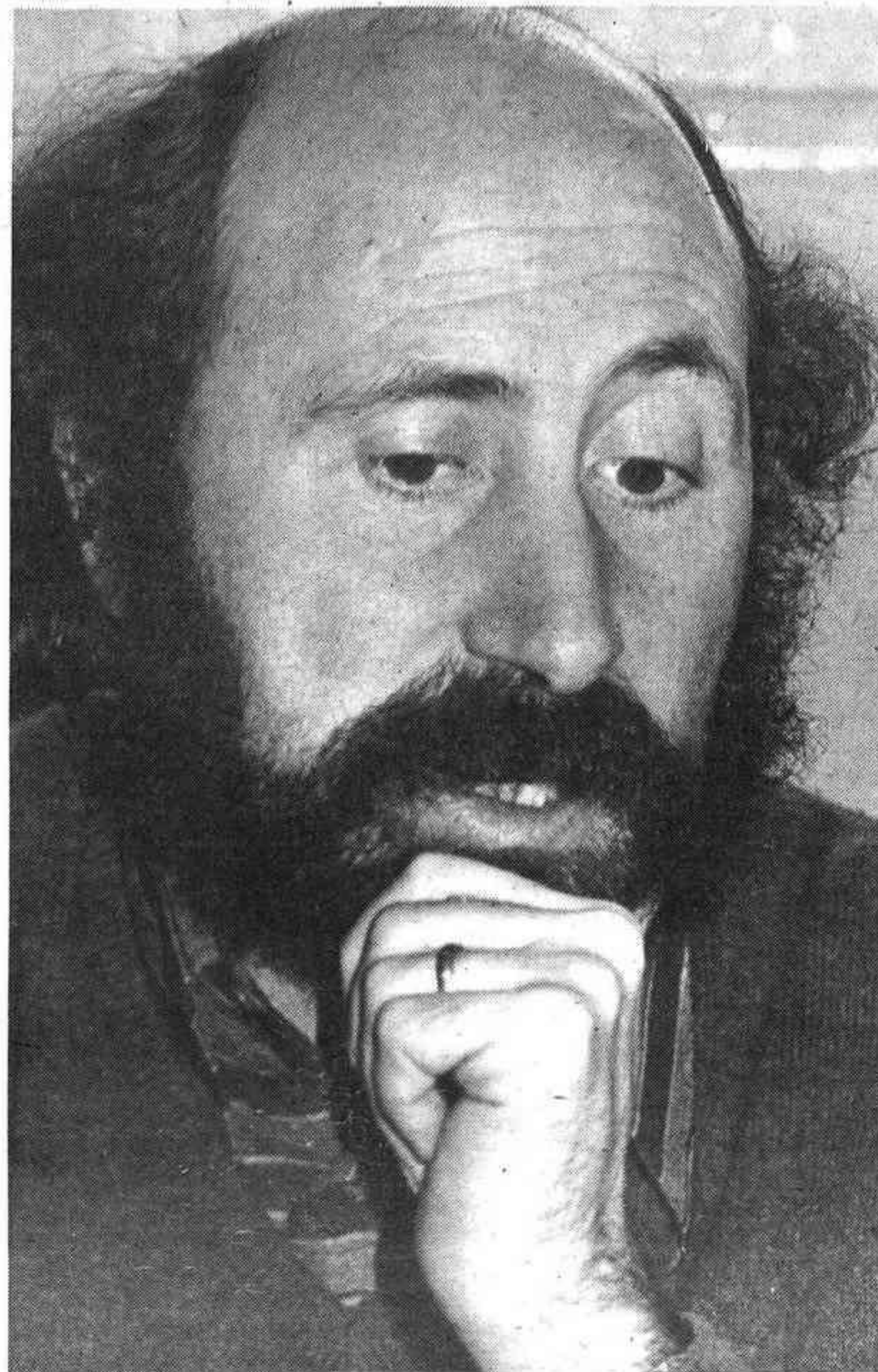

Peridis desfiló ya por el nuevo «De cerca».

El programa «De cerca» ha iniciado semanas pasadas una nueva etapa que, al parecer, está teniendo muy buena acogida entre los espectadores. Por él han desfilado figuras tan importantes como José María de Areilza, Alfonso Guerra, Peridis, Antonio Gala, Rafael de Paula, Fernando Sánchez Dragó y Mercedes Milá. Para conocer más detalles sobre el mismo nos hemos dirigido a su director, Luis T. Melgar:

—¿Cómo se puede definir esta nueva etapa?

—Pues podemos hacerlo así de sencillamente: una experiencia nueva y distinta en el campo de los programas informativos; o también: la eliminación física de la figura del intermediario profesional para hacer recaer ese papel, ante las cámaras y de forma sucesiva, en los protagonistas

del espacio. Debo, sin embargo, aclarar que esta eliminación es más aparente que real, ya que los profesionales de la información, los verdaderos intermediarios, no resultan suprimidos, sino que se limitan a actuar tras las cámaras.

—¿Cómo surgió la idea?

—Es un viejo proyecto mío que propuse a la dirección de Informativos para continuar la serie cuando Jesús Hermida, debido a su actual dedicación en «Crónica 3», tuvo que abandonar nuestro común «De cerca». Un proyecto sencillo, de bajo costo de producción, que además ofrecía el valor añadido de arrancar aprovechando la energía potencial acumulada por el espacio en su año y medio de andadura. Este proyecto se ajusta a la idea que yo he defendido siempre de que la televisión tiene la cualidad de ser como un puente mágico tendido entre las

gentes que se asoman desde uno y otro lado de la pantalla, y que por eso quienes tenemos la suerte de hacerlo somos una especie de constructores de puentes. Es, en definitiva, lo que he intentado hacer en la totalidad de programas que me han sido encomendados, desde los lejanos tiempos de «Datos para un informe» a estos recientes de «Su turno», pasando por espacios como «En román paladino», «Noticias en la 2» o «Café de redacción».

### La personalidad

—¿Qué diferencias señalaría entre las dos etapas del programa?

—En principio, «De cerca» venía a ser como un puente que conectaba a otro más sencillo y humano, tendido entre dos islas, Jesús Hermida y cada uno de sus interlocutores; este doble puente nos permitía acercarnos a esas personas y trabajar conocimiento con ellas. Pero todo esto planteaba un problema claro: el diálogo sostenido entre Hermida y los sucesivos interlocutores había de ceñirse siempre e inevitablemente, a un mismo conjunto de saberes, curiosidades y preocupaciones, aunque este fuera tan basto y rico como el que define a Hermida. En esta etapa yo realizaba el espacio con la concepción de un dramático. En esta nueva etapa tenemos la esperanza de conseguir, gracias a la comparecencia de cada protagonista como entrevistado y como entrevistador, una mejor definición de su personalidad, puesto que cosa muy distinta es la de responder a la de preguntar, y son diferentes las curiosidades que demostramos con nuestras preguntas que las ideas que explicitamos con nuestras respuestas.

—¿Qué criterio se sigue en la elección de los personajes?

—Normalmente suele ser el propio entrevistador el que hace sugerencias al respecto; nosotros procuramos siempre que no sean personas de un mismo campo, es decir, dos políticos; por ejemplo.

Algunas veces hacemos alguna sugerencia nosotros mismos, procurando siempre que exista alguna relación, algún nexo que los pueda unir. Por lo demás, tenemos proyectado ampliar nuestro radio de acción y movernos fuera de Madrid, incluso a Sudamérica, buscando siempre al entrevistado en su propio ambiente.

## «Recuerdos» de Marfil

El popular cuarteto Marfil, conocido desde la aparición de sus éxitos a través del L.P. «Los sesenta», están metidos de lleno en sus actuaciones en esta época veraniega, con numerosas galas por toda la geografía española, teniendo que cancelar importantes compromisos en el extranjero, para poder atender los numerosos contratos nacionales, que los convierten en uno de los grupos más solicitados y de más éxito de este verano.

Destacamos ahora la aparición de su último sencillo, con temas extraídos de su L.P. de próxima aparición bajo el título genérico de «Recuerdos».

# VIVIENDAS

TERMINADAS

Y EN CONSTRUCCION

BE NICASIM

Y CASTELLON



PASEO MARITIMO  
FRENTE AL MAR

INFORMACION:

FOCONSA:

c/ ENMEDIO  
c/ GRAN VIA T. MONTEBLANCO  
c/ RONDA MAGDALENA  
c/ SAN ROQUE  
c/ Enmedio, 9 y 11 — bajos  
Teléfonos: 21-14-32 y 21-70-55

FACILIDADES DE PAGO HASTA 15 AÑOS

# Pasatiempos y Humor

A B C D E F G H I

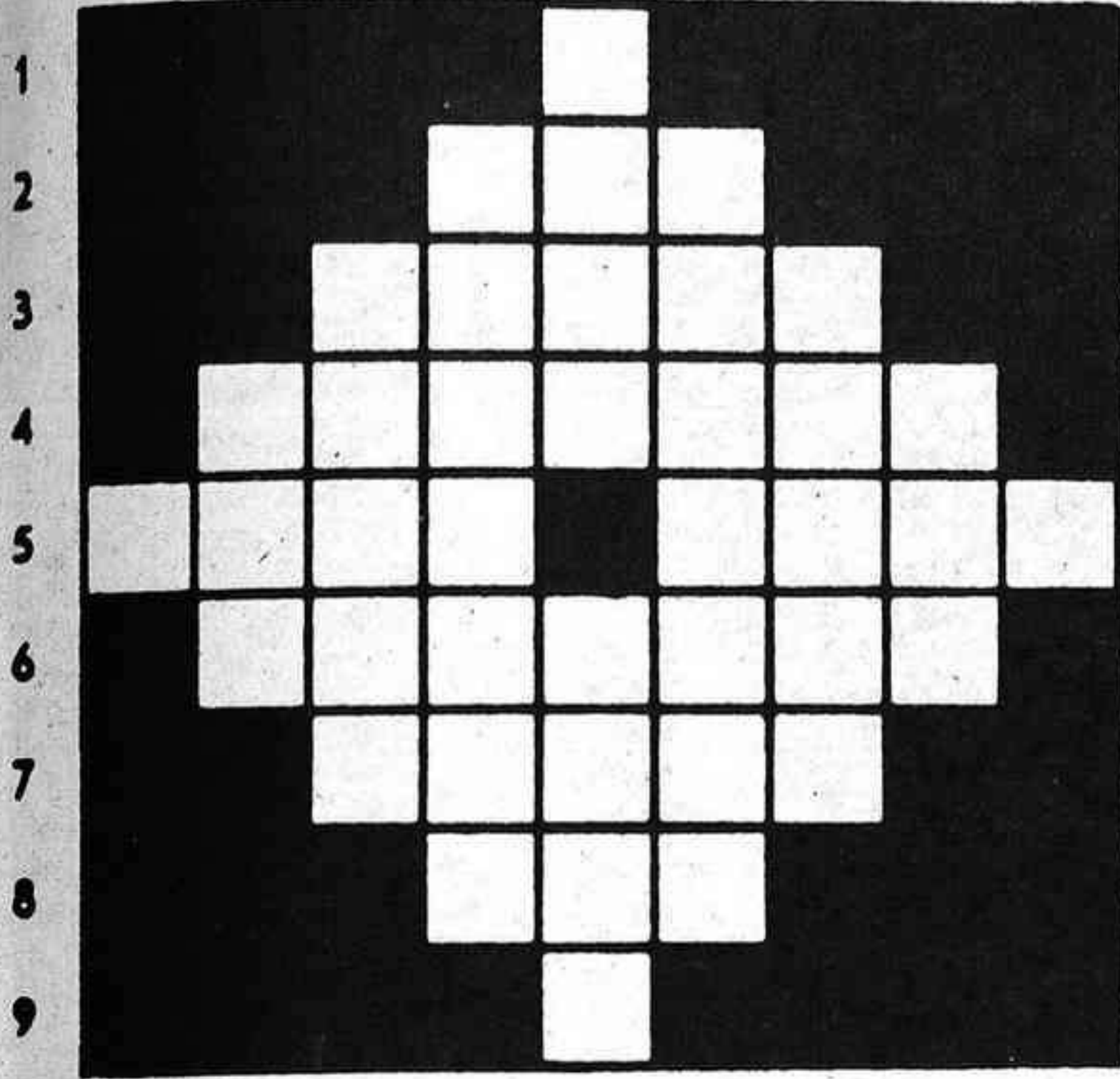

## CRUCIGRAMA

**HORIZONTALES.**— 1: Letra numeral romana.— 2: Reconoced atenta y cuidadosamente a alguien.— 3: Facultad de hacer alguna cosa, material o inmaterial.— 4: Corredores destinados en las casas para tomar el sol.— 5: Minuta, lista de los platos de un comida en un restaurante. Adverbio que significa a más, además.— 6: Retardar, diferir en cierto tiempo la llegada.— 7: Relativo o concerniente a la vejez.— 8: Embarcación antigua de alto bordo.— 9: Símbolo químico del azufre.

**VERTICALES.**— A; Matrícula española.— B: Necesidad imperiosa de beber.— C: Escotas con alguien más, dando cierta cantidad de dinero.— D: Cuerpo material de un libro encuadernado.— E: Cada uno de los libros sagrados de la India. En Química, y en plural, terminación propia de nombres de cetonas.— F: Moneda de plata romana equivalente a diez ases.— G: Cada una de las partes en que se bifurca un camino.— H: Ente, naturaleza.— I: Símbolo químico del nitrógeno.

## Laberinto de letras



En el recuadro se encuentran los nombres de diez ciudades donde se han celebrado Concilios Ecuménicos. Se leen de arriba abajo, de abajo arriba, de derecha a izquierda, de izquierda a derecha y en diagonal, teniendo en cuenta que una misma letra puede formar parte de dos o más nombres.

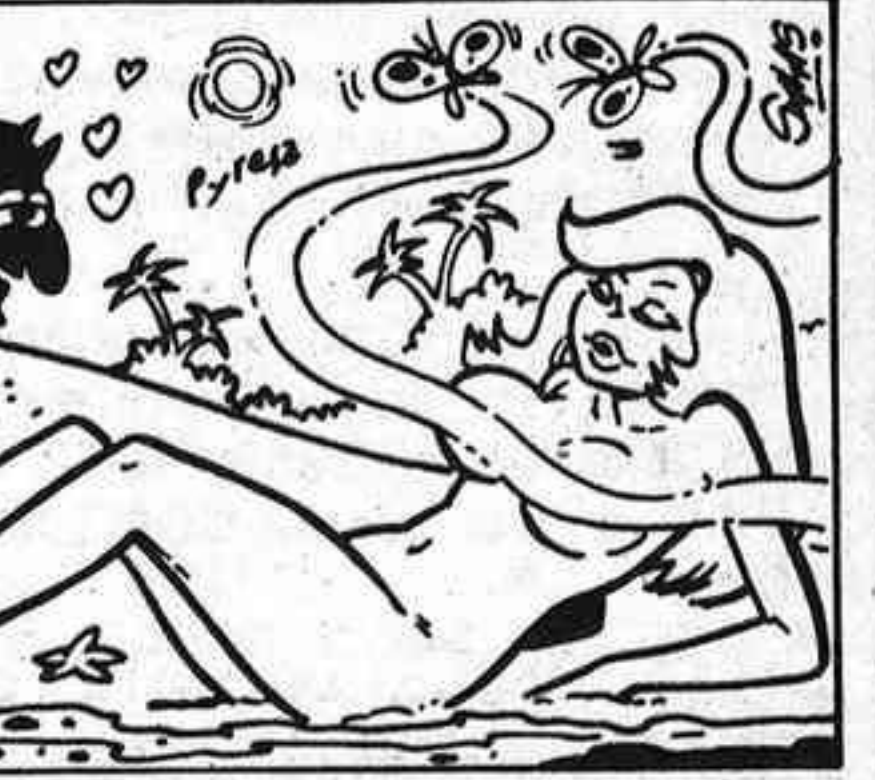

## Jeroglíficos



1.—¿Qué hacen ahora los albañiles?



2.—¿Qué negocio tiene Antón?

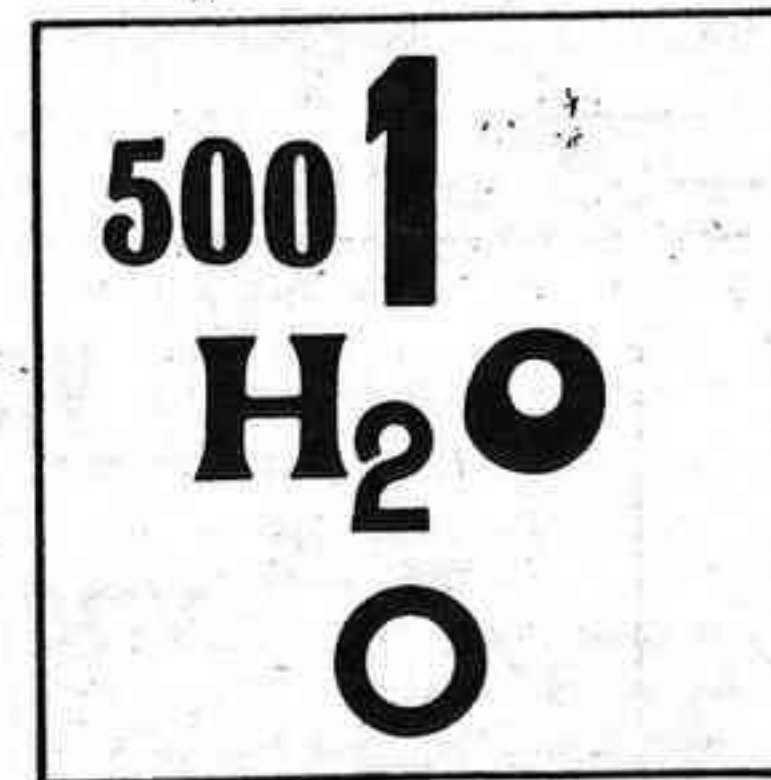

3.—¿De qué es ese ruido en los cristales?

## Soluciones

SOLUCION AL CRUCIGRAMA: HORIZONTALES.— 1: V.— 2: Ved.— 3: Poder.— 4: Solanas.— 5: Menú. Amén.— 6: Demorar.— 7: Senil.— 8: Nao.— 9: S. VERTICALES.— A: M.— B: Sed.— C: Pones.— D: Volumen.— E: Veda. Onas.— F: Denario.— G: Ramal.— H: Ser.— I: N. AL LABERINTO DE LETRAS.— Basilea, Calcedonia, Constanza, Efezo, Letrán, Lyon, Nicea, Trento, Vaticano y Vienne. A LOS JEROGLÍFICOS.— 1.— Estucan la sala (es; tucán; l; as; ala). 2.— Una farmacia (un; af; arma; c; ia). 3.— De un agujacero (de; un; agua; cero).

## Numerograma

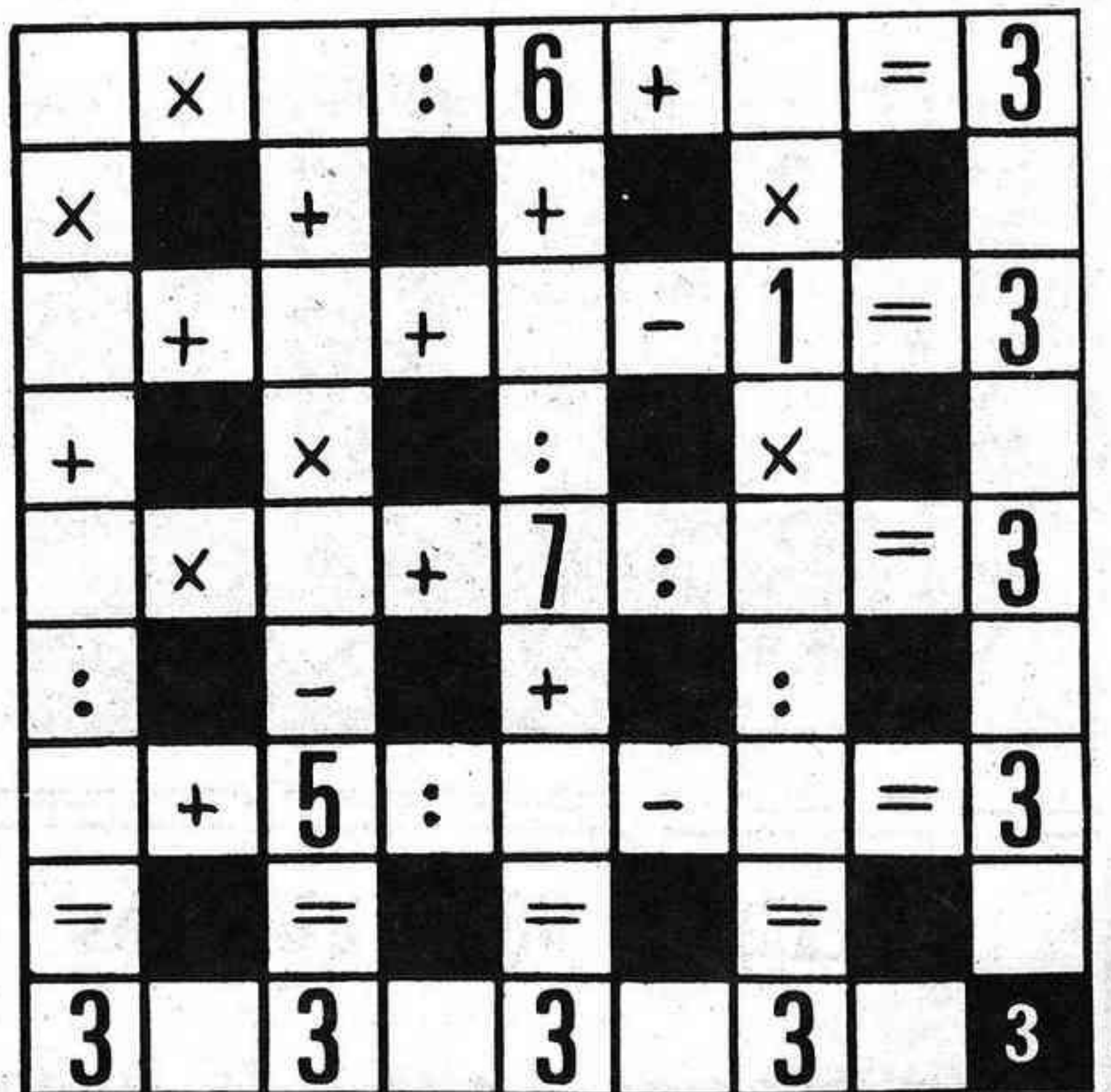

Colocando los números 1 al 7 que faltan y teniendo en cuenta que pueden repetirse tantas veces como sea necesario, realizar las operaciones que indican los signos matemáticos, de modo que, horizontal y verticalmente, el resultado sea siempre 3.



**LO QUE USTED DEBE SABER SOBRE PREVENCIÓN DE LA SUBNORMALIDAD**

N.º 3

**PREVENCIÓN ANTES DEL EMBARAZO**

La pareja, ante la posibilidad de traer hijos al mundo, tiene la obligación moral de visitar a un médico.

*Es el momento de investigar factores genéticos o hereditarios cuyo desconocimiento puede provocar subnormalidad en la descendencia.*

El Estudio y Consejo Genético es un Servicio de orientación gratuita (dentro del PLAN NACIONAL DE PREVENCIÓN DE LA SUBNORMALIDAD) que se presta CON LA PRESCRIPCIÓN MÉDICA.

INFORMESE O SOLICITE FOLLETO GRATUITO A

**CLUB «AYUDA A CAMINAR»**  
APARTADO 17179 MADRID

**En Estados Unidos**

**Invasión de la televisión por cable**

NUEVA YORK (Efe).— En los Estados Unidos, 80 millones de residencias poseen aparatos de televisión, y de ellas, 21,3 millones están conectadas con la TV por cable, según las estadísticas de la Compañía A.C. Nielsen.

Se calcula que para 1990 la mitad de las 90 a 100 millones de residencias con televisores tendrán cable.

No es de extrañar, por tanto, que las grandes empresas en el ramo de las comunicaciones, y especialmente las tres grandes cadenas de la televisión norteamericana, CBS, ABC y NBC, estén dispuestas a invertir muchos millones de dólares para participar en el nuevo negocio que permite cobrar en ambos extremos, a los anunciantes y a los suscriptores.

Esta semana se anunció que la «ABC» (American Broadcasting Company), que es la segunda gran cadena de televisión de EE.UU., y la Westinghouse Electric, cuya subsidiaria de comunicaciones por satélite posee siete canales de televisión y muchas emisoras de radio, preparan un nuevo telediario continuo sin anuncios y por cable.

Desde que comenzó a circular el rumor sobre esta aventura conjunta, en la que ABC facilitará el

material informativo audiovisual, la Westinghouse su red de comunicaciones, que incluye a la segunda mayor compañía de TV por cable, la Teleprompter, las acciones del primer servicio noticioso continuo por televisión mediante satélite y vía cable, Turner Broadcasting, descendieron de 20 a 13 dólares.

La Comisión Federal de Comunicaciones también aprobó la solicitud de la «CBS» (Columbia Broadcasting System), la mayor cadena de la televisión pública comercial, para programar experimentalmente por cable, aunque limitando el número de suscriptores.

Las tres cadenas están ampliando también sus filmaciones de películas para televisión, con el propósito de tener suficiente material para los programas por cable.

Asimismo están invirtiendo mucho en la producción de discos y cassettes de video, y la RCA, propietaria de la NBC, ha gastado más de 200 millones en la producción y promoción del tocadiscos para el sistema «selecta-visión» con un catálogo de más de 120 selecciones de películas y programas para exhibición casera.

La RCA y la CBS están explorando también la tecnología para la transmisión directa del satélite a los hogares.

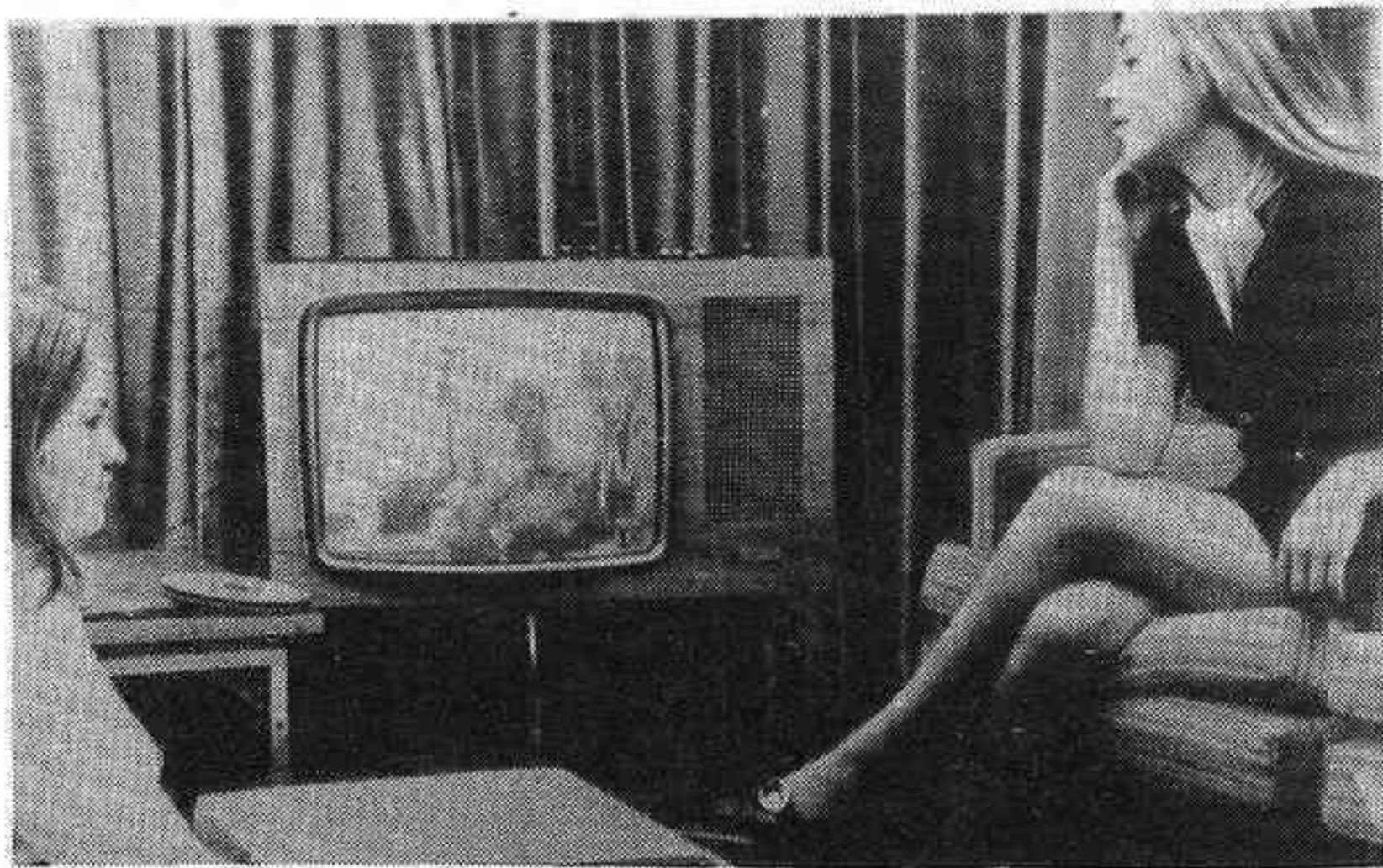

**Manolo Escobar, «a tope de faena»**

**«No pienso retirarme nunca»**

Manolo Escobar, aquel que perdió su carro y que nunca ha encontrado—recorre nuestra provincia con su peculiar estilo. Muy español, se gana los corazones de ese público que aplaude su simpatía y fama.

Traiguera recibió a este cantante made in Spain con los brazos abiertos. Y todos buscaron el carro de la canción española.

—Manolo, ¿cómo va el verano 81?

—El verano 81 va a tope de faena al igual que el 79, 80 y todos los veranos. Afortunadamente uno se podría multiplicar por diez y aún no podría cubrir todas las plazas.

—Quisimos conocer el motivo por el cual Manolo Escobar se inició en la canción. Nos diría:

—Fue una tontería, una equivocación que uno tiene en la vida y yo tuve esa (nos lo decía en broma riendo a carcajadas). Mira no se como fue pero la verdad es que me sentí en eso y ahí estoy y ahora me siento totalmente satisfecho.

—¿Te queda todavía mucho tiempo sobre los escenarios?

—Toda la vida, hasta que me muera.

—¿Ya tienes pensado lo que harás cuando te retires de los escenarios?

—Antes te he dicho que no pienso retirarme nunca.

—¿Qué han significado para tí tus hermanos a lo largo de tu carrera musical?

—Mis hermanos son parte de Manolo Escobar y por tanto yo no concibo ahora a Manolo Escobar

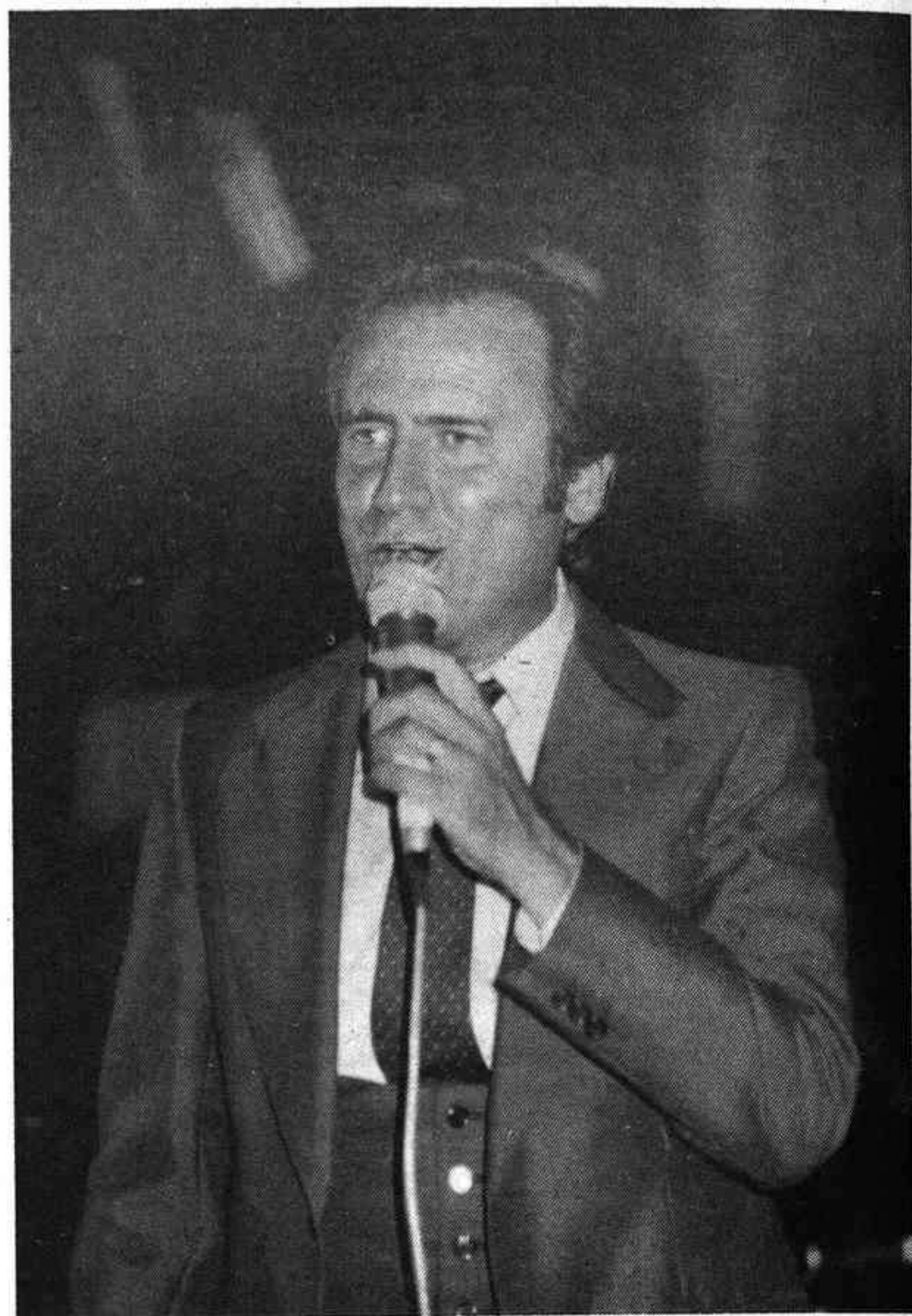

sin sus hermanos aunque la verdad es que son necesarios pero no imprescindibles, prueba de ello es, que yo he hecho una gran cantidad de canciones con orquesta y sin ellos y también he hecho diecinueve películas sin que ellos intervinieran pero ahora pienso a Manolo Escobar sin sus hermanos y de veras no lo concibo.

¿Te has inclinado más por la canción que por el cine?

—Si hacer diecinueve películas no es dedicarme también al cine, tu me dirás. Yo me he dedicado a la canción, al cine, al teatro y a todas las facetas que estén dentro de la canción.

Carlos Caspe  
Foto: J. Salvador Roig

**BENICARLO**

**Afluencia masiva de turistas**

Agosto es para Benicarló el mes de más afluencia turística, las fiestas han dejado por otra parte, taponada la ciudad por los cuatro costados, y encontrar una habitación libre para dormir es algo imposible.

En las propias colchonetas, los turistas, especialmente jóvenes y nómadas, duermen en las mismas arenas de la playa y agotan hasta el máximo su permanencia. Una permanencia que se les hace corta, por cuanto ya muy de mañana, las gentes acuden a la playa, para elegir lugar donde pasar las horas siguientes hasta el mediodía y quizá la tarde incluida, porque un bocadillo y

una cerveza cumplen el requisito de la comida.

Encontrar una habitación libre ha sido para Benicarló problema de búsqueda, dado que ha sido Maestrazgo arriba, donde se ha buscado el posible

lugar de acomodo para estas gentes que de día gozan del mar y por las noches duermen en el frescor de las altas montañas.

José Palangues

**Picasso**

Bajos Hotel Orange — BENICASIM

**MIÉRCOLES, NOCHE BRASILEÑA**  
**Degustación batida de coco**  
Distribuidor, Manolo Castellano

**VIERNES, LA GRAN FIESTA DEL VERANO**  
**NOCHE VIEJA EN EL MES DE AGOSTO**  
**TURRON - CHAMPAÑ - Y LAS UVAS**



Aunque ayer se firmó la cesión de los terrenos

## No habrá nuevo campo para la Magdalena

Ayer se firmó la cesión de los terrenos para el nuevo campo del C. D. Castellón. Sigue existiendo el problema con Hidroeléctrica Española que, al parecer está en precario en dichos terrenos. En el aspecto estrictamente deportivo hay que decir que el jugador Calvo ya no pertenece al C. D. Castellón y que, seguramente hoy, se decidirá sobre la permanencia o no del brasileño Nelson, aunque los tiros parecen apuntar a que el negrito delantero no se quedará. Nelson ha sido el jugador que más tiempo ha estado a prueba de los que han pasado esta temporada.

Tras el aplazamiento que hubo en su día para la firma de la cesión de los terrenos del nuevo campo, por parte de la propietaria, el Club Deportivo Castellón, ayer, al mediodía, en una notaría de nuestra ciudad se estamparon las firmas para la cesión definitiva.

Al notario asistieron, por un lado doña Tónica Balaguer, propietaria de los citados terrenos, acompañada de Francisco Albellá, Alfredo Pascual y Ovidio Tarraón, que son miembros de la Fundación «Hermanos Balaguer-Goné», y por otro el presidente de la entidad albinegra, Antonio Sales.

Con la firma de estos poderes se da un gran paso adelante, pero subsisten otros problemas que deberán solucionarse antes de acometerse definitivamente las obras. Por una parte, los problemas con Hidroeléctrica Española, que tiene instalados en los terrenos siete postes de alta tensión —según nuestras noticias están en precario tal como consta en documentos de la propie-

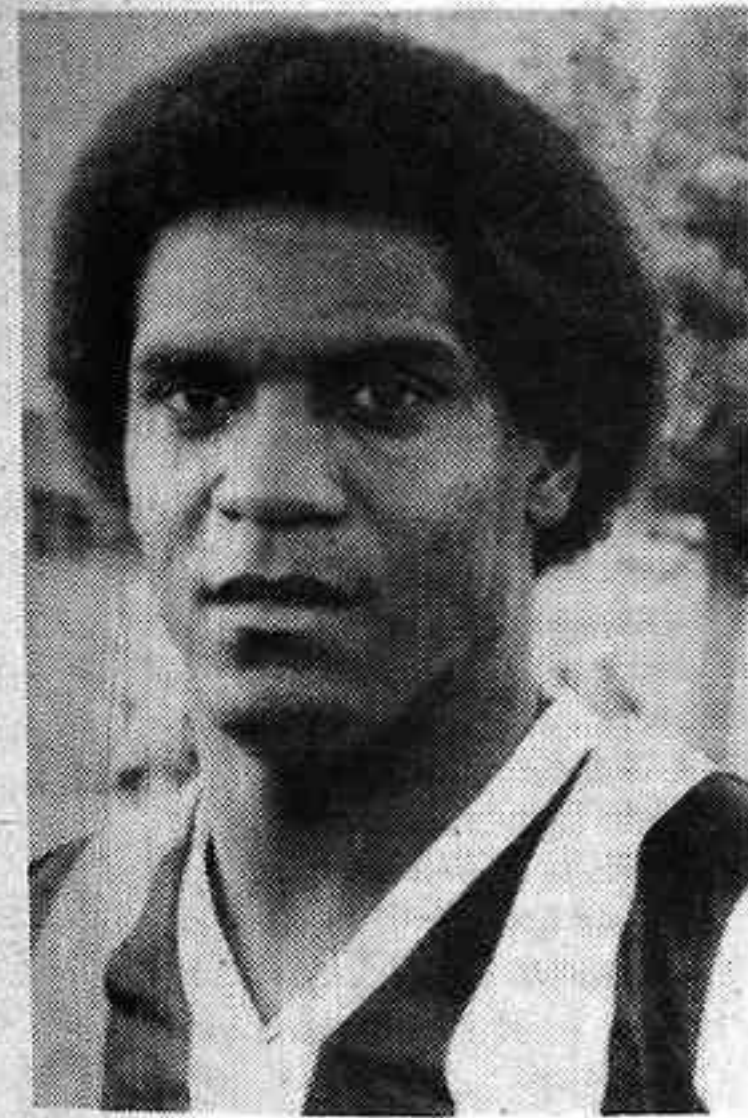

Calvocheaga también evolú. El tema no está claro del todo.—(Foto Archivo)

dad anterior— y que cuesta una millonada trasladarlos, así como cambiar el recorrido de las líneas. El Castellón, con una débil economía, no quiere sufragar estos gastos. Por su lado, Hidroeléctrica tampoco quiere hacerse cargo. Aquí puede plantearse un contencioso que vaya a parar a los tribunales. El problema es cuánto tiempo estaría el caso pendiente de resolución. No obstante, existen negociaciones entre la compañía y el Club y se intenta llegar, o se ha llegado ya, a las más altas instancias, en este caso el marqués de Oriol, presidente de Hidroeléctrica Española.

Por otra parte —aquí creemos que con un acertado criterio— el Castellón jamás iniciaría las obras si no están bien «amarradas» las subvenciones que han de aportar tanto la Real Federación, Diputación Provincial y el Ayuntamiento. La primera aportaría unos cincuenta millones y las dos corporaciones otros cincuenta millones a partes iguales.



Cartel anunciando la ubicación de los terrenos y, a la izquierda, postes de Hidroeléctrica.—(Foto Archivo)

El siguiente paso sería la solitud del permiso de licencia para la construcción y la adjudicación de obras a una empresa. Lógicamente, todo ello lleva un curso burocrático y una exigencia de requisitos imponderables —las cosas de palacio van despacio— que van a hacer materialmente imposible que sea la próxima Magdalena cuando se inaugure el nuevo campo. Una lástima porque el presidente albinegro se había fijado estas fechas como meta, habida cuenta que el sorteo para el calendario de Liga nos «agració» con la venida del Valencia en plenas fiestas maderenas. Asimismo, con la nueva fecha fijada, antes del 30 de junio de 1982, es muy probable que se vaya al garete el partido internacional que debería jugar la Selección Española en el nuevo estadio, ya que para esos días Santamaría y sus «boys» estarán completamente absorbidos por el Mundial.

El que sí va adelantando el trabajo es el vicepresidente del club, el arquitecto Miguel Prades, quien hace unas fechas viajó hasta Valladolid para observar «in situ» las obras que allí se llevan a cabo en el nuevo campo que se construye para recibir el Mundial en la ciudad del Pisuerga. Imaginamos que Prades, al margen de su propia creatividad, desea acoplar al futuro campo castellonense las cosas realmente funcionales y prácticas que haya ido viendo en otros.

Pues bien, los planos del nuevo campo ya están prácticamente terminados, y con toda seguridad, serán expuestos, el próximo día 23, en el Salón social «La Pérpola» con motivo de las asambleas ordinaria y extraordinaria que celebrará el club dicho día.

En el proyecto se incluye, por deseo expreso de la expropiataria de los terrenos, el campo grande, por así llamarlo, y otro

pequeño que estará dedicado totalmente a los equipos inferiores, con el fin de que se promuevan la tan traída y llevada cantera, futuro, por el disparo monetario de los fichajes, de equipos económicamente débiles como el C.D. Castellón.

### Otro que «vuela»

En el entrenamiento de ayer faltaban Blanco y Calvocheaga.

incógnita sobre su futuro. Con él entablamos un diálogo.

—Ya has jugado tres partidos a prueba con el Castellón, ¿sabes si te vas a quedar?

—No lo sé. El presidente tiene que hablar hoy con mi representante y ellos decidirán si voy a firmar contrato o no.

—¿A ti te gustaría jugar en el Castellón?

—Sí, es un excelente equipo.

La ausencia del primero estaba justificada, permanecía en cama a consecuencia de unas amigdalitis que le provocaron un ascenso de la temperatura. La segunda ausencia, en cierto modo también estaba justificada. A Calvo lo han «pasaportado» de nuevo al Albacete, por lo menos hasta que se cure definitivamente de su extraña lesión en la rodilla, que ya arrastraba desde que se produjo el fichaje y que, al parecer, no mejoraba de ella. Esto es lo único que sabemos, hasta el momento, sobre el tema. Ayer estuvimos intentando localizar al jugador, cosa que nos fue imposible, en su residencia de Albacete, para que nos cuente su «aventura» y que nos relate los pormenores de su viaje. Volveremos a intentarlo estos días aunque nos consta que al central vizcaíno se

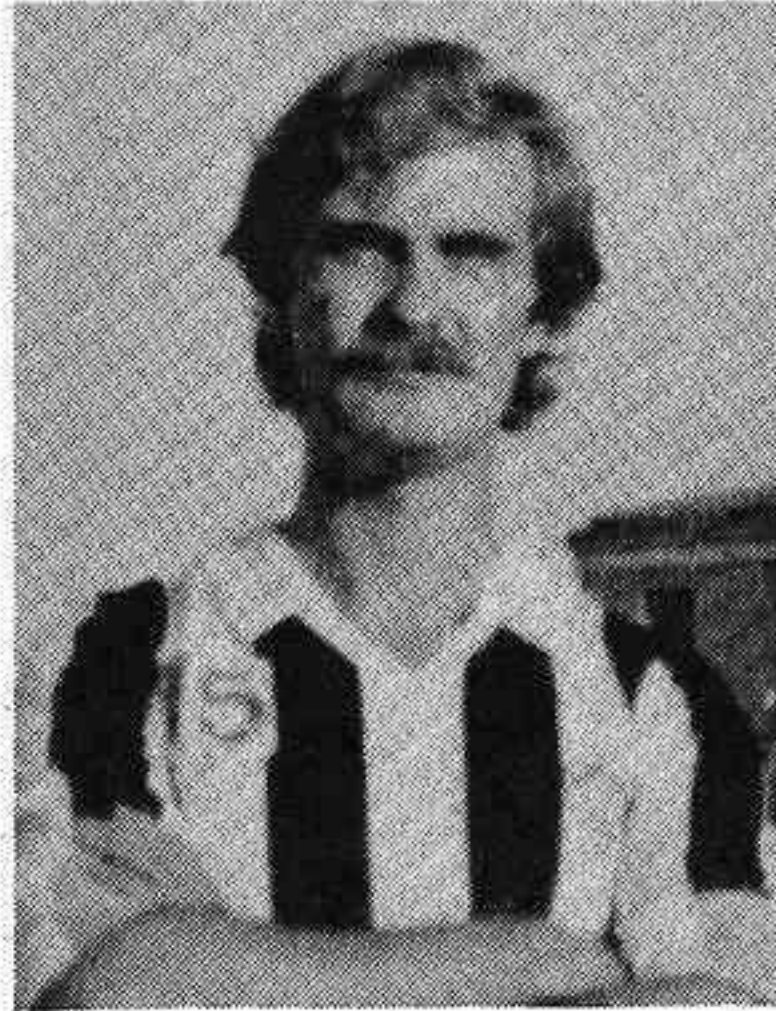

Nelson espera una decisión. El quiere darse.—(Foto Archivo)

la ha dado el pasaporte definitivamente.

### Nelson

El brasileño Nelson, que está a prueba desde hace bastantes días, parece ser que no las tiene todas consigo, hoy, según nos dijo, tendría que resolverse la

Equipos como este es difícil encontrar aquí en España.

—¿Cómo se portan tus compañeros?

—Muy bien, he hecho, en poco tiempo, muy buenos amigos. Pero amigos de verdad. Aunque me vaya les deseo que tengan mucho éxito en el Campeonato.

—¿Cómo te han salido las cosas en estos partidos?

—Creo que bien. Pero creo que puedo ir a más. Hay diferencia entre este juego y el brasileño. Aquí en España te cogen más, se juega más sin balón. En Brasil se toca más la «bola», no hay tanta «cogería». Por eso estoy aprendiendo poco a poco.

—Tú, particularmente, ¿crees que encajarías en el Castellón?

—Sí, ¿por qué no? Pienso que puedo ser útil al C.D. Castellón, como a cualquier otro equipo.

Nada más Nelson, pero aunque tus deseos sean los de que te esperen el dictamen de los técnicos castellonenses que te habrán venido observando muy particularmente durante este período.

### los entrenamientos

Ayer, como viene siendo cotidiano, se entrenó por la mañana y por la tarde. El pabellón polideportivo fue el escenario de la sesión matinal, en la que se realizaron ejercicios globales de potencia que incluían un partidillo de baloncesto, trabajos con un balón de arena, multisaltos, para finalizar con ejercicios en las espaldas.

Por la tarde, en el campo, se jugó un partidillo de balonmano; ejercicios técnicos con carreras, por parejas y tríos; pases con carreras y desmarques, y, terminando, se formaron cuatro grupos de delanteros, defensas y centrocampistas, enfrentándose entre ellos. Se terminó con unos ejercicios de relajación.

Carlos Laguna

«Joan Gamper»

## Barcelona y Colonia jugarán la finalísima

BARCELONA (Efe).—El F. C. Barcelona se ha clasificado para disputar la final del trofeo «Joan Gamper» al derrotar por un gol a cero al Vasco de Gama, en partido disputado esta noche en el «Nou Camp».

El primer tiempo finalizó con empate a cero goles.

BARCELONA: Urruti, Estella, Migueli, Olmo, Sánchez (Martínez), Alexanco, Simonsen, Schuster, Quini (Zuviria), Víctor, Esteban.

VASCO DE GAMA.—Jair, Rosemiro, Ney, Joao Luis, Dudú (Gilberto), Ivna, Wilsinho (Zinho), Serginho, Amuri (Ticao), Roberto, Rehatosa.

1-0. Minuto 80. Centro de Esteban que remata Simonsen a la red.

Justa victoria del F. C. Barcelona, que dominó en la primera parte a su rival, aunque sin crear claras ocasiones de gol. Dominaron los azulgranas el centro del campo, aunque no lograron desbaratar la defensa del Vasco de Gama.

### Ipswich Town, 0 Colonia, 2

BARCELONA, (Efe).— Por dos goles a cero el Colonia ha vencido al Ipswich Town en el primer partido del XVI trofeo «Joan Gamper», organizado por el FC Barcelona y disputado en el «Camp Nou».

«Ciudad de Sevilla»

## Los sevillanos golearon al Southampton

SEVILLA (Efe).— El Sevilla se ha clasificado para la final del trofeo «Ciudad de Sevilla» primero de la serie de este torneo veraniego sevillano disputado anoche en el estadio «Benito Villamarín», al vencer al Southampton de Inglaterra por tres goles a uno, llegándose al descanso con empate a un gol.

0-1. Minuto 21. Saca una falta Ball toca Channon y Holme de disparo fulinante marca el primer gol del partido.

1-1. Minuto 27. Penalty por mano de Williams en el área al interceptar un centro de Pintinho. Lo lanza el propio jugador brasileño y consigue el empate.

2-1. Minuto 65. Jugada de Santi y su centro lo remata César con gran habilidad, salvando la salida del meta Wells.

3-1. Minuto 75. Pase de Santi a César, toca éste hábilmente el balón y Montero dispara de forma imparable.

Más amistosos

## Esta tarde, Vall de Uxó Mestalla

Esta tarde, en el Estadio «Segarra», a las 6.30, se enfrentarán la U.D. Vall de Uxó y el Mestalla, en partido amistoso de pretemporada, siguiendo la serie de encuentros programados por la U.D. como rodaje y acople a la misma.

El partido que jugó la U.D. contra el Moncófar, no fue ni la sombra del que disputó al At. Madriño, que no debió perder y que gustó por su marcaje, rapidez y buenos desplazamientos.

A causa de una norma federativa

## Vasconcellos no jugará en el Benicarló

Raúl Vasconcellos Ledesma es un extraordinario jugador, artífice del ascenso del Benicarló a Tercera, goleador nato, y esta temporada, tras el ascenso del equipo a Tercera, no puede alinearse en el Club por esas disposiciones absurdas que permiten a un oriundo jugar en Regional, en Segunda y Primera División, y no en Tercera y Segunda «B».

Para saber la situación exacta del jugador, cuyo valor en bajas del Wanders uruguayo, fue satisfecho por dos o tres personas de Benicarló, charlamos con Rodolfo Bellés, relaciones públicas del C. D. Benicarló.

—¿Es cierto Rodolfo que «Vasco» jugará con el Tortosa?

—Bueno, mira, el día 13 del actual mes, nos reunimos el presidente y directivos del Benicarló con los del Tortosa en torno a este caso, y en principio se sentaron las siguientes bases: 1.º— Ceder al jugador Raúl Vasconcellos Ledesma al C. F. Tortosa; 2.º— La cesión será hasta que el jugador tenga la nacionalidad española; 3.º— La directiva del Tortosa concederá al jugador los permisos pertinentes para desplazarse a la capital siempre que sea necesario; 4.º— El mismo día que obtenga la nacionalidad española, pasará a pertenecer otra vez a la disciplina del C. D. Benicarló.

—¿Qué pasó con las negociaciones Valladolid, Sabadell, Castellón, etc.?

—Bueno pasar no pasó nada. Lo que sucedió es que el hombre que negociaba su pase no se entendió con nadie, y como consecuencia se perdió un tiempo precioso. Con el



Foto Casber

Castellón, pese a las ventajas que se le daban, no optaron por considerar que debía ocupar plaza de extranjero y las tenían cubiertas según apuntó el señor Sales.

—¿Vasconcellos le ha costado dinero al Club?

—Hasta el momento le ha costado dinero a quienes salieron de cara para todas las operaciones que se realizaron. Al club ni una peseta, aunque pueda parecerlo, y al club le prestó un servicio valiosísimo.

—¿No es una lástima que no haya habido ningún club puntero que se haya interesado por él?

—Ueno; quizá no se hiciesen las cosas bien, pero puedo afirmarte que en Primera División, de los 400 y pico que hay entre los 18 equipos, no más allá de 100 son mejores que Vasconcellos. Los 300 restantes inferiores a su calidad deportiva.

Por último, un tema que te compete a tí, ¿qué ha sucedido para que abandones las relaciones públicas del Benicarló?

—No ha sucedido nada. Simplemente que el trabajo no me permite dedicarle al fútbol el tiempo que le dediqué el año anterior y, como se comprenderá, los que estamos en cargos directivos no percibimos ni fichas ni sueldos, si acaso disgustos, y era cuestión de elegir un camino. Ello no quiere decir que en otro momento no ser otra vez útil al Club que ahora serví con la máxima entrega e ilusión.

José Palanques



También con problemas en la delantera

## El Juvenil del Castellón volverá a luchar por la copa

El Juvenil del C.D. Castellón, tras su brillante pasada temporada, afronta la presente con aires importantes de renovación. La gran servidumbre del fútbol juvenil es que cuando el equipo está hilvanado y se ha logrado su máximo rendimiento llega una nueva temporada y hecho por la borda gran parte de la tarea realizada. No es bueno por supuesto mirar hacia atrás, en el fútbol como en tantas otras cosas de la vida lo importante es el futuro, aunque en el caso que nos ocupa, lo que hizo el Juvenil la pasada temporada necesitaba un capítulo aparte a pesar del mal sabor de boca que dejó el último partido, contra el Madrid, que a la postre sería el campeón al igual que ya ocurriera en su día frente al Sevilla.

### Los nuevos fichajes

Está claro que un equipo que lucha a alturas tan importantes y que tiene un prestigio que defender como es el caso del Castellón y a pesar de la importante cantera que se posee, hay que redondear el equipo con incorporaciones, aunque en esta ocasión, sólo se ha resuelto a nivel provincial, y así hay hasta el momento tres hombres de la misma, Ramiro y Ferrer, procedentes del Nules, que se ha volcado en esta ocasión en facilidades para la incorporación de estos dos valiosos elementos. No le ha ido a la zaga el Vinaroz con la incorporación de Monterde un hombre que a medida que avanza la preparación se afianza más y por fin el único hombre de fuera de la provincia ha sido Agustín, que procede de un equipo valenciano y que pese a su juventud, 15 años, es un hombre con el que habrá que contar. No obstante, parece que este capítulo no se ha cerrado todavía y se busca con ahínco un delantero de solvencia que ponga fin a esa menor entidad que parece tener respecto al resto del equipo la línea ofensiva, cosa que se realza porque en las últimas temporadas la delantera ha sido una línea importantísima del equipo, y esta temporada hasta el momento no se ha podido incorporar los elementos necesarios y eso que han habido importantes gestiones para hacerse con los servicios de algún delantero de solvencia que dé tono al resto de los hombres de esta demarcación, que tienen calidad e irán a más, pero, de momento, adolecen de falta de experiencia y fuerza para competición de la importancia de la liga.

### Los entrenamientos

Se puede decir que en el Juvenil, no hay un descanso efectivo puesto que apenas acaba la competición oficial, ya se comienza en

las buenas instalaciones del campo del Azor de Benicasim la preparación de la próxima temporada. Así a lo largo de todo el verano y en especial los domingos se han realizado las oportunas pruebas y la puesta a punto del equipo.

### Los partidos de pretemporada

Se comenzó a entrenar a últimos de Julio, y la preparación ha sido primordialmente física, aunque se han intercalado encuentros amistosos, que han arrojado un balance netamente positivo. Se ganó 1-2 al Bechí en su terreno, se empató con el siempre peligroso y potente San Pedro, y, por fin, el pasado sábado se ganó por un rotundo 0-6 al Amposta, en terreno del equipo tarragonense, ahora en Primera Regional.

### El trofeo de Ferrerías

Sin duda alguna, el plato fuerte de la pre-temporada albinegra está constituido por el VII Torneo Internacional Juvenil «Villa de Ferrerías». Un trofeo que a base de seriedad ha logrado un bien merecido prestigio, y que tiene a gala invitar siempre a los mejores equipos juveniles a nivel tanto nacional como internacional. Este año junto al equipo albinegro, campeón del grupo catalán, va a intervenir el equipo alemán Borussia de Moenchengladbach, la U.D. Las Palmas, semifinalista al igual que el Castellón de la Copa del Rey y el equipo local del C.D. Ferrerías.

El torneo, se disputa por el sistema de liga y va a celebrarse los días 21, 22 y 24 de agosto. El presupuesto económico del torneo supera 1.800.000 pesetas, y ha tenido en sus diferentes ediciones, campeones del prestigio del Real Madrid, At. de Madrid y Barcelona.

### Dudas sobre los que viajan

En esta ocasión el Juvenil tiene una buena oportunidad para demostrar su real valía, y por ello va a desplazar lo mejor de su plantilla, aunque algunos nombres, van a ser duda hasta última hora, sobre todo los de la línea delantera.

Un trofeo de los que debieran proliferar, porque en la cantera sigue estando la solución económica de la mayoría de los equipos.

A la hora de los favoritos, el equipo del Borussia parece el más potente, y no habrá que perder de vista a la U.D. Las Palmas. Al Ferrerías, por aquello de jugar en su ambiente y por qué no, el Castellón, parece hallarse en buena forma por lo menos en los partidos que se han disputado.

Ricardo Giménez

# les must® de Cartier

Paris

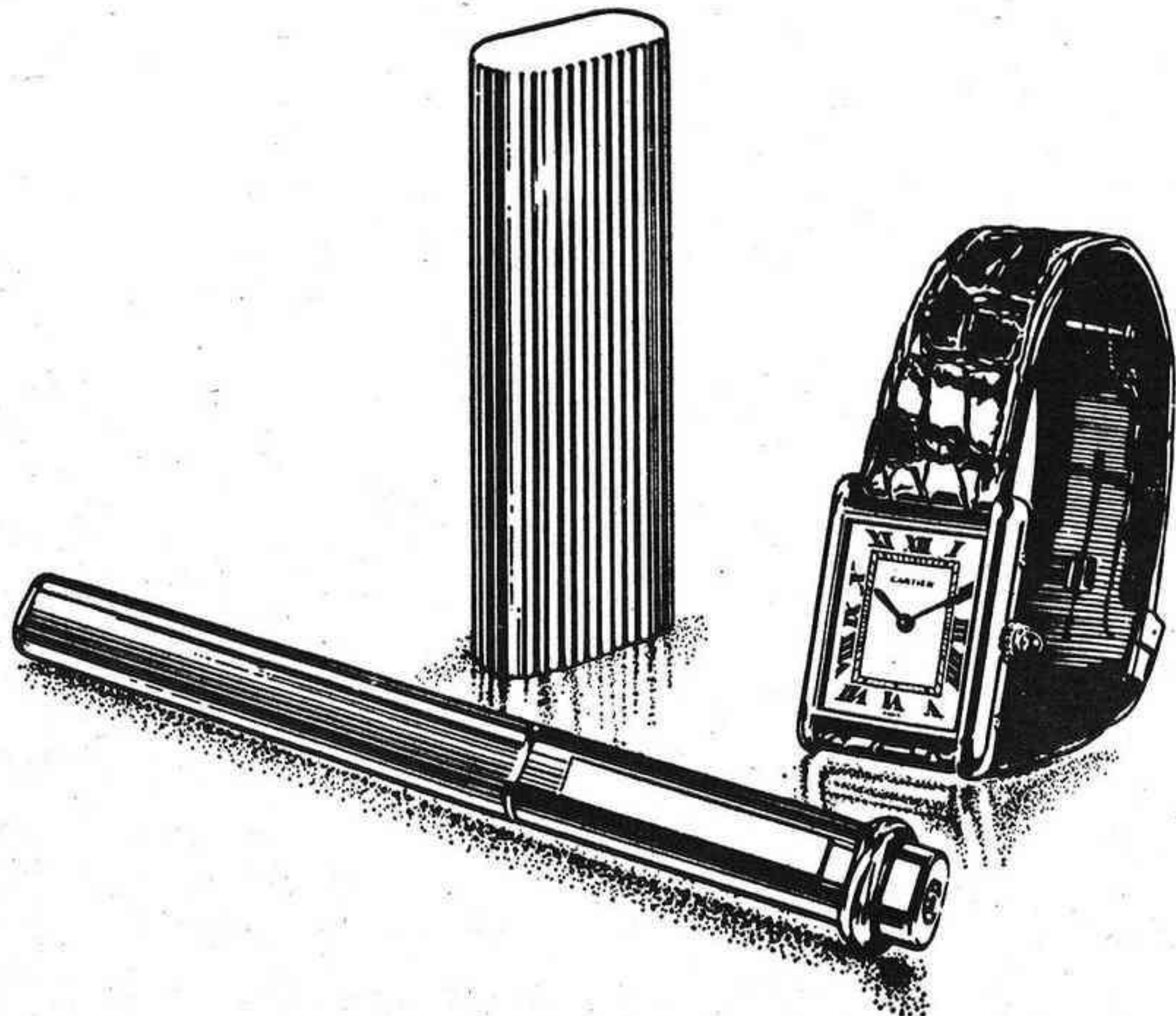

## SAFONT

RELOJEROS - JOYEROS

Gobernador, 19 - Teléfono 22 74 83

Avda. Rey D. Jaime, 80 - Teléfono 21 42 56 - CASTELLON

## Nuevas revelaciones del sumario 23-F

# Milans preparó la ocupación de la III Región Militar mucho antes del Asalto al Congreso

Las nuevas revelaciones publicadas hacen referencia a la actividad desarrollada por el teniente general Miláns del Bosch aquella noche del 23 de febrero y cómo se prepararon los hechos que ocurrieron en Valencia.

En el resumen del Juez Instructor se señala que los preparativos de la ocupación de las ciudades comprendidas en la III Región Militar fueron realizados mucho antes del asalto al Congreso. Unos preparativos que se realizaron bajo el pretexto de unos ejercicios tácticos de los que habitualmente efectúan las unidades militares. Este ejercicio táctico fue ordenado, según el sumario, a las ocho de la mañana del día 23, y tenía como objetivo cerrar la parte norte de Valencia.

Según las declaraciones del coronel Ibáñez, cuando le comunicó a Miláns del Bosch que el ejercicio estaba preparado según sus órdenes éste le comunicó que se iban a producir hechos muy graves en Madrid en la tarde de ese mismo día y ordenó al coronel Ibáñez que redactara un bando para enfrentarse a la situación.

Según las declaraciones sumariales del coronel Ibáñez, el propio Miláns escribió el encabezamiento y el final de este famoso bando. A continuación, en esta nueva revelación del contenido del sumario, se hace un repaso detallado de los acontecimientos en la región valenciana durante la noche del 23 al 24 de febrero y que no aportan nada que no sea ya conocido por los lectores.



José Ramón Caso

## «No hay guerra sucia UCD PSOE»

MADRID, (Efe).— El secretario de organización de UCD, José Ramón Caso, declaró ayer a Efe que no es cierto que haya guerra sucia por parte de UCD contra el PSOE, como afirmó en una rueda de prensa Felipe González.

Si Alfonso Guerra no hubiera desorbitado las cosas con sus insultos y calumnias —ha dicho— la publicación del pacto entre el PSOE y el PCUS no hubiera tenido mayor importancia, porque no era UCD quien lo decía.

José Ramón Caso ha señalado que un equipo de la secretaría de organización de UCD se limitó a recoger una documentación ya publicada, y que no fue desmentida, sin introducir ninguna variante.

Nadie sabía en UCD —según José Ramón Caso—, ni el presidente ni el secretario general, ni ningún parlamentario, el contenido de la documentación del Boletín Interno.

## Ayer, una víctima más del síndrome tóxico

# Las medidas socialistas, un reto al Gobierno

Ayer, la epidemia tóxica se cobró una nueva víctima, ascendiendo el total de fallecimientos a 97 y superando el número de ingresos al de las alturas.

Ante esta situación, el PSOE ha presentado al Congreso de los Diputados una proposición de ley «para la aprobación de un plan de medidas urgentes de defensa de la salud de los consumidores y de apoyo a los ciudadanos afectados por la neumonía tóxica y sus eventuales secuelas». Entre las principales medidas está la creación de un órgano único que unifique las competencias sobre tema alimentario distribuidas en seis ministerios y la necesidad de unificar los cuerpos de funcionarios que se encargan del tema.

Este plan fue presentado ayer por la mañana a la prensa por el secretario federal de política sectorial del PSOE, Ciriaco de Vicente, que estaba acompañado por la secretaria de organización del partido, Carmen García Bloise y por el delegado federal de Sanidad, doctor Pablo Recio.

EL PSOE pretende que este plan sea discutido en el Parlamento en el próximo mes de septiembre.

Ciriaco de Vicente señaló que la solución del problema no debe enfrentarse al PSOE y a la UCD sino unirlos y que «el presidente del Gobierno tiene un reto a corto plazo para eliminar los reinos de Taifas —por los distintos departamentos ministeriales con competencias alimentarias— y terminar con el fraude».

Añadió que la creación de una secretaría de Estado para la Alimentación no solucionará el tema si no unifica las funciones de los distintos ministerios. Considero que un organismo con el rango de secretaría de Estado, para los 600 ó 700 funcionarios competentes en la materia, es tirar el dinero que una subsecretaría puede realizar la misma función.

Sobre el costo real que puede suponer el plan propuesto por los socialistas, señaló que al no tener información sobre el alcance real del problema no podía evaluarlo pero que no sería muy elevado ya que la mayoría de los afectados por la neumonía están en la Seguridad Social.

Dijo que el Gobierno, al conocer la noticia de que el PSOE había elaborado un plan de medidas

urgentes, se había apresurado a anunciar la presentación del libro blanco en el próximo Consejo de Ministros pero que, después de leer las declaraciones de representantes de la Administración sobre el tema, dudaban que lo tuvieran elaborado.

### Validez de la proposición

La oficina federal de prensa del PSOE, con relación a las declaraciones efectuadas ayer por la mañana por fuentes oficiales a la agencia «Efe», sobre la validez oficial de la proposición no de ley ha facilitado una nota en la que se puntualiza que: «la proposición fue enviada por correo certificado al presidente del Congreso de los Diputados el pasado viernes día 14 de Agosto».

La afirmación de fuentes oficiales a «Efe» de que la proposición del PSOE carece de validez oficial por haber enviado fotocopia, supone que por el Gobierno, o por las fuentes próximas al mismo, se ha abierto el sobre que contenía la proposición, que fue cerrado por el funcionario de correos al recibir la misma. Asimismo, el PSOE denuncia la invasión por el Gobierno o por fuentes próximas al mismo, de las competencias soberanas del Parlamento, pues es el Congreso de los Diputados, a través de su mesa, el único competente para determinar la validez oficial de los documentos que se le cursan.

Resulta bochornoso que el Gobierno, al verse superado por la iniciativa socialista solicitando un debate parlamentario, con carácter de urgencia, para apoyar a los enfermos por la neumonía tóxica y para defender la salud de los consumidores, acuda a técnicas tan deleznable como la mentira.»

### Secretaría de Estado para alimentación

La nueva Secretaría de Estado para la Alimentación será de coordinación y de dirección funcional de las distintas unidades de los departamentos, han manifestado a «Efe» fuentes oficiales.

Las citadas fuentes han señalado también que frente a las pretensiones socialistas de una secretaría de Estado de unificación «es prácticamente imposible que la Administración del Estado monte un órgano unificado del propio Estado cuando esto es materia de las comunidades autónomas tal y como se prevé en la propia ordenación del Estado».

Las fuentes mencionadas indicaron que por tanto, dicha secretaría será de coordinación, de supervisión y de alta inspección sanitaria.

Finalmente, señalaron que es absurda la pretensión del PSOE de crear un organismo de unificación de competencias —frente al de coordinación que propone el Gobierno— en cuanto al control alimentario, ya que muchas de las competencias en estos temas son propias de los organismos autonómicos y están transferidas o se van a transferir de acuerdos con la ordenación del Estado.

### La epidemia a debate

la intención del Gobierno con la publicación del «Libro blanco» sobre las actuaciones de la Admi-

nistración en torno al síndrome tóxico, que será presentado al Consejo de Ministros del próximo viernes, es suscitar un gran debate parlamentario en cuanto empiecen las sesiones del Congreso, han manifestado a «Efe» fuentes oficiales.

La base de este libro la constituyen unos informes exhaustivos elaborados por los ministerios relacionados con el tema del síndrome tóxico y bajo la coordinación del Ministerio de Trabajo, Sanidad y Seguridad Social. Dichos departamentos son los siguientes: economía y comercio, trabajo, sanidad y seguridad social, agricultura, interior, industria y energía, hacienda y justicia.

También el Consejo de Ministros del viernes puede aprobar un paquete de medidas sobre el tema y en este sentido, las fuentes citadas dijeron que algunas de las medidas propiciadas por el PSOE ya están implantadas por el Gobierno y otras están proyectadas, a expensas de la decisión final del Consejo de Ministros.

### Intentos de intoxicación de la opinión pública

MADRID (Efe).—Las listas de productos supuestamente tóxicos que circulan en diversos centros sanitarios y comercios españoles son falsas, según han confirmado a «Efe» fuentes oficiales.

Las mismas fuentes han calificado a las listas diferentes, algunas de ellas con membretes falsificados de centros sanitarios e incluso del Ministerio de Sanidad y Seguridad Social.

Las mismas fuentes han comentado a «Efe» que casi todos los productos que se incluyen en estas lis-

tas falsas coinciden con una lista anterior, que circuló hace varios meses, en la que se denunciaban productos que supuestamente pagaban el impuesto revolucionario y que aconsejaban no comprar.

La única lista oficial de aceites que contienen sustancias tóxicas es la siguiente:

Rael, Jap, Pochi, Aceites Beaumont, Aguado del Prado, Eureka, Prosol, El Olivo, Benisol, Monri, Selmi, Raoli, Ramoli, Raelisol.

Hay una segunda lista oficial, confirmada a «Efe» que incluye aceites que se continúan analizando, pero que son sospechosos de toxicidad:

Eurovasa, Enrique Estellés, Aceites Valencia, Aceites la Marina, Serranía, La Pista, Fantastic.

### Aceites no tóxicos

BARCELONA (Efe).—El portavoz de la Dirección General de Promoción de la Salud de la Generalidad, doctor Dauffi, en declaraciones a Efe, ha dicho que «en las tres marcas de aceite retiradas recientemente del mercado catalán no se ha podido constatar la presencia de productos tóxicos».

En relación a estas tres marcas «Fantastic», «La Serranía» y «La Pista», existía una contradicción, ya que la Dirección de Sanidad y Seguridad Social de Valencia las daba como buenos, mientras que la Generalidad los retiraba del mercado.

A este respecto, el doctor Dauffi aclaró que «esto no supone ninguna contradicción porque el aceite de una marca en concreto procede de diversas remesas, y cosechas que se venden en las cooperativas, por tanto no es de extrañar que en algunos puntos del país se den por buenos y en otros se retiren».

## Según Lamo de Espinosa

# «La CEE quiere entrar en España, antes de que España entre en la CEE»

MADRID (Efe).—«España tiene todo el derecho moral de exigir a la Comunidad un planteamiento más formal del que ha venido manteniendo hasta ahora», ha declarado a «Efe» el ministro de Agricultura y Pesca, Jaime Lamo de Espinosa.

El ministro señaló también que Bruselas debe entender que el intento de negociar desde una posición exigente no es propio de métodos diplomáticos actuales. «Lo que España quiere y demanda —dijo— no es otra cosa que ingresar en la negociación».

Jaime Lamo de Espinosa se incorporó ayer por la mañana a su despacho en el paseo de Infanta Isabel, después de unas breves vacaciones en San Lorenzo de El Escorial.

En sus declaraciones, el ministro de Agricultura pasa revista a la actual marcha de las negociaciones agrarias con la Comunidad Económica Europea y critica la posición mantenida por las autoridades de la CEE ante la misma.

«Cuando han transcurrido más de dos años y medio desde que comenzaron las negociaciones formales entre España y la CEE —explica Jaime Lamo— y a la vista del desarrollo de éstas, todo parece indicar que la Comunidad intenta entrar en España previamente a la contrapartida de la entrada nuestra en el Mercado Común. Es, sin duda, un planteamiento original, beneficioso para la Comunidad, pero no aceptable para España».

Respecto a los problemas internos de la CEE, el ministro manifestó que «entiendo que la Comunidad atraviesa por serios y graves problemas, pero España también, pero escudarse en esos problemas para impedir o retrasar el ingreso de nuestro país en la CEE me parece poco apropiado para una Comunidad de naciones



con muchos siglos de historia sobre sus espaldas».

## Medio camino

Añadió el titular del departamento de Agricultura que la historia nos demuestra que es precisamente en épocas de crisis, en momentos de cambios estructurales, cuando hay que actuar con valentía y decisión en la solución de los problemas. «Dar la espalda a éstos —dijo—, mantenerlos al margen, no es solución para ninguna de las partes. Eso supone simplemente dejar abiertos los conflictos».

Sobre este mismo tema, Lamo de Espinosa manifestó también a «Efe»: «Cada día compruebo con más claridad que la idea originaria del Tratado de Roma de constituir una comunidad de naciones se puede quedar a medio camino, pues la Comunidad no debe ser un zoco en el que se compra y se vende todo y en el que unos y otros tratan por todos los medios de obtener mayor beneficio por encima de intereses comunes».

## Soluciones

En sus declaraciones a «Efe», el ministro de Agricultura y Pesca español manifestó también que el debate comunitario en torno a la Política Agraria Común (PAC), en que se

encuentran inmersos los países miembros y que tiene como objetivo hallar soluciones a problemas, «debería tener un marco más amplio y aceptar en él a países que como España es un candidato a la integración con muchas aportaciones que hacer».

Entre los problemas de la CEE, Jaime Lamo destacó la existencia de excedentes estructurales, el tratamiento por la política de precios y mercados comunitarios favorables a los productos del norte de Europa frente a los del sur y el desequilibrio entre la política de precios y mercados y la política socioestructural comunitaria. Añadió el ministro que España cuenta con una producción agraria ciertamente importante y que en algunos casos como el vino, aceite de oliva, frutas y hortalizas, ganado ovino y alcohol, «necesita adecuar sus estructuras a las que en un futuro próximo pueden imponerse en la Comunidad, pero para ello, España debe entrar en ese debate y aportar como futuro miembro su colaboración».

Respecto a la próxima entrada de España en el Mercado Común, el señor Lamo de Espinosa manifestó a «Efe» que, desde un estricto punto de vista agrario, requiere buscar soluciones a problemas mutuos y de cuya resolución depende una sustancial mejora de las estructuras productivas y de comercialización.

## CEE

«Esta adecuación —dijo— debe realizarse de forma paralela, tanto en España como en la Comunidad. España está dispuesta a realizar un esfuerzo sustancial en conseguir esta adaptación, siempre y cuando la Comunidad haga lo propio.

El ingreso de España en la CEE es, como el matrimonio, cosa de dos, donde ambas partes tienen idénticos derechos y deberes».

## Noticias en corto

### Enrique Múgica: «Hay una campaña de intoxicación contra el PSOE».

SANTIAGO DE COMPOSTELA, (Efe).— «Evidentemente hay una campaña de ataques, de intoxicación, una campaña ridícula y absurda contra el PSOE y contra la democracia en la que parece que están de acuerdo algunos medios de comunicación», manifestó a Efe el diputado y dirigente socialista Enrique Múgica.

«Otros medios de comunicación parece que quieren soslayar esa campaña y con eso no están favoreciendo a la democracia», agregó Enrique Múgica, para quien, «la democracia en este país está sufriendo una crítica que no es justa, ni favorece su consolidación plena».

También Enrique Múgica aludió al tema del próximo congreso del PSOE, «que será un congreso positivo y potenciará la opción del cambio en la seguridad que está buscando el Partido Socialista».

El PSOE —dijo— ya pasó su crisis de identidad y ahora busca el cambio en la seguridad. Precisamente «del congreso que será sereno, saldrá definitivamente perfilada la opción del cambio en la seguridad en su más pleno concepto».

«Es —dijo finalmente— la más grande aspiración de los socialistas conquistar ese cambio en una seguridad plena que garantice esa aspiración de seguridad que demandan los españoles.»

### Desapareció un militante vasco confinado

LORIENT (Francia), (Efe).— El refugiado vasco español Félix Alberto García, que había sido confinado por las autoridades francesas en la isla de Groix (noroeste de Francia), ha desaparecido, según indicaron hoy fuentes policiales.

El militante vasco, presunto miembro de ETA militar, cuya extradición, pedida por el Gobierno español, había sido denegada por los tribunales franceses, se encontraba confinado en esta isla de las costas de Bretaña desde el pasado día 11 de agosto.

Félix Alberto García estaba vigilado constantemente por dos inspectores de la policía francesa y tenía libertad de movimientos en la isla, en donde debía presentarse dos veces por día en la comisaría.

Durante el último fin de semana recibió la visita de una amiga, que le entregó dinero y una serie de papeles.

Tras la desaparición del joven refugiado vasco, que consiguió distraer la atención de sus vigilantes, la policía ha interrogado sin éxito a la joven que le visitó, que era natural de Hendaya.

Hace días, Félix Alberto García había recibido también a visita de su abogado, Yann Choucq, del colegio de abogados de Nantes.

La policía se inclina a pensar que el presunto militante de ETA ha escapado con la ayuda de alguna embarcación.

### Rescate de Luis Suñer: Han entrado en España unos 40 de los 350 millones que se pagaron a ETA P-M

MADRID, (Efe).— Unos cuarenta millones de pesetas, de los trescientos cincuenta pagados en el rescate del industrial valenciano Luis Suñer Sanchis, han sido introducidos en España, según ha sabido Efe de fuentes jurídicas.

Dicho rescate fue pagado a ETA P-M en billetes de cinco mil pesetas y quedó constancia de sus numeraciones. Algunos millones han sido localizados en Bélgica, otras cantidades en Suiza y unos cuarenta millones en España.

Los dos últimos billetes localizados lo han sido en un pueblo de Jaén, perteneciente al partido judicial de Cazorra.

Estos billetes son canjeados en el Banco de España, donde se procede a su inutilización.

El sumario por el secuestro de Luis Suñer no ha sido cerrado y continúan las investigaciones judiciales.

### Reunión de la oficina central de Alianza Popular

MADRID (Efe).— Presidida por el secretario general de Alianza Popular, Jorge Vertryge Rojas, se reunió ayer la oficina central del partido.

En la reunión —según un comunicado facilitado a «Efe» se preparó la campaña para las elecciones gallegas. La oficina central tuvo conocimiento del proyecto de las nuevas generaciones de AP de organizar un campamento de verano del 7 al 21 de septiembre en Villanueva de Arosa (Pontevedra).

También analizó un informe sobre la posibilidad de que los emigrantes puedan votar en las elecciones al parlamento gallego. Igualmente la campaña de AP no tendrá lugar sólo en Galicia, sino también en otros sitios de España, especialmente en las principales localidades de América del Sur donde residen fuertes contingentes de emigrantes gallegos.

Asimismo, la oficina central de AP —se señala— tuvo conocimiento de los últimos sondeos de opinión que obran en su poder y en los que se observa un «nítido crecimiento —dicen— de las preferencias del electorado hacia Alianza Popular».

### Sobre la actitud de los agricultores franceses

## Entrevista Pérez Llorca-Thorn-Areilza

La entrevista que han mantenido en Palamós el presidente del Consejo de la Comunidad Económica Europea, Gaston Thorn, y el presidente del Consejo de Europa, José María de Areilza, ha tenido su continuidad en el almuerzo al que ambos han asistido en el restaurante típico «Madama Zozo», en el cercano pueblo de Mont-Ras.

Los señores Thorn y Areilza fueron recogidos en el «Mas Thorn» por el diputado centrista Carles Sentis, en compañía de los cuales y de otros amigos que residen estos días en casa de Gaston Thorn, se trasladaron al citado restaurante, donde ya les aguardaba el ministro español de Asuntos Exteriores, José Pérez Llorca.

En el curso del almuerzo, se hizo un repaso general de los actuales problemas y de sus más inmediatos antecedentes históricos, con especial incidencia en la actitud de los agricultores franceses ante el paso de frutas españolas por las carreteras de su país.

En tal sentido, el señor Thorn indicó que no era bueno el tratar de establecer acuerdos bilaterales, como los que habían sido planteados en la reunión de ayer en Perpignan, aunque sin resultado positivo.

En opinión del político luxemburgués, en este tipo de conflictos,

la mejor fórmula de solución radica en buscar una posición afín de toda la Comunidad. Y afirmó que era su propósito plantear ante la CEE la situación actual, en busca de una solución a los conflictos.

El ambiente de la reunión fue cordial y distendido, y en el curso de la sobremesa el señor Thorn se mostró muy complacido por el próximo cruce que va a realizar, en compañía del presidente del Gobierno Leopoldo Calvo Sotelo, por aguas de Grecia.

Concluido el almuerzo, el señor Areilza emprendió viaje de regreso a Barcelona, mientras los restantes comensales volvían a la Costa Brava.

## Crónica política

## Nuevas perspectivas para Gibraltar

MADRID (Crónica de Carlos E. Rodríguez, especial para «Mediterráneo»).

Indudablemente, el aspecto más sustancial de la visita de lord Carrington a Madrid en la tarde del domingo, lo constituye la entrevista que, por espacio de tres horas, mantuvo con el ministro español de exteriores, José Pedro Pérez Llorca. Un encuentro en la cumbre, discreto y secreto a más no poder, con el tema del Peñón de Gibraltar como fondo.

En la crónica del domingo, señalaba la necesidad de un nuevo replanteamiento de la situación, venía a decir que era urgente una política «distinta» a la habitual de enfrentamiento de posiciones y de actitudes poco tendentes al diálogo y a la concertación. Incluso apuntaba una posibilidad, luego, en cuestión de horas, convertida en realidad: la apertura de la verja.

Los acontecimientos del fin de semana han venido de alguna manera a otorgarme la razón de tal iniciativa de una parte, la presencia en el palacio de Santa Cruz del ministro de Exteriores británico conlleva, necesariamente, una perspectiva política de fácil conclusión: hay voluntad negociadora, también por parte británica (lo que nunca ha sido fácil de conseguir) de llegar a un entendimiento básico en el problema gibraltareño. De otra parte, la oposición española de abrir la verja en el inicio de esta semana, al objeto de facilitar la entrada de los habitantes del Peñón, por si deseaban asistir, muestra, bien a las claras (y los ingleses deberán observarlo así) la clarísima voluntad hispana de facilitar el curso de cualquier tipo de negociación política —insisto, sin ceder un ápice en sus justas demandas—, sin que, existan obstáculos de ninguna clase.

Es este y no otro, el aspecto clave de la concertación, a la que necesariamente hay que llegar. Si en los encuentros entre Marcelino, Oreja y Owen, empezó a alumbrarse una llama de esperanza para la pronta solución del conflicto, es de desear que la entrevista entre Pérez Llorca y lord Carrington, con el silencio como telón de fondo y el secreto como «arma» política, haya abierto los cauces necesarios para una definitiva resolución del contencioso.

A juicio de la mayor parte de los observadores, y tras el «affaire» provocado con motivo de la luna de miel del príncipe Carlos, no era



## Un objetivo básico y urgente: la descolonización del Peñón y su restitución a España

de esperar una postura tan conciliadora, como la producida en Madrid el domingo. Por eso se ha valorado, con mayor dosis de confianza esta «cumbre» y esta fecha, la del 16-agosto que puede marcar el inicio de una nueva etapa en las relaciones hispano-británicas, con un objetivo básico y urgente: La descolonización del peñón de Gibraltar y su restitución a España.

## «No» a los condicionamientos políticos

La aplicación de la ley de reserva activa a los militares que hayan llegado a la edad reglamentaria al efecto, y que, presumiblemente ocupará la mayor parte del consejo de ministros de mañana, ofrece, como ha remarcado la prensa, aspectos variados y conjeturas múltiples.

Existe cierto descontento en esferas militares por los rumores y comentarios que han circulado sobre la posibilidad de que en la aplicación de la ley, se dejara llevar el ejecutivo de la nación por aspectos políticos, es decir, posibilitando la permanencia en mandos militares, de aquellos que hayan demostrado, vivamente, su absoluto respeto al orden constitucional y su lealtad a la corona, en este sentido, parece que unas declaraciones del socialista Enrique Múgica, en las que se apuntaba como loable este hecho, han causado cierto estupor en los medios militares, por cuando se considera que precisamente en estos días está quedando patente que la postura general del ejército español, lejos de ser tildada de «golpista», habría que definirla de absoluto respeto a la figura de don Juan Carlosy al orden constitucional, libremente establecido por el soberano pueblo español.

En efecto, es opinión generalizada que las filtraciones del sumario del 23-F han puesto de manifiesto, aparte de las consideracio-

nes políticas determinantes de la situación, que el ejército español no es, ni mucho menos, «golpista», por cuanto en la mayoría de las ocasiones, los pocos militares con ese talante, y presuntamente encausados en el proceso, han tenido que utilizar el nombre del Rey de España para intentar convencer (y no siempre lo lograron) a otros mandos de la «corrección» del golpe de Estado, que se pretendía dar.

El gobierno, se piensa, es consciente de esta evidencia y sabe de la probada lealtad de nuestro ejército a la monarquía constitucional e igualmente es sabedor de que un rejuvenecimiento de nuestras fuerzas armadas, basado únicamente en aspectos políticos (por otra parte, difíciles de encauzar) no sería ni conveniente ni mínimamente aconsejable, porque no respondería a la situación actual.

## Castedo sigue...

Otro de los aspectos que más comentarios ha levantado ha sido, sin duda alguna, las manifestaciones del director general de RTVE en Santander, donde ha pronunciado la lección inaugural del curso Estado y comunicación de masas, en las mismas, Fernando Castedo ha dejado bien claro que no es intención suya la de dimitir, y que mucho menos la de aguantar presiones para un cambio radical en los postulados actuales de la televisión estatal.

Su fidelidad al partido, por otra parte, ha quedado demostrada, cuando ha asegurado que sólo dimitiría si se lo exigiese UCD, previo un debate profundo sobre la situación en TVE.

Todo ello, cuando Calvo Sotelo, se cree, piensa aún en la posibilidad del relevo de Castedo por Peña Abizanda, hombre mucho más acorde, al parecer, con los pensamientos y la forma de entender el ente público, del presidente del Gobierno.

Carlos E. Rodríguez

## EDITORIAL

## Política y Fuerzas Armadas

Con excesiva frecuencia se leen y escuchan opiniones relativas a la politización del Ejército. Depende de la particular óptica de los mentores el enfoque que se le da a la cuestión. Unos reducen la actuación política de las Fuerzas Armadas a límites absurdos y pretenden presentar como algo de carácter general actitudes claramente minoritarias. La llamada «operación galaxia» y más recientemente la tentativa golpista del pasado mes de febrero han sido analizadas, en muchas ocasiones, con una ligereza imposible de compatibilizar con la realidad patente de que las Fuerzas Armadas, en su conjunto, han dado sobradas pruebas de lealtad a la legalidad vigente.

A este respecto, son clarificadoras unas recientes declaraciones del ministro de Defensa, Alberto Oliart, en las que mantiene que «el sentimiento mayoritario (del Ejército) es que la monarquía parlamentaria es políticamente la mejor solución para nuestra patria y que las instituciones actuales son las mejores posibles hoy». Estas palabras del ministro tienen a su favor el que la realidad las apoya. No obstante, el propio Oliart sostiene que lo anterior «no quiere decir que, en ocasiones, no haya extrañeza y rechazo ante determinadas manifestaciones públicas o ciertas actuaciones personales o políticas, sobre todo cuando consideran que significan un atentado a valores tales como el respeto a la bandera, la unidad de la patria, la disciplina o la moral pública».

Precisamente es en este punto en el que hay que fijarse y del que es necesario para comprender cualquier referencia conjunta a la política y a las Fuerzas Armadas. Jamás un auténtico militar tiene una concepción política que pueda equipararse a la de un hombre de partido. Quienes toman las armas desde posiciones partidistas nunca son militares sino tan sólo milicianos o lo, que todavía es peor, mercenarios camuflados.

«La política de las grandes ideas y de las grandes cuestiones que atañen al Estado» —como se dice en una afortunada frase del ministro de Defensa— si constituye, en cambio, el núcleo de la política de las Fuerzas Armadas, incluso por imperativo constitucional. No puede pedirse, ni ello resultaría deseable para nadie, que un militar deje, ni por un momento, de estar preocupado por su patria, pues esta preocupación es el fundamento de toda una vida y también puede convertirse en la clave para perderla en un sacrificio heroico que sólo así puede explicarse.

Hasta después del Consejo de Ministros

## No habrá reunión del Consejo Superior del Ejército

MADRID (Efe).— El Consejo Superior del Ejército no tiene previsto celebrar ninguna reunión antes del próximo Consejo de Ministros convocado para el próximo jueves, día 20, indicaron a «Efe» fuentes dignas de crédito.

El órgano consultivo del ministro de la Defensa para las cuestiones internas del Ejército de Tierra podría haber elaborado con anterioridad a la presente fecha un informe sobre clasificación para el ascenso de oficiales generales al grado de tenientes generales de carácter consultivo aunque no vinculante para el gobierno.

Sin embargo, las fuentes consultadas se mostraron en la imposibilidad de confirmar este extremo, considerado materia reservada, como todos los trabajos del Consejo Superior del Ejército.

Noticias difundidas con anterioridad dieron cuenta de que el mencionado Consejo Superior debía reunirse ayer, pero fuentes militares de máxima solvencia han señalado que no existe ninguna previsión al respecto, y que tampoco está prevista una reunión de ese tipo para hoy, en la víspera del Consejo de Ministros que, según ciertos medios, procederá a algunos nombramientos en la cúspide militar.

Tales nombramientos, según fuentes fidedignas, deberían cubrir las bajas causadas por los

tenientes generales Pedro Merry Gordon y Angel Campano López en el mando de las capitanías generales de Sevilla (segunda) y Valladolid (séptima), tras su paso a la reserva activa en aplicación de una reciente ley.

Para cubrir tales vacantes, los medios consultados estiman que se promoverán al empleo de teniente general a los actuales generales de división Luis Caruana y Gómez de Barrera —actual gobernador militar de Valencia— y Manuel Saavedra Palmeiro, jefe de la división mecanizada «Guzmán el Bueno», de Sevilla, que se ocuparían respectivamente de la séptima y segunda regiones militares.

También se estima posible un ascenso a teniente general del general de división Alvaro Lacalle Leloup, actualmente secretario general para asuntos económicos de la subsecretaría de Defensa, aunque no se sabe que puesto ocuparía en el futuro.

No parece probable, por ahora, la promoción al mismo empleo del general José Sáez de Santa María, actual inspector general de la Policía Nacional, que quedaría pendiente de una posterior decisión ministerial para cubrir las vacantes de nuevos tenientes generales a quienes llegue el momento de pasar a la reserva activa.



## La patrullera iraní, en Marsella

## Graves acusaciones del enviado especial a Madrid

MARSELLA, (Efe).— La patrullera iraní «Tabarzan», capturada el jueves pasado por miembros de la oposición imperial al régimen de Jomeini, se halla en aguas francesas, aproximadamente a una milla del puerto norte de Marsella.

En la prefectura marítima de Tolón no se descarta que se hayan iniciado ya contactos entre los ocupantes de la torpedera y autoridades francesas, quizá a nivel gubernamental.

En este momento el barco se halla custodiado por dos buques y un helicóptero de la marina francesa.

Unidades de intervención de la policía y embarcaciones ligeras han sido preparadas en el puerto de Marsella con vistas a una posible operación.

## Solución difícil

MARSELLA, (Efe).— La patrullera iraní «Tabarzin» (hacha de guerra), capturada a su salida del puerto de Cádiz, se encuentra inmovilizada a menos de una milla del puerto de Marsella.

El Gobierno francés, en comunicado conjunto de los ministerios de Defensa y Relaciones Exteriores, ha anunciado que la lancha había pedido ser abastecida de carburante y víveres, lo que le ha sido denegado por las autoridades francesas.

Al mismo tiempo han llegado a París noticias de Teherán según las cuales el Gobierno iraní reclama que le sean entregados los miembros del comando que realizó la operación de captura, y que el barco le sea devuelto.

Dicho comando pertenece a la organización «Azadegan», al

frente de la cual se halla el general Aryana, actualmente en Turquía.

## Abandonada

MARSELLA, (Efe).— Los tripulantes de la patrullera iraní «Tabarzin» decidieron abandonarla y trasladarse a tierra en botes neumáticos, se informó en los medios marítimos de Marsella.

Las primeras informaciones indicaron que doce personas abandonaron la patrullera pero después se ha comprobado que todos los tripulantes la han abandonado en botes neumáticos.

## Que abandone Marsella

PARIS, (Efe).— El Gobierno francés ha pedido a la tripulación de la patrullera iraní «Tabarzin» que abandone las aguas territoriales francesas.

Un comunicado conjunto de los ministerios franceses de Defensa y Asuntos Exteriores, que exige el alejamiento de la patrullera, indica que éste ha de realizarse cuando hayan sido recogidos por la marina nacional francesa los marineros que lo solicitaron, para regresar a su país.

## Amenaza con «hacerla saltar»

MARSELLA (Efe).— El comando que capturó la patrullera iraní «Tabarzin» ha amenazado con «hacerla saltar» en el caso de que no se le proporcione suministro en víveres y carburante para alejarse de las aguas territoriales francesas.

## Enviado especial en Madrid

MADRID (Efe).— La Marina Española vigilará el estrecho

de Gibraltar y capturará la patrullera iraní «Tabarzin» entregándola después al gobierno de Teherán, declaró ayer mañana en Madrid, el enviado especial del gobierno iraní en Madrid, Abbas Soroush.

Ante esta declaración, a agencia «Efe» ha obtenido en fuentes oficiales la precisión de que las tareas de vigilancia de la Marina Española se refuerzan exclusivamente a las aguas jurisdiccionales españolas.

En relación con el hecho de que las afirmaciones realizadas en Teherán por el comandante en jefe del ejército, general Fallahi, quien afirmó que el Gobierno de Madrid tenía la obligación de restituir la patrullera, parecían estar en contradicción con la gratitud manifestada al Gobierno español por el enviado especial, Abbas Soroush, éste respondió que el secuestro había tenido lugar en aguas españolas y que el Gobierno español había prometido su colaboración. Preguntado, de nuevo, sobre una posible contradicción, el señor Sarush declinó responder.

## Acusación

El señor Soroush acusó después al gobierno de los Estados Unidos de haber organizado, con la colaboración de algunos regímenes que de él dependen, entre ellos el de Marruecos, el secuestro de la patrullera. Preguntado sobre si acusaba formalmente al gobierno de Rabat (las relaciones diplomáticas entre Marruecos e Irán están rotas), el señor Soroush respondió «sí».

## OPEP estudia rebajar los precios del petróleo

GINEBRA (Efe).— Por primera vez en su historia, la OPEP estudia en Ginebra una rebaja de los precios máximos oficiales del petróleo, como lo ha confirmado su presidente, el ministro indonesio Doctor Subroto.

El jeque Zaki Yamani de Arabia Saudí y los ministros más influyentes de la organización intentaron ayer conciliar sus posiciones para unificar precios y hacer frente a la superproducción y descenso de consumo que registra el mercado petrolero.

La cumbre extraordinaria se celebra a petición de los países africanos miembros, que sufren una auténtica fuga de sus clientes occidentales hacia proveedores más baratos.

El presidente de la OPEP ha confirmado que la propuesta de compromiso consiste en reducir el abanico de precios actual de 36-41 dólares barril a 34-37 dólares.

## Reunión privada de ministros OPEP

GINEBRA (Efe).— La mayoría de los ministros de la Organización de Países Exportadores de Petróleo (OPEP) se encuentran ya en Ginebra, en vísperas de la cumbre extraordinaria convocada para hoy miércoles.

Los ministros se reunieron hoy, sin la presencia de sus consejeros, en las habitaciones que ocupa el jeque Yamani, de Arabia Saudí, donde continuaron las consultas iniciadas el lunes.

La solución de compromiso para los precios del crudo que defienden Kuwait y otros países del golfo consistiría en reducir los actuales precios, de 36 a 41 dólares el barril, a un abanico de 34 a 37 dólares.

Arabia Saudí, podría acceder a cambio a reducir su producción actual de 10,25 millones de barriles diarios, que está ocasionando una saturación del mercado y un descenso de los precios reales del petróleo.

## Mensaje del Rey Jaled

ARGEL (Efe).— Un mensaje del rey Jaled de Arabia Saudí referente a la situación actual del mercado petrolero fue recibido ayer por el presidente de la república argelina, Chadli Benyedid.

Este mensaje, recibido por el primer mandatario argelino en la víspera de la apertura en Ginebra de la conferencia de la OPEP, trata de la necesidad de los países miembros de esa organización de armonizar sus posturas para reforzar la cohesión de la OPEP y responder a los objetivos comunes de los países del tercer mundo, informa la agencia oficial argelina «APS».

La citada comunicación ha sido la respuesta al mensaje que el consejero de la presidencia argelina, Smail Hamdani, entregó al rey saudí el pasado cinco de agosto, precisa la agencia.

El consejero de la presidencia argelina realizó, a principios de agosto, una gira a través de seis estados árabes. Durante ese viaje, fue recibido por los jefes de estado de Arabia Saudí, Emiratos Arabes Unidos, Kuwait, Natar, Irak y Siria, todos ellos miembros de la OPEP a excepción del último país.

## Portugal

## Compás de espera en la crisis de Gobierno

LISBOA (Efe).— El partido socialdemócrata (PSD) comunicará mañana al presidente de Portugal, General Antonio Ramalho Eanes, la aceptación o no de Francisco Pinto Balsemao para asumir de nuevo el cargo de primer ministro.

Tras la audiencia solicitada por el primer partido de la coalición gubernamental Alianza Democrática —integrada también por los demócratacristianos del CDS y los monárquicos del PPM— Eanes recibirá en el Palacio de Belem a los restantes ocho partidos con representación parlamentaria.

La segunda tanda de consultas preceptivas con vistas a la designación del primer ministro del octavo Gobierno constitucional y tercero de Alianza Democrática concluirá con la convocatoria el jueves del Consejo de la Revolución, que se pronunciará sobre el nombre de la personalidad escogida.

## Se retrasa un día

LISBOA (Efe).— Francisco Pinto Balsemao, que había anunciado para hoy su decisión sobre la oferta que le hizo su partido para que siga desempeñando el cargo de primer ministro, ha aplazado hasta mañana su contestación.

El aplazamiento, según observadores, se ha hecho necesario para dar tiempo a completar sus consultas sobre la formación del Gobierno que encabezaría con los dirigentes de los partidos demócratacristiano y monárquico, que, con los socialdemócratas de Balsemao, forman la coalición de Gobierno.

Balsemao, que se reunió con Diego Freitas de Amaral, presidente de los demócratacristianos, volverá a mantener mañana otra ronda de negociaciones con el mismo dirigente.

Balsemao ha hecho saber que exige la presencia de Freitas en el Gobierno para aceptar la oferta de que encabece el gabinete. El «sí» de Balsemao, según una fuente socialdemócrata, depende del «sí» de Freitas.

El dirigente demócratacristiano, sin embargo, mantiene una posición ambigua que no permite vaticinar si aceptará o no entrar en el Gobierno. José Rieiro e Castro, brazo derecho de Freitas, dijo que es personalmente el dirigente demócratacristiano el que tiene que tomar la decisión.

## Polonia sin periódicos

## Comenzó una huelga de impresores

VARSOVIA (Efe).— Los impresores polacos afiliados a los sindicatos independientes «Solidaridad» han empezado una huelga que afectará a todos los periódicos del país.

Con esta acción laboral de dos días, los impresores quieren que las autoridades concedan a «Solidaridad» espacio en los periódicos y tiempo de transmisión en la radio y la televisión para difundir sus opiniones.

## En un clima de fusilamientos y atentados

## Comienza una escalada para derrocar a Jomeini

WASHINGTON (Efe).— Dos estudiantes iraníes que dicen representar a la mayoría de compañeros suyos en Estados Unidos afirmaron en Washington que «lo mejor que le puede suceder a Irán es la caída del ayatola Jomeini».

Los dos estudiantes, que no quisieron dar sus nombres por miedo a represalias, dijeron pertenecer a la organización revolucionaria «Mojahedin», que colaboró al derrocamiento del Sha y ahora se ha propuesto desbancar también al ayatola Jomeini.

«Mojahedin cuenta con el apoyo de un 80 por ciento de la población iraní y va a derrocar a Jomeini en menos de tres meses», dijeron los dos estudiantes.

## Entregará rescate

AMSTERDAM (Efe).— El Banco Central de Holanda se encargará de entregar a Irán parte del dinero (1.000 millones de dólares) que los Estados Unidos se comprometieron a ceder en enero pasado para conseguir la liberación de los rehenes norteamericanos en Teherán.

Un portavoz del Banco Central de Holanda ha precisado que todas las partes implicadas en el asunto —Irán, Estados Unidos y Argelia— están de acuerdo en que sea la institución financiera holandesa la que se encargue de tramitar la entrega de la deuda.

Para ello, se creará una filial, la «NV Settlement Bank of The Net-

herlands», que recibirá el dinero en depósito y lo inscribirá a nombre del Banco Central de Argelia, encargado de ejecutar la decisión que tomará el tribunal de mediación instalado en La Haya.

Según el acuerdo de Argel del 19 de enero de 1981, los Estados Unidos se comprometieron a congelar los fondos iraníes que se encontraban en su territorio para conseguir la liberación de los rehenes.

Estos fondos iraníes ascienden a un total de 2.300 millones de dólares (230.000 millones de pesetas), de los cuales 1.300 serán entregados directamente por EE. UU. a Irán, y el resto (1.000 millones) a través del Banco de Holanda.

## Llamamiento

PARIS, (Efe).— El Gobierno francés no parece muy preocupado por el llamamiento al derrocamiento del régimen iraní realizado por el ex presidente Abolhassan Banisadr, refugiado en Francia, quien rompió así el silencio que le había impuesto el Gobierno de París.

Por primera vez desde su llegada a Francia a finales de julio, el ex presidente de Irán no se limitó a hacer declaraciones o a conceder entrevistas a la prensa, sino que hizo un llamamiento desde su exilio en Auvers Sur Oise (región parisense) a la organización de una resistencia popular en Irán.

En su llamamiento a la insurrección contra el régimen jomeinista, el ex presidente se dirige a «los padres, las madres, la generación de la revolución, los soldados, oficiales, miembros de las Fuerzas Armadas y a los intelectuales» para que constituyan «grupos de resistencia».

## Ejecuciones y nuevos atentados

TEHERAN (Efe).— Otras veintisiete personas han sido fusiladas en las últimas 24 horas, en Irán, después de ser culpados por los tribunales revolucionarios de actividades subversivas.

El ayatolismán Abdolhamid Abdolhamad resultó herido anoche por varios individuos que abrieron fuego contra el coche que conducía por Teherán.

Por otra parte, la sede en Teherán de los «Mártires de la Revolución» ha sido atacada en dos ocasiones por sendos grupos armados. Las agresiones fueron repelidas y no se produjeron muertos ni heridos.

Un destacamento de guardias revolucionarios se ha enfrentado en Babol, a 150 kilómetros al norte de Teherán, a un grupo de contrarrevolucionarios, dos de los cuales resultaron muertos, otros dos, heridos y seis, detenidos, indican fuentes oficiales.

Durante el tiroteo tres agentes del orden fueron heridos, añadieron las fuentes.

El anuncio más pequeño en una sección muy eficaz.

ANUNCIOS CLASIFICADOS de Mediterráneo

CADA PALABRA: 15' Ptas. Mínimo 10 palabras

 ALQUILERES

EMPRESA solvente alquilaría almacén 750 m<sup>2</sup> aproximadamente. Llamar teléf. 21 34 00-21 37 77 de 8 a 15 días hábiles, Sr. Sanmartín.

SE ALQUILA piso 5.º, cinco habitaciones, comedor-salón, cocina, aseo y baño, en Avda. Cardenal Costa, número 38, Castellón. Llamar Tel. 21 08 32.

ALQUILO piso amueblado, bien situado. Tel. 21 71 68 de 4 a 8 tarde.

ALQUILO piso sin muebles. Razón Tel 522255.

SE ALQUILA entresuelo 50 m<sup>2</sup> junto Puerta del Sol. 21 91 17.

COVENSA ofrece pisos con y sin muebles. Teléfono 21 91 17.

SE ALQUILA piso amueblado con Telf. Llamar 22 25 28

 AUTOMOVILES

NUEVO punto de venta de vehículos de ocasión «Eur-ocasión» en calle Herrero, 19. Castellón.

 BRICOLAGE

CORTAMOS maderas a medida, hacemos muebles encargo. Bernilux. Sagasta, 25

HAGALO Vd. mismo! Bricolage Font. Plaza del Real, 15. Castellón.

 COLOCACIONES

Los anuncios que aparecen en esta sección deben estar visados por la Oficina de Empleo del INEM y la referencia que aparece en ellos se entiende que es de dicha Oficina.

SE NECESITA cocinero. Tel. 30 14 77. Sr. Moliner. Ref. INEM CS-30260.

SEÑORA sola necesita chica fija, con informes-Tel. 300459.

PRECISO chica mayor 18 años interna. Razón: 30 02 21.

STOP. Distribución en exclusiva para su provincia. Inversión de 600.000 a 1.250.000 pesetas. 91/4Q17628-4354586. Apartado Correos 51.018. Madrid.

TRABAJE montando cuadros casa, decorhogar, Aureliano San Román, 5, Oviedo.

SE NECESITA empleada de hogar todo estar, con experiencia llevar casa y cocina, sueldo 25.000. Tels. 30 11 48 ó 20 12 18.

EMPRESA de Castellón solicita. Dos vendedores para capital y provincia. Actividad, refrigeración y maquinaria hostelería. Imprescindible: profesionales del ramo. Garantizamos reserva absoluta. Condiciones a convenir, sueldo S.S.A.C.E. comisiones. Interesados personarse C/. Cardenal Costa, 21, bajos. Días laborales de 10 a 12. Ref. INEM 1201/0338.

 COMPRAS

COMPRO oro, monedas, alhajas, papeletas Monte Piedad, Alvaro paga mejor que nadie. Diariamente. San Pascual, 64. Villarreal.

COMPRAMOS oro y joyas, mejoramos cualquier oferta, pago al contado, máxima discreción: Razón: Avda. Rey D. Jaime, 41, entresuelo. Tels.: 21 65 22 - 21 67 33. Castellón.

 ENSEÑANZA

PUERICULTURA -Administrativo-Secretariado. Título Oficial Enseñanza gratuita. Abierta Matricula. Requisitos: tener como mínimo 14 años. Información en Oficinas del Centro San Cristóbal, Tenerías, 30. Tel. 22 30 08. Castellón.

JARDIN de infancia Popeye, matriculas a partir 10 agosto. Tel. 231153.

ACADEMIA Almi. Idiomas preparación Escuela Oficial. Trinidad, 5. Tel. 22 49 31.

OPOSICIONES, 1.000 plazas para auxiliares de la Administración de la Seguridad Social. Bachiller elemental o Graduado Escolar. Solicita información enviando sus señas y 35 pesetas en sellos, al Apartado 10.186 Valencia.

 HUESPEDES

PARTICULAR desea huéspedes, Avd. Casalduch, 42-1º-2º. Tel. 22 24 18.

 MOTOCICLETAS

MONTESINOS concesionario de Ducati, Guzzi Lambretta, Honda, Yamaha, Ossa, Kawasaki, Warnell, Lem-Minarelli, Mecatecno Vende. Garantiza, da servicio post-venta y facilidades. Plaza General Sanjurjo, 20.

CASCOS! Nava, AGV, Kiwi, Shoei, Nolan, GPA, todos los modelos y colores. Carretera, trial y cross. Precios especiales. QUINTANA MOTOS. Ribelles Comin, 3. Teléf. 21 69 23

LAVERDA 500, 357.500 F.F., 1000-3-C, 521.500 F.F., 1000-J, 484.500 F.F., 1.200-T, 489.500, 1200-TS: 521.500 F.F.. Amplias facilidades. Quintana motos. Ribelles Comin, 3, Tel. 21 69 23.

VELOMOTORES, Benelli 49, desde 49.000. Fantic desde 71.460, SWM, 75.000 F.F. Facilidades pago. Quintana motos. Tel. 21 69 23.

PARTICULAR a particular vendió Benelli 500- cuatro, equipada con maletas Clauser. Tel. 22 70 24.

 ORTOPEDIAS

PIERNAS ortopédicas, collares cervicales, carros para inválidos, zapatos ortopédicos y hormas especiales a medida. Ortopedia D.E.A.O., Navarra, 84. Tel. 21 29 88.

 TRASPASOS

TRASPASO o vendo Bar Corredor Calle Figueroles. Tel. 21 33 15.

 VARIOS

PALLARDO Muebles Oficinas, estanterías madera y metálicas, máquinas oficina, mam-paras. Tel. 22 28 95

 VENTAS

VENDO piso 121 m<sup>2</sup> orientación Valencia. Precio interesante. Tel. 21 56 90.

VENDO planta baja Grupo Cardona Vives. C/. Día del Ahorro, 19 Tel. 21 56 40.

VENDO piso duplex, 5 dormitorios, salón, terrazas, 2 baños, aseo, garaje. Tel. 23 70 54.

COMPRE su piso (ya habitable) y páguelo como un alquiler. 14.778 Ptas. mensuales. Con una inicial de 175.000 Ptas. 4 dormitorios, 2 baños, cocina, galería, estar comedor. Plaza garaje. Información Edificio Goliat. Avda Circunvalación esquina Obispo Salinas.

VENTA directa: Apartamentos Playa Oropesa del Mar, 1.ª línea, piscina, tenis, etc. Facilidades pago. Tel. 31 03 38.

VENTA directa: Pisos Avda. Rey D. Jaime, facilidades de pago. Tel. 22 48 12.

VENTA directa: Apartamentos Benicasim, 1.ª línea playa, piscina, etc. Facilidades de pago. Tel. 30 02 90.

EN BURRIANA: vendo ático a estrenar facilidades, 18 años. Tel. 22 48 12.

¿LE INTERESA montar o ampliar su comercio? le ofrecemos el local ideal para ello, en zona exclusiva. Facilidades 8 años. Razón: Tel. 22 48 12.

PISOS. Gran Vía, Figueroles y Lepanto próxima terminación, máximas facilidades. Gallén 21 08 26-22 34 06.

VENDO piso muy céntrico. Calle Trinidad. Precio interesante. Tel. 22 69 09.

GRAN OCASION vendo caserón término Almazora. Llamar Tel.: 56 00 00, preguntar por Paquito, todo el día.

VENTA directa: plazas garajes, centro Castellón. Facilidades pago. Tel. 22 48 12.

VENDO, villa a estrenar, Benicasim, facilidades 6 años. Tel. 30 02 90.

OCASION Playa Oropesa. Ventas apartamentos, bungalows, estudios, desde 1.350.000 Ptas. Alquileres: Modesto Beltrán, Tl. 31 02 18.

VENTA directa: pisos llaves mano, centro Castellón con plaza garaje, préstamo 8 años. Tel. 22 48 12.

VENDO piso a estrenar en Amadeo I, con plaza de garaje. Tel. 21 71 76.

VENDO piso a estrenar en C/. Herrero. Facilidades de pago. Tel.: 22 48 12.

ALCORMAR, parcelas preciosas vistas, agua, a 7 Km. CS. Facilidades 21 27 00.

VENTA directa: entresuelos comerciales (oficinas, consultas, despachos, etc.) centro ciudad, facilidades pago. Teléfono 22 48 12.

VENTA directa: pisos llaves mano, zona Dr. Clará, facilidades pago. Tel. 22 48 12.

PISO Grao 4 dormitorios, calle Canalejas. Barato. Tel. 212700.

VENDO bungalow a estrenar. Tel. 21 82 55.

VENDO local, peluquería señoras, caballeros, zona Polígono, facilidades pago. Tel. 22 48 12.

APARTAMENTOS a 50 metros mejor playa Benicasim, con piscina y tenis. Facilidades. Tel. 212700.

BUNGALOWS en Benicasim con jardines, cerca playa. 2.800.000. Facilidades pago. Cavisa. Tel.: 23 04 00.

FINCAS naranjos de 2 a 4 hanegadas, con casita, cerca ciudad, vendo. Tel. 212700.

EN BENICASIM, necesito almacén, mínimo 200 m. con entradas en fachadas diferentes. Llamar al 22 30 44.

VENDEMOS 8.000 metros cuadrados a 200 metros playa Castellón. Precio interesante. Tel. 212700.

PROXIMA construcción de Bungalow 1.ª línea playa. Informes en Navarra, 13.

NOMDEDEU vende villa en Benicasim, 3 habitaciones con piscina y jardín, buena situación. Precios económicos. Tel. 219500.

NOMDEDEU vende solar 1ª línea Playa de Castellón 2.000 m<sup>2</sup>. Tel. 21 95 00.

NOMDEDEU vende villas en Benicasim y apartamento de lujo 1ª línea. Tel. 21 95 00.

VENDO piso duplex, 5 dormitorios, salón, terrazas, 2 baños, aseo garage Tel 237054.

**Si necesita una vivienda, puede que necesite a citosa.**



CONSULTE LAS PAGINAS DE NUESTRO BOLETIN INMOBILIARIO Y LE AYUDAREMOS A ENCONTRAR SU VIVIENDA ES GRATUITO Y LO PUEDE ENCONTRAR EN CUALQUIERA DE LAS OFICINAS DE CITOSA Y EN ESTABLECIMIENTOS COMERCIALES

**citosa**  
EMPRESA DE SERVICIOS INMOBILIARIOS

Gobernador, 55 Tel. 231700  
Mayor, 46 Tel. 223200  
Enmedio, 136 Tel. 222933  
CASTELLON  
Ramón y Cajal, 13 Tel. 524211  
VILLARREAL

para millones de niños, su mundo, es un juego de vida o muerte

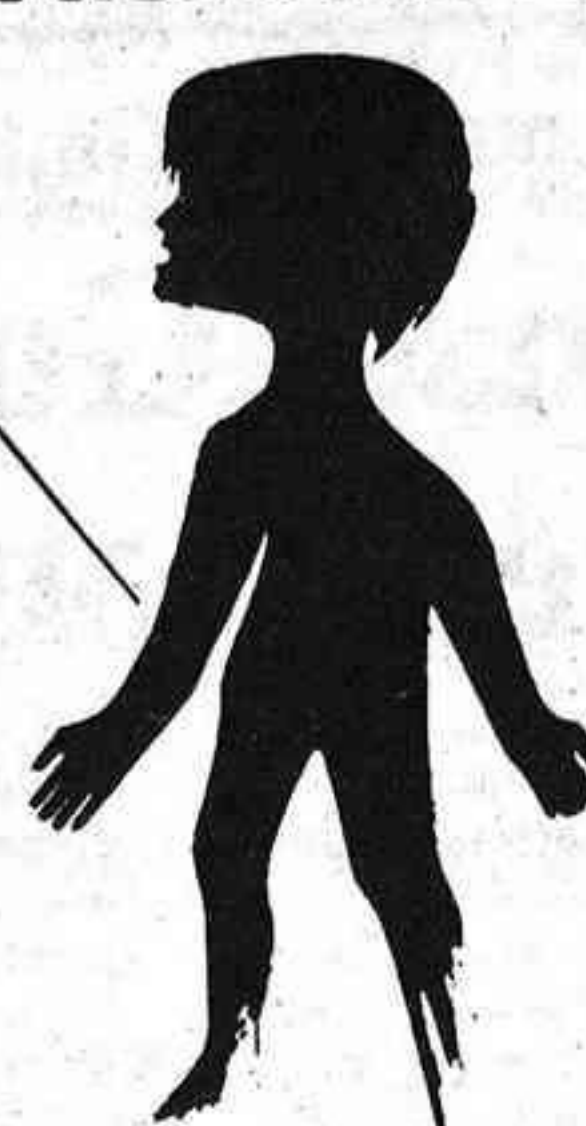

ayúdeles a vivir

hágase socio de **unicef**  
ASOCIACION UNICEF ESPAÑA  
APARTADO 12021 MADRID

Teléfonos de «Mediterráneo»

Director .....	22 00 78
Administrador .....	22 05 85
Redacción y .....	22 00 56
Administración .....	22 00 60

HAGASE SUSCRIPTOR DE **Mediterráneo**

y lo recibirá cómodamente en su domicilio

Rellene este boletín y remítalo a:  
Avda. del Mar, 29

Nombre .....

Apellidos .....

Domicilio .....

Población .....

FORMA DE PAGO (+)

CAPITAL (recibo a domicilio)

( ) Mensual, 650 Ptas.  
( ) Anual, 7.800 Ptas.

PROVINCIA (contra reembolso)

( ) Trimestral, 1.950 Ptas.  
( ) Anual, 7.800 Ptas.

Fecha .....

Firma:

(+): Señale lo que le interese

UCD se querella contra el líder socialista

## Alfonso Guerra: Peligran las relaciones UCD-PSOE

«El presidente del Gobierno no sólo puede, sino que tiene la obligación moral de cortar este tipo de calumnias, ya que había advertido previamente por el PSOE», ha dicho Alfonso Guerra a Radio Nacional, en relación con el supuesto pacto entre el PSOE y el partido comunista de la Unión Soviética. «La situación del PSOE ha sido siempre complicada —añadió— porque hemos estado haciendo de partido de apoyo al Gobierno para que no se derrumbe todo un edificio en ruinas, al cual teníamos que apuntalar, porque sino se podía caer toda la sociedad».

El vicesecretario del PSOE afirmó que «si el partido del Gobierno no se retracta de la campaña que ha lanzado se romperán las relaciones con el Gobierno como partido. Ahí está el Parlamento para discutir y la calle para hacer la campaña que cada uno crea conveniente».

Alfonso Guerra ha dicho también que no le preocupan las declaraciones del director de la revista «Carta del Este» a «Diario 16», sobre la posibilidad de que disidentes rusos confirmen los supuestos pactos de su partido con el Partido Comunista Soviético, y añadió que «esta situación responde a una campaña de intoxicación continua que está llevando a cabo el Gobierno. Asistimos a un momento difícil para la derecha. Tenemos un Gobierno precario y decadente que se ve obligado a desarrollar campañas de persecución y política de intoxicación. El Gobierno se equivoca si cree que estas calumnias desacreditan a nuestro partido. Lo que sí va a hacer es perjudicar a las instituciones democráticas».

### Situación precaria

«Estamos viviendo en precario,

porque estamos con un presidente que no tiene gobierno, un Gobierno que no tiene partido y un Parlamento que no tiene grupo parlamentario del partido en el poder», ha dicho Alfonso Guerra en la conferencia pronunciada ayer en la Universidad de Santander.

A continuación, el vicesecretario general del PSOE añadió que esta situación de precariedad le da una gran inestabilidad a la situación democrática, cuando justamente lo que más se necesita es la estabilidad. Esto deriva —dijo— en cuatro fenómenos clave: el terrorismo, el golpe de Estado, las secuelas del mismo y la crisis económica, que se refleja especialmente en el paro.

«Frente a estos problemas —afirmó—, que exigirían una operación de cirujano por parte del presidente del Gobierno, nos encontramos con que, muy al contrario, hay una especie de situación de irresolución del régimen anterior, y se permite que se dilaten los fenómenos para ver si, pudriéndose, se resuelven solos».

Criticó también la situación interna de UCD, e indicó Alfonso Guerra que «las corrientes internas de UCD obligan al presidente a estar en una posición de consideración a todos los sectores, por miedo a que se le escape el control de «X» provincias según a quien cese. Esto le va forzando a una posición de la cual parece que no va a encontrar ninguna otra salida que la convocatoria precipitada de elecciones generales».

Dijo Alfonso Guerra que se habla, como posibles fechas para elecciones anticipadas, del otoño de 1982, otros incluso hablan de la primavera de 1982, «y yo personalmente creo que la última es la más acertada».

### UCD se querella

Unión de Centro Democrático presentará en las próximas horas una querrela por injurias contra el vicesecretario general del PSOE, Alfonso Guerra. El motivo de la querrela lo constituyen ciertas frases pronunciadas por el líder socialista contra el partido gubernamental, tras el controvertido anuncio, en un documento centrado de régimen interno, de que el PSOE había suscrito un pacto secreto con el Partido Comunista de la Unión Soviética. Alfonso Guerra acusó a UCD, entre otras cosas, de inmoralidad, desvergüenza y de no existir como partido.

### La URSS desmiente el pacto

MOSCU (Efe).—El partido comunista soviético, por medio de una declaración publicada por su órgano oficial «Pravda», ha desmentido rotundamente que exista «pacto secreto» alguno entre el «PCUS» y el «PSOE».

El comentario de «Pravda» —recogido ayer por la agencia soviética «Tass», hace alusión a la difusión por parte de la agencia «Europa Press» de una «maquinación criminal» que pretende la existencia de algún «entendimiento» entre el «PCUS» y el «PSOE», relativo a la resistencia para impedir el ingreso de España en la OTAN.

«Se da por supuesto —dice el diario— que este acuerdo se logró durante la visita a la URSS de una delegación del PSOE, encabezada por su secretario general Felipe González, en diciembre».

No ha habido ni puede haber —termina «Pravda» «entendimiento secreto» alguno entre el PCUS y el PSOE.

## Entrevista Fernández Ordóñez-Pío Cabanillas

# Ministerio de Justicia: Sí a la televisión privada

MADRID (Efe).— Los ministros de la Presidencia de Gobierno, Pío Cabanillas, y de Justicia, Francisco Fernández Ordóñez, mantuvieron a últimas horas de ayer tarde, una reunión para abordar el tema de la televisión privada.

La reunión, que estaba convocada, en principio, en el complejo del palacio de La Moncloa se trasladó a otro lugar no concretado.

Según ha sabido Efe, la postura oficial del Ministerio de Justicia es totalmente favorable a la implantación de la televisión privada, pero pone reparos a la forma jurídica con que se pretende regular el establecimiento de los canales de televisión.

Por otra parte —y según ha sabido Efe de fuentes de absoluta solvencia— el Ministerio de Justicia, a través de su gabinete técnico, ha elaborado un informe para trasladarlo a Presidencia de Gobierno, en el que el Departa-

mento de Justicia concreta la solución jurídica a adoptar.

En este sentido, el señor Fernández Ordóñez habría expuesto al señor Cabanillas durante la reunión, la conveniencia, a su juicio, de que la normativa tuviese el carácter de ley, ya que en el ministerio se estima que el rango de la materia a regular es de la suficiente importancia para que el Parlamento se pronuncie.

En todo caso, la postura que defiende el ministerio de Justicia se aproximaría a la regulación que otros ordenamientos extranjeros hacen sobre el tema, es decir, abordarlo con carácter de ley.

El encuentro entre ambos ministros trataría, según las fuentes consultadas por Efe, de «decanter y establecer los matices jurídicos de la solución que se adopte, y sin posturas dogmáticas por cada parte».

El decreto que habría elaborado Presidencia de Gobierno, y que cuenta con un informe favorable del Consejo de Estado, comportaría la autorización y establecimiento de un régimen para la instalación de televisiones privadas y establecería una serie de compañías optantes para contar con la autorización.

Concordando al decreto se promulgarían unas órdenes ministeriales que desarrollarían algunos de sus artículos.

Como ya informó Efe, en el último consejo de ministros, celebrado a finales de julio, Fernández Ordóñez expresó reparos de técnica jurídica al anteproyecto de decreto-ley redactado por el equipo de Pío Cabanillas, pronunciándose a favor de la vía parlamentaria por medio de ley.

Madrugada: 00.00

## Calvo Sotelo: «No creo en un pacto secreto PSOE-PCUS»

MADRID (Efe).— El Presidente del Gobierno, Leopoldo Calvo Sotelo, llegó a las once de la noche al aeropuerto de Barajas, procedente de Oviedo donde ha pasado sus vacaciones estivales.

Calvo Sotelo, quien ha hecho el viaje en vuelo regular de «Iberia», ha llegado acompañado de su esposa y el Ministro de Economía y Comercio, García Díez.

El Presidente del Gobierno, dijo a los periodistas en el mismo aeropuerto que no ha tenido acceso a los documentos sobre un posible pacto entre el PSOE y el PCUS, y que ha seguido ese hecho a través de los teletipos de agencia.

«No creo, —indicó—, que se pueda atribuir seriamente al PSOE un pacto secreto con el PCUS. Me parece una ligereza esa atribución y otra ligereza reproducirla en una hoja informativa».

Sobre las filtraciones del sumario del 23-f, concretamente en el supuesto gobierno «Armada», repitió el Presidente que no conoce las versiones originales, sólo los documentos de prensa, y añadió que no le gusta hablar sobre hipótesis, y que eso no ha pasado de ser una hipótesis.

El señor Calvo Sotelo repitió después a la conversación mantenida el pasado domingo entre los ministros de asuntos exteriores de Inglaterra y España, señalando que había sido muy importante y que habrá consecuencias en las próximas semanas.

Sobre la nebrunomía tóxica, ha remitido a los periodistas al próximo Consejo de Ministros, en el que se tomarán decisiones que tienen que ver con el caso.

Por último, el presidente del Gobierno dijo, sonriente, que llegaba con buen ánimo y moderadamente optimista ante los problemas políticos actuales.

Madrugada: 00.03

## Reforzado el servicio de seguridad de los defensores del «caso Almería».

ALMERIA (Efe).— Ha sido reforzado el servicio de seguridad de los abogados Juan José Pérez Gómez, Fulgencio Pérez Doboán y Francisco Tara Hernández, defensores de los tre guardias civiles procesados en el denominado «Caso Almería».

La medida se ha adoptado a raíz del robo, ocurrido a primeras horas de la tarde de ayer, en el despacho de dichos abogados, donde fueron sustraídos, entre otros documentos, los relacionados con el citado caso.

Madrugada: 00.10

## No quieren que el «Guernica» venga a España

SAN SEBASTIAN (Efe).— El diputado socialista y abogado Rudolf Guerra Fontana, el escritor y periodista Eliseo Bayo y el abogado barcelonés Mateu Seguí Parial, han mantenido contactos regulares con el abogdo y familiares de Picasso a fin de que el «Guernica» no sea entregado al gobierno español, según ha informado el diario «Egin».

Estos contactos —según la fuente citada— se iniciaron en otoño de 1979, poco después de que el entonces Presidente del Gobierno, Adolfo Suárez visitara a Roland Dumas, abogado de la familia Picasso, para convencerle de que la situación política en España reunía las condiciones exigidas por Picasso para la devolución del cuadro.

## El tiempo

### Sin cambios

La jornada de ayer presentó precipitaciones en la región gallega y cántabra. Nieblas persistentes en estas regiones, y de carácter leve y desarrollo vertical en la cuenca del alto Ebro y Cataluña.

La predicción para hoy es de chubascos y nieblas en la zona norte, continuas en Galicia y Asturias e intermitentes en la región cantábrica y aragonesa. En esta última las neblanas serán matinales.

Riesgos de chubascos vespertinos en las cuencas del Ebro y del Duero. Con carácter tormentoso en las dos mesetas y Cataluña.

En el resto de España los cielos permanecerán despejados o casi despejados. Las temperaturas no experimentarán cambios, si bien registrarán un ligero aumento en las regiones del Sur y Levante.

Para las próximas 24 horas no se producirán cambios notables. Tiempo seco y soleado en las costas mediterráneas, con riesgo de precipitaciones vespertinas.

Las regiones gallega y cantábrica, así como las cuencas del Ebro y del Duero y la zona interior, experimentarán un ligero descenso de las temperaturas con riesgo de chubascos tormentosos.