

PERFIL DEL DIA

El Gobierno se presentará en las Cortes

Se ha sabido ya que el Gobierno está dispuesto a presentarse a las Cortes el día de su reapertura. Se trata de un gesto abnegado. No todos los Gabinetes han tenido esta resignada mansedumbre de acercarse al banco azul para asistir impávido a sus exequias. Pero no se interprete torcidamente la decisión de Samper—a quien sus compañeros del partido radical han comisionado para fijar el momento de plantear la crisis—porque en realidad, la decisión de presentarse a las Cortes, no obedece a un capricho personal de acudir al Parlamento para en el presenciar el desvío de las minorías que constituyen la base parlamentaria del actual Gobierno.

El propósito que guía al señor Samper para sobrevivir hasta la reapertura de Cortes, no es otro que el de recibir una muerte digna. El jefe del Gobierno, hablará alto y claro el día de la reapertura de las Cortes al explicar la actuación ministerial en determinación de los problemas que son los que han suscitado la desavenencia de las minorías que antes le eran adictas. Así, por ejemplo, el famoso plebiscito catalán. Nadie podemos explicarnos satisfactoriamente la actitud que el Gobierno ha obrado en este asunto. Pero Samper dijo en cierta ocasión, que cuando se supiese con detalle la verdad de la actuación del Gobierno en este enojoso asunto, se justificarían determinadas actitudes que ahora parecen extrañas. Así, pues, aguardemos con confianza esa confesión general—al borde de la agonia—que el señor Samper se encargará de hacer para que todo el mundo sepa el fondo de la breve labor ministerial del actual Gobierno, correctiva y desafortunada, más que por sus posibles yerros, por la cantidad y gravedad de los escollos que ha tenido que sortear.

En la política, todas las decisiones tienen siempre una causa reconocida, que es el resorte que impulsa todas las actuaciones públicas. Y nosotros vemos en el acuerdo de presentarse a las Cortes el actual Gobierno, un deseo de tantear el panorama parlamentario, porque éste puede haber variado mucho durante la etapa de vacaciones. Se trata, además—y éste se ha confesado paladinamente—de que el señor Gil Robles al retirar la confianza al Gobierno, haga de la salvaguarda de que su discrepancia se refiere a la labor ministerial, pero no a la exposición política del partido radical.

Nuevas extralimitaciones catalanistas

Cada día que pasa, al espectador ecuaníme se le ofrecen nuevas pruebas inequívocas de cómo los excesos catalanistas, lejos de contenerse y reprimirse, van de mal en peor. Y cuando el asombro de los españoles se detiene ante un hecho bochornoso—como los incalificables sucesos registrados en la Audiencia de Barcelona—surge una derivación del mismo que sobrepasa la sorpresa, para caer en los límites de la indignación más justificada.

La Generalidad no se ha contentado con el encogimiento de hombros, después de la detención del Fiscal señor Sancho, en la Audiencia de Barcelona, durante la vista contra el separatista Xammar, sino que, a renglón seguido, cuando se esperaba una satisfacción obligada al Gobierno central que salvaguardase la dignidad de la Administración de Justicia en Cataluña, se comete un nuevo atropello y una nueva extralimitación intolerable.

La nota que el Consejero de Justicia de la Generalidad ha publicado oficialmente, negando la confianza a varios magistrados de Cataluña y diciendo categóricamente que la Generalidad "no podría lamentar que estos funcionarios dejen de prestar sus servicios en Cataluña"—lo cual constituye de hecho una hipotética destitución—es un nuevo atropello inefable que el Gobierno de Madrid no debe tolerar.

La Presidencia del Consejo ha dirigido al señor Lluhi una nota, en contestación a la que hemos hecho referencia, en la que se dice que, según el artículo 11 del Estatuto, la Generalidad no tiene facultades para poner el veto a ningún magistrado de Justicia, por lo que considera la nota de la Consejería de Justicia, una extralimitación inadmisiblemente.

No sabemos todavía el resultado de estas comunicaciones, pero mucho nos tememos que la Generalidad volverá a encogerse de hombros, tornará a sonreírse despectivamente y se saldrá con la suya. ¿Como siempre!

Las relaciones entre la Generalidad y el Gobierno de la República se hacen cada vez más enconadas. La extralimitación de servicios es un hecho de todos los días. Y ha llegado ya el momento de solucionar definitivamente este enojoso pleito que toca a la dignidad nacional.

E. ROBLES CEBRIAN

Ha suspendido la consulta hasta 1.º de Octubre próximo

Martí Esteve conferencia con Samper sobre el asunto de los magistrados de Barcelona

Madrid.—Ayer estubo en la Presidencia el señor Martí Esteve, que pasó a conferenciar con el señor Samper, saliendo media hora después.

A preguntas de los periodistas contestó:

—He venido a conferenciar con el señor Samper y al propio tiempo hemos hablado de la nota que el Gobierno de Barcelona me ha ocurrido en la Audiencia de Barcelona.

El presidente me ha expuesto los puntos de vista y los motivos que han obligado al Gobierno a dar dicha nota. Yo he mandado los míos en sentido contrario. No puede procederse así, porque la Magistratura ha de dirigirse, para protestar, por los conductos regulares, que son el Gobierno de la Generalidad y el consejero de Justicia.

No puede decirse, sin falta de verdad, que no están garantizados en su función. Lo estarán en todo momento porque el hecho de que se produzca en una

Sala el incidente conocido, no es motivo para proceder como se ha hecho.

Si el señor Badia ha procedido con lenidad, ya ha sufrido el castigo político que en estos casos es la destitución inmediata, pero repito, y conviene la verdad en su punto, que los magistrados han debido quejarse por conducto regular.

Desde luego he formulado una protesta, haciéndoselo así presente al presidente del Consejo.

Todavía permaneceré en Madrid unos días, por la demora que han sufrido algunos papeles y por ser precisos algunos papeles, varios de los cuales se han extraviado.

CONSULTORIO

DE ENFERMEDADES DE LOS OJOS
Oculista Director, Luis Saratibar
de la Sociedad Francesa de Oftalmología. Mariano Escobar, 4
(Casa Manrilla). Valladolid

La Agrupación de Estudios

La magna Conferencia Económica castellana.—El apoyo de la Diputación.—El Congreso de Riegos y el informe sobre el Plan general de Obras hidráulicas

Añoche, a las ocho, se reunió la Agrupación de Estudios e Iniciativas de Palencia y su provincia para celebrar sesión extraordinaria y lo hizo en el salón de costumbre del Palacio provincial.

Presidió don César Gusano y asistieron los señores don Luis Nájera de la Guerra como presidente de Honor de la Agrupación y de la excelentísima Diputación; don Rafael Navarro García, presidente de la Sección de Ciencias Históricas; don Severino Infante, letrado y vocal; don Teófilo Ortega Matilla, director de las publicaciones; don Jesús Carlión Hurrado, presidente del Sindicato de Horticultores y secretario de la Comisión de Defensa de los intereses de Palencia en la Cuenca del Duero; y don Ambrosio Garrachón Bengo, secretario general de la Agrupación.

Excusaron su asistencia los demás miembros de tan importante entidad.

Leída el acta de la sesión anterior, se aprueba por unanimidad.

La conferencia económica

El presidente señor Gusano, da lectura de una atenta y expresiva carta del exdiputado a Cortes y brillante escritor, defensor de las regiones afectadas por el Plan nacional de Riegos, don Miguel Alcalá; carta que es un grito de entusiasmo y un modelo de cordura, en la que se aportan brillantes conceptos y se explican acertados programas a desarrollar en la magna Conferencia Económica Castellana, iniciada por el señor Gusano y apoyada por el Ayuntamiento de Palencia, Diputación y Sociedad Económica del País, aparte de otras entidades y corporaciones de la provincia, como el Sindicato Horticultor que la subvenciona con mil pesetas, y de la Región castellano-leonesa, de la que vendrán diversas cooperaciones morales, culturales y pecuarias.

El acuerdo de la celebración de la Conferencia Castellana fue tomado por la Agrupación en marzo próximo pasado, y ya entonces se exponían los temas y ponencias a discutir y desarrollar, todos ellos relativos a las múltiples facetas que presenta la Economía de Castilla, y por ende de Palencia, en cuanto a sus cultivos y manera de su mejor aprovechamiento; sus riegos y sus obras hidráulicas (acequias y pantanos); sus montes y problemas forestales; su cultura política; sus estadísticas prácticas y positivas sobre la riqueza de sus predios y el porvenir que los aguarda; su Historia y sus derechos, muchos preteridos y olvidados; y tantas otras materias, que sería prolijo enumerar y que se detallarán en el oportuno programa y trabajos que se realicen por personas técnicas y especializadas, ya de la Agrupación, ya de fuera de su seno.

El señor Alcalá, que es una figura de relieve en los trabajos castellanos y en los centros culturales de Madrid, le promete su apoyo incondicional y el de sus compañeros y camaradas, proponiéndose redactar la Memoria correspondiente que abarcará los puntos que, a su juicio, deben tocarse en las ponencias.

Promete contribuir con las cuotas, que hecho el primer cálculo, ascenderán a 7.500 pesetas, pues, los gastos de la Conferencia y sus publicaciones, serán cuantiosos, vista su transcendencia y efectividad.

Dice el señor Alcalá que sería conveniente celebrarla en el próximo noviembre, pero, ciertamente, no habrá tiempo para entonces de llevar a cabo todos los trabajos.

Del mismo parecer son los señores Infante y Navarro y en el seno de la Comisión organizadora del magno Certamen habrán de tomar parte los presidentes de las Diputaciones castellanas y leonesas, y los de

El momento político

Parece que la decisión de presentarse el Gobierno a las Cortes no está conforme con el criterio que sustenta Lerroux y comparte Salazar Alonso

Madrid.—La actualidad política ha entrado en su periodo más decisivo. Ayer fue un día de verdadera agitación política, casi de crisis, porque la crisis aleteó primero alrededor de la reunión del Consejo de Ministros y volvió a agitar sus alas en torno a la comida que los ministros radicales celebraron con su jefe señor Lerroux. ¿Qué pasó durante este almuerzo? Las referencias facilitadas a los periodistas fueron escasas y están calculadas dentro del margen de discreción que aconsejaba el momento. En el seno del Gabinete, desde hace tiempo, hay dos opiniones encontradas.

Una se refiere a la acción eficaz de la autoridad frente al estado de subvención general; otra, a la transigencia que pueda interpretarse como claudicación. Este criterio se siguió en el pleito de Cataluña y es el que ha ganado la batalla en el almuerzo al que asistió el señor Lerroux, cuyo criterio se reserva al jefe del Partido Radical.

Positivamente se puede asegurar que la opinión del señor Lerroux no es la que, al parecer, ha salido triunfante. Todos los elementos radicales conocen a fondo la

núcleos mayoritarios de la Cámara se hace imposible. Cuando el Poder central necesita ayuda decidida y confianza ilimitada, se merma la base en que se fundamenta su robustez gubernamental. Y si esta situación tal y conforme se encuentra nutrida, sin alteraciones de alcance, se presenta al Parlamento después de desoir los consejos de la mayoría, habrá llegado el momento de caer sin darles tiempo a que expliquen el uso que se hizo de la confianza que se les confió, toda vez que los resultados son más elocuentes que las palabras.

Después del almuerzo de ayer, puede ocurrir que en lugar de haberse aclarado la situación política, se haya complicado de tal forma, que sea difícil de todo punto un arreglo ni anteparlamentario ni parlamentario.

Desde luego, nadie se explica los acuerdos de ayer. Seguramente obedecerán a sugerencias difíciles de soslayar, pero si esto sería así, lo más probable será que a la larga tenga un desenla-

ce imprevisto de alta, profunda y extensas consecuencias, en cuyo proceso podría entrar inesperadamente en juego lo que hasta ahora se mantuvo al margen de toda trayectoria circunstancial.

Si en las decisiones de ayer pesaron argumentos que no eran los del partido radical ni los de su jefe, quizás no tarde muchas horas en salir a la superficie de la actualidad algo que tenga ribetes de sensacionalismo político. Lo más seguro será que a pesar de todos los esfuerzos y todas las combinaciones ideadas, no por el Gobierno ni por el partido radical, sino por personas alejadas de toda realidad política, el Gobierno no pueda hacer frente a los graves problemas que tiene planteados y reconozca las razones que le asisten para plantear la crisis, antes de la apertura de las Cortes, porque ello sería la única forma de mantener al Poder, en una postura que hiciera imposible la formación de cualquier criterio de claudicación.

R. Gutiérrez Cabeza

Especialista en enfermedades de la piel, sífilis y venéreas.

Consulta de 11 a 2 y de 4 a 6 Mayor Pral., 142, 2.º, Palencia

posición personal que adoptará, llegado el caso, el jefe del Partido Radical; pero lo que se ignora son los puntos de vista que ayer se expusieron durante el almuerzo, que contuvo la exposición del criterio del señor Lerroux, ya expuesto públicamente hace contados días.

No sabemos si este criterio del jefe radical, entrañaba compromisos con otros sectores que apuntalan y mantienen toda la fuerza parlamentaria de la situación. Mas lo cierto es, que en este punto había apreciaciones concretas, que serían, llegado el momento, convertidas en realidades. Estas realidades abarcan tres puntos del proceso político, en los cuales existía una penetración entre los grupos políticos mayoritarios de la Cámara, y hasta no sería muy aventurado suponer que había otro punto aislado de alcance sensacional, en que esos mismos grupos coincidían para una acción conjunta de repercusión parlamentaria y hasta nacional, en el panorama de la política española.

A los puntos concretos de un programa—vamos a llamarle gubernamental—y al acuerdo de decisiones transcendentales, el señor Lerroux, sino había prestado su asentimiento, habiase mostrado

Un decreto modificando el Servicio nacional de Crédito Agrícola

Madrid.—La "Gaceta" publica hoy un decreto del ministerio de Agricultura modificando la estructura del Servicio Nacional de Crédito Agrícola, recopilando su legislación dispersa y adaptándola, en lo posible, a la importancia de la gestión que ayer se ve compelido a realizar, logrando así, además de un fin inmediato, avanzar algunos pasos por el camino de la lógica evolución.

La parte dispositiva comprende 37 artículos.

El servicio citado radicará en el Instituto de Reforma agraria gozando de plena capacidad jurídica.

Se determina el objeto de la institución; se fija el capital en cien millones de pesetas; se

José Villanueva Sagredo

Especialista en enfermedades de la Garganta, Nariz y Oídos
CALLE VALENTIN CALDERON, 16
(ANTES SAN JUAN)

otorgarán préstamos y abrirán cuentas corrientes de crédito a corto plazo efectuando descuentos, redescuentos y pignando "warrants" y otros valores.

Para las operaciones de vencimiento superior a tres años no podrá dedicarse más del 70 por 100 de su capital efectivo.

El Servicio Nacional de Crédito Agrícola podrá instalar, poseer y administrar silos, paneras o depósitos, con el fin de practicar el préstamo con prenda de productos agrícolas, expidiendo los correspondientes "warrants" pudiendo dar a dichos locales el carácter de almacenes generales de depósito, a los efectos que se estatuyen en el decreto-ley de 22 de septiembre de 1917.

Los beneficiarios de los préstamos y de las cuentas corrientes de crédito serán: Asociaciones, Entidades o Colectividades de carácter agrícola, ganadero o forestal, legalmente constituidas y agricultores particulares, individual o colectivamente, siempre que el destino de los préstamos y créditos esté comprendido en las circunstancias determinadas.

Las garantías podrán ser hipotecarias, prendarias, personal o mixta.

En el primer caso, la duración máxima del préstamo será de veinticinco años y su cuantía no podrá exceder del 60 por 100 del valor de los bienes hipotecados.

El crédito inmobiliario se concederá con garantía de tierras, construcciones rurales, derechos reales, mejoras indemnizables, instalaciones industrial-agrícolas y otras que el Servicio considere pertinentes.

El reintegro se hará por anualidades vencidas y el pago de los intereses se efectuará trimestralmente.

Estos préstamos se formalizarán mediante escritura pública, y cuando se concedan individualmente a particulares, no podrán exceder de 50.000 pesetas.

Se detallan seguidamente las condiciones en los préstamos y su reintegro, forma y constitución de las Juntas y sus atribuciones.

El Servicio Nacional de Crédito Agrícola, para efectuar operaciones de descuento o redescuento de efectos y de cuentas de créditos con garantías de letras o de "warrants", obligaciones y valores, en la Central o en las sucursales del Banco de España, gozará de los beneficios que la ley de 28 de enero de 1906 y la base octava de la ley de Ordenación bancaria vigente concede a la Banca inscrita, a las Cajas rurales y Sindicatos agrícolas constituidos legalmente y a los organismos creados por leyes especiales para el desenvolvimiento del crédito agrícola.

De igual beneficio disfrutarán las Delegaciones.

OCULISTA YAGÜES GARCIA

TRASLADO SU CONSULTA
A BOCA-PLAZA, 4, 1.º
ESQUINA A MAYOR PRINCIPAL
(Encima del Bar Palentino)
PALENCIA

Un mitin socialista

Madrid.—Se celebró en el Stadium Metropolitano un mitin organizado por las juventudes de izquierda del frente único, como protesta contra el decreto de Salazar Alonso sobre la prohibición a los menores para ingresar en los partidos políticos.

Acudieron miles de personas entre las que había muchas mujeres. Se habían tomado muchas precauciones y se establecieron retenes de fuerzas de Asalto, Seguridad y Guardia civil, estableciendo puestos en la Glorieta de Cuatro Caminos y en la parte posterior del edificio.

Los asistentes al acto cantaron la Internacional y pronunciaron discursos, dirigiendo duras ataques al Gobierno y especialmente al ministro de la Gobernación, señor Salazar Alonso.

El acto terminó sin incidentes.

Casa SANTA CRUZ

Ondulaciones permanentes
15, 20 y 25 pesetas
Ondulaciones Marcel, 3, y al agua, 4. Tintes desde 15 pesetas.
Lavador de cabeza, "lociones", etc.
"LA HIGIENICA" PALMUEZA
Mayor, 107 — Teléfono, 11
PALENCIA

LA VIDA EN LA CIUDAD Y PROVINCIA

Sucesos en la capital

Muchacho herido
En la Comisaría de Vigilancia, se ha presentado una denuncia contra un muchacho llamado Segundo González "El Chano", quien utilizando una navaja agredió a un chiquillo de 14 años llamado Cayo Yudego Rodríguez, domiciliado en la calle de Pablo Iglesias, número 7, cuando se encontraban en los Jardines de la Estación.

Cayo Yudego hubo de ser asistido en la Casa de Socorro, donde los médicos de Guardia le apreciaron una herida incisa en la región occipital y otra también incisa en el espacio interdigital tercero de la mano izquierda, lesiones que fueron calificadas como de pronóstico leve.

La denuncia ha sido cursada al Juzgado municipal.

Casa de Socorro
En este benéfico establecimiento, han sido asistidos los siguientes lesionados:
—Zacarias González, de 4 años, avulsión de la uña del pulgar derecho.
—Virina Amar, de 3 años, arañazos de gato en la pierna derecha.
—Vidal Herrero, de un año, contusión en la región superciliar izquierda.
—Aniceto Caballero, de 19, herida incisa punzante en el dedo anular y en la región palmar de la mano izquierda, producidas por accidente de trabajo.

Vida religiosa

SAN MIGUEL
Ultimo día de la novena a la Virgen de la Salud.
Primera misa a las siete y media; a las ocho misa cantada y comunión general.
Por la tarde, a las seis y media, exposición de S. D. M., estación, rosario, novena y sermón que predicará don Germán Pérez, párroco, terminando con la Salve popular.
Todas las personas que deseen pertenecer a esta Cofradía pueden depositar en la mesa petitoria su nombre y domicilio.
NUESTRA SEÑORA DE LA CALLE
En la iglesia parroquial de Nuestra Señora de la Calle, mañana domingo habrá misa a las diez y media y a las once y media, cada media hora.
Este día la Asociación de la V. O. T. del Carmen, establecida en esta misma parroquia celebra sus cultos mensuales.
Por la mañana, a las ocho, Misa de Comunión general con acompañamiento de armonium y cánticos.
A las doce, catequesis para niños y niñas.
Por la tarde a las siete, se expone a S. D. M., Estación, Rosario, Ejercicios, Plática, Reserva, bendición, terminando con la procesión, Salve y el himno a la Virgen.

S. I. CATEDRAL
Día 16 de septiembre: Dominica XVII de Pentecostés.
Desde las seis y media hasta las ocho y media misas rezadas de media en media hora, con lectura y explicación del Santo Evangelio.
A las diez misa conventual y a las doce y media misa rezada en el altar del Trascoro, explicando en las dos el Santo Evangelio el muy ilustre señor don Andrés García de la Cruz, canónigo.
En todas las misas y en la forma acostumbrada se hará la colecta para las necesidades del culto y clero de la Santa Iglesia Catedral.

AL MONTE
SERVICIO DE AUTOCARS
DOMINGOS Y DIAS FESTIVOS
Salidas, Bar Bilbaino
9, 10, 11 y 12 mañana
2, 3 y 4 tarde
Regreso, de 6 1/2 en adelante
Nota.—Las salidas se harán con un minimum de 10 viajeros.

Espectáculos
TEATRO PRINCIPAL
Hoy a las siete y media y a las diez y media extraordinarias sesiones de magia, a cargo del artista de fama mundial Kafiskis.
Mañana domingo inauguración oficial de la temporada cinematográfica, proyectándose la grandiosa superproducción totalmente hablada en Castellano, "¡Se ha fugado un preso...!" de los señores principales intérpretes los notables artistas españoles Rosita Díaz, Juan de Landa y Ricardo Núñez.
Sesiones a las cinco, siete y media y diez y media.
LEA USTED "EL DIARIO"

SANATORIO QUIRURGICO
Nuestra Señora de la Piedad
QUINTANILLA DE LAS TORRES (PALENCIA)
Este sanatorio dispone de todos los medios modernos para practicar con la mayor garantía toda clase de operaciones
Cirugía General y Ortopédica. Dr. ABILIO G. BARON
Garganta, nariz y oídos. Dr. LUIS R. ZORRILLA
El primer domingo de cada mes despacharán la consulta de sus especialidades en este Sanatorio
Análisis de sangre, esputos, etc.; Rayos X.
Sala séptica y aséptica; Calefacción Central
Cirugía de mujeres. Dr. MATORRAS
Consulta de Medicina, Cirugía y Partos. Dr. ANTONIO SANTOS

CLINICA Y LABORATORIO "CARTON"
Fundada en 1924
Consulta de enfermedades de la SANGRE, INFECCIONES Y NUTRICION
Análisis Clínicos de Sangre, Esputos, etc. Metabolismo
Calle de la Pasión, número 1 y 3. Tel. 24.24.24

Información del Gobierno

Hablando con el gobernador
Al recibir esta mañana a los periodistas locales en su despacho oficial el gobernador señor Maesso, les comunicó que había recibido una carta del Director General de Caminos, anunciándole que la instancia presentada por el alcalde de Grijota para el arreglo de la carretera del Puente de Grijota a Castrogonzalo y Palencia, había sido favorablemente informada, actuándose los trámites para que las obras puedan ser comenzadas inmediatamente.

Por acuerdo del Ayuntamiento de Grijota, a este trozo de carretera se le dará el nombre de don Victoriano Maesso, en gratitud por sus gestiones en favor de los intereses de dicho pueblo.
Añadió el señor Maesso, que esta tarde giraría su anunciada visita al Asilo de Ancianos Desamparados, visita que tiene prometida desde hace bastante tiempo y que por sus ocupaciones ha tenido que aplazar.
Terminó diciéndonos, que por orden del Ministerio de la Gobernación no se autorizarán actos públicos, mítines, homenajes y manifestaciones políticas hasta nueva orden, conforme ayer adelantaba EL DIARIO.

Palencia al día

En la sesión de ayer en el Ayuntamiento, se improvisó un pintoresco mitin a cargo de los de siempre. Desde el punto de vista periodístico, nos parece bien.

Hay que amenizar los sábados del periódico, volviendo a los antiguos heroes que hicieron inclito a nuestro Concejo y escribieron páginas que pasaron a las antologías municipales en el libro de actos. Eso está bien. No por viejos nos va a entrar la formalidad. Y qué importa que no se administre ni se haga nada positivo en provecho de la ciudad?... La cosa bien vale la pena. Y váyase lo uno por lo otro. Así, pues, humildemente reconocidos a nuestros eternamente jóvenes ediles, que en eso de improvisar parodias regocijantes son los amos...
—De otras cosas poco nos queda por reseñar. Una reunión de la Agrupación de Estudios e Iniciativas, los pequeños sucesos de todos los días y pare usted de contar.
Parece que en el barómetro se inicia un cambio hacia el tiempo "húmedo". Se aproxima el tiempo de las uvas...

AL MONTE
SERVICIO DE AUTOCARS
DOMINGOS Y DIAS FESTIVOS
Salidas, Bar Bilbaino
9, 10, 11 y 12 mañana
2, 3 y 4 tarde
Regreso, de 6 1/2 en adelante
Nota.—Las salidas se harán con un minimum de 10 viajeros.

Espectáculos
TEATRO PRINCIPAL
Hoy a las siete y media y a las diez y media extraordinarias sesiones de magia, a cargo del artista de fama mundial Kafiskis.
Mañana domingo inauguración oficial de la temporada cinematográfica, proyectándose la grandiosa superproducción totalmente hablada en Castellano, "¡Se ha fugado un preso...!" de los señores principales intérpretes los notables artistas españoles Rosita Díaz, Juan de Landa y Ricardo Núñez.
Sesiones a las cinco, siete y media y diez y media.
LEA USTED "EL DIARIO"

SANATORIO QUIRURGICO
Nuestra Señora de la Piedad
QUINTANILLA DE LAS TORRES (PALENCIA)
Este sanatorio dispone de todos los medios modernos para practicar con la mayor garantía toda clase de operaciones
Cirugía General y Ortopédica. Dr. ABILIO G. BARON
Garganta, nariz y oídos. Dr. LUIS R. ZORRILLA
El primer domingo de cada mes despacharán la consulta de sus especialidades en este Sanatorio
Análisis de sangre, esputos, etc.; Rayos X.
Sala séptica y aséptica; Calefacción Central
Cirugía de mujeres. Dr. MATORRAS
Consulta de Medicina, Cirugía y Partos. Dr. ANTONIO SANTOS

CLINICA Y LABORATORIO "CARTON"
Fundada en 1924
Consulta de enfermedades de la SANGRE, INFECCIONES Y NUTRICION
Análisis Clínicos de Sangre, Esputos, etc. Metabolismo
Calle de la Pasión, número 1 y 3. Tel. 24.24.24

CLINICA Y LABORATORIO "CARTON"
Fundada en 1924
Consulta de enfermedades de la SANGRE, INFECCIONES Y NUTRICION
Análisis Clínicos de Sangre, Esputos, etc. Metabolismo
Calle de la Pasión, número 1 y 3. Tel. 24.24.24

Anoche en el Ayuntamiento Otra sesión en la que mitinean a placer algunos ediles de la izquierda, sin resolver nada práctico para la ciudad

A las ocho de la noche comienza la sesión. Preside el señor Del Olmo. Asisten los capitulares señores Hernández, González, Casañé, Cardo, Escobar, Rico, Garrán y Gómez Arroyo.
Se aprueba el acta de la anterior y las relaciones de jornales y facturas de la semana.
Se conceden licencias de obras a don Andrés Benito, don Enrique Bravo, doña Doña Rodríguez, don Blas Sánchez, don Juan B. Saldaña, don Jesús Martín, don Gerardo R. Salcedo y don Celedonio Ocoñ.
Se aprueba informe sobre presupuesto para la pavimentación de aceras en el Barrio de Casas Baratas.
Se conceden licencias a los empleados Daniel Granja, Dionisio Guerra, Nicolás Pérez y otros.
Se desestima instancia de don Maximiano García solicitando ser nombrado Guardia municipal.
Petición de don Luis González Hierro, sobre traslado de los restos de su esposa. Conforme.
Se procede a la designación de representantes del Ayuntamiento en el V Congreso Nacional de Riegos. El señor Gómez Arroyo, propone al alcalde y al señor Pinacho, en su calidad de labrador.
El señor Hernández, dice que no estando presente el señor Pinacho, se debe nombrar a otro concejal que esté presente y que sea también agricultor, v. g., el señor García.
Este rechaza el nombramiento.
El señor Casañé:
—Pues que sean el alcalde y el señor Escobar, que tiene ya las entradas para los toros. (¡!)
Así se acuerda.
El maestro de las Colonias escolares presenta al Pleno una memoria sobre ciertas mejoras que, a su juicio, se podrían establecer en "El Refugio". Pasa a la Comisión para que dictamine.
Esta propondrá al Pleno la concesión de un voto de gracias a los profesores de las Colonias, por su brillante actuación al frente de las mismas.
El alcalde da cuenta de haber desalojado los Jurados Mixtos del local de la calle Gil de Fuentes, que tiene arrendado el Ayuntamiento para instalación de escuelas de nueva creación. Advierte que la citada Entidad ha quedado a deber por derecho de renta, 1.750 pesetas correspondientes a los siete meses en que se alojó en el mencionado edificio.
Se acuerda dirigirse al ministerio de Trabajo solicitando el abono de dicho importe, para el que constó hubo consignación.
Se refiere después el señor Del Olmo a la elevación de precios del agua, que han protestado algunas Entidades, entre ellas la Compañía de Ferrocarriles del Norte, quien alegando que el líquido que ella utiliza necesita estar limpio y depurado, solicita le sea permitido hacer una toma de aguas directa, por cuenta propia, con objeto de que el precio que haya de abonar por metro cúbico al Ayuntamiento, sea el anterior o le exceda en una mínima cantidad.
Propone el señor Del Olmo se autorice a la Presidencia y al Delegado de Aguas para que de acuerdo con los representantes de la Compañía del Norte, lleguen a una fórmula de arreglo.
Así se acuerda.
Ruegos y preguntas
El señor González denuncia un corral de la calle de los Niños de Coro, y un edificio que fué antes ermita de Santa Lucía, en la calle de las Monjas, número 4, que por destinarse a depósitos de estiércol y a criaderos de cerdos, exhalan olores fétidos, perjudiciales para la salud pública.
El alcalde toma nota del ruego.
El señor Cardo se refiere a los quinquenios de los empleados, que pese a los repetidos acuerdos del Pleno, no han sido aún satisfechos.
Estima, ya que rigen a este respecto, dos reglamentos, debe confeccionarse uno nuevo, en que se unifique, de una forma equitativa y perfecta, los derechos de todos los funcionarios.
El alcalde promete reunir para estudiar este asunto, en la semana próxima a las Juntas de Gobierno y de Reglamento.
El señor Escobar: Unicamente

te compete a la Comisión de Gobierno, que es la encargada de redactar el Reglamento oportuno.
El señor Hernández insiste en que lo interesante de la discusión no es la confección de un nuevo Reglamento que él por su parte reconoce imprescindible, sino el cumplimiento de un acuerdo municipal.—Se determinó—dice—"pagar" los quinquenios. Y hasta ahora no se han pagado. El caballo de batalla es si se han de abonar con arreglo al sueldo inicial de entrada o al que disfruten los empleados actualmente.
Debe señalarse la cuantía del quinquenio con arreglo al derecho que pertenezca. Esto lo ha de hacer la Comisión. E inmediatamente el Ayuntamiento debe pagar.
Acordado.
El señor Gómez Arroyo se lamenta de que en las obras de desecación de la laguna de "Nava" no se hayan admitido obreros de la capital, cuyo Ayuntamiento "rompió innumerables lanzas" por este asunto y "ha batallado por su consecución durante tres años".
El alcalde contesta al señor Gómez Arroyo que abundando en las mismas ideas, había visitado por la mañana los trabajos que actualmente se realizan en Grijota, donde afirma trabajar treinta o cuarenta obreros, ninguno de la capital.
"Allí habló con el contratista, quien le manifestó que "él daba trabajo a quien quería". El problema está en que aunque no rija la ley de Términos—no es justo que cuando los trabajos lleguen a Palencia, se ocupen obreros de los pueblos, máxime habiendo trabajado este Ayuntamiento más que ninguno de los de las Cinco Villas.
El alcalde piensa hacer cerca del contratista, la Confederación

Basta ya, de mítines!
No vale la pena de que nos ocupemos de lo ocurrido anoche en el Ayuntamiento, porque realmente pertenece a la categoría de lo archibufio. Las imprecaciones de siempre, los latiguillos de "los colorados revolucionarios" que por estas latitudes nos gastamos y la pequeña "claque" de incondicionales—en considerable baja, por fortuna—proporcionaron anoche uno de esos pasos divertidos que de vez en cuando surgen en la Casa de la Ciudad, la cual si el alcalde no lo sabe evitar a tiempo, se convertirá en Casa del Pueblo socialista, hasta que ¡claro es! vengan unas nuevas elecciones y el vecindario no quede ni la más ligera sombra de lo actual.
Disquisiciones aparte.
Desde hoy, el ministro de la Gobernación ha prohibido los mítines. Y no creemos que en lo sucesivo las sesiones edilicias se conviertan en eso: en el desfile de unos vulgares "tenores" para despachar a su gusto una serie interminable de frases y conceptos que les vienen ciertamente muy holgados.
Además el Municipio no está para eso.
El pueblo pide administración honrada y sabia. Espera iniciativas y medidas para conjurar el paro. Busca que se ampare sus intereses. Todo menos que sirvan aquellos escaños para sacar el paño rojo y vaciar a la "clientela de turno", lo que antes estaba reservado para otras tribunas de guardarrropía.
El alcalde estuvo bien ayer levantando la sesión. Pero en lo sucesivo, ateniéndose a la Ley municipal, no debe permitir que los concejales hablen de otros asuntos que los que corresponden a la administración de los intereses de Palencia. Y no olvide que si todas las tribunas se cierran por disposición del Gobierno, no pueden abrirse otras en lugares que la ley lo prohíbe.
Y sobre todo que la gente está ya harta de tanta politiquilla, mientras los problemas transcendentales se dejan a un lado por los pseudo-rendidores del pueblo.

Como Martín; no hay ninguno aquí es el amo en "sombrosos". Son cómodos y elegantes. Atraen sus modelos nuevos. Mayor (el setenta y ocho) Ande V., visite al dueño Regresará, muy contento (Tal es su trato y sus géneros Inimitables). Como éste; No hay otro establecimiento. Sombrerería, Mayor, 78
LEA USTED "EL DIARIO"

A. Bujedo Villagr
ha trasladado su consulta de enfermedades del aparato digestivo, a la calle de Valentin Calderón, núm. 7, 2.º

D. AGUADO NAVARRO
DENTISTA
Ha instalado su consulta en Barrio y Mier, 2, (frente al Gobierno civil), casa "Bar Nueva"

Sacramento
Aperitivo - Tónico
Reconstituyente
Representante: Félix Fr. Gola
PALENCIA

D. AGUADO NAVARRO
DENTISTA
Ha instalado su consulta en Barrio y Mier, 2, (frente al Gobierno civil), casa "Bar Nueva"

Sacramento
Aperitivo - Tónico
Reconstituyente
Representante: Félix Fr. Gola
PALENCIA

D. AGUADO NAVARRO
DENTISTA
Ha instalado su consulta en Barrio y Mier, 2, (frente al Gobierno civil), casa "Bar Nueva"

Sacramento
Aperitivo - Tónico
Reconstituyente
Representante: Félix Fr. Gola
PALENCIA

D. AGUADO NAVARRO
DENTISTA
Ha instalado su consulta en Barrio y Mier, 2, (frente al Gobierno civil), casa "Bar Nueva"

ción y "quien haga falta" gestiones para que sean admitidos preferentemente trabajadores de la capital.
El señor Gómez Arroyo formula otro ruego "relacionado" expresa—con la inmoralidad de las "parejas" en los paseos públicos".
Esto—agrega—señala una falta de civilidad, que debe impedirse a todo trance, por revelar espíritu de mala educación ciudadana.
Ruego al alcalde gestione del gobernador dé las oportunas ordenes para que los guardias de Seguridad y los agentes de Vigilancia denuncien a todos los jóvenes que sorprendan cometiendo actos inmorales.
El alcalde promete atender la indicación.
El mismo concejal agrario, ruega a la presidencia se distribuyan mejor los servicios de los empleados del Cristo del Otero con objeto de que no aparezcan los jardines del Depósito como en la actualidad, "abandonados" y en peligro inminente de desaparecer por falta de cuidado.
Se atenderá.
El señor Cardo pide se subsanen las anomalías que se advierten en las construcciones y reparaciones de obras que autoriza el Municipio, ajustándose en un todo a las Ordenanzas municipales.
El señor Gómez Arroyo da cuenta a la presidencia de que en uno de los grupos escolares del Salón, los niños cantan "La Internacional" dirigidos por la maestra, lo cual no debe permitirse. Suplica que el alcalde interceda cerca del presidente de la Junta local de Primera Enseñanza para que lo impida.
Se arma un pequeño revuelo entre los concejales socialistas, federal y agrario.
El señor González: También cantan el "Corazón Santo" en el colegio de los frailes.
El señor Gómez Arroyo: Pero ese es un colegio particular.

A. Bujedo Villagr
ha trasladado su consulta de enfermedades del aparato digestivo, a la calle de Valentin Calderón, núm. 7, 2.º

D. AGUADO NAVARRO
DENTISTA
Ha instalado su consulta en Barrio y Mier, 2, (frente al Gobierno civil), casa "Bar Nueva"

Sacramento
Aperitivo - Tónico
Reconstituyente
Representante: Félix Fr. Gola
PALENCIA

D. AGUADO NAVARRO
DENTISTA
Ha instalado su consulta en Barrio y Mier, 2, (frente al Gobierno civil), casa "Bar Nueva"

Sacramento
Aperitivo - Tónico
Reconstituyente
Representante: Félix Fr. Gola
PALENCIA

D. AGUADO NAVARRO
DENTISTA
Ha instalado su consulta en Barrio y Mier, 2, (frente al Gobierno civil), casa "Bar Nueva"

Sacramento
Aperitivo - Tónico
Reconstituyente
Representante: Félix Fr. Gola
PALENCIA

D. AGUADO NAVARRO
DENTISTA
Ha instalado su consulta en Barrio y Mier, 2, (frente al Gobierno civil), casa "Bar Nueva"

Sacramento
Aperitivo - Tónico
Reconstituyente
Representante: Félix Fr. Gola
PALENCIA

D. AGUADO NAVARRO
DENTISTA
Ha instalado su consulta en Barrio y Mier, 2, (frente al Gobierno civil), casa "Bar Nueva"

Sacramento
Aperitivo - Tónico
Reconstituyente
Representante: Félix Fr. Gola
PALENCIA

D. AGUADO NAVARRO
DENTISTA
Ha instalado su consulta en Barrio y Mier, 2, (frente al Gobierno civil), casa "Bar Nueva"

Sucesos en los pueblos

Del grave accidente de Villodrigo
En el Gobierno civil se ha recibido una comunicación de la Guardia civil de Villodrigo, ampliando detalles del grave accidente registrado en el paso a nivel de La Laguardia, situado en el término municipal de Villaverde de Mongina (Burgos), de la demarcación de Pampliega.
El auto que ocupaba la familia francesa que resultó víctima del accidente, tiene la matrícula número 5-548-R. D. G.
La señora que resultó muerta a consecuencia del choque sufrido con el tren ascendente número 1.028, se llamaba Latuner Uce Rocheteau, de 66 años, casada; su esposo Latuner Charles Arsene, de 68 años, presenta heridas graves con traumatismo general, fractura de la costilla y columna vertebral; Marie Gabrielle Julienne, de 65 años, que viajaba con el matrimonio sufrió rotura del antebrazo derecho y Marie Latuner Luzonne Margarite, de 36 años, que conducía el coche, resultó ileso.
Después de asistidos convenientemente los heridos por el médico titular de Villaverde, fueron trasladados al Hospital de Burgos en un automóvil del Garage Moderno de la capital burgalesa, cuyo coche llegó a Villaverde conduciendo material de repuesto para reparar una avería sufrida por el vehículo en que viajaba la familia francesa, según decíamos ayer.

Osorno
Una agresión
Ante la Guardia civil de este puesto, se ha presentado el vecino del pueblo de Villaherreros, Pelayo Valles Campo, de 18 años, que presentaba una herida producida por arma de fuego, manifestando que momentos antes había sido agredido por su convecino Luis Valles Cuadrados, de 18 años, soltero, labrador, quien utilizando una escopeta, le hizo un disparo.
La Guardia civil detuvo al citado Luis, quien manifestó que la herida que presentaba Pelayo, se la produjo al defenderse de éste, que constantemente le hace objeto de amenazas por hallarse procesado como supuesto autor de un robo cometido en Villadiezma, el día 17 de febrero del año último.
Reconocido el herido, presentaba una lesión con hematoma en el costado izquierdo, de quince centímetros de diámetro.
La Benemérita detuvo al agresor, que ha sido puesto a la disposición del Juzgado de Carrión de los Condes.

A. Bujedo Villagr
ha trasladado su consulta de enfermedades del aparato digestivo, a la calle de Valentin Calderón, núm. 7, 2.º

D. AGUADO NAVARRO
DENTISTA
Ha instalado su consulta en Barrio y Mier, 2, (frente al Gobierno civil), casa "Bar Nueva"

Sacramento
Aperitivo - Tónico
Reconstituyente
Representante: Félix Fr. Gola
PALENCIA

D. AGUADO NAVARRO
DENTISTA
Ha instalado su consulta en Barrio y Mier, 2, (frente al Gobierno civil), casa "Bar Nueva"

Sacramento
Aperitivo - Tónico
Reconstituyente
Representante: Félix Fr. Gola
PALENCIA

D. AGUADO NAVARRO
DENTISTA
Ha instalado su consulta en Barrio y Mier, 2, (frente al Gobierno civil), casa "Bar Nueva"

Sacramento
Aperitivo - Tónico
Reconstituyente
Representante: Félix Fr. Gola
PALENCIA

D. AGUADO NAVARRO
DENTISTA
Ha instalado su consulta en Barrio y Mier, 2, (frente al Gobierno civil), casa "Bar Nueva"

Sacramento
Aperitivo - Tónico
Reconstituyente
Representante: Félix Fr. Gola
PALENCIA

D. AGUADO NAVARRO
DENTISTA
Ha instalado su consulta en Barrio y Mier, 2, (frente al Gobierno civil), casa "Bar Nueva"

Sacramento
Aperitivo - Tónico
Reconstituyente
Representante: Félix Fr. Gola
PALENCIA

Sucesos en Carnet de Sociedades

Petición de mano
Por doña Juana García de... rra y para su hijo el teniente Batallón Ciclista don José... bea García, ha sido pedida... mano de la bellísima señorita Carmen Martínez... hija de nuestro querido... el comandante de Infantería... tirado don Manuel M. Escobar... los regalos de rigor.
La boda se celebrará en... Reciban nuestra enhorabuena.

Dr. JOSÉ M.ª M.ª SAGARDO
"Enfermedades del Riñón y Vías Urinarias del Hospital Lariboisiere de París
Consulta: de 11 a 1 y de 4 a 5
Maria Guerrero (antes Campillo), 1
VALLADOLID

Letras de luto
Mañana 16 se cumple el centenario aniversario del fallecimiento de la distinguida señora... de la distinguida señora... Paredes Masa.
Las misas que se celebran expresado día en San Francisco a las ocho y media y diez y media en Nuestra Señora de la Calle, así como la Exposición de Santísimo Sacramento y misas de siete y ocho y media en las Religiosas Esclavas serán dadas en sufragio de su alma.

Sacramento
Aperitivo - Tónico
Reconstituyente
Representante: Félix Fr. Gola
PALENCIA

D. AGUADO NAVARRO
DENTISTA
Ha instalado su consulta en Barrio y Mier, 2, (frente al Gobierno civil), casa "Bar Nueva"

Sacramento
Aperitivo - Tónico
Reconstituyente
Representante: Félix Fr. Gola
PALENCIA

D. AGUADO NAVARRO
DENTISTA
Ha instalado su consulta en Barrio y Mier, 2, (frente al Gobierno civil), casa "Bar Nueva"

Sacramento
Aperitivo - Tónico
Reconstituyente
Representante: Félix Fr. Gola
PALENCIA

D. AGUADO NAVARRO
DENTISTA
Ha instalado su consulta en Barrio y Mier, 2, (frente al Gobierno civil), casa "Bar Nueva"

Sacramento
Aperitivo - Tónico
Reconstituyente
Representante: Félix Fr. Gola
PALENCIA

D. AGUADO NAVARRO
DENTISTA
Ha instalado su consulta en Barrio y Mier, 2, (frente al Gobierno civil), casa "Bar Nueva"

Sacramento
Aperitivo - Tónico
Reconstituyente
Representante: Félix Fr. Gola
PALENCIA

D. AGUADO NAVARRO
DENTISTA
Ha instalado su consulta en Barrio y Mier, 2, (frente al Gobierno civil), casa "Bar Nueva"

INAUGURACION temporada de invierno

EL SIGLO XX
presenta una formidable colección de paños de invierno con la elegancia y economía que rigen en EL SIGLO XX

Visite Ud. la gran Exposición CHEVROLET y Opel
Siempre gran existencia de coches de los nuevos modelos
ENTREGAS INMEDIATAS
Concesionario exclusivo:
JESÚS PUERTAS.—Mayor pral., 135 y 137.—PALENCIA

BALNEARIO DE VALDEATEJA (BURGOS)
CLIMA SECO A 800 METROS DE ALTURA SOBRE EL NIVEL DEL MAR
Situado en la carretera de Burgos a Santander, a corta distancia de ambas poblaciones.
Las únicas TERMAS ALCALINAS de la Región.
Propiedades correspondientes a dos Balnearios diferentes.
Mientras permanezca en el balneario se curará el REUMA.—Aguas alcalinas para el ARTRITISMO, MO, ESTOMAGO, RIÑON, etc.
CONSULTE ESTAS VENTAJAS CON SU MEDICO
VALDEATEJA, está a la puerta de su casa; es lo más cómodo para curarse, y tiene ALOJAMIENTOS DESDE SIETE SETAS.
Temporada oficial: 20 de junio a 30 de septiembre.
SERVICIO DE AUTOMOVILES DE BURGOS
AL BALNEARIO
Salida: Plaza de Prim, 21.—BURGOS

Sacramento
Aperitivo - Tónico
Reconstituyente
Representante: Félix Fr. Gola
PALENCIA

D. AGUADO NAVARRO
DENTISTA
Ha instalado su consulta en Barrio y Mier, 2, (frente al Gobierno civil), casa "Bar Nueva"

Sacramento
Aperitivo - Tónico
Reconstituyente
Representante: Félix Fr. Gola
PALENCIA

D. AGUADO NAVARRO
DENTISTA
Ha instalado su consulta en Barrio y Mier, 2, (frente al Gobierno civil), casa "Bar Nueva"

Sacramento
Aperitivo - Tónico
Reconstituyente
Representante: Félix Fr. Gola
PALENCIA

D. AGUADO NAVARRO
DENTISTA
Ha instalado su consulta en Barrio y Mier, 2, (frente al Gobierno civil), casa "Bar Nueva"

Sacramento
Aperitivo - Tónico
Reconstituyente
Representante: Félix Fr. Gola
PALENCIA

D. AGUADO NAVARRO
DENTISTA
Ha instalado su consulta en Barrio y Mier, 2, (frente al Gobierno civil), casa "Bar Nueva"

Sacramento
Aperitivo - Tónico
Reconstituyente
Representante: Félix Fr. Gola
PALENCIA

D. AGUADO NAVARRO
DENTISTA
Ha instalado su consulta en Barrio y Mier, 2, (frente al Gobierno civil), casa "Bar Nueva"

Tradiciones castellanas VALLADOLID EN FIESTAS Las Ferias de San Mateo

La ciudad heraldo de todas las avanzadas netamente castellanas

Valladolid celebra sus fiestas tradicionales de San Mateo. Fiestas que de antiguo gozan de gran nombradía en toda la región por su brillantez, y sobre todo, por sus magníficas corridas de toros, que están consideradas con justicia como de las mejores de España.

Valladolid, antigua corte de España, viste en estos días sus galas festivas y concentra la mirada de todos los castellanos, que ahora se congregan en gran número en la capital del Pisuerga, para asistir a sus brillantes festejos.

Palencia, como población vecina, es, seguramente, una de las que dan más contingente de forasteros a Valladolid. EL DIARIO ha querido este año subrayar las Ferias y Fiestas de San Mateo, dedicando en la presente hoja extraordinaria, un saludo fraternal a la capital hermana.

Desde hace muchos años, las Ferias de Valladolid son acogidas por los palentinos como algo propio. Las corridas de Valladolid se reciben con el interés y la expectación de algo nuestro, porque no hay que olvidar que son numerosísimos los palentinos que se trasladan a la capital del Pisuerga durante estos días, para sumarse al júbilo de la feria tradicional de San Mateo.

La circunstancia de celebrarse en el corriente mes el V Congreso Nacional de Riegos—que presidirá un palentino ilustre: don Abilio Calderón—y en cuya Exposición aneja figurará un importantísimo "stand" dedicado a las industrias palentinas, hacen que Palencia se sume con mayor intensidad que otros años a las Ferias vallisoletanas.

Es por esto que EL DIARIO ha considerado interesante recoger, en el presente número, algunos de los aspectos de la importante población castellana, cuyo progreso ostensible en los últimos años, es orgullo, no sólo de los vallisoletanos, sino de todo Castilla, que ve en Valladolid un exponente del florecimiento regional.

El progreso urbano de Valladolid, su comercio pujante que puede parangonarse con el de las mejores capitales españolas, su industria, su economía y sobre todo su recia estirpe castellana, hace de la población hermana uno de los timbres de orgullo de nuestra región, al que los castellanos quieren y admiran como algo propio.

Valladolid—como Madrid-España—perteneció a todos los castellanos que se encuentran en la capital del Pisuerga como en su propia casa. Su hidalguía acogedora es herencia directa del pasado. La historia de Castilla no podría escribirse sin nombrar en cada una de sus páginas a Valladolid. Pero aquel pretérito esplendor de la corte antañona no ha muerto. Su espíritu de recia castellanidad perdura aún, entre sus viejas piedras señoriales. En cada rincón de Valladolid hay un pedazo de nuestra historia. En cada calleja escondida, un recuerdo del pasado. Cristóbal Colón, Miguel de Cervantes, Zorrilla, valores preclaros de las letras y de las artes, ligaron sus vidas gloriosas a la antigua Corte de España, en cuya pompa urbana de hoy, se esconde el brillo próspero de un pasado cargado de blasones limpios y glorias legítimas...

No ha muerto en Valladolid aquella espiritualidad de la raza que se vinculó a la vieja capital de Castilla. Aún hoy, se conserva en la floreciente capital—remozado por el progreso ininterrumpido—el espíritu racial.

Siempre ha sido Valladolid en nuestros días, heraldo de todas las avanzadas netamente castellanas. Cuando ha sido preciso mantener en alto un ideal regional, Valladolid ha vibrado primero que nadie. En la memoria de todos está el recuerdo de Asambleas, actos de castellanismo, al que se sumaron todos los valores de nuestra tierra para defender todo aquello que constituye un timbre de orgullo para nosotros.

El V Congreso Nacional de Riegos, que ahora se va a celebrar, tiene para nosotros una honda significación; se trata de transformar Castilla mediante el riego, promesa de nuevas vitalidades, inyección regeneradora de nuestra agricultura.

Valladolid, revestida del júbilo festivo de estos días, se dispone a recibir en estrecho abrazo a todos los castellanos. Vaya por delante un saludo cordial para la capital del Pisuerga. EL DIARIO se lo envía en nombre de Palencia.

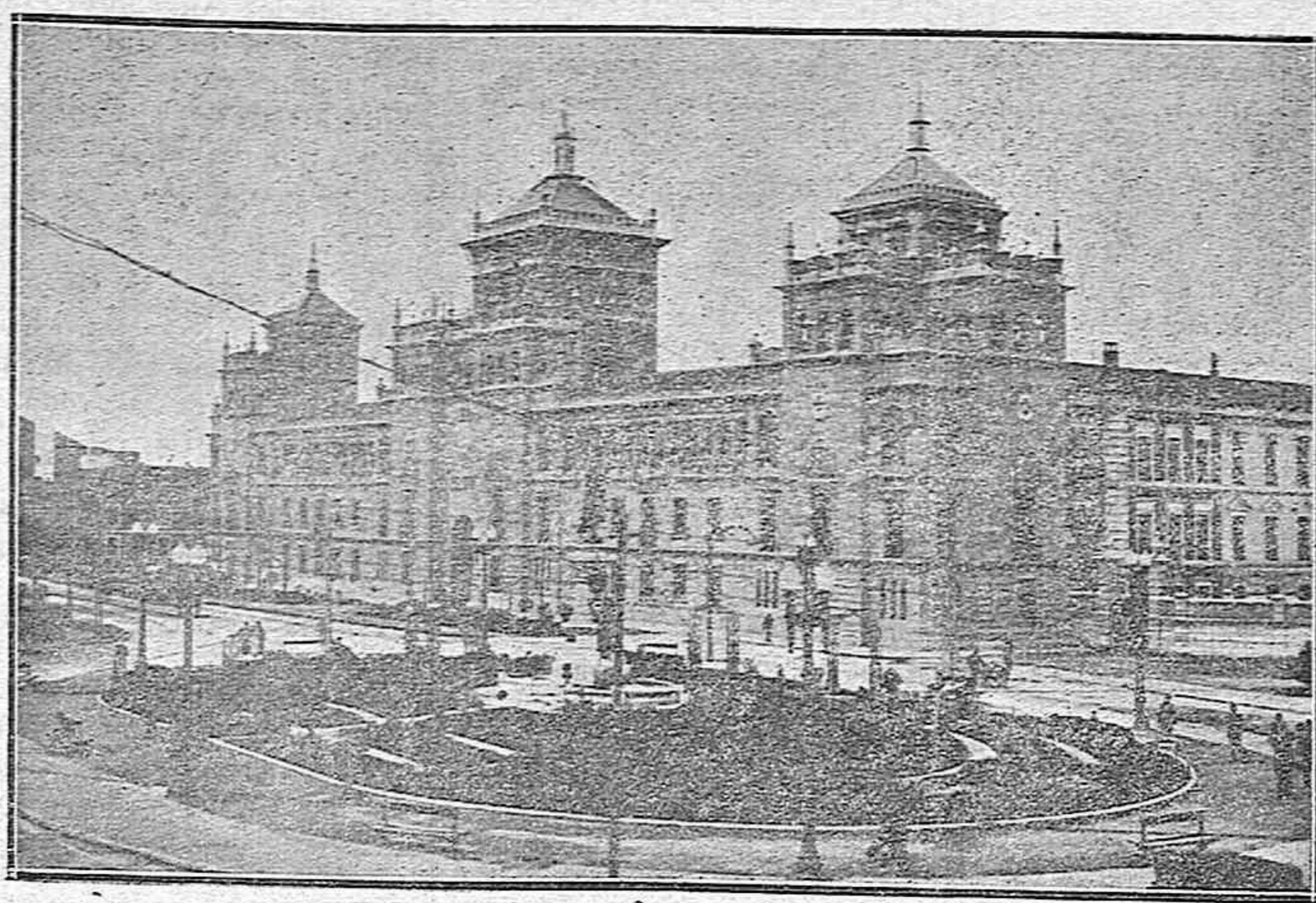

Academia de Caballería y Estatua de Zorrilla

Programa Oficial de Festejos aprobado por el Ayuntamiento, para las Ferias que se celebrarán del 15 al 23 de Septiembre de 1934

Día 15, sábado.—A las nueve horas del día, comienzo de la feria, disparándose morteros, bombas y cohetes en la Plaza Mayor. Varias bandas musicales, civiles y militares, interpretarán conjuntamente el Himno nacional y aisladamente, bellas danzas recorriendo después la capital.

A las once, inauguración del V Certamen del Trabajo, que se hallará instalado, con la exposición de carteles anunciadores de las fiestas, en la Casa Consistorial.

A las doce, en la Plaza Mayor, apertura de la tómbola del Asilo de Caridad y concierto musical.

A las diecisiete, elevación de globos grotescos, en los parques infantiles.

A las veinte, en el Campo Grande, concierto musical y sorprendente iluminación en la plaza de Zorrilla.

Día 16, domingo.—A las nueve, en la plaza de Pablo Iglesias, comenzarán las pruebas de la Semana deportiva, con interesantes carreras pedestres de fondo y en pista.

A continuación, en la Avenida de la República, adonde se hallará la meta final, entrada de los corredores ciclistas participantes en la gran prueba Primera vuelta a Castilla, organizada por el "Valladolid Ciclo-Excursionista".

A las doce, en la plaza Mayor, concierto musical.

Por la tarde, primera corrida de toros, seis de doña Carmen de Federico, antes Murube, para JUAN BELMONTE, VICENTE BARRERA Y FERNANDO DOMINGUEZ.

A las veinte, en el Campo Grande, sesión de fuegos de artificio y concierto.

Día 17, lunes.—A las diez, en el paseo central del Campo, festival ciclista infantil y carreras a la americana.

A las once, desfile de los gigantes y cabezudos por las principales calles y plazas de la capital.

A las doce, en el teatro de Zorrilla, los Coros de la Casa del Pueblo cantarán canciones regionales, y a la misma hora concierto en la Plaza Mayor.

Por la tarde segunda corrida de toros, ocho de Coquilla, para

MARCIAL LALANDA, DOMINGO ORTEGA, VICTORIANO DE LA SERNA Y FERNANDO DOMINGUEZ.

A las veinte, gran traca luminosa, en la Plaza Mayor y concierto musical.

Día 18, martes.—A las diez en los paseos altos de las Moreras, carreras de 100 metros y saltos de altura.

A las doce, concierto musical en la Plaza, y a la misma hora en el teatro Pradera, canciones por la Coral Vallisoletana.

Por la tarde, tercera corrida de toros, ocho de don Antonio Luis Sánchez, antes Trespalacios, para VICENTE BARRERA, MANOLO BIENVENIDA, DOMINGO ORTEGA Y VICTORIANO DE LA SERNA.

A las veinte, en la Plaza Mayor, fuegos artificiales y concierto musical. En el Campo Grande, originales iluminaciones de las fuentes de los jardines.

Día 19, miércoles.—A las diez, en el stadium del "Valladolid Deportivo", eliminatorias de las pruebas de 3.000 metros lisos y saltos de longitud.

A las once, fuegos japoneses en el templo del Campo de Marte.

A las doce, concierto musical en la Plaza Mayor.

Por la tarde, gran novillada. A las diecisiete, los gigantes y cabezudos se exhibirán bailando sus típicas danzas por la población.

A las dieciocho, concierto en la Plaza Mayor.

Día 20, jueves.—A las diez, en el río Pisuerga, campeonatos de natación y cucañas en el agua, organizados por la Casuca Montañesa.

A las doce en la Plaza Mayor concierto musical.

Por la tarde, en la plaza de toros, espectáculo de toro cómico. Y en el río Pisuerga, partido de water-polo entre las selecciones santanderina y vallisoletana.

A las veinte, en los paseos altos de las Moreras sesión de fuegos artificiales.

A las veintiuna, iluminación en la plaza de Zorrilla y concierto musical en el Campo Grande.

Día 21, viernes.—A las diez, los gigantes y cabezudos bailarían por los barrios de la población.

A las once, fiesta-concurso organizada por la Sociedad Colombófila Castellana.

A las doce, concierto por la Coral Vallisoletana, en el teatro Zorrilla y musical en la Plaza Mayor.

Por la tarde, en la plaza de toros, gran festival infantil.

A las veinte, en el campo Grande, iluminación y concierto musical.

Día 22, sábado.—A las diez, regatas en el río Pisuerga, organizadas por la Casuca Montañesa de Valladolid, con la cooperación del Club Náutico Promontorio de Santander, tripulando las piraguas los socios de ambas entidades.

A las doce, conciertos en el teatro Pradera por los Coros de la Casa del Pueblo y musical en la Plaza Mayor.

Por la tarde, en el terreno de juego del "Club Valladolid Deportivo" interesante partido de campeonato de fútbol, entre el equipo titular y el contricante que por sorteo le corresponda en el calendario de su división.

A las veinte, en la Plaza Mayor, concierto. Y en los jardines del Campo de Marte y Zorrilla artísticas iluminaciones.

Día 23, domingo.—A las diez, pruebas ciclistas en el paseo central del Campo Grande.

A las once, sesión inaugural del V Congreso de Riegos, con asistencia de Su Excelencia el señor Presidente de la República, y apertura de la Exposición de trabajos aneja a dicho Congreso de Riegos, instalada en el nuevo Hospital Militar.

A las doce, en la terraza de Ayuntamiento, concierto musical.

Por la tarde, cuarta corrida de toros, seis de don Celso Cruz del Castillo, para RAFAEL "EL GALLO", NICANOR VILLALTA Y MANOLO BIENVENIDA.

A las diecinueve, en los paseos bajos de las Moreras, gran verbena popular, terminándose la fiesta con una original sesión de fuegos de artificio en el río Pisuerga.

A las veintidos, en la Plaza Mayor, las bandas civiles y militares interpretarán una retreta de honor, disparándose morteros y bombas que anunciarán el final de las fiestas.

El V Congreso Nacional de Riegos se inaugurará en Valladolid el próximo día 23

Con asistencia del presidente de la República y varios ministros

El próximo día 23 del mes actual comenzarán en Valladolid, las tareas del V Congreso Nacional de Riegos, acontecimiento que ha suscitado un interés grandísimo en toda España. A la solemne sesión inaugural asistirá S. E. el Presidente de la República, acompañado de varios ministros. También se celebrará en la tarde del mismo día la apertura de una gran Exposición aneja al Congreso.

En la semana siguiente alternando con las sesiones dedicadas al examen y discusión de los temas incluidos en el cuestionario, habrá diversos actos, fiestas, funciones teatrales, excursiones etc., en honor de los congresistas.

Los temas que serán examinados por el Congreso, son los siguientes:

Tema I.—"El regadío en la cuenca del Duero". Ponentes: don Juan José Fernández Uzquiza, ingeniero jefe de la Sección Agronómica de León y don Guillermo Castañón, ingeniero jefe del Servicio Agronómico de la Delegación de los Servicios hidráulicos del Duero.

Tema II.—"Nuevos cultivos de regadío (plantas industriales, como algodón, tabaco, etc., y no industriales)". Ponentes: ingenieros agrónomos don Jesús Miranda, sobre el tema en general; don Luis Liró, del algodón y don Francisco Anchóriz, del tabaco.

Tema III.—"La Reforma agraria y el regadío". Ponentes: don Ramón Feced, registrador de la Propiedad y exministro y don Antonio Sacristán Colás, catedrático y exdirector general de Obras hidráulicas.

Tema IV.—"Función del Estado en la transformación del secano en regadío". Ponente: don Leopoldo Ridruejo, ingeniero agrónomo de Obras de puesta en riego.

Tema V.—"Modulación y ordenamiento de regadíos". Ponentes: don José González Vázquez, don José García Agustín y don Antonio Martínez Fernández, ingenieros de Caminos, Canales y Puertos de la Delegación de los Servicios hidráulicos del Duero.

Como complemento del Congreso, se ha organizado una Exposición de maquinaria agrícola, productos de la tierra y la ganadería, materiales relacionados con las obras hidráulicas y el regadío, planes y proyectos de riego etc. Concurren numerosos expositores, que han realizado magníficas instalaciones y entre los cuales figuran Confederaciones Hidrográficas, servicios oficiales del Estado, Diputaciones, Ayuntamientos, etc.

En el recinto de la Exposición se ha preparado un hermoso jardín, donde habrá todos los días animadas fiestas, existiendo servicio completo de bar y restaurant.

El número de congresistas individuales y corporativos se ha acrecentado extraordinariamente en los últimos días. La Comisión ejecutiva adopta las medidas procedentes para organizar el alojamiento de los congresistas que así lo soliciten. En la estación de Valladolid funcionará una oficina de recepción, encargada de atenderles en el momento de su llegada.

En Valladolid los señores congresistas recibirán gratuitamente la insignia del Congreso, carnet con la tarjeta de identidad y pase de libre acceso a la Exposición. Guía oficial del Congreso, reglamento, programa, invitaciones para la sesión de apertura y demás documentos precisos.

La Comisión ejecutiva ha cursado una circular urgente a todos los congresistas inscritos acompañando un cuestionario que deberán devolver cubierto, haciendo constar las excursiones a que desean concurrir y varios datos indispensables para disponer su alojamiento. De no enviar rápidamente dicho cuestionario, la Comisión no podrá garantizar las facilidades de estancia en Valladolid y la concurrencia a excursiones, ya que es propósito llevar a cabo la organización con toda clase de garantías.

El próximo domingo 16 quedará cerrado el plazo para la inscripción de congresistas. Los que deseen inscribirse transcurrido dicho día, tendrán derecho de concurrencia al acto inaugural, sesiones, fiestas, etc., pero de ningún modo podrá garantizar su alojamiento en Valladolid y su presencia en las excursiones proyectadas.

En los locales de la Exposición se instalará una sala destinada a la recepción del Presidente de la República, ministros, autoridades y representaciones. La importante Sociedad "Electra Popular Vallisoletana", que desde los primeros momentos ha ofrecido a la Comisión ejecutiva y al Comité de la Exposición el más decidido apoyo, cede generosamente el mobiliario e instalaciones de la lujosa sala de juntas de su edificio social para amueblar debidamente la indicada sala de la Exposición. La Comisión del Congreso ha expresado a la "Electra Popular Vallisoletana", en la persona de su gerente don Julio Guillén, el testimonio de profundo reconocimiento.

César Hernández

Óptico-científico
Gafas - Lentes - Impertinentes
Gemelos de Teatro y Prismáticos
ACERA, 21 y 22.-Valladolid

INTERNADO DE ESTUDIANTES UNIVERSITARIOS

DIRIGIDO POR SACERDOTES
Amplias habitaciones - Calefacción - Cuarto de baño.
Hermosas galerías y gran terraza
PENSIONES MÓDICAS
Torrecilla, 17 - Teléfono, 1797 - VALLADOLID
Director: D. Remigio Arconada Vergara, Pbro.

EL MEJOR surtido en pañería

Cortadores de primer orden
Precios baratísimos
Gregorio Hernández
Acera de San Francisco, 29
VALLADOLID

COLEGIO HISPANO

INCORPORADO AL INSTITUTO 1.º y 2.º ENSEÑANZA
INTERNADO
Fray Luis de León, 24
VALLADOLID

CASA ABRIL

Sólo vende Medias y Calcetines

Cánovas del Castillo, 7 VALLADOLID

Joyería y Platería de ANASTASIO GIL

Gran surtido en objetos para regalos, en plata de ley
Se compra oro, plata y platino
Acera de San Francisco, 15
VALLADOLID

EL MAS ELEGANTE PLANCHADO PARISIEN

El que mejor tiñe y limpia en seco
Trajes, vestidos de Señora
Lutos rápidos
Jabón, 2 Valladolid
Sucursal en Palencia: Casa Martín

¡GAFAS!

SOLO RUIZ OPTICO
le dará satisfacción
Cristales STIGMAL y ZEISS
Sección Opticofotográfica
Agencia de ventas RIFA, ZEISS, IKON Y PENTHE BABY

Acuda a Valladolid y visite esta casa
Estamos en Ferrari, 11. - VALLADOLID
TELÉFONO NÚM. 1616

En VALLADOLID encargue sus impresos a la Tipografía MANOLETE Perú, núm. 17

CASA PELAYO

Santiago, 45 al 51

PELETERÍA

La mejor surtida en renards, chaquetas abrigos y pieles para adorno

CAMISERÍA

Fantasías Especialidad a la medida

VEA CALIDAD y PRECIOS

Gabinete Oftalmológico

Luis Alberto Mingo OCULISTA

de las clínicas de París, Munich, Berlín y Viena

Consulta de 11 a 2 y de 4 a 6 Santiago, 86 VALLADOLID

Sindicato de Ganaderos diversos de Valladolid

Compra toda clase de granos para piensos, salvado-hoja, plantas forrajeras, paja de cereales y de legumbres en cantidad, hierba, y unos doscientos mil kilos de alfalfa de buena clase. Ofertas, con muestras y condiciones, en el Molino del Sindicato.

Se venden 3.000 sacos vacíos de salvado y pulpa.

Carretera de Madrid -- Arco de Ladrillo

Teléfono 1423

CAMAS DORADAS

NIQUEL, BRONCE, CROMADAS, PLATEADAS, ETC., ETC...

Representamos oficialmente las más importantes Fábricas Españolas.

Visite nuestra Exposición o solicite detalles por escrito.

VIUDA DE G. HORTELANO

MIGUEL ISCAR, 23.--VALLADOLID

FERRETERÍA DE LAS CAMAS

CALZADOS de LUJO

A. Calvo Criado

CONSTITUCIÓN, 12. -- VALLADOLID

Visite esta casa

La ciudad en que Felipe II fijó la capitalidad de España, y que durante el reinado de Alfonso VI adquirió la hegemonía de todas las provincias del nacimiento reino castellano-leonés, merced al impulso prestado por el ilustre conde Ansúrez, autor de las reformas urbanas que habían de convertir a Valladolid durante mucho tiempo en la más importante ciudad del norte de la Península, ofrece indudable interés para el turista. Tiene hermosísimas calles, tales como la Avenida de la República, cercana a la estación del Norte. Miguel Iscar, Duque de la Victoria; varias plazas, entre las que descuella la llamada Mayor o de la Constitución y la del Ochoavo, donde fué decapitado don Alvaro de Luna y edificios de indudable mérito artístico de los que queremos destacar por su indudable interés histórico, algunos religiosos:

La Catedral

Obra trazada por Herrera, el autor del Monasterio de El Escorial, que no llegó a terminarse conforme a su plan. No obstante en la parte construída, se advierte su idea y estilo.

En su construcción intervino, Alberto Churriguera. Moderna-

mente y por iniciativa del arzobispo Gandasegui, se ha rematado la torre con una estatua del Sagrado Corazón, obra de Núñez. Desde 1928, se encuentra en la Catedral vallisoletana, adonde fué trasladado desde la antigua, el retablo de Santa María de aquella iglesia, obra de Juan de Juni, uno de los mejores de tan insigne escultor, inspirado según se dice en la emulación que Berruguete despertara en el ánimo del francés, el que unos años antes construyera para San Benito.

En la Catedral pueden admirarse excelentes ropas, muchas del siglo XV; un cáliz gótico del último periodo; una soberbia cruz de cristal de roca engastada en plata sobredorada y la admirable custodia de Juan de Arfe. La tradición afirma que allí está enterrado el fundador de Valladolid, don Pedro Ansúrez, sobre cuya ficticia sepultura se leen los siguientes versos calificados por Juan Valdés como los más celebrados de todos los epitafios conocidos: "La vida de los pasados—reheprende a los presentes—y tales somos tornados—que el mentar los enterrados—es ultraje a los vivientes".

La Antigua
De antiquísima fundación. Se cree que fué fundada como ca-

so cuadro de Gregorio Hernández "El Cristo de la Luz". En esta iglesia estuvieron enterrados la reina de Hungría Juana, hija de Felipe I, el Hermoso y doña Juana la Loca, y los infantes don Manuel y don Alfonso, hijo este último de don Sancho el Bravo.

La Magdalena

De la fábrica de esta antiquísima iglesia destaca una estimable estatua yacente, obra de Esteban Jordán, autor también de un estimable retablo, en el que se recogen todas las tendencias clásicas de nuestra cultura tradicional.

San Martín

Tiene en la sacristía, un pequeño relieve, en barro cocido, de Juan de Juni. Representa a "La Virgen con Jesús muerto en el regazo".

Gregorio Fernández está representado en esta iglesia, con un grupo admirable de técnica, en un altarcito al lado de la Epístola, titulado "Quinta Angustia".

San Miguel

Antes de San Pelayo, según testimonia Antolínez de Burgos. Gregorio Fernández talló las estatuas para el retablo que labró Cristóbal Velázquez. Posee algunas obras artísticas de especial interés, tales: relieves y es-

San Lorenzo

A esta parroquia que fué ermita en sus orígenes, fué trasladada la imagen de Nuestra Señora de los Ahuadores, que según la tradición, fué hallada por un pastor en una cueva inmediata al Pisuegra y colocada sobre la puerta de la muralla que conducía al río.

Por los prodigios que se le atribuían fué declarada patrona de la ciudad.

Fueron muchos los reyes que tuvieron devoción a esta Virgen y entre ellos destaca doña Margarita de Austria, esposa de Felipe III, a quien se debe la reconstrucción de la nave y capilla y la decoración ornamental de la portada.

Cuenta con tres notables esculturas: una "Sagrada Familia" de Gregorio Fernández; una "Virgen de la Candelaria" también de Fernández; y una "Virgen del Carmen" de la escuela de este mismo escultor.

La Virgen primitiva, titular de la iglesia, es de madera y de estilo bizantino. Posee gran cantidad de alhajas, entre las que descuella la magnífica corona, obra de Otero y Iopérez, adquirida por suscripción popular en 1927.

Santiago

La obra fundamental que posee esta iglesia es un admirable

En esta iglesia fueron bautizados los reyes Enrique III, Felipe II, Felipe IV, doña Mencia hija de Felipe III y la mujer de éste doña Margarita de Austria. En ella fué jurado príncipe de Asturias Enrique IV; en ella, en presencia del rey y de toda la corte, Martín F. de Angulo, reitorario de los Reyes Católicos, pronunció la sentencia contra los "excesos" del inquisidor Lugo; en ella tomó el capelo cardenalicio Adriano de Utrecht; en ella cambió su primera misa el cardenal Duque de Lerma; en ella se acordó la muerte del condestable de Luna; y en ella se reunieron las Cortes de Valladolid de 1506, 1518, 1523 y 1527.

Las Huelgas

Bajo el punto de vista histórico todo el interés de esta iglesia se concentra en torno al sepulcro de doña María de Molina, del siglo XIV, reformado en el XV y XVII. De los elementos primitivos existen los escudos de Castilla y León, algunas fajetas decorativas, góticas, y el zócalo. Sobre el sepulcro descansa la estatua yacente de la reina. Esta iglesia conserva una tónica de Santo Domingo de Guzmán, que regaló doña María de Molina.

Sancti-Spiritus

En la clausura guarda un "Cristo yacente" de Gregorio Fernández.

Santa Catalina

Veneran las monjas de este convento, en la clausura, una imagen de un "Cristo muerto" de Gregorio Fernández, que se expone al público en Jueves Santo, y forma parte de la procesión del Viernes Santo. En la iglesia del convento está enterrado el escultor Juan de Juni; sus restos descansan próximos a un retablo, labrado por el artista, que representa la imagen de Cristo en la Cruz.

San Quirce

De orden toscano, con cinco altares y buenas esculturas, atribuidas a Hernández.

Descalzas Reales

El retablo mayor posee algunas pinturas estimables, destacando entre ellas la "Asunción de la Virgen" de Vicente Carducho.

Santa Teresa

Humilde convento cargado de recuerdos. En él se conserva, convertida en capilla, la celda que ocupó la Virgen de Avila y alguno de sus autógrafos, entre ellos el de "Camino de Perfección".

Santa Ana

Posee, bajo la cúpula, seis altares, en los que hay tres lienzos de Goya y otros tres de Bayeu. Los de Goya, son: "San Bernardo", "Santa Ludgarda" y "El tránsito de San José".

Le fueron encargados por el rey en 1787, y Goya debió pintarlos con cierta precipitación. Acusan sin embargo, la técnica sólida y segura del maestro, y admira en ellos el equilibrio que se observa entre las ideas y los medios de expresión. En "Santa Ludgarda", por ejemplo, llega el pintor a la cumbre de la inspiración mística.

La Pasión

Cerrada al culto. Constituye uno de los más bellos ejemplares del estilo churrigueresco.

Las Angustias

De construcción atribuida a Herrera, pero realizada, según se ha demostrado últimamente, por Juan de Nates. Interesantes las estatuas de la fachada, y el retablo mayor de Velázquez (Cristóbal). En la capilla de Nuestra Señora de los Dolores se halla colocada en un templete la imagen de la "Virgen de los Cuchillos" de Juan de Juni, una de las más emocionales dentro de un sentido barroco que excepcionalmente imprimió al gesto de la imagen.

Tiene además otras esculturas, que se atribuyen a G. Fernández.

La Santa Cruz

Templo también atribuido a Herrera. Posee una magnífica es-



Plaza de la Universidad

pillas del palacio del conde Ansúrez. El claustro y la torre son de estilo románico del XII, y el resto de la edificación del XIV, gótico.

Conserva un precioso retablo gótico de principios del siglo XVI y algunas pinturas en la capilla bautismal del XV, de positivo mérito.

San Benito

Fundada por la Congregación famosa de su nombre. Esta iglesia fué la capillar de la Orden que radicó primitivamente en la capilla del Alcázar. El retablo mayor y el del trascoro, son obra de Berruguete, lo mismo que el de la capilla de San Antonio Abad, que construyeron de consuno, el gran escultor castellano y Juan de Juni.

Se enriqueció el templo conventual más tarde con el famo-

so retablo de Berruguete, titulado "Adoración de los Reyes".

El Salvador

En sus orígenes fué una ermita bajo la advocación de Santa Elena.

En esta iglesia fué bautizado el patrono de Valladolid San Pedro Regalado.

La nota artística de mayor interés que posee esta parroquia es un magnífico retablo flamenco que existe en la capilla de San Juan Bautista, y que fué traído de Amberes por los fundadores de la capilla.

Forma un tríptico cuyo cuerpo central contiene admirables composiciones escultóricas formadas por figuritas redondas, dentro de profundas hornacinas unidas entre sí por una sutilísima y maravillosa arquitectura, del último periodo gótico, y presididas, por la del Bautista de mucho mayor tamaño. Estas portezuelas están pintadas por ambos lados. Cerradas muestran escenas de la Misa de San Gregorio, y a uno de los lados, como un oyente más, aparece arrodillado el autor de la pintura, Quintín Metsys. Las portezuelas muestran a la derecha la "Adoración de los Reyes", y a la izquierda la "de los Pastores".

El Carmen

Situada en extramuros de la ciudad. En ella se venera una imagen de Gregorio Fernández, a la que se atribuyen numerosos prodigios y por la que el pueblo vallisoletano tiene especial devoción.

San Pablo

Iglesia conventual de los Padres Dominicos, construída según se dice, o reconstruída, por don Francisco de Rojas y Sandoval, duque de Lerma, privado de Felipe III, patrono del convento, para emular la obra de Felipe II en El Escorial, quien elevó la fachada al nivel del cuerpo de la iglesia, y las torres laterales.

La fachada es de varios cuerpos y contiene diversos retablos de piedra con escenas alusivas a la devoción de los fundadores, y protectores del convento.

El retablo mayor es dórico, de mármoles rojos y blancos. El "San Pablo" que se vé en él es obra de Bartolomé de Cárdenas.

Señora...

Las colecciones que en toda clase de géneros de punto para invierno presenta JUAN GARCIA Y HERMANO son maravillosas. Una visita a esta casa, será para usted siempre interesante.

Vestidos-Pulovers-Jerseys Chaquetas - Chalecos - Bufandas, siempre modelos exclusivos, verdadera creación para esta casa

MEDIAS Y CALCETINES verdadero alarde en surtidos constantemente renovados

Nadie podrá quejarse del frío usando los interiores de punto en lana y algodón de nuestra propia fabricación

JUAN GARCIA Y HERMANO
FABRICA DE GENEROS DE PUNTO

Lonja, 2 y 4

Teléfono, 2659

Valladolid

SALCHICHERIA

Pantaleón Muñoz
FIAMBRES-BOCADILLOS
Fuente Dorada, 40 - Teléf. 2526
VALLADOLID

N. CANTO
Cirujano del Hospital militar
Ex-pensionado en Estados Unidos
CIRUGIA general. MATRIZ
Avenida de la República, 9
Teléfono, 2 437
Consulta: De 12 a 1 y de 4 a 6
VALLADOLID

José M.ª del Hoyo Escobedo
MEDICINA
Y CIRUGIA INFANTIL
Del Hospital del Niño Jesús de Madrid, y ayudante de las Clínicas de niños del Hospital provincial.
RAYOS X
De 12 a 2 y de 3 a 6
Avenida de la República, 2
VALLADOLID

El Palacio de Cristal
TEMPORADA DE OTOSO
presenta los más bellos tejidos en los tonos de más novedad
Constitución, 2 - Santiago, 21
VALLADOLID

Está situado al margen de la iglesia conventual de San Pablo, y fué fundado por fray Alonso de Burgos para pobres escolares religiosos. A este Colegio concedieron los Papas, reyes y potentados numerosos privilegios y prebendas, de las que se puede encontrar noticia en el Archivo de la Real Chancillería.

Colegio de San Gregorio

Entre los edificios de aspecto religioso, y que prácticamente merecen consignarse con este carácter, figura el llamado "Colegio de San Gregorio", famoso entre el vulgo turístico por las tradiciones que se han propagado alrededor de su construcción.

Está situado al margen de la iglesia conventual de San Pablo, y fué fundado por fray Alonso de Burgos para pobres escolares religiosos. A este Colegio concedieron los Papas, reyes y potentados numerosos privilegios y prebendas, de las que se puede encontrar noticia en el Archivo de la Real Chancillería.

Del edificio es la fachada original y primorosa. Delgados troncos y varas nudosas retorcidas, arrancan del suelo. Los troncos forman las repisas, y las varas la arquitectura y las aristas que son tres ordenes de pilastras y rematan en pequeñas agujas.

Una estera de mimbre entrelazada de juncos, remata el fondo.

Se cree que en el ánimo del artista influyó el descubrimiento de América y así las estatuas de los nichos de los pilares y las de los lados de la puerta, representan velludos salvajes con clavos en las manos que van disminuyendo de tamaño gradualmente.

El arquitecto de este admirable edificio permanece en el anonimato. La fantasía popular le atribuyó su ejecución a un tal Macías Capintero, espíritu varado que se propuso al encargarse de las obras superar a todos los escultores que entonces trabajaban en la portada de San Pablo.

La fantasía popular añade que Macías se suicidó.

Con una navaja se seccionó la yugular cuando labraba el Colegio.

Anuncio y prosperidad son una misma cosa. No hay casa que anuncie que no sea rica.

La Administración de EL DIARIO le ofrece presupuestos de publicidad verdaderamente ventajosos. Llame al Teléfono número de PALENCIA

¡SEA USTED EL DIARIO PALENTINO

Residencia de Señoritas

"Nuestra Señora de la Piedad"
Asistencia femenina - Régimen familiar
Confort - Higiene - Trato selecto
Teléf. 1839.--Plaza de San Miguel, 5.--VALLADOLID
Solicítense de la Dirección, Circular y Reglamento

GRANDES ALMACENES DE HIERROS

Fábrica de Herraduras
Hijo de Ciriaco Sánchez
Calle de Doctrinas, núm. 5 - Teléfono núm. 2859 - VALLADOLID



SERVICIO NACIONAL AGRONÓMICO

SECCION DE PALENCIA

Las "caries" del trigo

Dos de las enfermedades más importantes que atacan a los cereales, produciendo grandes pérdidas, en todas las comarcas cerealistas de nuestra patria, son las conocidas con los nombres de TIZÓN, CARIES, NIEBLA o ALCAOR y CARBÓN, designada también esta última con los nombres de ANUBLO o MORÓN. Estas dos enfermedades, a pesar de ser producidas por los mismos organismos vegetales, llamados hongos, son tan distintas en su desarrollo y en los medios de combatirlos, que tenemos que establecer bien claramente la diferencia entre ambas.

Diferencia entre "caries" y "carbón"

Las espigas atacadas de CARBÓN se conocen fácilmente, por encontrarse completamente destruidos todos los granos y sustituidos por masas de polvo negro, las «barbas» están retorcidas y deformadas. El aspecto que presentan se ve muy bien en la fig. n.º 1. Contra esta enfermedad no tenemos ningún trata-



Fig. 1
Dos espigas de trigo, una sana y otra con carbón, en la que se aprecia la destrucción total del grano; contra esta enfermedad no sirve el sulfatado.
(Cliché de la Estación Central de Patología Vegetal)

amiento práctico para el cultivo en gran escala, ya que el germen se encuentra en el interior de los granos de trigo que sembramos. Por lo tanto, PARA EL CARBÓN NO SIRVEN, NI EL SULFATADO CORRIENTE, NI EL TRATAMIENTO EN SECO, y los procedimientos eficaces no se encuentran al alcance del agricultor.

Las espigas con CARIES presentan un aspecto totalmente diferente; no están destruidas como las de

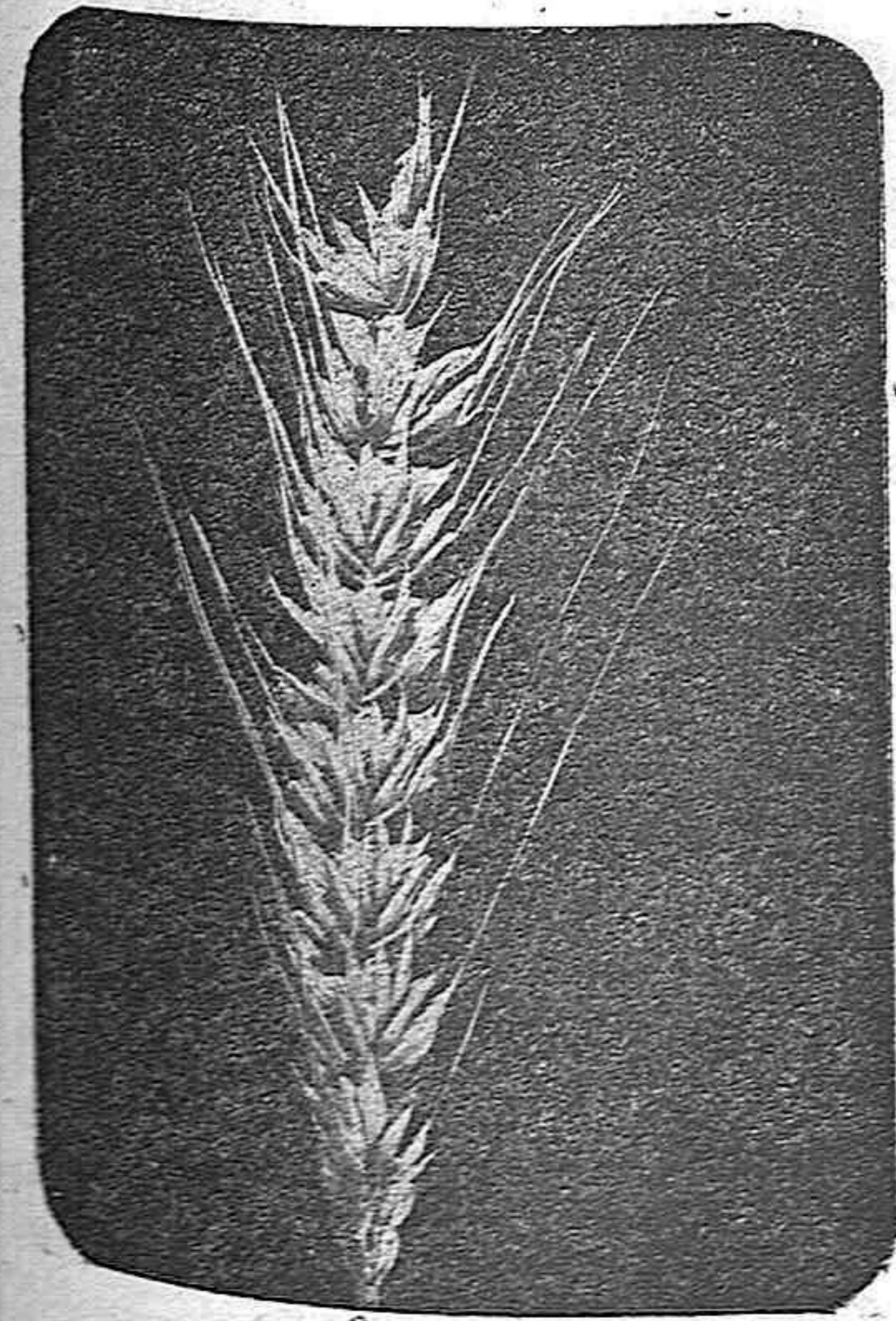

Fig. 2
Espiga de trigo con caries, entre las glumas entreabiertas se perciben los granos enfermos.
(Cliché de la Estación Central de Patología Vegetal)

coloración oscura, (fig. 3). Si estos granos se rompen con la uña, vemos que, en lugar de ser de consistencia dura y bien constituidos, sólo tienen una envoltura completamente llena de un polvillo negruzco de olor

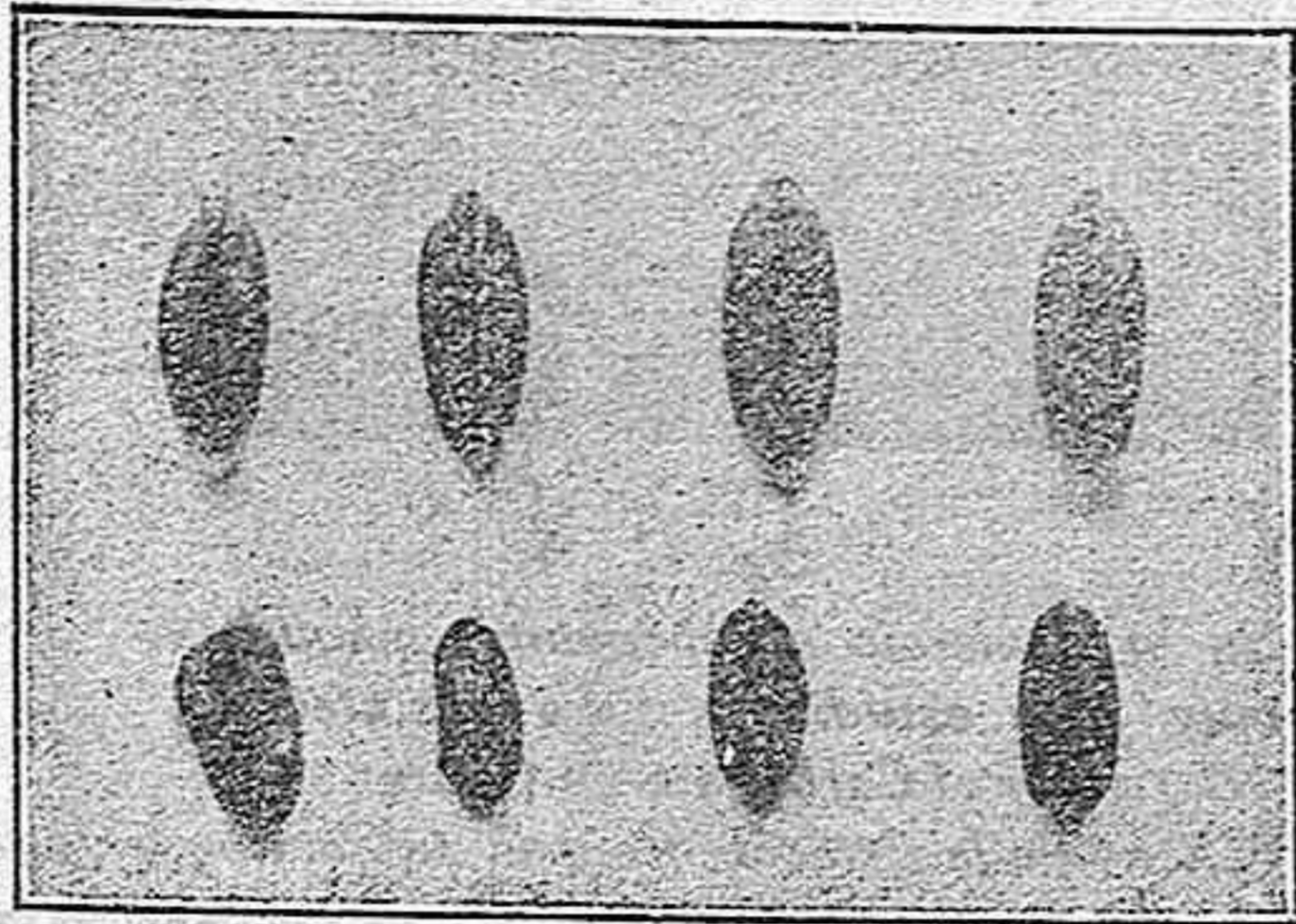

Fig. 3
Grano de trigo sano, (arriba); y cariados, (abajo). Obsérvese en éstos su deformación y menor tamaño.
(Cliché de la Estación Central de Patología Vegetal)

desagradable, (1) en el cual consisten las semillas del hongo productor de la enfermedad. (Fig. 4).

Durante las operaciones de recolección se rompe la envoltura de estos falsos granos de trigo, poniendo en libertad una enorme masa de semilla del hongo e infectando el grano bueno, por quedarle adherida una mayor o menor cantidad del polvillo exteriormente. Como se deduce del modo de infección, PODEMOS PERFECTAMENTE EVITAR LA CARIES DEL TRIGO DESINFECTÁNDOLO EXTERIORMENTE, POR VÍA HÚMEDA (SULFATADO) O POR VÍA SECA. Más adelante diremos en qué consiste cada uno de los procedimientos, sus ventajas e inconvenientes.



Fig. 4
Los granos cariados están llenos de un polvo negruzco de olor a podrido.
(Cliché de la Estación Central de Patología Vegetal)

Qué es la caries y cómo se desarrolla

Las semillas de la microscópica plantita productora de la caries, son redondas, (Fig. 5), de un tamaño pequeñísimo, pues sólo alcanzan unas 20 milésimas de milímetro, es decir, que son necesarias unas 50 puestas en fila para ocupar una longitud de 1 milímetro. Cada grano cariado contiene de 2 a 3 millones de gérmenes, que, como se comprende, pueden infectar muchos miles de granos de trigo.

Para darnos perfecta cuenta del modo de evolucionar la caries, partamos del momento de la siembra del trigo, cuando, por inadvertencia o ignorancia, hemos enterrado juntos, el grano en que tenemos puestas todas las esperanzas de una abundante cosecha, y el germen de la enfermedad que nos la ha de disminuir y depreciar. Si, en estas condiciones, se mantiene la temperatura por encima de los 5 grados, empieza la germinación de ambos, y el germen de caries, después de varias transformaciones cuyo detalle puede verse en el esquema de la fig. 6, emite uno o varios tubos germinativos que penetran en el tierno tejido de la joven planta. Tan pronto como aparece la segunda hoja del trigo, desaparece, generalmente, el peligro de que se desarrolle el hongo; es, por tanto, en el período de germinación del grano, o sea, en las primeras semanas de su estancia en el suelo, cuando la caries invade la planta.

A partir de este momento, crece la planta de trigo y simultáneamente, se desarrolla el hongo parásito en

(1) Este olor es debido al principio volátil conocido con el nombre de «Trimetilamina», que es el mismo que da el olor al arenque en conserva.

su interior, sin ofrecer ninguna señal externa de su existencia, trasladándose continuamente al punto extremo del tallo en crecimiento, hasta la espigazón. Entonces empieza un período de gran actividad del

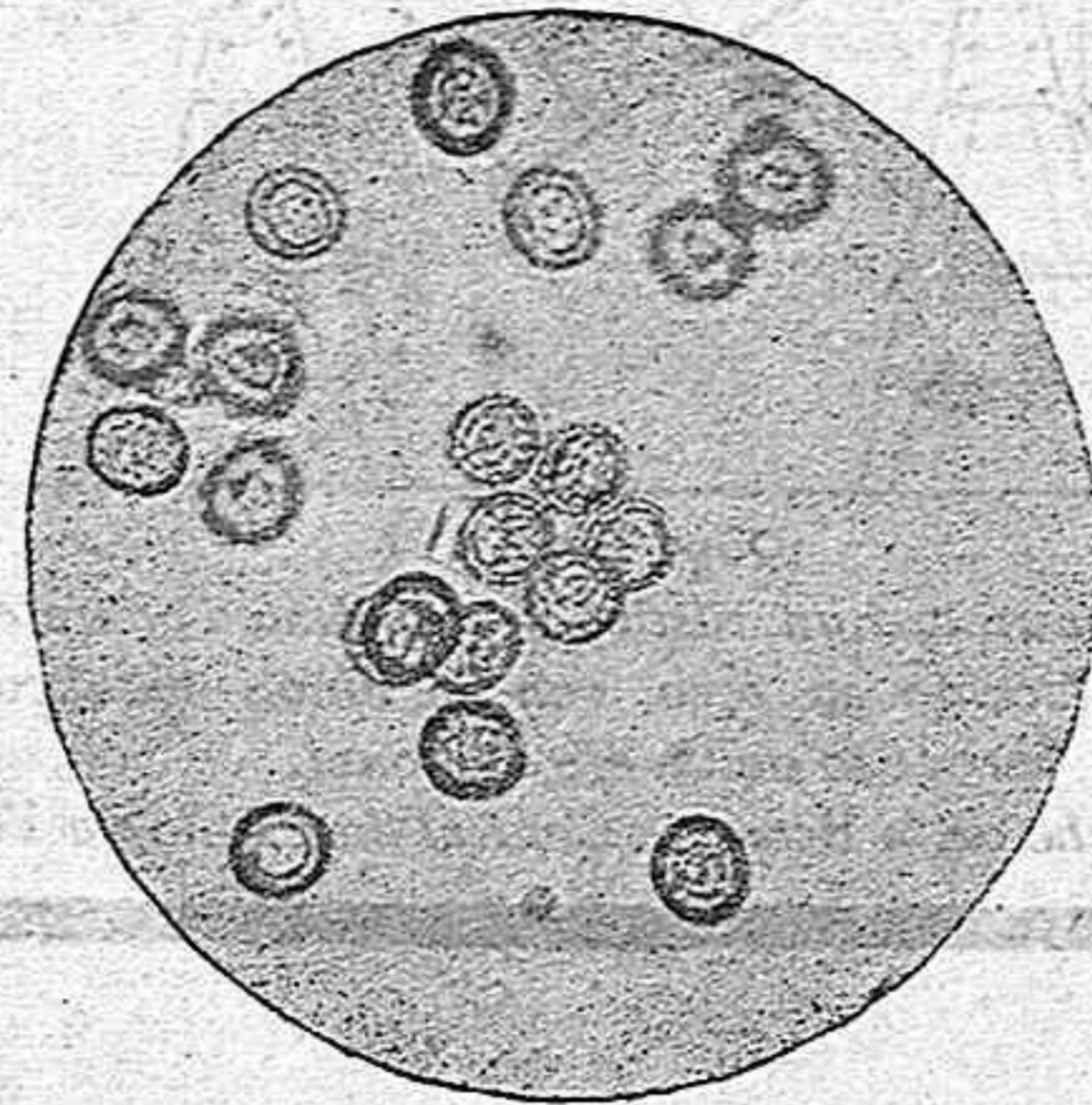

Fig. 5
Fotografía del polvillo negruzco que lleva el grano enfermo y que no es más que la semilla del hongo productor de la enfermedad (vistas al microscopio).
(Cliché de la Estación Central de Patología Vegetal)

parásito, que se establece en la flor a la que hace abortar, transformando el grano normal en falso grano lleno de gérmenes que nos propagarán la enfermedad en el año próximo.

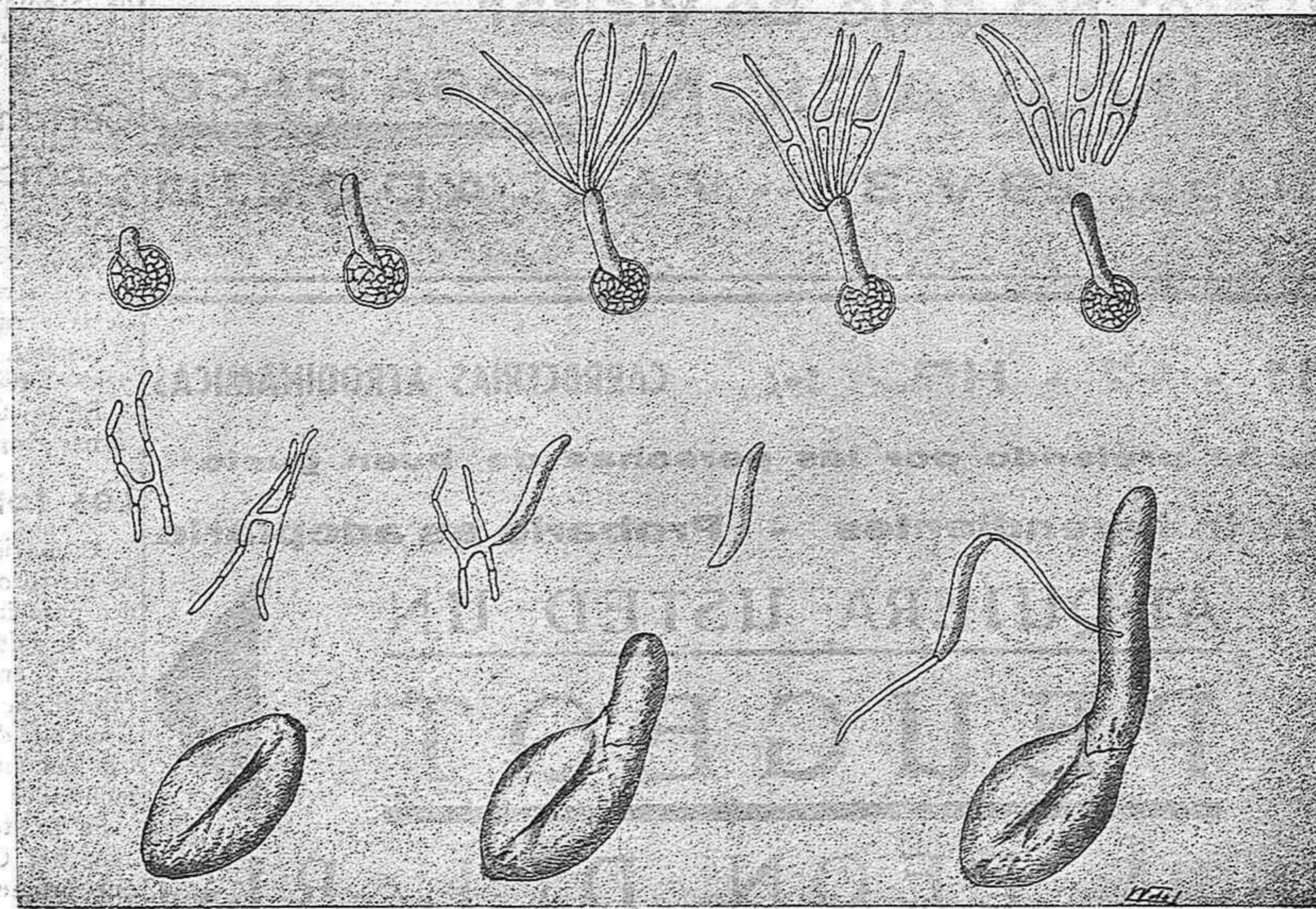

Fig. 6
Evolución de la semilla de las «Caries». De izquierda a derecha y de arriba hacia abajo se pueden ver las distintas fases que pasa hasta el momento de la infección de la joven planta de trigo. El grano de «Caries» (clamidospora) se rompe y emite un filamento (Basidio), que se ramifica dando lugar a varias semillas alargadas (Basidiosporas). Estas semillas alargadas, germinan nuevamente, saliendo unos tubitos por los que se unen de dos en dos, en forma de H, después se desprenden y se tabican. Por último, se forman las nuevas semillas, que producirán la infección de las plantitas de trigo, que durante todo este período no habrán hecho más que asomar, humildemente su tierno tallito con una membrana tan tenue todavía que no basta a defenderle de los ataques de su implacable enemigo.

Cómo se evita la caries

Método clásico de lucha y único en el caso de granos vestidos es el conocido con el nombre de «Sulfatado», que consiste en humedecer los granos con una solución desinfectante, la cual en este caso es de Sulfato de Cobre.

El método más corriente y sencillo de hacerle es el siguiente: Se coloca la simiente en pequeños montones que se riegan por medio de una regadera o escoba con una disolución de Sulfato de Cobre al 0,5 por 100 y se remueve con la pala hasta que todo el grano quede bien mojado. Este procedimiento es muy imperfecto, ya que los granos con caries no quedan bien empapados y pueden ir infectados al terreno.

Para evitar este inconveniente, se sumerge el grano por medio de una cesta o saco en solución de Sulfato de Cobre al 1 por 100; se remueve bien, separando los granos cariados y todas las impurezas que sobrenaden, y se mantiene así por espacio de media hora. Pasado este tiempo, se escurre, se amontona y se apalea, al mismo tiempo que se espolvorea con cal recién apagada; finalmente, se extiende en capa delgada para que se seque. La cantidad de líquido gastada varía alrededor de los 5 litros por fanega.

Este procedimiento tiene muchos inconvenientes, como son: la lentitud, el que los granos se pueden in-

fectar posteriormente en el terreno con gérmenes caídos de la pasada cosecha y la pérdida de la facultad germinativa en todos aquellos granos que, por haberse arañado durante la trilla, absorben la solución de Sulfato de Cobre. Esto, en el supuesto de que la des-

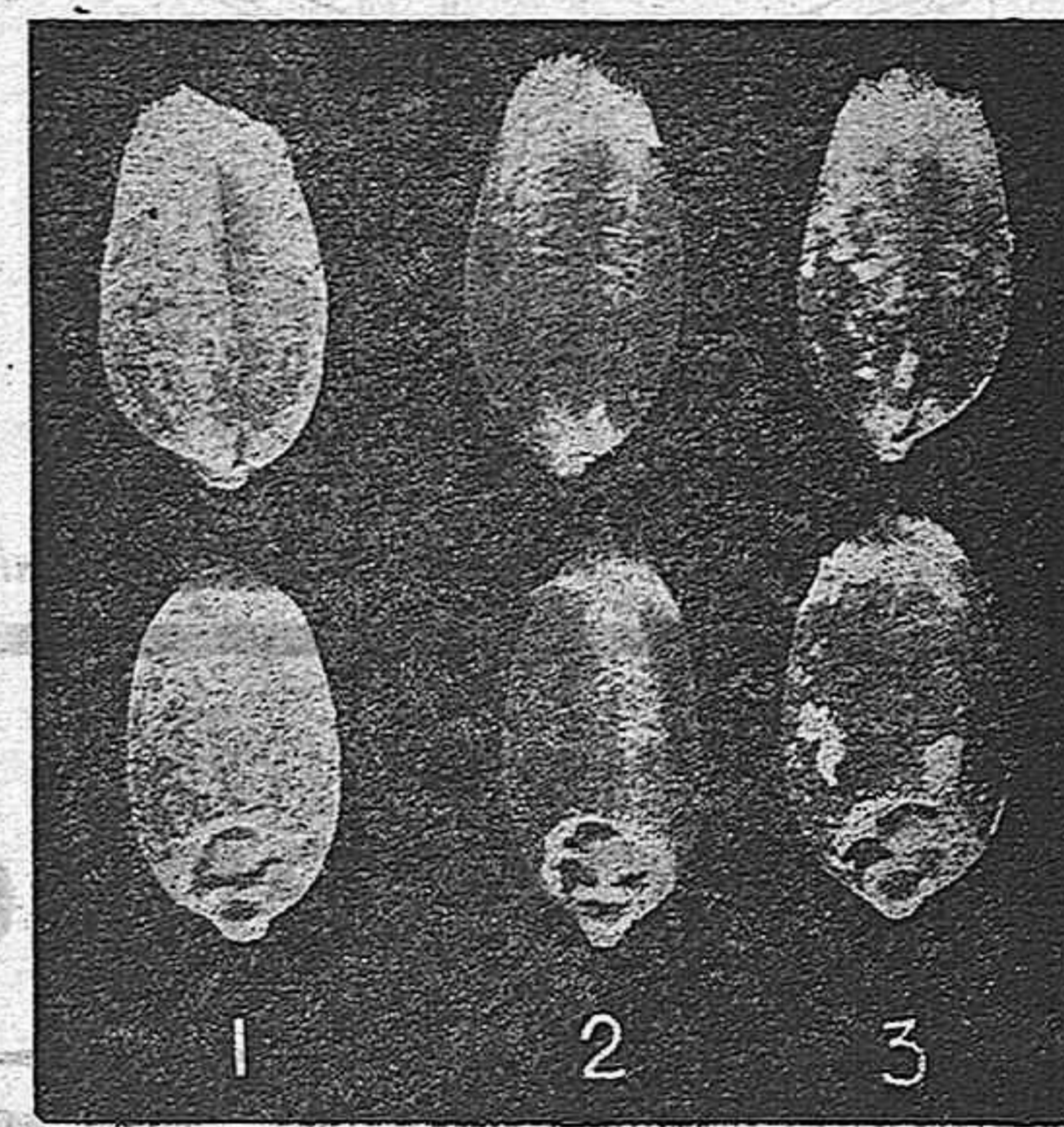

Fig. 7
Si el tratamiento en seco ha sido bien hecho quedan como en 1.º el grano perfectamente revestido del polvo desinfectante, 2.º granos sin tratar, 3.º granos tratados deficientemente.
(Cliché de la Estación Central de Patología Vegetal)

infección sea por inmersión, pues, si ha sido con el procedimiento de la escoba, es casi inútil.



Fig. 8
Con un tonel se puede hacer un aceptable aparato para la desinfección en seco.
(Cliché de la Estación Central de Patología Vegetal)

Otro de los peligros del tratamiento húmedo es que, muchas veces, tiene el labrador que sembrar en seco por los retrasos sufridos por las lluvias y, en ese

caso, si el grano ha sido mojado con exceso, puede empezar a germinar y, al encontrarse con falta de humedad en el suelo perecer, dando margen a la resiembra con el gasto y retraso consiguientes. Por otra parte, es un entorpecimiento en la tan atareada época de la siembra tener diariamente que preparar el grano para el día siguiente.

Todos estos inconvenientes hacen que el segundo método tome cada día mayor importancia y vaya paulatinamente desterrando al húmedo, hasta el punto de que se considera que la Patología ha dado un paso definitivo en esta cuestión.

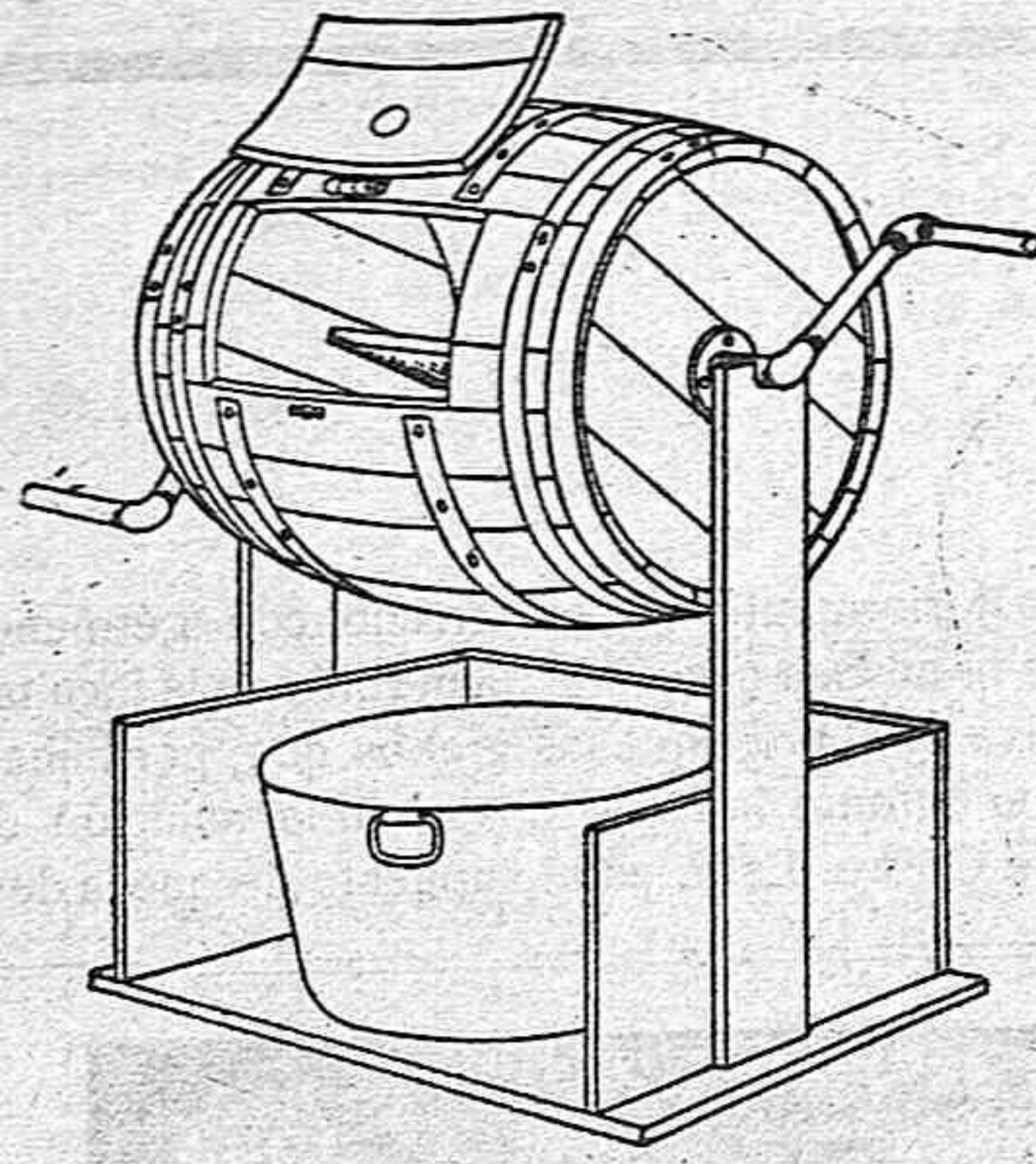

Fig. 9
Detalles del modo de adaptar el barril para desinfección en seco.

En el interior se ve la tabla que asegura una buena mezcla.

(Cliché de la Estación Central de Patología Vegetal)

Desinfección en seco

Está fundado este procedimiento en revestir el grano de una delgada capa de desinfectante en polvo finísimo, la cual, no sólo le libra de las semillas de la planta parásita, que pueda tener adherida en ese momento, sino que la protege contra nuevas infecciones en el terreno. En la fig. 7 puede verse cómo queda el grano después de tratado, así como su comparación con granos en que se ha hecho defectuosamente el tratamiento.

Para esto, se encierran juntos semilla y producto en un aparato apropiado. Se puede utilizar con buen resultado un tonel provisto de un eje, con una tabla clavada en el interior que asegure la buena mezcla del producto. (Figs. 8 y 9).

También puede emplearse un bidón vacío, al que se le coloca un eje diagonal como se ve en la fig. 10. A uno y otro se les hará una puertecilla que cierre herméticamente, por donde introduzcamos la semilla y el desinfectante.

En el comercio se encuentran aparatos especiales que, por expansiones y compresiones sucesivas del grano, aseguran una buena mezcla. Figs. 11 y 12.

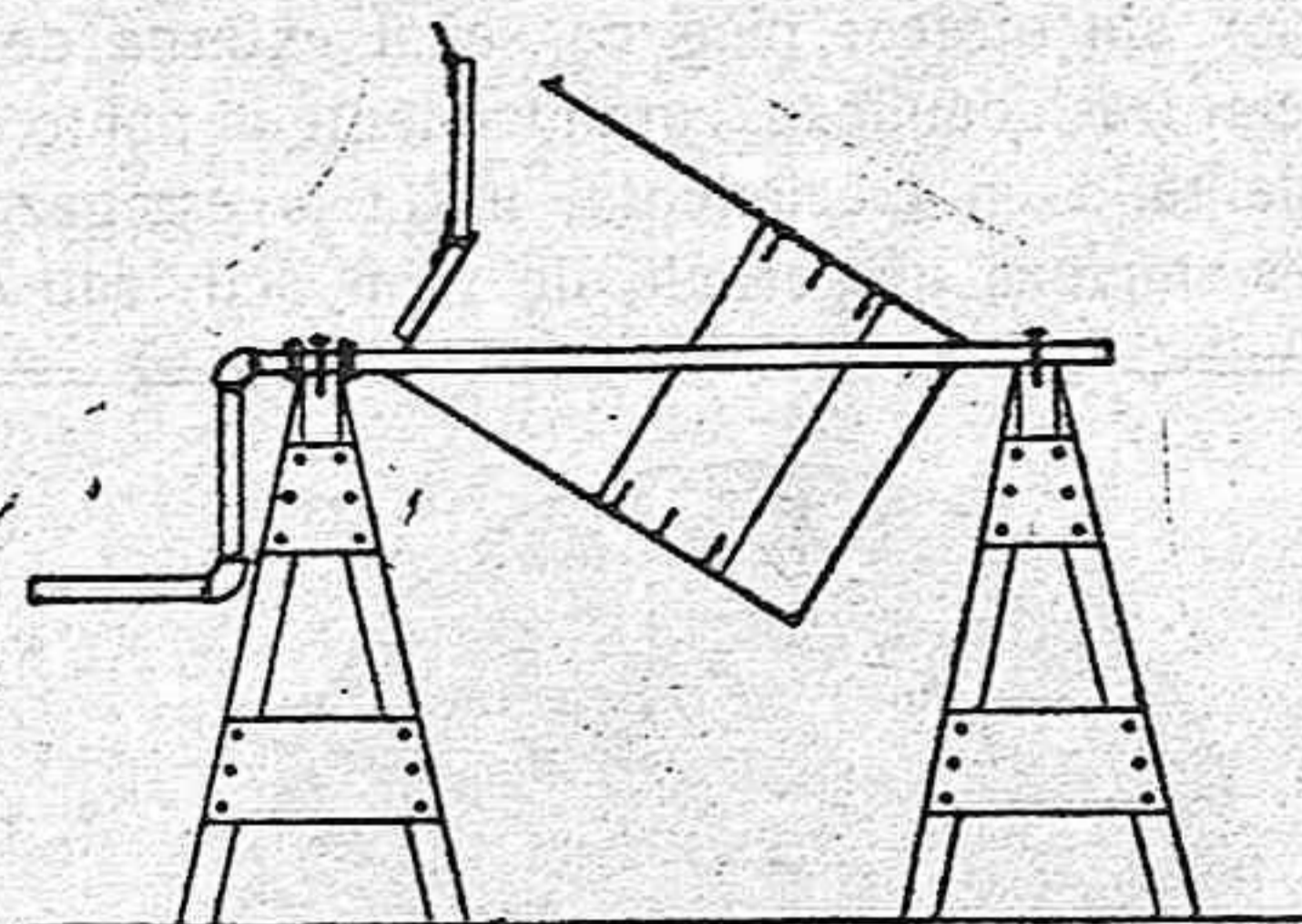

Fig. 10
Puede contruirse un rústico y económico aparato de desinfección en seco, con un bidón metálico provisto de un eje diagonal.

(Cliché de la Estación Central de Patología Vegetal)

Como desinfectante se pueden emplear varios productos con buenos resultados, siendo el más corrientemente usado el Carbonato de Cobre en polvo, debiendo ser de una finura tal, que pase del 96 a 98 por 100 por el tamiz número 200 y su riqueza en Cobre sea por lo menos del 50 por 100.

Se opera de la siguiente manera: Se vierten 50 kilos de grano en el interior del aparato; después, se añaden 100 gramos de Carbonato de Cobre. Se cierra herméticamente la compuerta y se le hace girar lentamente, dando unas 10 vueltas por minuto durante cinco minutos, suficiente tiempo para que el grano quede completamente rebozado en el desinfectante.

En el caso de utilizar aparatos de construcción ca-



Fig. 11
En el comercio se encuentra máquinas muy bien estudiadas para desinfección por el Carbonato de Cobre

(Cliché de la Estación Central de Patología Vegetal)

sera, no debe el trigo ocupar más de la tercera parte de su cabida.

Se puede hacer la operación con la anticipación que se quiera a la siembra, ofreciendo la ventaja de que la semilla no es atacada por gorgojos ni ratones. Pero el grano tratado sobrante no puede utilizarse para alimento.

Este procedimiento, no solamente no perjudica a la germinación, sino que ejerce una acción estimulante sobre ella.

Inconvenientes de este sistema

El único inconveniente que presenta la desinfección en seco, es el de las molestias que produce el polvo si el cierre no es perfecto durante el vaciado para evitarlas, así como para obviar el peligro de intoxicación, si se respira directamente y en local cerrado, se resguardan la boca y la nariz con un pañuelo humedecido (como hacen algunos labradores durante la trilla) y se practica la operación al aire libre o en local bien ventilado.

José F. de la Mela y Wistremundo de Loma
Ingenieros Agrónomos

Sección Agronómica de Palencia, 10 de Septiembre de 1934.

(Prohibida la reproducción)

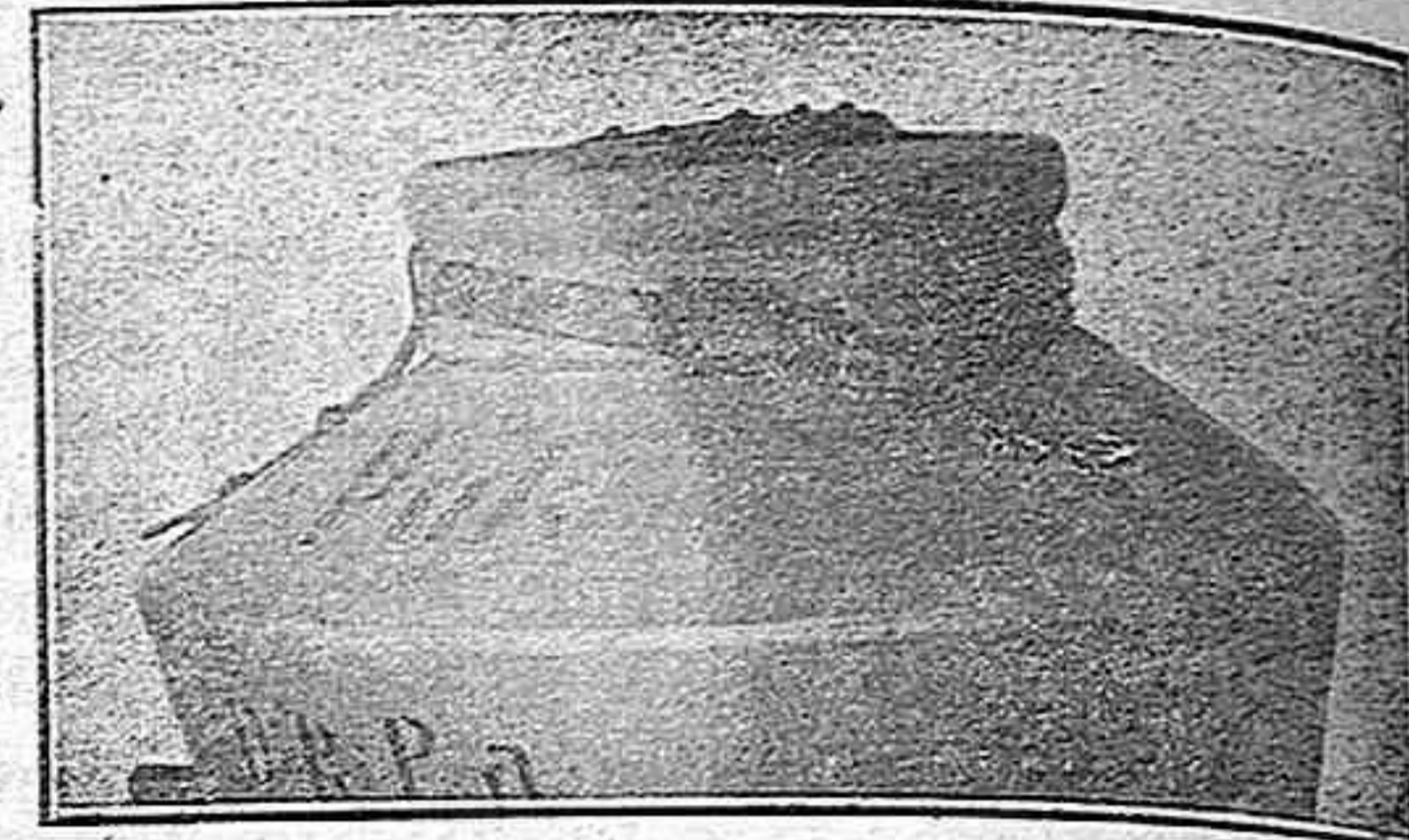

Fig. 12
Lo mismo los aparatos rústicos que los contruidos exclusivamente para este fin, deben tener un cierre perfecto.

(Cliché de la Estación Central de Patología Vegetal)

Han comenzado con animación las Ferias de Valladolid

LA INNOVACION CASA PACO

Saluda a los palentinos y les invita a que conozcan las más soberbias colecciones en el ramo de Altas Novedades para Señora, que todas las temporadas presenta esta Casa

SEÑORA: No deje de visitar
LA INNOVACION CASA PACO
Santiago, 29 y 31. -- VALLADOLID

9 - 11 - 17 - HP. :: CARROCERÍAS AERODINÁMICAS

El coche preferido por las personas de buen gusto
Ruedas independientes - Probarlo es adoptarlo

ADQUIERA USTED UN
PEUGEOT

AGENCIA LEON DEL RIO
Avenida de la República, 7. -- VALLADOLID
BICICLETAS == ACCESORIOS
NEUMÁTICOS de todas marcas, a precios increíbles



CASA JUSTY

Concesionario exclusivo de las invencibles marcas

ORBEA, ROYAL JUSTY Y ALCYON

La Bicicleta ORBEA

es la máquina de garantía absoluta y la que ha vencido en todos los Campeonatos peninsulares de los años 1931-32 y 33 y en el importantísimo «Criterium Internacional de Ases», corrido en Bilbao en 1934

Estos son hechos y no palabras

VENTAS A PLAZOS Y AL CONTADO

Bicicletas de curso, dos frenos, desde 125 pts.

Visiten esta casa antes de hacer sus compras, donde además encontrarán toda clase de accesorios y piezas de recambio

CASA JUSTY Claudio Moyano, 2 VALLADOLID

En el Campo Grande quedó ultimada la instalación de barracas. Atracciones multiformes que abarcan toda la gama significativa desde el "secreto de la perra gorda" hasta la rifa con aparatos eléctricos.

En la Plaza de los Doctores se fijó el Circo clásico de todas las ferias castellanas, el Circo Feijóo. Música, luz, entusiasmo de la chiquillería ante la sonrisa de los "augustos" y el fingido humor de los "Clowns".

Certamen de Trabajo

Van por buen camino a la vez las gestiones para lograr que se radien los conciertos que en diversos días de la Feria, darán en el teatro de la capital, la Coral Vallisoletana y los Coros de la Casa del Pueblo. En los teatros han comenzado a actuar diversas Compañías.

Los toros

Animación ante las taquillas de los toros. Que si hay localidades para la corrida de Belmonte, que si faltan para las de Lalanda... "Terremoto" ya llegó a la capital. Se entrenó ayer en El Escorial, donde mató dos vaquillas encontrándose plétórico de facultades y de entusiasmo.

Se ha terminado la preparación del Certamen del Trabajo, que promete ser un éxito dadas las innumerables obras tanto pictóricas como escultóricas y mecánicas que a él concurren de afamados artistas.

Los teatros

En Zorrilla se presentó ayer la de Mora-Espantaleón-Barroso, con la notable producción de Luis Fernández Sevilla y Rafael Sepúlveda, "Madre Alegría". La interpretación fué ajustadísima, siendo aplaudidos en todas sus intervenciones Irene Barroso y Salvador Mora, hábilmente secundados por Milagros Gujarro, Porfiria Sánchez, Matilde Arnero y Vicente Ariño.

En Caderón debutó mañana domingo, la grandiosa Compañía Rivera-De Rosas, reputada como una de las mejores que recorren los escenarios de Europa y América y cuyos éxitos en Madrid, Barcelona y otras capitales, han sido resonantes.

El debut se hará con el estreno de la hermosa comedia de Chiarelli "El hombre que volvió a la vida".

En Lope de Vega se presenta esta noche la rústica Compañía lírica que dirige el maestro Moreno Torroba, con el estreno de "La Chulapona", el mayor éxito de la anterior temporada en Madrid, donde se representó más de doscientas noches con éxito rebozante.

En la Compañía, figuran entre otros notables artistas, Eduardo Marón (primer actor y director), Sésica Pérez Capio y Felisa Herrero, Vicente Simón y Antonio Riquelme.

En Pradera todos los días grandiosos programas de cine. Y lo mismo que en Caca, Capitol, Lafuente, Café Ideal y Café Katuska.

Trenes baratos

La Compañía de los Caminos de Hierro del Norte y la Nacional de los Ferrocarriles del Oeste de España, han establecido un servicio especial de billetes de ida y vuelta de segunda y tercera clase a precios reducidos, desde las estaciones que a continuación se expresan, con destino a esta población, siendo sus precios los siguientes:

Desde Madrid, pesetas 42,20 en segunda y 25,50 en tercera; desde Avila, 23,30 y 13,80; desde Arévalo, 13,90 y 8,45; desde Segovia, 24,45 y 14,55; desde Burgos, 21,30 y 13,05; desde Miranda de Ebro, 37,90 y 22,90; desde Vitoria, 43,35 y 26,15; desde San Sebastián, 66,30 y 39,90; desde Santander, 50,10 y 28,50; desde Bilbao, 56,85 y 34,25; desde Logroño, 49,95 y 29,75; desde León, 30,20 y 18,20; desde Salamanca, 21,10 y 12,90; desde Cantalapiedra, 13,55 y 8,15; desde Fresno, 12,25 y 7,40; desde Carpio, 11,75 y 7,10; desde Campi-

llo, 9,75 y 6,10; desde Zamora, 23,95 y 15,20; desde Toro, 17,95 y 10,60; y desde Nava del Rey, 10,60 y 6,80 pesetas, respectivamente. Sobre los precios indicados no se cobrarán los recargos del 15 por 100 autorizados en 1918 y 1934.

Dichos billetes se expendrán del día 14 al 23 del mes en curso, siendo valederos para regresar del 15 al 24 del mismo mes, todas estas fechas inclusive.

La 1 vuelta ciclista a Castilla

Después de la etapa de ayer, de llegada a la capital de la República, la clasificación general no ha variado. Continúa al frente de los corredores que participan en la interesante prueba deportiva organizada por el Ciclo Club Vel. Vallisoletano el vallenciano Escuriel. Le siguen con una diferencia de 9 minutos Cardona. Tras éste Ezquerro, Turo, Bastida, Estévez, Chaffer y Pío Torre.

El interés que ha despertado esta nuestra primera competición ciclista regional, se refleja en la enorme cantidad de seguidores y aficionados que acompañan a los routiers en los distintos puntos del trayecto y en las entradas a las poblaciones.

Hasta ahora los grupos castellanos, han hecho, en lucha con los corredores nacionales más destacados, un brillante papel. De ellos se ha significado notablemente algunos individuos del equipo zamorano, que lleva sobre el primero relativamente un pequeño retraso.

Consagrarse un comercio al anuncio, es hacer que el Sol entre por sus puertas y con él, el oro.

PIDA V. presupuesto

de publicidad a EL

DIARIO PALENTINO

CAFES Y CHOCOLATES S. ANTONIO



Aumente sus satisfacciones diarias usando estos insuperables artículos, Para poder juzgar, pruébelos Miguel Iscar, 17.--Valladolid Exportación a Provincias

NOTAS E INFORMACIONES GENERALES

Un cursillo de Avicultura, Cunicultura y curtido de pieles

La Dirección general de Galeducación, nos entrega la siguiente información:

Continuando el desarrollo del plan de enseñanza de industrias pecuarias para campesinos y agricultores a la ganadería, esta Dirección ha dispuesto la celebración de un curso de avicultura y cunicultura, ampliado con el curso de preparación de pieles, a celebrar en el mes de octubre próximo.

Para tomar parte en el curso, cuyas enseñanzas, prácticas y excursiones a granjas, son completamente gratuitas, se admitirán hasta cien aspirantes por orden de presentación de instancias, debiendo dirigirse estas debidamente reintegradas, a Ilmo. Señor Director general de Labor Social, antes del día 25 del corriente mes.

La inauguración tendrá lugar el día 4 de octubre y serán convocados especialmente los dieciséis becarios de la lista de favorecidos a primeros de año, números del veinte al treinta y cinco, ambos inclusive.

LA VIDA EN LOS PUEBLOS

Prádanos de Ojeda

Notas de sociedad

Doña Josefina González Aparicio, esposa de nuestro apreciado amigo don Isaias Miguel, administrador del Sindicato C. A. del Valle de Ojeda, y su sobrina la señorita Maruchi G. Salomón, se hallan pasando unos días en esta población, donde la señora de Miguel en su anterior visita, se captó, debido a su bondadoso carácter, muchas simpatías. Se encuentran satisfechísimas de la cordial acogida y afectuosas atenciones de sus numerosas y distinguidas amistades.

Permanecerán en ésta, cuando menos, hasta pasadas las ferias de Nuestra Señora de las Mercedes (23 y 24), que este año prometen una animación especial.

El Corresponsal

Vañes

Misiones pedagógicas en el Valle de Pernía y Castillería

Han dado término las misiones pedagógicas en el valle de Pernía con la celebrada en el simpático pueblo de Verdeña.

Con emoción hemos presenciado la asistencia de las gentes de los pueblos en masa a escuchar las amenísimas charlas que precedían después de la música, al cine de películas culturales y la lectura de romances que eran frecuentemente interrumpidos con sencillos aplausos, con que premiaban estos honrados y laboriosos montañeses la labor cultural de las Misiones.

Reciban los misioneros don José Otero y don Manuel Prieto, hombres cultos, sencillos y buenos, que han sabido granjearse con su altruismo y eleva-

do proceder, el cariño y la admiración de todos los habitantes de estas tierras accidentadas de Pernía y Castillería.

Rindamos también un tributo de admiración y respeto al sabio, al gran maestro, primer ciudadano de honor de la República, don Manuel Barrolo de Cosío, que fué el iniciador durante el primer Gobierno de la República, de la creación del patronato de Misiones Pedagógicas, que tan hondo recuerdo han dejado entre todos los habitantes de estas cumbres palentinas.

El Corresponsal.

El Gobierno está seguro de que en las Cortes le faltará a confianza

Madrid.—Durante la comida en el hotel Ritz, con que el ministro de Justicia obsequió a sus compañeros de Gobierno y al señor Lerroux, éste se congratuló de que los ministros que no pertenecen a su partido hubiesen también otorgado su confianza al señor Samper y la conformidad para que el Gobierno se presente a las Cortes.

El señor Lerroux se ofreció, con el partido radical, a prestar en las Cortes el más decidido apoyo al Gobierno.

Este tiene por descontado que le faltará la confianza al presentarse en el Parlamento y que le serán negados los votos de la C. E. D. A. pero tiene también la creencia de que el señor Gil Robles no inferirá agravios al partido radical que impidan juegue una convivencia.

El señor Gil Robles hará la distinción entre la gestión de este Gobierno y la actuación política del partido radical.

Ocasión. Se vende automóvil 5 asientos, muy barato y a toda prueba, con patente corriente. Marqués de Albaída, 1.

Adquiera un SINGER 9 HP. 1934

PATENTE EN ESPAÑA: 84 PESETAS

Cuatro velocidades adelante (tres silenciosas) — Frenos hidráulicos — Ballesta sobre goma — La conducción interior tiene cuatro puertas, y sobre todo el cambio de marchas. Por si fuera poco, pídanos (sin compromiso) una prueba de rendimiento, consumo, frenaje y confort.

ANTONIO DE FUENTES CARAGE HUDSON — Avenida Casado del Alisal, 28 y 30

Vendo baratas

TRES MAGNÍFICAS CUBAS DE ROBLE

Una de 175 cántaros
" de 200 "
" de 285 "

Manuel Polo. Mayor 91. Palencia

"EL TRIUNFO"

TEJIDOS Y CONFECCIONES

¡Señora! La interesa visitar este establecimiento si quiere comprar barato

Vea los escaparates de "EL TRIUNFO"

Mayor Principal, 115 y 119

Antiguo local del "Pelicano"

A. PASCUAL HIGELMO

Del Hospital de San José y Santa Adela, (Cruz Roja) y del Instituto Rubio (Madrid)

CIRUJANO

DEL HOSPITAL DE PALENCIA

Rayos X — Electroterapia

Rayos ultravioleta

Consulta de 12 a 2 y de 3 a 5

MAYOR, 28, SEGUNDO

no espere ni un día más compre hoy mismo un



OPEL

PROFIB

PROL. 157

LEA USTED "EL DIARIO"



Compañía del Pacífico

Para HABANA, COLON, PANAMA, LA LIBERTAD, PAITA, CALLAO, MOLLEND, ARICA, IQUIQUE, ANTOFAGASTA y VALPARAISO, saldrán del Puerto de SANTANDER

Motonave REINA DEL PACIFICO, 2 de septiembre

Vapor ORDUÑA 30 de septiembre.

Motonave "REINA DEL PACIFICO", 11 de noviembre

Admiten pasaje de lujo, primera, segunda y tercera clase, y carga.

Para informes, dirigirse a sus Agentes:

HIJOS DE BASTERRECHEA

Paseo de Pereda, número 9 SANTANDER

INTERESA SABER A USTED

QUE AHORRARA DINERO Y ESTARA BIEN SERVIDO, ALIMENTANDO SU COCINA, ESTUFA O CALEFACCION, CON LAS EXCELENTES ANTRACITAS DE

San Luis (Cuenca Guardo)

Muchas calorías, gran rendimiento y muy pocas cenizas

VENTAS POR MAYOR Y MENOR EN LOS

Almacenes Dávila

Arbol del Paraíso, 11 y Mayor 224, Palencia. Teléfono 150.

Galletas Tostadas "PALACIOS"

(Marca registrada)

ALAR DEL REY (Palencia)

FABRICACION ESPECIAL

Es el mejor artículo que debe usted introducir en su negocio. Es el propagandista ideal.

Todo el que la vende se acredita de tal modo, que verá aumentar la clientela y las ventas en su negocio serán elevadas.

UNICA EN SU CLASE

Con su gusto exquisito esta Galleta conquista todos los paladares. Como sana y nutritiva es LA MEJOR, por estar elaborada con harinas de primer orden.

Como económica, no puede haber quien la IGUALE, pues en el peso entran doble cantidad que las demás fabricaciones.

Lo que más acredita a esta Galleta es que se sirve recién elaborada, por lo que siempre llega caliente a sus destinos.

A las Galletas Tostadas PALACIOS, no hace falta que se le haga propaganda, ella sola se la forma por su CLASE, se acredita por su CALIDAD y se impone por ser ECONOMICA.

Decídase a hacer un ensayo y se convencerá de la CALIDAD de este acreditado artículo.

EL MEJOR PURGANTE

CARABANA

Purgantes
Depurativas
Antibiliosas
Antiherpética

Proprietarios: HIJOS DE J. R. CHAVARRI. Lealtad, 12.-MADRID

ANUNCIOS ECONOMICOS

AGRICULTORES! Cuando queráis comprar nitratos, escorias, Thomas, superfosfatos o cualquier clase de abonos minerales, comprados en mis almacenes. Siempre tengo grandes existencias a precios económicos y con facilidades de pago. Por vagones completos, precios especiales. Manuel Rodríguez Martín. Vado-Cervera.

GRUPOS MOTOBOMBAS. Eléctricos, a gasolina y aceites pesados para todos los rendimientos; económicos en el consumo y de fácil manejo. Dispone de grupo motobomba para agotamiento de pozos y zanjas. Pedid precios a Pablo Piñazo Marcos, Alisal, 53. Palencia.

PERDIDA. De la finca "La Abadía de Benivevere", término de Carrion de los Condes, se ha extraído una vaca de pelo oscuro, casi ciega. Se gratificará al que dé razón de ella.

ADMITIMOS alumnos internos, externos y medio pensionistas, para todos los cursos del Bachillerato; Primera Enseñanza y cárreras especiales. Centro Politécnico de San Isidoro de Palencia.

VACIADOR

Nuevo procedimiento de vaciado, con las piedras BUSCUI Y GOMA

Las herramientas quedan lo mismo que nuevas y no se desmenuzan al vaciarlas, único que garantiza el trabajo, así como todas las herramientas que venden, que no pueden ser competidas por otras casas similares por ser fabricadas especialmente para esta casa.

Calle de Barrio y Mier, número 13 (antes Carnicerías) Palencia.

LA CASA número 38 de la calle Pablo Iglesias, se vende. Para informes en la misma casa.

EL BANCO Hipotecario de España

Concede préstamos amortizables libres del impuesto de utilidades, primera hipoteca, sobre fincas rústicas, montes, y urbanas en las capitales de importancia, y sobre las de nueva construcción.

Dispone de Cédulas hipotecarias cotizables como valores de Estado; pida informes al

Agente del Banco: Teógenes Manuel Bilbao. Mayor, 28 (Palencia).

LA FONDA "LA PARISIEN" DE MADRID

Si desea usted una residencia agradable, no deje de hospedarse en Montera 14; reformada recientemente; pensión completa ocho a diez pesetas; sin pensión cuatro pesetas; magníficas habitaciones para familias con agua corriente, calefacción central, cuarto de baño, teléfono. Propietario, Leonardo Méndez.

SE OFRECE un oficial panadero. Para informes en esta Administración.

TIERRAS EN RENTA.

Se ceden unas 160 obradas en el Monte de Valbuena de Pisuegra, de roturación reciente, con casa en el caserío de la finca; para condiciones y tratar en los Almacenes de Hijos de Hermógenes Sendino en Palencia o en dicho Monte con los dueños de la finca, los jueves y domingos.

PERRO o perra se compra a prueba, para conejos en monte, tenga o no raza de caza. Diríjase a Pedro García, Pablo Iglesias, 53. Palencia.

CALLOS DUREZAS. Los PARCHES ZINO DEL DOCTOR SCHOLL, quitan el dolor en el acto.

Hacen cómodos los zapatos nuevos. En todas las farmacias, 1,50.

LABRADORES! Para sembrar tierras de Vega, emplead el trigo híbrido L. 4; produce mucho grano y poca paja. Lo vende Esteban Fernández, en la finca "La Abadía de Benivevere", término de Carrion de los Condes.

CASA DE TODA CONFIANZA

Se cede habitación en muy buenas condiciones, con derecho a cocina, a señoritas que tengan que hacer sus estudios en esta capital, a precios sumamente económicos.

Darán razón en esta Administración.

SE VENDE en Magaz, una fábrica de yeso con hornos y la quinaria y artefactos correspondientes; tratar con Antonio Gómez, en Paredes de Nava.



UNA ESTILOGRÁFICA

es el regalo que quedará siempre en la memoria de sus amigos.

Veal enorme surtido que presenta la

PAPELERÍA



SANOSPIRINA

Curar dolores de muelas, cabeza, gripe; venta en toda buena Farmacia, grandes existencias GRAN FARMACIA HERREIRO, Mayor, 42, Palencia. Donde toda persona mayor puede recoger una muestra con este volante.

RADIO SABA

ALTAVOCES AMPLIFICADORES MICROFONOS

RADIOLAS DISCOS MODERNOS CALIDAD ANTE TODO

ALMACENES DE MAQUINARIA FELICIANO ORTEGA PALENCIA

LEA USTED EL DIARIO PALENTINO

Altas novedades en paños para trajes y Gabanes Caballero

Pelizas y abrigos confeccionados para Caballero y niños

Almacenes ALICANTE

Mayor pral., 39 y 41

Del 22 al 30 de Septiembre -- Del 22 al 30 de Septiembre

Juegos de cama confeccionados en hilo y algodón

Saldamos a precios increíbles, todas las existencias de nuestro antecesor

Almacenes ALICANTE Cabañero y Fernández

Especialidad en Merinos y vellas y sargas para Sacerdotes

ARRIENDA una bodega en el centro de esta ciudad, para envasar y prensa, pudiéndose utilizar también por su capacidad para conservar frutas. Pádanos, Almaraz, 17, principal.

SE VENDE una tierra de trece hectáreas, cerca de la ciudad, próxima a la acueducto, y junto a dos ríos. Informes, Orilla del río 10.

ALMONEDA de todos los muebles de una casa, por ausencia. Se arrienda un local para meter madera, corral con pozo, dos cuartos. Su dueño, calle Empeadrada, 11, principal.

JOVEN con conocimientos de contabilidad, escritura y mecanografía, se ofrece para escribir o caso análogo. Razón, Plaza Cervantes, número 4, segundo piso.

GRUPO de bomba y motor eléctrico con la tubería correspondiente, en perfecto estado de funcionamiento, se vende barato. Informar a Leopoldo Ojeda Ferrer Guardia, 2 (frente a los Cuarteles).

SE VENDE máquina de sembrar, en Piña de Campos. Cándido Martínez, el Carretero.

TIERRAS con agua de la acequia y en la zona Sur de Palencia, se arriendan. Mayor, 157, primero; informarán.

MUY INTERESANTE. Envases nuevos y envasados a precios convencionales. Se venden en el almacén de vinos y coloniales de Julio Marcilla, en Osorno.

SE OFRECE mozo para labranza o para almacén de coloniales. Informes, Jefatura Minas, Mayor, 14 y 16, Palencia.

SE VENDE finca de recreo con casa-habitación arbolado y agua en el camino del Monte, próximo a la Boquilla. Informes, Marciano Alonso, relojería.

LE CONVIENE una pensión céntrica, económica, tranquila, buena comida. Menéndez Pelayo, 5. "Hospedajes Pastor".

SE TRASPASA, por tener que atender a otros negocios, la gran casa de viajeros "El Ampudiano", situada frente al Banco de España. Para tratar, en la misma.

Últimas creaciones en artículos para abrigos de señora

ACTUALIDAD NACIONAL Y EXTRANJERA

Servicio telefónico de la AGENCIA MENCHETA

Noticias de primera hora

Han llegado a Cataluña varios magistrados del Tribunal Supremo, para investigar los incidentes ocurridos en la Audiencia de Barcelona

LLEGAN A BARCELONA TRES MAGISTRADOS DEL SUPREMO PARA DEPURAR LO OCURRIDO EN LA AUDIENCIA

Barcelona.—En el expreso han llegado de Madrid, los magistrados del Supremo, don Demófilo de Buen, que viene como magistrado inspector, y don Adolfo García González, acompañados del fiscal inspector del Tribunal Supremo don Fernando Vera.

En el apeadero subieron al tren para recibir a los viajeros, el fiscal del Estado en el Tribunal de Casación, el fiscal accidental y el secretario de la Fiscalía.

Después de descansar unos momentos en los hoteles, en donde se hospedan respectivamente los dos magistrados citados, han estado en la Audiencia, conferenciando con el presidente señor Emperador.

Allí les cumplimentaron todos los magistrados, jueces, secretarios, relatores y personal de la casa.

Los magistrados del Supremo se reunieron con la Sala de Gobierno, cambiando impresiones sobre los incidentes ocurridos el domingo, y que han motivado esta inspección.

FERROVIARIOS SANCIONADOS

Madrid.—Los empleados y obreros sancionados por la participación en la huelga del pasado sábado, son muy limitados; próximamente su número será el de diez.

Entre ellos figuran el jefe de tracción de la Compañía de Madrid a Zaragoza y a Alicante, en Madrid, y un fogonero que quiso impedir la salida de un tren en la estación del Norte, con dirección a El Escorial.

Ambos serán separados del servicio.

DICE EL PRESIDENTE DEL CONSEJO

Madrid.—El señor Samper recibió, a las siete y media de la tarde, a los periodistas, y les dijo que no tenía noticias que comunicarle.

Los periodistas le hablaron de las visitas del fiscal general de la República y del señor Martí Esteve.

—Sí, me han visitado ambos, contestó, y me han hablado de los asuntos que ellos les han dicho.

El señor Esteve me ha hablado también de la valoración de los derechos reales, asunto pendiente de estudio por el Consejo de ministros.

Probablemente se tratará de ello en el próximo Consejo.

Lo que dice Goicoechea del discurso de Gil Robles

Bilbao.—El señor Goicoechea hablando con los periodistas ha manifestado que el discurso pronunciado por el jefe de la Ceda, señor Gil Robles, en Covadonga le ha parecidoabilísimo, algo razonable y de gran elocuencia.

Para mí—dijo—dicho discurso hubiera sido perfecto como obra política si hubiera sido más preciso de conceptos y más acorde de palabras con hechos.

Lo primero no ha existido. Y lo segundo no aparece por ninguna parte.

Abogó por la unión de derechas.

Refiriéndose al problema catalán, declaró que el problema no tiene otra solución que la propugnada por Renovación española.

Se han practicado nuevos registros en la Casa del Pueblo, de Madrid, encontrándose más armas y material para la fabricación de explosivos

MAS ARMAS EN LA CASA DEL PUEBLO DE MADRID

Madrid.—Hoy ha continuado el registro en la Casa del Pueblo.

Se han encontrado ocho pistolas, ocho revólveres, varios paquetes de clorato de potasa, botellas de ácido y otros productos para la fabricación de bombas.

El Jefe Superior de Policía ha desmentido que se hubiera encontrado en el primer registro, una caja conteniendo gran cantidad de bombas.

misión de fuerzas vivas de Zanoza, que le interesó inter venga en la solución de la huelga planteada por el Ramo de la construcción en aquella ciudad.

El miércoles reunirá a la Junta Nacional de Defensa contra el paro, para hacer la distribución de créditos aprobados para remediar la crisis de trabajo.

Al Consejo del martes piensa llevar el proyecto definitivo del Consejo de Sanidad.

EN AGRICULTURA

Madrid.—El ministro de Agricultura manifestó que próxima la

cuenta de la razón que asiste.

Hice ver a los señores de la ta que, sin coacciones ni amenazas habían pasado a disposición de Juzgados, convictos y condenados, y que, a los pocos días se les ponía en libertad. En se señalaron casos de demagogos Ayuntamientos y de las personas que sobre ellas habían escrito ciertos rumores de que se trataba la dimisión del cargo de secretario y el señor Dencas desde luego, eran infundados rumores, pues si tuviera que

La I vuelta ciclista a Castilla

Valladolid.—Hoy se ha corrido la etapa final de la primera vuelta ciclista a Castilla con un total de 193 kilómetros.

A la salida se destacó el corredor vallisoletano Pío Torres, que coronó el primero, el Alto del León, llevándose todas las primas.

Entró también el primero en Segovia.

A la llegada a Cuéllar, un carro arrolló a Bastida, causando diversas erosiones y heridas leves, lo que le retrasó un poco del pelotón de cabeza.

Treinta kilómetros antes de la entrada en Valladolid, los corredores formaban un bloque.

De él destacó Ezquerro, que pisó la meta en primer lugar. A continuación de él, se clasificaron Cardona y Escuriel.

Según los primeros datos, parece ser que ocupa el primer puesto de la clasificación general el valenciano Escuriel y el segundo, Cardona.

El corredor madrileño Tuero, ha hecho una jornada magnífica, teniendo dos pinchazos.

El vallisoletano Pío Torres destacó notablemente.

Lo que trae la "Gaceta"

La "Gaceta" de hoy publica decreto modificando el plan de asignaturas de la Academia especial de Carabineros.

Idem que los procedimientos de franqueos por máquinas autorizadas se hagan a base de una tarjeta postal.

Anunciando ascensos de la Benemérita.

Vacantes de ingenieros de caminos.

Publica también lista de los cursillistas del Magisterio de 1933 que tienen derecho a cubrir plaza.

Luis G. Monge de Medina

CORREDOR DE COMERCIO

COLEGIADO Y ABOGADO

Interviene oficialmente en la compra-venta de toda clase de valores, y las operaciones de Créditos, Préstamos y Descuentos con los Bancos de esta Plaza.

Menéndez Pelayo, 25, segundo, izquierda. PALENCIA

Juventud Antoniana

La misa de comunión que celebra mensualmente esta Asociación, tendrá lugar mañana día 16, a las ocho y media, en la Iglesia de Santa Clara.

REPARACIÓN DE AUTOMÓVILES

Talleres ARTURO

ARTURO SIMÓN POZA

ESTOS TALLERES TIENEN PERSONAL ESPECIALIZADO EN LA REPARACIÓN DE AUTOMÓVILES. Agricultores, se reparan toda clase de motores. Venta de automóviles, cubiertas, cámaras. Aceites y grasas. Accesorios en general. CASADO DEL ALISAL, 55. — TELÉFONO, NÚM. 237 — PALENCIA

LEA USTED EL DIARIO PALENTINO

ESTOMAGO

Una buena digestión asegura la salud y equivale, en la mayoría de los casos, a robustez y bienestar físico e intelectual. El

ELIXIR ESTOMACAL

SAIZ DE CARLOS

tonifica y abre el apetito; cura el dolor de estómago, acidez, dispepsia, vómitos, diarreas en niños y adultos, dilatación y úlcera de estómago, etc., etc.

INTESTINOS

VENTA EN FARMACIAS.

¿Siente Ud. cansancio?

El cansancio y el decaimiento físico-moral tienen su origen en la

ANEMIA

cuya enfermedad se combate eficazmente con el

insuperable tónico-restaurador Jarabe de

HIPOFOSFITOS SALUD

Por sus efectos rápidos y seguros se recomienda por los médicos y está aprobado por la Academia de Medicina.

Tómelo y recobrará sus energías.

De uso en todo tiempo. No se vende a granel.

Al levantarse la clausura de la Casa del Pueblo, de Madrid, se encuentran armas y municiones

Madrid.—El juez especial que interviene en los sucesos ocurridos el pasado día 8 del actual, ha ordenado el levantamiento de la clausura de la Casa del Pueblo. Aproximadamente a media tarde, agentes de la brigada social se personaron ayer en la Casa del Pueblo, procediendo al levantamiento de precintos de todas las secretarías de las Sociedades obreras establecidas en dicho edificio.

La Policía realizó unos registros en las habitaciones que se encontraban cerradas en el momento de la clausura.

En estos registros se han encontrado en una de las secretarías, diversas pistolas, algunas de ellas ametralladoras.

Cuando la Policía practicaba un registro en la Casa del Pueblo, varios agentes observaron que dos individuos rompían los precintos de un armario.

Fueron detenidos y mañana serán puestos a disposición del Juzgado.

Se sabe que hasta ahora las ar-

mas y municiones recogidas en la Casa del Pueblo son: 30 pistolas de diversos calibres y marcas; otros 30 revólveres, también de diferentes calibres y marcas y tres pistolas ametralladoras.

En un armario fueron halladas siete bombas.

Se han hallado además, gran cantidad de tubos de cristal con ácido sulfúrico, que se supone destinado a la fabricación de bombas de inversión: 600 cajas con cartuchería mauser y gran número de culatas de fusil, que permiten suponer que los cañones y cerrojos están ocultos en otra parte.

Paquetes de dinamita, cápsulas de revólver y pistola.

Faltan por registrar el salón teatro y los sótanos, donde se cree que hay más explosivos.

Se sabe que en el escenario han sido vistos por los que practicaban el registro numerosos cajones y bultos cubiertos con arpilleras, donde se cree que hay centenares de bombas.

Registro civil

DEFUNCIONES

Lorenza Fernández González, de 8 años, Hospital.

Cruz Ordás Martínez, de 64 años, casado, B. Bengoa, 8.

MATRIMONIOS

Marcelo Igueldo Sardón, de Palencia, con Dionisia Puras Inclán, de Palencia.

PARA TRANSPORTES RÁPIDOS Y ECONÓMICOS CAMIONES

CHEVROLET

¿Desea Ud. un coche elegante y económico?

Compre un **OPEL**

Concesionario

JESUS PUERTAS NUÑEZ

PALENCIA

Exposición, Mayor Pral., 135

Calzados

"EL RAYO"

GRAN LIQUIDACIÓN por fin de temporada, en su

Sucursal:

Mayor Pral., 142

REPARACIÓN DE AUTOMÓVILES

Talleres ARTURO

ARTURO SIMÓN POZA

ESTOS TALLERES TIENEN PERSONAL ESPECIALIZADO EN LA REPARACIÓN DE AUTOMÓVILES. Agricultores, se reparan toda clase de motores. Venta de automóviles, cubiertas, cámaras. Aceites y grasas. Accesorios en general. CASADO DEL ALISAL, 55. — TELÉFONO, NÚM. 237 — PALENCIA

LEA USTED EL DIARIO PALENTINO

Bombas Siemens

para riegos, usos caseros e industriales.

PRESUPUESTOS SIN COMPROMISO

SIEMENS INDUSTRIA ELECTRICA, S.A.

Santiago, 29 y 31 - Tel. 2337

VALLADOLID

La mejor colección de abrigo

Señora y Caballero

De todos los países

Calvo y Pical

De viaje

de excursión, en el tren, en la montaña, en la playa, podrá usted apreciar la inmediata utilidad de la "leche condensada LA LECHERA", ofreciéndole siempre el máximo valor nutritivo en un mínimo de peso y volumen.

Se encuentran también en el comercio "botes degustación" "LA LECHERA" muy a propósito para una espléndida dosis, y que pueden fácilmente abrirse con un cortaplumas.

Pida hoy mismo a Sociedad Nestlé, (Sección D 53) Via Layetana, 41, Barcelona, un ejemplar gratuito del magnífico folleto ilustrado "Recetas La Lechera".

UN SUELTO DE "EL SOCIALISTA"

Madrid.—"El Socialista" de hoy refiriéndose al hallazgo de armas y municiones en la Casa del Pueblo, publica un suelto en el que dice que la Policía antes de clausurar el Centro social verificó un registro sin encontrar ninguna de las armas que ahora ha descubierto.

Dice que esas armas estaban más seguras en la "Casa de la Puerta del Sol" que en la Casa del Pueblo.

Termina preguntando quién las ha puesto allí.

SOBRE EL ALIJO DE ARMAS EN ASTURIAS

Oviedo.—Se ha sabido que el vapor "Turquesa" se encuentra anclado en Amberes.

No ha podido comenzar a actuar el juez especial señor Alarcón por encontrarse enfermo.

MAS ARMAS EN SAN ESTEBAN DE PRABIA

Oviedo.—Al recibir hoy a los periodistas el gobernador les dijo que había recorrido los lugares próximos al de desembarco en la costa, donde se realizó el alijo de armas.

Se advierte—manifestó—que en las cercanías debe haber escondidas otras armas que no pudieron ser recogidas por la fuerza pública. En consecuencia he ordenado que se trabaje activamente por hallar su paradero.

El vicepresidente de la Comisión gestora, señor Álvarez, ha facilitado una nota en la que dice que el mismo día en que se descubrió el alijo avisó al gobernador de la desaparición de la camioneta de Obras públicas.

EXPLOSION DE DOS BOMBAS

Valencia.—En el pueblo de Benimaclet han explotado dos bombas. Una en la ventana del edificio de la Derecha Regional y otra en la del hermano mayor de una cofradía.

EN TRABAJO

Madrid.—El ministro de Trabajo recibió esta mañana a una Co-

APERTURA DE TRIBUNALES

Madrid.—Hoy se verificó la apertura de Tribunales, asistiendo gran concurrencia de magistrados.

El fiscal de la República leyó la memoria reglamentaria.

A continuación el ministro de Justicia pronunció un discurso sobre "Función autonómica de los Tribunales y función creadora".

Se manifestó partidario de la independencia del Poder judicial.

La mecanización—dijo—convierne a los jueces en conciencias insensibilizadas.

EL SEÑOR DENCAS DICE QUE EL ORDEN PUBLICO EN CATALUÑA ESTA "BOYCOTEADO" POR LOS ENCARGADOS DE ADMINISTRAR JUSTICIA

Barcelona.—En el expreso, regresó de Madrid, el consejero interno de Gobernación, señor Dencas, el cual ha recibido a los periodistas.

Les dijo que en la reunión de la Junta de Seguridad, no pasó nada de lo que mucha gente esperaba, y que transcurrió dentro de la mayor cordialidad.

Añadió que, por su parte, había llevado una exposición de hechos con un completo "dossier", en el que constan las dificultades con que tropieza el orden público, que se ve "boycoteado" por los encargados de administrar Justicia.

—Mis notas—ha dicho—eran suficientes para que se dieran

no lo hubiera hecho por sí, sino que en cualquier momento que se creyera necesaria se pudiese, o él se considerase más do en el cargo, dimitir.

Se le preguntó si con respecto de los documentos que se llevaron a Madrid, se había algún hecho en relación con la magistratura de Barcelona.

Dijo que esto era cosa de la sede de Justicia, que seguramente tiene algunos datos quizá copias de los que se entró en la junta de Seguridad.

UN ARTICULO DE MARCELINO DOMINGO

Madrid.—En un artículo publica hoy "El Liberal" Marcelino Domingo que hemos actualmente en España igual que en la Austria donde la revolución era una "lución para algunos".

Aquí—agrega—todavía dan fuerzas políticas que recuperan la República de la ley.

EN EL PALACIO NACIONAL

Madrid.—El Presidente de la República recibió al señor Dencas y al presidente del Instituto Agrícola catalán, Isidro, señor Cirera.

EN OBRAS PUBLICAS

Madrid.—El titular del departamento, señor Guerra, dió cuenta de la inauguración del Colegio de Huérfanos de la Plaza de San Juan, que se ha verificado con brillantez.

LUCIO GONZÁLEZ E. DE

CORREDOR DE COMERCIO

COLEGIADO

Interviene oficialmente en la compra-venta de toda clase de valores, y las operaciones de Créditos, Préstamos y Descuentos con los Bancos de esta Plaza.

Barrio y Mier, 14, principal. PALENCIA

Falta

No hay crisis de uno del in. Esta falta de... Se había anunciado ocurriría inevitablemente, y vendidas a precios de... las Cortes esta... oposiciónes se... gusto. Y a otr...

En los problemas de Malagón. Justicia entien... trados de la... deben dirigirse... Gobierno cent... ta señala, no... varios magistr... tan con la cor... ralidad.

La Constituci... y la ley Orgán... oficial garantiz... de los funcion... de la Adminis... Es el mínimu... que se pue... de aplicar el... de clases... sionarios. Pe... sionarios. Pe... sionarios. Pe...

En Cataluña? Justicia no h... gistrados i... pero les señ... su nombre, ... sionarios odia... el moderado... cado inost... en Ba... modo, un... la mtang...

La Constituci... y la ley Orgán... oficial garantiz... de los funcion... de la Adminis... Es el mínimu... que se pue... de aplicar el... de clases... sionarios. Pe... sionarios. Pe...

En los problemas de Malagón. Justicia entien... trados de la... deben dirigirse... Gobierno cent... ta señala, no... varios magistr... tan con la cor... ralidad.

La Constituci... y la ley Orgán... oficial garantiz... de los funcion... de la Adminis... Es el mínimu... que se pue... de aplicar el... de clases... sionarios. Pe... sionarios. Pe...

En los problemas de Malagón. Justicia entien... trados de la... deben dirigirse... Gobierno cent... ta señala, no... varios magistr... tan con la cor... ralidad.

La Constituci... y la ley Orgán... oficial garantiz... de los funcion... de la Adminis... Es el mínimu... que se pue... de aplicar el... de clases... sionarios. Pe... sionarios. Pe...

En los problemas de Malagón. Justicia entien... trados de la... deben dirigirse... Gobierno cent... ta señala, no... varios magistr... tan con la cor... ralidad.

La Constituci... y la ley Orgán... oficial garantiz... de los funcion... de la Adminis... Es el mínimu... que se pue... de aplicar el... de clases... sionarios. Pe... sionarios. Pe...

En los problemas de Malagón. Justicia entien... trados de la... deben dirigirse... Gobierno cent... ta señala, no... varios magistr... tan con la cor... ralidad.

La Constituci... y la ley Orgán... oficial garantiz... de los funcion... de la Adminis... Es el mínimu... que se pue... de aplicar el... de clases... sionarios. Pe... sionarios. Pe...

En los problemas de Malagón. Justicia entien... trados de la... deben dirigirse... Gobierno cent... ta señala, no... varios magistr... tan con la cor... ralidad.