

# HOY, ESPAÑA - ESCOCIA



## ELLOS TRAEN HASTA GAITEROS

VALENCIA. — Llegó al aeropuerto de Manises la selección escocesa de fútbol que hoy se enfrentará a la española en el estadio «Luis Casanova». Entre los miembros de la expedición escocesa figuraba este seguidor que lucía el típico traje escocés. El encuentro será retransmitido por televisión a todo el país. — (Cifra Gráfica)

# CONVERSACIONES EN EL ELISEO



PARIS. — El Presidente francés Valery Giscard d'Estaing y el Canciller de Alemania Occidental Helmut Schmidt durante sus conversaciones en el Palacio del Eliseo. — (Telefoto Upl - Cifra)



# Baleares

El diario de más circulación en el archipiélago

DEPOSITO LEGAL  
P. M. - 1958

Palma de Mallorca, miércoles, 5 de febrero de 1975

AÑO XXXVI :: N.º 12.099  
PRECIO 8'— PESETAS

EDITADO POR «PRENSA Y RADIO  
DEL MOVIMIENTO»  
Avda. Generalísimo 142 MADRID

DIRECTOR  
S. JAVIER JIMENEZ GONZALEZ

REDACCION ADMINISTRACION  
Y TALLERES:  
Paseo Mallorca 29 · ALMA

## ACUERDO CULTURAL SOVIETICO - EGIPCIO



EL CAIRO. — Los ministros de Asuntos Exteriores de la Unión Soviética y de Egipto, Andrei Gromyko e Ismail Fahmy, respectivamente han firmado en la capital egipcia un acuerdo cultural entre ambos países. En la fotografía un momento de dicho acto. — (Cifra Gráfica)

## VISITA DE LA GUARDIA DE FRANCO AL PRINCIPE DE ESPAÑA Y A UTRERA MOLINA

(Página 9)

## CEUTA Y MELILLA NADA TIENEN QUE VER CON MARRUECOS

(Página 10)

## ASMARA, SIN LUZ NI AGUA LOS GUERRILLEROS DE ERITREA ATACAN VARIOS CENTROS MILITARES ETIOPESES (Página 14)

## Nueva versión del asesinato de John F. Kennedy

CHICAGO. — Robert Groden (derecha) fotógrafo de Nueva York y especialista en óptica, mostró una versión cinematográfica del asesinato de John F. Kennedy, Presidente que fue de los Estados Unidos. Dijo que con la cinta puede demostrar que Lee Harvey Oswald «nada tuvo que ver con el asesinato». Añadió que cuatro y posiblemente cinco personas, dispararon contra el Presidente. Examinó la cinta, durante una conferencia de prensa, Dick Gregory (izquierda), activista político y Ralph Schoenman (centro), profesor auxiliar de Filosofía. — (Telefoto Cifra Gráfica - Upl)



## PARO ACADEMICO EN PALMA

(Página 5)

## COMPRA

Joyas usadas de oro y plata  
San Felio 11 - Tel. 21 12 62



# «ULTIMA HORA» CONCEDIO LOS «SIURELLS» 1974

MARIA DEL MAR BONET Y FRANCISCO DE B. MOLL, «SIURELLS» DE PLATA.- JOAN MIRO, «SIURELL» DE HONOR



Anteanoche en el restaurante "El Tunel" y en medio de un ambiente cordial y grato, nuestro colega de la tarde "Ultima hora" otorgó los clásicos "siurells", premio a las personalidades mallorquinas o vinculadas a Mallorca que mas se han distinguido por su labor durante el año.

El Jurado, compuesto por los directores de los diarios locales, señores Alemany, Serra y Jiménez, de las emisoras de radio, señores Fuster, Mohedano y Fernández Panero, los dos "siurells" mas antiguos, señores Gerardo M<sup>a</sup> Thomas y Gabriel Barceló, el Vicepresidente de "Ultima Hora" Andrés Isern y Mascaró Passariu, secretario, decidió otorgar los siguientes premios:

**SIURELLS DE PLATA:** Francesc de Borja Moll y Maria del Mar Bonet. La votación fue larga y ardua. En principios, y por diferentes miembros del jurado, habían sido propuestos, a más de los premiados, La Capella Mallorquina, la Caja de Ahorros, la Universidad Balear, los Donantes de Sangre de Baleares, Juan Llabrés, Simón Andreu y Llorenç Villalonga, resultando el famoso novelista, el tercer clasificado, a un solo punto de Francesc de Borja Moll.

**SIURELLS DE FANG:** Baltasar Gelabert Martorell —por casi cincuenta años de dedicación y estudio de la cocina genuinamente mallorquina— y Mado Buades, por su labor de conser-

vación de nuestras más puras tonadas populares. **SIURELL DE HONOR:** Joan Miró.

Por primera vez, se otorgan dos "Siurells negres", premio a

## EL DR. FONT OBRADOR, NUEVO ACADEMICO CORRESPONDIENTE DE LA REAL DE BUENAS LETRAS DE BARCELONA

Nos llega la noticia de la elección, como Académico Correspondiente de la Real de Buenas Letras de Barcelona, de nuestro



historiador, el Dr. D. Bartolomé Font Obrador. En la sesión celebrada por la docta corporación catalana, el pasado día 30 de enero, el investigador mallorquín fue elegido por unanimidad, después de haber hecho la correspondiente propuesta los Dres. D. Martín de Riquer, don Luis Pericot y don Federico Udina, tres de sus más destacados Académicos de Número, muy vinculados a la tarea de Font Obrador.

Ello viene a reconocer los méritos de este destacado mallorquín, que ha dedicado muchos años al estudio de diferentes aspectos de nuestra historia, señalando recientemente la "Historia de Lluomajor", cuyo segundo volumen se publicó en septiembre último, y la aportación de nuevos documentos históricos para el debido conocimiento científico del ambiente y la familia de Ramón Llull, que se dieron a conocer el día 25 de enero, en la solemne Sesión Académica de la Escuela Lullística, con motivo de la investidura del Dr. Font Obrador, como Magister electo de la misma. Felicitamos muy sinceramente a nuestro estimado amigo.

### FOMENTO DEL TURISMO DE MALLORCA

#### GRUPO DE FOTOGRAFIA Y CINEMA

Se informa a los señores afiliados y simpatizantes que el próximo lunes día 10 de los ctes., a las 20,30 horas, tendrá lugar en nuestra Sala de Proyecciones (Gran Vía José Antonio, 1, pral.) una sesión de diapositivas bajo el tema «Yo y el montañismo», originales del distinguido aficionado don Juan Abrines. Quedan todos invitados asistir a dicho acto de arte y cultura.

#### EXPOSICION DE JOAQUIN HIDALGO

Galería Dera presentará mañana jueves, 6 de febrero una exposición del pintor Joaquín Hidalgo recientemente galardonado con el primer premio de la Bienal Nacional de Manresa de 1974.

#### COMANDANCIA MILITAR DE MARINA DE MALLORCA

#### EXAMENES

PARA LA OBTENCION DE TITULOS EXIGIDOS PARA EL MANEJO DE EMBARCACIONES DE RECREO

Para general conocimiento se hace público que en esta Comandancia Militar de Marina se celebrarán exámenes para Patrones de Embarcaciones Deportivas, en las siguientes fechas:

Día 8 de Abril a las 9 horas

Patrón de Embarcaciones Deportivas a motor de 1.ª Clase. — Fecha tope de admisión de instancias: 4 Abril 1975.

Día 9 de Abril a las 9 horas

Patrón de Embarcaciones Deportivas Vela. — Fecha tope de admisión de instancias: 5 Abril 1975.

Día 11 de Abril a las 9 horas

Patrón de Embarcaciones Deportivas motor de 2.ª Clase. — Fecha tope de admisión de instancias: 7 Abril 1975.

Los candidatos solicitarán su admisión a examen por medio de instancia en la que deberá hacer constar: Nombre y apellidos, fecha y lugar de nacimiento, número del Documento Nacional de Identidad, con lugar y fecha de expedición y domicilio habitual.

Se acompañará fotografía semejante a la del Documento Nacional de Identidad, descubierta y de frente, sin gafas, en cuyo dorso deberá figurar escrito a lápiz el nombre y apellidos.

Se abonarán 150 pesetas en concepto de derecho de examen. No se admitirá ninguna instancia que le falte alguno de los documentos reseñados o no se cumpla los requisitos indicados anteriormente. Asimismo tampoco se admitirá ninguna instancia que sea entregada con posterioridad a la fecha de admisión de las mismas.

Palma, 1.º de Febrero de 1975.— El C. N. Comandante Militar de Marina, Federico Galvache Arroyo.

## REUNION ANUAL DE LA HERMANDAD «GENERAL BARCELO»

### HOMENAJE AL RVDO. SR. DON JUAN JOSE ALEMANY ESCAMIS

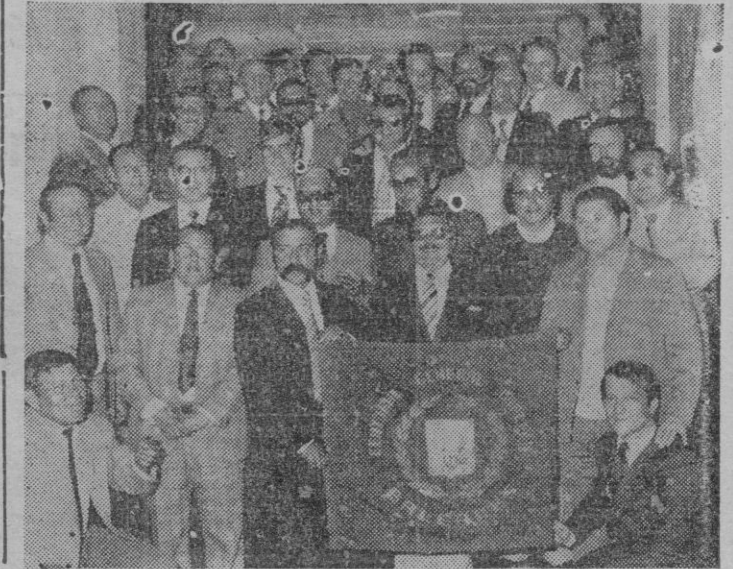

"Grupo de asistentes al acto que reseñamos en estas columnas"

En el transcurso de su reunión anual los componentes de la antigua Centuria "General Barceló" rindieron un cálido homenaje al que fuera su capellán, reverendo señor don Juan José Alemany Escamis.

Inicióse el acto con un extenso parlamento de don Juan Bonet Riera, quien, tras aludir a la figura del teniente general de la Armada, excelentísimo señor don Antonio Barceló y Pont de la Tèrra, y a Gibraltar, pasó a glosar el significado de la Hermandad que dijo estaba integrada por quienes, en su día, se unieron en la antigua Centuria, y que hoy, ocupando posiciones muy diversas, se integraban en ella para conservar y fortalecer los vínculos de amistad nacidos en aquel entonces, y terminó su intervención proponiendo una serie de objetivos a alcanzar durante la presente anualidad. Acto seguido Pedro Miró Josa, con sentidas palabras, hizo ofrenda del homenaje al reverendo señor Alemany Escamis, recalcando su influencia en la formación de cuantos le tuvieron como capellán, haciendo la entrega de un obsequio en nombre de la Hermandad. El homenajeado, visiblemente emocionado, correspondió con un elo-

cuente parlamento, insistiendo en que se fortaleciera el lazo de amistad y de unidad entre todos, para que por encima de personalismos, y respetando siempre los distintos puntos de vista, sea la Hermandad un claro ejemplo de convivencia, renovación de la solidaridad entre todos sus componentes.

Durante el acto, en el que intervino como moderador Juan Antonio Moll González, hicieron uso de la palabra la mayoría de los allí presentes, destacando las intervenciones de Tito Clar, Alfonso Vivern, Gabriel Aysa, Mado Barco, Jerónimo Saiz y Miguel Marí, quienes coincidieron en la necesidad de fortalecer los vínculos de unión entre todos los presentes.

Por último, y cerrando el acto, don José Cabrinetti Sande, tras resumir todo lo expuesto por quienes le habían precedido, hizo un canto al sagrado don de la libertad, haciendo hincapié de que bajo el imperio del respeto mutuo se consolidara definitivamente la Hermandad "General Barceló".

En suma, una velada muy agradable y que sirvió para renovar una amistad de años.

#### Sindicato Provincial de Actividades Diversas

#### Agrupación Autónoma de Peluqueros de Señoras

## ELECCIONES CARGOS JUNTA DIRECTIVA

De acuerdo con las instrucciones recibidas de la Jefatura del del Sindicato Nacional de Actividades Diversas, este Sindicato Provincial, por medio del presente anuncio, pone en conocimiento de todos los afiliados a la Agrupación Autónoma de Peluqueros de Señoras, que mañana jueves, día 6, a las 20 horas, en los locales de la Agrupación (calle Padre Atanesio, 11), tendrán lugar las elecciones para designar los cargos de la Junta Directiva de la Agrupación.

Para poder optar a cualquiera de los cargos de la Junta, los afiliados a la Agrupación que se hallen al corriente de pago en sus cuotas, deberá solicitar por escrito el ser proclamado Candidato, antes de las 12 horas del día 6 del corriente mes.

Palma de Mallorca a 4 de Febrero de 1975.

VIAJE CREDI-VIAJE CREDI-VIAJE CREDI

## FALLAS!!

SALIDA DIA 18  
REGRESO DIA 20

desde 775 Ptas.

Transporte Palma - Valencia - Palma y traslados en Valencia

### AÑO SANTO EN ROMA

DISPONEMOS DE UNA GRAN VARIEDAD DE ITINERARIOS Y PRECIOS

### CRUCERO A IBIZA

3 días 1.975 Ptas.

VIAJES BARCELÓ S.L.  
AGENCIA DE VIAJES - GRUPO A - TITULO 80

PALMA Avda. Alejandro Rosselló, 102 - T. 220949 - CLUB DE MAR Porto P7 - T. 282644  
ARENAL San Cristóbal, 9 - T. 202101 - IBIZA Avenida de España, 9 - T. 301258  
MAHON José M.º Cuadrado, 1 - T. 360250

Guillermo Seguí Cerrajería Artística

J. L. Estelrich, 26 - Tels. 212364 - 212894

Ha colaborado en la construcción de la Residencia Hogar para Mayores de la Caja de Ahorros y Monte de Piedad de las Baleares, con los trabajos de hierro forjado

DESDE HACE UNOS CUATRO MESES

# GENOVA PRACTICAMENTE INCOMUNICADA

Zanjas, señales equívocas, barreras y obstáculos de todas clases componen el desaguizado que impide llegar a la población

## la ciudad por dentro

### LO QUE DIJO REALMENTE EL PRESIDENTE DE LA DIPUTACION

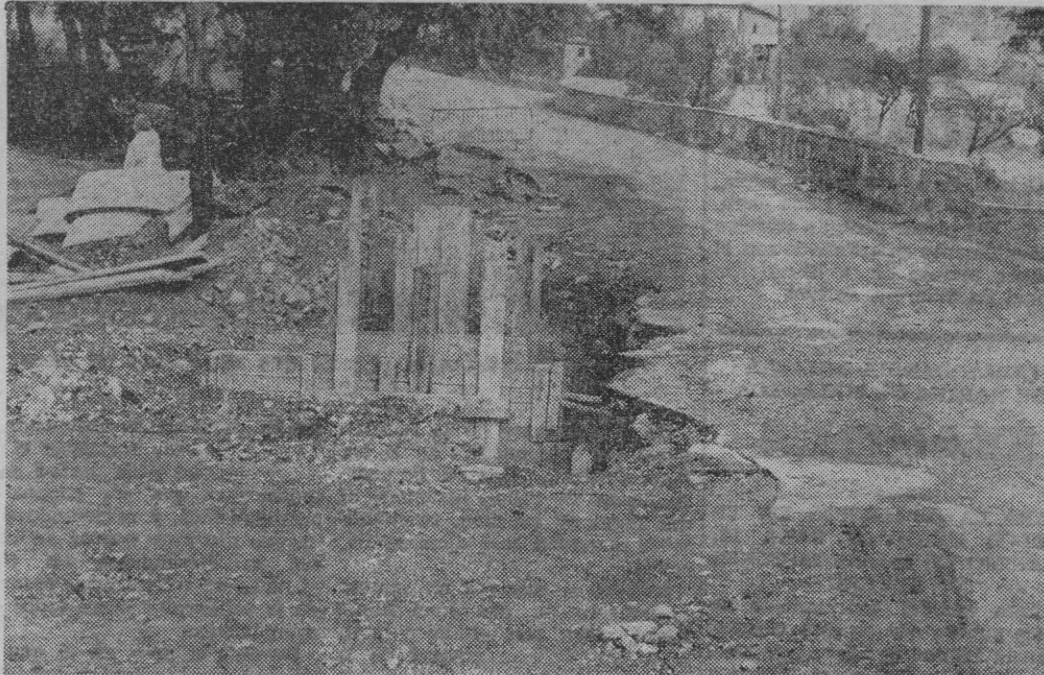

En el camino vecinal de Génova a la altura de la calle Son Toells se le presenta al viandante esta tremenda "falla". Por la noche no existe ningún tipo de iluminación con los consiguientes peligros.



La imagen habla por sí sola. Un ejemplo de cómo no se debe señalizar.

POR NINGUNA DE LAS TRES CARRETERAS CONOCIDAS SE PUEDE LLEGAR

Un vecino de la localidad nos llamó para que comprobáramos nosotros mismos el tremendo desaguizado que desde hace cuatro meses se ha organizado a raíz de unas obras de canalización de aguas, alumbrado, etc. y que han coincidido con las otras obras de construcción de la futura autopista Palma-Andraitx. Así que junto con Matías Pascual, autor del reportaje gráfico, y Jaime Jiménez emprendimos el camino hacia Génova. Esta es a modo de explicación la pequeña del viaje.

1. — Tomando por la carretera de Son Dureta todo va bien hasta llegar a la entrada de la población. A la altura de la calle Tranvía aparecen las primeras zanjas y vallas. Debe tomarse entonces la desviación que conduce a Na Burguesa y tomar la calle Barranco que es de dirección única; esta vía conduce a las

calles de Son Touet, Batista y la misma del Barranco. Todo cotado y vuelta atrás por el único sitio posible en contra dirección.

Hay que tomar pues una pequeña calle llamada Golondrina por la cual se desemboca en el Camí dels Reis y se encuentra uno donde ha empezado.

2. — Segunda solución: a Génova por La Bonanova. De entrada no hay ningún tipo de señalización y a la altura de Can Vell: cortado. Vallas que dificultan e impiden el paso, cuando no se puede ir atrás ni adelante.

No hay más remedio en este momento que pasar por encima de las vallas, y se vuelve a encontrar uno en el consabido Camí dels Reis, en plena obras.

3. — Tercera solución: a Génova por San Agustín. Hay que deshacer todo el camino anterior e ir a encontrar esta ruta que sale de Calvo Sotelo. Poco después se encuentra un letrero que dice: ¡Atención obras! aunque sin especificar. De pronto hay que desviarse por un camino que bordea un pinar más o menos a la altura de Ca'n Tápara. Tras un

Génova como sabrán nuestros lectores es un espléndido caserío de los alrededores de Palma. Lugar muy saludable, ha sido siempre una zona envidiada por muchos conceptos: magníficos aires, rodeada de pinares y zonas verdes, espléndida vista. Tranquila y sin contaminar Génova ha sido siempre lugar de descanso, veraneo etc. Y digo ha sido porque tratar de llegar a Génova desde hace cuatro meses es una de las aventuras más agotadoras que puede practicar un ciudadano. Y digo también tratar, porque llegar hasta el mismo centro de la población en vehículo es prácticamente imposible. Hay que salvar mil obstáculos —jugándose el tipo—, tranquilizarse lo máximo posible y sobre todo ponerse bien con Dios. La excursión es sencillamente alucinante.

buen recorrido se llega a la altura del cementerio de Génova. Dos letreros: «Atención explosivos» —por las obras de la autopista— y otro letrero de EMAYA disculpándose por las molestias causadas y señalando el camino a seguir para llegar a Génova, autopista Palma-Andraitx, en construcción que sale directamente a la calle Cittadini en Calamayor,

justo enfrente del hotel Nixe Palace. La excursión ha terminado. Duración del «rallie»: aproximadamente una hora y media. Se ha tratado de llegar a Génova sin conseguirlo.

Todo ello se presta a multitud de comentarios que hoy no vamos a hacer, pues dejamos que los lectores juzguen por sí mismos. Esperemos y deseamos que este tremendo

barullo se solucione cuanto antes. Nos consta que los vecinos de Génova están perdiendo la paciencia; ya son cuatro meses aproximadamente que dura esta situación en unas obras que comenzaron hace más de un año.

Nosotros mismos nos hacemos muchas preguntas: ¿Cómo llegan los servicios públicos? ¿Cómo se puede circular por la noche si de día es casi imposible?, etc., etc.

La realidad es que Génova está prácticamente incomunicada a pocos kilómetros de Palma. Incomprensible. LO QUE DIJO REALMENTE

EL PRESIDENTE DE LA DIPUTACION

Se nos deslizó a los medios informativos. En el último Pleno en la Diputación, el Presi-

dente habló de la Lonja, su limpieza y demás. Es muy posible que no entendiéramos —quizás debido a la falta de acústica que caracteriza a la casa— completas las palabras del Sr. Coll de San Simón. Se ha armado un pequeño revuelo, pero todo se aclara. Previa consulta con el «Diario de Sesiones» — que recoge taquígraficamente lo que se dice y avalado con las cintas magnetofónicas que funcionan en la sala. Esto es lo que realmente dijo el Presidente:

«Potenciar la Lonja en toda su belleza y esplendor. Si es preciso, gastarse en la Lonja en el interior y hasta que las condiciones de civismo de determinadas personas lo permitan», no gastarse en el exterior».

Valga pues la aclaración que siempre estamos dispuestos a hacer si con ello se esclarecen las cosas.

DAMIAN CAUBET

Fotos: M. PASCUAL



El único desvío señalizado que existe en este increíble marathon. El camino de Torrenera que discurre junto a las obras de la futura autopista conduce directamente a Cala Mayor, frente al Nixe Palace.

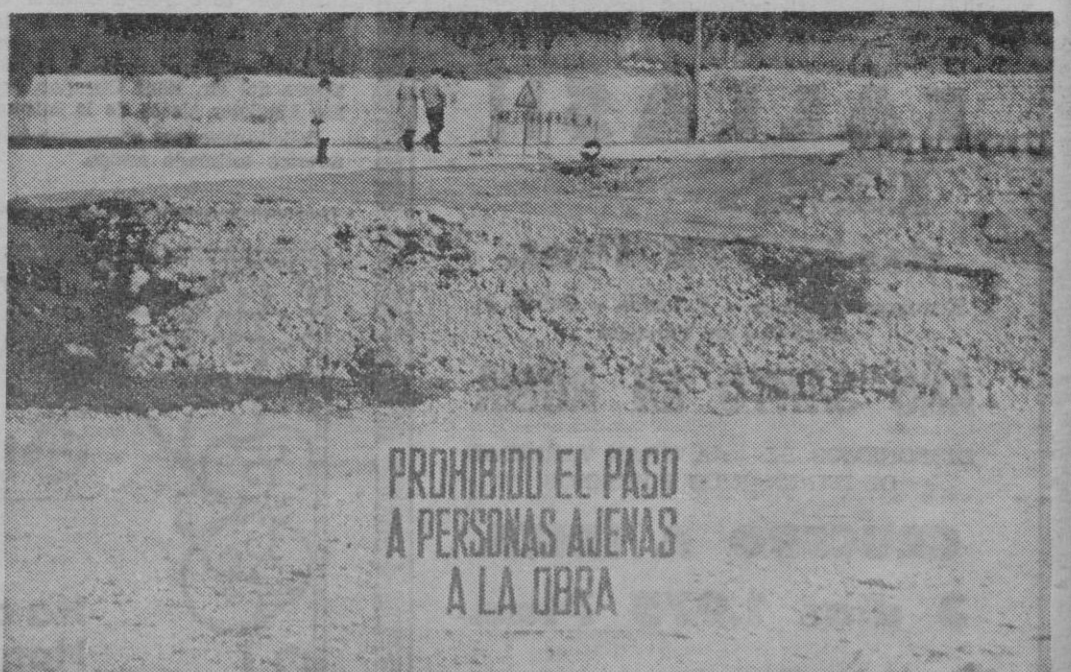

A pesar de la prohibición de paso hay que hacer caso omiso a la advertencia como única forma de salir del lugar para tratar de llegar a Génova.

# «EN LA SITUACION DE CRISIS ECONOMICA QUE VIVIMOS TENEMOS MAS PERSPECTIVA PARA VER LO QUE SUPONE UNA SITUACION DE MISERIA COMPLETA»

## DIJO EL SEÑOR OBISPO AL PRESENTAR LA ACTUAL CAMPAÑA CONTRA EL HAMBRE

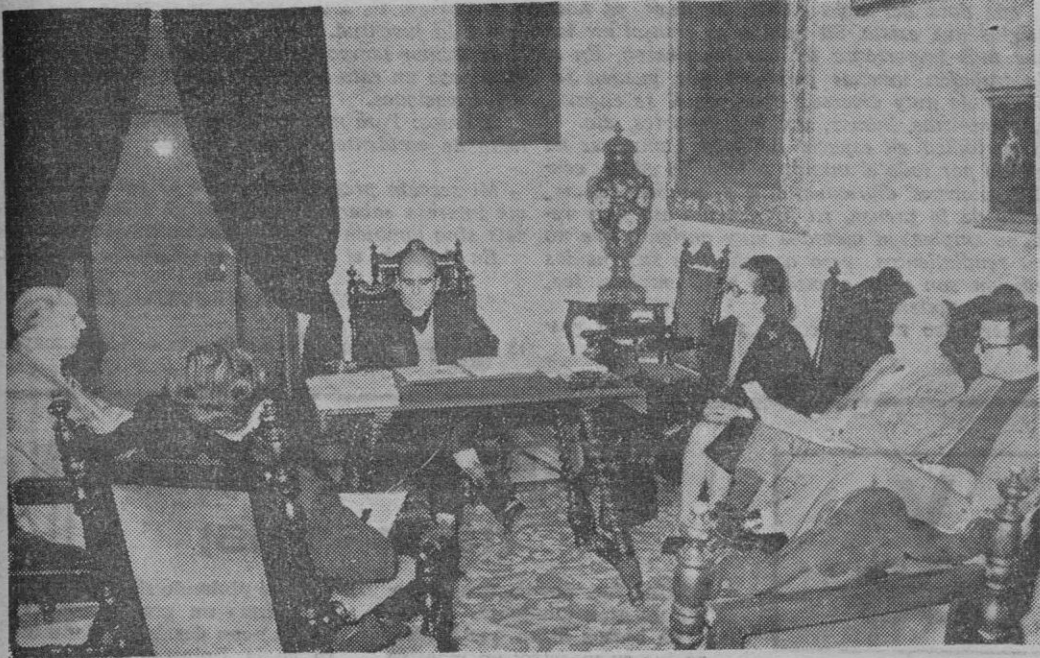

El señor Obispo anuncia la Campaña Contra el Hambre a la prensa. (Foto PASCUAL)

No encontramos en la Campaña contra el Hambre. El próximo viernes es el día del ayuno voluntario que todos los años se lanza a la calle para conseguir, además del pequeño sacrificio que supone privarse de alguna cosa legítima, poder destinar el dinero para la campaña del hambre en el mundo.

Creemos que si hay una campaña que de verdad llame poderosamente la atención de todo civilizado es ésta. La misma televisión nos lo recordaba durante las fiestas de Navidad, y ahora mismo nos lo actualiza recordándonos unas cifras escalofrantes.

Ayer estuvimos con el señor obispo de Mallorca, don Teodoro Ubeda, que acompañado de la delegada diocesana, doña Asunción Escobar (viuda de Gelabert), y del administrador tesorero, don Manuel López Galdeano, nos hablaron de la actual campaña.

Recordamos que el año pasado el señor obispo puso una cifra a conseguir, que era de cuatro millones, y, efectivamente, los deseos del señor obispo se cumplieron.

Para este año nuestro obispo

no ha puesto una cifra a conseguir pero sí nos salió al paso de ciertas ideas que puedan entorpecer la marcha ascendente de esta campaña, por aquello que estamos en "crisis".

Al respecto dijo el obispo: "De hecho, bastante gente entre nosotros está experimentando necesidades en este momento, y estas personas pueden comprender más que nadie lo que significa una situación de necesidad constante y de miseria. Efectivamente, hay padres actualmente que deben recortar gastos sin poder dar a sus hijos lo que hasta ahora les han dado. Estos están preparados más que nunca para pensar que hay padres que ven morir a sus hijos de hambre. El que está pasando unos días difíciles porque ha perdido un puesto de trabajo y tiene que buscar otro y anda con seguros de desempleo, también puede comprender muy bien lo que significa no tener ningún trabajo ni la posibilidad de conseguirlo. Por otra parte los que tienen un corazón sensible y están preocupados por la crisis en que vivimos, que, de un momento de euforia y de optimismo,

hemos pasado a la preocupación, también deben comprender la situación de los países en que "siempre" hay verdadera crisis, y sin soluciones humanas. La conclusión tiene que ser que este año, en la Campaña contra el Hambre, se tendría que recaudar más, porque estamos constando unas necesidades que nosotros tenemos, y esto nos da perspectivas para ver lo que supone una situación de miseria completa en grandes zonas de la humanidad. Este año, que estamos un poco más acostumbrados a recortar, es una buena manera de plantearnos no con egoísmo la crisis que tenemos, sino con generosidad, pensando en todos los demás."

Estas palabras del señor obispo nos pueden servir de pauta para la actual Campaña contra el Hambre en el mundo, de la que Mallorca siempre ha sido muy generosa.

Don Manuel López recordó a los presentes que el Día del Ayuno Voluntario también debe ser un pequeño sacrificio para darle el valor justo, y sentir en nuestra propia carne lo que otros están sintiendo todos los días.

La Campaña contra el Hambre está en la calle, y se tiene que acoger con el interés de siempre para ayuda de los más necesitados.

### LA TERRIBLE VERDAD DE LAS CIFRAS

43.000.000 de personas muertas por el hambre es la cifra que se ha dado en Roma durante el Congreso Mundial de la Alimentación.

60.000.000 de niños hindúes, de edades comprendidas entre los 1 y los 6 años, padecen una carencia alarmante de proteínas. El dato se debe al Consejo de Investigación Médica de la India.

Según datos de la OMS, el mayor déficit de médicos se encuentra en Nueva Guinea: 1 por cada 90.000 habitantes; segundo de Alto Volta, con 1 por cada 88.000, y Tchéad, con 1 por cada 72.000.

Los países más pobres del mundo son: 8 países de Asia: Afganistán, Bután, Laos, Maldivas, Nepal, Samoa Occidental, Sikkim y Yemen; 16 de África: Burundi, Dahomey, Alto Volta, Mali, Níger, Rwanda, Somalia, Tchéad, Uganda, Tanzania, Bostwana, Lesoto, Malawi, Etiopía, Guinea, Sudán; 1 de América: Haití. Totalizan 160.000.000 de habitantes... 2.254.000 bolivianos, sobre una población de 3.980.000 carecen de

una asistencia médica o social...

Liberia arroja una mortalidad infantil del 159,8 por 1.000; Rwanda, 132,8 por 1.000. En el extremo opuesto, Suecia presenta un 11 por 1.000 niños nacidos vivos, seguida de Finlandia, con 11,3 por 1.000.

El índice más alto de crecimiento del continente americano corresponde a Brasil, Colombia, Méjico y Panamá. El índice del crecimiento de la América de habla española y portuguesa es del 2,9 por 100.

Según el estudio que acaban de terminar Sergio Molina y Miguel Kast, del Instituto de Economía de la Universidad Católica de Chile, dos millones de chilenos de los que el 52 por 100 son niños, viven en la más completa pobreza y en una total ociosidad, ya que no asisten a la escuela.

En el curso de 1973 y la primera mitad de 1974 se estima que han muerto 3.500.000 cabezas de ganado en la zona del Sahel valoradas en 400.000.000 de dólares. En la zona de Liptako Gourma, donde se está realizando el programa de la Euroacción, la mortandad ha alcanzado el 80 por 100.

Se estiman en más de 300.000 los niños huérfanos en Vietnam. Son más de 400.000 las personas civiles que se hacían en los campos de refugiados del Vietnam del Sur.

Nigeria se ha colocado en el octavo lugar del mundo en cuanto a población: 80.000.000 de habitantes. Su índice de crecimiento es del 3 por 100.

Mateo CLADERA

## RELIGION

### ¿AUTENTICIDAD O CINISMO?

Por Garcías Palou

El cinismo y la contestación son objeto de análisis en la misma revista científica y junto a temas del más alto nivel doctrinal. Es, en efecto, digno de consideración el espectáculo de grupos --a veces ociosos y hasta drogados-- que acusan a la sociedad actual de corrompida y burguesa, en nombre de una autenticidad que no se refleja en su vida.

A menudo, se dice que el fenómeno es históricamente insólito y que es característico de esta época contemporánea. Pero esto es inexacto.

Generalmente, se llama cínico al hombre que habla y se comporta alardeando, desvergonzadamente, de la suma franqueza en describir su propia interioridad, la cual, según el buen gusto y la prudencia --dos virtudes que son dos grandes valores de la vida-- debiera quedar oculta. Por esta razón, en la antigüedad, fueron llamados cínicos los adeptos de cierta secta filosófica corruptora del pensamiento socrático.

Pero los cínicos y contestatarios siempre han tenido encarnizados detractores y fervientes defensores.

Luciano, por ejemplo, los describe sucios y envueltos en su burda capa, penetrando, descaradamente, donde no les competía y delatando, de manera astuta los modos de la sociedad a la que pertenecían. Pero eran los que disfrutaban, edonísticamente, de todo placer.

Epicteto, por otra parte, los presenta como enviados providencialmente por Zeus para acusar al mundo corrompido.

Lo cierto es, empero que, si el cínico no se avergüenza de hacer públicamente cuanto le apetece, es porque le constriñe ninguna ley moral; y, sin ésta, no hay hombre alguno que sepa a dónde puede llegar.

Cualquiera sabe que, hoy, se dan actitudes que se defienden en nombre de la "autenticidad" y que, en nombre de la filosofía, son denominadas cínicas, en el pleno sentido histórico de la palabra.

Hay bandas de muchachos y muchachas, que todos hemos contemplado en la pequeña pantalla, y que son el trasunto moderno del cinismo clásico. Pretenden renovar la sociedad viviendo "al natural", practicando el "amor libre", protestando contra "toda" guerra, levantándose contra sus propios progenitores..., pero cayendo, burdamente, en los mismos vicios que se proponen denunciar públicamente.

Es verdad que, en el cínico, latía un deseo de perfección humana. Pero la historia señala que, en todas las civilizaciones, los momentos de mayor esplendor político y cultural señalan los momentos de mayor decadencia, por causas que, principalmente, son de orden moral.

El Dr. Niceto Blázquez advierte que actualmente se ha progresado menos de lo que comúnmente se cree; porque ni la mujer ha encontrado, socialmente, su verdadera libertad.

Se dice, en efecto, que ha sido sacada de la "esclavitud" de la familia; pero se calla que "ha caído en las redes del comercio".

Están de moda ciertos crucifijos y medallones de santos. Pero, si es verdad que el crucifijo es utilizado como signo de protesta, conviene recordar que, en los países del telón de acero, hasta los no cristianos y judíos ostentan el crucifijo para herir la susceptibilidad de los comunistas.

En lo que hay que insistir, es en la necesidad de fomentar la existencia de sanos ambientes familiares y en la de combatir cierto tipo de filosofía social en materia de moral pública, fundada en la confusión burda entre libertad y erotismo, y en una falsa idea del amor que no responde a ningún alto ideal humano.

Sólo por estos caminos se puede llegar a la comprensión del mensaje evangélico y de las enseñanzas pontificias.

Se dice que, "si el paciente tiene cáncer, es inútil contradecir al doctor o prender fuego a la clínica".

### Jefatura Provincial del Movimiento

#### AUDIENCIAS

El Jefe Provincial del Movimiento y Gobernador Civil Excmo. Sr. D. Carlos de Meer, después de haber despedido con el Subjefe Provincial, ha recibido a los siguientes señores:

D. Juan de Vidal y Salvá, Presidente de la Agrupación de Electrodomésticos de Baleares.

Comisión integrada, por los señores don Alberto Bazán Benito, don Juan Díaz Roque y don Juan Bonet Pla, Jurados de Empresa y enlace sindical, respectivamente de la Compañía Air Spain, a los que acompañaba don Miguel Arbós Cabot.

D. Mariano López Dufour.

D. Juan Bonet Colomar.

Una comisión del Club de Vela del Puerto de Andraitx, integrada, por los señores don Juan Terrasa Noquera, Presidente, don Mateo Tomás Trias Vicepresidente, don Antonio Serrá, Presidente de la Comisión deportiva, acompañados, por don Mariano Ysasi, Delegado Provincial de la Juventud y don José Orts Sanz, Jefe Sección Actividades deportivas de la Delegación de la Juventud.

D. Antonio Serrá Colomar, Alcalde y Jefe Local del Movimiento de Formentera.

D. Miguel Garau Carbonell, Delegado Provincial de Educación Física y Deportes.

D. Ramón Colombás Lluís, Inspector Provincial del Movimiento.

Palma, 4 de febrero 1975

## aula

O. E. U.

### CONFERENCIA DE D. JOSE A. GRIMALT

Por la importancia y la riqueza de la cultura mallorquina, la O. E. U. de Baleares, ha querido rendir homenaje, organizando una Conferencia sobre el tema: "Ses Rondalles mallorquines", por don José A. Grimalt profesor de la Facultad de Filosofía y Letras.

Dicho acto, tendrá lugar mañana jueves día 6, a las 20 horas, en el local social de la O. E. U. calle Vicente Mut núm. 8, 2º piso (travesía de Jaime II).

Se espera que por el auge alcanzado por la Literatura mallorquina, sea concurrido.

## de sociedad

OPERADA

En la clínica "Mare Nostrum" ha sido felizmente intervenida la niña M.ª Teresa Calmari Salaet, hija de don Carlos Calmari Fiol.

SU LISTA DE BODAS EN Casa José Buades s.a.

ES LA QUINTA INDIVIDUAL

# GORI LLOBERA, EL PINTOR Y POETA, NUEVA EXPOSICION EN EL CIRCULO DE BELLAS ARTES

## «VIVI TAN INTENSAMENTE LA PINTURA, QUE INCLUSO ME LLEGUE A INTOXICAR» -DICE EL ARTISTA-



Gori Llobera, que expone ahora en el Círculo de Bellas Artes.

Desde el pasado día primero, expone en el Círculo de Bellas Artes, el artista Gori Llobera, del que sobradamente saben nuestros lectores que no se prodiga precisamente, como después él mismo explicará. Y quizás por ello los aficionados esperan, con curiosidad muchos, y con auténtica expectación otros, las obras del artista de Pollensa.

—Bueno —comienza diciendo— me siento muy identificado con la escuela de Pollensa. Y también yo he tratado de reflejar en mis telas sus bravíos y singulares alrededores: las montañas, desnudas, el puerto, sus gentes

Gori Llobera, nos lo decía ayer por la noche, en el Círculo de Bellas Artes, anda metido en el mundo de la pintura desde 1941. Aunque antes, desde niño, ha vivido rodeado de artistas, ya que su padre era uno de ellos, amén de un generoso mecenas. No tiene nada de extraño, por lo tanto, que nuestro entrevistado se sintiera inclinado por la pintura.

—Pero pese a lo que nos explica, expone usted muy poco. ¿Cuántas individuales lleva realizadas hasta la fecha?

—Esta es la quinta.

—¿Y colectivas?

—De esas, muchas. Incluso me presenté un año al Salón de

Otoño, siendo Anglada Camarasa uno de los miembros del jurado, y me concedieron una medalla de plata. Aunque eso no importa que lo diga, que a lo mejor se interpreta como una presunción mía.

—¿Por qué expone tan de tarde en tarde?

—Entre mis pecadillos, que tengo muchos, figura en lugar destacado el de la inconstancia. En eso del trabajo, y aunque dedico muchos horas al día, soy ligeramente anarquista. De ahí que no exponga con más frecuencia.

—¿Cuántas obras presenta ahora?

—40, en total.

—Es usted figurativo, por lo que hemos visto.

—Hasta hoy, sí. Pero estoy trabajando ahora un estilo completamente distinto. Algo nuevo, que por cierto me satisface mucho. Lo que no puedo decir, todavía, es si dejaré lo figurativo, que por otra parte es lo mío. Pero entre mis planes figura el de exponer, el próximo año, las nuevas telas.

—¿Qué tal le ha tratado la crítica en sus anteriores exposiciones?

—Muy bien. Incluso creo que han sido demasiado generosos con mi obra.

### ADEMAS, POETA

—Si nos permite, podríamos ahora cambiar de tema y pasar a la poesía, que también cultivaba usted.

—Mis dos grandes pasiones han sido siempre la pintura y la poesía. Primero, la pintura. Tanto, que llegué a intoxicarme. Vivía prácticamente todo el día en el estudio, y me intoxicaba después efectivamente, la poesía. Y no me pregunte si me quedo con la una o con la otra, que no sabría responderle.

—Creemos recordar que ha publicado usted un par de libros de poemas.

—Sí. El primero fue "El bosque quemado", en castellano. Y el año pasado, "Entre trespel i sòtil", en mallorquín.

—¿Es rentable eso de la poesía?

—A mí, desde luego, me cuestan varios miles de pesetas las

### GAS Y ELECTRICIDAD, S. A.

## INTERRUPCIONES DEL SERVICIO ELECTRICO

VIERNES, 7:

(De 8,00 a 14,00 h.)

Zonas de Son Verí, Hto. Son Verí de Baix, Torrente Cala Blava, Cala Blava, Aptos Santa Marta, Deusto, Son Granada, Aviación Son Granada, Paradiso Enderrocot, Urbisot, C'an Pola, Ca Lorques, Urb. Las Palmeras, Cantera Son Granada y D'Altmar.

De todo lo cual se ha dado previamente cuenta a la Delegación Provincial del Ministerio de Industria.

# Lea «BALEARES»



Organiza: El Concesionario de COCA-COLA  
 Colabora: **VARIG**  
*Luca's House Barcelona*  
**Baleares**  
 Patrocina: LA DIRECCION GENERAL DE ORDENACION EDUCATIVA

## EL PERIODICO: SU IMPORTANCIA

El periódico es un gran medio de comunicación, a través de él se saben todas las noticias importantes de la actualidad, es un sistema de información, que data del siglo XVIII, es decir, ya hace dos siglos que existe. Su misión es transcribir los hechos más importantes de nuestro tiempo. En el diario trabajan muchas personas que pueden ser escritores de muy diversos tipos, en él se encuentran, entrevistas, humor, política, deportes, etc.

El periódico en espacio de poco tiempo se ha difundido por todo el mundo entero. Se editan cantidades enormes diariamente, a principios del nacimiento de la prensa, su fabricación era muy remota, se empleaban métodos muy antiguos que no daban rendimientos, pero actualmente sus medios de edición son muy avanzados y se emplean técnicas muy modernas.

El periódico tiene secciones para todos los gustos:

Política: Es una parte que habla de lo que pasa en los diferentes países respecto a sus problemas político-sociales.

Deportes: Es una sección importante que interesa a la juventud.

El humor tampoco falta en ninguno de ellos, con él se pasa un rato agradable y uno se olvida de sus preocupaciones.

Sucesos: Para mí es muy desagradable, siempre trata de accidentes, incendios, etc.

Mi sección preferida es la de la política, porque me interesa saber lo que pasa, no sólo en nuestro país sino también en todas las naciones mundiales. En el fondo el periódico es un medio educativo.

CATALINA NOGUERA VIDAL

13 años — Colegio N. S. de Gracia — (Luchmayor)

## mallorca y sus gentes

**JUAN BAUZA MAS**, pintor mallorquín, nacido en Palma de Mallorca el 15 de octubre de 1844. Falleció repentinamente el 1 de abril de 1915 a los 71 años de edad y precisamente cuando pintaba por encargo real, «Tedeum en la Catedral de Mallorca» con motivo de la venida a Mallorca de S. M. el Rey D. Alfonso XIII.

Nuestro biografiado —que pertenecía a una familia acomodada— no encontró dificultades para dedicarse a la vocación que le apasionaba.

Inició sus estudios en la Academia de Bellas Artes de nuestra ciudad; pero a los 20 años se trasladó a Madrid e ingresó como alumno en la Real Academia de Bellas Artes, a las órdenes del prestigioso

artista Federico Madrazo.

En la capital de España **JUAN BAUZA MAS** tiene ocasión de extasiarse ante las obras de los grandes maestros; sobre todo de Velázquez. Y en el Museo del Prado se pasa días y días, estudiándole y hasta copiando en miniaturas, detalles interesantes de los cuadros, como puede apreciarse en un lienzo pintado en su juventud y que se conserva en la Pinacoteca Municipal de Valladolid.

Realmente nuestro biografiado se hizo pintor en Madrid. Allí —espiritualmente al menos— halló en Velázquez a su gran maestro. Del mismo asimila la línea justa y precisa de su dibujo. Porque **JUAN**

## JUAN BAUZA MAS (1844 - 1915)

**BAUZA** fue, por encima de todo, un gran dibujante.

Ya hemos dicho que **Madrazo** fue su maestro; un maestro que viajaba con frecuencia. Y en una de sus ausencias le encargó la regencia y dirección de la clase.

La obra de nuestro pintor es copiosa y variada. Terminados sus estudios vuelve a Mallorca. Y aquí, pese a la presencia de grandes pintores, sienta plaza de «muy entendido» y lleva a cabo grandes composiciones históricas.

Pero su fama y su renombre la consigue a través de sus tipos populares isleños.

En 1866 pinta —por encargo de nuestro Ayuntamiento para la galería de Hijos Ilustres— el retrato del Cardenal Rosell.

Más tarde obtiene Medalla de primera clase en la Exposición Catalana (1871) con su cuadro «Tipos payeses».

Sigue pintando sin cesar y en 1884 firma un gran panel (11 x 4 m.) con destino al Paraninfo de la Universidad de Barcelona. En la exposición de la Ciudad Condal de 1888 obtiene Medalla de oro.

Nuevas distinciones obtendría después, en los años 1902 y 1904 en Madrid y en Barcelona.

En 1895 rechazó el segundo premio, pues estaba convencido de que le correspondía el primero, en el Concurso organizado por la Real Academia Española bajo el título de «La Cultura Española simbolizada por sus más eminentes hombres desde San Isidro hasta nuestros días».

Y encargó a su amigo Francisco Maura que dedicara el importe correspondiente a una obra benéfica.

DOMENECH

### DELEGACION PROVINCIAL DE LA JUVENTUD

## ACTIVIDADES PARA JOVENES

La Jefatura Provincial de la Agrupación Juvenil Española ha convocado:

### I.—VUELTA MOTORISTA A MALLORCA: 22 Y 23 DE FEBRERO.

La Organización Juvenil Española de Baleares invita a todos los jóvenes de Mallorca que deseen participar en la marcha por etapas I Vuelta Motorista a Mallorca, que se celebrará en los días y con el recorrido indicado en otra parte de la presente convocatoria, y que se atenga a las siguientes bases:

### DE LOS PARTICIPANTES

- Podrán acudir a esta cita motorística todos los jóvenes que lo deseen, bien como conductores, bien como pasajeros.
- Los conductores deberán poseer y llevar el permiso o licencia de conducir expedido por el organismo correspondiente y concordar con el vehículo que piloten.
- Únicamente podrán transportar pasajeros aquellos vehículos que estén autorizados al respecto.
- Es condición indispensable para participar en esta actividad atenderse en todo momento al Código de Circulación vigente, respetándolo en todos sus puntos.

### III.—CURSO POSTAL DE PRE-MANDOS Y PREEPECIALISTAS:

Ciclo formativo de invierno 1974-1975, bajo las siguientes bases:

- Primera.—Las especialidades a realizar en el presente curso postal serán:
- Premandos: Jefes de escuadra de arqueros. Jefes de centuria. Jefes de grupo.
  - Preepecialistas: Fotografía. Aire libre. Náuticas. Deportes (balonmano, baloncesto y voleibol).

### III.—CURSO DE HABILITACION DE DIRIGENTES:

- Que deberán realizarlo todos los:
- Jefes de círculo.
  - Jefes locales de O. J. E. de nuestra provincia que no hayan realizado curso nacional de dirigentes. Este curso revestirá características especiales y será completamente gratuito.
  - Segunda.—Participantes.
- En los cursos de preepecialistas y premandos podrán participar todos los afiliados que lo deseen y hayan cumplido los 15 años.
- Para más información detallada solicite un folleto de mano o bien llamar al teléfono 214245, de 5,00 a 8,00 de la tarde.

### LIBROS Y REVISTAS

## DOS INFORMES DE «DOPESA»

### LOS CASOS MATEA y REACE

Las ediciones "Dopesa" publican ahora dos informes, a cual más interesante. Uno de ellos se titula así, "El caso Reace" y lleva el subtítulo de "las salpicaduras del Aceite". Lo ha escrito un periodista, José Rey, quien le da, al asunto, un aspecto muy vivo y humano. Cada personaje que desfila por el "caso" es tratado, sustancialmente, desde todos los puntos de vista y de manera especial desde el humano. Esto hace doblemente interesante el informe que, de breve extensión, es, sin embargo, de profundidad psicológica. José Rey ha tratado el caso del aceite de Redondela con buenisima mano periodística, llegando hasta donde ha podido y aportando todos los datos para que el lector tenga una idea muy clara del asunto.

Otro tal se puede decir de "Matea" (Más allá del escándalo). Es su autor Eduardo Alvarez-Puga, en un libro más extenso. También el asunto es más complicado y ha provocado un mayor, más inacabable papeleo. Alvarez-Puga utiliza muchas fuentes, entre ellas las periodísticas, dando a su libro un tono serio, destacando, por capítulos, las figuras que lo necesitan, por ejemplo el protagonismo de Juan Vila Reyes.

Recoge el autor, en esta obra,

hasta los rumores y los bulos que, con ocasión del asunto Matea, han corrido de una manera profusa por todo el país.

Ambos informes, que sin duda tendrán muchos lectores, están tratados con seriedad y con buena mano por sus autores. Se trata de tener correctamente informado al ciudadano, al lector. Cosa que ambos libros, editados por "Dopesa" consiguen ampliamente.

### SERVICIO NACIONAL

#### DE PRODUCTOS

#### AGRARIOS

## ENTREGAS DE TRIGO

Se recuerda a todos los cultivadores de trigo de la provincia que hayan obtenido cosecha de dicho cereal en la pasada campaña 1973-74 de la obligación de venta de la misma al Servicio Nacional de Productos Agrarios y su entrega en cualquiera de sus almacenes.

Para las referidas entregas se darán las máximas facilidades, finalizando el plazo previsto para la misma el próximo día 28 de febrero.

Palma de Mallorca, 31 de enero de 1975.—El jefe provincial.



**ORIENTESE** antes de comprar

**36 meses para pagar**

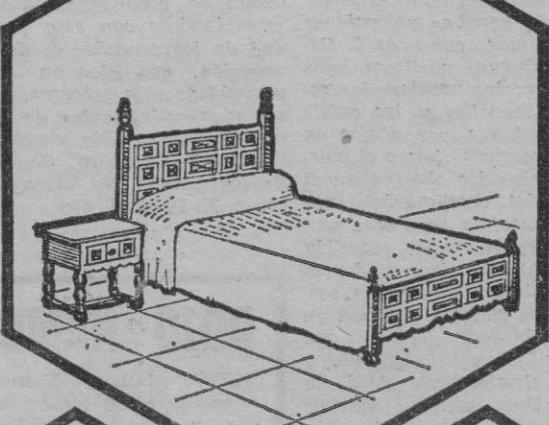
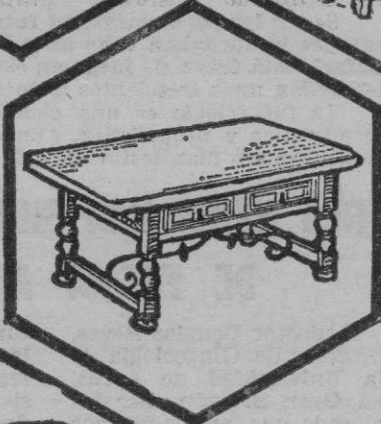
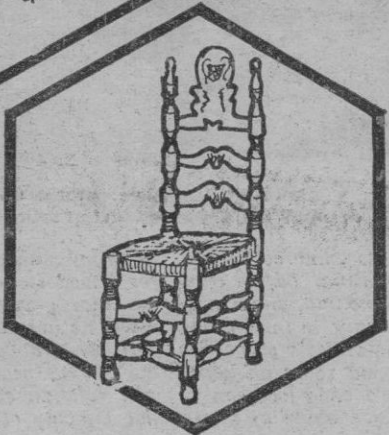
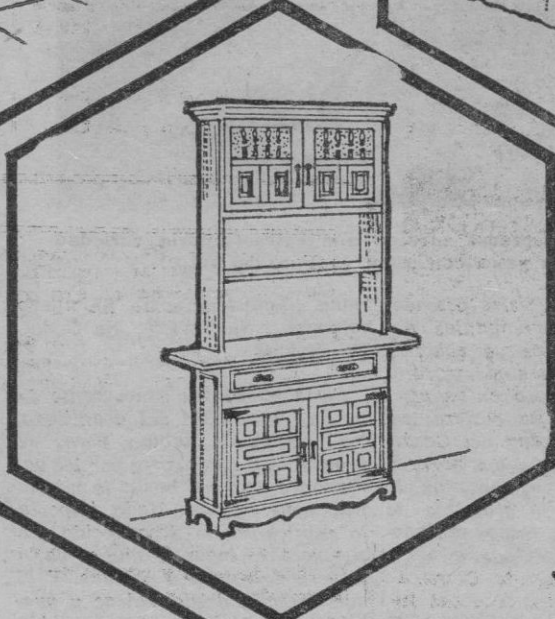
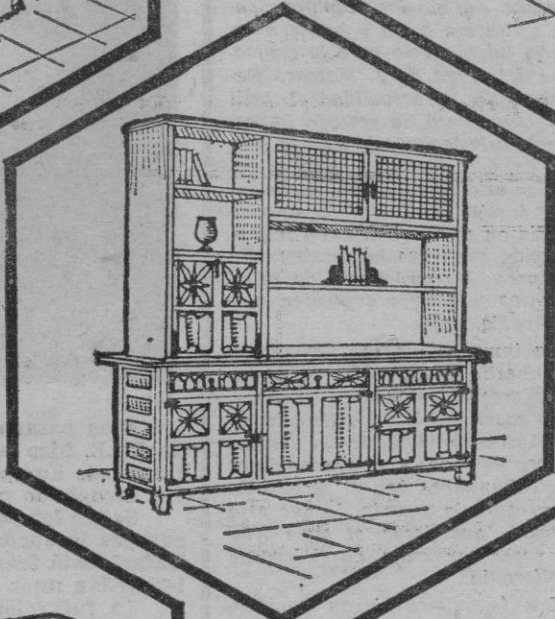
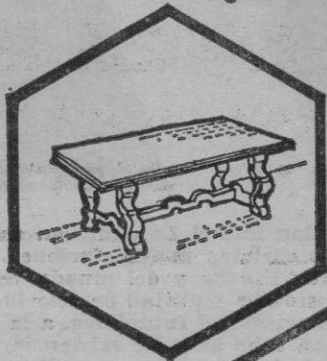
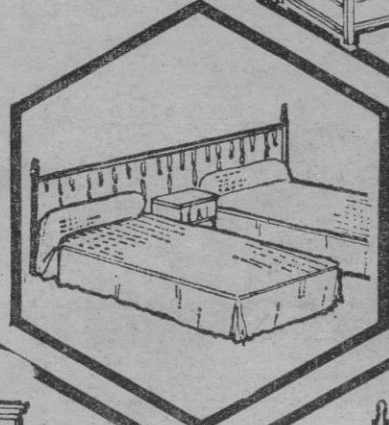
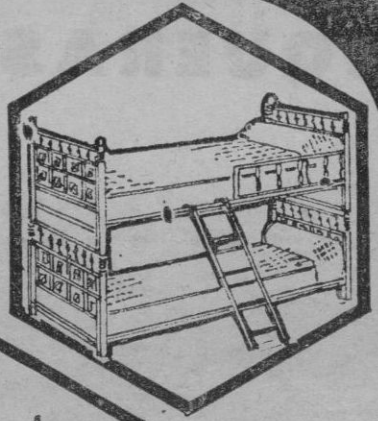
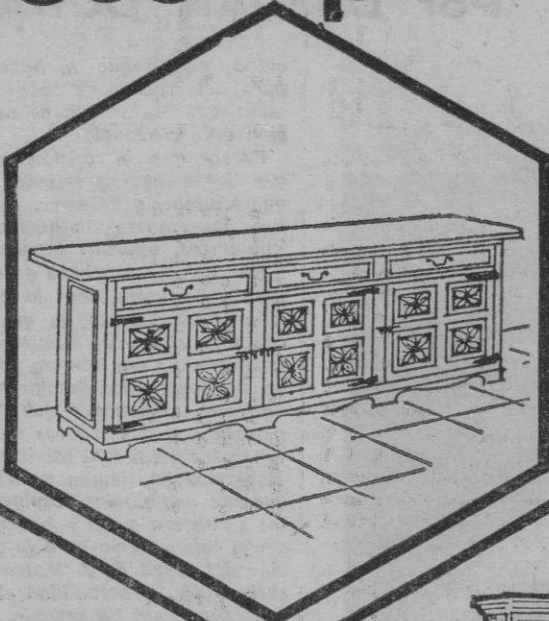
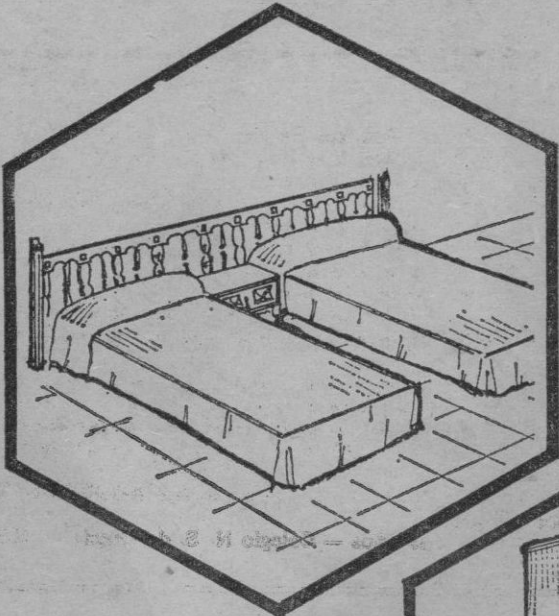

COMEDORES ■ DORMITORIOS  
■ TRESILLOS ■ TAQUILLONES  
■ ALACENAS ■ LITERAS ■ CABEZALES  
LO NECESARIO ■ LO UTIL ■ A PRECIO JUSTO ■ CON LOS PLAZOS QUE NECESITE

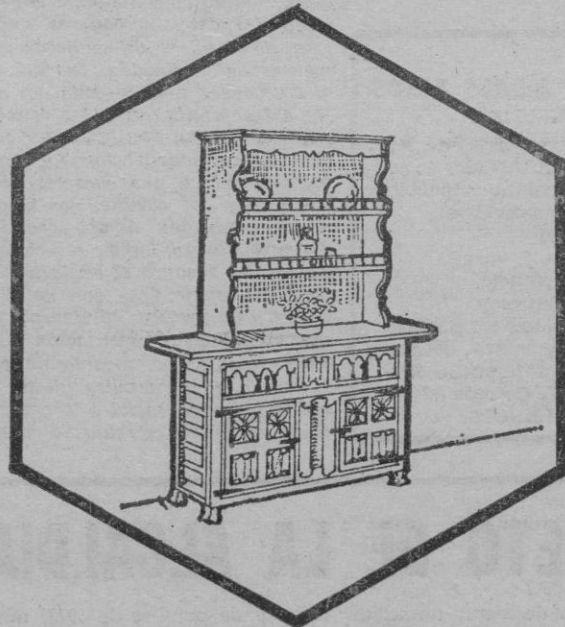
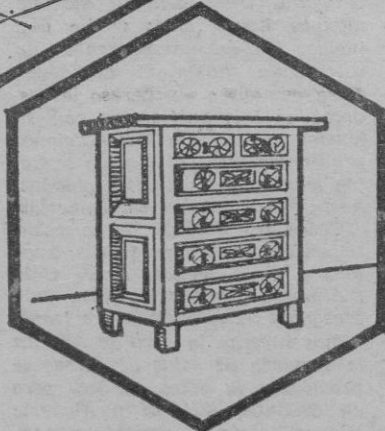
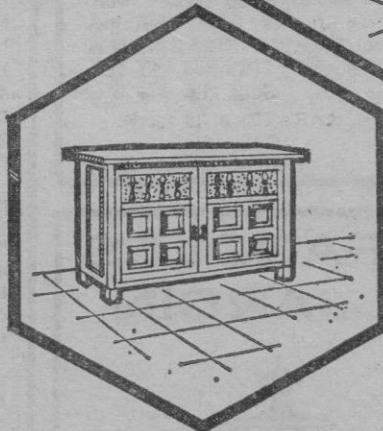

EL MUEBLE CASTELLANO A SU ALCANCE.  
UNA AMPLIA SECCION DE MOBILIARIO  
ADAPTADO A SUS NECESIDADES, A SU PRESUPUESTO  
Y A PAGAR HASTA EN

**3 años**

LANZA / publicidad



**muebles LA INDUSTRIAL**

ARCHIDUQUE LUIS SALVADOR, 96 Tel. 25 05 59  
ANTONIO FRONTERA, 26 Tel. 25 48 62

# MANACOR DIA A DIA

## LA RIQUEZA TOPONIMICA DE LAS PESQUERAS DE NUESTRO LITORAL

Por DAMIAN DURAN

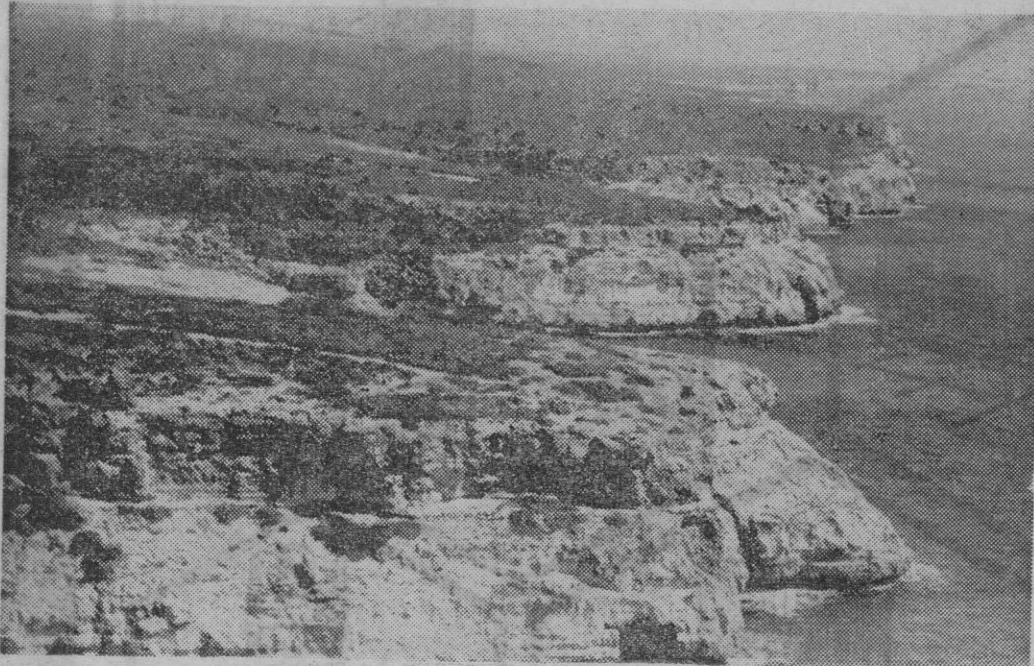

Las múltiples y diminutas calas del litoral manacorens, ofrecen una extraordinaria variedad de enclaves desde los que practicar la pesca con caña. — (Foto del autor).

Viajar por las cumbres de la cordillera levantina, bajas cumbres, tiene el encanto, entre otros deleites, de resumir la inmensidad costera en una síntesis geográfica de color y forma sobre un lienzo verde-azul. Pero cada loco con su tema, puesto que quien se interesa por un aprendizaje de la significación humana de la costa, que se apea del burro y descienda a oler el mar. La figura callada del pescador, siempre tan ausente de lo demás, tiene allí su cita.

Parecerá un hecho baldío, insignificante, referir las andaduras del pescador de oblatas y salpas, cuando problemas de envergadura rellenan el camino de la vida, más como la grandeza es la pequeñez estructurada en otras dimensiones, rindamos tributo a lo pequeño, a lo fugaz, aunque sea excepcionalmente. También la profusión toponímica de los mapas de nuestras latitudes demanda atención, puesto que se trata de un resultado de aquel deporte, poblador toponímico del paraje quebrado del litoral. Cierro que antes

de la enseñanza de estos pescadores, modestos participantes del mar, los navegantes ya echaron mano de una larga nomenclatura, aún perdurable, para entenderse con la geografía costera, según reflejan el mapa del Cardenal Despuig (1784) y los portulanos antiguos, pero la incisión de los mil nombres, la grandeza de lo pequeño, tiene como protagonista a los pescadores de salpas y oblatas.

Algún distraído pensaría que dentro de las conformaciones geográficas que sirven de nexo articulado y multiforme a los grandes y pequeños acantilados, identificar una pesquera, descubriría es asunto fácil. Que lo contesten los entendidos. Dicen, y con razón, que se requiere de un proceso de maduración que no trasciende a los demás, pero imprescindible. Exploración y acogida duradera exigen reiteradas jornadas placenteras de pesca. Cuando la vivencia se hace insistente, la experiencia personal se expande porque desborda la contención del secreto (Muchos pescadores dejarían de serlo si no pudieran comentar su hechizada suerte). Y al trascender a la tertulia del café, a los familiares, a las reuniones de amigos, se hace preciso referirla por localización. Su nombre responde a una característica prevalente del paisaje, por lo general. Enterados los del «gremio» del privilegiado lugar, reingrediendo en sus ensayos el apelativo se confirma vistiéndose con detalles de sol y de sombra, de viento y de mar. También la orientación y altitud remozan el vocablo de esa fuerza que lo impulsa desde el reducido grupo social a la generalidad, en donde se reafirma su en-

tidad lingüística como un nuevo toponimo: Na Tendra, Na Códal, Na Fallona...

De la pluralidad concurrente de formas y detalles del acantilado, los pescadores hablan poco, su propósito es adentrarse por las variaciones de nivel hasta la misma fragancia marina. Nada importa lo caprichoso, lo desconocido. La pesquera es lugar al que se va, a la vera de salpas y oblatas. Y al que se salta desde aldeas y pueblos, aún antes del alba, especialmente desde aquellas poblaciones lejanas del mar, como Artá. Cerrada la taberna, mientras unos se acostaban, los apasionados recogían los cenachos y las cañas para andar horas por atajos de cultivo y «garrigas» hasta el mar. Los más avisados observaban si la hierba del camino mantenía el rocío intacto, en cuyo caso proseguían, pero si estaba sacudida por la pisada de otros madrugadores, variaban entonces de pesquera. Ya en ella descansaban en cualquier abrigo hasta que amanecía. Llaban un cigarrillo, y empezaba el almuerzo desde la pesquera. Unos estaban durante algunas horas, otros medio día, incluso los más empedernidos lo celebraban hasta el atardecer. Rara vez que a su regreso las esposas no lo manifestasen con silencios explícitos o lamentaciones gruñientes. Pero el marido se había hinchado de salpas y oblatas, hasta tanto que rehuía comerlas.

Todos los pueblos de la costa tienen sus propias pesqueras, unos más y otros menos. Desde Cala S'Almonia (Santanyi), hasta Cala Mesquida (Capdepera) sus toponimos superan la cifra de 400. En la mayoría de estas pesqueras se practicaba la pesca de día, pero en Calonge, S'Horta y Alqueria Blanca las tienen también nocturnas, en las cuales es una proeza preñada de habilidad capturar las piezas, y no pondremos la tena-

cidad, puesto que lo hacen después del trabajo de toda la jornada, que eso sí que es una afición muy personal.

Parece que la afición naciera por la proximidad al mar, puesto que Manacor y Felanitx, poblaciones importantes distanciadas 12 kilómetros, aportan menos toponimos que los próximos de Capdepera y Santanyi, pero la explicación es insuficiente, ya que Artá, con todo el macizo montañoso intercalado no era barrera geográfica suficiente para desviar el flujo de estos aficionados que incluso pescaban en los lugares más distanciados del litoral capdeperense. Hablamos en tiempo pasado porque fue cuando los desplazamientos se hacían a pie y tuvieron especial importancia para la confección del mapa de J. Mascaró Pascariu. En la actualidad el fácil desplazamiento ha restado importancia a la localización de la pesquera, y el pescador, muchas veces, se estabiliza en una punta rocosa inexpugnada, puesto que confía en su movilidad. La improvisación sustituye la persistencia: tampoco las prácticas de cebamientos y engodo coinciden con las tradicionales.

La inmensa pléyade toponímica de nuestra costa evidencia no solo lugares recomendados de pesca, sino sucesión histórica de esta diversificada modalidad, siendo abusivo pretender que una nomenclatura tan abundante sea el legado de una centuria, aparte de que está probado que desde el siglo XIV se pesca con caña en el levante mallorquín.

Los toponimos tienen significaciones de ámbitos reducidos, diferenciándose con esta peculiaridad de los procedentes de la navegación, que abarcan espacios geográficos más extensos. Podrían ser algunos ejemplos de pesqueras: Es Forat de Na Messiona, Sa Cova d'En Ventura, Sa Gabera, Sa Jonquereta, Na Vives, Na Torrens, Es Balanci, etc.

## EL MUNDO EN QUE VIVIMOS

por JORKY

### EL FUTUROLOGO Y SUS VATICINIOS



Días pasados, don Rafael Lafuente en un programa de T.V.E. hizo unas curiosas manifestaciones respecto al futuro de Europa, de España y del mundo. Su programa fue escuchado y visto por multitud de televidentes.

Según los parámetros del futurologo, a la democracia europea le quedaban ocho años de existencia, y, que don Rafael, está fuera de juego en este mundillo, porque sólo le quedan unos trescientos treinta y dos días de vida.

La futurología es una ciencia que se divide en determinística y probalística. ¿En qué demarcación se encontrarán las manifestaciones de don Rafael Lafuente?...

### TRES NIÑOS HAN SIDO ENGENDRADOS DE FORMA ARTIFICIAL

El doctor Douglas Bevos, profesor de Ginecología de la Universidad de Leeds, en Gran Bretaña, ha declarado que, en los últimos meses han nacido tres niños que fueron engendrados de forma artificial en laboratorios europeos.

El citado ginecólogo británico no quiso revelar tampoco los nombres de los médicos europeos y países que han logrado el descubrimiento, pero añadió que uno de los tres nació en Gran Bretaña.

Bevis confirmó a los periodistas que los tres experimentos se han logrado "por suerte", ya que los médicos no han conseguido todavía descubrir la forma exacta de fabricar una matriz artificial.

Lo conseguido hasta el momento es ayudar al feto a desarrollarse hasta alcanzar el estado de cria-

tura cuando la matriz de la madre está dañada. El logro del experimento consiste, portando, en poder depositar en la matriz materna un óvulo ya fecundado que, por procedimientos naturales, nunca llegaría a dicha matriz.

Refiriéndose al riesgo de anomalías en el ser nacido por este procedimiento, el profesor afirmó que cada 80 niños tienen anomalías en partos normales, pero todavía no puede precisarse el porcentaje en niños de tubo de ensayo, pues para precisar, esto se necesitarían muchos más experimentos y tiempo.

Finalmente Douglas Bevis indicó que, por el momento, no existe ni la más remota posibilidad de producir fetos en tubo de ensayo durante todo el período de gestación.

### COMO CONSERVARSE JOVEN

Según los investigadores en nutrición, sería posible retrasar el proceso de envejecimiento mediante una dieta pobre en proteínas-carne, pescado, queso-- en la edad de la madurez, es decir, cuando ya se ha cumplimentado el proceso de crecimiento.

Experimentos realizados con pequeños animales muestran que es posible, mediante métodos dietéticos retardar el reloj biológico que regula la escala del desarrollo; así pues los animales permanecerían inmaduros física y biológicamente durante el dilatado período.

Pero los recientes descubrimientos indican que el factor primordial no estriba tanto en la reducción del crecimiento temprano como en evitar en la edad madura dietas de grandes proporciones de proteínas.

No obstante, algunos profesionales en la materia, cuando se publicó el informe que en la práctica una dieta proporcionalmente baja en proteínas podría ser difícil para las personas ancianas. Con la edad, las personas tienden a necesitar menos hidratos de carbono, porque precisan menos energía, así que el nivel de proteínas podría ser relativamente alto.

En el informe se dice que, en cualquier caso, siempre habría una duda con relación a la correspondencia que los experimentos hechos en los animales podrían aplicarse al hombre. No había necesidad particular de realizar largos estudios sobre los primates, o en los humanos que recibieron dietas controladas, tales como las que se utilizan para el tratamiento de la obesidad.

(34.819)

**Personas ambos sexos**  
PRECISA  
importante empresa de lencería. VIAJANTES residentes en capitales o pueblos de la provincia.  
EXIGIMOS:  
—Buena presencia.  
—Don de gentes y  
—Buenas relaciones públicas.  
Dirijan sus cartas de petición a la referencia 6.627. Apartado de Correos n.º 128. VALENCIA.

## DECRETO DE LA ALCALDIA

Al único fin de lograr un mejor desarrollo de la gestión municipal en cuanto a la apertura de zanjas en la vía pública respecta, así como una mayor eficacia y garantía de realización, esta Alcaldía sanciona en fecha 9 de octubre de 1973 el Decreto número 3.586, regulador del trámite y obligaciones que las circunstancias imponían en aquel momento.

Con posterioridad, el Texto articulado de las Ordenanzas Municipales sobre el Suelo Urbano de Palma de Mallorca, autorizado últimamente por el Ministerio de la Vivienda el día 16 de julio de 1974, como refleja la inserción correspondiente en el Boletín Oficial del Estado de 29 de agosto siguiente, recoge con mayor profusión y detalle todas y cada una de las premisas a que obliga la realización de las obras indicadas. Ello releva lógicamente la regulación en principio mencionada y, en su consecuencia, por el presente Decreto deje derogado y sin efecto alguno el autorizado en

fecha 9 de octubre de 1973, núm. 3.586 ya mencionado.

Es por ello que la gestión municipal que nos ocupa se registrará única y estrictamente por: las referidas Ordenanzas Municipales, la Ley de Régimen Local, Ley del Régimen del Suelo, Reglamento de Servicios de Corporaciones Locales y demás concordantes aplicables en la materia, disposiciones que obligan igualmente a la Administración y a los particulares y Entidades interesadas, en la extensión que en cada caso se estipula.

Insértese el presente anuncio en la prensa de la localidad para general conocimiento y cumplimiento y dese al propio tiempo traslado de esta resolución a las Entidades: G.E.S.A.; Compañía Telefónica y E.M.A.Y.A.S.A. a los mismos efectos.

EL ALCALDE

Fmdo.: Rafael de la Rosa Vázquez.

**DOJO NAMBU**  
JUDO. Lunes, Miércoles, Viernes, 6-7,30 tardes. Martes, Jueves, 7-8,30 mañanas. GIMNASIA FEM ENINA: Sueca y Ritmica. 10-12. Cada día.  
KARATE: 8 10 tarde. Cada día.  
C/. Manuel Guasp. 20.

**FAROLAS JARDIN**

Eléctrica Española  
COSTA Y LLOBERA, 15-TEL. 211073

HOY  
**36**  
PAGINAS





CON SERENIDAD E INDIFERENCIA

ACOGIO LA POBLACION MELILLENSE LAS «REIVINDICACIONES» MARROQUIES

NO LES ASISTE DERECHO ALGUNO PARA PLANTEAR ASUNTO TAN PEREGRINO

Melilla es de España desde 162 años antes de que el Rosellón fuera francés Y desde 279 años antes de que existieran los Estados Unidos de América

Melilla, 4. (Pyresa). — La información de que Marruecos ha planteado ante el Comité de Descolonización de las Naciones Unidas sus reivindicaciones sobre las plazas de soberanía de Ceuta y Melilla, Peñón de Vélez de la Gomera, Isla de Alhucemas e islas Chafarinas, han sido acogidas por la población melillense con serenidad y auténtica indiferencia. Con este motivo, el diario local "El Telegrama de Melilla" publicará en su número de mañana el siguiente editorial titulado "Una petición al margen de la historia".

han existido nunca. Ni siquiera con el ánimo de distraer la atención internacional es válida la increíble postura marroquí. Casi cinco siglos contemplan la historia española de Ceuta, Melilla y las menores. No es cosa en este breve, pero rotundo comentario, referir derechos históricos sobre esas tierras tan españolas como cualquier lugar del suelo patrio. Necesitamos el espacio de una enciclopedia para ilustrar a quienes, al parecer, no conocen la raíz histórica de los derechos inalienables de España. Melilla, esto sí conviene decirlo para refrescar ciertas mentalidades, pertenece a España desde que fue tomada (no tenía dueño y no era más que un nido de piratas) por el Comendador de la Casa Ducal de Medina Sidonia, don Pedro de Estopañán y Virues, en el año 1497 y pasó a la Corona en 1556. Ceuta, enclavada en la que fue Mauritania tingitana del imperio romano, es española desde 1567; la isla de Alhucemas fue ocupada por el General de la Armada

española Príncipe de Montesacro, en el año 1673 y desde cuya fecha ha pertenecido siempre a España; el peñón de Vélez de La Gomera pasó a España en 1563, tras expulsar a los piratas que entorpecían la navegación del Mediterráneo y que como los que habían sido moradores de Melilla, llegaban en su osadía, hasta atacar las costas del sur de España. En cuanto a las Chafarinas son de las plazas menores las de más reciente ocupación, ya que se produjo el 6 de enero de 1848 por el Capitán General de Granada, General Serrano que se anticipó a los propósitos de Francia. ¿Quién puede negar estos hechos históricos? A Marruecos no le asiste ningún derecho para plantear en la O.N.U. un asunto tan peregrino como aspirar a algo que jamás le correspondió. No tenía ni entidad nacional cuando los Reyes Católicos aceptaron por interés propio y para salvar los derechos internacionales de navegación mediterránea, emprender la conquista de Melilla, dándole este honor a la Casa Ducal de Medina Sidonia. Pero antes de terminar este

comentario si queremos decir algo muy importante: en Melilla no existe en absoluto ni un solo vestigio de dominación árabe. Y quien quiera comprobarlo, que se de una vuelta por esta rusadir de los fenicios. Y queden como punto final y escritos con verdadero énfasis, estos títulos irrefutables: Melilla es de España 18 años antes de que se incorporara el reino de Navarra; 162 años antes de que el Rosellón fuera francés y 279 años antes de que existieran los Estados Unidos de América. PROTESTA A LA O.N.U. Madrid, 4. (Cifra). — El Presidente de la Casa de Ceuta en Madrid, Jesús de las Peñas Grifo ha dirigido un telegrama al Secretario General de la Organización de las Naciones Unidas, en Nueva York, con el siguiente texto: "Casa de Ceuta en Madrid, entidad representativa colonia ceutí, sorprende iniciativa Marruecos de pedir inclusión agenda Comité Descolonización esa organización, Ceuta, Melilla e islas españolas, envía protesta formal por formar

parte de España igual que tierras peninsulares". los medios informativos la siguiente nota oficial: "En el día de hoy la totalidad de representaciones, entidades y organismos en los que se integran las poblaciones de Ceuta y Melilla, visitaron a los respectivos Delegados del Gobierno para expresarles la plena convicción de ambas ciudades de ser parte integrantes de España y su unánime e irrenunciable determinación de seguirlo siendo, así como su deseo de que estos sentimientos, compartidos indudablemente por el resto de la nación, sean conocidos dentro y fuera de ella".

BARCELONA ATENTADO CONTRA UNA AGENCIA OFICIAL DE SEAT LANZARON BOTELLAS DE LIQUIDO INFLAMABLE

BARCELONA, 4. (Cifra). — Seis botellas de líquido inflamable fueron arrojadas, a última hora de la noche de ayer, contra las instalaciones de la agencia oficial SEAT del Paseo Valldaura 148. Las botellas, al romperse e inflamarse su contenido, causaron daños en la parte trasera de un automóvil, que se encontraba en el interior, y la rotura de tres lunas de escaparate y la puerta de cristal. Los autores del hecho fueron, según parece, seis jóvenes.

MINUSVALIDO: La Seguridad Social te orienta en tu rehabilitación, formación y empleo. Infórmate en el Gabinete del Servicio de Minusválidos de Baleares, plaza Weyler, 1. Teléfono: 22-31-00

MADRID. (Crónica especial de Pyresa). -- Con la razón y sin la bomba. Sin agria polarización y sin gesto desahogado. Con la creencia de que el cambio ha de ser en la evolución y no en la vorágine. Para ello --deca Riscner-- hay que hacer desaparecer las materias explosivas acumuladas y no solamente entender la lengua de los demás, sino penetrar a fondo en el pensamiento ajeno. La certera evocación de estas palabras ha salido de labios de un hombre que por su edad no hizo la guerra. Pero que no presume de ello ni se lo reprocha a quienes vivieron tan azarosa aventura. Que reconoce su generosidad y su esfuerzo y quiere ganar a los jóvenes para un porvenir pacífico y sugestivo. Ese es el problema que en bastantes aspectos se origina. En buena parte, se halaga demagógicamente a la juventud, mientras se cierran las puertas y oportunidades. O se divide peligrosamente entre ella. El Presidente Nacional de la Asamblea de Jóvenes ha sido cesado, por la Junta Nacional. De noventa votos, solamente tuvo tres a su favor. Sin duda alguna, ello demuestra que a juicio de sus compañeros se equivocó gravemente. Pero ¿quién fomenta determinadas actitudes? En muchos casos, los que esgrimen banderas que nosotros nos hemos dejado arrebatar. Por laxitud o por a tonía. Por influencia de la desmoralización que otros han ido introduciendo en nuestro ánimo sibilinamente. He sostenido una larga conversación mano a mano y en mesa con manteles, con uno de los más altos cargos del país, a quien incumben gravísimas responsabilidades. No le hago publicidad; fue en un restaurante que se llama Poncio Pilatos; pero él no se lava las manos en esto de la política y está en su puesto con coraje. Se da perfecta cuenta de ellas. Coincidimos en todo. Y no porque pertenezcamos a la misma generación, sino porque, sin presumir, vemos las cosas claras. En las máximas esferas existe preocupación por los próximos días. La subversión no se rinde y trabaja activamente. Ha fracasado de nuevo la convocatoria de huelga general en algunos puntos del país y en los Ministerios. No va a ser febrero el loco un mes fácil. Pero habrá que sortear y superar los acontecimientos con temple y con decisión. Ya se está en ello, aún contando ahora por

MADRID Km.0 CON LA RAZON Y SIN LA BOMBA Por JESUS VASALLO

añadidura con las inconcebibles peticiones de Hassan. En la Universidad se han tomado medidas sobre el asunto de los famosos carteles. Algunos estudiantes llegaron a entrar llevando enrollados al cuerpo paneles de quince metros. Las cosas van a ir de otra manera. El tema lo llevan con inteligencia y en la correspondiente forma coordinada, Educación y Gobernación. Ningún fuero puede amparar estos hechos. Otra cosa es que se indague auténticamente en lo que quieren los jóvenes y se piensa en dar salida a sus legítimas aspiraciones. Hay que contar con ellos. Franco lo recordó, con tan sinceras como emocionadas palabras, en su mensaje de fin de año. Ahora ha puesto el tema sobre el tapete, un hombre muy vinculado a los ambientes universitarios, experto conocedor de ellos; Fernando Suárez. Un hombre al que ese ansia de libertad y de democracia al estilo occidental, del que hablaba hace poco Enrique Larroque, no nubla la visión. Por el contrario, como dialéctico de primera fila le proporciona argumentos contundentes para el enfoque del mañana. En el "Club Siglo XXI" reinaba expectación inusitada. Y eso que siempre la hay. Varios Ministros en la primera fila, y entre ellos Cabello de Alba, siempre sereno y sonriente, impecable en gesto y en atuendo. Infunde seguridad y eso que según los últimos datos de su Ministerio, la inflación se acelera y estamos ya a un ritmo anual del 19 por ciento, cuando en casi todos los países de la O. C. D. E. solo llega al 12,50. Censurémonos, pues la de Italia es galopante. De todas formas, para el economista Merigo, 1929 no está a la vuelta de la esquina. Coronel de Pa'ma desde el Banco de España y Guerra Zuzunegui desde el I. N. I. ven la reactivación para septiembre, Herrera confía

en un nuevo "boom" turístico y Cerón, Subsecretario de Economía Financiera, en que entremos en el Mercado Común en 1980. Algunos estaban también allí. Y varios Tenientes Generales, que andan en la política, después de dejar el servicio activo, según las instrucciones del Ministro del Ejército. Se comentaban los democráticos incidentes en los mercados donde hasta salieron a relucir navajas. Y la vuelta al servicio activo de Monseñor Alvaro del Portillo, número dos del Opus Dei, e Ingeniero de Caminos para jubilarse con destino en Madrid y permanencia en Roma, Martín Sanz siguió atentamente la conferencia, más tranquilo que en la Permanente del Congreso Sindical. Arburúa tuvo que ausentarse en seguida y Garicano hablaba muy bien de Cisneros, que toreará el día 17 y de Enrique de la Mata, que era el próximo y por un viaje, aplaza su comparecencia hasta el 28 de abril. Guerrero Burgos dijo que es una lástima que Suárez no forme asociación, porque tiene poder de convocatoria. No lo sé. Tendría que lanzarse a la arena y consultar al pueblo. Lo que sí posee es eso que se llama gancho. Maneja el don de síntesis con una oratoria precisa. Modula con vigoroso acento castellano, sus palabras. Catedrático y procurador familiar por León, hizo vivir a las Cortes su noche más larga al discutirse la subversión por la Universidad de Navarra. Se retiró a sus cuarteles de invierno, Licinio le recuperó para el Instituto de Emigración y ahora colabora con su experiencia y sus saberes, en la Secretaría General Técnica de Presidencia. Pero tuvo buen cuidado en advertir que cuanto dijo era a título personal y nada influía en ello su actual situación. No esbozo ningún programa. Planteo unos hechos, unas realidades al hilo del espíritu del 12 de febrero. Frente a algunas posiciones derrotistas y arrumbadoras, trató con admiración,

gratitud y respeto a los hombres de los últimos treinta y seis años. Fustigó a quienes forjaron ilusiones que no cabían, con el discurso de Arias e instó a la ampliación total del ámbito de participación del Movimiento y de las Leyes Fundamentales. Yocas veces he oído un discurso tan reflexivo y sereno, con proposiciones de reforma pacífica. Sin impaciencias. A estas cosas les va bien el sosiego, pero sin perder el ritmo. El mismo, fiel a su actuación de siempre y con un maduro equilibrio. Aleccionadamente realista y cortesiano, en este país extremoso donde un Guardia Municipal pide que se retire una litografía de "La Maja desnuda" de Goya; por considerarla pornográfica; unas mujeres se manifiestan contra "Jesucristo Superstar" y un grupo clandestino maoísta se reúne en un bar anejo a una iglesia. Rara mi, dijo tres cosas fundamentales. Primera: los que protestan por la inclusión de las asociaciones en el Consejo Nacional no hubieran acudido a las ventanillas de Gobernación. Lo que quieren son otras cosas. Segunda: Al futuro Rey se le puede pedir reforma, amplitud, participación. Lo que no se le puede exigir, sin ofender a su guardia, a su patriotismo y a su lealtad, es que ampare ninguna suerte de liquidación, ni la brusca mutación de este Régimen por otro. Tercera: la juventud universitaria no está próxima; pero todavía se le puede convocar para que construya el camino que tiene que vivir en orden, paz y justicia. Ese es el gran problema. Suárez lo ha visto claro. Vayamos a esa acción, para que no se nos haga tarde. Porque algo pasa. Algo tremendo está ocurriendo. Y quizás no tengan sólo la culpa ellos, sino nosotros. La propia sociedad. Sali reconfortado de la intervención, en que Suárez dejó en el aire la huella de su talla política, para sufrir uno de los mayores disgustos de mi vida. El hermano de una persona que trabaja muy cerca de mí, se había quemado a lo bonzo. ¡Diecinueve años, Señor! Sentí un hondo dolor en el pecho. Una pena profunda, aunque no le conozco personalmente. Por eso deseo que Suárez tenga razón. Que no se nos haga tarde. Que se pueda al fin convivir en la Universidad y en todos los aspectos de la España en tan duros trances actuales no con la bomba ni el planfeto ofensivo. Si con la claridad y la razón.









ANTE EL ESPAÑA-ESCOCIA

# La lluvia caída en Valencia ha dejado el campo embarrado

VALENCIA, 4.— (Del enviado especial de Pyresa, Antonio G. Rimada).— Ya puede estar contento Willie Ormond, el seleccionador escocés porque la estrategia de despacho le ha traído el partido al mismísimo Glasgow en que se ha convertido hoy la Valencia del Cid y del Turia. Solo falta la niebla del "puré de guisante" para que los Jordan Mc Queen o Hardine estén en su propia salsa. Chubascos y más chubascos que han azotado constantemente la ciudad y los caminos y que han convertido Mesalla y su resbaladiza hierba en un fangal. "La problema", que diría Kubala es que los tiarrones escoceses se desenvuelven a las mil maravillas en esta clase de escenarios, gracias a su poten-

## POR LO QUE LA SELECCION ESCOCESA HA RESULTADO FAVORECIDA

cia física, a su envergadura y a su fuerza. Se quería tener un tapiz de billar y van a tener poco menos que los arrozales de la albufera, si mañana no sale el sol y el viento no sopla para secar. Así es que en cuanto a terreno de juego, Escocia juega en su casa o, al menos, como en su casa. El que pondrá calor será el público, a la vista de los achuchones que hay para el asunto imprescindible de las entradas: Las tribunas que en taquilla cuestan cua-

trocientas pesetas, a reventa en el mercado negro a 1.500 y las más módicas de anfiteatro (300 pesetas oficial) pasan de mano en mano por 1.300. Y hay que presuponer que si se tiene la sangre caliente para soltar lo que se suelta se va con ánimo de empujar. La verdad es que la victoria y el buen juego español en Glasgow ha abierto el apetito de fútbol de selección, que, la verdad estaba un poco dormido después de los tropiezos de la anterior

Copa de Europa de Naciones y del Mundial pasado.

Entonces la pregunta que se hacen los aficionados es si aquel equipo que luchó y jugó va a ser el mismo de mañana en Valencia. Y como hay listas para todos, conviene recordar cuál fue aquel y quienes compondrán éste:

Iribar. Allí igualó el récord de Zamora (46) y aquí lo batirá (47).

Sol (2) jugará de defensa de recho, mientras que en Glasgow quedó en el banquillo, aunque re-

levase a Migueli en la segunda parte

Benito (3) fue el defensa central en Glasgow, y lo será mañana en Valencia.

Costas (5) fue allí el defensa libre, y también actuará aquí en esa demarcación.

Camacho (4) va a jugar de defensa izquierdo, mientras que en el anterior partido ocupó esa plaza Capón, y, concretamente, marcando a Johnstone, el pelirrojo, bajito y escurridizo extremo.

Villar (8) marcó en el centro del campo, y lo volverá a hacer ahora a Bremmer, jugador que es alma y vida de su selección.

De que Villar cumpla su misión con igual fortuna que en Glasgow dependerá en buena parte la solución del partido de mañana.

Caramunt (6), capitán, jugará en el centro del campo. En la capital escocesa no pudo alinearse a consecuencia de la sanción de un partido que le llevó por ser expulsado al moverse repetidas veces en el transcurso del Dinamarca-España de Copenhague. Frente a Escocia jugó Migueli, pero en funciones de segundo defensa central.

Asensi (10), tampoco formó parte de aquel conjunto y ahora estará como centrocampista en la zona izquierda. En Escocia fue Planas quien se alineó.

Quini (7) fue el héroe entonces, marcando dos goles válidos y aún otro perfectamente legal que el árbitro anuló. La única novedad es

que allí llevaba el 9 a la espalda y qui cambiará pero con la misma función de segundo delantero centro.

Gárate (9) no intervino en el "Hampden Park" y aquí llevará el 9 en la camiseta y actuará como delantero centro, pero yéndose con frecuencia hacia la izquierda para intentar penetraciones por allí. Por cierto el número de Gárate ha sido problema porque Kubala quería darle el 7 y el jugador quería el 9.

Rexach (11), fue en Escocia el capitán y aquí jugará también de extremo derecho, aunque ahora cambiará su numeración.

Al menos en teoría la alineación de mañana es más fuerte que la de Glasgow y uno diría alejando cualquier tentación de pronóstico —que además podría ser gafador— que es una alineación de trabajo, de esfuerzo y de lucha.

Por lo que respecta a los escoceses, su seleccionador no ha facilitado la alineación, cosa que hará mañana mismo, minutos antes del partido, y como ya es tradicional costumbre. Eso no evita que la prensa escocesa sí que disponga del equipo, puesto que Willie Ormond se encerró con ellos durante la tarde para contarles la vida y milagros de sus jugadores.

Por lo que respecta a la preparación, los escoceses realizaron hoy un leve entrenamiento, cosa en lo que al menos han competido con los españoles. Kubala y sus jugadores realizaron una leve sesión de "footing" en el campo de golf de los aldeanos del Parador Nacional Luis Vives de El Saier, y por la tarde, después de un nuevo paseo con balón, se fueron al cine.

En España

# National

presenta el nuevo televisor portátil de 12", todo transistor

3 GRANDES NOVEDADES: Encendido automático "Toque de Pluma" (Mod. 1251). Imagen y Sonido instantáneos. Estabilizador de corriente incorporado, para una total protección y correcto funcionamiento del aparato.

Quien ha creado el Televisor más pequeño del mundo, 1,5" (3,7 cms.) en blanco y negro y 4,5" (11,4 cms.) en color, tiene más experiencia para crear un 12"



Mod. TR 1251 Mod. TR 1201

En colores Marfil y Buta.

Solicite información sobre los equipos de alta fidelidad

Technics

Busque un National Siempre un paso adelante

NATIONAL PANASONIC DE ELECTRONICA, S.A. - Barcelona (España)

DISTRIBUIDOR EN PALMA DE MALLORCA

comercial ANTONIO BUADES FERRER, S.A.

PALMA Av. Alejandro Roselló, 84 - Tel. 22 74 43 Av. Jaime III - P. Pío XII - Tel. 22 14 27 Pascual Ribot, Edificio Caja de Pensiones "Es Forti"

MANACOR Pza. José Antonio, 12 - Tel. 55 03 17

## LISBOA AGOSTINHO NETO VUELVE A ANGOLA, DESPUES DE 10 AÑOS

LISBOA, 4. (Del enviado especial de Pyresa, FERNANDO JAUREGUI). — La llegada a Luanda, tras más de diez años de ausencia, del Doctor Agostinho Neto, líder del MPLA. La declaración del día de hoy, 4 de febrero, como festivo en todo el territorio angolano, son cosas que no han hecho olvidar las tristezas del día vivido ayer, fecha en que se produjo la primera reunión del Gabinete de transición y las primeras —previsibles— escaramuzas.

Los graves incidentes ocurridos en la madrugada y la mañana de ayer, cuyo balance es de diez muertos y cinco heridos, fueron provocados por la puesta en circulación de un rumor, según el cual un comerciante blanco habría matado a dos negros, escondiendo después los cadáveres. Una noticia semejante, falsa, ha bastado para encender los ánimos: entre los muertos figuran algunos oficiales portugueses. De acuerdo con las informaciones que llegan a Lisboa (como es habitual, se trata de informaciones a veces inconexas e incompletas), grupos de provocadores recorren las calles. Se trata, en ocasiones, de individuos que han llegado a ser identificados como pertenecientes a la fracción Chipenda, disidente y expulsada del MPLA. El Gobierno de transición, en un comunicado en que condena tales actos de violencia y asegura que la situación está completamente normalizada, ha lanzado una llamada a toda la población para que entregue las armas y el material de guerra en su poder.

### ENTENDIMIENTO «BASTANTE COMPLETO»

En cualquier caso, en Lisboa se esperan nuevos problemas «causados por reaccionarios no ajenos a ciertos grupos de colonos blancos y adinerados». La situación interna portuguesa no ha sido el obstáculo para que se renueve la preocupación que desde hace unos meses se siente por el futuro de Angola, que no será totalmente independiente hasta el 11 de noviembre próximo.

Por otra parte, se destaca que la llegada de Agostinho Neto a Luanda, en el día histórico en que se conmemora el aniversario del inicio de la lucha armada por el MPLA (4 de febrero de 1961, ataque a las prisiones de Luanda), ha constituido un «acontecimiento nunca visto». Una gran multitud ha acudido al aeropuerto de la capital angolana para recibir a Neto. Esta tarde y esta noche, se celebrarán comicios en varios puntos de Angola (y también en Lisboa), conmemorativos de la caída efemérides. Entretanto, el Gobierno de transición ha decretado que, en adelante, serán considerados festivos el 4 de febrero, el 15 de marzo y el 25 de diciembre, fechas en que, respectivamente, el MPLA, el UPA (que más tarde se separó del MPLA) y la Unita iniciaron sus actividades guerrilleras. Hasta el momento, fuentes angolanas señalan que el entendimiento entre los tres partidos está siendo «bastante completo», siendo los incidentes provocados por grupos marginales, excluidos de los acuerdos de Penina.

## APUÑALO A SU COMPAÑERO Y LO ARROJO A UNA HOGUERA

BILBAO, 4. (Cifra). — Ha sido detenido el presunto autor del atentado sufrido hace pocos días por un vagabundo, quien fue arrojado a una hoguera tras recibir varios navajazos. El detenido es Manuel Vilella Puga, de 45 años, natural de La Coruña, sin profesión ni domicilio conocidos. La víctima fue un paisano suyo, Guillermo Rodríguez Ouro, de 45 años, natural de Lugo, sin domicilio ni profesión conocidos, que se halla ingresado en la Ciudad Sanitaria de Cruces - Baracaldo, con quemaduras en un 25 por ciento de su cuerpo.

















(34.815)  
**CANON COPIADORAS DE ESPAÑA, S.A.**

AMPLIA SU PLANTILLA TECNICA  
**NECESITA VARIOS  
TECNICOS ELECTROMECHANICOS**

**Se ofrece:**  
— Trabajo en equipo  
— Sueldo, comisiones, primas por objetivos.  
— Formación adecuada.  
— Seguros sociales.  
— Facilidades de promoción.

**Se exige:**  
— Titulación técnica comprobada.  
— Experiencia de un año en servicio Post-Venta.  
— Buena presencia. Conocimientos del inglés. (No imprescindible).  
— Servicio Militar cumplido.  
Absoluta reserva colocados.

Interesados presentarse en calle Conde de Ampurias, 37. Preguntar por el Sr. Salom.

(34.833)  
**PORVENIR E INGRESOS INMEDIATOS**

Para vendedores o personas de ambos sexos que deseen formarse en la venta.  
Precisa: Buena presencia. — Dinamismo y Trato social.  
Presentarse hoy en calle Margarita Caimari, 28, 2º, de 10'30 a 12'30 y de 5 a 7.

(34.839)  
**SEÑORITAS**

Se precisan para trabajo horas libres.  
Elevados ingresos.  
Dirigirse de 4 a 7. Sr. Fierro.  
Calle Quetglas, 35 — E.

**Otras secciones...**

(15)  
**HOSPEDAJES**  
PARTICULAR habita ción confortable una, o señoras, señoritas, solo dormir. 255491. (10)

(16)  
**ENSEÑANZAS**  
CENTRO ESTUDIOS INGLÉS. Profesor activo Avenida Alejandro Roselló, 84. Telf. 222102. (12)

(17)  
**MUSICA**  
URGENTE, necesito guitarra cantante y organista para formar conjunto. Telf. 216370 De 2 a 2 tarde (16)

(18)  
**RADIO Y TV**  
REPARAMOS televisores, antenas, servicio a domicilio rápido y garantizado Telf. 277025 (10)

(19)  
**NAUTICA**  
REPARACION de televisores radio cassettes, aparatos electrónicos. Megatonia BALEAR. Calle Barón Sta. María del Sepulcro, 16 Telf. 217690. (18)

(20)  
**COMPRAS**  
COMPRO muebles usados, paso a domicilio. Teléfono 215885. (10)

(21)  
**VENTAS**  
OCASION vendo comoda semiantiguo, reloj antiguo algunos cuadros, nevera cocina, sillones y varias cosas m. Calle Valisca, 28 bajos (19)

(22)  
**REPARACION DE TELEVISORES**  
INGLES clase particular, 400 mensuales. Plaza del Buen Consejo, 19. (10)

(23)  
**TRANSPORTES**  
MUDANZAS transporte: MUI trasladados pianos. Rullán, Telf. 278444.

(24)  
**PERROS**  
DESAPARECIDA perra caniche gris enana, atiende por Chona. Telf. 281083. Horas comer. (12)

(25)  
**DIVERSOS**  
FONATERO, instalación y reparaciones urgentes. Telf. 293327 (10)

(26)  
**REPARACIONES ELECTRICAS**  
LIMPIEZA DE ALFOMBRAS moquetas, sofás, butacas Servicio a domicilio. PINGUINO Telf. 294340 (12)

(27)  
**GALMES**  
Transportes y camiones GRUA Tlf. 211369 214223 Felipe Bauzá, 5

(28)  
**COMPRA**  
COMPRO muebles usados, paso a domicilio. Teléfono 215885. (10)

(29)  
**REPARACIONES TV**  
REPARACIONES TV de sitio instalaciones, reparación antenas SATALSA BALEAR Escultor Gaimel. Telf. 291267 (12)

(30)  
**REPARACIONES TV**  
REPARACIONES TV de sitio instalaciones, reparación antenas SATALSA BALEAR Escultor Gaimel. Telf. 291267 (12)

(31)  
**CAMIONES POL**  
SERVICIO DE GRUAS Y TRAYERS Tels. 274067 - 275026

(32)  
**TRANSPORTES BAUZA**  
Alquiler gruas, camiones-grúa. Jesús, 71. Tl. 252716. (10)

(33)  
**OCASION SE VENDE**  
barra de bar, frigorífico, cocina de gas y otros accesorios. Verlo mañanas en: Miguel Porcel, 184 — Teléfono: 23 12 01.

(34)  
**NECESITA UD.**  
VENDER, COMPRAR, ALQUILAR, TRASPASAR? ACUDA A NUESTRA SECCION DE ANUNCIOS CLASIFICADOS EL MEJOR VINCULO ENTRE V.D. Y EL CLIENTE.

(35)  
**SE VENDEN**  
muebles usados, calle Teniente Escandell, 7, 5º, A. (10)

(36)  
**OPORTUNIDAD**  
vendo un reproductor cassettes «Lavis» 5.000 ptas. Otro auto-radio cassettes F.M. este-reo, 8 pistas, 6.000 ptas. Telf. 292595. (21)

(37)  
**TAXISTA**  
Vendo Taximetro A. BRUN. Bar Jumar. Tomás Rullán, 17. Telf.: 273093. (11)

(38)  
**SE VENDEN**  
muebles usados, calle Teniente Escandell, 7, 5º, A. (10)

(39)  
**PARA VENDER**  
Cafetera «Gaggia» con dos brazos ptas. 40.000. Botellero con cuatro puertas encima, ptas. 40.000. Botellera con trico ptas. 7.000 Todos usados. Capdepera, Carretera Artá, Casa Moli vey, kilómetros 73, 4. Solamente los sábados y domingos (36)

(40)  
**MAESTRO**  
albañil de rean-zan toda clase de trabajos de construcción Teléfono 500733 (12)

(41)  
**VENTA y Reparación**  
de persianas venecianas grandes rielos para cortinas, gran surtido de cortinas Servicio rápido, aserado COPEKMA de la Blanquerna de teléfono 255376 (25)

(42)  
**CONFIENOS**  
su problema. Agencia Matrimonial Los Geranios. Pida hora. Teléfono 232223. Absoluta reserva y seriedad (15)

(43)  
**AGENCIA**  
Matrimonial Los Geranios. Edif. España. 2º-D (junto Banco Vizcaya). Pza. Olivar (13)

(44)  
**PINTURA**  
en general y empapelados. Rapidez y limpieza. Presupuestos sin compromiso. Teléfono 281115-255011. (16)

(45)  
**GABINETES**  
masajes corporales. Srta. diplomada calle Olmos, 128, tercero, segunda (10)

(46)  
**PINTOR**  
Empapelador, servicio inmediato, garantizado. Presupuestos sin compromiso Telf. 290329 (10)

(47)  
**COMPRAS**  
COMPRO muebles usados, paso a domicilio. Teléfono 215885. (10)

(48)  
**REPARACIONES TV**  
REPARACIONES TV de sitio instalaciones, reparación antenas SATALSA BALEAR Escultor Gaimel. Telf. 291267 (12)

(49)  
**REPARACIONES TV**  
REPARACIONES TV de sitio instalaciones, reparación antenas SATALSA BALEAR Escultor Gaimel. Telf. 291267 (12)

(50)  
**REPARACIONES TV**  
REPARACIONES TV de sitio instalaciones, reparación antenas SATALSA BALEAR Escultor Gaimel. Telf. 291267 (12)

# SEGUN WASHINGTON, PORTUGAL SE ENCAMINA HACIA EL NEUTRALISMO O EL PRECOMUNISMO

(Del corresponsal de Pyresa, **SERVIR A DOS SEÑORES**  
**FELIX ORTEGA**)

NUEVA YORK, 4.—La negativa oficial portuguesa de la existencia de una petición soviética para instalar una base pesquera en territorio luso no ha sido tomada en consideración en Washington, donde los expertos militares continúan estudiando las repercusiones que tendrían en la estrategia de la OTAN y americana las instalaciones electrónicas de dicha base pesquera. Las suposiciones de carácter general han dado paso a otras mucho más concretas, e informes procedentes de fuentes americanas en Europa, llegados aquí, señalan que la base en cuestión tendría como fin primordial "escuchar" a las bases naval de Rota y aérea de Torrejón.

Este factor, totalmente nuevo, aunque previsible, ha aparecido en escena al lado de los ya conocidos que señalaban que la base, presumiblemente a establecer en Figueira Da Foz, amenazaría la entrada del Mediterráneo, colocaría al Pacto de Varsovia a pocos kilómetros del mar del norte regional de la OTAN en Oeiras, en las afueras de Lisboa, y repercutiría directamente sobre las instalaciones aéreas y antisubmarinas americanas en Lajes en las Azores, tal vez bloqueando la única ruta de abastecimiento israelí en caso de nuevo conflicto en Oriente Medio. Por supuesto, una base pesquera electrónica en Figueira sería el prólogo de la retirada de Portugal de la OTAN, porque es difícil servir a dos señores tan enfrentados como los

## La situación lusitana revaloriza la importancia de las bases españolas

dos bloques militares mayores del mundo, creados para combatir mutuamente.

El nuevo factor, la repercusión en España de la instalación, plantea serios problemas a los Estados Unidos, que ven a los españoles hoy en posesión de mucha más fuerza negociadora que ayer en las conversaciones actualmente en marcha para la renovación de los acuerdos defensivos entre Madrid y Washington. De esto no cabe la menor duda porque, aunque generalmente la prensa americana es muy discreta sobre el valor de las bases españolas cuando hay negociaciones en mar-

cha, y en todo caso "ayuda" a sus negociadores devaluando los argumentos rituales sobre la importancia del cohete y el incremento en el valor de las bases españolas desde el mismo momento en que se corrió el rumor sobre Figueira, y ya está aceptado extraoficialmente este nuevo factor por la administración americana.

**SUPUESTO GOLPE**

**IZQUIERDISTA**

Los observadores se preguntan por todo ello en estos momentos si el retraso en las negociaciones entre Madrid y Washington ha sido algo más que "providencial". Si en efecto Madrid había registrado el nuevo factor de Figueira y su eventual impacto en la mesa negociadora americano-española. Se preguntan también sobre los efectos que en tal mesa tendrían los rumores de la existencia de un informe secreto del Departamento de Estado, revelado por los comentaristas Evans y Novak sobre la inminencia de un golpe de Estado comunista en Portugal. Tal informe fue posteriormente a su revelación calificado de "prematuro" por los dos periodistas pero continúan insistiendo en el convencimiento de la administración de la posibilidad de tal golpe. Pero en la nueva versión de la posibilidad se cambian los términos. No se teme ahora que el eventual golpe pudiera tener como autores a los comunistas sino a una abstracta "extrema izquierda" eso sí, dominada por la mejor organización del partido comunista portugués. Se señala también que el golpe tendría necesariamente que ir precedido de una anulación de las elecciones próximas. De ahí la tremenda caute-

la con la que socialistas y centro destina, con la CIA sentada en el banquillo de los testigos la agencia no intentaría siquiera producir un argumento que estén buscando sus acusadores para ahorrarse políticamente a lo que algún político de Washington ha llamado «la primera línea defensiva de los Estados Unidos». Por eso, también aquí hay resignación. Si no lo remedian las urnas e incluso contando con resultados favorables las opciones para el futuro se resumen en un Portugal neutralista. Y si las cosas marchan mal, dicen, procomunista.

En los desarrollos portugueses se registró antes la presencia de la CIA. Hoy los observadores aquí están convencidos de que si bien el Departamento de Estado podría utilizar «un poco de ayuda» clan-

## GROMYKO SE ENTREVISTO CON SADAT

**Breznev se encuentra enfermo, según confesó el Ministro de Asuntos Exteriores ruso**

EL CAIRO, 4. (Efe).—El Presidente de Egipto, Anwar El Sadat, ha recibido esta mañana al Ministro de Asuntos Exteriores de la Unión Soviética, Andrei Gromyko, en la residencia que posee a 29 kilómetros al norte de esta ciudad.

A la entrevista acudieron también el Ministro egipcio de Asuntos Exteriores, Ismail Fahmi, y el Embajador soviético en El Cairo, Vladimir Polyakov.

Gromyko declaró antes de la entrevista: "Estoy muy contento por encontrarme aquí y disponer de la posibilidad de hablar y de

intercambiar puntos de vista, cosa que siempre es muy útil".

**BREZNEV**

**ESTA "ENFERMO"**

EL CAIRO, 4. (Efe).—El Ministro soviético de Asuntos Exteriores, Andrei Gromyko, ha confirmado hoy que Leónidas Breznev, Secretario General del Partido Comunista soviético, está "enfermo", con lo que ya se posee una especie de declaración oficial al respecto.

Las palabras de Gromyko fue-

ron oídas por los periodistas presentes en el momento en que Gromyko posaba para la prensa junto a Sadat, en la residencia de éste al norte de El Cairo.

Sadat le preguntó a Gromyko: "¿Cómo está mi amigo Breznev? ¿Cómo se encuentra de salud?"

A lo que Gromyko respondió: "Está enfermo."

Con anterioridad a esta declaración, el diario libanés "An Nahar" había afirmado esta mañana, basado en informaciones procedentes de El Cairo, que Breznev sufrió recientemente una intervención quirúrgica, y que su estado de salud es "algo crítico".

VISITE NUESTRO

# rastro

**Casa José Buades, S.A.**

PLAZA ROSARIO, 3 ( Junto correos ) tel. 217707



GRAN OFERTA EN TODOS LOS ARTICULOS DE:

- MENAJE
- LINEA BLANCA (Lavadoras, Frigoríficos, Lavavajillas, Etc.)
- LINEA MARRON (Radio, Televisión, Cassetes, Etc.)
- PEQUEÑOS ELECTRODOMESTICO

!! TODO A PRECIO DE VERDADERO RASTRO !!

## Baleares

— 5 Febrero 1975 — Página 24

## COMENTARIO INTERNACIONAL

### CHIPRE, FRACASO DE KISSINGER

Por J. L. GOMEZ TELLO

Pese a las esperanzas puestas en las conversaciones entre los representantes de las comunidades turco-chipriota y greco-chipriota de la isla, Clérides y Dantkash, y del discurso conciliador del arzobispo Makarios a su retorno a Chipre, la situación no ha mejorado en los últimos meses. Por el contrario, puede decirse que ha empeorado. Una serie de acontecimientos contribuyen a ello, en particular la decisión británica de evacuar a Turquía los millares de refugiados turcos en la base inglesa de Akrotiris, cerca de Limassol. La mayoría de ellos, tras una breve estancia en las costas de Anatolia, se han trasladado a la parte norte de Chipre, bajo control de las tropas turcas, reforzando así el fantasma de que la división de la isla en dos Estados diferentes, federados o no federados, se convierta pronto en realidad.

Este episodio había elevado la tensión en la zona greco-chipriota, con la consecuencia de un adolescente muerto por un blindado de las tropas de la ONU. También en Atenas el impacto se acusó en forma amarga, con los ataques a las Embajadas norteamericana e inglesa y la sensación creciente de que Washington y Londres jugaban la baza turca, abandonando a Atenas. ¿Ha sido consecuencia de esta atmósfera cada vez más envenenada los sucesos mucho más graves, del último fin de semana en Nicosia? Es posible. En todo caso, aún sin dramatizar, sin hablar de "la batalla del aeropuerto", hay que considerar como grave señal la súbita reanudación de los encuentros entre tropas turcas y efectivos chipriotas en el mismo escenario que durante el momento crucial de la crisis representó el objetivo primordial de las unidades invasoras: el control del aeropuerto, haciendo más angustiosa la posición de la capital, dividida por la "línea verde" en dos sectores.

El aeropuerto se encuentra controlado por los "casos azules" de la ONU, pero tropas turcas y greco-chipriotas se enfrentan en sus extremos. Inesperadamente, el sábado se produjo un tiroteo, con el resultado de un soldado turco muerto y un movimiento de pánico en la población civil de las zonas colindantes que se ha desplazado hacia puntos más protegidos. ¿Quién disparó primero? Digamos que la fatalidad, pero sobre todo la larga prolongación de un estado de cosas, con los fusiles enfrentándose, con los ánimos exacerbados por cualquier rumor y sin que se vea una salida rápida de la crisis. Por el contrario, los turcos actúan como si la separación entre las dos comunidades mediante la "línea Attila" fuera definitiva, y los greco-chipriotas, como si juzgasen llegado el momento de hacer sentir a sus adversarios que no están de acuerdo con esta idea. En Ankara se ha acusado a los soldados chipriotas de cañoneos y tiroteos. Pero el momento más grave está a punto de llegar: el Congreso norteamericano ha rechazado la petición de Kissinger de que se prolongue la ayuda estadounidense a Turquía más allá del miércoles próximo. Es una derrota para Kissinger, pero también la pérdida de una posibilidad de conducir a Ankara por el camino de rápidas negociaciones.

HOY, TELEVISADO DESDE VALENCIA

ESPAÑA - ESCOCIA



SELECCION  
ESPAÑOLA QUE  
HOY JUGARA  
FRENTE A ESCOCIA

Hoy —¿como pasa el tiempo!— vuelven a enfrentarse las selecciones de fútbol de España y de Escocia, en partido de la Eurocopa de Naciones. Si vence nuestro equipo, estará prácticamente clasificado.

Durante varios días, hemos ofrecido a nuestros lectores oportuna información desde Valencia, donde están concentrados los "hombres de Kubala"... o "las fieras", como les denominan algunos. Ahora, gracias a la pluma experta de Chema, les ofrecemos como son los escoceses. Porque, ¿quién no conoce las características de los españoles?

**HARVEY** (Portero)  
"Es un atleta de gran físico. Alto, fuerte. El clásico jugador inglés. No es espectacular, pero muy práctico. Sabe gritar en el área. Va muy bien por alto, en especial en los saques de esquina. Sobrio y valiente."

**JARDINE** (Defensa derecho)  
"Rápido. Un jugador con nervio. Se inició en el fútbol como interior. Su habilidad es buena. Defiende con nervio y, sobre todo, a la hora de atacar es un jugador peligroso. Su mejor cualidad está en lo pegajoso que es. Excelente futbolista."

**McQUEEN** (Defensa central)  
"Es un hombre alto. Más bien

grande. Joven y con fuerza. De cabeza va con suficiencia y es práctico. Hace un fútbol sencillo, pero muy ajustado. Evita las florituras. Cuando hay que rematar un corner en la portería contraria, sube a hacerla. Buen lanzador de faltas desde lejos."

**FORSYTH** (Defensa izquierdo)  
"Muy rápido. Jugador que sabe destruir juego con facilidad. Hace un marcaje muy severo. Sabe chocar de frente. No da concesiones al contrario. Sabe encontrar el hueco para salir por su banda hacia el campo contrario. Es un jugador capaz de influenciar sus características al resto del equipo."

**BREMMER** (Hombre libre)  
"Es el motor y eje del equipo. A sus treinta y dos años tiene fuelle de sobra. Un jugador temperamental. Es el hombre con el cual toma contacto todo el equipo. Ordenador e iniciador. Es el capitán del equipo. Tiene talla para serlo y su fútbol está cotizado a gran altura en Escocia."

**BURNS** (Centrocampista)  
"Jugador de fácil fútbol y de extraordinario relevo con Bremner. Igual juega de centrocampista que se sitúa de hombre libre. Posee buena técnica, en especial en las ofensivas de su equipo. Jugador de potencia y fi-

bra. Incansable. Muy disciplinado y siempre atento al marcaje que se le dé."

**JOHNSTONE** (Extremo derecho)  
"Es un ratoncillo. Posee un fútbol como Amancio, a base de quelebrs rápidos. Para y arranca con velocidad y agilidad. Habilidoso. Es muy espectacular. Mejor dicho, teatral en las caídas, sobre todo dentro del área. Incoordinante y peligroso. Capaz de dar la vuelta a un resultado. Buena técnica."

**SOUNESS** (Interior-centrocampista)  
"Jugador joven, de veintidós años. La gran promesa del fútbol escocés. En dos ocasiones, frente a Alemania Oriental, brilló a gran altura. Ante España, Planas le marcó con gran efectividad. Será, en su día, el suplente de Bremner como eje del equipo. Muy buena técnica y gran clase."

**DEANS** (Delantero centro)  
"Jugador peleón. No da un balón por perdido. Muy valiente ante las defensas. Choca en todo momento. Se revuelve bien. Muy hábil para "robar" el balón. Incoordinante. Es el jugador más en punta. Difícil de marcar por su movilidad, agilidad y potencia. Es el goleador del equipo."

**JORDAN** (Interior izquierdo y delantero centro)

"Puede decirse, y de hecho lo es, que se constituye en la segunda punta de ataque del equipo. Zurdo nato. Alto. Mide 1,93 metros. Resistente. Un delantero valiosísimo en los remates de cabeza. Tiene gran potencia de disparo con la pierna izquierda. Es un futbolista joven, de veintidós años. Y es una realidad fehaciente en el fútbol escocés."

**HUTCHISON** (Extremo izquierdo)  
"Me gusta muchísimo. Es un jugador inteligente. El más inteligente del equipo. Juega, prácticamente, con la pierna derecha. Arranca como un galgo. Sabe driblar y encuentra el hueco con facilidad. Es muy técnico, aunque le falta, en ocasiones, la resistencia que muestran sus compañeros."

**LORIMER** (Suplente)  
"Sustituyó a Hutchison. Es un jugador experimentado. Veterano. Puede jugar en cualquier puesto. Excelente técnica. Casi siempre suele salir a sustituir a un compañero. No es alineado desde el principio por su falta de fuerza física, pero es un elemento muy valioso y en que siempre se confía. En acción ofensiva es más práctico que en la defensa."

**DALGLISH** (Suplente)  
"Jugador de punta. De punta derecha. Con visión del gol. Juega muy bien de extremo. Es la estrella del Celtic. Posee muy buena técnica. Sabe jugar el balón. Es valiente. Brioso. Va a todas sin arrugarse. Interesante elemento cuando hay que volcarse sobre el contrario para no dejarle evolucionar. Peligroso. Sustituyó a Deans."

mentáneamente se quedará en el banquillo. Parece que Migueli se había formado grandes ilusiones. Era lógico su marcaje a Jordan en Hampden Park fue de los que hacen historia...

—Me salió un buen partido. Tuve dificultades porque Jordán es un jugador marrullero y sucio, pero no caí en la trampa. Kubala me había aleccionado en torno a las características de este jugador y supe aguantarle pese a que durante todo el partido estuvo dándome golpes y escupiendo a la cara. Por él me enseñaron una tarjeta blanca, pero pienso que cumplí con mi obligación.

Migueli aunque no lo declara ni lo demuestra lógicamente, debe estar algo decepcionado porque no figure en la alineación inicial...

—Me hubiera gustado actuar pero comprendo las razones de Kubala. El me las ha explicado y lo comprendo perfectamente. El debe de formar el equipo según las necesidades del mismo y también de acuerdo con la táctica que

vayan a encontrar ante los escoceses. Parece que jugarán solamente con dos hombres en punta y entonces varía todo.

—¿Te hubiera gustado recordar aquel duelo con Jordán?

—Tanto como eso no, pero la verdad es que repetir un encuentro de aquellas características en Valencia, me hacía ilusión. Pero que nadie se confunda. Estaré en el banquillo con la misma ilusión. Y dispuesto por supuesto a intervenir cuando el seleccionador lo crea necesario.

—¿No habrá sido tu tobillo?

Hay que decir que Migueli, todavía lleva vendado el tobillo derecho a raíz de un golpe ante el Real Zaragoza...

—No. Tengo alguna molestia, pero me ha reconocido el doctor Delgado y no me ha dicho nada al respecto. Físicamente me encuentro bien.

Migueli pues, será suplente inicial aunque no descarta la posibilidad de actuar en un momento dado del partido. Todo depende del resultado...

Completa este reportaje  
una crónica especial de  
PYRESA, que se inserta  
en otra página



Kubala, entrenando a fondo a Iribar que, salvo imprevistos, hoy batirá el récord de D. Ricardo Zamora.

MIGUELI,  
CONFORMADO

Entre los "once" no figura Migueli, el defensa barcelonista que debutó internacionalmente en Glasgow y que en Valencia mo-

FRONTON BALEAR

Desde las 3<sup>as</sup> Partidos y quinielas. - Dividendos de ayer, boletos 10 pesetas:

Pts.	Pts.
A 3-5 a 455	F 5-1 a 113
B 4-1 a 216	G 2-5 a 707
C 7-2 a 296	H 4-1 a 285
D 4-6 a 331	I 6-1 a 310
E 6-3 a 126	

TRIOS

Bianco	4-5-1 a 547
Verde	4-3-8 a 797
Naranja	1-3-4 a 1.842
Amarillo	6-1-7 a 1.809

Radio Juventud **TELEOR**

HOY

10.45. — Musical 75. Noticias. Comentarios. Consejos. Música.

16.30. — La Madre de Oro. — Un nuevo capítulo de este apasionante serial.



POSTAL DEPORTIVA

J. MA DOMENECH

ESTA NOCHE EN VALENCIA

Estamos frente a la encrucijada. Si volvemos la vista atrás y nos acordamos de Glasgow nos sentimos francamente optimistas. Si nos detenemos en el presente y reflexionamos bien las cosas, ese optimismo ya no es tan elocuente ni tan espectacular.

Huyendo de todo triunfalismo, buscando mejor la serenidad del momento, comprendemos y admitimos que el choque —a pesar de alguna importante baja en el equipo escocés— ha de resultar igualmente difícil. Porque los escoceses se lo juegan todo a una sola carta, si quieren verse en situación de afrontar decorosamente el futuro.

Pero, ¿y España? Ya sabemos que Kubala tiene el santo de cara. Ya sabemos que el palmarés del magiar, es un palmarés brillante al frente de nuestra selección. Pero nos preocupa un poco la trascendencia del encuentro.

Si; ya sabemos que Kubala es hombre capaz de inyectar confianza a sus muchachos. Que ante la adversidad —en este caso la Selección Escocesa— es cuando hay que crecerse y confiar en el éxito y «hacer de tripas corazón». Pero ahora ya no tenemos GENIOS como antaño. Ya no tenemos el hombre providencial, capaz de en una jugada, resolver el partido.

Hemos conseguido una nivelación en el fútbol español. Pero una nivelación en una zona central no demasiado brillante. De ahí que cuando se nos presenta una papeleta —y el encuentro de hoy lo es— titubeemos y pensemos en lo peor.

Ya conocemos la lista de quienes, de salida, llevarán sobre sus espaldas la responsabilidad del partido. Kubala —tras no pocos quebraderos de cabeza ha conseguido un equipo que «puede dar juego».

Pero enfrente, oponiéndose a nuestros deseos, hay otro equipo, que piensa igualmente en la victoria porque una nueva derrota sería cerrarse las puertas. Son once contra once. Es decir: igualdad de posibilidades. Ya que se ha visto que eso del campo propio o campo contrario no pasa de ser una circunstancia. El equipo que vale vence incluso en campo contrario. Eso incluso supo demostrarlo el equipo español, en el primer envío.

Por esto decíamos al principio que debemos desechar todo triunfalismo y buscar en la serenidad del momento, lo lógico del resultado.

Valencia, materialmente y moralmente, está con nuestra selección. El lleno será completo. Pero como justa contrapartida, la selección debe estar con los valencianos. De esta penetración dependen muchas cosas. Hasta la victoria, hasta el seguir adelante, hasta el recuperar este prestigio internacional que vive en entredicho.

Los «Kubala-boys» —como han dado en llamarlos ahora— tienen una ocasión magnífica para iniciar un nuevo camino; un camino que les conduzca hacia aquella meta que antaño se trazaron y que llegó a ser envidiada en el mundo entero; cuando España e Italia, las dos grandes naciones latinas formaban en el grupo de cabeza del fútbol europeo, que era tanto como decir del fútbol mundial, con la sola amenaza de los países sud-americanos, ya que Uruguay y Argentina le plantaban cara y hasta se permitían el lujo de triunfar en alguna Olimpiada.

Pero miremos el presente. Y pensemos que lo de hoy en Valencia puede ser el primer paso firme hacia una recuperación de prestigio y de clase para ese fútbol español tan traído y llevado desde hace un montón de años.

Esperemos, pues, que todo vaya bien. Y que tengamos motivos para alegrarnos de ese 5 de febrero, que nos marca el calendario.

VIII JORNADA DE LA LIGA INTER BOWLING

DIVISION FEMENINA, LUCHA DE POSICIONES

\*\*\*\*\*

EQUIPO JUANJO, TERCERA DIVISION, MAXIMA PUNTUACION



Equipo ANSI. (Foto Esteban)

Destacable puntuación obtenida por el equipo Strike Palma Blancas, quedándose las segundas clasificadas. Aunque, como puede observarse en las clasificaciones de la División Femenina existe un equipo, Strike Palma Negras, netamente destacado, al cual casi es imposible desbancar, de todos modos hay que tener en cuenta que las componentes de este último equipo son de las que poseen más experiencia sobre el bowling. Hoy presentamos a las jugadoras del equipo Ansi, que son las esposas de los componentes del equipo Juanjo de Tercera División, que también presentamos. Estas jugadoras han sabido demostrar que son excelentes deportistas, y aunque sólo sea paulatinamente, van mejorando sus puntuaciones, con lo que demuestran

que el deporte bowling no sólo se basa de experiencia, con constancia también se puede obtener el éxito. Cabe destacar que el deporte bowling es uno de los pocos que se puede practicar por toda la familia conjuntamente.

SEGUNDA DIVISION	
	Pins Ptos.
B. C. Mallorca	13.490 51
Flamingo II	13.664 50
Calvo Sotelo II	13.042 44
Meva "A"	11.738 31
Strike P. Negros	9.949 28
Meva "B"	8.978 19
Strike P. Rojos	8.784 16
Chef Nous	4.950 12

En la Tercera División las posiciones van sufriendo pequeños cambios. La primera plaza está de momento firmemente ocupada por el equipo Juanjo, desde que desbancaron a Radio Borne, en la quinta jornada. Los Tremings siguen escalando puestos, en esta semana ya están en el tercero, tal vez continúen conquistando posiciones, pero ¿sabrán conseguir arrebatarse los primeros puestos, por poco que se descuiden los dos primeros?

TERCERA DIVISION	
	Pins Ptos.
I. B. Juanjo	8.839 42
I. B. Radio Borne	8.624 40
I. B. Tremig	8.087 35
I. B. Tresgats	7.580 29
I. B. C	6.795 27
Beberiy Playa	5.276 15
Oasis	691 6

PRIMERA DIVISION		DIVISION FEMENINA	
	Pins Ptos.		Pins Ptos.
Titos "Amarillos"	14.870 33	Strike P. Negras	6.971 80
Titos "Blancos"	14.595 33	I. B. Meva	6.274 67
Calvo Sotelo I	14.452 28	Banco Atlántico	5.904 61
Flamingo I	14.398 27	A. B. C.	5.732 57
Real Mallorca	8.000 13	I. B. Ansi	5.289 46
Strike Palma	3.588 11	Strike P. "Blancas"	4.457 39
		Strike P. "Rojas"	4.320 37
		Radio Borne I	3.867 24
		Radio Borne II	3.178 19
		IB PM 74	480 10

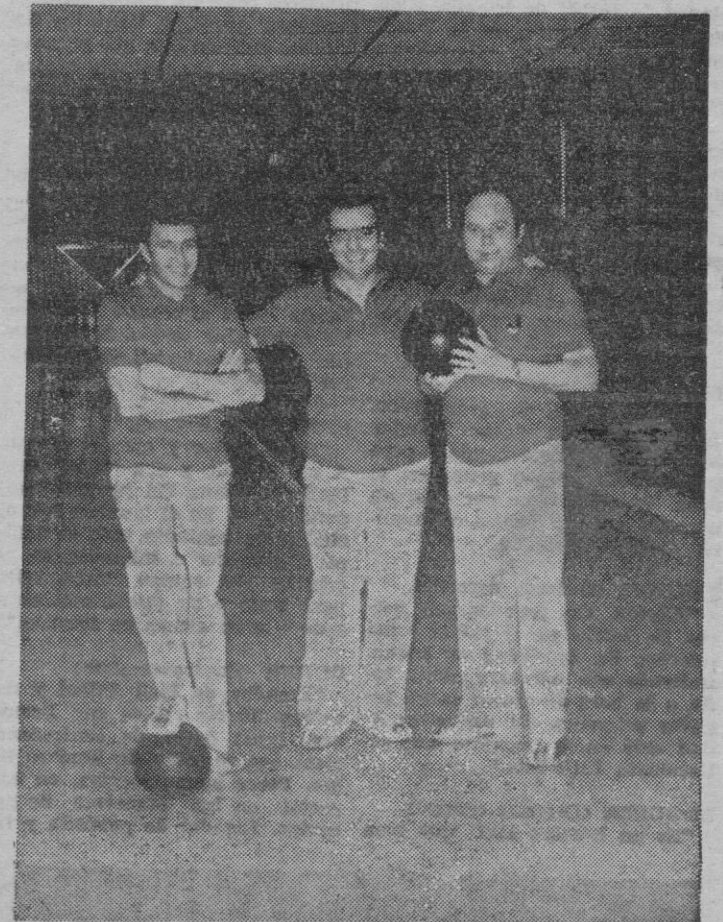

Equipo JUANJO (Foto Esteban)

CLASES DE COCINA  
LA ASOCIACION PROVINCIAL DE  
AMAS DE CASA DE BALEARES

Y

RADIO BORNE

CENTRO DEL HOGAR

LES INVITAN A ASISTIR A UNA INTERESANTE CLASE PRACTICA DE COCINA QUE TENDRA LUGAR HOY MIERCOLES, DIA 5 DE FEBRERO, A LAS 18 HORAS EN EL SALON DE ACTOS DE

RADIO BORNE

C/. SAN MIGUEL, 135

TELEFONO: 22-75-44

¡Ya se fabrica en España!

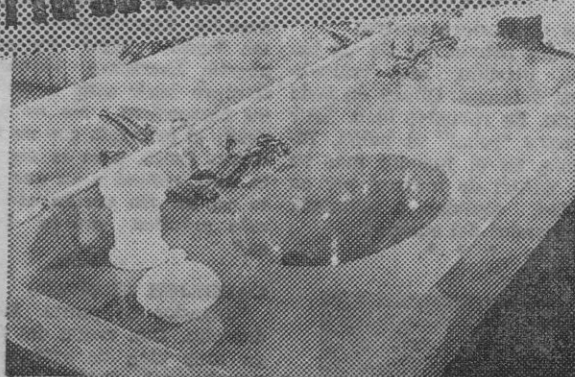

EL LAVABO-TOCADOR "MONOBLOC" MARMOLITE

- De mármol
- Sin juntas
- Cualquier medida
- Cualquier color

SE NECESITA EXCLUSIVISTA EN ESTA PROVINCIA

MARMOLITE

Polígono Industrial Fin de Semana. Carretera de Barcelona Km. 13,300 - Madrid-22. Teléfonos 250 57 72 y 457 91 59

ESTANTERIAS METALICAS

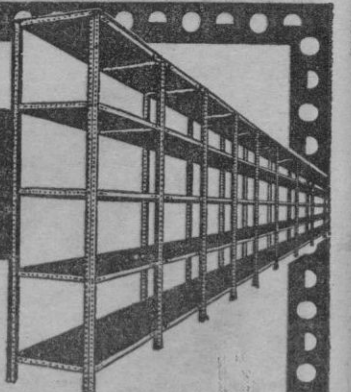

DEXION El angular ranurado más vendido en el mundo

UN PRODUCTO COINTRA

DISTRIBUCIONES FEGA

Av. CONDE SALLENT, 47 - 51 Tels: 21 36 67 - 21 45 87

HIPICAS

ESPAÑA HA SIDO ADMITIDA EN EL SENO DE LA FEDERACION EUROPEA DE GENTLEMANS Y AMATEURS DEL TROTE (F.E.G.A.T.)

FRUTOS POSITIVOS DEL VIAJE DE JAVIER TERRASA E INES MORA A PARIS



Javier Terrasa e Inés Mora fueron los embajadores españoles en la asamblea anual de la F.E.G.A.T. en París.

Ya dimos noticia de la invitación que la Federación Europea de Gentlemans y Amateurs del Trote (F. E. G. A. T.) había cursado a don Juan Mora para que asistiese a la asamblea que anual mente se celebra en París con motivo del "Prix d'Amérique". En aquella ocasión también informamos que, posiblemente, don Juan Mora no pudiera desplazarse y que en tal caso sería representado por Javier Terrasa, secretario y handicapeur de Son Pardo. Así fue y el amigo Javier juntamente con su esposa Inés Mora fueron nuestros embajadores en esta importante reunión de la gran familia del trote. A su regreso hablamos con Javier e Inés de lo que se acordó en París y de las impresiones generales del viaje.

—Yo creo —nos dice Javier— que este contacto internacional ha sido muy importante ya que gracias a él la F. E. G. A. T. nos reconoce como uno de sus miembros.

—Cuenta como ocurrió este hecho.

—Llegamos el viernes 24 a Pa-

ris, inmediatamente tratamos de ponernos en contacto con el Dr. Mulheim —Vicepresidente de la F. E. G. A. T. y de quien partía la invitación— y aunque no le encontramos en el hotel atendió a nuestro recado y nos convocó para el sábado a las 10 en el Pavillón Dauphine en el Bois de Boulogne.

—¿Y allí se celebraba?

—La Junta General Anual de la F. E. G. A. T. Nos encontramos con este gran amigo que es el Dr. Mulheim, con Rudolf Hermann que también tiene un puesto importante en la Federación y con el pleno de los amateurs europeos del trote.

—¿De qué se trató?

—Primero de las condiciones para el Campeonato de Europa de Amateurs que este año tendrá lugar en La Haya, de próximas e importantes carreras en Suiza, Enghien y Vincennes esta primavera, del Campeonato del Mundo de Amateurs de 1976 que tendrá lugar en París y los de 1977 que han sido concedidos al hipódromo de Solvalle (Estocolmo). Aquí tengo las condiciones que

podremos publicar si lo consideramos interesante.

—¿Y después?

—Después se trató de la admisión de dos países en la FEGAT y entre ellos España según propuesta del Dr. Mulheim.

—¿Y qué pasó?

—Se hizo la propuesta, no hubo ninguna objeción en contra y sí un aplauso general que tuve que agradecer. Para formalizar la inscripción pagué los 300 francos de entrada y me extendieron este recibo. Con esto quedan admitidos en la Federación todos los socios con carnet del Club o los clubs de amateurs que se organicen en España.

—Si es así los que pertenecían a algún club de gentlemans o amateurs podrán participar en competiciones internacionales.

—Podrán.

—¿Con caballos de nuestras plantillas?

—No, porque nuestra federación del trote no está reconocida.

—Existen dificultades para que se reconozca.

—Has tocado el punto más interesante y del que me preocupé.

La Real Sociedad Hípica de Mallorca escribió una carta a la Federación Europea del Trote pero como sólo figuraba con este nombre no se pudo pasar adelante.

—¿No habrá manera de ser reconocidos si no se forma la Federación Española del Trote?

—Todos sabemos que a la Real Sociedad Hípica de Mallorca se le concedieron poderes federativos. Si puede demostrar que los posee y no es simplemente una sociedad más, nuestro trote será reconocido. Saqué la impresión de que el ambiente es favorable y no creo se opongan grandes obstáculos. Al contrario, se desea contar con nosotros.

—¿Y entonces nuestros caballos podrían correr en el extranjero?

—Podrían e incluso en las condiciones de los próximos campeonatos se hace un distinción en lo que se refiere al trote español y al suizo. Así, por ejemplo, las marcas máximas y mínimas de los otros países que quieran participar en las competiciones de la F.E.G.A.T. se fijan entre 1'19" y 1'23". Para los caballos españoles y suizos bastará haber registrado 1'25".

—¿Qué otros actos se realizaron?

—Un almuerzo en el Pavillón Dauphine que acabó en discursos e imposición de medallas. El presidente de la F.E.G.A.T., Mr. De-

bray fue condecorado por el Ministro de Agricultura y en su discurso hizo referencia a nosotros que nos habíamos agregado a la "familia del trote". El Sr. Debray nos manifestó que se sentía muy honrado de que nuestros amateurs y los franceses compitieran pronto, también hablamos con el secretario de la F.E.G.A.T. Sr. Canchois y se hizo honor a España en las personas de mi esposa y la del presidente de Bélgica —que es madrileña— al intercalar música española en la brillante fiesta. También hablamos con el Dr. Marius von Mautnam, presidente de los amateurs de Austria y pronto nos mandará

la lista de los caballistas que deben actuar en Son Pardo el día 23.

—¿Y las carreras?

—Estuvimos en Vincennes dos días, vimos las carreras desde la tribuna climatizada de los propietarios y no pude asistir a la reunión de Grosbois.

—¿En resumen?

—Que los amateurs españoles hemos sido admitidos en la gran familia del trote y que espere seamos reconocidos internacionalmente en todos los aspectos si la Real Sociedad Hípica insiste demostrando que actúa como Federación Española de Trote.

CENTAURO

CIMENTACIONES/INSTALACIONES ELECTRICAS

Empresa de instalaciones de telecomunicaciones, está interesada en recibir ofertas para subcontratación de obras de cimentación para torres de antena en Puig Mayor (Mallorca) y Mahón (Menorca) y/o instalación eléctrica en varios emplazamientos en Península e Islas Baleares.

Rogamos pidan solicitud de ofertas a Federal Electric International, Av. Generalísimo, 57 — Madrid (16).

SEMIFINALES DE FRONTENIS CAMPEONATO DE BALEARES

Con la presencia de gran concurrencia y siendo presidida por el Delegado de la Federación Balear de Pelota, don Benigno Moreno, se celebraron en Son Rapiña los partidos correspondientes a la segunda fase de las semifinales frontenis que comenzaron el sábado 25 de enero en las instalaciones del Club Manacor.

En ambas ocasiones se celebraron partidos brillantemente disputados por los jugadores de ambos equipos luchando con verdadero tesón por conseguir la victoria y con un alto espíritu deportivo.

R. Barberá M. Llabrés, 35 — P. Pons-P. Roselló, 27.

Quedaron clasificados para disputar la final en una serie de todos contra todos que se efectuará el próximo sábado, día 8 a partir de las 16,30 en la cancha de Son Rapiña, las siguientes parejas:

Por Manacor: A. Mas, José Mas sot.

Por Son Rapiña: Ramón Martín, Jorge Fernández y Rodoifo Barba, Miguel Llabrés.

Esperando la asistencia de todos los aficionados a este emocionante deporte.

MERCERIAS

CUALQUIER ZONA PALMA. OPORTUNIDAD CONSEGUIR INGRESOS ADICIONALES. Información: Teléfonos 23 71 76 — 23 69 34.

Club Natación Palma

ORDEN DEL DIA

- 1º. Lectura y en su caso aprobación del Acta anterior.
- 2º. Memoria 1974.
- 3º. Balance 1974 y Presupuesto 1975.
- 4º. Renovación cargos de Junta Directiva.
- 5º. Propuestas que presenta la Junta Directiva.
- 6º. Propuestas presentadas por los Sres. Socios.
- 7º. Ruegos y preguntas

POR ACUERDO DE JUNTA DIRECTIVA, EN SESION CELEBRADA EL DIA 27 DE ENERO DEL CORRIENTE AÑO, SE CONVOCA A LOS SEÑORES SOCIOS DEL CLUB NATACION PALMA CON DERECHO A VOZ Y VOTO, A LA JUNTA GENERAL ORDINARIA Y EXTRAORDINARIA, QUE TENDRA LUGAR EN EL LOCAL SOCIAL DEL COMPLEJO DEPORTIVO "JOSE LUIS RIERA CAVALLER", EL DIA 20 DE FEBRERO DE 1975, A LAS 19,30 HORAS EN PRIMERA CONVOCATORIA, Y A LAS 20 HORAS EN SEGUNDA, PARA TRATAR LOS ASUNTOS QUE AL MARGEN SE RELACIONAN.

JUNTA GENERAL EXTRAORDINARIA

Palma, 4 de febrero de 1975

La Junta Directiva.

- 1º. Modificación de Estatutos.

HUMORADAS por ARPO



—Que cachondeo el de ese García, ahora no sé si ha dicho el partido de la jornada o el partido de la "charlotada".

(Dedicado a la señora Isabel, propietaria del restaurante "El Gallo Rojo")

**FUERZAY AGILIDAD** para su Industria

**PORTICOS REGULABLES EN ANCHURA Y ALTURA**

**Murex**

DISTRIBUIDORES EXCLUSIVOS BALEARES (ELCOMPART-TOMAS)

Avda. Grol. F. Rivera, 1 • Tel. 22 69 40 - PALMA



# DEPORTES/

**IX CAMPEONATO DE GOLF DE BALEARES**

## JAMES B. MACKINNON Y ALICIA MAURA

### DE LA ROSA, CAMPEONES SCRATCH

### JUAN SOLIVELLAS Y CARMEN FERRER

### DE OZONAS, CAMPEONES HANDICAP

Con una extraordinaria inscripción de casi ochenta participantes de los tres Clubs de Baleares, (Son Vida Club de Golf, Son Servera Club de Golf y Club de Golf Roca Llisa de Ibiza) e incluso participantes de Guadalupe y el Club de Golf Escorpión de la península, se celebró los pasados días 1 y 2 la IX edición del Campeonato de Baleares.

Se jugó, al igual que en anteriores ocasiones, en modalidad Medal Play a 36 hoyos, 18 hoyos cada día, estando en juego los siguientes trofeos:

- Copa campeona de Baleares 36 Hoyos Scratch.
- Copa campeona de Baleares 36 Hoyos Scratch.
- Copa campeona de Baleares 36 Hoyos Handicap.
- Copa campeón de Baleares 36 Hoyos Handicap.
- Copa mejor vuelta Caballeros Handicap día 1.
- Copa mejor vuelta Señoras Handicap día 1.
- Copa mejor vuelta Caballeros Handicap día 2.
- Copa mejor vuelta Señoras Handicap día 2.
- Trofeo para hoyo en uno.

Como se ve es éste uno de los eventos golfísticos más importantes del año y había gran expectación en este ya que, junto a jugadores de bajo handicap y reconocida experiencia, iban a medir sus fuerzas a los aficionados, don James B. Mackinnon reconquistó su título de Campeón Scratch de Baleares, ya varias veces ostentado por él, al vencer por 2 golpes a D. Robert A. Simpson de Son Servera Club de Golf tras reñidísima competición. Entre las señoras la lucha por el título fue realmente épica. Doña Isabel Coll de Estade y doña Alicia Maura de la Rosa terminaron los 36 Hoyos empatados a 176 golpes por lo que, según las normas federativas, tuvieron que jugar un nuevo partido de 18 hoyos para resolver el empate; solo un jugador de golf sabe lo que representa tras 36 hoyos, tener que comenzar otro de 18; al término de los 9 primeros hoyos de desempate la Sra. de Estade ganaba por un punto y en los siguientes 9 llegó a incrementar su

ventaja a 3, pero en los últimos 5 hoyos la Sra. de la Rosa dio la vuelta al partido y terminó el recorrido con un punto de ventaja sobre la Sra. de Estade consiguiendo así el más preciado título de nuestro golf balear. Ha sido ésta una de las más emocionantes finales que recordamos y casi nos atreveríamos a decir que este año hemos tenido dos campeonas por su "fair play", por su deportiva lucha, por su extraordinario ánimo. La Sra. de la Rosa ha sido en varias ocasiones poseedora de este título. La Sra. de Estade se adjudicó el premio a la mejor vuelta handicap del día 1.

En cuanto a los títulos de los 36 hoyos handicap muy mercedadamente recayeron sobre doña Carmen Ferrer de Ozonas, quien consiguió un magnífico resultado neto de 139 puntos, uno por debajo del par, y don Juan Solivellas, que realizó un difícilmente superable score de 136 puntos; un gran triunfo el de estos dos grandes aficionados.

A Eugene Strikland correspondió el trofeo a la mejor vuelta handicap del día uno aunque empató con don Francisco Escario, otro reciente aficionado que viene pisando fuerte, a 70 puntos, ya que su segunda vuelta superó la del Sr. Escario.

Las mejores vueltas del día 2 las ganaron don Federico Knuchel con un 68 neto y a doña Florencia Gilbert, Condesa de Lérida de quien se da la circunstancia de que es la primera competición oficial que ha jugado, su score fue de 69 golpes netos y desde luego no podía tener un mejor comienzo, nuestra enhorabuena.

Por la noche, el domingo día 2, tuvo lugar la presentación de premios durante el transcurso de un animado cocktail que fue digno colofón de este brillante IX Campeonato de Baleares. Presidieron la presentación e hicieron entrega de los trofeos el Excmo. Sr. Alcalde don Rafael de la Rosa, el Delegado y Subdelegado de la Federación Española de Golf en Baleares Sres. Rosselló y Buades, el presidente del Club de Golf Son Vida Sr. Kusak, el capitán de campo del mismo Club Sr. Villalonga, el capitán de campo del Club de Golf Son Servera Sr. Simpson y el capitán de campo del Club de Golf Roca Llisa Sr. Wins.  
F. G. A.

**PESCA DEPORTIVA**

## DIFERENTES COMPETICIONES

El pasado día 26 de enero tuvo lugar una prueba de volantín, organizada por el Club Náutico S'Estanyol. La misma se inició a las 7 de la mañana, finalizando a las 12 del mediodía.

Un detalle digno de destacar fue la densa niebla que cubría prácticamente todo el escenario de la prueba, lo que dificultó la labor de todos los participantes

a la hora de tomar las señas para colocarse en el lugar adecuado para conseguir las mejores capturas.

A las 10,30 fue cuando empezó a despejarse la niebla. A partir de este momento los pescadores empezaron a disfrutar, ya que pudieron colocarse en el sitio adecuado y el pescado hizo cumplir sus deseos, quedando presos en los anzuelos.

El presidente del Club, don Santiago Llabrés tuvo unas palabras de elogio para vencedores y participantes, recordando, una vez más que lo importante además de vencer y participar es saber perder con deportividad, cosa tan importante también, como el vencer. **68 PESCADORES**

**PARTICIPARON EN EL**

**CONCURSO «D'ES BOTIFARRO»**  
El pasado domingo tuvo lugar en aguas de Cala Morlanda el anual concurso que organiza el Club «Els Serrans» de Manacor, denominado «D'Es Botifarró».

A las siete de la mañana se encontraban todos los participantes en el Bar Gran Sol de la ciudad manacorense para desplazarse en caravana hasta «Cala Morlanda. Una vez allí dio comienzo el concurso.

El primero en partir hacia su pesquera favorita fue Juan Perelló. Luego también sería de los primeros en llegar al lugar del pesaje ya que en esta ocasión el lugar denominado «Sa pesquera d'Es Vicari» no había dado el fruto apetecido. Otra vez será Juanito.

La clasificación, una vez efectuado el pesaje, quedó establecida de la siguiente manera:

1. Antonio Ginard
  2. Mateo Busquets
  3. Miguel Sureda
  4. Matías Febrer
  5. Gabriel Galmés
  6. Vicente Martínez
  7. Guillermo Coll
  8. Tomás Sureda
  9. Jaime Llull
  10. Francisco Massanet.
- Hasta 68 participantes.

Luego, por la noche, en el local social del club tuvo lugar una gran «torrada de botifarrons» para todos los socios del club «Els Serrans», familiares y amigos.

Un gran éxito deportivo y social el logrado por este dinámico club de pesca de la Ciudad de las Perlas.

**GÜELL PESCA CLUB:**

**PRUEBA DE «ROQUE»**

Para el próximo domingo el Güell Pesca Club tiene programada una prueba de «roqué», teniendo por escenario la Urbanización «Don Mateo».

Esta prueba, una más de las que tiene previstas el Güell P. C., está patrocinada por Tapicerías Mikar.

También tiene el aliciente de ser puntuable para el «Trofeo de la regularidad» que por segunda vez ofrece C.O.B.I.M.A., de los señores Triay.

La concentración de los participantes tendrá lugar a las seis de la mañana en el bar Güell. La prueba se iniciará a las 7,30 para finalizar a las 12,30.

El pesaje y entrega de trofeos se efectuará en el local social del club, una vez finalizada la prueba.

Antonio FERRER

## VIAJES MARSANS

### A TARRAGONA CON EL CONSTANCIA

MIÉRCOLES 12 FEBRERO.  
Salida de Palma a las 09.30.

Regreso de Barcelona a las 01.00 de la madrugada del Jueves.

Palma — Barcelona — Palma avión Caravelle.  
Barcelona — Tarragona — Barcelona Autocar.

PRECIO POR PERSONA: 2.200'— Ptas.

ALMUERZO y ENTRADAS OPCIONAL.

RESERVAS:

GENERAL FRANCO, 26 — PALMA.  
Teléfonos: 21 63 53 — 22 57 29.  
AGENCIA DE VIAJES Título I Grupo A.

## ¡DIVERSION EN GRANDE PARA TODOS!

DESDE

### MAÑANA ESTRENO

UNA «BOMBA DE HUMOR»  
CON FORMULA «T»

en



NUNCA HUBO UNA PELICULA TAN JOVEN, TAN ALEGRE, TAN COMICA, COMO



EN VEZ DE MUERTOS...

¡RISA!  
EN VEZ DE SANGRE HUMANA...  
¡HORCHATA DE CHUFA!  
Con los tres gordos del cine  
BUD, RAY Y CHARLES

LO PASARA DE MARAVILLA DURANTE TRES HORAS CONSECUTIVAS

HOY - ULTIMO DIA - AEROPUERTO



¡DISPARATES EN CADENA!  
¡MILES DE CARCAJADAS!  
...TIENE INTENCION FRANCESA,  
MUSICA «POP» Y GRACIA  
UNIVERSAL

## MURO

### LAMENTABLE ACTITUD DEL CONSTANCIA AFICIONADOS

### EL ENTRENADOR ORDENO LA RETIRADA DEL EQUIPO EN EL MINUTO 70

El domingo por la mañana se celebró en Son Font el partido correspondiente al Campeonato de Aficionados entre el Murense y el Constancia. El encuentro fue disputado con mucha virilidad, teniendo que sacar el árbitro de turno cuatro tarjetas blancas para el equipo de Inca. En el minuto 25 de la segunda parte y ante el juego peligroso que venía realizando el dorsal número cuatro, el árbitro decretó su expulsión enseñándole la tarjeta roja. El jugador se negaba a salir del campo y sus compañeros le llevaron a la fuerza. Poco después, el entrenador del Constancia y un directivo ordenaron la retirada del campo del equipo.

No se explica la actitud tomada por quienes deberían velar por la buena marcha de su equipo y nos vemos obligados a pensar si lo que quería el equipo visitante

era perjudicar al equipo de casa con su actitud, que a decir verdad dice muy poco favorable para sus colores.

Lamentándolo no podemos menos que censurar el hecho en sí; el Murense, tal y como viene demostrando jornada tras jornada, es más equipo que el Constancia, el juego fuerte y rayano en la violencia que iba despegando el Constancia era acreedor no tan sólo al castigo ya reseñado sino que otros hubo que merecían seguir el mismo camino. Hay que saber perder y el domingo el Constancia Aficionados y quienes lo dirigían no supieron hacerlo, algo verdaderamente censurable.

El Murense que venía por 10 logró su gol por mediación de Petro.

JORDI





EDIFICIO  
**BANCO IBERICO**  
Zanoguera 14,

21 21 46  
Teléfonos 21 21 47  
21 34 48

Una nueva realidad con la colaboración de:



Galería Jaime III, 6

**JUAN SIMO MAS**

YESERO ADORNISTA

Especialidad en techos planchas escayola  
Distribuidor para Baleares de techos  
ARMSTRONG

Padre Bartolomé Pou, 100 y 102 Tl. 25 27 49

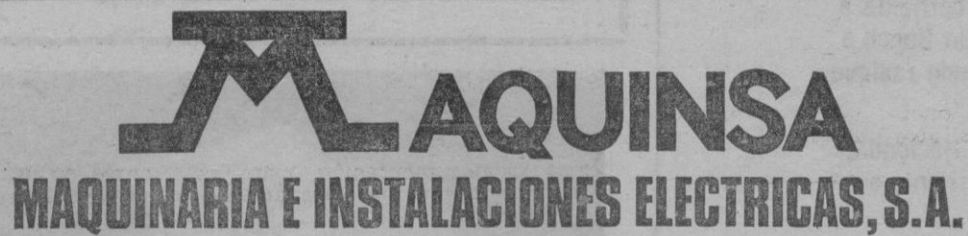

Berengario de Tornamira, 12 Tels. 22 47 97 y 21 48 68

INSTALACIONES Y MONTAJES ELECTRICOS  
DE ALTA Y BAJA TENSION. OFICINA TECNICA.  
Urbanizaciones. Alumbrado público. Alta tensión. Baja tensión,  
Puestos prefabricados de transformación. Cuadros de mando  
y distribución. Megafonía. Telefonía. Relojería eléctrica.  
Señales luminosas. Naves industriales. Hoteles y Apartamentos.



ACONDICIONAMIENTO DE AIRE

Eusebio Estada, 267 Tel. 25 41 40



SANITARIO

OFICINA Y EXPOSICION  
Barón de Pinopar, 2  
Tels. 22 16 40 - 41 - 42

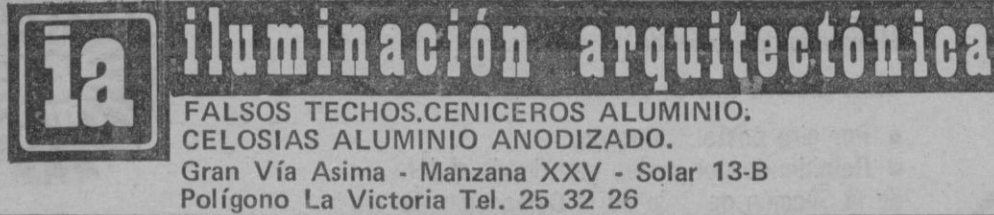

FALSOS TECHOS. CENICEROS ALUMINIO.  
CELOSIAS ALUMINIO ANODIZADO.  
Gran Vía Asima - Manzana XXV - Solar 13-B  
Polígono La Victoria Tel. 25 32 26



**JUAN JAUME GARAU**

carpintería  
decoración

(Empresa galardonada con  
el Roble de Oro 1973)

Gran Vía Asima (esquina Gremio Horneros)  
Polígono La Victoria Tels: 29 41 00 - 04 - 08

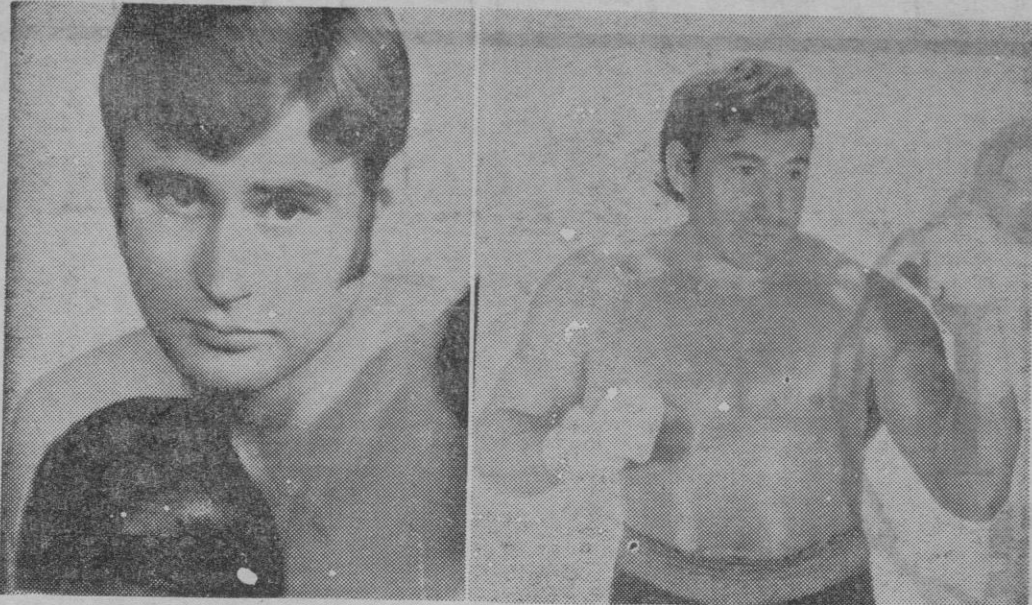

En el fotograbado, de izquierda a derecha, Pedro Molledo, campeón de España de los "moscas" y el gran peso Barrilado.

BOXEO

EL VIERNES, EN EL FRONTON BALEAR

Velada homenaje a José Durán

BARRILADO - CARDOSO Y LOS HERMANOS RODRIGUEZ  
FRENTE A MOLLEDO Y GUEMES, EN PROFESIONALES

Pasado mañana, en el Frontón Balear, tendrá lugar la anunciada gala pugilística que incluye tres combates entre profesionales y otros tantos para aficionados, que servirá para rendir homenaje a José Durán, campeón de Eu-

ropa de los superwelters, que estará presente. En esta reunión nemos de destacar el que tras la celebrada el pasado verano en la plaza de toros puedan los aficionados ser testigos de un combate entre grandes pesos, en esta ocasión combatiendo el almeriense Francisco Barrilado, que disputó 140 combates como aficionado, actualmente residente en Palma y en los famosos juegos medievales de "Son Termes", que se enfrentará al brasileño Cardoso.

El vencedor de esta pelea, según nos ha manifestado el promotor Hans Hasse, ha sido retado mediante conferencia telefónica por el mallorquín Francisco Fiol, actual campeón de Suiza de los pesados. El murense, teniendo también como escenario el Frontón, se medirá el próximo 14 de marzo al ganador de Barrilado Cardoso.

Y continuando con los otros combates, Rodríguez I, tras la gran campaña que ha venido rea-

lizando en Madrid y Barcelona, va a tener como rival a Pedro Molledo, actual campeón de España del peso mosca.

Molledo, que lleva disputados 28 peleas en el campo profesional, ha obtenido 25 victorias, y disputó el Campeonato de Europa, siendo vencido tras un fuerte golpe en frío.

Por su parte, Rodríguez II, en los plumas, se enfrentará al catalán Agustín Guemes, otra gran revelación del pugilismo español.

Estos combates se disputarán a la distancia de 8 asaltos. En cuanto a los de aficionados, mañana les ofreceremos quiénes serán los actuantes.

Para completar esta información diremos que la velada dará comienzo a las 10,00 en punto de la noche, y su final está fijado para antes de las 12,15.

Igualmente que los precios son totalmente populares: general, 75 pesetas; tribuna, 100, y sillas de ring, de 125 a 300 pesetas.

DEL SOL

IMPUESTO DE TENENCIA Y DISFRUTE DE AUTOMOVILES

Si tiene 8...o mas caballos sobre ruedas, recuerde...



Todos los usuarios (particulares o sociedades) que posean uno o varios coches cuya potencia individual o conjunta sea igual o superior a 8 C.V. fiscales deberán presentar declaración del IMPUESTO DE TENENCIA Y DISFRUTE DE AUTOMOVILES, durante el mes de Febrero.

Se acumularán en la misma declaración los distintos coches que posea el titular, su cónyuge o hijos no emancipados.

Para su comodidad utilice preferentemente este sistema:

- A través de cualquier Banco o Caja de Ahorros, aunque no se tenga cuenta abierta, y cuyas oficinas estén autorizadas por el Ministerio de Hacienda.

Otros medios que se pueden utilizar:

- Por giro postal tributario.
- Remitiendo por correo certificado al Jefe de la Sección de Caja de la Delegación de Hacienda correspondiente, la declaración

respectiva y un talón de cuenta corriente a favor del Tesoro Público contra un Banco o Caja de Ahorros de la ciudad donde radique la Delegación de Hacienda.

- En mano en su Delegación de Hacienda, con pago por talón de cuenta corriente o en metálico.

Si no ha recibido los impresos correspondientes, solicítelos en su Delegación de Hacienda donde también le aclararán cualquier duda.

No espere a los últimos días

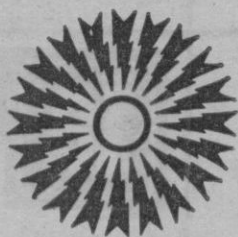

Fecha límite 28 de Febrero

MINISTERIO DE HACIENDA



Los universitarios y el deporte

Al igual que se realiza en los núcleos universitarios de la Península, también en Palma se trata de organizar unos "Juegos Universitarios", en los que participando alumnos de ambos sexos de las Facultades de Derecho, Ciencias y Filosofía y Letras y las Escuelas Universitarias de Profesorado de E.G.B. y Estudios Empresariales se disputen competiciones de ajedrez, atletismo, baloncesto, fútbol, balonmano, natación, voleibol, tenis, y otros.

A tal efecto, pasado mañana, en la Escuela de Estudios Empresariales, se celebrará una reunión con los medios informativos locales al objeto de ultimar detalles.

Manifiesta la idea, que contará con el apoyo de "BALEARES".

GRUPOS ELECTROGENOS

VENTA - SERVICIO - ALQUILER

Bartolomé Mas Martí

IUAN ALCOVER, 50

TELEFONO 21 58 21



Vea el lado bueno de la Publicidad

Activa el comercio.  
Reduce los precios.  
Orienta las compras.

INGRESE A TRAVES DE BANCO O CAJA DE AHORROS

# CUANTO MAS EXIGENTE SEA VD. CON LA SEGURIDAD, MAS VENTAJAS ENCONTRARA EN EL NUEVO SEAT 132.

Si exige Vd. mucho a un coche en materia de seguridad sabrá apreciar todo lo que en este aspecto le ofrece el Nuevo Seat 132.

## EL MOTOR.

Uno de los principales factores de seguridad.

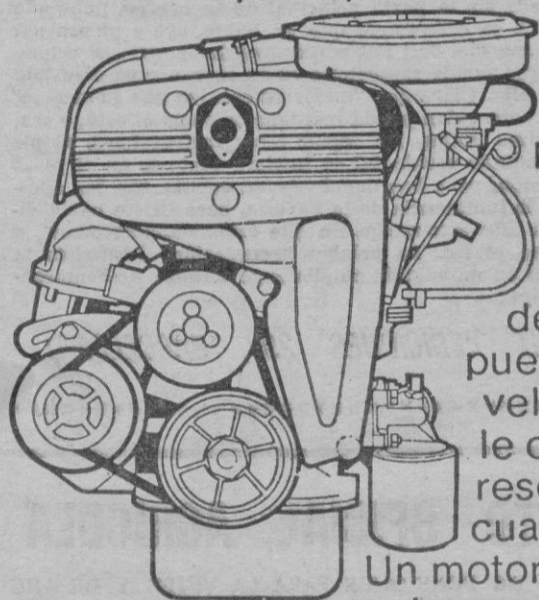

El 132 va equipado con un motor de extraordinaria precisión y elasticidad que responde a la técnica europea más avanzada. Sus 107 CV de potencia con los que puede alcanzar una velocidad de 175 km/h, le confieren una gran reserva de potencia ante cualquier eventualidad. Un motor de doble árbol de levas en cabeza, de silencioso y económico funcionamiento.

## LOS FRENOS.

Nuevo y perfeccionado sistema de frenos de disco a las cuatro ruedas con servofreno, corrector y compensador de frenada.

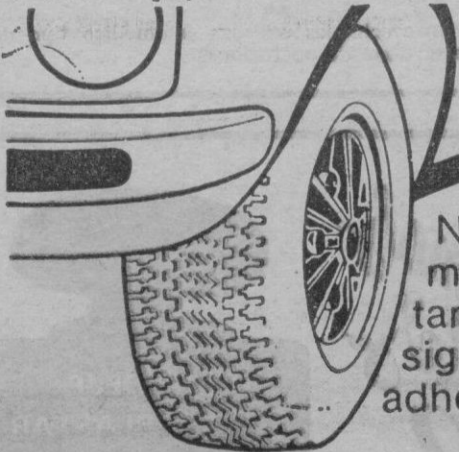

Nuevos neumáticos de mayor sección sobre llantas también mayores, lo que significa una "pisada" y una adherencia superiores.

## CAMBIO Y SUSPENSION.

La caja de cambios es de 5 velocidades y marcha atrás con la quinta sobremultiplicada.

Lleva una nueva barra estabilizadora en el eje delantero para limitar la inclinación en las curvas. También ha sido incorporado un nuevo sistema de amortiguadores que aumentan la estabilidad.

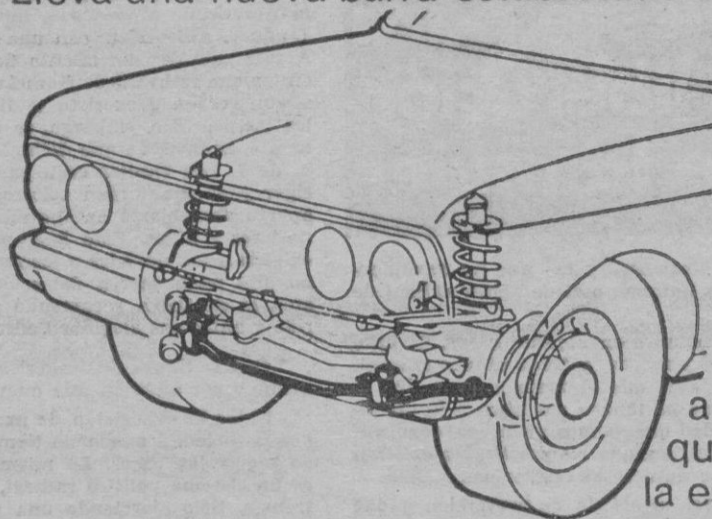

## SEGURIDAD PASIVA.

En el 132 se han incorporado las últimas mejoras. La carrocería es de una extraordinaria robustez, con el habitáculo de estructura indeformable. El armazón está blindado con anillos de seguridad y las puertas reforzadas. Su techo, suelo, puertas y asientos totalmente acolchados, le proporcionan, además de un gran confort, la más alta seguridad.

## VENTAJA EN LA ECONOMIA.

Disfrute la ventaja extra de un consumo extraordinariamente ajustado en un coche de su categoría. Y beneficie también de la ventaja Seat del servicio asistencial más amplio y experimentado de España.

## FICHA TECNICA

Motor: 4 cilindros, 1.755 cc.  
Potencia: 107 CV DIN.  
Velocidad: 175 km/h.  
Cambio: 5 velocidades y marcha atrás.  
Suspensión: Muelles helicoidales y amortiguadores hidráulicos telescópicos.  
Frenos: De disco en las cuatro ruedas. Servofreno y doble circuito independiente.

NUEVO  
**SEAT 132**



FOLLETON NUM. 29  
(AÑO INTERNACIONAL DE LA MUJER)



destruirán la ciudad. También aquí el levita que va con su concubina se refugia en la casa de un hombre que le ofrece hospitalidad por esa noche; el pueblo, sin embargo, golpea la puerta pidiendo que el levita le sea entregado; ante la furiosa insistencia el dueño de la casa ofrece su propia hija, virgen, en lugar del forastero. La ley de la hospitalidad era tan fuerte que ante la alternativa de entregar al huésped o a la hija, el anfitrión se decide por la hija. Sin embargo, es el levita quien saca fuera su concubina —o sea su esposa—. La cogieron, dice el relato y estuvieron abusando de ella toda la noche, hasta que por la mañana el levita la encontró muerta a la puerta de la casa. Aquella población vivía en estado corrupto, pero ello no nos impide observar la conducta del levita y su anfitrión con respecto a su esposa e hija respectivamente. Tampoco a Abraham le importó demasiado que Sara se prostituyese con el faraón con tal de salvar la vida.

Algunas mujeres, a quienes rodearon circunstancias que las favorecían, pudieron a pesar de todo hacerse acreedoras de mayor mérito que las demás. Tal es el caso de Judit, viuda, rica y al parecer sin hijos, que había heredado de su marido. Los ancianos de Israel la respetaban hasta el punto de dejar en sus manos la venganza de sus enemigos, la cual culminaría con la muerte de Holofernes. Pero esto no son sino excepciones. El contexto general señala como impura la mujer, quien sólo con su humildad y obediencia podrá hacerse grata a los ojos de su marido y a los de Yavéh. El contacto carnal con ella es necesario para la procreación pero no es loable en sí mismo. Los fariseos, secta que observaba la Ley con mucha rigidez pues se consideraban el "resto" puro de Israel, no llegaron a practicar el celibato como fórmula de máxima perfección. Los esenios, en cambio, si lo practicaron. Los esenios eran el "resto" del "resto" de Israel; estaban disconformes con que otros que no eran los descendientes de Afón se hubiesen hecho con el sacerdocio y se habían retirado al desierto, donde tenían su cenobio en Qumrán (Judea). Allí vivían con una regla y una disciplina ejemplares. A raíz del descubrimiento de los Manuscritos del Mar Muerto, en los que se habla de Qumrán, algunos autores y periodistas quisieron ver en Jesucristo la figura del "Maestro de Justicia" de los esenios. Sin embargo, se demostró que ello no tenía fundamento, además de que dicho Maestro de Justicia murió el año 60 a. de J. Los esenios eran pacíficos, observaban la Ley con todo rigor y se mantenían solteros. Sin embargo, en un cementerio aparte descubierto en Qumrán se han encontrado esqueletos de mujeres y niños. Esto hace pensar que el celibato quizá no era exigido a los novicios o los no iniciados. Jesucristo, por su parte, no dijo nada acerca del celibato; asistió a una boda que separamos, la de Caná, recomendó a la samaritana volver con su marido y entre sus elegidos Pedro, por lo menos, estaba casado.

Con la figura de Jesucristo nos introducimos ya en el Cristianismo y por ende en una nueva imagen de la mujer.

Entre la exposición de una doctrina y la asimilación de ésta por la sociedad media un tiempo que puede ser más o menos largo según los casos. Lo mismo que ocurre con la implantación de un sistema político radical, las posiciones, al principio, son extremas. Sólo ejerciendo una presión muy fuerte se podía introducir en la cultura antigua la idea de que la mujer es una igual del hombre, como Cristo había predicado, pues El no hizo aceptación de personas.

Para que la idea de esta mujer nueva que exigía el cristianismo tuviese un punto de apoyo razonable, a fin de que pudiera admitirla la mentalidad general, se levantó una mujer excelente y adornada de todas las virtudes para que hiciese contrapeso a la Eva pecadora y sin seso del Antiguo Testamento. Esta mujer nueva fue María, la madre de Jesús. En ella se reconocieron todas las virtudes que hasta ahora se habían exigido a las mujeres para formar parte con honor del pueblo de Israel; virginidad, obediencia y maternidad. En una misma persona, María, se dan estos atributos. Es virgen puesto que concibe por obra y gracia del Espíritu Santo; es obediente puesto que dice de sí misma "yo soy la esclava del Señor"; es madre porque ha dado a luz un hijo: Jesús. María se convierte en el símbolo por el que es ensalzada y reivindicada la mujer en general. Ella aplasta en verdad la cabeza de la Serpiente que en su día tentó a la culpable Eva.

Pero, ¡cuidado! Un cambio tan brusco hubiese sido como un revulsivo para la sociedad. No olvidemos que el hecho de que la mujer ocupe un puesto de igualdad con el hombre implica un cambio muy grande en las leyes, en las costumbres, en la organización toda de la sociedad. No es sólo un concepto abstracto; su aplicación práctica entraña cambios que han tardado siglos en producirse y que todavía no se han producido del todo, tales como una igualdad de educación, una división del trabajo de la casa entre el hombre y la mujer, nuevas maneras de ganar y administrar el dinero, etcétera. La religión vela por la seguridad del espíritu, pero en cada tiempo el espíritu sólo está en paz cuando cumple la Ley. Esto indica que todo está relacionado, pero mucho más en Israel donde existía una teocracia.

Las dificultades empezaron para los apóstoles y los primeros Padres de la Iglesia. De un lado tenían que aceptar que para Dios todas las personas son iguales, sin distinción de sexo, raza o clase social. Del otro, darle a la mujer el rango del hombre era desbaratar el sistema patriarcal y tirarlo por la borda. Entre ambos extremos no es extraño entonces que se intentara conciliar los dos aspectos femeninos: el positivo y el negativo. Pero, eso sí, acentuando las tintas del negativo, pues siendo la mujer nueva tan importante para Dios como el hombre, su antipática debía forzosamente ser mucho peor que la mujer vieja, precisamente para mejor contrastarla.

Pablo fue el primero en elaborar con gran habilidad una teoría según la cual la mujer cristiana no ganaba nada en libertad. Dice que el hombre es la cabeza de la mujer del mismo modo que Jesucristo es la cabeza de la Iglesia. Así en pocas palabras, la mujer se queda sin la parte principal de su cuerpo, pues una mujer sin cabeza se comprende que ve, habla, oye y piensa por conducto de su marido. San Pablo recomienda también el celibato. La mujer sigue siendo sospechosa en su cuerpo y es plausible no acercarse a ella. Claro que "mejor es casarse que abrasarse" dice el apóstol, pero quien pueda mantenerse como él está, o sea, soltero, muchísimo mejor. De seguir estas instrucciones al pie de la letra el mundo occidental se hubiera acabado en el plazo de una generación, pero hay que tener en cuenta que los apóstoles creían en la inminencia de la Parusía, pues Cristo había dicho "no pasará esta generación sin que estas cosas sucedan", y tales cosas eran el fin. La palabra "generación" Jesucristo la empleó sin duda en un sentido amplio cuyo alcance no comprendieron sus discípulos.

(COPYRIGHT «EDICIONES 29», BARCELONA)

Estas precauciones son equivalentes a las que se recomiendan cuando se toca un cadáver humano o el de algún animal de los considerados inmundos.

La ley iguala la mujer al hombre en algunos casos. El hijo, por ejemplo, debe honrar padre y madre, y tiene el mismo castigo el hombre que mata a su padre que el mata a su madre. A los padres se les recomienda que no lancen sus hijas a la prostitución. La prostitución "sagrada" que hemos visto era común a otros pueblos, no existe en Israel. Aunque las prostitutas existían a pesar de todo y la Biblia hace numerosas referencias a ellas.

En Jueces XIX se nos narra el estado de perversión a que había llegado una población, ocupada casi exclusivamente por hombres de la tribu de Benjamín; el relato es parecido al que se nos hace de Sodoma cuando Lot recibe a los extranjeros que



LINEA A VENEZUELA

Próximas salidas para  
**LA GUAYRA (Caracas)**

De Barcelona:  
Cabo San Vicente: 10 Junio

De Vigo:  
Cabo San Roque: 14 Octubre

LINEA BRASIL-PLATA

Próximas salidas para  
**Bahía, Río de Janeiro,  
Santos, Montevideo, y  
Buenos Aires**

De Barcelona:  
Cabo San Roque: 1 Abril y  
27 Mayo

Cabo San Vicente: 10 Abril

De Vigo:  
Cabo San Roque: 4 Abril y  
30 Mayo

Cabo San Vicente: 13 Abril

Estos buques admiten  
pasaje para Tenerife

**YBARRA Y CIA.**  
Avda. Argentina, 117  
Telfs. 23 92 40-1-2-3  
**PALMA DE MALLORCA**  
y en todas las  
AGENCIAS DE VIAJES



SORTEO ESPECIAL DE SAN VALENTIN 15 DE FEBRERO



**Siete millones y medio  
por 200 pts. es un buen bocado**

primer premio 15 millones  
más 6 millones para un décimo

lotería nacional

**CREDITO OFICIAL AGRICOLA**

La CAJA DE PENSIONES PARA LA VEJEZ Y DE AHORROS pone en conocimiento de los agricultores y ganaderos de Baleares, que el Banco de Crédito Agrícola ha puesto a su disposición un cupo de 200.000.000— de pesetas que permitirá atender, como en años anteriores, todas las peticiones de crédito que puedan formularle a través de cualquiera de sus oficinas.

La finalidad a la que pueden destinarse los referidos créditos oficiales, va desde el préstamo de campaña y mejora de fincas rústicas, hasta los destinados a la adquisición de maquinaria agrícola.

¡AGRICULTOR! Aprovecha las ventajas del módico tipo de interés aplicable a esta clase de operaciones.

*Problemas  
Contables?*

CONSULTENOS  
TENEMOS SOLUCIONES  
PARA CADA CASO

SISTEMA DECALCO



Ideal para cualquier  
tipo de empresa.

PERFECTO PARA LA  
IMPLANTACION DEL  
**PLAN GENERAL DE  
CONTABILIDAD ESPAÑOL**



- CONTABILIDAD GENERAL
- CONTROL DE STOCKS
- ESTADISTICA
- CURSILLOS ACCELERADOS

Distribuidor exclusivo  
para Mallorca

PAPELERIA

*Anaya*

SAN JOAQUIN, 70  
Telf. 29 06 80 · PALMA

Para mas información envíenos  
este cupón sin ningún compromiso

Nombre \_\_\_\_\_  
Dirección \_\_\_\_\_  
Población \_\_\_\_\_  
IMO · BARCELONA



LA REGULACION DE LOS SALARIOS

Del amplio temario que recoge el proyecto de Ley de Relaciones Laborales, enviado recientemente por el Gobierno a las Cortes para su discusión, destacan por su plena actualidad los que se refieren a la cuestión salarial, con un doble frente de innovaciones. De una parte, la actualización periódica de la fijación del salario mínimo que pasa a ser cada seis meses, en vez de anualmente como ocurría hasta ahora, siempre que el índice del coste de vida crezca por encima del 5 por 100. De otra, al establecerse un Fondo Nacional de Garantía Salarial que anticipe los salarios pendientes a los trabajadores; en los casos de insolvencia o quiebra de las empresas.

Respecto al primer aspecto de la regulación salarial, tras el importante paso efectuado en la revisión anual del salario mínimo, parecía oportuno ajustar este criterio a situaciones más realistas. La constante y progresiva erosión de las rentas salariales a efectos de unas tensiones alcistas de los precios ha ofrecido la constatación real de que la revisión actual quedaba por debajo de las necesidades reales del poder adquisitivo del salario. Con el nuevo texto de relaciones laborales se refuerza el contenido de su renovación, al introducir una segunda revisión que vendrá determinada automáticamente cuando, transcurridos seis meses desde su anterior fijación, el índice oficial del coste de la vida haya aumentado en más de un 5 por 100. Con ella quedan reflejadas las aspiraciones más sólidas de los representantes sindicales, patentes en sucesivas manifestaciones y más concretamente en el curso de las negociaciones colectivas de trabajo.

RECOMENDAMOS SERENIDAD

No nos gusta aconsejar a nadie porque, como ocurre con frecuencia, en muchas ocasiones somos nosotros los necesitados de consejo. Además, en estas cosas de la política, como en tantas otras de la vida, nunca se sabe dónde está toda la verdad. Pero hay algunas opiniones que no podemos pasar por alto. Tenemos que decir que no las compartimos. Entre otras razones porque no responden a la realidad y porque contribuyen a crear un ambiente catastrofista. Claro que esto es lo que desean abiertamente sus promotores. En estos últimos días han cometido una serie de comentarios que podrían dar la impresión de que aquí está pasando algo gordo, cuando en realidad lo que sucede es que la mayoría del país sigue trabajando como siempre, cada cual en su puesto, haciendo frente a las dificultades derivadas de unas circunstancias que aquejan en general al Occidente. Y que tenemos un Gobierno que pugna por encontrar amplios cauces de participación política colectiva. Nada más y nada menos que todo eso.

Por ello no es difícil querir erigirse en profetas de la catástrofe o en nuncios de mal agüero. Resulta pintoresco, por no llamarlo de alguna otra manera, el hecho de que algunos pretendan deducir lecciones contrarias a las que proceden, de lo que sucede fuera del país. Es lógico —y lo admitimos— que Europa se alarme por lo que pasa en Portugal; pero ello no debe incitar a decirnos que tenemos que seguir el camino del entreguismo y de la apertura sin tasas, que provoque el desbordamiento. Es lo que allí ha llevado precisamente al auge del partido comunista. Tampoco existen razones válidas para afirmar que aquí estamos poco más o menos al borde de la anarquía. «¿Qué es lo que sucede?» se pregunta alguno. Lo que ustedes se inventan y nada más. Atravesamos momentos difíciles; pero no hay que sacar las cosas de quicio con el propósito de contribuir al derribamiento de lo que con tanto trabajo se edifica.

Lo que hace falta ahora es serenidad para enfrentarse con los acontecimientos y auténtica voluntad de compartir las horas nada fáciles que se avecinan. Todos queremos modernización y cambio. Pero sin que se presente como absolutamente necesario el derribo de la constitución actual, el borrón y cuenta nueva. Afortunadamente, hay todavía mentes claras que no piensan como ciertos niños terribles de una generación que por no saber absolutamente nada de lo que sufrió la anterior, por no haber vivido su drama en su carne y en su sangre, está dispuesta a repetir alegremente tan amargos traumas. Pero éstas, sin duda alguna, no se producirán.



«Diario Español»

AVANCE Y PERFECCIONAMIENTO DE LAS RELACIONES LABORALES

El Proyecto de Ley sobre Relaciones Laborales remitido a las Cortes y cuyos principales aspectos fueron comentados por el Ministro de Trabajo, ante los medios informativos, responde, sin duda, a una serie de exigencias y motivaciones que proceden inicialmente de la propia naturaleza dinámica de la actividad laboral y del desarrollo de una conciencia social más incisiva. De ahí, que se incluyan novedades importantes como son, entre otras, las de admitir a los deportistas profesionales y directivos de empresa en el ámbito laboral, elevación a 16 años de la edad mínima de admisión en el trabajo, igualdad de derechos laborales de la mujer y el varón, duración indefinida del contrato laboral, semana laboral máxima de 44 horas, vacaciones mínimas anuales de tres semanas, revisión del salario mínimo interprofesional, fondo de garantía salarial, reforma sustantiva del procedimiento de despido etc.

Tampoco hay que ocultar que el proceso de elaboración de este Proyecto, ya enviado a la Cámara Legislativa, ha sido lento, minucioso y, en definitiva, difícil, fundamentalmente, por la necesidad de contemplar en términos reales, tanto los objetivos y las materias que debían ser reguladas, como asimismo, la problemática de toda índole que comporta el perfeccionamiento y renovación a fondo de la legislación laboral vigente.

contraste de pareceres

MAÑANA NO HAY REVOLUCION

De «Arriba»: «Utilizo el presente profético o el presente histórico porque voy a referirme a una evidencia. Si dijese «mañana no habrá revolución» me quedaría corto, deslucido, borroso. Mañana «no hay» revolución. Ni revolución, ni reacción, ni evolución. Mañana, lo que hay es un partido de fútbol. Vienen los terribles escoceses. No me refiero a los futbolistas escoceses, sino a los «hinchas», los que en Barcelona no dejaron piedra sobre piedra, Kubala, que es un intelectual del fútbol, un dialéctico, un estructuralista, un psicólogo, prepara al equipo nacional como si preparase una asociación. Conferencias, coloquios colectivos, charlas individuales. Todo, según dicen los periódicos, para conseguir calidad, compensación, fe. «Mantienes tu postura de no politizar?», le pregunta, en la «Hoja del Lunes», José María Ruiz. «La mantengo», responde Kuka la. «Nunca fui político.» Este es el ejemplo que debieran seguir los líderes de las asociaciones. No politizar. Mañana se verán los resultados. Claro que teniendo a Iribar puede uno dejar de ser político con mayor facilidad. El caso es que mañana la mayoría silenciosa y una buena parte de la estruendosa va a estar pendiente de Valencia, de la selección nacional, que dirige un hombre que tiene cabeza de jugador de ajedrez. Lo original está en que no la aplica al ajedrez, sino al fútbol. Por esto, y acaso por algunas razones más en las que ahora no caigo, mañana no habrá (no hay) revolución. ARTURO»

UN GESTO

De «Pueblo»:

«Tiene once hijos. Ardió su humilde casa del poblado de La Fortuna, en Carabanchel. Se llama Indalecio López Barba. Estaba esperando una mínima atención de alguien, ya que ni siquiera le alcanzaba un seguro. Ayer por la mañana se abrieron las puertas del despacho de un ministro, lejos del protocolo, sin fotógrafos ni testigos, para entregarle cien mil pesetas. El ministro era José Utrera Molina, e Indalecio López salió de aquel despacho creyendo un poco más en la política, agradeciendo la política cuando es humana. FERNANDO ONEGA»

MALOS MODOS

De «Ya»:

«Malos modos, modos destemplados, un ambiente de preocupación que se refleja de esa manera, pero que no se debería manifestar así... ¿Porque la situación no sea preocupante tanto a nivel mundial como nacional? Nada de eso: la realidad de cada día da sobrados motivos de preocupación; pero no para justificar esos modos cuya generalización nos alarma. Habían de estar las cosas mucho peor y lo sensato sería afrontarlas animosamente y sobre todo unánimemente, convencidos de que lo primero que exigen las grandes crisis es unidad, y que la unidad no se logra con la intemperancia. Pensamos en ciertas polémicas de prensa, en artículos que manejan el insulto como único argumento y en que cada palabra es un ataque personal; es significativo el aumento del número de querrelas criminales que tienen ahí su origen. Pero también tenemos presentes expresiones tan innecesariamente exasperadas, tan contrarias a lo que hace falta hoy, como las que se han escuchado en la reciente reunión de la Comisión Permanente del Congreso Sindical... Fácilmente podríamos seguir añadiendo ejemplos. Lo peor es que expresiones de esa naturaleza e insultos como aquellos se dirigen a quienes podrán discrepar en muchas cosas, pero están de acuerdo en lo fundamental. Naturalmente, otros hay que se frotan las manos: una oposición a la que de esa manera se sirve en bandeja lo que más le apetece y más le puede convenir.»

ANTIMONOPOLIOS

De «Hoja del Lunes»:

«No hay que cargar totalmente en la cuenta negativa de los países árabes la situación grave, gravísima, a que se ha llegado. Han tenido en sus manos un arma definitiva en su disputa con Israel, tan desigual y tan contraria para ellos en los primeros años y la han aprovechado. Esto es todo. Pero hay que agradecer a esa postura la advertencia, que todos parece nos encontramos ya dispuestos a valorar, de que los monopolios, por muy dulces e inoperantes que parezcan, no son admisibles en un mundo que cada vez se hace más libre y más independiente. Acaso por eso mismo las propias organizaciones internacionales se encuentran en estos momentos no sólo dispuestas de forma urgente e inapelable a luchar por esa independencia en todos los órdenes— y el económico es uno de los más estimados—, sino a evitar que ese peligro tan súbitamente puesto de manifiesto se repita y acentúe. Por eso la Organización Cooperativa para el Desarrollo Económico, que engloba no menos de treinta y ocho países europeos y dos americanos —Estados Unidos y Canadá—, ha encargado a uno de los más destacados técnicos de la energía, el profesor Schneider, de la Universidad de Colonia, el estudio de las perspectivas energéticas para los próximos diez años. Y el resultado de tales averiguaciones ha sido una clara tendencia a liberar el mundo de toda opresión monopolística. Que en el ámbito de la energía se concreta en la posibilidad de que para el futuro se desligue el mundo de la férrea actual por parte de los países árabes, que no saben ya qué hacer con el dinero, mientras los países occidentales, especialmente los europeos, se van hundiendo cada vez más en la crisis, en la miseria y en la desesperación. ANTONIO DE MIGUEL»