



Felipe González busca más inversiones de Japón

□ El presidente del Gobierno español, Felipe González pidió ayer al primer ministro japonés Toshiki Kaifu una mayor inversión japonesa que corrija el déficit comercial que sufre España con esta potencia económica mundial.

En la reunión de trabajo celebrada durante el primer día de la visita oficial de González a Japón, este dirigente dijo que una mayor inversión nipona en España resolverá el desequilibrio comercial entre ambos países, que alcanzó en 1990 los trescientos treinta mil millones de pesetas a favor de Japón, según cifras de Madrid.

Tras apuntar que España es el país que más se ha esforzado por liberalizar el mercado, incluida su legislación, el jefe del ejecutivo español propuso ampliar la importación japonesa de productos españoles, como el limón.

Señaló que su Gobierno transmitirá en breve un informe a Tokio que responderá a las exigencias niponas sobre el tratamiento en travesía, en lugar de antes del embarque, de limones para que se permita su exportación a Japón.

PAGINA 20

Los feriantes dijeron «no» a La Milanera

□ En la tarde de ayer y tras visitar el recinto de La Milanera, unos sesenta industriales feriantes que otros años acudían a La Quinta con sus barracas, votaron mayoritariamente en contra de instalarse este año en el recinto fijado por el Ayuntamiento.

Esta misma mañana tendrá lugar, en el centro «Francisco Salinas» la subasta de los terrenos. Tras la votación de ayer y pese a que aún faltaban por llegar algunos feriantes y mostrar su opinión, la mayoría de los trabajadores procedentes de distintas partes del país, expresaron su discrepancia con el lugar en el que a partir de este año las autoridades municipales pretenden llevar una atracción como las barracas.

Los principales inconvenientes son la lejanía, la falta de accesos y de aparcamientos, no sólo para los visitantes, sino para que los propios feriantes instalen sus viviendas, y la escasez de tiendas donde diariamente acudir a comprar.

PAGINA 7



Animación popular en la jira de El Parral. (Foto: A. Ayala)

Gran fiesta burgalesa

□ Con mayor afluencia de público que en años anteriores, la típica fiesta del «Curpillos» se celebró ayer en el Real Monasterio de Las Huelgas, donde tuvieron lugar los actos religiosos y en El Parral la animada jira castellana, con la participación de hasta

treinta y cinco peñas.

El jefe de la Región Pirenaica Occidental, Martínez Valín portó el pendón de las Navas de Tolosa y el prelado doctor Cardenal y el Ayuntamiento con el alcalde, presidían la procesión cívico-religiosa. Danzantes y giganto-

nes, pusieron la nota típica en una jornada netamente burgalesa. Por la mañana, la abadesa de Las Huelgas ofreció la recepción a autoridades y representaciones y la procesión eucarística recorrió las calles del Barrio.

PAGINAS 3, 4 y 5

Cataluña rechaza toda forma de violencia

□ Millares de personas asistieron ayer tarde a la concentración institucional convocada en la Plaza de San Jaime contra el terrorismo y por la paz y la convivencia. La respuesta fue amplia y popular, y en el comunicado que se leyó durante el acto, se puso de manifiesto el rechazo de Cataluña a la violencia.

Por otra parte, el fiscal general del Estado ordenó ayer a la Fiscalía del Tribunal Supre-

Millares de personas en la concentración de ayer tarde en Barcelona

mo que se querelle contra el diputado de H.B., Jon Idígoras y el parlamentario navarro Floren Aoz, por entender que sus

declaraciones tras la desarticulación del «Comando Barcelona» pueden constituir un delito de «apología del terrorismo». El ministro de Justicia, Tomás de la Quadra, ha respaldado al fiscal general del Estado y ha dicho que «no ha hecho más que cumplir con su obligación».

Asimismo han sido puestos a disposición de la Audiencia Nacional tres de los detenidos días pasados.

PAGINA 19

El Papa cree que es hora de visitar la Unión Soviética

□ Juan Pablo II mostró ayer en Lubaczow a 15 kilómetros de la frontera soviética, su más vivo deseo de reunirse con los católicos desperdigados por un inmenso país.

El Papa rompió todas las previsiones, en un largo párrafo improvisado, al concluir la misa que ofició en esta ciudad fronteriza, ante más de 200.000 polacos y otras 8.000 personas llegadas de «la otra parte».

Las palabras del Pontífice refuerzan más su intervención de ayer, en la pro-catedral de Lubaczow, cuando apeló a la tradición común cristiana de estos pueblos que se movieron en ambas orillas del Prypec.

El gesto de ayer de donar la antigua iglesia del Sagrado Corazón de Przemysl para catedral ucraniana pretende allanar el camino hacia la república soviética de Ucrania (donde hay cuatro millones de católicos), una vez restablecida la paz entre católicos de los dos ritos.

La invitación a acercarse al patriarcado de Moscú, y el mismo diálogo ecuménico que el Vaticano mantiene con la ortodoxia rusa, es otra vía que se tiende hacia uno de sus más soñados viajes.

PAGINA 32

HOY EN DB

8 Habrá un festival de moda en San Pedro

9 Galerón pedirá en el Senado la Ley de Edificación

12 Se investiga la muerte de un joven arandino

40 Laredo y Novoa perfilan el equipo en Madrid

41 Sainz y Moya, cuartos en el Rally del Acrópolis

EDITORIAL

El nuevo reto del Concejo

DENTRO de uno días se constituirá el nuevo Ayuntamiento. Al margen de la composición de la Corporación, que ha de influir en el funcionamiento de esta institución desde el punto de vista de una oposición más numerosa aunque sea en minoría, nos importa destacar algunos de los retos que tiene en estos momentos el Ayuntamiento burgalés.

En el orden urbanístico está ahí el Plan General con sus matizaciones para el futuro y sus recursos pendientes, pero todavía más trascendente es aquello que se relaciona con el Plan del Casco Histórico Artístico, el «Pech» que se dice que debe ser objeto de una revisión para que realmente sea operativo y viable el plan. En el plazo de los próximos cuatro años habrá que resolver el asunto del solar de Caballería como cabe pensar replantear cuanto se relaciona con el Teatro Principal, pero es que además hay iniciativas referidas a temas de viviendas, promoción fabril en Burgos, completar la red de circunvalación y, de manera especial, en el período que ahora se inicia cabe pensar que se abordará de una manera definitiva lo que constituye —desde nuestro punto de vista— el mayor reto de finales de siglo: la depresión del ferrocarril y la operación urbanística que lleva aparejada que puede transformar una parte importante del casco urbano de Burgos al mismo tiempo que se resuelve el más grave problema viario y de estrangulamiento de Burgos.

En el orden docente la ciudad dispondrá de dos nuevas Facultades con todo lo que eso representa para el futuro y está pendiente la penetración de Cortes, las nuevas iniciativas para Gamonal y la solución de otras cuestiones puntuales.

Esta es una pincelada del panorama que ofrece nuestro municipio.

La tarea es apasionante desde el gobierno municipal como desde la oposición, pero lo que el vecindario quiere y exige son realizaciones concretas.

DB

RETINA

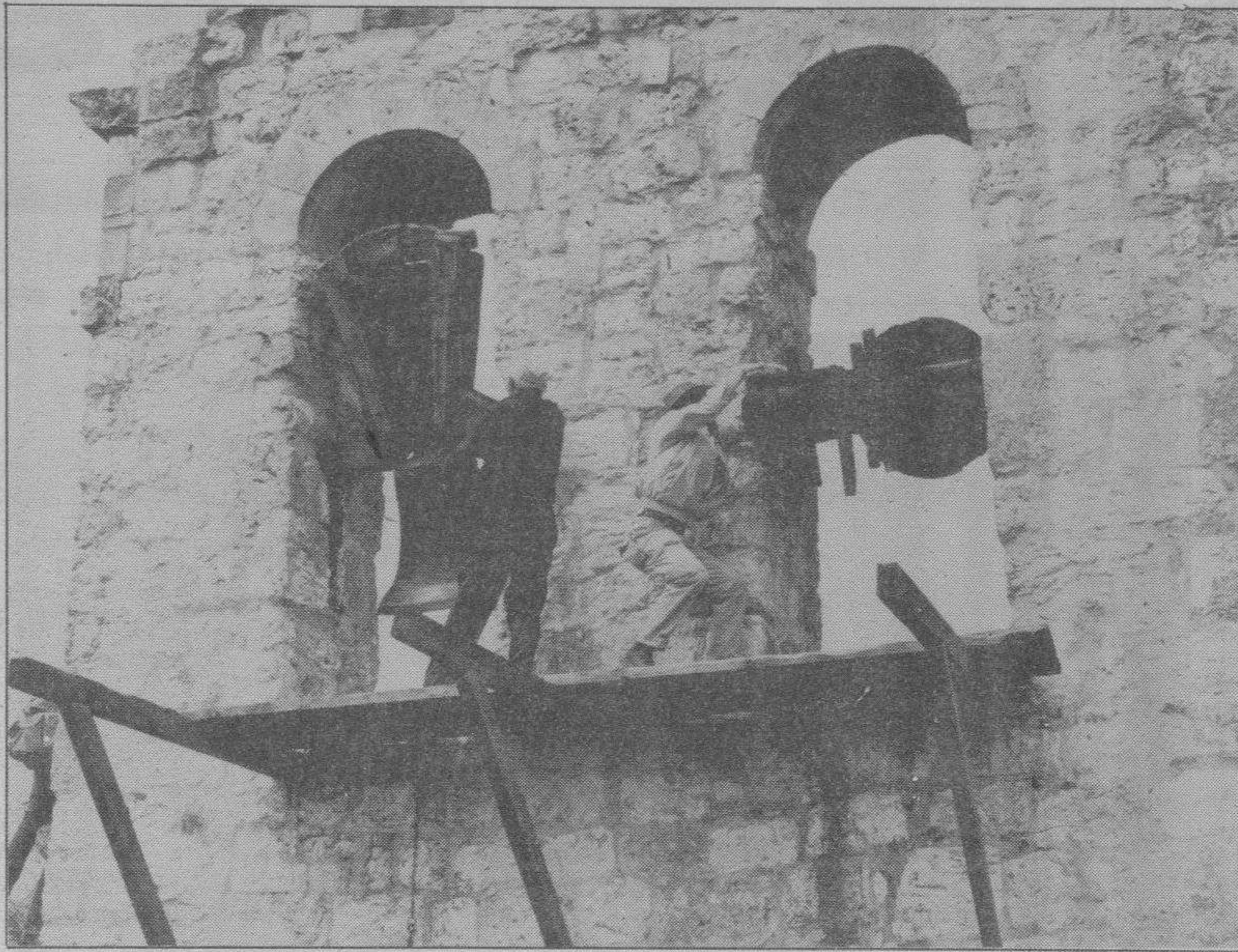

TOCAN A FIESTA.— Siempre ha sido sugestiva la figura del campanero. Es la voz del pueblo interpretando momentos de alegría, de pena o de emergencia. Las campanas hablan en los pueblos y en esta ocasión proclaman la fiesta, la romería de San Juan de Ortega de días pasados. Arrancando al clamor de la campana sensaciones diferentes, el pueblo reza, llora, baila y se divierte. Nunca debieran enmudecer las campanas porque sería dejar sin voz a nuestros pueblos y aldeas. Un gran concierto de campanas es una de las modas de los últimos tiempos y hasta los concursos evidencian la maestría que hay que tener para hacerlas hablar. (Foto: Jesús J. Matías).

QUISICOSAS

MARTINILLOS

Una mejor subida a la Cartuja

□ Uno de los muchos burgaleses que acude a diario a la Cartuja de Miraflores pide «a quien corresponda» que la ruta peatonal de subida y descenso evite el peligro de transitar por la carretera que registra un gran movimiento de vehículos.

A tal fin, sugiere el oportuno acondicionamiento del camino forestal que sigue la trayectoria longitudinal del tapial delimitador de los terrenos de la Cartuja y de los Maristas.

¿Vale?

Se piden bancos... de descanso

□ Vecinos de la calle de Segovia solicitan del Ayuntamiento que se sirva reponer los bancos

colocados en su día en la misma acera que ha sido ensanchada y mejorada, con la dotación del nuevo alumbrado.

Igualmente, paseantes de la Quinta echan en falta los bancos que han ido desapareciendo como consecuencia del vertido de tierras que se amontonan, procedentes de terrenos donde se construyen nuevos aparcamientos subterráneos en Burgos.

Nuestros comunicantes esperan que los trabajos de allanar y mejorar el bosque de la Quinta no se demoren y, por el contrario, tengan carácter preferencial en los programas municipales.

Hablando de aparcamientos...

□ Si acertada fue la idea de la construcción de casi una decena de aparcamientos sub-

terráneos, el camino que llevan algunos puede convertir Burgos en el gran caos circulatorio. Mientras otros, marchan a buen paso, la mayoría no parece que el ritmo impuesto fuera el adecuado.

Muchos tenemos en la memoria las realizaciones del alcalde Rodríguez-Sahagún, y los tres turnos seguidos, para acabar, como así fue, las obras madrileñas de la plaza de Castilla o Moncloa, todos subterráneos.

Debería cundir el ejemplo.

Sanjurjo

□ Y para seguir con temas urbanísticos, todavía, tras la llamada realizada desde estas líneas, no hemos tenido respuesta a qué va a ocurrir en la avenida General Sanjurjo, si se va a quitar un carril de circulación, si se van a quitar los aparcamientos del lateral.

HOY

4 Ss. Francisco Caracciolo, Quirino, Clateo, Metrófanes, Optato. Misa de Feria

AGENDA

• A las 15,30 horas se inaugura la V Semana Cultural organizada por el colegio «Marceliano Santa María». Seguidamente se procederá a la preparación de stands, proyección de video, campeonato «Rutas de Castilla y León» y certamen de poesía. A las 19,00 horas, convivencia entre padres, profesores y alumnos.

• A partir de la ocho, finales de mus y billarín, primer acto del programa preparado por el Club de Esgrima para celebrar su XXII aniversario.

Pues si se arregla una cosa, pero se vuelve a los mismos errores. Porque acera hay un montón al otro lado.

Real Burgos

□ Qué duda cabe que hay personajes fundamentales en el éxito de esta temporada del Real Burgos, al alcanzar el objetivo de la permanencia, y junto al trabajo de los jugadores, cabe destacar el buen hacer de Manolo Novoa, que el domingo no podía exteriorizar toda su alegría, debido al reciente fallecimiento de su madre; pero que ha sabido demostrar estar entre los grandes y si no llega a ser por esos puntos perdidos en casa... Otro hombre clave ha sido el manager general, José Manuel Fernández, que le ha dado al club un aire más profesional y de «primera». Y, por último, Antonio Martínez Laredo, qué vamos a decir de él.

LAS VACACIONES AL MEJOR PRECIO

CIRCUITOS POR EUROPA

VIENA-BUDAPEST-PRAGA 89.900 Ptas. 8 días, avión + hotel	ITALIA A FONDO 68.900 Ptas. 10 días, autocar + hotel pensión completa
PRAGA-BERLIN-VARSOVIA-CRACOVIA 124.900 Ptas. 11 días, avión + hotel media pensión	ITALIA A SU ALCANCE 69.900 Ptas. 8 días, avión + hotel media pensión
SUIZA-TIROL-VIENA-BAVIERA 96.900 Ptas. 9 días, avión + hotel	PARIS-PAISES BAJOS Y RHIN 76.900 Ptas. 11 días, autocar + hotel media pensión
CAPITALES NORDICAS Y FIORDOS 184.900 Ptas. 15 días, avión + hotel	AUSTRIA-BAVIERA-SELVA NEGRA 91.900 Ptas. 13 días, autocar + hotel media pensión
ENCANTOS DE ALEMANIA 99.500 Ptas. 13 días, autocar + hotel media pensión	INGLATERRA-ESCOCIA 119.900 Ptas. 15 días, autocar + hotel media pensión

VEA NUESTRA AMPLIA EXPOSICION — PAGO APLAZADO SIN RECARGO

Viajes Castilla Mundial

NUEVAS INSTALACIONES EN: AVDA. SANJURJO, 7 - TLFs. 202942 · 201648 · 09004 BURGOS

Días de ensueño a precio de medias noches.

5.600 Pts. noche
Una habitación doble.

TALONARIO DIAS

110 extraordinarios hoteles, en España, Portugal, Andorra y Bélgica
Del 15 Marzo 91 al 31 Marzo 92

Información y venta exclusivamente en Agencias de Viajes autorizadas



El vicario general, bajo palio, lleva la custodia con el Santísimo (Foto: A. Ayala).



Gigantes y cabezudos, espectadores de excepción (Foto: A. Ayala).

Curpillos: la fiesta volvió a vestirse de lunes

□ **BURGOS/M.G.** - Presentación Balbás, la abadesa del Monasterio de Las Huelgas, abre una vez al año las puertas de su casa. Ayer, fiesta del Curpillos, autoridades civiles, militares y religiosas respondieron, como cada año, a la hospitalidad de las 36 religiosas de la comunidad ante la Reja Mayor del convento. Eran las once de la mañana. Un licor y unas pastas, con el sabor que sólo las manos de monja saben dar, anunciaban que el de ayer era un día especial en el centenario barrio de Huelgas, que engalanó horas antes sus balcones, como manda la tradición.

El Curpillos es también ocasión anual para lucir, por las calles que miran al monasterio, la réplica de las telas que engalanaron la tienda de Miramamolín, ganadas al moro en 1212 en la batalla de las Navas de Tolosa. El popular pendón, símbolo antaño de memorables visitas, paseó ayer en solemne procesión de manos del recién incorporado capitán general, Fernando Martínez Valín, que inauguró así su actividad oficial en la plaza.

La Misa precedió a la procesión que, fiel a los horarios, se iniciaba a las doce y media, en la puerta del Monasterio. Un primer encuentro en la interior Plaza del Compás, con los acordes de la música militar de fondo, principiaba el recorrido procesional. Abrían el cortejo las autoridades del barrio de Huel-

La abadesa de Huelgas obsequió a las autoridades con pastas y licor

Era la primera vez que Martínez Valín portaba el pendón

gas, alcalde de barrio, Peña Cultural y Recreativa Las Huelgas, además del grupo «Estampas Burgalesas», a los que seguían miembros de la Adoración Nocturna. Las autoridades militares escoltaban al capitán general, que portaba el pendón. El gobernador civil, Francisco Cruz de Castro, el parlamentario por Burgos Juan Carlos Aparicio, la vicerrectora Josefa Arnáiz, integraban el grupo de autoridades que daba paso al vicario general de la Diócesis, Vicente Proaño, que portaba el Santísimo Sacramento bajo palio.

Autoridades religiosas, con el arzobispo Teodoro Cardenal a la cabeza, congregación de los Agustinos Recoletos, corporaciones provincial y municipal, con sus respectivos presidentes, bajo mazas, banda de trompetas y tambores del Gobierno Militar y Regimiento de Campaña número 46 cerraban el desfile, que volvió de nuevo al Compás.



El capitán general, con el pendón de las Navas (Foto: A. Ayala).

Sobrepasada la una de la tarde, la Plaza sirvió de escenario a los bailes y danzas de la tierra, con los inconfundibles gigante-

nes, gigantes y cabezudos de la ciudad, espectadores y danzantes de excepción en celebraciones significadas.

Casi ocho siglos de historia nos contemplan

□ La burgalesa celebración del Curpillos hunde sus raíces en el medievo. Fue en 1212, nueve años antes del comienzo de la Catedral, cuando las huestes de Alfonso VIII concluían la batalla de las Navas de Tolosa.

Casi ocho siglos después, 779 años para ser exactos, los herederos de aquella gesta se reúnen anualmente en torno al Monasterio de las Huelgas, celoso guardián de la historia y del pendón de las Navas, arrebatado al esplendor árabe de Miramamolín.

La realidad social, casi 800 años después, más fuerte que la memoria histórica, consiguió hace un año trasladar al lunes la celebración del Curpillos, que siempre siguió al Corpus, sólo tradicionalmente uno de los tres jueves del año que relucen más que el sol.

**EMPRESA DE AMBITO NACIONAL
PRECISA PARA BURGOS:
PERSONAL AMBOS SEXOS**

POR AMPLIACION DEPARTAMENTO COMERCIAL

CON ESTUDIOS PRIMARIOS, BUENA
PRESENCIA Y DEDICACION PLENA

OFRECEMOS:

Interesantes condiciones económicas y contrato mercantil.

Interesados presentarse día 4, de 17 a 19,30 horas; día 5, de 10,30 a 13 y 16,30 a 19,30, en Avenida Reyes Católicos, número 44, entreplanta, puerta 13. BURGOS

La publicidad de **Diario de Burgos** deja huella en cualquier sitio de Burgos y su provincia

Anúnciate en tu Diario

HERNIADOS

UN AVANCE EN LA ORTOPEDIA MODERNA
HERNICUR los aparatos más modernos, cómodos, seguros y prácticos para HERNIA y COLUMNA. LAVABLES, FLEXIBLES, sin HIERROS, sin FLEJES, sin HEBILLAS. A medida. HERNICUR, Maluquer, 5. Valencia-7 (Vcc. 99).

VISITA EN: BURGOS, el lunes, día 10 de 6 a 8 tarde y el martes, día 11, de 10 a 12 mañana, en el Hotel ESPAÑA, Paseo del Espolón, 32. UNICOS DIAS. Consulta gratuita.

JIRA DEL PARRAL



Los visitantes dieron buena cuenta de los pinchos. (Foto: A. Ayala).



La peña «El Monín» montó por primera vez un chiringuito en el Parral. (Foto: Angel Ayala).

Y después de la procesión... todos al Parral

□ **BURGOS/I.P./M.M.**— Miles de burgaleses celebraron un año más la *Jira* del Parral, donde dieron buena cuenta de los cientos de kilos de morcilla, chorizo, oreja y morro que los miembros de las 35 peñas que habían montado este año su *chiringuito*, estuvieron preparando desde primera hora de la mañana. Todo estos pinchos pudieron ser regados con buen vino, abundante cerveza y todo tipo de refrescos.

La música de las peñas, las Charangas y de los miembros de la Escuela Municipal de Dulzaina animaron el ambiente del recinto, en el que también se pudo disfrutar de una muestra de nuestro folclore a cargo del grupo de danzas «María Angeles Sáiz».

Seis peñas más que el año anterior montaron un puesto en el recinto

El buen tiempo prolongó la fiesta hasta última hora de la tarde

Los miembros de la peña «El Monín» acudieron al Parral por primera vez y su valoración de la jornada no pudo ser más

positiva.

La *Jira* ha sido su estreno en este tipo de fiestas en la que, según comentaron algunos de sus miembros en pleno ajetreo, no piensan faltar a partir de ahora.

AUSENCIAS

A pesar de que este año se dieron cita más peñas en el Parral —el año pasado estuvieron representadas 29— faltaron algunas de las tradicionales, como «Rincón de Castilla» y «Los Cucos». Esta última peña no pudo acudir a la cita del Parral al no poder acceder un vehículo a la puerta de su sede en la Llanas por las obras del aparcamiento, por lo que lo que no pudo trasladar cocinas y

demás utensilios hasta el recinto festivo.

Como en años anteriores, el Parral se empezó a animar a partir de la una del mediodía, una vez concluidos los actos religiosos que tuvieron lugar en Las Huelgas. Este año, sin embargo, un menor número de familias se animó a llevar la comida, quizá ante el temor de que, como en años anteriores, tuviesen que recoger los mantiles a causa de la lluvia. Sin embargo, el buen tiempo impidió que la fiesta quedase deslucida como en otras ocasiones y permitió que la afluencia se intensificase a lo largo de la tarde. Muchas fueron las familias que decidieron improvisar una merienda al aire libre, prolongando su estancia en el Parral.

Falsa amenaza de bomba en el Hospital Militar

□ A las 20 horas de ayer, el servicio de Ayuda en carretera DYA en Bilbao, recibió una llamada telefónica cuyo interlocutor anunciaba, en nombre de ETA, la colocación de una bomba en el Hospital Militar de Burgos, contiguo al parque de El Parral.

DYA comunicó la llamada a la Guardia Civil de Bilbao que lo puso en conocimiento de la Comandancia de Burgos. Poco tiempo después se desplazaban hasta el Hospital Militar un equipo de desactivación de explosivos de la Guardia Civil, TEDAX, y equipos de Capitanía acompañados de perros especializados en la detección de explosivos.

Paralelamente coches patrulla de la Policía Local cortaron los accesos a la Avenida del Monasterio de las Huelgas por la carretera de Valladolid y la calle de Bernardino Obregón.

La búsqueda de los posibles explosivos se centró en primer lugar en los coches aparcados en el exterior del recinto hospitalario y posteriormente en el interior. A las once de la noche tanto la Guardia Civil como la Policía Nacional y la Local desmontaron los controles al no hallarse explosivo alguno.

AGRUPACIÓN PAPELERAS, S.A. «AGRUPASA»

Junta General Ordinaria y Extraordinaria

Se convoca a los señores accionistas de esta Sociedad a la Junta General Ordinaria y Extraordinaria que se celebrará en el domicilio social, calle Hospital Militar, 18, 5.º de Burgos, a las doce horas del día 21 de Junio próximo, en primera convocatoria o 24 horas más tarde en segunda para tratar los asuntos a que se refiere el siguiente

ORDEN DEL DÍA

Primero: Examen y aprobación, en su caso, de la Memoria y Cuentas del Ejercicio 1990, así como de la propuesta de distribución del resultado y gestión de los administradores.
Segundo: Aumento del capital social como consecuencia de la adecuación del mismo al mínimo establecido en el artículo 4 del Real Decreto Legislativo 1.564/1989 de 22 de Diciembre.
Tercero: Adecuación de los Estatutos al Real Decreto Legislativo 1.564/1989 de 22 de Diciembre.
Cuarto: Renovación de los cargos del Consejo de Administración.
Quinto: Nombramiento de Consejero Delegado.
Sexto: Ruegos y preguntas.

Burgos, 3 de Mayo de 1990
El Secretario del Consejo,
Ilegible

OPOSICIONES

AUXILIAR ADMINISTRATIVO JUNTA C. y L./M. y S.S.

* **CURSOS INTENSIVOS JULIO:** AUTOCAD - TRATAMIENTO DE TEXTOS - INICIACION ORDENADOR - ASIGNATURAS: B.U.P. y C.O.U. - CONTABILIDAD AVANZADA

Información: **CENTRO DE ESTUDIOS EUROPA**

Telf. 27 39 89 Calle San Juan, 22-1.º
09004 BURGOS



OPOSICIONES A LA JUNTA DE CASTILLA Y LEON

CONVOCADAS EN B.O.C. y L. 23-MAYO-1991

AUXILIARES 245 PLAZAS

- Graduado Escolar o F.P. I
- Test psicotécnicos
- Temas y Mecanografía

ADMINISTRATIVOS 48 PLAZAS

- B. Superior o F.P. II
- Test psicotécnicos
- Temas y Supuestos prácticos

Abierto plazo de información y matrícula en:

ACADEMIA CASTILLA

San Cosme, 4-1.º

NOTA: En la Oferta de Empleo de 1990, aprobaron en Burgos 34 personas, de las que 18 fueron alumnos de este Centro, entre ellos la NUMERO 2. Compruébalo y prepárate con nosotros si este año quieres aprobar.

JIRA DEL PARRAL

Que no falte un buen pincho ni un trago del mejor vino de la tierra

□ BURGOS/I.P./M.M.- Para las peñas, la Jira del Parral es el inicio de toda la movida que a partir de ahora les espera en las Fiestas Mayores y que tendrá su culminación en la Fiesta de las Peñas en Fuentes Blancas, declarada de interés turístico.

Con el día de ayer comienzan los madrugones, ya que preparar las casetas, trasladar cocinas, asadores, mesas, bebidas y los productos cárnicos con los que se preparan los excelentes pinchos, requiere que los más animados de cada peña pongan los despertadores a las seis o las siete de la mañana para tener todo a punto hacia las doce del mediodía.

José Antonio Aranzana, presidente de la Hermandad de Peñas, señalaba que la alternativa entre viernes o lunes no crea entre los miembros de las peñas ningún tipo de polémica o suspicacias. Es más, a su juicio, el traslado al lunes puede, incluso, ser beneficioso y animar más el ambiente, ya que la gente sale menos hacia el campo o los que salen regresan antes y aún tienen tiempo de acercarse por la tarde a comer un pincho. «La Jira del Parral siempre contará con el beneplácito de los burgaleses -señaló-, es algo muy nuestro, muy popular y que despierta el interés de todos los burgaleses».

«La fiesta tendrá el beneplácito de los burgaleses, sea viernes o lunes», dice Aranzana

vecinos de la capital, ya que quien más quien menos se acercó un rato hasta este hermoso paraje, sino también las autoridades y políticos en general sin distinción de ideologías.

El alcalde José María Peña, muy campechano él, como estos actos festivos requieren, por otra parte, fue recorriendo chiringuito por chiringuito y degustando los pinchos y el buen vino, acompañado en esta ocasión por su mujer y rodeado de un buen número de concejales, Muñoz Guillén, Martínez Llorente, Mariano Hervás, Miguel Vallecillo, Cristino Díez y algunos alcaldes de barrio.

Más discretos, disfrutando de la fiesta en ambiente familiar y sin el compromiso de tener que visitar las casetas, recorrieron el Parral y degustaron los productos típicos del día varios miembros del Partido Socialista, entre ellos los futuros concejales Gerardo Triana y Purificación Rueda, la actual y que repetirá también en la próxima legislatura, Isabel Abad y José María del Olmo que no estará en el Ayuntamiento. Tampoco se perdió la Jira el diputado Federico Sanz.

EL TRAGO DE LAS AUTORIDADES

Que es algo muy nuestro es lo que deben pensar no sólo los



Aunque no hacía demasiado calor, nunca viene mal un trago de la bota, como el que, con buena maña, echa el alcalde. (Foto: Angel Ayala)

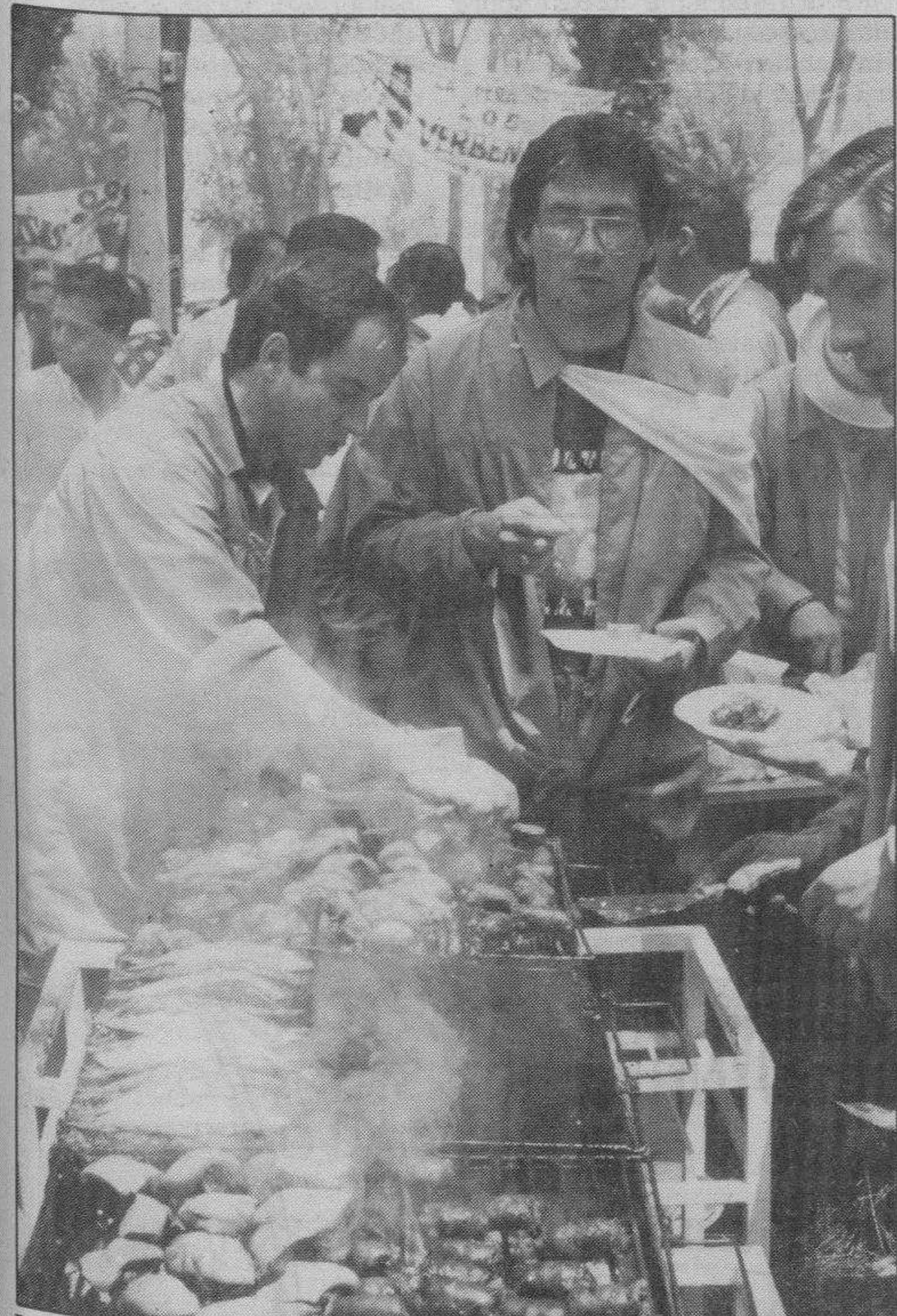

Los más sacrificados de la fiesta son sin duda los miembros de las peñas que tienen que hacer de cocineros. (Foto: A. Ayala)

GAÑE CON SU NOMINA MUCHO MAS QUE UN SUELDO

CAJA DE AHORROS MUNICIPAL DE BURGOS

Club nómina cajaburgos

Las personas que cobran su nómina en la Caja de Ahorros Municipal pertenecen a un club muy especial: CLUB NOMINA CAJABURGOS.

Un club creado para disfrutar de un trato preferente, en el que pueden conseguir de su nómina mucho más que un sueldo.

Aproveche esta oportunidad.

Entre en el Club

CAJA DE AHORROS MUNICIPAL DE BURGOS

Exposición artística de la Asociación de Consumidores UNAE

□ **BURGOS.**— La Asociación de Consumidores UNAE presenta en la actualidad, en el «Aula San Pablo» de la Caja de Ahorros del Círculo, una exposición de trabajos manuales y artesanía en la que se incluye todo tipo de tendencias artísticas: óleos, dibujos a plumilla, acuarelas, sanguina y llamativos centros de flores realizados en pasta rusa.

Esta muestra, que permanecerá abierta hasta el próximo día 10 en el horario habitual de la sala, recoge un total de cincuenta trabajos elaborados a lo largo del presente curso por otros tantos miembros de la asociación, y su temática abarca desde los típicos paisajes castellanos, hasta los bodegones ejecutados al pastel, pasando por bellas estampas inspiradas en el ballet, los canales venecianos, la Catedral, el desnudo femenino y la constante referencia a los ríos, mares y otras masas de agua, símbolo de vida por excelencia.

Un interesante recorrido por todas las técnicas pictóricas, a través de 50 obras

Es de destacar el empeño y el entusiasmo derrochado por todos los participantes que, con sus obras, difunden su interés por la creación plástica y animan a otras personas a sacar a la luz sus producciones artísticas.

En esta exposición el espectador podrá contemplar un conjunto de obras de factura desigual, pero plasmadas con sensibilidad y, generalmente, buen gusto.

COLECTIVO ESFERA

Recordar a los aficionados que, por otro lado, la muestra



Panorámica de algunos de los trabajos expuestos en el «Aula San Pablo». (Foto: Jesús Matías)

del colectivo vallisoletano «Esfera», integrado por Carlos Jiménez, Javier Redondo y Carlos Aragón, permanecerá instalada en la sala de exposiciones de la Caja Rural hasta el próximo día 14.

Previamente, este sábado se clausurarán otras dos exposiciones: la que presenta el café «El Manantial» (Virgen del Manzano), firmada por Jesús Gómez, Encarna Aguilardz y Juan Angel Saiz —estos dos últimos artistas

exponen actualmente en la sala del Consulado del Mar—, y la titulada «Asfalto», un conjunto de grafismos originales de Cristina Monedero Fontaneda, ubicados en la cafetería «Saqqara» (C/ Concepción, 11).



Obras realizadas por los alumnos del Club Juvenil «Jimena». (Foto: Jesús Matías).

«Ecos», una muestra pictórica realizada por doce alumnos del Club Juvenil «Jimena»

□ **BURGOS.**— Un total de 12 alumnos pertenecientes al Club Juvenil de la Asociación de Amas de Casa-consumo «Jimena», exponen hasta el próximo día 10 en el café-restaurant «Pinedo», un conjunto de trabajos, mayoritariamente óleos sobre lienzos, agrupados bajo la denominación «Ecos».

Dirigidos por Gloria Hurtado, profesora encargada del área de artes plásticas de la mencionada Asociación, estos doce jóvenes aficionados a la pintura —con edades comprendidas entre los 13 y los 17 años— muestran sus inquietudes artísticas en paisajes y bodegones en los que el color se torna protagonista.

En esta ocasión, según manifestó Gloria Hurtado, han deci-

dido instalar su exposición en un café con objeto, sobre todo, de que los familiares y amigos puedan visitarla sin las lógicas restricciones horarias, vigentes en cualquier sala o galería de arte.

«ECOS DE TODAS LAS TENDENCIAS»

El título «Ecos», aplicado a uno de los cuadros (un collage realizado con piedras, trapos, otros materiales) que «mejor representa las tendencias plásticas del momento actual» —bautizado «Abstracción cósmica»— resume también la filosofía de sus creadores: «hacerse eco de todas las corrientes, del pasado y el presente de la expresión artística».

**CROMOS
PARA NUESTROS
PEQUEÑOS
LECTORES**

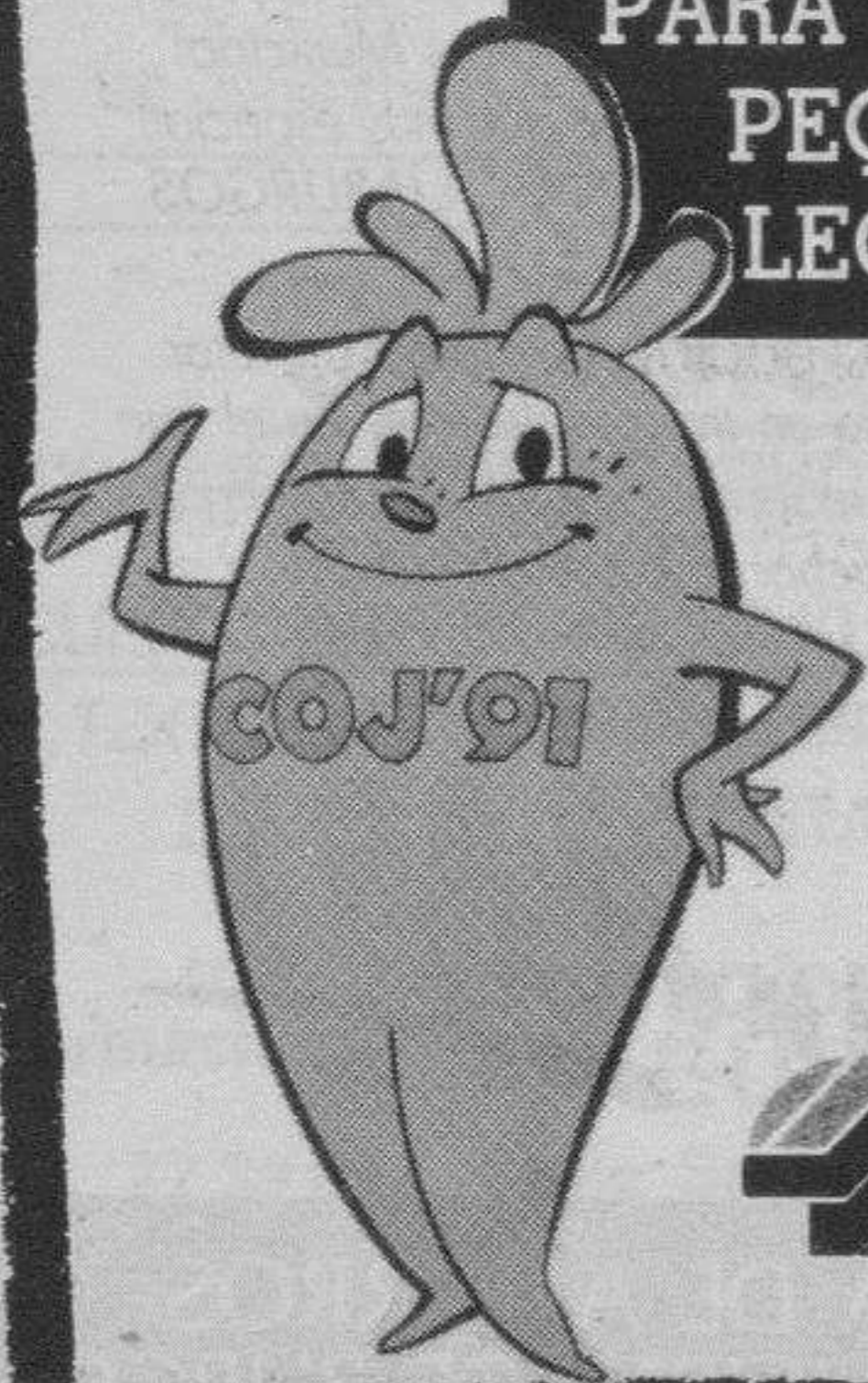

MAÑANA, MIERCOLES

**Diario de Burgos te regala un álbum
y la primera entrega de cromos olímpicos,**

Para que recortes y pegues.

I CONCENTRACION OLIMPICA DE LA JUVENTUD

Patrocinador oficial:

Caja Salamanca y Soria



**Junta de
Castilla y León**



La Diputación, por no cubrir la convocatoria, no recibirá dinero

□ **BURGOS.**— La Diputación Provincial de Burgos no percibirá ayuda económica, de la Junta de Castilla y León, para oficinas de ayuda a municipios, por no haber dado cumplimiento a determinados requisitos exigidos en la convocatoria.

Más de 133 millones de pesetas entregará el Gobierno regional a las Diputaciones Provinciales para el sostenimiento de las Oficinas de Asistencia y Asesoramiento a municipios, según una orden que publicó ayer el Boletín Oficial de Castilla y León.

Estas subvenciones se distribuyen de la siguiente manera: Avila, 14.456.250 pesetas; León, 16.031.104 pesetas; Palencia, 20 millones; Salamanca, 21.837.041 pesetas; Segovia, 15.300.000 pesetas; Soria, 13.200.000 pesetas; Valladolid, 19.360.000 pesetas y Zamora, 13.384.900 pesetas.

Despedida de alumnos en el «Padre Aramburu»

□ **BURGOS/J.A.L.**— Los alumnos del último curso del Instituto Politécnico Salesiano «P. Aramburu» celebraron su fiesta de despedida. Dedicaron la tarde a diversas competiciones deportivas, entre las diversas especialidades profesionales que practican. A las nueve se reunieron en la capilla, con la celebración de una fervorosa y participada Eucaristía.

A las diez se reunieron en los comedores de la residencia «Santa María», adjunta al instituto, para una cena de hermandad. A los postres se inició una larga y alegre sobremesa, con reparto de regalos, acompañados de cantos y vivas a los diversos profesores y profesoras que les acompañaron.

La velada finalizó con jotas, cantos y un improvisado baile.



A mano alzada, los feriantes se mostraron en contra de La Milanera. (Foto: J. Matías)

Los feriantes votaron en contra de instalarse en La Milanera

□ **BURGOS/I. P.**— Los industriales feriantes que acudían con sus atracciones a La Quinta durante las fiestas de San Pedro se manifestaron ayer mayoritariamente en contra de instalarse en el recinto de La Milanera, que el Ayuntamiento está acondicionando para que, a partir de este año, acoja, entre otros acontecimientos, este tipo de manifestaciones.

La veintena de feriantes de la provincia ya había manifestado hace unos días que «por ellos Burgos se quedaría sin feria, por considerar que La Milanera no es el lugar adecuado para las barracas». Sin embargo, había que esperar a que ayer llegasen a Burgos el resto de feriantes —unos cien que se instalan en San Pedro— para que vieran el lugar y decidieran sobre la

La última palabra la dirán hoy, ya que se celebra la subasta de los terrenos

conveniencia o no de acudir, antes de la subasta de hoy.

A media tarde eran unos 60 los industriales que se dieron cita en La Milanera y que tras ver el lugar, pero sobre todo, tras comprobar su lejanía, decidieron que no acudirían con sus atracciones, pese a que los precios de la subasta marcados por el Ayuntamiento son en esta ocasión simbólicos. «Hasta lo regalado puede resultar caro —señalaban— y en esta ocasión

lo es. Preferimos marchar a otro sitio o quedarnos en nuestras casas antes que venir aquí, donde no vendrá nadie».

No obstante, el tema del precio no es el inconveniente para que estos trabajadores no quieran acudir, sino la lejanía. Antes de saber dónde estaba, la mayor parte apostaba por venir, creyendo que se trataba del Parral, pero al ver el lugar exacto manifestaban su contrariedad.

Además de que se carece de accesos y aparcamientos, no sólo para los visitantes, sino para ellos mismos, que necesitan unos 10.000 metros para instalar sus vehículos y todo lo que conforma su vivienda, se quejan de que no hay tiendas al lado, lo que supone otro inconveniente y de los cables de alta tensión que cruzan el recinto.

El presidente de los libreros discrepa con José Luis Moneo

□ **BURGOS.**— Carlos Olivares, presidente de la Asociación Provincial de Libreros, mediante un comunicado, expresa su desacuerdo con las declaraciones de José Luis Moneo en la presentación de la Feria del Libro.

«Según lo leído en el Diario respecto a la presentación de la Feria del Libro, he de aclarar que la Asociación de Libreros es una institución democrática y como tal los acuerdos se toman por mayoría. A este respecto, tengo que decir que la Asociación y no su presidente, acordó no realizar ferias del libro mientras no se diesen otras condiciones distintas a las actuales. La prueba más evidente es que solamente tres libreros participan en esta Feria».

«Las alusiones que ese señor vierte sobre que, el presidente de los libreros no se lleva bien con el Ayuntamiento, demuestra que no se entera de nada y que el mundo del libro le pilla muy de lejos».

«Lo más sorprendente es que dos de los libreros que presentan el programa, al oír esas acusaciones, no dejaron claro la postura de la Asociación, pues ellos estaban presentes en la reunión donde se acordó no realizar ferias del libro, es más, uno de ellos me dijo hace tiempo que este año, no hiciese ninguna declaración sobre las Ferias del Ayuntamiento a lo que le contesté que de acuerdo, siempre que no nombraran a la Asociación y a su presidente, éste es el motivo por el cual no he contestado hasta hoy a ninguna pregunta que me hicieron los periodistas, y que contesto, ahora al ver las declaraciones analizadas en este periódico».

«De todas formas en el mismo momento que haya otro responsable en Cultura, nos pondremos en contacto con él, y si hay diálogo esta Asociación no tendrá ningún problema para colaborar en todo que sea necesario».



EL DPTO. DE CONSTRUCCION Y
TECNOLOGÍA ARQUITECTÓNICAS DE LA

ESCUELA TECNICA SUPERIOR
DE ARQUITECTURA DE MADRID

EN COLABORACION CON:

LA ASOCIACION PARA EL
PROGRESO DE LA DIRECCION

ORGANIZAN EN BILBAO EL:

**MASTER EN
DIRECCION DE EMPRESAS
CONSTRUCTORAS
E INMOBILIARIAS
(M.D.I.)**

**TITULO OFICIAL DE LA
UNIVERSIDAD POLITECNICA
DE MADRID**

II Promoción.

**Apertura convocatoria
Curso académico 91-92
(en Bilbao)**

- Destinado a Ejecutivos de Constructoras, Promotoras, Sociedades de Crédito Hipotecario, profesionales liberales y universitarios de reciente titulación.
- Plazas limitadas.
- Titulación necesaria: Postgraduado de Escuela Superior o Universitaria y licenciados.
- Admisión previa entrevista personal.
- Duración del curso: Octubre 91 - Junio 92.
- Horario del curso: Dos días por semana, de 18 a 22 h.
- El curso se impartirá en la Asociación para el Progreso de la Dirección de Bilbao.

Información e Inscripciones:

De 8 - 14 y de 15 - 17.30.
Asociación para el Progreso de la Dirección (A.P.D.).
C/ Rodríguez Arias, Nº 9. 48008 Bilbao.
Tel. (94) 443 87 00 ó 443 87 04.
D. José M^a Juaristi.

BURMODA: I FESTIVAL DE LA MODA BURGALESA

Una gran ocasión para dar a conocer en las piscinas de la Deportiva Militar la moda que se hace en Burgos, en la capital y en la provincia: la de verano 91 y la del otoño-invierno 91-92.

Desfile-espectáculo de moda, para la noche de San Pedro

ALFONSO SALGADO
BURGOS

□ A más de un país, el diseño le ha resuelto los problemas de economía. Y a más de una gran potencia le gustaría añadir a sus fuentes de riqueza las que se derivan de la moda. Todo esto es tan obvio, tan sabido, que no necesita ni poca ni mucha explicación. Pero, ¿y en España? Pues aquí, que por lo visto tenemos que ser originales para todo lo que no nos conviene (bueno, también lo somos para lo que nos conviene) hemos tenido grandes diseñadores que han triunfado en el extranjero, seguramente porque aquí, en el suelo que les dio cuna y talento, no había ocasión de hacerlo. Así es que toda una lista grande, muy grande de personas con talento, cogieron el portante y se fueron con su talento a hacer más ricos a otros países. Y, de paso, hicieron bien, que sin faltar a lo más elemental al amor que se le debe a esta Nación, más vale fecundidad fuera que esterilidad dentro.

Pero ya va siendo hora de que demos cancha a nuestros

Ha sido incluido en el programa oficial de las próximas fiestas de nuestra ciudad

talentos, sin que tengan que marchar a otra parte.

NACHO MARTIN ALONSO

Nuestro periódico está celebrando su centenario. Esto tiene tanto de novedad como que a Nacho Martín Alonso lo conocemos todos. Es decir: que es algo más que sabido. Lo que ya no se conoce tanto es que para esta celebración de nuestro periódico se tenía previsto un festival de moda. Ha habido que aplazarlo. No hace falta que especifiquemos ahora las razones, pero ha sido así y se acabó.

Quien había de llevarlo a cabo (y quien, llegado su día lo hará), es Nacho que, casualmente, sí llevará a cabo el festival en cuestión, así es que se ganará: en lugar de un festival,



Un festival de moda en las piscinas de la Deportiva. (Foto: L. L. Araico)

habrá dos.

Será en la noche de San Pedro y se ha incluido dentro del programa de las fiestas de Burgos. Además, el marco será el de las piscinas de la Ciudad Deportiva Militar, que para entonces, ya hará días que se han terminado, en lo referente a la reforma y embellecimiento que están experimentando.

BURMODA

Se llamará I Festival de la Moda Burgalesa. Como a todas las cosas hay que buscarles siglas, quizás para abreviar, se conocerá por BURMODA. No está nada mal la palabra porque, en definitiva, le suene a cada cual como le suene, es término operativo, como se dice ahora, y eso es que hace falta.

Nacho nos explica que será en la noche del mismo día 29, a partir de las doce y media, tras los fuegos artificiales. Será porque así, un festejo no entorpece al otro.

También nos explica cómo irán los focos en una parte y en otra, lo que no parece de explicación muy necesaria, aquí y ahora.

Las prendas que se exhiban serán de firmas burgalesas, participando las Escuelas de Diseño de Burgos, así como diseñadores burgaleses que trabajan o estudian en otros sitios. Se va a dar opción a todos los comercios burgaleses que deseen participar. Tendrán que ponerse en contacto con Nacho, lo que no será nada difícil, pero, en fin, ahí va su teléfono: 26 13 79.

Se piensa en una verbena compatible con el desfile de moda (desfile-espectáculo, para ser exactos) y con otras cosas.

LA MODA DE BURGOS

La industria textil de Burgos es importante. ¿Qué motivo hay para que no lo sea la moda que se hace aquí, tanto en la capital como en la provincia? Porque ocurre que uno de los objetivos de BURMODA, para nosotros, el principal, dicho sea de paso, es dar a conocer la moda de la capital y de la provincia, que por lo que se nos dice no solamente existe, sino que además es muy buena. Como hay maniqués muy buenos que son, según informaciones de Nacho, unos veinte o veinticinco muchachos de ambos sexos.

NOVIOS'91 Diario de Burgos y RNE

EN LA SUITE NUPCIAL

MAS DE 1.000.000 DE PESETAS EN PREMIOS

PREMIOS

Los premios serán la compra realizada, hasta el tope que cada uno de los establecimientos haya fijado.

NOVIAS BRITT: 50.000 pesetas. VARON-JAEL: El traje del novio, valorado en 25.000 pesetas. LUIS ANGEL, PELUQUERO: Sin tope. HOTEL RICE-CIAO: 50.000 pesetas. FOTO STUDIUM: Reportaje de video. GRUPO DE EMPRESAS MORAL CAYUELA: 100.000 pesetas. MORENO CASTILLO: Un televisor valorado en 40.000 pesetas. FERROPLAS: Horno microondas con gratinador. LENCERIA PERLA: 20.000 pesetas. PUERTAS ARIES: 25.000 pesetas. FLORISTERIA NEUE HAUS: 20.000 pesetas. PALACIOS MOTOR: Premio cheque compra valorado en 75.000 pesetas aparte campaña. * Todas las parejas que visiten la exposición de PALACIOS MOTOR, S.A., obtendrán su tarjeta concurso y si efectúan una compra, obtendrán un cheque regalo de 25.000 pesetas en accesorios. DISCOTECA ARMSTRONG: Invitación a champán para todas las parejas y premio sorpresa valorado en 40.000 pesetas.

Semanalmente, Radio Nacional de España RADIO 5, 1.017 O.M., sorteará importantes premios entre todas las tarjetas y comodines recibidos.

CUPON COMODIN

Remitir a RNE. — Radio 5,
con los datos de la novia

DNI Nombre

Apellidos

Dirección

Tfno. Población

Ayudando la compra de

PUEDEN ENVIAR
CUANTOS
CUPONES
QUIERAN

ESTE CUPON
SE PUBLICA
MARTES Y JUEVES

BASES DEL CONCURSO

- 1.º Podrán optar todas las parejas que contraigan matrimonio en el transcurso de 1991.
- 2.º Es imprescindible la compra en cualquiera de los establecimientos mencionados (excepto en PALACIOS MOTOR, S.A.) * véase en premios.
- 3.º Al efectuar su compra en cualquiera de los establecimientos mencionados, soliciten su «tarjeta concurso» debidamente cumplimentada, remitiéndola a RNE-Radio 5, calle Caja de Ahorros Municipal, 17. PROGRAMA AL SUITE NUPCIAL.
- 4.º La tarjeta comodín que aparece en DIARIO DE BURGOS sólo será válida si nos ha remitido la tarjeta original de compra de cualquiera de los establecimientos.
- 5.º El sorteo final de premios se realizará en Discoteca ARMSTRONG en fechas que serán comunicadas a través de DIARIO DE BURGOS y RNE-RADIO 5, 1.017 KH. O.M.

AUTO BURGOS, S.A.

Se convoca Junta General Ordinaria para el día 29 de junio de 1991, en primera convocatoria y para el día 30 del mismo mes y año, en segunda convocatoria ambas a las 16 horas, en el domicilio social carretera Madrid-Irún, Km. 245,500 de Burgos con el siguiente orden del día.

1. — Aprobación si procede, de las cuentas anuales e informes de gestión.
2. — Ruegos y preguntas.

Los accionistas podrán examinar y obtener inmediata y gratuitamente la documentación e informes a que se refiere el Artículo 212 de T.R. de la Ley, S.A.

Burgos, 30 de Mayo de 1991
El Presidente,
Ilegible

CENTRO DE PSICOLOGIA CLINICA ERIKA G. GARCIA ZUAZO

— Adultos: Depresión. Fobia. Estrés. Adicciones. Etc.
— Infantil-Adolescentes: Miedos. Fracaso Escolar. Timidez. Agresividad. Hiperactividad. Enuresis. Lecto-Escritura. Etc.

Calle Vitoria, número 23-3.º D. 09004 BURGOS. Teléfonos 26 78 99 - 26 78 82



OPTICA INTERNACIONAL

CARLOS FRÜHBECK
OPTICO DIPLOMADO
GARANTIA 2 AÑOS
ESPECIALIDAD EN LENTILLAS
Espolón, 30

CENTRO DE RECONOCIMIENTO COLEGIO OFICIAL DE MEDICOS

C/. Vitoria, 13, 1.º. Telfs. 20 10 75 — 26 04 49

OBTENCION Y RENOVACION:

- Certificados de conducir.
- Permisos de armas.
- Certificados médicos ordinarios.

Horario: De 9 a 2, lunes a viernes; y de 10 a 1, sábados.

Tres interventores del PP emitieron dos veces el voto

□ **BURGOS.**— La Junta Electoral de Zona de Burgos han detectado durante el escrutinio general de las mesas electorales que tres personas, que ejercían como interventores del Partido Popular (PP), en los pasados comicios municipales y autonómicos emitieron su voto en dos ocasiones, según se desprende de las actas remitidas al término de la jornada del 26-M.

Carlos Miguélez, presidente de la Junta Electoral de Zona, ha puesto ya en conocimiento del juzgado de guardia esta irregularidad que no repercutirá en la marcha del proceso electoral. Según establece la ley electoral, quienes voten dos o más veces en la misma elección, serán penalizados con prisión menor en grado mínimo, inhabilitación especial y una multa de 30.000 a 300.000 pesetas.

La JOC-E, opuesta a penalizar el consumo de drogas en público

□ **BURGOS.**— Representantes burgaleses de la JOC-E (Juventud Obrera Cristiana de España) han manifestado su oposición a la Ley de Seguridad Ciudadana en relación con la penalización del consumo de drogas en lugares públicos, por entender que ésta «incidirá negativamente en la consideración de los drogodependientes y en la normalización de los afectados».

Esta asociación juvenil, que trabaja en el campo de la prevención de las toxicomanías, considera que dicha ley es insolidaria con los drogodependientes y los jóvenes, en general.

Galerón defenderá una moción sobre la Ley de Edificaciones

El parlamentario burgalés instará al Gobierno para que controle la calidad de las viviendas

J. A. MARTIN
BURGOS

□ El senador del Partido Popular (PP) por Burgos, Alberto Galerón, defenderá mañana, miércoles, ante el pleno de la Cámara Alta una moción para instar al Gobierno de la Nación a que presente un proyecto de ley que proteja los derechos de los consumidores en materia de vivienda.

Según manifestó Alberto Galerón, con esta Ley de Edificaciones, que solicitará el grupo popular en el Senado, se pretende ejercer un control efectivo sobre la calidad y seguridad de las viviendas, en una línea similar a las reclamaciones cursadas durante los últimos días por el propio colectivo de aparejadores.

En este sentido, el senador burgalés precisó que a lo largo del año 1990 se produjeron un total de 779 denuncias sobre deficiencias en la construcción, de las cuales 396 estaban relacionadas con viviendas de protección pública; 108 sobre viviendas de promoción oficial (VPO); otras 128 con viviendas libres; y, por último, 147 respecto a arrendamientos urbanos.



Alberto Galerón, senador del PP por Burgos. (Foto: DB).

Para Alberto Galerón, en estos momentos se está produciendo una indefensión de los consumidores españoles a la hora de proteger sus derechos o lo tramitación de expedientes sancionadores, por lo que el PP urgirá al gobierno socialista a que elabore un proyecto de ley recogiendo estas inquietudes ciudadanas. «Durante la campaña electoral, el PSOE ha insistido en la creación de 400.000 vivien-

das, pero no ha dicho cómo se deben construir», comentó el senador, que reclamará un control de calidad por parte de la Administración sobre los materiales a emplear.

En su opinión, las asociaciones de consumidores constituyen el interlocutor más válido para ejercer la legítima defensa de los usuarios afectados y hacer efectiva esta Ley de Edificaciones obligando a la ejecución de las denuncias.

■ BREVES

Rutas del Bibliobús

□ **BURGOS.**— Las rutas que los vehículos bibliobús de la Junta y Diputación seguirán son:

Bibliobús número 1: Hoy estará en Santa Gadea, Orón, Villanueva de Teba, Monasterio de Rodilla, Quintanapalla y Villafraja. Mañana en Villanueva de Gumiel, Baños de Valdearados, Caleruega y Arauzo de Miel.

Bibliobús número 2: Hoy irá a Santa M^a Rivarredonda, Cubo de Bureba, Busto de Bureba, Quintanaález y Navas de Bureba. Mañana a Nava de Roa, Valdezate y Fuentelisendo.

Bibliobús número 3: Hoy irá a Aguilar de Bureba, Barrio de Díaz Ruiz, Los Barrios de Bureba, Poza de la Sal, Salas de Bureba y La Parte de Bureba. Mañana a Pardilla, Fuentenebro y Moradillo de Roa.

V Semana Cultural del Colegio Público Marceliano Santamaría

□ **BURGOS.**— La dirección, Claustro de profesores, alumnos y APA del colegio «Marceliano Santamaría» celebrará del 4 al 8 de junio su V Semana Cultural, con un apretado y variado programa de actividades de todo tipo. También se podrán visitar los stands preparados por los alumnos.

Se adelanta el curso de los Técnicos de Laboratorio

□ **BURGOS.**— La Asociación Española de Técnicos Especialistas de Laboratorio (AE-TEL-Burgos) informa que el curso de «Hemostasia y coagulación», que estaba previsto celebrar entre el 24 y el 27 de junio, se adelanta a los días 17 al 22, ya que éste se celebrará en el Hospital Militar, en horario de 16,00 a 21,00, de lunes a viernes, y de 9 a 14 el sábado.

GASEOSA Y REFRESCOS

Revoltosa

DISTRIBUIDOR

MABER, S.C.

Carretera de Logroño,
Polígono Villayuda (Gamonal). C/. La Ribera, Nave 4
BURGOS

Teléfono 48 07 08

FABRICA

BECAESA. C/. San Eustaquio, s/n. Madrid (28021)
☎ (91) 797 11 66 ó 62 FAX (91) 797 04 12

La publicidad de

Diario de Burgos

deja huella en cualquier sitio de Burgos y su provincia

Anúnciate en tu Diario

OMEGA

Momentos estelares

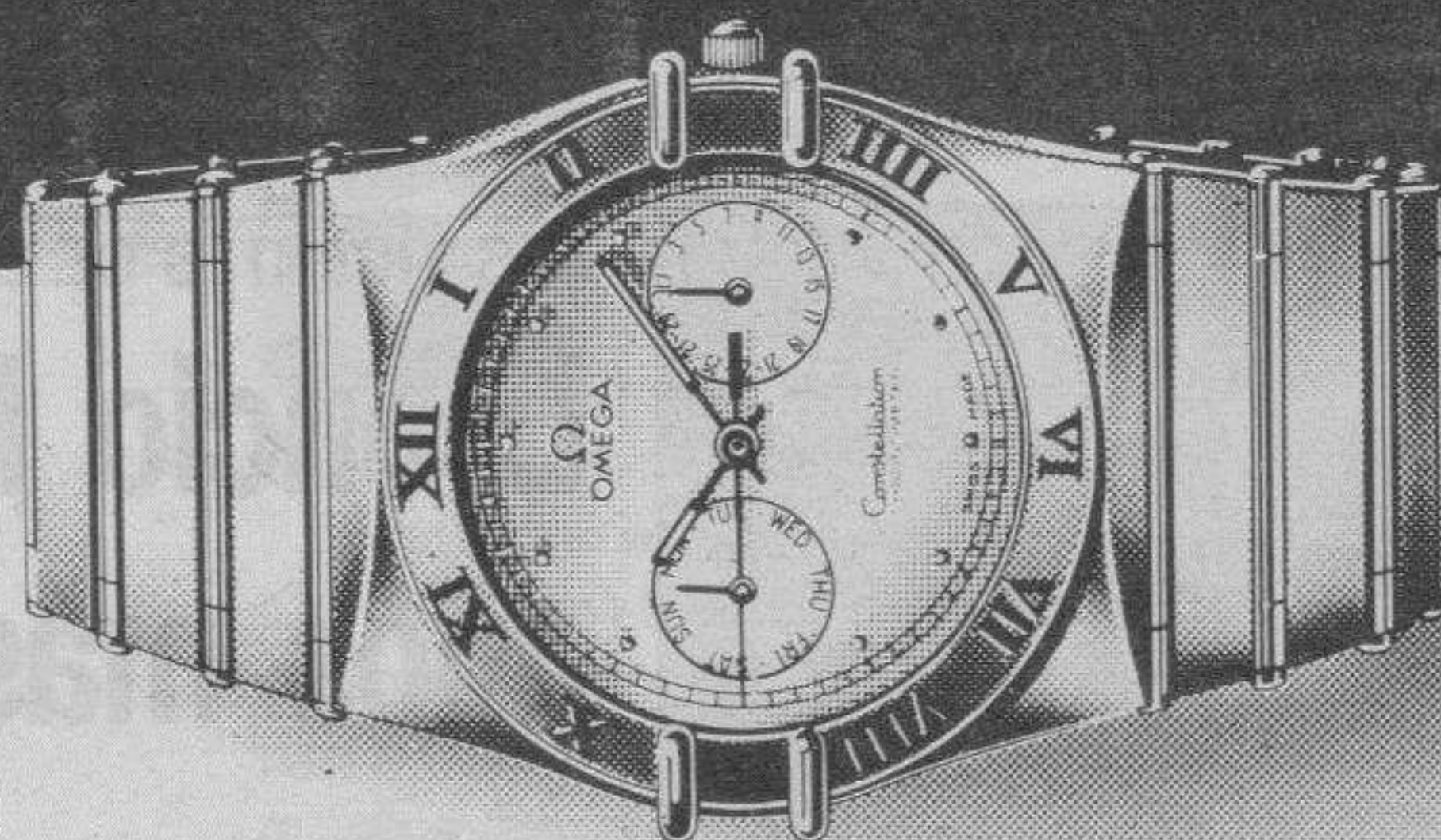

Exija la
GARANTIA INTERNACIONAL
al comprar su reloj
OMEGA

OMEGA SIEMPRE MARCA LOS MOMENTOS ESTELARES.
LOS DE LOS JUEGOS OLIMPICOS. LOS DE LA CONQUISTA
DEL ESPACIO. LOS DE LAS VIDAS LOGRADAS COMO
LA SUYA. OMEGA CONSTELLATION. EL RELOJ DE SUS
MOMENTOS ESTELARES.

CONCESIONARIO OFICIAL

JOYERÍA-RELOJERÍA

GADEMA

Santander, 9.
Francisco Grandmontagne, 17
BURGOS

■ MEDINA DE POMAR

Denuncias y quejas ante el abandono del túnel de La Engaña

EMILIO GONZALEZ TERAN
MEDINA DE POMAR

Directivos de la Coordinadora Pro-Apertura del Ferrocarril Santander-Mediterráneo visitaron el pasado fin de semana diversos tramos de esta línea férrea, finalizando en el túnel de La Engaña y la visita a autoridades, en una jornada que calificaron de muy provechosa.

La estación de Horna fue el punto de arranque del itinerario de los directivos de la Coordinadora burgalesa por este ferrocarril. A continuación, otros tramos por este pintoresco paisaje, puentes de la vía y las estaciones de Santelices y Pedrosa y, particularmente el mencionado túnel, merecieron la atención.

En La Engaña, denunciaron la situación de abandono del túnel, convertido en una auténtica piscina, así como el estado de las ruinas de los edificios de la estación, almacenes y viviendas. Los directivos lamentaron que un proyecto que proporcionaría tanta riqueza para Burgos, esta provincia no haya sido capaz de ponerlo en marcha, máxime si se tiene en cuenta que además costó vidas humanas cobradas e inversiones económicas de gran magnitud.

De nuevo en Pedrosa, los miembros de la Coordinadora visitaron a Jesús Pereda y a Faustino Sainz Maza, futuros alcalde y concejal de la Corporación de Valdeporres. La conversación concluyó en que los futuros ediles aceptan como buena para el municipio cualquier fórmula -vía o carretera- que permita la utilización del túnel. En Sotoscueva, Isaac Ruiz les recordó el acuerdo tomado por el Ayuntamiento y que ellos están dispuestos también a ofrecerles la colaboración que precisen.

BODAS DE ORO

Aunque el cincuenta aniversario de su boda se cumplió el

La Coordinadora Pro-Apertura del S-M reclama soluciones

21 de Febrero, Indalecio Presa y Eliceria Arceo prefirieron celebrarlo el primero de Junio.

A pesar de no tener descendientes, treinta y seis familiares acompañaron al matrimonio en la misa que se celebró en la parroquia Santa Cruz y en el almuerzo que les sirvió el restaurante «El Olvido».

Indalecio Presa Hierro, natural de Criales y de 74 años, contrajo matrimonio con Eliceria Arceo Leciñana, de Robledo de Losa, que cuenta con 83, el día 21 de Febrero de 1941.

Aquel día, recuerda con ilusión Indalecio, no se pudo celebrar la boda porque en aquel entonces escaseaba todo. De ahí que el sábado lo celebrasen por todo lo alto.

En las postrimerías del almuerzo, desde su experiencia matrimonial, Indalecio aconsejó a las parejas que deben saber soportarse, que la vida matrimonial es bonita y que la mejor edad es la comprendida entre los 25 y 30 años.

El matrimonio reside en Medina desde hace un año. A él es frecuente verle en la bolera «El Pinar», recordando sus años mozos de buen bolístico.

CREDITO MUNICIPAL

El Boletín Oficial de la Provincia de fecha 31 de Mayo, inserta un anuncio del Ayuntamiento de Medina por el cual la Corporación Municipal expone a información pública una operación de préstamo a concertar con la oficina del Banco de Castilla.

El importe del crédito es de 30 millones de pesetas, desti-

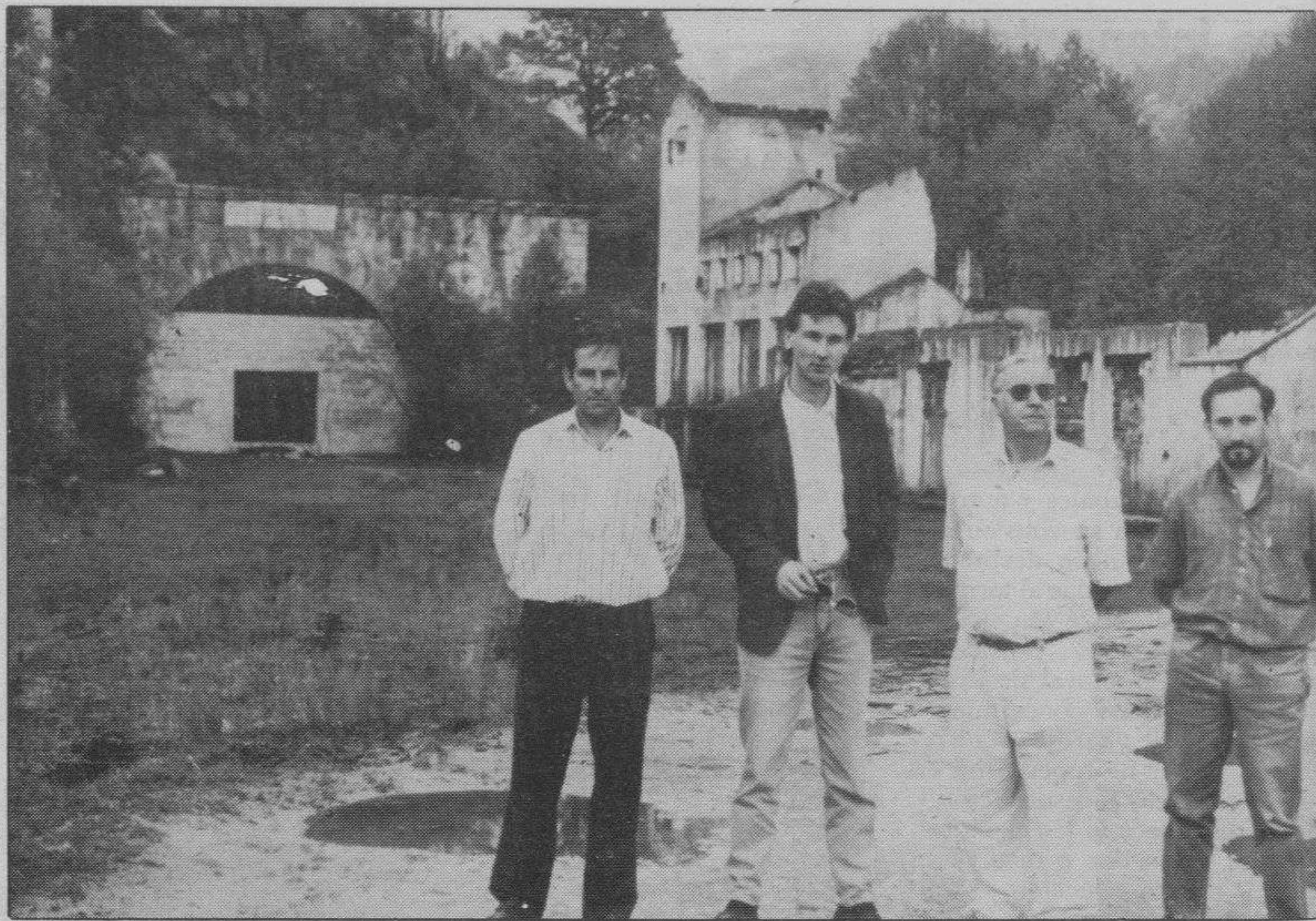

Directivos de la Coordinadora visitaron el túnel. (Foto: E.G.T.)



Indalecio Presa y Eliceria Arceo. (Foto: E.G.T.)

nadas a financiar los gastos de inversión en el presupuesto municipal ordinario del presente año.

El plazo de amortización, según las cláusulas, es de seis

años, debiendo abonar, anualmente, la cantidad de 4.135.972 pesetas. A partir del día señalado, se abre un período de 15 días para las reclamaciones y sugerencias.

Encuentro provincial de amas de casa

■ MEDINA/E.G.T.- La Asociación de Amas de Casa «Reina Cristina» está ultimando la organización del encuentro provincial de Amas de Casa, que se celebrará en Medina de Pomar el próximo día 12. La entidad organizadora está remitiendo a las distintas Asociaciones de la provincia las invitaciones así como el programa de actos para esta décima edición del encuentro, al que se espera la asistencia de varios centenares de personas.

Durante la jornada están previstos, además de una recepción municipal y una misa en el Santuario de la Virgen del Rosario, distintos actos entre los que se incluye un festival musical y cómico a cargo de Rocío Sánchez y «Santi, El Mago». También habrá una exhibición del grupo medinés «Raíces»



Elecciones municipales en Sargentos de La Lora (Foto: J.C.P.)

■ SARGENTES DE LA LORA

Leoncio Ruiz Peña continuará cuatro años más al frente de la Alcaldía

JOAQUIN CIDAD PEREZ
SARGENTES

La nueva Corporación municipal de Sargentos de La Lora estará de nuevo encabezada por el alcalde, Leoncio Ruiz Peña, del PP. Como concejales integrarán el Ayuntamiento los populares Anselmo Hidalgo Arce, Valeriano Díaz Cueva y José Manuel Rodríguez Hidalgo. Completa la lista de ediles electos, José Ignacio Vicario Rodríguez, de la Agrupación Independiente.

A los comicios se presentaron tres listas, una del PP, otra del CDS y la última, de la Agrupación Independiente de La

Lora. La participación electoral fue del setenta y nueve por ciento.

Teniendo presente que por el número de electores del censo se debía votar no a las listas sino a candidatos, las combinaciones posibles resultaban muy numerosas.

De hecho los candidatos más votados fueron los cuatro del PP encabezados por el actual alcalde, Leoncio Ruiz Peña, que recibió 67 sufragios, seguidos del primero de lista de la Agrupación Independiente, José Ignacio Vicario. Dos candidatos de la lista del CDS recibieron alto respaldo pero insuficiente para salir elegidos.

En los comicios hubo doble mesa. Una primera para Santa Coloma, Valdeajos y Ayoluengo y, la segunda, para los electores de Lorilla, San Andrés y Sargentos. El hecho significó una complejidad innecesaria. Esta fórmula, por tanto, parece que debe ser revisada en el futuro.

El voto por correo no funcionó, a pesar de que hubo personas interesadas en hacerlo así. El procedimiento está revestido de tal complejidad burocrática que prácticamente resulta inaplicable.

En las autonómicas encontró menor respaldo el PSOE, mayor el PP e inapreciable el resto de los partidos.

■ VILLARCAYO

Las elecciones locales reafirman la mayoría municipal para el PP

MARIA JESUS GUTIERREZ
VILLARCAYO

□ Tras la reflexión de los resultados obtenidos en las pasadas elecciones, el Partido Popular, que ha conseguido la mayoría absoluta en Villarcayo y la Merindad de Castilla La Vieja, opina que no le ha causado sorpresa, mientras que el PSOE hace una valoración moderadamente optimista al mantener tres concejales.

Eugenio Sáinz, el nuevo alcalde electo Villarcayo por el Partido Popular, manifiesta que los seis concejales obtenidos «han sido lo que se esperaba», aunque añade que «con alguna escasez en los concejales del PP». En comparación con la anterior legislatura este partido tiene un edil menos.

Respecto a su cargo de diputado, se mostró muy satisfecho y «seguro», con muchas ansias de representar y trabajar por el municipio de Villarcayo y el resto de la zona Norte.

VALORACION SOCIALISTA

Sáinz ha empezado sus primeras gestiones y contactos con los concejales del PP en la pro-

Sin sorpresas en los populares y moderado optimismo entre los socialistas

El alcalde electo Eugenio Sáinz, satisfecho

vincia para informarles y darse a conocer.

Por otra parte, la Ejecutiva de la Agrupación Local del Partido Socialista de Castilla y León, de Villarcayo de Merindad de Castilla La Vieja, hace una valoración «moderadamente optimista» de los resultados electorales en las elecciones municipales y autonómicas celebradas el domingo, 26 de mayo.

En su interpretación general, confirma «la mayoría absoluta para el Partido Popular, aunque con una sensible disminución de voto, y la consiguiente pérdida



Eugenio Sáinz, alcalde electo de Villarcayo.

de un concejal».

La dirección socialista destaca «una leve subida del PSOE, aunque conserva el mismo número de concejales». Del resto de las candidaturas municipales considera que «los votos perdidos del PP, han sido transferidos, casi matemáticamente a APB. El candidato de Democracia Regionalista de Castilla, mantiene su acta de concejal, aunque con una sensible disminución en el número de votos». A nivel autonómico su valoración es «optimista a todas las luces», ya que «hemos conseguido», añaden, «mayor número de votos, y además con esta ha sido

la tendencia también en el resto de la provincia, hemos conseguido que nuestro candidato, Patricio Fernández Rodríguez, esté representándonos en las Cortes de Castilla y León, lo que nos llena de satisfacción y optimismo y nos anima a seguir trabajando, y a realizar una buena tarea a lo largo de los cuatro próximos años».

Por último, los socialistas resaltan el hecho de que por vez primera las Merindades tuviera dos representantes en las Cortes Regionales, Antonio Serna (PP) de Medina y Patricio Fernández (PSOE) de Villarcayo, lo cual creen que redundará

en beneficio de las Merindades. Distribución de los votos en las elecciones de Villarcayo:

Locales: Partido Popular, 1.210 votos (404 de los pueblos), seis concejales); PSOE, 666 votos (266), tres concejales; APB, 293 votos (54), un concejal, DR, 202 votos (48), un concejal. Se registraron catorce votos nulos y cuarenta y tres en blanco. En la autonómicas, los resultados del escrutinio provisional: PP, 1.192 votos, (388 de los pueblos); PSOE, 819 (284); APB, 153 (37); CDS, 34 (16); IU, 60 (18), Verdes 37 (8). Los votos nulos, veintinueve, y en blanco, cuarenta y seis.

■ SEDANO



Reunión en la residencia de Sedano. (Foto J.C.P.)

Reunión de expertos en Derecho Constitucional

□ **SARGENTES/JOAQUIN CIDAD PEREZ.**— La Residencia Universitaria de Sedano ha tenido una jornada de estudio, reflexión e intercambio de puntos de vista diecisiete expertos en Derecho Constitucional, catedráticos, profesores de las universidades de Madrid y Valladolid, letrados del Senado y miembros del Centro Nacional de Estudios Jurídicos.

En su reunión se abordó el

tema secreto de las comunicaciones como garantía del derecho de intimidad y sus posibles conflictos con el derecho a la información y libertad de expresión. Un tema candente a raíz de la polémica sobre las grabación y difusión de unas conversaciones radiotelefónicas del socialista Benegas. Los expertos señalaron la complejidad de este tema y las divergencias en la interpretación constitucional.

CANONFAX TIENE MAS. DA MAS.

GARANTIA



INFORMESE

Canonfax sigue siendo el que más tiene, por eso sólo Canonfax puede ofrecer más.

Si usted busca un fax con papel normal o con alta definición y hasta 64 gamas de grises; o con memoria o con láser o con papel en Din A3 o grande o muy pequeño, en cualquier distribuidor Canon lo encontrará sin problema. Están en todas partes con más soluciones Canonfax que nunca, para todos los problemas de transmisión de información.

Usted no tiene por qué saber qué Canonfax necesita exactamente, nosotros sí.

Y le ayudaremos a encontrarlo.

es Canon es fácil



BURGOS
Telf. 947-23 35 00

Se investiga la muerte de un joven por arma de fuego

□ ARANDA.- Miembros de la Comisaría de Aranda se encuentran aún investigando las causas de la muerte, el pasado domingo, de un joven arandino, Marcelino Feliciano Muñoz Ballesteros, de 29 años de edad.

El joven ingresó alrededor de las 8 de la tarde del domingo en el Hospital "Los Santos Reyes" de Aranda, herido de gravedad en el hemitórax derecho por un arma de fuego. La bala se encontraba alojada en el pulmón derecho. Su estado era muy grave y murió poco tiempo después por parada cardio-respiratoria.

El joven había sido trasladado hasta el Hospital por una ambulancia de la Cruz Roja, que al parecer había sido avisada por un familiar. Fue recogido en las Eras de San Gil, junto al cementerio viejo.

En la tarde de ayer, la Policía Nacional aún se encontraba recogiendo declaraciones a familiares del fallecido.

ROBOS DIVERSOS

También se han recogido en Comisaría otras denuncias, principalmente de robos. La primera de ellas, de un radiocasset y varios efectos del interior de un vehículo. Además, de un despacho de abogados en la Plaza Primo de Rivera han sustraído efectos valorados en 176.000 pesetas y dólares americanos que al cambio suponen unas 213.000 pesetas, así como otra cantidad bastante menor de dinero en metálico.

Igualmente fueron denunciados el robo en un corral de dos corderos y tres lechazos, y de un domicilio joyas valoradas en un millón de pesetas y ropas en cien mil.

Unos talleres, preludio de la clausura del II Curso de Educación de Consumo

Destacados ponentes han impartido las conferencias

Realización de talleres con el Grupo Zabal

AURORA LAZARO
ARANDA DE DUERO

□ La Oficina Municipal de Información al Consumidor se encuentra actualmente finalizando el II Curso de Educación para el Consumo. Con este motivo, ayer lunes se dedicó toda la jornada a realizar talleres dirigidos a alumnos y profesores de varios colegios de Aranda.

Para esta especial actividad se contó con la colaboración del Grupo Zabal, especialistas en la realización de talleres de Consumo de Escoriaza.

Los escolares arandinos trabajaron en talleres de reciclaje del papel, fabricación de queso y otro de la dieta y el ordenador.

"Talleres de consumo se pueden hacer mil", comentaba uno de los miembros, pero lo realizado durante la jornada de ayer se trataba tan sólo de una muestra para que los profesores se fueran iniciando en el tema.

Estas actividades puntuales se desarrollan dentro de unos proyectos de consumo en los



Profesores y alumnos compartieron ayer una jornada de trabajo sobre Consumo. (Foto: Lara).

que algunos centros escolares de Aranda están trabajando ya actualmente. El Grupo Zabal de Escoriaza trabaja en colaboración con la Dirección de Consumo o Ayuntamientos para que los escolares vayan teniendo una educación consumerista.

ENSEÑAR DE OTRA FORMA

El objeto final de los talleres es enseñar de otra manera a nivel educativo, e introducir en la escuela la sociedad de consumo, con el fin de que se pueda profundizar en la capacidad de resolver problemas cotidianos "para que no

haya tanta distancia entre lo que pasa dentro de la Escuela con lo de fuera".

Se trata de trabajar con las asignaturas normales, (Lenguaje, Sociales, etc), trabajando un tema de consumo de forma que se consigue a la vez la formación y un cada vez mayor conocimiento del mundo del consumo.

La jornada de ayer fue la penúltima del II Curso de Educación para el Consumo organizado por la Oficina Municipal de Información al Consumidor y el Centro de Profesores de Aranda. Queda aún por llevar a cabo la última ponencia del curso y el acto

de clausura, que probablemente será el jueves.

VALORACION POSITIVA

Cristina Blasco, responsable de la OMIC, valoraba este curso asegurando que respecto a las ponencias se ha tratado de traer hasta nuestra ciudad a destacados conferenciantes. Estos han tratado temas diversos, desde la Publicidad hasta la Alimentación.

La asistencia de profesorado al parecer podría incrementarse, pero de momento está satisfecha con los resultados porque cree que se va implicando cada vez más.



OFICINA MUNICIPAL DE PROMOCION Y DESARROLLO Información sobre la Lonja Agropecuaria de Aranda de Duero

FECHA DE CELEBRACION: 1 de Junio de 1.991

COTIZACIONES AL CIERRE:

PATATAS	Blanca	s. c.	ptas. kilo
	Desirée	s. c.	" "
CEREALES	Trigo (no panificable)	29	ptas. kilo
	Trigo (panificable)	-	" "
	Cebada (2 carreras)	23,25	" "
	Cebada (6 carreras)	22,75	" "
PORCINO CEBADO	Selecto (90/96 Kg.)	176	ptas. Kg. vivo
	Normal (96/105 Kg.)	168	" "
	Graso (más de 105 Kg.)	167	" "
	Cerda desvieje	95-105	" "
LECHONES	20 Kg. genética	365	ptas. Kg. vivo
	20 Kg. corriente	360	" "
GANADO VACUNO	Ternera carne blanca	-	ptas. Kg. canal
	Ternera carne rosada	-	" "
	Añojos extra	460	" "
	Añojos primera	430	" "
	Añojos corriente	405	" "
	Vacas extra	-	" "
	Vacas primera	-	" "
Vacas segunda	-	" "	
Vacas industria	-	" "	
GANADO OVINO	Corderos 18-22 Kgs.	-	ptas. Kg. vivo
	" 23-28 Kgs.	-	" "
	Lechales hasta 11 Kgs.	650	" "
	Ovejas	60	" "

Comentario:

- PATATAS: Sin cotizar. - CEREALES: Mercado estable. Repetición de precios.
- PORCINO CEBADO: Repetición de precios.
- LECHONES: Una semana más continúa la animación en el sector. Subida de 10 ptas/kg.
- VACUNO: Repiten precio.
- OVINO: Repiten precio.

LA PROXIMA SESION de la Lonja se celebrará el día 8 de Junio 1.991, a las 13 horas.
CONSULTAS TELEFONICAS: 50 72 74 (Contestador Automático)

José Luis Gutiérrez califica de «incoherente» al alcalde

□ ARANDA.- José Luis Gutiérrez Navajo, que hace unos días denunciaba la polémica que viene manteniendo desde hace unos años con el Ayuntamiento arandino respecto a la ocupación ilegal de un terreno de su propiedad que fue convertido en plaza pública sin mediar expropiación o compensación alguna, ha calificado las declaraciones que realizaba el sábado a esta corresponsal el alcalde de Aranda, Ricardo García, respecto al tema, de "incoherentes", y al alcalde de "mentiroso". Ricardo García manifestó que la propiedad aún está por demostrar.

José Luis Gutiérrez Navajo comenta indignado que en el Ayuntamiento de Aranda existen tres fotocopias de la Escritura que demuestra que el terreno de la polémica es de su propiedad, y que una de estas copias, junto con la Escritura original, debidamente liquidada e inscrita en el Registro de la Propiedad en el año 1966, le fue mostrada personalmente al todavía alcalde de Aranda, Ricardo García.

También asegura este ciuda-

dano arandino que conocen perfectamente su propiedad otras personas como José Eugenio Romera, Porfirio Abad, (alcalde cuando comenzaron las obras de la plaza), el encargado de obras e incluso el actual alcalde.

José Luis Gutiérrez explica que en 1986 se construyó una plaza pública entre la carretera de Palencia y el Puente Romano, al lado del río Bañuelos, ocupándose una propiedad suya. Sus reivindicaciones desde entonces son que lo expropien o le den algo a cambio, sin embargo, han sido numerosos los escritos que asegura ha enviado al Ayuntamiento en este sentido, tanto durante el mandato de Porfirio Abad que durante esta última legislatura, sin obtener respuesta alguna.

Puesto que considera que su propiedad está debidamente acreditada y no se le atienden sus peticiones, en las últimas semanas ha colocado objetos en su terreno, lo cual le ha enfrentado con los vecinos de la zona, del Barrio de Tenerías, que hace unas fechas opinaban que debería darse una solución al tema.

Votos de firma de convenios en el campo y el azúcar

□ ARANDA.- Tanto los trabajadores del campo como los de la Azucarera de Aranda han acordado en las asambleas celebradas en las últimas horas en sus centros de trabajo firmar los convenios con las últimas ofertas presentadas por las respectivas patronales.

Los trabajadores del campo lo hacían el pasado fin de semana, acordando firmar un convenio que a algunos sindicatos, como la UGT, no convence demasiado, sobre todo en el segundo año. No obstante, en las asambleas los trabajadores optaron por aceptarlo, por lo que la huelga que había sido fijada para estos días, fue desconvocada.

Los empleados de la Azucarera arandina se reunían ayer al mediodía en asamblea y también por mayoría acordaron firmar su convenio. Mañana se cotejarán en Madrid los resultados obtenidos en los restantes centros de trabajo y se tomará una decisión.

José María Santamarta renuncia a su concejalía en la nueva legislatura

Ha anunciado que los motivos de la decisión son de carácter personal

A partir de ahora se dedicará nuevamente a la actividad sindical

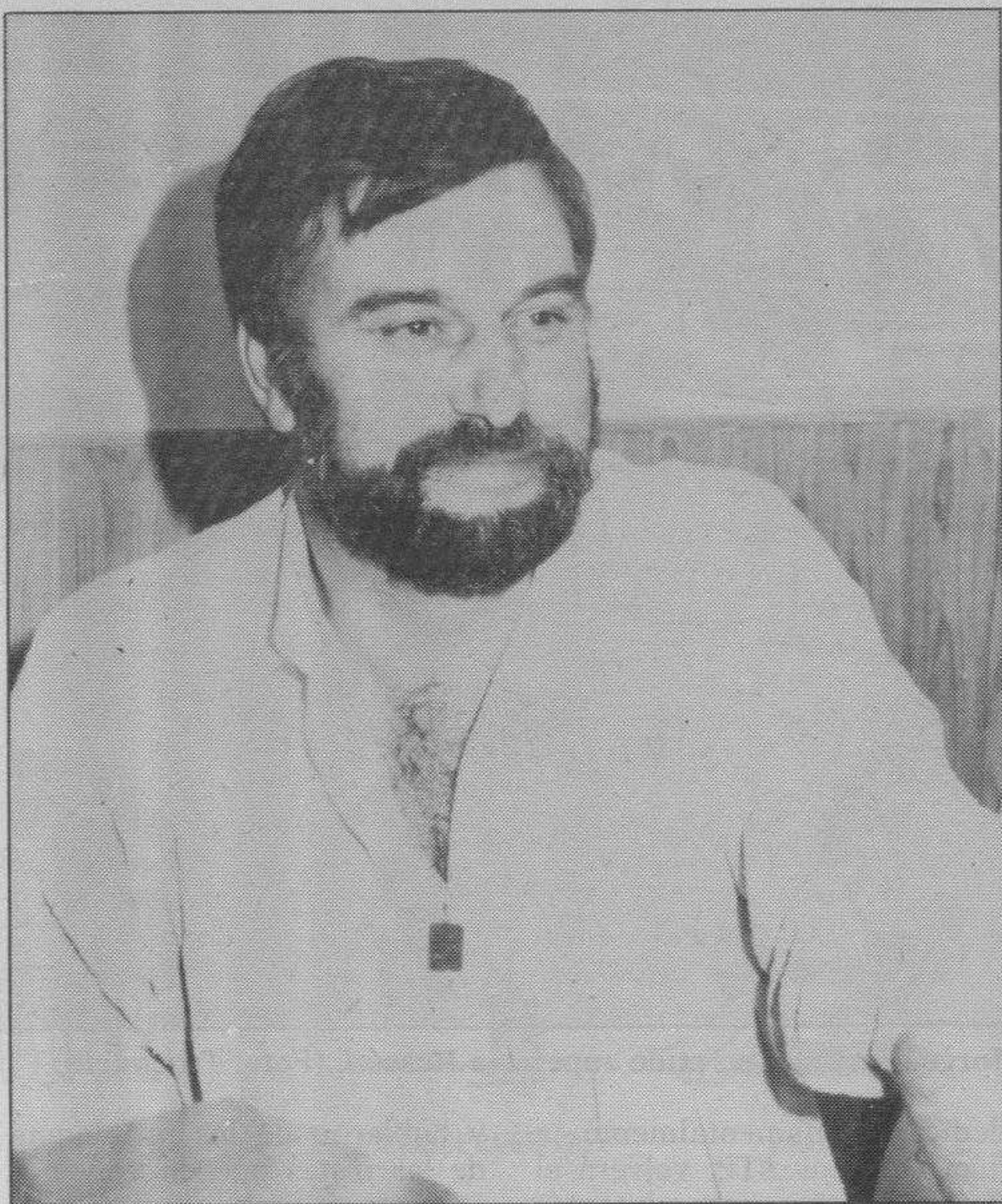

J. M. Santamarta renuncia a su concejalía. (Foto: Truchuelo)

MARIA ANGELES CRESPO
MIRANDA DE EBRO

□ Tal y como ya les anunciáramos ayer, una de las consecuencias de los resultados obtenidos por Izquierda Unida ha sido la renuncia presentada por José María Santamarta de hacerse cargo de su concejalía. Razón por la cual estará en el Ayuntamiento Carlos Pascual Ocio, cuarto en la lista electoral de I.U.

José María Santamarta expuso las razones de su renuncia, pero antes hizo referencia a quienes han depositado su confianza en I.U. en los últimos comicios y a los integrantes de la coalición: «Quiero agradecer a todos los votantes que hayan hecho posible que hayamos conseguido tres concejales, algo más del 13% de los votos, que es un resultado malo en relación con lo que teníamos, pero aceptable.

También quiero hacer referencia a mis compañeros y compañeras, que incluso en la última asamblea me pidieron que no renunciara».

José María Santamarta

indicó que uno de los motivos por los que ha decidido renunciar es que su labor como portavoz del grupo no ha sido fructífera: «Todos los concejales han trabajado, pero de cara a la opinión pública he jugado un papel de imagen, y parece que ese mensaje que tratábamos de dar no ha sido comprendido por lo que a mí, a nivel personal me afecta mucho más. No he sabido explicar cuáles eran nuestras alternativas y las denuncias que hemos planteado».

Según lo expuesto parece por lo tanto que José María Santamarta no se mostraba muy satisfecho por el trabajo

realizado como transmisor de la filosofía de I.U.

VUELTA AL SINDICALISMO

En la explicación dada sobre su renuncia hizo hincapié en su mayor tendencia hacia el mundo sindical: «Yo me adentré en el mundo de la política partiendo del sindicalismo. A mí me resulta importante volver a mis orígenes, y como tampoco pasa nada porque yo me vaya pues volveré a dedicarme a otras actividades.

Voy a seguir en el sindicato, y voy a seguir en las tareas políticas que me encomienden

mis compañeros dentro de la coalición, y en el futuro estaré dispuesto a asumir las tareas que se me encomienden».

Según José María Santamarta el sindicalismo es más agradecido que la política: «Te mueves en tu medio, yo estoy más a gusto. En mi sindicato no veo amiguismos ni chanchullos, que a mí, con el carácter que tengo me ponen enfermo.

A mí me gusta más el trabajo sindical, y además creo que es un trabajo más agradecido».

INJUSTAMENTE TRATADO

En la explicación de su renuncia hizo hincapié en que esto no se debe a una rabieta, aunque reconoció que el resultado, para él inesperado, ha sido un duro revés: «Esto no es una renuncia por rabieta, aunque acto seguido tengo que decir que yo me siento injustamente tratado por este pueblo, no tanto a nivel personal como en cuanto a aquello que represento. Yo creo que I.U. ha sido durante estos cuatro años la conciencia política de este pueblo. Si esto no se ha entendido así supongo que comprenderán que renuncie a la concejalía para que, desde otras esferas, trate de llevar adelante las ideas que representa I.U.».

Por último habló de la abstención: «Creo que quienes se han abstenido deben pensar que sólo se pueden cambiar las cosas mediante su voto en las elecciones. Puede que lo que he dicho suene a reproche, y en alguna medida lo es».

Tal y como lo hemos expuesto fue como José María Santamarta explicó su decisión de renunciar a su cargo.

Convocadas huelgas en el sector de cinematografía

□ MIRANDA/M.A.C.- Siguen desarrollándose las negociaciones colectivas para llegar a acuerdos a la hora de establecer los convenios en los distintos sectores. Hay negociaciones y también ruptura en algunos casos con lo que se han planteado algunas huelgas.

En esta ocasión hay que hacer referencia al conflicto que ha surgido en el sector de exhibición cinematográfica, o lo que es lo mismo, entre el personal laboral de las salas de cine.

El convenio colectivo está siendo negociado por tres centrales sindicales, CC.OO., UGT, y CSI-CESIF. En la última reunión mantenida entre los representantes de los trabajadores y la patronal se produjo un punto muerto en las conversaciones, y de ahí que surgiera la ruptura de las negociaciones.

Por este motivo las tres centrales sindicales han hecho público un calendario de movilizaciones, que de llevarse a efecto se desarrollará en dos fines de semana.

Las huelgas previstas son para los días 8, 9 y 10 de junio, y para el 29 y 30 de junio así como el próximo 1 de julio.

La reunión en la que quedaron rotas las negociaciones se desarrolló el pasado día 10 de mayo, y no se descarta que antes de la primera jornada de huelga pueda celebrarse otro encuentro entre los representantes de los trabajadores y la patronal. De no ser así el próximo fin de semana no habrá cine.

Exposicion de trabajos artesanales de la Asociación de Amas de Casa

□ MIRANDA/A.CRESPO.- En el transcurso del año son muchos los cursos que se desarrollan en la sede de la Asociación de Amas de Casa y Consumidores Altamira-Allende, cursos a los que asisten un buen número de asociadas.

El resultado de lo que las alumnas han aprendido durante los últimos meses podremos apreciarlo todos en una exposición en la que se nos mostrarán trabajos realizados en punto, encaje de bolillos, bordados, ganchillo, corte y confección, esmaltes y lacados, pintura de óleo, en cristal, en tela y seda, y también tapices y macramé.

El lugar escogido para la exposición ha sido en este caso la sala de la Casa Municipal de Cultura, que permanece abierta al público los días laborables desde las doce del mediodía y hasta las dos de la tarde, así como de seis a nueve, y los sábados abre sus puertas entre las doce del mediodía y las dos de la tarde.

La exposición se inauguró ayer lunes, y permanecerá en la sala hasta el sábado día 8. En estas jornadas podrán ser muchos los que contemplen los trabajos de más de 60 integrantes de la Asociación de Amas de Casa Altamira-Allende.

Elegidos los consejeros del Centro de Profesores

A.CRESPO
MIRANDA

□ Hace algunos meses se realizaron las elecciones para elegir al director del CEP (Centro de Profesores), que resultó ser Javier Andrés Rojo. Ahora se han desarrollado las elecciones para conocer a los consejeros del mismo centro, con las que ha quedado definitivamente constituido el órgano rector.

En esta ocasión han sido elegidos en representación de los profesores de enseñanza primaria: Santos Martínez González, Rosa Barredo Arnaiz, y Paz Truchuelo Pinedo.

Por parte de los profesores de enseñanza secundaria la representación la ostentarán José Luis Abad Jaén Y Consuelo Aldonza Aparicio.

Como representante de la administración educativa estará Alicia Bolado Cárcamo, y como representante de la administración municipal, Luciano Domingo Maté.

El consejo supervisará el plan de trabajo que elaborará el C.E.P.

Así pues, un total de ocho integrantes, incluido el director, que deberán realizar desde ahora un buen número de tareas organizativas.

TRABAJO DE CONTINUIDAD

Según nos indicó Javier Andrés, la renovación no ha sido total: «La renovación habida ha sido de un 50% aproximadamente, y lo que supongo es que no va a variar demasiado la línea de actuación del Centro de Profesores.

En la reunión constitutiva del consejo se habló del trabajo futuro y se puede deducir que

vamos a seguir trabajando en una línea similar. Además es difícil que las cosas cambien si tenemos en cuenta que las líneas de actuación están establecidas en el real decreto por el que se crearon los centros. Es difícil cambiar las funciones, aunque sí puede darse una orientación u otra».

El plan de actividades del CEP de Miranda, con vistas al futuro está prácticamente concluido. Plan elaborado fundamentalmente por los asesores de formación del CEP, y tiene cuatro líneas de actuación: «En primer lugar queremos potenciar la acción formativa a través de los centros. En segundo tenemos la vista puesta en mejorar los niveles de información del profesorado, especialmente en relación con la nueva ley del sistema educativo que ya el próximo curso se pone en marcha en educación infantil.

En tercer lugar se desea estimular y apoyar la elaboración y difusión de materiales curri-

culares, en la línea del diseño curricular base, y por último, sensibilizar al profesorado para que vaya introduciendo progresivamente en su programación los temas transversales, los que hay que tener en cuenta en todas las áreas. El plan es éste y espero que el consejo lo apruebe bien en estos últimos días del curso o en los primeros del siguiente».

Javier Andrés quiso, por último, agradecer el trabajo de los consejeros: «Quiero hacer público mi reconocimiento personal a los consejeros que han trabajado hasta ahora, y agradecer a los que ahora inician su tarea, el trabajo desinteresado que van a hacer, y que lógicamente yo espero tenga una repercusión positiva en el Centro de Profesores y por lo tanto en el conjunto de la Educación de nuestra ciudad».

El consejo acaba de constituirse y ha comenzado ya a trabajar con la vista puesta en el próximo curso escolar.

El Ateneo organiza el último concierto de la temporada

□ **MIRANDA.**— El próximo sábado, día 8 de junio, tendrá lugar en el Aula de Cultura de la Caja de Ahorros Municipal el último concierto de esta temporada del Ateneo Musical Mirandés.

En esta ocasión los melómanos podrán asistir al recital que ofrecerá la Orquesta Filarmónica Estatal de Parbudice, orquesta que procede de Checoslovaquia, y cuyo director es el joven Robert Stankovsky, que compagina su tarea en esta orquesta con la dirección de la Orquesta Sinfónica de la Radio Eslovaca de Bratislava.

El programa que nos va a ofrecer esta orquesta sinfónica es muy sugerente, y consistirá en la interpretación de la «Suite en Re Mayor Opus 39» de Dvorak, pieza compuesta en 1879, año en el que ya era reconocido internacionalmente como compositor.

Inmediatamente después se podrá escuchar «Concierto para violoncello y orquesta N.º 1 en La Menor Op. 33» de Saint Saens. Pieza de clara orquestación, ordenada con lógica y de buena sonoridad.

La segunda parte del concierto se dedicará exclusivamente a la interpretación de «Sinfonía 104 en Re Mayor», de Haydn. Esta sinfonía fue la última que compuso y comienza con un adagio expresivo para concluir con un allegro.

El minueto evoca elementos eslavos, y el andante se recrea en una serie de modulaciones de gran riqueza armónica.

El concierto es atractivo, y en él actuará como violoncellista Bohuslav Pavlas.

La cita para los aficionados es el próximo sábado.

Juan Luis Rascón revalidó su título en el torneo de tenis «Ciudad de Miranda»

Como estaba previsto el cabeza de serie se impuso

En la final venció a Jorge Martínez por 6-1 y 6-2

MARIA ANGELES CRESPO
MIRANDA DE EBRO

□ El pasado domingo finalizó una nueva edición del torneo de tenis «Ciudad de Miranda de Ebro», y a la final llegaron los jugadores que partían como cabezas de serie número 1 y número 3, respectivamente, Juan Luis Rascón y Jorge Martínez. En el último partido se impuso Rascón por 6-1 y 6-2, marcador que quizás no se corresponde con la realidad, ya que especialmente en el segundo set Martínez complicó mucho las cosas a quien al final se hizo con el torneo por segundo año consecutivo.

El propio Rascón así lo reconoció: «El primer set ha sido holgado, en el segundo ha sido primordial el 3-2, juego en el que yo estaba sacando y me ha creado muchos problemas ya que ha estado a punto de hacerme el juego, por lo tanto no ha sido fácil». Juan Luis Rascón, que se

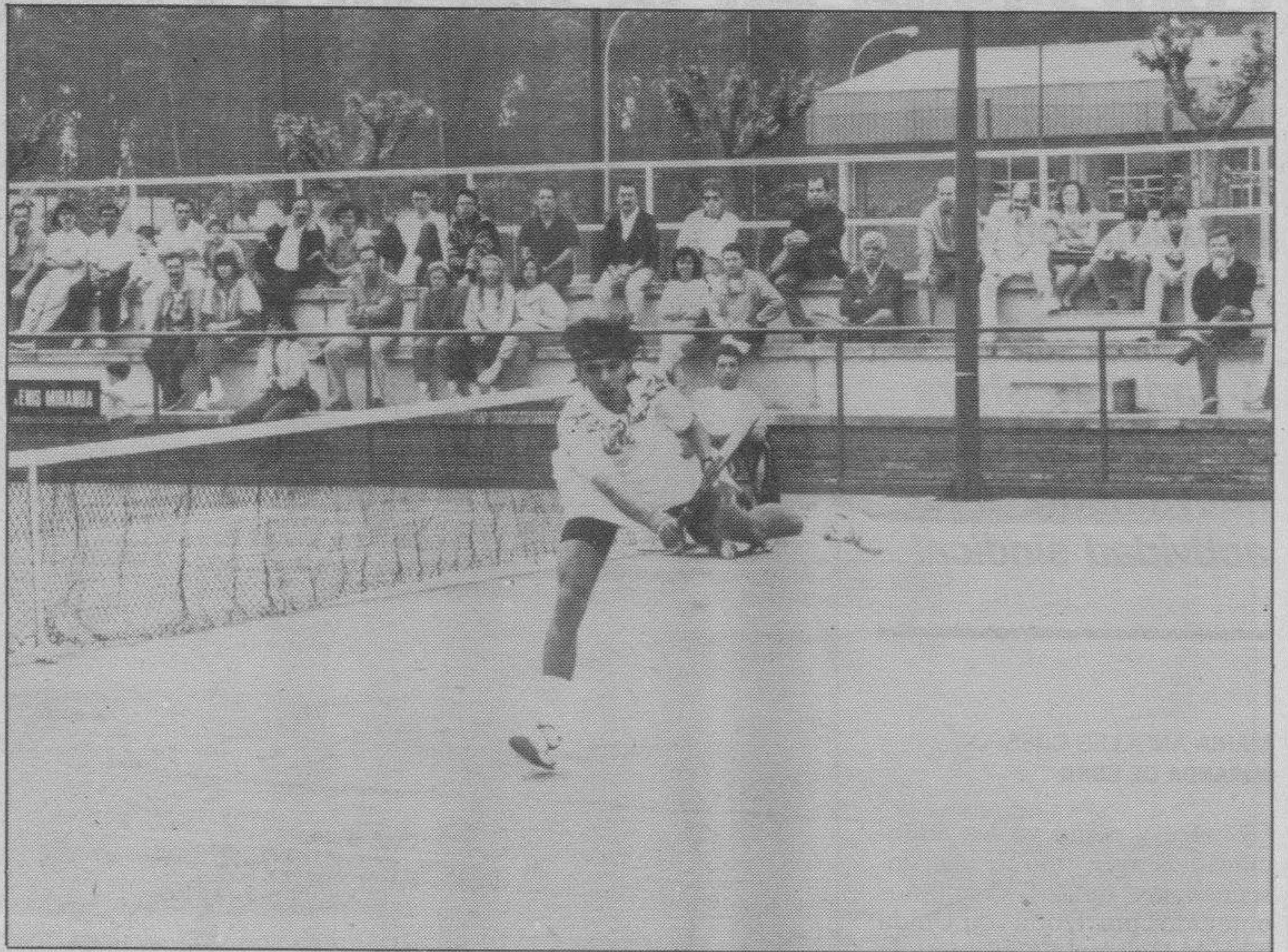

Jorge Martínez no pudo superar a Rascón. (Foto: Truchuelo)

dedica fundamentalmente a jugar torneos ATP, volverá el próximo año para intentar convertirse en el primer jugador que se lleve en propiedad el trofeo.

Jorge Martínez vio así su derrota: «He tenido un pequeño bache de servicio en el primer set y lo he acusado. He tenido varias bolas de break pero no he podido resolver. Tampoco es que haya jugado mal pero se me ha escapado el partido». Los dos jugadores, que elogiaron la organización

y hablaron de los problemas de las pistas pueden volver a enfrentarse en breve pues participarán en el torneo de Puertollano.

SATISFACCION EN EL CLUB

Fernando Esteve, presidente del Club de Tenis se mostró satisfecho con el nivel de los jugadores y el interés de todos los partidos. Eso sí, reconoció que ha habido muchas preocupaciones por la lluvia, que ha hecho que algunos encuen-

tros tuvieran que ser aplazados. El Club continúa trabajando y cosechando éxitos, al margen de este campeonato el más importante ha sido el de los chavales del club que el pasado sábado disputaron la final. Participaron 15 y hubo 15 victorias. El trabajo continúa y ya hay previstos más campeonatos. La próxima semana empieza el Tahoe regional masculino y femenino. Este año ha sido muy positivo, el club ha organizado 17 torneos.

EN MIRANDA SOLO HUBO UN PARTIDO QUE CUMPLIO CON SUS INICIALES... CEDE ESE... Y CEDIO UN CONCEJAL...!



"El Blusilla" de A. César

El «Barbis-Carrocerías Moreno» eliminado en la competición de Copa

A. CRESPO
MIRANDA

□ El equipo mirandés de fútbol-sala «Barbis Carrocerías Moreno» estuvo a punto de superar el adverso marcador del partido de ida de los cuartos de final. En Bilbao perdieron contra el Eikaz por 5-2 y la papeleta era complicada, pero en Miranda estuvo a punto de conseguirse la victoria. A final se perdió en la prórroga por 9-7.

Los jugadores del Carrocerías Moreno no lograron su objetivo de clasificarse para la semifinal de la Copa Vasca, pero lo cierto es que nadie salió defraudado del polideportivo municipal de Anduva. Se vieron goles, hubo emoción hasta el último minuto, y los aficionados pudieron comprobar que los jugadores mirandeses lucharon y se entregaron desde el minuto inicial y hasta que el marcador electrónico quedó a cero.

El partido disputado el domingo tuvo alternativas, y los aficionados pasaron en varios momentos de la desesperanza

Un gol visitante en el último minuto de la prórroga frustró las aspiraciones locales

a la convicción total de que la eliminatoria podía salvarse.

Los primeros en marcar fueron los locales por mediación de Toño a los cinco minutos. Después los bilbaínos reaccionaron, y a pesar de verse muy presionados consiguieron dos tantos consecutivos en los minutos 9 y 10.

Pepe fue el encargado de empatar el encuentro, y los goles de Tomé y Mazquiarán, antes del descanso pusieron el marcador en un esperanzador 4-2.

La segunda parte empezó mal pues se produjo un gol visitante. Después Mazquiarán y Pepe igualaron la eliminatoria. Cuando faltaban siete minutos

los visitantes volvieron a marcar, y cuando quedaban menos de tres minutos Juan Carlos logró el 7-4 con el que se forzó la prórroga.

PRORROGA IGUALADA

Tras varias oportunidades los mirandeses se adelantaron en el marcador y seguía así el partido en sus manos. El primer tanto fue obra de Toño, pero la alegría duró poco pues medio minuto después se produjo un nuevo empate.

En la segunda parte del tiempo complementario Mazquiarán volvió a adelantar a los carroceros, que luego se vieron superados por dos goles más de los jugadores del Eikaz, que consiguieron el tanto de la victoria cuando sólo restaban 44 segundos para la conclusión de la prórroga.

Así pues, un partido lleno de emoción, goles y oportunidades. Los mirandeses están apeados de la competición, pero su último partido será difícil de olvidar por los aficionados dada la entrega del equipo local.

MEDIFIATC: Todo un mundo de profesionales al cuidado de su salud.

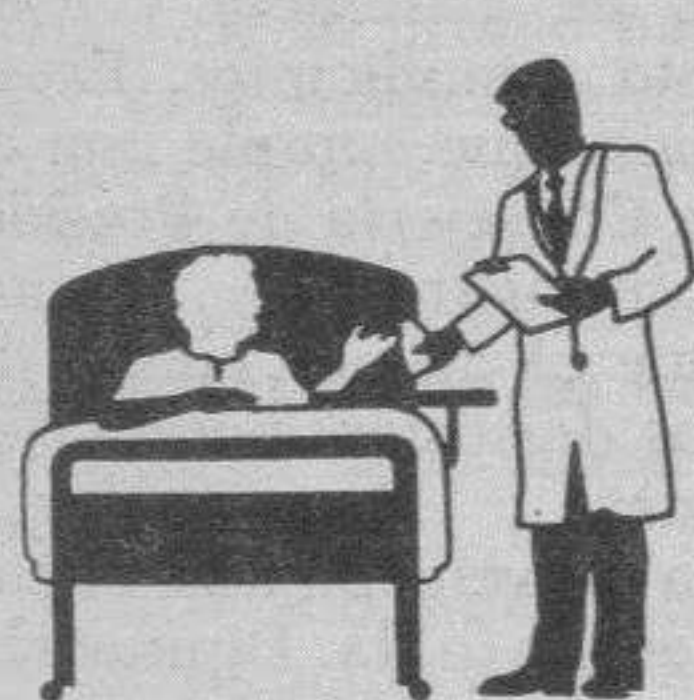

MEDICOS DE CABECERA



GINECOLOGIA



ECOGRAFIAS

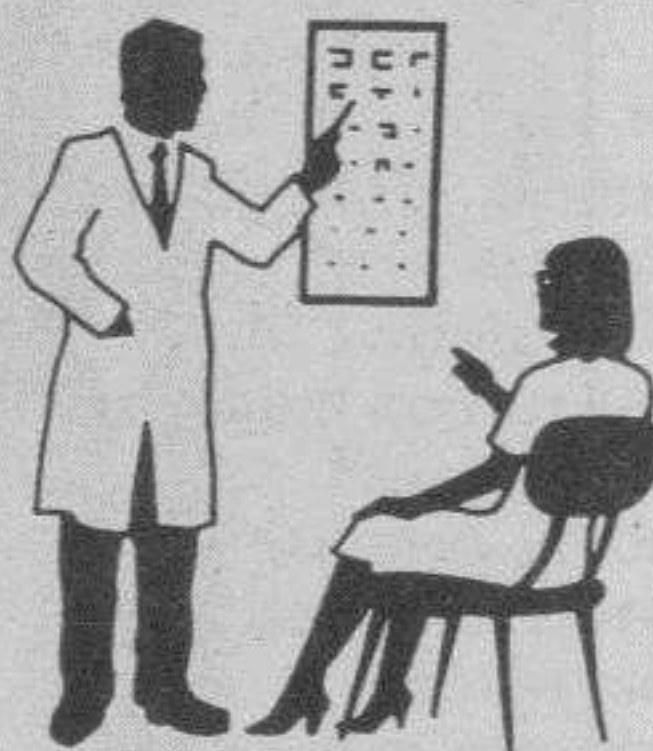

OFTALMOLOGIA

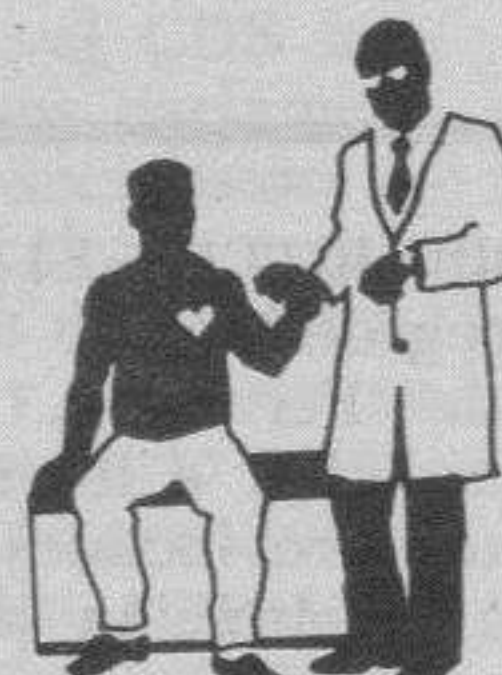

CARDIOLOGIA



ANALISIS CLINICOS



TRAUMATOLOGIA



REHABILITACION



PEDIATRAS DE CABECERA

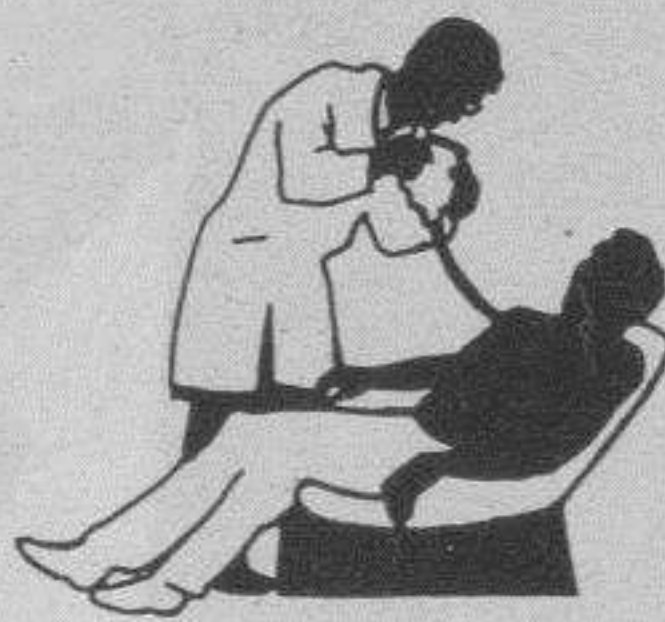

ENDOSCOPIAS



A.T.S.



RADIOLOGIA

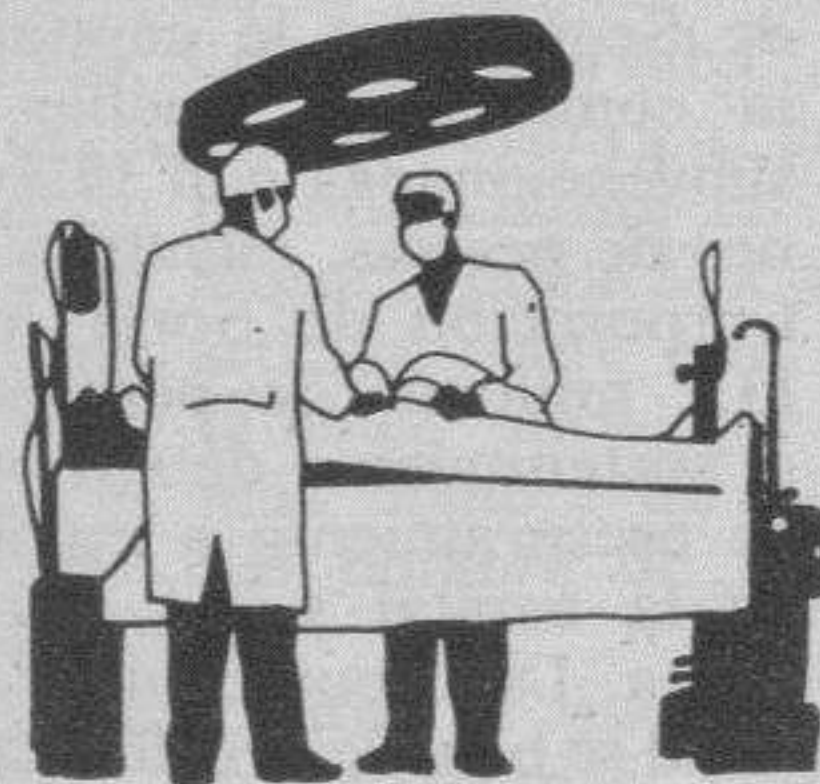

CIRUGIA



MEDIOS ESPECIALES DE DIAGNOSTICO

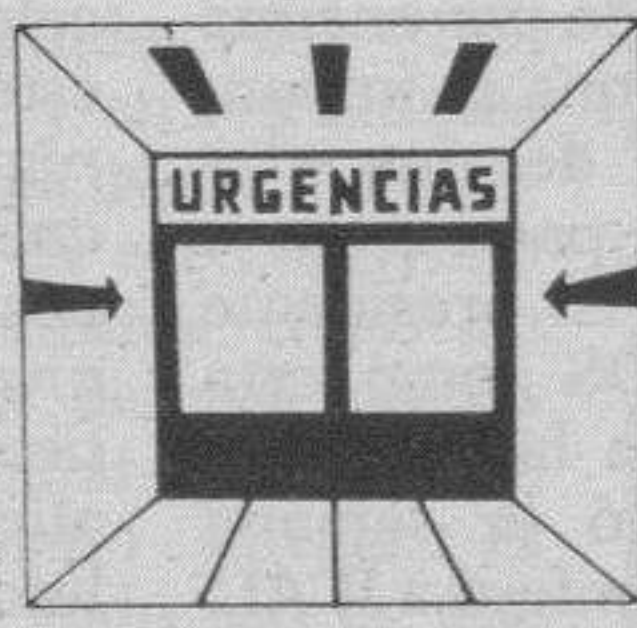

URGENCIAS

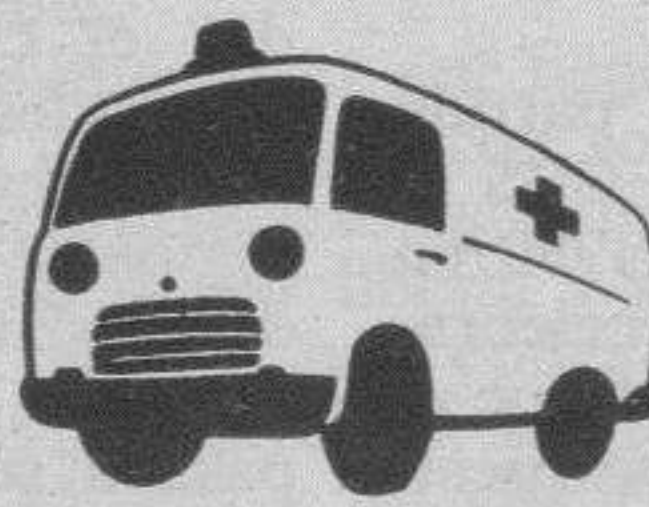

AMBULANCIAS

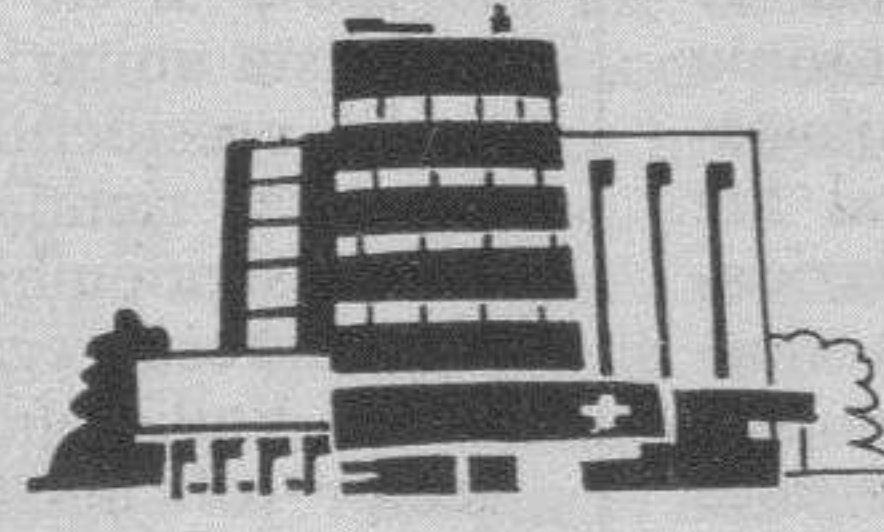

CLINICAS

Por sólo 2.798 ptas. / persona / mes

Médicos de cabecera, pediatras, cualificados especialistas... todo un mundo de profesionales, respaldados por los más avanzados recursos tecnológicos, al servicio de los suyos y de usted.

Un equipo humano preparado para garantizarle, cuando lo requiera, una asistencia sanitaria personalizada, completa y eficaz en cualquiera de las mejores clínicas de España.

Usted elije. Ahora tiene la oportunidad de disfrutar de éstas... y de muchas ventajas más.

Además, FIATC le ayuda a prevenir accidentes y le regala un ejemplar de la obra del famoso presentador de T.V. Ramón Sánchez-Ocaña: «Manual de Seguridad en el Hogar».

MEDIFIATC. Por precio y calidad, la mejor opción.

Ventajas comprobadas que ofrece MEDIFIATC

- VENTAJAS MEDIFIATC
- Chequeo Ginecológico Anual
 - Asistencia de tocólogo en cualquier tipo de parto
 - Elección de especialista y Clínica en cualquier ciudad MEDIFIATC
 - Medicación en Clínica y Quirófano
 - Estancia de acompañante en Clínica
 - Talonarios gratuitos
 - Urgencias en toda España y Extranjero
 - Amplia Guía Médica de Facultativos y Clínicas
 - Descuentos por componentes de familia
 - Eliminación de plazos de carencia si proviene de otra Entidad
 - La Garantía de una aseguradora como FIATC, M.S.R.P.F.
 - Incluye Litotricia renal, Resonancia magnética, Scanners...

REGALO.
Al contratar MEDIFIATC, no olvide reclamar su «Manual de Seguridad en el Hogar».

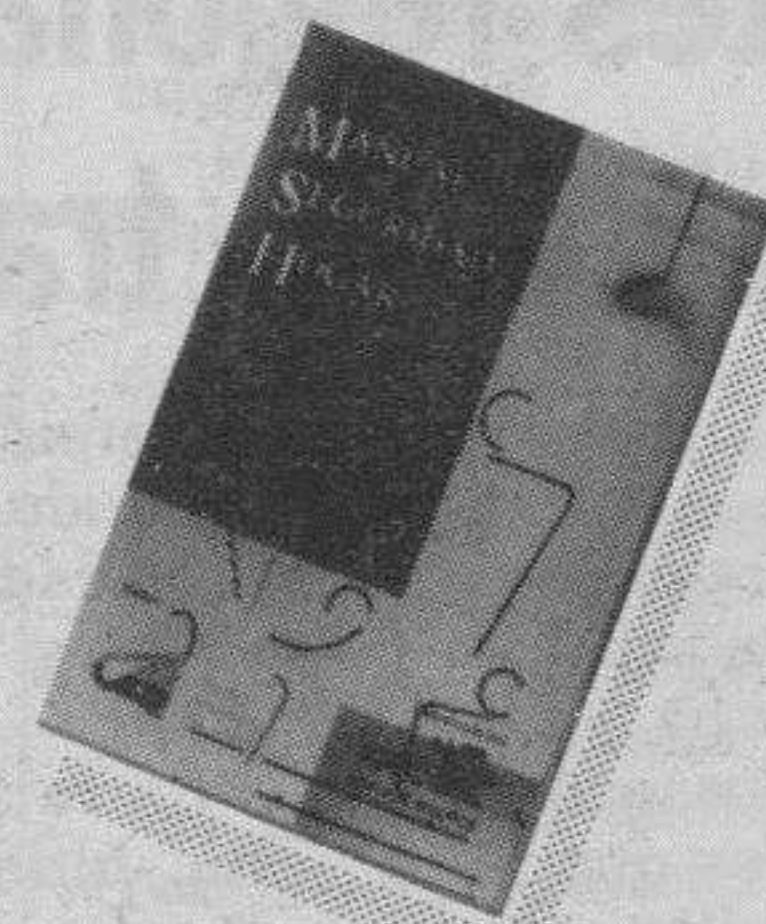

MEDIFIATC
SEGURO DE ASISTENCIA SANITARIA

*Si desea recibir una rápida información pregunte a su Agente de Seguros, o llame a nuestro Servicio al Cliente al tel. 27 68 75

09004 Burgos - Av. del Cid, 4, 1º A - Tel. 27 68 75

Si desea más información sobre MEDIFIATC sin compromiso alguno por su parte, recorte y envíe este cupón a FIATC, Av. del Cid, 4, 1º A - 09004 BURGOS o a su agente más próximo.

MEDIFIATC SEGURO DENTAL OTROS SEGUROS

Nombre: _____

Dirección: _____

Localidad: _____ C.P. _____

Teléfono: _____ Provincia: _____

Nº Componentes de la familia: _____

El PSOE denuncia «pucherazo» en dos municipios leoneses

□ LEÓN/ICAL.-La agrupación socialista de la localidad leonesa de Puente Alhume y Valderrueda aseguran no haber ejercido su derecho a voto pese a que estas tres mesas recibieron el sobre con el voto, supuestamente enviado por los votantes, mientras que uno de los denunciantes ha firmado ante el notario de Cistierna una declaración en la que asegura que no votó por correo.

Vecinos de los municipios de Puente Alhume y Valderrueda aseguran no haber ejercido su derecho a voto pese a que estas tres mesas recibieron el sobre con el voto, supuestamente enviado por los votantes, mientras que uno de los denunciantes ha firmado ante el notario de Cistierna una declaración en la que asegura que no votó por correo.

Las irregularidades detectadas, que afectan a 62 votos, podrían hacer cambiar el resultado definitivo de las elecciones en el municipio de Valderrueda, donde el Partido Popular y el PSOE obtuvieron cuatro concejales respectivamente, mientras que la Unión del Pueblo Leonés (UPL) consiguió un concejal.

El escrutinio de las papeletas enviadas por correo da 60 votos al Partido Popular, uno al PSOE y otro a Unión del Pueblo Leonés.

En este sentido el secretario de la agrupación socialista de este municipio, José Antonio Rodríguez Aláez, ha manifestado que la Junta Electoral fue informada de estas irregularidades el mismo día de las elecciones, quien instó a los presidentes de las mesas electorales a escrutar de forma separada el voto por correo, sin que se llegase a introducir finalmente en las urnas.

El elevado número de votos emitidos por correo a la zona, cuando en otras elecciones sólo se recibía una docena es lo que alertó al Partido Socialista, que, además, consiguió declaraciones de afectados que aseguran no haber emitido el sufragio por correo.

Daniel de Fernando convoca un congreso extraordinario del CDS

Está dispuesto a no presentarse a la reelección si se confecciona una lista unitaria

□ VALLADOLID/ICAL.-El presidente regional del CDS, Daniel de Fernando, tiene previsto solicitar a los nueve presidentes provinciales centristas la celebración de un congreso federal extraordinario y está dispuesto a no presentarse si se confecciona una lista unitaria y de consenso, según aseguró ayer a la Agencia ICAL minutos antes de iniciarse el Comité Federal del partido.

Daniel de Fernando, que subrayó a ICAL que su postura no es una dimisión «en absoluto», considera que tras el «varapalo» electoral sufrido, «el CDS necesita caras nuevas que hagan llegar mejor el mensaje centrista a la sociedad».

De Fernando recalcó que «no quisiera volver a presentarme de ninguna manera» para el cargo de presidente, pero también dejó claro que lo haría si no se consensúa una lista unitaria.

El presidente del partido tomó las riendas del CDS el 30 de septiembre de 1990 en el congreso regional celebrado en Valladolid en el que el sector «oficialista» que presidía se impuso por escasísimo margen a los «críticos» liderados por el senador leonés Luis Aznar y el presidente de las Cortes, Carlos Sánchez-Reyes. Daniel de Fernando negó la existencia de esas corrientes en su partido «como ha demostrado la unidad interna con que se ha concurrido a las elecciones» y definió aquel enfrentamiento como «cuestiones personales».



Daniel de Fernando (Foto: DB)

Por ello, cree que en los próximos meses «prevalecerá la unidad del partido por encima de todo» y cree que se impondrá el criterio de que «las amistades están para cenar o irse de copas». El presidente regional del CDS tomó esta decisión durante las vacaciones que disfrutó la semana pasada, según confesó a ICAL, y la propondrá ante el Comité Federal, en el que también se escuchará la postura de los responsables provinciales del partido con vistas a futuros pactos de gobierno en ayuntamientos y diputaciones de la región.

Tras la dimisión del presidente nacional del CDS, Adolfo Suárez, estatutariamente es obligatoria la convocatoria de un congreso

extraordinario. Daniel de Fernando es partidario de que se celebren, con anterioridad a éste, congresos provinciales y regionales y señaló a ICAL que considera perfectamente posible realizarlos a los tres niveles el próximo mes de septiembre. Daniel de Fernando afirmó no sentirse «en absoluto» arrepentido de haber tomado las riendas del partido en Castilla y León hace menos de un año y de haber sido el candidato a la Presidencia de la Junta por el CDS. «En política no caben arrepentimientos, sólo reconsideraciones», apostilló, a la vez que recordó que sus miras políticas se centraban en la Diputación de Avila y que aceptó encabezar el cartel electoral a petición del partido.

La Junta financia a oficinas de asesoramiento de las diputaciones

□ VALLADOLID/ICAL.-La Junta de Castilla y León ha destinado más de 133 millones de pesetas a las diputaciones provinciales para el sostenimiento de las oficinas de asistencia y asesoramiento a municipios. Esta subvención, que cumple una orden de la Consejería de Presidencia y Administración Territorial, supone el 50 por ciento de los gastos de sostenimiento de esas oficinas.

La subvención más cuantiosa se destina a la Diputación de Salamanca -casi 22 millones de pesetas para el sostenimiento de las oficinas de Béjar, Ciudad Rodrigo, Peñaranda y Vitigudiño. A la Diputación de Avila se le concede una ayuda de 14,5 millones de pesetas para cubrir los gastos de la oficina existente en la propia corporación y en El Barco de Avila. Los fondos destinados a la Diputación de León para su oficina de Ponferrada se elevan a 16 millones, mientras que la Corporación palentina recibirá 20 millones de pesetas para los gastos de la oficina de Palencia y la comarcal de Cervera de Pisuerga. Las oficinas de la Diputación de Segovia en la capital y en la comarca de Cuéllar serán subvencionadas con 15,3 millones de pesetas, mientras que la Corporación de Soria recibirá 13,2 millones de pesetas para el sostenimiento de sus oficinas de asesoramiento a municipios de la capital y del Burgo de Osma. La Diputación de Valladolid se beneficiará de unas ayudas de 19,3 millones de pesetas para sus oficinas de la capital y de Peñafiel y, por último, la Corporación zamorana percibirá 13,4 millones de pesetas para su oficina central en Zamora. Aún no se ha determinado la ayuda que corresponde a Burgos para sus oficinas de la Diputación y la comarcal de Villarcayo, ya que esta Corporación debe cumplir previamente varios requisitos.

Las Cortes regionales se despidieron después de cuatro años de trabajo parlamentario

□ VALLADOLID/ICAL.-Las Cortes de Castilla y León celebraron ayer su última reunión institucional que cierra la presente legislatura y que ha servido de despedida de los actuales procuradores, de los que más de la mitad no repiten nuevo mandato. El 21 de junio quedará constituida la nueva Cámara, con mayoría absoluta del PP, según los resultados de las elecciones autonómicas del pasado 26 de mayo.

La reunión institucional, que tuvo un marcado carácter de despedida para muchos de los parlamentarios asistentes, contó con la presencia de las instituciones regionales, representadas por el Ejecutivo regional en pleno, con su presidente Posada al frente; el delegado del Gobierno en la comunidad autónoma, Arsenio Lope Huerta; el rector de la

Universidad de Valladolid, Fernando Tejerina, y otras autoridades administrativas, militares y religiosas de la región.

Entre los que acudieron a esta última reunión de las actuales Cortes regionales figuraba Dionisio Llamazares, primer presidente de las Cortes, que fue nombrado recientemente director general de Asuntos Religiosos, que se despedía también de quienes han sido sus compañeros en los últimos ocho años.

El presidente de las Cortes Carlos Sánchez Reyes pronunció unas breves palabras de despedida en las que agradeció la colaboración recibida de los grupos parlamentarios, de los funcionarios de la Cámara y de los medios de comunicación, que según dijo se encargan de dar trascenden-



Sánchez Reyes (Foto: DB)

cia social a las labores parlamentarias.

Sánchez Reyes, en la que ha sido su última intervención

en esta legislatura, manifestó su orgullo por el trabajo desarrollado por la Cámara en estos cuatro años y por la consolidación y el prestigio conseguido por las instituciones regionales, y subrayó el clima de convivencia y tolerancia democrática en el que se han producido los debates y demás actividades parlamentarias.

El presidente saliente, que no figuró en las listas autonómicas de su partido (CDS) el 26 de mayo, recordó como notas destacadas de su paso por la Cámara la flexibilidad en la aplicación del reglamento y la independencia demostrada desde la presidencia en un intento de ser «el presidente de todos», además de la armonía que en todo momento ha existido en el funcionamiento de la Mesa de las Cortes.

La Audiencia de León anula el juicio que absolvió a Angel Luis Alvarez

□ LEÓN/ICAL.-El presidente de la Audiencia Provincial de León, Javier Casas Estévez, ha declarado nulo el juicio sobre el caso del «fantasma Cándido», celebrado el pasado mes de marzo en el Juzgado número tres de lo Penal de León. El escrito de la Audiencia retrotrae el caso al Juzgado de instrucción número dos, que instruyó el sumario, y recuerda al juez de lo Penal que llevó el caso, José Manuel Peñín, que su juzgado es incompetente para este asunto, ya que se trataban delitos de tráfico de influencias y prevaricación.

En el caso del «fantasma Cándido» se juzgó al concejal de Obras y teniente de alcalde leonés, Angel Luis Alvarez, de un presunto delito de falsedad documental y tráfico de influencias ante una denuncia presentada por el PSOE.

CRONICA
DE LO QUE PASA

**Las
sugerencias de
Raúl Morodo**

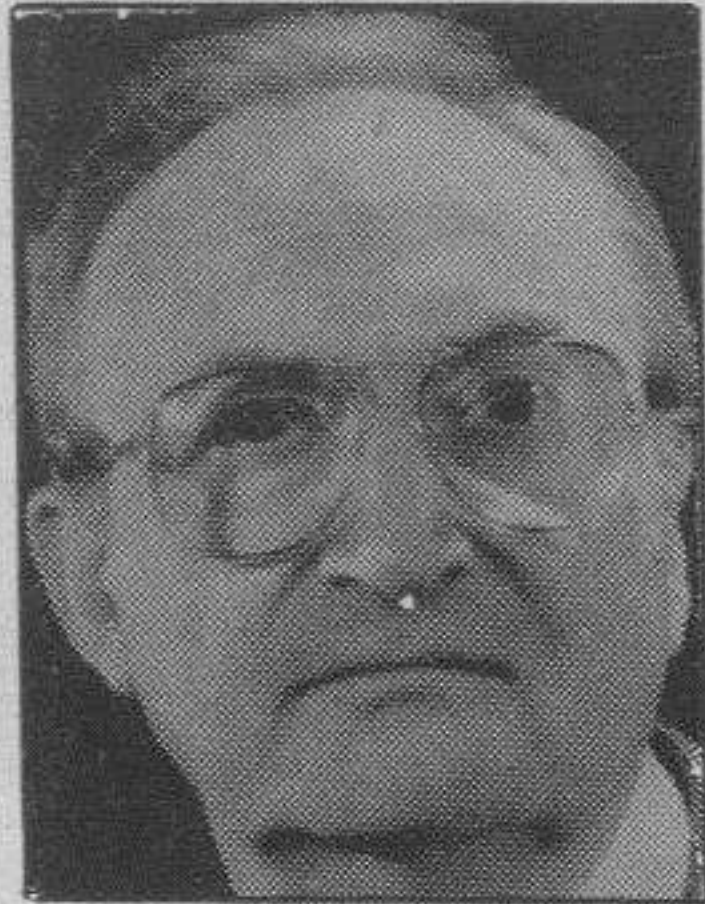

EMILIO
ROMERO

España es otra
cosa en lo interior
y en sus
compromisos
exteriores

TODOS estos días ha salido en los periódicos, con gran interés, el suceso de la dimisión de Adolfo Suárez. Es, ciertamente, una noticia de relieve, solamente porque Adolfo Suárez fue el primer presidente de Gobierno de la democracia española y tuvo una actuación relevante en la propia transición democrática. Fue una operación realizada con talento y con destreza. Pero a partir de entonces empezaría una decadencia por los resultados de la acción de Gobierno y por las convulsiones en su propio partido. Había hecho, casi mágicamente, la transición, pero no sabía construir su poder para la permanencia. Tenía la gran oposición viva del socialismo y la gran oposición dentro de las varias familias y personajes que había llevado al poder.

Por otro lado, y desde la aprobación de la Constitución de 1978 ya no podía recabar la colaboración del Rey, porque había concluido el poder de la Corona. Fue creciendo su aislamiento, hasta su soledad más estremecedora, y que le obligaría a marcharse. Entre sus verdugos, que eran varios, estaba su propio partido. Por eso se vio obligado a marcharse y los resultados electorales del 82 fueron penosos. Pero su capacidad de actividad política, sin desalientos definitivos, le darían algunos ánimos en las elecciones generales siguientes, pero no era otra cosa que un grupo modesto. La historia del Centro Democrático y Social -su nuevo partido- era otra movilidad de gentes, con características diversas: leales a su persona, oportunistas de ocasión, extravagantes, y luminosos aislados.

Adolfo Suárez conservaba, en función de su suceso histórico, ese protagonismo presidencialista en el partido. Raúl Morodo publicaba ayer un estupendo artículo sobre este asunto: «Es cierto también -dice- que Adolfo Suárez es más hombre de Estado y de Poder que hombre de partido o de oposición».

Mi matización es que esa es su voluntad, pero nada más. Y ahí tenemos el ejemplo: se marchó del Estado y del Poder voluntariamente, porque no tenía asistencias. Raúl Morodo plantea la exigible necesidad de un pluralismo político, frente al bipartidismo. Es verdadero que a un pueblo es difícil clasificarlo en dos actitudes. Pero entonces todo ha de quedar muy claro respecto a lo que se propone cada cual. Los cambios, los virajes, los oportu-

nismos, las varias actitudes, del CDS, en asuntos principales, y en los últimos años, han sido tremendos. Nadie ha sabido de verdad la figura de ese centrismo que Raúl Morodo identifica como un liberalismo radical, en defensa de las libertades; y un social-liberalismo, corrector del capitalismo salvaje. El gran inconveniente de todo eso es que el socialismo en estos años se hacía liberal (a su modo) y no radical, y el proceso de la derecha se orientaba hacia el centrismo, con las figuras de las libertades y del progreso.

Entonces el centrismo de Adolfo Suárez era más difícil, y tenía que haber sido más claro o doctrinario, o haber abandonado lo del centrismo como religión, una vez que el socialismo jugaba

a centro-izquierda, y sus adversarios a centro-derecha. Raúl Morodo propone ahora una refundación del partido y con la permanencia de Adolfo Suárez como presidente ejecutivo o como presidente fundador, pero sin el carisma como exigencia. Aquellos partidos que nacen o existen con la servidumbre de bisagras o colaboradores con unos o con otros, a la manera de ese símbolo alemán, no pueden hacer acuerdos preelectorales, sino postelectorales y con la obligación de que tengan acceso algunas de sus ideas u opiniones.

En el último tiempo, el CDS formaría parte de los grupos parlamentarios de asistencia al socialismo, y cuando teníamos las elecciones cerca. Se había renunciado a la independencia de los programas, y por eso se irían muchos votos a otra parte y procedentes de sectores que no eran socialistas. También se habían empezado a marchar grupos de dirigentes. Ni un partido puede ser un hombre con sus leales incondicionales, ni un partido puede ignorar la naturaleza política de sus votantes. Este partido venía cometiendo un error tras otro en los últimos tiempos. En política es más eficaz el diabolismo a largo plazo, que la astucia del oportunismo inmediato. Luego también es necesario que el protagonismo con la gente y en el Parlamento sea el del líder, y no el de sus colaboradores. La estrategia del aislamiento o del distanciamiento es mala en una democracia. Adolfo Suárez tiene que saber que su protagonismo para gobernar en este país ha terminado, y entonces su estrategia tiene que ser solamente la de sobrevivir, y la de ser necesario, con dignidad. Esto requiere la seguridad de las convicciones y la búsqueda de razones frente a una larga lista de disparates nacionales.

El político tiene que llegar a la gente, con denuncias y con soluciones, y no ampararse exclusivamente en la identidad de ser liberal y progresista. Hemos abierto una época en la que estamos destruyendo, afortunadamente, los tópicos y los clichés antiguos. España es otra cosa en lo interior y en sus compromisos exteriores. Pienso que Raúl Morodo es un gran consejero de Adolfo Suárez, pero en la política hay que alejarse un poco de la Universidad sublime en el pensamiento, y de las utopías. Algunas cosas de su artículo de ayer son muy estimables. En otras se advierte al catedrático de Derecho Político.

**Ni con
Suárez
ni sin
Suárez...**

CONSUELO ALVAREZ DE TOLEDO

AYER se reunía, diez días después del trago de la derrota electoral, lo que queda del Comité Ejecutivo del CDS. «Lo que queda» porque el hasta ahora presidente, fundador, inspirador y principal activo de este partido que es Adolfo Suárez ya no estaba allí. Los demás acompañantes de Adolfo Suárez se dividen ahora entre críticos, seguidores de Caso y los que dan el CDS por pedido.

Estos últimos, quizá mayoría aunque todavía acudan a las convocatorias apresuradas de ese «gabinete» nuevo que se ha montado José Ramón Caso en funciones presidenciales.

No es verdad que Adolfo Suárez se haya retirado de la vida política. Pasados los primeros instantes de emoción se ha presentado la verdad de sus pretensiones: que siga existiendo su partido y, sobre la renovación controlada, rehacer su futuro.

Para ello pretende hacer una purga de todos aquellos que se muestran críticos hacia Suárez, purga que será llevada a cabo por su único hombre de confianza, José Ramón Caso. En la noche electoral Adolfo Suárez dimitió por una razón: porque estaba convencido de que le iban a echar y eso es algo que no podía tolerar. No dimitió Suárez, según me cuentan, porque sintiera que sus tenaces posiciones nunca sometidas a debate hubieran llevado al CDS al fracaso, no.

Suárez se marchó para evitar la humillación de verse contestado. Error grave el del señor duque, porque ninguno de los que le han acompañado en este camino del suicidio se hubiera atrevido a tal. Y sin embargo ahora sí, ahora que interpone entre él y sus compañeros de aventuras a Caso, se puede encontrar con que le sale el tiro por la culata.

Hay en el CDS importantes personajes que dan por perdido el CDS porque el centro político ha sido invadido por el PSOE y el PP. Gentes que no se afiliarán a otro partido pero dispuestas a colaborar para que estas dos opciones políticas ahora fronterizas sigan su proceso de moderación y centrismo. Después de que se celebre el congreso extraordinario comenzará la desbandada. Raúl Morodo, Rafael Arias Salgado, Rafael Calvo Ortega, Sánchez Reyes, entre otros.

Pero hay también quien quiere seguir trabajando en una opción diferenciada, convencidos de que la convivencia entre derecha e izquierda, por moderada que sea, necesita de un partido bisagra.

El actual portavoz Teixidó es el más claro exponente de esta idea que pasa por la conservación de Adolfo Suárez como líder fundador de la defenestración del que hasta ahora ha sido el mayor responsable, José Ramón Caso.

Desconocen estos personajes que Adolfo Suárez jamás acepta lo que a él no le gusta. Si Caso no es capaz de ganar el congreso extraordinario Suárez no se quedará en el CDS. Y eso es su desaparición.

Bien es cierto que la última y tercera hipótesis, que es la continuidad del tándem Suárez-Caso bajo la aparente renovación tampoco genera expectativas de subsistencia.

Caso se ha negado a dimitir y también se niega a que se le pidan cuentas del desastre a pesar de ser el número dos. Caso está desarrollando el último de los mandatos suaristas: preparar los restos del naufragio para después echarse en los brazos del PSOE.

Diario de Burgos

Fundado en 1891

Medalla de Oro de la Ciudad

DECANO DE LA PRENSA BURGALESA

Edita: DIARIO DE BURGOS, S.A.

Presidente: Angel León Albarellós

Director: Vicente Ruiz de Mencía

Gerente: Jesús Bueno Ordóñez

Adjunto a la Gerencia y Jefe de Producción: Javier Gutiérrez

Administrador General: Gonzalo Albarellós

DIARIO DE BURGOS

Redactores Jefes: Juan José Calleja y Antonio José Mencía.

Jefes de Sección: Ana Isabel Angulo, Alfonso Salgado y Guillermo Alonso

Redacción: Roberto Granja, Javier Salgado, Juan Angel Gozalo, José Luis Sáiz, Mery Varona, Inmaculada Pascual, Jaime Valdivielso, José Alberto Martín, Juan José Sáiz, Carlos Manrique, Mónica Muñoz, Pedro Sarraís, Xabier Garmendia y Montserrat Gómez. Diseño: Carlos Fraile, Alfredo Cortezón y Juan Pablo Maset. Fotografía: Lorenzo Matías, Angel Ayala y Jesús Matías.

Jefe de Publicidad y RR.PP.: Mariano González

Regente de Talleres: Gonzalo Bárcena.

Jefes de Sección Fotocomposición: Francisco López y Serafín García

Distribución y Venta: Jesús López

Delegación Aranda de Duero: M.ª Aurora Lázaro Muñoz, Plaza de la Virgencilla, 7-5.ª. Oficina 3.

510611. Fax: 510610.

Delegación en Miranda de Ebro: M.ª de los Angeles Crespo Sánchez e Inmaculada López, Ciudad de Haro, 4-2.ª C. 314620 - 331681. 311761

Redacción, Administración y Talleres: San Pedro de Cardeña, 34. 09002-Burgos, Red. 267280. Adm. 268375 - 265768. Télex: 39703. Fax: 268003. Apartado de Correos, 46. C.P. 09080. Depósito Legal BU-5-1958

RAMON

HAY QUE RECONOCER
QUE EL VIAJE DE FELIPE
A JAPÓN HA SIDO MUY
ÚTIL PARA LA PROMOCIÓN
DEL BONSAI EN
ESPAÑA



OBSERVATORIO

CUANDO las superpotencias se mueven, el mundo se agita. Esta vez para demostrar avances decisivos en las relaciones de equilibrio mundial. Los acuerdos de estos días entre la URSS y Estados Unidos tienen un alcance que desborda cualquier episodio nacional, por mucho morbo que tenga éste. Se trate de casos de corrupción al más alto nivel o de querrelas relacionadas con el terrorismo. Gorbachov se ha comprometido a un vuelco reformista en la economía soviética y en los acuerdos de seguridad con Occidente. Paso decisivo que acelera la nueva cumbre entre el presidente de la URSS y el norteamericano, George Bush.

La decisión de Francia sobre el desarme y la renuncia a las armas químicas, y los acuerdos de Alemania con el país vecino y con Estados Unidos, determinan un eje de estabilidad futura entre el Este y Occidente frente a otras amenazas. Se trate de Oriente Medio o del mundo asiático.

Ante el colapso, Gorbachov ha optado por la apuesta de una economía de signo occidental y de unos com-

La gran cuestión

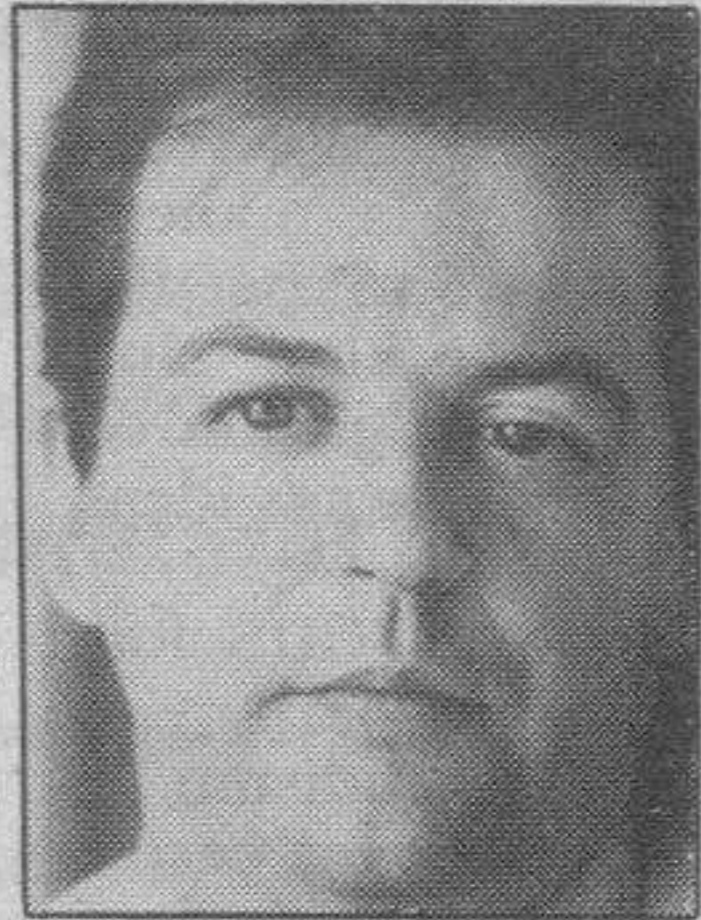

ANTXON SARASQUETA

promisos que le atan a las democracias aliadas. En su reciente encuentro en Washington, Bush y el canciller Kohl llegaron a un acuerdo doble: reforzamiento de la seguridad occidental en Centroeuropa, y ayuda masiva a Gorbachov a cambio de su compromiso con los aliados.

El Kremlin ha aceptado el compromiso, que ha sido sellado por los ministros de Exteriores de ambas superpo-

tencias el pasado fin de semana en Lisboa.

La URSS ha aceptado la reducción de armas convencionales, que había firmado en la carta de París el pasado noviembre pero a lo que se había mostrado de hecho renuente. Mientras, los países aliados piensan en la conveniencia de invitar al líder soviético a la próxima cumbre de las siete potencias industriales (G-7) que se celebrará en Londres. Las diplomacias de Washington y Moscú ya preparan, a su vez, la cumbre aplazada entre Bush y Gorbachov.

La involución del régimen soviético, y la vaguada que supuso la crisis del Golfo Pérsico en las relaciones entre las superpotencias, han sido los motivos de fondo para aplazar la cumbre entre los líderes, cuando se hablaba del Nuevo Orden Internacional.

Estos acuerdos representan el regreso a una fase de mayor estabilidad y el fin de algunas incertidumbres que han agitado el mundo diplomático internacional, más que a la percepción de la opinión pública en general. En esta ocasión el giro -favorable al acuerdo ha sido también bastante espec-

tacular.

Las primeras noticias le llegaron a Bush a través del ex ministro de Exteriores, Eduard Scheverdnatdze, en su visita a Washington. Pocos días después fue Kohl quien acudió a la Casa Blanca. Y de manera más inmediata el consejero especial y personal de Gorbachov, Primakov.

Las secuencias de imágenes seguidas permiten ver el proceso de acercamiento, que en el Kremlin se consumaba mediante los expertos económicos que han ultimado un modelo de economía de signo capitalista, sin más matices.

Al mismo tiempo, Estados Unidos y la OTAN han desarrollado un plan de seguridad que garantice cualquier eventualidad y se adapte a las nuevas circunstancias internacionales. En los nuevos planes se ha visto envuelta España, por el refuerzo previsto para las nuevas amenazas del Sur, en el área mediterránea.

La gran cuestión de hoy, por tanto, radica en los hilos internacionales que se tejen después del proceso abierto tras la crisis provocada por la guerra del Golfo.

Calabazas



ANDRES ABERASTURI

DON Alejandro Rojas ha dejado plantada y sin alcalde a la ciudad de Sevilla; no contento con eso, ha dado calabazas a doña Soledad Becerril, que le había ofrecido al PP en matrimonio con el PSOE de testigo. Pues ni por esas.

¿Quiere decir eso que don Alejandro Rojas haya renunciado a ser alcalde? Tampoco, aunque todo parezca indicar que sí.

Lo que ha hecho don Alejandro Rojas es una pirueta sobre la cuerda floja de su minoría que puede dar con sus aspiraciones en el suelo y salir de este trance magullado y, otra vez, final. Dice que no acepta el pacto ofrecido por el PP para llevarle hasta la alcaldía, aunque otra cosa es que, una vez que sea alcalde, pacte con el PP.

A Don Alejandro le ha salido el fenicio que lleva dentro y lo que quiere es el cheque en blanco de Soledad Becerril para luego, una vez firmado, poner él mismo la cantidad.

Y mucha rabia tiene que tener el PP al PSOE para caer en semejante estupidez. Yo no entiendo los pactos que se están negociando ahora. No entiendo de qué le sirve a don Alejandro llegar a alcalde con los votos del PP pero sin acuerdo, si con los concejales que tiene no va a poder sacar adelante nada más que lo que el PP (o el PSOE) quiera. Estos ataques de dignidad que sufrió ayer don Alejandro, vía Pedro Pacheco, pues quedan bien, visten; pero políticamente me temo que son un desastre.

Personalmente estoy encantado porque insisto en que -sin que sirva de precedente- quien debe gobernar los ayuntamientos es la lista más votada, que lo dijo don Alfonso. Pero eso sí, siempre que este acuerdo sea igual para todos.

El país del no-pasa-nada

JOSE RODRIGUEZ CHAVES

EN lo político, España se ha vuelto el país del no-pasa-nada, evidentemente. No hay suceso, por grave que parezca, capaz de derribar a un cargo público de su poltrona. Cuando alguno se ha visto comprometido tras una abrumadora y constante información en los medios de comunicación ha dilatado lo que ha querido el momento de dimitir, y si al fin lo ha hecho ha quedado como que ha sido por su mera voluntad, y no porque se le haya obligado a ello. Faltaba más.

Ya se trate de tráfico de influencias, negocios sucios, enriquecimiento ilegal, grabación de conversaciones telefónicas que dejan al descubierto ante la opinión pública conspiraciones o asedios por el poder en la sombra, de escándalos, en fin, de todos los tamaños y para todos los gustos que hablan de corrupción política en grado bien grave, nada de ello puede tumbar a un individuo con cargo público de su poltrona si el individuo en cuestión no tiene a bien el moverse.

La Prensa está de continuo proporcionando información de las irregularidades y abusos, de las peripecias motivo de escándalo público en que incurren o se ven envueltos los políticos y sus adláteres o compinches. Las gentes al leerla abren mucho la boca de estupor o asombro, o se llevan las manos a la cabeza, o pronuncia tacos gruesos e insultos contra los presuntos, pero no es sino cosa del momento. Todos pasan de todo, por gorda que sea la cosa. Existe un conformismo a toda prueba, una indiferencia absoluta.

¿A dónde fueron aquellos tiempos en que una denuncia en la Prensa, un artículo periodístico, una irregularidad descubierta o puesta sobre el tapete de la opinión pública, hacía caer a un gabinete? Pasaron a la Historia para no volver, según parece, como han pasado tantas otras cosas.

¿Pero qué se entiende aquí, en esta **Spain different**, como pregonaba el slogan turístico, por democracia, el derecho a la bicoca del poder a costa de lo que sea y contra lo que sea? ¿La facultad asegurada de no moverse uno de la poltrona que ocupa si no

le da la gana, sin que haya nadie, ni aún el pueblo soberano, que pueda exigirselo? Una democracia es todo lo contrario, señor mío, por mucho que quiera airearse cuando conviene la presunción de inocencia consagrada en la Constitución. Una democracia, si es esto, una democracia, exige verdad, claridad, transparencia real y efectiva y no sólo de boquilla, lo cual es truco, rendición de cuentas al pueblo soberano de todos los actos de los representantes elegidos por él, renuncia honrada a un cargo, sea el que sea, y cuanto más importante más rápida la renuncia, cuando se comete un hecho sospechoso de delito o de descrédito ante los ciudadanos o expulsión del cargo por quien corresponda con la rapidez requerida.

Lo que no puede ser nunca una democracia, porque es aberrante, es el arrojarse los militantes de un partido en sus ilegalidades o abusos, el ocultar o desmentir al pueblo las responsabilidades de un individuo o de unos individuos concretos porque son correligionarios o amiguetes, el apoyarse o echarse una mano mutuamente los partidos -hoy por tí, mañana por mí- para encubrir las lacras y juegos sucios cometidos por individuos relevantes del aparato. Qué es eso, señores. Todo eso es lo más indigno de un político. ¿Y va a tolerarse en una democracia?

¿Por qué es ahora España el país del no-pasa-nada? ¿Qué está sucediendo? Cuando un partido sale ganador en unas elecciones se cree ya con patente de corso para todo. Y no. Es el catón de la democracia. El mandato otorgado lo es sólo a título y condición de que el que lo recibe se haga acreedor con su conducta pública privada de lo que se le otorga. Así de claro. Cuando no se hace acreedor a la confianza otorgada el mandato termina **ipso facto**. Así de claro. Democracia para todo, o para nada. El fenómeno de la iramovilidad a ultranza de los cargos, del no-pasa-nada, que digo, es un síntoma dudoso, al menos, de que nos encontremos en una democracia, como se llenan la boca de decir la caterva de interesados en mantener este estado de cosas.

Reuniones a espaldas de Suárez y Fraga

FERNANDO JAUREGUI

CASI todos aseguran que Adolfo Suárez, dimitido presidente del CDS, que ayer reunía a su comité ejecutivo sin la presencia del fundador y, hasta ahora, principal animador del partido, es el gran perdedor de las elecciones del pasado 26 de mayo. No cabe duda de que Suárez, el último superviviente de la transición, ha ejecutado, quiéralo o no, su última pirueta política; los «barones» del CDS han comenzado las conspiraciones, y se ha desatado una dolorosa lucha por el poder, que en este caso podría calificarse casi como una guerra por los despojos.

Probablemente, no será el secretario general y presidente en funciones, José Ramón Caso, el heredero de tales despojos, ni tampoco lo será el portavoz, Antoni Fernández Teixidó; surgirá, piensan todos, una tercera figura, un «tapado» que tratará de hacerse de nuevo con la bandera centrista que, lentamente, va arrebatando al CDS el Partido Popular.

También los responsables del PP, agrupados en la Junta Directiva Nacional, se reunían ayer tarde, para evaluar los resultados de las elecciones y acabar de definir la estrategia de pactos en ayuntamientos y comunidades autónomas. Dirigentes de este partido admitieron que «pocas cosas han enfurecido más» a José María Aznar recientemente que el hecho de que Alfonso Guerra recordase a la prensa que el joven líder conservador no ha podido, el pasado 26 de mayo, «romper el techo electoral de Fraga». La furia de Aznar ha sido tal que estrechos colaboradores suyos van difundiendo que, en realidad, el gran derrotado del 26-M no ha sido Suárez -la suya era, al fin y al cabo, una muerte anunciada-, sino el presidente de la Xunta gallega, hoy en viaje por Iberoamérica, a quien se atribuían tentaciones de retorno si las cosas en las urnas iban excesivamente mal para su joven sucesor.

En la concentración de Barcelona fue leído un manifiesto contra el terrorismo

«La intimidación y el terror no podrán vencer nunca nuestros anhelos de paz y libertad».

□ **BARCELONA/EFE.**—Unas siete mil personas se concentraron esta tarde en la plaza Sant Jaume, sede de la Generalitat y el Ayuntamiento de Barcelona, en protesta por el atentado perpetrado por ETA contra el cuartel de Guardia Civil de Vic, que causó nueve víctimas mortales.

El presidente de la Generalitat en funciones, Maciá Alavedra, leyó desde el balcón de la sede de la institución un manifiesto de condena a la violencia, titulado «Por la convivencia y la paz, no al terrorismo», que ha sido suscrito por el gobierno autónomo, todos los partidos parlamentarios catalanes y los principales sindicatos que han convocado la protesta.

El manifiesto destaca que la movilización contra el terrorismo es «un gesto necesario en defensa de unos principios de libertad y convivencia que nos unen por encima de nuestras ideas y nuestras creencias». «No hay principio, ni ideología ni proyecto que pueda nacer del crimen y de la muerte», señala el texto, en el que se afirma que «la vida, la libertad, la tolerancia, la paz y la convivencia son el marco necesario e indispensable donde todas las ideas pueden ser defendidas».

La concentración se llevó a cabo en silencio, sólo roto por aplausos de aprobación a algunos de los párrafos del manifiesto o de solidaridad con un grupo de mujeres, esposas de miembros de la



Los manifestantes, en la plaza Sant Jaume. (Foto: Efe)

Guardia Civil.

ULTRADERECHISTAS

Unos incidentes se produjeron cuando un grupo de ultraderechistas desplegaron dos pancartas en las que se podía leer «Separatismo es terrorismo» y «ETA pena de muerte».

Los ultraderechistas, que hicieron el tradicional saludo fascista con el brazo en alto, fueron increpados por la mayor parte de los manifestantes que les arrinconaron en un extremo de la Plaza Sant Jaume, de manera que tuvo que intervenir la Guardia Urbana para impedir enfrentamientos y expulsarlos de la Plaza.

Desde el balcón de la Plaza Sant Jaume asistieron al acto

de lectura del manifiesto los principales dirigentes de todos los partidos parlamentarios catalanes, los de UGT y CCOO y el alcalde de Barcelona.

En la Plaza Sant Jaume estuvieron presentes, en primera fila, los restantes miembros del Gobierno, la Mesa del Parlament, el Síndic de Greuges, Frederic Rahola, y otros dirigentes.

Maciá Alavedra consideró la concentración contra el terrorismo como «un acto emotivo» y una expresión de rechazo a la violencia por parte del pueblo catalán.

El secretario general de CDC, Miquel Roca, señaló que la movilización popular expresa la voluntad de que se vayan de Cataluña los terroristas.

Raimón Obiols afirmó que era necesario que «todos los

partidos y sindicatos se sumasen a la convocatoria».

Muestras similares fueron realizadas por Josep Antoni Duran i Lleida, presidente del Comité de Gobierno de UDC, Rafael Ribó, presidente de IC, Simón Pujol, secretario general de la Junta Gestora del PP en Barcelona, Angel Colom, secretario general de ERC, Joan Hortalá, secretario general de EC, y Mariá Pere, secretario general del PCC.

Maragall opinó que «estamos asistiendo a la fase final de una historia muy complicada en nuestro país. Los terroristas apuntan en todas direcciones y en ninguna», señaló. El secretario general de CCOO de Cataluña, López Bulla, consideró que sería necesario un pronunciamiento global contra el terrorismo.

Los tres detenidos después de la desarticulación del comando de ETA han ingresado en prisión

El PNV rechaza toda conversación sobre pactos poselectorales con Herri Batasuna «mientras mantenga su sumisión» a ETA

□ **MADRID/EFE.**—Los tres detenidos el pasado jueves tras la desarticulación del «comando Barcelona» de la banda terrorista ETA negaron ante el juez de la Audiencia Nacional Carlos Dívar que participaran en el atentado perpetrado el pasado miércoles contra la casa cuartel de la Guardia Civil de Vic.

Los detenidos, Jorge Mas Trullenque, Pilar Ferreiro y Juan José Zubieta Zubeldia, ingresaron en prisión provisional, después de declarar.

En fuentes de la investigación señalaron que Pilar Ferreiro reconoció que colaboró con los integrantes del comando, al prestarles su domicilio, pero negó cualquier relación con el atentado contra la casa cuartel de la Guardia Civil de la localidad barcelonesa de Vic, ni que

el año pasado en la Foz de Lumbrer (Navarra), en los que murieron dos presuntos miembros del comando y un guardia civil, según las mismas fuentes.

Por su parte, el profesor universitario Jorge Mas reconoció que alquiló el chalet de Llia d'Amunt (Barcelona), donde fue detenido Juan José Zubieta.

No obstante, Augusto Gil Matamala, abogado de Jorge Mas, señaló que su patrocinado aseguró al juez que decidió alquilar el chalet al enterarse de que los miembros del comando vivían en el domicilio de su compañera sentimental, Pilar Ferreiro, y las dos hijas de ésta.

Jorge Mas indicó al juez que alquiló el chalet tan sólo para que los presuntos terroristas abandonaran el domicilio de su compañera y se trasladaran al

chalet, y negó cualquier tipo de participación en el atentado o colaboración con el comando.

RECHAZO A HB

El PNV ha rechazado la invitación de HB de mantener conversaciones para «aclarar la estrategia de cada partido» tras las elecciones mientras mantengan su «sumisión» hacia ETA.

El portavoz del consejo nacional del PNV, Joseba Eguibar, respondió a la misiva recibida el pasado viernes por la formación nacionalista.

En su escueta respuesta, Eguibar da acuse de recibo del escrito de HB y les informa de que «mientras mantengais la sumisión hacia ETA, nuestro partido no ve ninguna posibilidad de tener relaciones».

Alternativas de la oposición al modelo de las Fuerzas Armadas

□ **MADRID/EFE.**—Los grupos parlamentarios de la oposición, a excepción del CDS, han presentado textos alternativos al concluir ayer el plazo de enmiendas al documento socialista sobre el modelo de Fuerzas Armadas y servicio militar que se ha estudiado en una ponencia parlamentaria.

Este documento, que fue presentado el pasado día 28, ha recibido las críticas de todos los grupos de la oposición por considerar que recoge los criterios socialistas y no del conjunto de grupos parlamentarios que han integrado la citada ponencia.

El texto socialista aboga por la permanencia del modelo mixto y del servicio militar obligatorio, en contra de lo defendido por IU, CDS, PNV y CIU que apuestan por el ejército exclusivamente profesional.

El PP, aunque defiende una mili obligatoria de ocho meses, ha presentado un texto alternativo que difiere del socialista en el plano internacional.

El Grupo Popular considera en su documento que, además de crear una política de seguridad y defensa europea y defender la permanencia de la OTAN, no hay que olvidar «la subsistencia en zonas lejanas de riesgos objetivos y subjetivos» para la seguridad de Europa.

El grupo parlamentario IU, en su texto alternativo, defiende el ejército profesional, la desaparición de la Legión, una nueva ley de objeción de conciencia y solicita el indulto de insumisos condenados a prisión.

El texto del PNV expresa su coincidencia con el socialista en el análisis de la situación internacional y discrepa sobre el modelo español de Fuerzas Armadas, al apostar por un ejército profesional, y sobre la objeción de conciencia, asunto al que dedica la mayor parte del documento, que «en estos momentos recibe un tratamiento claramente penalizador».

El documento presentado por CiU se refiere en su totalidad al capítulo dedicado al servicio militar. El grupo parlamentario catalán defiende la progresiva reducción de la mili hasta su abolición y propone una serie de mejoras como elegir el momento de incorporación a filas, incremento de las asignaciones económicas de los soldados y medidas para evitar accidentes, entre otras.

INSUMISOS

El CDS ha sido el único grupo parlamentario que ha presentado enmiendas parciales al documento socialista y que se refieren al modelo de Fuerzas Armadas (el CDS quiere un ejército profesional) y a la objeción de conciencia.

IU-IC solicita el indulto para todos los insumisos y la suspensión de todos los procesos. La propuesta está recogida en la alternativa al modelo de Fuerzas Armadas y de servicio militar. El texto de IU incluye el reconocimiento de la objeción de conciencia sobrevenida y considera la actual ley de objeción de conciencia «claramente discriminatoria».

Rojas Marcos rechazó la oferta del PP para la alcaldía sevillana

Soledad Becerril responderá hoy

IU: no siempre la lista más votada

SEVILLA/EFE.-Alejandro Rojas Marcos, candidato del PA a la alcaldía de Sevilla, ha rechazado la propuesta de pacto ofrecida por el PP para garantizar la gobernabilidad del ayuntamiento de Sevilla.

El candidato del PA justificó su negativa porque considera que no puede traicionar a los electores y recordó que durante la campaña electoral su mensaje fue el de «entrar por la puerta grande al Ayuntamiento y no de cualquier manera».

La candidata del PP a la alcaldía de Sevilla, Soledad Becerril, responderá en un plazo de 48 horas al rechazo del candidato andalucista.

Fuentes populares indicaron que el partido estudiará detenidamente las declaraciones de Rojas Marcos para fijar su postura, aunque recordaron que «la postura del PP está clara».

Rojas Marcos dijo que es posible un pacto cuando sea alcalde, pero que no pactará «por un puñado de votos para ser alcalde», al tiempo que afirmó que la oferta del PP «va dirigida a la galería», porque el PA siempre ha dicho que no va a permitir «el mercadeo».

En este sentido, aseguró que su partido está dispuesto «a seguir dialogando con el PP».

Según Rojas-Marcos, su partido va a mantener la candidatura del PA a la alcaldía de Sevilla «hasta el final», por lo que el PP «tiene la llave» y a él le corresponde la deci-



Junta del PP. Arenas, Cascos y Aznar. (Foto: Efe)

sión de apoyar la lista del PA o la del PSOE.

«Sabemos que el PSOE está presionando al PP para que se abstenga», dijo Rojas Marcos, que aseguró que los socialistas están dispuestos a dar a los andalucistas «cualquier cosa» a cambio de que no pacten con el PP.

Por su parte, Rosa Bendaña, candidata de IU-CA, calificó de coherente la oferta del PP y acusó de personalismo a Rojas Marcos «porque su único horizonte político es llegar a la alcaldía de Sevilla». No obstante, añadió que es posible un pacto entre el PP y el PA «porque sus programas coinciden».

LA LISTA MAS VOTADA

El presidente de IU-CA,

Luis Carlos Rejón, afirmó que a Alfonso Guerra «con tal de salvar a Luis Yáñez, no le importaría que el PP gobernara en Granada y Jaén».

Rejón se refería así a un hipotético pacto entre el PP y el PSOE para que gobiernen los candidatos más votados, con lo que el socialista Luis Yáñez accedería a la alcaldía de Sevilla y en Granada y Jaén serían alcaldes los populares Gabriel Díaz Berbél y Alfonso Sánchez, respectivamente.

IU-CA rechaza «la tesis de apoyar de manera indiscriminada a la lista más votada» para no acentuar la tendencia bipartidista, «que buscan el PP y el PSOE», y apoyará a los socialistas en aquellos Ayuntamientos donde pueda gobernar la derecha.

Aznar decide aplazar hasta el día 10 toda decisión que se pueda tomar sobre los pactos

Cincuenta diputados socialistas quieren desbanco a Martín Toval. Anguita pronostica elecciones anticipadas

MADRID/EFE/EPR.-El presidente del PP anunció ayer a la junta directiva nacional que no tomará ninguna decisión definitiva sobre los pactos poselectorales hasta el día 10 de junio, fecha en la que se reunirá la ejecutiva de esta fuerza política.

Aznar manifestó que existe por primera vez la percepción seria de que hay una alternativa a los socialistas.

Según fuentes de la dirección, Aznar ha encargado al secretario general, Francisco Alvarez Cascos, la elaboración de un plan que servirá de base para fijar el proyecto de gobierno con que esta formación se presentará a las elecciones de 1993. El plan de trabajo deberá estar concluido en una semana y el proyecto de gobierno en el otoño del 92.

Este proyecto de gobierno se hará previa consulta con todos los sectores sociales y una vez que se haya debatido internamente en esta formación, según las fuentes, quienes recordaron que el programa con que el PP concurre a las pasadas locales ya contó con la aportación de diversos sectores sociales y de once mil militantes del partido.

Aznar repitió ante la junta directiva nacional que, con los resultados del 26 de mayo, se han cubierto los objetivos «se ha ganado la batalla del centro» y se han acortado las distancias entre el PSOE y el PP en 750.000 votos.

Aznar explicó asimismo a los dirigentes del partido que la media de votos en las capitales de provincia ha sido un 37 por ciento para el PSOE y un 32 por ciento para el PP, por lo

que donde el PP tiene que ganar votos es en las zonas rurales y en los cinturones industriales de las grandes ciudades.

Ante la junta directiva nacional, el líder del PP dio por concluida la primera fase de la renovación del PP y anunció que ahora va a comenzar la segunda fase, sin explicar en qué consistirá.

Respecto a la posibilidad de pactos poselectorales reiteró que el PP ha de obrar en coherencia con su posición y su electorado y que no entrará en un debate global sobre posibles acuerdos con otras fuerzas, sino singular.

DESBANCAR A MARTIN TOVAL

En fuentes del Grupo Socialista del Congreso se asegura que son entre 40 y 50 los diputados del PSOE partidarios de desbanco a Eduardo Martín Toval de la presidencia del Grupo Parlamentario, molestos por la línea «guerrista» que el actual portavoz representa.

Este anuncio refleja no una operación ya preparada contra Martín Toval, sino el estado de opinión del Grupo Parlamentario en el que nunca, hasta la dimisión de Guerra, se habían producido discrepancias de esta categoría.

ELECCIONES ANTICIPADAS

Julio Anguita aseguró que habrá elecciones generales anticipadas. En su opinión, serán convocadas a finales de 1992, «con la excusa de que hace falta un gobierno fuerte y con respaldo popular para afrontar plenamente la incorporación a Europa». El coordinador general de Izquierda Unida dijo que la convocatoria de elecciones generales se producirá «después de que algunos intenten apuntarse los éxitos de acontecimientos que tendrán lugar en 1992».



Carmen Romero, con el primer ministro japonés. (Foto: Efe)

González trata de corregir el déficit comercial de España con Japón

TOKIO/EFE.- Felipe González se mostró ayer satisfecho por los resultados del diálogo con el primer ministro japonés, Toshiki Kaifu, y con diversos empresarios nipones en la primera jornada de visita a Tokio, según la ministra portavoz, Rosa Conde.

En una reunión con periodistas, Conde subrayó que se «están cumpliendo con creces» los objetivos de esta visita oficial que son, según dijo, la consolidación del diálogo político, la mejora de las relaciones comerciales, el fomento de la inversión y la cooperación científica, técnica y cultural.

En su primer día de visita oficial a Japón, González conversó con Kaifu —con quien también cenó—, se reunió con el presidente de la compañía «Nissan», almorzó con un grupo de empresarios, banqueros y financieros japoneses, y celebró

encuentros con los líderes del Partido Liberal y con los representantes nipones en el «V Centenario» y la «Expo 92».

El titular español de Industria, Claudio Aranzadi, también presente en la rueda de prensa, aseguró que el flujo de inversiones japonesas en España no se ha detenido y recordó la ampliación de las inversiones de la empresa del automóvil «Nissan» que en el periodo comprendido entre los años 1991-1995 invertirá 150.000 millones de pesetas para desarrollar nuevos modelos de vehículos.

La mayor parte de esta inversión la absorberán la ampliación y reajuste de las líneas de montaje de las factorías de la Zona Franca de Barcelona, Cuatro Vientos en Madrid y Avila, de la nueva planta de pintura, la construcción de una pista de pruebas junto a la factoría barcelonesa y la nueva central

de asistencia técnica de El Prat, también en Cataluña.

Aunque durante la estancia del jefe del Ejecutivo español en Japón no se concretará ninguna nueva inversión nipona en España, Aranzadi resaltó la importancia que tiene «mantener un flujo de contactos continuos» y añadió que «no se trata de concentrar las decisiones cuando viene González. Las decisiones, cuando maduran, maduran».

Entre los proyectos que mencionó el ministro de Industria destaca otra inversión en el complejo turístico «Almerimar» de Almería, que puede alcanzar los 100.000 millones de pesetas.

El interés por aumentar el turismo japonés en territorio español fue otro de los objetivos subrayados y agregó que «desde Japón se contempla España de forma atractiva para el turismo y para las inversiones».

NUEVO CITROËN ZX

NACIDO CAMPEON



Citroën presenta a su nuevo Campeón: El Nuevo Citroën ZX. Un vehículo probado ya en el más duro desafío: el Rallye Paris-Dakar '91, donde fue campeón absoluto. Un automóvil con la experiencia de un campeón que convierte al Nuevo Citroën ZX en un "Fuera de Serie".

Nacido con alto diseño. Diseñado en colaboración con Bertone, aporta una línea moderna, elegante. Con formas compactas y equilibradas. Consiguiendo un coeficiente aerodinámico extraordinariamente bajo ($C_x = 0,30 / 0,33$).

Nacido con la colección más completa. Con una colección de cuatro modelos que responden a las más exigentes demandas del Cliente.

Por su completo equipamiento. Por el acondi-

cionamiento del puesto de conducción, con volante regulable en altura y reglajes múltiples del asiento.

Por su habitabilidad: una de las mayores de su categoría (longitud habitable de 1,67 a 1,71 m según modelo).

Por su máxima superficie acristalada: 2,98 m², la mayor de su categoría, lo que se traduce en una perfecta visibilidad y luminosidad interior.

Por su capacidad modular. El Nuevo Citroën ZX es el único vehículo europeo que ofrece la posibilidad de desplazar el asiento trasero longitudinalmente y con respaldo regulable en inclinación.

Nacido robusto. Robusto y seguro. Por la estructura de su carrocería, provista de una nueva plataforma compuesta de un auténtico armazón de vigas cerradas de acero

prerrevestido, que garantiza la integridad del habitáculo. Y por que, además, posee el mayor porcentaje de superficie protegida de todos los vehículos de su categoría consiguiéndose una excelente defensa ante la corrosión.

Nacido potente. El Nuevo Citroën ZX es potente por sus prestaciones gracias a sus brillantes motores y por su inigualable comportamiento en carretera, por su tren trasero con efecto autodireccional. Las ruedas traseras giran en la misma dirección de las delanteras con un efecto cercano al que obtienen los vehículos con cuatro ruedas directrices.

El Nuevo Citroën ZX, un automóvil nacido con la experiencia en las más duras pruebas que demuestran la calidad de un Campeón.



Campeón del Paris-Dakar '91

NUEVO CITROËN ZX - NACIDO CAMPEON

Piden cárcel para los acusados del «caso Blasco»

□ **VALENCIA/EFE.**—El juicio del denominado «caso Blasco», en el que se juzga por un delito de cohecho a seis personas, entre ellas un ex-conseller de la Generalitat Valenciana, comenzó ayer con la lectura de la petición fiscal, que reclama penas de tres años de prisión para los procesados.

Los encausados son acusados de un delito de cohecho en la subasta de unos terrenos públicos en Paterna (Valencia) que se pretendían adjudicar a una sociedad francesa de la que es directivo uno de los procesados, Jacques Lacroix.

En el juicio comparece también el ex-conseller de Obras Públicas de la Generalitat Valenciana, Rafael Blasco, a quien el fiscal atribuye, al igual que otros cuatro procesados, haber recibido ofertas de dinero para la adjudicación de los terrenos.

Los otros inculcados son los arquitectos Juan Manuel Chuliá y José Antonio de Juan, el director general del Instituto Valenciano de la Vivienda, José Esturi, la secretaria de la comisión territorial de Urbanismo, Inmaculada Sancho, y el urbanista francés Jacques Lacroix.

El fiscal pide para cada uno de ellos tres años de prisión, y multas que suman algo más de seis millones de pesetas, por un delito de cohecho en relación con otro de maquinación para alterar el precio de las cosas, y ocho años de inhabilitación para los cinco primeros.

La vista oral se celebra ante la sala de lo Civil y Penal del Tribunal Superior de Justicia de Valencia debido a la condición de fuero parlamentario de que goza el ex-conseller como diputado de las Cortes Valencianas.

El vicepresidente peruano inició ayer su visita oficial a España

□ **MADRID/AGENCIAS.**—El presidente del Senado y primer vicepresidente de Perú, Máximo San Román, inició ayer una visita oficial a España, invitado por el presidente de la Cámara Alta, Juan José Laborda, durante la cual será recibido por el Rey y se reunirá con Narcís Serra y otros miembros del Ejecutivo.

El representante peruano visitó ayer por la tarde el Senado, donde se entrevistó con Juan José Laborda, a quien impuso la gran cruz de Andrés Reyes, que la cámara alta peruana concedió a Juan José Laborda.

El jueves, San Román se trasladará a Sevilla para visitar el recinto de la Expo'92.

El presidente del Senado y primer vicepresidente de la República del Perú, que llegó ayer para iniciar una visita oficial de tres días, declaró que el cólera «está bastante controlado en mi país, aunque quedan zonas preocupantes como la Sierra y la Amazonía».

Durante su visita a España, el político peruano será recibido en audiencia por el Rey Juan Carlos y se entrevistará con el vicepresidente del Gobierno, Narcís Serra, el ministro de Asuntos Exteriores, Francisco Fernández Ordóñez y el secretario de Estado para la Seguridad, Rafael Vera.

Máximo San Román visitará también Bilbao para entrevistarse con responsables del gobierno vasco y viajará a Sevilla para conocer el estado actual de las obras que acogerán la Exposición uni-



San Román impuso la Cruz Andrés Reyes a Laborda. (Foto:Efe)

versal de 1992.

En una rueda de prensa en el aeropuerto de Madrid, San Román expresó su interés en el desarrollo de un proyecto de cooperación técnica con el Senado español «para buscar un mejor funcionamiento del nuestro».

Dijo que abordará también durante su estancia en España futuras acciones en el sector productivo, particularmente en los campos de la pequeña y mediana empresa.

San Román manifestó que «España es nuestra ventana

para la Comunidad Europea y esto nos permitirá un amplio intercambio comercial a los países latinoamericanos, tanto con España como con la CE».

Sobre su prevista conversación con el secretario de Estado para la Seguridad, Rafael Vera, dijo San Román que ésta obedece a una colaboración institucional en la lucha contra el terrorismo, cuyas consecuencias tanto sufre Perú, y será continuación de la que mantuvieron recientemente en Lima.

■ BREVES

Derechos de los niños

□ **SALAMANCA.**—La ministra de Asuntos Sociales, Matilde Fernández, aseguró en una conferencia en Salamanca que la redacción de una ley sobre los derechos de los niños centrará los esfuerzos de su departamento en la política de defensa de la infancia. Matilde Fernández intervino en el Foro de Iberoamérica en la Universidad de Salamanca, en el que inauguró el ciclo dedicado a la infancia en Iberoamérica, en cuya organización ha colaborado la Fundación Germán Sánchez Ruipérez. Según indicó la ministra en su conferencia, se pretende que la futura Ley de los Derechos del Niño sea «el marco general para todo el desarrollo normativo entorno al niño y que convierta al niño en sujeto de derecho que le permita crecer responsablemente e integrarse activamente en la sociedad».

Administración moderna

□ **MADRID.**—Uno de los conceptos básicos de la modernización de la Administración Pública es la consideración de los ciudadanos como «clientes», según dijo el ministro para las Administraciones Públicas, Juan Manuel Eguigaray. El titular de este Departamento añadió, durante una comida en el Club Siglo XXI, que «la Administración debe incorporar a su cultura el concepto de producto y tener presente que está proporcionando un servicio». Esta fue una de las «líneas básicas de actuación» dibujadas por Eguigaray en su intervención, en la que se refirió, además, al pacto de progreso propuesto por el presidente del Gobierno durante el último debate sobre el Estado de la Nación, y al papel de las administraciones central, autonómica y local en el proceso de modernización de España.

Sevilla

□ **SEVILLA.**—El secretario general del PSOE-A, Carlos Sanjuán, aseguró que los andalucistas pretenden gobernar en Sevilla sin pactar con nadie, «y siendo sólo una minoría, y bastante minoría» en la corporación hispalense. Sanjuán aseguró a los periodistas, momentos antes de la reunión de los máximos responsables provinciales del PSOE andaluz, que los andalucistas pretenden gobernar «desde el 27 por ciento de los votos, y nosotros tenemos cerca del 40». Sanjuán afirmó que en esa «extraña partida de ping-pong que están jugando unos y otros, hay una posición de cierta coherencia, la del PP, mientras que el PA es el partido de la ambigüedad».

Droga

□ **MURCIA.**—La junta de fiscales de Murcia ha decidido que el fiscal-jefe se abstenga de actuar en las diligencias abiertas por un posible delito de revelación de secretos al tener que declarar oralmente en las mismas como presunto inculcado el fiscal especial antidroga de la región. Según fuentes próximas a esta fiscalía, la decisión de la junta de fiscales obliga ahora a la Fiscalía General del Estado a designar un fiscal especial para que actúe en este asunto.

NUEVO NEUMÁTICO PARA ALTAS PRESTACIONES FIREHAWK 690

Lo mismo en seco que en mojado... su automóvil le parecerá distinto.



Tecnología de Alta Seguridad para Grandes Prestaciones.

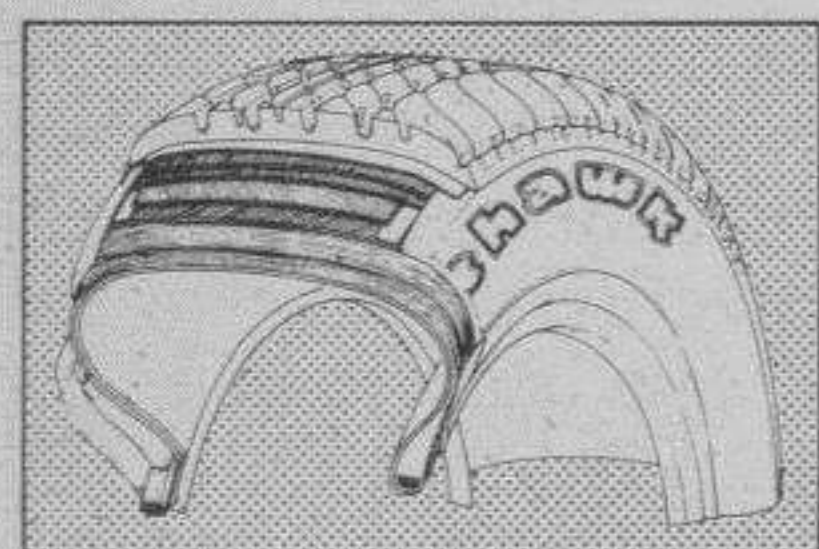

— Nueva construcción y materiales para mayor rendimiento y duración.
— Tratamiento especial anti-ruido.

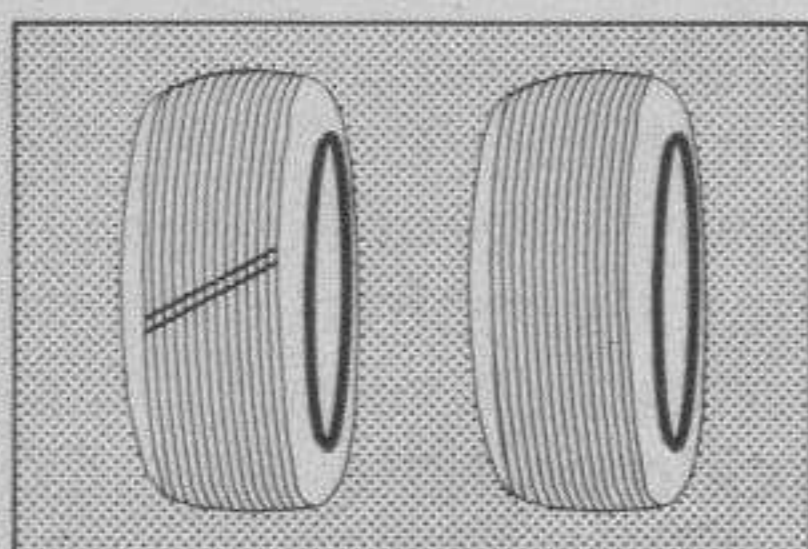

— Capa sin empalme que asegura un rodaje sin vibraciones.

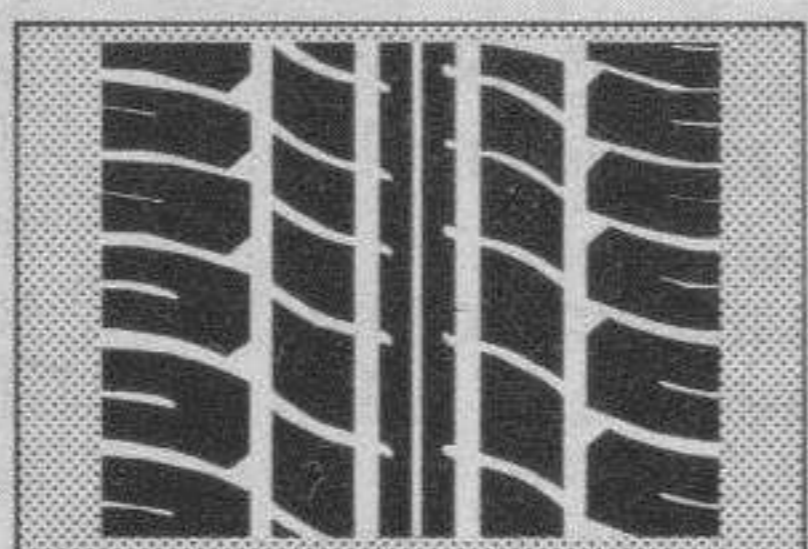

— Nuevo diseño de 5 barras.
— Superior agarre, tanto en mojado como en seco y en curvas.

El nuevo neumático FIREHAWK 690 de FIRESTONE, entra en la supertecnología del futuro. Vd. sentirá de inmediato un cambio radical al conducir su automóvil, disfrutando de una máxima manejabilidad y óptima respuesta al volante. Pruebe el nuevo y sensacional neumático FIREHAWK 690 de FIRESTONE.

Diseño Computerizado CAD.

Firestone

NEUMÁTICOS DE ALTA SEGURIDAD.



ECONOMIA

SUPLEMENTO SEMANAL

MARTES, 4 DE JUNIO DE 1991

□ **LUXEMBURGO/MADRID** /EFE/EPR.-Los ministros de Economía y Finanzas de la Comunidad Europea intentan los últimos regateos al acuerdo técnico elaborado la semana pasada por sus representantes personales, que fijaba un mínimo de IVA normal del 15 por ciento, informaron fuentes comunitarias.

Dinamarca, Francia, Bélgica, Holanda, Grecia e Irlanda insistieron en el 16% mientras que el resto, con excepción de Gran Bretaña, estarían dispuestos a aceptar el 15.

Dinamarca intentó incluso fijar un tipo normal del 16 por ciento a partir del 1 de enero de 1993 pero con períodos transitorios, algo que fue desestimado inmediatamente por el resto de las delegaciones.

Fuentes del Ministerio de Economía insistieron en que para España «es inaceptable» ir más allá del 15 por ciento, porque es en ese porcentaje en el que «se equilibran las repercusiones en recaudación y en la inflación».

La delegación española intenta además conseguir un período transitorio de dos años para incrementar su tipo de IVA hasta el 15 por ciento, que no sería aplicado totalmente hasta el 1 de enero de 1995.

Además, el Gobierno español quiere tipos superreducidos, en torno al 2% para productos de interés social y cultural, según una lista ya aplicada en otros estados miembros.

Con este índice superreducido, el Gobierno español intenta contrarrestar los efectos que tendría sobre la inflación el incremento del tipo medio de IVA del 12 al 15 por ciento, que según cálculos del Ministerio de Economía podría ser incluso del



De izquierda a derecha, Fanjul, Guzmán Solana, Gil Peral y Purificación Estesó. (Foto:Efe)

España no acepta un IVA superior al 15%

Repsol obtuvo unos beneficios de 67.747 millones con un cinco por ciento de crecimiento

orden de tres puntos.

No obstante, todas estas posturas son «arañazos de última hora» para intentar sacar lo más posible de los acuerdos técnicos aprobados la pasada semana.

Según fuentes comunitarias, a medida que avanzaba la reunión los ministros iban aceptando el 15 por ciento de tipo normal de IVA, por ser la «única

oportunidad realista» de llegar a un acuerdo.

Una vez superada la discusión técnica, la dificultad política la traería Gran Bretaña, que se opone por principio a que los tipos de IVA en la Comunidad sean objeto de una discusión ministerial.

Para el ejecutivo británico, el IVA debe ser regulado por

las fuerzas de mercado, contrariamente a lo que piensan el resto de delegaciones, incluida la española, que volvió a apostar por «la armonización».

Si se superan los regateos técnicos, la abstención británica podría facilitar el acuerdo político e iniciar la armonización del IVA en toda la Comunidad a partir del 1 de enero de 1993.

DIVIDENDO DE REPSOL

La junta general de accionistas de Repsol aprobó el reparto de un dividendo de 95 pesetas por acción, de las que 42 fueron pagadas a cuenta en enero de este año, y las 53 restantes se pagarán el próximo 1 de julio. La Junta aprobó asimismo una modificación de los estatutos, por la que el consejo de administración pasa de 12 a 16 miembros. Además, se aprobó el nombramiento de tres nuevos consejeros: José Luis Díaz Fernández, Víctor Pérez Pita y Robert Malpas. Durante su discurso a los accionistas, el presidente de Repsol, Oscar Fanjul resaltó que la compañía ni ha realizado ni pretende desarrollar política alguna de diversificación, ya que su prioridad es consolidar su posición en el mercado nacional y desarrollar progresivamente la actividad internacional de la empresa.

Fanjul aludió al proceso de segregación de Campsa que se está llevando a cabo y aseguró: «Deseamos alcanzar un acuerdo final que implique, por un lado, que Campsa se centre en la actividad logística de distribución y, por otro, un aumento en la competencia entre las compañías nacionales basado en el desarrollo de sus propias políticas comerciales».



Julián Trincado, en la junta de accionistas. (Foto: Efe)

El presidente de Fenosa espera un buen ejercicio económico

□ **MADRID/EUROPA PRESS.**-El presidente de Unión Fenosa, Julián Trincado, afirmó hoy ante la junta general de accionistas (que tiene lugar en Madrid) que este año continuarán las perspectivas favorables para la compañía. Asimismo, reafirmó la intención de la empresa de no integrarse con otras eléctricas.

«El aumento de la producción eléctrica de Unión Fenosa (un 11,8 por ciento de enero a abril), la reducción de los tipos

de interés así como la tasa de inflación y la supresión del depósito del 30 por ciento en las operaciones en moneda extranjera, son circunstancias favorables que permiten afirmar que el ejercicio de 1991 confirmará la tendencia de superación registrada en los últimos años», dijo Trincado.

En cuanto a procesos de fusión, añadió: «Nuestra equilibrada estructura productiva, nuestra autosuficiencia energética y el tamaño significativo de

Unión Fenosa (un 16 por ciento del sector) son las razones que avalan nuestra posición de independencia empresarial».

La empresa repartirá con cargo al ejercicio de 1990 un dividendo del 8,46 por ciento (42 pesetas brutas por acción), resultado de unos beneficios antes de impuestos de 13.441 millones de pesetas.

A finales de abril las ventas alcanzaron 9.336 millones de kilovatios/hora, un incremento del 11,8 por ciento.

Cajeros Automáticos
Siempre a su servicio



La Caja
de Burgos

CONSULTORIO FISCAL

—Poseo una pequeña explotación agrícola con carácter personal y me gustaría saber los conceptos por los que se puede aplicar la deducción de inversiones que figura en la casilla nº 64 del impuesto sobre la renta; tanto en el supuesto de que haya adquirido maquinaria, como el modo de obtener la cuantía de dicha deducción.

—En el impuesto sobre la renta de las personas físicas los agricultores que hayan adquirido determinados bienes afectos a su explotación, tienen derecho a deducir de su cuota del impuesto, una parte de las cantidades empleadas en dichos fines.

El concepto que da origen a la deducción se denominada inversión en activos fijos.

Los requisitos que son necesarios para tener derecho a esta deducción son los siguientes:

1.— Que se efectúe una incorporación de los bienes a la explotación, bien mediante compra, bien mediante fabricación propia de los mismos. No podrán acogerse a la deducción por inversiones en activos fijos materiales nuevos, los bienes adquiridos en régimen de arrendamiento financiero (Leasing).

2.— Sólo otorga derecho a la deducción la incorporación de los bienes siguientes:

— Edificios y construcciones, pero no los terrenos.

— Maquinaria, instalaciones y utillaje.

— Vehículos de transporte, salvo los que sean susceptibles de uso particular y privado.

— Mobiliario y enseres de explotación agraria.

— Ordenadores y equipos de informática afectos a la explotación.

— Ganado reproductor de primera edad o de primera reproducción, siempre que su utilización exceda al período de un ciclo reproductor.

— Transformación de terrenos para situarlos en condiciones de explotación, siempre que tal transformación sea utilizable en un período superior al de una cosecha (ejemplo, movimiento de tierras para mejorarla).

— Nuevas plantaciones y obras de regadío, también con el requisito de que su utilización sea más duradera que la de una campaña.

3.— Para que la incorporación de los bienes indicados dé lugar a la deducción deben reunir una serie de condicionantes:

— Que sean nuevos, puesto que no da derecho a la deducción por inversiones, la compra de un bien usado.

— Que forme parte del material inmovilizado, esto es, que se trate de bienes duraderos que se deprecien con el uso.

— Que los bienes sean utilizados por la misma explotación durante un período mínimo de cinco años.

— Y que no sean cedidos a terceros para su uso, ni aún, gratuitamente.

4.— Esta deducción únicamente es aplicable a los sujetos que se encuentran en el régimen de estimación directa.

A partir de 1988, sólo si se tiene cantidades pendientes de deducir procedentes de ejercicios anteriores, podrán seguir deduciéndose con aplicación de los límites correspondientes y siempre que no superen en el período de tiempo que se conserva el derecho a compensar.

5.— La cantidad que se puede deducir es el 5 por ciento del coste de la inversión, con el límite máximo del 25 por ciento de la cuota líquida.

Si los bienes fueron adquiridos, se entiende como precio de coste, el que pagó por ellos, con excepción de impuesto e intereses por aplazamiento de pago. Sin son fines fabriles por vd., se tendrá en cuenta el costo de fabricación.

6.— Esta deducción puede practicarse en el momento en que los bienes entren en funcionamiento, con independencia de que los pagos se hayan efectuado en años anteriores o posteriores, salvo en el caso de que entre el encargo de los bienes y la recepción de los mismos, medien más de dos años, en cuyo caso, se podrán deducir las cantidades abonadas por su adquisición en cada ejercicio.

□ A & C AUDITORES Y CONSULTORES



Los economistas y asesores fiscales aprobaron las normas de asesoría fiscal. (Foto: Angel Ayala)

Los asesores fiscales regularizan su actividad

ALBERTE SANTOS
MADRID

□ El Registro de Economistas y Asesores Fiscales ha elaborado un conjunto de normas de asesoría fiscal para regularizar su actividad profesional y mejorar «la defensa de los derechos y garantías de los contribuyentes al establecer unos principios de carácter general aplicables en cualquier actuación de asesoramiento fiscal», según explicó su presidente, Fernando Peña. Estas normas, de carácter deontológico, no obstante, se mantienen lejos de la pretensión de Hacienda de vincular su actividad de asesoramiento con la Administración, ya que —subrayó Peña— «la pretensión de Hacienda es claramente recaudatoria; mientras que a los asesores nos preocupa únicamente que los contribuyentes paguen lo justo».

Esta regulación —“Normas técnicas de asesoría fiscal”— incluye una definición de las funciones y responsabilidades de los asesores fiscales, su capacidad de actuación y sus normas deontológicas y profesionales de funcionamiento en la liquidación de las diferentes figuras tributarias (IRPF, Impuesto sobre Sociedades e Impuesto sobre el Valor Añadido). De acuerdo con este código profesional, el asesor se responsabiliza de «valorar

Sólo un 34,8 por ciento de los contribuyentes recurre a las asesorías

las operaciones económicas del cliente con naturaleza tributaria, representa al contribuyente ante la Administración fiscal y discute con sus responsables y, en último caso, si existen discrepancias acude a los tribunales».

Con su puesta en marcha, al menos la del Registro, «se garantiza la calidad de la asistencia profesional en el cumplimiento de las obligaciones tributarias».

Peña rechazó, sin embargo, que, tal y como planteó Hacienda recientemente, los asesores asumieran responsabilidades sobre las posibles irregularidades de los contribuyentes que realizaran su liquidación de renta, patrimonio, IVA o Sociedades a través de una Asesoría Fiscal.

«La pretensión de Hacienda es claramente recaudatoria —subrayó— y los asesores lo que nos preocupa es que los ciudadanos paguen lo justo».

Peña subrayó que las normas no se aplican con el mismo cri-

terio en todas las provincias española. «Desde luego, tras varios años de experiencia, —explicó— se puede decir que el tratamiento no es el mismo en Madrid que en Barcelona, Badajoz o el País Vasco». Por su parte, Rodolfo Molina, explicó que frente a las «triquiñuelas de Hacienda para conseguir que los contribuyentes paguen más», los asesores fiscales pretenden orientar no aminorar irregularmente la cuota tributaria de los sujetos pasivos. Dentro del Registro de Economistas y Asesores se encuentran agrupados más de 2.200 afiliados.

Los asesores presentaron una encuesta en la que se advierte que tan sólo un 34,8 por ciento de los contribuyentes españoles acude habitualmente a los asesores para rellenar sus declaraciones de renta, patrimonio, sociedades o IVA y cumplir con sus obligaciones tributarias; un 45 por ciento no acude nunca y un 11,6 por ciento lo hace «ocasionalmente». Desagregados estos datos por sexos, los hombres acuden en mayor proporción a los asesores que las mujeres.

De acuerdo con su opción política, los electores del PP son los que más acuden —un 39,5 por ciento—, seguidos de los del PSOE, con un 38 por ciento, y los de Izquierda Unida, con un 32,6 por ciento.

ASCONFI

**FERNANDO
GARCIA**

FISCAL Y CONTABLE
LABORAL - SEGUROS

09005 BURGOS

Reyes Católicos, 40. Of. 13
Teléfono 21 54 05
Fax 21 54 05

ORTEGA

AGENTES DE LA PROPIEDAD
INMOBILIARIA

AGENCIA INMOBILIARIA
COMPRA - VENTA
ALQUILERES
ADMINISTRACION FINCAS

NUESTRA EXPERIENCIA
Y LOS RESULTADOS
NOS AVALAN

A SU SERVICIO EN:
CALLE VITORIA, 23
VITORIA, 155
Telfs. 26 24 26 y 21 98 09

**ASESORIA
CASTILLA**

**Vicente Revenga
Gómez**

FISCAL, CONTABLE,
LABORAL, AUDITORIA

C/. Soria, 3
Teléfono 21 06 37
09004 - BURGOS

*Gabinete Económico
y Fiscal*
“GEFESA”

**E. ELUA FRANCES
J. JUEZ ALONSO**

ASESORIA DE EMPRESAS
CONSULTORIA Y AUDITORIA

09004 BURGOS

Gral. Yagüe, 19, 1.º Ida.
Teléfono 23 01 63
Fax: 21 62 29

AE ASESORES DE
EMPRESA S.A.L.

ASESORIA

FISCAL-JURIDICO

CONTABLE-LABORAL
AUDITORIAS

09005 BURGOS

Avda. Reyes Católicos, 44, 1.º
Teléfono * 21 57 81
FAX 48 02 40

INFORME DEL INSTITUTO DE PROSPECTIVA SOBRE LA COMPETITIVIDAD DE LAS AUTONOMIAS

Castilla y León tendrá crecimientos por debajo de la media nacional durante 1993. El informe aconseja afrontar un proceso de industrialización basado en producciones que requieran más tecnología y menos mano de obra

Pobre futuro para Castilla y León en el 93

MARIA JOSE ALEGRE
MADRID

Las Comunidades Autónomas peor situadas desde la óptica industrial son Extremadura, Asturias y Baleares, por una parte y Cantabria, Rioja y Murcia, por otra, si bien en las tres últimas se advierten cambios hacia un futuro mucho más positivo, tanto en la inversión extranjera como en las exportaciones. Entre las mejor colocadas destacan --siempre desde el punto de vista de la industria-- Aragón y Navarra y se confirman los buenos puestos de Madrid y Cataluña (con matices en la evolución del ritmo de producción), la Comunidad Valenciana (con más dificultades en la exportación) y Andalucía. Finalmente, podrían agregarse a este grupo, aunque con mayores reservas, el País Vasco, Castilla y León e incluso Castilla-La Mancha, si bien el peso de la industria manufacturera en las dos últimas es reducido y no existen por ahora signos de que el sector vaya a experimentar cambios importantes en los próximos tres o cuatro años.

Estos datos se reflejan en un trabajo que, sobre el crecimiento regional español ante la integración europea, ha elaborado el Instituto de Estudios de Prospectiva (dependiente de la secretaría de Estado de Economía, del Ministerio de Economía y Hacienda) y que desciende al detalle en su análisis de las ventajas competitivas de cada región para formular, finalmente, sugerencias sobre las políticas generales y específicas de adecuación y promoción que debieran ponerse en práctica.

Los autores sugieren una reorientación de la política regional porque han cambiado los problemas dominantes y algunos instrumentos tienen ahora mucho menor sentido. Ahora, el objetivo último de cualquier región --consideran--, sea rica, de desarrollo medio o atrasada, sigue siendo optimizar todo su potencial y elevar el nivel de bienestar de sus habitantes, pero el avance en estos terrenos ha de conseguirse en un mundo económico integrado, internacionalizado y competitivo.

De ahí que políticas de carácter compensatorio, o simplemente redistributivas, hayan

Las industrias de Castilla y León, según el informe de Economía, no tienen el tamaño empresarial acorde con su especialización

perdido sentido, y las indicaciones sugeridas se orientan hacia la adaptación de las tecnologías, la cooperación a nivel local, la incorporación a nuevos mercados, la concentración y mejoras en la dimensión de las empresas y la atracción de inversiones foráneas.

CRECIMIENTO POR DEBAJO DE LA MEDIA

Madrid, Murcia y la Comunidad Valenciana van a crecer en los años inmediatos más que la media española, y lo mismo ocurrirá en Canarias y Baleares



En el horizonte de 1993, Castilla y León tendrá crecimientos por debajo de la media nacional

si la crisis del turismo no se agudiza. En otras ocho comunidades --Andalucía, Aragón, Cantabria, Cataluña, Galicia, Navarra, el País Vasco y La Rioja-- el crecimiento económico se situará en el entorno de la media estatal, mientras que Autonomías de marcado carácter agrario como Castilla-La Mancha, Castilla y León y Extremadura, junto con Asturias, van a obtener, en el horizonte de 1993, crecimientos por debajo de la media.

El informe pone el énfasis en las perspectivas regionales desde la óptica industrial. En

términos de especialización, se apunta que las regiones que tienen un sector industrial poco importante (incluyendo energía, industrias extractivas y actividades propiamente manufactureras), como Andalucía, Baleares, Canarias, Castilla y León, Castilla-La Mancha, Extremadura, Galicia y Murcia, concentran su actividad en sectores de demanda media y débil y con escasa intensidad tecnológica. Pero estas Autonomías cuentan con una posible base de crecimiento importante en los sectores no-industriales, en la agricultura y los servicios. De ahí que

el diagnóstico sea francamente optimista en las expectativas de Murcia y Andalucía y en ningún caso tenga tintes singularmente dramáticos en todas las demás.

En la clasificación de las comunidades con criterios de especialización industrial, Cataluña y Madrid son las regiones con mejores perspectivas de futuro, por la orientación de su actividad hacia las producciones más dinámicas e intensivas en tecnología. Las dos están en condiciones de recibir impulsos tanto por el lado de la demanda como por el de la oferta.

En situación bastante desfavorable se encuentra Asturias y, en menor medida, el País Vasco. A ellas puede sumarse la Comunidad Valenciana en el segmento de producciones más tradicionales, madera, textil, metal, calzado y otras. Queda abierta la posibilidad de intensificar el desarrollo de estas regiones de industrias dedicadas a producciones de demanda fuerte, actuaciones que se pretenden, con éxito desigual, en la Comunidad Valenciana, País Vasco y en la propia Asturias.

Entre las restantes Autonomías hay que diferenciar el grupo integrado por Navarra, Aragón y La Rioja, del resto, que son en su mayor parte industrialmente atrasadas. En las tres primeras coincide la especialización en las producciones (automóvil, química básica e industrial, agroalimentaria) con ventajas competitivas aceptables (tecnológicas, economías de escala, costes de la mano de obra) por lo que podrán aprovecharse de las potenciales ventajas de la expansión de la demanda. En el resto, la especialización industrial coincide con sectores de demanda media y baja, por lo que el crecimiento será inferior.

Ventajas y recomendaciones

Del examen de las ventajas competitivas de las diferentes regiones en cuanto a su producción se deduce la conclusión de que las regiones más industrializadas se apoyan en la investigación tecnológica, las economías de escala y la proximidad y conocimiento de los mercados. Por el contrario, las industrialmente menos desarrolladas basan sus ventajas en costes laborales algo más reducidos y en la calidad y disponibilidad de recursos naturales. De cara al futuro, Madrid y Cataluña conservan el liderazgo y continuarán siendo los núcleos industriales dominantes, porque les beneficia la evolución de la demanda y también su elevado desarrollo económico y el amplio mercado de que disfrutan. La actual especialización industrial juega en contra de las tres comunidades que la integran, Cantabria, Asturias y País Vasco, si bien

esta última Autonomía se encuentra mejor situada por su mayor diversificación y por las condiciones del entorno económico. Andalucía y Castilla y León, por otra parte, reflejan una mayor especialización, costes laborales medio-altos en relación con las condiciones del mercado de trabajo, que aparece muy distorsionado y poco flexible, especialmente en Andalucía. Pero las actividades de demanda fuerte presentes en estas regiones (química básica, industrial y para la agricultura, material electrónico), ligadas a capital extranjero, ofrecen expectativas de expansión bastante altas en el futuro. También otras ramas más tradicionales --principalmente en el sector agroalimentario-- han mejorado sus economías de escala y nivel tecnológico y tienen un claro margen para crecer en el futuro si persiguen mayor com-

petitividad a escala internacional y logran productos bien diferenciados.

El informe sugiere un mayor esfuerzo industrializador en Andalucía, Baleares y Castilla y León. Baleares cuenta con ventajas de salarios para sostener su especialización manufacturera. Andalucía y Castilla y León carecen de ventajas salariales y sus industrias no tienen tamaño empresarial acorde con su especialización, pero cuentan con importante participación del capital exterior y esfuerzo investigador, por lo que su situación de partida parece adecuada para afrontar un proceso de industrialización basado en producciones que requieran más tecnología y menos manos de obra.

Las regiones más especializadas en manufacturas ofrecen menos problemas de futuro, salvo en los casos de Cantabria y País Vasco.

Suiza abandonará en julio el secreto bancario

El «blanqueo» de capitales relacionados con la droga, la decaída bancaria y la posible adhesión a la CE transforman las pautas de su sector financiero

CARLOS GARCÍA RAMOS
MADRID

Los bancos suizos se apresuran a vivir una nueva era apartada de la tradición. La supresión de las cuentas anónimas a partir del 1 de julio próximo va a propinarles un fuerte golpe en los resultados, pero un impacto necesario a la vez que contundente. El problema de los capitales abrigados en Suiza por el narcotráfico es la clave. Las presiones morales internas e internacionales han podido más que las razones puramente numéricas.

Abrir una cuenta bancaria en Suiza seguirá siendo un trámite sin problemas para cualquier ciudadano extranjero, aunque siempre y cuando se sepa de quién se trata. Podrá tener un número sin más, podrá encabezarse con un nombre y apellidos, con unas siglas, pero la entidad bancaria en cuestión exigirá conocer la identidad de su cliente o, lo que es lo mismo, la procedencia de los fondos que se le confían. La era de los notarios o los bufetes de abogados helvéticos que firmaban contratos de depósito al servicio de otros está a punto de terminar.

Las fortunas en Suiza del dictador Noriega y de otras personas o sociedades relacionados con el narcotráfico, además de las conexiones helvéticas en escándalos financieros como el asunto francés de la sociedad Pechiney, han sido la gota que ha colmado el vaso. No era de recibo que entidades bancarias de lo más respetable amparasen una parte de su negocio, todavía por determinar, en los depósitos generados por actividades oscuras y los pulcros suizos han compartido al final esta opinión, después de una amplia discusión nacional sobre el caso. La opacidad de los bancos helvéticos había sido durante bastante tiempo aliada predilecta de sigilosas operaciones y el Ministerio de Justicia decidió finalmente tomar cartas en el asunto.

DECISION ACOMPAÑADA

El efecto negativo de la medida no es, sin embargo, aislado y habrá de conocerse su influencia en la economía nacional, en paralelo a otras dinámicas que se desarrollan: la peor situación de los bancos y de la Bolsa, aparte de la eventual adhesión de Suiza a la Comunidad Europea. El 5,2 por ciento de la población activa suiza desempeña sus labores en los 630 bancos componentes del sector financiero, el responsable por excelencia de la riqueza del país tenido durante tantos años



Los beneficios de los principales bancos suizos ya cayeron de manera notable en el ejercicio pasado.

como ejemplo de habilidad. La mayoría de estas entidades ya acusaron en el ejercicio pasado un descenso notorio en los beneficios, del 9,3 por ciento en el caso de la Unión de Bancos Suizos, del 12,5 por ciento en el la Sociedad de Bancos Suizos y del 31 por ciento por lo que se refiere al Crédit Suisse, los tres mayores grupos financieros. En ello tuvo bastante que ver el decrecimiento paulatino de los tipos de interés helvéticos desde 1987, sus impuestos comparativamente superiores a los de otros paraísos fiscales y las menores rentabilidades de los activos poseídos por los bancos en contraste con las de otros rivales en el negocio.

La operatividad de los mercados de valores suizos, terreno asimismo de desenvolvimiento bancario, ha ido menguando con el tiempo y a medida que las plazas financieras americanas, alemanas, londinense o japonesa le iban comiendo el terreno. El cierre todavía reciente de la Bolsa de Laussane es un síntoma demostrativo. Y esta menor importancia a la operativa con valores de renta variable se ha debido, en parte, a la propia fuga de las entidades helvéticas a los mercados más atractivos para los inversores particulares y públicos. Los elevados impuestos sobre los rendimientos del capital aplicados en Suiza actúan de elemento

disuasor.

El 35 por ciento de retención instantánea sobre beneficios -la denominada «retención en la fuente»- o los gravámenes añadidos a las emisiones de renta fija helvética han ido trasladando parte del flujo de los movimientos internacionales de dinero a otros lugares menos penalizadores.

De esta manera, la supresión parcial del secreto bancario es el añadido reciente a un proceso de desencanto apreciable con las finanzas suizas y no se la debe responsabilizar en sí misma de lo que pueda sucederles en adelante a los bancos a la hora de confeccionar las cuentas de pérdidas y ganancias, que

quizá este año vayan a ser peores que el anterior.

Otra cuestión estribará, más tarde, en la entrada de Suiza en la Comunidad Europea.

LA CE OBLIGA

De producirse con mayor o menor celeridad, los puntos de referencia del sector financiero deberían cambiar casi de repente y seguramente de raíz. Suiza acabaría como paraíso fiscal y la competencia en igualdad de condiciones de sus entidades financieras con las demás se acusaría en gran medida y de manera negativa. Entonces, incluso habría que comenzar a hablar de las fusiones de los bancos trasalpinos, bien entre ellos o con otros socios vecinos.

Pese a todo, la vocación de las autoridades y de buena parte del país compuesto de cantones es europea.

Al igual que Suecia o Austria, Suiza ha calculado, a lo mejor con mentalidad de banquero, que quedarse aislada del gran bloque comercial comunitario sería la opción peor.

Algunos financieros llegan a decir que es el mayor de los errores. Por ello, los analistas justifican en el empeño comunitario de los helvéticos las salidas recientes al exterior de sus bancos y la teórica desatención del negocio doméstico.

En un mercado europeo de libre circulación de capitales, como el que se pretende, el efecto imantador helvético sobre los cursos del dinero quedaría bastante menguado y, por otra parte, en condiciones de desventaja, hoy ya palpables, frente a otros países fiscales del tipo de las Islas Caimán, por citar el más de moda en la actualidad. Ante la eventualidad de no contar con clientes para seguir con su oferta fundamental, Suiza optará, casi seguro, por unirse obligadamente al entorno.

El secreto y la leyenda

Pese a todas las críticas y escándalos que ha suscitado hasta el presente, el peculiar sistema suizo del secreto bancario, ha seguido sin modificaciones hasta ahora por voluntad explícita del pueblo soberano. Por ejemplo, el 20 de mayo de 1984, el 73 por ciento de los votantes rechazaron en referéndum, (en el que se abstuvo el cincuenta por ciento de la población), la propuesta socialista de modificar la regulación del secreto bancario.

La propuesta no pretendía acabar con el secreto bancario, sino suavizarlo, posibilitando su levantamiento en determinados casos. El secreto bancario suizo prohíbe a los bancos comunicar información sobre sus clientes salvo en el caso de investigación criminal, y ello solamente en los casos en que judicialmente se han aportado pruebas de que los fondos han servido

para financiar acciones criminales o han sido producto de ellas. Su formulación exacta se recoge en la cláusula 47-B de la Ley Bancaria de 1934, por la cual, cualquier empleado bancario, inspector o auditor que viole «la discreción que está obligado a observar en virtud de la ley de secretos profesionales» podrá ser condenado a una multa de hasta 50.000 francos o una pena de prisión de hasta seis meses. El origen de esta cláusula obedece, según la leyenda, al deseo de los suizos de proteger los capitales de los judíos alemanes de las extorsiones nazis. En realidad surgió como réplica a una acción parlamentaria francesa -en noviembre de 1932- de denuncia contra decenas de ciudadanos, entre ellos dos obispos y varios generales, que habían transferido capitales a bancos suizos para evadir impuestos.

La íntima conexión entre

secreto bancario y evasión de impuestos que configura a la Confederación Helvética como un paraíso fiscal receptor de capitales de oscuros orígenes se ha demostrado desde entonces y en múltiples ocasiones. Y ahí están los casos de Michele Sindona (1974), Bobby Leclerc (1977), Rafael Leónidas Trujillo, Sha, etc. Aunque los banqueros suizos se comprometieron a «conocer» a los clientes de sus cuentas cifradas anónimas, y a rechazar fondos de origen fraudulento y a no estimular la evasión fiscal, los hechos pudieron más que los piadosos deseos. En 1983, por ejemplo, la policía judicial francesa descubrió una lista de 5.000 ciudadanos que habían cometido evasión de divisas con destino al país alpino. En aquellos años se estimaron los fondos españoles transferidos ilegalmente en diez mil millones de dólares.

El precio de las gasolinas, estable

□ **MADRID/AGENCIAS.**-Los precios de venta al público de las gasolinas se mantendrán estables durante las próximas dos semanas, en tanto que los de los gasóleos A y B descienden y los del C suben 20 céntimos, de acuerdo con las tarifas fijadas ayer por Campsa.

Campsa hizo públicos los nuevos precios de los combustibles que estarán en vigor entre hoy y el próximo día 18. Los precios de las gasolinas súper, normal y sin plomo permanecerán estables tras el acuerdo alcanzado por la dirección de Campsa; mientras que los de los gasóleos de automoción A y B registrarán un descenso de 0,30 pesetas y el C de venta en estaciones de servicio una subida de 0,20 pesetas.

Desde las cero horas de hoy martes, y hasta la misma hora del 18 de junio, la gasolina súper de 97 octanos mantendrá su precio de venta al público en 88 pesetas/litro, mientras que la gasolina normal (94 octanos) se fija en 84 pesetas y la sin plomo (95 octanos) en 85 pesetas.

Los gasóleos A y B reducen su precio en 30 céntimos y se sitúan en 68,10 pesetas, por las 68,40 pesetas de la anterior quincena.

El precio del gasóleo C en estaciones de servicio pasa de 42 pesetas el litro a 42,20 a partir de mañana y el adquirido a granel en cantidades superiores a 3.500 litros sube desde 39,20 a 39,40 pesetas/litro.

Acciones judiciales contra el INI por el contrato a Alstom

□ **BARCELONA/EFE.**-UGT y CCOO han contratado un gabinete de abogados para iniciar acciones judiciales contra altos cargos del INI y del consejo de administración de GEC-Alstom por considerar que han incumplido el contrato de venta de las empresas españolas a la multinacional.

Santiago Barreras, coordinador de CCOO en todas las empresas del Grupo Alstom en España, dijo que no se han cumplido los compromisos que sobre transferencia tecnológica y mantenimiento de las plantillas se alcanzaron en el momento de la venta en 1988.

El representante de CCOO indicó que esta medida, así como la convocatoria de paros de 24 horas para los días 11 y 18 junio y concentraciones ante la embajada de Francia y sus consulados, «están encaminadas a que la multinacional se replantee su actitud tras la presentación de un expediente de rescisión de 967 empleos».

Según Barreras, que afirmó que los comités de empresa «no hemos tenido posibilidad de dialogar sobre el expediente», opinó que su presentación «es un chantaje a los trabajadores, similar al que realizó la multinacional a Renfe para conseguir el contrato de los trenes de cercanías».

Amorós, coordinador de UGT de Cataluña en las empresas del Grupo Alstom, precisó por su parte que la Generalitat «tiene un papel muy difícil».

UGT y CCOO negocian la competitividad

□ **MADRID/EFE.**-Los sindicatos UGT y CCOO no iniciarán una negociación puntual con el Gobierno sobre el pacto de competitividad hasta que no esté perfilada su iniciativa sindical de progreso, proceso que probablemente no concluya hasta, al menos, finales del mes de junio, informaron fuentes sindicales.

Los secretarios de Acción Sindical de UGT, Apolinar Rodríguez, y de CCOO, Agustín Moreno, coincidieron, al término de la reunión de ambas ejecutivas para elaborar el calendario y la meto-

dología de la alternativa sindical al pacto de competitividad, en señalar que hay cuestiones previas a las negociaciones puntuales con el Gobierno.

El cierre de la negociación colectiva y el cambio de actitud del Ejecutivo sobre los acuerdos sectoriales son los puntos que deben abordarse, según los sindicatos, antes de entrar en negociaciones concretas sobre la competitividad.

Ambos líderes sindicales señalaron que «nosotros tenemos más claro el concepto de competitividad y cómo lograr-

la que el Gobierno con su ambigüedad» y añadieron que no plantearán su alternativa «a la defensiva».

Rodríguez dijo que «no vamos a precipitar la elaboración de un documento, ya que la competitividad no está ligada a una inmediata negociación con la Administración».

«El Gobierno lleva año y medio, señaló Moreno, hablando de un pacto de competitividad y aún no hay ni propuesta de negociación ni iniciativa formal. Cuando estemos en condiciones podremos

negociar y diremos de qué forma estamos dispuestos a hacerlo».

SIN HUELGA EN TELEFONICA

El comité intercentros de Telefónica acordó desconvocar la jornada de huelga del próximo día 7 y la concentración que se iba a celebrar.

Fuentes del comité intercentros señalaron que la desconvocatoria no supone que se acepte la oferta de la empresa ya que quedan muchos puntos que aclarar pero sí es una muestra de buena voluntad.

SI SUMA BIEN LE DAMOS UN DIEZ.



Cuenta Corriente Continua

La nueva Cuenta 6C le ofrece hasta el 7% de interés anual T.A.E., desde la primera peseta, por un saldo medio mínimo mensual de Ptas. 200.000 (*).

Pero a medida que utilice Vd. más los productos y servicios del Banco, ese interés crece hasta alcanzar el 10% anual T.A.E. como se indica en el cuadro adjunto.

Así Vd. puede ganar un elevado interés con el mínimo saldo.

Cuenta 6C. Sumando... sumando...

Ejemplos de T.A.E.:

Importe.	(*) Para el tipo único base.	(**) Utilizando todos los productos y servicios reflejados.
200.000 ptas.	6,37%	9,34%
1.000.000 ptas.	6,88%	9,87%
5.000.000 ptas.	6,98%	9,98%
20.000.000 ptas.	7,00%	10,00%

Saldos medios mensuales inferiores a 200.000 ptas. sin remunerar.

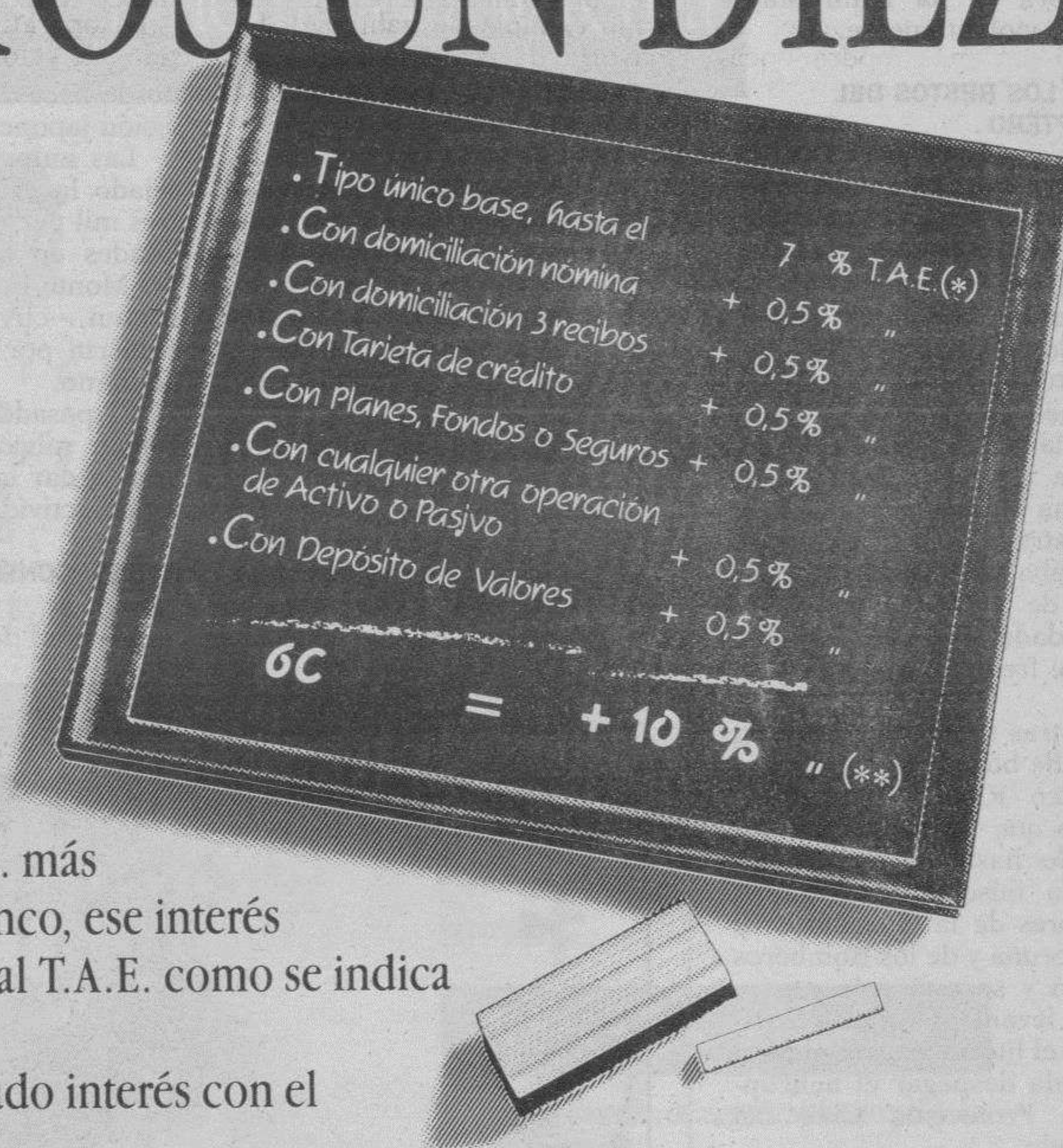

R.B.E. n.º 436/91

Llámenos gratuitamente al 900 125 125

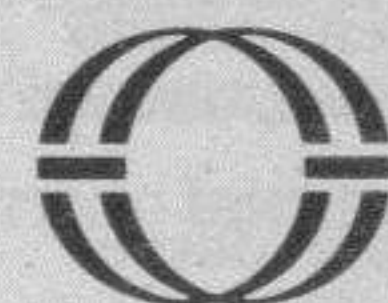

BANCO DEL COMERCIO

Para una clase de vida.

NACIONAL

Mata a su hijo pensando que era un ser demoníaco

□ **LA CORUÑA/COLPISA.**—En la tarde del pasado viernes, un joven fue hallado muerto, con una herida de bala en la cabeza, en un monte del municipio orensano de A Rua. Poco después fueron detenidos su padre y un amigo de éste, como presuntos implicados en el crimen. Este se ha aclarado ahora con la confesión de Rafael Prada Rodríguez, padre de la víctima, que ha manifestado al juez de O Barco de Valdeorras que la mató al ver en ella un personaje demoníaco.

El instructor del caso ha decidido enviar a Rafael Prada al hospital psiquiátrico de Toén y ha puesto en libertad al otro detenido. Al parecer, éste estuvo a punto de ser también víctima de la acción de su compañero, aunque en vez de un tiro recibió un culatazo en la cabeza, golpe del que el mismo viernes tuvo que ser atendido en un hospital.

Personas que conocen a Rafael Prada señalan que estuvo relacionado con el consumo de drogas. No tiene señales recientes de pinchazos, pero se cree que tomaba cocaína y que uno de los efectos a largo plazo de esta adicción es una demencia que ahora se ha manifestado trágica y violentamente.

HALLAN LOS RESTOS DEL HELICOPTERO

Los restos del helicóptero que se estrelló el pasado día 1 en el litoral de la costa de Gijón fueron hallados a mediodía de ayer y embarcados en el remolcador de altura Punta Salinas, que los transportó hasta el puerto gijonés de El Musel, donde llegó a las 13:15 horas, informó a Efe la Dirección General de la Marina Mercante.

La estructura del aparato se encontraba hundida a unos 10 metros de profundidad en las proximidades del Cabo de San Lorenzo, frente a la Punta Cerbicón.

Mientras tanto continúan las labores de búsqueda del cuerpo de Marco Riba Bañer, único pasajero que no ha podido ser rescatado hasta el momento.

En la búsqueda participan buceadores de la Guardia Civil de La Coruña y de los Bomberos de Gijón y se está a la espera de que levante la niebla existente en el litoral asturiano para que pueda despegar el helicóptero de Protección Civil del Principado.

En el accidente perdieron la vida José María del Pozo Capdevila, Rosa Barres Martín y Juan Manuel Milla Martínez, piloto del aparato, cuyos cadáveres fueron hallados el domingo por la tarde.

El único pasajero que pudo ser rescatado con vida es el italiano Gianni Ruggiero, que está ingresado en el Hospital de Cabueñes de Gijón en estado grave, aunque evoluciona favorablemente.

El helicóptero había despegado el pasado sábado de la localidad coruñesa de Cariño a las 19:15 horas con destino a Cabo Mayor en Santander, a donde tenía previsto llegar a las 22:30 horas.

INTERNACIONAL

Se incendia un barco cuando 400 personas celebraban una fiesta a bordo

□ **VENECIA/EFE.**—Un incendio de grandes proporciones se declaró esta pasada noche en el barco de bandera griega «Pegasus», anclado en el puerto de Venecia, cuando se celebraba a bordo una fiesta a la que asistían cuatrocientas personas, entre tripulantes y viajeros.

Una sola persona, miembro de la tripulación, resultó intoxicada debido al humo provocado por el incendio, que afectó a las tres cuartas partes del barco, capaz de transportar 12.300 toneladas.

El fuego se declaró mientras la empresa alemana Bosch Auto Accesorios presentaba, en una fiesta, sus últimas novedades ante varios centenares de personas, que fueron rápidamente evacuadas a tierra.

La tripulación del barco está compuesta por marineros españoles, griegos, daneses, senegaleses y árabes, que esperan en el puerto veneciano el momento de embarcar para continuar rumbo a Rávena, otra de las etapas del «Pegasus», que recorre los puertos italianos alquilado por la empresa alemana para presentar los productos Bosch.

ERUPCIÓN VOLCANICA EN JAPON

Al menos 17 personas resultaron heridas ayer a consecuencia de la erupción del volcán Unzen, en la prefectura de Nagasaki, pese a haber sido evacuada parte de la población, informó ayer la televisión nipona.

Las víctimas, entre ellos bomberos, participaban en la limpieza de los escombros causados por la lava despedida del cráter de este volcán, situado en la región de Shimabara.

La erupción ha causado

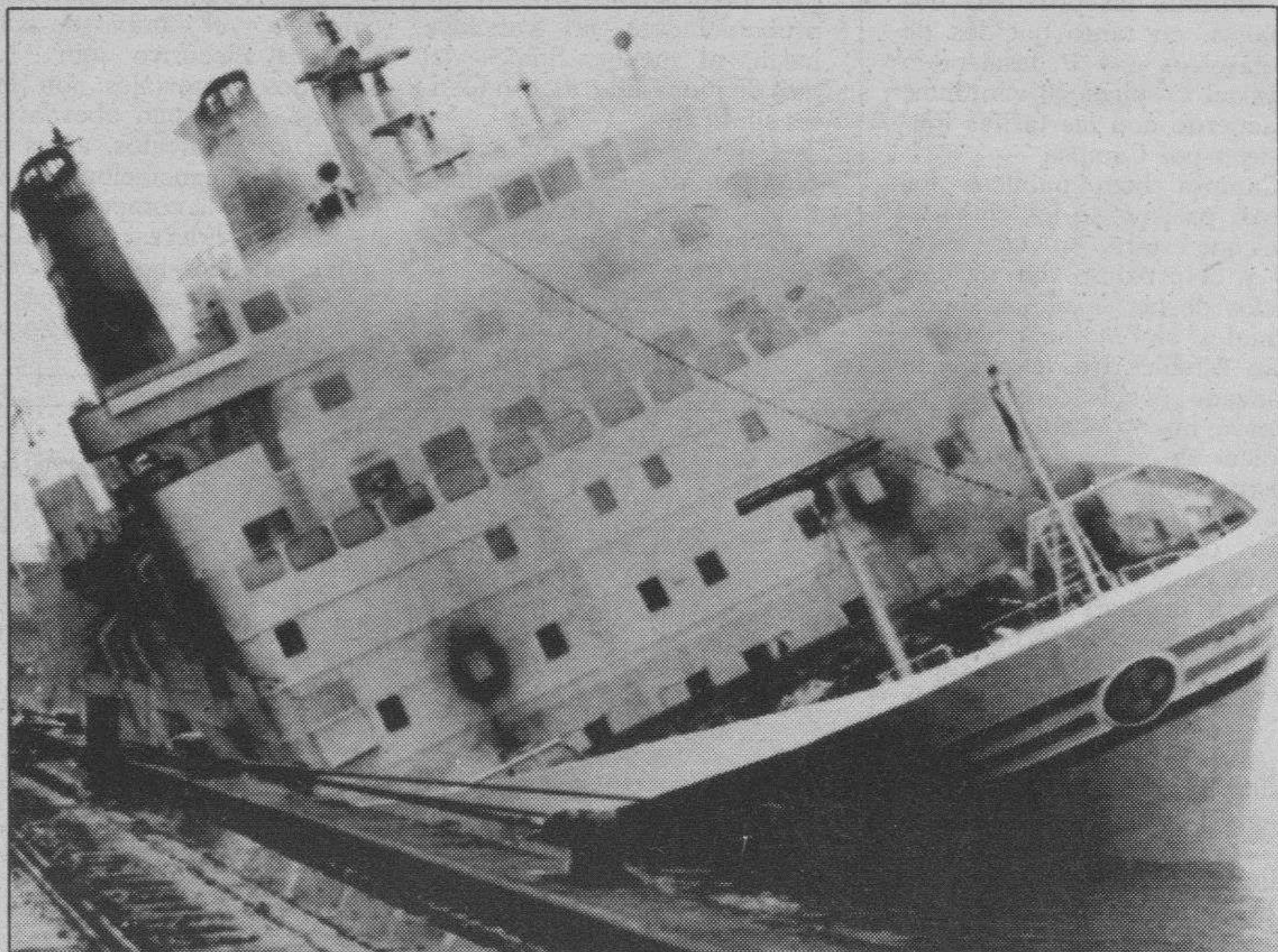

El barco griego «Pegasus» se incendió con cuatrocientas personas a bordo. (Foto: Ap.)

también incendios en bosques y casas, además de impedir el tráfico rodado al formarse una capa sólida sobre el asfalto con las cenizas y la lluvia que cae desde hace días, según la televisión japonesa.

Las autoridades han aconsejado la evacuación de unas tres mil personas de diez localidades en las inmediaciones del Monte Fugen de la cadena Unzen, cuya cima estaba cubierta por una densa nube de humo.

El pasado noviembre, este volcán volvió después de 300 años a dar las primeras señales de actividad.

BEBES «CONEJILLOS DE INDIAS»

Un total de 57 bebés de seis

a ocho meses de edad fueron utilizados en 1988 en Brasilia a modo de conejillos de Indias para probar alimentos infantiles, que resultaron ser de mala calidad, denunció ayer el «Jornal do Brasil».

El Instituto Nacional de Alimentación y Nutrición (INAN) y el Ministerio de Salud de Brasil utilizaron a bebés de dos guarderías de Brasilia para realizar pruebas con alimentos infantiles industrializados.

Los alimentos experimentados eran de las empresas «Nutrimental», «Nutricia» y «Pratika», y no pasaron las «pruebas de aceptabilidad», según se comprobó cuando los niños presentaron vómitos y diarrea.

Los exámenes se llevaron

a cabo para ver si los alimentos de esas empresas podían formar parte del programa alimentario suplemental del gobierno.

El resultado negativo de las pruebas llevó al entonces presidente del INAN, Eduardo Kertesz, a suspender la licitación a las empresas fabricantes.

Sin embargo, el actual presidente del INAN, Marcos Candau, que en 1988 era director de «Nutricia», una de las empresas participantes de la licitación, la reabrió este año. A ella han vuelto a presentarse las mismas compañías.

«Es repugnante», afirmó el ministro de Salud y de la Niñez, Alcení Guerra, tras enterarse de la denuncia hecha por el rotativo, para asegurar que nombrará una comisión que investigue los hechos.

Si la denuncia es confirmada, dijo Guerra, los acusados serán castigados por la Justicia por manipulación de menores. «Dirigiré personalmente las investigaciones», añadió.

El ministro Guerra rehusó comentar más la denuncia, ya que, según informaciones de sus asesores, existen dos mafias, una favorable a que el programa alimentario suplemental sea realizado con alimentos «in natura», y la otra favorable a los productos industrializados.

Al parecer, estos grupos luchan entre sí para adjudicarse las licitaciones abiertas por el gobierno con el fin de abastecer a miles de establecimientos educativos en todo el país.

Ana María César, vicepresidenta de Casa do Candango, una de las guarderías infantiles donde se realizaron las pruebas, dijo que no estaba segura de que los experimentos fueran realizados con niños de su institución.



17 personas resultaron heridas a consecuencia de la erupción del volcán Unzen, en la prefectura de Nagasaki, pese a haber sido evacuada parte de la población, informó ayer la televisión nipona. Las víctimas, entre ellos bomberos, participaban en la limpieza de los escombros causados por la lava despedida del cráter de este volcán. (Foto: Ap.)

S E R V I C I O I N T E G R A L H O G A R V I V I E N D A

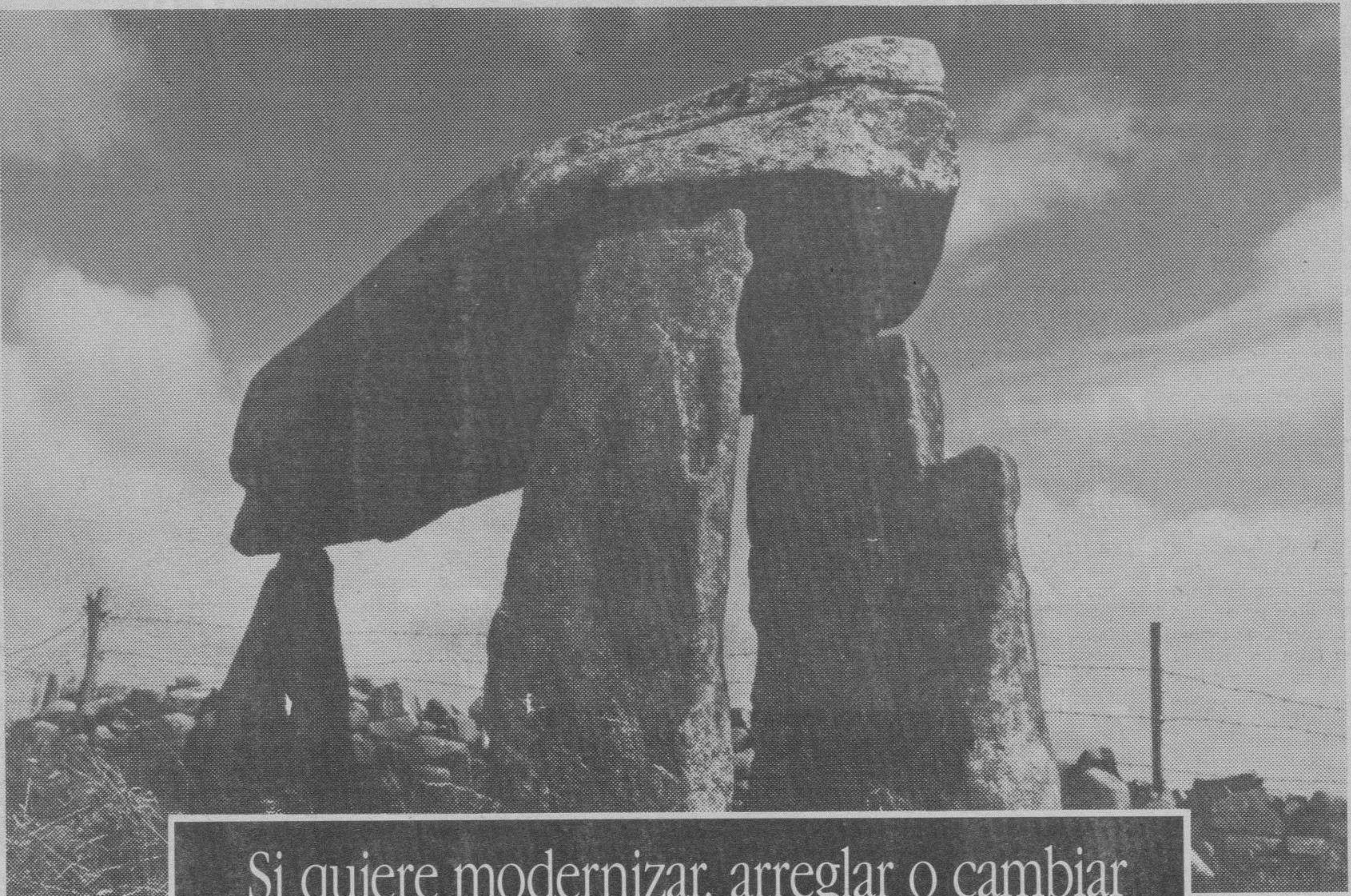

Si quiere modernizar, arreglar o cambiar la decoración de su casa, tenemos el sistema.

El Servicio Integral Hogar Vivienda de la Caja de Madrid. Un sistema completo de ahorro y financiación que le permite conseguir una vivienda, renovar la que ya posea o asegurar su futuro.

Préstamo Hipotecario Vivienda

Crédito hipotecario para adquirir una vivienda. Interés excepcional desde:

13% - **13,64%**
Nominal T.A.E.*

Plazo de amortización hasta **20 años**

Amortización anticipada sin penalización.

El crédito cubre hasta el 80% del valor de la vivienda.

* T.A.E. sin comisión para pagos trimestrales. Comisión de apertura 1% sin mínimo de percepción.

Cuenta Vivienda

Plan sistemático de ahorro para adquirir una vivienda. Alta rentabilidad anual:

Hasta **9,73% T.A.E.*** (Remuneración según tramos). Desgravación fiscal del **15%** de las cantidades aportadas cada año, según legislación vigente.

Liquidez inmediata.

Posibilidad de conseguir un Crédito Vivienda Hipotecario en las mejores condiciones.

* Ejemplos de T.A.E.:		T.A.E.
Hasta 500.000 pts.	6,61%
Hasta 5.000.000 pts.	8,68%
Más de 5.000.000 pts.	9,73%

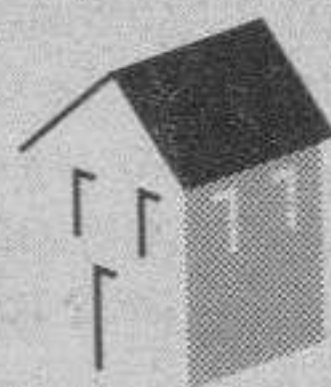

S E R V I C I O
I N T E G R A L
H O G A R
V I V I E N D A

Aquí tiene
su casa



Cuenta Hogar

Plan flexible de ahorro para cualquier necesidad de su hogar (reparaciones, decoración, equipamiento). **Alta rentabilidad.**

Aportación mensual flexible. Da derecho a conseguir un Crédito Hogar.

Crédito Hogar

Crédito para financiar reformas o equipamiento del hogar. Bajo interés. Amortización mensual de **3.467 pts.** para **100.000 pts.** a **36 meses.** Interés Nominal **15%** (T.A.E. **16,08%** sin comisión).

Comisión de apertura 1% sin mínimo de percepción.

Plan y Seguro de Pensiones

La mejor manera de asegurar su futuro y el de los suyos. Suscrito con CajaMadrid de Pensiones, Sociedad Anónima.

Seguro MultiRiesgo Hogar

Suscrito con Caja de Madrid Seguros Generales, Sociedad Anónima.

Venga a cualquier oficina de la Caja de Madrid y le daremos información más personalizada del Servicio Integral Hogar Vivienda.

CE: Los ministros de Exteriores analizaron la Unión Política

□ DRESDE/EFE.-Los doce ministros de Asuntos Exteriores de la Comunidad Europea (CE) terminaron ayer en Dresde una reunión informal de dos días, en la que el proyecto de unión política europea fue tema de debate, aunque sin conseguirse avances significativos.

El futuro de Yugoslavia, que acaba de presentar a la CE una petición concreta de ayuda, la reunión de ministros de Asuntos Exteriores de la Conferencia de Seguridad y Cooperación Europeas (CSCE), que se celebrará el 19 y 20 de junio en Berlín, y los problemas de la reconstrucción económica de la Alemania oriental fueron abordados igualmente en el encuentro de Dresde.

Los obstáculos en el camino hacia un tratado de unión política de Europa serán tema de un cónclave especial que tendrá lugar antes del próximo Consejo Europeo, y en el que los ministros tratarán de dar forma a un nuevo borrador, una vez descartado definitivamente el primero, como explicó el ministro español Francisco Fernández Ordóñez.

En unas breves declaraciones al término de la reunión, que había comenzado esta mañana en el Hotel «Bellevue» de Dresde, el ministro de Asuntos Exteriores español señaló dos modelos en torno a los cuales giran los debates para el nuevo proyecto de tratado, o «mártir 2», en palabras del presidente de la Comisión, Jacques Delors.

El futuro de Yugoslavia, la CSCE y los problemas de la Alemania Unida, temas centrales

Ordóñez vio con cierto optimismo la cumbre de Luxemburgo

Según Fernández Ordóñez, unos defienden el llamado «Modelo Partenón», de varios pilares paralelos, y otros que se inclinan por el «Modelo árbol» de tronco común, que es también la alternativa preferida por España, partidaria de alcanzar «la mayor unicidad posible».

El ministro español enfocó con cierto optimismo la «cumbre» de Luxemburgo, aunque no espere de ella precisamente «la gran zancada», pero sí pasos hacia adelante, sobre todo después de las «considerables concesiones» que, en sus palabras, hizo Francia en la reunión de ayer.

«El problema que más preocupa es que Europa se está construyendo sin un proyecto previo», destacó el jefe de la diplomacia española tras señalar que, al tiempo que la CE se esfuerza por encarrilar su proceso de unificación, otros



Ordóñez señaló que Europa «se está construyendo sin proyecto previo». (Foto: Ap).

países estén llamando ya en su puerta en petición de adhesión sin que se sepa la respuesta.

El conflicto de Yugoslavia ocupó buena parte de los debates, y los ministros coincidieron en que ese país europeo requiere el apoyo amistoso de la CE, partidaria de que se conserve la integridad territorial del Estado, mientras así lo respalden los propios yugoslavos, y de que se respete en todo caso la carta de la CSCE.

La reunión de Dresde fue la primera de una institución comunitaria en los cinco nuevos Estados federados germanos, y también la primera vez que se celebra en un lugar que no sea una de las sedes de la CE, como Bruselas o Luxemburgo, ni pertenezca al país que ostenta en ese momento la presidencia de la Comunidad.

Tal excepcional encuentro fue resultado de una iniciativa

del ministro alemán, Hans-Dietrich Genscher, y de la generosa concesión que le hizo su colega luxemburgués y actual presidente del consejo de ministros, Jacques Poos, y sus restantes colegas comunitarios que respaldaron unánimemente la celebración.

UNA POSTURA COMUN

La Unión Soviética busca una respuesta común con la Comunidad Europea (CE) a una serie de problemas y peligros, con vistas a la próxima reunión de ministros de la CSCE.

El actual presidente del consejo de ministros, el luxemburgués Jacques Poos, informó, en una rueda de prensa celebrada después de las sesiones, de que la CE recibió mensajes del presidente soviético, Mijail Gorbachov, y del ministro de Asuntos Exteriores de la URSS, Alexán-

der Besmértnij, en busca de una postura común.

El presidente de la Comisión de la CE, Jacques Delors, explicó, en respuesta a la insistencia de los periodistas, que Moscú llama la atención sobre los problemas y peligros que subsisten aún después de superarse el enfrentamiento este-oeste, o que surgieron después.

Por otra parte, Estados Unidos se dispone a anunciar la prórroga de la suspensión en la aplicación de la enmienda Jackson-Vanik que impone restricciones comerciales a la URSS, informó ayer la Casa Blanca.

El portavoz presidencial, Marlin Fitzwater, señaló que el presidente estadounidense, George Bush, notificará al Congreso de su decisión, lo cual le dejará vía libre para la concesión de créditos agrícolas y de otro tipo a la Unión Soviética sin especificar el plazo.

La OPEP deberá ajustar su producción si desea un precio mínimo por barril

□ VIENA/EFE.-La OPEP no debe superar una producción media diaria de 22,1 millones de barriles (la cuota global es de 22,3) en la segunda mitad de 1991 si desea alcanzar el objetivo de 21 dólares por barril fijado en marzo como precio mínimo y todavía no alcanzado.

Así lo afirma el informe confidencial que estudiará hoy la conferencia ministerial de la Organización de Países Exportadores de Petróleo (OPEP).

El mismo informe, elaborado en los últimos días de mayo por los expertos de la comisión económica de la Organización, indica que la demanda mundial de petróleo OPEP será en el segundo semestre del año de 22,7 millones de barriles diarios.

La cantidad media de la demanda de petróleo producido por el consorcio durante 1991 será de 23 millones de barriles diarios distribuidos en 22,6 millones durante el primer trimestre, 21,8 el segundo, 22,8 el tercero y 23,7

La AIE prevé una estabilización del consumo de petróleo en los países de la OCDE

el cuarto.

La producción media del primer trimestre de 1991 fue de 22,97 millones de barriles diarios y la del segundo de 22,34 mientras que el techo oficial establecido en marzo fue de 22,29 millones de barriles.

El informe de los expertos predice que la demanda media mundial de petróleo, excluida la Unión Soviética y los países de economía planificada, será de 52,2 millones de barriles diarios, es decir, unos 400.000 barriles más que en 1990.

La producción media de los países no miembros de la OPEP será en 1991 de 29,2 millones de barriles diarios si se incluye la producción de

gases naturales líquidos tanto de la OPEP como de los no OPEP.

ESTABILIZACION DEL CONSUMO

Por otra parte, la Agencia Internacional de la Energía (AIE) prevé una estabilización del consumo de petróleo de los 24 países de la Organización para la Cooperación y el Desarrollo Económicos (OCDE) en torno a los 41 millones de barriles por día (mbd) durante los próximos 15 años.

El informe, difundido ayer con ocasión del Consejo directivo de la institución, prevé en concreto un nivel de consumo de 40,6 millones mbd en 1995, 40,4 mbd en el año 2000 y de 41,5 en el año 2005 frente a 37,6 mbd en 1989 y 1990.

El documento subraya por otra parte que la volatilidad de los precios del crudo causada por la crisis del golfo Pérsico «no durará mucho tiempo».

Mueren carbonizados tres miembros del IRA, tras una emboscada del Ejército

□ LONDRES/COLPISA.-Tres miembros del IRA murieron ayer carbonizados tras ser atacados por fuerzas especiales del ejército británico. El incidente reaviva la polémica sobre las tácticas empleadas por las fuerzas de seguridad a la hora de reprimir el terrorismo republicano. Y crea nuevas tensiones para hacer aún más difícil la negociación entre partidos políticos pacíficos en Irlanda del Norte.

Tres miembros del Ejército Republicano Irlandés (IRA) murieron ayer acibillados por cerca de 200 disparos de soldados del Servicio Especial del Aire (SAS), la misma unidad de comandos del ejército británico que mató a tres miembros del IRA en Gibraltar, en marzo de 1989. Los tres muertos preparaban un atentado, según las fuerzas de seguridad norirlandesas.

El incidente se produjo a las 7.30 de la mañana en los alrededores del pueblo de Coagh, en el condado de Tyrone, en el centro de la región norirlandesa.

Un número no determinado de miembros del SAS disparó contra el vehículo ocupado por el comando del IRA. Según la policía, el vehículo se estrelló después contra un muro, ardió y sus tres ocupantes fueron carbonizados.

Ocurrió en el exterior de un restaurante, frente al cual trabajadores protestantes son recogidos cada mañana por furgonetas. Las fuerzas de seguridad sugerían que el comando del IRA se disponía a ametrallar al grupo de trabajadores. En otras ocasiones, el IRA ha matado a empleados en empresas que llevan a cabo contratos de obras para las fuerzas de seguridad.

La policía norirlandesa negó haber participado en el incidente. La agencia de noticias Press Association afirmó en la tarde de ayer que otras fuentes en los servicios de seguridad afirmaban que el incidente era obra del Servicio Especial del Aire, una ultrasecreta unidad de comandos especiales que ha actuado repetidamente en la lucha antiterrorista.

HAY COCHES QUE SEDUCEN
HAY PRECIOS QUE ENAMORAN

OPEL KADETT

DESDE 1.332.000* PTAS.

ES EL MOMENTO
KADETT
ACCION PROMOCIONAL
LIMITADA

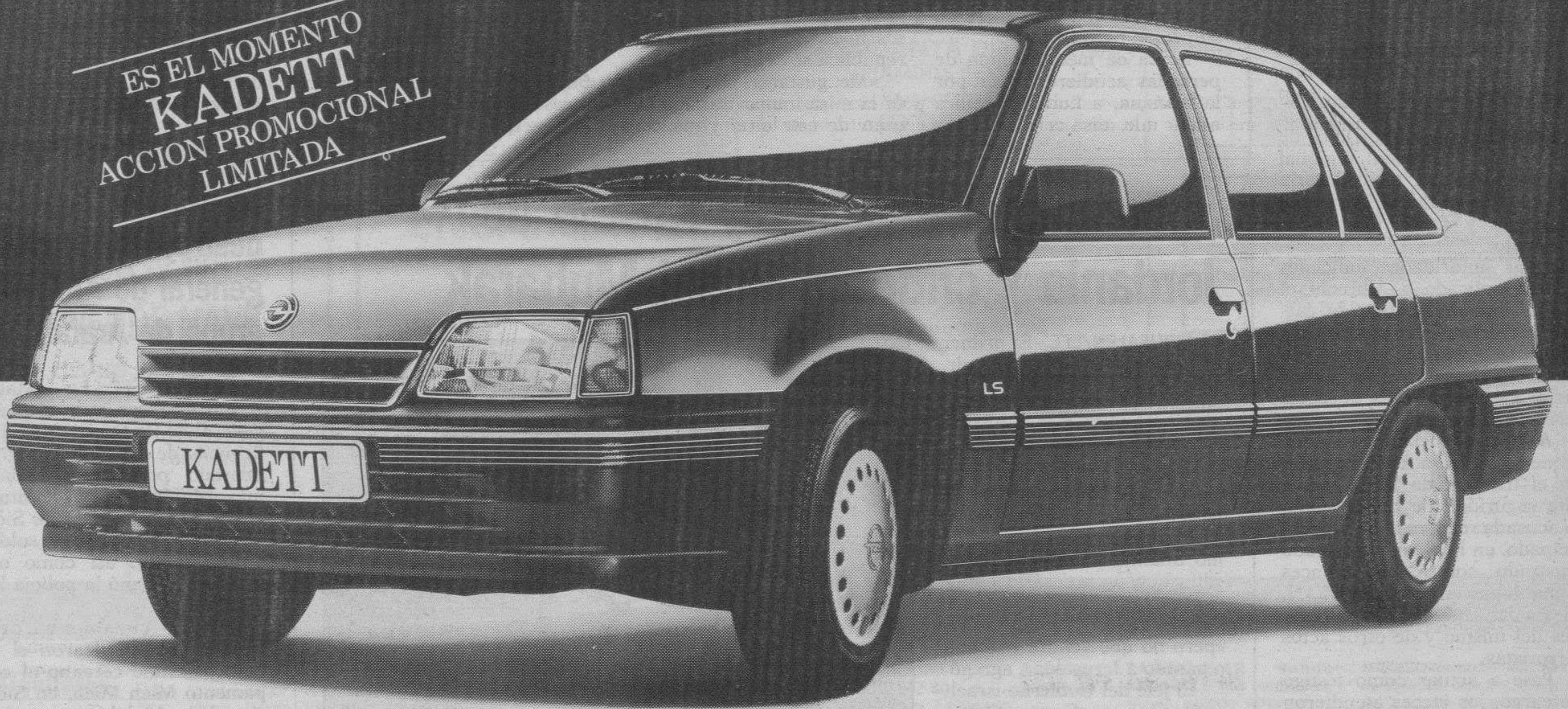

LA SEDUCCION DE LA INGENIERIA ALEMANA.

Kadett, irresistible. 35 versiones para elegir en libertad. Con un excepcional equipamiento extra, sin cargo alguno, en sus versiones **Fun, Beauty y Frisco GT**: Radiocassette estéreo y portacassettes. Asiento del conductor regulable en altura. Limpialuneta trasera con intermitencia. Completa instrumentación... **Además, en Beauty**: Cierre centralizado. Elevalunas delanteros eléctricos. Lunas tintadas. Asiento trasero abatible por secciones... **Y adicionalmente, en Frisco GT**: Asientos deportivos. Retrovisores electro-térmicos. Spoilers deportivos. Tubo de escape deportivo... Siempre con la posibilidad de una singular financiación a su medida. Opel Kadett, para enamorarse.

KADETT	PRECIO DESDE*
LS	1.332.000*
FUN	1.372.000*
BEAUTY 5 P.	1.669.000*
FRISCO GT	1.658.000*
GSI	2.006.000*

Tradicionalmente ecológicos. Cuando quiera, sin plomo.



* Precios recomendados por el fabricante (Península y Baleares). Transporte, IVA y gastos de pre-entrega incluidos. Descuento promocional incluido. (Promoción válida hasta fin de mes para vehículos en stock). Ventas a flotas, consulte a su Concesionario Oficial Opel. Cuento, además, con las excelentes condiciones de Financiación y Leasing ofrecidas por Opel Credit, Opel Leasing y Opel Renting.

OPEL 

■ BREVES

La Cámara Alta india rindió homenaje a Gandhi

□ **NUEVA DELHI.**—La Cámara Alta del Parlamento indio inauguró ayer una sesión especial de dos días en la que condenó el «horrible asesinato» y rindió homenaje póstumo a Rajiv Gandhi, ex primer ministro y presidente del Partido del Congreso de India.

El presidente de la Cámara y también vicepresidente de la República, Dayal Sharma, hizo público un comunicado de condolencia que calificaba el asesinato de «conspiración diabólica y premeditada».

El primer ministro, Chandra Shekhar, recordó a la Cámara la contribución de Rajiv Gandhi al país y aseguró que fue un símbolo de las esperanzas y aspiraciones de millones de ciudadanos.

Gandhi, añadió Shekhar, ha dejado una huella indeleble en el corazón de la gente dentro y fuera del país y en general en el Tercer Mundo.

Asimismo, expresó su confianza en que la nación tendrá poder para superar la tragedia y luchar unida contra las fuerzas que han asesinado al ex primer ministro de India.

Ex terrorista de la RAF condenada a 12 años de cárcel

□ **STUTTGART.**—La ex terrorista alemana, miembro del grupo Fracción del Ejército Rojo (RAF), Susanne Albrecht, fue condenada ayer a doce años de cárcel por el tribunal regional de Stuttgart por considerarla culpable de asesinato, intento de secuestro y triple intento de asesinato.

Las autoridades judiciales habían aplicado a Albrecht el reglamento de «testigo de cargo», con el que se conceden ciertas ventajas a aquellos «arrepentidos» que ayudan a la policía en el esclarecimiento de actos terroristas.

A lo largo del proceso, que comenzó el pasado 25 de abril en el tribunal de la cárcel de alta seguridad de Stammheim, la acusada reconoció haber participado, en 1978, en el atentado frustrado contra el entonces comandante en jefe de la OTAN, Alexander Haig, así como detalles del mismo y de otros actos terroristas.

Pese a actuar como testigo de cargo, los jueces atendieron con este veredicto a la petición de pena de la fiscalía federal, mientras que los abogados habían solicitado una condena que oscilara entre siete y nueve años.

Los jemeres rojos rechazan un acuerdo con el Gobierno

□ **YAKARTA.**—Los «jemeres rojos», el más importante de los tres grupos guerrilleros de Camboya, han rechazado un acuerdo entre el príncipe Norodon Sihanuk y el primer ministro camboyano, Hun Sen, considerado primordial para el actual proceso de negociación. Sihanuk, ex jefe de Estado y líder del llamado «ejército sihanuquista», acordó el domingo con Hun Sen la composición del Consejo Nacional Supremo, el organismo que ostentará la soberanía de Camboya durante un período transitorio de pacificación.

El Papa rechazó la «neutralidad ideológica» existente en Polonia

□ **KIELCE/COLPISA.**—El Papa rechazó ayer, con términos de extrema claridad, una interpretación de la neutralidad ideológica del estado que, de hecho arrastra la hostilidad del mismo a todo lo religioso y espiritual.

Karol Wojtyla rechazó, por supuesto, un régimen confesional y considera fundamental que «el Estado debe proteger la libertad de conciencia y de confesión de todos sus ciudadanos independientemente de la religión o de la ideología que estos profesen». Hablando, sin embargo, como uno más entre los millones de compatriotas que son católicos no dudó en adelantar una opinión que no dejará de suscitar inquietud en los laicistas a ultranza: «Muchísimos de nosotros nos sentiríamos incómodos en un estado que hubiese alejado de sus estructuras a Dios bajo el pretexto de la neutralidad ideológica».

Pero insiste en que será necesario un debate democrático y serio para elaborar las formas, el modo de ser de los santos en la vida de la sociedad y del estado sin herir a nadie ni hacerlo extranjero en su propia patria».

Cerca de medio millón de personas acudieron, ayer por la mañana, a Lubaczow para asistir a la misa celebrada por

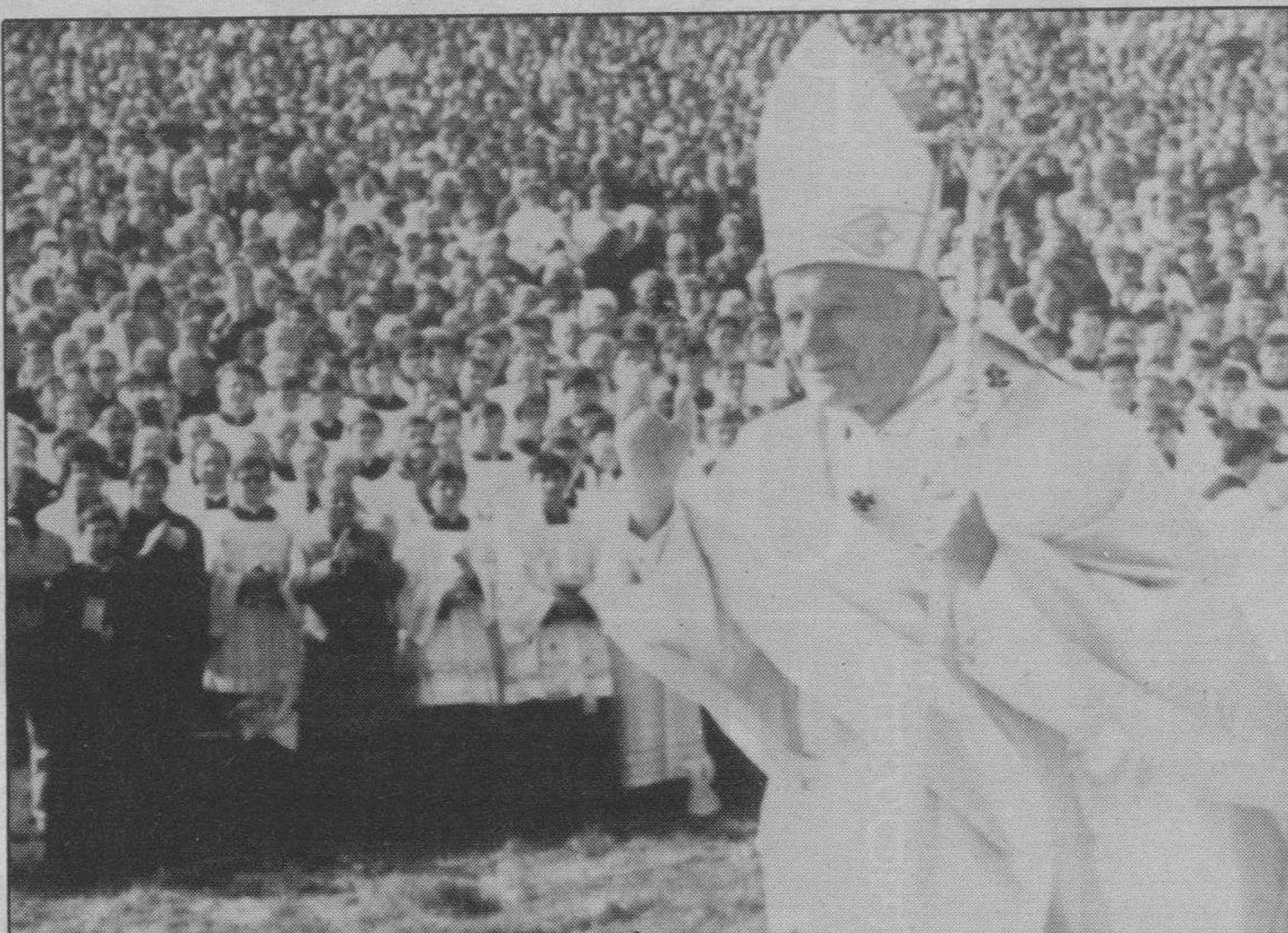

Juan Pablo II rechazó la neutralidad ideológica de Polonia. (Foto: Reuter).

el Pontífice. La proximidad de la frontera con Ucrania facilitó la presencia de muy numerosos fieles procedentes de esta república soviética.

«Me gustaría -dijo al final de la misa improvisandopoder bajar de este altar y mezclar-

me con la gente pero mis colaboradores no me lo permiten». Volvió, como si se tratase de una idea fija, el tema del viaje a la URSS pero esta vez el Papa ya casi trazó el itinerario que seguirá: «No se cuándo me será permitido ir a Lvov pero

sabéis que ahora que teneis nuevo arzobispo esto será posible... Dios atraviesa todas las fronteras políticas. Demos gracias a Dios por la universalidad de la Iglesia en Bielorrusia, la Rusia europea y la asiática».

Shamir defendió al rey Husein de Jordania y criticó a Hosni Mubarak

□ **JERUSALEN/EFE.**—El primer ministro israelí, Isaac Shamir, salió ayer en defensa del rey Husein de Jordania, quien desmintió haber expresado a la revista francesa «Le Point» el deseo de negociar «cara a cara» con el Gobierno de Israel.

El monarca jordano, afirmó Shamir a los periodistas, «dijo que es necesario eliminar el tabú que pesa sobre Israel» en el mundo árabe, «pero no que vendrá mañana o pasado a Jerusalén», agregó.

El jefe del Gobierno israelí se negó a confirmar o desmentir que hubiese conversado con Husein, pero «la que se encuentra entre sí es la gente, no las montañas», comentó.

Según la prensa local, su última reunión se celebró en enero de este año, antes de estallar la guerra en el Golfo Pérsico, en una casa de Tel Aviv.

En cambio, en improvisada rueda de prensa, Shamir acusó al presidente de Egipto, Hosni Mubarak, de obstaculizar las gestiones de paz en Oriente Medio.

«Cada vez que habla en público acusa de ello al Gobierno de Israel, o a mí personalmente, lo cual no me interesa, pero es que esas declaraciones no contribuyen al proceso de la paz», afirmó.

Shamir hizo estas declaraciones después de ser interpellado por la Comisión Parlamentaria para Asuntos del



Isaac Shamir justificó a Husein de Jordania. (Foto: Reuter).

Exterior y la Defensa sobre las declaraciones que el monarca jordano formuló hace tres semanas al seminario francés, y difundidas hace dos días.

El ministro de Asuntos Exteriores de Israel, David Levy, comenzó ayer una visita oficial a Francia, reiteró al lle-

gar a París que su Gobierno invita al Rey Husein a poner en marcha las conversaciones de paz. Lévy, conversará con los ministros de Asuntos Exteriores de la «troika» comunitaria para tratar de la eventual participación de la Comunidad Europea en una conferencia de paz sobre Oriente.

La aviación israelí destruyó el cuartel general de Al Fatah, grupo de Arafat

□ **BEIRUT/EFE.**—La aviación israelí destruyó ayer el cuartel general de los Servicios de Inteligencia de «Al Fatah», grupo liderado por Yaser Arafat y mayoritario en la OLP, situado en la ciudad libanesa de Sidón, y causó la muerte de un soldado y una mujer, así como ocho heridos, informó la policía libanesa.

Varios cazabombarderos israelíes bombardearon el edificio palestino cercano al campamento Mieh Mieh, en Sidón, situado a 38 kilómetros al sur de Beirut.

El inmueble de dos pisos quedó completamente destruido por el ataque, que ocasionó diversos daños materiales en los alrededores, donde se pudo apreciar un denso humo negro, mientras que varias ambulancias se dirigían hacia el lugar, según detallaron algunos testigos. Las baterías antiaéreas palestinas dispararon en vano contra los aparatos israelíes, que volaban a gran altura, señalaron algunas fuentes.

«Creemos que éste no será el último ataque israelí, ya que Israel lanzará otros sobre nuestras posiciones» dijo Ziad Wehbe, representante de Arafat en el Líbano. La aviación israelí atacó posiciones y campamentos palestinos al menos en treinta ocasiones desde el final de la guerra del Golfo, el pasado 28 de febrero, y durante los que han muerto unas veinte personas.

CLASIFICADOS

Estos anuncios se reciben en nuestra Administración: calle San Pedro de Cardeña, 34 y en todas las agencias de publicidad. Deberán tener entrada con 24 horas a su publicación.

GENERALES

Inmobiliaria

ESTUPENDO PISO

CENTRO GAMONAL

Se vende. Plaza San Bruno. Tres, salón, cocina nueva, gas. Extraordinarias vistas. 11.000.000. Ortega-Delgado, Avenida Reyes Católicos, 7-1.º. 227941.

TRASPASO LOCAL

120 M². PARQUE VIRGEN DEL MANZANO. CON INSTALACIONES

Telf. 27 01 57, de 3 a 4

SE VENDE CHALET

Centro Burgos. 1.600 m² de parcela. Piscina. Garajes. Precio ocasión.

Telf. 27 65 33

¡¡OCASION!!

VENDO NAVE 1.100 M²

Emplazamiento Ctra. Logroño (Antigua Eucalsa). Servicios, agua, alumbrado.

PRECIO ECONOMICO

MARCOS AGENCIA INMOBILIARIA

Telf. 27 32 52

¡¡OCASION!!

SE VENDE NAVE

270 m², con 100 m² doblados, oficinas, aseos, vestuarios, calefacción en nave. Instalaciones de fuerza. Alumbrado, agua y teléfono. Alto de Villalbilla, pie carretera.

Teléfono 206938. Horas oficina.

APARTAMENTOS EN LA FLORA PARTICULAR VENDE APARTAMENTOS

Con uno o dos dormitorios, salón, baño, trastero y cocina amueblada. Servicios individuales, listos para vivir.

MINIMA ENTRADA, RESTO HIPOTECA Telf. 20 11 26 (9 a 2 y 4 a 7)

LAREDO

Vendo piso amueblado. Zona Carlos V. Segunda línea de playa. Salón amplio, 2 habitaciones, baño, cocina, Hall, amplia terraza. Residencia con grandes zonas verdes, pista de baloncesto, columpios, parking privado, etc. Precio muy interesante. Teléfono (94) 4406034. (Tardes).

SE VENDEN APARTAMENTOS

Dormitorio, salón, baño, cocina, gas ciudad, mucho sol, entrega dos años. Facilidades de pago a convenir.

☎ 27 65 33, de 1 a 2, 7 a 8.

Laboral

BAR LA CABAÑA ARANDINA

Se necesita

SEÑORA/SRTA.

Para ayudar en cocina. Telf. 261932

ENCARGADO

PARA ESTABLECIMIENTO DE HOSTELERIA

Bien retribuido. Interesados escribir al Apartado, 140. Burgos. (Referencia «Encargado»).

SE NECESITA

OFICIAL MONTADOR

DE PUERTAS Y ARMARIOS

Interesados llamar Telf. 23 13 64

AGENCIA INMOBILIARIA

— NECESITA PERSONAL PARA DEPARTAMENTO COMERCIAL.

— Ingresos medios 75.000 ptas. superable. Formación a cargo de la empresa. Mayor de 21 años. Buena presencia. Nivel cultural medio.

Para concertar entrevista, personarse Plaza Vega, 36, bajo. Preguntar por señorita Burgos o señorita Mediavilla

SALON DE PELUQUERIA Y BELLEZA

SEYLU

NECESITA

OFICIALA O AYUDANTA DE PELUQUERIA

Interesadas llamar al Telf. 23 26 02

Para Lerma, Restaurante EL AGUILA, necesita

CHICO

para barra, alojamiento en el centro de trabajo. Bien retribuido. Interesados llamar Telf. 170005

SE PRECISA

COCINERA O AYUDANTA DE COCINA

Escribir a: Publicidad Alas. Avda. del Cid, 14, 3.º. BURGOS. Ref. CO

COCINERO - COCINERA Y AYUDANTA DE COCINA

(AMBOS SEXOS)

Presentarse en:

HOTEL RICE

de 8 a 10 tarde

SE NECESITAN

CAMARERAS DE COMEDOR

CON EXPERIENCIA

Y APRENDIZ DE BARRA

DE 16 A 17 AÑOS

Teléfono 20 61 96

DEPENDIENTA

Para carnicería. Menor de 25 años. No es imprescindible experiencia.

Telf. 23 38 14

DIRECTOR COMERCIAL

PRECISA

EMPRESA FABRICANTE DE PUERTAS METALICAS SECTOR CONSTRUCCION E INDUSTRIAL

Zona de trabajo: Castilla-León. Dependencia directa de gerencia. Sueldo, comisión y vehículo de la empresa.

Interesados dirigirse al Apartado 183 BURGOS. Ref. PUERTAS

Motor

PARTICULAR VENDE

ALFA ROMEO GTV 2.0

500.000 Ptas.

Teléfono 27 52 70

TODOS LOS MIERCOLES

MOTOR

SUPLEMENTO

de DIARIO de BURGOS

Varios

SE VENDEN

Máquina planchar, dos expositores. (Camisas y pantalones), dos mostradores madera Guinea 3 x 0,65 y 2 x 0,85, tres lámparas. Calle Sombrerería, 13, bajo. (De 8 a 9 de la tarde).

Confíe sus anuncios a

Diario de Burgos

Periódico de mayor difusión en Burgos y Provincia

POR PALABRAS

Alquileres

APARTAMENTOS: Torrevieja, Benidorm, Gandía, Peñíscola, Salou, Calella. Concepción, 12. 201771.

PEÑÍSCOLA - Benicarló, alquiler apartamentos, primera línea playa. 964-489192, 489252.

PEÑÍSCOLA alquiler bungalow, junto playa. Quincenas o meses. ☎ 227247.

SE ALQUILA plaza garaje, principio General Yagüe. ☎ 274176.

ALQUILO cafetería, céntrica, totalmente montada. ☎ 220282.

SE ALQUILA piso amueblado, calefacción central. Avda. Vigón. ☎ 300187.

CULLERA. Playa. Alquiler y venta apartamentos. Fincas Santiago. Avda. Blasco Ibáñez, 6. ☎ 96-1721827, 1722063.

TORREVIEJA alquiler bungalow, con piscina, totalmente equipado. ☎ 226055.

VACACIONES. Multipropiedad. Alquiler. Costa Brava. Cullera. Peñíscola. Llanes. Marbella. 274382.

LOCALES. Naves. Gamonal. Villalonquéjar. Pentasa. Taglosa. Desde 100 metros. 274382.

SANTOS. Alquiler restaurante C/ Calzadas, 180 metros, completamente instalado. 275142.

SANTOS. Alquiler piso Reyes Católicos. Cuatro, salón, tres baños, sin muebles, servidumbres. 275142.

SANTOS. Alquiler local Plaza Bilbao. 52 metros, sin reformar. Fachada. 275142.

SANTOS. Alquiler oficina 60 metros. C/ La Paloma, nueva construcción. 275142.

DELAFUENTE. Magníficos locales 30, 50, 80 metros, zona Bernardas. San Pablo 12-C. 265142.

DELAFUENTE. Alquiler naves industriales 200, 375, 500, 750, 830, 1.660 metros. Polígonos Gamonal-Villalonquéjar. 265142.

DELAFUENTE. Alquiler piso, sin muebles, Virgen Manzano, tres, salón, dos baños, garaje.

ORTEGA-DELGADO. Chalet Villatoro. 170 metros jardín, orientación estupenda, cuatro, salón, tres baños, ático, garaje. 227941.

ORTEGA-DELGADO. Parque Europa. Tres, salón, dos baños, garaje.

ORTEGA-DELGADO. Avenida Palencia. Tres, salón, dos baños, garaje, trastero. Piso nuevo.

POZA. Precioso apartamento estrenar. Dos, salón, exterior. C/ Santiago. 273034.

POZA. Bar-Bodega. Avda. Constitución. Instalada, renta bajísima. Aproveche la oportunidad. 273034.

CULLERA Playa. Alquiler venta apartamentos. Agencia Ishtar. Solicite folleto gratuito. ☎ 96-1722446, 1725691.

TORREVIEJA. Alquiler chalet. Urbanización Los Balcones. Meses junio y julio. Teléfono 211781.

SE ALQUILA plaza de garaje. C/ Zaragoza. ☎ 277358.

ALQUILO piso en Laredo. ☎ 94-4380844.

ORTEGA. Santa Ana. Dos, salón, calefacción individual, sin muebles. 262426.

ORTEGA. San Pedro de Cardeña. Amueblado, tres, salón, dos baños, garaje.

ORTEGA. Regino S. Maza. Cinco, salón, tres, dos baños, garaje.

ORTEGA. Local acondicionado, 35 m², Plaza Cádiz. Poca renta.

GIL-MERINO. Pisos, apartamentos, amueblados, vacíos, distintas zonas. C/ Santander 3,4.º. Izqda. ☎ 274865.

SE ALQUILA o traspasa bar-restaurante. Calle Merced. ☎ 216872.

BENIDORM. Alquiler apartamento, veinte metros playa, con piscinas. 265772.

GALICIA. Alquiler apartamentos en Ogrove, junto isla La Toja. 265602.

ALQUILO, nuevo, cuatro, salón, dos baños, garaje, trastero. ☎ 202773.

PARTICULAR alquiler piso amueblado, céntrico, soleado. Llamar: 203389, horas comidas.

LAREDO. Alquiler apartamento 2º Junio y Julio. ☎ 272806.

PLAYA Gandía. Particular alquiler apartamento, meses de verano. Informes: 96-2843922.

MAGDA González. Diego Laínez. 40 m², escaparate, aseo, 2.400 renta.

SE ARRIENDA o vende cafetería en funcionamiento, por no poder atender. ☎ 267268.

Automóviles y accesorios

ALQUILER sin conductor. Coches nuevos, todas las marcas. «Servi-Auto». Sanjurjo, 9. ☎ 274715.

AUTOMOVILES Pedrosa. Compra venta de toda clase de automóviles. Stock mínimo, ciento cincuenta vehículos para que usted pueda elegir. Garantizados. Facilidades hasta 24 meses. ☎ 227767.

AUTOMOVILES Jesús, compra venta de vehículos usados, totalmente revisados y garantizados. Facilidades de pago hasta 60 meses. Sin entrada. San Pedro Cardeña, 94. 261314.

V. LOPEZ vehículos ocasión, garantizados, facilidades de pago. Pisones, 40. ☎ 209667.

PARTICULAR vende BMW-318 i, gris metalizado, BU-K, estado impecable, 75.000 Km. ☎ 275849. Absentarse compra-ventas.

AUTOMOVILES Varona. Vehículos ocasión. Revisados, garantizados. Facilidades. Madrid, 17. ☎ 207087.

VENDO Rover 216 SE., en buen estado y con extras. ☎ 221439.

POR CESE vendo trayler con tarjeta y trabajo. ☎ 202892.

Colocaciones

SE NECESITA chico para terraza. Informes: Mesón Burgos. Sombrerería, 8.

SE NECESITA chica de 8 mañana a 6 tarde. Zona San Pedro Cardeña. ☎ 268656, llamar de 6 a 9.

SE NECESITA señora mayor de 40 años, responsable para atender señor mayor, incluidas noches. ☎ 216992.

SE NECESITA Camarero/a con experiencia, para Bar. ☎ 480706.

SE NECESITA chico para terraza. Bar Montreal. ☎ 209026.

PRECISO personal mayores de 25 años, serios y responsables para departamento comercial. Altos beneficios. R.M. Sra. Compañ. ☎ 96-3617761.

SE NECESITA chico-a. Presentarse Pub Copas. De 8 a 10.

SE NECESITA chica fija, tar-des libres, con experiencia e informes. ☎ 202797.

SE PRECISA chica responsable, de 16 a 20 años, para degustación de café. ☎ 207598.

NECESITO panadero, sepa cocer, horno leña giratorio, mejor soltero. 942-730842.

SE NECESITA aprendiz de barra de 16 a 17 años. 206196.

SE NECESITA chica para cocina y limpieza. ☎ 221551.

SE NECESITA tractorista con experiencia, labores agrícolas. ☎ 206670.

SE NECESITA camarero-camarera con experiencia para comedor. Llamar ☎ 208458. De 9 a 1 del mediodía.

Colocaciones

NECESITO camarero, con experiencia, responsable. Buen sueldo. Presentarse: Café La Mestra.- Avda. General Yagüe nº 11.

NECESITO chofer trayler, con experiencia. Urgente. 234720.

NECESITAMOS chica para restaurante. Buen sueldo. Preferible menor 20 años. ☎ 441041, 441204.

SE NECESITA oficial 1º albañil, sueldo a convenir. ☎ 273059 ó 370287.

SE NECESITA empleada de hogar, con informes, llamar a partir 21 horas. ☎ 231461.

NECESITO ayudante panadero. ☎ 451001.

TRABAJE. Montando cuadros pequeños casa. Proporcionamos materiales, recogemos producción. Decorhogar. Alfonso Católico, 1. Oviedo.

SE BUSCAN personas responsables, para distribución de prensa. Interesados llamar al ☎ 313879.

SE NECESITA pastor. ☎ 408038.

SE NECESITA chica a turnos. C/ Madrid. ☎ 268269.

SE NECESITA camarero-a, con experiencia. Presentarse en La Mejillonera.

SE NECESITA jardinero. ☎ 277220.

SE NECESITA empleada hogar de 8,30 a 4,30, con informes, 42.000.-, extras y S.S. ☎ 200967. A partir 7 tarde.

SE NECESITA camarera, Pub Pigmalión. (Monte La Abadesa). ☎ 202976.

PROXIMA implantación en esta Provincia. Saunas de vapor de sencilla instalación en la propia bañera. Se necesitan delegados de venta para Burgos y Provincia. Pedir información al ☎ 943-219331-2. Estamos en feria Expo-consumo (Bilbao) desde 31 de Mayo al 9 de Junio. Comercial K.B. en Pabellón 4.

SE NECESITA chica, zona Gamonal. ☎ 217885.

SE NECESITA chica para fines de semana, o con vistas temporada verano. Hostal Sotopalacios. ☎ 441022

SE NECESITA ayudante de panadero 16-20 años. ☎ 264850.

SI TIENES un vehículo y quieres ganarte un sobresueldo en tus ratos libres, repartiendo paquetes de una editorial. Llama al ☎ 91-4336484.

NECESITO ayudante mostrador, para mesón. 17-18 años. ☎ 260148.

EMPRESA de limpiezas, precisa aprendiz de 16 a 18 años, interesados presentarse hoy martes, día 4, de 9 a 13,30 y 16 a 19 horas en Avda. Gral. Sanjurjo, 40-8º-B.

SE NECESITA chica de 9 a 3. ☎ 237811, llamar 3 a 5.

NECESITO camarero, conocimientos Francés, Inglés, no imprescindible, pensión completa. 430336.

NECESITO peones jardineros con carnet conducir. De 23 a 35 años. Llamar de 10 a 2 y de 5 a 8 al 276569.

NECESITO peones jardineros. Preferible con carnet conducir. Teléfono 205239.

SE NECESITA camarero, experiencia mínima 3 años. Llamar 220346 (2 a 5).

REPRESENTANTE libre a comisión, compatible otro trabajo, introducido en comercio e industria, visita capital y provincia, venta artículos reclamos y propaganda, almanques, llaveros, bolígrafos, ceniceros, gorros, etc. Datos y referencia: Apartado 236. Vigo.

Compras y ventas

ANTIGÜEZADES El Molinar. Compra-venta. Carretera N-1, Km. 266 a 20 Km. Burgos, 12 Km. Briviesca. ☎ 591003. Abierto incluso festivos.

QUIERE Ud. cercar? Disponemos de toda clase de materiales para cerramientos, postes, mallas, alambre-espino, portones, bastidores, etc. Cercados Reques. Fuentemilianos (Segovia)- ☎ 911-485176.

CAJAS Fuertes. Armarios seguridad. Marca Zubigaray. De La Vega. Madrid, 27. 264348.

CHOPOS, magníficos plantones, dos años. Vivero Finca La Perdiguera. Castronuño (Valladolid). ☎ 91-2620290; 2623960. Horas oficina.

COMPRO oro, plata, joyas, monedas, antigüedades. Vitoria, 17, despacho 505. ☎ 204167. Burgos.

CENTRO Jardinería «Castilla Floristería». Acérquese a nuestra exposición, en su paseo a Fuente del Prior. Estamos en frente. ☎ 260022.

ESTANTERIAS metálicas normales. Paletización. De La Vega. Madrid, 27. 264348.

SE VENDEN cachorros samolledos de pareja campeona. Llamar al 976-800463.

VENDO vitrinas frigoríficas de ocasión, con garantía. ☎ 230602.

VENDO perro perdiguero, tres años, a toda prueba. José Luis Calvo. Diego Polo, 12.

COMPRESOR obras públicas, martillos, picas, etc. Vendo. Todo nuevo, mitad precio actual. Orgo. San Cosme, 3.

Enseñanza

RECUPERA Latín. Inglés. Francés. Lengua y Literatura. Speak. Gamonal. Luis Alberdi nº 1. ☎ 480021.

SELECTIVIDAD Inglés. Comentarior de texto. Speak. Gamonal. Luis Alberdi nº 1. ☎ 480021.

SELECTIVIDAD. Preparación intensiva de Comentarior de Texto. Comienzo del curso el día 3 de Junio. Infórmate en Academia Universitaria San Juan. C/ San Juan 22, tercero. ☎ 275077.

SELECTIVIDAD. Preparación intensiva. Matemáticas, Física y Química y Lengua. Comienzo del curso el día 3 de Junio. Infórmate en Academia Universitaria San Juan. C/ San Juan nº 22, tercero. ☎ 275077.

AUXILIARES Junta y Auxiliares Estado. Preparación simultánea Intensiva. Comienzo 5 Junio. Información e instancias, Academia Universitaria C/ San Juan nº 22, tercero. ☎ 275077.

SE ALQUILA aulas. Lugar céntrico. ☎ 269200.

LICENCIADA. Filología Inglesa y Alemana. Da clases Julio y Agosto ☎ 269043.

Fincas

BUEN piso vendo, cuatro, salón, garaje, servicentrales, muy soleado. C/ San Pablo, 12. 261490.

CHALETs adosados construcción. C/ Mirabueno, 3-4 dormitorios, 2-3 baños, patio común, garaje, bodega y aislados en lbeas de Juarros, parcela 300 m.², dos plantas, 3 dormitorios, 2 baños, garaje. Reyes Católicos 10, 11º-A. ☎ 274000.

VENDO apartamento, playa, Isla, Cantabria, barato, plaza garaje. 942-218896.

URGE vender piso. C/ Héroes División Azul. Cuatro, salón, todo exterior, gran terraza, preciosas vistas. ☎ 266150, llamar, tardes.

VENDO apartamento en Cantabria, referencia Santoña. Admito cambio. 209097.

SE VENDE local 70 m.², doble. Gamonal. ☎ 234763. Mañanas.

VENDO apartamento. Avda. Cid. ☎ 275492.

VENDO bonito piso. Avda. Cid. Cuatro, salón, servicios centrales. ☎ 233256. Horas comercio.

VENDO lonja 45 m.². C/ Alba de Tormes. ☎ 266996. (3 a 4 tardes).

VENDO nave 120 m.². ☎ 213290.

PARTICULAR. Vende piso Avda. Cid. Servicios centrales, tres, salón. 239753.

POR TRASLADO, se vende piso en Sáenz Pastor y dos Chalets en Villacienzo, individuales, garaje y terreno. ☎ 200318 y 274603. Tardes.

VENDO piso céntrico. Ideal academias. ☎ 273059.

FUENTECILLAS. Zona, tres, salón, calefacción individual, extraordinario. Fincas Muñoz. 274724.

FRANCISCO Salinas. Tres, salón, calefacción individual, soleado. Muñoz. 274724, 274382.

CONCEPCION Tres, salón amplísimo, dos baños, garaje, exterior. Muñoz. 274382.

MAESE Calvo. Tres, salón, garaje, trastero, dos baños. Muñoz. 274382.

MUÑOZ. Extraordinario local. Cinco escaparates, esquina, 110 metros. Muñoz. 274724.

MUÑOZ. Local 86 metros. Federico García Lorca. Extraordinario. 274382, 274724.

MUÑOZ. Amplios. 200 metros. Cinco, salón, garaje, magníficos. 274724, 274382.

MUÑOZ. Finca urbana 5.300 metros. Castrillo del Val. 274724, 274382.

LOCALES. Magnífica inversión. Distintas zonas. Desde 20 metros. Muñoz. 274382, 274724.

SANTOS. Avda. Sanjurjo. Seis, salón 35 metros, tres baños, opción garaje. Julio Sáez Hoya, 8.

SANTOS. Reyes Católicos. 3º, apartamento, dos, salón 40 metros, soleadísimo, garaje.

SANTOS. General Vigón. 9º, cuatro, salón, dos baños, garaje, trastero.

SANTOS. Avda. Cid. 6º, 95 metros, cuatro, salón, calefacción. 275142.

SANTOS. Jerez. 90 metros, salón 25 metros, dos baños, cocina amueblada. Oportunidad.

SANTOS. Ultimos pisos construcción. C/ Avila. Cuatro, salón, dos baños, garaje, trastero.

SANTOS. Alfonso X El Sabio. Tres, salón, cocina amueblada, gas ciudad.

SANTOS. Casa Barriada Illeira. Tres, salón, 400 metros terreno. 275142.

SANTOS. Padre Silverio. 8º, 100 metros, cuatro, salón, tres baños, reformadísimo.

SANTOS. Benedictinas San José. Tres, salón, reformadísimo. Muy buen precio.

SANTOS. C/ Madrid. Tres, salón, amueblado. Económico. 275142.

SANTOS. Nuestra Señora Belén. 6º, tres, salón, nuevo, servicentrales. 275142.

SANTOS. Pablo Casals. 6º, 80 metros, tres, salón, exterior, calefacción, comunidad 1.500.

SANTOS. C/ Málaga. Tres, salón, cocina amueblada, reformadísimo. Buen precio.

SANTOS. C/ Vitoria (Gamonal). Apartamento un dormitorio, salón 25 metros, cocina amueblada, garaje, trastero.

SANTOS. Santa Clara. Vendo local 60 metros, reformado. 275142.

MADRID. General Fanjul. Dos, salón, cocina, baño, armarios empotrados, parquet, como nuevo. 9.500.000.- Ptas. Autobuses, metro, renfe. ☎ 917067608. Tardes.

PLAZA Cadiz. Dúplex, cuatro, salón, garaje, trastero. Muñoz. 274724, 274382.

DELAFUENTE. Local instalado, frente Catedral, Arco Santa María, 17 metros, doblados.

DELAFUENTE. Chalets adosados, cuatro habitaciones, salón, dos baños, aseo, garaje, bodega, zona común. Villatoro. 265142.

DELAFUENTE. Piso Calle Santa Clara. Cuatro, salón, baño, aseo, soleado. San Pablo 12-C.

DELAFUENTE. Chalet Castrillo Murcia. Cuatro, salón, 1.000 metros terreno vallado, árboles, bodega, económico.

DELAFUENTE. Piso, Flora. 200 metros, reformar, seis, salón, individual. 265142.

DELAFUENTE. Piso Barriada Juan XXIII. Tres, salón, calefacción, gas, exterior, alto.

DELAFUENTE. Piso próximo Residencia Sanitaria. Tres, salón, cocina amueblada, central.

DELAFUENTE. Piso, esquina Madrid-Concepción. Cuatro, salón, baño, aseo, gas, mejoras, soleado.

DELAFUENTE. Magnífico piso Parque Avenidas. Cuatro, salón, baño, aseo, soleado.

DELAFUENTE. Vendo magnífica lonja instalada, 140 metros planta, sótano, entreplanta.

DELAFUENTE. Alfareros, 375 metros, semireformado, agua, luz barato. 265142.

ORTEGA-DELGADO. Agencia Inmobiliaria. Avenida Reyes Católicos, nº 7, 1º. 227941.

ORTEGA-DELGADO. La Paloma. Tres, salón, trastero, exterior, reformadísimo.

ORTEGA-DELGADO. Maravilloso piso lujo Reyes Católicos. Cinco, salón, cocina amueblada, tres baños, dos garajes, trastero, todo exterior.

ORTEGA-DELGADO. Jesús María Ordoño. Reformadísimo, tres, salón, baño, trastero. Viva en zona céntrica. 227941.

ORTEGA-DELGADO. Maese Calvo. Buen piso, tres, salón, dos baños, garaje, trastero, central.

ORTEGA-DELGADO. Parque Europa. Todo exterior, tres, salón, cocina amueblada, baño, aseo, terraza, garaje, trastero.

ORTEGA-DELGADO. Paseo Comuneros. Estupendo piso todo exterior, tres, salón, cocina amueblada, baño, terraza, garaje. 227941.

ORTEGA-DELGADO. Barriada San Cristóbal. Dos, salón, cocina, baño. Buen precio.

ORTEGA-DELGADO. Parque San Francisco. Pisos, dúplex, tres, cuatro, salón, garaje, trastero.

ORTEGA-DELGADO. Chalets Quintanadueñas. Cuatro, salón, baño, garaje, merendero. Buena financiación. 227941.

ORTEGA-DELGADO. Construcción San Pedro y San Felices. Tres, salón, garaje, trastero, exterior.

ORTEGA-DELGADO. Construcción Parque Isla. Tres, salón, dos baños, garaje, trastero.

ORTEGA-DELGADO. Casa Villagonzalo. Reformar. Tres plantas. 227941.

ORTEGA-DELGADO. Local Urbanización Fuentesillas. 33 metros, en obra.

POZA. Agencia Inmobiliaria. C/ Vitoria, 27-A. Oficina 211. ☎ 273034.

POZA. Precioso piso zona San Pedro Cardena. Tres, salón, dos baños, garaje, todo exterior. Impecable.

POZA. Parque F. Rodríguez Fuente. Cuatro, salón, dos baños, garaje. Véalo.

POZA. C/ Vitoria zona Hacienda. Tres, salón, acondicionado, buena altura. Precio interesante.

POZA. Panadería rentable. Carrero Blanco. Instalada, clientela, altos ingresos. Compruébelo. 273034.

POZA. Apartamento céntrico. Dos, salón, buena altura, calefacción central. 10.000.000.

POZA. Magnífico dúplex G-3. Cuatro, salón, dos baños, garaje, ático. 273034.

VENDO casa, piedra para reformar, en Quintanaortuño, con terreno. Timoteo Robles.

VENDO solar y chopera a 14 Km. de Burgos. Para más información ☎ 430007.

VENDO dos pisos, uno garaje, trastero. Otro céntrico. ☎ 226841.

URBANIZACION Parque Isla. (Fuentecillas). Vendo local 30 m.², próxima entrega. ☎ 208521.

VENDO Local 15 m.², instalado 2.600.000.- Ptas. Hipoteca de 1.400.000.- ☎ 208521.

SE VENDE piso, 80 m.². General Vigón, 79-9º. Llamar mediodías 219413 ó 224460.

ORTEGA. Agente Propiedad Inmobiliaria. C/ Vitoria, nº 23,4º. ☎ 262426 y C/ Vitoria, nº 155, bjo. ☎ 219809.

ORTEGA. General Vigón. Exterior, 147 m.², cuatro, salón, dos baños, centralizado, garaje.

ORTEGA. Victoria Balfe, G-3. Exterior, soleado, cuatro, salón, dos baños, trastero, garaje.

ORTEGA. Frente Hacienda, calle Vitoria. Dos, salón 35 m.², soleado, acondicionado.

ORTEGA. Santa Cruz. Nuevo, exterior, soleado, tres, salón, calefacción eléctrica acumuladores.

ORTEGA. Apartamento Condesa Mencia. Soleado, dos, salón, calefacción gas, trastero.

ORTEGA. Maese Calvo. Exterior, soleado, dos, salón, terrazas, trastero, 262426.

ORTEGA. Avenida Valencia. 2º, exterior, soleado, tres, salón, calefacción central.

ORTEGA. Calle Vitoria-Gamonal. 6º, muy reformado, tres, salón, calefacción gas.

ORTEGA. Arzobispo Castro. Acondicionado, 2º, soleado, tres, salón, calefacción central.

ORTEGA. Alfonso XI. 4º piso, exterior, dos, salón, 219809.

ORTEGA. Frente Barriada Militar. Cuatro, salón, dos, calefacción central, acondicionado.

JUAN XXIII 2º piso, exterior, tres dormitorios, salón, calefacción gas, muy acondicionado. 10.000.000.- Ptas. Ortega. 262426 - 219809.

PISO estrenar, Gamonal. Frente a las Torres. Tres, salón, dos baños, calefacción individual de gas, trastero, garaje. Ortega. 262426 - 219809.

PISO máximo lujo. Inmejorable zona residencial, 320 m.² útiles, apartamento-estudio y garaje-bodega. Ortega. 262426 - 219809.

VENDO piso séptimo, soleado, reformando. Plaza Lavaderos, 7, 7º-3º. ☎ 238135.

GIL-MERINO. Plaza Santiago, tres, salón, servicentrales, seminuevo. 12.750.000. ☎ 274865.

GIL-MERINO. San Francisco. Tres, salón, gas-ciudad. 11.300.000. Oportunidad.

GIL-MERINO. San Cristóbal. Dos, salón, reformado, gas-ciudad. 6.100.000.

GIL-MERINO. Frente Cruz Roja. Tres, salón, servicentrales. 10.000.000.

GIL-MERINO. Plaza Lavaderos. Dos, salón, soleado, reformado, altura ideal.

MARCOS. Agencia Inmobiliaria. C/ Travesía del Mercado, nº 2, entreplanta. (Hondillo). 273252.

MARCOS. Casa para reformar de dos plantas en Hormaza. 1.900.000.

MARCOS. Buhardilla céntrica, reformada, amueblada. 4.500.000.

MARCOS. Calle Salas. Dos, salón, individual de gas, reformado, exterior.

MARCOS. Avda. del Cid. 135 m.², cuatro, salón, dos baños, exterior, centralizado, garaje doble.

MARCOS. Calvario. 50 m.², tercero, exterior, individualizado, oportunidad.

MARCOS. Blanca Sánchez. Tres, salón, individualizado, exterior, reformado. 8.000.000.

MARCOS. Avellanos. 75 m.², dos, salón, exterior, calefacción eléctrica, buena altura y orientación.

MARCOS. San Cristóbal. Tres, salón, individualizado, reformado, exterior.

MARCOS. Fuentesillas. Tres, salón, calefacción gas ciudad, reformado, buena altura.

MARCOS. Apartamento C/ Madrid. 70 m.², dos, salón, individual, 9.000.000.

MARCOS. Casa unifamiliar Diego Polo. Cuatro, salón, individualizada, terreno 150 metros.

MARCOS. Parque Europa. cuatro, salón, dos baños, centralizado, garaje.

MARCOS. Santa Agueda. Dos, salón, individualizado, exterior. 8.500.000.

MARCOS. Zona Gamonal. Seminuevo, tres, salón, centralizado, exterior, garaje.

MARCOS. Pisos en construcción diferentes zonas y precios. Tres o cuatro habitaciones, garaje, trastero.

OCASION. Locales distintas superficies, Eladio Perlado y Calle Madrid. 207087.

MELON. Agente de la Propiedad. Francisco Grandmontagne, 5-1º-G. ☎ 231474.

MELON. Avenida Constitución. Amplio, cuarto, tres dormitorios, parquet, gotelet. 8.700.000.-.

MELON. Santo Toribio. Segundo, calefacción, buena orientación, tres dormitorios. 9.400.000.-.

MELON. Escuelas. Totalmente exterior, tres dormitorios, despensa, magn

Fincas

PRECIOSA casa en Villalbilla Burgos, garaje, merendero, bodega, cuatro dormitorios, salón, baño, aseo, terreno. Dentro La urbanización. Servicios. A 8 minutos de Burgos. 263954.

PRIGO. Salas. Dos dormitorios, baño, salón-comedor, calefacción gas ciudad. 12.445.

PRIGO. San Cristóbal Tres dormitorios, salón, cocina, baño, muy económico. 12.368.

PRIGO. Calderón Barca. Tres, salón, amplia cocina, baño, buen estado. 12.326.

PRIGO. Francisco Grandmontagne. Tres dormitorios, cocina amueblada, soleado, exterior. 12.053.

INMOBILIARIA Gamonal. Lavaderos. Nueva construcción, tres, cuatro dormitorios, dos baños, trastero, garaje. Entrada desde 1.500.000. Calle Vitoria 175, 1º-F. 218659.

INMOBILIARIA Gamonal. San Cosme. Cuatro, salón, 20 m.², dos baños, cocina amueblada, reformado, dos trasteros.

INMOBILIARIA Gamonal. Pedro Alfaro. Cuatro, salón, baño, aseo, trastero, garaje.

INMOBILIARIA Gamonal. Luis Alberdi. Tres, amplio salón, cocina amueblada, soleadísimo.

INMOBILIARIA Gamonal. Francisco Grandmontagne. 5º, tres, salón, cocina amueblada, terraza cubierta.

MAGDA González. Vitoria. Dos, salón, escayola, parquet, reformado, soleado.

MAGDA González. Inmobiliaria. C/ Santander 6, bajo. 263954.

MAGDA González. Barriada Inmaculada. Casa dos plantas, tres, salón, terraza cubierta.

MAGDA González. San Nicolás. Dos, salón, trastero, soleado, exterior, ocasión.

MAGDA González. San Cristóbal. Tres, salón, parquet, exterior, soleado,

MAGDA González. Villalón. Tres, salón, escayola, parquet, reformado, soleado.

MAGDA González. Tardajos. Tres, salón, estudio, reformado, cocina amueblada.

PRIGO. Moneda 13. Apartamentos, pisos y locales estrenar, centro Burgos junto Plaza Mayor. 207857.

PRIGO. Moneda 13. Padre Florez, Doña Berenguela y Avda. Cid, dos-tres dormitorios desde 10.500.000.- Ptas. 207857.

GARCIFUENTES. Apartamento dúplex, Castellana, dormitorio, salón, 40 metros. 275998.

GARCIFUENTES. Calle Jerez. Tres, salón, dos baños, soleado, servicentrales. 275998.

GARCIFUENTES. La Flora. Piso primero, 250 metros, para reformar, 275998.

GARCIFUENTES. Fernán González. Estudio económico, para reformar, 40 metros. 275998.

GARCIFUENTES. General Vigón. 180 metros, exterior, calefacción central. 275998.

GARCIFUENTES. Chalet, estrenar, Villatoro, 250 metros, jardín, garaje, ático. 275998.

LA CASTELLANA. Chalet, dos plantas, 500 metros terreno. Garcifuentes. 275998.

GARCIFUENTES. Local 30 metros, instalado, calle Santiago, mucho paso. 275998.

VENDO apartamento en el centro. 263798.

Fincas rústicas

VENDO casa nueva en Cardeñadillo. 207007.

SE VENDE casa grande, en Humienta. Interesados llamar 216226.

Ganados y aperos

TRACTORES, revisados, varias marcas, cosechadora J.D. 952. Pedro Gómez García. Carretera Madrid Km. 234. 202189.

CEREALISTAS, ganaderos. Plantas para hacer el vendis. Básculas ensacadoras de harinas, cereales, abonos, gránulos, salvados, semilla algodón, forraje. Ganaderas mezcladoras, molinos, elevadores de cagilones, arrimadores y empujadores. Luremo. Polígono Villalonquér. 209370.

VENDO 2 vacas Pintas, con cría. Marcos Sebastián. Vizcaínos de la Sierra. 385038.

SE VENDE náquina de segar forraje, marca Busatis, 1,70 y cosechadora Clayson M-122. Miguel Angel. Quintanaortuno.

¡ATENCIÓN! Ganaderos, tanques frigoríficos de leche, interesantes precios y servicio técnico propio. Comercial Serna. 230602.

VENDO tractor Jhon Deere 717, pasada la ITV., informes 202881. Burgos.

SE VENDE 260 ovejas, 20 emparejadas. 377110.

VENDO 140 borregas, 60 ovejas con cría y 3 sementales. Valentín. Jaramillo Quemado.

SE VENDE 250 ovejas. Llamas 370449 ó 233747.

VENDO ovejas abocadas a parir y 6 carneros Churros, jóvenes. 450188.

VENDO 90 ovejas y 60 borras Churras. 354191. Pancorbo.

SE VENDE Roto-Empacadora semi-nueva. Class. 945-373270.

SE VENDE cosechadora Massey Ferguson. Recien reparada, con cabina nueva. Llamar 370313.

Huéspedes

CEDO habitación a caballero, piso nuevo. Económico. Se limpiaría la ropa. 273804.

ALQUILO habitación señorial. Servicios centrales. Avda. Vena, 9. 502057.

ALQUILO habitación señorial. Servicios centrales. Avda. Valencia, 9. 502057.

Muebles

SE VENDEN muebles de peluquería. 947-540856.

Trasposos

TRASPASO vendo, alquiler. Boutique 30 metros. Plaza Mayor. 276027, 268987.

MAGNIFICOS locales. Avda. Cid. La Puebla. La Paloma. Muñoz. 274382.

SE TRASPASA local, 140 m.², muy comercial, cualquier negocio, renta baja. 206102 de 3 a 5.

DELAFUENTE. Traspaso, Café-Bar, 60 metros. Gamonal, totalmente equipado. Barato, poca renta. San Pablo 12-C.

DELAFUENTE. Pub 70 metros, zona Calzadas, instalado, mucha clientela. 265142.

DELAFUENTE. Traspaso, Café-Bar, 40 metros, mucha clientela, imposible atender.

TRASPASO Pub Ajenjo en Belorado. Preguntar Antonio. 595000 y 580406.

POR TRASLADO se traspasa bar-pub, 1.000.000.- Ptas. más mobiliario, cámaras, vajilla, música, cafetera, etc. Mejor zona. 35.000.- Ptas. renta. 40 m.² aproximadamente, dos servicios. 100363.

PRIGO. Juan XXIII. Local traspaso, completamente instalado, trastero independiente, ocasión. 12.368.

Varios

SE ARREGLAN persianas, rieles de cortinas, todas clases. 262107.

PRO-VIDA en Burgos: San Pablo, 12 - C, 1º, en Valladolid: San Luis, 8 - 3º. 983-299471.

ESPECIALISTAS tejados, canalones, de cinc y plástico, Onduline a bajo teja, tela asfáltica, Uralita. Burgos-Provincia. 268610.

COLOCACION canalones, reparación, colocamos tela asfáltica, se reteja. Garantía. 275424.

SE REPARAN canalones, tejados, colocación tela asfáltica. 234758.

DIARIO de Burgos. El periódico de mayor difusión en Burgos, capital y provincia.

ANUNCIARSE en esta sección. La difusión de su anuncio está plenamente asegurada.

EL 80% de los lectores burgaleses de periódicos, leen diariamente DIARIO DE BURGOS.

Diario de Burgos

Los pequeños anuncios de pequeño formato, son muy leídos y eficaces
C/. San Pedro de Cardena, 34
Telfs. 26 83 75 - 26 57 68

AVISO A LOS SUSCRIPTORES

PARA ASEGURARSE UNA BUENA RECEPCION DE DIARIO DE BURGOS

COMUNIQUENOS

- * Su cambio de domicilio.
- * Irregularidades en la recepción del Diario.

Diríjase a:

Jefe de Distribución y Ventas
San Pedro de Cardena, 34. 09002 BURGOS
Teléfono: 26 83 75

PASATIEMPOS

CRUCIGRAMA

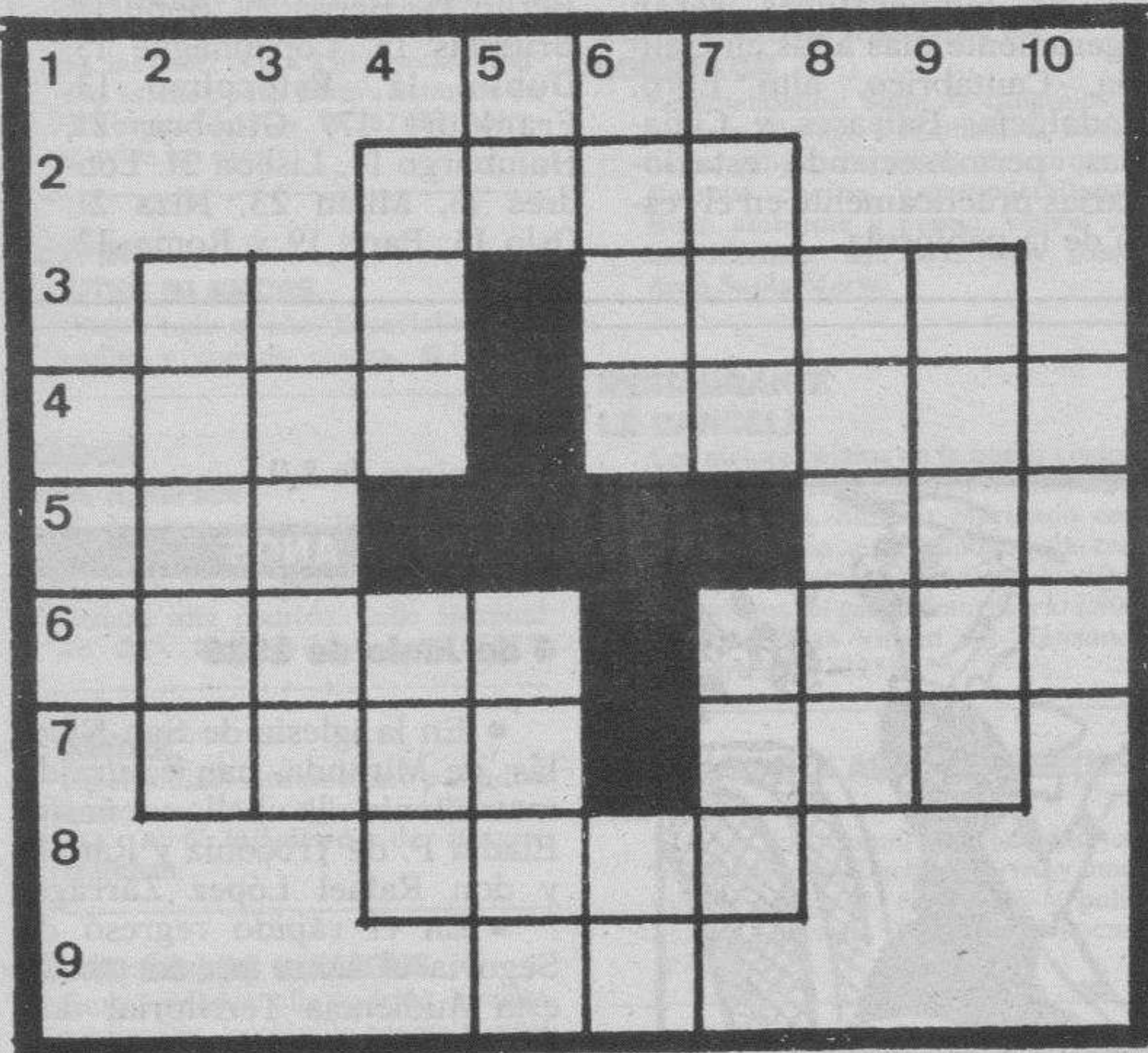

HORIZONTALES.- 1: Símbolo del bario. 2: Grasa. 3: Planta horstense. (al rev.) Red de barras de hierro, para cerrar un hueco. 4: (al rev.) Papagayo. Yema de un vegetal. 5: Aguardiente de origen antillano. Esfinter. 6: Tercer estómago de los rumiantes. Casas, juntas. 7: (al rev.) Inspiración del poeta. (al rev.) Síntoma de resfriado. 8: (al rev.) Nombre de mujer. 9: Nota musical.

VERTICALES.- 1: Metal. 2: Perfume. 3: Profeta menor. 4: Nota musical. Punto Cardinal. 5: Nombre de consonante. (al rev.) Lodo. 6: Marinero turco libre. Símbolo del tántalo. 7: Arco de un puente. Utiliza. 8: Hidrocarburo alifático saturado. 9: (al rev.) Cantante. 10: Nosotros.

SOLUCION AL ANTERIOR

HORIZONTALES.- 1: SA. 2: Seda. 3: Feo. Amor. 4: Caín. Novel. 5: auG. Evo. 6: Enero. ojeT. 7: Aros. Sas. 8: Nena. 9: Ba.

VERTICALES.- 1: Cae. 2: Fauna. 3: Eiger. 4: Son. Ron. 5: Se. oseB. 6: Adán. Na. 7: Amo. Osa. 8: Oveja. 9: Revés. 10: Lot.

SIETE ERRORES



SOLUCION AL ANTERIOR:

1: Hoja. 2: Lámpara. 3: Línea de escritura. 4: Topo de la caja. 5: Dibujo de la pared. 6: Timbre. 7: Lectura de la caja registradora.

JEROGLIFICO

NOTA
ATON NOTA
1 NTEG
NOTA

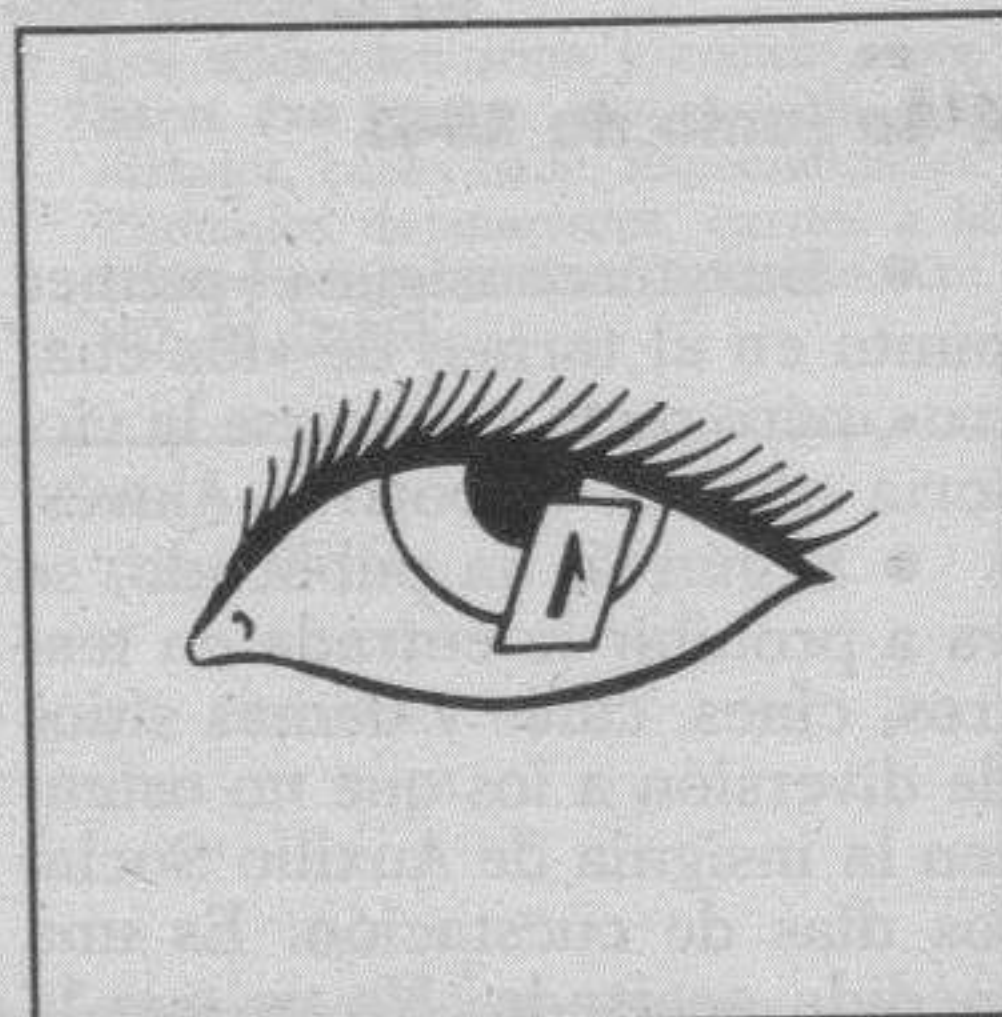

¿Devolviste los duros que te prestaron?

Solución al anterior. ...Enojosa.

CURIOSIDADES

EL GASTO ALIMENTARIO ESPAÑOL CRECIÓ UN 9 POR 100 EN 1990

El gasto alimentario español creció más de un 9 por 100 durante 1990 y se mantuvo la tendencia del año anterior en cuanto al consumo de productos más selectivos y elaborados sin dejar de lado la dieta mediterránea. Estas son algunas de las conclusiones del estudio «La Alimentación en España en 1990», elaborado por la dirección general de política alimentaria del Ministerio de Agricultura.

El gasto alimentario llegó a alcanzar la cifra de 6,9 billones de pesetas incluyendo consumo doméstico, hostelería y centros institucionales. Casi un 75 por 100 del gasto total correspondió al consumo doméstico, mientras que la hostelería y la restauración tuvieron un 22,8 por 100 y los centros institucionales el 2,3 por 100. El gasto medio por persona en el hogar ascendió un 4 por 100 durante 1990 hasta llegar a 132.997 pesetas.

Por grupos alimenticios son las carnes y los productos cárnicos los que se sitúan en el primer lugar con el 24,3 por 100 del total, seguidos de los productos de la pesca con el 12 por 100, frutas y hortalizas frescas con el 11,3 por 100 y leche y productos lácteos con el 9,7 por 100.

A través de este estudio se puede comprobar que las preferencias de los españoles a la hora de elegir los establecimientos donde adquirir los productos de alimentación siguen siendo las tiendas tradicionales, sobre todo en el caso de las que están especializadas.

Según Fernando Méndez, director general de Alimentación, «el incremento del 9,1 por 100 del gasto en alimentación se debe, precisamente, al consumo de productos más elaborados».

● FARMACIAS

SERVICIO DE GUARDIA.- De nueve y media de la mañana a once de la noche: Reol, Plaza José Antonio, 19; Carmen Domingo, General Dávila, 21; Renedo, Paseo de la Isla, 10 (Edificio Beyre).

SERVICIO DE URGENCIA.- De once de la noche a nueve y media de la mañana: Reol, Plaza de José Antonio, 19.

● FARMACIAS

SERVICIO DE GUARDIA.- De nueve y media de la mañana a once de la noche: Reol, Plaza José Antonio, 19; Carmen Domingo, General Dávila, 21; Renedo, Paseo de la Isla, 10 (Edificio Beyre).

SERVICIO DE URGENCIA.- De once de la noche a nueve y media de la mañana: Reol, Plaza de José Antonio, 19.

FUNERARIA SAN JOSE
SERVICIO PERMANENTE
CAPILLAS VELATORIAS
Avda. del Cid, 83.
Tfnos. 209452 222907

● TAXIS

Avda. Cid Res. Sani.	22 80 56
P. Sto. Dom. Guzmán	20 30 55
Conde Jordana	20 30 88
Plaza de Vega	26 28 62
Avda. Eladio Perlado	21 96 97
C/. Vitoria (B. J. XXIII) ...	22 44 06
P.º de los Pisones	26 32 35

CUPON PRO-CIEGOS
34.992
Nº PREMIADO
MUEBLES evelio

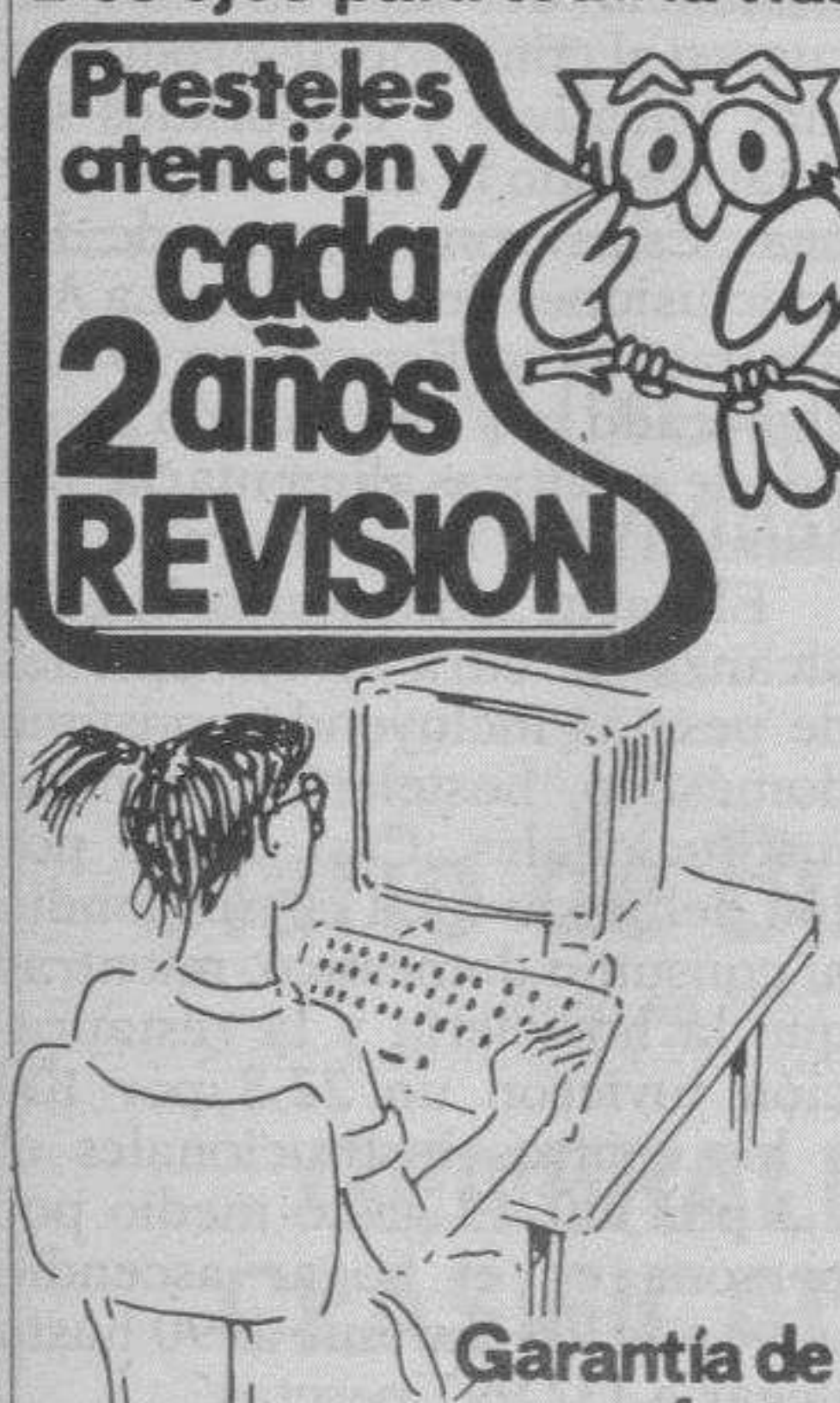
Dos ojos para toda la vida
Prestales atención y cada 2 años REVISION

Garantía de confort y seguridad en el trabajo
CAMPAÑA DE PROTECCION OCULAR
ASOCIACION DE UTILIDAD PUBLICA

Diario de Burgos
Los pequeños anuncios de pequeño formato son muy leídos y eficaces
C/. San Pedro de Cardeña, 34
Telfs. 268375 265768

● EL TIEMPO



Menos inestable, pero inestable

□ Las bajas presiones, aunque menos intensas, siguen afectando a buena parte de nuestra Península, mientras que el anticiclón continúa centrado sobre las Azores y alejado, en consecuencia, de España. El tiempo, pues, seguirá inestable, aunque tendiendo a ceder lentamente, lo que se hará ostensible por una menor intensidad de las precipitaciones y de su frecuencia.

EL TIEMPO PARA HOY

Cielo nuboso con algún chubasco ocasional en el Extremo oriental del Cantábrico, alto Ebro y Pirineos. Parcialmente nuboso por el resto del Cantábrico, Aragón, Cataluña y Baleares con riesgo de

algún chaparrón disperso. Nubosidad de evolución diurna sobre los sistemas montañosos peninsulares con bastantes posibilidades, por la tarde o por la noche, de algunos núcleos o amagos tormentosos.

Las temperaturas experimentarán un ligero descenso en el Cantábrico, Alto Ebro, Aragón y Cataluña, un ligero ascenso en Andalucía y regiones de Valencia y Murcia y se mantendrán prácticamente estacionarias en el resto de España.

PARA MAÑANA

Cielo nuboso, con chubascos dispersos, en el extremo oriental del Cantábrico, alto Ebro y Norte de Aragón y de

Cataluña. Nuboso en el resto del Cantábrico y en Galicia con riesgo de algunas precipitaciones ocasionales. Poco nuboso, en general, en el resto de España. Se formarán nieblas o neblinas matinales por puntos de las dos Castillas, Andalucía y zonas costeras peninsulares. Los vientos serán flojos a moderados de Poniente en el Estrecho, del Nordeste en las Canarias y flojos, de dirección variable, aunque predominando la componente Norte, en las demás regiones.

Las temperaturas serán ligeramente más altas en Galicia, Cantábrico, alto Ebro, Andalucía, Baleares y Canarias, permaneciendo estacionarias prácticamente en el resto de la península.

TEMPERATURAS

Bilbao 18, Santander 18, Oviedo 17, San Sebastián 15, Vitoria 16, Pamplona 18, Logroño 19, León 19, La Coruña 16, Valladolid 20, Avila 17, Burgos 17, Soria 16, Zaragoza 22, Barcelona 20, Valencia 22, Madrid 21, Sevilla 23, Málaga 21, Cádiz 20, Mallorca 19, Las Palmas de Gran Canaria 21 y Santa Cruz de Tenerife 21.

EUROPA

Amsterdam 14, Atenas 24, Berlín 15, Berna 21, Bonn 17, Bruselas 15, Copenhague 13, Dublín 12, Estocolmo 13, Frankfurt 17, Ginebra 21, Hamburgo 14, Lisboa 21, Londres 13, Milán 23, Niza 21, Oslo 13, París 19 y Roma 22.

● BURGOS DE AYER

HACE 25 ANOS

4 de Junio de 1966

- El comandante de Artillería de China nacionalista Pedro Sun Peh-Shih visitó ayer nuestro periódico.
- En 1.400.000 se calcula el dinero obtenido en la subasta del «real» de la feria, Dos circos y ciento dos barracas serán instaladas para las fiestas de San Pedro.
- El teniente general Pérez Soba, acompañado del jefe del Estado Mayor, se encuentra en San Sebastián.
- La temperatura máxima de ayer fue de 24,0 grados y la mínima de 8,2.

HACE 50 ANOS

4 de Junio de 1941

- Burgos consigue el primer punto en el torneo de «los cuatro», pero pudo apuntarse la victoria ante el Deportivo Alavés.
- Según se ha publicado, se va a prohibir la entrada en teatros, cines, cafés y demás sitios de diversión a los que no ostenten la insignia de Auxilio Social los días de cuestación. Es una medida acertada. No es que la gente en general se niegue a la ofrenda que se le pide para



LA SEÑORA ROOSEVELT: —Digan ustedes que la guerra no nos asusta: organizaremos unos bailes en favor de los huérfanos que darán envidia.

1941: un chiste de la época

mejorar la situación de los menesterosos. Pero hay algunos recalcitrantes que, por lo que sea, se resisten a socorrer a sus hermanos necesitados y contra ellos va la citada disposición, pues no es tolerable que una carga social tan poco onerosa y de resultados tan beneficiosos y tan patentes, se eluda con pre-

textos más o menos capciosos. Por la Fiscalía provincial de Tasas se procede, con la mayor rapidez, sobre la tramitación de expediente de esta localidad, por acaparamiento y venta clandestina, a precios abusivos, de velas de distintos tamaños. • La temperatura máxima de ayer fue de 20,1 grados y

la mínima de 8,0.

HACE 75 ANOS

4 de Junio de 1916

- En la iglesia de San Nicolás, de Miranda, han contraído matrimonio la bella señorita Eladia F. de Trocóniz y Rámila y don Rafael López Zárraga.
- En el rápido regresó de Segovia el señor presidente de esta Audiencia Territorial don Ernesto Jiménez, con su distinguida esposa.
- La temperatura máxima de ayer fue de 19,0 grados y la mínima de 7,5.

HACE 100 ANOS

4 de Junio de 1891

- Por el interés que pueda ofrecer a nuestros comerciantes damos la noticia de haberse establecido en Constantinopla, en virtud de autorización especial del Gobierno otomano y bajo el patronato del ministerio imperial, un museo comercial, o sea de productos de toda clase del imperio turco, lo que servirá para facilitar el comercio interior e internacional.
- La temperatura máxima de ayer fue de 12,2 grados y la mínima de 3,0.

● CARTELERA

Cines

■ **CORDON.** - (Cine de estreno). 5,30, 8 y 10,45. ¡Todo un estreno de humor! «**Millonario al instante**». La nueva comedia de Hollywood, con enredos..., gags... risas... carcajadas, en suma: un estreno... ¡Locamente divertido! **Millonario al instante**. James Belushi -como Jimmy-, Charles Grodin y Anne De Salvo. Jimmy consiguió por fin una nueva vida, el problema es que era la del otro. (May. 13).

■ **CONSULADO.** - (Nueva reforma). Hoy: ¡La más original, sorprendente y divertida comedia del actual cine italiano! «**Seducción temporal**», Francesco Nuti, Clarissa Burt y Ricky Tognazzi. Una película de Francesco Nuti. Divorcios. Peleas. Discusiones. Todo conduce a la ruina. «**Seducción temporal**». Una película que le hará pasar un rato muy agradable. «**Seducción temporal**». Horario: 5,30, 7,45 y 10,30 noche. 13 años.

■ **GOYA.** - (Su sala preferida). Hoy, un dúo cómico fenomenal. Robin Williams -El club de los

poetas muertos y despertares - Tim Robins - La escalera de Jacob -. Tienen facilidad con las palabras y las mujeres. Pero ahora están metidos en un buen lío. «**Cadillac man**». «Graciosa». «Un divertido y salvaje paseo en coche» «... sonrisas desternillantes que te hacen perder el aliento... La comedia más divertida en años». «**Cadillac man**». Clasificada con 4 estrellas, la clasificación más alta. Horario: 5,30 - 7,45 y 10,30 noche. Todos.

■ **GRAN TEATRO.** - Hoy, 5,30, 8 y 10,45. El más actualísimo y apasionante estreno. La realización de Brian Gibert, «**No sin mi hija**», con Sally Field. Basada en una historia real, «**No sin mi hija**». La despojaron de sus derechos de mujer. Ahora lucha por sus derechos de madre, «**No sin mi hija**». Una película que le quedará grabada para siempre en su recuerdo. (13 años).

■ **TIVOLI.** - (Cine de estreno, donde todo el año es temporada). 5,30, 8 y 10,45. Con Woody Allen, producida, escrita y dirigida por Paul Mazursky, el actualísimo estreno «**Escenas en**

una galería». Acompañan a Woody Allen: la genial actriz Bette Midler y el propio director Paul Mazursky. «**Escenas en una galería**» o donde se demuestra que, pase lo que pase, no habrá ruptura en un matrimonio si existe eso que se llama amor (Apta).

Salas de arte

■ **CENTRO CULTURA DE LA CASA DEL CORDON.** - José Hernández, taller: dibujo, collage, grabado, pintura, teatro, libros. Del 18 de mayo al 30 de junio. Horas de visita: laborables, de 12 a 2 y de 7 a 9. Festivos de 12 a 2.

■ **SALA ARLANZON.** - De la Caja de Ahorros Municipal. Exposición de Carmen Hidalgo de Cisneros. Pinturas. Hasta el 7 de junio. Horas de visitas: laborables, de 12 a 2 y de 7 a 9. Festivos, de 12 a 2.

Salas de fiesta

■ **COTON.** - Vitoria, 56. Telé-

fono 207484.

■ **DUETTO.** - Avda. Sanjurjo, s/n. Teléfono 202834.

■ **ARMSTRONG.** - Calle Clunia, 13. Teléfono 227266.

■ **LA FINCA.** - Paseo Isla, s/n. Teléfono 234810.

■ **PENTAGONO.** - Conde Jordana, 2. Teléfono 202834.

■ **ROMA.** - San Pablo, 4. Teléfono 265964.

■ **IRIS.** - Espectáculo diario. Reyes Católicos, 26. Teléfono 233503.

Varios

■ **BIG BOLERA AMERICANA.** - Cafetería, juegos recreativos, billares, ping-pong, etc. Abierta diez de la mañana. Final Reyes Católicos.

● RESTAURANTES

ALMUERZOS TONI

Meriendas, cenas, menús variados, 725 pesetas. Especialidad en alubias con almejas, pimientos rellenos de merluza, rabo de buey, cazuelitas variadas. Almuerzos especiales de 9 a 12. Lunes cerramos. Regino Sáinz de la Maza, 10. ☎272102.

ASADOR LOS TRILLOS

Horno a la vista. Sólo cordero asado con ensalada, torta y jarro de vino de ribera. Para pinchar, chorizo a la brasa, morcilla, pimientos asados con anchoa y poco más. Alguna chuletilla a la brasa y cabecillas, los jueves, las cabecillas a 250 pesetas. También asamos para llevar. Estamos en El Hospital del Rey. ☎262877. Abierto todos los días.

CAMPING FUENTES BLANCAS

Abierto todo el año. Especialidad en paellas y comida casera. ☎233481.

ASADOR CASA AZOFRA

Asador restaurante. Especialidad en cordero asado al horno de leña. Asamos para llevar. Por encargo saboree nuestra olla podrida, calle Hospital del Rey. Reserva mesas ☎205973.

LA VARGA

Especialidad: entremeses y pescados. Carretera Madrid-Irún, kilómetro 232. A 5 kilómetros de Burgos. ☎201640.

MESON DE LOS INFANTES

Especialidades: olla podrida, lentejas medievales, cochinillo asado. Corral de los Infantes. ☎205982.

MESON DEL VENA

Dos menús diferentes de lunes a viernes, a 850 pesetas. Menú típico castellano. Sopa castellana, cordero asado con ensalada, postre del abuelo, vino de la ribera, 1.850 pesetas. C/ Alférez Provisional (frente Iberdue-ro). ☎221551.

SAN AMARO

Especialidad en carnes rojas, pescado finos. Postres caseros. Carretera

Valladolid, s/n. ☎201707.

SANTANDER

Menús diarios, 1.000 pesetas. Platos combinados. Especialidades: merluza rellena de salmón, escalopines marsala. Santander, número 6. ☎230899.

TORRES

Especialidad: cordero asado al horno de leña. Bodas, comuniones y banquetes. Esquina calle Vitoria, número 228 (Gamonal). ☎220132.

RESTAURANTE TABERNA EL CORRALON

Especialidades: Sopa de cangrejos y cordero. Besugo a la bilbaína. Bacalao al pil-pil. Parrillada de cordero. Selecta cocina vasco-castellana. Buen ambiente y precio. Corral de los Infantes, s/n. ☎205997. (Bajo Arco Santa María).

RESTAURANTE LA CANCELA

Los mejores platos de la nueva cocina burgalesa. Especialidades: hojaldre con puerros. Salmón Marinado con setas. Patatas a la importancia con almejas. Solomillo vino tinto. Natillas con lengua de gato. Menú diario 1.800 pesetas. Plaza Virgen del Manzano, número 6. ☎232850.

RESTAURANTE ASADOR FUENTES BLANCAS

Cocina tradicional, especialidad en paellas y en barbacoa, chorizo y morcilla a la brasa, chuletillas y pollo asado. Parque Fuentes Blancas. ☎236976.

RESTAURANTE GAMONAL

Menú diario para comer como en casa. Gran variedad. Reserve su mesa en calle Vitoria, 191. ☎220036.

LA CUEVA

Especialidades: sopa serrana, merluza donostiárra. Plaza Santa María, 7. ☎208671. Cerrado domingos noche.

RESTAURANTE DE ANGEL

Especialidad en pescados. Caza en temporada. Cocina castellana. Repostería casera. Tres menús diferentes

diarios por 850 pesetas. Restaurante de Angel, 80 plazas. Fernán González, 36, ☎208608.

RESTAURANTE VILLAFRIA 33

Especialidad de la casa: salmonetes al horno, langostinos a la plancha, chuletillas de ternera a la pimienta. Cocina casera. Reserve su mesa fin de semana. Junto al surtidor de Villafria. ☎220019.

CAFETERIA AVENIDA

Totalmente reformada. Nueva dirección. Abierto desde las 7 de la mañana. Desayunos, almuerzos, comidas, cenas, banquetes, reuniones y comuniones. Cocina casera. Especialidad de la casa: escalopines Avenida. Nos encontramos en Avenida del Cid, número 92 (junto al ambulatorio). ☎221022.

FONTANA DI TREVI

El paraíso de las delicias en Burgos. Paté original de foi-gras, ensalada de mar, solomillo de jabalí en salsa de vino y ciruela, pasta fresca, postre Fontana, helado de producción propia, pan fresco todos los días, toda la variedad de vino italiano y menú sorpresa: 2.300 pesetas. Avenida del Vena, 6. ☎220874.

RESTAURANTE LA TABLA

Especialidad en Tabla de pescado, Tabla de carne, Tabla mixta, Tabla de marisco. Paellas y menús de encargo. Comidas de empresa. Calzadas, 7. ☎227384.

RESTAURANTE MARISQUERIA EL GROVE II

Especialistas en mariscos, carnes y pescados, aperitivos en barra. Abierto toda la semana. Plaza San Bruno, 1. ☎235752.

HOSTAL LA TRUCHA (COVANERA)

La familia García Mata, anuncia a sus clientes y amigos que los viernes habrá exquisito cordero de Burgos, asado y los domingos, excelente cabrito de Burgos, también asado. Se reservan plazas con antelación por

teléfono, llamando al teléfono (947) 150012.

CANTINA QUINTANAPALLA «LAS CAMPANAS»

Comidas, meriendas, cenas. Calle Mayor, s/n. (dentro del pueblo). ☎430320. Quintanapalla (carretera Vitoria, Km. 12).

BAR RESTAURANTE IBEAS

Comidas económicas. Menús del día. Habitaciones. Bar Ibeas, calle Candelas, 21. Gamonal. ☎220009.

MERENDERO FUENTE PRIOR

Especialidad en cazuelitas. Abierto, viernes, sábados y festivos. ☎276660.

CAMPING CABIA

Carretera Valladolid, Km. 15. ☎412078. Bar, piscina, camping, restaurante con chimenea. Cocina casera, especialidad en olla podrida los jueves. Menús económicos. Bautizos, comuniones y meriendas. A 10 minutos de Burgos.

ASADOR RESTAURANTE LA GLORIA

Especialidad olla podrida y cordero asado, cordero por encargo y la olla podrida todos los miércoles, demás días de encargo. Asamos para llevar. ☎205950. Hospital del Rey.

MESON EL SARDINERO

MESON EL SARDINERO R&M Servicio de restaurante a la carta. Tres menús diarios a elegir. Patio de verano. Especialidad sardinas y chuletillas asadas en barbacoa. A partir de las 6,30 tarde. Capacidad 40 personas. Reserve al ☎209022, calle Santa Agueda, 21. Junto a Catedral.

RESTAURANTE LOS BRASEROS

Los miércoles, sopa y cocido castellano. Los jueves, olla podrida. Los sábados, cenas baile. Especialidades: Pimientos de mariscos, carnes a la brasa y pescados. Ctra. Logroño, Km. 102. ☎421201.

● RADIOS

Radio Popular

OM: 837 Khz

06,03: Onda pesquera. 07,00: Primera hora. Informativo. 07,25: Información regional. 07,55: Información regional. 08,20: Burgos noticia. Primera Hora. 09,00: Protagonistas. 13,10: La Rotonda. Magazine. 13,15: El tiempo. 13,30: Burgos deporte. 14,03: Burgos noticia. Mediodía. 14,15: Castilla y León. Informativo regional. 14,30: Mediodía. Informativo nacional. 15,30: El compás. Tertulia. 16,05: Directamente Encarna. 20,00: Noticias de la tarde. 20,30: Castilla y León. Informativo regional. 21,05: Burgos noticia. Última hora. 21,30: El espejo. 22,30: Popular deportivo. 23,00: Un día en España. 00,00: La linterna. Tertulia. 00,30: La otra cara de España. 01,03: Se que estás ahí. 03,03: Juntos en la noche. Cada hora: Boletines informativos.

Popular F.M. COPE

95,5 M.c

07,00: Magazine. 09,00: Los populares. 21,00: Rocka rock. 22,00: Los populares internacionales. 23,00: Historia del pop. 00,00: Rock and pop. 02,00: Fórmula noche. Cada hora: Boletines informativos.

Antena 3 de Burgos

94.3. F.M.: Stéreo

6,00: El primero de la mañana. 8,30: El primero de la mañana, edición regional. 9,00: El primero de la mañana, especial reportajes. 11,05: Viva la gente, 12,05: «Viva la gente de Burgos». 14,05: Segunda edición. Informativo local. 14,33: Viva la gente del deporte. Edición local. 15,00: Crónica 3. 15,05: Viva la gente de Burgos. 16,05: Viva la gente de la tarde. 18,30: Viva la gente del Cole. 19,05: Antena de Castilla y León. 19,20: Tercera hora. Informativo local. 19,33: Los 33 de Antena 3 (edición local). 20,05: Viva la gente de la música. 20,33: Gomaespuma. 21,33: La salud es lo que importa. 22,30: Hora cero. 24,00: Supergarcía en la hora cero. 1,30: Polvo de estrellas. Justo al finalizar Supergarcía. 4,00: Gomaespuma (repetición). 5,00: Supergarcía (repetición). Noticias a las horas en punto y a las medias.

Radio 80

Serie Oro. (97.1. MHz)

Veinticuatro horas de la mejor música con las 2.000 mejores canciones de las tres últimas décadas.

RNE Castilla y León

RNE-5. Frecuencia: 1.017 Khz. O.M.

Programación de lunes a viernes: De 8,45 a 9 h.: Informativo local. De 12 a 13,30 h.: Magazine local «Como te le cuento». De 13,50 a 14 h.: Informativo local. De 15 a 15,30 h.: Información deportiva local «Libre directo». De 16 a 17 h.: Magazine provincia «La espadaña». De 19,05 a 19,45 h.: «Contigo en la distancia». De 19,55 a 20 h.: Informativo local. Programación sábados: De 8,50 a 9 h.: Informativo local. De 13,50 a 14 h.: Informativo local. De 14,30 a 15 h.: Información deportiva local «Libre directo». De 17 a 19,15 h.: Retransmisión encuentros fútbol «Con el Real Burgos». Estos programas se emiten por R-5. Frecuencia 1.017 Khz. O.M.

Radio Castilla-SER

O.M. 1.584 Kc.

6,00: Matinal SER, con información a las 7,20, 7,50 y 8,40. 9,00: Hoy por hoy, con Iñaki Gabilondo. 12,30: Magazine local. 14,00: Informativo hora 14. 15,05: Programa deportivo local. 16,05: Programa musical. 17,00: Sesión de tarde con Julio César Iglesias. 19,05: Magazine local. 20,00: Informativo hora 20. 21,05: Sorteo ONCE. 22,00: Coplas de mi SER. 23,00: Hora 25. 00,00: El larguero. José Ramón de la Morena. 1,00: La ventana indiscreta. 4,00: De la noche a la mañana. A todas las horas informativo SER.

Radio Castilla-40 Principales

89.1

En directo 24 horas de música de actualidad. Conexiones vía satélite con sonido digital. Sábados, American Top Forty. Domingos, Gran Musical. La mejor música nacional e internacional durante todo el día.

La publicidad de
Diario de Burgos
deja huella en cualquier sitio de Burgos y su provincia
Anúnciate en tu Diario

● VIAJES

Ferrocarril:	
RENFE	
Información	20 35 60
Paquexpres	20 95 20
Despacho Central	20 17 19
Miranda	31 20 05
Aranda	50 04 85

Estación de Autobuses:

Est. autobuses	26 55 65
Soto y Alonso	26 64 71
La Serrana	26 89 95
Continental	26 70 01
ANSA	26 29 29
Amaya	26 90 32
Pedrosa	26 90 32
Simón	26 90 32
Arcerredillo	26 83 47
El Noroeste	26 38 02
Pisuerga	26 38 02
Enatcar	26 64 71
Iberbús	26 88 00
Jiménez	26 69 30

Aeropuertos:

Madrid	(91) 205 83 43
Bilbao	(94) 453 06 40
Valladolid	(983) 25 92 12
Vitoria	(945) 27 33 00

Aduana	23 58 33
--------------	----------

● MONUMENTOS

Catedral. - Todos los días, 9,30-13,00 y 16,00-19,00. Individual: 300 pesetas. Grupos: 175. Colectivos especiales (niños y tercera edad): 100. Billete familiar (matrimonio e hijos): 500 pesetas todos.

Colegiata de Covarrubias (Telf. 406311). - Martes, cerrado. Laborables: Sólo a las 10,30-13,30 y 16,30-18,30. Sábados y domingo, 10,00-14,00 y 16,00-19,00. 150 pesetas y grupos 75 pesetas. Colegios, 50.

Iglesia de San Nicolás. - Laborables, 18,30-20,00 horas. Lunes, 9,00-14,00 y 17,00-21,00. Sábados, 9,00-14,00 y 18,30-20,00. Festivos, 9,00-14,00 y 17,00-18,00.

Iglesia de San Esteban. - Llamar a la casa parroquial: 207095.

Museo Monográfico de pintura «Marceliano Santa María». - Lunes y festivos, cerrado. Laborables, 10,00-14,00 y 17,00-20,00. Domingos, 10,00-14,00. 25 pesetas. Gratis colegios y estudiantes con profesores. Jubilados gratis sábados, previa solicitud y en grupos.

Museo arqueológico «Casa de Miranda». - Calles Miranda y Calera. Domingos y festivos, cerrado. Laborables, 10,00-13,00 y 16,45-19,15. Sábados, 11-13,00. Extranjeros, 200 pesetas. Españoles, gratis con el D.N.I.

Monasterio de las Huelgas. - Lunes, cerrado. Laborables, 11,00-13,15 y 16,00-17,15. Domingos, 11,00-13,15. 300 pesetas persona. 225 pesetas grupos. 100 pesetas colegios y jubilados. Los miércoles de cada semana la visita es gratuita.

Cartuja de Miraflores. - Misa laborables: 9,00; festivos: 7,30 y 10,15. Visita laborables, 10,15-15,00 y 16,00-18,00. Visita festivos, 11,20-12,30, 13,00-15,00 y 16,00-18,00.

Iglesia de Santa Agueda. - Abierta horas de culto.

Iglesia de San Gil. - Abierta horas de culto.

Iglesia de San Lorenzo. - Abierta horas de culto.

Iglesia de San Lesmes. - Abierta horas de culto.

Monasterio de San Pedro de Cardeña. - Cerrado por obras. **Monasterio de Santo Domingo de Silos.** - Laborables, 10,00-13,00 y 16,30-18,00. Festivos, 16,30-18,00. 100 pesetas. Grupos de 25 y estudiantes, 50 pesetas. Misa (canto Gregoriano). Laborables 9,00. Festivos, 12,00. Vísperas (canto Gregoriano), 19,00.

● URGENCIAS

Servicio de Policía	0 91
Serv. Pol. Municipal	0 92
Policía Mpal.	28 88 34
	y 28 88 39
Guardia Civil	22 90 04
Comisaría	27 68 01
Gobierno Civil	20 55 00
Jefatura de A.	23 24 11
Jftura. Pr. Tráfico	22 11 12
Bomberos	0 80
	y 28 88 38
Casa de Socorro	26 14 10
Hospital G. Yagüe	28 18 18
S.S. (Urgen. Resi.)	28 18 00
A. Alcoho. Anó.	23 65 52
S.O.S. droga	26 36 00
Cruz Roja	22 15 00
Serv. Amb. Cruz R. ..	23 22 22
Hospital Provincial	23 50 11
Tele SOS Burgos	20 90 90
Teléfono Esperanza ..	20 42 42
Gas Natural, averías ..	23 44 00
Iberduero, avisos	22 10 81
Ambulancia	20 94 52
RENFE	20 35 60
Obras Públicas	22 45 00
Tele Ruta	91-4417222
O. I. C. (M. I.)	900-150000

Miranda de Ebro

Bomberos	31 00 00
Guardia Civil	31 00 39
Seguridad Social	34 90 00
Cruz Roja	31 00 37
Policía	31 00 95
Gas natural	33 23 33

Aranda de Duero

Bomberos	50 32 00
Guardia Civil	50 00 86
Cruz Roja	50 26 18
Policía	50 29 04
Gas natural	50 06 04

Lerma

Guardia Civil	17 00 37
Cruz Roja	17 00 60

Roa

Guardia Civil	54 00 13
Cruz Roja	54 01 84

Medina de Pomar

Guardia Civil	11 07 06
Centro de Salud	11 16 20

Briviesca

Guardia Civil	59 00 34
Cruz Roja	59 08 28

Belorado

Guardia Civil	58 00 46
Cruz Roja	58 01 89

Villarcayo

Guardia Civil	10 00 17
Cruz Roja	10 01 18

Salas de los Infantes

Guardia Civil	38 00 10
Ambulancia Mpal.	38 00 21
Serv. Prev. y Salv.	38 09 89
	y 38 00 21
Centro de Salud	38 03 47

Villadiego

Guardia Civil	36 00 04
Ambu. e Incendios	36 00 04
	y 36 00 01

Espinosa de los Monteros

Guardia Civil	12 00 05
Cruz Roja	12 03 93

Melgar de Fernamental

Guardia Civil	37 20 18
Ambulancia Mun.	37 21 21
Centro de Salud	37 25 95
Centro de A. Social ..	37 24 93
Camping «El Vivero» ..	37 21 48

Valle de Mena

Cruz Roja	12 62 92
-----------------	----------

● COCHES DE LINEA

SALIDAS

Adrada de Haza: 14,00 (lu., mi., vi.: 18,00, fes. no).

Aguilar de Campoo-Cervera de Pisuerga: 9,30 (ju. y sáb.).

Aguilar de Campoo-Cervera de Pisuerga: 17,00 (diario, dom. y fes. no).

Alar del Rey: 17,30 (diario, vi.: 18,30; sáb.: 13,30, fes. no).

Aranda de Duero: 7 - 10,45 13,00 - 13,30 - 15,30 17,30 19,30 (diario, dom. no).

Arenillas de Riopisuerga: 14,00 19,00 (diario, juev.: 19,00, sáb. 14,00, dom. y fes. no).

Arija: 17,30 (lu., mi., vi.: 18,00, fes. no).

Barcelona (directo por autopista): 10,45 - 15,00 - 23,00 (diario, dom. no).

Belorado: 13,30 - 18,15 (diario, vi.: por Cerratón 19,00, dom. y fes. no).

Bilbao (directo): 8,00 - 10,30 16,00 (diario, dom. y fes. no). **Bilbao:** 7,15 - 12,00 - 14,00 18,00 (diario, dom. y fes. no).

Bilbao-Espinosa de los Monteros: 14,00 - 18,00 (diario, dom. y fes. no).

Briviesca: 7,45 - 10,30 12,30 13,30 - 17,45 - 19,30 (diario, sáb.: 17,45 - 19,30, dom. y fes. no).

Cabia (por Cayuela-Albillos): 18,30 (lun. y vi.: 19,00, fes. no).

Carcedo de Burgos: 12,45 (vi. fes. no).

Castrojeriz-Arenillas: 14,00 (diario; ju. dom. y fes. no).

Covalada: 18,30 (diario, dom. y fes. no).

Eibar: 16,30 (diario, dom. y fes. no).

Fresneda de la Sierra: 19,30 (diario, dom. y fes. no).

Frías-Oña: 17,45 (diario, sáb.: 13,30, dom. y fes. no).

Fuentes de Oñoro-Ciudad Rodrigo-Salamanca-Zamora-Toro-Valladolid-San Sebastián-Irún: 16,30 (diario, dom. no).

Hoyales-Roa: 18,00 (lu., mi., vi., sáb.: 14,00, fes. no).

Irún: 10,45 - 14,15 (diario).

Irún-San Sebastián-Valladolid-Toro-Zamora-Salamanca-Ciudad Rodrigo-Fuentes de Oñoro: 10,30 (diario, dom. no).

León: 12,00 (diario, dom. y fes. no).

Lerma (por Tordueles): 14,00 (mi., sáb., fes. no).

Lerma (por Tordueles): 14,00 18,30 (lu., ma., ju., vi.: 19,15, fes. no).

Logroño (por Briviesca): 7,45 10,30 - 12,30 (diario, dom. y fes. no).

Logroño (por Belorado): 8,30 13,00 - 16,30 - 20,15 (diario, dom. y fes. no).

Los Balbases: 18,30 (lu., vi.: 19,00, fes. no).

Madrid: 10,45 - 12,30 - 14,30 15,30 - 17,30 - 20,00 - 22,15 (vi., 16,30) diario, (sáb.: 14,30 no).

Madrid (Bus-Expres): 7,30 (diario, dom. y fes. no).

Mahamud-Presencio-Arcos: 18,30 (ma., mi., ju., fes. no).

Melgar de Fernamental: 13,30 19,30 (diario, dom. y fes. no).

Melgar de Fernamental-Osorno: 17,15 (diario, dom. y fes. no).

Miranda de Ebro: 13,30 - 17,45 (diario, sáb.: 17,45, dom. y fes. no).

Miranda de Ebro (directo por autopista): 6,45 (diario, sáb., dom. y fes. no).

Oña-Trespaderne: 13,30 (lu., mi., vi.).

Oña (solamente temporada escolar): 13,30 ma. ju.

Palencia: 7,30 - 13,30 - 17,30 (diario, dom., fes. no).

Pedrosa del Príncipe-Astudillo: 17,30 (diario, vi.: 18,30, dom. y fes. no).

Peral de Arlanza-Baltanás-Villahoz: 18,30 (diario, vi.: 19,00, sáb.: 14,00, dom. y fes. no).

Pozo de la Sal: 17,45 (diario, sáb.: 13,30, dom. y fes. no).

Salidas Padrones: Padrones-Aguas Cándidas (sábados). Hozabejas-Terminón: 17,45 (vi.). La Parte-Salas (lu. y vi.). Rojas-Llanos (mi. y sa.). Rioseras-Sa-

las (ma.). Riocerezo-Salas (ju.). **Pradoluengo:** 13,30 (diario, dom. y fes. no).

Quintana del Pidio-Roa: 18,00 (ma., ju., fes. no).

Quintanilla Cabrera-Jaramiello de la Fuente: 18,00 (vi., sáb.: 14,30, fes. no).

Rabé de las Calzadas: 13,30 (vi., fes. no).

Roa de Duero: 18,00 (diario, sáb.: 14,00, dom. y fes. no).

San Sebastián: 10,45 - 14,15 18,45 - 22,15 (sáb. 22,15 no).

Sasamón: 13,30 (diario, dom. y fes. no).

Sasamón-Grijalba-Herrera de Pisuerga: 17,30 (diario, vi.: 18,30, dom. y fes. no).

Santander-Ontaneda: 10,00 15,30 22,15 (diario).

Santibáñez Zarzaguda: 14,30 (diario, dom. y fes. no).

Santo Domingo de la Calzada: 8,30 - 13,00 - 16,30 20,15 (diario, dom. y fes. no).

Santo Domingo de Silos-Cale- ruela: 17,30 (lu., ma., mi., ju., vi.: 18,30, fes. no).

Santo Domingo de Silos-Cale- ruela: 14,00 (sáb., fes. no).

Soria: 7,15 - 14,00 (diario, dom. y fes. no).

Tinieblas de la Sierra: 19,30 (vi., fes. no).

Tobar: 19,15 (ma., mi., ju., vi., sáb.: 13,30).

Tordómar: 18,30 (lu., vi., 19,00, sáb.: 14,00, fes. no).

Torrelavega: 10,30 (diario).

Tórtoles de Esgueva: 13,45 (lu., mi. y sáb., fes. no).

Tórtoles de Esgueva: 18,00 (diario, vi.: 18,30, sáb.: 13,45, dom. y fes. no).

Valladolid: 10,30 (dom. y fes. no).

Villadiego: 9,30 (lu., fes. no).

Villadiego: 13,30 - 17,30 (diario, vi.: 18,30, dom. y fes. no).

Villadiego: 19,15 (lu., vi., fes. no).

Villahoz: 14,00 (ma., vi., sáb., fes. no).

Vitoria-Eibar (directo): 16,30 (diario, dom. no).

Vitoria-San Sebastián: 10,45 14,15 - 18,45 - 22,15 (sáb. 22,15 no) (diario, dom. y fes. no).

Servicios domingos y festivos

Aranda de Duero: 10,00 - 13,00 - 19,00 - 21,00.

Aguilar de Campoo: 17,00.

Barcelona (directo por autopista): 16,00 - 23,00.

Bilbao: 8,30 - 17,00 - 21,00.

Briviesca: 9,30 - 19,00 - 23,00.

Briviesca-Poza-Frías: 9,30.

Irún: 10,45 - 14,15.

Laredo: 7,30 (Julio, Agosto y Septiembre).

Logroño (por Belorado): 13,00 16,30 - 20,15.

Logroño (por Briviesca): 19,00.

Madrid: 10,45 - 12,30 - 14,30 15,30 - 16,30 - 17,30 - 18,30 - 19,30 - 20,00 - 22,15 - 24,00 - 3,15.

Melgar de Fernamental: 19,00 23,00.

Regumiel de la Sierra (Soria): 9,00 - 21,00.

Santa Casilda: 9,30 (Julio, Agosto y Septiembre).

Santander: 10,00 - 15,30 - 20,00 - 23,15.

Sasamón-Grijalba: 23,00.

Torrelavega: 10,30.

Tórtoles de Esgueva: 9,30.

Villadiego: 23,00.

Vitoria-San Sebastián: 10,45 14,15 18,45 - 23,15 - 1,15.

Servicios internacionales

Alemania y Bélgica: 2,00 (mi., sáb.).

Bélgica-Alemania-Holanda: 18,00 (jueves).

Holanda: 21,30 (jueves).

Londres: (ju., vi., 11,30; Julio, Agosto y Septiembre).

Londres: (mi. sáb. 12,30).

Lyon-Nimes-Toulouse-Besancon: 17,30 (ma., ju., sáb.).

París-Tours-Burdeos (Bus-Expres): (vi., 17,00).

Afirma que el atentado contra el Papa lo organizó la «KGB»

DIEGO CONTRERAS
ROMA

□ El ex jefe de los servicios secretos búlgaros y ex primer viceministro del Interior de ese país, Konstantín Karadzhev, afirma que el atentado contra Juan Pablo II, del 13 de mayo de 1981, fue organizado por los servicios secretos búlgaros, cumpliendo órdenes de la «KGB».

TESTIGO INCOMODO

En un largo artículo, Francesco Bigazzi, el corresponsal en Sofía de «Il Giorno», explica los motivos de la confesión del antiguo jefe de los servicios secretos búlgaros conocido con las siglas «DS»: Karadzhev se encuentra en la cárcel desde hace ocho años, acusado de «abuso de poder y corrupción», cargos por los que fue condenado por el régimen comunista. El ex jefe de la «DS», y sus familiares, teme que la «KGB» planea quitarle «de en medio» como testigo incómodo, ya que según afirma fue él quien organizó el atentado.

ORGANIZADOR DEL ATENTADO

Karadzhev padece de una forma grave de diabetes, por lo que su eliminación se podría camuflar desde el punto de vista médico. Por eso, antes de ser arrestado, facilitó toda la información sobre el atentado al

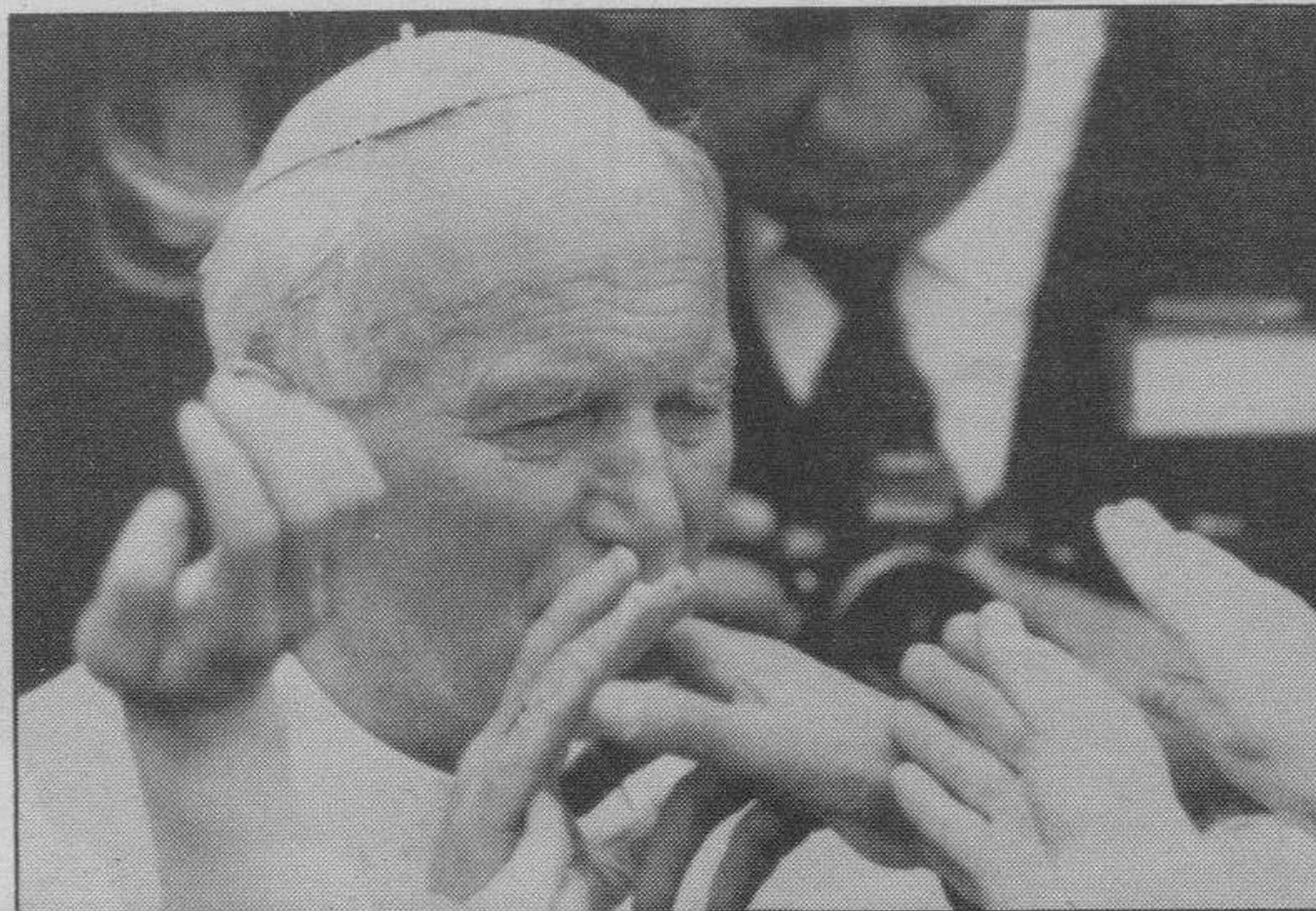

Juan Pablo II.

Papa Juan Pablo II a un estrecho colaborador, que la registró en la cinta magnetofónica de la que ahora se ha divulgado una parte.

Karadzhev fue designado jefe de los servicios secretos búlgaros y viceministro del Interior en 1980 con el delicado encargo de «ocuparse exclusivamente del Papa». Antes del atentado pasó una semana en Roma para ultimar los detalles, de donde regresó a Sofía precisamente el día anterior, 12 de mayo de 1981. Desde ese momento empezaron los problemas que le conducirían a la cárcel. Karadzhev piensa que todo el proceso ha sido montado. Eso explicaría el porqué el juicio por corrupción, acusación que rechaza firme-

mente, se llevó a cabo a puerta cerrada. La familia pide a las nuevas autoridades que revisen el proceso.

DATOS Y SUPOSICIONES

Además de la acusación directa a la «KGB» y a los propios servicios secretos búlgaros, la declaración de Karadzhev contiene datos y suposiciones: Alí Agca entró en Bulgaria con pasaporte indio y salió con pasaporte turco, algo «normalmente imposible» que demuestra que hubo una intervención directa de la «DS». Con datos y suposiciones, el relato del ex jefe de los servicios secretos búlgaros se convierte en una pieza más para desvelar la oscura trama.

Se prepara un informe sobre los católicos en Albania

□ CIUDAD DEL VATICANO/EFE.- Una delegación del Papa Juan Pablo II prepara desde hace dos semanas un informe sobre la situación de los católicos en Albania, en la primera visita de enviados papales en 45 años a dicha nación.

La delegación está formada por monseñor Ercole Lupinacci, obispo italo-albanés; el párroco romano de Santa María in Trastevere, monseñor Vincenzo Paglia; y el jesuita brasileño de origen italiano Pietro Majone.

Los enviados papales permanecerán hasta mediados de junio en Albania, único país de

Europa con mayoría de religión musulmana (70 por ciento) y en el que los católicos son el 10 por ciento, con 400.000 bautizados, y el 20 por ciento restante ortodoxos.

Albania era hasta el pasado mes de abril el único país ateo del mundo, según proclamaba su constitución, hoy modificada de modo que se ha reabierto la puerta a las religiones.

La delegación del Vaticano se desplaza libremente por Albania y ha visitado varias ciudades del país, al que llegó con gran reserva el pasado día 18 de mayo.



LA SEÑORA

Doña Petra Díez Martínez

Maestra jubilada

Falleció en el día de ayer, a los 99 años de edad, en Olmedillo de Roa, confortada con los Santos Sacramentos y la Bendición de Su Santidad.

Q. E. P. D.

Sus sobrinos

Ruegan una oración por el eterno descanso de su alma.

Olmedillo de Roa, 4 de Junio de 1991.



LA SEÑORA

Doña Isabel Sáez Gómez

Vda. de D. Eliseo Ortega

Falleció en el día de ayer, a los 84 años de edad, después de recibir los Santos Sacramentos y la Bendición de Su Santidad.

Q. E. P. D.

Sus apenados hijos, Encarnación, Isabel, Valeriano, Luis y María del Carmen; hijos políticos, Josefina Arisqueta y Pablo García; nietos, sobrinos, primos y demás familia.

Ruegan una oración por el eterno descanso de su alma. Las honras fúnebres y funeral se celebrarán hoy, martes, a las 4,30, en la iglesia parroquial de San Pedro y San Felices, efectuándose acto seguido la conducción de la finada al cementerio de San José.

Vivía: C/. López Gimeno, N.º 24.

Capilla ardiente: Capillas de Funeraria San José.

Burgos, 4 de Junio de 1991.



LA SEÑORA

Doña Lucía Díez Portugal

Vda. de D. Félix Palacios

Falleció en el día de ayer, a los 87 años de edad, después de recibir los Santos Sacramentos y la Bendición de Su Santidad.

Q. E. P. D.

Sus apenados hijos, Constancio, Lorenzo, Anunciación, Amador, Urbano, Francisca, Venancio, Andrés, Félix y Lucía; hijos políticos, Victoriano Moral, Oliva Huerta, Marcelina Gil, Dolores Mardones, Florencio López, Felicitas Izquierdo, Iluminada Navarro, Araceli Martínez y Julián Fernández; nietos y biznietos; hermano, Julián; hermanos políticos, sobrinos, primos y demás familia.

Ruegan una oración por el eterno descanso de su alma. Las honras fúnebres y funeral se celebrarán hoy, martes, a las 5, en la iglesia parroquial de Hontoria de la Cantera, efectuándose acto seguido la conducción de la finada al cementerio de dicha localidad.

Vivía: Hontoria de la Cantera.

Burgos, 4 de Junio de 1991.

(Funeraria «San José»).



Doña Mercedes Marcos González

Falleció en Málaga, el día 10 de Mayo de 1991, a los 43 años de edad, habiendo recibido los Santos Sacramentos y la Bendición de Su Santidad.

Q. E. P. D.

Su esposo, Jesús Ortiz Pérez; hijos, Sarai, Marcos y Alvaro; padres, Sebastián Marcos Alvarez y Ursula González Arcos; madre política, M.ª del Rosario Pérez Varona; hermana, Margarita Marcos González; M.ª Purificación Peña Gutiérrez; hermanos políticos, sobrinos, tíos, primos y demás familia.

Ruegan una oración por su alma. El funeral que se celebrará mañana, miércoles, día 5 de Junio, a las veinte treinta horas, en la iglesia parroquial de San Lesmes, de Burgos, se aplicará por su eterno descanso. El novenario de misas que comenzará el próximo día 6 de Junio, a las veinte horas, en la capilla de las Religiosas Reparadoras (calle Calera) de Burgos, se aplicarán por la misma intención.

Burgos, 4 de Junio de 1991.

Reunión en Madrid, Martínez Laredo-Novoa

Muchos nombres se barajan en la lista que el técnico ha entregado al presidente

Cervera de Pisuerga, lugar de pretemporada para el club local

PESA
BURGOS

□ Conseguida la permanencia del Real Burgos en la División hay que empezar a trabajar pensando en la próxima, segunda del cuadro castellano en la máxima categoría.

Pero, antes de cerrar la temporada, queda todavía el último partido que habrá que jugar contra el Tenerife, equipo éste que estuvo abocado a los puestos de descenso, aunque una gran reacción le llevó a colocarse a punto para seguir una temporada más en la categoría lo que logró al derrotar el domingo pasado al Valladolid.

Martínez Laredo, estuvimos con él en la capital maña, quiere preparar algo especial para celebrar el final de la brillante campaña del equipo y, entre sus ideas, está la de permitir la entrada gratis a cualquier mujer que vaya acompañada de un socio. Y hay más y bastante novedoso, como se dice ahora, aunque todo, repetimos, está en la mente de Martínez Laredo y no hay nada definitivo: toda persona que entre al campo de la localidad que sea, pasando por taquilla, tendrá descontada la mitad de lo que le cueste la entrada para ver al Tenerife si desea hacerse socio para la campaña 1991/92.

JOSE MANUEL FERNANDEZ

Pero, más cosas nos contó el presidente y quizá la más importante puede estar en que, «para que cesen las habladurías en torno al mánager general, José Manuel Fernández, he hablado con él para ofrecerle ampliación de contrato, pues deseo que al año que todavía le queda por estar con nosotros siga otro más. Estamos en ello y quiero llegar a un acuerdo, aunque, si recibe de otra parte, una oferta que significara el «contrato de su vida» no voy a impedir su marcha, pero salvando esto, va a continuar en el Real Burgos, porque lo ha hecho muy bien».

Otra noticia ya «vieja», pero que también salió a la palestra fue que el Real Burgos no participará en el Torneo que organiza el Alavés, pues para esa fecha, 14 y 15 de Junio, no se ha creído conveniente acudir. La directiva alavesista ha comprendido las razones del club castellano y ha entrado en contacto con el Real Oviedo.

Otro tema que estaba en el aire y que parece va a difuminarse por completo es el enfrentamiento de todos los equipos de la Comunidad de Castilla y



Ayúcar y Chelis, dos de los jugadores burgaleses que han contribuido al éxito del equipo en la temporada. (Fotos: Angel Ayala).



León en el llamado Torneo de Castilla y León, ya que la Junta no se decide y mucho peor ahora, en el plano deportivo, que la Unión Deportiva Salamanca se ha ido a Segunda División «B» y los enfrentamientos entre los equipos de Burgos y Valladolid no son nada convenientes hasta que las aguas vuelvan a su cauce. De todas formas la

«sentencia» todavía no es firme para el trofeo y podría ser que se disputara, aunque en buena lid no lo creemos.

EN CERVERA DE PISUERGA

Hay más: será en Cervera de Pisuerga donde hará la pretemporada el Real Burgos durante la segunda quincena del próxi-

mo mes de Julio. Quedará instalado en el parador que existe en dicha localidad palentina. El Real Oviedo y el conjunto local pujaron por las mismas fechas y, al final, se llevó el gato al agua el club de «El Plantío», que se trasladará a su «retiro» al día siguiente de la presentación, fecha aún por designar. Y para terminar, tanto el pre-

sidente del club como el entrenador del mismo no pierden el tiempo. Ayer estuvieron reunidos en Madrid por espacio de varias horas preparando la plantilla para la próxima campaña. «Muchos nombres hay en la lista que me ha dado Novoa», dijo Martínez Laredo, para añadir: «Ya hemos entrado en conversaciones con varios de ellos. Hay gestiones muy avanzadas, pero todavía no puede darse nada por hecho. Habrá que esperar al día 10 de Junio en la asamblea, así como ese mismo día daremos la ingrata tarea de dar a conocer los nombres de los que dejan el club».

Y ya que hemos mencionado la asamblea, nadie nos lo ha dicho, corren rumores muy fidedignos de que habrá subida de cuotas y también se comenta que hay un estudio para dotar a todas las localidades sentadas de el Estadio Municipal de butacas para que al menos el frío del invierno burgalés no sea tan intenso en ciertas partes del cuerpo. Otro rumor insistente se refiere a la Copa del Rey, en el sentido de que en los dos primeros partidos de tal competición los socios no abonarán nada, lo que mejora la prestación de la actual temporada que era solamente uno.

Y terminamos la información del día hablando de árbitros. El andaluz López Nieto ha sido designado para dirigir el choque de «El Plantío», Real Burgos-Tenerife, mientras que de los «conflictivos» Cádiz-Zaragoza y Oviedo-Castellón, un puesto de promoción y otro de descenso, se encargarán el colegiado murciano Pérez Sánchez y el guipuzcoano Urío Velázquez, respectivamente.

Tiros indirectos



A.
Balint quiere hacer diez goles antes de que acabe la Liga

¿Y por qué no los deja para la próxima temporada...?

Se ha plantado nuevo césped en las áreas de «El Plantío»

Pues a ver si se estropea el domingo de tanto pisarlo

Laredo se parecía ayer a la Santa de Avila...
...como ella, también anduvo entre pucheros

El Burgos -dicen en Zaragoza- es equipo preparado para el fútbol ofensivo

Y lo bien que lo disimula ¿eh?

El Burgos «rematará» la temporada en El Plantío

¡Eso, eso!... que remate

Nuestro equipo ha logrado el examen de la permanencia

Y eso a pesar de los muchos coros que ha logrado

Dicen que van a poner butacas en el municipal
¡Qué bueno para echarse una siestecita!

A lo mejor el domingo entran gratis las mujeres..

¡y así se enteran lo que sufren los hombres!

La selección de Burgos de fútbol-7, séptima en La Rioja

□ **BURGOS.** - La selección burgalesa infantil de fútbol-7 se clasificó en séptima posición en el I Trofeo Internacional de Logroño disputado el domingo.

El combinado de Burgos disputó por la mañana tres encuentros, ganando dos de ellos y empatando ante los riojanos. El primer triunfo los jugadores seleccionados por Berzosa lo consiguieron ante los guipuzcoanos de Idiazábal, por dos a cero, con goles de Víctor e Israel.

Posteriormente superaron por un solitario tanto a Les Blues de Libourne.

Por lo tanto, clasificados en segundo lugar del grupo A, tras La Rioja, Burgos jugó el domingo por la tarde otros dos partidos, en los que se dilucidaban los puestos quinto al octavo. En primer lugar cayó ante la selección cántabra, por dos goles a cero. A continuación, los burgaleses, derrotaron al Tolosa,

por dos a uno, siendo Rubén y Lara los autores de las dianas castellanas.

En el cómputo global, Burgos sumó tres victorias, un empate y cosechó dos derrotas en la capital riojana.

En el torneo participaron dieciséis conjuntos, diez selecciones y seis clubes. Los combinados que intervinieron son: Alava, Aragón, Baracaldo, Burgos, Cantabria, Cataluña, Navarra, La Rioja, Soria y Vizcaya.

Los otros seis conjuntos que estuvieron son: Biarritz y Les Blues de Libourne de Francia, Idiazábal, Tolosa, Villabona y Sestao.

En resumen, de positiva se puede considerar la intervención de la selección burgalesa en el I Trofeo de Logroño de fútbol-7, ya que algunos de los equipos que lo disputaron eran de potencial sobradamente reconocido.

Jesús Gil declaró ante Forcén, el juez único de competición

□ **MADRID/EFE.** - Jesús Gil, presidente del Atlético de Madrid, acudió ayer a la sede de la Real Federación Española de Fútbol (RFEF) para declarar ante el juez único de competición, José Javier Forcén, por las críticas e insultos que realizó contra el colectivo arbitral hace unas semanas.

Forcén citó ayer a Gil para preguntarle si se ratificaba en todas sus manifestaciones públicas y al término de la reunión el dirigente atlético dijo que se reafirmaba en sus críticas.

El presidente del Atlético de Madrid podría ser sancionado con una multa de hasta tres millones de pesetas si Forcén aplica el artículo 345 del Libro

VIII del Régimen disciplinario de los Reglamentos de la RFEF.

AMOR Y LA «ENFERMEDAD DEL BESO»

Guillermo Amor, jugador del Barcelona, padece una mononucleosis infecciosa a causa de la cual estará varias semanas de baja, dijo ayer Carles Bestit, jefe de los servicios médicos del FC Barcelona.

La baja del jugador estará en función de la evolución de la enfermedad, que se transmite casi de forma exclusiva por las secreciones bucofaringeas y por lo que es conocida como «enfermedad de los novios o del beso».

Mendoza quiere que Antic sea el nuevo Luis Molowny

□ **MADRID/COLPISA.** - Ramón Mendoza pretende que el yugoslavo Radomir Antic, que ha llevado al Real Madrid a clasificarse para disputar la próxima edición de la Copa de la UEFA, se convierta en el nuevo Luis Molowny del equipo blanco. Sin embargo, a pesar de que los jugadores están muy contentos con Antic y elogian su trabajo, el colombiano Francisco «Pacho» Maturana será el máximo responsable de la primera plantilla. El acuerdo con él es total y en los próximos días se hará público, salvo que Mendoza cambie de idea a última hora.

Mendoza está dispuesto a pagar cerca de 45 millones de pesetas anuales al yugoslavo para que desempeñe las funciones de manager general. Desde la retirada del canario Molowny, el club blanco no ha tenido un técnico de garantías para coger las riendas del equipo cuando las cosas no marchan y el primer entrenador es sustituido. La buena relación entre Antic y la plantilla le convierten en el hombre ideal para desempeñar esa función.

Antic, empero, es consciente de que su cotización ha subido y prefiere seguir entrenando. Ofertas no le van a faltar, e incluso ya se habla del interés de equipos como el Español o el Sevilla. Aunque asegura que los buenos resultados del equipo, que ha conseguido 15 de los 16 últimos puntos posibles, le hacen sentirse satisfecho, Antic no entiende en su fuero interno que no se le valore lo suficiente y se busque otro técnico.

«La mejora en el rendimiento del equipo es suficiente valoración. Eso es mucho más importante que lo que se piense en los despachos. De momento no tengo ninguna oferta fija y no quiero hablar para que nadie se sienta presionado», señaló el yugoslavo al término del entrenamiento de ayer.

Emilio Butragueño, uno de los máximos valedores de Antic y futuro «pichichi» de la Liga española, dejó bien claro que Maturana será el futuro técnico. «Parece que lo del futuro entrenador está hecho y será Maturana. Sin embargo, aún no tenemos conocimiento oficial».

AUTOMOVILISMO

Auriol domina la clasificación y Erikson los tramos del Acrópolis

SERGIO ALVAREZ GRECIA

□ El francés Didier Auriol (Lancia Delta HF Integrale 16v) alcanzó el liderato en la clasificación general del Rally Acrópolis, tras la disputa de la segunda etapa, pese a que el sueco Kenneth Erikson (Mitsubishi Galant VR4) marcó el mejor tiempo en siete de los nueve tramos de la jornada de ayer.

Auriol, autor del mejor tiempo en el octavo tramo de la jornada, aventaja en catorce segundos al finlandés Juha Kankkunen (Lancia Delta HF Integrale 16v), mientras que el también finlandés Markku Alen (Subaru Legacy), en busca de su vigésima victoria en un rally del Mundial, se encuentra a 39 segundos del francés.

Carlos Sainz (Toyota Celica GT4), líder junto con el alemán Armin Schwarz, también con Toyota, al final de la primera etapa, tuvo que afrontar un sinfín de problemas. Nada más comenzar la etapa padeció en sus neumáticos la extrema dureza del rally griego, ya que llegó al segundo tramo de ayer con las gomas delanteras destrozadas.

Carlos Sainz, cuarto, se encontró muchas dificultades

Posteriormente, el piloto español vio cómo una motocicleta se cruzaba en pleno tramo y más tarde se encontró con un coche particular que circulaba por la misma especial en la que él estaba luchando contra el tiempo.

Estas contingencias han llevado al madrileño, actual campeón del mundo y líder del Mundial'91, a situarse en cuarta posición, con una desventaja de cuarenta y cuatro segundos con respecto a la cabeza.

Armin Schwarz, que parece empeñado en reservar su apasionamiento para conseguir finalizar el rally, ocupa la sexta posición, con casi un minuto y medio de desventaja con respecto al líder, en tanto que el italiano Massimo Biasion (Lancia Delta HF Integrale 16v), con problemas de suspensión, es quinto, a 1:17 de Auriol.

El sueco Kenneth Erikson marcó el mejor tiempo en siete

de los nueve tramos disputados ayer, pero paradójicamente se encuentra lejos de liderato, ya que fue penalizado con siete minutos por llegar tarde a uno de los primeros controles horarios del día al intentar reparar los desperfectos sufridos en su vehículo después de un choque con un coche estacionado.

La desventaja que ahora tiene el sueco de Mitsubishi con respecto al francés de Lancia es de 6.16, aunque ha demostrado con creces que su recién homologado Galant VR4 posee una fiabilidad de la que carecen buen número de los vehículos que toman parte.

CLASIFICACION

1. Didier Auriol-Bernard Occelli (FRA/Lancia Delta HF Integrale 16v) 1h.23:53
2. Juha Kankkunen-Juha Piironen (FIN/Lancia Delta HF Integrale 16v) a 14
3. Markku Alen-Ilkka Kivimäki (FIN/Subaru Legacy 4WD) a 39
4. Carlos Sainz-Luis Moya (ESP/Toyota Celica GT4) a 44
5. Massimo Biasion-Tiziano Siviero (ITA/Lancia Delta HF Integrale 16v) a 1:17.

MONTEGO MIRELO POR PARTES Y SE LO LLEVARA ENTERO.

Techo solar eléctrico (en Clubman y 2.0 GTi).

Aire Acondicionado (en 2.0 GSi).

Dirección asistida.

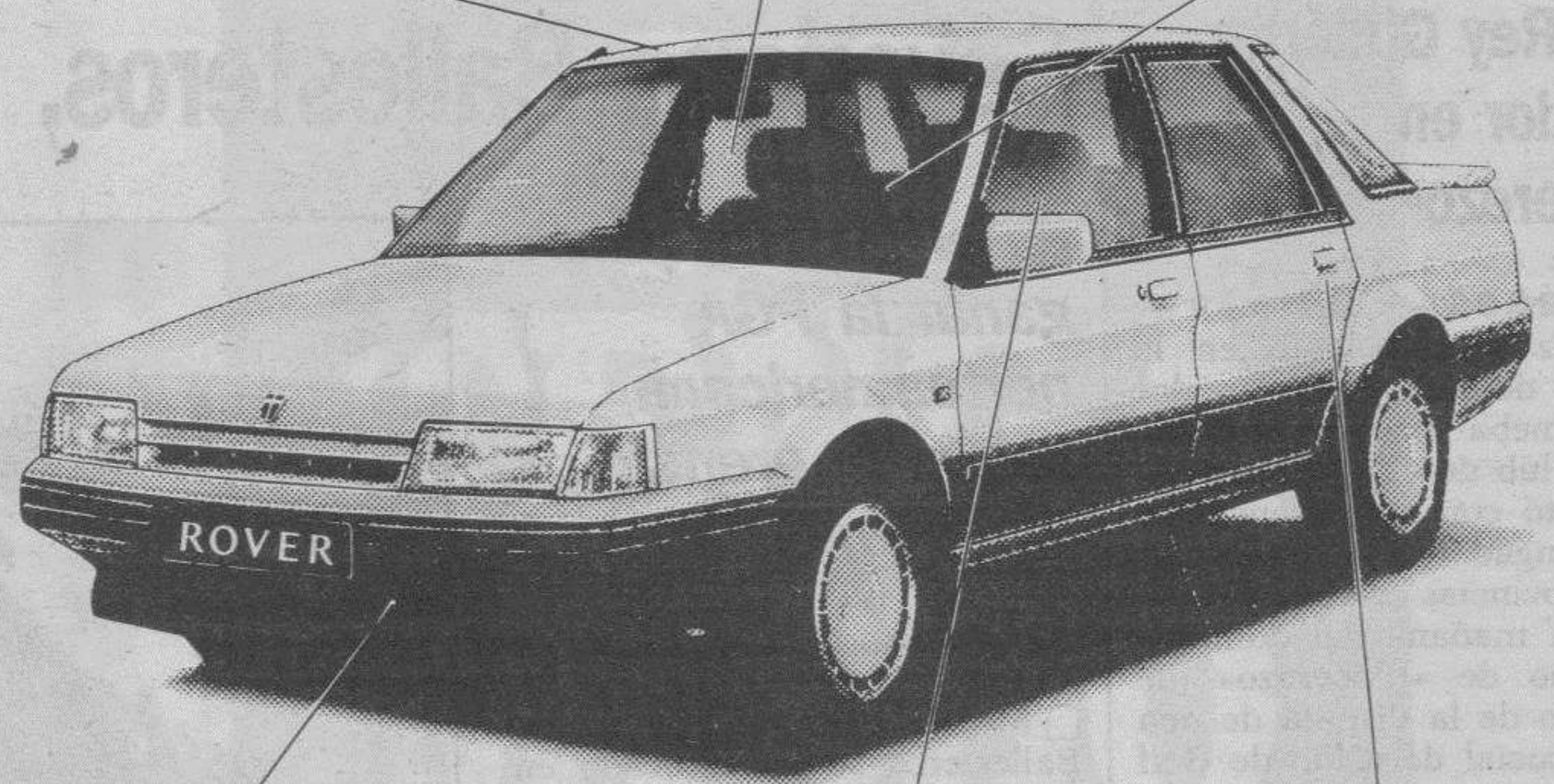

Motores de 1.6 y 2 L y hasta 112 CV.

Elevallas delanteros y retrovisores laterales eléctricos.

Cierre centralizado de puertas.

DESDE SOLO 1.695.000 PTAS.*

MONTEGO

Concesionario Oficial: BURGOS. TALLERES FAUSTO. Avda. Constitución Española, 5. Tel. 22 35 44.

Agentes: ARANDA DE DUERO. TALLERES ELECTRO SANZ. Avda. Luis Mateos, s/n. Tel. 50 11 34. MIRANDA DE EBRO. TALLERES RECORD. C/. Logroño.

Tel. 31 27 55. VILLARCAYO. TALLER CASTILLA. Avda. de Burgos, 1. Tel. 10 00 77.



* Precio final recomendado, IVA y transporte incluidos.



TENIS

Arantxa y Conchita buscan las semifinales de Roland Garros

□ **PARIS/MIGUEL LUENGO.**— El sueco Stefan Edberg, el argentino Franco Davin y el alemán Michael Stich pasaron a los cuartos de final de Roland Garros, mientras que hoy las españolas Arantxa Sánchez Vicario y Conchita Martínez buscarán una plaza para las semifinales frente a la estadounidense Mary Joe Fernández y la yugoslava Monica Seles, respectivamente.

Edberg, primer favorito, venció al soviético Andrei Cherkasov por 7-6 (7-4), 6-4 y 6-3 después de levantar una bola de set en el primer parcial. Edberg, subcampeón en 1989 ante Michael Chang, se enfrentará en cuartos al vencedor del encuentro entre los estadounidenses Jim Courier y Todd Martin.

Franco Davin se impuso al francés Arnaud Boetsch, por 7-6 (7-2), 4-6, 6-3 y 6-1, con lo que el argentino se coloca, por primera vez en su carrera, en los cuartos de final de un torneo del Grand Slam. Davin queda emparejado ahora con el alemán Michael Stich, que venció al francés Fabrice Santoro, último francés en liza, por 6-3, 6-1 y 6-2.

De forma oficial, Arantxa Sánchez y Mary Joe Fernández se han enfrentado en una sola ocasión, precisamente en estas mismas pistas en las semifinales de 1989. Entonces venció la española por 6-2 y 6-2. Ese mismo año, pero en un partido de exhibición en Alemania, Arantxa volvió a endosar idéntico resultado a Mary Joe Fernández.

Después de dos años, el



Conchita espera tener la suerte de cara contra Seles.

juego de una y otra ha mejorado, lo mismo que su clasificación. La española es ahora sexta del mundo y gana puntos con la rapidez de un tren de alta velocidad. La estadounidense, de padre asturiano y madre cubana, continúa segura desde el fondo y su regularidad le ha permitido convertirse en la quinta del mundo.

Conchita Martínez se ha

enfrentado a Monica Seles en tres ocasiones y la yugoslava se ha impuesto en todas ellas, concediendo la vez que más, cuatro juegos, en Tampa el pasado año. Conchita realizó el domingo un gran encuentro contra Jennifer Capriati (USA, 10), pero tiene ahora la asignatura más dura contra la número uno del mundo, aunque Seles tampoco está en su mejor momento.

HOCKEY

El CP Burgos empató con el San Adrián, de Pamplona

□ **BURGOS.**— En la mañana del domingo tenía lugar en las instalaciones del Complejo Polideportivo Municipal «El Plantío» el partido de hockey que enfrentó a los combinados del Club Patín Burgos y del San Adrián, de Navarra.

El partido realizado en devoción de la visita que en marzo giraron los burgaleses a Pamplona deparó una jornada entretenida e interesante con un empate a dos en el cómputo final de los enfrentamientos.

El Club Patín Burgos con-

seguía ganar en la categoría alevín por el abultado tanteo de 13 a 1. El otro resultado positivo se registró en la categoría infantil donde los locales obtuvieron la victoria con un marcador final de 7 a 5.

Las derrotas para los locales se registraron en la categoría de benjamines y juveniles siempre por un punto de diferencia. En benjamines ganaba el San Adrián por 3 a 2 y en juveniles en un encuentro muy igualado, por 5 a 4 donde se notó la ausencia de su portero titular.

ATLETISMO

Oro, plata y bronce para el Incesa en el regional escolar

□ **VALENTIN GARCIA/ARANDA DE DUERO.**— El Club de Atletismo Incesa obtuvo importantes éxitos en las dos competiciones en que tomó parte este fin de semana, el Campeonato Regional Escolar de Pista (Salamanca) y Control de Pista (Vitoria).

El Incesa-Aranda y más concretamente, Miguel A. García Alonso, demostraron en Salamanca la alta escuela del atletismo burgalés. En el campeonato de pista regional celebrado durante los días 1 y 2 de junio en Salamanca, Miguel Angel García Alonso conseguía la medalla de oro en la distancia de 3.000 metros lisos. El registro realizado por el atleta del Incesa fue de 8,56, lo que supone una nueva mínima para los nacionales de Barcelona.

Al día siguiente Miguel Angel participaba en la distancia de 1.000 metros, logrando la medalla de plata. Su marca, 2,36,

también mínima para el Campeonato de España.

La labor de sus compañeros también es digna de elogio y Aurelio Peña entraba en el puesto 12 en los 3.000 con un registro de 10,16 y en los 1.000, Enrique del Diego era 13 con 2,47.

Eduarne Jiménez demostró que las chicas también están a un alto nivel y en los 3.000 conseguía la medalla de bronce con un tiempo de 11,03. Las arandinas obtuvieron otras marcas, en 3000 metros, Raquel Azcutia era décima con 12,02; en disco María del Carmen de la Roca era novena con 14,68 metros y la misma atleta en jabalina era sexta con 21,70 metros.

César Cabestrero tras no pocos intentos, el domingo conseguía el «billete» para la competición nacional en la distancia de 1.500 metros. Su tiempo de 3,57 le permitirá competir en el nacional de Barcelona.

GOLF

Julio Rey Gutiérrez, ganador en «Riocerezo»

□ **BURGOS.**— Julio Rey Gutiérrez se proclamó en la mañana del domingo ganador de la prueba social organizada por el Club de Golf de Burgos, que contó con la presencia de varios jugadores invitados de otras provincias cercanas.

En la mañana del domingo el campo de «Riocerezo» fue escenario de la disputa de una prueba social del Club de Golf de Burgos, en la que intervinieron jugadores de otras provincias. Esta competición se inscribe como preparatoria de cara a las competiciones provinciales y regionales que en fechas próximas deberán afrontar los federados burgaleses.

La clasificación general en sus cinco primeros puestos quedó encabezada por Julio Rey Gutiérrez, Club Golf Burgos, con 40 puntos; segundo, Juan José Rojas Fontaneda, Club Golf Burgos, con el mismo número de puntos. Tercero fue David Conejo, del Club Golf La Arreba, 29 puntos; cuarto, Antonio Arroyo Vecilla, 29 puntos y quinto clasificado, Alvaro Rey Tejerina, con un total de 18 puntos, ambos del Club de Golf de Burgos.

Severiano Ballesteros, en quinto lugar del mundo

Es el favorito para ganar la PGA norteamericana, según la prensa londinense

□ **MADRID/COLPISA.**— Severiano Ballesteros se ha colocado en quinta posición de la clasificación mundial de golfistas tras su triunfo del domingo en el Masters Británico. El primer lugar de este «ranking» le sigue ostentando el galés Ian Woosman, mientras que José María Olazábal se mantiene en la segunda posición.

El ascenso de Severiano Ballesteros está siendo espectacular en las últimas semanas. De no ganar nada y ser muy criticado, poniendo en duda incluso su porvenir como golfista, tras catorce meses sin conseguir ninguna victoria, en el último mes ha conquistado tres torneos y en un cuarto, el Open de España, fue subcampeón. Estos éxitos han permitido al golfista cántabro ascender de la decimotercera posición a la



El golfista cántabro. (Foto: Efe).

quinta en la clasificación mundial.

Al mismo tiempo estos éxitos han llevado a Ballesteros al primer lugar en la clasificación del Circuito Europeo, con más de 36 millones de pesetas en ganancias. Sin duda, Severiano Ballesteros está en buena disposición para afrontar el torneo de la PGA norteamericana, el

único del Grand Slam que no está en su brillante palmarés, que se celebra del 13 al 16 en Chaska (Minnesota).

Así está la clasificación mundial:

- 1.-Ian Woosman, Gran Bretaña, 20,58 puntos
- 2.-José M. Olazábal, España, 17,86
- 3.-Nick Faldo, Gran Bretaña, 16,00
- 4.-Greg Norman, Australia, 14,52
- 5.-Severiano Ballesteros, España, 11,99
- 6.-Paul Azinger, Estados Unidos, 11,71
- 7.-Payne Stewart, Estados Unidos, 10,31
- 8.-Hale Irwin, Estados Unidos, 9,93
- 9.-Bernhard Langer, Alemania, 9,71
- 10.-Mark McNulty, Zimbabue, 9,23.

REAPARECE OTRA VEZ EL MAESTRO BALLESTEROS

La prensa londinense coincide al decir que «reaparece nuevamente el maestro», refiriéndose a Severiano Ballesteros tras su triunfo en el Masters Británico de Woburn.

«Otra vez el maestro, Ballesteros, por supuesto, fue el favorito de la multitud», dice el diario «The Times» sobre la victoria del golfista español, quien arrancó los aplausos del público al finalizar el recorrido en 75 golpes, para un total de 275 goles, 13 bajo par.

El tabloide «Daily Mirror» dice «¡Maestro, Seve! Se transformó el domingo en la maravilla de Woburn y el super español Severiano Ballesteros logró su regreso sensacional». Añade el «Daily Mirror» que Ballesteros recuperó su confianza y «regresó con aspecto de felicidad».

La prensa londinense coincide en destacar la recuperación de la confianza de Ballesteros después de perder en el desempate del Abierto de Madrid hace tres semanas; ahora, según los medios informativos británicos, es el favorito para ganar el Abierto de Estados Unidos.

«Sus adorables seguidores se sintieron sorprendidos ayer por lo imprevisible de su genio golfístico», dice «Today». El «Daily Express» comenta sobre el triunfo de Ballesteros que el golfista español está hoy «preparado para conquistar el mundo».

CICLISMO

Cassani venció al sprint y Lemond perdió diez segundos en el Giro

La general no sufre variaciones en sus primeros puestos, por lo que Marino continúa segundo

FELIPE RECUERO
PRATO

El italiano Davide Cassani, del equipo Ariosteja, ganó la octava etapa del Giro de Italia entre Citta di Castello y Prato al imponerse, con un tiempo de 4 horas, 15 minutos y 44 segundos en el esprint que disputaron un grupo de nueve hombres que llegaron por delante del pelotón.

La general tras la jornada de ayer no sufre variaciones en sus primeros puestos, por lo que Franco Chioccioli sigue líder seguido del español Marino Lejarreta a ocho segundos y el italiano Claudio Chiappucci a cincuenta y siete.

La etapa transcurrió con tranquilidad en sus primeros kilómetros, aunque hubo escaramuzas y escapadas, la más importante la que protagonizaron los italianos Lietti y Furlán y el holandés del Lotus Festina Luc Suykerbuyk, que estuvieron escapados sesenta kilómetros con una ventaja máxima de dos minutos y medio.

En el intergiro, kilómetro 129, tras la absorción de Furlán, que había sufrido un pinchazo, saltaron del gran grupo siete corredores: los italianos Galleshi, Fontanelli, Mantovani, Botteon, Calcalterra, Ghirotto y



Cassani ganó la octava etapa del Giro. (Foto: AP).

Cassani que lograron enlazar con los dos fugados pocos kilómetros después.

Cuando los nueve escapados aumentaron su ventaja el equipo Del Tongo aceleró el ritmo del pelotón, lo que motivó un corte en el que se vio envuelto Greg Lemond, que además sufrió una avería y aunque logró contactar con el segundo grupo, no pudo volver al de los favoritos, por lo que entró con 10 segundos

de retraso respecto del grupo de los favoritos en la meta de Prato.

La etapa de hoy, la novena en el orden cronológico de la actual edición del Giro de Italia, se disputará entre las localidades de Prato y Felino sobre un recorrido de 229 kilómetros considerado como de media montaña, con un puerto de primera y otro de segunda categoría.

Triunfo de Gorostizaga en la reunión de escuelas

□ MEDINA DE POMAR/EMILIO GONZALEZ TERAN.- Setenta jóvenes ciclistas participaron en la primera concentración de la temporada de escuelas provinciales de este deporte, celebrada en la tarde del sábado en Medina. El equipo medinés, lo hizo con un total de 23 escolares.

Esta prueba, dirigida a jóvenes promesas del ciclismo de las categorías de principiantes, alevines e infantiles, se disputó sobre un circuito urbano de 800 metros de longitud por las calles Juan de Medina, Avenida de Bilbao, San Ignacio y Carretera de Miñón.

Los primeros en tomar la salida fueron los principiantes, que lo hicieron en número de diecinueve. La carrera fue ganada por el mirandés Víctor Manuel García que invirtió un tiempo de 4 minutos 36 segundos en dar las tres vueltas al circuito. Tras él lo hicieron Juan Carranza, Santiago Díez, Jesús Calzada y José Alcalde, último de los que obtuvieron premio.

Siete vueltas, 5.600 metros, fue la distancia destinada a los alevines que se la adjudicó el también mirandés Jesús Angel Caubilla, que se impuso con claridad a Javier Leal, Angel María Díez, Roberto García y Arturo García. El tiempo del ganador fue de 12 minutos 45 segundos.

La prueba de la categoría infantil se corrió en dos mangas. Los dorsales pares en primer término y en segundo, los impares. Quince vueltas al circuito anterior para

los participantes. Bonita la primera, ganada por el medinés Galder Gorostizaga, que efectuó en solitario la mitad de la carrera, empleando 20 minutos y 40 segundos. Tras él cruzaron la línea de meta Diego Rueda, Jesús Sedano, José Ramón García y Rubén Delgado. La segunda manga, con el pavimento mojado, se corrió en grupo, con ligeros intentos de escapada que no llegaron a progresar. Roberto Punte, ganador de esta manga, empleó 24 minutos y 12 segundos. En segundo lugar, Rubén Felguera, la tercera posición fue para Alberto Díez. En cuarta y quinta plaza, entraron Pedro Martínez y David Ordóñez.

Participaron los alumnos del C. D. Medinés, Aranda de Duero, Miranda de Ebro, Santo Angel de la Guarda y C. D. Sprintem, de Burgos, Villarcayo y Medina. La prueba fue organizada por la sección de ciclismo medinésa con el patrocinio de la Diputación de Burgos y el Ayuntamiento de Medina.

AUTOMODERNO, EN ALMAZAN

En otro orden de cosas los corredores cadetes de la Peña Santo Angel de la Guarda-Automoderno participaron el domingo en una prueba ciclista en Almazán (Soria). En la misma se lesionó José María Frías Hortigüela, después de ser alcanzado por el gran grupo tras 20 kilómetros de escapada en solitario. Angel Domingo y Sergio Casas obtuvieron puesto entre los diez primeros.

Mauri, Alcalá, Dhaenens e Indurain, en la Vuelta Asturias

Las seis etapas son un aliciente añadido para una carrera en la que los velocistas gozarán de escasas oportunidades

□ ELVIRA ATANES/GIJÓN.- La XXXV edición de la Vuelta a Asturias comienza en el día de hoy en Gijón con una participación de lujo entre la que destaca la presencia de Melchor Mauri y Miguel Indurain, primero y segundo clasificados en la pasada edición de la Vuelta a España, así como la del mexicano Raúl Alcalá, ganador el pasado año, y del actual campeón del mundo de fondo en carretera, el belga Rudy Dhaenens.

La prueba, que finalizará en la capital de Oviedo el próximo domingo, día 9, estará dividida en seis etapas. En la primera jornada los 128 corredores, divididos en dieciséis equipos profesionales (los españoles ONCE, Clas, Secur, Seguros Amaya, Kelme, Paternina, Lotus, Banesto, Puertas Mavisa, Wigarma y Artiach; los holandeses PDM, Panasonic y Buckler; y los belgas Weinmann y Tulip), dispu-

tarán 2 sectores.

En la jornada matinal los organizadores de la ronda asturiana han previsto la disputa de una contra reloj por parejas de 13,7 kilómetros, en la que se impuso el año pasado el dúo formado por Raúl Alcalá y Erik Breukink. Por la tarde los participantes correrán una etapa en línea de 107 kilómetros, y tomarán contacto con la montaña, tras subir los Altos de la Miranda y Munco, ambos de tercera categoría.

Un total de 17 puertos (uno de categoría especial, dos de primera, seis de segunda, siete de tercera y uno de cuarta) serán las principales dificultades orográficas de la carrera, cuyo recorrido permitirá mantener la emoción hasta el último día, ya que en la etapa final el pelotón tendrá que superar un total de cinco puertos, el último ubicado a sólo siete kilómetros de la llegada.

La Vuelta Asturias 91, contará con la presencia de tres ganadores de la prueba, los españoles Jesús Rodríguez Magro y Blanco Villar y el mexicano Alcalá, en una edición marcada por el aumento en el apartado de premios.

NO TENGA MIEDO

POR SEGURIDAD LLAME A FICHET.

Somos especialistas en la protección contra el robo, la intrusión y el fuego.

- Puertas y cerraduras de alta seguridad.
- Cajas fuertes.
- Sistemas de alarma.
- Video-porteros.
- Extintores.

Y todo lo necesario para que no tenga miedo.

Por Seguridad.

FICHET

DIVISIÓN PUNTOS FUERTES

Calzadas, 8-09004 BURGOS-27 21 75

BALONCESTO



Pantilla del TV Brezmes. (Foto: Angel Ayala).

En la temporada 1990/91, Burgos ha contado con un equipo de baloncesto en Primera División «B». La campaña que ha realizado el TV Brezmes es encomiable: ofrecieron un buen espectáculo y supieron poner en serios aprietos a los conjuntos más punteros del grupo.



Todas han destacado por su entrega. (Foto: Alberto Rodrigo).

Muy positivo, el balance del TV Brezmes

ANA ISABEL ANGULO
BURGOS

□ Poco a poco el baloncesto burgalés está olvidando el penoso final del Tizona. Los equipos se van afianzando; la afición sigue demostrando su apoyo al baloncesto, aunque no en la medida realmente merecida, y las firmas comerciales colaboran con su patrocinio.

Esta realidad, que es una firme esperanza para un futuro más halagüeño, se ha logrado esta temporada con varias formaciones a nivel nacional. Burgos contó con cuatro equipos en Segunda División y uno en Primera División «B».

Todos ellos han permitido que se hayan vivido momentos más alegres y gratificantes en el baloncesto. El conjunto que más ha destacado en esta labor ha sido el TV Brezmes, quien ha ofrecido un excelente nivel de juego, con apoyo de la afición y también de un patrocinador.

El TV Brezmes ha realizado una campaña extraordinaria, que ha causado sorpresa en el propio club y no era para menos si se observan los inicios. De los treinta encuentros que se han disputado consiguió quince victorias y doce derrotas, a pesar de su condición de «novato» en la categoría.

Ocupó la séptima posición de la tabla con un total de 46 puntos. Por delante, se clasificaron el Kaixo, a la postre campeón del grupo, Universidad de Salamanca, Universidad de Oviedo, Gasteiz, Páginas Amarillas y Pinturas Jara.

Después del cuadro burgalés y por este mismo orden quedaron Esclavas, Universidad de Valladolid, Atlético San Sebastián, Electricidad Santos, Aucalsa Oviedo, Talde Berri, Ensino

Los inicios de la campaña fueron desalentadores

El objetivo de la próxima Liga es ocupar la misma plaza

de Lugo, Inelga Villagarcía y Xerox Getxo.

Muchos de ellos, conjuntos con gran experiencia y que

tuvieron que rendirse ante la superioridad, la buena preparación física y las cualidades técnicas de la plantilla, entrenada por Roberto Barriuso.

MAL COMIENZO

Apenas hubo pretemporada, pues no se sabía si el equipo iba a contar con la necesaria ayuda económica de un patrocinador. Después de unas difíciles negociaciones la firma comercial TV Brezmes decidió hacerse cargo del equipo en el aspecto económico.

Esta parte presupuestaria provocó una pretemporada cor-

ta. El técnico Chuchy del Cura tuvo que hacer malabarismos para poner al equipo en condiciones pues la Liga comenzaba en breve. Los tres primeros compromisos los saldó con dos derrotas y una victoria.

Los resultados negativos y una cierta impaciencia por parte de la directiva provocaron la dimisión de Chuchy del Cura. Roberto Barriuso, que había confesado encontrarse cansado, tuvo que coger las riendas del equipo. Poco a poco y una vez fichado el preparador físico, Félix Castrillo, el TV Brezmes empezó a cosechar buenos resultados.

Se dio la circunstancia de que el Polideportivo «Mirasierra» se convirtió en talismán para las chicas del TV Brezmes. Sus actuaciones en esta cancha fueron excelentes y siempre se sumaba victoria. Sin duda, esta circunstancia hizo que el cuadro burgalés fuera respetado y temido por sus rivales.

Además supieron terminar la temporada con una victoria frente al líder, el Kaixo, por once puntos (64-53).

OBJETIVOS

Los objetivos de cara a la próxima temporada son claros: ocupar la misma plaza en la clasificación que este año. Pero para conseguir esto, es necesario que el presupuesto aumente. Roberto Barriuso lo explica: «No es que este año hayamos acabado con déficit, pero hemos tenido que conseguirlo de múltiples formas. Necesitamos un mayor presupuesto pues las jugadoras deben percibir una ayuda económica, lo mismo tiene que ocurrir con el preparador físico y el entrenador. Si hay dinero suficiente la directiva se encargará de lo suyo, el entrenador de entrenar y nadie se estará preocupando en hacer mil historias para cubrir el presupuesto».

Es difícil pero no imposible. Actualmente, se están llevando a cabo las negociaciones.

Roberto Barriuso nos manifestó que no sabe si continuará para el próximo año. «Es mucho sacrificio y hay que pensarlo bien. Si hay otro entrenador, yo lo dejo tranquilamente».

En resumen, el balance de la temporada 1990/91 ha sido muy positivo, aunque en la siguiente campaña serán necesarios algunos cambios.

Roberto Barriuso opina de todas y cada una de sus jugadoras

□ **Araceli Cantero:** Gran animadora del equipo, vive el baloncesto a tope y su entrega es encomiable.

Isabel Revilla: A pesar de contar con pocos minutos de juego siempre ha aportado todo lo que tiene al equipo.

Jimena Liboreiro: Cuenta con grandes valores humanos. Ha resultado ser una agradable y gran sorpresa por sus buenas actuaciones.

Susana Pérez: Es juvenil y tiene ante sí un gran futuro. Ha sabido tomar la responsabilidad cuando se la ha pedido.

Olga Arribas: Posee la veteranía, una gran técnica individual y no ha podido desarrollar todos sus valores por problemas físicos y personales.

Marian Torres: Mucha garra. Es una pivot que suple su baja estatura con mucha fuerza y una buena colocación.

Elena González: Sacrificada, un gran apoyo en el equipo y está siempre estimulando a sus compañeras.

Loli García: Estaba alcanzando un buen nivel de juego hasta que una lesión truncó su temporada. Base rápida y con genialidades.

Matilde Germain: Jugadora muy rápida y luchadora. Sus servicios muchos equipos los querían para sí.

Carmen Salido: Supuso una gran pérdida para el equipo en esta campaña por su dedicación y compañerismo.

Maite Martín: El matrimonio no la ha permitido continuar la buena campaña del año anterior.

Inma Hernando: Ejemplo de sacrificio y una jugadora poseedora de una gran técnica individual.

«Dagoll Dagom» estrenará en Diciembre el espectáculo «Flor de nit»

«Queríamos hacer una obra conectada a la realidad de la Barcelona actual»

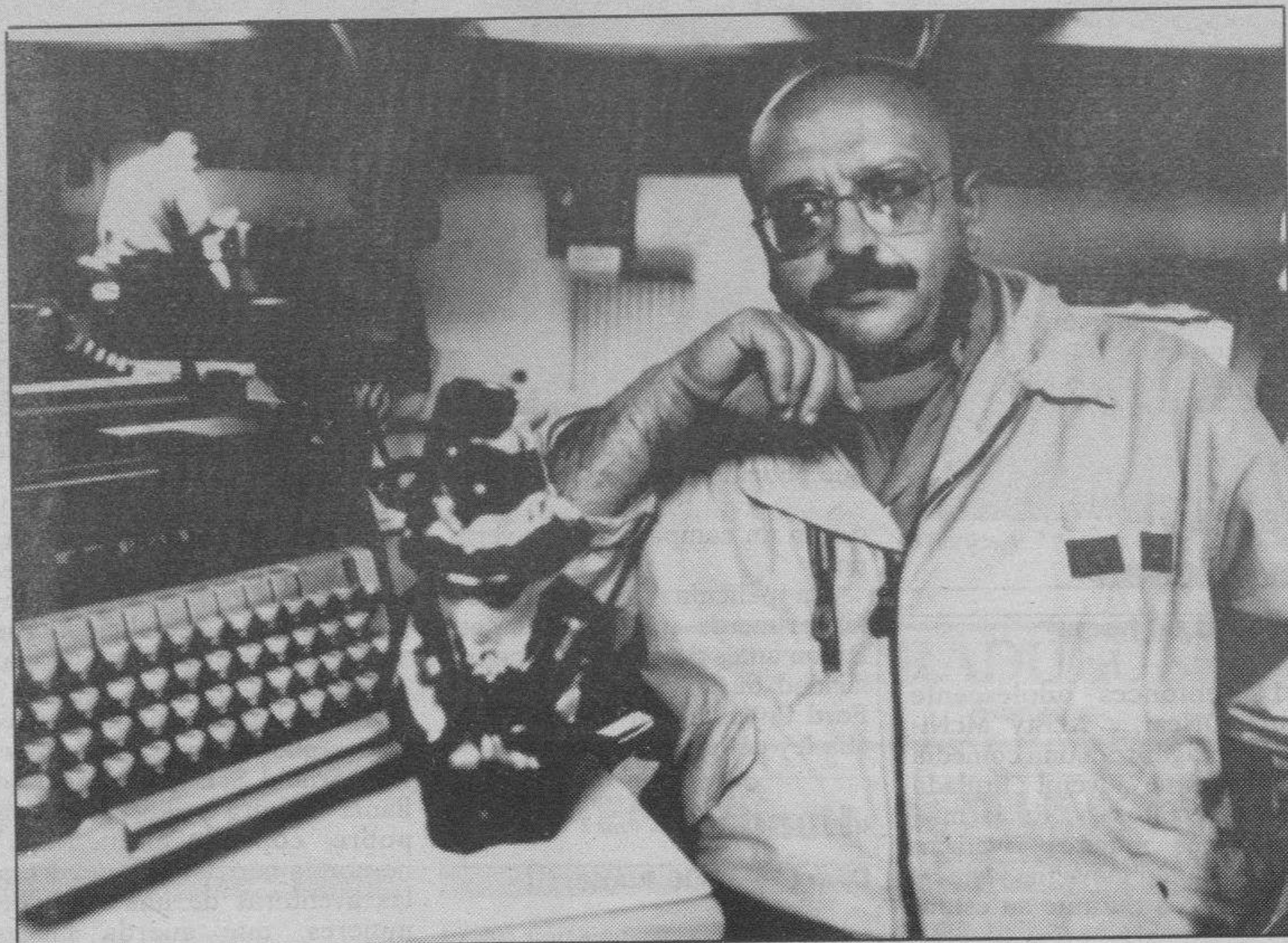

La compañía Dagoll Dagom está preparando un nuevo espectáculo para estrenar en Diciembre. Se trata de «Flor de nit», del que es autor Vázquez Montalbán

□ BARCELONA/EFE.- La compañía teatral Dagoll Dagom presentó ayer en Barcelona su nuevo espectáculo «Flor de Nit» que, con textos del escritor Manuel Vázquez Montalbán, estrenarán en el teatro Victoria de Barcelona el próximo mes de diciembre.

Con un presupuesto de 140 millones de pesetas -del que la compañía aporta el 25 por ciento- y con la práctica totalidad de los actores que ya protagonizaron «Mar i Cel», el anterior espectáculo de la compañía, Dagoll Dagom continúa con esta nueva obra su incursión en el teatro musical.

«Queríamos hacer una obra conectada a la realidad de la Barcelona actual pero no queríamos hacer un espectáculo de los JJ.OO.», dijo Joan Lluís Bozzo, director de la compañía.

Una permutación de las míticas cifras del 92, que la compañía convirtió en 29, dio la clave para establecer esa relación con la celebración de las olimpiadas y permitió situar la obra en otro momento clave en la historia de la ciudad: 1929, año en que Barcelona acoge la celebración de la Exposición Universal.

Un alcalde de la Barcelona actual, que Vázquez Montalbán confiesa no ha relacionado con Pasqual Maragall, inicia la obra asegurando que «para construir hay que derruir» -afirmación ligada a las ideas anarquistas de principios de siglo, que tuvieron

gran implantación en la Barcelona de la época- y que el Paralelo se encuentra entre las zonas que se deben demoler.

La inminente destrucción del cabaret «Flor de nit» -nombre de una flor que permanece cerrada durante el día y se abre por la noche- sirve de excusa para realizar un viaje a través del tiempo que sitúa la acción en 1929, momento de auge de este tipo de salas, escenario de una Barcelona asolada socialmente durante el día y con una de las más animadas vidas nocturnas europeas.

La música, que ocupa el 50 por ciento de la obra y está formada por tangos, zarzuelas y música de cabaret de la época, ha sido compuesta por Albert Guinovart, que ya cola-

boró con la compañía en la composición de «Mar i Cel».

«La música la he compuesto desde la sensibilidad de ahora, escuchando los sonidos del cabaret catalán de la época, porque en ningún momento hemos pretendido hacer un espectáculo arqueológico, sino que nuestra intención ha sido introducir un nuevo tratamiento en las canciones de la época», indicó Guinovart.

Las ayudas institucionales y de patrocinadores privados que la compañía necesita para poner en escena la obra no están aún concretadas, aunque Anna Rosa Cisqueña, productora de la compañía, afirmó que tanto la Generalitat como el ayuntamiento -con más dificultades económicas- y el Ministerio de Cultura se han

comprometido a subvencionar el espectáculo.

La coreografía de la obra aún está por determinar después de que un retraso en la finalización de las obras de remodelación del teatro Victoria, que han retrasado a su vez el estreno de la obra, impidiera cumplir su compromiso a la coreógrafa inglesa Kate Flatt.

A pesar de que la compañía no ha elegido aún al coreógrafo del espectáculo, Joan Lluís Bozzo aseguró que esa tarea correrá a cargo de un profesional inglés, «ya que en España hay muy buenos coreógrafos de bailarines, pero la falta de tradición de teatro musical hace que sean inexistentes los coreógrafos musicales de actores».

El ron, de matadiablos a cubalibre

CAIUS APICIUS
MADRID

□ Según los últimos datos publicados, la marca más vendida en el mundo de todas las que designan alcoholes de destilación corresponde a la de un muy conocido ron, por encima de whiskies, ginebras, brandies y demás alcoholes de alta graduación.

El ron está ligado indisolublemente a la epopeya del azúcar en las Antillas y a la gente de mar. No podría escribirse la historia de la Marina, particularmente entre mediados del XVIII y la Primera Guerra Mundial, sin reservar un lugar de honor a esta bebida.

La Marina por antonomasia, la Royal Navy, convirtió el ron en su bebida oficial en sustitución de la cerveza, que solía estropearse a bordo. Ya en 1688 se distribuía ron entre los marineros de Su Majestad Británica, y nada menos que en proporción de media pinta -algo menos de cuarto litro- por persona y día.

Se distribuía en estado puro, es decir, con una altísima graduación, y fue el almirante Vernon quien introdujo el uso de diluirlo en el doble de su volumen de agua, inventando el «grog». Sin duda, la hora del «grog» era la más feliz del día para unos marineros que pocas ocasiones tenían de disfrutar a bordo.

Por lo que sabemos, la cosa empezó en Barbados, en el XVII, y se les ocurrió, claro está, a los ingleses. Por entonces se le llamó «rumbuillon», término que, al parecer, deriva de una voz inglesa de la época que significaba «tumulto». También se le llamó «killdevil», esto es, «matadiablo».

La primera referencia data de 1651, y corresponde a un tal Richard Ligon, viajero que, refiriéndose a Barbados, escribió: «La primera bebida embriagadora que fabrican en esta isla es el rumbuillon, también llamado matadiablo; es a base de caña de azúcar fermentada y constituye un alcohol infernalmente fuerte». También se dijo por entonces que el ron era «caliente, endemoniado y terrible».

El ron nació casi naturalmente de la caña de azúcar. Es, probablemente, el primer alcohol destilado masivamente. La destilación de alcohol tardó en llegar a Europa, aunque parece que el catalán Arnau de Vilanova había empezado a destilar vino, para obtener algo parecido al coñac, en el siglo XIII.

También irlandeses y escoceses llevaban tiempo destilando whisky ya en el XVIII, pero ningún licor tuvo la producción y el éxito del ron. Las razones eran bien sencillas: los productos básicos para la destilación de otros alcoholes eran caros; los necesarios para fabricar ron eran, prácticamente, de desecho.

El ron se elabora, principalmente, a partir de la melaza, que es la masa no cristalizada que queda después de la formación del azúcar. A veces se elabora directamente del jugo de la caña de azúcar, y otras con melazas de segundo grado u otros residuos.

Raimon Panikkar, Premio Internacional de Ensayo de la Fundación A. Machado

□ ALCALA DE HENARES/EFE.- El escritor catalán de 72 años de edad, Raimon Panikkar, ha sido galardonado con el Primer Premio Internacional de Ensayo, convocado por la Fundación Antonio Machado, y dotado con dos millones de pesetas.

Según el acta del Jurado, este premio le ha sido concedido al escritor y ensayista catalán por «su contribución a la educación para la libertad, la comprensión internacional y la paz del mundo».

PREMIO «BARCELONA DISSENY»

El arquitecto y diseñador italiano Ettore Sottsass ha sido el ganador del primer galardón «Barcelona Disseny», concedido con motivo de la primera edición de la Primavera del Dis-

seny, que se ha celebrado en Barcelona.

El premio ha sido concedido a Sottsass por unanimidad del jurado, que en el acta destaca su «trayectoria continuada en favor del diseño, como modelo vivo que ha sabido evolucionar con el tiempo. Por su importante trabajo vinculado fuertemente a la industria, y también como artista creador». Este galardón tiene carácter honorífico y tan sólo consiste en el compromiso por parte de la Primavera del Disseny, de dedicar al autor una especial atención en la próxima edición del certamen. Junto a la concesión del premio, ayer se realizó el balance de la primera edición de la Primavera del Disseny, que se celebró en Barcelona durante los meses de abril y mayo.

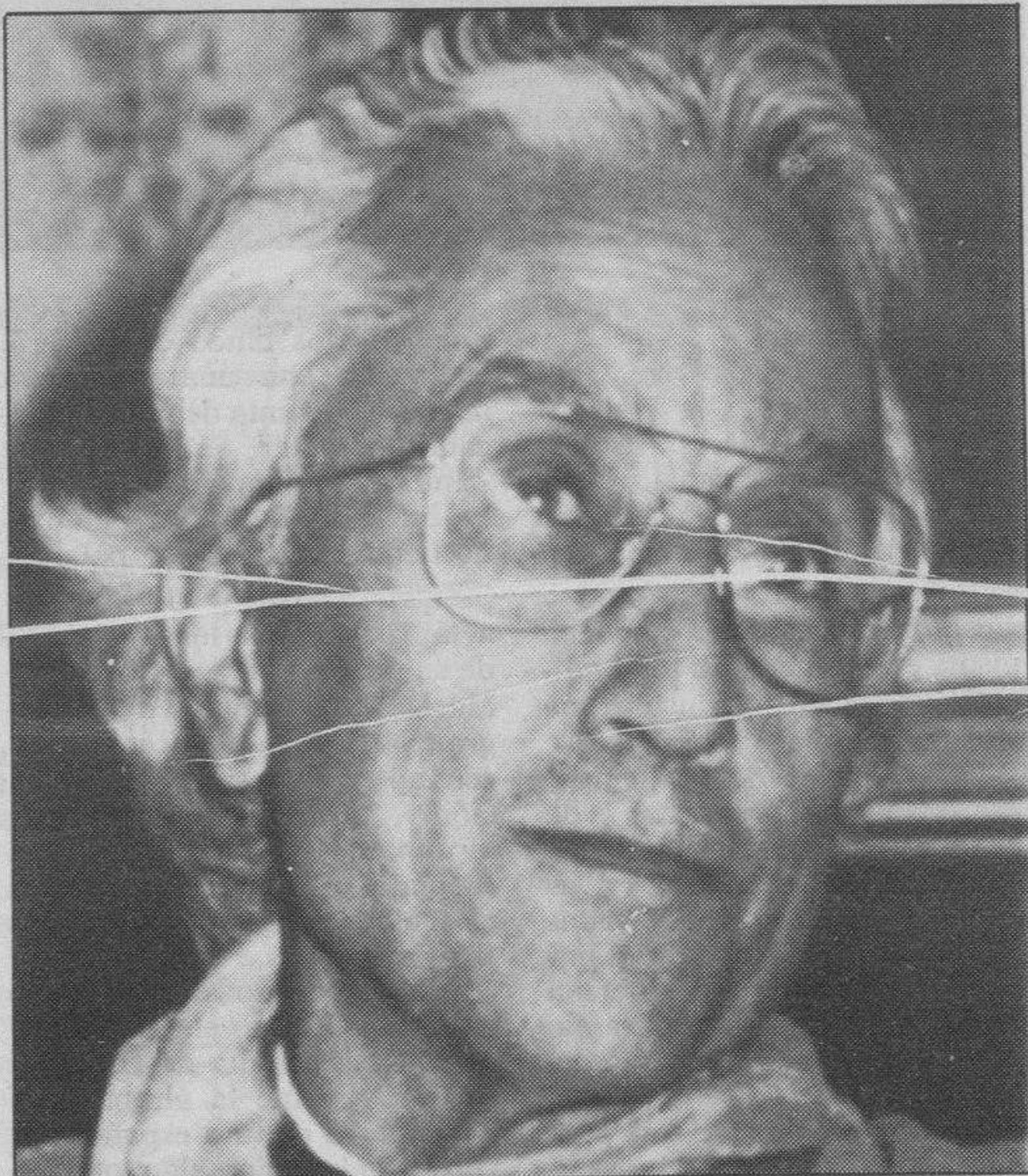

Raimon Panikkar, que ha sido galardonado con el Primer Premio Internacional de Ensayo. (Foto: Efe)

■ LAS PELICULAS

«Un loco suelto en Hollywood»

TVE-1, 21,45 horas

• Cuando actualmente se está asistiendo al feliz resurgimiento del director Paul Mazursky con el estreno, casi simultáneo, de «Enemigos, una historia de amor» —su mejor trabajo hasta la fecha— y «Escenas en una galería», TVE programa uno de los títulos pertenecientes a su período menos interesante, «Un loco suelto en Hollywood», que en realidad se trata de un «re-make» actualizado del clásico francés «Boudou, salvado de las aguas», dirigido por Jean Renoir en la década de los treinta y protagonizado por Michel Simon.

La romántica ciudad del Sena es en esta ocasión sustituida por los ambientes más sofisticados del barrio hollywoodense de Beverly Hills, al que va a parar un vagabundo que, tras la desaparición de su amado perro, decide suicidarse en la piscina privada de un fabricante de perchas.

Aquel vagabundo conflictivo será salvado de perecer ahogado por el amo de la casa, iniciándose entre ambos una extraña relación que no estará exenta de problemas, los derivados de

sus frágiles relaciones sentimentales. Como también ocurre con la citada «Escenas en una galería» en la que Mazursky realiza un solapado homenaje al cine de Bergman y concretamente a «Escenas de un matrimonio», el cineasta neoyorquino muestra su admiración por los clásicos europeos, pero a la vez crea una comedia genuinamente americana, donde, en el caso de «Un loco suelto en Hollywood», explota la clásica fórmula del individuo ubicado en un marco social que no le corresponde. Paul Mazursky es incapaz de sacar una nota de inspiración a una comedia bastante vulgar, que cuenta como principal aliado con un buen trío de intérpretes formado por Nick Nolte, Richard Dreyffus, y Bette Midler.

«Faldas revoltosas»

Tele-5, 11,00 horas

• La entonces adolescente Tatum O'Neal y Kristy McNichols protagonizan una comedia de ambiente juvenil titulada «Faldas revoltosas». En la misma, ambas mujeres rivalizan para ver quien consigue seducir a más chicos durante su estan-



Jason Beghe, protagonista de «Atracción diabólica», la película que podemos ver con «codificador» en Canal +

cia en un campamento de verano.

La película supuso uno de los primeros trabajos de Matt Dillon antes de conocer la popularidad de la mano de Francis Ford Coppola con «Rebeldes» y «La ley de la calle».

«Hundra»

Canal +, 22,00 horas

• A raíz del gran éxito comercial alcanzado por «Conan, el bárbaro», afloran en las pantallas una serie de películas que toman como modelo referencial el film de John Milius.

La réplica femenina del personaje que incorpora el musculoso Arnold Schwarzenegger se llama Hundra y dio pie a una pobre coproducción hispano-norteamericana que recrea las aventuras de una tribu de mujeres, que guarda cierto

paralelismo con las célebres «amazonas» y de su heroína, Hundra, quien vengará a sus seres queridos. En «Hundra» se aprovecharon algunos decorados y restos del rodaje en España de «Conan, el bárbaro». Dirigida por Matt Cimber, cuenta en el reparto con la presencia de Laurence Landon, Ramiro Oliveros y María Casal, entre otros.

«La patria chica»

TVE-2, 16,05 horas

• Como viene siendo ya tradicional, cada martes TVE dedica un ciclo al cine folclórico realizado en España en las décadas de los treinta y cuarenta. A esta última pertenece «La patria chica», una más bien discreta adaptación de una obra de los populares escritores Serafín y Joaquín Álvarez Quintero en la que se narran las peripecias de un grupo folclórico en la capital de Francia. Abandonado a su suerte por el empresario, logrará triunfar en París gracias a las buenas maneras de una joven cantante. Realizada por Fernando Delgado a mayor gloria de la tonadillera y bailarina Estrellita Castro, «La patria chica» es representativa de un cine caduco y trasnochado, cuyo principal valor es hoy puramente arqueológico.

■ BREVES

Ganó más de 10 millones con «El Gordo»

□ MADRID. Víctor Guío Serna, que participó el pasado domingo en el concurso «El Gordo», de Antena 3 Televisión, ganó más de diez millones de pesetas en premios gracias a su habilidad en este divertido juego.

Este concursante regresó el mismo domingo por la noche a su casa conduciendo un fantástico descapotable, con un reloj en su muñeca y haciendo planes para el viaje a Brasil que también le ha correspondido. Pero eso no fue todo: en su bolsillo llevaba siete millones trescientas mil pesetas.

Víctor Guío expresó al finalizar el programa la alegría que le iba a dar a su familia al ganar un premio de «este calibre» y la facilidad con que se puede ganar en «El Gordo». Este concurso se emite en Antena 3 Televisión los domingos a las 9 de la noche.

La «novena» de Beethoven clausura la «Primavera» de Praga

□ PRAGA. La tradicional interpretación de la Novena Sinfonía de Ludwig van Beethoven clausuró ayer el festival internacional de música Primavera de Praga.

Este año el concierto de clausura de la 46 edición del festival estuvo a cargo de la Gewandhausorchester de Leipzig, Alemania, bajo la dirección del maestro Kurt Masur. El festival Primavera de Praga se inauguró el pasado 12 de mayo y, según los organizadores, atrajo a más de 50.000 amantes de la música.

El programa de la Primavera de Praga comprendió 60 conciertos de los más diversos géneros y épocas de la «bella música», a cargo de un gran número de renombrados intérpretes.

■ TELEMANDO



María Zambrano

CONCHA BARRIGOS
MADRID

El programa «Mujeres» se despide hoy con el episodio dedicado a la filósofa y escritora María Zambrano, un ensayo póstumo sobre su vida, obra y pensamiento narrado por ella misma en un marcado tono intimista y poético, el mismo que caracteriza toda su obra. La idea inicial de «Mujeres», que comenzó el pasado 7 de mayo, era hacer una semblanza biográfica de españolas vivas pioneras en campos reservados a los hombres, pero María Zambrano, gravemente enferma cuando fue rodado el programa, no ha sobrevivido al estreno del mismo. El programa dedicado a la pensadora, que falleció el pasado 6 de febrero en Madrid, es el

único de los cinco de la serie elaborado con una estructura narrativa distinta debido al marcado carácter intimista que Zambrano le imprimió. La biografía de María Zambrano tiene como base su palabra, porque es su voz la que conduce a la imagen por los itinerarios de su azarosa vida.

María se pregunta en el programa «¿qué es una biografía?, ¿cuándo es posible su ejecución?», y aunque no responde terminante sí da una pista: «cuando el vivir se transmuta en palabra, cuando asumimos la primera luz».

María Zambrano Alarcón nació en Vélez-Málaga, el 25 de abril de 1904. Discípula de Ortega y Gasset, ella fue la última gran figura de la cultura española en volver del exilio, algo que no pudo hacer debido a su delicada

salud hasta 1984, 45 años después de abandonar España.

En 1988 le fue concedido el Premio Cervantes, la primera ocasión en la que fue galardonada una mujer. Recibió el premio de manos de los Reyes en su casa de Madrid, donde estaba confinada a causa de los numerosos achaques que padecía.

En 1987 dejó escrito en su testamento su deseo expreso de ser enterrada «por el rito cristiano, no católico» en el panteón que la Fundación María Zambrano erigió aquel año en Vélez-Málaga. Allí, a la sombra de un naranjo, descansa para siempre Zambrano; quien en la última secuencia de «Mujeres» se pregunta en el tono filosófico poético que caracteriza toda su obra, «¿Será este silencio la muerte que viene?».

Los trabajadores de Antena 3, dispuestos a cortar la señal

□ MADRID/COLPIA. — Los trabajadores de Antena 3 TV tienen previsto paralizar la señal que facilita la emisión el próximo 6 de junio, día en que se inicia el calendario de huelga marcado por el comité de empresa. Por su parte, la dirección afirma que sigue esperando cualquier iniciativa del comité de empresa «para continuar una negociación que ellos interrumpieron».

Los trabajadores de Antena 3 TV denuncian que durante 19 meses de trabajo no se ha producido aumento de sueldo, que se realizan jornadas de trabajo de 14 a 16 horas, aunque se han rebajado de 10 a 12 horas, que no se pagan sábados ni festivos y que el 67 por ciento de los trabajadores mantienen contratos temporales.

En la reunión del pasado 23 de mayo con la empresa, los trabajadores hicieron entrega de una propuesta aprobada en asamblea el día anterior y transmitieron la decisión de realizar movilizaciones en el caso de que la empresa persistiera en sus planteamientos económicos y organizativos. En la siguiente reunión, el día 27 de mayo, la empresa ofreció un 5 por ciento de incremento salarial, 50 pesetas más en horas extras festivas, y de 450.000 a 480.000 pesetas en el plus de disponibilidad.

La propuesta del comité se concreta en un aumento salarial del 9 por ciento medio, que la plantilla existente al 1-1-91 sea fija al menos en el 45 por ciento al 31-12-91. En la actualidad, la plantilla fija es del 33 por ciento y la componen 876 trabajadores. Sobre este punto la dirección ofrece hacer fijos al 45 % al 31-12-92.

LO QUE HAY QUE VER

«Martes y Trece, en De tú a tú»

Los seguidores de «Martes y Trece» tendrán ocasión de seguir al popular dúo de humoristas en el programa «De tú a tú, especial noche», que presenta Nieves Herrero en Antena 3 TV. Será una de las pocas ocasiones en que la pareja formada por Chema y Millán hablen de sus cosas en público, aunque entre bromas y veras.

«Martes y Trece» son actualmente los artistas de más prestigio y cotización en el mercado del humor. Sus actuaciones televisivas son hábilmente contadas y se resumen a sus intervenciones especiales en la noche de mayor audiencia del año, la Nochevieja.

Ya son como el turrón, que llega por navidad a TVE, de momento. Y, eso sí, sus anun-

cios en las franjas publicitarias y alguna que otra aparición, a caballo entre la entrevista y la actuación, como en el programa de este martes.

El humor es el protagonista del espacio que presenta Nieves Herrero. Se anuncia así una entrevista de «Doña Rogelia» (Mari Carmen y sus muñecos) a José María García. El popular periodista ha conseguido la máxima audiencia de la radio convencional en una hora (1.026.000 oyentes) con su programa «Supergarcía, en la hora cero».

En la parte musical actúan este martes José Manuel Soto con «La Década Prodigiosa».

«En portada»: los últimos araucanos

El programa «En Portada» que emite los martes TVE-1 ofrece

esta semana el reportaje «Los últimos araucanos», con motivo de celebrarse el 5 de junio el Día Mundial del Medio Ambiente, una jornada auspiciada por las Naciones Unidas para concienciar a la humanidad de la necesaria defensa de la ecología del planeta.

Se trata de un reportaje de descubrimiento y denuncia: la degradación del medio ambiente en los bosques australes y el drama de una etnia al borde de la extinción, los indios Pechuenches del sur de Chile.

Los bosques australes de este rincón del mundo están siendo sistemáticamente agredidos por la civilización por medio de las explotaciones madereras. Aquí crece desde hace millones de años un árbol legendario llamado araucaria que es totem o medio de vida para la etnia pechuenche, indios desendientes de los extinguidos araucanos.



«Martes y Trece», en «De tú a tú»

TOR CORTINAS Y PERSIANAS GRADULUX a la medida de tu estilo VENTANAS P.V.C. **CON GARANTIA EXIJALA** **GRADULUX** HunterDouglas

General Dávila, 17. Telf. 220303
 Avda. Constitución, 23. Telf. 239115
 Esteban Sáez Alvarado, 2. Telf. 239540
 Miranda do Douro, 2 (Aranda). Telf. 507061

TVE-1	TVE-2	ANTENA-3	TELE-5	CANAL +
MAÑANA				
07,45 Carta de ajuste.	07,45 Carta de ajuste.	07,00 Carta de ajuste.	08,00 Dibujos animados. «Banner y Flappy».	08,00 Redacción Noticias.
08,05 Cada mañana.	08,00 Dibuja-2.	07,15 Aula 3.	Vip Guay (repetición).	08,10 ABC World News. Con Peter Jennings.
09,00 Avance telediario.	Pif y Hércules: «Pájaros salvajes».	07,45 Noticias de la Economía.	08,30 Dibujos animados. «Orsi».	08,35 El gran musical (Multidifusión).
09,05 Sesión Matinal.	Los Osos Amorosos: «El amuleto de los osos amorosos».	08,00 La guardería. Con Teresa Rabal. Incluye: «Centuriones».	09,00 «Enamorarse».	09,30 Lo más Plus (Multidifusión).
«Angélica» México, B/N. Duración: 93 minutos. Director: Alfred D. Crevena. Intérpretes: Irasema Dilian, Carlos Navarro, Ramón Gay, Andrés Soler. (★).	09,00 TV Educativa.	«La rana Gutsy».	10,15 «María María».	10,00 Cine: «La isla de Pascali». Gran Bretaña, 1988. Color. Duración: 103 minutos. Director: James Dearden. Intérpretes: Ben Kingsley, Charles Dance, Kevork Malikyan. (★★).
10,40 De par en par.	10,00 Noticias.	«Robotix».	11,00 Cine corazón. «Faldas Revoltosas» U S A. 1980. Color. Duración: 94 minutos. Director: Ronald Maxwell. Intérpretes: Tatum O'Neal, Kristy McNichols, Mat Dillon, Armand Assanté. (★★).	11,40 Cine: «Atracción Diabolica» Los 40 Principales.
12,10 La extraña dama Cap 73.	12,00 Noticias.	09,30 Noticias.	12,45 «La revancha».	13,30 Redacción. Noticias.
13,00 Avance informativo Castilla y León.	12,05 La hora de ... «La hora de la calle».	09,33 Viva la Vida.	13,30 Las aventuras de Hacchy.	14,00 Dibujos Animados.
13,02 Para todos los públicos.	13,05 Barrio Sésamo.	10,30 Pasarela Cap 106.	14,00 Entre platos anda el juego.	14,35 Dibujos Animados:
13,30 Yo compro esa mujer Cap. 96.	13,30 Dibuja-2. «Los Picapiedra».	10,55 Pasionaria.	14,40 Ines Duarte, Secretaria.	
14,00 Informativo regional.	14,00 Webster. «San Francisco» (2.ª Parte).	11,20 Tan Contentos. Con Consuelo Berlanga. 11,00 Noticias. 12,00 Santa Bárbara.		
14,30 No te rías que es peor.	14,25 Noticias.	13,30 Noticias.		
	14,30 Estadio -2.	14,00 Embrujada (Serie).		
		14,30 Los segundos cuentan.		
TARDE				
15,00 Telediario-1.	15,00 Paseo Central.	15,00 Noticias con Luis Herrero y Miriam Romero.	15,30 Humor de sobremesa. Incluye: Segundo Matrimonio Cap 11 Apartamento para tres.	15,00 Sesión Especial V.O: «Francesco»
15,35 La dama de rosa Cap 139.	15,55 Cifras y Letras.	15,30 Telecine. «Adivina quien duerme en mi cama». USA. 1973. Color. Duración: 74 minutos. Director: Theodore J. Flicker. Intérpretes: Barbara Eden y Dean Jones. (★).	16,30 Tarde corazón. «Hotel» Cap 67.	17,08 Cine: «Tasio»
16,25 Esta es su casa.	16,25 Noticias.	17,15 Noticias.	17,25 Super Guay. Con Rita Irasema y Miliki. Incluye: «Eriko».	18,40 Sesión de Tarde. «Pesadilla en Elm Street II»
17,35 Avance telediario.	16,30 Primera sesión. Pantalla de coplas. «La patria chica». España, 1943. B/N. Duración: 76 minutos. Director: Fernando Delgado. Intérpretes: Estrellita Castro, Amparo Soler, Pedro Terol, Araceli Espinosa. (★).	17,18 La merienda. «Tom y Jerry».	19,00 Vip Guay. Con Emilio Aragón.	20,02 Avance Redacción. Telecomedia.
17,40 Tendido cero.	17,50 Noticias.	«Mi pequeño Pony».	19,30 Telerromance. «Topacio».	20,07 Los primeros de la clase»
18,10 El duende del globo.	17,55 Historias de cada día.	«Robocop».	20,30 «Super Gol» (Campeones II). El capitán es un caballero.	20,32 Los 40 Principales.
18,25 La tira de aventuras. Superboy. «Succubus».	19,15 Mec Mec.	18,45 Noticias.	20,55 Hoy (avance informativo).	
18,50 Juega con nosotros. El supertrén.	19,45 Dibuja-2.	18,48 Bonanza (serie).		
19,20 Informativos territoriales.	20,00 Vuelta Ciclista a Asturias.	19,45 La ruleta de la fortuna. Con Irma Soriano.		
19,30 Las calles de San Francisco.	20,10 T y T.	20,30 Noticias.		
20,30 Telediario-2.	20,30 Cheers.			
NOCHE				
21,05 Los vídeos de primera. Con Alfonso Arús.	21,00 Noticias.	21,00 El coche fantástico (serie).	21,00 Telecupón. Sorteo en directo de la ONCE con Silvia Marsó y Andoni Ferreño. Actuación: Los Panchos.	21,00 Telecomedia. «Primos lejanos».
21,45 Sesión de noche. «Un Loco suelto en Hollywood». USA. 1986. Color. Duración: 98 minutos. Director: Paul Mazursky. Intérpretes: Nick Nolte, Bette Midler, Richard Dreyfuss.	21,10 La vida a prueba. «Amigos y rivales».	22,00 Noticias. Con José María Carrascal.	21,15 Su media naranja.	21,30 Redacción. Noticias. Con Carlos Francino.
23,35 En Portada.	22,10 El abogado Matlock (serie). «El policía».	22,01 De tú a tú, especial noche. Con Nieves Herrero.	22,00 Silencio, se ríe. «No somos de piedra». España, 1968. Color. Duración: 87 minutos. Director: Manuel Summers. Intérpretes: Alfredo Landa, Laly Soldevilla, Ingrid Garbo.	22,00 Estreno Canal +. «Hundra» España-U S A, 1983. Color. Director: Matt Cimber. Intérpretes: Laurene Landon, Ramiro Oliveros, María Casal.
00,05 Diario Noche.	23,00 Eurocops. «Cazando a la ardilla» El inspector Jackson de la Brigada Criminal de una comisaría de las cercanías de Londres, es encargado de la investigación del asesinato de una niña de cuatro años.	23,00 Diamantes. 00,00 Noticias. Con José María Carrascal.	23,00 Entre hoy y mañana. «Informativo que dirige y presenta Luis Mariñas».	23,45 Segunda Sesión «Los Enredos de la Vida».
00,35 Testimonio. «El padre Arrupe».	00,00 El arte del video. «Artificios».	00,15 La casa del terror (serie). Una selección de las más espeluznantes historias de terror.	00,20 ¿Hablando se entiende la gente? Con José Luis Coll.	01,24 Música noche.
00,40 «Mujeres».	00,30 Última sesión de cine. «Feliz Año Nuevo 1949». Yugoslavia, Color. 124 minutos. Director: Stole Popov. Intérpretes: Svetozar Cvetkovic, Meto Javanovski, Vladica Milasavljevic. (★★).	01,00 Hospital General (serie).	01,20 Miguel Bosé Tour 90.	03,00 Cierre.
Dirección y presentación: Silvia Arlette.		01,45 La intrusa (telenovela).	02,20 Cierre de emisión.	
01,40 Despedida y cierre.	02,35 Tenis. Resumen	02,30 Cierre de emisión.		
	03,05 Despedida.			

Diario de Burgos

EDITA: DIARIO DE BURGOS, S.A. ● REDACCION, ADMINISTRACION Y TALLERES: SAN PEDRO DE CARDEÑA, 34 ● 09002 BURGOS ● Tels.: 26 72 80 (REDACCION) 26 83 75 (ADMINISTRACION) ● TELEX 39 703 ● FAX: 26 80 03 y 27 72 19 ● APDO. DE CORREOS, 46 ● DEPOSITO LEGAL: BU-3-1958

NUEVAS TECNOLOGIAS ● Ayer, la asociación ecologista «Greenpeace» llevó a cabo una demostración ante el Ministerio de Industria y Energía sobre cómo economizar el gasto de energía, al tiempo que hizo público un informe sobre tecnologías que permitirían un importante ahorro energético

FRENTE AL MINISTERIO DE INDUSTRIA

Demostración de «Greenpeace» contra el derroche energético

SANTIAGO CAMPOS
MADRID

□ La organización ecologista internacional «Greenpeace» realizó ayer ante la puerta del Ministerio de Industria una original demostración de la reducción de consumo de electricidad que reporta la utilización de mejores tecnologías y tecnologías avanzadas.

Asimismo, los voluntarios de «Greenpeace» solicitaron hacer entrega al ministro Claudio Aranzadi de un informe titulado «Ahorro y Eficiencia Energética», según el cual, la aplicación de «Tecnologías Eficientes» y «Energías Renovables» permitirían reducir el consumo de electricidad a la mitad del actual.

La demostración consistió en dos grandes paneles con letreros luminosos, uno de ellos con la frase «Luz Verde» formada con 80 bombillas eficientes y el otro con el lema «Nuclear No» escrito con 80 bombillas ordinarias. Ambas frases producían idéntica iluminación (igual número de «lumens»); sin embargo, el panel «Luz Verde» consumía una potencia eléctrica de menos de la cuarta parte de la consumida por el panel de «Nuclear No».

«Sin embargo, según nuestras propias fuentes, —señaló «Greenpeace»— el nuevo Plan Energético Nacional (PEN), que actualmente está elaborando el Gobierno, sólo prevé mejorar el transporte de la red y la productividad de las centrales, alargando la vida de algunas de ellas; importar energía de Fran-



Informe de «Greenpeace» sobre ahorro y eficiencia energética. (Foto: Efe)

cia, y quemar gas e incinerar basuras como fuentes de energía alternativa».

«Greenpeace» se lamenta de que el Ministerio de Industria no tenga en cuenta las líneas de acción que se están tomando en otros países desarrollados, donde se invierte en la mejora de las tecnologías para el con-

sumo eléctrico.

Uno de los numerosos ejemplos —dentro del sector doméstico— recogidos en el informe de «Greenpeace» es el de los frigoríficos de bajo consumo energético, entre 100 y 200 kilovatios hora, frente a los antiguos, que con un mismo precio consumen cerca de 500 kilovatios hora.

«Teniendo en cuenta que en España hay 13 millones de hogares, con sustituir progresivamente 10 millones de frigoríficos antiguos podríamos ahorrar energía suficiente como para cerrar una central nuclear», manifestaron José Manuel Fernández de Maté y Michael Vollbrecht, autores del informe.

EL GAVILAN

Pactos

J-2

YA llevamos más de una semana con esta monserga de los pactos zumbando en los oídos.

Sorprende que siendo tan mal digerida por todos la tengan sin embargo a flor de labios. Sorprende, asimismo, que siendo palabra benigna, la tengan todos tanta manía. Sorprende mucho más que se hagan todos a estas alturas de la carrera política respectiva tan puritanos y tan escrupulosos hasta el punto de sacar a relucir siempre aquello de «nos debemos a nuestros electores».

Todo esto está muy feo. Digo que está muy feo porque todos, todos sin excepción, tienen sus antecedentes «penales» y de todos son conocidos.

¿A santo de qué, pues, tantísimo miramiento? La verdad, seguramente, es mucho más sencilla: todos quieren la guerra, pero que la empiecen los demás.

Es, decir, debe haber hambres ni siquiera sospechadas de poltronas y de algunos que otros rincónicos de poder.

¿A qué tonto le amarga un dulce? Debe haber apetitos reprimidos que no van a tardar en aparecer.

Sólo hace falta que haya un testafarro, un «lanzador», un atrevido que rompa la pretendida nobleza y fidelidad.

A renglón seguido, como por ensalmo, vendrán los contubernios. De momento, este paréntesis hasta les viene bien para «inventarse» sus próximas justificaciones.

MESA - MADERO

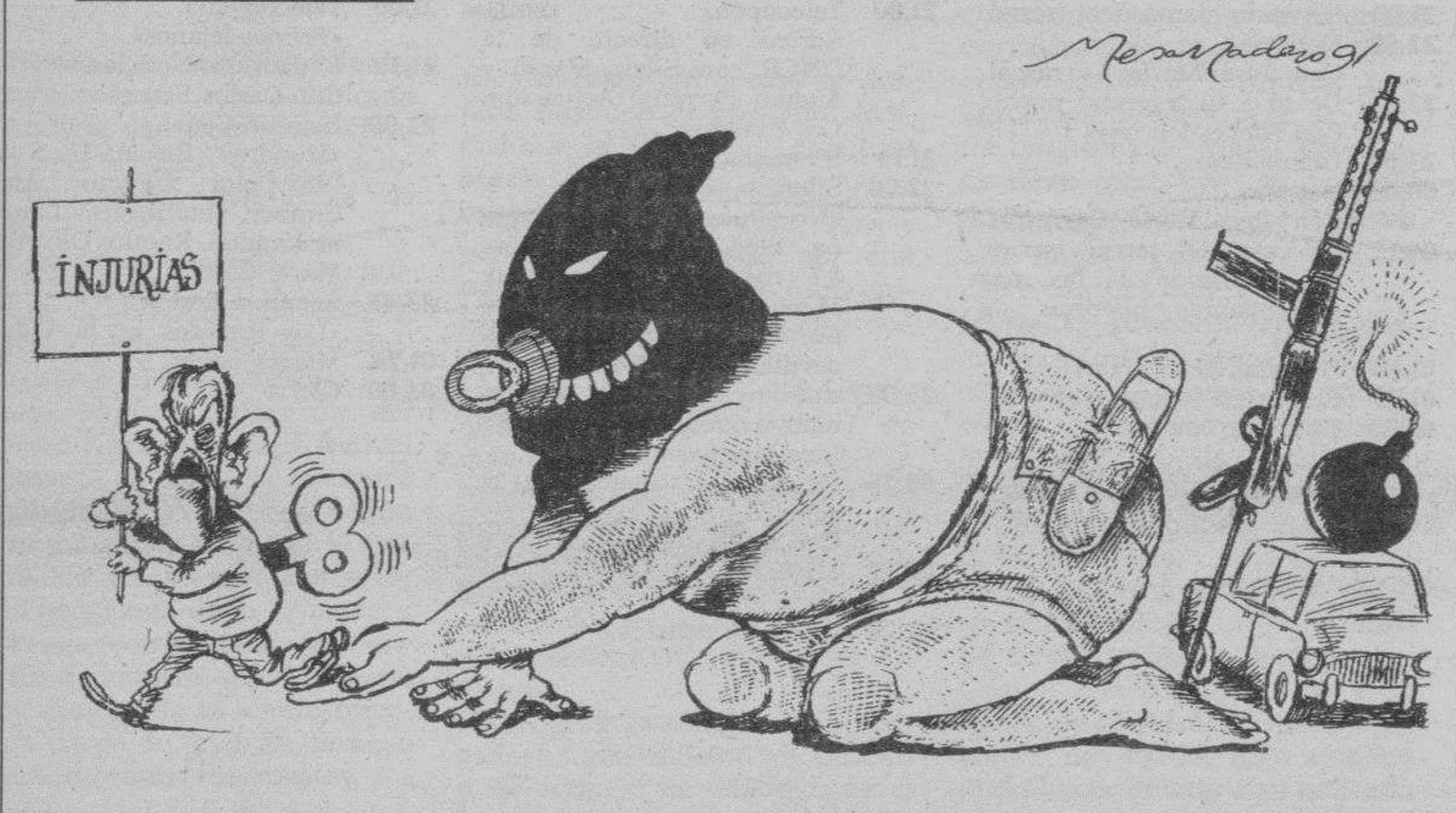

MUEBLES evelio

General Yagüe, 32

Bonoloto

11 - 26 - 30 - 34 - 36 - 41

Complementario 29

Reparto de premios

1.º	Categ. (6 aciertos) 0 acertantes a	
2.º	» (5 ac. y comp.) 2 acertantes a	4.644.496
3.º	» (5 aciertos) 94 acertantes a	186.658
4.º	» (4 aciertos) 5.686 acertantes a	3.630
5.º	» (3 aciertos) 119.374 acertantes a	259

Bote acumulado de 247.922.100