

Luto en Daimiel por el accidente que costó la vida a diez trabajadores



Estado del autobús accidentado y en cuyo percance murieron diez trabajadores de Daimiel.

Daimiel vive horas de mucho dolor por la trágica jornada de ayer.

Diez personas murieron y otras 37 resultaron heridas de diversa consideración como consecuencia del accidente que sufrió en la madrugada de ayer en la provincia de Toledo un autobús que trasladaba a Madrid a 60 trabajadores de la localidad de Daimiel (Ciudad Real). La mayoría de los ocupantes viajaban dormidos en el momento de producirse el accidente por lo que no saben con seguridad como ocurrió.

El siniestro se produjo, según informó la Guardia Civil de Tráfico, sobre las cinco de la madrugada en el término municipal de La Guardia (Toledo) por causas desconocidas.

Página 21



La danza yugoslava en Burgos.— La danza y la música de distintas repúblicas y autonomías yugoslavas llegó ayer a Burgos de la mano del Ballet Folklórico «Vojvoda Stepa». Integrado por 44 jóvenes bailarines y varios músicos, este grupo dio una magífica exhibición de bailes en el Salón-Teatro de la CAM.

Página 9

El Rey exhorta a incrementar la ayuda al desarrollo en la Campaña Norte-Sur

El Rey Juan Carlos exhortó a incrementar la ayuda oficial al desarrollo en el acto de lanzamiento de la Campaña de Solidaridad Norte-Sur organizada por el Consejo de Europa que se celebró en el Palacio del Senado. La Campaña se llevará a cabo durante el próximo año y en la misma participarán los 21 países miembros del Consejo de Europa en colaboración con la Comunidad Europea y organizaciones no gubernamentales de los distintos países.

Don Juan Carlos, que ostentará la presidencia de honor de esta Campaña, hizo un llamamiento al entusiasmo y la responsabilidad de los dirigentes políticos, medios de comunicación y sectores sociales para sumar los esfuerzos en

pro de la Campaña que pretende sensibilizar a la opinión pública internacional ante la necesidad de incrementar la solidaridad entre las naciones desarrolladas y las que están en vías de desarrollo. «La interdependencia es una de las claves de la existencia humana —dijo el Rey—. Cada nación no puede avanzar hacia un futuro mejor si no es en comunicación y colaboración con las demás naciones, porque el signo de su historia está determinado por su aportación al destino común de la Humanidad».

El Rey afirmó que el universalismo y la vanguardia eran vocaciones esenciales de Europa y en ese sentido animó a los países miembros del Consejo de Europa a trabajar en favor de la desaparición de los dese-

quilibrios en la distribución de la riqueza, la reducción de las tendencias proteccionistas y el apoyo a los derechos a la vida, la libertad y la seguridad.

«Esta creciente tendencia por parte de todos del hecho fundamental de la interdependencia y de la exigencia de solidaridad para afrontar los graves problemas que nos amenazan es la única actitud posible en un mundo en el que el comercio, los transportes y las comunicaciones han relativizado el valor de las fronteras y han ensanchado los horizontes de todos los hombres y todas las naciones. No puede haber inquietudes y esperanzas de unos y otros, sino problemas de la Humanidad en su conjunto.

Página 15

«Papá, mamá, ¡venid a buscarme!», dice Melodie en un patético mensaje

Un dramático mensaje grabado en una cinta ha sido enviado por los secuestradores a los padres de Melodie. En él dice la pequeña entre sollozos «Papá, mamá, venid a buscarme». El padre de la niña secuestrada dijo a los periodistas a la puerta de su domicilio que no había sido capaz de oír los cinco minutos de la grabación, pues contiene un mensaje patético.

Los secuestradores han dado un ultimátum a los padres para que hoy paguen el rescate, unos mil quinientos millones de pesetas, según

el mensaje que los secuestradores les hicieron llegar a través del periódico «ABC» de Sevilla.

Una llamada con acento extranjero dijo al periódico que los padres deben pagar pronto «pues la niña está mal, come poco y tiene miedo».

«Pido a Dios que ilumine a los secuestradores para que no pase nada a la niña», dijo Raymond Nakachian. En su mensaje la niña utiliza el francés y el inglés.

Página 21

● Monseñor Suquía pide la aportación económica de los cristianos

Página 14

● Mayor Zaragoza tomó posesión en la UNESCO

Página 15

● Mitterrand rechaza su responsabilidad en el «Irangate» francés

Página 19

Recupera la docencia el Hospital «General Yagüe»

El Hospital «General Yagüe» de la Seguridad Social, ha recuperado la docencia para médicos especializados, según la disposición aprobada y publicada en el Boletín Oficial del Estado. Este centro de la Seguridad Social la había perdido el pasado año, al ser calificado como centro docente de nivel «C» y ello motivó la protesta y la queja de amplios colecti-

vos de la Medicina y la Sanidad burgalesa.

El Consejo Nacional de Especialidades Médicas ha aprobado la oferta de 23 plazas de formación especializada. El doctor Tirapo, como director gerente del Hospital, informó ayer a los medios de comunicación de la ciudad, destacando la importancia de la resolución.

Página 5



● Para UGT es insuficiente el gasto público en Educación

Página 7

● NN.GG. de A.P. piden para Burgos la sede de las Cortes

Página 8

● Declaraciones del ex-presidente Antonio Marañón a DB

Página 23

Día a día

Delegaciones comerciales

La Cámara de Comercio e Industria de Burgos está concediendo la importancia que merece la exportación de productos burgaleses y las relaciones empresariales internacionales para intensificar las corrientes de relación, los intercambios y en definitiva, el acercamiento de nuestras empresas al entorno europeo que es donde se mueve en este momento el interés y la expectación industrial.

En fecha reciente nuestra capital ha sido sede de un encuentro con representaciones comerciales de Francia. Concretamente se desplazó hasta estas tierras una delegación gala, de Tours, en concreto, interesada en fomentar las relaciones comerciales entre los dos países de la C.E.E. y poniendo especial énfasis en la iniciativa de la Corporación, ya que las Cámaras son instituciones que funcionan muy bien en la Europa occidental y cuyas instituciones son fuente de información y promoción de relaciones y gestiones, a veces, de extraordinaria trascendencia.

La reunión celebrada en la sede de la entidad como culminación de ese encuentro tuvo un interés relevante. Esto enaltece a los empresarios exportadores de Burgos, porque lejos de una visión provinciana que algunos ilusos se creen que tenemos los burgaleses, se proyecta una imagen moderna, inquietada, sin falsas modestias, pero con el deseo de ser y sentir realmente el espíritu comunitario que anima a Europa y del que tanto necesita España.

Los encuentros, los intercambios, la comunicación en definitiva, es importantísima y en ese camino se pueden alcanzar objetivos más ambiciosos, incluso, con la propia resolución municipal con exenciones fiscales para la promoción de proyectos fabriles a instalar en nuestro municipio.

Si ya en el siglo XIII Burgos ofrece la imagen de una ciudad que importa el gótico para su principal monumento y devuelve este histórico proyecto con la declaración de interés para la Humanidad, parece evidente que las nuevas generaciones de burgaleses desean dar al exterior una imagen acorde con los tiempos que vivimos. Y en ese sentido hay instituciones de esta tierra, dinámicas, vivas y con grandes deseos de romper esquemas trasnochados y relanzar objetivos de desarrollo industrial con proyección de futuro dentro de la Comunidad Económica Europea.

En Santander se ha recibido con interés el proyecto de la «Solución Ebro». Al menos eso se desprende de la lectura de la Prensa cántabra, tras el día de la presentación del estudio por parte de empresarios de la FAE burgalesa con representaciones de la CEOE en la capital cántabra. Entre otras cosas se dice: «La posibilidad de que Cantabria cuente con una nueva línea de ferries con Gran Bretaña para el transporte de mercancías, sobre todo perecederas, traídas principalmente desde Levante y Norte de África es muy grande si se da el visto bueno al proyecto de nuevo enlace de la región con Burgos que ayer fue presentado en Santander por empresarios cántabros y burgaleses.

Y añade el «Diario Montañés»: «El presidente de CEOE-Cepyme, Angel Coterillo destacó la importancia de los contactos entre los empresarios de las dos provincias para la elaboración de este nuevo proyecto de enlace. Afirmó que no se pretende crear polémica con la propuesta y que se apoyan las que el MOPU pretende realizar a través de Reinosa y Aguilar de Campó. Sin embargo, para

Coterillo este nuevo proyecto tiene como especial interés potenciar el puerto de Santander con la creación, de la línea de ferries». La asociación empresarial de Cantabria ha encargado un proyecto para buscar soluciones al paso del puerto de El Escudo y estará terminado para el mes de Enero. Se advierte que no se quiere polémica, ni discusiones, si hallar soluciones a las deficientes comunicaciones entre la cornisa cántabra y la Meseta.

Cooperación intercomunitaria.

Ayer finalizó el plazo de abono en período voluntario de los impuestos y tasas municipales. En esta ocasión no parece que vaya a haber prórroga de ningún tipo. Las circunstancias de este año son diferentes al anterior y hubo mucho tiempo en el que cómodamente se pudo liquidar la cuenta pendiente con el Concejo. Por cierto, que hay quejas y protestas por la reciente subida de las tasas municipales, especialmente por las del autobús municipal y las basuras, que son las que afectan a una gran mayoría de ciudadanos. Y

Quisicosas

en ellas se debe incluir igualmente el grado de protesta por la reducción de las aportaciones del Estado a las Corporaciones Locales. Se impone austeridad y la mejor administración de los recursos.

Lo que va de ayer a hoy. El último sorteo de reclutas se hizo por Televisión, con todo género de facilidades para los informadores de toda España. Aún recordamos los tiempos en que el acceso a los periodistas era problemático, porque las normas de aquellas circunstancias eran así. La comunicación es fundamental y los nuevos tiempos reclaman la utilización de la informática como en este caso se ha hecho, facilitando, incluso, los listados a los medios de comunicación que lo han solicitado. ¡Ay las relaciones públicas!

Leído en los periódicos: El portavoz de la Oposición en Castilla y León, Juan José Laborda ataca a José María Aznar en los siguientes términos: «Se ha quitado el disfraz y aparece con los rasgos claros de una derecha thatcheriana. Es de-

cir, una derecha para aplastar a los desprotegidos y para dar dinero a los potentados».

No fuera malo que el señor Aznar fuera una señora Thatcher. De seguro que de parecerse a la «Dama de Hierro» conseguiría disminuir el paro en la región. Eso es lo que la Primera Ministra británica ha conseguido en la Gran Bretaña.

Diversas instituciones y organismos han organizado —y con acierto— actos de homenaje a los ancianos. Ninguna sociedad que se precie puede olvidar a quienes con su esfuerzo contribuyeron a incrementar el acervo cultural y el bienestar material de los que todavía no alcanzaron eso que se ha dado en llamar la «tercera edad». Posiblemente el mejor homenaje que pudiéramos rendir a quienes por edad ya no pueden trabajar es incrementar las pensiones que perciben después de toda una vida cotizando. Por eso ha hecho muy bien el Gobierno en homenajear a los altos cargos de las Instituciones Constitucionales o representativas del Estado mejorando sus pensiones en torno al 10 por 100 mensual.

Martinillos

LAREDO

En la mejor zona. A 60 metros de la playa. Preciosos bungalows adosados de 45 y 90 m.².

OPORTUNIDAD ÚNICA

(94) 441 20 77-432 21 70

OPOSICIONES

Publicamos semanalmente cuantas oposiciones se convocan a nivel estatal, autonómico y local. Semanario único en su género. Infórmese cuanto antes.

SEMANARIO DEL OPOSITOR

Alcalá, 32. 28014 Madrid

 **Don Papel**

TODO EN PAPEL

FANTASIA · PAPEL REGALO
MANTELERIAS · SERVILLETAS
SOBRES · CARTAS · CARPETAS
CLASIFICADORAS · ETC.

DENTRO DE LA GAMA DEL PAPEL

Pasaje Plaza Mayor, 4. BURGOS

Jornadas
Gastronómicas Castellanas
con motivo
del 75 aniversario de
Casa Ojeda

del 18 - 21 noviembre 1987

Participan en estas jornadas de exaltación de la cocina castellana varios de los más prestigiosos restaurantes de nuestra región.

1912 - 1987
 **CASA OJEDA**
75 ANIVERSARIO

CODORNIU



HECHO PARA SU GENTE.

Hay un Seat Ibiza que está hecho para ti. Elige entre diecisiete modelos. Con motor System Porsche. Y desde 941.108 Ptas. IVA y transporte incluidos. Ven a por el tuyo y verás que bien te sienta.

IBIZA

Véalo en:

AUTOMOBIA
Y SU RED DE AGENTES

La publicidad de Diario de Burgos deja huella en cualquier sitio de Burgos y su provincia.

Anúnciate en tu Diario

Especial Monográfico DB

MODA OTOÑO-INVIerno '87

Previsto un especial dedicado a la MODA OTOÑO-INVIerno, por DIARIO DE BURGOS para el próximo día 26 de NOVIEMBRE, las empresas y personas interesadas en la reserva de espacios publicitarios para el mismo, pueden ponerse en contacto con nuestro Departamento de Publicidad (Teléfono 268375, mañanas, de 9 a 15 horas), y Agencias de Publicidad.

El cierre del Monográfico será el 19 de Noviembre.

Aviso de IBERDUERO

INTERRUPCIONES DE SUMINISTRO EN BURGOS

MOTIVADAS POR TRABAJOS A REALIZAR EN LA RED DE DISTRIBUCION

MIÉRCOLES, 18 Y JUEVES, 19

De 9 a 10 horas

San Julián	Núms. 1, 3, 5 y 10
General Mola	Núms. 14 a 22, pares
General Mola	Núms. 15 a 19, impares
San Pablo	Núms. 35 a 43, impares
Tinte	Núms. 5 a 19, impares
Madrid	Núms. 21 y traseras



EXCMO. AYUNTAMIENTO DE BURGOS

Hoy, martes, a las 7 de la tarde, en el Antiguo Monasterio de San Juan, apertura de la

EXPOSICION

de la obra seleccionada en el

VII CONCURSO NACIONAL DE PINTURA

y

III DE GRABADO «CIUDAD DE BURGOS»

y entrega de premios

Acto público

UNA encuesta o sondeo, elaborada y publicada por «Diario 16» concluye en que el partido de Adolfo Suárez más Alianza Popular, podrían alcanzar el 41 por ciento, mientras que el PSOE no obtendría otra cosa que el 40, y perdería la mayoría absoluta. Este planteamiento es correcto, pero es insuficiente porque hay otra posibilidad, como sería que el PSOE más el partido de Suárez, alcanzaría la mayoría absoluta, con lo cual seguiría en la oposición Alianza Popular. ¿Cuál es lo más factible de esta situación? A mi juicio lo segundo —la alianza de Suárez con Felipe González— sin abandonar del todo una posibilidad, aunque remota, de colaboración de Suárez con Antonio Hernández Mancha. La democracia española ya está fabricada en sus personajes, y tendrán que producirse algunos acontecimientos importantes para que modifique su retrato. Las relaciones de Felipe González y Adolfo Suárez son antiguas y pertenecen a los primeros tiempos de la transición antes de las primeras elecciones generales de 1977. Después tuvo lugar el buen camino de la restauración democrática mediante un consenso de Felipe González con Adolfo Suárez, y en el que también tomó parte Santiago Carrillo. Los dos personajes, y sus lugartenientes Fernando Abril Martorell y Alfonso Guerra, hicieron posible la Constitución de 1978. Dos años después empezaba a producirse el desgaste de Adolfo Suárez y los socialistas comenzaron su carrera hacia el poder con una primera operación de romper el consenso. Más adelante, y tras el triunfo del socialismo, el comportamiento de Adolfo Suárez con Felipe González en aquella primera legislatura de Gobierno socialista, no fue de oposición sino de distanciamiento o de auxilio de Adolfo Suárez a Felipe González. Hasta hicieron juntos, y fraternalmente, algún viaje a América. Recientemente le llamó en primer lugar para el fa-



Crónica de lo que pasa

Coalición a dos bandas

Emilio Romero

moso pacto contra el terrorismo. Se conocen sobradamente los dos y solamente se guardan las desconfianzas comprensibles, pero ambos se conocen de arriba a abajo, y pueden compartir experiencias de Gobierno. Al lado de todo esto aparece el tema de las identidades políticas. Adolfo Suárez está jugando a un centroizquierda en política económica y en política exterior, y entonces su parentesco con Felipe González aparece muy claro. En las últimas elecciones autonómicas y municipales el partido de Adolfo Suárez ha permitido la permanencia en el poder de no pocas autoridades socialistas. La lógica dice que en el supuesto de que el partido socialista no obtuviera otra cosa que una «minoría mayoritaria», a la manera de UCD en los primeros tiempos de la democracia, nunca buscaría a los comunistas para hacer un Gobierno de «Frente Popular», sino a Adolfo Suárez para convenir un Gobierno de centro-izquierda. De esta manera proseguiría el retrato de la democracia, aunque en su conjunto, y se podrían mantener las esencias fundacionales. Esta vez el consenso se transformaría en Gobierno de coalición.

Las exigencias a la derecha

Esa posibilidad que plantea el artículo editorial de «Diario 16», respecto a una coalición de Adolfo Suárez con Antonio Hernández Mancha, tiene dos dificultades principales de consecución, sin que tampoco sea imposible. La primera es que esos dos partidos no están de acuerdo en asuntos capitales, aunque también es verdad que los socialistas y los nacionalistas vascos ape-

nas están de acuerdo en algo y consiguieron formar un Gobierno. Lo que ocurre es que, en casos así, quien padece es el pueblo, por los escasos rendimientos de la gobernabilidad. La otra cuestión es la de a quién va a corresponder la presidencia del Gobierno. Alianza Popular tendrá siempre más votos que Adolfo Suárez, porque es quien representa la derecha española, la cual tiene ya un espacio electoral fijo, mientras que los votos de Adolfo Suárez son de circunstancias. Adolfo Suárez no aceptaría nunca hacer un Gobierno con Hernández Mancha del cual no fuera presidente. Esto no es lógico, pero la política se separa muchas veces de la lógica en virtud de ese secto sentido de la política, y que es el oportunismo. En Italia ha ocurrido esto muchas veces en la presidencia del Gobierno, y hasta de la república, han estado gentes procedentes de minorías testimoniales y no considerables, pero que aportaban los votos necesarios para gobiernos obligados de coalición. Sería difícil justificar al electorado de la derecha la presencia de Suárez en la presidencia del Gobierno, teniendo menos diputados que Alianza Popular. Muchos sectores de esa derecha preferirían la continuidad del socialismo más moderado en el poder, que una corrupción democrática de aquella naturaleza.

Luego aparece en todo esto otro fenómeno que es el de las coaliciones post-electorales y así es como habría que plantear el tema de las relaciones del partido de Suárez con Alianza Popular. El sistema electoral proporcional español hace muy difíciles los buenos resultados de estas coaliciones post-electorales. Los beneficiarios son los grandes partidos. Así es que no veo por ninguna parte la posibilidad de una alternativa al socialismo con Suárez, Hernández Mancha y Pujol juntos. Lo que resulta evidente es que Pujol juega solamente a su catalanismo, y Adolfo Suárez, no es otra cosa que un «bisagra» privilegiado de la situación. En cualquier caso, esa ascensión que se proclama de las fuerzas políticas no socialistas, es de suponer que impongan reflexiones ajenas al protagonismo. Los políticos es comprensible que sean ambiciosos, pero nunca insensatos.

EN la historia de las Vascongadas, hay que poner las cartas boca arriba. Los españoles todos debemos conocer la realidad pretérita de estas provincias españolísticas. La frase que sirve de título a este artículo «los Bárdules (precastellanos) guardianes de las Españas», no es ni metáfora patriótica ni una divisa de la época de los Austrias. Campea en un texto del gran historiador y geógrafo hispanorromano del Siglo I Pomponio Mela que también escribe: «Bardulia Claudit Hispania». La Bardulia cerró a España, por los Pirineos. Todavía en el día de hoy, los blasones guipuzcoanos ostenta el lema «Bardulia fidelísima, nunquam superata».



Los Bárdules (precastellanos) guardianes de las Españas

José María Codón

tinuamente: A partir del siglo IX la crónica de Alfonso III, la de Mena y la de Abelda repiten este texto indiscutible: «La provincia de Bardulia que ahora se llama Castilla: «Barduliensis provincias quae nunc appellatur Castilla».

Es decir que una constante historia del primer milenio hasta el momento de nacer Castilla, repite que los vascongados o bárdules son los guardianes de las Españas y que son los inmediatos generadores de Castilla.

La historia diferencia perfectamente a los vascongados de los vascones o vascos.

Así como los vascos resistieron a Roma y al estado visigodo, los vascongados se romanizaron más y llegaron a enviar en la invasión romana de Britania, la legión fiel de los bárdules, como aliados de Roma. A la batalla de Covadonga acudió una fuerza de las Bardulias en auxilio de los asturianos.

Los reyes de la dinastía de Asturias se casaban casi

todos con princesas bárdules.

Los bárdules fueron un núcleo españolísimo. Habitaron en la región de Castilla la Vieja (Norte de Burgos, Santander y parte de Vizcaya) que se llamó Cantabria con los primeros visigodos, luego se denominó Autrigonia, en tiempo de Leovigildo y después Bardulia, «que ahora se llama Castilla».

Se comprenden con estos los versos del prócer don Diego Carvajal, Secretario de Felipe III: «Oh Vizcaya cantabrana-academia de guerreros-origen de caballeros-donde toda España mana».

España es una unidad desde el Siglo I de Jesucristo. La reconquista no es el comienzo de la integración de tierras y tribus distantes, es el recobro de la unidad perdida. Durante ocho siglos se luchó por España, por Iberia, que es nombre vascongado: «Ibe-herri-a, territorio del Sur» o de la parte baja de Europa.

El separatismo es un fenómeno de anteayer, forjado por los que Pradera llamaba «falsarios de la historia».

Después de que la Bardulia se hizo Castilla, los señores de las Vascongadas, fueron condes castellanos. Fernán González (950) fue conde de Castilla y Alava, de Guipúzcoa y Duque de los Vizcainos. Todos los condes sucesores también lo fueron. En la Diputación de Vitoria está la estatua de Fernán González como conde de Alava. El primer rey de Castilla Fernando I, también conservó las tres provincias vascongadas en su poder y lo mismo lo demás monarcas castellanos y luego españoles. Iremos desarrollando este apasionante tema en los próximos artículos. Pues es terreno poco conocido.

Cartas al DIARIO

El pasado de la Prensa burgalesa

Mucho se ha escrito referente a nuestra tierra, su folklore, su historia, sus gentes, así no sólo dieron a conocer plumas tan nobles y relevantes como las de Juan Albarelos en su libro «Efemérides Burgalesas», María Cruz Ebro en sus Memorias, o Virgilio Mazuela en «Los Burgos perdidos», entre otros.

Sin embargo en lo referente al origen del periodismo local poco se ha escrito, el nacimiento del primer diario, su editorial, fechas y nombres, así como su duración, los periodistas más famosos, etc., etc.

Yo siempre admiré a estos hombres maravillosos que componen un diario y que con su esfuerzo y trabajo nos ofrecen la noticia, el suceso, la cronología, detallándolo con cierta minuciosidad, sin que el ávido lector perdona una errata, ni del redactor, ni del linotipista, que robando horas de sueño nos brindaron su esmerada labor cotidiana (esto nos contaba el inolvidable Joaquín Ocio Cristóbal en unos cursos de Iniciación periodística y Medios Audiovisuales en el año 1972 y que patrocinó la extinguida Sección Femenina).

Hoy en mi humilde opinión, la Prensa española ha mejorado, es más intelectual y sobre todo se ha politizado tal vez un poco demasiado, más se añoran aquellos artículos tan amenos de González Bueno o Josefina Carbias, con sencillez, libres de retórica, nos comentaban acontecimientos de la vida diaria, sintetizando y salpicados a veces de humor como le ocurría al célebre «Tachín», columnista que fue de

DB, su narrativa, un tanto cervantina era asequible a cualquier lector no exigente, y que tanto gustaba sobre todo a la gente sencilla que también lee la Prensa diaria.

Tengo unos viejos apuntes donde consta que el primer periodista burgalés moderno fue Ramón de Santillán, el cual escribió en 1811 todo lo referente al Cura Merino, firmando en sus crónicas con el seudónimo «partes».

El primer periódico editado en Burgos fue cuando en la guerra de Sucesión se trasladaron los Consejos y Tribunales de la Corte a la ciudad de Burgos, y las oficinas donde se imprimía se instalaron en los locales del Alcázar del Castillo, 1706. En 1833 nació el «Boletín Oficial de Burgos», y tenían montada su imprenta D. Timoteo Arnáiz, en la Plaza del Mercado, 41. En la historia del periodismo burgalés creo que hubo varios periódicos, pero todos de corta duración, a excepción del actual DB. ¿Me equivoco?

Y ahí va mi sugerencia: Como en Burgos tenemos buenos historiadores y académicos de la Institución Fernán González, ¿pueden tal vez ampliar más datos? Creo que sería de gran interés, no sólo para los estudiosos, sino para cualquier lector burgalés en general.

Pilar Santamaría Bonilla.

El tabaco entre cristales

Sí. Ahí es donde pensamos muchos que estaría bien dispuesta esta droga, así como sus adictos. Pero según a qué cristales nos referimos, puesto que si son los de las salas de cuidados intensivos de los hospitales creo que casi todos cambiaríamos de opinión. Y digo casi todos, pues las enfermeras que allí trabajan y los respectivos consentidores no deben pensar así. Explicaré el caso.

Días atrás he acudido a la segunda planta de la Resi-

dencia «General Yagüe» en la Avenida del Cid, perteneciente a la Seguridad Social. Concretamente mi visita era para un paciente internado en la U.V.I.

No poco extrañado, pude ver un día como una enfermera (el resto les ocultaba una mampara de cristales viselados) fumaba tranquilamente un cigarrillo en una sala apartada de la habitación del enfermo unos seis u ocho metros. Las puertas de ambos recintos estaban abiertas. He de decir en su favor que la ventana de la sala de enfermeras también. Más no sólo ese día ambas puertas estaban abiertas, sino todos los que yo he ido. Tampoco las vi fumar en ese momento únicamente, pues en otra ocasión se repitió la escena. Juzgando que he acudido diez días, esto supondría un 20%, si bien es cierto que de haberme fijado en ello lo hubiera podido observar en más ocasiones. Si a esto añadimos que la visita era de media hora, imaginen el porcentaje a lo largo de las 24 que tiene el día.

Seguramente además el hecho está permitido, pues si no el descaro, delante de las visitas, no sería tan grande. Y aún así no quiero pensar que será cuando éstas no están presentes (unas 22 horas al día).

Y, ahora me gustaría preguntar: ¿Será justo, o mejor dicho sano, que se pueda fumar a seis u ocho metros de un enfermo cuya vida está dependiendo de unas cuantas máquinas?

¿Creen que si un poco de ese humo llegara a ese cuerpo, casi incapaz de defenderse, le causaría cuando menos problemas e incluso la muerte?

Pues bien, esta situación se está dando hoy y ahora en una residencia sanitaria de nuestra ciudad, que yo pensaba que se diferenciaba de otras residencias en lo de Sanitaria.

Juan José Cuesta Dueñas

«Hispanoamérica a prueba»

José María Sanz Briones

CUANDO Ramiro de Maeztu escribió en 1934 su trascendental obra «Defensa de la Hispanidad», después de haber vivido, como cronista de la Prensa madrileña, y posteriormente en Argentina como embajador de España, mucho tiempo, en la mayoría de las capitales suramericanas, tenía un concepto muy preciso y veraz sobre el contenido de los que supone la hispanidad.

Maeztu, que desde un ideario radical evolucionó después a teorías conservadoras, escritor distinguido de la llamada «generación del 98» escribió también en 1919 su obra culminante: «La crisis del humanismo». Su autoridad en cuestiones de Hispanoamérica es indiscutible, y es acaso, el español que más ha contribuido al empleo de la hermosa palabra Hispanoamérica, que responde a un hermanamiento histórico con los pueblos suramericanos, y al deseo de vivir, todos juntos, el desarrollo cultural, económico y político del mundo actual y del porvenir. Su vida y su obra se quebró al ser asesinado en Madrid el año 1936, por la furia roja.

Pues bien, el concepto de hispanidad no se ha perdido con la muerte de Maeztu. Las mejores cabezas de la España actual y de América, tienen a gala el empleo cultural de Hispanoamérica en las relaciones, conferencias y crónicas de nuestros días. El ilustre filósofo Julián Marías, discípulo predilecto de Ortega, emplea siempre este hermoso vocablo en sus libros, artículos, viajes y entrevistas que concede en sus constantes visitas a los pueblos suramericanos.

He leído, hace poco tiempo, un documento artículo de Julián Marías titulado: «La imagen de los países hispanoamericanos». En suculenta prosa, como siempre, dice Marías: «En unas semanas he vuelto a visitar tres países de América del Sur: la Argentina, el Uruguay y el Brasil. Mi conocimiento directo de Hispanoamérica se remonta ya a treinta y seis años; esto quiere decir que es más antiguo que el de una mayoría de sus habitantes, que he visto ese Continente en muy diversas situaciones, y tengo muchos términos de comparación».

Mario Vargas Llosa, el mejor escritor peruano de hoy, emplea, hasta con avaricia, la expresión «Hispanoamérica», que responde a un sentido profundo de su amor a lo hispano. Vargas Llosa acaba de mantener una pública batalla en su país, en defensa de la libertad, amenazada por el Gobierno del izquierdista Alán García, por la nacionalización de las entidades de crédito, que pone en manos del Gobierno toda la economía. Vargas Llosa ha dado una conferencia en «ABC» con el título: «Perú, la democracia a prueba» y ha dicho: «Pero cuando yo pienso en una democracia, yo no puedo pensar en Méjico como en un patrón o como un modelo. Una medida como la que ha sido aprobada en Perú, a lo que puede conducir es a una forma tan irregular, de democracia como es la de Méjico... Porque, en el pasado, en Perú, al igual que en otros muchos países hispanoamericanos, la democracia había sido obra de las élites. Lo que ha estado ocurriendo en Hispanoamérica en los últimos 20 años es algo muy distinto».

«¿Y porqué en la «mejor televisión de España (?), en las radios y en la Prensa ofenden nuestros oídos de españoles, constantemente, con la odiosa expresión de «América latina», invitada por los franceses e italianos para desacreditar nuestra epopeya en América, nuestra misión civilizadora y nuestra historia y porvenir común con los hermanos suramericanos?»

En esto hay algo común con los que emplean habitualmente la expresión «en este país», en lugar de invocar a España, los que en los medios de comunicación dicen «Generalitat» en lugar de Generalidad, los que cambian o modifican los rótulos de las carreteras, escritos en el idioma oficial del Estado, la hermosa lengua de Cervantes, hablada por 300 millones de seres en todo el Mundo, confundiendo a millares de extranjeros y aún españoles... Pero pedir seriedad y respeto a la ley «en este país», es pura utopía.

El concepto intelectual hispanoamericano, la hispanidad, está a prueba, atacado, con saña, por todos los resentidos, apátridas o «mediopensionistas» de dentro y de fuera, que saben lo que hacen para sus fines, contrarios a los intereses de España.

A los hispanos de corazón, que amamos a nuestros hermanos americanos nos corresponden defender la hispanidad, con uñas y dientes, en las vísperas del quinto centenario del Descubrimiento. En este concepto va un amplio contenido intelectual, una manera de entender la vida, una relación económica y tecnológica que puede beneficiar decisivamente a todos los hispanos, una fuerza inmensa, capaz de decidir en el Mundo, para la paz, la libertad, el progreso y el bienestar.

Más austeridad

José Cámara Rica

Dr. Ingeniero de caminos

NO podemos considerar acertado, el que para conservar el valor adquisitivo de los asalarios, tengamos que acudir año tras año a su elevación, sin saber si las empresas los pueden sostener o les obliga a cerrar sus puertas aumentando el paro.

Porque es evidente que un aumento de gastos tiene que suponer el de unos ingresos, para hacerlos frente, y que ha de proporcionar la renta del país, lo que a su vez tendrá que aumentar lo suficiente para poder atender a las demandas.

La ilusión por las actividades empresariales que precisa el aumento de la renta nacional, no será difícil de conseguir, si la Administración pública deja los impuestos hasta después de obtener beneficios y si la colaboración sindical responde a una eficacia que contribuya a la obtención de utilidades en la productividad, que aparte del sosten de las estructuras, sirva para proporcionar una mejora de haberes en los trabajadores.

En un país con renta más bien modesta que vive por encima de sus posibilidades y tiene ya una carga fiscal alta, lo primero que ha de atenderse es a la reducción del gasto público; pues de lo contrario la elevación de los salarios para responder a una inflación, no ocasionará más que un empeoramiento de la situación económica.

Y en pos de tal austeridad pública, pensamos en un primer momento en las actuales cotizaciones a las pensiones de jubilación a las que asiste el tesoro con una fuerte subvención, que bien puede evitarse y emplearse en otros servicios de gran trascendencia, como puede ser la Sanidad, Educación e Investigación, que tanto se comenta en la Prensa.

En verdad ocurre que la situación de jubilación hoy día por su larga duración, carecer en general de más recurso, y alguna falta de salud, precisa de una pensión que para ser eficiente ha de tener un valor económico que guarde alguna relación con el último haber percibido por el titular jubilado.

Es por ello también nuestra insistencia en buscar la pensión adecuada para sostener aquellas necesidades y que al mismo tiempo no suponga ningún gravamen para

los participantes, empresas y productores; y la iniciativa más favorable la hemos visto en la fórmula de reinversión de las cuotas mensuales.

Así sucede cuando con una cotización por parte del productor del 2 por ciento de su haber, y otra del 18 por ciento por parte de la empresa, al jubilarse el titular a los 65 años que empezó su función laboral a los 24 años, percibe mediante la reinversión de las cuotas a un limitado 5 por ciento de interés, el capital de 24,9 millones de pesetas, que bien puede rentarle a un 4,5 por ciento el ingreso anual de 1,3 millones de pesetas, cifra que puede guardar aceptable relación con su haber último en activo.

Y habrá que acudir a todo cuanto pueda servir para aménorar el gasto público, como sucede en el caso de la subvención a las pensiones de jubilación que acabamos de señalar, al objeto de poder hacer frente a las necesidades estatales, antes de continuar elevando los costes de la producción y la carestía de la vida de seguirse con el sistema actual.

Estamos en la idea de que al operar con la reinversión de las cuotas, a un tipo de interés inferior al empleado en las emisiones públicas, la Administración y el Tesoro tendrán las ventajas que supone el disponer de un dinero abundante, barato y a largo plazo, como igualmente las empresas podrán ser competitivas y los productores con la modesta cotización del 2 por ciento de sus haberes, que cada vez son mayores, tendrán la posibilidad de formar algún sobrante para el logro de sus fines de previsión.

En definitiva la realidad es que se impone para ponernos en la línea europea, una austeridad real productiva, que sustituya al juego por el ahorro, y al paro por el trabajo, mediante la actuación de más empresarios responsables, siendo preciso para ello, que se establezcan las normas que les permita poder llevar a efecto el desarrollo de sus iniciativas.

Nos pide el espíritu que al terminar estas líneas digamos que el derroche actual, debe ser controlado, mediante un gasto nacional apropiado a nuestra productividad si queremos evitar la hipoteca del bienestar a nuestras generaciones futuras.

Ramón



Réquiem y llanto por David

Félix Movilla, S.J.

HAY muchos David porque David no era más que un niño de doce años hasta antes de ayer. Dicen las crónicas que te has suicidado con una cuerda en el corral de un pueblecito del Sur de la provincia de Palencia. Añaden también que estabas en tratamiento siquiátrico pero quienes te conocían afirman que eras un niño alegre y que todo ha debido de ser un fatal accidente fortuito. Un «juego» más. Peligroso juego cuando se juega a estar muerto y convertirlo, ya en serio, en tragedia.

Ante tanta interrogante, nos preguntamos si lo hiciste como una secreta y misteriosa venganza. Lo que no es posible es que pudieras estar ya cansado cuando apenas habías comenzado a andar por la vida. El cansancio, el físico, el único que debías conocer, era algo imposible en tí. Te podrías cansar de jugar, o de andar en bici, o de correr y jugar al fútbol, o de hacer deporte hasta caer rendido por la noche pero ¿Cansado de vivir?! No puede ser. ¡Si aún no sabías andar! El cansancio, David, el síquico, sobreviene al final. El «stress» consiste en que la capacidad síquica no es proporcional al esfuerzo físico que se realiza y que sometemos la naturaleza a un esfuerzo mayor que el que puede soportar. Las depresiones son «fantasmas» irreales pero existentes, innegables en quien los ve.

El cansancio de vivir, es aburrimiento y sinónimo de monotonía porque cada día hay que vivirlo a base de esfuerzo, de tensión y de urgencia. Pero tú, David, no eras un niño aburrido porque eras eso: ni niño, y ser niño es

todo lo contrario. El aburrimiento era para tí cualquier instante inactivo. Tú convertías en jolgorio incesante, en alegría permanente, el fastidio inevitable que produce todo trabajo y estudiar, David, es trabajo monótono. ¡Si no habías tenido tiempo de conocer la esperanza cómo vas a estar desesperado...!

¡Si supieras cuánta pena nos ha producido tu partida...! Y es que lo inevitable no admite sino resignación. Por eso no nos resignamos, porque lo tuyo se hubiera podido evitar y tú, estoy seguro, lo habrías querido rectificar en el último instante, cuando todo era ya demasiado tenso e irreversible y cuando la voluntad de gritar no pudo ser correspondida. Déjame que te dé un cariñoso pescozón de reconversión por tu última y fatal travesura. Te has marchado, David, demasiado pronto, casi cuando acababas de llegar. Tu presencia ha sido como una rápida visita. Nos has dejado tristes por tu recuerdo alegre. Nos has dejado boquiabiertos y estupefactos por no haber sido capaces de conocer cuál era tu tragedia y tus silencios. ¿Qué extraña tragedia llevabas dentro?

Tus padres, David, te han llorado convulsivamente como cuando se pierde un hijo... Y tus hermanos lo han hecho absortos, sin aliento y casi sin sangre. ¡Cómo no van a llorar si les has dejado huérfanos...!

Por todo esto, David, sé que no vas a olvidarnos. Ni ellos a tí. Puedes estar seguro. No podrían...



José Tirapo y miembros de la Junta directiva del Hospital «General Yagüe» explican el alcance de la recuperación de la actividad docente.

El Hospital «General Yagüe» recupera la docencia para la formación de médicos especialistas

Burgos (R.G.).—El Consejo Nacional de Especialidades Médicas ha aprobado la oferta de plazas de formación especializada para médicos que había remitido la junta directiva del Hospital «General Yagüe». La docencia en este hospital dependiente del Insalud se había perdido el pasado año al ser calificado como centro docente de nivel C.

El pasado año la entrada en vigor de las nuevas normas de acreditación establecidas por el Consejo Nacional de Especialidades para hospitales de la Seguridad Social, se tradujo para el «General Yagüe», en la pérdida de los médicos residentes y en una catalogación «a la baja» con respecto a otros hospitales de parecidas características.

La calificación de categoría C originó numerosas manifestaciones de disconformidad y de alguna manera determinó el cambio del director gerente que hasta entonces ostentaba Manuel Serrano.

Ahora, tras las gestiones realizadas por la nueva junta directiva se espera conseguir próximamente una nueva recalificación del hospital (pasar de la categoría B que tiene actualmente a la A) después de superar una auditoría.

José Tirapo director gerente del Hospital «General Yagüe» indicó sobre la recalificación del Hospital que, lo hecho ahora, ha sido obtener de Madrid la posibilidad de formar residentes nuevos. Después toca demostrar que todas las actividades que realizamos son efectivamente las que se

realizan. «Al margen de nuestra clasificación, señaló, sabemos que vamos a tener una auditoría interna. Ahí es donde nosotros volveremos a insistir sobre nuestra recalificación para que se nos catalogue en la clase A, como la que poseen «La Paz» o «Marqués de Valdecilla» porque entendemos que nuestro hospital tiene unas especialidades muy importantes que no tienen otros hospitales de la región y por ello debe integrarse en esa categoría».

23 plazas acreditadas

El total de plazas acreditadas y ofertadas en el Consejo Nacional de Especialidades ha sido de 23 y corresponden una para Análisis Clínicos, dos para Cirugía General y Aparato Digestivo, una para Cirugía Plástica reparadora, ocho para Medicina Familiar y Comunitaria, una para Medicina Intensiva, otra para Medicina Interna, otra para Nefrología, una para Neumología, dos para Obstetricia y Ginecología, una para Oftalmología, dos para Pediatría y áreas específicas, una de Psiquiatría y una para Traumatología y Cirugía Ortopedia.

Para el Jefe de Servicio y presidente del Colegio Médicos de Burgos la recuperación de la actividad docente para un Hospital como el «General Yagüe» que tiene el mayor número de camas de Castilla y León, «es muy importante».

Tirapo puntualizó por su parte, que la recuperación de la docencia no hubiese sido posible sin la colaboración de los médicos del Hospital. «Desde el primer momento afirmé, ellos han estado no sólo de colaboradores sino que a lo mejor, han tenido y demostrado que tenían más ansias que yo en volver a recuperarla». El gerente del hospital salía así al paso de las manifestaciones realizadas el pasado año por el anterior titular del hospital del Insalud que hacían referencia «a la falta de comisiones y el poco funcionamiento de las mismas». Las comisiones están formadas por facultativos y otro personal sanitario que con carácter voluntario debían presentarse y colaborar en su funcionamiento.

José Tirapo, por el contrario, declaró que «había sido una lucha de todo el mundo y por eso mismo se ha conseguido. Yo no puedo hablar de lo anterior porque no lo he vivido, sin embargo mi experiencia en el tiempo que llevo aquí ha sido la de encontrarme con gente con muchísimas ganas de trabajar».

XIII Simposio de Neumología

Bugos (D.B.).—Organizado por la Sección de Neumología del Hospital General Yagüe que dirige el doctor Viejo Bañuelos, durante los próximos días 20 y 21 se va a desarrollar en el salón de actos de la Caja de Ahorros del Círculo, el XIII Simposio de Neumología que en esta ocasión abordará el tema de las infecciones broncopulmonares.

El simposio está patrocinado por el Colegio de Médicos de Burgos y por las sociedades españolas de Patología Respiratoria (SEPAR) y castellano-leonesa de Patología Respiratoria. Ha sido designado igualmente Curso Anual de Especialidad por la SEPAR.

Las conferencias se in-

ciarán con los temas previos: Mecanismos de Defensa del Aparato Respiratorio y técnicas de diagnóstico. A estos seguirán, Neumonías de la Comunidad. Neumonía atípica y Neumonía hospitalaria. En el segundo día se abordarán las ponencias de mayor actualidad «Política antibiótica de en las infecciones broncopulmonares», «Patología pulmonar infecciosa en la drogadicción», «Infecciones en pacientes inmunodeprimidos y SIDA».

Las sesiones serán clausuradas con una conferencia sobre Patología Pulmonar secundaria a drogas que correrá a cargo del Dr. Morera Prat, de Barcelona. El resto de los ponentes,

son distinguidos especialistas entre los que destaca la presencia del Dr. Bouza Santiago, de Madrid, los doctores Garau, Manresa y Morera de Barcelona y los doctores Sobradillo, de Bilbao y Martínez González-Río, de Oviedo.

Se completarán las sesiones con las diversas comunicaciones de los hospitales de la región entre las que figura la del Dr. García Muñoz, de Burgos, que presentará la experiencia en el diagnóstico y tratamiento de las neumonías atípicas en nuestra provincia.

Todos los médicos interesados en inscribirse en este simposio deberán dirigirse a la Sección de Neumología del Hospital General Yagüe.

II CONCURSO

Normas del II CONCURSO DB

- 1.º — DB pondrá un fijo mensual de 50.000 Ptas.
- 2.º — DB jugará un boleto múltiple cada semana de 210 apuestas por un coste de 10.500 Ptas. El 80 % de los premios obtenidos incrementará la bolsa mensual.
- 3.º — En los primeros días de cada mes se sorteará la bolsa acumulada durante el mes anterior entre los cupones que nos remitan nuestros lectores. Queda excluido el personal de Diario de Burgos.
- 4.º — Lunes, miércoles y viernes, DB publicará en sus páginas el cupón correspondiente al mes. Y periódicamente dará información sobre la situación de los premios y bolsa acumulada.
- 5.º — El número de cupones premiados serán según la cantidad que tenga la bolsa mensual de la forma siguiente:
 - a) Las primeras 100.000 Ptas. Un sólo cupón premiado.
 - b) Hasta un millón de pesetas. Como indique la primera cifra significativa.
Ejemplo: Bolsa acumulada 850.000 Ptas. a repartir entre 8 cupones.
Pasando del millón de pesetas. Como indiquen las dos primeras cifras significativas.
Ejemplo: Bolsa acumulada 5.500.000 Ptas. a repartir entre 55 cupones, o si son 55 millones, sería a repartir también entre 55 cupones, a un millón por cupón. SUERTE.

¡ATENCIÓN A NUESTROS CONCURSANTES!: En el sorteo del presente mes habrá unos premios adicionales consistentes en:

1.º UNA MAGNIFICA CESTA DE NAVIDAD, donada por

Auto-Repuestas
JOSE

Burgos Aranda

2.º UN GRILL TAURUS con Rustidera, donado por DISCOTECA ARMSTRONG

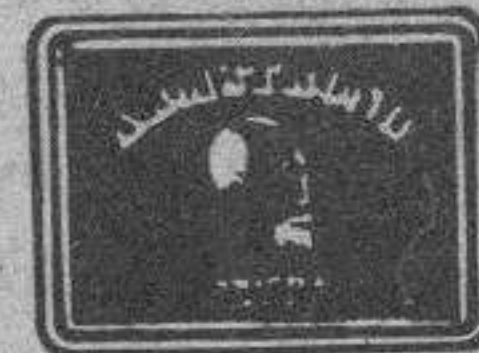

3.º UNA CALCULADORA IMPRESORA PORTABLE, donada por PAPELERIA

TAGRA

4.º BUSTO ORIENTAL BAÑADO ORO 18 quilates y PLATA, donado por

ASHAGARA
Muebles de estilo

lotería primitiva

1	8	X	22	29	36	43
2	9	16	23	30	37	44
3	10	17	24	31	38	45
4	11	X	25	X	39	46
5	X	19	26	X	X	47
X	13	20	27	34	41	48
7	14	21	X	X	42	X

NUESTRO
BOLETO
MULTIPLE

Sorteo N.º 47
Fecha 19-11-87

Apuestas jugadas 210

SALON TEATRO DE LA CAJA DE AHORROS MUNICIPAL

AVDA. GENERAL VIGON, 3 y 5

CINE CLUB

CICLO DE CINE NORTEAMERICANO AÑOS 80

Martes, 17 de Noviembre

«INQUIETUDES»
de Alan Rudolph

Salón Teatro de la Caja (Avda. Gral. Vigón), 20,15 horas

Inscripciones: En la Sala de Estudios de la Caja (Avda. Gral. Sanjurjo, s/n.).



CAJA DE AHORROS MUNICIPAL DE BURGOS

I CICLO DE CINE «GRANDES PELICULAS INMORTALES»

Y SOLO A 150 PESETAS

GRAN TEATRO

¡¡HOY!!
A las 5,30, 8 y 10,45
—Inauguración del Ciclo—
La película ganadora de 7 «Oscars»

«EL GOLPE»
PAUL NEWMAN
ROBERT REDFORD
Director: George Roy Hill
(Autorizada todos públicos)

Juega y gana con nosotros

II CONCURSO

Los lunes, miércoles y viernes encontrarás un cupón en las páginas de Diario de Burgos, que debes enviarnos con tu nombre y dirección. Los martes y sábados publicamos las bases de este magnífico concurso. Entraras en sorteo mensual de grandes premios.

El Orfeón Burgalés, ante la festividad de Santa Cecilia

Burgos (DB).—El Orfeón Burgalés, como todos los años, se dispone a conmemorar la festividad de Santa Cecilia, Patrona de la Música, con la brillantez que lo hace todos los años.

Para ello ha organizado una semana cultural, además de otros actos, cuyo programa dice así:

Empieza por anunciar el IV Certamen Literario «Santa Cecilia», para componentes del Orfeón Burgalés y su Coral Infantil. Mañana, miércoles, a las ocho y media de la tarde, conferencia a cargo del profesor don Alberto Ibáñez, jefe del Departamento de Historia del Arte del Colegio Universitario de Burgos, sobre «El Monasterio de Las Huelgas» (con motivo de la celebración de su VIII Centenario).

Jueves, a las ocho y media, recital de acordeón a cargo de Fernando Ganzo Criado.

Viernes, a las ocho y media de la tarde, conferencia por don Sabino Nebreda Pérez Páramo, sobre «Antonio Machado, poeta de Castilla». A la terminación se hará la proclamación de la «reina» y damas del Orfeón y «reina» infantil.

Este año, la «reina» es la señorita Isabel de la Sierra Tordable. Sus damas, las señoritas María del Carmen Llorente Muñoz y Ana Isabel Antón Sainz. La «reina» de la Coral Infantil es Blanca Elena López—Fernández.

El sábado, también a las ocho y media de la tarde, solemne misa conmemorativa en la iglesia parroquial de San Lorenzo, en la que cantará el Orfeón y su Coral Infantil. A las diez de la noche, cena de hermandad en el Hotel Corona de Castilla, con la imposición de bandos a las «reinas» y damas. Seguirá la imposición de medallas de plata y entrega de distinciones por diez años de servicios a la Entidad. Serán entregadas las citadas medallas a doña Teresa Saiz Fernández, doña Isabel Odena Martínez y doña Blanca Rosa Amor Huidobro. A continuación será leído el fallo del jurado del IV Certamen Literario «Santa Cecilia». Pronunciará unas palabras el presidente en funciones, don Sabino Nebreda Pérez Páramo y las autoridades asistentes y se terminará cantando el Himno a Burgos.

Conferencia de la doctora doña Amelia Gallego de Miguel, en la Institución Fernán González

Burgos (DB). — El jueves, día 19, tendrá lugar la apertura del curso en la Academia Burgense, en el salón de estrados de la Diputación Provincial, a las ocho de la noche y en cuyo acto pronunciará una interesante conferencia la Dra. Doña Amelia Gallego de Miguel, catedrático que fue en la Universidad de Santiago de Compostela y exdirectora del Museo de Salamanca, que hablará sobre «El taller de Cristóbal de Andino en Burgos», el famoso escultor y fundador de metales, de origen burgalés y autor de la bellísima reja de la capilla del Condestable de nuestra Catedral, terminada el año 1523, así como de otras muestras de su

arte en varios templos de Palencia y otros lugares.

Doña Amelia Gallego, que obtuvo el premio al mejor Expediente Académico en la Universidad de Valladolid, es una ilustre investigadora de la rejería española en general y de la castellana en particular, siendo autora de numerosos trabajos sobre temas de su especialidad.

La presentación y el merecido elogio de la ilustre visitante, estará a cargo del académico director de la Institución Fernán González, don Ernesto Ruiz y González de Linares.

Al acto, que será público, han sido invitadas las autoridades.

rezos del santo rosario. A continuación, meditación, terminando con la celebración de la eucaristía. Será dirigido por el consiliario diocesano, don Nazario López Revilla y se invita a todas las mujeres, especialmente a las militantes de la A.C.

participar en la reunión plenaria del Episcopado Español, reunión que tiene carácter preceptivo.

Una vez que finalice la reunión citada, el Dr. Cardenal se reincorporará a su despacho oficial, de lo que daremos cuenta a nuestros lectores.

Religión

Acción Católica, mujeres. Retiro mensual

Burgos (A.C.). — Mañana, miércoles, se celebrará el retiro mensual acostumbrado, en la capilla del Santo Cristo de la Catedral. Dará comienzo a las cinco y cuarto de la tarde con el

El arzobispo, a Madrid

Burgos (DB).—El Prelado de la diócesis, Dr. D. Tedoro Cardenal Fernández, se trasladó ayer a la capital de España, donde, seguramente, permanecerá durante esta semana.

El objeto de esta visita de nuestro arzobispo a la capital de España es el de



Carlos Marín, durante su disertación en la conferencia organizada por los químicos burgaleses.

Conferencia de Carlos Marín sobre la Protección Civil en las industrias químicas

Burgos (José Alberto Martín).—La delegación de la Asociación Nacional de Químicos organizó ayer tarde, dentro de los actos programados con motivo de la festividad de San Alberto Magno, patrono de los químicos, una conferencia sobre «La Protección Civil en la industria química» a cargo de Carlos Marín Pérez, jefe de la Sección de Protección Civil.

Durante su encuentro con los químicos en la Cámara Oficial de Comercio e Industria, Carlos Marín definió la Protección Civil como «un servicio que pretende desarrollar el derecho constitucional a la vida y defensa de los bienes de los ciudadanos en situaciones de grave riesgo colectivo, calamidades públicas y catástrofes».

La Protección Civil nace en el año 1942 a partir de un decreto de defensa nacional pasiva que regulaba la participación de los ciudadanos y autoridades ante el riesgo po-

tencial a ser atacados por aviación. Años más tarde, en 1948, contempla los ataques con bombas nucleares, a raíz de esta experiencia en la Segunda Guerra Mundial. «Con el transcurso de los años se van acentuando la incidencia de otro tipo de factores como las catástrofes naturales, accidentes y situaciones de calamidad pública», subrayó el conferenciante. Actualmente, la ley básica de Protección Civil se encuentra en el Tribunal Constitucional pendiente de resolución al ser recurrida por el Go-

bierno Vasco.

Posteriormente, pasó a exponer la situación de la Protección Civil en el área de las sustancias químicas peligrosas. «La Protección Civil en la industria química se articula en tres niveles: planes de autoprotección, planes de emergencia interna y planes de emergencia externa». Carlos Marín añadió que las industrias deben evaluar los niveles de riesgo en función de la actividad y la sustancia tratada. La Protección Civil contemplaría, asimismo, tanto la autoprotección interna de la industria como los riesgos y accidentes mayores. Por último indicó que en determinadas emergencias de tipo químico intervienen dos elementos de importancia como son las contaminaciones externas y la evacuación de la población.

Notas y avisos

Club Deportivo «Jimena»

El Club Deportivo «Jimena» informa a todas las señoras interesadas en la realización de los cursos de gimnasia que las clases comenzarán el próximo día 18. El horario será lunes y viernes de 11 a 12 y miércoles de 10 a 11 en el gimnasio Discóbolo de la Caja de Ahorros Municipal.

Para poder asistir a las clases es indispensable formalizar la inscripción en nuestra sede social calle Vitoria número 9-4.º de 11,30 a 1,30 de la mañana acompañando el carnet de asociada.

Ayudas a explotaciones ganaderas que mantengan vacas nodrizas en la campaña 1987-1988

Burgos (J.C.L.). — El Servicio Territorial de Ganadería y Montes de la Junta de Castilla y León informa que «en virtud de la normativa contenida en los reglamentos CEE 1357/80, 1244/82 y 797/85, podrán beneficiarse de una ayuda procedente de la Comunidad Económica Europea aquellas explotaciones que se dediquen a la producción de terneros y terneras me-

dante lactación natural. Dicha ayuda consistirá en una prima destinada al mantenimiento del censo de vacas que amamantar, a sus crías.

Las condiciones que deberá cumplir el ganadero solicitante son:

—No vender leche ni productos lácteos procedentes de la explotación en el momento de la solicitud.

—No distribuir ni leche ni productos lácteos durante 12 meses después de presentar la petición ni destinar leche a la elaboración de productos que puedan comercializarse una vez transcurrido dicho plazo.

—Mantener en la explotación un mínimo de seis meses a partir de la solicitud un número de vacas nodrizas (o novillas gestantes de reposición por lo menos igual a aquel para el cual se solicita la prima).

—Estar reconocido como agricultor a título principal, es decir, que la parte de la renta procedente de la explotación y el trabajo que en ella realice el solicitante debe de ser superior al 50 por ciento de su renta y trabajo totales.

—Permitir y colaborar en cuantas inspecciones relacionadas con esta petición estimen oportuno llevar a cabo los servicios competentes.

—El productor queda obligado a notificar a las autoridades competentes cualquier circunstancia que altere el número de animales primables.

Las solicitudes deberán ser presentadas en las oficinas comarcales de la Consejería de Agricultura, Ganadería y Montes o bien en la Sección de Ganadería de este Servicio Territorial, deberá exhibirse la Cartilla Ganadera, que ineludiblemente estará actualizada dentro de los seis meses anteriores a la fecha en que se hace la solicitud. El plazo de presentación finaliza el próximo día 30 de Noviembre.

Toda solicitud errónea o incompleta que dificulte la grabación informática será devuelta a su procedencia. Se cumplimentará el apartado de datos de la entidad bancaria escogida por el beneficiario, donde deberá constar el visto bueno del propio Banco, con el sello correspondiente».

El Grupo «Duende», comienza mañana, una gira a Suiza

Burgos (DB).—El Grupo de Flamenco «Duende» va a comenzar mañana una gira por Suiza, nación a la que va bajo los auspicios de la Agregaduría laboral de la Embajada de España en la Confederación Helvética.

Este Grupo, que ya tiene consumada su fama artística en España y el extranjero, actuará en ciudades de la importancia de Berna, Lachaux des Fonds, Lausanne, Rotchas, etc.

Es un nuevo periplo por Europa que, sin la menor duda, contribuirá a la mayor fama de este Grupo que, desde nuestra ciudad, está adentrándose con agilidad y buena mano por ese camino tan difícil de la cultura que es el flamenco.

Actos del ITVA en Burgos

Burgos (DB).—El próximo día 20, a las 20,30, en el Hotel Condestable se desarrollará una campaña de promoción turística valenciana a cargo de la Generalitat y el Institut Turístic Valencià.

A ella asistirá el director general de Turismo de la Comunidad autónoma valenciana, Manuel Agramunt Ros de Ursinos y el director del Institut Turístic Valencià Eduardo Fayos Solá. En el transcurso de la presentación de esta campaña se hará una breve referencia al turismo valenciano, se proyectará una película producida por el ITVA mostrando una panorámica de la Comunidad Valenciana y por último habrá una degustación de productos de la tierra.

Sección objetos perdidos

Burgos (P.M.).— En la Policía Municipal y para las personas que acrediten ser sus propietarios se encuentran depositados los siguientes objetos:

Una cartera con dinero, dos relojes, una cazadora, una gabardina, un pañuelo de señora, un crucifijo, un bolso y tres pares de gafas.

Durante la pasada quincena han sido entregados los siguientes objetos:

Dos carteras con dinero, un monedero con dinero, un bolso con dinero, un bolso con objetos personales, un paraguas, unas gafas.

Entregadas por el taxis N.º 36, persona anónima, don Víctor Moradela González, taxis N.º 144, persona anónima, taxis N.º 92, persona anónima.

Entregados a sus dueños D.ª Amaia Aguilera Bombín, D. Esteban Torres González, D. Félix Movilla Núñez, D.ª Carmen Pellón Samanero, D.ª Amparo Hernández Hernández, doña María Jesús Diego Martínez y D.ª Avelina Moradillo Moradillo.

Actividades culturales

Asociación Cultural «Nueva Acrópolis»

«Hoy, martes, a las 20,30 horas, se inicia un curso de «Ampliación del conocimiento integral de nosotros mismos y del mundo que nos rodea», mediante una serie de sesiones teóricas, con prácticas de autoconocimiento. La de hoy será meramente informativa. Calle Madrid, 2, 2.º».

Exposición de dibujos en la Peña «Antonio José»

Burgos (P.A.J.).— Con motivo de la fiesta de la Peña Antonio José, se incluye dentro del programa una exposición de dibujos, por el artista de nuestra ciudad Emilio Gómez, que permanecerá abierta en los locales de la Peña «Antonio José», desde el día 17 hasta el día 28 de los corrientes, pudiéndose visitar los días laborables de 7,30 a 9,10 y sábados y festivos, de 12 a 2.

FETE—UGT califica de insuficiente el gasto público en educación

Burgos (V.A.).—El dirigente de la comisión ejecutiva de FETE—UGT, Joaquín Muñoz, presentó ayer, en esta ciudad, el programa electoral del sindicato socialista para las elecciones, que se celebrarán en la función pública docente no universitaria, el próximo 2 de Diciembre. Muñoz calificó de insuficiente el gasto público en educación y pidió un incremento del 6 por ciento del producto interior bruto.

Joaquín Muñoz manifestó, en rueda de Prensa, que la UGT «luchará» en los próximos años por tres principios generales: la dignificación del profesorado y la mejora de sus condiciones de trabajo, la enseñanza no discriminada y de calidad y un sistema educativo más democrático y participativo. El dirigente sindical explicó que estas elecciones han sido una «reivindicación constante» de todas las centrales sindicales, desde la instalación del sistema democrático, y definió como «importante» su celebración, las primeras, porque contribuirán a configurar el espacio sindical de la función pública en el terreno docente.

FETE—UGT presenta una amplia tabla de reivindicaciones, con la pretensión de realizar una «política coherente y global» en todo el Estado; entre ellas, Muñoz destacó una nego-

ciación colectiva de los salarios y las condiciones de trabajo, un incremento salarial superior al IPC previsto con cláusula de revisión, una igualdad retributiva con el resto de la Función Pública, la aplicación de complementos específicos y de productividad y una solución definitiva para profesores provisionales, en expectativa e interinos.

También se refirió Joaquín Muñoz a la petición de conseguir una formación permanente y retribuida dentro de la jornada laboral, aspecto que consideró esencial; igualmente señaló la regulación de plantillas por especialidades en EGB, la jornada laboral continuada, un máximo de 25 alumnos por aula en EGB, 30 en EE.MM. y 20 en preescolar, la supresión del actual sistema de impartición de afines, la jubilación forzosa a los 60 años y la voluntaria



Conferencia informativa de Fete-UGT.

a los 55, la extensión de la escolaridad desde los 3 hasta los 16 años, las transferencias plenas a todas las Comunidades autónomas, aunque con el carácter estatal de los cuerpos docentes y un incremento del gasto público en educación para conseguir el 6 por

ciento del producto interior bruto.

El dirigente sindical de FETE—UGT consideró que el punto más discriminatorio, con respecto al resto de los funcionarios, es el del salario, porque en el tema de la especificidad no existen «agravios comparati-

vos», concretó; finalmente, Muñoz defendió la configuración sindical de los funcionarios docentes no universitarios, que permitirá llegar a la mesa general de negociaciones con la Administración, y explicar y negociar la tabla de peticiones.

La Caja de Ahorros Municipal entrega una ambulancia al Ayuntamiento de Valle de Tobalina

En la mañana del pasado sábado, tuvo lugar, en Quintana Martín Galíndez, la entrega de una ambulancia al Ayuntamiento de Valle de Tobalina.

El acto se desarrolló junto al edificio del Ayuntamiento y contó con la presencia del Alcalde del Valle de Tobalina, D. Bonifacio Gómez Fernández, y el del Partido de la Sierra de Tobalina, así como los presidentes de las Juntas Administrativas de Cuezva, Garoña, Leciñana, Mijaralengua, Montejo de Cebas, Pangusión, Quintana María, Quintana Martín Galíndez, Revilla, Santa María de Garoña, Santocildes, Las Viadas y Villaescusa, y otros representantes y personalidades de la propia localidad y del Valle.

En representación de la Caja asistieron el presidente de la Institución, D. José Manuel Barrio Barrio, Subdirectores D. Higinio Sáiz y D. Angel Ramos, Delegado de Zona, D. Julián Quintano, y Jefe de la oficina de Quintana Martín Galíndez, D. José María Frías.

El acto comenzó con la bendición del vehículo por el párroco de Q. M. Galíndez, Rvdo. D. Pedro García Manrique, quien tuvo palabras de reconocimiento para la Caja por su actuación en el ámbito so-

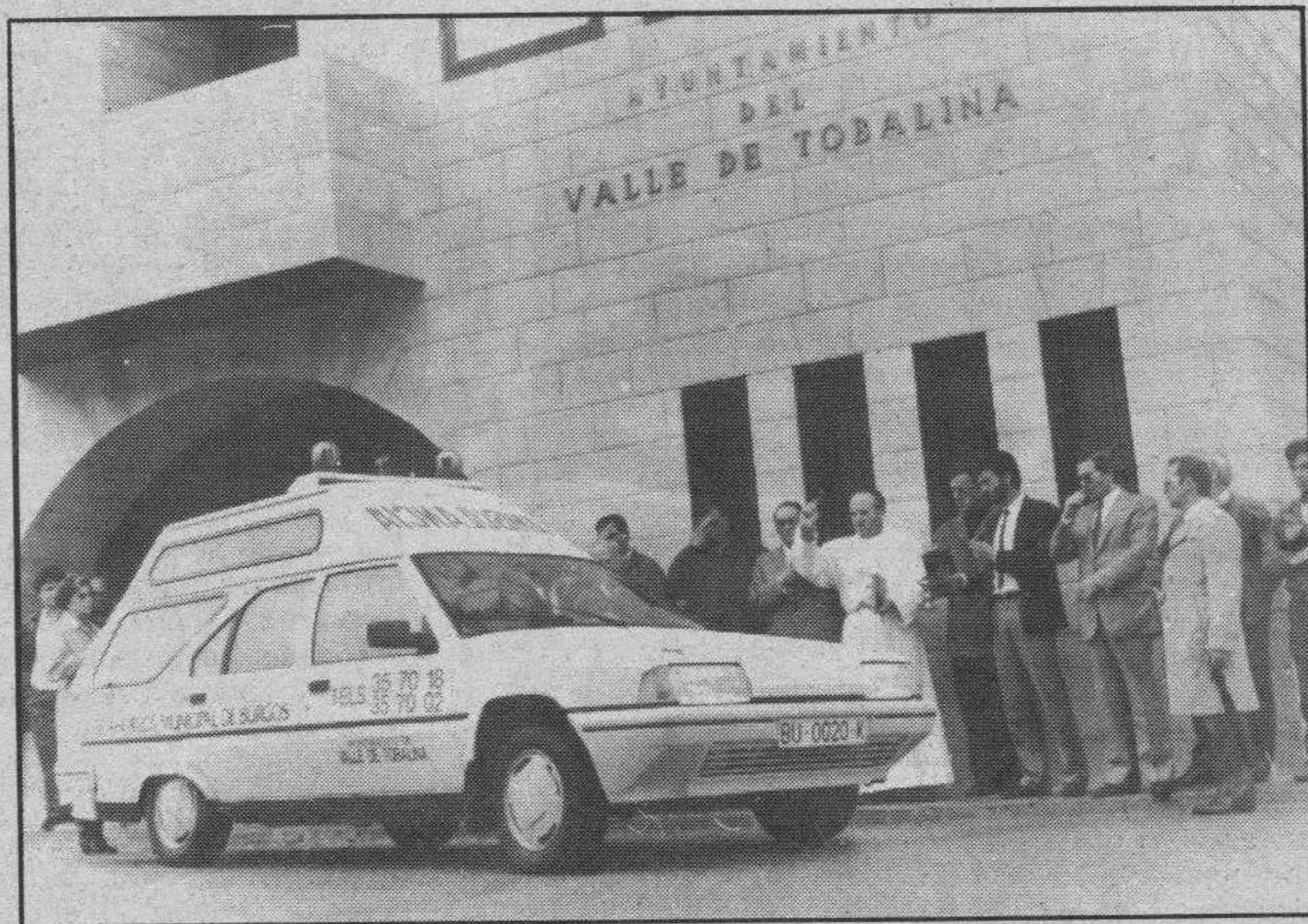

cial de toda la provincia.

A continuación intervino D. José Manuel Barrio, quien, en ceremonia simbólica, entregó las llaves del vehículo al Sr. Gómez Fernández. Expresó en primer lugar su agradecimiento a las autoridades y público por su asistencia al acto, que era, dijo, una nueva muestra del afecto que a la Caja siempre le ha sido dispensado en esta comarca. Aludió después a la vertiente social de la Entidad, sensible también a las necesidades sanitarias de nuestra provincia, de lo que era prueba la donación de esta ambulancia, que puso a disposición de todos los veci-

nos de Quintana Martín Galíndez y de las más de treinta localidades que integran el Valle.

Finalizó expresando su reconocimiento a los impositores, quienes con su confianza en la Caja están contribuyendo a las numerosas acciones de la Institución en pro del desarrollo de Burgos, «para el que aportamos nuestro mejor saber, nuestras ilusiones y nuestros recursos». Estamos seguros, dijo, de que seguiremos contando con el apoyo de la sociedad burgalesa para la labor que, desde hace sesenta y un años, viene realizando la Caja de Ahorros Municipal al servicio de Burgos.

Cerró el acto el Alcalde de Valle de Tobalina, D. Bonifacio Gómez, quien manifestó su gratitud a la Caja por la importante donación económica efectuada, que había permitido a la corporación por él presidida adquirir una moderna ambulancia, magníficamente equipada. Ello, añadió, redundará en una mejora en la prestación del servicio de traslado urgente de enfermos y accidentados en la amplia zona del Valle, lo que constituía una necesidad hondamente sentida en toda la comarca, que así ha quedado adecuadamente resuelta.

Como final del acto, el Ayuntamiento ofreció un vino español.

Aviso de IBERDUERO

INTERRUPCIONES DE SUMINISTRO EN BURGOS

MOTIVADAS POR TRABAJOS A REALIZAR EN LA RED DE DISTRIBUCION

MIÉRCOLES, DIA 18 DE NOVIEMBRE

De 15,15 a 16,15 horas

Plaza Inmaculada	Núms. 1 y 2
Bda. Zurbarán	Completa
Bda. Inmaculada	Bloques F7 a F12
Bda. Inmaculada	Bloques G1 a G8
Bda. Inmaculada	3.ª manzana, núms. 46 a 154
E. Sáez Alvarado	Completa
Cno. de los Andaluces	Núms. 1, 2 y 3
Málaga	Núms. 3, 4 y 5
Edificio Jaén	Núms. 1 y 2

ATENCION

NUEVO Y REVOLUCIONARIO SISTEMA MOVIL DE SEGURIDAD

POWER-MATE

El sistema imprescindible, más cómodo, económico y versátil para la carga y descarga, con múltiples aplicaciones



- Potente plataforma levadiza
- Trepa escaleras
- Sistema ascensor
- Plataforma rodante
- Nivelador carga muelle

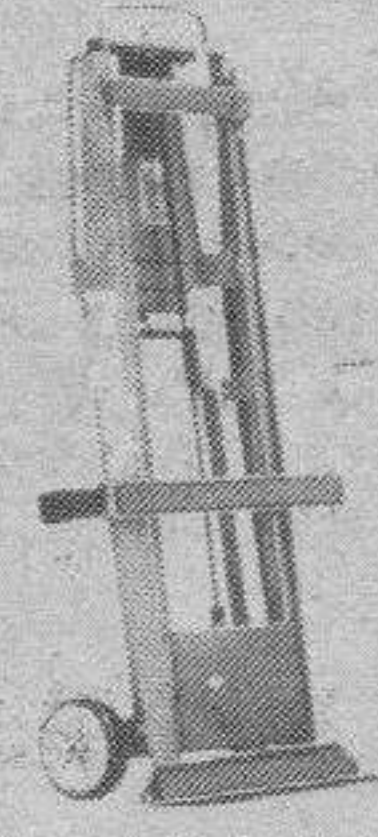

Se utiliza para mover y transportar objetos frágiles. Tal como electrodomésticos, equipos electrónicos, computadores, televisores, órganos electrónicos, máquinas de juegos, equipos de oficina, barriles, tanques, cajas fuertes, mobiliario, cajas paquetería, etc., etc.

Pida demostración en la Exposición

TALLER MECANICO «SUIZO»
DISTRIBUIDOR EXCLUSIVO

C/. San Agustín, 11. ☎ 26 15 70. BURGOS

Nuevas Generaciones de A.P. reclaman para Burgos la sede de las Cortes

Burgos (DB). — La Comisión Permanente de Nuevas Generaciones de Alianza Popular en Burgos han hecho público un comunicado sobre la moción del Ayuntamiento de Burgos en el que se dice lo siguiente:

Nuevas Generaciones de Burgos quiere hacer público el siguiente documento, que así mismo enviará a los parlamentarios burgaleses en las Cortes de Castilla y León y al Gobierno Regional de nuestra comunidad autónoma:

1.º Burgos ha sido desde tiempo inmemorial, la capital de Castilla, y así reza en su escudo «Burgos Caput Castellae».

No sería bueno para una convivencia pacífica y fraternal entre los castellanos leoneses que los burgaleses recordaran e identificasen la fundación de nuestra Autonomía con su decapitación.

2.º No creemos que sea positivo para un buen desarrollo de nuestro estatuto de autonomía el fomento de un espíritu secesionista, secesión a todas luces inviable.

3.º Dada la extensión

de nuestra comunidad autónoma y la riqueza cultural de las distintas provincias que en ellas se encuentran, es lógico pensar que cada una de ellas solicite para sí la ubicación de las sedes; pues no se puede olvidar que en torno a todas las provincias en donde se encuentran las sedes de las instituciones regionales en las comunidades autónomas de España, se genera un volumen de riqueza económico, social y cultural, nada desdeñable.

4.º Es en las Cortes de Castilla y León donde se deben de defender los derechos de Burgos y son los parlamentarios elegidos por los burgaleses quienes lo deben de defender, sin dejarse llevar por intereses partidistas. Aunque hay alguno que no sea burgalés, como el señor Labordá, no puede olvidar

que ha sido elegido por burgaleses y por lo tanto se debe a la voluntad del pueblo de Burgos.

Por todo ello, proponemos lo siguiente:

1.º Que, como mínimo, la Cámara Legislativa de las Cortes de Castilla y León quede ubicada definitivamente en Burgos, amén del Tribunal superior de Justicia, ya designado.

2.º Solicitamos al Ayuntamiento de Burgos y, especialmente, a su alcalde don José María Peña, que cese en su propuesta sobre la secesión del territorio burgalés con respecto al resto de la comunidad castellano-leonesa.

3.º Solicitamos de los parlamentarios burgaleses de las Cortes de Castilla y León, sean de la formación política que sean, realicen una acción conjunta en defensa de nuestros intereses, pero evitando en todo momento cualquier posible desestabilización, que lo único

que acarrearía sería una pérdida de confianza de los castellanos-leoneses y en especial de los burgaleses en la configuración de España en un estado de autonomías.

4.º Proponemos una reunión conjunta de nuestros once procuradores regionales, Ayuntamiento y Diputación de Burgos y parlamentarios nacionales, para la fijación conjunta y coordinadas, siempre dentro de lo preceptuado en nuestro Estatuto de Autonomía.

La Comunidad Castellana de Segovia, junto al Ayuntamiento de Burgos

En nuestro periódico se recibió ayer un telegrama, cuyo texto reproducimos íntegramente. Dice así:

«Rogamos haga pública nuestra solidaridad y apoyo a Burgos y acuerdo su Ayuntamiento sobre sedes comunidad autónoma. La Cabeza de Castilla no puede ser otra sino Burgos.»

No rotundo a la privatización de la Inspección Técnica de Servicios

Burgos (DB). — El comité de empresa de Intercentro de Burgos ha hecho público este comunicado:

«A la vista de las recientes noticias aparecidas en la Prensa y emisoras de radio de nuestra región, así como la información constatada por el comité Intercentros, el comité de empresa de Burgos, como representante legítimo del personal laboral de la Junta de Castilla y León en nuestra provincia, con una plantilla próxima a los quinientos trabajadores. Manifiesta su total desacuerdo en cuanto a la posible privatización de las estaciones I.T.V. (Inspección Técnica de Vehículos) de nuestra región.»

Según parece la Administración regional trata de justificar esta medida por la incapacidad existente para adsorber el volumen de inspecciones periódicas de vehículos en nuestra región. A la vez que argumenta lo deficitario que resultan económicamente.

Por tanto hemos de desmentir estas afirmaciones tendientes a confundir a la opinión pública aclarando los siguientes términos:

1.º — Las estaciones I.T.V. existentes en la actualidad están realizando

sobradamente el número de revisiones estipuladas para cada una de ellas, doblando incluso el número de inspecciones que debería realizar.

2.º — Como servicio público que es, las tasas que estarán cobrando en la actualidad son muy inferiores a las tarifas que aplican las entidades colaboradoras de la empresa privada, llegando a resultar un 500 por ciento más baratas que las de éstas.

A la vista de lo expuesto hemos de hacer notar que la actual problemática de saturación de las estaciones I.T.V. producidas, en algunas de las provincias, no se debe, más que a la falta de previsión de nuestros administradores autonómicos, ya que el volumen de vehículos a inspeccionar ha desbordado, en muchos casos, la capacidad de las estaciones existentes.

Por todo lo expuesto reiteramos nuestra total oposición a una medida que calificamos antisocial y que serviría de precedente para sucesivas privatizaciones de centros y servicios de la Administración, lo que pone muy en duda la intención de asumir nuevos servicios de la Administración Central. — El comité provincial de Burgos.»

Proyecto de remodelación de la Casa de la Juventud

Burgos (C.J.). — La pasada semana se celebró la VI Asamblea General Ordinaria del Consejo de la Juventud de Burgos, a la que asistieron 18 asociaciones para tratar diversos temas de organización, funcionamiento y actividades.

La Asamblea fue informada de las conclusiones de las dos Comisiones de Trabajo formadas al efecto. Por una parte se presentó el proyecto de Reglamento Interno del C.J.C.B., que fue aprobado mayoritariamente al no haberse presentado enmiendas. Asimismo, la Comisión correspondiente informó del proyecto de remodelación de la Casa de la Juventud (sita en C/ Defensores de Oviedo, 7), el cual seguirá en estudio debido a las modificaciones habidas en los departamentos de juventud de la Junta de Castilla-León.

Otro aspecto importante se refiere a la realización de las actividades pendientes y que se desarrollarán de

aquí hasta finales de año. Concretamente, en la segunda quincena de Noviembre comenzarán unas «Jornadas sobre el pago»; a primeros de Diciembre una «Semana por la paz», y a mediados de ese mismo mes el «Seminario sobre animación de grupos». Todas estas actividades son organizadas por el Consejo de la Juventud y confeccionadas dentro de las correspondientes comisiones.

Por último, y como punto destacado del orden del día, al cumplirse los dos años de funcionamiento del Secretariado, órgano máximo de representación del Consejo, tuvo lugar la elección de un nuevo quedando configurado de la siguiente forma: presidente: Javier Caparroz (de NN.GG.); vicepresidentes: Fidel Angel Velasco (J.O.C.-E) y Rafael Borja (Promoción Gitana); secretario: Jesús Portas (Alternativa Universitaria); y tesorero: Julio J. Delgado (J.D.P.).

CANON CELEBRA SU 50 ANIVERSARIO CON UN GRAN REGALO... PARA USTED.



Es un regalo Canon **seguro**, sólo por solicitar una demostración, sin compromiso, de la copidora Canon NP 3025-N. De su eficacia, de su economía, de su avanzada tecnología Canon.

Y además,
40 000
copias gratis

Las primeras de su nueva Canon NP 3025-N. Así celebra Canon su 50 Aniversario. Con regalos para usted. Y ofreciéndole la valoración más alta por su máquina antigua. Vamos, su regalo está esperando. Llame a su distribuidor Canon y solicite una demostración de la copidora Canon NP 3025-N.



CANON ESPAÑA S.A.

BURGOS. Jesús María Ordoño, 2. 947-27 12 00
MIRANDA DE EBRO. Estación, 23 (pasaje). 947-32 58 95

IMPORTANTE EMPRESA DE SERVICIOS DE AMBITO NACIONAL
PRECISA

TECNICO EN FRIO Y CLIMATIZACION

Con experiencia, calificación profesional de Maestro Industrial u Oficial 1.ª Frigorista, libre servicio militar, se ofrece lugar de residencia en Burgos, sueldo a convenir según valía

Interesados dirigir curriculum vitae:

D. DELIO MALDONADO GONZALEZ
Polg. de Argales, C/. Fdez. Ladreda, parcela 55
47008 VALLADOLID

El Ayuntamiento asegurará a los veintisiete concejales

Burgos (J.A.G.).—El Ayuntamiento incluirá a los veintisiete corporativos en el seguro de vida colectivo para los funcionarios municipales que se suscribirá con una compañía privada, de acuerdo con una propuesta de contratación que será abordada mañana, por la Comisión Municipal de Gobierno en su reunión semanal. Este nuevo seguro entrará en vigor a partir de Enero 1988.

Hasta ahora los concejales burgaleses no disponían de ningún tipo de cobertura para casos de muerte e invalidez en el desarrollo de sus funciones o representaciones municipales, mientras que en el caso de los funcionarios, explicaron en la Casa Consistorial, existe un «autoseguro» municipal en el que el propio Ayuntamiento es el asegurante y el que paga la indemnización. Mediante la contratación de esta póliza de seguro temporal renovable, los responsables municipales quieren suprimir esta función aseguradora de la Corporación, cuya fórmula, a la larga, indicaron, tiene peores resultados.

Con el nuevo seguro se suprimirá el antiguo, si bien los funcionarios continuarán con la cobertura del actual seguro de accidentes que disponen como empleados de la Administración local.

Once compañías de seguros presentaron en su día

ofertas para suscribir esta póliza de seguro colectivo de funcionarios y miembros de la Corporación, con una vigencia de cinco años y renovable, que contempla distintas indemnizaciones para los casos de muerte e invalidez. Estudiadas las propuestas, el Ayuntamiento parece que se ha decidido por la presentada por la Compañía de Seguros Vasco-Navarra, cuya propuesta contempla la cobertura para 557 personas (incluidos los concejales) y una prima total de casi 9 millones de pesetas, a pagar anualmente.

Otros asuntos

La Comisión Municipal de Gobierno estudiará otros temas entre los que figura una propuesta de contratación de la instalación de la iluminación extraordinaria de Navidad en distintas calles de la ciudad. También se someterá a aprobación de la primera fase del proyecto de ejecución de aceras en la calle San Francisco.

Por otro lado, se verá la licencia de obras e instalación solicitada por Hormigones «Abadesa» para la legalización de la planta que tiene en la carretera de Madrid y que ha sido objeto de una enconada polémica que aún no se ha cerrado. En el expediente, según pudo saber DB, se propone la denegación de la petición, en línea con la negativa municipal a conceder a esta empresa las licencias de apertura y funcionamiento.

Nuevo curso en el Taller Municipal de la Imagen, de Burgos

Burgos (DB).—Dentro de las actividades que desde hace años viene realizando el Taller Municipal de la Imagen, se ha organizado un curso de iniciación a la fotografía, al cine y al video, que se desarrollará durante siete meses. Culminará con las prácticas de rodaje de varias películas en super-8 y en video. Esta semana se abre el plazo de inscripción para todos los interesados.

El Taller Municipal de la Imagen comenzó sus actividades con carácter experimental en el año 1983. Está ubicado, en esta ocasión, en la Casa de Cultura de Gamonal. Cuenta con el material necesario de filmación y también con un importante servicio cultural para las veinticinco primeras personas que lo soliciten, tras previo pago de una pequeña matrícula por derechos de inscripción.

El curso estará preferentemente orientado en la teoría y la práctica de la fotografía y la imagen filmada, realizándose prácticas de fotografía y rodaje de películas, según guiones presentados por los propios alumnos del taller. Además en Febrero, se realizará un curso de iniciación al video, amén de participar en la organización del Cine Club Municipal que comienza sus sesiones de inmediato.

Para una información más detallada, los interesados pueden acudir los martes y jueves de siete a ocho de la tarde, al local que dispone el Taller Municipal de la Imagen en la Casa de Cultura de Gamonal. Se facilitará un programa de actividades y el resto de datos que requieran en torno a esta interesante actividad educativa y cultural.

Exposición de Lupe Tomás, en la Sala «Arlanzón»

Burgos (DB).—Bajo los auspicios de la Caja de Ahorros Municipal, desde ayer se ve en la Sala «Arlanzón», de la citada Caja, una obra que viene firmada por la pintora Lupe Tomás. Esta muestra, que esta-

rá a disposición del público hasta el próximo día 27, podrá verse en el horario habitual de la Sala, es decir, de doce a dos y de siete a nueve, salvo los días festivos, en que sólo rige el horario de la mañana.

El Ballet Folkórico «Vojvoda Stepa» trajo a Burgos toda la fuerza de la música y la danza yugoslava

Burgos (DB).—El Ballet Folkórico «Vojvoda Stepa», de gira por España, actuó ayer en Burgos dentro de la Otoñada Cultural. En su espectáculo mostró la calidad y fuerza de la danza, la música y el canto de las distintas repúblicas y autonomías que componen Yugoslavia.

Con el marco del Salón-teatro de la CAM-Vigón y de la mano de los cuarenta jóvenes bailarines, hijos e hijas de trabajadores de una empresa de construcción en cuyo seno nació este ballet en 1959, los bailes típicos de Serbia, Croacia, Bosnia, Montenegro, Macedonia y otras autonomías y nacionalidades yugoslavas llegaron hasta un público burgalés que aplaudió cada uno de los dieciséis «números» folklóricos.

La parte musical del espectáculo corrió a cargo de una orquesta nacional integrada por tres acordeones, dos violines y un contrabajo, además de músicos que tocaban instrumentos de percusión autóctonos, entre ellos uno llamado «goch».

El vestuario, de una gran diversidad y lleno de colorido, no pasó desapercibido para los asistentes a esta exhibición folklórica.

Ballet Folkórico «Vojvoda Stepa» ha incorporado también a su amplio repertorio distintos bailes y canciones de tradición turca y rumana así como de origen gitano. Muchas de sus danzas han sido recuperadas en los viajes



Jóvenes bailarines del Ballet Folkórico «Vojvoda Stepa» en un momento de su actuación.

que realizan por todo el país.

Su calidad y trabajo folklórico han hecho de este grupo uno de los mejores elencos de Yugoslavia, donde en la actualidad existen más de 200 grupos que realizan estas actividades y prácticamente todos ellos pertenecen a empresas, organismos y distintas entidades.

El grupo, actualmente de gira por España, viene acompañado por su presidente, Dragan Aleksic, así como el director de organización, Miodrag Dergovic, y el coreógrafo Bora Talevski y el director musical, Vladica Kljajic, entre otros directivos y técnicos.

Antes de cada una de las actuaciones, Miodrag Dergovic, en un claro castellano (no en vano, señaló, está casado con una española), llevó a cabo la presentación de los distin-

tas danzas y canciones del grupo así como las características y el entorno propio de cada uno de los bailes.

Mañana, el Ballet Contemporáneo de Burgos

El Ballet Contemporáneo de Burgos, bajo la dirección de Alberto Estébanez, realizará mañana la primera de las dos actuaciones que tiene previstas dentro de la Otoñada Cultural.

El recital de danza se iniciará a las ocho de la tarde en el Salón-Teatro de la CAM (General Vigón) y este elenco artístico burgalés tiene previsto presentar «Carmen» y «Con té seis», dos partes muy diferenciadas de un espectáculo que promete ser de interés.

El primero de los montajes se compone de seis

«cortos» coreográficos con distintas músicas, que van desde el «Quiéreme mucho», de Kraus a «Boing, boing», de Echo Romero. Cuatro de las danzas se basan en música de Marvin Hamslich.

«Carmen» será el «plato fuerte» de la actuación de este ballet burgalés. Una coreografía que ha merecido numerosos elogios para este grupo y en la que Alberto Estébanez y Marta Terán son los primeros bailarines.

La segunda de las actuaciones del Ballet Contemporáneo, será el jueves y tendrá lugar en la Casa de Cultura de Gamonal, también a las ocho.

Al igual que la de ayer la entrada a las actuaciones de este elenco burgalés será libre, indicaron fuentes de la organización.

La Asociación Cultural de la Tercera Edad celebró su II Aniversario

Burgos (A.S.).—La Asociación Cultural de la Tercera Edad celebró ayer el segundo aniversario de su fundación, lo que fue motivo para que se reunieran los miembros de la citada Asociación que, a la una de la tarde, prácticamente llenaron el amplio templo de San Cosme y San Damián.

A esa hora y en ese marco se ofreció una misa por el párroco, don José Luis Reguero, que asimismo pronunció una bella homilía alusiva a la conmemoración y, al finalizar el santo sacrificio, rezó un responso por los socios fallecidos.

La presidencia del acto que hemos reseñado lo ostentó el presidente de la Asociación, don Miguel Monsalve, que tuvo a su lado al procurador en Cortes regionales y ex-presidente de la Diputación, don Tomás Cortés Hernández, así como a los demás miembros de la junta directiva.

Debemos reseñar que las peticiones fueron for-



Fiesta de la Asociación Cultural de la Tercera Edad.

muladas por el socio señor Castañeda.

Tras este acto religioso que, como hemos dicho, contó con una nutridísima asistencia de socios, éstos

se reunieron en un almuerzo de hermandad, para seguir con la asamblea general de la Asociación.

En resumen, una en-

trañable fiesta para un conjunto de hombres y mujeres entre los que, como siempre, reinó la más absoluta cordialidad y, por supuesto, un compañerismo total.

Miranda prepara un amplio programa de actos con motivo de la fiesta de Santa Cecilia

Miranda de Ebro (Salvador Moneo). — Dentro de los actos que los distintos grupos musicales mirandeses están organizando con motivo de la festividad de Santa Cecilia, el próximo viernes día 20, a las ocho de la noche, en el templo parroquial de Santa María, ofrecerán un magnífico concierto el grupo de acordeones Luis Liébana y la Rondalla Juvenil Mirandesa, dirigidos respectivamente por Luis Liébana y Rafael Ayala. Ofrecerán preferentemente fragmentos de óperas y zarzuelas. Sin duda, un extraordinario acontecimiento musical.

El sábado, mosaico musical mirandés en Santa María

También tendrá como marco el templo parroquial de Santa María, la nueva audición de Mosaico Musical Mirandés, con participación del Orfeón Mirandés, coros los Veteranos y Eraso y corales de las Amas de Casa y Juan de la Encina, conjuntamente con la Banda Municipal de Música, todos bajo la dirección del maestro Dionisio Díez Sáez, interpretando canciones populares mirandesas y fragmentos de zarzuelas y óperas.

A las seis de la tarde, habrá un ensayo general, para a las siete la Banda Municipal de Música recorrer las calles de la ciudad interpretando alegres pasacalles.

A las ocho, misa solemne, interviniendo durante la misma los grupos corales citados.

A continuación, será el magno concierto, en el que intervendrán unas doscientas personas.

Así pues la festividad de Santa Cecilia estará precedida de estos dos extraordinarios acontecimientos musicales. También los distintos grupos celebrarán fiestas, tales como comidas o cenas de hermandad.

Bien la velada teatral

Se llenó el Teatro Cinema el pasado viernes para presenciar la obra teatral «No le busques tres pies al alcalde», presentada por la compañía Calderón de la Barca, al frente de la cual

figuraba el popular actor Vicente Parra.

Bien la puesta en escena de esta obra que es una sátira hacia la clase política, sobre el enchufismo y las corruptelas, un tema muy manido dentro de un esquema aceptable. Digamos que estuvo bien y el público salió complacido. Vicente Parra, aún siendo el autor más importante del elenco, interpretó un papel relativamente corto.

La velada estaba patrocinada por el Instituto Municipal de Cultura.

Fachadas

Se celebró la reunión Ayuntamiento-propietarios de inmuebles de la Plaza de España, de la que informaremos más ampliamente. Podemos adelantar que todos los propietarios han aceptado la oferta municipal para efectuar el arreglo de las fachadas, para lo que hay una dotación de diez millones de pesetas y apoyo material y técnico por parte municipal.

El Ayuntamiento abre plazo de presentación de solicitudes de subvenciones a entidades culturales y recreativas

Con el fin de proceder a la confección del estudio de distribución de subvenciones entre las Entidades culturales y recreativas el Ayuntamiento ha abierto plazo hasta las 15 horas del día 20 de Noviembre para la presentación en el Negociado de Cultura mu-

nicipal, por parte de los entes interesados en solicitar dichas ayudas, de los documentos siguientes:

1. — Relación de actividades culturales y recreativas realizadas o a realizar por la entidad solicitante en el período comprendido entre el 1 de Enero y el 31 de Diciembre de 1986.

2. — Certificación de inscripción en el Registro de Entidades declaradas de interés público municipal, conforme a lo establecido en el artículo 174 del Reglamento Orgánico del Municipio de Miranda de Ebro, publicado en el B.O. de Burgos el 28 de Junio de 1986.

La inscripción se realiza en la Secretaría General del Ayuntamiento, presentando la identificación de los componentes de su Junta directiva y declaración jurada del número de socios; una memoria actualizada de las actividades que realiza; copia de los estatutos vigentes y acta de la última asamblea general de socios en la cual fuese elegida la Junta vigente en el día de la inscripción, detallando los cargos y las personas que la componen.

Radiocadena Miranda

89,7 megaciclos. — 6,00: De la noche al día. 7,40: Primera página (informativo regional). 7,50: Informativo provincial. 8,00: España a las ocho. 8,30: Números cantan. 9,05: Miranda al día «De aquende a allende». 13,30: Crónica de aquí. 13,50: Informativo local. 14,00: Informativo R.N.E. 14,30: Hablemos de Miranda (radiodeporte). 15,05: La marcha de Pilar. 17,05: Y usted qué opina. 17,50: Boletín regional de noticias. 17,55: Boletín local de noticias. 18,00: Vivir para vivir. 19,00: Apuesta por una. 20,00: Follow Through (curso de inglés). 20,30: La hora deportiva. 21,30: paso de cebr. 22,00: Lo que el tiempo se llevó. 23,00: Última edición. 24,00: Debate. 1,00: Noches de Alanda. 3,00: La radio en la radio. — A todas las horas boletines informativos de R.N.E.



«El Blusilla» de A. César

Recuerdo a un pastor

Baños de Valdearados (Francisco Carmona Prada). — Por alguno de mis compañeros profesionales sabía de tu enfermedad. Tú mismo, la mañana en que nos cruzamos en una de las plantas del Hospital General Yagüe me lo dijiste. Tu corazón desgastado había dado muestras de cansancio. Y acudías donde quienes estudian y saben, hallarían remedio a tu mal.

Y la mejoría fue clara y progresiva.

Eramos buenos y viejos amigos. Muchos años viéndonos, saludándonos por las calles del pueblo, en mis visitas cuando tu mujer, tú o tus hijos precisaban de mi trabajo a fin de devolveros la salud perdida o ayudando el nacer de alguna criatura.

Respetuoso, atento y cordial, jamás agresivo, fuiste un enamorado de tu oficio, un oficio duro —los fríos del invierno, el tórrido calor de los veranos con el peligro de nublados y tronadas a campo abierto—, los vientos de todos los cuadrantes.

En horas turbias de amanecer o cuando la tarde declinaba ibas o volvías ya sólo junto a tus perros del

diario quehacer. Eramos vecinos de la misma calle, que a su fin abre un puente, un riachuelo y la campiña ondulada con fondo de pinar, viñado y tierras de labranza.

La sección de sucesos del DIARIO —la sección de cada día— dio la triste noticia fechada en Baños de Valdearados. Habías muerto así, de repente, al cuidado de tu rebaño —para tí puesto de honor— en una fría tarde de Noviembre, hiciste una hoguera para combatir la baja temperatura y sobre sus llamas caíste perdido el conocimiento. Tu corazón se negó a seguir latiendo un minuto más.

Hombres y personalidades ilustres merecen por sus méritos su elogio en sentidas necrologías. A tí, dentro de tu esfera humana y social también te corresponde. No conociste el odio, el rencor o la envidia.

Dios te habrá acogido sin duda en su seno, pasando al otro lado del muro al frente de tu rebaño de ovejas —sonido de esquilas, zurrón y cayado— flanqueado por fieles mastines.

José de la Roca Martínez, descansa en paz.

Inaugurada una planta experimental de invernaderos en Vilviestre de Muñó

Burgos (D.P.). — En la tarde del pasado sábado el presidente de la Diputación inauguró en Vilviestre de Muñó una planta experimental de invernaderos, tratados por agua caliente procedente de un pozo del que mana a 70 grados centígrados.

El acto de inauguración de la planta experimental creada por la empresa «Invernaderos Castellanos» dio comienzo a las cinco de la tarde con la visita a las instalaciones, cuyo funcionamiento le fue expuesto al señor Montes Alvarez por el gerente de la empresa, don Arturo Huertes García.

En la visita a las instalaciones, el presidente de la Diputación estuvo acompañado por el alcalde de Estépar, a cuyo municipio pertenece Vilviestre de Muñó,



Montes Alvarez

don Mariano Berezo Lozano.

Concluida la visita a las instalaciones, de las que el señor Montes hizo grandes elogios felicitando a los promotores, los asistentes al acto se trasladaron a Estépar.

Del 20 al 27 de Noviembre

27 FERIA OFICIAL MONOGRAFICA INTERNACIONAL DEL EQUIPO DE OFICINA Y DE LA INFORMÁTICA

JORNADAS PROFESIONALES DE SIMO, días 20, 23, 24, 25, 26 y 27. En estos días no habrá taquilla desde las 10,30 hasta las 15 horas. En este período, y para la entrada en el recinto, será necesaria la tarjeta de profesional que le será facilitada al presentar su invitación o al acreditar su identidad.

Congreso Internacional sobre Diseño y Confort en la Oficina, CIDYCO 87.

Conferencia Internacional de Informática 87. Jornadas para profesiones. Conferencias sobre tecnologías especiales. Coloquios sobre las implicaciones de la sociedad informatizada.

Horario: de 10,30 a 20 horas. SIN INTERRUPCION. Domingo: de 10,30 a 15 horas. Prohibida la entrada a menores de 18 años.

S.I.M.O.

Recinto Ferial de IFEMA en la Casa de Campo - Madrid

Homenaje al folklore burgalés del Coro Iraunkor de Plencia

Aranda de Duero (Mery Varona).— El Coro Iraunkor de Plencia rindió homenaje al folklore castellano interpretando dos temas burgaleses en la segunda parte del concierto ofrecido el pasado sábado en la iglesia de San Juan.

La coral vasca ocupó la cuarta jornada del Otoño Polifónico Arandino que viene celebrándose desde el 24 de Octubre y que se clausurará el 28 de este mes con la actuación del Orfeón Arandino «Corazón de María», organizador de este ciclo polifónico.

Bajo la dirección de Antonio Linaza el Coro Iraunkor inició su actuación entonando el Agur Jaunak, canción vasca de saludo y despedida, interpretando en la primera parte una selección muy cuidada de temas religiosos, con partituras de Tomás Luis Victoria, Bach y Palestrina, acompañando al órgano en alguna de estas piezas Paben de Urbiondo. La segunda parte estuvo

dedicada a temas profanos, de rico colorido, con una cálida interpretación de este coro, formado por cuarenta voces mixtas.

Antonio Linaza, párroco de Plencia y director del coro desde su creación hace una década, fue introduciendo cada una de las canciones del programa, añadiendo un carácter didáctico a este concierto que dejó entre el público asistente un grato sabor.

La siguiente actuación estará protagonizada por la Coral de Soria. El Otoño Polifónico Arandino está patrocinado por la Junta de Castilla y León, Diputación Provincial, Ayuntamiento de Aranda y Grupo de Empresas Pascual, colaboran-

do la Caja de Ahorros del Círculo y las emisoras locales.

Homenaje a los abuelos del año

El Teatro Cine Aranda se llenaba absolutamente el pasado domingo en el festival homenaje a los abuelos de Aranda con el que se cerraba la Semana de los Mayores. El acto había sido organizado por Radiocadena Aranda con el patrocinio del Ayuntamiento arandino y contó con la asistencia de las primeras autoridades locales.

D. Marcelino Moneo y D.ª Paulina Sancha, elegidos abuelos del año, recibieron el homenaje de todos los arandinos, encontrándose rodeados de numerosos familiares y amigos. También se homenajeó en esta oportunidad a Sor Juliana, religiosa de las

Hermanitas de la Caridad, congregación que atiende la Residencia Hogar Sagrada Familia. Sor Juliana llegó a Aranda en Agosto de 1937 y desde entonces permanece en esta población. En la actualidad atiende la granja y el huerto de la residencia de ancianos.

El programa de la Semana de los Mayores se cerraba con la celebración litúrgica oficiada en la misma residencia por el párroco de Santo Domingo, D. Cayo Moreno y el capellán de la Sagrada Familia, D. Manuel Cebas.

Contratación de un profesor de Educación Física

El Ayuntamiento de Aranda ha convocado la contratación de un profesor de Educación Física para el colegio Virgen de las Viñas.

La duración del contrato será hasta Julio de 1989, en régimen laboral e incluido en el convenio de enseñanza privada.

Los aspirantes deberán poseer la titulación de profesor de EGB, licenciados o diplomados que acrediten haber realizado cursos de especialización en educación física o tener título de licenciado o diplomado en esta disciplina.

Las instancias, acompañadas de curriculum vitae deberán presentarse antes del 28 de Noviembre. La selección se efectuará por la Comisión de Educación.

Agenda

Farmacia de guardia: D.ª M.ª Luisa Arribas, Pza. Mayor, 18.

Radiocadena Aranda. — 6,00: Buenos días Babilonia. 8,00 España a las ocho (informativo). 8,30: Crónica de aquí (informativo regional). 8,45: El campo (boletín agrario). 8,50: Crónica de La Ribera (informa-

tivo local). 9,00: Aranda Express. 9,05: Escuela de salud. 9,30: Aranda Express. 12,00: Informativo regional. 12,10: Aranda Express. 13,30: Crónica de aquí (informativo regional). 13,50: Crónica de Aranda y La Ribera (informativo local). 14,00: Diario de las dos (informativo nacional). 14,30: Informativo catorce treinta (informativo local). 15,00: Té para dos. 18,00: Vivir para vivir. 19,00: Apuesta por una. 20,00: La hora deportiva. 21,00: Tres con las que saques. 22,00: Servicios informativos. 23,00: Lo que el tiempo se llevó. 24,00: Debate. 01,00: Noches de Alanda. 03,00: La radio en la radio.

SER-Aranda. F.M. 87.8 MHz. Estéreo. 6,00: Onda Pesquera. 7,00: Matinal SER. 7,15: Matinal SER Castilla-León. 7,30: Matinal SER (continua-

ción). 8,30: Matinal SER Aranda. 8,50: La saga de los porretas. 9,03: Contraportada. 10,00: Las mañanas de la SER. (Magazine local: incluye avance informativo, a las 12,10 h.). 13,00: Mediodía SER (A. Caparrós). 13,35: SER Castilla-León. 13,45: Comunicados de interés. 13,50: Club deportivo local. 14,00: La voz de La Ribera (informativo local). 14,16: Información bursátil. 14,20: SER Baby. 14,30: Informativo de la SER. 15,05: Los 40 principales. 20,00: Informativo de la SER. 20,30: Club deportivo nacional. 21,00: Sorteo de la O.N.C.E. 21,03: SER Castilla-León. 21,30: Angel Alvarez. 22,00: Coplas de mi SER. 23,00: Hora 25. 00,30: La ventana indiscreta. 03,00: De la noche a la mañana. La SER informa a las horas en punto. Informativos locales a las 8,30; 12,10 y 14,00 horas.



Homenaje a nuestros mayores en Aranda de Duero. Foto Lara.

OFICINA MUNICIPAL DE PROMOCION Y DESARROLLO

Información sobre la Lonja Agropecuaria de Aranda de Duero

FECHA DE CELEBRACION: 14 de Noviembre 1987

COTIZACIONES AL CIERRE:

PATATAS	Blanca	s/c	ptas. kg.
	Desirée	s/c	
CEREALES	Trigo (no panificable)	25,50	ptas. kg.
	Trigo (panificable)	27	" "
	Cebada (2 carreras)	21,50	" "
	Cebada (6 carreras)	21,50	" "
PORCINO CEBADO	Selecto (90/96 kg.)	132	ptas. kg. vivo
	Normal (96/105 kg.)	127	" "
	Graso (más de 105 kg.)	125	" "
	Cerda desvieje	80-90	" "
LECHONES	20 kg. selecto	180	ptas. kg. vivo
	20 kg. corriente	170	" "
GANADO VACUNO	Ternera carne blanca	s/c	ptas. kg. canal
	Ternera carne rosada	"	" "
	Añojos extra	"	" "
	Añojos primera	"	" "
	Añojos corriente	"	" "
	Vacas extra	"	" "
	Vacas primera	"	" "
	Vacas segunda	"	" "
	Vacas industria	"	" "
GANADO OVINO	Corderos (hasta 20 kg.)	325	ptas. kg. vivo
	Lechales (hasta 11 kg.)	500	" "
	Ovejas	80-90	" "

COMENTARIO:

— Sigue sin recuperarse el mercado en porcino, continuando unos precios a la baja, totalmente increíbles.

La PRÓXIMA SESIÓN de la Lonja se celebrará el día 21 de Noviembre, a las 13 horas
CONSULTAS TELEFONICAS: 50 72 74 (Contestador Automático)

La Comisión de Promoción y Desarrollo hace balance de la 1.ª Feria de la Ribera

Aranda de Duero (Mery Varona). — La Comisión de Promoción y Desarrollo del Ayuntamiento de Aranda reunió el pasado viernes a las entidades y firmas que participaron o colaboraron en la 1.ª Feria de la Ribera, a quienes hizo entrega de una placa recuerdo de la misma.

El presidente de la Comisión y director de la Feria, Javier Pérez, realizaba un balance totalmente positivo de esta primera edición, en razón de la afluencia de visitantes y de los resultados económicos derivados de su celebración tanto para los expositores, que han formalizado numerosas operaciones mercantiles, como para el comercio de

la ciudad. En este sentido se indica que el sector hostelero tuvo en aquellas jornadas la mayor demanda de todo el año.

A juicio del director de la Feria, esta «es el resultado último de una realidad económica» y no, como se pretende en otros lugares, la posibilidad de crear una realidad distinta. «La Feria resulta un éxito en Aranda porque se

hacen transacciones económicas que son necesarias».

El alcalde, por su parte, además de corroborar el balance positivo, afirmaba a DB que la próxima edición empezará a prepararse a partir del mes de Enero. Entre los proyectos sobre los que habrá de trabajar la Comisión, el más importante es encontrar una ubicación definitiva del recinto ferial, para lo cual habrá de disponerse de un solar entre 25.000-40.000 metros cuadrados, toda vez que parece descartado que en adelante pueda utilizarse

el solar donde se ubicó la 1.ª Feria de la Ribera, por tratarse de una zona de próxima edificación.

Ricardo García aventuraba como posible localización los terrenos situados entre el parque de la Virgen de las Viñas y la autovía o bien en la carretera de Salas, provisionalmente, y hasta tanto se decida por el solar adecuado, podría instalarse en terrenos del Polígono Industrial.

El alcalde anunció que se mantendrán contactos con la Junta de Castilla y León para que la Feria de

la Ribera se incluya en el calendario oficial de ferias de la región, manteniéndose las fechas de la primera semana de Septiembre como las más adecuadas para la comarca.

La 1.ª Feria de la Ribera se celebró del 4 al 6 de Septiembre último en terrenos del Polígono Residencial situados entre la antigua N-1 y la carretera de la Estación. Tuvo un presupuesto de 5 millones de pesetas y empleó 5.000 jornadas de trabajo. Fue organizada por la Oficina de Promoción y Desarrollo, FAE, AFOTUR y

Consejo Regulador de la Denominación de Origen, con la colaboración de la Junta de Castilla y León, Diputación Provincial, Ayuntamiento de Aranda, Cámara Oficial de Comercio e Industria de Burgos y las Cajas de Ahorro Municipal y del Círculo. El número estimado de visitantes fue de 25.000 personas.

En el acto del pasado viernes, el Ayuntamiento concedió a DB una placa en la que se destacaba la colaboración de este período con aquella 1.ª Feria.

IMPORTANTE Y ACREDITADA AGENCIA DE TRANSPORTES DE AMBITO NACIONAL, PRECISA CORRESPONSAL

Para la plaza de BURGOS y su zona de influencia
Telefonar en horas de oficina al número (93) 300 58 11, preguntar por señorita Encarna

La publicidad de Diario de Burgos deja huella en cualquier sitio de Burgos y su provincia.

Anúnciate en tu Diario

INDUSTRIAS GRAFICAS DEL PAPEL CONTINUO NECESITA DISTRIBUIDORES EN TODA ESPAÑA

Preferiblemente introducidos en el sector

OFRECEMOS:

- Exclusividad de zona.
- Precios muy competitivos.
- Máxima rapidez y calidad.

SE REQUIERE:

- Amplia dedicación.
- Capacidad comercial.
- Solvencia económica.

Interesados llamar al teléfono (91) 204 55 42

Guía Facultativa

ENRIQUE INCLAN MEDICO

Consulta: Horas a convenir

Calle Vitoria, 15-1.º. Burgos

Teléfono: 204073.



OPTICA INTERNACIONAL

CARLOS FRÜHBECK
OPTICO DIPLOMADO
GARANTIA 2 AÑOS

ESPECIALIDAD EN LENTILLAS
Espolón, 30

中國針灸物理治療中心

CENTRO TERAPEUTICO DE ACUPUNTURA CHINA

OBSESIDAD... ¡NO MAS KILOS!

Te ayudamos a que desaparezcan esas ansias de comer

Plaza de Vega, 9. ☎ 26 79 21

La Junta presentó un libro de agricultura y mapas de alimentos

Valladolid (Efe).— La Junta de Castilla y León presentó ayer en Valladolid un libro sobre la agricultura regional en su relación con la CEE y varios mapas sobre alimentos tradicionales, para favorecer el conocimiento de los productos autóctonos.

El libro, titulado «La agricultura de Castilla y León en la política agrícola de la Comunidad Europea», ha sido publicado por la Consejería de Agricultura, Ganadería y Montes y en él se analiza la situación de los sectores productivos que mayor peso tienen dentro de la agricultura regional, comparándolos con la realidad española y de la CEE. En sus páginas se recoge también la normativa comunitaria que regula las Organizaciones Comunes

del Mercado y que afectan a las producciones castellano-leonesas desde el momento del ingreso de España en la Europa Comunitaria.

La Consejería de Agricultura ha editado además tres mapas sobre alimentos, industrias cárnicas y vinos tradicionales de Castilla y León, para su distribución entre los escolares, con el fin de dar a conocer detalladamente las zonas que poseen denominación de origen en sus productos. De cada uno de los mapas, la Consejería de Agricultura ha editado 10.000 ejemplares, que serán distribuidos dentro de una campaña publicitaria con un presupuesto para el año en curso de 36 millones de pesetas, ampliables a 90 el próximo año.

Interior investigará la marginación en cuatro provincias de la región

Valladolid (Efe).— El Ministerio del Interior investigará las causas de la marginación en Valladolid, Salamanca, Palencia y Avila, a través de cuatro programas que se han puesto en marcha en colaboración con la Comunidad Autónoma y las entidades locales. El delegado del Gobierno en Castilla y León, Domingo Ferreiro, presentó ayer el programa sobre prevención de la marginación que se aplicará en Valladolid y que forma parte de un plan que se desarrollará en otras 16 provincias españolas.

Domingo Ferreiro informó de que el programa para Valladolid tiene como objetivo conocer las causas que conducen a la delincuencia a menores de 16 años, y su-

mar los recursos de las diferentes administraciones para prevenir este tipo de conductas. La dirección del programa la llevará a cabo una Comisión interdisciplinar que está integrada por representantes de la Delegación del Gobierno, la Junta de Castilla y León, el Ayuntamiento de la capital y la Diputación provincial, y que mantendrá reuniones trimestrales.

El programa que se aplicará en Salamanca tiene los mismos objetivos que el de Valladolid, mientras que los de Avila y Palencia están destinados a conocer las circunstancias de marginación de las minorías étnicas, concretamente de la población gitana.

El sumario del caso «Pekus» puede cerrarse antes de fin de año, según la Audiencia

Valladolid (Efe).— El sumario del procesamiento del ex presidente de la Junta de Castilla y León, Demetrio Madrid López, por la presunta venta fraudulenta de su fábrica textil «Pekus», podría estar finalizado antes de fin de año, informaron ayer fuentes de la Audiencia Territorial de Valladolid.

Las citadas fuentes indicaron que si el sumario puede cerrarse este año, la vista oral podría fijarse en cuatro meses, es decir, para la próxima primavera. El sumario del caso «Pekus», que se halla casi concluido, fue reabierto a finales de Septiembre al recibir la Audiencia Territorial de Valladolid las fotocopias de unos documentos en los que se especifica que Demetrio Madrid pagó seis millones de pesetas a Esteban Cisneros por comprar «Pekus», empresa textil radicada en Zamora.

Este documento iba acompañado de otro, de fecha 23 de Octubre de 1986, en el que Esteban Cisneros declara la utilización que hizo del dinero que le pagó Demetrio Madrid. El juez instructor del caso, según la misma fuente, ordenó practicar nuevas diligencias y la toma de nuevas declaraciones, todo ello encaminado a establecer la autenticidad de las nuevas pruebas.

Entre los que ya han declarado figura Mariano Rodríguez San León, gerente del Hotel Rey Don Sancho II, de Zamora, quien fue el que facilitó a la Audiencia Territorial los documentos, según han confirmado fuentes del propio Tribunal. Mariano Rodríguez San León tuvo que pagar cinco millones de pesetas para evitar que una entidad bancaria em-

bargara a su hermano Luis, portavoz del CDS en la Diputación de Zamora, quien había avalado un crédito solicitado por Esteban Cisneros —comprador de «Pekus»— y al que después no hizo frente.

Fotocopia anónima

Rodríguez San León, según las mismas fuentes de la Audiencia, envió los documentos del caso «Pekus» para intentar recuperar los cinco millones de pesetas. El propio Mariano Rodríguez San León ha confirmado estos extremos, aunque ha negado ser el autor del envío de los documentos a la Audiencia Territorial de Valladolid.

Según ha manifestado, Mariano Rodríguez San León recibió también de forma anónima, por correo, una fotocopia de los documentos que han reabierto el sumario. Ante la Audiencia Territorial ya han declarado, además de Rodríguez San León, Esteban Cisneros y Adolfo Madrid —hijo del actual presidente del PSCL-PSOE—. Falta por declarar el abogado de Demetrio Madrid en Zamora, Félix del Valle y el propio ex presidente de la Junta de Castilla y León, quien no pudo hacerlo recientemente por enfermedad.

Por su parte, María Jesús Díez Astrain, abogada de las trabajadoras querrelantes, ha manifestado que o espera que el suma-



Demetrio Madrid, ex propietario de «Pekus». — Foto archivo.

rio sea concluido antes de Febrero, con lo que la vista oral quizá no se fije hasta Junio o Septiembre del año próximo.

El procesamiento de Demetrio Madrid, quien dimitió como presidente de la Junta de Castilla y León el 29 de Octubre del año pasado, el mismo día en que se dictó el auto, se produjo a raíz de una querrela criminal presentada el 20 de Diciembre de 1985 por once de las trece trabajadoras de «Pekus», quienes estiman que la venta de la empresa lesionaba sus derechos. La Audiencia también dictó auto de procesamiento contra Adolfo Madrid y Esteban Cisneros, comprador de la empresa y antiguo gerente de «Pekus».

Una comisión del Senado visitará algunas minas leonesas

León (Efe).— Una Comisión del Senado, integrada por una decena de parlamentarios, visitará esta semana algunas minas de la provincia de León, para elaborar un informe sobre la seguridad en los tajos, confirmó ayer el Gobierno Civil.

La visita de los senadores, pertenecientes al PSOE, AP y CDS, comenzará mañana, miércoles, en que los parlamentarios se reunirán en León con los sindicatos mineros, los empresarios de antracita y la Junta de Castilla y León.

En la reunión, los senadores, pertenecientes a las Comisiones de Industria y Energía, Comercio y Turismo y Trabajo, serán informados por sus interlocutores de la situación de las minas leonesas, donde en lo que va de año se han producido 24 muertes en accidente de trabajo, según datos de fuentes sindicales. La reunión de trabajo se desarrollará en la sede del Gobierno Civil de León en sesiones de mañana y tarde y proseguirá al día siguiente con la visita de los senadores a algunas zonas mineras de la provincia, previsiblemente en la comarca norteña de El Bierzo.

En su viaje a las minas de León, la Comisión de Senadores recibirá información directa de los propios picadores, que mostrarán a los parlamentarios el medio laboral en que desarrollan su trabajo. Concluida la visita a la minería leonesa, promovida por parlamentarios del PSOE ante el creciente número de accidentes mortales, la Comisión del Senado elaborará un informe sobre la seguridad e higiene en el trabajo en los tajos.



JUNTA DE CASTILLA Y LEON

Consejería de Economía y Hacienda
Delegación Territorial

ANUNCIO

A tenor de lo dispuesto en el artículo 31 del Decreto 2.619/1966 de 20 de Octubre, y a efectos de la declaración de su urgente ocupación, se publica la relación de interesados, bienes y derechos afectados por el expediente expropiatorio que se indica. Cualquier persona en el plazo de quince días, contados desde el siguiente a la publicación, podrá aportar por escrito los datos oportunos para rectificar posibles errores en la relación que se indica, así como formular las alegaciones procedentes por razón de lo dispuesto en los artículos 25 y 26 de la citada disposición. R.I.-2.718; F.-1.994; Exp.-41.187.

TERMINO MUNICIPAL: BELORADO

CENTRO DE TRANSFORMACION BELORADO-LAS CERCAS Y LINEA A 13,2 KV AEREA Y SUBTERRANEA

Parcela N.º	Propietario	Paraje	Linderos	Afección
6	Vda. de Genaro Colina Domicilio: Desconocido	La Cerrada	Ant. Río Tirón Post. Camino	30 m. de vuelo
7	Aúrea Gonzalo Oca Santo Dávila, 14 MADRID	La Cerrada	Ant. Camino Post. Camino	40 m. de vuelo, 0,36 m. ² del apoyo n.º 5. Tala de 8 chopos y un salce
8	Benito Blanco Avda. los Deportes BELORADO	La Cerrada	Ant. Camino Post. Arroyo	60 m. de vuelo
11	Marcos Manero Goicoechea, 10, 2.º LLODIO (Alava)	Las Fuentes	Ant. Guzmán Corcuera Post. Arroyo	8 m. de vuelo
13	Jesús Calvo Alcalde Obispo Velasco, 34 ARANDA DE DUERO (Burgos)	Los Tirones	Ant. Comunal Post. Carmen Ruiz	46 m. de vuelo
14	Carmen Ruiz Samaria, n.º 3, 7.º B MADRID	Los Tirones	Ant. Jesús Calvo Post. Canal	15 m. de vuelo
16	Hros. de Jacinto Puras Plz. Mayor, 7 BELORADO	Henchidero	Ant. Camino Post. Juan M. Blanco	60 m. de vuelo Tala de un chopo

Burgos, 4 de Noviembre de 1987
EL JEFE DE LOS SERVICIOS TERRITORIALES EN FUNCIONES,
Ricardo Izarra Fernández



JUNTA DE CASTILLA Y LEON

Consejería de Economía y Hacienda
Delegación Territorial

ANUNCIO

A tenor de lo dispuesto en el artículo 31 del Decreto 2.619/1966 de 20 de Octubre, y a efectos de la declaración de su urgente ocupación, se publica la relación de interesados, bienes y derechos afectados por el expediente expropiatorio que se indica. Cualquier persona en el plazo de quince días, contados desde el siguiente a la publicación, podrá aportar por escrito los datos oportunos para rectificar posibles errores en la relación que se indica, así como formular las alegaciones procedentes por razón de lo dispuesto en los artículos 25 y 26 de la citada disposición. R.I.-2.718; Exp.-41.228; F.-2.002.

LINEA ELECTRICA AEREA A 20 KV COSTAJAN-CALERUEGA

TERMINO MUNICIPAL: SINOVAS (Anejo a Aranda de Duero)

Parcela N.º	Propietario	Paraje	Linderos	Afección
36	Santos Simón Avda. José Antonio, 4 bis, 5.º ARANDA DE DUERO	La Pedraja	Ant.: Arroyo Post.: Carlos Fuentesnebro	40 m. de vuelo 0,36 m. ² del apoyo

TERMINO MUNICIPAL: BAÑOS DE VALDEARADOS

Parcela N.º	Propietario	Paraje	Linderos	Afección
166	Domingo Calvo Domingo BAÑOS DE VALDEARADOS (Burgos)	Las Culebras	Ant.: A. Domingo Post.: Angel Domingo	22 m. de vuelo
273	Domingo Calvo Domingo BAÑOS DE VALDEARADOS (Burgos)	Henar	Ant.: Comunal Post.: Miguel Martínez	62 m. de vuelo

LINEA ELECTRICA AEREA A 20 KV AL CT PUEBLO (Caleruega)

TERMINO MUNICIPAL: CALERUEGA

Parcela N.º	Propietario	Paraje	Linderos	Afección
3	Enrique Peña Sebastián CALERUEGA (Burgos)	Alto La Rivilla	Ant.: Santiago Martínez Post.: Manuel Peña	20 m. de vuelo 0,18 m. ² del apoyo

Burgos, 19 de Octubre de 1987
EL JEFE DE LOS SERVICIOS
TERRITORIALES EN FUNCIONES,
Ricardo Izarra Fernández

Crónica política

El día de los reclutas

Pedro Altares

Hacia tiempo que las ciudades españolas no vivían como se ha vivido este año el popular sorteo de los quintos. Ni en su parte colorista ni tampoco en cuanto a una mayor contestación por parte de los colectivos pacifistas. El Ministerio de Defensa hizo este año un saludable esfuerzo de racionalización: centralización del sorteo en Madrid pero con conocimiento inmediato en el resto de las capitales. Del casi cuarto de millón de jóvenes que entraron en el sorteo, cerca del diez por ciento de esa cifra son excedentes. Al tiempo, el hecho de que el 60 por ciento vayan a cumplir el servicio militar en sus regiones de origen indica también que algunas reivindicaciones sociales han sido tenidas en cuenta y que las autoridades militares no son ajenas al deseo de adecuar a los tiempos que corren este servicio. Parece que debido al declive poblacional de la sociedad española, la exención por sorteo no se celebrará en los próximos años. No parece, en efecto, este método el más adecuado aunque posiblemente sea el más fácil y el que puede ofrecer menos agravios comparativos. En cualquier caso, todo indica que estamos en vísperas de un debate, político y social, sobre el servicio militar, su carácter obligatorio, sus exenciones de conciencia, su duración. La propuesta del CDS, que parece un tanto apresurada o al menos no suficientemente meditada, puede servir de punto de partida para ese debate que ahora puede realizarse sin miedos y sin cortapisas. Y, sobre todo, sin recelos entre la sociedad civil y el estamento militar. Y, por supuesto, sin simplificaciones. Ese debate que, por razones obvias, ha estado como soterrado y llevado a cabo por colectivos numéricamente marginales, aunque de indudable resonancia moral, como sería el caso de los objetores de conciencia, necesita ampliarse y salir de su semi-clandestinidad. El proceso de modernización de las Fuerzas Armadas, la presencia de España en la OTAN y las necesidades que de ello se derivan, bien merecen que se contemplan cómo ha de ser el servicio militar para los españoles del año 2000. De entrada, su carácter obligatorio ya no es ni mucho menos un dogma de salida. Hay muchos militares, además de civiles, que lo cuestionan con razones en absoluto desdeñables. Y otro tanto sucede con su duración, con el que alcance sólo a los varones y con su contenido. El servicio militar en nuestro país ha cambiado en los últimos años de manera apreciable. No podía ser menos. Sin embargo, el peso de la tradición sigue siendo excesivo. Probablemente ha llegado la hora de una reflexión de largo alcance sobre su definitiva inserción en una sociedad moderna y democrática. También en este campo se hace preciso mirar hacia el futuro.

Ordóñez se reunirá con Shultz antes de la próxima negociación

Madrid (Efe).— El ministro de Asuntos Exteriores, Francisco Fernández Ordóñez, se reunirá con su colega norteamericano George Shultz en Bruselas antes de que se celebre la octava ronda negociadora entre España y EE.UU., sobre las bases, prevista para mediados de Diciembre.

Fernández Ordóñez, que ayer compareció ante la Comisión de Exteriores del Congreso, en sesión secreta, para informar del desarrollo de estas conversaciones con EE.UU., dijo que en la reunión del Consejo Atlántico, en la primera semana de Diciembre, «podré intercambiar con mi colega estadounidense impresiones sobre la negociación».

Ante los diputados de la Comisión de Exteriores, el jefe de la diplomacia española apuntó también la posibilidad de una próxima entrevista entre los titulares de defensa de los dos países, Narcis Serra, y el recién nombrado Secretario de Estado Frank Carlucci.

Ambos coincidirán también en la capital belga con ocasión de la

reunión del Comité de Planes de Defensa de la OTAN, en los primeros días de Diciembre.

Este será el primer encuentro que mantendrán los dos ministros de Defensa y se celebrará, precisamente, unos días antes de la octava ronda negociadora sobre las bases cuya fecha no fue confirmada por Fernández Ordóñez quien dijo que «es normal que se celebre en Diciembre pero no es seguro».

En cuanto a la negociación hispano-británica sobre Gibraltar —una de cuyas reuniones técnicas se celebra hoy en Madrid— Fernández Ordóñez dijo que las posiciones en relación con la aeroperación conjunta del aeropuerto están distantes.

Tras señalar que no espera que se produzca un acuerdo político antes de la reunión que mantendrá con el ministro británico de Exteriores, Geoffrey Howe, el 30 de Diciembre, Fernández Ordóñez afirmó que «si no hay acuerdo político suficiente no podremos dar conformidad a este tema».

El Rey advirtió del peligro de no superar las consecuencias de la deuda externa, en la Conferencia Norte-Sur

Madrid (Efe).— El Rey Juan Carlos advirtió ayer en el Senado de las consecuencias que tanto para los países acreedores como para los deudores puede acarrear la ausencia de soluciones «originales y solidarias» para superar el problema de la deuda externa.

El Rey, acompañado de la Reina Sofía, como presidente de honor de la Campaña Pública Europea sobre la Interdependencia y la Solidaridad Norte-Sur, que organiza el Consejo de Europa, inauguró en la Cámara Alta el acto de lanzamiento de dicha campaña que se desarrollará a lo largo de la primavera de 1988.

En el acto solemne que se celebró en el Salón de Plenos del Senado, con asistencia del secretario general del Consejo de Europa, Marcelino Oreja, miembros del Gobierno, del Cuerpo Diplomático acreditado en Madrid, de distintas instituciones del Estado y de diputados y senadores, el Rey pronunció un discurso en el que hizo hincapié en la necesidad de «despertar la conciencia de los europeos» sobre la necesaria solidaridad entre los pueblos.

Don Juan Carlos subrayó que la interdependencia es una de las «claves de la existencia humana» y que cada nación no puede avanzar hacia un futuro mejor si no es «en comunicación y colaboración con las demás naciones porque el signo de la historia —dijo— está determinado por su aportación al destino común de la Humanidad».

Señaló que no puede haber inquietudes y esperanzas de unos y de otros, «sino problemas de la Humanidad en su conjunto» y que en el mundo actual la cooperación «rebasa la dimensión de lo moral y se convierte, fundamentalmente, en una exigencia de la razón, en un imperativo de la inteligencia».

El Rey, que se refirió al predominio «aplastante, en términos absolutos» de situaciones de miseria, hambre, injusticia y marginación en el mundo, se mostró, sin embargo, esperanzado en los avances tecnológicos más recientes que, afirmó, «proyectan una luz de esperanza sobre la productividad futura de los países en desarrollo, que deben aspirar a niveles adecuados de autosuficiencia alimentaria».

«Especialmente graves son los acuciantes problemas de financiación que atraviesan la mayoría de los países en desarrollo», dijo el Rey, quien agregó que «tanto la crítica situación económica de África, como el grave endeudamiento de muchas naciones, exigen la corrección de estos desequilibrios».

Los altos niveles de subempleo y desempleo en los países desarrollados también fueron objeto de reflexión del Rey en su discurso, de los que dijo merecen «un objeto de especial atención, de manera que seamos capaces de encontrar una mayor justicia social en nuestros sistemas económicos».

El Rey concluyó con un llamamiento a la conciencia



El Rey don Juan Carlos durante el discurso que pronunció en el Senado con motivo del lanzamiento de la campaña europea Norte-Sur, de la que él es presidente. En la foto de izquierda a derecha: el presidente del Senado, J. Federico de Carvajal; SS.MM. los Reyes de España, el presidente del senado, Félix Pons y el secretario general del Consejo de Europa, Marcelino Oreja.

de los europeos sobre la «interdependencia, designio humano intemporal y permanente y, a la vez, realidad distintiva de nuestro tiempo, y sobre la solidaridad, premisa —dijo— indispensable para la esperanza de un futuro mejor para todos».

El presidente del Senado, José Federico de Carvajal, incidió también en su discurso en la «imperiosa» necesidad del diálogo Norte-Sur y en la responsabilidad que tienen los países del Norte en el lento desarrollo de los del Sur.

Carvajal afirmó que el Norte también está en crisis, por lo que los gobiernos de ambas zonas «se han visto forzados a colocarse a la defensiva», lo que, señaló, ha derivado «en una política tendente a empobrecer al vecino que representa un suicidio para el diálogo global y el desarrollo».

Destacó el presidente del Senado el papel de los parlamentarios, «siempre importantes y siempre de utilidad a la hora de enfrentarse con los problemas transcendentales y termino con una referencia a la medalla Nansen recibida por el Rey en Ginebra, «lo que habla —indicó— del espíritu de Vuestra Majestad, que es el espíritu de España y de todos los españoles, a favor de los objetivos de justicia, paz y solidaridad».

En el acto intervino asimismo Marcelino Oreja, quien dijo que «es inconcebible que una política Norte-Sur pueda ser conducida sin un consenso básico de nuestras opiniones públicas y de nuestros conciudadanos».

El secretario general del Consejo de Europa explicó que el mensaje principal de la campaña, cuyo acto de lanzamiento se celebró ayer y que concluirá el 3 de Junio con una reunión interparlamentaria en Madrid, es que la cooperación Norte-Sur es «una necesidad racional y una obligación moral cuyo fin es urgir a Europa a jugar un papel más activo en favor de la cooperación».

Recordó también los tres elementos que en palabras del propio Rey Juan Carlos configuran la identidad de los europeos: «humanismo, diversidad y universalidad».

Oreja definió la Campaña Europea sobre la Interdependencia y la Solidaridad Norte-Sur como un desafío importante para este final del siglo XX. «Un desafío —dijo— que se dirige en primer lugar a los europeos, que han extendido en el pasado su civilización por todo el mundo, incluidas sus promesas incumplidas y sus actos de dominación».

Los Reyes de España viajan hoy a Tailandia y Nepal

Los Reyes de España, Juan Carlos y Sofía, viajan hoy a la capital tailandesa para iniciar una gira de ocho días por dos países asiáticos, Tailandia y Nepal, regidos por monarquías.

La llegada de los Reyes a Bangkok está prevista para mañana miércoles a las 14,00 horas, las 08,00 hora española, (07.00 GMT), en cuyo aeropuerto serán agasajados por sus anfitriones, los Reyes Bhumibol y Sirikit.

En la primera jornada de su estancia oficial en Tailandia, Juan Carlos y Sofía recibirán, en un acto solemne en el puente de Pan Fah, las llaves de oro de Bangkok, y dedicarán el resto del día a descansar del largo vuelo hasta aquel país asiático.

El jueves, el monarca español depositará una corona de flores en el monumento a la Victoria y, posteriormente, acudirá a la Academia Naval, mientras que la Reina Sofía visitará la escuela de artesanía que tiene la Reina Sirikit en los jardines de la residencia real tailandesa, en Chitralaba Villa.

Tras un encuentro privado que los Reyes de España y de Nepal mantendrán en Chitralaba Villa, Juan Carlos y Sofía asistirán a una recepción de la colectividad española en Tailandia en la residencia del embajador de España en Bangkok.

La segunda jornada se completará con una cena de gala ofrecida a los Reyes de España por los de Nepal en el Salón del Trono del Gran Palacio Real de Bangkok, al término de la cual, Juan Carlos y Bhumibol pronunciarán sendos discursos. La velada se cerrará con una función cultural de folklore tai.

El viernes, los Reyes de España efectuarán un recorrido turístico por los numerosos y bellos templos budistas de Bangkok, de renombre mundial, y viajarán en el buque fluvial «Oriental Queen» por los canales del río Chao Phraya, en cuyo estuario se levanta la capital tailandesa.

Por la tarde, los Reyes de España recibirán una visita de cortesía del primer ministro tailandés, general Prem Tinsulanonda —que viajó a España en Marzo pasado—, quien ofrecerá una recepción en su honor en la sede de la Casa de Gobierno.

La jornada se completará con una cena que los Reyes de España ofrecerán a los Reyes Bhumibol y Sirikit en un salón del antiguo Palacio Real de Bangkok.

El sábado, día 21, los Reyes viajarán a Chiang Mai, la segunda ciudad de Tailandia, y capital del Norte del país, fronteriza con Birmania y Laos, donde recorrerán los principales monumentos y visitarán un centro de desarrollo agrícola, promovido por el Rey Bhumibol, y otro de formación profesional regentado por misioneros católicos españoles.

Los Reyes concluirán el domingo su estancia en Tailandia, desde donde viajarán a Katmandú, la capital nepalí. Allí serán recibidos por el Rey Birendra Bir Bikram Shah Dev y la Reina Aishwarya, quienes esa misma noche ofrecerán una cena de gala en su honor.

El lunes, día 23, los Reyes de España recibirán visitas de cortesía de altos dignatarios nepalíes y depositarán una corona en el Monumento de los Mártires, de Katmandú. Más tarde, visitarán la ciudad de Patán, y de regreso, almorzarán en el Palacio de Gobierno y asistirán a una recepción en el Palacio Hanuman Doka.

El martes, día 24, Juan Carlos y Sofía se desplazarán a Bhaktapur, entre otros puntos de interés turísticos, y asistirán a un acto en la Real Academia nepalí.

El regreso a España de los Reyes Juan Carlos y Sofía está programado para el miércoles, día 25, a las 10,00 hora local (5,15 hora española, 04,15 GMT)

Caso (CDS) asegura que se ha institucionalizado la corrupción en la Administración

Madrid (Efe). — El secretario general del CDS, José Ramón Caso, dijo ayer que «se ha institucionalizado la corruptela» en la Administración y que ello «conduce a una ineficacia total y a una incapacidad para corregirla».

Caso, que explicó ayer en rueda de Prensa las conclusiones de las jornadas que sobre la función pública celebró el pasado sábado el CDS, reiteró la posición de su partido de no apoyar a ninguna opción electoral concreta en las próximas elecciones de funcionarios.

El CDS, sin embargo, destaca la «conveniencia» de votar en estas elecciones, «ante el momento de grave deterioro de la función pública y en general de los temas de personal», y anima a sus afiliados a que voten y participen en las diferentes listas.

José Luis Gómez Calcerrada, responsable del departamento de participación ciudadana y política territorial, aludió al «amiguismo y clientelismo» en la Administración y dijo que se ha «consagrado la arbitrariedad política frente a la legalidad».

El CDS aprobó en las citadas jornadas un documento que asegura que el partido «entiende la Administración no como un botón a ofrecer a costa de los profesionales, sino como una organización que satisface los intereses de todas las españolas».

En el apartado de acción sindical el documento dice que «la futura negociación colectiva, sujeta a un anacrónico sistema corporativo que recuerda al de la organización vertical y somete a un intolerable dirigismo que bastardea la autonomía colectiva de los funcionarios».

Añade el documento que «el derecho de huelga en la función pública, carente de regulación propia, viene siendo excesivamente limitado, no sólo por la recelosa praxis administrativa sino por la aplicación abusivamente extensiva de los servicios mínimos esencia-

les en la función y los servicios públicos».

En cuanto a la provisión de puestos de trabajo, el documento dice que el procedimiento general, ordinario y obligatorio para puestos de trabajo adscritos a funcionarios será el concurso de méritos, si bien admite que excepcionalmente podrá determinarse la provisión mediante el procedimiento de libre designación de aquellos funcionarios comprendidos exclusivamente en el nivel 30.

El CDS afirma que en la convocatoria para ingreso en Cuerpos y escalas de la Administración pública se reservará un cincuenta por ciento de las vacantes convocadas para ser cubiertas por el turno de promoción interna entre funcionarios de los Cuerpos y escalas de los grupos inferiores.

Respecto al sistema de retribuciones, aboga por el mantenimiento del aumento anual en los mismos puntos que para el sector laboral y por establecer criterios en virtud de los cuales las remuneraciones de la función pública procuren homologarse con las del mercado de trabajo.

También se propone un convenio marco para todo el personal y régimen laboral de las Administraciones públicas cuya negociación deberá ser concluida necesariamente dentro del primer trimestre del año.

Caso aludió también en la rueda informativa a que a su partido le parece correcta la decisión del Gobierno de no prorrogar el convenio con EE. UU. pero matizó que «se ha perdido mucho tiempo. Se ha negociado mal y el Gobierno está en una situación compleja».

Sobre la eventual compra por el Ministerio de Defensa de los Awacs Boeing 707, conocidos como «aviones espías», el secretario general del CDS dijo que esta compra no se contemplaba en los presupuestos de este ejercicio ni para el próximo cuatrienio.

La Iglesia está dispuesta a colaborar para solucionar graves problemas sociales, anunció el Cardenal Suquía

Madrid (Efe). — El presidente de la Conferencia Episcopal Española, el Cardenal Angel Suquía, dijo ayer que «la Iglesia está dispuesta a colaborar con las autoridades civiles en la solución de los problemas sociales más graves que nos aquejan».

Suquía abrió ayer las sesiones de la Asamblea Plenaria que el Episcopado Español celebrará durante esta semana en Madrid, para, entre otros asuntos, elegir secretario general de la CEE, cargo que ocupa actualmente el obispo Fernando Sebastián.

En su discurso de apertura, el Cardenal Suquía extendió la oferta de encuentro y colaboración con las autoridades civiles al terreno de las «grandes causas internacionales de la paz y de la ayuda a los pueblos del Tercer Mundo más cercanas a nosotros».

«Todo esto —dijo— se podría hacer sin volver a fórmulas históricamente superadas y sin alterar las actuales formas sociales y políticas».

«Es evidente —comentó más adelante— que en materia de colaboración podemos y debemos llegar más allá sin alterar para nada los principios de la convivencia democrática, de la no confesionalidad del Estado y del más absoluto respeto a la libertad religiosa de todos los ciudadanos».

No obstante, Suquía dijo «a veces» se confunde la idea de Estado aconfesional con la del Estado neutral e indiferente, incluso sectario; de un Estado que, lejos de garantizar los valores morales que son parte integrante del bien común, permite que se ridiculicen aquéllos y sean atacados en los mismos medios de comunicación pública».

Tras reconocer que «las nuevas situaciones históricas reclaman sin duda

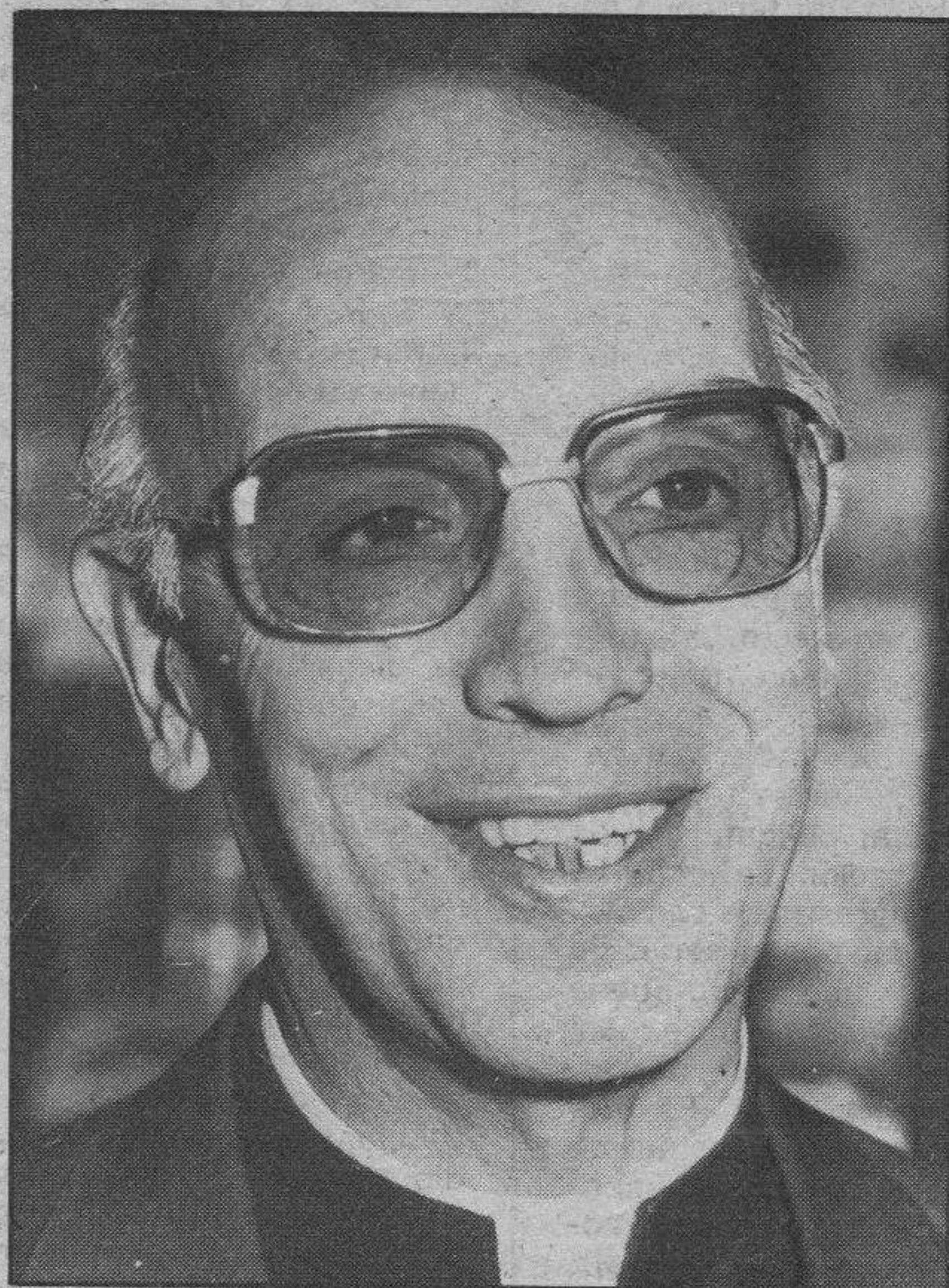

Angel Suquía inició la asamblea plenaria del Episcopado.

adaptaciones inteligentes y sabias», señaló que un verdadero desarrollo y modernización debe partir de una «reconciliación profunda y renovada con nuestra propia historia, dentro de la cual la visión cristiana de la vida ocupa un lugar insustituible».

El presidente de la Conferencia Episcopal Española aludió también en su discurso al «impuesto religioso» que, «por decisión legítima del Gobierno español», se aplicará a partir del próximo año en el Impuesto sobre la Renta de las Personas Físicas, mediante el reintegro voluntario del 0,5 por 100 de cada contribución.

«Si la Iglesia Católica —comentó Suquía— debe orientarse hacia fórmulas de mayor autofinanciación e independencia, son los propios católicos los que han de tomar con-

ciencia de sus deberes también en este campo».

Elo exige, a juicio del presidente del Episcopado, un «esfuerzo de claridad y comunicación» para que los españoles conozcan las «verdaderas necesidades económicas de la Iglesia»: la situación de sacerdotes, parroquias y obras e iniciativas en favor de la educación religiosa y moral de la juventud y de atención de los sectores menos favorecidos de la sociedad.

También aludió el Cardenal en su discurso a las relaciones Iglesia-Estado, en el sentido de que es preciso que los acuerdos de 1979 «sean respetados escrupulosamente por todos, incluso en los procedimientos».

«Deberíamos marcar —agregó— un plazo para llegar al completo desarrollo de estos Acuerdos y su plena entrada en vigor».

La propuesta salarial de UGT es compatible con la tasa de inflación

Madrid (Efe). — Los incrementos salariales que propondrá UGT para 1988 serán compatibles con el 3 por ciento de inflación previsto por el Gobierno, dijo hoy Apolinar Rodríguez, secretario de Acción Sindical de la central socialista.

Rodríguez, que señaló que UGT aún no ha confeccionado una banda salarial para 1988, agregó que ésta habrá de decidirse en un comité confederal.

«El Gobierno, dijo, tiene la clave para definirse sobre si hace una política social de derechas o de izquierdas, si propicia la creación de fondos de inversión que procuren la recuperación de los excedentes empresariales».

Apolinar Rodríguez presentó ayer la plataforma de UGT relativa a la negociación colectiva para 1988, cuyas principales reivindicaciones se centran en la mejora del poder adquisitivo de los trabajadores y el enriquecimiento de la negociación con cuestiones como la formación profesional y la salud laboral, así como en evitar la discriminación de ciertos colectivos como el de la mujer trabajadora.

UGT propone también la reducción del tiempo de trabajo, la regulación de la jornada, normas para la organización del trabajo, participación y derechos sindicales, condiciones de trabajo adaptadas de nuevas tecnologías y regulación de la movilidad geográfica y funcional.

Rodríguez hizo especial hincapié en la necesidad de crear fondos de inversiones, para lo cual hay que articular una normativa que los regule además de que sean complementados con una política asistencial y de creación de empleo.

Estos fondos entran dentro de una estrategia de recuperación de excedentes empresariales para que incidan en una mejora de las condiciones de los trabajadores, «ahí —dijo— es donde el Gobierno se tiene que definir sobre si hace una política de izquierdas o de derechas».

Respecto a la posibilidad de que este año se cumplan las previsiones del Ejecutivo sobre inflación, Rodríguez dijo que «si el Gobierno es beligerante, el objetivo de los precios puede cumplirse este año, pero si no lo es, en 1987 es posible que haya una desviación importante».

Apolinar Rodríguez afirmó que UGT se encuentra a la espera de mantener reuniones con la CEOE, y que es posible que éstas se produzcan durante el próximo mes de Diciembre, aunque todavía no existe un calendario definido para las mismas.

El secretario de Acción Sindical afirmó que «por mucho que los empresarios digan que todo está ya negociado para 1988, ellos saben que no es cierto y tratan así de restar importancia a la negociación colectiva; si son inteligentes tratarán de ponerse de acuerdo con nosotros».

ESQUI EN ALTO CAMPOO

PRESENTACION DE LA TEMPORADA

87-88

Ven, no te pierdas el día 17, en la discoteca Pentágono, de 7 a 10, la presentación de las últimas novedades en la estación Alto Campoo y diversos sorteos



ALTO CAMPOO
Información Permanente
Tel: (942) 75 40 00
CANTUR S.A.
Plaza de Velarde, 1
Tel: (942) 21 63 32



JUNTA DE CASTILLA Y LEON

Consejería de E. y Hacienda
Delegación Territorial
09071-BURGOS

ANUNCIO

A los efectos prevenidos en el artículo 9 del Decreto 2.617/1966 y en el artículo 10 del Decreto 2.619/1966, ambos de 20 de Octubre, se somete a información pública la petición de Autorización y Declaración en concreto de Utilidad Pública para las instalaciones eléctricas que a continuación se detallan:

Referencias. — R.I.-2.718; Exp.-41.453; F.-2.054.

Peticionario. — Iberduero, S.A.

Objeto de la instalación. — Construcción de nuevas instalaciones eléctricas para las localidades de Gredilla la Polera, La Molina de Ubierna, Cobos de la Molina, Villalbilla, Sobresierra y Peñahorada.

Características principales. — Línea aérea a 20 kW Mata-La Molina de Ubierna, de 5.419 m. de longitud, derivaciones a Gredilla la Polera, de 811, a Cobos de Molina de 2.948, a Villalbilla Sobresierra, de 1.036, y enlace a la línea de Peñahorada de 153.

— 4 CTs tipo intemperie sobre postes de hormigón de 25 kVA de potencia c/u y relación de transformación de 20.000/400-231-133 v. en La Molina de Ubierna, Gredilla la Polera, Cobos de Molina y Villalbilla Sobresierra.

Presupuesto. — 19.864.267 pesetas.

Lo que se hace público para que pueda examinarse el proyecto de la instalación en esta Delegación Territorial, calle Madrid, número 17, 1.º, y formularse las reclamaciones que se estimen oportunas, en el plazo de 30 días, contados a partir del día siguiente al de la publicación de este anuncio.

Burgos, 5 de Noviembre de 1987

El Jefe de los Servicios Territoriales en funciones,
Ricardo Izarra Fernández

El Supremo admite un recurso de Ruiz Mateos contra la reprivatización de RUMASA

Madrid (Efe). — El Supremo admitió a trámite un recurso de Ruiz-Mateos contra la negativa del Tribunal de Cuentas de tramitar una petición de 500.000 millones de pesetas al Gobierno, informaron fuentes de la defensa.

El empresario jerezano presentó en Septiembre de 1986 un escrito ante el Tribunal de Cuentas, en el que ejercitaba la acción popular para que se depurasen las supuestas responsabilidades de Felipe González y otros miembros del Gobierno, por la reprivatización de las empresas de «RUMASA» por un montante total de unos 500.000 millones de pesetas.

El Tribunal de Cuentas desestimó la petición del ex-presidente del «holding» de la abeja, por lo que los abogados de Ruiz-Mateos presentaron un recurso de casación contra esa decisión que ahora ha sido admitido a trámite por la sala tercera del Tribunal Supremo.

Fuentes del equipo de defensores de Ruiz-Mateos dijeron que esta es una de las primeras ocasiones en que el Supremo admite a trámite un recurso de casación contra una resolución del Tribunal de Cuentas, lo que valoran positivamente «dada la laguna legal existente y porque supone un auténtico control judicial sobre las decisiones del citado tribunal».

José María Ruiz-Mateos se dirigió al Tribunal de Cuentas para exigir responsabilidades contables al Gobierno, por entender que se han producido numerosas irregularidades en la reprivatización de las empresas de «RUMASA».

El empresario jerezano dirigió la acción popular contra el presidente del Gobierno, Felipe González y los ministros de su gabinete, «especialmente Miguel Boyer Salvador, ex-ministro de Economía y Hacienda».

También pedía responsabilidades contables al ex-director general del Patrimonio del Estado, Javier del Moral, Jaime Isaac y demás administradores de «RUMASA» durante el proceso de reprivatización, Juan Llad y sucesivos directores de ventas «en especial Juan Barrio» personas de los equipos negociadores en la reprivatización y del equipo de «First Boston Corporation» y, con carácter subsidiario contra la persona que ejerció como interventor general del Estado en el proceso reprivatizador.

En ese escrito Ruiz-Mateos pedía que se investigasen las supuestas responsabilidades contables del Gobierno y de las personas citadas, por entender que la autorización al Gobierno para la enajenación de las empresas del grupo, por la ley de expropiación de RUMASA fue entendida en la práctica «como una especie de carta blanca al Gobierno lo que ha producido un sinnúmero de irregularidades y oscuridades».

Según Ruiz-Mateos muchas empresas de «RUMASA» fueron vendidas en la reprivatización «a precios

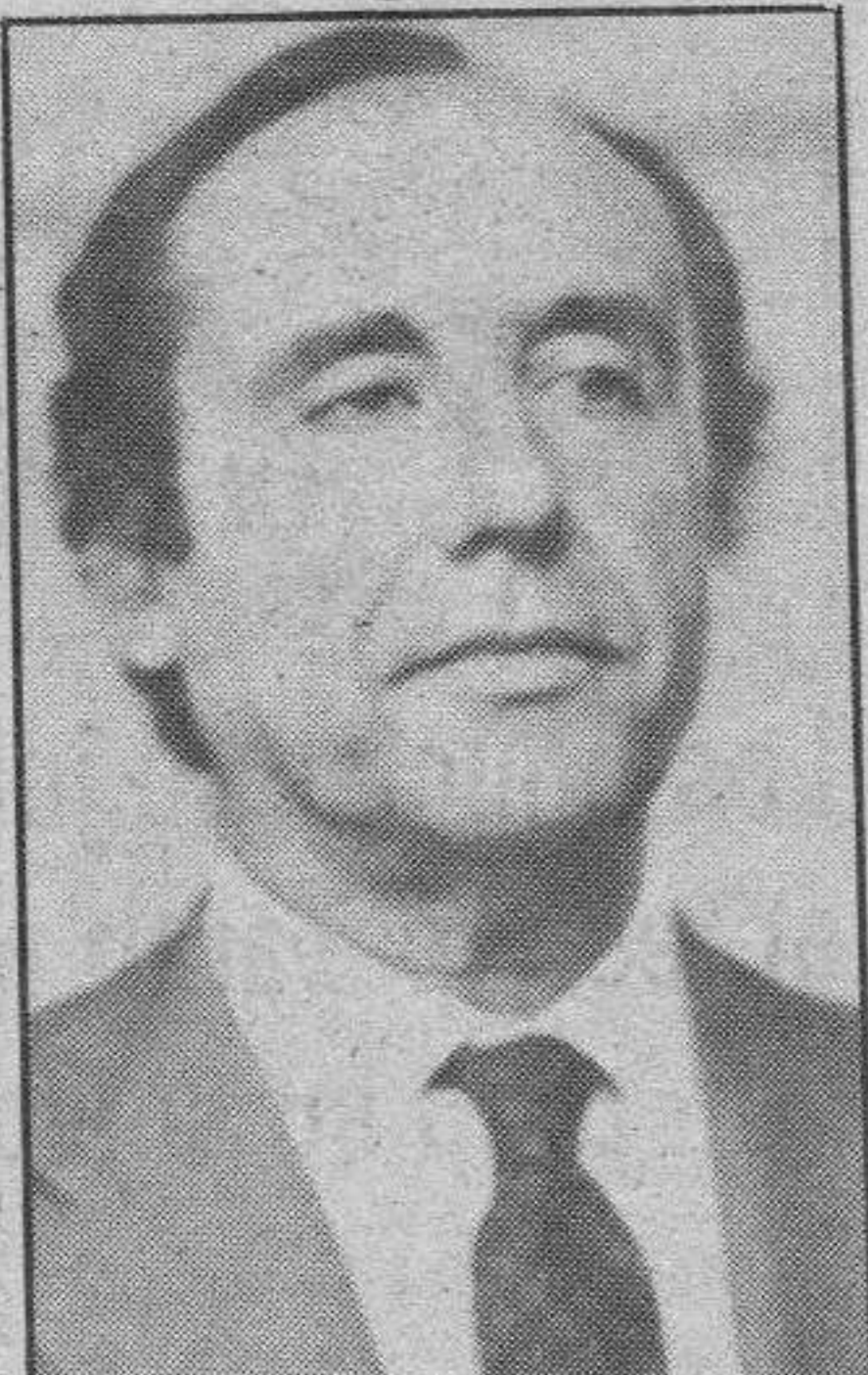

Ruiz Mateos. — Foto archivo.

irrisorios a personas de clara insolvencia, con estrechas relaciones con altos directivos del grupo expropiado y con extrañas y curiosas interrelaciones entre las diferentes sociedades que han resultado ser adjudicatarias de empresas».

La responsabilidad contable del Gobierno según el empresario jerezano, puede calcularse en unos 500.000 millones de pesetas, «sin perjuicio de la posterior concreción en el momento procesal oportuno».

En los 101 folios del escrito presentado ante el Tribunal de Cuentas, José María Ruiz-Mateos detallaba lo que considera irregularidades en la expropiación, empresa por empresa, y pedía al tribunal que admitiera a trámite la petición de responsabilidad contable del Gobierno y demás personas citadas.

Dispuesto a afrontar un segundo sumario

José María Ruiz Mateos está dispuesto a afrontar un segundo sumario si la Justicia española decide procesarle por los delitos no contemplados en el auto de extradición, según comunicó el abogado del empresario jerezano, Ramón Pelayo.

Según publicó ayer «Diario 16», el juez de Delitos Monetarios, Rodolfo Soto Vázquez, acordó la pasada semana la conclusión del sumario de RUMASA y lo elevó a la Sección Primera de la Sala de lo Penal de la Audiencia Nacional.

El juez explicó ayer a varios informadores que había dictado el auto de conclusión el pasado jueves y mostró su satisfacción porque se hubiera llegado a esta situación.

El sumario añadió el juez, consta de miles de folios divididos en el sumario principal y numerosas piezas separadas.

Las fuentes consultadas dijeron que aunque las partes todavía disponen de tres días para oponerse a la conclusión del sumario, el Ministerio público está conforme con el auto de conclusión y no se opondrá al mismo.

Para Ramón Pelayo el sumario de RUMASA está «desinflado» como lo prueba el hecho de que de los delitos incluidos en el auto de extradición concedido por las autoridades alemanas ya han desaparecido los de estafa y apropiación indebida, permaneciendo únicamente los de falsedad documental.

Mayor Zaragoza tomó posesión de su cargo de director general de la UNESCO

París (Efe). — El nuevo director general de la UNESCO, Federico Mayor Zaragoza, anunció «reformas pero sin ruptura» en la ceremonia de toma de posesión de su cargo que se efectuó ayer por la mañana en la sede de la organización, en París.

Mayor Zaragoza preconizó una «reorganización» del organismo de las Naciones Unidas para la Educación, la Ciencia y la Cultura y «cambios, pero sólo aquellos que permitan salvaguardar los fines constitucionales y sus principios operativos».

Entre los cambios necesarios anunciados por Mayor figuró la modernización técnica de los servicios, recurriendo más a la organización de la burocracia y a la informática y la mejora de los métodos de trabajo, introduciendo en ellos la gestión empresarial.

Mayor afirmó que los cambios se llevarían a cabo de forma paulatina y que la actualización «ha de hacerse en estricta continuidad con los objetivos permanentes» de la organización.

Al igual que en anteriores declaraciones, el nuevo director general de la UNESCO preconizó la descentralización funcional de las estructuras de la organización y la del trabajo que se realiza, «que será verdaderamente eficaz si a la par que territorial es social».

La alfabetización, la protección del medio natural, el fomento de la ciencia, la aplicación general del conocimiento en favor de los países subdesarrollados, la cooperación y el desarrollo cultural entre los pueblos, fueron algunos de los puntos que Mayor mencionó como objetivos del trabajo

de la organización.

Mayor rindió homenaje a su predecesor en el cargo, Amadou Mahtar M'Bow, del que elogió «su infatigable labor al frente del Secretariado» de la organización.

Sobre la Conferencia General que le ha elegido como director general de la organización, el científico español afirmó que ha sido «ejemplo de cooperación interna, de convergencias, de respeto a las normas democráticas que rigen los pasos de esta institución».

Una vez más, el ex-ministro español manifestó su deseo de que regresen los países que salieron de la organización y que se adhieran los que todavía no están integrados.

Mayor hizo un repaso a los principios y circunstancias que dieron origen a la UNESCO, y en general al sistema de organizaciones de Naciones Unidas, y reconoció la necesidad de «introducir cambios que acompañen el funcionamiento de la nueva realidad».

Después de calificar a la UNESCO como el «más vulnerable y delicado elemento» del sistema de la ONU, el nuevo director general apeló a la colaboración regional y la aportación de nuevos recursos financieros extrapresupuestarios.

Mayor deseó una mayor concertación entre los organismos de Naciones



UNESCO

Federico Mayor Zaragoza, durante el discurso de investidura. — Telefoto Efe.

Unidas, entre éstos y las organizaciones intergubernamentales de las diferentes áreas regionales, y entre ambas y las organizaciones no gubernamentales.

El nuevo director general de la UNESCO cerró su discurso con el convencimiento de que «los obstáculos que se oponen al cambio» serán vencidos.

A la ceremonia de toma de posesión del cargo asistieron además de los delegados de los 154 países que integran la organización, numerosas personalidades políticas españolas, entre las que se encontraba el ministro de Cultura, Javier Solana,

en representación del Gobierno español.

El presidente de la Generalitat de Cataluña, Jordi Pujol; el ex-presidente del Gobierno, Leopoldo Calvo Sotelo; el Defensor del Pueblo, Joaquín Ruiz Jiménez y los eurodiputados del CDS (partido al que pertenece Mayor Zaragoza) Eduardo Punset y Raul Morodo, también estuvieron presentes en la ceremonia.

Federico Mayor Zaragoza fue elegido para el cargo de director general el pasado siete de Noviembre por la Conferencia General de la UNESCO, ante cuyos miembros prestó ayer juramento.

Aumenta un 20 por ciento el número de plazas MIR

Madrid (Efe). — El número de plazas ofertadas para la formación de médicos especialistas para el año 1988, cuyo examen se celebrará el 23 de Enero de 1988, ha experimentado un 20 por ciento de aumento con relación a la del año pasado, por lo que asciende a 2.348.

La convocatoria 1987-88 de las plazas de formación de especialistas: médicos, farmacéuticos, químicos y biólogos apareció publicada en el BOE del pasado 11 de Noviembre.

La oferta total asciende a 2.348 plazas, correspondientes a 43 especialidades en 148 hospitales, de ellos 18 privados.

En la convocatoria formulada conjuntamente por los Ministerios de Economía y Hacienda, Educación y Ciencia y Sanidad y Consumo, han participado; el Consejo Nacional de Especialidades Médicas y el Consejo Interterritorial para el Sistema nacional de Salud, en el que están representadas todas las Comunidades Autónomas.

Previamente a la convocatoria a través de una orden ministerial, se incluyó en el baremo para la evaluación de méritos

académicos, la nueva organización de los estudios de doctorado basados en los créditos, en vez de asignaturas.

Los centros acreditados por la Comisión de Especialidades, una vez recibida la documentación de los hospitales e informadas las Comunidades Autónomas, fueron 88 hospitales propios, concertados y administrados por la Seguridad Social, 44 públicos y 18 privados 9 adjudicadas por el sistema general y otras 9 por conformación previa del centro.

La propuesta incluye la nueva acreditación de 94 unidades docentes (servicios de especialidades), la modificación de la capacidad docente (número de plaza) en 44, y la renovación de la docencia en tres servicios de especialidades, uno situado en el hospital del INSALUD, uno en un hospital públi-

co y uno en un hospital privado.

El número de plazas de médicos ofertados son 2.249, frente a las 1.861 del año anterior, las de farmacéuticos 109 frente a 95, químicos 15, y biólogos 11.

Por especialidades las plazas son las siguientes: alergología 34, análisis clínicos 39, anatomía patológica 46, anestesiología y reanimación 78, angiología y cirugía vascular 10, aparato digestivo 53, bioquímica clínica 19 y cardiología 29.

En cirugía son 2 de cardiovascular, de general y aparato digestivo 78, maxilofacial 16, pediátrica 5, plástica y reparadora 25 y torácica 2.

A la especialidad de dermatología médico-quirúrgica corresponden 37, a endocrinología y nutrición 26, farmacología clínica 13, geriatría 12, hematología y hemoterapia 54 e inmunología 10.

El mayor número de plazas corresponde a las especialidades de medicina, de las que 570 son para familiar y comunitaria, 23 intensiva, 86 inter-

na, 35 preventiva y de salud pública y 6 nuclear.

Se convocan 35 plazas de microbiología y parasitología, 45 de nefrología, 45 de neumología, 4 de neurocirugía, 8 de neurofisiología clínica, 32 de neurología, 88 obstetricia y ginecología y 21 oftalmología.

En ocolología hay convocadas 21 plazas para médica y 19 para radioterápica, 45 para otorrinolaringología, 123 pediatría, 75 psiquiatría, 109 radiodiagnóstico, 40 rehabilitación, 32 reumatología, 87 traumatología y cirugía y cirugía ortopédica y 50 urología.

Los criterios seguidos en la distribución de plazas han sido en primer lugar en aquellas especialidades básicas en las que se hace una amplia oferta de plazas, con un total de 945, el 50 por ciento (457) se cubrirán por CC. AA. y 456 por cupo general, 32 corresponden a centros privados.

Hay un grupo de 23 especialidades en las que todas las plazas se cubrirán por cupo general.

España sigue estudiando la compra de AWACS

Madrid (Efe). — El Ministerio de Defensa continúa estudiando la compra de uno o varios sistemas AWACS de alerta temprana aerotransportado, informaron fuentes oficiales.

La decisión de compra de este sistema, probablemente instalado sobre aviones «Boeing» 707, similares a los comprados por Defensa para el transporte de altas autoridades, no se ha producido aún «por razones presupuestarias», según las mismas fuentes.

Un B-707 equipado con este sistema costaba en 1977 setenta millones de dólares, según informes oficiales de la OTAN.

La adquisición de los AWACS (Airbone Warning And Control Sistem: Sistema Aerotransportado de Alerta y control) «se sigue estudiando y no está aparcado», porque «el Ejército del Aire está necesitado de un sistema AEW (Airbone Warning: Alerta Aérea Temprana)

para completar su red de alerta».

El ministro de Defensa, Narciso Serra, respecto a esta cuestión, dijo en su última comparecencia ante la Comisión de Defensa del Congreso que «si el Gobierno español toma la opción de adquirir radares aerotransportados será sobre el Boeing 707, pero no sobre los 707 adquiridos, porque, evidentemente, tienen una misión de transporte de personal y de avión cisterna».

José Ramón Caso, secretario general del CDS y miembro de la Comisión de Defensa, afirmó ayer que la eventual compra por Defensa del AWACS, que publica el diario «El País», no se contempla en los presupuestos de este ejercicio ni para el próximo cuatrienio.

La red de alerta española será conectada próximamente a la de la OTAN, conocida como NADGE, integrada por casi un centenar de estaciones de radar en tierra, que permite la localización de cualquier avión o misil que vuele el espacio aéreo de la Alianza Atlántica.

La OTAN completa su red de alerta con una flota de 18 «Boeing» 707 dotados con el sistema AWACS, de fabricación

estadounidense, 12 de ellos en la base de Geilenkirchen (RFA) —que hace años fue enclave de los misiles «Pershing-1A»— y el resto asignados a las bases de Preveza (Grecia), Trapani (Italia) y Konya (Turquía), con el centro de operaciones avanzado en Oerland (Noruega).

La utilización de los AWACS neutralizaría, por ejemplo, el despliegue desde Murmansk de los cazabombarderos soviéticos y de largo alcance y de sus submarinos hacia esas líneas de comunicación, que en caso de ser afectadas tendrían que ser reorientadas a la Península Ibérica y Canarias para alejar los convoyes del alcance soviético, explicaron expertos atlántistas.



Los policías se jubilarán antes y pasarán a la reserva con todo su sueldo

Madrid (Efe). — Los policías se jubilarán antes y pasarán a la situación de reserva cobrando el cien por cien de su sueldo, según los anteproyectos de reales decretos que aprobará el Consejo de Ministros antes de fin de año.

Los funcionarios del Cuerpo Nacional de Policía que se jubilen o que pasen voluntariamente a la reserva transitoria o «segunda actividad» percibirán también el 80 por ciento de los complementos actuales y trienios, excepto los complementos específicos del puesto actual, y, además, podrán desempeñar actividades extraprofesionales.

Con estos anteproyectos, complementarios de la Ley de Fuerzas y Cuerpos de Seguridad, del 13 de Marzo de 1986, se pretende que los integrantes del Cuerpo Nacional de Policía efectúen su trabajo en plenas aptitudes psicofísicas y técnicas «hasta ahora descuidadas», según un alto cargo del Ministerio del Interior.

También se intenta, añadió esta fuente, que los funcionarios puedan ascender en escala por dos vías: el 50 por cien de ellos por la del estudio y el otro 50 por cien por la de un sistema de antigüedad selectiva, «cuando actualmente se ha hecho exclusivamente sobre el concepto de antigüedad».

En los borradores de las futuras normativas, con las que quedará complementada la Ley de Fuerzas y Cuerpos de Seguridad se incide, principalmente, en el constante seguimiento de las «plenas» condiciones físicas y psíquicas de los policías y en su permanente preparación profesional «a fin de garantizar mayor rendimiento y eficacia».

Se prevé, en aplicación de los anteproyectos, remodelar el cuerpo policial «sin mandar al paro a nadie», según las fuentes informantes, «sino simplemente adecuar» a unos 2.000 funcionarios de la escala superior y ejecutiva (comisarios principales, inspectores-jefes inspectores) a las necesidades del servicio y su racional distribución en el terreno nacional.

Según el borrador orientador elaborado por la Secretaría de Estado para la Seguridad «no sobra nadie» pero «puede haber excedentes» de unos 2.000 comisarios e inspectores, mientras que faltan subinspectores y policías de la escala básica. Los objetivos de los anteproyectos, que todavía se están perfilando, según el alto cargo de Interior, es

proceder a redistribuir racionalmente los destinos en toda España.

Los integrantes de la escala ejecutiva que acepten los lugares designados, precisó el representante de Interior, seguirán en la Policía y aquellos que no lo consideren adecuado o no les convenga podrán acogerse a la reserva transitoria (similar a la dispuesta en el Ejército) y cobrarán el cien por cien del sueldo base, más los complementos personales.

No obstante, todos ellos, con independencia de sus decisiones, seguirán a disposición del Ministerio del Interior, y se les puede llamar en «casos excepcionales», según establece el anteproyecto de «Segunda Actividad».

Las edades de jubilación, contenidas en el anteproyecto de real decreto «por el que se desarrolla la situación de Segunda Actividad» oscilan entre los 60 y 55 años.

El citado anteproyecto precisa las siguientes edades de jubilación: 60 años para funcionarios de la escala superior (comisarios principales y comisarios); 56 para los de la ejecutiva (inspectores-jefes e inspectores); 55 para los de subinspección (subinspectores) y 55 para la básica (oficiales de policía y policía).

Otro de los proyectos legislativos en marcha, denominado de «Promoción Interna» establece los sistemas de ascensos «cualificados»: la formación, perfeccionamiento, salud mental y física serán imprescindibles para que los policías sigan en activo.

Para ello se arbitrarán fórmulas, como el concurso oposición (un 50 por ciento) y la antigüedad selectiva (otro 50 por ciento).

En las referidas a los puestos de comisarios serán designadas, tras concurso de pruebas, después de la propuesta por el director general de la Policía al ministro del Interior.

Posteriormente se abordarán los anteproyectos del régimen disciplinario, y el de «Vicisitudes Funcionariales», «caballo de batalla» de los sindicatos frente a la Administración.

Por ahora, expresó la fuente de Interior, «nos empleamos en una policía seleccionada, profesionalizada, joven y con unos estudios homologados y profundos, sin excluir a nadie, pero tratando de conocer extensamente sus capacidades, en pos de una mayor seguridad».

TE ESPERAN EN EL AYUNTAMIENTO

ALISTAMIENTO SERVICIO MILITAR



Si has nacido durante el año 1970 debes inscribirte para el Servicio Militar durante el último trimestre de 1987. Es muy importante que lo hagas dentro de este plazo. Así podrás conservar tu derecho a solicitar prórroga, presentar alegaciones o ser excedente de cupo.

Ya sabes, ahora tienes que acercarte al Ayuntamiento de tu lugar de residencia y solicitar allí la ficha de inscripción. En ella encontrarás todos los datos necesarios para rellenarla y entregarla, con la documentación precisa, en el mismo Ayuntamiento.

No llegues tarde.

**SI HAS NACIDO EN EL AÑO 1970
DEBES INSCRIBIRTE
EN TU AYUNTAMIENTO
ANTES DEL PROXIMO
DIA 31 DE DICIEMBRE**

MINISTERIO DE DEFENSA



La Banca española y los intereses de sus préstamos

Barcelona (Europa Press).— La Banca española está cobrando unos 300.000 millones de pesetas de más al año a sus clientes al aplicar a los préstamos entre 1,5 y 2 puntos más de lo pactado, según afirmó el presidente de ICOFIN, asociación dedicada a la investigación y el control financiero, Josep Junyent.

Junyent añadió que «se calculan mal tanto los intereses que paga la Banca como los que cobra» y que no conoce ninguna fórmula del cálculo de intereses de las aplicadas por la Banca, en la cual al cliente se le cobre lo mismo que lo pactado en la póliza.

El presidente de ICOFIN añade que el usuario «ha de pensar que el Banco o la Caja son entidades que nos prestan un servicio, como el carnicero o el pescadero, y que por esto se las tiene que respetar. Pero si no nos lo dan o se equivocan se les tiene que reclamar, tal y como lo hacemos con los otros servicios. El usuario tiene que informarse».

Asimismo explica que «en este sentido ICOFIN han obtenido un gran éxito en España al conseguir que el Banco de España, por primera vez en este país, reconociese la única fórmula apropiada que existe de cobrar los intereses y lo hiciese extensivo a toda la Banca con la circular del pasado mes de Mayo, donde se indica cómo se han de cobrar los intereses».

El jueves comienza en Madrid el IV Congreso de CC.OO.

Madrid (Colpisa).— El jueves comienza el IV Congreso Confederado de Comisiones Obreras (CC.OO.), que se celebrará en el madrileño Palacio de Exposiciones y Congresos hasta el sábado día 21. En esta máxima asamblea, Marcelino Camacho abandonará, si así lo aceptan los delegados, el puesto de secretario general, cargo que ocupa desde la constitución de Comisiones y pasará a desempeñar la presidencia honoraria. Antonio Gutiérrez, actual secretario de Información, se perfila como el más seguro sucesor de Camacho.

Julián Ariza, secretario de Relaciones Institucionales y líder sindical de la corriente afín a la tesis del Partido de los Trabajadores Unidad Comunista, liderado por Santiago Carrillo, no ha tomado todavía la decisión de rivalizar con Gutiérrez por la Secretaría general, pero sus seguidores aseguran que se presentará como candidato. «Tendrán que obligarme —puntualizó el propio Ariza— pues yo para evitar más confrontaciones, no quiero».

El período precongresual se ha caracterizado sobre todo por las discrepancias entre el sector «oficialista», que apoya las directrices de Marcelino Camacho y está mayoritariamente identificado en lo político con Izquierda Unida y la sensible, carrillista. Las previsiones que se deducen de los resultados obtenidos en los Congresos previos aseguran que Julián Ariza y sus

hombres perderán su influencia en la dirección de Comisiones. Según datos facilitados por la propia Confederación, la corriente mayoritaria de CC.OO. estará representada por 100 delegados más que en el III Congreso. Esta cantidad será, precisamente, la que hayan perdido los carrillistas.

Entre las decisiones que aprobará el Congreso figura la reducción del secretariado, que pasará de sus 23 componentes actuales a tener como máximo 14. Todavía no está decidido si habrá una o dos secretarías sin contenido especial, lo que sí se ha hecho público es que Julián Ariza ocupará uno de estos cargos. «Sí que aceptaré este puesto. Estoy acostumbrado. Llevo más de tres años en una secretaría sin cartera. Mis competencias se me han ido reduciendo desde la dirección de Comisiones», manifestó el actual secreta-

rio de Relaciones Institucionales.

Declaraciones de Fernández Tojo

Madrid (Europa Press).— El nuevo secretario general de la Federación del Metal de CC.OO., Ignacio Fernández Tojo, en declaraciones a la Cope, manifestó que la mala gestión realizada en los tres últimos años por la Ejecutiva ha sido la causante del relevo de Juan Ignacio Marín, del sector «carrillista».

Fernández Tojo aseguró que nunca ha compartido las posiciones de Carrillo, ex-secretario general del PCE.

«Lo que no me gusta —añadió— es que una organización, sea cual sea, se haga girar en torno exclusivamente a una persona, y esto es lo que ha hecho Carrillo con el PCE».

El dirigente sindical, que es presidente del Comité de empresa de la factoría «Bazán», de El Ferrol, empresa en la que trabaja desde los 14 años, señaló que Carrillo no acertó a la hora de analizar el tránsito de la dictadura a la democracia.

«Carrillo —dijo— partía de la base de que el PCE iba a ser el segundo partido. Se equivocó y por eso hizo un pacto de transición absolutamente perjudicial para los trabajadores».

Reducido en un 12,8% el déficit de caja del Estado

Madrid (Agencias).—El déficit de caja del Estado alcanzó en Octubre los 22.200 millones de pesetas, lo que supone una disminución del déficit acumulado desde Enero del 12,8 por ciento, respecto al mismo período de 1986.

Estas cifras, según dijo hoy el secretario general de Presupuestos, Rafael de la Cruz, permiten asegurar definitivamente que se cerrará 1987 con un déficit de caja no financiero del Estado del 3,8 por ciento del PIB, inferior en 0,2 puntos al objetivo inicial del 4 por ciento, marcado por el Gobierno.

El déficit acumulado desde Enero hasta Octubre alcanzó los 981.200 millones de pesetas, inferior en 143.400 millones de pesetas al registrado en el mismo período del año anterior.

La recaudación del Estado en el mes de Octubre ascendió a 715.000 millones de pesetas, lo que supone unos ingresos acumulados

de 5.826,7 millones de pesetas y un crecimiento de los mismos del 2,5 por ciento respecto al mismo período de 1986.

Este incremento de los ingresos durante los diez primeros meses de 1987 fue superior al de los pagos financieros del Estado, que sólo aumentaron un 15,7 por ciento.

Dentro del capítulo de ingresos en Octubre se registró una disminución en su crecimiento, debido al adelanto en el comienzo de las devoluciones del IRPF.

La Bolsa

El dinero no buscó el papel escondido

Miguel Casas

El bajo nivel de actividad fue la nota más destacada de la primera sesión semanal de la Bolsa de Madrid. El índice general sumó 2,67 puntos, con los que cerró a 226,39. El mercado sigue caracterizándose por la indecisión, y ni papel ni dinero muestran capacidad para moverlo en un sentido o en otro. El volumen de contratación en los corros fue mínimo, aunque puede haberse incrementado por los negocios fuera de hora. Por el momento predomina la quietud, y eso puede ser bueno. La mañana de ayer ofreció una Bolsa mucho más proclive que de costumbre al aburrimento. Los corros duraron, como siempre, diez minutos, pero en muchos casos dieron la impresión de durar veinte e incluso a veces pareció que no se iban a terminar nunca.

La culpa la tuvieron a partes iguales el papel y el dinero. O mejor dicho, el no-papel y el no-dinero, poque apenas se les veía ni al uno ni al otro.

Es arriesgado aventurar una cifra de volumen contratado, porque no sería la primera vez que las partidas negociadas extra-corros elevan considerablemente la cantidad contratada. Pero si nos atenemos solamente a lo visto en los corros, el volumen debió ser muy bajo.

A pesar de la pasividad de la Bolsa, muchos opinaban que es mejor así: que se mueva con suavidad, que suba con mucha moderación y que se eviten a toda costa los bandazos. Ese es el modo de terminar de tranquilizar los ánimos y de que renazca la confianza, poco a poco, de tantos que aún tienen —muy comprensiblemente— el miedo en el cuerpo. Permanece la duda respecto a la solidez del mercado, a la consistencia que tengan estos movimientos. (Colpisa).

Mercado de divisas

(Cambios al 16 de Noviembre de 1987)

	Divisas convertibles	Compra	Venta
1	ECU	138,814	139,161
1	Dólar USA	115,256	115,544
1	Dólar canadiense	87,606	87,825
1	Dólar australiano	78,950	79,148
1	Franco francés	19,890	19,940
1	Libra esterlina	200,695	201,197
1	Libra irlandesa	178,992	179,440
1	Franco suizo	81,632	81,836
100	Franco belgas	321,602	322,407
1	Marco alemán	67,138	67,306
100	Liras italianas	9,165	9,188
1	Florín holandés	59,613	59,762
1	Corona sueca	18,723	18,770
1	Corona danesa	17,429	17,472
1	Corona noruega	17,754	17,798
1	Marco finlandés	27,471	27,540
100	Chelines austriacos	955,528	957,919
100	Escudos portugueses	82,603	82,810
100	Yens japoneses	84,030	84,240
100	Dracmas griegos	85,756	85,970

BOLSA DE MADRID.— Cotizaciones al cierre del día 16 de Noviembre de 1987.

Valores contratados: 135. Suben: 16. Bajan: 31. Repiten: 48. Índice general: +2,67 (226,39 - 223,72) — Información facilitada por el Banco de Santander

Títulos	Cotiz.	Dif. ^a	Títulos	Cotiz.	Dif. ^a	Títulos	Cotiz.	Dif. ^a	Títulos	Cotiz.	Dif. ^a
Bancos			Energía			Siderúrgicas			Inv. Mobiliaria		
Santander	1.015,00	+ 5,00	CEPSA	494,00	+10,00	Altos Hornos	80,00	+ 1,00	Bansaliber	720,00	+17,00
Atlántico	460,00	=	Petromed	880,00	=	Duro Felguera	410,00	-15,00	Carmosa	999,00	+ 1,00
Bilbao	1.349,00	=	Ponferrada	136,00	+ 2,00	Nueva Montaña B	170,00	+11,00	Ceivasa	825,00	+ 5,00
Castilla	4.850,00	Dinero	Transformadoras			Tubacex	269,00	+19,00	Fibansa	755,00	Dinero
Central	905,00	+ 5,00	Aguila	305,00	=	Olarra		Sin cotización	Fiponsa	1.021,00	Dinero
Español de Crédito	880,00	=	Tabacalera	940,00	+40,00	Metal mecánica			Gral. Inversiones	230,00	-10,00
Exterior	489,00	=	Uniasa	585,00	- 5,00	Tudor	370,00	- 3,00	Invatisa	821,00	- 3,00
Fomento	420,00	+20,00	Seda Barcelona	342,00	Papel	Mat. y Construcciones	375,00	+45,00	Mobinter	280,00	Papel
Guipuzcoano	592,00	=	Sarrió	484,00	+ 6,00	Zardoya		Sin cotización	F. de Inversión		
Herrero		Sin cotización	Azucarera	565,00	+15,00	Citróen	960,00	=	Banserfond 1	155,67	+ 1,01
Hispano	665,00	=	Savín	530,00	+30,00	Santana	352,00	+32,00	Banserfond 2	1.027,91	+ 2,75
Pastor	440,00	-20,00	Bro		Sin cotización	Auxiliar FF.CC.	500,00	+50,00	Banserfond 3	957,25	+ 1,30
Popular	1.351,00	+ 1,00	Koipe	350,00	+25,00	Fasa	630,00	+40,00	Bonos bancarios		
Zaragozano	719,00	+18,00	Sniace	285,00	+20,00	Motor Ibérica	357,00	-15,00	Bansander Oct., 82		Sin cotización
Bankinter	1.150,00	+30,00	Papelera Española	355,00	+11,00	Amper	700,00	+ 5,00	Bansander Ene., 86		Sin cotización
Vizcaya	1.291,00	=	Torras Hostench	4.165,00	-11,00	Comunicaciones			Bansander Jun., 86		Sin cotización
Electricidad			Construcción			Telefónica	161,75	+ 1,25	Bansander Dic., 86		Sin cotización
Viesgo	349,00	+ 2,00	Cubiertas MZOV	615,00	+ 5,00	Seguros			Comer.Esp., Oct. 85		Sin cotización
Cantábrico	137,00	+ 6,00	Dragados	417,50	+12,50	Mapfre	910,00	=	Comer.Esp., May. 86		Sin cotización
Hidroila	90,50	+ 1,75	Focsa	770,00	+40,00	Fénix	1.300,00	=	D. de suscripción		
Salto del Nansa	380,00	+10,00	Cementos Asland	793,00	+17,00	Inmobiliarias			Bansander	82,00	- 6,00
Aguas de Barcelona	350,00	=	Comercio			Encinar	510,00	=	Asland	26,00	=
R. de Zaragoza	127,00	+ 1,00	Finanzauto	500,00	- 5,00	Metropolitana	565,00	=	Cros		Sin cotización
Fecsa		Sin cotización	Campa	600,00	=	Renta Inmobiliaria	445,00	+25,00	Finanzauto	400,00	-45,00
Hidruña	72,00	Dinero	Químicas			Vallehermoso	420,00	+15,00	Motor Ibérica	8,00	- 3,00
Iberduero	118,25	+ 2,75	Cros	640,00	- 3,00	Urb. Metro	675,00	=	Citroen	1.700,00	=
Sevillana	104,25	- 2,25	Explosivos Riotinto	475,00	+25,00	Urbis	376,00	+ 6,00	Azucarera		Sin cotización
U. E. Fenosa	89,75	=	Aragonesas	345,00	+10,00	Bami	350,00	Papel	Agua Barcelona	42,00	+ 2,00

Africa Austral, entre la guerra y la negociación

Luanda (Efe).— La «cumbre» de jefes de Estado de los países de la «Línea del Frente» ha puesto de manifiesto, según la mayoría de los observadores de Luanda, la preocupación de los países de Africa Austral por la ofensiva militar sudafricana y la necesidad de encontrar una solución negociada a los problemas del área.

Los líderes de los seis países de la «Línea» (Tanzania, Mozambique, Zambia, Zimbabwe, Botsuana y Angola) —los más afectados por la tensión con Africa del Sur— llegaron a Luanda bajo la presión psicológica del gesto protagonizado por el presidente sudafricano, Peter Botsa.

El gobernante de Africa del Sur acababa de pisar tierras de la provincia angoleña de Cuando Cubango, en las que opera el Ejército sudafricano, acompañado del hombre más duro de su Gabinete, el ministro de Defensa, Magnus Malan.

Una visita propagandística destinada, sin duda, a confirmar que el régimen de Pretoria está dispuesto a poner su impresionante potencial militar al servicio de la Unión Nacional para la Independencia Total de Angola (UNITA), el movimiento armado que lucha contra el Gobierno de Luanda con el respaldo de Africa del Sur y el apoyo de Washington.

Al abrir el domingo la «cumbre» de Luanda, el presidente angoleño, Eduardo Dos Santos, denunció una concentración sin precedentes de tropas y material militar sudafricano a ambos lados de la frontera con Angola y Namibia.

Observadores de la situación militar en Africa Austral han destacado que la situación actual ha demostrado las limitaciones de las fuerzas angoleñas en su lucha contra UNITA, teniendo en cuenta el apoyo sin reservas con que cuentan los hombres del líder de esa organización, Jonas Savimbi, por parte de Africa del Sur.

De hecho, los combates registrados durante el mes de Octubre y Noviembre han supuesto bajas muy sustanciales para las Fuerzas Armadas Populares para la Liberación de Angola (FAPLA), que se han visto obligadas a retroceder en su ofensiva contra UNITA, ante la intervención masiva de la aviación sudafricana.

Aunque Sudáfrica ha tenido también bajas significativas, que han obligado a Pretoria a reconocer la muerte de soldados de raza blanca, lo que ha provocado una agria polémica en la Prensa liberal sudafricana, que se interrogaba este fin de semana acerca del peligro de un Vietnam en Africa Austral.

Basta con llegar a Luanda para comprobar los efectos devastadores de una guerra que ha transformado la capital de uno de los países potencialmente más ricos del Mundo en una de las ciudades más pobres de Africa.

La guerra ha provocado

destrucciones calculadas por el Gobierno en 12.000 millones de dólares, el desplazamiento forzoso de cerca de un millón de personas y la muerte de más de 60.000 angoleños.

También ha dado a este país de menos de nueve millones de habitantes el triste «record» de 50.000 personas con una pierna amputada, por el estallido de las numerosas minas esparcidas por UNITA por todo el país.

La guerra ha desarticulado por completo una economía que invierte 800 millones de dólares anuales en armamento, sobre unos ingresos por exportación de petróleo de unos 1.500 millones.

La situación crítica de Angola y las dificultades por las que atraviesa también Mozambique —cuya «desestabilización» por parte de Sudáfrica fue igualmente denunciada por la «cumbre» de Luanda—, ha llevado a los países de la «Línea del Frente», a la búsqueda desesperada de una solución negociada a los problemas de la zona.

El comunicado aprobado al final de la reunión señala que estos países buscan el interlocutor en la Administración norteamericana, la única susceptible de ejercer presión sobre Pretoria.

De hecho, la «cumbre» de Luanda fue convocada por el zambiano Kenneth Kaunda a su vuelta de un viaje a Estados Unidos, en el que se entrevistó con el presidente Ronald Reagan.

Junto a la crítica a la agresión sudafricana, el comunicado de los «seis» aborda con mucha cautela la política estadounidense en el área, a la que califica sólo de «falta de realismo».

Fuentes angoleñas han comentado, en privado, que el comunicado deja la puerta abierta a una negociación entre Estados Unidos y Angola, que los países de la «Línea del Frente» consideran tan necesaria como inevitable.

Resulta significativo que el mismo comunicado no precise, como en otras ocasiones, las condiciones de esta negociación, aún cuando respalda «la actitud constructiva y la flexibilidad» con la que Angola aborda los problemas de Africa Austral.

Todo indica, opinan numerosos observadores, que podría abrirse una nueva fase de la negociación ya iniciada entre Estados Unidos y Angola, auspiciada por los demás países de la «Línea del Frente».

Participantes en la «cumbre» reconocieron que los jefes de Estado fueron informados por Kaunda de sus conversaciones con Reagan y señalaron que «estamos estudiando las últimas posiciones norteamericanas».

Hasta el momento, Estados Unidos ha supeditado cualquier negociación a la retirada previa de los 30.000 cubanos presentes en Angola. El Gobierno Dos Santos rechaza esta pretensión.

Manifestaciones en Moscú en apoyo de Yeltsin

Moscú (Efe).— Fuerzas del orden disolvieron ayer una manifestación organizada en el centro de Moscú para protestar por la falta de información sobre la dimisión de Boris Yeltsin al frente del Partido Comunista en la capital y para reclamar datos sobre su actual paradero.

Unos 150 manifestantes de los grupos de iniciativa social se congregaron ayer tarde en las cercanías del metro «Prosoyuznaia» de Moscú, pero milicianos de las fuerzas de seguridad obligaron a disolver el encuentro.

Entre los manifestantes, miembros de diversas organizaciones informales constituidas con fines culturales en los últimos meses, se difundió el rumor de que Yeltsin se ha suicidado como consecuencia de una crisis psicológica originada por su dimisión.

Otros rumores sin confirmación, difundidos en las últimas horas en Moscú, afirman que Yeltsin se encuentra hospitalizado a causa de una depresión nerviosa, mientras resulta imposible obtener información a través de fuentes oficiales.

Yeltsin, que perdió el pasado jueves su puesto de jefe del Partido Comunista de Moscú, no asistió el sábado a una reunión del Consejo Parlamentario de la capital soviética, circunstancia que contribuyó a aumentar las conjeturas

sobre su actual situación.

Por otra parte, el director del órgano del Gobierno soviético «Izvestia», Iwan Laptiev, desmintió ayer los rumores de que Boris Yeltsin, ha sufrido un infarto.

Laptiev, que se encuentra en la ciudad austriaca de Innsbruck, explicó en una conferencia de Prensa que la salud de Yeltsin se ha resentido como consecuencia de los últimos acontecimientos políticos, y que ha ingresado en un hospital para descansar.

El pasado jueves, Yeltsin abandonó durante unas horas la clínica para asistir a una reunión de la Dirección del PCUS de Moscú, afirmó Laptiev.

El periodista describió a Yeltsin como una persona «abierta, honrada y sensible, muy vinculada a nuestra causa, pero que quería resultados de la «perestroika» (reforma) muy rápidos, y para ello ha utilizado medios antidemocráticos que nosotros no queremos».

Opinó que no se puede excluir un regreso de Yeltsin a la escena política soviética, y que es muy probable que en el futuro vuelva a ocupar un cargo importante.

Agregó que serán necesarios al menos dos años para que se vean los resultados de las reformas soviéticas, y que el desarrollo de la democracia será discutido públicamente.

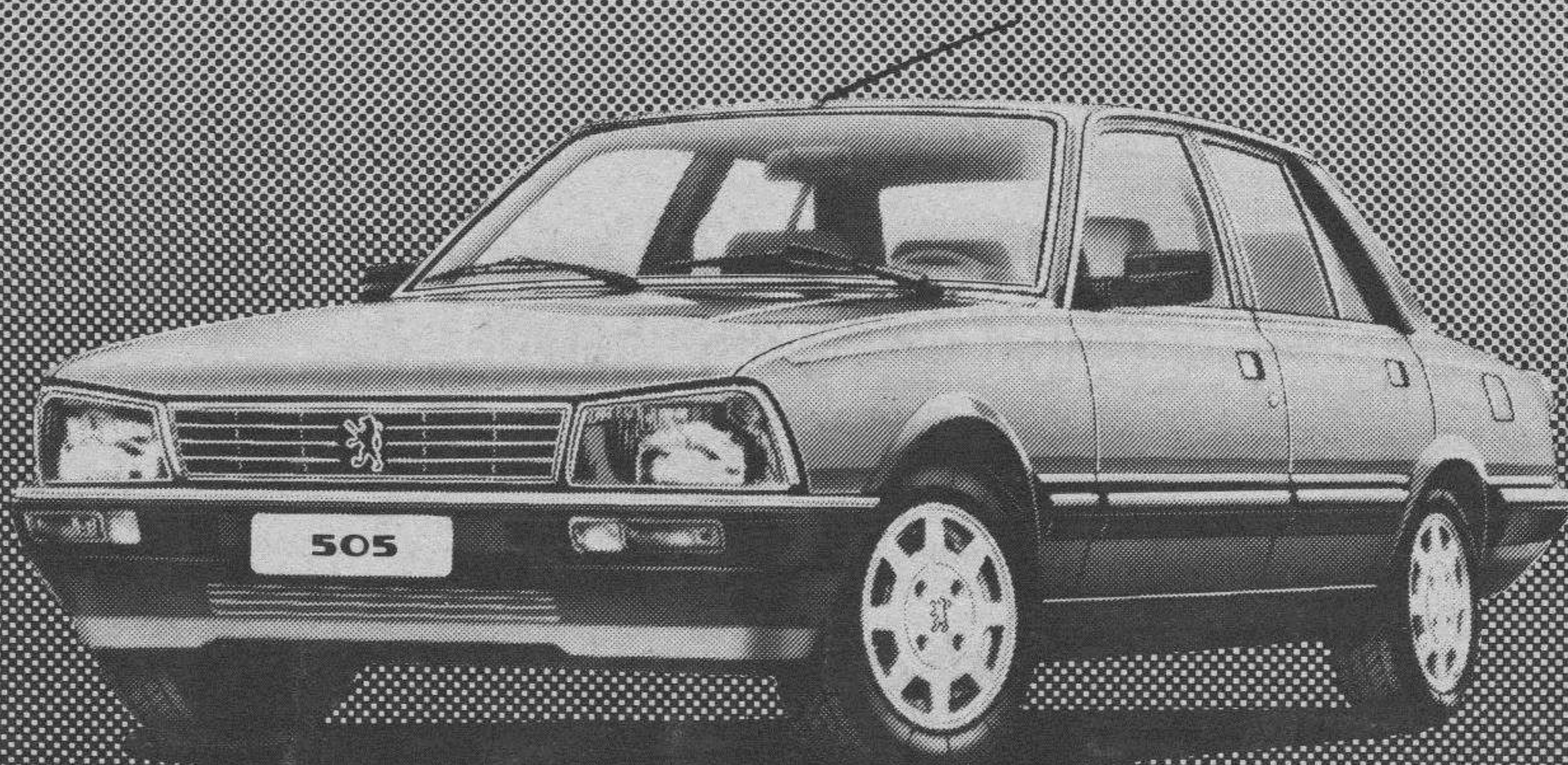

PEUGEOT 505

La mejor financiación. Por sistema. 26.350 pts/mes.

Peugeot le ofrece el mejor sistema de financiación para comprar su Peugeot 505.

26.350 pts. al mes durante el primer año, llegando al cuarto año con un incremento de poco más de 5.700 pts. al mes. Una pequeña subida que apenas notará. Empezará con 26.350 pts. al mes.

Aumentará sólo 1.318 pts. el segundo año, 1.756 pts. el tercer

año y 2.635 pts. el cuarto año. Un incremento mínimo en el mejor sistema de financiación de todo el mercado.

Aprovéchese del sistema y compre ahora su Peugeot 505.

En cualquier concesionario Peugeot Talbot, le explicaremos, más detenidamente, todas las ventajas de nuestro exclusivo sistema de financiación. El mejor, por sistema.

1 ^{er} AÑO	2 ^o AÑO	3 ^{er} AÑO	4 ^o AÑO
26.350 pts.	27.668 pts.	29.424 pts.	32.059 pts.
Peugeot 505 GL. P.V.P. 1.903.900 Entrada inicial: 674.233* Precio total financiado: 2.291.247			
56 PAGOS (14 POR AÑO)			
1 ^{er} año 26.350	3 ^{er} año 29.424		
2 ^o año 27.668	4 ^o año 32.059		

* La cifra de entrada podrá compensarla e incluso superarla con la máxima valoración que haremos de su coche usado.

Esta acción es válida durante el mes actual

**PEUGEOT
TALBOT
FINANCIACIONES**

**Red de Concesionarios
PEUGEOT TALBOT**

Expectativas de acuerdo entre EE. UU. y la URSS en las negociaciones sobre desarme

Ginebra (Suiza) (Efe). Los responsables norteamericanos y soviéticos en las negociaciones de desarme de Ginebra (Suiza) están decididos a alcanzar un acuerdo para eliminar los misiles de alcance intermedio (INF), lo que no haría necesaria la presencia de los titulares de las diplomacias de las dos superpotencias.

Esta es la impresión que reina en Ginebra, cuando ya se han celebrado dos reuniones entre los jefes de las delegaciones estadounidenses y soviética, Max Kampelman y Yuli Vorontsov, para el desarme, a pesar de que el mutismo sobre cuestiones es total por ambas partes.

Desde el primer momento, Max Kampelman se mostró optimista sobre el resultado de los encuentros con Vorontsov, lo que hizo pensar que el representante estadounidense había traído de Washington un último borrador de acuerdo, lo suficiente amplio como para ser aceptado por la Unión Soviética.

Ayer, y tras el primer contacto en la cena el día anterior en la misión diplomática soviética, ambos han coincidido en afirmar que se llegará a un acuerdo, e incluso Vorontsov, que no se había pronunciado anteriormente, afirmó que «encontraremos un acuerdo, por todos los medios posibles».

Las conversaciones de Ginebra se consideran por ambas partes como «amplias», y no sólo se aborda la eliminación de los misiles de alcance intermedio (INF), sino también la problemática que plantean los misiles de largo alcance o estratégicos (START), y el armamento defensivo y espacial, más concretamente la «Iniciativa de Defensa Estratégica» (IDE),



Miembros de las dos delegaciones dialogan animadamente en uno de los descansos de la reunión. — Telefoto.

conocida como de «Guerra de las Galaxias».

Como ya indicó el domingo el representante norteamericano, los tropiezos en la negociación se encuentran en la verificación del armamento, que calificó de «muy complejo, ya que debemos llegar al mejor sistema posible».

El «optimismo» preside hasta el momento las apariciones que ante los medios informativos han realizado Kampelman y Vorontsov, pero ninguno de ellos aporta datos nuevos que puedan desvelar si estas conversaciones de Ginebra se cerrarán con luz verde.

En este sentido, la jornada de hoy se considera «clave» para inclinar la balanza hacia el optimismo real, o en sentido contrario, ya que tanto fuentes norteamericanas como soviéticas señalan que «mañana, posiblemente, existan resultados».

El próximo día 7 de Di-

ciembre en Washington, Ronald Reagan y Mijail Gorbachov estudiarán la problemática de los misiles de largo alcance (START) y de la IDE.

Si el encuentro entre ambos estadistas es fructífero, una nueva «cumbre» se celebraría a mediados de 1988 entre Reagan y Gorbachov con la firma de otro tratado en Moscú, por lo que se considera que el INF es sólo el primer paso para más amplios acuerdos entre Estados Unidos y la URSS.

Hoy, martes, también está previsto que Yuli Vorontsov mantenga una reunión de trabajo con el subsecretario de Estado norteamericano para Asuntos Políticos, Michael Armacost, en la que se analizará la situación en Afganistán y en el Golfo Pérsico.

Sobre el primer asunto, dentro de un plazo de siete o doce meses serán retiradas las tropas soviéticas que están en Afganis-

tán, según anunció ayer en Munich el portavoz del Ministerio soviético de Asuntos Exteriores, Genadij Gerssimov.

En este sentido, destacó que la retirada de las tropas se podrá convenir en las actuales negociaciones que se llevan a cabo entre Afganistán y Pakistán con la participación del vicesecretario general de las Naciones Unidas, Diego Cordovez.

La Unión Soviética, señaló Gerassimov en una intervención en el Club de Prensa de Munich, está dispuesta a retirar sus tropas de Afganistán pero es necesario que se llegue a un convenio para dar ese paso.

El Gobierno de Moscú, subrayó el portavoz soviético, ha tomado ya la decisión política pero «la retirada de las tropas solamente es posible cuando otros países dejen de intervenir en las cuestiones internas de Afganistán».

La CEE está dispuesta a favorecer la expansión económica para evitar la recesión

Bruselas (Efe). — Los ministros de Economía de la CEE expresaron ayer su disposición a apoyar una expansión de las economías comunitarias para evitar una recesión como consecuencia de la crisis de los mercados bursátiles mundiales.

Los titulares de Economía de la CEE analizaron ayer, por primera vez, las consecuencias del «crack» de todos los mercados bursátiles, precisamente cuando el dólar se recupera frente al resto de las divisas y han subido ligeramente los índices de la casi totalidad de los mercados de valores.

El Consejo de ministros de Economía aprobó un documento que pretende tranquilizar a los inversionistas y dar confianza en los últimos días.

Durante el debate de este documento, los ministros se mostraron de acuerdo en favorecer una expansión de las políticas económicas, sobre todo de países como Alemania Fe-

deral, aunque sin que se concretaran los mecanismos de este crecimiento.

La expansión de las economías de Alemania Federal y Japón es una de las peticiones constantes de Estados Unidos para generar una demanda interna mayor en estos dos países y favorecer el crecimiento de las economías de los otros países.

El ministro español de Economía, Carlos Solchaga, resaltó que España ya ha hecho lo suficiente en los dos últimos años y que ahora corresponde a otros países favorecer un crecimiento mayor de sus respectivas economías.

El crecimiento de la economía española en los dos últimos años se ha

acercado al 4 por ciento, mientras que la media comunitaria no ha rebasado el 2 por ciento.

Carlos Solchaga insistió en la necesidad de una coordinación de las políticas económicas de los «doce» y un incremento de la colaboración para lograr estabilizar los mercados.

El ministro español pronosticó que debe descartarse una nueva caída del dólar y que caso de producirse sería «indeseable» por los efectos negativos en todas las economías mundiales.

El comunicado aprobado por el Consejo de ministros de Economía de la CEE resalta que la Administración norteamericana debe adoptar urgentemente «decisiones rápidas y apropiadas para una reducción sustancial del déficit presupuestario de los ejercicios 1988 y 1989».

Eduard Balladur, ministro francés de Economía, —quien abandonó el Consejo para trasladarse a París—, calificó de muy positiva la declaración del presidente norteamericano Ronald Reagan de llegar a un inminente acuerdo con el Senado para reducir el déficit.

El comunicado del Consejo de ministros destaca la importancia de la cooperación económica y monetaria entre todos los países y la necesidad de establecer un vasto mercado europeo integrado de bienes, servicios y capitales.

Por otra parte, el crecimiento económico en el Mundo industrializado será en 1988 medio punto inferior a las previsiones como consecuencia de la actual crisis, según se dijo hoy en la Organización de Cooperación y Desarrollo Económico (OCDE).

Mitterrand rechaza su responsabilidad en el «Irangate» francés

París (Efe). — El presidente François Mitterrand rechazó ayer cualquier tipo de responsabilidad en la venta de medio millón de obuses a Irán, asunto conocido como «Irangate francés».

Mitterrand, entrevistado por la emisora RTL, rechazó asimismo que el Partido Socialista recibiera porcentajes por dicha venta. Pongo la mano en el fuego al respecto, dijo sobre la honorabilidad del partido que lideró hasta llegar a la presidencia.

El presidente señaló que, poco después de su acceso a la primera magistratura, impartió instrucciones para «suspender todo tipo de ventas a Irán».

Sin embargo, reconoció que entre 1981 y 1982, es decir, en los dos primeros años de su presidencia, siguieron las ventas de piezas y armamentos, «desde luego menores», que habían sido encargados y pagados por adelantado por Teherán.

«Quise que las cuentas quedaran saldadas», dijo. Reconoció que el almirante Yves Lacoste, a la sazón jefe del contraespionaje, le advirtió el 21 de Mayo de 1984 que seguían vendiéndose armas a Irán.

Dijo el presidente, que la Constitución no le confía la responsabilidad de verificar las autorizaciones de exportaciones de material bélico, «pero si me informan de irregularidades, desde luego que advierto a las autoridades responsables, lo

Agrias críticas de Pravda a las reformas de Gorbachov

Moscú (UPI). — El periódico Pravda, órgano oficial del Partido Comunista de la Unión Soviética, lanzó ayer un ácido ataque contra las reformas democráticas que impulsa el líder Mijail Gorbachov dentro de su programa político.

De acuerdo a las cartas que afirma haber recibido, Pravda sostuvo que «la democracia es sustituida por la indolencia, la anarquía y el caos. La gente está abusando de sus derechos constitucionales».

El artículo, que ocupó media página de una edición de ocho, fue enérgica reiteración de los derechos del PC a controlar la sociedad soviética y acusó a la gente de utilizar la propuesta de Gorbachov de aumentar la democracia para minar la autoridad del partido.

«Jugar a la democracia puede resultar en una catástrofe», advirtió el artículo, que estaba firmado por Yuri Makhrin.

A pesar de que el artículo criticaba sólo la democracia en las fábricas, tenía una clara implicación para el resto de la sociedad.

La presentación de múltiples candidatos para un mismo cargo en las elecciones regionales, idea que ha impulsado Gorbachov, fue ridiculizada por el artículo como «una maratón de muchos meses, similar a los espectáculos de Occidente».

que hice varias veces en 1984».

«Si existen sistemas de control en funcionamiento, como es el caso, y no se me informa de nada anormal, estoy autorizado a suponer que no se quebrantan las normas que yo mismo he impuesto», agregó.

«Estamos por el momento dentro de la borrasca y es el juez de instrucción quien debe decidir lo que ha de hacerse», dijo en alusión al proceso abierto en torno al caso.

Al margen del procedimiento judicial hubo un informe administrativo realizado por el interventor general de los ejércitos, Jean François Barba, que ha desencadenado en las últimas semanas el escándalo.

Para Mitterrand, el modo en que dicho informe ha sido divulgado y utilizado en contra del Partido Socialista, al que se acusa de haber recibido medio millón de dólares en porcentajes por la operación de venta de armas al Irán, «constituye una inmensa estafa moral con respecto a este partido».

«Pondría la mano en el fuego porque el Partido Socialista no recibió nada por la venta de las armas», dijo.

En alusión a la inexistencia en Francia de una ley de financiación de partidos políticos, lo que puede provocar situaciones poco claras, mostró su deseo de que el Gobierno presente un proyecto al Parlamento antes de que termine la actual sesión legislativa.

El diario acusó a los obreros de elegir como administradores a los peores trabajadores, de modo que les garantizaran no tener que trabajar duro, y advirtió que de esa manera los «demagogos y oportunistas» tienen la posibilidad de llegar al poder.

El artículo dijo también que alguna gente se está tomando muy al extremo «glasnost», la política de apertura de Gorbachov, para impedir que el Partido Comunista participe en la selección de los dirigentes de fábricas.

«El Partido Comunista de la Unión Soviética es un partido dirigente», dice el artículo de Pravda. «Su papel directivo está establecido por la Constitución. Ese es el motivo por el cual los comités partidarios tienen el derecho de expresar abiertamente su opinión para la recomendación de las personas que considera convenientes para este o aquel cargo».

El artículo reafirma también la jerarquía del partido, advirtiendo que las órdenes emitidas desde arriba no pueden ser ignoradas bajo «la pancarta de la democratización» de las organizaciones locales.

«Casi se olvida que la disciplina significa la obediencia obligatoria de todos a quienes estable en las órdenes y las reglas».



La cabina del nuevo PEGASO Troner es inmensurable.

Grande por sus dimensiones, su espacio y su amplitud. Con unas medidas de 2,30 m. de ancho y hasta 2 m. de alto en el interior del habitáculo.

Grande por su equipamiento. Con los últimos avances de la tecnología mundial, incluido un ordenador de viaje (de serie en el modelo TX).

Grande por su confort. Con un nivel de insonorización que supera al de las mejores cabinas de Europa. Y una cantidad de detalles innumerables.

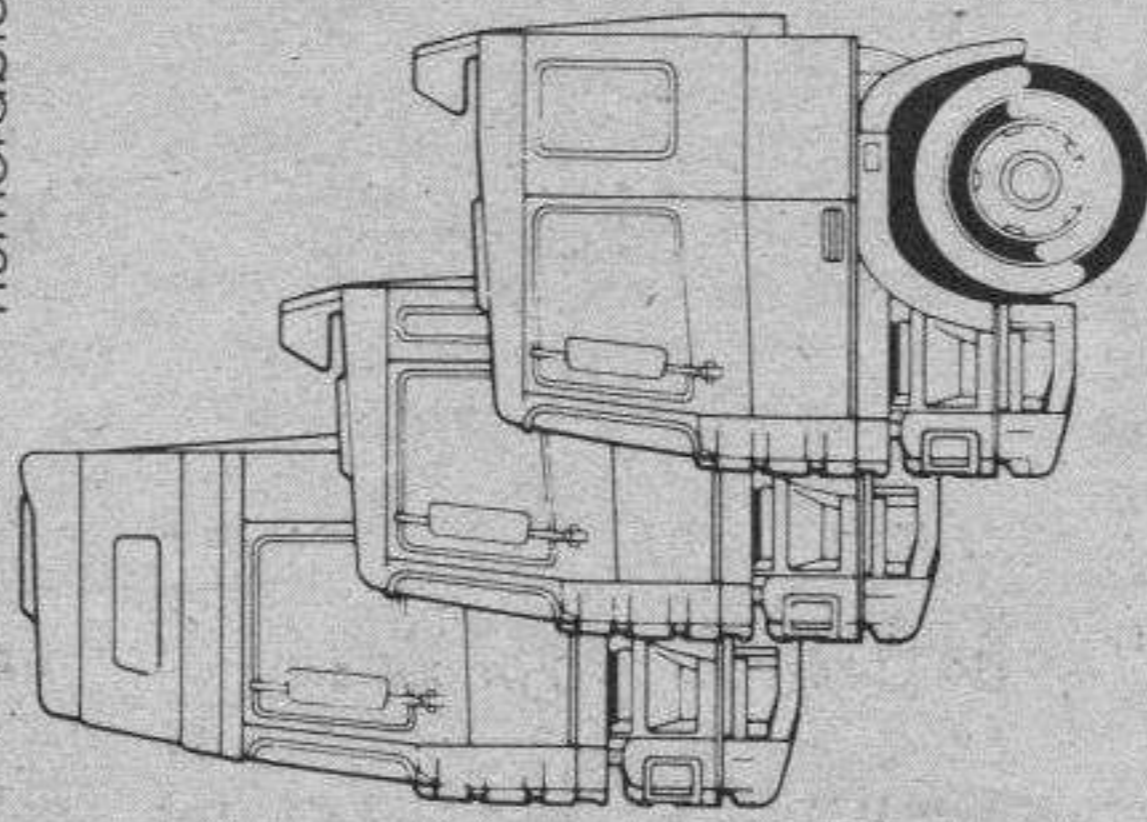

Grande por su diseño. Con una elegante línea aerodinámica que penetra en el viento y reduce el consumo de combustible.

Así es la gran cabina del nuevo PEGASO Troner. Veala, a lo grande, en su Concesionario PEGASO.

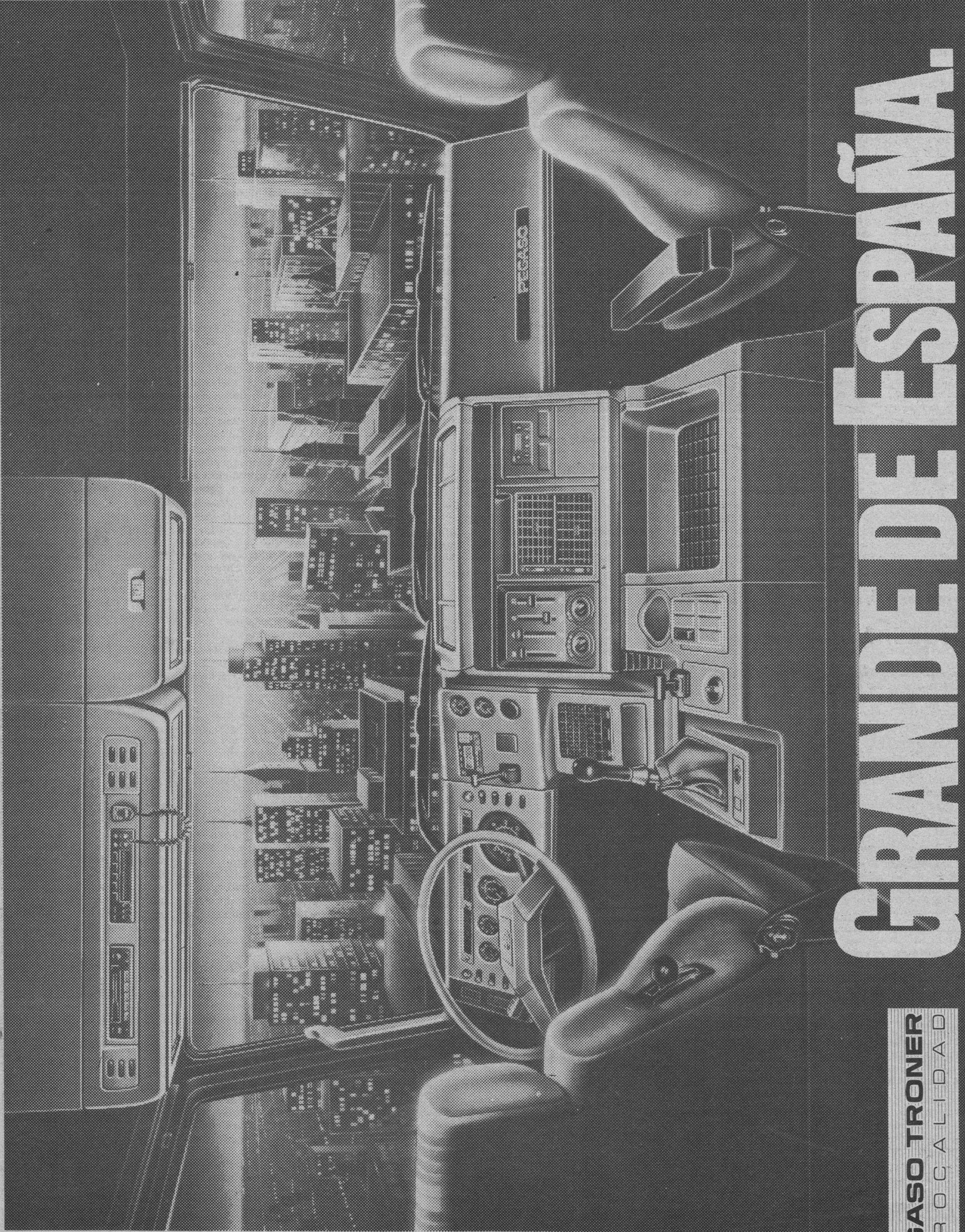

GRANDE DE ESPAÑA.

Concesionario Oficial: AUTOMOBVA, S. A. Ctra. de Madrid, 10. Tel. (947) 26 12 50. 09002 BURGOS.

UO BURGOS S.A.

Nacional

Diez muertos y 37 heridos al salirse de la carretera un autocar, en la provincia de Toledo

Toledo (Efe). — Diez personas fallecieron y 37 resultaron heridas en el accidente de tráfico ocurrido ayer de madrugada en la localidad toledana de La Guardia, al volcar un autocar en el que viajaban 54 trabajadores de Daimiel, localidad en la que hoy será decretado día de luto, dijo su alcalde, Apolonio Díaz de Mera.

El Rey Juan Carlos y el presidente del Gobierno, Felipe González, enviaron un telegrama de condolencia al presidente regional José Bono —que a media día de ayer se trasladó al lugar del suceso— para que lo transmitiera a los familiares de las víctimas del accidente.

Como cada lunes, tres autocares salieron ayer de Daimiel a las 4,30 de la madrugada para trasladar a los obreros del pueblo que trabajan en Madrid —la mayoría empleados en la construcción—, pero uno de ellos no llegó a su destino.

El accidente ocurrió a las 5,10 de la mañana en el kilómetro 79,800 de la carretera N-IV (Madrid-Andalucía) en el término municipal de La Guardia (Toledo), cuando el autocar, de la empresa de transporte de

viajeros «AISA», que cubre el trayecto Daimiel-Madrid, entró en una curva hacia la izquierda, después del desvío provisional de la autovía Madrid-Sevilla, en construcción.

El autocar se salió por la derecha de la calzada y chocó con un obstáculo, lo que provocó que numerosos pasajeros salieran despedidos por la parte delantera del autobús y fueran posteriormente atropellados por el vehículo.

El autocar volcó, se arrastró durante varios metros y el impacto con otro obstáculo lo volvió a colocar en su posición normal.

En el momento del accidente, no existía neblina, ni hielo en el pavimento y ningún vehículo circulaba en sentido contrario, por la carretera, informaron fuentes de la Guardia Civil.

Las primeras investigaciones policiales apuntan a una posible distracción del conductor o un fallo en la dirección del vehículo, aunque éste tenía una antigüedad de dos años y el pasado Agosto pasó la última revisión reglamentaria.

Los fallecidos en el lugar de los hechos fueron Hilario Silva García León, de 21 años; Antonio Vázquez Valero, de 53; Joaquín González de la Aleja Honrado, de 22; Julián Sánchez Montero García Consuegra, de 35; Ventura Gijante García, de 42 años; Gregorio Gigante García, de 26 años y Carmelo Ruiz de la Hermosa García Madrid, de 55 años.

Los heridos fueron trasladados al hospital Primero de Octubre de Madrid, donde murieron otros tres pasajeros, identificados como Jesús Rodríguez Bóveda Campos, Juan Antonio García Moreno y José Villar Martín.

De los 37 heridos, 20 fueron dados de alta a lo largo de la mañana y siete permanecen ingresados en

la planta de traumatología del hospital madrileño.

De estos siete, Ramón García se encuentra muy grave; Vicente Martín, en estado grave; Manuel Díez del Campo, Francisco García Muñoz, Miguel Ángel Vallejo, Concepción García Muñoz y Juan García Consuegra de pronóstico reservado, según informaron fuentes del centro sanitario.

El Ayuntamiento de Daimiel, de donde procedían la totalidad de las víctimas, facilitó a las diez de la mañana un autocar para trasladar hasta el «Primero de Octubre» a familiares y amigos.

Entre las víctimas del accidente se encuentran también soldados que habían pasado el fin de semana en el pueblo y regresaban a Madrid para reincorporarse a sus cuarteles.

A las 11 de la mañana numerosos vecinos de Daimiel se concentraron ante el Ayuntamiento para recabar información del suceso que ha conmovido a la población, que cuenta con unos 17.000 habitantes.

«Papá, mamá, venid a buscarme», pide la pequeña Melodie

Estepona (Málaga) (Efe). — Entre continuos llantos, Melodie, de seis años, ha podido enviar a sus padres, el libanés Raymond Nakachian y la cantante coreana Kimera, una patética petición: «Papá, mamá, venid a buscarme».

El mensaje está contenido en una cinta magnetofónica que los secuestradores de la niña dejaron el domingo, junto a una foto de la pequeña, a la entrada del puerto de Estepona.

En una breve conversación que Raymond Nakachian mantuvo ayer a las puertas de su residencia con los periodistas que montan guardia a la espera de noticias, el padre de Melodie confesó que no ha sido capaz de oír los cinco minutos que dura la grabación.

Fuentes cercanas a la familia han manifestado que la grabación tampoco ha sido oída por Kimera «ya que se ha intentado ahorrarse un sufrimiento suplementario».

Raymond Nakachian agregó, visiblemente nervioso y cansado que «le pido

a Dios que ilumine a los secuestradores para que no le pase nada a la niña».

En el mensaje de Melodie, la pequeña utiliza, entre continuos sollozos, los idiomas francés e inglés, mientras que la foto muestra a la niña, vestida con la misma ropa con la que fue secuestrada el pasado lunes y con el ejemplar de un periódico madrileño del viernes.

Después de que los secuestradores dejaran en la noche del domingo estas pruebas, los contactos con la familia se volvieron a reanudar ayer con una táctica absolutamente novedosa, según fuentes próximas a la investigación.

Los secuestradores, que se identifican con la clave «Oscar», según dijeron fuentes próximas a la fami-

lia Nakachian, llaman telefónicamente a un establecimiento cercano a la residencia de los que el padre de Melodie ha tenido que acudir precipitadamente una vez avisado por el propietario.

De esta forma, Raymond Nakachian tuvo que salir de su casa al menos en dos ocasiones durante el día de ayer, ya que los secuestradores una vez hecha la primera llamada avisan de la siguiente en un plazo que no supera los quince minutos.

La última de estas llamadas se ha producido en un restaurante no más distante no más de un kilómetro de la casa, según fuentes cercanas a la familia.

En los contactos de ayer con la familia, los secuestradores han urgido la entrega del rescate, que asciende a 13 millones de dólares (unos mil quinientos millones de pesetas) y que debe ser pagado antes de hoy, como dijeron el domin-

go en el mensaje que dejaron a la entrada del puerto de Estepona.

Fuentes cercanas a la familia Nakachian afirman que existe «gran dificultad en reunir tanto dinero», aunque el padre de la secuestrada dijo ayer a los periodistas que «está dispuesto a todo».

Los dos británicos residentes en la Costa del Sol, que fueron detenidos en la noche del domingo, fueron ayer puestos en libertad al no tener relación alguna con el caso, informaron fuentes policiales.

La proximidad del término del plazo dado por los captores para recibir el rescate, hace que en las proximidades de la residencia Nakachian y en los medios policiales que llevan el caso, se detecte una actividad inusual en los días pasados y un patente nerviosismo, aunque un inspector de Policía aseguró que «trabajamos contra reloj, desde hace una semana».

Burgos

Un herido grave en accidente de tráfico, en Pancorbo

Burgos (DB). — Un hombre resultó herido, de carácter grave, al volcar el vehículo que conducía en el término municipal de Pancorbo.

El accidente se produjo a las dos y media de la madrugada de ayer, en el kilómetro 304,300, de la carretera nacional I, Madrid-Irún. El camión matrícula 533-GJK-75 y semirremolque 6706-RV-78, que conducía el ciudadano francés Arsene Fernand Legal, de 34 años de edad, volcó sobre la calzada por causas que aún se desconocen. A consecuencia del mismo, el conductor resultó herido de gravedad, siendo ingresado en el Hospital Santiago, de Miranda de Ebro. Practicó diligencias la Agrupación de Tráfico de la Guardia Civil.

Muere arrollada por el tren

En el kilómetro 333,300 de la vía férrea Madrid-Irún, término municipal de Los Balbases, murió arrollada por el tren María Cruz Vitorres García, de 52 años de edad, natural y vecina de Villaverde-Mogina. Al parecer, la señora atravesó las vías en el apeadero sin apercibirse de la presencia del tren.

Herido en una pierna por accidente de caza

Un cazador resultó herido en una pierna por un disparo fortuito de un compañero, cuando ambos se encontraban en la zona de «Las Llanas», del término municipal de Encina de Angulo. El herido fue transportado en un vehículo particular a la Residencia Sanitaria de Cruces, en Baracaldo.

Detenido el presunto autor de dos atracos a entidades bancarias

Fuerzas de la Guardia Civil han detenido en Barcina del Barco, al vecino de dicha localidad D.C.O., de 24 años de edad, como presunto autor de un atraco perpetrado el día 22 de Septiembre en el Banco Hispano Americano de Haro (La Rioja), con un botín de 192.000 pesetas y otro el día 26 de Septiembre, en Lugo, en el Banco Popular Español, con un botín de 700.000 pesetas. En el primero de ellos, el ahora detenido parece ser que estuvo acompañado por dos personas, un hombre y una mujer, que han sido detenidos en Vitoria. En el atraco de Lugo estuvo según parece acompañado por el mismo hombre. Ha sido recuperada en Vitoria la escopeta de cañones recortados utilizada para intimidar a los empleados de las entidades bancarias.

Detenidos por tráfico de estupefacientes

Funcionarios del Cuerpo Nacional de Policía han detenido a P.A.R., de 36 años y a J.L.M., de 29 años, que fueron sorprendidos en el interior de un coche, en la zona de Capiscos, cuando iban a inyectarse droga. Les ocuparon en el mismo vehículo una papalina de heroína. Por gestiones practicadas posteriormente, se supo que la droga había sido adquirida en un domicilio de la calle Eladio Perlado, en donde fue detenido S.M.D., de 23 años, como presunto traficante. Le fueron ocupados una papalina de heroína, dos trozos de hachís, jeringuillas sin estrenar y 21.200 pesetas en metálico.

Se da la circunstancia de que, durante el tiempo que duró el registro, subieron al piso cuatro individuos con edades comprendidas entre los 25 y los 32 años, al parecer todos ellos heroinómanos y que varios más llamaron desde el portero automático, aunque no subieron por sospechar, seguramente, que algo extraño estaba sucediendo en el piso.

Cuatro detenidos por daños intencionados

Funcionarios del Cuerpo Nacional de Policía, han detenido a J.R.F.M., de 17 años, S.V.O., de 22 años, J.V.V.O., de 18 años, hermano del anterior y a F.H.R., de 18 años de edad, por daños intencionados en una cabina de la calle San Francisco, así como por la rotura de cristales de un colegio de la misma calle. Al parecer, estos individuos estuvieron de madrugada apedreando la cabina de teléfonos y los cristales del colegio. Advertida una dotación policial, se consiguió detener a los cuatro individuos, que fueron trasladados a Comisaría.

Robo con intimidación

Una mujer fue abordada en la calle Vitoria, a las tres de la madrugada del viernes pasado, por un individuo armado con una navaja que obligó a entregarle el bolso, en el que había documentación y 75 pesetas en metálico.

Otras denuncias

Durante el fin de semana se han denunciado en Comisaría cuatro robos en establecimientos, 15 sustracciones del interior de vehículos, la desaparición de tres coches y la recuperación de dos.

Internacional

Veintiséis muertos al estrellarse un avión en el aeropuerto de Denver

Denver (California, EE. UU.) (Efe). — El número de fallecidos en el accidente de un avión «DC-9» de la aerolínea «continental» ocurrido el domingo asciende a 26, informaron ayer las autoridades del aeropuerto de Denver.

Un portavoz de la Administración Federal de Aviación (FAA) declaró que han sido recuperadas las «cajas negras» del aparato y que por el momento se desco-

nocen las causas que provocaron el accidente, el peor en la historia del aeropuerto.

Los investigadores consideran varias posibilidades: un fallo en uno de los motores, hielo en las alas o una racha de viento en el momento del despegue que hizo perder el control del aparato al piloto, el capitán Frank Zvonke.

El avión, que transportaba 81 personas, quedó par-

tido en cuatro partes y los equipos de rescate tardaron siete horas, en medio de un intenso frío y nieve, en recuperar a decenas de pasajeros que quedaron atrapados dentro del aparato.

Según testigos presentes, el avión perdió el control segundos después de despegar del aeropuerto de Denver, giró bruscamente a la derecha, luego a la izquierda y entonces el ala de este lado tocó el suelo,

se partió, y el aparato dio una vuelta de 180 grados y se estrelló contra el suelo.

El hecho de haberse evitado un incendio permitió que supervivieran muchos de los pasajeros.

El capitán del avión, Frank Zvonke, tiene 43 años y es un veterano de las aerolíneas «Continental», con 18 años de experiencia y más de 12.000 horas de vuelo y su co-piloto fue identificado como Lee Brucher, de 26 años.

Fútbol

El Trueba «arrolló» al Melgar (8-0)

Burgos (DB).— Continuó en su cuarta jornada la Primera Regional Preferente y como notas significativas anotar, que, todos los encuentros finalizaron con otras tantas victorias caseras sobresaliendo el triunfo del Trueba que arrolló materialmente al Melgar, y que el Firestone sigue una semana más de líder, aunque amenazado muy de cerca por el Trueba.

En el momento presente, no todos los equipos del grupo han disputado el mismo número de partidos ya que el Trueba, Castrojeriz, Oña y Villadiego lo han hecho en una ocasión menos, como consecuencia de que todas las semanas tiene que descansar un conjunto de la categoría, al ser nueve los clubs implicados en la lucha.

Firestone, 3 Castrojeriz, 1

Firestone: Mariano (70 minutos, Casado), Fontecha, Fernando, Cabrejas, Martínez, José, Beato, Picón, Merino, Monasterio (60 minutos, Vadillo) y Gómez.

Castrojeriz: Juan, Muriel, Julio, Alvaro, José, Carlos, Padilla (63 minutos, Gonzalo), Antonio, Javi, Emiliano (minuto 45, Vitorino) y Virtus.

Arbitro: Dirigió el choque el colegiado Carlos Díez. No hubo necesidad de tarjetas.

Triunfo claro del Firestone que de ésta forma continúa al frente de la clasificación con tres partidos ganados y uno solo perdido. Los goles fueron marcados por Monasterio (2) y Gómez por los de casa, siendo Alvaro el autor del gol del honor del cuadro visitante.

Alcázar, 4 Pradoluengo, 2

Alcázar: Saavedra, Uriarte, Javi (Monge), Moncho, Michel, Dani, Rojo, Riaño, Iñaki, Fernando y Toño.

Pradoluengo: Claudio, José, Juan, Javi, Melchor, Mingo, Carlos, Salas, Marcos, Enrique y Pedro.

El colegiado del encuen-

tro mostró cartulinas amarillas a Marcos por los visitantes y a Toño por los locales.

Superioridad absoluta del cuadro de casa que pronto alcanzó una ventaja inalcanzable en el marcador. Los autores de los goles del conjunto local fueron por Michel y por Fernando que sumó tres goles y fue por lo tanto el goleador del equipo. Enrique y Pedro fueron los que contabilizaron los tantos del once visitante en un choque que se disputó en el campo «Jesús María Pereda» de Medina de Pomar.

Victoria importante para el Alcázar, ya que de ésta forma se mantiene a un solo punto del primera clasificado conservando por ahora intactas sus aspiraciones.

Oña, 1 Quintanilla, 0

Oña: José, Carlos, Iñigo, Rafael, José, Francisco, Juan (minuto 66, Roberto), José Miguel, Francisco (minuto 72, Félix), Fernando y Carlos.

Quintanilla: Iván, Juan

(minuto 50, Javier), Daniel, José, Ricardo, Valeriano, Francisco, José, Raimundo, Laurentino y Luis.

Choque disputado en el terreno de juego «Casamaza» de la localidad burgalesa, y que finalizó con la ventaja mínima de los locales.

El encuentro corrió a cargo del colegiado burgalés, De La Peña, que tuvo que enseñar dos tarjetas amarillas a los jugadores Carlos, del Oña y a Juan, del cuadro visitante. Por lo demás todo transcurrió normalmente.

El único y por tanto solitario gol del choque fue conseguido por el interior derecha de los de casa, José Miguel al transformar una pena máxima con que fueron castigados los forasteros. Triunfo muy ajustado pero que al fin y a la postre vale dos puntos, lo que ha permitido al club de Oña huir de los lugares peligrosos.

Trueba, 8 Melgar, 0

Melgar: Jan (minuto 46, Rafa), José Mari, Lucas, Cotrino, Chema, José, Tomás, Luis, Yon, Pirri y Chuchi.

Melgar: Abel, Del Olmo, Miguel Angel, José Luis, Pedro, Guti, Torralbo, Pachi, Rialso y Luis.

La dirección del encuentro estuvo encomendada al colegiado Timoteo Izquierdo

que amonestó con tarjeta amarilla al defensa José Luis, del once visitante. No hubo necesidad de más, ya que la clara superioridad de los de Espinosa de los Monteros quedó suficientemente reflejada en el marcador.

El partido tuvo un comienzo accidentado puesto que la Sociedad Deportiva Melgar solo dispuso de ocho hombres a la hora de dar comienzo al mismo. Cuando se llevaban diez minutos del encuentro se incorporaron dos hombres más, con lo que el cuadro forastero no llegó en ningún momento a jugar el choque con la totalidad de sus hombres.

El encuentro en sí no tiene ninguna historia pues la diferencia entre uno y otro equipo quedó escrita sobre el «Buenos Aires» y de forma más tangible en los guarismos del resultado final.

Ocho goles, que pudieron ser más pues los locales tuvieron el santo de cara y los visitantes todo lo contrario. Marcaron por el Trueba, Tomás en cuatro ocasiones para ser Pirri, Luis y Yon (2), los que cerraron esta abultada derrota, la más clara de toda la jornada.

Este triunfo permite al club de Espinosa de los Monteros colocarse a tiro de piedra del líder y con la ventaja sobre él de que ha disputado un partido menos.

Próxima Jornada

El domingo día 22, agrupa los siguientes partidos: Villadiego-Firestone; Castrojeriz-Alcázar; Pradoluengo-Oña y Quintanilla-Trueba, descansando en la jornada la Sociedad Deportiva Melgar.

Atención especial merecen los desplazamientos del Firestone y del Trueba a Villadiego y a Quintanilla del Agua, respectivamente. Según sean los resultados puede o no haber cambio de líder.

Resultados y clasificaciones

Primera Regional Juvenil

«Trofeo Inmobiliaria Río Vena»

P. Antonio J., 1; Juventud del C., 3
S. P.-La Casera, 0; Firestone, 1
Vadillos, 3; Briviesca, 1
R. Burgos, 6; Alcázar, 0
Río Vena, 1; Villarcayo N., 2
Pol. Salas, 0; Arandina, 2
S. Esteban, 0; Michelin, 6
Trespaderne, 2; At. Burgalés, 0

	J.	G.	E.	P.	F.	C.	Ptos.
Villarcayo N.	4	3	1	0	11	8	7+3
Michelin	4	3	0	1	19	4	6+2
Vadillos	4	3	0	1	13	6	6+2
R. Burgos	4	2	2	0	13	6	6+2
S. Esteban	4	3	0	1	13	9	6+2
Firestone	4	3	0	1	8	4	6+2
Pol. Salas	4	2	0	2	10	7	4
Briviesca	3	2	0	1	5	4	4+2
Juventud del C.	4	2	0	2	8	7	4
Arandina	4	1	2	1	6	6	4
Río Vena	4	1	1	2	5	10	3-1
S. P.-La Casera	3	1	0	2	6	7	2-2
Trespaderne	4	1	0	3	2	17	2-2
P. Antonio J.	4	0	1	3	9	14	1-3
Alcázar	4	0	1	3	9	20	1-3
At. Burgalés	4	0	0	4	3	11	0-4

Campeonato Provincial de Infantiles

Grupo «A»

Peña Ath. Bilbao, 0; Peña Antonio J., 6
Río Vena, 1; R. Burgos, 3
Descansó: Juventud del Círculo

	J.	G.	E.	P.	F.	C.	Ptos.
R. Burgos	7	7	0	0	33	6	14+6
Río Vena	7	4	0	3	38	9	8+2
P. Antonio J.	6	4	0	2	20	9	8+2
P. Ath. Bilbao	6	0	1	5	2	32	1-5
Juventud del C.	6	0	1	5	2	39	1-5

Grupo «B»

S. Esteban, 14; At. Burgalés, 0
Vadillos «B», 2; S. P.-La Casera, 0
Descansó: Real Burgos «B»

	J.	G.	E.	P.	F.	C.	Ptos.
S. Esteban	7	6	1	0	43	4	13+5
R. Burgos «B»	6	4	1	1	14	7	9+3
Vadillos «B»	6	2	1	3	11	10	5-1
S. P.-La Casera	7	2	1	4	15	18	5-1
At. Burgalés	6	0	0	6	3	47	0-6

Grupo «C»

Groggiss's, 0; Firestone, 4
Vadillos, 20; Capiscol, 1
Descansó: Deportiva

	J.	G.	E.	P.	F.	C.	Ptos.
Vadillos	7	7	0	0	92	8	14+8
Firestone	6	4	0	2	21	11	8+2
Deportiva	6	4	0	2	23	16	8+2
Capiscol	7	1	0	6	8	58	2-6
Groggiss's	6	0	0	6	14	65	0-6

Campeonato Provincial de Alevines

«Trofeo Caja de Ahorros Municipal de Burgos»

Grupo «A»

Vadillos «B», 10; A. S. Cristóbal, 0
Capiscol, 2; Deportiva «B», 2
S. P.-La Casera, 0; R. Burgos, 4

	J.	G.	E.	P.	F.	C.	Ptos.
R. Burgos	5	5	0	0	29	1	10+4
Vadillos «B»	5	4	0	1	26	4	8+4
Deportiva «B»	5	2	1	2	10	8	5+1
S. P.-La Casera	5	2	0	3	16	12	4-2
Capiscol	5	1	1	3	10	37	3-3
S. Cristóbal	5	0	0	5	3	32	0-4

Grupo «B»

Firestone, 10; F. de Rojas, 0
S. Esteban, 1; Deportiva, 2
Río Vena, 1; At. Burgalés, 1
Descansó: Peña Ath. Bilbao

	J.	G.	E.	P.	F.	C.	Ptos.
Firestone	4	4	0	0	31	0	8+4
Deportiva	4	3	1	0	35	3	7+3
At. Burgalés	4	2	2	0	7	5	6+2
S. Esteban	4	2	0	2	14	12	4
F. de Rojas	5	1	1	3	7	15	3-1
P. Ath. Bilbao	4	0	1	3	4	17	1-3
Río Vena	5	0	1	4	3	49	1-5

Grupo «C»

P. Antonio J., 1; Juventud del C., 1
Groggiss's, 1; Vadillos, 9
Zamanillo, 2; R. Burgos «B», 1

	J.	G.	E.	P.	F.	C.	Ptos.
P. Antonio J.	5	4	1	0	21	4	9+5
Zamanillo	5	3	0	2	11	9	6
Juventud del C.	5	2	1	2	10	9	5+1
Vadillos	5	2	1	2	14	11	5+1
R. Burgos «B»	5	2	1	2	7	9	5-1
Groggiss's	5	0	0	5	5	26	0-6

Clasificación

«Trofeo Caja de Ahorros del Círculo»

Firestone, 3; Castrojeriz, 1
Alcázar C.D., 4; Pradoluengo, 2
Oña C.F., 1; Quintanilla, 0
Trueba C.F., 8; Melgar, 0
Descansó: Villadiego

	J.	G.	E.	P.	F.	C.	Ptos.
Firestone	4	3	0	1	9	3	6+2
Trueba	3	2	1	0	13	3	5+1
Alcázar	4	2	1	1	10	7	5+1
Pradoluengo	4	2	0	2	5	9	4
Castrojeriz	3	1	1	1	6	4	3+1
Oña	3	1	1	1	4	4	3-1
Villadiego	3	0	2	1	3	7	2-2
Quintanilla	4	0	2	2	3	8	2-2
Melgar	4	1	0	3	3	14	2-2

La Peña San Juan del Monte, máximo goleador de la jornada

Burgos (DB).— Resultados y clasificaciones de los distintos torneos de fútbol aficionado disputados el pasado fin de semana.

Ciudad de Burgos

Grupo 1.º: Bar Velasco-Moñiga (1-5); El Pedernal-Galbanas (5-1); Rotundos Tabarca-Jahulas Reyca (9-0); Luna Bar-Alarcia (2-0).

Clasificación: R. Tabarca, 10 puntos; Pedernal y E. Roja, 8 puntos; Moñiga y J. Reyca, 6 puntos; Galbanas, 5 puntos; Luna Bar, 3 puntos; Alarcia y B. Velasco, un punto.

Grupo 2.º: San Adrián-Trompas (0-5); Los Felices-Villaquirán (2-1); Gladiolos-Brezmes (3-3); Zurbarán-Villafria (1-3).

Clasificación: Trompas, 11 puntos; Brezmes, 9 puntos; A. Santana, Gladiolos, San Adrián y Villaquirán, 5 puntos; Zurbarán, 4 puntos; Villafria y Los Felices, 2 puntos.

Grupo 3.º: A. Sordos-Guindas (0-6); AZ 81-Fátima

T. Faundez (2-6); Tabiqueros Zurich-Rubio (0-6); V. Río Ubierna-Canutos (2-3).

Clasificación: Canutos y F.T. Faundez, 9 puntos; Guindas, 7 puntos; AZ-81, Villanueva R.U. y San Juan del Monte, 6 puntos; D. Rubio, 3 puntos; T. Zurich, 2 puntos y A. Sordos, cero puntos.

Finisterre

Grupo 1.º: Virutas-P. Cidiana (1-4); Peña S. Juan del Monte-Varta (12-0); Soleras-Yagüe (0-1); Choquerón-P. San Vicente (2-3).

Clasificación: R. Unión y Yagüe, 10 puntos; Peña S.J. Monte y P. Cidiana, 7 puntos; Soleras y P. San Vicente, 6 puntos; Choquerón y Varta, 5 puntos; Virutas, cero puntos.

Grupo 2.º: Molino Rojo-Empalmaos (1-3); Pachulis-Guantes S. Ana (0-3); Wuanches-C. Gealco (4-0); Villabilla-Pitorreo 76 (0-2).

Clasificación: Wuanches, 11 puntos; G. Santa Ana, 9 puntos; Empalmaos,

7 puntos; Pachulis, Villabilla y Pitorreo, 6 puntos; Congelados Gealco, 5 puntos; California, 3 puntos y Molino Rojo, un punto.

Grupo 3.º: Yllera-Castaños-Portugal (5-3); Fanios-P. Alegría (0-2); San Julián Fergu-Disco Tramas (4-0); P. Zoco San Pedro-S. Miguel (1-2).

Clasificación: S.J. Fergu y S. Miguel, 12 puntos; P. Alegría, 8 puntos; Abstemios, 7 puntos; D. Tramas, 6 puntos; P. Zoco, 5 puntos; Fanios e Yllera, 3 puntos; Castaños-Portugal, cero puntos.

Grupo 4.º: Azor Esponjas-Bar Huelgas (5-0); Verbenas-Whiski Bill (5-0); Nalon-Mangas (7-1); Regalos-Lotus Taladras (3-2).

Clasificación: A. Esponjas, 11 puntos; L. Taladras, 10 puntos; Nalon, 9 puntos; Opel Pedrosa, 8 puntos; Verbenas, 7 puntos; Regalos, 4 puntos; Bar Huelgas, 3 puntos; Mangas, 2 puntos y Whiski Bill, cero puntos.

Fútbol

El ex-presidente del Real Burgos recomienda a su sucesor, paciencia, serenidad y honradez

Burgos (DB).— Uno de los fundadores del Real Burgos dejó su calvario, aciertos y errores. Antonio Marañón Sedano, por decisión propia, ya no es presidente del club burgalés. Su dimisión, anunciada en primicia informativa por este periódico causó impacto.

Han transcurrido las jornadas y Antonio Marañón, sin necesidad de elecciones ya tiene sustituto. No esquivó ninguna pregunta. Estuvo sereno.

Es otro hombre y sigue siendo burgalés. Amigo de sus amigos. Mira al pasado sin ira. Al presente, sin sobresaltos. Al futuro con esperanza. Si Marañón no hubiese sido presidente, el periodista se lo tendría que haber inventado.

—¿Arrepentido de la decisión?

— En absoluto, es un paso que en un momento determinado tienes que dar y por supuesto antes de tomar una decisión de estas, debes meditar mucho las consecuencias que ello conlleva. Una vez las ideas las tengas claras, no debes dudar en ningún momento, hay siempre que ver las cosas desde otra perspectiva y comprobar si realmente el programa que te marcas te está cumplido; si esto es así la dimisión es un hecho tangible.

—¿Motivos reales de la decisión?

— Creo que en la carta que he enviado a los socios y la exposición de la asamblea quedó suficientemente claro, cuáles fueron los motivos principales y que son: objetivo conseguido de ascenso a la Segunda División «A», razones de trabajo, escaso apoyo de la afición, y problemas familiares.

—¿Desilusionado?

— Siendo sincero, siempre pensé que el hecho de haber ascendido a la Segunda División «A», después de los avatares por los que tuvimos que pasar, años atrás, la respuesta en colectivo de socios de apoyo al equipo iba a ser mucho más de lo que realmente ha sido. Hemos de tener muy en cuenta los burgaleses que sólo en la esfera deportiva como es la representación de nuestro primer equipo de nuestra ciudad, si queremos competir con ciudades como Oviedo, La Coruña, Alicante, Lérida, Granada etc., debemos colocarnos a su altura con la misma participación y contribuyendo de la misma forma que lo hacen en estas ciudades. La pasada temporada, encontrándonos en Pontevedra por razones de hermanamiento con Burgos, sentía envidia como el partido Coruña-Valencia, había proporcionado un «ingreso en taquillas de 20 millones de pesetas, y sin ir más lejos, en la presente temporada

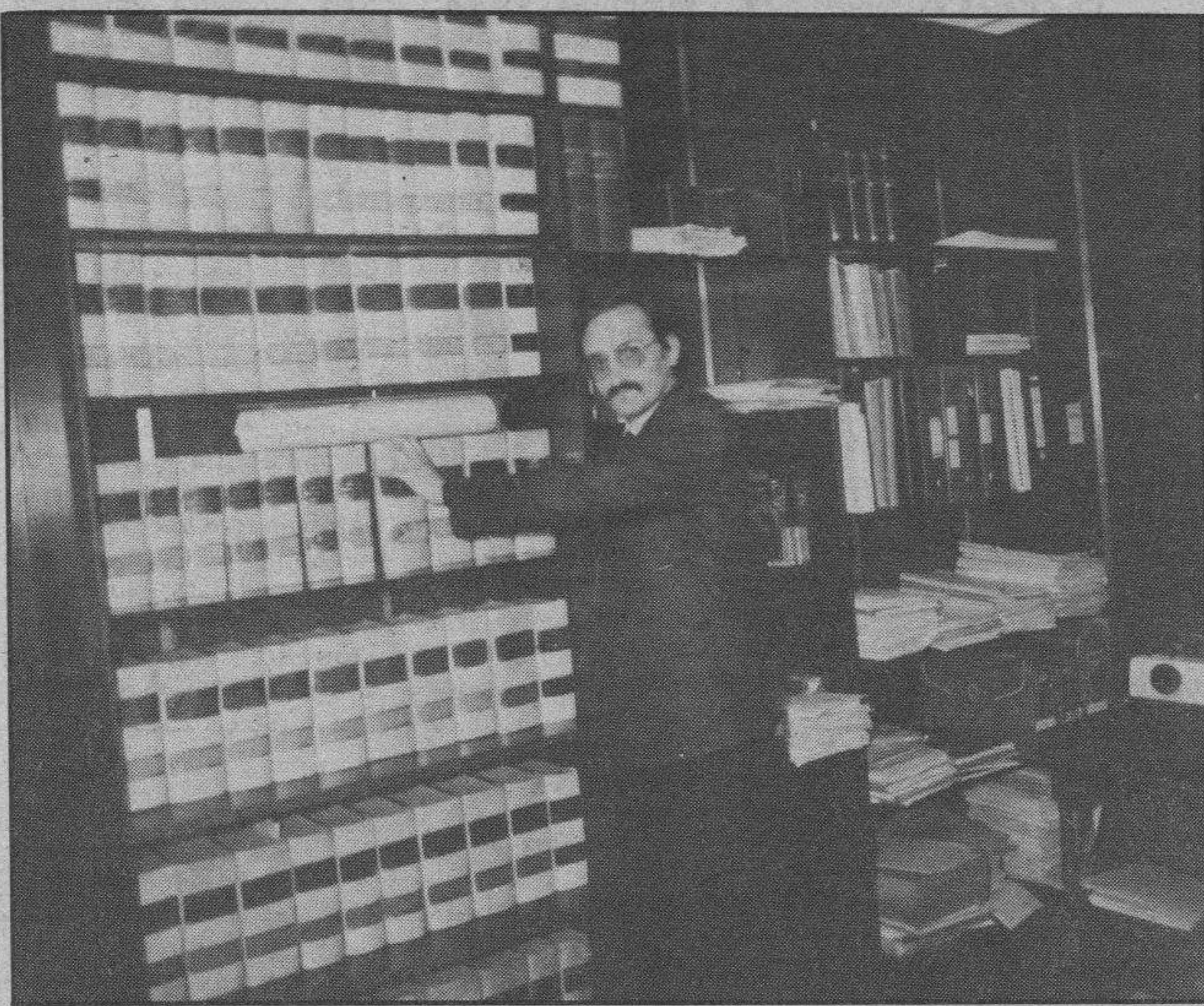

Antonio Marañón.— Foto archivo.

un Santander-Oviedo, los del Sardinero obtuvieron unos beneficios de 11 millones de pesetas y nosotros en mi mandato, aparte de los partidos de la Copa del Rey, la marca está establecida en casi 4 millones en un partido Burgos-Alavés. Con estas perspectivas, el trabajo por mucho que te esfuerces, resulta tarea difícil y poco alentador.

—¿Usted que siempre ha presumido de burgalés me sabría decir, cuáles son las causas de esta frialdad en nuestra tierra?

— No es una pregunta fácil de contestar, mucho se ha escrito sobre la frialdad de los burgaleses, pero yo lo ampliaría a que el castellano, de por sí es frío y desconfiado y muy arraigado en unas costumbres seculares.

— Volvería a ser presidente?

— Nunca se puede predecir lo que puede ocurrir en el futuro, pero hoy y después de un reciente relevo y tal vez por el cansancio, mi respuesta es categórica: No.

—¿Queda en buenas manos el relevo?

— Es la historia la que juzga la labor de las personas, a nosotros sólo nos queda trabajar en pro y en beneficio de aquello que se nos encomienda. El nuevo presidente y su Junta directiva tiene mi total apoyo y sabe que cuenta conmigo y con mi experiencia para cuanto necesite.

—¿Cuánto le ha costado el cargo?

— Mucho tiempo y dedicación, ¿le parece poco?

—¿Tiene solución el Real Burgos C.F.?

— Que yo sepa, no padece ninguna enfermedad, bien eso sí los mismos problemas que todos los equipos de fútbol españoles: estrecheces económicos. Pero de la misma forma que son capaces de solucionarlo en otros sitios, con un mayor

déficit económico, nosotros que sólo contamos con 39 millones y figuramos en División de plata del fútbol español, debemos ser capaces de sacar adelante este pequeño problema, pero no a costa de una persona sino entre todos.

Recomendaciones

—¿Qué recomendaría al sustituto?

— Ser presidente del primer equipo de la provincia es importante y tienes las miras de toda la afición, ya que en definitiva representas a la masa social. Por ello recomiendo, con mi experiencia, al nuevo presidente, paciencia, serenidad y honradez.

—¿Ha perdido amigos?

— Yo más bien creo, que al conocerme más gente lo lógico es que tenga también más amigos. Siempre he dicho, y es una frase que repito mucho y lo saben quienes me conocen, una de las cosas más agradables de nuestra vida, aparte de la familia, es poder contar con buenos amigos; aquellos que por alguna razón no están de acuerdo con la labor realizada durante mi mandato como presidente, les ruego que me perdonen.

—¿Llegó la tranquilidad para Antonio Marañón?

— Que duda cabe, que el hecho de no llevar la responsabilidad del cargo hace que te encuentres más tranquilo, con menos nervios, como son los que supone un puesto de esta responsabilidad.

—¿Se dice, que debería haber convocado las elecciones antes?

— Como ya expuse en la asamblea y en la carta enviada a los socios, si a la vuelta de Salamanca hubiese convocado elecciones anticipadas, habría supuesto un auténtico vacío de poder, porque cuando más trabajan las Jun-

tas directivas es en los meses de pre-temporada, metido de lleno en la formación de equipo, presupuestos, asambleas etc. Aún en el supuesto caso de que sólo hubiese habido un único candidato, como ha ocurrido en esta ocasión, menos de un mes no nos hubiese llevado a la elección de la nueva Junta directiva, lo que quiere decir que el mes de Julio se hubiese pasado en blanco y hasta primeros de Agosto no hubiésemos tenido una Junta que hubiera podido hacer toda la planificación necesaria. Creo que las dimisiones anticipadas, deben de ser siempre al comienzo justo de la temporada una vez planificado y puesto en marcha el equipo o bien antes de finalizar la Liga. Pero también en este último caso si yo lo anuncio en el mes de Abril o Mayo, me hubiesen tachado de poco valiente por aquello de que si no se asciende y por tanto no sería el momento más adecuado porque además moralmente podía influir en los componentes de la plantilla y por ser una época en que las arcas de los clubs se encuentran más necesitadas de aportaciones económicas por parte de las Juntas directivas.

— Por último, ¿qué le pide a la afición?

— Que colabore con el nuevo presidente y su Junta directiva si cabe, más que lo han hecho conmigo, por que eso redundará en beneficio del club, y por tanto de nuestra ciudad.

Dejamos al ex-presidente entre sus recuerdos y añoranzas. Antonio Marañón Sedano seguirá siendo noticia. Ha sufrido como el que más. No pudo con los acontecimientos.

¿Quién hubiera podido con ellos? Un ex-presidente que ha pasado a la historia.

La selección española sigue siendo un mar de dudas

Sevilla (Efe).— Miguel Muñoz era hoy un mar de dudas respecto a la alineación que presentará el miércoles frente a Albania, en el estadio «Benito Villamarín» de Sevilla, en un partido donde no solamente es imprescindible la victoria, sino que se necesita que ésta sea por un margen de ocho o más goles, para prevenir un posible triunfo de Rumania en Viena, el mismo miércoles.

Las lesiones de Andriú y Gordillo primero y de Carrasco después, han trastocado por completo los planes del seleccionador, que hoy, humorísticamente, comentaba que «he estado toda la noche consultando con la almohada, pero la almohada no me ha contestado».

En ocasiones anteriores, el equipo que ponía en liza el domingo anterior, normalmente a un combinado de juveniles, era el que seguro iba a saltar al campo el miércoles siguiente. Sin embargo, esta vez, bien porque no le haya convencido el juego ayer de los seleccionados (6-0 a los juveniles del Betis), o bien porque la lesión de Carrasco le haya hecho replantear el sistema de juego, hasta el martes por la noche no desvelará el equipo.

De tener pensado jugar con tres atacantes natos quizá ahora sean únicamente dos —Butragueño y Julio Salinas— y tenga entrada Martín Vázquez, convocado ayer. De cualquier manera será un equipo netamente de ataque, porque el madridista lo es, como también Michel, autor ayer de dos goles y el máximo realizador español de la Liga, con López Ufarte, o Señor y Sanchís, por dar otros dos nombres, que también hacen goles con facilidad.

Para Muñoz no consiste todo en reforzar el centro del campo sino en buscar formas de penetrar en el área adversaria. El hecho de que pueda decantarse por Martín Vázquez significaría que apuesta decididamente por jugadores capaces de crear, de mantener el balón el mayor tiempo posible en sus pies y de ser lo suficientemente imaginativos para improvisar sobre la marcha soluciones para abrir la zaga albana.

El nombre de Martín Vázquez estuvo en la mente de Muñoz, según ha confesado hoy, desde el momento mismo en que se dio cuenta de que Carrasco no iba a estar a su disposición. «No pensé», ha dicho, «en ninguno más que en él, aunque tenía que hablar con Suárez para ver como estaba el chico».

Tres jugadores, Zubizarreta, Víctor y Butragueño, bajaron a Sevilla a última hora de la mañana, para cumplir un encargo muy especial. Fueron a una joyería y compraron una preciosa bandeja de plata que, con las firmas de todos los jugadores que se encuentran aquí, entregarán mañana al masajista Angel Mur, unido veinte años a la selección y que recientemente se ha retirado de ella.

Mur, uno de los personajes más queridos por los internacionales, ha sido invitado a presenciar el partido mañana y recibirá un homenaje de los jugadores antes del encuentro. Víctor, capitán de la selección, ha convocado a los periodistas para anunciarles dicho homenaje y para comunicarles que no solamente es de los dieciséis que se encuentran en Sevilla, «sino que lo hacemos en nombre de todos los internacionales de estos últimos veinte años de trayectoria deportiva de Angel Mur».

También tendrá un homenaje el miércoles el maestro de periodistas Matías Prats, que hará el saque de honor del partido. Y aún hay dos efemérides más en esta ocasión: los 50 partidos de Miguel Muñoz al frente de la selección absoluta y los 200 —puede ser record mundial— del doctor Teodoro Delgado como médico de la selección «A».

Todos estos homenajes, sin duda merecidos por la categoría de las personas a las que se dirigen cumplirá, tangencialmente, otro fin: que el partido se inicie lo más tarde posible, si es que el árbitro suizo Blattmann lo permite.

Austria y Rumania, por orden de la UEFA, tienen que comenzar también a las ocho y no estará de más ganar diez o quince minutos, que pueden ser muy importantes, porque, no hay que olvidarlo, la selección juega en el césped del «Villamarín», pero también en el del «Prater» vienes.

Entre esos pequeños «trucos» que se tienen preparados para los albaneses, además de lo insoldable del viaje desde Madrid, estará el no permitirles, dentro de lo posible, porque el reglamento les ampara, entrenarse en el escenario del partido, el «Benito Villamarín», Muñoz alega que el césped no debe pisarse más hasta mañana.

También se agrandará el campo hasta los límites reglamentarios, porque las dimensiones de la cancha lo permiten, se pasará el rulo y se cortará la hierba al máximo, a la vez que se regará, con el fin de que el balón corra muy rápido, lo que beneficiará al equipo más técnico, el español.

La selección de Albania no llegará a Sevilla hasta pasadas las diez de la noche, puesto que efectúan su viaje en autocar, como estaba previsto en principio. Los vuelos a Sevilla están completos y han preferido la carretera en lugar de volar a Jerez, como se les ofreció. El viaje de seis horas, por muy confortable que sea el autobús, también contribuirá al cansancio de los hombres de Agron Sula. Aquí se juega mucho la España futbolística y todos los detalles, de despacho y de los otros, son importantes.

La selección española se entrenará hoy —a primeras horas de la tarde, porque no hay iluminación— en la Ciudad Deportiva del Real Betis, «Villa Heliópolis».

Automovilismo

Carlos Sáinz finalizó con éxito el Campeonato de España

Madrid (José Luis Carreira).— El piloto madrileño Carlos Sáinz acompañado por Antonio Boto, se han adjudicado la cuarta edición del Rallye Internacional Vaele que se ha disputado este fin de semana por las carreteras del Norte de Madrid. De esta manera, el equipo Ford-Race-Marlboro cierra su temporada con broche de oro ya que el título lo tenían adjudicado desde el pasado Rallye de Cataluña.

El Rallye estuvo mandado siempre por Carlos Sáinz, que deleitó al numeroso público que contempló la prueba con una conducción muy espectacular. En los primeros compases fue Guillermo Barreras, con su R-11 turbo quien más se acercó al líder, pero en la décima prueba cronometrada rompió el turbo teniendo que abandonar.

En la segunda etapa, disputada en la mañana del domingo sobre tramos de tierra, tuvieron problemas Sáinz (diferencial) y Servia (rotura de palier) que supieron resolver muy bien sus mecánicos para que no perdiesen ninguna posición. Borja Moratal, muy incisivo en la tierra, estuvo a punto de dar alcance a Servia, quedándose a sólo 16 segundos en la cuarta plaza, precediendo a Gustavo Trelles, que venció el grupo N con su habitual R-5 GT turbo.

Clasificación

1.—Sáinz-Boto, Ford Sierra Cosworth, 2-44-11;

2.—Bassas-Autet, BMW M-3, a 3-42; 3.—Servia-Sabater, Volkswagen Golf GTI, a 4-42; 4.—Moratal-Rodríguez, Peugeot 205 GTI, a 4-58; 5.—Trelles-Muzio, R-5 GT turbo, a 7-50; 6.—Bardolet-Contte, Citroen Visa GTI, a 8-43; 7.—Hernández-Campo, R-5 GT turbo, a 12-39; 8.—Castrillón-Castrillón, R-5 GT turbo, a 14-28; 9.—Lamberti-García, Alfa Romeo 75 turbo, a 15-34; 10.—Holke-Puig, Peugeot 205 GTI, a 17-56.

Campeonato de España de rallyes

1.—Carlos Sáinz, 1.775 puntos; 2.—Salvador Servia, 1.298; 3.—José Bassas, 1.286; 4.—Jesús Puras, 1.176.

El tinerfeño Capdevilla, en el París-Dakar-88

Santa Cruz de Tenerife (Efe).— El piloto tinerfeño Fernando Capdevilla participará en la décima edición del rally París-Dakar, a los mandos de un Range Rover con preparación ETT y una potencia de 240 caballos, patrocinado por Camel.

Con el mismo equipo participará Juan Porcar, que ya en la pasada edición participó y se clasificó en la décima posición, formando equipo con Cañellas, que fue séptimo.

Será esta la primera vez que un piloto canario participe en el rally París-Dakar y se ha elegido a Fernando Capdevilla por su demostrada experiencia en rallyes de tierra y su palmarés en el grupo N sobre asfalto.

Rugby

Importantes triunfos de los dos equipos burgaleses

Burgos (DB).—El pasado domingo, los dos equipos burgaleses afrontaron sus respectivos compromisos. El Burgos Rugby se enfrentó en «San Amaro» al Universidad de León y venció por 34 a 0. Por su parte, el Aparejadores lejos de su campo ganó al Zorrilla de Valladolid por 11-22. Importantes victorias las conseguidas por los dos clubes de la capital.

El Burgos no tuvo grandes problemas para imponerse a los del Universidad de León. Jugaron por el equipo local, Nanel, Pepe, Angel, Dolvi, Ricardo, Ata, Javi, Julián (Piru), Juanito, Lalo, Nacho (Moncho), Paco, Juanjo y Fenani.

Arbitró el colegiado Federico Saldaña. Bien.

Desde el primer momento, los burgaleses supieron jugar su encuentro. Los primeros puntos fueron obra de un ensayo de Javi, que fue transformado por Lalo (6-0). Poco después se pasó a 14-0 tras un ensayo de Julián y Perico. Este último fue transformado por Fenani 16-0. Concluyó la primera parte con 20-0, gracias a un ensayo de Lalo.

Los siguientes puntos de la segunda parte fueron conseguidos por ensayos de Dolvi, Ata y Angel y una transformación de Fenani. Con el marcador señalando

34-0 concluyó el encuentro.

El próximo domingo se enfrentarán al León Rugby Club en León. Es un encuentro difícil donde los burgaleses tendrán que poner todo su empeño para continuar con la estupenda marcha que llevan.

El equipo Inmobiliaria Rio Vena-Aparejadores venció por 11-22. Jugaron por el conjunto burgalés: Juan, Aitor (Kiko), Tondo, Vila, Manolo, Santi, Palacio (Eduardo), Tala, Duri, Patuchas, Murcias, Txema, Luis, Javi y Josu.

Desde el primer momento el dominio corrió a cargo de los burgaleses, que demostraron estar mucho más compaginados que hace días en Salamanca. El Zorrilla realizó un juego sucio. Fue expulsado el jugador vallisoletano Jaime Martín. También un sector del público amenazó a los burgaleses.

Por lo que respecta a los juveniles estos siguen sin conocer la victoria. Perdieron ante el Galileo de Valladolid por 10-11. Sin embargo, se puede decir que poco a poco están consiguiendo mejores partidos. La experiencia que están logrando es muy importante y en breve plazo empezarán a cosechar los frutos de su trabajo.

Atletismo

Presunta invasión de atletas extranjeros para la temporada de cross

Madrid (Efe).— Los dictados de la moda campotravesista indican una presunta invasión de atletas extranjeros en la temporada española de cross 87-88, en la que Enero será el mes rey por sus grandes citas internacionales.

Los organizadores de buena parte de las pruebas españolas de cierto nivel aspiran a la internacionalidad de sus carreras y eso abona la venida de algunas primeras figuras de este tipo de atletismo invernal y de un creciente número de fondistas de segunda y tercera fila.

Los presupuestos de las principales competiciones de España se dispararon el pasado año. Se llegó a hablar de 10 millones de pesetas para la prueba de Sevilla y el

Gran Premio Internacional de San Sebastián.

Salvo complicaciones presupuestarias, este año serán 16 las pruebas de cross verde y urbano que, entre Diciembre y Marzo, se programen en España. Volverán a ser notables las de Sevilla, Venta de Baños, Granollers y Alcobendas.

El trío de las «grandes clásicas» norteñas Elgoibar, Lasarte y Amorebieta, de reconocimiento extrapirineo, tiene el complemento de las carreras ur-

banas Jean Bouin por las calles barcelonesas y de la San Silvestre Vallecana en Madrid, igualmente programadas en el período de invierno.

Ngugi, doble titular mundial de cross, y el fabuloso Kipkoech son los más solicitados por los organizadores vascos. También el francés Paul Arpin, los portugueses hermanos Castro y sus compatriotas Regalo y Canario, el inglés Hutchings, el italiano Panetta y el marroquí Aouita, este año con la camiseta del Larios-Moratalaz.

Situaciones especiales al margen, Abel Antón, Luis Adsuara, Alejandro Gómez, Pere Casacuberta,

Juan José Rosario, Martín Fiz, Santiago Llorente, Vicente Polo, Valentín Rodríguez —si se restablece a tiempo— etc., animarán la temporada, como Ana Isabel Alonso, Carmen Valero, Amelia Lorza, María Dolores Rizo, Montse Abelló, Lodia Calvo...

Fechas claves serán el 28 de Febrero, cuando se corra el campeonato nacional por clubes, posiblemente en Segovia, ya que la sede no está decidida, y el 6 de Marzo en la cántabra Maliaño, escenario de la lucha por los títulos individuales. Luego, el mundial de Auckland (Nueva Zelanda) a finales de ese mes.

356 millones en el

Bote

próximo jueves

Sorteo nº 47 / 87

día 19-Noviembre

No deje el sellado de sus boletos para el último día.

lotería primitiva

Ajedrez

Kasparov volvió a mostrarse conservador en la decimocuarta partida, terminada en tablas

Sevilla (Efe, Ricardo Montecatine). — El soviético Garri Kasparov, campeón mundial de ajedrez, ha vuelto a mostrarse hoy conservador en la decimocuarta partida del encuentro que disputa, título en juego, frente a su compatriota Anatoli Karpov en el teatro Lope de Vega de Sevilla.

Después de ejecutar su movimiento 21, y pese a contar con la teórica ventaja de conducir las blancas, Kasparov ofreció tablas a su rival, que tampoco mostró deseos de presentar batalla en una posición de perfecto equilibrio y aceptó el reparto del punto.

El resultado favorece al campeón, que conservará su corona con sólo evitar que Karpov consiga dos victorias en las diez partidas que faltan por disputarse, ya que con el empate final retiene el título.

Se repitió hoy la historia de las partidas décima y duodécima: tablas al término del desarrollo y sin lucha por parte de ninguno de los contendientes.

Si en la décima el resultado acordado se debió, principalmente al cansancio acumulado en las duras partidas precedentes, aplazamientos incluidos, en la duodécima fue la ventaja del campeón en el marcador la causa primera del juego anodino y del desenlace incruento.

Esa misma táctica se ha repetido hoy, Kasparov inició el juego con el peón de rey, y Karpov volvió a oponer la defensa Caro Kann que tan buenos resultados le dio en la final del torneo de candidatos ante su compatriota Andrei Sokolov.

El campeón volvió a elegir la variante posicional (7.P3A), conservando la pareja de alfiles, y las negras se apartaron en el movimiento 9 (D4D) del curso de la décima partida, aunque el tipo de posición resultante no ha sido muy distinta a aquella.

Kasparov ganó espacio en el centro con 15. P4AD, y a continuación ambos jugadores desarrollaron sus torres por la columna de dama, poniendo

término a la fase de desarrollo.

Al afrontar su movimiento 21, las blancas se encontraron en la disyuntiva de tener que tomarla decisión de preparar algún tipo de ruptura central, si querían aspirar a obtener alguna ventaja, pero lo que llegó fue el ofrecimiento de tablas.

Resultó extraña esta actitud en un jugador de acreditado estilo agresivo como Kasparov pero el campeón tal vez recuerde que en el anterior «match» con el título mundial en juego intentó golear a su rival y perdió tres partidas consecutivas o que en este encuentro sevillano perdió la segunda y la quinta por arriesgar en exceso.

Con la sonrisa que esbozó tras firmar las tablas, Kasparov acaso lanzó un doble mensaje. A Karpov quiso decirle: «Ya conoces mi táctica; voy ganando, arriesga tú». Al público: «disculpen por haber luchado tan poco, pero comprendan mi postura».

El marcador favorece al campeón por 7,5 a 6,5 puntos, y pese a ello, Karpov no da muestras de sentirse apremiado. Hoy eligió, con el cambio de damas, una variante de tablas, y dejó escapar una nueva partida sin arriesgar lo más mínimo. Si su intención es hacerlo sólo con blancas dispone de sólo cinco ocasiones, y necesita ganar dos partidas más que su rival en este tramo final.



Garri Kasparov

Kasparov minó las posibilidades de Karpov

Garri Kasparov logró su objetivo en la decimocuarta partida, una de las más cortas hasta ahora, que no era otro que apuntarse el medio punto y minar así las posibilidades de Karpov de equilibrar la ventaja que todavía le lleva su oponente.

Durante la primera fase de la partida la ventaja muy ligera por cierto, correspondió al campeón, llegándose a los primeros 15 movimientos con el tiempo bastante igualado —55 minutos para Kasparov y 47 para Karpov— pero a partir de entonces el aspirante, con una serie de movimientos sincronizados, llegó a equilibrar el juego de su oponente.

Así, el final de la partida no tenía otro resultado, según diversos analistas que las tablas «a menos que se produzca un movimiento extraordinaria-

mente desagradable de alguno», indicó a «Ete» Ulf Anderson, el gran maestro sueco.

Presentado el Open Internacional Ciudad de Sevilla

Tres Grandes Maestros —los húngaros Gyula Sax y Andras Adorjan y el yugoslavo Borislav Ivkov— y diez maestros internacionales participarán en el XVI Open Internacional «Ciudad de Sevilla», presentado hoy en la capital andaluza y que se disputará del 18 al 26 de Diciembre.

Entre los maestros internacionales figuran Sokolov —que será ratificado como gran maestro en el congreso de la FIDE en Sevilla durante el presente mes—, el norteamericano Bas, el paraguayo Zenón Franco, el sueco Jaan Eslon, el peruano Reyes, el alemán Doncevic, los franceses Andruet y Flear, y los españoles Gil Reguera e Izeta.

Tenis

Comienza el torneo Masters para Sub-21

Friedrichshafen (RFA) (Efe). — Los tenistas alemanes Boris Becker y Carl-Uwe Steeb y los suecos Ulf Stenlund y Jonas B. Svensson serán los cabezas de serie del Torneo «Young Masters» que se disputará del 24 al 28 de Noviembre próximo en la ciudad alemana de Friedrichshafen.

Boris Becker ganó este campeonato mundial no oficial sub-21 en sus dos últimas ediciones.

En este torneo, dotado con 150.000 dólares en premios, participarán 16 ju-

gadores de ocho países entre ellos, siete suecos lo que prueba una vez más la buena infraestructura tenística que existe en este país nórdico del que salieron tenistas como Bjorn Borg, Mats Wilander o Stefan Edberg.

El único soviético seleccionado, Andrej Tschesnokov, ganador del Open de Florencia este año, no podrá estar presente en esta edición del Masters por no disponer de un visado para salir de su país y será reemplazado por el sueco Niklas Kulti, con 16 años.

Automodelismo

Destacada actuación de los pilotos burgaleses

Burgos (DB). — Se ha disputado en el circuito palentino de Magaz la penúltima prueba valedera para el campeonato de Automodelismo todo terreno término de Castilla y León 1987, en la cual Burgos ha participado como ya es natural, representada por los pilotos del Club Modelismo Castilla. Los pilotos oficiales representantes de Burgos eran en total nueve acompañados de sus respectivos mecánicos, que dieron todo un recital de lo que es pilotar un todo terreno.

En primer lugar se corrieron las mangas clasificatorias en las que los burgaleses ya destacaron al clasificarse en las tres primeras posiciones: 1. — Antonio José Pereda. 2. — Antonio Pérez y 3. — Roberto de León.

Pasaron a la final los siguientes pilotos:

Oscar García: Joven piloto del Club Modelismo Castilla que tiene un gran futuro debido a que es uno de los mejores «manitas» del Club. Animo Oscar.

Carmelo González: No tuvo fortuna, rompió tres coronas del diferencial central, quedó 8.º.

Daniel del Val: Un piloto

ya rodado en estas pruebas que quizá necesite cambiar de coche para dar de sí todo lo que él vale. Muy bien ayudado por su mecánico señor Hurtado, quedó séptimo.

Luis Miguel Gallo: Corrió muy irregular, no se hizo con el coche. Es un piloto que ha demostrado que corre mucho mejor, quedó sexto.

Faustino Ordóñez: No salió la final con la bandera lo que le restó varias vueltas, no obstante consiguió estar entre los primeros, quedó cuarto.

Antonio José Pereda: Hizo una gran carrera con un coche y un motor superfiabiles, y una buena conducción. Un contratiempo le impidió quedar primero o segundo, quedó tercero.

Roberto de León: Un gran piloto como ya lo viene demostrando hizo una buena carrera y en la última vuelta le falló el coche, quedó segundo.

Antonio Pérez: Junto con dos o tres pilotos de Burgos serán sin ninguna duda, los que figuren entre los diez primeros de España, en el 1987, corrió sin un sólo fallo toda la carrera y se impuso alcanzando un merecido primer puesto.

Baloncesto

El Tizona, a sacarse la espina ante el Lagisa

Burgos (Ana Isabel Angulo). — A las ocho de la tarde el Tizona se enfrentará al Lagisa en el Polideportivo «La Arena» de Gijón con arbitraje de los colegiados Arzuría y Tascón. Los burgaleses emprendieron viaje ayer dispuestos a conseguir la revancha.

A primeras horas de la tarde, el primer equipo de baloncesto de Burgos se desplazó hacia el Principado de Asturias. El objetivo de jugadores y del cuadro técnico estaba centrado en conseguir la victoria. En las mentes de todos ellos perduran los últimos minutos del encuentro de ida disputado en el Polideportivo Municipal de «El Plantío».

Como recordarán nuestros lectores, después de ir dominando el partido, al final se perdió en el último segundo por un solo punto (80-81). La estupefacción e increduli-

dad se plasmó de forma clara y rotunda en los jugadores burgaleses. La afición tampoco podía creérselo. Algo que parecía lejano se presentó de repente; la derrota.

En el choque de vuelta, los burgaleses van a sacarse la espina. Quieren demostrar en la cancha que pueden vencer a los asturianos. Desde el primer momento intentarán encarrilar el encuentro a su favor y marcar claras diferencias, para al final no dejarse sorprender.

Los jugadores burgaleses, aunque un poco cansados y todavía no recuperados del enorme esfuer-

zo desarrollado en el encuentro con el Coalsa Bosco, no están lesionados. Todos se encuentran bien, pues los procesos gripales han sido superados.

El alero Hernández, duda

Si los pupilos de José Alberto Pesquera están bien, no se puede decir lo mismos de los de Trifón Poch. Juan Hernández, en el último partido que disputó el Lagisa frente al Clesa en Ferrol, sufrió un fuerte golpe. Esto hace que sea duda hasta el último momento.

Por lo que respecta a Allen, éste jugará hoy, frente al Tizona sin ningún protector en las manos. Cómo saben nuestros lectores se lesionó en el encuentro con el ordena-

dores APD Mataró. Sin embargo, estará hoy en la cancha.

Un directivo del club asturiano nos comentaba: «Claro que recordamos cómo vencimos en Burgos. Pero tenemos que decir, que ese ha sido el único partido donde la suerte nos ha acompañado. Sin embargo, si en el Polideportivo «El Plantío» ganamos al Tizona por (80-81), hace pocas jornadas perdimos en Girona por (68-67) después de una magnífica actuación nuestra. Por eso digo que nosotros no estamos teniendo nada de suerte y el año pasado tampoco. De seis prórrogas que tuvimos que jugar perdimos cinco y cuatro de ellas en casa».

En Burgos, se desea que esa mala suerte per-

sista al menos hasta mañana y que el Tizona logre su décima victoria de la temporada.

En otro orden de cosas, cabe destacar que ya se ha confirmado la noticia que hace unos días adelantábamos. Cajamadrid ha ofertado un encuentro amistoso con el Cajamadrid en el Polideportivo Municipal de «El Plantío». A cambio, la firma comercial utilizará este partido para promocionarse entre los burgaleses, con motivo de la apertura de una sucursal en Burgos.

También hemos de destacar que el presidente de la entidad burgalesa, Francisco Arroyo, ayer tuvo una jornada con muchas negociaciones. Por la mañana, se entrevistó con representantes de la Federación de Comercio y por la tarde con algunos

miembros de la Cámara de Comercio.

El presidente les expuso la grave situación económica por la que atraviesa el Tizona, al tiempo que les solicitó que buscaran alguna solución. El propio Francisco Arroyo nos lo explica: «Hemos acudido con el ánimo de que nos ayuden. Quizás ellos, como empresarios, vean alguna solución. En caso de que no la tengan, les hemos pedido que presionen ante ciertas entidades locales para que nos ayuden».

Desde luego, la situación está como al principio de temporada, no hay patrocinador, el dinero está totalmente agotado y dentro de veinte días hay que pagar la mensualidad del mes de Noviembre a los jugadores y cuadro técnico.

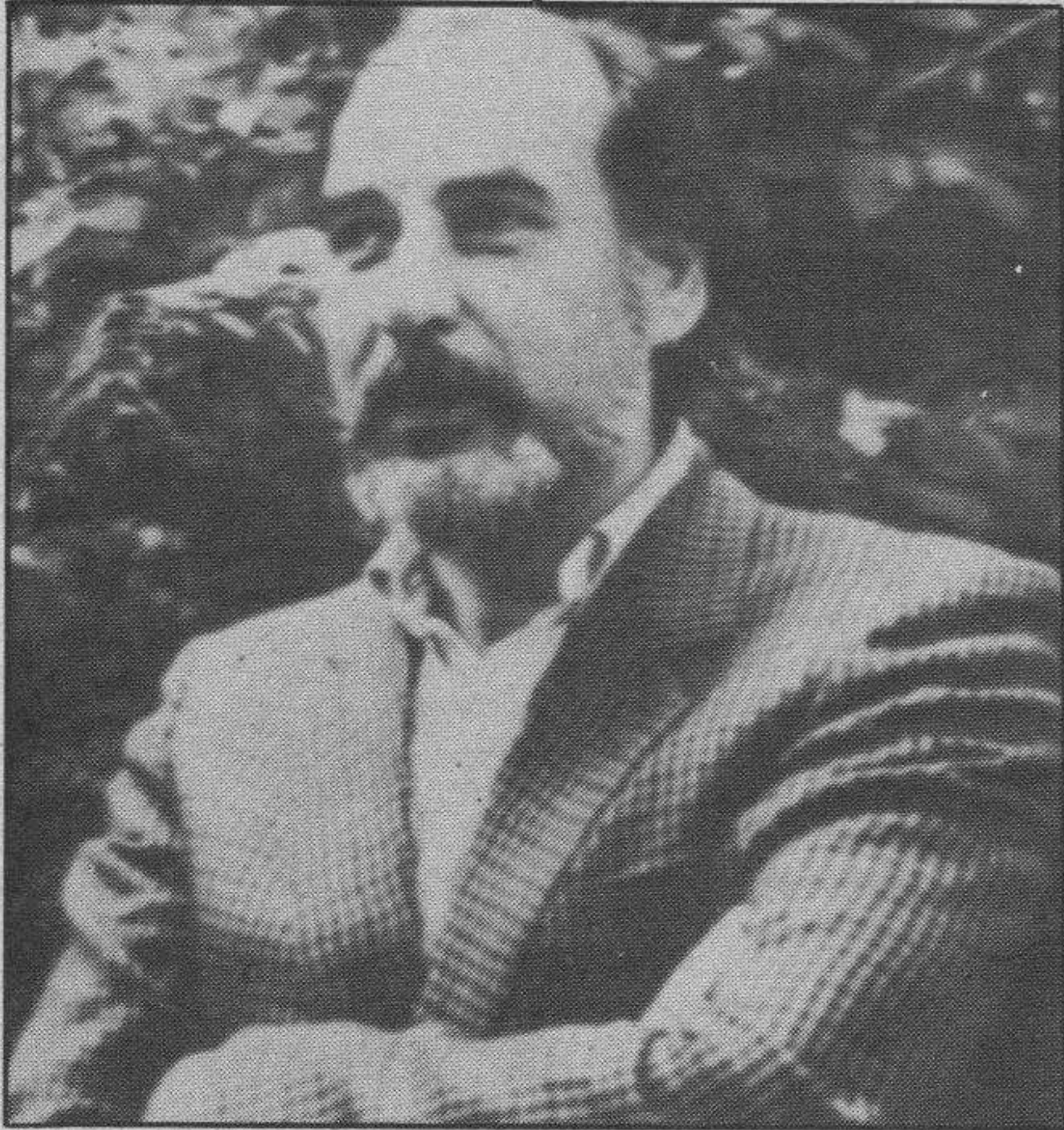

Tahar Ben Yellun. — Telefoto Efe.

El marroquí Tahar Ben Yellun, premio «Goncourt 1987»

París (Efe). — La novela «La nuit sacrée» (La noche sagrada), del escritor y periodista marroquí Tahar Ben Yellun, de 43 años, obtuvo hoy el premio «Goncourt» 1987.

Este mismo día, otro jurado literario otorgó en París el premio «Renaudot» 1987 a «L'enfant halluciné» (El niño alucinado), del escritor y pintor Rene-Jean Clot, de origen argelino.

Al recibir la noticia del «Goncourt», uno de los principales galardones literarios franceses, Ben Yellun recordó que «es la primera vez que un árabe tiene una consagración tan importante en Francia» y afirmó que el premio tiene un alcance «simbólico» y también «político».

«Este premio repercutirá sobre toda la comunidad magrebí, y yo lo asocio a todos mis conciudadanos y compatriotas», agregó el autor marroquí que se hizo con el «Goncourt» en la sexta vuelta de las votaciones.

Según la crítica, «La nuit sacrée» es una obra «brillante y lírica fiel a la defensa de los oprimidos y de los exiliados».

Titular de un diploma en Filosofía por la Universidad de París, Ben Yellun explicó a la Prensa que había escrito esa novela a petición de sus lectores.

Tras defender una tesis sobre psiquiatría social, Ben Yellun escribió un ensayo sobre la miseria sexual del emigrante titulado «La plus haute des solitudes» (La más alta soledad), en 1977.

Por su parte, Clot recibió el Renaudot, otro de los más célebres laureles literarios de este país, en la segunda vuelta, con seis votos contra tres, que recayeron sobre Ben Yellun, informó el jurado.

Nacido en 1913 en Argel, Clot se instaló en París hacia los 20 años con intención de dedicarse a la pintura y estudiar en la escuela de Bellas Artes.

Su primera novela, «Le Noir de la Vigne» (El negro de la viña), inspirada en la locura, fue publicada en 1948, y fue seguida pronto por «Fantomes au soleil» (Fantasma al sol) y «Empreintes en la sal» (Pruebas en la sal), entre otras obras.

Tras un período de 20 años durante el que decidió no escribir, pasados ya los 65 años, Clot volvió a la literatura con «Un amour interdit» (Un amor prohibido) y «Charhouz le voyant» (Charhouz el vidente), en 1985.

La novela con que ganó ahora el Renaudot es la historia de un adolescente, Jean Bressy, completamente enamorado de su madre.

Los ministros de Agricultura de la CEE iniciaron el largo debate sobre medidas para frenar la producción agraria

Bruselas (Del corresponsal de Europa Press, Juan Vicente Boo). — Los ministros de Agricultura de la Comunidad Europea iniciaron ayer tarde en Bruselas un largo Consejo de duración indefinida para discutir los sistemas estabilizadores de la producción, mecanismos necesarios para evitar que los excedentes continúen aumentando. En esta reunión los ministros se juegan también probablemente, el éxito de la cumbre de Copenhague, ya que Gran Bretaña ha condicionado la reforma de la Comunidad (aumento de recursos, duplicación de fondos estructurales, etc.) a que se controle la hemorragia del gasto agrícola innecesario.

El español Carlos Romero se centró rápidamente en los trabajos del Consejo y dio cita a la Prensa para hoy. En cambio, el presidente de la Confederación Nacional de Agricultores y Ganaderos mantuvo un largo encuentro con los informadores para explicar las preocupaciones y puntos de vista del sector.

Representantes del sector, en Bruselas

Ignacio Barco afirmó que «este Consejo de Ministros es decisivo para el futuro de la agricultura española, máxime cuando nuestros agricultores se han incorporado a la Comunidad en el momento de las vacas flacas, sin haber aprovechado previamente las vacas gordas».

Barco, a quien acompañaba el director general del gabinete técnico de la CNAG, José Juan Pérez Taberero, explicó que su presencia en Bruselas obedecía a una sugerencia del ministro Romero, quien «argumentó que se encontraba sólo, sin el apoyo de las organizaciones profesionales cuando tenía que tomar decisiones en la Comunidad. Aquí pensamos apoyar al ministro Romero, que es quien tiene la palabra por el campo español».

En esa línea la Confederación Nacional de Agricultores y Ganaderos apoya la solicitud del ministro de que se comuniquen las importaciones anuales de 2.000.000 de

toneladas de maíz americano y 300.000 toneladas de sorgo, en lugar de ser vendidas enteramente en España. Los ganaderos son también contrarios a la directiva de prohibición de hormonas de engorde que prepara la Comunidad Europea, y argumentan que es difícil distinguir las hormonas naturales de las artificiales.

Nuevas mobilizaciones en Navidad

Las discrepancias con el ministro comienzan en el sector de vacuno con la queja por la importación de 2.000 toneladas de carne, que se unirán a las 3.000 toneladas que el FEOGA sacará a la venta. «Estas importaciones de choque han hecho caer ya 80 pesetas por kilo el precio de la carne de canal. El Gobierno quiere controlar el índice de precios al consumo, y no tiene más imaginación que hacerlo a costa de los agricultores». La misma queja presentan respecto a las importaciones de frutas y hortalizas, y proponen que los sacrificios para controlar el IPC se carguen a los interme-

diarios y no a los productores.

Los representantes agrícolas amenazaron también con nuevas mobilizaciones tras el éxito de la protesta de hace dos semanas sobre los tomates y la del pasado mes de Agosto sobre el girasol. «En contra de nuestra voluntad, dijo Barco, los hechos nos hacen ver nuevas mobilizaciones para protestar por las importaciones de choque».

Barco y Pérez Taberero expusieron también la oposición del sector a parte de las medidas que la Comisión Europea ha propuesto al Consejo de ministros. Concretamente, los controles de producción y del gasto les parecen inaceptables si antes no se consiguen acuerdos internacionales que solucionen el actual «desfond» de los precios mundiales de bastantes productos agrícolas.

Además según señalaron «estamos en total desacuerdo con la política de ayudas directas a los agricultores, ya vengan de los Estados o de la Comunidad».

Túnez y España buscan fórmulas de cooperación militar

Túnez (Efe). — Una delegación del Ministerio de Defensa mantuvo ayer una reunión con el ministro tunecino de Defensa, Slahedine Baly, dentro del programa de coordinación entre ambos países para encontrar fórmulas de cooperación en el campo

militar.

La delegación española está presidida por el teniente general Francisco Vaguillas, director general de Política de Defensa, y permanecerá hasta hoy en Túnez, después de mantener contacto con altos cargos del Ejército de

este país.

Las conversaciones en materia de defensa entre los dos países se encuentran aún en una primera fase y la visita de la delegación española a Túnez es la primera consecuencia de las conversaciones mantenidas en Madrid, el

pasado mes de Mayo, entre los ministros de Defensa de España y de Túnez.

Durante la reunión de hoy se analizó la situación en el Mediterráneo, y ambas partes expresaron su deseo de que la zona sea un mar de paz y seguridad.

LAS ESQUELAS

se reciben hasta las 12 de la noche en

C/. San Pedro Cardaña, 34

Diario de Burgos



SEGUNDO ANIVERSARIO DE EL SEÑOR

Don Alejandro Campo del Barrio

Falleció el 18 de Noviembre de 1985

Q. E. P. D.

Su apenada esposa: Martina Blanco Martínez; hijos, hijos políticos, nietos, hermanos y demás familia.

Ruegan una oración por el eterno descanso de su alma, y la asistencia al funeral, que se celebrará mañana, miércoles, a las 6,30, en la iglesia del Carmen (PP. Carmelitas). Actos de caridad por los que quedarán muy agradecidos.

Burgos, 17 de Noviembre de 1987



PRIMER ANIVERSARIO DE EL SEÑOR

Don Ramón de Pablo Vallejo

Que falleció el 17 de Noviembre de 1986, confortado con los Santos Sacramentos y la Bendición de S.S.

Q. E. P. D.

Sus apenados: esposa, hijos, hijos políticos, nietos y demás familia.

Ruegan una oración por el finado y la asistencia a la misa, que se oficiará por su eterno descanso hoy, a las ocho y media, en la iglesia parroquial de San Lorenzo el Real.

Burgos, 17 de Noviembre de 1987



Rogad a Dios en Caridad por el alma de LA SEÑORA

Doña Francisca Ortega Ibeas

Falleció en el día de ayer, a los 68 años de edad, después de recibir los Santos Sacramentos y la Bendición Apostólica de Su Santidad.

D. E. P.

Sus apenados hijos: Juan José y Francisco; hijas políticas: M.ª Angeles Lozano y M.ª Adoración de Avia; nietos; hermanos políticos: Matías Alonso, José Alonso, Inés Herreros y Pilar Arnáiz; tíos, sobrinos, primos y demás familia.

Ruegan oraciones por el eterno descanso de su alma. Las honras fúnebres y funeral se celebrarán hoy, martes, a las cuatro, en la iglesia parroquial de Santa Cristina, de Celada de la Torre, efectuándose acto seguido la conducción de la finada al cementerio de dicha localidad.

Vivía: Celada de la Torre
Capilla ardiente: «Tanatorio La Paz» (Sala San Juan)

Burgos, 17 de Noviembre de 1987



LA SEÑORA

D.ª Carmen de Pablo Colina

Falleció en el día de ayer, a los 78 años de edad, después de recibir los Santos Sacramentos y la Bendición Apostólica de Su Santidad.

Q. E. P. D.

Sus sobrinos, primos y demás familia.

Ruegan oraciones por el eterno descanso de su alma.

Las honras fúnebres y funeral se celebrarán hoy, martes, a las 4, en la capilla de la Residencia de Barrantes; efectuándose acto seguido la conducción de la finada al cementerio de San José.

Capilla ardiente: Residencia de Barrantes.

Burgos, 17 de Noviembre de 1987.

(Funeraria «San José».)

Imanol Arias: «El Lute me enseñó a pelar una gallina y a comérmela cruda»

Madrid (Colpisa) (Belén Molina). — «El premio San Sebastián a la mejor interpretación masculina ha supuesto par mí la mayor satisfacción de mi carrera. No por lo que pueda suponer en mi profesión, que a estas alturas creo que ya poco, pues no soy un actor que empiezo, sino por lo que me ha emocionado que me lo otorgaran en mi tierra, Euskai».

Con estas palabras comenzábamos esta entrevista con Imanol Arias en la terraza del Guria, el bar más frecuentado durante la semana larga que dura el Festival Internacional de Cine más famoso de España, el de Donostia. La charla prometía ser apacible pero la explosión una hora antes de un coche-bomba a quince metros del Hotel María Cristina, con el triste saldo de un muerto y seis heridos ensombreció el rostro del popular intérprete. «Desgraciados», decía por lo bajo. «Lo que resulta increíble es cómo nos hemos llegado a acostumbrar a estas matanzas. La gente las condena, pero ya ni se inmutan. Es lo que más me duele, lo que me fastidia. Esa condición humana».

Qué lejos la valoración de un terrorista de la de un delincuente que se convirtió en un héroe del franquismo. «El Lute robaría, pero lo hacía para que él y los suyos sobrevivieran. Lo hacía porque no le quedaba más remedio, y conforme más perseguido era, menos posibilidades de cambiar de vida le quedaban. Hay algo muy claro: si le convirtieron en un mito fue porque la sociedad le admiraba».

«El Lute me convirtió en un pingajo, en un zombi»

—Muchos críticos han considerado su interpretación de Eleuterio Sánchez como la mejor actuación hasta ahora de su carrera artística. ¿Está de acuerdo?

—No, además eso lo tiene que decir el espectador más que los críticos. No creo que la mejor ni la peor, pero sí la más dura. Para mí lo importante es que me he sentido muy identificado con este papel y que ésta es la línea que quiero seguir en adelante. Es un trabajo que me ha puesto a prueba: la dureza del rodaje, con temperaturas bajo cero, dándome golpes, cayendo por terraplenes, todo el día mojado. Es curioso que pese a eso no tuviera nunca una décima de fiebre, pero llegaba a casa destrozado, daba cabezadas incluso cenando. Era como un zombi que me tenía que apoyar en las paredes del pasillo para no quedarme de pie dormido, me convertí en un verdadero «pingajo» y la gran parte del mérito que tiene este premio se lo debo a los técnicos de la película y a cuantas personas me han rodeado, que han tenido que aguantar unas variaciones de ánimo y un estado de nervios de lo más alterado.

—Entonces el mayor mérito será de Pastora Vega...

—Sí (sonríe), lo de Pastora durante este rodaje ha sido una increíble demostración de paciencia, y su apoyo ha sido el más fundamental que he recibido.

Pastora asiente y con cara de resignación comenta: «Los rodajes son como partos, hay que pasar-

los, pero ya estoy acostumbrada».

—¿Cómo preparó su personaje?

—Lo primero que hice fue bajar al Sur para estar con los mercheros, hablar con ellos e intentar comprenderles. Tienen un lenguaje especial, una jerga propia. Para aprenderla ha sido muy valiosa la ayuda de Carlos Otristancho, que la conoce muy bien. Pero ante todo quería saber cómo son los mercheros y aprender sus conceptos de vida, la familia, su código y su moral. Yo tenía que transformarme en uno de ellos. El siguiente paso fue conocer en persona a Eleuterio Sánchez.

—¿Y qué le enseñó Eleuterio?

—Cosas concretas: Entablillar un brazo, pelar una gallina, comerla cruda, su relación real con los demás personajes y la manera en que llevó a cabo sus huidas. Date cuenta que durante los cuarenta y cinco minutos finales de la película aparezco solo, vagando de noche por el bosque. Lo que sentía, lo que le pasaba por la mente, únicamente me lo podía contar él. Pero es que la importancia de este trabajo para mí no estriba tanto en la interpretación como en las connotaciones personales que el filme tiene. Hay unos componentes de preparación, una obsesión que me absorbió entero. Era un reto, porque yo había sido operado en Agosto de una hernia de disco en la columna vertebral, que me dejó paralizada una pierna y hasta Enero, en que comenzó el rodaje. No existían más que dos objetivos en mi vida: curarme y la película. Entablé una verdadera lucha conmigo mismo por recuperarme físicamente y para ello conté con un gran móvil: «El Lute (camina o revienta».

—En ese sentido, el premio que ha recibido en el Festival de Cine de San Se-

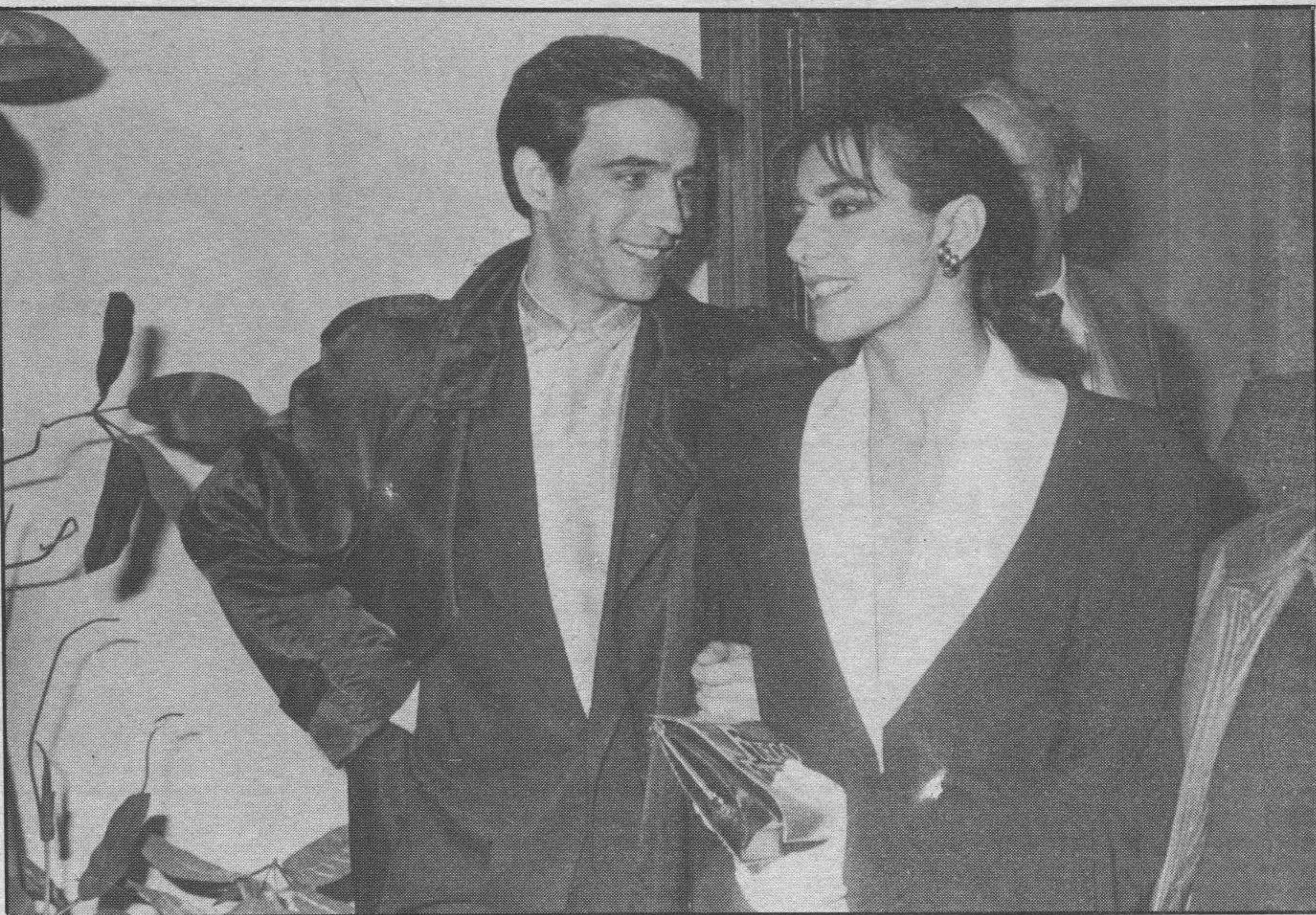

Imanol Arias y Pastora Vega

bastián tendrá un mayor significado personal...

—Sí. Profesionalmente es un regalo muy valioso, pero personalmente tiene mayor importancia por cuanto te he contado. Al margen de la emoción de ser premiado en esta ciudad, está el reconocimiento mío de haber salido adelante de ese reto.

«El lute», teatro, radio y convertirse en un padrazo

Su proyecto más inmediato es preparar e iniciar el rodaje, el 25 de Noviembre, de «El Lute» (segunda parte), que abarcará dos años fundamentales en la vida de Eleuterio Sánchez, cuando ya es, además de un condenado, un fugado de la Justicia.

—El Lute sufre un gran cambio, incluso físico. Se vuelve más grueso y empieza a ser consciente de que se está convirtiendo en un mito, durante esos dos años va escapando de la ley con «sus mujeres», esposa, hermanas, cuñadas, etc., doce

mujeres que le siguen a todas partes y que hasta le ayudan a perpetrar robos y asaltos a Bancos. La interpretación no será más complicada, al contrario, porque estoy más aprobado por un mayor número de actores: 104 en total, vamos un «mogollón» de gente.

—Pero al haber sido premiado con la primera parte de «El Lute», el público le exigirá más ¿verdad?

—Eso es indudable, pero hay que aceptarlo. En esta profesión, al igual que en todas las que son de cara al público, se está condenado a gustar a unos y disgustar a otros. Siempre existirán los que estén dispuestos a aceptar ese peligro. No es ser valiente, no atreverse a enfrentarse con las cosas ni con las opiniones de los demás.

—¿Con quién actuará?

—De momento se está elaborando el «casting». Para los personajes de «El Toto», y «El Lolo», Vicente Aranda, el director, quiere actores desconocidos, dar

una oportunidad a intérpretes jóvenes.

—De eso me gustaría hablar, porque de un tiempo a esta parte en el cine español se ven siempre las mismas caras, un elenco muy reducido de «estrellas».

—Estoy de acuerdo, y eso es una barbaridad, una falta de imaginación y de riesgo increíbles. Y no nos beneficia a nadie. Tener dos películas en cartel, al mismo tiempo, como ahora me ocurre a mí, sólo lleva al espectador a la confusión, por este motivo, cuando surge un buen actor joven que no es conocido, ese «elenco de estrellas» como tú dices, procuramos apoyarle. Si un director nos ofrece un papel y no podemos aceptarlo le decimos: Este chico lo puede hacer muy bien, incluso mejor que yo». Martínez Lázaro me ofreció a mí interpretar con Victoria Abril «El juego más divertido», pero yo le recomendé a Antonio Valero, que ha sido finalmente el protagonista. Lo ideal sería rodar una película una vez al año y que el

resto se olvidaran de tí, porque además corres el peligro de perder el miedo a rodar, que es lo peor que le puede ocurrir a un actor.

—¿No ha pensado en hacer teatro, o se especializará en ser actor de celuloide exclusivamente?

—Sí, lo he pensado. Concretamente en Mayo me voy tres meses a Buenos Aires para interpretar una obra que está teniendo mucho éxito en Londres y que se titula «Freud». Abarca desde sus treinta y dos a sus treinta y cinco años de edad, justo cuando descubre el psicoanálisis. El texto es brillante y contiene muchos datos sobre su personalidad, y cómo le debió de influir el adentrarse tanto en la mente de otros.

—¿No cabe la posibilidad de que represente esta obra en España?

—No los sé. En España no hay público de teatro, y eso que está más subvencionado que el cine, porque sus subvenciones a fondo perdido, con un presupuesto anual de 2.000 millones de pesetas. Pero en España no parece que interese el teatro. Otro proyecto es hacer radio, en la Cadena SER. Entrevistaré durante quince minutos a personajes de lo más variado.

—¿Qué tal se imagina como periodista?

—Bueno, no me imagino. No voy a hacer de periodista, sino que quiero saber lo que me parece interesante de cada personaje. Yo me pongo muy nervioso con las entrevistas, a ver qué siento cuando el que pregunta sea yo.

—Le será difícil compaginar el trabajo con su faceta de padre.

—Ese es otro de mis proyectos inmediatos, pero es un proyecto privado. Quiero estar más tiempo con mi hijo Jon, jugar con él, etc. No sé que tal padre soy. Pero a mí me gustaría ser un padrazo.

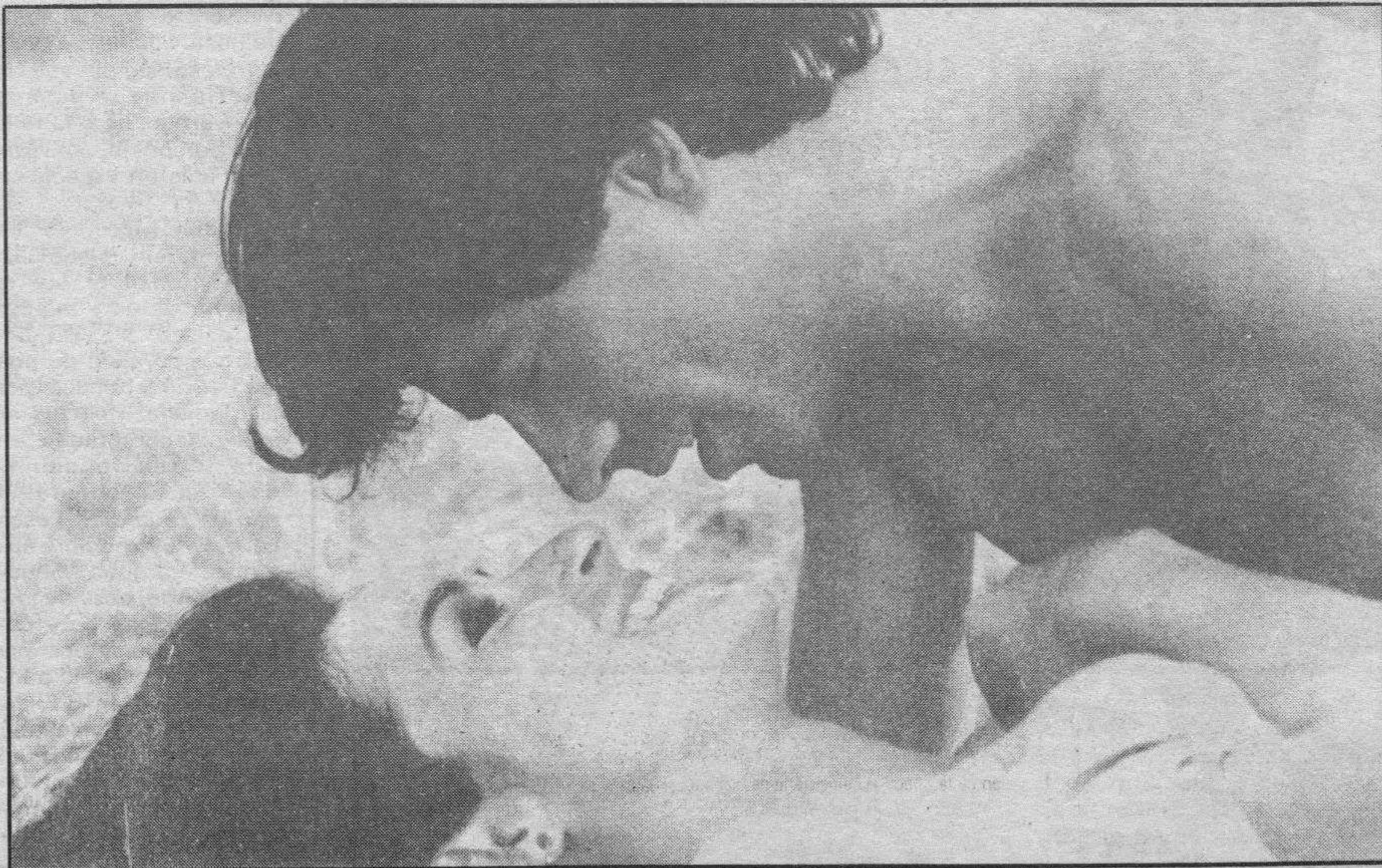



Un fotograma de la serie «Capitán Cook», en la que también interviene Fernando Rey.

Televisión Española, en la vorágine de las coproducciones

Hace apenas unos cuantos años, el cine español encontró una especie de fórmula mágica para conseguir que la producción de películas se mantuviera en unos niveles aceptables, que hasta producían la impresión de que estábamos en un auténtico paraíso, al menos en lo que a cantidades de películas realizadas se refería, porque otra cosa era la calidad.

Las coproducciones, principalmente con países europeos, Francia e Italia, sobre todos los demás, primaban en las carteleras de nuestros

cines. Ellos ponían los «cuartos» y nosotros el talento. Ahora Televisión Española parece que acaba de inventar este sistema, o por lo menos, lo ha asumido con verdadero entusiasmo. Esperemos que lanzada a la vorágine de las coproducciones no le ocurra como entonces le sucedió a nuestra cinematografía: que el afán de incrementar la realización de películas, se incurra en el defecto de dar el visto bueno a auténticos bodrios televisivos y televisados, aunque a fin de cuentas, «el dinero es nuestro».

J.L.S.

En la actualidad son varias las series que en régimen de coproducción o asociadas, están en diversas etapas de realización. Algunas, como «Capitán Cook» o «La ballena blanca» están ya en proceso para su emisión. Otras, como es el caso de «Dos orillas» o «Sandino» aún no han comenzado a rodarse. Pero lo mejor es que hagamos un repaso a cada una de ellas.

—La armada invencible. Coproducción con la BBC de 3 episodios de 50 minutos. Director: Alan Ereira. Histó-

rico-documental. Comenzado el rodaje en El Escorial.

—La ballena blanca. Coproducción con Reteitalia de 4 episodios de 90 minutos. Director: José María Sánchez. Biografía de Ernest Hemingway. Se emitirá a partir del próximo mes de Abril.

—Time code. Coproducción de Videoarte y otras 7 cadenas para realizar cada una de ellas un miniespacio que luego se refundirán en un programa de una hora aproximadamente. Por parte española se ha realizado

ya «A golpe de látigo», dirigido por Xavier Fdz. Villaverde sobre el Carnaval de Laza.

—Healthy cities. Coproducción con varias TV europeas siguiendo un proyecto de la OMS para lograr ciudades más saludables. Por España será Barcelona la ciudad elegida.

—El general Garibaldi. Coproducción con la RAI 2 italiana, de 6 episodios de 60 minutos que recorre un período muy concreto de la vida de Garibaldi. Director: Luigi Magni, con Franco

Nero, Héctor Alterio y Angela Molina. Realizada.

—La Piovra. Coproducción con la RAI 1 y SACIS. Director: Damiano Damiani e interpretada por Francisco Rabal y Michele Placido. La historia de un policía que se enfrenta a la Mafia. 19 capítulos de 60 minutos. La serie ha sido ya emitida en Italia.

Otras coproducciones son «Azabache», «Las ciudades perdidas», «Seis historias de García Márquez», «El gran secreto», «Capitán Cook» y «Don Rock».



Cine, vídeo y televisión

Coordina: José Luis Saiz

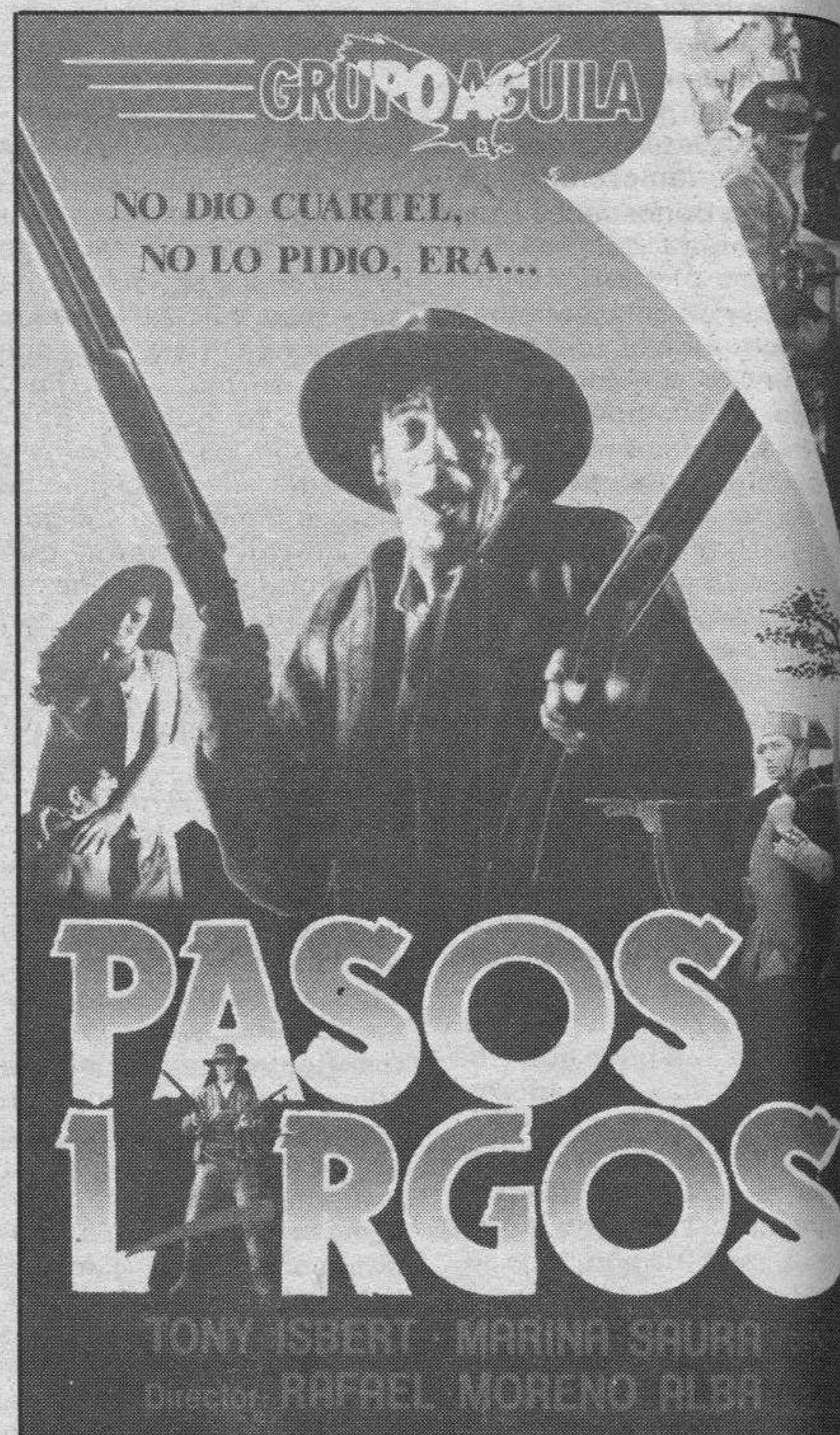

Una leyenda, inmortalizada por el cine: «Pasos largos»

El 23 de Agosto de 1916 el célebre bandido Pasos Largos era capturado, terminando con él la época del «bandolero romántico» y fue en la mítica ciudad de Ronda, donde se producía este hecho al que podríamos calificar de histórico.

En el año en que era elegido en USA, por segunda vez, el presidente Wilson, o se libraba la famosa batalla de Verdun, este simple suceso podría haber pasado inadvertido, pero la talla del personaje convirtió la noticia en espectáculo.

Rafael Moreno Alba presenta en «Pasos Largos» no solamente la historia de este famoso bandolero, sino el desarrollo paralelo de una Andalucía oprimida por las llamadas «fuerzas vivas», encorsetadas en una férrea religión y donde el hambre era «el pan de cada día». Pasos Largos, cuyo nombre auténtico era Juan Mingolla Gallardo, pasó de jornalero malpagado a cazador furtivo, y por esa misma e inevitable pendiente, a marginado y, finalmente, a delincuente. Roba para comer, lo cual no es mal visto por un pueblo que pasa hambre, pero la ley le persi-

gue, acosa y empuja su destino hacia un final seguramente no deseado por él. Es un personaje solitario, con un amor amargo sin final, que carga tanto su escopeta como su alma y que se convirtió en una leyenda llevada al cine con extraordinario talento por Moreno Alba e interpretada de manera magistral por Tony Isbert. La intensidad de la historia y la calidad de factura de esta película consiguieron para ella su presencia en el Festival de Cine de Berlín en 1987, recibiendo una gran acogida de crítica y público.

Tony Isbert y Marina Saura dan vida a los dos grandes personajes de una tragedia que tiene todos los ingredientes del teatro clásico. El director de «Los gozos y las sombras», cuyo éxito en TV.E. se convirtió en un film apasionante, con una ambientación y fotografía digna de mención, realizada por José García Galisteo, y música original de Emilio de Diego.

«Pasos Largos» es, sin duda alguna, una hermosa y apasionante película que demuestra el alto nivel en la calidad del cine español.

El televidente

Publicidad ilícita

J. L. S.

PARACE que por fin se ha dado luz verde a un proyecto largamente acariciado por los telespectadores, asociados o no. Es un proyecto legislativo, que como todos los proyectos legislativos, va para largo.

En Prado del Rey deben a estas horas estar mondándose de risas con el proyecto de ley de la publicidad. Porque si la ley de la televisión privada, un tema prioritario para todos los Gobiernos que en España han sido, después de los múltiples avatares por los que ha pasado, está donde está, ¿dónde puede estar en estos momentos el proyecto de ley de la publicidad en televisión?

Pero vayamos al grano. Se pretende acuñar un concepto nuevo, que en cierta forma nos recuerda al TOP: el concepto de «publicidad ilícita», cuando lo ilícito es algo tan evanescente como transitorio. Lo que hoy es ilícito mañana puede dejar de serlo. Claro que si se definiera ilegal, lo sería «per saecula saeculorum». Pero eso no conviene, porque pueden cambiar los criterios de la gente con el paso del tiempo y sería mucho embrollo modificar la ley.

Así la cosa queda un tanto provisional y si el negocio no funciona, pues santas pascuas. Se suprime el recién acuñado concepto y aquí paz y después gloria.

Y algo de esto nos tememos, una vez que cumplidos los preceptivos trámites, la ley sea aprobada en el Parlamento. Desde luego, no se podían haber inventado una concepción más abstracta de algo tan concreto como es el anuncio de un whisky irlandés o el genuino sabor del genuino tabaco americano. Claro que si a estas empresas se les cierran las puertas de la televisión ya se encargaron ellas de buscar el modo y la fórmula de que la gente siga sabiendo que ese licor o ese tabaco se sigue vendiendo en las tiendas del ramo.

O ahora, en vísperas de la campaña navideña del turrón y los juguetes, se va a considerar ilícito que alguien nos diga que el turrón más caro del mundo es el peor turrón del Planeta? Oiga, pero si eso es mentira... Pues no señor, eso es publicidad ilícita.

Y ya tenemos el gran embrollo. A ese tío me lo llevo yo a los tribunales y si no, que no ponga patata entre la miel que luego cambia el sabor de las almendras...

Y los juguetitos bélicos de marras, ¿qué? Otro pleito interminable... Son cosas de la publicidad ilícita.

Desde «Ascensor para el cadalso», la película que vería anoche más de un lector, ante la perspectiva de soportar al «Dúo Sacapuntas», al «Bigote» y a la Mayra, y que fue la primera película rodada por el director francés Louis Malle, este realizador, a caballo siempre entre Francia, su patria, y los Estados Unidos, su meca, no ha dejado de ser uno de los directores de cine más elogiados por la crítica y el público de todo el mundo.

Reciente ganador del León de Oro de Venecia con «Au revoir les enfants», el director francés vive desde hace diez años en los Estados Unidos, donde contrajo matrimonio con la bella actriz norteamericana Candice Bergen. Esta especie de autoexilio que Malle se impuso, lo justifica el realizador francés «porque sólo cuando uno se instala en un país voluntariamente, consigue hacer el esfuerzo necesario por entender, por buscar las raíces y las razones».

Louis Malle nació en Thumeries (Nord) en 1932. Hijo de un magnate de la industria, estudió con los jesuitas en Fontainebleau; luego, en 1950, se inscribió en Ciencias Políticas en La Sorbona, pero un año después decidió consagrarse al cine y entró en el Instituto de Altos Estudios Cinematográficos (IDHEC). A los 23 años pudo realizar su primer cortometraje, «Station 307». Trabajó como ayudante de dirección de Robert Bresson («Un condenado a muerte se ha escapado», 1956) y codirigió con el comandante Cousteau «El mundo del silencio», también en 1956.

Influido por los creadores del primer cine sonoro francés, Malle progresa hacia nuevas fórmulas cinematográficas junto a los principales representantes de la «nouvelle vague»: Godard, Truffaut, Chabrol, Resnais y Rivette. «El cine que se hizo durante los años treinta —declaraba recientemente Louis Malle—, las películas de Vigo o de Renoir, de un modo más claro aún, tienen la particularidad de describir muy bien la burguesía francesa de su momento. Ellos me dieron las ganas de hacer cine y son sus películas las que me inspiran ahora».

Uno de los aspectos en que la «nouvelle vague» es deudora de Malle es en su nueva, fascinante y fotogénica caligrafía. Un lenguaje depurado, un nuevo modo de poetizar el amor físico, unos campos de luces y unos silencios de elegante originalidad, son los verdaderos valores de películas como «Los amantes», muy lejos del escándalo promovido por su exhibición. La escritura de Louis Malle es nueva, con hallazgos propios, con una extraordinaria técnica de cámara. Con ella sustituye el lenguaje literario por un lenguaje cinematográfico pegado a los valores plásticos.

El primer largometraje de Louis Malle, filmado exclusivamente por él, fue «Ascensor para el cadalso» (1957), la película que,

Incompleta retrospectiva de la obra de Louis Malle

No cabe ya ninguna duda. Louis Malle está de moda. Al «León de Oro» del último Festival de Venecia, le ha seguido una muy completa revisión de toda su obra en la Semana Internacional de Cine de Valladolid, y ahora, Televisión Española se dispone a ofrecernos un miniciclo con algunas de sus películas, ni las mejores ni las más representativas. Simplemente, las que caían al alcance de las posibilidades de la casa... Tenemos que congratularnos, sin embargo, porque entre esas siete películas «escogidas» (entrecorramos la palabra), alguna de ellas va a causar un gran impacto en la audiencia. «Los amantes», «Un soplo en el corazón» o «Zazie en el metro» pueden servir para que alguien descubra de pronto que hay un hombre en el mundo capaz de sacudir su indiferencia.

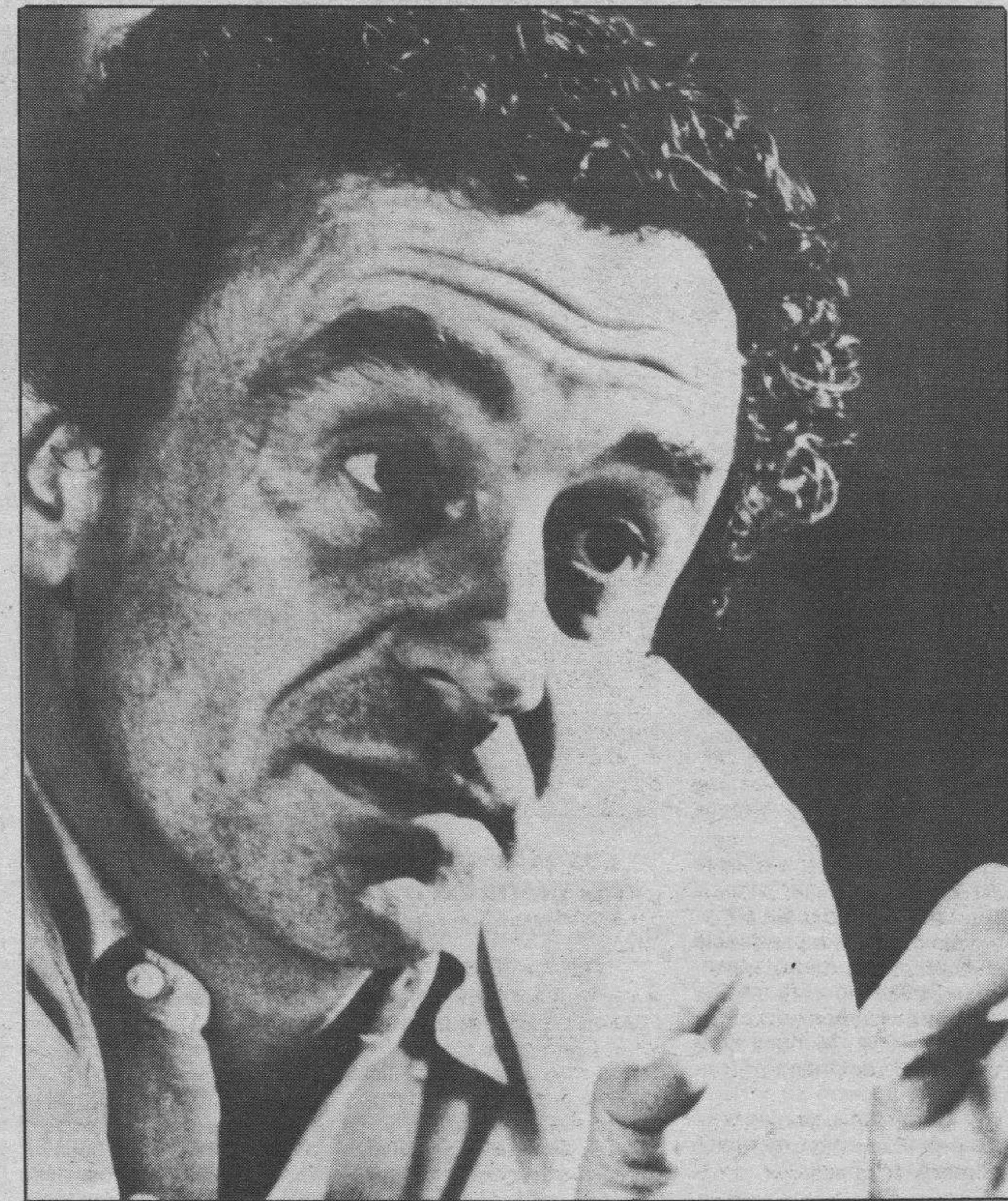

como decíamos al principio, muchos de ustedes verían por no soportar «Un, dos, tres». Basada en una novela policíaca de Noël Caleff,

la película, de extraordinarios valores, pese a tratarse de una «ópera prima», prefiguraba ya las preocupaciones de Malle a través de su obra posterior: la búsqueda de la felicidad obstaculizada por determinadas presiones de orden social. Con impresionantes secuencias para una antología del cine negro europeo, en ella se narran los avatares de Flo-

rence y Julien, impelidos a desembarazarse del marido de ella para poder vivir libremente.

En 1958, la revista «L'Express» hizo la siguiente pregunta a los directores franceses de la época: ¿qué película haría usted con cien millones de francos? Louis Malle, el hijo de una de las familias más ricas de Francia, contestó con «Ascensor para el cadalso». Le costó algo menos de esos cien millones, pero demostró con ella e inmediatamente después, con «Los amantes»

que se podían rodar films baratos, a espaldas de la gran industria cinematográfica francesa. Con estas premisas abría las puertas a la «nouvelle vague» y se convertía en su precursor.

El ciclo que nos proyecta RTV.E., y que abre las ventanas de la pequeña pantalla nuevamente al cine francés, después del veto que le había impuesto Pilar Miró por la mala acogida que el nuestro recibe en la Televisión estatal francesa, contiene algunas de las pro-

ducciones del realizador galo, al que el crítico de la revista «Cinestudio» califica de «hombre inquieto, inteligente y trabajador». Su debut no pudo ser mejor: una película policíaca al estilo, según Guido Aristarco, de aquella cinta de Robert Hossein titulada «La nuit des espions» en la que el personaje masculino mata-ba al femenino por «deber».

Jacques Siclier, en su libro «La nueva ola» define la película como «de estilo brillante dentro del esquema del cine policíaco clásico, en donde se presentaba un mundo moderno de jóvenes descentrados y de pesadilla aclimatada». Francisco González, en la citada revista «Cinestudio» dice también que se encuentra en ella «un aprovechamiento de París como escenario, como pocas veces se había visto hasta entonces, y que es uno de los primeros apuntes sociológicos de los nuevos tiempos que después serían la constante de los directores de la nueva ola».

Breve sinopsis de las seis restantes películas del ciclo

En «Los amantes», una burguesa casada trata de escapar a la rígida monotonía de su existencia, entregándose a un apasionado amor.

«Zazie en el metro» es una disparatada comedia que contiene una ácida crítica del mundo de los adultos, a través del recorrido que efectúa por el «metro» de París una niña.

«Fuego fatuo», las últimas 24 horas en la vida de un hombre de 30 años que ha decidido suicidarse y busca razones, sin encontrarlas, para no hacerlo.

«Calcuta» es un documental que Malle realizó después de otra película similar, «India» y del episodio «William Wilson» de «Tres pasos en el delirio».

«Un soplo en el corazón», es un sensible e intimista drama familiar en el que Malle recupera su audacia, la finura y justeza de su tono y la sutileza de su lenguaje para describir el mundo de los adolescentes en el momento de aprenderlo todo.

«La pequeña» (1978) el film que cierra el ciclo de TV.E., es una película que Malle rodó en EE.UU. y cuya acción se sitúa en un prostíbulo de Nueva Orleans, donde una niña, hija de una prostituta, se enamora del fotógrafo de la casa y es correspondida por éste, pese a la gran diferencia de edad. Es una típica historia americana ambientada en 1917, y en la que sobresalen las interpretaciones de sus tres protagonistas principales, Brooke Shields, Keith Carradine y Susan Sarandon, que luego repetiría, junto a Burt Lancaster en «Atlantic City».

No se trata de un ciclo demasiado completo. Se echan en falta títulos como el ya citado «Atlantic City», «Viva María», «Mi cena con Andrés», «Black moon» y, sobre todo, «Lacombe Lucien», la mejor película de este excelente realizador.

Las películas del ciclo Louis Malle

Título	Año	Fecha de emisión	Intérpretes
Ascensor para el cadalso	1957	16 Noviembre	Maurice Ronnet Jean Moreau Lino Ventura Jean Moreau
Los amantes	1958	23 Noviembre	Catherine Demengeot Philippe Noiret Hubert Deschamps Maurice Ronnet René Dupuy Bernard Noël Jean Moreau
Zazie en el metro	1959	30 Noviembre	Lea Massari Daniel Gelin Benoit Ferreux Brooke Shields Keith Carradine Susan Sarandon
Fuego fatuo	1963	7 Diciembre	
Calcuta	1968	14 Diciembre	
Un soplo al corazón	1970	21 Diciembre	
La pequeña	1978	28 Diciembre	

Mónaco o la historia de la familia Grimaldi

Juan Pando

La familia Grimaldi, compuesta inicialmente por mercenarios y marinos genoveses, rige los destinos del pequeño territorio de Mónaco desde que a fines del siglo XIII, en 1297, Francisco «el Malicioso» conquistó su fortaleza disfrazado de fraile. En 1612 Honorato II convirtió el antiguo señorío de los Grimaldi en Principado. Hoy día, 375 años después, sus descendientes siguen ocupando el trono del minúsculo Estado.

El camino para lograrlo no ha sido fácil y ha estado plagado de amenazas políticas, intrigas amorosas y problemas financieros.

La fundación del moderno Estado de Mónaco data de 1215, cuando los genoveses edificaron en su territorio un castillo rectangular con cuatro torres sobre los cimientos de la primitiva fortaleza árabe, que hacía tiempo estaba desmantelada. Muy poco después, entraron los Grimaldi en su historia. Una familia genovesa que remontaba sus orígenes a Otón Canella (1070-1143), cuyo hijo Grimaldi prestó su nombre al linaje.

En unos años en los que la lealtad política al Papa dividía a toda Italia, Francisco Grimaldi, que era fiel a Roma, conquistó en 1297 la fortaleza de Mónaco, en poder de los detractores del poder papal. Para lograrlo, él y sus seguidores se introdujeron en el castillo disfrazados de frailes franciscanos. La estrategia se sigue recordando en las armas del Principado, que muestran como mantenedores a un par de frailes con espadas desenvainadas.

Tanta astucia como Francisco han tenido que demostrar sus sucesores para mantener durante casi siete siglos la independencia del territorio tan ingeniosamente adquirido. Genoveses, españoles, franceses y sardos se disputaron a lo largo de los años el codiciado bocado antes de que el minúsculo país alcanzase, a la vez, en 1861, la tranquilidad política y financiera. La primera, al reconocer Francia su soberanía tras lograrse la unificación italiana. La segunda, con la construcción en Montecarlo del que habría de convertirse en el más famoso casino del Mundo.

Presencia española

Uno de los períodos históricos menos conocido del Principado es el que corresponde a los 85 años de presencia española. Su inicio vino determinado por la ruptura de relaciones en 1524 entre Agustín Grimaldi y su vecino francés. En un momento en que ese país se disputaba la supremacía en Europa con España, esa decisión sólo podía significar una cosa, entrar en la órbita de la influencia política española.

En 1529 Carlos I visitó Mónaco y fue objeto, según han dejado constancia las crónicas de la época, de un espléndido recibimiento por sus habitantes. El Monarca español obsequió a los Grimaldi con considerables bienes en Italia. El sucesor de Agustín, Honorato I, luchó junto a don Juan de Austria en la batalla de Lepanto y la buenas relaciones entre los Reyes de España y los señores de Mónaco se mantuvieron du-

rante los mandatos de Carlos II y Hércules I.

Al llegar al poder Honorato II, se hicieron incluso más estrechas, al casarse éste con una noble española, Hipólita Trivulce, hermana del Virrey de Aragón. Después de la firma de un tratado que concedía a España el derecho a tener una guarnición en Mónaco, convirtiéndolo en posesión española, Honorato II recibió la Orden del «Toisón de Oro» y extensas propiedades en España.

La idílica situación concluyó en 1641, cuando Honorato II, que quizá sentía peligrar su independencia, expulsó a los españoles de Mónaco con ayuda de los franceses. Pero para entonces, desde 1612, el antiguo señorío de los Grimaldi ya se había convertido en Principado. La presencia española se mantuvo aún unos años en el territorio, aunque esta vez de una manera insospechada. Las primeras monedas de Mónaco conocidas por los numismáticos tuvieron nombres españoles: peseta, escudo, «doppias» y dobles «doppias».

A pesar de los recelos mostrados por los gobernantes monegascos hacia España, fue precisamente su aliado, Francia, el país que más ha llegado a poner en peligro la independencia del pequeño Estado. Durante la Revolución Francesa y el Primer Imperio, entre 1793 y 1814, Mónaco quedó borrado del mapa y Francia se anexionó su territorio, que pasó a convertirse en una subprefectura de los Alpes Marítimos.

Amoríos y escándalos

La posibilidad de acabar anexionada a Francia es



Montecarlo.

una amenaza que sigue pesando aún hoy sobre la independencia del Principado. Tal situación podría llegar a hacerse realidad en el caso de que la dinastía Grimaldi se extinguiese. Quizá para evitar tan desagradable fin, las aventuras amo-

re. Esta y otras aventuras similares provocaron la separación de Catalina Carlota y Luis I. El mismo fin tuvo el matrimonio de su hijo Antonio I, Príncipe entre 1701 y 1731. Pero antes, su mujer, María de Lorena, acusó a su suegro, Luis I, de

menos singular que la de sus antecesores. En 1757 se casó con María Catalina, una jovencita de 16 años... hija de su amante, la marquesa de Brignole. El matrimonio acabó con un sonado proceso de divorcio.

Después de tres generaciones sin problemas conyugales parecía que al fin la paz había arraigado en la familia cuando en 1889 accedió al trono Alberto I. Sus dos desafortunados matrimonios rompieron las buenas perspectivas. Su hijo Luis II, que gobernó Mónaco entre 1922 y 1949, no tuvo prole con su esposa legítima. Después de largos y penosos trámites, acabó legitimando y reconociendo a su hija natural, Carlota, habida cuando era un apuesto oficial de la legión francesa. La Princesa Carlota tuvo dos hijos, el actual Príncipe Rainiero III, y la condesa

Antoinette, con un divorcio en su haber

Llegó la fortuna

Junto a los problemas políticos y familiares, el más terrible desafío sufrido por este pequeño país mediterráneo a lo largo de su historia ha sido el económico. Los diferentes Soberanos del Principado han ideado los métodos más sorprendentes para llenar las arcas de su Estado. Luis I, por ejemplo, amplió sus aguas territoriales en el siglo XVIII imponiendo un derecho de peaje sobre toda embarcación que cruzaba ante Mónaco. «Mi territorio es tan pequeño», razonaba el Monarca, «que es preciso que lo amplíe un poco por el lado del mar».

Sin embargo, el Mónaco de aquellos tiempos doblaba en extensión al actual, ya que comprendía también las ciudades de Menton y Roquebrune, hoy territorio francés. Las perdió Florestan I, el Príncipe que había actuado en ocho teatros de París durante su juventud, cuando pretendió imponer en 1848 un impuesto sobre las naranjas y limones que producían. Lo peor es que la zona perdida era la más rica del Principado.

La solución vino de la mano de Carlos III, el hijo de Florestan I, y de su idea de crear una casa de juegos. Los principios fueron, no obstante desastrosos. Los dos primeros empresarios del juego de ruleta abierto en 1856, Aubert y Langloise, abandonaron pronto la iniciativa. Su sucesor, un tal Daval, no tardó mucho en morir en la miseria en un hospital de Marsella. Pero la fortuna acabó por llegar con Francisco Blanc, que fundó en 1861 el famoso casino que en 1869 tenía unos ingresos tan elevados que permitió al Príncipe Carlos abolir los impuestos en Mónaco. El nombre de la capital mundial del juego, Montecarlo, inmortaliza la memoria del Soberano que convirtió el Principado en un paraíso fiscal

Los diferentes soberanos han ideado los métodos más sorprendentes para llenar las arcas del Estado

rosas de los Príncipes de Mónaco han sido pródigas a lo largo de los siglos.

Se dice que la Princesa Catalina Carlota de Gramont, esposa de Luis I, Príncipe de Mónaco desde 1662 a 1701, fue la causa de que el Rey Luis XIV de Francia se sintiese tentado a abandonar a su favorita, Mademoiselle de La Valli-

haber pretendido abusar de ella.

Tras el breve paso por el trono monegasco de la Princesa Luisa Hipólita (1731) y de su esposo Jacobo I (1731-1733), cuyas desavenencias conyugales eran notorias, se inició el largo período de gobierno (1733-1793) de su hijo, Honorato III. Su vida no fue

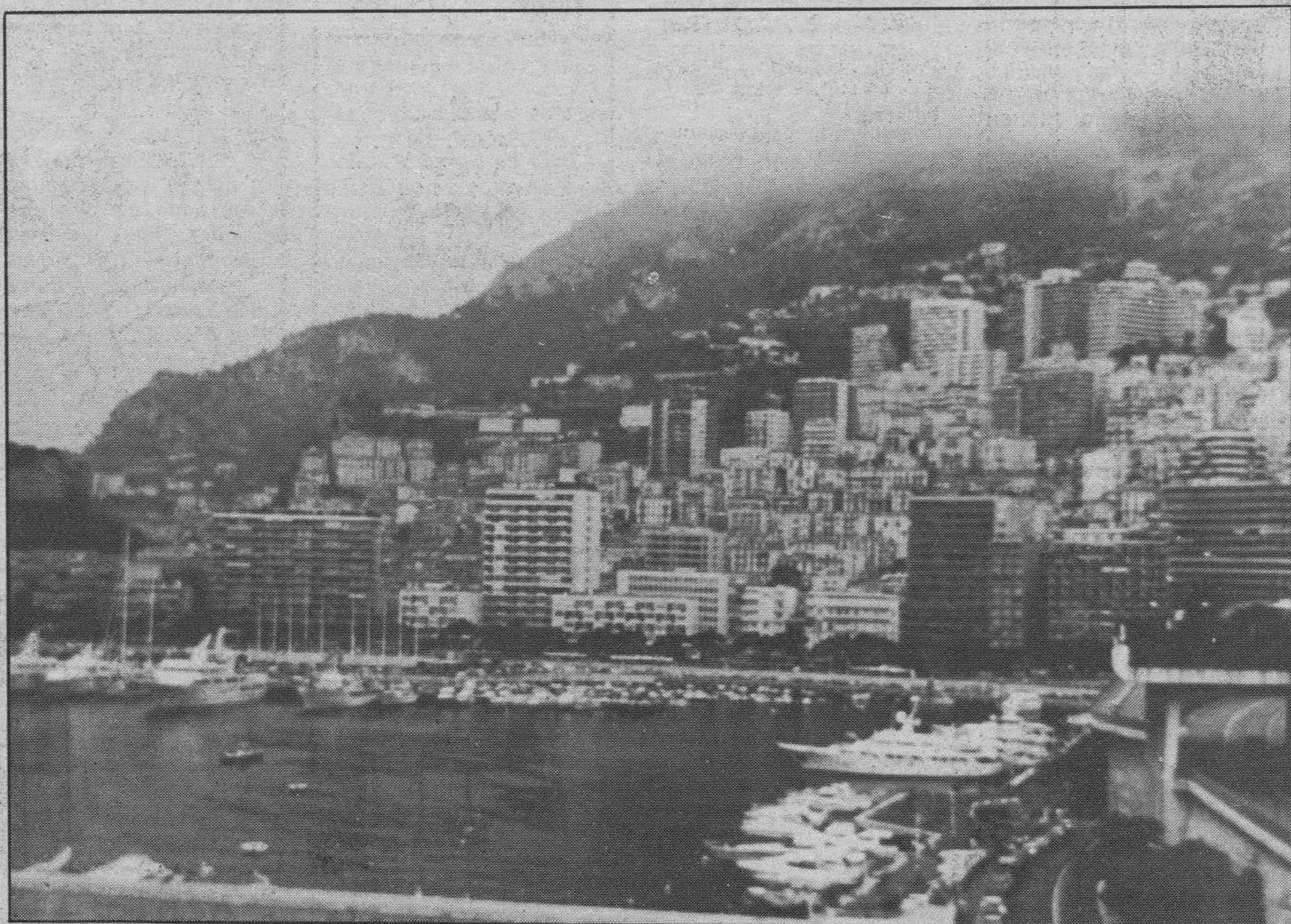

Vista parcial del puerto de Montecarlo.

Esta es la patrulla acrobática «Aguilas», la sección más arriesgada de la Academia de San Javier

Angel Expósito

Cuando hace unos días, un oficial y un estudiante alférez de la Academia General del Aire de San Javier perdieron la vida al estrellarse mientras realizaban ejercicios aéreos, todas las miradas se tornaron hacia la base, una de las mejores de Europa, de San Javier, donde el Príncipe Felipe está cursando el último año de su formación militar.

Las circunstancias del accidente, según algunos testigos presenciales, fueron en un segundo vuelo rasante, ejercicio muy repetido por profesores y alumnos de la Academia, cuando inesperadamente y en el mismo lugar por el que había pasado minutos antes, se desplomó.

Uno de los pilotos murió sin separarse de su asiento debido al tremendo golpe y el otro salió despedido varios metros fuera de la cabina, quedándole ambas piernas prácticamente amputadas.

La avioneta era un avión americano de estudios de los que el Ejército español dispone de 24 unidades, y los pilotos fallecidos eran el capitán instructor Carlos Montaña Navalpotro y el alumno Héctor de la Haya Beyrer.

Entre los mejores grupos del Mundo

«Los Aguilas» son un escuadrón formado por nueve oficiales de la base, siendo un grupo restringido al que apenas tienen acceso el resto de oficiales de la base y por supuesto los alumnos,

exceptuando casos concretos y a los dos pilotos primeros en la promoción de clases de vuelo.

El reto que supone llegar a volar con ellos es suficiente para que todos los alumnos del cuarto curso sueñen con entrar algún día en uno de esos aviones C-101 de fabricación española, en la factoría CASA, Construcciones Aeronáuticas, Sociedad Anónima.

Los oficiales de la base nos comentaron que se trata de uno de los grupos más importantes de Europa, en su especialidad, y que en numerosas ocasiones al cabo del año, se desplazan a países de Europa a realizar entrenamientos y exhibiciones.

Pérez, el más arriesgado

Los hombres que componen el escuadrón son Cuesta, Carrizosa, Musque, Guardida, Porras, Polo, Ortega, Quintanilla y el más arriesgado de todos, el que casi siempre viaja sólo, el oficial Pérez.



La patrulla acrobática de San Javier se encuentra entre las mejores escuadrillas de Europa en su especialidad.

«Ellos saben que se están jugando la vida —nos comentaron oficiales de la base de San Javier— pero es su oficio y disfrutan haciendo acrobacias inverosímiles por el aire. Para el resto de oficiales es agradable tener a un grupo como éste, con ese importantísi-

mo nivel de especialización y profesionalidad».

La seguridad de los aviones de estudio

Para los profesores y oficiales de San Javier, la seguridad de los diferentes tipos de aviones en los que los alumnos y los profesores realizan sus ejercicios

docentes está más que probada tal y como nos explicaron el día de nuestra visita a San Javier, semanas antes de producirse el lamentable accidente de la avioneta Mentor.

En cuanto a los aviones en los que el Príncipe Felipe volará en esta su tercera etapa de formación militar, según parece, las avionetas Mentor, donde vuelan todos los alumnos de los primeros cursos y los C-101 para alumnos de cursos elevados, no habiéndole aclarado las horas que realizará en cada uno de los aviones.

1 2 3 4 5 6 7 8

1									
2									
3									
4									
5									
6									
7									
8									
9									
10									

HORIZONTALES.— 1: Pala fuerte de hierro para labrar la tierra y removerla. 2: Criba grande para el trigo. 3: (Al revés) Pondrá el pie encima. 4: Partícula inseparable. Siglas comerciales. Carta de la baraja. 5: Río europeo. Escaso, poco común. 6: (Al revés) Moneda de cobre que valía un cuarto. Letra griega. 7: Algo, cualquier cosa. Nota musical. Noventa y nueve. 8: Dar a una cosa figura de óvalo.

Don Celes

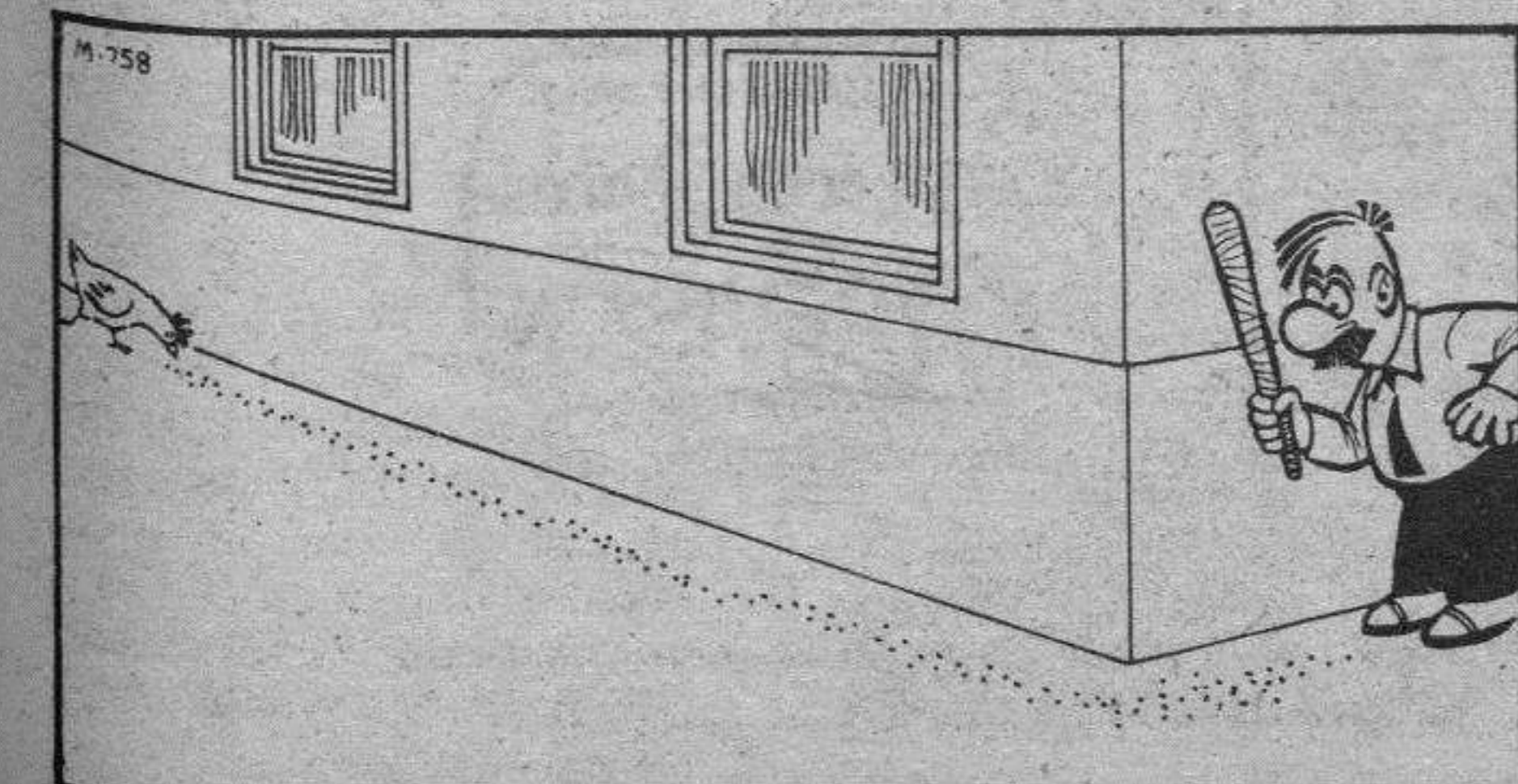

9: Atreverse. 10: Espuerta grande.

VERTICALES.— 1: Espacio que comprende una superficie. 2: Anilla de cigarro puro. 3: Hogar. Símbolo del sodio. Tratamiento. 4: Piedra sagrada (pl.). Conjunto de seres de una calidad. 5: Cantera de yeso o aljez. Parte saliente del tejado. 6: Yerno de Mahoma. Vocales diferentes. Constelación situada debajo del Escorpión. 7: Romper. 8: (Al revés) Confusión.

Solución al anterior:

HORIZONTALES.— 1: Lama. 2: Adán. 3: aturV. 4: Oc. Li. Ir. 5: Rut. Nasa. 6: Añil. Mus. 7: La. aV. Ro. 8: Ribera. 9: Solo. 10: Aros.

VERTICALES.— 1: Oral. 2: Acuñar. 3: laT. Ti. Isa. 4: Adul. Labor. 5: Marín. Velo. 6: Ani. Am. Ros. 7: Visura. 8: Raso.

Hechos y figuras

Policía brasileña a la caza de «Alí Babá» y los 40 ladrones

Feira de Santana (Brasil). — La Policía brasileña se ha lanzado a la caza de «Alí Babá» y sus 40 ladrones por los crímenes que cometieron en esta localidad durante los últimos cuatro meses, señala un mandato judicial emitido por la juez Zauditi Leiva Santos.

Esa autoridad judicial detectó la existencia de una banda de 41 integrantes, que violan mujeres, roban automóviles, extorsionan, falsifican y matan, en la localidad brasileña de Feira de Satana.

JEROGLIFICO

EED
1000 0
TLK
500E
ATON
P
ATEON

¿Cómo está el niño?

Solución al anterior:

...Se casará con él.

Por Olmo

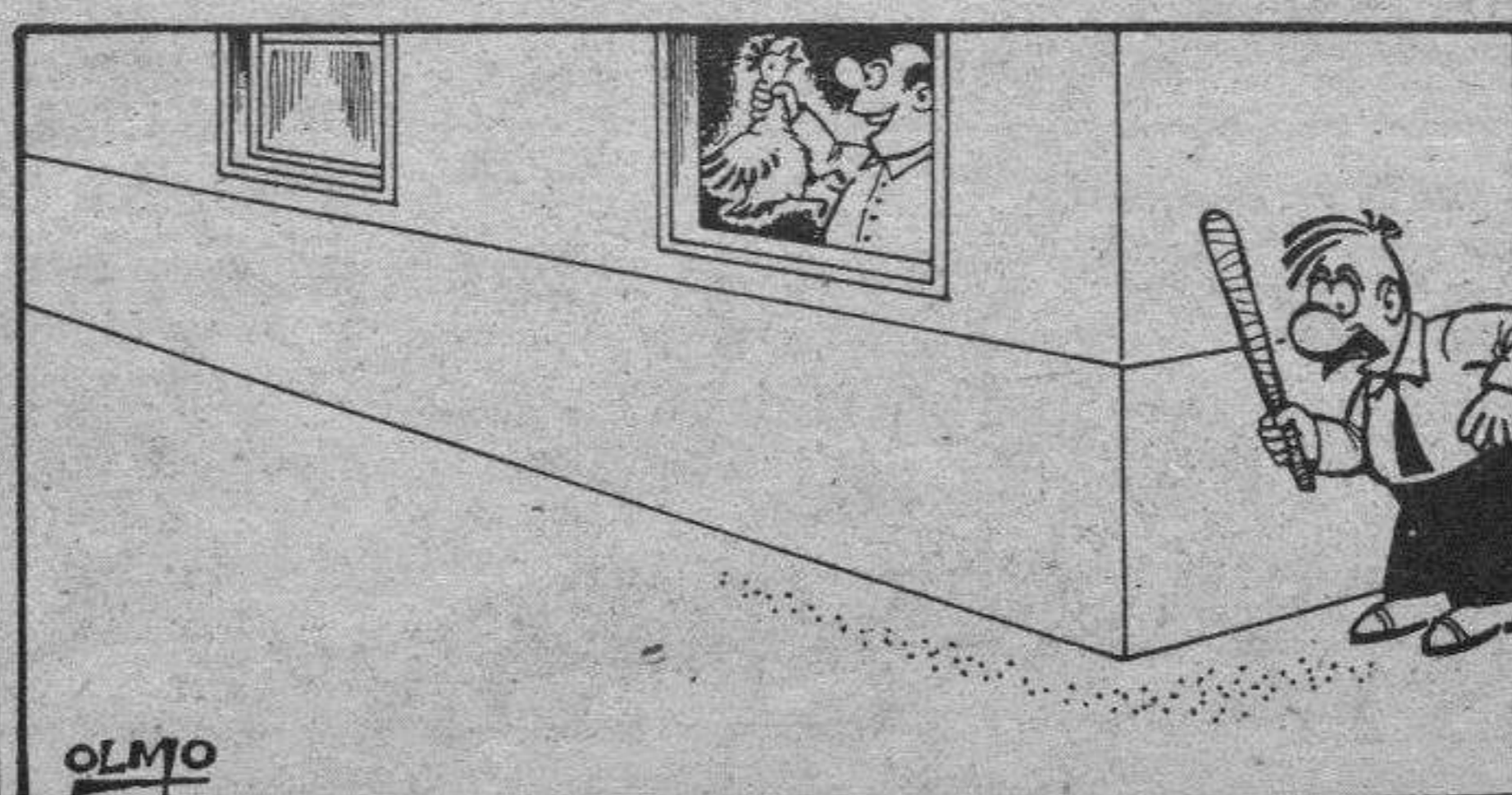

La chispa de Olmo



Dibujos con siete errores



Solución al anterior:

1. — Montaña. 2. — Montaña. 3. — Gota. 4. — Piedra. 5. — Piedra. 6. — Piedra. 7. — Manga chaqueta.

Estos anuncios se reciben en nuestra Administración, San Pedro de Cardena, 34 y en todas las Agencias de Publicidad.

NOTA.- Deberán tener entrada con 24 horas a su publicación.

Inmobiliaria

PARTICULAR VENDE PISO

Cocina, salón, dos dormitorios y baño. Calle Emperador, frente a los Cubos

☎ 26 95 86, de 5 a 7

ABSTENERSE AGENCIAS

CASA-VENTA



FUENTE NUEVA 1
Unifamiliar-160 m.²
2 Plantas
Seis dormitorios, un salón, dos baños, cocina-exterior
540 m.² de solar vallado
Con dos locales, árboles frutales
260 m.² de jardín
SOL TODO EL DIA
☎ 22 20 79, de 11 a 5 h.

Laboral

Los anuncios de esta Sección, demandas y ofertas concretas de trabajo tendrán una bonificación del 20% en su facturación total.

EMPRESA AMBITO NACIONAL NECESITA

UN VENDEDOR UN TECNICO-MONTADOR

OFRECEMOS

- Buenas condiciones económicas.
- Vehículo de la empresa.
- Organización comercial creada.
- Trabajo con profesionales.
- Formación a cargo de la empresa.
- Buen ambiente de trabajo.
- No hace falta experiencia.

SE REQUIERE

- Dispuesto a viajar constantemente.
- Don de gentes.
- Carnet de conducir, clase B.
- Edad entre 25-35 años.
- Maestría industrial o similar.
- Conocimientos de Inglés (no imprescindible).
- Residencia en Burgos.

Interesados llamar al teléfono 23 14 90 de Burgos, en horario de oficina, y preguntar por el señor Alonso, para concertar entrevista

Servicios

Gestoría Rodríguez García

C/. Vitoria, N.º 28-1.º C BURGOS. ☎ 20 86 62

IVA

DECLARACIONES DE RENTA

Consultas - Asesoramiento Altas - Contabilidad

- Arrendamiento locales.
- Industriales - Profesionales.
- Comerciantes - Agricultores.

Varios

NAVIDADES...



CONTRA EL HAMBRE

Estas Navidades, Misiones Salesianas necesitamos su DONATIVO - su REGALO DE NAVIDAD - para ese niño que tiene hambre, está enfermo y necesita urgentemente la ayuda de usted.

Escuche el llanto de un niño hambriento.

Si desea ayudar a detener la tragedia del hambre en Etiopia. (Señale con una X el recuadro correspondiente)

Por favor, envíeme información adicional.

Remito adjunto un donativo de _____ ptas.

Por favor, envíeme más información.

Nombre y apellidos _____

Calle _____

Población _____ C.P. _____

Provincia _____

MISSIONES SALESIANAS Ferraz, 81 - 28008 MADRID
Tel. (91) 243 85 65

Motor

AUTOMOVILES CARRO LES OFRECE

- | | |
|-------------------------|--------|
| 1 AUDI 100 CD I | AÑO 84 |
| 1 BMW 318 I | AÑO 84 |
| 1 BMW 316 | AÑO 81 |
| 1 CITROEN CX GTI TURBO | AÑO 85 |
| 2 CITROEN CX GTI | AÑO 83 |
| 1 CITROEN CX 5V | AÑO 81 |
| 1 CITROEN CX DIESEL | AÑO 81 |
| 1 PORCHE-911 CABRIOLET | AÑO 85 |
| 2 CITROEN BX TR 16 | AÑO 84 |
| 1 MERCEDES 300 D 5V | AÑO 84 |
| 2 MERCEDES 300 D 4 V | AÑO 82 |
| 2 OPEL MANTA 2.000 | AÑO 84 |
| 1 OPEL RECOR 2.000 | AÑO 82 |
| 2 FORD SIERRA 2.000 | AÑO 84 |
| 1 FORD SIERRA 2.3D | AÑO 85 |
| 1 FORD ORION 1.600 GUIA | AÑO 86 |
| 1 GOLF GTI | AÑO 83 |
| 1 GOLF D | AÑO 81 |
| 1 PEUGEOT 505 TURBO | AÑO 85 |
| 2 PEUGEOT 505 GLD | AÑO 81 |
| 2 R-5 COPA | AÑO 83 |

Y 80 automóviles más para que VD. pueda elegir. 6 meses de garantía y facilidades de pago. 60 meses al 7% sin entrada

AUTOMOVILES CARRO

C/ PISONES, N.º 5 ☎ 20 75 23

POR CESE DE NEGOCIO, SE VENDEN:

Sillas-comedor, mesas, trincheros, barra-bar, cafetera, vitrinas y demás artículos de hostelería

Informes: CASA GARILLETI C/. San Lesmes, 2. BURGOS

GRACIAS ESPIRITU SANTO por los favores concedidos

C. T.

Este espacio vale **1.568 Ptas.** (Incluido IVA)

martes, miércoles, jueves y viernes

MUEBLES ELENA URGENTE LIQUIDACION

C/. San Francisco, 15

EXPOSICION DE ARTE



EXPONE MASALEU

Horas de visita:
Festivos: de 12 a 2
Laborables: de 12 a 2 y de 7 a 9

Del 14 al 26 de Noviembre de 1987

anuncios por palabras

Estos anuncios se reciben en nuestra Administración, San Pedro de Cardena, 34 y en todas las Agencias de Publicidad.

NOTA.- Deberán tener entrada con 24 horas a su publicación.

Alquileros

OFICINAS en alquiler 50 a 75 metros, muy céntricas. 261018.

OCASION. Alquiler lonja, 180 m², zona Gamonal. Teléfono, servicio y oficina. Llamar ☎ 239068, a partir 21 horas.

ALQUILO trastero 50 m², planta sótano, General Vígón. ☎ 211044.

ORTEGA. Alquiler local, 200 m², Santa Cruz, posibilidad doblar. 262426.

SANTOS. Alquiler piso Cuarteles, cinco, salón, dos baños, garaje, trastero.

SANTOS. Alquiler entreplanta, Avda. Cid, 120 metros, dos calles, 228754.

SANTOS. Alquiler local Carretero Blanco, 30 metros, renta 25.000.- 228754.

SANTOS. Alquiler local, Francisco Sarmiento, 90 metros, divisible. 228754.

SE ALQUILA negocio hostelería, zona Bernardas. ☎ 263553. Horas oficina.

DELAFUENTE. Oficinas, 75, 150 metros, a estrenar. Reyes Católicos. 265142.

DELAFUENTE. Local 40 metros, semiinstalado, fachada zona Colegio Juan XXIII.

NAVE industrial, 629 metros, junto Alcalde Martín Cobos, agua, luz, 265142.

HERRERIA. Alquiler pisos, diversas zonas y características. ☎ 201460.

HERRERIA. Plaza Mayor, 5, habitaciones, totalmente reformado, para vivienda o despacho profesional.

PRIGO. Regino Sáiz Maza, alquiler, cinco, salón, baños, garaje. 3.728.

PRIGO. Arzobispo Pérez Platero. 270 m², instalado, agua, luz. 3.416.

MAGDA González. Regino Sáiz Maza, 60 metros, planta, entreplanta, fachada.

PARTICULAR alquiler locales, 50 y 70 m², Barriada Zurbarán. 27 m², Santa Bárbara. ☎ 205054, de 11 a 14 horas.

ALQUILO nave 200 metros, patio 180 metros. ☎ 239702 y 239703.

NECEDITO piso en alquiler, amueblado, zona Gamonal. ☎ 224814, llamar 10 a 4 y 8 a 12.

ALQUILO oficinas, 60 y 150 metros, servicentrales, céntricas. ☎ 262737.

SE ALQUILA o vende hostal-restaurante, situado en la carretera N-1 de Burgos a Vitoria. ☎ 947-230333.

ALQUILO piso amueblado. Eladio Perlado, 26 - 5.º - B, de 5 a 8.

Automóviles y accesorios

AUTOMOVILES V. López, vehículos nuevos y usados, garantizados, Facilidades. Pisones, 40. ☎ 209667.

FUNDAS para coches y tapicería en general. Arahuetes. San Isidro, 13. ☎ 207327.

EUROCACION vende vehículos todas las marcas y modelos, revisados y garantizados en todo el ámbito nacional. Facilidades hasta 24 meses. Trabado S.L., concesionario oficial Citroen. Carretera Madrid, Kilómetro 234 y Sanz Pastor, 6.

ALQUILER sin conductor. Coches nuevos, todas las marcas «Servi Auto», Sanjurjo, 9. ☎ 222715.

LAND ROVER usados, Revisados y garantizados. Trabado S.L. concesionario Oficial Land Rover para Burgos y provincia. Carretera Madrid Irún, kilómetro, 234. ☎ 267676.

AUTOMOVILES Pedrosa. Compra venta de toda clase de automóviles. Stock mínimo, ciento cincuenta vehículos para que usted pueda elegir. Garantizados. Facilidades hasta 24 meses. ☎ 227707 y 227767.

AUTOMOVILES 200 Bárcena. Ofrece toda clase de vehículos importados con matriculación inmediata, precios asequibles, también nacionales. Revisados y garantizados. Facilidades 60 meses, sin entrada. Vitoria, 200. ☎ 213200.

VENDO Ford - Granada Ghia - 2.8, buen estado. 64.000 km. 271125.

SE VENDE Seat-127, económica, razón venta El Buscón, ☎ 271953.

LIQUIDACION. Vendo varios 127, R-5, 1.430, Dyane-6, R-12, Simca-1.200, todos a 90.000.- unidad. ☎ 208768.

B M W - 528-1, frenos ABS, yantas BBS, caja cambios deportiva, asiento anatómico Recaro, computadora, varios vehículos más. Automóviles Gamonal. Pedro Alfaro, 2. ☎ 223814.

VENDO Simca - 1.200, buen estado. Laborables, ☎ 238559.

PARTICULAR vende Seat-131-Sofin, BU-H. ☎ 215594.

OCASION. de particular vendo B.M.W. Alpina, 3.3.5, seminuevo de todo, muy rápido. ☎ mañanas 265259. Tardes, 265259 y 203638.

VENDO 505 y Mercedes 220 gasoil. ☎ 261145.

SE VENDE Avia - 2.500. 37.000 km. con tarjeta nacional. ☎ 161063.

Colocaciones

Los anuncios de esta Sección, demandas y ofertas concretas de trabajo tendrán una bonificación del 20% en su facturación total.

TRABAJE montando cuadros pequeños casa, proporcionamos materiales, recogemos producción. Decorhogar. Alfonso Católico, 1. Oviedo.

MUJERES despabiladas. Ganarás 30.000, 60.000 y 120.000. Venta directa. Alta bisutería, Modelos comerciales. Garantía ilimitada. Precios fábrica. 91-4313020.

CLUB céntrico, necesita señoritas, 18 a 30 años. 3.000.- más 50%. De 8 tarde a 3. ☎ 941-201207. Logroño.

COORDINADORA Minusválidos, necesita delegado y jefe grupo, para Burgos y provincia. Exigese experiencia en ventas. 91-5226381.

SE PRECISA chica o señora, para la limpieza. Razón ☎ 201640. Restaurante La Verga.

TRICOTANDO con Toyota obtendrá importantes ingresos. Adquirimos toda su producción. Aprendizaje fácil y gratuito. Garantía y futuro. Infórmese sin compromiso en Asel's Punto y Moda. Calle Melchor Prieto, 8. (Detrás Colegio La Salle).

SOCIEDAD Cultural precisa matrimonio concesionario barra. ☎ 207455, de 5 a 7 tardes.

POR próxima apertura Departamento Comercial, se precisa cubrir varios puestos, mayores de 22 años. No ventas. R.M. 94-4237384, Sr. Victor.

SE OFRECE ingeniero industrial, con inglés, alemán. Acepta todo trabajo. ☎ 210460

PARA dos señoras solas, se necesita chica fija con experiencia, buen sueldo. Llamar de 10 a 12 y 2 a 5, ☎ 204127.

ANUNCIOS EN ESTA SECCION

Si quiere anunciarse en esta Sección, dirijase a nuestra Administración, Agencias de Publicidad o al corresponsal de DIARIO DE BURGOS en su localidad.

Colocaciones

SEÑORA o señorita de limpieza para restaurante se necesita. ☎ 262877.
SE NECESITA aprendiz para taller de barnizado, imprescindible tener Graduado Escolar. Calle Rivalamora, 15.
JOVENES 3.000.- diarias, trabajo fácil. Cafetería Lago (Gamonal) tardes 6 - 7. Señor García.

CONTABLE - Fiscal. Se ofrece, con experiencia. Contratación tiempo parcial. ☎ 216463.

Financieras

CREDITO todas cantidades. Calle Madrid, 21-1.-
CREDITOS hipotecarios. rápida tramitación, sin desplazamiento, plazo 10 años. ☎ 91-4314151 - 947-262104.

Fincas

COMPRO piso, pago contado. ☎ 262426.
PARTICULAR compra piso. Avisos - 10 - 2, 5 - 8. ☎ 212006.
PARTICULAR vende piso reformado, 140 metros, Lain Calvo. ☎ 267239.

SE VENDE piso, buena zona. ☎ 270441.
ORTEGA. Agente de la Propiedad Inmobiliaria, calle Victoria, 23-4.º - A.

ORTEGA. Gamonal, Apartamiento construcción, dos, salón, garaje, gas ciudad.

ORTEGA. Plaza Mayor, 140 m², seis habitaciones, reformar, buen precio.

ORTEGA. San Francisco, principio, 120 m², piso reformado, local 2.º planta, posibles apartamentos.

ORTEGA. Próximo a calle Santander, 6.º piso, lujo, cinco; salón, tres baños, garaje.

ORTEGA. Reyes Católicos, apartamento estrenar, 70 m², dos, salón.

ORTEGA. Paraje Buenavista, soleado, 110 m², tres, salón, calefacción central.

ORTEGA. San Juan, individual carbón, cuatro habitaciones, baño completo. 2.900.000.-

ORTEGA. Luis Alberdi, Por traslado, Bar nuevo, totalmente instalado.

ORTEGA. Polígono Villayuda, próxima Matutano, nave 70 m², doblada, luz, agua, servicio.

ORTEGA. García Lorca, esquina Luis Alberdi, 145 metros, acondicionado, hoy droguería.

SANTOS. Piso Cuarteles, 2.º, 150 m², 4 garajes, trastero. Julio Sáez Hoya, 8.

SANTOS. Santa Casilda, 3.º, exterior, cuatro, salón, servicios centrales. 228754.

SANTOS. Calzadas, 3.º, 80 m², tres, salón, servicios centrales. 228754.

SANTOS. San Agustín, 4.º, 100 m², cuatro, salón, dos baños, central.

SANTOS. Luis Alberdi, 8.º, 80 metros, tres, salón, calefacción individual.

SANTOS. Plaza San Fernando, piso, pequeño, mejoras, tres habitaciones. 228754.

SANTOS. Buhardilla zona Alfarreros, tres habitaciones. 228754.

SANTOS. Carretera Arcos, 8.º, 80 m², dos, salón, exterior. 228754.

SANTOS. San Isidro, piso pequeño, 60 m², dos, salón, barato. 228754.

SANTOS. Apartamento Francisco Grandmontagne, 5.º - 70 m², dos salón. 228754.

SANTOS. Vendo-alquilo piso sin muebles, Fernán González, tres habitaciones.

SANTOS. Negocio rentable, carnicería, Calderón Barca, 38 m², en funcionamiento.

SANTOS. Piso a reformar, 80 m², barato, Santa Ana. 228754.

SANTOS. Piso Viejo sólido, superpuesto, 2.º y 3.º, reformable San Joaquín.

VENDO piso Avda. del Cid, cercanías del Ambulatorio, reformado, llamar de 9 a 10 noche. ☎ 261999.

GARCIFUENTES. Piso nuevo estrenar, Santa Clara, tres, salón, garaje, trastero. 236998.

GARCIFUENTES. Avenida Cid, tres, salón, dos baños, servientrales, soleado. 236998.

GARCIFUENTES. Puebla, dos, salón, reformado, como nuevo, soleado. 236998.

GARCIFUENTES. San Juan, piso 100 metros, exterior, cuatro habitaciones. 236998.

GARCIFUENTES. Piso zona Cubos, tres, salón, dos baños, garaje. 236998.

GARCIFUENTES. Apartamento zona Catedral, dos, salón, exterior, nueva construcción. 236998.

GARCIFUENTES. Piso zona San Francisco, cuatro, salón, exterior, soleado. 236998.

GARCIFUENTES. Chalet, Fuentecillas, 800 metros, 140 construidos, bien situado. 236998.

GARCIFUENTES. Chalet, planta, piso, terreno piscina, económico, a 15 kilómetros. 236998.

PARTICULAR vende apartamento, General Mola, dos y salón, servicios centrales. 262289 y 227479.

VENDO fincas en Villalbilla de Burgos, 9.000 metros. 1.800.000.- ☎ 206853.

DELAFUENTE. Vendo-traspaso bar, 260 metros, instalación lujo. Calzadas, Oportunidad. San Pablo, 12-C.

DELAFUENTE. Nave industrial, 440 metros, 560 terreno, Villalbilla. Barata. 265142.

DELAFUENTE. Casa planta baja, cuatro, salón, individual, amplio garaje. Calle Ebro.

DELAFUENTE. piso, tres, salón, alto, soleado, vistas, terraza. Avenida Constitución.

DELAFUENTE. Piso, cuatro, salón, alto, soleado, individual, buen estado, principio Vigón.

DELAFUENTE. Local 60 metros, muy céntrico. San Pablo, 12-C.

DELAFUENTE. Piso lujo, 165 metros útiles, alto, vistas, garaje, Paseo Isla.

HERRERIA. Agente de la Propiedad Inmobiliaria. Calle San Lesmes, nº 18 - 1.º - Dcha. 201460.

HERRERIA. Zona Cuarteles, piso lujo, 5, salón, 3 baños, garaje.

HERRERIA. Avda. del Vena, 4, salón, 2 baños, terraza, garaje.

HERRERIA. G-9, piso nuevo, 3, salón, 2 baños, cocina amueblada, garaje, trastero.

HERRERIA. Plaza del Rey, 2, salón, 1 baño.

HERRERIA. Pisos en Gamonal, 3, salón, 1 baño, garaje opcional.

HERRERIA. Chalet cerca de Burgos, 120 metros en planta.

HERRERIA. Venta local en la Isla, 600 metros, divisible en 2 ó 3.

HERRERIA. Venta-traspaso Pub, zona Bernardas.

HERRERIA. Locales céntricos, diversos tamaños. ☎ 201460.

VENDO vivienda unifamiliar, reformada, muy céntrica. ☎ 261939, horario comercial.

PRIGO. Moneda, 13. Plaza Vega, 36. Vitoria, 184. ☎ 269875.

PRIGO. Fray Esteban Villa. 3.200.000.- tres, salón, trastero, exterior. 1.0078.

PRIGO. Totalmente instalado, huvería-pollería. 5.000.000.- 10.004.

PRIGO. Los Colonia, apartamento, exterior, soleado, 2.500.000.- sin gastos. 9.978.

PRIGO. Fátima, 90 m², excelente fachada, dedicación tienda deportes. 9.723.

PRIGO. Luis Alberdi, 80 m², calefacción, cocina amueblada. 4.800.000.9.695.

PRIGO. Alfarreros, dos dormitorios, salón, cocina amueblada, calefacción. 2.200.000.- 9.284.

PRIGO. Calvario, tres, salón, baño, terraza cubierta. 2.200.000.primer. 8.669.

PRIGO. General Sanjurjo, cuatro dormitorios, salón, cocina, calefacción, exterior. 5.366.

PRIGO. Lain Calvo, cuatro dormitorios, salón, cocina, baño, aseo. 5.357.

PRIGO. Luis Alberdi, cuatro, salón, suelos parquet, terraza, 10.000.000.- 4.463.

PRIGO. Fray Esteban Villa. 2.500.000.- primero, dos dormitorios, soleado. 4.392.

MAGDA González. Enrique III, tres dormitorios, sala, cocina, baño, calefacción.

MAGDA González. Barriada Pilar, reformado, tres dormitorios, sala, cocina, baño, exterior, económico.

MAGDA González. Barrio Gimeno, 103 metros, fabulosa fachada, cualquier negocio.

MAGDA González. Agente Propiedad Inmobiliaria, Santander, 6 bajo. ☎ 263954.

MAGDA González. Pozo Seco, dos dormitorios, sala, cocina, baño, exterior.

MAGDA González. Carretera Valladolid, fabuloso duplex, amplio salón, dos baños.

MAGDA González. Avda. Eladio Perlado, totalmente reformado, fabulosa altura, exterior.

MAGDA González. Beneditinas San José, tres dormitorios, sala, cocina, baño.

MAGDA González. Pisones, casa, terreno 40 metros, tres dormitorios, fabuloso precio.

MAGDA González. Travesía Escuelas, casa, local, cuatro dormitorios, calefacción individual.

MAGDA González. Rivalamora, dos dormitorios, sala, cocina, baño, calefacción individual.

VENDO piso residencial, 5 habitaciones, comedor, dos baños y garaje. ☎ 261145.

SE VENDE o traspasa papelería - confitería, por no poder atender. ☎ 201558.

VENDO piso Gamonal, cuatro, salón, baño, servicio, terraza, parquet, contraventanas. 216465.

VENDO piso residencial, 5 habitaciones, comedor, dos baños y garaje. ☎ 261145.

VENDO piso residencial, 5 habitaciones, comedor, dos baños y garaje. ☎ 261145.

VENDO piso residencial, 5 habitaciones, comedor, dos baños y garaje. ☎ 261145.

VENDO piso residencial, 5 habitaciones, comedor, dos baños y garaje. ☎ 261145.

VENDO piso residencial, 5 habitaciones, comedor, dos baños y garaje. ☎ 261145.

VENDO piso residencial, 5 habitaciones, comedor, dos baños y garaje. ☎ 261145.

VENDO piso residencial, 5 habitaciones, comedor, dos baños y garaje. ☎ 261145.

VENDO piso residencial, 5 habitaciones, comedor, dos baños y garaje. ☎ 261145.

VENDO piso residencial, 5 habitaciones, comedor, dos baños y garaje. ☎ 261145.

VENDO piso residencial, 5 habitaciones, comedor, dos baños y garaje. ☎ 261145.

VENDO piso residencial, 5 habitaciones, comedor, dos baños y garaje. ☎ 261145.

VENDO piso residencial, 5 habitaciones, comedor, dos baños y garaje. ☎ 261145.

VENDO piso residencial, 5 habitaciones, comedor, dos baños y garaje. ☎ 261145.

VENDO piso residencial, 5 habitaciones, comedor, dos baños y garaje. ☎ 261145.

VENDO piso residencial, 5 habitaciones, comedor, dos baños y garaje. ☎ 261145.

VENDO piso residencial, 5 habitaciones, comedor, dos baños y garaje. ☎ 261145.

VENDO piso residencial, 5 habitaciones, comedor, dos baños y garaje. ☎ 261145.

MOTOAZADAS, primeras marcas, 85.000.- pesetas. Servicio garantizado. «Serventa». Merced, 19.

RODILLOS todos los tipos, labor hasta 12 metros, plegado para transporte hidráulico. Precio increíble. Llorente. Sasamón.

SE VENDEN 200 ovejas en Villorobe. ☎ 230812.

SE VENDEN jaulas de gallinas, silo y sinfines transportadores. Villatoro. Zacarias Iturriaga.

SE VENDEN 40 borras en Carcedo de Bureba. ☎ 590925.

VENDO 100 ovejas, Palacios de la Sierra. ☎ 393087. 21,30 a 22 horas.

VENDO verraco. Antonino, San Medel.

VENDO verraco. Antonino, San Medel.

PENSION completa o dormir, plaza Alonso Martínez, 1 - 2.º.

SE NECESITAN chicas compartir piso, económico. ☎ 161001-232292.

PENSION completa restaurante El Peregrino, calle Hospital Militar, número 12 (entrada por Plaza Vega). ☎ 206112.

PENSION completa restaurante El Peregrino, calle Hospital Militar, número 12 (entrada por Plaza Vega). ☎ 206112.

PENSION completa restaurante El Peregrino, calle Hospital Militar, número 12 (entrada por Plaza Vega). ☎ 206112.

PENSION completa restaurante El Peregrino, calle Hospital Militar, número 12 (entrada por Plaza Vega). ☎ 206112.

PENSION completa restaurante El Peregrino, calle Hospital Militar, número 12 (entrada por Plaza Vega). ☎ 206112.

PENSION completa restaurante El Peregrino, calle Hospital Militar, número 12 (entrada por Plaza Vega). ☎ 206112.

PENSION completa restaurante El Peregrino, calle Hospital Militar, número 12 (entrada por Plaza Vega). ☎ 206112.

PENSION completa restaurante El Peregrino, calle Hospital Militar, número 12 (entrada por Plaza Vega). ☎ 206112.

PENSION completa restaurante El Peregrino, calle Hospital Militar, número 12 (entrada por Plaza Vega). ☎ 206112.

PENSION completa restaurante El Peregrino, calle Hospital Militar, número 12 (entrada por Plaza Vega). ☎ 206112.

PENSION completa restaurante El Peregrino, calle Hospital Militar, número 12 (entrada por Plaza Vega). ☎ 206112.

PENSION completa restaurante El Peregrino, calle Hospital Militar, número 12 (entrada por Plaza Vega). ☎ 206112.

PENSION completa restaurante El Peregrino, calle Hospital Militar, número 12 (entrada por Plaza Vega). ☎ 206112.

PENSION completa restaurante El Peregrino, calle Hospital Militar, número 12 (entrada por Plaza Vega). ☎ 206112.

PENSION completa restaurante El Peregrino, calle Hospital Militar, número 12 (entrada por Plaza Vega). ☎ 206112.

PENSION completa restaurante El Peregrino, calle Hospital Militar, número 12 (entrada por Plaza Vega). ☎ 206112.

PENSION completa restaurante El Peregrino, calle Hospital Militar, número 12 (entrada por Plaza Vega). ☎ 206112.

SE TRASPASA café bar Margaret, totalmente instalado, Villa Pilar, 1.

GARCIFUENTES. Traspaso local económico, Fernán González, cualquier negocio. 236998.

DELAFUENTE. Puesto frutas, Plaza Norte, muy barato. San Pablo, 12-C.

DELAFUENTE. Tienda alimentación, Tahonas, 1300.- renta, barata. ☎ 265142.

DELAFUENTE. Tienda confeción, mínima renta. Zona San Pedro y San Felices.

DELAFUENTE. Local, 95 metros, venta vinos, calle San Juan. 265142.

DELAFUENTE. Bar 60 metros, instalado, próximo Capiscol, barato.

HERRERIA. Traspaso local, zona Bernardas, 150 metros, 3 plantas, tienda instalada.

TRASPASO pescadería, Mercado Norte, en funcionamiento. ☎ 238129.

PRIGO. Ruiz Dorransoro, bar traspaso, completamente instalado, preico ocasión. 4.533.

SE TRASPASA bar Maite-txo, calle Santa Casilda, 6. Informes en el mismo.

SE TRASPASA bar Maite-txo, calle Santa Casilda, 6. Informes en el mismo.

SE TRASPASA bar Maite-txo, calle Santa Casilda, 6. Informes en el mismo.

SE TRASPASA bar Maite-txo, calle Santa Casilda, 6. Informes en el mismo.

SE TRASPASA bar Maite-txo, calle Santa Casilda, 6. Informes en el mismo.

SE TRASPASA bar Maite-txo, calle Santa Casilda, 6. Informes en el mismo.

SE TRASPASA bar Maite-txo, calle Santa Casilda, 6. Informes en el mismo.

SE TRASPASA bar Maite-txo, calle Santa Casilda, 6. Informes en el mismo.

SE TRASPASA bar Maite-txo, calle Santa Casilda, 6. Informes en el mismo.

SE TRASPASA bar Maite-txo, calle Santa Casilda, 6. Informes en el mismo.

SE TRASPASA bar Maite-txo, calle Santa Casilda, 6. Informes en el mismo.

SE TRASPASA bar Maite-txo, calle Santa Casilda, 6. Informes en el mismo.

SE TRASPASA bar Maite-txo, calle Santa Casilda, 6. Informes en el mismo.

SE TRASPASA bar Maite-txo, calle Santa Casilda, 6. Informes en el mismo.

SE TRASPASA bar Maite-txo, calle Santa Casilda, 6. Informes en el mismo.

SE TRASPASA bar Maite-txo, calle Santa Casilda, 6. Informes en el mismo.

SE TRASPASA bar Maite-txo, calle Santa Casilda, 6. Informes en el mismo.

Compras y ventas

ESTANTERIAS metálicas. Normales. Media carga. De la Vega. Madrid, 27.

QUIERE Ud. cercar? Disponemos de toda clase de materiales para cerramientos, postes, mallas, alambre-espino, portones, bastidores, etc. Cercados Reques. Fuentemilanos. ☎ 911-485176. Segovia.

COMPRO oro, plata, joyas, monedas, antigüedades. Vitoria, 17, despacho 505. ☎ 204167. Burgos.

ORO, plata, joyas, antigüedades, monedas. Compramos. Julio Sáez Hoya, 2.

ORO, joyas, compro. Pago bien. Arco del Pilar, 4 - 1.º.

SE VENDEN aparatos de peluquería, por cierre, seminuevos. Llamar de 9 a 10 noche. 261999.

VENDO dos calderas calefacción eléctrica y dos somieres, buen estado, barato. ☎ 203978.

VENDO tornillo de pié Irizmo grande y Rotalin a 220 - 125, como nuevos, mitad o menos de precio. 225422.

SE VENDE caldera eléctrica y calentador eléctrico 50 litros. ☎ 215594.

Enseñanza

YOGA, Escuela, calle Madrid, 14 - 2.º Información de 7,30 a 10.

SE DAN clases de matemáticas, 1.º B.U.P. económico, ☎ 270528.

UNIVERSITARIA da clases Francés, grupos reducidos, cualquier nivel. Experiencia. 269612.

NATIVA da clases Francés. 217301, de 2 a 4 ó noche.

YOGA, Escuela, calle Miranda, 14, 2.º Información de 7,30 a 10.

Si quiere anunciarse en esta Sección, dirijase a nuestra Administración, Agencias de Publicidad o al corresponsal de DIARIO DE BURGOS en su localidad.

ANUNCIOS EN ESTA SECCION

BOLETIN DE SUSCRIPCION

Diario de Burgos
Departamento de Circulación y Venta

C/. San Pedro Cardeña, 34. ☎ 268375 Apartado 46 - 09002 BURGOS

PRECIOS DE SUSCRIPCION

	mes	trimestre	semestre	año
Capital	1.870	5.610	11.220	22.440
Fuera de la Capital	----	5.610	11.220	22.440

FORMA DE PAGO (Indico con una X la forma en que abonaré mi suscripción).

- Recibo en domicilio (sólo Burgos capital).
- Cheque bancario, giro postal.
- Contra reembolso (fuera capital).
- Domiciliación Bancaria.

EL COBRO SERA POR ADELANTADO

D. Calle n.º
Población Desea suscribirse a DIARIO DE BURGOS a partir del día 1.º del mes de de 198..., por un período de (mes, trimestre, semestre o año).

DOMICILIACION BANCARIA

Muy señores míos:
Les ruego que con cargo a la cuenta núm atiendan hasta nuevo aviso los recibos presentados por DIARIO DE BURGOS, a mi nombre.
Banco o Caja de Ahorros
Agencia Dirección
Localidad Nombre o razón social del titular de la cuenta
Fecha
Firma



La película que ofrece esta noche T.V.E. en el espacio «Sesión de noche», «Un yanqui en Oxford», fue un intento de proporcionar a Robert Taylor una imagen más dura de la que hasta entonces había dado en la pantalla. El éxito coronó los esfuerzos

Crónica de Televisión

Mercedes Rodríguez

Lástima que la ley de publicidad todavía se esté gestando. Los trámites parlamentarios provocan gestacione de letargo, pero el «boceto» ya va tomando cuerpo, de modo que ya se pueden tener claras algunas disposiciones. Por ejemplo, la nueva ley añade el concepto «Publicidad ilícita», y de este modo, cualquier persona, organización o asociación podrá denunciar los anuncios y campañas publicitarias que entienda que son ilícitos, engañosos o desleales, mediante jurisdicción ordinaria. Pero, como decíamos, la lástima es que aún no se haya publicado la ley, porque ya tendríamos algunas cuestiones ilícitas que constatar.

Ilícito nos parece el momento en que se inserta el anuncio de un juego de guerra, unos fascículos de guerras de guerrillas, o algo así, que han salido al mercado con igual virulencia en su campaña comercial. La semana pasada veíamos estas dolorosas memorias de «España en guerra». Ya está a punto de concluir la guerra. Las fuerzas de Franco acaban de tomar Cataluña, mientras el presidente de la República y algún miembro de su Gobierno inician el exilio. Así las cosas, cortinilla que indica el descanso publicitario. Y el único anuncio que sale en pantalla es el citado, estos relatos en plan Rambo. No es lícito aprovecharse así de la situación. Lo que habría que aclarar es cómo se de sarrolla este concepto de ilicitud en la ley. Porque también consideraríamos ilícita la agresiva campaña comercial de juguetes para niños, que ya empieza la ofensiva, a pocas semanas ya del bombardeo navideño.

Pero seguramente las leyes de la publicidad poco podrán evitar. El mundo de la publicidad televisiva que es el que nos ocupa, es uno de los más regulados. Existe ese autofiltro del propio Ente público, que elabora unas normas de publicidad, ahora en período de revisión. La ley general de la que hablamos administra apartados específicos sobre publicidad televisiva. Sin embargo, la astucia publicitaria, y el empuje natural de las leyes del mercado hacen que las cosas sigan en su sitio, para qué vamos a engañarnos, para qué vamos a tranquilizar hipócritamente nuestra conciencia mediante controles en forma de norma o leyes. Pero que no nos invada el pesimismo. La nueva ley es contundente en lo que se refiere a la publicidad del tabaco y el alcohol, que quedará prohibida en Televisión. Por otro lado, tampoco hay que sentenciar el mundo publicitario. La realización de las secuencias publicitarias ha mejorado muchísimo. Cineastas de prestigio realizan spots

para la televisión, aunque algunos no lo digan. Hay también que hablar de la bondad de los anuncios: el del niño que lucha desesperadamente porque su madre se trague una determinada marca de yogourt, la ocurrenente campaña del cuponazo...

«Un yanqui en Oxford»

Otra vez volvemos a la dorada época de la comedia americana. Aquellas viejas comedias de los treinta y los cuarenta, con Cary Grant, Katherine Hepburn y otras grandes estrellas no han vuelto a repetirse. Hoy, «Sesión de noche» proyecta una de estas clásicas obras, que si bien no llega a ser una obra maestra como «Historias de Filadelfia» o «La fiera de mi niña», lo cierto es que tuvo un fuerte éxito y produjo segundas y hasta terceras partes. Hablamos de «Un yanqui en Oxford» (1938), dirigida por Jack Conway y que cuenta con un estelar reparto encabezado por Robert Taylor, Maureen O'Sullivan y Vivien Leigh en una interpretación inmediatamente anterior a «Lo que el viento se llevó». La comicidad viene dada por las historias de un energético atleta americano en un Colegio de Oxford y su sometimiento a unas reglas y un carácter tan opuesto. Sus compañeros le juegan no pocas malas pasadas. En una de éstas, el joven americano es acusado de introducir a una mujer casada en su residencia de estudiante.

«Qué noche la de Miguel Ríos»

Se le veía muy contento a Miguel Ríos en la ceremonia de entrega de los Premios Ondas, que tuvo lugar el pasado sábado en Barcelona. Y es que el viejo rockero siempre tiene motivos para estar contento y joven. Atrás quedaron sus multitudinarios conciertos, pero terminada aquella época de trasiego en la carretera, se mete a un estudio de Televisión y consigue llevarse este prestigioso caballo alado, la tradicional estatuilla del «Ondas», que concede desde finales de los años cincuenta la Cadena SER, bajo el patrocinio de la Unión Europea de Radiodifusión (UER).

«Yo, que no sé nada de televisión estar aquí junto a tanto profesional del medio, veteranos... ¿Cómo no voy a estar contento?, recibir un premio con un programa siendo además un ajeno...». Pero lo cierto es que Miguel Ríos sí se ha sabido rodear de buenos profesionales, principalmente de un excelente realizador, Ramón Pradera. «Qué noche la de aquel año» es un buen producto, si bien mucho más divertido en sus primeras entregas que ya en estos últimos capítulos, más de rutina. Hoy se hace un repaso de 1985 y se anuncia la actuación de Hombres G y Gabinete Caligari. (Colpisa).

RESTAURANTES

AREA CASTIL. Km. 233. — Cafetería, Restaurante. Bodas. Banquetes. Reuniones. Selecta cocina. Ctra. Madrid-Irún, Km. 233. ☎ 20 68 60

AREA DE BAR RESTAURANTE P.P. 3. — Almuerzos, comidas económicas. Polígono Pentasa 3, C/. Juan Ramón Jiménez, s/n. ☎ 224076. (Cerrados sábados tarde y domingos).

BAR ORTEGA. — Casa comidas, almuerzos y meriendas, asados a la brasa, a la vista del público. Plazas limitadas. Reserve su mesa. ☎ 22 08 36. Barrio San Cristóbal.

FON LAI. — Auténtica y selecta comida china. Precio económico. Hay comida para llevar. Avda. del Vena s/n. ☎ 23 00 06.

LA VARGA. — Especialidad: entremeses y pescados. Carretera Madrid-Irún kilómetro 232. A 5 kilómetros de Burgos. ☎ 201640.

MESON DE LOS INFANTES. — Especialidades olla podrida, lentejas medievales. Corral de los Infantes. ☎ 20 59 82.

MESON DEL VENA. — Dos menús diferentes del lunes a viernes, a 650 pesetas. Menú típico castellano. Sopa castellana, cordero asado con ensalada, postre del abuelo, vino de ribera 1.550 pesetas. C/ Alférez Provisional (frente Iberduero). ☎ 221551.

LA CUEVA. — Especialidades soppa serrana, merluza donostiarra. Plaza Santa María, 7. ☎ 20 86 71. Cerrado domingos noche.

LAS BRASAS. — Asador. Cocina vasca. Especialidad en chuletón de buey y pescados a la brasa. Coccochas, lomos de merluza con cocochas. Selecto surtido de tapas en la barra. Calle Calzadas, 10. ☎ 272580.

PAPAMOSCAS. — Llana de Afuera s/n. ☎ 20 45 65.

CHINA. — Excelente comida china, precio asequible, también puede llevarse a casa. C/. Corral de los Infantes, Arco Santa María. ☎ 20 59 97.

RESTAURANTE MANNI'S. — C/. San Cosme, N.º 22. ☎ 201550. Especialidad en carnes rojas y pescados frescos.

SAN AMARO. — Especialidad en carnes a la brasa, parrillada de

pescado. Postres caseros. Carretera Valladolid, s/n. ☎ 201707.

SANTANDER. — Menús diarios 650 pesetas. Platos combinados. Especialidades: merluza rellena de salmón, escalopines marsala. Santander número 6 ☎ 230899.

TORRES. — Especialidad: cordero asado al horno de leña. Bodas, comuniones y banquetes. Esquina calle Vitoria número 228 (Gamonal). ☎ 22 01 32.

PALACIOS DE LA SIERRA

MESON LA SIERRA. — Excelente cocina casera. Precios económicos. ☎ 39 31 39.

Crónica del tiempo

F. Medina

Situación atmosférica actual y evolución probable

Las altas presiones como ven en el adjunto grabado, se centran precisamente sobre España y se extienden por todas nuestras regiones con la excepción de las Canarias que quedan, más bien, dentro de un área de bajas presiones relativas. Salvo algunas precipitaciones en estas y algunas nieblas matinales en la Península, el tiempo seco y soleado será la nota predominante.

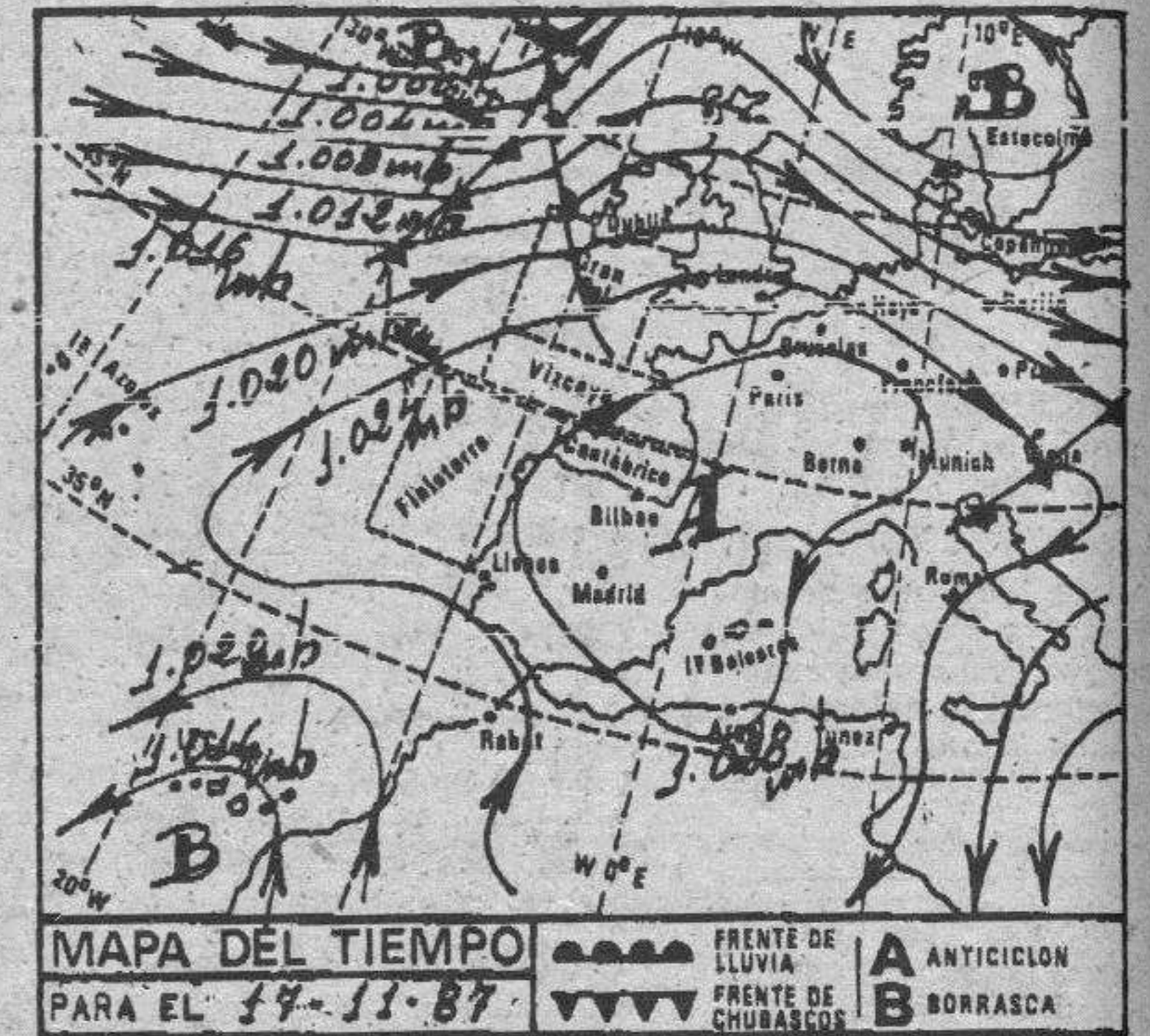

El tiempo para hoy

Nubosidad abundante en las Canarias con riesgo de algún chubasco ocasional. Intervalos nubosos en la costa de Ceuta a Melilla y en Andalucía. Poco nublado o despejado en el resto de España, aunque con bastantes nieblas o nieblinas, especialmente en el Cantábrico, valle del Ebro en las dos Mesetas castellanas. Los vientos serán moderados a fuertes de Levante en el Estrecho, moderados del Noreste en Cataluña y Baleares, flojos a moderados de componente Este en las Canarias y flojos, de dirección variable, en el resto de España. Las temperaturas diurnas generalmente muy suaves y las nocturnas, en cambio, más bajas con heladas de madrugada.

Precipitaciones

Se registraron, muy débil y dispersamente, por puntos de Galicia, Castilla-León y Sistemas Central. No superaron el medio litro por metro cuadrado.

Temperaturas a las 14 horas de ayer

Bilbao, 15; Santander, 17; Oviedo, 17; San Sebastián, 13; Vitoria, 10; Pamplona, 11; Logroño, 12; León, 10; La Coruña, 16; Valladolid, 10; Avila, 9; Burgos, 13; Soria, 10; Zaragoza, 15; Barcelona, 16; Valencia, 18; Madrid, 14; Sevilla, 19; Málaga, 20; Cádiz, 19; Palma de Mallorca, 19; Las Palmas de Gran Canaria, 28.

Burgos de ayer

Hace 30 años

● Del DIARIO DE BURGOS de 17 de Noviembre de 1957

- El gobernador civil y el alcalde han girado una visita de inspección a los puestos reguladores de huevos y carne congelada.
- Mañana serán proclamados los candidatos para las elecciones de concejales.
- El maestro Iturbi se apuntó un gran éxito al frente de la Orquesta Municipal de Valencia.
- Habrá recargo en las entradas para el partido entre el Juventud y el Júpiter.
- La temperatura máxima de ayer fue de 14,4 grados y la mínima de 2,6.

Hace 60 años

● Del DIARIO DE BURGOS de 17 de Noviembre de 1927

- La Alcaldía ha multado a dos conductores de auto-camiones por circular con los escapes abiertos y a exceso de velocidad.
- En un incendio que días pasados se declaró en Celadilla Sotobrín resultaron heridas varias personas.
- La temperatura máxima de ayer fue de 6,8 grados y la mínima de 2,0 bajo cero.

Hace 90 años

● Del DIARIO DE BURGOS de 17 de Noviembre de 1897

- El director del establecimiento penitenciario de esta ciudad, señor Millán Astrain, ha sido destinado a San Miguel de los Reyes, de Valencia.
- Los agricultores que fueron premiados en la exposición de Valladolid pueden pasar a recoger sus diplomas en el Centro de Labradores.
- La Comisión provincial ha declarado válidas las elecciones de Salas de los Infantes.
- El jueves y viernes, vacación en el Centro (plaza de Santa María, 4).
- La temperatura máxima de ayer fue de 16,0 grados y la mínima de 3,6.

CARTELERA

Cines

AVENIDA.— Hoy, 5,30, 7,45, 10,30. Estreno. No tiembles. ¡Desafía al miedo! «Aquarius».

CONDAL.— Continua de 4 a 12. (El local de los más grandes programas).

CONSULADO.— Hoy, estreno. 5,30, 7,45 y 10,30. La magia encantadora de Victoria Abril.

más importante! Dirigida por José L. García Berlanga. Nunca pensó que poner los pies en aquel lugar...

CORDON.— (Cine de estreno).— 5,30, 7,45 y 10,30. Charles Bronson y Jill Ireland —su esposa— son los grandes intérpretes del formidable estreno policíaco de acción: «El guardaespaldas de la primera dama».

DUCAL.— Hoy, de 4 a 12. Sin dudar, su programa. «Los invencibles».

GOYA.— ¡Atención! Local dotado de sonido estereofónico Magnasound alta fidelidad en salas de cine. Hoy, estreno.

no musical. 5,30, 7,45 y 10,30. Con sólo 17 años logró tres discos de oro. Un millón de fans enloquecidas. Y la chica a la que amó... se llamaba Donna. «La bamba».

GRAN TEATRO.— I Ciclo de Cine «Grandes películas inmortales» y sólo a 150 pesetas. Hoy, martes, a las 5,30, 8 y 10,45.

TIVOLI.— Para estrenar el jueves «El bosque animado» —con un Alfredo Landa distinto en una película irónicamente divertida—, hoy y mañana (5,15, 7,45 y 10,30).

Salas de Arte

SIENA.—Hípólito Hidalgo de Caviedes.

SALA ARLANZON.— De la Caja de Ahorros Municipal. Exposición de las obras de Lupe Tomás. Del 16 al 27 de Noviembre.

CASA DEL CORDON (Sede Social de la Caja de Ahorros Municipal).— Exposición conmemorativa «Los Condestables de Castilla y la Casa del Cordón».

TAGRA.— Expone Masabeu. Del 14 al 26 de Noviembre de 1987.

Salas de Fiesta

ARMSTRONG.— Discoteca. Calle Clunia, 13. 227266.

Sala Espectáculos

PALAS.— De viernes a miércoles, actuación en directo de Anna Grey (vedette). Países 1 y 2,15 noche. Calle Hospital Militar (Plaza Vega).

Varios

BIG BOLERA AMERICANA. Cafetería, juegos recreativos, billares, ping-pong, etc. Abierta desde las diez de la mañana.

RADIO - TV

Radio Popular

AM, 837 Khz. — 7,00: Primera hora. 9,00: Protagonistas. 13,00: Informativo mediodía (1.ª edición).

Radiocadena Burgos

1.503 kilociclos. — 6,00: Buenos días Babilonia. 8,00: España a las ocho. 8,30: Boletín informativo regional.

Antena 3 de Burgos

94.3 FM Stéreo. 6,00: El primero de la mañana. 8,30: El primero de la mañana, edición local. 9,00: El primero de la mañana.

Radio 80

Serie Oro. FM. 97.0. — Veinticuatro horas de la mejor música con las 1.000 mejores canciones de las tres últimas décadas, 1954-1985.

Televisión Española

Table with columns for 'Primera cadena', 'Segunda cadena', and program details like 'Sesión de noche', 'Telediario 3', 'Objetivo 92', etc.

AGENDA

Santoral

Ss. Isabel de Hungría, Gregorio Taumaturgo, Dionisio, Hugo, Aniano, Gregorio de Tours, obs.; Eugenio, dc.; Alfeo y Zaqueo, Diófilo, Acisclo, Victoria, Eufemia, Matrona y Tecla.

Registro Civil

Nacimientos.— Javier Iturriaga y Frías, Eva Pampliega y Mansilla, Carlos Merino y Puente, Rodrigo Merino y Puente, Verónica Carbajo y Martín, Beatriz Bañuelos y García, Alba Serna y Benito, Sara Serna y Avendaño, Rodrigo de Abia y Pérez, Alexandra Carmen Aparicio y Viyuela, Beatriz Solórzano y Bonilla, José Antonio Brogeras y Zapatero, Patricia Melón y Merino, María Barrio y Paraíso.

Defunciones.— María del Carmen Guijarro y Martínez, de Burgos, 41 años; Humildad Calzada y Gutiérrez, de Villégas, 74 años; Amalio Miguel y Miguel, de Arroyo de Muñó, 82 años; Darío del Cura y González, de Burgos, nueve días; Emilio Rodríguez y García, de Hazas Sobas (Santander), 82 años; Nicolás Montero y Barral, de Quintanar de la Sierra, 78 años; Carlos Calleja y del Río, de Quintanadueñas, 72 años; Leoncio Covarrubias y Contreras, de Contreras, 55 años;

Servicio de urgencia.— De once de la noche a nueve y media de la mañana, Marcos, San Pablo, 17.

Boletín meteorológico

Datos recogidos ayer en el Observatorio Meteorológico del Instituto de Enseñanza «Cardenal López de Mendoza».

Barómetro.— Presión atmosférica, 695,3 milímetros de mercurio.

Temperatura ambiente: Máxima, de 13,2 grados a las 16,00 horas.

Mínima, de 6,2 grados a las 7,00 horas.

Viento. SW.

Humedad: 77 %.

Cupón Pro-ciegos

CUPON PRO CIEGOS Nº 34.352 premiado MUEBLES evelio Gral. Yagüe, 32

Taxis

Table with taxi services: Avda. Cid. Res. Sani., P. Sto. Dom. Guzmán, Conde Jordana, Plaza de Vega, Avda. Eladio Perlado, Avda. General Vigón, C.V. Vitoria (B. J. XXIII), P.º de los Pisones.

Urgencias

Table with emergency services: Servicio de Policía, Serv. Pol. Municipal, Policía Municipal, Guardia Civil, Bomberos.

Table with various services: Casa de Socorro, Seguridad Social, S. S. (Urgencias ambu.), Aso. Alcohó. Anó., S.O.S. droga, Cruz Roja, Hospital Provincial, Teléfono Esperanza, Ambulancia (partc.), RENFE, Obras Públicas, Iberduero, avisos, Gas natural, averías, Tele Ruta, Miranda de Ebro, Bomberos, Casa de Socorro, Guardia Civil, Seguridad Social, Cruz Roja, Policía, Aranda de Duero, Bomberos, Guardia Civil, Cruz Roja, Policía, Lerma, Guardia Civil, Cruz Roja, Rúa, Guardia Civil, Cruz Roja, Medina de Pomar, Guardia Civil, Briviesca, Cuardía Civil, Cruz Roja, Belorado, Guardia Civil, Cruz Roja, Villarcayo, Guardia Civil, Cruz Roja, Salas de los Infantes, Guardia Civil, Ambulancia Municipal, Serv. Prev. y Salv., Villadiego, Guardia Civil, Ambu. e Incendios, Espinosa de los Monteros, Guardia Civil, Cruz Roja, Melgar de Fernamental, Guardia Civil, Ambulancia, Valle de Mena, Cruz Roja.

Table with services: Villadiego, Guardia Civil, Ambu. e Incendios, Espinosa de los Monteros, Guardia Civil, Cruz Roja, Melgar de Fernamental, Guardia Civil, Ambulancia, Valle de Mena, Cruz Roja.

Monumentos de Burgos

Horario de visita Catedral.— Todos los días, 10,00-13,30 y 16,00-18,30.— 150 pts. y 100 grupos de 10.

Iglesia de San Nicolás.— Laborables, 18,30-20,00 horas. Lunes, 9,00-14,00 y 17,00-21,00. Sábados, 9,00-14,00 y 18,30-20,00. Festivos, 9,00-14,00 y 17,00-18,00.

Iglesia de San Esteban.— Llamar a la casa parroquial: 20 70 95.

Museo de pintura «Marcelino Santa María».— Lunes, cerrado. Laborables, 10,00-14,00 y 17,00-20,00.— Domingos, 10,00-14,00.— 25 pts. Gratis colegios y estudiantes con profesores.

Museo Arqueológico «Casa de Miranda».— Lunes y festivos, cerrado. Laborables, 10,00-13,00 y 17,00-19,00. Domingo, 10,00-13,00.— Extranjeros, 200 pts. Españoles, gratis con el D.N.I.

Monasterio de las Huelgas.— Lunes, cerrado. Laborables, 11,00-14,00 y 16,00-18,00. Festivos, 11,00-14,00.— 200 Ptas. persona; 150 Ptas. grupos; 50 Ptas. colegios y jubilados.

Cartuja de Miraflores.— Visita laborables, 10,15-15,00 y 16,00-18,00. Visita festivos, 11,20-12,30, 13,00-15,00 y 16,00-19,00.

Iglesia de Santa Agueda.— Abierta horas de culto.

Iglesia de San Gil.— Abierta horas de culto.

Iglesia de San Lorenzo.— Abierta horas de culto.

Iglesia de San Lesmes.— Abierta horas de culto.

Monasterio de San Pedro de Cardena.— 100 pts.; 75 pts., grupos de 30 niños; colegios, 50 pts.

Monasterio de Santo Domingo de Silos.— Laborables, 10,00-13,00 y 16,15-18,45.— 75 pesetas. Grupos de 30 y estudiantes, 50 pts. Grupos de colegios y tercera edad, 25 pesetas. Misas y vísperas cantadas en gregoriano. Laborables, 9,00 y 19,30. Festivos, 11,00.

Talleres

Table with workshops: Ayuda automovilística RACE, Burgos Talleres Automoderno, Briviesca Autorreparaciones, Aranda de Duero Talleres De la Puente, Espinosa de los Monteros Talleres José Luis, Medina de Pomar Garaje Samuel, Miranda de Ebro Garaje Tamayo, Lerma Talleres Madrid-Irún, Pancorbo Garaje Aldama, Hontoria del Pinar Talleres Santiago Muñoz, Oña Talleres Ventura Velasco, Salas de los Infantes Talleres Celes, Miranda de Ebro Talleres Escudero, Villadiego Talleres Conrado, Cilleruelo de Bezana Talleres El Escudo.

FUNERARIA San José SERVICIO PERMANENTE CAPILLAS VELATORIAS Avda. del Cid, 83 Tfnos. 20 94 52 - 22 29 07

Farmacias Servicio de guardia.— De nueve y media de la mañana a once de la noche, Marcos, San Pablo, 17. Sánchez Alonso, Eladio Perlado, 16, Gamonal, Chomón, General Sanjurjo, 15 (Puente Gasset).

Diario de Burgos Fundado en 1891 Medalla de Oro de la Ciudad DECANO DE LA PRENSA BURGALESA Edita: DIARIO DE BURGOS, S. A. Presidente y Gerente: Angel León Albarellos Director: Vicente Ruiz de Mencia Redactores Jefes: Juan José Calleja López Jaime Valdivielso Carcedo Redacción.— Roberto Granja Albarellos, Intrnal. y Monográficos Alfonso Salgado Espinosa, Cultura Angel López Ochoa, Deportes Javier Salgado Espinosa, Cierre y Suplementos J. Angel Gozalo Antón, Burgos y Provincia, Diseño y Diagramación José Luis Saiz Santos, Espectáculos Lorenzo Matias y Angel Ayala, Fotografía Administrador Gral.: Gonzalo Albarellos Carrascal Dpto. Publicidad y Relaciones Públicas: Mariano González Hernando Producción: Javier Gutiérrez González Regente y Coordinador Talleres: Gonzalo Bárcena Alonso Redacción, Administración y Talleres: San Pedro de Cardena, 34. 09002-Burgos, Red. ☎ 267280. Adm. ☎ 268375 - 265768. Télex 39703. Apartado de Correos, 46.- C. P. 09080. Depósito Legal BU-5-1958. Miranda de Ebro: Salvador Moneo, C/ Logroño, 1. ☎ 311761. Aranda de Duero: Mery Varona. Publicidad ☎ 507752.

El hormiguero

Alarico

● Hombre muerde perro

Siempre se recurre a esta imagen para explicar a los jóvenes aspirantes a periodistas qué es y qué no es noticia. Que un perro muerda a un hombre no lo es, pero que un hombre muerda a un perro sí es una noticia. Y esto es lo que ha pasado en Carson, una ciudad norteamericana, con el agravante de que el mordido es, además, un perro policía. El chucho buscaba a un ladrón que se había escondido entre unos arbustos. Al descubrirlo, se lanzó hacia él e hincó sus dientes en una pierna del ladrón. Pero éste contestó mordiendo en el cuello al perro-policía. «Ambos se agarraron bien», dijo el oficial de Policía que dirigía la captura. Cuando recibió una orden de sus instructores, el can soltó al ladrón y éste, a continuación, liberó al perro. Ninguno de los sufrió heridas de consideración.

● El único inversor indemne

Christopher Peach no será obligado a entregar los 4.000.000 de pesetas que perdió en la Bolsa de Londres. Christopher operaba por teléfono y nadie se había preocupado de pedir sus datos personales. La edad del precoz inversor es de 16 años y la Ley le protege como no responsable. Los agentes de Bolsa que operaban en su nombre tendrán que apechugar con las pérdidas. Estaban convencidos de que su cliente tenía 19 años.

Lo que se filtra

«Diario 16»: AP + CDS = 41 ?, PSOE = 40 ?

Por primera vez desde la llegada del PSOE al poder, y según la encuesta de emopública que sacaba ayer este periódico, la oposición de centro y de derecha (el CDS y AP) obtienen conjuntamente una intención de voto ponderado superior a la del PSOE (el 41 por 100 frente al 40 por 100). Ello ha sido posible porque el partido mayoritario ha perdido cuatro puntos con respecto a los resultados de las elecciones del 86, en tanto AP ha subido un punto y el CDS, cinco. La encuesta es importante, más que por su significación objetiva, porque marca una tendencia clara.

El que el PSOE pierda su posición hegemónica presagia precisamente la necesidad de futuras coaliciones, circunstancia ésta que augura un ejercicio más democrático del poder, como ya se ha experimentado en los estadios municipal y autonómico tras la pérdida de la mayoría absoluta por los socialistas en la mayoría de las instituciones locales y regionales.

«Ya»: La inflación subyacente

La inflación continúa siendo un serio problema para la economía española. Ciertamente, si comparamos las tasas anuales de incremento que actualmente registran nuestros precios al consumo, situadas en torno al 5 por 100, con las de hace pocos años, se constata lo mucho que se ha avanzado en la desaceleración de la inflación. Simplemente, la comparación de la inflación actual con la de 1986 refleja la mejora conseguida. Ahora, la cuestión principal es consolidar el proceso de desaceleración, que debe continuar hasta que el crecimiento de nuestros precios sea igual al que tienen los países de nuestro entorno.

Sin embargo, si se procede a examinar cuál ha sido el comportamiento de los precios sin contar con la energía y la alimentación, el panorama que se dibuja es bastante menos risueño. Este es el concepto de inflación subyacente que en nuestro país se encuentra estancada en una tasa cercana al 6 por 100, con evidentes síntomas de resistirse a la baja. Obviamente para conseguir su reducción efectiva habrá que actuar sobre los factores que la están propiciando.

La causa primera que alimenta la inflación subyacente es el incremento de los costes que intervienen en la producción. Quiere decirse con ello que, si se desea proseguir en el proceso desacelerador de la inflación, es obligatorio ejercer una vigilancia especial sobre la evolución de los principales costes, entre los cuales destacan, por su específico, los salariales. Por otra parte, también la presión de unos impuestos que no cesan de crecer viene a contribuir al sostenimiento de la inflación. Finalmente, reseñar que el propio ambiente de una demanda interna pujante, y especialmente la de bienes de consumo, crea el caldo de cultivo idóneo para que se lleve adelante un hipotético crecimiento de los precios, en especial cuando la influencia procedente del exterior tiene ya muy poco de positiva.



Sexo, violencia y necrofilia, tres de los principales componentes que hacen a los espectadores atractivas las historias sobre vampiros. Foto Efe.

El vampiro, versión romántica de seducción

Enrique Carnicer Royo

La veneración por el vampiro en el siglo XX se basa principalmente en los libros y películas cuyo protagonista es un personaje que no tiene parangón, el conde Drácula. Ideado en 1897 por el escritor irlandés Bram Stoker, su novela «Drácula» alcanzó la fama siendo sinónimo de vampirismo llegando a popularizarlo.

Su escalofriante popularidad se debe a que es una mezcla de necrofilia, de seducción de vírgenes desde más allá de la tumba, y a una atmósfera cargada de sexo y violencia. No obstante, la siniestra criatura siempre es destruida al término de la acción, con lo cual se mitiga su trágica andadura obteniendo su castigo.

O quizás su intrigante atractivo reside en lo que relata el actor británico Christopher Lee, quien ha estado más estrechamente identificado con el famoso vampiro, en que ofrece la ilusión de la inmortalidad, el deseo subconsciente del poder ilimitado que todos tenemos, un hombre de una inteligencia y fuerza física desconcertante, que o bien es una reencarnación o bien no ha muerto nunca.

El factor sangre

Desde los tiempos remotos del hombre, la sangre ha sido considerada como factor fundamental de la vida, catalizadora de todo el proyecto natural que determina la existencia.

El doctor valenciano Arnau de Vilanova, preclara lumbrera de la ciencia medieval española, anunció que de la sangre procedente de un hombre joven y sano se podía extraerse lo que él denominaba «elixir vital», que sería como un extracto de plasma y tendría ciertas cualidades comunes con la Piedra Alquímica: recuperación de las fuerzas, prolongación de la vida y rejuvenecimiento de los sentidos y de los órganos aventajados.

La sangre es, para algunos ocultistas, la energía o «fuera vital» que determina la conservación de la salud

y la prolongación de la vida.

De ahí la idea general del vampirismo de «sangujar» sorbiendo la sangre ajena para «alimentarse» a expensas de la energía de los demás —sobre todo sangre joven y sana, de ser posible— dejándolos debilitados y agotados, con la macabra obsesión de ser consumida para seguir prolongando su inmortalidad.

La implicación sexual

Hay otro factor que se entremezcla con el resto para hacer del relato una implicación sexual. Ello es el estático desvanecimiento de la virgen, llevada al cenit por mitad de miedo y mitad placentera excitación, cuando tome cuerpo en su dormitorio la etérea figura del vampiro envuelto en una soberbia capa negra que extiende sobre la víctima y la aplica sus colmillos.

La muchacha está lán-guida, abandonada totalmente al placer y al dolor que le produce el hundimiento de los mismos en su cuello mientras ella, inmóvil, es incapaz de moverse o gritar llevada por el frenético

co deseo de ser poseída, entregada al designio de aquel ser malvado que, sin embargo, le atrae profundamente, dejándose llevar.

Aquí los estudiosos del tema opinan que todo ello puede ser interpretado claramente como una versión romántica de la seducción y la desfloración, con el aliciente del ingrediente del más allá.

El castigo

Un ser tan vilipendiado como el vampiro no debe salir victorioso del enfrentamiento con el común de los humanos para que siga realizando fechorías y acaba aumentando su número.

La cruz para ahuyentarlo y la estaca clavada en su corazón para producir su muerte, serán los útiles que cualquier individuo tiene a su alcance para defenderse de sus imprevistos ataques. Es así, con la destrucción definitiva del mal, como las auténticas historias de vampiros consiguen alcanzar la tranquilidad del lector al acabar con un final moralizante.

JUEGA Y GANA CON Diario de Burgos

II CONCURSO

Recorta el cupón que publicamos los lunes, miércoles y viernes y envíalo a **DB** Puedes enviar todos los cupones que quieras. Todos los meses se sortearán grandes premios.