



# HOJA DEL LUNES

DEPOSITO LEGAL: B. 9.703 - 1958

EDITADA POR LA ASOCIACION DE LA PRENSA

Red. y Admón.: Rambla de Cataluña, 10, 4.º - Tel. 231-51-04

**NOVIOS**  
Para ALFOMBRAS  
UNA CASA, UN GRAN SURTIDO, TODOS LOS PRECIOS

*Presas*

CUCURULLA, 9, (final Avenida Puerta del Angel)

## HA FALLECIDO DON JOSE FELIX DE LEQUERICA

### Político y diplomático, consagró su vida al servicio de España



Don José Félix de Lequerica durante una de sus brillantes intervenciones en la O.N.U. como representante permanente de España. (Foto Cifra)

Bilbao, 9. — El embajador de España en las Naciones Unidas, don José Félix de Lequerica, ha fallecido esta mañana, en su casa de Las Arenas, después de larga enfermedad.

El señor Lequerica se encontraba hospitalizado en una clínica de Deusto, y al agravarse esta mañana fue llevado a su domicilio. — Cifra.

### Semblanza biográfica del ilustre extinto

Don José Félix de Lequerica, representante permanente de España en la O. N. U. desde diciembre de 1955, tenía en su haber como político y diplomático una larga lista de servicios a España, y puede decirse que ha sido una de las más preeminentes figuras en la batalla por romper el cerco que se puso a España en los años de la post-guerra.

El señor Lequerica y Erquiza nació en Bilbao el 30 de enero de 1891. Cursó la carrera de abogado en la universidad de

Deusto, regentada por los padres jesuitas, de la que salieron también otros ilustres bilbaínos que llegaron a los más altos puestos de la política. Posteriormente fue pensionado por la Junta de Ampliación de Estudios para estudiar en Londres, en la Escuela de Economía y Ciencias Políticas.

Apenas terminados estos estudios, don José Félix de Lequerica inició su vida política a las órdenes de don Antonio Maura, a cuyo partido se había adscrito desde su primera juventud. En

1917, apenas cumplidos los veinticinco años, consiguió su primera representación en Cortes, como diputado por el partido de Illescas (Toledo). En sucesivas legislaturas, hasta 1923, el señor Lequerica representó siempre en las Cortes a la provincia de Toledo. Cuando, en 1920, don Antonio Maura formó Gobierno por última vez, nombró al señor Lequerica subsecretario de la Presidencia del Gobierno.

Al advenimiento de la dictadura del general Primo de Rivera, don José Félix de Leque-

(Pasa a la página 3)

### Se celebra en Colonia una manifestación de refugiados de Silesia

#### Hicieron uso de la palabra el alcalde de Berlín y el canciller Adenauer

Colonia, 9. — El canciller Adenauer y el alcalde del Berlín Occidental, Willy Brandt, hicieron uso de la palabra en Colonia, en el curso de una manifestación organizada por los refugiados de Silesia, territorio sometido a la Administración polaca.

Más de 200.000 habitantes de la región se reunieron para escuchar los discursos.

«Una verdadera reconciliación entre Alemania y Polonia sólo será posible si se establece una frontera de paz en común por los representantes de los dos pueblos... dijo Willy Brandt. El acuerdo —añadió— de 1945 no fue obra de los pueblos. Los que afirman que la línea Oder-Neise es una frontera aprobada por el pueblo alemán encontraría la burla de los polacos.»

Por su parte, el canciller Adenauer expresó la esperanza en que se llegue, paso a paso, mediante las relaciones económicas establecidas con los polacos, al establecimiento de relaciones políticas. «Cada uno de los países —agregó— deberá actuar

### Remedio para la tuberculosis

Unos científicos italianos han descubierto un nuevo medicamento

Milán, 9. — Un grupo de científicos italianos ha descubierto y perfeccionado un nuevo medicamento para el tratamiento de la tuberculosis, al que se ha dado la denominación de «Morfazina-mida».

Las curas realizadas, hasta el momento, en casos de tuberculosis pulmonar crónica y reciente han dado resultados satisfactorios. — EFE.

### LA SEGREGACION RACIAL EN LOS ESTADOS UNIDOS

## EL GOBERNADOR WALLACE IMPEDIRA EL ACCESO A LA UNIVERSIDAD A DOS ESTUDIANTES NEGROS

Así lo ha anunciado a los periodistas del Estado

Montgomery (Alabama), 9. — El gobernador del Estado de Alabama, Wallace, ha enviado a todos los diarios de este Estado el mensaje siguiente:

«Hemos llegado a un momento crítico en las relaciones entre el Gobierno central y el Estado de Alabama. Un tribunal federal ha ordenado la admisión de estudiantes negros en Tuscaloosa y Huntsville. Todo el mundo en Alabama sabe cuál es mi opinión sobre este asunto de la segregación... Actualmente debemos adoptar una actitud tranquila y digna puesto que, como gobernador, me compete atender a las mejores relaciones entre la autoridad federal y el Estado.

«Tengo la intención de respetar mi pacto con el pueblo de Alabama. Voy a hacer acto de presencia para impedir a los estudiantes negros su acceso a la Universidad de Alabama.» — EFE.

### Wallace anuncia a Kennedy el envío de soldados a Tuscaloosa

Tuscaloosa, (Alabama, Estados Unidos), 9. — El gobernador de Alabama, George Wallace, ha enviado un telegrama al presidente Kennedy informándole que ha enviado 500 soldados de la Guardia Nacional a Tuscaloosa a fin de mantener el orden en esta ciudad universitaria, con vistas a la admisión prevista para el martes próximo, de dos estudiantes negros en la citada Universidad. — EFE.

### Reunión del Ku Klux Klan

Tuscaloosa, 9. — Varios millares de miembros del Ku Klux Klan, juntamente con numerosos simpatizantes de esta orga-

nización, se han reunido durante la madrugada pasada en los campos próximos a este ciudad universitaria.

El «Brujo Imperial» del Ku Klux Klan, Robert M. Shelton, ha rogado a los asistentes que se mantengan por el momento al margen de los acontecimientos que puedan tener lugar el martes en Tuscaloosa con motivo del ingreso de dos estudiantes negros en la Universidad y que dejen que el gobernador del Estado, George Wallace, se ocupe personalmente de este asunto. — EFE.

### Detención de blancos que transportaban un arsenal

Tuscaloosa, 9. — La Policía del Estado de Alabama ha detenido a seis ciudadanos blancos que transportaban en un automóvil un verdadero arsenal clandestino compuesto principalmente por revólveres, porras y bayonetas. — EFE.

### También en Washington: 20 diplomáticos africanos no pueden entrar en las peluquerías

Washington, 9. — Funcionarios del Departamento de Estado han revelado que unos 20 diplomáticos africanos entre los cuales figuran tres o cuatro embajadores se han quejado de que durante los últimos 18 meses fueron objeto de discriminaciones raciales, no permitiéndoseles entrar en las peluquerías de Washington.

Pedro A. Sanjuán, director de los Servicios Especiales de Protocolo, declaró que la situación es tal «que no puede resolverse con una mera nota de disculpa».

Ha puesto de relieve que lo que ha hecho de la situación «tan difícil y lamentable» es que los diplomáticos han comprendido que el 54'6 por ciento de la población (porcentaje que corresponde a los negros) tiene el mismo problema en las peluquerías.

La ciudad cuenta con una ley contra la discriminación racial y las peluquerías. — EFE.

### ACTO SIMPATICO

## Un cartero español entrega 4.000 tarjetas a un sacerdote budista nipón

### Seleccionadas entre millares, al anunciarse que su hija iba a ser monja católica

Tokio, 9. — Un empleado de Correos español, Rafael Barranco, ha hecho hoy entrega de unas 4.000 tarjetas postales a un sacerdote budista nipón.

El empleado español, trajo las tarjetas directamente desde Madrid, donde fueron seleccionadas entre los miles que se recibieron desde todos los rincones de España, cuando los españoles supieron a través de un programa de Radio Madrid, que la hija del sacerdote budista, Masako, estaba preparándose para ingresar como religiosa en una institución católica.

Rafael Barranco, con el clásico uniforme de los carteros españoles, iba acompañado por un cartero nipón con uniforme gris, cuando entregó su simpático y

cordial cargamento de tarjetas de felicitación al sacerdote budista, Kaizen Kinura, de 74 años, en la Prefectura de Saitana, cerca de Tokio.

La agencia japonesa «Kiodo» ha informado que las tarjetas postales fueron enviadas por los españoles, asegurando a su anciano padre que su hija se encontraba bien y seguía con aprovechamiento sus estudios en el convento de Santa Clara, en la provincia española de Logroño. Agrega la agencia, que 230.000 españoles enviaron postales, después de que Masako apareció en el programa de radio, cuando ya llevaba dos meses estudiando en el convento español. — EFE.

## «INTER» ha visto la mejor jugada



El Español venció al Atlético de Bilbao por 2 a 1, adjudicándose con ello el torneo triangular de ascenso y el trofeo donado por la Feria de Muestras. En la pantalla de un «Inter», Idigoras se lleva la pelota, zafándose del acoso de dos contrarios. La mejor jugada en el mejor televisor: «Inter»



Bronceee y proteja su piel

con **Uwe** aceite \* crema \* loción

HOJA DEL LUNES

EDITORIAL

AYER Y HOY

Otra realidad nueva: la de esa red de presas hidráulicas en la región murciana, que regularán de manera definitiva el cauce del Segura. Hasta tal punto, que ni las inundaciones devastadoras ni las sequías caliginosas vuelvan a contar en la vida agrícola de Murcia y su región. No es un problema nuevo, en verdad. La «riada» es un término que se utiliza en aquella maravillosa tierra, como término de referencia para las divisiones cronológicas de la vida cotidiana: «Esto sucedió antes o después de la riada del 18...» Como se recuerda que tal calamidad vino después de la sequía catastrófica de tal otro año. La huerta de Murcia —una de esas maravillas que Dios coloca en el mundo para que conozcamos su grandeza— ha vivido siempre con la amenaza de la sed... o de la inundación. El sonido de las viejas caracolas, convertido en advertencia trágica, anunciaba a través de leguas y más leguas de tierra incomparable, la avenida devastadora de unas aguas turbulentas. Recordamos haber visto desfilar por el cauce urbano del río, en la misma Murcia, animales de labor, ajuares domésticos, frutos de todas clases, árboles centenarios y maravillas de la artesanía regional. Todo ello, zarandeado por el agua roja de erosiones, y saliendo a veces por el viejo, aristócrata y recoleto Parque de Ruiz Hidalgo. Es difícil imaginar un espectáculo más desolador y una angustia más honda. El huertano de Murcia, verdadero artesano de la agricultura, que alcanza cimas de filigrana en su tarea, encanece de pronto porque la caracola le dice que ha de perder su hogar, el fruto de su trabajo... y quizás la vida propia o de los suyos. Ha de volver a los inicios de su tarea —siempre que sobreviva a la catástrofe—, empezando por reencontrar los límites precisos del predio que ha venido cultivando con amor.

Uno se asombra de que la periodicidad de estas catástrofes no haya conseguido crear un clima propicio para la provisión de remedios. Sobre todo, pensando que Murcia ha tenido siempre hombres destacados en el Gobierno de la nación, con apellidos que han pasado a la historia de la política del siglo actual y del precedente. Pero el hecho es así, y Francisco Franco ha expuesto a los huertanos la única causa de aquella incuria: el régimen de división partidista. Era más importante el cuidado del artilugio electoral, que la puesta en marcha de un verdadero plan de redención agrícola. Importaba el huertano a la hora de llamarlo a las urnas, pero no más tarde en el disfrute de prebendas. Y ha sido necesario que España conociese un régimen de unidad, de afán común y política de realidades, para que la atención otrora puesta en los comicios, se dedicasen en verdad a la resolución de problemas. ¿Obra de Franco? Si, en cuanto Franco simboliza la unidad en la preocupación, en el esfuerzo, en la contemplación cuidadosa de las realidades nacionales. Obra en verdad de un régimen que Franco preside, encauza y orienta, y que aparece libre de esa preocupación por alcanzar migajas de poder y de caduca gloria.

A nosotros, catalanes, esta obra de Murcia nos recuerda nuestras propias tragedias del pasado otoño, remedias en tiempo inverosímil de modo que podemos llamar total. Con la sola excepción —tan dolorosa por otra parte— de las vidas que se perdieron y no podrán jamás recuperarse. También nosotros esperamos que Franco nos visite para inaugurar lo nuevamente construido... y las obras realizadas para que el mal no se repita una y otra vez. Comprendemos la alegría de Murcia, pensando también en nuestros dolores y esperanzas. La vega del Segura ha dicho a Franco cuál es su voluntad de permanencia en un régimen de verdades españolas y gratitudes eternas. A Cataluña, no puede ya tardarle la ocasión de hacer otro tanto.

SORDOS

Aparatos todas marcas, invisibles, sin gastos pilas. Contado y plazos. Todos precios. Dejamos una semana prueba

GAES

Via Layetana, núm. 158 (entre Valencia-Mallorca) T. 228-84-82

TELEVISORES SIN ENTRADA SIN FIADOR

De las mejores marcas Informaremos en su domicilio. Sin molestias ni desplazamientos para usted. Sin previo compromiso. Teléfono 228-87-72. MAXIMAS FACILIDADES OPORTUNIDAD UNICA

LA XII REUNION INTERNACIONAL DEL C. E. D. I.

Continuaron ayer las sesiones del segundo día de trabajo Intervenciones de don Jesús Fueyo, del diputado inglés John Berger y del ministro señor Solís

San Lorenzo de El Escorial, 9. — A las diez de la mañana se iniciaron en la Universidad María Cristina, las sesiones del segundo día de trabajo de la XII reunión internacional del C.E.D.I. Ocuparon la presidencia el ex ministro alemán y vicepresidente de la organización, doctor Merkatz, el ministro secretario general del Movimiento, señor Solís, el ex ministro señor Fernández Cuesta y el presidente internacional del C.E.D.I., señor Michelet, Mr. John Redgers, diputado del parlamento inglés y el doctor Gaeger, vicepresidente del Bundestag alemán. Entre las personalidades asistentes, además de las que encontraron el día anterior, se encontraban el ex ministro señor Ruiz Giménez y el embajador de España en Paraguay, señor Giménez Caballero

Don Jesús Fueyo habla de «El encuentro de dos mundos y sus consecuencias para Europa»

En primer lugar, el director del Instituto de Estudios Políticos de Madrid, don Jesús Fueyo, leyó su ponencia sobre «El encuentro de dos mundos y sus consecuencias para Europa». Comenzó diciendo que, en rigor, cabe pensar que lo que venimos llamando la mutación de Europa es, en muy buena medida, la resultante de ese gran conflicto, siendo así que de otro lado, ese mismo conflicto en su génesis histórica es, en cierta manera, una extrapolación a escala universal de las tensiones internas de la vida europea. Europa y toda la gama de procesos en lo espiritual y en lo material, en lo cultural y en lo económico, en lo político y en lo técnico, ha sido el centro del dinamismo histórico de la civilización moderna.

A la altura de la década de los sesenta se puede hablar de una mutación de Europa, porque el esquema bipolar de tensión hegemónica entre las dos grandes superpotencias: los Estados Unidos y la Unión Soviética aparece rectificado en muchos aspectos importantes, y aun cuando no haya perdido su papel de máximo factor, ha puesto en libertad masas de fuerzas, atmósfera de ideas y elementos revolucionarios que ya no encajan por lo menos holgadamente, en el esquema simplista de la teoría de los dos mundos.

Intervención del diputado inglés John Berger

Después intervino el diputado de la Gran Bretaña, John Berger, que desarrolló el tema «Aspectos de la política de distensión». Comenzó diciendo que, aun cuando las diferencias que existen entre los dos bloques en tensión en el mundo, no pueden salvarse totalmente, puede lograrse una distensión de que habrá de sacarse algunas consecuencias favorables, sobre todo por lo que se refiere a los aspectos cultural y comercial. Afirmó que la estrategia de la política nuclear influye incluso en las potencias no atómicas. Se refirió luego a las dificultades actuales de la economía soviética y a los acuerdos que para superarlas fueron adoptados en noviembre de 1962. Dijo que Rusia pretende lograr sus propósitos frente a Occidente, sin recurrir a la fuerza, y que, concretamente, lo que desea lograr es una balanza de poder a su favor, respaldar su expansión dinámica internacional y perjudicar todos los campos a las naciones occidentales.

Luego de decir que la conferencia del doctor Strauss, que pronunció ayer, fue una de las más impresionantes que ha oído en los últimos años, hizo un análisis de la situación sobre todo por lo que respecta a los problemas atómicos, que deben tener como base para Occidente la confianza en su propio poder nuclear de la que ha de partir la política de distensión. Mencionó un importante dis-

curso de lord Home, y dijo que en el Reino Unido existe la opinión de que los países pertenecientes a la NATO deben ser consultados más frecuentemente. Habló de la independencia que demuestra Francia en muchas cuestiones, y expresó su criterio de que un armamento atómico de tipo nacional, es extraordinariamente peligroso. Se mostró partidario de una zona libre desatomizada que podría favorecer la política de distensión. Hizo referencia al problema creado por los resultados de la conferencia de Bruselas. El doctor Merkatz invitó al ministro secretario general del Movimiento, a que dijera unas palabras a los reunidos

Palabras del ministro señor Solís

El señor Solís se refirió a la necesidad de que se suprima toda clase de egoísmos económicos y de recelos políticos en las relaciones entre países europeos, para ayudar a una unidad. Habló de la necesidad de impedir que el colonialismo humano de Europa sea sustituido, incluso con ayuda de algunos países, por un colonialismo inhumano comunista. Dijo que había que impedir la infiltración comunista en la sociedad occidental tanto en lo político como en lo social, lo cultural y lo económico, y terminó pidiendo colaboración entre todos los grupos europeístas, para dar un sentido político de creación a su labor.

El doctor Merkatz, como final, hizo un resumen de la sesión. — Cifra.

El «Primer Congreso Nacional de Ateneos» se celebrará en Santander, en la segunda quincena del próximo julio

Santander, 9. — Por iniciativa de su Presidente, el Ateneo de Santander ha convocado un «Primer Congreso Nacional de Ateneos», que se celebrará en la capital montañesa entre los días 19 y 24 del próximo julio.

A todos los señores presidentes y secretarios generales de los Ateneos de España invita el Ateneo de Santander a tan importante asamblea. En ella serán estudiadas ocho interesantísimas ponencias, y es de esperar que de su aplicación se siga un notorio beneficio, no sólo para los propios Ateneos, sino para la elevación del nivel cultural en no pocas provincias españolas.

El Congreso tendrá como escenario la bella capital cántabra y los más sugestivos lugares de la provincia montañesa. En las más aristocráticas sociedades, en los centros de alta Cultura-Universidad internacional, Biblioteca de Menéndez Pelayo, etc. y en palacio y casas nobles de la mayor solera se celebrarán las reuniones y actos sociales de esta trascendental reunión.

Sabemos que el Ateneo santanderino tiene muy adelantados los preparativos de esas jornadas, y que los principales Ateneos de España han prometido estar presentes y cooperar con el mayor interés al mejor resultado de este Congreso.

Asamblea de la Asociación de la Prensa de Pamplona

Pamplona, 9. — La Asociación de la Prensa ha celebrado en la capilla del Patrón de Pamplona, San Fermín, una misa solemne en sufragio de los periodistas fallecidos desde que se fundó la Asociación.

Por la tarde, los periodistas tuvieron su asamblea anual en la que se dio cuenta del ejercicio último, que fue aprobado, y se trataron asuntos de interés para la clase periodística.

Se acordó, también, hacer constar en acta el sentimiento de la Asociación por la muerte de S. S. el Papa, y el presidente inició un Padrenuestro por su eterno descanso, que fue rezado por los asambleístas, puestos en pie. — Cifra.

Homenaje popular en Oviedo al director de «Arriba»

Oviedo, 9. — Se ha rendido un homenaje popular de afecto y simpatía al director del diario madrileño «Arriba», señor Alonso Fueyo.

Consistió en una comida a la que asistieron numerosas representaciones, directores de los diarios locales y profesionales del periodismo. Al final, el delegado provincial de Información y Turismo ofreció el agasajo, resaltando los méritos del agasajado, quien con sentidas palabras agradeció la atención que le dedicaban. — Cifra.

CITROEN 2 CV.

NUEVO MODELO TURISMOS Y FURGONETAS

FACILIDADES DE PAGO Informes y entregas en

A-CAR, S. A.

Concesionario Citroen

BARCELONA Tels 227-39-92 228-12-08

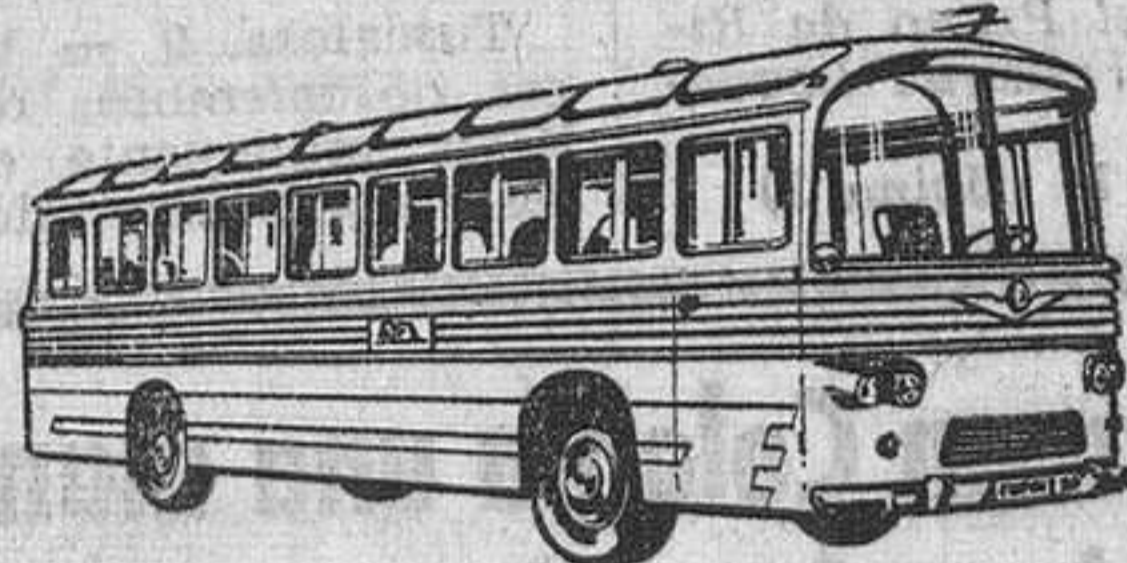
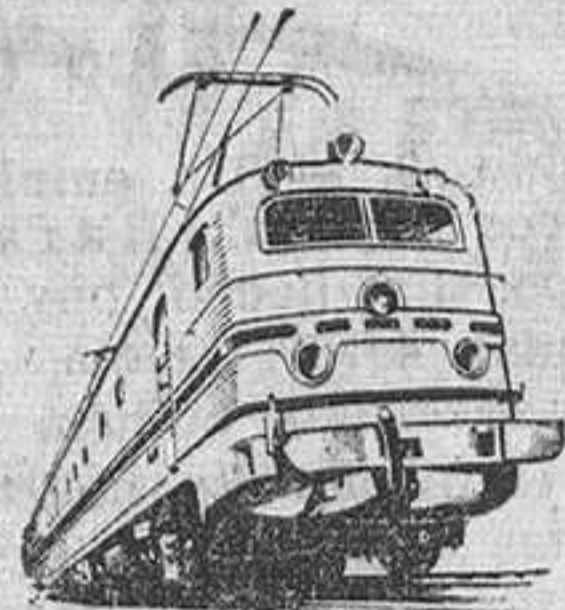

RENFE - HIFE

SE COMPLACEN EN ANUNCIAR QUE EL PROXIMO DIA 15 INAUGURAN EL PRIMER SERVICIO COORDINADO Y COMBINADO DE ESPAÑA, POR FERROCARRIL Y CARRETERA, ENTRE VALENCIA-TARRAGONA Y BARCELONA Y VICEVERSA, DE ACUERDO CON LOS SIGUIENTES HORARIOS:

VALENCIA-BARCELONA

Table with 2 columns: Route/Station and Time. Rows include Salida de Valencia (Hife), Salida de Valencia (Est. Renfe), Salida de Castellón (Est. Renfe), Llegada a Tarragona (Hife), Llegada a Tarragona (Est. Renfe), Salida de Tarragona (Est. Renfe), Llegada a Barcelona (Est. Término), and Llegada a Barcelona (Terminaltur).

BARCELONA-VALENCIA

Table with 2 columns: Route/Station and Time. Rows include Salida de Barcelona (Terminaltur), Salida de Barcelona (Est. Término), Llegada a Tarragona (Est. Renfe), Salida de Tarragona (Est. Renfe), Salida de Tarragona (Hife), Salida de Castellón (Est. Renfe), Llegada a Valencia (Est. Renfe), and Llegada a Valencia (Hife).

Precio ff. cc. II clase + autocar: 246'50 ptas. Precio ff. cc. III clase + autocar: 222'50 ptas.

Las reservas y despacho de billetes podrán realizarse en todas las administraciones de HIFE, S. A., en Valencia, Castellón, Tortosa, Tarragona y Barcelona, así como en las oficinas de la Renfe en Valencia, Tarragona y Barcelona y estaciones de ferrocarril de Sitges y Villanueva

Table with 6 columns: Location, Address, and Phone Number. Locations include BARCELONA, TARRAGONA, VALENCIA, MADRID, CASTELLON, and TORTOSA.

Jueves, 13

Antonias y Antonios celebran su santo

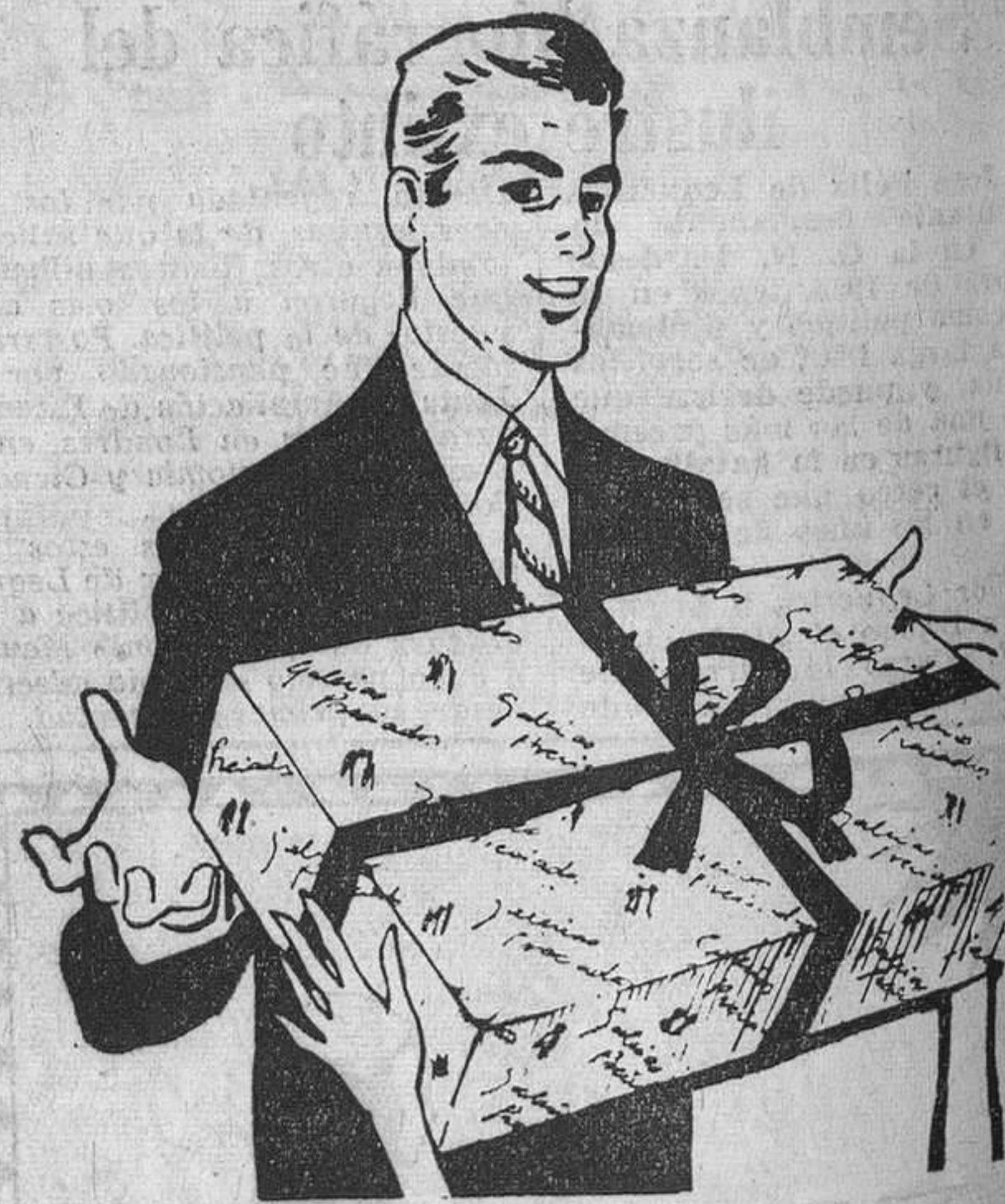

Practique la elegancia social del regalo.

Todas las secciones de JORBA-PRECIADOS ofrecen a su buen gusto infinidad de artículos finos, elegantes, prácticos, oportunos... En pocos minutos puede usted elegir el regalo que mejor responda a sus personales deseos.

JORBA PRECIADOS LOS ALMACENES DE BARCELONA

# Hoy, sepelio de don José Félix de Lequerica, en Bilbao

## Presidirá el ministro de Asuntos Exteriores en representación de S. E. el Jefe del Estado

(viene de la 1.ª página)

Se dedica al cultivo de sus aficiones artísticas y literarias. Entró a formar parte de las juntas patrocinadoras de buen número de instituciones culturales. En aquella época, principalmente, pero también en todo momento, ha colaborado en los principales periódicos de España, tratando temas artísticos, literarios y políticos. En los últimos meses de la monarquía, fue nombrado subsecretario de Educación Nacional, puesto que desempeñaba al proclamarse la República, el 14 de abril de 1931. Durante el régimen republicano, formó en las filas de la oposición y mantuvo relaciones con José Antonio Primo de Rivera y otros precursores del Alzamiento. Cuando se produjo éste, en julio de 1936, el señor Lequerica, que se encontraba en París, regresó inmediatamente a España y se puso a las órdenes del Caudillo. En septiembre de 1938 fue nombrado al-

calde de Bilbao, donde realizó una importante obra municipal. Bilbao le premió con su medalla de oro.

El 4 de marzo de 1939 el Generalísimo Franco le designó embajador de España en Francia. Entonces el señor Lequerica rogó que se le permitiera no dejar del todo el servicio a su pueblo natal y obtuvo, efectivamente, la gracia especial de continuar siendo concejal del Ayuntamiento bilbaíno.

En 1940 fue encargado por el Gobierno francés de negociar el armisticio con Alemania y posteriormente continuó acreditado cerca del Gobierno del mariscal Pétain, en Vichy, hasta que en agosto de 1944, a la muerte del conde de Jordana, fue nombrado ministro de Asuntos Exteriores, puesto en el que realizó una importante y decisiva labor.

En abril de 1947 se le designó por el Gobierno inspector de las embajadas de España y en diciembre de 1950, embajador de España en Estados Unidos.

Cuando cesó en este cargo, pasó a desempeñar la vicepresidencia primera de las Cortes Españolas y, finalmente, en diciembre de 1955, fue nombrado representante permanente de España en la ONU. En este último cargo, en el que ha llevado a cabo una intensa y dilatada labor en defensa de las razones de España, el señor Lequerica ha culminado toda una vida de entrega al quehacer patrio.—Cifra.

### PRESIDIRÁ EL SEPELIO EL MINISTRO DE A. E. En nombre de S. E. el Jefe del Estado

Madrid, 9. — El entierro del señor Lequerica se efectuará mañana, lunes, en Bilbao, y será presidido por el ministro de Asuntos Exteriores, señor Castiella, que ostentará la representación de S. E. el Jefe del Estado. — Cifra.

### Manifestaciones del embajador de España en París

París, 9. — El conde de Motic, embajador de España en París, ha declarado a los periodistas con motivo del fallecimiento de don José Félix de Lequerica:

«Un gran hombre de Estado desaparece de la España contemporánea. Su contribución a nuestra presencia exterior fue, en los últimos veinte años, excepcional. La huella de su paso por París, Washington y Nueva York sigue vigente por la agudeza de su visión y el empeño de su obra. Sus escritos políticos forman todavía hoy el conjunto más penetrante de análisis de los grandes problemas españoles. Pierde Vizcaya uno de sus más preclaros hijos y sus amigos el más lúcido y ameno de los interlocutores. Pocos hombres de esa talla internacional ha dado en su historia nuestra villa de Bilbao, hoy de luto.» — EFE.

### Dolido comentario del señor Garrigúes, desde Washington

Washington, 9. — El embajador español en Washington, señor Garrigúes, ha hecho pública una declaración en la que expresa su sentimiento por la muerte de «mi amigo y colega, don José Félix de Lequerica».

El embajador manifiesta que su muerte «representa una gran pérdida para la vida diplomática y política de España. Ha sido uno de los estadistas más experimentados, con un sentido muy fino y excepcional para la política. Durante más de cincuenta años de actividad política —agrega la declaración— ha prestado a España inestimables servicios, especialmente como embajador español en Washington, en un momento de aislamiento diplomático que nuestro país hubo de soportar después de la Segunda Guerra Mundial».

Añade el señor Garrigúes que incluso ahora «se puede apreciar en esta Embajada de España el fruto de la labor realizada por este gran político español». — EFE.

### Opinión del representante de Wisconsin

Washington, 9. — Por su parte, el representante demócrata de Wisconsin, Clement J. Zablocki, ha elogiado también la labor del señor Lequerica en sus esfuerzos para mejorar las relaciones hispano-norteamericanas «y su labor para negociar las bases que añadan seguridad al mundo libre».

Zablocki es el segundo miembro del Comité de Asuntos Exteriores de la Cámara de Representantes. «Creo —terminó diciendo— que su muerte ha sido una tremenda pérdida para España, para nuestro país y para el mundo libre.» — EFE.

### Mensajes de pésame

Bilbao, 9. — Apenas conocido el fallecimiento de don José Félix de Lequerica, ocurrido a media mañana de hoy en su casa-palacio de Las Arenas, han empezado a llegar comunicaciones telegráficas de pésame.

La primera ha sido enviada por Su Excelencia el Jefe del Estado, a través de su Casa Civil, testimoniando su pesar a la familia del señor Lequerica.

También han llegado mensajes del ministro de Asuntos Exteriores, señor Castiella, amigo íntimo del finado; del presidente de las Cortes Españolas y del Consejo del Reino, marqués de Bilbao y Eguía; ministros del Gobierno y numerosas personalidades de toda España e incluso del extranjero.

Por la capilla ardiente de la casa-palacio han desfilaro las primeras autoridades de la provincia, representaciones, jerarquías del Movimiento, miembros del Cuerpo consular acreditados en Bilbao y numerosas amistades, que han expresado su condolencia a la familia.

Don José Félix de Lequerica ha sido atendido por los doctores Bilbao y Gil Furrer, de esta villa, y con anterioridad estuvo en tratamiento con el doctor Jiménez Díaz, de Madrid, pero cuantos medios científicos y clínicos han sido puestos a contribución para salvar su vida han resultado infructuosos. Previendo el señor Lequerica su muerte, con bastante anticipación, pidió le fueran administrados los Santos Sacramentos, que recibió el Viernes Santo con gran fervor, ya que, según manifestó, «quería morir como un auténtico caballero español».

Los funerales de cuerpo presente por su eterno descanso se celebrarán mañana lunes, a las seis y media de la tarde, en la parroquia de Nuestra Señora de las Mercedes, de Las Arenas.

A continuación, los restos mortales del señor Lequerica serán inhumados en el panteón de familia.

Su muerte ha causado profundo y general sentimiento en toda esta provincia. — Cifra.

## JOSE FELIX DE LEQUERICA

En su patria chica, Bilbao, ha pasado a mejor vida un español excepcional. Nacido cuando el siglo XIX llegaba a su ocaso, la infancia de esa extraordinaria personalidad estuvo influida por el ambiente de pesimismo derivado de los desastres de Cuba y Filipinas. Después, su juventud se vio solicitada por diversas fuerzas políticas en lucha, particularmente peligrosa en su Vizcaya natal, donde el separatismo y el marxismo constituían un peligro de agudas aristas para la Patria.

José Félix de Lequerica se lanzó pronto a la acción, ocupando un puesto de vanguardia en las juventudes mauristas. Su inteligencia, su preparación profesional, el «estilo» digno, resuelto, viril, que su jefe don Antonio Maura impuso en la vida española, chata, de aquella época, conquistaron al joven letrado vasco, que dio en el maurismo abierto cauce a su vocación política. Y en el Parlamento, en la Administración, en todos los cargos que desempeñó en esa primera etapa de su vida pública, dejó una estela de eficiencia y entrega, que le produjeron un gran prestigio y una fama, que ampliaba y consolidaba cada nueva misión que le era confiada.

Embajador de España en París durante la IV República, cúpole la delicadísima tarea de asistir a la invasión de Francia por el Ejército alemán, realizando en aquellos días una labor que sólo satisfacción produjo a las dos partes.

Años más tarde fue honrado con otro cargo de excepcional importancia, a saber: embajador en Washington, en cuanto los Estados Unidos pusieron fin al increíble boicot que las Naciones Unidas habían declarado a nuestra Patria por imposición de la Rusia soviética, en diciembre de 1946. Lequerica cumplió su cometido con eficacia tal, que poco tiempo después las Naciones Unidas rectificaban su acuerdo vejatorio para España, y nuestra Patria era admitida en el seno de la Organización, entrando en ella por la puerta grande. Y Lequerica fue nombrado embajador permanente del Gobierno de Madrid en la O.N.U.

Allí, tanto en las comisiones y en el salón de actos como entre bastidores, Lequerica ha podido dar rienda suelta a su enorme capacidad, prestando altísimos servicios a España. Su don de gentes sólo amigos ha deparado a nuestro país. Y varios asuntos trascendentales pudieron encauzarse y resolverse en forma conveniente merced a los desvelos, competencia y capacidad del extraordinario embajador español.

Políticamente, Lequerica estuvo identificado en todo momento con el Movimiento Nacional, habiendo prestado durante nuestra Cruzada eficacísimos servicios.

Puede afirmarse que la vida de José Félix de Lequerica no sólo una existencia puesta al servicio de la gran Patria española. Vasco, enamorado acérrimamente de su tierra, de sus tradiciones y de cuanto el antiquísimo pueblo eúskaro representa, supo dar a ese amor la traducción que tantos otros antepasados suyos rubricaron realizando portentosas hazañas españolas. Y si ahora no hay tierras por descubrir ni mundos por circunvalar, en cambio existen puestos de responsabilidad, dentro y fuera de la Patria, en los que pueden acreditarse las virtudes permanentes de la raza: lealtad, catolicidad, patriotismo, honestidad, desinterés.

España pierde, con José Félix de Lequerica, un gran valor humano. ¡Dios le premie con la gloria eterna!

BAQUÉS

elegancia  
distinción  
comodidad

ALGODÓN  
FIBRA NATURAL



SEMANA DEL  
ALGODÓN  
10-16 junio 1963

## INDUSTRIA METALURGICA

### «HIJO DE BRUNO SCHMIDT»

Por no poder atenderla, se solicita socio capitalista para mayor ampliación de la misma, y que se haga cargo de su dirección —O SE VENDE— con permisos, marcas, patentes, modelos de utilidad, etc., y maquinaria extranjera. Esta fábrica es de herramientas, tijeras, cuchillos y similares, con inmejorables productos para la exportación. Tiene instalación completa de forja de estampación. Taller con pulidoras, limadoras, fresadoras, montaje de tijeras, baños de níquel y cromo. Máquina «Tupí» para mangar cuchillos. Horno de recocer, etc. - Gran cantidad de originales, matrices y moldes

Interesados dirigirse a  
TAQUIGRAFO GARRIGA, 176. T. 230-83-62,  
de 9 a 6 de la tarde - BARCELONA (15)

## THE AMERICAN SCHOOL OF BARCELONA

Plaza Eusebio Güell, 8 - Barcelona (Pedralbes)

### CURSOS DE VERANO para NIÑOS y NIÑAS ESPAÑOLES de 4 a 16 años

### MESES DE JULIO Y AGOSTO

ENSEÑANZA INTENSIVA DE INGLÉS AMERICANO, APRENDIZAJE Y PRÁCTICA DEPORTIVA (tenis, basket-ball, natación, equitación, etc.)

### AMBIENTE SANO

### CONVIVENCIA CON NIÑOS AMERICANOS

Para folleto informativo dirigirse a la Secretaría del Colegio

## clima fresco y...

DESHUMIDIFICADO  
con el modernísimo acondicionador italiano de aire

**Aciangel**  
5 años garantía

Instalación sin obras  
Transportable

HOGARES-DESPACHOS-COMERCIOS-TALLERES-CLINICAS-HOTELES

DISTRIBUIDOR OFICIAL **TELEUNION**  
Av. Gímo. Franco, 459 (esq. Casanova) Tel. 250 31 49

## NOVEDADES para BAÑO

En nuestros establecimientos hallará siempre las más prestigiosas marcas,

- «ARMONIA»
- «ATHLETIC»
- «BIBIANA»
- «CATALINA»
- «COLIBRI»
- «D'ALBION»
- «GAVIOTA»
- «GOM»
- «HEINZELMAN»
- «INDELON»
- «JANTZEN»
- «MEYBA»
- «NISIDA»
- «OLIMPIC»
- «SPRAY»
- «TURBO»
- «VALISERE»

a los precios más convenientes.

## CASA VILARDELL

56 AÑOS AL SERVICIO DE BARCELONA

Vía Layetana, 49 y 51 - Hospital, 36 - Carmen, 75 - Mayor de Gracia, 17  
Pza. Universidad, 5 - Fontanello, 17 (Juguetes y Artículos Deportivos)

Panorama Internacional

INESTABILIDAD POLITICA MUNDIAL

Ayer hubo elecciones generales en el Perú, para designar presidente de la República, por invalidación de las que se celebraron hace un año. Probablemente con el mismo resultado, es decir, sin que resuelvan el problema político de dicho país.

Odría, «dictador» desde el año 1948 hasta el 1954, en que tomó el camino del destierro. Ahora, a Odría le apoyan al parecer las fuerzas izquierdistas del aprismo, dirigidas por Raúl Haya de la Torre.

Ninguna forma política puede considerarse definitiva en estos tiempos de transición. La democracia de los partidos políticos está en crisis en una gran extensión de la Tierra.

instabilidad política. También lo es Europa cuyas grandes potencias atraviesan situaciones comprometidas en este aspecto.

VACUFLEX EL NUEVO TUBO FLEXIBLE DE PLASTICO REFORZADO CON ALAMBRE DE ACERO. En Diversos Colores. VENTILACION ASPIRACION Y CONDUCCION DE GASES...

EN MARTE ES POSIBLE QUE EXISTA VIDA TERRESTRE

Los experimentos científicos realizados demuestran esa vida en forma de microorganismos

Varsovia, 9. — Los científicos, doctor Carl Sagan, norteamericano, y el profesor Alexandr Imashenicky, soviético, han declarado ante la Conferencia del Comité de Investigación Espacial que los experimentos realizados demuestran que puede existir vida en forma de microorganismos en el medio que rodea a Marte.

Ejercicios de entrenamiento espacial

Houston, 9. — Un primer contingente de dieciséis astronautas que acaban de realizar unos ejercicios de entrenamiento en la jungla de América Central, ha regresado a Houston una vez finalizados los mismos.

Homenaje a una heroína griega de la II guerra mundial

Lo inaugura la princesa Irene

Atenas, 9. — La princesa Irene de Grecia ha descubierto hoy el busto de la heroína de la Segunda Guerra Mundial, Lela Karayianni, en el curso de una ceremonia a la que asistieron altos funcionarios del Gobierno griego.

LA LIQUIDACION DE LAS DICTADURAS NO HAN PRODUCIDO ESTABILIDAD

La descrita situación se produce tras de haber sido derrocados todos los hombres fuertes que hace ocho años dominaban en distintos Estados americanos, cuyas dictaduras, según se decía, eran la causa de que el Nuevo Continente viviera en peligro.

Empleados atómicos afectados por radiaciones

Las Vegas (EE. UU.), 9. — La Comisión de Energía Atómica de los EE. UU. (A. E. C.) anuncia que ocho empleados del Centro Atómico de Las Vegas han estado expuestos a radiaciones en el curso de un accidente registrado el pasado jueves.

Catorce empleados —entre ellos varios técnicos y los demás mineros— estuvieron respirando yodo radiactivo que se había filtrado de un túnel. En el momento del accidente, los trabajadores procedían a la apertura del túnel, que conduce al lugar en que se efectuó el miércoles pasado una explosión nuclear.

¡NO SUFRA DE LOS PIES!

ataque el mal en su origen.

El dolor, la irritación, el clásico "pie de atleta" y la fatiga de los pies, tienen su origen en las bacterias y hongos que producen la descomposición del sudor.

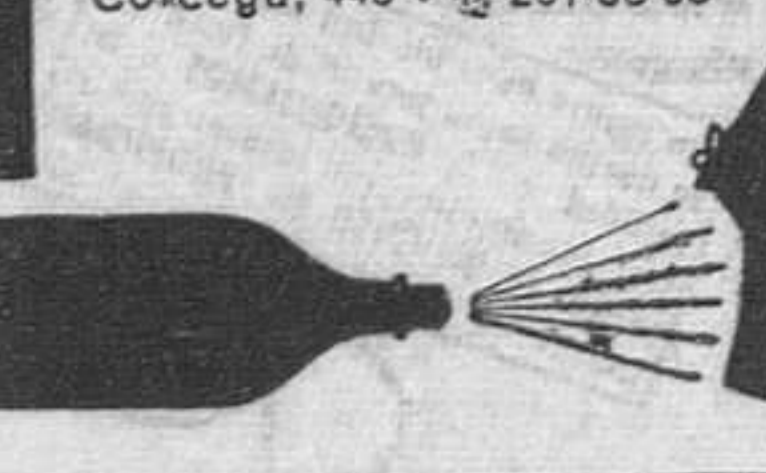

Algo por el estilo acontece en la República Dominicana, tras de ser eliminada la familia Trujillo, y en Nicaragua después de sacudirse a la familia de Anastasio Somoza. El suicidio forzado de Getulio Vargas en el Brasil no ha producido la normalidad ni el asentamiento de esa gran República.

ETAPA DE TRANSICION Hemos recordado esa larga serie de cambios de régimen producida en América, y sus consecuencias, porque en las elecciones celebradas ayer en el Perú, uno de los tres candidatos presentados es el general Manuel

LA MARAVILLA MUSICAL DE LA FRECUENCIA MODULADA

Puede ser una realidad para Ud. y los suyos adquiriendo AHORA un radio receptor IBERIA DE FRECUENCIA MODULADA, último modelo 1963, por TAN SOLO, AL MES, 165 Ptas. AL MES, sin letras ni recibos que le molesten en su domicilio.

LLEGA DE ITALIA! UNA LAVADORA REALMENTE AUTOMATICA



- \* ZOPPAS calienta el agua
\* ZOPPAS hace el prelavado, el lavado y el enjuague automáticamente
\* ZOPPAS tiene una capacidad de 5 Kgs. de ropa seca.

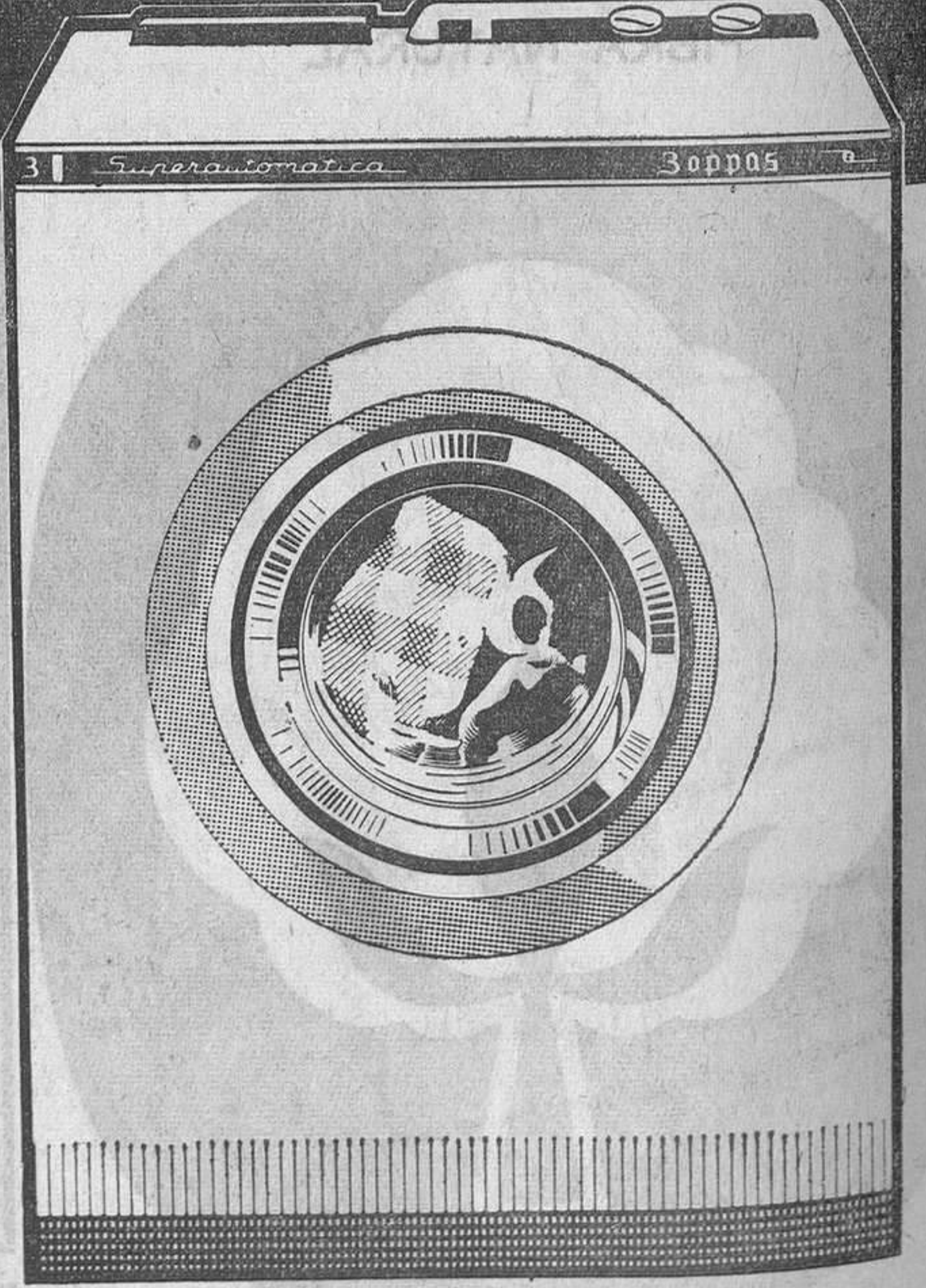

Es un aparato más de la extensa gama fabricado por ZOPPAS en Conegliano (Italia)

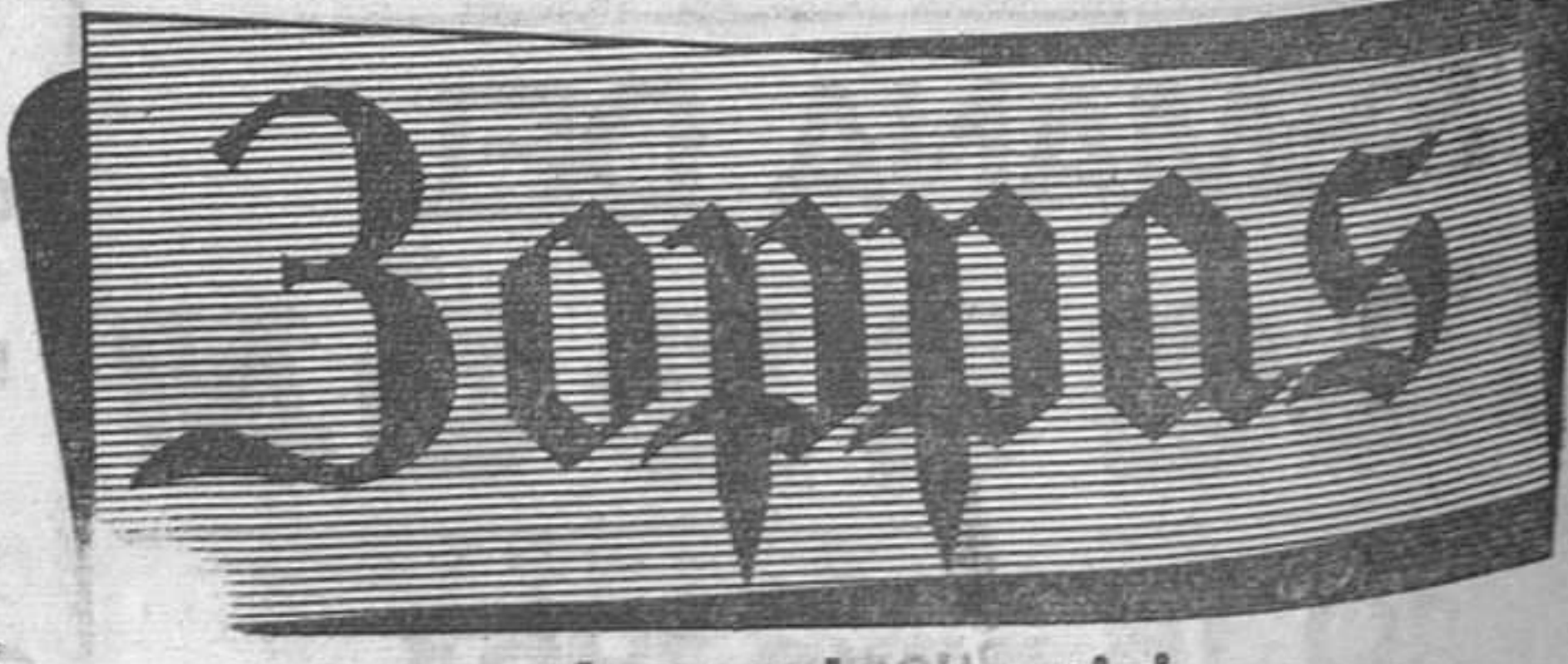

elettrodomestici

EN BARCELONA: General Mitre, 94 - Tel. 24818 28 OFICINA Y CONTROL: Santa Clara, 61 y D'ART - Rda. Fernando Puig, 25 - GERONA



UNICA EN ESPAÑA con centrifugado automático que deja la ropa seca y a punto de planchar!

\*No pida descuentos: La alta calidad y el Servicio de Asistencia Técnica que ZOPPAS le ofrece, es la mejor atención al cliente.

La gama de electrodomésticos Zoppas, de fabricación italiana, está expuesta en la Feria de Muestras Barcelona, Stand n.º 2361 del Palacio Ferial. DISTRIBUIDOR AUTORIZADO:

CRONICA DE TUSCALOSA

Se espera el «momento culminante» en la discriminación de Alabama

Mañana, martes, dos negros han de matricularse en la Universidad

EL GOBERNADOR Y LAS FUERZAS FEDERALES ADOPTAN PRECAUCIONES

Tuscalosa (Alabama, Estados Unidos). 9. — (Cronica de la Agencia EFE, transmitida por teletipo. Exclusiva para HOJA DEL LUNES.)

El Ejército y el gobernador George C. Wallace han colocado sus respectivas fuerzas, en posición, ante la inminencia del momento culminante en que habrá de resolverse la situación creada por la orden de los Tribunales de Justicia de que se ponga fin a la discriminación racial en la Universidad de Alabama.

Dos estudiantes negros habrán de matricularse en dicha Universidad el martes

Precauciones y movimientos militares

Wallace ha añadido fuerzas, casi constantemente, al ya fuerte contingente armado de Fuerzas del Estado y miembros del Servicio de Guardabosques, situados en los recintos de la Universidad. Para cuando llegue la hora de la matriculación, el martes, se cree que sus fuerzas se elevarán a 750 hombres.

El Ejército no ha comunicado nada sobre sus preparativos, ni siquiera ha confirmado que los hace, pero se tienen noticias de que hay movimientos militares en diversos puntos del Sur. Una de las noticias alude a movimientos en la base de las Fuerzas Aéreas, en Dobbs, fuera de Atlanta, donde se ha admitido que han llegado 35 helicópteros procedentes de Carolina del Norte, en vuelo de rutina.

Es trazada una línea divisoria

Fuera de Foster Hall, el edificio donde los estudiantes negros Vivian Malone y James A. Hood intentaran matricularse el martes, funcionarios del Estado han establecido, literalmente la línea donde Wallace, al parecer, mantendrá su posición, «a la puerta de la Universidad».

La línea se asemeja a medio círculo, con una anchura de unos tres metros. Fue pintada por obreros del Estado y se hacen conjeturas sobre la posibilidad de que Wallace se proponga indicar a los funcionarios federales, que se mantengan al otro lado de la raya.

Mientras esperan el momento «cumbre» los soldados conversan bajo los árboles.

Alrededor de la Universidad se hallan aparcados camiones cargados con máscaras de gas.

armas y porras. Los recintos de la Universidad se hallan sellados. Solamente se permite la entrada de personas autorizadas y estudiantes, pero para ello deben mostrar, previamente, sus documentos de identificación.

Tres autobuses especiales, con barrotos en las ventanillas han hecho aparición en la Universidad. Serán empleados los vehículos al parecer, para encerrar a los detenidos

Toque de queda

Las autoridades universitarias han anunciado que los estudiantes que residen dentro de la misma tendrán que cumplir un toque de queda, entre las diez de la noche y seis de la madrugada (hora local). Durante dicho período no deberá haber movimiento alguno entre los edificios de la Universidad.

Se ha señalado que el toque de queda, solicitado por las Fuerzas de Seguridad, será mantenido por tiempo indefinido, y que todo aquel que no lo cumpla será sometido a acción disciplinaria.

El tabaco y las enfermedades del corazón

Parece que los adultos que fuman cigarrillos son más propensos

Nueva York, 9. — La llamada Asociación Norteamericana contra las Enfermedades Cardíacas se ha pronunciado oficialmente en favor de la organización de una campaña contra el consumo de cigarrillos.

Al adoptar esta medida, el Consejo de Administración de la Asociación citada abre el camino a una colaboración con otros organismos norteamericanos que desarrollan ya desde hace algún tiempo activas campañas contra el tabaco.

Por su parte, la American Heart Association ha recordado que, en un informe emitido en 1960, por una comisión investigadora se estableció que el índice de mortalidad por crisis cardíacas entre adultos de cierta edad era de 50 a 150 veces más elevado en los fumadores que en los no fumadores.

El problema sigue latente

Mientras tanto, también en otros puntos hay problemas de carácter racial.

En Lexington, Carolina del Norte, montan guardia Fuerzas del Estado, apoyadas por la Policía. Permanecen en estado de alerta para evitar nuevos disturbios. El pasado jueves, un blanco fue muerto y otro herido, durante un choque entre negros y blancos.

Un combate de lucha libre, fijado para hoy, en Lexington, ha sido suspendido. Pero el alcalde C. V. Sink ha revelado que se celebrará el concurso de belleza para elegir a «Miss» Lexington, de acuerdo con los planes previstos.

En Jackson, Mississippi, donde se han practicado 600 detenciones en los últimos días, un juez de distrito se ha negado a tomar decisión alguna sobre una moción según la cual debe anularse una petición formulada por los negros a la Policía para que se abstengan de llevar a cabo más detenciones.

En Clarksdale, por último, dos funcionarios de la Asociación Nacional Pro Desarrollo de la Gente de Color informaron que sus casas fueron atacadas con fuego de ametralladora.

LEON DANIEL

Una hermana del cardenal Montini reside en el Perú

Lima, 9. — El diario «La Prensa» publica la noticia de que una dama italiana que, según parece, es hermana del cardenal Montini, reside en la capital peruana.

Se trata de la señora Matilde Montini de Corno, de 65 años de edad y que, desde hace 37 reside en el Perú.

Según el citado diario matutino limeño, la señora Montini de Corno ha admitido conocer al arzobispo de Milán y ser su sobrina.

Sin embargo, en círculos allegados a la familia se asegura que no es una sobrina, sino hermana del cardenal. — EFE.

Pese a recientes lluvias, la sequía afecta a la China roja

Pekín, 9. — Según se informa oficialmente, la sequía continúa afectando aún a muchas regiones productoras de arroz en las regiones del Sur y Sudoeste de la China comunista pese a la caída de fuertes lluvias.

El principal periódico comunista, «Diario Popular», dice: «En algunos lugares, la situación ha mejorado con las lluvias pero la mayor parte de las regiones afectadas padecen aún de los efectos de la sequía.» — EFE.

Juicio contra unos separatistas canadienses

Comparecen catorce detenidos

Montreal, 9. — Han sido adoptadas importantes medidas de seguridad ante la celebración del juicio contra los acusados de pertenecer al Frente de Liberación de Quebec, organización separatista clandestina y que utiliza procedimientos terroristas. El juicio está previsto para mañana lunes y, durante el mismo, los alrededores e interior del Palacio de Justicia permanecerán estrechamente vigilados y sólo se permitirá la entrada con un pase especial.

Si el Tribunal decidiese que se abra una investigación, será poco probable que el juicio pueda concluir antes del otoño, ya que el año judicial termina el 21 de este mes y a continuación hay dos meses de vacaciones.

El fiscal preguntará mañana a los testigos acerca de un solo punto: Si es que, en la noche del 20 al 21 de abril pasado, el centinela de un centro de reclutamiento resultó muerto por la explosión de una bomba.

Comparecerán ante el Tribunal, 14 detenidos, pertenecientes al Frente de Liberación y sospechosos del atentado. — EFE.

Otra detención

Montreal, 9. — Una nueva detención ha sido practicada en relación con el asunto de la organización clandestina «Frente de Liberación de Quebec», ascendiendo ya a 16 el total de detenidos hasta ahora. — EFE.

Camino exacto para no equivocarse

Al dirigirse a comprar un Televisor de la MEJOR MARCA no perderá el tiempo si visita nuestros acreditados Establecimientos en Televisión. LAMPARAS RAMBLAS y LAMPARAS ABELLO le ofrecen hoy el TELEVISOR DE LOS ENTENDIDOS.

VANGUARD-VISION en 19 y 23". ¡Tan sólo por AL MES, 500 Ptas. AL MES! Puede ser suyo HOY MISMO el elegante Televisor VANGUARD-VISION, el Televisor que no conoce las averías.

Sin letras ni recibos que le molesten en su domicilio. LAMPARAS RAMBLAS. Canuda, 2, pral. (esquina Ramblas) LAMPARAS ABELLO. Final Avda. Puerta del Angel, 4 (2 plantas) NOTA: Solicite una demostración. No cerramos durante el mediodía.

Las futuras elecciones argentinas

Duras manifestaciones del candidato del Frente Nacional y Popular

«EL FRENTE NO PODRA SER VENCIDO»

Buenos Aires, 9. — «El Frente Nacional y Popular es una fuerza histórica que salvará la República, afectada hoy por grave parálisis», ha declarado el candidato del Frente a la Presidencia, doctor Vicente Solano Lima, en una alocución por televisión.

Comenzó diciendo el doctor Lima que «ha aceptado el honor de ser candidato a la Presidencia de la nación, en compañía de un ilustre hombre público, el doctor Silvestre Begnis, candidato a la vicepresidencia, por las fuerzas que integran el Frente Nacional y Popular, para salvar a la nación que se halla sumida en una de sus más profundas crisis, que la ha sacudido hasta sus cimientos».

El doctor Lima agregó luego: «El cuadro que ofrece la nación es desolador. Frente a esta crisis el patriotismo civil se ha puesto nuevamente de pie, para incorporar sangre nueva a la vida pública argentina. Nada va quedando en pie. Todo está conmovido. A la anarquía de los partidos políticos siguió la anarquía de las Fuerzas Armadas.»

Más adelante, el candidato a la Presidencia expresó que en 1955, cuando aún repercutían los ecos de los cañones, levantamos una bandera: la de la pacificación nacional. Acompañamos esa

idea con una tregua política. Acordamos entonces constituir un acuerdo general para rectificar los errores cometidos y dar progreso a la nación.»

Finalmente el doctor Solano Lima declaró:

«Marcharemos adelante, el Frente no podrá ser vencido por una política de fuerza ni por los intereses coaligados nacionales y extranacionales.» — EFE.

TOMEN NOTA: HOJA DEL LUNES Redacción y Administración: Rambla Cataluña, 10 Teléfono 231-51-04

BUTANO-PROPANO INDUSTRIAL

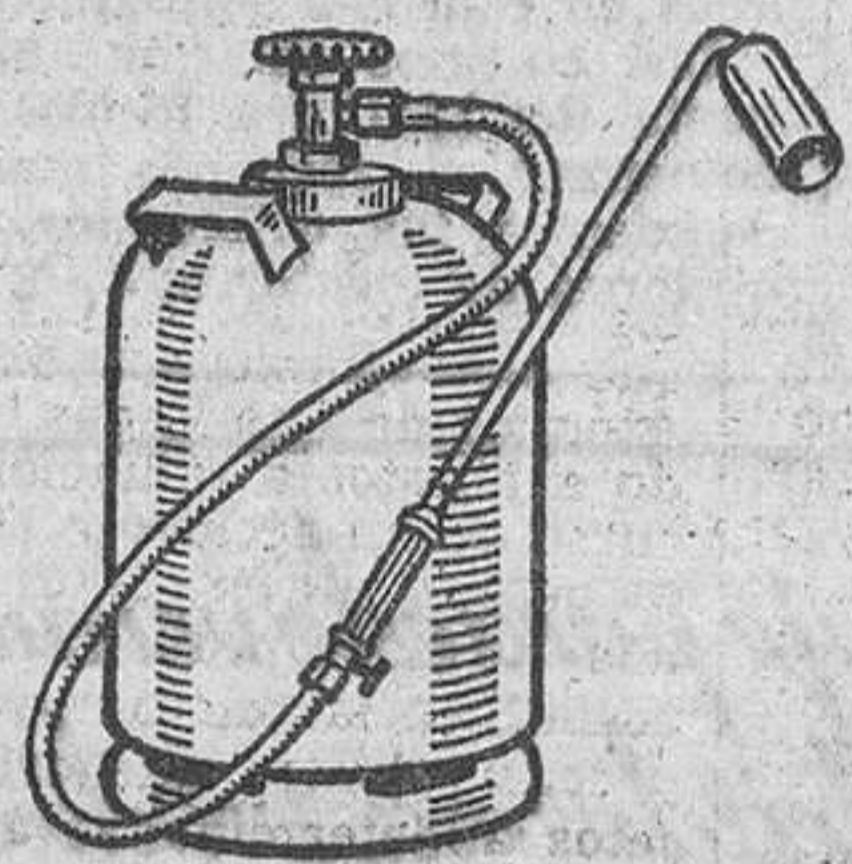

Sopletes - Soldadores Quemadores - Hornillos - Calentadores Racorts - Reductores Manorreductores e Indicadores de Presión Tetillas y completo surtido de Accesorios.

JUAN TORRES

PLAZA SALVADOR ANGLADA, 9 (SANS) TELEFONO 239 32 08 (9 LINEAS) BARCELONA 16

SUMINISTROS INDUSTRIALES

Marga S.A.

Fábrica de

PUERTAS PREFABRICADAS TABLEROS CONTRACHAPEADOS PANELES ALISTONADOS MADERAS-CHAPAS

y sus.

Distribuidores oficiales para Cataluña

JOSE VILLAR LLORENS MADERAS IBANEZ VDA. DE A. BARTOLI, S. A. COMERCIAL OKOUME TABLEROS ASTRA MADERAS BORDALLO VIUDA DE J. GILBERT FERRER Y ARBOS, S. EN C. MADERAS GRAU-VILA MADERAS SALA, S. A. MANUEL SOLE

Se complacen en hacer público el resultado del sorteo efectuado el día 8 del actual, en su «Stand» de la Feria de Muestras, ante el Notario don Daniel Danés Torras, para la adjudicación de los ONCE PREMIOS

¡SUS VACACIONES GRATIS!

cuyo resultado fue el siguiente:

PRIMER PREMIO: por un equivalente de Ptas. 15.000 al N.º 96.402 SEGUNDO PREMIO: por un equivalente de Ptas. 6.000 al N.º 37.498 NUEVE PREMIOS por valor de 1.000 pesetas cada uno a los boletos cuyas cuatro últimas cifras coincidan con las del primer premio. En total: Ptas. 9.000.

Los afortunados deberán presentar el boleto premiado al Distribuidor donde efectuaron su compra, antes de los tres meses

Al efectuar sus nuevas compras pidan los boletos para el próximo sorteo

UN VERANO FRESCO, ELEGANTE...

si viste Vd.

un traje homologado



Los trajes homologados TERGAL son lavables, cómodos, frescos, ligeros, ¡y sumamente elegantes!

Escoja, también entre un gran surtido, su pantalón TERGAL para verano. Todo, como siempre, a los mejores precios!



Pantaleoni H.

Puertaferri, 13

...y ahora, nuestra sección de camisería

POST

CRONICA DE LIMA

EL PROCESO DE LAS ELECCIONES PRESIDENCIALES EN EL PERU

El candidato triunfante ha de lograr el tercio absoluto de los sufragios emitidos

De no alcanzarlo, el Congreso elige, entre los presentados, al primer magistrado de la nación

Lima, 9. — (Crónica de la Agencia EFE, recibida por teletipo, exclusiva para HOJA DEL LUNES.) — En la jornada de hoy, dos millones de peruanos, hombres y mujeres, acudieron a las urnas para elegir al nuevo Gobierno que reemplazará a la Junta Militar, a partir del día 28 de julio próximo.

Tal como hace un año, los tres principales candidatos volvieron a buscar la preferencia del electorado, que parece, al igual que hace dos meses, dividido en tercios iguales en favor de cada uno, haciendo que los observadores políticos, cautelosamente, no se han atrevido a pronosticar un triunfador.

Para las elecciones están inscritos 2.041.489 hombres y mujeres, que acudirán a los 11.427 colegios electorales distribuidos en los veinticuatro departamentos electorales en que se divide el país. A pesar de que la campaña electoral se ha desarrollado en medio de la indiferencia popular, a la inversa del gran interés demostrado el año anterior, se espera que 1.800.000 electores hayan acudido a depositar su voto. El voto es obligatorio en el Perú para los hombres y mujeres que sepan leer y escribir y tengan más de 21 años de edad.

Los comicios se abrieron a las ocho de la mañana (dos de la tarde, hora española), y se cerraron a las cuatro de la tarde (nueve de la noche, hora española). El orden ha sido mantenido por la Policía y las Fuerzas Armadas, cuyas unidades de Tierra, Mar y Aire, fueron distribuidas por todo el país.

Los candidatos

Los sufragistas han votado por un presidente, dos vicepresidentes y 45 senadores y 140 diputados. Se presentaron cuatro candidaturas presidenciales, y sólo tres de las cuales, las mismas del año pasado, tienen posibilidades de triunfo.

El Partido Aprista, de centro izquierda, presentó la candidatura del veterano dirigente político Raúl Haya de la Torre, que el año pasado consiguió el 32'94 por 100 de los votos, no alcanzando, por un pequeño margen, el 33 por 100 necesario para ser proclamado.

La alianza entre los partidos de Acción Popular, de Centro Izquierda y los Demócrata-cristianos, ha tenido como candidato al arquitecto Fernando Belaunde Terry, quien contó también con el apoyo de los minoritarios comunistas, según se

XXXXXXXXXXXXXXXXXXXX

Elecciones en Sicilia

Para elegir los noventa miembros de su Parlamento

Pálermo, 9. — Han comenzado las elecciones sicilianas, en las que se elegirán 90 miembros que ocuparán el Parlamento durante los próximos cuatro años en esta isla semiautónoma.

Los colegios estarán abiertos hasta las 22 (hora local), para comenzar el recuento mañana. Acuden a las urnas unos tres millones de electores. — EFE.

anunció hace unos días. Belaunde obtuvo el año pasado el segundo puesto en el porcentaje de votos.

La Unión Nacional Odrista presentó al general retirado Manuel Odría, que gobernó el país desde 1948 a 1956. Odría obtuvo el año pasado el 28'49 por 100 de los votos.

El nuevo partido minoritario, Unión del Pueblo Peruano, ha presentado como candidato al ingeniero Semame Boggic, quien por primera vez ha participado en unas elecciones presidenciales. No tenía posibilidades de triunfar.

La Junta militar ha cumplido su promesa

La Constitución peruana determina que para ser proclamado Presidente electo con los votos populares hay que conseguir, cuando menos, un tercio de los votos válidos emitidos. Si ninguno alcanza esa mayoría, los tres quedan en condiciones de ser elegidos por el Congreso, que iniciará sus sesiones preparatorias a mediados del mes de julio.

La Junta Militar, como se recordará, ocupa el poder desde el 18 de julio pasado en que, acusando al depuesto Gobierno del ex presidente Manuel Prado de haber preparado fraude en favor de Haya de la Torre, derrocaron al Presidente y anulaban las elecciones celebradas el 10 de junio. El mismo día del golpe, el general Nicolás Lindley, que preside la Junta, prometió que hoy se celebrarían elecciones, y la promesa se ha cumplido.

Los apristas dicen que el año pasado ellos ganaron las elecciones, sin fraude alguno.

El proceso de las elecciones

Para estas elecciones todos los ciudadanos han tenido que volver a inscribirse en los padrones, y éstos han demostrado que hay un 9 por 100 menos de votantes que el año pasado, en cifras absolutas: 181.437 personas. Como esta disminución ha de influir en el electorado, que los militares dicen que es la prueba de que los padrones fueron falsados y las modificaciones se introdujeron en la ley electoral, no es posible vaticinarlo por ahora.

Inmediatamente después de cerrarse los colegios electorales comenzó el escrutinio en la misma mesa. Los resultados deberán ser transmitidos por el presidente del Colegio al Jurado.

El apoyo comunista a Belaunde

Como en anteriores elecciones, la de hoy ha significado el enfrentamiento de la personalidad de los candidatos más que de doctrinas. Los tres candidatos han hablado de la necesidad de introducir reformas económicas y sociales, especialmente reforma agraria y tributaria, aunque siguiendo fórmulas diferentes.

Hace unos días, al anunciar los comunistas su apoyo a Belaunde, sus enemigos políticos aprovecharon esta coyuntura para hacer campaña en contra suya. Belaunde reaccionó indignado y declaró: «No fui, no soy ni seré nunca comunista».

Los comunistas únicamente lograron el dos por ciento de los votos el año pasado.

ALBERTO J. SCHAZIN

SUCESOS

Se calculan unos 12.000 muertos o desaparecidos a consecuencia del mismo

Chittagong (Pakistán Oriental), 9. — El gobernador Abdul Moneum Jan ha declarado que 11.942 personas han muerto o desaparecido a consecuencia del violento ciclón que azotó las costas el pasado día 29 demayo — EFE.

Se duerme y despierta en la zona soviética de Berlín

Berlín, 9. — Un berlinés del sector occidental que ayer se durmió cuando en una balsa neumática bogaba sobre el lago de Glienicke, franqueó, durmiendo, la frontera interseccionada por el centro del lago, y fue despertado por la policía fluvial del Berlín oriental, que procedió a su detención. — EFE.

Se hunde un hotel en el Japón; resultado: cuarenta y cinco personas lesionadas

Kitakyushu (Japón), 6. — Cuarenta y cinco personas han resultado heridas al hundirse el segundo piso de un hotel en el que se celebraba una reunión de padres y profesores de una escuela local. La policía ha averiguado que una columna que sostenía el piso se derrumbó ante el excesivo peso de las personas allí reunidas. — EFE.

Cuatro muertos en un accidente aéreo ocurrido en Francia

El Havre, 9. — Al estrellarse un avión de turismo en las proximidades de Nonan-Court, han resultado muertas cuatro personas. — EFE.

Cuatro muertos y cinco heridos en un choque de vehículos

Big Timber (EE. UU.), 9. — Cuatro personas muertas y cinco heridas es el balance de un choque entre dos vehículos ocurrido en la carretera de Montana, en la mañana de hoy. — EFE.

Es detenido cuando intentaba huir del «paraíso comunista»

Berlín, 9. — Un joven berlinés de 25 años, que trataba de escapar del «paraíso comunista», fue detenido por un «vopo» comunista, que disparó sobre él. Otros policías comunistas detuvieron al joven que, al parecer, no fue alcanzado. Como en otras ocasiones, el infortunado berlinés oriental fue introducido en un camión de la policía y trasladado no se sabe dónde.

La policía de Berlín occidental escuchó durante la noche una gran explosión dentro de la zona oriental, muy cerca de la frontera. Se cree que posiblemente algún animal doméstico tropezó con alguna de las minas colocadas por los comunistas. — EFE.

Setenta personas heridas en dos accidentes de autobús

Tokio, 9. — Setenta personas han resultado heridas, algunas de ellas de gravedad, a consecuencia de dos accidentes de autobús ocurridos en la parte central del Japón.

Cuarenta personas sufrieron heridas cuando un vehículo en el que viajaban se cayó al río en la prefectura de Fukui. En el segundo accidente, otras treinta personas resultaron heridas al volar el autobús en un campo de arroz en Shizuoka, sur de esta capital. — EFE.

XXXXXXXXXXXXXXXXXXXX

La Feria Internacional de Lisboa

Asisten 24 naciones y 1.500 expositores

Lisboa, 9. — La Feria Internacional de Lisboa, inaugurada hoy por el jefe del Estado portugués, almirante Américo Thomaz, reúne a 1.500 expositores de veinticuatro naciones.

Después de Portugal son los países del Mercado Común los que tienen una mayor representación. Entre los países extranjeros Alemania occidental figura en cabeza con 215 firmas. — EFE.

Los templos egipcios de Abu Simbel

El Gobierno cairota aprueba el proyecto de la U.N.E.S.C.O.

El Cairo, 9. — Abd el Kader Hatem, ministro egipcio de Información y de Orientación Nacional, ha confirmado en el curso de una conferencia de prensa que su Gobierno ha aprobado la decisión de la Comisión Consultiva de la U.N.E.S.C.O. de apoyar el proyecto egipcio para salvar los templos de Abu Simbel — EFE.

DEVASTADOR CICLON EN EL PAKISTAN

Mortal accidente de aviación en Alemania

Wiedenbrueck (Westfalia, Alemania occidental), 9. — Un planeador se ha estrellado en Sen-

de, localidad en el distrito de Wiedenbrueck. El piloto resultó muerto. Según testigos oculares, el aparato se desarmó en vuelo. EFE.

DE INTERES

para todas las personas que deseen mejorar sus condiciones actuales de vida por medio del estudio y de su propio esfuerzo

Los sistemas de enseñanza por correo han venido a hacer realidad las aspiraciones de miles de hombres y mujeres de cualquier edad, que aprovechando las horas libres, cómodamente, desde su casa y en poco tiempo, pueden adquirir unos conocimientos que les son indispensables para triunfar en la vida.

INSTITUCION CULTURAL ESPAÑOLA (I.C.E.)

es un Centro de Enseñanza por Correspondencia autorizado por el Ministerio de Educación Nacional, dedicado a facilitar los medios de aumentar su cultura a todos cuantos tengan la noble ambición de progresar en su trabajo o en su profesión. ¡Infórmese sin compromiso alguno! Además de la información solicitada recibirá gratuitamente el sugestivo folleto «De qué depende el éxito en la vida».

¡Escriba hoy mismo! No espere a mañana para dar este primer paso, que no le costará más que un simple sello de correos, pero que puede significar para Ud. y los suyos un nuevo mundo de posibilidades y satisfacciones.

CURSOS POR CORRESPONDENCIA

REDACCION Y ESTILISTICA LITERARIA. Para familiarizarse con el arte de escribir y la adquisición de un estilo claro, preciso y elegante.

ORIENTACION PSICOLOGICA Y RELACIONES HUMANAS. Análisis de la personalidad y mejora del carácter, perfeccionamiento de la memoria, cómo hablar en público y otras interesantes materias de influencia decisiva en el éxito personal.

CAPACITACION DE VENDEDORES. Para cuantos deseen orientar su vida hacia las profesiones más dinámicas y mejor pagadas: las relacionadas con la VENTA.

ECONOMIA DOMESTICA Y ENSEÑANZAS DEL HOGAR. Utilísimo para la mujer que aspira a tener un hogar confortable y feliz.

CAPACITACION AGRICOLA Y GANADERA. Las técnicas modernas al alcance del agricultor español para aumentar el rendimiento de sus fincas y ganados.

CULTURA GENERAL SUPERIOR. Un Bachillerato práctico resumido al alcance de las personas de cultura media.

CULTURA GENERAL ELEMENTAL. Los conocimientos básicos indispensables a toda persona civilizada.

Y los ESTUDIOS OFICIALES: BACHILLERATO, MAGISTERIO, COMERCIO y PERITAJES

Ahora tiene Ud. el triunfo a su alcance con la ayuda de una entidad seria y de prestigio

I. C. E. INSTITUCION CULTURAL ESPAÑOLA

de Enseñanza por Correspondencia

c. Rosalía de Castro, 32. Apartado 4040 BARCELONA - 13

¡Sin perder tiempo! Rellene este cupón y envíelo a I.C.E., Apartado 4040, Barcelona

Envíeme GRATIS y sin compromiso su folleto «De qué depende el éxito en la vida» y la información del CURSO de

NOMBRE

Calle

POBLACION

Provincia

(Por favor, escriba su nombre y dirección con mayúsculas. Si no quiere recortar el cupón envíennos sus señas, haciendo constar: cupón H-5.)

FOTOGRAFIAS MURALES

Lavables y a mejor precio que el papel de empapelar de importación

Fácilmente colocables sobre pared, bastidores, puertas, etc.

EDICIONES ERRAI

el mejor laboratorio europeo en su especialidad

COMPLETA ORGANIZACION PARA DECORACION FOTOGRAFICA

Archivo gratuito de toda clase de fotografías, cuadros, grabados, etc. Ampliamos sus clisés y obtenemos originales. Ampliaciones sobre tela. Toda clase de recubrimientos plásticos para aplicaciones especiales. Servicio de colocación de nuestras murales a domicilio, dentro y fuera de Barcelona. Fabricación propia de tableros y bastidores

TEXTOLEO

El procedimiento fotográfico que permite la perfecta reproducción de cuadros

Idéntico colorido y grueso de las pinceladas que el original

Las mejores obras de arte a su alcance. Suministramos los cuadros para toda clase de decoración. Colocación de toda clase de trabajos de encargo

Visite sin compromiso nuestra exposición muestrario

Doctor Rizal, 17 y 19

(entre Vía Augusta y Riera San Miguel)

Horario: de 8 a 3 y de 5 a 7 (excepto sábados tarde) LABORATORIO: Dr. Rizal, 16. Teléfono: 227 04 67

Advertisement for Casarramona clothing. Features a man in a suit and text: 'Su traje para este verano en los tejidos más prácticos', 'ESTAMBRE FRESCO ALPACA ALGODON', 'PARA VESTIR EN EL ACTO Y A SU MEDIDA EXACTA', 'Casarramona HOSPITAL, 23'.

Advertisement for Italmobel furniture. Features an illustration of a living room and text: 'Modelos seleccionados fabricación perfecta', 'Italmobel VILADOMAT, 110 (Junto Gran Vía) Tel. 243 36 16'.

Advertisement for the International Fair of Lisbon. Text: 'La Feria Internacional de Lisboa Asisten 24 naciones y 1.500 expositores', 'Lisboa, 9. — La Feria Internacional de Lisboa, inaugurada hoy por el jefe del Estado portugués, almirante Américo Thomaz, reúne a 1.500 expositores de veinticuatro naciones.'

Advertisement for Errai photographic murals. Text: 'FOTOGRAFIAS MURALES Lavables y a mejor precio que el papel de empapelar de importación', 'EDICIONES ERRAI el mejor laboratorio europeo en su especialidad'.



# NOTICARIO LOCAL

## El XXI Certamen Catequístico

Se celebró en la basílica parroquial de Nuestra Señora de la Merced y lo presidió el arzobispo-obispo doctor Modrego

Ayer por la tarde se procedió a la proclamación de los emperadores de la Doctrina Cristiana de nuestra ciudad y a la distribución de los premios correspondientes al XXI Certamen Catequístico diocesano, organizado por la Junta Diocesana de Instrucción Religiosa.

Presidió el acto, que tuvo efecto en la basílica parroquial de Nuestra Señora de la Merced, el arzobispo-obispo, doctor don Gregorio Modrego Casaus, y entre las autoridades y representaciones que asistieron al mismo vimos al rector de la Universidad, doctor don Antonio Torroja, acompañado del catequista de Pedagogía de la Facultad de Filosofía y Letras de nuestra Universidad, reverendo doctor don Juan Tusquets; don Luis G. Serrallonga, en representación del Ayuntamiento; el director de la Caja de Pensiones para la Vejez y de Ahorros, don Enrique Luño; el presidente del Colegio de Párrocos, monseñor Pujol y otras representaciones.

A su llegada al templo, el doctor Modrego fue recibido por el párroco de aquella feligresía, reverendo doctor don Lorenzo Castells, y acto seguido se rezó el santo rosario en sufragio del

Papa Juan XXIII. A continuación monseñor Pujol dio lectura a la memoria del presente certamen y acto seguido el secretario de la Junta Diocesana de Instrucción Religiosa, reverendo don Antonio Piña, procedió a la proclamación del emperador y a la emperatriz de la Doctrina Cristiana de Barcelona, honores que recayeron en el niño Joaquín Ferrer Cervantes y en la niña Nazaret Martínez Portillo.

Seguidamente se procedió a la entrega de los diplomas a los niños y niñas ganadores del certamen y antes de cerrarse el acto el doctor Modrego pronunció una plática en la que, después de felicitar a los organizadores del certamen y de congratularse por el éxito alcanzado por el mismo, exhortó a los niños a que perseveren en las enseñanzas aprendidas en el catecismo, para ser buenos cristianos y excelentes ciudadanos.

Terminado el acto los niños fueron obsequiados con una merienda y golosinas.

Este año ha sido uno de los cursos más nutridos por lo que se refiere a este certamen que, como se sabe, se organiza bajo el patrocinio del Ayuntamiento y de las Cajas de Ahorros de Barcelona.

### «Día Nacional de Caridad»



El próximo jueves, festividad del Cospus Christi, se celebrará, el «Día Nacional de Caridad», jornada que la jerarquía eclesiástica destina para que recordemos estos miles de hombres que viven en condiciones inadmisibles y, también a los miles de personas, que carecen de los bienes que la sociedad considera indispensables para llevar una existencia digna: el alimento, el vestido, la vivienda, la salud, el trabajo.

### Peregrinación a Tarragona

La Obra de Ejercicios organiza para el domingo día 16 de junio actual, una peregrinación a Tarragona, con objeto de ganar el jubileo concedido en la Catedral metropolitana.

El viaje se efectuará en autopullman, saliendo de Barcelona a las ocho de la mañana. Por la tarde, después del almuerzo, se visitará el acueducto y la Universidad Laboral de Tarragona, regresando a Barcelona al anochecer.

### Santos de hoy

Margarita, reina; Timoteo, Máximo, obs.; Maurino, ab.; Crispulo, Restituto, Zacarias, Getulio, Amancio, Primitivo, Basildes, Tripodes, Cereal, Mandales, Aresio, Rogato, mrs.

### Cuarenta Horas

Continúan hoy y terminan el día 12, en la iglesia de RR. Esclavas del Sagrado Corazón (Mallorca, 232) y en la parroquia de la Sagrada Familia.

## PROSTATA

No sufra. Pruebe planta orquídea única. Si se opera devuelva importe. Despacho solamente lunes, martes y miércoles, de 4 a 6. Camacho, Ebla, Cataluña, 124, Barcelona. Envíos a reembolso

## Vida social

### Mejoría en el estado de don Mateo Molleví

El diputado provincial y procurador en Cortes don Mateo Molleví, que días pasados sufrió un accidente de automóvil en las cuestas de la Rabassada, ha mejorado notablemente en su estado, dentro de la gravedad general, que todavía persiste. Recobró el conocimiento y las impresiones son de recuperación.

En la clínica donde está hospitalizado se reciben continuamente telegramas y llamadas telefónicas desde toda España interesándose por su estado y expresando la esperanza de un pronto restablecimiento.

XXXXXXXXXXXXXXXXXXXXX  
COMUNIONES  
RECORDATORIOS  
DEVOCIONARIOS  
REGALOS  
LIBRERÍA SUBIRANA PUERTAFERRISA

### Nuevo vicecónsul suizo

S. E. el Jefe del Estado, ha concedido el correspondiente Exequátur a favor de Albert Bruggmann, nombrado vicecónsul de Suiza en Barcelona.

### Próximo enlace

Los señores don José María Roca de Vinyals y doña María Dolores de Iturriagaogitia de Roca y don Joaquín Delgado López y doña María Luz de Bustindui de Delgado han participado el próximo enlace de sus hijos José María y María Luz para la primera quincena del mes de julio.

## NECROLOGICA

### Doña Lucía Saiz Palleiro de Valls

Confortada con los Santos Sacramentos y la Bendición Apostólica, ha fallecido, días pasados, víctima de cruel dolencia, la distinguida señora doña Lucía Saiz Palleiro, espuso del estimado compañero en la Prensa, don Mario Valls Carabén.

El profundo pesar producido por el óbito de la señora Valls se evidenció en el acto del sepelio, que, pese a no haberse anunciado por disposición familiar, constituyó una sentidísima manifestación de duelo, que congregó a representaciones de la Prensa y Radio, de federaciones y clubs deportivos e incontables amigos particulares y descolantes personalidades barcelonesas.

Por el eterno descanso del alma de la finada se celebrarán mañana, martes, a las diez y media, solemnes funerales en la basílica parroquial de San José Oriol.

Testimoniamos a don Mario Valls y demás familiares nuestra muy sentida condolencia.

### Doña Aurora Batlle Laviano

Vda. de D. Francisco Castro Muntañola, ha fallecido a los 77 años, habiendo recibido los SS. SS. y la B. A. (E. P. D.)

Sus afligidos: hija Antonia, hijo político José Bou, nietos Nuria y Jorge, demás familia y la razón social «Alcoholes Bou», al participar a sus amistades tan sensible pérdida les suplican un recuerdo en sus oraciones y asistan a la casa mortuoria, Avda. San Ramón Nonato, 6, hoy lunes, a las 5 de la tarde, para acompañar el cadáver a la parroquia de San Ramón Nonato y después al cementerio de Sans.

No se invita particularmente



POTENTE DECORATIVO DE MAJESTUOSA OSCILACION

FOIX

## HERNIADOS

Usad aparatos TORRENT sin tirantes, bultos ni molestias, por su gran comodidad, precisión y seguridad son siempre los preferidos. C.S. 6337

Casa Torrent 13, Unión, 13 y 124, Rambla Cataluña, 124, principal (chafalán Córcega), BARCELONA



## P. Andrés de Palma de Mallorca

CAPUCHINO (MANUEL DE LETE TRIAY)

Falleció ayer, día 9 de junio, habiendo recibido los Santos Sacramentos y la Bendición Apostólica (E. P. D.)

El P. Superior y Comunidad de PP. Capuchinos, hermana María de Lete (ausente), sobrinos Juana de Lete, Manuel de Lete (ausentes) y Bartolomé de Lete, y demás familiares, les suplican le tributen un recuerdo en sus oraciones.

La misa-funeral «corpore insepulto» será hoy lunes, a las cuatro de la tarde, en el Convento de PP. Capuchinos de Sarriá (Plaza Fr. Eloy de Vianya, núm. 1).

NO SE INVITA PARTICULARMENTE



## Don Antonio Esteve Molleví

Ha fallecido a los 67 años, habiendo recibido los AA. EE. (E. P. D.) — Sus afligidos:

esposa Herminia Farrús, hijas Rosa-María y Nuria, hijo político Jaime Rubiras, nietos, hermanos, sobrinos, demás familia y la razón social «Ricardo Rubiras», al participar a sus amistades tan sensible pérdida les suplican un recuerdo en sus oraciones y asistan a la casa mortuoria, Angel Guimerá, 3, hoy lunes, a las once, para acompañar el cadáver a la parroquia de San Vicente de Sarriá y después al cementerio del Sudoeste.

No se invita particularmente



## Don Juan Fábregas Moragas

Ha fallecido, habiendo recibido los Santos Sacramentos y la Bendición Apostólica (E. P. D.)

Sus afligidos: esposa doña Josefa Bas Arnal, hijos don Salvador, doña Francisca y doña M.ª Josefa; hijos políticos doña María Coll, don Ignacio Aparicio e Ilmo. Sr. D. Antonio Muntadas-Prim, conde de Reus; nietos, bisnietos y demás familia, al participar a sus amigos y conocidos tan sensible pérdida les suplican le tributen un recuerdo en sus oraciones y se sirvan asistir a la casa mortuoria, Junqueras, núm. 16, hoy lunes, a las diez y media, para acompañar el cadáver a la iglesia parroquial de San Francisco de Paula y después al cementerio del Sudoeste.

NO SE INVITA PARTICULARMENTE



## Don Juan Fábregas Moragas

Ha fallecido, habiendo recibido los Santos Sacramentos y la Bendición Apostólica (E. P. D.)

La Dirección y personal de los «ALMACENES LA SALDADORA, S. A.», al participar a sus amigos y conocidos tan sensible pérdida les suplican le tributen un recuerdo en sus oraciones y se sirvan asistir a la casa mortuoria, calle Junqueras, núm. 16, hoy lunes, a las diez y media, para acompañar el cadáver a la iglesia parroquial de San Francisco de Paula y después al cementerio del Sudoeste.

NO SE INVITA PARTICULARMENTE

## Llanto por el Papa

La muerte de Juan XXIII ha conmovido al mundo. Su larga, larguísima agonía, durante la cual una terrible enfermedad luchó contra su cuerpo vigoroso y su espíritu indomable, ha servido para confirmar de una manera definitiva, con la terrible prueba del dolor, que Angel José Roncalli era todo un hombre. Sobre esta magnífica humanidad se asentó la grandeza de su pontificado. Juan XXIII ha sido uno de los Papas más grandes de la historia de la Iglesia, porque Angel José Roncalli ha sido uno de los hombres más grandes de la historia de la humanidad.

Sobre todo cuanto significan sus escritos, y su obra, se alza ya, con inmortal aureola, su extraordinaria figura humana. Como Papa pudo gobernar a los católicos. Como hombre fue amado por toda la humanidad. Jamás ningún Pontífice ha sido llorado a la hora de su muerte como lo ha sido Juan XXIII. Judíos, protestantes de todas las confesiones, ortodoxos, budistas, creyentes de todas las religiones, y hasta ateos, han rivalizado, en unánime plebiscito, en expresar al Papa moribundo todo su afecto y toda su admiración.

Grande ha sido su obra. Entre sus documentos destacan las dos encíclicas, «Mater et Magistra» y «Pacem in Terris», que constituyen dos faros de luz esplendorosa, que guían a la humanidad en esta segunda mitad del siglo XX. Entre sus realizaciones se alza ese Concilio Ecueménico Vaticano II, que estuvo en la mente de Juan XXIII hasta su último momento. Norma eclesiástica es que el Concilio quede automáticamente disuelto a la muerte de un Papa, y sólo podrá continuarse si el nuevo Pontífice lo convoca de nuevo. En la mente de todos está el anhelo de que el sucesor de Juan XXIII continúe la maravillosa obra iniciada en este Concilio, paso gigante hacia la unidad de los cristianos. Pero aun cuando no fuera así, sus frutos son ya tan copiosos, que bastaría esta primera sesión celebrada, para colocarlo entre los más gloriosos Concilios Ecueménicos de la historia de la Iglesia.

Pontificado glorioso, obra grande. Pero mayor gloria y grandeza reúne su persona. Pocos como él han logrado ser más respetados y queridos de todos los pueblos. Dos Papas, y los dos santos, vienen al recuerdo. San Silvestre, que convocó el primer Concilio Ecueménico, el de Nicea, después de haber cerrado el período sangriento de las persecuciones y a quien algunos autores atribuyen el bautizo del emperador Constantino, de quien escribió Surio: «Adornado por el Señor con tales gracias que le granjearon la simpatía de cristianos y gentiles.» Y San Pío V, también humilde labrador de Bosco, en el Milanesado, que dijo de sí mismo: «No me importa que no se alegren al principio de mi pontificado; lo que quiero es que lo sientan cuando muera.»

Angel José Roncalli estaba adornado asimismo por el Señor con tales gracias, que le granjearon la simpatía de católicos y de no católicos. El pueblo le amaba y los hombres de Gobierno le admiraban. Había que rendirse ante su sencillez, ante su cordialidad, ante su vitalidad, ante su energía, ante su capacidad, ante su talento, ante sus pensamientos, ante sus palabras y ante su corazón. Juan XXIII cierra por ahora el capítulo de los Concilios abierto por San Silvestre. También como San Pío V, quizá fue recibido al conocerse su elección, con cierta ausencia de alegría. Y con cierto escepticismo reflejado en aquella frase, que no ha resultado profética, de «Papa de transición». Pero le bastaron cuatro años y medio de pontificado para lograr que todo el mundo haya sentido su muerte.

Ha fallecido el Papa. Uno más en la historia de la Iglesia, en esa barca de Pedro que navega impulsada por el Espíritu Santo, sin que todos los poderes del infierno consigan hacerla naufragar. Otro Papa tomará dentro de poco el timón, y gobernará con plenitud de acierto. Nos gustaría que al final de su pontificado llorara todo el mundo por él, como llora por el hombre que ha dejado imborrables huellas a lo largo de la ruta que se inició en el pueblo campesino de Sotto il Monte, y ha finalizado en el Palacio del Vaticano.

A. MARTIN DEL OLMO



## Cuando usted no puede conciliar el sueño

porque después de un día de trabajo, agotador los nervios no pueden tranquilizarse o porque siente pesadez de estómago, tome entonces MELISANA, el remedio vegetal que proporciona alivio inmediato. Una cucharadita de MELISANA diluida en agua o sobre un poco de azúcar le hace sentir mejor, porque MELISANA calma, tranquiliza y equilibra de forma natural e inofensiva.

Producto alemán de fama mundial

MELISANA



## Fernando José Arís Rosiñol

Ha fallecido a los 17 años de edad, habiendo recibido los Santos Sacramentos (E. P. D.)

Sus: padres Fernando y Rosa, abuelas, tía-abuela, hermanos Rosario, M.ª Teresa y Rosa; tíos, primos y demás familia, al participar a sus amigos y conocidos tan sensible pérdida les suplican le tributen un recuerdo en sus oraciones y se sirvan asistir a la casa mortuoria, Ronda del General Mitre, núm. 216 (junto calle Berna), hoy lunes, a las once, para acompañar el cadáver a la iglesia parroquial de San José de Gracia y después al cementerio del Sudoeste.

NO SE INVITA PARTICULARMENTE



## Don Oscar Bonnin Schuck

NATURAL DE PONCE (PUERTO RICO) Falleció ayer, día 9 de junio, a los 51 años de edad, habiendo recibido los Santos Sacramentos y la Bendición Apostólica (Q. E. P. D.)

Sus desconsolados: esposa M.ª Luisa Bonnin Ubarri, hijo Oscar, madre Luisa Schuck, viuda de Bonnin (ausente); hermano José Antonio (ausente), padre político Tomás Bonnin Armstrong, hermanos políticos, tíos, primos, sobrinos, demás familia y la razón social «COMERCIAL BONNIN, S. A.», al participar tan sensible pérdida a sus amistades les suplican un recuerdo en sus oraciones y se sirvan asistir hoy lunes, a las cuatro de la tarde, a la casa mortuoria, Paseo de Gracia, núm. 66, para acompañar el cadáver a la iglesia parroquial de la Purísima Concepción, donde seguidamente se celebrarán los funerales de «corpore insepulto», y desde allí a su última morada, cementerio del Sudoeste.

NO SE INVITA PARTICULARMENTE



## Don Miguel Segura y Mitjans

Ha fallecido, habiendo recibido los Santos Sacramentos y la Bendición Apostólica (E. P. D.)

Sus afligidos: esposa Rosa Illa, hijos Miguel y Jaime, hijas políticas M.ª Teresa Solsona y Carlota Serra, nietas M.ª Teresa y Esther, hermanos políticos Matia y Mercedes Illa y Jaime Maron, Rvdo. padre Rafael Cañadell, sobrinos, primos y demás familia, al participar tan sensible pérdida les ruegan una oración y la asistencia a la casa mortuoria, Menéndez y Pelayo, núm. 111, piso 1.º, hoy lunes, a las cinco de la tarde, para acompañar el cadáver a la iglesia parroquial de San Juan Bautista de Gracia y después al cementerio del Sudoeste.

NO SE INVITA PARTICULARMENTE



ESTA SEMANA

José Riba Ortínez



El presidente del Servicio Comercial de la Industria Textil Algodonera, don José Riba Ortiz, accede, amablemente, a hablarme de la dedicación profesional — y vocacional — de toda la vida: el algodón.

Pues hoy se inicia la «Semana del algodón», destinada a cantar las alabanzas de esta fibra, tan útil como popular.

—Hablemos del algodón, señor Riba. ¿Qué importancia sigue teniendo en nuestros días?

—Pues mire usted: globalmente, el consumo de algodón no ha descendido. Incluso ha aumentado ligeramente, también en el consumo interior.

—¿Qué quiere decir «globalmente»?

—Quiere decir que al aparecer nuevas fibras, que a sus cualidades unen un gran apoyo publicitario, se produce en «shock» en el mercado e incluso alguna desorientación. Luego, las aguas vuelven a su cauce, cuando se comprueban las aplicaciones que en cada caso son más adecuadas.

—¿Es el algodón como un personaje noble venido a menos?

—El único defecto que tienen el algodón es que es demasiado viejo, que hace demasiados años que se descubrió. Si apareciera hoy como una cosa nueva, causaría un impacto sensacional, tanto por sus cualidades como por su baratura.

—¿Cuál fue la época dorada del algodón?

—La que coincide con el comienzo de la industrialización del país, que el algodón promovió. Su dominio fue entonces amplísimo, y dado que no estuvo sometido a las trabas de los últimos tiempos gremiales, pudo llevar adelante todas las innovaciones.

—Los competidores que le han salido al algodón, ¿son mejores?

—No hay mejores ni peo-

res. Después de su irrupción, cada fibra acaba encontrando aquella cosa concreta para la que va mejor.

—El algodón, ¿para qué usos es insustituible?

—Hay muchos campos en los que no se ha metido ninguna fibra. Es difícil citarlos a todos, pero le diré uno: las sábanas, por ejemplo.

—Antes ha hablado de apoyos publicitarios. ¿Se duermen en esto, los algodoneiros?

—En un momento de exuberancia publicitaria, nos pareció que no era posible iniciar una contrapropaganda, que podría parecer puramente defensiva. Sin embargo, no vamos a quedarnos con los brazos cruzados, iniciaremos una campaña genérica del algodón y luego otras por especialidades de artículos.

—¿El problema número uno que hoy tiene el algodón?

—Se ha de hacer un esfuerzo para estructurar la producción de acuerdo con la nueva situación del mercado. Un equilibrio entre la producción y las posibilidades del mercado, y no sólo en el aspecto estructural de maquinaria, sino en el de comercialización.

—¿Qué pretende ser esta «Semana del Algodón»?

—Ante todo, una profesión de fe en las cualidades del algodón. Que contribuya a levantar el ánimo del pueblo algodoneiro, y que sea el comienzo de una etapa en la que intentaremos promover nuevas aplicaciones, gracias a nuevos procesos de acabados y tinturas, para mejorar aún más sus cualidades.

—¿Qué futuro tiene ante sí el algodón?

—Su venta y consumo puede incrementarse aún mucho, manteniéndolo competitivo en precio, calidad y promoción. Si el algodón logra estos tres objetivos, su porvenir es ciertamente brillante. Larga vida...

JUAN R. VILA

VIDA PERIODISTICA

Un número extraordinario de «Diario de Barcelona»

Aparte de la edición normal, publicó ayer «Diario de Barcelona», decano de la prensa nacional, un número monográfico de 80 páginas en huecograbado, dedicado a la Feria Oficial e Internacional de Muestras. Destacamos la noticia por cuanto nos ofrece la novedad de vestir a algunas de sus páginas con las mejores galas tipográficas en color, la primera y última de las cuales, muy logradas y formando un todo, reproducen un óleo, especial para esta edición, de nuestro estimado compañero J. Luis Florit.

Siempre es agradable testificar noticias que encierran un noble afán de superación y mejoramiento, máxime en estos momentos de fuerte desarrollo e incremento de labor industrial, de la que no pueden rezagarse los talleres de nuestros rotativos. Felicitamos muy sinceramente al distinguido diario y le deseamos muchos éxitos en el camino emprendido.

SUCESOS

Riña de vecindad

El coche patrulla del Departamento de Orden Público de la Jefatura Superior de Policía, tuvo que personarse en la calle de Vilamarí, n.º 50, donde se había suscitado una reyerta entre vecinos, a consecuencia de la cual resultaron algunas personas heridas.

Una de ellas, la de más gravedad, fue internada en el Hospital Clínico, y las demás fueron atendidas en el dispensario de la calle de Sepúlveda.

Se practicó la detención de un individuo, supuesto autor de estas lesiones, que pasó a presencia judicial.

Robos y hurtos

En la Comisaría del distrito del Sur se personó Máximo Giraldo Ribas, para denunciar que, transitando por Montjuich, dos desconocidos le robaron el reloj, que valora en 950 pesetas.

Los autores del hecho se dieron a la fuga con el objeto robado.

De un triciclo aparcado en la plaza Comercial, que era conducido por Francisco Beltrán Rodríguez, se llevaron los amigos de lo ajeno un paquete con varias gabardinas, por un valor de 8.600 pesetas.

Niño herido

Después de ser atendido de primera intención el niño de ocho años, José Arroyo Arribas, fue internado, en grave estado, en una clínica particular.

Las heridas que sufre se las produjo otro niño, todavía no identificado, al arrojarle una piedra en la calle de Cantabria.

ARCAS Y BASCULAS SOLER OFICINAS ALDAMA 3 TELEFONO 2.41.02.91 TALLERES CONDE BORRELL 4 EXPOSICION Y VENTAS Rda. CATALUNA 10 TEL 2214881 BARCELONA

Detenciones

Por inspectores del Cuerpo General de Policía, han sido detenidos, pasando a disposición de la autoridad competente, Antonio Gutiérrez Rodríguez, por dedicarse a la venta de participaciones falsas de la Lotería, y Juan Pazos Mosquera, por intento de timo, por el procedimiento del «toco mocho», a un transeúnte, en los alrededores de la Estación Término.

Accidentes de la circulación

Ingresó en estado de gravedad, en el Hospital de San Pablo, Juan Gil I. mos, conductor de una moto que colisionó con un triciclo en la calle de Vila-seca.

Un triple choque de vehículos ocurrió en la calle de Folguerolas, esquina a la de Moragas, donde una furgoneta colisionó con un taxi, que fue a parar contra un auto que estaba allí parado.

Los tres vehículos sufren daños de consideración, y además, el conductor de la camioneta, José Catasús Valenciano, sufre lesiones leves.

Televisores LAS MEJORES MARCAS OPORTUNIDAD UNICA DESDE 100 PTAS. SEMANA PUEDE UD. TENER SU TV. FAVORITO Tel. 243-48-62

LA MISION COMERCIAL MEJICANA REGRESO A MADRID

Brillante recepción en la Casa Lonja del Mar

Los componentes de la misión comercial mejicana visitaron, en la mañana de ayer, el Barrio Gótico y otros lugares de interés turístico de la ciudad.

Al mediodía estuvieron en la Casa Lonja del Mar, en cuyo salón de actos se celebró una recepción en su honor ofrecida conjuntamente por las Cámaras Oficiales de Comercio y Navegación y de la Industria. Recibieron a los distinguidos visitantes don Félix Escalas y don Ramón Par Tusquets, hallándose también el delegado regional de Comercio, señor Romero Valenzuela, y diversos miembros de ambas corporaciones. El señor Escalas, en breves y sencillas palabras, saludó a la misión

azteca, agradeciendo su visita a Barcelona. Contestó, con palabras de reconocimiento, el presidente de la delegación, don Juan Sánchez Navarro, presidente de la Confederación de Cámaras Industriales de Méjico. Todos los asistentes fueron obsequiados con un delicioso aperitivo, distribuyéndose entre las personalidades mejicanas la publicación de la Cámara de Comercio titulada «Comercio de Cataluña con América en el siglo XVIII».

Los delegados mejicanos almorzaron en la intimidad, en un restaurante típico, asimismo invitado por las dos Cámaras, y a última hora de la tarde regresaron a Madrid.

Notas varias

Visita a la Biblioteca Universitaria

Numerosos componentes de la Academia de Taquigrafía de Barcelona efectuaron ayer una visita a la Biblioteca Universitaria.

El director, doctor Rubio Cambrero, tras de darle la bienvenida, expuso la historia del establecimiento, dando a conocer, con todo detalle, los edificios en que se asentó, desde el año 1559 hasta nuestros días, ilustrando la erudita disertación con adecuadas diapositivas.

A continuación, después de un recorrido por las diversas salas, examinaron los visitantes la magnífica exposición bibliográfica, preparada a tal efecto, en la

que figuraban gran parte de los ricos fondos que atesora el centro, en manuscritos, incunables, góticos y libros modernos, constituyendo dicho conjunto una clara manifestación de la evolución del libro, desde el manuscrito del siglo X, fecha de los ejemplares custodiados más antiguos, hasta los preciados impresos modernos.

Exposición regional de fotografía femenina

Hoy, lunes, a las 19'30 horas, se inaugurará, en el Palacio de la Virreina, la Exposición Regional de Fotografía Femenina, organizada por la Delegación Provincial de la S. F. Han prometido su asistencia las autoridades.

Dicha exposición podrá visitarse hasta el día 20 del mes en curso.

Solución Científica que hace desaparecer los Síntomas del ASMA

No permita más que el ahogo y las sofocaciones producidas por el asma y la bronquitis impidan su sueño y debiliten su organismo.

Todo ello puede ser evitado actualmente con MENDACO, medicamento en forma de grageas elaborado científicamente muy superior a las inyecciones y a los desagradables cigarrillos habituales.

Las grageas de MENDACO comienzan a circular por la sangre 10 minutos después de ser ingeridas y al cabo de poco tiempo sentirá Vd. el primer alivio precursor del bienestar, ya que las flemas se fluidifican y se establece una respiración más suave que incluso le permitirá dormir desde la primera noche.

MENDACO no solamente produce resultados inmediatos, respiración normal, sueño tranquilo y cómodo, sino que prepara el organismo para resistir los ataques que puedan sobrevenir en el futuro.

MENDACO está a la venta en las farmacias y su precio es muy asequible.

Pida MENDACO y esta noche podrá ya Vd. dormir tranquilo. (C. S. n.º 17.994)

EL MISMO LARGO, CINCO ANCHOS CALZADOS CLAR ARAGON, 247 (Junta Rbla. Cataluña)

Para Caballero TRAJES FRESCOS Y TODO LO DE VERANO

Dispuestos para su inmediato uso

Unos minutos en nuestro Departamento, le serán suficientes para resolver a plena satisfacción

- \* MODERNO ESTILO \* PERFECCION \* CALIDAD

PLANTA TERCERA

El Corte Inglés

EDIFICIO REFRIGERADO

Abierto a mediodía



BODAS - BANQUETES FIESTAS FAMILIARES

SALONES

HOTEL ORIENTE

RESERVE FECHA CON ANTELACION

COMPRARIA

solar o local para almacén, de gran capacidad y fácil entrada camiones gran tonelaje. Emplazamiento preferido zonas Marqués del Duero, Plaza España, Las Cortes. Dirigirse por escrito, indicando m.2, situación, precio, así como condiciones, a Maderas Villar. Marqués del Duero, 124. Teléfonos números 241-19-21 - 241-19-34 - 241-03-39

INOXIDABLES

chapas, barras, tubos, electrodos, mallas, etc.

Calidades 18/8, 18/8/2, 25/20 y C-2

Entregas inmediatas. Mejores precios

COMERCIAL DVP, S. A.

Avenida de José Antonio, 432

Tels.: 223-99-97, 223-06-82, 223-65-19, 223-81-78, 243-99-67

FOR 3 PTAS. COMPRE UN PAQUETE. PIGNIC contiene 10 refrescantes caramelos FUMARA MENOS... Y VIVIRA MEJOR!

# NUVOLE

LA PRENDA  
DE NYLON  
IMPERMEABLE  
PERFECTA



ORGULLO  
DE ESPAÑA

Algo más que un impermeable.  
La última novedad de la moda,  
creada por una "gran industria española"  
en un proceso completo de fabricación.

NUVOLE

ELEGANCIA BAJO LA LLUVIA. DISTINCION A PLENO SOL

# EL DOMINGO EN LA FERIA

Escriben: JUAN VILA Y ORIOL AGELL

Fotos: SOTERAS

En el recinto de la Feria de Muestras se celebró la jornada de las Ferias Españolas. Los actos organizados con tal motivo dieron comienzo a las once de la mañana, con la visita de los señores delegados de las Ferias de Valencia, Zaragoza, Bilbao, Iberoamericana de Sevilla, Murcia y Elda, que fueron recibidos por don Félix Escalas, presidente de la Feria de Barcelona, y demás miembros de su Comité Ejecutivo. Seguidamente, los ilustres visitantes, acompañados por don José Antonio Tiffón, director general de la Feria, y los señores Palouzié y Bardina, del Comité Ejecutivo, giraron una detenida visita al recinto ferial, de cuyas instalaciones hicieron grandes elogios. Recorrieron con especial interés los nuevos palacios de las Naciones y Ferial, que en la presente edición del Certamen han sido abiertos al público, ya totalmente terminados.

A primera hora de la tarde, la Feria de Barcelona obsequió con un almuerzo a los representantes de las demás Ferias nacionales, acto que sirvió para poner una vez más de manifiesto los estrechos lazos de hermandad que une a los promotores de todas las manifestaciones feriales de España.

A las siete de la tarde, en el despacho de la Presidencia de la Feria se celebró una reunión a la que asistieron los delegados de las Ferias Españolas, para tratar de importantes asuntos relacionados con el mejor desenvolvimiento de los certámenes comerciales. Finalmente, a las diez y media de la noche, las citadas delegaciones fueron agasajadas con una cena, ofrecida asimismo por los citados organizadores de la Feria de Barcelona.

## «Día del Calzado»

Como colofón de los brillantes actos de la Semana del Cuero celebrados por el Sindicato de la Piel, ayer tuvo efecto una visita colectiva de industriales y comerciantes de calzado al suntuoso Salón de la Piel en su séptima edición, emplazado, como es sabido, en el palacio de Alfonso XIII. Concurrieron varias jerarquías de esta C. N. S., las nacionales y provinciales del Sindicato y representaciones del ramo. En el restaurante del certamen hubo, más tarde, una comida de hermandad.

## El encargado de Negocios del Pakistán

Por la tarde estuvo en la Feria el encargado de Negocios del Pakistán en España, señor Abdur Raay Khan. Fue atendido por varios miembros del comité ejecutivo. El ilustre diplomático visitó especialmente el pabellón afroasiático, en el que está representado su país, de lo cual se congratuló, expresando su confianza de que la aportación oficial paquistaní se incremente en los futuros certámenes.

## Entrega de trofeos deportivos

A última hora de la tarde se celebró en la sala de Prensa de la Feria de Muestras la entrega de premios a los vencedores de

las regatas que, patrocinadas por el I Salón Náutico, habían tenido lugar por la mañana en la dársena de los clubs marítimos. Presidió el acto los miembros del Comité organizador del Salón, señores doctor Franco, director técnico del mismo; don Juan Sedó Peris Mencheta, presidente del Real Club Marítimo, y don Andrés Espinós, secretario de la Delegación Regional de Educación Física y Deportes.

Los ganadores en las distintas categorías fueron los siguientes:

### VELA

#### Clase Vaurien

1. «Ion II», tripulado por Ricardo Roig y M.ª Gloria Jiménez; 2. «Airam II», Arturo Igual y Francisco Aubert; 3. «Djangou», Carlos Masdevall y Francisco Planas.

### MOTONAUTICA

#### Categoría C-1-U

1. Jaime Voegel; 2. Ricardo Sans; 3. Ramón Riera.

#### Categoría D-U

1. Enrique Fatjó; 2. Tito Puig.

#### Categoría E-U

1. Pedro Martínez; 2. Arturo Sugué.

Los clasificados en primera posición de cada categoría recibieron medalla de plata, y los que lo hicieron en segundo lugar, medalla de bronce.

## La semana en el recinto ferial

La Feria de Muestras de Barcelona 1963, ha doblado ya el cabo de su primera semana completa. El cuadro pintoresco y sugestivo de la manifestación ferial, estuvo enmarcado en la pasada semana, por la ansiedad —en las primeras horas del lunes—, y el dolor ante el fallecimiento del Papa Juan XXIII.

El LUNES se celebró en la Feria el Día de Alemania. La representación germana es la más numerosa de las extranjeras, con 763 expositores. Así lo dijo don Félix Escalas en la recepción ofrecida al cónsul general en Barcelona de dicho país, doctor Nusslein.

La Feria llevaba ya días de funcionamiento y aún seguían llegando máquinas, y faltaban muchas cosas por llegar. Concretamente en lo tocante a folletos no es raro pedir uno de una máquina cinematográfica o fotográfica, y recibir siempre la misma respuesta: «Aún no han llegado; no creemos que tarden».

El Día de Italia, señalado para el MARTES, no tuvo el ceremonial acostumbrado, por la eliminación de todo cuanto significara suntuosidad, con motivo del fallecimiento del Padre Santo. El embajador de Italia, marqués de Torre Rossano, giró una visita al recinto ferial, acompañado por varios miembros del Comité Ejecutivo. Recibió al embajador el Comité Ejecutivo, presidido por don Félix Escalas, y las banderas se izaron a media asta.

Muchas e interesantes son las cosas que se exponen en la Feria, pero una de las que nos llamaron más la atención fueron los «stands» del taller y hogar de Nazareth. En ellos se exhiben unas muestras de las muchas y brillantes labores que realizan los niños y niñas de 10 a 14 años de dichos centros, verdaderas obras de carpintería, mecánica, decoración, etcétera.

El MIÉRCOLES, también sin suntuosidad, se celebró el Día de Francia, con asistencia del ministro plenipotenciario, cónsul general en nuestra ciudad, M. Roger Mommayou, pues el embajador francés llegado el día antes volvió a Madrid para asistir a los funerales por el Papa.

La Feria de este año, trae un poco de cabeza a los visitantes que buscan algunos productos situados en los mismos palacios que antaño y se encuentran un poco despistados al observar el cambio producido; por eso, aconsejamos leer la guía gratuita que se facilita con sólo mostrar la entrada.

Los niños tienen un verdadero mundo infantil de juguetes en el Palacio Ferial; las muñecas que hablan y los biberones que se vacían al «beberse los» las muñecas, son una de tantas maravillas que se exhiben.

El Día de Suiza se celebró el JUEVES, guardando también el luto por Su Santidad, con asistencia del embajador, señor Fumaroli, que hizo interesantes manifestaciones sobre su país.

Dentro de las novedades del presente certamen es de destacar la instalación de la Bolsa de Comercio, pudiéndose seguir así las cotizaciones diarias en las pizarras instaladas al efecto.

Hay varios modos de recorrer la Feria. A pie, el más barato pero menos cómodo. En el tren de circunvalación, de corto recorrido y corto precio. Y en una de las motocicletas-taxi, que con capacidad para dos personas recorren todo el recinto ferial sin dejar de entrar en ningún rincón. El conductor de una de ellas, Emilio Richi, nos explica el importe de una visita a la Feria:

—La bajada de bandera del taxímetro, vale cinco pesetas; luego, por cada minuto aproximadamente, 1'40 pesetas. La hora viene a resultar a 72 pesetas.

—¿Recorridos caros se dan bastantes?

—Pues sí; por ejemplo, he realizado uno de 375 pesetas, otro de 202 pesetas.

—¿Quién utiliza más este vehículo, personas mayores o gente joven?

—No tiene relación con la edad o el cansancio, sino que lo usan los que tienen prisa y poco tiempo para ver la Feria.

—¿Hace mucho tiempo que lo conduce?

—Sí. Seis años; este aparato estuvo en la Exposición de Bruselas. Lleva ya hechos unos 140.000 kilómetros.

El VIERNES, Día de Dinamarca, y de la Piel, acudió el embajador don Sigurd Cristensen, que visitó la Feria, acompañado por el Comité Ejecutivo. Los actos siguieron dentro del tono austero, propio de los días de luto nacional.

Una de las estampas que nos han llamado la atención es la de las señoritas que adornan con su presencia los «stands». Unas están atareadas con la demanda de folletos por parte del público, mientras otras están sentadas, y casi diríamos aburridas, en medio de máquinas que solo atraen a contados visitantes. Desde luego, si alguno mira la máquina es, muchas veces, como excusa para contemplar mejor a la señorita.

El Día de Noruega se celebró

el SABADO, con asistencia del embajador, señor Henrik Andreas Broch, que señaló el auge de las importaciones españolas de su país. La Prensa visitó el I Salón Náutico, novedad de este año.

A partir de la tarde se animó mucho la Plaza del Universo, a la que acudieron gran cantidad de visitantes a refrescarse y tomar un bocadillo, o la cena traída de casa y que se «refresca» en la Feria. Está bien puesto el nombre a la Plaza pues en realidad hay tipos humanos para todos los gustos, unidos por el lazo universal del comer y beber. En medio del ruido y del bullicio propio de una verbena, se oye de vez en cuando el altavoz que anuncia la pérdida de una cartera, de un bolso, de un niño. Cosas que suceden cada día en todas las partes del Mundo. — P.



En la Feria de Muestras se celebraron, ayer, dos «Días»: el de las Ferias, dedicado a los restantes certámenes que se celebran en España, y el del Calzado

## TUBOS ROBLES

BARCELONA-13 • C/O. DE CIENTO, 568 • T. 225 15 92-93 • 225 19 62  
MADRID-5 • PEÑUELAS, 8.- TELEFONO 239 58 00  
MURCIA • HUERTO CAPUCHINOS, 12 • TELEFONO 17617



VENDE TUBOS Y NADA MAS...

## PANADERO

### PUNTOS BASICOS DE UN BUEN HORNO:

- Vapor del mismo pan. Que lo encuentre en el mismo momento de hornear y no cuando esté el pan dentro.
- Que sirva igual para pan grande y pequeño.
- Que su precio sea proporcional a la superficie en metros cuadrados.
- Eliminación de averías. Supresión de ventiladores y motores.
- Que sea útil para toda clase de combustibles (leña, viruta, fuel-oil, carbón, etc., etc.)
- Que sea regulable el techo y el suelo.
- Que su cámara de cocción sea metálica. Evita agrietamientos naturales en los de mampostería.
- Que su cámara de combustión u hogar sea de refractario con bóveda compuesta de piezas articuladas.
- Que la marca que usted elija sea de la máxima solvencia para que esté siempre atendido después de la compra.
- Que lleve el aislamiento adecuado, cuyo espesor no debe ser inferior a los 45 cm.

DATOS FACILITADOS POR EL SERVICIO TECNICO DE

## HORNOS J. LLOPIS

Castilla, 46 • Teléf. 225-30-50

BARCELONA-5

## PRESUMA de encendedor A GAS

Por sólo 74'50 Pts.

Ahora puede ya adquirir el genuino JUTSON-8 a GAS del mercado europeo. Fácilmente recargable y con garantía total, y nunca falla! JUTSON-8 es el encendedor a GAS que Vd. recomendará a sus amigos.



**JUTSON-8**  
EL ENCENDEDOR DEL MERCADO EUROPEO

DE VENTA EN LOS MEJORES ESTANCOS Y ESTABLECIMIENTOS DEL RAMO

EXCLUSIVA PARA ESPAÑA: METAMAR, S. A.  
Pujadas, 20. Tel. 225 89 57 BARCELONA

## ATENCION, COMPRADORES FERIA DE MUESTRAS

Si buscan calidad a su justo precio en:

GRUAS AUTOMOVILES TODOS TIPOS Y CARGAS, SOBRE NEUMATICOS U ORUGAS  
CARRETTILLAS ELEVADORAS CUALQUIER CARGA O MOTOR  
EXCAVADORAS SOBRE ORUGAS TODAS CAPACIDADES CUCHARA  
REMOLQUES CONVERTIBLES PARA TODAS CARGAS, CON RUEDAS DIRIGIBLES

Telefonen al 253-32-77 o escriban a Concesionario. Apartado Postal 5197, Barcelona, y tendrán ofertas que merecerán su consideración

# EL DOMINGO EN LA FERIA

Escriben: JUAN VILA Y ORIOL AGELL. — Fotos: SOTERAS

## LAS FERIAS OPINAN: Rápida encuesta entre sus directivos de visita en Barcelona

En ocasión de celebrarse ayer el «Día de las Ferias», estuvieron en nuestro Certamen, invitados por el Comité Ejecutivo de la Feria de Muestras de Barcelona, los más calificados representantes de las otras Ferias que se celebran en España.

Valencia, Zaragoza, Sevilla, Bilbao, Murcia y Elda son las ciudades donde, como en Barcelona, una vez al año se engalana un recinto con la presentación de las mejores muestras de la industria, el comercio y el ingenio humano.

Nos pareció interesante recoger la opinión de quienes, entendiendo mucho de Ferias, habían venido a ver la nuestra. Para ello les formulamos las siguientes preguntas:

1. ¿SU IMPRESION DE LA FERIA DE BARCELONA?
2. ¿QUE LE HA LLAMADO MAS LA ATENCION?
3. OPINE, POR FAVOR, SOBRE LOS NUEVOS PALACIOS.
4. ¿SU VISITA LE HA SUGERIDO ALGUNA IDEA PARA EL CERTAMEN QUE USTED RECUERDA?
5. ¿QUE INNOVACION INTRODUCIRIA EN LA FERIA BARCELONA?
6. ¿ALGO MAS PARA LOS LECTORES DE «HOJA DEL LUNES»?

**DON RAMON GORDILLO CARRANZA**  
Presidente de la Feria Muestrario Internacional de Valencia



1. No voy a caer en el manido tópico de «magníficas», porque eso no es suficiente. Mi impresión es la de un impacto de verdadera «Impresión», con mayúscula. No en vano podemos decir con orgullo que «nuestra» Feria es una de las mejores de Europa y desde luego — y no es piropo, sino sinceridad — la más «bonita» de todas.

2. Podría también decir que lo más novedoso, es ese gran Palacio de las Naciones. Pero para realizarlo, así como para esa gran obra de conjunto que es la Feria, debo decir con sinceridad y como hombre de Ferias también, que no por menos conocido, lo que debe llamar la atención es la importancia de su organización, es decir, el equipo de sus hombres capacitados — cómo — por ese presidente a quien aunque las piernas le fallen a ratos, lo hacen para que se multiplique su capacidad, que pasando por su corazón siempre joven, llega a su límpido cerebro; y de ese director, hijo de un gran catalán, que es José Antonio Tiffon.

3. De todos los que conozco, opino y además afirmo que es el mejor y más completo. No le falta, a mi modo de ver, más que una sala de reposo.

4. Sí, pero para decirlo desearía primero conocer el secreto de ese «envenenamiento» que han podido comunicar a quienes han prestado amor, atención y ayuda total a esa importantísima manifestación comercial que tanto honra a España. Pero por lo demás, no voy a revelar lo que me sugiere para imitarlo, porque para ello me haría falta siempre conocer lo que antecede.

5. Como visitante comprador, una clasificación no por naciones, sino por productos en competencia. Y como visitante vulgar, una ordenación más severa «circulatoria».

6. Mi más cordial y afectuoso saludo para los lectores, a quienes como a todos felicito por tener esta HOJA DEL LUNES tan bien servida, y el perdón por mi atrevimiento de saltar hasta sus ojos con estas notas que les recomiendo para dormir mejor.

**DON ANTONIO BLASCO DEL CACHO**  
Presidente de la Feria Oficial y Nacional de Muestras de Zaragoza



1. En plural: impresiones. Fánias y tan ensas, que no caben en unas líneas.

2. Que haya sido posible superar los anteriores certámenes.

3. Opinión óptima. El salón de actos es un alarde que permitirá la celebración de congresos con comodidad y en un espléndido marco.

4. La de asimilar para mí y el equipo que me ayuda, este espíritu de los lectores barceloneses de la Feria.

5. Ninguna.

6. Si, afirmar que los directivos de la Feria Oficial y Nacional de Muestras de Zaragoza admiran a la de Barcelona y sienten orgullo de españoles al visitarla.

**DON GUILLERMO SERRA PICKMAN**

Tesorero de la Feria de Muestras Iberoamericana de Sevilla

Creo y afirmo que es una de las mejores que he conocido, tanto en España como en el extranjero.



2. El grandioso conjunto de la misma, exponente fiel de una laboriosidad y de esta Cataluña, gala de España industrial.

3. Estos palacios no necesitan de opinión, por ser la realidad muy superior a todo juicio.

4. Imitar en mucho, dentro de nuestras posibilidades.

5. Es sumamente difícil contestar a esta pregunta, ante la grandeza del certamen que tanto honra a España.

6. Un saludo sincero, con nuestra felicitación a todos los que colaboran y al pueblo de Barcelona que los alienta en tan magnífica empresa.

**DON PEDRO MARIA DE BASTERRECHEA**

Director general de la Feria de Muestras de Bilbao

1. Superada de año en año, pero la actual es en lo humano perfecta.

2. Su conjunto y organización.



3. Fantásticos y perfectamente funcionales.

4. Múltiples, pero quizá como básica el salón de actos, idealmente concebido para congresos y reuniones económicas e industriales de toda clase.

5. Las que los señores Escalas, Tiffon y miembros del Comité Ejecutivo consideren necesarias, en la seguridad de que serán las más convenientes.

6. Que el pueblo de Barcelona pueda sentirse satisfecho, como lo estamos también todas las Ferias hermanas, y que es un orgullo para España entera.

**DON MIGUEL LOPEZ GUZMAN**

Director general de la Feria Internacional de la Conserva de Murcia

1. La impresión recibida no es más que una confirmación de la que siempre he tenido del gran certamen de Barcelona. Son veinte años, sin perder uno, los que llevo viniendo aquí. Hoy se están recogiendo los frutos de las semillas de tesón, valentía y dinamismo de aquellos hombres que se entregaron a una Feria que para mí es la más armónica de Europa. A un marco espléndido unido a un índice que es fiel reflejo de la actividad económica mundial.

2. Sin dudar: el nuevo palacio de las Naciones y Ferial.

3. Admiro la competencia técnica de quienes los proyectaron y construyeron. Es obra de



una inspiración propia y del conocimiento de lo que son estos certámenes. Están resueltos de modo magistral y a ello añado el contenido específico de las manifestaciones especiales que albergan.

4. Para mí, la Feria de Bar-

celona ha sido siempre, es y será, la más prestigiosa Universidad en la que me he formado ferialmente y en la que me inspiro para el mejor desarrollo de la que dirijo.

5. Es una pregunta difícil, conociendo la capacidad y el ingenio de los hombres que la rigen. Cualquier innovación que se me ocurriera no sería tal vez válida porque ignoro parcialmente ese fondo íntimo, esa psicología peculiar que posee cada certamen.

6. Expresar mi agradecimiento a la Asociación de la Prensa y a todos los periodistas barceloneses por sus constantes amabilidades para conmigo e incluso para la Feria de la Conserva de Murcia, ya que varios rotativos de los de ustedes han dedicado páginas extraordinarias a nuestro certamen. Formulo también mis deseos de que el año próximo, periodistas barceloneses visiten Murcia y su Feria.

**DON ROQUE CALPENA JIMENEZ**  
Director general de la Feria Internacional del Calzado de Elda



1. Francamente magnífica e insuperable. Mejor dicho, sólo superable por una Feria: la de Barcelona.

2. El perfeccionamiento de su organización; no parece natural que el ritmo tan creciente con que aumenta en importancia la Feria de Barcelona, pueda ser adaptado o sujeto por el crecimiento en la organización. Sin embargo, este fenómeno que en otras esferas tan amplias y complejas se presenta con frecuencia, en la Feria — repito — parece que la organización sea el factor que determina previamente

te el aumento de importancia del certamen.

3. Categóricamente se puede afirmar que el Palacio de las Naciones de esta Feria es superior al de cualquier Feria del mundo entero. Así espero que lo reconozcan los barceloneses, a los artifices de esta maravillosa muestra de lo que es el ingenio, el trabajo y la inteligencia puestos al servicio del engrandecimiento de Barcelona, que es sin duda una forma muy patente de engrandecer a España.

4. Una sobre todas: superar lo que hasta hoy hemos logrado.

5. Seguir dejando en manos de don Félix Escalas, de mi admirado amigo don José Antonio Tiffon y de los restantes miembros del Comité de la Feria, el decidir sobre todas las innovaciones que el tiempo, la posibilidad y la necesidad, pidan a la Feria.

6. Solamente mostrar mi orgullo y mi alegría de ser español, pues la Feria lo hace sentirse más aún. Porque sin duda alguna esta muestra tan magnífica de lo que hoy es España, tiene en la de Barcelona uno de los más brillantes exponentes, tanto de cara al exterior como para el reconocimiento interior que todos los barceloneses, todos los catalanes, todos los españoles hemos de sentir hacia los hombres que la hacen posible.



## motores para vehículos

**A 24**  
62 cv.  
2.400 r. p. m.  
para 3/4 tm.

precio: 69.750 pts.

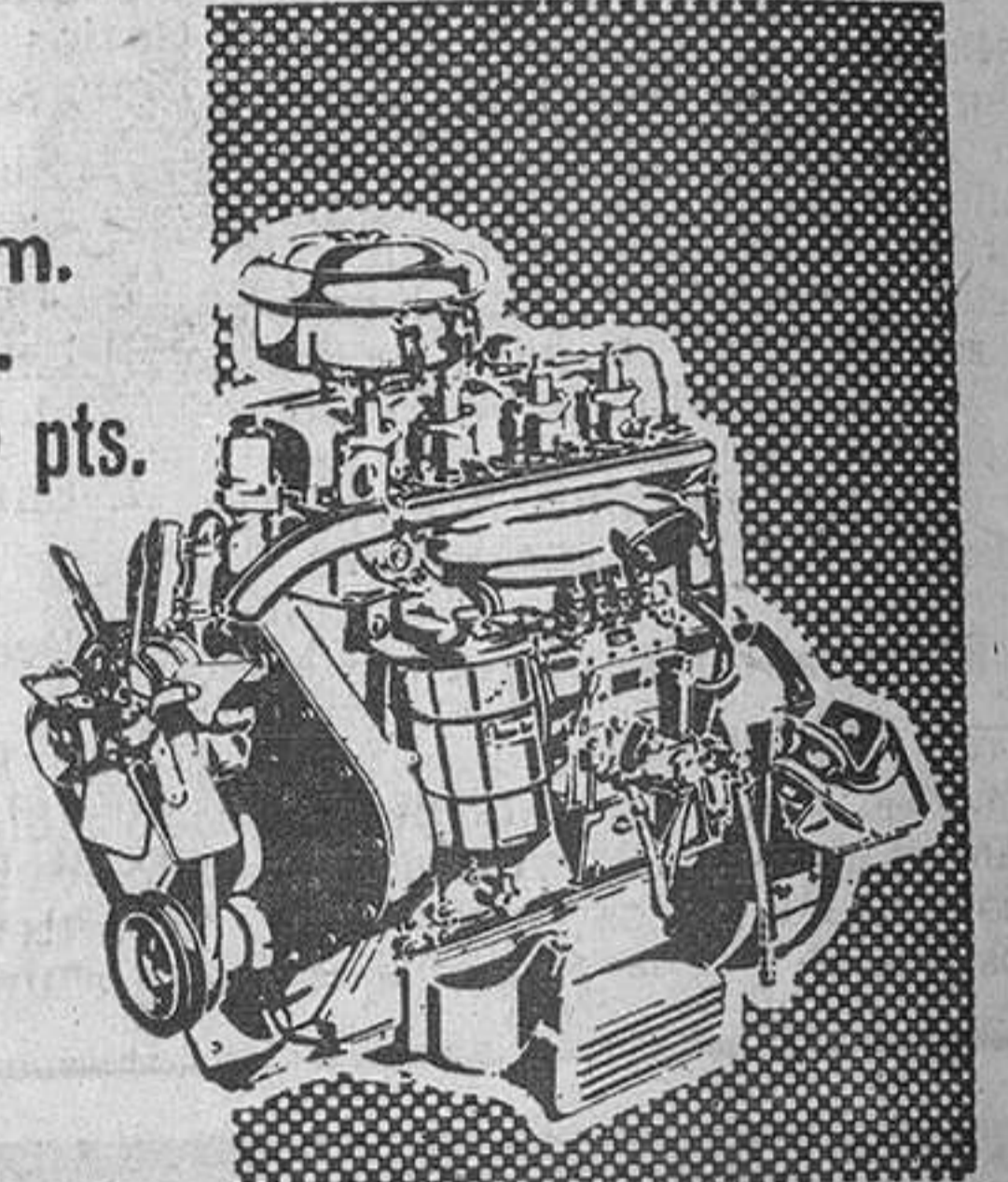

**B 24**  
115 cv.  
2.200 r. p. m.  
para 7/8 tm.  
precio: 139.000 pts.

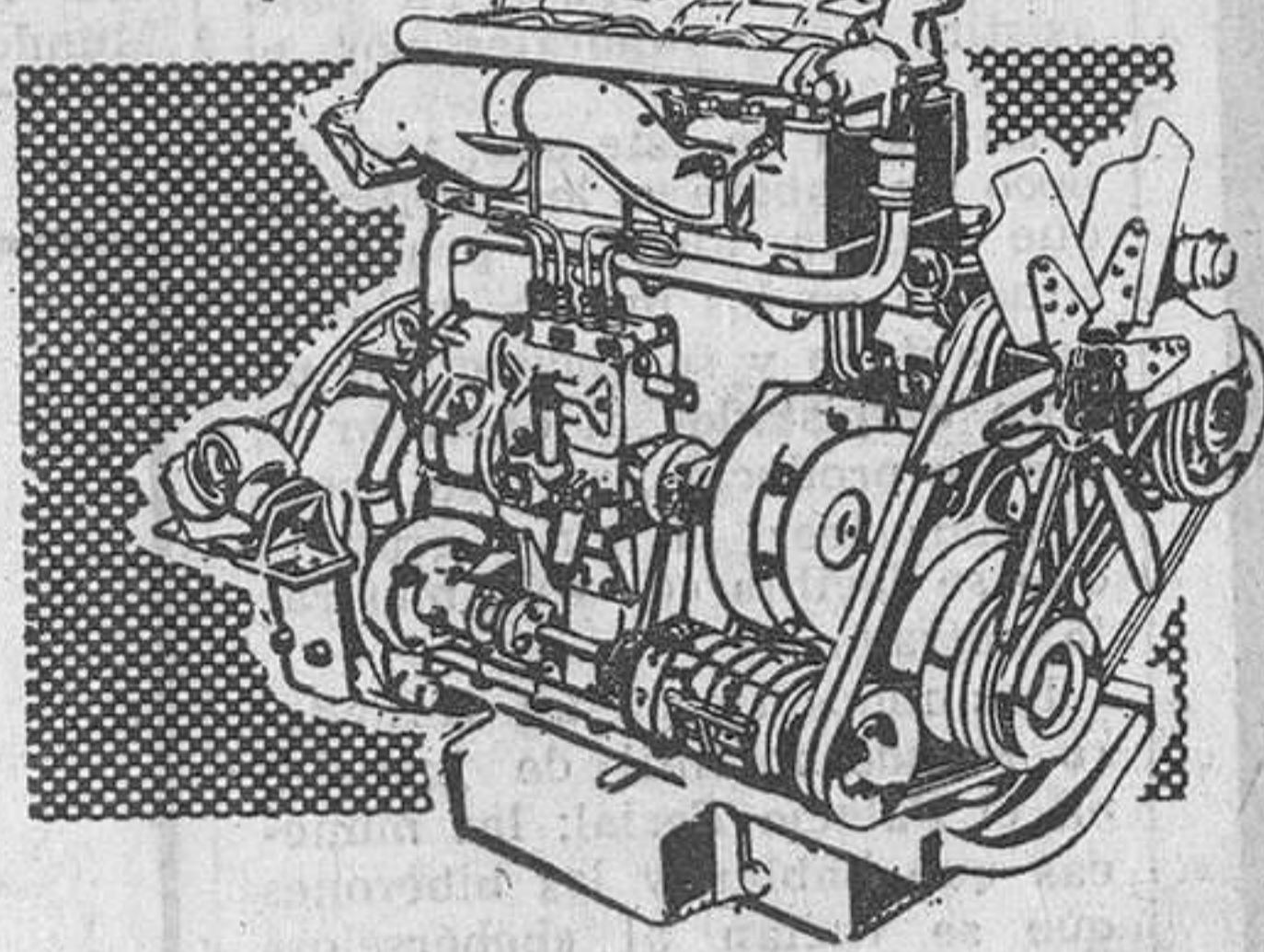

**B 26**  
170 cv.  
2.200 r. p. m.  
para cargas superiores a las 10 toneladas

precio: 180.000 pts.

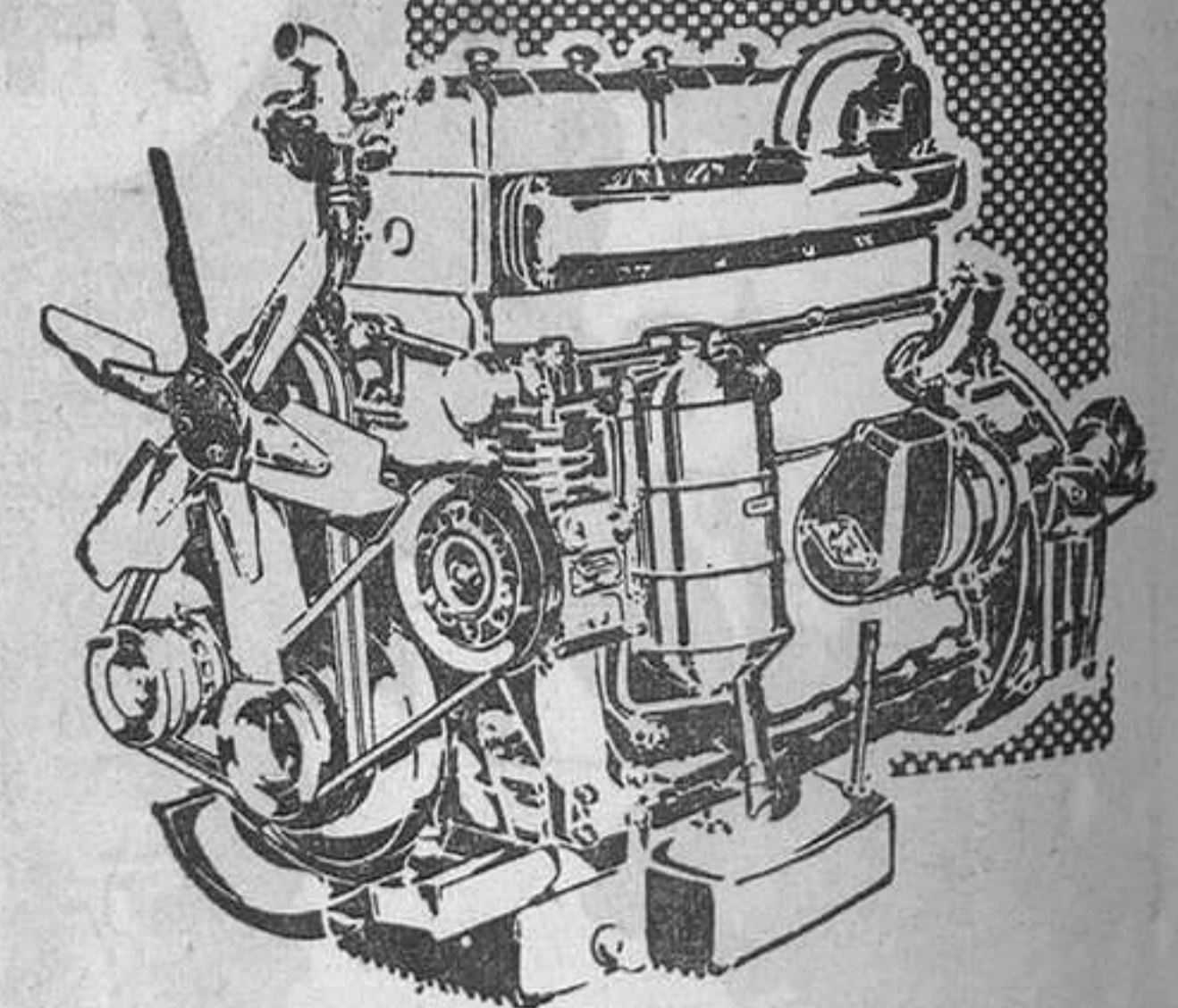

## CAMISAS DE ACERO CROMADAS

\*RENDIMIENTO máximo

# BARREIROS

DISTRIBUIDOR OFICIAL PARA CATALUÑA: *Dimasa* BARCELONA

BALMES, 184-2° TELEFONO 228-19-38 227-74-00

SUCURSAL EN TARRAGONA: MARTINEZ ANIDO, 11-TELEFONO 2974

SUCURSAL EN LERIDA: CALVO SOTELO, 11-TELEFONO 13980

SUCURSAL EN GERONA: CTRA. SANTA EUGENIA, 7-TELEFONO 2807

VISITEN NUESTRO «STAND» EN LA FERIA INTERNACIONAL DE MUESTRAS

**GRUNDIG**

SERVICIO OFICIAL



**PLANAS, S. A.**

**FERIA MUESTRAS BARCELONA:**

Visite el "Stand" GRUNDIG. Instalado en el Palacio Central, donde además de toda la gama completa de sus fabricados, presentamos al público los últimos modelos de televisores de la campaña 1.963.

**VENTA Y SERVICIO**

RADIO, RADIOGRAMOLAS, TELEVISION, TOCADISCOS, DICTAFONOS PARA OFICINA, GRABADORES DE SONIDO Y EQUIPOS DE SONIDO EN ALTA FIDELIDAD Y ESTEREOFONICOS, PRODUCTOS DE LA

**GRUNDIG RADIO VERKAUFS G. M. B. H.**  
FÜRTH/BAVIERA - ALEMANIA

LA FABRICA MAS IMPORTANTE DE RECEPTORES DE RADIO DE EUROPA  
LA FABRICA MAS IMPORTANTE EN EL MUNDO DE RADIOGRAMOLAS Y GRABADORES DE CINTA MAGNETOFONICA

BARCELONA: Av. Gimo, Franco, 580 - Tel. 217 74 87

MADRID: Mayor, 46-48 1.ª planta - Tel. 247 60 93

**EL DOMINGO EN LA FERIA**

Escriben: JUAN VILA Y ORIOL AGELL. — Fotos: SOTERAS

**COMODIDAD**



El recinto ferial es vasto, casi inmenso. Para verlo todo hay que caminar y, necesariamente, fatigarse un poco. También para esto hay solución: la Feria puede verse cómodamente, sin cansancio. Al menos, por lo que se refiere a las zonas al aire libre, que se recorren al ir de un palacio a otro.

Como todos los años, funcionan los populares «trenes» automóviles, que son utilizados en todo momento por multitud de visitantes, chicos y mayores. Y para los que desean hacerse el itinerario a su gusto, los «moto-taxis» permiten con su módica tarifa que los «stands» y los palacios «vengan a uno», en lugar de ir a ellos...

**Don Félix Escalas, presidente de honor de las Ferias españolas**

Presidió el ágape don Félix Escalas y, a los postres, recordó el señor Blasco de Cacho, presidente de la Feria de Zaragoza, el acuerdo adoptado por dicho certámen, otorgando la insignia de oro de la misma al señor Escalas, como homenaje de gratitud y admiración, a la manera como se concede la flor natural al poeta mejor. En elocuentes conceptos glosó la caballerosidad, la capacidad de trabajo y la eterna juventud de don Félix, proponiendo se le conceda el título de presidente de honor de las Ferias españolas. Añadió que deseaba ampliar su proposición y, después de tejer una elocuente glosa al sacrificio de la señora Escalas, en beneficio de las Ferias, propuso que el nombramiento de presidente honorario sea concedido, precisamente, al matrimonio Escalas. La propuesta fue aceptada por aclamación, entre una larga y clamorosa ovación. Concluyó imponiendo la insignia de oro de la Feria de Zaragoza a don Félix Escalas, abrazándole efusivamente.

El señor Escalas, contestando al discurso anterior, manifestó que se sentía materialmente abrumado y conmovido por la distinción de que se le hacia objeto. Acostumbra, dice, a decirse en tales casos, que la emoción impide expresar los sentimientos. Yo digo, añadió, que la emoción me hace hablar, aunque mal, pero lo suficientemente para decir que acepto la distinción por entender que corresponde a todos, y que en nombre de todos la recibo, y que quedará en mi corazón, precisamente como una flor natural que perfumará eternamente la recordación de este acto. Terminó agradeciendo en nombre propio y en el de su esposa la distinción con que se le distinguía.

Seguidamente el señor Gordillo, presidente de la Feria de Valencia, aludiendo a unas palabras pronunciadas por el señor Escalas, manifestó que la gratitud de todos era no sólo para el banderín que enarbolará el señor Escalas, sino que también iba dirigido a su figura señera. Agradeció a la señora Escalas el esfuerzo físico que representaba su presencia en aquel acto y dedicó un saludo a las nuevas damas que asistían al mismo. Felicitó efusivamente al director de la Feria, señor Tiffon, por la labor desarrollada, recordando la figura prócer de su señor padre (e.p.d.) de quien ha seguido las directrices y consignas, por lo que ha resultado buena toda su labor, y dedicó un emocionado recuerdo a los miembros del Comité que ya descansan en la paz del Señor y que tanto cooperaron al mayor esplendor de la Feria de Barcelona.

**FESTIVAL MUEBLES LA FABRICA**

Ayer domingo se celebró en el Palacio Municipal de Deportes el anual festival de Muebles La Fábrica, en atención a los inscritos en sus servicios EL AHORRO PARA EL MUEBLE y SIBARITAS DEL HOGAR, el cual tuvo un éxito realmente extraordinario.

En el sorteo celebrado en el intermedio del festival, en el que figuraban 33 premios, entre ellos un piso disponible, un viaje a París para dos personas y duración de ocho días, un dormitorio, un comedor, etcétera, resultaron premiadas las siguientes personas:

**AHORRO PARA EL MUEBLE**

	Premio
José GONZALEZ SALA, Gral. Primo de Rivera, 137, Premiá de Mar	1.º
Juan SILLERO PEREZ, Cartagena, 341, pral., 1.ª Ciudad	2.º
Pablo ORRIT ROCA, San Miguel, 29, 1.ª Ciudad	3.º
Antonio GONZALEZ GUERRERO, B.º Fátima, Espelt, 18, Igualada	4.º
Antonio FONT CABUS, Sitjas, 11 (porteria), Ciudad	5.º
Isidro GIOL SURRIBAS, Urgel, 109, entrio., 1.ª Ciudad	6.º
Juan Manuel SANCHEZ REY, López de Pablo Sócrates, 50, pral., 3.ª Ciudad	7.º
Isidro CENERA TEJERINA, Viñeda, 36, piso 2.º, 2.ª Ciudad	8.º
José PUJOL CANELLAS, Grupo San Félix, 19, San Feliu de Guixols	9.º
Alvaro SOMESO SALVADORES, Avda. Generalísimo Franco, 331, Onena, S. A. Ciudad	10.º
José M.º HUBACHS RIU, Tras Nuria, 2 «Cal Pau», Ribas de Fresser	11.º
José SALINAS BECERRA, Bolivia, 364, bajos, Ciudad	12.º
Juan LOBERA MASERAS, Via Layetana, núm. 55, pral. Ciudad	13.º
Vicente FIGUERAS FIGUERAS, Cinca, núm. 26, Hospitalet de Llobregat	14.º
Marcelo CLAVEGUERA ALGARRA, Cerdeña, 304, 5.º, 1.ª Ciudad	15.º
Manuel AGUILAR PEREZ, Melo, 10, Tarifa (Cádiz)	16.º
Maria Rosa BONET PUIG, Carretera Pont de Vilumara, 19, Manresa núm. 26, tda., Hospitalet de Llobregat piso 2.º, Ribas de Fresser	17.º
Francisco CATEURA LLADO, Pl. Calvo Sotelo, 9, 1.º Molins de Rey	18.º
Antonio FERNANDEZ GOMEZ, Llull, núm. 250, 5.º, 3.ª Ciudad	19.º
Maria Rosa MONCHO MARCE, Av. Martín Pujol, 208, bajos, Badalona	20.º
Jerónimo BONDIA SOLE, Colonia Chalet, 20, Los Condals	21.º
Ricardo ROCA NOGUERA, Córdoba, 4, bajos, Cornellá de Llobregat	22.º
Ricardo CLAVER JUEZ, Cerdeña, 252, pral., 2.ª Ciudad	23.º
Rosendo RUIZ RODRIGUEZ, Plaza Nacional, 24, peluquería, Santa Coloma de Gramanet	24.º
	25.º

**SIBARITAS DEL HOGAR**

Angeles SEGARRA PRADA, Comandante Basset, 5, 2.º Lérida	1.º
Juan CIARASO ESTEVE, Vallespir, 100, piso 1.º Ciudad	2.º
Antonio COSTA MARI, Concilio de Trento, 183, 2.ª, 3.ª Ciudad	3.º
Juan SACASAS GUTRINA, Baliarda, 3, bajos, Ciudad	4.º
José PUJOL SAL, Call, 10, 2.ª, 1.ª Ciudad	5.º
Agustín REVERTER FERRER, Conde del Asalto, 4, pral., 2.ª Ciudad	6.º
Miguel PEREZ TORREGROSA, Maresma, 52, 6.º, 3.ª Ciudad	7.º
José MARIN URUEÑA, San Felipe de Rosés, 38, Badalona	8.º

Los premios serán entregados a los agraciados el próximo sábado, día 15 de los corrientes, a las 7:30 de la tarde, en Muebles La Fábrica, Rocafort, 142, y, posteriormente, se les obsequiará con una merienda-cena en el Restaurante del Club Muebles La Fábrica.

**¡¡ HA VISTO Ud. !!**

**LA MARAVILLA**  
(Única en el mundo)

DEL  
AUTOMATISMO  
EN  
MAQUINAS  
DE  
CAFE

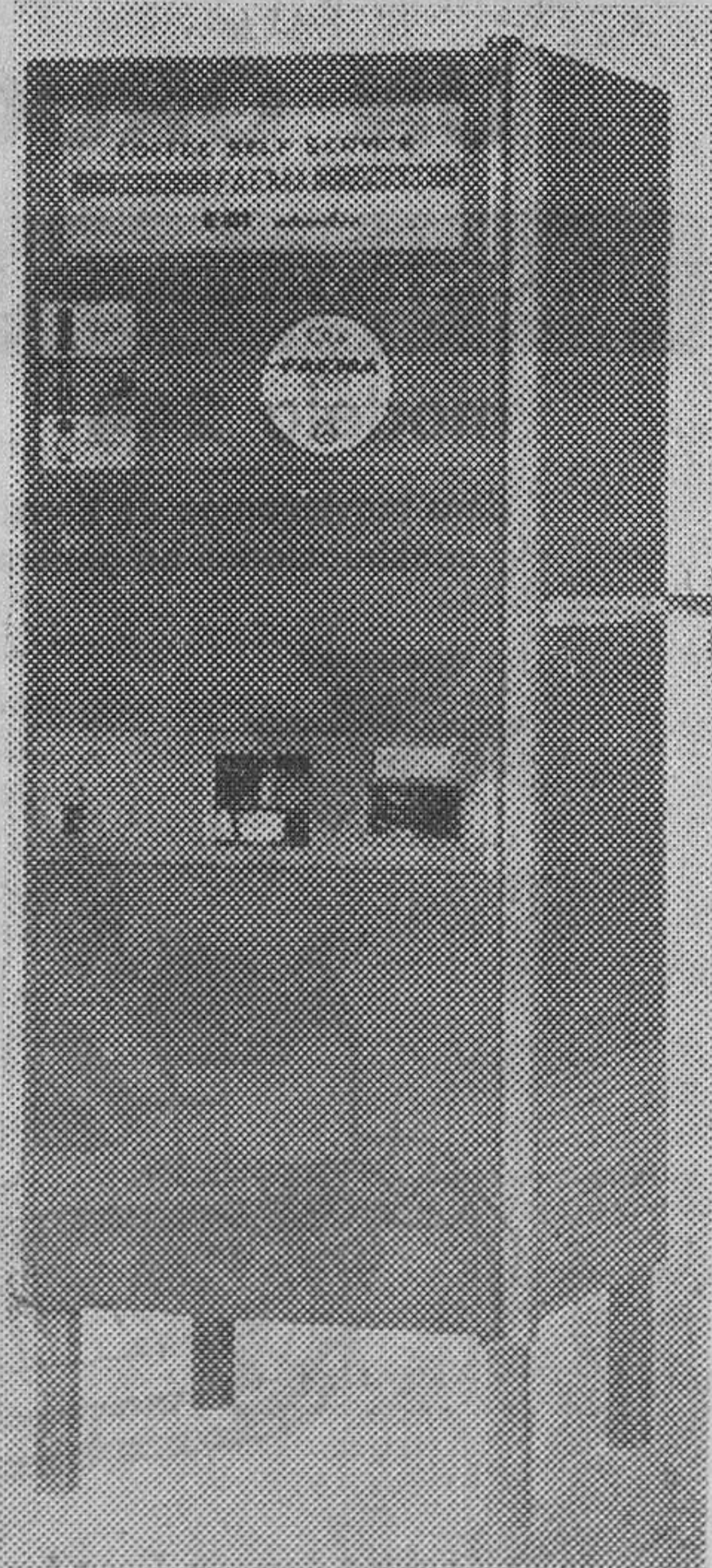

**FAEMA**

**SIRVASE Ud. MISMO**

FAEMA, S. A. Plaza Universo. Stands 110-126. Tel. 223-85-38-136

**TIRLET ESPAÑOLA, S.A.**



**LA FIRMA QUE HA DADO**

**NOMBRE A UN MATERIAL**

Agencias en todo el mundo

Moderno Funcional y... MAS ECONOMICO

Distribuidor oficial:

ROCA CARRERAS — Balmes, 180, pral., 2ª — Tel. 217-46-94

«STAND» EN LA FERIA DE MUESTRAS - Plaza Universo, nº 189



# EL DOMINGO EN LA FERIA

Escriben: JUAN VILA Y ORIOL AGELL. — Fotos: SOTERAS

**MULTITUD DE VISITANTES** También ayer registró el vasto recinto de la Feria una grandiosa animación, gracias a las densas multitudes que, mañana y tarde, afluyeron para conocer el certamen en su edición del año actual. Merece consignarse la presencia de nutridas expediciones no sólo de toda Cataluña, sino también de otras provincias e incluso del mediodía de Francia.

El tránsito por los grandes palacios fue sumamente dificultoso, debido a la constante riada de visitantes. Autobuses y turismos aparcaron en los lugares más inverosímiles de Montjuich y en una extensa zona ciudadana de los alrededores de la plaza de España.

Fue, en suma, la de ayer, una jornada auténticamente triunfal para nuestra Feria. Con esta adhesión popular y multitudinaria que nunca le ha faltado, el certamen ferial ganó otra vez los merecidos laureles de ser el acontecimiento barcelonés de ámbito y resonancia universal.

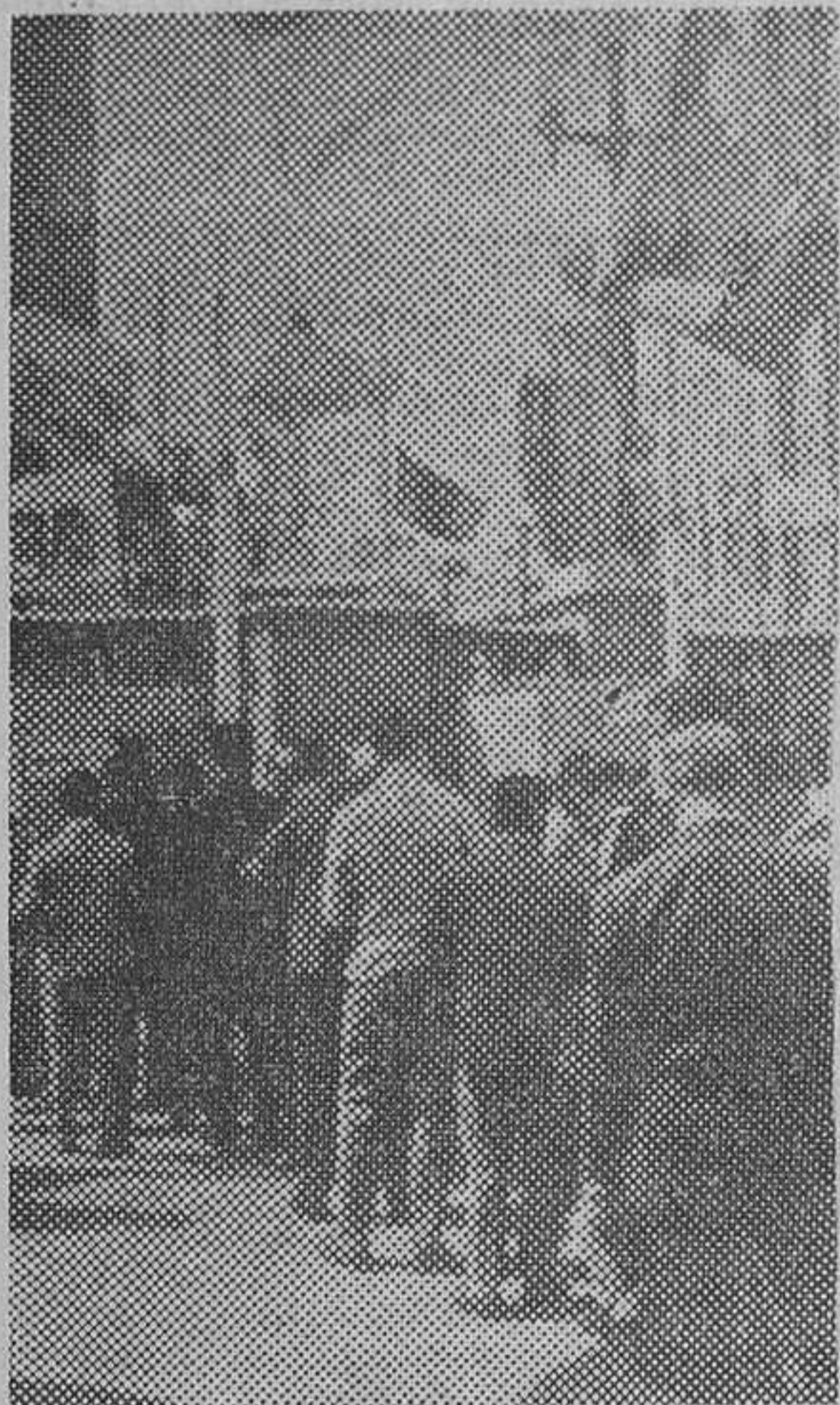

## La jornada de hoy

**Llega el ministro de Comercio Exterior del Congo**

Se anuncia para hoy la llegada a Barcelona, con el exclusivo propósito de visitar la Feria barcelonesa, el ministro de Comercio Exterior del Congo, don Rodolfo Yavai. Le acompañan los altos funcionarios de su Departamento, señores Noeza y Morisampa.

### El «Día de Bélgica»

Con motivo del «Día de Bélgica», visitará esta mañana las instalaciones feriales el embajador de dicho país, barón Beyens, que ya se encuentra en Barcelona.

### El I Salón Náutico

Hoy, lunes, a la una de la tarde, la Junta Provincial de Educación Física y Deportes efectuará una visita oficial al I Salón Náutico de la Feria Internacional de Muestras.

El I Salón Náutico es un complemento muy importante en la Feria Internacional de Muestras de Barcelona, y reúne los más exigentes detalles marineros, sobresaliendo lujosas y atractivas embarcaciones de crucero y recreo a vela y motor, que deleitan a los visitantes. En el aspecto técnico, el nuevo pabellón ferial presenta un material moderno, entre el que destacan los motores de diversas potencias, pero en general son de admirar las construcciones en plástico, que supera a la madera, aunque en este aspecto hemos de reconocer, asimismo, el estilo finísimo e impecable de las nuevas embarcaciones expuestas.

### Recepción

La Industria del Bordado, de Vorarlberg (Austria), ofrecerá esta tarde, a las seis y media, en el hotel Ritz, una recepción con desfile de modelos, bajo el patrocinio de la Delegación Comercial de Austria en España.

### UNA ANECDOTA

El señor Palouzié, miembro del Comité Ejecutivo, nos echó una mano para localizar a los directivos de las seis Ferias españolas que ayer visitaban nuestro Certamen. «¿Los tiene a todos? —inquirió, amable—. «Sí, gracias. A los seis». «¿Seis? Falta uno. Han de ser siete». «Vamos a ver: Valencia, Zaragoza, Sevilla, Bilbao, Murcia y Elda». «Seis. Pues sí, falta una. La de... la de...». No la hallábamos. Al final una palmada en la frente: «La de Barcelona, hombre». Y todos reímos mucho, recordando el chiste de aquel baturro...

## HAMBRE Y SED



Como siempre, la plaza del Universo fue la gran atracción de los visitantes. Después del largo deambular de un palacio a otro, mirando y admirando cosas, el apetito termina por presentar sus exigencias. Máxime, cuando de los bien provistos puestos de salchichas y bocadillos emerge un olorillo sabroso que es capaz de vencer todas las resistencias.

Y con el caminar, el sol y los comentarios ante cada «stand» que interesa o llama la atención, la sed también aparece. Y para ella, están previstas y se sirven con profusión toda clase de bebidas desde el aromático café hasta la refrigerante cerveza, pasando naturalmente por toda la gama de refrescos y también el aristocrático champán. Que, helado, es delicioso...



## DOS MIL OYERON MISA

A la una y media del mediodía, en el gran salón de actos del Palacio de las Naciones, se dijo la santa misa. Ofició el párroco de Santa Dorotea, Rvdo. Serra Mament.

La concurrencia al oficio religioso fue inmensa. Las mil quinientas butacas de su aforo se hallaban totalmente ocupadas, y muchísimos fieles estaban de pie, ocupando pasillos y demás espacios libres. Con ello puede calcularse en más de dos mil personas las que oyeron misa en la Feria, muchas de las cuales se acercaron a recibir la Sagrada Comunión.

## LA ATRACCION DEL AUTOMOVIL

Estamos en la era del automóvil, ya es sabido. Los que no lo poseen todavía, sueñan en tenerlo pronto. Los que ya se motorizaron, piensan en algún otro modelo más moderno, mayor, más veloz o más lujoso.

Por ello, una vez más, fue el palacio donde se exhiben las relucientes creaciones de las grandes marcas automovilísticas uno de los que ningún visitante de la Feria quiso perderse.

¡Este me gusta! ¡Aquél, también! Ah, si uno pudiese echar mano al bolsillo y salir ya, de este mismo palacio, al volante de una de esas maravillas...

Una sugerencia para la Feria: debería crearse un sistema para que, al menos uno entre los miles y miles de visitantes del Certamen, viese realizado este sueño que todos alientan al admirar —al tocar, casi— los coches que tentadoramente se ofrecen.

GENERAL  ELECTRICA ESPAÑOLA

# COMUNICA

que la asistencia de «Miss Cataluña» a su «stand» de la Feria de Muestras, será los días 10 y 12, de 4 a 8 tarde

GENERAL  ELECTRICA ESPAÑOLA

# CONTRATISTAS

## UN ORUGA

### MASSEY-FERGUSON

modelo 244

para movimientos de tierras y construcciones en general

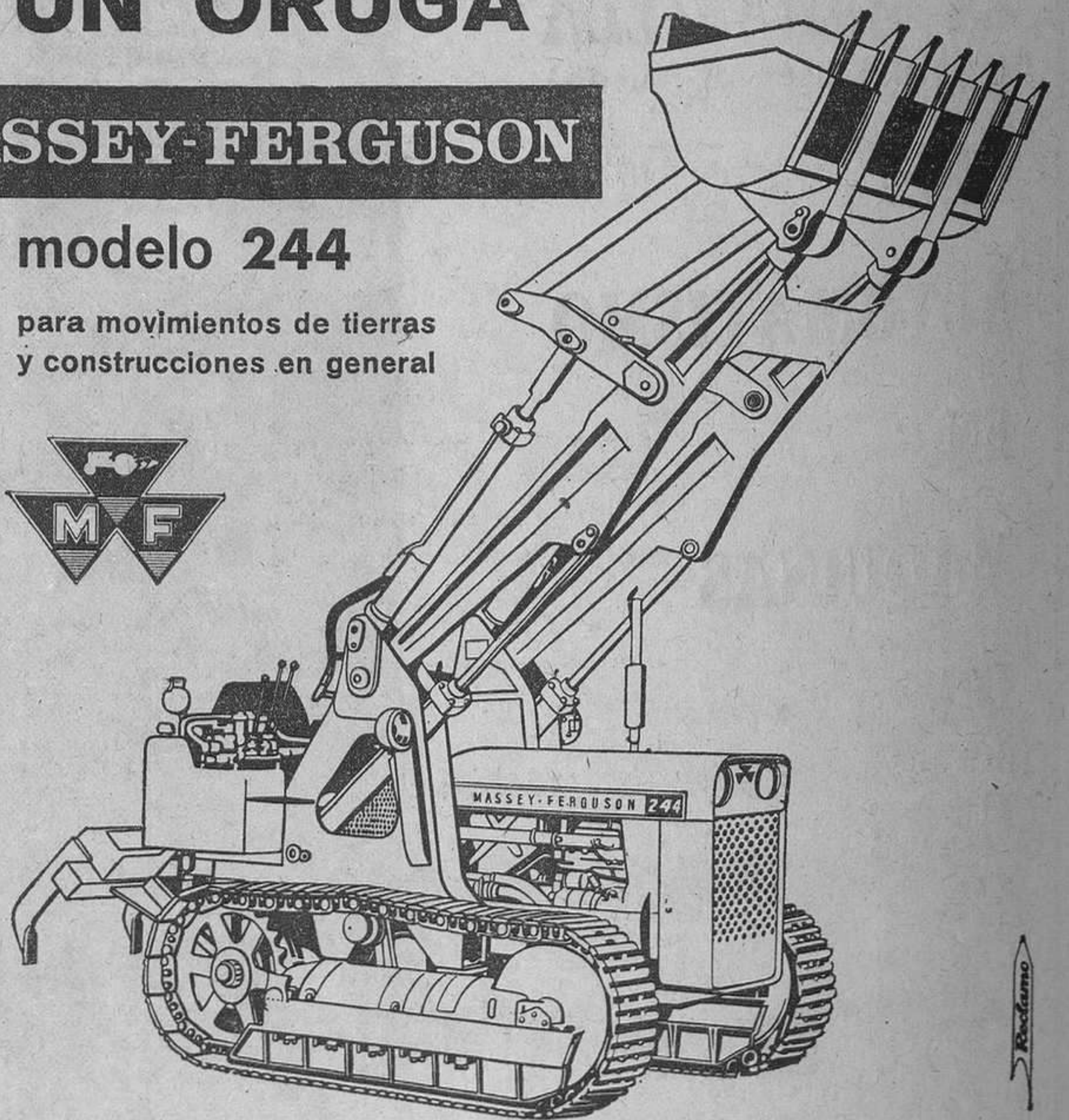

- se equipa con
- Pala frontal
- Escarificador
- Retro-excavadora
- Bulldozer

**PARÉS Hnos., S. A.**

BARCELONA: Buenaventura Muñoz, 20  
MADRID: Alcalá, 187  
ZARAGOZA: P.º Fernando el Católico, 5-7  
SEVILLA: Luis Montoto, 74-76

MECANICÉSE CON **MASSEY-FERGUSON**

Visite nuestro «stand» en la Feria de Muestras de Barcelona, situado en la Plaza del Gran Surtidor, lateral derecho, «stand» núm. 1

# EL CAMPO

# Y SUS PROBLEMAS

## El ganado lanar en estabulación permanente

Según los resultados provisionales del Primer Censo Agrario de España, relativo al año 1962, la provincia de Barcelona cuenta con un censo lanar de 104.860 cabezas y 564.466 el conjunto de las cuatro provincias catalanas.

Claramente, en nuestra región el ganado lanar es explotado en número reducido de cabezas, como consecuencia de que los pastos no son abundantes y del aprovechamiento de los existentes para ganado vacuno.

No obstante, el actual censo de ganado lanar debe conservarse y puede aumentarse si se ponen en práctica las orientaciones más modernas relativas a su explotación. Nos referimos de modo particular al sistema de cría en estabulación permanente, muy recomendable si se dispone de alimentos de volumen baratos.

En contra de lo que frecuentemente se supone, las ovejas pueden permanecer, con pleno rendimiento, durante casi todo el año en un aprisco, siempre que éste reúna las debidas condiciones ambientales, fáciles de conseguir y siendo la economía la base de su construcción.

Con este sistema se aprovechan mucho mejor los forrajes, se evita el frecuente peligro de la contaminación recíproca oveja-pasto, se ahorra mano de obra, aumenta el rendimiento cárnico y el número de partos gemelares.

En el interior del aprisco se colocarán bebederos, pesebres, comederos para la mezcla de harinas y se dispondrá una abundante cama de paja, que luego dará lugar a un excelente y valioso estiércol.

El problema fundamental reside, como es fácil suponer, en el suministro de una correcta alimentación y dentro de la misma, en la necesidad de disponer de alimentos voluminosos a precio económico, dadas las características del aparato digestivo de los rumiantes, que exige un alto consumo de los mismos.

Aparte de la alfalfa, necesaria en cierta cantidad, pueden prepararse mezclas correctas con maíz forrajero, orujos, pajas, leguminosas, etc., teniendo en este sentido un papel imprescindible y preponderante el empleo de ensilados.

Como complemento se suministrará una pequeña ración de alimentos concentrados, preparada con harinas de cereales, turtos, leguminosas y un corrector vitamínico-mineral de utilidad indudable.

En ciertos países extranjeros la práctica de la cría del ganado lanar en estabulación permanente se considera como un método normal y corriente, que está dando brillantes resultados.

En España, su puesta en práctica no ha pasado aún del plan experimental, por parte de algunos ganaderos correctamente asesorados, quienes se han dado cuenta de que la rutinaria explotación del ganado lanar conduce a resultados poco o nada satisfactorios.

La importancia de esta especie animal pareció descender últimamente, pero la carne de cordero es sumamente apreciada por amplios sectores del público consumidor y a esta finalidad debe encaminarse la explotación del lanar.

Para ello la moderna zootecnia señala el camino verdadero, la cría bajo un régimen intensivo de explotación, que se logra mediante la estabulación permanente bien desarrollada, la cual permitirá reabilitar, dentro de las posibilidades regionales, el papel del ganado lanar como productor de carne de excelente calidad.

JOSE SECULI BRILLAS

## Refranero

Quien tiene abejas, ovejas y molino, puede entrar con un rey en desafío.

Leixam de juny per ningú.

Junio, si no graniza, no agoniza.

Pluja per Sant Joan escurça el vi i no dona pa.

En junio el pueblo en la era y en la torre la cigüeña.

## FERIAS Y MERCADOS

El número de poblaciones cuyas ferias van teniendo lugar estos días, aumenta a tenor de la llegada del buen tiempo y por la coincidencia de las fiestas litúrgicas: Pentecostés y Corpus Christi.

Así, mañana, martes, será la feria de Santa Pau. El día 13, festividad del Corpus, la de Sallent y también la de San Celoni, Solsona y Tirvia el 15, por ser sábado, dentro de la octava de Corpus, Berga tendrá su feria, así como Calonge y Llérida, y el 16, por ser tercer domingo de junio, Capellades y Sallent.

## ¡¡Regularización de balances!!

VENDIDO TOTALMENTE EN DIEZ DIAS, LA PRIMERA EDICION Ya está a la venta la segunda de la tan solicitada obra

### ANALISIS de la REGULARIZACION de BALANCES

y de los problemas de su

### APLICACION a las EMPRESAS

de la que son autores los destacados especialistas

### Magín Pont Mestre

Intendente Mercantil y Abogado

### Antonio Lancuentra Buerba

Intendente Mercantil

### Ricardo Estruch Constant

Profesor Mercantil

Agotada la edición de su anterior obra «Ley de Regularización de Balances», los autores vierten en esta nueva publicación la experiencia de múltiples casos reales vividos, día a día, en el ejercicio de su profesión de ASESORES DE EMPRESAS.

La nueva obra contiene, junto con la Ley de Regularización de balances, el Decreto de Coeficientes, la Instrucción para su aplicación muy recientemente aparecida (O. M. de 30 de abril), todo ello concordado y sistematizado. Comentarios, aclaraciones, EJERCICIOS de APLICACION POR CONCEPTOS y EJEMPLOS de BALANCES COMPLETOS REGULARIZADOS.

Pedidos: Estudios de Empresaología Avda. José Antonio, 509

BARCELONA - Precio: 200 pesetas - 2ª edición y en Librerías

**Para cerrar sus sacos**

**NUEVO MODELO AHORRA TIEMPO Y TRABAJO CIERRE PERFECTO NO SE ENREDA NUNCA EL HILO**

ZENIT-F MAQUINA PORTATIL

Cose yute, esparto, papel, etc.

MAQUINAS PARA ORILLAR Y ZURCIR SACOS REPUESTOS - HILOS - AGUJAS

MANUEL ROMERO - Bilbao Doctor Arizola, 8 - Teléfono 31011

CASA CULLARE Menéndez Pelayo, 149 Teléfono 227-53-01 - Barcelona

Aprenda a conducir en «Seat 600» Academia Centelles Fundada en 1928 Enrique Granados, 61

## FRUTAS Y VERDURAS

### BARCELONA (Cotizaciones del 8-junio-1963)

- FRUTAS**
- Albaricoques región, precio dominante a 7 ptas. kilogramo. (Mínimo 4, máximo 10.)
  - Otras provincias, 11 (4-10).
  - Castañas otras provinc., 6 (2-8).
  - Cerezas región, 20 (6-30).
  - Otras provincias, 14 (8-18).
  - Ciruelas variedades, 10 (7-12).
  - Fresas región, 100 (90-125).
  - Fresones región, 30 (15-50).
  - Otras provincias, 22 (10-25).
  - Limones, 18 (12-25).
  - Manzanas región, 22 (4-30).
  - Otras provincias, 22 (20-25).
  - Melocotones región, 16 (6-12.50).
  - Otras provincias, 13 (5-18).
  - Naranjas, 18 (5-20).
  - Nísperos región, 4 (1-6).
  - Otras provincias, 12 (6-18).
  - Plátanos, 16 (10-16.50).
  - Peras variedades, 24 (10-35).
  - Pomelos, 14 (14).

- HORTALIZAS**
- Ajos secos, 40 (15-60).
  - Ajos secos en ristre, 70 (20-100).
  - Alcachofas región, 10 (6-12.50).
  - Otras provincias, 7 (6-7.50).
  - Berenjenas otras provincias, 25 (17-40).
  - Calabacines región, 7 (4-10).
  - Cebollas, otras prov., 3 (3-4).
  - Guisantes región, 9 (6.50-13).
  - Guisantes tirabeques, 8 (4-13).
  - Habas región, 2.50 (2.50).
  - Habich. avellaneta, 14 (7-25).
  - Habich. Caray región, 8 (7-14).
  - Otras provincias, 7 (6-9).
  - Habich. extraf. reg., 24 (18-30).
  - Habich. manteca, 11 (9-15).
  - Habich. patusca, 4 (2-6).
  - Nabos, 5 (4-6).
  - Patatas granel, 2.50 (1-3).
  - Pepinos, otras prov., 6 (3.50-10).
  - Pimientos prov., 13 (6-28).
  - Tomates Canarias, 11 (7-14).
  - Otras provincias, 10 (3.50-14).
  - Zanahorias, 6 (1.50-12).

- Manojos ajos tiernos, 3 (3-4).
- » cebollas, 2 (1.50-2.50).
- » chirimías, 6 (4-9).
- » espárragos blancos, 10 (7-13).
- » espár. negros, 8 (4-10).
- » espárragos. Perico, 18 (11-24).
- » nabos, 4 (3-5).
- » puerros, 6 (4-8).
- » rábanos, 1 (1-1.50).
- » remolachas, 4 (4-5).
- » zanahorias, 4 (2-7).
- » apios verdes, 5 (3-6).

- VERDURAS**
- Acelgas, 2.50 (1-4).
  - Bróculis, 3 (2-3).
  - Coles puchero, 2.50 (1-4).
  - Coliflor región, 5 (4-6).
  - Escarolas, 2.50 (2-4).
  - Lechugas, 1.50 (0.20-2.50).
  - Espinacas, 7 (5-8).
  - Endives import., 60 (60-70).

### MADRID (Cotizaciones del 28-mayo-1963)

- FRUTAS**
- Albaricoques, 1.ª, 15; 2.ª, 10; 3.ª, 6.
  - Cerezas, 15, 10, 5.
  - Ciruelas, 10, 9, 8.
  - Fresa, 65, 30, 15.
  - Fresón, 20, 15, 10.
  - Fresquillas, 15, 10, 6.
  - Limones, 19, 16, 8.
  - Manzanas, 15, 10, 4.
  - » Reimeta, 20, 14, 5.
  - » Selectas, 25.
  - » Verde Donc., 20, 14, 4.
  - Naranjas, 12, 5, 2.
  - » de Berna, 16, 12, 8.
  - » Grano de Oro, 11, 9, 5.
  - » Late, 18, 15, 12.
  - » Orihueña, 16, 10, 5.
  - Nísperos, 15, 10, 6.
  - Peras Agua, 40, 30, 15.
  - » Roma, 22, 16, 5.
  - » de San Juan, 12, 11, 9.
  - Pomelos, 22, 15, 8.

- VERDURAS**
- Acelgas, 1.ª, 3; 2.ª, 2.50; 3.ª, 1.50.
  - Ajos, 22, 15, 8.
  - Alcachof. de la tierra, 17, 15, 12.
  - Apio, 12, 10, 8.
  - Berenjenas, 22, 18, 14.
  - Calabacines, 3, 2.50, 1.50.
  - Cebollas, 2, 1.75, 1.50.
  - Champignon, 40, 30, 20.
  - Espárragos, de jardín, 13, 12, 10.
  - » Pericos, 20, 18, 15.
  - Guisantes, 9, 6, 4.
  - Habas, 3, 2.50, 1.
  - Judías, 11, 9, 7.
  - Lechugas, 3, 2, 1.
  - Nabos, 5, 4, 2.
  - Patatas blancas, 3, 2.75, 2.50.
  - Pepinos, 4.50, 4, 3.
  - Perejil, 7, 6, 5.
  - Pimientos de Andaluc., 18, 16, 12.
  - Puerros, 7, 6, 5.
  - Remolacha, 4, 3, 2.
  - Repollos, 1.50, 1.25, 1.
  - Tomates, 12, 9, 5.
  - Zanahorias, 12, 9, 5.

## Ahora puede dejar EL TABACO

Muchas personas, conscientes de que el tabaco les perjudica, intentan abandonarlo una y otra vez, pero no lo consiguen porque «sienten» su necesidad. Ahora pueden vencer fácilmente este hábito perjudicial. Basta tomar BANTRON durante unos días para dejar de fumar. BANTRON es agradable de tomar y no perjudica. De venta en farmacias. C. S. 18172.

## LA LECHE Y SUS DERIVADOS

La distribución de los productos del agro y muy especialmente de los derivados del sector pecuario, casi sigue manteniendo los mismos sistemas de comercialización de veinte o treinta años atrás.

Así como la industria mecánica propiamente dicha tiene una organización que le permite conocer los precios de costo para cualquiera de sus artículos, la formación del precio en ganadería es algo tan rutinario y tan poco competitivo que sin duda España en este aspecto sólo es superada por los sistemas primitivos que se utilizan en los países subdesarrollados. Y nosotros estamos de acuerdo en que el nivel actual del país se acerca más al de las naciones progresivas de Europa que a la organización primaria de los tratos comerciales, con trueque de productos, como todavía existen en algunas repúblicas sudamericanas y en gran número de naciones asiáticas o africanas. Evidentemente, cuando la en-

fermedad es diagnosticada resulta más fácil su curación. Ahí tenemos, por ejemplo, el caso de la leche. Su precio en muchas provincias españolas, por no decir en todas, va mejorando de manera sustancial en beneficio del productor e indirectamente también del consumidor, quien en los últimos tiempos con un dispendio módico puede adquirir fácilmente leche en inmejorables condiciones de sanidad.

Y es que una vaca, como una explotación hortícola o un matadero industrial, hay que estudiarla y comprenderla cual si de una verdadera fábrica se tratara. Esta comparación se halla inserta en todos los tratados zootécnicos; pero hasta ahora parece como si nadie hubiese reparado en ello. Volviendo a la leche, tanto su producción en el establo lugareño, como su acondicionamiento en la estación receptora o en cualquier planta embotelladora, presupone una organización, un estudio de mercados y un capital.

Por fortuna cada día son más los empresarios que dedican su afán a la comercialización e industrialización de los productos pecuarios. ¿Por qué razón cuando se habla del campo se buscan las ayudas de la administración o de la cooperación? Si una vaca, como es una fábrica de leche, la venta del producto lácteo debería enfocarse económicamente como quien vende un bote de conservas o una botella de vino generoso o un aparato electrodoméstico.

Sin negar los beneficios de las organizaciones cooperativas allí donde por circunstancias especiales son necesarias, cabe señalar que para muchos agricultores cooperación resulta casi sinónimo de integración; algunos en su ignorancia llegan al punto de confundir aquélla con una especie de colectividad de tipo socializante. A veces, incluso, la cooperativa puede llegar a constituir un elemento perturbador, sobre todo, si, cual sucede en la provincia de Barcelona con la producción de leche, ésta resulta insuficiente para cubrir las necesidades del consumidor directo.

Según datos recientes facilitados a la Prensa local por un organismo competente, el consumo anual de leche fresca en la capital y su demarcación provincial es de unos 275 millones de litros, de los cuales 225 proceden de la provincia; pero los 50 millones restantes son importados de otras regiones más alejadas donde, por lo visto, hay sobrante de producción y carecen de organizaciones idóneas para su aprovechamiento industrial.

Precisamente debido a existir aquí más de un centenar de empresas compradoras de leche resulta posible una mejor defensa del producto, cuyo precio oficial sigue siendo de 450 pesetas litro en origen. Sin embargo, el afán competitivo de los distribuidores permite pagar bastante más de dicho límite al productor, con lo cual se le compensa en justicia y equidad del constante aumento del precio de los piensos y se le estimula para producir más. He aquí una de las ventajas de la liberalización comercial como prólogo del Plan de Desarrollo que se avicina.

## MISCELANEA AVICOLA

El Consejo de Ministros ha aprobado recientemente un Decreto por el que se estructura una nueva política de precios para los cereales de piensos. Son precios que garantizan al agricultor un mínimo precio remunerador. Para ello, aunque se mantiene la libertad para la comercialización de esos cereales, el Servicio Nacional del Trigo adquirirá todas aquellas partidas que los agricultores quieran ofrecerles, a los siguientes precios: cebada, a 4,05 pesetas kilo; centeno, a 4,40; avena, a 3,50; sorgo, a 4,50, y maíz, a 4,35.

Estos precios son, naturalmente, repetitivos, los que ha de percibir el agricultor. Sobre ellos hay que cargar el transporte y las primas de comercialización que puedan imponerse. En suma, se calcula que esta elevación de precios de los cereales de piensos, más la que pueda producirse en el mercado como consecuencia de este clima de subida, repercutirá, por lo menos, en cinco pesetas en kilo de

carne y cinco en docena de huevos.

Esta última subida sería la más sensible en el mercado, porque, claro está, cinco pesetas en el ciento o ciento y pico que cuenta un kilo de algunas clases de carne, pasan más inadvertidas que cinco pesetas en las 24 ó 25, por ejemplo, que pueda valer una docena de huevos.

Entendemos que para no romper el equilibrio de estas producciones ganaderas, se procurará coordinar esta subida de los precios de los piensos con una equivalente subida en los de los productores pecuarios.

No olvidemos que cada día es mayor la demanda que el consumo nacional hace de carne, leche y huevos. Refiriéndonos concretamente a éstos últimos, ya es sabido que hace no más de cuatro o cinco años, el consumo se cifraba en 85 huevos por habitante y año, y que actualmente esas cifras casi se han duplicado.

## MAQUINAS AGRICOLAS SOLO

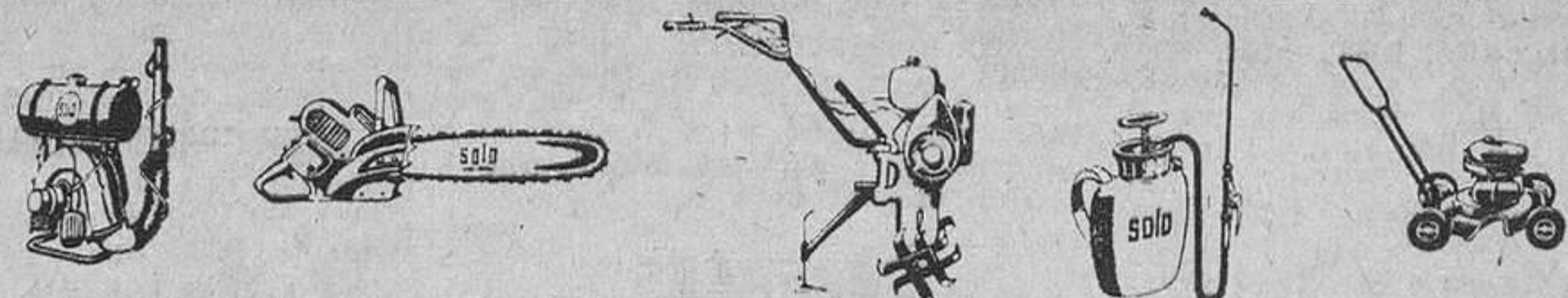

FABRICACION ALEMANA, KLAEBISCH, S.A. Via Layetana, 151 - Barcelona



Pongo los cubitos que quiero. Yo no tengo problemas; tengo una ODAG.

## EL FRIGORIFICO SIN PROBLEMAS

# ODAG

- REVELATION 130 8.559' -
- HOLIDAY 90 6.939' -
- PERFECT 70 5.349' -

impuestos incluidos

PREGUNTE A QUIEN TENGA ODAG

# EL CAMPO

# Y SUS PROBLEMAS

## Cotizaciones

### ECONOMIA AGRARIA

El comisario general de Abastecimientos y Transportes, al recibir a los periodistas como tiene por costumbre todas las semanas, se refirió al constante incremento del nivel de vida de las masas populares, señalando que la alimentación es uno de los compartimentos que sufre con mayor violencia los efectos del agio, lo cual fue significado, asimismo, por el ministro de Comercio en su discurso de inauguración de la XXXI Feria Oficial e Internacional de Muestras de Barcelona, refiriéndose al afán de adquirir alimentos cada vez de mejor calidad y bienes de consumo de todas clases, que no guardan proporción muchas veces con los ingresos familiares o que causan un desequilibrio económico. O sea, según diagnóstico de dos especialistas en la materia, estamos los españoles en un trance de crecimiento o desarrollo demasiado rápido, lo cual es como si sufriéramos una enfermedad de tipo económico.

Y de los aumentos que podríamos calificar como sensacionales los más afectados son precisamente los productos alimenticios, incluso los huevos frescos y la leche de vaca que, generalmente, no presentaban grandes oscilaciones. Ha aumentado asimismo la cotización de la carne de ternera, el vacuno mayor, el cerdo magro e incluso la carne congelada de importación.

Pero también cabe añadir que si los ganaderos no encuentran estímulo para sus producciones éstas disminuirían y se tendría que volver a las importaciones de huevos, e intensificar las de carne, en vez de liberarnos de ellas para siempre. — J. BOVER ARGERICH.

Vevas, 5'50-5'75 id.  
Yeros, 5'75-6 id.  
Maíz, 5'25-5'50 id.  
Salvado hoja, 4'85 id.  
Id., cuarta, 4'90 id.  
Id., harina, 5'10 id.  
Pulpa remolacha, 4'75 id.

### ACEITES Y SEMILLAS OLEAGINOSAS

#### MERCADO INTERNACIONAL LONDRES

(Precios en L./ por tonelada para ga a granel, cif GB/Ne y traducido en pesetas.)  
Linaza argentina, Jun. 77 3/4 = 13.062 ptas. V.  
Cacahuete nigeriense cif. GB. Ju/ JI 98 1/2 = 16.546 ptas. R.  
Palma Sumatra 5 % cif. NE. Ag/ Sp 78 1/2 = 13.188 ptas. V.  
Palmiste congolés 6-8 % crudo cif. NE. JI/Ag 94 1/2 = 15.632 p. C.  
Ricino indio comercial, Ju/JI 104 = 17.472 ptas. V.  
Soja cualquier origen crudo Rotterdam (Tm.) Ju 78 = 13.094 ptas. V.  
Sebo Fancy granel fog. N. Y. Ju 6 1/2 = 3'90 ptas. P.  
Sebo extra Fancy fas. N. Y. en barril (coste incluido en precio) civos, por libra Ju 7 3/4 = 4'60 ptas. P.  
Soja americana núm. 2 amarilla granel, Ju 38 7/8 = 6.384 ptas. V.  
NOTA: Gb: Gran Bretaña. NE: Norte Europa, comprendidos Amberes, Rotterdam, Hamburgo y Bremen. R = Revendedor. V = Vendedor. N = Nominal. C = Cotizado. P = Pagado

#### MERCADO NACIONAL

PUENTE GENIL  
Aceite de oliva, 38-39 ptas. Kg. id., mezcla, 24 id.  
Id., soja, 21 id.  
PUERTOLLANO  
Aceite de soja, 20 ptas. litro. id., mezcla, 24 id.  
Id., oliva, libre de precio.

#### MERCADO REGIONAL

REUS  
Campo fino hasta 1°. 36-37 ptas. Kg.  
Urgel fino dulce, 37'50-38 id.  
Refinables todas procedencias base 10° con reversión de 0'30. 31-31'50 id.  
FARREGA  
Extrísimo, 38'50 ptas. Kg. Fino, 35'50 id.  
Corriente, 32 id.

#### VINOS Y ALCOHOLES

##### MERCADO NACIONAL

MANZANARES  
Rama blanco, 27'50-28 ptas. hectogrado.  
Genuino virgen, 31-31'50 id.  
Rama tinto, 30-30'50 id.  
Alcohol 96°-97°. 30-30'50 ptas. litro.

##### MERCADO REGIONAL

BARCELONA  
La Mancha, 31'50 ptas. hectogrado  
Priorato, 35'50 id.  
Aragón, 35'50 id.  
Panadés, 32'50 id.  
Terra Alta, 33'50 id.  
FARRAGONA  
Blanco de 11° viejo, 32 ptas. grado y hecto en propiedad.  
Id., nuevo, 30 id.  
Blanco de 13° viejo, 32 id.  
Id., nuevo, 31 id.  
Tinto 11° viejo, 30'50 id.  
Id., nuevo, 29 id.  
Bajo Priorato de 15° viejo, 32 id.  
Id., nuevo, 30 id.  
Alto Priorato de 16° viejo, 35 id.  
Id., nuevo, 32 id.  
Mistela blanca disulfatada, 10° vieja, 36 id.  
Id., nueva, 35 id.

##### FRUTOS SECOS

###### MERCADO REGIONAL

VALLS  
Avellana negreta, 27'80 ptas. libra.  
Avellana común, 1.600 ptas. sacco.  
Almendra mollar, 31 ptas. Kg. id., ref., 30 id.  
Almendra largueta, 25 id.  
Almendra marcona, 22 id.  
Almendra común, 19'50 id.

###### TARREGA

Almendra en cáscara comuna, 18 ptas. Kg.  
Largueta, 26 id.  
Marcona, 23'50 id.  
Almendra en grano comuna, 84 id.  
Largueta, 107 id.  
Marcona, 96'50 id.

###### REUS

Avellana cárcara común, 1.750 ptas. sacco 58'500 Kg. peso bruto.  
Id., negreta, 29'25 ptas. libra (400 gramos) de rendimiento.  
Grano primera, 73'50 ptas. Kg. peso neto sobre almacén.  
Id., id., pequeña, 68 id.  
Trozos, 67'50 id.  
Almendras de Tarragona común en grano, 85 ptas. Kg.  
Id., largueta, id., 107 id.  
Id., trozos, id., 71 id.  
Id., mollar, id., 87 id.  
Id., mollar cáscara, sin cotizar.

###### ARAGON

Común en grano, 85 ptas. Kg. Largueta, id., 107 id.

###### CASTELLON

Común en grano, 85'25 id. Marcona, id., 97'25 id.

###### ALICANTE

Común en grano 85'25 id.

###### MURCIA

Común en grano 85 id. MALAGA Y ALMERIA  
Común, 85 ptas. id. MALLORCA  
Propietario, sin trozos, 82 id.  
Id., trozos, 70 id.

Los precios son a base de peso neto sobre almacén Reus. Los de Palma, bruto por neto bordo.

## Modernice su ESTABLECIMIENTO

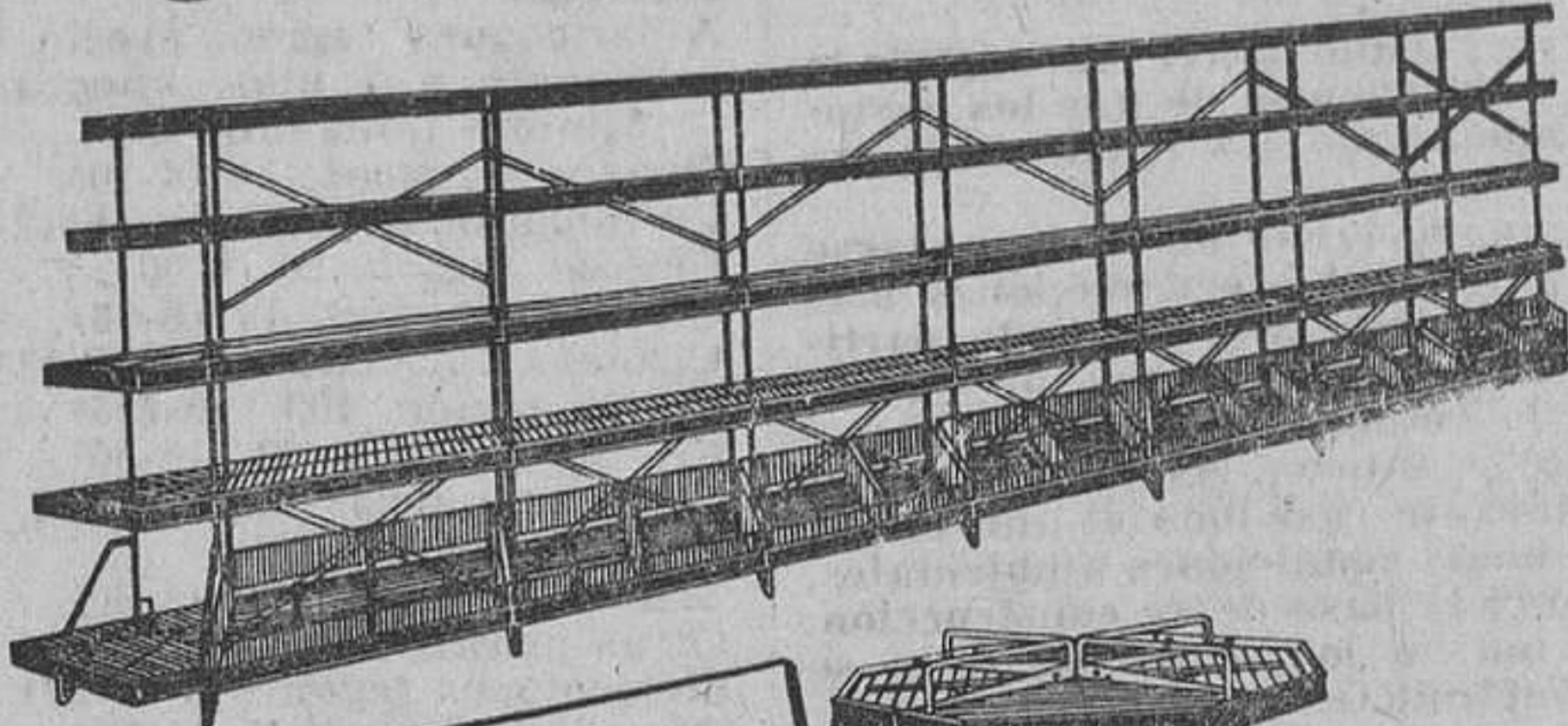

CON ENTREGAS INMEDIATAS

### ESTANTERIAS METALICAS "ARTIALAM"

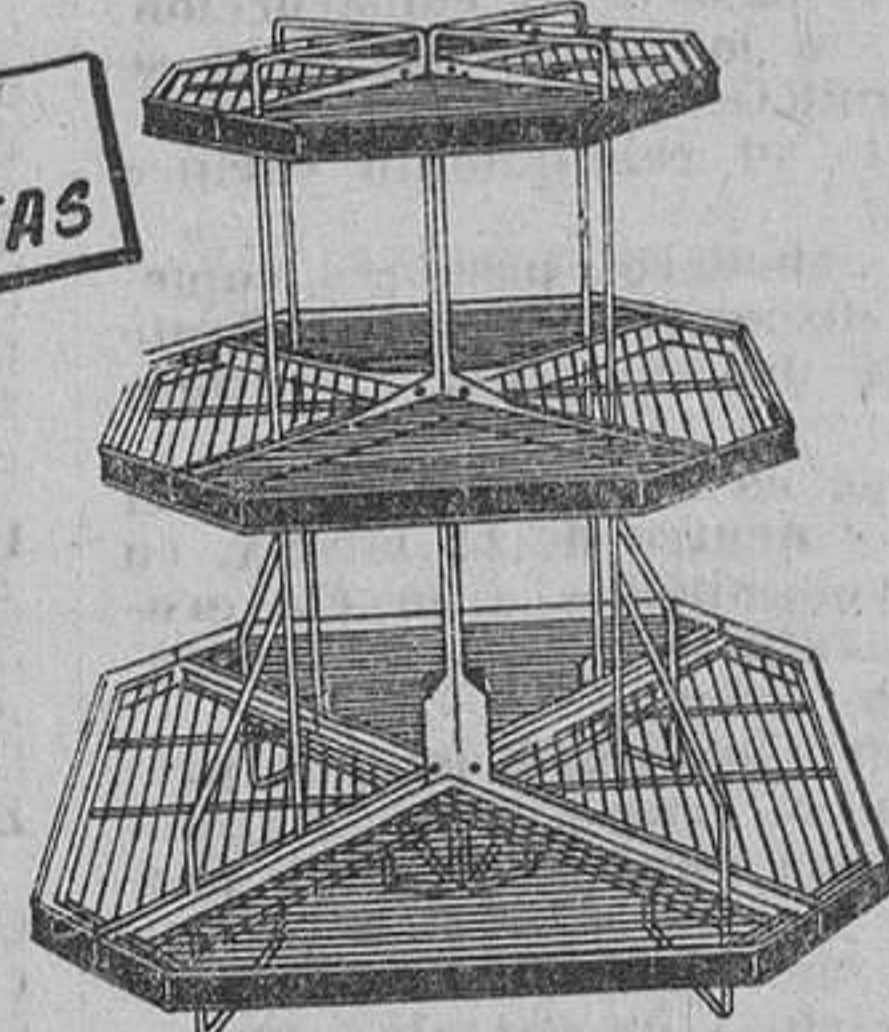

SEPULVEDA-153

Teléf. 224 86 07

BARCELONA

### CORTADORA FIAMBRES «ESEM»

CON BALANZA ACOPLADA

BALANZA «REGIA» de Arisó Moix

BALANZAS DE TODAS CLASES

CAJAS DE CAUDALES, muy regias,

DE TODAS LAS MEDIDAS

MEDIDORES «BAKAR» PARA ACEITE

MOLINOS CAFE, RALLADORAS

CORTADORAS PARA FIAMBRES

CORTADORAS PARA PAN

MOLINOS PARA PAN

ESTANTERIAS PARA PANADERIAS

ESTANTERIAS DE TODAS CLASES

VITRINAS CRISTAL TODAS MEDIDAS

CARAMELeros Y GALLETeros

Y TODO PARA ESTABLECIMIENTOS

Visite: COMERCIAL D.O.C. Sepúlveda, 153

## ACTUALIDAD EXTRANJERA

### MENOR PRODUCCION DE TRIGO EN ITALIA

Milán. — Según fuentes agrícolas locales, va retrasada este año la cosecha de trigo. Los cálculos provisionales cifran la producción entre 80 y 85.000.000 de quintales, contra 95.210.000 quintales en 1962.

La merma principal se prevé en la Italia norteña, donde la producción se reducirá entre un 18 por 100 y un 20 por 100 en comparación con los 43.500.000 quintales producidos el pasado año. Se calcula que la recolección arrojará una reducción de entre el 13 por 100 y el 14 por 100 en la Italia central. — Cometsa.

### TRIGO CANADIENSE A YUGOSLAVIA

Winnipeg. — El Canadá ha cerrado trato para la venta de 7.500.000 bushels de trigo a Yugoslavia a entregar antes de fin de agosto, según convenio firmado recientemente.

Se trata de la primera operación de este género realizada con Yugoslavia en nueve años. Un representante yugoslavo, Vladimir Ormai, ha venido negociando últimamente con la Junta Triguera del Canadá durante varios días.

Dirigentes de la Junta se han negado a confirmar la rumo- reada venta, pero indican que en breve se hará un anuncio oficial.

Parece que se trata de una operación por valor de unos 14.000.000 de dólares con condiciones especiales de pago. — Cometsa.

### EL PUERTO

Se intensifica el tráfico turístico con las Baleares

Se ha registrado un aumento en los turistas que van y vienen de las Islas Baleares.

En el día de ayer, las dos motonaves que hacen el servicio con la Isla de Mallorca, el «Ciudad de Barcelona», y con la de Menorca, el «Rey Jaime I», fueron portadores de más pasajeros turísticos de dichas islas. El primero condujo a Barcelona 586 pasajeros, y el segundo, 181. Además, fueron portadores de unas toneladas de carga general y la valija con el correo.

### CARNES

#### MERCADO NACIONAL

LEON  
Terneros (ocho días), 42-48 ptas Kg. vivo.  
Novillas, 5.000-8.000 ptas. unidad.  
Cerdos destete, 350-800 id.  
Vacuno mayor, 12.000-16.000 id.  
TALAVERA DE LA REINA  
Corderos lechales, 27-30 id.  
Corderos merinos, 21-23 id.  
Corderos lechales, 27-30 ptas. Kg. vivo.  
Ovejas merinas, carne, 15-16'50 id.  
MEDINA DEL CAMPO  
Corderos 1.ª clase, 25 ptas. Kg. vivo.  
Id., inferior, 22 id.  
Ovejas 1.ª, 19 id.  
Id., 2.ª, 17-18 id.  
Lechones blancos 7 semanas, 550-650 ptas. unidad.  
Id., negros y rojos, 33-35 ptas. Kg. canal.  
Vacuno mayor de leche, 12.500-16.500 ptas. unidad.  
Id., menor, 2.100-2.500 id.

#### MERCADO REGIONAL

GERONA  
Vacuno mayor 1.ª, 42 ptas. Kg. canal.  
Id., 2.ª, 39 id.  
Terneras 1.ª, 72 id.  
Id., 2.ª, 70 id.  
VALLS  
Ovejas preñadas, 1.000-1.300 ptas.  
Corderos lechales, 30-82 ptas. Kg. canal.  
Id., lechales, 38-40 ptas. Kg. vivo.  
Id., de rastre merinos, 60 ptas. Kg. canal.  
Ovejas emparejadas, 1.600-1.800 ptas.  
Corderos vida país, 700-1.000 ptas. unidad.  
Ovejas para carne, 50 ptas. Kg. canal.  
Cabras de carne, 30 id.  
Id., leche, 1.000-1.500 ptas. unidad.  
Vacas leche, 12.000-18.000 id.  
Terneras de carne, 64-65 ptas. Kg. canal.  
Cerdos cebados, 38-42 id.  
Id., 27-31 ptas. Kg. vivo.

#### FIGUERAS

Terneros, 2.000-2.500 ptas. unidad.  
Terneras, 1.500-2.000 id.  
Cerdos lechones, 700-800 id.

#### VICH

Vacas leche, 15.000-23.000 ptas. unidad.  
Novillas, 13.000-16.000 id.  
Terneros lechales, 1.000-3.000 id.  
Cerdos cebados 29 ptas. Kg. vivo.  
Id., id., 30 ptas Kg. canal.

### AVES Y CAZA

#### MERCADO NACIONAL

LUGO  
Pollo, 37 ptas. Kg. vivo  
Gallina, 26 id.  
MUNERA  
Pollo, 35 ptas. Kg. vivo.  
Gallina, 32 id.  
Conejo de corral, 25 id.  
PAMPLONA  
Pollo, 58 ptas. unidad.  
Gallina, 40 id.

#### MERCADO REGIONAL

GERONA  
Pollo, 50 ptas. Kg. vivo.  
Gallina, 130-140 ptas. par.  
Conejo, 120-130 id.  
Patos, 120 unidad.  
Oca, 140 id.

#### VALLS

Pollo, 34-36 ptas. Kg. vivo.  
Gallina, 35-36 id.  
Pato, 25-30 id.  
Conejo, 35-37 id.  
Palomo, 20-25 ptas. uno.  
Polluelo, 10-14 id.

#### REUS

Pollo pesado, 37 ptas. Kg. id., legorhn, 35 id.  
Gallina 1.ª, 36 id.  
Id., 2.ª, 28 id.

#### FARREGA

Pollo, 37 ptas. Kg. Gallina, 32 id.  
Conejos jóvenes, 32 id.  
Id. viejos 26 id.

#### FIGUERAS

Pollos 130-150 ptas. par.  
Gallinas, 125-150 id.  
Conejos, 130-150 id.  
Oca, 125-150 ptas. una.  
Patos, 120-140 id.

#### VILLANUEVA Y GELTRU

Pollo, 31-32 ptas. Kg. vivo.  
Conejo, 38 id.  
Gallina, 35 id.

#### VICH

Pollo, 85-145 ptas. par.  
Gallina, 120-170 id.  
Conejo, 100-140 id.

### HUEVOS

#### MERCADO NACIONAL

León, 20-24 ptas. docena; Munera, 17 ptas. docena (el precio más bajo de toda la temporada); Santander, 32 y 33 ptas. Pamplona, 26 ptas.; Manzanares: del día, 24 ptas.; medianos, 22 ptas.; pequeños, 18 ptas.; Medina del Campo, 23-26 ptas.

#### MERCADO REGIONAL

Villanueva y Geltrú, 27, 25 y 23 ptas.; Valls, 24'50 ptas.; 20'50 ptas., y 17'50 ptas.; Reus, extra, 27'50 ptas.; 1.ª, 25'50 ptas.; 2, 3 y 4, 22'50, 19 y 16 ptas.; Tárrega, 25, 23, 21 ptas.; Figueras, 30-34 ptas.; Gerona, rubios, 27-28 ptas.; blancos, 25-26 ptas.; Vich, 23-26 ptas.

### PRODUCTOS LACTEOS

#### MERCADO NACIONAL

Manzanares, leche de oveja para industria, 12 ptas. l.; de cabra, 6; queso serrano, 30 ptas. Kg.; queso manchego puro, ocho días de oro, 50-51 ptas. Kg.; Munera, queso a 45 ptas. Kg.; Logroño, leche de vaca, 6 ptas. litro, en origen; Lugo, leche, 4 ptas litro, en casa labrador; 6 ptas litro, en la ciudad; quesos del país, frescos, 40 ptas. Kg.; mantequilla fresca, 70 ptas. Kg.; Santander, queso de Burgos, 40 ptas. Kg.; de nata, 60-70 ptas. Kg.; estilo Roquefort, 80 ptas. Kg.; picón y manchego curado, 80 ptas. Kg.; Pamplona, queso del país, 56 ptas. Kg.

### CEREALES Y LEGUMBRES

#### MERCADO INTERNACIONAL

CHICAGO  
Trigo (Bushel de 27'2 Kg.) \$ 1'85 3/8 = 4'10 ptas. Kg.  
Maíz (Id., 25'4 Kg.) \$ 1'23 3/8 = 2'92 ptas. Kg.  
Avena (Id., 14'5 Kg.) \$ 0'66 3/8 = 2'75 ptas. Kg.  
Centeno (Id., 27'2 Kg.) \$ 1'27 1/4 = 2'80 ptas. Kg.

#### WINNIPEG

Cebada (Bushel de 21'8 Kg.) \$ Can 1'17 3/4 = 3 ptas. Kg.

#### MERCADO NACIONAL

MUNERA  
Cebada, 4'80 ptas. Kg.  
Centeno, 4'50 id.  
Avena, 4'25 id.  
Almortas, 4'20 id.  
MANZANARES  
Cebada, 4'75-4'80 ptas. Kg.  
Avena, 4'65-4'70 id.  
Maíces híbridos, desgranados, 5 id.  
Chicharos, 5'50 id.  
Yeros, 5'25 id.  
Almortas, 5 id.  
Centeno, 4'50 id.

#### MERCADO REGIONAL

BARCELONA  
Maíz Lérida, 5'45-5'65 ptas. Kg.  
Avena gris, 5'05-5'20 id.  
Id., blanca, 5'10-5'15 id.  
Cebada corriente, 4'65-5'15 id.  
Id., Castilla, 4'75 id.  
Panizo Daimiel, 6'70 id.  
Alpiste, 14-14'25 id.  
Almortas, 6-6'05 id.  
Habas Mazaganas, 6'35-6'60 id.  
Yeros, 5'70-5'90 id.  
Vevas, 5'60-6'20 id.  
Algarobas, 5'90 id.  
Harinas concha de ostras granulada, 2'20-2'30 id.  
Id., carne 60-65 % nacional, 9 id.  
Barña  
Id., pescado, Canarias, 12'50-12'75 id. Cif.  
Id., huesos granulados, 3'65 id. Valencia.  
Linaza importación, 7'65 id. Barña  
Salvados hoja ancha, 4'80-4'90 id.  
Id., id., corriente, 4'70-4'80 id.  
Id., segundas, 4'85-4'90 id.  
Id., terceras, 4'70-4'80 id.  
Id., cuartas, 4'60-4'70 id.  
Id., salvadillo, 4'60-4'70 id.  
Harinillas, 5 id.

#### FARREGA

Maíz, 5 ptas. Kg.  
Cebada, 4'25 id.  
Avena, 4'30 id.

#### VALLS

Centeno, 4'75-4'90 ptas. Kg.  
Cebada, 4'50-4'75 id.  
Avena, 4'50-4'70 id.  
Almortas, 4'60-4'75 id.

Servicio Cometsa — Cámara Oficial de Comercio y Navegación. — Instituto Catalán de San Isidro

**SÓLO ALBAÑIL**  
*¿No se conforme!*  
**Vd. puede ser**  
**MAESTRO ALBAÑIL DIPLOMADO**

Sabiendo leer y escribir, por medio de nuestros Cursos por correo, adquirirá Vd. los conocimientos técnicos necesarios. Aproveche sus ratos libres. Unas lecciones fáciles y agradables; unos ejercicios que serán personalmente corregidos por expertos Profesores, le abrirán el camino del éxito.

Para colocarse en las más importantes empresas constructoras, ocupando cargos de responsabilidad y bien remunerado así como para obtener mayores beneficios trabajando por su cuenta... ¡no basta la práctica!... son imprescindibles conocimientos técnicos y profesionales. No se conforme siendo "un albañil".

Hágase MAESTRO ALBAÑIL DIPLOMADO o TECNICO EN CONSTRUCCION en

**ceac**

El Centro más importante de Europa en Enseñanza Profesional y Técnica por Correo Autorizado por el Ministerio de Educación Nacional.

**SÓLO AL MES 50 PESETAS**

**ceac**

se comprometa a devolverle todo su dinero, si al terminar sus estudios no queda completamente satisfecho de sus enseñanzas y servicios.

**OTROS CURSOS**

**SIN COMPROMISO SOLICITE FOLLETOS GRATUITOS ESCRIBIENDO A:**

**OTROS CURSOS DE CONSTRUCCION**

- TECNICO DE LA CONSTRUCCION
- DELINEANTE EN CONSTRUCCION
- HORMIGON ARMADO • TOPOGRAFIA
- CARPINTERIA • EBANISTERIA
- DECORACION • PINTOR DECORADOR

UN SIMPLE SELLO DE CORREOS y este cupón puede ser el principio de una vida mejor para Ud. y para los suyos. ¡Mándelo HOY MISMO, pues nadado se compromete!

Me interesa folleto de los Cursos:

Don \_\_\_\_\_  
Domicilio \_\_\_\_\_  
Población \_\_\_\_\_  
Provincia \_\_\_\_\_

**ceac ARAGON, 472**

**ceac** ARAGON, 472 - Dpto. G14 BARCELONA - 13



# Economía y Finanzas

## RUMORES Y RECORTES

En su día recibimos el magnífico volumen «Ideología de la Caja de Pensiones para la Vejez y de Ahorros», del que bien cabe decir que es un homenaje al fundador de tan modélica institución, don Francisco Moragas Barret. Quizás algunos consideren que el lugar de este comentario estaba mejor en otra sección de este periódico. Sin embargo, lo hemos traído a la nuestra en consideración a la importancia que en el mundo económico tiene el ahorro y a cuyo incremento tanto ha influido la Caja de Pensiones.

La lectura del volumen a que nos referimos nos ha llevado días, pero valía la pena. Ha sido una absoluta inmersión en la grandiosa obra que, en su día, esbozara el señor Moragas Barret. Todos sabemos que la Caja de Pensiones para la Vejez y de Ahorros ha sido siempre motivo de gran orgullo para nuestra región. Sin embargo, para comprender lo que realmente representa, lo que ha pretendido, ser desde sus comienzos, es menester leer el libro a que nos estamos refiriendo. Sólo después se puede apreciar, acertadamente, su definitiva trascendencia social, a la que suma, como consecuencia, su extraordinaria potencialidad económica.

Sorprende considerar el aspecto profético de muchas de las manifestaciones expuestas en el primer tercio de este siglo, con vistas a la previsión, verdadero prólogo de la evolución que ahora ha vivido la Caja de Pensiones. Admira la amplísima visión del primer director general de la entidad y del que le secundó en sus planes, don Luis Ferrer-Vidal, fundadores, ambos, de aquel Instituto Nacional de Previsión que nació en 1908. Sorprenden y admiran muchas cosas que bien quisiéramos comentar cual sería debido.

Precede el contenido del libro un magnífico prólogo de don Enrique Luño Peña, actual director general de la entidad. Su condición no le impide rendir amplia pleitesía al fundador y demostrar cuán identificado está con la obra.

La edición del libro es un alarde editorial.

La Confederación Española de Cajas de Ahorros ha convocado un Concurso de Monografías dotado con un premio de cincuenta mil pesetas para el mejor trabajo monográfico que se presente sobre el tema: «Las Cajas de Ahorro, promotoras del desarrollo social».

Según nota de la Delegación Regional de Comercio, con ocasión de la puesta en vigor de los nuevos impresos de importación, y para una mayor facilidad de los importadores, se modifica el horario de recogida de expedientes, en el sentido de que a partir del 6 de junio de 1963, la recepción se efectuará en régimen diario, de 9 a 12, en lugar del régimen alterno, tal como se hacía hasta esta fecha.

Lo más notable de la reciente Junta de Catalana de Gas y Electricidad, ha sido la absoluta confianza que los accionistas demuestran ahora tener en su Consejo de Administración y, sobre todo, en su consejero-delegado, don Pedro Durán Farell. No fueron los aplausos que ya registramos en otro lugar al dar la referencia de dicha Asamblea. Fue la actitud, cosa que ya observamos la noche anterior en la visita a las instalaciones de San Martín. En los directivos y en los accionistas.

Ha llegado a Barcelona M. Bischoff, de la importante firma suiza Atlas Trading Corporation Limited, quien va a entablar conversaciones con la empresa Villsa, de Barcelona, para estudiar las posibilidades de aplicación de cierto producto que constituye una verdadera novedad de la moderna técnica industrial.

El próximo viernes será presentado en Madrid el primer coche-cama de la serie de 28 que de la Compañía de Coches-Cama ha sido encargado para la Renfe. Han sido totalmente construidos en Zaragoza, habiéndose calculado que, con sencillos cambios, puedan circular también sobre vías de ancho europeo, cuando crucen nuestras fronteras. El coste de cada coche es de 7,2 millones de pesetas.

La noticia sorpresa de hoy es la dimisión de don Francisco Rodón Queralt como presidente de Transportes, Aduanas y Consignaciones (T.A.C.), lo que parece tiene su origen antes de la Junta General de la entidad, la cual se celebró en la segunda quincena de marzo, aunque hasta ahora se ha mantenido en silencio. Según dicen, se debe a «divergencias» con el accionista mayoritario.

Ayer se dio la noticia de la llegada de un grupo de comerciantes mejicanos a Barcelona, luego de haber pasado por Madrid. Es interesante conocer las manifestaciones hechas en reciente ocasión, por el presidente de esta Comisión de las Cámaras Industriales de Méjico, don José Sánchez Navarro. «Entre los variadísimos puntos que los industriales mejicanos tienen interés en tratar con las Cámaras españolas —dijo— hay seis muy importantes: 1.º, análisis previo de la situación económica de ambos países; 2.º, estudio del Convenio de Pagos actualmente vigente entre España y Méjico; 3.º, posibilidad de aumentar para producir bienes de capital y de consumo, por medio de asociaciones de capitales; 4.º, aumento del comercio entre ambos países; 5.º, estudio espe-

cífico de los problemas de reaseguros entre las empresas reaseguradoras, y 6.º, problemas relativos a la próxima Feria y Exposición de Productos Españoles en Méjico.

Acaba de crearse una importante asesoría fiscal, de la que forman parte el catedrático don Abelardo de Unzueta y los intendentes y profesores mercantiles, señores don Miguel Jandá, Narciso Bibiloni y Juan Cerdá, con la colaboración de prestigiosos juristas.

Formando parte la Banque de l'Union Parisienne, se ha constituido, en Madrid, la Sociedad Hispano-Francesa de Cooperación Técnica y Financiera. En el Consejo de Administración figuran, como presidente, don Luis Lamana Lizarbe, siendo don Lorenzo de Villalonga, M. August Avou y M. Bertrand Hommey los consejeros. De consejero-delegado aparece don Luis Lamana Hoyos, y de secretario general, don Miguel Maney.

En la reciente Junta de la Cros, dijo, entre otras cosas, don José Capelo: «...Quiero rogar a los accionistas que no sean de la clase de especuladores; que continúen siendo de abuelo, como lo han sido casi siempre los de Cros. Que no vendan más que en caso de una necesidad perentoria, nunca por temor. A la vista de la parca valoración del Inmovilizado, del gran porvenir de la industria química, y, por consiguiente, de la Empresa, bien puede decirse que nuestro signo social vale mucho más que lo que se cotiza. La atonía que sufren nuestras acciones, desde hace unos cuatro años, creo empezará pronto a corregirse.»

El dividendo aprobado por la Cros fue del 14 por 100, del cual es complementario el 6 por 100 que se entrega ahora.

Bajo la presidencia del ministro presidente del Consejo de Economía Nacional, don Pedro Gual Villalbi, fue clausurado el pasado jueves el curso 1962-63 de la Real Academia de Ciencias Económicas y Financieras. En el mismo acto se procedió a la recepción del académico electo correspondiente, profesor M. André Pietre, de la Facultad de Derecho y Ciencias Económicas de París.

En el primer trimestre de este año entraron en Bilbao 1.634 barcos con un registro bruto total de 1.422.458 toneladas, aproximadamente. En el puerto de Barcelona, en el primer cuatrimestre (un mes más), el registro bruto de los barcos entrados alcanzó la cifra de 1.782.609 toneladas o sea un 17 por 100 más que en igual período de 1962, que fue de 1.513.688 toneladas. En Bilbao la cifra de barcos entrados fue menor que en el primer trimestre de 1962, que entonces resultó ser de 1.661 buques.

En la Junta de Electro-Química de Flix se hizo saber que, por vez primera, se habían alcanzado los 400 millones de pesetas de venta bruta (10,85 por 100 sobre 1961), lo que tiene mayor importancia si se tiene en cuenta que los productos básicos han experimentado bajas de un 50 por 100. En 1962 suministraron al mercado 57.800 toneladas de productos terminados a 6.938 pesetas la tonelada.

J. M. H.

## LA BOLSA

### Resumen semanal

**MARTES:** Barcelona acusó actividad, sobre todo en el mercado de cupones; y hubo tendencia al alza; Madrid mostró igual, si bien la tónica anduvo baja en los cupones; Bilbao, sostenimiento, aunque indecisión.

**MIÉRCOLES:** Barcelona mostró poco interés con línea bajista; Madrid tampoco consolidó lo iniciado el día anterior; Bilbao, flojo.

**JUEVES:** Barcelona acusó pesadez e indecisión; Madrid anduvo bajo y desconfiado; Bilbao poco interés y bajas.

**VIERNES:** Barcelona no varió, si bien apenas pesaron las alteraciones en los cambios; Madrid persistió en su tono pesado; Bilbao, lo mismo.

**RESUMEN:** Madrid y Barcelona parecían ofrecer al cierre del viernes un cierto futuro prometedor. Las ampliaciones han gravitado en general, manteniéndose la depresión.

Durante la semana se han contratado 200 clases de valores, que sumaban un total de 36.609.328 pesetas nominales. De esos valores hubo 23 de Fondos Públicos; 96 de Obligaciones y 76 de Acciones, cotizándose, del total, 69 en alza, 67 sin variación, y 64 en baja.

Se incluyeron en nuestra Bolsa 176.822 Acciones de Hidroeléctrica Española, equivalentes a 88.411.000 pesetas nominales.

## EXTEBANK informa



Que frente a 318'2 millones de dólares de exportaciones en el primer cuatrimestre de 1962, la cifra registrada en el mismo período del presente año ha sido de 280'2 millones de dólares. Las importaciones, por el contrario, experimentaron un crecimiento, pasando de 394'0 millones de dólares en el período enero-abril de 1962 a 538'3 millones de dólares para el presente año. El descenso de las exportaciones y el aumento de las importaciones ha originado un mayor déficit de nuestra balanza comercial: 75'8 millones de dólares en 1962 y 256'1 millones de dólares en 1963.

Los ingresos brutos por turismo, donaciones y movimientos de capital a largo plazo han experimentado aumento en el presente año. Las divisas brutas por turismo ingresadas en los cuatro primeros meses del año fueron de 142'7 millones de dólares (105'0 millones de dólares en 1962), los ingresos brutos por donaciones 68'6 (50'6) y los ingresos de capital a largo plazo 74'2 (59'1).

Comparando las cifras anteriormente indicadas se aprecia que en los primeros cuatro meses del año 1962 el déficit de la balanza comercial era de 75'8 millones de dólares y los ingresos brutos por invisibles 214'7 millones de dólares y en el presente año la balanza comercial arroja un saldo negativo de 256'1 millones de dólares y los ingresos brutos por invisibles 285'5 millones de dólares.

BANCO EXTERIOR DE ESPAÑA

## HOJA DEL LUNES

Redacción y Administración: Rambla Cataluña, 10. Teléfono 231-51-04

# LA JUNTA DE CATALANA DE GAS Y ELECTRICIDAD SE CELEBRA EN UN AMBIENTE DE EXTRAORDINARIA CORDIALIDAD

Dióse cuenta del desarrollo creciente de las actividades y de la puesta en marcha de la nueva fábrica de San Martín

Homenaje del Consejo de Administración y de los accionistas a don Pedro Durán Farell

El pasado miércoles, Catalana de Gas y Electricidad, S. A., celebró en su domicilio social de la Puerta del Angel, en segunda convocatoria, la Junta General Ordinaria de Accionistas. Con el Consejo de Administración, ocupó la presidencia don Juan Bertrand Mata.

Antes de abrir la sesión, varios accionistas hicieron uso de la palabra en nombre propio y de toda la asamblea, para expresar su profundo sentimiento ante el fallecimiento de don Laureano Moreno, ocurrido el 7 de enero de este año, y de don Manuel Bertrand Mata en 24 de abril último, consejeros ambos de la Sociedad, hecho al que concurría, además, el ser hermano. Éste último, del presidente de la Sociedad, don Juan Bertrand Mata. Con palabras emocionadas, el Presidente agradeció en nombre propio y en el de la Entidad, el pesar tan cálidamente expuesto por los oradores.

### CAPITULO DE PRODUCCION

Iniciada la Junta, el Consejo sometió a la consideración de la Asamblea el desarrollo y resultados del ejercicio.

La producción de gas en España en 1962 fue de 402.160.710 metros cúbicos, con un aumento de 16.318.281 metros cúbicos, lo que con respecto al año 1961 equivale a 42 por 100 de aumento.

La producción de las fábricas en el mismo año, con inclusión de la de Sevilla, fue de 181.464.940 metros cúbicos lo que vino a representar una disminución del orden de 1.437.560 metros cúbicos, o sea, el 0'78 por 100. Ello es debido al aumento del poder calorífico del gas suministrado a nuestras redes y que evitó la fabricación de gas. El valor medio fue, en 1962, de 251 kilocalorías por metro cúbico más elevado que en 1961. Tal aumento creció a 3.500 kilocalorías por metro cúbico a partir del 15 de octubre de 1962.

### CALOR Y CONSUMO

Este aumento de poder calorífico determinó una disminución en la demanda de metros cúbicos, pero no en la de termias, o sea, en la de calor suministrado que, en el año pasado, fue un 753 por 100 superior a la del año anterior. Este hecho se refleja igualmente en facturación que, si bien en metro cúbico ha sido inferior, ha tenido por el contrario, en termias, un aumento del 776 por ciento.

En el ejercicio de 1963 (hasta el 1.º de mayo), o sea, aún con el gas de las antiguas instalaciones, los consumos facturados han aumentado extraordinariamente siendo un 17 por 100 (en termias) superiores a los del mismo período del año anterior, mientras que el volumen de gas emitido ha aumentado sólo en un 9 por 100. El aumento extraordinario de consumo registrado desde el comienzo del año cabe atribuirlo principalmente al mayor poder calorífico del gas, que permite nuevas aplicaciones, al notable incremento de nuevos abonados y al frío extraordinario de los meses del pasado invierno. En cambio, el menor incremento en el volumen emitido, se hizo saber que era debido al mayor poder calorífico y a la disminución de pérdidas en la distribución.

Se informó que durante 1962, las instalaciones de producción funcionaron con plena normalidad, sobresaliendo la eficaz y decisiva función de la planta de vaporización e inyección de propano, puesta en servicio en noviembre de 1961. Las grandes puntas de consumo registradas se reflejan en las semanas más frías de enero y febrero del presente año 1963, en las que se alcanzaron emisiones superiores en un 30 por 100 a las de la misma semana del año anterior. Añádase que la inyección media diaria de propano en 1962 fue de 14 toneladas, habiéndose llegado a puntas de 43 toneladas en algunos días de los citados enero y febrero.

### VARIANTES EN LA PRODUCCION

En 1962 las instalaciones de producción consumieron menos que en 1961, tanto en hulla como en coque. El consumo de fuel-oil se mantuvo idéntico, mientras que el de gas-oil descendió en un 87 por 100, a consecuencia de que por la inyección de propano, hubo necesidad de carburar el gas de coque. El consumo de propano, por el contrario (por su inyección durante 365 días en 1962 contra 41 el 1961), se incrementó en un 87 por 100.

Se aprovechó la ocasión para notificar a la Asamblea la puesta en servicio, en el mes de ma-

yo de 1963, de la nueva fábrica de San Martín, constituida por dos grandes líneas de cracking de naftas ligeras, cuya capacidad de producción es de 550.000 metros cúbicos diarios de gas de 4.200 calorías.

El día primero de dicho mes arribó el primer petrolero con 10.000 toneladas de nafta que fue trasvasado a los depósitos por la tubería subterránea, a razón de unas 400 toneladas-hora. Seguidamente entraron en prueba las líneas de cracking, empezando su servicio normal el 15 del mismo mes.

### FIN DE LA PRIMERA ETAPA DE LA EVOLUCION DE LA SOCIEDAD

Con ello —continuó diciendo el Secretario— y con la profunda reconstrucción y ampliación de las redes de Catalana de Gas y Electricidad, iniciadas al mismo tiempo que las obras de la nueva fábrica, ha quedado ultimada la primera gran etapa

## INTERESANTE EXPOSICION DEL PRESIDENTE

A continuación, el señor Bertrand Mata expuso a la Junta, para mejor conocimiento de los hechos y gestión del Consejo, una interesantísima comunicación, en la que hizo un completo examen de los programas y objetivos ya alcanzados del Plan de Desarrollo de la Empresa, entre los que destaca, como se había dicho, la nueva fábrica de San Martín, la más moderna y automática de Europa, modélica en su tipo, y que permite dotar a Barcelona de un servicio de gas análogo en calidad y en amplitud al de las más importantes capitales europeas.

El señor Bertrand Mata subrayó la potente política de expansión emprendida por Catalana, su realismo y sinceridad industriales, así como las amplias consecuencias que en el orden económico, social y político de la Compañía han de derivarse de su importantísimo Plan de Desarrollo, y que han de llevarla a ampliar decisivamente su actividad en el marco de nuevos sectores de enorme interés industrial. El Presidente hizo hincapié en la muy eficaz, cordial e ilusionada colaboración del personal de la Empresa, al que rindió especial homenaje de gratitud.

La comunicación de don Juan Bertrand Mata fue muy aplaudida por los asistentes.

### CONSIDERACIONES SOBRE EL EJERCICIO

Desde luego, el Ejercicio de 1962 confirma a la Compañía en el constante y rápido avance emprendido desde dos años atrás, todo ello dentro de una política exigente y sobria en cuanto a criterios de explota-

## Homenaje a don Pedro Durán Farell

Seguidamente intervinieron varios accionistas, que hicieron patente, en un ambiente de excepcional cordialidad, su satisfacción al Consejo de Administración y, en especial, rindieron homenaje al Consejero delegado, don Pedro Durán Farell, por la magnífica y eficaz labor realizada.

Don Juan Bertrand Mata habló para resumir los hechos que definen el trascendental momento de la Compañía. Luego, en términos de emocionada cordialidad, puso también de relieve la gran labor llevada a cabo por el Consejero delegado, «ya que —dijo— gracias a su esfuerzo y tenacidad y al cariño puesto en su trabajo, ha logrado tan positivos resultados para la Sociedad». Solicitó a los señores accionistas una felicitación para el señor Durán Farell, al que el Consejo expresaba ya por anticipado su gratitud.

Las manifestaciones del señor Bertrand Mata fueron seguidas por una clamorosa ovación, en

propuesta y que es, fundamentalmente, la obtención de un gas de calidad europea, competitivo y de características inmejorables, que lleve, por ello mismo y por lógica industrial y económica, a alcanzar un mercado análogo, en calidad, diversidad y volumen, al de las grandes distribuciones europeas, en las que se desarrollan brillantemente la industria del gas.

### LINEA DE EXPANSION

Dentro de la expansión trazada, Catalana de Gas y Electricidad ha adquirido la mayoría de las acciones de la Unión Industrial, S. A., de Villanueva y Geltrú, que produce y distribuye el gas en dicha población, habiéndose adquirido también la distribución de Sitges. Están en curso obras e instalaciones para una nueva fábrica de gas en las proximidades de Villanueva y Geltrú, que permita el suministro simultáneo a esta población y a Sitges hasta el momento en que puedan ser alimentadas desde las instalaciones de Catalana en Barcelona. Además, la Sociedad ha hecho otras adquisiciones muy interesantes que tendrán repercusiones en la marcha futura de sus actividades.

Otro punto de interés para los accionistas fue saber que la modernización había comprendido también la parte administrativa.

ción y amortizaciones, que llevan decididamente a la Empresa a lograr una solidez europea en la que, a la normalidad industrial de resultados, se añade la perfecta puesta al día de las instalaciones que explota Catalana de Gas y Electricidad.

Considerando el Balance, vemos que las variaciones más importantes en el Activo son las siguientes: aumentos, 125.556.039'85 pesetas en Instalaciones Industriales de gas; 20.730.649'48 pesetas en Mecanización Administrativa (esto debido, fundamentalmente, al equipo electrónico IBM 1401), y más de 100.000.000 de pesetas en Deudores Varios, lo que es motivado, principalmente, por las nuevas instalaciones en curso de construcción. Registra también un sensible aumento la Cartera de Valores por suscripción de nuevas acciones de Hidroeléctrica de Cataluña, S. A.

En el Pasivo, aparece un aumento de 100.000.000 de pesetas por la ampliación de capital del pasado año, así como de pesetas 74.254.196 por nuevos créditos bancarios. También destaca el incremento de Proveedores y Cuentas Acreedoras por facturas y efectos que amparan las inversiones en nuevas instalaciones en curso.

La Junta mostró su completo acuerdo con las propuestas del Consejo, las cuales fueron aprobadas unánimemente. La distribución del dividendo se fijó en 95 por ciento a las acciones ordinarias. También fue aprobada la reelección de don Antonio Miquel Bonet como consejero, y la elección de los señores don Enrique Gabarró Samsó y don Eusebio Bertrand Batlló como nuevos consejeros de la entidad.

la que tomaron parte todos los asistentes.

Una vez terminada la sesión, los accionistas comentaron con gran complacencia la trascendental transformación que vive Catalana de Gas y Electricidad, felicitando personalmente y con gran efusión al Consejo. Se comentó, asimismo, la visita a la nueva fábrica montada en San Martín, que se había efectuado en la noche anterior, y por lo que quedaron muy complacidos.

Se subrayó, sobre todo, el ambiente de cordial y franca penetración conseguida entre el Consejo y los accionistas, que constituye un aspecto de extraordinario interés en la actual etapa de la Empresa.

Como broche final, los asistentes fueron invitados a visitar las nuevas instalaciones de mecanización administrativa, montadas en la Empresa a base de equipos electrónicos IBM, saliendo de la visita gratamente impresionados.

## S. A. IBERICA BEDAUX

les recuerda que la conferencia de don Cayetano ENRIQUEZ DE SALAMANCA, de S. A. BULL DE ESPAÑA, sobre: «TRATAMIENTO CLASICO DE LA GESTION DE ALMACENES», tendrá lugar esta tarde, a las cinco, en la sala de conferencias del Palacio de las Naciones, en la Feria de Muestras.

## TUBOS ROBLES

BARCELONA-13 • C/O. DE CIENTO, 568 • T. 225 15 92-93-225 19 62  
MADRID-8 • PEÑUELAS, 8 • TELEFONO 239 58 00  
MURCIA • HUERTO CAPUCHINOS, 12 • TELEFONO 17617



ROBLES

TODOS LOS TUBOS QUE VD. PUEDA NECESITAR

**AUTOCARES A PERPIGNAN**  
2 SALIDAS DIARIAS: 8' y 14'45  
C. CASPE ESQ. VIA LAYETANA  
**VIAJES TABER**  
CASPE, 21 • TEL. 32 59 00

EXHIBICIONES EN LA FERIA

UN ORDENADOR ELECTRONICO DOTADO DE «MEMORIAS», QUE PONE AL DIA TODAS LAS SITUACIONES DE UNA EMPRESA

5.000 OPERACIONES POR SEGUNDO; REGISTRO DE ACTIVIDADES Y TAMBIEN DE PREVISIONES

Nos hallamos en plena época electrónica, verdadera maravilla de nuestro tiempo. La gente habla de ella con frecuencia y en su mayoría con un gran desconocimiento de lo que se trata o, como mucho, a tenor de una vaga teoría y de una evidente imprecisión. De lo que no cabe duda es del gran respeto que todo lo electrónico infunde, al que se estima como una extraordinaria magia, aun dentro de esta época tan rebosante de acontecimientos e inventos asombrosos.

Las máquinas, sobre todo, atraen y sobrecogen. Es este el momento del milagro mecánico; primero sustituyó al esfuerzo físico, conquistó las alturas del cielo y buceó en las profundidades del mar. Y, últimamente, está sustituyendo al cerebro humano.

En la actual edición de la Feria Internacional de Muestras en Barcelona figura una completa demostración de este último tipo de máquinas. Ostentan el denominador IBM y en su amplio «stand» —que ocupa una gran sala del Palacio Central— figura un crecido número de maravillas técnicas, capaces de desarrollar toda suerte de operaciones de cálculo, ordenación y escritura, con perfección completa y a velocidad relámpago.

En la exhibición de este año ha destacado, sobre todo, el Ordenador IBM 1440, presentado por primera vez en España y que ha sido trasladado en avión especial a nuestra ciudad para su presentación en la Feria. Ha permanecido aquí durante unos días y, por el mismo sistema de transporte, el tal Ordenador IBM 1440 ha sido llevado a otra gran capital europea.

Este Ordenador IBM 1440 es realmente asombroso. Las demostraciones hechas por sus técnicos han hecho comprender a los asistentes que semejante conjunto de máquinas abarcaba la solución de todos los problemas de gestión y administración de empresas de cualquier tipo.

El citado Ordenador es una novedad internacional en cuanto a automatización integral de trabajos de gestión y administración de las empresas de tipo medio. Sus «memorias» externas de discos magnéticos, intercambiables, le proporcionan una capacidad de almacenamiento prácticamente ilimitada. Dicho Ordenador es capaz de realizar hasta 5.000 operaciones por segundo y sus características le permiten la puesta al día de todas las situaciones de una empresa, el registro de la totalidad de los datos de sus actividades y también de sus previsiones. Y otro hecho, muy interesante: la consulta instantánea de todos esos datos.

Se ha hecho una demostración de gestión de inventarios y el Ordenador ha mantenido una constante actualización de los «stocks» de piezas y conjuntos, con una vigilancia absoluta del nivel de existencias, de forma que, en el momento oportuno, señaló la necesidad de hacer los pedidos urgentes de aquellas piezas cuyo nivel, peligrosamente bajo, no podía garantizar el adecuado suministro.

Otra demostración la han aplicado a supermercados. Se ha efectuado una simulación del funcionamiento de una cadena de tales establecimientos, cuyo abastecimiento corría a cargo de un almacén central. El IBM 1440

ha regulado todo el funcionamiento del complejo; ha confeccionado estadísticas, ordenado pedidos y todo cuanto fue menester.

Después ha habido otros capítulos: actividades en los sanatorios, hoteles y hasta las varias actividades de la Administración Local, o sea Diputaciones y Ayuntamientos. La automatización del IBM 1440 resuelve las diversas actividades de servicios, contribuciones y administración.

Aparte del Ordenador mencionado, en los «stands» de la sala figuran otras máquinas notables. Un Calculador Mecanográfico IBM 632, que es un equipo electrónico de pequeñas dimensiones y muy fácil manejo, pero que suma a estas características una gran capacidad de cálculo exacto y rápido. Particularmente apropiado para trabajos de facturación, liquidación, nóminas y operaciones parecidas, nos dicen que está teniendo gran demanda. Especialmente interesa a los Bancos y empresas de seguros y las similares que precisan de gran cantidad de cálculos.

Ya conocíamos las máquinas de escribir eléctricas «Executive» de IBM; es fácil verlas en

muchas oficinas. Pero, en esta ocasión, hemos advertido en la exhibición otra máquina radicalmente distinta, la IBM 072. En efecto, no tiene barras de tipos ni carro móvil. Cuenta con una que podríamos denominar «cabeza de escritura», en cuya superficie figuran los caracteres y signos mecanográficos, y cuyo tamaño no es mayor que una pelota de golf. La tal «cabeza» sustituye las barras y los tipos, siendo, además, intercambiable por lo que pueden utilizarse diferentes tipos de letras. Incluso una de las tales «cabezas» es de tipos matemáticos, ideal para escribir textos científicos y técnicos. Realmente es una máquina que causa sensación. Ya está a la venta en América y Europa.

En la exposición figuran otros muchos equipos. Los hay dedicados sordo a los ruidos de fondo, adecuados para captar la voz aunque sea en tono confidencial; también sistemas de control de tiempo: relojes registradores de asistencia semanal, de tiempos de trabajo, fechadores, vigilantes, indicadores y demás.

En conjunto, una exhibición de interés superlativo.

Junta General de la Sociedad Nacional Industrias Aplicaciones Celulosa Española, S. A. «SNIACE»

ELOCUENTE DISCURSO DE DON EUGENIO CALDERON MONTERO RIOS, PRESIDENTE DE LA ENTIDAD

Con asistencia de gran número de accionistas y bajo la presidencia del Excmo. Sr. don Eugenio Calderón Montero Ríos, ha tenido lugar la celebración de la Junta General Ordinaria de la Sociedad Nacional Industrias Aplicaciones Celulosa Española, S. A. «SNIACE», en la sala de actos de la Cámara de Comercio.

A mediados del año 1962 se produjo la dimisión de los Consejeros señores don Rafael Silveira y don Antonio Robert, hacia quienes tantos motivos de gratitud tendrá siempre «Sniace» y para sustituir a ambos el Consejo, en uso de sus facultades, ha designado, provisionalmente, al Excmo. Sr. don Mariano Calviño de Sabucedo y Gras y al Excmo. Sr. don Luis Martínez de Irujo, duque de Alba, a cuyas personalidades dedicó sinceros elogios el señor Calderón.

Refiriéndose a la marcha de la Empresa empezó el señor Calderón haciendo destacar la importancia, en el orden social, del Convenio Colectivo, que ha supuesto un aumento de gasto de más de 12 millones de pesetas, incrementado con las repercusiones de la posterior subida de jornales, que supuso, entre otros extremos, la equiparación entre hombres y mujeres, mayores cuotas de seguridad social, etcétera, etc., con un nuevo aumento de 8 millones de pesetas, que se ha absorbido como el anterior.

Alude a los resultados obtenidos durante el pasado ejercicio del año 1962 y a los logros en lo que va transcurrido del presente, que han sido ligeramente superiores, haciendo constar su esperanza de que el presente ejercicio se cerrará también brillantemente.

Durante el año 1962, continúa el señor Calderón, debe hacerse constar que el mercado textil no alcanzó, ni muchísimo menos, la prosperidad de otros años. Se mantuvo bien en el sector lanero y sedero y en el de las fibras sintéticas, como las que «Sniace» se propone fabricar, pero puede calificarse de pésimo para el algodón, materia prima que ha venido a constituir un serio y grave problema en el orden internacional de difícil solución, por cuanto está implicado en la política económica de otros países y muy especialmente por la de Norteamérica, que es quien imprime carácter al mercado internacional.

El señor Calderón anunció el pago del dividendo complementario a partir del día 15 del corriente mes.

El discurso del señor Calderón fue largamente aplaudido y muchos accionistas concurrentes hicieron constar su satisfacción y su felicitación, muy especialmente al señor Calderón y al resto del Consejo. Todas las propuestas presentadas a la Junta fueron aprobadas por aclamación.

PERSONAL FEMENINO

para montaje aparatos electrodomésticos. Trabajo fácil y bien retribuido. Horario intensivo todo el año. Presentarse en TURMIX S. A., c/ Morales, 21-27 (junto Infanta Carlota)



Caballero, se enfrenta Ud. con un problema así este verano?

¡NO LO DUDE MAS, SILHOUETTE SE LO SOLUCIONARA!



con su equipo eléctrico-mecánico científicamente designado en Norteamérica Ud. conseguirá sin esfuerzo adquirir un cuerpo elástico y sano. Plazas limitadas a caballeros de 25 a 70 años

INSCRIBASE AHORA, PRECIOS Y CURSOS ESPECIALES PARA VERANO

Silhouette FIGURE FORM INTERNACIONAL U.S.A., Australia, Alemania e Italia

Barcelona - Avda. J. Antonio, 634, 9.º (Ed. Banco Rural Mediterráneo)

JUNTA GENERAL DE «LA SEDA DE BARCELONA», S. A.

Magnífico desarrollo del Ejercicio Al final del acto fue impuesta la condecoración concedida al Director General de la Empresa

Con asistencia de accionistas que representaban casi el 75 por 100 del capital social, se celebró el pasado jueves día 30 de mayo la Junta Ordinaria de La Seda de Barcelona, S. A., en las nuevas oficinas que dicha empresa ha instalado en el Paseo de Gracia, 111, planta 15, en la que el Consejo de Administración sometió a los accionistas los resultados del ejercicio de 1962

RECUERDO A DON MANUEL BERTRAND MATA

Antes de iniciarse la sesión, el presidente, don Carlos Stulemeijer, dedicó un recuerdo al consejero don Manuel Bertrand Mata, que falleció el 25 del pasado mes de abril, teniendo para él sentidas palabras en las que se puso de relieve la sensible pérdida que para la Sociedad significaba el tener que prescindir, después de dieciséis años de continuada labor, de un consejero de tanta inteligencia y tan altas virtudes humanas. Todos los asistentes, puestos en pie, guardaron un minuto de silencio en memoria de tan prestigiosa figura de la industria española

BRILLANTES RESULTADOS

Constituida la Asamblea se dio lectura a la Memoria, Balance y Cuenta de Resultados del Ejercicio, en los que destaca el incremento dado a la producción y ventas de la nueva fibra poliéster, «Enkalene», que ha tenido gran aceptación en el mercado por la especial atención puesta en la calidad de la misma, lo cual se ha podido lograr gracias al continuado apoyo técnico facilitado por la N. V. Onderzoekingsinstituut «Research» de Arnhem (Holanda).

Algunos accionistas pidieron detalles sobre algunas partidas de la documentación presentada, así como sobre la producción, planes de financiación, quebranto causado por la huelga del mes de mayo de 1962, etc., siendo debidamente informados sobre todos dichos extremos por el consejero don Jaime de Semir y por el director general don José Schröder.

Los resultados del ejercicio arrojan un beneficio líquido de 40.500.000 pesetas, de los cuales se destinan 3.600.000 pesetas a Reserva voluntaria, 3.600.000 a Fondo de Previsión para Inversiones y 23.700.000 pesetas al pago de un 10 por 100 de dividendo neto a los accionistas.

PROPUESTAS

Entre las propuestas de la Memoria destacan una autorización al Consejo para emitir Obligaciones simples por un importe de 100 millones de pesetas con un interés neto de alrededor del 6 por 100 y amortizables en veinticinco años; y la ampliación del Consejo de Administración con el nombramiento del nuevo administrador, Dr. F. Prakte, persona de brillante historial industrial y profundamente especializado en fibras sintéticas.

Los asistentes aprobaron por unanimidad todos los acuerdos propuestos y reiteraron su gratitud y confianza en el Consejo por su brillante labor realizada en el pasado ejercicio.

DON JOSE SCHRODER CONDECORADO

Al terminar la reunión, el presidente dio cuenta a los asistentes de que se acababa de recibir de Madrid la credencial del Ministerio de Asuntos Exteriores concediendo al director general, don José Schröder, la Encomienda de la Orden del Mérito Civil, procediendo a imponerle las insignias de la misma, haciendo resaltar los gran-

des méritos del señor Schröder, que, si bien profundamente holandés, tanto ha hecho para la causa de España durante los treinta y cinco años de residencia en este país al servicio de la Sociedad que le han hecho merecedor de tan preciada distinción. El señor Schröder dio las gracias y fue muy aplaudido.

Programa de Viajes

Table with 2 columns: Días, Ptas. It lists various travel packages and their costs, such as '1 Corpus Sitges ... 200', '1 Poblet ... 250', etc.

Antes de decidir su viaje vea nuestro Programa 1963

VIAJES BAIXAS, S. A. Via Layetana, 133 Nuestros viajes pueden abonaros con CHEQUE INT. DE VIAJES

20 %

descuento según modelos

OOHECITOS VEDETTE CREA LA MODA



ALMACENES TIGRE

RONDA UNIVERSIDAD, 7

Antuncios oficiales Sociedad General de Aguas de Barcelona, S. A.

Obligaciones serie H - Cerrada la suscripción de estos títulos, se ruega a los señores accionistas, a quienes fue reconocida la preferencia de suscripción, que se sirvan formalizarla a través de cualquiera de los Bancos: Español de Crédito, Central, Garriga-Nogués, Mas-Sardá, Soler y Torra y Santader, antes del día 12 del actual. Barcelona, 7 de junio de 1963.

AYUNTAMIENTO DF BARCELONA Patronato Municipal de la Vivienda

Anuncio Se recuerda para cuantos pueda interesar, que el próximo día 12 tendrá lugar subasta pública de locales de negocio en los Grupos «Monbau», «Sudoste del Besós» y «Cerro de La Trinidad», y que el plazo para poder concurrir a la misma fine el día 11, a las doce horas.

Barcelona, 8 de junio de 1963. — El Gerente, José M. Martínez-Mari.

Fomento Inmobiliario de España, S. A.

En virtud de lo acordado por la Junta general ordinaria de señores Accionistas, celebrada el día 18 de mayo último, se hace público que, a partir del día 15 del corriente, se procederá al pago de 22'50 ptas. por acción, con impuestos a cargo del receptor, por saldo del dividendo correspondiente al ejercicio del año 1962.

Dicho dividendo se hará efectivo por los bancos «Banca Mas-Sardá» y «Banco Soler y Torra», contra el cupón n.º 18 de las acciones, siendo el importe líquido de pesetas 17'425, deducido impuestos.

Barcelona, 1.º de junio de 1963. — Por acuerdo del Consejo de Administración. El Vocal-Secretario, Salvador Piera Serra.

Fomento de Piedras y Mármoles, S. A.

Acordado por la Junta general ordinaria el reparto de DIEZ PESETAS por título, como saldo de beneficios del ejercicio 1962, se hace público que se hará efectivo, mediante cumplimiento de los requisitos legales y contra entrega del cupón número 33, a partir del próximo día 10 del mes en curso, en la Caja de la Sociedad, los días laborables, de 10 a 12, respecto a las acciones depositadas en la misma, y por los Bancos Banca Mas Sardá y Banco Soler y Torra, en cuanto a las demás.

El importe líquido, después de deducidos los impuestos legales a cargo del tenedor, es de pesetas 9'90

Barcelona, 4 de junio de 1963. El Consejero-Secretario, Salvador Piera Serra.

Motor Ibérica, S. A.

DIVIDENDO COMPLEMENTARIO DEL EJERCICIO 1962

La Junta General de Accionistas de esta Sociedad, celebrada el pasado día 31 de mayo, acordó el pago a sus accionistas de un dividendo complementario del 10 por 100 del capital desembolsado, libre de impuestos para el accionistas, parte del dividendo total del 18 por 100 acordado para el Ejercicio 1962.

Este dividendo se hará efectivo a partir del día 17 del mes en curso, contra entrega del cupón núm. 17, en la cantidad de Ptas. 30 por acción a las números 1 al 955.502 inclusive, y de Ptas. 15 a las núms. 955.503 al 1.000.000 inclusive.

El pago se efectuará a través de las siguientes entidades bancarias:

EN MADRID: Banco Mercantil e Industrial y Banco Exterior de España. EN BARCELONA: Banco Mercantil e Industrial, Banco Exterior de España, Banco de Vizcaya, Banca Mas Sardá y Banco Atlántico. Barcelona, 5 de junio de 1963. — C. Morant. — Secretario.

IBERBUS Linea regular de viajeros Barcelona-Bruselas Barcelona-Amsterdam Salidas los miércoles: Hotel Roma - Calle Mallorca núm. 163 - Tel. 253-35-00 Tarifas especiales para estu d'antes, operarios y grupos

LA MAS COMPLETA REVISTA DE DECORACION Y MOBILIARIO A UN PRECIO REALMENTE EXCEPCIONAL

15 PTAS.



El Mueble

REVISTA DE LA COMODIDAD

64 páginas en huecograbado, más de 120 fotografías Cubiertas a todo color y barnizadas

CONTIENE valiosas ideas, sugerencias y consejos sobre comedores, cocinas, dormitorios, despachos, bibliotecas, salitas de estar, cortinajes y todo cuanto se refiere a decoración y mobiliario.

EL MUEBLE, la revista de todos los hogares españoles está asesorada técnicamente por MUEBLES LA FABRICA.

cómprela hoy mismo en su kiosco o SUSCRIBASE rellenando este cupón.

BOLETO DE SUSCRIPCION

Nombre \_\_\_\_\_

Domicilio \_\_\_\_\_

Localidad \_\_\_\_\_

se suscribe a El MUEBLE por UN AÑO - 12 revistas... 165 pesetas. Importe que hará efectivo contra reembolso de primer ejemplar.

El Mueble AVDA. GENERALISIMO FRANCO, 418 - B.º BARCELONA-8

# LAS «CONVERSACIONES TECNICO - COMERCIALES DE BUTANO, S. A. - A/S. KOSANGAS INTERNATIONAL» SE CLAUSURARON EN BARCELONA

## DESARROLLADAS DEL 27 DE MAYO AL 1º DE JUNIO, ASISTIERON REPRESENTANTES DE QUINCE PAISES HUBO VISITAS A LAS PLANTAS DE LLENADO DE LA EMPRESA ESPANOLA EN MADRID, GUIPUZCOA, ZARAGOZA Y CAPITAL CATALANA



El director de Butano, S. A. en un momento del discurso que pronunció en el acto de clausura

Se han clausurado en Barcelona las «Conversaciones técnico-comerciales de Butano, S. A. - A/S. Kosangas International», que habían dado comienzo el día 27 del pasado mes en Madrid, continuando en días sucesivos en San Sebastián, Zaragoza y Barcelona. Terminaron el 1º de junio con un éxito completo.

La participación extranjera en estas reuniones fue numerosa, agrupando a los representantes de industrias de butano, propano de Dinamarca, Noruega, Suecia, Finlandia, Alemania, Grecia, Portugal, Chipre, Francia, Irlanda, Irak, Líbano, EE. UU., Inglaterra y Kuwait.

### ESTUDIO DE LOS PROBLEMAS TECNICO-COMERCIALES

Han sido muy importantes tales contactos entre representaciones de diversos países, unidos por el denominador común del sistema de válvulas Kosangas, considerado el más seguro perfecto hasta ahora. En efecto, durante los mismos se han estudiado los problemas de carácter técnico y comercial planteados por las industrias de distribución de los gases licuados de petróleo, butano y propano, como combustibles para usos industriales y domésticos, al objeto de comparar criterios y sacar conclusiones para una mayor perfección en rendimientos y calidades.

En estas «Conversaciones» han sido planteados, en primer término, los problemas comunes en el orden técnico, comercial y económico. Además, durante su permanencia en España, los delegados extranjeros han tenido ocasión de visitar las instalaciones industriales de Butano, S. A., en pleno funcionamiento, a la vez que establecían contacto directo con el personal obrero, empleado, técnico y directivo de la empresa que distribuye el butano en España, por lo que han podido formarse una idea clara de la actuación de la misma en el campo técnico, comercial y económico.

### VISITAS A CENTROS INDUSTRIALES

Los delegados de los quince países citados también han visitado otras empresas conectadas con Butano, S. A. Así han estado en los centros de fabricación de envases metálicos, tratamiento y manutención de los mismos, en la factoría de «Menas», la de válvulas, reguladores, accesorios etc., en E.N.O.S.A.; E.S.A., Unión Cerrajería de Mondragón, Fagor (también de esta última localidad), y, en Barcelona, La Maquinista Terrestre y Marítima. En esta última, actualmente, se están construyendo una serie de depósitos metálicos cilíndricos de 1.000 metros cúbicos de capacidad para almacenamiento de gas a reservar en destino, lográndose así mayores posibilidades en las previsiones para el abastecimiento, que se incrementa —esto es una realidad— en progresión geométrica.

### SALUD, FUERZA Y ENERGIA

en breves semanas en tu propio hogar SIN medicamentos. Distingúese entre sus amistades obteniendo una gran MUSCULATURA y disminuyendo las GRASAS SUPERFLUAS del cuerpo. 15 MINUTOS DIARIOS SIN molestias, SIN desplazamientos. PÍDEME INFORMACION. Cupón-Obsequio para una Revista Deportiva e informativa-GRATIS.

Sanon-Instm. Apart. Correos 8047 - BARCELONA

darias cuando lo que juega es el alma de los hombres—, desde el primer momento— insistió— entre todos los hombres directivos y ejecutivos de Kosangas International y los hombres ejecutivos y directivos de Butano, S. A., surgió espontáneamente, pero de una forma clara, una corriente de mutuo afecto, de mutua cordialidad, de mutua comprensión, con el deseo de saber por ambas partes y de llegar a alguna creación grande, cosa que, evidentemente, se ha conseguido.

Puso de relieve lo grande que resulta la creación de Butano, S. A., «pero más que la creación —precisó el Director— es el mutuo respeto, la mutua convivencia, el mutuo afecto que, me atrevo a decir —siguió diciendo—, siempre habrá entre cuantos trabajan en A/S. Kosangas y cuantos estamos al frente de los destinos de Butano, S. A.»

«Hoy hemos recibido aquí —prosiguió— a todos los delegados actuales como se recibe siempre en España a quienes nos honran con su visita: con los brazos abiertos, con el alma fuera y con el corazón. Deseamos que hayáis visto el fondo de nuestra verdad y que siempre nos consideréis como amigos de veras. Es posible, como ha dicho el señor Tholstrup, que quizá ninguno de nosotros tengamos ocasión de volver a vernos, de volver a abrazarnos, pero experimentaremos siempre un grato recuerdo, y me atrevo a pedir a Dios que ese recuerdo tanto en nosotros como en nuestros colaboradores de España se mantenga siempre vivo. Como el mundo es bastante grande, no es fácil, insisto, que este encuentro se repita por segunda o tercera vez, pero cuando ha habido claridad, hombría de bien y cuando los hombres no han dejado nada dentro de sí y han abierto su corazón, el recuerdo grato del primer encuentro (quizá último y único) puede y debe pervivir en este concepto de amor, de convivencia, de paz que España quiere para todos los españoles, que España quiere merecer y defender, y que desea para todos los países del mundo.»

«Dentro de unas horas, después de estos seis días que estamos juntos y que realmente han pasado deprisa, volveremos a separarnos. Os ruego, nuevamente, que os consideréis siempre como amigos nuestros. Tened la seguridad de que vosotros, como habéis sabido merecer, también dejáis en España, en todos nosotros, unos buenos amigos. Y también deseo que nosotros hayamos sabido hacerlos dignos de vuestra amistad para el futuro y para siempre.»

Estas palabras finales del Director de Butano, S. A., fueron muy aplaudidas por todos los asistentes, tras lo cual se dió por terminado el acto.

# Las Juntas Generales Ordinaria y Extraordinaria de Motor Ibérica, S. A.

## Aprobación del dividendo y modificación del valor nominal de las acciones La Extraordinaria aprobó el aumento de capital en 150 millones de pesetas

En el salón de actos del Ilustre Colegio de Abogados de Barcelona, y con nutrida asistencia, que prueba el interés con que se esperaban, celebráronse el día

31 del pasado mayo, en segunda convocatoria, las Juntas Generales Ordinaria y Extraordinaria de esta importante Empresa, con asistencia del 98'72 por 100 del capital social.

### INFORME DEL PRESIDENTE

Presidió don Gerardo Salvador Merino, quien después de cumplidas todas las formalidades y de leerse por el Secretario la Memoria, amplió la información contenida en ésta sobre la marcha social durante el Ejercicio, comentando los avances registrados en el volumen de ventas que la Memoria cifra en un 33 por 100 en tractores y 51 por 100 en camiones y en la matriculación que ha supuesto una penetración de mercado del 39'37 por 100 en tractores y 57 por 100 en camiones comparados con los de potencia o tonelaje equivalentes.

### POSIBLEMENTE SE VENDERAN 15.000 UNIDADES ESTE AÑO

«Del Ejercicio en curso —dijo— se esperan resultados que han de superar los de su inmediato anterior, teniendo buenos motivos para admitir, dadas las cifras del primer cuatrimestre transcurrido, que frente a la venta de 11.433 unidades de 1962, se alcanzarán en 1963 las quince mil.»

El señor Salvador Merino aludió en su interesantísima disertación a la política de precios de la Sociedad, haciendo resaltar que a través de las distintas reducciones que la Compañía introdujo espontáneamente durante el Ejercicio recién cerrado, sin que ninguna presión del mercado lo exigiera, Motor Ibérica, S. A., transfirió a sus clientes y favorecedores, y por tanto a la economía del país, un beneficio que asciende a unos ciento cuarenta millones de pesetas en que se cifran tales rebajas, las cuales son reflejo de la mejora conseguida en la productividad de la Fábrica y en la de la industria auxiliar cuya colaboración ensalzó calurosamente.

### VOLUMEN EUROPEO DE MOTOR IBERICA, S. A.

En su brillante discurso, el Presidente detuvo de manera especial en explicar los proyectos de expansión que abriga el Consejo, el cual desea dar a la Empresa volumen europeo y ponerla en un nivel que le permita esperar con tranquilidad su confrontación con el Mercado Común. Las actuales instalaciones no permiten la ampliación necesaria y la Sociedad hace gestiones para hallar terrenos con capacidad adecuada. «Estos proyectos de expansión —dijo— son precisamente los que justifican las propuestas que se someten a la Junta Extraordinaria encaminadas al aumento del capital social y a la emisión de obligaciones, asegurando que el Consejo sólo hará uso de ambas autorizaciones en el momento preciso y para cumplir objetivos muy bien estudiados y de rentabilidad asegurada.»

Se refirió el señor Salvador Merino a las negociaciones que se hallan en curso entre la Sociedad y la representación de

las Compañías Ford extranjeras para la prórroga de los convenios existentes y manifestó que tenía plena confianza en que habrían de llegar a un final satisfactorio.

### MODIFICACION DEL VALOR DE LAS ACCIONES

Finalmente comentó que una de las propuestas que se sometían a deliberación tendía a satisfacer el deseo expresado en dos Juntas Generales de Accionistas pasadas en el sentido de que se modificara el valor nominal de las acciones de la Sociedad, pasándolo de 300 a 500 pesetas, explicando que el asunto había sido objeto de madura reflexión y de amplio asesoramiento antes de dar al mismo forma concreta, dadas las implicaciones de distinto orden que le afectan.

Intervinieron luego varios accionistas para comentar algunas cifras del Balance, solicitar datos y pedir aumento del dividendo, a los que contestó cumplidamente el Presidente, siendo después de ello aprobados por aclamación el Balance y la distribución de beneficios propuestos en la Junta Ordinaria, así como todas las propuestas sometidas a la Junta Extraordinaria.

### ACUERDOS ADOPTADOS

Los acuerdos aprobados en la Junta Ordinaria comportan el pago de un dividendo complementario por el año 1962 de un 10 por 100 libre de impuestos que eleva a 18 por 100 el total por el Ejercicio, destinándose diez millones a la Fundación laboral y viviendas para el personal, aparte de dotar la Previsión para Inversiones para beneficiarse de la desgravación fiscal que ello supone, y en cuanto a la Junta Extraordinaria concedióse autorización al Consejo para aumentar el capital social en 150 millones en el plazo máximo de cinco años y para emitir obligaciones simples por igual cifra dentro de los tres próximos años. Se modificaron los artículos 5, 8, 12 y 15 de los Estatutos sociales y fueron designados los Censores de Cuentas para el Ejercicio 1963 y los accionistas escrutadores para la firma del Acta. El Presidente anunció que en uso de la autorización recibida de la Junta Extraordinaria, el Consejo tomaría los acuerdos pertinentes de aumento de capital social para que, simultáneamente la suscripción con el pago del dividendo a cuenta del Ejercicio 1963, los títulos actualmente en circulación puedan ser canjeados a partir de octubre próximo con el objeto de que quede terminada la operación de canje para primero de enero de 1964.

Al terminar las Juntas fueron numerosos los accionistas que acudieron a felicitar al Consejo por el magnífico Ejercicio cerrado y por las brillantes perspectivas de la Sociedad.

## EN LA PLANTA DE BUTANO, EN HOSPITALET DE LLOBREGAT

Trasladados, por último, a la Planta de Llenado de Hospitalet de Llobregat, los delegados extranjeros fueron atendidos por personal directivo de Butano, S. A. Allí, el Director Gerente, los jefes de los Departamentos Comercial, Técnico, Económico y Administrativo, señores García, Krahe, Bermejo y Saiz, en unión de los ingenieros señores Keller, Calderón y Dapena, y del Delegado Regional de la Zona Nordeste, el jefe de la Planta y demás personal de dicha Delegación, contestaron y aclararon a los visitantes cuantas consultas tuvieron a bien efectuar.

### CENA EN HONOR DE LOS DELEGADOS EXTRANJEROS

Por la noche, en uno de los comedores del personal de la

Empresa, en la misma Planta de Hospitalet, se sirvió una cena de homenaje a los representantes extranjeros, en el curso de la cual reinó un ambiente francamente simpático. Al acto asistieron varios representantes del Ayuntamiento de la localidad.

A los postres pronunciaron unas palabras los señores Tholstrup, de Dinamarca, y M. Haamid Mukhtar, de Irak, los cuales agradecieron las atenciones recibidas durante su estancia en España, a la vez que hacían votos por el estrechamiento de estas relaciones entre Empresas y países, para un mejor conocimiento y resolución de los problemas que les afectan en común.

### Discurso del Director de Butano, S. A.

En nombre de Butano, S. A., correspondió a tan amistosos parlamentarios el Director de la Empresa, agradeciendo, a su vez, la asistencia de todos los delegados.

Refiriéndose al señor Thol-

strup, de Dinamarca, manifestó que desde el primer momento de las conversaciones con Kosangas, al margen de toda conveniencia económica o comercial, de nivel de técnica y demás —cosas accesorias y secundarias—

Vacaciones felices

**Caravelair**  
LIC. SUD-AVIATION

CALIDAD  
CONFORT  
SEGURIDAD

Disfrute en el lugar, fecha y momento que escoja, como en su propia casa, con una

**Alsace**  
el confort Caravelle para todos los climas

FABRICADAS POR "CARAVANSA" Apartado 294 VITORIA

véelas en la XXXI FERIA MUESTRAS DE BARCELONA

## BAZAR DE LA LAVADORA

Central: Riera Alta, 45 Sucursales: Sans, 41 Calabria, 97 San Andrés, 118 Obispo Laguarda, 16 Carretera de Sarriá, 5 bis

## SYLVANIA International

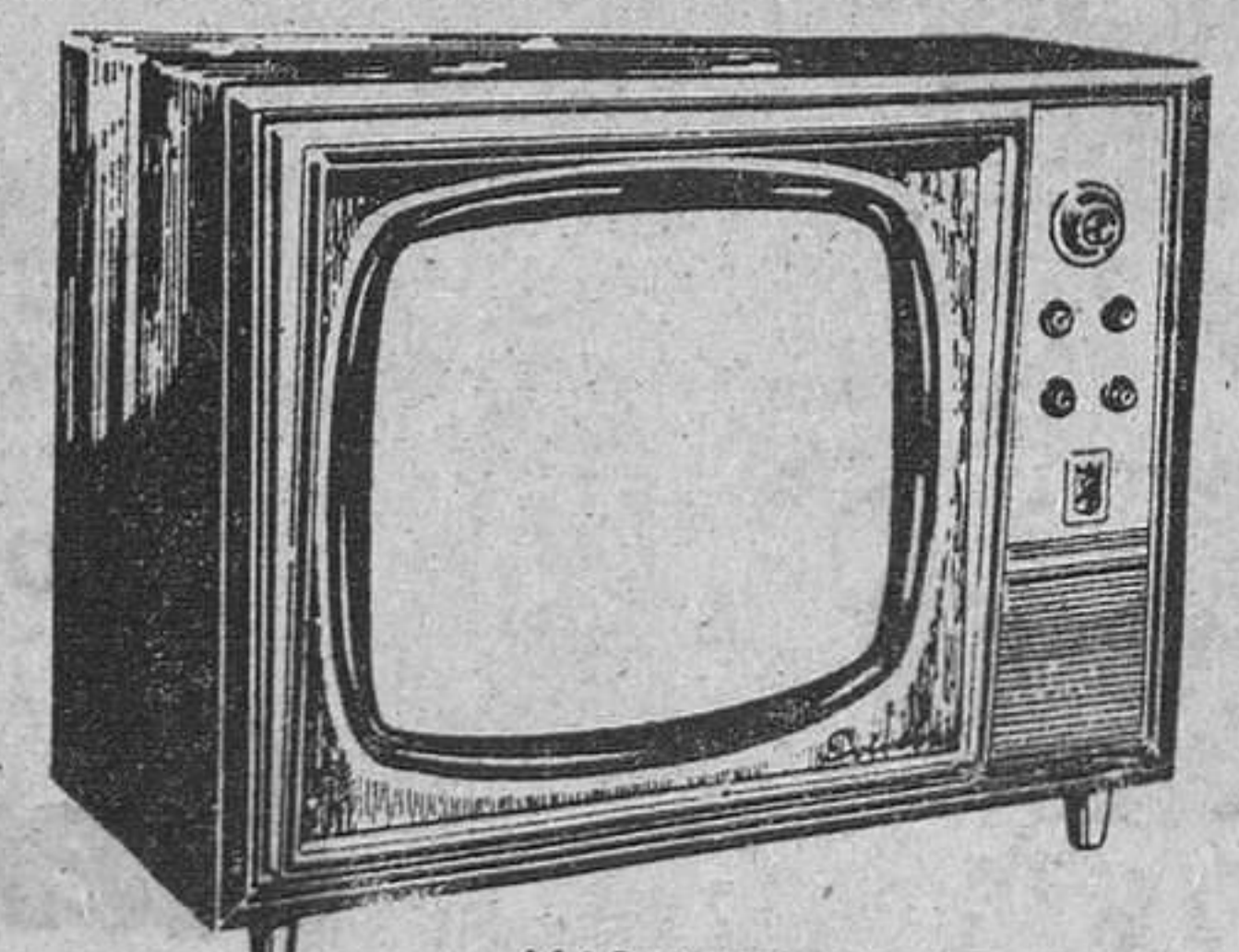

MARAVILLOSA IMAGEN EN SU PANTALLA bonded shield

## PAPEL DECORACION

(UNICO EN EL MUNDO)

R. O. V. E. R.

BALMES, 272 - TELS. 217-17-03 y 217-17-79

**PALACIO MUNICIPAL DE LOS DEPORTES**



**GRAN FESTIVAL Elena**

Presentando su **GALA INTERNACIONAL**  
con la actuación de los siguientes artistas:

**CASSEN**

El genial humorista que goza de la máxima popularidad y simpatía.

**LOS RIVERO**

La atracción cubana creadora de las más populares canciones.

**CONJUNTO "HAWAY-SAN REMO"**

Reaparición en Barcelona de este formidable conjunto que tantos éxitos consiguió en años anteriores.

**CALONGE**

El rey de la marimba.

**HERMANAS SERRANO**

Reaparecerán en nuestra Ciudad después de su triunfal gira por el extranjero.

**"GELU"**

Primerísima estrella de la canción moderna de fama internacional.

**ROSITA LOSADA y PEDRO CASTELLANOS**

Los bailes más espectaculares.

**MARGI RAVEL y HECTOR SAN JUAN**

Pareja portorriqueña de baile de fantasía procedentes del Castellana Hilton.

**LOS "T.N.T."**

El trío de la mayor popularidad a través de sus actuaciones en la T. V.



Con la intervención de la **GRAN ORQUESTA FLORIDA**

Presentación de los dos ganadores del Concurso radiofónico

**"LOCOS POR LA MUSICA"**

y entrega de las 20.000 ptas. en premios

Dirección musical: Maestro **JOSE ESPEITA**

Locutores: **ENRIQUE FERNANDEZ** y **TONY**



**INVITACIONES:**

**6 ENVOLTORIOS: 1 LOCALIDAD**

NOTA: Los envoltorios pueden ser indistintamente de:

**Elena Elen2 Elen3 COLON**

El canje de envoltorios por invitaciones se efectuará en las taquillas ambulantes de la Plaza Cataluña (frente cine Cataluña) a partir del 10 de Junio.

Se ruega la máxima puntualidad.

El espectáculo empezará rigurosamente a la hora anunciada.



Reclamo



todo para la mujer

Escribe: MAGDA SOLE



todo para la mujer

Dibuja: MIREIA SERO



# CALIDOS-COPIO

### Saber coger la aguja

Del mismo modo que los estudiantes de cualquier carrera gustan de las conferencias de quienes han ya triunfado en su profesión y escuchan su palabra como la del maestro, al que la experiencia y el estudio han conferido autoridad, un grupo de jóvenes aprendizas de la costura, entre las que se hallaban las que aprenden corte, y otras que buscan a través del dibujo de figurín una especialidad, escucharon, hace poco, la palabra — como pocas autorizada — de Pedro Rodríguez, el gran modista español conocido y admirado en todo el mundo.

En realidad no se trató de una conferencia de tipo clásico, si no que fue desarrollando puntos clave de temas íntimamente relacionados con la profesión que le fueron propuestos.

En plan de divulgación, creo que resulta curioso señalar la importancia que da el modista a la manera de coger la aguja y la inclinación que se le da, al introducir en el tejido, ya que de ello depende que resulte o no bien cosido.



Refiriéndose al momento clave de la confección de una prenda (supuesto ya un corte impecable) dijo que es primordial el perfecto encarado (de manera matemática) «hilo a hilo».

En el capítulo que trata de la costura como profesión excepcional, señaló la conveniencia de aprenderla a la perfección y no pretender dominarla con demasiada rapidez, bebiendo siempre en las mejores fuentes y huyendo de todo lo que representa beneficios más rápidos sin tener una base fuerte y bien cimentada. «Yo quiero hacerlo mejor», fue el lema propuesto. En cuanto a las ventajas de la costura frente a las demás profesiones, destacó el hecho de que sea cual sea su estado y cualesquiera las circunstancias, es una profesión apreciada (más apreciada cada día) con la que puede hacerse frente a cualquier contingencia.

Después, conocimos parte de los más acuciantes problemas con los que han de hacer frente quienes acuden a la ciudad para aprender la costura. Pertenecientes, en general, a familias humildes pasan en la época de su aprendizaje verdaderos apuros para poder costear su pensión, presentándose como una solución la posibilidad de una residencia, en donde, al salir del trabajo — o de la clase — pueda la incipiente modista trabajar algunas horas extra equilibrando así su presupuesto, hasta que, alcanzada ya la profesionalidad, al terminar el aprendizaje, pueda hacer frente con desahogo a sus necesidades. Don Pedro Rodríguez se sintió en todo momento rodeado del cariño y admiración de quienes ven en su figura y en sus éxitos un símbolo.

## EL CALZADO DE VERANO REVELARA QUE...

NO TODOS LOS PIES SON IGUALES

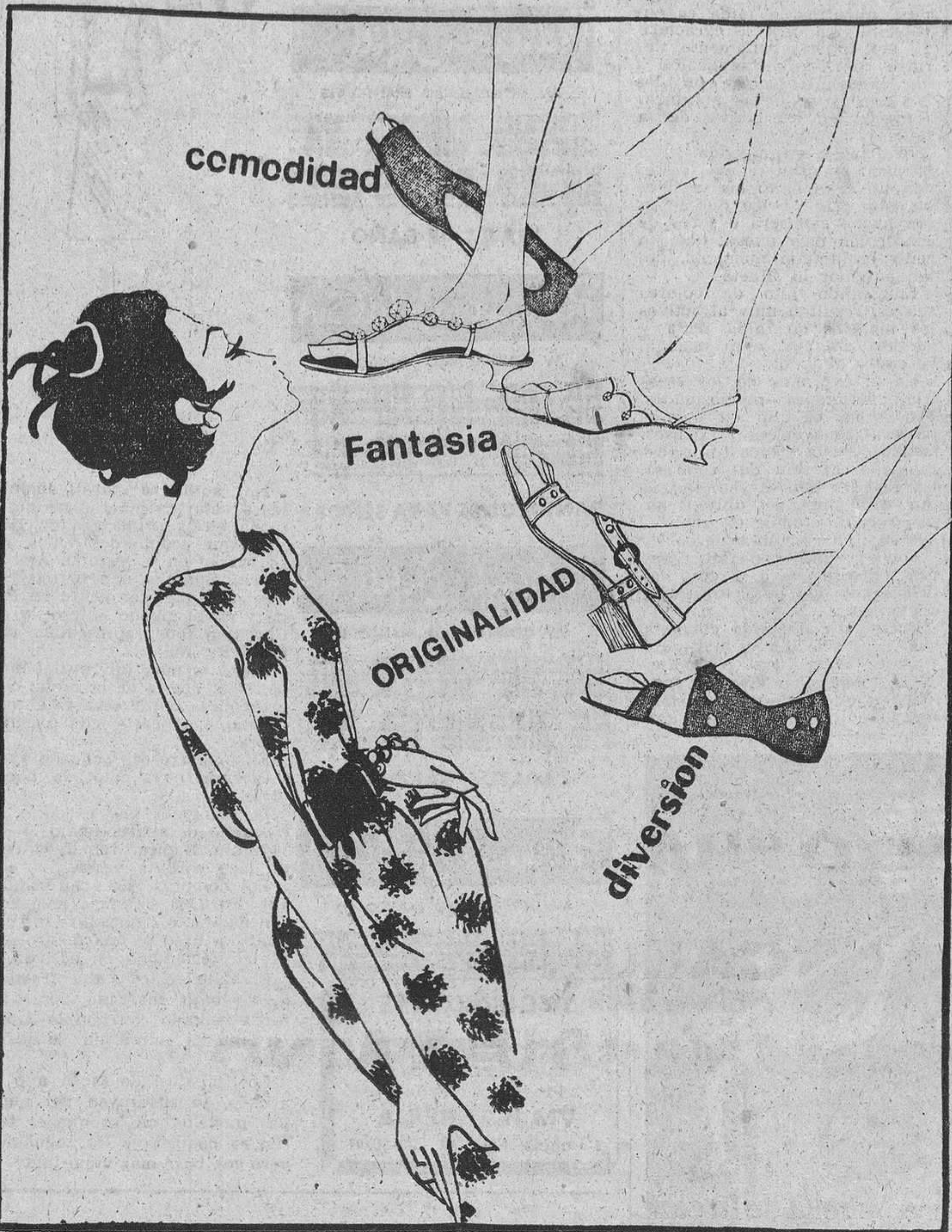

La belleza de las manos, su tersura y suavidad han sido cantadas de manera exhaustiva por los poetas, y los psicólogos pretenden conocer, por su ademanes, el carácter de las personas.

Se procuran a las manos los mismos cuidados que a la piel del rostro y ha llegado ya el momento en que ninguna mujer que realice un trabajo que pudiera perjudicarlas, deja de usar guantes de goma como protección. Puede asegurarse que no existen mujeres jóvenes que exhiban en sus manos la huella del trabajo (sea cual sea su actividad y su posición) porque sin que la laboriosidad sufra merma, hoy se conocen productos sencillos y normas a seguir que ayudan a conservar bellas las manos más activas.

Los pies son otra cosa. Aparte de que los poetas les hayan dedicado su atención sólo en raras ocasiones, ha existido un desinterés total, una indiferencia olímpica hacia los órganos en los que se basa la locomoción y dicho de otra manera, hacia la peana en la que se asienta la belleza (y pido a ustedes perdón por la frase que, pese a su exactitud, resulta rimbombante).

A todo lo más que se aspiró durante mucho tiempo en lo tocante a los pies, es a que parecieran pequeños, y aquí se halla innumerable veces el origen de su pretendida fealdad, ya que el calzado que aprieta provoca deformaciones y una serie de sufrimientos que afean el paso, marcando en el rostro la huella del malestar.

Menos mal que al irse propagando la noticia de que la mayoría de mujeres famosas e importantes calzan zapatos de tamaño respetable, se va perdiendo la tonta costumbre de nuestras antepasadas de adquirir calzado a todas luces pequeño.

El verano prescribe zapato-sandalia, reducido a su mínima expresión (sobre todo en las estaciones veraniegas), y es entonces cuando el pie se manifiesta menos bello de lo que sería deseable. Por ello queremos dar aquí, en líneas generales, unas cuantas normas que transformen al pie, haciéndolo más «exhibible».

Resulta indispensable, después del baño, un masaje con una buena crema, a base de vaselina.

No use jamás cuchilla de afeitar para suprimir callosidades. Lo mejor es frotar las zonas perjudicadas con piedra pómez o con una lima de metal.

A las uñas les conviene corte recto y moderado, además de aplicaciones de aceite tibio con un algodoncito.

Si sus pies son muy bonitos, pinte las uñas con la misma laca que usa para las manos; en caso contrario, use un esmalte incoloro.

Elija con preferencia sandalias con un poquito de tacon (un mínimo imprescindible para evitar los pies planos) y ande por su casa descalza, de puntillas.

Visite al callista periódicamente (según el estado general de sus pies) y no pretenda jamás usted misma realizar extirpaciones que pueden resultar peligrosísimas.

Tumbada y con las piernas en alto, practique un pedaleo enérgico, «reposando» después las piernas apoyando los pies en la pared.

Recuerde que contra el cansancio es equivocado emplear baños calientes, pues congestionan los pies, provocando afluencia de sangre. Lo mejor son los baños «oxigenantes», con agua ligeramente templada.

Para los pies de piel delicada, existen polvos de talco de color rosado, que resultan invisibles.

## EL RINCON DE LAS IDEAS

### "MARCOS" NEGROS, EN MUEBLES DE HOY

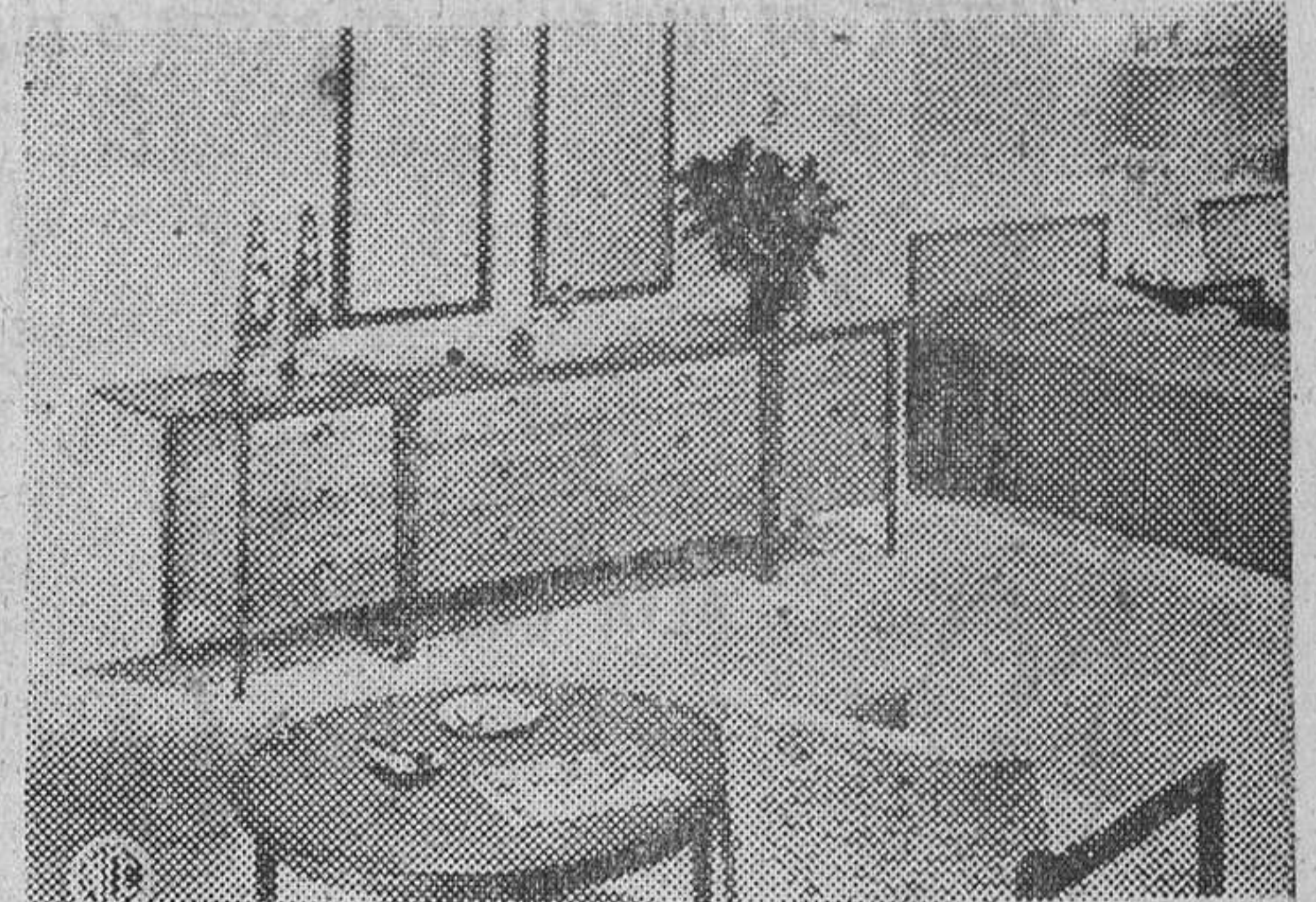

También lo que se ha dado en llamar «funcional» es lógico tenga cabida en nuestro RINCON, dedicado, generalmente, a la decoración, aunque premeditadamente hayamos elegido un «funcional» que puede calificarse de «clásico».

Vemos aquí un dormitorio-cuarto de estar, en el que lo decorativo se ha reducido a contrastes de materia y de color: paredes claras, parte de ellas recubiertas de fino junco trenzado, que resulta fresco en verano. Suelo con alfombra de algodón, tipo césped, y cubrecama liso que forma en vez de volante, grandes tablonces planos.

Blanco y negro en la tapicería rústica del sillón, inspirado el dibujo en el pentagrama musical. Negro de nuevo, en los muebles, contrastando con el color natural de parte de la madera empleada en ellos, que aparece sólo encerada, mientras la parte que va en negro — a falta de ébano — aparece esmaltada.

El mueble que aparece adosado a la pared principal es transformable, pudiendo las partes de los lados juntarse entre sí, para formar un conjunto de tamaño parecido al de la zona central, o colocarse a los lados de las camas si éstas se ponen de lado y se elimina la mesita que las separa. Naturalmente, lámpara y adornos deben adoptar formas de «vanguardia», que no desentonen con el ambiente.

### wertheim

su nuevo modelo

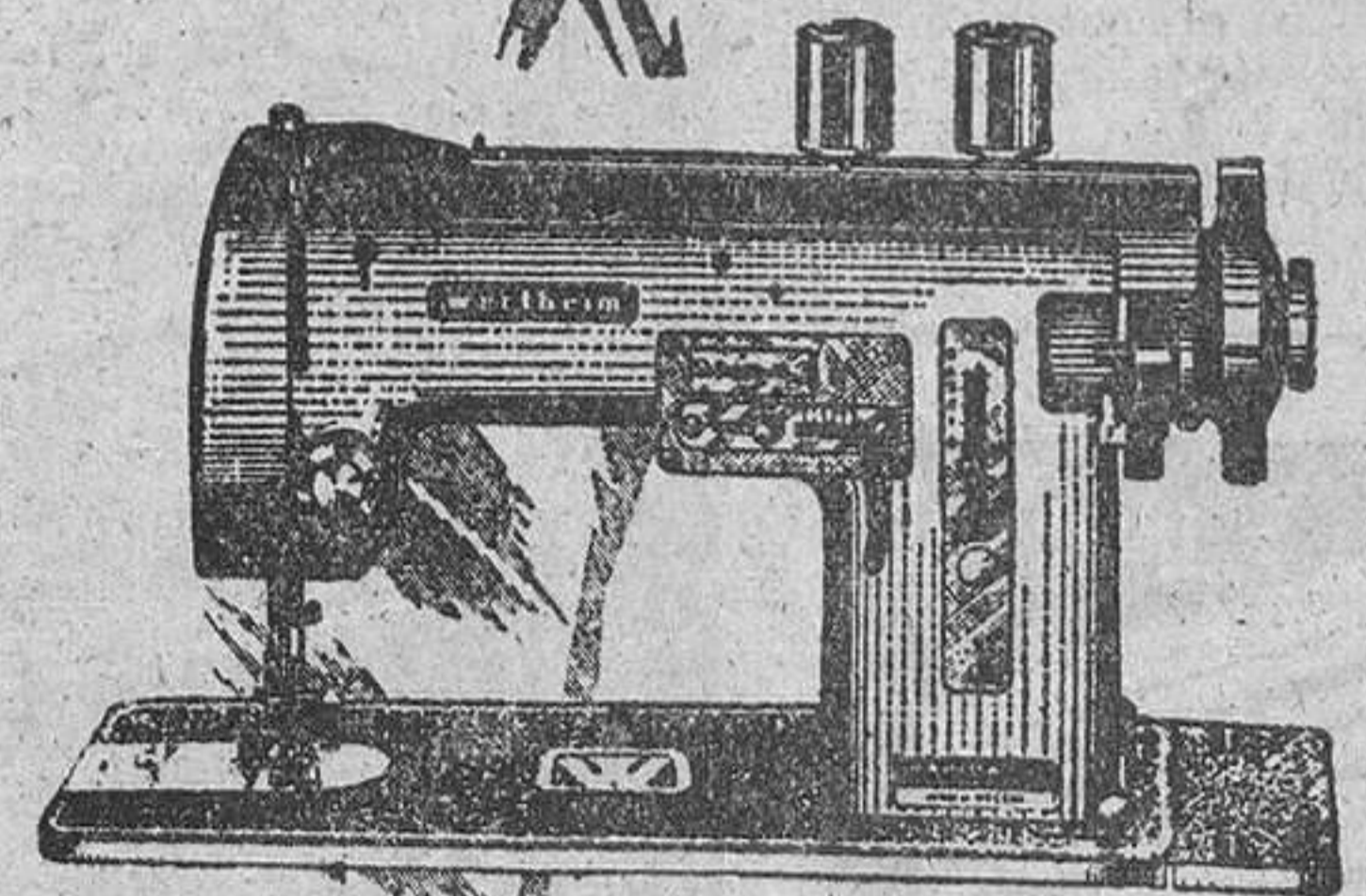

Aviló, 9, Vía Layetana, 37 y Sucur. de Barcelona

## ¡ELECTRODOMESTICOS!

### ¡hoy mismo puede tener un INTER!

Véalo en ORGANIZACION DE VENTAS. Una demostración le convencerá. Nuestras facilidades acabarán de decidirle. Consúltenos si quiere conocer, sin necesidad de desplazarse, nuestras inmejorables condiciones de venta.

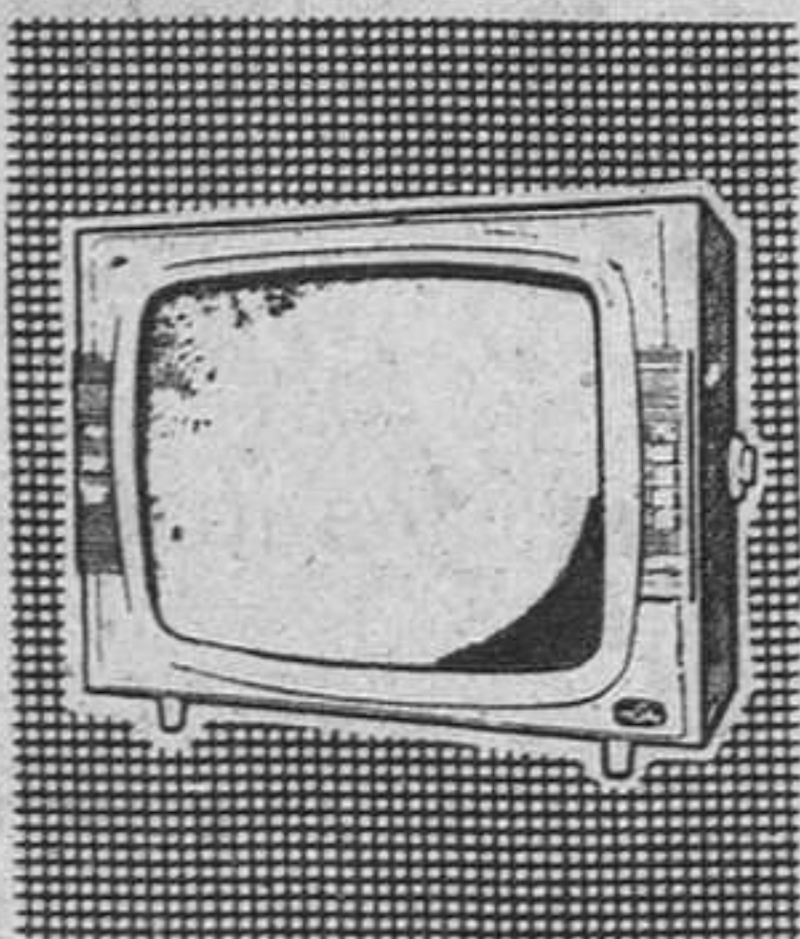

### ORGANIZACION DE VENTAS

Ronda San Antonio, 60, 1.º Tels. 222 06 01 y 222 65 01-237

## LECHE DESCREMADA VITAMINADA (SIN GRASA) RAM

- DIETAS
- REGIMENES
- ADELGAZAMIENTO

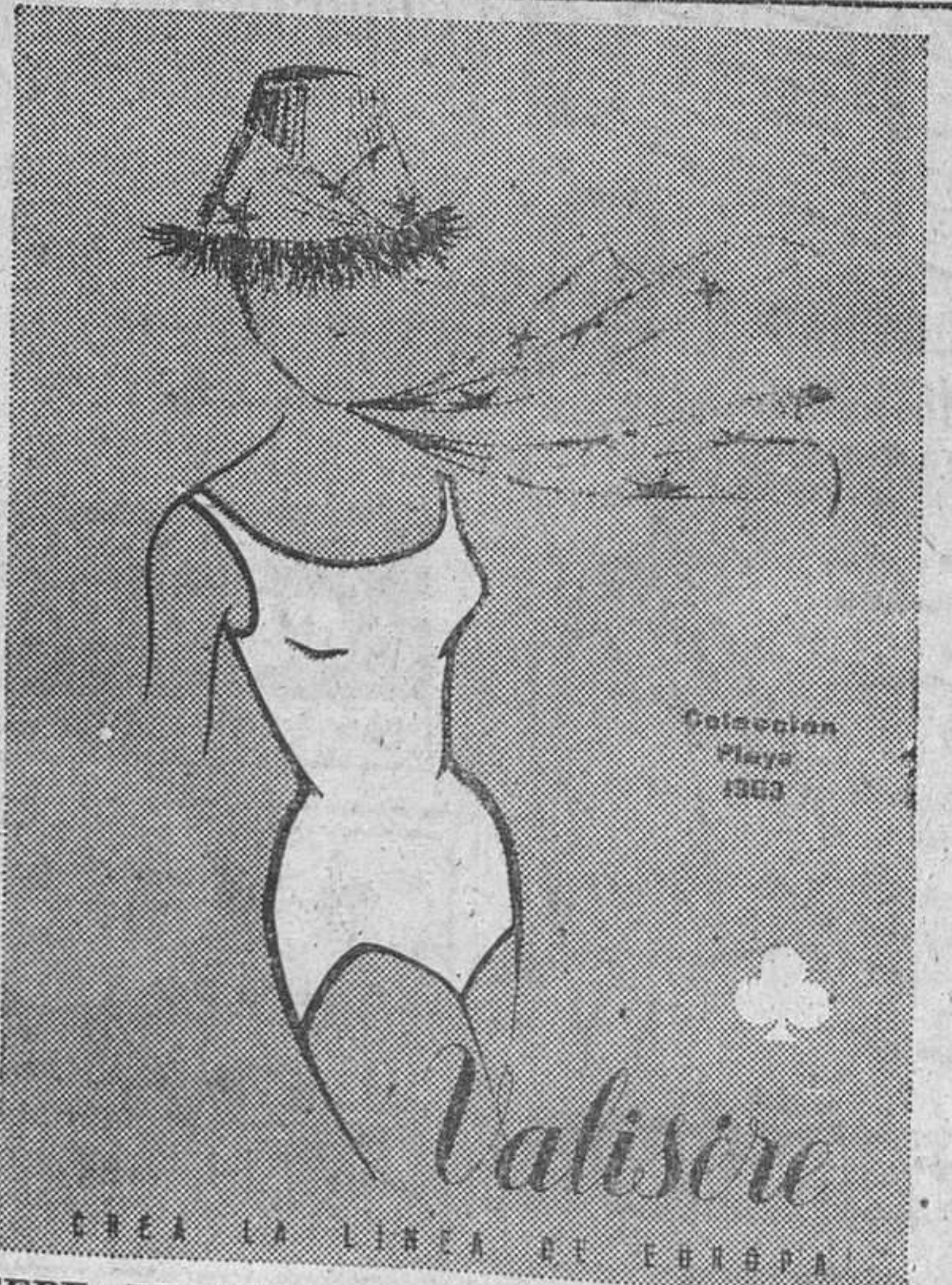

«VALISERE», EL TRAJE DE BAÑO MAS JOVEN Y SUGESTIVO

PARA OFICINAS Y DESPACHOS  
**Muebles FANLO JOVELLANOS, I**

# todo para la Mujer

Escribe: MAGDA SOLE  
Dibuja: MIREIA SERO

## Algodón suizo bordado, en «sacos» y camiseros

«SASTRES» DE HILO EN TONOS PASTEL O SUAVEMENTE LUMINOSOS



pico, mientras la falda es envolvente. La otra se caracteriza por tunicas bellamente floridas con franjas verticales a los lados. Abrochan en los hombros, y pequeñas aberturas aparecen en los bordes de la falda.

Realizados en algodón suizo bordado en gran relieve, obtienen un gran éxito los vestidos de color gris o beige, que adoptan forma camisera o sacos de concepción muy nueva, que sin ceñir en ningún momento, dejan adivinar la silueta.

Empleando hilo de colores suaves, resultan muy atractivos los modelos de falda recta y cuerpo sin cuello ni manga, bordados al tono.

En el capítulo de los «sastres», verdaderas preciosidades. Predomina el hilo en colores pastel o suavemente intensos, siendo de esta misma fibra (estampada en sólo dos colores), los vestidos que se complementan con elegantes abrigos de inspiración «redingot» realizados en hilo marrón o negro.

Tonos azules o distintas gamas del rosa malva, ofrecen delicioso colorido para los trajes de verbena.

Entre la distinguida clientela que presenció el desfile, una visitante excepcional. Nina Ricci, la famosísima creadora parisense, que siguió con visible agrado e interés la exhibición.

Plenamente atractiva la colección de «Pleno Verano» que acaba de presentar en sus salones «El Dique Flotante».

Estallante de alegría juvenil, dentro de los límites de la ponderación más exquisita, y el colorido del arco iris, son las notas más características de estos modelos.

Los bañadores —que a veces sólo se adivinan— son de tipo clásico, empleando tejidos elásticos y atractivos contrastes de colores, pudiendo acompañarse de blusas de corte camisero adornadas de tira bordada. Resulta estupendo el conjunto de blusa de batista roja, con cuello, puños y pantalón blancos.

Preciosa la serie de jerseys de algodón formando listas de distintos colores, que se llevan con pantalones de tipo elástico.

Los blusones de hilo presentan manga corta, muy original, ya que pareciendo japonesa, nace de hombro redondeado y bajo.

Elegantísimo el conjunto de sahariana y pantalón, de hilo azul marino.

En los vestidos playeros, dos tendencias. La primera viene

dado por un traje de otomán, color turquesa con cuerpo de tirantes y espalda escotada en

## HOGARES AMPLIOS

COM...

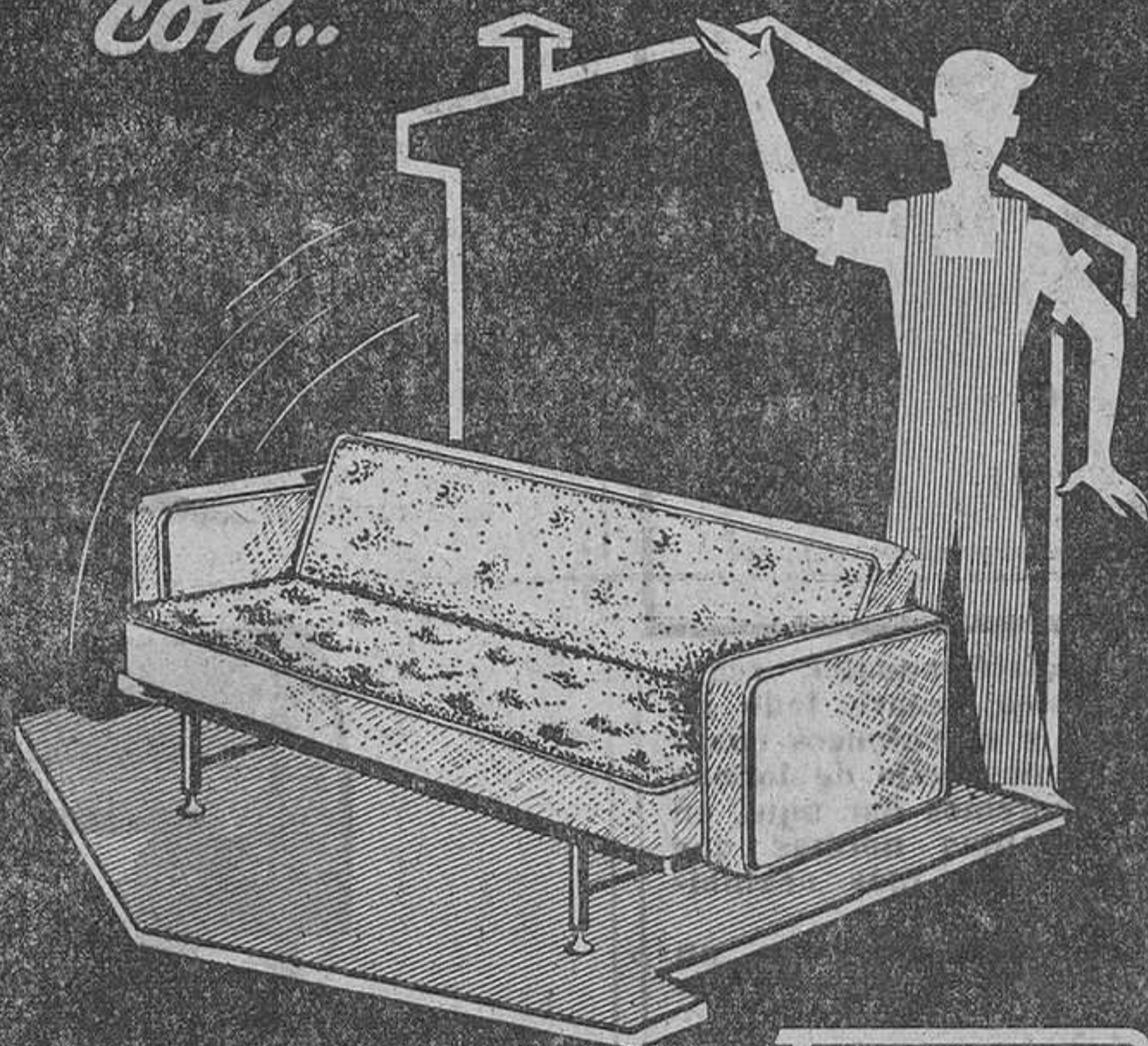

### SOFAS-CAMA MUEBLES-CAMA

AV. JOSE ANTONIO, 547 - VALLESPÍR, 36 - NUMANCIA, 32

y para cocinas y lavabos...  
**olimpia**  
POLVO MENAGE

### Cupón de los ciegos

Lunes, día 3	FESTIVO
Martes, día 4	696
Miércoles, día 5	421
Jueves, día 6	135
Viernes, día 7	441
Sábado, día 8	353

**BLANCO ETERNO NUCLEAR**  
para la LANA y NYLON blanco

### Desfile de modelos de piel

Dentro de los diversos actos patrocinados por el VII Salón de la Piel, que se está celebrando actualmente en el marco de la XXI Feria Oficial e Internacional de Muestras, ha tenido lugar en el Restaurante Tres Molinos un brillantísimo desfile de modelos confeccionados en artículos de piel, como anticipo de la próxima moda de otoño-invierno.

En el transcurso de la velada, que se vio muy concurrida, fue exhibida una completa colección de prendas para señora y caballero, que abarcaba prácticamente todas las necesidades de la verdadera elegancia de nuestros días. Vestidos deportivos, de calle y de cocktail que merecieron los más encendidos aplausos de los asistentes a este nuevo éxito de la moda española.

## PRECKLER NEVERAS ELECTRICAS



Ronda Universidad, 14



## SILUETA DE AYER Y SILUETA DE HOY

«BOUTIQUE», MODISTERIA

**Pedrew & Bofill S.A.**

AV. GENERALISIMO FRANCO, 415

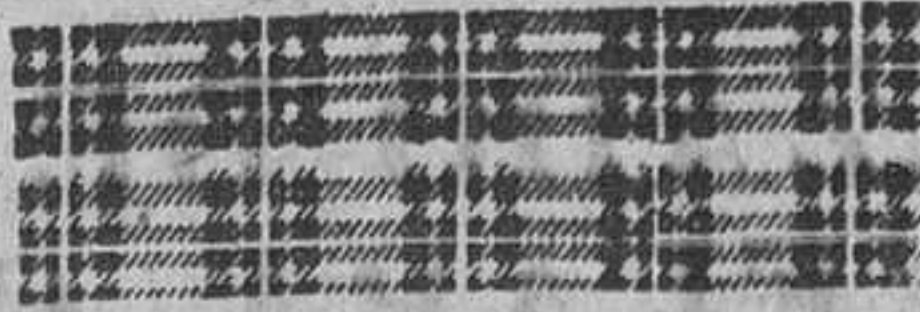

TENIS, GOLF, PLAYA

**Pedrew & Bofill S.A.**

AV. GENERALISIMO FRANCO, 415



TRAJES DE BAÑO

**Pedrew & Bofill S.A.**

AV. GENERALISIMO FRANCO, 415

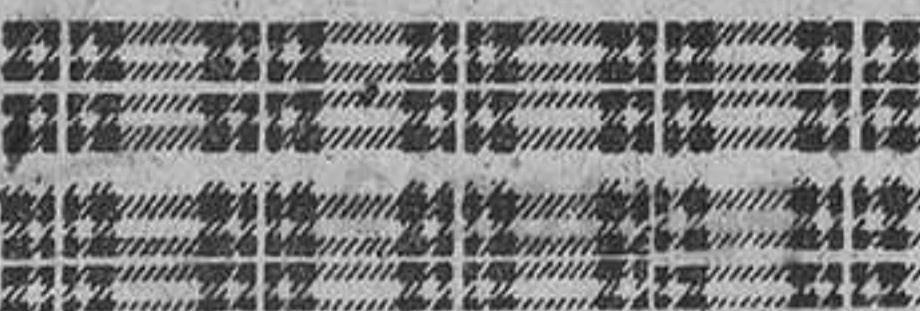

PANTALONES PARA SEÑORA

**Pedrew & Bofill S.A.**

AV. GENERALISIMO FRANCO, 415



ZAPATOS, SANDALIAS

**Pedrew & Bofill S.A.**

AV. GENERALISIMO FRANCO, 415



### EXCURSIONES SUIZA

Programa detallado  
**VIAJES IBERIA**  
Ramblas, 130. Tel. 232-26-07

## PRIMAVERA

62



63



### E-2000



E-2000, el jersey de la mujer moderna, que será sorteado entre nuestras lectoras el próximo día 30. Recorte la foto, añada sus señas y mandela a «Concurso E-2000», HOJA DEL LUNES, Rambla de Cataluña, 10, y podrá participar en el sorteo.

VAYA DONDE VAYA  
A LA MONTAÑA,  
A LA PISCINA,  
O A LA ORILLA DEL MAR  
NO OLVIDE UN  
FRASCO DE  
LA EXTRAORDINARIA  
CREMA BRONCEADORA **SEA & SKI IR-9**



La extraordinaria crema bronceadora  
que le dará a su piel el bronceado de moda,  
le protegerá de las quemaduras del sol  
y además

alejará los insectos de su alrededor

un producto americano de prestigio internacional

Creado por  
Sea & Ski Company  
Reno, Nevada (U.S.A.)  
En España:  
**HAUGRON CIENTIFICAL, S. A.**

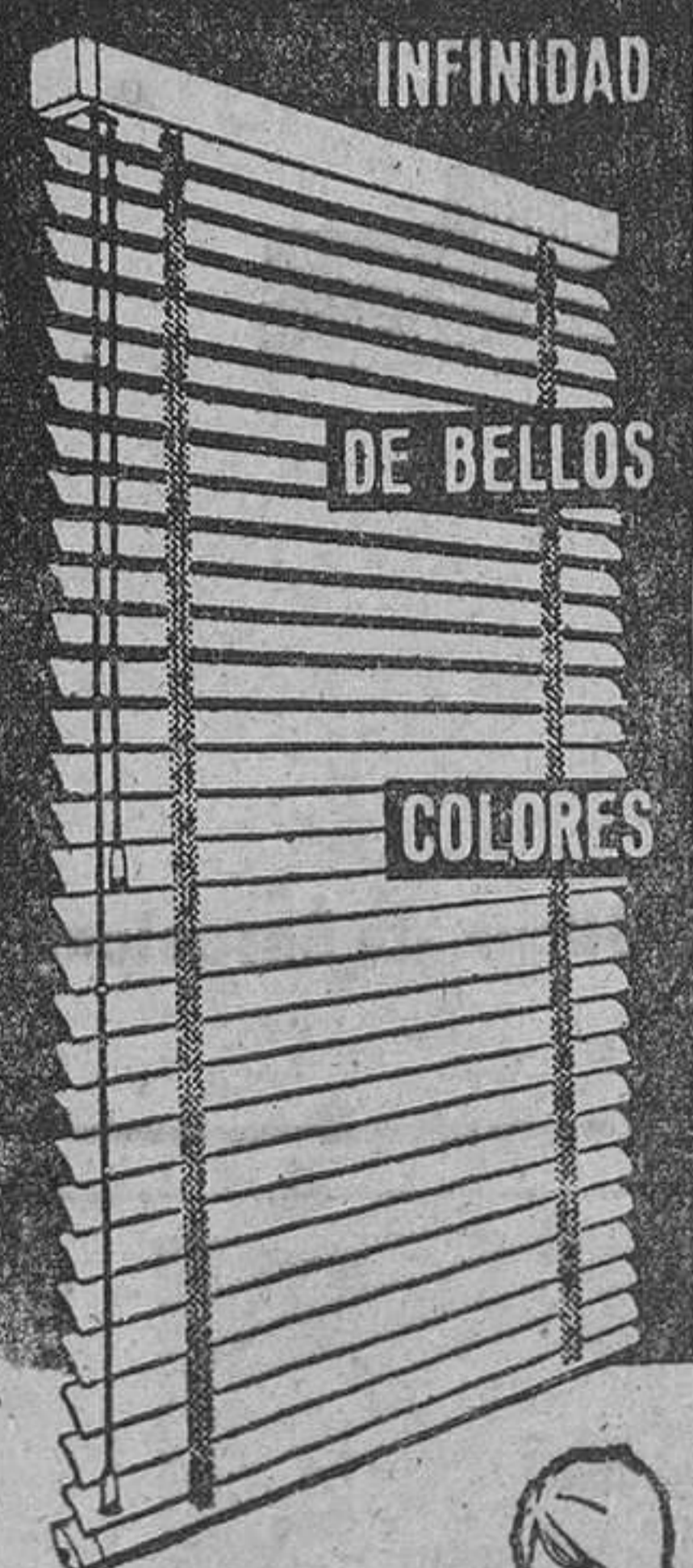

### PERSIANAS VENECIANAS LEVOLOR

- \* En aluminio
- \* Graduales
- \* Fácil colocación

Mil posibilidades decorativas.

Dirigen la luz a placer creando un clima acogedor



Vda. de

**JOSE LLEDO MAS S.A.**

Avda. Urquiza, 4 - Tels. 221 25 65 - 222 37 97

# TAURINAS



Un buen puyazo. (Foto Valls)

## Ya hemos visto a «El Cordobés» Y «Pedrés» se llevó una oreja

PLAZA MONUMENTAL. Cartel: «Pedrés», Diego Puerta y «El Cordobés», con seis toros de don Antonio Pérez, de San Fernando.

El cartel decía esto, pero uno de los toros, el jugado en cuarto lugar, era de Sepúlveda de Yeltes.

Ya hemos visto a «El Cordobés», diestro que, lejos de corresponder a la expectación que había producido, dejó la misma impresión que cuantas veces le vimos de novillero.

La influencia de los personalismos, cuando de toreros intuitivos se trata, arrastra a las masas, aunque no logre prevalecer, y esto es lo que viene ocurriendo con este torero de Córdoba.

Pero procedamos con método y digamos en primer término que los toros de don Antonio Pérez fueron bravos y nobles,

sin otro defecto que el de acabarse pronto y quedar aplomados con exceso, y que el de «Sepúlveda de Yeltes» fue una breva, que «Pedrés» se fumó muy a gusto.

A sus dos toros lanceó dicho diestro con la capa muy parado y con arte, y a uno y otro los pasó de muleta con el mismo reposo, con mando irreprochable, dando la sensación de que su brazo se estira para dar a tales pases una longitud extraordinaria. Fueron dos faenas sobrias, torerísimas, jaleadas incesantemente, y si la del primer toro la remató con un pinchazo, una buena estocada y un descabello a la primera —premiado todo ello con una ovación y la vuelta al ruedo— a la de su segundo puso fin con una gran estocada, una estocada académica, de admirable ejecución, que produjo legítimo entusiasmo. No hay que decir que fue ovacionado ruidosa-

mente y que le fue concedida una oreja. Terminada la corrida, salió de la plaza entre nutridos aplausos.

Diego Puerta hizo gala una vez más de la voluntad que le distingue. Fue ovacionadísimo al torrear de capa al segundo de la tarde; el toro fue bravo, pero se fue abajo, se agotó y Diego tuvo que hacerlo todo él para sacar con la muleta una faena que muy pocos habrían podido obtener. No hubo suerte con la espada, pues luego de meter una estocada atravesada, tuvo que atacar tres veces más para dar en tierra con su enemigo. Veroniqueó paradísimo al quinto, que empezó entrando y saliendo muy bien; creyó que había materia para hacer primores y brindó su faena de muleta al público; pero se equivocó, porque el bicho se puso reservón, cortó los viajes al tomar el engaño y no resultó lo «potable» que parecía. Dejó Puerta una estocada corta e intentó repetidas veces el descabello, sin obtener, claro está, pese a sus buenos deseos, el feliz éxito que al parecer se prometía.

Ya hemos adelantado una impresión de lo ocurrido con «El Cordobés». Paróse en algunos lances de capa y en algunos pases de su primera faena; paróse y se arrimó, esta es la verdad; pero la técnica brilló por su ausencia, y el torero, sin técnica, no es arte. Empezó el público aplaudiéndole de manera delirante, igual lo que resultaba bien que algunas cosas recusables y de mal gusto; pero se fue enfriando al ver que no sacaba del noble toro el buen partido que éste ofrecía, y se enfrió del todo al verle dar dos pinchazos, una estocada tendida, con mal estilo, y un descabello a la segunda. Hubo división de opiniones. Peor le fueron las cosas con el segundo, que llegó aplomado a sus manos, pues demostró su falta de recursos para obligarle, consentirle e intentar tirar de él. Pinchó dos veces feamente, descabelló a la segunda y escuchó una bronca recia y sostenida.

¿Cómo se explica lo que viene ocurriendo con este torero?

La enorme fuerza expansiva de la propaganda que le envuelve produce una psicosis de admiración, mantenida por la sugestión de la letra de molde, y como las masas siempre muestran tendencia a lo sobrenatural, llega a producirse una especie de pandemia alucinante. Esto es lo que opinamos. Nada más.

DON VENTURA

Peso de los toros: 510, 534, 532, 528, 539 y 529 kilogramos.

## GRAN CORRIDA PARA EL JUEVES

Para el jueves próximo, día 13, festividad del Corpus, se anuncia una gran corrida de toros, una corrida de positivos alicientes porque los elementos que integran el cartel son inmejorables.

En primer lugar, el rejoneador Gastón Santos, nuevo en estas latitudes, demostrará las grandes aptitudes que le adornan.

Y luego, tres toreros triunfadores, como son: Fermín Murillo, «El Imposible» y «Palmeño», darán cuenta de seis toros de don Baltasar Ibán.

«Palmeño» se presenta como matador de toros, hace su reaparición «El Imposible» y Murillo viene en busca de nuevos laureles. Que no es poco.

### Novillada en Vich

Vich, 9. — Seis novillos de Gabriel García, de Aranjuez. Niño de Oro, valiente en los dos que le correspondieron. En el primero, oreja y vuelta. En el segundo, ovación y vuelta.

Manuel del Pozo se lució en el primero y es ovacionado en el segundo.

Jesús Abril, oreja en el primero y ovación en el segundo. Cifra.

### En Figueras

Figueras, 9. — Segunda novillada valedera para el trofeo «Ciudad de Figueras». Tres cuartos de entrada. Seis novillos de doña María Salud Sánchez, de Salamanca. Manolo Amaya estuvo valiente en los dos que le correspondieron. Al primero le hizo una faena variada y lo mató de dos enteras. (Aplausos.) En el otro se esmeró, oyó música y mató de una entera. (Dos orejas y vuelta.)

## TOROS MONUMENTAL

Jueves, 13. Tarde, 5'30

### EXTRAORDINARIA CORRIDA DE TOROS

EN HOMENAJE A LOS PARTICIPANTES AL XIII CONGRESO INTERNACIONAL DE CLUBS DE PUBLICIDAD

1 hermoso y bravo novillo de BALTASAR IBAN

Presentación del rejoneador mejicano-artista de cine

### GASTON SANTOS

6 toros de don BALTASAR IBAN, 6

### MURILLO

### «EL IMPOSIBLE»

### PALMEÑO

triunfador de las Ferias de Madrid y Sevilla

Rafael Plaza fue ovacionado en el primero, que mató de entera. (Una oreja y vuelta.) Al segundo, tras faena alegre, con música, mata de pinchazo hondo. (Una oreja y vuelta.)

Alberto Seoane estuvo muy bien en los dos novillos, aunque con el estoque no acertó. Al primero lo mató de una entera y al tercer descabello. (Aplausos.) A su segundo lo mata de dos enteras, media y cinco descabellos. (Aplausos.) — Cifra.

### Angel y Rafael Peralta, Ostos y «El Viti», en Palma de Mallorca

Palma de Mallorca, 9. — Cuatro toros de Sepúlveda para lidia ordinaria y otros dos, uno de Sepúlveda y otro de Valde-lamas, para rejones.

Asiste la marquesa de Villaverde, a la que rejoneadores y diestros han brindado un astado. Casi lleno. Los diestros llevaban brazaletes negros en señal de duelo por el Sumo Pontífice.

Angel Peralta hace una exhibición de doma y monta en el primero de rejones. Entre ovaciones clava cuatro de castigo. Dos pares. Después de clavar dos de muerte, pie a tierra cobra media y descabello al segundo intento. Ovación, vuelta, saludos.

Rafael Peralta, en el suyo, que se lidia en último lugar, cuatro rejones de castigo y dos pares y uno de las cortas. Clava un rejón magnífico de muerte, y pie a tierra, descabelló. Ovación, una oreja, vuelta y saludo.

Jaime Ostos faena de derechazos, redondos, el de pecho y molinetes para media y descabello. Ovación y saludos. En su segundo faena muy porfiada, con pases por alto, redondos, naturales, circulares y de pecho. Gran estocada que basta. Ovación, una oreja, vuelta. Salida a los medios.

Santiago Martín «El Viti», faena con algunos naturales, redondos y pases de castigo. Tres pinchazos, media y descabello al cuarto. Muestras de desagrado. En su segundo, ovación en unas verónicas muy apretadas. Faena por alto, redondos y naturales muy lentos. Gran ovación, dos orejas, vuelta y saludos desde los medios.

Ostos y «El Viti» son despedidos con aplausos.

XXXXXXXXXXXXXXXXXXXX

### Tormentas en Asturias

Oviedo, 9. — Descargaron hoy sobre la provincia fuertes tormentas, acompañadas de gran aparato eléctrico. Durante más de una hora cayeron abundantes granizadas sobre la capital y otras zonas, causando daños en los árboles frutales.

La temperatura es bochornosa y el cielo amenaza con nuevas precipitaciones tormentosas. Cifra.

# ALGO

## JUAN XXIII HA MUERTO

En la mente de todos:

## «Era un santo»

Completísimo reportaje de las solemnes ceremonias celebradas en Roma

## IRENE DE HOLANDA en Barcelona

Pasará sus vacaciones en Liafranch

(Gran reportaje gráfico)

## ROMY SCHNEIDER

## SE DISPONE A RODAR UNA PELICULA TERRORIFICA

—gran intérprete de Tercero, izquierda— recibe montones de cartas de maridos preocupados

## José Luis López Vázquez

—gran intérprete de Tercero, izquierda— recibe montones de cartas de maridos preocupados

Un francés que vive en Segovia:

## «Yo he sido comando de la O. A. S.

# ALGO

# AVISO

## MUY IMPORTANTE

### LA RUTA GRANDE DE ESPAÑA BARCELONA - ZARAGOZA - MADRID VIAJES MARTHE, S. A.

la Agencia de Viajes que ha hecho posible poner de actualidad y haber creado la excursión de Barcelona a Madrid, COMUNICA que próximamente ampliará entre estas dos capitales las siguientes salidas:

TODOS LOS MARTES la ruta de la Historia, del Arte y de la Fe. 6 días de excursión

MARTES  
MIÉRCOLES  
JUEVES  
VIERNES  
SABADO  
DOMINGO

— Barcelona - M.º Piedra - Madrid  
— Madrid  
— Valle Caidos - Escorial - Fiesta Campera  
— Madrid  
— Madrid - Molina - Daroca - Zaragoza  
— Zaragoza - Barcelona

TODOS LOS JUEVES la ruta de los éxitos. 5 años de experiencia. Con nuestro Auto-Avión (dotado de toilette y bar)

JUEVES  
VIERNES  
SABADO  
DOMINGO  
LUNES

— Barcelona - Zaragoza - Madrid  
— Madrid  
— Valle Caidos - Escorial - Fiesta Campera  
— Madrid  
— Madrid - M.º Piedra - Barcelona

TODOS LOS SABADOS para los hombres de negocios 4 días de excursión

SABADO  
DOMINGO  
LUNES  
MARTES

— Barcelona - M.º Piedra - Madrid  
— Valle Caidos - Escorial - Fiesta Campera  
— Madrid  
— Madrid - Zaragoza - Barcelona

TODOS LOS SABADOS Fin de semana en el Monasterio de Piedra Paraíso de la Naturaleza 3 días de excursión

SABADO  
DOMINGO  
LUNES

— Barcelona - Calatayud - M.º Piedra  
— Monasterio de Piedra  
— M.º Piedra - Zaragoza - Barcelona

## SOMOS LOS CREADORES DE ESTA EXCURSION



el televisor nuevo modelo 5-Z-2!



general eléctrica española, el tv de la pantalla negra

# ARTE Y LETRAS

## GALERIAS DE EXPOSICIONES

### JUAN CARDELLA, en Sala Condal

Tras haber cultivado la escultura, Juan Cardella se convirtió en pintor hace unos dos años. Utilizó primero la cera, y en su temática dominaba la figura femenina. Luego se sintió atraído por la pintura al agua, y ahora, en la Sala Condal, exhibe sus primeros óleos, en número de treinta, con asuntos de paisaje urbano barcelonés. Juan Cardella, pintor, ha sido siempre un gran colorista, cualidad que acredita también sus actuales obras. En ellas, el concepto postimpresionista confiere a la luz un papel primordial, al que la materia pictórica está supeditada en función esencialmente constructiva, pero marcadamente esquemática. Y así, por encima del sintético trazo vigoroso o fluido, evanescente o denso, triunfa la presencia de la luz, hecha color, con la cual el artista acierta a plasmar el ambiente y sabor de esos motivos ciudadanos que Cardella transcribe huyendo de todo enfoque tópico, antes buscando su íntima palpitation sincera, su vena humana y lírica más pura. Ese toque poético que el artista sabe imprimir en sus visiones urbanas —de las que son ejemplo las del «Parque de la Ciudadela», «Sagrada Familia» y «Rambla de las Flores»— no impide al pintor abordar con más ceñido pero siempre espontáneo y jugoso lenguaje otros temas de inconfundible perfil barcelonés, como «Plaza de la Catedral», «Puerta del Angel», «Mercado de San José» y «Plaza de Palacio», donde, por añadidura, la anécdota humana está tratada con justa alusión expresiva, completando la fiel referencia ambiental de ese vivo friso de entrañables aspectos urbanos.

### ISMAEL SUBIRANA, en Sala Busquets

De nuevo expone en Barcelona este pintor de Olot, y lo hace, naturalmente, con una serie de óleos que reproducen el paisaje más amado por los artistas de aquella comarca: su propia campiña idílica y sus alrededores de fisonomía más afín. Ismael Subirana nos ofrece, pues, un repertorio de temas paisajísticos en los que reconocemos perspectivas y aspectos que nos son familiares y que la atildada dicción y sensible temperamento del artista sabe reflejar con esa pulcra caligrafía

y ese enamorado sentimiento que pone latidos de ternura y claridades de eterna primavera en la gozosa y honrada ejecución de sus obras. La visión de los rubios trigales, el paso de unas blancas nubecillas por el terso cielo azul, la cristalina transparencia de un arroyo, la dulce paz de los campos y la serena lejanía de los montes, la casa de labor, la gavilla y el árbol: todo ese mundo amable y bienamado, que en las tierras de Olot tiene como un sentido y un sabor de égloga antigua y cándida, encuentra en Ismael Subirana un narrador primoroso y emotivo, que nos acerca a aquel limpio panorama con renovados acentos de cordialidad y sinceridad.

### COLECTIVA DE OBRAS RECIENTES, en Sala Parés

Con una selección de lienzos de los artistas Xavier Blanch, Ramón de Capmany, Rafael Durán, Gabino, Manuel Humbert, José María Mallo-Suazo y Juan Serra, que, habituales expositores de la Sala Parés, no han celebrado últimamente en ella ninguna muestra individual, la decana de nuestras galerías de arte clausura la temporada 1962-1963. Los referidos pintores están representados con toda dignidad y de acuerdo con sus distintos temperamentos y estilos, que reafirman en cada uno de ellos la respectiva personalidad creadora, dentro del concepto noblemente figurativo al que, en manos de tan prestigiosos cultivadores, nadie con un mínimo de objetividad podrá negar plenitud de vigencia y de eficacia y rango estético.

E. F.

### Academia de Bellas Artes de San Jorge

Ha sido confirmada por el Ministerio de Educación Nacional, la elección de la nueva Junta de Gobierno de dicha Corporación, cuya composición nominal es la siguiente:

Presidente, don Federico Marés Deulovol; consiliario primero, don Joaquín Folch y Torres; consiliario segundo, don Juan Subías Galter; consiliario tercero, don Antonio Vila Arrufat; consiliario cuarto, don Federico Mompou Dencausse; y consiliario quinto, monseñor Antonio Griera y Gaja.

Previamente, el Pleno de la Academia había elegido para los cargos de tesorero, bibliotecario y secretario general, a los académicos don Amadeo Llopart Vilalta, don Juan Subías Galter y don Antonio Ollé Pinell, respectivamente.

## Libros

### para enfermos

Uno de los remedios más eficaces para que el enfermo sobrelleve su dolencia y aun para que recobre su confianza en la vida, es la lectura. Sin embargo, en nuestros centros hospitalarios y sanatorios no suele haber siquiera una pequeña biblioteca. Hay sanatorios de reposo donde los enfermos pasan largas temporadas recuperándose, sin que tengan la posibilidad de distraer su mente con la lectura de un libro, si no se lo agencian por sus propios medios. He aquí una situación lamentable a la que habrá de poner urgente remedio.

Por eso hemos de elogiar la iniciativa de la Asociación de «Amigos del Libro», de Lugo que ha logrado reunir diez mil volúmenes de las más variadas especialidades para que lleguen a los enfermos de los centros hospitalarios de la ciudad. Indudablemente diez mil volúmenes son una cifra aceptable que permite una amplia gama de lecturas, desde la novela y el relato de viajes al ensayo filosófico o el estudio de historia, pasando por esa lectura tan útil de los manuales técnico-prácticos de cualquier artesanía u oficio, o de cualquier profesión. La soledad es el peor enemigo con que el enfermo ha de luchar. Peor aún que la enfermedad misma. El enfermo solitario se consume en su inactividad y el alma se le llena de los augurios más pesimistas. Hay que distraerle la fantasía, esa loca de la casa que trae a mal traer a quien ha de pasar largas horas casi inmóvil en su lecho o en su tumbona.

Organizar una biblioteca no es empresa difícil ni siquiera económicamente imposible para cualquier centro sanitario. Basta un buen sentido de la realidad y una pequeña dedicación presupuestaria mensual. La dificultad, sin embargo... Pero de ello hablaremos otro día.

### A PLAZOS RADIO DISCOS TELEVISION

new photo

Tocadiscos ANCHA, Instrumentos 35 y 37 Guitarras, pianos, acordeones

## EDUCACION EUROPEA, por Friedrich Schneider. Editorial Herder. Barcelona.

Un autor de la talla de Schneider, tan vinculado al moderno quehacer pedagógico y tratando un tema de tanta actualidad, había de ofrecer un libro de innegable interés.

En la obra da una ojeada a la historia del movimiento europeo. Esta mirada de conjunto sorprende por los numerosos esfuerzos que, desde siglos, vienen uniéndose a los hombres de Europa, por todas las querellas nacionales, las grandes guerras y el fracaso de antiguas concepciones que han perdurado con tenacidad.

A continuación, Schneider dedica un capítulo a los impulsos y obstáculos del movimiento europeo, porque sin un concepto realista de lo que es el tema de la obra, no tendría ni fundamento ni perspectivas de éxito.

La parte económica de los intentos de unión tiene una exposición detallada, precisamente porque en ella se han logrado hasta ahora los mejores resultados. Las cuestiones de la unión cultural constituyen el remate de la amplia base sobre la que el autor desarrolla sus ideas. Schneider señala también los medios: literatura, cursillos, etc., de los que ya en la actualidad puede servirse el educador. Las sugerencias concretas sobre temas de composición y enseñanza de geografía e historia para las diversas edades serán especialmente estimadas por muchos profesores.

El autor que ha publicado en la misma casa editora «La educación de sí mismo» y «Tus hijos y tú», es miembro activo del movimiento europeo y del consejo directivo de la Unión Europea en Alemania, y busca en esta nueva obra las conexiones entre la idea de Europa y la educación. Parte de que Europa sólo podrá ser una realidad política cuando consiga, sobre todo en la nueva generación, formar una conciencia común europea.

## EL RIO, por Ana María Matute. — Librería Editorial Argos. Barcelona.

Ana María Matute ha alcanzado plenamente la necesaria madurez de estilo, muy personal, para que el más leve cuadro que ella describe, el esbozo y la pincelada tenue que nos trace, tengan la calidad y el interés que no poseerían si se debiesen a otra pluma menos hecha y conseguida. Ella hace gala ya de esa difícil sencillez que es solo atributo de los auténticos dominadores del lenguaje y de la técnica del relato. Porque precisamente en todas las novelas de Ana María Matute hemos notado una gran preocupación por la técnica, técnica que se ha ido depurando, poco a poco, hasta encuadrarse en una singular expresividad, que destaca, por su originalidad, dentro de la panorámica de nuestra novelística de posguerra.

En «El Río» la autora apura al máximo su estilo, alcanzando las frases y las imágenes una limpia y clara significación, que las hace ensamblar perfectamente en la idea que informa cada estampa. Porque esta obra es una colección de estampas, motivadas por las reminiscencias de la autora al llegar a Mansilla, en su Rioja natal, y ver su pueblo, el pueblo donde pasó los veranos de su infancia perdida, anegado por el pantano. Sólo el nido de la cigüeña sobre la torre de la iglesia ha sido respetado provisionalmente por las aguas. Debajo, tras la tensa superficie, en silencio y ancladas en el lodo, las calles, las huertas, la chopera, los senderos que alfombraron sus carreras de niña. Desde el pueblo nuevo, en la ladera que domina el antiguo valle, la autora piensa en las sensaciones de ayer, en las impresiones estrenadas por su alma infantil, en las de los demás compañeros. A Ana María Matute, igual que a Delibes, le preocupan extraordinariamente los niños. Toda la temática de sus novelas refleja palpablemente esta preocupación. La autora comprueba ahora cómo su hijo siente algunas veces, ante idénticos motivos, de la misma forma que cuando ella tenía su edad.

El miedo, la admiración, el cariño, la piedad que raramente asoma a los ojos infantiles, el misterio y la sordina que la siesta pone a los ruidos, el encuentro primerizo con la muerte, todo ello nos lo muestra Ana María Matute en los diversos y cortos relatos que componen esta obra, algunos insuperables como «El Precio de la Soledad» y «El Cielo». El acento humano de sus personajes, ciertos esbozos de preocupación social y el cálido regusto poético de sus estampas, hacen de «El Río» una obra digna de su autora. Esteban DOLTRA.

## «EL PAN Y LOS PECES», de Julio Manegat, en «Selecciones Lengua Española»

La nueva novela «El pan y los peces», del notable crítico literario y magnífico compañero en las tareas periodísticas, Julio Manegat, ha sido elegida en «Selecciones Lengua Española», de la Editorial Plaza & Janés, para el mes actual. Igual que las anteriores, está dotada con un anticipo de 50.000 pesetas.

Julio Manegat, licenciado en Filosofía y Letras, es redactor y crítico del diario «El Noticiero Universal». Recibe el primer premio AHR por su labor crítica de un año. Su obra literaria, como autor teatral —de la que se habla en esta misma edición, en la sección correspondiente— y novelista, lo acredita como valor nacional indiscutible. En 1959 quedó finalista en el «Premio Planeta», con su obra «La ciudad amarilla», y en 1960 obtiene el «Premio Ciudad de Barcelona» con «La feria vacía». Ambas obras han sido traducidas a varios idiomas.

En cuanto a la novela seleccionada, se nos dice que es un relato duro, realista y amargo, pero lleno de poesía, que plantea la finalidad esencial de nuestro destino. Pero de ella esperamos escribir, más extensamente, otro día.

## 103.000 ejemplares de la revista «El Mueble»

En los locales de distribución de «El Mueble», «Revista de la Comodidad», los editores reunieron a directivos de Agencias de Publicidad y anunciantes en acto de comprobación de tirada de su número de junio, que alcanza los 103.000 ejemplares. Cifra destacadísima, claro exponente del éxito arrollador conseguido por publicación de tal calidad, que pone la decoración al alcance de todos los hogares españoles que deseen vivir mejor.

## «Mirilla literaria»

SOBRE «FARANDOLA», último libro publicado del escritor Luis Jordá, tuvo efecto ayer, en el salón de actos del «Cercle Sardanista», una lectura por el propio autor de una selección de narraciones cortas incluidas en el libro.

Ediciones Eler ha publicado una obra de Van Collije, titulada «Suicidio moral», de la que por su originalidad y trascendencia deberemos dar oportunamente reseña adecuada.

«La filosofía en sus textos», obra de Julián Marías, ha aparecido en segunda edición. Abarca desde Tales a nuestros días. Son tres gruesos tomos y en ellos reúne lo más trascendental de la producción de todos los grandes filósofos. La ha publicado Editorial Labor.

La famosa obra de Humberto Nobile, «Mis vuelos polares», la historia de las primeras y arriesgadas expediciones al Polo Norte, acaba de lanzarla la Editorial Juventud. La misma firma publica la divertida novela, de María Luisa Linares, «Mis cien últimos amores».

E.D.H.A.S.A., en una edición muy cuidada, publica una serie de estudios del presidente de la Real Academia Española, don Ramón Menéndez Pidal. Se agrupan bajo el título general de «En torno del poema del Cid».

Ha sido ya convocado el Premio Adonais de Poesía para poetas españoles e hispanoamericanos, con la sola excepción de los que lo hayan obtenido. El premio es de cinco mil pesetas, amén de dos accésits de mil pesetas, y los libros presentados tendrán carácter de inéditos.

prendas para todos impecables con

Artilene

TRAJES, PLAYERAS, PANTALONES, AMERICANAS EN TEJIDO

Artilene

ES MAS LIVIANO.

RECUPERA RÁPIDAMENTE AL ARRUGADO

ES TRES VECES MAS RESISTENTE.

Vista Artilene de Elite

Elite

PRENDAS PARA TODOS

“confección propia” PASEO DE GRACIA, 36

le interesará!



MISCELLANEA BARCINONENSIA  
EXPRESION CULTURAL DE LA CIUDAD

La Barcelona del Siglo XX tiene su auténtico portavoz en ella

de venta en quioscos y librerías precio 100 pts.

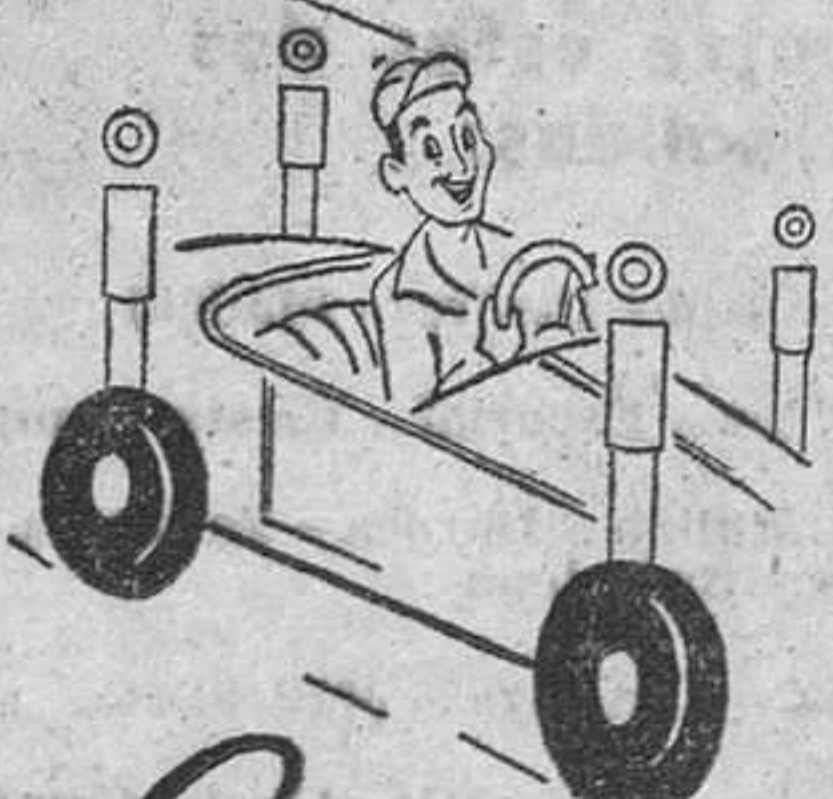

FUREKA

ARAGON, 138

TEL. 253 37 32 - BARCELONA

Un servicio UNICO dedicado exclusivamente a la suspensión



FUREKA... ALLANARÁ SU RUTA



**ESPECTACULOS ESPECTACULOS ESPECTACULOS**

**CINE NOVEDADES DE LA SEMANA**

Se clausuraron las sesiones de la Filmoteca Nacional con «Cronaca de un amore», de Antonioni, por lo que, dado el menor relieve que han tenido las dedicadas a otros realizadores y la amplia atención prestada al mencionado director italiano, bien podemos calificar dichas sesiones como auténtico «Festival Antonioni».

Para clausurarle se eligió una de sus primeras cintas, rodada en 1950, a pesar de lo cual mantiene en ella su categoría de autor inquieto, personal y eficiente, que ha mostrado, con una temática bien definida, a lo largo de todas las películas que de él nos han sido ofrecidas. Al menos se ha conseguido conocerle a fondo, cosa que no habría sido posible de habernos tenido que conformar con la versión adulterada y cercenada que de «El eclipse» se presentó en estreno normal.

No hay más remedio que insistir. Estamos en un verdadero carrusel de estrenos que, a no ser porque entre ellos hemos tenido ocasión de presenciar películas muy notables y aún alguna que otra de verdadero mérito, parecería una liquidación de retales por fin de temporada. Un simple dato numérico bastará para demostrarlo: normalmente, en Barcelona se estrenan un promedio de 23 películas mensuales; pues bien, en los últimos 30 días se han estrenado treinta y cuatro! De ellas, 11 son españolas —netas o en coproducción— porque a un buen porcentaje del cine español aún

le toca ese triste papel de relleno obligado. En algún caso se comprende. O mejor dicho, lo que no se comprende es que adquiera honores de estreno en local acreditado. Como «El vagabundo y la estrella» en la que ni siquiera la presencia de Alfredo Kraus —de su voz claro— excusa buscada para la filmación, consigne salvar el desastre. En cambio, «Esa pícara pelirroja», que sin ser nada del otro jueves resulta una película simpática, entretenida y que se ve sin disgusto, ha tenido que aceptar ser complemento en local de reestreno. Y en ésta hay, además, la rutilante presencia de Ethel Rojo.

Los ingleses han tomado modelo de Lemmy Caution, el héroe más popular de los muchos que, con idéntico ropaje interpretado Eddie Constantine y en «Agente 007 contra el Dr. No», han aprovechado los ingredientes sabiamente acreditados ya como factores de éxito popular, para conseguir una película de aventuras, entre policiacas, de espionaje y de «science-fiction», que nada tiene que envidiar a las del famoso Eddie. Al contrario, ésta se beneficia además de las normas en vigor y el exhibicionismo femenino alcanza límites que al pobre Eddie le quedaron vedados.

Terence Young ha actuado como un experto comerciante y la mercancía que vende no ofrece desperdicio. Un galán capaz de justificar todas las hazañas que le acreditan como todo un «superman» (Sean Connery) y un

**FINAL DE LAS SESIONES DE LA FILMOTECA. — DEMASIADAS PELICULAS.—UN CONSTANTINE INGLES.—DEL TEATRO A LA PANTALLA. — BORGNINE, REY PRODIGIOSO.—FARSA CON MARINOS. —OESTE ROMANTICO**

plantel de chicas guapas, con su miss y todo, encabezadas por una capaz de superar todo lo conocido — y mucho más — en la generosidad expositiva de su bellísima anatomía (Ursula Andress) le apoyan en su intento. Y como el público sabe ya a qué atenerse, pues el título no engaña a nadie, la total irrealidad de las tremebundas incidencias que nos cuenta queda solventada, al tiempo que se beneficia de la brillante puesta en escena, por la hábil elección de escenarios y el atractivo de un luminoso technicolor.

«Mi esposa Constanza», basada en una obra teatral de Somerset Maugham, es teatro filmado, pero divertido, porque se trata de una comedia matrimonial sobre las infidelidades conyugales, bien tramada y con las precisas dosis de pimienta que en el celuloide ha mantenido todo el gracejo y la habilidad dialogal de que su autor hiciera gala anteriormente. Como además se ha podido llevar la acción al exterior, con magníficos escenarios naturales y en el reparto encontramos nombres tan atractivos como Lilli Palmer, Peter Van Eyk, Carlos Thompson y la sugestiva Dorian Gray, la película se ve con agrado.

Nápoles en plena guerra. Suelten ahí una serie de típicos personajes, en ese ambiente abigarrado y lleno de posibilidades novelescas, unidas a las que confiere la presencia, aunque le-

de una película que merece verse.

Una farsa con mucha sal, a veces de la gorda, pero efectiva: esto es «5 marinos contra 100 chicas». El cine italiano nos da otra muestra de su humorismo desenfadado, que encuentra motivos en cualquier circunstancia para provocar la risa y mayormente en esa operación «Fantasma» en la que se ve envuelta una patrulla americana —en el vestir, puesto que los intérpretes en forma alguna pueden esconder su procedencia latina— en tierras italianas y, concretamente, en un colegio de señoritas.

Mario Mattoli ha cumplido sin excederse. Tal vez el guión no ahondó lo suficiente en lo que pudo ser una comedia cómica

de fuerza inigualable, pero aunque deban lamentarse las posibilidades perdidas, aún así queda en «5 marinos contra 100 chicas» la suficiente carga explosiva para que su acción logre el apéndice impactante en el ánimo del espectador dispuesto, simplemente, a pasar un rato divertido.

La procedencia novelesca de «Una razón para vivir» se evidencia en el romanticismo del ambiente, en la configuración de los personajes y en la mayor profundidad argumental, aunque en términos generales deba incluirse en la amplia temática del Oeste por su localización geográfica, los personajes y aun la propia acción, porque no faltan esas buenas peleas que gustan a los amantes del género, ni tampoco la individualización de los héroes apropiados. Ese muchacho de origen desconocido, que de las montañas baja a la llanura en busca de fortuna, es personaje ideal para seguir en su torno una trama novelesca y romántica que se ve con interés. Y, sobre todo, el trabajo de la cámara al recoger, con auxilio del color y la pantalla ancha, magníficos escenarios.

CASTELL

**LOS ULTIMOS ESTRENOS**

13 CALLE OESTE (Regio, Diagonal y Capitol, 3-V). Norteamericana, 1961. Dr. Philip Leacock. Con Alan Ladd, Rod Steiger, Michael Callan, Dolores Dorn y Kenneth Mac Kenn. Filmayer.

EL VAGABUNDO Y LA ESTRELLA (Montecarlo, Niza y Aristos, 4-V). Española, 1960. En agcolor. Drs. Mateo Cano y José Luis Merino. Con Alfredo Kraus, Ana Esmeralda, Antonio Casal y Angela Bravo. Delta Films.

AGENTE 007 CONTRA EL DR. NO (Tivoli, 4-V). Inglesa, 1962. En technicolor. Dr. Terence Young. Con Sean Connery, Ursula Andress, Joseph Wiseman, Jack Lord, Bernard Lee. C. B. Films.

ESA PICARA PELIRROJA (Pelayo, 5-V). Española, 1962. En eastmancolor. Dr. José María Elorrieta. Con Ethel Rojo, Ismael Merlo y Antonio Garisa. C. B. Films.

MI ESPOSA CONSTANZA (Alexandra y Atlanta, 7-V. Alemana, 1961. Dr. Tom Pevsner. Con Lilli Palmer, Peter Van Eyk, Carlos Thompson y Dorian Gray. Fox.

EL REY DE POGGIOREALE (Femina, 7-V). Franco-italiana, 1961. Dr. Diulio Coletti. Con Ernest Borgnine, Keenan Wynn, David Opatoshu, Yvonne Sanson y Lino Ventura. Interpeninsular.

5 MARINOS CONTRA 100 CHICAS (Fantasio, 7-V). Italiana, 1960. En dyaliscopes y eastmancolor. Dr. Mario Mattoli. Con Virna Lisi, Mario Carotenuto, Helene Chanel, Little Tony y Ugo Tognazzi. A. Tandem Films.

UNA RAZON PARA VIVIR (Arcadia, Maryland y Petit Pelayo, 8-V). Norteamericana, 1960. En cinemascope y color De Luxe. Dr. Andrew D MacLaglen. Con Jimmie Rodgers, Luana Patten y Chill Wills. Hispamex.

**Regina**

Séneca, 22 Tel. 217-18-94  
Semana del 10 al 16 de junio  
«PARRISH»  
en color, por Troy Donahue y Connie Stevens

«EMPEZO CON UN BESO»  
en color, por Glenn Ford y Debbie Reynolds  
(Autorizado para mayores de 18 años)

**SOLAR EN ESPLUGAS**

junto Carretera Cornellá, puede acogerse Ley R. L. 2.º Grupo o Subvencionadas para construir 8.000 metros cuadrados de locales semi-ind. y 72 viviendas. Premio, 4.000.000 Ptas. R.: Santaló, 52, bajos

**Principal Palacio - Poliorama**

**HOY ¡La alegría llega en ráfagas musicales! ESTRENO**



**MALENI** en **LAS gemelas**  
EASTMANCOLOR con **JOSE BODALO**  
LUIS DAVILA - HELGA LINE - LINA YEGROS-PORFIRIA SANCHEZ-ANTONIO VELA  
Y LA PRESENTACION EN EL CINE DE **RAPHAEL** DIRECCION: **ANTONIO DEL AMO**

En la voz y el estilo de MALENI la canción tiene un nuevo color

HOY LUNES, MARTES y MIERCOLES, con carácter excepcional, ACTUACIONES PERSONALES de MALENI, presentada al público por ALBERTO NADAL  
En Principal Palacio Tarde, 6'10 - Noche, 12'35  
En Poliorama Tarde, 5 - Noche, 10'45

Completará el programa:  
En Poliorama: «EL ALBERGUE DE LA 6.ª FELICIDAD»  
En Principal Palacio: «UN SABIO EN LAS NUBES»  
(Autorizado para todos los públicos)

**DORADO DESDE HOY LUNES**

**UN FILM MODERNO Y DE ACTUALIDAD**  
A los 18 años... habían vivido intensamente toda una vida de vicio y corrupción



**BARBARA RUTTING**  
**FRED TANNER**  
DIRECTOR **LADISLAV VAJDA**

**Cercos de Sombras**  
REFORMATORIO FEMENINO

**UN LUNAR EN EL SOL**  
SIDNEY POITIER

**KURSAAL** Hoy noche, a las 10'30 (Película, 10'55) **ESTRENO**

**PRIMERO..... «EL ROSSETO»**  
**DESPUES..... «LA ISLA DE ARTURO»**  
**Y AHORA.....**

**BELINDA LEE**  
**SILVA KOSCINA**  
**SERGIO FANTONI**  
**PIETRO GERMI**  
**ALBERTO LUPO**

**el sicario**  
TECHNISCOPE



Director **DAMIANO DAMIANI**  
Guión **CESARE ZAVATTINI**

**¡LA OBRA CUMBRE DE DAMIANO DAMIANI!**

Abierto el despacho de localidades (Autorizada para mayores de 18 años)



TARDES MUSICALES VELADAS MUSICALES

EN EL COLEGIO DE ABOGADOS  
Hoy lunes, SESION UNICA, a las 22'30

### PICCOLA OPERA DI MILANO

Director: FRANCO GALLINI

Clavicémbalo solista: GABRIELLA GENTILI VERONA  
Obras de DURANTE, PARADISI, HASSE y PERGOLESI  
«VIRTO». — Rosellón, 271. Teléfonos 227-87-22 y 217-63-04

# MUSICA

«Black Nativity» en el Liceo  
La Orquesta «Philharmonia Hungarica»

Como clausura de temporada —creemos— el Liceo presentó un original espectáculo, «Black Nativity» (Navidad negra), que alcanzó un éxito insospechado, pero merecido.

No sabemos cómo calificar estas representaciones; pues, aunque tienen más de coral que de otra cosa, también están ambientadas por unas austeras danzas, y reducidas evoluciones de los cantantes durante sus interpretaciones.

Como es frecuente en los espectáculos del otro lado del Atlántico, ostenta esta formación, a su cabeza, una extensa relación de productores y directores: Lagston Hughes, como autor; Michael R. Santangelo, como productor, con Barbara Grider y Eric Franck, y Vinnete Carroll como director general; a estos elementos «invisibles» se unen Marion Williams con el coro femenino («The stars of faith») (Las estrellas de la fe) y Alex Bradford con «The Bradford Singers», completando el reparto con Princess Stewart y la narradora Ida Shepley, así como los bailarines Albert Powell

y Hope Clark. Todos estos personajes «activos», una decena en total, desarrollan dos partes de espectáculo, muy emotivo, de un gran color folklórico, con los cantos espirituales que la raza de color ha popularizado en el mundo entero, impregnados del sentimentalismo, alegre a veces, nostálgico otras, pero siempre expresado con la peculiar sensibilidad de estos seres, traduciendo en ritmos, que en su mayor parte derivan del tradicional «blues», sus elevados sentimientos alrededor de los misterios del Nacimiento del Salvador.

Resultado excelente y admirable, que fue captado plenamente por un numeroso público que ovacionó reiteradamente a los cantantes. Esta actuación representó un estreno, con carácter exclusivo, en nuestra nación.

PHILHARMONIA HUNGARICA. — Esta numerosa Orquesta, dirigida por Miltiades Karidis, ha actuado reiteradamente en nuestra ciudad y, concretamente, en las sesiones de la Asociación de Cultura Mu-

sical, la que, el pasado martes, ofreció nuevamente su actuación a sus asociados. Sus conocidas cualidades, que la sitúan como una orquesta muy estimable, y cuyas versiones merecen siempre los elogios, nos relevan de insistir en la glosa de su concierto, que comprendía, para orquesta sola, la célebre y conocida Obertura de «La gruta de Fingal», del Mendelssohn, y la «Sinfonía n.º 1», de Brahms, obras dichas, como hemos mencionado, con una calidad muy elogiada, dentro de sus líneas clásicas. El principal interés del concierto se centraba en la actuación del pianista Karl Engel, con el «Concierto en la menor», de Schumann. Este concertista posee un temperamento ideal para la interpretación de los románticos, de los que sabe extraer toda la emoción y desarrollar la línea melódica dentro de un constante influjo de gran sensibilidad, que se transmite a sus oyentes con plenitud y agrado. De ahí que su éxito fuera rotundo, obligándole los aplausos a añadir una nueva página de Schumann, para piano solo. Los aplausos al concertista no empañaron los que se dedicaron al director y profesores de la Orquesta, también muy unánimes y nutridos.

OPERA EN EL PALACIO DE LA MUSICA. — El sábado por la noche, se representó «Lucia di Lammermoor», de Donizetti, con un elenco de notables cantantes, dirigidos por Diego Monjo en el aspecto escénico, y el maestro Jorge Egea en el musical. Catalina Barceló, Eduardo Giménez, José Simorra, Miguel Aguerri, Diego Monjo, Carmen Rigolfas y José Izquierdo, todos ellos de nuestro Liceo, ofrecieron una representación muy estimable. Es de lamentar que el enorme esfuerzo que supone montar una obra de la complejidad de «Lucia», haya de hacerse por una sola vez, y en marzo tan poco adecuado; por ello, hubo de reducirse la orquesta a treinta profesores, el coro a una veintena de cantantes, toda la luminotecnia a media docena de reflectores, y el decorado a un fondo de cortinas, con algún detalle que nos situara en el ambiente. Es lamentable que estas funciones se anunciaran como «Gala de Ópera con motivo de la Feria» y con el patrocinio del Ayuntamiento de Barcelona. Si alguno de los numerosos forasteros y extranjeros que estos días nos visitan asistió a la función, se llevaría, de seguro —siempre salvando la valía artística de todos los que intervinieron— una impresión lamentable de lo que es el ambiente operístico de nuestra ciudad, de tan universal renombre. Menos mal que la también lamentable ausencia del auditorio que merecían estos nobles cantantes, que ponen todo su arte a contribución sin reparar en sacrificios, nos hace esperar que serían muy escasos los asistentes no barceloneses. Y entre nosotros, que ya nos conocemos, estos ensayos son comprensibles y perdonables. Insistimos de nuevo que estos reparos no empañan en nada la parte artística, defendida con toda dignidad en esta función, premiada con nutridos aplausos, que llegaron hasta alcanzar algún merecido «bis». — L. G. M.

LA PANTALLA PEQUEÑA 7

## VISTO Y OIDO EN JORNADAS

NOT DIEGO RAMIREZ PASTOR

OTRO GRAN SERVICIO

Es evidente que la programación de la semana que acaba de extinguirse, ha estado presidida por la noticia del fallecimiento de Juan XXIII. A decir verdad, pocos acontecimientos contemporáneos han conmovido al mundo en tan alta medida. Y la televisión —aquí, y fuera de nuestros límites geográficos— ha sabido hacerse eco de la inquietud y el dolor públicos. Han sido muchos los espacios cambiados, suprimidos o adaptados a la circunstancia. Y muchas las horas dedicadas a calmar la ansiedad de los espectadores. Desde la transmisión en directo de las más importantes ceremonias desarrolladas en Roma, hasta el recuerdo gráfico —y oral— de la vida del Pontífice, todo se nos ha dado con imagen óptima y oportunidad precisa. Si hubiéramos de escribir con todo rigor, quizá lamentáramos que «Enviado especial» fuese sólo una reproducción de secuencias conocidas, en vez de un documento vivo, palpante y humano del suceso y de su repercusión. Roma está, para los aviones, a una distancia mínima. Y «Enviado especial» pudo recoger la palpitation popular, lejos de la Plaza de San Pedro y de las proximidades vaticanas. Se perdió una buena ocasión de hacer periodismo auténtico. También algún locutor —que no podía ignorar la inminencia del trance— nos sorprendió en la noche del lunes con una indumentaria juvenil, veraniega y optimista, que contrastaba no poco con el tono general. Pequeñas minucias que no empañan el gran servicio prestado por Televisión Española, y en el que a la emisora de Miramar ha correspondido importantísima parte.

CON MIEL Y CON HIEL

Las consecuencias de don Alberto están ahí vivitas coleando. Con menos tópicos, desde luego, «Crepúsculo» fue, en «La novela del lunes», una edición ampliada del guión habitual del novelista de principios de siglo. Aunque con moraleja al revés. Aquí la reformada (?) fue la madre.

AHORA, «OTELO»

Recrear es crear de nuevo. Lo que supone una previa asimilación del espíritu de aquello que recreamos, y una «traducción» a través de nuestra propia sensibilidad. Manuel Mur Oti, que no le tiene miedo a nada, ha recreado «Oteló». Con una libertad absoluta, que a muchos habrá parecido disparatada, pero que yo he encontrado sencillamente espléndida. Aunque me llamen iconoclasta. El lenguaje tuvo verdadera dignidad y altura. Y la dirección, como de Mur Oti sin un fallo. La interpretación en general, muy entonada. Y en algunos personajes, digna de todo elogio.

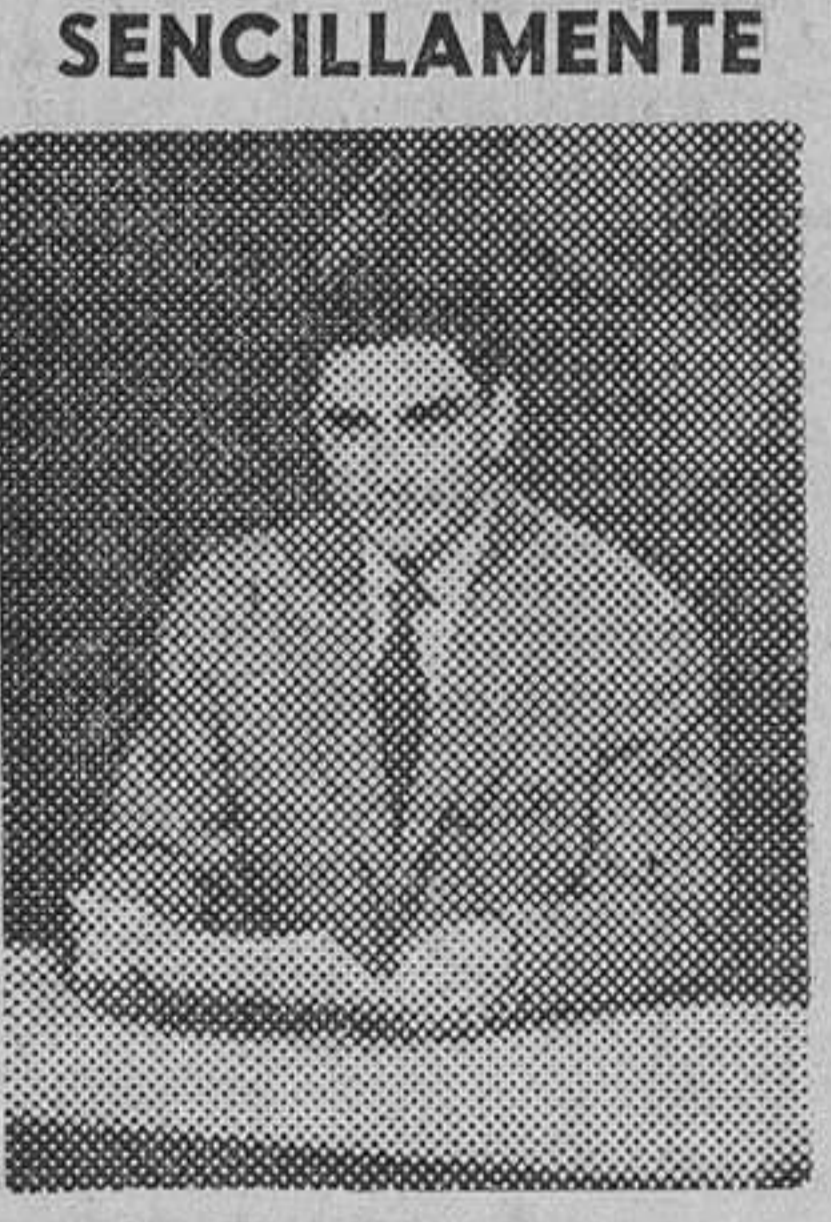

Modestamente, sin hacer ruido alguno, llegó Santiago Vázquez a nuestras pantallas. Y esa misma modestia de actitud ha venido a ser la norma indiscontinua de su tarea. Quizás en un primer momento acusáramos un tanto su procedencia radiofónica. Después, Santiago Vázquez ha sabido encontrar su sitio y su manera de hacer, siempre sencilla, grata, entonada y de discreción suma. Sin subirse a las alturas del engolamiento, ni descender a importunas familiaridades. A él ha correspondido, en la semana que se cerró, dar la noticia del fallecimiento del Papa. Y lo hizo con naturalidad perfecta, dolor sincero y entonación adecuada. Huyendo, como siempre, de extremos viciosos. Y diciendo, «con verdad», las lógicas y sentidas palabras de condolencia. El locutor de la sencillez estuvo, una vez más, en su sitio.

No entendí la sustitución de «Platea» por «Jaula de oro». El telefilm era un rollo espantoso... y contraproducente. La propaganda política ha de hacerse con sentido común. Que no se vio en la «Jaula», por parte alguna.

Cada cual reacciona, ante «Esta es su vida», según su temperamento y aficiones. Personalmente, estoy contentísimo de que se haya rendido homenaje a Carlos Buigas, auténtico mago de la luz y el color. Y orgulloso de su sencillez sin empaque alguno.

Esperaba el «Hoy dirige...», dedicado a Simmers, con curiosidad e interés extraordinarios. Pero no por eso me disgustó la picecita de Horacio Valcarcel. Quizás hubo más cine que televisión en algunas secuencias (las penúltimas, en la calle, durante noche oscura), y quizás también se obligó al espectador a rematar por su cuenta el relato. Que estaba allí, sin duda alguna. Pero un poco oscuro, a tono con la noche.

«Y AMARGABA...»

Sigo teniendo todos los respetos para el teatro benaventino. Pero creo que algunas de sus comedias son poco televisivas, porque apenas si ofrecen otra cosa que palabras, palabras y palabras. Como en la pantalla pequeña la imagen cuenta mucho, resultan difíciles de adaptar. Y exigen —en todo caso— una riqueza de matices en la interpretación, que supone, por su parte, tiempo suficiente y dirección muy idónea. «Y amargaba...» pertenece a este número. Me guardaré mucho de decir que los intérpretes no acertaron. Pero sí creo que faltó el chispazo genial que justificase tanto juego verbal con pobreza de planos. La prueba era interesante. El resultado quizás fue cosa muy distinta.

«SINFONIA» Y «BANDA»

Por dos veces, el espacio «Sinfonía» ha recogido actuaciones de nuestra Banda Municipal. Si como aficionado a la música, celebro escuchar conciertos de esta índole (tan distintos de los que oímos uno y otro día a través de la pantalla), como barcelonés me enorgullece lo que considero homenaje a nuestro viejo y aplaudido conjunto. Uno pertenece a aquella generación que asistía con embeleso a las audiciones presididas por la batuta del maestro Lamote de Grignon. Y en donde no faltaba una «Quinta sinfonía» beethoveniana... con intervención de la tenora. O la serie de Respighi, en torno a Roma. O aquel «Bolero» de Ravel —ritmo y compás—, al que nuestra Banda supo extraer todo su jugo.

¿No quedó demasiado cerebral el guión de Tamarit Crespo en «Bazar»? A mí me pareció bien escrito, bien interpretado y muy donosamente dirigido. Pero creo que esa hora —y ese espacio— deben ser más sencillos en las exigencias. Lo cual no niega méritos indiscutibles. Sólo cuestión de encaje en la programación, por otra parte materia opinabilísima. Y en la que quizás yo ande equivocado.

No comprendo por qué «La familia por dentro» se desarrolló de manera normal, mientras «La nueva geografía» se creyó en el deber de convertirse en programa religioso. La verdad es que lo que no entiendo es lo contrario. ¿Qué podía tener «Tangánica», de incompatible con la semana? Porque uno sigue creyendo que el sentido de la medida es indispensable.

El profesor Miravittles, que luce una cabellera hasta allá, nos dio —¡cruel!— una sesión sobre el hombre y el pelo. Allí se dijo: «el hombre es un ser que se peina». Entonces yo, con mi cuero cabelludo reducido a solar, ¿qué soy?

Eso de los malabaristas es cada día más difícil. El de antea-noche en «Gran Parada», hizo verdaderas locuras. La próxima vez, al voltear tres objetos entre las manos, vamos a ver utilizar una cámara, un alfiler imperdible y un micrófono de corbata. Como el que lució «des-puesito mismo» Luis Aguilé.

## Restaurante La masia

(SALA DE FIESTAS)

En el marco incomparable de sus jardines presenta todos los días a los cantantes internacionales

«DUBE»  
«HERMANAS SERRANO»  
«ADRIANGELA»  
«PATRICK - JAQUE»  
CON SUS CONJUNTOS

Avda. Generalísimo Franco - Esplugas  
Tel. 230-01-88

## PALACIO DEL CINEMA

Desde HOY TARDE

¡Vuelve la obra maestra de WALT DISNEY con el personaje más fabuloso de su creación!

REY SORIA FILMS PRESENTA

UNA SUPERPRODUCCION WALT DISNEY

### Pinocho

TECHNICOLOR

Además, ESTRENO de:

«AMOR A PRIMERA VISTA»  
LOLITA TORRES - SUSANA CAMPOS

Un programa de EXCLUSIVA EN BARCELONA (AUTORIZADO PARA TODOS LOS PUBLICOS)

## VERGARA DESDE HOY LUNES

SENSACIONAL PROGRAMA DOBLE EN EXCLUSIVA

La fiebre de vivir obsesiona a la juventud actual ¡NUNCA había freno para el gatillo del revólver!

FRANK LATTIMORE - MARIA LUZ GALICIA

PAUL MEURISSE  
MARIA MAUBAN  
IVES VINCENT  
CHARLES BELMONT  
CATHERINE SOLA

Los nuevos Aristócratas

DIRECTOR FRANCIS RIGAUD  
PRODUCCIONES: CHRONOS-FILM

CABALGANDO HACIA LA MUERTE  
"EL ZORRO"  
SUPERSCOPE EASTMANCOLOR  
PRODUCCIONES COPESIONES-TELEPRODUCCION

Ahora, bajo la batuta del maestro Pich Santasusana, parece que los viejos instrumentos recobran toda su vivencia. Y para quienes fuimos asiduos de «Bellas Artes», todo el calor de días inolvidables y dichosos. A la Banda Municipal, vaya desde aquí nuestro testimonio admirativo. Al maestro Pich Santasusana, un abrazo de apretada alegría y respeto. A Televisión Española, la más sincera gratitud.

### ATENCION

Aviso importante

¿uede Ud. tener hoy mismo un TELEVISOR, NEVERA, TRANSISTOR y TOCADISCOS a pilas o corriente sin entradas ni fiador en las mejores condiciones que usted pueda imaginar sólo telefoneando al n.º 232-38-65

FERNANDEL

### EL ASESINO ESTA EN LA GUIA

DIRECTOR: LEO JOANNON

# ECOS de la escena y de la pantalla

## MANEGAT Y EL TEATRO ACTUAL

Julio Manegat ha hablado, una vez más, sobre el teatro actual, en el Círculo Medina.

Julio Manegat acaba de conseguir un nuevo galardón literario. La noticia de su disertación coincide casi con la de la aparición de su nueva novela «El pan y los peces» en Selecciones de Lengua Española, de Plaza & Janés.

—Tú, hombre de pluma inquieta, has escrito teatro. ¿No insistes ya?

—Tengo escritas tal vez unas veinte comedias. De ellas, cinco o seis de estrenadas, sin que yo fuera a pedirlo. Me las vinieron a buscar. Pero es mucho más fácil encontrar un editor que un empresario. Lo cual no quiere decir que haya renunciado a escribir para el teatro.

—Preocupado por los problemas de tu tiempo, cuentas en tus comedias, como lo haces en tus novelas, cómo son los hombres de hoy. Esto, por lo visto, no interesa al público.

—Por lo menos, parece no interesar al público español de hoy.

—El teatro actual en el mundo, ¿está desligado del teatro español?

—Me temo que completamente. Tal vez nuestro único dramaturgo de auténtica fama mundial sea Buero Vallejo. A pesar de que tenemos hombres a los que hay que tener en cuenta, por sus posibilidades, como son Rodríguez Méndez, Juan Brosa o Manuel de Pedrolo, más comercial el primero, más en línea con su tiempo los otros.

—¿Crees en el teatro de vanguardia?

—Hay que creer. El mundo está en una época de transición, de crisis evolutiva. No es una casualidad que todas las artes busquen nuevas formas de expresión, la música dodecafónica, la pintura abstracta, el teatro de Ionesco y de Beckett... Dice un escritor francés que ha llegado el momento de dejar de dar respuestas francesas a problemas franceses, que hay que dar respuestas humanas a problemas humanos. Nosotros seguimos dando respuestas españolas, y no a todos ni los más importantes problemas españoles.

—¿Sin esperanza?

—Todo lo contrario. Estoy convencido de que pronto, muy pronto, va a renacer nuestro teatro. Hay muchos signos, muchas obras que se discuten, muchos estrenos comerciales que hace algún tiempo no hubieran podido pasar de la representación única en sesión de cámara.

Esperemos que Julio Manegat acierte en el pronóstico. Y reservemos un sitio para él en una nueva ola de dramaturgos, que den respuestas universales... con un lenguaje puramente español.

## MOVIMIENTO ESCENICO

Maritza Caballero sale para París esta próxima semana. Al Barcelona va una compañía de zarzuela, encabezada por Kraus. Pero no por Alfredo, sino por Francisco, el barítono. Obras en cartera: «La del Soto del Parral», «Marina» y «Katusca». Repertorio que probablemente será ampliado cuando, concluida la despedida de Celia, ésta les ceda el teatro Calderón. Ello será a mediados de julio.

Y entonces, al Barcelona acudiría el inefable Doroteo Martí. Esta vez —como siempre— con un serial: «Sangre negra», de Sautier Casaseca, ambientado en la época de la guerra de Secesión norteamericana, promete incrementar el gasto de pañuelos, por lo lacrimoso del argumento... y de protagonista, especialista en el género.

Por otra parte, cuando «Micaela» se despida, se instalará en el Romea Mario Cabré, esta vez con un «vodevil» atrevidillo y en vernáculo. Hay, pues, programa para todos los gustos. Siempre que éstos sean pocos en número. Porque seguimos con la penuria de escenarios.

# LA SEMANA TEATRAL *fué así*



Dos obras llegaron a centenarias la semana pasada: «Micaela», en el Romea, y «Las mujeres nos asustan», en el Windsor. En el dibujo, Angel Picazo, Queta Claver, Arturo López y Rafael Llamas, principales protagonistas de la primera, y María Martín y Alejandro Ulloa, en una escena de la segunda. (Caricaturas de José M.ª Serra).

## MINI - NOTICIAS

Con la proyección de «Ocho y medio», de Fellini, se ha iniciado en San Sebastián el XI Festival Internacional del Cine, este año reducido de categoría, por parcialísima decisión de la F.I.A.P.F. Pese a ello, trece largometrajes entran en competición con títulos interesantísimos. España está representada por «Del rosa al amarillo», de Manuel Summers.

«Palestra», de Sabadell, ha sido galardonada con el Premio Manelich en el I Concurso

de Teatro Inter-ciudades, al que han concurrido elencos aficionados de Sabadell, Tarrasa y Badalona.

Tras la estupenda y prestigiosa entidad sabadellense se han clasificado, por este orden, el Círculo Católico de Badalona, Centro de San José, también de Badalona, y el Centro Social de Tarrasa.

El famoso y discutido Damiano Damiani estrena en Barcelona «El sicario». La obra viene precedida de mucha fama, y el tema es áspero y duro. Con todo, nos permitimos recomendarla.

Maleni Castro, otra jovencita que pretende conquistar el cine español, está en Barcelona. Con motivo del estreno de su última película «Las gemelas», Maleni estará en persona frente al público, presentada por Alberto Nadal, el gran locutor «especialista» en las jovencitas de la pantalla nacional.

## DIEZ PELICULAS EN CARTERA

Mientras en Buch-Sanjuan se trabaja en la preparación de tres películas con mucho «gancho» —una de ellas con el Dúo Dinámico de protagonista—, en Iquino se han montado los decorados para «Crimen», cuyos exteriores de Rupit están llegando a las últimas secuencias.

Iquino quiere producir un total de diez películas este año, y lleva cuatro, con las dos en rodaje actualmente. Las inmediatas son de tema social, y entre ellas se intercalará una cinta para «Juan José» el pequeño cantor, a su regreso de América.

Sin embargo, el propio Ignacio Iquino no volverá a coger la batuta directriz hasta completar sus proyectos sobre «La novia de Napelón», un film de gran espectáculo.

Y como final, otra buena noticia. Lo de Orpheo va por buen camino. La sociedad tiene ahora el apoyo de Balcázar. Y la generosa oferta del Ayuntamiento.

**¡Cuidado! no deje que su esposa vea UNA VEZ A LA SEMANA**

## EL TEATRO APOLO CONVERTIDO EN EL PALACIO DE LA REVISTA

### POR OBRA DE COLSADA Y POR LA GRACIA DE LUIS CUENCA

Es el centro de reunión del gran público que todos los días **6 TARDE 10'45 NOCHE** se deleita viendo la espectacular revista cómico-fantástica

## ESPERAME EN LA LUNA UN IMPACTO DE COMICIDAD, ORIGINALIDAD y BUEN GUSTO

Con la vedette de la voz de oro **ROSITA TOMAS**

Con el magnífico galán cómico **PEDRO PEÑA**

Con la belleza de **LOLITA ARIAS** y el formidable **BALLET ESPACIAL**

Usted no puede decir que se ha divertido en el teatro si no ha visto esta **DIVERTIDISIMA REVISTA DE GRAN ESPECTACULO** ¡que marcha triunfalmente hacia las 200 representaciones!

**LE ESPERAN EN EL APOLO LAS ALEGRES CHICAS DE COLSADA**



ES UN ESCANDALO DE RISA

## TEATRO TALIA

¡Grandioso éxito!



**JUAN CAPRI** EN **QUE VAGI DE GUST, SENYOR COMISSARI!**

LA PUBLICIDAD AYUDA A BAJAR EL PRECIO DE VENTA AL AUMENTAR ESTAS EN FORMA CONSIDERABLE

DE NYLON Y PLÁSTICO

**CORREAS ESPECIALES** PARA ELEVACION TRANSMISION TRANSPORTADORAS

**RICARDO DE MANUEL** VIA LAYETANA, 133 (esq. Aragón) Teléf. 222 21 75 - BARCELONA

## ALEJANDRO CASONA FORMARA COMPAÑIA...

...Y al parecer en Barcelona. El autor español volverá a nuestra ciudad en el próximo mes de octubre, para asistir al estreno en el Talía de «La barca sin pescador», con la misma compañía que ahora la representa en el Bellas Artes de Madrid, bajo dirección de Tamayo y con Diosdado y María Dolores Pradera en los primeros papeles.

Aprovechando su visita a Barcelona tomará los primeros contactos con diversos elementos para la formación de su proyectada compañía, que estrenaría antes de fin de año, sus dos últimas comedias, ya conocidas en Argentina.

Casona, tantos años ausente de nuestros escenarios, verá estrenadas, en pocos meses de diferencia, varias de sus obras: «La barca sin pescador», «La sirena varada»...

Hasta que llegue el momento de «ceder los trastos» a la compañía del Bellas Artes, el Talía tiene proyectos concretos. Antes de final de mes tendrá que sacar de cartel, en pleno éxito «Que vagi de gust, senyor commissari!», ya que le queda sólo un mes de actuación a Juan Capri, y tiene la obligación de reponer «El fiscal Recasens». El éxito de la trilogía pudo durar mucho más tiempo, pero los planes para el regreso de Martínez Soria, propietario de la «bombera» están formalizados para el 5 de agosto, y no es posible aplazarlos. Capri volverá a Talía, el año 1964, para estrenar una comedia. Hay compromiso formal en ello.

En cuanto al «gran Paco» regresa con la misma obra que ha paseado en triunfo por España, «La ciudad no es para mí». Los meses veraniegos serán para él los del reencuentro con su fiel público barcelonés.

DESPUES DE SUS 100 REPRESENTACIONES **ALEJANDRO ULLOA** sigue triunfando con el divertido y picante **VODEVIL**

## Las mujeres nos asustan



de Jean de Letraz, adaptado por Félix Ros con **MARIA MARTIN y PACO MUÑOZ**

## “El buen amor” en el festival de Cannes

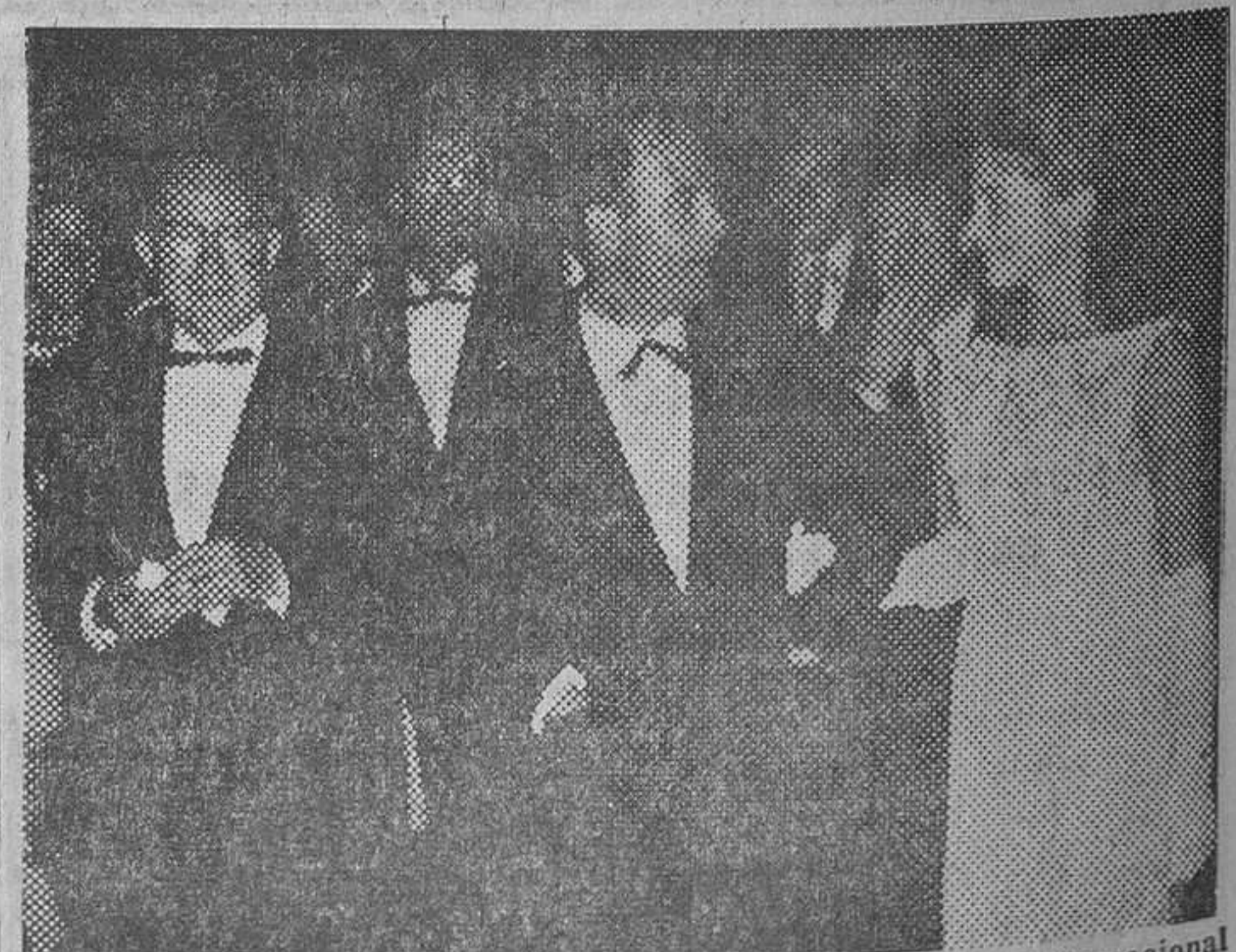

Cannes. — Noche de gala de España en el Festival Internacional de Cine, con la proyección de la película seleccionada oficialmente para representar a nuestra Patria, titulada «El buen amor». De izquierda a derecha, M. de Miguel, Antonio de Zulueta, el realizador y director del film, Francisco Regueiro, y la intérprete principal Marta del Vall

**PALACIO DE LA MUSICA** Miércoles, día 12 de junio. 10'30 noche Segunda gran gala de ópera

## RIGOLETTO

con intervención de las primerísimas figuras **CATALINA BARCELO - PILAR TORRES BERNABE MARTI - JOSE SIMORRA MIGUEL AGUERRI**

Maestro director y concertador: **JORGE EGEA**

Dirección escénica: **DIEGO MONJO** ¡Gran acontecimiento artístico!

Cronica de Madrid

RESULTO MOVIDILLA...

Madrid, 9. (Especial para HOJA DEL LUNES.) — Actividad si ha habido, tanta que en la misma semana hemos tenido dos estrenos en el mismo escenario. Sin que ninguno de los dos fuera estreno. Ello ocurrió en el Cómico, donde Carmen de Lirio se presentaba acompañada por Ismael Merlo, en lo que se bautizó como «vodevil con ilustraciones musicales». «Mademoiselle Mamá», de Verneuil, tuvo un «éxito» sensacional. Tanto, que se ha mantenido dos días en cartel. La formación de Paco de Lucio la substituyó, reponiendo «El último mono», de Arnieches. Con fortuna mucho más singular.

rrinas de Badajoz. Bueno, los que entienden disfrutaron de lo lindo. Que es lo que se pretendía. Y para entendidos de otro tipo más cerebral hubo en el Comedia función única, para que los de Dido representaran dos obras de un solo acto de José Bergamín: «Hamlet, solista» y «Medea la encantadora». Tal vez se crea en ello como teatro de vanguardia. Nos tememos que sea sólo teatro para leer. Es decir, que no sea teatro.

LOS TRES ESTRENOS Porque hubo tres, con importancia. Cada uno en su género, bien definido. Y si todos nacidos del habla hispana, dos nacionales y uno sudamericano. Empecemos por éste. «Un tal Joe Miller», de Miguel Tili, se estrenó en el Marquina, con Clossas como director y el trío Elena María Tejero, Rafael Arcos y Jesús Puente en la interpretación. Obra dura difícil, más entregada en el diálogo que en la técnica, obtuvo un éxito total,

porque hay en ella suficientes valores que aplaudir.

«El cianuro... ¿solo o con leche?» es una nueva comedia de Juan José Alonso Millán. El autor, original en sus ideas, ha recurrido ahora al humor negro, bastante explotado por Paso hace algunos años. En esta ocasión se siguen otras reglas, y mientras se mantiene en el diálogo, se sube, para caer cuando son las situaciones las que mandan. Fue ocasión estupenda para lucir Luca de Tena en su labor de director. Y Mari Carmen Prendes, Guillermo Marín, Amparo Baró y todo el extenso reparto, en la interpretación.

Finalmente, en aire de expectación, se estrenó en el Goya «La pichuga de la sardina», de Lauro Olmo, autor que con una sola comedia, «La cámara», ha promovido polémicas e interés en torno a él. No estuvo tan afortunado en esta segunda salida a las tablas. Porque el tema no daba razón a tanta polémica. Tiene la obra, pese a su título original, mucho de sainete resabido. Pero sin alegría. Lauro Olmo no es un hombre alegre. Es trascendente. Por ello precisa de temas con mayor profundidad. O con mayor problema. Esta pichuga resultó un poco sosa. Otra vez será. — Cifra.

Teatro Romea (con refrigeración) Más de cien representaciones de la «bomba» teatral del año y sigue en el cartel MICAELA La comedia más pícaro, audaz y divertida de JOAQUIN CALVO SOTELLO, dirigida por ADOLFO MARSILLACH MICAELA Triunfo de la Compañía Titular del Teatro Lara, de Madrid, con QUETA CLAVER, ANGEL PICAZO, RAFAEL LLAMAS y la colaboración extraordinaria de ARTURO LOPEZ MICAELA (El más amplio aparcamiento de la ciudad, a 15 metros del teatro)

¡LARGAS COLAS FRENTE A LAS TAQUILLAS DEL TEATRO VICTORIA...!

...PARA ADMIRAR EL MAYOR EXITO DEL AÑO: LA SENSACIONAL REVISTA

«EL CONDE DE MANZANARES»

de M. ROMAN y los MTROS. MONTORIO y MENDEZ VIGO

EN SU 4ª SEMANA TRIUNFAL POR LA GRAN COMPANIA DEL PRESTIGIOSO DIRECTOR

MUÑOZ ROMAN



Con la vedette más joven y bonita de España MARILUZ REAL El graciosísimo cómico PEPE BARCENAS Y LA COLABORACION DEL BALLET CONDAL ¡Dos horas de interminables carcajadas! ¡RITMO! ¡COLOR! ¡LUJO! y ¡UN desfile interminable de mujeres bonitas!

Cartelera

TEATROS

APOLLO. (Tel. 241-40-06.) — Revistas Coltsada. 6 y 10'45. El grandioso éxito cómico: ESPERAME EN LA LUNA, por el cómico superónico Luis Cuenca, la supervedette de la voz de oro Rosita Tomás y el galán cómico Pedro Peña, con la primera vedette Lolita Arias y Las Alegres Chicas de Coltsada. (Autorizado para mayores de 18 años.) BARCELONA. (Tel. 221-37-51.) — Hoy, 6'15 y 10'45. Despedida de Maritza Caballero y su compañía con BODAS DE SANGRE, de Federico García Lorca. Mañana, noche, 10'45. Presentación de la Gran Compañía de Arte Lírico, Francisco Kraus, con LA DEL SOTO DEL PARRAL. CALDERON. (Tel. 221-80-30.) — Compañía de Revistas Celia Gómez. A las 6'15 y 10'45. Exitoso y clamoroso de COLOMBA, de Arozamena y Tejedor. Música de Moreno Torroba y Moraleda. (Un espectáculo sensacional!) CANDILEJAS. (Tel. 232-43-35.) — A las 6'30. Noche, 10'45. Enrique Guitart presenta el espumoso, picante y divertido éxito CHAMPAGNE COMPLEX. ¡Hacia las 400 representaciones! (Autorizado para mayores de 18 años.) GUINERA. (Pino, 11. Teléfono 231-00-22.) — A las 6'30 y 10'30. Más de 1.500 representaciones. CENA DE MATRIMONIOS, de A. Paso. Butacas, 25 pesetas. ROMEA. (Tel. 221-51-47.) — Compañía titular del Teatro Lara, de Madrid. Hoy, 6'15 y 10'45. MICAELA, de Calvo Sotello, con Queta Claver, Angel Pícazo, Rafael Llamas y la colaboración extraordinaria de Arturo López. Dirección: Adolfo Marsillach. TALLA. (Tel. 241-14-47.) — Tarde, no hay función por descanso de la Compañía. Noche, 10'45. Segundo título de la trilogía de los grandes éxitos de Juan Capri en QUE VAGI DE GUST, SENYOR COMISSARI! VICTORIA. (Tel. 241-39-85.) — Tarde, a las 6. Noche, 10'45. ¡Clamoroso éxito! Presentación de la Gran Compañía de Revistas de Muñoz Román, con Mariluz Real y Pepe Barcenas en el éxito bomba: EL CONDE DE MANZANARES. Se despacha con 7 días.

CINES

Salones de estreno ALCAZAR. (Tel. 221-17-01.) — Tarde, 4'40. Noche, numerada, a las 10'40. «Traición en Atenas». (Autorizado para mayores de 18 años.) ALEXANDRA. — Tarde, 4'35. Noche, 10'30. «Mi esposa Constanza». (Autorizado para mayores de 18 años.) ARCADIA. (Refrigeración Carrier.) Tarde, 4. Estreno. «Una razón para vivir» (4'04, 7'30 y 11). Además, «El extraño caso de Wilby» (5'40 y 9'10). (Autorizado para todos los públicos.) ARIBAU CINEMA. (Refrigerado. Tel. 243-62-84.) — Hoy, tarde, a las 6 y noche, 10'15. No-Do. «West Side Story». (Autorizado para mayores de 18 años.) F. i. c. a. 6'15 y 10'30. ARISTO. — Continúa desde las 3'45. «Al borde del infierno» y «Calabuch». (Autorizado para todos los públicos.)

ASTORIA. — «El peor delito». Tarde, continúa desde las 4'10 (pelicula, 4'10, 5'45, 7'40). Noche, numerada, 10'30. (Autorizado para mayores de 18 años.) ATLANTA. — Continúa desde las 4. «Mi esposa Constanza» y «Tú y yo». (Autorizado para mayores de 18 años.) ATLANTICO. (Ramblas, 122.) — Siempre apto. Continúa, 10'30 mañana. «Esto es hilaridad!» ¡40 minutos de carcajadas! Imágenes, No-Do A, B y C. AVENIDA DE LA LUZ. — Continúa desde las 11 mañana. «Taras Bulba», por Tony Curtis y Yul Brynner, y «La cabalgata de Charlot». (Autorizado para todos los públicos.) BALMES. — Continúa, 3'30. «Orgullo contra orgullo» (3'30, 7'20, 11'10) y «Edison, el hombre» (5'35 y 9'15). (Autorizado para todos los públicos.) BORRAS. — Continúa, 4. No-Do. «Traición en Atenas» (4, 7'30, 11), por Robert Mitchum y Stanley Baker, y «Una mujer marcada» (5'25, 9'05), por Elizabeth Taylor y Eddie Fisher. (Autorizado para mayores de 18 años.) BOSQUE. (Tel. 227-07-93.) — Continúa desde las 4. «La cabalgata de Charlot» (6'20, 9'20) y «Taras Bulba», con Tony Curtis y Yul Brynner (4'10, 7'25, 10'30). (Autorizado para todos los públicos.) CAPITOL. (Tel. 221-27-32. Refrigeración Baviera.) — Continúa desde 3'30. «Navidades en junio», con Alberto Clossas (3'30, 6'34, 9'31) y «13 calle Oeste», con Alan Ladd y Rod Steiger (5, 8'04 y 11'11). No-Do. (Apto para mayores de 16 años.) CATALUNA. — A partir de las 3'30. «Un abismo entre los dos» y «La pandilla de los 11». (Autorizado para mayores de 18 años.) COLISEUM. — Tarde, 4'45. Noche, 10'30. No-Do. «Juicio universal», de Vittorio de Sica. (Autorizado para mayores de 18 años.) Proyección película: tarde, 5 y 7. Noche, 10'55. COMEDIA. (Tel. 221-51-72.) — Tarde, 3'30. continúa. Noche, 10'15. numerada. «Una vez a la semana». Película, 3'50, 5'50, 7'50 y 10'30. (Autorizado para mayores de 18 años.) CRISTINA. — «El peor delito». Tarde, continúa desde las 4'10 (pelicula, 4'10, 5'45 y 7'40). Noche, numerada, 10'30. (Autorizado para mayores de 18 años.) DIAGONAL. (Tel. 228-14-07.) — Tarde, 4'45. Noche, 10'45. numerada. «13 calle Oeste», con Alan Ladd y Rod Steiger. (Autorizado para mayores de 18 años.) DORADO. — «Cerco de sombras» y «Un lunar en el Sol». (Autorizado para mayores de 18 años.) EXCELSIOR. — Continúa, 3'45. «La mujer de la habitación 251» (3'45, 7'25, 11'05) y «Un mono en invierno» (5'45, 9'15). (Autorizado para mayores de 18 años.) FANTASIO. — Tarde, 5. Noche, 10'45. numerada. «Cinco marinos contra cien chicas». (Autorizado para mayores de 18 años.) GALERIA CONDAL. — Continúa, 11 m. «Ana». (Autorizado para mayores de 18 años.) «Mi mujer me gusta más» y «Cuando llegue septiembre». No-Do. Últimas noticias del fallecimiento de Juan XXIII.

FEMINA. — Tarde, 4'30 a 8'45. Noche, 10'20, numerada. «El rey de Poggioreale». (Autorizado para mayores de 18 años). Película: 4'40, 7, 10'45. KURSAAL. — Tarde, 4'30 a 8'35. Últimas de «Los derechos de la mujer». Noche, 10'30, numerada, estreno: «El sicario». (Autorizado para mayores de 18 años.) Película: 10'55. MARYLAND. — Continúa, 3'30. «Una razón para vivir», estreno (3'30, 7'10, 10'50). Además, «El falso culpable» (5'40 9'10). (Autorizado para todos los públicos.) METROPOL. (Tel. 228-12-22.) — Tarde, 4'30. Noche, 10'30. No-Do y «La casa de té de la Luna de Agosto», con Marlon Brando (4'40, 6'42, 10'45). (Autorizado para todos los públicos.) MONTECARLO. — Tarde, continúa de 5 a 8'40. «El vagabundo y la estrella». (Autorizado para todos los públicos.) Noche, 10'30, numerada (estreno). «Al borde del infierno». No-Do. (Autorizado para todos los públicos.) NIZA. — Continúa desde las 3'45. «Al borde del infierno» y «Calabuch». (Autorizado para todos los públicos.) NOVEDADES. — Tarde, 4'30, continúa. Noche, 10'30. No-Do y «Las cuatro verdades», Leslie Caron, Monica Vitti, Silva Koscina, Rossano Brazzi, Aznavour. Dirigida por Basseti, Berlanga, René Clair. Película: 4'45, 7, 11. NUEVO. (Tel. 241-38-00. Refrigerado.) — Tarde, 5'30. Noche, 10, numeradas. «Cinerama» y Metro Goldwyn Mayer presentan «La conquista del Oeste». (Apto para todos los públicos.) PELAYO. (Tel. 221-43-70.) — Continúa, 3'45. «Cualquier día en cualquier esquina» y «Esa picaresca pelirroja». (Autorizado para mayores de 18 años.) PETIT PELAYO. (Tel. 221-43-70.) Continúa, 11. «La ciudad cautiva» y «Al Este del Edén». (Autorizado para mayores de 18 años.) Tarde, 4. Estreno: «Una razón para vivir» y «El marido propone y...». (Autorizado para mayores de 18 años.) POLIORAMA. — Continúa. Estreno: «Las gemelas» (actuación personal, tarde y noche, de Maleni) y «El albergue de la sexta felicidad». (Autorizado para todos los públicos.) PRINCIPAL PALACIO. — Continúa. Estreno: «Las gemelas» (actuación personal, tarde y noche, de Maleni) y «Un sabio en las nubes». (Autorizado para todos los públicos.) REGIO PALACE. — Continúa desde las 4. «Invasión en Birmania», con Jeff Chandler, y «Los pedigueros». (Autorizado para todos los públicos.) SAVOY. — ¡Films de acción trepidante! «Los asesinos también tiemblan», con Eddie Constantine y Lino Ventura, y «Entre dos pasiones» (Scope y color), con R. Mitchum, R. Wagner y May Britt. Viernes, noche, versiones originales francesas (estreno). (Autorizada para mayores de 18 años.) VERGARA. (Tel. 221-76-46.) — Desde las 3. «Cabalgando hacia la muerte» y «Los nuevos aristócratas». (Autorizado para mayores de 18 años.)

TIVOLI. (Tel. 221-42-52.) — Tarde, 4'20, continúa. Noche, 10'20, numerada. «Agente 007 contra el Dr. No». (Autorizado para mayores de 18 años.) Sean Connery, Ursula Anders. Horario de la película: tarde, 4'35 y 7; noche, 10'45. WINDSOR PALACE. (T. 228-44-28.) Tarde, continúa desde las 4'30. Noche, 10'30. «Cualquier día en cualquier esquina», por Shirley MacLaine y Robert Mitchum. (Autorizado para mayores de 18 años.) Salones de reestreno A B C CINEMA. (Tel. 227-56-90.) Continúa. «Tú y yo somos tres» y «Amargo silencio», Pier Angeli, Richard Attenborough. (Autorizado para mayores de 18 años.) ADRIANO. — «Espía por mandato» y «Apenas un duende». (Autorizado para mayores de 18 años.) ALARCON. — «La misteriosa dama de negro», Kim Novak, Jack Lemon, y «Espía por mandato», William Holden, Lilli Palmer. (Autorizado para todos los públicos.) ALBENZ, ALBORADA y GAYARRRE. — «La guerra de los botones» y «Retorno a las minas del rey Salomón». (Autorizado para todos los públicos.) ALONDRA. — «La gata negra» y «Sabian demasiado». (Apto para mayores de 18 años.) AMERICA. — Matinal. «La gata negra» y «David y Goliath». (Autorizado para mayores de 18 años.) ARENAS y LICEO. — «Traidores a su sangre» y «La gran familia». (Autorizado para todos los públicos.) ARNAU. — Matinal. «La gata negra» y «Sabian demasiado». (Autorizado para mayores de 18 años.) AVENIDA. — «Vivir es lo que importa» y «La furia de los vikingos». (Autorizado para mayores de 18 años.) BOHEMIO y GALILEO. — «Melodías inolvidables» y «La isla de Arturo». (Autorizado para mayores de 18 años.) BONANOVA. — «La gran familia» y «Traidores a su sangre». (Autorizado para todos los públicos.) CASTILLA. — De lunes a miércoles: «El amor que yo te di» y «Escala en Tokio». (Autorizado para mayores de 18 años.) De jueves a domingo: «Baila "La Chunga"», «Sombras de un sueño» y «Con la muerte en los talones». (Autorizado para mayores de 18 años.) CENTRAL. — «Más rápido que el viento», Robert Taylor, y «El paso de la muerte», Alan Ladd. (Autorizado para mayores de 18 años.) CENTRICO. (Tel. 221-52-00.) — «Tempestad sobre Washington» y «Mi adorable esclava». (Autorizado para mayores de 18 años.) CERVANTES. — «Traidores a su sangre» y «La gran familia». (Autorizado para mayores de 18 años.) CINEMAR. — Continúa desde las 10'30. Estreno No-Do B. «Nuevas aventuras de Miguel Strogoff» y «Lafayette». CHILE. — «David y Goliath» y «Extraño testigo». (Autorizado para mayores de 18 años.) DIAMANTE. — «La isla de Arturo» y «Jessica». (Autorizado para mayores de 18 años.)

DELICIAS. (Refrigeración Carrier.) «Taras Bulba» y «La cabalgata de Charlot». (Autorizado para todos los públicos.) Domingos y festivos, matinal a las 10'30. DIANA. — «Tempestad sobre Washington» y «Mi adorable esclava». (Autorizado para mayores de 18 años.) DUCAL. — «La fuga de Zahrain» y «Carta fatídica». (Autorizado para mayores de 18 años.) EDEN. — «Amargo silencio» y «Tú y yo somos tres». (Apto para mayores de 18 años.) EMPORIO. — «Castouche» (Color y Dialscope) y «Carta fatídica», Eddie Constantine. ESLAVA. — «La isla de Arturo» y «Melodías inolvidables». (Autorizado para mayores de 18 años.) ESPAÑOL. — «La mujer de la habitación 251» y «Tú, Kimi y yo». (Autorizado para mayores de 18 años.) FLORIDA. — «Amargo silencio» y «Tú y yo somos tres». (Autorizado para mayores de 18 años.) GLORIA. — Continúa, 3'50. «Hartley» (3'50, 6'55, 10'10) y «El último favor» (6'35, 9'40). (Autorizado para todos los públicos.) GOYA. — «Orgullo contra orgullo» y «Edison, el hombre». (Autorizado para todos los públicos.) GRANVIA. — «La gata negra» y «Sabian demasiado». (Autorizado para mayores de 18 años.) INFANTA. (Carretera de Sarriá, 33-35.) — «La isla de Arturo» y «Melodías inolvidables». (Autorizado para mayores de 18 años.) IRIS. — «Vivir es lo que importa» y «La furia de los vikingos». (Autorizado para mayores de 18 años.) LATINO. — «El rifle del forastero» y «Cuando hierve la sangre». (Autorizado para mayores de 16 años.) LIDO. (Pantalla panorámica. Teléfono 225-49-19.) — ¡Doble programa en Technicolor! «Pijama para dos», con Rock Hudson, Doris Day y Tony Randall, y «La reina del Chantecler», con Sara Montiel y Alberto de Mendoza. (Autorizado para todos los públicos.) LOBETO. — «Ley de guerra» y «Bahía de Palma». MALDA. — «Ley de guerra» y «Suave como visón». (Autorizado para mayores de 18 años.) MANILA. — A partir de las 3'30. «Romanoff y Julietta» y «El secreto de Montecristo», ambas en color. (Apto para todos los públicos.) MERIDIANA. — «Traidores a su sangre» y «La gran familia». MUNDIAL. — «Su mejor enemigo» y «Sabian demasiado». (Autorizado para mayores de 18 años.) NAPOLES. (Avda. S. Antonio M.ª Claret, 168. Tel. 236-51-25.) — «Amargo silencio» y «Tú y yo somos tres». NUBIA. — «La gata negra» y «Sabian demasiado». (Autorizado para mayores de 18 años.) ORIENTE. — «Regreso a las minas del rey Salomón» y «El analfabeto». (Autorizado para todos los públicos.) PARIS. — Continúa desde las 3'30. «Cronica familiar» y «Un muerto recalcitrante». (Autorizado para mayores de 18 años.)

PRINCESA. — A partir de las 3'30. «El analfabeto» y «Regreso a las minas del rey Salomón», ambas en color. (Autorizado para todos los públicos.) PALACIO DEL CINEMA. — A partir de las 3'30. «Pinocho» (color) y «Amor a primera vista». (Autorizado para todos los públicos.) PRINCIPAL. (Gracia, T. 227-84-82.) Continúa desde 3'40. «El analfabeto», con «Cantinflas» (3'40, 7'05, 10'35) y «Regreso a las minas del rey Salomón», con George Montgomery (5'45, 9'05). No-Do. (Autorizado para todos los públicos.) PROVENZA. — «Carta fatídica» y «Cartouches». PROYECCIONES. — «La gata negra» y «Sabian demasiado». (Autorizado para mayores de 18 años.) RAMBLAS. — «Orgullo contra orgullo» y «Edison, el hombre». (Autorizado para mayores de 18 años.) REGINA. (Séneca, 22. T. 217-18-84.) «Farrish» y «Empezó con un beso». (Autorizado para mayores de 18 años.) REX. — «La gata negra» y «Mi vida en tus manos». (Autorizado para mayores de 18 años.) RIALTO. — Estreno No-Do A. «Tempestad sobre Washington» y «Carta fatídica». (Autorizado para mayores de 18 años.) RIO CINEMA. (Matanzas, 40 y Pinar del Río, 24-26, junto al metro Viviendas del Congreso.) «Más allá del amor» y «Extraño testigo». (Autorizado para mayores de 18 años.) RONDAS. — Continúa, 4. «Jugadores de ventaja» (4, 6'55, 9'40) y «La isla de Arturo» (5'15, 8, 10'55). (Autorizado para mayores de 18 años.) ROXY. — Continúa, 3'45. «La mujer de la habitación 251» (3'45, 7'25, 11'05) y «Un mono en invierno» (5'45, 9'15). (Autorizado para mayores de 18 años.) SANLEHY. — «La isla de Arturo» y «Melodías inolvidables». (Autorizado para mayores de 18 años.) SELECTO. (Gracia.) — «El puente», «El palomo público núm. 1» y Variedades, con Escamillo. (Autorizado para mayores de 18 años.) SPRING. — «Una bala es mi testigo» y «Espía por mandato». (Autorizado para mayores de 18 años.) TETUAN. — «David y Goliath» y «Extraño testigo». (Autorizado para mayores de 18 años.) TRIANA. — «Melodías inolvidables» y «Vivir es lo que importa». (Autorizado para mayores de 18 años.) VALLEPIR. — «Melodías inolvidables» y «La isla de Arturo». (Autorizado para mayores de 18 años.) VERDI. (Tel. 228-51-33.) — «Carta fatídica» y «Tempestad sobre Washington». (Autorizado para mayores de 18 años.) VERSALLES. — «Susane Sladen» y «Mujeres culpables». Miércoles, sábados y festivos, Variedades. VARIOS FIESTA CAMPERA en Madrid (merienda incluida). Obsequio de VIAJES MARTE a sus clientes que todos los jueves hacen la excursión al Valle de los Caídos. Informes: Vergara, 16. Tel. 231-95-80.

**MICIELLA**

LA COMEDIA DEL SIGLO  
 LA COMEDIA DEL SIGLO  
 LA COMEDIA DEL SIGLO

**MICIELLA**

LA COMEDIA DEL SIGLO  
 LA COMEDIA DEL SIGLO  
 LA COMEDIA DEL SIGLO

**MICIELLA**

LA COMEDIA DEL SIGLO  
 LA COMEDIA DEL SIGLO  
 LA COMEDIA DEL SIGLO

**FRANCISCO KRAUS**

Gran Compañía de Arte Lítico

**LA DEL SOTO DEL PARAL**

**TEATRO BARCELONA**

Las más interesantes de actualidad  
 Entre temporadas triunfantes en Madrid  
 La única Compañía que lleva actuaciones  
 al extranjero

**LAVIS**

en la Feria Internacional  
 de Muestras de Barcelona  
 presenta la última línea  
 en maletas tocadiscos  
 y transistores

Stands núms. 2.703-4-5  
 del Palacio Ferial

Sector J

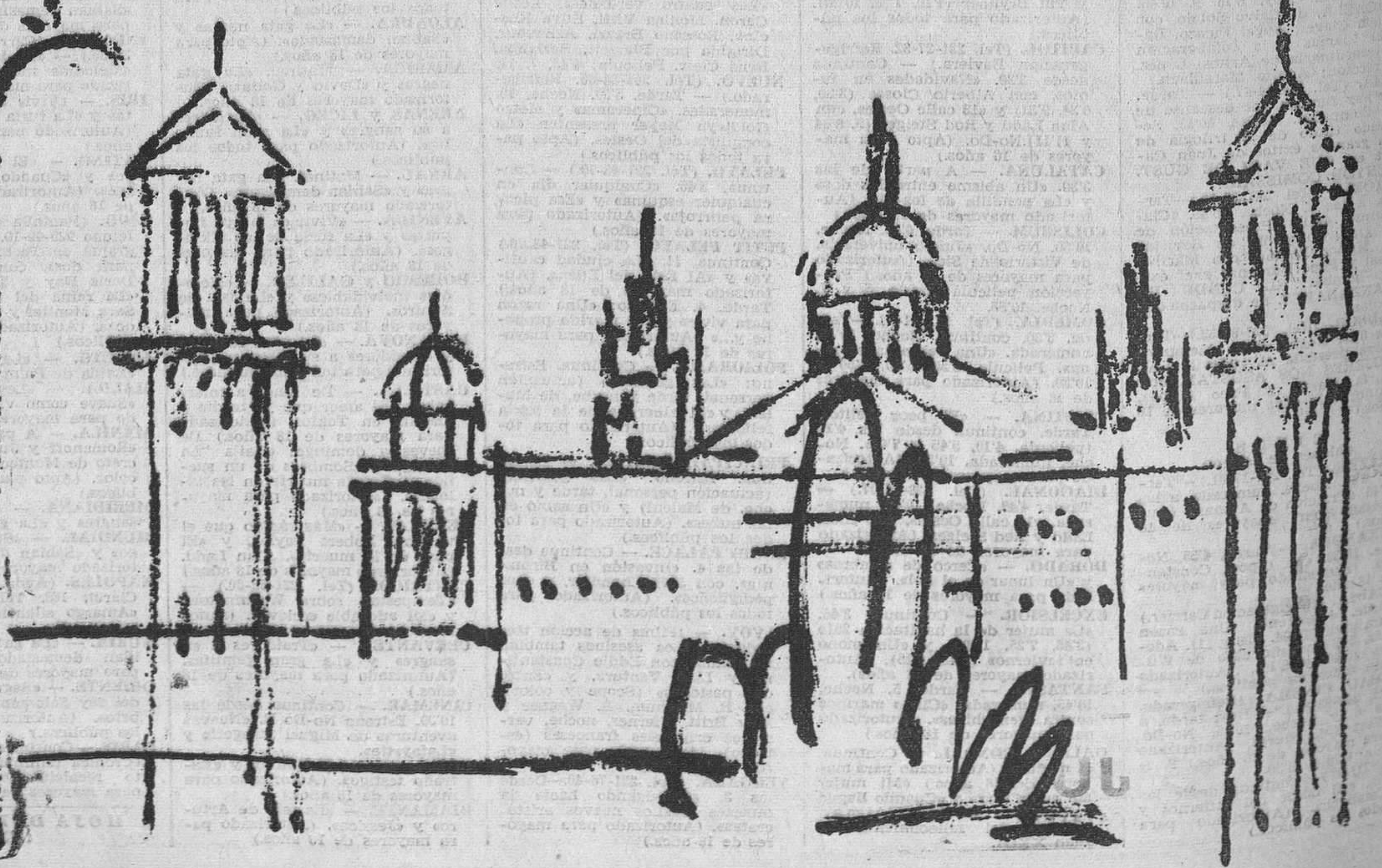



# Probable final: BARCELONA - ZARAGOZA

## LOS ARAGONESES LOGRARON UN TANTEO ROTUNDO SOBRE EL MADRID, Y EL BARCELONA JUGARA SIN DESVENTAJA EL SEGUNDO ENCUENTRO DE SEMIFINAL

### BADALONA (dos goles) Y HOSPITALET (tres goles), CON VENTAJA EN LA PROMOCION

## RESULTADOS

### COPA DEL GENERALISIMO

#### Semifinales, ida

VALENCIA - BARCELONA . . . 2-2  
ZARAGOZA - MADRID . . . 4-0

#### ASCENSO A SEGUNDA DIVISION Desempate

Onteniente - Hispania . . . 1-0

EL ONTENIENTE, ASCIENDE A SEGUNDA DIVISION.

#### PROMOCION A SEGUNDA DIVISION Ida

Arenas Guecho - Langreo . . . 0-0  
Algeciras - At. Baleares . . . 3-1  
Badalona - Cartagena . . . 3-1  
Hospitalet - Jaén . . . 3-0

## CHESTER GIN

**CAMPEONATO DE ESPAÑA DE AFICIONADOS**  
Semifinales, vuelta  
Amorebieta - Madrid 2-2 (0-2)  
Barcelona - Diter 5-1 (5-0)  
Se clasifican finalistas: el Madrid y el Barcelona.

**CAMPEONATO DE ESPAÑA DE JUVENILES**  
Semifinales, ida  
Granollers - Madrid 3-2  
At. Bilbao - Huelva 3-0

**PROMOCION A TERCERA DIVISION**  
Tortosa - Gironella 4-1  
Vich - Olot 5-4  
Villanueva - Borjas 1-0

#### CLASIFICACION

Tortosa	7	5	0	2	21	9	10
Vich	7	3	2	2	20	17	8
Villanueva	7	4	0	3	15	14	8
Gironella	7	3	1	3	15	13	7
Ripoll	6	3	0	3	11	16	6
Borjas	7	3	0	4	7	12	6
Olot	7	1	1	5	8	16	3

#### TROFEO GENERAL MOSCARDO

4.ª eliminatória, desempate	Balaguer - San Martín	4-2
Cuartos de final, ida	Tarragona - Europa	1-0
	Pueblo Seco - Girona	2-2
	Tarrasa - Sans	3-3



## VALENCIA, 2 - BARCELONA, 2

### Los azulgranas, camino de la final



Valencia, 9. (Crónica especial para HOJA DEL LUNES, por Miguel Domínguez.) — En Valencia llevamos una temporada que se vienen sucediendo los acontecimientos futbolísticos. En el breve plazo de siete días hemos tenido la apoteosis levantista con el brillante ascenso del Levante a Primera División, y el desempate Madrid-Betis, que dio lugar a una actuación memorable de los pentacampeones. Fueron dos platos fuertes. Bueno, pues, con ser dos grandes partidos, el que vimos el sábado por la noche en el campo de Mestalla, repleto como nunca hasta rebasar los sesenta mil espectadores, ha sido el mejor y más emocionante partido que hemos presenciado en mucho tiempo. Un clásico partido de Copa entre dos grandes equipos dispuestos a conquistar un puesto en la final.

De un tiempo a esta parte se le dan bien las cosas al Barcelona en Mestalla. Ese empate a dos que arrancó el sábado constituye un gran resultado para el segundo encuentro, que tendrá lugar el próximo sábado en Barcelona, y que parece dejar mayores probabilidades a los catalanes de llegar a la final. Pero que no se confíen los azulgranas, que no todo lo tienen hecho con el dos a dos. El Valencia, este Valencia que presentaba un equipo de circunstancias y supo remontar de forma magnífica dos veces un marcador adverso, es muy capaz de darles el disgusto a los hinchas barcelonistas en su campo. Por lo pronto conste el ambiente captado a los valencianistas al terminar el partido: «No está resuelta la eliminatória, ni mucho menos — dicen con rara unanimidad—. Allí jugaremos de forma distinta, y ya veremos si al Barcelona le salen las cosas como aquí».

#### RESULTADO JUSTO

Creo sinceramente que el empate fue el resultado más adecuado a lo que fue el encuentro de Mestalla. Indudablemente que pudo llevarse el Barcelona. No podemos olvidar las dos formidables ocasiones que Camps y Zaldúa tuvieron a los 38 y 41 minutos del segundo tiempo, cuando el Valencia flaqueaba en su ritmo. Fueron dos jugadas en las que faltó sólo el grosor de una uña para que cristalizaran en gol.

Pero como no olvidamos tampoco el fuerte, rabioso casi, dominio ejercido por el Valencia a lo largo de tres cuartas partes del encuentro, su constante volcarse sobre la puerta de Pesudo, en la que también hubo

más de una oportunidad de gol, hemos de dejar en el fiel de la balanza y registrar el empate como el resultado más justo que pudo darse.

Podríamos decir que el Valencia jugó con más ímpetu, con más coraje, con una furia formidable que lanzaba a su delantera. El Barcelona jugó con inteligencia, con temple y serenidad. Fue el suyo un perfecto partido a la contra. Los partidarios del juego de ataque a todo pasto le reprocharán quizá su excesivo repliegue, que le llevó a situar hasta ocho hombres en las cercanías del área de penalty. Pero si a continuación decimos que sus contraataques fueron fulminantes y rápidos, peligrosos, y que sin ser demasiado frecuentes le dieron dos veces la ventaja en el marcador, no podrá, en todo caso, más que elogiarse su planteamiento, ya que le proporcionó un magnífico resultado que en buena lógica debe permitirle la clasificación, habida cuenta de lo bien que viene jugando los partidos en su campo, donde habrá de resolverse el pleito en definitiva.

Nos ha ocurrido con este Barcelona casi como el que vimos en la Liga. Nadie concibe que este equipo, que en dos grandes actuaciones ha dejado estela de campeón, no lograra una campaña mucho más brillante en la Liga. Está visto que tras un período en que invariablemente el Barcelona salía de Mestalla batido, ahora se le dan las cosas de una manera mejor.

Zaldúa la gran figura barcelonista. Realmente esos dos goles, en dos intervenciones magistrales, fantásticas, acreditan a un gran jugador. El primero cuando aún muchos espectadores estaban ocupando sus localidades y el segundo a la media hora, en un salto acrobático entre un grupo de contrarios. Magnífico este Barcelona. Le damos un ochenta por ciento de posibilidades, por lo menos, de alcanzar la final.



NERVIO, CODICIA Y VOLUNTAD, LAS VIRTUDES DEL VALENCIA

El Valencia luchó los noventa minutos con un brío extraordinario. Reaccionó con verdadera furia al rápido gol encajado y tuvo casi siempre en su poder la iniciativa y el dominio territorial. Claro está que esto no parecía preocuparle mucho al Barcelona. Ni siquiera ese dato de los quince córners lanzados contra la meta de Pesudo pueden dejar en entredicho la integridad de la zaga barcelonista, aunque si en cierto modo constituye un elogio de la codicia con que se emplearon los jugadores blancos, que mediada la segunda parte acusaron el esfuerzo realizado, bajando sensiblemente en su rendimiento.

Tuvo algunos titubeos la parte defensiva del Valencia. En la media, que virtualmente for-

maron Mañó y Roberto, estuvo el mejor jugador blanco, el veterano Mañó, que en su reaparición con el Valencia está sumando mejores triunfos que en su época de internacional, hace ya algunos años. En la delantera, Núñez, Guillot y Ribelles fueron los mejores, con una actuación extraordinaria del ex barcelonista, que estuvo constantemente en juego, dirigiendo la actuación de su equipo y siendo también uno de los más peligrosos rematadores.

Buena actuación la del Valencia en suma. Pero está en el fiel la balanza y habrá de resolverse esta semifinal el próximo sábado en el estadio barcelonista. Un partido que sin duda dará ocasión a los aficionados catalanes de ver un auténtico acontecimiento. Por lo pronto así hemos de calificar también el paso por Mestalla de este gran Barcelona.

### GIMNASIO LINCOLN

métodos completos para cada alumno, concentrando y localizando los ejercicios en la parte del cuerpo que se desee reducir o desarrollar.  
LINCOLN, 33 Tel. 227.04.66  
Junta Pza. MOLINA

### ESTADIO DEL CLUB DE FUTBOL BARCELONA

PROXIMO MIERCOLES, 12 JUNIO. NOCHE, 10'30

## SANTOS - BARCELONA

(Campeón del Mundo)

### TROFEO DANONE

PARTIDO QUE NO SERA TELEVISADO

**DESPACHO DE LOCALIDADES DE ABONO Y ENTRADAS DE SOCIO.** — Como ha venido anunciándose, HOY LUNES, A LAS 21 H., FINALIZARA EL PLAZO PARA QUE PUEDAN SER ADQUIRIDAS POR LOS INTERESADOS A PARTIR DE DICHA HIRA, SE DISPONDRÁ LIBREMENTE DE LAS QUE NO HUBIERAN SIDO RETIRADAS PARA EL PUBLICO EN GENERAL. — Continúa el despacho de entradas y localidades, no abonadas, en los sitios de costumbre

CONTROL DE TAQUILLAJE: N.º 71

PROXIMO SABADO, 15 DE JUNIO. NOCHE, 10'30

## SEMIFINAL DE COPA S. E. EL GENERALISIMO

## VALENCIA - BARCELONA

CONTROL DE TAQUILLAJE: N.º 91

**DESPACHO DE TAQUILLAJE.** — Jueves día 13, sólo por la mañana, de 10 a 1. Viernes y sábado, de 9'30 a 12'30 y de 16 a 21, sitios de costumbre

**SERVICIOS DE TRANSPORTE AL ESTADIO.** — Ambos partidos en vispera de día festivo, las líneas del FERROCARRIL METROPOLITANO funcionarán normalmente hasta la hora en que habrá ya finalizado cada partido. Además, habrán los acostumbrados servicios especiales de TRANVIAS Y AUTOBUSES

## Coca-Cola refresca mejor



## PAÑOS JULIA FERIA DE MUESTRAS

GRAN SURTIDO CON MOTIVO DE LA DEDICADO A LOS EXPOSITORES Y AL PUBLICO EN GENERAL  
PRECIOS DE SEMANA GRANDE  
TEJIDOS DE TERGAL Y ESTAMBRE PARA VERANO  
ULTIMAS NOVEDADES EN  
LEACRIL — FRESCOS 3 CABOS ALPACA LEGITIMA — MUSELINAS  
PAÑOS JULIA  
PELAYO, 62 (PLAZA CATALUSA)

CON AUTO-RADIO TRANSISTORIZADO  
**SKREIBSON**  
cualquier ruta es mejor  
DEMONSTRACION Y VENTA  
**AUTO-RADIO IMBER**  
CAMPO SAGRADO, 9  
TEL. 241 84 95  
BARCELONA

JOYAS RAMBLA FLORES, 87 BARCELONA RELOJES  
**LA ACTIVA**  
Regalos para COMUNIONES  
ANILLOS PROMETIDA

APRENDA EL CODIGO DE LA CIRCULACION con un moderno aparato de Test alemán, de pantalla luminosa, en  
**AUTO ESCUELA CATALUÑA**  
TRAFALGAR, 4, 3.º (rascacielos Urquinaona). T. 231-95-32  
ABAD ODON, 52 (San Andrés). Teléfono 251-64-55

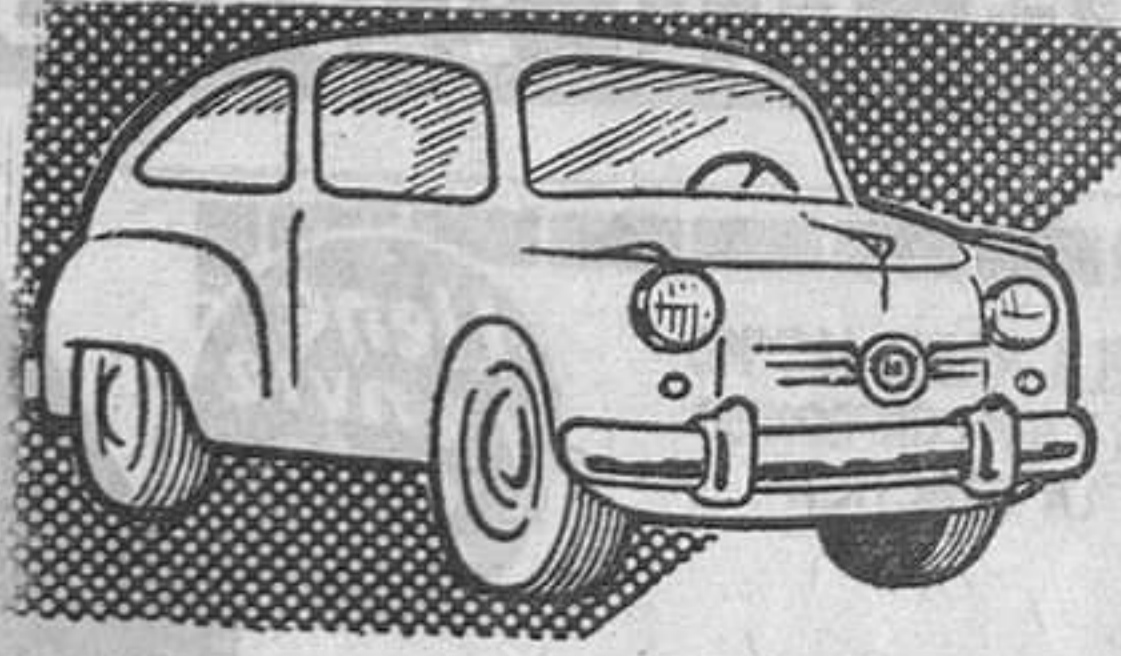

Desde 1250 ptas. podemos instalarle el auto-radio que Ud. necesita

VENTAS Y MONTAJES - REPARACIONES  
ACCESORIOS DE ORIGEN - SERVICIO TECNICO  
ESTACION SERVICIO TELEVISION AUTORADIO **MARCONI**  
CALERO, S. L.  
AVDA. INFANTA CARLOTA, 116 - TEL. 30 17 52 - BARCELONA

# ZARAGOZA, 4 - R. MADRID, 0

Zaragoza, 9. — El Zaragoza, en un partido memorable, el mejor realizado durante la temporada, ha vencido al Real Madrid por el tanteo indicado. El Madrid sólo tuvo algunos destellos de peligrosidad, pero no pudo superar el fuerte ritmo de los contrarios. Antes del encuentro cayó un formidable chaparrón; luego dejó de llover, pero durante el encuentro también ha llovido.

Al iniciarse el encuentro ataca el Zaragoza y el Madrid se coloca a la defensiva, con Di Stefano retrasado. El primer tanto se produce a los 26 minutos en un avance del Zaragoza por su ala izquierda con centro de Villa a Marcelino, y éste, de cabeza, envía el balón a las mallas. El Zaragoza se cree y vuelve al ataque. Poco después el Madrid se repliega y el Zaragoza domina constantemente sobre el campo. A los 34 minutos, desde el lado derecho se centra un balón, que cede Isasi a Lapetra, y éste lo cabecea magníficamente, consiguiendo el segundo tanto, con lo que se llega al descanso.

El segundo tiempo se inicia con ataques del Real Madrid. Puskas, sólo ante Yarza, lanza el balón desviado. Se registra una agresión a Reija, que cae al suelo, produciéndose una fuerte bronca y quedando el juego suspendido. El árbitro no toma ninguna decisión en medio del abucheo. En un avance de Marcelino, éste es zancadilleado por Zoco dentro del área y el árbitro no castiga con penal al Madrid. El público vuelve a manifestar su indignación contra el

árbitro. A los 14 minutos, en una falta a Marcelino, la tira Sigi y Pachín remata la jugada de cabeza en su propia meta, siendo válido el tercer tanto para el Zaragoza. En el Madrid se reflejan a continuación algunos destellos de ataque, pero el Zaragoza, de manera extraordinaria, se defiende magníficamente y vuelve a arrollar a los madrileños, pasando la puerta de Vicente por verdaderos apuros. A los 28 minutos Villa es retirado del campo, quedando el Zaragoza con diez hombres, pero pronto Villa se reintegra al equipo. Un remate de Murillo da en el larguero, y cuando el balón se colaba Vicente lo atrapa. A los 33 minutos se produce una falta de Di Stefano a Sigi. La tira Murillo sin consecuencias. Duca, que recoge un balón, lo tira a media altura y consigue el cuarto tanto y último para el Zaragoza. Este último tanto desconcierta a los madrileños, se anima el Zaragoza y el público demuestra su gran alegría. En los últimos minutos se producen algunas jugadas en el centro del campo, pero el resultado ya no se modifica hasta el final.

Dirigió el encuentro el señor Saz, con arbitraje deficientísimo. Sus errores perjudicaron al Zaragoza.

ZARAGOZA. — Yarza, Cortizo, Santamaría, Reija, Isasi, Duca, Marcelino, Villa, Murillo, Sigi y Lapetra.

R. MADRID. — Vicente, Isidro, Santamaría, Casado, Zoco, Pachín, Amancio, Feio, Di Stefano, Puskas y Gento. — Alfili.

Las líneas traseras del Cartagena fueron lo mejor de su equipo, pero quizás en algunas ocasiones, y precisamente en el transcurso de la segunda mitad abusaron demasiado de la dureza, que les permitió el colegiado de turno, que dicho sea de paso, no satisfizo a ninguno de los dos equipos contendientes, si bien favoreció algo más al Cartagena, con sus decisiones en el centro del terreno. Además, no cortó con energía lo que se cernía en el área de la meta del Cartagena.

El primer gol lo marcó Viñas, a los dos minutos de juego, al escaparse el balón, a un tiro de Juncá, va a intervenir una defensa del Cartagena, pero Viñas, muy oportuno, se adelanta a la jugada y de un tiro esquinado empalma al fondo de la red.

Anotamos, después, dos remates del mismo Viñas, desviados. Sigue el dominio badalonés, y hay algunos conatos de juego duro, pero se impuso el buen criterio de los jugadores, no del árbitro, y la cosa no fue a más.

Después del descanso, y a los siete minutos, Mancañido logra el tanto del honor visitante, en colaboración con Guardiola, aprovechándose de una mala inteligencia de la defensa y portero costenos.

A los quince minutos, Ruiz, de un tiro muy templado y desde fuera del área, logra el segundo gol para el Badalona.

Cunde nuevamente el nerviosismo en los jugadores del Cartagena, y en jugada un poco violenta sale lesionado Andreu, por fortuna sin consecuencias. A los cuarenta minutos, después de un duro acoso badalonés, Viñas resuelve un barullo sobre puerta marcando de cabeza el tercer tanto. Después de este gol, todo el Badalona se lanza sobre la puerta del Cartagena y se producen, seguidos, cuatro córners, sin consecuencias, finalizando poco después el encuentro con este resultado. Arbitró el colegiado andaluz, señor Varas Gómez, mal.

BADALONA. — Rabasa, Muñoz, Arenos, García, Florit, Cantallops, Juncá, Ruiz, Andrés, Viñas y Farfán.

CARTAGENA. — Barea, Eli, Oliva, Barrenechea, Trujillo, Nicolás, Jesús, Guardiola, Mancañido, Lalo y Tejado.

Un gesto simpático por parte de los jugadores del Cartagena, fue el que a su salida al campo entregaron al público asistente al mismo, banderines con el escudo de su Club y la inscripción: «El C. D. Cartagena saluda al Badalona.» — Luis TORRES NOS.

# HOSPITALET, 3 - JAEN, 0

A poco que el Hospitalet juegue como debe, y sabe, a veces, tiene el ascenso a Segunda División ganado. Pero para ello — y por eso hemos utilizado la palabra «sabe» — debe poner en el encuentro del próximo domingo todo cuanto pueda, no dejar que en los últimos minutos, que pueden ser decisivos, y de los cuales ya tuvieron una buena lección en los dos partidos jugados anteriormente, no cejen en el empeño de vencer. Ayer tarde, en el viejo Las Cortés, que registró un buen lleno, nos depararon tres fases: una primera de tanteo, de estudio del adversario, en la que la precaución fue la imperante en el terreno de juego. Durante estos primeros cuarenta y cinco minutos no se jugó nada. El Jaén había salido con táctica defensiva, recurriendo a lo antirreglamentario, intentando con ello enervar a los jugadores locales. No cayeron éstos en el garlito y se llegó al descanso con empate a cero y muchas dudas sobre la posible eliminación del Jaén. La segunda fase fue el ataque ordenado en la zona central de campo, en donde Giménez y Arnas imponían la ley de su buen juego, contagiando con ello a casi todos los delanteros, y una tercera fase, la más intensa, y también de las más acentuadas «suspense», como viene llamándose a todo lo emocionante, en la que vimos peligrar la clara victoria que imperaba en aquellos momentos en el marcador. ¿Por qué — nos preguntamos — se cerró a la defensiva cuando el Jaén se encontraba completamente batido, moral y materialmente? No acertamos a comprender ciertas tácticas. De haber continuado atacando el Hospitalet, a buen seguro que en estos momentos campeara en el marcador. Pero fue en aquellos últimos momentos cuando los jugadores locales dejaron de luchar con el mismo ímpetu de antes, se les vio como cansados — puede ser — y casi se estuvo en un tris de ver menguar el tres a cero. Esperamos que en Jaén se jueguen los noventa minutos con plena fe de victoria. Sólo así se pasará a Segunda. De lo contrario, y visto la forma de jugar del Jaén, equipo veterano, con marrullerías excesivas y con ganas de no descender, no se conseguirá el tan anhelado ascenso.

Refiriéndonos a la parte práctica del partido, debemos decir que el Jaén no demostró ser ningún Segunda División. Tenemos muchos equipos en nuestra región con mejor conjunto y también juego. Impusieron su juego, que era el de elevar el esférico, amparándose en su mayor envergadura y talla. Por ahí iba perdiendo el Hospitalet el partido. No se percataban que jugando por raso y velozmente no «había» Jaén. Y así se pasaron los primeros cuarenta y cinco minutos. La línea media local seguía imponiendo su mejor juego, pero no hallaba quien lo secundara en la delantera. Así no se consiguió tanto alguno a pesar de que en los minutos 18, un acoso de Mauri al meta es sancionado con libre indirecto.

Destacaron, por el Hospitalet, la línea media, a la cual se debe el caro triunfo. De haber tenido una delantera escurridiza y eficaz, el tanteo hubiera sido de escándalo. Ahora cabe consignar que todos los delanteros estuvieron batalladores, salvo el de siempre, aunque la suerte no les acompañara. Por el Jaén, nos gustó Emilio y Martos, pero debemos censurarles el que no salieran al campo en plan de Segunda División y ofrecieran a la afición local un excelente partido. Perdieron igual y dejaron mal sabor de boca.

El arbitraje del señor Clausi, del Colegio valenciano, a tono con el Jaén.

HOSPITALET. — Parcet, Vancunin, Roselló, Róyo, Giménez, Arnas, Ricós, Julián, Mauri, Maguregui y Parés.

JAÉN. — Mesa-Cruz, Cifuentes, Emilio, Rebollón, Martos, Vila, Blanco, Monroy, Arregui, Gea-Torres y Robles. — V. GIMENO MIRANDA.

# PROMOCION A TERCERA DIVISION

## Tortosa, 4 - Gironella, 1

El partido, que tuvo mal cariz para los locales en el primer tiempo, pues terminó con ventaja forastera, cambió, en el segundo, con la rehabilitación del Tortosa. En el primer período, el equipo forastero realizó un juego rápido que rompió el cuadro mágico local. Pero en el segundo no pudieron mantener el tren y, además, el once local salió completamente cambiado de los vestuarios, y realizó un fútbol profundo que le permitió marcar cuatro goles.

A los 28 minutos del primer tiempo, Callejo marca el único gol del Gironella. Sin embargo, no puede empatar el Tortosa hasta el minuto 13 del segundo tiempo, por medio de Piñana. A los 21, Also deshace el empate, y el mismo jugador vuelve a marcar a los 31 minutos. Martínez cierra el marcador a los 37 con el cuarto gol.

Los equipos formaron así: TORTOSA. — Sanfeliú, Tafa, lla, Castellá, Nájér, Ricart, Bo di, Piñana, Also, Martínez, Antó y Otero.

GIRONELLA. — Vilalta, Roca, Devesa, Mompou, Ferrer, Lupon, Félix, Vidal, Delpaso, Parnau y Callejo. — C.

Musté el autor del gol. Dos minutos después, el Olot empató por medio de Morchón, y por el Vich, marcado por Paytubí. Con empate a tres termina el primer tiempo.

En el segundo tiempo, el Vich ha marcado dos tantos, uno de ellos de penal, habiendo ejecutado otros dos penales, sin conseguir marcar. El único gol del Olot en este segundo tiempo es el marcado de penal.

Ha arbitrado el señor Florenza, sin complicaciones.

VICH. — Rovira, Madir, Soriano, Paytubí, Huarte, Matamala, López, Sabadi, Musté, Montero y Mercader.

OLOT. — Mas, Soler, Casals, Mateu, Pigén, Paracolls, Giralt, Noguera, Sancho, Morchón y Gacnacno. — R. FEBRER.

## Villanueva, 1 - Borjas Blancas, 0

Villanueva y Geltrú, 9. — La promoción y el juego de poder a poder fueron las notas más destacadas de este encuentro. El Borjas tuteó al Villanueva en un choque en el que hubo de todo menos fútbol. A la inoperancia de las delanteras se opuso una eficacia en la labor de las respectivas zagas.

El único tanto del encuentro fue marcado en el primer minuto de la segunda mitad por Altarriba, en su propia puerta al intentar un despeje.

El colegiado señor Gonzalve, discreto.

VILLANUEVA. — Mondragón, Ariño, Estevez, Sosa, Valentí, Valls, Allué, Pepin, Vila, Torrecillas y Arroyo.

BORJAS BLANCAS. — Alustrey, Tomás, Calvet, Caneda, Altarriba, Aguadé, Gázquez, Navés, Arrufat, Tiell y Farrán. — CASANY.

## Vich, 5 - Olot, 4

Vich, 9. — Encuentro de fuerzas niveladas, con jugadores muy nerviosos y con juego de escasa calidad, destacando el hecho de haberse tirado cuatro penales, tres contra el Olot y uno contra el Vich. Ha marcado primero el Vich, a los 5 minutos, por medio de Musté, y un minuto después empató el Olot, por obra de Sancho, quien vuelve a marcar a los 27. El Vich empató a los 45 minutos, siendo

# CAMPEONATO DE ESPAÑA DE AFICIONADOS

## Barcelona, 5 - Diter de Zafrá, 1

Ya se suponía que el Barcelona resolvería su eliminatoria con el Diter con amplitud de marcador; pero lo que no se esperaba era que el equipo extremeño diera tan clara demostración de que por aquellas latitudes también pueden existir equipos que juegan bien a fútbol, dando una clara lección de cómo deben pasarse el balón, o sea, al primer toque, y desmarcándose con una rapidez endiablada que obligaba a emplearse a fondo a la defensa local. Si bien el tanteo global marcó un rotundo 10 a uno favorable al Barcelona, no existe en realidad tal diferencia, ya que sólo la mayor «veteranía» en lides así de los barceloneses, pero no un dominio excesivo de campo ni tampoco de juego, es la ventaja verdad entre ambos «conjuntos»; y conste que decimos

conjuntos, porque es así cómo deseáramos ver jugar a equipos en cuyas filas militan las «grandes» figuras del fútbol nacional. Tanto el Diter como, en correspondiente réplica, el Barcelona, dejaron aparte «vetustismo», de los que tan sobrados andan los equipos españoles, y jugaron todos para todos, pasándose la pelota con rapidez, casi siempre al primer toque, rapidez mucho más destacable en el Diter al carecer de la técnica y táctica del Barcelona. Hubieron jugadas dignas de ser rubricadas por los ases nacionales. Un gol, el segundo, en que no se sabe que admirar más, si el temple del pase de Lobet, desde la posición de extremo derecha, o el colocado y duro cabezazo de Giralt, saltando, limpiamente, entre los defensas. Gol que de producirse en un campo de Primera, hubiera levantado al público de sus asientos. Lo que más extrañamos fue el que asistiera tan escaso público.

Resumiendo: dominio alterno por la rapidez impuesta en el juego, aun con ligera tendencia local. Gol de Borrell, a los 23 minutos; chut al larguero de Lopo a los 29; el de Giralt, magnífico, a los 34 y otro de Lobet en jugada personal a los 44. Segundo tiempo de mayor dominio local. Lesión de Rodés a los 6 minutos substituido por Botey. Lobet marca a los 12; Giralt a los 15 y Vila a los 18; por el Diter a los 32. Destacaron los dos Porras, el mejor sobre el campo, Giralt, Soler y Lobet. Bien los demás. Por el Diter Cristóbal, Suárez, y toda la delantera. El arbitraje del señor Torres no convenció.

BARCELONA. — Rodés (Botey); Iborra, Ferrer, Porta; Porras, Casas; Lobet, Borrell, Giralt, Gómez y Soler.

DITER. — Tejado; Lolo, Cristóbal, Morgan; Bernal, Suárez, Orta, Luna, Lopo, Vila y Japón. — G. M.

# PROMOCION A SEGUNDA DIVISION

## BADALONA, 3 - CARTAGENA, 1

Un gran partido realizaron estos dos conjuntos en el transcurso de los noventa minutos reglamentarios de juego, que dejó satisfecho al numeroso público que llenaba por completo las gradas y tribunas del campo de la avenida de Navarra badalonés.

El encuentro se jugó a fuerte tren, desde su segundo inicial, y no decayó en momento alguno hasta que el árbitro lo dio por finalizado.

Quizás existió en ambos bandos exceso de nerviosismo; más en el visitante que, después de los primeros compases de juego, en que abrió sus líneas para probar «suerte», se cerró en buen cerrojo que evitó de esta manera una goleada.

El Badalona estuvo en esta ocasión como en sus mejores tiempos, con juego rápido, conciso y preciso. A los dos minutos de juego, en brillante jugada de toda su delantera, logró su primer tanto. Fue una jugada de gran factura. Pero luego fallaron los cálculos, y en varias ocasiones cuando parecía que aumentaba su ventaja en el marcador, no acertó la delantera badalonés, mejor dicho Viñas, que con ser el autor del primer gol badalonés, falló en dos ocasiones que se «cantaba» ya el gol.

currió en un constante forcejeo por parte badalonés, que por abrumador dominio no podía o no sabía abrir su juego y ello favorecía la labor visitante, anulando todas las jugadas que forjaban para rematar a gol.

Fue una ardua labor la que tuvo que sostener el Cartagena para que no saliera excesivamente goleado del campo, pues su delantera no fue peligrosa en la primera mitad, y sólo en jugadas esporádicas acosó la meta muy bien defendida por Rabasa, sin consecuencias. Esta poca precisión o, mejor dicho, profundidad de la delantera del Cartagena, hizo que la defensa badalonés se confiara en exceso y, en una de sus escapadas, Guardiola único hombre que se movía en vanguardia, provocó el tanto que merecía el empate. Luego pareció que el Cartagena se creía y que mejoraría su situación, pero nuevamente su delantera ineficaz malogró los esfuerzos del resto del equipo, para dejar de nuevo el mando al Badalona, que en esta segunda mitad pudo abrir más su juego y, aun sin fortuna, batir por dos veces al meta Barea.

La eliminatoria queda en el aire, pero estamos seguros de que si la suerte le favorece, el Badalona puede salir bien librado del encuentro de vuelta, por poco que se lo proponga.

HOTEL EUROPA ECONOMICO Y CENTRICO Boquería, 12

Ofertas de ORQUESTAS ATRACCIONES Solicita a TORRAS Conde del Asalto, 42, entlo. Tel. 221 - 56 - 86





# ESPAÑOL, 2-AT. BILBAO, 1

Los blanquiazules se adjudicaron mercedamente el Torneo Triangular de Ascenso



**BUEN TRIUNFO DEL ESPAÑOL.** — En el último encuentro del Torneo Triangular, el Español se adjudicó mercedamente el triunfo, por su mayor eficacia. Puesta de manifiesto en estas dos fotografías: arriba, el disparo de Castaños que valió el segundo gol, y a la izquierda, una intervención del meta bilbaíno, Iribar, acosado por los delanteros españolistas. (Fotos Pérez de Rozas)

## BUENA REPARACION

En realidad, el partido que el Español debía jugar ayer contra el Atlético de Bilbao, amén de ser decisivo para la adjudicación del Torneo Triangular de Ascenso y del trofeo donado por la Feria de Muestras, tenía para el club blanquiazul un hondo significado: se trataba de su primer partido, tras el desdichado y ya felizmente superado descenso de categoría, contra un adversario de Primera División. Y ni que decir tiene que no tan sólo por el triunfo, sino también por haberle superado netamente en juego, la actuación blanquiazul frente al Atlético bilbaíno, esta reparación españolista en su auténtica categoría, puede considerarse satisfactoria.

No totalmente satisfactoria, desde luego, por cuanto hemos de suponer que el Español conseguirá, en Primera División de nuevo, un fútbol más brillante, más efectivo y más convincente que el que ha venido luciendo hasta ahora, acorde con el cual fue el que ayer practicó. Si se superó al conjunto norteno, fue ante todo por la pésima actuación de éste, que faltó de varias de sus figuras y sin demasiado afán de emplearse a fondo las que estaban presentes, fue una pálida y triste sombra del gran Atlético de Bilbao.

## EL MAXIMO DE INEFECTIVIDAD

Teníamos catalogado al Español como un equipo poco eficaz. Su ascenso a Primera División

ha sido posible, después de todo, merced a la firmeza de sus líneas defensivas. Y para demostrarlo, puede servir asimismo de ejemplo el que se haya adjudicado este Torneo, que ayer finalizó, con sólo dos goles. Pero esto, comparado con la tremenda ineficacia puesta de manifiesto por los blanquirrojos, sobre todo en el primer tiempo, resulta todo un éxito.

El primer período del encuentro de ayer, de juego insulso, lento y falto de combatividad por ambos bandos, señaló ya la superioridad blanquiazul, porque mientras los bilbaínos tiraban sólo dos veces a puerta — y en ambas, aun a cargo de sus medios volantes —, el Español se encargó de aprovechar dos excelentes jugadas de Santos para batir a Iribar. Primero, en el minuto doce, en formidable disparo de Hernández, fuerte y colocado, que se introdujo en el marco del meta bilbaíno por su ángulo superior izquierdo, y el segundo en el minuto veintinueve, en remate de Castaños, igualmente fuerte, aunque menos colocado, que cogió algo desprevenido al guardameta bilbaíno.

Aparte de estos dos remates que dieron en la diana, el Español probó fortuna en otro de Hernández, que detuvo Iribar; uno de Barrera, que fue desviado a córner, y algún que otro disparo desviado. En cambio, el Bilbao, como dicho queda, sólo en el minuto treinta y tres probó fortuna, con remate de Iturriaga, que detuvo López, y volvió a hacerlo en el minuto cuarenta y dos, en remate lejano de Etura, que el meta españolista detuvo con facilidad.

El Atlético de Bilbao, año tras año famoso por su facilidad goleadora, no se vio por parte alguna. Y el que el Español hubiera ya decidido prácticamente la contienda, justo premio a su mayor efectividad era.

## ALGO MAS DE JUEGO

En la segunda mitad, el partido se animó algo. Los cambios introducidos en las filas blanquirrojas parecieron dar mayor movilidad. Pero en principio tuvieron que ser también sus medios los que enseñaran a los delanteros cómo debía tirarse a puerta. Y éstos no lo aprendieron hasta el minuto cuarenta y cuatro, en que, a pase de Uribe, Merodio batió por bajo a López. El Español, con el partido asegurado, se limitó en este período a jugarle a la contra a su adversario, dominándole merced a su firmeza defensiva, y el Atlético, aunque al final se lanzó con mayor brío en busca del empate, que pudo darle el triunfo por saques de esquina en el conjunto global del torneo, no hizo méritos suficientes para lograrlo.

## JUGADORES Y ARBITRO

Dirigió la contienda el valenciano Segrelles, con más equivocaciones de las lógicas en un partido en el que no hubo jamás mala intención y que, disputándose con escaso ardor, en ningún momento pudo ser una preocupación para él.

Inicialmente los equipos formaron así:

**ESPAÑOL.** — López, Barrera, Bartolí, Riera, Santos, Abel, Boy, Hernández, Idígoras, Domínguez y Castaños.

**ATLETICO DE BILBAO.** — Iribar, Orúe, Echeberria, Rentería, Iturriaga, Etura, Sáez, Aguirre I, Menchaca, Aguirre II y Plácido.

En el minuto cuarenta del primer tiempo, Gordejuela sustituyó

yo a Santos, que cojeaba. Al comenzar el segundo tiempo, Uribe y Merodio sustituyeron en las filas bilbaínas a Menchaca y Aguirre II, respectivamente. En el minuto dos de esta segunda mitad, al chocar de cabeza Riera y Sáez, tuvo que retirarse éste, sustituyéndole Urgacha. En el minuto treinta y dos, Paredes sustituye a Idígoras y en el cuarenta y tres, Barberá a Hernández.

Demasiados cambios, en definitiva, porque se perjudica la seriedad de un torneo. Sobre todo cuando se tiene la impresión, como nos ocurría a nosotros, de que no podían introducirse variaciones después del descanso.

## LOS DESTACADOS

El Español jugó un buen encuentro, con conjunción en sus líneas y demostrando que su buena preparación física la mantienen hasta el término de la temporada, pese a lo agotadora que ésta ha sido. López volvió — como en el primer partido del torneo — a actuar con eficacia, y delante tuvo una defensa que, con un mando tan firme y eficiente como el de Bartolí, no puede merecer más que el mismo calificativo de siempre: insuperable. Bien la media, mientras estuvo Santos en ella, puesto que este jugador en los últimos encuentros se recuperó notablemente y vuelve a estar en juego. Delante los más destacados fueron los dos interiores: Hernández, en especial, tuvo una actuación impecable, no sólo por la facilidad y potencia de sus disparos, sino también por la habilidad y buena visión de todas sus jugadas. Idígoras se mostró muy acometedor en una incómoda pugna con Echeberria, y los extremos fueron los más flojos, sobre todo Boy. Paredes quedó casi inédito y Barberá totalmente.

En las filas bilbaínas sólo hubo acierto — más o menos — de medios para atrás. En ese medio equipo fueron Orúe, Rentería e Iturriaga los más desta-

cados. Delante, apenas la buena voluntad de Plácido, un joven extremo con mucho porvenir. Aguirre I se desentendió totalmente del juego y el Atlético quedó sin su cerebro. Con lo cual, el juego de Aguirre II, de Sáez y de Menchaca careció de eficacia, sin que la presencia de jugadores mas expertos, como Uribe y Merodio, lograran gran mejora.

## IGUAL QUE EN LA SARDANA

En el descanso del partido, las collas sardanistas dieron un brillante espectáculo, adhiriéndose a la euforia blanquiazul por su merecido ascenso y convirtiéndose en representantes de la afición catalana en la felicitación de todo el deporte de la región por aquel triunfo. Magnífica la actuación de todas las collas, rubricada con la gigantesca «sardana de germanor» final, que era como una invitación práctica a la gran familia españolista para unirse, firmemente trenzadas sus manos, para conseguir que el Español no sólo se mantenga sin apuros en Primera División, sino que además vuelva por sus fueros de equipo grande.

J. GARCIA CASTELL

## OPINIONES desquies del partido

Gárate actuó de entrenador del Atlético de Bilbao, porque — según nos dijo el mismo — Zubieta ha terminado su compromiso, y Ochoa aún no se hizo cargo del equipo. Su primera respuesta sobre si estaba decepcionado del resultado del partido fue así:

—¿Qué se va a hacer; el fútbol es así! El Español jugaba en su campo y es un contrario difícil.

—El Bilbao, ¿no corrió demasiado con el balón, sin lanzarlo largo?

—En el segundo tiempo ya se lanzó más y se hicieron méritos para el empate.

—¿Le gustó el Español?

—Sí, bastante; batalló mucho.

—¿Tiene equipo para mantenerse en Primera?

—A mí me ha gustado y como tiene solera, creo que se mantendrá bien. Hoy y contra los brasileños, me gustó.

Heriberto Herrera nos dice que está más que satisfecho con el triunfo en el torneo.

—¿Por qué más que satisfecho?

—Porque el Bilbao es un equipo de Primera División y el Español, sin tener figuras de renombre, demostró que puede ganar a uno de Primera.

—¿Bien el resultado de dos a uno, en cuanto a la diferencia de juego?

—Sí. Un descuido nos costó el gol; pero está bien.

—¿El Bilbao?

—No se pudo ver bien su valía, ya que el Español no le dejó jugar a gusto, así que gran parte de culpa de los fallos del contrario la tiene el Español.

Abel nos dice que ahora se juega bien.

—Sin complejos de responsabilidad, y sin miedo, se juega a gusto y cada uno da lo que lleva dentro de sí. En cambio, antes era distinto.

—Y como lo dice un doctor, tendrá razón. Abel, dame tu opinión del Bilbao.

—No deja una pelota por perdida y sigue teniendo sus mejores cualidades en la rapidez, para aprovechar cualquier contraataque.

Manuel PULIDO

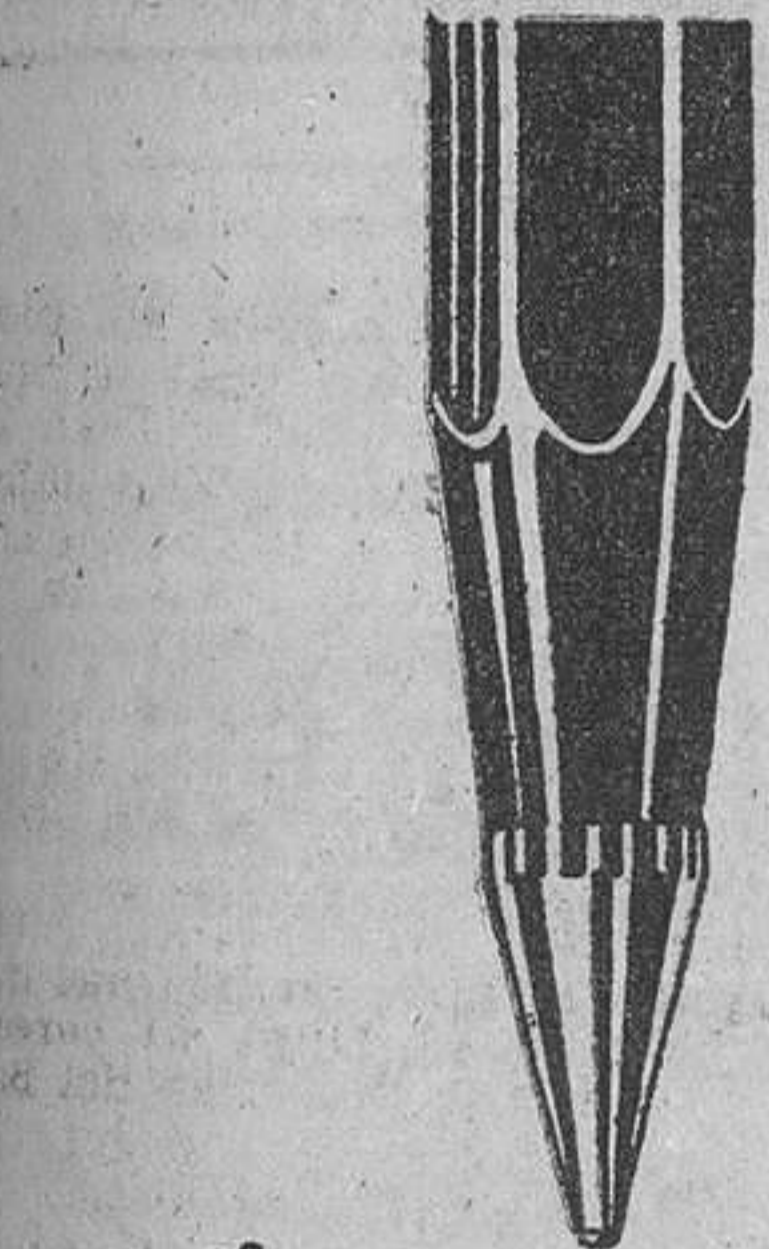

escriba con la suavidad de un



su punta no es de oro, pero...



## COPA DE S. E. EL GENERALISIMO

TABLA DE GOLEADORES

Después de jugarse el miércoles el partido de desempate entre el R. Madrid y el R. Betis y los partidos de las semifinales de la Copa de S. E. el Generalísimo los goleadores que llevan marcados más de dos tantos — según nuestras referencias — son los siguientes:

STEFANO (R. Madrid)	8	ANSOLA (Betis)	3
CABELLO (Mestalla)	7	CANTON (S. Fernando)	3
LUIS (Betis)	5	LAPETRA (Zaragoza)	3
MARCELINO (Zaragoza)	5	MENDOZA (At. Madrid)	3
NÚÑEZ (Valencia)	5	MURILLO (Zaragoza)	3
YRIAGA (Valencia)	5	NAVARRO (Cartagena)	3
ZALDUA (Barcelona)	5	OLARDE (Burgos)	3
GILBERTO (At. Bilbao)	4	RODILLA (Valladolid)	3
GILBERTO (Tenerife)	4	ROMERO (Elche)	3
FUSKAS (R. Madrid)	4	SANTOS (Tenerife)	3
AGUILERA (Granada)	3	VICEDO (Murcia)	3



# 1.º ER. GRAN CONCURSO FAMILIAR FONTANEDA

Participe en este sensacional Concurso en el que puede conseguir fácilmente maravillosos premios que harán la felicidad de todos los suyos.

Por cada 100 gramos de galletas "MARIA FONTANEDA" que adquiera, le será entregado un boleto para participar en este interesante Concurso.

Deleite el paladar de toda su familia con la extraordinaria calidad de las galletas FONTANEDA, y no deje escapar la espléndida oportunidad de participar en el Concurso que FONTANEDA ha creado para usted.

- 1 Automóvil "SEAT 600"
- 3 Televisores "INTER"
- 5 Aparatos de cocina "MULTIPIMER"
- 5 Tocabos "KÖNIGER"
- 10 Ollas a presión "HISPANO SUIZA"

Cualquiera de estos magníficos premios puede ser suyo participando en el

"1.º GRAN CONCURSO FAMILIAR FONTANEDA"

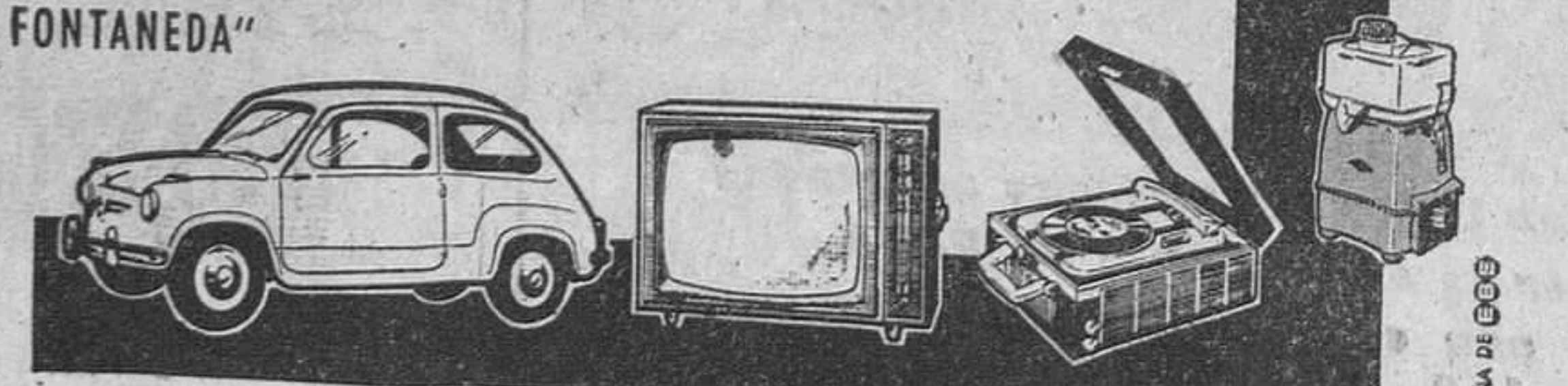

¡La galleta que gusta a toda la familia!

ES UNA CAMPAÑA DE EBO

**CAMPEONATO DE ESPAÑA DE JUVENILES (semifinal)**  
**Granollers, 3-**

**R. Madrid, 2**  
GRANOLLERS, 9. — Este año le ha tocado al juvenil del Granollers, defender el nombre de Cataluña en el campeonato de España. Y, a decir verdad, estos juveniles están actuando magníficamente y con gran entusiasmo. Tras un primer tiempo de dominio alterno, en el partido de hoy, con algo mejor juego por parte de los madrileños, los locales se defendieron bien sin que por ello pudieran evitar que a los 33 minutos Aparicio aprovechara un fallo del defensa central local para marcar el primer tanto de los visitantes.

Tras el descanso y a los tres minutos, Martí, del Granollers, aprovecha un fallo de la defensa del Madrid, de tiro cruzado marca el tanto del empate. En esta segunda mitad el Granollers se vuelca sobre la portería defendida por Delgado y a los 26 minutos Rodri aprovechando un pase de Ortuño marca el segundo del Granollers. A los 34, Encinas, del Madrid, desempató y por último Ortuño, ganando la acción a una salida del portero madrileño, consiguió el de la victoria para el Granollers.

El árbitro, señor Moyá, del colegio valenciano, con liniers del mismo colegio y su actuación fue buena.

GRANOLLERS. — Fabregat; Prat, Barnills, Valls; Bonet, Ochoa; Martínez, Ortuño, García, Rodri y Martí.

REAL MADRID. — Delgado; Gallego, Camargo, Menéndez; Salagré, Roberto; Luis, Aparicio; José, Doménech y Encinas. — D. PALOMO.

**TROFEO GENERAL MOSCARDO**

**San Martín, 2-**  
**Balaguer, 4**

Fue necesario apurar el tiempo reglamentario de dos prórrogas para decidir el vencedor de este encuentro, toda vez que en los dos anteriores se produjeron dos empates, que obligaron a efectuar este tercer partido en terreno neutral, siendo el designado por la Federación Catalana el campo de deportes del C. D. Europa.

El dominio fue, en general, alterno, pero el triunfo lo mereció el equipo leridano por su mayor decisión y acierto en las jugadas y saber remontar con su gran voluntad un 2-0 que registraba la segunda mitad.

El primer tiempo finalizó con el resultado de 1-0, al lograr Muñoz en la misma el único tanto, aprovechando un balón rebotado en Valls.

A los 25 minutos del segundo tiempo, Robles, por el San Martín, establece un 2-0 esperanzador para los martinenses. No obstante, reacciona el Balaguer, y a los 30, Miret, de un fuerte tiro, establece el 2-1; a los 40, Alvarez, burla a la defensa del San Martín y de un oportuno disparo, consigue el 2-2, que obliga a jugarse, una vez finalizado el tiempo reglamentario, las dos prórrogas establecidas.

A los 13 minutos de la primera, al tirar un saque de esquina Sánchez, remata el mismo y logra el 2-3 (con mayor dominio para los leridanos, que se han ido afianzando), y a los 5 minutos de la segunda prórroga, Montiel aprovecha un oportuno pase de Sánchez y establece el definitivo 2-4.

Dirigió el encuentro el señor Navarro Casanovas, acertadamente.

SAN MARTÍN. — Cano, Haro, Serrano, Tragner, Robles, Catalá, Lorca, Muñoz, Escobar, Mundo y Muela.

BALAGUER. — Emilio, Galcerán, Valls, Estop, Miret, Montiel, Fitoler, Aranz, Sánchez Beltrán y Vila. — L. MONTERDE CORTES.

**Tarragona, 1-**  
**Europa, 0**

TARRAGONA, 9. — Mal se le presenta al Gimnástico el encuentro de vuelta de los cuartos de final a jugar el próximo jueves contra el Europa. Y mal porque en el partido jugado ayer no consiguió sino un gol de ventaja, en un encuentro muy disputado, en el que si bien los locales dominaron en el primer tiempo, más exactamente, hasta los catorce minutos de la segunda mitad, en que Durán, en un barrullo, logró el único tanto; después el Europa abrió sus líneas y dominó más, demostrando superior técnica.

Encuentro bronco, protestándose reiteradamente las decisiones del colegiado. A los 42 minutos de la primera parte le fue anulado un gol al Europa por fuera de juego.

Arbitró el señor Vilanova, bien.

TARRAGONA. — Sierra, Llobet I, Liñero, Gracia, Echarrí, Llobet II, Casanovas, Durán, Serer, Rivera y Palacios.

EUROPA. — Tuduri, Alfonso, Herrera, Pedrín, Salut, Boada, Joseito, Robles, Tomás, Moreno y Elizondo. — B. H.

**Tarrasa, 3-**  
**Sans, 3**

TARRASA, 9. — Solamente cabe destacar en este encuentro los seis goles y la gran actuación del guardameta local, Greixell que evitó numerosas ocasiones de gol que tuvieron en sus botas los sansenses.

El equipo egarense muy endeble en sus líneas defensivas, dejó sueltos a los atacantes barceloneses que llegaron con mucha facilidad frente a la meta magníficamente defendida por Greixell.

Solamente se vieron quince minutos de buen juego por ambos bandos y estos durante la segunda mitad del encuentro. El resto del mismo, aparte de la movilidad del marcador, fue sofo y aburrido.

A los 40 minutos de la primera parte marcó Ortoll para el Sans. En la segunda mitad, a los 15 minutos empató Gil. Tres minutos después Bosch marcó el segundo gol del Sans. Inmediatamente Mestres consigue el gol del empate a dos. A los 22 minutos Gil obtiene el tercer gol local. A los 30 minutos el Sans desperdicia un penalty lanzado fuera por Juanito. Faltando tres minutos para el final del encuentro el Sans consigue el tercer gol que es el del empate definitivo.

TARRASA. — Greixell, Rubio, Olet, Andreu, Morer, Camacho, Mestres, Urruchurtu, Gil, Joanet y Chamorro.

SANS. — Ballester, Ros, Manolete, Vallverdú, Juanito, Alberto, Ortoll, Masferrer, Valls y Bosch. — A. BAIG.

**Pueblo Seco, 2-**  
**Gerona, 2**

Es ya bien sabido que en el resultado final de un partido intervienen varios factores, algunos decisivos, pero el principal de todos ellos es la suerte. Y ésta, ayer, estuvo aliada en grado superlativo con el Gerona. La igualdad que señaló el marcador al término del encuentro, en modo alguno reflejaba la realidad de lo sucedido en el terreno de juego. Noventa minutos de dominio absoluto, agobiante, del «Sec» sólo sirvieron para conseguir un empate, que pone la eliminatoria si no imposible, si bastante difícil para el cuadro albi azul. De todas maneras, sea cual fuere el resultado del encuentro de vuelta, luego de ese gran partido de ayer, posiblemente el mejor de la temporada, sólo elogios cabe apuntar para los jugadores satalenses.

Siempre llevó al conjunto local la iniciativa, a pesar de que los gerundenses se adelantaron en el marcador al conseguir Saeta, a los cuatro minutos, el primer gol. Igualó Pardiñas, a los 25, de un buen remate de cabeza. Hasta el final, continuamente rondó el peligro por el área forastera, donde tuvieron que multiplicarse las líneas de cobertura para contener los bien trazados y peligrosos avances locales.

El Gerona actuó con diez hombres en la segunda mitad. Su delantero centro se resintió de una lesión y tuvo que abandonar el terreno, lo que dio lugar a una más acusada presión local. Die-

ciete córners, cuatro postes providenciales a portero batido y un par de sensacionales paradas del meta Raset, son claro exponente de que no es exagerado decir que fue un auténtico festival de juego de los del Paralelo. El pelotón no quiso entrar, esa es la verdad. Martorell y Torrent I marcaron los restantes goles.

Decepcionó totalmente el Gerona, que se batió noblemente en la defensiva durante casi todo el encuentro.

Arbitró el señor Ibáñez, con bastantes errores.

PUEBLO SECO. — Delgado, Rafa, Serra, Moreno, Pardiñas, Boncu, Martorell, Ozeoz, Mas, Viñas y Polo.

GERONA. — Coll (Raset), Blanqueras, Curta, González, Torrent II, Ribas, Torrent I, Coma, Saeta, Ribera e Iglesias. R. LUJAN.

**El Real Madrid participará en la «Pequeña Copa del Mundo»**

Madrid, 9. — El Real Madrid participará en la «Pequeña Copa del Mundo», que se jugará del 15 al 30 de agosto próximo, en Caracas, torneo en el que intervendrán el Oporto y un club italiano.

Antes de dichas fechas, el Madrid jugará el torneo «Costa del Sol» en los días 15 y 16 de agosto, y el 17, por vía aérea, marchará a Venezuela. — Alfíl.

**Glaria, incluido de nuevo entre los seleccionados**

Madrid, 9. — El medio internacional del Atlético de Madrid, Glaria, que por lesión fue eliminado de la lista de jugadores seleccionados para el encuentro internacional de fútbol frente a Escocia del jueves próximo, ha sido incluido en la lista de los que mañana lunes quedarán concentrados en un hotel de esta capital. — Alfíl.

**AUSTRIA, 0 - ITALIA, 1**

Viena, 9. — En partido internacional de fútbol, Italia ha vencido a Austria por un tanto a cero. — Alfíl.

**ROMA, 3 - MONACO, 2**

Roma, 9. — Roma ha vencido a Mónaco por tres tantos a dos en partido internacional de fútbol. — Alfíl.

**SEDAN, 2 - FIORENTINA, 0**

Sedan, 9. — El Sedan (Francia) ha vencido al Fiorentina (Italia) por dos a cero en partido de fútbol correspondiente a la Copa Rappan, celebrado en esta ciudad. — Alfíl.

**Vespa**  
  
125 c.c.  
130 c.c.  
**1.000' ptas.**  
Entrada según normas Vespa  
**Servicio Entenza SA**  
Entenza, 56 - Tels. 243 67 75 - 223 65 33  
Valencia, 565 - Tel. 245 53 37  
BARCELONA

**PIBERNAT**  
BRCAS PARA CRUDALES  
BASCULAS DE TODOS SISTEMAS  
PRECIOS DE FABRICA  
PARLAMENTO, 9 y 11 - BARCELONA

LA NOVEDAD DE LA FERIA DE MUESTRAS DE BARCELONA 1963  
  
EL MEJOR MODELO LANZADO POR OSSA  
**OSSA 160**  
PARA GRAN TURISMO  
Con todas las mejoras aportadas por la experiencia de OSSA y con el prestigio de siempre:  
**OSSA, LA MOTO SIN AVERIAS**

**GRAN ESTOMACAL LICOR DE FAMA MUNDIAL DELICIOSO AL PALADAR**

**BONNET**

**Diana NYLON**

**INALTERABLE** ante la acción de los elementos, principalmente el agua del mar y la arena, es única para **TRAJES DE BAÑO** y cuantas prendas hayan de ser expuestas al sol ó a la humedad

FABRICADAS POR **AREITIO, S. A.** VITORIA



# TENIS

## Completo triunfo australiano en el XXXVI Concurso Internacional del R. C. T. Barcelona -- XI Trofeo Conde de Godó

Roy Emerson se adjudicó el trofeo al vencer en disputadísimo encuentro a J. M. Couder

En individual damas venció la señorita Margaret Smith, y en mixtos la misma jugadora formando pareja con Gordon Forbes



Don Carlos de Godó Valls, conde de Godó, hace entrega del Trofeo que lleva su nombre al tenista australiano Roy Emerson, en presencia de Manuel Couder. (Foto Pérez de Rozas)

La última jornada del Concurso Internacional de Tenis del R. C. T. Barcelona-Trofeo Conde de Godó, se disputó ayer, por la mañana, en las pistas del club organizador, estando todo el interés centrado en el encuentro individual, decisivo para el mencionado trofeo, entre el australiano Roy Emerson, considerado como el primero del mundo en la actualidad, y el español Juan Manuel Couder, héroe de las dos pasadas eliminatorias de la Copa Davis contra Alemania e Italia.

Antes de la eliminación de Santana, por Couder, se vaticinaba una final muy reñida, larga y emotiva, pero luego se temía que el australiano, por su indiscutible clase y su innegable clasificación en las tablas mundiales, daría pronto cuenta de nuestro finalista. Pero la verdad es que, si venció Emerson, no fue con la facilidad prevista, dada la diferencia actual de clasificación entre Emerson y Couder en los palmarés tenísticos internacionales.

El resultado final, de 0-6, 6-4, 6-3, 4-6 y 6-3, merece un ligero comentario, suficiente para poder dar una referencia exacta de las diversas emociones que vivieron los asistentes a tan emotivo como decisivo partido, verdadero «suspense» hasta su final.

Se inició el encuentro y Couder, demostrando una forma y una decisión asombrosas, se apuntó el primer «set» por el contundente resultado de 6-0 (contra el jugador número uno del mundo). Y no quiere decir esto que el australiano se entregara desde el primer momento en manos de su rival, sino al contra-

rio, luchó con todos sus recursos, intentó todas las tácticas, realizó todas las jugadas geniales de un jugador de su clase, pero de nada sirvieron frente a un adversario seguro y escurridizo y que sabía contrarrestar con eficacia todas sus jugadas. Este «set» duró 15 minutos.

En el segundo, que al igual que el anterior principió con saque de Couder, llega a poseer un 4-1 esperanzador para los que asistimos al encuentro, no obstante, a partir de este momento se inicia un ligero bajón en nuestro jugador, que es aprovechado

por el australiano para dar la vuelta al «set», que al final se lo adjudica por 6-4, con diferentes alternativas, como indica el marcador, y con una duración de 43 minutos (1-0, 1-1, 2-1, 3-1, 4-1, 4-2, 4-3, 4-4, 4-5 y 4-6).

En el tercero sirve igualmente Couder, pero el primer juego es ya para su adversario, 0-1, y aunque en algunas ocasiones reacciona el español, el australiano vuelve por sus fueros y se lo adjudica por 3-6, siendo el marcador así: 0-2, 1-2, 1-3, 2-3, 2-4, 2-5, 3-5 y 3-6, durando este «set», 27 minutos.

Después del tercer «set», se dispone un descanso de 10 minutos, e iniciado el cuarto, que sirve Couder, apuntándose su servicio, y si bien Emerson no demuestra su superioridad en las anteriores ocasiones, continúa alternando las jugadas inteligentes, y Couder, no obstante, vuelve también por sus fueros y con su triunfo logra mantener la esperanza de poder dar la vuelta al partido, toda vez que ambos contrincantes tienen dos «sets» a su favor; duración de éste, 31 minutos (1-0, 1-1, 2-1, 2-2, 2-3, 3-3, 4-3, 5-3, 5-4 y 6-4).

Y finalmente tiene lugar el quinto y decisivo «set», en el cual Couder logra romper el saque en el primer juego a su adversario, poniendo la emoción al rojo vivo, pero al siguiente juego es Emerson quien se apunta el saque de su rival, 1-1, y si bien en el séptimo juego el español vuelve a romper el saque, no puede ya con la superioridad manifiesta del australiano. Este «set» duró 28 minutos, sirviendo Emerson (0-1, 1-1, 2-1, 3-1, 4-1, 5-1, 5-2, 5-3 y 6-3).

Al final del partido, el conde de Godó hizo entrega a Roy Emerson del Trofeo en disputa, el cual ya apuntó su nombre en la edición correspondiente al año 1961.

Una final digna de un concurso de tanta importancia y jugada con una emoción y calidad digna de su nombre.

Anteriormente se había celebrado la final de damas entre las australianas Margaret Smith y Nuelle Turner, que se apuntó la primera por el claro tanteo de 6-0, 6-0, con una duración de 28 minutos.

Y en la final de parejas mixtas, Margaret Smith y Gordon Forbes (EE. UU.) vencieron a Carmen Hernández Coronado y José Eidison Mandarinó, por 6-1, 6-1.

En el palco presidencial se encontraban el conde de Godó, patrocinador de la prueba, con don Juan Antonio Samaranch, representante en Cataluña de la Delegación Nacional de Educación Física y Deportes y otras personalidades.

L. MONTERDE

## Ante el España-Francia de Copa Davis

Nuevamente los amantes del bello deporte del tenis tendrán ocasión de presenciar una nueva fase de la máxima competición tenística mundial, la Copa Davis, en su tercera ronda, cuyos encuentros se celebrarán en nuestra ciudad durante los días 14, 15 y 16, entre el equipo de España y el de Francia.

Ambas selecciones se enfrentaron en el lejano 1923, en la ciudad de Deauville, de la vecina nación, y el resultado, en aquella ocasión, fue de tres victorias para Francia por dos para España.

No queremos pecar de exceso de optimistas, pero delante de los magníficos resultados obtenidos en la presente edición, en la cual vencimos a Alemania, y posteriormente a Italia, apretada victoria la primera y relativamente holgada la segunda, creemos que es posible se pueda remontar esta eliminatoria por la magnífica forma de los tres jugadores participantes del campo español: Santana, Couder y José Luis Arilla, que en dobles están demostrando una calidad excelente y que hace podamos sentirnos esperanzados en cuanto a su rendimiento en el partido de dobles.

Sólo nos resta recordar a nuestros jugadores que hagan, como así lo esperamos, un supremo esfuerzo para vencer a Francia, ya que con ello nos clasificáramos para la ronda final de la Zona Europea.

# NATACION

## Siete marcas nacionales fueron batidas ayer en Montjuich EN WATER POLO ESPAÑA GANO A FRANCIA

Ayer por la tarde, en la Piscina Municipal de Montjuich, con asistencia de bastante público, se celebraron unas pruebas de natación, complementarias del partido internacional de water-polo, entre las selecciones de España y Francia.

El éxito deportivo de las mismas estuvo determinado por las siete nuevas marcas nacionales. Resultados de las pruebas:

**1.500 metros libres femeninos.** — M. Dolores Molas (C. N. Sabadell), 21-20-8.

En el paso de los 800 metros ha batido el récord de España en piscina de 50 metros, y en los de 1.500 m. ha batido el récord de España en piscina de 50 metros, y al mismo tiempo el récord de Cataluña en piscina de 50 metros.

**100 metros braza masculinos.** — 1. Flaqué (C. N. Cataluña), 1-13-8 2. Martínez (C. N. Manresa), 1-15-7; 3. Padrón (C. N. Alcaravanas), 1-15-7.

El nadador Flaqué batió los récords nacional y regional en piscina de 50 metros. Padrón batió el récord de Canarias en piscina de 50 metros.

**100 metros libres femeninos.** — 1. Ballesté (C. N. Sabadell), 1-7-1; 2. Ucellini (C. N. Barcelona), 1-16-3; 3. Rodríguez (C. N.

Pueblo Nuevo), 1-16-6. La señorita Ballesté ha batido el récord de España en piscina de 50 metros.

**100 metros mariposa masculinos.** — 1. Pujol (C. N. Bañolas), 1-1-6, récords de España y de Cataluña en piscina de 50 metros.

**200 metros espalda femeninos.** — 1. Pérez (C. N. Pueblo Nuevo), 2-54-1; 2. Bernal (C. N. Barcelona), 2-56-8; 3. Mata (C. N. Sabadell), 3-10-6.

La señorita Pérez ha batido los récords de España y de Cataluña en piscina de 50 metros.

**100 metros libres masculinos.** — 1. Codina (C. N. Tarrasa), 59-1; 2. Gimbernat (C. N. Caballera), 59-3; 3. Molinero (C. N. Montjuich), 59-5.

**100 metros braza femeninos.** — 1. Castañé I (C. N. Sabadell), 1-23-8; 2. Castañé II (C. N. Sabadell), 1-29-8; 3. Barber (C. N. Barcelona), 1-30-7.

La señorita Castañé I ha batido los récords de España y de Cataluña en piscina de 50 metros.

**200 metros espalda masculinos.** — 1. Monzó (C. N. Montjuich), 2-28-5; 2. Cuguero (C. N. Barcelona), 2-33-3; 3. Muri (C. N. Sabadell), 2-49-6.

Monzó batió el récord de Cataluña en piscina de 50 metros.

**200 metros mariposa femeninos.** — 1. María Ballesté (C. N. Sabadell), 2-52-6, superando el récord de España absoluto.

## España, 5- Francia, 4

El partido internacional de water-polo entre los equipos representativos de España y Francia finalizó con el resultado de 5-4 favorable al conjunto español.

Merece destacarse lo disputado del mismo, pues sufrió diversas alternativas, como queda indicado en las incidencias de los cuatro tiempos del mismo, y la victoria, aunque por la mínima, para el cuadro español es altamente significativa, pues los franceses se mostraron muy eficaces en el marcaje hombre por hombre, y esta táctica impidió que el partido resultara vistoso.

**ESPAÑA.** — Renom, Del Valle, Moner, Queralt, Rodas, Munté, Moliner, Abellán, Casas, Bartra y Asensio.

**FRANCIA.** — Barre, Andrieux, Grimaldi, Charlot, Nebauer, Weill, Alimondo, Albes y Leboude.

ha llegado a España la braun sm3 la máquina de afeitar del hombre europeo

Con el crédito adquirido en más de 120 países del mundo, ha llegado a España la maravilla de la técnica alemana: la máquina de afeitar BRAUN SM3.

La BRAUN SM3, dispone de una lámina rasuradora finísima (patentada) que corta el pelo más cerca de la raíz y con mayor rapidez (3 minutos). Todos los detalles han sido cuidadosamente estudiados, desde el diseño hasta la anchura de los poros de corte, para hacerla más eficaz. De ahí que se adapte "inteligentemente" a cualquier tipo y espesor de barba. Precio: 1.125.- pta.

totalmente de importación

# MONTESA

La motocicleta española de prestigio internacional

## OTRO TRIUNFO DE IMPALA SPORT

V TROFEO FIESTAS Puntuable para el Campeonato de España 9-5-63 P. M. Salmantina clase 250 c. c. Junior

1. J. M. BUSQUETS sobre «IMPALA SPORT»
2. JORGE SIRERA sobre «IMPALA SPORT»
3. ENRIQUE SIRERA sobre «IMPALA SPORT» (sujeto a confirmación oficial)

Fabricada por PERMANVER S.A. Barcelona

## SEAT 600

ARTICULO DE LA SEMANA A PRECIO ESPECIAL

### SOPORTE CAPO TRASERO

Aireador motor

Precio: 54 Ptas. Includo montaje

TODA CLASE DE ARTICULOS EMBELLECIENDO PARA SU SEAT 600 PRECIOS SIN COMPETENCIA

ACCESORIOS MORELL URGEL, 85 - 87 - TELEF. 253 56 21

ARTICULOS PARA CAMPING CAMISERIA, SASTRERIA ZAPATERIA

Pedrerol & Bofill S.A. Pedrerol & Bofill S.A. Pedrerol & Bofill S.A.

AV. GENERALISIMO FRANCO, 415 AV. GENERALISIMO FRANCO, 415 AV. GENERALISIMO FRANCO, 415

# El Rally de «Las XX Provincias Vespa» llega a Granada

### Gutiérrez de León se queda solo al frente de la clasificación general, y Gómez Ysla se instala en el segundo puesto. — Se corrió la segunda etapa, de 336 kilómetros, con enorme abundancia de espectadores a lo largo de la ruta

A las 9'30 horas ha dado comienzo hoy, en Alicante, la etapa segunda, semietapa, de «Las XX Provincias Vespa». Los cincuenta corredores han tomado el camino con intervalos de 30 segundos de uno a otro, con exactitud cronométrica.

La jornada de hoy ha sido de 336 kilómetros en total, para recorrer los cuales disponían los regularistas de 7 horas 7 minutos y 30 segundos exactamente.

Por la mañana el recorrido previsto era de 166 kilómetros, distancia entre Alicante y Puerto Lumbreras, con un tiempo disponible de 3 horas 12 minutos 55 segundos. El primero en salir hoy ha sido el mallorquín Juan Par Mayol. Como el primero tiene mayores dificultades que los que le siguen —ya todos los que vienen en sentido contrario están advertidos, así como los espectadores en los pueblos—, se va efectuando una rotación. Hoy le hubiera correspondido salir el primero al corredor número 10, pero no se presentó en el control de Barcelona, por lo que el 11, el mallorquín Par, ha sido el primero. El último de la caravana, hoy, era su paisano Rafael Homar, mallorquín también, con el número 9.

Se iniciaba la etapa de hoy con 7 kilómetros de «rally» (promedio único de 50 kilómetros-hora). Después, a lo largo de 12 kilómetros, los corredores se encuentran con diversos tramos de regularidad, con promedios constantemente variables —para hacer más fácil la prueba—: un kilómetro a 45 Km.-h., otro a 60 Km.-h., otro a 48 Km.-h., el siguiente a 59'017 Km.-h. Estos promedios dan la equivalencia de un kilómetro por 1 minuto 20 segundos, para el primero; 1 minuto justo para el segundo; un minuto quince segundos para el tercero, y un minuto un segundo para el cuarto.

A continuación, 82 kilómetros de «rally», al final de los cuales se encontraba Murcia, donde estaba prevista una neutralización de 20 minutos, para abastecimiento de gasolina. Siguen los regularistas por Alcantarilla e inmediatamente se encuentran con un tramo de regularidad desconocida, con controles secretos, a lo largo de 7 kilómetros. Otra vez «rally» con promedio de 55'385 Km/h., durante 13 kilómetros por Liria y Alhama de Murcia, para entrar en un nuevo tramo de

regularidad, de 7 kilómetros; durante 38 kilómetros, otra vez «rally», al mismo promedio anterior, a través de Totana y Lorca, hasta Puerto Lumbreras, donde se encuentra la meta de la semietapa 2ª.

Hay una neutralización de algo más de una hora para comer, y a las dos de la tarde toma la salida nuevamente el mallorquín Par, quien se encuentra con 20 kilómetros de regularidad pura, al promedio de 51'429 Km/h., lo que significa 1 minuto, 10 segundos, por cada kilómetro, o, dicho de otro modo, 7 segundos por hectómetro. No hace falta decir que el tramo está superpoblado de controles, a la vista y secretos. Tras de la regularidad, hay un largo tramo de «rally», de 147 kilómetros, al promedio de 54'547 Km/h., por Vélez Rubio, Chirivel, Cullar de Baza y Baza, donde hay una neutralización de diez minutos para repostar carburante. La etapa es muy pesada, por estas llanuras, y los regularistas van dejando atrás Guadix, Diezma, y tienen que hacer varios cambios de carretera —señalados todos en el timómetro— hasta el kilómetro 247, en el que empieza un nuevo tramo de regularidad, de 18 kilómetros, de longitud, pasado el cual, ruedan nuevamente en «rally», al promedio de 52'174 Km/h., por Huétor de Santillán hasta Granada, donde el recibimiento que se les dispensa es algo extraordinario.

Quizá por la festividad de hoy, la carretera ha estado poblada prácticamente durante todo el camino, desde la salida de Alicante, de aficionados al motociclismo, que acogían a los vespistas con aplausos de bienvenida... y despedida al mismo tiempo. En Granada, las autoridades han ofrecido una recepción a los corredores, que después asistirán a una zambra gitana especialmente organizada en su honor.

En cuanto al perfil de aptitudes que hoy han dibujado los vespistas, se sintetiza en pocas palabras: desde el nivel del mar en Alicante, asciende a los 300 metros de altitud, en Lorca, siguen ascendiendo, hasta los 1.200 al llegar a Chirivel, descendiendo a los 850 de Baza y suben hasta los 1.350 del Puerto de la Mora, para bajar hasta los 700 metros de Granada. Un verdadero tobogán en el que se pone a prueba no ya la habilidad de los pilotos para pasar los controles a cero, sin la resistencia de los motores para bajar y subir, subir y bajar.

El vencedor de la semietapa matutina ha sido el madrileño Gutiérrez de León, seguido por sus compañeros de equipo Gómez Ysla y Díaz Arroyo; a continuación, el mallorquín José Montserrat, el italiano Luigi Franco, el madrileño Casado, el francés Deubelbeis, el zaragozano Tricas, el barcelonés Dalmau y el valenciano Sanchis, entre los diez primeros.

La clasificación general, en Puerto Lumbreras, estaba, pues, encabezada por tres madrileños, por este orden: Gutiérrez de León, con 98 puntos; Gómez Ysla, con 87, y Díaz Arroyo, con 85. Aunque Gutiérrez de León se encuentra «en forma» y probablemente dará trabajo, ya se empieza a perfilar el tradicional duelo entre los dos colosos del regularismo madrileño, Gómez Ysla —ganador de «Las XX Provincias 1960 y 1961— y Díaz Arroyo.

Mañana lunes la tercera etapa discurre entre Granada y Sevilla, con un total de 342.300 kilómetros, de «aperitivo» tienen los regularistas la subida del Puerto del León, de 1.000 metros de altitud, desde los 500 de Loja puerto terrible por lo cerrado de sus curvas, por las pendientes y por los apretados promedios. — Tomás-Mario Cerro González.

# CICLISMO

## Balmanion, vencedor absoluto de la Vuelta a Italia

### Bailetti ganó la última etapa Brescia-Milán

Milán, 9. — El italiano Balmanion ha vencido en la prueba ciclista de veintidós días de duración «Giro» de Italia y Bailetti, también de Italia ha sido el triunfador en la última etapa Brescia-Milán de 136 kilómetros en 3-36-30 con una media de 37,689 kilómetros por hora.

### Última etapa

Milán, 9. — Clasificación oficial de la XXI etapa y última de la Vuelta Ciclista a Italia, Brescia-Milán, 136 kilómetros.

1. Antonio Bailetti, Italia, 3 horas, 36 minutos, 30 segundos; 2. Rino Benedetti, Italia; 3. Dino Bruni, Italia; 4. Mino Bariviera, Italia; 5. Aldo Pifferi, Italia; 6. Bono, Italia; 7. Fontana, Italia; 8. Pellegrino, Italia; 9. Sarti, Italia, y 10. Ciampi, Italia (todos con el mismo tiempo).

En la última etapa tanto Alomar como Galdeano se han clasificado con un grupo de corredores en el puesto 21 ex aequo.

### Clasificación general

1. Balmanion, 116-50-16; 2. Adorni, a 2'24"; 3. Zancanaro, a 3'15"; 4. De Rosso, a 6'34"; 5. Ronchini, a 10'11"; 6. Taccone, a 11'56"; 7. Massignan, a 16'52"; 8. Carlesi, a 17'08"; 9. Battisti, a 23'38"; 10. Brugnani, a 25'36"; y 15. Alomar, España, 117-26-21; 60. Galdeano, España, 119-10-02. — Alfíl.

### Anquetil, vencedor de la «Dauphine Liberé»

### A continuación se clasificaron Pérez Francés, Manzanque, Soler y Bahamontes

Grenoble, 9. — Anquetil, de Francia, ha vencido en el Criterium Ciclista «Dauphine Liberé», y el alemán Puschel en la etapa final, de 226 kilómetros, Romans-Grenoble.

La clasificación de la última etapa es la siguiente:

1. Puschel, 6-23-25, media de 35'365; 2. Poludior, 6-23-37; 3. Manzanque; 4. Soler; 5. Pérez Francés; 6. Anquetil; 7. Lebaube; 8. Bahamontes, todos en el mismo tiempo; 9. Manzano (España), 6-24-58; 10. Foucher, en el mismo tiempo; y 18. Bertrán, de España, 6-25-28.

### Clasificación general:

1. Anquetil, de Francia, 40-07-16; 2. Pérez Francés, de España, 40-08-35; 3. Manzanque, de España, 40-09-30; 4. Soler, de España, 40-09-31; 5. Bahamontes, de España, 40-12-04, y 6. Lebaube, de Francia, 40-12-28. — Alfíl.

# ATLETISMO

## Campeonato Nacional de Marathon

### Lo ganó F. Guardia, del C. N. Reus

Madrid, 9. — Francisco Guardia, del C. N. Reus, ha vencido en el «Campeonato Nacional de Marathon», disputado esta mañana sobre 42.195 kilómetros, con salida en el estadio de Vallehermoso, y llegada en el Parque Sindical Deportivo.

Participaron catorce atletas, tomando la salida a las siete y media de la mañana, bajo un cielo entoldado con brisa no molesta para los corredores.

La clasificación final fue la siguiente:

- 1. F. Guardia; 2 h. 20' 43" 6-10.
2. Rufino Galán, de «Seat», Barcelona; 2 h. 23' 15" 2-10.
3. E. Moreno, del Real Madrid; 2 h. 24' 52" 4-10.
4. Ramón Serrán, del C. N. Reus, 2 h. 34' 41" 4-10.
5. Castro, independiente, 2 h. 34' 41" 8-10.
6. José Cuchillero, independiente, 2 h. 38' 07" 4-10.
7. F. J. López, de Altos Hornos Vizcaya, de Valencia.
8. Sales, independiente, 2 h. 45' 04" 6-10.
9. José L. Pascual, del Madrid, 2 h. 49' 07.
10. Montes, independiente, 2 h. 51' 47" 2-10.
11. Juan Bautista Alcocer, de Levante, 2 h. 57' 23" 6-10.
12. Ovidio Franco, del «Inia», de Madrid, 3 h. 03' 27" 2-10.
13. M. Magranet, de Levante, 3 h. 17' 56" 2-10.

También tomó la salida Juan de la Cruz Vallejo, del equipo de Hermandades de Trabajo de Madrid, pero tuvo que retirarse a consecuencia de un tirón muscular. — Alfíl.

## Invitación FERIA DE MUESTRAS

TURBO-NEMROD le invita a visitar su «stand» 203 del PALACIO FERIA «Salón náutico», para que pueda usted aprovecharse de su campaña de presentación y pida la «contraseña» para adquirir a «precio ferial» el TRAJE ISOTERMICO PARA INMERSION, ESQUI NAUTICO Y PESCA SUBMARINA



Radios de coche
MEJOR SERVICIO MAYOR GARANTIA...
POR EL MISMO PRECIO
AUTO RADIO DIAGONAL, S. L.
Avenida Generalísimo, 380 - 388
Teléf. 257 3497

muebles Jam
NO LE DE MAS VUELTAS...
Vd. puede AMUEBLAR maravillosamente su piso con las ventajas de nuestra sección AHORRO Y CREDITO
CUOTAS DESDE 100 Ptas. PLAZOS SIN RECARGO OBSEQUIO INICIAL MINIMO DE 100 Ptas. SORTEO DIARIO CON PREMIOS DE 100 A 5.000 Ptas.
CENTRAL DE VENTAS CALABRIA, 108
SUCURSALES ROSELLON, 416 CONSEJO DE CIENTO, 207
OBSEQUIAMOS A TODOS LOS «NOVIOS» QUE NOS REMITAN ESTE CUPON obsequio mínimo de 100 pts.
Sr. D.
DOMICILIO POBLACION
Ruego me remitan información sobre los ventajas de su Sección AHORRO Y CREDITO, agradeciéndome de antemano el obsequio que me anuncian.
CUPON NOVIOS CALABRIA, 108 - Barcelona (15)

CINO es FERIA con su trabajo?
¿Necesita ganar más y abrirse camino fácilmente, con mayores oportunidades en su mano y una profesión que Ud. libremente haya escogido? (No lo dude), solucionará su problema formándose ahora sin más tardar, con una nueva profesión más actual y de acuerdo con los nuevos tiempos.
POR CORRESPONDENCIA, en sus horas libres y cómodamente desde su domicilio, ahora es el momento de dar el paso adelante para mejorar!
NUEVAS PROFESIONES
CURSO DE AYUDANTE DE LABORATORIO
CURSO DE TECNICO DE VENTAS GENERAL Y ACELERADO
CURSO DE ESTUDIO DE MEROADOS ACELERADO
CURSO DE INGLES AMERICANO
\* con discos
\* sin discos
CONDICIONES ESPECIALES A EMPRESAS para formación de su personal
infórmese gratis
Sr Director
Sirvase enviarme información gratuita sobre el curso de:
a estas señas
D
Domicilio
Población
Provincia
\* INSTITUTO AMERICANO
AV. JOSE ANTONIO, 31 - (Depto. 7A)
APARTADO 14.138 - MADRID-13
\* INSTITUTO AMERICANO
AVENIDA JOSE ANTONIO, 31 (Depto. 7A) APARTADO 14138-MADRID-13
GRATIS

## El ministro de Comercio, señor Ullastres, presidió la sesión de la tarde

San Lorenzo del Escorial, 9. Bajo la presidencia del ministro de Comercio, señor Ullastres, han continuado en la tarde de hoy las reuniones del Centro Europeo de Documentación e Información, a las que asisten diversas personalidades extranjeras.

En primer lugar, el diputado británico, señor Rodgers, habló de la situación al otro lado del telón de acero, para lo cual tenía experiencia, por haber residido en Moscú los años 1919 y 20. Dijo que actualmente son de tener en consideración dos temas, el de la desestabilización y el conflicto entre las ideologías comunistas, que habrán de ser tratados en la próxima reunión del Comité central del partido, convocada para el día 18. Esta reunión se celebra también bajo las presiones de las distintas circunstancias económicas por las que atraviesan los países comunistas. Concluyó exponiendo la idea de que no han de hacerse concesiones a Rusia, tales como la actual de establecer un teletipo entre Moscú y la Casa Blanca.

El economista griego, señor Apasopoulos, hizo un estudio acerca de la situación en el Mercado Común Europeo y en la E.F.T.A. en la última de las cuales los miembros no están sujetos a una alineación política determinada. Dedicó unas frases a las relaciones con la Gran Bretaña, y expresó su opinión de que no habrá nuevas admisiones en el Mercado Común hasta tanto se haya resuelto el ingreso de Inglaterra.

El señor Dispoki, presidente de la comisión financiera de la Asamblea Francesa, hizo un análisis de las relaciones entre Oriente y Occidente, y afirmó que los países del telón de acero han sufrido una gran evolución.

El señor Zimmermann, secretario de la C.S.U., puntualizó algunas de las afirmaciones del diputado inglés, señor Rodgers, y dijo que, dadas las relaciones con la Unión Soviética, todo lo ruso no puede desconocerse.

pero tampoco puede hacerse con Occidente.

El señor Michelet se refirió a la importancia que tiene actualmente Europa. El Mercado Común ha sido posible gracias a varios factores. De una parte los cristiano-demócratas se han decidido por el supranacionalismo. La patria, como ha dicho de Gaulle, es una realidad, es un patrimonio propio. Destaca afirmaciones del canciller austriaco, señor Schuschnigg, y contenidas en la gran obra suya titulada «Austria, mi patria». Tenemos también que tener en cuenta que sobre la patria, que es una realidad representada por un Gobierno responsable, es únicamente sobre lo que se podrá construir una nueva Europa. Es necesario revisar las relaciones con Portugal y España, ya que forman parte de Europa, pueden ser Europa. Juzga de gran interés para el futuro enfoque de Europa las palabras que nos ha dejado el desaparecido y llorado Juan XXIII. Sus conceptos fueron acogidos con grandes aplausos.

El señor Ullastres elogió las últimas palabras pronunciadas. Hay que trabajar, dijo, para que Europa vuelva a ser la directora espiritual del mundo. España desea formar parte de Europa, no sólo por conveniencias materiales, sino también para participar en la tarea que tiene ante la construcción espiritual de los distintos continentes.

El embajador señor Marosy tuvo unas palabras para los países del telón de acero y afirmó la integridad europea.

El señor Munster, de Suiza, ponderó y elogió las palabras anteriormente pronunciadas, y el señor Da Silva Tavares, de Portugal, aclaró algunas de las circunstancias que motivan la actual campaña comunista contra su país. Expuso su idea de que cualesquiera que sean las relaciones entre los distintos países, éstos han de conservar su independencia.

Seguidamente se levantó la sesión. — Cifra.

## CLV aniversario de las batallas del Bruch

Manresa, 9. — Se ha conmemorado solemnemente el CLV aniversario de las Batallas del Bruch.

En la Seo Basílica se celebró un solemne oficio con tedéum de acción de gracias, asistiendo el comandante militar de la plaza, general don Luis Campos de Retana; alcalde, don José Moll Vall; juez de primera instancia, don Mariano Fernández Ballesta; jefe local del Movimiento, don Pedro Carreras Roca, y otras autoridades y jerarquías, así como numerosísimos fieles.

En lugar preferente fueron destacadas las gloriosas banderas de la Purísima Concepción y Santos Mártires, patronos de Manresa, enarboladas por los patriotas en las batallas del Bruch contra el invasor, y a las que se han rendido los honores de capitán general, otorgados por real decreto de 14 de diciembre de 1927. — Cifra.

### GRANOLLERS

## Cuestación en Pro de la Campaña contra el Cáncer

Granollers, 9. — La cuestación en Pro de la Campaña contra el Cáncer se ha desarrollado hoy con gran éxito. Centenares de postulantes recorrieron las calles y en los sitios principales se colocaron mesas peticionarias presididas por las esposas de las autoridades locales y otras personalidades. La mesa de la plaza de Salvador Maluquer, lo estuvo por doña Serafina Aymerich de Trullas esposa del alcalde de Granollers, con las esposas de los tenientes de alcalde. — Cifra.

### GERONA

## Primer viaje del «Costa Brava Express»

Gerona, 9. — El primer tren «Costa Brava Express» procedente de Bruselas, llegó a Port Bou con turistas de diversos países. Todos los días sale de Amsterdam para llegar al siguiente a Port Bou. Parece ser que recogerá a los turistas franceses en Narbona. Dispone de dos plataformas para coches y otros vehículos. — Cifra.

### LAS JORNADAS ANGIOLÓGICAS ESPAÑOLAS

## Hoy, inauguración, en el hotel «Beatriz», del Condado de San Jorge

Gerona, 9. — Los próximos días 10, 11 y 12 del corriente la Sociedad Española de Angiología, que preside el doctor Fernando Martorell, de Barcelona, celebrará su reunión anual en el hotel «Beatriz», del condado de San Jorge. El comité organizador de estas jornadas angiológicas españolas está compuesto por: presidente, doctor Víctor Salleras; vicepresidente, doctor Alsiná Bofill; secretario, doctor Sala Planell; tesorero, doctor Palou; vocales, doctores Casares, Oller, Sobregreu y Valls. Las sesiones se llevarán a cabo bajo la presidencia de honor del doctor Juan Puig Sureda, y aparte de los miembros de la Sociedad han anunciado su asistencia distintas personalidades angiológicas de Europa y América. El primer día será dedicado a la presentación de comunicaciones sobre temas de la especialidad en la que intervendrán los doctores Sarapico, de Sevilla; Vega Díaz, de Madrid; Zaldúa, de Bilbao; Alvarez, de Pamplona, y el doctor italiano De Nicolla, y el último día se discutirá en forma de «symposium» sobre el tema «Enfermedad tromboembólica». — Cifra.

### D.A.M.A.

DISTRIBUIDORA DE ARCAAS DE CAUDALES Y MUEBLES DE ACERO



PINTOR FORTUNY 14 Tel. 231-24-95 - Barcelona

INDEPENDIENSE Y GANE 6.000 PTAS. aprendiendo SERIGRAFIA, nuevo y universal sistema de impresión. ACADEMIA MATER (Consejo de Ciento, número 306 junto Paseo de Gracia) PIDA FOLLETO GRATUITO

## LA VIDA SE CUENTA POR SEMANAS

### CARA Y CRUZ DEL ESCANDALO

Los ingleses están escandalizados. Han comprobado que un ministro de la Corona puede llevar una conducta ligera y andar metido en líos de faldas. Parece han descubierto, con asombro y disgusto, que también en Gran Bretaña existe la «dolce vida». Me sorprende a mí que se sorprendan tanto. La «dolce vida» no es una creación italiana ni un producto de nuestro tiempo. Todo comenzó con el dandismo, que eso sí es inglés. Desde Carlos II, allá a mediados del siglo XVII, que el puritanismo inglés tiene sus puntos flacos. Sin «dolce vida» británica nos hubiésemos perdido a Oscar Wilde, que la glorificaba, y a Bernard Shaw, que la vapuleaba.

La característica más pronunciada del puritanismo es su facilidad a escandalizarse. Cuanto más nos escandalizamos, más escándalo levantamos. Una jovencita descarada ha conseguido conover los mismos cientos del decantado Imperio británico. El caso de ese ministro que no supo resistir las carantoñas de una muchacha aventurera, ambiciosa y sin escrúpulos es comparado a la abdicación de Eduardo VIII y a la desdichada intención del canal de Suez. Nada más y nada menos que una gran tragedia nacional. No se hundirá Inglaterra en la corrupción, como una nueva Babilonia, pero sí es probable que caiga el Gobierno y que toda la política nacional cambie de rumbo. Hasta la faz del mundo puede cambiar porque un día, un médico disoluto y esteta, al que se acusa de proxenetismo, puso en relación a una chica dervengozada con un ministro incontinente. No todo se reduce a eso, naturalmente. Existe la posibilidad de intrigas de una potencia extranjera y hay el hecho cierto de una falsa declaración ante el Parla-

mento y desde el banco ministerial. Pero la situación la ha provocado una vulgar aventurera. Y esa jovencita se está aprovechando del tremendo alboroto.

John Profumo es hombre huido. Hay que suponerle ajeno a toda acción contra su país. Si los agentes extranjeros le utilizaron, tendremos que considerarle víctima de ellos como lo ha sido de la astuta jovencita. Pero, en todo caso, no supo defender su dignidad ni correspondió o ella con su conducta pública. La ruina moral y política se la ha buscado él con su insensatez.

Mas eso mismo que hunde a John Profumo en el deshonor y que compromete gravemente a su partido y al Gobierno en que figuraba, significa el triunfo de Cristina Keeler. Esa muchacha, simple modelo de alta costura, aunque al parecer con otras actividades menos confesables, ha destruido a un hombre que gozaba del mayor prestigio, a un hombre que había alcanzado los más altos puestos del Estado, y tiene en la cárcel a otros dos, dos negros medio salvajes que se tomaron en serio el papel de enamorados.

Esto son méritos. Porque si hay un mundo que se muestra severo, implacable, con el pecador, hay otro dispuesto siempre a admirarle y aplaudirle. En realidad es el mismo mundo. Lo que ocurre es que el pecador tiene que ganar la partida. El mundo lo que no quiere son víctimas.

En cuanto pase el escándalo, John Profumo será olvidado. Ahora se hablará de Cristina Keeler, que ha ganado la fama necesaria para ser estrella de la pantalla y personaje universal.

LUIS MARSILLACH

## UNIVERSAL ELECTRICA

COMPRAR ES MAS FACIL CON NUESTRAS FACILIDADES

LA CASA DE LOS TELEVISORES

Rosellón, 193. Vía Layetana, 139. Carretera de Sans, 57. Rambla Cataluña, 78

## La Semana del Algodón en Barcelona

Visita a España de la señorita Shelby Smith, "Miss Algodón 1963"

Hoy llega a Madrid Miss Algodón 1963 y el día 11, llegará a Barcelona, siendo recibida por la Dirección del Servicio Comercial y por una representación de prensa, radio y TV.

A las 13'30 horas, visita de Miss Algodón a la sede del Servicio Comercial de la Industria Textil Algodonera. Presentación oficial de Miss Algodón a la prensa de Barcelona. En el curso de este acto será ofrecido un aperitivo a los asistentes.

De las 18 a las 19'30 horas, Miss Algodón girará una visita a una selección de establecimientos detallistas de Barcelona participantes en el concurso de escarpates.

Día 12. — En la mañana de este día, Miss Algodón visitará la Feria Oficial e Internacional de Muestras de Barcelona.

A las 21'30 horas, también en Barcelona, Cena de Gala del Algodón, en «Rosaleda». Desfile de modelos realizados en algodón, organizado en colaboración con la Cooperativa de Alta Costura, presentando sus creaciones las firmas: Ascunión Bastida, «El Dique Flotante», Manuel Pertergaz, Pedro Rodríguez y Santa Eulalia, S. A.

Miss Algodón también tomará parte en dicho desfile, luciendo algunos conjuntos de los más famosos diseñadores mundiales.

En esta Gala, de singular relieve social, participarán diversas orquestas y atracciones.

Los tickets numerados para esta fiesta opearán al sorteo de varios modelos de alta costura entre las señoras asistentes. Pueden adquirirse en el Servicio Comercial de la Industria Textil Algodonera, avenida José Antonio, 670. Barcelona.

Día 13. — En esta fecha se da por terminada la visita oficial a España de la señorita Shelby Smith, Miss Algodón 1963, que se desplazará a la Costa Brava don, de tomará parte como estrella en el rodaje de un film documental en color sobre la moda algodonnara, teniendo como fondo la be-



lleza natural de nuestra costa mediterránea.

Día 15. — En Madrid y en Barcelona, reparto de premios del concurso de escarpates y entrega de los trofeos «Flor de Algodón de Oro», otorgados por quinto año consecutivo. Estos trofeos han sido gentilmente donados por el Centro Algodonero Nacional.

LA PUBLICIDAD AYUDA A BAJAR EL PRECIO DE VENTA AL AUMENTAR ESTAS EN FORMA CONSIDERABLE

## CURSILLO DE VERANO

PARA ESTUDIANTES QUE DEBAN EXAMINARSE EN SEPTIEMBRE



BACHILLERATO Elemental y Superior PREUNIVERSITARIO Examen de Madurez PERITAJE INDUSTRIAL Preparatorio y Selectivo

PERITAJE MERCANTIL para estudiantes que sólo tienen aprobados cuatro cursos de Bachillerato, sin la Reválida

### ACADEMIA MENTOR

Vía Layetana, 140 (Aragón-Valencia) - Telef. 227-40-70

## CRUCIGRAMA

N.º 278

por GURRINGO

1	2	3	4	5	6	7	8
1							
2							
3							
4							
5							
6							
7							
8							

HORIZONTALES: 1. Adulación, halagos o engaños para conseguir uno lo que desea. — 2. Al revés, duración. — 3. Hombre necio y bobo. — 4. Demostrativo femenino. Al revés, res o caballería que va delante de las demás en el ganado o recua. — 5. Canto con que se arrulla a los niños. Adverbio de lugar. — 6. Traídos desde su origen. — 7. Oportunidad, ocasión. — 8. Protegerás, ayudarás.

VERTICALES: 1. Maroma o cabo grueso — 2. Al revés, mole. — 3. Individuo de una tribu del Orinoco. — 4. Trabaje la tierra. Al revés, árbol de las combréteas propio de Cuba. — 5. Sin valor. Asidero. — 6. Que alaba exageradamente. — 7. Pulido, de aspecto agradable. — 8. Hospedases.

## el Cortijo

Restaurante Sala de Fiestas

TODAS LAS NOCHES CENAS

BAILE-ESPECTACULO CONSUMICIONES

Teléfs. 230-90-20 y 230-62-17

## LUNES HUMORISTICO por SERRA



PLAZA DEL UNIVERSO —Y ahora buscaremos el «stand del bicarbonato».

EL MEJOR APERITIVO "MERITO"

# XEREZ QUINA MERITO

es la auténtica quina a base de los mejores vinos de JEREZ



# VISITE el SUPERMERCADO DEL MUEBLE METALICO

# ATA

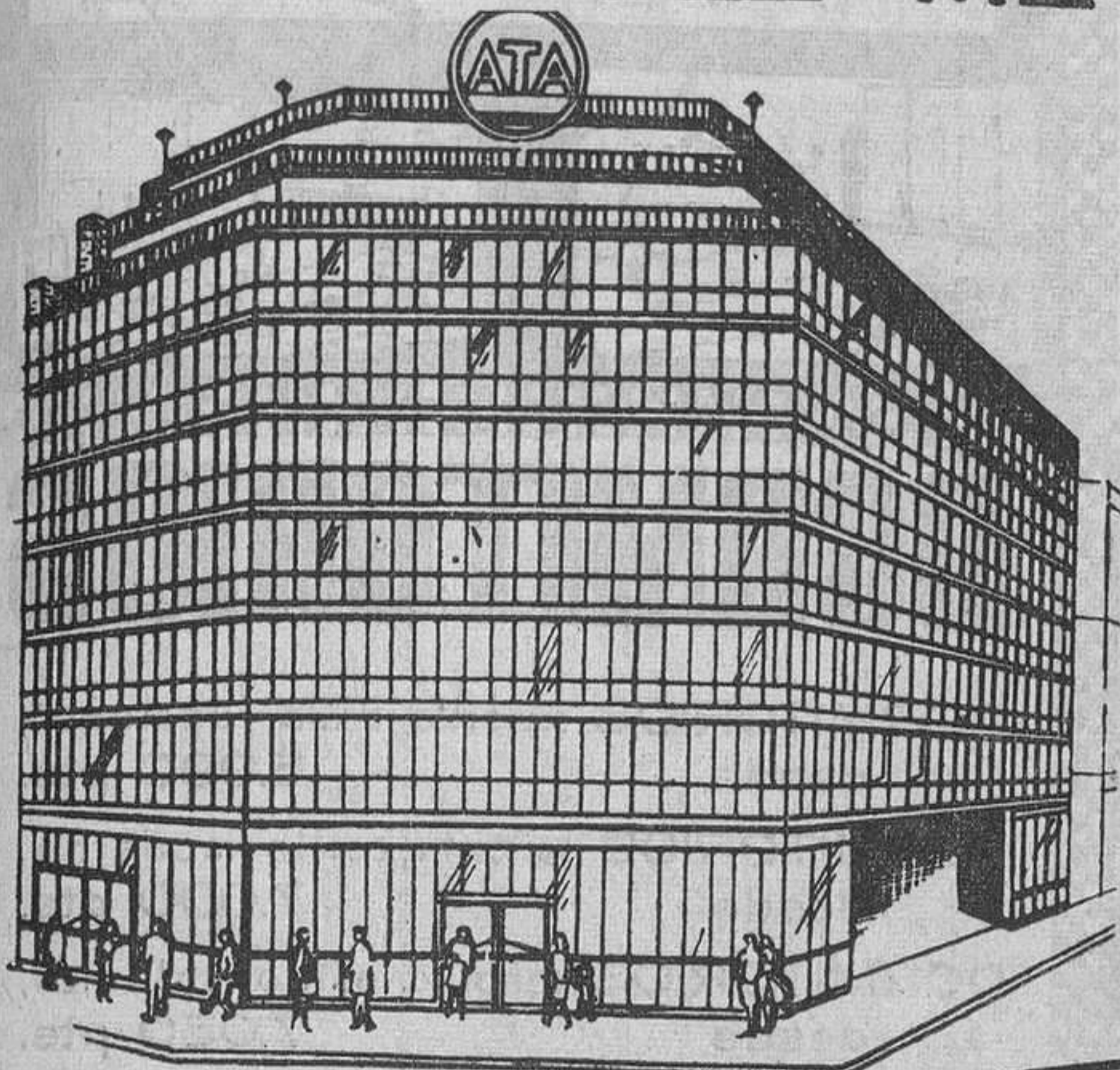

## COMEDORES y DORMITORIOS ¡NOVIOS! para su futuro hogar vean nuestros muebles



CO - 41  
5.235' — Ptas.



CO - 28  
7.632' — Ptas.

**CALIDAD A LOS MEJORES PRECIOS**

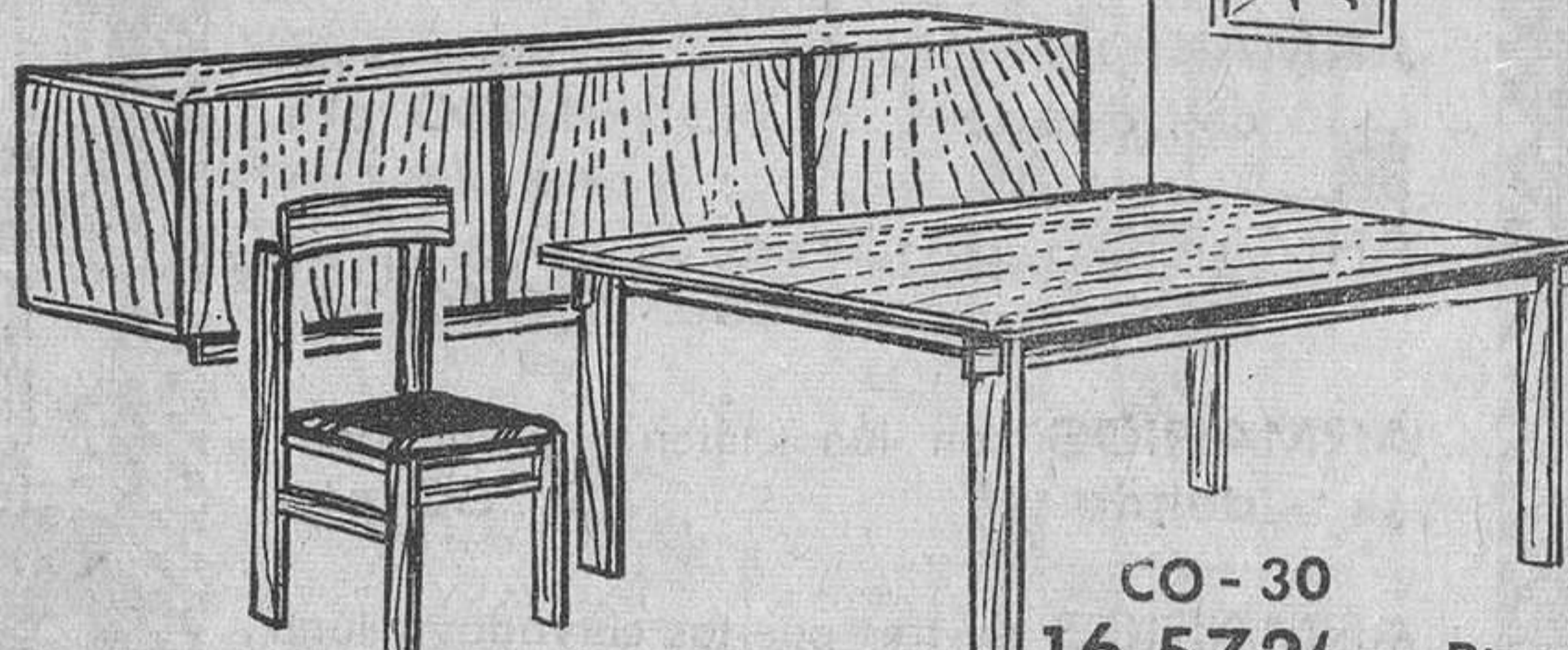

CO - 30  
16.572' — Ptas.

**PARA TODOS LOS PRESUPUESTOS**

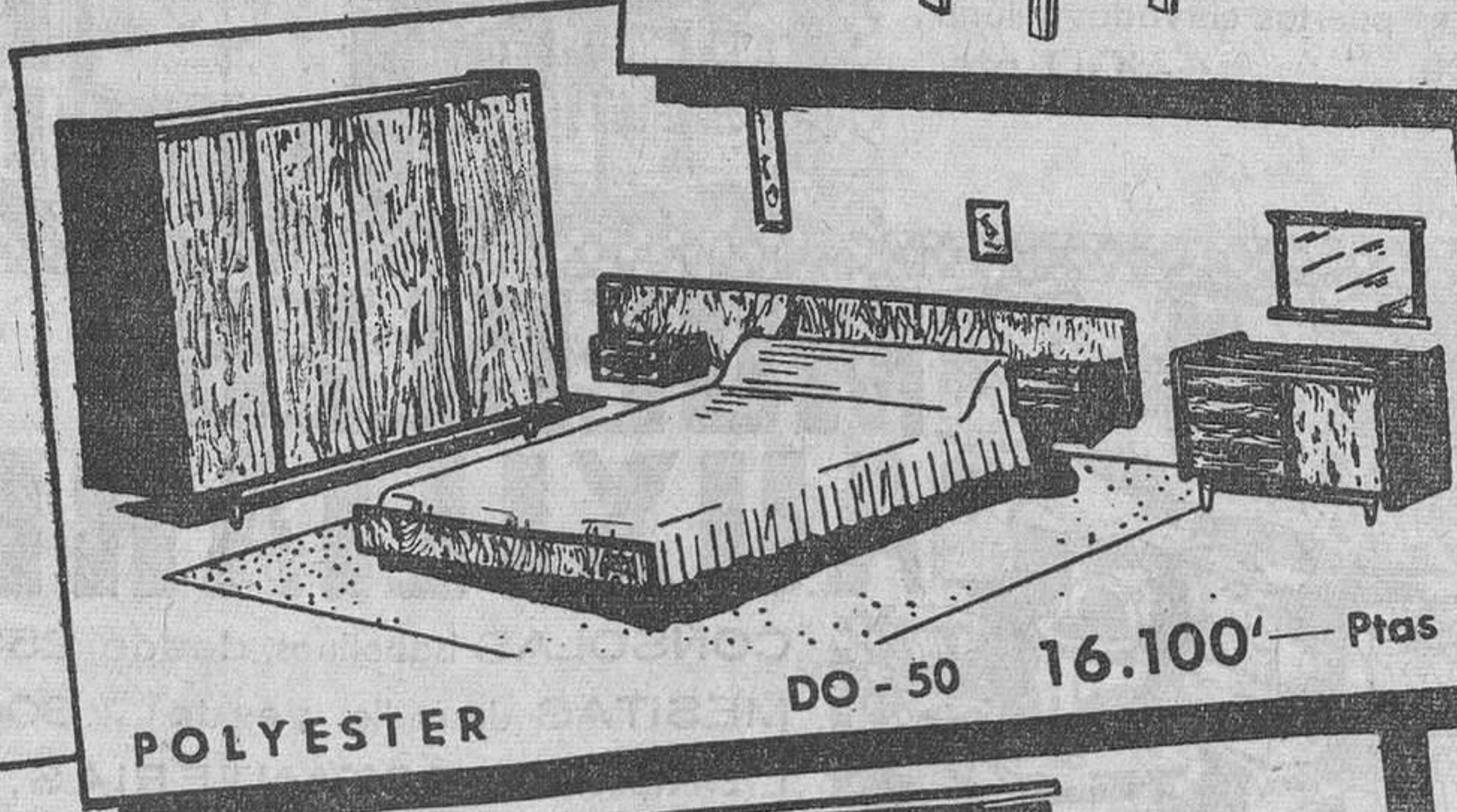

POLYESTER

DO - 50  
16.100' — Ptas.

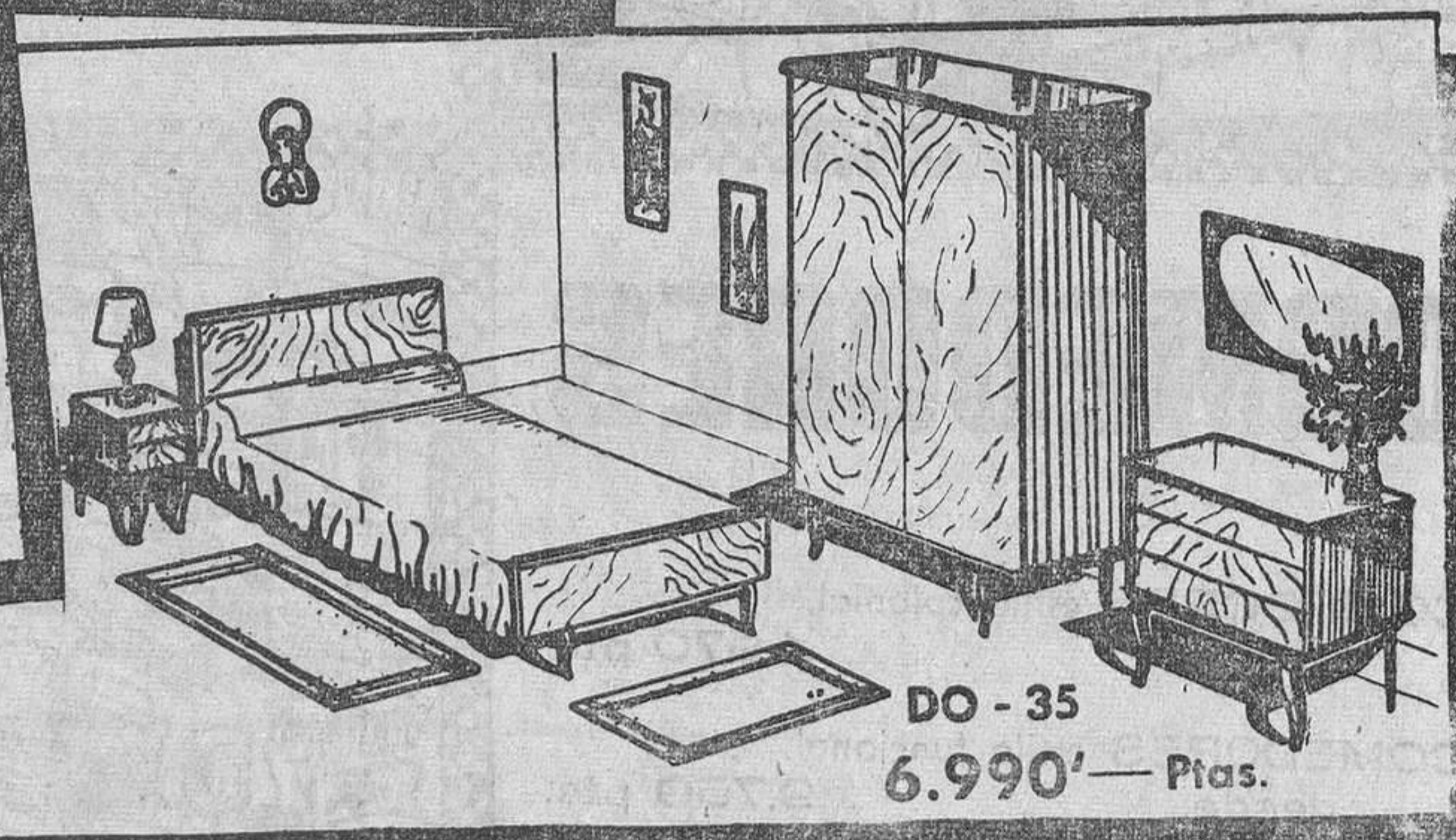

DO - 35  
6.990' — Ptas.

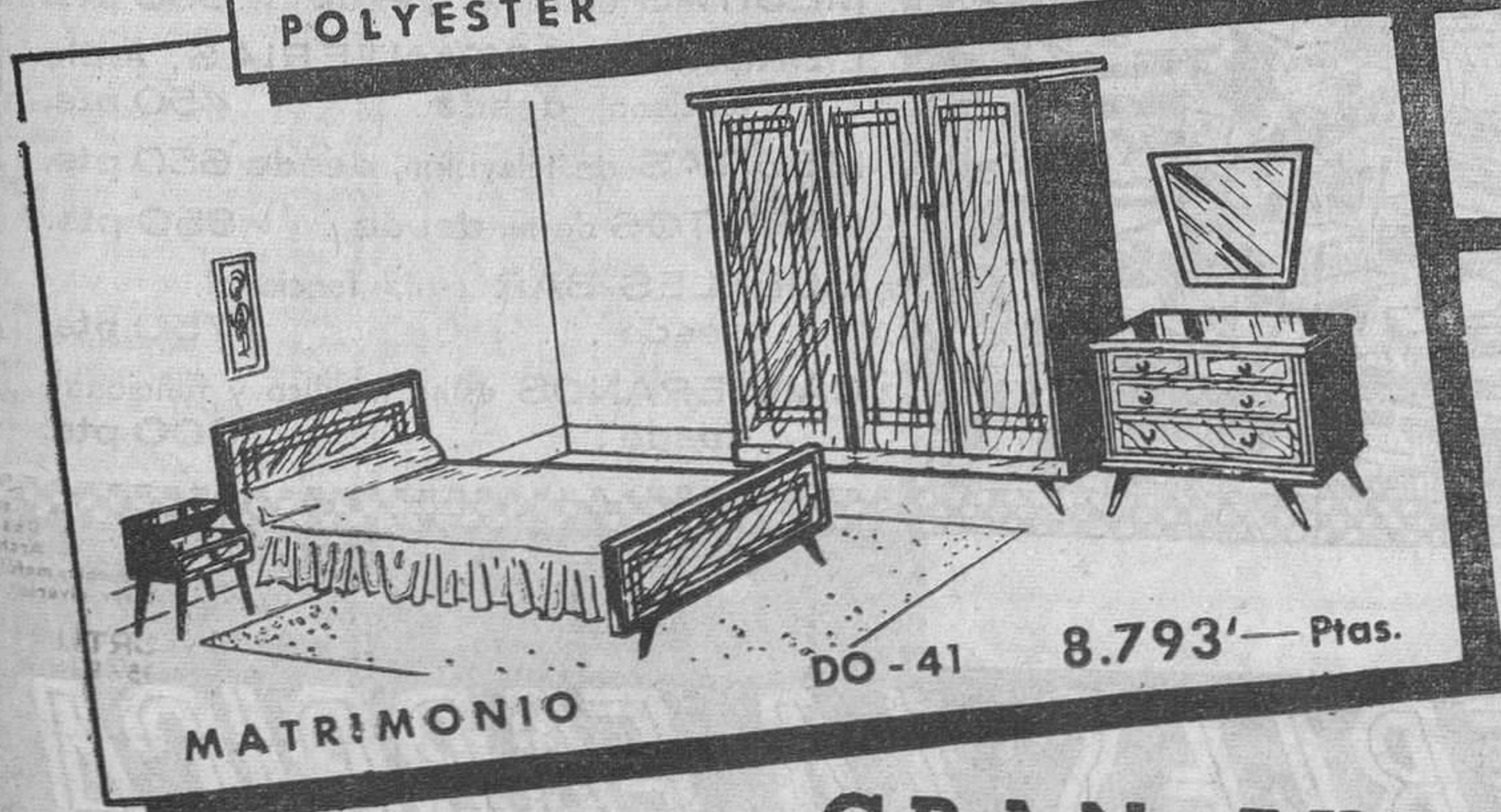

MATRIMONIO

DO - 41  
8.793' — Ptas.

**PISO COMPUESTO de COMEDOR y DORMITORIO y RECIBIDOR desde 15,000. Ptas.**

**GRAN EXPOSICION 3ª PLANTA**

# ATA

SEPULVEDA-VILLARROEL BARCELONA Tel. 224 1329 - 243 6516

# ATA

# LA GIGANTESCA liquidación

## FACILIDADES de PAGO a comodidad del Sr. CLIENTE

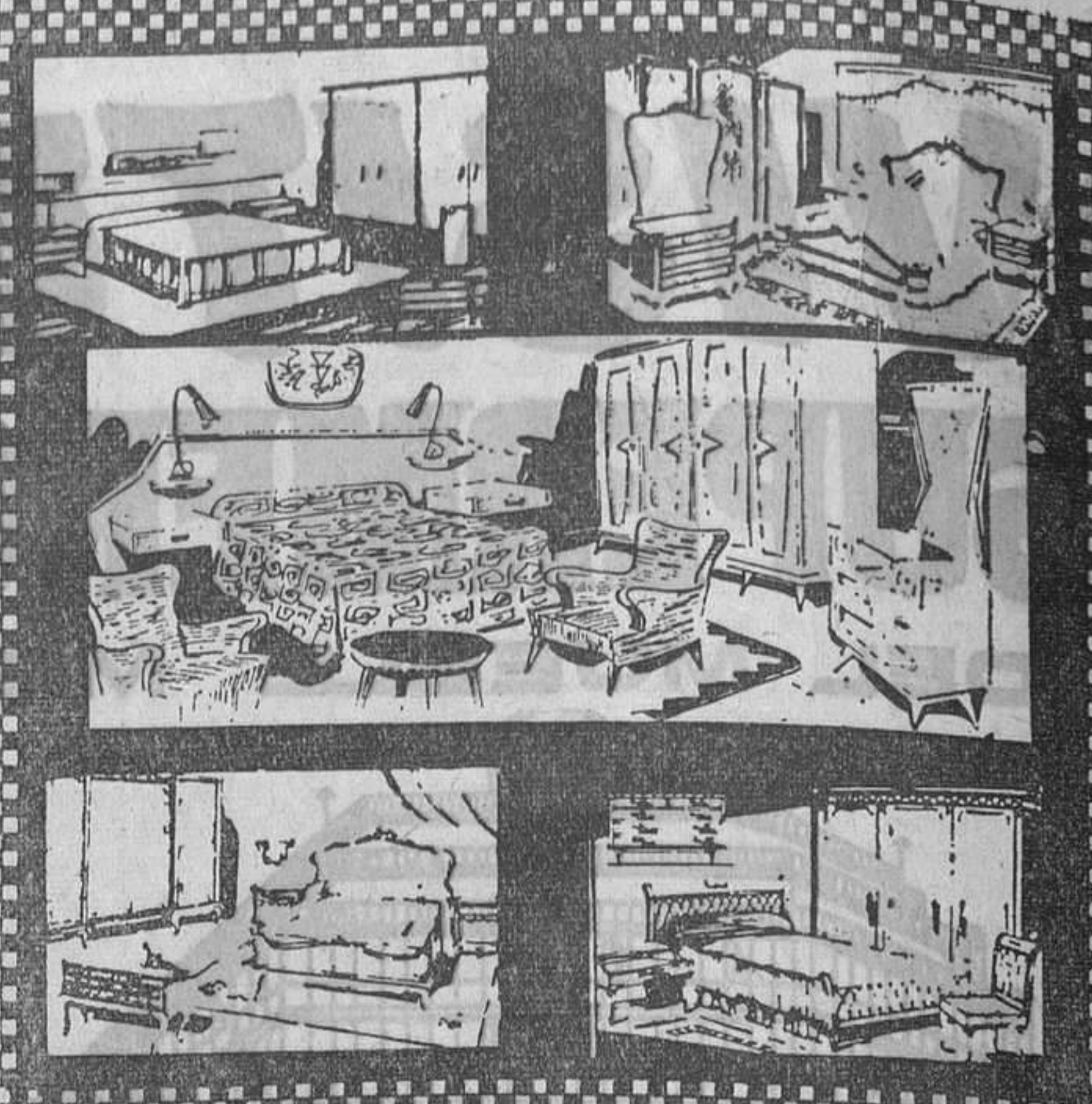

### TRESILLOS

- TRESILLOS estilo colonial, asiento anea, desde 1.700 pts.
- TRESILLOS estilo funcional, tapizado en plástico, desde 2.800 pts.
- TRESILLOS modernos, brazos barnizados y tapizado en plástico de varios colores, desde 3.075 pts.
- TRESILLOS muy modernos para salita-comedor, tapizado en tela, desde 3.900 pts.
- TRESILLOS estilo nórdico, barnizados, tapizado en tela y asiento de goma espuma, desde 4.900 pts.



### DORMITORIOS

- DORMITORIOS señorita estilo funcional, desde 5.990 pts.
- DORMITORIOS señorita estilo moderno, desde 7.000 pts.
- DORMITORIOS señorita estilo colonial, desde 7.050 pts.
- DORMITORIOS matrimonio, estilo Reina Ana, desde 8.000 pts.
- DORMITORIOS matrimonio, estilo clásico, desde 10.000 pts.
- DORMITORIOS matrimonio, c. caoba, desde 10.800 pts.

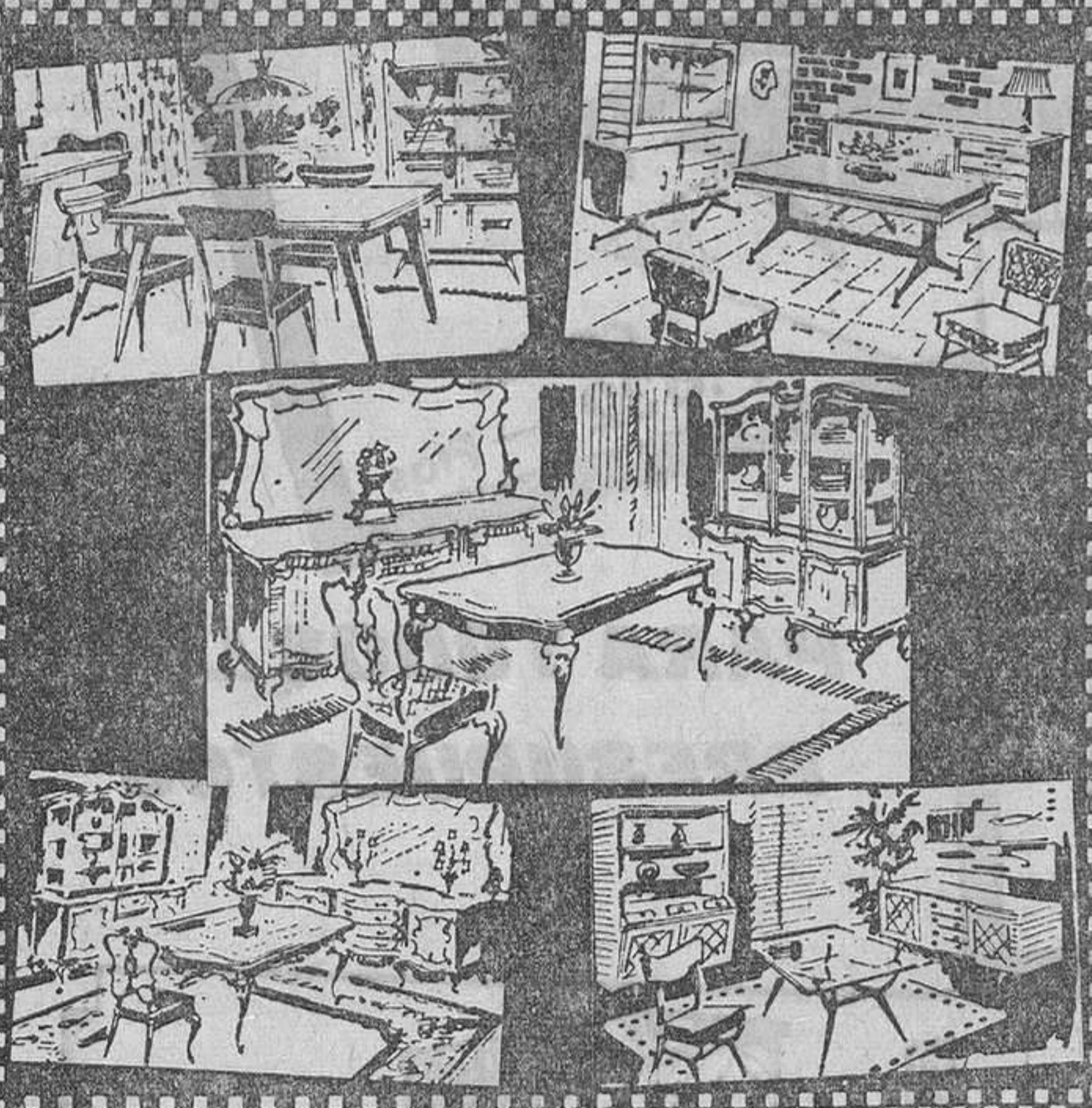

### ARMARIOS

- ARMARIOS económicos, encerados y pintados, desde 1.300 pts.
- ARMARIOS dos puertas, luna interior, en nogal y castaño, desde 2.850 pts.
- ARMARIOS con luna interior y en nogal, desde 2.700 pts.
- ARMARIOS de tres puertas curvadas y luna interior, desde 4.300 pts.



### COMEDORES

- COMEDORES estilo colonial, desde 4.970 pts.
- COMEDORES estilo funcional, desde 9.750 pts.
- COMEDORES estilo neoclásico, desde 12.825 pts.



### MUEBLES AUXILIARES

- CONSOLAS isabelinas, desde 250 pts.
- MESITAS de radio, desde 300 pts.
- LIBRERIAS-ESTANTERIAS, estilo funcional, desde 450 pts.
- MESITAS de televisión, desde 650 pts.
- CARRITOS de té, desde 850 pts.
- MUEBLES BAR estilo funcional, desde 1.750 pts.
- CANTERANOS estilo nórdico y funcional, desde 1.800 pts.

COMPRE O NO COMPRE, VISITE



# MUEBLES LA FABRICA

FABRICAS DE EBANISTERIA REUNIDAS. S. A. ROCAFORT 142 BARCELONA-15