

LA SEMANA INTERNACIONAL

Hasta ahora, la política enunciativa por Johnson se distingue por la cautela y la imprecisión

KENNEDY REPRESENTABA UNA GRAN ESPERANZA MAS QUE UNA REALIDAD, Y HOY ESTA EN PIE LA INFLUENCIA DE LA OBRA QUE NO PUDO ACABAR

Por Pedro GOMEZ APARICIO
representatividad, se le ha adscrito la Presidencia del Senado. Durante la última guerra...

El sistema constitucional norteamericano es extraordinariamente sabio en lo que se refiere a la elección: a las escasas horas de morir el Presidente Kennedy...

Una labor necesaria sin plazos

¿Qué orientación puede seguir hasta ahora la política de la primera potencia mundial? En su discurso ante el Congreso...

Líneas básicas de un programa de acción

Inevitablemente, la política norteamericana ha entrado en un campo de espera. Pero una esperanza condicionada por unas elecciones...

Las relaciones con la Unión Soviética

Se ha recordado en estos días que cuando, en 1959, el jefe del Gobierno soviético, Jruschov...

Importantes contactos diplomáticos

Las exequias de Kennedy en Washington han proporcionado a Johnson la oportunidad de celebrar, en materia de política exterior...

BOGOTA (Colombia).—La inauguración de la nueva fábrica Sigma...

COMPANIA TELEFONICA NACIONAL DE ESPAÑA

El día 14 de diciembre quedará cerrado el original de la próxima edición de la Guía Telefónica núm. 1. Madrid y provincia...

LA HERMANDAD DE LA DIVISION AZUL HONRA A SUS CAIDOS

El próximo domingo se celebrarán diversos actos en la Casa Sindical. Como en años anteriores, la Hermandad de la División Azul...

La Purísima Concepción Día de la Madre

Las manos de la madre nos lo dieron todo sin medida: frescor en la frente cuando tuvimos fiebre; tibieza en las mejillas cuando sentimos pena...

HOMBRES, COSAS Y PAISES

EL SERVICIO SECRETO, QUE VELA POR EL JEFE DEL ESTADO, FUE CREADO PARA PERSEGUIR A LOS MONEDEROS FALSOS

Estos días se ha hablado mucho del F. B. I. y con frecuencia se han confundido su personalidad y facultades...

El F. B. I. debe, sin duda, al cine, que ha popularizado sus hazañas e inventado otras...

El lunes de la semana pasada, el nuevo Presidente Johnson, ordenó que el F. B. I. se hiciera cargo de la investigación del asesinato del presidente Kennedy...

Al F. B. I.--la Policía más célebre del mundo--no le correspondía la protección del Presidente ni la investigación del crimen

montar la guardia dentro y fuera de la Casa Blanca, junto con policías uniformados pertenecientes al departamento de Policía Metropolitana de Washington...

Estos agentes son cuidadosamente seleccionados. Por lo general entre aspirantes de veinticuatro a treinta años...

Después, el agente es enviado al hospital St. Elizabeth, de Washington, para que estudie el comportamiento de los enfermos mentales.

La división de investigación del servicio, su primera línea de defensa, posee el mayor fichero de paranoicos que existe en el mundo.

Después de la Casa Blanca hay otros dos anillos de protección. El primero ocupa las escaleras de acceso...

Después de la Casa Blanca hay otros dos anillos de protección. El primero ocupa las escaleras de acceso...

El programa se ajustará a las directrices tradicionales, esto es, asistencia a la santa misa, ofrecimiento del acto...

Después de la Casa Blanca hay otros dos anillos de protección. El primero ocupa las escaleras de acceso...

Después de la Casa Blanca hay otros dos anillos de protección. El primero ocupa las escaleras de acceso...

XVI Exposición de Arte Navideño

Mañana, martes, ENTREGA de los premios. Hora: 7 de la tarde. Planta octava.

Plantas primeras del Hotel Florida (Plaza del Callao)

Galerías Preciados

Galerías Preciados

Galerías Preciados

Viajan sin envejecer

Maletas "Skai-dur". El nuevo material dentro de la ya acreditada línea "Skai", ligero, resistente, práctico...

Mañana, martes, ENTREGA de los premios. Hora: 7 de la tarde. Planta octava.

Plantas primeras del Hotel Florida (Plaza del Callao)

Galerías Preciados

Galerías Preciados



Las manos de la madre nos lo dieron todo sin medida: frescor en la frente cuando tuvimos fiebre; tibieza en las mejillas cuando sentimos pena...

Regalos prácticos, elegantes y oportunos para el Día de la Madre. Vea, como orientación, los que presentan desde ahora nuestros escaparates...

Galerías Preciados

Galerías Preciados

TEATROS

ALCAZAR.—7,15 y 11: Compañía de comedia María Luisa Merlo, Carlos Larrabaga e Ismael Merlo en 'Vivir es formidable' (de Alfonso Paso). Dos últimos días.
BEATRIZ.—(2253108.) 7 y 11: La pareja (de Jaime de Armiñán; con Guillermo Marín, Mari Carmen Paredes, Amparo Baró; dirección, Cayetano Luca de Tena).

bestia y la virtud (versión española de Idefonso Grande; dirección de escena, Víctor Andrés Catena). Gran éxito de crítica y público.
REINA VICTORIA.—7, 11: Analia Gadé y Vicente Parra en La carraca (versión de Claudio de la Torre; dirección, José Osuna).
VALLE INCLAN.—(Torre de Madrid. 2411339.) 7 (Conchita Montes presenta un éxito mundial): Mary, Mary, ¡doce semanas triunfales! Hoy noche no hay función.

IBIZA.—4,30: Sabían demasiado. Los valientes andan solos. Tolerado.
IDEAL.—4: Del rosa al amarillo (Cristina Galvo). Pases: 4, 6, 8, 10, 15.
IMPERIAL.—Continúa 10 mañana-6.30 tarde: Complementos y Escrito bajo el sol (John Wayne, Maureen O'Hara; metrocólor). Tolerada.

PANORAMA.—10 mañana: Los jóvenes canibales (color, cinemascopio).
PAVON.—4: Cautivo de la venganza. Pacto de silencio.
PENALVER.—4: Pacto de silencio (Ivonne Bastien, Pierre Brice).

INFANTA ISABEL TRIUNFA CLAMOROSAMENTE SIQUIERO de ALFONSO PASO Consejo a las solteras Lección para las casadas ¡ALEGRE OPTIMISTA DIVERTIDISIMA! "De todas las obras de Paso ésta es la mejor" (Enrique Llovet, en "A B C")

CINES Por sesiones ALBENIZ.—6,15, 9,45: La conquista del Oeste (tecnicolor, cinerama). Apto para todos los públicos. Pases película: 6,25, 9,55.
AMAYA.—7, 10,30: Los jóvenes canibales (Natalie Wood, Robert Wagner; color).

PALACIO DE LA PRENSA y ROXY SALA A SESIONES 6,45 y 10,15 HOY LUNES, ¡UN ESTRENO SENSACIONAL! EL DRAMA MAS EXTRAORDINARIO PRODUCIDO POR HOLLYWOOD EN LOS ULTIMOS AÑOS! ¿QUE FUE DE BABY JANE? BETTE DAVIS JOAN CRAWFORD con la presentación de VICTOR BUONO producida y dirigida por ROBERT ALDRICH

CONSULADO (La mejor sala de Madrid) - CARLOS III y ROXY SALA B SESIONES: 7 y 10,30 Segunda semana de gran éxito! ¡PASO A LA GRAN AVENTURA DEL AÑO! EL GRAN JOHN WAYNE LA TABERNA DEL IRLANDES EN UN FILM DE JOHN FORD

Teatro Recoletos Empresa: C. Troitiño M. Benítez-S. Cortés ANTONIO PRIETO ESPERANZA GRASES GABRIEL LLOPART le aseguran DOS HORAS DE RISA con los efectos que produce la afrodisiaca tarta que el doctor Pulejo receta en EL HOMBRE, LA BESTIA Y LA VIRTUD la obra más alegre, atrevida y divertida de LUIGI PIRANDELLO El mayor éxito cómico de Madrid 4ª SEMANA TRIUNFAL

COMEDIA ¡UN GRAN EXITO COMICO Y POETICO! LA BELLA DOROTEA de Miguel Mihura con Susana Canales Angel Picazo Elena M.ª Tejero ¡UNA COMEDIA ROMANTICA PARA REIR!

PROGRESO Totalmente reformado CONTINUA 5 TARDE Tercera semana de gran éxito Una "chacha" servicial ¡tan escasas ahora!, que le hará pasar noventa minutos divertidísimos LOPEZ VAZQUEZ GIRAFA VIKY MORALES LAGOS ANTONIO OZORES

PRINCESA (Sesiones numeradas) - BILBAO - VERGARA BELLAS ARTES - ODEON - LIDO HOY LUNES LA PRIMERA, AUTENTICA Y SENSACIONAL, COMEDIA MUSICAL ESPAÑOLA DE CATEGORIA INTERNACIONAL GRANDIOSO REPARTO DE PRIMERAS FIGURAS NACIONALES Y EXTRANJERAS

TEATRO ESLAVA TODOS LOS DIAS 7 y 10,45 LA FAMOSA PERUANA LA PERRICHOLA DE JUAN IGNACIO LUCA DE TENA Y EL MAESTRO MORALEDA ENCARNADA MAGISTRALMENTE POR NATI MISTRAL con RAFAEL ALONSO PEDRO OSINAGA LUIS GALDOS con LA COLABORACION GUADALUPE MUÑOZ SAMPEDRO BALLET y COREOGRAFIA ALBERTO PORTILLO DIRECCION LUIS ESCOBAR

Teatro Marquina y Concierdos Daniel PRESENTAN TONI ROSADO Al piano: Miguel Zanetti HOY LUNES, 7 TARDE Localidades en taquilla FOTOGRAFADO LA PRENSA Plaza del Callao, 4

CHICA para todo MARIANO OZORES Para mayores de 18 años

ESCALA EN HI-FI TOTALSCOPE EASTMANCOLOR PARA MAYORES DE 18 AÑOS MONTERA - VICTORIA - NARVAEZ VALLEHERMOSO - ESPRONCEDA - VELAZQUEZ HOY LUNES GRANDES PROGRAMAS DOBLES CON PAUL NEWMAN ES HUD el más sabroso entre mil PARA MAYORES DE 18 AÑOS



Por VIRIATO

Galería de televisión, por Dávila.—Nieves, la silenciosa presentadora de "Concertino"; Irina Grjebina, directora del "ballet" ruso que actuó en "Gran parada"; Rafael Somoza, que intervino en "Escuela de maridos"; José María Prada, Schubert en la telenovela de la pasada semana, y Manuel Dicenta.

CRITICA SEMANAL

DENTRO Y FUERA DE ESPAÑA

La Televisión Suiza ha cumplido diez años. Zurich tuvo la primera emisora, inaugurada en noviembre de 1953...

publicidad en los periódicos aztecos de más circulación. "Los defensores" es también título viejo en TVE...

"Gran Parada" fue asimismo el sábado, por calidad y cantidad de actuaciones, relevante y selecta...

MIHURA, EN TVE

A Mihura le va bien la televisión; mejor que el cine. Porque el teatro de Mihura, se entiende, es un teatro grande expresado en tono menor...

relevantes autores del nuevo medio expresivo. El teatro de Mihura, mejor dicho, las adaptaciones para televisión del teatro de Mihura...

Enjuiciar las obras de Miguel Mihura en TV, que es donde nos importa hacerlo única y especialmente, es recordar los mejores textos del arte expresivo de la pequeña pantalla...

TOLE-TOLE DE LA TELE

- Carballo, Zarza y Blanco "hicieron", a las órdenes del capitán Cuervo Zamora...
"Estudio 3" es espacio importante que rara vez defrauda...
"Gran Parada" tuvo el sábado muchas cosas buenas...

Cuatro autores
En TVE hay cuatro autores importantes, entre otros, que como los cantantes, no referimos a Marsillach, Clarasó, Armida y Pombó Angulo...

MARSILLACH, PUNTO Y APARTE

"Fernández, punto y coma" tarda en contrarse, en agarrar. Marsillach parece no haber encontrado aún su vía en la nueva serie...

Cierto que también hubo cosas malas, claro. Y otras horribles, que, piadosamente, silenciamos; pero, conjuntamente, forzoso es decir que TVE se distingue...

CRONICA DE MUSICA

Esta valiosísima agrupación coral, traída de nuevo por Conciertos Daniel, respaldó el lunes en el Marquinal, donde con el teatro abarrotado—refrendaron—y mejoraron—el grandioso triunfo del pasado año...

Uve Muna. Con éste a la cabeza, la agrupación—hoy de fama mundial—se hizo aplaudir fervorosamente, éxito rotundo que tuvo ayer domingo en el mismo teatro Marquinal...

Todo Madrid RIE

con Conchita Montes en MARY, MARY UN EXITO MUNDIAL! Una comedia alegre y divertida en su 12 SEMANA TRIUNFAL en el TEATRO VALLE-INCLAN (TORRE DE MADRID) Empresa Vicente Ramirez (Hoy, lunes, no hay función de noche por descanso de la compañía)

TEATRO DE LA ZARZUELA PROXIMAMENTE

CELIA GAMEZ PRESENTA la revista de gran espectáculo Buenos días, amor Original de Arturo Rigal y Jesús María Arozamena, música del maestro Gregorio G. Segura; letra de las canciones, Arozamena Con su gran elenco de estrellas CHICO GORDILLO JOVITA LUNA JOSE LUIS COLL GEORG KOEN y la colaboración de la estrella cinematográfica MARIA MARTIN Primeros bailarines: BRENDA BASS y LUIS TORNIN Gran "ballet" inglés DORIS GIRLS Gran "ballet" español CELIA Cantores femeninos y masculinos Coreografía: RICARDO FERRANTE Director escénico: ANGEL F. MONTESINOS Figurines: JOAQUIN ESPARZA Bocetos de decorado: SANTIAGO ONTAÑON 150 ARTISTAS EN ESCENA! ¡FASTUOSA PRESENTACION! SUPERVISION: CELIA GAMEZ

CIRCO PRICE ¡EXITO IMPRESIONANTE! DEL ¡Gran programa inaugural de la temporada 1963-64! CIRCO y FIERAS SE EMOCIONARA CON ¡LES ZEMGANNOS! ¡THE SKYROLLS! ¡LOS DAVISON! ¡RUDY ZAMAYER! ¡LOS CHIMPANCS DE KNEI! ¡Las palomas de Miss Desil! ATENCION, NIÑOS PROXIMO JUEVES, 4 TARDE 2.ª GRAN GALA INFANTIL con precios reducidos para todos los niños comprendidos entre 4 y 10 años...

"CALIGULA", LA OBRA GENIAL DE CAMUS, QUE TRIUNFO Y TRIUNFA ROTUNDAMENTE EN EL BELLAS ARTES, POR NECESIDAD DE PROGRAMACION, ANUNCIA SUS ULTIMAS SEMANAS La impresionante obra de Albert Camus "CALIGULA", creación excepcional de JOSE M. RODERO, dirigida impecablemente por TAMAYO, director del BELLAS ARTES, ha rebasado triunfalmente sus primeras cien representaciones...

TEATRO LA LATINA EL PALACIO DE LA REVISTA 10 ULTIMOS DIAS DE ACTUACION DEL POPULARISIMO ACTOR MANOLITO CODESO (UN COMPRIMIDO DE GRACIA) CON LAS PRIMERAS VEDETTES MILY PONTY MARY FRANCIA Y TODA LA GRAN COMPANIA DE REVISTAS COLSADA TODOS LOS DIAS, 7 TARDE Y 11 NOCHE EXITO COMICO DE LA CENTENARIA Y GRACIOSISIMA REVISTA VENDAME SU MARIDO UN ESCANDALO DE BISA UN ALARBE ESPECTACULAR DE MUJERES con el BALLET MODERNO BATAGLAN DANCER'S Televisores - Toca Discos - Frigoríficos ESTUFA DE BUTANO LE PROPORCIONAREMOS LAS BOTELLAS EN 2 HORAS Pago comodamente a plazos y contado con nuestro sistema americano. LAVAVAJAS, PLANCHAS, COCINAS, BAFIDORAS, OLLAS, MAGNETOFONES Y DEMAS ELECTRODOMESTICOS CARTAGENA, 137. Telef. 261 41 06

Crónica económica y financiera

Por Ignacio ALONSO-VILLALOBOS

EL FUEGO LIMPIO

Por Antonio DE MIGUEL

"El libro cambia es ley natural y divina, y el proteccionismo, una perversion de los hombres."

(Cobden.)

Cobden era un exagerado y un fanático del librecomercio—que por cierto no surgió en Inglaterra sino cuando ésta, con el diablo de carne proteccionista, con la que alimentó su desarrollo industrial...

El otro ministro, que sólo hace unas horas ha tratado el mismo asunto, aunque bajo un título distinto y desde un punto de vista más amplio, ha sido el señor Gual Villalbi, cuyo discurso de apertura...

Los dos últimos, que con nosotros no se ha jugado tan limpio como en los otros países, no nos obligan, pero la verdad es que nosotros hemos jugado siempre—noblemente obligados—pero la verdad es que nosotros hemos jugado siempre...

Artículos de ocho países de Europa en El Corte Inglés

Se ofrecen las mejores creaciones de Alemania, Austria, Dinamarca, Francia, Inglaterra, Italia, Suecia y Suiza



La aplicación de El Corte Inglés, donde se muestra la modalidad "De compras por Europa". (Foto Tribaldos.)

Durante toda la semana pasada un gran público que entraba y salía de El Corte Inglés llamaba la atención al sencillo transcurso de la tarde por la calle de Preciados...

MEJORAN LOS INDICES DE PRODUCCION EN LA MAYORIA DE LOS SECTORES INDUSTRIALES

HA IDO CRECIENDO LA ACTIVIDAD EN LAS REGIONES DE MAYOR SIGNIFICACION ECONOMICA

Se aprecia en los últimos meses una mejora coyuntural que se centra, sobre todo, en las regiones de mayor significación económica. El informe de la Cámara Oficial de Industria de Barcelona...

La consulta fue dirigida a mil quinientas empresas, y las seiscientas que respondieron—entre ellas figuran las más importantes de la región—han dado cuenta del movimiento de producción...

De las contestaciones se deduce la seguridad del aumento de producción general y el volumen de los negocios, aunque haya algunas excepciones. Por ejemplo, de las seiscientas empresas que contestaron...

En cuanto a las demás cuestiones propuestas por la Cámara Oficial de Industria, se aprecia cierta estabilidad en precios de materias primas, en número de personas ocupadas y en "stocks".

Los datos sobre los depósitos y créditos bancarios se completan con los correspondientes a las cajas de ahorro, que aunque no habían sufrido ningún retroceso anterior...

Hoy llegará a Madrid una misión económica belga

Procedente de Bruselas llegará hoy al aeropuerto de Barajas algunos de los componentes de una comisión económica belga que estará presidida por el ministro de Comercio Exterior...

Don Mariano Frías Garralón, nuevo jefe de la Brigada de Investigación Criminal de Madrid

En la Dirección General de Seguridad ha tomado posesión del cargo de comisario jefe de la Brigada de Investigación Criminal...

El comisario del Plan de Desarrollo llegará esta tarde a Barajas

A la una y veinte de la tarde de hoy llegará al aeropuerto de Barajas, procedente de Londres, el comisario del Plan de Desarrollo...

Cerámica española en los más famosos museos

Manises y Alcora, en primera fila de la producción nacional. En 1.200 millones de pesetas se valora la fabricación de las 250 fábricas, donde trabajan 14.000 artesanos

Grande es el espacio que entre las artes decorativas ocupa por derecho propio la cerámica. Su pertenencia a la cultura de la humanidad desde muy lejos...

Pues la cerámica es ocupación artesana que siempre ha gustado a buena parte de españoles. Regiones hay en este país nuestro, en las que se transmite tradicionalmente de unas generaciones a otras...

En este país, que con relación a los mismos meses del año pasado se han producido descensos en los niveles de alimentos, tabacos, metales básicos, carbón y minerales...

Gran Bretaña triplica sus exportaciones a España

El presidente del Consejo Exportador visitará Madrid y Barcelona

LONDRES. 1.—Las exportaciones británicas a España durante los últimos cuatro años se habrán triplicado a fines del actual...

Homenaje del personal del Banco de Crédito Local a don José Fariña

El personal del Banco de Crédito Local de España hizo un efusivo homenaje de viva simpatía a su director, don José Fariña Ferreiro...

Una excepcional inversión

Advertisement for 'Cédulas para Inversiones' (investment certificates) featuring an image of a hand holding a certificate and text about interest rates and tax benefits.

EXTEBANK Informa

Que la balanza de pagos correspondiente al mes de octubre ha presentado un déficit de 20,5 millones de dólares. Las importaciones totalizaron 163,5 millones de dólares...

Don Ricardo Agustí Ferrer, presidente del Sindicato Provincial de Banca, Bolsa y Ahorro de Madrid

En la semana pasada tomó posesión de su cargo el nuevo presidente del Sindicato Provincial de Banca, Bolsa y Ahorro de Madrid, don Ricardo Agustí Ferrer...

Nadie - da + QUE MUEBLES DURAMAS

Desde 1941 al servicio de su hogar. Proveedores de las Cooperativas de consumo. Almirante, 16 - Teléfono 221.63.41 MADRID

VII CONCURSO INFANTIL DIA DE LA MADRE, ORGANIZADO POR EL CORTE INGLES

SE HAN PRESENTADO CERCA DE 20.000 TRABAJOS DE LITERATURA, PINTURA, ESCULTURA Y GRABADO

El certamen, para niños y niñas de cuatro a catorce años, se muestra en el Círculo de Bellas Artes

ADemás DE LAS COPAS DE CAMPEONES SE CONCEDERAN UN TOTAL DE OCHOCIENTOS PREMIOS

tes. Por un lado con las actitudes, las frases cariñosas y las realizaciones de los niños y niñas dirigidas a sus madres, por otra parte, con la decoración y los villancicos que componían el fondo. Todo ello lo ha conseguido el Corte Inglés a la perfección: simpatía, afecto e interés. En un ambiente de sujeción de un docente de una obertura enconchamente formativa como es este certamen infantil, mezcla de arte y cariño.

CERCA DE VEINTE MIL OBRAS PRESENTADAS

Las cifras cantan verdades. Inmediatamente de ser convocado el VII Concurso Infantil Día de la Madre empezaron a llegar a las oficinas de El Corte Inglés abundantes muestras de la inquietud infantil por los dos temas objeto del certamen: la madre y la expresión artística. Los envíos se sucedían, aumentando en número, con el paso de los días. Eran verdaderas montañas de obras de toda clase las remitidas desde los colegios y con carácter particular.

Poco antes de cerrarse el plazo de admisión de originales, el número de los trabajos recibidos ascendía a cerca de 20.000. Era un éxito resonante. Casi algo que superaba los límites de lo previsto.

Días más tarde comenzaba la selección de los trabajos por parte de un jurado calificador compuesto por especialistas en arte, por pedagogos y por educadores. Labor intensa, paciente y delicada. Al final resultaron seleccionados cerca de 8.000 trabajos, que son los que ahora se muestran a los visitantes, pequeños y mayores, en el Círculo de Bellas Artes. Muchas pinturas o esculturas, o cuentos que se hubiera deseado exponer también, por la calidad en la realización, han tenido que dejarse



Las copas que concede El Corte Inglés en el concurso. Además se otorgarán 800 premios (Foto Tribaldos.)

como otros años, referido a la madre. La expresión, completamente libre. Por eso en la exposición hay muestras literarias—principalmente poesías y cuentos—pinturas, que van desde el óleo hasta la acu-

Todos de gran calidad, repletos de ingeniería, gracia y cariño, las realizaciones infantiles causan gran impresión y hasta asombro a los que allí acuden para contemplar lo expuesto. Y es que con estos certámenes se estimula la afición artística de los pequeños, que en gran mayoría de casos llegan a descubrir por este sistema y por estos medios su verdadera vocación.

En realidad, este despertar artístico y ese mantener el afecto hacia la madre son las ideas principales que sostiene El Corte Inglés al organizar estos concursos anuales. Así lo hicieron constar en sus palabras pronunciadas ayer, en el acto de inauguración, don César Rodríguez, presidente del Consejo de Administración de la empresa, y don Joaquín Torres, jefe artístico de la misma. En este sentido se pronunció también don José Bort, director de la Asociación de Dibujantes, quien habló sobre la exposición después de las frases de presentación de Carmen Mendoza, la popular locutora de Radio Madrid.

PEPE Y OFELIA, SIMBOLOS
En la exposición se muestran sendas obras de los conocidos artistas infantiles Pepe Sanz y Ofelia García Medina, conocidos por todos sólo por sus nombres: Pepe y Ofelia. Así empezaron. En concursos de El Corte Inglés. Hoy su fama llega fuera de nuestras fronteras, con sólo siete años que tiene el niño y doce años que cuenta la niña. Pepe muestra en el certamen una graciosa Virgen; Ofelia presenta un delicioso retrato de Caroline Kennedy. Las dos obras, claro está, fuera de concurso.

Estos dos niños vienen a ser como un símbolo de lo que significan los concursos creados por El Corte Inglés. Se empieza con la

Se reunieron en Madrid los cosecheros de manzanas

Los presidentes de las Cámaras Oficiales Sindicales Agrarias de las provincias manzaneras españolas se reunieron en Madrid con objeto de visitar a las autoridades gubernativas para señalarles los graves daños que puede ocasionar la economía si efectivamente se realizan las importaciones de este producto.

Las manzanas constituyen en España una riqueza aproximada a los diez mil millones de pesetas. La primera provincia productora es Asturias, con un millón de árboles. La siguen en número Zaragoza, con 750.000 árboles; Avila, con 523.500, y Alicante con 453.300.

Contrario a lo que se cree, las provincias "clásicas" manzaneras (Vizcaya, La Coruña, Santander, Lugo, Pontevedra, Guipúzcoa y Orreaga) quedan muy por debajo de producción. En Valencia la que menos árboles tiene (siete mil, aproximadamente).

Este año hay una magnífica cosecha, por lo que una importación masiva provocará un grave perjuicio para los cosecheros de esta fruta.

Ha fallecido don Francisco Gago Alonso, jefe administrativo de la Cooperativa Auto-Taxi de Madrid

Ayer, día 1 de diciembre, falleció en su domicilio en Madrid, Sagunto, número 17, don Francisco Gago Alonso, jefe administrativo de la Cooperativa Auto-Taxi de Madrid.

El señor Gago ingresó en la Cooperativa desde su fundación, habiéndose entregado de lleno a todo cuanto redundara en beneficio de la industria que representaba, habiéndose granjeado el afecto y el cariño no sólo de toda la industria del taxi de Madrid, sino de aquellos centros oficiales a donde diariamente le llevaba su cargo.

Con su muerte, la industria del taxi pierde uno de sus más entusiastas defensores. La Junta del Grupo sindical participa que el sepelio tendrá lugar hoy, a las cuatro de la tarde, desde la casa mortuoria, Sagunto, 17, al cementerio de la Almudena.

curiosidad, se sigue por gusto y se termina con el auténtico interés. El campo de posibilidades se abre con estos primeros dibujos, cuentos o esculturas.

Con independencia de esto, el premio, que también es reconocimiento a la obra bien hecha. En el caso concreto de este VII Concurso Infantil Día de la Madre se han creado 800 premios, consistentes en regalos para las madres, para galardonar a las mejores realizaciones presentadas. Además se han instituido diez copas, destinadas a los colegios que han obtenido el mayor número de premios y que han enviado elevada cantidad de trabajos. Para redondear esta cuestión de galardones hay instituida una gran copa de campeón. En este aspecto, El Corte Inglés también ha superado su actuación de años anteriores.

El señor Robles Piquer agasajó al director de "El Universal", de Méjico

Posesión del nuevo presidente del Club Internacional de Prensa

El director general de Información, don Carlos Robles Piquer, ha ofrecido una comida en honor del señor Miguel Lanz Duret, director del diario "El Universal", de Méjico.

Al acto asistieron también los subdirectores generales de Prensa

Valladolid invertirá inmediatamente 140 millones en mejorar la ciudad

En terrenos municipales van a erigir la Facultad de Ciencias Físicas y Nucleares, primera de España

DECLARACIONES DEL ALCALDE VALLISOLETANO, DON SANTIAGO LOPEZ

VALLADOLID, 1. (De nuestro corresponsal). — Para informar de la sesión plenaria de pasado mañana miércoles, la más importante de la historia municipal de todos los tiempos, el alcalde, don Santiago López González, hizo anoche unas declaraciones exclusivas para LA HOJA DEL LUNES, que en orden a su extensión hay necesidad de

reducir a 140 millones de pesetas inmediatamente. Dicha inversión procede de un préstamo de 110,5 del Banco de Crédito Local, 7,5 del Ministerio de Educación Nacional y el resto de recursos propios, descompuestos todos en cincuenta obras. Jamás los servicios técnicos de la Casa Consistorial actuaron con tanta celeridad y jamás funcionaron tan acertadamente los recursos del Ayuntamiento, que en el día 13 de septiembre ya estaban aprobados, a pagar en treinta años. Entre esta última fecha y la del próximo día 4 los equipos de Vías y Obras han podido con tanta actividad que representa la redacción de tan heterogéneo número de proyectos.

Una de las reformas más importantes y sustantivas además radica en el segundo tramo del paseo de Zorrilla, desde la plaza de don La Rubia, de idénticas dimensiones al anterior, con pavimentación total, alumbrado, señalizaciones, zonas verdes, además de ampliación de abastecimiento de agua y alcantarillado, por un importe de veinte millones de pesetas. En la gran extensión cercana al estadio de Zorrilla y al circo taurino, gigantescos aparadores garantizarán el acomodo de los coches, y andógicamente habrá zonas destinadas en la carretera de Salamanca, hasta el Puente Colgante. Entre La Rubia y la plaza de Zorrilla—2.700 metros—todas las calles adyacentes, con nuevo pavimento y alumbrado, cobrarán el tono del Valladolid nuevo, singularmente por la calle de Gabilondo, una vía que empieza a llamar la atención por la galanura de sus edificaciones.

Esta segunda parte quedará resuelta con cinco millones, y dentro de ella, la plaza de la División Azul, correspondiente al Grupo Cuatro de Marzo, que ocupa algo más de una hectárea, será transformada en jardín, con fuentes, pérgolas y bancos cómodos y decorativos. El gasto es aquí de dos millones, y otros dos habrá que invertir en la construcción de un largo espelón, a caballo sobre el Pi-guerro, para urbanizar zonas actualmente sucias con pasajes, valles, farolitos, etc., en un gran sentido, lo que va desde el puente de García Morato a La Rubia.

Fuera de este alargamiento por el sur de la ciudad, en el Valladolid artístico y monumental será

pavimentada la continuación de la calle de Platerías—lo que se llamó en 1911 Gran Vía— Audiencias, Santa Cruz, Carretera de San Gregorio, San Quirce, etc., etc.

El problema de la instrucción pública queda resuelto en su amplia integridad con la construcción o ampliación de seis grandes grupos escolares: La Rubia, con 16 grados, en un barrio de gran porvenir en cuanto tomo carácter el Polígono de Argales; Ponce de León, adonde se trasladará el grupo de párvulos de la plaza de Rosales, Vádllos, Esgueva, Cantarac y Ros, con 22 millones. Con los grupos recientemente constituidos de La Overuela, Puente Duero y España, habrá 150 grados capaces para 7.500 niños.

En la avenida de los Cerros, proximidades del barrio de Girón, se alzará un nuevo parque municipal para servicios contra incendios, vías y obras, fontanería, aguas, etcétera. También será ampliada la estación depuradora de aguas, que con la de San Isidro resuelve el viejo problema de abastecimiento, que siempre estuvo en precario, y así, en vez de dotaciones para una población de 200.000 habitantes, servirá para 300.000. El coste ampliatorio asciende a 15 millones. Cinco más se destinan a una arteria de agua de 500 milímetros pa-

ra dotar de agua abundante hasta La Rubia, y otra para las Delicias a fin de evitar excesivas pérdidas de carga.

Con 30 millones se pretende edificar el mercado central en la antigua guardería infantil de Anillo Social, y con 2,5 la ampliación del cementerio, con adquisición de terrenos hasta la carretera de Santander... Todavía hay algunos millones no incluidos; pero reservados para expropiaciones y reformas que ahora no son del caso.

La mayor parte de las noticias que anteceden son nuevas para Valladolid, pero hay una muy nueva que sorprenderá a la ciudad: la construcción de la Facultad de Ciencias Físicas y Nucleares, primera y única en España, que será ubicada en el antiguo Prado de la Magdalena, en terrenos municipales que el Ayuntamiento entregará en bandeja al Ministerio de Educación Nacional. La construcción importará 50 millones de pesetas.

Don Santiago López, amigo de todos los vallisoletanos, el hombre que está transformando la ciudad a velocidad desconocida, tendrá pasado mañana su gran día y la ciudad aplaudirá entusiastamente un esfuerzo que es digno a parecer sobrehumano.

Luis CALABIA

El miércoles será inaugurado oficialmente el túnel de Guadarrama

El primer vehículo que pagará peaje será un modelo antiguo de 1898

CERCA DE CIEN EMPLEADOS ATENDERAN LOS SERVICIOS DEL TUNEL

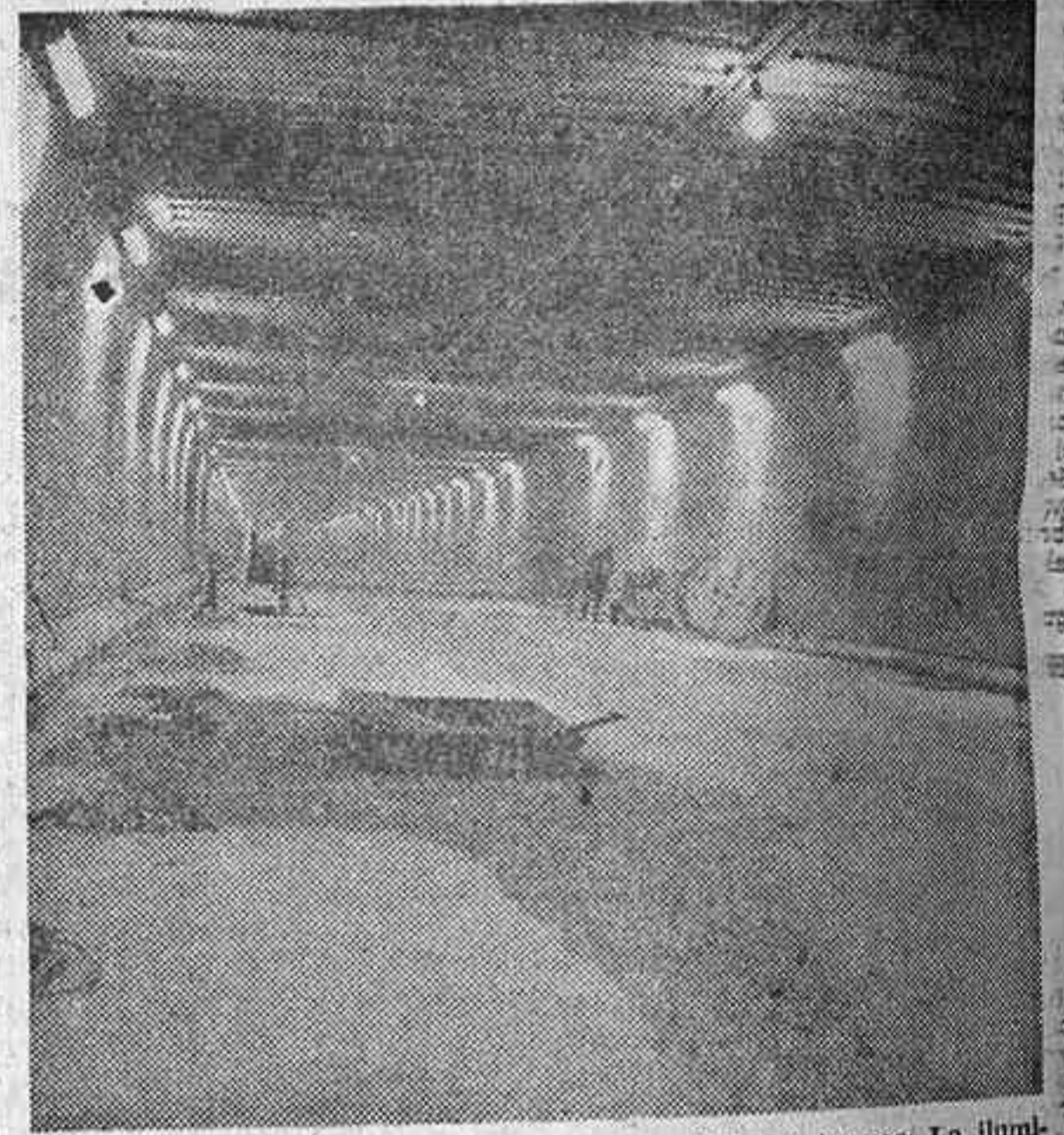

El túnel aparece en la foto durante los últimos toques. La iluminación resulta perfecta. Los barrenderos proceden a limpiar el suelo de residuos y tierra para que todo esté limpio y brillante en el momento de la inauguración. (Foto Fiel.)

Pasado mañana, a las cinco de la tarde, será inaugurado el túnel de Guadarrama. Y al día siguiente, jueves, a las ocho de la mañana, quedará abierto al tráfico de forma definitiva.

Los actos de la inauguración estarán revestidos de gran solemnidad e importancia oficial. Entre otros varios se descubrirá un hito conmemorativo de las obras y terminación del túnel, cuyo monumento irá colocado junto a la boca sur. Después se procederá a la entrega de una serie de medallas concedidas por el Ministerio de Obras Públicas.

Estas condecoraciones fueron creadas por Obras Públicas para premiar con ellas ciertas obras de categoría e importancia, así como el trabajo de los hombres que las han hecho posibles. Entre estos hombres pueden encontrarse tanto los obreros como los técnicos principales, siempre que se ajusten y otros a determinadas condiciones de tiempo, eficacia y entusiasmo por su respectivo trabajo.

El Ministerio de Obras Públicas ha concedido 700 medallas a los realizadores del túnel de Guadarrama. Y esta será la primera vez que se conceden.

UN VIEJO VEHICULO DE 1898

El primer coche que pagará peaje por atravesar el túnel será un modelo antiguo de 1898 y propiedad del Museo del Real Automóvil Club. Este fue también el primer vehículo que subió a principios de este año al Alto de los Leones sin necesidad de ser ayudado, en las últimas rampas, por mulas o bueyes. Entonces, los coches que subían al puerto tenían que ser arrastrados, poco antes de llegar al final, por un tiro de mulas, caballos o bueyes.

El túnel de Guadarrama está ya dispuesto para su puesta a punto. Cerca de un centenar de personas atenderán continuamente los servicios del túnel, que serán muy vitales desde el punto de vista técnico. Todo ha sido previsto para el funcionamiento de una obra tan importante y que tanto va a significar en el tráfico y los transportes como viene a Madrid desde la zona norte de España o que se dirigen allí desde nuestra capital. Cualquier accidente o dificultad que se produzca en su interior podrá ser atendido rápidamente y puesto que se cuenta con medallas para ello.

Los servicios de restaurante, cafetería y estaciones de servicio de gasolina aún no se han terminado pero serán inaugurados lo antes posible.

Don Leopoldo de Llera y de la Gala

Profesor de la Escuela Técnica Superior de Ingenieros Industriales

Falleció el 18 de noviembre de 1963

D. E. P.

El Director, Junta de Profesores y alumnos de la Escuela

INVITAN a la misa de réquiem que se oficiará en la parroquia de San Agustín (calle de Joaquín Costa), hoy lunes, día 2 de diciembre, a la una de la tarde, en sufragio de su alma.



El célebre novelista don Bartolomé Soler, una de tantas personalidades que ayer acudieron a visitar la exposición organizada por el Corte Inglés (Foto Tribaldos.)

Ayer se inauguró, en el suntuoso marco del Círculo de Bellas Artes de Madrid, el VII Concurso Infantil Día de la Madre, organizado por El Corte Inglés. Como se sabe, este simpático certamen se muestra ya tradicionalmente todos los años por la importante entidad en vísperas de la festividad de la Inmaculada Concepción. Algo muy interesante puede señalarse: en años anteriores el concurso de artistas infantiles mostraba la favorable acogida que tenía por parte de niños y niñas, padres y maestros, este año el éxito



Una muestra de las obras de escultura realizadas por los niños y niñas que se han presentado al VII Concurso Infantil Día de la Madre. (Foto Tribaldos.)

to ha sido verdaderamente arrollador. Miles de pequeños han concursado. Y centenares de ellos estaban ayer con sus padres en la sala donde se ha montado la exposición para ver las obras, propias y de compañeros, que fueron seleccionadas por el jurado calificador.

Estamos en vísperas de ese popular Día de la Madre. También lo estamos de las Navidades. El ambiente de las dos festividades flota en el Círculo de Bellas Ar-

tes. Para exponerlas se llevaron allí numerosas obras. No hubo posibilidad de que algunos paneles estén, como prueba de que aunque no figuran en la exhibición, sus autores poseen una indudable calidad de artistas.

OBRAS DE TODA CLASE

El certamen convocado por El Corte Inglés era indistintamente para niños y niñas cuya edad estuviese comprendida entre los cuatro y los catorce años. El tema,



Ojeda junto a su cuadro (fuera de concurso), en el que aparece Caroline Kennedy. (Foto Tribaldos.)

EL SEÑOR DON FRANCISCO GAGO ALONSO

jefe administrativo de la Cooperativa de Auto-Taxi de Madrid

Falleció en Madrid el día 1 de diciembre de 1963

A los 51 años de edad

Habiendo recibido los Santos Sacramentos y la bendición apostólica de Su Santidad

R. I. P.

Su desconsolada esposa, doña Severiana Serrano; madre, doña Concepción; madre política, doña Vicenta Martín (ausente); hermanos, don Pedro y don Manuel; hermanas políticas, doña Concepción y doña Rosario; hermanos políticos, don Aquilino, don Anselmo y don Alfredo (ausentes); sobrinos, tíos, primos y demás familia

RUEGAN una oración por su alma.

La conducción del cadáver se verificará hoy lunes, a las cuatro de la tarde, desde su domicilio, Sagunto, 17, al cementerio de Nuestra Señora de la Almudena.

NO SE REPARTEN ESQUELAS

LLUVIA Y NIEVE

BOLETIN METEOROLOGICO.—Durante el día de ayer las precipitaciones afectaron en forma de nevadas a Castilla la Vieja, León y cordilleras adyacentes, en alturas superiores a 800 metros. En Andalucía se registraron tormentas, así como en Canarias. Las temperaturas fueron bajas en general.

TEMPERATURAS EXTREMAS.—Máxima, de 18 grados, en Alicante. Mínima, de 3 grados bajo cero, en Cuenca. Madrid: Máxima, de 5,4 grados, a las dieciséis horas, y mínima, de 1,5 grados, a las seis horas.

PRONOSTICO.—Entrará la semana al mismo tiempo que toma cuerpo por el noroeste de España un violento temporal.

En el momento presente, una línea ondulada, que sigue con grosera fidelidad el meridiano de doce grados, separa una corriente de aire oceánico septentrional de otra continental de opuesta dirección; entre las dos hoy formado un fuerte remolino con el centro al sudoeste de Irlanda. Más al oeste, frente a las costas portuguesas, se está iniciando la formación de un segundo remolino, que tomará rápidamente cuerpo y pasará al Cantábrico para absorber el remolino de Irlanda y acabar constituyendo un solo y potente centro depresionario frente a las costas de Francia.

Se espera, pues, temporal en el Atlántico y Cantábrico, vientos muy fuertes del noroeste en las costas del norte, que irán perdiendo violencia conforme vayan interponiéndose en España; lluvias intensas en el norte, menos abundantes en el centro y Levante; temperaturas algo más bajas y nieves en las cordilleras del norte y centro.

Pasado este temporal es probable haya grandes claros que alternen con nublad.

LÓSTREGO

El Presidente Johnson, ante la tumba de Kennedy

Próximas entrevistas del nuevo jefe con los primeros ministros de Alemania, Italia y Gran Bretaña

QUIERE SUBRAYAR CON ELLAS SU APOYO A LA ALIANZA ATLANTICA



Jacqueline Kennedy, viuda del asesinado presidente de Estados Unidos, ora arrodillada ante la tumba de su esposo en el cementerio nacional de Arlington, seis días después de la muerte de su esposo. (Foto Cifra.)

WASHINGTON, 1.—El Presidente Johnson, acompañado por sus esposas y sus dos hijas, asistió a las ceremonias religiosas celebradas en la tumba de Kennedy. Seguidamente se dirigió al lugar donde se encuentra la sepultura de su asesinado predecesor. El Presidente colocó un ramo de rosas rojas en la gran pila para las ofrendas florales delante de la tumba de Kennedy. Después de un momento, pasó de allí a la casa de la familia Kennedy.

El Presidente colocó un ramo de rosas rojas en la gran pila para las ofrendas florales delante de la tumba de Kennedy. Después de un momento, pasó de allí a la casa de la familia Kennedy.

Choques entre tropas dominicanas y guerrilleros

SANTO DOMINGO, 1.—Tropas dominicanas han librado varios combates contra guerrilleros comunistas en las montañas de Bonao, provincias a Puerto Plata, en el día de ayer hicieron varios prisioneros, según se informa hoy en esta capital.

Por primera vez, icebergs en las costas de Argentina

BUENOS AIRES, 1.—Por primera vez en su historia, la Argentina ha visto aparecer icebergs a lo largo de sus costas meridionales. El secretario de la Marina ha informado, en efecto, la presencia de grandes bloques de hielo en una zona situada al este de la península de Valdes, a la altura del paralelo 42.

Botadura de otro submarino nuclear

VALLEJO (California), 1.—Un nuevo submarino atómico, dotado de proyectiles polaris "A-3", el "General Stonewall Jackson", ha sido botado en esta localidad.

Churchill cumple ochenta y nueve años

LONDRES, 1.—Sir Winston Churchill, ex jefe del Gobierno británico, ha celebrado su ochenta y nueve cumpleaños en esta capital. Churchill se fumó un enorme pipe y atendió a cuantos acudieron a felicitarlo, cuyo número pasó de varios centenares de personas. EFE.

La actriz Karyn Kuvcinet, asesinada en Hollywood

HOLLYWOOD, 1.—Karyn Kuvcinet, actriz de veintitrés años de edad, hija del comentarista de cuestiones internacionales Irv Kuvcinet, ha sido hallada asesinada en su casa de Hollywood, según se informa hoy en esta capital.

La actriz Karyn Kuvcinet, asesinada en Hollywood

HOLLYWOOD, 1.—Karyn Kuvcinet, actriz de veintitrés años de edad, hija del comentarista de cuestiones internacionales Irv Kuvcinet, ha sido hallada asesinada en su casa de Hollywood, según se informa hoy en esta capital.

La actriz Karyn Kuvcinet, asesinada en Hollywood

HOLLYWOOD, 1.—Karyn Kuvcinet, actriz de veintitrés años de edad, hija del comentarista de cuestiones internacionales Irv Kuvcinet, ha sido hallada asesinada en su casa de Hollywood, según se informa hoy en esta capital.

La actriz Karyn Kuvcinet, asesinada en Hollywood

HOLLYWOOD, 1.—Karyn Kuvcinet, actriz de veintitrés años de edad, hija del comentarista de cuestiones internacionales Irv Kuvcinet, ha sido hallada asesinada en su casa de Hollywood, según se informa hoy en esta capital.

La actriz Karyn Kuvcinet, asesinada en Hollywood

HOLLYWOOD, 1.—Karyn Kuvcinet, actriz de veintitrés años de edad, hija del comentarista de cuestiones internacionales Irv Kuvcinet, ha sido hallada asesinada en su casa de Hollywood, según se informa hoy en esta capital.

Exhortación del Papa a los periodistas católicos

(Viene de la primera página) hizo cuidar en un hospital de Nápoles. En este centro Nunzio se olvidó de sus propios sufrimientos para consagrarse a la ayuda de los otros enfermos, después de haber hecho su primera comunión. El coronel continuó preocupándose por él; pero sometido a tan duras pruebas, el jov. Nunzio falleció en 1837, en olor de santidad. Su causa de beatificación comenzó en 1859 y el Papa León XIII proclamó la heroicidad de sus virtudes en 1891.

BEATIFICACION DE NUNZIO SULPRICIO

CIUDAD DEL VATICANO, 1.—Un joven aprendiz de herrero, Nunzio Sulpricio, que falleció a la edad de diecinueve años, después de una vida de sufrimientos que voluntariamente se impuso para ayudar a los demás, ha sido beatificado hoy en la basílica de San Pedro.

En el interior del templo, al fondo del cual se había colocado un cuadro representando al nuevo Beato sobre el altar del trono, los peregrinos procedentes de los Abruzzos, de donde era originario Nunzio, y de Nápoles, donde murió, fueron por completo las tribunas que les habían sido reservadas. Numerosos padres conciliares se hallaban también presentes en la ceremonia.

Los miembros del Capítulo, presididos por el cardenal arzobispo Paolo Merella y los eclesiásticos de la Congregación de Ritos, entraron en procesión para ocupar sus puestos en el ábside. El postulador de la causa de beatificación, que acompañaba a monseñor Enrico Dante, arzobispo, secretario de la Congregación de Ritos, se acercó al cardenal Arcadio Larraona, prefecto de esta Congregación para solicitar su permiso a fin de dar lectura al breve pontificio, en el que se proclamaba el nuevo Beato. Concedida la oportuna autorización, tanto por el cardenal como por el arzobispo, monseñor Emilio Ruffini, dio lectura al texto del decreto en latín.

Inmediatamente después, el cardenal Paolo Merella entonó el "Tantum ergo" de acción de gracias, en tanto que las campanas del templo repicaban en honor del Beato y era descubierta el velo que cubría el cuadro de éste sobre el altar. En este momento, la multitud prorumpió en aclamaciones.

Las reliquias del nuevo Beato, que acababan de ser colocadas sobre el altar, fueron incensadas por el cardenal Merella, que, inmediatamente después, dijo la primera misa en honor del nuevo Beato, cuya biografía fue repartida a todas las personalidades eclesiásticas asistentes al acto.—EFE.

UNA VIDA DE SUFRIMIENTO

N. de la R.—Nunzio Sulpricio nació en Pesco Sانسone en 1817 y murió a los veintinueve años de edad. Su madre, Sara María, y su padrastro le trataron durante su infancia con gran crueldad. A la muerte de su madre, en 1823, fue recogido por su abuela, y el pequeño Nunzio fue a vivir con un tío, herrero, que le hacía trabajar como a una bestia de carga a pesar de su tierna edad y su débil salud. Aun sufriendo un tumor óseo en el pie izquierdo, el pobre muchacho continuaba siendo sometido a toda clase de padecimientos. A los dieciséis años de edad fue precisó enviarlo al hospital de Aquila, pero su estado se hizo crónico y regresó a la casa de su tío. Fue entonces cuando otro tío, militar, se preocupó por su salud y se lo confió a su coronel, el cual le hizo cuidar en un hospital de Nápoles. En este centro Nunzio se olvidó de sus propios sufrimientos para consagrarse a la ayuda de los otros enfermos, después de haber hecho su primera comunión. El coronel continuó preocupándose por él; pero sometido a tan duras pruebas, el jov. Nunzio falleció en 1837, en olor de santidad. Su causa de beatificación comenzó en 1859 y el Papa León XIII proclamó la heroicidad de sus virtudes en 1891.

LEGA LA PRINCESA DE MONACO

WASHINGTON, 1.—La Princesa Grace de Mónaco ha llegado esta mañana a Nueva York para una estancia de, aproximadamente, una semana en los Estados Unidos. Declaró al descender del avión, que durante su permanencia en el país pensaba dirigirse a Washington para testimoniar en persona la condonación del pueblo de Mónaco, así como el suyo propio, al del Príncipe, a la señora Kennedy.—EFE.

El terrorismo no impidió las elecciones de Venezuela

(Viene de la primera página) atentados son seguidores de las fuerzas pro-comunistas-venezolanas del llamado Frente de Liberación Nacional. Los terroristas dispararon contra los votantes en la avenida de España, situada en un sector obrero de la ciudad, en el oeste de la capital. De momento no se han podido tener noticias sobre víctimas. Las patrullas de la Policía trabajaron intensamente para dar caza a estos francotiradores y aviones militares vuelan a baja altura sobre los tejados de la zona.—EFE.

El ministro de Asuntos Exteriores del Congo, detenido

Se le acusa de haber ayudado a Tshombe. LEOPOLDVILLE, 1.—El ministro de Asuntos Exteriores, Auguste Mabiluku-Kalanda, ha sido detenido bajo la acusación de "atentar contra la seguridad del Estado", ha anunciado el Gobierno del Congo. Sus funciones serán temporalmente asumidas por el primer ministro, Cirile Adula, han anunciado aquí fuentes autorizadas. Kalanda, de treinta años de edad, es el más joven miembro del Gabinete de Adula. La prensa le acusa principalmente de haber facilitado un pasaporte al ex presidente de Katanga Moïse Tshombe contra el parecer del Gobierno. El ministro ha sido conducido al campamento de "comandos paracaidistas" de Binza, desde el cual ha sido trasladado al campamento de N'dolo, según afirman en ciertos círculos.—EFE.

Elecciones de Venezuela

Primer escrutinio: el candidato gubernamental, en cabeza. CARACAS, 2.—El primer resultado oficial de las elecciones presidenciales, dado por el Consejo Supremo Electoral, dice así: De 272 votos escrutados (hay registrados 3389388 votos) el candidato gubernamental, el Sr. Raúl Leoni (Acción Democrática), 80; Rafael Caldera (social-cristiano), 70; Wolfgang Larrazabal (Popular Democrático), 29; Raúl Ramos Giménez (Acción Democrática), 29; Javier Villalba (social-cristiano), 21; Usiar Pietri (Independiente), seis; Germán Borgeles (Acción Nacional), dos; votos estropeados, 23.—EFE.

La tragedia de Dallas, vista por un caricaturista griego

El caricaturista griego Costa Mitropoulos ha realizado esta caricatura parodiando el asesinato de Oswald. La caricatura, como puede apreciarse fácilmente, rezuma ironía y hasta sarcasmo (Foto Torrecocha).

La comisión de Addis Abeba comenzará hoy su trabajo sobre la disputa argelino-marroquí

ABELIAN (Costa de Marfil), 1.—La Comisión de siete naciones establecida para investigar la disputa fronteriza argelino-marroquí comenzará mañana su trabajo. La Comisión, creada en la conferencia de Addis-Abeba, está compuesta por Costa de Marfil, Senegal, Togo, Guinea, Nigeria, Sudán y Mali. El ministro nigeriano de Estado para Asuntos Exteriores, Nuhu Bamalli, que llegó a esta capital anoche, presidiendo la delegación de su país, ha manifestado que tiene esperanzas de que se halle un camino para zanjar la disputa.—EFE.

NEGOCIACIONES FRANCO ARGELINAS

ARGEL, 1.—El Presidente argelino, Ben Bella, ha anunciado hoy que se estaban llevando a cabo importantes negociaciones con Francia acerca de la utilización de los recursos energéticos del Sahara para facilitar la industrialización de Argelia. Los observadores políticos han interpretado sus palabras como una referencia a las conversaciones argelinas con el enviado francés, Pierre Gilliaumont, aunque no se han ofrecido detalles sobre estas conversaciones. El Presidente Ben Bella ha requerido nuevos esfuerzos para alcanzar un acuerdo con Francia que responda a los verdaderos intereses de Argelia y a los verdaderos intereses de Francia.—EFE.

El miércoles concluirá la segunda sesión del Concilio Vaticano

Serán promulgados dos esquemas: liturgia y medios de comunicación social

LA TERCERA SESION, PREVISTA PARA EL OTOÑO DE 1964

CIUDAD DEL VATICANO, 1.—La segunda sesión conciliar, que se abrió el pasado 30 de septiembre, ha terminado prácticamente con la 78 Congregación general, última de esta novena semana de trabajo. El miércoles concluirá oficialmente la sesión. ¿Cuál es el balance de las cuarenta y dos congregaciones generales que han reunido todos estos días en San Pedro a más de dos mil padres conciliares? Desde el punto de vista estrictamente material, este balance pudiera parecer más bien, escaso. Dos únicos esquemas—es decir, proyectos de decretos—serán promulgados al final de esta sesión, el de la liturgia, cuya discusión se había concluido, prácticamente, en la sesión del año pasado; y el de "los medios de comunicación social" (prensa, radio y televisión, espectáculos).

La Asamblea ha discutido, en el curso de esta segunda sesión, los esquemas sobre la Iglesia, sobre los obispos y el gobierno de la diócesis, sobre el ecumenismo. Si la discusión ha hecho aflorar las divergencias existentes entre los padres respecto a las diferentes cuestiones, ha permitido también abrir paso a las mayorías. Hemos visto así el acuerdo de la Asamblea sobre cinco puntos, que constituyen una base de deliberación de la cuestión de los poderes de los obispos con relación al Papa. La cuestión que era una de las más cruciales y que estaba en suspenso desde la proclamación, por el primer Concilio Vaticano en 1870, del dogma de la infalibilidad del Soberano Pontífice. La Asamblea abrió paso, asimismo, a una mayoría en favor de la inclusión en el esquema de la Iglesia de un esquema sobre la Virgen.

TOMA DE POSICION

El esquema sobre los obispos y el gobierno de las diócesis prolongó las discusiones del esquema sobre la Iglesia y se ha asistido a tomas de posición, que a veces—pudieran dar la impresión de que se discutían los poderes del Papa. Pero, en definitiva, todos los padres conciliares han deseado asegurar en el aula que ninguno quería ver menoscabado este poder papal, aunque la cuestión de la definición de los poderes de los obispos y—principalmente—de la noción de la "colegialidad", no hayan sido resueltas por lo mismo.

Sobre el ecumenismo, las tesis más opuestas se han confrontado y se ha asistido, en particular, a una verdadera toma de posiciones, principalmente por parte de los patriarcas orientales, contra el capítulo IV, que hacía justicia respecto a la acusación de herejía contra los judíos. Han sido numerosos los padres que han puesto de manifiesto ante la Asamblea el peligro que representaba hacer un aparte con los judíos, exponiendo así a los cristianos a encontrarse con dificultades en los países árabes. Se puede decir, no obstante, que el espíritu favorable al diálogo más vasto con los otros cristianos e incluso con los no cristianos, se ha afirmado en el curso de los debates.

LA CUESTION DE LA CURIA

La Curia romana ha constituido también una "manzana de discordia", hasta el punto de que ha sido la causa del incidente más grave acontecido en el Concilio del que han sido protagonistas los purpurados cardenal Joseph Frings, arzobispo de Colonia, por una parte, y el cardenal Alfredo Ottaviani, secretario del Santo Oficio. Al haber criticado el primero al Santo Oficio, el cardenal Ottaviani ha recordado, con emoción, que el Papa mismo es el jefe de esta Congregación suprema, y que atacando a ésta se perjudicaba al sucesor de San Pedro, Vicario de Cristo.

Según se informa, en el número de los temas que todavía quedan por debatir, se encuentra—principalmente—el de las fuentes de revelación, que en la primera sesión del Concilio—fue retirado por el Papa Juan XXIII, en el esquema proyectado, para someterlo a una refundición. Pero de aquí a la próxima sesión, el trabajo de las comisiones permitirá presentar textos de más fácil aprobación. La cuestión que se puede plantear ahora es la de saber qué tiempo necesitará aún el Concilio Vaticano II para concluir sus tareas. Se había dicho que Juan XXIII esperaba que al Concilio le quedaran sus trabajos para la Navidad de este año, pero actualmente es difícil pensar que la tercera sesión, prevista para el otoño de 1964 sea la última, y se piensa, generalmente, en los medios conciliares que será necesaria una cuarta sesión.

EL REY PABLO DE GRECIA, EN MADRID

(Viene de la primera página) rigiéndose a Madrid, y por la calle de Cea Bermúdez al palacio de la Moncloa, donde habrá de alojarse Monarca durante su estancia en la capital. Ambos jefes de Estado, al llegar a la residencia oficial del Rey Pablo, saludaron a sus respectivas esposas, doña Carmen Polo de Francia, y a la Reina Federica, y después de unos minutos de conversación, el Caudillo y su esposa se despidieron de sus augustos visitantes para trasladarse a su residencia de El Pardo. Por la noche, los Soberanos helenos se retiraron a descansar a hora muy temprana.

Dakar: Seis muertos y 36 heridos durante las elecciones

Radio Senegal informó que en el conjunto del país la votación se había celebrado en calma, así como en la región de Thies, donde se habían producido algunos incidentes, pero acudieron en las urnas aproximadamente el noventa por 100 de los electores. En otras regiones la afluencia de votantes en los colegios, también según Radio Senegal, oscila entre el 90 y el 96 por 100. Se señala, por otra parte, que a causa del toque de queda los votos de los aparatos de la Compañía Air Afrique desde Dakar han sido suspendidos hasta el lunes.—EFE.

Tranquilidad en el resto del Senegal, con excepción de la región de Thies

DAKAR, 1.—A seis muertos y treinta y seis heridos asciende el total de víctimas en los choques que se produjeron esta tarde en Dakar entre manifestantes y fuerzas de orden público, según se ha sabido de fuente oficial. Radio Senegal informó que en el conjunto del país la votación se había celebrado en calma, así como en la región de Thies, donde se habían producido algunos incidentes, pero acudieron en las urnas aproximadamente el noventa por 100 de los electores. En otras regiones la afluencia de votantes en los colegios, también según Radio Senegal, oscila entre el 90 y el 96 por 100. Se señala, por otra parte, que a causa del toque de queda los votos de los aparatos de la Compañía Air Afrique desde Dakar han sido suspendidos hasta el lunes.—EFE.

GRAN AFLUENCIA DE ELECTORES

DAKAR, 1.—A pesar del llamamiento lanzado por la oposición, reunida bajo la bandera del Partido de la Unidad Africana (P. U. A.) del Senegal, en favor de un boicot de las elecciones presidenciales y parlamentarias, la afluencia de votantes a los colegios electores continuaba siendo considerable a mediodía. El Presidente Senghor, acompañado de su esposa, se dirigió al edificio de un colegio en el centro de Dakar para cumplir con su deber de ciudadano. Un incidente se produjo a primera hora de la tarde: cuando pasaba delante de un colegio electoral en la ciudad, el ministro de Información, León Duinte, se vio detenido por un grupo de manifestantes, al parecer pertenecientes al P. U. A. Después de haber arrojado piedras contra su automóvil, los manifestantes fueron dispersados por agentes de la Policía y paracaidistas, llamados urgentemente, que emplearon granadas de yeso. Numerosas fuerzas de Policía montan la guardia y patrullan por la ciudad, en la que se han producido numerosos incidentes con motivo de las elecciones. A las dos y media de la tarde, Radio Senegal decía, después de haber llamado a sus corresponsales en las seis regiones del Senegal que la calma reinaba en todo el país.—EFE.

TOQUE DE QUEDA

DAKAR, 1.—El toque de queda ha sido decretado en Senegal de las diecinueve a las seis horas, anunció Radio Senegal.—EFE.

Moradillo

FABRICA DE GABARDINAS Y CONFECCION DE LUJO

ACABADO SCOTCHGARD rechaza la lluvia y las manchas

CADENA DE ESTABLECIMIENTOS

Moradillo

MADRID

Hortaleza, 19 — C. Peñalver, 5 — Alcalá, 231

VALLADOLID SALAMANCA BURGOS

Gamazo, 4 Generalísimo, 40 Plaza Vega, 31

ARANDA DE DUERO LEON

Arias Miranda, 17 Ordoño II, 30

- Por
- muy
- exigente
- que
- sea
- tenemos
- su
- gabardina

CON JUVENTUD, "ESPERANZAS", TELEGRAMA BELGA Y DESCANSO EN LA LIGA...

siempre "ganan" los que beben

ANIS

castellana



castellana

DESASTRE EN MESTALLA

Venció Bélgica por dos a uno y hasta ensayó el "baile"

ESPAÑA CONSIGUIÓ SU TANTO-ZOCO-EN REMATE A UN SAQUE DE ESQUINA

Nuestra selección tuvo poca suerte, pero ni hubo congelar el balón, el marcador, el reloj, los nervios de los nuestros y el abucheo de los espectadores. La selección de la esperanza, a pecho descubierto, se "cargaba" al público de Valencia como otras se "cargaron" antes a los de Madrid o Barcelona y, casi casi, al de Bilbao. Nos queda el de Sevilla para cuando lo del Elre, y Dios nos coja confesados...

Porque también hubo errores propios. De selección. Y es que no hay figuras, que no surgen, pero tampoco de los nuestros. Lo admitimos. Pero diríamos también que la tuvo España a favor en el ocaso peligro de los remates del "amputado" ataque de Bélgica y que el uno-dos final es símbolo de justicia en el resultado, aunque pudiera haber quedado en empate a dos, incluso en el último minuto cuando Zaldua "rompió" el balón en escapada en claro fuera de juego que no quiso ver el árbitro Corredo M. Bois, que, todo hay que decirlo, jugó su carta de visitante amable y ayudó lo que pudo en la segunda parte para que no hubiera vencedores ni vencidos. Pero los hubo. Por muchas causas.

CON TODAS LAS VENTAJAS... A esta que quería volver a la selección de la "esperanza", sin más "treintenas" que la exacta de Gento y la muy pasadita de Pepín, y delando en paz a los "Luises" italianos, no le hubieron salido bien lo de Belfast. De nada le valieron hoy un corto brillante comienzo y un público ardiente y entusiasta. En segunda empezó a mostrar sus agujeros. Flotísima defensa, salvo Zoco; nula línea media, Zoco aparte, y un solo tanto, el de Zoco, en remate de cabeza, a saque de esquina de Amancio, que valía el uno-uno y despertaba ilusiones en el público a los veintitrés minutos de juego. De nada tampoco le valió el telegrama—increíble cortesía del seleccionador belga—anticipando desde Bruselas la alineación de un pobre pero honrado cuatro-dos-cuatro en el que hasta se ahoraba el pequeño truco de la pirra, secreto en el vestuario antes de salir. Todo lo sabían Villalonga y sus muchachos antes de que se encendieran los deslumbrantes focos de Mestalla.

Y de qué los valió? Nunca más se supo. Ni se sabe de los "Luises" exportados ni se sabe de otros importados, también importantes, pero... "viejos". Lo que sabemos todos ahora es que falta mucho hasta la semifinal europea en España y, más todavía, hasta el mundial de Inglaterra.

EL PÚBLICO, "LESIONADO" Lo triste fue ver que hasta nos "hallaron" en triángulos de apoyo de la jugada pocos belgas a muchos españoles. Cuando ellos querían



Se había adelantado Bélgica con uno de los regalos defensivos hispanos que permitió a Van den Berg abrir el marcador, y poco después, a la salida de un saque de esquina, el madrildista Zoco remataba de cabeza imparablemente, estableciendo el empate, al tiempo que abría un posible camino de victoria. Pero no. Continuaría la labor negativa de la defensa hispana y aún lograrían los belgas un nuevo gol: el de la victoria. (Telefoto Europa Press.)

equipo ni se profundizó rables, uno en cada tiempo. Fueron así:

Después del fulgurante comienzo de España, que duró poco, con velocidad y con remate, con estruendo en las ovaciones a Domínguez y a Gento, Bélgica enseñó toda la "trampa" de su juego de contrataque, su rapidez en la entrega y su buen dominio del balón en los delanteros, pocos, pero trabajadores y aplicados. Y a los diecinueve minutos, el cero-uno, en tiro de Van der Berg, recogiendo un rebote de Zaldua, y que, tardío, no alcanzó Pepín. En el segundo tiempo, País, el mejor belga, recogió a la izquierda el final de una serie de pases cortos de dos compañeros y clavó el gol junto a un poste con nuestro guardameta otra vez lento en la palomita. Dos goles, dos "regalos", en los que, es cierto, no fue sólo el portero el que derrochó amabilidades para con los adversarios.

Fue que tampoco el tuvo suerte en nuestro equipo, aunque tuviese otras paradas de mérito.

Le pudo el "duende negro" de siempre en la selección española.

LOS QUE PERDIERON

No nos gustan los cerros ni los dioses para calificar a los jugadores. Pero hay que contar, uno a uno, cómo anduvieron. Aunque en conjunto mereciese el equipo un suspenso rotundo, del que se salvaron Zoco, hasta agotarse. Reja en el segundo tiempo, como Amancio, y onto en el primero. En la defensa, descolocado Rivilla, sin ir al hueco que le dejaba el pillín de País, el extremo belga. Mal siempre Olivella, y Reja sin sitio hasta el descanso, y luego, con sólo buena voluntad. De Zaldua, que fracasó, ya hemos hablado, y de Gloria, que le suplió luego, queda todo dicho, porque no es su puesto el de apoyar al ataque. En la delantera, el mejor Gento, hasta que—caída de la pelota—se desorientó a entandarse porque el público se enfadaba del resultado y con él. No fue luego extremo-extremo y se embarrulló por el centro, tirando alto, sin puntería. Félix Ruiz acabó en desastre, también. Le pudieron los nervios y aquellas "ovaciones" metiéndose con él. No tuvo su noche, Zaldua no existió nunca, y como Domínguez, se empujaba en la primera parte en el centro, pero no pudo hacer mucho, por lo que los dos fracasaron. Quedaba Gento. Y ya están anotados su sobresaliente y su suspenso.

DOS GOLES EN CONTRA

Mal el portero, el del premio por su espléndida campaña en el Betis y su estupenda colaboración de emergencia en Belfast, pero nula promesa para 1966 con sus treinta y cuatro años cumplidos ahora, cuando venía a su Valencia natal—el único valenciano de la selección—a entrenar en España su jersey de seleccionador. Pepín fue culpable en los dos goles. Dos tiros de lejos, colocados, pero pa-

LOS QUE GANARON

Los belgas fueron, ante todo—permítasenos decirlo nuevamente—, un conjunto. Cada uno con su misión, la del—discípulo de la maestra—telegrama, y formando el clásico cuatro-dos-cuatro, en el que nadie se limitaba a su propio puesto. Entradas rápidas en la defensa, repliegues álores en la línea media, en la que—el colmo!—vimos cómo Jurion jugaba con gafas, y lo vimos en el segundo tiempo, cuando anduvo por nuestra banda de tribuna, mientras el equipo español no "veía" otras cosas, y en el que los delanteros—sólo cuatro—sabían apoyarse perfectamente, aunque entrasen frente a mayor número de defensores españoles en cada contraataque. Sólo tallaron—Pais fue el mejor del equipo y Raskin trabajó de firme, como su compañero de la Cornéllis—en el disparo a puerta. Sabían llegar rápidamente al área, pero allí dudaban en el remate. Hay que darles las gracias por ello.

Y eso fue todo en la crónica urgente cuando unos y otros, y los de en medio que son el amable monsieur Bois y sus auxiliares, estarán cenando, ya sin fueras de juego, táctica de los defensores belgas que exasperó a los ciudadanos delanteros españoles, que picaron en los primeros cuarenta y cinco minutos una y otra vez. Sólo media entrada en Mestalla; pero suponemos que un "entradón" ante las pantallas televisivas de toda la Península, a las que

llegaría la decepción de los espectadores directos de Mestalla. Y ahí viene el equipo del Elre y la aspiración de jugar las semifinales europeas en nuestra Patria.

Después "lo" de Inglaterra... Presenció el catástrofe el señor Eliola, delegado nacional de Educación Física y Deportes.

Raúl SANTIBRIAN

Alineaciones: ESPAÑA (camiseta azul y pantalón blanco).—Pepín; Rivilla, Olivella, Reja; Adelardo (Gloria). Zoco; Amancio, Ruiz, Zaldua, Domínguez, Gento. (Quedaron de suplentes Iribar, Coló, Violeta y Rodilla; Pereda, enfermo, ni se vistió el uniforme.)

BELGICA.—Nicolay; Heylens, Lippens, Raskin, Cornelis; Hanon, Judion; Vermeyen, Hilmst, Van der Berg, País.

Resultado: ESPAÑA, 1 (Zoco); BELGICA, 2 (Van der Berg y País).

OPINIONES: "LOS BELGAS HAN GANADO PORQUE HAN JUGADO MUY BIEN; NOSOTROS, MUY MAL" (VILLALONGA)

VALENCIA, 1. (Especial para Prensa por Brinos Lorente.)—Ceras tristes en el vestuario español. Mientras la mayoría de jugadores habían abandonado ya su atuendo deportivo y estaban en las duchas, con Gento continuaba sentado en su silla, cariacontecido y desespinado. En el centro del vestuario, el presidente de la Federación española, don Benito Pico, responde muy sereno:

—Bélgica ha jugado muy bien y ha ganado merecidamente.

—¿Qué piensa el presidente del equipo español?

—No puedo opinar; yo de eso no sé nada. Pregúntele al señor Villalonga.

Este, el seleccionador y entrenador español, fue claro y rotundo:

¿Ha dimitido Villalonga?

Anoche circuló en los centros futbolísticos, no obstante ser fecha de domingo y, por tanto, poco favorable para rumores de tal naturaleza, la noticia de que el señor Villalonga había presentado de nuevo, y otra vez con el mismo carácter de irrevocabilidad que la anterior, su dimisión.

Por noticias que nos llegan de Valencia parece que estaba tra y contento dispuesto, circunstancia no desmentida durante la cena con que fueron obsequiados por la Federación Española los vencedores belgas.

FRIGORIFICOS, REPARAMOS
Neveras, compresor hermético, con garantía. Consulten precio. 232 25 84

—Bélgica ha jugado muy bien, España jugado muy mal; por eso nos han ganado. Gento, triste, dice:

—Teníamos que haber resuelto el partido en el primer tiempo, ya que tuvimos más ocasiones. En la segunda parte han jugado muchísimo mejor que nosotros; han marcado el segundo gol y se han creído. Nosotros nos hemos puesto nerviosos y todas las cosas nos han salido ya mal. No puedo decir nada en contra de la victoria belga.

En el vestuario belga, por el contrario, reinaba la euforia. Aunque con menor calor que el usado por los españoles cuando se trata de victoria propia, la impresión era completamente optimista. El seleccionador nacional, señor Constant van Stock, dijo feliz:

—Un buen partido, jugado muy fuerte en el primer tiempo. La victoria es completamente justa, porque hemos ocupado todo el terreno durante todo el tiempo.

—¿Mejor este partido que los anteriores de su selección, incluso el del Brasil?

—No he podido disponer de todos los elementos, bien por sanción o por lesión, y fueron mejores los dos últimos partidos.

—¿Qué opina del equipo español?

—Tiene excelentes jugadores, pero su situación en el campo no ha sido buena. Personalmente, nunca destacó a nadie.

Finalmente, un muchacho rubio, que jugó con gafas, el capitán belga Jurion, dice:

—Contento con mi colaboración al equipo belga. Hemos jugado mejor agrupados y hemos dominado más.

El Abarán, en Madrid

El Madrid mantiene el buen propósito de hacer destilar por Chamartín a los equipos de Segunda más destacados, y así, el miércoles veremos en Chamartín al joven equipo del Abarán, que tan difícilmente fue eliminado ayer por el Coruña.

Los "fruteros" murcianos cuentan con grandes simpatías en Madrid, y es de esperar que el recinto "Inocengue" registre una gran entrada.



CARRETERA DE LA CORUÑA, Km. 9-200. Teléfonos 207 06 61 - 207 02 72

HOY, PRESENTACION EXCEPCIONAL DE LA CANTANTE BRASILEÑA MARIA HELENA

LA OSTRERIA

goza de un permiso especial de la etiqueta para comer los pollos con la mano. Libreros, 2 (semiesquina a Gran Vía). Teléfonos 247 72 40 y 247 10 49. Cruz, 10. Teléfs. 232 65 83 y 231 01 27. López de Hoyos, 93, y Alcalá, 145. Teléfono 225 10 20

LE OFRECE SU CAMPAÑA DEL POLLO a 55 pesetas UNO ELIJA SU POLLO Y VEA LO ASAR

Si tiene usted invitados o va de jira, llámenos por teléfono. Nosotros se lo enviamos en cajas especiales.

CON LA PEÑA GOL A ZARAGOZA

A PRECIOS POPULARES: Butaca, ida y vuelta, desde 110 pesetas. SALIDAS: sábado, día 7, a las 9 mañana, 3 tarde y 12 noche, y domingo, a las 7 de la mañana, para regresar después del partido. Coche especial: salida, sábado, 3 tarde, para regresar el lunes a las 9 de la mañana, visitando el Monumento de Piedra. Butacas ida y vuelta, desde 175 ptas. — INSCRIPCIONES: PEÑA MADRIDISTA, C/Al. Calle del Espíritu Santo, 36. Teléfonos 221 90 83 y 221 72 46.

YORK CLUB

JOSE ANTONIO, 70

HOY, PRESENTACION DE ANA MARIA GONZALEZ

LA VOZ LUMINOSA DE MEJICO

CASSELLANA

EL ANIS DE ESPAÑA

VISTO Y OIDO

... como el cangrejo

La magnífica crónica de Santidrián, "que estaba allí", nos recorda del comentario; pero los estupidos servicios de televisión y radio "pusieron" a tales usuarios en Mostalla, en la hermosa alfombra mágica que, cual maravilloso cuento de "Las mil y una noches", les permitió no perder un solo detalle. De nuevo el equipo-Villalonga ha experimentado un grave tropiezo, tan grave que, si no fuera porque vamos acostumbrados a esperar acontecimientos y derivaciones importantes...

MADRIDISTAS!, A ZARAGOZA Y MONASTERIO DE PIEDRA

Salidas: Sábado, 3 tarde y 11 noche. Regreso: Después del partido y lunes. Inscripciones: VIAJES ESPAÑA MUNDIAL (G. A. T. 47). Calle San Leonardo (Edificio España). Teléfono 247 95 38. - MADRID (13)

TERMINAN LOS DIECISEISAVOS DE LA COPA

Siete clasificados del grupo Norte, seis del Sur y tres desempates

Destacan los triunfos del Celta en Cádiz y del Indauchu en Granada

HERCULES - HOSPITALET, BADALONA - ONTENIENTE Y CONSTANCIA - LAS PALMAS NECESITARAN UN TERCER ENCUENTRO

SANTANDER. 1.-Alineaciones: SANTANDER: Larzábal; Navarro, Gómez, Echevarría; Jiménez, Raba; Gento II, Gento III, Trigo, Abel, Yosu. MALORCA: Galán; Doro, Bolo, Sainz; Forteza, Arqué, Mir, Lerna, Pepillo, Sampedro y Aguado. Resultado: Real Santander, 1 (Raba); Mallorca, 0. Auténtico partido copero, en el que el Santander, a pesar de dominar y jugar mucho mejor que los mallorquines, no pudo superar la ventaja lograda por éstos en su terreno. En la primera parte, Sans resultó lesionado al chocar con Gento III, volviendo al terreno de juego con la cabeza vendada. A los tres minutos del segundo tiempo, el Santander se anotó su único gol, en un magnífico remate de cabeza de Raba. El señor Sánchez Ibáñez escuchó una fuerte bronca al anular a Yosu una jugada que terminó en la red, a pocos minutos del final. CONTINUA EL ORENSE HUELVA. 1.-Alineaciones: HUELVA: Foria; Infante, Ruiz, Picoiro; Carlo, Román; Gringo, Frasco, Ojeda, Ramoncito, Benítez. ORENSE: Ibarreche; Angel, Celso, Orbián; Alvarez, Pauso; Gutiérrez, Luis, Wilson, Arcángel, Chabelo. Resultado: Huelva, 1 (Ojeda); Orense, 0. El Orense continúa en el torneo de Copa, pues supo defender bien su ventaja de 2-0, a pesar de que el Recreativo le embotelló materialmente. El único tanto del partido lo consiguió Ojeda, a un minuto del descanso, al rematar un centro de Benítez. La segunda parte se caracterizó por el intenso dominio local y la buena labor de las defensas gallegas. EL ALAVES SE SALVO POR LA "RENTA" VITORIA. 1.-Alineaciones: ALAVES: Vallejo; Gaureguizar, Gorospe, Iguarán II; Moreno, Anzón; Zuzuga, Cabezon, Goyarán, Izaguirre, Larrauri. CRUTA: Alonso; Ocaña, Pedrito, Enri; Ruiz, Baena; Ayala IV, Moreno, Dotó, Anta, Ayala II. Resultado: Alavés, 3 (Izaguirre); Atlético de Ceuta, 3 (Baena de penalty, Ayala II). El Atlético jugó a favor del viento durante la primera parte, por lo que el conjunto local tuvo que defenderse con mucho orden. Baena inauguró el marcador para los forasteros, al transformar un

penalty a los treinta y cuatro minutos. Un minuto después, Izaguirre logró el primer empate. A los cinco minutos de reanudarse el encuentro, Izaguirre consiguió ventaja para el Alavés, y cinco minutos después, el mismo jugador hizo el tercer tanto. En una vigorosa reacción de los atléticos, Ayala II marcó el segundo tanto visitante, y en el último minuto el balón llegó a la red local, sin que se supiera quién lo impulsó en el lío de jugadores que se formó ante la puerta de Vallejo. Con este definitivo empate, el Alavés se clasifica para la siguiente eliminatoria, ya que en Ceuta venció por 2-1. VENCIO LA REAL PERO POR ESCASO MARGEN SAN SEBASTIAN. 1.-Alineaciones: REAL SOCIEDAD: Golechechea; Abisolo, Claret, Ormaechea; Matute, Lasa; Amas, Arzac, Eceiza, Mendibuce, Urzelai. SAN FERNANDO: Fernández; Carbonell, Herrera, Ortíz; Buriño, Samper; Quiroga, Juanín, Cuntón, García, Añás. Resultado: Real Sociedad, 1 (Arzac); San Fernando, 0. Dominó intensamente la Real durante todo el partido. El tanto del triunfo demostró la consistencia de los tres minutos, al recoger un rebote del guardameta Fernández. Este gol habría de servir para que la Real se clasificara en el torneo de Copa, ya que el anterior partido finalizó en San Fernando con empate a tres. En la segunda parte bajó bastante la calidad del juego. EL DEPORTIVO ELIMINO AL ABARAN DE PENALTY LA CORUÑA. 1.-Alineaciones: DEPORTIVO: Pampols; Carlos, Pego, Dominguez; Manin, Escobedo; Loureda, Crispi, Veloso, Lameiro, Montalvo. ABARAN: Bebbi; Bernardi, Bincoñ, Garre; Irusqueta, Alencu, Besó, Eloy, Martos, Chenchu, Alonso. Resultado: Deportivo de La Coruña, 2 (Manin, de penalty; Veloso); Abarán, 0. El Abarán fue eliminado de la Copa por escaso margen. Presionó incesantemente el Coruña, pero no pudo zafarse del severo marcaje de hombre a hombre a que fueron sometidos sus delanteros. A los diecisiete minutos, Manin transformó un penalty con que fue sancionada una falta a Veloso. Después se registraron algunas brusquedades, con amonestación a Garre.

Cuando finalizaba el partido, a los cuarenta y dos minutos, se registró un acoso de toda la delantera coruñesa, con tiro cruzado de Veloso, que se transformó en el tanto que clasifica al equipo local. SE SUPERO EL MELILLA MELILLA. 1.-Alineaciones: MELILLA: Vicente (Roal); Tenorio, Ramos, Herrero; Ibáñez, Boni; Egui, Antóñito, Rojas, Brevil, Pepe. BURGOS: Solana; Casuso, Zamora, Arsenio; Pagnito, Ribón; Angell, Gallica, Azcarate, Fábregas, Perro. Resultado: Melilla, 2 (Rojas); Burgos, 0. Después del descanso, el Melilla equetó su juego y dominó. A los cinco minutos, Pepe, tras una extraordinaria internada, dejó medido el balón a Rojas para que marcara el primer tanto. A los treinta y cuatro minutos, Brevil quien avanzó, y su centro fue rematado espectacularmente de cabeza por Rojas, que logró el segundo gol local. Con esta victoria, el Melilla eliminó al Burgos de la Copa. INSUFICIENTE VICTORIA GIRONESA GIRON. 1.-Alineaciones: GIRON: Cobo; Alonso, Florin, Urdabaitz; Puente, Eratín; Montes, Félix, Novoa, Pocholo, Mundo. ELDENSE: Gol; Albert, Enullio, Peiró; Cordones, Domenech; Santamaría, Bartolo, Barberá, Asterio, Carballo. Resultado: Real Giron, 2 (Félix, Montes); Eldense, 0. Nervios y entusiasmo desatado por los jugadores de los dos equipos. En un fallo del guardameta visitante, Félix logró el primer gol a los tres minutos. A los veintinueve del segundo tiempo, Montes consiguió el segundo, pero aunque los asturianos se volcaron sobre la puerta levantina, no consiguieron el tanto que había de igualar la eliminatoria. UN PENALTY CLASIFICO AL TENERIFE SANTA CRUZ DE TENERIFE. 1.-Alineaciones: TENERIFE: Javier; Martín, Morán, Morán; Padrón I, Borredá; Paquillo, Gilberto, José Juan, Saavedra, Padrón II. OSASUNA: Astráin; Amantequi II, Zamacona, Eloy; Sertucha, Martín; Asparren, Silvestre, Amantequi I, Larrañaga, Areta. Resultado: Tenerife, 2 (Padrón I, Paquillo de penalty); Osasuna, 1 (Areta). Nula calidad de juego, violencia y marrullerías por parte del Osasuna, que adoptó un supercrotrojo ante su puerta. El partido fue de

infima clase, ya que los delanteros tenerifeños fallaron claras oportunidades. A los trece minutos de la segunda parte, Padrón II inauguró el marcador. Después el arbitro, señor Bañón, expulsó a Borredá, y un minuto más tarde, al guardameta visitante, Astráin, que fue sancionado con penalty, transformado por Paquillo. Cinco minutos antes del final, Areta hizo el gol osasunista. Con este resultado el Tenerife se clasifica en el torneo copero. EL MALAGA, FACIL VENCEDOR MALAGA. 1.-Alineaciones: SALAMANCA: Clemente; Hernández, Martiarena, Ormazá; Kato, Jaspé; Corrochano, Lanzurica, Pineda, Pello y Eloy. MALAGA: Américo; Tosco, Arias, Portales; Ríos, Antonio Ruiz; Rovira, Otiáñez, Chuzo, Sande y Zacañero. Resultado: Málaga, 3 (Zacañero, 2; Chuzo, 1); Salamanca, 1 (Arias, propia meta). En la primera parte los malagueños lograron clara ventaja en bonitos remates de Zacañero, Chuzo, con posterior repetición por parte de ambos jugadores. El único tanto que se anotó el Salamanca fue obra del defensa local Arias, que al intentar despejar, introdujo el balón en su propia puerta cuando sólo faltaban minutos para el final. EMPATE EN ALGECIRAS ALGECIRAS. 1.-Alineaciones: ALGECIRAS: Torrolo; Dámaso, Juan José, Rafaelín; Bruna, Gerardo; Mendoza, Ramón, Tapia, Paco León y Monóvar. LANGREO: Amador; Monchín, Alarcón, Valentín; Marañón, Charres; Montes, Badilla, Rosamante, Chel y Monchín. Resultado: Algeciras, 1 (Paco León); Langreo, 1 (Montes). La cerrada defensa del Langreo ha servido para salvar la eliminatoria. A los veinte minutos Montes logró ventaja para los visitantes. Un minuto antes del descanso, Monóvar y Monchín fueron expulsados por juego peligroso. En la segunda parte, a los diecisiete minutos, Paco León logró el empate al rematar un centro de Mendoza. EL EUROPA, ELIMINADO CON APUROS BARCELONA. 1.-Alineaciones: EUROPA: García; Alfonso, González, Pedrin; Camochao, Matias; Ricos, Tomás, Rojas, Josefo, Castaños. MESTALLA: Valero; Escudero, Villar, Videgain; Sendra, Esteve;

Fuentes, Amorós, Navarro, Foli, Tolo. Resultado: Europa, 2 (Ricos, Tomás); Mestalla, 0. El Mestalla eliminó con apuros al Europa, pues los catalanes exhibieron más méritos y le fue escomatado un penalty. En el primer tiempo no hubo goles. A los diez minutos de la segunda parte, Ricos aprovechó un fallo de Escudero para inaugurar el marcador. A los veinticuatro, Tomás hizo el segundo tanto catalán. VOLVIO A PERDER EL GRANADA GRANADA. 1.-Alineaciones: GRANADA: Otero; Torres, Manolo, Pontoni; Gerdjeuca, Pellejero; Haro, Pirri, Chapela, Arsenio, Román. INDAUCHU: Martín; Jáuregui, Jor, Ramón, Moncho; Larrauri, Ipiña; Arroyo, Urquijo, Lizarralde, Victor, Urdampilleta. Resultado: Granada, 1 (Arsenio); Indauchu, 4 (Urquijo, Arroyo, Lizarralde, 2). El brioso juego del Indauchu dejó en la cuneta al Granada. En la primera parte, Urquijo y Arroyo lograron ventaja para los visitantes. A los tres minutos de reanudado el encuentro, Arsenio consiguió el único tanto granadino, pero después Lizarralde aumentó la distancia del Indauchu con dos magníficos goles. TRUFINO DEFINITIVO Y A DOMINIO DEL CELTA CADIZ. 1.-Alineaciones: CADIZ: Bermúdez; Aparicio, Valderas, Pedrito; Artega, Lloña; Luna, Aragón, Tobalo, Blanco, Soriano. CELTA: Cantero; Ruri, Laschras, Zuzunegui; Peñiño, Albino; Pintos, Zamorita, Vifias, Téllez, Polito. Resultado: Cádiz, 1 (Tobalo); Celta, 2 (Téllez, Peñiño). Aunque el Cádiz se lanzó a una buena ofensiva en la primera parte, los vigueses consiguieron acorralar a sus rivales después del descanso. A los diecinueve minutos, Tobalo, de cabeza, inauguró el marcador para los gaditanos. En la segunda parte, a los treinta y siete minutos, Téllez se internó y de tiro raso logró el empate. A cuatro minutos del final, Bermúdez despejó en corto el balón y el lío que se armó frente a la puerta local fue resuelto por Peñiño al enviarlo a la red. DESEMPATARAN EL HERCULES Y EL HOSPITALET ALICANTE. 1.-Alineaciones:

HOSPITALET: Parcet; Bacunin, Pantaleón, Roca; Giménez, Armas; Castano, Lloréns, Llopis, Julián y Givov. HERCULES: Albadalejo; Rayo, Torres II, Simó; Paqui, Campos; Pío, García, Arana, Balach y José Juan. Resultado: Hercules, 1 (Balach); Hospitalet, 0. Encuentro entretenido, en el que ambos equipos jugaron con las líneas abiertas. A los tres minutos de iniciarse el segundo tiempo, Balach, sobre la marcha, logró el único tanto del partido, que obligará a un tercer encuentro de desempate. BADALONA - ONTENIENTE, SIN RESOLVER BARCELONA. 1.-Alineaciones: BADALONA: Santos; Magi, Arenós, Renñil; Florit, Cantallops; Garinas, Vinas, García II, Gastull y Tola. ONTENIENTE: Moreno; Montero, Rubio, Dafez; Canet, Esbalt; Cebrián, Valero, Miguel, Alós y López. Resultado: Badalona, 2 (Farras y Vinas); Onteniente, 1 (Arenós, propia meta). Empate de la eliminatoria conseguida en el último minuto, cuando los locales ya casi habían perdido toda esperanza. En el primer tiempo, Arenós tuvo mala fortuna de marcar en su propia meta. Hasta los cuarenta y dos minutos de la segunda mitad no llegó la igualdad, en un remate de Farras. En el último instante, Vinas, de cabeza, logró el gol que vivió la eliminatoria. CONSTANCIA - LAS PALMAS NECESITARAN OTRO PARTIDO INCA. 1.-Alineaciones: CONSTANCIA: Vilar; Torres, Llopart, Franch; Colom, Laguardia; Macario, Martín, Kacasas, Ledo y Amarilla. LAS PALMAS: Oregui; Aparicio, Tonoño, Arduar, Collar, Oscar; Juan Luis, Germán, Erasto, Torrens y Vegas. Resultado: Constancia, 4 (Ledo, dos; Kacasas; Amarilla, de penalty); Las Palmas, 1 (Germán). Gran partido, en el que el dominio correspondió a los locales, que llevaron siempre la iniciativa. A los veinticuatro minutos, Ledo marcó el primer tanto, y un minuto después Kacasas hizo el segundo. Tras el descanso, a los siete minutos, Amarilla transformó un penalty que le habían hecho a él mismo. A los treinta y uno, Germán, desde lejos, obtuvo el único gol canario; pero ocho minutos más tarde, Ledo cerró la cuenta, que supone igualar la eliminatoria.

Palacio de la Musica. TODOS LOS DIAS, DOS FUNCIONES: 4,30 y 7. 6ª SEMANA. MARISOL RUMBO A RIO. ISABEL Garcés. JOSÉ MARCO DAVO - GUSIA PARADIS FERNANDO CEBRIAN - JOSÉ RIGALU - JOELLE RIVERO. FERNANDO PALACIOS. UNA NUEVA MARISOL, ATRACTIVA, SIMPATICA, ALEGRE Y... DIFERENTE! AUTORIZADA PARA TODOS LOS PUBLICOS. HISPAMEX FILM S A PRESENTA 2. SEMANA DE EXITO Bolshoi BALLET. GALINA ULANOVA, RAISES STRUCHKOVA, NIKOLAI PADDEYECHEV. PARA TODOS LOS PUBLICOS.

LOPE de VEGA 4 SEMANA DE EXITO. AUDREY HEPBURN. DESTELLANTE COMO EL DIAMANTE! AGRADABLE COMO EL CHAMPAN! LOCA... COMO HOLLY! DESAYUNO CON DIAMANTES. GEORGE PEPPARD, NEAL TESSEN, DANAAN, MICKEY ROONEY. PARA MAYORES DE 18 AÑOS.

IMPERIAL FUENCARRAL RICHMOND 2ª SEMANA. LA MEJOR PELICULA DE JOHN FORD. JOHN WAYNE MAUREEN O'HARA. ESCRITO BAJO EL SOL. DAN DAILEY, WARD BOND, KEN CURTIS, EDMUND LOWE. PARA TODOS LOS PUBLICOS.

LUCHANA - IDEAL - BENLLIURE - MARVI - TEXAS. 'PRIMER REESTRENO EXCLUSIVO'. Del rosa... al amarillo. Un film de SUMMERS. CRISTINA GALBO - LINA ONESTI - PEDRO D. DEL CORRAL - JOSE V. GERRUDO. UNA PRODUCCION ECO FILMS, S.A. - IMPALA, S.A.

SALAMANCA - BARCELO - MONUMENTAL ARGÜELLES - CONCEPCION. PRIMER REESTRENO EXCLUSIVO. ALFRED HITCHCOCK. Los pájaros. ROD TAYLOR, JESSICA TANDY, SUZANNE PLESSHETTE, ALFRED HITCHCOCK, TIPPI HEOREN. PARA MAYORES DE 18 AÑOS.

DIFÍCIL VICTORIA DEL PLUS ULTRA

El Toledo, con juego muy preciso, llegó a acorralar a los "aseguradores" EL RAYO VENCIO EN FEO ENCUENTRO

JORNADA DE POCOS GOLES Y TRES EMPATES



El Plus Ultra continúa su racha de vencedor incontestable. Así inició ayer la cuenta, con un remate que se cuela pegado a un poste, sin que el guardameta visitante pueda impedirlo, a pesar de su buena estridada. (Foto Chaves-Lavín.)

Por primera vez en lo que va de Liga hemos visto al Plus Ultra "pasársela morosa" en su campo de la Ciudad Lineal. El Toledo puso, a pesar de salir derrotado por tres u no, mucho nervio y gran decisión en el encuentro, e incluso consiguió acorralar al Plus en largos periodos de tiempo.

BUENA DISTRIBUCION

Los toledanos—que ocupaban el segundo puesto en la clasificación—justificaron muy mucho el puesto. Es un conjunto muy bien acoplado, sobre todo en lo que se refiere a ese difícil engranaje que debe existir entre medios y delanteros. La "chula" del buen fútbol visitante estuvo, a mi juicio, en el perfecto marcateje que realizó el medio Ramirez, al internacional Grosso. Ahí estuvo, repito, el quid de todo. Los toledanos sujetaron bien a la delantera "aseguradora" y no descuidaron jamás el ataque. No realizaron ese tan desgastado sistema de "cerrojo". Vinieron a jugar de poder a poder, como se dice... Y "quidron", sí, en muchas ocasiones...

SUPERAR A FRANCESAS Y BARCELONA

Nuevo su día el Plus Ultra. No le salieron bien las cosas. O mejor dicho, no le permitieron que les salieran bien, que es muy distinto. Sin embargo, a francesas y barcelonas, y a base de mucha voluntad, pudieron conseguir una difícil victoria ante el Toledo. Quedó, como antes digo, en situación de "congelado" el interior Grosso. Congelado no por el frío, sino por el marcateje a que fue condenado. Grosso es, sin duda alguna, la base de la delantera. Ayer quedó demostrado que cuando Grosso no "funciona" todo se desmorona. El arriete Madrid no encontró sitio para el remate fulminante; Carretas, salvo en el gol que hizo, anduvo desahogado. Casado, el extremo, se empeñó en hacer la "jugadita" y en buscar al contrario absurdamente. Y el otro extremo, Monroy, lesionado en el primer tiempo, se abstuvo de todo. Menos mal que el medio Labernia tuvo fuerzas para enredar el equipo, y que la defensa, sobre todo Collar, estuvo muy certera. De las líneas de atrás nació, al menos, la fortaleza del equipo.

GOLES Y MOMENTOS

A los dos minutos de juego, Carretas, de tiro impresionante desde fuera del área, inauguró el marcador para el Plus. Replicó con mucho brío el Toledo, y un remate de cabeza de Reyes salió alto por muy poco. Seguidamente, el Plus estuvo a punto de marcar en jugada de Casado, pero el pelotón fue despejado por una defensa desde la misma línea. Volvió a la carga el Toledo, y arrojó a los "aseguradores". A los veintidós minutos, en jugada de toda la delantera visitante, Medina, en remate suave, estableció el empate. El fútbol se hizo de toma y daca. Ambas áreas pasaron por momentos de apuros, y a los treinta y dos minutos, en un fallo de la de-

UN SOLO GOL EN LEGANES

LEGANES. 1.—Victoria mínima de los locales ante un difícil rival, como el Torrijos. Balones a los postes del once visitante y presión de los madrileños, que buscan con afán la victoria, que llegará a los treinta y cinco minutos por mediación de Looches. Brillante arbitraje de Santana.

NI VENCEDORES NI VENCIDOS EN GUADALAJARA

GUADALAJARA. 1.—El equipo local repartió los puntos con la Segoviana por su empate a uno. Los propietarios dominaron más, pero los visitantes cerraron muy bien las líneas y contratacaron con peligro. Valderrama logra el forastero y Doñate, a dos minutos del final, iguala el tanteo.

EMPATE EN TALAVERA

TALAVERA DE LA REINA. 1. Los propietarios y el Getafe empataron a uno. Buen juego en la primera mitad, con goles de Marín para el Talavera y de Manolin para los madrileños. El segundo tiempo fue una lucha de ambos cuadros contra el viento, la lluvia y el enorme barrizal.

UN SOLO GOL EN LEGANES

LEGANES. 1.—Victoria mínima de los locales ante un difícil rival, como el Torrijos. Balones a los postes del once visitante y presión de los madrileños, que buscan con afán la victoria, que llegará a los treinta y cinco minutos por mediación de Looches. Brillante arbitraje de Santana.

NI VENCEDORES NI VENCIDOS EN GUADALAJARA

GUADALAJARA. 1.—El equipo local repartió los puntos con la Segoviana por su empate a uno. Los propietarios dominaron más, pero los visitantes cerraron muy bien las líneas y contratacaron con peligro. Valderrama logra el forastero y Doñate, a dos minutos del final, iguala el tanteo.

EMPATE EN TALAVERA

TALAVERA DE LA REINA. 1. Los propietarios y el Getafe empataron a uno. Buen juego en la primera mitad, con goles de Marín para el Talavera y de Manolin para los madrileños. El segundo tiempo fue una lucha de ambos cuadros contra el viento, la lluvia y el enorme barrizal.

EN CUENCA

CUENCA. 1.—Los propietarios y el Carabanchel empataron a uno. Gran actuación de la línea media local y gol de Mariani en el minuto siete favorable a los madrileños. En el cuarenta y uno de la segunda parte Sánchez logra el empate.

POCO JUEGO EN TOLEDO

TOLEDO. 1.—El Santa Bárbara venció al Aranjuez por tres a dos. Encuentro de poca calidad técnica, aunque alterno y movido. Piñero, Rafa de penalty, y Baldestero, marcó los goles locales, y Rivilla y Heredia para los visitantes.

MORALES, GOLEADOR

AVILA. 1.—El titular venció al Alcañal por dos a cero. Mal estado del terreno y fuerte presión de los visitantes. Morales fue la figura destacada, con dos soberbios goles en jugadas precisas de los delanteros, que tuvieron, como siempre, un certero rematador en el gran interior. Los alcañales gustaron.

NO MERECE PERDER EL MADRILEÑO

PUERTOLLANO. 1.—Mínima victoria del Calvo Sotelo, uno a cero, ante el Madrileño. A los nueve minutos, a la salida de un córner, el delantero centro local lanzó el solitario gol. A los treinta y cinco, incomprendiblemente, el árbitro excluyó al delantero madrileño Puertollano. Pese a esta baja, el Madrileño se cree y domina a su rival, estrellando Pascual un balón en el larguero en las porterías. El Madrileño, según la opinión pública, ha sido el mejor equipo que ha pasado por Puertollano.

CLASIFICACION

J. G. E. P. F. C. Puntos							
Plus Ultra	11	11	0	37	7	22	10
Carabanchel	11	7	2	23	14	16	6
Toledo	11	7	1	23	19	15	5
Segoviana	11	6	3	20	18	15	9
Rayo V.	11	6	2	23	13	14	4
Talavera	11	4	6	23	20	13	1
Getafe	11	4	3	15	12	12	2
Alcañal	11	4	3	19	18	11	1
Avila	11	3	4	15	13	11	1
Guadalajara	11	3	4	17	18	10	2
Femsa	11	4	0	6	21	19	0
Comense	11	3	2	6	18	8	4
Leganés	11	3	2	6	14	28	4
Santa Barbara	11	2	7	14	16	3	7
Torrijos	11	1	8	14	26	3	7
Aranjuez	11	0	2	9	13	23	8

COMARCA DE TOLEDO

Primera Regional
Quintanar, 1; Parque Móvil, 0.
Moscardó, 2; Villacañas, 0.
Afiicionados
Sagrino, 4; San Prudencio, 3.
Astand, 1; Sonseca, 1.
Toledo, 3; Yepes, 4.
Villa, 3; Almoradil, 1.
Juvencos
Siervos de María, 0; Santa Bárbara, 1.
Toledo, 6; Illescas, 0.
Villacañas, 2; Esquivias, 0.
San Prudencio, 3; Quintanar, 2.
Torrijos, 6; Sonseca, 0.

LA QUINIELA

ASKAR

JORNADA 8 diciembre 1963

1.ª y 2.ª DIVISION	
1 Levante - Oviedo	/
2 Sevilla - At. Bilbao	X
3 Barcelona - Elche	/
4 Zaragoza - R. Madrid	X
5 At. Madrid - Córdoba	/
6 Murcia - Español	/
7 Pontevedra - Botis	X
8 Valladolid - Valencia	X
9 Orense - Celta	/
10 Alavés - Coruña	/
11 Salamanca - Santander	/
12 Gijón - R. Sociedad	/
13 Málaga - Granada	/
14 At. Ceuta - Mallorca	/

RESERVA

1 Hércules - Huelva	/
2 Melilla - Algeciras	/

Si no resulta premiado su boleto, remitanos al concurso "LA QUINIELA" ASKAR - RADIOTELEVISION, apartado número 243, Madrid.

Puede resultar agradecido con un magnífico televisor último modelo en el sorteo que se efectuará el próximo 13 de enero con los boletos remitidos.

Daremos el resultado de este concurso en las "Hojas del Lunes" de toda España.

BALANCE DOMINICAL

EL DURO TAMIZ

RESULTADOS

Cádiz, 1; Celta, 2 (anterior, 0-0; total, 1-2).
Real Sociedad, 1; San Fernando, 0 (anterior, 2-2; total, 3-2).
Huelva, 1; Orense, 0 (anterior, 0-2; total, 1-2).
Hércules, 1; Hospitalet, 0 (anterior, 0-1; total, 1-1).
Granada, 1; Indauchú, 4 (anterior, 2-4; total, 3-8).
Alavés, 3; At. Ceuta, 3 (anterior, 2-1; total, 5-4).
Algeciras, 1; Langreo, 0 (anterior, 1-2; total, 2-3).
Constancia, 4; Las Palmas, 1 (anterior, 0-3; total, 4-4).
Tenerife, 2; Osasuna, 1 (anterior, 2-2; total, 4-3).
Gijón, 3; Eldense, 0 (anterior, 1-4; total, 2-3).
Badalona, 2; Onteniente, 1 (anterior, 2-3; total, 4-4).
Melilla, 2; Burgos, 0 (anterior, 0-0; total, 2-0).
Europa, 2; Mestalla, 0 (anterior, 1-4; total, 3-4).
Málaga, 4; Salamanka, 1 (anterior, 1-1; total, 5-2).
Coruña, 2; Abarrán, 0 (anterior, 1-2; total, 3-2).

SITUACION DE LOS EQUIPOS

Se clasifican para la siguiente eliminatoria Celta, Real Sociedad, Orense, Indauchú, Alavés, Langreo, Tenerife, Eldense, Mallorca, Melilla, Mestalla, Málaga y Coruña, y tienen que desempatar Hércules-Hospitalet, Badalona-Onteniente y Constancia-Las Palmas.

Huelga casi el comentario, porque de la escaramuza precedente se sabe quienes continúan en la fase siguiente y los que han de desempatar, aunque sea extraño que equipos como el Santander, Europa, Barcelonés, Huelva (cuna del fútbol hispano), Granada, Osasuna, Gijón y... ¡a qué seguir!—queden fuera tan rápidamente.

Finalmente, entre los desempates hay uno muy curioso entre los isleños del Mediterráneo y del Atlánti, Constancia de Inca, Baleares y Deportivo de Las Palmas canario.

Boxeo: Ante el acontecimiento del viernes

FOLLEDO NO PERMITE QUE SE DUDE DE SU VICTORIA, QUE LE VALDRA EL CAMPEONATO EUROPEO

MAÑANA, ENTRENAMIENTO PUBLICO DE LASZLO PAPP

Nuevamente nos traen a Madrid—gracias al esfuerzo de la Federación Española de Boxeo—un campeonato de Europa. El viernes será, pues, día "histórico" para el pugilismo nacional. Luis Follado, un madrileño, el idolo actual de las multitudes, llega al último peldaño del escalón europeo; a disputar el título.

Follado se enfrenta a fondo. Tiene facultades. Hace doce asaltos. Desde aquí, como madrileños, como españoles y como aficionados, agradecemos y aplaudimos calurosamente a la Federación Española de Boxeo, que con tanto entusiasmo ha sabido vencer las muchas dificultades que ha habido para "traer" este campeonato de Europa de los pesos medios a Madrid, a la capital de España.

José MARIA RUIZ

CARRERAS DE CABALLOS

Gran triunfo de "Bud", de Dos Estrellas, en el Premio Gladiateur, en la clausura de la temporada

LA APUESTA QUINTUPLE, CON SIETE ACERTANTES, SE PAGO A 44.687 PESETAS A CADA UNO, Y LA TRIPLE GEMELA VOLVIO A QUEDARSE DESIERTA, CON UN FONDO DE 58.278 PESETAS PARA LA INAUGURACION DE LA TEMPORADA DE INVIERNO

Lástima que el tiempo no prestase un mínimo de colaboración en la clausura del año hípico. El público no quiso perderse éste, y así, pese a la constante lluvia que caía, convirtió las pistas en terreno peligroso por el barro, la duodécima reunión de la temporada de otoño, última del presente ciclo, registró una entrada como si de primavera se tratase. Cuarenta y dos caballos tomaron parte en la jornada de clausura. Se anunció como prueba destacada del programa el Premio Gladiateur, sobre la distancia maratoniada de 4.000 metros, que el terreno fangoso elevó a bastante más. El triunfo fue para el representante de la cuadra Dos Estrellas, "Bud", montado por la mano maestra de Carudel, en una impresionante carrera disputada a "Farón", de la yeguada Ipitza, que llevaba el otro maestro, Román Martín. Nuestra felicitación al feliz propietario del potrillo ganador y a su preparador, Alvaro Díez, todo por partida triple. La puesta a punto de los pupilos estrallados merece nuestro más sincero elogio; su forma será difícil de superar.

EMOCION EN EL GLADIATEUR

Ocho fueron los aspirantes al entorchado de fondo de nuestro calendario hípico. El Gladiateur, sobre los 4.000 metros de distancia, la pista, pesada en extremo, había que pensarse en la sorpresa, pero ésta no vino. Ocurrió lo que debía ocurrir. Dada la salida, pusieron en cabeza "Farón", con Román Martín, y el gran favorito "Bud", con Carudel. Los dos grandes con los dos maestros de la pista. Al pasar ante las tribunas los dos llevaban cierta ventaja, pero "Bud" se adelantó y se fue ganando hasta llegar a la recta final. Allí aparecieron los dos juntos, el primero hubo un intento de desahogado de "Farón", que fue desahogado. Entrando en la recta el "Bud" se adelantó y se fue ganando hasta llegar a la meta. Los dos grandes, "Bud" y "Farón", se fueron ganando hasta llegar a la meta. Los dos grandes, "Bud" y "Farón", se fueron ganando hasta llegar a la meta.

LA DE VALLAS Y EL HANDICAP MARQUINA

Emocionante hasta el final fue el desarrollo de la prueba de obstáculos premio Ushas (handicap) sobre 2.500 metros. Lo que parecía que sería una insalvable carga para "Manchú" no lo fue por la acertada carrera de espera que hizo sobre el honrado veterano Goyeneche. Cuando todo parecía favorable a "Anadir" que montaba J. V. Charvarrias surgió en los últimos metros el galope fuerte y seguro de "Manchú". El hijo de "Cantaber" logró batir por tres cuartos de caballo al de José Luis Carrera. Trece-

LA PRUEBA DE VENTA

Como broche final a la temporada se corrió la prueba de venta, hándicap, premio Feriala, sobre 1.800 metros de recorrido. Pese a ser el campo más numeroso de la jornada, con once participantes, la carrera tuvo un franco ganador. Se fue en la gata "Olivia", con Gelabert, y sin ser inquietada, pese a los intentos de aproximación de alguno de sus seguidores, la de la cuadra Mediterránea, la de la meta sin agobios. La colocación fue para "Salina", de José Luis Carrera, montada por J. Jimenez, que se impuso a "Ballón" de Raimundo Fernández Cuesta.

La apuesta quintuple tuvo siete acertantes, que cobraron un dividendo de 44.687 pesetas cada uno. De la triple-gemela no se registró ningún boleto acertante, por lo que el fondo, de 58.278 pesetas iniciales, pasará a la primera jornada de la temporada de invierno en la inauguración de la temporada.

CONDY DEBY

Plus Ultra: once partidos, veintidós puntos

Resaltamos porque se lo merece la ascendente marcha triunfal del Plus Ultra.

El joven cuadro "asegurador" ha conseguido en once partidos veintidós puntos. Goles y victorias del Plus Ultra que se convierten—y que dure mucho—en espejo ejemplar, puesto que se erigen en un "caso" dentro del fútbol hispano.

Si durante sus partidos en el remozado terreno de la Ciudad Lineal es animado al grito de "¡Hala, Plus Ultra!", nos permitimos repetir como homenaje a su extraordinaria ejecutoria.

EL PREMIO BOO

Tenía interés el contrastar los valores de los potros de la generación precoz y los de la clásica. Así se siguió con atención el premio Boo sobre los 1.000 metros del recorrido. La partida fue ganada por los novatos, que demostraron su buena clase. Ya en la salida se puso en cabeza "Milonguero", bajo el mando de S. Figueroa, quien no cede terreno durante todo el trayecto. Su único perseguidor, "Teror", con Carudel, intentó dar la batalla al de Dos Estrellas, pero no pudo sino contentarse con la colocación. El de Dos Estrellas sacó una ventaja de cuatro cuerpos al potrillo del marqués de la Flori-

¿QUE LE OCURRE AL BARSÁ?

Ayer perdió (2-1) con Boca Juniors de Buenos Aires

Después de su difícil y laborioso empate con los alemanes de Hamburgo (4-1) en el Non Camp y de su derrota en San Mamés (2-0), un nuevo fracaso (1-2), esta vez ante el famoso Boca Juniors porteño, que no había vuelto a España desde 1925.

Bien que acusara las ausencias (Olivella y Zaldúa) de los que acudieron en Mestalla, pero ni eran tan esenciales para club con tan buenas reservas como el Barsa ni se comprende que pusiera tan excesivo entusiasmo en superar a rival de tan relativa importancia como el plantel Boca Juniors (los auriazules de aquellos Tarasconi y Bernasconi, Médici y otros auténticos "cracks"), al que tanto favorece esta triunfal presentación en Europa.

Eso: ¿Qué le ocurre al Barsa?

MADRIDISTAS, A ZARAGOZA, DESDE 130 PESETAS

Salidas, a las 9 h., 3 tarde y 12 noche día 7. Coche visitando el Monasterio de Piedra; salida, 8 horas. Regreso, después del partido y lunes, a las 15 horas. Reservas en las peñas Bernabeu, Alvarado, Rabal, Luis, La Bomba, Casorro, Los Rivaldes y en Viajes Roma, Jacometrezo, 4, teléfonos 2229205 y 2229344. Día 8, a Segovia y La Granja, pasando por el gran túnel de Guadarrama. Precio, total: 250 y 125 pesetas.

SE SORTEARÁ UNA PLAZA GRATIS EN CADA COCHE

ESTADIO SANTIAGO BERNABEU

EL MIÉRCOLES DÍA 4 DE DICIEMBRE, A LAS 8.30 NOCHE PARTIDO AMISTOSO

Club Deportivo Abarán-Real Madrid C. de F.

VENTA DE LOCALIDADES:
DE TODAS CLASES: Taquillas de Alfonso XI, 6, el MARTES, de 7 a 9 de la noche, y el MIÉRCOLES, de 11 a 1.30 tarde.
En las taquillas del estadio, el MIÉRCOLES, desde las 7.15 de la tarde.
Los señores socios del Real Madrid, carnet y recibo corriente de pago.

CICLISMO

Teodoro Peñalva, reelegido como presidente del Velo Club Portillo

En la mañana de ayer, el popular club madrileño celebró su acostumbrada Junta general. Hubo euforia y optimismo con vistas a la próxima temporada. Por el ambiente de armonía y unión que reinó en esta asamblea es de esperar los mejores resultados, que, sin duda, redundarán en beneficio del ciclismo madrileño.

Por unanimidad fue reelegido presidente don Teodoro Peñalva, que ya este año ha realizado una gran labor. El resto de la directiva quedó así constituido: Enrique Velasco; secretario, Antonio Blanco; vicesecretario, Lázaro Molina; tesorero, Francisco Fuentes; contador, David Sopieta. Vocales, José Cañabates, Miguel Aguirre y Emilio Vaquero. Esté como delegado de Prensa y Propaganda, Vocal excursionismo, Juan José Díaz.

Desearnos muchos éxitos al castizo y veterano club ciclista, de cuya euforia e optimismo siempre cabe exigirnos mucho más. Por ello es de suponer que se cumplan todos sus deseos y ambiciones. Por nuestra parte les auguramos los mejores auspicios.

EL DOMINGO, LA SUBIDA A LA DEESA DE LA VILLA

La asesoría ciclista de Educación y Descanso celebrará el próximo domingo la clásica subida a la Dehesa de la Villa, contra reloj, individual. En ella se disputará el VI Trofeo José Lacomba, como recuerdo y homenaje a este gran deportista que tanto trabajó en pro de nuestro ciclismo.



HOY LUNES 2 DE DICIEMBRE EL BANCO POPULAR ESPAÑOL

Traslada su Oficina Principal, Departamento Extranjero y Servicios Centrales, a su nueva sede provisional de ALCALA, 26 ESQUINA A CEDACEROS. Teléfono 232 09 06.

LA COPA DE EUROPA DE BALONCESTO

EL MADRID APLASTA AL BELFAST CELTIC (107-46)

Noventa puntos de ventaja en la eliminatoria

Sin esforzarse, los madridistas dejaron constancia de su extraordinaria superioridad y diferencia de clase

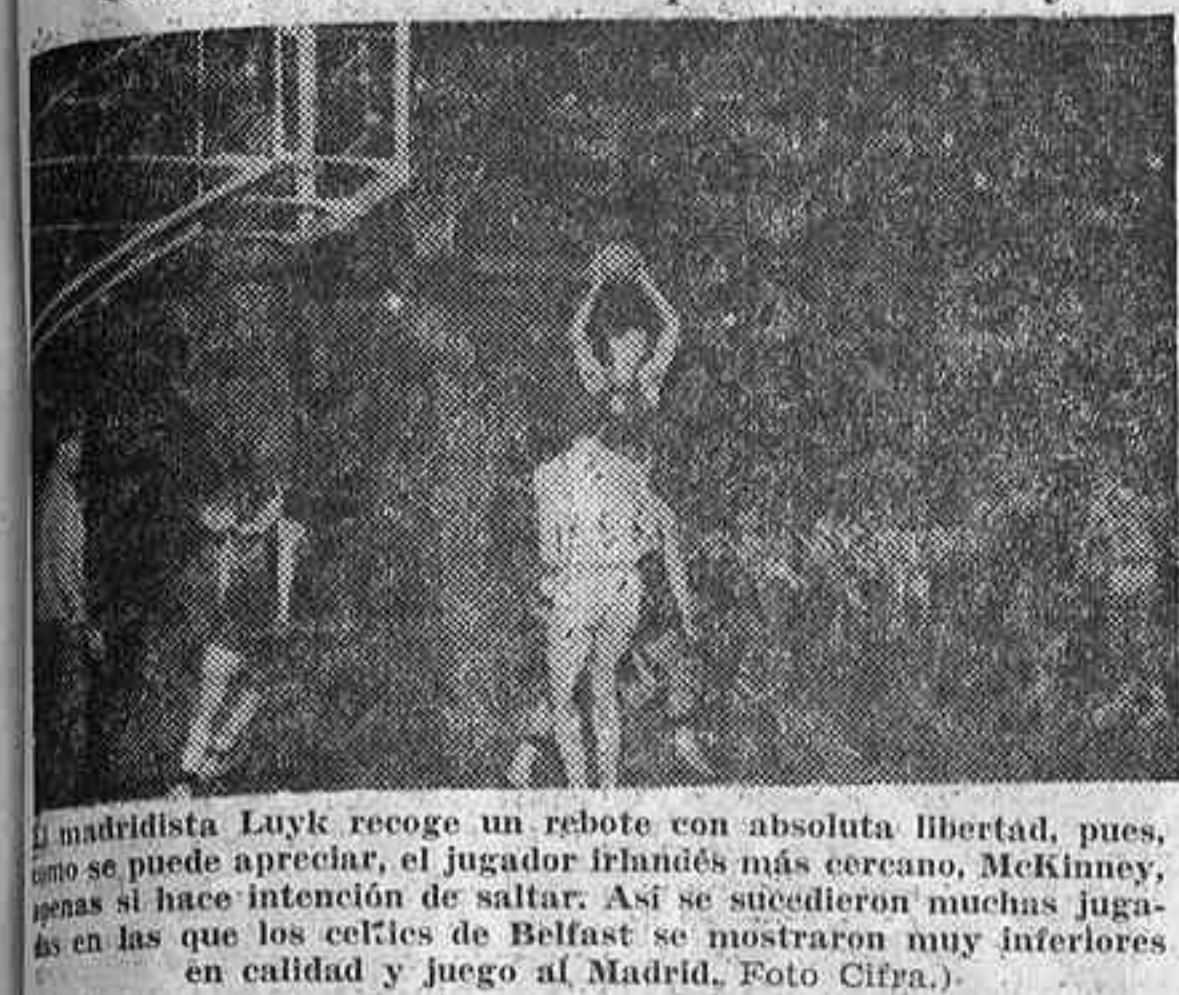

El madridista Luyk recoge un rebote con absoluta libertad, pues, como se puede apreciar, el jugador irlandés más cercano, McKinney, apenas si hace intención de saltar. Así se sucedieron muchas jugadas en las que los celtics de Belfast se mostraron muy inferiores en calidad y juego al Madrid. (Foto Cirba.)

Para nuestro campeón de España de Real Madrid, el encuentro correspondiente a la primera ronda, jugado anoche en el Pabellón Municipal de Madrid, fue una verdadera maravilla. Los jugadores de Belfast habían medido sus fuerzas en el primer partido disputado en la categoría y clase entre españoles e irlandeses, con el resultado rotundo 102-73 a favor del club madrileño. Aquella victoria nos ha privado de uno de los mejores jugadores de este deporte, por lo que la emoción, por los rivales, fue menor. En el partido de esta noche, los jugadores de Belfast se mostraron muy inferiores en calidad y juego al Madrid. El encuentro se desarrolló con una gran superioridad de los madrileños, que en ningún momento permitieron a los irlandeses acercarse a ellos. Los jugadores de Belfast se mostraron muy inferiores en calidad y juego al Madrid. El encuentro se desarrolló con una gran superioridad de los madrileños, que en ningún momento permitieron a los irlandeses acercarse a ellos.

DURAND, LESIONADO

En el último minuto del primer tiempo Durand, que intervino con mucho acierto en la defensa, cayó al suelo y resultó lesionado en un tobillo, después de pisarle varios jugadores. Resistió hasta el descanso, pero luego no reapareció y se notó mucho su ausencia. Durand por San Martín y desdobló algo la táctica defensiva. Así, el capitán de los Celtics, Brown, pudo jugar varios espectaculares enceistes desde distancia, mientras sus compañeros fallaban los intentos uno tras otro, demostrando cuán lejos están de poder codearse con campeones como los del Madrid.

ROTUNDO Y FACIL TRIUNFO

Durante toda la segunda parte, el Madrid intentó cuajar su gran partido. Quiso alejarse del amancebamiento y de la pobreza de juego de sus rivales, pero muy pocas veces consiguió vistosas combinaciones. Eso sí, llegaron los enceistes con la facilidad del que va a coger cerezas en plena primavera. Sevillano, Luyk, Hanson, Sainz, San Martín, Monsalve, todos, uno tras otro, consiguieron puntuar. El pívot de Belfast, que está situado a escasa distancia del Inter y el Milán, que le anteceden en la tabla. Es, pues, tercero, en unión de Bolonia y Lanerosi.

La Copa de Europa de Fútbol

Hoy sale el Atlético para Turín, donde pasado mañana se enfrenta a la Juventus

Hoy por la mañana, y por vía aérea, sale en vuelo hacia Milán el Atlético madrileño, que el miércoles, en el estadio Municipal de la gran ciudad piemontesa, se enfrenta a la Juventus, la de Del Sol y Sivori. En la actualidad, el conjunto italiano es uno de los más brillantes de Italia, y está situado a escasa distancia del Inter y el Milán, que le anteceden en la tabla. Es, pues, tercero, en unión de Bolonia y Lanerosi.

Una vez más, en nombre del deporte español, ¡gracias, señor ministro de Información!

Televisión Española y Radio Nacional de España, en alardes informativos que merecen honores de la gratitud del deporte español, transmitieron ayer en directo desde Estella, primero, y desde Fiesta Alegre, después, los acontecimientos que determinaron su atención: el amistoso de fútbol España-Bélgica y el oficial Madrid-Belfast Celtic de baloncesto.

Los Seis Días Ciclistas de Zurich

ZURICH, 1.—Clasificación en los Seis Días Ciclistas de Zurich: 1. Post-Pfenninger, Holanda-Suiza, 158 puntos. 2. Bugdahl-Renz, Alemania, 95. 3. Van Looy-Van Steenberghe, Bélgica, 82. 4. Lykke-Eugen, Dinamarca, 25. 4. Cuatro vueltas. 5. Zoeffel-Gillen, Suiza-Luxemburgo, 112.—ALFIL.

EL BOLETO SOÑADO

JORNADA ESPECIAL 2 1 diciembre 1963

1 Cádiz Celta.....	2
2 R Sociedad S Fernando.....	1
3 Huelva Orense.....	1
4 Hercules Hospitalet.....	1
5 Granada Indauchu.....	2
6 Alavés At. Ceuta.....	X
7 Algeciras U P Langreo.....	X
8 Constancia Las Palmas.....	1
9 Tenerife Osasuna.....	1
10 Gijón Eldense.....	1
11 Santander Mallorca.....	1
12 Melilla Burgos.....	1
13 Málaga Salamanca.....	1
14 Coruna Abarán.....	1

RESERVAS
1 Badalona Onteniente..... 1
2 Europa Mestalla..... 1

La Copa de Europa de Fútbol

Hoy sale el Atlético para Turín, donde pasado mañana se enfrenta a la Juventus

Hoy por la mañana, y por vía aérea, sale en vuelo hacia Milán el Atlético madrileño, que el miércoles, en el estadio Municipal de la gran ciudad piemontesa, se enfrenta a la Juventus, la de Del Sol y Sivori. En la actualidad, el conjunto italiano es uno de los más brillantes de Italia, y está situado a escasa distancia del Inter y el Milán, que le anteceden en la tabla. Es, pues, tercero, en unión de Bolonia y Lanerosi.

Una vez más, en nombre del deporte español, ¡gracias, señor ministro de Información!

Televisión Española y Radio Nacional de España, en alardes informativos que merecen honores de la gratitud del deporte español, transmitieron ayer en directo desde Estella, primero, y desde Fiesta Alegre, después, los acontecimientos que determinaron su atención: el amistoso de fútbol España-Bélgica y el oficial Madrid-Belfast Celtic de baloncesto.

Los Seis Días Ciclistas de Zurich

ZURICH, 1.—Clasificación en los Seis Días Ciclistas de Zurich: 1. Post-Pfenninger, Holanda-Suiza, 158 puntos. 2. Bugdahl-Renz, Alemania, 95. 3. Van Looy-Van Steenberghe, Bélgica, 82. 4. Lykke-Eugen, Dinamarca, 25. 4. Cuatro vueltas. 5. Zoeffel-Gillen, Suiza-Luxemburgo, 112.—ALFIL.

EL BOLETO SOÑADO

JORNADA ESPECIAL 2 1 diciembre 1963

1 Cádiz Celta.....	2
2 R Sociedad S Fernando.....	1
3 Huelva Orense.....	1
4 Hercules Hospitalet.....	1
5 Granada Indauchu.....	2
6 Alavés At. Ceuta.....	X
7 Algeciras U P Langreo.....	X
8 Constancia Las Palmas.....	1
9 Tenerife Osasuna.....	1
10 Gijón Eldense.....	1
11 Santander Mallorca.....	1
12 Melilla Burgos.....	1
13 Málaga Salamanca.....	1
14 Coruna Abarán.....	1

RESERVAS
1 Badalona Onteniente..... 1
2 Europa Mestalla..... 1

ATLETISMO

Antonio Gómez López, vencedor del III Trofeo Canguro de campo a través

También ayer hubo prueba de cross en la Casa de Campo, la correspondiente al III Trofeo Canguro; juntamente a este Trofeo, la Federación había montado otras pruebas reservadas: las categorías femenina, infantiles, juveniles y neófitos.

Otros partidos internacionales

También ganaron los belgas a Luxemburgo

BRUSELAS, 1.—El equipo de Bélgica derrotó por 4-2 al equipo nacional de Luxemburgo. MARRUECOS, 1.—U. R. S. S., 1 CASABLANCA, 1.—Marruecos y U. R. S. S. han empatado a uno, después de interesante partido. GHANA OBTUVO LA COPA DE ACCRA, 1.—Ghana se adjudicó la Copa de fútbol al derrotar al Sudán por 3-0.

Los torneos de Liga extranjeros

DERROTAS DEL REIMS Y MONACO EN FRANCIA

PARIS, 1.—Resultados de la Liga francesa: Reims-St. Etienne, 1-1. Monaco-Angers, 0-1. Toulouse-Nimes, 1-1. Lyon-Bordeaux, 3-1. Racing de Paris-Stade Français, 3-2. Sedan-Lens, 2-3. Valenciennes-Reims, 2-1. Strasbourg-Rouen, 1-0. Nantes-Nice, 3-0.—ALFIL.

Resultados de la Liga Nacional

Resultados de los encuentros de balonmano jugados ayer correspondientes a la Liga Nacional de Primera División: En Madrid, Atlético de Madrid-Elda, 19-4. En Sabadell, Sabadell-Artileño, 14-22. En San Sebastián, Sayeko-Gaztelueta, 14-12. En Sagunto, Altos Hornos-Automovilismo, 12-11. En Alicante, Obras del Puerto-Valencia, 12-10.

ATLETISMO

Antonio Gómez López, vencedor del III Trofeo Canguro de campo a través

También ayer hubo prueba de cross en la Casa de Campo, la correspondiente al III Trofeo Canguro; juntamente a este Trofeo, la Federación había montado otras pruebas reservadas: las categorías femenina, infantiles, juveniles y neófitos.

Otros partidos internacionales

También ganaron los belgas a Luxemburgo

BRUSELAS, 1.—El equipo de Bélgica derrotó por 4-2 al equipo nacional de Luxemburgo. MARRUECOS, 1.—U. R. S. S., 1 CASABLANCA, 1.—Marruecos y U. R. S. S. han empatado a uno, después de interesante partido. GHANA OBTUVO LA COPA DE ACCRA, 1.—Ghana se adjudicó la Copa de fútbol al derrotar al Sudán por 3-0.

Los torneos de Liga extranjeros

DERROTAS DEL REIMS Y MONACO EN FRANCIA

PARIS, 1.—Resultados de la Liga francesa: Reims-St. Etienne, 1-1. Monaco-Angers, 0-1. Toulouse-Nimes, 1-1. Lyon-Bordeaux, 3-1. Racing de Paris-Stade Français, 3-2. Sedan-Lens, 2-3. Valenciennes-Reims, 2-1. Strasbourg-Rouen, 1-0. Nantes-Nice, 3-0.—ALFIL.

Resultados de la Liga Nacional

Resultados de los encuentros de balonmano jugados ayer correspondientes a la Liga Nacional de Primera División: En Madrid, Atlético de Madrid-Elda, 19-4. En Sabadell, Sabadell-Artileño, 14-22. En San Sebastián, Sayeko-Gaztelueta, 14-12. En Sagunto, Altos Hornos-Automovilismo, 12-11. En Alicante, Obras del Puerto-Valencia, 12-10.

GALGOS

"Hopeful Mistress" y "Silver Vip", ganadores en primera

Con una lluvia insistente y abundante se ha celebrado la reunión número 220 del presente año en el popular Canódromo Madrileño de Caño Roto. La pista pesada permitió la total terminación del programa, lo que demuestra buen drenaje de la misma. En las carreras más importantes han vencido "Hopeful Mistress", en 23.88, propiedad de la simpática señorita Angeles Sarmiento, y "Silver Vip", de la cuadra de los señores Blázquez y Sarmiento, en 23.45.76.

BALANCE SEMANAL

La inelencable del tiempo no ha restado animación a las cuatro "labores" programas por Camagüey en la semana pasada, durante la cual se han celebrado 72 carreras con una participación de 446 jockeys de distintas categorías. Han ganado los más veloces "Tanga", de J. García, en quinta categoría; "Napa", de Luque-Pernas, en cuarta; "Flor de Olivo", de Ciudad Jardín, en tercera; "Veica", de Pedro Natos y J. L. Ugena, con cinco torias cada una; Cecilio Torrejón, Cuadra Florida, con cuatro, y Ciudad Jardín, con tres.

PROGRAMAS SUCESIVOS

Aún con el tiempo que padecemos, se continuará dando carreras en los días habituales, que serán los martes, miércoles, jueves y sábados. En la de mañana figuran como más importantes la undécima, de primera A, con "Rasozwezna", de Liorna; "Orion", de "Palm's Chofstain"; "Belvoir-Suiza" y "Deynira", y la decimotercera, con "Kenia", "Veica", "Lizarbino", "Inglesinha", "Casabeil" y "Cavilino".

Partidos para la próxima jornada

PRIMERA DIVISION
Levante-Oviedo.
Sevilla-Atlético Bilbao.
Barcelona-Elche.
Zaragoza-Real Madrid.
Tudicién-Madrid-Córdoba.
Murcia-Español.
Pontevedra-Betis.
Valladolid-Valencia.
SEGUNDA DIVISION
Grupo primero
Ovense-Celta.
Alavés-Coruña.
Europa-Osasuna.
Salamanca-Santander.
Constancia-Badajoz.
Burgos-Hospitalet.
Real Gijón-Real Sociedad.
Indauchu-U. Popular.
Grupo segundo
Las Palmas-San Fernando.
Cádiz-Tenerife.
Granada-Mestalla.
Onteniente-Abarán.
Málaga-Huelva.
Hércules-Eldense.
Melilla-Algeciras.
Atlético Ceuta-Mallorca.

NUEVA COCINA

HOY
PIE DE CERDO CATALINA

Viernes: Bouillabaisse Marseillaise

CORREO DEL MOTOR

MOTOCICLETAS
Sanglas
Rovena
PRINCESA, 26

MOTOCICLETAS
MONTESA
PRINCESA, 26

DUQUE DE SESTO, 42

BULTACO
ACUERDO, 38

DUCATI
Delegación Centro:
BRAVO MURILLO, 36

ADMIRE NUEVOS VELOMOTORES 45 C. C.

CERTINA

la mejor colección de esta gran marca y otras de renombre en

JOYERIA Y RELOJERIA ARTISTICA

CARRERA DE SAN JERONIMO 4

Una de las más antiguas de Madrid. Proveedor de las compañías ferroviarias y otras

1-X-2 Patronato de Apuestas Mutuas

AVISO

La Real Federación Española de Fútbol comunica que el partido BARCELONA-ELCHE, incluido en el boleto de la jornada 11, anticipa su celebración al sábado. Por consiguiente, queda sin validez a efectos de escrutinio, tomándose en consideración el reserva correspondiente.

CERTINA

la mejor colección de esta gran marca y otras de renombre en

JOYERIA Y RELOJERIA ARTISTICA

CARRERA DE SAN JERONIMO 4

Una de las más antiguas de Madrid. Proveedor de las compañías ferroviarias y otras

1-X-2 Patronato de Apuestas Mutuas

AVISO

La Real Federación Española de Fútbol comunica que el partido BARCELONA-ELCHE, incluido en el boleto de la jornada 11, anticipa su celebración al sábado. Por consiguiente, queda sin validez a efectos de escrutinio, tomándose en consideración el reserva correspondiente.

BOXEO!!!

PALACIO DE DEPORTES

VIERNES DIA 6, A LAS 10,45 DE LA NOCHE

Campeonato de Europa de los pesos medios!!

a 15 asaltos (tercer combate de la noche)

LASZLO PAPP

(CAMPEON)

LUIS FOLLEDO

(ASPIRANTE)

Primer combate: Pesos "welters". Ocho asaltos

RODRIGUEZ MENDEZ

(CAMPEON DE ANDALUCIA)

ALAYETO

(CAMPEON DE CATALUNA)

Segundo combate: Pesos "welters juniors". Diez asaltos

FRED GALIANA

(CAMPEON DE ESPAÑA)

DA SILVA

(CAMPEON DE BRASIL)

Cuarto y último combate: Semipesados. Seis asaltos

VELASCO

(idolo madrileño)

DIEUDE

(primera serie frances)

Ningún combate de esta velada será televisado

Localidades de 50 hasta 1.000 pesetas. Taquillas: Palacio de Deportes, calle de Goya, todos los días de 11 de la mañana a 2 de la tarde y de 5 de la tarde a 9 de la noche

AUTO MOTO Aviación

Reverter, vencedor en Canencia y La Morcuera

Abilio Calderón
(Montesa), ganador del
Trofeo Otoño de motos

Organizadas por la Escudería de los Leones de Castilla se celebraron las subidas a los puertos de Canencia y La Morcuera, tercera y cuarta pruebas del campeonato de Castilla de Montaña. Tomaron parte 40 participantes en la primera y 41 en la segunda. El tiempo, aunque cubierto y fresco, era agradable, y muchos aficionados se trasladaron para presenciar las pruebas, ganadas ambas por Estanislao Reverter (Ford Lotus Cortina).

En la subida a Canencia su tiempo fue de 2 m. 41 s. 2/10, seguido de Pedro Puche (Porsche S-90), con 2 m. 46 s.; tercero, Fernando Baviera (Porsche S-90), 2 m. 49 s. 6/10; cuarto, Lope Figueroa (Alfa Romeo Giulia), 2 m. 55 s.; quinto, Manuel Bos (Porsche C-90), 3 m., y sexto, Jorge de Bragation (Fiat 1.600-S), 3 m. 4/10.

En la subida a La Morcuera, tras Reverter, con 6 m. 42 s., se clasificaron segundo Fernando de Baviera (Porsche S-90), 6 m. 50 s. 4/10; tercero, Pedro Puche (Porsche S-90), 6 m. 55 s.; cuarto, Manuel Bos (Porsche S-90), 7 m. 2 s. 4/10; quinto, Juan Balao (Triumph TR-4), 7 m. 6 s. 6/10, y sexto, Johnatan (Triumph TR-3), 7 m. 11 s. 2/10.

TRIUNFO DE ABILIO CALDERÓN

El Club Montesa de Madrid, en colaboración con el Real Moto Club de España, organizó el Trofeo de Otoño, prueba que resultó más para expertos, y muy expertos. La niebla en la segunda etapa agravó las circunstancias, sobre todo en la subida a la Cruz Verde. Tomaron parte 33 motociclistas, de las que 23 eran superiores a 125 c. c. y las otras diez entraban en la categoría "hasta 125 c. c.". En automóviles hubo cinco, ya que la mayoría estaban en las subidas del campeonato de Castilla de Montaña. El vencedor en motocicletas fue Abilio Calderón (Montesa), con 25 s.; segundo, De la Torre (Montesa), con 36 s.; tercero, Casado (Lubben); cuarto, Juan Carlos Yarrada (Montesa), que participó en las competiciones tras años de ausencia (una caída en la subida a la Cruz Verde le restó posibilidades de victoria, ya que fue en plena regularidad); quinto, Javier de Ortuño (Bultaco), que sufrió una equivocación al leer una de las hojas de regularidad y entendió que decía 55 kilómetros por hora, cuando en realidad decía cincuenta y cinco segundos por kilómetro; sexto, Joaquín Ruiz Lorenzo (Bultaco); séptimo, Manuel Crespo (Bultaco); octavo, José Herrera (Montesa); noveno, Angel Bruma (Bultaco); décimo, José María Arranz (Bultaco), y hasta 22 clasificados.

En automóviles triunfó Medina II (R-8), con 27 s.; segundo, Antonio Salvat (Dauphine), 7 m. 30 s., y tercero, Pedro Larena (Simca 1.000).

Declaraciones del señor Torroba

Con motivo de haberse celebrado en Deusto un curso sobre problemas de tráfico, organizado por el Patronato de aquella Universidad en colaboración con la Jefatura Central de Tráfico, el director general don José Luis Torroba Llorente, dijo a los periodistas: "El factor más complejo de la circulación es el hombre; crea normas de conducta que luego infringe. Más del 60 por 100 de los accidentes tienen su origen en una infracción del Código, lo cual quiere decir que son evitables."

En 1939 había en España unos 100.000 vehículos; en 1950, unos 150.000; en 1955, cerca de 300.000; en 1959, unos 850.000; en 1960, cerca de millón y medio. El crecimiento del parque móvil estos últimos años es superior a 220.000 vehículos anuales. Como dato de interés que muestra el esfuerzo realizado, les diré a ustedes que en estos momentos el número de vehículos en servicio en la agrupación de Tráfico de la Guardia Civil es: motocicletas, 1.926; coches de-atestados, 61; vehículos auxilio, 201; foto-control, 54; otros servicios, 19. Estos vehículos están servidos por 3.129 hombres. En julio recibiremos los tres primeros helicópteros para servicios de socorro. Por otra parte, participamos ahora en unas reuniones para la redacción de un Código Europeo unificado."

Quinto aniversario del Club 600

Para conmemorar el quinto aniversario de la fundación del Club 600, el sábado 14 de diciembre se celebrará una cena de gala en el hotel Wellington, de Madrid. Al final habrá un desfile de motos y sorteo entre los asistentes de un televisor, un refrigerador, dos neumáticos, sin cámara y centrado y equilibrado de cinco ruedas, dos transistores y otros obsequios.

BURLETE

Coloquio en puertas y ventanas también metálicas. Totalmente terminado, 7 pta. metro. Personal de absoluta confianza. Llamar teléfono 269 14 36

ALQUILU

en edificio a estrenar, con calefacción, potentes ascensores, magníficos locales de 250 y 500 m². Propios para oficinas comerciales, estudios, etc. Rentas rebajadas, muy interesantes. Verlos: Paseo de las Delicias, número 31

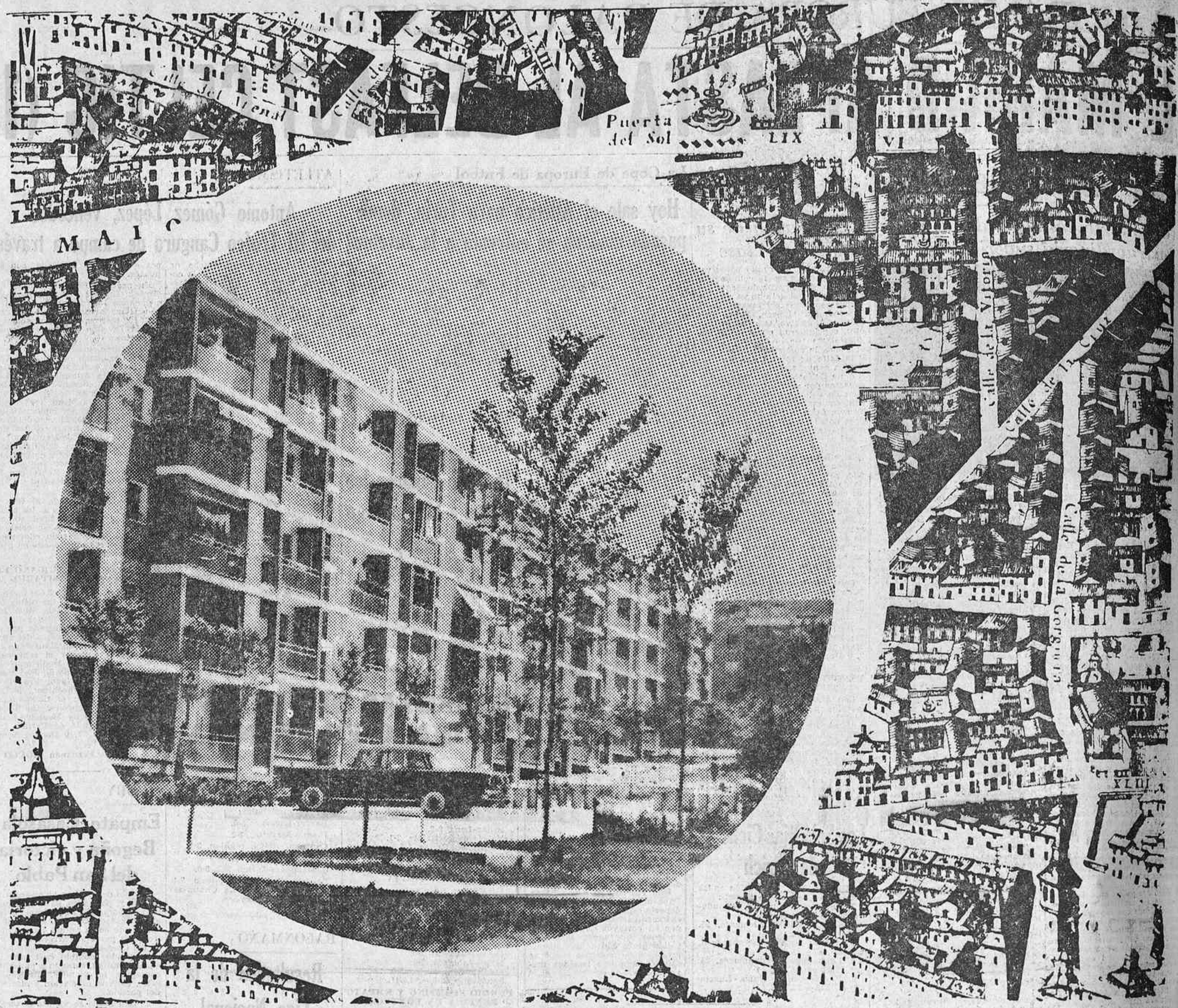

la ciudad completa, creada por urbis, s.a. dentro de madrid

Autobús 30 por el interior de MORATALAZ; y enlaces inmediatos con los autobuses 20 y 8 y con el trolebus 106

VISITE MORATALAZ

YA HAY CONSTRUIDAS MAS DE 10.000 VIVIENDAS CON MAS DE 50.000 HABITANTES * INFORMACION Y CONTRATA EN LA EXPOSICION PERMANENTE DE LA VIVIENDA Y EN INMOBILIARIA URBIS S.A. AVENIDA DE MENENDEZ PELAYO, 71 TELEFONO 251 01 00 - LABORABLES: DE 9,30 A 2 Y DE 5 A 8 - FESTIVOS: DE 11 A 2 Y DE 4,30 A 6,30

Publicidad HIJOS DE VALERIANO PEREZ



ahora PHILIPS



RELOJES RJ 145

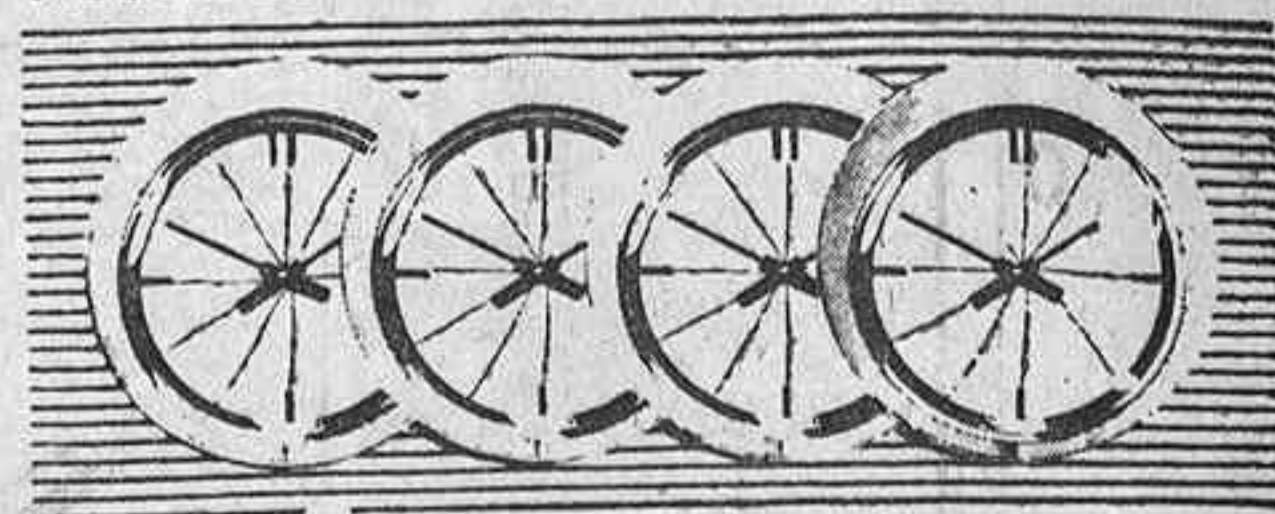

3 VELOCIDADES



BATIDORAS DE MANO

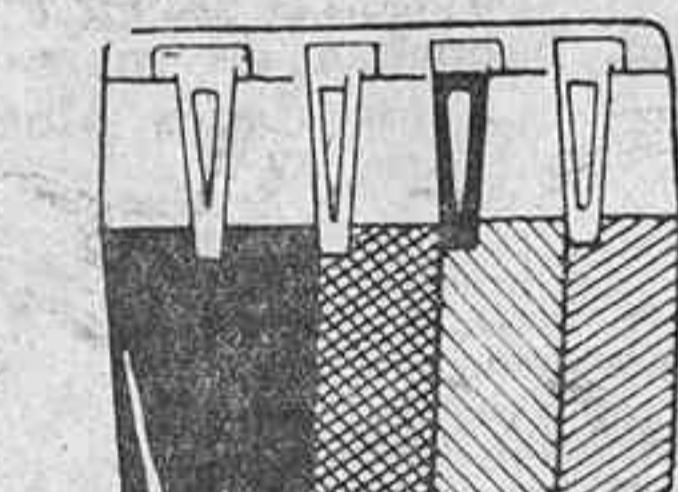

MOLINILLOS

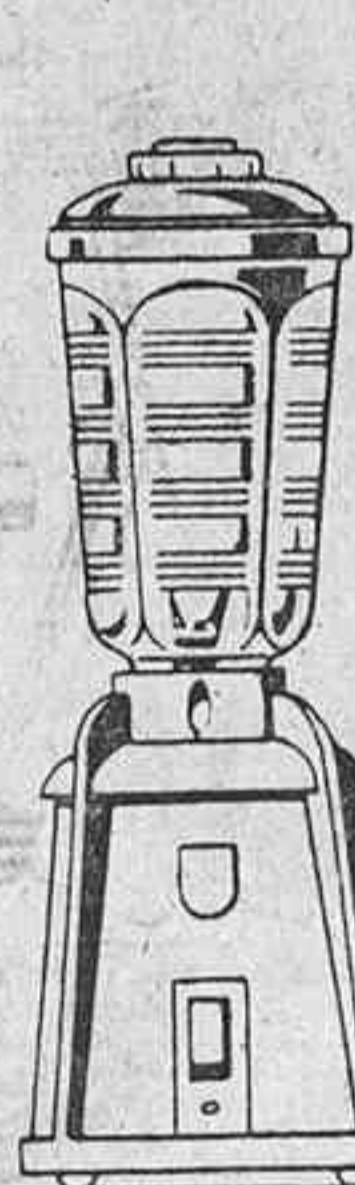

L1

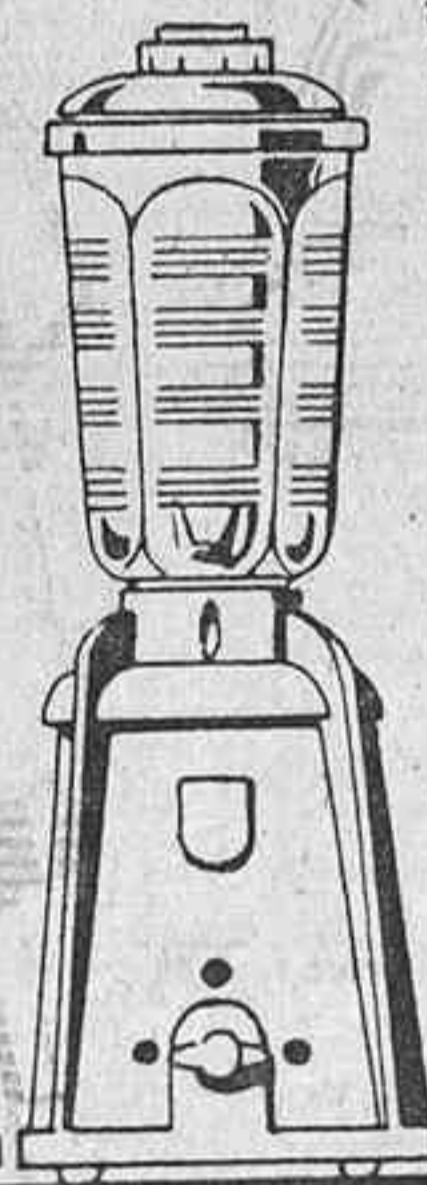

MIXER L2

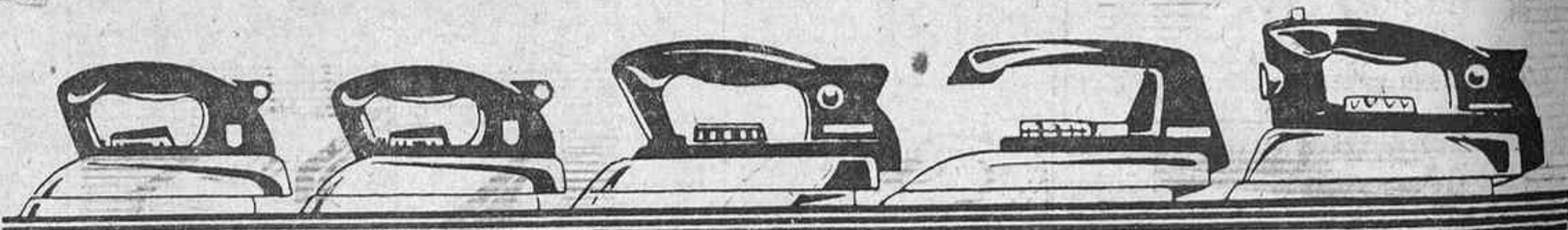

STANDARD B

STANDARD S2

PLUMA

LUXE

VAPOR

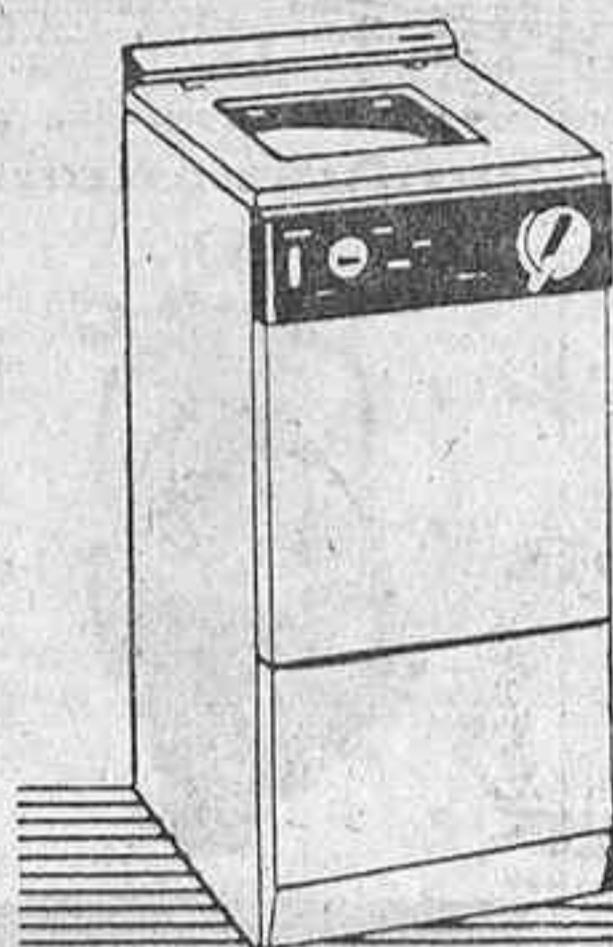

SUPERAUTOMATICA

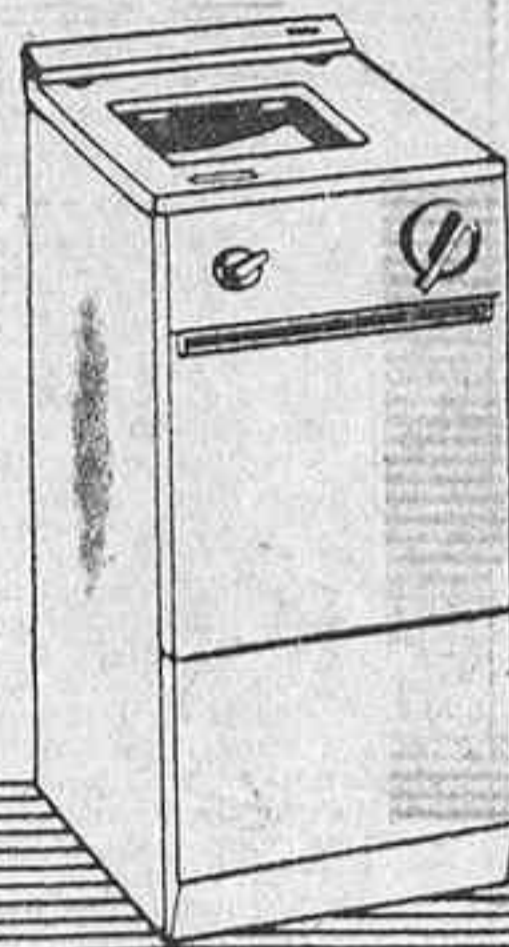

AUTOMATICA

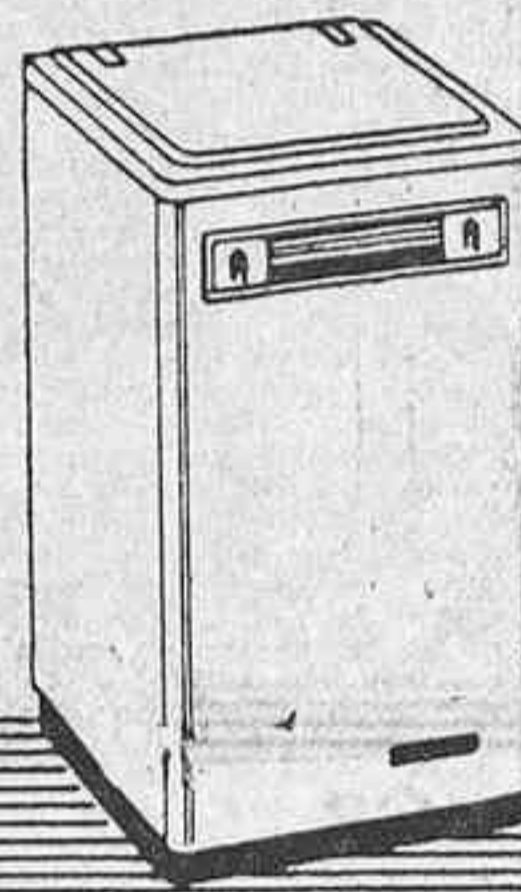

SEMIAUTOMATICA

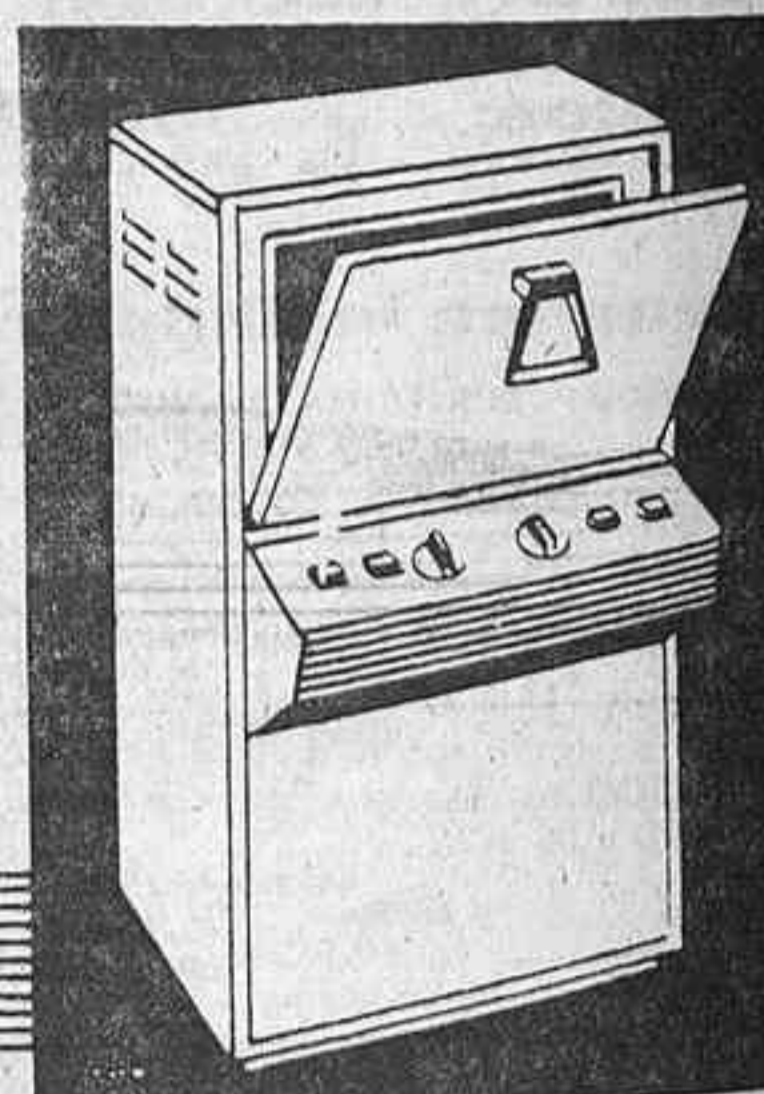

HORNO ELECTRONICO

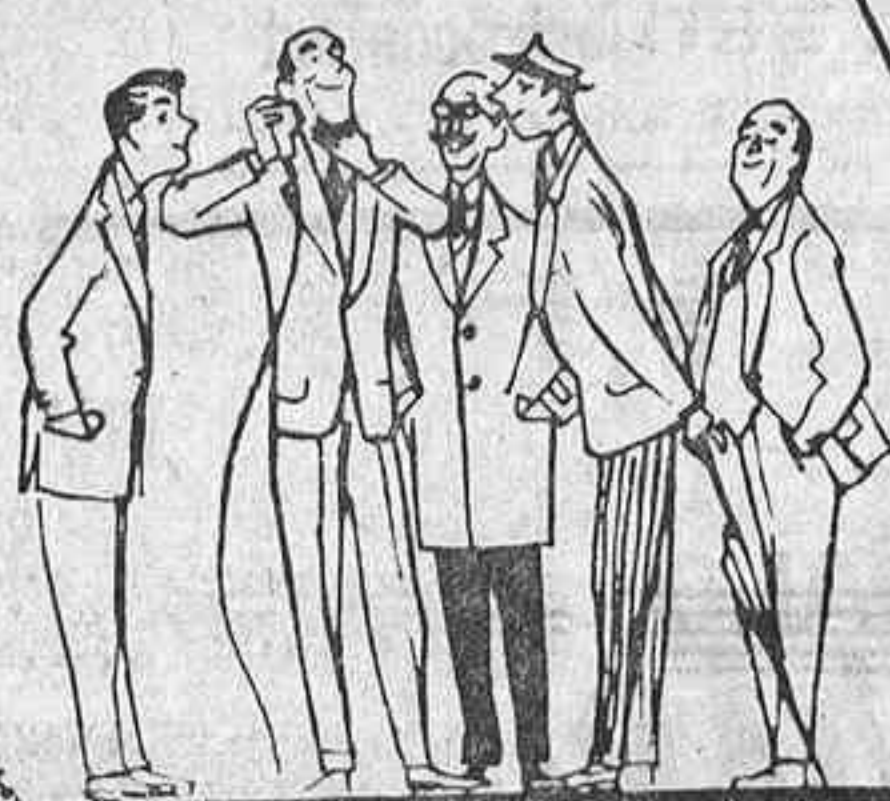

ARO



y además...

Radiotransistores y Radiorreceptores • Auto-Radio • Televisores

presenta la gama mas completa de aparatos electrodomésticos

ENCERADORAS

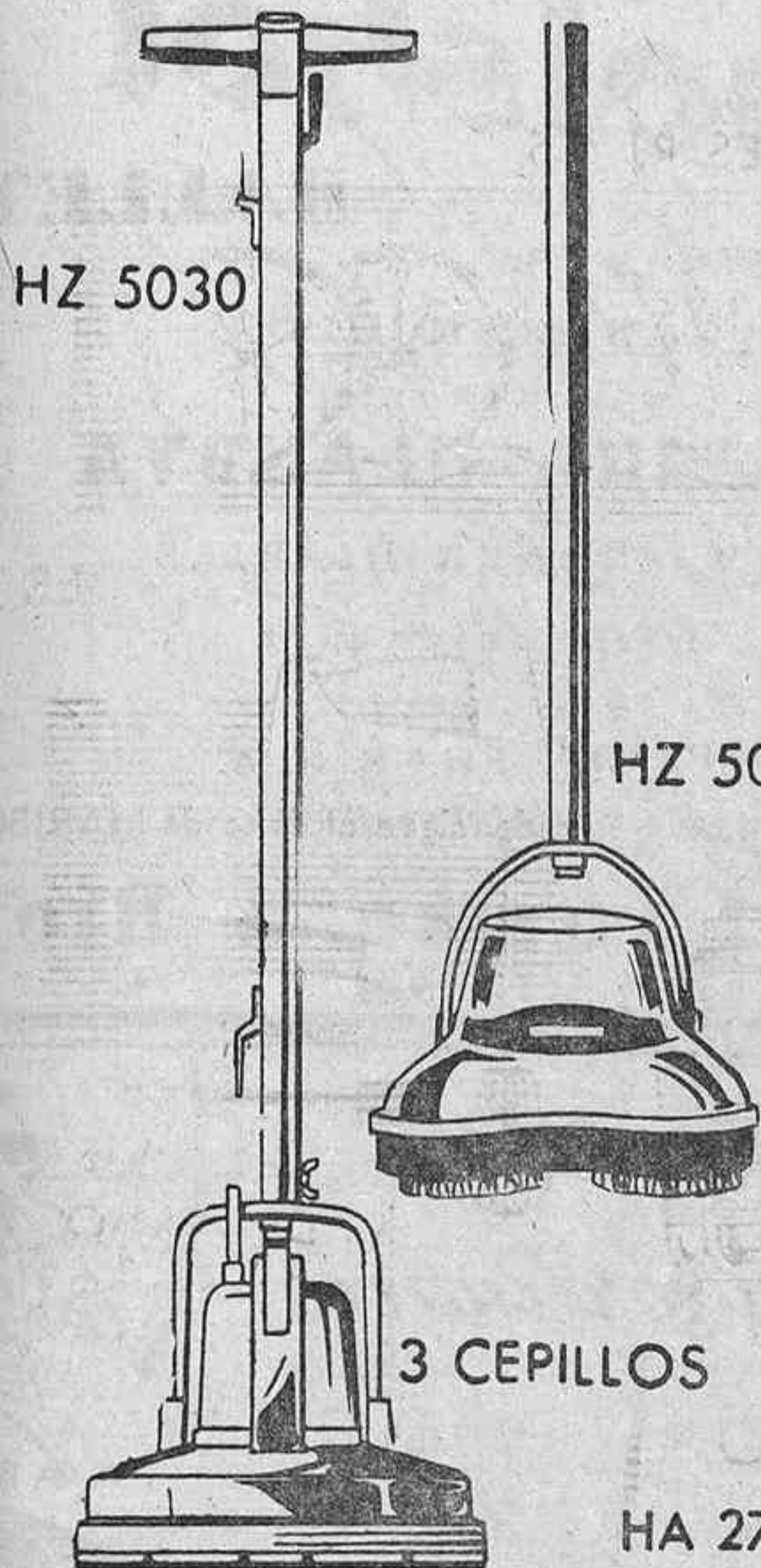

HZ 5030

HZ 5000

3 CEPILLOS

HA 2706

ASPIRADORES

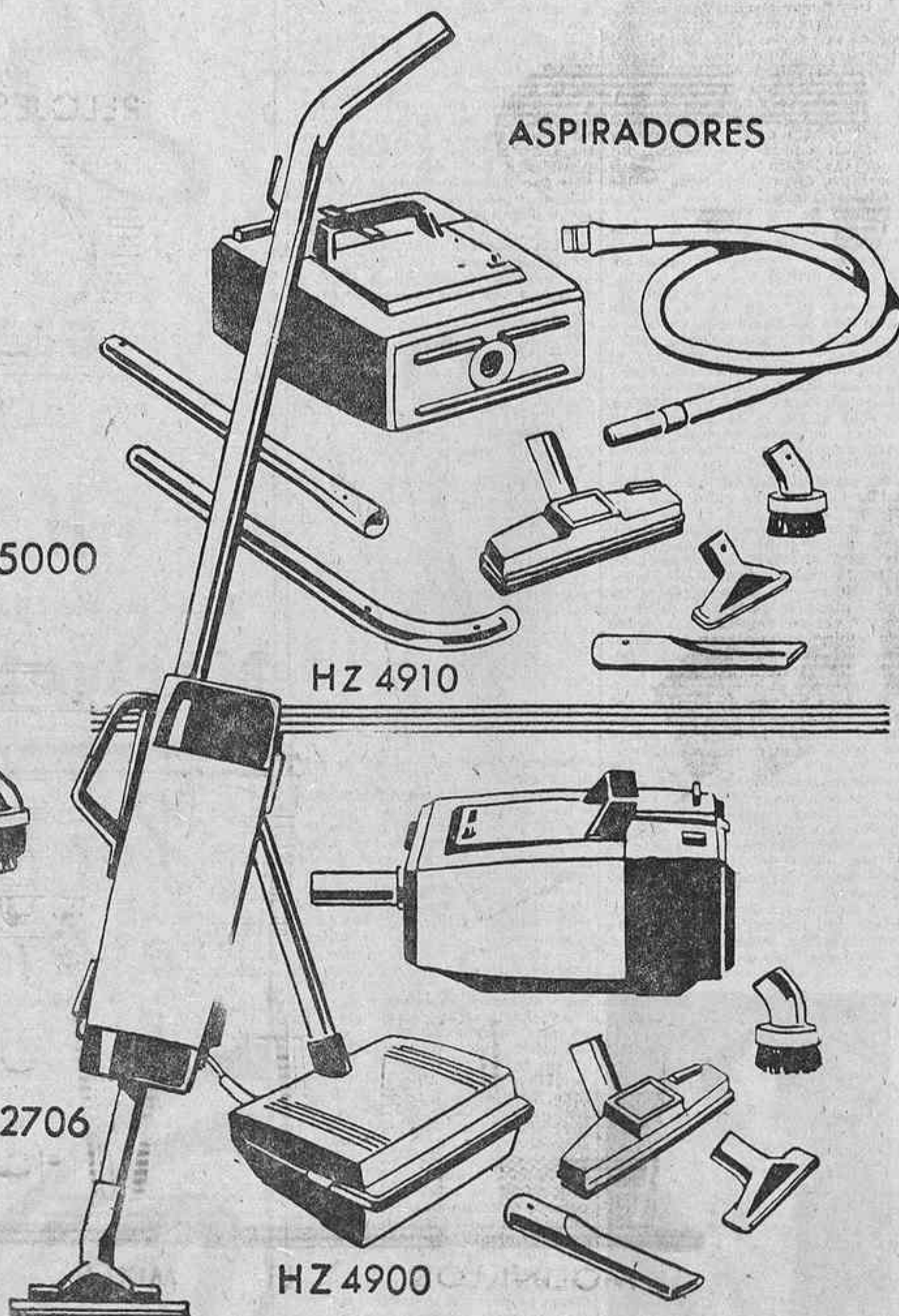

HZ 4910

HZ 4900

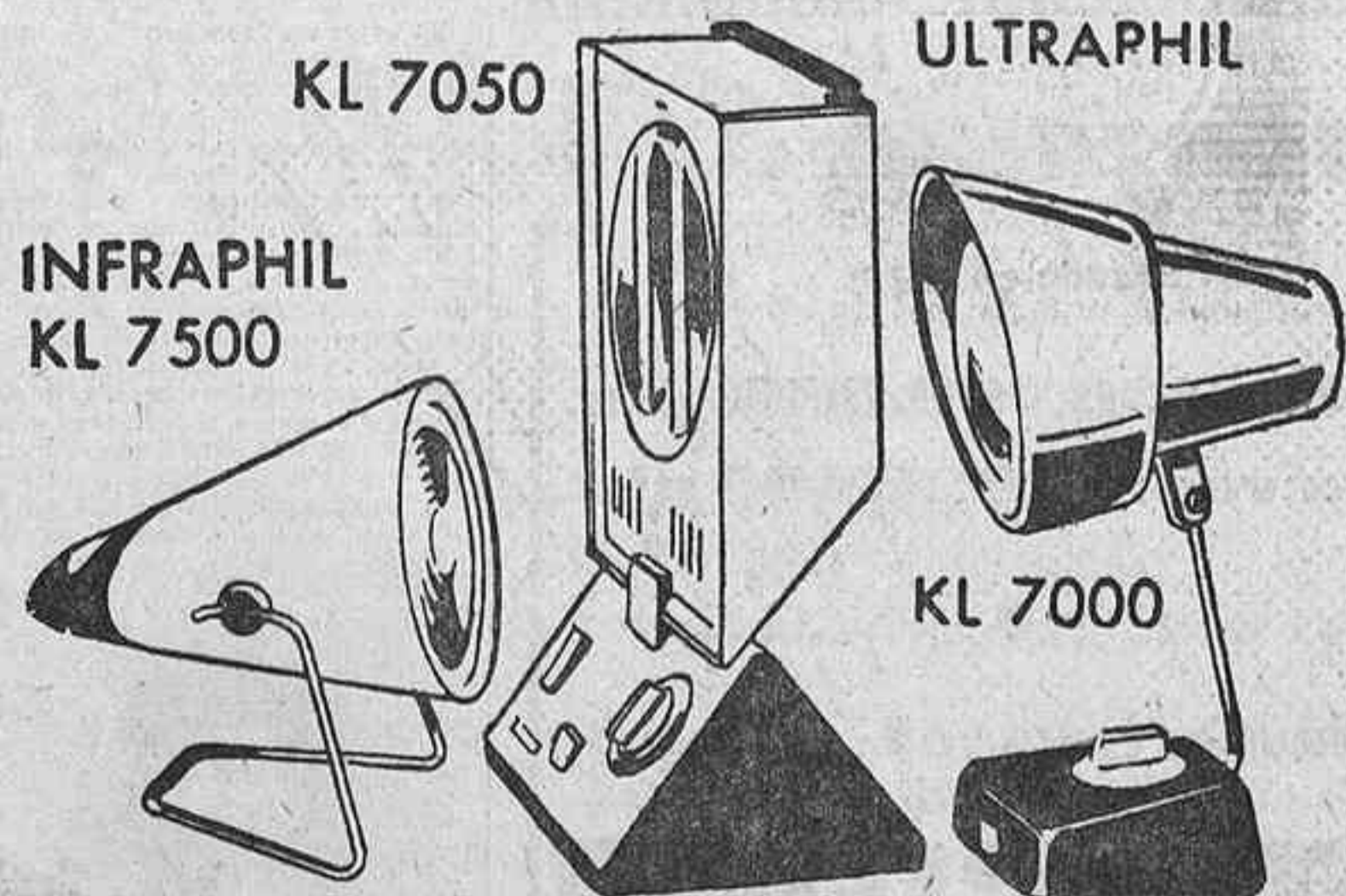

INFRAPHIL
KL 7500

ULTRAPHIL

KL 7000



HK 4100

HK 4110

SECADORES DE CABEZA



CABEZAS FLOTANTES

120 S

PHILISHAVE

DE PILAS

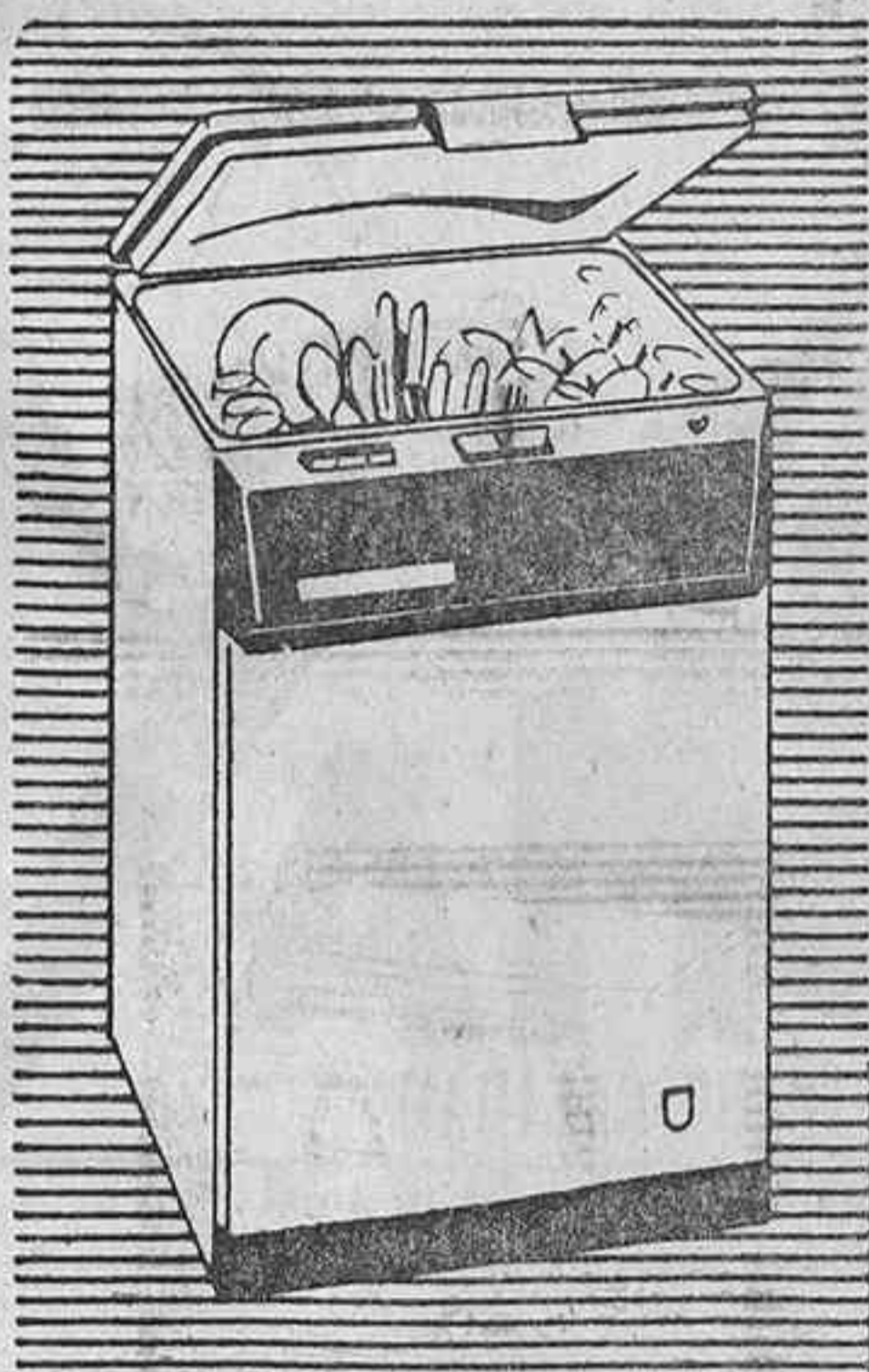

LAVAVAJILLAS

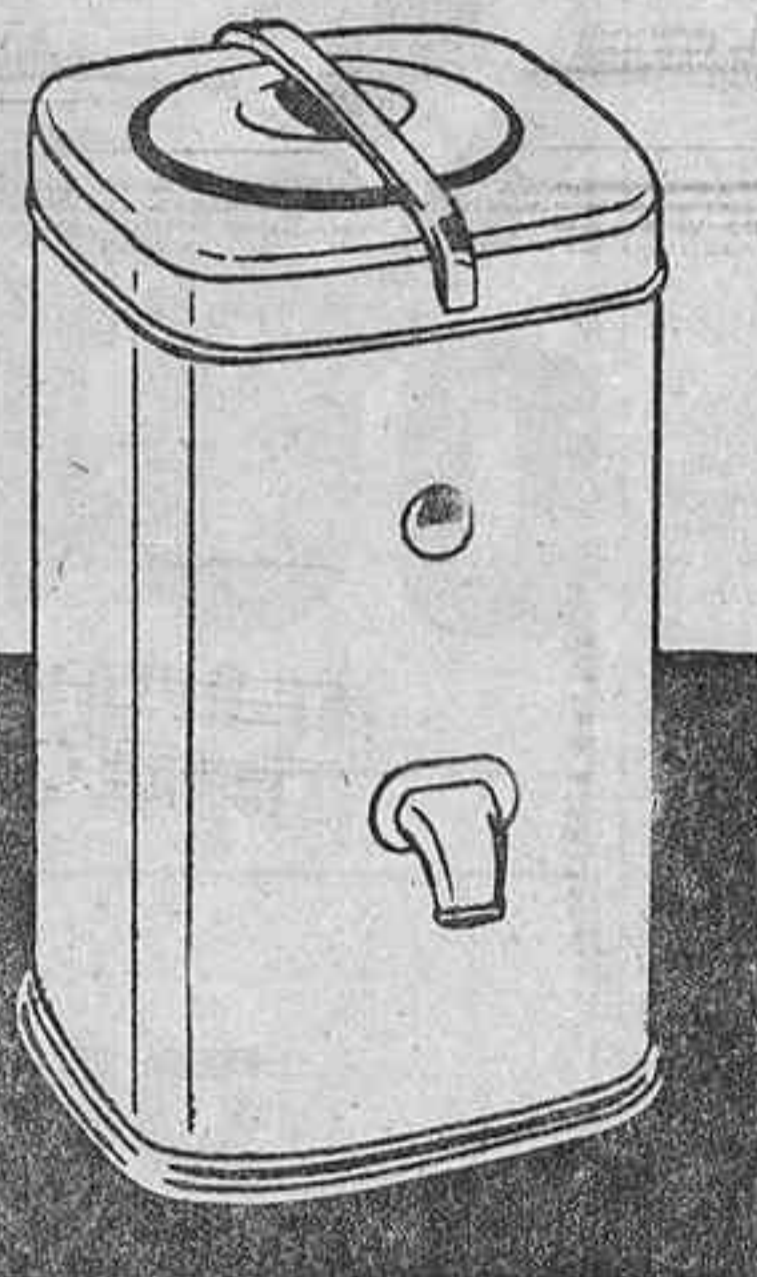

SECADOR

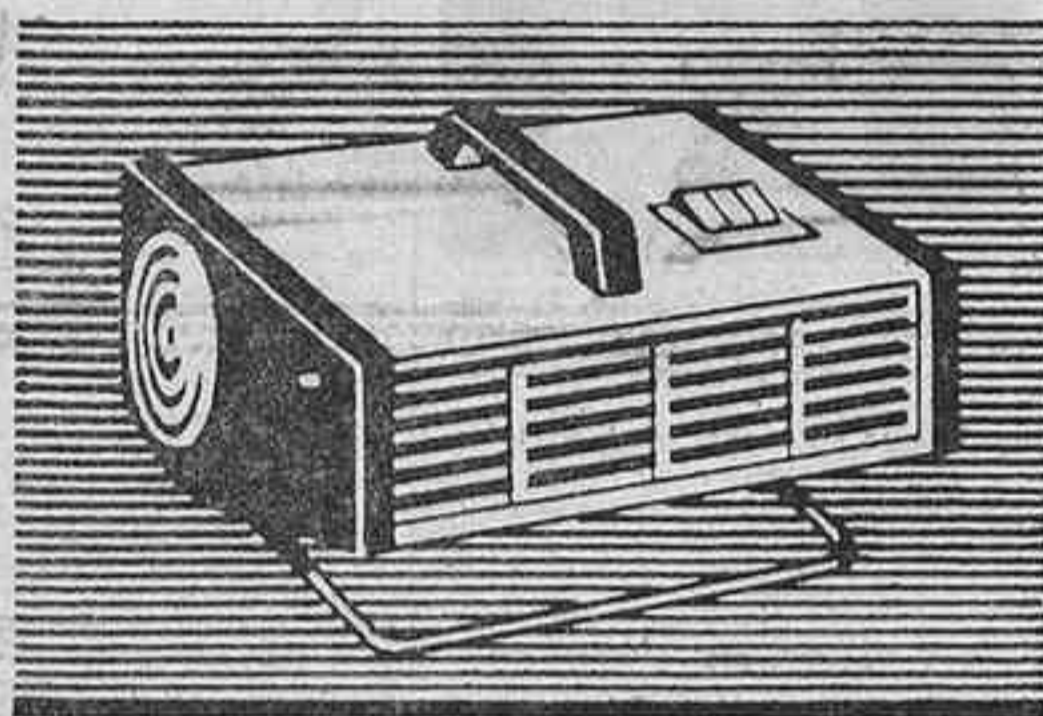

TERMOVENTILADOR

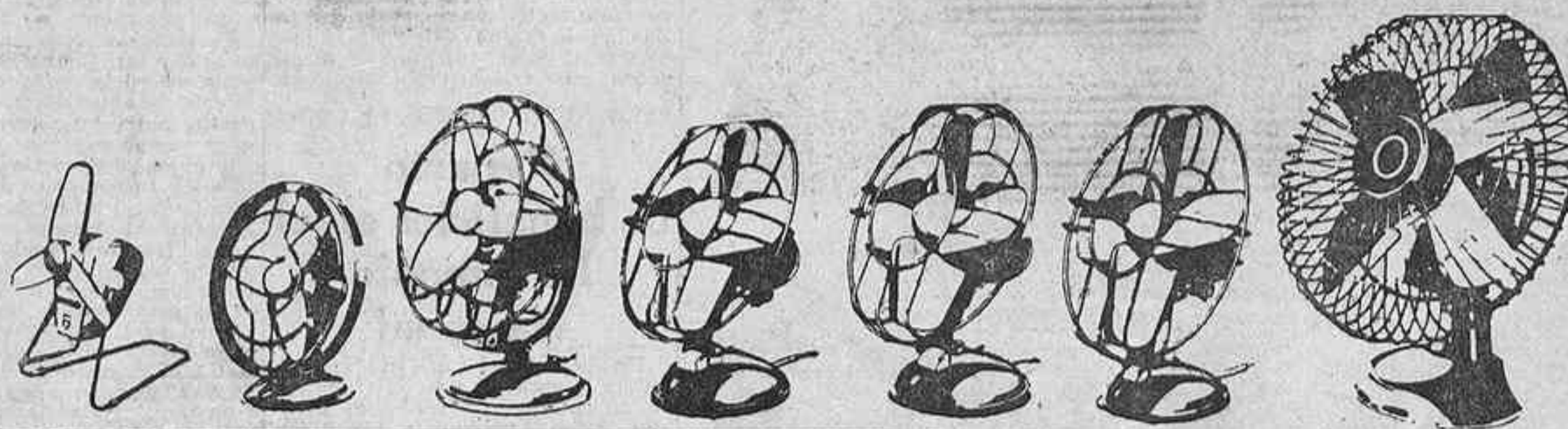

RESPIRE CON PHILIPS A PLENO PULMON



LA MELODIA VIAJERA

Una película sensacional
base de un concurso original
Pregunte a su Distribuidor **PHILIPS**
Tiene una sorpresa para usted

Radiogramófonos, tocadiscos y electrófonos también con transistores • Lámparas de todas clases

Jiménez MANTONES DE MANILA MANTILLAS PEINETAS ABANICOS

Preclados, etc. entre Jiliso-Sto. Domingo

¡Visite nuestra sección de alquiler de vestidos y velos para novias y madrinas, sombreros señoras, mantillas, peinetas, pieles, trajes de smoking, chaquetas y media etiqueta. Teléfono 448 65 28

(Registrado)

AMARGURAS IDENTICAS

RECUERDO EMOCIONADO DE TRES VIUDAS INSIGNES

EXPERIMENTARON UN DOLOR SEMEJANTE AL DE JACQUELINE KENNEDY

Por José RICO DE ESTASEN

El conmovedor ejemplo de amor, fortaleza de ánimo y fidelidad conyugal de Jacqueline Kennedy acaba de ofrecer al mundo sobreponiéndose al doloroso estupor que le produjo el asesinato de su esposo recogiendo en sus brazos cuando cayó fulminado por el plomo asesino, acompañándole al hospital de Dallas, poniendo en sus labios un beso de adiós y colocándole en el dedo anular su anillo de alianza en el momento en que su cuerpo ensangrentado era depositado en el avión que le transportó a Washington; asistiendo, en compañía de sus dos hijos, a la misa de "corpore insepulto" que se ofició en la capilla ardiente instalada

en la Casa Blanca; caminando tras el cadáver amado cuando fue trasladado al Capitolio; asistiendo, llevando de la mano a sus dos mencionados hijos, a los funerales que se celebraron en la catedral de San Mateo, recibiendo la sagrada comunión al final de la solemne misa; presenciando la inhumación de los preciosos restos del elegido de su corazón y encendiendo la llama que habrá de brillar a perpetuidad sobre su tumba del cementerio nacional de Arlington... El testimonio de resistencia humana, de capacidad para la pena, el sufrimiento y el dolor ofrecido por la joven esposa de Kennedy, me ha traído a la memoria el recuerdo de otras tres damas, de esclarecido linaje español, a las que un adverso destino hizo pasar por situaciones semejantes: doña Francisca Agüero, doña Joaquina de Osmá y la reina doña Amelia de Portugal.

En la vida hogareña de doña Francisca Agüero hubieron de repercutir los ruidosos triunfos cosechados por su esposo en la guerra de África de 1859-60, que alcanzaron su cenit en la famosa batalla de los Castillejos, en la que se cubrió de gloria con sus soldados, siendo recompensado con el título de marqués. Llevando consigo a sus hijos, acompañó a su esposo cuando embarcó para México, en 1861, al frente de la expedición militar que el Gobierno de O'Donnell envió a la república azteca en cumplimiento de lo pactado en la Convención de Londres el 31 de octubre de aquel año. De regreso a España tras aquella acaudalada aventura trasatlántica, la esposa del general Prim alentó feliz junto al elegido de su corazón hasta la noche del 27 de diciembre de 1870, en que, consumado el terrible atentado de la calle del Turco, le abrazó amorosa cuando le vio subir, empapado en la sangre que brotaba de sus tremendas heridas, la escalera del palacio de Buenavista.



La reina Amelia, de Portugal, resultó milagrosamente ileso en el atentado que costó la vida a su esposo, el rey Carlos, y a su hijo el príncipe heredero don Luis Felipe

Durante los tres días que alentó el general entre la vida y la muerte, ni un solo instante se separó su esposa de la cabecera del lecho. Su corazón de mujer enamorada agonizaba también, sin fuerzas para la protesta y para el llanto, atenta sólo a recoger el postrimer latido de aquella vida que, al apagarse definitivamente tras setenta y dos horas de desesperanza, la dejó sumida en una laguna de angustia y de dolor.

El paso de los días, lejos de constituir un levitativo para su pena contribuyó a acentuar el sentimiento derivado de la tragedia del 27 de diciembre; sentimiento acen-

tuado que se transformó en la oscuridad mental del desvarío, la enajenación suspicada de llanto, de continuas lamentaciones, que la aquejaban cuando murió el 12 de febrero de 1889.

temprano fallecimiento de su primera esposa. Consecuencia de un amor hondo y bien sentido, la hija de los marqueses de la Puente y de Sotomayor se adaptó muy pronto a las costumbres y a los gustos de su esposo, que con semejante enlace se sintió rejuvenecido. Con femenina intuición, con discreción summa, colaboraba con él en sus altas funciones de gobierno, mientras que en el feliz hogar de la paz, la íntima y concentrada el recíproco afecto, que constituyó la base de sus amores ciertos.

La reina Amelia, de Portugal, resultó milagrosamente ileso en el atentado que costó la vida a su esposo, el rey Carlos, y a su hijo el príncipe heredero don Luis Felipe

El tránsito del esposo a quien amaba en aquellas circunstancias produjo en el corazón de doña Joaquina de Osmá, enaltecida ya con el título de duquesa de Cánovas, una profunda herida, que el paso del tiempo, lejos de cicatrizar, fue ensanchando considerablemente, degenerando en una enfermedad lenta, precocida, como en el caso de la viuda de Prim, de una locura de amor, de la que murió el 16 de agosto de 1901, es decir, cuatro años después que su esposo.

Así, hasta el 22 de julio de 1897, en que marcharon juntos a San Sebastián, para continuar desde allí al balneario de Santa Agueda, donde en la mañana del 8 de agosto el anarquista Angiolillo perpetró su abominable asesinato; sorprendido el jefe del partido conservador por el férrea italiano mientras se encontraba sentado en un banco leyendo "La Epoca" en la primera de los disparos fue en la cabeza, el segundo le partió la yugular, produciéndole un terrible derramamiento de sangre, mientras que el tercero le atravesaba la espalda. Alarmada por el ruido de los disparos, doña Joaquina de Osmá se personó instantes después en el lugar del crimen, contemplando el cuerpo ensangrentado de su esposo, que murió poco después.

La locura de amor

Doña Francisca Agüero González pertenecía a una opulenta familia mejicana estrechamente emparentada con la del general Prim. Como remate de unas amorosas relaciones, que habrían de constituir un poderoso estímulo para la carrera de aquel famoso militar, afianzando el prestigio de su nombre con los entorchados de teniente general, el día 2 de mayo de 1858, radicados los contrayentes en Pa-

Doña Francisca Agüero, la desgraciada esposa del general Prim

LA REINA AMELIA

El matrimonio de doña Amelia de Orleans, la arrogante princesa nacida en Sevilla con el heredero de la corona de Portugal, que en 1889 ocuparía el trono de la nación hermana con el nombre de Carlos I, constituyó un idilio de amor en lugar de un episodio contrayentario. De los esposos contrayentes puede afirmarse que tan pronto como se conocieron se amaron, y que por encima de las conveniencias políticas decidieron su unión ante el altar. Consumado el enlace, nada alteró la maravillosa concordancia de aquellas dos naturalezas destinadas a entenderse, a auxiliarse y complementarse. Así, tras los suntuosos desposorios, el alcázar lisboeta se transformó en un nido de afectos, y doña Amelia, la más arrogante soberana de su época, en un tronco de realeza como madre de los príncipes don Luis Felipe y don Manuel de Braganza.

Reperto de beneficios en el Patrimonio Nacional

En acto celebrado en Valsain, se ha procedido a la distribución de tres millones y medio de pesetas, como reparto de beneficios, entre los obreros y empleados del Patrimonio Nacional en la citada localidad y en La Granja. La cantidad señalada se distribuyó entre cerca de quinientas familias en ese reparto de beneficios obtenidos durante el pasado año forestal.

Inesperadamente, como en el caso del presidente Kennedy, sobrevino la tragedia. Fue en la tarde del 1 de febrero de 1808. Los monarcas, acompañados del príncipe heredero, desembarcaron en el muelle del Comercio de regreso de una excursión a Villaviciosa.

Asistieron, entre otras personalidades, el consejero-delegado-gerente del Patrimonio, don Fernando Fuertes de Villaviciencia; consejero de Obras Públicas, de Montes e Interventor del Patrimonio, señores Silveira Tordesillas, Martínez Hermosilla y Martín Basterrochea; director general de Montes, señor Sánchez Herrera; gobernador civil de Segovia, señor Marilla de Valdivia, presidente de la Diputación, señor Encinas; presidente del Sindicato Nacional de la Madera, señor Monviedro, y alcalde de La Granja, señor Rapp.

El acto comenzó con una misa oficiada en la iglesia parroquial de Valsain. A continuación, y en la gran nave de las instalaciones madereras, se llevó a cabo el citado reparto de beneficios. El señor Fuertes de Villaviciencia pronunció unas palabras para mostrar su satisfacción por los resultados obtenidos durante el pasado año, para alentar a todos a seguir trabajando intensamente y para agradecer las personalidades asistentes su presencia en el acto. Todos los que se encontraban en la nave dieron vivas a Franco y a España. La jornada terminó con un "lunch" servido por Fermín Chioce, en el que asistieron todos los presentes.

Doña Amelia de Portugal, tras el horrible regicidio que llenó de indignación a toda Europa, refugio su triste viudez en el castillo de la Pena, de Cintra, que hubo de abandonar precipitadamente el 4 de octubre de 1910 para trasladarse al puerto de Mafra, de donde partió para el exilio acompañada del rey, su hijo, cuando la proclamación de la República.

VENDO Camión Chevrolet con Barreiros grande basculante. Teléfono 204 28 11

Doña Amelia de Portugal, tras el horrible regicidio que llenó de indignación a toda Europa, refugio su triste viudez en el castillo de la Pena, de Cintra, que hubo de abandonar precipitadamente el 4 de octubre de 1910 para trasladarse al puerto de Mafra, de donde partió para el exilio acompañada del rey, su hijo, cuando la proclamación de la República.

Hija del conde de Paris, hermana de la duquesa de Guisa y de la inolvidable infanta doña Luisa, esposa del infante don Carlos de Borbón, nacida en 1865 y una de las soberanas más arrogantes y hermosas de su tiempo, la reina Amelia vivió largos años en el castillo de Bellevue au Chesnay, donde, sin apartar de su imaginación el recuerdo de su hijo primogénito, de su amante-esposo asesinado, falleció el 25 de octubre de 1951, a la avanzada edad de ochenta y seis años.

Finanzauto, S.A.

Fundado en 1930

Capital: 100.750.000 pts.
Reservas: 79.735.000 pts.

DISTRIBUIDOR EXCLUSIVO en España de

CATERPILLAR y **DAVID BROWN**

DISTRIBUIDOR EN ESPAÑA de

SAVA AUSTIN

CONCESIONARIO EN 24 PROVINCIAS de

Pegaso Leyland

CENTRAL MADRID:
Carrera de San Jerónimo, 23

EXPOSICION, TALLERES Y SERVICIOS:
Doctor Esquerdo, 178, 180 y 182

41 SUCURSALES en:

Albacete, Alcazar de San Juan, Alicante, Almansa, Antequera, Badajoz, Barcelona, Bilbao, Burgos, Cáceres, Castellón, Ciudad Real, Córdoba, Cuenca, Granada, Jaén, Jerez de la Frontera, Huesca, La Coruña, Linares, Logroño, Lugo, Málaga, Miranda de Ebro, Palencia, Pamplona, Salamanca, San Sebastián, Sevilla, Sorio, Torrelavega, Tudela, Valencia, Valladolid, Vigo, Vitoria, Zamora, Zaragoza, Las Palmas de Gran Canaria, Santa Cruz de Tenerife y Bata.

PALACIO de la MUSICA

TODOS LOS DIAS, A LAS 10,30 DE LA NOCHE

Bolshoi

BALLET

EASTMANCOLOR

con

GALINA ULANOVA

OVACIONES DIARIAS

Distribuida por

HISPAMEX FILMS, S. A.

Todos los días, 4,30 y 7 tarde, sigue el éxito de MARISOL en

Marisol rumbo a Río

Un modelo extraordinario

DOGMA

EL RELOJ SUIZO DE CALIDAD

MODELOS DE 57-65 y 77 RUBIES

se bebe en el mundo entero

SIDRA-CHAMPAN

El Gaitero

burbujas de alegría

SIRVASE BIEN FRIA

Reperto de beneficios en el Patrimonio Nacional

En acto celebrado en Valsain, se ha procedido a la distribución de tres millones y medio de pesetas, como reparto de beneficios, entre los obreros y empleados del Patrimonio Nacional en la citada localidad y en La Granja. La cantidad señalada se distribuyó entre cerca de quinientas familias en ese reparto de beneficios obtenidos durante el pasado año forestal.

Asistieron, entre otras personalidades, el consejero-delegado-gerente del Patrimonio, don Fernando Fuertes de Villaviciencia; consejero de Obras Públicas, de Montes e Interventor del Patrimonio, señores Silveira Tordesillas, Martínez Hermosilla y Martín Basterrochea; director general de Montes, señor Sánchez Herrera; gobernador civil de Segovia, señor Marilla de Valdivia, presidente de la Diputación, señor Encinas; presidente del Sindicato Nacional de la Madera, señor Monviedro, y alcalde de La Granja, señor Rapp.

El acto comenzó con una misa oficiada en la iglesia parroquial de Valsain. A continuación, y en la gran nave de las instalaciones madereras, se llevó a cabo el citado reparto de beneficios. El señor Fuertes de Villaviciencia pronunció unas palabras para mostrar su satisfacción por los resultados obtenidos durante el pasado año, para alentar a todos a seguir trabajando intensamente y para agradecer las personalidades asistentes su presencia en el acto. Todos los que se encontraban en la nave dieron vivas a Franco y a España. La jornada terminó con un "lunch" servido por Fermín Chioce, en el que asistieron todos los presentes.

VENDO Camión Chevrolet con Barreiros grande basculante. Teléfono 204 28 11

DICIEMBRE

mamá espera un Lavís

LAVIS

UN TOCADISCOS UN TRANSISTOR LO IMPORTANTE ES QUE SEA LAVIS

(Información gráfica del autor.)

En el centenario de su botadura

La fragata "Numancia", tras batirse en El Callao, fue el primer buque acorazado que dio la vuelta al mundo

No siempre han de referirse a personajes de carne y hueso las efemérides que se publican con ocasión de centenarios de nacimientos o muertes. Algunos vez cabe, asimismo, conmemorar, al cumplirse un siglo de su nacimiento—en este caso, de su botadura—una famosa unidad naval. Tal sucede ahora, pues a finales de 1863 fue botado al agua un buque que bien merece ser recordado por varios impactos: recordado por varios impactos: recordado por varios impactos...

PALLARON LOS PRONOSTICOS En realidad, el blindaje de barcos no era novedad hace un siglo, pues ya se había aplicado esta protección metálica naval—precisamente por un español, García de Toledo—a mediados del siglo XVI. Pero fue el desarrollo de la artillería rayada lo que determinó la construcción de nuevos buques acorazados. Cuando comenzó a navegar la "Numancia" no se sabía aún mucho, por falta de experiencia, acerca de las condiciones marítimas de grandes barcos blindados. Enviar, pues, a la "Numancia" a cumplir un largo viaje, era a la sazón empresa bastante arriesgada. Sin embargo, como el Gobierno español, por razones de actividad y de seguridad, necesitaba entonces contar con buena fuerza naval frente a las costas americanas del Pacífico, no quiso en disponer de la citada fragata zarparse de Cádiz con aquel rumbo. Los pronósticos de técnicos de varias nacionalidades eran desfavorables a tal travesía, la mala larga y peligrosa jamás emprendida por barco alguno de su clase y dimensiones. Mandada a la fragata en aquella ocasión don Casto Méndez-Núñez, era segundo de a bordo don Juan Bautista Antequera, marinos há-

El paludismo escurialense acelera la muerte de Felipe II

Bien saben los misioneros y los exploradores que el obstáculo mayor para la penetración en la selva no son los grandes animales feroces como el león, el tigre o el buey, sino los más minúsculos e insignificantes como la nieta, el bicho colorado y, sobre todos, el mosquito portador del paludismo, la malaria y la fiebre amarilla. El historiador Momen nos asegura que los mosquitos de la marjara acabaron con la civilización griega en el Mediterráneo. Sea de esto lo que quiera, lo cierto es que los dos Alejandro más famosos de la historia, Alejandro Magno y Alejandro VI, cayeron víctimas de un mosquito; del de los pájaros, hainos de primero y de las charcas del agua Pontino el segundo. Por la sintomatología de la enfermedad, sabemos hoy ciertamente que el Papa murió de la fiebre malarica, y no por envenenamiento como pretenden la leyenda negra. El emperador Carlos V, vencedor en cien batallas, fue abatido por un frágil y levisimo mosquito de las albuercas de Yuste, que le inoculó las fiebres cuartanas, que acortaron con él más bien que la gota. El desastre de Lesepes en la empresa del canal de Panamá fue también debido al mosquito. Por los documentos del Archivo de Simancas, publicados en la posguerra española por A. Poggio y por los síntomas inequívocos de la enfermedad, hemos descubierto que el paludismo atacó a todo aquel ejército de artículos, oficiales y "laborantes que moraban en la villa del Escorial, que era a la sazón el centro administrativo, eclesiástico y judicial de la gran empresa del monasterio. El foco estaba en las charcas de la Fresneda (hoy Granjilla), situada a kilómetro y medio al sur de la villa. Por acción de arquitectos, médicos y naturalistas de Felipe II excluyó este lugar, a pesar de sus excelentes condiciones para emplazamiento del monasterio, porque era muy "terciante". El mal arreciaba en verano en los meses de junio, julio y agosto, desapareciendo luego con el fresco del otoño y del invierno. Por esta razón, las cartas que redirigen y comunican el mal al rey están fechadas en esos meses. Los oficiales y los obreros acudían a la Fresneda, unos por exigencias de su trabajo de la saca de piedras y construcción de los estanques, y otros simplemente de paseo a aquel "lugar delicioso" e inconscientes del peligro que corrían. Era entonces creencia común que el mal era causado por las emanaciones o miasmas de la putrefacción de los vegetales en los pantanos. Nadie sospechaba del mosquito ni se protegían de él. Sabido es hoy que la hembra del mosquito "anofeles" necesita nuestra sangre para la maduración de sus huevecillos, y al absorberla, nos inyecta el germen o plasmodio que lleva en sus glándulas salivares. Tras unos quince días de incubación, inicia el germen su ciclo vital, repetido cada tercer día (calenturas terciarias) o cada cuarto día (cuartanas). Por suerte, no existía en la Fresneda la temible malaria, sino el plasmodio palúdico (plasmodium vivax), que producía fiebres terciarias de carácter bastante benigno, que no mataban a nadie, salvo a los debilitados por otras dolencias. Pero la pérdida de jornadas de trabajo, sobre todo por enfermedad de los aparejadores y oficiales, era enorme en los tres meses de verano de todos los años. El remedio que se aplicaba consistía en hacerse sangrar por el cirujano y alejarse del lugar a San Martín de Valdeiglesias, a Toledo, Madrid, Segovia o Avila. Las cartas al rey son de este tenor: "Por acá hay y ha habido muchísimos enfermos de calenturas. En la Fresneda, de nueve o diez oficiales que en ella andaban, nos acolectaron todos sin quedar ninguno. Ya de aquí en adelante con el tiempo fresco tendremos más enfermos" (P. Huete, 28 de agosto de 1564). "Se apresuran las obras antes de que lleguen los calores y las enfermedades. Tolosa no ha tomado de San Martín... con unas sangrías que le hicieron se le quitaron las calenturas." (P. Colmenar, 27 de agosto de 1565). "Ampliar la enfermería... porque se meten (los vagos) en las chozas y se mueren sin verlos y son causa de que enfermen otros." (P. Zarco, Documentos, t. III, p. 72).

En resumen, podemos afirmar que de todos los dirigentes y obreros de El Escorial apenas se libró uno del paludismo. Cayeron los priores, aparejadores, luminadores, médicos y cirujanos, el pagador, el cura de la villa y la gran masa de los obreros. El primer prior padre Huete, anciano y sacoso, murió en la villa probablemente a causa de las fiebres palúdicas. Juan de Herrera, víctima de unas cuartanas, tuvo que resignar su cargo de arquitecto en su discípulo Francisco de Mora. Fray Antonio de Villacastín se curó sin salir de su convento de la villa "e El Escorial. Su constitución debió de ser muy robusta, ya que vivió noventa años en un lugar propenso al paludismo y a las pulmonías. Uno de los poquísimos que se libraron del contagio fue el gran arquitecto Juan Bautista de Toledo. Y se explica, porque casi siempre vivió en Madrid, donde le retenía Felipe II para dirigir las obras de sus casas reales. Visitó y dirigió las obras del monasterio, pero no consta que fuese en los meses calurosos del verano. Tuvo, además, la suerte de que el rey no le encomendase a él las obras de la Fresneda, sino a Tolosa, quien enfermó varias veces con todos sus oficiales. El paludismo llegó a ser endémico en la villa hasta principios del siglo XIX, en que su médico, el doctor Restituto Granda, recuerda a "los pacientes de color terroso de la piel, de vientres abultados y piernas y brazos delgados". Por fin también el gran rey Felipe II fue víctima del paludismo. Durante treinta y cinco años pasó el rey sus jornadas de verano escurialenses, de cinco a seis meses de duración, sin contagiarse nunca de fiebres palúdicas. Ello fue debido a que vivió en Madrid en la primera etapa de la construcción y después, en las habitaciones provisionales de la fachada del Mediodía, en los tres balcones de la actual iglesia vieja, sobre la gran bóveda de Juan Bautista. Más tarde se pasó a los aposentos reales definitivos, adyacentes al presbiterio de la basílica. El monasterio y sus proximidades estaban exentos del contagio por su distancia al foco y más por su altura, que no puede remontar el mosquito. Por otra parte, consta que el rey nunca hizo una noche en la Fresneda. Pero he aquí que en el verano de 1598, el último de su vida, determinó trasladarse a su querido San Lorenzo, contra el consejo de sus médicos. Yacente en su silla de mano, a causa de la gota, emprendió su viaje final por el camino más llano, vía Carabanchel-Villaviciosa-Valdemorillo-La Fresneda, a donde llegó el domingo 5 de julio, hacia las seis de la tarde, la peor hora del día y el peor mes del año con respecto a la actividad del mosquito. Era la primera vez que descansaba en aquel lugar familiar en Valdemorillo. Reunidos todos, subieron al día siguiente al monasterio, a la caída del sol. Por los síntomas de su calentura colérmica hoy que un mosquito le picó el día 5 y el otro o el mismo o el

BUTANO, S. A. ANUNCIO DE OBRA

SEGUNDA FASE DE LAS OBRAS DE CONSTRUCCION DE LA PLANTA DE EMBOTELLAMIENTO DE GAS EN MERIDA (BADAJOZ) Se admiten ofertas en las oficinas centrales de BUTANO, S. A., avenida de José Antonio, número 82, hasta las doce horas del día 14 de diciembre próximo. Los planos, proyecto y memoria de las obras a realizar pueden consultarse en: MADRID: Oficinas centrales de BUTANO, S. A. Departamento de Servicios Económicos. Avenida de José Antonio, número 82, planta cuarta. SEVILLA: Oficinas de la delegación regional de la zona Sur de BUTANO, S. A. Plaza Nueva, números 19-20.

RIALTO FANTASIO FIGARO 2ª SEMANA DE GRAN TRIUNFO 9 HORAS DE TERROR (NINE HOURS OF TERROR) HORST BUCHHOLZ - JOSE FERRER - VALERIE GEARON DIANE BAKER - ROBERT MORLEY - DON BORISENKO Una película basada en hechos reales y auténticos

Mesa redonda en el Hospital General de la Cruz Roja Hoy lunes, 2 de diciembre, a las doce de la mañana, tendrá lugar en el hospital central de la Cruz Roja Española, y organizado por el Servicio de Medicina Interna, Endocrinología y Nutrición, una Mesa redonda, presidida por el profesor L. F. Pallaró, en que se tratará el tema "Síndrome tardío de la bronconeumopatía difusa crónica", en la que intervienen los doctores Subiza, Cabezas, De la Hoz y Gómez-Leal.

haga equilibrios, pero ahorre CONFIE SU DINERO A LAS CAJAS GENERALES DE AHORROS Le ofrecen los servicios de una red de más de 3.000 oficinas en toda la Nación. CONFEDERACION ESPAÑOLA DE CAJAS DE AHORROS

EL AÑO TAURINO EN LAS VENTAS

OTOÑO Y EL CIERRE

Los festejos taurinos incluidos en el "otoño" fueron cinco de ellos...

simpatía afán, y el mejicano Abol Flores, nuevo en Madrid...

tampoco pudo sobresalir, y Emilio Oliva, que confirmó la alternativa...

LOS TOROS Y EL GRABADO

XIII Salón de la Agrupación Española de Artistas Grabadores

El 6 de enero próximo se inaugurará el XIII Salón de Grabado de la Agrupación Española de Artistas Grabadores...

Fuera del redondel

Se han dado a LA FERIA DE CALI los toros de la feria colombiana de Cali...

MAS CONTRA DRES VAZ-QUEZ

De común acuerdo con don Antonio Garza...

EL TROFEO DE LA MERCED A MANUEL AMADOR

El sábado se hizo entrega en el hotel de Santa María...

NUevas OFICINAS DE TOREROS

Desde ayer doña Fernandina y Montepío de Toreros...

TENTADERO EN LA FINCA DE ALBARRAN

En la finca que el señor Flores Albarrán...

MANOLO CUEVAS OPERADO

El valiente novillero puntero Manolo Cuevas...

EL AÑO TAURINO EN BARCELONA

Cuarenta y tres festejos mayores

LOS TOROS

Las 43 corridas de toros celebradas se repartieron por zonas...

ferente a los toreros veremos quienes han lidiado estas citadas corridas...

de cuadrilla, que no les quitan el toro del caballo, que no entran al quite...

TELEFONO DE HOJA DEL LUNES: 222 64 50



CHAMPAÑA Extra CASTELLBLANCH

Manuel Pérez Gómez (Vito)

En Sevilla, rebasados los ochenta años de edad, ha fallecido el primero de los Vito...

El monumento a Joselito el Gallo

El duque de Pinhermoso, entusiasta paladín de la idea de erigir un monumento a José Gómez (Gallo)...

El señor Torroba Llorente, a Yaundé

Ha salido para Yaundé (Camerún) don José Luis Torroba Llorente...

REAL CINEMA y TORRE DE MADRID HOY, ESTRENO EXTRAORDINARIO

¡Una historia de amor fascinante, misteriosa y patética!



HELENA..., SISVIA..., DOS MUJERES IGUALES CON LAS QUE EL DESTINO CREA UN CERCO DE FATALIDAD EN TORNO A UN HOMBRE

ALFA

Totalmente automática

SOLICITE CATALOGO

Colledo, dispuesto a torear en Segovia dos días después del combate con Papp

Quienes presenten una entrada para el espectáculo al llegar al túnel de Cuadramera serán dispensados de pagar peaje

Quienes presenten una entrada para el espectáculo al llegar al túnel de Cuadramera serán dispensados de pagar peaje

Quienes presenten una entrada para el espectáculo al llegar al túnel de Cuadramera serán dispensados de pagar peaje

Quienes presenten una entrada para el espectáculo al llegar al túnel de Cuadramera serán dispensados de pagar peaje

Quienes presenten una entrada para el espectáculo al llegar al túnel de Cuadramera serán dispensados de pagar peaje

Quienes presenten una entrada para el espectáculo al llegar al túnel de Cuadramera serán dispensados de pagar peaje

Advertisement for 'SALUD-FUERZA-ENERGIA' featuring a muscular man and text about muscle building and health benefits.

Advertisement for 'anuncios por palabras' listing various services like agencies, cars, and real estate.

COMENTARIO

Fundamentos y objetivos de una ley esencial

Por Francisco CASARES

ES perfectamente comprensible que una reforma legislativa de la trascendencia que entraña la Ley de Bases de la Seguridad Social...

Ha inspirado esta reforma el impulso de garantizar un mínimo de subsistencia por parte del Estado a necesidades que también se deben estimar totales. Se trata de dispensar protección efectiva a cualquiera necesidad, de términos...

La libertad es el más alto de los valores humanos. El esfuerzo del hombre es evidente que significa libertades mayores. El Estado, como gestor del bien común, tiene el indeclinable deber de tutelar esas libertades...

Información semanal de Oficinas Toledo

CANON DE COINCIDENCIAS. Este mes de diciembre es el último para efectuar el pago del canon de coincidencias. CARTELLA DEL CENSO. Asimismo en este mes termina el plazo de revisión para la cartilla de requisitos militar para 1963. ESCUELA AUTOMOVILISTA. En estas vacaciones de Pascua podemos enseñarle a conducir. ÚLTIMA MATRICULA. M-365.796. Para todos estos trámites, profesionales o a título de aficionados, pertenecientes a estas oficinas están a sus órdenes. INFORMACION RADIAL. Esta noche, por Radio España y antes del programa "La gran verdad" de Boby Desplán, escuchan nuestra información general administrativa y del automóvil. OFICINAS TOLEDO. Sociedad Limitada. Todas las gestiones en un solo local MADRID. Sagasta, 17. Teléfonos: 2572222 ó 2573333 ó 2574444.



—Para lo que queda de año, té llevame todas las noches a ver "Que cuadro el de Velázquez esquima a Goya?", y desde 1964 te dejare salir con sus amigos...

● CUARENTA Y CINCO MIL VEHICULOS PASAN POR PUERTA DE HIERRO EN ALGUNOS FINES DE SEMANA... ● VEINTIDOS MILLONES DE ELLOS RUEDAN POR LAS CARRETERAS DE EUROPA...

El automóvil, rey y tirano de hoy

EL PARQUE MOVIL ESPAÑOL AUMENTA EN MAS DE 220.000 VEHICULOS POR AÑO

SOLO EN MADRID SE MATRICULAN ALREDEDOR DE 2.500 CADA MES

POR LO MENOS CINCO PERSONAS MUEREN EN NUESTRA CAPITAL TODOS LOS MESES POR ACCIDENTES DE CIRCULACION

En Noruega se puede enviar a la cárcel a un conductor si se le encuentra en la sangre la cantidad de alcohol existente después de tomarse un buen "cock-tail"



En el paseo del Prado, a las horas punta, no cabe una persona entre coche y coche. (Foto Portillo.)

A partir del miércoles, Madrid va a quedar más cerca que antes de Segovia, por citar una ciudad casi vecina. Y no es que Madrid, levantado en el aire al conjuro de un nuevo Zarzuela o de un resucitado Melín, sea luego coque...

su economía doméstica, un automóvil moderno y espectacular. Hay quienes renuncian al cine y al teatro, a cenar una noche con una mujer en un restaurante, con tal de poseer un coche. Más de cien millones de europeos visitan cada año diferentes países en auto...

Este del Guadarrama, de tres kilómetros de longitud, es el primer túnel de peaje para coches de turismo, furgonetas, autocares, camiones y motos que se hace en España. Pero después, frente a la invasión de vehículos que se nos viene encima, surgirán otros túneles...



Cada día le queda menos sitio al peatón para andar por las calles. (Foto Portillo.)

MADRID: MAS DE DOS MIL QUINIENTAS MATRICULAS AL MES. Nos encontramos en un momento esplendoroso y triunfal de la historia del automóvil. Veintidos millones de ellos, grandes y chira...

llegado a temer seriamente por el futuro de una humanidad entregada a la locura de las autopistas. La Jefatura de Tráfico dispone en España de 1.926 motocicletas, 201 vehículos de auxilio, 54 de fotocopiado, 19 de otras clases...

UNA SITUACION PARADOJICA. Sin embargo, a pesar del aumento casi manifiesto del número de automóviles, se produce, particularmente en las grandes capitales, una situación paradójica y desusada: cuantos más vehículos ruedan por las calles, cuantas más posibilidades tienen los ciudadanos de avanzar con mayor rapidez, puesto que pueden utilizar su propio automóvil, suelen presentarse más tarde y a destiempo en el lugar adonde se dirigen. Cuantos más coches, en fin, más embotellamientos de tráfico, más barullo, menor radio de acción en sus movimientos.

Madrid registra alrededor de cuatrocientos accidentes de circulación al mes dentro de su casco urbano. Por lo menos cinco personas mueren en nuestras calles cada treinta días por accidente de circulación. Es necesario, a la vista de los datos expuestos, que no amengue el rigor implantado por la Jefatura Central de Tráfico en el desempeño de su importantísima gestión. Sus frecuentes campañas de educación cívica, proyectadas hacia el peatón y hacia el automovilista, deberán incrementarse aún.

Desde el oscurecer en adelante se llega, en ocasiones, más pronto andando desde la plaza del Callao a la calle de Alcalá que si tomamos un taxi. Los espectadores que salen a las nueve del Palacio de la Música invierten más tiempo en volver a sus casas en automóvil que si lo hicieran en el Metro. Algunas noches, a primera hora, muchos de los parisienses que circulan por los Campos Eliseos abandonan sus coches, incapaces de seguir hacia adelante o hacia atrás, y continúan a pie. Durante el ensayo de Kennedy, millares y millares de norteamericanos prefirieron caminar también a pie varios kilómetros con tal de no sacar del garaje sus vehículos, que luego no podrían aparcar. Clientes de madrileños, cuando llegan los fines de semana, en primavera, deciden quedarse en la capital porque piensan que no merecen la pena salir para encontrarse con una fila interminable de automóviles que no acaban de despejarse de Puerta de Hierro. Hay sábados que pasan por allí 45.000 vehículos.

Pastillas Dr. Andreu el renombre de su fama... distingue su eficacia. RESFRIADOS, GRIPE, BRONQUITIS, FUMADORES. PASTILLAS Dr. ANDREU. Preferidas por tres generaciones. G.C.S. 1942

HISTORIA URBANA, por LOPEZ-MOTOS



—Fue, primero, un monumento artístico nacional; después, un café; luego, un banco, y, por fin, un aparcadero.

RUEDA LA VIDA

Las tres madres

Por J. ROMERO-MARCHENT

QUEDA lejos la madre... Se fue aquel día, para esperar nuestra llegada en la otra orilla. La encorbaba su ancianidad antes de partir y miraba a la tierra. Mirar a la tierra, cuando se está cerca de su seno, es como suplicarle que nos abra los brazos para dormir mejor. Todos sabemos que el cuerpo se enfría en el viaje; pero la madre tierra ofrece un calor húmedo y extraído cuando lleva a la nada a todos los seres entrañables.

Nos queda también la madre Patria. Madre, tierra y Patria, trilogía de los amores inexcusables. Ser, descanso eterno, obligación de servicio; amor.

Caen las hojas de los almanaque. Eterno otoño. Y el día 8 de diciembre, cuando al árbol de los trescientos sesenta y cinco interrogantes—¿tiempo?—le faltan veintidós días justos para pelarse y caer en la leñera de la historia, la fecha entrañable nos hace escribir orlas, comprar el postre, rendir el homenaje de la presea a la mujer por madre y llevar flores al cementerio, de acuerdo con la condición de cada uno: niño, adulto, marido o huérfano.

Gala, el día 8 de diciembre, para la Infantería. Marcialidad y devoción en la misa, y en la que hay que pedir por las tres madres: la que nos dio el ser, la tierra y la Patria. Ya lo dijo Castelar: "Con la Patria se está como con la madre, con razón y sin ella."

Es el día en el que la pureza se sublimiza. Es el día de la Purísima Madre de Dios, a la que Dios ha de salvar: "Dios te salve, Reina y Madre", dice la oración, y, sin embargo, siempre está salvada la Madre. Sólo su dolor—dolor de siete espaldas clavadas en el corazón—sirve para salvar al mundo, que es el que tiene que salvarse con el ejemplo de penitencia de esa Madre Purísima, para que la mujer recuerde su origen, a pesar de aquel pecadito original, que ya ha perdido toda originalidad.

En un rincón, el viejo contempla el hogar, invadido de viento joven. Entre el viento cruza el aire sutil—seda de recuerdo—de un suspiro. ¿Tiempo pasado! Ese el día. "El viejo, el viejo, el viejo!"

Si, el abuelo. El hombre que supo llegar y que reza todas las noches para que sus seres queridos lleguen también a aquellos años que él pudo contar. El abuelo es el símbolo de la vida. Los otros son la vida que quiere vivir. Así es; pero para vivir tienen que llegar adonde está el abuelo.

No es un pobre viejo, porque conoce todas las luces del amor y todas las sombras del dolor. Ha desfilado bajo las banderas victoriosas. Ha oído misa muchas mañanas de Purísima, ha visto abrirse a la madre tierra para dejar dormidos en su seno a muchos seres queridos.

Es el abuelo, y por viejo, más que por sabio, conoce bien las devociones por las tres madres: la madre Patria, la madre tierra y la madre del alma.

EL BANCO CENTRAL

tiene el honor de participar a su estimada clientela y al público en general que a partir de hoy lunes, día 2 de diciembre, la Agencia general que a partir de hoy lunes, día 2 de diciembre, en las oficinas de la Avenida del Generalísimo, N.º 34, Tel. 257 94 18, locales de AVENIDA DEL GENERALÍSIMO, N.º 34, Tel. 257 94 18, Madrid las siguientes oficinas:

- Oficina Principal Alcalá, 49, y Barquillo, 2 y 4.
Agencia urbana núm. 1. Goya, 89.
2. Bravo Murillo, 302 (Tetuán).
3. Toledo, 54.
4. Alberto Aguilera, 35.
5. Arguís, 3.
6. General Ricardos, 98.
7. Plaza de Legazpi, 6.
8. López de Hoyos, 140.
9. Plaza de Ovidio, 7.
10. Paseo de Extremadura, 64 moderna.
11. Avenida del Generalísimo, 34.
12. Avenida de la Albufera, 21 (Puente Vallecas).
13. San Bernardo, 8.
14. Carretera de Esta, 2.
15. Carrera de San Jerónimo, 29.
16. Bravo Murillo, 120.
17. Fuencarral, 80.
18. Narváez, 61.
19. Diego de León, 33.
20. Joaquín García Morato, 108.
21. Mayor, 9.
22. Plaza de Manuel Becerra, 16.
23. Con Bernabé, 44.
24. Goya, 31.
25. Paseo de las Delicias, 47.
26. Eduardo Dato, 15 bis.
27. Carretera de Aragón, 100.
Integra actualmente la organización de la Entidad un total de 390 sucursales y agencias al servicio de la economía de las plazas importantes de la Península, Islas Baleares, Islas Canarias y plazas provinciales africanas.
(Aprobado por el Banco de España con el núm. 604)