

Mediterráneo

MARTES, 4 DE MARZO 1980 PRECIO 25 PESETAS



PREFABRICADOS PARA LA CONSTRUCCION



Forjados autoportantes pretensados
Forjados semirresistentes BAUSTA

NUEVA FABRICA Y OFICINAS: Ctra. Valencia - Barcelona, Km. 56,5 Teléfono: 52 21 62
ALMACEN: Avda. Pío XII, 55 - Teléfono 52 21 68 - VILLARREAL

ABRIL MARTORELL, EN VALENCIA

EN EL PAIS VALENCIANO HABRA AUTONOMIA POR EL ARTICULO 143



Y en este año, "disponiendo de las mayores cotas de autogobierno que cualquier otro"

VALENCIA, 3. (Efe). — El balance de este primer Gobierno constitucional, desde el pasado uno de marzo, es positivo, afirmó Fernando Abril Martorell, vicepresidente del Gobierno y titular de la UCD regional valenciana, que ayer desarrolló aquí una amplia jornada de trabajo.

Refiriéndose al tema de la autonomía andaluza, el señor Abril Martorell afirmó que UCD había hecho lo que había que hacer:

una política de Estado. «Nos jugábamos algo muy importante, ya que estábamos en una cierta crisis de identidad nacional y no se puede ahondar en este camino».

«Andalucía tenía la autonomía ganada sea cual fuere el resultado del referéndum, y en una opinión responsable de UCD, la vía del artículo 143 aseguraba la autonomía, en tanto que la otra vía presentaba unos costes innecesarios. La historia siempre se escribe de una manera y es muy difícil saber los costes del proceso alternativo. Un partido responsable debe gobernar, sin volcar el carro, conducir el país por un proceso de confianza política, haciendo posible su proyecto político».

PAIS VALENCIANO

Añadió que para el País Valenciano, el referéndum andaluz no presenta ninguna repercusión.

(Pasa a la pág. 9)

Se trata de un cuñado de Virgilio Oñate

MUERTO EN ATENTADO UN EMPRESARIO, EN MADRID



En la foto de "Efe", el cadáver del señor Coteló en el vehículo que conducía cuando fue ametrallado

Fue ametrallado en presencia de dos de sus hijas, que resultaron heridas

Ha sido detenido uno de los presuntos autores, que es palestino

MADRID, 3. — Adolfo Coteló Villarreal, director de los estudios para doblaje «Exa», ha sido asesinado esta mañana, cerca de su domicilio en la calle Eduardo Dato, cuando se disponía a llevar a dos de sus hijas al colegio. Un palestino fue detenido inmediatamente, como presunto autor del hecho.

Una de las niñas resultó con heridas de gravedad en los ojos y la otra con heridas leves, aunque ambos sufren los efectos de un «shock» nervioso.

LOS HECHOS

Al parecer a primeras horas de esta mañana, el señor Coteló Villarreal, después de haber oído misa en la Iglesia de San Fermín De los Navarros, se dirigió a su domicilio para recoger a dos hijas de corta edad y llevarlas al colegio. La víctima entró con las niñas

(Pasa a la página 10)

“LA UNIDAD DE ESPAÑA SEGUIRA POR ENCIMA DE TODO”

Rodríguez Sahagún asiste a una demostración de la División Brunete



MADRID, 3. (Efe). — El ministro de Defensa, Agustín Rodríguez Sahagún, presidió esta mañana en La Cañada de Castilla (Madrid) una demostración de la Brigada de Infantería Mecanizada número XII de la División Acorazada Brunete número uno.

El ministro llegó hacia las diez y media de la mañana al lugar de la demostración, siendo recibido por el Capitán General de la Primera Región Militar, Quintana Lacaci; el General Jefe de la División Acorazada, Juste Fernández; el General Jefe de la Artillería de la División Acorazada, Pérez Bajo, y el General Jefe de

(Pasa a la pág. 9)

Karen Zorn, austríaca, elegida “MISS EUROPA”



PUERTO DE LA CRUZ (Tenerife). — La representante de Austria, Karin Zorn, elegida "Miss Europa", con dos de sus cuatro damas de honor, entre las que se encuentra la representante española, Lola Forner, que aparece a la derecha de la fotografía. — (Telefoto EFE)

PUERTO DE LA CRUZ, 3. (Efe). — Karen Zorn, Miss Austria, de 19 años de edad, fue elegida ayer Miss Europa 1979-1980, durante la fiesta celebrada en el Lago Martínez, centro turístico de la localidad tinerifeña del Puerto de la Cruz. La joven austríaca, modelo de profesión, fue coronada con la tradicional diadema por el alcalde de la localidad, Francisco Alfonso Carrillo, y recibió un premio en metálico de dos mil dólares. La representante española, Lola Forner, fue elegida segunda dama de honor. (Pasa a la siguiente)

PREPARAN UNA NUEVA CONSTITUCION EN AFGANISTAN

Las fuerzas pro-soviéticas inician una ofensiva general

KABUL, 3. (Efe). — El Gobierno pro-soviético de Babrak Karmal ha decidido elaborar una constitución provisional, «que refleje la libre, independiente y auténtica voluntad del pueblo afgano», informa hoy «Radio Kabul».

Esta determinación fue tomada el sábado pasado, durante una reunión del Gobierno, que presidió Karmal. El proyecto de constitución lo redactará una comisión especial que será designada en breve, añadió la emisora oficial afgana.

Asimismo, Radio Kabul anunció que 112 personas que fueron detenidas la semana pasada, a raíz de los disturbios registrados en el capital afgano durante la huelga de comercios, han sido puestas en libertad.

Esta orden fue dada por una comisión oficial que investiga los sucesos ocurridos en Kabul entre el 21 y 26 de febrero, explicó la emisora.

Unas 300 personas murieron la semana pasada en los enfrentamientos callejeros entre civiles y tropas afganas, y noticias no confirmadas indican que alrededor de mil personas fueron detenidas.

Por otra parte, fuentes rebeldes anunciaron hoy en Islamabad que las fuerzas afgano-so-

(Pasa a la siguiente)

El presente número de **Mediterráneo** consta de **20 PAGINAS** INCLUYE UN SUPLEMENTO DEPORTIVO

Seis mil pequeños pintores

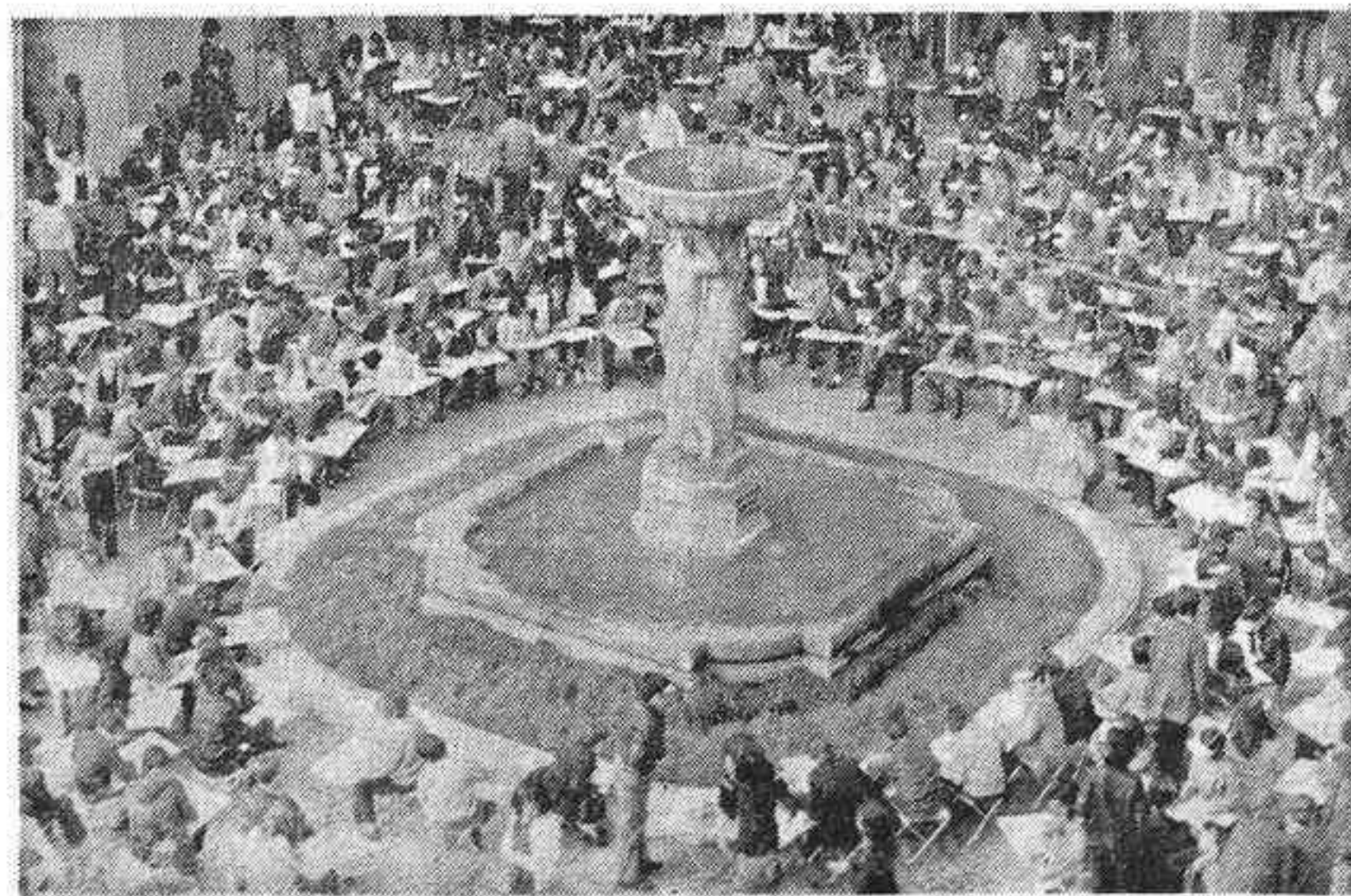

Más de seis mil niños se dieron cita en las plazas Mayor y de la Pescadería para participar en el Premio Capla, concurso de dibujo y pintura organizado por la Caja de Ahorros. Ahora, la palabra la tiene el jurado. Pero aún quedan sobre las cartulinas miles de imágenes de uno de los rincones más entrañables de la ciudad, visto por los escolares. — (Foto HEREDIO)

REAPARECEMOS

MAÑANA A LA VENTA

MONOGRAFICO **EXTRA MADALENA - 80**
— ADQUIERALA EN LOS PUNTOS DE VENTA —

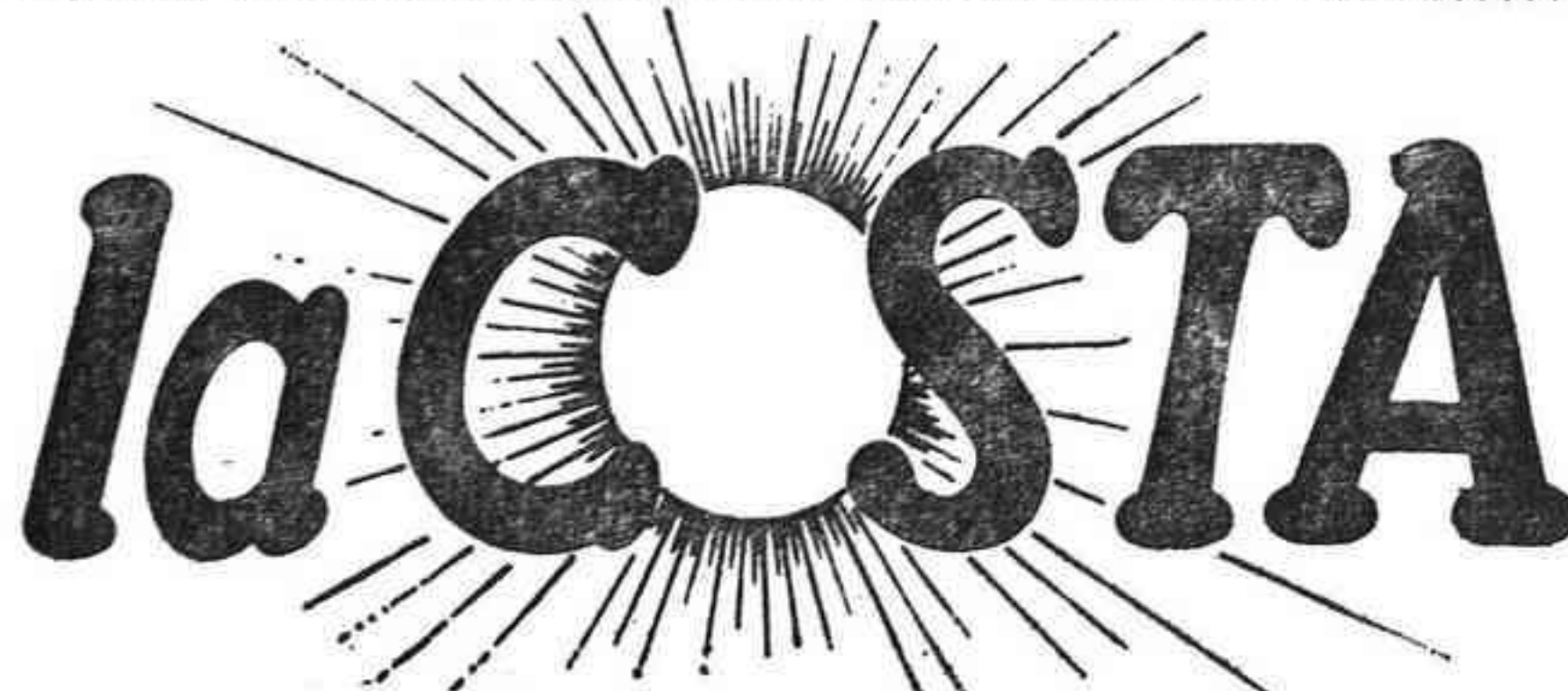

INFORMACION GENERAL

Los Reyes de España visitarán mañana la región murciana

MURCIA, 3. (Efe).— El gobierno civil ha hecho público el programa oficial de la visita de los Reyes de España a la región que se realizará los días 5 y 6 del presente mes.

Está previsto que los monarcas lleguen a la base aérea de Alcantarilla a las 5 menos cuarto de la tarde del miércoles, día 5.

Tras serles rendidos los honores correspondientes y saludar a las autoridades se desplazarán al Ayuntamiento de la capital desde cuyo balcón principal pronunciarán sendos discursos el alcalde, José María Aroca, y el Rey don Juan Carlos.

Posteriormente girarán una visita de la capital y a la diputación provincial. Tras la inauguración de un colegio los Reyes presidirán una recepción en el gobierno civil.

La jornada del día 6 se iniciará a las 9 de la mañana con la salida hacia Caravaca de la Cruz, con breves paradas en los municipios intermedios de Mula, y Cehegín, para saludar a sus respectivas corporaciones municipales.

Tras la visita a Caravaca, los Reyes se dirigirán en helicóptero a Cartagena, donde visitarán la Iglesia de la Caridad y presidirán una recepción en el ayuntamiento, seguida de un almuerzo ofrecido por las autoridades murcianas.

La salida hacia Albacete está prevista para las 4 menos cuarto de la tarde de ese día.

La vida, página a página

ELOGIO DE LA LECTURA

Por Adolfo LIZON

Casa sin libros es casa sin dignidad. Y si esto dice Edmundo de Amicis, no hay ni que imaginar lo que juzga del alma y el alma sin libros. Todo indica que una campaña a nivel nacional de difusión del libro va a ser lanzada por quienes mejor pueden ayudar, honda y honestamente, a que se llene ese tremendo vacío en el que radican tantas fuentes del desmadre que nos rodea. Recemos porque el libro vuelva a las manos de la gente que lo ignora o lo desprecia, y que no sabe que la vida con un libro ante los ojos se transforma en un banquete.

Existen también, es muy cierto, esos dos procedimientos ante la lectura de que nos da la clave Jonathan Swift: «La más cumplida manera de manejar los libros hoy en día, tiene dos procedimientos: el primero es hacer con ellos lo que se hace con los grandes señores, aprender exactamente sus títulos y luego jactarse de que se los conoce; el segundo, que en verdad, es el más excelente, profundo y correcto, consiste en dirigir una mirada escudriñadora en el índice, por el que todo el libro se rige y mueve, igual que el pez, por la cola. Porque entrar en el palacio de la sabiduría por la puerta grande requiere un gasto muy considerable de tiempo y ceremonias, por lo cual las personas que tienen mucha prisa y pocas ganas de ceremonial se contentan con meterse dentro por la puerta trasera».

No se trata tanto de comprar libros, como de sumergirse en ellos. Lo mismo que no importa tanto leer mucho, como la regularidad en la lectura. Ni tampoco que la lectura sea, a veces, una ingeniosa estrategia para eludir el pensar. Los libros se compran o, simplemente se piden prestados, y por ahí, en las esquinas de las ciudades, en las plazas de las aldeas, están las bibliotecas circulantes deseosas de que se les acerquen ávidos lectores, melancólicos de la infinita soledad. Esa moda de la decoración hogareña de comprar libros por metros, ha sido uno de los sarcasmos más cínicos de la chusma rica, que tiene los plúteos llenos de obras en las que ni siquiera rompió la virginidad del celofán que los envuelve. Y así nos va.

Mediante la lectura nos hacemos contemporáneos de todos los hombres, y ciudadanos de todos los países. Y es de suma utilidad cuando se medita lo que se lee. Siempre, claro está, teniendo en cuenta que la vida es corta y las horas de descanso pocas, y que no debemos malgastarlas en leer libros sin valor. Ruskin nos da el secreto del buen libro: «Hablamos del alimento para el alma, igual que del alimento corporal. Pues bien: un buen libro contiene, sin agotarse nunca, esa alimento; es una provisión para toda la vida y para la mejor porción de nosotros».

Dios quiera que no fracase esa campaña de gran envergadura que se va a lanzar para popularizar el libro. Para inocular, en la mayor cantidad posible de compatriotas, el nobilísimo vicio de la lectura, si es que vicio es. Los franceses tejieron a lo largo de siglos una corona de elogios del libro y de la lectura. La mejor sangre de nosotros mismos está en nuestros clásicos, en nuestros escritores. Todo podrá desaparecer, menos la cum-

como ayuda de trabajo a la representación de la ONU, completada el domingo con el regreso de uno de sus vicepresidentes, el venezolano Andrés Aguilar, que regresó de un viaje privado a Caracas.

«YA NO TIENEN QUE DECIDIR, SINO QUE OBEDECER»

El presidente iraní amenaza a los estudiantes

BONN, 3. (Efe).— «Los estudiantes ya no tienen que decidir, sino que obedecer». Con estas palabras se refiere el presidente iraní, Abolhassan Bani Sadr, a los jóvenes ocupantes de la Embajada norteamericana en Teherán, en una entrevista que hoy publica «Der Stern».

En sus declaraciones al semanario de Hamburgo, Bani Sadr dice que, si los estudiantes se negasen a cumplir sus órdenes, «yo, representante de la soberanía del pueblo, sabré utilizar el poder que me corresponde».

Bani Sadr se declara asimismo dispuesto a responsabilizarse de la suerte de los rehenes tan pronto como se cumplan las condiciones para la extradición del Sha.

LA COMISION DE LA ONU VISITO A LOS REHENES

NACIONES UNIDAS, 3. (Efe).— El Consejo Revolucionario iraní ha decidido por unanimidad el que la comisión de la ONU vea a todos los rehenes cautivos en la Embajada norteamericana de Teherán desde el pasado 4 de noviembre.

Así lo ha comunicado el ministro iraní de Asuntos Exteriores Sadeq Ghotbzadeh a los miembros de la comisión que esta mañana acudieron a una entrevista con el ministro, y en la que por espacio de una hora mantuvieron un cambio de impresiones sobre los trabajos que lleva a cabo la comisión.

Los representantes de las Naciones Unidas permanecen ahora a la espera de que las autoridades iraníes les fijen el momento de su visita a la Embajada norteamericana para ver a los rehenes, y que se cree que será el último tema de trabajo antes de que la comisión regrese a Ginebra para preparar el informe de su visita a Irán, donde han estado comprobando los atropellos a los derechos humanos cometidos por el régimen del Sha.

En la reunión de hoy con Ghotzadeh se aseguró a la comisión de la ONU que para mañana le serán entregados todos los documentos que las autoridades iraníes desean que sirvan

EL TIEMPO CON IGUALES CARACTERISTICAS

MADRID, 3. (Efe).— En los últimos 24 horas ha llovido, en general, débilmente en la mayor parte de las regiones españolas aunque en todas ellas se han registrado aperturas ocasionales de grandes claros en el cielo. Las temperaturas se han mantenido en general suaves, aunque han sido menos altas que durante el fin de semana.

Para mañana no se esperan cambios importantes, ya que la situación en los mapas del tiempo es muy similar con bajas presiones próximas al Sur de la Península y vientos del Sureste que seguirán manteniendo un tiempo más revuelto en la mitad meridional de España, especialmente en la Costa del Sol y en la costa murciana. Las temperaturas se mantendrán en general suaves, aunque menos altas en la mitad Norte que en días pasados.

AVANCE DE PREDICCIÓN PARA EL MIERCOLES. — Seguirá con características similares.

AVANCE DE PREDICCIÓN PARA EL JUEVES. — Chubascos dispersos en el Norte y nubosidad variable en el resto con temperaturas moderadas.

MESETA SUR, LEVANTE Y BALEARES. — Nubes y claros con algún chubasco aislado y temperaturas suaves. Temperaturas extremas de hoy en capitales de provincia. — Mínima, un grado en Valladolid y Burgos; máxima, 22 grados en Las Palmas; máxima peninsular, 21 grados en Málaga y Alicante.

EN LA ZONA LEVANTINA

VALENCIA, 3. (Efe).— El servicio meteorológico del centro de Levante predice para mañana alguna nubosidad por las zonas marítimas situadas al Sur del Cabo de La Nau y por las provincias del interior.

Durante esta noche y primeras horas de la mañana habrá nubosidad como consecuencia del paso de un frente frío débil, que se dirige hacia el Mediterráneo.

No se esperan precipitaciones de importancia, aunque sí lloviznas o lluvias débiles sobre las zonas montañosas de Cuenca, Teruel y CASTELLON, las temperaturas seguirán estacionarias, disminuyendo ligeramente los mínimos del interior.

Hoy comenzó el día con abundante nubosidad por el Noroeste de la zona y se han producido algunas precipitaciones de entre uno y tres litros en Albacete y Cuenca. Ha disminuido la nubosidad aumentando de altura perdiendo espesor, abriéndose grandes claros que actualmente son más extensos por el litoral del golfo de Valencia.

Los vientos muy débiles de componente Sur, las temperaturas continuaron suaves.

CASTELLON, 7 y 16. Valencia, 8 y 17. Alicante, 8 y 20 grados. Murcia, 9 y 23.

LA MAR. — Baleares y Palos, variable rotando a componente Este de 2 a 3. Rochas de 4, morejadas.

PREPARAN UNA NUEVA CONSTITUCION EN AFGANISTAN

(Viene de la anterior) vietnitas han lanzado una ofensiva contra los reductos guerrilleros de las provincias norentales del país.

Según los datos ofrecidos por los distintos grupos guerrilleros afganos, unos 200 carros de combate soviéticos y 65 cazabombarderos «Mig-21» y «Mig-23» participan en la operación militar que, en opinión de los observadores, es el preludio de

una ofensiva general que las fuerzas gubernamentales piensan iniciar en primavera, después del deshielo.

Al parecer, los combates principales se desarrollan en la provincia oriental de Kunar y el bombardeo soviético es particularmente intenso en las localidades de Ghazni, Herat, Badakshan, Takharan, Patkia y Hazarajat.

partavoz de la Alianza Islámica para la Liberación de Afganistán, uno de los seis grupos guerrilleros que se enfrentan a las fuerzas afgano-soviéticas, pero que no logran unirse entre sí.

El Gobierno de Islamabad ha confirmado la información de los rebeldes afganos y añadió que, el pasado fin de semana, sus fuerzas aéreas interceptaron un avión soviético que había entrado en el espacio aéreo pakistaní y le obligaron a cruzar nuevamente la frontera.

GUIPUZCOA Explosión de artefacto en Oyarzún JOVEN HERIDO AL HUIR DE LA GUARDIA CIVIL

OYARZUN (Guipuzcoa).— Cincuenta millones de pesetas es el saldo provisional de los daños ocasionados por un artefacto que hizo explosión ayer entre «Talleres Gars» y «Fundaciones Ugaldecho», en la localidad guipuzcoana de Oyarzún.

Además, debido a los desperfectos ocasionados, los dos talleres y en especial, «Fundaciones Ugaldecho», que quedó totalmente destruido, tendrán que cerrar sus puertas, lo que supondrá que cincuenta trabajadores queden en el paro.

En la madrugada de ayer, el citado artefacto hizo explosión y no llegaron a explotar otros cuatro cargados unidos entre sí por mecha rápida. Todos ellos estaban compuestos de unos 4 kilos de «goma».

Los explosivos, según fuentes policiales dijeron a «Efe», fueron colocados por expertos en su manejo ya que la instalación era casi perfecta.

En el marco de la «EFTA» Acuerdo hispano-portugués

Comercio portugués, el centrista Basilio Horta.

Tal afirmación fue hecha en la apertura de un coloquio sobre el acuerdo luso-español firmado el pasado mes de junio y que está patrocinado por diferentes entidades económicas y comerciales lusas.

Durante la primera sesión se señaló la negativa incidencia que habrá de tener la falta de ratificación, por parte del Parlamento español, del acuerdo «P» (así se denomina al vínculo de los países ibéricos dentro del ámbito de la Asociación Libre de Comercio Europeo).

Varios representantes portugueses señalaron que habrá partidas de exportaciones que no podrán beneficiarse de las derogaciones arancelarias anunciadas y que los exportadores lusos prevén en vigor para el próximo día 1 de abril.

Igualmente, durante la jornada de trabajos de hoy, el ministro luso de Comercio hizo hincapié en la realidad que significa la competitividad española en cuantos dominios exportadores dirige hacia Portugal, no encontrándose un eco correspondiente en las exportaciones lusas hacia España, a pesar de que el acuerdo y la actual situación arancelaria es especialmente beneficiosa para Portugal.

HERIDO EN TIROTEO

BILBAO. — Un joven resultó gravemente herido, al estrellarse el coche en que viajaba contra una pared después de ser tiroteado por la Guardia Civil.

El hecho ocurrió cuando varios guardias civiles vestidos de paisano procedieron a identificar a tres jóvenes que se encontraban en el interior de un coche Seat 1.430, matrícula de Bilbao, que según fuentes policiales, había sido robado.

Una de estas personas fue detenida, pero las otras dos que se encontraban en el interior del turismo arrancaron el coche y se dieron a la fuga por calles de la localidad citada.

Según parece en la calle Sabina Arana, se encontraba otro miembro de la Guardia Civil que efectuó varios disparos contra el coche que huía.

El turismo perdió el control y se estrelló contra la fachada de la sucursal de la Caja de Ahorros vizcaína.

Al parecer, el herido, que se encuentra internado en el hospital de reanimación del Hospital Civil de Bilbao, continúa en grave estado.

ROBAN A UN HERIDO EN VEZ DE AUXILIARLE

CACERES, 3 (Efe).— Unos desconocidos robaron dinero y documentos a un joven que, inconsciente después de un accidente, se encontraba tendido en la carretera.

Se trata de Andrés García Quintana, de 20 años, natural de Malpartida de Cáceres, que sufrió un accidente cuando se dirigía en velomotor a su trabajo, y que por efectos del golpe sufrido quedó inconsciente sobre la carretera.

Cuando recobró el conocimiento, se encontró con que algún o algunos desconocidos le habían robado la cartera con la documentación y el dinero que llevaba en esos momentos, en vez de auxiliarle como hubiera sido lo normal.

Karen Zorn, austriaca, elegida «MISS EUROPA»

(Viene de la anterior)

Lois Farner, fue elegida segunda dama de honor, tras la representante de Bélgica, Christine Cailliau, elegida primera dama de honor. La candidata de España recibió también el nombramiento de Miss Fotogenia.

Tercera y cuarta damas fueron elegidas Miss Suecia, Christine Balinder y Miss Noruega, Anette Støl.

El concurso, trigésima edición de Miss Europa, fue presentado por José Luis Urbarrí y Silvia Tortosa y en él actuaron los cantantes italianos, Sandro Giacobbe y Lorenzana Berte, y el conjunto británico de rock de Rocky Sarpe.

El jurado que eligió a Miss Europa estuvo compuesto por siete miembros que representaban a Alemania Federal, Austria, España, Finlandia, Holanda, Islandia y Turquía.

1962 lo ganó Maruja García Nicolau, en 1967 Faguila Torres, en 1970 Noelia Alfonso y en 1974-75 Maribel Lorenzo.

GARCIA DIEZ, REGRESA A MADRID

MADRID, 3. (Efe).— El ministro de Comercio y Turismo, Juan Antonio García Díez, ha llegado esta noche a Madrid procedente de Bruselas, después de una visita oficial de dos días de duración.

El señor García Díez ha declarado a «Efe» en Barajas que el viaje obedecía a la devolución de la visita que hizo a nuestro país el ministro de Asuntos Exteriores belga hace unos meses y que ha abarcado tres temas fundamentales.

ESTRADA VILARRASA ACUARELAS 1.ª MEDALLA NACIONAL MAÑANA MIERCOLES INAUGURACION

Avda. Rey Don Jaime, 23 — Castellón

Mediterráneo AÑO XLIII N.º 12.924 Edita: M. C. S. E. Redacción, Administración y Talleres: Avda. del Mar, 29 Teléfonos 22 00 56 y 22 00 60 Director: JOSE MARIA MARCELO SERRANO Redactor-Jefe: FRANCISCO PASCUAL MAS Administrador General: MANUEL GONZALEZ CEBRIAN Depósito Legal CS-6-1953

NUESTRA CIUDAD

AGENDA DEL DIA

Martes, 4 de marzo

El Sol, en Castellón, sale a las 7'29 y se pone a las 18'55 Luna en cuarto menguante el día 9

SANTOS DEL DIA

Ss. Casimiro, cf.; Lucio I, p.; Basilio, Eugenio, Agatoro, Eterio, Capitón, Elpidio, Etrén, Arcadio, obs.; Cayo, Cirilo, Arquelao, Cuadrado, Acacio, Estratónico, Focio, Adrián, Quirino, mrs.

SANTOS DE MAÑANA

Ss. Focas, Eusebio, Adrián, mrs.; Gerásimo, erm.; Juan José de la Cruz, cf.; Oliva, vg. y mr.; Gregorio, Teófilo, Virgilio y Ciriano, obispos.

MARZO, 4

24 HORAS LLOPIS, Sarratella, 1. (Plaza Alférez Provisional). DE 8 TARDE A 10 NOCHE CALDUCH, Plaza Independencia, 8.

EN EL GRAO

RIPOLLES, Buenavista, 4.

CUPON PRO-CIEGOS

PREMIADO AYER

9 8 0

MADERAS CLEMENTE, S.L.

Ctra. Onda, 101 - Tel. 52 08 00

VILLARREAL

NAVARRA, 1 - Tel. 21 59 45

FUNERARIA «PELLICER Hnos.» Tel. 216825

Traslados España y Extranjera - C/. Alloza, 111 - CASTELLON DE LA PLANA

HORARIO DE TRENES

Table with train schedules for LARGO RECORRIDO and CERCANIAS, listing destinations like Barcelona, Valencia-Castellon, and Castellon-Valencia with specific train numbers and times.

FUNERARIA «LA MAGDALENA» Teléf. 220197

EL TIEMPO

SERVICIO METEOROLOGICO NACIONAL

Observatorio de Castellón

DATOS CORRESPONDIENTES AL DIA DE AYER

Temperatura máxima: 16'4 grados a las 14 horas 30 minutos. Temperatura mínima: 7 grados a las 7 horas, 30 minutos. Temperatura media: 11'7 grados. Mínimo junto al suelo: 5'8 grados. Humedad a las 7 horas: 87 por ciento. Humedad a las 13 horas: 78 por ciento. Humedad a las 18 horas: 88 por ciento. Viento dominante: Este. Racha máxima: 26 kms/hora a las 16 horas 30 minutos. Precipitación: Nula.

GUIA CULTURAL

CANEM. - Dibujos. - MARI RIBAS. - Hasta el 7 de marzo. - Horas de visita de 5 a 9 de la tarde. - Poeta Guimerá, 2 y Enmedio, 83. Castellón. QUATRE CANTONS. - Oleos. - CARAL. - Hasta el 6 de marzo. - Horas de visita de 6 a 9. - Calle San Agustín, 4. Burriana. ENARROS. - Oleos. - NICOLAU. - Hasta el 7 de marzo. - Horas de visita de 11'30 a 1 y de 6 a 9. Avenida de Lidón, 18. Castellón. TERRA. - Oleos. - JUSTO REVILLA. - Hasta el 6 de marzo. - Horas de visita de 11 a 13 y de 7 a 9. Vera, 13. Castellón. CRISTALERIA SEBASTIA. - Oleos. - MAZON. - Hasta el 9 de marzo. - Horas de visita de 12 a 1'30 y de 6 a 8. c/ Alloza, 5. Castellón. GALERIA NONELL. - Expos. Acuarelas QUESADA. 1.ª Medalla nacional e internacional. - Hasta el 13 de marzo. - Horas visita: de 7 a 9'30 tarde. - General Mola, 2. - Castellón. SALA BRAULLO. Expos. ESTRADA VILARRASA. Acuarelas 1.ª Medalla Nacional. Hasta el 12 de Marzo. Horas visita: de 11 a 1 y de 5 a 9 tarde. Avda. Rey Don Jaime, 23. Castellón.

40 MILLONES PARA PROSPECCION DE AGUAS

Convenio entre la Diputación y el Instituto Geológico y Minero



La Diputación y el Instituto Geológico y Minero de España, han formalizado un convenio de asistencia técnica para llevar a cabo un programa de actuaciones conjuntas en la prospección de aguas subterráneas y su empleo en abastecimiento a núcleos de población de las distintas comarcas castellonenses afectadas por los problemas de la sequía, con una inversión de 38 millones. La firma de los correspondientes documentos tuvo lugar en el Palacio de la Diputación. Anteriormente se celebró en el Gobierno Civil una reunión de trabajo de la comisión creada para el estudio de la problemática del agua.

La sesión del Gobierno Civil estuvo presidida por el gobernador Juan José Izarra, acompañado del director general del Instituto Geológico y Minero de España, organismo dependiente del Ministerio de Industria, Mariano Echevarría, y el presidente de la Diputación, Joaquín Farnós, asistiendo los delegados provinciales de Industria, Agricultura, Obras Públicas y Urbanismo, jefe provincial del IRYDA y técnicos del Instituto Geológico y Minero.

Detalles del convenio

El director general del IGME, señor Echevarría, informó del convenio firmado posteriormente en el Palacio de la Diputación. Las actuaciones que se prevén llevar a cabo son de diversas características, destacando los siguientes:

- Recopilación de datos para conocer con el mayor rigor y exactitud la situación de los acuíferos, grados de utilización y características, como base para establecer un programa de utilización de las aguas subterráneas.

- Estudio de la situación actual de los abastecimientos de agua potable en las distintas poblaciones de la provincia, completando los datos que fueron obtenidos en la encuesta llevada a cabo anteriormente por la Diputación a través de los Ayuntamientos.

- Estudios hidrogeológicos de detalle, en los municipios con problemas de abastecimiento, a fin de incidir sobre ellos con carácter prioritario para resolverlos. En algunos casos la solución superará el nivel puramente local, para incidir sobre agrupaciones de municipios.

- Actuación del inventario de acuíferos, control de niveles, y vigilancia y control de la calidad del agua, tanto en lo que se refiere a la detección de posibles problemas de salinización, como en el caso de contaminación, por vertederos de residuos.

- Realización de obras de captación de agua subterránea en distintas comarcas, para cubrir las necesidades de las poblaciones.

La ejecución de estos planes permitirá cubrir varios objetivos.

Uno de ellos, conocer con la mayor exactitud las necesidades que la provincia tiene en materia de agua potable, cubrir parte de éstas con los caudales alumbrados por los diferentes sondeos y desarrollar una buena y eficaz gestión de tales recursos mediante medidas de control que aseguren la calidad de las aguas que se destinarán a abastecimiento humano, junto con el necesario equilibrio del subámbito, para evitar los problemas que podrían aparecer en el caso de extracción masiva e indiscriminada, sobre todo en las zonas más próximas al litoral, en las que el avance de la salinización puede ser grave.

Para llevar a cabo las acciones que contempla el convenio, el Instituto invertirá, dentro de sus posibilidades presupuestarias, 19 millones de pesetas, de los que 10 se destinan a estudios y 9 a obras de captación. La Diputación Provincial se ha comprometido a aportar una cantidad igual o similar. Para ello se han destinado, especialmente, minerales diversos y tecnología de las arcillas; en este último caso dada la importancia que la industria cerámica tiene en Castellón y el interés fundamental de la arcilla en el proceso de la misma. En conjunto, el Instituto Geológico y Minero de España invertirá este año en la provincia unos 40 millones de pesetas, cifra que, según el director general de dicho organismo, es superior a la media de inversión en el conjunto del país.

Intervención del gobernador civil

El gobernador civil se refirió a la labor llevada a cabo desde la constitución de la comisión, destacando las actuaciones conjuntas desarrolladas por el Gobierno Civil y la Diputación, tanto en la toma de datos sobre el alcance del problema de la sequía, como en trabajos en caminados a disminuir de los efectos de ésta. Entre las acciones a corto plazo, destacó los numerosos sondeos realizados desde finales de la pasada primavera, las operaciones de transporte de agua a pueblos donde la sequía fue y en ocasiones sigue siendo especialmente grave y la negociación de un acuerdo con el Ayuntamiento de Cuevas de Vinromá para abastecer a varios pueblos de aquella comarca, todo ello con una amplia colaboración por parte de la Diputación.

Respecto al convenio de asistencia técnica entre el IGME y la Diputación, el señor Izarra puso de relieve que servirá para hacer más rentables los esfuerzos que se vienen desarrollando a fin de asegurar el abastecimiento de agua a todas las poblaciones, destacando que en la misma línea está el convenio que ultimó la Diputación y la Caja Rural Provincial, para adquirir un equipo de sondeos que será cedido al IRYDA al objeto de que este organismo lleve a cabo un amplio programa de perforaciones. Por otra parte, el gobernador civil se refirió asimismo al esfuerzo que el IRYDA ha venido realizando en distintas comarcas castellonenses. Por otra parte, el director general del IGME informó también que, al margen del tema de los recursos subterráneos de agua,

su departamento proyecta reanudar en nuestra provincia investigaciones en materia de recursos generosa disposición al servicio de la provincia.

Palabras del presidente de la Diputación

Joaquín Farnós empezó señalando que se congratulaba por la firma del convenio con el IGME, e hizo después hincapié en la importancia que la Diputación concede al abastecimiento de agua a todas las poblaciones de la provincia, superando las dificultades creadas por la prolongada sequía.

Posteriormente resumió las acciones llevadas a cabo durante el verano último, tanto en el capítulo de prospecciones, como en el de atención a municipios que prácticamente quedaron sin agua mediante servicio de camiones-cuba, afirmando que todas estas actuaciones estuvieron coordinadas en base a los estudios y trabajos de la Comisión creada en el seno del Gobierno Civil. En este sentido, se refirió de manera concreta a los proyectos correspondientes a La Jana, San Jorge, Puebla Tornesa, Vall d'Alba y Villahermosa, entre otros. Manifestó después su confianza en una próxima ratificación por las corporaciones afectadas del acuerdo entre Diputación y Ayuntamiento de Cabanes, para llevar agua a los términos de Salsadella, San Mateo, Tírig, Torre Eudoménech, Villanueva de Alcolea y Benlloch, así como a una zona de muelas del término de Cuevas.

Por último destacó la importancia de los programas y sondeos del IGME e IRYDA, que permiten desarrollar las planes de búsqueda de nuevos caudales subterráneos de forma ordenada, rigurosa y científica.

Firma del convenio

Terminado el acto del Gobierno Civil, las autoridades se trasladaron al Palacio de la Diputación Provincial, donde tuvo lugar la firma del convenio de asistencia técnica entre la Corporación Provincial y el IGME. Suscribieron los documentos el presidente de la Diputación, señor Farnós, y director general del IGME, señor Echevarría.

Finalmente pronunciaron unas palabras el gobernador civil, presidente de la Diputación y director del Instituto Geológico y Minero de España, destacando la importancia del acto.

(Foto: HEREDIO)

Exportación de cítricos

ESCASA DEMANDA EN LOS MERCADOS EXTERIORES

El Servicio de Defensa contra Plagas e Inspección Fitopatológica del Ministerio de Agricultura informa que durante la semana del 18 al 24 de febrero de 1980 la exportación de cítricos ha sido:

Table with two parts: EXPORTACION NACIONAL and EXPORTADO POR CASTELLON. Columns include Variedad, Total semanal, Acumulado al 24-II-80, and Campaña 1978-79 acum. al 25-II-79.

Comentario semanal

Se mantiene el ritmo descendente de las exportaciones con un volumen de envíos que se puede considerar anormalmente bajo para las fechas actuales y muy inferiores al realizado en los meses equivalentes de las tres campañas precedentes. A pesar de ello, se mantiene un superávit desde la iniciación de la campaña de unos 124.000 Tm. (10'4 por ciento), respecto a la campaña anterior.

Los mercados exteriores mantienen la misma tónica de semanas anteriores, es decir, la oferta global de cítricos de to-

dos las procedencias supera la poca demanda existente, lo que, unido a los bajos precios ofrecidos por la competencia, principalmente Marruecos, produjo una atonía exportadora.

La fruta sigue presentando buena calidad y condición en naranjas, si bien en navelinas ya se acusa el exceso de madurez en algunas partidas, y más desigual para las pocas clementinas que aún quedan en mercado.

En el campo siguen acusándose estas circunstancias realizándose escasas transacciones, a lo que han contribuido las lluvias registradas en la zona de Levante.

OPOSICIONES de E.G.B.

Turnos LIBRE y RESTINGIDO

Preparación a distancia adaptada a las pruebas según el orden de convocatoria;

Pide información o inscribete urgentemente (por escrito o teléfono) y recibirás el primer envío a vuelta de correo.

CEN centro de estudios académicos. Timoteo Domingo, 39 Apdo. 4.104 - Telf. 2675716-2672417-4075878 - MADRID 17

TEATRO PRINCIPAL

CASTELLON

FIESTAS DE LA MAGDALENA

COMPANIA DE REVISTAS COLSADA

REPARACION DE

TANIA DORIS Y LUIS CUENCA

Lunes, día 10 7'30 tarde y 11 noche

UNICO DIA DE ACTUACION

Venta de localidades, en las Taquillas del Teatro, a partir de las 7'30 tarde. Teléfono 22 47 18.

TEATRO PRINCIPAL

CASTELLON

FIESTAS DE LA MAGDALENA

Presentación de

SARA MONTIEL

VIERNES, DIA 7. - 11 noche.

SABADO, DIA 8. - 7'30 tarde y 11 noche.

DOMINGO, DIA 9. - 7'30 tarde y 11 noche.

Venta de localidades, en las Taquillas del Teatro, a partir de las 7'30 tarde. Teléfono 22 47 18.

Advertisement for Minolta EP-510 camera, including text like 'Aplicue la economía en su despacho. Adquiera la Minolta EP-510' and 'y obtendrá fotocopias a 1'60 pts. incluido papel.'

Advertisement for 'VENDO PARCELA' (land for sale) in Montornés, with details like 'Ubicada en la urbanización Montornés. Superficie 1.040 metros cuadrados.' and contact information.

NUESTRA CIUDAD

ACTIVIDADES POLITICAS

Reunión de U. C. D. en Vistabella

Con la asistencia del secretario provincial de UCD, Manuel Tarancón, y la del miembro de la Ejecutiva Provincial, José María Albella, se celebró en Vistabella una sesión de trabajo conjunta con alcalde, grupo de concejales centrista y miembros del comité local del mencionado municipio, principalmente dedicada a analizar en profundidad la trayectoria de UCD en la Corporación municipal. Esta sesión se enmarca dentro de las que habitualmente se vienen celebrando entre miembros del Comité Ejecutivo Provincial y Comités Locales de Unión de Centro Democrático.

Preparativos del Congreso Provincial de Fuerza Joven

Próximamente se desplazará a Madrid el delegado provincial de

las Juventudes de Fuerza Nueva, acompañado por José Bellón Lázaro, Emilio Bonet y Pepe Mancha. Los motivos fundamentales de este viaje son el pasar revista a la situación general del movimiento juvenil en la provincia y la estrategia a desarrollar en los próximos años en los ambientes juveniles, sobre todo en lo que respecta a la entrada definitiva en la enseñanza media para la posterior introducción en la Universidad.

Jorge Juan Flor presentará el informe elaborado por el Consejo Provincial para la realización del I Congreso Provincial de Fuerza Joven en Castellón los días 3, 4 y 5 del próximo mes de abril.

Los representantes de Castellón serán recibidos por Luis María Sandoval y Santiago Millán Del Bosch.

Concejales castellonenses en la A. V. San José

Miembros de los grupos políticos PSPV (PSOE), UCD, PCPV y EIC del Ayuntamiento de Castellón asistieron ayer a una reunión celebrada por la Asociación de Vecinos San José Obrero, para estudiar los problemas más importantes de este barrio en el que, según los datos de la Asociación, residen unas 25.000 personas, en su mayor parte familias trabajadoras.

de 16 unidades de EGB y 4 unidades de preescolar.

En relación con el paso a nivel, se insistió en la necesidad de su ejecución, señalando que el retraso podría dar motivo a la convocatoria de una manifestación popular en apoyo de esta reivindicación.

Por lo que se refiere a la falta de aulas escolares, la Asociación puso de relieve las discrepancias entre la información facilitada por el Ayuntamiento y la Delegación del Ministerio de Educación, que se pasan mutuamente la responsabilidad en el tema, aunque las intervenciones de representantes de la Corporación matizaron que si la Administración solicita un solar para construir escuelas en esta zona, el Ayuntamiento lo ofrecerá. Se valoró como muy positiva la actitud de la Asociación de Vecinos que hace unos meses consiguió del Ayuntamiento la habilitación de siete aulas. Para el futuro las necesidades sólo se podrán cubrir mediante la construcción del grupo escolar solicitado.

A lo largo de la sesión fueron debatidos dos temas fundamentales, que constituyen los dos problemas más importantes que la Asociación de Vecinos considera que el barrio tiene planteados: el retraso en el comienzo de las obras de construcción del paso inferior al ferrocarril en el cruce de la carretera de Alcora y la falta de un grupo escolar

CAMPAÑA PREVENTIVA DE LA DELINCUENCIA

PIENSE QUE LA PUERTA DE SU NEGOCIO NO ES UN ADORNO: ASEGURELA

Proteja su establecimiento comercial contra el robo, siguiendo estos consejos:

- No deje expuestos en el escaparate objetos de valor. Constituyen una tentación para los ladrones.
No deje dinero en la caja registradora. Si tiene caja fuerte, que esté debidamente empotrada.
Instale un sistema de alarma exterior. Proteja sus escaparates con cierres o rejillas adecuadas. Protéjase del automóvil del ladrón colocando pivotes de cemento.
Cuidado con los cristales de aireación, de rejillas móviles. No oponen resistencia alguna.

Si a pesar de sus precauciones es objeto de robo en su domicilio o establecimiento comercial, no toque nada, llame inmediatamente al 091 o acuda a la Comisaría de Policía más cercana. Cuando ponga su denuncia, solicite de la Policía la certificación correspondiente. Le será muy útil si tiene Seguro. Si le han robado talonario de cheques o Tarjetas de Crédito, dé cuenta inmediatamente a su Banco o Centro que se lo expidió.

SUCESOS—SUCESOS—SUCESOS — SUCESOS — SUCESOS — SUCESOS

Un turismo cayó a la vía y fue arrollado por el tren, en Alcalá

Más de cuatro horas estuvo interrumpida la circulación ferroviaria

Un turismo que cayó a la vía férrea al salirse de la calzada en la carretera nacional, fue alcanzado por un convoy, arrastrándolo más de 500 metros, quedando la máquina inutilizada, e interrumpida la circulación de trenes en ambos sentidos durante más de cuatro horas. El accidente se produjo en Alcalá de Chivert, al salirse el turismo de la calzada y caer en la vía del tren en el momento que circulaba por la vía un convoy que alcanzó de lleno al vehículo arrastrándolo un buen trecho. Otros accidentes de circulación con heridos de distinta gravedad y los servicios del 091, completan hoy esta sección.

caso urbano de Bechi, cuando la motocicleta conducida por Alfonso Cabedo Bou, de 16 años, vecino de Burriana, se salió de la calzada en una curva, alcanzando al peatón Manuel Martín Izquierdo, de 55 años, vecino de Bechi.

A causa del choque resultó lesionado de carácter grave el peatón y de menor gravedad el ocupante de la motocicleta Enrique García Heredia, de 19 años, vecino de Burriana.

CUATRO HERIDOS EN BENICARLO

En el km. 336 de la autopis-

INTERRUMPIDA CIRCULACION DE TRENES

En el km. 110 de la carretera nacional Valencia-Barcelona, en el término municipal de Alcalá de Chivert, el turismo matrícula CS-4158-E conducido por Vicente Delshorts Amela, de 62 años, vecino de Benicarló se salió de la calzada, cayendo en la vía férrea, siendo arrollado por un convoy que en ese momento circulaba dirección Valencia, arrastrando al vehículo unos 500 metros.

Cuando los dos ocupantes del turismo, el conductor y su esposa, se apercebieron del peligro que corrían abandonaron el coche, momento en que fue alcanzado por el convoy.

Los dos, resultaron lesionados de carácter leve.

A causa del accidente, la circulación de trenes estuvo interrumpida desde la hora de ocurrir el accidente, cuatro de la mañana, del domingo, hasta casi las nueve de la mañana. Hasta el lugar del siniestro llegó una unidad de socorro procedente de Valencia, que remolcó al tren que había sufrido el accidente. La máquina de este tren quedó inutilizada.

Los heridos son, el conductor del turismo, ya mencionado, y su esposa, Francisca Lluich Lluich, de 59 años, vecina de Benicarló.

PEATON ATROPELLADO EN BECHI

Un peatón, fue alcanzado por una motocicleta produciéndole lesiones de importancia, en Bechi.

El accidente se produjo en el

La provincia en fiestas

ACTOS PARA HOY

BURRIANA

A las 18.30 horas, nuestra Reina Fallera Infantil, niña María del Mar Llopis Llopis y su caballero acompañante Sergio Alcalá Sebastián, ofrecerán a todas las fallerizas y acompañantes de las distintas comisiones, una merienda en el Llar Fallero. A las 22.30 horas. Certamen de Cine Amateur en el Llar Fallero.

Siete llamadas se recibieron en las dos últimas jornadas en el servicio del 091, alguna de ellas, como se verá de importancia.

La primera de ellas procedía de la estación de RENFE, en la que se daba cuenta de que había allí un hombre retenido, de 27 años, que llevaba a dos criaturas, hijas de él, una de ellas de dos años, que presentaba numerosos hematomas y quemaduras en distintas partes del cuerpo.

La impresión general es que el autor de la barbarie había sido su padre, por lo que quedó detenido. La pequeña, fue trasladada urgentemente a la residencia de la Seguridad Social, donde quedó internada para tratamiento y observación. Parece que las quemaduras que sufría habían sido producidas con cigarrillos.

Otra llamada, ésta procedente de la calle Gandía de nuestra ciudad, dando cuenta de que había una fuerte discusión en un bar existente en la calle. Acudieron las dotaciones del Z-30 y del Z-10, que trasladaron a ocho personas a la Comisaría protagonistas de la discusión, a las que se les instruyó diligentemente.

Nueva llamada en la que se decía que una muchacha de 19 años, había desaparecido de su domicilio, sin que hubiera posibilidad de saber dónde se encontraba. Se montó el correspondiente servicio de rastreo que no tuvo resultado positivo. No obstante y antes de haber terminado el servicio se recibió nueva llamada dando cuenta de que la muchacha había regresado ya a casa.

Llamada desde un domicilio particular dando cuenta de que un hombre de más de 60 años, se encontraba en estado inconsciente. Presentado el Z-50, trasladó al hombre a la residencia de la Seguridad Social, donde el enfermo quedó ingresado para posterior observación.

La última llamada procedía de la calle Lucena de nuestra ciudad en la que se decía que un hombre se hallaba tumbado en la calzada, inconsciente. Acudió la dotación correspondiente, que trasladó al enfermo a la Casa de Socorro, donde se le pudo reanimar en parte.

Tras la reanimación el enfermo manifestó que sufría habitualmente ataques epilépticos. El facultativo ordenó su evacuación al Hospital, donde quedó internado.

Intento de robo en la ermita de Sant Francesc de la Font

La ermita de Sant Francesc de la Font, levantada en las proximidades del paraje del «Molí», actualmente bajo custodia y uso de la Germandat dels Cavallers de la Conquesta, fue objeto en la noche del pasado sábado de un intento de robo; una más en la cadena a que se han visto sometidos ermitas y templos de nuestras comarcas. Los ladrones trataron de alterar con palancas las fuertes cerraduras, que no pudieron destrozarse completamente debido a su solidez, aunque causaron desperfectos tanto en la puerta principal como en las ventanas adyacentes.

Ya en previsión de tales hechos, el cabildo de la Germandat había retirado del lugar, días atrás, el lienzo de Soter Blasco así como los escasos utensilios empleados normalmente para la limpieza del pequeño santuario

y el cuidado del jardín adyacente, maltratado también por cierto de forma sistemática, y que ha visto arrancados del mismo varios árboles y plantas, que ahora se proponen reparar los servicios de jardinería del Ayuntamiento, propietario del lugar.

Tal vez el intento se deba al interés por hacerse con las piezas cerámicas que recubren sus paredes, paradójicamente todas ellas de nueva factura aunque copia «dels taulellets» barrocos primitivos, colocados allí muy recientemente, cuando apenas hace cinco años se restauró el matriarcal conjunto que alberga, eso sí, una de las series más interesantes de pinturas murales de principios del siglo XVIII, por cuyo deterioro también se teme.

La ermita quedará de nuevo en su estado normal para la misa y fiesta popular que allí habían organizado la propia Germandat para la mañana del último domingo de las fiestas de la Magdalena.

GRATITUD DE AFANIAS

La Asociación de Familias con Niños y Adultos Subnormales (AFANIAS) ha hecho pública una nota en la que expresa su satisfacción y agradecimiento a la Dirección General de Servicios Sociales, del Ministerio de Sanidad y Seguridad Social, por la concesión de una ayuda económica de 3.000.000 pesetas con cargo al Plan de Inversiones del Fondo Nacional de Asistencia Social. Por otra parte AFANIAS informa que la citada subvención se destinará a sufragar las obras llevadas a cabo para la sección de profundos del Centro de Educación Especial de la carretera de Alcora —clases y salón polivalente— cuyo costo ha ascendido a 3.893.125 pesetas.

En el mencionado centro funcionan actualmente, además de esta sección, las de EGB y taller ocupacional, con lo que en conjunto se atiende a la rehabilitación de los 10 alumnos que figuran acogidos a la institución.

TRIBUNA LIBRE

Brutalidades en Asia

Trazar un paralelismo de la compleja situación internacional, dentro de ese marco de confusión existente en estas circunstancias, tras la invasión de las fuerzas soviéticas en territorio afgano, reviste tal cúmulo de consideraciones y razonamientos, que forzosamente es obvio predecir ese futuro ineluctable que gravita pesadamente como losa candente sobre el habitáculo mundial.

En todas estas manifestaciones de fuerza, es lógico y fácilmente deducible, que en todos estos enfrentamientos, existen profundos y subterráneos protagonismos homogéneos, apoyados en muchos de los casos, por conjeturas y hechos irreversibles que al analizarlos, se observa la carencia básica de estas intervenciones, puesto que las notas informativas que difunden los países objeto de la agresión, justifican los hechos a supuestas informaciones o como requerimiento protector de los propios nativos.

De estas y otras informaciones, que no se publican arranca y dimana esa proliferación vergonzante como azote del mundo moderno, de estas guerras encubiertas y maliciosas, que únicamente sirven a intereses propios, para descrédito universal. Estallidos de fuerza y poderío, sin el mínimo respeto a las libertades de los pueblos, a la democracia y derechos humanos.

Pero estos expansionismos, son escuela tradicional en estos menesteres, como cúmulo de imponderables, que rápidamente brotan a la superficie como manantial inagotable de adversidades, que llevan inherentes complejidades conflictivas en el entorno del escenario belicista.

Por lo tanto estimo, que por naturaleza, todos estos hechos llevan implícito unos riesgos, que bien pueden ser el anverso y reverso de la medalla, como el pro y contra de unas teorías, bien positivas o negativas. Lo realmente cierto en este caso concreto, se circunscribe al malestar dominante dentro del área conflictiva, puesto que en sus alrededores, se encuentran el Paquistán, la India y más al interior la República Popular China tres países con diferenciación entre sí de matices políticos. Lógicamente, es deducible, por derecho propio y salvaguarda de sus hegemonías e intereses, la puesta en marcha de sus dispositivos de seguridad y defensa, ante la eventualidad de contratiempos imprevisibles.

El malestar reinante en las áreas belicosas, es morboso y presagio de malos augurios, donde los sentimientos se encrespan, por esos razonamientos incomprendidos de la maldad de los hombres, obsesionados en la fabricación de nuevos estados satélites, para someterlos al arbitraje de su libre albedrío.

La alarma cunde ampliamente por la geografía universal, los preparativos consonantes a estas situaciones se movilizan, las notas de yo acusó y tu acusas son preludio de esas infernales brutalidades desquiciadas.

¡ESTA ES SU OPORTUNIDAD!

SU ANTIGUA VIVIENDA PUEDE SERVIRLE COMO ENTRADA PARA UN NUEVO PISO O APARTAMENTO PAGANDO EL RESTO EN COMODOS PLAZOS.

INFORMACION: J. GAS - GRAL. MOLA, 2. (PASAJE) - CASTELLÓN.

ras de la estabilidad de los pueblos, sus efectos pragmáticos tangible de los hechos que se equilibran son patentes en esos pueblos asiáticos, mientras el protagonismo poderoso mantiene su terquedad a todos los vientos, para más tarde aparecer notas y comunicados de exculpaciones ambientales después de ahogar con sándwich y fuego esas poblaciones asiáticas, que impensadamente se han visto envueltas en ese entorno guerrero, por mor del menosprecio y respeto que fueron merecedoras de las fuerzas invasoras.

Ante tales desafueros de adversidades irreversibles, la opinión mundial generalizada, desaproba y censura esta conducta y actuación bélica, llevada a efecto por las fuerzas soviéticas, puesto que este parámetro de medidas, no se ajusta en ningún momento a los designios fundacionales de la Carta de las Naciones Unidas.

Que la barbarie y crueldad, se enseñoree de nuevo en los campos de batalla, para destrucción de la humanidad, es tan grotesco y abominable, que soldado su recuerdo hace que se estremezcan y palidezcan por enrojecer de estupor y vergüenza, esos pueblos amantes de la libertad y democracia y convivencia ciudadana.

MANUEL GUAL SOLSONA (Del PSOE - Histórico)

Esta sección de "Tribuna Libre" es una parcela de nuestro diario en la que se trata de recoger todas aquellas opiniones e inquietudes de cualquier tipo, siempre que las mismas sean expuestas dentro de una línea de respeto a las personas y no infrinjan ningún precepto jurídico vigente. En esta postura abierta a todas las opiniones MEDITERRANEO no hace necesariamente suyas las ideas vertidas en los artículos firmados. Estos artículos deberán tener como máximo dos folios escritos a máquina, a dos espacios y por una sola cara. Los que rebasen esta extensión, por necesidades de espacio, tendrán que ser reducidos por sus autores, en el caso de que tengan verdadero interés en su publicación.

DESFILE DE MODELOS DE PEINADOS, EN DESIREE

El peluquero Miguel D'Mingo, con la estheticienne Martina Balón, presentaron ayer un interesante desfile de modelos de peinados prácticos en la discoteca Desiree, de nuestra ciudad, al que asistió numerosísimo público. Actuaron los modelos Liliána, Estibaliz, Herta, Rosa Elena, Rosa, Esperanza, Irene y Marieta. Entre los distintos poses, los modelos lo hicieron con manito de manila, vestido de castellanera y traje de novia. Fueron peinados sencillos, sin grandes alardes, prácticos para la mujer de hoy que no puede perder demasiado tiempo en la peluquería.

En el intermedio actuó con gran éxito el popular cantante «Junes», que interpretó las más celebradas creaciones de su amplio repertorio.



ROGAD A DIOS EN CARIDAD POR EL ALMA DE

DON SERGIO PEREZ GOMEZ

QUE FALLECIO EL PASADO DIA 2 DE MARZO DE 1980, A LOS 63 AÑOS DE EDAD, HABIENDO RECIBIDO LOS SANTOS SACRAMENTOS Y LA BENDICION DE SU SANTIDAD

R. I. P.

Su apenada esposa, Teresa Vilarroig Aparici; hijo, Sergio; hija política, Catalina Berlas; nietos y demás familia, al participar a sus amistades tan irreparable pérdida ruegan le tengan presente en sus oraciones y asistan a las Exequias Fúnebres, que se celebrarán por el eterno descanso de su alma, HOY MARTES, a las ONCE de la mañana, en la Concatedral de Santa María, por cuya asistencia, les quedarán muy agradecidos.

(No se invita particularmente)

Castellón, 4 de marzo de 1980

CONOZCA NUEVAS TECNICAS DE AISLAMIENTO

TERMICO-ACUSTICO por inyección

ESTE SISTEMA SE PUEDE APLICAR A VIVIENDAS YA CONSTRUIDAS

TERVESPUM 65 EXCLUSIVA INFORMESE EN:

ENRIQUE ALE

222700

CASTELLÓN

Bajo su fina y estilizada apariencia, el Ford Fiesta en todas sus versiones, esconde una mecánica tremendamente robusta, exhaustivamente probada.

El motor. Soluciones mecánicas pensadas y hechas para dos cosas: que duren y que tengan unas magníficas prestaciones.

El cambio. Es casi seguro que es el cambio más suave y preciso de todos los coches de su clase. ¡Porque es fuerte!

Y no necesita engrase, nunca.

La chapa. Para empezar una calidad controlada por Ford: una chapa de primerísima. Después, una pintura que ya ha demostrado cómo aguanta; y un nuevo tratamiento anticorrosión. Para que siempre esté en forma, aunque viva a la intemperie.

Pero no se acaba todo ahí. El servicio Ford es otro aspecto importantísimo de su robusta economía.

Todo se ha hecho fácil para que las revisiones se efectúen más rápidamente: y por menos dinero.

Y la gama: desde 957 cc. de baja compresión hasta el deportivo 1300 y el lujoso Ghia, hay Ford Fiesta para todos los gustos.

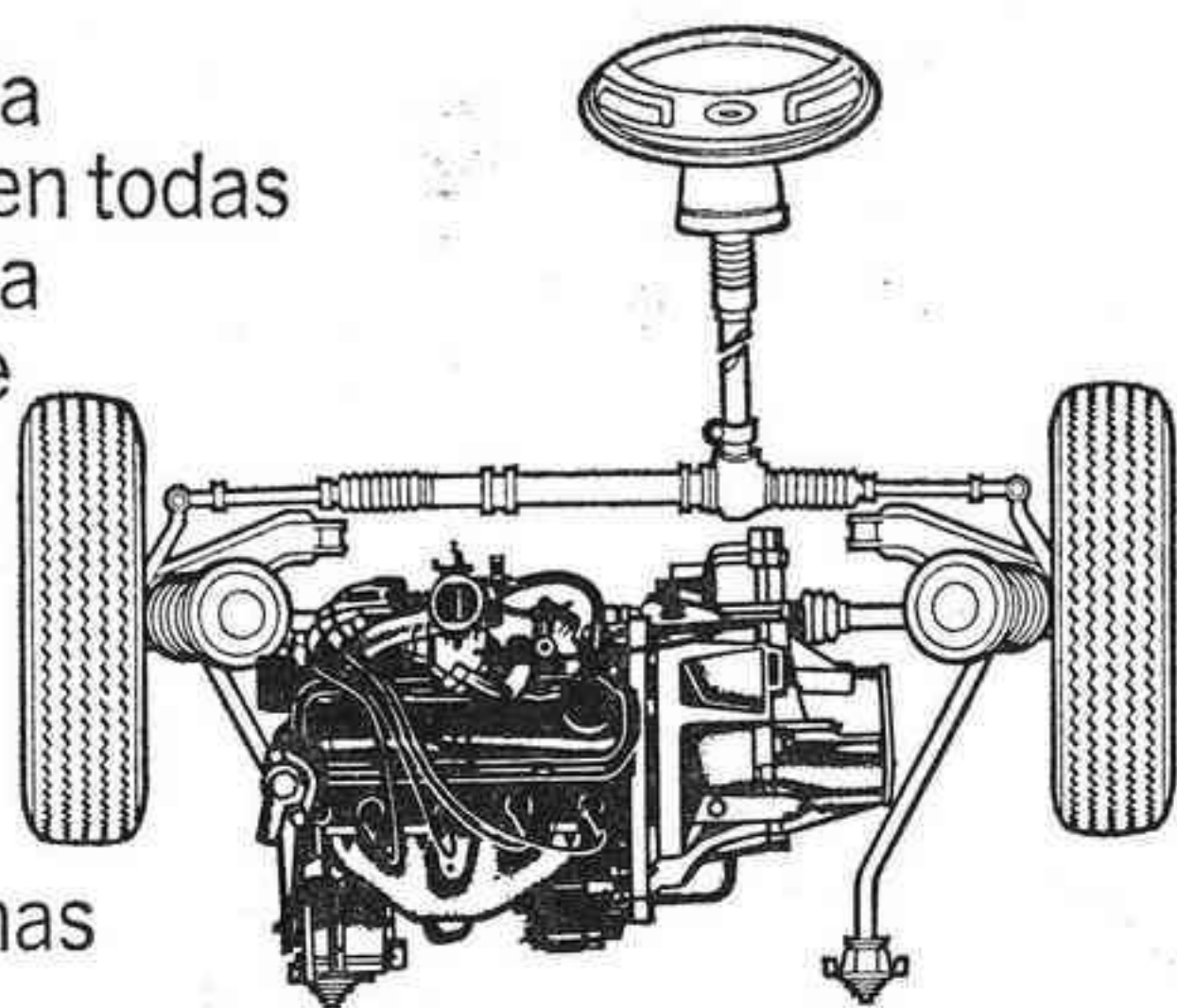

El Ford Fiesta es un coche económicamente fuerte.



Desde 316.600 ptas. F.F.



Pruebe un Ford Fiesta hoy.
Cualquier Concesionario estará encantado de hacérselo probar, sin el menor compromiso.
Se dará cuenta de que cualquier Ford Fiesta tiene lo mejor de Ford... concentrado.

**BIEN PENSADOS.
BIEN HECHOS.
ECONOMICOS.**



anuncios por palabras



- ### VIARIOS
- (81) DETECTIVES C I P INVESTIGACIONES, Vigilancia, Delitos Privados. Licencia Gubernativa 2. Apartado 239. Tel. 22 23 92, Castellón.
 - (2) INSTALACION Y REPARACIONES antenas colectivas Individuales, porteros electrónicos, televisores blanco/negro y color, todas marcas. Tel. 22 19 53.
 - (6) ATENCION. COMISIONES DE fiestas, paños y casas comerciales. Camisetas, pañuelos y gorras impresas en serigrafía, con el slogan que desean, los encontrará llamando al Telf. 21 14 94. Sr. Falcó.
 - (296) SE HACEN TODA clase de reformas de albañilería. Interesados llamar Tel. 211483

edificio NAVARRA PARK

mucha calidad a precio competitivo
2 plazas garage
5 estrellas (muy) bien situadas
chafan calle navarra pl. general sanjurjo
FINANCIACION A 8 AÑOS
INFORMACION EN AVDA. REY D. JAIME, 16
TELF. 21 25 00

- (294) VENDO ATICO CENTRICO en Burriana, amplia terraza. Teléfono 51 11 21.
- (299) OPORTUNIDAD GRAN VILLA zona Paseo Marítimo. Precio 6.500.000. Antonio, 21 26 00.
- (300) POLIGONO INDUSTRIAL «LA RAMBLA» Almazora, venta de parcelas. Información: Agencia Inmobiliaria Comins. Tel. 23 17 12 o su Agente Propiedad Inmobiliaria.
- (311) FINCAS TIRADO LE OFRECE 2 parcelas a 100 metros playa, buena situación. Facilidades, San Félix 13. Tel. 21 10 19.
- (313) VENDO O CAMBIO POR villa o apartamento, bajo comercial. Tel. 21 91 17.
- (316) NOMDEDEU VENDE VILLA en Benicàssim esquina Gran Avenida. Situación inmejorable. Navarra, 13 21 95 00.
- (225) SE VENDE BAR con vivienda en Villarreal. Calle Río Río, 53.
- (317) PARTICULAR VENDE PISO grande calle Enmedio, facilidades. Tel. 21 22 21.

El anuncio más pequeño en una sección muy eficaz.
ANUNCIOS CLASIFICADOS de Mediterráneo
CADA PALABRA: 12.- Ptas.
Mínimo 10 palabras

- (275) ALQUILO PISO AMUEBLADO. Razón: Graça, 2-1.º de 6 a 8.
- (328) SE ALQUILA PISO amueblado. Razón: Sanz de Brémond, 6 de 9 a 1.
- (338) SE ALQUILA PISO amueblado en Castellón. Teléfono 22 50 26.

- (48) MOTOCICLETAS A ESTRENA Suzuki 850-G, Laverda 1200-TH, 1200, 1000, 500 350, Benelli 125, 250, 350 500 y 500-Sport, 900, Morini 250, 350 y 500 sport y turismo. BMW 450 y 600. Facilidades pago hasta 2 años. Motos Quintana, Teléfono 21 69 23.
- (49) VELOMOTOR BENELLI 49 c. c. Técnica Italiana. Precio f. f. 48.000 ptas. Facilidades pago. Motos Quintana. Ribelles Comin, 3 Teléfono 21 69 23.
- (50) OCASION, TRIUMPH 750 Bonneville, Benelli 750, Laverda 750. Varios de Cros. Varios Bultaco Frontera Motos Quintana. Ribelles Comin, 3. Tel. 21 69 23.
- (17) FANTIC. MOTOCICLETAS TRIAL, todoterreno y cross. Modelos de 50, 125 y 200 c. c. Amplias facilidades de pago. Concesionario. Motos Quintana. Ribelles Comin 3. Tel. 21 69 23.

- (298) SE TRASPASA BAR Gravina Grao, Calle Gravina, 4.
- (336) BAR POR NO poder atender, buena clientela. Razón: Tel. 22 30 43.
- (284) PERDIDA MANTELETA ENTRE Lemon y calle Gobernador. Entregar en Retén Municipal o Bar La Almazora.

VENTAS

UNA SELECCION INMOBILIARIA

PISOS CENTRICOS APARTAMENTOS LOCALES

Precio interesante, diferentes superficies
Roberto f. Vallejo Mayor, 53-entresuelo

- (86) PARCELAS Y FINCAS pequeñas se venden económicas zona pantano Sibar a 15 km. Castellón. Tel. 60 13 59.
- (16) OCASION VENTA APARTAMENTOS a estrenar 1.º línea Playa de Oropesa del Mar. Informa: Modesto L. Beltrán, Tel. 22 29 10.
- (20) FINCAS. J. GAS. Pisos, apartamentos, villas, solares. Facilidades pago. Calle Gral. Mala 2. (Pasaje).
- (87) VENTA VIVIENDAS 200 m2 y ático 190 m2. Gran calidad. Facilidades. Teléfono 22 39 99.
- (97) POLIGONO INDUSTRIAL MIJARES. Parcelas-Industriales. Información y venta: 21 87 40-22 42 98.
- (98) BENICASSIM: SOLARES edificables 10.000 m2. Playa. Información y venta: 218740-22 42 98.
- (188) BAJOS Y ENTRESUELOS céntricos, venta y alquiler. Informa Rayca. Pescadores 72. Tel. 22 65 45.
- (190) PISOS EN CONSTRUCCION distintas modalidades de pago. Informa Rayca. Pescadores 72. Tel. 22 65 45.
- (200) NOMDEDEU VILLAS, APARTAMENTOS, pisos, áticos, entresuelos y parcelas. Teléfono 21 95 00.

Los Playetes

apartamentos

EMPRESA DE SERVICIOS INMOBILIARIOS

- (330) VENDO GALGOS APHANOS edad 3 meses con pedigree. Tel. 21 85 76.
- (332) RECEPTOR HALLCHAFTER SKYRIDER Marine. Vendo por 25.000 Ptas. Teléfono 22 11 14.
- (333) PARTICULAR VENDE PISO llaves mano, buena orientación muchos facilidades. Tel. 22 33 20.
- (339) ¡URGENTE! VENDE PISO en Oropesa, 3 habitaciones, cocina-comedor, baño, hall Terraza, parking. Primera escritura. Exento. Muy buen precio. Tels. 31 04 75 y 45 24 12.

COLOCACIONES

Los anuncios que aparecen en esta sección deben estar Visados por la Oficina de Empleo del INEM y la referencia que aparece en ellos se entiende que es de dicha Oficina.

- (285) SE NECESITA MUCHACHA mayor de 20 años con conocimientos de cocina. Informa. Razón: Dama, Asensi, 6. Castellón.
- (294) SE NECESITA CHICA de servicio todo estar. Buenas referencias. Presentarse Paseo Ribalta núm. 8-1.º-1.ª.
- (319) HAGA: DIRECCIONES MANO, máquina, buena remuneración. Apartado 256. Altea (Alicante)
- (320) TRABAJE MONTANDO cuadros casa o escriba direcciones DECORHOGAR. Apartado, 15. Oviedo.
- (326) SE OFRECE CHICA servicio para ayudante de cocina. Tel. 52 29 20.
- (327) SE OFRECE SENORITA administrativa. Tel. 52 29 20.
- (331) ASUNTO NUEVO (ESPAÑA) Generará en casa más de 3.000 pias. diarios. Escribir apartado 1.209. San Sebastián.
- (334) SE PRECISAN TECNICOS calefacción, sueldo y trabajo a convenir. Razón Tel. 21 09 74. Ref. INEM CS-20.675-1.
- (337) SE PRECISAN COLABORADORES a comisión, 10 por ciento sobre ventas para Castellón y provincia, Tuel y Sagunto. Dirigirse a Frio Comercial, Maquina ria Alimentación, J. L. Rodríguez. Tels. 21 56 12 23 16 96.

PERDIDAS

COMPRAS

- (224) COMPRARIA CASITA DE CAMPO con una o dos hectáreas situada entre Lladón, término de Benicàssim, Ctra. de Barcelona y el mar. Y también entre torre de la Sol, término de Oropesa y el Mar. Dirigirse: Dama Publicidad, Calle Asensi, 6 o llamar teléfono 22 34 12.
- (335) COMPRO BARCOS ANTIGUOS de decoración. Absorberse Imitaciones. Enviar fotografías, tamaño y precio a: «Artesanía Sandayana». Trinidad Grund, 2. Málaga.
- (316) PISCINAS. DEPURADORES. Accesorios. Primeras marcas. MIDEL Comercial Hidráulica. San Roque 86. Teléfono 22 19 23. Consulte precios.

ENSEÑANZA

ORTOPEDIAS

TRASPASOS

PISCINAS

ALQUILERES

- (27) AGENCIA ROMEA, ALQUILER de pisos locales, villas, apartamentos. Enmedio, 23. Tel. 21 73 84
- (28) EPRO-IN TIENE LOCALES y naves para alquilar diversos tamaños 21 97 67
- (29) FOTOCINE LLEDÓ. ALQUILER todo tipo piscinas Plaza Clavé, 24. Castellón.
- (30) EPRO-IN TIENE PISOS alquiler con y sin muebles diferentes zonas. 21 87 67
- (212) PISOS SIN MUEBLES, locales, entresuelos, céntricos Ramos, Asensi 4 230052

CRUCIGRAMA

A B C D E F G H I

1									
2									
3									
4									
5									
6									
7									
8									
9									

HORIZONTALES. — 1: Conjucción copulativa. — 2: Altar, piedra consagrada. — 3: Tributa homenaje de sumisión, obediencia y respeto. — 4: Animal anfibio de América del Norte, cuyo aceite se ha usado como el de hígado de bacalao. — 5: Segundo hijo de Adán y Eva. Conjunto de reglas establecidas para el culto. — 6: Excitativa, entusiástica para emprender una acción. — 7: Ligala, únela con cuerdas. — 8: Interjección castiza con la que se aplaude o anima. — 9: Abreviatura de punto cardinal.

VERTICALES. — A: Signo de la proposición universal afirmativa. — B: Especie de manto de los beduinos. — C: Relativa o perteneciente a otra persona que no somos nosotros. — D: Clérigo que ha recibido el orden superior de los cuatro menores. — E: Novillo de hasta dos años de edad. — Falto, que carece de toda bondad. — F: Obstrúyetele, topónimo. — G: Famoso rey de los hunos, llamado el azote de Dios. — H: Nombre de la «e larga» en el alfabeto griego. — I: Conjucción disyuntiva.

SOLUCION AL CRUCIGRAMA ANTERIOR

HORIZONTALES. — 1: A. — 2: Asa. — 3: Altiza. — 4: Adorado. — 5: Odín. Remo. — 6: Avícola. — 7: Atesa. — 8: Aba. — 9: U.

VERTICALES. — A: O. — B: Ada. — C: Adiva. — D: Atónito. — E: Asir. Cebú. — F: Azarosa. — G: Adela. — H: Oma. — I: E.

- (253) VENDEMOS PISOS EN construcción, 3 y 4 dormitorios, baño y aseo o dos baños. Sótanos con acceso vehículos, con ascensores hasta viviendas. Situación: Plaza Teodoro Izquierdo. Facilidades de pago, préstamo 8 años. Información Tels.: 21 14 32-21 70 44.
- (254) VENDEMOS PISOS EN construcción, 3 y 4 dormitorios, baño y aseo. Sótano con acceso vehículos. Situación Gran Vía Tárrega Montblanco, Lepanto y Figueroles. Facilidades de pago, préstamos 8 años. Información teléfonos: 21 14 32-21 70 44.
- (255) VENDEMOS APARTAMENTOS TERMINADOS en primera fila en Benicàssim, plaza de garage incluida. Préstamo 8 años. Información. Teléfonos 211432-217044. Enmedio, 9 y 11, bajos Castellón.
- (261) PISOS ENTRADA UNICA 300.000. Resto 18 años, cómodas mensualidades. Ramos. 23 00 52.
- (262) GAVISA PISO 2.327.000.- con garaje. 300.000 entrada. Información: Teléfono 23 04 00.
- (273) CONSTRUCTOR VENDE DIRECTAMENTE bungalows Benicàssim. Información: Teléfono 22 41 63. Facilidades pago.
- (283) SE VENDE BAJO comercial de 240 m2. en Avda. Valencia, 46, propia para local comercial o sucursal de Banco. Tels. 22 76 69-21 34 15. Sr. Seima.
- (287) OPORTUNIDAD. RAYCA OFRECE Villa con piscina en Grao. Tno. 22 65 45.
- (293) SE VENDE LOCAL 308 m2. Razón: Tel. 23 08 95.
- (83) VENTA BUNGALOWS EN Benicàssim. Zona ajardinada, terrazas, garaje, entre playa y pueblo. Informan y venden: Señor Carmona C/. Bayer, 41. Benicàssim. Teléfono 30 10 16 y Sr. Gómez. C/. Trinidad 139. Castellón. Tel. 22 39 99.
- (7) OCASION: VENDEMOS TERRENOS Puebla Tornesa, buen acceso, baratos, con facilidades. Tel. 22 32 08.
- (9) EPRO-IN PISOS DESDE 850.000 precio total llaves mano. Facilidades 218767.
- (10) LOCALES: EN ZONA muy comercial y de mucho porvenir, informan Gollat. Avenida Circunvalación esquina Obispo Salinas.
- (11) COMPRE SU PISO (ya habitable) y páguelo como un alquiler. 14.778 pias. más suales. Con una inicial de 175.000 pias. 4 dormitorios, 2 baños, cocina, galería, estar comedor, Plaza garaje. Información edificio Gollat. Avda. Circunvalación esquina Obispo Salinas.
- (64) VENTA PISOS TERMINADOS. Información Pintor López, 31. Castellón. Todos los días.
- (12) VILLARREAL. PISOS 200.000 entrada. Resto 18 años. Agencia Inmobiliaria Meseguer. San Francisco, 11. Teléfono 52 13 85.
- (13) SADECA PLAZAS APARCAMIENTO en varias zonas facilidades de pago. Tel. 21 60 77.
- (68) COVENSA LE OFRECE pisos con o sin muebles. Teléfono 21 91 17.

AUTOMOVILES

- (88) AUTO GARAJE AJTOMOVILES revisados por talleres propios. Facilidades de pago. Maestro Vives 10 Teléfono 22 13 82.
- (86) AUTOMOVILES DOCTOR CLARA, 17, vende todos modelos Seat procedentes cambios.
- (39) MARZA, S. L. Servicio Oficial SEAT, vehículo ocasión todas marcas, procedentes cambio, reparados, condiciones de pago a convenir. Razón: Calle Herrero 34. Tel. 22 45 58.
- (40) AUTOLICA, CONCESIONARIO Provincial TALBOT. Verdaderas ocasiones. Certificado garantía fábrica ámbito nacional. Pérez Galdós, 9 (junto taquillas Plaza de Toros). Tel. 21 64 53 Castellón.
- (41) AUTOLICA CONCESIONARIO provincial MERCEDES BENZ Grandes ocasiones furgonetas DKW, Mercedes-Benz, Ebro, Sava, Citroen, Siata, reparados. Grandes condiciones de pago. Ctra. Valencia-Barcelona kilómetro 67,400 (altura cuarteles Tel. 21 13 22. Castellón.
- (72) MEJOR PAGADOS COMPRO coches segunda mano Auto-Comercial Gil. Ronda Mijares 84. Castellón.

MOTOCICLETAS

- (47) MONTESINOS CONCESIONARIO de Ducati, Guzzi, Lambretta, Honda, Yamaha, Ossa, Kawasaki, Wagnell, Lem-Minarelli, Meratecna. Vende, garantiza y da servicio Post-venta. Plaza General Sanjurjo, 20.

IMPORTANTE COMPAÑIA NACIONAL SELECCIONARA

5 ASESORES COMERCIALES HOMBRES O MUJERES

Serán elegidos teniendo en cuenta tanto su presencia como sus aptitudes dentro del mundo empresarial y profesional. Valoramos individualmente una vez incorporados en la empresa su capacidad para un futuro ascenso.

EXIGIMOS:

- Edad mínima, 21 años.
- Con formación equivalente a bachiller elemental.
- Conocedores o conocedoras y contactados a nivel local y comarcal.
- Concedemos importancia al nivel humano y personal.

OFRECEMOS:

- Formación a cargo de la empresa.
- Seguridad Social al nivel de autónomos.
- Contrato Mercantil.
- Condiciones a convenir.

Interesados, concertar entrevista llamando de 9'30 a 1 al teléfono 22 29 58. Preguntar por la Srta. Chelo; General Española Seguros, S. A. (Ref. INEM-0110).

LE CONVIENE SER SUScriptor DE Mediterráneo

y lo recibirá cómodamente en su domicilio

Rellene este boletín y remítalo a: AVENIDA DEL MAR, 29

NOMBRE

APELLIDOS

DOMICILIO

POBLACION

PROV.

FORMA DE PAGO (*)

(ANTICIPADO) CAPITAL

RECIBO A DOMICILIO MENSUAL 650 Ptas PROVINCIA

LETRAS DE CAMBIO

TRIMESTRALMENTE ... 1.950 Ptas.

SEMESTRALMENTE ... 3.900 Ptas.

ANUALMENTE ... 7.800 Ptas.

FECHA

FIRMA

(*) Señale lo que más le interesa.



NUESTRA CIUDAD

LLEGAN LAS FIESTAS

Más de millón y medio de pesetas en fuegos

Todos los días habrá castillos en distintos puntos. — Por primera vez se disparará un «castillo infantil» — Gran afición por estos espectáculos

Es indudable que los fuegos artificiales tienen entre nosotros gran predicamento. Prueba evidente de esta afirmación es el hecho de: gran poder de convocatoria en las clásicas «Nits de focs», en las que el público se traslada de una parte a otra sin que cuente la distancia ni el tiempo.

En este momento, la comisión de la Junta Central encargada de la sección de Fuegos, que preside Salvador March, tiene ya perfilado todo el programa para la semana de fiestas. En él, cabe destacar un espectáculo que ha calado hondo: la «masclatá». Es un espectáculo diurno en el que el ruido, sobre todo, es su mayor atractivo; cuanto más, mejor. De este y otros detalles hemos hablado con el presidente de la Comisión de Fuegos de la Junta Central.

En el capítulo de tracas, parece que este año han sido programadas muchas más que en años anteriores, posiblemente por el hecho de que a los festejos, todos sin excepción, se ha querido darles una mayor popularidad...

Entre las novedades que este año van a implantarse, destaca la de disparar, por primera vez un castillo en el Grao. El lunes de la Magdalena llegarán al Grao los estallidos, siempre alegres de los fuegos de artificio. Parece que la noticia ha tenido eco favorable entre los vecinos del distrito Marítimo.

Fechas y horas de castillos

Es el año, como hemos dicho en el que los fuegos artificiales se han prodigado bastante más que en ediciones anteriores. Pensando quizá que es el espectáculo que goza de mayor popularidad. Así, pues, las fechas y horas de disparo de éstos, serán las siguientes:

Sábado día 8, a las 9'30 de la noche, en la avenida del Rey, patrocinado por la Diputación Provincial. Domingo a las doce de la noche en la Plaza Fadrrell, Lunes, a las 9'30 de la noche, en el Grao. Martes a las 9'30 de la noche, en la Plaza Huerto de Sogueros, «Castillo Infantil», patrocinado por la Gayata número 5. Miércoles a las 9'30, noche, en la Plaza Padre Jofre. Jueves y Viernes «Nit de focs», en la que sólo se participará en una sección. Sábado a las doce de la noche, en la Avenida del Mar (antes Cernuda y Velasco). Y el domingo, en tradicional «Magdalena Vital», en la plaza Mayor en el que, tras el largo recorrido de la traca final, rematará en la plaza y torre campanario el último castillo.

El recorrido de la traca final, que como se sabe comienza a las doce en punto de la noche, asombra por la longitud. Téngase en cuenta que recorre prácticamente los más importantes calles de Castellón. Bien, pues el total de traca que se quemará en esta jornada, es de seis kilómetros, aproximadamente.

Presupuesto para fuegos

Todos estos castillos de fuegos, tracas, etc. que van a ser disparados durante la semana de fiestas, tienen un presupuesto, a efectos de Comisión de la Junta Central de...

«La masclatá», espectáculo único. Ya hemos comentado que uno de los espectáculos que han...

Más de seis mil escolares participaron en el Premio Capla

Las plazas Mayor y Pescadería fueron escenario del Certamen de Pintura y Dibujo al Aire Libre

Más de 6.600 escolares procedentes de todas las comarcas castellonenses, se dieron cita en nuestra ciudad el domingo por la mañana, para tomar parte en la séptima edición del Certamen Infantil de Dibujo y Pintura al Aire Libre, Premio Capla, organizado por la Caja de Ahorros de Castellón.

Unos 40 autobuses trasladaron a nuestra ciudad los participantes de la provincia, que junto con los de Castellón pusieron un ambiente extraordinariamente animado en la mañana castellonense, a pesar de que la jornada fue bastante gris en el aspecto climatológico.

Tras pasar por las dependencias de la entidad patrocinadora del certamen, donde tuvo lugar la entrega de diverso material a todos los inscritos, los escolares se reunieron en la zona de las plazas Mayor y de la Pescadería, lugares elegidos para el desarrollo del concurso.

Aunque circunscrito al ámbito de las dos plazas, con sus edificios, detalles y monumentos, la elección concreta del tema quedó a libre elección de cada uno de los participantes, que tal como señalan las bases del Premio Capla realizaron sus trabajos tomándolo del natural. A lo largo de más de tres horas, niños y niñas manejaron las ceras y lápices de colores con singular maestría, dando vida a obras en las que la sencillez va normalmente unida al buen gusto en las formas, utilización de colores y composición plástica.

La fuente de la plaza Mayor, el grupo escultórico situado en la plaza de la Pescadería, el Campanario, la Catedral de Santa María, fachada del Ayuntamiento, Mercado Central, así como cualquier pequeño detalle del entorno de ambas plazas fueron cobrando forma y color. Ejemplar el interés de los pequeños, ilustrados todos en lograr un trabajo con méritos suficientes para alcanzar alguno de los premios de que está dotado el Certamen.

Evidentemente, no son reducidos los valores pedagógicos de una manifestación como la que nos ocupa, en la que más de 6.600 escolares castellonenses supieron aunar sus esfuerzos en una competición que, un año más, sirvió para poner de manifiesto las cualidades formativas de la pintura y dibujo, que a través del Premio Capla reciben un gran estímulo creativo.

EL VIERNES, PLENO EXTRAORDINARIO SOBRE EL PLAN GENERAL

El próximo viernes por la tarde celebrará pleno extraordinario el Ayuntamiento de Castellón, para estudiar y en su caso aprobar el proyecto de Plan General de Ordenación Urbana de la ciudad.

Como se recordará, una parte del Plan General —la correspondiente al casco urbano— fue aprobada definitivamente por la Comisión Central de Urbanismo, hace de ello varios meses. Sin embargo, el resto —que afecta, entre otras zonas, a los grupos periféricos, áreas turísticas, etc.— quedó fuera de aquella aprobación, al objeto de que la Corporación actual pudiera reconsiderar algunos aspectos. Es sobre esta parte del Plan General de Ordenación Urbana que tiene que pronunciarse el pleno corporativo en la sesión extraordinaria del viernes.

Por otra parte no se descarta la posibilidad que, tras el paréntesis de las fiestas de la Magdalena, en la semana del 17 al 23 de marzo se convoque otro pleno extraordinario para debatir el Presupuesto Ordinario y varios presupuestos extraordinarios del actual ejercicio.

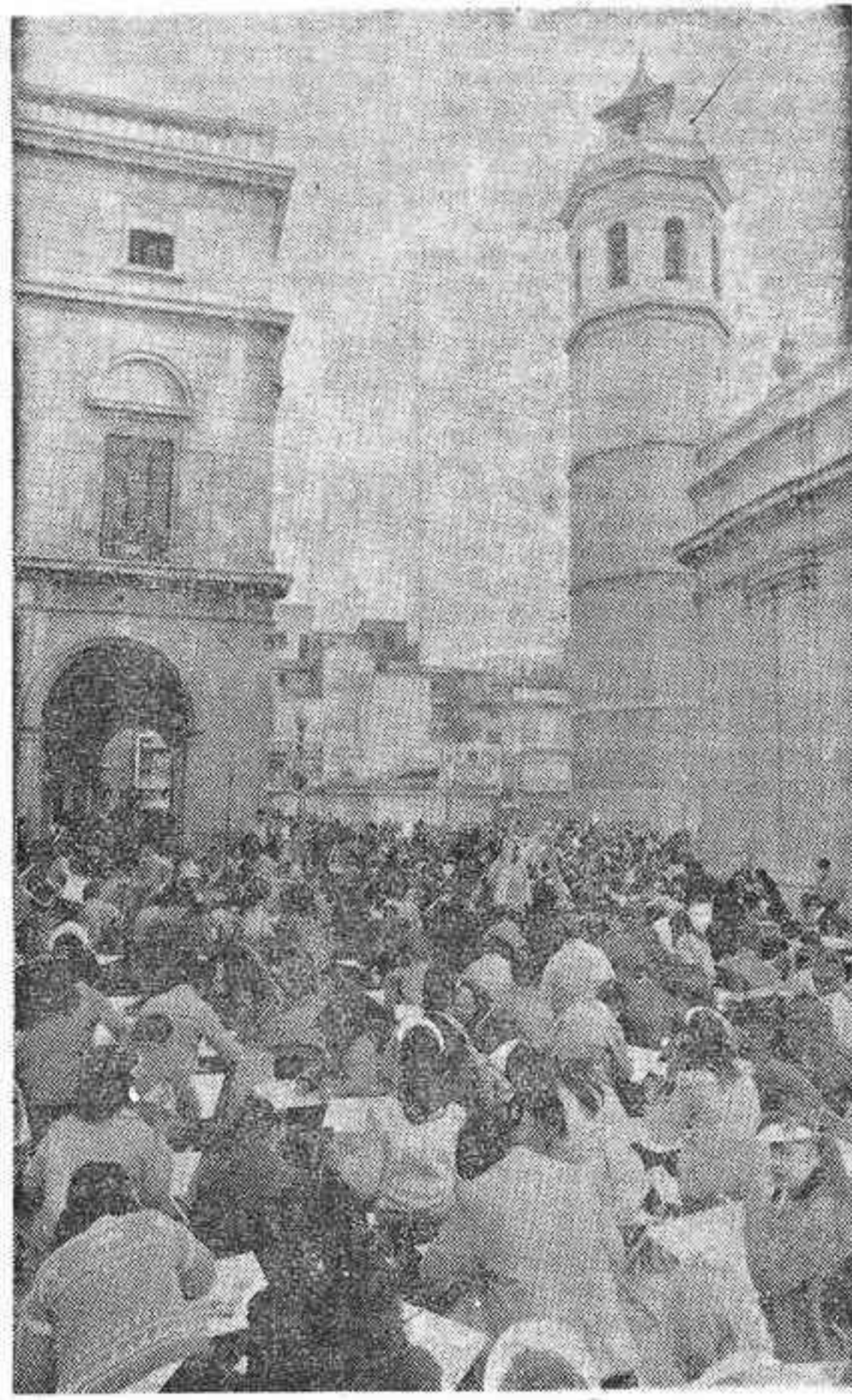

jurado calificador y exposición de las obras premiadas y seleccionadas, que tendrá lugar del 11 al 21 de marzo en el Aula Adversura de la Caja de Ahorros de Castellón. De todas formas, al margen de que destaquen unos u otros trabajos, y con ello la personalidad de sus autores que justamente serán distinguidos con los galardones establecidos para cada grupo de edad y procedimiento de ejecución, no puede perderse de vista que la importancia del Premio Capla trasciende más allá de los trofeos que otorga y viene dada, en un aspecto fundamental, por el hecho de saber despertar el interés artístico de millones de niños y jóvenes de ambos sexos en edad escolar, que una vez al año dan a los mayores un magnífico ejemplo de participación y convivencia.

(FOTO: HEREDIO)

CONDECORACIONES A INSPECTORES DE POLICIA DE CASTELLON

Tres inspectores del Cuerpo Superior de Policía, de Castellón, fueron condecorados por servicios prestados, en acto que presidió el gobernador civil de Valencia, con el presidente del Consell, don Enrique Monsón, acompañados por el Comisario General de Policía Judicial y el Jefe Superior de Valencia. También asistieron al acto el Comisario jefe provincial de Castellón, y compañeros de los galardonados.

El acto se celebró en el Gobierno Civil de Valencia, y en el transcurso del mismo se impusieron condecoraciones a funcionarios del Cuerpo Superior de Policía, entre ellas a los inspectores afectos a la provincia de Castellón, don Juan Luis Altaba Gargallo, Cruz del Mérito Policial con distintivo rojo; e igual condecoración al inspector don Gonzalo Vicente Juan, ambos con destino en la Comisaría de Castellón y al inspector afecto a la Comisaría de Villarreal, don Daniel Félix Cabría Gau.

A los distinguidos queremos felicitarlos por esta distinción que acredita servicios extraordinarios en el Cuerpo, y con ellos a las plantillas de Castellón y provincia.

BUENOS DIAS

“DIURNIDAD”

Hay que entrecerrar la palabra porque no figura en el diccionario. Pienso que si nocturnidad viene de nocturno, «diurnidad» debería venir de diurno. ¿O no?

Viene el tema al caso porque he visto que una brigada de esas que se dedican a señalizar las calles han tenido la idea de hacerlo durante el día y en horas de gran circulación. ¿En qué cabeza cabe —diganlo en valenciano, please—, realizar tal tarea durante el día? Resultado: la cola de coches que comenzaba en el cruce de la calle Guarrista Tárrega con la plaza Fadrrell, llegaba hasta la plaza María Agustina, ¡sin exagerar, igual si van a seguir así habrá que habilitar desvíos a fin de no entorpecer la circulación, ya de por sí, bastante complicada y difícil.

Hay que pensar en que hay determinadas calles que tienen una muy intensa circulación y mejor sería tomar las medidas pertinentes para evitar estos siempre desagradables embotellamientos.

Y ya que de circulación hablamos, hay que señalar que en un tiempo record se han hecho unas zanjas en la plaza de la Paz, para poner nuevos semáforos —sí, más todavía de los que hay—, pero aunque las zanjas se han tapado, han quedado sin acabar de forma que el conductor recibe un golpe inesperado al pasar por ellas. Tengo la impresión que la diferencia de nivel con la calzada ya nunca más volverá a su estado normal, por más que se quiera, excepto si se asfalta la plaza. La verdad es que debiera de haber previsto esto antes.

De todas formas y visto el actual estado de la plaza de la Paz, con charcos impresionantes cuando llueve o se riega, lo mejor sería arreglarlo definitivamente con una capa de rodadura.

¡Ah, y las señales horizontales, pintarlas con nocturnidad, sin alevosía!

MIRON

ESCRIBEN LOS LECTORES

Réplica a Roger Tena

«Els secretaris mal - de - cap dels regidors obrers», así titulaba Roger Tena i Montfort su escrito aparecido el pasado martes 19 de febrero en la sección «Escriben los lectores».

Nada tengo que decir respecto a la crítica hecha tan genéricamente a los secretarios; ellos sabrán si el escrito merece contestación. Pero sí considero de mi incumbencia, puesto que el firmante añade a su nombre su cargo de teniente de alcalde de Vilafranca, el responder al insulto-acusación que en forma de igualdad añade (no sé a santo de qué) al final del mencionado escrito y que reza así: UCD=Continuismo=los mismos perros con diferentes collares.

Continuismo de qué Rogello. Estamos donde estamos porque la gente, los hombres y mujeres de nuestro pueblo, haciendo uso de su responsabilidad y libertad acudieron en su día a las urnas a manifestar su voluntad por medio del voto; el resultado está ahí conocido por todos, desde aquel mismo instante cada uno de los que formamos el Ayuntamiento adquirimos una, tan grande como hermosa, responsabilidad ante todo nuestro pueblo. Sabes muy bien que los problemas y aspiraciones que tenemos necesitan del esfuerzo y el tiempo de todos, tanto como para no desperdiciarlo en fáciles y demagógicas acusaciones electorales que no conducen a nada positivo. Al fin y al cabo no van a juzgar nuestra labor por lo que digamos sino por lo que hagamos, y en eso, si de verdad creemos en lo que tantas veces de palabra defendemos. Tenemos toda una misión, yo diría que histórica, a realizar por encima de nuestras ideas partidistas: El demostrar con hechos que existe ese respeto imprescindible en toda democracia a las decisiones mayoritarias, y que sabemos aunar esfuerzos a la hora de res-

JAIME VIVES LORENZ
Alcalde de Vilafranca del Cid

AVISO A LOS LECTORES

Hemos de advertir, una vez más, a los colaboradores de esta sección, que para la publicación de sus escritos, los mismos han de ir firmados por su autor, haciendo constar el domicilio y número de su Documento Nacional de Identidad. Asimismo, la extensión de dichos escritos han de ser como máximo de un folio, escritas a doble espacio y por una sola cara. Las que no cumplan estos requisitos, sintiéndolo mucho, no las daremos por recibidas, y las que se excedan en extensión, nos reservamos el derecho a extraerlas a sus precisos límites.

Asimismo, rogamos a quienes tratan de confundirnos con nombres y direcciones falsos, que se ahorren el trabajo de escribir, porque antes de la publicación de todos los escritos, comprobamos la autenticidad del remitente.

Notas de Sociedad

Enlace DOLS - BARBERA

El pasado sábado contrajeron matrimonio en el altar mayor del Santuario de Nuestra Sra. del Lledó, nuestro buen amigo don Javier Dols Sancho y la señorita Fina Barberá Alicart.

Los novios entraron en el templo, él, del brazo de la madrina doña María Alicart de Barberá, —madre de la desposada— y ella que lucía las galas nupciales con un vestido modelo Santa Eulalia, de brazo de don José Dols Ten, padre del novio.

Precedían a los mismos, las niñas-damitas, Belén Dols Portero y María Mateos Barberá, sobrinas de los contrayentes.

Celebró la ceremonia el canónigo de la S.I.C. de Tortosa, don Ermindo Capis Ortí, que pronunció una elocuente homilía relativa al sacramento del matrimonio.

Terminado el acto religioso se extendió la correspondiente acta, que firmó en representación del señor Juez, don Agustín Cerdá, Ferrer y que firmaron como tes-

tigos por parte del novio, don José Luis Dols Sancho, don Joaquín Dols Ten, don José María Divar Perelutegui, don Manuel Salvador Gaspar, don Angel Dols Sancho, don Francisco Gómez Zaragoza y don Vicente Feliú López.

Y por parte de la novia, don José Barberá Claros, doña Dora Barberá Alicart, don José Manuel Mateos Peinado, doña Blanca Barberá Alicart, don José Arrando Prades, don Juan Pablo Aracil Kessler, don Vicente Caballer Roselló y don Javier Emo Barberá.

Finalmente se cantó la Salve Popular.

Más tarde, los novios ofrecieron una cena a los invitados, en el Casino Antiguo.

A continuación el nuevo matrimonio Dols-Barberá, partió en viaje de luna de miel. Tanto a los recién casados, como a sus padres, les felicitamos muy sinceramente.

¿QUIERE USTED TRABAJAR?

Puede ganar de 3.000 a 4.000 pesetas diarias.

Como comisionista

Ofrecemos colocación a personas que estén sin trabajo y no sean conformistas. Sólo exigimos honradez, facilidad de palabra, mayor de 18 años, mucha constancia y sobre todo, muchas ganas de trabajar. Incluidos en la Seguridad Social.

Interesados, presentéense HOY MARTES, de 5 a 8 tarde en Hotel Mindoro, atenderá señor ROJAS.

(Ref. O. E. CS-0111)

NUESTRA PROVINCIA

Residencia de Pensionistas en Burriana

Este año comenzarán las obras de construcción

Tal y como anticipó el gobernador civil a la vuelta de su reciente viaje a Madrid, el Instituto Nacional de Servicios Sociales ha incluido en su Presupuesto para este año y con carácter prioritario, la Residencia de Pensionistas de Burriana...

BURRIANA: Las fallas una a una

HOY, SOCIEDAD CENTRO ESPAÑA

FALLA MAYOR

TEMA: EL AYER Y HOY DE BURRIANA

Esta falla del Centro España nos presenta un tema totalmente local.

Está dividida en dos partes, bien definidas. La primera nos presenta el nacimiento de Burriana como gran ciudad...

En su parte más baja o pedestal presenta la Burriana actual, reflejada en seis escenas, que prácticamente quedan resumidas en una sola.

Estas seis escenas critican a los dirigentes de la ciudad en un cierto espacio de tiempo, a la cultura y a las fiestas, y también otros aspectos de carácter más concreto.

Cuatro de las escenas citadas se desarrollan encima de un «Tiovivo», y dos en la planta de la falla.

TOMAS MARTINEZ

FALLA INFANTIL

LEMA: AVENTURAS INFANTILES

Bajo el lema de «Aventuras infantiles», la falla nos presenta un hongo grande y, junto al mismo, un niño leyendo un libro de aventuras.

La segunda escena presenta a otro pequeño que está jugando a ser hippy y, sin embargo, muestra que aún no sabe ponerse los pantalones.

La tercera escena nos muestra la inclinación de los niños a hacer la que ven en los mayores, presentando para ello a una niña que quiere ser artista y está dando los primeros pasos haciendo destape.

Y como escena final muestra a un niño que quiere ser cantante

TOMAS MARTINEZ

Presidente: Juan Daniel Fuentes de la Torre. Vicepresidentes: Primero, José Tarancón Pallarés; segundo, Miguel Navarrete Centelles; tercero, Juan Emilio Soler Chardá, y cuarto, Vicente Franch Llopis.

Secretario general: Salvador Molina Giménez. Secretario: José María Soler Chardá.

Vicesecretario: Santiago Ventura Montoro. Depositario: José Manuel Ferrer Ferrer.

Contador: José de la Torre Nebot. Vicecontador: Leonarco Daudi Salfont.

Delegado laterales: Juan Francisco Ripollés Vallés. Delegados falleros mayores: Pedro Mollar Sòbez e Ignacio Monferrer Daudi.

Delegados falleros infantiles: Javier Bernat Feliu y Vicente García Almela.

Delegado rifas: Manuel Gisbert Pastor. Delegados festejos: Manuel Piquer Fondos y Javier Granell García.

Relaciones públicas: Antonio Oca Solsona. Delegados carrozas: Juan Tarancón Fondos y José Torrent Calvet.

Delegados comparsas: Manuel Roca Manlleó y Carlos Ros Varella. Delegados artísticos: Juan Manuel Bernat Feliu y José Traver Ferrer.

Delegado protección: Manuel Blasco Brisoach. Delegados «Pa i porta»: Juan José Salfont Muñoz y Juan Manuel Barra Nebot. Presidente de honor: Francisco Ribellés Valent.

VILLARREAL

EL "BARRANQUET", conflicto permanente

Esta vez se trata del desvío de la carretera general que ha tenido que paralizar las obras por asuntos relacionados con el movimiento "barranquet". No hace mucho tiempo, fueron los vecinos de la calle José Ramón Bataña, trazada por el mismo cauce del popular arroyuelo, a su paso por la ciudad...

Ahora es el desvío de la general 340 el que encuentra dificultades precisamente en el cruce con el mencionado barranco que, por lo visto, aunque pequeño e insignificante, al parecer, tiene su importancia. Ocurrió que las obras del desvío, según los propietarios de las fincas colindantes, tuercen la corriente de las aguas de su curso normal con el consiguiente peligro de que se produzcan inundaciones de campos y caminos en tiempo de lluvias torrenciales...

Todo esto explica, en parte, el retraso que está experimentando la terminación del tan anhelado desvío, aunque el caso es un tanto insólito. Se alicga que en los planos no figura el mencionado barranco, lo que significa que, a efectos legales, no existe; en cambio, aguas abajo del trazado del desvío de la carretera en construcción, se ve, patente y bien marcado, el cauce del arroyo, completamente seco, con más de dos metros de profundidad.

Y se preguntan los campesinos: ¿Se quiere mejor prueba del verdadero curso del cauce que ya que nos ofrece la misma topografía del terreno? ¿Por qué no dirigen las aguas hacia su cauce natural? ¿Es que, además de las serias contradicciones con que tropieza la agricultura, aún nos han de complicar la vida con medidas arbitrarias que lesionan nuestros derechos?

El agricultor seguramente nació con mala estrella. Lo que si queda claro, como la luz del día, es que el "barranquet", con todo su protagonismo, no es tan culpable; a pesar de que las consecuencias son fatales, él sigue siendo inofensivo. Alguien debe ser el responsable del desaguado.

MANUEL JUAN

COMUNICADO DE LA ASOCIACION CULTURAL «RELLA», DE VILLARREAL

La Comisión Gestora de la Asociación Cultural «RELLA», de Villarreal nos remite, con el ruego de su publicación la siguiente nota:

«Referent a la informació apareguda en aquest mateix diari el passat dia 29 de febrer, sobre l'organització de la «Setmana Cultural» celebrada a Villarreal en commemoració del 70è aniversari de la fundació de la ciutat, la Comissió Promotora de la Associació Cultural «RELLA» manifesta al mateix temps recel·licca que:

a) El temps en que tardarà a ser legalitzada la dita associació

APROBADO EL PROYECTO DE EMISARIO SUBMARINO EN BENICASIM

La Dirección General de Obras Hidráulicas, del Ministerio de Obras Públicas y Urbanismo, ha informado al gobernador civil de la provincia, señor Izarra del Corral, que ha sido aprobado el proyecto de emisario submarino de aguas residuales de la zona sur de Benicarló, por importe de 70 millones de pesetas.

JOSE PALANQUES

(Foto: AÑO)

Diputación Provincial de Castellón de la Plana ANUNCIO

Aprobado por esta Diputación provincial, el proyecto de ejecución de una Residencia para Minusválidos Psíquicos, por un importe de 18.998.630 pesetas, se anuncia subasta para la adjudicación de las citadas obras, en las condiciones fijadas en el Boletín Oficial del Estado de fecha 22 del actual mes de febrero de 1980.

Castellón, 26 de febrero de 1980.

EL PRESIDENTE

EL SECRETARIO GENERAL

FUE NOTICIA EN CASTELLON...

4 DE MARZO

HACE 50 AÑOS

Francisco Esteller Esteller fue elegido alcalde de San Jorge, y Manuel Piquer de Morella. Se editó «Los nombres de las calles de Castellón», de Vicente Gimeno Michavila, obra premiada en los Juegos Florales de Valencia.

HACE 25 AÑOS

Llegó a Castellón la noticia de que el pianista José Iturbi había sido hospitalizado para reposo y observación en Buffalo (USA).

EFEMERIDES

Hoy martes, 4 de marzo, se cumplen los siguientes aniversarios:

- 1493.— Llega Colón a Lisboa, de vuelta del primer viaje al Nuevo Mundo, y es recibido por el rey de Portugal, que años antes no había favorecido sus proyectos. 1519.— La expedición de Hernán Cortés llega frente a la ciudad de Tabasco, conquistada al día siguiente. 1603.— Fallece Fray Antonio de Villacastín, activo auxiliar de Juan de Herrera en la construcción del Monasterio de El Escorial. 1606.— Vuelve la Corte Real española a Madrid. 1633.— Pragmática de Felipe IV, por la cual las tierras de pastos quedaban perpetuamente vinculadas a este uso, y el precio de arrendamiento sería fijo, sin que sus dueños pudieran mejorarlo en ningún tiempo. 1770.— En Guisona (Lérida) nace el médico Pedro Castelló, que llegó a ser considerado como el mejor de España. 1786.— Nace en Barcelona la heroína Agustina de Aragón. 1789.— Entra en vigor la constitución norteamericana comenzando a funcionar la unión como conjunto de estados. 1826.— El congreso argentino acuerda que Buenos Aires sea la capital de la república. 1847.— Muere el inventor del teléfono, el físico inglés Graham Bell. 1860.— Abraham Lincoln es elegido presidente de los Estados Unidos. 1864.— En la Rambla (Córdoba) nace el político republicano Alejandro Lerroux. 1875.— Nace en Barcelona el violinista León Fontova. 1889.— Nace el escultor e imaginero Francisco Asorey, en Cambados (Pontevedra). 1949.— Firma del Tratado del Atlántico Norte. 1977.— Jan Patocka, el disidente checo de 69 años, firmante de la carta 77, es hospitalizado tras un interrogatorio policial de diez horas. 1978.— Hua Kuo Feng es reelegido jefe del gobierno por el Congreso nacional del pueblo chino.

(Documentación EFE)

Programas de radio

RADIO CASTELLON CADENA SER

6'50 Sintonía y apertura. — 5'52 Despierte con música. — 7 Boletín informativo. — 7'10 Pentagrama de la mañana. — 7'30 Boletín informativo. — 7'40 Ven y escucha. — 8 Matinal Cadena SER. 8'30 Música en Long-Play. — 8'55 Los estrenos de la SER. — 9 Boletín informativo. — 9'05 Cante flamenco. — 9'30 Discoteca nueva. — 9'45 La saga de Los Porretas. — 10 Boletín informativo. — 10'05 Matinal musical. — 10'25 El intérprete del día. — 10'30 Disco Club. — 11 Mediodía Cadena SER. — 12 Boletín informativo. — 12'05 Estrellas musicales. 12'30 Notas deportivas. — 12'50 Disco Club. — 13 Boletín informativo. — 13'05 Servicio meteorológico de Levante. — 13'04 Cotizaciones de productos agrarios. 13'06 Ritmos célebres. — 13'15 Ayer y hoy. — 13'35 A todo ritmo. — 14 Actualidad 14 horas. 14'30 La SER informa. — 14'45 La voz de... — 15 Canta para Vd. 15'45 Los estrenos de la SER. — 16'05 Boletín informativo. — 16'05 Alicia. Novela de Charo Sánchez del Arco. (Cap. 15). — 16'30 Después del recuerdo. Novela de Sautier Casaseca. (Cap. 15). — 17 Boletín informativo. — 17'05 Relatos familiares. — 17'15 Amenidades. — 17'30 Radio tarde. Música e informaciones. Conjuntos musicales. — 18 Boletín informativo. — 18'05 Protagonista la música. — 18'30 Pequeño musical. 19 Boletín informativo. — 19'05 Los cuarenta principales. — 20 Informativo de las ocho. — 20'30 Los impuestos. — 20'45 Gayata, revista de las Fiestas de la Magdalena. — 21'30 Ráfagas deportivas, por Chencho. — 22 La SER informa. — 22'15 Musical. — 22'30 La noche es joven. — 23 Superventas de oro. — 23'30 Hora XXV. 030 Medianoche. — 2 Cierre. LA VOZ DE CASTELLON RADIO CADENA ESPAÑOLA

MATINAL

7'53 Sintonía y apertura. — 7'55 Epícentro: La Voz de Castellón. — 8 Diario hablado de España a las ocho. — 9 Acuarela matinal. — 9'15 La Zarzuela. — 9'30 Música para la mañana. — 10 Servicio informativo. — 10'15 Hoy martes. — 10'30 Foto-Cine Lledó. — 10'45 Con ustedes José Velez. — 11 Servicio informativo. — 11'05 Microsurco. — 11'20 El intérprete de la semana. — 11'30 Recordando el ayer.

MEDIODIA

12 El Angelus. — 12'03 Servicio informativo. — 12'10 Castellón, sus tierras y sus gentes. — 12'15 Sintonía 15. — 12'30 Magazine 80. — 13 Servicio informativo. — 13'05 Radio Cadena Musical. — 13'35 Epícentro. La Voz de Castellón. Servicio informativo local y provincial, con crónicas, reportajes, informaciones y entrevistas.

SOBREMESA

14 Diario hablado de Radio Nacional de España. — 14'30 Radio Gaceta de los Deportes. — 14'40 Penalty edición de sobremesa. 15 Ritmos, canciones y melodías. 16 Servicio informativo. — 16'05 Nuestros oyentes programan. — 16'30 Novela: La bruja. Capítulo I.

TARDE

17'15 Continuación de la audición: Nuestros oyentes programan.

NOCHE

20 Epícentro: Tercera edición. 20'40 Santo Rosario. Dirigido por el Excmo. y Rvmo. Sr. Obispo de la Diócesis Segorbe-Castellón. 21 Radio Cadena Actualidad y Radio Cadena Cultural. — 21'30 Coplas. — 22 Penalty. Revista deportiva de actualidad. — 22'30 Intérpretes en la noche. — 23'30 Radio Gaceta de los Deportes. 23'55 Programas para mañana y cierre de emisión.

NOTICARIO

CASTELLON

El Ayuntamiento de Castellón ha convocado concurso público para contratar el servicio de funcionamiento y mantenimiento de la estación depuradora de aguas residuales. La duración del contrato será por diez años.

COMERCIANTES PROFESIONALES

Disponemos en el centro de la ciudad de bajos, oficinas, consultas, etc.

INFORMA:

J. GAS Gral. Mola, 2 Castellón

COMPRO PINTURAS DE:

PORCAR EN ESPECIAL RUPESTRES

RAZON: TEL. 41 62 46

NACIONAL

Suárez, en la reunión del Comité Ejecutivo de UCD

MADRID, 3. (Efe). — Pasadas las diez de la noche, ha dado comienzo en el complejo de La Moncloa la reunión del Comité Ejecutivo de UCD, presidida por Adolfo Suárez. En el momento de redactar esta información, el Comité proseguía reunido y no se espera que finalice sus conversaciones hasta altas horas de la madrugada.

Como puntos del orden del día figuran el estudio de los resultados del referéndum de iniciativa autonómica de Andalucía y la marcha de los procesos electorales en Cataluña y el País Vasco.

En la reunión, según han manifestado a "Efe" fuentes cercanas, se estudian también las últimas dimisiones producidas en la UCD andaluza, como la del presidente regional en funciones, señor Pérez Miyares, quien sustituyó en el cargo el ex ministro Clavero.

ABRIL MARTORELL, EN VALENCIA

EN EL PAIS VALENCIANO HABRA AUTONOMIA POR EL ARTICULO 143

(Viene de la 1.ª Pág.)

ya que aquí habrá autonomía por la vía del 143 en 1980, disponiendo de las mayores cotas de autogobierno que cualquier otro territorio del país.

Respecto al balance de este año (desde las elecciones del pasado uno de marzo) el vicepresidente analizó la coyuntura internacional, citando las reuniones de la OPEP, la tensión internacional, con la «inconfundible agresión rusa a un país islámico», la revolución del Irán, y el trastocamiento del sistema bipolar que se está dibujando ahora.

CUESTIONES INTERIORES

Dentro de las cuestiones inte-

riores citó especialmente la situación del PSOE, su congreso y el comportamiento de los centros sindicales mayoritarios.

«Todos los datos condicionan nuestra situación —dijo— y creo que pese a todos los problemas el primer balance es positivo. Se han establecido los estatutos de las nacionalidades históricas; se han dado pasos importantes en la definición del programa económico del Gobierno (resaltó la trascendencia de los temas del plan energético y estatuto de los trabajadores); se ha desarrollado la Constitución en varios aspectos fundamentales, y se ha formulado una política con señas de identidad claras, que permite el restablecimiento de esquemas de confianza global».

margen del 80 ó 90 por ciento de los votos.

PACTOS MUNICIPALES

En lo que respecta a los pactos municipales, recaló que hubo ahí una cuestión de oportunismo electoral, y que el PSOE quedó con ellos preso del PC. «En las elecciones del 3 de abril se engañó al pueblo al ocultar la política de alianzas. Añadió que esto era necesario que el pueblo lo conociera, y se refirió también a las elecciones al Parlamento catalán, señalando que el Partido Socialista de Cataluña no contempla una posibilidad de gobierno sin estar cubierto por la izquierda».

SUAREZ, ESTADISTA

En relación con los elogios del canciller Schmidt a Suárez como estadista, afirmó Abril Martorell que el canciller alemán habló de una cualidad de Suárez que él ya ha conocido desde hace mucho tiempo, y calificó al presidente del Gobierno como la única personalidad en la que ha descubierto capacidad de liderazgo.

Agregó que no se puede hacer una política de campanario, y hay que conocer la dependencia exterior española, especialmente en el terreno petrolífero, que exige el 6 por ciento del producto interior bruto.

De cada 15 horas de trabajo una la debemos dedicar a pagar la factura del petróleo, y eso supone una clara dependencia.

CRISIS ENERGETICA

«La crisis energética no ha hecho más que empezar y será más grave conforme avance el tiempo. En esta situación, aquel que se opone al plan energético nacional atenta contra nuestras propias posibilidades de supervivencia como país. No podemos seguir frivolizando en el terreno energético, no hay tiempo para seguir retrasando el plan energético», agregó el señor Abril.

Dijo que la actividad y dedicación del Gobierno en el cumplimiento del PEN y en el mantenimiento de buenas relaciones con los suministradores es imprescindible y coincide con los intereses más vitales de nuestro país a corto y medio plazo.

EL PARO, TEMA PRIORITARIO

Calificó el paro como el tema prioritario para el Gobierno actual y añadió que la lucha contra este exige la solidaridad del sistema cuerpo social, repartiéndolo el coste de esta lucha con criterio de equidad.

Al referirse al tema de la inversión, dijo que aquí hay un problema de expectativas empresariales. Aludió a la mejora de estas expectativas, en especial al acuerdo marco, el PEN y otras medidas que han dado confianza al país. Fruto de este tejido de confianza —señaló— ha sido que en 1979 ha habido crecimiento de inversión —tres años seguidos de descenso— y que en 1980 se va a conseguir hacer sólida esta inflexión.

En otro orden de cosas, al referirse a las cortas de renuncia al puesto de parlamentario al salir del partido, señaló que él también ha firmado dicho compromiso. «El escáño no es mío, sino de mi partido político. Este es un sistema parlamentario y se han votado partidos. Comprendo que la gente tenga adherencia y sienta una propensión egoísta a la apropiación indebida. En mi caso la carta sería válida. Lo otro sería totalmente deshonesto».

EL CONSENSO

Señaló también que el consenso se interpreta a veces erróneamente, pues todo partido político debe estar abierto a recoger las incorporaciones positivas que presente otro partido, pero que la UCD no tiene dificultades para gobernar en el parlamento porque es más disciplinado que la oposición, ha ganado unas elecciones y tiene mayoría de escaños en el Parlamento.

Añadió que era totalmente positivo que en determinadas cuestiones se alcance un consenso, como en los temas sociales, lo que ha permitido sacar adelante cuestiones sociales, como el estatuto de los trabajadores, con

“La unidad de España seguirá por encima de todo”

(Viene de la primera)

la Brigada de Infantería Acorazada número 12, Ortiz Call.

El ministro condecoró a diversos jefes, oficiales, suboficiales y clase de tropa. Tras ello, se produjo la ejecución del plan de demostración táctica de las unidades, con supuestos ataques de carros, desembarco de tropas desde helicópteros y alzamiento de fuegos lanzallamas, que fue seguido por el ministro y el Estado Mayor desde un observatorio apropiado.

Hacia las 2'30' de la tarde, el señor Rodríguez Sahagún y sus acompañantes se dirigieron al acuartelamiento «Marqués del Legañés» del Regimiento de Infantería Saboya número 6 para almorzar.

Durante el almuerzo y ante unos 300 generales y jefes, oficiales y suboficiales, el General Jefe de la Brigada Mecanizada, Vallespín González-Valdés, pronunció un brindis, agradeciendo al ministro su visita y ofrecien-

dole una espada, copia de la que portaba el primer jefe del regimiento.

DISCURSO DEL MINISTRO

Seguidamente, el señor Rodríguez Sahagún, pronunció un discurso diciendo que podían tener la seguridad de que la España que le había sido entregada permanecería en «manos limpias» destacando el espíritu de servicio y la comunicación que debía imperar entre mandos y suboficiales.

Dijo que 1980 sería un año importante para la defensa nacional, ya que se están abordando cuestiones esenciales para la defensa, tales como el objetivo de fuerza conjunta, y la elaboración del plan logístico nacional que serán expuestos próximamente ante Su Majestad el Rey por la Junta de Jefes de Estado Mayor y el propio ministro de Defensa.

En otro momento, el ministro de Defensa recordó los proyectos de exportación de armamento, la cofabricación con otros países, y anunció que próximamente se presentará un paquete de anteproyectos como la creación de la reserva activa y edades de retiro —por la que se rejuvenecerá la escala de mando— y la de clasificación de mandos.

Textualmente, señaló: «Este ministro tiene una especial consideración para con vuestros compañeros del País Vasco, por las presiones psicológicas frecuentes a las que se encuentran sometidos...» También señaló que su verdadero objetivo como titular de la Cartera de Defensa era crear la vountad nacional de defensa, y recordó una frase de Alexander Solhenisty, según la cual, de nada sirve que un pueblo disponga del armamento más sofisticado, si no cuenta con una verdadera voluntad de vencer. «Una nación vale tanto como los ideales que le inspiran».

CRISIS DE IDEALES

Tras referirse a la crisis de ideales, Rodríguez Sahagún manifestó que algo pasa en la sociedad, cuando se llama rebeldía a los que luchan por la defensa de su patria; cuando se pretende atacar al ejecutivo llamándolo débil o corrupto, cuando a las fuerzas del orden se las llama represivas, cuando se dice que los ejércitos no sirven para nada, «se olvida, subrayó que la

paz es hoy un equilibrio de tensiones».

«Solo se puede afrontar la crisis general, prosiguió, con voluntad de vencer, en la que se integren todos, todos, todos, los españoles en un ideal que se llama España; la de hoy, ayer y siempre». Por último, el ministro terminó su discurso con las siguientes palabras:

«Todos somos españoles y sabemos defender lo que supieron defender nuestros antepasados. Nadie tolerará que nadie rompa lo que se ha forjado por el deseo de Dios y nuestros antepasados durante siglos. La unidad de España seguirá por encima de todo. Si llegara un momento en que las fuerzas armadas vieran que intervenir en defensa de la Constitución y de la integridad de la patria; bajo las órdenes del Gobierno; sabemos que las encontraremos siempre a punto para garantizar la Constitución».

El señor Rodríguez Sahagún finalizó su intervención con vivas a España, al Rey y al Ejército, que fueron respondidos por los asistentes.

El ministro fue largamente aplaudido por los numerosos generales, jefes y oficiales que se encontraban presentes.

AGENTE COMERCIAL PARA CASTELLON. Introducido en Farmacia. Ofrecemos: Exclusividad y fuertes comisiones. Productos infantiles y apósitos. Diríjase urgentemente a Apartado 17.120, MADRID.

MOVIMIENTO SISMICO DETECTADO EN PUIGCERDA

PUIGCERDA. — Un nuevo movimiento sísmico, que fue especialmente detectado en los pisos altos de los edificios, se registró durante la pasada noche. Es el segundo movimiento que se ha notado en Puigcerda durante los últimos días, y en esta ocasión creó un cierto clima de inquietud entre el vecindario.

Ayuntamiento de Villarreal de los Infantes (Castellón). IMPUESTO MUNICIPAL DE CIRCULACION DE VEHICULOS POR VIA PUBLICA. El Sr. Alcalde-Presidente del Ilmo. Ayuntamiento de esta Ciudad, HACE SABER: Que en las Oficinas de Recaudación de esta Corporación sitas en los bajos de estas Casas Consistoriales, ha quedado abierta la cobranza en período voluntario de este Impuesto, durante los meses de marzo y abril, de conformidad con el Real Decreto 3.250/1976, por lo que todos los poseedores de los vehículos afectados, deberán proceder al pago del recibo correspondiente, siendo las tarifas de aplicación las mismas que han venido rigiendo en ejercicios anteriores. Se hace expresa advertencia que conforme a las disposiciones vigentes, la circulación de vehículos sin haber efectuado el pago del impuesto, se sancionará independientemente con las multas que reglamentariamente procedan. Villarreal a 27 de febrero de 1980. EL ALCALDE

EUROCAS IMPORTADOR PARA ESPAÑA DE CARRETILLAS ELEVADORAS. BALKANCAR. Precisa para la ampliación de su Departamento Comercial Nacional un INSPECTOR DE VENTAS. SE NECESITA Persona dinámica conocedora del mundo de la venta y con experiencia en ventas y organización y supervisión de Distribuidores y Concesionarios. Capacidad para dirigir y motivar un equipo de personal de ventas y conseguir los objetivos sobre la zona. Edad comprendida entre 25 y 40 años con sólida formación, capacidad de organización, sentido de la responsabilidad y experiencia mínima de 2 años en ventas. Dispuesto a viajar el 50 por ciento de su tiempo. SE OFRECE Puesto estable y buen porvenir en empresa en expansión incorporándose a un joven equipo con dependencia directa del Director Comercial. Apoyo decidido de la empresa para conseguir las metas previstas. La remuneración compuesta por un fijo importante, comisiones sobre ventas totales, será aproximadamente de 1.000.000 pesetas anuales, (gastos kilometraje y S; S. aparte). Diríjase por escrito con detallado historial y fotografía reciente a TECNOCAR ESPAÑA S. A., Ctra. Alcora Km. 8,5. Tel. 20 11 00 CASTELLON Ref. INEM-CS-21.100-1

PRIMERA FIRMA SECTOR ALIMENTACION SOLICITA DISTRIBUIDOR EXCLUSIVO PARA CASTELLON y su provincia DESCRIPCION CON LAS MAS AMPLIAS REFERENCIAS A FRONTERA PUBLICIDAD, S. A. PEDRO ALONSO, 10-5.ª RF.ª C JEREZ DE LA FRONERA

TOROS EN CASTELLON. FERIA DE LA MAGDALENA 1980. VENTA DE LOCALIDADES. En las taquillas de la Plaza de Toros de 4 a 8 tarde.

Cartelera. ASTORIA.— (Teléf. 215956). 7,30 y 10,30. Segunda semana como continuación de estreno: LA FAMILIA, BIEN, GRACIAS. Color. Alberto Closas y José Luis López Vázquez. Mayores 14 años. AVENIDA.— (Teléf. 223224). 7,30 y 10,30. Estreno de gran realismo y acción. CONVOY II. Color. Peter Fonda y Jerry Reed. Mayores 16 años. CINE AZUL.—Teléf. 213489. Hoy 7,30 tarde y 10,30 noche. Segunda semana de éxito de OPERACION ISLA DEL OSO. A. mayores 14 años. CINE CONDAL 2.—(Climatizado) Teléf. 227608. Hoy 7,30 tarde y 10,30 noche: EL VICIO TIENE MEDIAS NEGRAS. Dagmar Lassander-Ninetta Davoli. Clasificada «S». Esta película, por su temática, pide de herir la sensibilidad del espectador. A. mayores 18 años. CINE CONDAL - Villarreal — (Climatizado). Teléf. 521120. Hoy 10,15 noche: DESMADRE A LA AMERICANA. A. mayores 18 años. GOYA.— (Teléf. 120221). Hoy no hay función. Mañana: 7,30 y 10,30. Estreno de: EL RABINO Y EL PISTOLERO. Color. Gene Wilder y Harrison Ford. Tolerada menores. REX.— (Climatizado). Teléf. 220591. 7,30 y 10,30. Segunda semana de éxito: MAMA CUMPLE 100 AÑOS. Color. La mejor película del cine español. Seleccionada para el Oscar de Hollywood. Geraldine Chaplin-Amparo Muñoz. M. 18 años. RIALTO.— (Teléf. 224296). 7,30 y 10,30. Estreno de: TRES MUJERES INMORALES?. Color. (Clasificada «S»)

EDIFICIO QUEVEDO. VIVIENDAS GRUPO I. ESMERADA TERMINACION. INMEDIATA ENTREGA DE LLAVES. 1.400.000 Ptas. PRESTAMO A 18 AÑOS RESTO FACILIDADES. PLAZAS DE GARAJE A 13.500 Ptas. MES SIN ENTRADA. LOCALES COMERCIALES. Infórmese en la misma obra ó en agencia inmobiliaria. MESTRE CASTILLO CAUSANILLES. C/ Navarra, 39 entlo. Tel. 21 27 00 - Castellón. Exp. CS-GI 15/78. Aut. cantidades a cuenta 25-6-78. Avaladas por Crédito y Caución. Reg. INV 5.267.

NACIONAL

Ricardo BLOM
la política
y los días

EL HORIZONTE DE LOS 80

Acentuada por las inquietudes de la crisis, ésta es una inquietud que comparten muchos concluidanos: ¿Cómo será esa Europa de los ochenta?

1. — Del «establecimiento» político: los partidos políticos perderán importancia, proliferarán los grupos de intereses, se descentralizarán los gobiernos y crecerá la importancia relativa del poder judicial.

2. — Del orden social: se agudizará el ya evidente retorno del puritanismo, declinarán los compromisos religiosos formales, crecerá la delincuencia y se acentuarán las medidas de seguridad contra la misma.

3. — De las materias primas: se acentuará la dependencia de Europa occidental, de la importancia de materias primas; pero dispondremos en conjunto de los productos básicos.

4. — Del desarrollo tecnológico: creará la responsabilidad de las multinacionales en las áreas de investigación y desarrollo, en tanto disminuirá la participación relativa del Estado en tales áreas.

5. — Del orden monetario: permanecerá el actual sistema monetario sin reformas importantes, muchos países de Europa occidental deberán aceptar mayores restricciones económicas, el dólar será la principal causa de la inestabilidad financiera internacional y no jugará más el papel de principal moneda de reserva.

6. — De la estructura laboral: se alargarán las vacaciones y se acortará la semana laboral, las sociedades europeas se resignarán a un desempleo estructural aproximadamente del 7 por 100 para España, los gastos e ingresos de la seguridad social aumentarán su peso relativo en el PIB, se erosionará la independencia de las profesiones liberales, bajará el pluriempleo y surgirán «nuevas clases».

7. — Del orden empresarial: las decisiones de invertir deberán incluir consideraciones de costes sociales, se contraerá más la conservación del medio ambiente, la publicidad y distribución comercial serán más estrictamente reguladas, los sindicatos aumentarán su beligerancia, y se cuestionarán cada vez más los patrones de formación de élites.

Como es lógico, las líneas expuestas constituyen una hipótesis global que luego será o no confirmada en la práctica. Los futuribles siempre son peligrosos. Mucho más cuando se recuerda que, hace sólo un par de decadas, los expertos de la UNESCO evaluaban el horizonte europeo de los ochenta como un tiempo dorado de riqueza y bienestar, sin enfermedades, sin conflictos políticos, sin paro...

La única cierta es que el destino de nuestro país está vinculado al destino de Europa occidental. ¿Cómo será España en la década de los ochenta? Con mínimas diferencias, será como sea Europa occidental. De ahí el interés de los datos reseñados.

Es muy probable que los ochenta no sean una década fácil, pero tampoco hay razón para que temamos de ellos ese catastrofismo inclemente que algunos se obstinan en predecir. Es cierto que el paro se convertirá en un elemento más de la normalidad económica; pero lo que importa es que el paro pierda sus actuales connotaciones de catástrofe personal y familiar. Y lo mismo puede decirse de otras condiciones igualmente ingratas que aparecen en las predicciones de economistas y sociólogos.

Pienso, en consecuencia, que va a crecer la importancia de las decisiones políticas. La crisis económica no se resuelve con autoritarismos políticos, sino que, por las condiciones de la sociedad en que actúa, debe generar, casi con certeza, estímulos de libertad y progreso.

Se trata de un cuñado de Virgilio Oñate

MUERTO EN ATENTADO UN EMPRESARIO, EN MADRID

(Viene de la 1.ª Pág.)

en su vehículo, un Seat «131» familiar matrícula M-9492-BM. Al detenerse en el semáforo del cruce de la calle Eduardo Dato con la Glorieta de Rubén Darío, el señor Coteló fue ametrallado, al parecer por dos individuos, por la ventanilla derecha del coche, muriendo en el acto.

Una de sus hijas, María Teresa, de siete años de edad, sufrió heridas de consideración en la frente y sobre todo en un ojo, debidas a la rotura de cristales del vehículo. En el interior del mismo se han encontrado gran número de casquillos de bala.

Trasladada la niña a la clínica «El Cisne» fue intervenida de urgencia de una perforación de córnea.

Además las niñas sufren un fuerte shock emocional. La otra hermana, Consuelo, de 11 años de edad, sufrió heridas leves.

Una hermana del fallecido que pasaba cerca del lugar donde ocurrió el suceso, reconoció el coche, se acercó hasta él y vio a su hermano muerto, tras lo que corrió para comunicarle la noticia a la esposa del señor Coteló, María Teresa Oñate.

El padre de la víctima, que una vez enterado de la muerte de su hijo se acercó al lugar de los hechos, dijo llorando: «No es posible, no hay derechos».

CUÑADO DE VIRGILIO OÑATE

El señor Coteló Villarreal de algo más de cincuenta años, estaba casado con María Teresa Oñate y tenían nueve hijos. Era cuñado de Virgilio Oñate, ex ministro de Agricultura, y de Eugenio Fontán, director de la cadena «SER».

Fuentes policíacas han manifestado a la agencia «Efe» que el asesinato de Adolfo Coteló pudiera haberse producido por error de sus autores, ya que en el mismo inmueble habita Max Mazin, presidente de honor de la comunidad judía en España y presidente de la sección española de la Organización Judía Internacional «B'nai Brith».

El señor Mazin ha manifestado a «Efe» que no conocía a la víctima, pero que intuía que el atentado podría estar dirigido contra él.

José Ignacio Coteló, hermano del fallecido, ha manifestado: «No encuentro ninguna explicación posible al hecho. Mi hermano era apolítico». Otra her-

mana se ha ratificado en la misma opinión.

DETENCION PRESUNTO AUTOR

Según supo «Efe» de fuentes policíacas, el detenido como presunto autor material de la muerte del abogado y empresario Adolfo Coteló Villarreal tenía en su pasaporte, expedido en el emirato de Omán, una fotografía del presidente de la comunidad judía en Madrid, Max Mazin.

En el mencionado documento, encontrado en la pensión donde el detenido residía temporalmente, constaba el nombre de Said Ali Salman, de 27 años, quien entró en España a través del aeropuerto de Barajas, hacia finales de febrero pasado. En la pensión se encontró también un visado del consulado de Italia en Madrid, que le autorizaba a residir durante ocho días en aquel país.

Según versión policíaca, al conocerse el asesinato, fue avisado el «091» quien distribuyó la noticia del hecho a coches patrullas policíacas. De acuerdo con un plan previamente establecido para estos casos, se mantuvieron diversos servicios en la zona del suceso, a cargo del «091» y funcionarios de la Comisaría de distrito, concretamente la de Chamberí.

Una de las parejas de la Policía Nacional que había salido de la citada Comisaría en un coche particular para ir al lugar asignado, localizó a un individuo sospechoso que coincidía con las señas difundidas, en la calle de Manuel Cortina, esquina de Joaquín García Morato.

Al ver a los policías, que iban vestidos de uniforme, el supuesto autor del asesinato empujó una metralleta, sin marca ni número de fabricación, que no llegó a disparar contra los agentes, dado que éstos se abalanzaron contra él y le redujeron, después de un violento forcejeo.

El detenido carecía de documentación en el momento de ser aprehendido y no habla castellano, por lo que la obtención de datos sobre el mismo se realizó con dificultad.

La Policía logró encontrar la pensión donde había residido durante unos días y en la que se encontró el pasaporte, del que se estudia ahora su autenticidad, y el visado para residir temporalmente en Italia.

El detenido está siendo interrogado en la Jefatura Superior de Policía de Madrid, que investiga el caso, con la ayuda de un intérprete.

CONDENA DE LA «OLP»

En una nota publicada esta mañana, la oficina de la Organización para la Liberación de Palestina (OLP) condenó en términos enérgicos el asesinato.

La nota añade que... «queremos reafirmar que la OLP condena todo tipo de violencia fuera de Palestina ocupada. Por consiguiente —continúa la nota— condena enérgicamente al criminal y su crimen aunque sea de supuesto origen palestino».

La oficina de la «OLP» en Madrid presenta sus más profundos sentimientos de dolor a la familia del señor Coteló y pide a las autoridades españolas

que castiguen duramente al criminal asesino». Firmado: Oficina de la OLP en Madrid.

«NO TENEMOS INTERES EN MATAR A MAX MAZIN»

MADRID, 3. (Efe). — Un portavoz de la Oficina de la Organización para Liberación de Palestina (OLP) en Madrid ha manifestado esta tarde que el autor de la muerte de Adolfo Coteló pudiera haber sido contratado «por alguna parte» para perjudicar su causa en Europa.

El hecho de que pudiera ser de origen palestino —ha agregado el portavoz de la OLP— «no significa nada para nosotros, ya que sólo se representaría a sí mismos».

Después de condenar el atentado que costó la vida al señor Coteló y expresar su condolencia a la familia, el portavoz palestino subrayó los logros alcanzados por su organización a través del diálogo, que culminaron con la visita de Arafat a Madrid en septiembre de 1979, y señaló que no tienen «interés alguno en matar a Max Mazin».

Por último, el comunicado palestino se refiere a la semejanza del atentado de hoy con otro reciente en la Embajada israelí en Lisboa, en el que perdió la vida un ciudadano portugués y el que se salvó el embajador. «Este hecho —termina— abre muchos interrogantes sobre los objetivos de este tipo de atentados y sus autores, ya que las armas utilizadas en ambos atentados son idénticas».

NO SABE TODAVIA QUE NO HA CUMPLIDO SU OBJETIVO

El presunto asesino del abogado Adolfo Coteló Villarreal, Said Ali Salman, de 26 años, no sabe todavía que no ha cumplido su objetivo, que según todos los indicios era matar al presidente de la comunidad judía Max Mazin, informan a «Efe» fuentes autorizadas de Dirección General de la Seguridad del Estado.

El punto de mira de las investigaciones policíacas apuntan a los posibles cómplices de Said Ali Salman, que fueron los que con toda seguridad le proporcionaron, en suelo español, la metralleta que portaba en el momento de ser detenido esta mañana, según señalan a «Efe» las mismas fuentes.

El detenido continúa siendo interrogado en las dependencias de la Dirección General de la Seguridad del Estado, con la ayuda de un traductor, pues Said Ali Salman no habla ni una palabra de castellano.

La detención de Said Ali Salman no ha sido una casualidad, como se ha dicho en algún medio de comunicación, sino una operación montada por la Policía española desde el momento de producirse el atentado, puntualizan las mismas fuentes.

Said Ali Salman, nacido en Musak, posee pasaporte expedido en el Emirato de Omán. Entró en España por vía aérea, el 18 de febrero del presente año. Durante su estancia en Madrid, recorrió varias pensiones. Tenía un visado para Italia, expedido en España, y valedero para ocho días.

ARAGON SE PRONUNCIA POR EL ARTICULO 143

Acuerdo de las tres diputaciones aragonesas

ZARAGOZA, 3. (Efe). — Las tres diputaciones provinciales de Aragón se han pronunciado por la vía del artículo 143 de la Constitución, superándose en todos ellos los mínimos previstos en la Constitución para la citada vía autonómica y no se han alcanzado los mínimos del artículo 151.

Por su parte, el Consejo de Gobierno de la Diputación General de Aragón se ha reunido hoy, co. la ausencia de los consejeros del PSOE que tomaron el acuerdo de suspender sus funciones de Gobierno en el organismo, para estudiar el proceso autonómico a seguir.

Todavía pueden ser remitidos a la Diputación General de Aragón los acuerdos adoptados por los ayuntamientos con anterioridad a la fecha 29 de febrero último, aunque su número no puede hacer variar ya la vía a seguir en la autonomía aragonesa.

Rescindido el contrato del Ministerio de Cultura con el ballet de Antonio Gades

MADRID, 3. (Efe). — El ministro de Cultura, Ricardo de la Cierva ha ordenado la rescisión del contrato existente entre su departamento y el ballet dirigido por Antonio Gades.

El propio Ricardo de la Cierva, que informó a los periodistas de este hecho, sin precisar los motivos del cese de Gades, añadió que ha encargado de la preparación de un anteproyecto de decreto para regular adecuadamente la creación del ballet nacional, para lo cual los direcciones generales de Teatro y de Música, ya han iniciado consultas con diversas personalidades del mundo de la danza.

El ministro de Cultura se refirió también, a los resultados de su reciente viaje a Galicia, y dijo que próximamente comenzarán las obras de restauración de la catedral de León, actualmente muy deteriorada en su fachada, torres y otros elementos arquitectónicos. Para abordar los problemas que presenta la conservación de la catedral leonesa se ha constituido un grupo de trabajo, en el que participan algunas personalidades de la provincia.

El Agua es RIQUEZA Y VIDA

PERFORACIONES URGELL, S. L.

TELÉFONO 973/24 48 00 LERIDA

ESPECIALISTAS EN CAPTACIONES DE AGUA SUBTERRANEA

Operando en la actualidad por la zona de Levante, Castellón y Valencia, les podemos solucionar su problema inmediatamente.

Consúltanos sin compromiso lo antes posible.



RENFE INFORMA:

La convocatoria de paro promovida por la Central Sindical Comisiones Obreras, ha dado lugar a una nueva huelga de ferrocarriles desde las 8 a las 10 y desde las 21 a las 23 horas de los días 4 y 5 de marzo.

Ante esta situación, se ha convenido, de acuerdo con lo establecido en el Real Decreto 266/80, de 8 de febrero, mantener unos niveles de servicio, que permitan atender el transporte de viajeros, con un mínimo de circulaciones básicas.

En este sentido el servicio queda establecido de la siguiente forma durante los días de la huelga:

SERVICIOS QUE SE MANTIENEN EN LEVANTE

1. TRENES DE VIAJEROS DE LARGO RECORRIDO

- Valencia (22,50)/Alicante (23,00) /Cartagena (21,50) - Madrid Chamartin (9,17)
- Valencia A. (2,57)-Madrid Atocha (11,03)
- Valencia (10,40)-Madrid Chamartin (19,47)
- Valencia (10,10)/Alicante (10,35)/Cartagena (9,45)-Madrid Chamartin (20,01)

2. TRENES DE CERCANIAS

- Valencia - Játiva

3. TRENES DE VIAJEROS REGIONALES

- Como norma general, serán suprimidos los de las líneas que quedan servidas por los trenes de largo recorrido a que se refieren los apartados anteriores.
- Para el resto de las líneas, las zonas adoptarán las disposiciones pertinentes según los siguientes casos:

- A) Línea donde existen servicios regulares de carretera paralelos: se suprimirá el servicio ferroviario.
B) Líneas susceptibles de itinerario paralelo por carretera: se organizará, al menos, un servicio de ida y vuelta por carretera. El servicio ferroviario quedará suprimido.
C) Líneas sin las posibilidades anteriores: las zonas pondrán en circulación un tren de ida y vuelta.

RENFE LAMENTA LOS PERJUICIOS E INCOMODIDADES QUE PUEDAN OCASIONARSE A SUS VIAJEROS Y COMUNICA A TODAS LAS PERSONAS QUE ASI LO SOLICITEN SE LES DEVOLVERA EL IMPORTE DE SU BILLETE O PODRAN CANJEAR ESTE PARA LA FECHA QUE DESEEN.



GRUPO



LUIS BATALLA

INFORMESE EN

Moyano, 7

Teléfono 22 48 12

CASTELLON

VIVIENDAS EN DISTINTOS EMPLAZAMIENTOS

DESDE 85.000 PTAS DE ENTRADA

O EN SU AGENTE DE LA PROPIEDAD INMOBILIARIA

NACIONAL

Felipe González, a Luxemburgo



MADRID, 3. (Efe). — El secretario general de PSOE, Felipe González, ha emprendido viaje esta tarde a Luxemburgo...

Felipe González está acompañado por José Federico de Carvajal, vocal de la Comisión Ejecutiva Federal del PSOE...

El líder socialista, según han informado a "Efe" en la Secretaría de Prensa del Partido, interviendrá mañana por la tarde...

En el congreso de la Unión de Partidos Socialistas se tratará mañana el tema de "las propuestas socialistas de cara a la crisis económica"...

información laboral

Prosiguen los conflictos en Altos Hornos, Hunosa y Bazán

Profesionales del doblaje, en paro por el asesinato del director de "Exa"

MADRID, 3. (Efe). — Diversos conflictos configuran el panorama laboral de la semana que hoy comienza...

En Madrid y Barcelona, el sector de doblaje de películas ha paralizado sus actividades profesionales...

HUELGA EN ALAVA

Por otra parte, unos siete mil trabajadores, han secundado, en Alava, la huelga general convocada por distintos partidos...

Por la mañana se celebró un funeral en la Catedral Nueva de la capital alavesa...

por los partidos antes citados y el PNV y el PCE-EPK al que han asistido numerosas personas.

MEDIDA DE PRESION

En El Ferrol, casi todos los trabajadores de la Empresa Nacional «Bazán» han parado hoy como medida de presión...

También en Cartagena, hoy ha sido declarado día de huelga legal en la factoría de la Empresa Nacional Bazán...

OTROS CONFLICTOS

Otros conflictos del día han sido: la huelga del personal laboral del Consell de Mallorca; el encierro de mineros y la huelga de alimentación de Málaga...

Para mañana se anuncia, por otra parte, un paro en las

factorías «Pirelli», en Vilanova i la Geltrú. El paro se repetirá también el día seis...

Finalmente, ha entrado en su segunda semana, el paro administrativo de los profesores agregados de institutos...

HUELGAS PARCIALES EN RENFE

Para mañana y pasado hay previstos paros parciales en RENFE a convocatoria del comité de empresa.

Estos paros afectarán a la circulación de trenes y maniobras en estaciones desde las ocho a las diez de la mañana...

El comité de empresa ha instado a la estricta observación de las normas de seguridad por parte del personal de la plantilla...

A causa de un incendio

Destruídas las instalaciones de IBM en Paterna

VALENCIA, 3. (Efe). — Únicamente las oficinas han permanecido en pie, tras el devastador incendio que en corto espacio de tiempo destruyó prácticamente la totalidad de las instalaciones de IBM...

Se han quemado en el siniestro unos 4.000 metros cuadrados de la factoría, que se dedicaban fundamentalmente al almacenaje de materias primas...

La cifra de pérdidas no es posible evaluarla aún, dado que perduran las llamas en el lugar y la complejidad de lo almacenado hace difícil este inventario...

El fuego —según señaló a «Efe»— comenzó en torno a las siete de la tarde, y se expandió rápidamente a todo el edificio...

En el momento de producirse el siniestro —del que se desconocen aún las causas— estaban en el local únicamente algunos vigilantes y una señora de la limpieza...

Según estos testigos del hecho, el siniestro comenzó en la zona dedicada al material de embalaje.

El número de operarios de estos centros es únicamente unos 20, pues se trata del lugar del almacenamiento de los componentes y materiales de la factoría de IBM de Puebla de Vallbona...

Incidentes en la cárcel de Avila, con heridos

AVILA, 3. (Efe). — En la prisión provincial de Avila se han producido esta tarde varios incidentes al negarse diversos reclusos a abandonar la prisión...

sucesos en españa

DIEZ Y SEIS MILLONES, BOTIN DE UN ATRACO, EN MALAGA

Detención de presunto atracador • Intento de atraco y lesiones a un policía nacional • 30 muertos en los accidentes del fin de semana

MALAGA. — Diez y seis millones, y no veinte como se dijo en un principio, ha sido el botín del atraco cometido a las nueve y cuarto de esta mañana...

Efectivamente estaban dispuestos para el pago 21 millones, pero los atracadores, en su apresuramiento, no advirtieron un paquete que contenía cinco de estos millones.

El atraco fue cometido por tres jóvenes armados con escopetas de cañones recortados y revólver, dos de los cuales se cubrieron el rostro con un pañuelo.

Se sabe que los asaltantes entraron en el local y se colocaron en la fila de las personas que esperaban para cobrar. Uno de ellos cerró después la puerta y dijo: «Por hoy no se paga más».

Seguidamente encanionaron a los empleados y se llevaron el dinero, huyendo en un coche azul —al parecer un Renault— cuya matrícula se desconoce.

DETENCION PRESUNTO ATRACADOR

MADRID. — La Policía ha detenido a Enrique Jurado del Río, de 18 años, supuesto autor de varios atracos a entidades bancarias y presunto miembro del grupo armado de la COPEL...

Según una nota del Gabinete de Prensa de la Jefatura Superior de Policía, el detenido ha reconocido haber tomado parte, en unión de Vega y Monzón, en tres atracos a sucursales bancarias...

Las entidades bancarias atracadas son la de la Caja de Ahorros y Monte de Piedad de Madrid, de la calle del capitán Blanco Argibay; Banco de Valencia, de Bravo Murillo, y Banco Español de Crédito, de Presidente Carmona, 10.

En propias manifestaciones, Monzón era el encargado de facilitar las armas para los atracos que, una vez llevados a ca-

bo, recogía de nuevo. El arresto de Enrique Jurado revistió mayor dificultad, afirma la nota, ya que carecía de antecedentes.

INTENTO DE ATRACO

MADRID. — Seis individuos que, al parecer, iban a atracar un bar, golpearon violentamente a un policía nacional que se hallaba en el interior y huyeron con el arma de éste, a pesar de que el agente hirió a uno de ellos de un disparo.

Los hechos ocurrieron a las doce y media de la noche en un bar de la calle de Martínez Oriol, en el barrio de Villaverde, que ya estaba cerrado al público y en el que se encontraban únicamente el propietario y un policía nacional de paisano.

Los seis jóvenes irrumpieron violentamente en el bar, abriendo la puerta de una patada. A pesar de que el agente les encaionó con la pistola, se abalanzaron contra él para arrebatársela.

El policía efectuó un disparo, que alcanzó a uno de los asaltantes en una pierna, pero todos huyeron, incluso el herido, con la pistola del policía, al que golpearon violentamente.

También aquí y según fuentes de la Policía, Manuel Roldán Delgado, de 30 años, agredió al amante de su mujer y le obligó a entregarle un Simca-1200 de su propiedad más 100.000 pesetas.

Alrededor de las 23 horas de la pasada noche, el propietario del Simca-1200, matrícula de Madrid 5897-L circulaba por el camino viejo de Leganés, cuando le asaltó un individuo, armado con un revólver, que resultó ser Manuel Roldán Delgado...

Manuel Roldán hizo que el conductor del turismo se dirigiera hasta Fuenlabrada, donde le propinó una paliza. Más tarde, le obligó a firmar una transferencia del Simca-1200 a su nombre y a que le entregara, al día siguiente, 100.000 pesetas.

Roldán tiene antecedentes por averiguación de domicilio o paradero, dictada por un juzgado segoviano, orden de busca y captura, hurto y sustracción de automóvil. Su esposa, de 24 años, ha pasado a disposición judicial.

por el supuesto delito de prostitución.

30 MUERTOS EN ACCIDENTES EN EL FIN DE SEMANA

MADRID. — Treinta personas resultaron muertas y veinticinco con heridas de gravedad, a causa de los 29 accidentes con víctimas registrados durante el pasado fin de semana.

Según la Dirección General de Tráfico, que ha facilitado a «Efe» estos datos provisionales, la mayoría de los accidentes se produjeron por circular por la parte izquierda de la calzada.

El viernes, día 29, se produjeron 3 accidentes, con otros tantos muertos y 7 heridos graves; el sábado 1, 2 accidentes, igual número de muertos y 8 heridos graves, y el domingo 2, 19 accidentes, 20 muertos y 15 heridos de gravedad.

ASALTAN AL DISTRIBUIDOR DE RENAULT DE LORCA

LORCA (Murcia), 3. (Efe). — Fuerzas de la Guardia Civil detuvieron en torno a las 11 de la noche de ayer a unos delincuentes que habían atracado la central de distribución de Renault de Lorca en la madrugada anterior.

Dos desconocidos encapuchados, penetraron en la madrugada del domingo en las instalaciones del distribuidor Renault en Lorca y ataron y amordazaron al guarda y a su mujer, desvalijando las oficinas.

En dinero sólo se llevaron los delincuentes unas 35.000 pesetas que había en una pequeña caja de caudales, pero arrebataron también al guarda una escopeta y una pistola.

Hasta los ocho de la mañana de ayer no pudo librarse el guarda de los ataduras. Seguidamente inició la Guardia Civil investigaciones, y a las 11 de la noche del domingo fueron detenidos en Algeciras los supuestos autores del atraco: se trata de José Ciria Avila, de 26 años, de Cox (Alicante) y José María Avila Berenguer, de 25 años, de Albalera (Alicante).

Occupaban los detenidos un turismo robado matrícula A-4772-V. Al parecer estos delincuentes habían atracado hace unos días una gasolinera en Alcantarilla (Murcia) y un establecimiento en Cartagena usando parecido sistema.

Programas de TV y radio. Incluye logos de TVE y programas como '1er PROGRAMA' y '2º PROGRAMA'.

COMUNICADO GRUPO LUIS BATALLA. Av. Valencia 95. Tel. 211700 CASTELLON. APARTAMENTOS LAS PALMERAS: En primera línea de playa ESTUDIOS 1-2 y 3 dormitorios, piscina - BENICASIM...

SENSACIONAL OPORTUNIDAD ahora... precios especiales. La casa que viaja con usted (a gas-oil) CAMPER Bellucci. Una casa perfectamente equipada según las más modernas líneas europeas...

Elecciones primarias

Hoy se juega el futuro de Kennedy en Massachusetts

WASHINGTON, 3. (Efe). — Massachusetts, el estado que hizo famosos a los Kennedy, decidirá mañana la suerte política del miembro de esta familia, aspirante a la presidencia.

EL ESTADO DE TITO NO HA EXPERIMENTADO VARIACION

BELGRADO, 3. (Efe). — El mariscal Tito no ha experimentado variación alguna en su crítica situación.

CRECE LA INCERTIDUMBRE

Los datos aportados por los médicos del centro clínico de Liubliana, que atienden al presidente Tito, han contribuido a aumentar la incertidumbre más que a aportar datos sobre su estado.

Según el parte médico, persiste el mismo pronóstico de gravedad y continúan aplicándose las medidas intensivas adecuadas al caso.

Sobre la naturaleza de estas medidas intensivas sólo pueden hacerse conjeturas válidas, basadas en los datos aportados por los anteriores partes médicos.

La aplicación continúa de hemodiálisis (riñón artificial), el aislamiento en un medio estéril para atajar la neumonía, y la asistencia controlada del corazón para combatir la arritmia, parecen ser los elementos básicos de esta terapia intensiva.

La cierta es que el presidente Tito sobrevive gracias a los métodos sofisticados de la medicina moderna y a su vigor físico.

La ausencia de más datos ha contribuido a que cunda el nerviosismo en determinados medios informativos.

Noticias sin confirmar aseguran que cierta emisora austriaca anunció esta mañana la muerte del presidente Tito, «Radio Viena», en cambio, ni hacía mención a la noticia de su enfermedad.

También determinada prensa italiana se hacía eco hace días de publicaciones médicas de aquel país, según las cuales, Tito estaba muerto clínicamente hace más de una semana.

Según ciertas fuentes, el enfermo entró en coma la pasada semana y salió de la misma días después, gracias a la terapia adecuada al caso. Las partes médicas de la clínica de Liubliana nunca llegaron a hablar de coma, sino de estado grave, con mejorías o recedidos.

Según el diario «Borba», portavoz oficial de la Alianza Socialista, estos últimos (y tal vez posteriores) mensajes del presidente, que se vio imposibilitada para firmarlos de puño y letra, han podido contribuir, decisivamente, a que remita la crisis y hoy, después de dos meses de conflicto alguno (los mismos dos meses de enfermedad de Tito), los dos grandes contemplan la posibilidad de una retirada de las tropas soviéticas, con pro-

Embajada dominicana en Colombia

“Si el ejército no retira la vigilancia, realizaremos ataques suicidas” Nueva amenaza de la guerrilla colombiana

BOGOTÁ, 3. (Efe). — La guerrilla colombiana lanzó hoy, aquí, una nueva amenaza advirtiéndole que si el Ejército mantiene su vigilancia en la embajada dominicana, se realizarán ataques suicidas.

Un comando urbano de la organización guerrillera «Pedro León Arboleda» (PLA), de orientación marxista, se comunicó con la emisora de Colombia «RON» para lanzar un ultimátum a las fuerzas militares para que se retire de los predios de la sede diplomática.

«Somos del comando urbano del PLA y, si el Ejército y la Policía intensifican operaciones en los alrededores de la sede diplomática, realizaremos ataques suicidas», dijo el guerrillero anónimo.

«Unidos venceremos», fue la lacónica comunicación telefónica sostenida con ese medio radiofónico por la guerrilla del PLA, virtualmente desmantelada.

El hecho se produjo doce ho-

ras después de que la seguridad militar desmanteló un comando de la organización guerrillera Movimiento Autodefensa Obrera (MAO), de orientación marxista, autora del crimen del ex ministro de Estado, Rafael Pardo Buelvas.

La guerrilla del «M-19», que mantiene la ocupación de la embajada de República Dominicana aquí, exige precisamente como una de sus condiciones para continuar el diálogo con el Gobierno colombiano el retiro de la tropa militar de los predios de la sede diplomática.

VIOLENCIA EN COLOMBIA

BOGOTÁ, 3. (Efe). — La violencia continúa en Colombia, donde esta mañana ha sido asesinado el registrador municipal de Coili, Luis Evelio Parra Molina.

El funcionario estatal tenía a su cargo la vigilancia de las elecciones municipales en la localidad de El Toro, a unos 387 kilómetros de la capital, indicando medios oficiales.

Parra Molina fue asesinado a tiros por pistoleros profesionales que penetraron en su residencia.

Por otra parte, el departamento de seguridad del Ejército desmanteló un comando urbano de la organización guerrillera Movimiento de Autodefensa Obrera (MAO) y detuvo a ocho activistas, a quienes confiscó material de guerra.

Un portavoz del Ministerio de Defensa dijo que la operación tuvo lugar en la ciudad de Sococha, a unos 15 kilómetros de Bogotá, donde la organización guerrillera «MAO» adiestra a sus miembros para la ejecución de actos terroristas.

Esta organización guerrillera se había atribuido el asesinato del ex ministro de Estado Rafael Pardo Buelvas, ocurrido en septiembre de 1978, en Bogotá.

Por otra parte, un grupo de

guerrilleros irrumpió hoy en una sucursal bancaria del norte de Bogotá de la que se llevaron 50.000 dólares. En el asalto, los desconocidos se enfrentaron a una patrulla de la Policía y en el tiroteo cayó muerto uno de los asaltantes.

Simultáneamente, otro grupo guerrillero asaltó un surtidor de gasolina de la ciudad robando una fuerte suma de dinero, producto de las ventas del fin de semana.

Se sospecha que los autores de ambos asaltos pertenecen a grupos guerrilleros colombianos. Patrullas de la Policía están montando diversas operaciones, para capturar a los asaltantes.

Hoy viaja Schmidt a Washington

Tratará con Carter de Afganistán

WASHINGTON, 3. (Efe). — El presidente norteamericano, Jimmy Carter, conversará mañana con el canciller alemán, Helmut Schmidt, sobre las relaciones Este-Oeste a la luz de la crisis de Afganistán.

Fuentes oficiales norteamericanas dijeron hoy que el canciller Schmidt y Carter mantendrán varias reuniones durante los dos días de estancia del primero en la capital norteamericana.

La Administración norteamericana desea asegurarse el apoyo de Bonn en la política iniciada unilateralmente contra la URSS y que, en su opinión, necesita de la colaboración de los aliados europeos para ser efectiva.

Aunque ambos Gobiernos han expresado su aceptación en principio a la serie de medidas patrocinadas por Washington, existen algunas quejas por parte del Gobierno Carter ante la falta de acciones concretas de los europeos.

Por su parte, el Gobierno alemán y el francés, especialmente, se quejan de que Carter está «exagerando» la crisis afgana y tratan de que ello no perjudique la «distensión» entre los dos bloques.

En concreto, Schmidt no desea perjudicar el comercio con Moscú que representó el año pasado unas ganancias de más de 7.000 millones de dólares para Alemania.

El propuesto boicot de los Olímpicos de Moscú, la posible neutralización de Afganistán y la necesidad de resolver el problema palestino en Oriente Medio, serán otros de los temas que tratarán Carter y Schmidt.

Unos días después de la visi-

POR PRIMERA VEZ

GISCARD RECONOCE EL DERECHO PALESTINO A LA AUTODETERMINACION

Continúa el viaje del presidente por los países del Golfo

BAHREIN, 3. (Efe-Reuters). — El presidente francés, Valéry Giscard d'Estaing, debatió hoy el problema de los derechos palestinos y la seguridad del Golfo Pérsico con dirigentes de Bahrein después de haber estado conjuntamente con el emir de Kuwait por la autodeterminación palestina.

El comunicado conjunto, resumen de dos días de conversaciones de alto nivel en Kuwait, fue publicado al salir el presiden-

te francés con destino a Bar-

rain. Francia es la más pro-árabe de las principales potencias occidentales, pero ésta es la primera vez que usa la expresión «autodeterminación» en relación con la cuestión palestina.

Un portavoz de la OLP, en Beirut, comentó a este respecto hoy que este comunicado sólo tiene importancia si influye en la actitud europea en general.

Pero en París el representante de la OLP subrayó hoy que la declaración es «un paso hacia el reconocimiento del derecho del pueblo palestino a un Estado independiente», informa la agencia de noticias en Qatar.

También hoy un importante miembro del Comité Central de la OLP, Jaled al Hassan, pidió en una carta publicada en un periódico de Kuwait que Francia reconociera plenamente a la OLP.

La declaración del presidente francés ha hecho pensar que Giscard d'Estaing, ahora en la

segunda parte de su viaje por el Golfo, se está identificando más aún con el punto de vista árabe sobre condiciones de paz con Israel, pero portavoces franceses rehusaron confirmar esta interpretación, indicando que aceptar el derecho palestino a la autodeterminación es consecuencia lógica de aceptar su derecho a su tierra.

Visita «política»

La visita de Giscard d'Estaing a los Emiratos del Golfo, ricos en petróleo, fue anunciada anticipadamente como esencialmente política.

Los franceses, que reciben más del 14 por ciento de su petróleo de Kuwait, Qatar y los Emiratos Arabes Unidos, se dan cuenta que los dirigentes de esos Estados dan gran importancia a una solución de la crisis palestina.

Los emires quieren que Francia, que goza de una posición privilegiada en el Oriente Medio por su política pro-árabe, use su influencia cerca de otros países occidentales para conseguir un acuerdo que no perjudique a los palestinos.

Y aunque los franceses necesitan urgentemente garantizar la continuidad de su abastecimiento de petróleo e incrementar su comercio con el Golfo a fin de reducir su creciente gasto energético, los portavoces de los países del Golfo han subrayado que toda cooperación está relacionada con el progreso de la solución de la crisis palestina.

Acuerdos comerciales

Francia y Kuwait firmaron dos acuerdos comerciales este fin de semana, informaron anoche fuentes oficiales. El primero es sobre abastecimiento de petróleo kuwaití a Francia, que el año pasado, ascendió a 4.660.000 toneladas de petróleo crudo, que ahora será suministrado a través de dos empresas francesas. Técnicos petrolíferos dicen que el acuerdo bilateral está en la pauta de la reciente política de los países de la OPEP de ir eliminando gradualmente del mercado a las principales empresas petrolíferas internacionales.

El ministro de Industria francés, André Giroud, dijo hoy que, con la tendencia del mercado de los petróleos crudos más ligeros, Francia quiere comprar el petróleo kuwaití, más bien pesado, para refinarlo en Francia.

Los dos países acordaron también realizar una serie de proyectos conjuntos, entre otros exploración petrolera y ciertos planes de refinamiento y exportación petrolera.

Prueba nuclear francesa en el Pacífico

ñ», probablemente inferior a los 5 kilotoneladas.

MUERE ANTINUCLLEARISTA JAPONES

TOKIO, 3. (Efe). — El fundador del movimiento japonés contra la bomba atómica, Kaoru Yasui, falleció hoy en Tokio a la edad de 72 años, a consecuencia de un cáncer de páncreas.

Yasui, profesor de Derecho Internacional, organizó la primera manifestación internacional anti-nuclear en agosto de 1955 en Hiroshima, diez años después de que fuera lanzada sobre esta ciudad la primera bomba atómica, hecho ocurrido el 6 de agosto de 1945. La segunda fue lanzada tres días más tarde sobre Nagasaki.

El inicio de la campaña de Yasui se remonta, sin embargo, a 1954, año en el que creó un comité de defensa de los ciudadanos para protestar contra la explosión de una «bomba H» norteamericana en el atolón de Bikini (sur del Pacífico), que contaminó a los ocupantes de un barco de pesca japonés, el «Fukuryu Maru».

Yasui, que recibió el premio Lenin de la Paz en 1958, abandonó su movimiento en 1965, a raíz de las diferencias surgidas entre sus miembros socialistas y comunistas con respecto a las experiencias atómicas soviéticas.

PRUEBA NUCLEAR EN EL PACIFICO

WELLINGTON, Nueva Zelanda, 3. (Efe). — Francia ha hecho detonar un artefacto nuclear «muy pequeño» en su zona de pruebas del atolón de Mururoa, en el Pacífico, ha manifestado hoy un sismólogo de Nueva Zelanda.

El doctor Warwick Smith, afecto al observatorio sismológico de Wellington, dijo que los aparatos situados en Rarotonga, en la isla de Cook, han registrado «una prueba muy peque-

NOTAS SOBRE EL MUNDO

UNA PROVINCIA DEL IMPERIO

Por M. BLANCO TOBIO

SE equivocaron por completo los norteamericanos cuando al desaparecer el general De Gaulle creyeron que, al fin, Francia volvería con mansuetudine a la obediencia y a la benevolente tutela de los EE. UU. El viejo y tozudo general había sido pura Washington lo que los americanos llaman «a pain in the neck» un dolor de cuello, o torticolis, y esto desde antes de terminar la II GM. Roosevelt y Churchill le llamaban «el niño problema» y siguió siéndolo hasta el final de sus días. De Gaulle veía en «los anglosaxones», como les llamaba desdeñosamente, el origen de todos los males de Francia y, lo que más le dolía por próximo a él, el escamoteo de la victoria de su país sobre Alemania. En 1918. Por eso De Gaulle sacó a la NATO de Rocquencourt cerca de París y por eso se fue a Moscú, en busca de un entendimiento con la URSS, sin renunciar, no obstante, a la alianza con los EE. UU. Está bien fundada la idea de que De Gaulle —y Francia, en consecuencia— fueron los «inventores» de la «détente», de la distensión. Quizás ahora ya no se sientan tan orgullosos de esta paternidad como solían.

El caso es, decimos, que los americanos se equivocaron cuando creyeron que con De Gaulle se iba al otro mundo la Francia raiante y celosísima de su soberanía, en todos los campos, porque esa «cierta idea» que de su país tenía el general (la Madona de los frescos y el hado de los cuentos infantiles), el origen de todos los males de Francia y, lo que más le dolía por próximo a él, el escamoteo de la victoria de su país sobre Alemania. En 1918. Por eso De Gaulle sacó a la NATO de Rocquencourt cerca de París y por eso se fue a Moscú, en busca de un entendimiento con la URSS, sin renunciar, no obstante, a la alianza con los EE. UU. Está bien fundada la idea de que De Gaulle —y Francia, en consecuencia— fueron los «inventores» de la «détente», de la distensión. Quizás ahora ya no se sientan tan orgullosos de esta paternidad como solían.

tear los juegos olímpicos de Moscú y que ese de «provincia de una superpotencia», que es tanto como decir provincia del Imperio, sea el papel que la historia nos ha asignado.

Esta actitud del presidente francés, es la que ha prevalecido en Europa al plantearse el tema de la adhesión de la Europa de los Nueve a la política norteamericana penalizadora de la URSS por lo de Afganistán. Parece extraño que estas cosas puedan ocurrir entre países que son miembros de una alianza tan estrecha con USA como es la NATO, y que militarmente viven y quizás sobreviven gracias a la protección de la «sombrilla atómica» norteamericana, y que hacen tan imaginaria la «neutralidad» de Europa ante una crisis mundial tal vez exagerada pero siempre peligrosa.

Y sin embargo, eso es precisamente lo que distingue al Pacto de Varsovia del Pacto Atlántico; a una comunidad de países democráticos de otra que no lo es, al menos según lo que en Occidente entendemos por democrático. ¿Pueden Vds. imaginarse a un país miembro del Pacto de Varsovia «marchándose» de él, como hizo Francia de la NATO, o insolentizándose con la URSS en lo de Afganistán?

Del 24 al 26

PROXIMA VISITA DEL "PREMIER" BELGA A ESPAÑA

BRUSELAS, 3. (Efe). — Se confirma que la visita oficial de España del primer ministro belga, Wilfried Martens, será los días 24, 25 y 26 de marzo, en devolución a la realizada a Bruselas por el presidente Adolfo Suárez.

Wilfried Martens (cristiano demócrata flamenco) irá acompañado por el ministro de Asuntos Exteriores Henri Simonet (socialista), y entre su amplio programa de entrevistas figura una con el Rey Juan Carlos I.

Según observadores políticos, además de los temas bilaterales, en las conversaciones se dedicará un interés especial a los problemas europeos entre ellos, la CEE (Comunidad Económica Europea) y la OTAN (Organización para el Tratado del Atlántico Norte).

El ministro Henri Simonet pronunciará una conferencia en la Escuela Diplomática, en la que analizará la situación política actual.

EL PRECIO DE LA GUERRA EN EL SAHARA

PARIS, 3. (Efe). — La guerra del Sahara cuesta cada año a Marruecos el 20 por ciento de su producto nacional bruto, según un artículo del semanario «Jeune Afrique», en el que se establece el balance del conflicto saharauí desde 1975 hasta hoy.

La revista, especializada en cuestiones africanas, afirma que los errores de gestión entre 1974-1977 y los gastos de guerra han aumentado tanto en Marruecos, que el país estaría en quiebra si no fuera por el suplemento importante que representa el apoyo exterior.

La ayuda de Francia al régimen de Rabat se estima en 1.200 millones de francos, pero Marruecos ha conseguido una cierta estabilidad gracias sobre todo a la ayuda de Arabia Saudí.

En su último viaje a Ryad, el rey Hassan II ha conseguido un préstamo de mil millones de dólares, suficiente para que la balanza de pagos marroquí no tenga problemas en 1980.

La guerra de Sahara, añade el semanario «Jeune Afrique», está teniendo graves consecuencias en el nivel de vida de la población marroquí, ya que según el Banco Mundial siete millones de personas viven en la más absoluta pobreza en el reino de Marruecos.

CON DOS BALONES A LA MADERA...

El Castellón mereció ganar

Formidable primer tiempo de los castellonenses

El Granada, equipo veterano y difícil

FICHA TECNICA

CASTELLON, 1 (Viñas).
GRANADA, 1 (Serrano).
Primer tiempo: 0-0.

ALINEACIONES

CASTELLON. — Racic, Verdú, Subirats, Llopis, Valbuena. — Roberto, Javier Beltrán, Adalberto, Planelles. — Cabrera y Viñas.

A los 31 minutos, Ribes sustituyó a Roberto, y en el minuto 19 del segundo tiempo, Tonín a Javier Beltrán.

GRANADA. — Puente, Calera, Benítez, Santill, Falli. — Lina, Planas, Antonio. — Jorgoso, Serrano y Morillo.

Orihuela sustituyó a Morillo a los 31 minutos, y en el minuto 31, del segundo tiempo, Lina fue reemplazado por Angulo.

Árbitro: Yera del Campo, del Colegio Aragón. No estuvo bien. A los 8 minutos del segundo tiempo dejó sin sanción unas manos de Benítez dentro del área, interpretando que el balón fue al brazo y por tanto no hubo intencionalidad. Tampoco sancionó una zancadilla a Ribes, en un sí es, no es dentro del área, a los 35 minutos, asimismo, del segundo tiempo. Amonestó a Calera (38 minutos) y Benítez (66 minutos), por juego peligroso, y a Valbuena (41 minutos) por sacar una falta antes de que el colegiado le indicara que podía hacerlo.

INCIDENCIAS

Partido declarado de media jornada económica. Buena entrada; Presencia de algunos seguidores del equipo granadino procedentes de Cataluña. El Castellón fue recibido con ovación de gaita, tracas, cohetes y música, por la victoria lograda el domingo anterior en Algeciras. Tarde de sol brillante y buena temperatura. A los 39 minutos se retiró del campo con una brecha en la cabeza el jugador visitante Serrano, al que se le aplicaron unos puntos de sutura, reapareciendo en la segunda mitad. El Castellón lanzó 11 saques de esquina, 5 en el primer tiempo y 6 en la continuación, por 3 el Granada, 1 y 2, respectivamente.

GOLES

1-0. Minuto 26 del segundo tiempo. — Jugada de Tonín por la derecha con centro desde la línea de fondo y formidable melé ante la puerta granadina, que resuelve Viñas metiendo el balón en la red. Fue tal el barullo de defensas y atacantes que, en principio, pensamos que el autor del tanto había sido Verdú. Después en el acta, el colegiado indicó que fue el extremo.

1-1. Minuto 34. — Castigo contra el Castellón ante el lateral izquierdo de su área. Lanza Jorgoso, despeja Racic y el balón va a los pies de Serrano, completamente desmarcado, que fusila el gol.

OTRAS JUGADAS IMPORTANTES

5 minutos. — Planelles, de cabeza, mete el balón al área, pero nadie llega al remate, anticipándose el portero.

7 m. — Balón largo de Planelles hacia Cabrera, quien ante la salida del portero, dispara de volea, alto. Y ovación de gala.

11 m. — Castigo contra el área visitante. Centra Javier Beltrán, remata de cabeza Planelles y el balón sale fuera, ligeramente desviado.

14 m. — Planelles roba un balón a la altura de la línea media visitante y avanza con intención hasta entrar en el área, donde ve el hueco y lanza un fortísimo disparo que rebota en el poste. La pelota va a Adalberto, que dispara nuevamente y sale rozando la madera.

18 m. — Corte de Cabrera y rápido contrataque por la derecha, con centro que la defensa despeja con muchos apuros, sin que Viñas pudiera rematar.

20 m. — Centro de Llopis hacia el área, sale el portero y antes de llegar al balón, Cabrera entra bien con la cabeza y desvia la pelota hacia la puerta, saliendo fuera rozando el poste.

30 m. — Barullo ante la meta granadina, con tiro de Beltrán que detiene muy bien Puente.

35 m. — Córner que lanza Cabrera muy cerrado desde la izquierda, despeja Puente y el balón rebota en el larguero.

37 m. — Pase en profundidad de Llopis a Viñas que escapa velozmente para centrar desde la derecha, pero Cabrera no llega al remate.

39 m. — Tras el saque de un castigo, efectuado con suma rapidez, Orihuela se encuentra con el balón solo ante Racic. Dispara cruzado y el guardameta realiza una gran parada. Fue la única ocasión del Granada en la primera mitad.

52 m. — Jugada de Ribes, que burla a varios contrarios, pero cuyo disparo rebota en una defensa y sale a córner.

53 m. — Manos de Benítez dentro del área visitante que el árbitro no señala. El balón dio en el brazo del defensa.

54 m. — Tiro de Cabrera desde muy cerca que rebota en un defensa, dispara de Viñas y nuevo rebote.

56 m. — Disparo de Jorgoso que sale fuera junto al poste.

73 m. — Balón largo por el centro hacia Cabrera, que burla la salida del portero, ya fuera del área, para disparar finalmente fuera, en postura ya muy forzada.

75 m. — Castigo ante la línea frontal del área. Tira con mucha intención Cabrera y Puente despeja a córner en formidable intervención.

77 m. — Gran remate de cabeza de Planelles en oportuna intervención y despeje increíble de Puente a córner, cuando el gol parecía inevitable.

80 m. — Zancadilla a Ribes en torno a la línea del área, al parecer dentro de ella, que el árbitro no sanciona.

81 m. — Castigo contra el Granada al borde de su área. Tira Cabrera y detiene bien Puente.



Al final del primer tiempo se llegó en un ambiente de total apoyo al equipo desde las gradas, con satisfacción por el juego desarrollado y decepción por la poca fortuna en los últimos metros.

¿Y qué hacía el Granada?, se preguntará el lector. Pues bien, los granadinos no se amilanaron y aguantaron el chaparrón como mejor pudieron sobre la base de una buena defensa, en la que una vez más ha destacado Benítez, y una afortunada actuación de su guardameta Puente, que no desmereció en absoluto del titular Izcoa. ¿Tuvo suerte? Mucho, por supuesto. Pudo llegar al descanso al menos con dos goles en contra y, sin embargo, se encontró con su marco imbatido. Justo es decir también que los granadinos lucharon con entusiasmo, sin volver la cara, peleando sobre



gó el gol, y quizá después hizo falta un mayor refuerzo de la línea media para mantener la mínima ventaja adquirida.

De todas formas, el Granada sólo llegó con cierta claridad a puerta en tres ocasiones: El tiro de Orihuela, a los 39 minutos; un disparo de Jorgoso que salió fuera rozando el poste, a los 56 minutos; y la jugada que le dio el tanto del empate. Fue cuestión de suerte.

Otras veces jugando menos, se gana rotundamente, como en el caso de hace quince días frente al Valladolid. En esta ocasión, sucedió todo lo contrario. Pueden ustedes emplear los tópicos al uso...

F. PASCUAL

(Fotos: HEREDIO)

NO FUE POSIBLE...

Después de un primer tiempo en el que el Castellón realizó el mejor fútbol no ya de esta temporada, sino posiblemente de los últimos años, al final acabó perdiendo un punto, cuando había hecho méritos más que suficientes para alcanzar la victoria. Por dos veces el balón dio en la madera y en un sinnúmero de ocasiones el gol pareció poco menos que inevitable. A la ho-

ra de la verdad, sólo se consiguió un tanto a favor y fue quizá en la jugada más embarrullada del partido. Una vez más hay que cogerse al tópico como clava ardiendo para comprender un resultado: «Son cosas del fútbol», o «así es el fútbol y así hoy que tomario».

Las ocasiones perdidas...

Pocas veces perderá tantas ocasiones de marcar un equipo como el Castellón en la primera parte de este partido. Con un juego espectacular, auténtico «show» de buen fútbol, los castellonenses tuvieron un rosario de ocasiones que se fueron al limbo de forma lamentable. Fueron momentos de emoción, con pases precisos en largos desplazamientos de la pelota, con dominio y mando en el centro del campo para profundizar con rapidez y peligrosidad en el área contraria. A poco de comenzar hubo un balón largo de Planelles al hueco, entrando Cabrera con gran decisión, tras dejar atrás a la defensa, a la vez que salía el portero a la desesperada. El argentino llegó antes y lanzó una volea impresionante que salió fuera. Fue una de esas jugadas que ponen al público en pie. Poco después era el propio Planelles quien ponía la nota de su peligro con el balón en los pies al lanzar un tiro impresionante que fue repelido por la madera. Aquello era una fiesta y las palmas, como en las mejores faenas taurinas, echaban humo. Hubo también una jugada en un balón largo al área, en el que Cabrera metió la cabeza, anticipándose al portero, y el balón salió fuera rozando el poste, cuando parecía que iba camino de la red. Y poco después, de nuevo el balón dio en la madera despejado por el portero en el lanzamiento de un córner por Cabrera. Lo dicho, un rosario de ocasiones perdidas...

El Granada, en cambio sólo tuvo la oportunidad de Orihuela, a los 39 minutos, cuando disparó desde muy cerca y Racic respondió a su remate con una fenomenal parada.

todo por paliar el dominio castellonense en el centro del campo. Quizá en ese primer tiempo no acertaron a sujetar a hombres tan peligrosos como Planelles y Cabrera, pero es que los dos tuvieron una tarde inspiradísima.

Después, menos juego y empate...

El segundo tiempo ya fue otro cantar. La calidad del juego bajó bastante a medida que corría el tiempo. Es posible que el equipo castellonense acusara el estuero, pues al fin y al cabo fue el que hizo prácticamente todo el gasto, pues el Granada se limitaba a un poco a verlos venir sin arriesgar lo más mínimo. Y en los primeros minutos se sucedieron también las oportunidades ante el portel visitante, sobre todo en una jugada en la que dispararon sucesivamente Cabrera y Viñas desde muy cerca. Al fin, llegó el gol de la esperanza en una jugada de lo más embarrullado. Son cosas del azar... Se fueron al limbo remates espléndidos, jugadas brillantes y el premio llegó casi como quien dice por la puerta falsa. Pero la alegría estalló en los graderíos... El partido, a aquellas alturas, se había puesto difícil y cada vez costaba más llegar a posiciones de remate. De ahí, el alborozo del gol que parecía poner el disco verde al camino de la victoria. Poco después, en un contragolpe, Cabrera estuvo a punto de incrementar la ventaja en una jugada en la que llegó a burlar la salida desesperada del portero. Hubo también un libre directo, lanzado asimismo por el argentino, que obligó a Puente a una gran estirada para despejar a córner. Y

un remate de cabeza de Planelles, desde muy cerca, que Puente despejó de forma increíble. Pero lo cierto es que el Castellón iba un poco a menos, costaba más llegar al área contraria y el Granada, en cambio, parecía ir a más.

Y llegó el minuto 34 en el que los granadinos, en una jugada un tanto desafortunada de la defensa local, lograron el gol del empate que pesó ya como una losa en la moral del Castellón. Cundieron los nervios al tener que jugar contra el reloj, en tanto que el Granada ganó en serenidad, parecía incluso más entero físicamente, puesto que su desgaste había sido menor, y ya no hubo forma de lograr la merecida victoria, a pesar de que se intentó —justo es decirlo— con más voluntad que acierto.

Por parte del público se censuró sobre todo el cambio de Javier Beltrán, que realizó un gran partido, por Tonín. Pensamos que quizá se hizo para incrementar las posibilidades del ataque castellonense, arriesgando más delante en detrimento del centro del campo, que es la parte quizá más vulnerable del Castellón. Lo cierto es que a los cinco minutos del cambio, lle-

Mediterráneo

ESPECIAL

DEPORTES

La jugada con más... VISTA

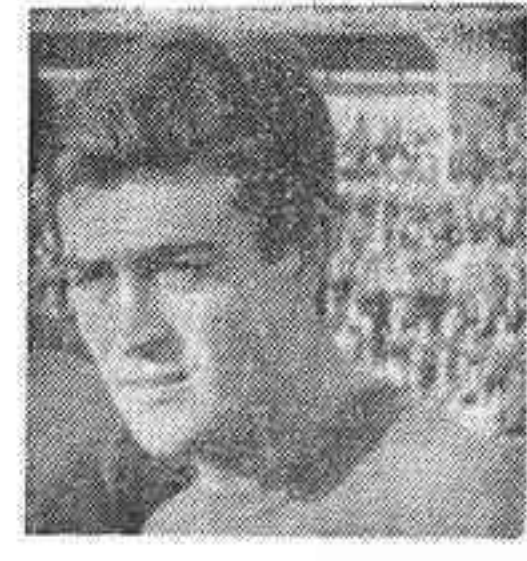

CABRERA

El partido como quien dice acababa de comenzar. Era el minuto 7. Y Planelles tuvo mucha vista para lanzar el balón al hueco para que escapara Cabrera, que dejó atrás la defensa. Salió el portero a la desesperada y el ariste remató de volea, aunque demasiado alto. Fue una jugada de antología. Como una escena de otro tiempo, al menos en el fútbol, sin duda fue bastante mejor...

VEALA MEJOR
Y CON MAS DETALLE
CON UNAS GAFAS DE

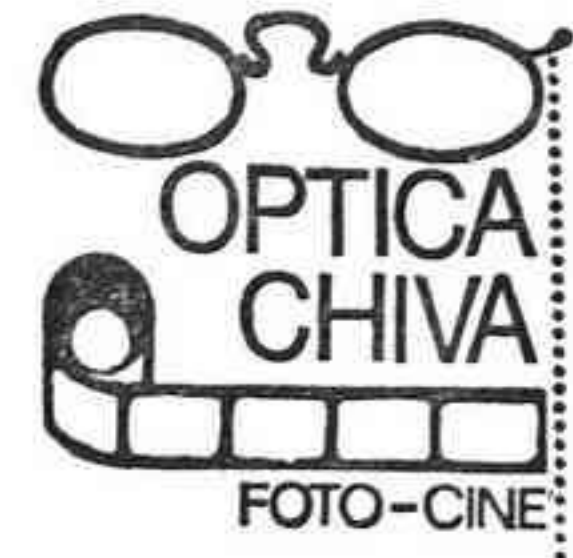

ENMEDIO, 25 * CASTELLON

LA MODA VIENE DE

RODIER MONSIEUR
Y ESTA EN

Amon

Plaza del Real, 32
CASTELLON

RODIER MONSIEUR
HABILLE L'HOMME

balkancar

PROTEIN
Ctra. Alcora, Km. 8'500
Tel. 20 11 00 - CASTELLON

ASI OPINARON LOS ENTRENADORES

BEN BAREK: "El empate, justo premio a la lucha de los dos equipos"

PAQUITO: "No merecimos perder un punto"



me extraña que haya obtenido tantos puntos fuera de casa. Y eso fue todo por lo que respecta a nuestra conversación con el entrenador granadino que permaneció en la Sala de Prensa departiendo con unos y con otros en ese tono de cordialidad que caracteriza su personalidad.

Paquito: «La mayor experiencia del Granada ha sido decisiva»

No tardó mucho en llegar a la Sala de Prensa y aunque en su rostro denotaba la desilusión por un resultado adverso, que nosotros consideramos no mereció el equipo, sus contestaciones estuvieron dentro de un tono de mesura y conformismo.

—¿Disgustado por ese punto perdido y con la forma de perderlo?

—Sí, estoy un poco contrariado, porque pienso que no merecíamos perder ese punto, pero el fútbol es así y hay que tomarlo como viene...

—El primer tiempo del Castellón ha sido primoroso, pero en la segunda parte ha tenido menos oportunidades ¿por qué el...

Fue el entrenador visitante el primero en llegar hasta la sala de prensa y con la cordialidad de siempre, se puso a contestar las preguntas formuladas en la ya acostumbrada rueda de informadores. Comenzó dando su opinión sobre el encuentro: —Ha sido sin duda un partido interesante que ha enfrentado a un Castellón que ha demostrado encontrarse en un buen momento, con una regularidad en su juego impresionante y un Granada, que dentro de su modestia está intentando colocarse en el grupo de los de cabeza. Por otra parte ha sido un partido muy disputado por los dos equipos, de esos que denominamos «de vida o muerte ya que los dos equipos se entregaron completamente y el resultado final se puede considerar el justo premio para la entrega de los dos equipos.

—¿El resultado lo considera totalmente justo entonces? —Desde luego, porque viendo como se ha buscado la victoria por uno y otro equipo, creo que el empate es el resultado que mejor refleja esas ansias de triunfo de los dos.

—Antes, comentando entre los informadores, se hablaba de la diferencia de oportunidades habidas por uno y otro equipo, mientras que alguien hacía notar que lo que importa en el fútbol son los goles ¿qué piensa Ben Barek de esto?

—Buena, nosotros sabíamos que el Castellón iba a atacar confiando en la movilidad de sus hombres punta y con el apoyo del centro, así que procuramos cerrar todos los huecos y nos dejamos dominar un poco, aunque ellos jugaron siempre el balón a trompicones por la dificultad de penetrar nuestra defensa. Nosotros por el contrario teníamos espacios más amplios al estar ellos volcados encima de nuestra puerta. Para mí, en cuestión de oportunidades la cosa ha estado igualada.

—Respuesta sorprendente sin duda, pero sigamos con la entrevista...

—En la primera parte, el Castellón tuvo más oportunidades que le tomaron la medida?

—No es que les hayamos dejado, sino que ellos se han movido con gran velocidad, con gran sentido de su situación en el campo y claro los míos hicieron bastante con pelear para impedir que llegara el gol que buscaba el Castellón. Luego el tiempo empezó a jugar a nuestro favor y vino el nerviosismo que fue aprovechado por nosotros para dominar el centro del campo y la situación.

—¿Desde el foso vio algo irregular en la consecución del gol del Castellón?

—Pues sí. El balón que iba fuera se metió dentro del campo con una mano, pero si el árbitro no lo vio, no pudo pillarlo, yo acaté la decisión del árbitro.

—¿Qué ha sido lo de Serrano que estuvo retirado los últimos minutos de la primera parte?

—Ha sido en un choque que se ha abierto una herida y le he tenido que dar tres puntos, pero es algo fortuito, producto de un lance del juego...

—¿Cómo ha jugado el Granada en relación a lo que viene siendo habitual?

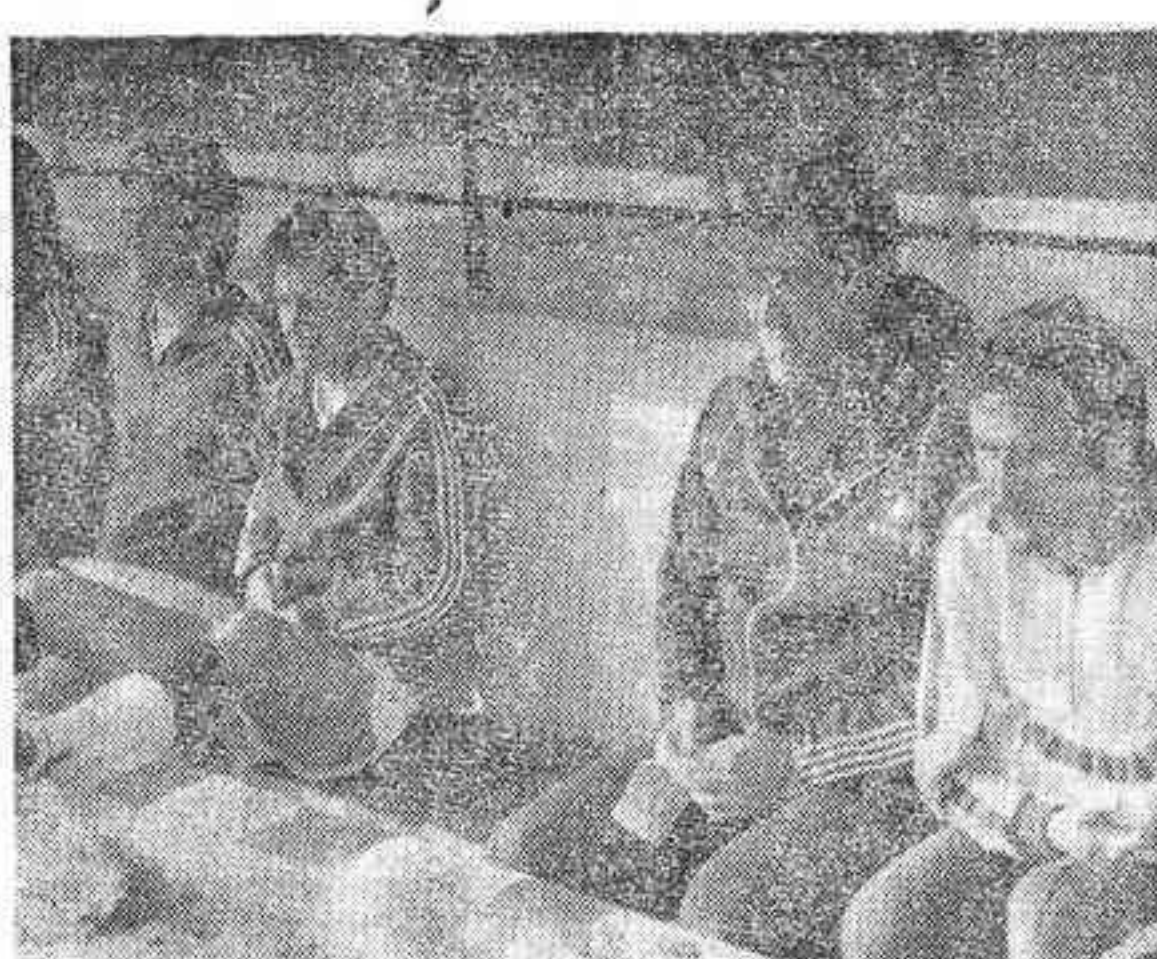

—Más o menos dentro de la tónica que viene siendo normal en él. Salvo en dos partidos, en Palencia donde jugamos muy mal y en Pamplona donde el Osasuna fue superior a nosotros, venimos jugando con regularidad y poco más o menos como hoy.

—¿Nos podría hacer un juicio valorativo del Castellón?

—Me ha gustado bastante. En los dos partidos que ha jugado con nosotros ha demostrado mucha soltura y mucha fuerza; me gusta sobre todo su forma de contraatacar, por lo que no...

Granada le tomó la medida o porque bajó el Castellón?

—De todo un poco. Hay que tener en cuenta que el Granada venía con gente experimentada y hoy, a la hora de la verdad, se ha notado en el campo.

—Paquito, una valoración de la actuación del Castellón...

—Buena, vuelvo a repetir que hemos hecho méritos para ganar. Quizás no haya sido el juego muy brillante, tal vez hayamos acompañado un poco la pelota en determinados momentos lo que ha producido cierta fatiga en algunos jugadores;

también es verdad que ellos no salían de su parcela y esto iba en contra de lo que yo había pensado que hicieran los míos y al no acertar a convertir las ocasiones que tuvimos en el primer tiempo, lógicamente esto mermó la alegría de los jugadores. De todas formas estoy contento porque se ha luchado, se han entregado en el campo y es una pena que por falta de un poquito de experiencia se haya producido su gol, porque en momentos con el 1-0 a favor soy de los que hubiera hecho un supercarrero para sacar los dos puntos que eran supernecesarios. Es ahí donde ha faltado experiencia y se ha notado la del Granada.

—¿Por qué los cambios?

—El primero estaba programado y en cuanto al segundo para buscar el gol potenciando el ataque. Cuando se ha conseguido, Cabrera tenía la misión de bajar a cubrir el lugar en el centro del campo y arrancar desde allí. De todas formas creo que la falta de picardía, como dije antes, ha sido factor esencial de la pérdida de ese punto.

—¿Qué opina de la actuación del árbitro?

—Bueno, es muy difícil arbitrar. De todas formas creo que hubo un par de faltas claras en el área del Granada, pero si el árbitro no las pitó es porque no lo vio así. Por otra parte, creo que todos debemos aislar un poco la actuación del árbitro en cualquier partido y no tratar de disculparnos con él.



—Paquito ¿es justo el resultado?

—Creo que en este partido los jugadores han ido más allá del límite de su esfuerzo y nos hemos cansado más de lo que dice el resultado. Vuelvo a repetir que la experiencia del Granada, sobre todo de Fall y Benítez, les ha dado un punto que debía ser para nosotros.

—¿Qué supone la pérdida de este punto contra el Granada?

—Una pequeña zancadilla sin duda, pero un punto más que es importante. En cuanto a saber si podíamos subir o no, es un poco difícil todavía porque falta mucha competición. Yo me puse como meta conseguir siete puntos en este mes; si eso se consiguiera se podría decir que estábamos arriba...

—¿Qué supone la pérdida de este punto contra el Granada? —Una pequeña zancadilla sin duda, pero un punto más que es importante. En cuanto a saber si podíamos subir o no, es un poco difícil todavía porque falta mucha competición. Yo me puse como meta conseguir siete puntos en este mes; si eso se consiguiera se podría decir que estábamos arriba...

Según el árbitro

La pelota tropezó en el brazo de Benítez

Ya en Los Cármenes granadino dirigió la confrontación entre el titular de la ciudad de la Alhambra y el Castellón, el mismo trencilla que lo hizo el domingo en el Estadio Castaño: Yera del Campo Cañaverol, Francisco Javier, del Colegio Aragonés y que ascendió a Segunda División hace cuatro temporadas, acudiendo en la actual en una sola ocasión a Castellón, para arbitrar un partido de Copa con el Cartagena.

Tras saludarle en su vestuario le decimos que en la doble confrontación en la Liga entre los bilbaínos y albigeros ha sido gafe para los segundos...

—Buena, eso no lo sé, además yo no cuento a la hora de me...



ter goles, pues es tarea de los jugadores.

—¿Le han dado muchos quebraderos de cabeza los compañeros de ambos equipos?

—No, en absoluto puesto que a ambos conjuntos ya los conocía y también la deportividad de sus jugadores, y una vez más se demostró sobre el campo lo que le digo. Fue un partido muy correcto.

—Creemos, Sr. Yera del Campo, que habría que exceptuar algunas acciones, ¿no le parece?

—Ciertamente, pero han sido por fortuna aislados y escasos. Sólo me vi obligado a mostrar dos cartulinas amarillas, por zancadilla Calera a Cabrera, minuto 38, y por similar acción de Benítez sobre Viñas, puesto que una tercera tarjeta fue para Valbuena por poner en juego la pelota tras señalar una falta contra el Granada y estando el árbitro midiendo la distancia reglamentaria de la barrera, acción que emprendí a instancias del jugador local. El gesto del zaguero albigero era una falta de corrección al aprovechar que los defensas contrarios estaban pendientes de situarse en el lugar que les correspondía según el reglamento y que yo en ese momento les estaba indicando.

—Bien, pasemos a los áreos.

—¿Observó algunas manos dentro de esta demarcación? —Con intencionalidad, no, aunque el número 5, Benítez, dio la sensación de parar un balón con la mano, cuando ésta la tenía pegada al cuerpo y fue la pelota quien tropezó con el brazo y no viceversa.

—El público le reclamó penalty en un derribo a Ribes dentro del área...

—Sí, lo recuerdo, pero no fue penalty lo que yo vi; de serlo tendría la seguridad de que lo hubiese señalado sin dudarle ni un segundo.

—Entonces, ¿satisfecho de su actuación?

—Totalmente en cuanto a mi conciencia, aunque reconozco que puedo cometer fallos, al igual que los jugadores tampoco aciertan siempre. Esperamos que en otra ocasión el Sr. Yera del Campo tenga menos errores, o más suerte, en el Estadio Castaño.

J. CAPDEVILA

OFERTA INIGUALABLE OPERACION PLAZOS MAS - LARGOS



TODO EN ELECTRODOMESTICOS

Durante este mes puede adquirir los electrodomésticos SIN ENTRADA y sólo por un mínimo al mes, SIN LETRAS NI RECIBOS que le molesten en su domicilio

- Equipos de alta fidelidad desde 2.500 ptas. al mes
- Televisores color desde 3.800 ptas. al mes
- Lavadoras automáticas desde 2.000 ptas. al mes
- Lavavajillas desde 2.000 ptas. al mes
- Frigoríficos desde 1.500 ptas. al mes
- Cocinas desde 1.000 ptas. al mes

TODO A PRECIOS DE FABRICA Y LAS PRIMERAS MARCAS DEL MERCADO

WESTINGHOUSE

BALAY

SUPER SER

AEG

PHILIPS

IGNIS

CROLLS

RADIOLA

TELEVISORES

KOLSTER

TELEFUNKEN

INTER

WERNER

UNIC

GRUNDIG

ELBE

BLAUPUNKT

PHILIPS

INTERGRUNDING

RADIOLA

I T T

ENTREGA INMEDIATA DE CUALQUIER APARATO

Almacenes AVENIDA

CASA CENTRAL: Calle HERRERO, 11 CASTELLON

SERVICIO TECNICO PROPIO
Teléfonos 22 62 79 - 22 64 41 - 22 48 16

TROFEO A LA REGULARIDAD

R A C I C

Fue Cabrera, en un partido que se jugó a gran tren, el hombre más destacado del Castellón. Lástima que no pudiera rematar su actuación con alguno de los goles que mereció marcar.

La clasificación está así: Ració, 46 puntos; Cabrera, 40; Llopis, 35; Adalberto, 33; Verdá, 31; Planelles, 30; Subirats, 28; Roberto, 24; Viñas, 23; Ribes, 21; Ibeos, 20; Beltrán, 17; Soriano, 15; Valbuena, 12; Tonín, 9; Bayarri, Gile y Navarro, 7; Conde, 5; Ramírez, 3; Susaeta y Museros, 2.

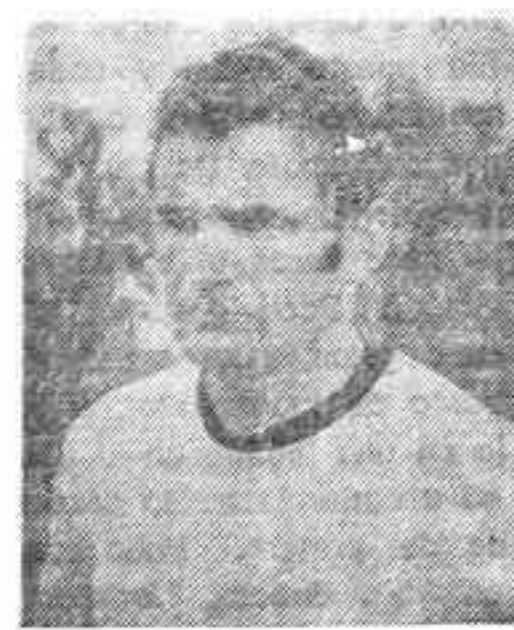

VIVIENDAS

EN CASTELLON

DE OCUPACION INMEDIATA Y EN CONSTRUCCION

CON UNA ENTRADA A CONVENIR RESTO 18 AÑOS

Visítenos y le informaremos sobre las ventajas de adquirir su vivienda ahora

CON UN 15% DE DESGRAVACION FISCAL

RAZON:

J. GAS

General Mola, 2 - CASTELLON

MERCEDES-BENZ
POTENCIAS Y GAMA A ELEGIR - 1000, 1300, 2500, 5000, 7000
DE CARGA UTIL.
Ventas - Talleres - Recambios originales
AUTOLICA
Concesionario Para Castellón y provincia
Ctra. Valencia-Barcelona, Km. 67, 400
Tel.: 21 13 22
PARKING PROPIO EDIFICIO
LLAME Y LE VISITAREMOS

TAMBIEN LE ATENDEREMOS EN:

- Talleres AGUSTI Ctra. Puerto s/n Tel.: 51 05 85 BURRIANA
- M. ARNAU Av. J. Antonio 68 Tel.: 66 18 00 VALL DE UXO
- Garaje TERI E. Collantes 93 Tel.: 47 07 04 BENICARLO
- Talleres DESVIO Ctra. Barna. s/n Tel.: 45 12 44 VINAROZ
- J. MARTI Froy L. Amigó, 7 Tel.: 11 11 58 SEGORBE

PISCINAS
EN:
MIDEL
COMERCIAL HIDRAULICA
San Roque, 88 Tel. 22 19 23
Av. Valencia, 75 Tel. 21 84 33
CASTELLON



SI BUSCA GARANTIA EN SUS CONTRATOS, CONFIE EN ESTOS HOMBRES.

Porque no hay nada más seguro para sus intereses, que comprar o vender, con la garantía que proporciona la honradez de un profesional.

Por eso, si busca GARANTIA en sus contratos, exija la intervención de un AGENTE DE LA PROPIEDAD INMOBILIARIA DE CASTELLON...y confíe en él.



**Agentes de la
Propiedad Inmobiliaria**

1ª división

NINGUN EQUIPO MARCO MAS DE UN GOL

A. Madrid, Las Palmas y Zaragoza, vencedores en campo contrario

Sequía goleadora en la última jornada disputada, con tan sólo doce dianas conseguidas; lo más grave, sin embargo, está en el hecho de que ninguno de los dieciocho equipos de la división lograron más de una diana. En cuanto a los resultados, hubo, como puede apreciarse, sorpresas dignas de mención. Comenzando por el encuentro de sábado, en el que el Betis empató en el Bernabeu, continuando por las victorias a domicilio del Atlético de Madrid, Zaragoza y Las Palmas, en Barcelona, Salamanca y Sevilla, hasta finalizar por los empates conseguidos por Barcelona y Valencia, en Alicante y Burgos, respectivamente. Todo ello ha traído consigo supermillonarios en las quinielas.

SEVILLA, 0 LAS PALMAS, 1

SEVILLA: Paco, Juanito (Varela), Rivas, Nimo, Sanjosé (Curro), Biri, Juan Carlos, Montero, Scotta, Bertoni y Murua.

LAS PALMAS: Pérez, Marrero, Felipe, Roque, Toledo, Páez, Pedro Juan, Jorge, Julio (Felo), Morete (Farla) y Juanl.

Arbitró Fandos. Bien.

Gol de Farías (88 m.). Dominó más el Sevilla. En la primera parte de forma abrumadora, sucediéndose las ocasiones «scotazas» y en embarrullamientos ante la meta canaria. En la continuación ya no fue lo mismo, pues el equipo de Las Palmas se estiró más en su juego, buscando la posibilidad del éxito total. Este lo encontró, tal vez, en la única ocasión que tuvo, en una jugada cuyo resultado fue el único disparo a puerta que lanzaron los visitantes a la meta defendida por Paco.

(Marlan), Nieto (Pulg Solsona), Salazar, Morena y Roberto. Arbitró Merino González. Gol de Ferrero (41 m.).

Fue un partido extraño, con un vencedor, en duda, justo, porque el Sporting dominó más que su adversario y tiró más a puerta, pero lo hizo con imprecisión, mientras que el Rayo no llegó a rematar a un índice mínimo de remates al marco. Puestos a destacar a algún jugador sobre el campo, merece resaltarse, por los locales, la labor de Cundl, Uría, Mesa, David y Joaquín, mientras que el Rayo estuvo muy seguro Mora, bien la defensa, efectivo Custodio y Morena, muy marcado, pasó inadvertido.

HERCULES, 1 BARCELONA, 1

HERCULES: Amador, Zunzunegui, Gullano, Corcelén, Ernesto, Aracil, Abad (Antón), Baena, Custodio, Vidal y Charles (Moyano). BARCELONA: Artola, Zuviria, Miquel, Olmo, Serrat, Landáburu, Simonsen, Sánchez, Rubio, Roberto (Esteban), Rexach (Carasco).

Arbitró Ramos Marco. Bien. Goleó de Vidal (59 m.) y Rubio (64 m.).

No respaldó el encuentro a la expectación despertada, por que, sobre todo en la primera parte, el Hercules y el Barcelona no hicieron juego de calidad, limitándose a un peloteo insulso en el centro del campo, sin que las delanteras fueran ca-

paces de desbordar las defensas contrarias.

En el segundo tiempo la cosa se animó. El Hercules dominó intensamente y creó muchas situaciones de gol, pero no hubo acierto ni suerte en los remates, sobre todo, en los que correspondieron a Buena.

ESPAÑOL, 0 AT. DE MADRID, 1

ESPAÑOL: — Urruti, Lanchas, Verdugo, Molinos, Ayfuch, Padilla (Urbano), Fortes, Zúñiga, Flores, Fernández Amado (Arabi), Marañón. AT. DE MADRID: — Navarro, Ruiz, Sierra, Artache, Pereira, Robi, Marcos, Quique, Rubén Cano (Bermejo), Dirceu y Rubio (Marcial).

Arbitró Jiménez Sánchez. Gol de Rubio (13 m.). El dominio españolista durante todo el encuentro fue agobiante como lo demuestra el hecho de haber lanzado una docena de saques de esquina sobre el portal de Navarro, muy bien toda la tarde, pero infructuosa. Solamente en el último cuarto de hora del primer tiempo, el Español dio la sensación de que iba a romper la nutrida cobertura visitante a base de fuerza y coraje, pero los madrileños caponearon el temporal y lograron irse al descanso con el 0-1, que luego sería definitivo.

MALAGA, 1 ATH. BILBAO, 0

MALAGA: — Corral, Aréiz, Macías, Heredia, Miquel (Collantes), Brescia, Juan Carlos, Martín (Nacho), Nieto, Figueira, Santl.

ATH. DE BILBAO: — Aguirreoa, Urquiga, Guisasaola (Tirapu), Glocococha, De Andrés, Alessanco, Dani, Villar, Sarabia (Rastrojo), Argote y Rojo.

Arbitró Ausasia Sanz Bien. Gol de Juan Carlos (57 m.). El partido tuvo un primer tiempo en el que el mayor peligro lo creó el Athletic de Bilbao, al acosar más, sin que éste se reflejara en el claro dominio, pero es que el Málaga jugaba un tanto atenuado por los nervios. En la segunda mitad, después de conseguir el Málaga su gol, el conjunto local serenó su juego, practicando un fútbol bonito. El Bilbao causó una pobre impresión y el resultado puede considerarse justo.

REAL SOCIEDAD, 1 ALMERIA, 0

REAL SOCIEDAD: — Arconada, Celayeta, Olzaola, Alonso, Gajate (Murrillo II), Górriz, Amiano (Uralde), Diego, Satrústegui, Zamora y López Ufarte.

ALMERIA: — César, Paniagua, Arias, Oscar López (Lebato), Pinedo, Pérez Contreras, Serrón, Tarrés (Corral), Roján, Martínez y Murúa. Arbitró Mayoral. Bien. Gol de Satrústegui (21 m.). Mal partido el jugado por la Real Sociedad que no supo en-

Goleadores

Alonso sigue en alza

No consiguieron marcar Kempes y Quini, que encabezan la clasificación para el «Pichichi». Tampoco lo lograron Marañón y Santillana. En cambio, «Pichi» Alonso mojó en el Helmiático y con ello sigue su escalada entre este grupo de goleadores bien clasificados.

- 1.—Kempes (Valencia) y Quini (Gijón), con 16 goles.
- 2.—Alonso (Zaragoza), Marañón (Español), y Santillana (Madrid), con 14.
- 3.—Morena (Rayo) y Scotta (Sevilla), con 13.

SIN ENTRADA

Y desde 15.000 Ptas. al mes puede ser propietario de una plaza de garaje en el centro de la ciudad de inmediata ocupación.

INFORMACION: J. GAS Gral. Mola, 2-Bajos

Otra vez, Real y Madrid

El tropiezo del Madrid en el Bernabeu frente al Betis, unido a la mínima victoria de la Real Sociedad frente al Almería, ha motivado un nuevo empate de puntos entre los dos reales, y la recuperación del liderato por los donostiarros, que presentan ahora mismo mejor coeficiente. Para el título sólo cuentan estos dos equipos y todo el interés se centra en las venturas y desventuras de ambos. Pero ya es mérito el de la Real Sociedad, con 23 partidos sin conocer la derrota. Mucho mérito, si señor.

Como tercero en discordia ahí está el Gijón, con dos puntos de ventaja sobre su inmediato seguidor, que es el Valencia. Los asturianos ganaron por la mínima al Rayo y los valencianistas empataron en Burgos, donde por lo visto el árbitro Jacinto de Sosa la armó bastante gorda.

En cuanto al Barcelona, empató en Alicante y, con ello, borró el negativo que arrastraba.

Sorpresas gordas de la jornada fueron los triunfos de At. de Madrid y Zaragoza en Sarriá y Helmiático. Los colchoneros traspasaron sus dos negativos al Español, en tanto que el Zaragoza se queda ahora con un sólo negativo, y el Salamanca, que tan bien comenzó la temporada, toma dos. Sólo se marcaron diez goles, pero hay que ver la media de la tabla, aunque en la cola todo siga igual. — P.

BURGOS, 1 VALENCIA, 1

BURGOS: — Gorospe, Gómez, Rubián, Ruiz Igartua, Cortés, Navarro, López, Carreño, Pascual (Abajo), Vitoria y Bález (Simic).

VALENCIA: — Pereira, Carrete, Botubot, Solsona, Tendillo, Castellanos (Higinio), Vilarrodá (Subirats), Bonhof, Saura, Kempes y Pablo.

Arbitró De Sosa Martín. Gol de Pascual (26 m.) y Saura (88 m.).

Un gol de Saura a dos minutos del final privó al Burgos de una victoria que necesitaba como el aire para poder seguir aspirando a mantenerse en la categoría. Tal vez este hecho, unido a que el colegiado De Sosa Martín había anulado dos goles al conjunto local minutos antes, hizo que se desataran los nervios de los espectadores a la conclusión del encuentro, siendo necesaria la protección policial para que el colegiado abandonara el estadio.

SALAMANCA, 0 ZARAGOZA, 1

SALAMANCA: — D'Alessandro, Adán, Bustillo, Baibino, Pepe, Enrique (Tomé), Brizzola, Félix (Escribano), Juanito, Diarte y Corchado.

ZARAGOZA: — Irazusta, Lasa, Casuco, Mus, Salvatierra, Guerrero (Juanjo), Pérez Arregui, Barrachina, Alonso (Amorriortu), Velázquez y Valdano.

Arbitró Álvarez Marguenda. Bien.

Gol de Alonso (47 m.). Péximo partido de los locales que no han sabido crear ni una sola ocasión de peligro ante la meta contraria. El Zaragoza, rápido en el contragolpe, jugó su partido, con una defensa expeditiva y un centro del campo bien cubierto. El resultado puede considerarse justo.

INSTALACIONES COMPLETAS PARA BARES-HOTELES-RESTAURANTES

EMILIO MARTORELL

CAFETERAS **FAEMA**

COCINAS **FAGOR INDUSTRIAL**

AIRE ACONDICIONADO **R.I.G.A.**

San Luis 35 Teléf. 22 78 00
Conde Pestagua, 32 Taller 22 17 23 CASTELLON

RESULTADOS Y CLASIFICACIONES

	Español, 0;	At. Madrid, 1	Sevilla, 0;	Las Palmas, 1	Málaga, 1;	Ath. Bilbao, 0	Burgos, 1;	Valencia, 1	Gijón, 1;	Rayo Vallecano, 0	Hércules, 1;	Barcelona, 1	R. Sociedad, 1;	Almería, 0	Salamanca, 0;	Zaragoza, 1	Madrid, 1;	Betis, 1
	J.	G.	E.	P.	F.	C.	P.											
R. SOCIEDAD	23	12	11	0	35	13	35+13											
MADRID	23	15	5	4	50	25	35+13											
GIJON	23	12	4	7	37	24	28+6											
VALENCIA	23	8	10	5	36	29	28+6											
L. PALMAS	23	10	5	8	28	31	25+1											
AT. MADRID	23	7	10	6	26	26	24											
ATH. BILBAO	23	10	3	10	34	31	23-1											
BARCELONA	23	7	8	8	28	26	22											
ESPAÑOL	23	6	10	7	23	25	22-2											
BETIS	23	6	10	7	21	30	22											
SEVILLA	23	9	3	11	32	29	21-3											
ZARAGOZA	23	8	5	10	32	27	21-1											
SALAMANCA	23	7	6	10	23	28	20-2											
HERCULES	23	5	9	9	26	30	19-3											
ALMERIA	23	5	9	9	27	28	19-3											
MALAGA	23	6	6	11	21	43	17-6											
RAYO V.	23	5	7	11	29	43	17-7											
BURGOS	23	4	9	10	21	37	17-7											

TROFEO AL MAXIMO GOLEADOR

APARTAMENTOS en construcción o listos para ocupar en Benicasim y Oropesa del Mar.

Precio total desde: 1.000.000 pts.

- Entrada a convenir.
- Resto hasta 8 años, al 8% anual.

GRUPO

LUIS BATALLA

Avda. Valencia, 95-Tel. 211700 CASTELLON DE LA PLANA

INFORMESE EN C/MOYANO, 5 Tel. 224812-CASTELLON O EN SU AGENTE DE LA PROPIEDAD INMOB.

VIÑAS

Pudieron ser varios y, sin embargo, el Castellón hubo de conformarse con el solitario gol de Viñas. El Granada debió salir claramente vencido y, cosas del fútbol, se llevó un empate.

La clasificación continúa encabezada por Cabrera, con 10 goles; le siguen, Viñas, 6; Planelles y Adalberto, 3; Ribes y Gile, 2; y Tonín y Roberto, un gol cada uno.

MEJOR AUN el nuevo neumático radial XZX

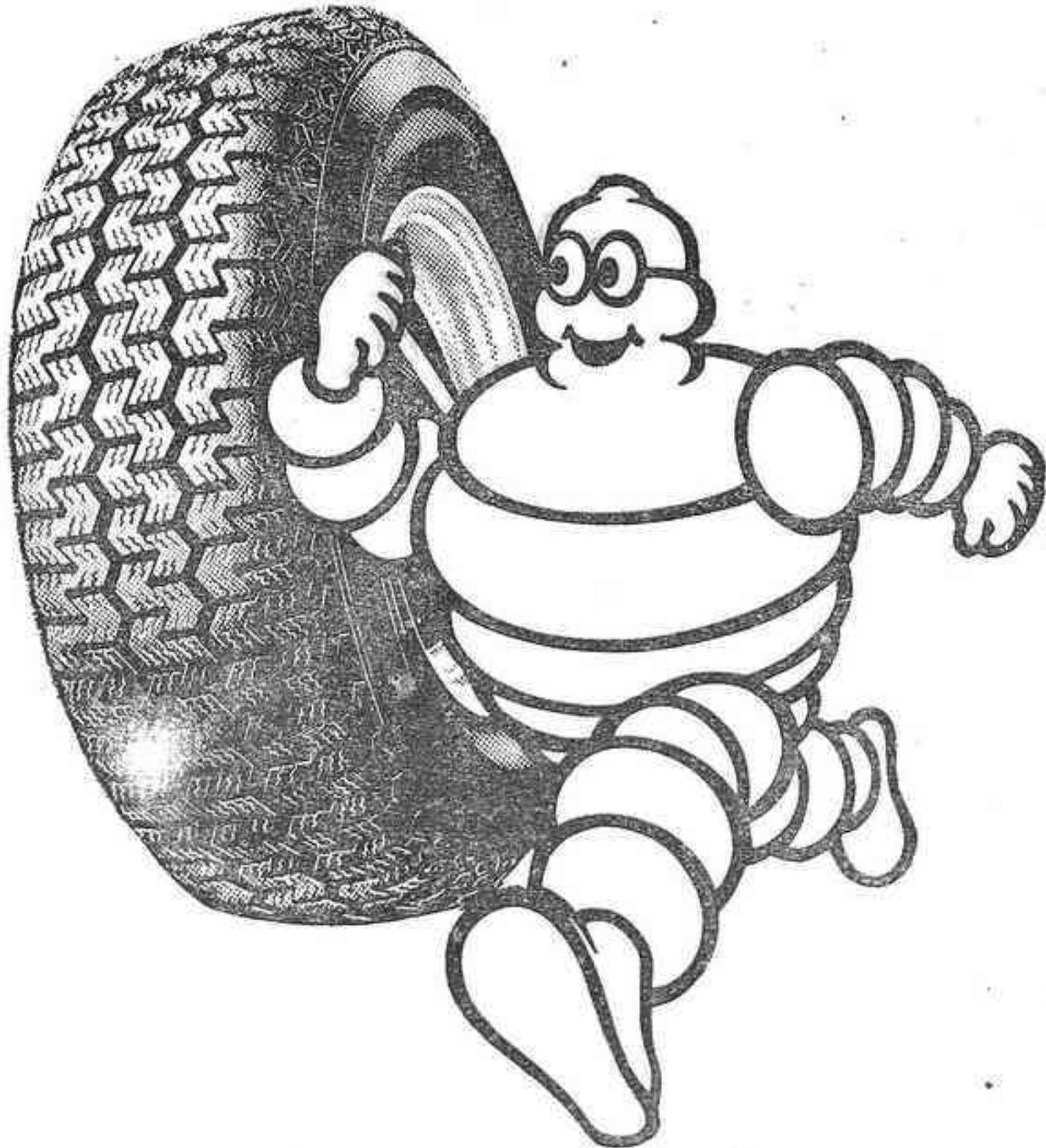

MICHELIN en su distribuidor

LUIS PRADES, S.A.

SERVICIOS

- CASTELLON Avda. Vall de Uxó 28, Tfno. 21 24 11
- BURRIANA Ctra. del Puerto s/n. Tfno. 51 16 61
- ONDA Ctra. Viver-Burriana s/n. Tfno. 60 10 34
- VILLARREAL VULCANIZADOS RAMIREZ Avda. Italia 89, Tfno. 52 09 87

SIN ENTRADA

Y desde 15.000 Ptas. al mes puede ser propietario de una plaza de garaje en el centro de la ciudad de inmediata ocupación.

INFORMACION: J. GAS Gral. Mola, 2-Bajos

2ª división

EL CELTA EMPATO EN VITORIA

Cinco empates y nada decidido

Los resultados de esta jornada son una nueva demostración de la tremenda igualdad —por supuesto, igualdad dentro de la mediocridad— que existe en esta Segunda División. Nada menos que cinco partidos acabaron en empate. Y a estas alturas nada hay decidido por arriba, ni por abajo, y aún los que parecen hoy desahuciados en cualquier momento pueden dar un vuelco, como en el caso del Levante que no sólo ha reducido de forma considerable su cuenta de negativos, sino que además anteayer ganó a todo un equipo tan serio como el Valladolid, aspirante al ascenso. Ni siquiera el Tarragona puede decirse que está hundido. Y en cuanto al Celta, cuya marcha no puede ser más irregular y peligrosa, consiguió puntuar nada menos que en el terreno del líder Alavés. Ya no se puede pedir más.

Con todo, los resultados son bastante normales, salvo ese empate de Medzurroza. Del primer puesto al séptimo, sólo cuatro puntos de diferencia. Más igualdad imposible. ¿Quién se atreve a pronosticar? — P.

RESULTADOS Y CLASIFICACIONES

	J	G	E	P	F	C	P.
ALAVES	25	12	7	6	30	24	31+7
CASTILLA	25	11	7	7	33	21	29+3
CASTELLON	25	11	7	7	28	23	29+5
VALLADOLID	25	10	8	7	38	28	28+4
ELCHE	25	9	10	6	31	27	28+2
OSASUNA	25	12	3	10	57	39	27+1
OVIEDO	25	10	7	8	27	27	27+1
MURCIA	25	9	8	8	34	28	26+2
SABADELL	25	11	4	10	30	35	26+2
CADIZ	25	9	7	9	30	25	25-1
GRANADA	25	9	7	9	30	31	25-1
HUELVA	25	8	8	9	21	26	24-2
CORUÑA	25	11	1	13	36	23	23-3
PALENCIA	25	7	9	9	29	32	23-3
SANTANDER	25	6	11	8	21	25	23-3
CELTA	25	6	10	9	26	28	22-2
GETAFE	25	7	8	10	28	34	22-2
LEVANTE	25	9	4	12	29	38	22-2
ALGECIRAS	25	6	7	12	18	27	19-5
TARRAGONA	25	6	7	12	19	39	19-7

Sólo vencieron los locales en la mitad de los partidos

No hubo victorias visitantes en esta jornada, aunque sí cinco empates, algunos de éstos de suma trascendencia de cara a la clasificación, como por ejemplo, el del Castilla en Tarragona, que hunde al conjunto catalán en la segunda división "B". A destacar también el de Vitoria, ya que pocos aficionados podían pensar antes de jugarse el encuentro que el Alavés se dejaría sorprender por el Celta. Más lógico, dentro de lo ilógico, el reparto de puntos de Castilla, donde el Castellón cedió un positivo en favor del Granada. En cuanto a las victorias, las más sonadas, sin duda, fueron las del Huelva y Levante sobre Elche y Valladolid, respectivamente.

cento, Jili, Otiña, Anduño, José Carlos, Samos (Javi), Ervera, Manolín y Martín Roales. Arbitró Pascual Tejerina. Gol de Orejuela (21 m.) y Ervera (40 m.).

Decepción en la Nova Creu Alta, porque después del magnífico triunfo logrado en la jornada anterior en Elche, había una gran expectativa y mucha confianza en las posibilidades sabadellenses. Sin embargo, el Oviedo, fiel a su tradición, ya que es el noveno empate que saca en los trece encuentros que lleva disputados en Sabadell, agudó la fiesta con una actuación muy meritoria en la que supo contrarrestar la eventual efectividad que venían mostrando los arlequinados en su terreno de juego.

Arbitró Casajuena. Bien. Gol de Ruiz (1 m.).

No mereció perder el Algeciras en La Condomina, pero la suerte se alió con el Murcia. El Algeciras demostró que los equipos que están en la cola, cuando salen a jugar en campo extraño, luchan a tope con el fin de borrar negativos. Al Murcia le faltó bien poco para perder el partido, pues jugó el peor encuentro de la temporada, no respondiendo ninguno de sus líneas.

Celta también tuvo claras ocasiones de gol que desbarató el meta local.

En la segunda mitad el Alavés fue claro dominador, aunque el Celta, que gustó mucho, se defendió bien.

En resumen, partido interesante con bastantes ocasiones y bastantes fallos ante la meta del gol.

LEVANTE, 1 VALLADOLID, 0

LEVANTE: Lanos, Agostinelli, Meneses, Lorañt, Varó, Joán, Campuzano (Agustín), Cazaurang (Barrios), Eulate, Garrido y Anfoito.

VALLADOLID: Liácer, Aparicio, Vallés, Santos (Verick), Jacquet, Moré, Garofa, Toño, Gall, Jorge y Ramírez.

Arbitró Barbosa Álvarez. Bien. Gol de Lorañt (29 m.).

El partido tuvo un interés extraordinario y gran emoción desde el principio al fin. Técnicamente fue una lucha titánica entre los dos entrenadores, Pachín por el Levante y Eusebio Ríos por el Valladolid. El levantista nunca voló a sus hombres sobre el campo castellano, por cuanto tenía, lógicamente, el rápido contrataque del conjunto forastero. Fue, pues, el equipo valenciano el que jugó al contra-

golpe, especialmente en la segunda parte, aunque lo cierto es que los ataques levantistas constituyen un serio peligro para la meta de Liácer.

PALENCIA, 1 CASTILLA, 1

PALENCIA: Díez, Salvi, Fuentes, Ferrero, Joaquín, Madariaga, Ito, Baquero, Sambade (Cristo), San Pedro y Oscar.

CASTILLA: Agustín, Juanito, Castañeda, Espinosa, Pérez García, Álvarez, Casimiro (Cidón), Galego, Balin (Castro), Bernal y Pineda.

Arbitró Díaz Agüero. Regular. Gole de Cristo (84 m.) y Castro (80 m.).

La Balastera registró una excelente entrada con ocasión de la visita del Castilla, contribuyendo también la circunstancia de que se estrenaba un himno con motivo de celebrarse el cin-

MURCIA, 1 ALGECIRAS, 0

MURCIA: Echeverría, Picazo, Campello, Ruiz, Sobastid, Vidar, Amorós, Chazarreta, Pellicer (Dario), García Murcia y Abad.

ALGECIRAS: Goyo, Herrero, Juan José, Valencia, Romero, Andrés, Manolo (Villalba), Gallego, Galliguito, Herodia, Ventura (Quindejo).

Arbitró Casajuena. Bien. Gol de Ruiz (1 m.).

No mereció perder el Algeciras en La Condomina, pero la suerte se alió con el Murcia. El Algeciras demostró que los equipos que están en la cola, cuando salen a jugar en campo extraño, luchan a tope con el fin de borrar negativos. Al Murcia le faltó bien poco para perder el partido, pues jugó el peor encuentro de la temporada, no respondiendo ninguno de sus líneas.

SABADELL, 1 OVIEDO, 1

SABADELL: Castel, Santi, Ma-jó, Silvi, Carreras, Peralta, Orejuela (Serrano), Molet, Omar, Paquito (Muñoz) y Parras.

OVIEDO: Camuel, Esteban, Vi-

G. DE TARRAGONA, 1 CADIZ, 1

G. DE TARRAGONA: Blay, Parejo, Cunillera, Pani, Romero, Baréras, Emilio, Martínez (Nando), Ramón (Palanco), Vilches y Blanco.

CADIZ: Bocoya, Juan José, Rosado, Linares, Caro, Dos Santos, Luque, Ramón, Mané, Escobar, López (Juanito).

Arbitró Jiménez Madrid. Mal. Gole de Cunillera (24 m.) y Linares (37 m.).

Fue malo de solemnidad el partido. Si el público estuvo expectante fue más por la emoción del marcador que por lo que en el rectángulo desarrollaban los dos equipos, pues ambos equipos se dieron la mano en nulidad creativa hacia el área contraria, y en peligrosidad e intención en el momento del disparo, aunque en ese capítulo estuvo mejor el Cádiz, que dispuso de tres ocasiones de oro.

CORUÑA, 3 OSASUNA, 1

CORUÑA: Buayo, Richard, Pina, Albino, Piris, Moratilla, Serafin (Pousada), García (Bartolotta), Traba, Pardo II y Castro.

OSASUNA: Vicuña, Boyona, Esparza, Gabari (Randez), Goñi, Celigueta (Mina), Echeverría, Dion, Garcés, Lecumberri y Martín.

Arbitró Andújar Oliver. Mal. Gole de Traba (27 y 30 m.), Martín (29 m.) y Castro (36 m.).

Superioridad manifiesta del Coruña, en plena vena de aciertos, que sirvió para ganar ampliamente al temible Osasuna, equipo éste que en sólo diez minutos vio truncadas sus aspiraciones de puntuar en La Coruña. El Osasuna ofreció muchas facilidades en su defensa, siendo bien aprovechadas por los delanteros locales.

HUELVA, 2 ELCHE, 1

HUELVA: Baungatner, Valdes, Navaro, Juanjo, Zambrano, Macizo (Mas), Villanueva, Benito, José Luis, Aitor Aguirre y Melo (Lapi).

ELCHE: Vidal, Valle, Gilberto, Quesada, Pina (Sergio), Castroverde, Delgado, Bonet, Rivas (Bortella), Nando y Txomin.

Arbitró Urío Velázquez. Bien. Gole de José Luis (29 y 73 m.) y Delgado (75 m.).

El Huelva jugó el mejor partido de la temporada ante el Elche. En la primera parte el acoso local fue constante, con un buen centro del campo en el que Macizo y Villanueva realizaron un gran partido, llegando a abrumar al conjunto ilicitano.

Luego, en la continuación, el Elche abrió sus líneas e inquietó en algunas ocasiones a la parcela onubense, sin que por ello bajase en ningún momento el tono de dominio de los jugadores recreativistas.

GETAFE, 2 SANTANDER, 0

GETAFE: Arévalo, Lucena, Alfonso, Cortés, Cobo, Ocaña, Pepín, Polo, Crespo, Martínez (Pozo), Serena (Cino).

SANTANDER: Damas, Chirri, Villita, Mantilla, Juan Carlos, Ge-niup, Cabrol, Rojo, Piru, Quique, Tono (Pachín).

Arbitró Fernández Quirós. Regular. Gole de Pozo (72 y 85 m.).

Partido de resultado engañoso, ya que el Santander, en una segunda parte de buen juego, pudo perfectamente haber arrancado un positivo del Getafe. El equipo local comenzó muy fuerte y en los primeros quince minutos creó bastantes ocasiones de peligro, que no transformó en gol por verdadera mala suerte unas y por falta de un delantero rematador otros. En la segunda parte cambiaron las tomas, pues el Getafe pasó atrás y fue el Rócing quien tuvo oportunidad de desviar la contienda a su favor; siendo, sin embargo, Pozo, en dos contragolpes, quien colocó el dos a cero en el marcador.

ALAVES, 0 CELTA, 0

ALAVES: Basauri, Galarraga, Sarriaga, Urdaci, Bea (Amu-shástegui), Igártua, Urrechu, Gregori (Astabe), Sandino, Señor y Salamanca.

CELTA: Horta, Santomé, Geio, Mall, Villar, Manolo, Culafo, Antonio, Paco (Mori), Vicente (Admir) y Luis.

Arbitró Pérez Sánchez. Regular. Igualdad en el primer tiempo con dos oportunidades muy claras para el Alavés que resolvió muy bien Horta, mientras que el

EMPRESARIO-DIRECTOR

LOMAC es el único ordenador del mercado que NO PRECISA PERSONAL INFORMATICO PARA SU MANEJO.

Vd. mismo puede manejar un LOMAC.

Cuéntele directamente a un LOMAC en su propio lenguaje (en castellano), con su misma terminología, como es su empresa, y a partir de este momento LOMAC obedecerá fielmente sus órdenes, le proporcionará sus facturas, y su contabilidad, sus stocks, etc... sin servidumbres y al mejor precio del mercado.

No esperamos que crea tantas ventajas hasta que Vd. mismo lo haga funcionar. Llámenos o venga y se lo demostraremos en media hora, le garantizamos que serán los 30 minutos más rentables de su empresa.

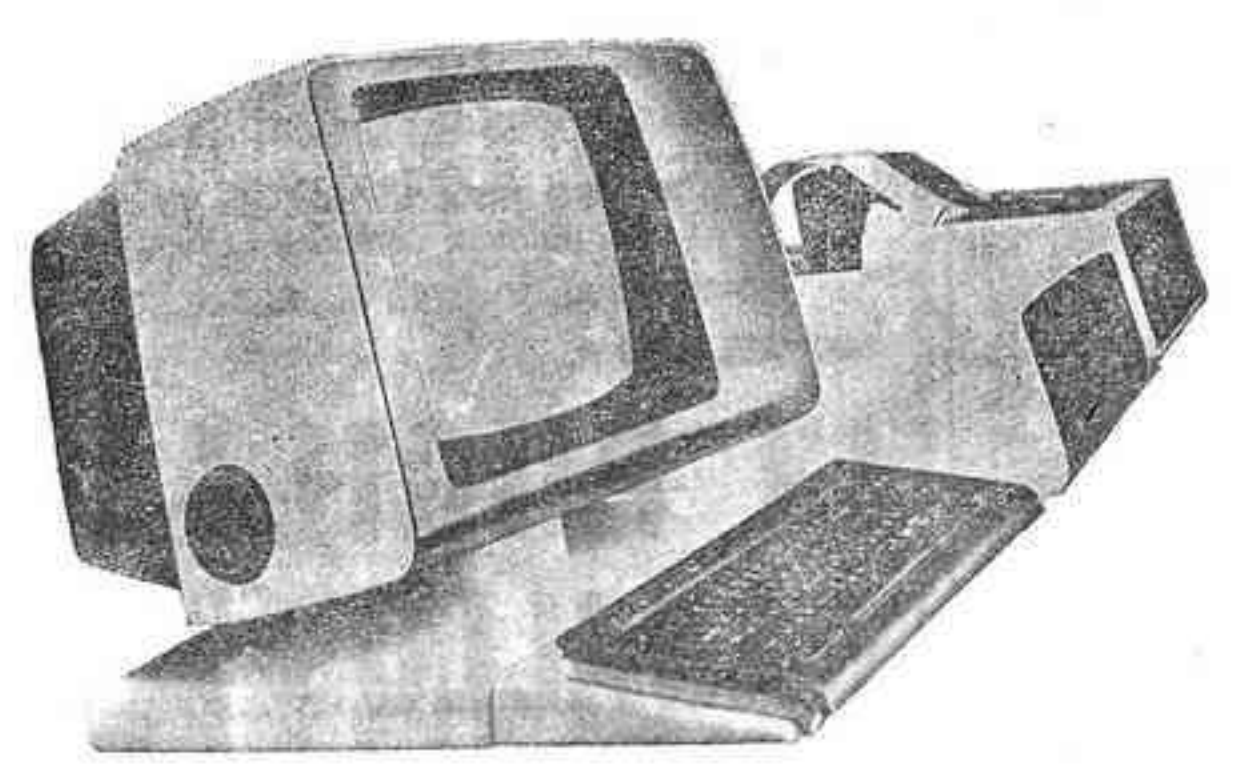

LA DIRECCION DE INFORMATICA IBERICA, S. L. Se complace en invitarles a la presentación en CASTELLON de sus ordenadores y SISTEMAS DE GESTION

DEL 3 AL 7 DE MARZO
MAÑANAS: DE 10 A 14
TARDES: DE 16 A 20



despach
COMPLET
HERRERO, 28
CASTELLON

Nombre
Empresa
Domicilio
Población
Cargo
Teléfono
Provincia

INFORMATICA IBERICA, S. L.
Artes Gráficas, 15
VALENCIA

Goleadores

IRIGUIBEL, SIGUE

Aunque Iriguibel no consiguiera marcar en Coruña, como tampoco lo logró su inmediato seguidor Ramón, pues el navarro sigue con su notable ventaja de seis goles. Por otra parte, Orejuela y Traba, que marcó por partida doble, se integran en el tercer escalón con Cabrera, al que también accede Castro, goleador junto con Traba frente al Osasuna. 1.—Iriguibel (Osasuna), con 18 goles. 2.—Ramón (Cádiz), con 12. 3.—Cabrera (Castellón), Orejuela (Sabadell), Castro (Coruña) y Traba (Coruña), con 10.

CLUB NAUTICO

AVISO

LA DIRECCION DEL RESTAURANTE CLUB NAUTICO, COMUNICA A SUS CLIENTES Y AMIGOS LA REAPERTURA DEL SALON COMEDOR DE LA SEGUNDA PLANTA, TRAS LAS REFORMAS EFECTUADAS EN EL MISMO.

APROVECHAMOS LA OCASION PARA PEDIRLES DISCULPAS POR LAS MOLESTIAS CAUSADAS Y SALUDARLES AFECTUOSAMENTE.

La Dirección

Liquidación total de existencias

TRESILLOS y MUEBLES

Super-Rebajados

en un 50%

Gran variedad de estilos y precios.

SUPERMERCADO DEL TRESILLO

Rda. MIJARES, 35-CASTELLON

LA QUINIELA GANADORA	REPARTO DE PREMIOS	PRONOSTICO PROXIMA SEMANA
Español-At. Madrid 2 Sevilla-L. Palmas 2 Málaga-Ath. Bilbao 1 Burgos-Valencia X Gijón-Rayo V. 1 Hércules-Barcelona X R. Sociedad-Almería 1 Solamanca-Zaragoza 2 Madrid-Betis X Palencia-Castilla X Coruña-Osasuna 1 Huelva-Elche 1 Sabadell-Oviedo X Levante-Valladolid 1	MADRID, 3. (Efe). — Al finalizar el escrutinio provisional, sólo han aparecido dos máximos acertantes de catorce resultados, por lo que a cada uno le corresponderá la cifra de 97.793.314 pesetas. De trece, 194, o 1.008.178 pesetas. Los de doce, 4.536, o 43.119 pesetas.	At. Bilbao-Sevilla 1 R. Vallecano-Burgos 1 Barcelona-Gijón 1 Almería-Hércules 1 Zaragoza-R. Socie. 1X2 Betis-Salamanca 1 R. Madrid-Español 1 Osasuna-Castilla 1X2 Cádiz-D. Coruña 1 Oviedo-Huelva 1 Santander-Sabadell 1 Algeciras-Levante 1X Granada-Murcia 1 Celta-Castellón 1X

SEGUNDA "B"

EL VALL DE UXO PUNTUO EN IBIZA (0-0)

El Vall de Uxó logró puntuar en su desplazamiento a las islas, donde empató a cero con el Ibiza.

A las órdenes del colegiado castellano señor Pino Casado, que prácticamente pasó desapercibido en un partido jugado con mucha deportividad, ya que no hubo necesidad de sacar tarjetas, los equipos formaron así: IBIZA: Vega, Angel, Murcia, Sevillano II (Juan Ramón), Pepillo, Calderón, Juan Fermín, Ferrer Díaz, Ricardo, Ramírez y Berto.

VALL DE UXO: Alemany, Francis, Babioni, Corrales, Lillo, Planellas (Ramón), Diego, Sancho, Camacho, Tena y Miguel (Pino).

COMENTARIO

Tuvo poca historia este Ibiza.

Vall de Uxó, que a lo largo de los noventa minutos de juego fue una constante repetición de una tónica única: presión de los locales sobre la portería de Alemany y excelente defensa del Vall de Uxó que en ningún momento dejó que los atacantes desbordaran sus líneas de cobertura.

La defensa visitante fue muy segura, basada en el juego sobrio de sus hombres de atrás, cuya labor estuvo reforzada por un repliegue táctico que dio como resultado ese empate que permite al Vall de Uxó sumar un nuevo punto. No se jugó con gran brillantez, cierto, porque se impuso el juego efectivo, pero quedó perfectamente cubierto el objetivo de no salir derrotados de Ibiza. Por otra parte, el agobio local tampoco fue excesivo,

y las jugadas más peligrosas quedaron resueltas con eficacia y sin mucho peligro para el portero de Alemany.

Destacaron por el Vall de Uxó su portero y Francis. Por el Ibiza, Calderón y Angel.

RESULTADOS Y CLASIFICACIONES

Ibiza 0; Vall de Uxó 0. C. Sotelo 0; Lérida 1. D. Zafra 7; Ceuta 1. Linares 0; Eldense 1. Barcelona At. 1; Córdoba 0. Onteniente 1; Tarrasa 2. Jerez 1; S. Andrés 0. San Fernando 1; Jaén 0. Portuense 2; Badajoz 2. Gerona 1; Sevilla At. 1.

J. G. E. P. F. C. P.

Table with 3 columns: Club, G, E, P, F, C, P. Lists clubs like Ceuta, C. Sote, Tarrasa, Eldense, Portuense, Lérida, Linares, S. Fern, V. de U, Bar. At, Córdoba, Jerez, Badajoz, Jaén, Ibiza, Sev. At, D. Zafra, S. Andrés, Gerona, Onten.

CICLISMO

ASAMBLEA GENERAL DE CLUBS DE LA FEDERACION CASTELLONENSE

Gran éxito en todos los aspectos de la asamblea provincial de ciclismo celebrada el pasado sábado en los locales del salón de actos de la Delegación Provincial del Consejo Superior de Deportes, bajo la presidencia de Fulgencio Sánchez Montesinos y con la asistencia de todos los clubs de la Provincia exceptuando a Nules, San Mateo y Vila-Vella que no justificaron su falta de asistencia a dicho acto.

Abierta la sesión el vicepresidente señor Torró, dio la bienvenida a todos los asistentes y dio paso al secretario de la Federación Gilberto Lavall, el cual dio lectura al orden del día.

A continuación se dio lectura al acta de la sesión anterior y de la toma de posesión de la nueva junta directiva de la Federación, que fue aprobada por unanimidad.

El Colegio Provincial de Arbitros y Jueces del ciclismo provincial por medio de su secretario Vicente Bort, presentó el correspondiente informe de actividades como asimismo de la dimisión presentada por el presidente de dicho Colegio por motivos propios señor Cherta, y el nombramiento del señor Manrubia como presidente hasta tanto se celebren las nuevas elecciones a finales del mes en curso.

A continuación el director de la Escuela Provincial de Ciclismo, Miguel Manrubia, habló sobre la necesidad de prestar más apoyo a los chavales de la Escuela de Ciclismo por parte de algunos clubs de la provincia, toda vez que son nuestras futuras promesas aunque hizo saber a los allí reunidos que a nivel nacional, la Escuela de la Pro-

vincia de Castellón está considerada como una de las mejores, extremo que aunque él comentó es de sobra conocido por todos los asistentes a esta asamblea, finalizó el señor Manrubia con una exposición de lo que pretende la Escuela para la temporada 1980.

Seguidamente fue leído y comentado el balance y estado de cuentas de la temporada 1979, que fue aprobado por unanimidad; a continuación se presentaron los presupuestos de ingresos y gastos siendo debatidos por los asistentes y aprobados seguidamente por completa unanimidad.

El jefe de Relaciones Públicas de la Federación, Rafael Molina, entregó a todos los presidentes de Club, un «dossier» con las actividades para esta temporada 1980.

Finalizó la asamblea con la lectura de las normas a seguir para la nueva temporada, y en capítulo de ruegos y preguntas se solicitó por parte de algunos club asistentes constara en acta el agradecimiento del ciclismo provincial a Eduardo Castelló Vilanova, presidente de la Junta anterior y a Miguel Manrubia Palatsi por su labor en pro del ciclismo.

Fulgencio Sánchez cerró el acto agradeciendo la asistencia de todos y comunicando la adhesión a este acto por parte de Roberto Ferrado, delegado provincial del Consejo Superior de Deportes que no pudo asistir por haberse comprometido con anterioridad a presidir otro acto deportivo que se celebraba en nuestra provincia; los asistentes con fuertes aplausos correspondieron a la labor de Fulgencio Sánchez al frente de la Federación y para todos los componentes de la misma.

La Delegación Provincial de Deportes distribuyó entre los asistentes un libro titulado «En forma pedaleando» y diversos folletos sobre ciclismo.



IMPORTANTE EMPRESA DE AMBITO NACIONAL

VENEDORES AUTONOMOS

PARA LA ZONA DE CASTELLON

OPORTUNIDAD PARA: - Los que deseen superar sus ingresos - Los que busquen prestigio y profesionalidad. - Los que quieran encontrar perspectivas de futuro.

APORTAMOS: - Productos introducidos en el mercado español, plenamente consolidados y gozando de gran prestigio. Apoyo publicitario TV. - Cartera de clientes ya consultados y rutas programadas. - Expositores en los puntos de venta para acelerar la rotación del producto. - Orientación comercial por parte de la empresa. - Posible financiación para la compra de vehículo.

SE REQUIERE: - Experiencia en autoventa de productos de gran consumo. Sectores alimentación, calcería y bares. - Vehículo propio (no indispensable). - Dedicación completa. - Seriedad comercial. - Inmediata incorporación al trabajo. - SOLO SE ATENDERÁ EL DIA Y HORAS ABAJO INDICADAS.

Interesados presentarse HOY MARTES, DIA 4, en el HOTEL MINDORO, calle Moyano, 4-CASTELLON, de 10 a 1 y de 3 a 5 horas. Atiende Sr. NEBOT.

3ª división

El Vinaroz perdió de penalty en el campo del Endesa

OLIMPICO, 0 - VILLARREAL, 2

VILLARREAL: Genicio, Mola, Gil (Mariano), Esteve, Sanmillán, Montañés, Maño, Marco, Vera, González y Mareña. OLIMPICO: Franco, Aidas, Alfredo, Cristóbal, Gerardo, Vidal (Llácer), Picó (Tortosa), Aragón, Baliscueta, Diego y Eugenio. Arbitró el encuentro el colegiado Moya Romach. Bien. No sacó tarjetas.

dieron a entender claramente que su esquema de juego, su táctica y su técnica, iban muy por encima de las posibilidades del Olímpico.

Los de Játiva trabajaron y sudaron mucho en el terreno de juego, pero nada podían hacer ante un mejor conjunto que no le permitió ni tener oportunidades claras de gol.

El encuentro fue jugado con mucha deportividad y, pese a lo

adverso del resultado, no hubo ni una mala nota, ni entre los contendientes ni entre el público. Durante la primera parte, en la que el Olímpico forcejeó mucho más por estar en mejores condiciones físicas que el Villarreal, los villarrealense hicieron dos contraataques que les sobró para inclinar la balanza a su favor.

En la segunda mitad, los visitantes se limitaron a coger el temporal a desbaratar juego y cansar a los locales. A poco que hubiera querido el Villarreal, hubiera aumentado el marcador.

Destacaron por el Villarreal, Marco y Esteve. (Efe).

RESULTADOS Y CLASIFICACIONES

Olimpico, 0; Villarreal, 2. Carcagente, 5; Lorca, 0. Albacete, 2; Cartagena, 1. Villena, 2; Alicante, 1.

ENDESA, 1 - VINAROS, 0

En un ambiente muy tenso, gran lleno en el pelado "Luis Arias" de Andorra (Teruel) y ante un público muy entorpecido, el Endesa venció en última instancia al Vinaroz.

El equipo local ejerció una presión agobiante pero el equipo de Ceta "sufrío" y se defendió con orden, entereza y eficacia. A los 15 m., Verdejo falló un penalty, merced a la inspiración de Bernardo. El gol del triunfo llegó a los 80 m., materializado por Lacambra, tras una hilvanada jugada del cuadro turolense.

La gran figura del partido fue el meta vinarocense Bernardo que una vez más cuajó una actuación sensacional, evitando una derrota sonora.

Arbitró el colegiado norteafricano señor Pérez Cabezas, barriendo para casa.

ALINEACIONES

ENDESA: José Luis, Vilás, Jordi, Cani, Aragónes, Armando, Bacta, Lacambra, Bernat, Verdejo y Emilio (Poyato).

VINAROS: Bernardo, Reche, Marín, Adell, Gilbert, Crujeiras, Causanilles, Félix Navarrete, Cioffi (Carrasco), Casiano, Pastor.

El próximo domingo visita El Cervol uno de los equipos punteros el Binéfar, cabe esperar que el Vinaroz nos de la medida exacta de su actual potencialidad. La afición está falta de una

Torrañeja, 3; Español, 0. Crevillente, 3; Orihuela, 1. Mestalla, 1; Alcoa, 0. Paterna, 0; Acero, 0. Alcoyano, 2; Almansa, 0. Cuart, 3; Gandia, 1.

J. G. E. P. F. C. P.

Table with 3 columns: Club, G, E, P, F, C, P. Lists clubs like Orihue, Cartag, Albaco, Carca, Villarre, Acero, Gandia, Crevill, Alcoy, Mesta, Alman, Cuart, Espa, Alci, Torvi, Villena, Lorca, Olimpi, Alican, Patern.

RESULTADOS Y CLASIFICACIONES

Endesa, 1; Vinaroz, 0. Barcelona, 2; Figueras, 2. Binéfar, 2; Europa, 0. Vilafranca, 0; Gavá, 0. Masnou, 3; Balagat, 2. Igualada, 2; Barcelona, 0. Gramanet, 1; Júpiter, 1. La Cava, 0; Andorra, 1. Horta, 1; Reus, 1. Olot, 2; Monzón, 0.

J. G. E. P. F. C. P.

Table with 3 columns: Club, G, E, P, F, C, P. Lists clubs like Reus, Andorr, Binéfar, Figuer, Endesa, Barna, Badalo, Júpiter, Igual, Grama, Vinaroz, Gavá, Monzó, Europa, Vilafr, La Ca, Horta, Olot, Malgr, Mosno.

COCHE del AÑO Ritmo

¡Este Ritmo puede ser suyo con sólo probarlo!



- «Mejor en tecnología.» - «Mejor en economía.» - «Mejor en estilo.» - «Mejor en relación prestaciones/consumo.» - «Mejor en seguridad.»

(Los coches se adjudicarán por sorteo ante notario el día 31 de marzo de 1980).

Acuda a: RED PROVINCIAL CONCESIONARIOS SEAT

II SEMANA DEL CABALLO

CAMPO HIPICO: Avda. de Valencia, 44 (Edificio Cerámica Levantina) DOMINGO AL MARTES - DIAS 9, 10 Y 11 MARZO

IX PUGILATO DE CABALLOS DE TIRO

Pruebas de arrastre y de gran rivalidad... El Concurso de mayor prestigio de la Región. ¡Más de 200.000 pesetas en premios y trofeos!! GRAN PREMIO UNION EXPLOSIVOS RIO TINTO - ERT

MARTES, día 11 Marzo - A las 15 horas de la tarde

RAID HIPICO

Comienzo y fin de carrera en la Sociedad Hípica de Castellón Carretera Grao - Villas, km. 5 - «Camino de la Ralla» Organiza y Patrocina: Sociedad Hípica de Castellón - ENTRADA LIBRE -

MIÉRCOLES, DIA 12 MARZO En las instalaciones de la Sociedad Hípica de Castellón Ctra. Grao - Villas, Km. 5

DOMA ESPAÑOLA

Pruebas Federativas y Pruebas Libres. Mañana, 11 horas - Tarde, 15 horas - Entrada Libre. Espectacular Concurso de doma y destreza con briosos caballos Organiza y Patrocina: Sociedad Hípica de Castellón

JUEVES AL DOMINGO - DIAS 13 AL 16 DE MARZO Todas las tardes a las 3'30 en la pista, Avd Valencia, 52 (Edificio Cerámica Levantina)

XXVI CONCURSO NACIONAL SALTOS DE OBSTACULOS

REGLAMENTO FEDERACION NACIONAL HIPICA 8 EMOCIONANTES PRUEBAS, CON APUESTAS A GANADOR DE SERIE Y PRUEBA 8 GRAN PREMIO PETROMED Y PROQUIMED

Dos boletos de 14

CASI CIENTO MILLONES PARA CADA UNO

MADRID, 3. — Sólo dos boletos con pleno de catorce aciertos...

El millonario sevillano ha desaparecido

SEVILLA, 3. (Efe). — El segundo acertante de un pleno en los quinielas de la pasada jornada...

A primera hora de la mañana, el nuevo millonario, Antonio Rodríguez Cid...

Según ha podido saber «Efe» en la misma obra en que trabaja el señor Rodríguez Cid...

Antonio Rodríguez Cid, cuyo domicilio está en la calle Fogoneros...

En resumen, lo que hasta ahora puede saberse es que Antonio Rodríguez Cid...

BALONCESTO

TERCERA DIVISION

C. B. VILLARREAL, 99 C. B. EL PILAR (VALENCIA), 62

EL PILAR, 62 (33), 22 faltas personales, 15 tiros libres lanzados...

Militares (4), Alexandre (27), Martín (5), Díez, Rodríguez (12), Serra, Cuenca, García (6) y Ubeda (2).

VILLARREAL, 99 (47), 18 faltas personales, eliminado Tirado en minuto 40...

López (7), Albergo (4), Cantavella (28), Cortells, Aduara (10), A. Tirado (15), Rubert (2), Tirado, García (9) y Museros (24).

Amplia victoria del Club Baloncesto villarrealeño frente a su oponente El Pilar...

El arbitraje a cargo de los colegiados Llopis y Montfort, se desarrolló sin complicaciones...

La táctica de juego del equipo villarrealeño se mantuvo invariable durante todo el encuentro...

En su conjunto, pues, el C. B. Villarreal nos ofreció a la afición un partido bueno, positivo...

JUVENILES

El Castellón goleó al Reus (5-1)

GASTELLON: Emilio, Carrillo, Carlos, Agustino, Albalade, Jovi, Parra, Victor, Marzá, Pellicer y Conde.

GOLES: 1-0. Minuto 20, Marzá.— 2-0. Minuto 28, Parra.— 2-1. Minuto 31, Oribe.— 3-1. Minuto 34, Conde.— 4-1. Minuto 33, Pellicer.— 5-1. Minuto 40, Victor.

COMENTARIO:

Campo del Boveral, con tiempo cubierto, terreno en buenas condiciones, y regular entrada...

El Reus planteó el encuentro de una manera muy complicada para el Castellón. Los marcajes sobre los hombres más importantes del conjunto local fueron severamente ejecutados...

De salida, el Castellón tenía serias dificultades en organizar su juego. Su defensa se mostraba muy nerviosa y sus hombres del centro con un Víctor mermaado en sus condiciones físicas...

Pronto pudo inaugurar el marcador el Castellón, pero el remate de cabeza de Pellicer fue desviado con apuros a córner por el meta Juncosa.

bargo, a poco de esta oportunidad, en el minuto 20, hay una falta al lateral izquierdo del área visitante...

Tras el breve paréntesis, el Castellón salió más resuelto cara a la puerta del Reus, pero sus hombres no tuvieron en esta ocasión el temple necesario para aprovechar sus claras ocasiones...

Al final, una victoria holgada en el marcador, aunque más trabajosa de lo esperado en el terreno de juego...

Destacaron, Benavent, Feixas y Martra, por el Reus; y por el Castellón, Carrillo, Pellicer y Parra...

RICARDO GIMENEZ

GOLF

CAMPEONATO INFANTIL

Como consecuencia del acierto que suponen los cursillos, tanto de tenis como de golf, que se imparten en el Club de Golf del Mediterráneo para niños...

Se alzaron con los triunfos, primero Fermín Alfonso; segundo Gilberto Levoni y tercero otro Alfonso...

CLASIFICACION

Fermín Alfonso, 34; Gilberto Levoni, 36; Itziar Alfonso, 37; Julio Bonet, 39; Carlos Llerena, 39; César Pérez, 39; Rafaello Brunari, 39; Rossella Cattaneo, 40; Belén Alfonso, 41; Javier Sánchez, 43; Antonella Vacchi, 46; Luisi García, 46; Amaya Alfonso, 47; José Carlos Archilés, 49; Vicente Plá, 49; Alfredo Bonet, 52; Vicente Ferrando, 55; Silvia Ferrando, 57; Arancha García, 63.

RESULTADOS

Belle 0; Contestano 0 R. Vallecana 2; Imperial 2 Barcelona 2; Elche 1 Getafe 3; Talavera 1 Hércules 2; Los Molinos 1 Murcia 3; El Pardo 0 Castellón 5, Reus 1 Pingüinos 0; Sevilla At. 0

CLASIFICACION

Table with 2 columns: Team and Points. Barcelona 36+14, Hércules 32+12, Elche 30+8, Sevilla At. 29+9, Algeciras 25+5, Castellón 25+3, Murcia 24+2, Imperial 23+1, R. Vallecana 20+2, Los Molinos 18+4, Betis 18+4, El Pardo 17+3, Getafe 17+5, Contestano 14+6, Reus 11+9, Pingüinos 11+9, Talavera 10+12

(x) Un partido menos.

REGIONAL PREFERENTE

MINIMA DERROTA DEL BENICARLO EN PICASENT

Otra derrota, otra vez la mala suerte... sin puntuar. Dirigió el partido Escrivá Vidal, bien en líneas generales.

PICASENT. — Soto, Tarazona, Manolo, Verdés, Fortuny, Romaguera, Tronchon, Rosalench (Bas) Sanz, Mike y Diago. — Tarjetas amarillas a Verdés y Tronchon.

BENICARLO. — Monforte, Alonso, Gil, Navarro, Paquito, Coll, Basilio (Carlos), Mateo, Fuster, Sanahuja y Raúl.

MARCADOR

Minuto 40. — 1-0: Centro pasado que quiere atrapar Monforte fallando en la salida al calcular mal y Fortuny acierta con la red.

Minuto 75. — 1-1: Córner que bota Coll, con nuevo despeje a córner que repite Coll con habilidad y Fuster cabecea a la red.

83 minutos. — 2-1: Centro de Bas que toca Tarazona, el balón va a los pies de Basilio, que solo, en lugar de despejar el balón en su propio portal al caer, Jarro de agua fría.

COMENTARIO

Que faltando siete minutos se le escape a un equipo la victoria o como en este caso el empate, es como para desesperar, pero el fútbol tiene estas consecuencias.

Cierto también que el equipo era de circunstancias, que volvió a jugar Navarro de central y Coll de libero, que Blas se quedó en casa.

Todo cierto, pero también lo es, que otro partido más, se quedaron los puntos marginados, dejando un poco insatisfecha a la hinchada, que sabidas las cosas, las pulsa y las analiza.

Pudo muy bien el Picasent hacerle más daño al Benicarló, y pudo igualmente quedarse sin un punto valioso, a poco que la inspiración hubiese soplado del lado local, pero...

El encuentro tuvo matices distintos e iniciativas alternas, aunque al final, el marcador, fue el que sentenciase.

Y ahora a esperar el Puzol al sábado por la noche, y antes el miércoles en Onda, en partido de devolución de visita, correspondiente al campeonato de aficionados.

JOSE PALANQUES

RESULTADOS Y CLASIFICACIONES

Picasent, 2 - BENICARLO, 1; Canals, 1 - Manises, 0; Denia, 3 - Hércules, 1; Motilla, 3 - Onil, 1; Catarroja, 2 - Muchamiel, 1; Silla, 1 - Alacúas, 1; Valencia, 2 - Novelda, 1; Puzol, 3 - Benidorm, 0; Alginet, 0 - Enguera, 0; Tabernes, 2 - Aspense, 1.

J. G. E. P. F. C. P.

Table with 2 columns: Team and Points. Novelda 23 14 6 3 45 17 34+10, Catarroja 23 14 4 5 53 27 32+10, Denia 23 11 6 6 39 30 28+4, Puzol 23 10 5 8 37 25 25+3, Alginet 23 7 11 5 34 27 25+3, Benid. 22 9 6 7 51 32 24+2, Mucha. 23 7 6 7 31 26 23-1, Picasent 23 9 5 9 36 40 23+1, BENICA. 23 8 6 9 29 33 22, Enguera 21 6 10 5 28 34 22+4, Valencia 23 8 6 9 31 38 22, Motilla 23 10 2 11 32 40 22-2, Manis. 23 8 5 10 25 25 21-3, Silla 23 8 5 10 36 38 21-1, Alacúas 22 6 9 7 29 31 21-3, Onil 22 8 4 10 25 35 20-4, Hércules 23 6 6 11 29 43 18-6, Aspense 23 6 6 11 26 42 18-4, Canals 22 7 2 13 28 33 16-8, Tabern. 21 6 3 12 23 47 15-5

VELA

BEGOÑA TRILLES-INMA ZARAGOZA Y JUANJO BENAYAS, VENCEDORES DE LAS REGATAS DEL PASADO SABADO

Tras los sábados lluviosos que tuvimos en nuestra ciudad y que motivaron la suspensión de las actividades de vela, el pasado sábado se reanudó esta actividad con un tiempo espléndido y con unas condiciones climatológicas muy apropiadas para este deporte que nos ofrecía una nueva jornada del VII Trofeo Presidente C. N. C.

Las regatas tuvieron lugar en el interior del puerto y sobre triángulo, siendo de anotar ante todo la numerosa participación que alineó en la salida nada menos que a treinta y un barcos.

En la clase vaurients tras una salida muy compacta el Gui-Gui toma la delantera y la mantiene hasta casi que finalizada la segunda ceñita, momento en que el Donia, que había ceñido mucho, dejándose caer comienza a navegar mucho más que sus contrarios y pasa la baliza con ligera ventaja. Una gran maniobra que le valdrá nada menos que la victoria en esta regata que para esta clase es la primera de este importante trofeo. Un buen éxito de la tripulación del Donia, esta vez compuesto por dos jovencitos que vienen a demostrar lo mucho que los féminas pueden hacer en este deporte.

La entrada en la meta la hace primero el Donia, de Begonia Trilles e Inma Zaragoza, seguidos del Gui-Gui, de Nolo Trilles-Eva Escrig, y del Mail, de José M. Ramón y Agustín Sanz.

En Optimist tuvimos ocasión de presentar una de las mejores regatas que hemos visto en toda la temporada. Muy buena la salida de la mayor parte de los barcos y luego cambios constantes, con un Juanjo Benayas imparables y navegando cada vez mejor y la sorpresa de Isabel Prieto, Carlos Gómez y sobre todo de Antonio Lloréns y Fernando Ramia, dos jovencitos del último curso que están llamando poderosamente la atención por su magnífica técnica a pesar de llevar dos barcos de los más viejos de la flota. También fue sorpresa la pobre clasificación de alguno de los favoritos. Los seis primeros clasificados fueron:

- 1. — «4», de Juanjo Benayas. 2. — «Furia», de Isabel Prieto. 3. — «Hipopampo», de Inma Escrig. 4. — «Charli», de Carlos Gómez. 5. — «Maine», de Antonio Lloréns. 6. — «Clippers», de Jorge Sarribes.

ATENCION CAZADORES

No más días de caza frustrados repuebla su coto con AUTENTICOS CONEJOS DE MONTE (garantizados) Infórmese: PROCAZA Teléfono 977/38 02 85 Salsou (Tarragona)

Advertisement for Xerox 2300. Includes image of the printer and text: 'La nueva Xerox 2300. Se adapta a su mesa. Se ajusta a su presupuesto. Xerox 2300. Una pequeña gigante.'

La llamamos la pequeña gigante porque es pequeña de tamaño y de costo. Y gigante, porque saca las copias con la misma calidad que las grandes copadoras Xerox. Tiene detrás todo el Servicio Total Rank Xerox: Eligiendo la Xerox 2300, usted adquiere también el espíritu de una compañía experta en comunicaciones gráficas y a todo un equipo de profesionales. Si su negocio necesita pocas copias pero buenas, instale una Xerox 2300. Es una pequeña gigante, que no le caerá grande.

RANK XEROX

Para comunicar mejor.

Si desea recibir más información sobre la nueva Xerox 2300, por favor envíe este cupón a: Rank Xerox. Cronista Carreres, 1. Valencia-3. O póngase en contacto con el teléfono: 321 39 46.

Form with fields: Empresa, A la atención de, Cargo, Dirección, Ciudad, Distrito Postal, Provincia, Teléfono.

Xerox y Rank Xerox son marcas registradas de Rank Xerox Limited.

Advertisement for 'PRECISAMOS Vendedor OFRECEMOS: Producto sin competencia y de gran aceptación. Apoyo constante por parte de la dirección comercial. Campaña de publicidad constante. Fácil promoción a puestos directivos. Empresa joven y dinámica en plena expansión. Área de venta Castellón y su provincia. EXIGIMOS: Buen nivel cultural. Afán de superación. Absténganse personas o no tengan interés por serio. Interesados presentarse calle Trinidad, 14 de 10 a 13 h. y de 16 a 18 h. el miércoles, 5. Preguntar por la señorita Motellán. (CS-INEM-0112)

Los envases de un solo uso, fuente de graves problemas

ESPAÑA: Ocho millones de toneladas de residuos sólidos al año

El abandono de envases en medios naturales amenaza con deteriorar el medio ambiente

Pero los fabricantes los siguen prefiriendo para evitar el trabajo de la recuperación

UNO de los grandes problemas en materia ambiental con los que se enfrentan los países industrializados es el empleo de envases de un solo uso que, tanto abundan en los productos de consumo alimenticio, formados en su mayoría por materiales de vidrio, plástico, cartón y distintas aleaciones entre metales.

Nuestra sociedad de consumo, partiendo del modelo americano, en aras de la comodidad del consumidor, ha acuñado el «tirado después de usado», permitiendo la proliferación cada vez más avanzada de gran cantidad de estos residuos sólidos que tanto abundan en nuestras ciudades y que obstruyen las bolsas de basura de todos los hogares. Ya hemos dejado atrás aquella civilización del «a granel» cargada de recuerdos y nostalgias con sabor a papel estraza y estamos en vías de olvidar la figura del ama de casa con su bolsa de la compra a cuestas repleta de botellas y envases ya utilizados para recambiar por otros en estado de consumir. El uso directo de la mercancía priva en nuestro feneciente siglo mientras nos aproximamos hacia un modelo de consumo irreversible: el del uso directo de todos los productos.

Sin embargo, no hemos de pasar por alto el hecho de que

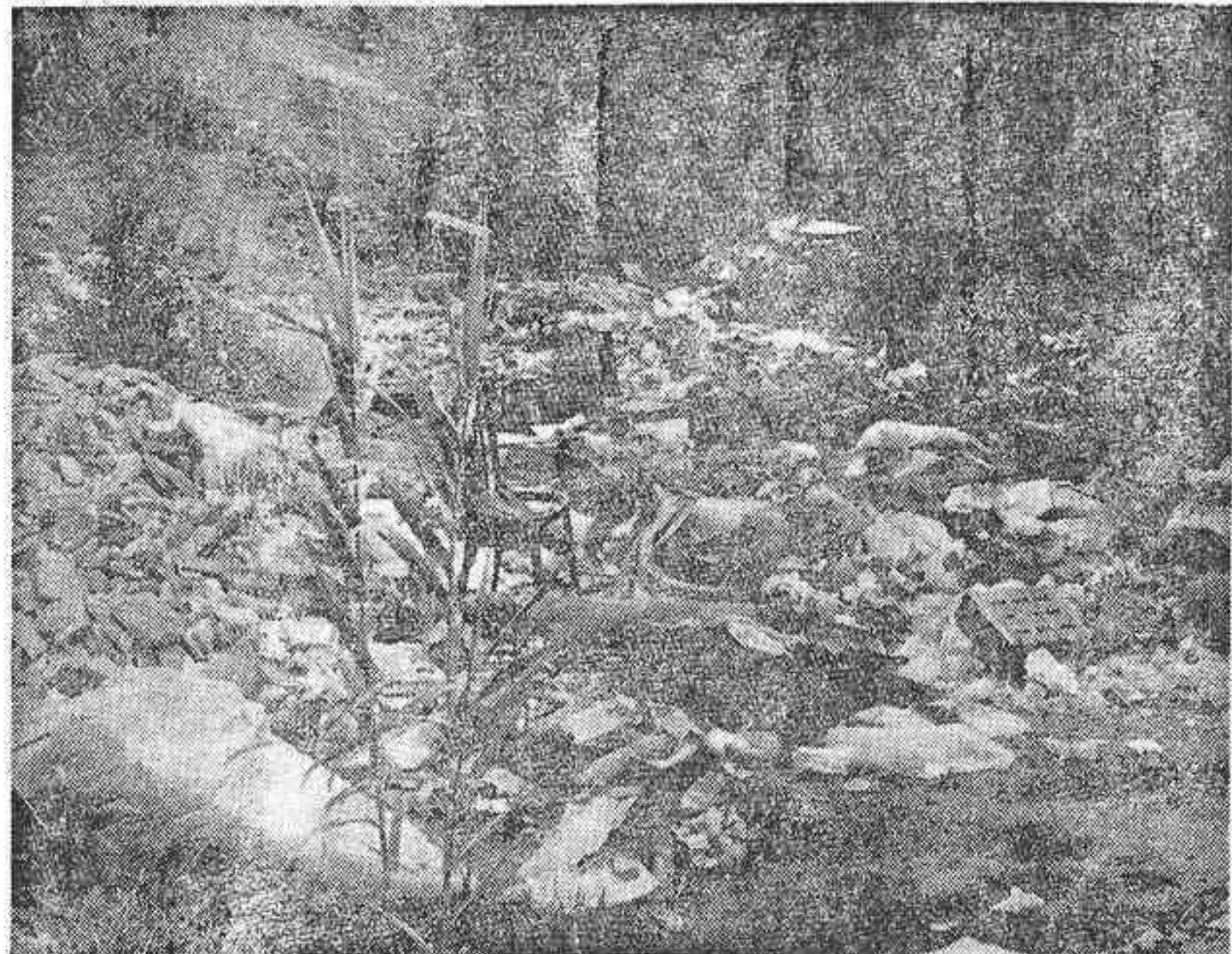

un factor positivo, como puede ser la simplificación del camino recorrido por un producto a consumir evitando su retorno directo al lugar de origen, lleva parejo el que los envases evacuados como desperdicio jun-

to con las basuras están creando graves problemas socio-ambientales.

A nadie le resulta ya extraño oír hablar de residuos sólidos urbanos y mucho menos al ama-

de casa que a diario los arroja, una vez consumido su contenido, como desecho a la basura. Lo que, probablemente, muchos ignoramos es la incidencia de estos residuos sólidos en el medio ambiente.

Preferencia por los envases de un solo uso

Se inicia, primero en los Estados Unidos de América, y luego en los otros países industrializados, la polémica sobre la conveniencia de utilizar envases de un solo uso («envases perdidos») o envases de uso múltiple («con retorno»), pero es en la segunda mitad de los años setenta cuando se plantea de forma constante la conveniencia o no de seguir utilizando masivamente los envases de un solo uso cuestionándose especialmente la creciente tendencia de su empleo por parte del consumidor.

Una encuesta realizada entre fabricantes y consumidores españoles de envases y embalajes con el fin de conocer sus preferencias acerca de los envases de un solo uso, o de uso múltiple con retorno, revela que más del 75 por ciento de los encuestados prefieren los envases de un solo uso. La mayoría no están dispuestos a prescindir de su uso, pero a la pregunta clave de la encuesta que se refiere a si estarían dispuestos a pagar una tasa por su empleo, a la que la mayoría de los fabricantes no contestó, el 33 por ciento de los consumidores encuestados responde afirmativamente; el 26 por ciento contesta que no y el 41 por ciento se abstiene.

EL VIYI (LA MUJER VAMPIRO)

de N.V. COGOL

RESUMEN DE LO PUBLICADO: Después de haber sufrido una terrible experiencia con una bruja, que luego se transformó en una linda muchacha, un joven estudiante de Filosofía del seminario de Kiev se entera de que la hija de un rico cosaco exige que sus exequias fúnebres sean oficiadas por él. Cosa a la que trata de negarse.



10.— El joven filósofo abandonó el despacho del rector absorbo en los pensamientos nacidos de la promesa que le había sido arrancada bajo amenazas. Por eso no advirtió, al entrar en el patio, la presencia de un vehículo, que se hallaba ocupado por seis cosacos gigantescos, de aire fiero y cuyos rostros y manos se veían cubiertos de las cicatrices producidas en cien combates; uno de ellos había perdido la siniestra, y lucía en el hueco de la bocamanga un gancho picado. Pero estos personajes sí reconocieron a Choma y, sin ningún miramiento, le obligaron a montar sobre unos sacos de provisiones.



11.— Durante el viaje en el enorme vehículo, el joven dispuso del tiempo suficiente para sospechar que sus raptos eran muchos, pues no habían respondido a ninguna de sus numerosas preguntas. Pero descubrió su error cuando uno de los cosacos indicó al cochero que se detuviera en algún lugar donde sirvieran buenas comidas, y que procurase despertarlos si los seis llegaban a cerrar los ojos. A esta orden no fue necesario obedecer, mientras que la primera se cumplimentó en la cuarta taberna del camino; lugar que resultó muy familiar a todos los caballos que formaban el potente tiro del carruaje.



12.— Entraron en una estancia de dimensiones reducidas, techo bajo y aspecto repugnante, en la que se movía un judío complaciente. La comida que les sirvieron no desentonó con el ambiente, y Choma tuvo que engullir su parte porque aquellos salvajes habrían sido capaces de obligarle a puñetazos. Al finalizar el martirio, los cosacos empezaron a besuquearse y a gimotear. Momento que el filósofo quiso aprovechar para escapar de allí; pero fue traicionado por la debilidad de sus propias piernas y de sus ojos, que descubrirían infinidad de puertas oscilantes donde sólo tenía que hallarse una y bien quieto.

Adaptación: Pérez ABELLAN

Dibujos: José GARZON

(Continuará)

Arturo CASTILLO (EUROPA PRESS)

LAMPARAS Y BISUTERIA PARA LA VIDA MODERNA

Dada la crisis de energía, hay que elegir lámparas adecuadas a cada uso

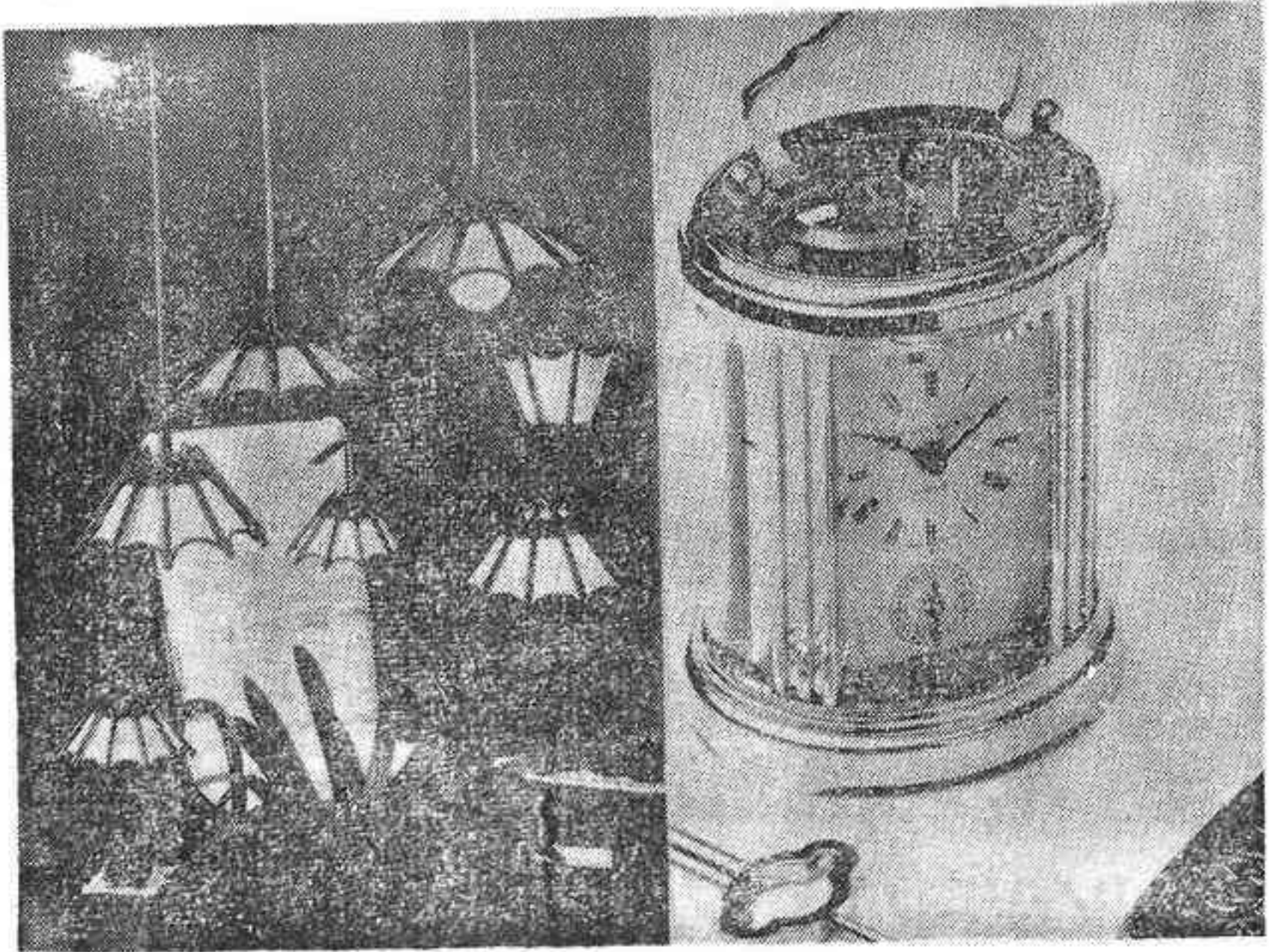

Lámparas y relojes para la vida moderna. — (Foto EFE-FIEL)

EN el Parque de Exposiciones de la Puerta de Versailles de París, se han celebrado el 15 Salón Internacional de la Iluminación Interior y el 69 Biorhca. El primero ocupó una superficie neta de 16.000 metros cuadrados y en él 300 expositores mostraron los productos de iluminación (apliques, lámparas de despacho y de mesitas de noche, lámparas de pie, faroles, girándulos, candelabros); iluminación industrial; bronceos y artesanía de hierro forjado; accesorios (armazones, bombillas, pantallas, cristalería). En el segundo, única exposición en el mundo que reúne cinco sectores complementarios para los profesionales de: bisutería (oro, plata y fantasía); joyería (piedras preciosas, semipreciosas y perlas); relojería (pequeños y grandes volúmenes); y regalos (decoración de la mesa y de la casa) se organizó sobre una superficie total

de 41.000 metros cuadrados y contó con la participación de 1.023 expositores, de los cuales 450 eran extranjeros.

Los concursos de las lámparas de oro

La Asociación para la Promoción de la Iluminación Francesa promovió dos concursos: el de la «Lámpara de Oro a la Creación Artística», dirigida a todos los concursantes y el de la «Lámpara de Oro de los Jóvenes Creadores», reservado a los alumnos de los Establecimientos franceses de Enseñanza de las Artes.

Los profesionales que acudieron al Salón Internacional de la Iluminación, pudieron juzgar de un sólo vistazo sobre la moda, las tendencias y las novedades del año.

En cuanto al tema de energía, el salón enseñó a su clientela la

forma de utilizar la luz adecuadamente gracias a la elección única de lámparas apropiadas a cada uso.

Novedades presentadas por Bijorhca

Las creaciones realizadas en bisutería oro-joyería son muy femeninas. Refinamiento y discreción es la divisa de los creadores. Anillos discretos, siempre en oro amarillo; pendientes ligeros con adornos redondeados con o sin brillantes y broches engarzados con un solitario o con algún adorno efectuado con diamantes.

La bisutería en plata va de la tendencia retro a la más moderna sin olvidar lo clásico. Se ofrece un extenso surtido, tanto por el estilo como por la gama. Se vieron pequeños anillos retro en todos los dedos y los pequeños

detalles de piedras duras de todos los colores.

En bisutería fantasía, las líneas del invierno se simplifican. La joya fantasía es el estilo de toda la moda. Los materiales de base son la tela, los forros de pieles y la imitación de serpiente, perlas, espejos, metal dorado y piedras talladas.

En relojería se hicieron notar los diseños simples y de perfecto acabado. Esto confirma las tendencias que implican sobriedad y extraplano, que en años anteriores ya se habían revelado.

Las formas son geométricas y están basadas en líneas rectas, cuadrados, rectángulos, hexágonos, octógonos, y muchas veces se suavizan con ángulos redondeados. Los detalles se basan en su ligereza con pequeños adornos, juego de pliegues o de arcos que se encuentran sobre las pulseras frágiles.

A partir de estas grandes líneas, tanto los modelos mecánicos o electrónicos de cuarzo, se personalizaron en las esferas. Prevalecen las cifras árabes, así como los fondos blancos, color champagne o marfil.

El reloj de bolsillo a cuerda, o automático, se impone, con un fondo grabado o decorado con esmaltes.

Las nuevas colecciones de despertadores, péndulos, relojes pequeños y relojes expuestos en el salón, sección relojería casera, revelaron una gran búsqueda por las formas y los materiales utilizados, así como el perfeccionamiento de las maquinarias, pues la mayor parte son ahora eléctricos, electrónicos o de cuarzo.

Los fabricantes especializados en regalo y en la decoración de la mesa rivalizaron en ingenio para complacer todo el gusto del público. La porcelana, la transparencia del cristal, el brillo de la orfebrería, han permitido plasmar creaciones maravillosas. No faltaron multitud de objetos de regalo, decorativos, utilitarios, como las copas, las cigarrerías, cajitas, bomboneros, vasos y lámparas de todas formas y estilos.

Rosa María DE MIER

La masificación urbana

Las causas del deterioro ambiental producido por los residuos sólidos está fuertemente relacionada con el medio urbano. El fenómeno de las concentraciones urbanas parece irreversible hasta el punto que se prevé para el año 2000 que el porcentaje de población urbana puede ser del 80 por ciento del total. Esta masificación lleva consigo una serie de cantidades de residuos sólidos.

En España, contamos actualmente con unos ocho millones de toneladas de residuos sólidos urbanos. De ellos, entre un veinte y un cuarenta por ciento, según las poblaciones, son envases y embalajes y, lo que es más importante, la tendencia hacia un fuerte crecimiento de los mismos.

El reciclaje

La mayoría de las legislaciones europeas y la española en especial, se inclinan a favor del reciclaje, consistente en la recuperación de los materiales empleados en el envasado de los productos. Constantemente se insiste acerca de la necesidad de promover una acción de información ciudadana para que los envases se depositen en los lugares adecuados o lo que es lo mismo, lograr una recogida selectiva.

El anteproyecto del reglamento que desarrolla la Ley (42/1975 de 19 de noviembre) sobre desechos y residuos sólidos urbanos, recoge la necesidad de efectuar en el hogar una separación previa de los mismos a fin de facilitar posteriormente el reciclaje por materiales afines, pudiendo ser eliminados o revertir de nuevo en el proceso industrial.

La fase más costosa económicamente es la recogida, pero mediante unos usos que cubrieran todas las necesidades de recogida y eliminación de residuos podría verse que las tarifas a aplicar oscilarían entre cien y doscientos cincuenta pesetas mensuales por vivienda, cifra que en modo alguno puede considerarse elevada.

Todo esto se refiere a la situación actual y la que cabe prever en los próximos cinco años, pero no hemos de olvidar que la evolución socio-económica y tecnológica del mundo avanza hacia nuevos enfoques en lo relativo al aprovechamiento de materias primas y recuperación de energía. Por tanto, cabe esperar grandes avances en el terreno ambiental, pero hoy por hoy, cara a afrontar nuestros problemas inmediatos, son necesarias soluciones a corto plazo ante las necesidades que demanda nuestra sociedad.

Arturo CASTILLO (EUROPA PRESS)