

Mediterráneo

DOMINGO, 2 DE MARZO DE 1980 PRECIO 25 PESETAS



TROFEO
INTERNACIONAL
A LA CALIDAD

Entradas de piso - Exteriores - Interiores -
Vidrieras - Armarios - Gruesos 35-40-44 m/m
Maderas Sapely - Mbero - Mansonia - Roble
Puertas castellanas y de
librillo

MADERAS CLEMENTE, S.L.

Onda, 101. Teléfono 52 08 00 VILLARREAL - Navarra, 1. Teléfono 21 59 45. CASTELLÓN

Imposición de medallas a la Policía

"Estamos aquí para servir a la Corona y a la democracia"

Discurso del general Sáenz de Santamaría en Bilbao



BILBAO, 1. (Efe). — «Estoy aquí, enviado por el Gobierno de la nación, como estamos todos nosotros: para servir a la Corona y contribuir al desarrollo de la causa democrática, libre y soberanamente elegida y aceptada por la nación, e incardinada en los principios que rigen la vida de las sociedades libres, en lo que nuestro pueblo se homologa a todos los pueblos del mundo occidental».

Así lo dijo el general Sáenz de Santamaría, delegado especial del Gobierno para la Seguridad en Alava, Guipúzcoa y Vizcaya, en un discurso, primero que pronuncia desde su nombramiento, en el acuartelamiento de Basauri, en el acto de imposición de medallas a varios miembros de los cuerpos de Seguridad del Estado.

El texto íntegro de la alocución es el siguiente:

«Haciendo mías las palabras del gobernador civil de Vizcaya, también yo me siendo orgulloso de estar aquí, en este cuartel de Basauri, y en este lugar tantas veces marcado por el honor, el dolor y la gloria.

Y me siento particularmente orgulloso de imponer estas medallas a los miembros de los beneméritos cuerpos de Seguridad que, por su esfuerzo, su entrega y su dedicación, han destacado en la hermosa tarea de servir al País Vasco, que es, en definitiva, servir nuestra España.

Estoy orgulloso de asumir y de sentir con vosotros la responsabilidad de estar aquí, en este rincón querido de la Patria, para garantizar la seguridad de todos los ciudadanos y el funcionamiento normal de las libertades individuales y colectivas que consagra la Constitución y, dentro de ella, el propio estatuto de autonomía que ha refundado la comunidad vasca. Sin esas garantías de las libertades públicas recogidas por la Constitución y el Estatuto, no será posible construir un futuro de paz y de prosperidad para esta tierra y para todos los que en ella vivimos.

Estoy aquí, enviado por el Gobierno de la República Dominicana en Bogotá, abandonando sus viviendas, ayer. Guerrilleros colombianos mantienen retenidos en la sede diplomática dominicana a 40 personas, entre las que se encuentran 14 embajadores. — (Telefoto EFE-UPI)

La garantía de la libertad está en la decidida voluntad del propio pueblo. Pero la sociedad y el Estado han delegado en nosotros la enorme responsabilidad de velar por las libertades ciudadanas, tal y como viene a señalarlo, inequívocamente, el artículo 104 de la Constitución española.

Las fuerzas y cuerpos de Seguridad, bajo la dependencia del Gobierno, tendrán como misión proteger el libre ejercicio de los derechos y libertades, y garantizar la seguridad ciudadana.

Así dice la Constitución. Y, si esa misión ineludible y sagrada nos obliga siempre, nos obliga con particular fuerza y re-

Embajada dominicana en Colombia

NO SE ACEPTAN LAS CONDICIONES DE LOS GUERRILLEROS

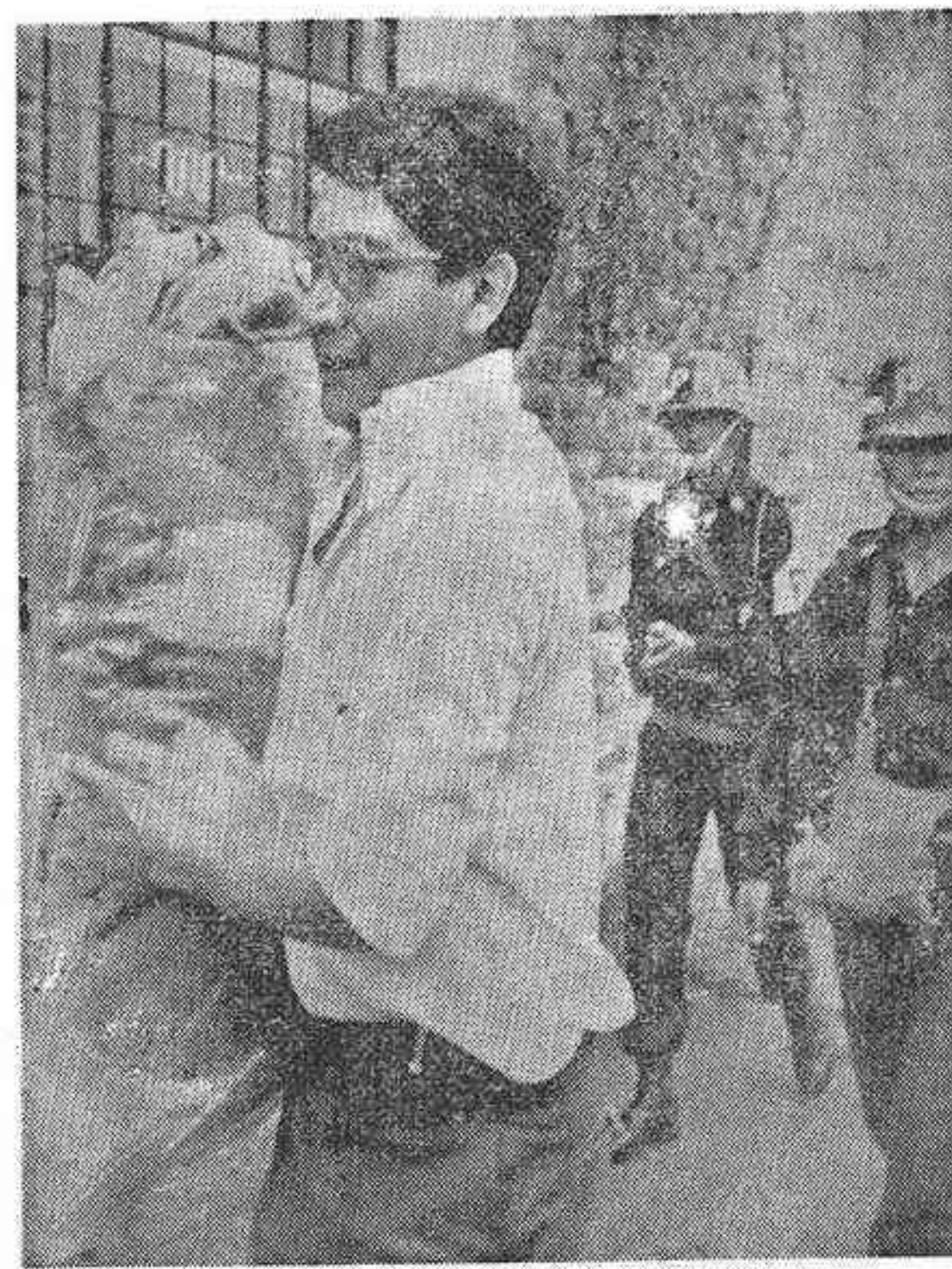

BOGOTÁ. — Ciudadanos residentes en las cercanías de la embajada de la República Dominicana en Bogotá, abandonan sus viviendas, ayer. Guerrilleros colombianos mantienen retenidos en la sede diplomática dominicana a 40 personas, entre las que se encuentran 14 embajadores. — (Telefoto EFE-UPI)

Referéndum andaluz

P.S.O.E. ESTUDIA POSIBLES IMPUGNACIONES EN JAÉN Y ALMERÍA

La autonomía debe seguir su proceso por el artículo 143, dice U.C.D.

SEVILLA, 1 (Efe). — Miembros de la ejecutiva del PSOE de Andalucía se desplazaron el lunes a Jaén y Almería para es-

tuar las impugnaciones a que hubiera lugar en las votaciones del pasado 28 de febrero en ambas provincias.

Según ha manifestado a "Efe" Miguel Ángel Pino, secretario de Relaciones políticas de Andalucía, los últimos datos indican que faltan 800 votos afirmativos para que Jaén supere el 50 por ciento más uno de los votos afirmativos, que estableció la Constitución para adherirse al proceso del artículo 151.

Dado que el PSOE, según ha añadido el señor Pino, tiene constancia de que existen más de 2.000 fallecidos en el censo actual se considera que Jaén ha alcanzado los votos necesarios, por lo que, en ese caso, sólo habría quedado descolgada la provincia de Almería.

De todas formas, el PSOE de Andalucía pondrá también en marcha el proceso de impugnaciones para tratar de conseguir los 22.000 votos que faltan para superar el 50 por ciento más uno exigidos por la Constitución.

En este sentido, los socialistas andaluces se han puesto en contacto con el Partido Socialista de Cataluña-PSOE, para que solicite a todos los almerienses que trabajan en Cataluña, si es-

(Pasa a la siguiente)

Empiezan a llegar a Bogotá los delegados extranjeros

BOGOTÁ, 1 (For Francisco Osaba, de Efe). — La tensión crece hoy en Bogotá en espera de que el Gobierno colombiano y los guerrilleros del M-19, que desde el pasado miércoles mantienen como rehenes a 14 embajadores en la sede dominicana, inicien sus conversaciones para un posible arreglo de la situación.

A primera hora de esta tarde la situación continuaba estacionaria pero, a juicio de periodistas y observadores, parecía ponerse más tensa según avanzaban las horas.

De acuerdo con el más reciente comunicado oficial, el Gobierno del presidente Turbay Ayala continuaba examinando las exigencias de los guerrilleros, que se refieren a la puesta en libertad de 321 presos políticos, la entrega de 50 millones de dólares, y el reconocimiento por parte del Gobierno de la exigencia de presos políticos y torturas en este país.

Fuentes próximas a los guerrilleros que ocupan la sede diplomática dominicana, cercada por el Ejército y la Policía, aseguran que éstos mantienen sus peticiones y no están dispuestos a ceder en absoluto.

Tanto en la noche de ayer viernes, como al mediodía de hoy no se celebró la anunciada entrevista, a bordo de una furgoneta, entre un portavoz del Gobierno y otro de la guerrilla.

Por lo visto el Gobierno exige que la reunión tenga lugar en una de las viviendas que se encuentran próximas a la Embajada y los guerrilleros, a su vez, que sea lugar abierto.

Por otra parte, durante toda la mañana de hoy permaneció reunido la casi totalidad del Cuerpo Diplomático acreditado en Colombia, quienes analizaron la situación de sus catorce colegas en poder de los guerrilleros y emitieron un comunicado para dar a conocer al Gobierno, a la guerrilla y a la opinión pública sus posturas.

En el comunicado elaborado por ellos se expresa su solidaridad y apoyo a los compañeros en poder de la guerrilla al tiempo que rechazan ese tipo de acciones terroristas y exigen al Gobierno seguridad permanente en torno a los embajadores.

Al mismo tiempo y en forma casi tajante, los embajadores reunidos esperan de las autoridades colombianas una pronta solución al conflicto en la Embajada dominicana que se pro-

(Pasa a la siguiente)

TITO, SIGUE IGUAL

BELGRADO, 1 (Efe). — El comunicado facilitado hoy por los médicos que atienden al presidente Tito señala que el enfermo pasó la noche tranquilo.

«El estado general de la salud del presidente Tito no ha expe-

en este número

INTEGRACION DEL C. U. C.

El Ministerio de Hacienda ha resuelto la integración del Colegio Universitario Castellonense en la Universidad. Pág. 3

PREMIO CAPLA

Hoy, en la Plaza Mayor, se celebrará el concurso infantil «Premio Capla». Pág. 7

EL CALIBRE DE LA CLEMENTINA

Los cultivadores de agrios de FEPAC, contra la fijación anticipada de calibre para la clementina. Pág. 7

BURRIANA: CABALGATA INFANTIL

Burriana en el inicio anticipado de sus fiestas celebra hoy la Cabalgata Infantil. Pág. 7

Noche movida

147 terremotos en Grecia

ATENAS. — El observatorio de la capital griega informó hoy que ciento cuarenta y siete seísmos azotaron la zona de Tebas, en el Norte de Atenas, entre la una y las cinco de la madrugada del sábado.

La intensidad de los terremotos osciló entre 2 y 3 puntos de la escala Richter y se ocasionaron daños en viviendas, aunque no hubo que lamentar víctimas.

El presente número de

Mediterráneo consta de 24 PAGINAS

INCLUYE UN SUPLEMENTO DOMINICAL

SEGUN BANI SADR

JOMEINI decidirá la suerte de los rehenes

La Comisión de la ONU se entrevistó con el ministro de Exteriores

TEHERAN, 1. (Por José Luis Vidal Coy). — La comisión investigadora de las Naciones Unidas realizó hoy su sexto día de trabajos en Irán con una entrevista de una hora y media con el ministro iraní de Asuntos Exteriores, Sadegh Gotbzadeh.

Posteriormente, los cinco juristas se reunieron con representantes de las universidades y otros centros de enseñanza iraníes, para conocer «las violaciones de los derechos culturales del pueblo iraní durante el régimen del Sha», según informó el portavoz de la comisión.

Al mismo tiempo, parece que no se ha llegado todavía a ningún acuerdo, ni siquiera de principio, sobre la esperada visita de la comisión a los 50 norteamericanos retenidos desde el 4 de noviembre en la embajada de su país en Teherán.

«Esperamos ver pronto a los rehenes», fueron las únicas precisiones que hizo el portavoz de la misión de la ONU, Samir Sambar.

La entrevista ya ha sido aceptada por las autoridades iraníes, y su celebración antes del próximo mes, fecha en que la comisión piensa regresar a Ginebra, depende de las negociaciones que mantienen el Gobierno iraní y los estudiantes que ocupan la sede diplomática.

REPRESION CULTURAL

Al margen de la información

57.350
PRIMER PREMIO DE LA LOTERIA

(Reproducción fotográfica en págs. 8 y 9)

MATANZA DE DELFINES



ISLA IKI (Japón). — A pesar de las protestas de los defensores del Medio Ambiente, este pescador que aparece en la foto, sigue su tarea de matar delfines en aguas cercanas al puerto de Katsumoto de esta isla. Los pescadores locales manifestaron que consideraban a los delfines como auténticos «bandidos del mar» porque se comían el pescado. Cerca de 100 delfines aparecieron muertos en el área cercana a la isla Iki. — (Telefoto EFE-UPI)

PROXIMAMENTE

ESTRADA VILARRASA
ACUARELAS. PRIMERA MEDALLA NACIONAL

INFORMACION GENERAL

SAN SEBASTIAN

NUEVA INTERVENCION AL GUARDIA CIVIL HERIDO

SAN SEBASTIAN, 1. (Efe). — El Guardia Civil Angel Langarita, que resultó herido en la madrugada del pasado jueves en un tiroteo con miembros de la Policía, en la localidad guipuzcoana de Urrechua, ha sido sometido a primeras horas de esta tarde a una nueva intervención quirúrgica.

Esta intervención ha sido motivada a causa de una de las heridas que sufre en la cabeza y que le produce trastornos neurológicos.

Por el momento, no se ha facilitado parte médico, aunque fuentes de la residencia sanitaria de San Sebastián han confirmado que el pronóstico del citado guardia civil es todavía de «muy grave».

15.000 MILLONES DE BENEFICIO, OBJETIVO DEL I.N.I. PARA 1985

MADRID, 1 (Efe). — El Consejo de Administración del Instituto Nacional de Industria ha estudiado la elaboración del plan estratégico para el período 1981-85, según el cual en 1985 el Instituto obtendrá unos beneficios de 15.000 millones de pesetas.

Las líneas maestras del plan, cuya elaboración se realizará en los próximos tres meses, se encuentran en una carta que el ministro de Industria y Energía remitió al presidente del INI con fecha 27 de febrero.

COMERCIANTES PROFESIONALES

Disponemos en el centro de la ciudad de bajos, oficinas, consultas, etc.

INFORMA:

J. GAS Gral. Mola, 2 Castellón

Recuerde

Muebles Valls tiene el mueble que Vd. necesita.

Visite nuestras plantas comerciales (Entrada libre)

Dormitorios Juveniles desde 14.900 Pts.

— VISITENOS —

Rda. Magdalena núm. 10

Zaragoza núm. 39

CASTELLON

londres en autocar 7 días desde 17.200 Pts. Imagen de un autocar.

Viaje en Autocar de Lujo, Hotel (hab. con baño), Traslados y visita a la ciudad. Informes e inscripciones en su Agencia de Viajes

RIEGO POR ASPERSION Y GOTEO ECOAGUA, S. L.

CAMINO DE LA PLANA, 6 ENTLO. 120. Teléfono 22.15.24 — CASTELLON

Embajada dominicana en Colombia

NO SE ACEPTAN LAS CONDICIONES DE LOS GUERRILLEROS

(Viene de la anterior)

larga, hoy sábado, por cuatro días.

Teléfonos cortados

La situación en el interior de la Embajada ocupada por el «M-19» parece ser normal aunque desde hoy es más difícil comunicarse telefónicamente con los rehenes o con los guerrilleros ya que, al parecer, el Gobierno interviene de forma definitiva los teléfonos.

Si pudo saberse que los cuatro embajadores, se encuentran bien aunque incómodos y fatigados por la situación dado que el estado de nerviosismo y tensión en que se encuentran les impide reposar plenamente.

Negativa del Gobierno

La negativa del Gobierno colombiano a poner en libertad a 311 presos políticos como rescate por los rehenes que en la Embajada dominicana en Bogotá mantiene el «M-19» es el motivo que retrasa las conversaciones entre guerrilleros y Gobierno.

Una fuente próxima a la cancillería colombiana ha manifestado a «Efe» que la exigencia de poner en libertad a los 311 guerrilleros encarcelados es inaceptable para las autoridades militares.

Sin embargo, los observadores piensan que otra exigencia del «M-19», es decir, la publicación de una nota a nivel internacional en que se reconozca la práctica de torturas, es precisamente el punto en que el Gobierno se muestra intransigente.

En otro orden de cosas, durante el día de hoy comenzaron a ser desalojadas las viviendas más próximas a la Embajada dominicana, medio centenar aproximadamente, ante la posibilidad de nuevos tiroteos.

Esta ha sido otra de las peticiones de los guerrilleros, quienes abren fuego contra cualquier persona, animal o elemento sospechoso que altere la normalidad de los alrededores de la Embajada.

Desde las primeras horas de hoy, los guerrilleros del «M-19»

alzaron sobre los tejados de la Embajada la bandera de su movimiento, que fue colocada precisamente por dos de los rehenes en previsión de que se disparase contra ellos.

Llegan delegados extranjeros

Varios delegados de los gobiernos que tienen a sus embajadores secuestrados en Bogotá, comenzaron a llegar a la capital colombiana con el objetivo de estar al tanto de la situación que se vive en la Embajada dominicana.

En esta sede diplomática, distante pocos metros a la Universidad Nacional, permanecen secuestrados desde el pasado miér-

coles unas treinta personas, catorce de ellas embajadores de países acreditados en Colombia.

Entre los delegados gubernamentales que llegaron a Bogotá dentro de la mayor discreción, se encuentran miembros de Panamá, Costa Rica, Venezuela, Perú y Estados Unidos.

MUERE UN GUERRILLERO

Un guerrillero murió esta mañana en Bogotá cerca del polvorín militar de Usaquén en un confuso tiroteo, informó en la capital de Colombia la comisaría número 100 de Policía.

Los guerrilleros del «M-19» ocupantes de la embajada dominicana revelaron la noche del viernes que sus miembros habían actuado en un atentado cerca de esa base militar.

500.000 millones, déficit de equipamiento en el País Vasco

BILBAO, 1 (Efe). — A más de quinientos mil millones de pesetas asciende el déficit de equipamientos e infraestructura, acumulados en las provincias de Vizcaya y Guipúzcoa en los últimos cuarenta años.

Según un estudio elaborado conjuntamente por las cámaras de comercio de ambas provincias y los equipos de «Araldi» y «Eguina», el capítulo más deficitario en ambas provincias vascas es el de transportes, que viene a suponer el 60 por ciento del cómputo global en el caso de Vizcaya, y casi el 39 en el de Guipúzcoa.

El déficit global en cada una de las provincias se sitúa en estas cantidades: 358.407.000.000 en Vizcaya y 166.830.000.000 en Guipúzcoa, llegándose a una cota total de 525.236 millones de pesetas en ambas provincias.

El presidente de la Cámara de Comercio de Vizcaya, Antón de Madariaga, en el transcurso de una rueda de prensa motivada por la presentación de este informe explicó que, meses atrás, se había evaluado el déficit de Vizcaya en unos 400.000 millones de pesetas, cifra que «causó importantes polémicas sobre el tema».

CAMPAÑA PREVENTIVA DE LA DELINCUENCIA

PROTECCION DE VIVIENDAS Y ESTABLECIMIENTOS COMERCIALES

VIAJE TRANQUILO: CONFIE SUS VALORES A UNA INSTITUCION ADECUADA

Si Vd., va a salir de vacaciones, no deja a nadie en casa, o vela por la seguridad de sus propiedades, sería conveniente:

- Deposite sus alhajas u objetos de valor en cajas de seguridad de Bancos o entidades de Crédito o Ahorro.
• Cierre con seguridad puertas, ventanas y balcones: No le importe lo más mínimo echar cerres y persianas hasta el suelo.
• La puerta de su domicilio debe estar construida con materiales firmes, al igual que el marco. Daba tener, al menos, dos puntos de cierre.
• No deje espacios vacíos entre su puerta y el suelo: Los huecos favorecen la introducción de herramientas manuales, facilitando el forzamiento de la puerta.
• Pida al vecino de su confianza que vigile su vivienda. No deje nunca sus llaves debajo del felpudo ni dentro del buzón de las cartas.
• Atención preferente debe tener el propietario o inquilino de pisos bajos: Proteja sus ventanas con rejas adecuadas; puede ser un motivo ornamental.
• Utilice visores de gran angular. Instale un dispositivo de cadena. Si tiene portero automático, asegúrese de la identidad de sus visitantes.
• Procure que sus objetos de valor no estén en el dormitorio: Es el primer sitio donde un ladrón actuará.
• Deje la llave puesta en sus armarios interiores: Si le roban, al menos no le romperán los puertos.
• Su cerradura es, tanto más eficaz, cuanto más puntos de sujeción tenga.

TRES MUERTOS AL ESTRELLARSE UN HELICOPTERO

MEXICO.— El Gobierno de México informó anoche oficialmente que un helicóptero «TPH 04» del Estado Mayor presidencial se estrelló en Estados Unidos, a consecuencia de la cual resultaron muertos sus tres tripulantes.

El aparato, un «Bell-212», se dirigía a la ciudad de Dallas, Texas, para servicio de mantenimiento.

SONDEOS HERRERO ESTUDIOS GEOLOGICOS-CAPTACIONES DE AGUA SONDEOS Y PERFORACIONES AFOROS - PROYECTOS Y MONTAJES

Referéndum andaluz

P.S.O.E. ESTUDIA POSIBLES IMPUGNACIONES EN JAEN Y ALMERIA

(Viene de la anterior)

tán dados de alta en el censo catalán.

Si ello fuera así, todos los ciudadanos de Almería que están censados en Cataluña, y figuran también en el censo de Almería, serían dados de baja automáticamente en este último, por lo que se estrecharía el margen necesario para alcanzar el 50 por ciento más un voto necesario.

POR LA VIA DEL ARTICULO 143

«El comité ejecutivo de UCD de Sevilla constata que, de acuerdo con la ley, la autonomía andaluza debe proseguir su proceso a través de la vía señalada por el artículo 143 de la Constitución», dice un comunicado hecho público esta tarde por el Partido centrista de Sevilla al término de una reunión que se ha prolongado durante casi todo el día y que ha estado presidida por el titular de la UCD de Sevilla, Jaime García Añoveros, ministro de Hacienda.

A la reunión asistieron todos los miembros del comité, excepto los cuatro que últimamente presentaron su dimisión, Manuel Clavero, Carmen Llopert, Ginés López Civera y Rafael López Palanco. Se desmintió a «Efe» al término de la reunión que hubiese sido propósito de asistir a la misma el vicepresidente Abril Martorell.

En el comunicado se dice que el comité ha analizado detalladamente los resultados del referéndum y la situación política andaluza de cara al futuro, y añade: «UCD de Sevilla cree que tanto por voluntad propia como por la indicación moral y política que resulta de la reciente votación, la vía del 143 debe dar lugar a un estatuto capaz de proporcionar a Andalucía, en tiempo y forma determinadas de acuerdo con la ley, una autonomía con los máximos techos constitucionales, de competencias y órganos autonómicos».

DIMITE EL PRESIDENTE DE UCD

El vicepresidente Primero de UCD de Andalucía y presidente en funciones tras la dimisión del señor Clavero, Félix Manuel Pérez Miyares, ha presentado su dimisión al secretario general del partido centrista, señor Arias Salgado, según informa en su edición de hoy «ABC» de Sevilla.

PROGRAMACION DE "SUPERHOMBRES"

LOS ANGELES (EEUU). 1. (Efe Reuter). — Tres mujeres excepcionalmente inteligentes han sido fecundadas de forma artificial con esperma de otros tantos premios Nobel para que den a luz «superhombres», informa hoy el diario «The Los Angeles Times».

Entre los donantes de esperma figura el doctor William Shockley, de 70 años, Premio Nobel de Física en 1956, quien en la década de los setenta originó una controversia entre los científicos con su aserto de que la inteligencia humana es en su mayor parte hereditaria.

El ideador de este programa de fabricación de «superhombres», es el empresario californiano Robert Graham, de 74 años, quien afirma que son cinco, por lo menos, los premios Nobel que han donado su esperma y que superarán la docena las mujeres que han mostrado interés por esa idea.

GISCARD, EN KUWAIT

KUWAIT, 1. (Efe Afp). — El presidente de la República Francesa, Valéry Giscard d'Estaing, llegó esta tarde a Kuwait en visita oficial, primera etapa de su viaje a la zona del Golfo Pérsico.

El presidente francés fue cumplimentado a su llegada por el emir de Kuwait, Jeque Jaber al Ahmad al Sabah y miembros del Gobierno.

PRESENCIA DE E.T.A. EN UN MITIN DE HERRI BATASUNA

SAN SEBASTIAN, 1. (Efe). — La aparición de dos encapuchados que colocaron en lugar bien visible una pancarta firmada por ETA que decía «Presencia sí, participación, no», fue la nota destacada en el mitin celebrado por Herri Batasuna en el velódromo de Anoeta de San Sebastián.

Al ver la pancarta el público asistente comenzó a gritar «Gara ETA Militarra» (Viva ETA Militar) y «ETA herria zurekin» (ETA el pueblo está contigo).

Hacia la mitad del mitin los dos encapuchados volvieron a hacer acto de presencia y lanzaron unas octavillas entre el público que estaba sentado en el césped, para después retirar la pancarta, mientras el público repetía los gritos mencionados.

En el mitin intervinieron, entre otros, Telesforo Monzón, Francisco Letamendia y Miguel Costells.

SEGUN BANI SADR

JOMEINI decidirá la suerte de los rehenes

(Viene de la anterior)

JOMEINI DECIDIRA LA SUERTE DE LOS REHENES

«Bamdad», Lahiji denunció no sólo hechos internos de Irán durante el antiguo régimen, sino también la utilización del territorio de este país para bases militares estadounidenses y «los acuerdos forzados» para conseguir el control norteamericano de las riquezas petrolíferas del Golfo Pérsico.

Además, los juristas iraníes han llamado la atención de la comisión sobre la necesidad de «contactar con representantes oficiales de los mujadines y de los fedayines, debido al amplio número de mártires revolucionarios de esas organizaciones».

PREPARACION ELECTORAL

Esta advertencia se debe a que, al parecer, los testigos y víctimas con que se están entrevistando los miembros de la comisión pertenecen exclusivamente a los partidos próximos al clero islámico.

En otro orden de cosas, están empezando a observarse los primeros preparativos electorales, de cara a los comicios del 14 de marzo y 3 de abril, en los que serán elegidos los 270 representantes de la Asamblea Nacional o Majlis.

El presidente Bani Sadr ha nombrado un total de diez inspectores de las elecciones, que supervisarán las votaciones en todo el país. Todos ellos pertenecen al cuerpo jurídico y cumplen funciones de fiscales en diversos departamentos provinciales.

HAMBURGO, 1. (Efe). — La liberación de los 50 rehenes norteamericanos en Teherán depende de «la decisión del ayatollah Jomeini y del pueblo iraní», anunció el presidente Abolhasan Bani Sadr, en una entrevista que publicará el lunes el semanario alemán «Der Spiegel».

El político iraní confiesa que se opuso desde el principio a la ocupación de la embajada estadounidense y que sigue sin aprobar la retención de los 50 rehenes.

La decisión final sobre la suerte de los cautivos corresponde según el presidente iraní, al ayatollah Jomeini y al pueblo iraní.

Magnífica oportunidad para DOS AMIGAS

con iniciativa, que desean DIRIGIR SU PROPIA ORGANIZACION. Nombraremos DELEGACION/DISTRIBUIDORA.

Beneficios aproximados, 100.000 pesetas al mes (superables) por comisiones.

Interesadas preséntense mañana lunes de 10,30 a 2. Atenderá señora Angeles. Hotel Gabiska, General Sanjurjo, 2.

Mediterráneo

ARO XLIII N.º 12.923

Edita: M. C. S. E.

Redacción, Administración y Talleres:

Avda. del Mar, 29

Teléfonos 22 00 56 y 22 00 60

Director:

JOSE MARIA MARCELO SERRANO

Redactor-Jefe:

FRANCISCO PASCUAL MAS

Administrador General:

MANUEL GONZALEZ CEBRIAN

Depósito Legal CS-6-1953

NUESTRA CIUDAD

HABLA EL OBISPO

CUARESMA, chequeo a nuestra vida moral

Los obispos de la Comisión Permanente han publicado un documento sobre la Cuaresma que merece ser leído. Es un diagnóstico sereno de nuestra sociedad. Una llamada a los cristianos a aportar los valores del Evangelio.

Uno de los valores nuestros es el ayuno. Los obispos subrayan un ayuno demasiado olvidado.

«Bajo otro aspecto, como una cualidad que afecta a la pureza de corazón, Jesús interioriza las exigencias de la castidad: El que intencionadamente codicia el adulterio, ya adultera en su corazón. San Pablo insiste en que la fornicación es un pecado que profana el cuerpo, templo del Espíritu Santo, siendo así que el cristiano ha de glorificar a Dios también con su cuerpo. La Sagrada Escritura sitúa los pecados contra la castidad, entre aquellos que excluyen del Reino de Dios.

Hay que recordar las exigencias éticas, que conciernen a este sector de la castidad, imprescindible en toda vida cristiana auténtica, tal como lo enseña la Iglesia, que está encargada de salvaguardar el depósito acerca de la fe y las costumbres que le ha encargado el Señor, frente a cualquier opinión contraria, por influyente y poderosa que pueda parecer. No ha pasado el tiempo de la castidad. Nuestra sociedad, porque está triste, se refugia con exceso en el placer. Siempre los tristes se refugiarán apasionadamente en el placer. Hoy, sin embargo, esa búsqueda de placeres tiene sus características propias: es muy fácil para muchos acceder a ellos, con la aprobación y el aplauso de la sociedad.

No es lícito adular, como no lo era cuando Juan Bautista reclamaba a Herodes su relación con Herodías.

No es lícito olvidar la cruz de Cristo en ningún aspecto de nuestra vida cristiana. La cruz debe presidir el amor de los esposos, el amor de los novios, nuestro mundo sexual. La tentación es antigua. Ya Pedro quiso apartar a Cristo de la cruz. Nuestro Mesías es un Mesías crucificado. Y resucitado. Entendería mal la cruz quien la convirtiera en una fuente de amargura. ¿Los actos son infelices? ¿La paganización del sexo ha hecho más feliz a nuestro mundo?

Fuero servicio hacemos a nuestra juventud, cuando con nuestro ejemplo y con nuestra palabra diluimos el mensaje del Señor, que es mensaje de amor. La divinización del sexo es la divinización del egoísmo.

JOSE MARIA

SUCESOS - SUCCESOS - SUCCESOS - SUCCESOS - SUCCESOS - SUCCESOS

Herido grave en choque de ciclomotor y turismo

SALIDA DE LOS BOMBEROS

El conductor de un ciclomotor resultó lesionado de carácter grave en choque con un turismo; otro accidente de circulación sin heridos; una salida de los bomberos y los servicios del 091, que ayer, a causa del movimiento sísmico sentido en nuestra ciudad, fueron numerosas, completan hoy esta sección.

CONDUCTOR HERIDO GRAVE

Vicente Vicent Vilar, de 16 años, vecino de Alcora, resultó lesionado de carácter grave al chocar el ciclomotor que conducía con el turismo matrícula CS-0873-A, conducido por Joaquín Tostado Dulce, de 58 años, vecino de Castellón.

El accidente ocurrió en el km. 23 de la carretera de Alcora, en el término municipal de Alcora.

CHOQUE DE CAMIONES

No hubo desgracias personales en un accidente de circulación ocurrido en el km. 13 de la carretera nacional Vinaroz-Santander, término municipal de San Jorge, al chocar el camión matrícula CS 3016-C conducido por

Vicente Ramón Martínez, de 39 años, vecino de Traiguera y el camión matrícula BI-9635-V conducido por Pilar Altamirer Torres, de 33 años, vecina de Bilbao.

Los dos camiones resultaron con daños de alguna consideración.

SALIDA DE LOS BOMBEROS

Una salida efectuaron ayer los bomberos hasta la avenida del Mar, donde se había prendido fuego a motocicletas y rastros existentes en la cuneta.

Acudió el retén número 2 al mando del cabo Soler, que en menos de 20 minutos, logró apagar el fuego. Se desconocen las causas que hayan podido provocar el incendio.

091 POLICIA AL HABLA

Treinta y nueve llamadas se recibieron en la última jornada en el servicio del 091. La mayor parte de ellas, lógicamente, a causa del movimiento sísmico sentido en nuestra ciudad que asustó a mucha gente. El 091, ante la insistencia de las llamadas, se puso en contacto con el Observatorio Geofísico de Toledo, para tranquilizar a quienes llamaban, sobre el alcance del seísmo y la posibilidad de que pudiera repetirse. El hecho provocó el bloqueo de las líneas que durante un buen rato, no pu-

do atender a todas las llamadas que se hacían.

Por lo que respecta a las llamadas habituales, hoy que dejamos constancia de los siguientes servicios:

— Una señora dando cuenta de que un hijo suyo, deficiente mental, de 12 años, había desaparecido de su casa. Se dió un rastreo por la ciudad, sin que pudiera ser hallado. No obstante cuando la patrulla regresó, se recibió nueva llamada de la misma señora en la que comunicaba que el niño había aparecido en el domicilio.

— En uno de los servicios habituales de patrulla, el Z-20 encontró el turismo matrícula CS-58.340, que había sido robado a

BUENOS DIAS

IGNORANCIA

Alguna vez los que mandan en la caja tanta esa, se equivocan y hétenos aquí que nos sorprenden con un programa que, a fuer de ser buenos los protagonistas, resultó fabuloso. Tal puede haber sido el caso de dos programas que se televisaron consecutivamente en la segunda cadena —siempre mucho mejor que la primera, por supuesto—, hace unos días. En uno de ellos, cuyo presentador es la negación de lo que debe hacerse en la pequeña pantalla, fue ampliamente desbordado por la personalidad arrolladora del presentado: Albert Cortez. Realmente era éste quien llevaba el ritmo de la entrevista y no el presentador, fallón, además.

Albert Cortez es, al menos yo lo pienso así, más poeta que cantante. Sin que esto quiera decir que como cantante no lo haga bien, no. Quiero decir que expresa más que canta. Laudabilísima cualidad que muchos expresan y pocos son los elegidos que la consiguen.

En cuanto al programa que le siguió, fue una lección perfecta, correcta, y todos cuantos adjectives quisieran darle de nuestra diva internacional Montserrat Caballé. Sólo pude escuchar el principio del recital, pero fue suficiente. Por voz, gesto, postura escénica y personalidad, la Caballé estuvo en ese lugar que su depurado arte la ha situado. Fue toda una lección, insisto.

También insisto en decir que los directivos de la tele esa, no sabían lo que ofrecían. Ambos programas merecían poder llegar a toda España. Y la segunda cadena, hasta que no se diga lo contrario, no llega. Y en alguna ocasión llega mal. ¡Es que ni lo huelen, teche!

MIRON

CONFERENCIA DE JOSE M. MUNTANER

El economista Josep M. Muntaner i Pascual, director del Servicio de Estudios Económicos del Banco de Europa, intervino en el ciclo de conferencias organizado por Acción Cultural del País Valencià, desarrollando el tema: «Crisis y Mercado Común en la economía de los Países Catalanes». La charla tuvo lugar en el salón de actos del edificio Hucha.

Presentó al conferenciante Antoni Royo, miembro de Acción Cultural. El señor Muntaner i Pascual centró el tema de los Países Catalanes desde un punto de vista exclusivamente econó-

mico, refiriéndose bajo esta denominación al Principado de Cataluña. País Valencià, las Islas, Andorra y la Cataluña del Norte, conjunto de tierras con un desarrollo económico e industrial superior a la media española, según puso de relieve citando, entre otras fuentes, publicaciones de Banesto, Banco de Bilbao, informes de la CEE y de algunas instituciones de EE. UU. que, por otra parte, dijo, han constatado para estas áreas mejores perspectivas.

Estudió después las repercusiones de la crisis en los Países Catalanes, señalando que la problemática regional y su solución no es tenida en cuenta en un Estado centralista, y que en el caso de Cataluña la crisis se encuentra acentuada por procesos estructurales, aparte de que el Estado, en palabras del señor Muntaner i Pascual, siempre ha discriminado a Cataluña, cuyas aportaciones a la Hacienda central han servido para financiar el funcionamiento de otras deprimidas del Estado español.

Más adelante el conferenciante se refirió a la entrada de España en el Mercado Común y criticó el hecho de que las regiones y nacionalidades, incluso las que cuentan con estatuto de autonomía, no pueden intervenir en el proceso de negociación para defender sus intereses, porque es el Estado el que negocia en bloque con las autoridades comunitarias.

Josep M. Muntaner i Pascual concluyó su intervención afirmando que es necesaria una re-catalanización de los Países Catalanes, no dejándose engañar por formas aparentemente autonómicas que sólo son simple descentralización administrativa. Pidió también una mayor coordinación de los Países Catalanes desde el punto de vista económico.

Programas de radio

RADIO CASTELLON CADENA SER SOBREMESA

6:50 Sintonía y apertura.—6:52 Despierte con música.—7 Pentagrama de la mañana.—7:30 Ven y escucha.—8 Retransmisión desde la Catedral de Santa María de la Santa Misa, oficiada por el Rvdo. Padre don Fernando Andrés.—8:30 Musicalísimo. Los grandes temas de la música de todos los tiempos. Realiza María Dolores Oliveras. 8:55 Los estrenos de la SER.—9 Viaje con música.—9:30 Ritmos de hoy.—10 Boletín informativo.—10:03 Canción popular española.—11 Boletín informativo.—11:03 España en un SEAT.—11:45 Voces inolvidables.—12 Boletín informativo.—12:05 El Gran Musical.—13:05 Los éxitos de Charlie.—13:25 Ayer y hoy.—13:35 A todo ritmo.—14 Última hora deportiva. Director, Chenchó.—14:30 La SER Informa.—14:45 La voz de... 15 Canta para Vd.—16 Meridiano de Londres.—16:30 Carrusel deportivo. Ampla Información desde los mismos campos de fútbol de primera y segunda división.

TARDE 19:15 En el aire. NOCHE 20:20 Intermedio musical; 20:30 Caravana de amigos; 21 Servicio informativo; 21:05 Radio Gaceta de los Deportes; 22 Penalty. Revista deportiva de actualidad, en su edición especial de los domingos; 23 Sonido orquestal; 23:30 Radio Gaceta de los Deportes; 23:55 Programas para mañana y cierre de emisión.

ACTIVIDADES POLITICAS

Reunión comarcal de U. C. D. en Cabanes

Con la asistencia del presidente provincial José Ripollés y la del senador por UCD Juan Bautista Ríos, y la del secretario provincial de Economía, Rafael Fornés, se celebró en Cabanes sesión del Comité Comarcal de UCD con alcaldes centristas y representantes de los Comités Locales de Almazora, Benlloch, Cabanes, Oropesa del Mar, Puebla Tornesa y Torreblanca. En la mencionada reunión comarcal se trataron principalmente temas de orden interno del partido centrista y se analizó en profundidad el actual momento político.

LA VOZ DE CASTELLON RADIO CADENA ESPAÑOLA

MATINAL

7:58 Sintonía y apertura; 8 Diario hablado de España a las ocho; 8:15 Música para la mañana del domingo; 9 Caravana de amigos; 11 Servicio informativo; 11:05 España en un Seat; 11:55 Noticias locales: Cartelera y formaciones. MEDIODIA

12 El Angelus; 12:03 Servicio informativo; 12:10 Mediodía musical; 13 Servicio informativo; 13:05 La hora de la Zorzuola; 13:30 Domingo Deportivo Provincial.

FUNERARIAS REUNIDAS PASCUAL Y ALBALADEJO, S.L. Caballeros, 22.—Tel 22 47 69 CASTELLON TURNO PERMANENTE PRESTIGIO Y ANTIGUEDAD

ACTUALIDAD LABORAL

Comunicado de la Federación del Meta de USO

La Federación del Metal de USO ha hecho pública el siguiente comunicado: La Federación del Metal de trabajadores y particularmente a los metalúrgicos, que una vez más la agresión incontrolada de la patronal, se ha hecho manifiesta en 21 trabajadores de Cobra despedidos por participación en la huelga por nuestro convenio.

Si anteriormente la agresión de la patronal, se hizo sentir en un compañero, de la comisión negociadora de USO, ahora ha sido más brutal por la cantidad de despedidos.

Esta federación, no firmará el convenio mientras la situación de estos compañeros no se aclare, exijimos la inmediata readmisión de los despedidos y denunciaremos los medios de represión que están utilizando la patronal, en contra de todos los trabajadores.

Hacemos un llamamiento a todos los trabajadores de la provincia, para que se movilicen y hagan asambleas en las fábricas para discutir los despedidos de Cobra.

El próximo martes día 4 a las 7 de la tarde en nuestros locales calle Amadeo I se realizará una asamblea para informar de la problemática del convenio del metal.

VOLADURA

El Gobierno Civil ha autorizado a la empresa La Torreña, S.L. para efectuar una voladura el lunes 3 de marzo, a las 13:30 horas, en la cantera «La Torretas» sita en la partida Bovolár, del término municipal de Castellón. La que se pone en conocimiento del público en general y en especial de los vecinos de los alrededores del lugar en que se llevará a cabo la voladura, para que sirva de advertencia en evitación de posibles accidentes.

ACLARACION SOBRE EL PLENO MUNICIPAL

En relación con la crónica publicada ayer sobre los debates del último Pleno del Ayuntamiento de Castellón, el alcalde nos pide rectifiquemos el sentido atribuido en la información a las palabras que pronunció en relación con la emisión de 200 millones de deuda pública, en réplica a la intervención del portavoz de UCD, pues no advirtió que podrían producirse modificaciones políticas en el seno de la corporación si el partido centrista seguía en su actitud, sino que dijo que no estaba dispuesto a negociar ningún cambio por motivos políticos frente a los intereses del pueblo de Castellón.

CULTOS - CULTOS - CULTOS -

Hoy, día festivo, el horario de las misas, en los parroquias de nuestra ciudad, es el siguiente: ★ SANTA MARIA. — (Teléfono 23 32 63). Hoy misas a las 8, 9, 10, 11, 12 y 13 horas. Por la tarde a las 6 horas. ★ SAGRADA FAMILIA. — (Teléfono 22 21 65). Hoy misas a las 9, 10, 11 y 12 de la mañana. Por la tarde a las 6. ★ SAN PEDRO. — (Teléfono 22 26 89). Hoy misas a las 10 y 12 de la mañana. Por la tarde a las 6. En el Serradal, misa a las 11 de la mañana. ★ SAN FRANCISCO. — (Teléfono 22 43 99). Hoy misas a las 9, 10, 11, 12 de la mañana. Por la tarde, a las 6:30. ★ SANTISIMA TRINIDAD. — (Teléfono 21 22 98). Hoy misas a las 8:30, 9:30, 10:30, 11:30 y 12:30 de la mañana. Por la tarde a las 6:30 y 7:30. ★ SAN AGUSTIN. — (Teléfono 22 12 37). Hoy misas a las 8:30, 10:30, 11:30 y 12:30 de la mañana. Por la tarde a las 6:30. ★ NUESTRA SRA. DEL CARMEN. — (Teléfono 22 18 12). Hoy misas a las 7:30, 9:30, 10:30, 11:30 y 12:30 de la mañana. ★ SANTO TOMAS DE VILLANUEVA. — (Teléfono 22 58 18). Hoy misas a las 9:30 y 11:30 de la mañana. Por la tarde a las 7. ★ SAN JUAN BAUTISTA. — (Teléfono 21 54 35). Hoy misas a las 11 de la mañana. En la CAPILLA DEL CEMENTERIO, a las 10 de la mañana. ★ SANTA JOAQUINA DE VEDRUNA. — (Teléfono 22 05 63 ó 21 30 12). Hoy misas a las 9:30 y 11:30 de la mañana. ★ SAN JOSE OBRERO. — (Teléfono 21 61 46). Hoy misas a las 9:30 y 11:30 de la mañana y 6 de la tarde. ★ SAN VICENTE FERRER. — (Teléfono 22 09 66). Hoy misas a las 9, 10:15, 11:30 y 13 horas. Tarde, misa a las 6.

ANGELES. — Hoy misa a las 11 de la mañana. ★ SAN MIGUEL. — Hoy misas a las 10, 10:30 y 12:30 de la mañana. ★ HOGAR ANCIANOS DESAMPARADOS (Asilo). — Hoy misa a las 8:30 de la mañana. ★ HOSPITAL PROVINCIAL. — Hoy misas a las 7:30 y 10:30 de la mañana. ★ SANTUARIO DE LA MAGDALENA. — Hoy, misa a las 10 de la mañana. ★ BARRIO DE SAN AGUSTIN Y SAN MARCOS. — Hoy misa a las 10 de la mañana. ★ GRUPO ROSER. — Hoy misa a las 11 de la mañana. ★ BENADRESA. — Hoy misa a las 12 de la mañana. ★ CLINICA HERRERO TEJEDOR. — Hoy misa a las 6 de la tarde. ★ PLAYAS DE BENICASIM CAPILLA DEL SALVADOR. — Hoy misa a las 11 de la mañana. ★ CAPILLA DE SAN JAIME. — Hoy misa a las 12 de la mañana. ★ TESTIGOS DE JEHOVA. — Hoy conferencia bíblica a las 4 de la tarde.

FUNERARIA LA MAGDALENA TRASLADO ESPAÑA Y EXTRANJERO SERVICIO PERMANENTE OFICINA Y EXPOSICION NAVARRA 84 TELS 220197, 217163 CASTELLON DELEGACIONES: SAN FEDERICO 4-2 TEL 560259 ALMAZORA SAN NICOLAS 3 TEL 510456 BURRIANA SAN FRANCISCO 2 TEL 521510 VILLARREAL



ROGAD A DIOS EN CARIDAD POR EL ALMA DE

D. VICENTE RIOS MINGARRO

EXPORTADOR

QUE FALLECIO EL PASADO DIA 21 DE FEBRERO HABIENDO RECIBIDO LOS SANTOS SACRAMENTOS Y LA BENDICION APOSTOLICA

R. I. P.

LOS MIEMBROS DE LA ASOCIACION PROFESIONAL DE EXPORTADORES DE FRUTOS DE LA PROVINCIA DE CASTELLON PARTICIPAN QUE EL PROXIMO MARTES, DIA 4 DE MARZO, A LAS CINCO DE LA TARDE, SE CELEBRARA EN LA PARROQUIA DEL SALVADOR (EN BURRIANA) UNA MISA POR EL DESCANSO DE SU ALMA.



ROGAD A DIOS EN CARIDAD POR EL ALMA DE

D. VICENTE RIOS MINGARRO

PRESIDENTE DEL GRUPO SUNCIT

QUE FALLECIO EL PASADO DIA 21 DE FEBRERO HABIENDO RECIBIDO LOS SANTOS SACRAMENTOS Y LA BENDICION APOSTOLICA

R. I. P.

LOS EXPORTADORES DEL GRUPO SUNCIT, PARTICIPAN QUE EL PROXIMO MARTES, DIA 4 DE MARZO, A LAS CINCO DE LA TARDE, SE CELEBRARA EN LA PARROQUIA DEL SALVADOR (EN BURRIANA), UNA MISA POR EL DESCANSO DE SU ALMA.

Entrevista con D. Juan Marí Castelló, Consejero Delegado de



Radio Castilla, S.A.

“La importancia de los proveedores en el desarrollo de Radio Castilla, S. A. ASKAR, S. A., PHILIPS IBERICA, S. A. E., COPRESA, S. A., SEGAD, S. A. y EUROSERVICE, S. A.”

- “El comercio es un arte en el sentido más noble de la palabra”
- “Ofrecer siempre artículos de calidad a su justo precio”
- “Cautela en la selección de marcas”
- “La garantía como obligación comercial”

Vender es un arte, pero también una ética. El comercio es la más útil y frecuente de las relaciones sociales. Su fin esencial consiste en abrir diálogos, fomentar las buenas relaciones, etc. Por eso se trata de una cuestión de lealtad: Hay que ofrecer productos de acreditada calidad, a su justo precio, pero no defraudar al comprador que busca el disfrute del producto adquirido por la confianza que en nosotros ha depositado.

El comercio es un arte en el sentido más noble de la palabra. Hay que lograr un acierto pleno en lo que se ofrece, interpretando fielmente lo que la demanda pide. No se puede vender cualquier cosa sólo para realizar una venta, antes al contrario, hay que brindar todas las posibilidades y garantías que representen una satisfacción para el comprador.

Con ocasión de inaugurarse las nuevas instalaciones de la sucursal de RADIO CASTILLA, S. A. en Castellón, hemos sostenido una entrevista con el Consejero Delegado de esta empresa, D. Juan Marí Castelló, para que nos dé a conocer el historial de la sociedad y los caminos recorridos hasta llegar a sus actuales estructuras. A lo largo de su existencia, RADIO CASTILLA se ha convertido en una de las sociedades de mayor importancia dentro del sector en el que viene desarrollando sus actividades.

— Sr. Marí, hablemos por favor de la trayectoria y evolución de Radio Castilla.

— Esta empresa fue fundada el día 5 de Septiembre de 1935 y personificada en D. Eduardo Amores Millas, que anteriormente venía ejerciendo como representante de Establecimientos Castilla, S. A. En aquel entonces, el único producto que comercializaba eran válvulas de radio con la marca CASTILLA. Estos fueron los primeros pasos del entroncamiento posterior hasta nuestros días.

— ¿Desde qué tiempo está Ud. vinculado a Radio Castilla, S. A.?

— Comencé desde el principio, como aprendiz a los órdenes del citado D. Eduardo Amores cuando a su vez, entre otras, tenía la representación de Establecimientos Castilla. Esto ocurrió en el año 1931. Después, en 1934 ingresé en la firma Vivo Vidal y Balasch, que era otra representación del Sr. Amores, al establecer su sucursal en Valencia, hasta el año siguiente en que me incorporé a la fundación de nuestra compañía. Durante algún tiempo alternaba estas funciones con las propias de mi profesión liberal, dentro del campo de representación de nuestro sector.

— ¿Qué proveedores le han proporcionado a Radio Castilla su extraordinaria imagen?

— He de reconocer que nuestra empresa, desde su fundación, está plenamente identificada con sus principales proveedores: ASKAR, S. A., PHILIPS IBERICA, S. A. E., COPRESA, S. A., SEGAD, S. A. y EUROSERVICE, S. A. Bajo sus auspicios hemos venido gestando específicamente una gran amistad con todos los personas que en las diferentes etapas han dirigido cada una de ellas hasta nuestros días. Por otra parte, la diversidad de nuestras actividades está centrada esencialmente en los productos básicos que son, a su vez, los que comercializan y producen las importantes compañías mencionadas.



la región valenciana junto a Albacete y Murcia. Este es, por ahora, nuestro programa.

— ¿Cuáles son los motivos que han aconsejado esta expansión?

— Desde nuestra iniciación han pasado muchas cosas, mucho tiempo, y han llegado muchos avances. Los pequeños electrodomésticos han aumentado su gama y mejorado enormemente su perfección. Y han aparecido los electrodomésticos de la cocina, los del audio y vídeo, los del calor y el frío, etc. Toda una etapa del ingenio humano aceleradamente puesto en tensión. Los verdaderos profesionales han tenido que ser muy cautos en la selección de marcas, en los sistemas de venta...

— ¿Debería informarnos de sus planes futuros?

— Precisamente se trata de los que más arriba hemos mencionado, es decir, el crecimiento y desarrollo

con los primitivos aparatos de radio y se ha llegado en nuestros días a una amplia gama de productos que han logrado, por su calidad, extraordinaria penetración en el mercado, convertida en una imagen de las más prestigiosas del mercado.

Esta marca dispone de las gamas más importantes en pequeños aparatos, transistores, cassettes, alta fidelidad, magnetófonos, etc., y que culmina con la TELEVISION COLOR, de la más moderna tecnología mundial, que se traduce en importantes ventajas como son: Tubos de imagen de Alto Brillo y larga duración, sistemas de Vigilantic que rectifica la mezcla de colores cincuenta veces por segundo, botón verde para el ajuste automático, que parte desde el 14 pulgadas hasta el 26, uno de ellos de super-lujo, etc.

Desde la iniciación de nuestras actividades, el capítulo más importante estaba centrado en los componentes electrónicos, que sigue siendo una parte importantísima de nuestra comercialización. De aquí parten nuestros amplios contactos con COPRESA, S. A. Esta empresa es una de las más destacadas empresas en el mercado y de más alto relieve en el campo de los componentes electrónicos.

Su tecnología, reconocida en todos los campos internacionales, está basada en la más pura calidad, y bajo la denominación de su marca MINIWATT presenta una amplia gama que parte de los diferentes tipos de válvulas según cada época, para centrarse al final en Tubos de imagen TV blanco-negro y color, transistores, diodos, cristales, diacs, triacs, familias de circuitos integrados, tiratrazones, ignistores y la más alta varie-

dad de componentes electrónicos de usos industriales. — ¿Cuáles son los productos de Radio Castilla en «línea marrón»?

— En «línea marrón», que es como denominamos profesionalmente a los aparatos electrodomésticos en general, apenas si hace falta decir lo que representa PHILIPS IBERICA, S. A. E. Ocupa el primer plano en perfección tecnológica. Desde los primitivos aparatos de radio aparecidos alrededor del año 1925 hasta nuestros días, ha sido clara y permanente la posición de esta fabulosa marca, su amplia gama de pequeños aparatos electrodomésticos, transistores, magnetófonos, radio-recorders, afeitadoras, etc., para culminar en la Televisión en Color y en sus diferentes versiones de Video-cassettes, como así mismo una lista interminable de productos.

Bajo la misma marca PHILIPS ha presentado al mercado la fabulosa línea de SONIDO ALTA FIDELIDAD, lo más destacado en el mundo del sonido que, gracias a su calidad, ha podido convertirse en la marca de mayor penetración en el mercado, con sus diversos equipos de amplificadores, sintonizadores de bobinas, Casette, tocadiscos, magnetófonos de bobinas, cajas acústicas, auriculares y equipos compactos.

Dentro de estos campos tiene cuidadosas selecciones, entre las cuales destacamos GAMA SALON, GAMA LUJO, GAMA ESTUDIO, GAMA FLAT, que cubren diversidad de modelos siempre dentro de sus características, es decir, de acoplarse a la más ALTA FIDELIDAD sobre la base de las diferentes combinaciones que permiten sus amplificadores, tocadiscos, sintonizadores digital de altas prestaciones en las distintas variedades de la familia AM-FM.

— ¿Y en «línea blanca»?

— SEGAD, S. A. es la sociedad que responde a la fabricación de la línea BLANCA PHILIPS, cuyo desarrollo en los últimos años ha sido la más significativa en el mercado, habiendo logrado cuotas impresionantes, lo que le permite convertirse en líder destacado y sus productos los más codiciados. Estamos frente a una marca que por su prestigio permite ofrecer una gran variedad de productos.

Entre los más destacados de PHILIPS LINEA BLANCA, cabe resaltar Frigoríficos de una y dos puertas, con sus 16 modelos diferentes; lavadoras automáticas en seis versiones distintas, congeladores verticales y horizontales en once tipos distintos; lavavajillas en tres versiones y seis tipos de cocinas. Especial interés presentan sus frigoríficos de lujo, con interior de aluminio inoxidable, así como el frigacongelador, mitad frigorífico y mitad congelador con dos motores independientes.

— ¿Quién garantiza el servicio de garantía de Radio Castilla?

— EUROSERVICE. Las funciones de esta compañía tienen como fin específico prestar los servicios de asistencia técnica de las marcas Philips y Radiola, bien por vía directa o en su defecto por concesiones propias, siempre bajo control y garantía de las marcas citadas. Su extraordinaria rapidez y los medios de abastecimiento de que dispone son, en mi opinión, de la mayor eficacia en los servicios Post-venta.

Por otra parte, las experiencias vividas en los campos de línea marrón y blanca, permiten conocer perfectamente el alcance y control por vía directa, con los usuarios. En cualquier momento, no sólo se atiende a las más mínimas averías producidas por natural desgaste, sino también al control de cualquier desviación que en el criterio del usuario pueda producirse.

Estas son las garantías de Radio Castilla, S. A. La vinculación, desde el principio de nuestra sociedad, con los diferentes entes del mercado que comercializamos. En su fase inicial, componentes electrónicos, y después las líneas de aparatos electrodomésticos denominados MARRÓN y BLANCA. En el campo en el que actuamos tenemos la satisfacción de contar con productos de una imagen extraordinaria cuya tecnología y calidad es su base esencial.

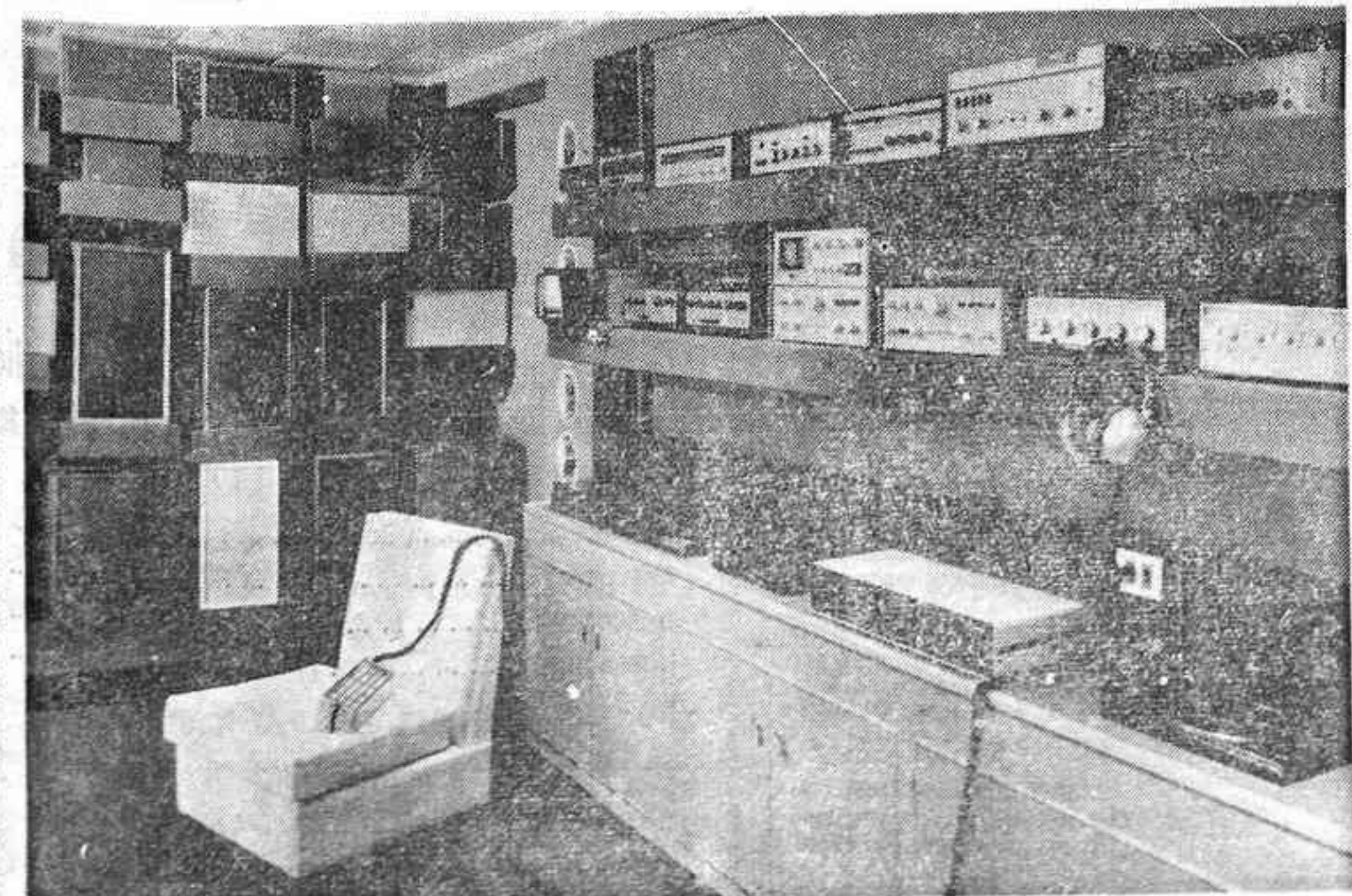

— ¿Cuándo se inició la fase de expansión de la Compañía bajo su dirección?

— El primer punto de venta que todavía conservamos está radicado en la Calle de Ruiz de Lihory, n.º 4, sede social de la compañía. Ocupamos todo el edificio. Posteriormente dispusimos de otros locales complementarios, hasta que ampliamos nuestro almacén comercial en la calle de Almirante Cadarso n.º 27, Valencia. Este es un lugar de grandes dimensiones y con aparcamiento interior. Más tarde seguimos los caminos de la expansión con la apertura de las sucursales en Palma de Mallorca, Castellón y Murcia. Tenemos el proyecto de abrir este ejercicio Alicante, para completar

de los productos de las empresas antes citadas, para satisfacer la necesidad de prestar un servicio a nuestra red de clientes amigos y colaboradores, y seguir a la vez los caminos más idóneos de comercialización, a fin de que nuestros productos lleguen a los diferentes puntos de venta en las mejores condiciones, que entrañen verdaderos alicientes, y en este orden ha sido base esencial la confianza que hemos disfrutado de todos nuestros proveedores.

Han transcurrido diferentes etapas, tanto en productos como en entes jurídicos, hasta llegar a la razón social de ASKAR, S. A., distribuidora para España de la marca RADIALA, de rango internacional. Se empezó

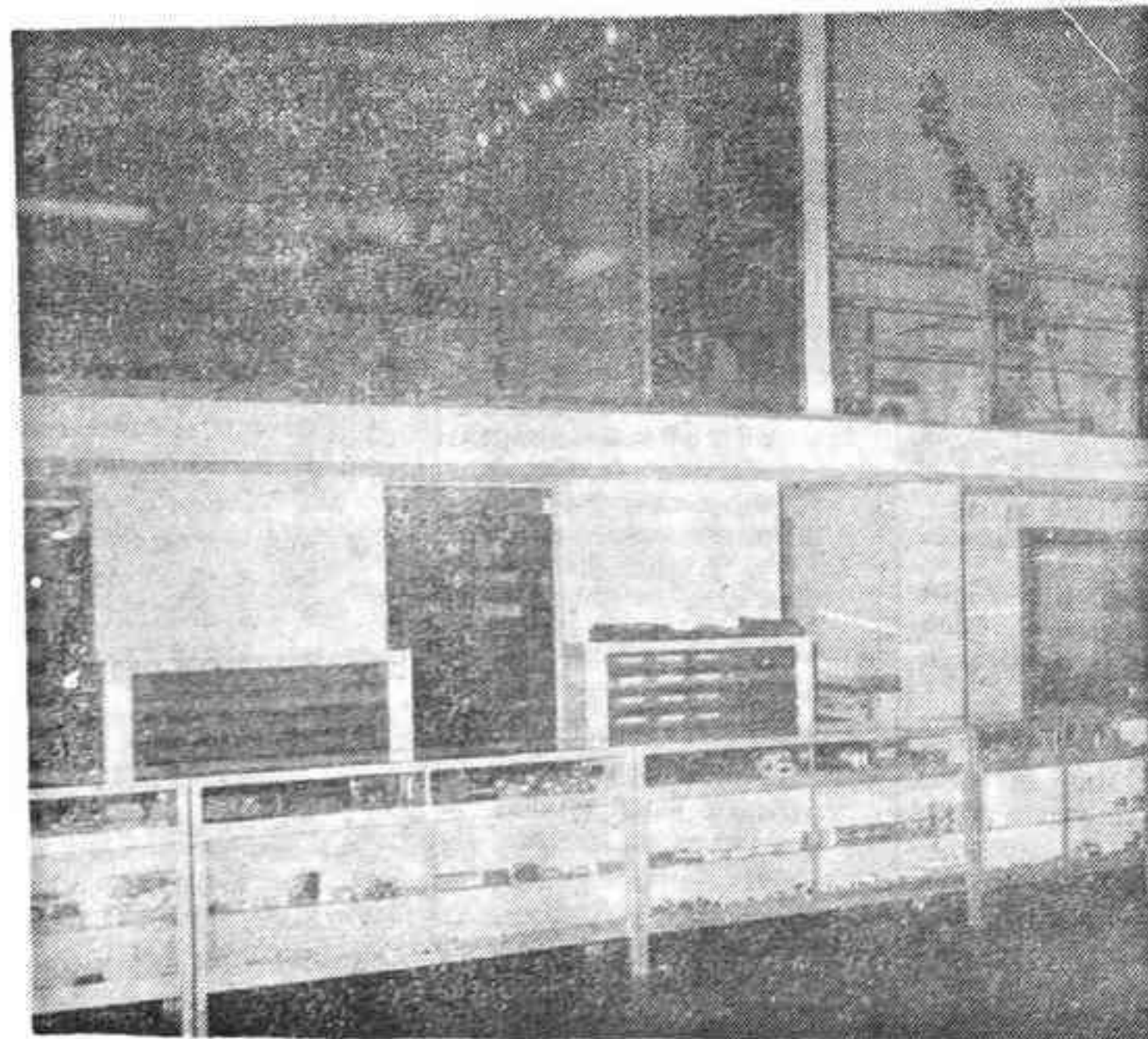

anuncios por palabras

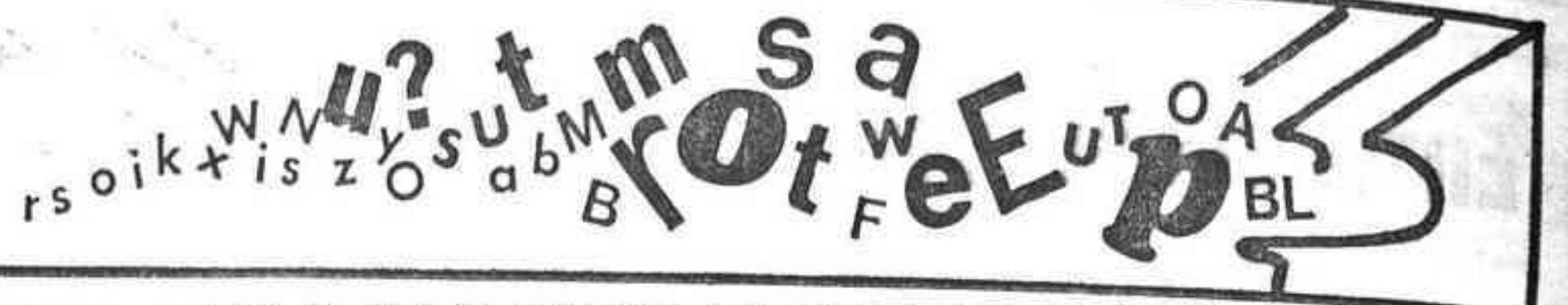

ANUNCIOS ECONOMICOS
Tel. 223412 sin recargo

VARIOS

- (81) DETECTIVES C I P INVESTIGACIONES, Vigilancia, Delitos Privados, Licencia Gubernativa 2. Apartado 239. Tel. 22 23 92. Castellón.
- (2) INSTALACION Y REPARACIONES antenas colectivas individuales, porteros electrónicos, televisores blanco/negro y color, todos marcas. Tel. 22 19 53.
- (3) ATENCION, COMISIONES DE fiestas, peñas y casas comerciales, Comisales, papeles y gorras impresos en serigrafía, con el slogan que deseen, los encontrará llamando al Tel. 21 14 94. Sr. Falcó.
- (296) SE HACEN TODA clase de reformas de albañilería. Interesados llamar Tel. 211483

VENTAS

- (82) MAQUINA WERTHEIM LA máquina de calidad para coser y bordar. Precios de fábrica garantizados. Contado y plazos. Depósito José Antonio, 7. Castellón.
- (310) FINCAS TIRADO LE OFRECE su vivienda de 3 y 4 dormitorios en calle San Félix, R. Argentina, Hnos. Bou, Dr. Marañón, García Morato, Sanahuja, Dr. Clara, Herrero, Av. José Antonio, Artana y Polígono. Facilidades 18 años. San Félix 13. Tel. 21 10 19.
- (66) FINCAS TIRADO EFICACIA, actividad y asesoría en compra venta de su piso o solar. San Félix, 13. Teléfono 21 10 19.
- (4) DISPONGO PISOS INMEJORABLE situación, precio condiciones pago. Teléfono 21 54 83. Sr. Moya.
- (5) VENDO PISO PARTICULAR a particular, bien situado, 110 m2. Tel. 22 13 19.
- (6) EPRO-IN PISOS LLAVES en mano pago 18 años. Entrada 200.000 Ptas. 21 87 67.

(83) VENTA BUNGALOWS EN Benicàsim. Zona ajardinada, terrazas, garaje, entre playa y pueblo. Informan y venden: Señor Carmona C/ Boye, 41. Benicàsim. Teléfono 30 10 16 y Sr. Gómez, C/ Trinidad 133. Castellón. Tel. 22 39 99.

- (7) OCASION: VENDEMOS TERRENOS Pueblo Tarnesa, buen acceso, baratos, con facilidades Tel. 22 32 08.
- (9) EPRO-IN PISOS DESDE 850.000 precio total llaves en mano. Facilidades 218767.
- (10) LOCALES: EN ZONA muy comercial y de mucho porvenir, informan Goliat Avenida Circunvalación esquina Obispo Salinas.
- (11) COMPRE SU PISO (ya habitable) y pague como un alquiler. 14.778 ptas. men suales con una inicial de 175.000 ptas. 4 dormitorios, 2 baños, cocina, garaje, estar comedor, Plaza gara je. Información edificio Goliat. Avda. Circunvalación esquina Obispo Salinas.

SI BUSCA PISO pida en su kiosko

VIVIENDA GUIA
Revista Inmobiliaria Valenciana
LA MAS COMPLETA INFORMACION De pisos, apartamentos, chalets, etc.

(64) VENTA PISOS TERMINADOS Información Pintor López, 31. Castellón. Todos los días.

(12) VILLARREAL PISOS 200.000 entrada Resto 18 años. Agencia Inmobiliaria Mesequer. San Francisco, 11. Teléfono 52 13 85.

(13) SADECA PLAZAS APARCAMIENTO en varias zonas facilidades de pago. Tel. 21 60 71.

edificio **NAVARRA PARK**

mucha calidad a precio competitivo
2 plazas garage
5 estrellas (muy) bien situadas
chafan calle navarra pl. general sanjurjo
FINANCIACION A 8 AÑOS
INFORMACION EN AVDA. REY D. JAIME, 16
TELF. 21 25 00

(85) LOCAL COMERCIAL PLAZA Dolcaine de Tales, sin columnas, con mejoras. Tel. 22 32 38.

(86) PARCELAS Y FINCAS pequeñas se venden económicas zona pantano S-char a 15 km. Castellón. Tel. 60 13 59.

(16) OCASION VENTA APARTAMENTOS a estrenar, 1.ª línea Playa de Oropesa del Mar. Informa: Modesto L. Beltrán. Tel. 22 29 10.

(20) FINCAS. J. GAS. Pisos. apartamentos, villas, solares. Facilidades pago. Calle Gral. Mola 2. (Pusaje).

(87) VENTA VIVIENDAS 200 m2. y ático 190 m2. Gran calidad. Facilidades. Teléfono 22 39 99.

(97) POLIGONO INDUSTRIAL MIJARES. Parcelas-Industriales. Información y venta: 21 87 40-22 42 98.

(98) BENICASIM: SOLARES edificables 10.000 m2 Playa. Información y venta: 218740-22 42 98.

(188) BAJOS Y ENTRESUELOS céntricos, venta y alquiler. Informa Rayca. Pescadores 72. Tel. 22 65 45.

(190) PISOS EN CONSTRUCCION distintas modalidades de pago. Informa Rayca, Pescadores 72. Tel. 22 65 45

(200) NOMDEDEU VILLAS APARTAMENTOS, pisos, áticos, entresuelos y parcelas. Teléfono 21 95 00.

(217) VENDO DOS PARCELAS de 800 mts. cada una en par tida la Benadresa. Interesados llamar Sr. Fondos. Tel. 96-369 88 44 Valencia.

(246) OCASION ATICO CALLE Garcia Morato. Precio: 1.600.000. Agost Antonino 21 26 00.

(253) VENDEMOS PISOS en construcción, 3 y 4 dormitorios, baño y aseo. Sótano con acceso vehiculos, con ascensores hasta viviendas. Situación: Plaza Teodoro Izquierdo. Facilidades de pago. préstamo 8 años. Información Tels.: 21 14 32 21 70 44.

(254) VENDEMOS PISOS En construcción, 3 y 4 dormitorios, baño y aseo. Sótano con acceso vehiculos. Situación Gran Via Tárrega Montebianco, Lepanto y Figueroles. Facilidades de pago, préstamo 8 años. Información telefonos: 21 14 32-21 70 44.

(255) VENDEMOS APARTAMENTOS TERMINADOS en primera fila en Benicàsim, plaza de garaje incluida. Préstamo 8 años Información. Telefonos 211432-217044. Enmedio, 9 y 11, bajos Castellón

(261) PISOS ENTRADA UNICA 300.000. Resto 18 años, cómodas mensualidades. Ramos, 23 00 52

(262) CAVISA PISO 2.327.000.- con garaje, 300.000 entrada. Información: Teléfono 23 04 00.

(267) VENDO O TRASPASO taller de chapa y pintura y nave de 310 m2. en Castellón. Informa: J. Viciano Gall. Tel. 20 03 22.

(273) CONSTRUCTOR VENDE DIRECTAMENTE bungalows Benicàsim. Información: Teléfono 22 41 63. Facilidades pago.

(274) OCASION VENDO PISO económico en calle Blasco Vichares 10-2.º. Castellón. Información Tel. 31 04 89. Atiende Sr. Serrano.

(283) SE VENDE BAJO comercial de 240 m2. en Avda. Valencia, 46, propio para local comercial o sucursal de Banco. Tels. 22 76 69-21 34 15. Sr. Selma.

(287) OPORTUNIDAD, RAYCA OFRECE Villa con piscina en Grao. Tno. 22 65 45.

(290) VENDO PIANO SEMI-NUOVO Romisch. Tel. 21 29 86

(293) SE VENDE LOCAL 308 m2. Razón: Tel. 23 08 95.

(294) VENDO ATICO CENTRICO en Burriana, amplia terraza. Teléfono 51 11 21.

(300) POLIGONO INDUSTRIAL «LA RAMBLA» Almazora, venta de parcelas. Información. Agencia Inmobiliaria Comins. Tel. 23 17 12 o su Agente Propiedad Inmobiliaria.

(309) APARTAMENTO VILLAS BENICASIM vende. Teléfono: 253 09 65. Madrid.

(311) FINCAS TIRADO LE OFRECE 2 parcelas a 100 metros playa, buena situación. Facilidades. San Félix 13. Tel. 21 10 19.

(312) VENDO PISO CALLE Jacinto Benavente, soleado, con muchos extras, todo taller, tres dormitorios, comedor, cuarto aseo, galería, dos terrazas, 1.100.000 pesetas. Tel. 21 03 23 de 8 a 2 y 5-8.

(315) NOMDEDEU VENDE VILLA en Benicàsim esquina Gran Avenida. Situación inmejorable. Navarra, 13 21 95 00.

(317) PARTICULAR: VENDO PISO grande calle Enmedio, facilidades. Tel. 21 22 21.

(225) SE VENDE BAR con vivienda en Villarreal. Calle Río Río, 53.

citosa
EMPRESA DE SERVICIOS INMOBILIARIOS

LA MAYOR OFERTA INMOBILIARIA

GOBERNADOR, 55 TEL. 23 17 60
MAYOR, 48 TELEFONO 22 32 00
ENMEDIO, 136 TELEF. 22 29 33

ALQUILERES

(27) AGENCIA ROMEA ALQUILER de pisos locales, villas, apartamentos Enmedio 23 Te. 21 73 84

(28) EPRO-IN TIENE LOCALES y naves para alquiler diversos tamaños 21 37 87

(29) FOTOCINE LLEDG ALQUILER todo tipo para fiestas Plaza Clavé 24 Castellón

(30) EPRO-IN TIENE PISOS alquiler con y sin muebles diferentes zonas 21 87 67

(212) PISOS SIN MUEBLES, locales entresuelos, centros Ramos Asensi 4 230052

(259) ALQUILO PISO CENTRICO con o sin muebles Razón: Tel. 22 01 75

(263) SE ALQUILA PISO amueblado calle Ramón Lull Razón Tel. 22 64 96.

(297) SE ALQUILA PISO amueblado muy soleado calle Herrero. Razón: Ronda Vinata, 7.

(275) ALQUILO PISO AMUEBLADO. Razón: Gracia, 2-1.º de 6 a 8.

(314) ALQUILO DESPACHO 25 m2. Calle Enmedio. Teléfono 22 44 60.

(318) ALQUILO CASA. RAZON. Ctra. Morella Km. 2 núm. 7.

(328) SE ALQUILA PISO amueblado. Razón: Sanz de Brimond, de 9 a 1.

(329) ALQUILO PISO CENTRICO amueblado. Razón: Ciscar, 9-4.º-Dcha, Tel. 22 52 89.

El anuncio más pequeño en una sección muy eficaz.

ANUNCIOS CLASIFICADOS de Mediterráneo

CADA PALABRA: 12.- Ptas.

Mínimo 10 palabras

COLOCACIONES

Los anuncios que aparecen en esta sección deben estar visados por la Oficina de Empleo del INEM y la referencia que aparece en ellos se entiende que es de dicha Oficina.

- (56) ASUNTO NUEVO (ESPAÑA) Ganará en casa más de 3.000 ptas. diarias. Escribir apartado 1209 San Sebastián.
- (115) EMPRESA DE AMBITO NACIONAL necesita personal masculino con aptitudes para la venta y deseos de promocionar en importe organización comercial. Se ofrece: Puesto estable, formación en la venta, trabajo en equipo con visita clientes y excelente retribución económica en función de los objetivos alcanzados con garantía diaria durante período de preparación. Interesados presentarse en calle Trullols, 2 y 4 (tienda) Castellón. Teléfono 21 26 38. (Ref. O.E. CS-096).

Cartelera

ASTORIA.— (Teléf. 215956). 4,30, 7,30 (numerada) y 10,30. Un estreno de emociones sin límite: LA MONTAÑA DEL DIOS CANIBAL. Color. (Clasificada «S»). Ursula Andress y Claudio Cassinelli. Mayores 18 años.

Mañana lunes: Segunda semana como continuación de estreno: LA FAMILIA BIEN GRACIAS. Color. Alberto Closas y José Luis López Vázquez.

AVENIDA.— (Teléf. 223224). 4,30, 7,30 (numerada) y 10,30. Estreno de una gigantesca epopeya: MAS ALLA DEL POSEIDON. Color. Michael Caine y Sally Field. Tolerada menores.

Mañana lunes: CONVOY II. Color. Peter Fonda y Jerry Reed.

CINE AZUL.— Teléf. 213499. Hoy 4,30 y 7,30 tarde y 10,30 noche estreno de: OPERACION ISLA DEL OSO. A. mayores 14 años.

Mañana lunes, 7,30 tarde y 10,30 noche, segunda semana de éxito de: OPERACION ISLA DEL OSO. A. mayores 14 años.

CINE CONDAL.— (Climatizado) Teléf. 22/608. Hoy 4,30 y 7,30 tarde (numerada) y 10,30 noche: JUVENTUD SIN FRENO. Jorge Rivera-Venrónica Miriel. A. mayores 16 años.

Mañana lunes: 7,30 y 10,30: EL VICIO TIENE MEDIAS NEGRAS.

CINE CONDAL - Villarreal.— (Climatizado) Hoy 3 tarde: PEGAFUERTE y PANICO EN EL ESTADIO. 7:15 tarde y 10:15 noche DESMADRE A LA AMERICANA. A. mayores.

GOYA.— (Teléf. 210221) 4,30, 7,30 (numerada) y 10,30. Exitosa fabulosa: ENTRE DOS AMORES. Color. Manolo Escobar, Isabel Garcés e Iran Eory. Mayores 14 años Mayores 14 años.

Mañana lunes: EL RABINO Y EL PISTOLERO. Color. Gene Wilder y Harrison Ford.

REX.— (Climatizado). Teléf. 220591. 4,30-7,30 (numerada) y 10,30. Gran acontecimiento. Estreno de la mejor película de Carlos Saura: MAMA CUMPLE CIEEN AÑOS. Color. Ge-

raldine, Chaplin-Amparo Muñoz. Seleccionada oficialmente para el Oscar de Hollywood. M. 16 años.

Mañana lunes: 7,30 y 10,30. Segunda semana de rotundo éxito: MAMA CUMPLE 100 años. Color.

RIALTO.— (Teléf. 224296). 4,30, 7,30 (numerada) y 10,30. Estreno de excepción: LA OSCURA HISTORIA DE LA PRIMA MONTESE. Color. Ana Belén y Ovidi Montllor. Mayores 18 años.

Mañana lunes: ¿TRES MUJERES INMORALES?. Color. Marina Piarro, Gaelle Legrad y Pascale Christophe. (Clasificada «S»).

SABOYA.— (Teléf. 214619) 4,30, 7,30 (numerada) y 10,30. Magnífico y exuberante estreno: UNA MUJER PARA TODOS LOS HOMBRES. Color. Andy Robinson y Keenan Wynn. Mayores 18 años.

Próximo martes: MAS ALLA DEL AMOR. Color. Dick Van Dyke y Kathienn Quinlan.

TEATRO PAYA.— Hoy 4 y 7 tarde y 10,15 noche. Sensacional estreno: ESTOY CON LOS HIPOPOTAMOS; con Terence Hill y Bud Spencer. Tolerada menores.

TEATRO PRINCIPAL.— Burriana. Hoy 4 y 7 tarde y 10,15 noche. Espectacular estreno: GRUPO SALVAJE. A. mayores 16 años.

BINGO CLUB FRONTENIS.— Ciscar, 29. Sesiones desde las 17,30 hasta 3 madrugada.

CALIPSO PUB.— Un estilo diferente. Todos los días tarde y noche música en vivo. General Moscardó, Villas de Benicàsim.

DISCOTECA DESIREE.— Abierta tarde y noche. Pantalla gigante de televisión con proyecciones propias.

GIRLS.— Discoteca-Pub de gran lujo primera especial.— Abierta todos los días de 6 tarde hasta la madrugada. GIRLS. Tel. 201254 - CASTELLON.

PUB L'IRLANDES.— Playa del Pinar, Paseo Marítimo, Grao de Castellón. Tarde y noche actuación de los guitarreros mágicos de los HERMANOS SAYES.

(223) EMPRESA NACIONAL DE SEGURIDAD seleccionará para su departamento comercial profesionales de la venta a comisión e Incentivos. Se exige: Datos de mando. Ambición. Vehículo propio. Relaciones públicas. Presentarse, lunes y martes de 10 a 13 y de 16 a 20 en Hotel Mindoro, calle Moyano, 4. Castellón.

(326) SE OFRECE CHICA servicio a para ayudante de cocina. Tel. 52 29 20.

(327) SE OFRECE SENORITA administrativa. Tel. 52 29 20.

(88) AUTO GARAJE AJTOMOVILES revisados por talleres propios. Facilidades de pago Maestro V-ves 10 Teléfono 22 13 62.

(38) AUTOMOVILES D O C O R CLARA, 17, vende todos modelos Seat procedentes cambios

(39) MARZA S. L. Servicio Oficial SEAT, vehiculo ocasion todas marcas, procedentes cambio, reparados, condiciones de pago a convenir. Razón: Calle Herrero, 34. Tel. 22 45 58

(40) AUTOLICA, CONCESIONARIO Provincial TALBOT Verdaderas ocasiones. Certificado garantía táctica ámbito nacional. Pérez Galdós, 9 (junto taquilla Plaza de Toros) Tel 21 64 53 Castellón.

(41) AUTOLICA CONCESIONARIO provincial MERCEDES BENZ Grandes ocasiones furgonetas DKW, Mercedes-Benz, Ebro, Sava, Citroen, Siata reparadas. Grandes condiciones de pago. Ctra. Valencia-Barcelona kilómetro 67,400 (altura cuareles) Tel. 21 13 22. Castellón.

(72) MEJOR PAGADOS COM PRO coches segunda mano Auto-Comercial Gil Ronda Mirares 84 Castellón.

(221) VENDO R-5 BUEN estado particular a particular. Teléfono 21 44 69.

(308) PARTICULAR VENDE RE-NAULT-6 CS-A. Perfecto estado. Tel. 21 76 61.

(224) COMPRA CASITA DE CAMPO con una o dos habitaciones situada entre Llidó, término de Benicàsim, Ctra. de Barcelona y el mar. Y también entre torre de la Sal, término de Oropesa y el Mar. Dirigirse: Dama Publicitaria, Calle Asensi, 6 o llamar teléfono 22 34 12.

(280) TRASPASO PAPELERIA-KIOSKO por no poder atender. Razón: Maestro Falla, 19.

(298) SE TRASPASA BAR Gravina Grao. Calle Gravina, 4.

(24) PERDIDA MANTELETA ENTRE Lemon y calle Gobernador. Entregar en Retén Municipal o Bar La Almazorina.

(316) PISCINAS. DEPURADORES. Accesorios. Primeras marcas. MIDEL Comercial Hidráulica, San Roque 85. Teléfono 22 19 23. Consulte precios.

LE CONVIENE SER SUSCRIPTOR DE Mediterráneo

y lo recibirá cómodamente en su domicilio
Rellene este boletín y remítalo a:
AVENIDA DEL MAR, 29

NOMBRE

APELLIDOS

DOMICILIO

POBLACION PROV.

FORMA DE PAGO (*)

(ANTICIPADO) CAPITAL

RECIBO A DOMICILIO MENSUAL 650 Ptas PROVINCIA

LETRAS DE CAMBIO

TRIMESTRALMENTE 1.950 Ptas.

SEMESTRALMENTE 3.900 Ptas.

ANUALMENTE 7.800 Ptas.

FECHA

FIRMA

(*) Señale lo que más le interesa.

NUESTRA PROVINCIA

CLUB TAURINO FIESTA CAMPERA

Dentro de los actos programados por el Club Taurino para conmemorar el XXVIII Aniversario de su fundación, se celebró ayer una fiesta campera en el cortijo 'Las Pedrizas'.

A las doce y media se tentaron unas reses, interviniendo en la faena el novillero Paco Ojeda y algunos socios del Club que en tiempos pasados se vistieron de luces más de una tarde.

A las dos y media, terminado el tentadero, se sirvió una comida de hermandad a más de cien socios inscritos. Momentos en que toda la conversación giró en torno al mundo de la tauromaquia como es lógico.

Una vez terminado el acto se sirvió una cena-homenaje a dicho diestro en un hotel del Grao.

TROFEO PARA RUIZ MIGUEL El próximo viernes, a las ocho y media de la noche, en el salón de sesiones del Ayuntamiento, se entregará al matador de toros Francisco Ruiz Miguel, el Trofeo del Club Taurino correspondiente a la Feria Taurina de la Magdalena 1979, de la que fue triunfador.

La Plaza Mayor, escenario del Premio Capla

La Plaza Mayor de nuestra ciudad ha sido el lugar elegido para celebrar el VII Certamen Infantil de Dibujo y Pintura al Aire Libre Premio Capla, organizado por la Caja de Ahorros.

En el concurso se han inscrito 6.627 escolares y de ellos, 2.229 participarán en el procedimiento de ceras, y 4.398 en el de lámparas de colores. Más de cuarenta autobuses, patrocinados por la entidad promotora de la iniciativa artística, trasladarán a los cerca de 3.000 participantes de distintos pueblos de la provincia hasta Castellón y posteriormente realizarán el servicio de regreso a sus puntos de partida.

Aunque ya se conoce el lugar seleccionado para desarrollar el Premio Capla de este año, queda todavía la incógnita del tema en concreto que, en el conjunto de la Plaza Mayor, será elegido para la realización de los trabajos, que deben ser tomados del natural. Este detalle no se hará público hasta las once de la mañana, una vez los participantes hayan accedido al recinto vallado. En este sentido cabe recordar, que los trabajos que no tengan como motivo el tema señalado, quedarán anulados. Los escolares inscritos en el certamen deben personarse entre las 9 y las 10 de la mañana en la sede central de la Caja de Ahorros (calle Caballeros, 2), para recoger el lote de material previa presentación del resguardo correspondiente que se le entregó en el momento de formalizar la inscripción.

El presidente del Consejo Territorial del IMPI, en Castellón

Ha visitado nuestra ciudad el presidente del Consejo Territorial del Instituto de la Pequeña y Mediana Empresa Industrial, José María Simó, respondiendo a una invitación del titular de la

Confederación de Empresarios de Castellón, Francisco Arenós, a requerimiento de las vocales de la provincia en el citado consejo territorial del IMPI, representantes de la Cámara de Comercio y de la propia Confederación empresarial.

En la reunión celebrada en la Confederación de Empresarios se acordó ubicar la prevista delegación provincial del Instituto en el número 1 de la calle Escultor Viciano —edificio de la Unión Levantina—, iniciándose las gestiones para contratar un asesor de gestión que se hará cargo de la citada delegación y la puesta en marcha de la actuación del IMPI, en su programa de ayuda y promoción de la pequeña y mediana empresa industrial, tanto en acciones individuales como colectivas. La Confederación de Empresarios de la provincia se hará cargo de la labor informativa, trámite y gestión, hasta que, en breve plazo, se ultime el montaje administrativo de la delegación del Instituto.

BURRIANA

Mañana se inicia el «I Certamen Nacional de Cine Amateur». — Hoy, la Cabalgata Infantil

Un total de 28 películas competirán a partir de mañana lunes por alcanzar los primeros premios del «I Certamen Nacional de Cine Amateur». Este es el número de las que han quedado seleccionadas por los organizadores del Certamen para que mañana, a partir de las 10'30 de la noche, en el Llar Fallero, comiencen a ser visionadas por el Jurado encargado de calificarlas. Cada día de los que dura el Certamen, previsto en un principio desde el día 3 hasta el día 8, aunque ha habido que suprimir las fechas de los días 7 y 8, y sustituirlos por las de los días 11 y 12, debido a problemas surgidos a última hora para utilizar el salón del Llar Fallero, se proyectarán unas seis películas, siendo el día 17 de marzo, en el propio Llar Fallero, la jornada de entrega de premios y clausura del Certamen. El Jurado ha quedado compuesto por las siguientes personas: Vicente Ramón Cardet (Crítico de Fallas), Vicente Mesado (Pintor acuarelista), Juanita Tejedo (Concejal de Cultura), Asunción Aledo (Relaciones Públicas del Cine-Amateur Bu-

rriana), Enrique Safon (Administrativo), José Montoliu (Vicesecretario de la Junta Local Fallera), José Castelló (Técnico en Cinematografía Profesional, guionista de cine y presidente del Cine-Amateur de Burriana) y Antonio Egea (Periodista). Sin entrar en la calidad de las películas presentadas al Certamen, cosa que no nos es posible, ya que hasta el momento es desconocida por los propios organizadores, lo que sí hay que referenciar es el éxito en cuanto a la cantidad presentada, sobre todo si tenemos en cuenta que en las mismas fechas se celebran, entre otros, dos certámenes de gran prestigio en el país, como son los de Castellón y Barcelona. Confiamos que a la cantidad ya apuntada, podamos en próximas informaciones apuntar sobre su calidad.

Hoy, la Cabalgata Infantil

El ambiente festivo llegó a la ciudad, como es tradicional, de la mano de la «Cridá» y ya no abandonará las calles y plazas de Burriana hasta la fecha del próximo día 19 de marzo, festividad de San José, en que las fallas, como marca el rito, arderán, dando a entender a la gran familia fallera que de nuevo hoy que iniciar los trabajos que darán como resultado un nuevo año fallero.

Para hoy, dentro del programa, está previsto uno de los actos que cuenta desde hace algunos años con mayor afluencia de público. Nos referimos a la Cabalgata Infantil. La concentración de los participantes a este espectáculo, pues de espectáculo lo hay que definirlo a la vista de su esplendorosidad, tendrá lugar, a partir de las 16'45 horas, en la Plaza Calvo Sotelo, siguiendo, tras su puesta en marcha, el siguiente itinerario: Plaza Calvo Sotelo, Industria, Plaza don Juan Granell, Encarnación, San Rafael, Queipo de Llano, Plaza Viciosa, Plaza don Jaime Chicharro, San Vicente, José Antonio, finalizando en la Plaza Cardenal Primado.

A. L. EGEA

FUE NOTICIA EN CASTELLON...

2 DE MARZO

HACE 50 AÑOS

— En Vinaroz celebró sus bodas de plata como arcipreste el reverendo José Pascual Bono. — En el sorteo del Campeonato de España quedaron emparejados el Castellón y el Athletic de Madrid. El Campeonato se iniciará el 6 de abril. El Castellón acababa de vencer al Sporting por 3-1 en partido arbitrado por el célebre Ostale.

HACE 25 AÑOS

— Fue adjudicada una subvención de 60.000 pesetas a Benicarló para mitigar el paro forzoso. — Comenzó la campaña de vacunación antivariólica.

EFEMERIDES

- Hoy, domingo, 2 de marzo, se cumplen los siguientes aniversarios: 1616. — El licenciado Francisco De Herrera Campuzano funda la población llamada San Lorenzo de Aburra, origen del actual Medellín, en Colombia. 1783. — Muere en Murcia el escultor Francisco Salzillo. 1791. — Primera demostración pública ante los notables de Parce (Francia) del primer telégrafo óptico de Chappe; 1817. — El aventurero italiano Juan Bautista Balzoni, que en octubre del año anterior descubriera cerca de Tebas la tumba de Setos I, antecesor de Ramsés, penetra en la pirámide de Kefren y llega hasta la cámara mortuoria. 1865. — De esta fecha al 13 de abril, conferencia internacional de París para establecer un sistema de comunicaciones y de tarifas telegráficas. 1876. — Nace el Papa Pío XII, Eugenio Pacelli. 1902. — Nace en Bilbao el aviador Carlos De Haya. 1910. — Fallece el poeta catalán Melchor de Palau. 1912. — Se declara obligatoria la lectura del «Quijote» en las escuelas nacionales. 1916. — Juan Ramón Jiménez contrae matrimonio con Zenobia Camprubi, en Nueva York. 1919. — Inauguración, en el Kremlin, del primer congreso de la Internacional Comunista. 1928. — Real Decreto por el que se crea en España el Cuerpo de Ingenieros Industriales. 1930. — Fallece el escritor inglés David Heriberto Lawrence. 1933. — En el Teatro de la Comedia, de Madrid, Antonio de Goicoechea presenta el programa del partido que titulaba «Renovación española», primer partido monárquico que se constituye dentro de la Segunda República española. 1938. — Fallece Gabriel D'Annunzio. 1940. — Fallece el poeta panameño Ricardo Miró. 1944. — Por decreto de esta fecha se crea el Documento Nacional de Identidad.

(Documentación - Efe)

FEPAC en contra de la fijación anticipada de calibre mínimo para la clementina

En la última reunión de la FEPAC se debatieron los temas tratados esta misma semana por el Comité de Gestión, entre ellos la fijación de fecha para iniciar la recolección de la cara, que tras reñida votación se fijó en el 20 de marzo.

Sobre la determinación de un calibre mínimo para la clementina en la próxima campaña, la FEPAC entiende que no es admisible pretender imponer un calibre —en este caso de 45 mm— sin antes conocer la cosecha y calidad, no sólo de la producción española, sino también de los países competidores. Por otra parte considera esta organización que la superación de una variedad beneficiaria principalmente a quien menos expone: la Administración. Por eso FEPAC señala que la Administración debe colaborar económicamente estimulando tales mejoras, que deben hacerse por injerto, por

exigirlo así la urgencia del caso.

Por otra parte FEPAC considera que la mejora por replantación debe hacerse con planes a medio y largo plazo, aunque se constata también que se está creando un monopolio de viveristas ante el cual el agricultor se encuentra cada vez más indefenso.

Se constató en el curso de la reunión de esta organización agraria la preocupación existente por los plazos fijados por el comercio para el cobro de las naranjas, que cada vez son más amplios, con el peligro que ello representa en el caso de una suspensión de pagos, en la que siempre son los agricultores los mayores perjudicados. A la vista de todas estas circunstancias, FEPAC entiende que cada vez es más evidente la necesidad de que los labradores estén asociados para mejor defender sus intereses.

La provincia en fiestas

ACTOS PARA HOY

BURRIANA

A las 16'45 horas, concentración en la Plaza Calvo Sotelo, para celebrar la Cabalgata Infantil, que seguirá el siguiente itinerario: Plaza Calvo Sotelo, Industria, Plaza don Juan Granell, Encarnación, San Rafael, Queipo de Llano, Plaza Viciosa, Plaza don Jaime Chicharro, San Vicente, José Antonio, finalizando en la Plaza Cardenal Primado.

Deseamos contactar con JEFE/A GRUPO para nombrarlo DELEGADO DISTRIBUIDOR labor a realizar a nivel de DIRECTIVO. Beneficios aproximados 80.000 al mes por comisiones. Interesados presentarse mañana lunes en Hotel Gabiska, General Sanjurjo, 2. Atenderá señora Angeles, de 11 a 2.

VENDEDOR INTRODUCIDO PARA CASTELLON Y PROVINCIA Precisa importante Empresa de Productos Químicos Mantenimiento Industrial. EXCELENTE COMISION Telefonar al 93/300 89 12 ó 81 para concertar entrevista INEM. B. L./1.702

JUZGADO DE PRIMERA INSTANCIA NUMERO UNO DE CASTELLON EDICTO

DON FERNANDO TINTORE LOSCOS, MAGISTRADO-JUEZ DE PRIMERA INSTANCIA DEL JUZGADO NUMERO UNO DE CASTELLON DE LA PLANA Y SU PARTIDO.

HAGO SABER: Que en este Juzgado, a instancias de doña Joaquina Marca Noli, conocida por Vicenta Herrando Montañés, se tramita bajo el número 519 de 1979 expediente de Dominio sobre inmatriculación de la siguiente finca: «URBANA. — Casa de planta baja de noventa metros cuadrados, compuesta de zaguán, recibidor, tres dormitorios, comedor, cocina, aseo y patio al fondo, señalada con el número ocho de policía, de la calle Padre Tosca, de Castellón. LINDA: al Norte, Jaime Doménech Nicolau; Sur, con la casa núm. 13 de la calle Albocácer, de Francisco Doménech Aicart; Este, con las casas números 5, 7, 9, 11 y 13 de la calle Albocácer, de Herederos de Ramón Bellido (núm. 5), Josefa y Amparo Colón Gimeno (núm. 7), Joaquín Badal Sales (números 9 y 11) y Francisca Doménech Aicart (núm. 13), y oeste, con la calle Padre Tosca, que es por donde tiene la entrada». Y en virtud de resolución de esta fecha, por el presente se cita a HEREDEROS DE RAMON BELLIDO, cuyas personas y domicilios se ignoran, y se convoca a las personas ignoradas a quienes pueda perjudicar la inscripción solicitada, a fin de que dentro de los DIEZ DIAS siguientes a la publicación del presente edicto, puedan comparecer ante este Juzgado para alegar lo que a su derecho convenga.

Dado en Castellón de la Plana, a cuatro de enero de mil novecientos ochenta. EL SECRETARIO

BANCO ATLANTICO desea incorporar a sus Oficinas de VILLARREAL — ALICANTE — TORRENTE (Valencia) COMERCIALES REQUERIMOS: — Natural o radicado en alguna de las plazas mencionadas — Experiencia mínima de dos años, en ventas de probada aptitud (Servicios o productos de gran consumo). — Formación a nivel de Bachiller Superior. — Vocación profesional por la actividad comercial y el sector financiero. OFRECEMOS: — Cifra de retribución negociable a partir de 950.000 Ptas. fijos. — Amplias posibilidades de promoción profesional. — Incorporación inmediata, tras selección y formación a cargo del Banco. — Reserva absoluta. Interesados dirigirse con historial completo al Apartado de Correos número 93 de Valencia. (Ref. Comerciales).

Advertisement for 'Sucesores de Rogelio Pont S.A.' featuring 'Ralu' machinery. Includes text: 'maquinaria en general', 'Castellón', 'DISTRIBUIDOR EXCLUSIVO DE Ralu', 'bombas de pulverizar de alta presión RALUY de 30-40-50 y 70 atmosferas con toma de fuerza y a polea', 'SERVICIO POST-VENTA GARANTIZADO'. Phone number: 214999/218545. Address: avda dr. clara, 38.

COCHE del AÑO Ritmo

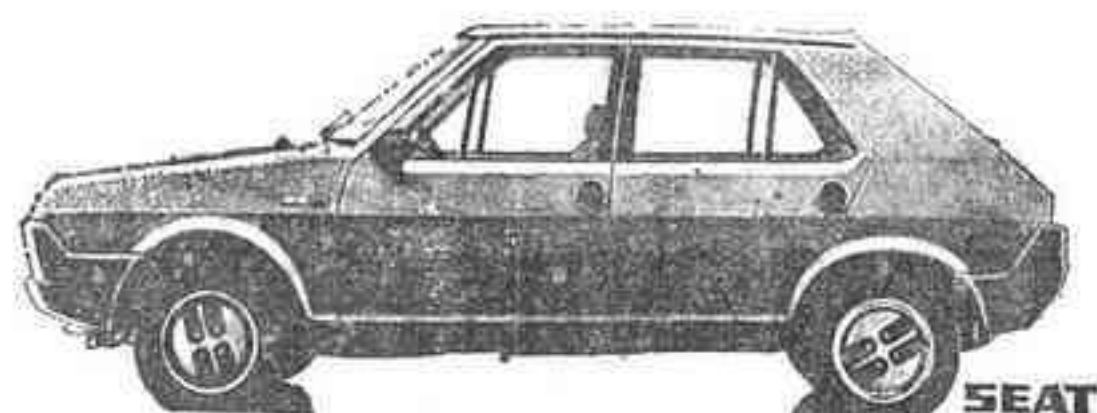

automóviles michavila, s. a.
MAS CALIDAD EN EL SERVICIO....

CONCESIONARIO DE NEUMATICOS
SEAT
SAVA **LANCIA**
Fulda
SON MEJORES
Tel. 21 74 22 Tel. 21 78 11 Tel. 21 11 79

MUBEMI

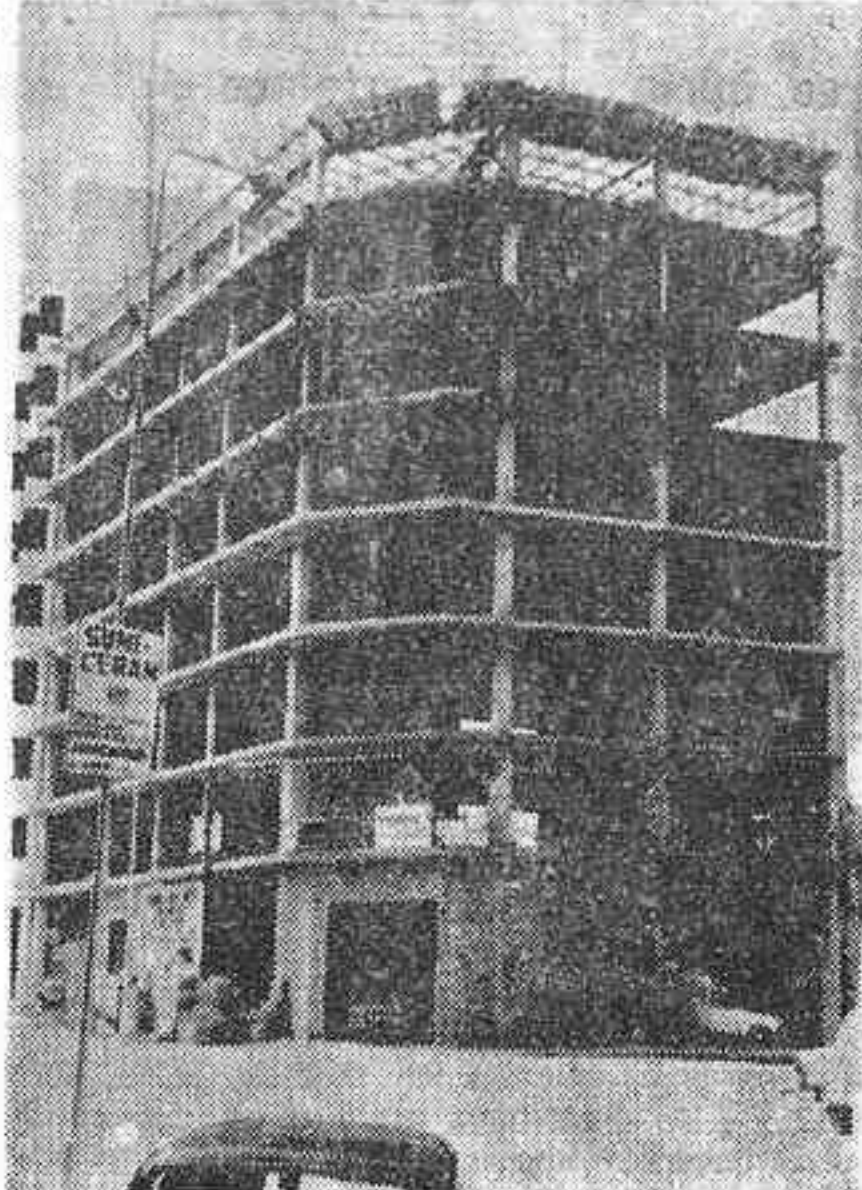

LA EMPRESA AL SERVICIO DE LA CONSTRUCCION
EN NUESTRAS INSTALACIONES CON TECNICOS EXPERIMENTADOS PODEMOS OFRECER UNOS SERVICIOS COMPLETOS DE ESTUDIO, CALCULO, CONTRATACION Y FABRICACION PARA LA CONSTRUCCION DE ESTRUCTURAS CONOZCANOS A FONDO PIDIENDO INFORMACION
TECNICA VANGUARDISTA EN FORJADOS PLANOS
DELEGACION PARA CASTELLON Y PROVINCIA.

BENJAMIN VILLALBA
C/. RAMON Y CAJAL, 2-1º Tel. 23-23-99 CASTELLON



CENTRO INTERNACIONAL DIETETICO

ESTE CENTRO ESTA ATENDIDO POR EL NATUROPATA DR. ISASI

INFORMACION PERSONALMENTE O TELEFONO

HOY VAMOS A HABLARLES DE UN PRODUCTO TAN SENCILLO E IMPORTANTE COMO ES EL «ARROZ INTEGRAL»

En el Museo de Calcuta, se inscriben 1.107 variedades originarias de la India y 1.300 más de otros países Dando esto una idea de la importancia del cereal más equilibrado, alimenticio, e importante del Mundo.

A mediados del siglo XIX se introdujo la costumbre de descascarillar el ARROZ y pulirlo a la vez presentándonoslo con su color blanco y atrayente actual.

Desde entonces aparecieron enfermedades como el Beri-Beri, privándole de las vitaminas y sales minerales que contiene esta cascarilla en su capa cortical.

(Continuaremos próxima semana)

SALVIA, Plaza del Real, 14 (Antes Gral. Sanjurjo) Teléf. 21 09 18 — Castellón



SORTEO DEL DIA 1 DE MARZO DE 1980
Diecisiete series de 80.000 billetes cada una

SORTEO 9 80

Lista acumulada de las cantidades que han correspondido a los números premiados, clasificados por su cifra final

Estos premios podrán cobrarse hasta el día 2 de junio de 1980, INCLUSIVE



PAIS VALENCIANO

La conversión del Bolsín en la cuarta Bolsa de España

VALENCIA, 1. (Efe). — A los veinte años de la primera petición, el Bolsín Oficial de Valencia parece que será en breve convertido en Bolsa, a la vista del acuerdo del Consejo de Ministros de ayer, en el que se abre expediente y se pide informe urgente al Consejo de Estado.

La primera petición para que se llevase a cabo esta transformación data de 1860. La Cámara de Comercio tomó la iniciativa de esta solicitud en 1930, para efectuar posteriores peticiones en 1934, 1944 y 1952. Esta última vez, la solicitud se acompañaba ya de un informe favorable del Consejo de Estado.

En 1978, se volvió a plantear el tema por parte de la Cámara de Comercio, con el apoyo ya de otras entidades oficiales y particulares. Se estableció una comisión que emitió un detallado estudio, el cual se acompañó a esta nueva solicitud.

A la vista del planteamiento actual, en medios bursátiles valencianos se especula con que esta conversión pueda producirse en el otoño próximo, y se avata la petición en las contrataciones alcanzadas en los últimos años, ya que, antes de la crisis económica, hubo actividad en las contrataciones del Bolsín Oficial de Valencia suspusieron unos trece mil millo-

nes de pesetas. No obstante la actual crisis, las contrataciones del último año andan en torno a los diez mil millones.

REUNION DE LAS CAMARAS DE COMERCIO

El Consejo de Cámaras de Comercio de la Región Valenciana, integrado por las de Alcoy, Alicante, Castellón, Orihuela y Valencia, ha acordado adherirse a la petición de que se otorgue el Premio Nobel de la Paz al Rey de España, don Juan Carlos de Borbón.

A la sesión del Consejo, celebrada en Valencia, asistieron en representación de la Cámara de Comercio de Castellón el presidente de la entidad Angel Mateo López; el vocal Rafael Farrós, y el secretario general Carlos Fabra.

En el curso de la reunión fue elegido por unanimidad presidente del Consejo Regional por el período de un año, el titular de la Cámara de Alicante, Fernando Flores Arroyo, y como vicepresidente Angel Mateo, de Castellón, y Rafael García Brun, de Valencia. Como secretario general resultó elegido Vicente Segura Blasco, que ostenta el mismo cargo en la Cámara de Valencia, al tiempo que se confir-

maba que la sede del Consejo será la de esta última institución.

A propuesta de la representación castellanense el Consejo Regional acordó oponerse al tránsito de productos hortofrutícolas marroquíes por el territorio español, dado el perjuicio que tal medida supondría para la producción agrícola de la región valenciana. Este acuerdo será transmitido al vicepresidente del Gobierno para Asuntos Económicos, Fernando Abril Martorell.

En otro orden de cosas, se acordó editar un anuario industrial de la región valenciana, y se informó sobre el desarrollo de la campaña de captación de socios para la Sociedad de Garantías Recíprocas del País Valenciano, que vienen llevando a cabo las Cámaras de Comercio como entidades promotoras de la misma.

Finalmente el Consejo Regional fue informado de la próxima celebración, en la Cámara de Comercio de Valencia, de las jornadas de aproximación a la Comunidad Económica Europea, en las que intervendrán personalidades españolas y extranjeras, destacadas en el ámbito comunitario y expertas en la materia.

1		2		3		4		5	
Números	Pesetas	Números	Pesetas	Números	Pesetas	Números	Pesetas	Números	Pesetas
35201...	20.000	35202...	20.000	35203...	20.000	35204...	22.000	35205...	20.000
35211...	20.000	35212...	20.000	35213...	20.000	35214...	22.000	35215...	20.000
35221...	20.000	35222...	20.000	35223...	20.000	35224...	22.000	35225...	20.000
35231...	20.000	35232...	20.000	35233...	20.000	35234...	22.000	35235...	40.000
35241...	20.000	35242...	20.000	35243...	20.000	35244...	22.000	35245...	20.000
35251...	20.000	35252...	20.000	35253...	20.000	35254...	22.000	35255...	20.000
35261...	20.000	35262...	20.000	35263...	20.000	35264...	22.000	35265...	20.000
35271...	20.000	35272...	20.000	35273...	20.000	35274...	22.000	35275...	20.000
35281...	20.000	35282...	20.000	35283...	20.000	35284...	22.000	35285...	20.000
35291...	20.000	35292...	20.000	35293...	20.000	35294...	22.000	35295...	20.000
39601...	20.000	39602...	20.000	39603...	20.000	39604...	22.000	39605...	20.000
39611...	20.000	39612...	20.000	39613...	20.000	39614...	22.000	39615...	20.000
39621...	20.000	39622...	20.000	39623...	20.000	39624...	22.000	39625...	20.000
39631...	20.000	39632...	20.000	39633...	20.000	39634...	22.000	39635...	20.000
39641...	20.000	39642...	20.000	39643...	20.000	39644...	22.000	39645...	20.000
39651...	20.000	39652...	20.000	39653...	20.000	39654...	22.000	39655...	20.000
39661...	20.000	39662...	20.000	39663...	20.000	39664...	22.000	39665...	20.000
39671...	20.000	39672...	20.000	39673...	20.000	39674...	22.000	39675...	20.000
39681...	20.000	39682...	20.000	39683...	20.000	39684...	22.000	39685...	20.000
39691...	20.000	39692...	20.000	39693...	20.000	39694...	22.000	39695...	20.000
57301...	20.000	57302...	20.000	57303...	20.000	57304...	22.000	57305...	20.000
57311...	20.000	57312...	20.000	57313...	20.000	57314...	22.000	57315...	20.000
57321...	20.000	57322...	20.000	57323...	20.000	57324...	22.000	57325...	20.000
57331...	20.000	57332...	20.000	57333...	20.000	57334...	22.000	57335...	20.000
57341...	20.000	57342...	20.000	57343...	20.000	57344...	22.000	57345...	20.000
57351...	820.000	57352...	20.000	57353...	20.000	57354...	22.000	57355...	20.000
57361...	20.000	57362...	20.000	57363...	20.000	57364...	22.000	57365...	20.000
57371...	20.000	57372...	20.000	57373...	20.000	57374...	22.000	57375...	20.000
57381...	20.000	57382...	20.000	57383...	20.000	57384...	22.000	57385...	20.000
57391...	20.000	57392...	20.000	57393...	20.000	57394...	22.000	57395...	20.000
Terminaciones		Terminaciones		Terminaciones		Terminaciones		Terminaciones	
701... 20.000		582... 20.000				004... 22.000		235... 20.000	
						504... 22.000		475... 20.000	
						734... 22.000			
						4... 2.000			

CONJUNTO RESIDENCIAL SERRA MAR BENICASIM

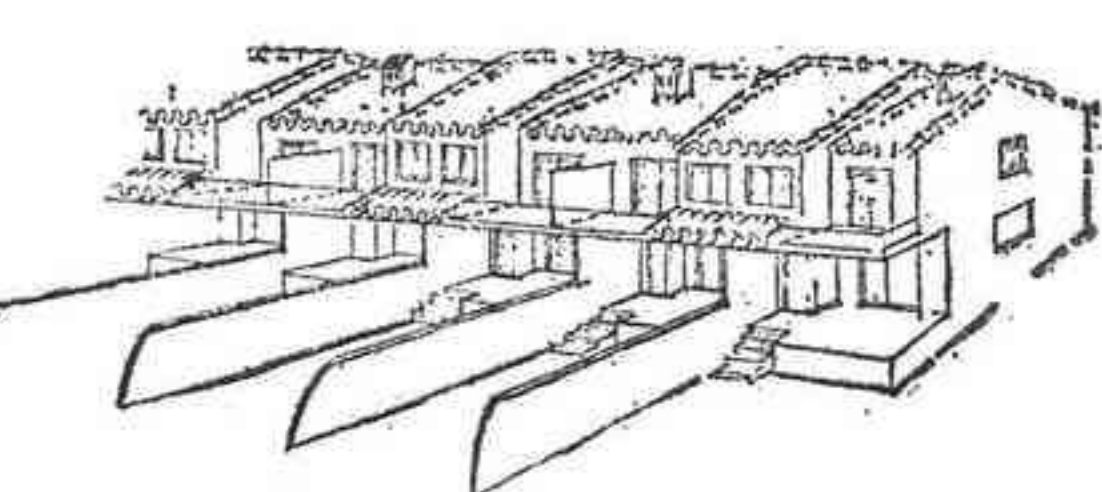

CONSTRUCCIONES ARGÁ, S. L. OFRECE!
CHALETES DE LUJO ADOSADOS DE 150 M² EN BENICASIM JARDIN PRIVADO, PISCINA - TENIS - PARQUE INFANTIL
A PRECIOS MAS INTERESANTES DE TODA LA ZONA DE BENICASIM Y ADEMAS CON AMPLIAS FACILIDADES
HOY PUEDE HACER REALIDAD, LO QUE AYER CREIA VD. SER UNA FANTASIA
LA DEMOSTRADA GARANTIA DE **Construcciones ARGÁ, S. L.**
LE OFRECE LO QUE VD. PUEDE COMPROBAR EN
C/. Figueróles, 26 — Telf. 21 99 11 CASTELLON

MUEBLES TORRE DOS



EL SELLO QUE PRESTIGIA A UNA EMPRESA



NOBLEZA EN SU MADERA - BELLEZA EN SU DISEÑO - ARMONIA EN SU CONJUNTO
HONRADEZ EN SU SERVICIO

Y ahora, con Vds. y para Vds., ¡en CASTELLON! : **Calle Ramón y Cajal, 22**
ALTA CALIDAD - BAJOS PRECIOS

Por ello, centenares de familias, en Castellón y Provincia, viven con **MUEBLES TORRE DOS**
Ctra. Valencia-Barcelona. Km. 102 Tel. 42 02 81. TORREBLANCA. Ramón y Cajal, 22. CASTELLON

edificio
**NAVARRA
PARK**

mucha calidad
a precio
competitivo
2 plazas garage
**5 estrellas
(muy) bien
situadas**

chaffan calle navarra
pl. general sanjurjo

**Centro
COLON**

MUY PROFESIONAL

consultorios
oficinas
estudios
viviendas
bajos
comerciales

avda. rey d. jaime
esquina colon

FINANCIACION A 8 AÑOS
INFORMACION EN
AVDA. REY D. JAIME, 16
TELF. 21 25 00

Haga que su
EVINRUDE
pase un buen
invierno



Después del verano... su
EVINRUDE necesita una
revisión, para un buen
INVERNAJE



Fuera bordas
compactos
pero ligeros

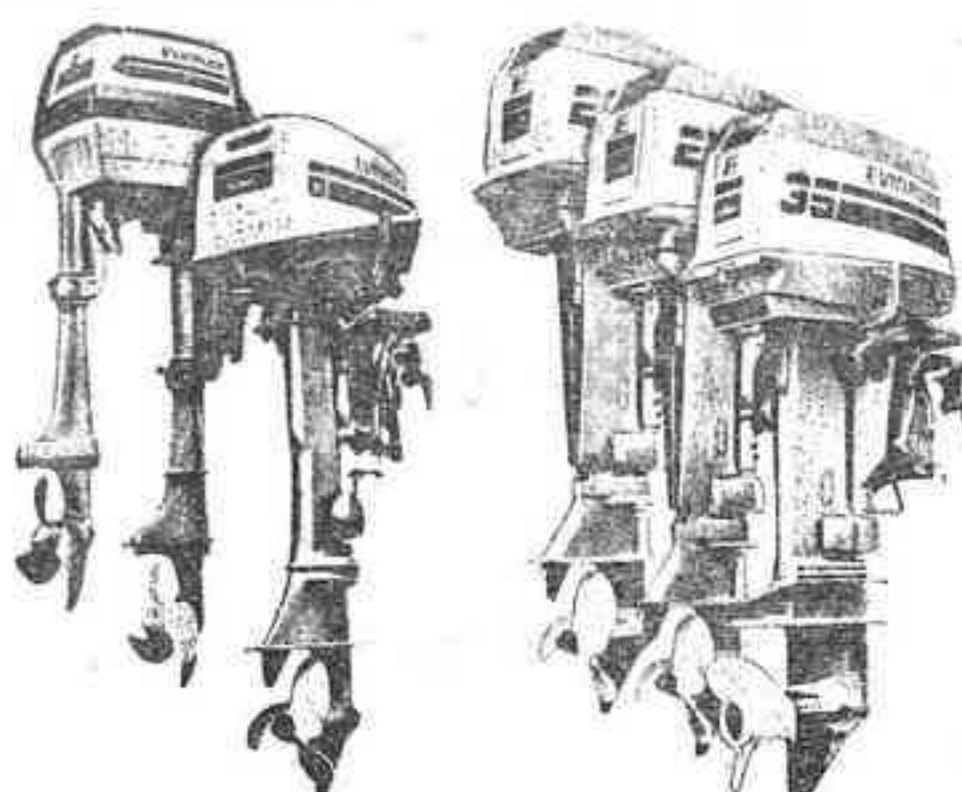

EVINRUDE



AGENTE EXCLUSIVO PARA CASTELLON
JOSE ALCARRIA SALAZAR
Av. del Puerto, 21 y Almie. Cervera, 2
Teléfono 231591 GRAO-CASTELLON



**poder elegir
ya es ahorrar**

Mercedes-Benz: Tres modelos diferentes. Para
1000, 1300 y 2600 kilos. Versiones adecuadas
para cada actividad.
Carrocerías para elegir.
Potencia para elegir: 47 CV, 60 CV y 65 CV.
Capacidad para elegir: Desde 6,6 hasta 12 m.³.
Consultándonos ahorrará.

AUTOLIGA

Servicios oficiales en Vall de Uxó, Burriana, Benicarló, Vinaroz
y Segorbe.

CONCESIONARIO PRO-
VINCIAL: Ctra. Valencia-
Barcelona, Km. 67,400,
tels. 21 13 22 (3 líneas).
Castellón;

LOTERIA NACIONAL

**SORTEO DEL DIA
1 DE MARZO DE 1980**

Diecisiete series de 80.000 billetes cada una

**SORTEO
9
80**

Lista acumulada de las cantidades que han
correspondido a los números premiados,
clasificados por su cifra final

Estos premios podrán cobrarse hasta el día
2 de junio de 1980, INCLUSIVE



6		7		8		9		0	
Números	Pesetas	Números	Pesetas	Números	Pesetas	Números	Pesetas	Números	Pesetas
35206	20.000	35207	20.000	35208	20.000	35209	20.000	35210	22.000
35216	20.000	35217	20.000	35218	420.000	35219	8.000.000	35220	422.000
35226	20.000	35227	40.000	35228	20.000	35229	20.000	35230	22.000
35236	20.000	35237	20.000	35238	20.000	35239	20.000	35240	22.000
35246	20.000	35247	20.000	35248	20.000	35249	20.000	35250	42.000
35256	20.000	35257	20.000	35258	20.000	35259	20.000	35260	22.000
35266	20.000	35267	20.000	35268	20.000	35269	20.000	35270	22.000
35276	20.000	35277	20.000	35278	20.000	35279	20.000	35280	22.000
35286	20.000	35287	20.000	35288	20.000	35289	20.000	35290	22.000
35296	20.000	35297	20.000	35298	20.000	35299	20.000	35300	22.000
39606	20.000	39607	261.000	39608	4.000.000	39609	261.000	39610	22.000
39616	20.000	39617	20.000	39618	20.000	39619	20.000	39620	22.000
39626	20.000	39627	20.000	39628	20.000	39629	20.000	39630	22.000
39636	20.000	39637	20.000	39638	20.000	39639	20.000	39640	22.000
39646	20.000	39647	20.000	39648	20.000	39649	20.000	39650	42.000
39656	20.000	39657	20.000	39658	20.000	39659	20.000	39660	22.000
39666	20.000	39667	20.000	39668	20.000	39669	20.000	39670	22.000
39676	20.000	39677	20.000	39678	20.000	39679	20.000	39680	22.000
39686	20.000	39687	20.000	39688	20.000	39689	20.000	39690	22.000
39696	20.000	39697	20.000	39698	20.000	39699	20.000	39700	22.000
57306	20.000	57307	20.000	57308	20.000	57309	20.000	57310	22.000
57316	20.000	57317	20.000	57318	20.000	57319	20.000	57320	22.000
57326	20.000	57327	20.000	57328	20.000	57329	20.000	57330	22.000
57336	20.000	57337	20.000	57338	20.000	57339	20.000	57340	22.000
57346	20.000	57347	20.000	57348	20.000	57349	820.000	57350	16.000.000
57356	20.000	57357	20.000	57358	20.000	57359	20.000	57360	22.000
57366	20.000	57367	20.000	57368	20.000	57369	20.000	57370	22.000
57376	20.000	57377	20.000	57378	20.000	57379	20.000	57380	22.000
57386	20.000	57387	20.000	57388	20.000	57389	20.000	57390	42.000
57396	40.000	57397	20.000	57398	20.000	57399	20.000	57400	22.000
Terminaciones		Terminaciones		Terminaciones		Terminaciones		Terminaciones	
166...20.000		227...20.000		068...20.000		819...20.000		390...22.000	
396...20.000		437...20.000		838...20.000		979...20.000		850...42.000	
								50...22.000	
								0...2.000	

EL TIEMPO

No habrá cambios

MADRID, 1. (Especial para Efe por «Nimbus»).— En las últimas 24 horas ha llovido en el Suroeste de la península y en puntos aislados de Canarias. En las demás regiones la nubosidad ha sido variable, predominando los grandes claros. Las temperaturas se han suavizado de forma general, especialmente las máximas.

PREVISION PARA HOY

Para mañana se espera nubosidad variable, con algún chubasco en el tercio Suroeste peninsular y en Canarias. En el resto seguirá el tiempo predominantemente soleado, aunque con intervalos nubosos en el resto de la mitad Sur del país. Las temperaturas diurnas seguirán siendo suaves.

AVANCE DE PREDICCIÓN PARA EL LUNES.— Seguirá con características similares.

AVANCE DE PREDICCIÓN PARA EL MARTES.— Cielo nuboso, con algún chubasco en el Norte y Nordeste de la península. Tiempo todavía inestable en el tercio Sur. Sin cambios en el resto.

MESETA SUR, LEVANTE, SURESTE Y BALEARES.— Tiempo soleado, con algunos intervalos nubosos y temperaturas suaves.

Temperaturas extremas de hoy en capitales de provincia: Mínima, 3 bajo cero en Teruel; máxima, 20 grados en Pontevedra y Las Palmas.

EN LA ZONA LEVANTINA

VALENCIA, 1. (Efe).— Mañana el tiempo será bueno, con alguna nubosidad aislada en el litoral de Alicante y nieblas o neblinas matinales distribuidas por toda la región. Los vientos serán débiles de dirección variable.

Habrà un ligero descenso de las temperaturas mínimas y las máximas serán algo superiores.

Durante la noche pasada, llovió en Alicante, pero de manera inapreciable. Durante el día el cielo estuvo nuboso en toda la región, con predominio de las nubes de altura media y superior. Los vientos han sido débiles y las temperaturas no registraron cambios.

Temperaturas extremas en capitales de provincia:
Castellón 3 y 15
Valencia 5 y 16
Alicante 6 y 17 grados
Murcia 8 y 16

PREDICCIÓN MARITIMA ZONAS BALEARES Y PALOS:
BALEARES.— Variable 3. Nieblas o neblinas aisladas, Mallorca.
PALOS.— Variable 3. Con ligero predominio de Sureste.

**Entregado
en el Congreso
el proyecto
de Ley
de Divorcio**

MADRID, 1. (Efe).— El proyecto de ley que regula el divorcio fue entregado en el Congreso de los Diputados a las 13.30 horas de hoy, para ser tramitado por el procedimiento ordinario, según ha manifestado a «Efe» el secretario general de la Cámara, Nicolás Pérez Serrano.

El proyecto lleva el título de «Proyecto de ley por la que se modifica la regulación del matrimonio en el Código Civil y se determina el procedimiento a seguir en las causas de nulidad, separación y divorcio», y con su envío a la Cámara se cumple el compromiso contraído por el ministro de la Presidencia, José Pedro Pérez-Llorca, con la junta de portavoces en la reunión del pasado martes.

El ministro de Justicia ha dicho: «Los proyectos son del Gobierno, no de los ministros. Nosotros presentamos anteproyectos, que ni siquiera elaboramos personalmente, y es el Gobierno el que los convierte en proyectos», y ha resumido así los principales aspectos del proyecto de ley, que supone la modificación de 68 artículos del Código Civil, tarea que, según explicó el señor Cervera, fue ya iniciada en la etapa en que Landeino Lavilla, hoy presidente del Congreso, estuvo al frente del Ministerio de Justicia.

EXCLUSIVAS

Enrique Peris

intercomunicadores sin hilo

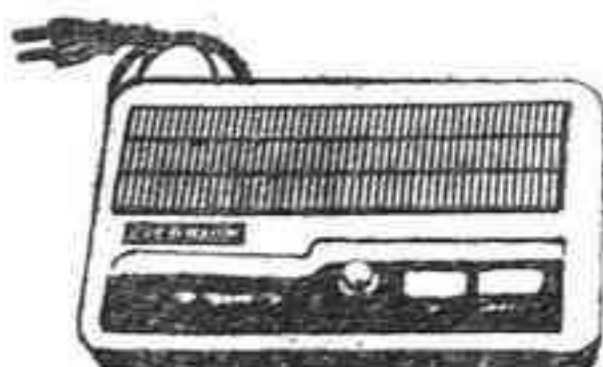

PARA USO DE OFICINA Y USO DOMESTICO,
CON CONEXION A 220 VOLTIOS,
ACOPABLE A LA RED,
SIEMPRE QUE LA RED DEPENDA
DE UN MISMO TRANSFORMADOR
A CUALQUIER DISTANCIA,

DE VENTA EN: FIGUEROLES, 11.
TELEFONO: 21 52 81 CASTELLON

**ALMACENES
AVENIDA**

TODO EN ELECTRODOMESTICOS

TV COLOR

KOLSTER — SABA
GRUNDING — RADIOLA
PHILIPS — TELEFUNKEN
BALAY — MIELE
AEG — CROLLS
ZANUSSI — FAGOR

Compre sin entrada y con plazos muy largos

OFERTAS ESPECIALES A PRECIOS DE FABRICA

Calle Herrero, 11. — Tels. 22 62 79 - 22 64 41 - 22 48 16. — CASTELLON

Ritmo

Conozca el Ritmo
de la Nueva Generación del Automovil

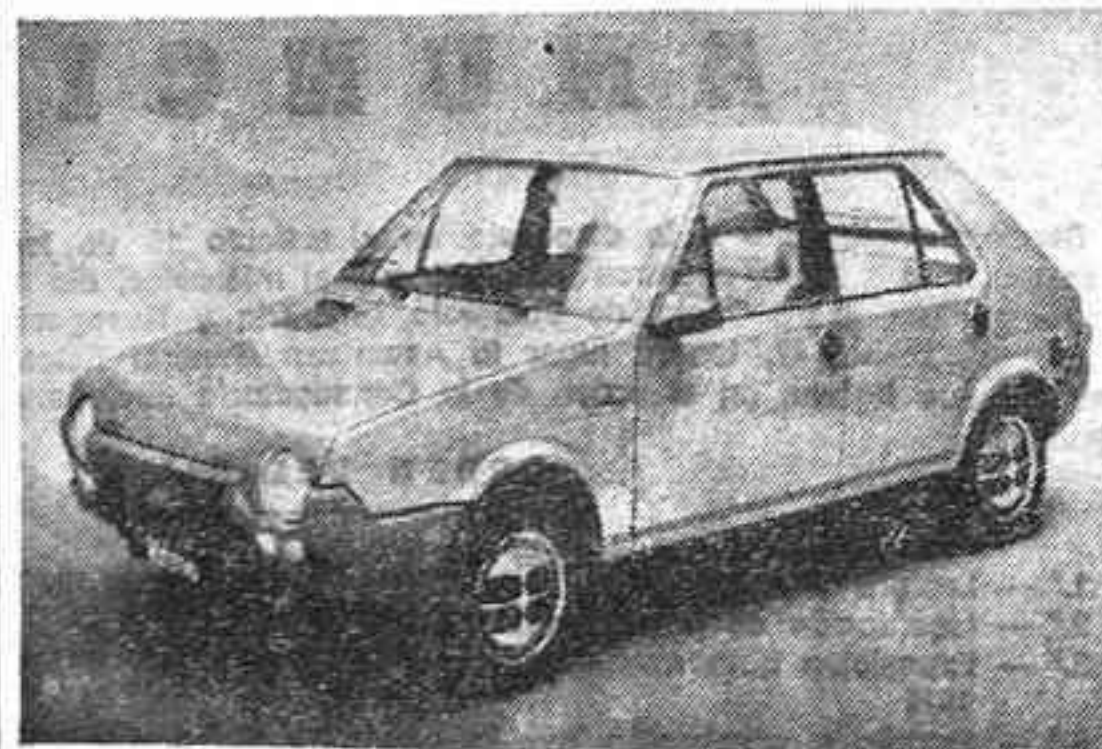

SERVICIO OFICIAL MARZA

LOS MEJORES AMIGOS DE SU SEAT...
HERRERO, 34. TEL. 22 43 58. CASTELLON



NACIONAL

"La fe no se debe imponer a nadie, pero sí se la debe defender"

(Primado de España)

TOLEDO, 1 (Efe). — "La fe en Cristo abiertamente no se puede ni se debe imponer a nadie; pero sí se a debe defender de cuantos la atacan o adultran", afirma el Cardenal Primado de España, don Marcelo González, en una homilía que publica el boletín del arzobispado de Toledo.

El Cardenal añade que "os teólogos tienen una misión propia, en armonía con la voz del magisterio, par ir aclarando, cada vez más, el contenido del credo".

Pero "los obispos —sigue diciendo— también tenemos nuestra función irreduciblemente de ve-

lar para que lo que se escribe y se enseña esté conforme con los datos revelados. Es necesario que por nuestra parte vigilemos para clarificar y para evitar lo que pueda estar en contradicción, con lo que puede turbar o poner en duda ese depósito de la revelación.

Por su parte, el pueblo de Dios, unido con sus pastores, y bajo la acción del Espíritu Santo, alma de la Iglesia, tiene sentido de su fe, capta perfectamente lo que puede perjudicarle y trata de evitar cualquier actitud agresiva contra esa fe que ha recibido de Dios".



VENTA DE LOCALIDADES

En las taquillas de la Plaza de Toros de 4 a 8 tarde.

BALKANCAR

Precisa para la ampliación de su Departamento Comercial Nacional un

INSPECTOR DE VENTAS SE NECESITA

EUROGAS IMPORTADOR PARA ESPAÑA DE CARRETELLAS ELEVADORAS

Persona dinámica conocedora del mundo de la venta y con experiencia en ventas y organización y supervisión de Distribuidores y Concesionarios.

Capacidad para dirigir y motivar un equipo de personal de ventas y conseguir los objetivos sobre la zona.

Edad comprendida entre 25 y 40 años con sólida formación, capacidad de organización, sentido de la responsabilidad y experiencia mínima de 2 años en ventas.

Dispuesto a viajar el 50 por ciento de su tiempo.

SE OFRECE

Puesto estable y buen porvenir en empresa en expansión incorporándose a un joven equipo con dependencia directa del Director Comercial.

Apoyo decidido de la empresa para conseguir las metas previstas.

La remuneración compuesta por un fijo importante, comisiones sobre ventas totales, será aproximadamente de 1.000.000 pesetas anuales, (gastos kilometraje y 8; S. aparte).

Dirigirse por escrito con detallado historial y fotografía reciente a

TECNOCAR ESPAÑA S. A. Ctra. Alcora Km. 3,5 Teléfono 20 11 00 CASTELLON

Ref. INEM- CS.- 21.100-1

AGRUPACION PROVINCIAL DE EMPRESARIOS TEXTILES

C/. Enmedio, 52-3º - Teléfono 22 68 41

ANUNCIO

Dando cumplimiento a lo dispuesto en el artículo 19 de los Estatutos de esta Agrupación, se recuerda a todos nuestros afiliados, que el miércoles, día 5 del corriente, a las 11 de la mañana y en la Cámara Oficial de Comercio, Industria y Navegación de esta capital, sita en Avda. Rey D. Jaime, 47, tendrá lugar la Asamblea General Estatutaria, en la que se tratarán los asuntos que figuran en el orden de la Convocatoria enviada a nuestros socios y que son los siguientes:

ORDEN DEL DIA

- 1.º - Lectura y aprobación, si procede, del Acta de la reunión anterior.
2.º - Liquidación de presupuesto del año 1979.
3.º - Exposición a la Asamblea, de la labor realizada por la Agrupación durante el año 1979.
4.º - Estudio y aprobación por la Asamblea del presupuesto de ingresos y gastos para el ejercicio de 1980.
5.º - Renovación de cargos de acuerdo con lo dispuesto en el artículo 40 de los Estatutos.
6.º - Ruegos y preguntas.

Terminada la reunión, la Asamblea quedará constituida con carácter extraordinario para someter a estudio y aprobar en caso afirmativo la modificación de la redacción del primer párrafo del Artículo 19 de los Estatutos, que hace referencia a la fecha de reunión anual de la Asamblea General.

EL PRESIDENTE DE LA AGRUPACION, Fdo: Juan J. Reverter Godes

sucesos en españa

AGRESIONES CALLEJERAS EN VALENCIA

Recuperación de joyas • Abogado secuestrado • Atentado a una librería • Asaltan la casa del alcalde Atracan Caja de Ahorros y secuestran a un empleado

VALENCIA, 1.— (Efe).— Nuevamente empieza a registrarse en Valencia una ola de agresiones nocturnas, con resultados más o menos graves.

La pasada madrugada, tuvo que ser ingresado en el Hospital Clínico, en estado grave, Vidal Pérez Fernández, de 55 años de edad, quien había sido acuchillado en la calle de J. J. Domínguez por un desconocido que se dio a la fuga.

Posteriormente, también en el Hospital Clínico, ingresó Manuel Aracil Paul, de 17 años, al que dos desconocidos agredieron y se dieron a la fuga, con los datos facilitados por la víctima, fueron detenidos en las proximidades de la Plaza de Alfonso el Magnánimo, Juan Babilio Abrotolno, de 36 años, argentino, y José Matarredona Sallichs, de 32, como presuntos autores de la agresión.

RECUPERACION DE JOYAS ROBADAS

BARCELONA.— Joyas robadas por valor de cerca de cien millones de pesetas, cuyo peso alcanza los veinticinco kilos, han sido recuperados por la policía barcelonesa que las tiene expuestas en la Brigada Reginal de Investigación Judicial.

Algunas de las joyas recuperadas habían sido sustraídas en 1977.

ABOGADO SECUESTRADO

GRANOLLERS (Barcelona). — Silvestre Jaén Boix, de 30 años de edad, abogado de profesión, fue secuestrado esta mañana por cinco individuos al salir de su domicilio, los cuales le obligaron a subir a un automóvil «Renault 12», cuya matrícula se ignora y salir de la ciudad.

Los hechos ocurrieron sobre las 9'45 horas de hoy cuando los secuestradores se personaron en el domicilio de Jaén, indiciéndole que debía acompañarles.

DETENIDOS LOS SECUESTRADORES

Los autores del secuestro de Silvestre Jaén Boix han sido detenidos esta tarde y en su declaración en la Comisaría de Policía de la localidad indicaron que sus fines se debían a una presunta estafa realizada por el secuestrado, administrativo de una gestoría y no abogado como parecía en un principio.

Al parecer, Silvestre Jaén se había apropiado de 300.000 pesetas indicando que era como anticipo para la venta de un chalet, sin que los propietarios del dinero, hayan tenido hasta hoy conocimiento de lo que ha pasado con el mismo.

En vista de este hecho, procedieron al secuestro, que tan só-

lo les duró unas horas, al ser detenidos por la policía.

ATENTADO A LA LIBRERIA «LA OVEJA NEGRA»

MADRID.— En la madrugada pasada se ha registrado un atentado contra la librería «La Oveja Negra», de la calle Hermanos de Pablo 13, donde se ha hecho estallar un coctel molotov, que se introdujo a través de un cristal que previamente había sido roto.

Según han informado los propietarios a «Efe», es el tercer atentado que se produce en cinco años.

ASALTADA LA CASA DEL ALCALDE

LAS PALMAS DE GRAN CANARIA.— El domicilio particular, en esta capital, del alcalde de la localidad turística de San Bartolomé de Tirajana, en el

¡ESTA ES SU OPORTUNIDAD!

SU ANTIGUA VIVIENDA PUEDE SERVIRLE COMO ENTRADA PARA UN NUEVO PISO O APARTAMENTO PAGANDO EL RESTO EN COMODOS PLAZOS.

INFORMACION:

J. GAS - GRAL. MOLA, 2. (PASAJE) - CASTELLON.

EXCMO. AYUNTAMIENTO DE CASTELLON DE LA PLANA

CONCIERTO de la BANDA MUNICIPAL

EN EL

GRUPO ROSERS

PROGRAMA

- DAUDER (Pasodoble) Lope Serrano Magenti
LA REINA MORA (Selección)
EL RUISEÑOR DE LA HUERTA (Rapsodia valenciana)
EL CHALECO BLANCO (Selección) Chueca Chapí Roussel
LA BRUJA (Jota)
MAILA (Obertura)

Director: Maestro JUAN GARCES QUERAL

Domingo, 2 de marzo 1980 — Hora: 11,30 mañana

Detenidos 23 presuntos etarras, en Pamplona

PAMPLONA, 1. (Efe). — Al menos 23 personas se encuentran detenidas en la Comisaría de Policía de Pamplona acusadas, al parecer, de vinculaciones con «ETA» Militar, según informa hoy el periódico «El pensamiento navarro».

El citado diario añade que junto a los detenidos del comando de acción «Berlaim», otras diez u once personas de Villafranca de Ordizia (Gipúzcoa) y siete más de la zona Barranca-Burunda (Navarra) han sido detenidos en los últimos días por funcionarios del Cuerpo Superior de Policía de Pamplona.

Según parece, las detenciones de Villafranca de Ordizia se llevaron a cabo desde San Sebastián, aunque a instancias de la Comisaría de la capital navarra.

Entre los detenidos en esta localidad guipuzcoana se encuentran ocho hombres y tres mujeres de los cuales únicamente se sabe el nombre de dos hermanos, José María y Eugenio Irastorza.

Las detenciones se iniciaron a raíz de las declaraciones obtenidas de los cinco presuntos miembros del comando «Berlaim». El resto de los detenidos pertenecen al parecer a comandos de apoyo, información y propaganda de «ETA» Militar.

ARMAS EN UN CASERIO

SAN SEBASTIAN, 1. (Efe). — Dos revólveres, calibre 38 especial marca «Llanura», un pisto-

sur de esta isla, Francisco Araña Del Toro, fue asaltado anoche por dos individuos a punta de pistola.

Los atacadores iban a cara descubierta y se llevaron joyas valoradas en un millón de pesetas.

REDADA EN EL BARRIO DE LAS CORTES

BILBAO.— Un total de 40 personas, de ellas 30 «travestis», fueron trasladadas a la Jefatura Superior de Policía de Bilbao, como consecuencia de una redada efectuada en el barrio de Las Cortes de la capital vizcaína.

Dos de ellas ingresaron en los calabozos de la jefatura a causa de estar reclamados por diversos juzgados de instrucción de varias capitales españolas, según fuentes policiales.

SECUESTRAN A UN EMPLEADO DE CAJA DE AHORROS Y ATRACAN ESTA

TOLOSA (Guipúzcoa).— Cinco individuos encapuchados y armados secuestraron temporalmente a un empleado de la Caja de Ahorros municipal de Tolosa, de donde, posteriormente, se llevaron más de dos millones de pesetas.

Los cinco individuos secuestraron primeramente al empleado en su domicilio y poco después se trasladaron hasta la citada entidad de ahorro, donde esperaron a que se agotara el tiempo del dispositivo de seguridad de la caja fuerte.



CANAL VHF

HOY DOMINGO

- 9,45 Carta de ajuste
10,00 Apertura y Presentación.
10,05 Hablamos.
10,30 El día del Señor.
11,15 Gente joven.
12,15 Sobre el terreno.
13,30 El canto de un duro: «Ahorro y seguro».
14,00 Sielo días.
15,00 Noticias del domingo. Primera edición.
15,30 La casa de la pradera: «El árbol genealógico».
16,30 Fantástico 80.
18,30 La batalla de los planetas: «La anémona gigante».
19,00 625 líneas.
19,45 Información deportiva.
20,10 Estrenos TV: Camisetas contra pieles. 1973.
21,30 Noticias del domingo. Segunda edición.
22,00 Estudio 1: «El señor Badana».
23,55 Buenas noches.
23,58 Despedida y Cierre.

- 18,30 Apertura y Presentación.
18,35 Barrio Sésamo.
19,05 La mansión de los Plaff. «Capítulo número 34».
19,40 Un mundo para ellos: «La diabetes infantil».
20,15 Gran Estadio.
21,30 300 millones.
22,30 Grandes relatos: «Raíces. Las siguientes generaciones». (Capítulo 10).
23,30 Últimas noticias.
23,50 Buenas noches.
23,53 Despedida y Cierre.



CANAL UHF

HOY DOMINGO

MAÑANA LUNES

- 13,45 Carta de ajuste.
13,56 Apertura y Presentación.
13,57 Avance Telediario.
14,00 Programa regional simultáneo.
14,30 Gente hoy.
15,30 Gaceta cultural.
15,00 Telediario. Primera edición.
15,50 De cerca.
16,15 La chica de la tele: «Mary se enamora».
16,40 Despedida y Cierre.
18,15 Carta de ajuste.

- 15,15 Carta de ajuste.
15,30 Presentación y Avances.
15,32 Los casos de Rockford.
16,25 Vickie el Vikingo: «El inventor de viento».
17,00 Trampa para la mosca Tse-Tse.
18,00 Una cala en el paraíso: «Los pigeus».
18,45 La música.
20,00 Ciclo: Luis Cuadrado: «Peppering Frappe», 1967.
22,00 La danza.
22,30 A fondo: «Numero 214».
23,25 Buenas noches.
23,28 Despedida y Cierre.

MAÑANA LUNES

- 19,30 Carta de ajuste.
19,45 Presentación y Avances.
19,47 Redacción de noche.
20,35 Revista de cine.
22,00 Opinión pública.
22,45 Más allá.
23,25 Buenas noches.
23,28 Despedida y Cierre.

IMPORTANTE COMPAÑIA NACIONAL

NECESITA PARA SU DEPARTAMENTO DE RELACIONES PUBLICAS, PERSONAS DISPONGAN TARDES LIBRES

OFRECEMOS:

- Trabajo organizado.
- Interesantes condiciones económicas.
- Mínimo comisionable garantizado.
- Incorporación inmediata.

REQUERIMOS:

- Don de gentes.
- Cultura media.
- Afán de superación.

Interesados, llamar teléfono 23 10 11, de 11 a 13 y de 16 a 18 horas. Atenderá Sr. Arenas. (Ref. O. E. CS-0108)

MEDITERRANEO es miembro de



AUTOCONTROL DE LA PUBLICIDAD

y procura que todos los anuncios que publica sean veraces y éticos

Si, no obstante, los lectores opinan que algún anuncio se aparta de estas normas, les rogamos escriban directamente a Autocontrol de la Publicidad, Avda. de Burgos, 14-Torre III-2º B Madrid - 16"

¡A LA MADALENA EN TREN!

LA ROMERIA SIN FATIGAS



TRENES ESPECIALES A «LAS PALMAS»

Salidas: De 9 a 11,30 horas.

Regresos: De 12,30 a 15 horas.

Venta anticipada de billetes (ambas direcciones) en estación y Despacho de Viajeros en calle Ximénez, 22.

AHORRE ENERGIA, NO CONTAMINE Y VENGA CON NOSOTROS A LA ROMERIA.



NACIONAL

Felipe González, en Bilbao

"La Zarzuela está dependiendo en parte de la Moncloa"

BILBAO, 1. (Efe). — «La Zarzuela está dependiendo en parte de la Moncloa», dijo esta tarde el secretario general del PSOE...

Felipe González dijo también que los socialistas no querían en absoluto dividir a Euskadi entre los nacidos aquí y los emigrantes de fuera.

En el transcurso de la rueda de prensa Felipe González, a respuesta de las preguntas que se le formularon se refirió al problema del terrorismo y la violencia...

Señaló que al respecto de la manipulación sobre la situación del orden público y del miedo ciudadano existen operaciones claramente electorales...

Sobre los resultados del referéndum de iniciativa autonómica en Andalucía señaló que UCD pensaba que se encontraba en una comunidad que no tenía conciencia de pueblo...

El líder socialista se refirió finalmente a la confusión que se da en Euskadi entre las diversas fuerzas políticas y los nacionalismos de izquierda y de derecha.

Oreja Aguirre, en San Sebastián

"QUEREMOS UN MODELO DE SOCIEDAD BASADO EN LA EUROPA OCCIDENTAL"

SAN SEBASTIAN, 1. (Efe). — «No admitimos la existencia de ambigüedades. No quiero atacar a personas, pero sí a aquellas ideas que discrepan de compromisos anteriores...»

El señor Oreja se encuentra en la capital donostiarra para mantener contactos con la candidatura de UCD al Parlamento vasco...

El ministro añadió que «queremos un modelo de sociedad basado en la Europa Occidental, en la que la libertad económica, de pensamiento, expresión y educación son lo más importantes».

Sobre la posibilidad de que UCD participe en el Gobierno autónomo, Marcelino Oreja dijo que esto ocurrirá «en la medida en que haya una coincidencia con nuestras perspectivas».

Sobre la marcha de la campaña a nivel general, dijo que la conocía porque estaba en continuo contacto telefónico con la provincia. Lamenta —señaló al respecto— enormemente que haya este tipo de violencia verbal...

«Lo que hace falta —dijo finalmente el ministro a «Efe»— es discrepar como caballeros sobre las ideas y no sobre las personas».

Imposición de medallas a la Policía

"Estamos aquí para servir a la Corona y a la democracia"

(Viene de la primera)

levancia en esta hora, cuando el pueblo vasco, de acuerdo con la propia Constitución y el estatuto de autonomía, se dispone a elegir a sus representantes para el parlamento de la comunidad autónoma del que, con arreglo a las leyes, habrá de surgir el gobierno autónomo que rija el futuro de esta comunidad.

El logro pacífico y paulatino de esa nueva configuración descentralizada del Estado, que ha de traducirse en el fortalecimiento de la unidad nacional, acrecentando la solidaridad entre los pueblos y las comunidades diversas que constituyen nuestra España, es el gran reto que afecta hoy, particularmente, al País Vasco.

NUESTRA MISION

Nosotros estamos aquí para velar, codo a codo con este pueblo vasco, por el mantenimiento y la pervivencia del depósito sagrado, de sus tradiciones que se inscriben en la génesis y en la mismísima historia de España; de esas realidades que han cimentado la grandeza histórica y

la pujanza económica de la española Euzkaldunherria.

Estamos aquí para honrar las libertades y las realidades de ayer, y hacer posible, con disciplina, con honestidad y firmeza, el desarrollo de las libertades de hoy y del mañana.

Esa es nuestra grandeza y esa nuestra servidumbre.

Participamos en una oportunidad histórica singular. Uno de esos momentos estelares y decisivos en la vida de los pueblos. Y no permitiremos, naturalmente, que esa oportunidad libre y democráticamente asumida por el pueblo, se malogre.

Y en el instante concreto en que el pueblo vasco se dispone a elegir a los rectores de su propia comunidad, los funcionarios públicos que constituimos las fuerzas de seguridad, por mandato expreso del Gobierno de la nación, asumimos con mayor plenitud, si cabe, el compromiso de esforzarnos, con todos los medios a nuestro alcance, para que esas elecciones próximas se celebren en paz y libertad, y de ellas salgan los verdaderos representantes de la voluntad popular, sin imposiciones terroristas, que puedan adular esa voluntad del pueblo vasco de escoger a los que crea los mejores para que le gobiernen en el próximo futuro.

Ante esta tarea, un soldado, un hombre de armas como yo, y como tal, un hombre que valora todo lo que suponen los beneficios que se derivan de la paz, siento la necesidad de requerir también la colaboración y hasta el protagonismo de todos: de todos los que creen verdaderamente en la libertad y en la democracia; de todos los grupos humanos; de todos los partidos y organizaciones políticas que, realmente, se esfuerzan en el auténtico bien de la sociedad.

Al servicio de la Corona, que es símbolo de la unidad y la permanencia del Estado; protectores y garantes del libre ejercicio de los derechos y libertades señalados en la Constitución; veladores de la seguridad ciudadana, nos corresponde a nosotros, disciplinadamente, con indestructible firmeza, cumplir esforzadamente esos deberes. Sin concesiones a cualquier posible debilidad propia; con la voluntad y el tesón de estos compañeros vuestros, a quienes he tenido el orgullo y el honor de imponer, por sus servicios al País Vasco y a nuestra España toda, las medallas del mérito policial.

¡Viva la Policía española!
¡Viva el Rey!
¡Viva España!

DISCURSO DEL GOBERNADOR CIVIL DE VIZCAYA

«A quien tantas veces ha compartido con vosotros, en este mismo suelo del acuartelamiento de Basauri, momentos tristes e instantes de dolor —dijo el gobernador civil de Vizcaya, Fernando Jiménez López, a continuación del discurso del general Sáenz de Santamaría—, le satisface hoy, particularmente, con partir también con vosotros una jornada de alegría, como es esta, en la que han sido condecorados varios funcionarios públicos, por los abnegados servicios prestados a España en este rincón de su suelo».

Añadió el señor Jiménez López que le agradaba compartir esta jornada con el general Sáenz de Santamaría «que se encuentra aquí en virtud de un nombramiento emanado de un Gobierno investido de legitimidad democrática, respondiendo con ello a una aspiración sentida por todos los hombres y mujeres de buena voluntad: la aspiración de que nuestra sociedad se normalice, y que, en esa normalidad pueda expresarse libremente la voluntad popular, de la que va a surgir próximamente la Constitución del parlamento vasco».

Después de decir a las fuerzas de seguridad reunidas que su misión es tutelar el libre ejercicio de los derechos ciudadanos, el gobernador civil de Vizcaya dijo que «estamos inmersos y servimos a una colectividad española que siempre fue notable por su pragmatismo y por sus avanzados sentimientos cívicos. Una sociedad dinámica, capaz de grandes empresas, que desgraciadamente se encuentra sufriendo los ataques de unas minorías violentas, que no logrando imponer sus criterios a través del sufragio decisorio en las consultas electorales, —y no olvidemos que la ley de la democracia es la ley del sufragio— tratan, teledirigidos desde el exterior, de truncar nuestra paz y nuestro desarrollo democráticos».

garantes de esa paz. Los disciplinados y leales servidores de un pueblo que, como todos los de España, aspira a perfeccionar sus libertades, a ejercerlas con plenitud y libre de temores, a ser, una vez más, ejemplo de convivencia».

Fernando Jiménez López mostró su satisfacción por la decisión del Gobierno de enviar al general Santamaría y añadió que, (desde la ineludible perspectiva de la disciplina, vosotros habéis de renovar vuestros esfuerzos en estos propósitos, que son aspiración de la sociedad civil, a cuyo servicio, dentro de los cauces del ordenamiento constitucional, están las fuerzas de seguridad del Estado».

Finalmente, el gobernador civil de Vizcaya animó a todos las fuerzas de Seguridad del Estado a perseverar en su servicio y tuvo elogios para los que se han hecho merecedores a la medalla al mérito policial.

Anteriormente, a los discursos se celebró la imposición de condecoraciones, cruces al mérito policial y militar con distintivo blanco y rojo, a un grupo de funcionarios de Policía, comisarios y policías nacionales y, en nombre de ellos, pronunció unas palabras de agradecimiento, Euzkaldunero García Andrés.

Añadió que con estas condecoraciones no sólo sentían orgullo y honor, sino que sentían el compromiso y una enorme responsabilidad que prometían aceptar con sus consecuencias y sin vacilación.

Asistieron al acto, además del general Sáenz de Santamaría, los gobernadores civiles de Alava, Guipúzcoa y Vizcaya, el gobernador militar de Vizcaya, el teniente coronel jefe del acuartelamiento de Basauri —donde tuvo lugar el acto—, y el jefe superior de Policía de Bilbao, así como otras autoridades civiles y militares.

Al inicio del acto, el delegado especial del Gobierno pasó revista a los tropas, que desfilaron ante la tribuna una vez finalizado el acto.

EN MADRID

MADRID, 1. (Efe). — En un acto celebrado esta mañana y presidido por el director general de la Seguridad del Estado, Rafael Salazar Simpson, se han impuesto 59 condecoraciones a funcionarios del Cuerpo Superior de Policía y Policía Nacional.

En el transcurso del acto, el señor Salazar Simpson pronunció un discurso en el que, entre otras cosas, resaltó la brillante trayectoria profesional de los condecorados y puso su profesionalidad como ejemplo para otros compañeros.

El director general tuvo también palabras emocionadas para los policías muertos en acto de servicio, víctima del terrorismo. Finalmente expuso una serie de reflexiones sobre la que debía ser la misión de la Policía adaptada a la sociedad actual.

Con medalla de plata han sido condecorados: Manuel Ballesteros, comisario general de Información; Manuel Sandoval, jefe de la Brigada Central de Información; Pedro Herranz, comisario jefe de la Brigada Regional de Policía Judicial, hoy jubilado; el comisario Gabaldín y el inspector Fraile.

Además han sido impuestas 24 cruces al mérito policial con distintivo rojo y 30 más con distintivo blanco. En total, 48 condecoraciones han sido para funcionarios del Cuerpo General de Policía y 11 para policías nacionales.

VENDO PARCELA

Ubicada en la urbanización Montornés. Superficie 1.040 metros cuadrados.

Interesados: Llamar teléfonos 21 49 41-96/360 31 91 de 12 a 2 y de 4 a 10 noche.

Vamos a potenciar el deporte popular y de participación

(Ricardo de la Cierva)

MADRID, 1. (Efe). — «Vamos a potenciar el deporte popular y de participación hasta conseguir su total integración en la vida de la cultura», dijo el ministro de Cultura, Ricardo de la Cierva en el seminario de dirigentes deportivos de UCD celebrado hoy.

Ricardo de la Cierva afirmó que viajará continuamente por las provincias españolas para conocer a fondo las inquietudes por la cultura y el deporte.

Respecto al mundo del deporte Ricardo de la Cierva, después de señalar que era el único ministro que tenía un título deportivo, patrón de yate, y su paso

por la Dirección General de Cultura Popular, manifestó su preocupación por los agobios financieros que sufren los clubs de fútbol y el proyecto de que los mundiales de 1982 constituyan en España un magno acontecimiento cultural.

El ministro de Cultura, que procedía de Pontevedra y una vez finalizada su intervención se desplazó a León, asistió a la reunión con objeto de tener un contacto directo con los dirigentes deportivos de UCD a los que insistió en la necesidad de hacer política de estado a través del partido aunque siempre alejados de la idea del partidismo.

Carrillo, en Barcelona

"El PSUC, dispuesto a un gobierno de coalición en Cataluña"

BARCELONA, 1. (Efe). — El secretario general del Partido Comunista de España, Santiago Carrillo, dijo hoy en Barcelona que el PSUC estaría dispuesto a formar parte de un gobierno de coalición de las fuerzas políticas de Cataluña.

En el curso de una rueda de prensa para apoyar la campaña electoral del Partido Socialista Unificado de Cataluña (PSUC) para las elecciones al parlamento catalán, Carrillo señaló: «Dado que el PSUC representa al sector más dinámico de la sociedad catalana, sería un error no contar con él en un gobierno de coalición».

Sobre los resultados del referéndum andaluz para la autonomía, el secretario general dijo que su partido no ha tomado aún ninguna decisión al respecto, pero que él personalmente considera que el pueblo andaluz se ha mostrado en una mayoría «real», si bien «no legal».

en favor de la autonomía por la vía rápida.

«Esto es una consecuencia —dijo— de la absurda y escandalosa ley del referéndum patrocinada por el partido en el Gobierno y que ha impedido a aquel pueblo llegar a la autonomía por la vía del artículo 151».

Sobre la situación en el País Vasco, tras señalar que es urgente una reacción de las fuerzas políticas, Santiago Carrillo culpó —sobre todo en lo que se refiere al terrorismo de ETA y a la degradación económica— a la ceguera de Madrid y al evasivismo del PNV.

En la parte dedicada a la situación de Cataluña, el secretario general del PC calificó de «escandalosa» la postura de la patronal catalana que está dedicando —dijo— unos 500 millones de pesetas para subvencionar una campaña de desprestigio de la izquierda.

Sobre las posibles reacciones del gobierno central ante una eventual victoria de las izquierdas en las elecciones catalanas, Santiago Carrillo advirtió que el gobierno de Madrid no podrá interferir las acciones de un gobierno catalán «sino es a través de una serie de ilegalidades».

PONTEVEDRA

Ricardo de la Cierva inaugura la Casa de Cultura de Bayona

BAYONA (Pontevedra), 1. (Efe). El ministro de Cultura, Ricardo de la Cierva, presidió hoy, en Bayona, la inauguración de la Casa de Cultura y la exposición colombina que en la misma se presentaba, con motivo de la conmemoración de la llegada de la «Pinta» con la noticia del descubrimiento del Nuevo Mundo el 1 de marzo de 1493.

En los actos de la jornada de hoy, dedicados a la conmemoración citada y al día de las provincias gallegas, estuvieron también presentes los titulares de los órganos autonómicos de Galicia, Castilla —León, Baleares y Aragón. Con ellos asistieron a los actos el capitán general de la Octava Región Militar, el general gobernador militar de la plaza, los gobernadores civiles de Pontevedra, Lugo y Orense y otras autoridades».

PRIMERA FIRMA SECTOR ALIMENTACION SOLICITA DISTRIBUIDOR EXCLUSIVO PARA CASTELLON y su provincia DESCRIPCION CON LAS MAS AMPLIAS REFERENCIAS A FRONTERA PUBLICIDAD, S. A. PEDRO ALONSO, 10-5.ª RF.ª C JEREZ DE LA FRONERA

IMPORTANTE COMPAÑIA NACIONAL SELECCIONARA 5 ASESORES COMERCIALES HOMBRES O MUJERES Serán elegidos teniendo en cuenta tanto su presencia como sus aptitudes dentro del mundo empresarial y profesional. Valoramos individualmente una vez incorporados en la empresa su capacidad para un futuro ascenso. EXIGIMOS: — Edad mínima, 21 años. — Con formación equivalente a bachiller elemental. — Conocedores o conocedoras y contactados a nivel local y comarcal. — Concedemos importancia al nivel humano y personal. OFRECEMOS: — Formación a cargo de la empresa. — Seguridad Social al nivel de autónomos. — Contrato Mercantil. — Condiciones a convenir. Interesados, concertar entrevista llamando de 9'30 a 1 al teléfono 22 29 58. Preguntar por la Srta. Chelo; General Española Seguros, S. A. (Ref. INEM-0110).

Fábrica austríaca de lámparas artísticas en cristal de gran calidad recientemente instalada en España. PRECISA AGENTE DE VENTAS A COMISION LIBRE PARA CASTELLON Y PROVINCIA SE REQUIERE: — Gran responsabilidad y experiencia en el ramo de la iluminación. SE OFRECE: — Posibilidades de alcanzar grandes ventas debido a la originalidad de los productos. Interesados, diríjase por escrito con amplio curriculum vitae a: PUBLICIDAD LANZA, S. A. Referencia 12.000. — Gran Vía de les Corts Catalanes, 608 - 4.ª - B. BARCELONA-7.

GRAN OPORTUNIDAD ECONOMICA PRIMERA EMPRESA MUNDIAL EN SU AMBITO, DENTRO DEL SECTOR SERVICIOS, POR AMPLIACION DE SU EQUIPO, A COBERTURA NACIONAL, OFRECE A: 2 HOMBRES DE GESTION A ALTO NIVEL EN ESTA PLAZA (y también dos más para cada capital de provincia) QUEREMOS: — Éxitos probados en gestión comercial. — Dedicación total. — Honestidad y solvencia absoluta. — Iniciativa personal y alto nivel de actividad. — Introducida en el mercado empresarial. — Competitividad y competencia. OFRECEMOS: — Integración en equipo altamente profesional. — Rápida promoción en base a resultados. — Formación técnica y humana. — Importante compensación económica e incentivos. — Posibilidad de viajes internacionales. — Trabajo de muy alto nivel. PARA OPTAR A LA SELECCION, CONCERTAR ENTREVISTA A LOS TELEF. (93) 200 14 69 y 200 19 00 DE BARCELONA, EL PROXIMO LUNES; DIA 3 y MARTES, DIA 4. Ref. INEM-6/1.260.

EXTRANJERO

Petróleo mexicano para España

MEXICO, 1. (Efe). — Exportaciones regulares de petróleo mexicano a España se iniciarán a finales de este mes de marzo...

Entre el 23 y el 27 de marzo próximo un barco español cargará unos cien mil toneladas de petróleo en la boya marina «Rabo Grande»...

Este cargamento equivale a unos 25.000 barriles diarios. Para el segundo trimestre de 1980, México enviará unos 500.000 toneladas de petróleo.

Se espera que, a partir de julio-agosto, se llegue al tope del suministro pactado entre los dos países, o sea cien mil barriles diarios, equivalentes a 400.000 toneladas mensuales.

Precisamente, para discutir el cumplimiento del contrato, el director general de importaciones del Ministerio español de Comercio, José Ramón Bustelo, y el director comercial de «Hispanoil», Gregorio Gutiérrez Escudero, estuvieron en México hasta el jueves pasado.

Un avión soviético viola el espacio aéreo pakistani

Despliegue militar en Kabul contra manifestantes

ISLAMABAD, 1. (Efe). — Cazabombarderos paquistaníes hicieron hoy disparos de aviso sobre un avión militar soviético que había violado el espacio aéreo de Paquistán procedente de Afganistán.

El aparato soviético, un bimotor a turbo reacción, fue escoltado por aviones paquistaníes hasta la frontera afgana, según anunció la «Radio Nacional de Paquistán».

Se trata de la primera violación del espacio aéreo de Paquistán desde la intervención militar soviética en Afganistán el 27 de diciembre pasado.

Por otra parte, un gran despliegue militar en las calles de Kabul impidió las nuevas manifestaciones antisoviéticas esperadas para el viernes y este fin de semana.

Desde primeras horas del viernes, día de descanso para los musulmanes, tanques y vehículos blindados soviéticos, así como soldados afganos, tomaron los puntos vitales de Kabul en previsión de una insurrección como la que el fin de semana pasado provocó medio centenar de muertos.

Sin embargo, hoy se oyeron de nuevo gritos aislados de «Ala o gkar («Dios es grande»), preferidos desde los tejados de las casas y que los habitantes de Kabul han hecho ya habitual forma de protesta contra el régimen marxista de Babrack Karmal y la presencia de tropas extranjeras en su país.

El viernes reinó una calma total en la capital afgana. Las oficinas gubernamentales permanecieron cerradas, por ser día de fiesta, y los comercios, protagonistas la semana pasada de una huelga de seis días, abrieron con normalidad.

Por otra parte, un periodista egipcio que permaneció tres días en poder de los rebeldes musulmanes dijo hoy que helicópteros militares soviéticos habían disparado continuamente contra el pueblo de Ghazni, situado cerca de Kabul.

Siam Bhatia, corresponsal en El Cairo del periódico «London Observer», manifestó haber visto cientos de casas destruidas por los cohetes que disparaban los helicópteros, y que unas 30 personas habían muerto en aquellos tres días.

El periodista, que hoy llegó a Nueva Delhi, fue capturado por los rebeldes el 17 de febrero, cuando en compañía de miembros del Partido Comunista viajaba en un autobús.

Bhatia relató que salvó su vida gracias a que una asamblea de habitantes del pueblo decidió que sería más útil como profesor de inglés.

Aunque sólo fue maltratado el primer día, el periodista ha sufrido una pérdida parcial de oído. «Estaba aterrizado cuando les oía decidir mi futuro. Intenté recordar el Padrenuestro, pero sólo lo me salían palabras inconexas», manifestó.

Bhatia contó que pasó los tres días encerrado en la mezquita del pueblo, con temperaturas bajo cero, y que durante el día los rebeldes le llevaban de un sitio a otro.

La última noche, después de andar varias horas por la nieve con los ojos vendados, le pusieron en libertad y le permitieron seguir hacia Kandahar, su destino inicial.

Así lo ha declarado hoy a periodistas occidentales en la capital soviética Elena Bonner, esposa de Sajarov, quien ha pedido a la opinión pública de Occidente que exija el regreso de su marido a Moscú o, en su defecto, la posibilidad de emigración para Sajarov y para ella.

Hasta ahora, Sajarov y su esposa habían descartado la eventualidad de marcharse voluntariamente de la URSS.

Pero, según declaró, «el peligro y el aislamiento» en el que vive Sajarov en su destierro en Gorki, desde el pasado 22 de enero, ha motivado su cambio de actitud.

Sin embargo, dijo Elena Bonner, «no me parece una posibilidad real nuestra emigración a Occidente, como tampoco nuestro regreso a Moscú».

SAJAROV PODRIA PEDIR EL VISADO DE EMIGRACION

MOSCU, 1. (Efe). — El académico disidente Andrei Sajarov podría pedir visado para emigrar de la URSS si las autoridades no le dejasen regresar a Moscú.

El grupo del Parlamento británico, que con otros de distintas nacionalidades asistió como observador a los comicios, opinó que las elecciones, realizadas entre el pasado miércoles y viernes, fueron «lo bastante justas»

Los comicios decidirán quiénes ocuparán los 100 escaños del Parlamento de Zimbabwe-Rhodesia. Veinte de ellos corresponden a la minoría blanca del país.

El grupo del Parlamento británico, que con otros de distintas nacionalidades asistió como observador a los comicios, opinó que las elecciones, realizadas entre el pasado miércoles y viernes, fueron «lo bastante justas»

Los comicios decidirán quiénes ocuparán los 100 escaños del Parlamento de Zimbabwe-Rhodesia. Veinte de ellos corresponden a la minoría blanca del país.

El grupo del Parlamento británico, que con otros de distintas nacionalidades asistió como observador a los comicios, opinó que las elecciones, realizadas entre el pasado miércoles y viernes, fueron «lo bastante justas»

Los comicios decidirán quiénes ocuparán los 100 escaños del Parlamento de Zimbabwe-Rhodesia. Veinte de ellos corresponden a la minoría blanca del país.

El grupo del Parlamento británico, que con otros de distintas nacionalidades asistió como observador a los comicios, opinó que las elecciones, realizadas entre el pasado miércoles y viernes, fueron «lo bastante justas»

Los comicios decidirán quiénes ocuparán los 100 escaños del Parlamento de Zimbabwe-Rhodesia. Veinte de ellos corresponden a la minoría blanca del país.

El grupo del Parlamento británico, que con otros de distintas nacionalidades asistió como observador a los comicios, opinó que las elecciones, realizadas entre el pasado miércoles y viernes, fueron «lo bastante justas»

Los comicios decidirán quiénes ocuparán los 100 escaños del Parlamento de Zimbabwe-Rhodesia. Veinte de ellos corresponden a la minoría blanca del país.

El grupo del Parlamento británico, que con otros de distintas nacionalidades asistió como observador a los comicios, opinó que las elecciones, realizadas entre el pasado miércoles y viernes, fueron «lo bastante justas»

Los comicios decidirán quiénes ocuparán los 100 escaños del Parlamento de Zimbabwe-Rhodesia. Veinte de ellos corresponden a la minoría blanca del país.

El grupo del Parlamento británico, que con otros de distintas nacionalidades asistió como observador a los comicios, opinó que las elecciones, realizadas entre el pasado miércoles y viernes, fueron «lo bastante justas»

Los comicios decidirán quiénes ocuparán los 100 escaños del Parlamento de Zimbabwe-Rhodesia. Veinte de ellos corresponden a la minoría blanca del país.

El grupo del Parlamento británico, que con otros de distintas nacionalidades asistió como observador a los comicios, opinó que las elecciones, realizadas entre el pasado miércoles y viernes, fueron «lo bastante justas»

Los comicios decidirán quiénes ocuparán los 100 escaños del Parlamento de Zimbabwe-Rhodesia. Veinte de ellos corresponden a la minoría blanca del país.

Emboscada izquierdista

Tres policías muertos en El Salvador

ILOBASCO (El Salvador), 1. — (Efe). — Tres policías nacionales salvadoreños perecieron hoy sábado poco después del amanecer, al caer una patrulla en una emboscada tendida por activistas marxistas en pleno centro de esta ciudad, situada a cincuenta y cuatro kilómetros al noreste de San Salvador.

Después de la acción armada, los subversivos efectuaron un mitin arrojando a la población a levantarse contra las autoridades para establecer en este país un Gobierno acorde con su ideología.

No se ha informado de bajas en los filas izquierdistas.

Territorios árabes ocupados

EL CONSEJO DE SEGURIDAD CONDENA A ISRAEL

NACIONES UNIDAS, 1. (Efe). — El Consejo de Seguridad de las Naciones Unidas aprobó hoy una resolución de condena a la política israelí de asentamientos en los territorios árabes ocupados.

El texto aprobado este mediodía por 15 votos a favor y ninguno en contra determina que todas las medidas tomadas por Israel y que supongan un cambio en la composición demográfica, estructura institucional y status de los territorios palestinos y árabes ocupados desde 1967, incluida Jerusalén, no tienen validez legal.

La resolución dice que la política y la práctica israelí estableciendo inmigrantes en aquellos territorios ocupados constituyen una flagrante violación de la cuarta convención de Ginebra sobre protección de personas civiles en tiempo de guerra y constituye también una seria

obstrucción para el logro de una paz duradera, justa y estable en el Oriente Medio.

El Consejo de Seguridad deploa asimismo la decisión israelí de prohibir viajar a Nueva York al alcalde árabe de Hebrón, Fahd Qawasmeh, para que testificara ante el Consejo de Seguridad de las provocaciones israelíes hacia los sentimientos nacionales y religiosos del mundo por sus actuaciones en aquella ciudad musulmana.

En carta transmitida por el representante de Túnez, el alcalde de Al-Khaliq (Hebrón) rechaza en nombre de la población los acuerdos de Camp David y muestra su adhesión al legítimo derecho del pueblo palestino «a establecer su propio estado en su propia patria bajo el liderazgo de la Organización para la Liberación Palestina»

EDIFICIO QUEVEDO. VIVIENDAS GRUPO I. ESMERADA TERMINACION. INMEDIATA ENTREGA DE LLAVES. 1.400.000 Ptas. PRÉSTAMO A 18 AÑOS RESTO FACILIDADES. PLAZAS DE GARAJE A 13.500 Ptas. MES SIN ENTRADA. LOCALES COMERCIALES. Infórmese en la misma obra ó en agencia inmobiliaria MESTRE CASTILLO CAUSANILLES. C/ Navarra, 39 entlo. Tel. 21 27 00 - Castellón. Exp. CS-GI 16/78. Aut. cantidades a cuenta 26-6-78 Avaladas por Crédito y Caución. Reg. INV 5.267

Elecciones rhodesianas

VOTO MAS DEL 90 POR CIENTO

Robert Mugabe, posible ganador

SALISBURY, 1. (Efe). — Más del 90 por ciento del pueblo rhodesiano acudió a las urnas, según los cálculos oficiales, en los tres días de votación de las primeras elecciones generales democráticas celebradas en este país.

Hoy, sábado, comenzó el recuento de las votaciones, pero los dos líderes que compartieron la dirección de la guerrilla nacionalista negra durante los años de dominación blanca en Zimbabwe-Rhodesia ya han afirmado haber conquistado victorias en diversas áreas del país.

En opinión de los observadores, el triunfo mayoritario bien podría corresponder al marxista Robert Mugabe.

Los comicios decidirán quiénes ocuparán los 100 escaños del Parlamento de Zimbabwe-Rhodesia. Veinte de ellos corresponden a la minoría blanca del país.

El grupo del Parlamento británico, que con otros de distintas nacionalidades asistió como observador a los comicios, opinó que las elecciones, realizadas entre el pasado miércoles y viernes, fueron «lo bastante justas»

y libres para representar la voluntad del pueblo de Zimbabwe.

No obstante, también reconoció la existencia de una fuerte campaña de intimidación que dio paso a la violencia en algunos casos. Los tres días de votación han costado 16 muertes y Joshua Nkomo denunció que 40 miembros de su partido fueron asesinados durante la campaña electoral.

Por su parte, el jefe supremo del Ejército rhodesiano, volvió a insistir hoy en que no habrá golpe militar y que su Ejército servirá al Gobierno legalmente elegido, sea cual sea.

CALOSTOP IGNIFUGA. Pintura protectora contra el fuego. Evita la propagacion del fuego y el derrumbamiento de las estructuras metálicas. Al producirse un incendio, la capa de CALOSTOP Ignifuga produce una cámara de espuma, haciendo que 900° de temperatura queden reducidos a menos de 200° en el soporte. Por ello, evita la propagación del fuego en la madera y enlucido, evitando además que la estructura metálica pierda sus propiedades mecánicas y se derrumbe. CALOSTOP Ignifuga, está especialmente indicada en: BUQUES/YATES - GRANDES ALMACENES SALAS DE ESPECTACULOS - HOSPITALES PARKINGS - GARAJES - CHALETES. Certificado por el Laboratorio del Fuego del Cuerpo de Bomberos de Barcelona. PINTURAS PARROT: Puigcerdá, 127 Tel. 307 81 98 - Barcelona-19. En Castellón: Arquitecto Ros, 23 Tel. 20 07 18

CONOZCA NUEVAS TECNICAS DE AISLAMIENTO TERMICO-ACUSTICO por inyeccion. ESTE SISTEMA SE PUEDE APLICAR A VIVIENDAS YA CONSTRUIDAS TERVESPUM 65 EXCLUSIVA INFORMESE EN: ENRIQUE ALE 222700 CASTELLON

NOTAS SOBRE EL MUNDO. Las relaciones España-USA. Por M. BLANCO TOBIO. ANTE el Subcomité de la Cámara de Representantes para Asuntos Exteriores dijo hace unos días la directora general del Departamento de Estado para Asuntos Europeos, Sharon Amad que los EE.UU. están ampliando los contactos y consultas con España en temas internacionales de interés mutuo (claro asimismo a la orientación que un poco «fuera de programas», por así decirlo, le dio Carter las visitas recientes de Don Juan Carlos y de Presidente Suárez). La misma persona del Departamento de Estado declaró que nuestro país está jugando un papel cada vez más importante en la «comunidad de democracias occidentales» y particularmente «a radió» en Iberoamérica y en Oriente Medio. Por estas palabras puede colegirse que Washington ha digerido ya dos sorpresas de la política exterior española, si bien sólo de una manera indirecta afectaban a los EE. UU.: Una, la visita de Yasser Arafat a Madrid, y otra la presencia de España, aunque sólo a título de observadora, en la conferencia de los no-alineados, en La Habana. No tiene sentido magnificar estas sorpresas, pero tampoco minimizarlas. En Washington, no gustaron o confundieron, pero en meses sucesivos y por boca del Ministro de Asuntos Exteriores, o de otros portavoces del gobierno, se ha dejado bien claro de qué lado están las lealtades de España, sus vínculos y sus objetivos, y todo esto, junto, nos define como un país europeo occidental alineado con Occidente a un lado y otro del Atlántico. Pudo haber sorprendido un tanto, en Washington, la cautelosa actitud de Madrid ante ciertos asaltantes de nuestras embajadas en Guatemala y El Salvador, simpatizante con quienes están tratando de modificar estructuras socioeconómicas opresoras e injustas, pero después de toda la política exterior española no se puede basar exclusivamente en no disgustar a Washington. El informe de Oreja ante una comisión de las Cortes fue muy ilustrativo. Durante años y años, desde 1953 a 1976, las relaciones entre Madrid y Washington fueron muy «su género», para decirlo de alguna manera. Los intereses de ambos países no eran del todo coincidentes. Los norteamericanos estaban fundamentalmente interesados en lo de los bases; y el gobierno español, en sacarle, a cambio, la mayor ayuda posible, tanto económica como militar, más la implícita en todo esto: La política, que consistía en «proteger» al antiguo régimen y en prestarle cierta respetabilidad, poco contestada. Las cosas han cambiado mucho, claro está. No creo que sea hoy exclusivo propósito nuestro sacarle más jugo a la ayuda norteamericana, que hace bastantes años era una de las más importantes piezas de debate en el Congreso. Esta cuestión, con nuestra establecimiento militar, se ha desplazado, creo yo, y ha sido absorbida por el tema de nuestro posible ingreso en la NATO, donde con todos sus inconvenientes, de los que parecemos ser muy conscientes los españoles, parece estar el ámbito más adecuado para replantear nuestra alianza con los EE. UU., sacándole quizás de la bilateralidad en que sigue estando, y que prolonga psicológicamente y algo más cierta peculiaridad en nuestras estructuras de dependencia, como si continuásemos siendo un país inaceptable en el «club» atlántico, debido a su sistema político. Hasta hace unos años, era muy incómodo para representantes y senadores norteamericanos defender ante sus Cámaras la ayuda a España, y la elevación de rango de los «acuerdos» hasta el tratado vigente. En nuestra baraja de negociaciones sólo había un triunfo, que era lo que menos habíamos puesto los españoles, por nuestra parte: La geografía, y el valor estratégico que tiene. Hoy, en nuestra baraja, además de ese triunfo, hay varias cartas políticas que nos han dejado las manos y los EE. UU., y hemos de alegrarnos de que así se entiendan por ahí. La política exterior de una nación como la nuestra, que no puede traducirse exclusivamente en términos de poder, bueno es que se traduzca en algo que siempre hemos deseado: En una activa presencia en la arena del mundo.

DEPORTES

Esta tarde en Castalia

El Castellón, en un partido decisivo

La visita del Granada, difícil compromiso para los castellonenses

Esta tarde se juega el Castellón una baza muy importante para su clasificación y en orden a sus aspiraciones, tras el importante triunfo alcanzado el pasado domingo en Algeciras y la anterior victoria frente al Valladolid. Contar en estos momentos con seis puntos positivos es casi como un cheque en blanco de cara al futuro en este campeonato de Liga, pero para que ese talón se pueda convertir en efectivo es necesario continuar el buen camino emprendido y,

sobre todo, no dar treguas en los partidos a disputar en el Estado Castalia. Esto es poco menos que fundamental. Y de ahí la importancia que adquiere la visita del Granada y la necesidad de sumar los dos puntos en litigio.

El Granada, al margen de su actual clasificación, es uno de los mejores equipos de la categoría. Es un conjunto con experiencia en la mayoría de sus jugadores, alguno de los cuales haría incluso feliz a equipos de superior categoría. Basta con echar una mirada a los nombres de su alineación, con un Benítez que es uno de los mejores defensas de Segunda, un Santi, Calera, Jorgoso, etc. Es, en suma, un equipo capaz de puntuar en cualquier campo y de poner las cosas difíciles al más pintado de la categoría. El pasado domingo, sin ir más lejos, demostró una gran capacidad, reacción para nivelar el partido frente a un Alavés que, además de ser un buen equipo y el líder, iba ganando por 2-0. Nivelar ese resultado tiene mucho mérito e indica la potencialidad del Granada, que sin duda acude a Castalia dispuesto a lograr un resultado positivo, a poco que se desdició el Castellón.

De ahí que esta tarde el Castellón debe empujarse a fondo, desde el primer momento, sin excesos de confianza ni nerviosismo. El equipo creemos que está en un buen momento de juego y que debe emplearse con serenidad y orden para imponerse al rival, sumando la victoria en un momento tan crucial para sus aspiraciones. Estamos seguros de que los jugadores saldrán con este convencimiento, decidido a no regatear esfuerzos y con plena fe en sus posibilidades, para realizar ese fútbol práctico y eficaz que debe proporcionarles dos puntos en seis y cuarto de la tarde, el equipo de aficionados del Castellón se enfrentará al Moncófcar en encuentro correspondiente a la Primera Categoría Regional.

Paquito nos confesó que el Granada es un equipo difícil, temible tanto en su campo como en los desplazamientos, pues cuenta con gente de experiencia y plenamente capacitada. Incluso, en varios de sus hombres, para militar en Primera División. Sin embargo, añadió que tiene plena fe en sus jugadores, que la moral del equipo es excelente y que, con sacrificio, se logrará la victoria. Nada adelantó sobre la alineación, pero, al parecer no diferirá mucho de la presentada el pasado domingo en Algeciras.

El Granada llegó ayer

El Granada llegó ayer por la tarde y ha quedado alojado en el Hotel Turcosa, del Grao. Su entrenador, Ben Berek, nos dijo que sólo tenía la duda en la puerta, pues no había decidido si iba a jugar Puente o Izcoa. En los restantes puestos, nos anticipó la siguiente formación: Calera, Benítez, Santi, Fall, en la defensa; Lina, Planas y Antonio, en el centro del campo, y en punta, Morillo, Serrano u Orihuela y Jorgoso. Los «su-20» son Lina y Morillo.

«Como es normal, nosotros venimos a luchar por los dos puntos», afirmó el entrenador. —Su defensa es fuerte...

—Sí, pero encajamos muchos goles, porque nosotros atacamos siempre. No jugamos encerrados a la defensa. Quizá hayamos recibido, no obstante, más goles de los que merecíamos. —¿Cómo está el equipo tras el empate frente al Alavés?

—Bueno, habría que analizar lo que ocurrió en este partido. Tenga en cuenta que el Alavés es un gran equipo, el mejor que esta temporada pasó por nuestro campo. Pienso que tiene mucho mérito neutralizar los dos goles de ventaja que tenían ellos. Mis jugadores lucharon muchísimo, y eso es positivo.

Y poco más es lo que pudiéramos hablar, pues era ya hora avanzada cuando conversamos y no había tiempo ni espacio en estas páginas para más.

Después, el amateur

Recordamos que tras el partido Granada-Castellón, a las

Scude-B, 3; Segorbe, 0. Frontón Uxó-A, 2; El Toro, 1. C. Javier-A, 0; Castellón-A, 3. C. Javier-B, 0; Tennis Uxó-A, 3

FRONTENIS

CAMPEONATO PROVINCIAL DE LIGA

PRIMERA CATEGORIA

Scude-B, 3; Segorbe, 0. Frontón Uxó-A, 2; El Toro, 1. C. Javier-A, 0; Castellón-A, 3. C. Javier-B, 0; Tennis Uxó-A, 3

CLASIFICACIONES

Puntos

- Scude-A 45
Castellón-A 38
T. Uxó-A 35
El Toro 32
T. Uxó-B 30
Scude-B 28
Club Campo 24
C. Javier-A 23
Castellón-B 22
Frontón Uxó 21
La Chispa 14
Segorbe 11
C. Javier-B 8

SEGUNDA CATEGORIA

Scude S. José, 0; H. San Juan, 3.

Tennis Uxó-ZX, 0; Villarreal, 3.

Castellón-B, 1; Ratis, 2.

Altura-Castellón (aplazado).

Vila-Vella-Benlloch (aplazado).

CLASIFICACIONES

Puntos

- Hostal S. Juan 47
Altura 39
Ratis 39
Scude S. José 32
Frontón Uxó-B 27
Vila-Vella 27
Castellón-B 24
Tennis Uxó-C 24
Villarreal 23
Scude S. Jaime 18
Castellón-B 14
Tennis Uxó-ZX 13
Benlloch 2

EL RIVAL DE HOY

GRANADA C.F. (1931)



Entrenador: BEN BAREK (Marruecos)
Campo: Los Cármenes
Clasificación Cpto. Liga 1979-78: 6.º lugar con 44 puntos.

Equipo histórico y siempre difícil en «Castalia», nos visita hoy el Granada, que situado en un lugar intermedio de la tabla, con 24 puntos, no tiene perdidas sus esperanzas de ascenso, lo que hace que este partido se presente más difícil aún.

El Granada, fuera de su terreno, no está teniendo buenas actuaciones, al menos en lo que a resultados se refiere. Ha ganado un partido, en Getafe (0-1), empatado dos, Celta (2-2) y Huelva (0-0), perdiendo los 9 restantes. Si en su terreno es equipo goleador y poco goleado, fuera del mismo es todo lo contrario, habiendo conseguido sólo 6 tantos en 12 partidos fuera de los «Cármenes», mientras que encajó 22. En 8 de los 12 encuentros en campo contrario no consiguió marcar, y en algunos cosechó claras derrotas, como en Pamplona (5-0), Murcia (3-0), Vitoria (2-0) y Elche (2-0).

En la primera vuelta el Granada venció en su campo al Castellón por 4-2, siendo ésta

la más severa derrota de nuestro equipo en la actual competición. Los granadinos han actuado en Primera División en 17 temporadas, en las que jugaron un total de 514 partidos.

CLUB NAUTICO AVISO

LA DIRECCION DEL RESTAURANTE CLUB NAUTICO, COMUNICA A SUS CLIENTES Y AMIGOS LA REAPERTURA DEL SALON COMEDOR DE LA SEGUNDA PLANTA, TRAS LAS REFORMAS EFECTUADAS EN EL MISMO.

APROVECHAMOS LA OCASION PARA PEDIRLES DISCULPAS POR LAS MOLESTIAS CAUSADAS Y SALUDARLES AFECTUOSAMENTE.

La Dirección

PAGUE SOLO EL PRECIO JUSTO.

T.V. COLOR

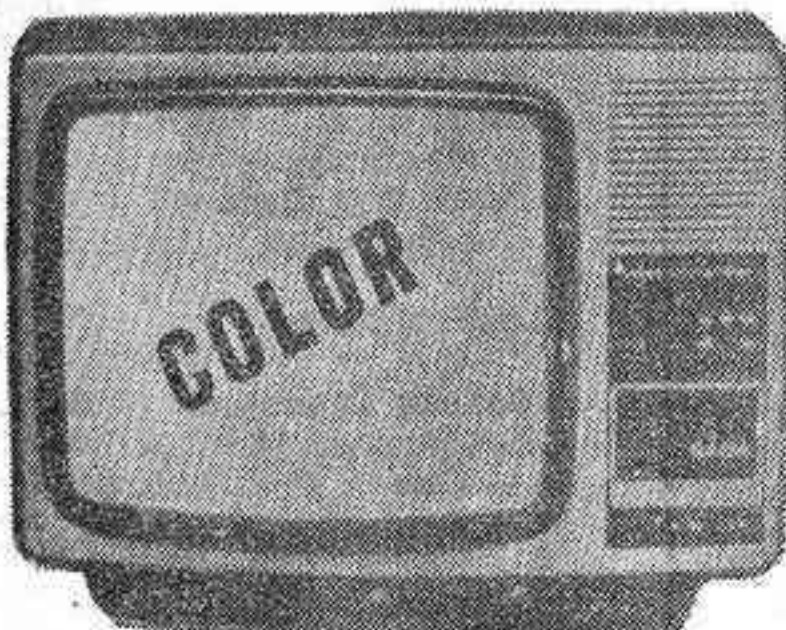

TV COLOR 16" 55.000 Ptas.

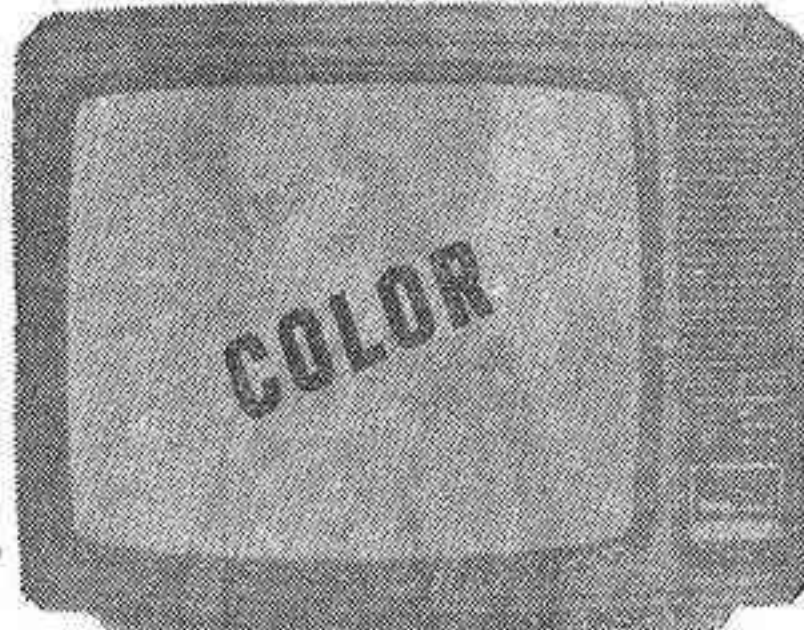

TV COLOR 20" 79.000 Ptas.

Video-recorder, video-cámara color y accesorios

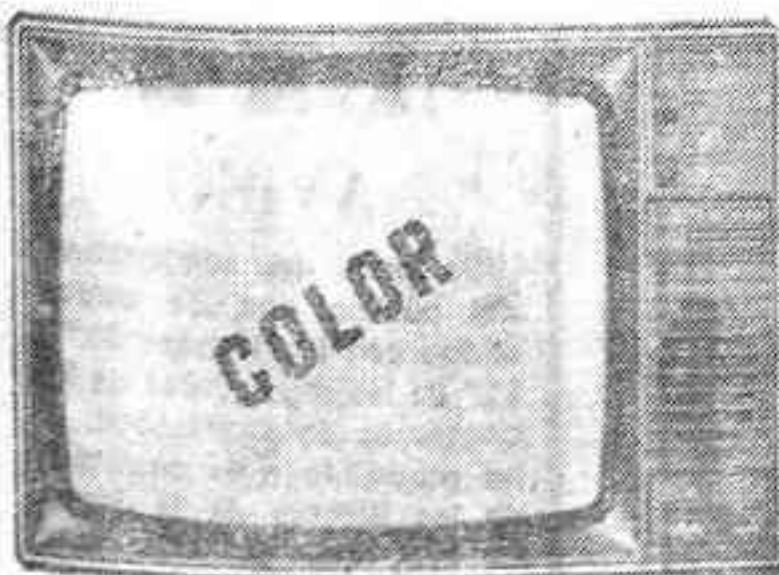
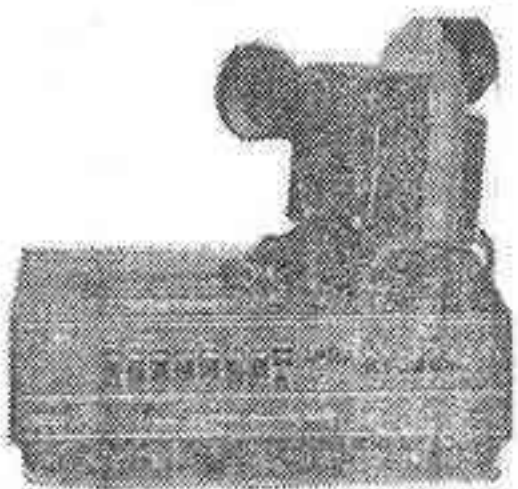

TV COLOR 22" 85.000 Ptas.

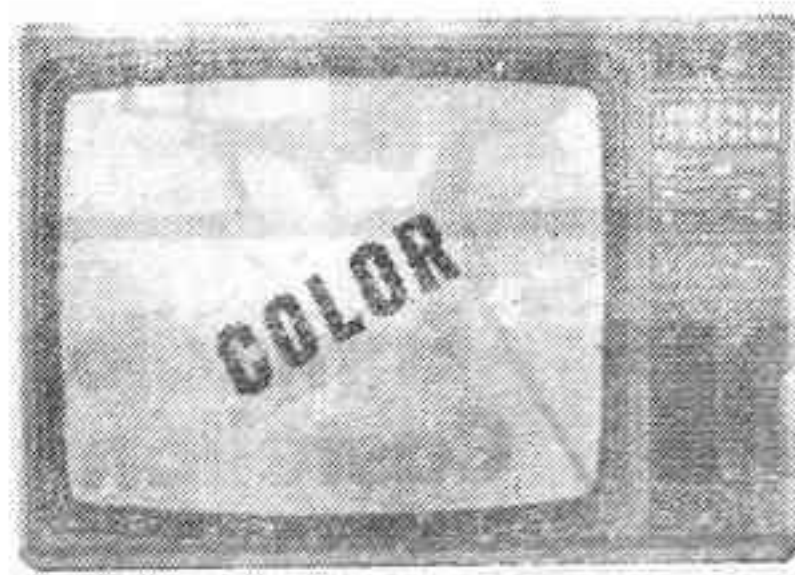

TV COLOR 26" 90.000 Ptas.

DISPONEMOS DE TODAS LAS MEJORES MARCAS EXIJA UN OBSEQUIO AL VISITARNOS

ALMACENES AVENIDA

C/ HERRERO, 11

TELEFONOS 22 64 41 - 22 62 79

CASTELLON

SERVICIO DE URGENCIA CITROËN PEUGEOT

GARAJE CASTELLON comunica a todos los usuarios de CITROËN - PEUGEOT que los sábados, domingos y festivos permanecerá un servicio de urgencias a su disposición de 9 a 13 horas



TELEFONO 21 15 00

Avda. Valencia, s/n. CASTELLON



EN LA MODA MASCULINA... UNA NUEVA FORMA DE VESTIR

SU TRAJE A SU EXACTA MEDIDA EN 6 DIAS BOUTIQUE PIKENZ

C/ MAYOR, 49

FRENTE APARCAMIENTO CASTELLON



COMUNICADO

GRUPO LUIS BATALLA Av. Valencia 95-Tel. 211700 CASTELLON

APARTAMENTOS LAS PALMERAS: En primera línea de playa ESTUDIOS 1-2 y 3 dormitorios, piscina - BENVICASIM

DESTINO: OFICINA DE VENTAS G/. MOYANO, 5 - Tel. 22 48 12 CASTELLON

GRAN EXITO DE VENTAS APARTAMENTOS "LAS PALMERAS I" * STOP

A PARTIR DE HOY A LA VENTA "LAS PALMERAS II" * STOP

IGUALES CONDICIONES DE PAGO Y MISMOS PRECIOS * STOP

INFÓRMASE EN Moyano, 5 - Teléf. 22 48 12

O EN SU AGENTE DE LA PROPIEDAD INMOBILIARIA

PRECIO TOTAL: DESDE 1.000.000 DE PTAS

80.000 Ptas entrada, resto hasta 8 años al 8% anual.

DEPORTES

JUVENILES

Hoy, Castellón-Reus en el Bovalar

Hoy a las 11.30 el juvenil del CD Castellón y dentro de la Liga Nacional de Juveniles, recibe la visita del Reus Deportivo. El equipo tarraconense, no está teniendo lo que podría llamarse una lúcida actuación en la competición, y ocupa el penúltimo lugar en la tabla, no obstante y en las últimas jornadas su capacidad goleadora parece recuperada y sin ir más lejos, el pasado domingo se imponía por un contundente 4-0 a los Pingüinos de Alicante. Por su parte el juvenil tras su importante victoria en Madrid frente al Pardo, se puede decir que ha recuperado gran parte de su moral y entre la plantilla hay de nuevo ilusión y ganas de cara al partido, un partido en el que no habrá que olvidar que en Liga Nacional no hay equipos fáciles y que el único tropiezo serio de la temporada fue precisamente en el Bovalar y frente al colista Vich.

El Juvenil que pese a la lluvia de la semana ha entrado con normalidad, tiene aún algún que otro lesionado en el dique seco, y así aunque se ha recuperado a Cubedo y será duda hasta el último momento Tico, Guinot sigue una semana más su recuperación. La formación no parece vaya a diferir mucho de la que ha venido jugando en los últimos partidos, es decir, Emilio en la puerta; Carrillo, Agustina, Carlos y Albalade en la defensa, en la media, Víctor, Jovi y Pellicer mientras en la delantera si no se recupera Tico, estaría formada por Parra, Marzá y Conde. Para suplencias, Tena, Cubedo y Capella.

Se presume una victoria de los propietarios del campo, ya que, en principio, no ofrece duda la superioridad albinegra pero en fútbol esto se demuestra en el terreno de juego.



RICARDO GIMENEZ

EL VINARÓZ A ANDORRA

A buen seguro que Ceta y sus pupilos echarán el resto en el «Luis Arias» de Andorra (Teruel) por conseguir un resultado que haga olvidar el mal trago del Cervol. Rivali plagado del Endesa, que practica un buen fútbol y que sin duda contará con un ambiente propicio. Siguen en el

dicho seco, Redó y Sos, sensible la baja de Bertua por tarjetas.

Probable alineación: Bernardo, Reche, Gilabert, Mariné, Adell, Crujeiras, Félix Navarrete, Casiano, Causanilles, Clöffi y Carrasco. En el banquillo Mayolas, Pastor, Lala e Iglesias.— ANGEL

Jugado anoche

EL BETIS DIO LA SORPRESA EN EL BERNABEU (1-1)

MADRID, 1. (Efe). — Resultado justo el empate a uno que registró el partido entre el Real Madrid y el Real Betis Balompié, jugado esta noche en el Estadio Santiago Bernabeu y correspondiente a la vigésimotercera jornada del campeonato nacional de liga de Primera División de Fútbol.

Al descanso se llegó con ventaja bética de uno a cero. El Betis sacó cinco córners, todos ellos en los primeros 45 minutos, mientras que el equipo local forzó trece, nueve en el segundo periodo. Benito y Vital tuvieron que ser asistidos por los masajistas en la segunda mitad, a consecuencia de un choque entre ambos, teniendo que ser vendado el defensa madrídista, por una herida en la cabeza.

Arbitraje a cargo del colegiado guipuzcoano Emilio Gurucata. Mostró tarjeta amarilla a los jugadores béticos Morán, por pérdida de tiempo, y Perurena, por juego peligroso. Al madrídista Sabido, por juego peligroso.

REAL MADRID. — García Ramón, Sabido, Camacho, Pirri, García Hernández, Del Bosque, Juanito, Angel, Santillana, Stielike y Cunningham. En la segunda mitad, Pirri y Juanito dejaron sus puestos a Benito y Roberto Martínez.

REAL BETIS. — Esnaola, Gerardo, Gordillo, Peruena, Biosca, Ortega, Morán, Alabanda, López, Cardenosa y Benítez. A los 22 minutos del segundo tiempo Vital reemplazó a Cardenosa.

El gol bético fue logrado por Sabido en propia meta a los 27 minutos de la primera mitad, al intentar despejar con la cabeza un centro de Gerardo. Empató para el Real Madrid, García Hernández a los 19 minutos de la segunda mitad al resolver con un tiro de derecha un pequeño barullo ante la meta bética.

Resultado justo el de esta noche en el «Estadio Santiago Bernabeu», donde el Real Madrid deja el primer positivo de la temporada, ya que jugó más pensando en el partido de la Copa de Europa del próximo miércoles frente al Celtic de Glasgow, que en el Betis.

De esto se aprovechó el conjunto sevillano, que se hizo dueño de la situación en la primera mitad, en la que dominó, sobre todo en los minutos finales, en los que se dio cuenta que el Madrid jugaba nervioso e impreciso.

Los béticos, tras los primeros minutos de tanteo, empezaron a lanzarse al contraataque, merced a la buena labor de Ortega y Alabanda, para dominar luego el partido, ante un Real Madrid, que no supo, en ningún momento de estos cuarenta y cinco minutos iniciales, romper el marcate al hombre impuesto por el equipo sevillano, mejor situado

en el campo y con mayor velocidad, iniciativa y anticipación.

Merced a ello y a la rapidez de su triunvirato de vanguardia, López, Benítez y Morán, el once blanquiverde creó varias situaciones de peligro ante la meta de García Ramón, especialmente a los 10, 19, 21, 34 y 41 minutos. Frente a estas oportunidades y el gol, sólo dos situaciones ante la meta de Esnaola, que éste resolvió con dos grandes paradas a los 31 y 36 minutos, en sendos remates de Juanito y Pirri, respectivamente.

Los cambios realizados por

Boskov y, especialmente, el que el Betis se encerrase atrás, hizo que, en la segunda mitad, el Madrid dominase con intensidad, sobre todo del 15 al 30 minutos en que fue presión, pero sin crear claras situaciones de gol; pese al dominio y al buen juego de Cunningham, desasistido por sus compañeros.

Botó nueve saques en esta segunda parte, pero pese a ello no se vio venir el gol, porque no supo romper el marcate individual, rasear el juego, faltándole además velocidad. Cuando consiguió el gol, se conformó con el resultado.

CARTELERA DEPORTIVA

HOY DOMINGO BALONCESTO

3.ª DIVISION
11'30. — C. B. Villarreal - C. B. El Pilar.
CAMPEONATO PROVINCIAL MASCULINO
10'30. — C. D. Uxó - C. B. Altura.
11'30. — Basket Bosco - Pub-Girls.
CAMPEONATO PROVINCIAL FEMENINO
12. — Fátima C. B. (J) - Fátima C. B. (S).

10. — Villarreal Industrial - U. D. Vall de Uxó «B»

FUTBOL

De 9 a 13. — En Campos Federativos. — Partidos de Adheridos.
De 9 a 13. — En Campo Bovalar. — Partidos de Juveniles.
De 9 a 13. — En Campo Municipal. — Alevises e infantiles;
PELOTA
FRONTENIS PREOLIMPIO PRIMERA CATEGORIA
La Chispa - T. Uxó «A».
C. Javier B - C. Javier A.
Castellón - Scude A.
Club Campo - Frontón A.
Scude B - El Toro.
Segorbe - Castellnovo.

SEGUNDA CATEGORIA

Benloch - Altura.
Castellnovo - Castellón B;
T. Uxó C - Rattis.
Scude S. Jaime - T. Uxó ZX;
Villarreal - Scude S. José.
Frontón Uxó - San Juan.
B ALONMANO
CAMPEONATO PROVINCIAL MASCULINO 1.ª

10. — Usiá-76 - C. B. Vinaroz;
12. — C. B. Cercu - S. D. B;
Onda.
12. — C. A. Almela - U. D. Vall de Uxó.
12. — H. S. C. Onda - C. B. Almazora;
CAMPEONA 1.ª PROVINCIAL JUVENILES
11'30. — Colegio Menor - C. B. Betxi.
11. — C. B. Cercu - S. D. B;
Onda.
11. — C. A. Almela - U. D. Vall de Uxó.

CLAVES DEL MARCADOR SIMULTANEO «DARDO»

JORNADA 28.ª

Table with 3 columns and 4 rows of sponsors and locations for the darts tournament. Includes logos for PAREDES, WERLISA, Slips cañamàs, BANCO INTERNACIONAL, WINNER, BONKA, BLASON, FINISTERRE, and Arjon.

VISTA ELEGANTE PERO CON VISTA. SEIFOR, TRAJES ELEGANTES PARA SEÑORA Y CABALLERO.



seifor / Enmedio, 33 Castellón

Table for Segunda División showing conventional signs (B, H, J, N, S, T) and their corresponding locations (Paencia, Coruña, Levante, Huelva, Sabadell, Murcia).

SIGNOS CONVENCIONALES
El color, de las flechas indica: AMARILLO, primer tiempo; VERDE, descanso; ROJO, segundo tiempo; NEGRO, fin de partido; BLANCO, partido suspendido; FRANJAS BLANCAS Y NEGRAS, avería telefónica; CUADRO NEGRO, jugador expulsado; DISCO ROJO, penalty en contra.
Queda terminantemente prohibida la reproducción total o parcial de estas claves.

Fútbol de empresas en Vinaroz

RESULTADOS:
Ibermueble 2; C. Pescadores 3
P. Barsa 4; Chiquita 1
Master's 2; P. Andalucía 4
Serret Bonet 1; Cubos 1
P. Alemán 1; Wellington 4
Puebla 2; V. Carmen 1
Frankfurt - Casenc, aplazado.

CLASIFICACION:
Cofradía Pescadores, 17 puntos.— Frankfurt 14.— Los Cubos 14.— Casenc 13.— Serret Bonet 12.— Ibermueble 10.— P. Barsa 10.— Wellington 10.— Puebla 10.— Masters 9.— Chiquita.— P. Alemán 4.— C. Andalucía 4 y V. Carmen 0 puntos.

COMENTARIO:
En cada jornada aumenta el interés por este torneo, lo que justifica el acierto de su montaje. Sigue el codo a codo, entre el C. Pescadores y Frankfurt, que en su confrontación en el «Fora y Forat» y con gran lleno, finalizó en tablas. El Chiquita se enfrentará al Frankfurt, quizá en el partido más atractivo de la jornada pues el equipo de J. Carbonell, con una preparación metódica y refuerzos, intentará la hazaña.— ANGEL

P. A. M. D. B. DELEGACION DE CASTELLON 1 X 2 AVISO
Se pone en conocimiento del público que, de conformidad con las Normas 30.ª y 31.ª de las reguladoras de los concursos de pronósticos, se ha procedido a la anulación de los Boletos de la Jornada 27.ª, que pudieran tener unidos los siguientes sellos:
APUESTAS SELLOS
8 1.118.665
De conformidad con las citadas Normas que constituyen las condiciones del concurso, las apuestas que pudieran contener los citados boletos no han sido formalizadas y, en su consecuencia, los concursantes que tuvieron en su poder resguardos correspondientes a boletos de los reseñados anteriormente, pueden solicitar del receptor o de esta Delegación el reembolso de la cantidad que debió abonar, sin perjuicio de lo dispuesto en la Norma 32.ª.
Castellón, 2 marzo 1980.

IMPORTANTE EMPRESA DE AMBITO NACIONAL PRECISA VENDEDORES AUTONOMOS PARA LA ZONA DE CASTELLON
OPORTUNIDAD PARA:
- Los que deseen superior sus ingresos.
- Los que busquen prestigio y profesionalidad.
- Los que quieran encontrar perspectivas de futuro.
APORTAMOS:
- Productos introducidos en el mercado español, plenamente consolidados y gozando de gran prestigio. Apoyo publicitario TV;
- Cartera de clientes ya constituidos y rutas programadas.
- Expositores en los puntos de venta para acelerar la rotación del producto.
- Orientación comercial por parte de la empresa.
- Posible financiación para la compra de vehículo.
SE REQUIERE:
- Experiencia en autoventa de productos de gran consumo. Sectores alimentación, cafetería y bares.
- Vehículo propio (no indispensable).
- Dedicación completa;
- Seriedad comercial.
- Inmediata incorporación al trabajo.
- SOLO SE ATENDERA EL DIA Y HORAS ABAJO INDICADAS.
Interesados, presentarse el PROXIMO MARTES, DIA 4, en el HOTEL MINDORO, calle Moyano, 4 - CASTELLON, de 10 a 1 y de 3 a 5 horas. Atiende Sr. NEBOT.

PISCINAS EN: MIDEL COMERCIAL HIDRAULICA
San Roque, 88 Tel. 22 19 23
Av. Valencia, 75 Tel. 21 84 33
CASTELLON

ESTADIO CASTALIA HOY, DOMINGO A LAS 4,30 DE LA TARDE
PARTIDO DE LIGA SEGUNDA DIVISION A
GRANADA C. F. C. D. CASTELLON
MEDIA JORNADA ECONOMICA
PRECIOS
PALCO ... 900
TRIB. CENTRAL ... 900
TRIB. LATERAL ... 700
PREFERENCIA ... 700
DELANTERA ... 500
TORRE ... 500
GENERAL DE PIE ... 350
INFANTIL ... 100
SOCIOS 450
NOTA. — Los señores socios para el acceso al campo y a su localidad deberán proveerse de la entrada correspondiente a su pase
A LAS 6'15 DE LA TARDE
CAMPEONATO LIGA PRIMERA REGIONAL
MONCOFAR C. F. C. D. CASTELLON (Amateur)
Venta de localidades, HOY, domingo, a partir de las 12 horas en las taquillas del Estadio.

DEPORTES

CICLISMO

THALER, vencedor de etapa en la Vuelta a las Tres Provincias

CULLERA (Valencia), 1. (Efe). El tiempo del vencedor fue de 4 horas, 22 minutos y 2 segundos. El triunfo se produjo al sprint, en el alto del castillo de Cullera, donde estaba situada la meta.

MOTORISMO Y AUTOMOVILISMO

DEPORTE DEL MOTOR EN NUESTRAS FIESTAS

Como un respiro, entre prueba y prueba, se nos presenta la ocasión porque un club no cumple su programa, para dar unos datos y notas sobre nuestro deporte del motor en estas próximas fiestas de la Magdalena.

Por comentarios, y sin ningún tipo de papeles legales, amén de seguros que un servidor sepa, se ha dicho, que si habrá una carrera de Karts... rumores y sólo rumores... bueno que nosotros sepamos.

También se habla... de los coches vistosos... o antiguos... y aquí, quizá no sean sólo rumores... Pero de lo demás... lo mismo que los karts... y mientras no ocurra nada... adelante... se ha preguntado alguien... ¿quién sería el responsable?

Lo cierto es que defensores legales tiene el deporte... y ya son conocidos los del motor en nuestra provincia, y aunque el Moto Club Castellón le gustaría... y le sobra razón después de 10 años de espera por el refugio del paseo marítimo organizar una de las sensacionales carreras del Campeonato de España, que atraían a forasteros... el día de final de las fiestas... no habrá, un año más velocidad... pero habrá organizada por el Moto Club Castellón, una buena matinal de Moto-cross: 1 Moto Cross Nacional Magdalena con dos mangas de 30 minutos, máquinas de 250 c.c. y pilotos Seniors y Juniors de segundo y tercer año... prometemos emociones a raudales, la prueba el día 16 de marzo a las 11 de la mañana.

También, el Automóvil Club Castellón, le gustaría organizar una de sus carreras internacionales de karts, o incluso al mismo con el Moto Club Castellón, intentar de nuevo la velocidad en la Costa de Azahar, pero como esto no es factible, sigue el curso normal de su calendario y celebrará el II Trofeo Magdalena de velocidad en cuesta, IX Premio Diputación Provincial, XIX Carrera al Desierto de Las Palmas. Esta prueba se iniciará con una subida de entrenes a las 9 de la mañana, otra entreno a las 10, y a las 11 final de la prueba, con la única subida a record y tiempo. Esto es todo por el momento ya informaremos de los permances, aunque es factible ver los coches en la Magdalena y el Moto Cross en la carretera de Borriol. — ESCAPE

BOXEO

Clara victoria de "YOUNG" Marín ante el madrileño Bárcenas

En velada celebrada anoche en el pabellón de deportes de las Escuelas Pías el pugil castellonense "Young" Marín se impuso a los puntos al madrileño Bárcenas, tras realizar una gran pelea y ser distinguido como el mejor boxeador de la noche.

apuntado otra gran victoria que le permite continuar imbuido en este difícil campo profesional.

Rallye de Cataluña de Gran Cross Motor Ibérica

Va a comenzar el programa de pruebas puntuables, de la II Copa de España, Gran Cross de Motor Ibérica, para vehículos todo terreno, deporte que se inició el pasado año con el nombre de Jeep-Cross y que de ahora en adelante se denominará Gran Cross de Motor Ibérica.

La primera de las pruebas puntuables, para la que ya se han inscrito numerosos pilotos, se celebrará el próximo domingo día 9 de marzo, partiendo los vehículos participantes de la ciudad de Gerona. La prueba se disputará en un recorrido de unos cien kilómetros, aproximadamente, en tierras gerundenses.

La organización de este Rallye de Cataluña corre a cargo de la Escudería Girona y cuenta, como el resto de las pruebas de esta II Copa de España, con la colaboración de las firmas Repsol, Firestone y Cibie.

De nuevo, pues, está en marcha esta apasionante modalidad deportiva del motor que tanto éxito alcanzó, el pasado año, en su primera convocatoria.

ATLETISMO

HECTOR ROSELLO, TERCER CLASIFICADO EN ZARAGOZA

En los Campeonatos Nacionales Juniors de atletismo celebrados en Zaragoza, el castellonense Héctor Rosello, del Club Citoza, se clasificó en tercera posición, en la modalidad de saltos de longitud, con 6'66 metros.

JUDO

EXAMENES EN EL CLUB ANTEMI

Cuarenta y dos nuevos cintos de Judo lucirán igual número de judokas a partir de hoy en el Club Antemi de nuestra ciudad. Como anecdótico cabe dejar constancia del pase de dos judokas de dos grados en este mismo examen.

gro cuarto Dan Entrenador Nacional, felicitó a todos tras su aprobación ya que —dijo— no es normal contemplar sobre un tatami el espíritu de lucha y superación que demostraron todos.

Pasaron a cinto Blanco-Amarillo: Mario Trevilla, Rafael Santamaría, Ramón Gil, Julián García, Antonio Espada, Benjamin Guillomón, Jesús Ortega, Javier Coderch, Jose Vicente Aymerich, José Pons, Juan Marcos Gil.

A amarillo: Roberto Muñoz, Vicente Gil, Diego Gordo, Paloma Martínez, César Aymerich, Verónica Martínez, José M. Romero, César Gifo, Francisco Bou, Raúl Dos.

A amarillo-naranja: Angel Huedo, Fernando Gil, Angel Darós, José Carlos Silva, Rafael Bacas.

A naranja: Alexis Sellés, Angel González, Paco Ulecia, Francisco Valle, Blas Delgado, Raúl Roselló.

A naranja-verde: Irene Bouza, Javier Tasso, José Martínez.

A verde: Enrique Pinto, Pascual Valero, Inma Pitarch, Dani Fernández.

A verde-azul: Carlos Bouza. A azul: José Martínez, Conchín Checa.

"GRAND PRIX"



Tras su publicación, a lo largo de todo el año pasado, en francés, inglés, italiano y alemán, la revista "Grand Prix International" pasa ahora a editarse también en español, habiéndose puesto a la venta ya los números correspondientes a los GP del Brasil y Argentina.

Esta publicación, realizada enteramente en color, con 52 páginas en un formato de 21 x 27 mm., trae una completa información tanto literaria como gráfica, deportiva, técnica y humana sobre cada Gran Premio de Fórmula 1.

Su periodicidad es precisamente la de los GP puntuables para el Campeonato del Mundo de automovilismo, con un contenido monográfico. El precio de venta al público es de 150 pts.

FABRICA DE MUEBLES

Necesita representante para la plaza de Castellón y provincia. Comisiones e Incentivos. Interesados escribir al Apartado de Correos núm. 19 de Gavá (Barcelona). Ref. INEM. B. 1/2110.

VIVIENDAS EN CASTELLON

DE OCUPACION INMEDIATA Y EN CONSTRUCCION

CON UNA ENTRADA A CONVENIR RESTO 18 AÑOS

Visítenos y le informaremos sobre las ventajas de adquirir su vivienda ahora

CON UN 15% DE DESGRAVACION FISCAL

RAZON:

J. GAS

General Mola, 2 CASTELLON

EMPRESARIO-DIRECTOR

LOMAC es el único ordenador del mercado que NO PRECISA PERSONAL INFORMATICO PARA SU MANEJO.

Vd. mismo puede manejar un LOMAC.

Cuéntele directamente a un LOMAC en su propio lenguaje (en castellano), con su misma terminología, como es su empresa, y a partir de este momento LOMAC obedecerá fielmente sus órdenes, le proporcionará sus facturas, y su contabilidad, sus stocks, etc... sin servidumbres y al mejor precio del mercado.

No esperamos que crea tantas ventajas hasta que Vd. mismo lo haga funcionar. Llámenos o venga y se lo demostraremos en media hora, le garantizamos que serán los 30 minutos más rentables de su empresa.

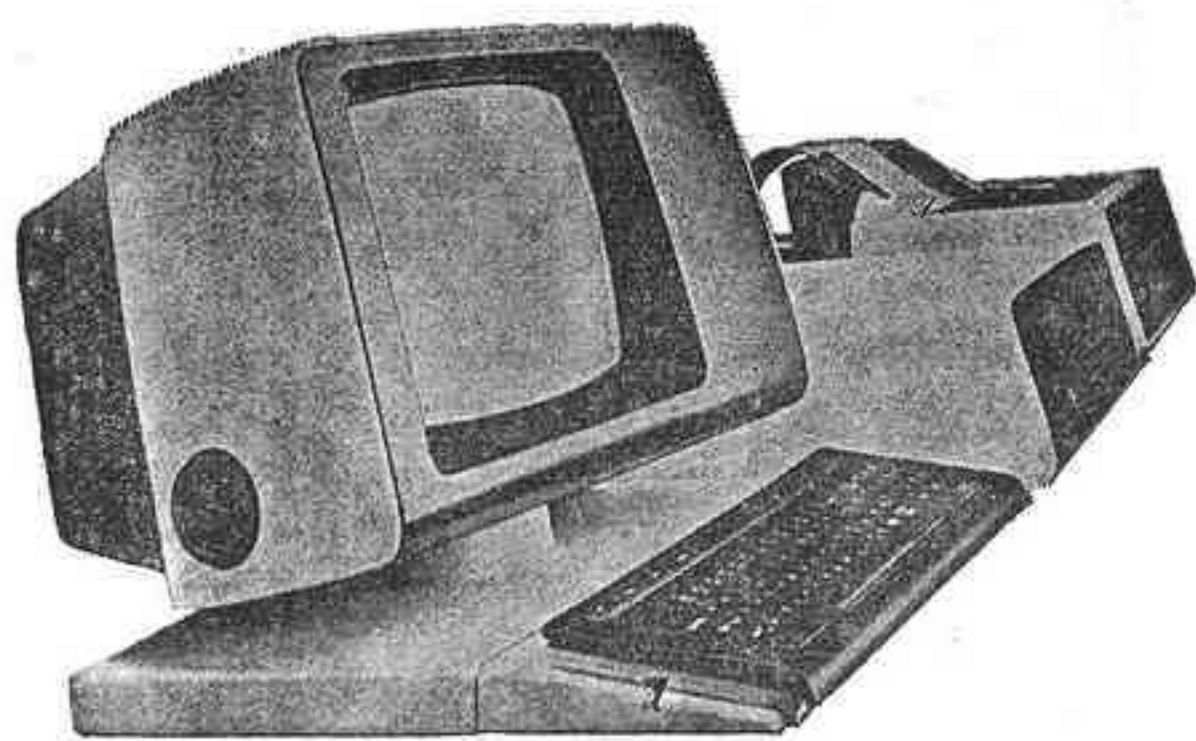

LA DIRECCION DE INFORMATICA IBERICA, S. L. Se complace en invitarles a la presentación en CASTELLON de sus ordenadores y SISTEMAS DE GESTION

DEL 3 al 7 de MARZO

MAÑANAS: de 10 a 14

TARDES: de 16 a 20

LOMAC

Ordenadores Humanizados

Formulario for LOMAC contact with fields for Name, Company, Address, Phone, and Province.

despach COMPLET HERRERA, 28 CASTELLON

INFORMATICA IBERICA, S. L.

Artes Gráficas, 15

VALENCIA

CAMPO DE FUTBOL BOVALAR

HOY, DOMINGO A LAS 11'30 DE LA MAÑANA Campeonato Nacional de Juveniles, Grupo 4.

REUS DEPORTIVO C. D. CASTELLON

¡AGRICULTOR!, fertiliza tus huertos con «VIGORHUMUS»

Indicado en los modernos sistemas de NO CULTIVO y SEMICULTIVO, no siendo necesario trabajar la tierra hasta que se precise.

Su solubilidad inmediata de HUMUS soluble y sus reservas de Acidos Húmicos, estable, científicamente estudiada y preparada, aseguran una perfecta aportación Húmica, a la planta, en los momentos críticos de los huertos.

DOSIS DE 100 a 200 Kgs. POR HANEGADA

Exento de materias tóxicas.

DESCONFIA DE IMITACIONES

Con VIGORHUMUS

AUMENTARAS LA FERTILIDAD Y PRODUCCION

AHORRANDO TIEMPO Y DINERO

MEJORANDO TUS COSECHAS

Fabricado por:

INDUSTRIAS QUIMICAS SICOSA, S.A. Avda. Ferrocarril, 1

La industria del humus soluble SAN VICENTE DELS HORTS

LA PRIMERA EN ESPAÑA (Barcelona)

VIGORHUMUS, SUSTITUYE AL ESTIERCOL

Aprobado por el Ministerio de Agricultura con el núm. 3385-79



LA MODA VIENE DE
RODIER
PARIS

Y LA COLECCION
PRIMAVERA-VERANO 80
ESTA EN

Tayma

Plaza del Real, 27 Tel. 21 88 71
CASTELLON

LA MODE
CHANGE.
RODIER PARIS
AUSSI.

Cultivos en el aire

Huertos colgantes sin tierra

Producen diez veces más que los terrestres y tan sólo requieren aire, luz, humedad y gas carbónico.

La agricultura tradicional a base de cultivar grandes extensiones de tierra ya no sirve en muchos casos. Es lo que sucederá en el futuro inmediato cuando la humanidad tenga 15.000 millones de habitantes y esto será no más allá del año 2050 según todas las previsiones. Para dar de comer a ese hormiguero humano no bastará el cultivo de la tierra y habrá que echar mano de montar cultivos en el aire aún sin explotar en este sentido y además ofrece muchísimo más espacio que la tierra.

No es ninguna quimera el montar huertos colgantes, sin nada de tierra, que produzcan plantas y frutos iguales a los que se cosechan en los huertos terrestres. No se trata de cultivos hidropónicos, conocidos hace muchísimo tiempo y que tienen el inconveniente de su escaso rendimiento. Los huertos colgantes son algo más científico y más completo y sobre todo de

mayor rendimiento en producción de alimentos.

Halagüeños resultados

Los resultados obtenidos por el bioquímico Vsevolod Dadikin son muy halagüeños: en un espacio aproximado de un metro cuadrado es factible cosechar 33,8 kilos de coles, 30,5 kilos de zanahorias; 26,6 kilos de remolacha y 28,7 kilos de tomates, en períodos vegetativos de sólo 90 días. Puede lograrse una media de 300 gramos de hortalizas cada 24 horas en también un metro cuadrado de plantación aérea, que es una cosecha diez veces mayor que la ofrecida por la mejor agricultura terrestre.

A la vista de estos datos hay que convenir que con la agricultura milenaria no es posible imaginarse estas enormes posibilidades de producción de alimentos, que dejaba aprovechar el hombre,

Los huertos colgantes requieren un puñado de materias primas que no presentan ninguna complicación pues son abundantes y además gratuitas. Para el desarrollo de las plantas germinadas en el aire no hay necesidad de emplear más que esto: aire, luz, humedad, ácido carbónico y temperaturas adecuadas.

Eliminado el soporte tierra

El soporte tierra queda eliminado y el cultivo puede extenderse en todas las direcciones: hacia arriba, hacia abajo, inclinado, en línea quebrada, en círculo, etc., y a cualquier nivel respecto del suelo. El más pequeño rincón de una casa o de una aeronave puede ser aprovechado para este menester tan vital de producir alimentos. Es un cultivo que utiliza espacios mínimos y no obstante da grandes rendimientos.

De esta manera, los viajeros de las aeronaves del futuro se ocuparán de producir por sí mismos los alimentos que precisen durante su travesía, que en algunos casos será de gran duración, pues cargar los bodegas del vehículo con enormes cantidades de víveres es algo impensable y la solución a este problema alimentario está en los huertos colgantes dentro de la aeronave.

La bioquímica moderna no da demasiada importancia a la tierra en cuestión de producir alimentos ya que el papel de la tierra cultivable puede ser hoy superado con creces.

Producción en cadena

Dadikin dice que es posible montar huertos en el aire y cultivar en ellos las más diversas plantas que suministren cosechas variadas e ininterrumpidas y de esta manera obtener alimentos en «cadena», alimentos que son consumidos «frescos» pues van de la plantación a la mesa, con lo que se elimina el almacenaje y la falta de espacio, en una aeronave por ejemplo.

Por otra parte, los huertos colgantes mantienen el mayor follaje posible, y con la transpiración que efectúan las plantas cultivadas se generan y purifica el aire respirable y se da humedad conveniente a las personas que han de convivir juntas mucho tiempo en tales recintos.

En una palabra, en los huertos colgantes se realiza el proceso de la fotosíntesis. Todo regulado de manera que se pueda fijar densidad de siembra y previsión de las cosechas.

S. PRIETO CANTERO (Servicios especiales EFE).

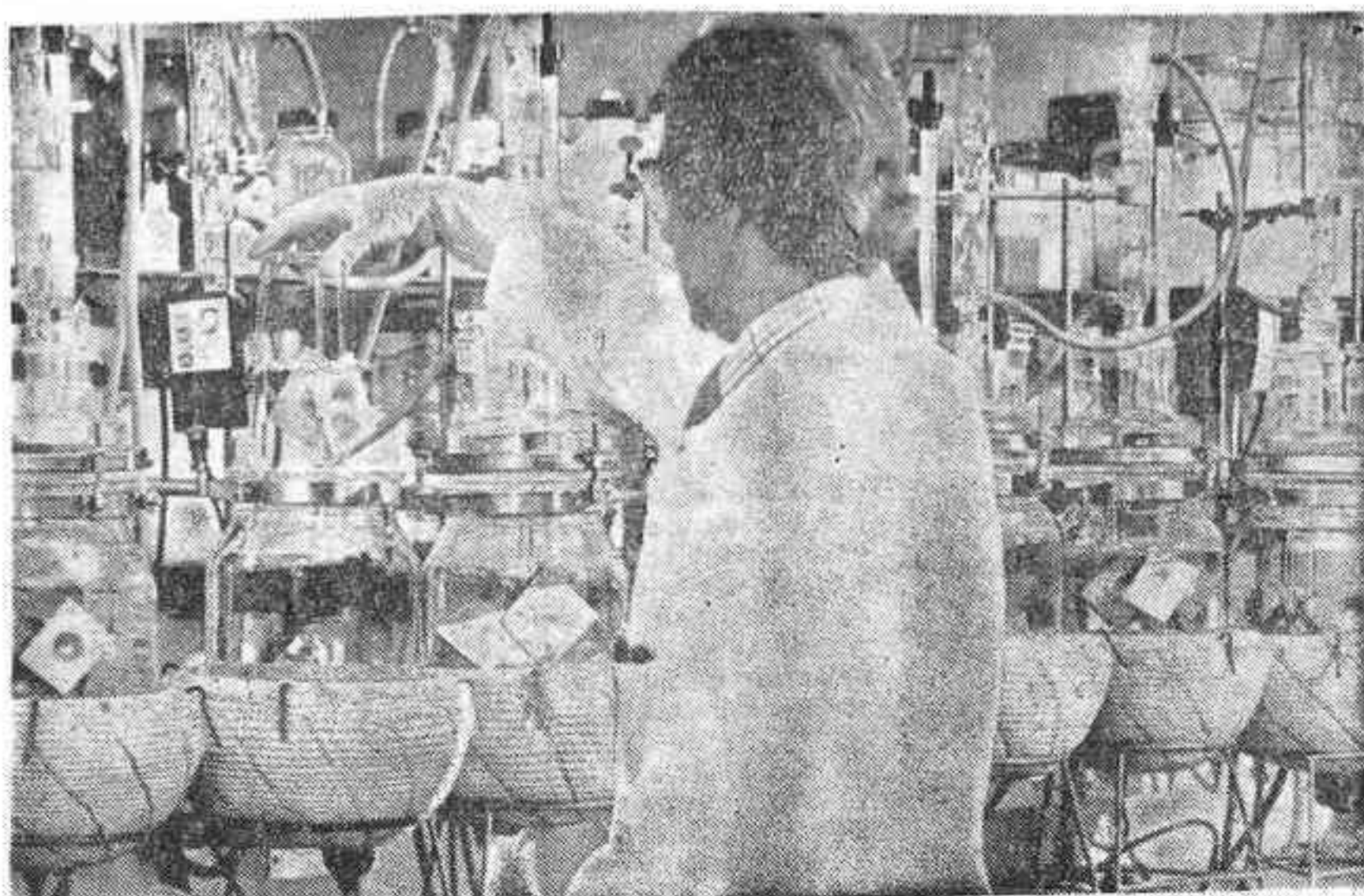

Experimentación de nuevos métodos agronómicos en un moderno laboratorio.— (Foto EFE-FIEL).

Mediterráneo DOMINICAL

Treinta años de corridas de toros de la Magdalena

DESDE 1913 CON JOSELITO HASTA 1943 CON MANOLETE

—I—

Quando los toreros venían a Castellón varios días antes de la fiesta y se rodeaban en la calle del clamor de las muchedumbres

— Por Jaime NOS RUIZ

No hay duda de que lo taurino es una parte muy importante de la tradición de nuestra fiesta de la Magdalena, por lo que constituye aspecto interesantísimo para quienes leemos y releemos con pasión todo lo que se refiere a esa fecha fundamental en la vida de nuestro pueblo. En ella la corrida es todavía parte destacada, pero en otros tiempos, cuando no había tantos festejos ni tantísimos actos en torno a ellos, la parte taurina del día de la Magdalena era el acontecimiento de mayor importancia en la jornada, el de más «gancho», el que atraía a nuestra ciudad a más forasteros, no sólo en esa fecha sino a lo largo del año. En primer lugar, la fiesta de toros era en las dos décadas iniciales de nuestro siglo — y lo había venido siendo ya de antes — una verdadera fiesta nacional y popular, que arrastraba multitudes, y cuyas principales figuras, verdaderos ídolos de los muchedumbres apasionados por unos y por otros, esperaban las vísperas o los días de corrida para contemplar, seguir y aclamar a aquellos diestros, algunos de los cuales, realzados además por la tragedia de su muerte casi en la arena, ante los ojos de sus admiradores — como fue el caso de Joselito y de Granero con un par de años de diferencia — dejaron recuerdo imperecedero, pero en su momento, además, un clamor de dolores, de coplas y de lamentos que hicieron aún más de la fiesta de toros un hecho trascendental en la vida del país en aquellos años.

Con ello, y por el hecho importante de que la corrida de la Magdalena, al celebrarse nuestra fiesta el tercer domingo de Cuaresma, poco antes o poco después, muy poco después en el peor de los casos, del comienzo de la Primavera, era la que abría la temporada en España, el impacto del festejo taurino era extraordinario, mucho más trascendental de lo que puede verse en la realidad de nuestros días, no sólo con la fiesta de toros habiendo perdido puntos, sino a veces hasta con alguna corrida antes de la de Castellón y, además, con el ambiente de toros no caldeado como entonces por las figuras excepcionales de aquellos días y las pasiones que en torno a ellas se fraguaron hasta la exageración. Aparte de que, nuevos costumbres y muchos progresos, han hecho de los toreros, de los espadas aún los más famosos,

aves de paso fugaz entre el público, que apenas si les ve más que vestidos de luces y en el ruedo.

En una de sus inolvidables retrospectivas, aquel inolvidable compañero que fue Joaquín Castelló, recordando una lejana corrida en la que actuaba Bombita y Machaquito, evocaba cómo antiguamente, cuando los toreros viajaban en tren, llegaban aquí uno o varios días antes e incluso iban a la ermita. En nuestras notas de estos años que vamos a recordar al lector, nosotros hemos recogido de la prensa de la época, en 1913 la llegada con dos jornadas de antelación de los tres espadas — Bombita, Rafael el Gallo y su hermano Joselito —. «Los Gallo», dice la prensa, comieron ayer en Burriana en el domicilio de su íntimo amigo don José Patuel, y Bombita fue obsequiado con un espléndido banquete en el Casino Burrianesco, regresando a Castellón a última hora». Al año siguiente, 1914, la corrida se celebró al domingo siguiente de la Magdalena, para dejar el día enteramente para el sensacional acontecimiento de enfrentarse en la arena castellonense a los dos incomprables figuras del momento, Joselito y Belmonte; y éste, que venía de Barcelona, llega también con anticipación con su cuadrilla, porque viene cupando además a su hermano, que al día siguiente de la gran corrida había de torear becerras en nuestra plaza, en una novillada mixta.

Un año más, en 1915, se unen en el Cartel de la corrida de la Magdalena los Gallo y Belmonte, ahora los dos hermanos Gómez, Rafael y Joselito; pero Belmonte sufre una lesión en una tibia y aunque se le anuncia hasta el mismo día de la corrida, finalmente no puede actuar y es sustituido por Salerí. Pero también ese año «Los Gallo» llegan con anticipación para inaugurar el día antes, según la información de «Heraldo de Castellón», el «Círculo Taurino de Burriana».

Años más tarde, en 1922, dos meses apenas antes de su dramática cogida y terrible muerte en la plaza de Madrid, Granero, el ídolo valenciano, viene a la corrida de la Magdalena, y también llega dos días antes, arrojando a no pocos de los que le seguían con idolatría en aquella que fue tan sensacional como breve presencia en los ruedos.



La familia de don José Patuel, con amabilidad que agradecemos profundamente, nos ha facilitado para ilustrar este trabajo, una viejísima foto del inolvidable Joselito, en los años triunfantes de su juventud, dedicado a aquél ilustre burrianesco al que le unió tan íntima amistad.

El ambiente en torno a las corridas en las dos primeras décadas de nuestro siglo

Con todo ello, allá en nuestra infancia y hasta bien adelantados los años 20, var a los toreros por la calle, a la salida, ya vestidos de luces, del Hotel Suizo, del viejo Hotel Suizo, en el que todos se hospedaban; a su paso, expuestos a la contemplación de sus admiradores en aquellas jardinerías o berlines descubierto tirados por caballos; o a la que el vehículo se detenía un momento a la puerta de la plaza, era ya una emoción gratuita para la multitud, que el día de la Magdalena, sobre todo después de comer, no vivía más que por y para la corrida.

Yo recuerdo el sabroso ritual de mis primeras corridas madereras, quizá aún antes de 1920 y durante ese decenio. Una hora antes del festejo, acudía al viejo y entrañable Círculo Mercantil ya desaparecido, en la Puerta del Sol — que la juventud de hoy ya no recuerda, pero que es difícil olvidarnos los que estamos unidos a él por tantísimos cosas de la infancia y la juventud —, y entraba por la clásica puerta giratoria que existía a mitad de la fachada de la calle Gasset frente a la del Jardín del Casino Antiguo. En aquella que entonces me parecía inmensa sala, enardecida su ambiente, espeso y cargado por el humo de los cigarrillos y la aglomeración de socios en aquellas ocasiones, la Peña de mi padre y sus amigos tomaba asiento en la primera o segunda mesa — una mesa de mármol y peana de hierro colado, larga — a la derecha de la mencionada puerta; y allí, curioso, tímido y silencioso, ocupaba ya una silla detrás de los contentillos, que por lo que de ellos conocía de oídas y por lo que les escuchaba.

(Pasa a la siguiente)

LA MODA VIENE DE

RODIER MONSIEUR Y ESTA EN

Amon

Plaza del Real, 32 CASTELLÓN

RODIER MONSIEUR HABILLE L'HOMME

A vista de QUIQUE



in. te. ca., expertos en instalaciones deportivas

ahora es el momento de construir la pista de tenis que siempre deseó, y con cualquier tipo de pavimento, pagándola muy cómodamente. O su piscina, frontón, polideportivo, squash, etc.

in. te. ca. Ingenieros Técnicos Constructores avisenos le orientaremos sin compromiso Corazón de Jesús, 5 Tel. (96) 377 05 25 VALENCIA

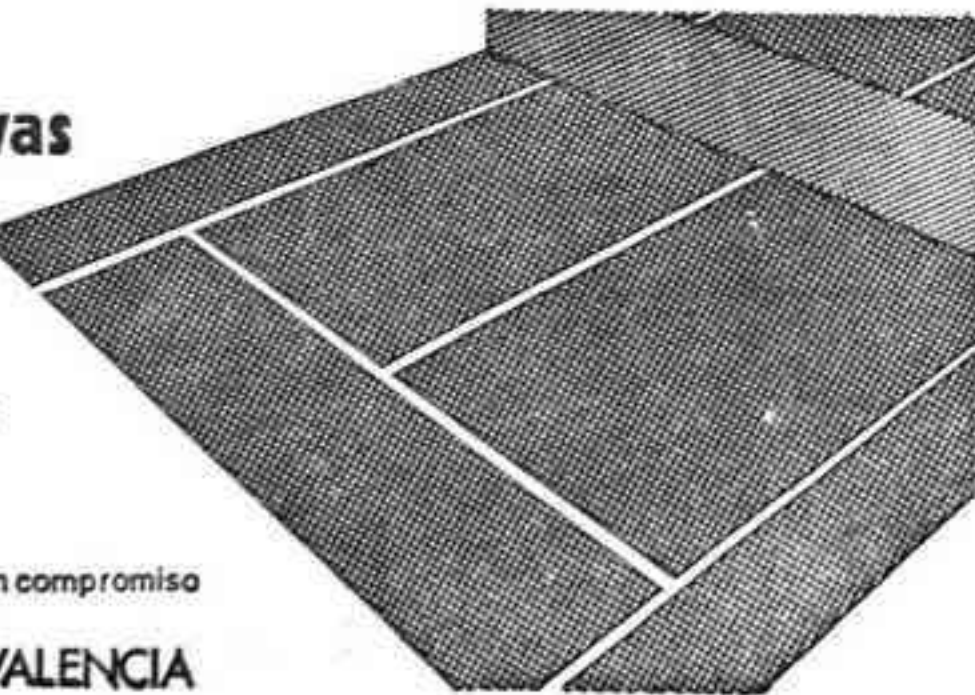

Treinta años de corridas de toros de la Magdalena

DESDE 1913 CON JOSELITO HASTA 1943 CON MANOLETE

(Viene de la anterior)

chaba entonces, me parecían personajes importantes en la vida de Castellón, cuyos recuerdos y realidades fluyen constantemente en su charla. Poco antes del momento de salir hacia la plaza, el camarero, en muchas ocasiones aquel Pepe que en la resurrección del Mercantil en su nueva época era consejero —el consejero de mis tiempos infantiles era el inolvidable don Manuel Forner, antiguo guardia civil, que por su presencia y temperamento era apodado entrañablemente «Cavalcanti», como émulo del famoso general de la época, y que ocupó el cargo desde 1922 hasta 1936—, me traía, envuelta en una servilleta con el emblema del Círculo, una «coqueta» de las que hacía la famosa «niño Rosa la Picon», y que constituía buena parte de mi interés por ir a la corrida. Con la coca en una mano y la otra cogida de la de mi padre, allá iba entre el grupo de sus amigos camino de la Plaza después de la banda de música ya había iniciado el camino con alegres pasodobles desde la Puerta del Sol, cuando se precipitaba sobre ella el aluvión apresurado que desembarcaba en la plaza de la Paz el último servicio especial de la familiar Panderola.

Al final de la calle Ruiz Zorrilla bordeábamos por aquel entonces la aislada manzana con cortos casitos con puerta a dicha calle y a la plaza del Rey, situada frente a la Telefónica de hoy, escuchando en unos y otros un año y otro, los deseos unánimes de que fuera derribada, alargando la en aquel tiempo Plaza Nueva y facilitando el enlace con la calle San Vicente, lo cual no impidió que al derribarse, en efecto, en los años 50, se armara no poco ruido. Y luego, por la estrecha San Vicente y la amplia Avenida de Pérez Galdós, hasta la plaza, en cuya amplia y siempre húmeda acera, se movían entre la muchedumbre los vendedores de «La Lidia», y los voceadores vibrantes de «El Clarín a deu centims, en Barrera en la portá», cuando llegó la época de éste.

Joselito y Belmonte en la edad de oro de antes de 1920

Esta larga etapa de corridas de la Magdalena —y otros festejos entre ellas— de los treinta años sobre los que hemos ido recopilando notas, la iniciamos en 1913, cuando llega por vez primera a nuestra plaza como matador aquel Joselito de leyenda, cuya grandeza y cuya gloria todavía llegan al aficionado de hoy, pero cuya figura era para los niños que vivíamos al producirse su cogida y muerte en Talavera, un auténtico héroe sin par. Quede constancia, de todos modos, que la corrida de la Magdalena de 1900 la torearon el 24 de marzo de dicho año, con ganado de Otalaurruchi —el hierro con el que el Gallo, Rafael, tomó la alternativa en Sevilla en 1902—, Machaquito, que estuvo bien, y Lagartijo, que estuvo superior. Y vamos con la serie de corridas de la Magdalena en los treinta años que hemos ido recopilando.

1913.—Joselito, que toreó aquí de becerrista, ha tomado la alternativa el 29 de septiembre de 1912 y viene a la Magdalena de Castellón a abrir su gran temporada, ya convertido en el fenómeno que enloquece. El 2 de marzo, toros de Pablo Romero para Bombita, Rafael el Gallo (al que todavía llaman Galillo), y Joselito (al que muchas veces se le llama aún Joselillo). El primer toro recibió seis varas y el último de Joselito, 5. Pero ninguno de los tres espadas alcanzó las cumbres de grandeza que la enorme expectación había previsto. «El público salió con mal sabor de boca», dice el cronista. Este año, dentro de las fiestas que se celebraban en julio para conmemorar la defensa de Castellón contra las fuerzas carlistas en 1837, se celebró una novillada el día 6 que lidiaron El Cortijano, el burriense Ernesto Vernia y Eusebio Fuentes.

1914.—La corrida de la Magdalena fue el 22 de marzo, pre-

sidida por el alcalde, don Rafael Gasset, y se lidiaron toros de Guadalest. La Magdalena había sido el día 15, pero la corrida se dejó para el domingo siguiente, como tantas veces, para dejar por entero la fecha a la romería y también por entero su tarde a la sensacional corrida, en la que iban a estar en la plaza el ya consagrado Joselito y su par del momento, Juan Belmonte, que se había revelado en Castellón en 1912 como becerrista y al tomar la alternativa en Madrid al año siguiente era el genial contraste del menor de los Gallo. La temporada taurina se iniciaba en Castellón con Joselito, Limeño y Belmonte, en un ambiente indescriptible de interés, pasión y expectación. Llevo en la plaza a pesar de la tarde tristonja y gris. Los toros tomaron en conjunto 28 varas y derribaron 12 veces. Sólo el tercer toro, de Belmonte, tomó siete varas. Joselito ya hizo todo lo posible y lo imposible, y realizó maravillas con las banderillas.

Al día siguiente hubo un festejo mixto, en el que Angelillo y Belmonte II, el hermano de Juan, torearon becerras de Suárez, y Torrito de Triana toreó un novillo.

El 5 de julio hubo otra novillada, con reses de Cabezudo para Copoa, Fuentes y Cortijano.

1915.—La Magdalena y la corrida el 14 de marzo, con toros de Vicente Martínez para Rafael el Gallo, Joselito y Juan Belmonte. Pero éste sufre una lesión en una tibia y aunque se dice que va a venir totalmente repuesto, el día de la corrida es sustituido por Saleri.

Este año fue de lluvias y al día siguiente, por dicha causa, hubo que suspender la novillada en la que habían de actuar Belmonte II y Blanquito. El festejo se aplazó para el día de San José, el 19, pero de nuevo llovió y hubo que renunciar a la novillada.

En julio ya se acusan en la vida española, y de Castellón, las consecuencias de la primera guerra mundial, los festejos son muy escasos y, desde luego, no hay toros.

1916.—La Magdalena es el 26 de marzo y se celebra la romería, pero a causa de la situación por la guerra, no hay corrida. En cambio, en julio, se celebran diversos actos para apoyar al recién creado Comedor de los Pobres de la Asociación Castellonense de Caridad, a cuyo fundador, el que fue gobernador civil don Teodoro Izquierdo, se le rinda homenaje. Y se celebra el día 9 una corrida con toros del Duque de Tovar y un mano a mano de Paco Posada y Saleri. «Suspiros» escribe al día siguiente: «Estamos ante una revelación dolorosa: en Castellón va muriendo la afición a los toros. Ayer había un cartel interesante, una finalidad altruista, precios bastante baratos y la gente se retrajo».

1917.—La Magdalena cae el 12 de febrero, pero dada la situación, el Ayuntamiento acuerda no celebrar la pompa oficial del día. La crisis en Castellón es gravísima y precisamente esos días se celebran grandes actos públicos en la capital, Burriana y Villarreal para buscar soluciones a lo que se llama «la gran crisis de la Plana». Se prepara un viaje a Inglaterra por una representación encabezada por don Enrique Gimeno, pues la caída de la demanda de naranja ha sido total. Así, pues, el clero organiza la romería religiosa para no interrumpir la tradición, pero no hay corrida. Se celebra el domingo siguiente una novillada-concurso económica —el precio de sol es inferior a una peseta—, en la que Enrique Pérez, Ferrandó y «Chaves» lidian reses de Cabañada, defraudando toros y toreros.

En julio también hay novillada, el día 8. Y, atención, se dice: «Rige por vez primera en nuestra plaza el flamante Reglamento, y tenemos raya y asesor. ¡Dios se acorda de nosotros!» Ernesto Vernia y Gavina lidian reses de Carreras.

1918.—La Magdalena es el día 3 de marzo, y el día antes la prensa dice que por la penuria municipal y los generales trastornos de la guerra mundial, dejará de concurrir el Ayuntamiento. Pero a pesar de esto y del mal tiempo —temperaturas bajísimas—, va tal gentío al ermitorio, que el propio director del «Heraldo» D. José Castellá y Tarraga, escribe unas notas en conversación con otros personalidades y acaba afirmando: «Aixó no pot ser», pidiendo a las autoridades un esfuerzo para salvar la fiesta y corresponder al esfuerzo popular. Desde luego no hay corrida. En julio se forma una comisión y se organiza una novillada el día 3, pero la que se traen reses de la que comienza a ser famosa ganadería de Pailha, los toros más terroríficos, se dice, después de los muros. La novillada es buena y actúan Rubio, Cortijano y Vernia, los tres coartados.

1919.—Este año se está realizando una colecta para construir la carretera directa desde la general de Barcelona a la Magdalena. Hay listas de donativos, los mayores de 50 pesetas, y el día 8 de marzo, a quinto de la fiesta, lo recaudado se eleva a 332 pesetas. Parece se ha hecho cargo una comisión de organizar la corrida, en el esfuerzo general por devolver todo su esplendor a la fiesta, de la Magdalena, y las entradas se despachan desde una semana antes en el Círculo Mercantil. La Magdalena es el día 23 de marzo, y va tal gentío que hasta los concejales pasan apuros para llegar a la ermita. A las 7 de la mañana ya se repartían cañas y «tickets», y se acabaron, por lo que el elemento oficial hubo de usar las del año anterior. El sermón en la misa solemne lo pronunció el reverendo don Francisco Vizcarro, que dedicó alabanzas al Ayuntamiento y sobre todo al alcalde —lo era entonces el popular don José Forcadell—, por sus esfuerzos para devolver todo el esplendor a la fiesta. Se apeló a todo, hasta el extremo que se dieron premios a la familia más numerosa que acudiera unida a la Magdalena, obteniendo la recompensa el matrimonio formado por don José Peris Mirabet y doña Carmen Granell Pitarch que fueron con once hijos nada menos. La corrida se celebra el lunes con toros de Saltijo para Juan Belmonte, Fortuna y Belmonte II. Un gentío vuelve a acudir de la provincia, pero la corrida no satisface al cronista, que acaba exclamando: «¡Con que fenómenos, eh!».

El 13 de julio se celebra una

corrida, que alcanza nivel excepcional. Toros de Veragua, que son espléndidos, para Rafael el Gallo, que es ovacionado en su primero y realiza en su segundo una faena extraordinaria, que mantiene en pie al público constantemente y acaba entre el entusiasmo indescriptible de la muchedumbre; Gaona, que en su primer toro, el segundo de la corrida, clava cuatro indescriptibles pares de banderillas —sólo Joselito los puede superar— y en el quinto de la tarde realiza una de sus mejores faenas en España; y Nacional, que se esfuerza por estar a la altura de los dos ases con los que alternó, y logra un gran éxito. La corrida, que fue presidida por don Cristóbal Nebot, asesorado por don Raúl Salameo, será memorable sobre todo por aquella faena de Rafael. «La pena de amigos que se reúne en la Plaza de Toros, hizo cortar la cabeza de «Barbero» —el segundo toro de El Gallo— que fue mandado anoche mismo a Valencia para disecarla», informa el cronista; y creo que está todavía en nuestra Plaza. Y «Suspiros» acaba diciendo: «De Rafaelista se me ha tachado y, en efecto, Rafaelista soy y no me avergüenzo».

Con el eco de todos esos acontecimientos se entra al año siguiente en una nueva década, que tras la desaparición de Joselito llenará fugazmente Manuel Granero y luego Marcial Landa. Pero eso ya es otra historia, que los comentaremos el próximo domingo, D. M., el día mismo de la Magdalena, entre vitolas de la romería y pasodobles de una nueva y tradicional corrida de toros.

¿QUIERE USTED UN HIJO VARON O HEMBRA?

Una sustancia que determina previamente el sexo del hijo que se vaya a engendrar.



De aquí a poco los padres podrán saber el sexo de sus hijos. — (Foto EFE-FIEL)

El control de la vida ha sido siempre, y sigue siendo, una de las mayores ambiciones de la Humanidad. Ambición que sólo se ha conseguido en parte y por lo que se sigue luchando cada día. Muchos matrimonios han sido infelices en la larga historia de nuestra especie por este fundamental problema, y en la actualidad quizá más que nunca, pues la gente piensa que la ciencia ha de poder resolver todos

los problemas y el suyo, sobre todo.

En un análisis rápido, este tipo de problemas se puede dividir en cuatro categorías fundamentales. Primero, los padres que sufren porque tienen más hijos de los deseados. Segundo, los cónyuges que padecen la tristeza de no conseguir tener hijos. Tercero, los que sólo consiguen tener hijos varones, y cuarto, los que precisamente no consiguen tener ni un varón, sino sólo hembras. Aparte, hay otros muchos problemas, como el de los hijos subnormales o con algún defecto físico; aquellos a quienes se les mueren nada más nacer, etcétera.

El moderno control de la natalidad

En los últimos cincuenta años parece que se ha desarrollado bastante una serie de técnicas controladas de la natalidad, aunque sólo en un sentido, el de poder limitar el número de hijos. No más de cuatro, no más de tres, no más de dos. Son de sobra conocidos los métodos, sus dificultades, sus fallos, etc. Pero, además, tampoco se ha conseguido mucho en orden a resolver el problema de los que no pueden tenerlos. Determinadas técnicas puestas en práctica llevaron el problema al extremo. El de tener demasiados y todos de una vez.

Ahora, las soluciones parecen ser que vienen por otro camino. De aquí a poco los padres podrán elegir el sexo de sus propios hijos. Lo que no es poca cosa. Todo consiste en una técnica bastante simple y fácil de aplicar, que ha inventado el doctor Pollard, de Londres.

Según él, las posibilidades de que un nuevo ser humano tome un sexo u otro están en la supremacía de vida de los cromosomas. Y a X del esperma del padre en el seno de la madre. Es decir que si prevalecen o sobreviven los cromosomas Y, el feto tomará el sexo masculino. Y si consiguen sobrevivir los cromosomas X, el feto tomará el sexo femenino.

¿Mantequilla blanca o roja?

El doctor John Pollard parece ser que ha descubierto que para desarrollarse los cromosomas Y (sexo masculino) necesitan que exista en el aparato genital femenino un ambiente alcalino. Por el contrario, para que se desarrollen los cromosomas X, determinantes del sexo femenino del feto es preciso un ambiente ácido. Y descubierta esto, la solución es bien sencilla. Muy pronto se expendrán en las farmacias dos tipos de gelatina, formadas de sustancias segregadas por el cuerpo humano, que contendrán, una la necesaria para crear el ambiente alcalino (varones) y otra la correspondiente para un ambiente ácido (hembras).

La técnica de aplicación será también elemental. Sólo aplicar una cantidad determinada de la gelatina que se elija en la vagina antes del coito y el sexo quedará determinado de una vez para siempre. Para que no pueda existir error a la hora de elegir la gelatina que se deba aplicar, una será de color blanco y la otra de un color blanco amarillado. Todo así de fácil. Tan fácil que casi nadie se lo crea cuando se lo cuenta. Pero es

verdad, verdad y tan sencillo como lo del huevo de Colón.

Experiencia al canto

El doctor Pollard ha experimentado sus sustancias largamente y ha podido comprobar su eficacia. En sus primeras experiencias con conejos obtuvo resultados positivos, es decir, de total éxito, en un setenta y cinco por ciento de los casos. Posteriormente, y una vez comprobado que la sustancia empleada no era nociva ni para los progenitores ni para el feto, el doctor Pollard lo ha experimentado con cien parejas humanas, y de los trece casos cuyo resultado ya ha podido conocerse, once han dado resultados positivos, no ha habido error. El último dato aportado por el doctor Pollard sobre su experiencia es curioso: el sesenta por ciento de los padres que se prestaron a la experiencia deseaba tener una hija.

No obstante, ya ustedes habrán encontrado pega. Que el veinticinco por ciento de las experiencias en conejos falló y lo mismo dos de los trece casos conocidos en parejas humanas. Para el doctor Pollard la cosa no puede tener gran importancia, pero quizá la siga teniendo para una mayoría de matrimonios que viven angustiados porque no consiguen tener un hijo varón o un descendiente hembra. ¿Y si prueban y les toca el corto porcentaje de fallo? ¿Tienen que volver a probar? ¡Oh, no, por Dios!

¿Lo quiere rubio o moreno, bajo o alto?

De todas formas, no hay quien nos quite a todos la ilusión, el deseo imperioso de llegar a conseguir el dominio de la vida. Y si un día llegamos a poder hacer que los que quieren un hijo lo tengan y los que no lo quieren a todos a tener hijos, seguimos varón cuando queremos varón y hembra cuando hembra, luego querremos elegir el color de su pelo o de sus ojos, su estatura, su carácter, el grado de inteligencia, las aficiones e inclinaciones, etc. Querremos como queremos desde mucho tiempo dominar el mundo dice sin saber de qué pueda tratarse. Pero para entonces es posible que surja otro problema: el dictador, el tirano que nos obligue a todos a tener hijos con ojos oblicuos, orejas puntiagudas y un resorte psicológico que les impida sentir o llorar.

Ya saldrá para entonces alguien que determine que los hombres habrán de nacer con disposiciones de máximas herramientas, útiles para el Estado, que trabajen, produzcan y conviertan este mundo en una maravilla de super-técnica pero vacío de sentimientos, que contendrán, una la necesaria para crear el ambiente alcalino (varones) y otra la correspondiente para un ambiente ácido (hembras).

Y entonces aclamaremos los pocos que quedaremos, si quedamos, del código genético antiguo, por una vuelta a la incógnita de la vida, al que sea lo que Dios quiera, a que vengan los que Dios nos mande, como eran entonces, cuando en la vida se tenían problemas económicos.

MANUEL MARIA (FIEL) Servicios Especiales EFE.

COCHE del AÑO Ritmo

Este Ritmo puede ser suyo con sólo probarlo!

Gratis



- «Mejor en tecnología.»
-«Mejor en economía.»
-«Mejor en estilo.»
-«Mejor en relación prestaciones/consumo.»
-«Mejor en seguridad.»

(Los coches se adjudicarán por sorteo ante notario el día 31 de marzo de 1980).

Acuda a: RED PROVINCIAL CONCESIONARIOS SEAT



ALFA METALCRAFT CORP. Desea contratar PERSONAL AMBOS SEXOS 70.000 Ptas. mensuales Informes en teléfono 23 29 51 (llamad lunes). Ref. VO/6736.

RENTA INMOBILIARIA, S. A.

LE OFRECE:

UNA BUENA INVERSION PARA SU DINERO

EMISION DE
MIL MILLONES DE PESETAS EN
OBLIGACIONES

a la par, de 1.000 pesetas nominales,
libre de gastos para el suscriptor.

AMORTIZACION

anual en el 3.º, 4.º y 5.º año

INTERES NOMINAL

15%

FIJO ANUAL,
PAGADERO
SEMESTRALMENTE

FECHA DE EMISION: 23 DE FEBRERO DE 1980



RENTA INMOBILIARIA, S.A.

María de Molina, 37 - MADRID

Capital Social: 7.058.333.000 de pesetas.

Reservas: 4.839.869.300 de pesetas.

Dirigen la emisión:

NUEVO BANCO Y BANCO DE LEVANTE

Autorizado por la D.G.P.M.

COLABORACIONES

Per places, carrers i carrerons (XXXVII)

EL 9 DE MARZO DE 1810 Y LA FAMILIA BAYER



«El 9 de marzo de 1810 fue un día de luto para Castellón, pues sus heroicos habitantes sellaron con su sangre los campos y las calles de la ciudad en defensa de sus hogares contra los ejércitos de Napoleón...»

Con esta rotunda frase comienza J. A. Balbas el relato pormenorizado de los hechos ocurridos aquel día (1). Hoy, al recordarlos, a tan sólo una semana del ciento setenta aniversario, necesariamente, también nosotros, hemos de comenzar nuestra crónica semanal con las solemnes palabras del ilustre historiador...»

Desde aquel momento hasta la fecha que hoy tratamos de recordar, graves sucesos y violentos episodios se desarrollaron en la hasta entonces tranquila villa castellanense. Las vejaciones, los atropellos y hasta el asesinato tuvieron lugar, dejando en la mayor frustración y en el más grande desconsuelo a los moradores de Castellón...»

tor. Apostados en el puente de Villarreal, armados de trabucos escopetas, hoces y palos, los defensores fueron arrollados por el invasor francés...»

«Fue don Domingo Bayer un ilustrado castellanense nacido el día 18 de febrero de 1766. Fue hijo del doctor en Derecho don Juan Bautista y de doña Antonia Segarra. Estudió en la Universidad de Valencia filosofía y derecho, obteniendo el grado de doctor en esta ciencia...»

El día 11 de febrero de 1795 nació en Castellón don Carlos Bayer hijo del infortunado abogado fusilado por Suchet y de doña Josefa María Asarau de acomodada familia labradora...»

Carlos Bayer había sido destinado por sus padres a seguir la carrera de letras. Estudió en las Aulas de Castellón la gramática y pasó después a Valencia a cursar Filosofía...»

En 1827, era destinado al Regimiento del Infante y durante la primera guerra carlista estuvo presente en las operaciones del norte...»

Para perpetuar todo cuanto acabamos de relatar, el Ayuntamiento de Castellón, nombró a favor de los Bayer (particularmente estimó que a ambos corresponde) una calle muy entrañable para quien esto firma...»

Toni de Cuc

- (1) J.A. Balbas: Casos y Cosas de Castellón. Imprenta y librería de J. Armengot, 1884.
(2) Arcadio Llistar Escrig: Historia de la Fiel y Leal Ciudad de Castellón de la Plana. Imprenta F. Vives, Valencia, 1887.
(3) J.A. Balbas: Castellonenses Ilustres. Apuntes biográficos. Imp. J. Armengot, CS.1883.

DISTANASIA

SEGURAMENTE, a la mayoría de ustedes, queridos lectores, el título de este artículo les resultará incomprensible, o les recordará otro vocablo, eutanasia, con el cual las distanasia no tiene nada que ver...»

Debo confesar paladinamente que ni el título de este artículo ni su enjundia son míos. Pertenecen a un médico de La Coruña, el Dr. Enrique Hervada Iglesias, quien publicó en el periódico "La Voz de Galicia" un artículo sobre este tema, artículo que fue reproducido íntegramente en el Boletín Informativo del Colegio de Médicos de esta provincia...»

Eutanasia, (creo que es de conocimiento general), significa abreviar los sufrimientos de un enfermo incurable proporcionándole una muerte anticipada y lo más dulce posible...»

Y ahora llegamos a la significación del título de este artículo: distanasia. Así como no podemos irrogarnos el derecho de terminar con la vida de un moribundo, ese mismo moribundo tiene el derecho a que le dejen morir en paz...»

la vida de un enfermo que, en realidad, está prácticamente muerto, es someterlo al martirio de los pinchazos, de las sondas y de las manibras incómodas que, al fin y al cabo, no pueden eternizarse y, que un día u otro, dejarán de aplicarse para que el enfermo fallezca unos días más tarde de lo que hubiese podido, sin sufrimientos, fallecer...»

Creo que todos ustedes recordarán un caso reciente ocurrido en los Estados Unidos en el que una muchacha, víctima de una enfermedad incurable, habiendo perdido ya el uso de sus sentidos, muerta para la vida auténtica, estaba sometida a uno de esos medios de prolongar la existencia artificialmente, no sé si aplicándole un pulmón artificial o por otro procedimiento...»

Señores: mi opinión es que cuando un enfermo es irreversible, cuando ya está más en el otro mundo que en este, cuando nada le puede devolver la vida, se le debe dejar morir en paz...»

Genaro COMPAN

NO HAY ACUERDO MARCO PARA EL CAMPO

Por lo visto la negociación de precios agrarios para este año ha quedado descartada. El campo, al parecer, no necesita de un acuerdo marco, según los altos esteros responsables de la política económica...»

Aquí, de lo que se trata, es de que la agricultura salve el índice de precios de consumo. Durante 1979, la elevación del coste de la vida supuso un 15,6 por 100, un punto inferior a lo del año anterior...»

negativa, claro, en tres productos: vino, arroz y aceite. Comarcas del interior, la Ribera y el Horta y el Maestrat, principal y respectivamente...»

Entonces, resulta que nuestros agricultores arroceros, por ejemplo, vienen percibiendo los mismos precios que el año pasado e, incluso, que el anterior...»

En definitiva, lo que hay que poner de relieve es que no es justo que sea a costas del agricultor, principalmente, que se quiera salvar la inflación...»

Fco. de P. BURGUERA (Secretaria General del PNPV)

El Agua es RIQUEZA Y VIDA

PERFORACIONES URGELL, S. L.

TELÉFONO 973/24 48 00 LERIDA ESPECIALISTAS EN CAPTACIONES DE AGUA SUBTERRANEA

Operando en la actualidad por la zona de Levante, Castellón y Valencia, les podemos solucionar su problema inmediatamente.

Consúltanos sin compromiso lo antes posible.



SIN ENTRADA

Y desde 15.000 Ptas. al mes puede ser propietario de una plaza de garaje en el centro de la ciudad de inmediata ocupación.

INFORMACION: J. GAS Gral. Mola, 2-Bajos



SI PARA UD. LA COMODIDAD ES IMPORTANTE, CONFIE EN ESTOS HOMBRES.

Para qué tiene Vd. que dar vueltas y más vueltas, volverse medio loco con consultas, comparando ofertas o demandas, cuando tiene a su total disposición un grupo de profesionales que le aconsejarán de la forma más honrada posible.

Sí, realmente creemos que con la consulta de su caso, será suficiente para que Vd. consiga lo que quiere... cómodamente. Confíe en los AGENTES DE LA PROPIEDAD INMOBILIARIA DE CASTELLON.



Agentes de la
Propiedad Inmobiliaria

ESPECTACULOS

EL CINE

Por Mannel ARRUFAT GOMEZ

AVANCES

del 3 al 9 de marzo

No es esta una mala semana para el cine, ciertamente; Aparte de la continuación en cartel de la excelente MAMA CUMPLE CIENTO AÑOS y de la entretenida OPERACION ISLA DEL OSO tenemos una «continuación de estreno» LA FAMILIA BIEN, GRACIAS, que no es un badirio al uso y ofrece, al menos, una buena interpretación del López Vázquez.

ASTORIA: «La familia, bien, gracias»

Dirección: Pedro Masó. — Guión: Masó y Rafael Azcona. — Fotografía: Alejandro Ulloa. — Música: Juan Carlos Calderón. Intérpretes: Alberto Closas, J. L. López Vázquez, María José Alfonso, Julia Blanch, Lola Forner, Juana Martínez, Carlos Piñar, Julieta Serrano, Peco Valadares.

AVENIDA: «Convoy II»

Dirección: Peter Garter. — Guión: Paul Edwards. — Fotografía: René Verzier. — Música: Paul Hoffer. — Intérpretes: Peter Fonda, Jerry Reed, Helen Shaver.



Climatizado Teléfono 22 05 91 MAÑANA LUNES 7,30 y 10,30 SEGUNDA SEMANA DE GRANDIOSO EXITO La última película de CARLOS SAURA y la mejor película del cine español

MAMA CUMPLE 100 AÑOS

Seleccionada oficialmente para el OSCAR DE HOLLYWOOD con Geraldine Chaplin Amparo Muñoz Fernando Fernán Gómez Mayores 16 años



Teléfono: 21-34-99 HOY 4,30-7,30 TARDE Y 10,30 NOCHE EXITO DE «OPERACION ISLA DEL OSO» ¿QUIEN SOBREVIVIRA AL TERROR DE AQUEL INFIERNO HELADO? A. MAYORES DE 14 AÑOS MAÑANA LUNES, 7,30 TARDE Y 10,30 NOCHE SEGUNDA SEMANA DE EXTRAORDINARIO EXITO «OPERACION ISLA DEL OSO» A. MAYORES DE 14 AÑOS

Un rabino polaco es enviado a San Francisco para atender a la parroquia judía del lugar viéndose obligado a enfrentarse con el Mal. Se trata de un western contado con humor, por uno de los pocos grandes que le quedan a Hollywood. La diversión, por tanto, está garantizada y el «acabado» de la obra también.

REX: «Mamá cumple cien años»

Dirección y guión: Carlos Saura. — Fotografía: Teo Escamilla. — Intérpretes: Geraldine Chaplin, Amparo Muñoz, Fernando Fernán Gómez, Rafaela Aparicio, Nor-

man Brinsky, Charo Soriano, José Vivó, Angeles Torres, Elisa Nandi. — Los preparativos de la fiesta de cumpleaños de «Madre» y las relaciones entre los distintos personajes —ya conocidos de «Ana y los lobos»— en torno a sus recuerdos, conflictos pasados y presentes, obsesiones, desencantos y alegrías. Un Saura igual, pero en clave de comedia y con una brillantez nueva.

AZUL: «Operación isla del oso»

Dirección: Don Sharp. — Guión: David Butler, Murray Smith y Sharp. — Fotografía: Alan Humm. — Intérpretes: Donald Sutherland, Vanessa Redgrave, Richard Widmark, Christopher Lee, Barbara Parkins, Lloyd Bridges.

CONDAL-2: «El vicio tiene medias negras»

Dirección: Tano Cimarosa. — Guión: Adriano Bolzoni, Luigi de Marchi y Cimarosa. — Fotografía: Marcello Masciocchi. — Música: Carlos Savina. — Intérpretes: Dagmar Lassander, John Richardson, Ninetto Davoli, Magda Konopka, Daniela Giordano, Tano Cimarosa.

GOYA: «El rabino y el pistolero»

Dirección: Robert Aldrich. — Guión: Michael Elias, Frank Shaw. — Fotografía: Robert B. Hauser. — Música: Frank Devol. — Intérpretes: Gene Wilder, Harrison Ford, Ramn Bieri, Val Bisoglio, Georde Raiph Dicenzo, Leo Fuchs, Penny Peyser.

GOYA: «El héroe del río» -1928-

Dirección: Charles S. Teisner. Intérpretes: Buster Keaton, Ernest Torrence, Tom Lewis, Marion Byron. — Uno de los clásicos mejor incluidos en este ciclo y una de las mejores películas de Keaton. La enemistad del rico propietario de un lujoso barco fluvial y el modesto dueño de un destarotado navío, complica sobremanera el amor que la hija del primero siente por el hijo del segundo, que se verán envueltos en increíbles situaciones.

GOYA: «Todas las mujeres quieren casarse» -1959-

Dirección: Charles Walters. — Intérpretes: David Niven, Shirley McLaine, Gig Young, Rod Taylor.

man Brinsky, Charo Soriano, José Vivó, Angeles Torres, Elisa Nandi.

RIALTO: «¿Tres mujeres inmorales?»

Dirección y guión: Walerian Borowczyk. — Fotografía: Bernard Dailencourt. — Música: Olivier Dassault y Philippe D'Aram. — Intérpretes: Marina Pierre, Françoise Guetary, Gaëlle Legrand, Assan Fall, Pascale Christophe.

RIALTO: «¿Tres mujeres inmorales?»

Dirección y guión: Carlos Saura. — Fotografía: Teo Escamilla. — Intérpretes: Geraldine Chaplin, Amparo Muñoz, Fernando Fernán Gómez, Rafaela Aparicio, Nor-

TELEVISION

RTVE continúa sin darnos esa programación cinematográfica —al menos cinematográfica— que creo merecemos y que tampoco veo sea tan difícil de ofrecer. Una semana más resulta que, de las seis películas que anuncia —cinco en realidad y un telefilme— apenas hay una que pueda considerarse obra fundamental. Esta semana se trata de EL HEROE DEL RIO. El resto de la programación —a falta, como casi siempre, de conocer el título que habitará el espacio «La clave»— se llena con comedietas, productos catastrofistas e intentos fallidos de cine de autores.

Miércoles, 19,20 horas. Primer programa. «Cine español».

«El cantor de México» - 1957 -

Dirección: Richard Pottier. — Intérpretes: Luis Mariano, Annie Garty, Bourvil, Tilda Thamar, Manolo Morán.

«La aventura del Poseidón» - 1972 -

Dirección: Ronald Neame. — Intérpretes: Gene Hackman, Ernest Borgnine, Red Buttons, Carol Lynley, Stella Stevens, Shelley Winters. — El Poseidón, auténtica ciudad flotante, es víctima de un maremoto que lo voltea a causa del impacto de una ola gigantesca. Los supervivientes inician titánica lucha por escapar del buque que se hunde lenta e inexorablemente.

«La casa sin fronteras» - 1971 -

Dirección: Pedro Olea. — Intérpretes: Geraldine Chaplin, Tony Isbert, Viveca Lindfors, José Orjas, Patty Sheppard.

«El ascensor» - 1974 -

Dirección: Jerry Jameson. — Intérpretes: James Farentino, Don Stroud, Carol Lunley, Roddy McDowall, Myrna Loy. — Dos delincuentes que acaban de cometer un atraco en un rascacielos de oficinas, ven dificultada su huida, cuando uno de ellos, que padece claustrofobia, queda inmovilizado en el ascensor por avería de éste. Su compañero intenta desesperadamente llegar hasta él y recuperar el maleficio en el que lleva el botón. Se trata de un telefilme al que hay que suponer correcta narración y que ofrece, al menos, un estimable reparto.

«El héroe del río» -1928-

Dirección: Charles S. Teisner. Intérpretes: Buster Keaton, Ernest Torrence, Tom Lewis, Marion Byron. — Uno de los clásicos mejor incluidos en este ciclo y una de las mejores películas de Keaton. La enemistad del rico propietario de un lujoso barco fluvial y el modesto dueño de un destarotado navío, complica sobremanera el amor que la hija del primero siente por el hijo del segundo, que se verán envueltos en increíbles situaciones.

«Todas las mujeres quieren casarse» -1959-

Dirección: Charles Walters. — Intérpretes: David Niven, Shirley McLaine, Gig Young, Rod Taylor.

Como siempre en el Bora son historias «perversas» contadas con ese esteticismo de lujo un tanto cargante.

SABOYA: «Más allá del amor»

Dirección: Stanley Kramer. — Guión: Milan Sittl. — Fotografía: Laszlo Wavacs. — Música: Ernest Gold. — Intérpretes: Dick Van Dyke, Kathleen Quinlan, Maureen Stapleton, Ray Bolger, Rammy Grimes, Beau Bridges.

En una pequeña comunidad minera en la que el puritanismo hace estragos, un sacerdote es procesado por el asesinato de una monja con la que se dice «mantenía relaciones sentimentales»... Es un melodrama de los que se realizaban en los años cincuenta y algo más; es también un filme clásico porque, a través del relato de una historia —se están perdiendo los narradores— profundiza en los personajes y nos da su riqueza humana.

II CERTAMEN NACIONAL DE CINE AMATEUR «CIUDAD DE CASTELLÓN»



El pasado lunes quedó, como ya les dije, cerrado el plazo de admisión de películas a concurso y el martes, sin perder fecha como se ve, el jurado comenzaba a visionarlas para su selección.

Las bases del concurso que limitan la participación a una sola película por apartado, han motivado la reducción de películas inscritas, que de las casi cien del pasado año han pasado a sólo treinta y nueve en esta edición. Eso sí, la reducción ha llevado parejo, por lo visto hasta el momento, un aumento de calidad en las obras presentadas. Dicho de otra forma: han sido los mismos autores quienes han realizado una selección previa enviando lo mejor de su trabajo. Ventaja, como se ve, para el jurado que tiene así facilitada su labor de selección. Creo que, en estas condiciones, treinta y nueve películas es un número considerable y que puede hablarse ya de éxito de participación.

Para completar esta primera información, sobre las obras presentadas hay que señalar que de las películas presentadas, catorce corresponden al apartado de «documentales» y dieciocho al de «argumentos»; que se han presentado tres películas al premio del Excmo. Ayuntamiento y cuatro al del Colegio de Arquitectos.

Pienso que la aparentemente baja participación a estos premios especiales, merece una explicación. Lo cierto es que la premura de tiempo ha influido mucho —todo— en ella, que dos meses son muy poco tiempo para un amateur y que éstos premios deberán, en lo sucesivo, anunciarse con mucho más tiempo de antelación. Si así se hace estoy seguro que la participación para próximas ediciones será mucho más nutrida e interesante. Son los inconvenientes de «una primera vez» que deben ser rápidamente corregidos una vez el Certamen está ya afianzado.

Los cineastas locales aportan nada menos que doce películas a concurso, de las cuales once son inéditas y muchas de ellas realizadas con vistas al mismo, lo que dice mucho del interés que entre ellos despierta el certamen. Sigue en participación Barcelona con cinco obras, Tarrasa con cuatro y Manresa con tres. Los amateurs de Murcia y Ronda aportan dos películas cada uno y con una sola obra tenemos a Castellón, Galdácano, Alicante, Albaida, Teruel, Salamanca, Onteniente, Madrid, Cuenca, Tarragona y Pontevedra.

Y ahora tan sólo queda por conocer las obras que el jurado seleccionará para competir a estos premios que, recuerdo, se distribuyen en los especiales del Excmo. Ayuntamiento y Colegio de Arquitectos y a los generales del Certamen Nacional: dos primeros y dos segundos (para «documental» y «argumentos») y los del Ateneo de Castellón y Círculo Mercantil.

CINE CONDAL - 2. Teléf. 22 76 08. SALA CLIMATIZADA. Empresa José María Casalta. MAÑANA LUNES 7:30 TARDE Y 10:30 NOCHE. INTERESANTE ESTRENO EROTICO. EL VICIO TIENE MEDIAS NEGRAS. APASIONANTE ARGUMENTO CON FUERTES DOSIS DE EMOCION. Película «S». Esta película, por su temática, puede herir la sensibilidad del espectador. Únicamente mayores 18 años.

ATENCION COMERCIANTES E INDUSTRIALES. INMEJORABLES PRECIOS DE FABRICA EN ETIQUETAS AUTOADESIVAS Y CINTAS DECORADORAS. Infórmese en el teléfono 22 42 68. APARTADO 48 de Castellón.

ASTORIA. Tel. 21 59 56. Mañana lunes 7,30 y 10,30. Segunda semana como Continuación de estreno. LA FAMILIA, BIEN, GRACIAS. Color. Alberto Closas. J. L. López Vázquez. Agradable e interesante, una comedia que marca con claridad los detalles de transformación de un hogar en la época en que vivimos... Mayores 14 años.

AVENIDA. Tel. 22 32 24. Mañana lunes 7,30 y 10,30. Estreno de gran realismo y acción. CONVOY II. Color. Peter Fonda. Jerry Reed. ¡Miles de toneladas a cien por hora en las rutas más peligrosas del mundo! Mayores 16 años.

GOYA. Tel. 21 02 21. Mañana lunes 7,30 y 10,30. Un estreno de máxima simpatía y divertimento. EL RABINO Y EL PISTOLERO. Color. Gene Wilder. Harrison Ford. Juntos el «Rabino» y el «Pistolero» abrieron una nueva ruta hacia el salvaje Oeste... Tolerado menores.

RIALTO. Tel. 22 42 95. Mañana lunes 7,30 y 10,30. Estreno de una de las más recientes superproducciones de Walerian Borowczyk. ¿TRES MUJERES INMORALES? Color. (Clasificada «S»). Marina Pierre - Geocelle Legendre - Pascale Christophe. Una película donde el vicio y la virtud se confunden... ¿Eran realmente perversos estas «heroínas del mal»? Mayores 18 años.

SABOYA. Tel. 21 46 19. Próximo martes 7,30 y 10,30. Estreno de una maravillosa historia de amor y ternura. MAS ALLA DEL AMOR. Color. Dick Van Dyke. Kathleen Quinlan. El amor les estaba prohibido a los dos... y, sin embargo, se amaban apasionadamente. Mayores 16 años.

Bajo su fina y estilizada apariencia, el Ford Fiesta en todas sus versiones, esconde una mecánica tremendamente robusta, exhaustivamente probada.

El motor. Soluciones mecánicas pensadas y hechas para dos cosas: que duren y que tengan unas magníficas prestaciones.

El cambio. Es casi seguro que es el cambio más suave y preciso de todos los coches de su clase. ¡Porque es fuerte!

Y no necesita engrase, nunca.

La chapa. Para empezar una calidad controlada por Ford: una chapa de primerísima. Después, una pintura que ya ha demostrado cómo aguanta; y un nuevo tratamiento anticorrosión. Para que siempre esté en forma, aunque viva a la Intemperie.

Pero no se acaba todo ahí. El servicio Ford es otro aspecto importantísimo de su robusta economía.

Todo se ha hecho fácil para que las revisiones se efectúen más rápidamente: y por menos dinero.

Y la gama: desde 957 cc. de baja compresión hasta el deportivo 1300 y el lujoso Ghia, hay Ford Fiesta para todos los gustos.

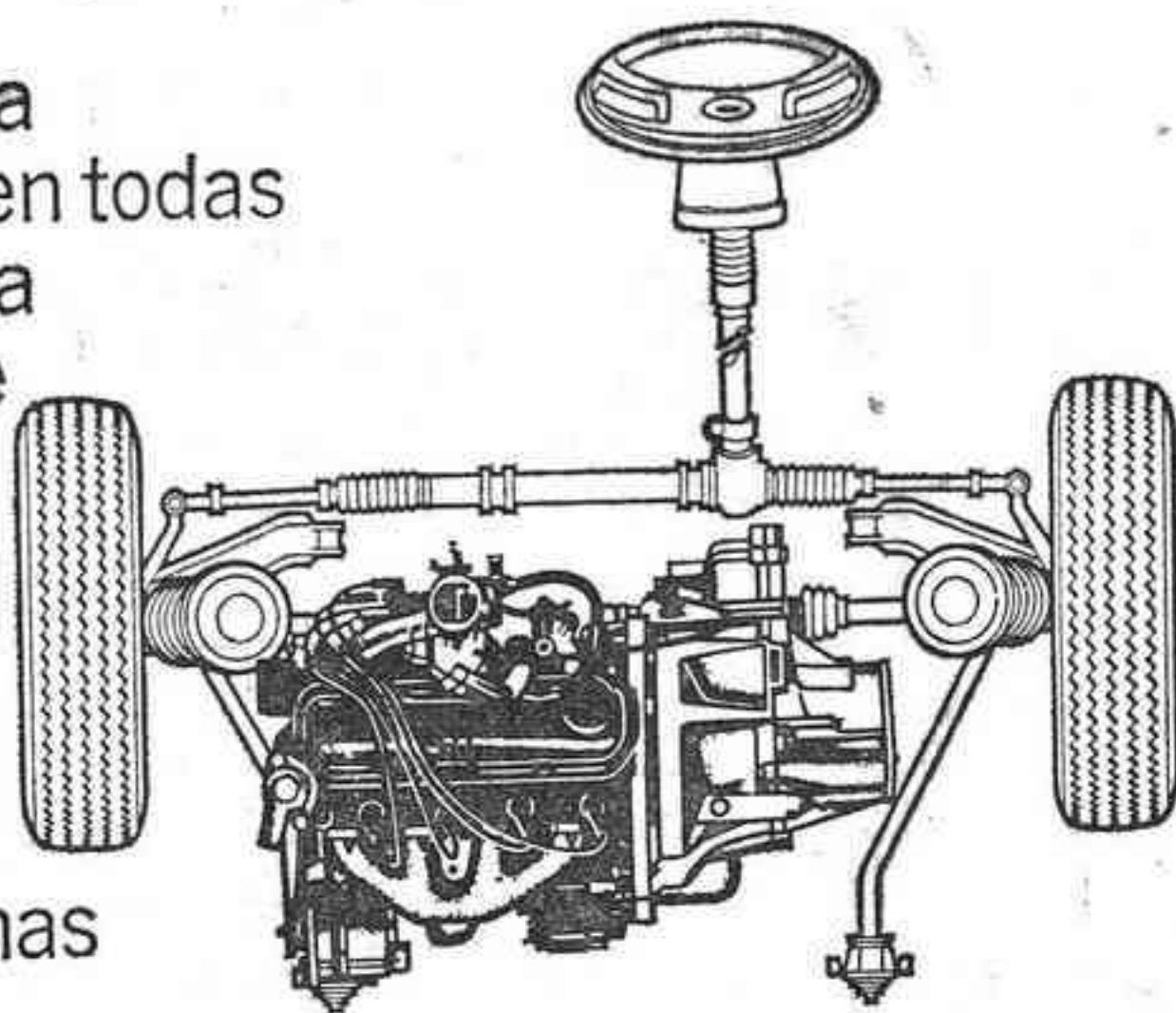

El Ford Fiesta es un coche económicamente fuerte.



Desde 316.600 ptas. F.F.



Pruebe un Ford Fiesta hoy.

Cualquier Concesionario estará encantado de hacérselo probar, sin el menor compromiso.

Se dará cuenta de que cualquier Ford Fiesta tiene lo mejor de Ford... concentrado.

**BIEN PENSADOS.
BIEN HECHOS.
ECONOMICOS.**



AMENIDADES

EL ZODIACO, EL AMOR Y SU DESTINO

(Del 3 al 9 de marzo)

Los mejores signos de la semana



Cancer
(Del 22-VI al 22-VII)

La benéfica influencia de su planeta regente hará fáciles y agradables sus relaciones sentimentales, y podrán surgirle muchas oportunidades para elevar su actual nivel de vida, pero deberá ser audaz al tratar de conseguir lo que considera su felicidad.



Escorpio
(Del 24-X al 22-XI)

Desarrolle al máximo sus dotes de sugestión: esmerándose en el cuidado de su imagen y, sobre todo, vigilando el trato social. Entre el miércoles y el sábado, advertirá que se halla cerca de una persona agradable, que le brindará unos inolvidables momentos.



Capricornio
(Del 22-XII al 20-I)

Sus amigos están dispuestos a secundarle en el campo profesional y, lo que es mejor, a brindarle la ayuda que tanto necesita. No estará de más que procure activar sus empresas, finalizando aquéllas que su propio interés le indique como más urgentes.

Los signos normales de la semana



Leo
(Del 23-VII al 22-VIII)

La prueba que se le exigirá en esta semana requerirá su mayor control emotivo. Regule las comidas y no se embarque en compromisos superiores a sus posibilidades pues le conviene mantenerse en un estado perfecto que le permita superar cualquier contratiempo.

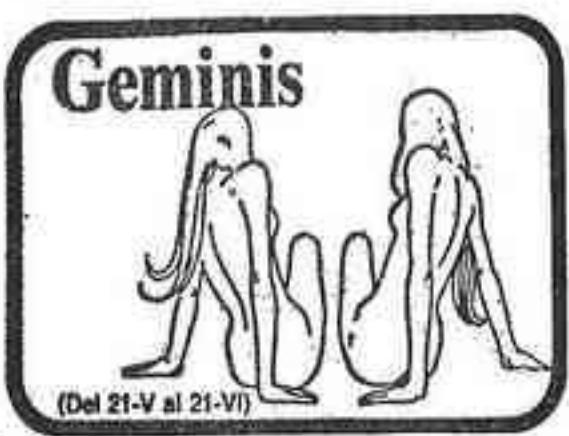

Geminis
(Del 21-IV al 21-V)

Procure aceptar con buena voluntad las recomendaciones de su pareja, pues de otro modo surgirán algunas dificultades, que luego le costará un gran esfuerzo resolver. No obstante, adopte la decisión que crea oportuna, y no se llame a engaño si le sale mal.



Piscis
(Del 19-II al 20-III)

Deberá superar la desgana, especialmente si quiere descubrir la causa que originó el distanciamiento sentimental que sufre en este momento. No dude que, a poco interés que ponga, sus relaciones volverán a su cauce, como si nada hubiera sucedido.



Aries
(Del 21-III al 20-IV)

Evite la emboscada de una promesa a largo plazo, sobre todo si ésta se relaciona con los sentimientos más íntimos, pues su actividad amorosa va a cobrar una reactivación sorprendente, cuyo fruto podría ser alterado por la demanda que usted dejó en el aire.



Tauro
(Del 21-IV al 20-V)

Su vida afectiva será confusa: no encontrará lo que le conviene. Sus relaciones se caracterizarán por la tensión motivada por su falta de tacto o por inesperados cambios de ánimo de su pareja. Su estado físico probará no hallarse en el mejor momento.



Libra
(Del 24-IX al 23-X)

La atrae la aventura excitante, quizá porque entiende la vida como un desafío permanente. Dará pie al enojo de su pareja, por culpa de un escarceo amoroso, en el que tratará de jugar de una forma bastante sucia con los sentimientos ajenos.

Los peores signos de la semana



Sagitario
(Del 23-XI al 21-XII)

En una reunión familiar se planteará una discusión, cuyos resultados irán en contra de alguno de sus conceptos más firmes. Se le preguntará directamente, y sentirá deseos de responder con la verdad pero, al fin, se impondrá su buen juicio y quedará correctamente.



Acuario
(Del 21-I al 19-II)

La atmósfera de su círculo amoroso durante los próximos días, no será de lo más agradable. Tendrá la sospecha de que una especie de conjura se está fraguando en el seno de su familia con objeto de complicarle en un asunto que no llegará a addivinar.



Virgo
(Del 24-VIII al 23-IX)

En la calle se tropezará con una invitación que no rechazará, considerando que es tiempo de deshechar viejos prejuicios. Hará mal. La experiencia vendrá a demostrarle que la prudencia, unida a la razón, le habrían evitado un disgusto que tardará en superar.

PASATIEMPOS FIN DE SEMANA

CRUCIGRAMA BLANCO

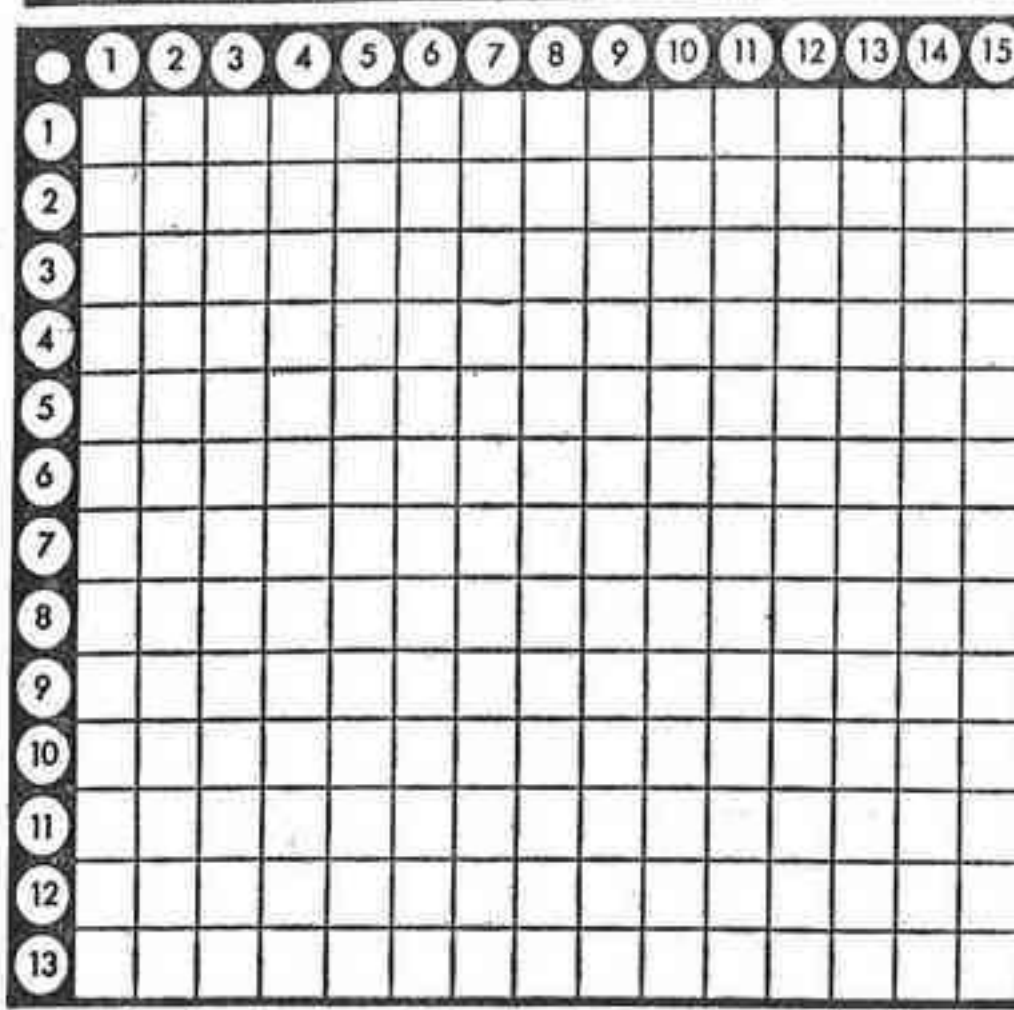

(AL RESOLVERLO, HAY QUE IR COLOCANDO LOS 27 CUADROS NEGROS QUE CONTIENE)

HORIZONTALES.— 1: Que padece de ciertos tumores eruptivos en la piel, sin pus ni serosidad. Tribunal de la curia romana.— 2: Mujer que es sensible a las emociones. Descendamos una escalera.— 3: Quejarse con voz lastimera. Nota musical. Figurado, amontone sin orden ni concierto.— 4: Vocal. Percibida con el alfato. Costumbres inveteradas.— 5: Relativa a cierta región de la Grecia antigua. Virtud teologal. Dicese de la persona apocada.— 6: Cierta opero de labranza. Asidero, agarradero. Extremidades de las aves.— 7: Artículo neutro. Preposición. Obedezcalas, respételas.— 8: Dicese de ciertos hongos parásitos de los vegetales que producen la roya y el tizón. Vocal.— 9: Cabeza de ganado vacuno: Hablando de barcas, rémalas hacia atrás. Símbolo químico del astatino.— 10: Predicador, que habla en público. Derramo lágrimas.— 11: Descripción y guía de un camino o recorrido. Extremo más grueso y más largo de la antena.— 12: Aulló el lobo. Acopiara y guardara dinero y cosas de valor.— 13: Edificios para habitar. Hicieraslas o causaraslas ruido con un instrumento.

VERTICALES.— 1: Labrador que tiene poca siembra. Lengua provenzal.— 2: Quiera, estime. Hidrocarburo natural descubierto en un gran terciario de Moldavia.— 3: Diosa romana del otoño. Nombre de la zorra ártica, más pequeña que la europea.— 4: Provecho obtenido de un trabajo. Háblala.— 5: Perteneciente a la lira. Imágenes veneradas por los rudos cristianos de rito bizantino.— 6: En numeración romana, cuatro. Entregan. Percibiré un sonido.— 7: Opinión que las gentes tienen de una persona. Dueña. Igualdad de nivel.— 8: Conjunción copulativa. Vocal. Que no tiene dificultad. Ligo, uno.— 9: Símbolo químico del rubidio. Movimiento en retroceso de los olas después que han llegado a la orilla. Anticuado, riñón.— 10: Isla del archipiélago de Sandwicht, en la Polinesia. Unas con cuerdas. Aire popular canario.— 11: Becerra de menos de un año. Conjunción latina. Alcabza, elogio.— 12: Declámalo. Consonante. Grito deportivo.— 13: Preságlalas. Capullo de seda formado por dos o más gusanos.— 14: Composiciones poéticas para cantarse. Papagayo.— 15: Das cordura y sensatez. Atascas, obstruyes.

CRUCIGRAMA

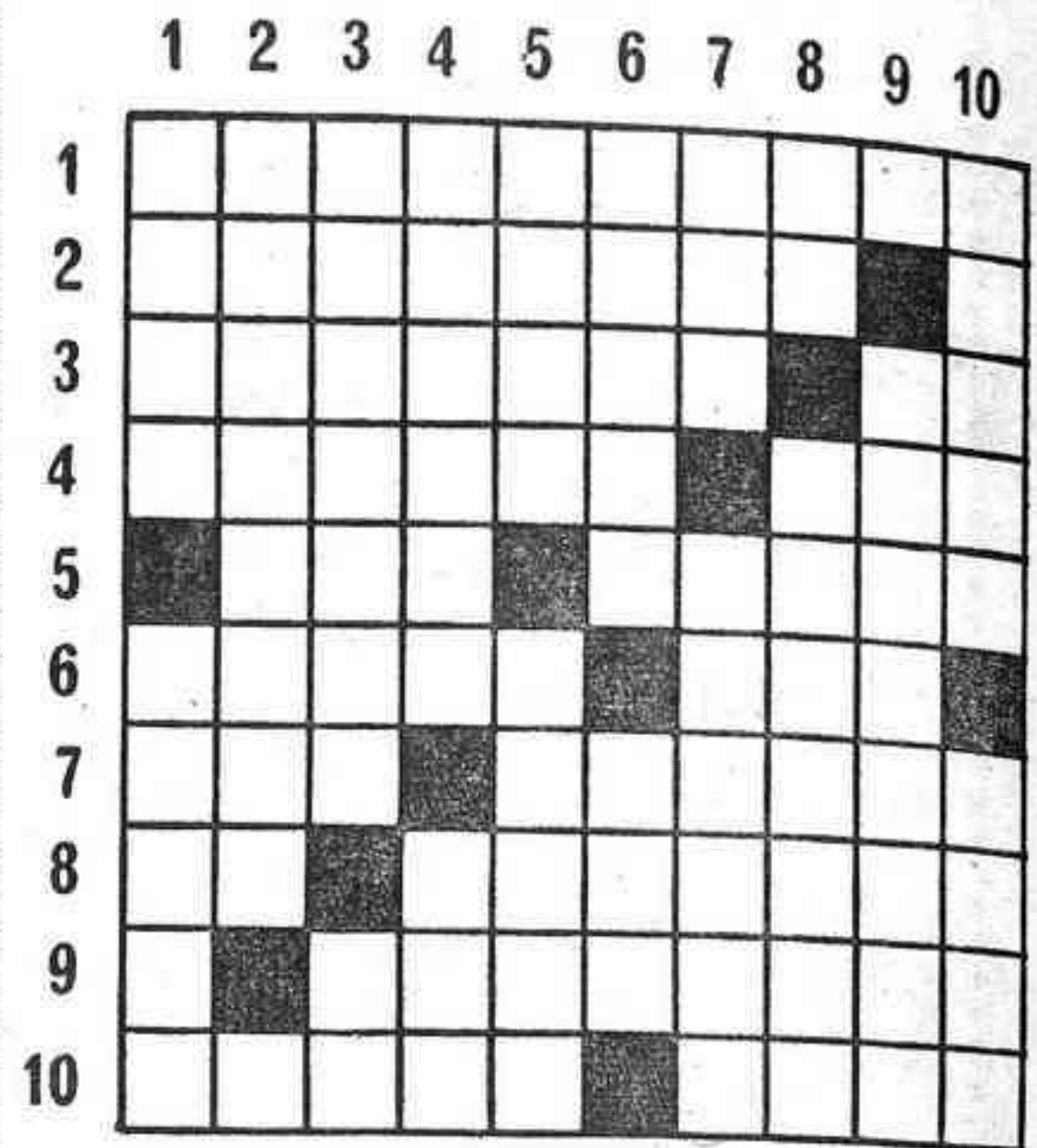

HORIZONTALES.— 1: Roca compuesta de peridoto unido a la hornblenda, diataga y biotita.— 2: En plural, terreno gobernado por un príncipe musulmán. Número romano.— 3: Torcer, desviar de su dirección habitual. Símbolo químico del rutenio.— 4: Labrase la tierra. En plural, nombre de letra.— 5: Al revés, yerno de Mahoma. Anticuado, arroja.— 6: Municipio de la provincia de Toledo. Al revés, me dirigirá a algún lugar.— 7: Isla del mar Egeo, famosa por ser patria de Hipócrates. Figurado, hiciera fuerza en el ánimo la razón de una cosa.— 8: Primero. En plural, bajel pequeño de la India.— 9: Consonante. Prudente, cauta.— 10: Nombre antiguo del clavel. Río de la provincia de Santander.

VERTICALES.— 1: Cierta fruta. Puesta de un astro.— 2: En plural, que ha dejado un cargo y cobra un premio por sus buenos servicios. Consonante.— 3: En plural, competidor. Nota musical.— 4: Dar los colores del arco iris. Al revés, dicese del hilo cuyas hebras están poco torcidas.— 5: Entregaré. Que no deja pasar la luz.— 6: Anticuado, escudriñase, observase con cuidado. Nombre propio de mujer.— 7: Dios escandinavo. Piso horizontal en que termina un tramo de escalera.— 8: Al revés, nota musical. En plural, farol giratorio que llevan algunos automóviles al alcance de la mano del conductor.— 9: Consonante. Separado.— 10: Note, tache. Figurado, tuestan, abrasan.

SOPA DE LETRAS



En el recuadro se encuentran once nombres propios de varón que empiezan con la letra F. Se leen de arriba abajo, de abajo arriba, de derecha a izquierda, de izquierda a derecha y en diagonal teniendo en cuenta que una misma letra puede formar de dos o más nombres.

SOLUCIONES A LOS PASATIEMPOS

JEROGLIFICON

2: Una ele ancha (una; lan-cha).

CRUCIGRAMA

HORIZONTALES.— 1: Peridoto.— 2: Emiratos. C.— 3: Revirar. Ru.— 4: Arases. Pes.— 5: Ila. Emite.— 6: Otero. Eri.— 7: Cos. Pesara.— 8: As. Navetas.— 9: S. Recatada.— 10: Ocelo Asoñ.
VERTICALES.— 1: Pera. Ocaso.— 2: Eméritos. C.— 3: Rivaes. Re.— 4: Irisar. Nel.— 5: Daré. Opaco.— 6: Otase. Eva.— 7: Tor. Meseta.— 8: Is. Piratas.— 9: T. Retirado.— 10: Acuse. Asan. Sin embargo, el fenómeno no

CRUCIGRAMA BLANCO

SOLO HORIZONTALES.— 1: Papulifero. Rota.— 2: Enotiva. Bajemos.— 3: Gemir. Ml. Hacine. 4: U. Oilda. Rutinas.— 5: Jónica. Fe. Atada.— 6: Azadón. Asa. Alas.— 7: Lo. A. Acátelas.— 8: Eclidiomictos. A.— 9: Res. Cialas. At.— 10: Orador. Lloro.— 11: Itinerario. Car.— 12: Otlío. Atesorara.— 13: Casas. Sonáralas.

A LA SOPA DE LETRAS

Filiberto, Filomeno, Flavio, Florencio, Florentino, Florián, Floro, Fortunato, Francisco, Frolán y Fulgencio.

SIETE ERRORES

1: El gorro de vaquero. 2: Su barba. 3: La piedra del primer término. 4: La ventana. 5: La cuerda en el tronco. 6: Las cintas del gorro de al señora. 7: El abeto.

JEROGLIFICO



¿Qué defecto tiene el cartel?

JUEGO DE LOS SIETE ERRORES



Trate de descubrir los siete errores que diferencian a estos dos dibujos, aparentemente iguales.



EL EDEN

¿Y TU QUIERES SER PRESTIGIOSO? ¡JAJAJAJAJ!
PERO SI JAMÁS HE VISTO TIPO MÁS TORPE...

