





DIARIO DE LA MARINA

FUNDADO EN 1832

Dirigido hasta 1919 por D. Nicolás Rivera y Muñiz.

OFICINAS: HABANA, PRADO 103.—NEW YORK: 516 FIFTH AVE.

Editado por la Cia. DIARIO DE LA MARINA (S. A.)...

Table with 2 columns: Category (e.g., Habana y Provincias, Extranjero) and Price.

EL FLAMANTE BILLETE

Por QUERIDO MOHENO

Por fin, el billete de banco salió ya a la circulación. Después de una campaña de prensa...

Este mismo retraimiento le es benéfico porque, excitando la curiosidad, agudiza el interés público...

Se equivocaría redondamente quien pensara—como muchos lo piensan—que nuestro problema es un problema monetario...

Se equivocaría redondamente quien pensara—como muchos lo piensan—que nuestro problema es un problema monetario...

Se equivocaría redondamente quien pensara—como muchos lo piensan—que nuestro problema es un problema monetario...

Se equivocaría redondamente quien pensara—como muchos lo piensan—que nuestro problema es un problema monetario...

Se equivocaría redondamente quien pensara—como muchos lo piensan—que nuestro problema es un problema monetario...

Se equivocaría redondamente quien pensara—como muchos lo piensan—que nuestro problema es un problema monetario...

Se equivocaría redondamente quien pensara—como muchos lo piensan—que nuestro problema es un problema monetario...

Se equivocaría redondamente quien pensara—como muchos lo piensan—que nuestro problema es un problema monetario...

Se equivocaría redondamente quien pensara—como muchos lo piensan—que nuestro problema es un problema monetario...

Se equivocaría redondamente quien pensara—como muchos lo piensan—que nuestro problema es un problema monetario...

Se equivocaría redondamente quien pensara—como muchos lo piensan—que nuestro problema es un problema monetario...

REGALO DE QUINIENTOS DOLLARS PRECIOSO ALMANAQUE PARA 1932 GRATIS

Puede ser que sea usted uno de los afortunados a los premios que por valor de \$500.00 reparte Ebrej Chemical Works...

Escriba seguidamente a Ebrej Chemical Works, Departamento Concurso, 251 Pearl St. New York, N. Y.

Si ha usado usted la Anticalculina Ebrej (Extracto Vegetal Ebrej) para las afecciones del riñón, hígado y vejiga...

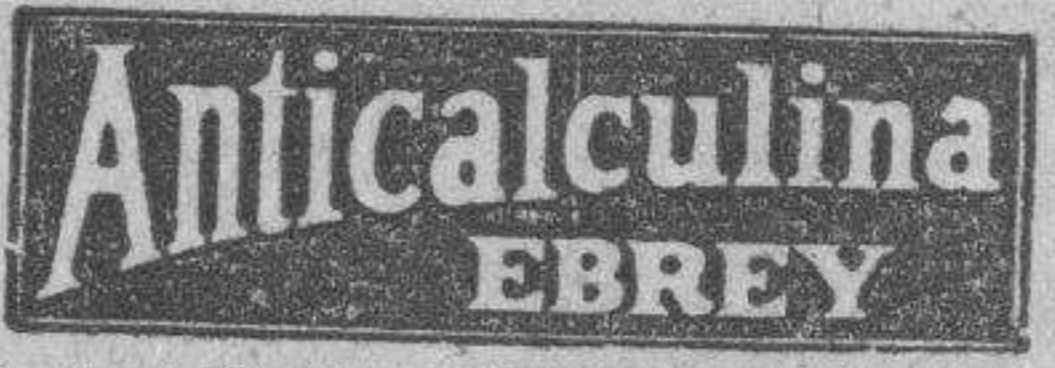

Anticalculina Ebrej es valiosa en casos de reumatismo, artrismo, ácido úrico, dolor de espalda, ciática, lumbago...

Recuerde que los premios se reparten solamente entre las personas que hayan usado la Anticalculina Ebrej.

VIBORENAS

NUESTRO FIESTA DEL DIA 28. Permiseme me refiera a la que nos han dedicado al querido «conferencista» Enrique Rodríguez Faura...

Después de un día de fiesta, llegué cuando cantaba Dorita O-Siel, número muy rápido, pero muy celebrado...

Pero debo decir que el número aplaudidísimo fue el de la esculptura y la bella señorita Mercy Mesquita...

La distinguida señorita Margot Mathieu, figura de delicada belleza, cuyos «epitafios» artísticos conozco desde que era niña...

Lolita García Alvarado, la soberana de las sonrisas viborenas, Juana María Montañé, la joven profesora...

Mercy Mesquita, la celebradísima y esculptora Mercy, nos ha prometido un interesante número...

Mi ahijada Aida Fernández, de a conocer unos cuantos, dedicados a «cosas» de la Vibora...

Las adivinaciones del pensamiento estarán a cargo de la adivinadora Miss Misterio con el Barón Lisaco...

Ya he hecho mención del afamado barítono, el joven Carvajal, que de tantas simpatías disfruta en nuestra Ciudad Nueva...

Y del aplaudido dueto de «Pepe» Rey y Gilberto González, que sustituirá a «Paco» Alemay, el que contraerá matrimonio dos días antes de nuestra fiesta...

Copio el siguiente párrafo de la afectuosa carta que me ha remitido mi viejo y querido amigo el afamado profesor Don Enrique Matallana...

«Si necesita números de música clásica, desinteresadamente puedo ofrecerle algunos».

En mucho aprecio este valiosísimo ofrecimiento, y contesto a Don Enrique:

«Primero tenemos que rendirle a usted aquí un merecido homenaje». Empezaremos con el conjunto artístico que forma la orquesta Red Devils...

Ingratos seríamos correspondientes a tan lindas amiguitas y apreciables señores, con doble motivo...

«LAS DOS FIESTAS DEL VIERNES». No puedo dejar de referirme a ellas, por tratar de la distinguida dama Orelia López de Guasch...

Si los bancos se resisten a operar, entonces de nada sirve que abunden los efectos de comercio...

M A T A N C E R A S

UN PARTY ELEGANTE. En «Bella-vista». En Lindo Chalet que estrenaba en ese día diez y siete...

LA SENORA DE FLOR. Dulce Delia Artamendi. No es nada satisfactorio su estado de salud y permanece aún en el lecho...

LA ULTIMA NOTA. Para bienvenidas. A distinguidas personas que llegaron a Matanzas para asistir a las suntuosas bodas de Ana García Angulo-Lovio...

CHILE CAMBIA LOS NITRATOS POR PETROLEO. Paraguay confisca todas las Estaciones de Radio porque servían a fines de espionaje...

PARAGUAY CONFISCA TODAS LAS ESTACIONES DE RADIO. B. AIRES, diciembre 18, (AP). El periódico Jornada publica hoy un despacho de la Asunción...

VIENE MOJICA. Esa la grata nueva. Lo oíremos el Miércoles en Sauro donde nos ofrece un concierto que ha de ser como los dos suyos de la Habana...

COMPANIA PETROLERA CUBALU, S. A. LUAYO Y PORVENIR.—HABANA.—TELEFONO X-2727; X-1883. Aceites y grasas para toda clase de automóviles...

HAVANA ELECTRIC & UTILITIES COMPANY. AVISO. La Junta Directiva de esta Compañía en sesión celebrada en día 8 de Diciembre de 1931...

PARA permanecer Joven, Activo, Sano y Robusto. Tómense los Comprimidos de PANGLANDINE. Porque contienen los principios naturales de los órganos que dan la SALUD...

Nadie Piensa en el Lechón. Sin pensar también en el Agua de EL PURGANTE UNIVERSAL. Ni espinitas, Barros, etc.

Caravana. EL PURGANTE UNIVERSAL. Ni espinitas, Barros, etc. el JABON DE CARABANA.

VIRILVITA. PARA HOMEBRES. Notable preparado monogástrico y vitamínico. Cura Debilidad Sexual e Impotencia.

PEPTO-KOLA ROBIN. (GLICEROFOSFATOS, KOLA Y PEPTONO). En este licor el Rolfo de Kola está conservado en estado natural como en la naturaleza.

SOBERANO contra NEURASTENIA CANSCANCIO EXCESIVO. FATICAS pasajeras, físicas e intelectuales. CONVALENCIA DIABETES, ALBUMINURIA, etc.

DR. P. M. SOUZA. Garganta, Nariz y Oídos, Hospitales de New York, Viena, Budapest, Habana. San Lázaro 226 de 3 a 4.

FARMACIA Y DROGUERIA TAQUECHEL DE TURNO LOS VIERNES. TEL. A-2141. CUBAPO 27.

FARMACIA DROGUERIA "JOHNSON". DE TURNO LOS LUNES. Obispo N.º 30. TELEFONO A-2129.

LA MAYOR. 35 EDIFICIOS, 700 EMPLEADOS. SARRA. "DROGUERIA". ABIERTA TODOS LOS DIAS. TODA LA NOCHE LOS MARTES.

FARMACIAS DE TURNO DOMINGO HABANA. Calle y número. Teléfono.

FARMACIAS DE TURNO DOMINGO HABANA. Calle y número. Teléfono.

FARMACIAS DE TURNO DOMINGO HABANA. Calle y número. Teléfono.

FARMACIAS DE TURNO DOMINGO HABANA. Calle y número. Teléfono.

FARMACIAS DE TURNO DOMINGO HABANA. Calle y número. Teléfono.

JESUS DEL MONTE Y SANTOS SUAREZ. Zapotes 23, esq. Flores. Quiroga y Delicias. Calle 10 de Octubre 280. Calle 10 de Octubre 204.

LUYANO. Calle de Concha 1. Calle de Luyano 101. Calle de Luyano 211.

CERRO. San Pablo 36. Calle del Cerro 558. Nota: Este grupo deberá presentar el servicio público el día y la noche de los domingos...



**Notable producto contra la DIABETES**  
 Insulinas medicas recetan ahora los Comprimidos "Pancreal"  
 (Preparado en Alemania)  
 "Pancreal" suprime por completo el azúcar en la orina, y en la sangre lo reduce al límite normal. "Pancreal" aumenta la tolerancia de los alimentos y los carbohidratos. En muchos casos es más eficaz que la Insulina. Es más barato. Es INFENSIVO. Es prodigioso. Stock en Droguerías.  
 Pida Ud. folleto a: Agencia "Pancreal", Apartado 117, Habana.

**Consejos Médicos**  
 del DIARIO DE LA MARINA  
 por el Dr. PEREZ-RODRIQUEZ  
 Especialidad: VIAS DIGESTIVAS  
 GABINETE: Prado 32, alto 2  
 Teléfono A-5049  
 Correspondencia al DIARIO DE LA MARINA  
 Prado número 108

**ANTONIO (Ciudad).**  
 ¿Puede concebirse usted que pueda darse un radiograma intracerebral, como dice que quiere hacer?  
 En opinión, descarte esa idea, pues lo que hará será gastar un dinero para que lo digan.  
 ¿Se observan alteraciones intracerebrales en el caso del enfermo F. de Tal?  
 Si quiere usted convencerse, haga un examen de Tonofofán, una diarrea y tomar después de sus comidas una copla de Neurotrofol líquido, estas seguir con la Fitina Ciba que da buenos resultados dá en su caso.

**POYCOIN (Ciudad).**  
 A usted amigo mío, sólo le hace falta un medicamento, éste es, tomar una cucharadita del Digestivo Chapiro, media hora después de cada comida.  
 Solamente con ese medicamento desaparecerán los síntomas que en su carta de hoy acusa.

**JUAN P. (Ciudad).**  
 Yo creo que usted ha leído mal, en mi Sección, no ha aparecido nunca en el informe, sino en el DIARIO que es el padre del primero, es un hecho que hay familiaridad entre amigos, pero con mi firma aparece siempre en el decano.

Contestando a las preguntas que se me hacen, le diré que es menester que como un pai de Escalona de sus principales comidas y que eche dos tabletas de Citrex en el plato con que suele comer y almorcena.  
 Dejados de sus comidas deberá de tomar tres tabletas de Helmitol en cada de caca y aplicarse un ámpula de Ovecolesterina, al acostarse deberá de tomar una cucharada de Leche de Magnesia Phillips, en agua azucarada.

**ALVAREZ PEREZ (Guansajay).**  
 Antes que nada debo decirle que en poderlo complacer y llegar con usted a un triunfo seguro, es menester que me ayude con esa fuerza y voluntad que dice usted poseer y dentro lo más que pueda.  
 Descarte de su pensamiento todas las ideas que sólo lo conducen a perder peso y vamos a aplicarnos un copla de Norvisedán diariamente, una medida de Oposphosphine masculina a las 10 de la mañana y otra a las cuatro de la tarde y después de sus comidas una cucharadita de Vigoro.  
 Después que haga este tratamiento, le ruego me escriba nuevamente diciéndome cómo se encuentra, en la semana que esta segunda carta suya, me traerá noticias muy halagadoras.

**MARIA LA MATANCERA (Ciudad).**  
 A usted señora que he acogido su carta con el mismo interés que todas las demás y que al llegar su turno no respondo; sino que le contesto en seguida.  
 De menester que se someta al tratamiento que más abajo le doy:  
 Una cucharadita de Colefiflax en agua azucarada y acostarse a las 10 sobre el lado derecho, una hora después de desayunarse.  
 Antes de sus dos principales comidas deberá de tomar una píldora de Goflavina y quitar de su alimentación todo lo que sea huevos, alcohol, grasas, siendo el alimento que ingiere a bajo de sal.  
 Creo que no ha de tener necesidad de ningún que se encuentra tomando, pero si a pesar de todo, lo necesito, no vacile en tomarlo, pues su cuerpo sufrirá en una gran desinfección gastro-hepato-intestinal.  
 Complacida y siempre dispuesto a servirle.

# CHARLAS FEMENINAS

Por LEONOR MARTINEZ DE CERVERA

## LA SONRISA

No hay nada que fascine tanto en una mujer como una dulce sonrisa. La que sabe sonreír posee un encanto mucho más poderoso que la belleza, porque una fémica de líneas impecables, de soberana belleza es casi siempre, una hermosa estatua que sólo inspira admiración y una preciosa obra de arte. En cambio, hay muchas mujeres que con sólo unos rasgos bonitos y a veces hasta feas, despiertan vivísima simpatía.

¿Qué es lo que tienen estas para atraer tanto? Esto se preguntan despechadas y hasta con un poco de envidia las que se ven abandonadas por causa de ellas, sin adivinar en qué consiste la mágica atracción de esas mujeres.

Si embargo si se fijaran, se darían cuenta de que estas sugestivas Evas resultan tan seductoras porque saben sonreír y la sonrisa de ellas es rayo de sol que difunde alegría y confianza a su alrededor. Y así como en un día gris, nublado, al aparecer el sol entre las nubes todo resplandece, algunos rostros se iluminan misteriosamente al aparecer en ellos esa sonrisa atrayente que Leonardo de Vinci immortalizó en el retrato de la bella Mona Lisa. Observando el retrato de la célebre Gioconda, veremos que en el lado rostro todo sonríe. No es sólo la boca, son también los ojos los que sonríen dulcemente. Es la sonrisa hechicera, misteriosa de la persona que al sonreír deja asomar un poco de su alma.

Una cara seria, hosca, nos repele, nos intimida y hasta nos hace pensar que su poseedora debe tener muy mal carácter, llegando a dudar de la bondad de los sentimientos de aquella persona. Suposición no siempre justa, porque a veces una cara de «pocos amigos» oculta un corazón bueno y generoso y, en cambio, una amable y sonriente sirve de disfraz a un alma perversa.

Pero la sonrisa es tan atrayente que, sin reflexionar, nos sentimos atraídos por ella.

En la mujer la sonrisa debe ser innata, pues ésta le presta encanto al rostro menos favorecido por la belleza. Pero hay que saber sonreír pues, así como hay sonrisas seductoras, las hay que parecen muecas y otras que dan aspecto de bobo al semblante más bonito. La sonrisa sin expresión nada dice. Si los ojos no sonríen al hacerlo los labios, la sonrisa sólo será una mueca más o menos bonita de frívola muñeca.

Aprender el secreto de saber sonreír debe ser uno de los principales anhelos de toda mujer, pues con esto resolverán el problema de ser bellas siempre. La sonrisa es el haz luminoso que hace irradiar el rostro femenino aun en los momentos más trágicos de la vida. ¡Cuántas veces ante una dulce o dolorosa sonrisa de mujer se han detenido, avergonzadas, la envidia, la calumnia y las más viles pasiones.

Y es porque una sonrisa encierra casi siempre, tan exquisita bondad que ante ésta se sienten desarmados los más fuertes y los más malos. La nobleza de un corazón, la sencillez de un alma se revelan en una suave sonrisa. No es de extrañar, pues, que la mujer que sabe sonreír envuelva, como en velo sutil, a los que a ella se acercan. ¡Es tan hechicero un rostro sonriente!

Sonreír con gracia y ternura para ser amadas, feas o lindas féminas. Sobre todo hacerlo con los niños y con los desdichados para que se acerquen sin temor a pedirnos ayuda y protección. No olvidéis nunca que la sonrisa amable es el perfume ideal de las almas privilegiadas.

## TROPEZO CON UN POSTE Y SE LESIONO

Menor intoxicado. Un esposo es acusado por su mujer. Hurto a un abogado. Otras denuncias

En el Hospital Municipal fue asistido Pedro Villavicencio Pedrosa, de 27 años, vecino de Zanja 86, de graves contusiones diseminadas por todo el cuerpo y cabeza, que dijo se causó en la esquina de Bellocain y Reina, al tratar de subir a un ómnibus y tropezar con un poste del alumbrado.

**MENOR INTOXICADO**  
 Juan Díaz Estévez, de 14 años, vecino de Jesús María 4, fue asistido en el primer centro de socorro de graves síntomas de intoxicación, por ingestión de sustancias alimenticias.

Manifestó Díaz que había ingerido cuatro naranjas de china y después comió cuatro plátanos vendidos a la esquina de Acosta de Damas donde se puso a jugar a la pelota, sintiéndose con fuertes dolores de estómago.

**ESPOSO ACUSADO DE ROBO**  
 Berta Lewit, de 32 años, vecina de Paula 70, participó a la policía sobre la posibilidad de rejuvenecer al ser humano por medio de la absorción de glándulas frescas de animales, han conducido a esta conclusión muchas veces comprobada, que es posible ya, sin recurrir a los procedimientos operatorios (Steinach, Voronoff), restituir al organismo, tanto en el hombre como en la mujer, su energía y vigor perdidos a consecuencia de enfermedades, de fatiga física o cerebral, de vejez prematura, hacer desaparecer los estigmas de decadencia precoz y tratar la impotencia sexual.

**HURTO A UN ABOGADO**  
 El abogado Juan Acosta Recio, vecino de Galiano 70, dio cuenta a la policía que de su departamento le habían sustraído prendas y dinero, que estima en 100 pesos.

**Dr. EULOGIO PEREZ GARCIA**  
 Cirujano de la Asociación Beneficita La Salud.  
**MEDICINA Y CIRUGIA**  
 Consultas: Martes, Jueves y Sábado de 1 a 3 en Levitad 12.  
 Telef. A-5354.  
 Domicilio: Cárdenas 381, 2º piso.  
 Telef. M-6454.



**¿COMO REJUVENECER?**  
 Los trabajos emprendidos por numerosos médicos franceses y extranjeros, después del descubrimiento memorable de BROWN-SEQUARD sobre la posibilidad de rejuvenecer al ser humano por medio de la absorción de glándulas frescas de animales, han conducido a esta conclusión muchas veces comprobada, que es posible ya, sin recurrir a los procedimientos operatorios (Steinach, Voronoff), restituir al organismo, tanto en el hombre como en la mujer, su energía y vigor perdidos a consecuencia de enfermedades, de fatiga física o cerebral, de vejez prematura, hacer desaparecer los estigmas de decadencia precoz y tratar la impotencia sexual.  
 En Habana: Droguerías: A. JOHNSON, SARRA, TAQUECHEL - D. JOSÉ MURILLO y en TODAS las buenas farmacias.  
**EL "GLANDOPHILE"**  
 Únicos distribuidores: A. THOMAS & Co.  
 44, Rue Martel, PARIS

Este mes:  
**\$ 63.00**  
 con impuesto y equipo de antenas

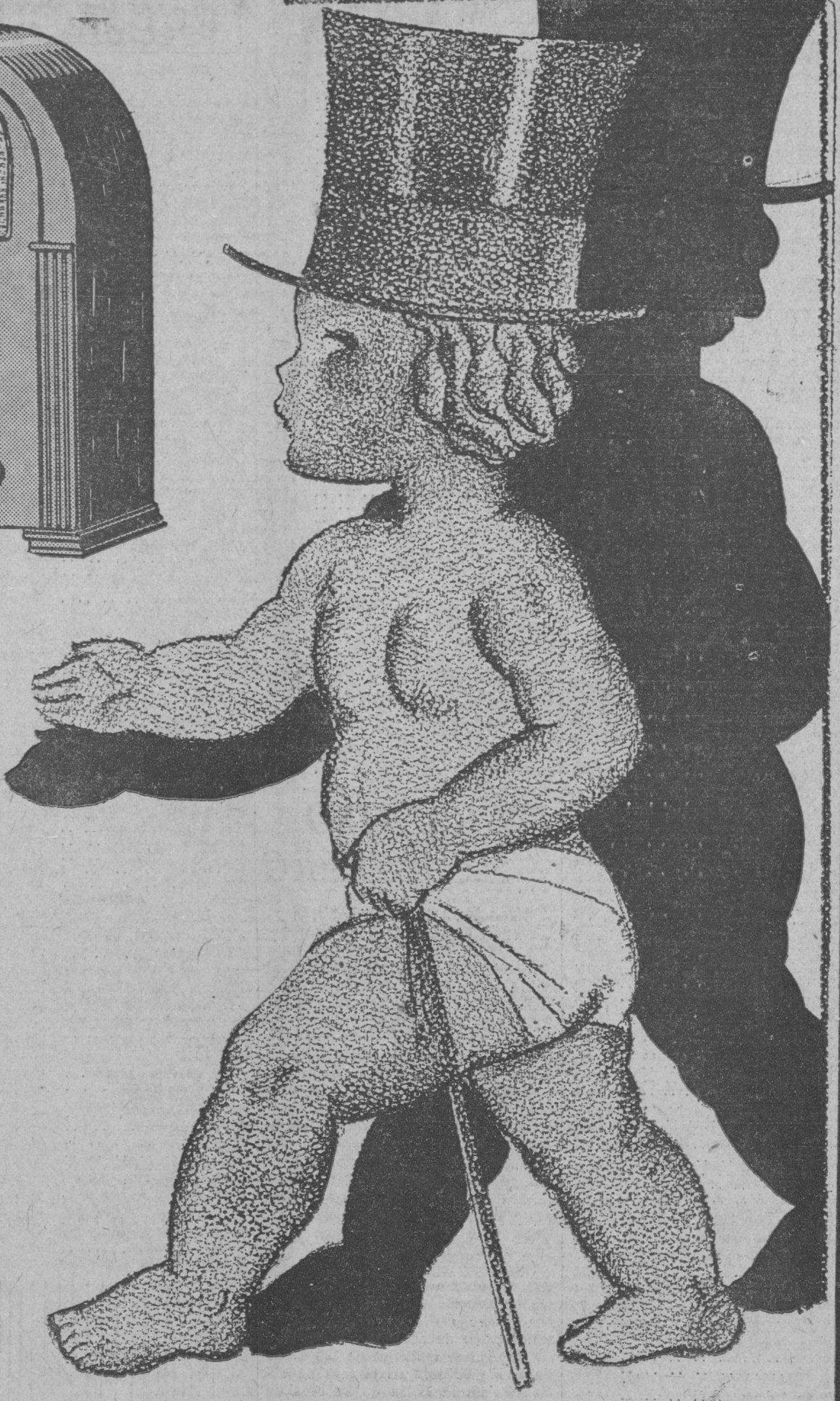
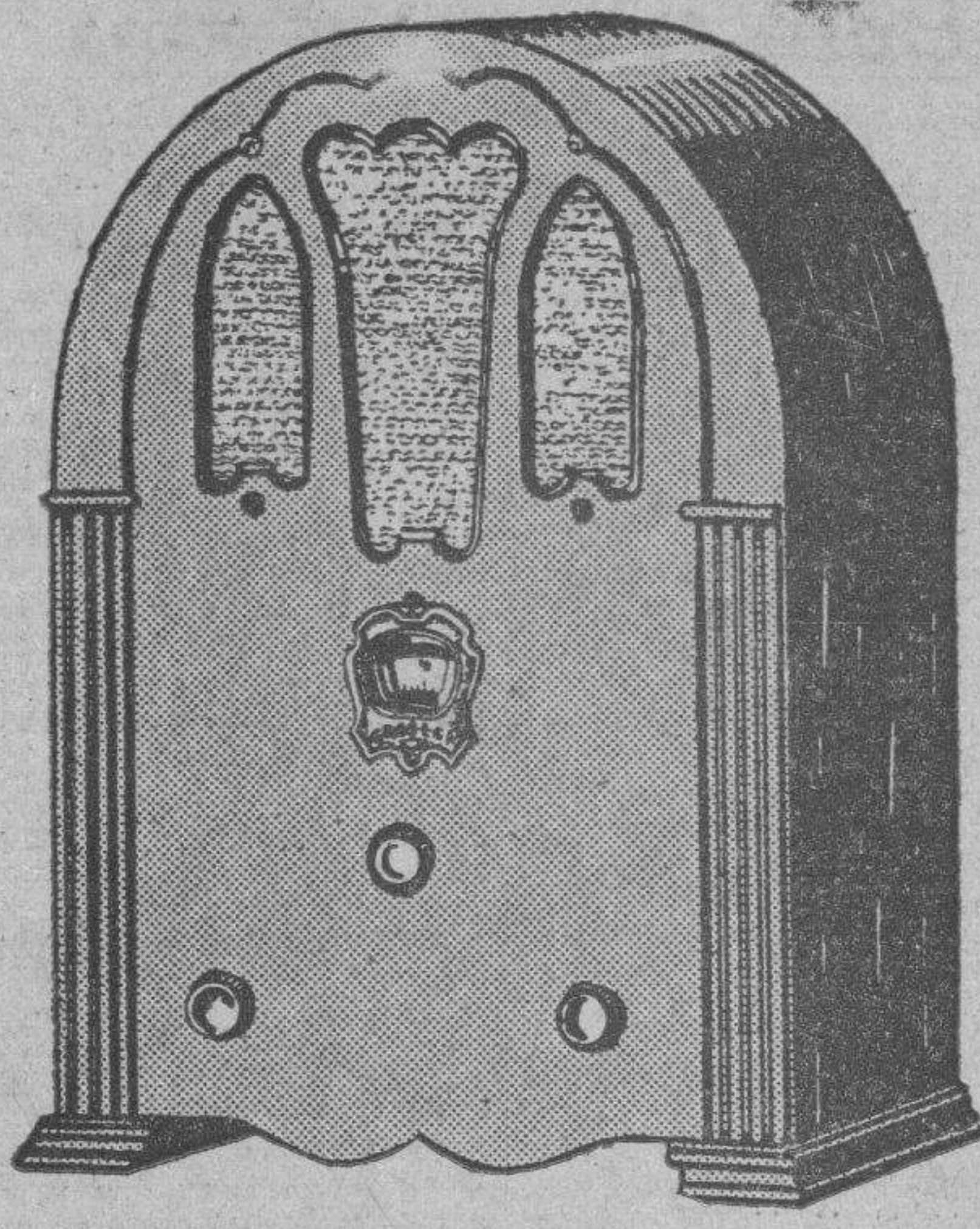

### AQUI ESTA...!

## El famoso "Bijou" Crosley 1932

La más brillante página de la Historia del Radio.  
 Su mejor regalo de Navidad...

- Regáله un CROSLY** a ese familiar cuyo que sueña con tener radio. Sería colmar su deseo más sentido.
- Regáله un CROSLY** a su mejor amigo, como la demostración más sincera de su amistad y aprecio.
- Regáله un CROSLY** a ELLA, como preciado mensaje de Navidad. Sería el cariño en toda su plenitud.
- Regáله un CROSLY** a quien vaya usted a hacer objeto de una distinción en estas Navidades.

## Modelo Bijou Crosley 1932.

Tipo de mesa. Bello gabinete de nogal de dos tonos.  
 Chassis superheterodino de cinco tubos. Cuatro Screen Grid. Un tubo del nuevo tipo 51 Screen Grid Exponencial, 6 variable Mu. Dos del tipo 24 Screen Grid. Uno del tipo PZ Pentodo y otro del tipo 80 como Rectificador.  
 Alto parlante, tipo dinámico del más moderno diseño.  
 Chuchó y control de volumen en una sola llave. Control de tono. Selector iluminado en Kilociclos muy visible.

### Crosley su mejor regalo de Navidad.

# La Casa Grande

## Hotel Nacional de Cuba

Frente al Parque del Maine

Sea bienvenido a los eventos sociales de Pascuas y Año Nuevo

Comida Bailable de Noche Buena en el Salón de Plata

JUEVES, 24 DE DICIEMBRE, 9.00 P. M.

\$3.50 por persona

Té Bailable en el Patio de la Pérgola

SABADO, 26 DE DICIEMBRE

5.30 p. m. a 8.00 p. m.

MARTES, 29 DE DICIEMBRE

Recital del Pianista Sr. Jorge Bolet, bajo los auspicios de la Orquesta Filarmónica de la Habana

JUEVES, 31 DE DICIEMBRE

Gran comida de la víspera de Año Nuevo con Baile y brillantes Variedades

\$10.00 por persona

Orquesta de los Hermanos Castro

Para reservar mesas sírvase dirigirse a Mr. Charles Brusa, Maitre d'Hotel al U-8981

El Hotel Nacional de Cuba está bajo la misma dirección de los Hoteles Plaza y Savoy-Plaza, de New York.

Will P. Taylor, Administrador

## SOCIEDADES CUBANAS

A Cargo de MANUEL A. CALVO

### MONUMENTAL VERBENA HOY

En Cuatro Caminos. Organizada por el prestigioso club Edén Juvenil, que lucró esta noche sus mejores galas, como para recibir la más selecta concurrencia que nunca falta a sus lucidas fiestas.  
 Fiesta atractiva. Rodeada de los más poderosos incidentos.  
 A la cual darán realce una incontestable legión de damas y damitas, entre ellas las del gentil Comité de Damas, que preside la encantadora señorita Cecilia Suárez, seguida de la simpatísima Secretaria señorita, Juana María Rodríguez.  
 Amenizará los ballables La renombrada Orquesta de Valerio Moreña, el jazz band «Enseñados», y el aplaudido sexteto «Los Diplomáticos». Además habrá múltiples obsequios para todos los asistentes.

EN EL UNIÓN CLUB  
De Santa María del Rosario.

Tendrá lugar hoy, un carinoso homenaje de simpatía, a la entusiasta presidenta de la Unión Nacional Femenina de Cuba, señora Josefina Bellavista.  
 Tomando parte: Conocidos artistas, que interpretarán diversos números de tangos, canciones, recitales y palabras de halagos y simpatías para tan merecida homenajeada.

**«COPOS DE NAVIDAD»**  
 En «La Tropical».  
 Hoy domingo. Grandioso festival bailable, organizado por la entusiasta directiva del floreciente Club Cosmopolita. para hoy en todos los jardines.  
 Magníficos conjuntos. Ejecutarán el extenso programa. Entre ellos destacan en primer lugar, la famosa orquesta de Belisario López, el Jazz Land de Hernán Martínez, y la Sonora Matancera. Excelentes conjuntos, que de-

jarán del todo complacida a la concurrencia.  
**«ENTRE MUJERES Y FLORES»**  
 Regio baile de sala.  
 Que tendrá lugar en los espaciosos salones del simpático club, Deportivo Luyanó, la noche del día 31.  
 Reputadas orquestas.  
 Serán las encargadas de amenizar los ballables de esta magnífica fiesta organizada por la Sección de Secreo y Adorno, que preside el joven Jaime H. Villar, auxiliado por los miembros de dicha Sección.  
 Fiesta elegante.  
 Llamada a revestir caracteres de acontecimiento.  
 No omitiré un solo detalle.  
**EN EL HOTEL NEW YORK**  
 En sus salones celebró anoche un magnífico baile el Club Broadway, que integran los empleados de la Compañía Cubana de Electricidad. La orquesta de Belisario López y la Sonora Matancera se encargaron de la ejecución de un programa seleccionado.  
 La concurrencia, selecta y numerosa.  
 El buffet y la cantina, servidos por el «New York», inmejorables.

SUSCRIBASE AL Diario de la Marina



TONICO DIGESTIVO Y ANTIGASTRALGICO de 50 años de éxito. Cura pronto todas las enfermedades del estómago e intestino. Venta en Farmacias

## Banco Herrero OVIEDO

Cuentas corrientes y Caja de Ahorros con abono de intereses. Toda clase de operaciones  
 Dirección Telegráfica BANCHERRERO



BOLSA DE NEW YORK

Recibido por el hilo directo de Mendoza y Compañia

BOLSA DE LA HABANA

BONOS Y OBLIGACIONES

Table with columns for stock names and prices, including Adams Express, American Machine, Air Reduction, etc.

Table with columns for bond names and prices, including Cuba 1904 Speyer, Cuba 1905 D. Int., Cuba 1909 4 1/2, etc.

COTIZACIONES

DICIEMBRE 19

Table with columns for 'LA PESETA' and 'EL FRANCO', showing exchange rates for various currencies.

Mercado Ganadero

Text describing market conditions for livestock, mentioning prices for various types of cattle and sheep.

AUMENTAN NUESTROS NEGOCIOS CON CANADA

Text discussing trade relations with Canada, mentioning the clearing house and various commercial activities.

MERCADO DE TABACO

Text detailing the tobacco market, including production statistics, prices, and market trends.

MERCADO AZUCARERO

Text providing information about the sugar market, including prices for various grades of sugar.

BONOS DE CUBA

Table listing various Cuban bonds and their prices, including 'Cuba 1904 Speyer', 'Cuba 1905 D. Int.', etc.

Mercado de Cafe

Table showing coffee market prices for different origins and grades, including 'Cuba', 'Honduras', etc.

MERCADO DE ALGODON

Table listing cotton market prices for various grades and origins, including 'Enero', 'Marzo', etc.

MERCADO DE GRANOS

Table showing grain market prices for wheat, corn, and other cereals, including 'Mayo', 'Diciembre', etc.

Mercado de Cambios

Table listing exchange rates for various international currencies, including 'Ohio Oil', 'Oils Elevator', etc.

Mercado de Azucares

Table showing refined sugar market prices, including 'Cuba', 'Honduras', etc.

Mercado de Azucares

Table showing raw sugar market prices, including 'Cuba', 'Honduras', etc.

Mercado de Azucares

Table showing refined sugar market prices, including 'Cuba', 'Honduras', etc.

Mercado de Azucares

Table showing raw sugar market prices, including 'Cuba', 'Honduras', etc.

Mercado de Azucares

Table showing refined sugar market prices, including 'Cuba', 'Honduras', etc.

Mercado de Azucares

Table showing raw sugar market prices, including 'Cuba', 'Honduras', etc.

Mercado de Azucares

Table showing refined sugar market prices, including 'Cuba', 'Honduras', etc.

Mercado de Azucares

Table showing raw sugar market prices, including 'Cuba', 'Honduras', etc.

Mercado de Azucares

Table showing refined sugar market prices, including 'Cuba', 'Honduras', etc.

Mercado de Azucares

Table showing refined sugar market prices, including 'Cuba', 'Honduras', etc.

Mercado de Azucares

Table showing raw sugar market prices, including 'Cuba', 'Honduras', etc.

Mercado de Azucares

Table showing refined sugar market prices, including 'Cuba', 'Honduras', etc.

Mercado de Azucares

Table showing raw sugar market prices, including 'Cuba', 'Honduras', etc.

Mercado de Azucares

Table showing refined sugar market prices, including 'Cuba', 'Honduras', etc.

Mercado de Azucares

Table showing refined sugar market prices, including 'Cuba', 'Honduras', etc.

Mercado de Azucares

Table showing raw sugar market prices, including 'Cuba', 'Honduras', etc.

Mercado de Azucares

Table showing refined sugar market prices, including 'Cuba', 'Honduras', etc.

Mercado de Azucares

Table showing raw sugar market prices, including 'Cuba', 'Honduras', etc.

Mercado de Azucares

Table showing refined sugar market prices, including 'Cuba', 'Honduras', etc.

Mercado de Azucares

Table showing refined sugar market prices, including 'Cuba', 'Honduras', etc.

Mercado de Azucares

Table showing raw sugar market prices, including 'Cuba', 'Honduras', etc.

Mercado de Azucares

Table showing refined sugar market prices, including 'Cuba', 'Honduras', etc.

Mercado de Azucares

Table showing raw sugar market prices, including 'Cuba', 'Honduras', etc.

Mercado de Azucares

Table showing refined sugar market prices, including 'Cuba', 'Honduras', etc.

Mercado de Azucares

Table showing refined sugar market prices, including 'Cuba', 'Honduras', etc.

Mercado de Azucares

Table showing raw sugar market prices, including 'Cuba', 'Honduras', etc.

Mercado de Azucares

Table showing refined sugar market prices, including 'Cuba', 'Honduras', etc.

Mercado de Azucares

Table showing raw sugar market prices, including 'Cuba', 'Honduras', etc.

Mercado de Azucares

Table showing refined sugar market prices, including 'Cuba', 'Honduras', etc.

Mercado de Azucares

Table showing refined sugar market prices, including 'Cuba', 'Honduras', etc.

Mercado de Azucares

Table showing raw sugar market prices, including 'Cuba', 'Honduras', etc.

Mercado de Azucares

Table showing refined sugar market prices, including 'Cuba', 'Honduras', etc.

Mercado de Azucares

Table showing raw sugar market prices, including 'Cuba', 'Honduras', etc.

Mercado de Azucares

Table showing refined sugar market prices, including 'Cuba', 'Honduras', etc.

Agentes para Anuncios en EUROPA E. BOURDET & Co.

TIPO "POPULAR" No obstante su bajo precio, tiene idéntica calidad que cualquier otro modelo "ROPER"

¡LA COCINA DE GAS DE GENUINA CALIDAD! Debe comprarla ahora porque: 1º Recibirá \$10.00 por su cocina vieja. 2º Abonará sólo \$5.00 de entrada. 3º Pagará únicamente \$2.40 al mes. 4º Instalación GRATIS hasta 100 pies de tubería. 5º No se requerirá depósito por el servicio. 6º Gorará ya de la nueva tarifa de consumo.

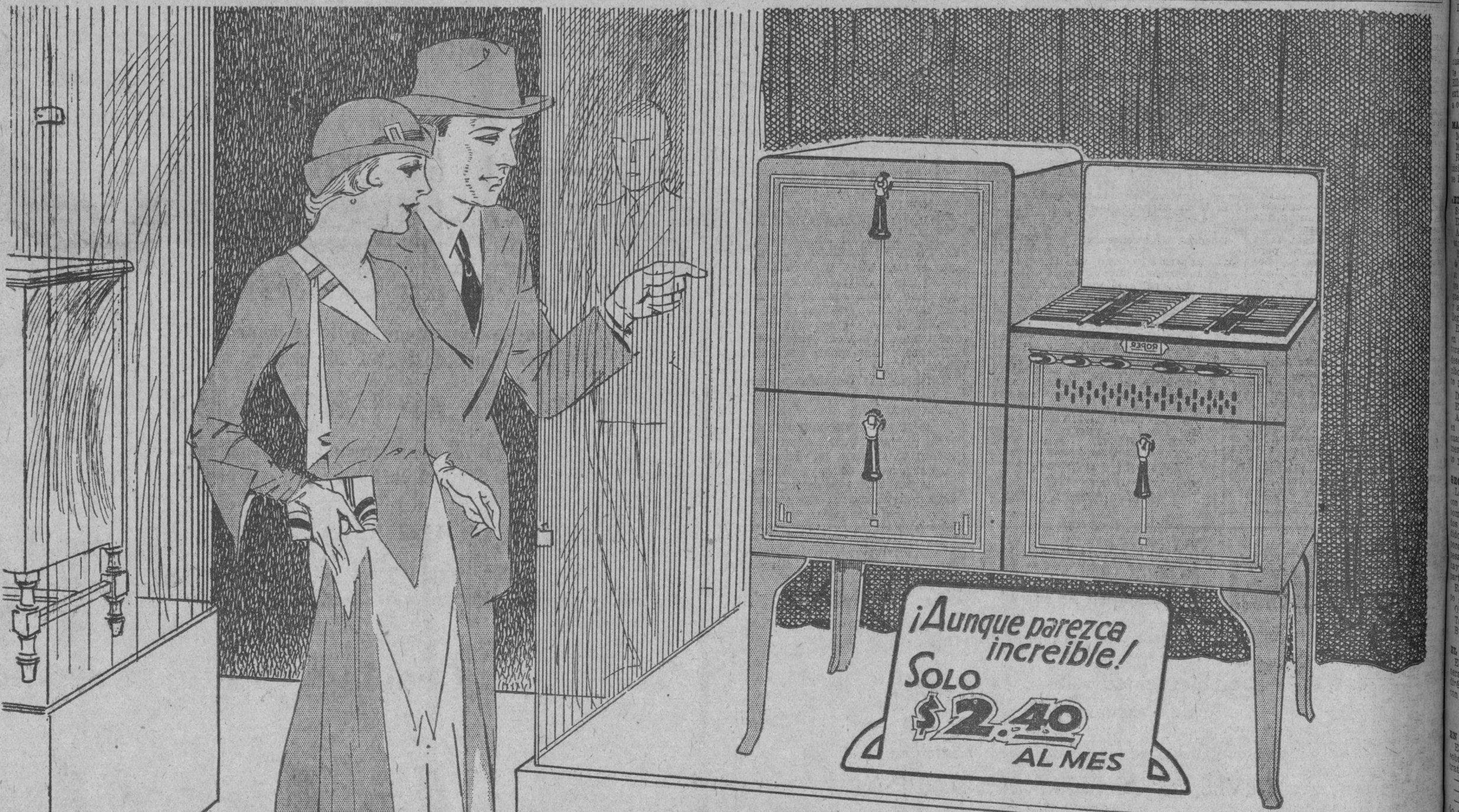

...y es una de las modernas ROPER

¡LA COCINA DE GAS DE GENUINA CALIDAD!

- Debe comprarla ahora porque: 1º Recibirá \$10.00 por su cocina vieja. 2º Abonará sólo \$5.00 de entrada. 3º Pagará únicamente \$2.40 al mes. 4º Instalación GRATIS hasta 100 pies de tubería. 5º No se requerirá depósito por el servicio. 6º Gorará ya de la nueva tarifa de consumo.

NOTA: Este tipo "Consola" puede entregarse con el regulador automático, para la temperatura del horno, a un precio extra de \$15.00 al contado o \$0.75 durante 24 meses.

Y EL NUEVO TIPO "POPULAR" que también se ilustra, puede adquirirse por sólo \$3.00 de entrada y \$1.00 mensual, después de abonar \$5.00 por la cocina vieja.

Ordene HOY MISMO la instalación de su nueva Cocina de Gas "ROPER". ¡Es la más sensacional oportunidad jamás ofrecida!

Cia. Cubana de Electricidad A las Ordenes del Publico

SINTONICE nuestro próximo Concierto por Radio todos los Lunes de 9 a 10 p. m. Estación C.M.C.



PARA ELLOS Y PARA ELLAS CONSULTORIO

Por la Doctora Herminia Planas



Woodson, capullo de la alta sociedad washingtoniana, exhibe uno de los últimos trajes de señoras con pieles blancas.

GLORIA A DIOS EN LAS ALTURAS

(Por Albertina Díaz de Rodríguez)

Escuchad... pobres mortales... escuchad, que allá en Belén...

Escuchad... pobres mortales... escuchad, que allá en Belén...

Escuchad... pobres mortales... escuchad, que allá en Belén...

Escuchad... pobres mortales... escuchad, que allá en Belén...

Escuchad... pobres mortales... escuchad, que allá en Belén...

Escuchad... pobres mortales... escuchad, que allá en Belén...

Escuchad... pobres mortales... escuchad, que allá en Belén...

Escuchad... pobres mortales... escuchad, que allá en Belén...

Escuchad... pobres mortales... escuchad, que allá en Belén...

Escuchad... pobres mortales... escuchad, que allá en Belén...

Escuchad... pobres mortales... escuchad, que allá en Belén...

Escuchad... pobres mortales... escuchad, que allá en Belén...

Escuchad... pobres mortales... escuchad, que allá en Belén...

Escuchad... pobres mortales... escuchad, que allá en Belén...

Escuchad... pobres mortales... escuchad, que allá en Belén...

Escuchad... pobres mortales... escuchad, que allá en Belén...

Escuchad... pobres mortales... escuchad, que allá en Belén...

Escuchad... pobres mortales... escuchad, que allá en Belén...

Escuchad... pobres mortales... escuchad, que allá en Belén...

Escuchad... pobres mortales... escuchad, que allá en Belén...

Escuchad... pobres mortales... escuchad, que allá en Belén...

Escuchad... pobres mortales... escuchad, que allá en Belén...

Escuchad... pobres mortales... escuchad, que allá en Belén...

Escuchad... pobres mortales... escuchad, que allá en Belén...

Escuchad... pobres mortales... escuchad, que allá en Belén...

Escuchad... pobres mortales... escuchad, que allá en Belén...

Escuchad... pobres mortales... escuchad, que allá en Belén...

Escuchad... pobres mortales... escuchad, que allá en Belén...

Escuchad... pobres mortales... escuchad, que allá en Belén...

Escuchad... pobres mortales... escuchad, que allá en Belén...

Escuchad... pobres mortales... escuchad, que allá en Belén...

Escuchad... pobres mortales... escuchad, que allá en Belén...

Escuchad... pobres mortales... escuchad, que allá en Belén...

Escuchad... pobres mortales... escuchad, que allá en Belén...

Escuchad... pobres mortales... escuchad, que allá en Belén...

Escuchad... pobres mortales... escuchad, que allá en Belén...

HABANERAS

DE DIAS



JULIO BLANCO HERRERA

Un saludo. Con mi felicitación. Muy cordial y muy cariñoso es el que mando con estas líneas hasta un amigo, de los mejores, de los más queridos, el señor Julio Blanco Herrera.

Celebra hoy junto con su cumpleaños la festividad de su santo. Se verá muy festejado. Lleno de felicitaciones. El señor Blanco Herrera, sucesor del inolvidable don Narciso Gelats en la presidencia de la Nueva Fá-

brica de Hielo, será objeto de una alta demostración de aprecio por parte de la Directiva. Una representación de la misma acudirá a su suntuosa mansión del Country Club Park, a las diez de la mañana, para testimoniarle su afecto, su consideración y sus simpatías.

El hijo de su idolatría, Julio Blanco, también celebra su santo en esta fecha. Un día feliz. Ténganlo padre e hijo.

Un éxito grandioso. Bajo todos sus aspectos. Así hay que decir de la inauguración de la temporada del Oriental Park iniciada ayer dentro de un entusiasmo desbordante.

Ha sido el primer día de la decimotercera temporada de un lucimiento excepcional, viéndose el Grand Stand y el flamante Jockey Club desbordantes de fanáticos.

La terraza del Jockey, deslumbrante de nitidez y belleza, presentaba un golpe de vista encantador, admirando todos la pista plena de la vegetación tropical.

Allí se han introducido magníficas mejoras que le dan al gran salón de fiestas una extensión mayor. Las puertas han desaparecido completamente, siendo el acceso a la terraza más fácil, más cómodo.

Se habló durante las carreras a los acordes del conjunto musical de Don Apizaco y después, mientras estuvo abierto el salón de juego—sitio de deslumbrante lujo—también tuvo el baile sus adeptos.

De maître del Jockey ha vuelto Jimmy Barilli, muy conocido de las anteriores temporadas hípias, siempre tan amable.

Habrà una gran fiesta en el Jockey para despedir el año. Así está ya acordado a petición de sus socios.

También, y a partir de ayer, en un lunch para los señores socios y sus amigos y turistas, al precio de \$1.50 con arreglo a un menú delicado y selecto.

El punto fijo de reunión. Ayer la terraza. El azar e indistintamente mencionó un grupo de señoras, todas distinguidas como Mariana de Mendoza, Mercedes de Martínez, Hemeilna Luján de Lliteras y Eme-

lita Cabrera viuda de Fernández Velasco. Elena Vieta de Ramos, Otilia Banchiller de Morales, Rosita Cadaval de Reyneri, Esperanza Núñez de Martínez y Bebe Vinent de Mendoza.

Olga Suárez de Eleisegui, Minerva Cano de Amaya, Nena Ponce de León de Bustillo y Lilian Viettes de Cano.

Leonor Artamendi, la bella señora de Bazil, Ministro de Santo Domingo.

Una distinguida dama, la esposa del doctor José Clemente Vivanco honorable Secretario de Estado. Dolores Lage, la respetable viuda de Vidal, con su hija, la encantadora señorita Lolita Vidal.

Estrella Bretón. Tan linda, tan elegante. Conchita Barrié de Menedo, Adelina M. Sepúlveda de Díaz Ossa, María Barrié de Skarbravik, Renée Pérez Ricar de O-Farrill y Piedad Sarraín de Suárez, tan graciosa y tan bonita.

Mrs. Steinhart. Margarita Scull de Alvarez. Conchita Morales de García Montes, Olga Kloers de Mendoza, Silvia Viettes de Maxwell, Alice Steinhart de Godoy.

Concha Bosque. Teté Robelin. Conchita Pla de Juncadella, Carolina Sánchez Culmell de Oviés y Josefina León de Cuéllar.

Señoritas. Un grupo simpático. Loló Vinent, María Luisa Menocal, Poupée Venero, Otilia Morales, Marta Caldwell, Hilda Martín, Delia Echevarría, Margarita Bustillo, Beba Pujals, Ana María Castillo, Gloria Fernández de Velasco...

Primer domingo de carreras hoy. No se cabrá en el hipódromo.

Beatriz Portomundo. De y Andrés García de la Torre. Mercedes Argüelles y Eugenio Fornas. Mina Gómez Molina y Chicho Ortiz.

María Herminia Alvarado. ordenado no se verá a continuación, imban: Teddy Carrillo y Oscar Sánchez. Alma Jiménez y José A. Fernández.

Reinaba anoche en Sans Souci la animación peculiar de los sábados. Grande la concurrencia. En el salón y la terraza.

Preparase ahora Sans Souci para la fiesta del jueves con motivo de la clásica Nochebuena. Se ha dispuesto una excelente cena al precio, por cubierto, de tres pesos y medio.

Habrà un show esa noche. Entre otros atractivos.

Continúa en la Página SIETE

BURJOIS Obsequio a las damas. Durante un mes del día 21 de diciembre. SOIR DE PARIS obsequiará a todo el que compra una caja del famoso polvo con un frasco de "Soir de Paris", el cual va acondicionado en un elegante bolso o cartera.

AHORA 25c TUBO GRANDE 10c TUBO PEQUEÑO. LISTERINE CREMA DENTIFRICA. "Limpia los dientes de modo perfecto y conserva las encías sanas y firmes". "La Crema Dental Listerine contiene los mismos aceites esenciales que el Antiséptico Listerine de fama mundial." manufacturada por: LAMBERT PHARMACAL Co. St. Louis Mo., U.S.A. Agentes en Cuba KATES BROTHERS Aguacate 120, Habana

ANUNCIENSE EN EL DIARIO DE LA MARINA



ESCENARIO Y PANTALLA

UNA PELICULA POSTUMA DE MURNAU

La muerte todavía reciente de F. W. Murnau causó una de las bajas más sensibles que ha sufrido últimamente el cine. Así lo consignamos a raíz de publicarse el cable que nos transmitió la mala nueva de su fin. Murnau era uno de los doce pares de la cinematografía moderna. Se le atribuye con un Eisenstein, con un Pudovkin, con un Sternberg, con un Vidor, con un Lubitsch. Todos recordamos a uno de sus más conmovedores «poemas de la pantalla»: «Amnecer». Fue aquí uno de los primeros y más felices intentos de hacer pura poesía con las imágenes fotográficas.

Fatigado quizá de la atmósfera de los estudios, harto de la bambalina y del truco, Murnau, romántico en el fondo, quiso, como Chateaubriand y Bernanos, en las formas mismas de la naturaleza. Y se fue a un remoto rincón del mundo: a la Polinesia. En una de las islas del Archipiélago de la Sociedad filmó Murnau la última de sus películas: «Tabu».

«Tabu» es un redescubrimiento del mundo primitivo. Murnau vio la naturaleza espejante y tranquila, el blanco paisaje en que el hombre sólo se atreve a ser, de vez en cuando, la nota discordante—con ojos de poeta, que vale decir ojos de niño. El gran lirismo de la pantalla jugó con la brisa delgada, con los reflejos de la luz, con los cristales de la espuma, con el plumaje de las palmeras, y de su juego humano y divino salió una de las obras de arte

cinematográfico que más ha elogiado últimamente la crítica seria. Pero no todo es lirismo en «Tabu». Cuando el amor de hombre y mujer interviene, lo idílico adviene trágico. Es como cuando el tornado barre de un tajo la dulzura de las islas pacíficas. Los amores de Matahi y Reri baten ráfagas de drama sobre la isla encantada de Bora-Bora. Reris es la doncella elegida de la isla, reclamada por los dioses tutelares. Es pues, «Tabu» para el deseo del hombre. Pero lo humano puede en ella más que lo divino y Reri y Matahi se entregan a un trágico idilio.

Sin utilizar «estrellas», valiéndose sólo de recursos naturales, Murnau insertó esta fábula de amor y de dolor en la hermosa sinfonía de la naturaleza que es esta película. El entusiasmo de la crítica frente a ella ha sido de tal índole que ha suscitado los más desusados y cultos comentarios. Alguien ha recordado, refiriéndose a ella, la definición bellamente arbitraria que dio Leonardo de Vinci del Arte: «Una cosa natural». Véase en un gran espejo. Ante el «cameraman» que en este caso el espejo maravilloso.

El estreno de «Tabu» mañana en el «Encanto» constituye algo más que un mero suceso cinematográfico. Se trata, en verdad, de un homenaje póstumo a una de las más legítimas glorias de la moderna cinematografía.

Francisco ICHASO.

RIALTO

HOY-MATINEE de 1 a 5 LUN. 40c Niños 20c

Noticiero FOX Movietone La hispano-estadounidense A PRIMER DE JUNIO

Estreno en Cuba de la producción por WARNER OLAND El CAMELLO NEGRO

Estreno en CUBA del FILM NUNCA ESTARDE por WILL ROGERS

5% 9% Últimas Exhibiciones de la grandiosa producción FOX basada en la novela publicada recientemente por la Revista CARTELES - EL CAMELLO NEGRO con SALLY EILERS WARNER OLAND

Como CHARLES CHASE el famoso detective chino que descubrió un misterioso crimen MANANA-LUNES GRAN FUNCION HOMENAJE al simpático actor y cantante JOSE MOJICA

Exhibiendo las producciones EL PRECIO DE UN BESO PRINCIPE DEL AMOR

Cartel del Día NACIONAL: A las 9: Concierto de Mojica. PRINCIPAL DE LA COMEDIA: A las 3.15 y 9.15: Doña Hormiga.

MARTI: A las 3.15, 5.45 y 8.45 Perla del Caribe. A las 10.15. PAYRET: Espectáculo Grenet: Matinée tanda y noche: Revistas de actualidad.

Por los Cines CAMPOAMOR: Matinée, tanda y noche: Comedia, La Señorita Chicago, por Charles Chase, Bailen, conto, bailen, por Joan Crawford y presentación de José Bohr. ENCANTO: A todas horas: Comedia, Deshonrada y El deseo supremo. Tandas elegantes: Comedia y El deseo supremo. RIALTO: A todas horas: Comedias y El camello negro, por Warner Oland. PRADO: Comedias. El pasado acusa y Jugándose la vida.

NEPTUNO: Comedia, episodio. El fin del lobo solitario y Vídas truncadas. En tandas elegantes: Comedia y Vídas truncadas. INGLATERRA: Comedias, Vídas truncadas y Casi caballero. ACTUALIDADES: «De bote en bote», Monsieur Le Fox. WILSON: Revista, comedia. Vídas truncadas y Casi caballeros. VERDUN: Revista, comedia. Cheri Bibi y Flor del mal. LARA: Revista, comedia. El comediante. Que me voy a París. LIRA: Comedias. Besos al pasar y Todo por el aire. VALENTINO: Vídas truncadas. Casi caballero, etc. MODERNO: Comedia, Casi caballero. Vídas truncadas y la orquesta Sídney con Caridad Suárez. UNIVERSAL: Alma Gigante. Sólo para solteros. TOSCA: Comedia. La diosa blanca o Trader Horn y Gozar de la vida. NIZA: De 1 a 11.30: Comedias, episodios. Venganza del desierto y El pasado acusa. ROJO: Aguilas imperiales. El comediante. CUBA: Casi caballero, Vídas truncadas. LINDBERGH: Comedias, episodios. Juventud pecadora y Mujeres de todas las naciones. MAXIM—Matinée, tarde y noche: El Presidio; La Casa de la Trova; Mueve las orejas; episodio segundo de Tarzán el Magna.

LA BANDA DEL DISTRITO PARA UN CONCIERTO HOY Esta noche, de 8.30 a 10.30, ofrecerá la Banda de Música del Distrito Central su acostumbrado concierto en el Parque Martí. Al efecto nos envía el Director de la Banda, el maestro Guillermo Tomás, el programa que registró el concierto.

Cuide su catarro para evitar mayores consecuencias. Tome «Grippol» tan recomendado en las enfermedades del aparato respiratorio, grippe, tos, catarras, laringitis, tuberculosis pulmonar, & 20 años de éxitos crecientes y millares de personas curadas prueban la eficacia del «Grippol». Se vende en todas las Farmacias de la Isla.

E S C E N A

PRINCIPAL: A LAS 3.15 Y 9.15: «DOÑA HORMIGA» La encantadora comedia de los hermanos Quintero. «Doña Hormiga» sigue en el cartel de este teatro. Hoy se pondrá en escena dos veces, en mañana a las 3.15 y por la noche a las 9.15. Rosa Blanch realiza una gran labor encarnando el papel de «Doña Hormiga». Al lado

CONCIERTO POPULAR DE MOJICA, HOY Esta noche, a las nueve, será el anunciado concierto popular del gran tenor José Mojica, quien, con el propósito de que las clases medias y pobres también puedan oírlo y verlo, se decidió a dar este concierto en el cual interpretará el

MARTI: HOY, MATINEE A LAS 3 A las 10.30 «Ella». El martes 22, estreno de «La fiebre del loro», comedia lírica de Agustín Rodríguez, con música de Prats. Luneta 30 centavos, butaca 20 centavos; tertulia 10 centavos. ESPECTACULO DE HOLLYWOOD EN EL «NACIONAL». MOJICA, ACTOR Y ESPECTADOR

La Fox Film de Cuba rinde homenaje a José Mojica los días 25, 26, 27, 28, 29 y 30 en el Teatro Nacional con las producciones famosas «El precio de un beso», «El domador de mujeres» y «El príncipe del amor». Ernesto Lecuona presentó al divo en conciertos verificados en el «Nacional» y es el organizador de esta semana-homenaje, llevando a la escena del primer coliseo su espectáculo de Hollywood, presentando a los danzarineros Clarisse y Christian, notabilísimos en las producciones acrobáticas, la misma orquesta utilizada por él en su actuación en Los Angeles (Cal.) y las cantantes más notables para la interpretación de sus composiciones.

La Fox Film presentará las tres producciones de Mojica ya citadas, películas que han alcanzado el record del éxito en Cuba, y además la revista cinematográfica con que registra el cine el paso del gran artista por la Habana desde su des-

PAYRET: TRIUNFA LA Grandioso, por todos conceptos es el éxito obtenido por la Compañía de Eliseo Grenet y a partir del día del debut, el teatro se ha visto concurridísimo de un público distinguido y selecto. El éxito obtenido por las obras llevadas a escena ha sido definitivo. «Los códigos penales», saliente en un acto y cuatro cuadros de Leopoldo Fernández, ha sido un verdadero éxito de risa. «El alma de las campanas», la revista de Tema del Radillo, ha sido montada con todo lujo y propiedad y las evoluciones, todas de gran novedad, han constituido un triunfo para Julio Richard. Hoy, por ser domingo, ha-

ACTUALIDADES: «DE BOTE EN BOTE». «Monsieur Le Fox» Hoy dos películas habladas en español: «De bote en bote» por Laurel y Hardy y «Monsieur Le Fox» por

PANTALLA

CAMPOAMOR: TODO EL DIA EL PROGRAMA ESPECIAL Hoy, en matinee y noche se exhibe por última vez el programa especial que ha tenido lleno el teatro desde su estreno el pasado lunes. Un Noticiero, cartón animado, la comedia especial hablada en español por Charles Chase «La señorita de Chicago», la magnífica producción «Bailen tontos bailen» por Joan Crawford y Clark Gable y el espectáculo de José Bohr, con sus efectos de luces y sus mejores números.

Keaton, secundado por Reginald Denny, Cliff Edwards y la gran comediante americana Charlotte Greenwood. Esta película fue uno de los mejores juegos en Norte América exhibida en Cuba. La han visto en exhibición privada, tuvieron un solo comentario: «hace reventar de risa». Además seguirá José Bohr y Eva Liminiana, en esta semana que titularemos «La Semana de los Recuerdos», en la que cada espectador podrá elegir las canciones que desea oír. Además se estrenarán «Ponte al Sobretodo Amor», «Pasó el viento», «Por cierto que Bohr seguirá actuando en Campoamor hasta el estreno el jueves 31 de su película «Hollywood, ciudad de ensueños».

FAUSTO: Hoy, Grandiosa Matinée. En Tandas Elegantes «EL DESEO SUPREMO» Seguímos pensando que el programa de Fausto sabe perfectamente lo que se trae entre manos. Para hoy, por ejemplo, señala una matinee de primer orden con un Noticiero, un Pathe, un cartón comedia, «Deshonrada», por Marlene Dietrich, Victor McLaglen y Barry Norton. «El deseo supremo». De «El deseo supremo» que hemos hablado en párrafos especiales. NEPTUNO: «Cielo Robado» y «PRINCIPE DE AMOR» por Mojica

A las 10.30 a. m. una función benéfica. En la matinee de 1 a 5 p. m. el siguiente programa: «Música a la carta»; cartón comedia; «A golpear por las nubes» por Chester Conklin; «Príncipe de amor», la nueva película de José Mojica que no se exhibió en Neptuno y «Cielo robado» de Nancy Carroll y Philip Holmes. 30 centavos toda la matinee. TRIANON: F-2403. «EL CIELO ROBADO». Nancy Carroll «El cielo robado» hablada en inglés. «El cielo robado» de Nancy Carroll y Philip Holmes. Mañana: «Cheri Bibi» por Vilches. RIVIERA: F-2040. «VIDAS TRUNCADAS». Ann Harding Lobo Solitario por Bert Lyell y «Huellas digitales», episodios y variedad. Mañana «Vidas truncadas» y «Todo por un hombre».

VERDUN: A-9206. «CHERI BIBI». «Flor del Mal» Hoy todos. Por la noche, 20 centavos damas y niños; 30 caballeros. El martes homenaje a Mojica con «El precio de un beso» y «Príncipe de amor». TOSCA: I-3099. «LA DIOSA BLANCA» der Horn» o «La diosa blanca». Luneta 20 centavos; niños 10 centavos; balcony 15 centavos. Por la noche todo el programa a 30 centavos luneta, 15 niños y 15 balcony. TRUNCADAS». En Español las 5 «Casi caballero» y «Vidas truncadas». Mañana «Lo mejor es reír» por Imperio Argentina, en español. El martes José Bohr y Eva Liminiana. «Sólo Para Solteros» rray. Además comedia, episodio final de «La marca del Sapo» y revista. Luneta 10 centavos matinee y noche. TRUNCADAS». En Español 10 centavos niños y 20 mayores. Mañana colosal programa. El martes «El pequeño César».

OLIMPIC: F-5501. «DESTINO DE UN CABALLERO» Hoy, a las 5.15 y 9.45 «El destino de un caballero» por John Gilbert y Leyla Hyams. A las 8 y 15 «Lerra virgen» por John McBrown. En ma-

COMEDIA

COMO REGALO DE PASCUAS LA EMPRESA HA REBAJADO EL PRECIO DURANTE DICIEMBRE

50% Y LUNETA DONA HORMIGA A LAS 3 Y 15 Y 9 Y 15

HOY CAMPAMOR HOY GRAN MATINEE DE 1 A 5 NOTICARIO - CARTONES La comedia en español CHARLES CHASE LA SRTA DE CHICAGO y la magnifica cinta con CLARK GABLE

JOAN CRAWFORD BAILLEN TONTOS BAILLEN y los simpáticos artistas JOSE BOHR EVA LIMINIANA

LUNETA 40c Niños 20c

5% 7% 9% Últimas Exhibiciones



Joan Crawford BAILLEN TONTOS BAILLEN con JOAN CRAWFORD y CLARK GABLE y nuevos números por JOSE BOHR Y EVA LIMINIANA - MAÑANA -

LA DAMA QUE SEQUESTRA FUE LIBERADA La policia de Kansas cree que los bares de la ciudad no



LA DAMA QUE SEQUESTRA FUE LIBERADA La policia de Kansas cree que los bares de la ciudad no

KANSAS CITY, 19. AP Sin haberse pagado el rescate que sus secuestradores le exigían ayer noche se entregó en libertad a la señora Nella de manera que la policía de la ciudad le causaba las de la tarde por que plagio a a la millonaria horas de antefigada por señora Donnelly gustosa vigila Blair, quedaron y su chófer. Mañana, en una librería a primicias de Kansas City.

«En esto gente de fuera a equivocación, hora Donnelly que explica paslaban del viernes, cuando que estuvo prisionero, aguantando de la ciudad, a rigida fué de 75 mil la canchana de dejar ciega pesos, día.

«El local dice que ningún grupo de Kansas City intentó de intentar el secuestro de la señora. Se afirma de que ciertas represalias por que las hampones de la ciudad par elementos forasteros que con a realizar semejante se. Dice también que clericalidad influyente en el logro que la señora Donnelly puesta en libertad sin el caño.

«La policia apenas dispone de indagar con los secuestrados a la señora Donnelly ni el choan podido describir a sus plañidas y mujeres que forman el

Noticiero Liberty Tif. M-3636. Estos interesantes Noticarios Nacionales, los únicos en Cuba, editados en los LABORATORIOS CINEMATOGRAFICOS «LIBERTY» se proyectarán hoy en los siguientes teatros: No. 55 Muñoz—Camajuaní. 60 Imperio—Habana. 61 Bélgica—Habana. 62 Prado—Habana. 63 Fausto—Habana.

VENTA LIBRE DE ARTICULOS PARA PASCUAS. Sancionado el acuerdo por el Alcalde. El pago a policías. Las medidas en los garages. Por el Alcalde ha sido sancionado el acuerdo del Consejo Deliberante que desde el día rativo referente a que desde el día 22 de este mes, martes próximo, hasta el siete de mayo se puedan realizar en todos los lugares de la población, ventas de artículos propios de Pascua Año Nuevo y Reyes.

Obispo 121 (altos) TELEF. A-7354. en el patio colonial que ornamenta la estatua de Colón, y de conjunto al flamante carro habilitado los dos hombres públicos. Se manifestó que habían tratado asuntos políticos y también se interesaron él en favor de correligionarios suyos que son empleados del Distrito Central.

EL CONTRATO DEL MATADERO. El Dr. Armando P. More y Enríquez, en su condición de ciudadano cubano, dirigió ayer escrito al presidente del Consejo Deliberante solicitando certificación del estado de ese organismo de nuestra julio último y por el cual fue incumplido el contrato existente con el antiguo Ayuntamiento de la Habana y la Cia. Ganadera de la Habana, dueña del Matadero Industrial.

EL PAGO A LA POLICIA. Por haber sido floja la recaudación del Distrito el día 18, no posible situar ayer los 75 mil y tantos pesos con que el gobierno local contribuye a los gastos de la Policía Nacional en el mes de noviembre anterior. Esta situación de fondos se hará seguramente, el día martes de la semana que hoy comienza.

MODIFICACIONES EN LAS TRANSFERENCIAS. Diariamente llegan al Departamento de Gobernación del Distrito Central, comunicaciones de las empresas de omnibus haciendo modificaciones en el cambio de transacciones entre unas compañías y otras. Para evitar perjuicios al público, el Alcalde tiene dispuesto estos cambios se participen a la Policía con 30 días de anticipación y que se anuncien en los carros de la misma anticipación.

ENTREVISTA POLITICA. El doctor Carmelo Urquiza, representante a la Cámara y líder de los populares, se entrevistó ayer con el Alcalde Jefe del Distrito Central en el Palacio de la Plaza de Armas. La entrevista fue breve, pues el Dr. Urquiza llegó al edificio del Distrito cuando el Alcalde estaba ya junto a su automóvil.

HOY FAUSTO HOY GRANDIOSA MATINEE DE 1 A 5. MAYORES 30 NIÑOS 20 cts. La divertidísima Comedia PASO EN HOLLYWOOD MARLENE DIETRICH Y VICTOR MAC LAGLE EN DESHONRADA BARBARA ATANWYCK Y BEN LYON EN EL DESEO SUPREMO

LIRA: M-1867. «BESOS AL PASAR». Norma Shearer Hoy «Besos al pasar» por Norma Shearer. «Todo por el aire» de William Haines; comedia; revista y «Cortado» que estuvo prisionero, aguantando de la ciudad, a rigida fué de 75 mil la canchana de dejar ciega pesos, día. Hoy se exhiben «El comediante» de Vilches, en español, «Que me voy a París», de Mitz Green y la revista tomada en el cabaret Montmartre por Ana María Relaño y la película «Vidas truncadas». En Español HOY «Vidas truncadas», en español «Entre platos y notas» y «Casi caballero» de Victor McLaglen. A-1542. «EL COMEDIANTE». Vilches Hoy se exhiben «El comediante» de Vilches, en español, «Que me voy a París», de Mitz Green y la revista tomada en el cabaret Montmartre por Ana María Relaño y la película «Vidas truncadas». En Español HOY «Vidas truncadas», en español «Entre platos y notas» y «Casi caballero» de Victor McLaglen. MAXIM: U-5666. «LA CASA DE LA TROYA» Para las funciones de hoy en el cine Maxim se anuncian las cintas El Presidio, toda hablada, en español; La Casa de la Trova, por Ramón

HOY ENCANTO HOY MAYORES 40c NIÑOS 20c GRANDIOSA MATINEE ESPECIAL DE 1 A 5 Primera Episodio de la gran serie LA ISLA DEL PELIGRO NANCY CARROLL Y PHILIP HOLMES «EL CIELO ROBADO» NUEVOS NUMEROS POR LA ORQUESTA ENSUENO LO MEJOR ES REIR con IMPERIO ARGENTINA Nueva Presentación ORQUESTA ENSUENO MAÑANA TABU Un Romance de Amor prohibido por los Dioses



# HABANERAS

Viene de la página CINCO  
EN SAN JUAN DE LETRAN

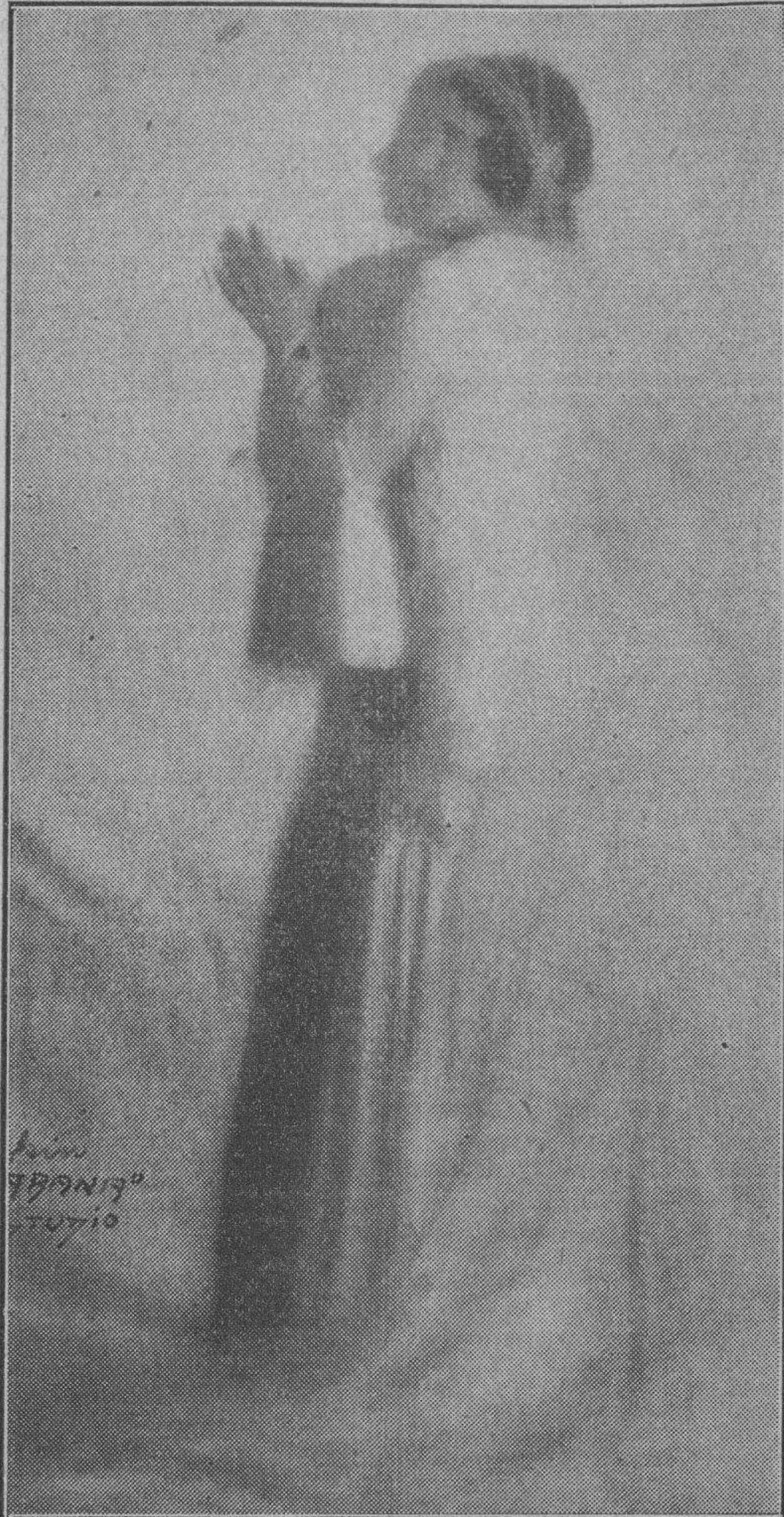

ESTHER DE LA CRUZ

Bodas tras bodas. En su mes favorito. Esther, de la Cruz, señorita muy bella y muy graciosa, y el doctor Ramón O. Biugas, se desposaron anoche, a las nueve y media, en la iglesia de San Juan de Letrán.

Para esponsales tan brillantes vistió sus mejores galas aquel bello templo de los RR. PP. Dominicos, en la calle 19.

Muy lindo el adorno floral. Sencillo y elegante.

En su originalidad y su belleza, en la admirable profusión de flores, se advertía la mano privilegiada de los finos artistas de la Casa Trias, el famoso jardín del Vedado, a quienes estubo encomendado.

El altar, como una flor gigantesca de millares de pétalos, cuajado de luces, surgía de un verdadero bosque palmas arecas.

La senda de los novios, del pórtico al presbiterio, estaba trazada por una doble guirnalda de espárragos prendida a los bancos, y, de trecho en trecho, artísticos ramos de cañas, gladiolos y azucenas.

El bouquet nupcial llevaba también la firma de Trias.

Una creación. De gran gusto.

Un ramo primoroso hecho todo de jazmines de Versalles, los albos y menuditos jazmines que son una especialidad de aquel gran jardín del boulevard de las flores, esto es, de la calle 12 entre 23 y 25.

Padrinos: el doctor Carlos E. de la Cruz y la señorita Evangelina Monserrat.

Testigos por ella: los doctores Felipe Mencia, Alberto Sánchez de Bustamante y Daniel Mc Donald, y los señores César Allones y Paulino Gorostiza.

Por el novio: el doctor Jesús M. Barraqué, Senador de la República; el Presidente del Casino Español, señor Alfredo Cañal; el señor Francisco Gorriarán, y los doctores Manuel González Alvarez y Ladislao Gyori.

¡Sean muy felices!

### CONSERVATORIO

Ultimo concierto hoy. En el Conservatorio La Milagrosa. Celebrando la inauguración de la nueva casa de San Miguel 159 y también los quince años que lleva de existencia el acreditado centro de enseñanza musical que dirige el joven y distinguido profesor José Valls.

Dará comienzo a las nueve de la noche con arreglo al siguiente programa:

**Primera parte**  
Capricho Español (Jota), Hierro, José Valls.  
Danza Española, Granados-Kelsler, José Valls.  
Invitación al Vals, Weber, Zolla A. Murguía.  
Recitaciones, Blanca Dopico.  
Rondó Capricho en mi menor, Mendelsson, Margarita Pérez de Valls.  
Capricho Español, Noguez, Margarita Pérez de Valls.

**LA MILAGROSA ...**

Un Ballo in Maschera, Romance de la ópera, José María Fuentes.

**Segunda parte**  
Visidare de Tosca, Puccini, Edelmira Zayas de Villar.  
Playera, Sarasate, José Valls.  
La vestid di compasso, Denza, José Valls.  
Serenata de Schubert (Melopea), Blanco Dopico y José Valls.  
Romanza en re menor, Wieniawski, Zolla A. Murguía.  
Plegaria a la Milagrosa, Alvarez, José María Fuentes.  
Romanza, Wilhelmj, José Valls.  
Polonesa (Dedicada), Rafael Pastor, José Valls.  
Pronunciará al final un discurso, como resumen del acto, el ilustrado doctor Salvador Salazar.  
Bella fiesta.  
De arte exquisito.

(Continúa en la Página NUEVE)

**GRANDES REBAJAS**

Imposible que deje usted pasar nuestra Venta Especial sin adquirir siquiera alguno de los muchos objetos de adorno y utilidad que estamos liquidando a precios asombrosamente bajos. ¡LA MEJOR OPORTUNIDAD!

**La Casa de Quintana**  
LA CASA DE LOS REGALOS

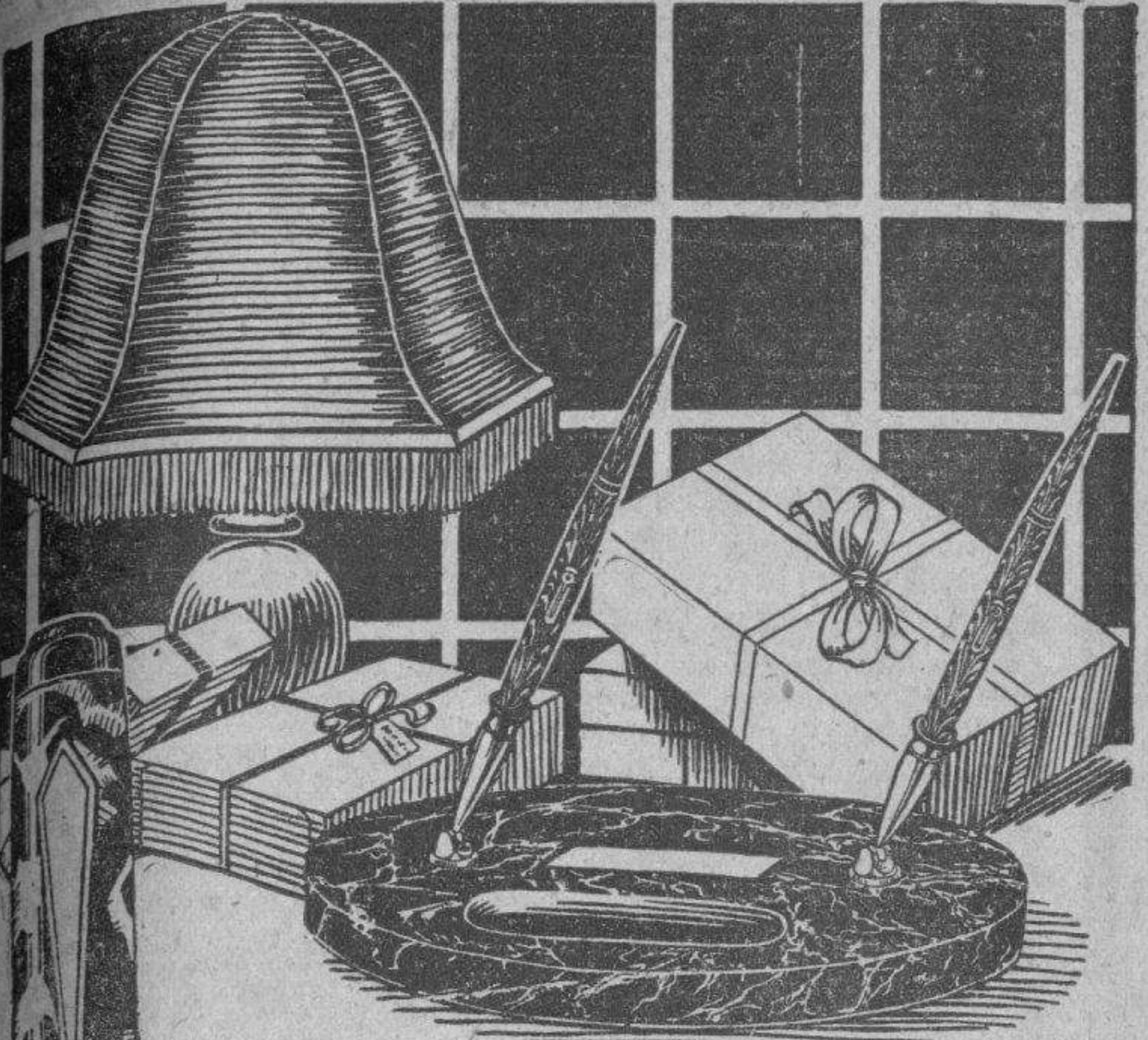

## Regalos que se Aprecian

¿PORQUE no le dá Ud. a sus familiares y amigos regalos útiles este año, regalos que les den alegría y servicio por mucho tiempo, regalos que realmente serán apreciados?

Nada puede ser tan útil y atractivo como un Juego de Escritorio Waterman—igualmente apropiado para el hogar como para la oficina. Estos pueden obtenerse en una variedad de tamaños y colores—con ó sin adornos—y á precios que están al alcance de cualquier bolsa.

Para caballeros recomendamos la pluma Patrician—hecha especial para la mano firme del hombre, un punto completamente fuerte de magnífica escritura y cabida liberal para tinta. La Patrician se puede obtener en cinco colores preciosos—cada una con un lápiz que hace juego.

Visite al comerciante más cercano que venda productos Waterman. El tendrá gran placer en mostrarle el surtido de Plumaz, Lápices y Juegos de Escritorio Waterman que tiene y de estos podrá Ud. hacer una selección que resultará en el regalo más propio y apreciado en cualquier temporada del año.

# Waterman

Garantizadas por  
L. E. Waterman Company  
191 Broadway, Nueva York, N. Y., E. U. A.

**GAMUZA. CHAROL. CREPE.**

diferentes colores, cortes y tacones,

**\$4.00**

véalos ahora en la vidriera

**"LA GRANADA"**  
San Rafael 14 1/2

**LOCERIA LA VAJILLA CRISTALERIA**

OTAOLAURRUCHI y HNO.  
AVE. DE ITALIA 114  
(Galiano Esquina a Zanja)  
Teléfono A-4080. Habana, Cuba

**Catálogo 1932**

A solicitud le enviaremos un ejemplar gratis a cualquier lugar de la Isla. — Hojeando el Catálogo podrá apreciar la enorme rebaja de precios que ofrecemos en VAJILLAS, JUEGOS DE COPAS, CUBIERTOS Y LAMPARAS DE ARTE MODERNO, BATERIAS DE COCINA.

**PIDA UD. HOY**

**KAROUAN** AROMATICOS SUAVES DELICIOSOS

EL MEJOR CIGARRO QUE JAMAS SE HA HECHO

**KAROUAN ES UNA-CARICIA A SU GARGANTA**

Subscribase al DIARIO DE LA MARINA

**Mejor que el mejor regalo**

Solo el Westinghouse reúne estas cualidades

**EL NUEVO Refrigerador WESTINGHOUSE**

**ECONOMIA • BELLEZA • CONVENIENCIA**

Es el resultado de doce años de experimentación en los laboratorios de la Compañía. — El único refrigerador que reúne su maravilloso mecanismo arriba y fuera de la vista, que enfría igual en Invierno que en Verano, que trabaja completamente automático

**VEALO HOY**

Compañía Westinghouse Electric de Cuba  
Salón de Exhibición - San Rafael e Industria - Telf. M-8884

**MAS SOLIDA MAS LIGERA MAS BARATA Y MAS ELEGANTE QUE LAS DE VIENA**

**Por Ser de CAOBA Santa Cruz Galiano 95**

**VENTA ESPECIAL de NOCHEBUENA**

30 piezas **\$8.00**

60 piezas **\$15.50**

VAJILLA con franja azul prusia, 57 piezas **\$800**

Con 67 piezas, **\$1250**

**La Mariposa**  
GALIANO NUM. 56 (Entre Neptuno y Concordia)  
TELF. M-6137  
Envíos al interior con flete adicional.

**¡ALGO DIGNO DE VERSE! ¡ALGO DIGNO DE VISITARSE!**

**PARA RESIDENTES Y TURISTAS**

Cerca de Guanajay

**UNA HERMOSA ATRACCION UNICA**

Cualquier tarde a una hora de la Habana en automóvil por la parte más bella de la Carretera Central directo al lugar mismo. La Mejor Vaquería del Mundo y finca de crianza de ganado lechero, Hermosa y Unica. Vea nuestros espléndidos caballos de monta — El Toro Gran Campeón de América y 500 ejemplares de ganado Jersey de Pura Raza—vea diariamente a las 2.30 p. m. el ordeño de las vacas al electro-vacío sin el contacto de la mano del hombre—una maravilla sanitaria. Instamos la inspección pública—ninguna otra vaquería se arriesgaría a brindar paridad—Productos Lácteos—Helados y Cremas—Ice Cream Sodas perfectos,—disponibles para la venta. Somos la única fuente de la Habana, de Leche Pura y Productos Lácteos, digna de confianza—No corra riesgos—Insista por los Productos de Ward.

**Merecemos ser su lechero**

**Cremería de Ward**

Depósito: K y 23  
Tel. F-3133

**ARROLLADO**  
Lucas García Lozar, conductor del ómnibus 16, de la empresa «La Nacional», vecino del reparto Juanico, sufrió lesiones de carácter grave diseminadas por el cuerpo al ser arrollado en Fernández de Castro entre Porvenir y Concha, por el camión 55780, que conducía José Vizcaino Hernández, vecino de Puerta Cerrada 83, que fue detenido y puesto en libertad por estimarse el hecho casual.

**ROBO DE PRENDAS**  
La Secretaría dió cuenta al juez de instrucción de la Sección Quinta, con una denuncia formulada por Federico Garrigó Calderón, vecino de Máximo Gómez 44, quien dió cuenta que de su domicilio le habían robado prendas por valor de 200 pesos, penetrando los ladrones por el balcón que da a la calle, el cual escalaron.

**EL PARAISO DE CUBA GRAN HOTEL DEL BALNEARIO**

**Tómese Una Vacación y Goce del Fresco y de la Tranquilidad de la Montaña**

**EN EL GRAN HOTEL DEL BALNEARIO SAN MIGUEL DE LOS BAÑOS**

A dos horas y media de la Habana, en el centro de un valle encantador con un clima delicioso y aguas medicinales que le harán eliminar las toxinas del cansancio y de los disgustos y le curarán sus afecciones de las vías digestivas y urinarias. El más bello edificio del interior de la República. Gran Parque. Restaurant de primera clase. Habitaciones todas exteriores. Pensión completa incluyendo los baños y el uso de las aguas medicinales desde \$3.75 a día.

Para los visitantes Table d'Hôte excelente a \$1.25 almuerzo y \$1.50 comida.

Pida las aguas de esto: manantiales a sus únicos agentes, La Luna, Calzada y Pasco. — Teléfonos: F-6298 y F-1078. — Vedado. — Habana.



LOS EMBARQUES DE AJOS NO AFECTADOS POR EL ARANCEL

Han obtenido éxito parcial las gestiones realizadas por la Cámara de Comercio Cubana y otras corporaciones a fin de que se hiciera extensivo a los ajos, el arroz y los zapatos de tenis, lo dispuesto en el decreto 773 sobre las cebollas, concediendo a este producto embarcado y comprado en el extranjero antes del aumento del arancel provisto en el decreto 739.

LA CAMARA N. DE COMERCIANTES APOYA LA LEY SOBRE SEGUROS

Ha dirigido un escrito al Dr. Wolter del Río, autor de la Ley. Dicen que garantizan los intereses del Estado y de las empresas

El señor Benjamín Fernández, presidente de la Cámara Nacional de Comerciantes e Industriales ha enviado al doctor Germán Wolter del Río, presidente de la Comisión de Justicia y Códigos de la Cámara de Representantes, un razonado escrito exponiendo los puntos de vista de la Corporación que preside sobre

la publicación en la Gaceta Oficial del decreto 739 de 26 de mayo próximo pasado.

el proyecto de ley sobre Seguros, pendiente de aprobación por el Congreso de la República.

«En reciente sesión celebrada por el Consejo de Administración de esta entidad económica, y previo informe del doctor Juan José de la Riva, representante de la misma que fué ante la sesión o cambio de impresiones que hace algunos días celebró la Comisión de Justicia y Códigos de su Presidencia, se tomó el acuerdo de mostrar nuestra opinión favorable al Proyecto de Ley sobre Seguros, elaborado primero con su Fomocia por la Comisión de Reformas Económicas que preside don Rafael Monrro y presentado después como tal proyecto a la consideración de la Cámara de Representantes.

«Sólo deseamos hacer una observación, que rogamos que Ud. tome en consideración con su proverbial cortesía, sobre el Artículo 163 de ese Proyecto, en el sentido de dejar limitadas las responsabilidades de aquel precepto establecidas a los Capitanes y Consignatarios de Buques, en forma menos amplia, teniendo su buen juicio redactar nuestra indicación, no como Enmienda al Proyecto de Ley, sino si lo estimamos más conveniente, como Ley aparte, para evitar en todo lo posible la desarticulación de ese saneamiento y técnico Estudio en el momento que el mismo se ponga a debate en el hemiciclo de la Cámara.

«Nuestra Corporación tiene un interés grande en ese Proyecto, porque el mismo tiende a garantizar a tres intereses fundamentales: los intereses del Estado Cubano en cuanto a sus ingresos; los intereses de las propias Compañías de Seguros en los distintos aspectos o formas que el mismo adquiere en la vida mercantil y los intereses de los asegurados, exigiendo el cumplimiento de requisitos tan importantes como son la aprobación previa, por la Superintendencia que se crea, de los modelos de pólizas, contenidas de las cláusulas contractuales entre la Compañía Aseguradora que coloca su póliza en el mercado y el asegurado, que es su cliente comprador de esa póliza, evitando que en el momento de hacerse efectivos esos pactos de seguros, ocurran desagradables sorpresas para el asegurado.

EL ESTADO NO DEBE EMPRENDER NEGOCIOS INDUSTRIALES. SINO ESTIMULAR A LOS PARTICULARES

Dice así la Cámara de Comercio, Industria y Agricultura de Jaruco, en un escrito dirigido a la Comisión Económica en el que hacen objeciones al proyecto del señor Maspons Franco

La Comisión Económica Nacional, oficina que funciona adjunta a la Secretaría de Hacienda, ha recibido una interesante exposición de la Cámara de Comercio, Industria y Agricultura de Jaruco, en la que se refiere a un proyecto elaborado por uno de los miembros de dicha Comisión, el señor Juan Maspons Franco, quien al mismo tiempo funge en calidad de jefe del Despacho del expresado organismo.

Entre los comentarios que ha suscitado el proyecto de ley de la Conversión de la Deuda y el Fomento Nacional, entregamos los de mayor interés informativo.

Se dice en la extensa exposición que el referido plan es el mejor y más completo de cuantos se han dado a la luz, y estiman que deber ser llevados a la práctica aunque fuera con ligeras variaciones sería la salvación de la República en su aspecto económico.

OPINIONES QUE SE ORECLAN Y entre las objeciones que se manifiestan acerca del referido plan hay algunas como esta:

Opinamos—se dice—que el impuesto del Timbre debe desaparecer junto con el del Uno y medio por ciento, para suplir la recaudación que este impuesto le reporta al Estado pudiese imponerse algún derecho arancelario a algunos de los muchos artículos que entran libre de derechos por nuestras aduanas.

ARTICULOS DE LUJO Y EL IMPUESTO

Igualmente debe suprimirse el impuesto sobre los artículos de lujo ya que el mismo deja muy poca entrada al fisco y que ocasiona múltiples molestias al Comercio, pudiendo para resarcirse de esa tributación recargar en las aduanas los actuales derechos que devengan otros artículos y favoreciendo de paso a la industria nacional.

SUPRESION DE LOS SUBPRODUCTOS

Somos partidario—apregan—de

felicitación Presidente República.— Luis Zulueta.

Del propio modo nos complacemos en publicar el texto del cable cursado por la citada Sociedad al señor don Luis Zulueta. Dice así:

«Ministro Estado.—Madrid.—Complacidos por acierto Jefe Gobierno al designarle para ese alto cargo, felicitole efusivamente, reiterándole el nombre Sociedad amigos respetos afectos.—Cañal, presidente Casino Español.»

la supresión de los sub-productos por considerarlos altamente perjudiciales para la economía. Entran por esos lugares muchas mercancías sin pagar derechos, con grave perjuicio del comercio nacional y de las rentas del Estado y además restan trabajo a los obreros de los puertos y a los ferroviarios de la República, así como estimamos que en el caso de que no fuera posible su supresión se prohibiera toda importación por los mismos y se les asignara un impuesto a las exportaciones que se verificasen por ellos.

EL ESTADO NO DEBE ENSAYAR

Por otro lado, se agrega en la exposición, que no son partidarios de que el Estado emprenda negocios industriales, ni aun como vía de ensayo. Creemos—dicen—que aun cuando se pongan en frente de la parte técnica a verdaderos expertos y en este aspecto se triunfe, se fracasaría rotundamente en lo administrativo. Conocemos el poder de la influencia de los políticos, se emplearía personal con exceso y sin capacidad con lo que se haría difícil el traspaso de algunas industrias que en la actualidad se encuentran en manos de particulares al Estado. En estos casos, dicen a este respecto, nos parece más acertado estimular a los particulares por medio de subvenciones, discretas y escalonadas, es decir, que no sea de una sola vez, para no despertar la codicia de algunos.

OTRO ASUNTO DE INTERES

Otro de los asuntos interesantes del citado proyecto a que se refiere la Cámara de Comercio de Jaruco es el establecimiento de plantillas para la fabricación de sacos para envases, empleando la materia prima del país, la que puede obtenerse a bajo costo, así como el estímulo para fomentar el cultivo para la siembra del arroz y el establecimiento de los altos hornos.

ESTOS ASUNTOS HA PARECIDO MUY BIEN PENSADO Y DIGNOS DE ELOGIO DE LOS MIEMBROS DE LA CITADA CAMARA DE COMERCIO, LOS QUE ESTIMAN QUE CON SU ESTABLECIMIENTO SE LOGRARIAN OPTIMOS RESULTADOS, TENIENDO EN CUENTA ENTRE OTRAS RAZONES EL CONSUMO EN GRAN ESCALA QUE DE ESOS PRODUCTOS SE HACE EN CUBA.

SUBPRODUCTOS DE LA CAÑA Mucho nos place—manifestan—la atención que se dedica al aprovechamiento de los subproductos de la caña y en este aspecto del problema si nos parece bien la iniciativa del Estado por la trascendental importancia que encierra.

R. MAC. DONALD READMITIDO EN EL LABORISMO

Se asegura que se están haciendo gestiones secretas para conseguir ese objeto

LONDRES, diciembre 19. AP.—El periódico «Daily Herald», órgano del laborismo, ha publicado que se están haciendo gestiones secretas para que Ramsay MacDonald y sus asociados vuelvan a ingresar en el partido laborista, del que fueron expulsados oficialmente en septiembre, al admitir la colaboración conservadora en el actual Gabinete Nacional.

Lord Rochester, par laborista y pagador general del actual Gobierno, es uno de los iniciadores del movimiento para que MacDonald vuelva a las filas del partido. Una persona autorizada para opinar de la materia, sin embargo, que el Comité Ejecutivo del laborismo probablemente hará fuerte oposición para que se vuelva a admitir a MacDonald y sus amigos, aun en el caso de que abandonen el Gabinete Nacional.

El «Herald» dice, sin embargo, que algunos de los actuales asociados de MacDonald discuten la posible formación de un nuevo grupo laborista autónomo bajo la dirección de MacDonald. El grupo podría ser reconocido como elemento del partido laborista ortodoxo, poco más o menos en las mismas condiciones que actualmente el sector laborista independiente. De ocurrir así, MacDonald reingresaría automáticamente en el partido.

R. RAMIREZ SE DIRIGE A LAS ENFERMERAS

Dice modificará su proyecto de ley, que perjudica a dicha clase. Una comisión lo visitará

Oportunamente dimos cuenta del acuerdo adoptado en reciente junta general extraordinaria celebrada por la Asociación Nacional de Enfermeras y Alumnas de la República de Cuba en relación con el artículo tercero del proyecto de ley presentado por el doctor Juan Rodríguez Ramírez, toda vez que perjudicaba grandemente a la profesión.

Ayer por la mañana la señorita Martina Guevara, Presidenta de la Asociación de Enfermeras, recibió la siguiente carta del doctor Rodríguez Ramírez; en la que después de acusarle recibo de su atenta y razonada de fecha 11 de los corrientes, le expresa que «ha encontrado muy justa su petición de que sea modificada la proposición de Ley presentada en favor de los Enfermeros, en cuanto a la parte que en su artículo tercero afecta a la prestigiosa Asociación de que es digna Presidenta.

El doctor Rodríguez Ramírez, Representante por Matanzas, recibió dentro de unos días la visita de una representación de las Enfermeras Cubanas, que le detallaron, más am-



Vaseline CHESEBROUGH Boratada

Alivia pronto las irritaciones del cutis y de las membranas. Se vende envasada en frascos y tubos.

Rebusense los substitutos Busquese el nombre de CHESEBROUGH MFG. CO.

pliamen'e, sus deseos en beneficio de la clase.

Como publicamos ayer el artículo tercero del proyecto de Ley del doctor R. Ramirez, prohibia que las enfermeras pudieran asistir en los hospitales, clinicas, casas de salud, etc. a pacientes del sexo masculino.

Advertisement for Ward Line Servicio, featuring shipping schedules for Havana, Mexico, and New York. Includes tables for routes and prices.

Advertisement for Niceto Alcalá Zamora and El Casino Español, mentioning a message from the Society of Decans.

Advertisement for Munson Steamship Lines, listing routes to Montevideo and Buenos Aires, and the MARSLEW ship.

Advertisement for Empresa Naviera de Cuba, S. A., listing ship names and routes to various ports.

Large advertisement for Goodweather tires, featuring a tire illustration and text: 'La Nueva Goma Antirresbalable ¡Mejorada! Más elegante Mayor duración Mejor tracción Más seguridad'.



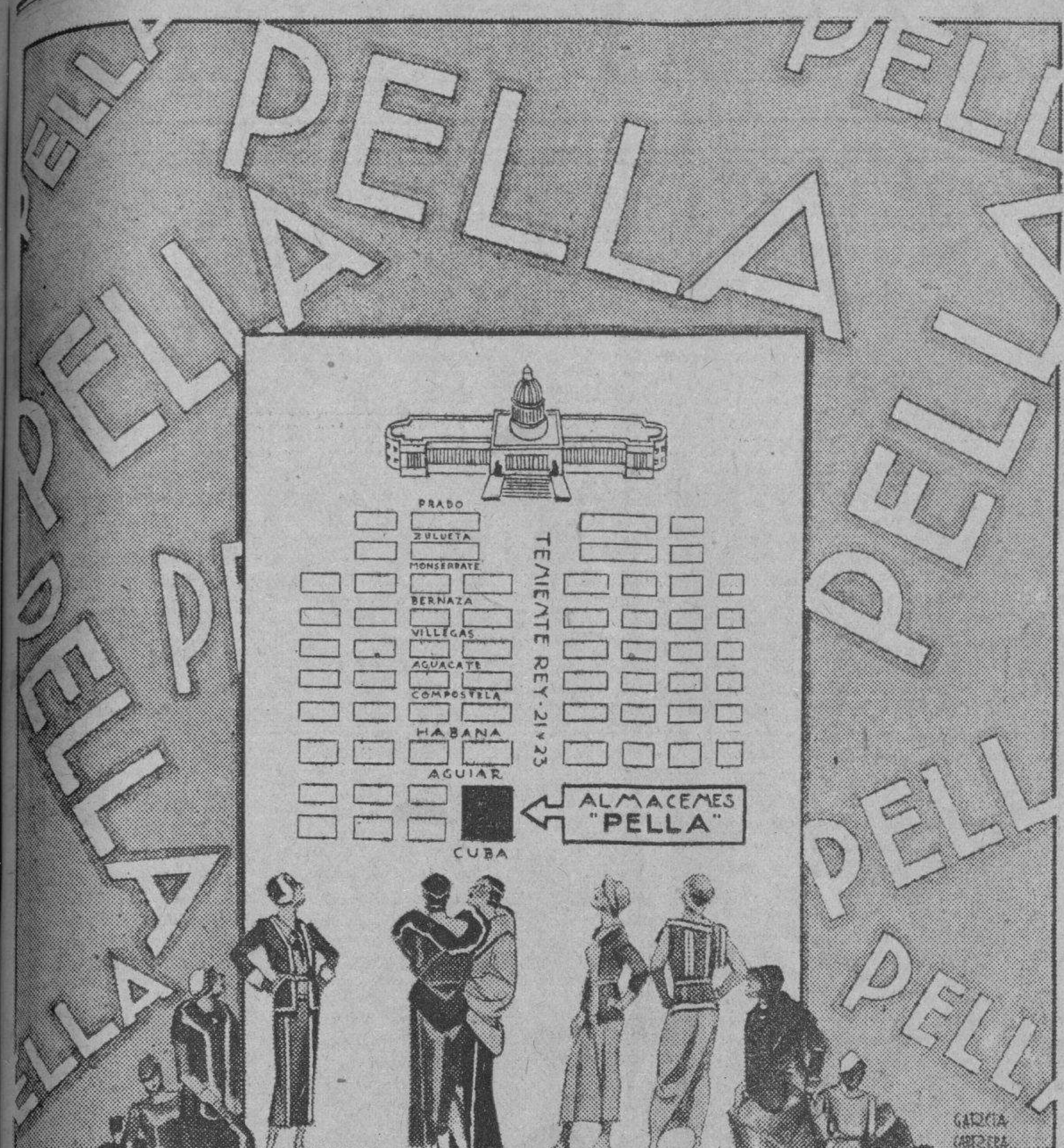

**el nombre de moda:**

**ALMACENES "PELLA"**

TENIENTE REY 21 Y 23 ENTRE CUBA Y AGUIAR. TELEFONO A-3445  
Grábalo en su memoria y venga a convencerse,—haciendo sus compras de Navidades y Año Nuevo—de los tres factores que nos han dado, en tan poco tiempo tan enorme triunfo:

- 1o. AUTÉNTICOS PRECIOS DE ALMACEN
- 2o. MEDIDA POR YARDA
- 3o. ARTICULOS DE RIGUROSA MODA

Vd. estará malgastando su dinero hasta que conozca nuestra casa. Tenemos un extenso surtido de mantelería, sedas y lanas acabadas de crear en los centros de la Moda, las que detallamos a los célebres precios de que Vd. habrá oído hablar a sus amigos.

**VENGA HOY MISMO. EMPIECE A AHORRAR**

**HABANERAS**

**OTILIA DE CESPEDES**



**BELLEZAS QUE SURGEN**

Otilia... Linda Otilia. Es la señorita Cespedes y Rivas, dechado de todas las gracias, todas las simpatías y todas las gentilezas. Viene su retrato a esta página con todos los títulos que tiene a mi admiración la encantadora señorita.

**LAWRENCE TIBBETT**

Un gran baritono. De poderosas facultades. Lawrence Tibbett ofreció ayer en el Auditorium el primero de los dos conciertos que tiene comprometidos con la Sociedad Pro-Arte Musical. Hermoso aspecto el de la sala del moderno y espléndido coliseo con la presencia del brillante concurso de que paso a dar cuenta:  
Orta Varela de Albarrán, Lizzie Morales de Batet, Laura Rayneri de Alonso, Sofia Arenal de Cárdenas, María Teresa Falla de Batista, Isabelita Falla de Suero, Dulce María Blanco de Cárdenas, Olga Bosque de Sterling, Pepa Echarte de Franca, Carmen More de García, Emma Sabourin de Quilez, Virginia Justiniani, María Luisa Crabb de Ortiz, Mirelle García de Franca, Tula Torralbas de Bosque, Micaela de la Sierra de Conde, Amelia Ortiz de More, Beatriz Castro de Navarrete, Isolina Díaz, Blanca G. viuda de Martínez, Dulce María Rodríguez Baz de Echarita, María Beriz de Rodríguez Baz, Amparo Polo viuda de Jorjín, Carmela Boda de Villalba, Margarita Adot de Hidalgo Gato, Margot Hidalgo Gato de Solís, Carmen T. de Montalvo Victoria Padilla de Quero, Julia Aballi de Quero, Pilar M. Marceaux de Pórrero, Caridad Grimany de García, Sofia Barreras de Montalvo, Ofelia Le Monter de Alonso, Carmen Martínez viuda de Lora, Evelia Méndez de Valdes Rodríguez, Dagmar Zitelman de Diago, Alicia de Cárdenas de Bell, Sara Millán viuda de Baro, Elizabeth F. de Eppinger, María Teresa Fuenyo de Ebra, Pastora Cabanas de Supervielle, Araceli Hernández de Matocena, Angélica Fernández de Cervera, Mercedes Fernández Blanco de Anrich, Celestina F. viuda de Uliacia, María Francisca Díaz de Rivero, Inés M. de Núñez Meca, Silvia Argüelles de Gorraran, Lolita Fernández de Velasco de Montalvo, Agustinita de Castro de Roselló, Margarita Rayneri de García Velez, Regina Truffin de Vázquez Bello, Emma Recio de Cowley, Rosa Blanca de Cárdenas de Castro, Celia de Cárdenas de Morales, Hilarquía Fernández de Castro de Jardines, Margarita del Monte viuda de Sánchez, María Castillo de González, Haydee Lamar de Betancourt, Serafina de Cárdenas de Antigas, Rosa María Sánchez de Allegro, Dolores R. de Fernández, María II. viuda de Gallardo, Lita Salmoraghi de Pennino, Lolita Hechavarría de F. Casas, Stella Martínez Moles de del Río, Caridad Píol de Batlle, Matilde Iglesias de Casanova, Sofia Barreras de Montalvo, Isolina Iilas de Suárez, María Luisa Longa de García Echarte, Dulce María Müller de Gorrin, Rosa Jiménez viuda de Miyeres, María Díaz de Palomino.

**BODA NOTARIAL**

Efectuada una boda. En días pasados. Fué la de Margarita Balujay Reich encantadora señorita, y el correcto joven José Ramón López Vizcaino. Se celebró ante el distinguido notario doctor Jiménez de la Torre.

**MOJICA Y LA SINFONICA**

Del día. El concierto de la Sinfónica. Magnífico concierto de las huérfanas gloriosas del maestro Gonzalo Roig, en el Teatro Nacional. Corresponde el de abono del mes de diciembre y al mismo ha prometido asistir José Mojica, el gran tenor mexicano y estrella del cine, que es huesped ilustre de la Habana. Ocupará un palco. Como invitado de honor.

**MAZAPANES de TOLEDO LEGITIMOS**

La única casa que recibe estos renombrados y exquisitos dulces que tanta fama dieron a la ciudad Imperial. También los afamados Turrones de JIJONA Y ALICANTE. Bombones Finos y Frutas Cristalizadas.

**EL MODERNO CUBANO**

OBISPO NUMERO 51 TELEFONO A-3934



**La que triunfa...**

**conoce el valor de un cutis terso... ¡y el de la Crema Hinds!**

AQUELLOS que aprecian la belleza, otorgan la palma a la mujer de cutis hermoso, porque su lozanía, suavidad y blancura proclaman los encantos seductores de la juventud...

soberbios ingredientes, da la mayor satisfacción a las que saben cómo cuidar su cutis.

Si su cutis posee estas cualidades, protéjalo para conservarlas. Si en cambio ha sido maltratado por la dañina influencia de la intemperie, cuídalo más para que recobre toda su hermosura. Siga el ejemplo de millares de mujeres refinadas de todo el mundo. Use la Crema Hinds que, por combinar

Aplique la Crema Hinds al rostro, las manos, los brazos, los hombros: al levantarse; antes de empolvarse, para que el polvo adhiera bien y parejo; antes de salir a la calle, y al acostarse, para que mientras usted duerma el cutis recobre toda su lozanía... Y cuando note usted que la admiran más y más, entonces conocerá el valor de un cutis sano y terso... ¡y el de la Crema Hinds!



**CREMA de miel y almendras HINDS**



Antes y después de tomar las saludables PILDORAS ORIENTALES

Vn la mujer flaca engruesa y promueve el bello desarrollo de su busto si toma las PILDORAS ORIENTALES. Hermosas y embellecen, hacen atractivos a las damas. PÍDALAS EN BOTICAS. Folleto descriptivo Dep. P. Orientales. Apartado 1244.

**VINO FINO DE MESA**

**MARQUES DE**

**RISCAL**

**BOUQUET EXQUISITO Y DELICADO**

**VICTOR**  
Es dueño de la Peluquería Francesa  
\$1.50 PERMANENTES \$1.50  
**PELUQUERIA "MANON"**  
AMISTAD NUMERO 80. — TELEFONO M-6595

**La Casa de GRANADOS**  
Hemos inaugurado la VENTA de la presente temporada invernal con un surtido de telas BRILLANTISIMO, el más brillante y el más variado que jamás ha presentado esta casa, ni, posiblemente ninguna otra, y a precios reajustados, hasta el límite.  
VEANSE A CONTINUACION ALGUNOS PRECIOS

Flat Crepé de seda en colores... Yarda \$0.95 y \$ 1.25  
Satin Cree de seda pura, en colores... Yarda \$ 1.75  
Georgette de seda irrompible... Yarda \$1.25 y \$ 1.75  
Crep Romano de seda EXTRA... Yarda \$2.50 y \$ 2.75  
Rayones estampados en colores... Yarda \$ 0.50  
Crepé Cantón de seda en colores... Yarda \$ 0.30 y \$ 1.50  
Faya fina, negra y en colores... Yarda \$2.00 y \$ 2.25  
Paño estampado y liso, en colores, Del Mejor... Yarda \$ 1.95  
Sarga de lana en colores, de una yarda y de yarda y media de ancho... Yarda \$ 0.60 y \$ 1.80  
Terciopelo de chiflon, negro y en colores... Yarda \$ 2.50  
Terciopelo transparente, en colores solamente Yarda \$ 3.75  
Terciopelo estampado en colores... Yarda \$ 2.50  
Terciopelo transparente estampado La Loie, Yarda... \$ 4.75  
Terciopelo transparente, negro solo... Yarda \$2.75 y \$ 3.50  
**Rafael Granados**  
San Ignacio #82 Entresuelo Tel.-M7073

**DANDERINA**

Una cabellera reluciente, sedosa y limpia es el encanto más grande de la mujer.

Aplicada a diario con una esponja que se pasa por la cabeza, Danderina es una loción tónica que presta lozanía al cabello; impide su caída, extriende la caspa y da vida a las raíces capilares.



También es la ideal para los hombres que quieren peinarse bien sin engrasarse la cabeza.

**Señora:**  
Compre ó haga sus muebles únicamente suyos, elija para ellos líneas, estilos, colores y distribuciones en armonía con su carácter.  
Nosotros sabremos interpretar sus ideas  
**ELEGANCIA CONFORT Y CALIDAD**  
**Santa Cruz**  
FABRICANTES DE MUEBLES Y TAPICERIA GALIANO 95  
TELEF. A-5007



**MAS LIBERTAD PARA LA MUJER**

Los antisépticos venenosos que se utilizan en la higiene femenina producen con frecuencia efectos perjudiciales sobre los tejidos sensibles y hasta pueden perjudicar la salud misma. Evítense esos peligros y preocupaciones usando en la ducha Chlorazene, el antiséptico maravilloso que descubrió el Dr. Dakin durante la Guerra Mundial. El Chlorazene posee una fuerza bactericida 34 veces mayor que la del ácido fénico y sin embargo puede emplearse sin peligro para gárgaras. El Chlorazene destruye en el acto todo elemento viviente; limpia sin producir olor ni mancha. Se vende en pastillas, que se disuelven en agua hasta la concentración adecuada — es, por tanto, el más conveniente y barato de todos los preventivos de infección.  
Pida en la Farmacia

**CHLORAZENE**  
"El Rey de los Antisépticos"  
Fabricado por The ABBOTT Laboratories  
No. Chicago, Illinois, E.U.A.

**EL APARATO MAS NOTABLE DEL MUNDO HECHO POR LA FABRICA MAS GRANDE DEL MUNDO**  
**PHILCO**  
1932  
EL UNICO RADIO EQUILIBRADO

PRECIOS AL CONTADO

Modelo 50 B.	\$ 63
Modelo 50 L.	.. 100
Modelo 70 B.	.. 95
Modelo 70 H.	.. 130
Modelo 90 B.	.. 110
Modelo 90 L.	.. 145
Modelo 90 H.	.. 160
Modelo 112 L.	.. 200
Modelo 112 H.	.. 230
Modelo 270 R. F.	.. 165
Radio y fonógrafo (cambia los discos)	.. 375

DAMOS LAS MAYORES FACILIDADES DE PAGO

**DISTRIBUIDORES PARA CUBA: UNIVERSAL MUSIC & Co.**  
S. Rafael Esq. a Consulado - Teléfono A-2930



# ESTADO ACTUAL DE LAS OBRAS DE LA CASA DEL DIARIO

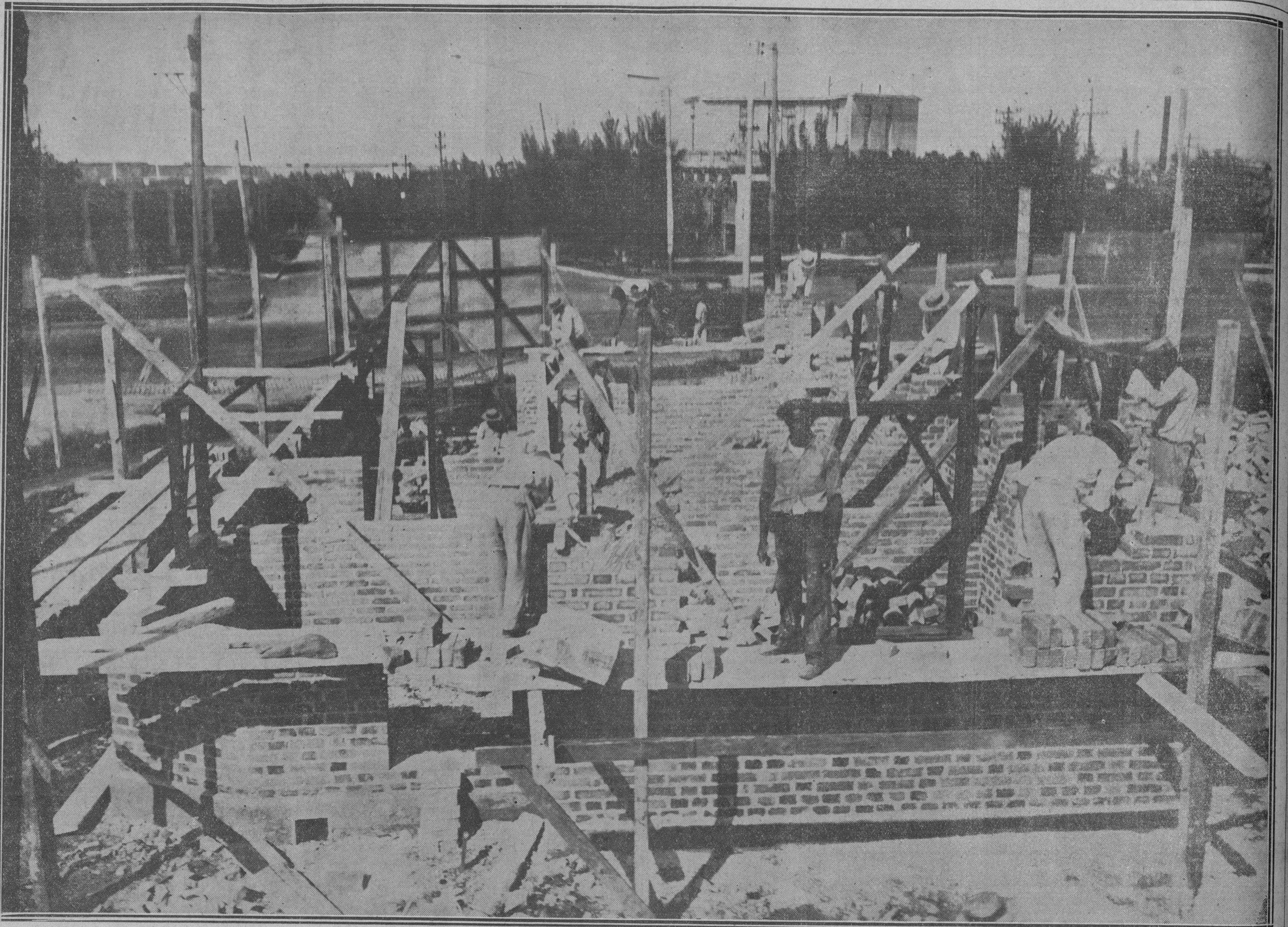

La Construcción del Chalet que Habrá de ser Amortizado en el Próximo Mes de Febrero Entre los Suscriptores del DIARIO DE LA MARINA, Avanza Rápidamente. — Esta Foto Muestra el Estado Actual de las Obras

COMO demostración elocuente de nuestros propósitos y de la actividad con que estamos llevando a cabo los planes de la **Unión Mutualista de Suscriptores del DIARIO DE LA MARINA**, publicamos estas fotografías del estado en que se encuentran las obras del Chalet, que según hemos venido anunciando, será amortizado entre todos los suscriptores del DIARIO DE LA MARINA, que estén al corriente en sus pagos, el último domingo del próximo venidero mes de febrero.

Convenida la construcción del mismo con la «Habana California Constructing Co.», de la que es Ingeniero-Director el conocido profesional señor Cristóbal Díaz, esperamos que reúna todos los requisitos de confort y de elegancia que el prestigio y el buen gusto de esa firma de Ingenieros garantiza.

Emplazado el Chalet en la Avenida de América entre las de Bélgica y el Parque y orientado su frente a la Gran Avenida de Ramón Mendoza, goza de una situación privilegiada. Con líneas de tranvías y de ómnibus a pocos pasos y rodeado de suntuosas residencias.

Invitamos cordialmente a nuestros suscriptores y al público en general para que comprueben con una visita a los terrenos la verdad de estas afirmaciones.

## El Mejor Regalo de PASCUAS

QUE Vd. Puede Hacer a sus Familiares y Amigos es una Suscripción al **DIARIO DE LA MARINA**

UN Pequeño Desembolso Inicial de \$4.20 Importe de un Trimestre de Suscripción Puede Convertirse Después de Febrero 28 en un Regalo Suntuoso de **\$17.000**

Valor del Chalet que Será Amortizado en esa Fecha.

PRECIOS DE SUSCRIPCIÓN	
Un Año . . . . .	\$15.00
Un Semestre . . . . .	8.00
Un Trimestre . . . . .	4.20

### RECUERDE QUE ENTREGAMOS

POR UNA SUSCRIPCIÓN	
Anual . . . . .	12 Bonos
De Semestre . . . . .	6 Bonos
De Trimestre . . . . .	3 Bonos

UTILICE los Servicios del Sr. Agente en su Localidad o Suscríbese Directamente Haciendo Uso del Cupón que Aparece en Todas las Ediciones del

## DIARIO DE LA MARINA

TAMBIEN Recibimos su Orden por los Teléfonos:

**A-3785 -- M-7911**

UNA vez más las fecundas iniciativas del DIARIO DE LA MARINA se ven convertidas en hermosa realidad. Nos propusimos responder de algún modo al constante y creciente favor del público en general y a la fervorosa adhesión de nuestros suscriptores, proporcionándoles la oportunidad de un hogar propio sin grandes esfuerzos.

Para ello propiciamos primero la constitución de la **Unión Mutualista de Suscriptores del DIARIO DE LA MARINA** y facilitamos después la debida apropiación de fondos para que nuestra idea tuviera una rápida realización.

Ahora nos toca imprimir a esas obras la mayor rapidez para que antes de la fecha señalada para el sorteo, puedan nuestros suscriptores realizar la debida inspección de esa propiedad que en futuro próximo será amortizada con todas las garantías que supone cualquier proyecto llevado a cabo por esta Empresa.

Tenemos en cartera propósitos más amplios y más halagadores relacionados con esta primera amortización, que muy en breve daremos a conocer.



Cartel colocado en el frente del Chalet en construcción para la «Unión Mutualista de Suscriptores del DIARIO DE LA MARINA»

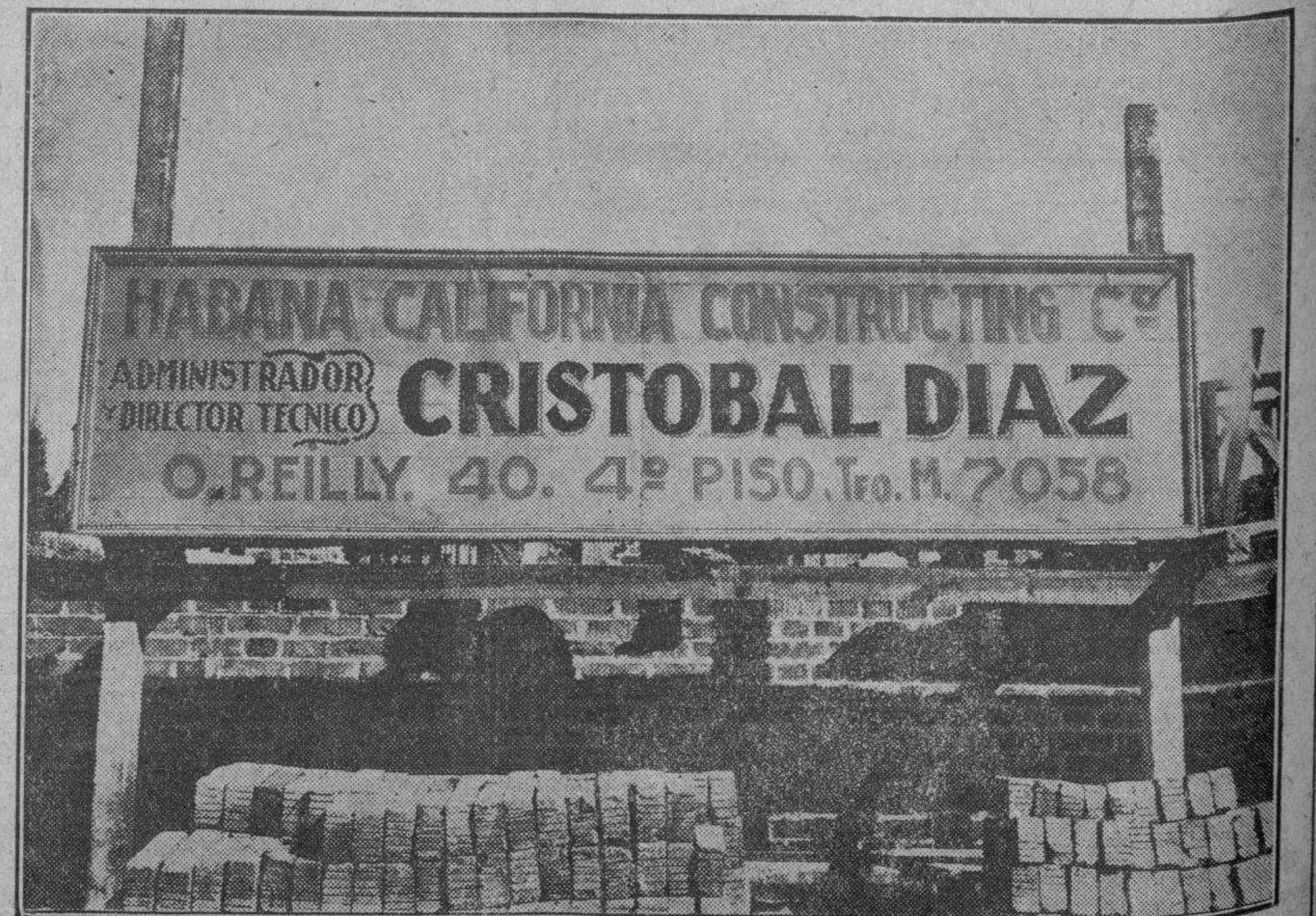

Cartel colocado por los ingenieros, arquitectos y contratistas que tienen a su cargo la construcción del Chalet para la Unión Mutualista de Suscriptores del DIARIO DE LA MARINA



# Trajes para Niños



a \$ 1  
" 2  
" 3  
" 4  
" 5

UN REGALO PRACTICO PARA SU HIJO

Brindamos a Ud. una variedad elegantísima de Trajes para jovencito. En pintas bonitas. Corte de Moda.

PRECIOS MAS QUE POPULARES

## El Gallo

LA MAYOR FABRICA DE TRAJES PARA CABALLEROS Y NIÑOS MONTE 205-7-9 HABANA

Broadway BELASCOAIN Y S. JOSÉ

NUUESTRA ETIQUETA

El Gallo CIENFUEGOS

El Gallo MONTE 269



El Gallo CAMAGÜEY

El Gallo MANZANA DE GOMEZ

El Gallo SANTIAGO DE CUBA

## "EL VIZCAINO" El decano de los tostaderos de café

MODERNAS MAQUINARIAS HACEN QUE ESTA CASA SEA LA PREFERIDA POR EL PUBLICO. En precios y calidad nadie compete con "EL VIZCAINO". Teléfono A-3642. Monserrate número 117-Habana

# "LA MODA"

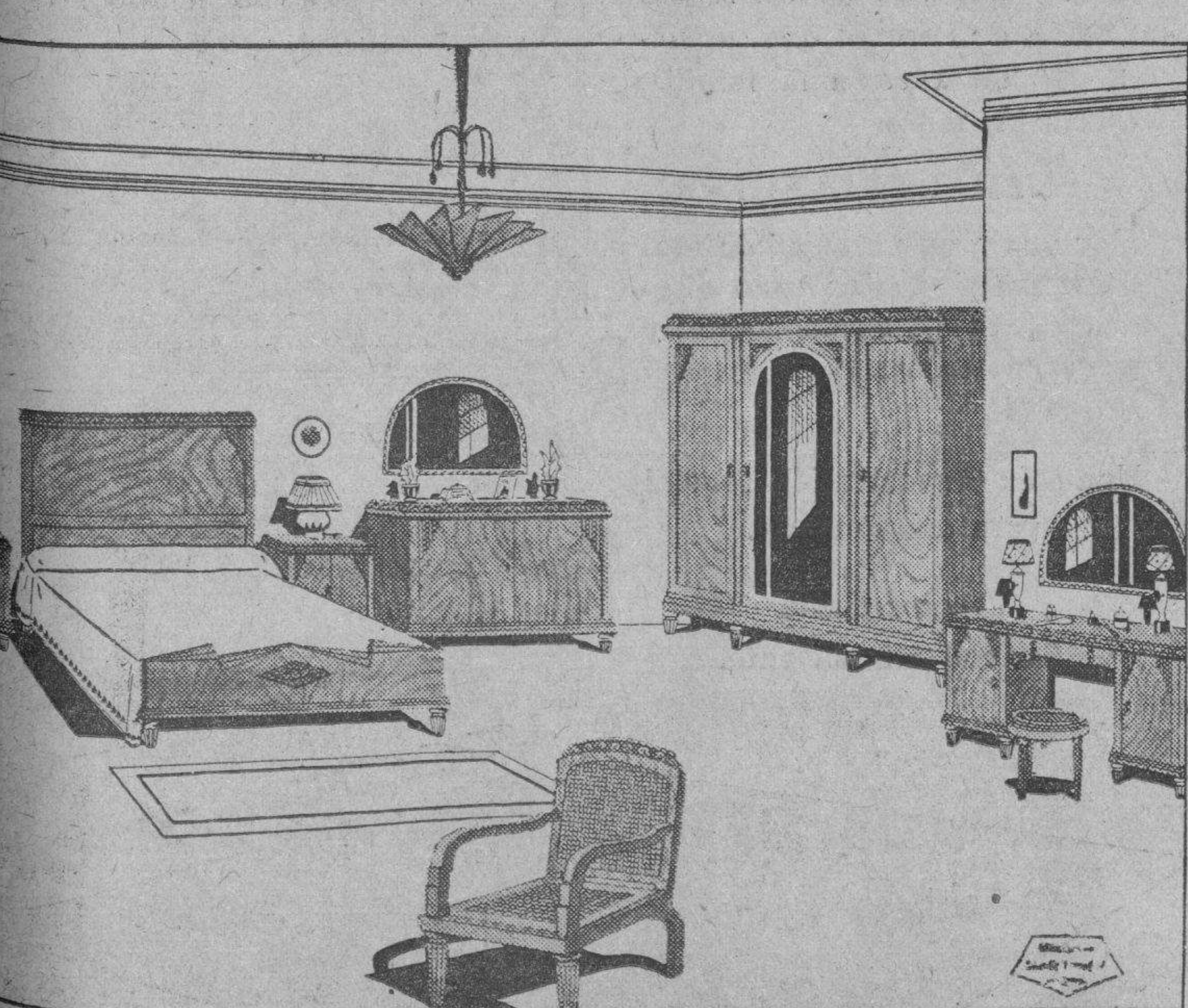

Originales Juegos de Cuarto desde \$160, con Finísimos Acabados, Construidos con Preciosas Maderas Cubanas

Teléfono: A-4454 — GALIANO Y NEPTUNO

# HABANERAS

(Viene de la Página NUEVE)

MARTHA ANDREWS



EN EL AUDITORIUM

Gran fiesta. De carácter artístico. Está dispuesta para dentro de breves días en el Auditorium organizada por el maestro de baile de la institución. En ella toma principal parte una señorita que ya se ha distinguido en fiestas benéficas diversas.

Martha Andrews. Muy graciosa y muy bonita. Hará el papel de bruja en La Noche de Walpurgis, de campesina en la Rapsodia No. 2 de Liszt y de arlequin en Humoresque, de Dvorak. Se lucirá Martha. Como se luce siempre.

### DESPEDIDA DE SOLTERA

Un simpático almuerzo. Como despedida de soltera. Le fué ofrecido por un grupo de amigas en El Encanto, a la bella y gentilísima señorita Esther de la Cruz, de cuyas bodas con el doctor Ramón O. Bujigas, celebradas anoche en la Iglesia de San Juan de Letrán, doy cuenta separadamente. La mesa, decorada por la Casa Trias, el afamado jardín del Vedado, era un primor. Se destacaba al centro una lindísima corbelle de dalias. Todas rojas.

Lindísimas. Con la encantadora festejada estaba este grupo adorable de señoritas: Angelina de la Cruz, Margot Leanes, Nise Montero, Margot Toledo, Carmita Montero, Chelo Crespo y Beba Romagosa. Bertica Hoyos, Inesita Romagosa, Moratima del Pico y Angelita Vilela. Graciela Esquerré, Josefina Vilela, Alicia Serafin, Matilde León, Carmen Hermilina Carranza... Y Margarita Alonso...

### NUOVO CRISTIANO

Un cristiano más. Por la gracia del bautismo. Un angelical niño, el amor y la alegría de sus padres, el joven doctor Santiago Verdeja y su esposa tan bella y tan gentil, Virginia Rasco. El fruto primero de su unión y de su felicidad ese lindo bebido. Fué bautizado ayer. Por la tarde. Ceremonia íntima celebrada en la Capilla del Colegio de La Salle, oficiando Monseñor Manuel Arteaga.

Provisor del Arzobispado de la Habana. El nuevo cristiano, al que se le impusieron los nombres de Santiago Eduardo José, tuvo por padrinos a sus abuelos, la señora Sarah de la Torre, la elegante esposa del coronel Rasco, jefe de la Plaza Militar de la Habana, y al distinguido doctor Santiago Verdeja, popular representante a la Cámara. Como souvenir se repartieron entre las amistades unas preciosas tarjetas. En pergamino. Muy artísticas y muy bonitas.

### RETOUR

En viaje de regreso. De New York. Llegó anoche, por la vía de la Florida, el distinguido doctor Ricardo E. Viurruin con su gentil e interesante esposa Eugenia Ovies.

Instalados están nuevamente en su bella quinta de los alrededores de Arroyo Arenas. Reciban un saludo. Con mi bienvenida.

### INTERESANTE BODA

En el Carmen. Una boda anoche. Celebrada al dar las diez ante un concurso numeroso de familiares e invitados. Fueron los contrayentes la señorita María Amalia Flores Rodríguez y el joven José Luis Machado Rovira. Novia muy graciosa. Y muy bonita. Su elegido es un alto empleado de la casa García Beltrán Company, en la que desempeña, con singular celo, la jefatura del departamento de los ingenios. La señorita Flores Rodríguez apareció en el templo radiante de elegancia y de belleza. Precioso su vestido.

Del modelo último. Como complemento llevaba un ramo del jardín Milagros que era todo de callas con caídas de margaritas. Apadrinados fueron los novios por el señor Francisco Flores Llans, padre de la adorable desposada, y la señora madre del novio, Amparo Rovira de Machado. Testigos. Cuatro por la novia. El doctor Bienvenido Giroud y los señores Eliseo Guzmán, Francisco García y Manuel Llans Tablado. A su vez actuaron como testigos por parte del novio el distinguido joven Marcelino García y Alfonso y los señores Antonio María Lázcano y Alfredo Dörbecker. Mis votos para los novios. Son por su felicidad.

### COLEGIO SEDANO

Conferencia. Primera de una serie. Dispuesta para mañana en el moderno y brillante Colegio Sedano, de la barriada del Vedado, en la calle Línea esquina a M. La dará su directora, la culta y distinguida doctora Conchita Sedano,

versando sobre ideas generales de la nueva educación. Un discurso después. Por el doctor Alfredo Aguayo. La conferencia de la señorita Sedano será en horas de la tarde. A las cinco y media. Puntualmente.

### DE DIAS

Julieta de Sena. Interesante dama. Está de días en la fecha de hoy la gentil amiga, tan amable, tan distinguida.

En su nombre, y por expreso encargo, diré a sus amigas que no podrá recibir. ¡Mi felicitación!

### ALMACENES PELLA

Se han puesto de moda. Tal es lo cierto. Con los Almacenes Pella están declaradamente el favor y la simpatía de nuestra sociedad. Es la casa de las novias, de las más distinguidas, de las más celebradas del mundo habanero. Bastarán a demostrarlo Bebé Villanova, Zenaida Castellá, María Teresa Giberga, Nenita Azpiazu, Lourdes de Cárdenas, Bebita, Nenita Argüelles... Todas acudieron, para hacer los preparativos de su trousseau, a los grandes almacenes que abren sus puertas en la calle de Teniente Rey, fundados y dirigidos por el jefe su-

premo, el respetable y respetado caballero Martín F. Pella. Grandes sus existencias. En todos los órdenes. Allí, en aquel amplio y elegante salón, a las órdenes del muy querido Juan Martín Pella, se encuentran las telas mejores de la estación. Lanas, sedas, todo, en una palabra, despachado por yardas, que es el sistema imperante en los Almacenes Pella para todas las ventas. Artículos para la Navidad. ¡Cuántos en aquella casa!

Enrique FONTANILLS

Suscribase al DIARIO DE LA MARINA



# ¡Que sueño tan tranquilo...!

.... eso significa que todo va bien en el pequeño organismo del niño.... Si por el contrario el "bebé" duerme mal, vigile su alimentación.--Si quiere verle desarrollarse en forma normal hágale buena papilla de Harina Lacteada Nestlé, rica en leche y vitaminas y cuidadosamente malteada.

# HARINA LACTEADA NESTLÉ

El alimento ideal para los niños

La Harina Lacteada Nestlé puede Ud. hallarla siempre fresca en nuestro Salón de Exposición y Venta de O'Reilly No. 6 (frente al Ayuntamiento)



## LA POMADA LIBRADA



Vigoriza sombra y hace crecer notablemente sus pestañas. Fídala en Perfumerías, Peluquerías y Farmacias acreditadas.

ANUNCIESE EN EL Diario de la Marina

CON UNA REJA. En el centro de socorro de Rágala, fué asistido Reinaldo Suárez Paz, de 6 años, vecino de Céspedes 112, de la fractura de la clavícula izquierda, que se produjo al tropezar contra la reja de hierro de la puerta de su casa.

OTRO HURTO. Clara Hernández García, vecina de un departamento del hospedaje Bernaza 72, participó a la policía, que le han sustraído prendas y ropas, por valor de 100 pesos.

4 RADIO GRATIS SU ANUNCIO. Diario de la Marina. PRADO 103 Teléf. A-2425; A-3353

Es Fácil Conservar Jovenes las Caras. Para embellecer en seguida su cutis, y conservar luego esta belleza y lozanía juvenil, necesita usar Cera Mercollizada pura. Esta cera hace caer en invisibles partículas el ajo y descolorido cutis exterior. Las descoloraciones y manchas como amarillez y untuosidad, desaparecen inmediatamente con la Cera Mercollizada. Su cutis se pone entonces suave, terso y lozano. Su cara luce joven y blanca. La Cera Mercollizada hace resaltar la belleza oculta. Saxolite en Polvo reduce las arrugas y otras señales de la edad. Disuélvase una onza de Saxolite en Polvo en un cuarto de litro de bay rum y úsese diariamente como loción para la cara. En todas las boticas.

PROCESADOS. Por los jueces de instrucción han sido procesados ayer, Avelino de Pedro Palomo, por estafa, con fianza de 500 pesos y Luis García Morales, por lesiones graves, con fianza de 500 pesos.

# CASINO NACIONAL

## INAUGURACION DE LA TEMPORADA 1931-1932

DICIEMBRE 24

PRECIO DEL CUBIERTO \$5.00

GRANDES ATRACTIVOS. OBSEQUIOS DE SOUVENIRS

## Gran Orquesta de Don Azpiazu

DEBUT DE LA PAREJA FOWLER & TAMARA ESTRELLAS DE BAILES INTERNACIONALES

### Comida - Baile - Ruleta

CENA DESPEDIDA DE AÑO. CUBIERTO \$10.00

RESERVE SU MESA CON ANTICIPACION POR LOS TELEFONOS FO.7420; 7075 Y 7553.



por ALBERTO GIRO

Durante las últimas semanas hemos recibido numerosas quejas de distinguidos radio escuchas, relacionadas con los programas que están ofreciendo a diario nuestras "broadcastings" locales.

Y en verdad muchas veces, a la hora de la comida, hemos tratado de sintonizar un programa de música brillante, por decirlo así, y no lo hemos conseguido.

La música bailable gusto mucho, tiene extraordinaria aceptación. Lo sabemos. Pero es necesario también ofrecer programas para todos los gustos.

Y así lo esperamos, por el bien de todos.

Para festejar la Navidad, se ha dispuesto la inauguración de las transmisiones desde el Metropolitan Opera House, para el día 25 del actual.

Según declaraciones de Mr. Aylesworth, Presidente de la National Broadcastings Company, de New York, acaba de firmar un contrato por un período de dos años, con la Metropolitan para transmitir desde ese teatro el primer acto de las más famosas óperas, ya que la ley no permite que se transmita la obra completa.

Sin embargo, en el día de Navidad, al inaugurarse las transmisiones, se ofrecerá mediante un permiso especial, la ópera completa "Hansel y Gretel".

Las instalaciones de microfones especiales de condensadores efectuadas por la National Broadcastings, ha sido realizada por sus mejores ingenieros, y constituye la última expresión de los adelantos en esta clase de trabajos.

LO QUE UD. BUSCABA

Un taller de Reparaciones de Radios montado a la moderna y servido por un Ingeniero experto en todos los circuitos. Si su radio no funciona correctamente llame por el teléfono A-3262 y recibirá un servicio rápido, eficiente y económico.

BARRIE, O'REILLY 57. HABANA

JOSE BOHR Y EVA LIMINANA POR LA EMISORA C. M. W.

Estos simpáticos artistas argentinos actuarán ante el micrófono de la emisora C M W mañana lunes de 8 a 9 de la noche en el programa, de la Hora Bayer que organiza el conoci-

do anunciador y director J.M. D. Oliva. José Bohr dirá y cantará a los radioyentes nuevos números aún no escuchados en la Habana y complicará en lo posible las peticiones que se le hagan.

NUEVOS PROGRESOS DE LA RCA-VICTOR

NUEVA YORK, (E. U. A.).—Ante un selecto auditorio de más de cien personalidades famosas en el arte musical, entre los que figuraban eminentes directores de periódicos, pedagogos y altos jefes de importantes casas comerciales, que se reunieron recientemente en el Hotel Savoy Plaza de esta ciudad, la RCA-Victor Co., dió por primera vez una audición con el nuevo y maravilloso disco de gran duración, con el cual es posible reproducir toda una sinfonía, un acto entero de una ópera o zarzuela, o un programa musical que durará media hora.

Elocuentes oradores, entre ellos el doctor Leopoldo Stokowski, director de la Orquesta Sinfónica de Filadelfia, el señor Edward E. Shumaker, presidente de la CRA-Victor Co. y el doctor Alfred N. Goldsmith, vicepresidente e ingeniero en jefe de la Radio Corporation of America, hicieron la presentación de este nuevo disco que marca un adelanto enorme en la historia fonográfica; disco que está destinado a revolucionar el arte radio-fonográfico, estimulando la industria para la consecución de mayores progresos y abriendo nuevas posibilidades en el mundo de la música.

Durante esta demostración se puso de manifiesto que los nuevos discos de gran duración resolverán el problema que por mucho tiempo se ha considerado como un obstáculo para la mayor popularidad del fonógrafo comparado con otros aparatos para recreo del hogar moderno, ya que con este nuevo invento sólo será necesario cambiar los discos cada quince minutos. Hasta ahora este problema sólo quedaba solucionado con el uso de los instrumentos costosos que cambian los discos automáticamente. Los nuevos discos serán conocidos por "programas transcripciones" y serán designados como "ejecuciones" completas, a fin de distinguirlos de los discos comunes que sólo reproducen extractos o trozos de una composición musical.

Esta demostración llegó a su momento culminante cuando se hizo un análisis de la evolución del fonógrafo, empezando con el primer fonógrafo perfeccionado por el fundador, el cual consistía en una serie de ruedas de un engranaje, un dia-

fragma vibratorio de construcción toscas, y en una pequeña bocina que no alcanzaba el tamaño de un megáfono, poniéndose en marcha todo este mecanismo por medio de una manivela girada a mano. Cuando se tocó una marcha de Sousa en este fonógrafo de juguete, según fué grabada en aquella época, la reproducción que se obtuvo no era más que un chirrido de varios sonidos. Continuando con esta demostración se tocó el mismo disco grabado por el decano de los compositores de marchas, Juan Philip Sousa, que estaba sentado entre la distinguida concurrencia, en una de las máquinas más conocidas que ostentan la marca de fábrica del popular peritro Victor. El resultado, si bien era un gran adelanto debido al funcionamiento del instrumento por medio de un motor de cuerda y con una bocina más grande, difícilmente podía ser considerado como música buena. La marcha del progreso continuó siendo demostrada por medio de muchos verticales y hasta la presentación de los instrumentos ortofónicos, los cuales contribuyeron a que el fonógrafo mereciera ser considerado como un verdadero instrumento musical.

Durante esta audición que señalaba los varios progresos del fonógrafo, se evocaron las voces inmortales de la Melba, La Patil y Caruso. Apenas se había ejecutado un solo movimiento de la grandiosa Quinta Sinfonía de Beethoven en la Victrola Ortofónica cuando la música terminó de un modo brusco, lo cual indicaba que se había llegado al final del disco. Luego se tocó la misma composición completa con un solo disco de gran duración, hecho que fué considerado como el progreso máximo que hasta la fecha se ha alcanzado en la industria del fonógrafo y del radio.

Esta nueva reproducción se obtiene retardando la velocidad del plato giratorio de 78 revoluciones a 33 1-3 revoluciones por minuto, así como introduciendo casi el doble número de surcos en la superficie sonora del disco. Los nuevos discos están hechos de una nueva composición exclusiva llamada Victrolac, la cual es semisemible y no se rompe al dejarla caer. Esta nueva materia hace posible la grabación de surcos más finos y espaciados más compactamente en el disco, y al mismo tiempo disminuye a menos de la mitad el ruido que produce la aguja al recorrer la superficie de un disco común y corriente.

La velocidad más lenta del plato giratorio, que es indispensable para tocar los nuevos discos, se obtiene mediante el uso de un mecanismo perfeccionado de doble velocidad, el cual permite también el uso de los discos corrientes que se tocan a la velocidad de 78 revoluciones por minuto. Este mecanismo de doble velocidad, que fué perfeccionado después de muchos experimentos, ha sido introducido en los nuevos Radio fonógrafos de la RCA Victor Co., instrumentos que están ya a la venta.

Se anunció también que las numerosas personas que ya poseen fonógrafos eléctricos (electrolas) podrán adquirir en breve por un precio módico este mecanismo de doble velocidad, para tocar los nuevos discos, el cual cualquier competente mecánico de radio podrá instalar en estos instrumentos. Este mecanismo podrá ser adaptado a casi todos los fonógrafos modernos (eléctricos).

La primera obra que se grabó como "programa-transcripción" fué la Quinta Sinfonía de Beethoven, interpretada por la Orquesta Sinfónica de Filadelfia, bajo la dirección del maestro Leopoldo Stokowski, en la Academia de Música de Filadelfia. La superioridad de los nuevos discos quedó claramente demostrada cuando uno de los oradores exhibió un álbum de cuatro discos grabados por el sistema antiguo y luego mostró uno solo de los nuevos discos con la misma obra íntegramente grabada en este disco. Según manifestó uno de los altos jefes de la RCA-Victor Co., 34 de las mejores obras clásicas y semiclásicas han sido ya grabadas por el nuevo procedimiento y los ingenieros de la compañía se están ahora ocupando de ensanchar esta lista. También se anunciaron dos nuevas agudas para tocar los nuevos discos "Programas-Transcripciones" y los discos corrientes. Estas dos agudas están hechas de cromo y llevan un color diferente para su identificación. Una de ellas tocará aproximadamente 25 de los nuevos discos de larga duración, sin tener que ser cambiada; la otra aguja tocará aproximadamente cien discos corrientes. Estas agudas no son intercambiables.

Después de numerosos ensayos y experimentos se adoptó el uso del cromo, por ser la mejor materia que proporcionaba una punta fina de dureza inflexible y al mismo tiempo no perjudicaba la superficie reproductora de los discos.

MARYLA GRANOWSKA EN LA PROXIMA HORA "MAJESTIC"



La Hoja Majestic del próximo miércoles 23 del actual, que será transmitida como de costumbre desde la emisora CMK, en el Hotel Plaza, brindará a los radio escuchas un programa selectísimo. Para esta audición se ha elegido a la notable soprano rusa Maryla Granowska, cuya personalidad artística es bien conocida en Cuba, por su brillantísima actuación en recientes conciertos. Maryla Granowska, ha figurado en las principales Compañías de Opera en el extranjero, y ha merecido, cálidos elogios de la crítica.

Además de los escogidos números que interpretará la Granowska, habrá, también, otros a cargo del Coro del Women Clubs, que ha sido organizado por dicha famosa soprano. Y, como siempre, la Orquesta Majestic, insuperable conjunto dirigido por el Maestro Andraea, completará el programa.

OFICIALMENTE QUEDO INAUGURADA ANOCHE LA MODERNA EMISORA CMCD

Brillantísima resultó la fiesta ofrecida por sus propietarios señores Bertematy y Lara.

Cortesmente invitados por los dueños de la nueva y potente emisora CMCD, asistimos anoche a la fiesta de inauguración que ofrecieron en el Hotel Palace, acto que resultó brillantísimo en todos sus aspectos, pues desde temprano empezó a llegar una nutrida y selecta concurrencia, integrada por todos los elementos interesados en la radio, conocidas familias de nuestra sociedad, y cuanto vale y significa en nuestro mundo artístico.

José Lara y Angel Bertematy, los afortunados propietarios y directores de la emisora CMCD, comprobaron anoche las muchas simpatías de que disfrutaban, y las cuales quedaron patentadas con el éxito alcanzado anoche al inaugurar oficialmente las actividades de su planta. En el "roofs" del Hotel Palace, adornado artísticamente con plantas y flores, se congregó la concurrencia. A las ocho de la noche empezó el magno programa combinado, en el que tomaron participación los siguientes artistas:

Ernesto Lecuona; Ernestina Lecuona; Marva Fantoly; Josefina Alvarez; Anita Tey; Hermansa Castro; Hilda Salazar; A. de la Torre de Damborena; M. Zayas Bazán; Conjunto de Gumersindo García; Grupo Sinfónico de Ondina; Orquesta Romeu; Jazz Band de los Hermanos Martínez; Francisco Cao; Eladio Padrón; Santos Menéndez; J. Brouwer; Juan Elorza; Enrique Collier; Tomás Villoch; Fernando Collazo; Orquesta Habana; Sexteto Cuba; Cuarteto Hatuey y Cuarteto Lúrico.

Tanto el señor Bertematy como el señor Lara prodigaron las mayores atenciones a los invitados, a los que se obsequió espléndidamente. Se comentó mucho los "records" de distancia alcanzado por la nueva emisora, última construída por el inteligente ingeniero de radio José Lara.

Consignamos aquí nuestra felicitación para sus propietarios, y le deseamos muchos éxitos.

EVITANDO LAS PERTURBACIONES ORIGINADAS POR LOS LETREROS LUMINOSOS

Habiendo demostrado la experiencia la posibilidad de muntar los letreros luminosos de dispositivos anti perturbadores, sin gasto elevado, en muchas ciudades europeas han dictado una ordenanza por la cual en adelante está prohibido colocar letreros luminosos que puedan afectar el funcionamiento normal de los aparatos radiotelefónicos con perturbaciones. Esperamos que alguna vez se dicte también entre nosotros una ordenanza semejante desde que es sumamente sencillo colocar dispositivos de filtro en los circuitos de los aparatos perturbadores.

VARIAS NOTAS BREVES DE TODAS PARTES

El empleo de la radiodifusión con fines de propaganda está difundido en los Estados Unidos y las compañías radiotransmisoras norteamericanas tienen en él su más sólida entrada de recursos. Así, por ejemplo, en 1930 la National Broadcasting Company tuvo un ingreso bruto por tal concepto de más de 20.000.000 de dólares, suma que será ampliamente superada este año, a pesar de la crisis económica reinante, pues sólo en el primer semestre se han sobrepasado ya los 15.000.000 de dólares.

La radiodifusión se encuentra todavía poco desarrollada en Europa. Hasta ahora sólo funciona oficialmente y regularmente una estación "broadcasting" importante, la de Bucarest, de 16 kilovatios de potencia; pero se están construyendo otras en las cabezas de los diversos distritos en que, para el momento, ha sido dividido el territorio rumano para 1932 una red de transmisiones y retrasmisiones radiotelefónicas bastante completa.

El número de radiotelefónicos inscriptos en los registros rumanos—para el pago de las correspondientes licencias—pasó de 10.000 habiéndose cuadruplicado desde el año anterior. Se estima que, para fines de 1932, el total de radiotelefónicos en funcionamiento alcanzará en Rumania a más de 85.000 de acuerdo con el rápido y continuo aumento de los pedidos de licencias que allí se observa y el entusiasmo creciente que en todo el país se muestra para la radiodifusión.

Según una publicación de Alemania especializada en asuntos de radiotelefonía, el director más reciente de la radiodifusión europea sería el señor V. A. Vitall, perteneciente a una empresa transmisoras del cantón de Tesino, que sólo cuenta 25 años de edad. El señor Vitall, que desde los 17 años escribía en periódicos como cronista deportivo, ingresó hace año y medio en la radiotelefonía como asistente y reportero microfónico de la estación transmisoras de Berna.

Estos guarnismos bastan y sobran para poner de relieve la enorme importancia asignada en la Unión a la propaganda radiotelefónica.

La reciente estación radiotransmisoras de Baviera (Alemania), cerca de Múnich, tiene un poder de 75 kilovatios, susceptibles de ser aumentados hasta 150 en caso de necesidad; funciona con comando de cristal de cuarzo. Otra gran estación transmisoras alemana, recientemente construída en Leipzig (Sajonia), tendrá un poder de 150 kilovatios y contará entre las principales de Europa.

Acaba de realizarse en Bucarest, capital de Rumania, una importante exposición industrial, que se ha

EN AGADABLE ALMUERZO SE EFECTUO UN CAMBIO DE IMPRESIONES ENTRE LOS ELEMENTOS INTERESADOS EN EL MAYOR AUCE DE LA RADIO

El domingo último se llevó a cabo un cambio de impresiones entre conocidos elementos interesados en el mayor auge de la radio transmisión, correspondiendo a la feliz iniciativa de los señores Angel Bertematy y José Lara.

UNA OFERTA DE INSCRIPCIONES EN EL RADIO CLUB DE CUBA, PARA LOS OYENTES

Con el propósito de interesar a los radio-oyentes en los beneficios que brinda el Radio Club de Cuba a sus asociados, la Hora Múltiple viene anunciando un Concurso para regalar unas inscripciones en nuestra única sociedad de radio.

Tuvo efecto ese acto en el Hotel Palace, de G y 27, Vedado, durante un magnífico almuerzo ofrecido en el restaurant "Arbona" del mismo hotel.

Esta es la primera vez en que una entidad particular, por voluntad propia, se decide a incitar a los oyentes para que formen parte de una institución que liga los intereses de todos.

Allí se habló de nuestros problemas en las transmisiones, de la competencia entre los transmisores y de la necesidad de una próxima reunión para unificarse.

La Hora Múltiple va a regalar determinado número de inscripciones y pagará por su cuenta algunas mensualidades. Y como el Concurso no tiene más fin que propagar el conocimiento de lo que presenta o puede representar el Radio Club de Cuba, será muy feliz para todos los que deseen aspirar a ser miembros de la sociedad por mediación de la Hora Múltiple.

Anotamos entre los asistentes a los señores ingeniero Rafael Cortés, Prudencio Bravo, administrador del Hotel Palace, muy atento y cortés; Cecilio Fernández, Mr. Charles Everest; Tomás Villoch; Miss Chloe Meyers; señora de Giró; Félix Benito; el estimado compañero de "El País" Arsenio Bartolomé, ingeniero de radio José Lara; Wilfredo Solórzano; Bernardo Vega y Enrique Lasanta. El Sexteto Cuba, del popular Fernando Collazo, amenizó la fiesta.

En la audición del próximo miércoles por la emisora CMW del DIARIO DE LA MARINA, de ocho a nueve de la noche, se darán definitivamente las bases del Concurso de la Hora Múltiple.

REGALAMOS

un adaptador Victor de onda corta, que vale

\$ 85

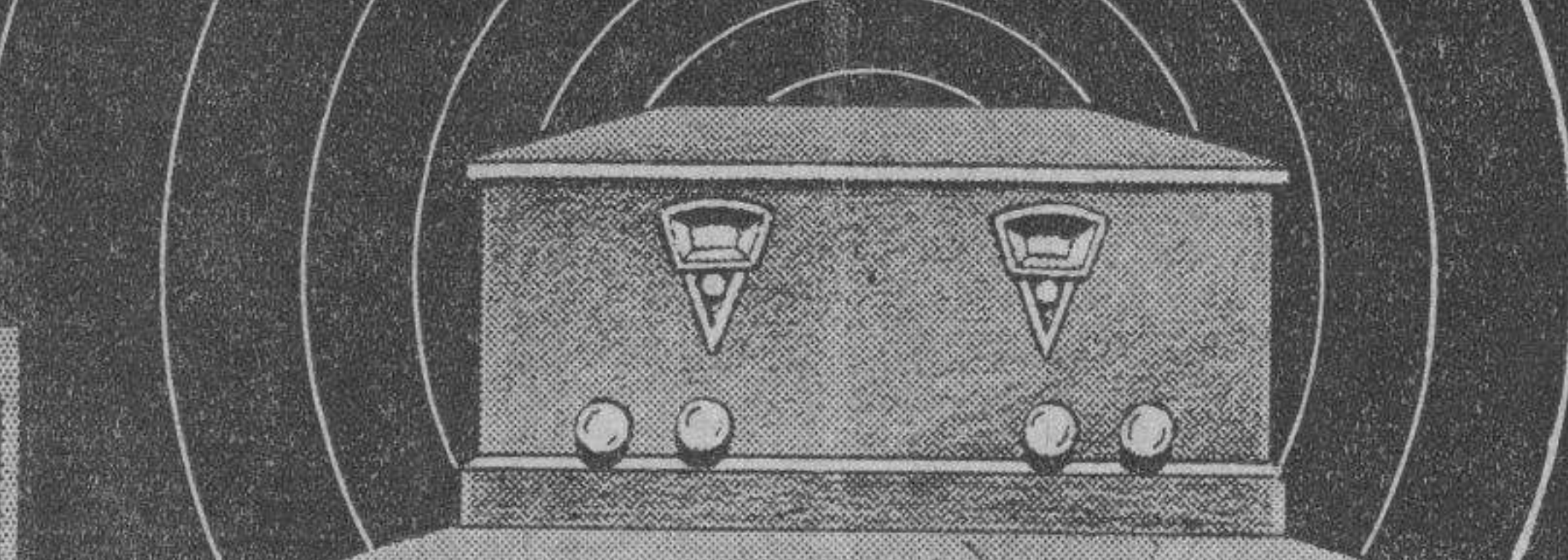

Regalamos un adaptador Victor de Onda Corta, que vale \$85, a todo el que compre este mes cualquiera de estos magníficos receptores Victor rebajados ya al máximo

- R-14 \$120 R-35 \$200
R-34 \$160 RE-17 \$250

Con un adaptador Victor de Onda corta y uno de los modelos de radio que aquí presentamos, puede usted oír las más importantes estaciones del mundo: Italia, Alemania, Holanda, Argentina, Australia, & Pidanos el horario para oír las estaciones extranjeras. Gratis lo enviaremos.

Acuda hoy mismo a cualquiera de estas Agencias Victor:

- VDA. DE CARRERAS Y CIA Prado 115 Telf. A-3462
EL PROGRESO CUBANO Monte 139 Telf. A-1958
LA CASA DE LA MUSICA Belascoain 22 Telf. E-5453
CIA. CUBANA DE FONOGRAMAS Real 182, Marianao Telf. FO-7152
LA NEW YORK Real 182, Marianao Telf. A-3262
BERNARDO BARRIE O'Reilly 57 Telf. A-3262
MANUEL Y GUILLERMO SALAS San Rafael 14 Telf. A-4368

Distribuidores para Cuba: VIUDA DE HU MARA Y LASTRA, S. en C. RICLA (Muralla), 83 y 85. Teléfonos: A-3498 y M-9093.

MOVIMIENTO EFECTUADO EN LOS CANALES DE FRECUENCIA PARA EL SERVICIO DE ESTACIONES DE AFICIONADOS Y DISTRIBUCION DE LAS MISMAS.

- 1.500 KILOCICLOS, 189.9 Metros CMBQ, 50 watts. Gall-Sardiñas. CMBR, 15 watts. Tomás Basall
1.444 KILOCICLOS, 207.7 Metros CMBN, 30 watts. Armando Romeu CMBL, 30 watts. Francisco Mayorquín. CMBL, 20 watts. Julio C. Hidalgo
1.395 KILOCICLOS, 214.9 Metros CMCG, 30 watts. José J. Morán CMCH, 20 watts. Hernani Torralbas. CMCM, 15 watts. Martínez-Maldic.
EL CANAL DE 1.345 KILOCICLOS, 222.9 METROS, HA SIDO HABILITADO PARA EL SERVICIO DE ESTACIONES COMERCIALES, OCUPANDOLO LAS EMISORAS SIGUIENTES:
CMCY, 250 watts. M. D. Antrán. Av. de los Pátes, 215, Vedado, Hab.
CMCR, 150 watts. Aurelio Herdez. Milagros núm. 35, Vibora. Habana.

No Eche en Olvido su Regalo de Pascuas

Si desea hacer un regalo de Pascuas que satisfaga a toda la familia, escoja un radio

GENERAL ELECTRIC

Hay una gran variedad de modelos y todos ellos están diseñados para darle satisfacción y placer a pesar de un modesto costo.

Una sola demostración servirá para convencerle.

Precios desde \$60.00 en adelante.

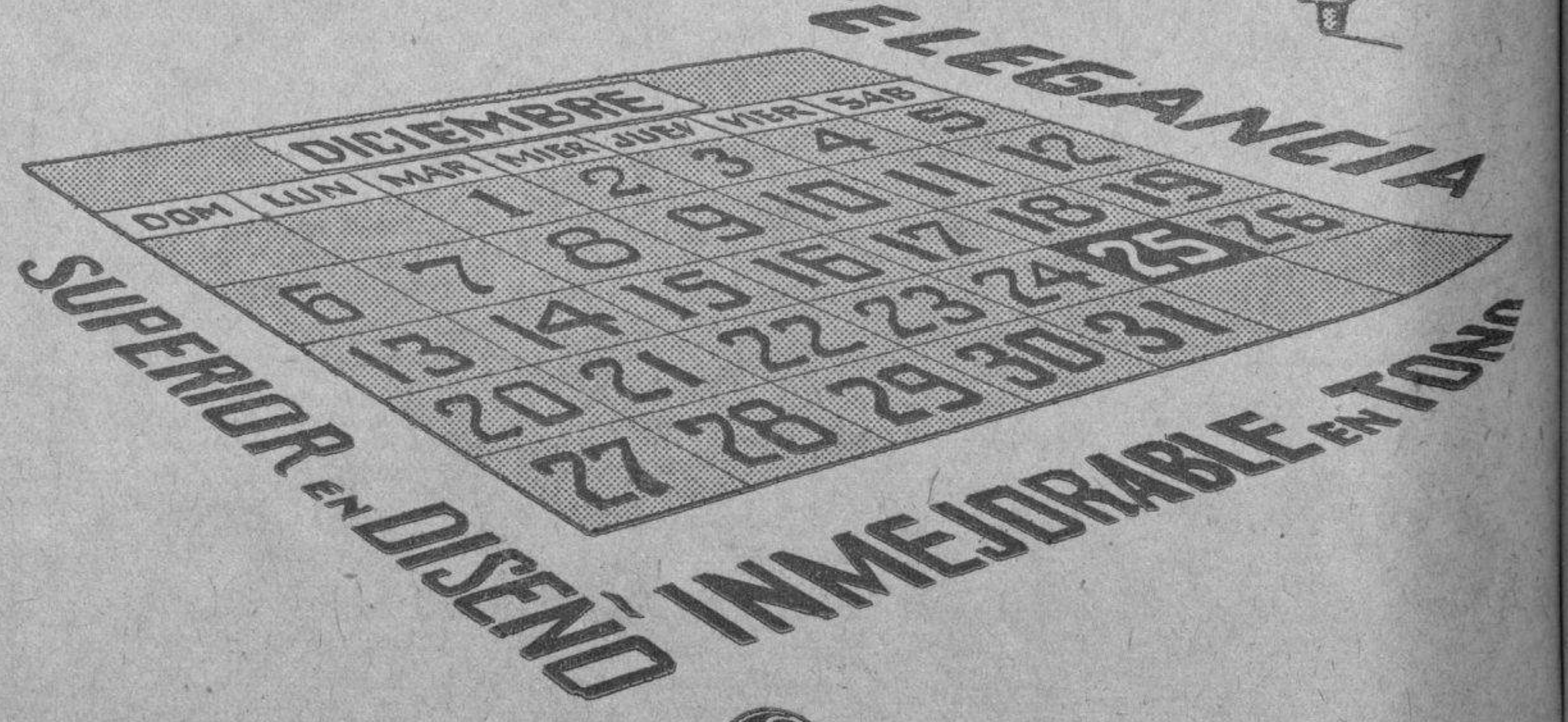
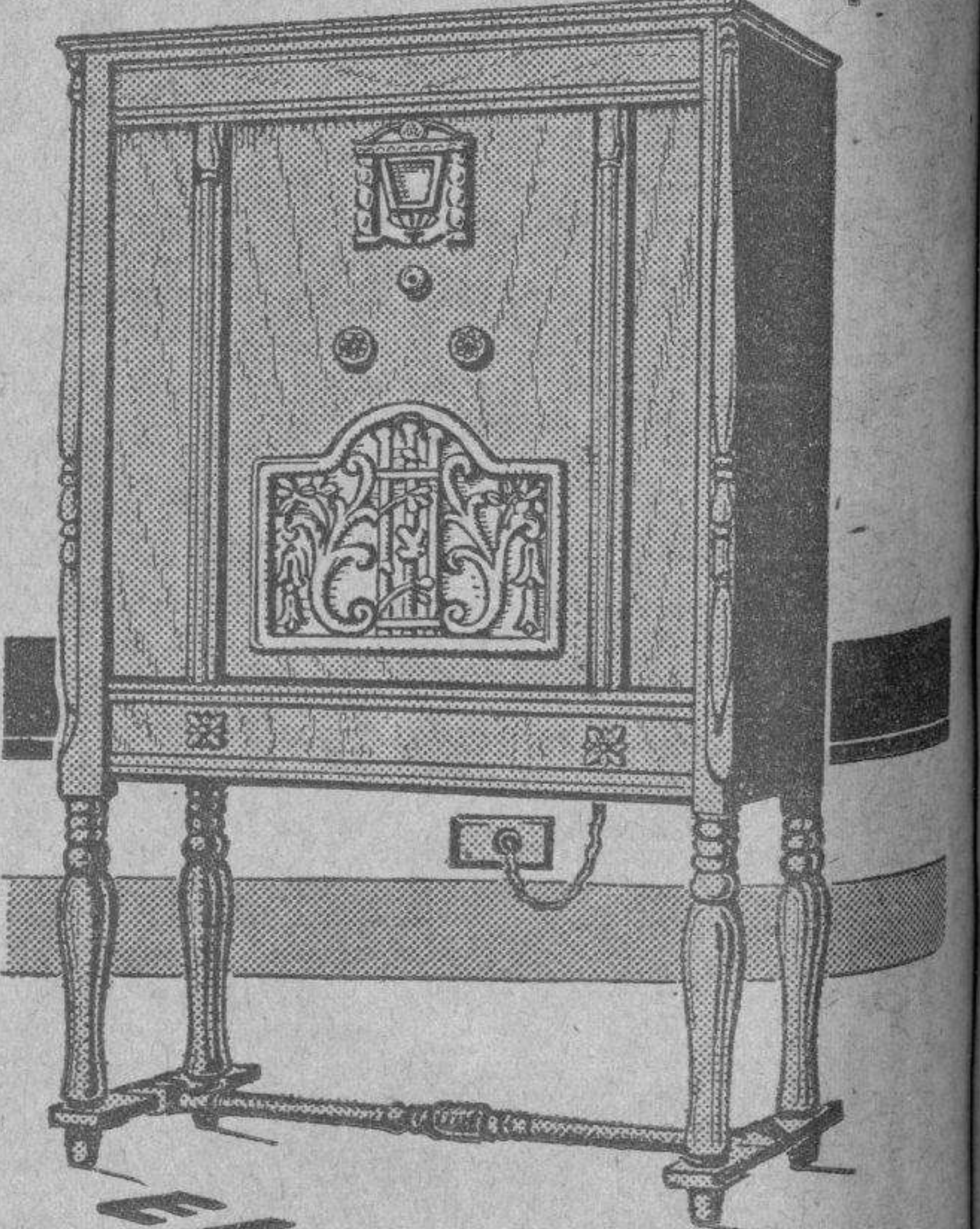

GENERAL ELECTRIC

Edificio "La Metropolitana" O'Reilly y Aguacate



JOSE MOJICA, EL NOTABLE TENOR MEJICANO VISITA ESPLENDOROSA RESULTO LA FIESTA DE LA EMISORA CMBC



JOSE MOJICA

Mojica, el nombre que está en todos los labios, la figura del momento, hacia la que convergen todas las miradas, estuvo durante la última semana en la casa Viuda de Humara y Lastra, distribuidores exclusivos para Cuba de la RCA Victor Company, de la que es artista exclusivo. Allí fue fotografiado junto al último modelo de aparato receptor de radio y reproductor de fonógrafo, que acaba de lanzar al mercado esa famosa marca.

SE APROXIMAN LAS ELECCIONES DEL «RADIO CLUB»

Se nota mucha animación en el «Radio Club», con motivo de aproximarse las elecciones de acuerdo con lo que prescribe el nuevo Reglamento.

El viernes último se llevó a cabo la fiesta organizada por la popular emisora CMBC, propiedad de nuestros queridos amigos, los señores Domingo Fernández e hijos, para conmemorar dentro de la mayor alegría, el segundo aniversario de existencia de la citada emisora.

En honor de la verdad, la fiesta culminó en un acontecimiento artístico y social. Artístico, por la calidad del programa transmitido, en el que tomaron parte los elementos más destacados en nuestra capital, aquellos que triunfan a diario en el teatro y en los estudios de radio; y social, porque allí se reunieron distinguidísimas familias, y representación selecta del comercio de radio, transmisores, autoridades de la Secretaría de Comunicaciones, etc.

TRASMISIONES PARA HOY

C. M. W. 588 Kc.—810 m. 9 a. m.—Edición Hablada del DIARIO DE LA MARINA. 10 a. m.—Última Audición de la Hora de la Tierra, canciones cubanas y consejos al Agricultor. 12 m.—Corman y su Orquesta Típica. 1 p. m.—Tata Villegas y Luis Madrid. 1.30 p. m.—Buena Fades.

C. M. C. 840 Kc.—425 m. De 6.45 a 7 p. m.—Conferencia por el Profesor Jules Lousiat, de la Escuela Magistral de Joinville, Francia.

De 7 a 7.30 p. m.—Concierto que ofrece el Conservatorio Internacional de Música que dirige la señora María Jones de Castro, dedicada a los niños. El programa está compuesto por obras escritas especialmente para esta clase de audición, figurando también varios conciertos formados por niños.

De 7.30 a 8 p. m.—Charla con los niños por el doctor García Rúa. De 8 a 10 p. m.—Concierto desde el Malecón por la Banda de Música del Estado Mayor del Ejército, bajo la dirección del Primer Teniente Luis Casas Romero, M. M., con el siguiente programa:

- 1.—Fado Doble, Pepita Greus, J. Pérez Chovf. 2.—Obertura, 1912, P. Tschakowsky. 3.—Celebrated Mément, I. J. Paderewski. 4.—Suite Cubana, «La Vida», (cuatro números), L. Casas II. (1) Infancia. (2) Adoración, (Ave-María). (3) Idilio. (4) Vájes y Muerte. 5.—Selección de la Opera, La Soubabula, G. Bellini. 6.—Pieza Característica, The Parade of the Wooden Soldiers, L. Jessel. 7.—Danzón, Muchachito, Liora, (primera audición), P. Rojas. 8.—Himno Nacional Cubano, P. F. Guerrero. En los intermedios de la Banda, tocará la Orquesta Los Cañiques, que dirige Ciro Llerena. De 10 a 11 p. m.—Desde Montmartre.

C. M. C. F. 1345 Kc.—222.9 m. 1.—Temas «Blummel Petrus». 2.—Estación C. M. C. R.: Antonio Hernández. 3.—Primera pieza de la Rondalla «El Ténis Cubano». 4.—«Lolitas», Tenor Elorza. Al piano, señorita Margarita Sotolongo. 5.—«Una Cuartilla sobre baños rusos». 6.—Segunda pieza de la Rondalla «El Ténis Cubano». 7.—«Venecia» (poesía) por Arturo Alfonso Roselló. 8.—«Pasearás», Tenor Elorza. Al piano, Lydia Tandi. 9.—«La Prosa de nuestras transmisiones». 10.—«Charla Cómica», César Cartas. 11.—Tercer número de la Rondalla «El Ténis Cubano». 12.—No meques que me queistes, Tenor Elorza. Piano, señorita Sotolongo. 13.—Correspondencia. 14.—Cuarto número de la Rondalla «El Ténis Cubano». 15.—Solo de piano, Alumna Lydia Tandi. 16.—De Utilidad médica. 17.—«El alma es», Tenor Elorza y alumna Lydia Tandi. 18.—Solo de violín y piano. 19.—Charla cómica: «El Chino y la mulata», señor Peña, y de Armas. 20.—Sobalamento de la fecha y proclamación de las personas del Gran Concurso Nacional. 21.—Número final de la Rondalla «El Ténis Cubano». 22.—Recitación: «A una rosa, de los hermanos Quintero». 23.—«Cuando yo muera», Elorza y señorita Sotolongo. 24.—Temas: «Blummel Petrus».

W. E. A. F. 680 Kc.—454 m. 6.30 p. m.—Soprano, tenor y orquesta. 7.15 p. m.—Tenor y orquesta. 7.30 p. m.—Melodrama. 8 p. m.—Eddie Cantor y orquesta. 8.15 p. m.—Conferencia. 8.45 p. m.—Soprano, tenor, contralto, cuarteto, piano, dúo y orquesta. 9.45 p. m.—Condesa Olga Albani, soprano, cuarteto y orquesta. 10.45 p. m.—National Oratorio Society. 10.45 p. m.—Canto y música. 11.30 p. m.—Organo. 12 (Media noche), orquesta. 1 a. m.—Termina la transmisión.

W. L. W. 760 Kc.—428 m. 7.30 p. m.—Canciones y orquesta belicible. 8 p. m.—Cuarteto de voces y conjunto instrumental. 8.15 p. m.—Drama y orquesta. 8.30 p. m.—Cuarteto de voces y la orquesta de Nat Brunstloffs. 9.45 p. m.—Conjunto de cuerda de Ludwig Laurier. 10.15 p. m.—Orquesta. 10.45 p. m.—Programa «Variety». 11 p. m.—Estado del Tiempo y música belicible. 11.30 p. m.—Conjunto Moon River. 12 p. m.—Batallas. 1.30 a. m.—Termina la transmisión.

Un verdadero regalo

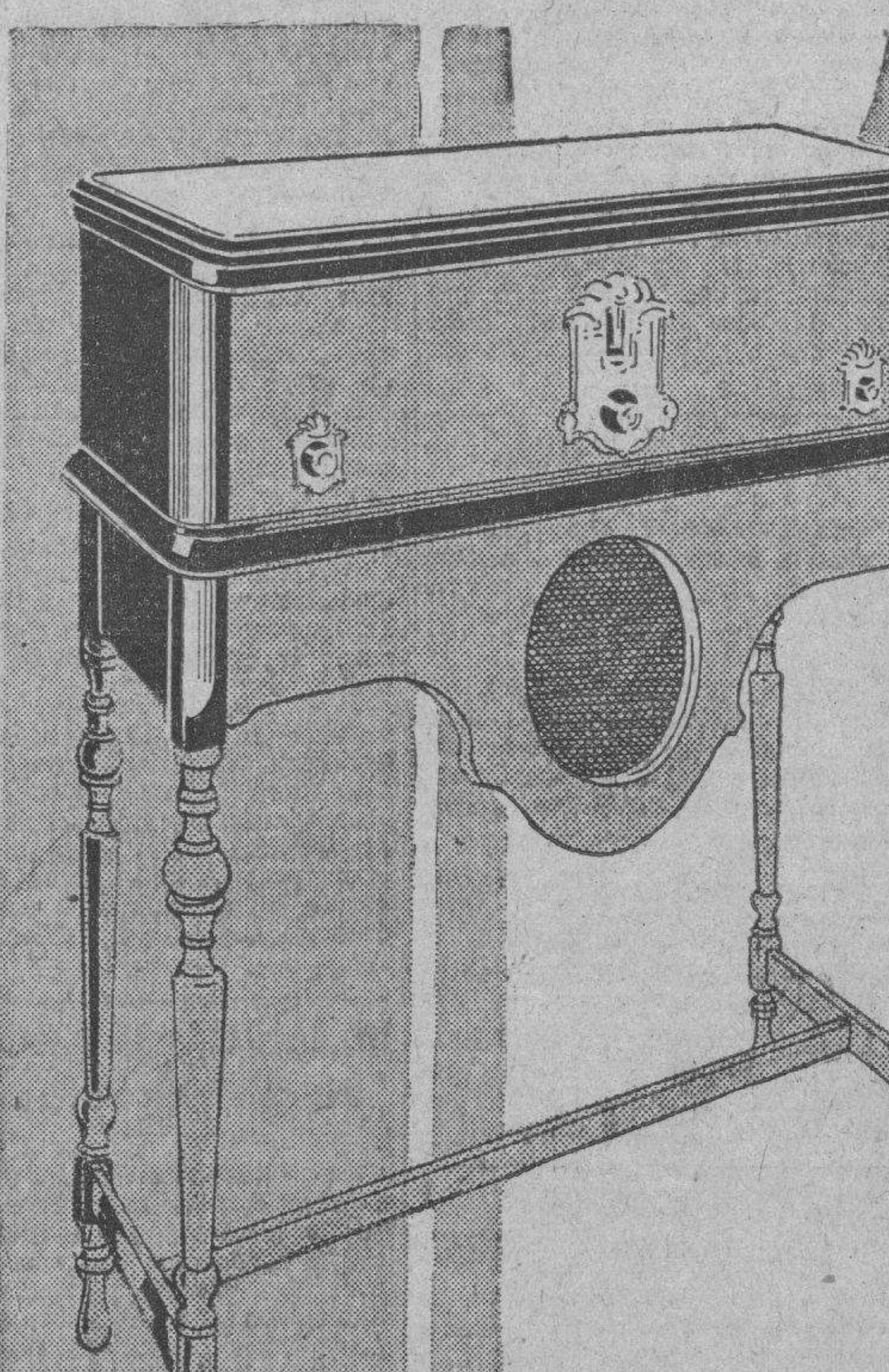

Radiola 60 (console) \$65.00

Compañía Westinghouse Electric de Cuba SALON DE EXHIBICION: Carlos Finlay (Zanja) esquina a San Francisco Telefono. U-1031 - Habana

MAJESTIC Exploró el MUNDO En busca de perfeccionamientos para sus NUEVOS RADIOS 1932

Modelo 151 \$65.00. A platos—con moderado cargo de intereses—\$15.00 primer pago, \$5.00 mensuales.

y Halló: En Inglaterra: La «Doble Detección»

En el Museo de South Kensington, Londres, se exhibe el «Receptor de Radio Perfecto», diseñado por dos notables Ingenieros Ingleses. Su principal característica es el empleo de dos Detectores trabajando en «push-pull». Los Técnicos de Radio saben que los Receptores actuales NO reproducen toda la gama musical, debido a la Detección sencilla. La Doble Detección, tal como la han desarrollado los Ingenieros Ingleses, hace que los sonidos se reproduzcan sin ninguna limitación, a través del Receptor, exactamente como son emitidos ante el Micrófono. Y este revolucionario descubrimiento es tan perceptible, tan destacado, que Ud. lo apreciará al instante—sin que necesite hacer comparaciones.

Modelo 153 \$95.00. A platos—con moderado cargo de intereses—\$20.00 primer pago, \$7.50 mensuales.

En Alemania: El «Tubo Blindado»

Mediante un procedimiento enteramente nuevo, hallado en Alemania, el cual permite adherir un baño o capa de metal a la superficie exterior del Tubo, los Ingenieros MAJESTIC han realizado el milagro de lograr un rendimiento mucho más eficiente a ese elemento vital del Radio, mejorando de modo notable la distorsión del tono y la Selectividad y sensibilidad del Receptor.

Modelo 253 \$145.00. A platos—con moderado cargo de intereses—\$30.00 primer pago, \$11.50 mensuales.

En Norte América: El «Circuito Modulador»

Desarrollado por los célebres Laboratorios Hazeltine, perfeccionado y adaptado por los Ingenieros MAJESTIC, este nuevo Circuito Superheterodino ha permitido realizar lo que parecía irrealizable. La producción de un tipo de Receptor con notables adelantos sobre el más alto nivel de perfeccionamiento alcanzado hasta el día, que puede ofrecerse por cifras sin paralelo en el Mercado de Radios. Algo que, una vez más, confirma el lema:

Modelo 351 \$240.00. Dos bocinas. Modelo 353 \$395.00. Combinación Radio-Fonógrafo Cambio automático de discos Dos bocinas. Modelo 155 \$165.00. Combinación Radio-Fonógrafo. Gabinete igual al Radio Modelo 153 ilustrado arriba.

«USTED NO PUEDE HALLAR UN RADIO TAN BUENO A NINGUN PRECIO.»

TODOS SUPERHETERODINOS Majestic Giralt O'Reilly 61, Habana Telf. A-8467 - M-8897 PODEROSO MONARCA DEL AIRE

LECCION DE RADIO Y ELECTRICIDAD

LECCION NUMERO 11 (Por Antonio de los Santos) (Curso del Radio Club de Cuba)

4.3 CAPACIDAD Dos placas de metal, o en general, dos superficies conductoras, separadas por un material aislador, forman lo que se llama un condensador. Los tipos comerciales de condensadores consisten generalmente en láminas metálicas separadas por una capa de aire, o también hojas de estaño separadas por láminas de mica o papel parafinado, con los conductores externos conectados al mismo terminal. Si se conecta una pila a los terminales de un condensador, como se ve en la Figura 46, y se cierra la llave, la corriente circulará momentáneamente hasta que se cargue el condensador. La magnitud de la carga dependerá del potencial de la batería y de la capacidad del condensador. Esta capacidad depende del área de la superficie de los conductores, de la distancia entre ellos, y del material aislador que se use. La aptitud de un condensador para retener cierta carga, se llama su capacidad, cuya unidad es el faradio. Un condensador tendrá un faradio de capacidad, si una corriente de un amperio lo carga según a una diferencia de potencial de un voltio. El faradio es una unidad demasiado grande para uso práctico, por lo cual la capacidad se expresa ordinariamente en microfaradios o millonésimas de faradio.

Apenas el condensador se carga, la corriente cesa de circular y actúa como si el circuito estuviese abierto. Al invertir la llave, la corriente pasa en dirección opuesta en el circuito, cargando de nuevo el condensador pero con distinta polaridad. La inversión de la batería produce el mismo efecto que si se aplica un voltaje alterno y, por lo tanto, circulará una corriente alterna mientras la llave se cierra alternativamente a un lado y a otro, pues como se dijo anteriormente, la corriente continúa no puede pasar a través de un condensador. Si se conectan dos condensadores en paralelo, el área de las láminas será el doble que las de un solo condensador, por lo cual puede decirse que la capacidad en paralelo se suma lo mismo que la resistencia en serie.

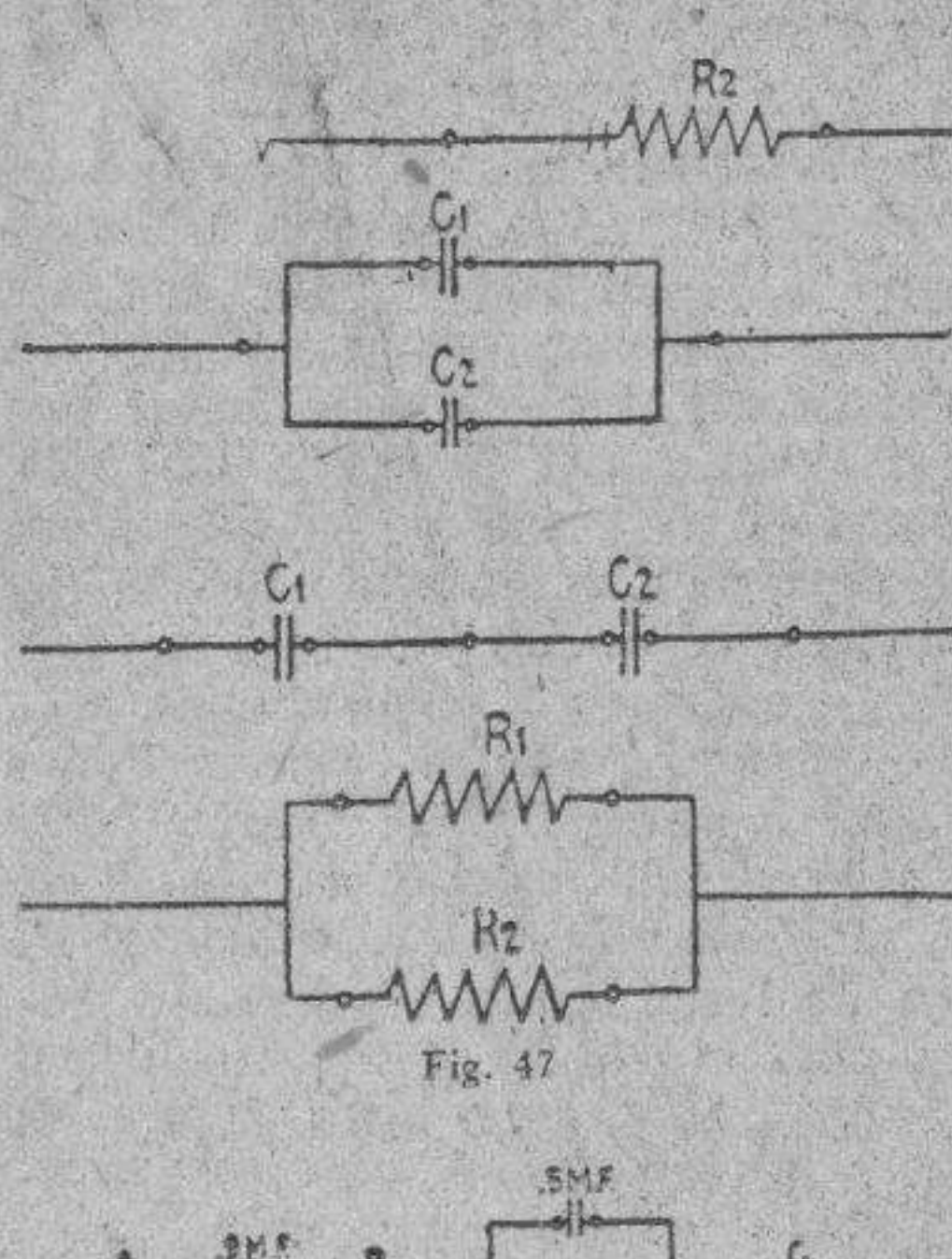

Como ejemplo vamos a hallar la reactancia inductiva XL a 1000 ciclos de una bobina que tiene una inductancia de 4 henrios. Substituyendo 1000 por F, y 4 por L, en la fórmula anterior, se tiene: XL=6.28-5.23 x 1000 x 4=25120 ohmios. Los circuitos de corriente alterna, con capacidad solamente, siguen otra variante de la Ley Ohm E-IX, en donde E representa el voltaje a través de la capacidad; I, la corriente alterna en amperios; y Xc, una cantidad llamada reactancia de capacidad, numéricamente igual a 1—ohmios y si F indica frecuencia en ciclos por segundo y C 6.28 FC, capacidad en faradios. De la fórmula anterior se deduce que cuanto mayor sea la capacidad, y más alta la frecuencia, menor será la reactancia, y más alta no será la reactancia y la corriente pasará más fácilmente por el condensador.



Fig. 46

La capacidad entre B y C, es igual a 5 más 2 o sea 25 mf. La capacidad entre A y C, es igual a 9 multiplicado por 2.5, dividido por 3 más 2.5, esto es .662 mf.

NOTICIAS DEL RADIO CLUB DE CUBA

JUNTA DIRECTIVA, MANANA CONVOCATORIA Señores directivos: De orden del Sr. Presidente tengo el gusto de citar a Uds. para la Junta Directiva que se verificará mañana, lunes, día 21 de diciembre, a las nueve de la noche, en el local social, Genios 23, altos.

El Torneo de Domino Empézará el 6 de Enero Cada día es mayor el entusiasmo que se advierte entre los asociados al «Radio Club de Cuba» para participar del interesante torneo de domino organizado por la Sección de Recreo y Adorno, que preside nuestro querido compañero en la prensa Adolfo Roqueñí. Las inscripciones aumentan considerablemente. Prométese resultar un éxito.

Las Lecciones de «Radio y Electricidad» Numerosos aficionados a la radio se han dirigido al Radio Club de Cuba, solicitando se les remita las lecciones del Curso de Electricidad que viene ofreciendo con gran éxito en esta sociedad el profesor señor Antonio de los Santos. Para general conocimiento informamos a las mencionadas personas que esas lecciones podrán adquirirlas en la Administración del DIARIO DE LA MARINA. Próximamente publicaremos las fechas en las que han sido publicadas.

LAS INSTALACIONES DE VARIOS ALTOPALANQUES EN LOS HOGARES. SE HACE CADA VEZ MÁS NECESARIA

En Europa y en los Estados Unidos se está implantando gran rapidez el sistema de instalar en los hogares diversos altopalanques centralizados en un equipo receptor. Es decir, teniendo, por ejemplo el aparato de radio en la sala de la casa, colocar bocinas reproductoras en las principales habitaciones y el omeedor. En esta forma, se hace posible escuchar las transmisiones con gran comodidad, pues se evita tener que cambiar de sitio el receptor. Sabemos que en la Habana hay varios hogares en los que se están llevando a cabo esas instalaciones de altopalanques. Y a propósito, agregaremos que la Philips está realizando esos trabajos con gran éxito y economía.

Compare la Reproducción de un Receptor de Radio Philips

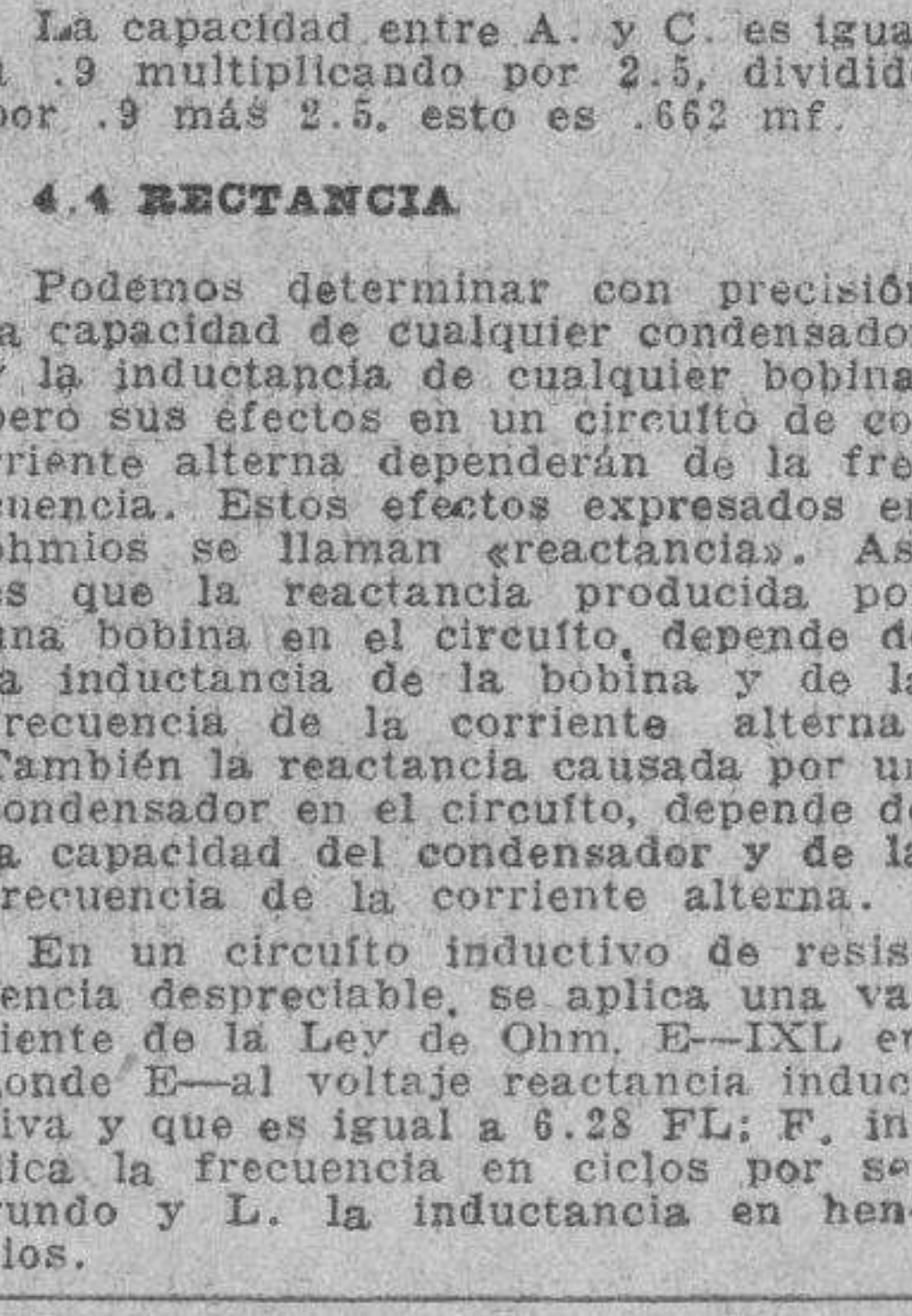

Con la de cualquier otra marca, y usted se decidirá por ésta. Por los precios especialísimos en que se venden actualmente, es la mejor oportunidad que usted tiene para resolver su problema de Pascuas.

NUESTRO REGALO DE NAVIDAD A TODO COMPRADOR DE UN «PHILIPS» CONSISTE EN UN EXCELENTE PICK-UP.

NO PIERDA ESTA OCASION UNICA. OIGA UN «PHILIPS» PHILIPS S. E. T. Empedrado y Aguiar.— Teléfono M-2560. — Habana

Podemos determinar con precisión la capacidad de cualquier condensador y la inductancia de cualquier bobina, pero sus efectos en un circuito de corriente alterna dependerán de la frecuencia. Estos efectos expresados en ohmios se llaman reactancias. Así es que la reactancia producida por una bobina en el circuito, depende de la inductancia de la bobina y de la frecuencia de la corriente alterna. También la reactancia causada por un condensador en el circuito, depende de la capacidad del condensador y de la frecuencia de la corriente alterna.

En un circuito inductivo de resistencia despreciable, se aplica una variante de la Ley de Ohm, E=IXL en donde E=al voltaje reactancia inductiva y que es igual a 6.28 FL; F, indica la frecuencia en ciclos por segundo y L, la inductancia en henrios.

Aplicando la regla anterior hallaremos la capacidad total de dos condensadores en paralelo (Figura 48).

Fig. 48

La capacidad entre B y C, es igual a 5 más 2 o sea 25 mf. La capacidad entre A y C, es igual a 9 multiplicado por 2.5, dividido por 3 más 2.5, esto es .662 mf.

Fig. 47

Fig. 46

Fig. 45

Fig. 44



# SOCIEDADES ESPAÑOLAS

## GRAN FESTIVAL DE LA SOCIEDAD CERVANTES

En las últimas noches se reunieron los miembros que componen la Sociedad «Cervantes», tratándose de diversos y muy importantes acuerdos. Se dio a conocer un programa presentado por la Sección de Recreo y Adorno, que se refiere a las fiestas que habrán de celebrarse en el próximo año, siendo aprobado por unanimidad.

La primera de las fiestas que figuran en dicho programa, es a la que vamos a referirnos a continuación: Se trata de una grandiosa Verbena que habrá de llevarse a efecto el día 16 del próximo mes de enero, en los salones sociales del Centro Castellano, antiguo Palacio de Villalba.

CLARO DE LUNA. es el sugestivo nombre que servirá de título a la primera verbena que celebrará la Sociedad Cervantes en el mes de enero.

Queremos anticipar que las orquestas que han de amenizar esta fiesta serán las mejores de la ciudad. Que ha sido nombrada la Comisión, que tiene a su cargo la contratación de las mismas y próximamente tendremos el gusto de dar a conocer sus nombres.

Mil sorpresas nos reservarán para esta fiesta los entusiastas cervantinos, que prometemos ir dando a conocer próximamente.

Otra Comisión se encargará en estos días de la contratación de toda la decoración así como la instalación de iluminación que presentará ese día los salones del Centro Castellano y de que antemano podemos anticipar que será bellísima.

Dentro de breves días también se reunirá el Comité de Damas de esta Sociedad, para cooperar al éxito de esta fiesta.

Este es un pequeño resumen de lo que habrá de constituir la primera fiesta del programa que ha sido acordado para el año entrante; que sin duda alguna habrá de obtener el más rotundo éxito, pues a su organización cooperarán todos los asociados y simpatizantes.

VARIOS ACUERDOS DE LOS HIJAS DE LA «ESTRADA»

Celebraron una importante Junta General, asistiendo gran número de asociados.

Como primer tema se trató rebajar a las asociadas la cuota mensual y los hijos de la Estrada, dando una prueba del cariño que sienten por sus hermanas, y deseando que vuelvan a las filas sociales todas aquellas que, en no lejana época se han dado de baja, precisamente por la oposición que en aquella fecha se hizo en contra de esta plausible medida, han aprobado una unanimidad el fijar la cuota de las asociadas desde el primero de año en la cantidad de Veinte centavos mensuales.

Hemos de advertirle a las interesadas, que los derechos de la Sociedad son iguales a los de los socios y que seguirán recibiendo como previamente gratis el periódico El Emigrado, siempre interesante para los que han tenido la dicha de nacer en el rincón estradense.

Otro acierto de la sesión de esa noche ha sido la creación del Fondo ESPECIAL para construir EDIFICIOS ESCOLARES. Esta Sociedad, con el gobierno de la nación, República Española, que desea llevar la instrucción a los más apartados rincones de la Península destinará en lo sucesivo la mitad de su capitalización a la fabricación de locales higiénicos para las clases, iniciándose este fondo especial con la cantidad de DIEZ MIL PESOS, que se hallan depositados en una institución Bancaria de esta Capital.

Es de elogiar esta actitud de los de la Estrada, que en estas horas de penuria para muchas sociedades, tomen iniciativas tan trascendentales como estas demostrando con esto la pujanza de la benemérita Sociedad que pone en muy alto la labor de los que la dirigen.

También se le dieron poderes para actuar respecto al asunto planteado con motivo de la quiebra de la Caja de Ahorros, al modesto y valioso Presidente de la Sociedad señor Eleuterio Neira el cual viene laborando por la reorganización de esa Sociedad Bancaria, como único medio de poder salvar en parte los intereses de los depositantes.

CONCURSO DE INSCRIPCION

Se acerca la fecha de su terminación. Es el día 31 de diciembre a las doce de la noche. Multitud de nuevas inscripciones está presentando el Comité de Damas lo que ha hecho que el Concurso se encuentre sumamente reñido.

ULTIMO BAILE DEL AÑO EN EL CENTRO MONTANES

Según anunciamos días pasados la Sección de Recreo y Orden presidida por el señor Eugenio López, asistido del Secretario señor Ricardo Reguero, celebró sesión para tratar exclusivamente del baile de las tradicionales uvas que se celebrará en los hermosos salones de Prado y Neptuno, el día 31 del mes actual.

Fue nombrada la comisión de música que integran los señores Pedro Pellón, Arsenio Corral, Manuel Cuba y Ricardo Reguero, a quienes les ha sido encomendada la contratación de las mejores orquestas y sones, para que en la última noche del año los amantes del buen baile puedan salir satisfechos de haber concurrido a la «cazona».

Otra comisión será la encargada del adorno del salón y entrada a la casa social y también de conseguir algunos regalos con que serán obsequiadas las damas y caballeros que a dicha fiesta asistan.

La Sección organizadora quiere despedir el año 1931 con todos los honores que se merece y esperar el próximo preparando para ello una fiesta que dejará pequeñas a todas las hasta ahora celebradas.

LA GRAN VERBENA EN EL CENTRO GALLEGO

Han de llamar poderosamente la atención de los buenos bailarines los sugestivos programas que las orquestas «Antonio María Román», «Tata» Pereira, la Banda Artística, los «Jazz band» de los Hermanos Martínez e «Internacional» y los sextetos Sonora Matancera, Baquero y Fonseca ejecutarán el día último de año en la gran «Verbena de las Sorpresas» que ha de celebrarse, organizada por la gallarda Sección de Orden, en el Palacio de Galicia.

Figuran en esos programas muchos bailarines nuevos y otros que son los que en la actualidad están en boga.

Habrà muchas sorpresas y muy valiosos regalos.

«LA FIESTA DEL AÑO» EN LA A. ARTISTICA GALLEGA

Entre los trovadores de la Agrupación Artística Gallega reina un entusiasmo delirante; pues todos como un solo hombre se disponen a la acción conjunta para organizar una fiesta —«La Fiesta del Año»— acontecimiento que tendrá lugar el día 27 del actual en sus elegantes salones de Egipto número 11, altos.

En la conjunción de trabajo, que ya ha entrado en acción van conjuntamente al éxito brillante de esta gran fiesta las Secciones de Plámaria, el laudado Orfeón, la Declaración, y el Coro Trípico, grupos que llevarán a la fiesta un brillante número, cooperando así a un programa verdaderamente extraordinario. A este fin ya han comenzado el reparto de entradas y de invitaciones.

Habrà gran cabalgata, habrá una reina digna en su belleza y majestad de los simpáticos y entusiastas trovadores, reina a la que seguirá su graciosa Corte de Honor; y habrá, además, regalos y galanterías propias de todas las brillantes fiestas que celebra la Agrupación Artística Gallega.

JUNTAS DIRECTIVAS

CENTRO MONTANES: celebrará sesión la Junta Directiva, mañana lunes día 21 del actual, a las ocho y media de la noche, en el local social.

AGRUPACION DE VALDEORRAS Y VIANA: celebrará Junta Directiva ordinaria, el próximo miércoles día 23 del actual, a las ocho y media de la noche, en el Centro Gallego.

EL VALLE DE LEMUS: celebrará Junta General Ordinaria, el próximo martes día 22 del actual, a las y media de la noche, en el Centro Gallego.

HIJAS DE GALICIA: hoy domingo, a las tres de la tarde, se proclamará la única candidatura presentada a la Comisión Electoral.

LA GRAN VERBENA DE LA ESTUDIANTIL CERVANTES

Promete ser grandiosa la Verbena que está preparando la Sociedad Estudiantil Cervantes, el sábado 16 de Enero.

Será en honor de sus asociados y tendrá efecto en los salones del Centro Castellano.

Los muchachos que integran la sección de Recreo y Adorno que preside nuestro estimado compañero Miguel González han acordado que la que será la primer Verbena del año 1932 lleve por título el sugestivo nombre de «Claro de Luna».

Varios barrios se están confeccionando y los mejores conjuntos musicales estarán allí esa noche para deleitar a los que asistan.

Será una fiesta memorable por su extraordinaria brillantez y seguramente los espaciosos salones que posee ahora el Centro Castellano se sultarán pequeños para darle cabida al número tan considerable que esa noche tendrán unas cuantas horas de alegría y de expansión.

LA GRAN VERBENA EN EL CENTRO ASTURIANO

Demás está el repetir el inusitado entusiasmo que existe para la máxima Verbena del año, pero si hemos de repetir, para general conocimiento y satisfacción de los bailarines, los conjuntos musicales que habrán de deleitarnos esa noche. La ejecución de los insuperables conjuntos que dirigen Bellisario López, Valdesplá, Marcelino González, Collazo, Barroso, Gómez, etc., etc., la música española y americana a cargo de los ya conocidos Diplomáticos, la Regional a los Barcaleses, y así sucesivamente, cada uno lo suyo.

Ha algo más, los petronos astures como merecidamente se les ha dado en llamar, no solo gustan de obtener éxitos económicos en sus fiestas, que se logran con la buena música y la general simpatía con que cuentan entre el elemento bailador, quieren también obtener éxitos artísticos y para superar esta vez a los ya conquistados, se ha dispuesto que por distintas comisiones se ejecute el adorno del edificio social dicha noche, la iluminación y adorno floral de la azotea y salón principal, está a cargo del inigualable Presidente señor Castellón y el insustituible Secretario señor Mori, el adorno de la puerta principal y vestíbulo ha sido encomendada al mago de las Verbenas, señor Blanco y al señor Villa nueva, el café taberna y juegos donde también se ballará a cargo de los señores M. Alvarez y Colado.

«CAJA DE AHORROS Y BANCO GALLEGO S. A.»

CONVOCATORIA A JUNTA GENERAL EXTRAORDINARIA DE ACCIONISTAS

Por orden del Consejo de esta Sociedad, según acuerdo tomado por el mismo, en Junta Extraordinaria celebrada el 8 del actual, convoco a los señores accionistas de la misma, para la Junta General Extraordinaria que deberá celebrarse en los salones del Centro Gallego de esta capital el domingo veinte y siete del corriente mes a la una de la tarde, con el fin de discutir y acordar lo que se estime conveniente, sobre el Proyecto de Reforma del Reglamento de la Sociedad que desde el día diez y seis hasta el de la víspera de la Junta, estará de manifiesto al igual que la Orden del Día para dicha Junta, en la Secretaría de la propia Sociedad, establecida provisionalmente en el local que en el mismo Centro Gallego ocupa la Sociedad de Beneficencia de Naturales de Galicia, desde las 8 hasta las 10 de la mañana y desde las 2 hasta las 5 de la tarde de todos los días hábiles y cuyo Reglamento reformado servirá de contenido que habrá de proponerse oportunamente, a los depositantes de todas clases de la Sociedad para poner término al estado de quiebra de la misma. Siendo de gran trascendencia para todos los interesados en ella la celebración de dicha Junta, se ruega encarecidamente la asistencia a todos los señores accionistas, ya que para que la misma pueda constituirse y tomar acuerdos será precisa la concurrencia por sí o por medio de apoderado, de las dos terceras partes de los accionistas y que estos representen también por lo menos las dos terceras partes de las acciones en circulación.

Habana, 16 de diciembre de 1931.

El Secretario:  
D. JOSE LOPEZ PEREZ.

SECRETARIA

JUNTA GENERAL DE ELECCIONES

CONVOCATORIA

De orden del señor Presidente y de acuerdo con lo dispuesto en el Artículo 100. del Reglamento Electoral, se cita por la presente, a los señores asociados de esta Institución a Junta General de Elecciones para la proclamación de los señores que integran la UNICA CANDIDATURA presentada para cubrir los cargos de la Junta Directiva, que reglamentariamente deben cesar en la primera decena de febrero y que con la proclamación de la candidatura mencionada quedan cubiertos.

La Junta se celebrará a las tres de la tarde del día 20 de los corrientes, en los salones del Centro Gallego de la Habana.

Habana 14 de Diciembre de 1931.

Dámaso PEREZ VALENZUELA,  
Secretario General.

LA GRAN VERBENA DE LA ESTUDIANTIL CERVANTES

Entre los trovadores de la Agrupación Artística Gallega reina un entusiasmo delirante; pues todos como un solo hombre se disponen a la acción conjunta para organizar una fiesta —«La Fiesta del Año»— acontecimiento que tendrá lugar el día 27 del actual en sus elegantes salones de Egipto número 11, altos.

En la conjunción de trabajo, que ya ha entrado en acción van conjuntamente al éxito brillante de esta gran fiesta las Secciones de Plámaria, el laudado Orfeón, la Declaración, y el Coro Trípico, grupos que llevarán a la fiesta un brillante número, cooperando así a un programa verdaderamente extraordinario. A este fin ya han comenzado el reparto de entradas y de invitaciones.

Habrà gran cabalgata, habrá una reina digna en su belleza y majestad de los simpáticos y entusiastas trovadores, reina a la que seguirá su graciosa Corte de Honor; y habrá, además, regalos y galanterías propias de todas las brillantes fiestas que celebra la Agrupación Artística Gallega.

LA GRAN VERBENA DE LA ESTUDIANTIL CERVANTES

Promete ser grandiosa la Verbena que está preparando la Sociedad Estudiantil Cervantes, el sábado 16 de Enero.

Será en honor de sus asociados y tendrá efecto en los salones del Centro Castellano.

Los muchachos que integran la sección de Recreo y Adorno que preside nuestro estimado compañero Miguel González han acordado que la que será la primer Verbena del año 1932 lleve por título el sugestivo nombre de «Claro de Luna».

Varios barrios se están confeccionando y los mejores conjuntos musicales estarán allí esa noche para deleitar a los que asistan.

Será una fiesta memorable por su extraordinaria brillantez y seguramente los espaciosos salones que posee ahora el Centro Castellano se sultarán pequeños para darle cabida al número tan considerable que esa noche tendrán unas cuantas horas de alegría y de expansión.

LA GRAN VERBENA EN EL CENTRO GALLEGO

Han de llamar poderosamente la atención de los buenos bailarines los sugestivos programas que las orquestas «Antonio María Román», «Tata» Pereira, la Banda Artística, los «Jazz band» de los Hermanos Martínez e «Internacional» y los sextetos Sonora Matancera, Baquero y Fonseca ejecutarán el día último de año en la gran «Verbena de las Sorpresas» que ha de celebrarse, organizada por la gallarda Sección de Orden, en el Palacio de Galicia.

Figuran en esos programas muchos bailarines nuevos y otros que son los que en la actualidad están en boga.

Habrà muchas sorpresas y muy valiosos regalos.

HIJAS DE GALICIA

SECRETARIA

JUNTA GENERAL DE ELECCIONES

CONVOCATORIA

De orden del señor Presidente y de acuerdo con lo dispuesto en el Artículo 100. del Reglamento Electoral, se cita por la presente, a los señores asociados de esta Institución a Junta General de Elecciones para la proclamación de los señores que integran la UNICA CANDIDATURA presentada para cubrir los cargos de la Junta Directiva, que reglamentariamente deben cesar en la primera decena de febrero y que con la proclamación de la candidatura mencionada quedan cubiertos.

La Junta se celebrará a las tres de la tarde del día 20 de los corrientes, en los salones del Centro Gallego de la Habana.

Habana 14 de Diciembre de 1931.

Dámaso PEREZ VALENZUELA,  
Secretario General.

## LOS DEL AJEDREZ EN ASOCIACION CANARIA

El viernes por la noche, se celebró el tan esperado match del Torneo de Ajedrez que bajo los auspicios de la Federación Nacional de Ajedrez, se viene llevando a cabo en el Club de Comunicaciones, entre el Club de Ajedrez de la Habana y la Asociación Canaria.

Mucha fue la concurrencia que asistió para presenciar ese interesante juego, por existir gran expectación en virtud de la calidad de los jugadores que tomaron parte.

Declaramos, de antemano, que nuestros conocimientos en el juego científico son en extremo rudimentarios; pero tuvimos oportunidad de escuchar comentarios y opiniones de personas autorizadas en la materia durante el transcurso del match que lamentaban la mala suerte que acompañaba a última hora al team de la Asociación Canaria, ya que sus jugadores, por una de esas curiosas obsecaciones que se ven muy a menudo en ese complicado juego, desperdiciaron brillantes oportunidades para triunfar en toda la línea, una de esas obsecaciones fué la ocurrida al señor Van der Gutich que jugaba contra el señor Pianas. El señor Van der Gutich tenía francamente ganada su partida, después de haber consolidado su posición que en el principio estuvo seriamente comprometida. Una combinación falsa del señor Pianas, (algo realmente extraño en este meritorio jugador) dió oportunidad a Van der Gutich de ganar una pieza en el final del juego, sin compromiso alguno. Y aquí vino la obsecación de que hablamos. No tan solo dejó escapar esa oportunidad sino que en lugar de hacer después la jugada que le daba la victoria, jugada clara a simple vista, hizo la que le ocasionó la derrota.

En el tablero de los señores Urrutia y Gallego, teniendo un juego muy desarrollado, predicía unas tablas, el último se desdició de manera lamentable haciendo un falso ataque que le costó una pieza y con ella el juego.

Creemos muy conveniente llamar la atención a la Dirección del Torneo en el sentido de que la concurrencia debía encontrarse más adelantada ya que los comentarios que se hacen sobre las jugadas distraen a los jugadores y les hace cometer esos errores de bulto imposibles de concebir en jugadores de esa calidad.

De todas maneras, el team de la Asociación Canaria demostró su calibre y dió al Club de Ajedrez un SUSTO MAGNO, que hizo temblar a nuestro estimado amigo señor Evelio Bermúdez.

«LA FIESTA DEL AÑO» EN LA A. ARTISTICA GALLEGA

Entre los trovadores de la Agrupación Artística Gallega reina un entusiasmo delirante; pues todos como un solo hombre se disponen a la acción conjunta para organizar una fiesta —«La Fiesta del Año»— acontecimiento que tendrá lugar el día 27 del actual en sus elegantes salones de Egipto número 11, altos.

En la conjunción de trabajo, que ya ha entrado en acción van conjuntamente al éxito brillante de esta gran fiesta las Secciones de Plámaria, el laudado Orfeón, la Declaración, y el Coro Trípico, grupos que llevarán a la fiesta un brillante número, cooperando así a un programa verdaderamente extraordinario. A este fin ya han comenzado el reparto de entradas y de invitaciones.

Habrà gran cabalgata, habrá una reina digna en su belleza y majestad de los simpáticos y entusiastas trovadores, reina a la que seguirá su graciosa Corte de Honor; y habrá, además, regalos y galanterías propias de todas las brillantes fiestas que celebra la Agrupación Artística Gallega.

JUNTAS DIRECTIVAS

CENTRO MONTANES: celebrará sesión la Junta Directiva, mañana lunes día 21 del actual, a las ocho y media de la noche, en el local social.

AGRUPACION DE VALDEORRAS Y VIANA: celebrará Junta Directiva ordinaria, el próximo miércoles día 23 del actual, a las ocho y media de la noche, en el Centro Gallego.

EL VALLE DE LEMUS: celebrará Junta General Ordinaria, el próximo martes día 22 del actual, a las y media de la noche, en el Centro Gallego.

HIJAS DE GALICIA: hoy domingo, a las tres de la tarde, se proclamará la única candidatura presentada a la Comisión Electoral.

LA GRAN VERBENA DE LA ESTUDIANTIL CERVANTES

Promete ser grandiosa la Verbena que está preparando la Sociedad Estudiantil Cervantes, el sábado 16 de Enero.

Será en honor de sus asociados y tendrá efecto en los salones del Centro Castellano.

Los muchachos que integran la sección de Recreo y Adorno que preside nuestro estimado compañero Miguel González han acordado que la que será la primer Verbena del año 1932 lleve por título el sugestivo nombre de «Claro de Luna».

Varios barrios se están confeccionando y los mejores conjuntos musicales estarán allí esa noche para deleitar a los que asistan.

Será una fiesta memorable por su extraordinaria brillantez y seguramente los espaciosos salones que posee ahora el Centro Castellano se sultarán pequeños para darle cabida al número tan considerable que esa noche tendrán unas cuantas horas de alegría y de expansión.

LA GRAN VERBENA EN EL CENTRO ASTURIANO

Demás está el repetir el inusitado entusiasmo que existe para la máxima Verbena del año, pero si hemos de repetir, para general conocimiento y satisfacción de los bailarines, los conjuntos musicales que habrán de deleitarnos esa noche. La ejecución de los insuperables conjuntos que dirigen Bellisario López, Valdesplá, Marcelino González, Collazo, Barroso, Gómez, etc., etc., la música española y americana a cargo de los ya conocidos Diplomáticos, la Regional a los Barcaleses, y así sucesivamente, cada uno lo suyo.

Ha algo más, los petronos astures como merecidamente se les ha dado en llamar, no solo gustan de obtener éxitos económicos en sus fiestas, que se logran con la buena música y la general simpatía con que cuentan entre el elemento bailador, quieren también obtener éxitos artísticos y para superar esta vez a los ya conquistados, se ha dispuesto que por distintas comisiones se ejecute el adorno del edificio social dicha noche, la iluminación y adorno floral de la azotea y salón principal, está a cargo del inigualable Presidente señor Castellón y el insustituible Secretario señor Mori, el adorno de la puerta principal y vestíbulo ha sido encomendada al mago de las Verbenas, señor Blanco y al señor Villa nueva, el café taberna y juegos donde también se ballará a cargo de los señores M. Alvarez y Colado.

«CAJA DE AHORROS Y BANCO GALLEGO S. A.»

CONVOCATORIA A JUNTA GENERAL EXTRAORDINARIA DE ACCIONISTAS

Por orden del Consejo de esta Sociedad, según acuerdo tomado por el mismo, en Junta Extraordinaria celebrada el 8 del actual, convoco a los señores accionistas de la misma, para la Junta General Extraordinaria que deberá celebrarse en los salones del Centro Gallego de esta capital el domingo veinte y siete del corriente mes a la una de la tarde, con el fin de discutir y acordar lo que se estime conveniente, sobre el Proyecto de Reforma del Reglamento de la Sociedad que desde el día diez y seis hasta el de la víspera de la Junta, estará de manifiesto al igual que la Orden del Día para dicha Junta, en la Secretaría de la propia Sociedad, establecida provisionalmente en el local que en el mismo Centro Gallego ocupa la Sociedad de Beneficencia de Naturales de Galicia, desde las 8 hasta las 10 de la mañana y desde las 2 hasta las 5 de la tarde de todos los días hábiles y cuyo Reglamento reformado servirá de contenido que habrá de proponerse oportunamente, a los depositantes de todas clases de la Sociedad para poner término al estado de quiebra de la misma. Siendo de gran trascendencia para todos los interesados en ella la celebración de dicha Junta, se ruega encarecidamente la asistencia a todos los señores accionistas, ya que para que la misma pueda constituirse y tomar acuerdos será precisa la concurrencia por sí o por medio de apoderado, de las dos terceras partes de los accionistas y que estos representen también por lo menos las dos terceras partes de las acciones en circulación.

Habana, 16 de diciembre de 1931.

El Secretario:  
D. JOSE LOPEZ PEREZ.

LA GRAN VERBENA EN EL CENTRO GALLEGO

Han de llamar poderosamente la atención de los buenos bailarines los sugestivos programas que las orquestas «Antonio María Román», «Tata» Pereira, la Banda Artística, los «Jazz band» de los Hermanos Martínez e «Internacional» y los sextetos Sonora Matancera, Baquero y Fonseca ejecutarán el día último de año en la gran «Verbena de las Sorpresas» que ha de celebrarse, organizada por la gallarda Sección de Orden, en el Palacio de Galicia.

Figuran en esos programas muchos bailarines nuevos y otros que son los que en la actualidad están en boga.

Habrà muchas sorpresas y muy valiosos regalos.

LA GRAN VERBENA EN EL CENTRO GALLEGO

Han de llamar poderosamente la atención de los buenos bailarines los sugestivos programas que las orquestas «Antonio María Román», «Tata» Pereira, la Banda Artística, los «Jazz band» de los Hermanos Martínez e «Internacional» y los sextetos Sonora Matancera, Baquero y Fonseca ejecutarán el día último de año en la gran «Verbena de las Sorpresas» que ha de celebrarse, organizada por la gallarda Sección de Orden, en el Palacio de Galicia.

Figuran en esos programas muchos bailarines nuevos y otros que son los que en la actualidad están en boga.

Habrà muchas sorpresas y muy valiosos regalos.

LA GRAN VERBENA EN EL CENTRO GALLEGO

Han de llamar poderosamente la atención de los buenos bailarines los sugestivos programas que las orquestas «Antonio María Román», «Tata» Pereira, la Banda Artística, los «Jazz band» de los Hermanos Martínez e «Internacional» y los sextetos Sonora Matancera, Baquero y Fonseca ejecutarán el día último de año en la gran «Verbena de las Sorpresas» que ha de celebrarse, organizada por la gallarda Sección de Orden, en el Palacio de Galicia.

Figuran en esos programas muchos bailarines nuevos y otros que son los que en la actualidad están en boga.

Habrà muchas sorpresas y muy valiosos regalos.

LA GRAN VERBENA EN EL CENTRO GALLEGO

Han de llamar poderosamente la atención de los buenos bailarines los sugestivos programas que las orquestas «Antonio María Román», «Tata» Pereira, la Banda Artística, los «Jazz band» de los Hermanos Martínez e «Internacional» y los sextetos Sonora Matancera, Baquero y Fonseca ejecutarán el día último de año en la gran «Verbena de las Sorpresas» que ha de celebrarse, organizada por la gallarda Sección de Orden, en el Palacio de Galicia.

Figuran en esos programas muchos bailarines nuevos y otros que son los que en la actualidad están en boga.

Habrà muchas sorpresas y muy valiosos regalos.

LA GRAN VERBENA EN EL CENTRO GALLEGO

Han de llamar poderosamente la atención de los buenos bailarines los sugestivos programas que las orquestas «Antonio María Román», «Tata» Pereira, la Banda Artística, los «Jazz band» de los Hermanos Martínez e «Internacional» y los sextetos Sonora Matancera, Baquero y Fonseca ejecutarán el día último de año en la gran «Verbena de las Sorpresas» que ha de celebrarse, organizada por la gallarda Sección de Orden, en el Palacio de Galicia.

Figuran en esos programas muchos bailarines nuevos y otros que son los que en la actualidad están en boga.

Habrà muchas sorpresas y muy valiosos regalos.

LA GRAN VERBENA EN EL CENTRO GALLEGO

Han de llamar poderosamente la atención de los buenos bailarines los sugestivos programas que las orquestas «Antonio María Román», «Tata» Pereira, la Banda Artística, los «Jazz band» de los Hermanos Martínez e «Internacional» y los sextetos Sonora Matancera, Baquero y Fonseca ejecutarán el día último de año en la gran «Verbena de las Sorpresas» que ha de celebrarse, organizada por la gallarda Sección de Orden, en el Palacio de Galicia.

Figuran en esos programas muchos bailarines nuevos y otros que son los que en la actualidad están en boga.

Habrà muchas sorpresas y muy valiosos regalos.

LA GRAN VERBENA EN EL CENTRO GALLEGO

Han de llamar poderosamente la atención de los buenos bailarines los sugestivos programas que las orquestas «Antonio María Román», «Tata» Pereira, la Banda Artística, los «Jazz band» de los Hermanos Martínez e «Internacional» y los sextetos Sonora Matancera, Baquero y Fonseca ejecutarán el día último de año en la gran «Verbena de las Sorpresas» que ha de celebrarse, organizada por la gallarda Sección de Orden, en el Palacio de Galicia.

Figuran en esos programas muchos bailarines nuevos y otros que son los que en la actualidad están en boga.

Habrà muchas sorpresas y muy valiosos regalos.

LA GRAN VERBENA EN EL CENTRO GALLEGO

Han de llamar poderosamente la atención de los buenos bailarines los sugestivos programas que las orquestas «Antonio María Román», «Tata» Pereira, la Banda Artística, los «Jazz band» de los Hermanos Martínez e «Internacional» y los sextetos Sonora Matancera, Baquero y Fonseca ejecutarán el día último de año en la gran «Verbena de las Sorpresas» que ha de celebrarse, organizada por la gallarda Sección de Orden, en el Palacio de Galicia.

Figuran en esos programas muchos bailarines nuevos y otros que son los que en la actualidad están en boga.

Habrà muchas sorpresas y muy valiosos regalos.

LA GRAN VERBENA EN EL CENTRO GALLEGO

Han de llamar poderosamente la atención de los buenos bailarines los sugestivos programas que las orquestas «Antonio María Román», «Tata» Pereira, la Banda Artística, los «Jazz band» de los Hermanos Martínez e «Internacional» y los sextetos Sonora Matancera, Baquero y Fonseca ejecutarán el día último de año en la gran «Verbena de las Sorpresas» que ha de celebrarse, organizada por la gallarda Sección de Orden, en el Palacio de Galicia.

Figuran en esos programas muchos bailarines nuevos y otros que son los que en la actualidad están en boga.

Habrà muchas sorpresas y muy valiosos regalos.

LA GRAN VERBENA EN EL CENTRO GALLEGO

Han de llamar poderosamente la atención de los buenos bailarines los sugestivos programas que las orquestas «Antonio María Román», «Tata» Pereira, la Banda Artística, los «Jazz band» de los Hermanos Martínez e «Internacional» y los sextetos Sonora Matancera, Baquero y Fonseca ejecutarán el día último de año en la gran «Verbena de las Sorpresas» que ha de celebrarse, organizada por la gallarda Sección de Orden, en el Palacio de Galicia.

Figuran en esos programas muchos bailarines nuevos y otros que son los que en la actualidad están en boga.

Habrà muchas sorpresas y muy valiosos regalos.

LA GRAN VERBENA EN EL CENTRO GALLEGO

Han de llamar poderosamente la atención de los buenos bailarines los sugestivos programas que las orquestas «Antonio María Román», «Tata» Pereira, la Banda Artística, los «Jazz band» de los Hermanos Martínez e «Internacional» y los sextetos Sonora Matancera, Baquero y Fonseca ejecutarán el día último de año en la gran «Verbena de las Sorpresas» que ha de celebrarse, organizada por la gallarda Sección de Orden, en el Palacio de Galicia.

Figuran en esos programas muchos bailarines nuevos y otros que son los que en la actualidad están en boga.

Habrà muchas sorpresas y muy valiosos regalos.

LA GRAN VERBENA EN EL CENTRO GALLEGO

Han de llamar poderosamente la atención de los buenos bailarines los sugestivos programas que las orquestas «Antonio María Román», «Tata» Pereira, la Banda Artística, los «Jazz band» de los Hermanos Martínez e «Internacional» y los sextetos Sonora Matancera, Baquero y Fonseca ejecutarán el día último de año en la gran «Verbena de las Sorpresas» que ha de celebrarse, organizada por la gallarda Sección de Orden, en el Palacio de Galicia.

Figuran en esos programas muchos bailarines nuevos y otros que son los que en la actualidad están en boga.

Habrà muchas sorpresas y muy valiosos regalos.

LA GRAN VERBENA EN EL CENTRO GALLEGO

Han de llamar poderosamente la atención de los buenos bailarines los sugestivos programas que las orquestas «Antonio María Román», «Tata» Pereira, la Banda Artística, los «Jazz band» de los Hermanos Martínez e «Internacional» y los sextetos Sonora Matancera, Baquero y Fonseca ejecutarán el día último de año en la gran «Verbena de las Sorpresas» que ha de celebrarse, organizada por la gallarda Sección de Orden, en el Palacio de Galicia.

Figuran en esos programas muchos bailarines nuevos y otros que son los que en la actualidad están en boga.

Habrà muchas sorpresas y muy valiosos regalos.

LA GRAN VERBENA EN EL CENTRO GALLEGO

Han de llamar poderosamente la atención de los buenos bailarines los sugestivos programas que las orquestas «Antonio María Román», «Tata» Pereira, la Banda Artística, los «Jazz band» de los Hermanos Martínez e «Internacional» y los sextetos Sonora Matancera, Baquero y Fonseca ejecutarán el día último de año en la gran «Verbena de las Sorpresas» que ha de celebrarse, organizada por la gallarda Sección de Orden, en el Palacio de Galicia.

Figuran en esos programas muchos bailarines nuevos y otros que son los que en la actualidad están en boga.

Habrà muchas sorpresas y muy valiosos regalos.

LA GRAN VERBENA EN EL CENTRO GALLEGO

Han de llamar poderosamente la atención de los buenos bailarines los sugestivos programas que las orquestas «Antonio María Román», «Tata» Pereira, la Banda Artística, los «Jazz band» de los Hermanos Martínez e «Internacional» y los sextetos Sonora Matancera, Baquero y Fonseca ejecutarán el día último de año en la gran «Verbena de las Sorpresas» que ha de celebrarse, organizada por la gallarda Sección de Orden, en el Palacio de Galicia.

Figuran en esos programas muchos bailarines nuevos y otros que son los que en la actualidad están en boga.

Habrà muchas sorpresas y muy valiosos regalos.

LA GRAN VERBENA EN EL CENTRO GALLEGO

Han de llamar poderosamente la atención de los buenos bailarines los sugestivos programas que las orquestas «Antonio María Román», «Tata» Pereira, la Banda Artística, los «Jazz band» de los Hermanos Martínez e «Internacional» y los sextetos Sonora Matancera, Baquero y Fonseca ejecutarán el día último de año en la gran «Verbena de las Sorpresas» que ha de celebrarse, organizada por la gallarda Sección de Orden, en el Palacio de Galicia.

Figuran en esos programas muchos bailarines nuevos y otros que son los que en la actualidad están en boga.

Habrà muchas sorpresas y muy valiosos regalos.

LA GRAN VERBENA EN EL CENTRO GALLEGO

Han de llamar poderosamente la atención de los buenos bailarines los sugestivos programas que las orquestas «Antonio María Román», «Tata» Pereira, la Banda Artística, los «Jazz band» de los Hermanos Martínez e «Internacional» y los sextetos Sonora Matancera, Baquero y Fonseca ejecutarán el día último de año en la gran «Verbena de las Sorpresas» que ha de celebrarse, organizada por la gallarda Sección de Orden, en el Palacio de Galicia.

Figuran en esos programas muchos bailarines nuevos y otros que son los que en la actualidad están en boga.

Habrà muchas sorpresas y muy valiosos regalos.

LA GRAN VERBENA EN EL CENTRO GALLEGO

Han de llamar poderosamente la atención de los buenos bailarines los sugestivos programas que las orquestas «Antonio María Román», «Tata» Pereira, la Banda Artística, los «Jazz band» de los Hermanos Martínez e «Internacional» y los sextetos Sonora Matancera, Baquero y Fonseca ejecutarán el día último de año en la gran «Verbena de las Sorpresas» que ha de celebrarse, organizada por la gallarda Sección de Orden, en el Palacio de Galicia.

Figuran en esos programas muchos bailarines nuevos y otros que son los que en la actualidad están en boga.

Habrà muchas sorpresas y muy valiosos regalos.

LA GRAN VERBENA EN EL CENTRO GALLEGO

Han de llamar poderosamente la atención de los buenos bailarines los sugestivos programas que las orquestas «Antonio María Román», «Tata» Pereira, la Banda Artística, los «Jazz band» de los Hermanos Martínez e «Internacional» y los sextetos Sonora Matancera, Baquero y Fonseca ejecutarán el día último de año en la gran «Verbena de las Sorpresas» que ha de celebrarse, organizada por la gallarda Sección de Orden, en el Palacio de Galicia.

Figuran en esos programas muchos bailarines nuevos y otros que son los que en la actualidad están en boga.

Habrà muchas sorpresas y muy valiosos regalos.

LA GRAN VERBENA EN EL CENTRO GALLEGO

Han de llamar poderosamente la atención de los buenos bailarines los sugestivos programas que las orquestas «Antonio María Román», «Tata» Pereira, la Banda Artística, los «Jazz band» de los Hermanos Martínez e «Internacional» y los sextetos Sonora Matancera, Baquero y Fonseca ejecutarán el día último de año en la gran «Verbena de las Sorpresas» que ha de celebrarse, organizada por la gallarda Sección de Orden, en el Palacio de Galicia.

Figuran en esos programas muchos bailarines nuevos y otros que son los que en la actualidad están en boga.

Habrà muchas sorpresas y muy valiosos regalos.

LA GRAN VERBENA EN EL CENTRO GALLEGO

Han de llamar poderosamente la atención de los buenos bailarines los sugestivos programas que las orquestas «Antonio María Román», «Tata» Pereira, la Banda Artística, los «Jazz band» de los Hermanos Martínez e «Internacional» y los sextetos Sonora Matancera, Baquero y Fonseca ejecutarán el día último de año en la gran «Verbena de las Sorpresas» que ha de celebrarse, organizada por la gallarda Sección de Orden, en el Palacio de Galicia.

Figuran en esos programas muchos bailarines nuevos y otros que son los que en la actualidad están en boga.

Habrà muchas sorpresas y muy valiosos regalos.

LA GRAN VERBENA EN EL CENTRO GALLEGO

Han de llamar poderosamente la atención de los buenos bailarines los sugestivos programas que las orquestas «Antonio María Román», «Tata» Pereira, la Banda Artística, los «Jazz band» de los Hermanos Martínez e «Internacional» y los sextetos Sonora Matancera, Baquero y Fonseca ejecutarán el día último de año en la gran «Verbena de las Sorpresas» que ha de celebrarse, organizada por la gallarda Sección de Orden, en el Palacio de Galicia.

Figuran en esos programas muchos bailarines nuevos y otros que son los que en la actualidad están en boga.

Habrà muchas sorpresas y muy valiosos regalos.

LA GRAN VERBENA EN EL CENTRO GALLEGO

Han de llamar poderosamente la atención de los buenos bailarines los sugestivos programas que las orquestas «Antonio María Román», «Tata» Pereira, la Banda Artística, los «Jazz band» de los Hermanos Martínez e «Internacional» y los sextetos Sonora Matancera, Baquero y Fonseca ejecutarán el día último de año en la gran «Verbena de las Sorpresas» que ha de celebrarse, organizada por la gallarda Sección de Orden, en el Palacio de Galicia.

Figuran en esos programas muchos bailarines nuevos y otros que son los que en la actualidad están en boga.

Habrà muchas sorpresas y muy valiosos regalos.

## «LA FIESTA DEL AÑO» EN LA A. ARTISTICA GALLEGA

Entre los trovadores de la Agrupación Artística Gallega reina un entusiasmo delirante; pues todos como un solo hombre se disponen a la acción conjunta para organizar una fiesta —«La Fiesta del Año»— acontecimiento que tendrá lugar el día 27 del actual en sus elegantes salones de Egipto número 11, altos.

En la conjunción de trabajo, que ya ha entrado en acción van conjuntamente al éxito brillante de esta gran fiesta las Secciones de Plámaria, el laudado Orfeón, la Declaración, y el Coro Trípico, grupos que llevarán a la fiesta un brillante número, cooperando así a un programa verdaderamente extraordinario. A este fin ya han comenzado el reparto de entradas y de invitaciones.

Habrà gran cabalgata, habrá una reina digna en su belleza y majestad de los simpáticos y entusiastas trovadores, reina a la que seguirá su graciosa Corte de Honor; y habrá, además, regalos y galanterías propias de todas las brillantes fiestas que celebra la Agrupación Artística Gallega.

JUNTAS DIRECTIVAS

CENTRO MONTANES: celebrará sesión la Junta Directiva, mañana lunes día 21 del actual, a las ocho y media de la noche, en el local social.

AGRUPACION DE VALDEORRAS Y VIANA: celebrará Junta Directiva ordinaria, el próximo miércoles día 23 del actual, a las ocho y media de la noche, en el Centro Gallego.

EL VALLE



Conveniencia y...

Continuación de la PRIMERA página.
La judicatura que hacen de su ministerio un culto, a la vez que intereses morales de la Administración, en cierto orden más importantes que los primeros, porque los reclamantes figura un exaltado que alega denegación de un derecho que hoy, con absoluta seguridad, puede sostenerse y dejar de ser un favor—de acuerdo con las...

Entrevista...

Continuación de la PRIMERA página.
tuo con usted, pero ese afecto es producto de la admiración, y...
Mojica.—No por eso lo agradezco yo menos!
D'Olive.—De todas las demostraciones que le han hecho, ¿cuál le ha impresionado más?
Mojica.—He ahí una pregunta a la que no sé responder con facilidad. Acaso la de la Beneficencia, por la emoción que aportó lo tierno del ambiente. Sin embargo, la de anteanoche tampoco la olvidaré nunca. Mientras comía en casa de Leucena, el público se arremolinó bajo el balcón, en tal cantidad que hasta el sitio en que nos hallábamos llegaba como un rumor de tempestad...

Propónese que...

Continuación de la PRIMERA página.
en sus presupuestos ordinarios para ese impuesto gradual.
Art. II.—Quedan condonados todos los adeudos por el referido impuesto territorial existentes hasta la fecha de la promulgación de esta ley en la «Gaceta Oficial», procediéndose, desde luego, al archivo de todo expediente que a tales atrasos se refiera, y a la cancelación de los embargos practicados en esos expedientes, dejando, además, sin efecto cuanto en los mismos se hubiere actuado.
Art. III.—Todo propietario tiene el derecho de presentar al alcalde respectivo, en cualquier tiempo, una declaración, haciendo constar, bajo juramento, que se ha rebajado el alquiler de la casa, o que ésta ha dejado de producir renta, por encontrarse desahogada y se le otorgará un recibo firmado y sellado, de dicha declaración, en el acto de presentarla, bajo la responsabilidad del funcionario o empleado que la reciba, que, de no hacerlo, incurrirá en la multa de veinticinco pesos, que será impuesta por el juez con facultades para ello. Desde el momento en que el propietario presenta dicha declaración jurada, la Administración Municipal la tendrá en cuenta para la modificación correspondiente, en el recibo del impuesto que corresponda al trimestre próximo venidero, o bien dará cuenta, a dicho juzgado, si se le descomprobare la existencia de la siguiente investigación, que se realizará sobre la sospecha razonada de que la declaración es falsa. En el caso de que la declaración se refiera a que la casa no produce ninguna renta, será también tenida en cuenta para el trimestre próximo venidero a la fecha de su presentación, siempre bajo la responsabilidad de perjuicio, si la declaración fuera falsa.
Art. IV.—A los efectos de determinar el producto líquido sobre el cual debe cargarse el impuesto territorial, según lo establece el inciso primero, artículo 216 de la Ley Orgánica de los Municipios antes citada, el propietario tiene derecho a presentar una declaración jurada de los gravámenes hipotecarios constituidos sobre la finca, quedando sujeto a la responsabilidad criminal de perjuicio, si la declaración fuera falsa, expresando, además, el interés mensual que está obligado a pagar, y este último será descontado del alquiler de la finca, para que, sobre la diferencia, que es el producto líquido, se extienda por la Administración Municipal el recibo del impuesto correspondiente al trimestre próximo venidero. En análogas condiciones, el propietario está obligado a presentar declaración jurada, cuando se cancelaren los gravámenes, y de no hacerlo, incurrirá en el delito de defraudación. Los notarios que otorgasen escrituras sobre cancelación de hipotecas están obligados a comunicárselas al alcalde municipal correspondiente, incurrindo, por cada omisión, en una multa de cincuenta pesos, que le será impuesta por el juez correccional respectivo.
Art. V.—El término fijado en el artículo 128 de la Ley Hipotecaria y en el 170 de su Reglamento, queda modificado en el sentido de que, ese término será de dos años, a partir del día siguiente a la fecha del requerimiento; fijándose también en dos años el término que se establece en los artículos 1440 y 1493 de la Ley de Enjuiciamiento Civil; pero estas ampliaciones de términos, no serán aplicables en los casos en que el deudor dejare transcurrir seis meses, sin pagar los intereses hipotecarios vencidos.
Art. VI.—Los términos establecidos en el juicio especial de desahucio, según los artículos 1504 y 1505 de la Ley de Enjuiciamiento Civil, quedarán ampliados a dos años, siempre que el desahucio consistiere en el Juzgado el setenta por ciento de la cantidad total no pagada, que hubiere sido motivo de la demanda, y se consignase también el 70 por ciento de lo que importen los sucesivos alquileres o rentas. Si no se hicieran dichas consignaciones, el juez ordenará que se proceda inmediatamente al lanzamiento, bajo su responsabilidad y dentro de lo establecido en la Ley de Enjuiciamiento Civil. No obstante, los arrendatarios podrán ejercitar contra los arrendadores o subarrendatarios, los derechos de que se crean asistidos, por los trámites del juicio declarativo correspondiente.
Art. VII.—Los contratos de hipotecas celebrados con posterioridad a la promulgación de la presente ley, no serán comprendidos en la misma, sino que estarán sujetos al derecho común hoy vigente, siempre que no sea superior al seis por ciento anual el interés que se establezca.
Art. VIII.—Esta ley tiene carácter temporal, con motivo de emergencia, y sólo estará vigente hasta que por otra ley se declare que han cesado los motivos del actual desequilibrio económico, que la determinan.
D'Olive.—¿Y aun dentro de lo cinematográfico hay mucho lirico?
D'Olive.—¿Cuándo nos dejas?
Mojica.—Creo que los cubanos y yo esperamos juntos el año nuevo. Después, a seguir viaje.
D'Olive.—¿No volverá a cantar después de mañana?
Mojica.—Si vine a descansar, ¿no cree que es hora de que empiece? El miércoles pasado, cuando terminé mi segundo concierto, pensé que había llegado el momento, pero después decidí la presentación de mañana.
D'Olive.—¿Cómo quisiera corresponder a las demostraciones que ha recibido?
Mojica.—¿De tantas maneras! Sólo tengo no encontrar ninguna adecuada. Por de pronto, prometo, cada vez que emprenda labor en una nueva película, poner mi pensamiento en Cuba, donde tanto se me quiere...

Visitarán los...

Continuación de la PRIMERA página.
colectividad señor Aureliano Monaga, quien ya se encuentra en libertad, esperan tener la oportunidad de entrevistarse de nuevo con el presidente y director general de la Havana Electric Railway Company con objeto de que se aclare e interprete debidamente el alcance de la contestación que ha dado la empresa a la segunda vez del pliego presentado por el Sindicato al terminar la huelga de los 43 días.
La entrevista, según hemos podido indagar, se espera que se efectúe en los primeros días de la semana que comienza mañana. En ella, están vivamente interesados tanto los afiliados al Sindicato de Motoristas y Conductores de la Habana como los de la Unión de Obreros de la Havana Electric.
LABORAN DISTINTAS COMISIONES
Distintas comisiones nombradas de entre los afiliados al Sindicato General de Empleados del Comercio de Cuba, se encuentran laborando activamente por casi todas las barriadas de la ciudad con objeto de que los establecimientos comerciales cumplan lo dispuesto por la Ley del Clero. Ya los comisionados han conseguido obtener algunos triunfos dentro de la labor que vienen realizando día a día.
EL DR. CHALONS SE DIRIGE A SANIDAD
El Director de Sanidad recibió ayer un escrito del Dr. José Joaquín Chalons, Director de la Casa de Salud «La Purísima Concepción», en el que le ruega sea benévolo en cuanto a infracciones sanitarias que se cometen en dicho centro benéfico, toda vez que los empleados del mismo se encuentran en huelga, por diferencias surgidas con la Administración.
El Dr. Chalons dice en su corto escrito al Director de Sanidad que, con motivo del movimiento huelguístico, es muy lógico que los pabellones y otros departamentos de la referida Casa de Salud se encuentren sin la higiene y limpieza necesarias.
Hasta ayer, a última hora, el Director de Sanidad no había resultado nada sobre el particular. «Hoy sí podemos decir que el Jefe Local de Sanidad de la Habana Dr. Francisco Pérez López Silvero, no ha dado ninguna orden en contrario al cumplimiento de las Ordenanzas Sanitarias al Jefe de Inspección Médica doctor José Carbonell, quien con los profesionales, inspectores a sus órdenes,—grá viviente diaria a la referida Casa de Salud.

PARA ENTREGAR LOS PREMIOS...



Un aspecto de la concurrencia a la fiesta celebrada ayer en la Escuela Industrial. — En el grupo se destaca el cantante José Mojica, actuando, esta vez, como «cameraman».

Continuación de la PRIMERA página.
Pablo Donato y Carbonell, Profesor de la Escuela Técnica.
Una vez terminado el almuerzo uso de la palabra el Dr. Antoni Lancis, que en breve discurso hizo resaltar la labor realizada tanto por el señor Fernando Aguado, director de la Escuela como por el Profesorado. Las frases del doctor Lancis fueron fiel exponente de la gran obra que se está haciendo en este Plantel legítimo orgullo de los cubanos y admiración de los extranjeros. Las últimas palabras del doctor Lancis fueron acogidas con una salva de aplausos. Acto seguido cantó el popular tema mexicano «José Mojica la canción mexicana «A la orilla de un palmar».
A las tres de la tarde se procedió a la entrega de los premios a los alumnos graduados por el doctor Carlos Miguel de Céspedes. El doctor Céspedes, dió en efectivo por más de trescientos pesos a los alumnos, entrega. Luego usó de la palabra. Dijo que la grandeza del Plantel se debía a tres personas al Presidente de la República, al Ge-

Los Médicos de «La Purísima» Están...

Continuación de la PRIMERA página.
EL INFORME DE LA COMISION QUE TRATA CON LA SUCESION DE FALLA GUTIERREZ
En la junta directiva de carácter extraordinario celebrada ayer, presidiendo por el señor José M. Coto estaban presentes los vicepresidentes y casi todos los miembros de la directiva.
Se dió lectura al informe de la Comisión, designada en la anterior sesión, para que emitiera dictamen respecto a las bases presentadas por los sucesores de Falla Gutiérrez, informe que viene a constituir una contraproposición a las citadas bases.
La Comisión, después de hacer razonadas consideraciones respecto a la concertación del préstamo propuesto a la Junta directiva lo siguiente:
«Que se recabe de la Sucesión de Laureano Falla Gutiérrez la modificación de la reclamación contenida en su proposición, en la forma siguiente.
Dejar sin efecto las cláusulas primera, segunda y tercera de dicha reclamación.
Modificar la cláusula cuarta en...

Murió un...

Continuación de la PRIMERA página.
LAS CAUSAS DEL CHOQUE
Fue la causa del choque el no haber esperado el tren mixto, como era del caso, al tren de vías y otras, en esta estación de Cienfuegos, donde debían haber combinado los convoyes. No haciéndolo así, el mixto tomó vía, produciéndose el siniestro.
UN MUERTO Y VARIOS HERIDOS
El choque fué de tal violencia, que las dos locomotoras han quedado totalmente destruidas. En la colisión resultó muerto el maquinista señalado como culpable, José González Falide; herido grave, el otro maquinista, Pedro Corteguer; Marcial Sánchez Núñez, fogonero del tren 85, quien presentaba cortadas las dos piernas. Menos grave, Ricardo Lara, fogonero del tren 200; Miguel Urcía, del tren mixto; Rafael Lamorena, Pedro Cordero Hernández.
Todos ellos fueron trasladados desde Cienfuegos, por tren especial, habiendo ingresado en el H. Civil, donde son atendidos.
También ingresó en el sanatorio de la Colonia Española, el pasajero Domingo Felipe, que presenta varias heridas leves. Otros pasajeros resultaron heridos, aunque no de gravedad.
ENTREGA DEL CADÁVER
El cadáver del infortunado maquinista González Falide fué entregado a su esposa, con residencia en Cruces.
COINCIDENCIA
En este mismo choque «Manguitos», fué donde ocurrió, hace unos dos meses, un choque entre el tren 85 y una cigüeña de la reparación que pertenecía a Ojo de Agua, recibiendo heridas ocho personas.
DILIGENCIAS
Para el lugar del suceso salieron inmediatamente de conocido el suceso, el juez municipal de Cumanayagua doctor Manuel López, el practicante de la casa de socorro y otras autoridades.
Obdulio A. García, Corresponsal.

Un Ciudadano...

Continuación de la PRIMERA página.
Diez perforaciones
El herido fué conducido al Hospital Militar de Cienfuegos, donde fué asistido por el coronel Castillo y los doctores Borfill y Sansores.
Le apreciaron dos heridas producidas por proyectil de arma de fuego situadas en la región abdominal y en el antebrazo derecho. Verificada la laparotomía al paciente, le observaron diez perforaciones en el intestino.
El estado de gravedad del herido le impidió prestar declaración, haciéndose pocas esperanzas de que pueda sobrevivir.
Cómo se desarrolló el suceso
Al sargento V. Calderón, de la policía de Mariana, que inició las actuaciones, declaró Simona Domínguez Herrera, de 28 años, esposa del herido, que transitando ambos por el lugar de la ocurrencia, tres minutos llamaron a su esposa manifestándole que tenían que tratar un asunto con él. El declarante se quedó en la acera opuesta y cuando Alejandro se acercaba a sus interlocutores, uno de ellos, a quien no conoce, con el revólver de reglamento le hizo varios disparos. Agregó que por el susto que se apoderó de ella abandonó precipitadamente el lugar del suceso, viendo como los militares emprendieron la fuga despareciendo, sin que hasta ahora haya sido posible, tanto a las autoridades militares como judiciales, conocer quiénes sean los agresores.
Investigando el hecho
En horas de la madrugada el juez de Instrucción se encontraba practicando investigaciones.
Pregunte por Mariano.

FALLECIO EL P. FERRARI QUE HABIA SIDO HERIDO POR PISTOLEROS EN N. Y.

NUEVA YORK, diciembre 19. AP. El Padre Rafael Ferrari, fraile dominicano, a quien hirió un pistolero el jueves de esta semana, durante un asalto a una oficina de vapores, falleció hoy en esta ciudad.
El Padre Ferrari fué herido en los momentos en que iba a desahucarse el obrigo para mostrar sus trajes tales. Su matador y cuatro compañeros huyeron, sin poder efectuar el robo que se proponían.
LA ARTISTA POLA NEGRI HA REBASADO LA CRISIS MAS GRAVE DE SU MAL SANTA MONICA, California, diciembre 19. (AP).—Un boletín de los médicos del hospital de Santa Monica informa hoy que Pola Negri, la artista de la pantalla, ha rebasado la crisis de su peligrosa enfermedad y que es probable que se restablezca pronto.

«Kid Chocolate» explica su caso...

Continuación de la PRIMERA página.
colate» hicieron acto de presencia frente al mulle de la Ward Line. «Pincho» Gutiérrez, su manager, con varios amigos y familiares del boxeador, fotógrafos y periodistas penetraron en el mulle hasta el costado del buque. Allí lo hicieron, también, la madre, esposa y hermanos del «Kid».
Cuando el campeón desembarcó hizo sus primeros saludos a la autora de sus días, a sus hermanos, a Pincho, a Rosario (su esposa) y otros amigos.
Sardinas efectuó el viaje en el «Morro Castle», con verdadera libertad, pues su acompañante señor Quiñones se mostró muy atento con él. Grande fué la alegría que experimentaron al recibir el radiograma del subsecretario de Estado, comunicando la libertad total del que guardaba prisión en Nueva York durante varias semanas, en espera de los trámites correspondientes para la extradición.
Fui encarcelado, y a la siguiente mañana, esposado, entre un morfinómano y un criminal, fui llevado ante el Juez Federal Outer. Allí estaba el Cónsul de Cuba, señor Marchan, quien por mediación de su abogado, me acusó del delito de «adoption». Todos los periódicos del mundo entero publicaron esta tremenda e inexacta acusación. El delito ante los Tribunales de Cuba era rapto, y ante los tribunales americanos, violación. Fui mandado nuevamente a la Cárcel, suspendiéndose el juicio por cuatro días después.
El Cónsul de Cuba en Nueva York, señor Marchan, declaró al Juez que se habían equivocado en la traducción del castellano al inglés, y ya no me acusaba ni de violación ni de rapto sino de reducción. El juez dijo que no veía motivos para una extradición, y que existiendo el precedente de un cubano en Filadelfia, podía darme la libertad bajo fianza, o/carme bajo la custodia del Cónsul cubano, o bajo la custodia del Mariscal de Nueva York. El cónsul se negó terminantemente a todo y fui enviado nuevamente a la Cárcel, donde permanecí diez y siete días.
Se me hicieron ofrecimientos para pagar mi libertad. Me negué rotundamente. Como mi estancia injusta en la cárcel se prolongaba y no llegaban los papeles para mi extradición que yo acepté para mi rápida solución del asunto, mi manager, Pincho Gutiérrez, se entrevistó con el Presidente de la República. En cuanto el General Marchan intervino aparecieron los papeles y fui embarcado para Cuba en las molestias de ninguna clase. La amabilidad del Presidente le go a extremo de informarnos diariamente del trámite del asunto por medio del cable y por carta. Siendo profundo agradecimiento por su deferencia.
Al llegar a la Habana hoy, me entero que mientras viajaba en el vapor rumbo a esta,—después de 17 días de encarcelamiento,—después de haberme acusado de violación y de seducción—después de haberme perjudicado en mi reputación, haberme anulado un contrato de veinticinco mil pesos y puesto en peligro de arruinar mi carrera,—se efectuaba el matrimonio con el mismo poder, con el mismo apoderado con mi mismo nombre, pero con la única diferencia—condicional—de que yo debía pagar al abogado contrario la suma de MIL PESOS, por concepto de costas y honorarios. Mi señora madre, nerviosa, atribulada, no vació en firmar semejante demanda. Ella, estoy seguro, hubiese ofrecido su vida por mi libertad.

Dice Mitchell...

Continuación de la PRIMERA página.
Antes de aprobar la ratificación la Comisión escuchó a Charles E. Mitchell, presidente de The National City Bank de Nueva York, el cual aseguró que el pueblo alemán se rebelará si se obliga a esta nación a realizar los pagos suspendidos por la moratoria.
Declarando ante la Comisión que trata de conocer los valores extranjeros vendidos en los Estados Unidos, el banquero dijo que su institución desde 1919 ha realizado beneficios que alcanzan a veinticinco millones de pesos vendiendo bonos de otros países.
La Comisión aprobó una resolución ratificando la moratoria después de una sesión ejecutiva de diez minutos. No se realizaron esfuerzos para eliminar la moratoria de la Cámara, según la cual el Congreso se declara opuesto a la reducción o cancelación de las deudas de la guerra.
La medida fué enviada inmediatamente al Senado; pero se tiene entendido que el senador Johnson, de California, jefe de la oposición, se propone obstruccionarla. Los jefes republicanos anunciaron después que el lunes se tratará de la moratoria en el Senado, agregando que la Alta Cámara estará reunida en sesión hasta que se vote la medida.
El presidente Smoot dijo que solamente se había depositado un voto contra la resolución de la moratoria, que fué el del senador Connally, demócrata, de Texas. Los demás miembros de la Comisión manifestaron que los votos contrarios fueron más de uno.
Siguió diciendo Smoot que la resolución se aprobará antes del resciso de Navidad que comenzará, según se cree, la noche del martes próximo, «si hay manera de hacerlos».
Los jefes demócráticos no han prometido mantener en sesión al Senado Johnson, de California, ha dado seguridades de que no habrá tácticas de filibusterismo contra la moratoria, pero agregó que no sabe cuanto durará el debate. Publicó una nota en la cual calificaba de «notables» la oposición de la Cámara a la moratoria y dice que «si se sometiera al voto del pueblo, de cada uno ciudadanos, diez votarían contra ella».
«El asunto ha pasado al Senado y los órdenes son de que se acelere el acuerdo—agregó—. Esto es posible que se realice; pero no sin que se oiga el parecer de los que no creen que los contribuyentes americanos deben pagar las deudas de los europeos».
Se da por seguro que la Alta Cámara ratificará la moratoria a pesar de no saber exactamente el número de opositores.
Mitchell dijo a la Comisión de Hacienda que existe una creolete «rebelión» contra el pago de las deudas en Alemania y otros países de Europa.
«Si ustedes me preguntan si Alemania podrá pagar sus deudas, no podría concebirlo posible porque pienso en que traerá una rebelión—dijo—.
Agregó que la psicología de los alemanes es «fácilmente comprensible».
El plan original exigía el pago de las reparaciones por la generación que creó las obligaciones, dijo; pero ahora se ha modificado aceptándose un plan a pagar en esencia a las reparaciones.
El senador Reed, republicano de Pennsylvania, preguntó por qué las generaciones futuras en los Estados Unidos han de soportar la carga, «mientras que los que iniciaron la guerra tratan de librarse de ella». Mitchell dijo que la pregunta no tiene respuesta.

UNA DENUNCIA POR ABANDONO

responsable dice una mujer—tomó como indigente español.
MARIANO DE CUBA, diciembre 19.—Dolida Velazquez Galzán, de 44 años, ha denunciado que su hijo Juan María Sigüenza Fenech, de 17 años, se ha dado a la fuga para Cádiz, dejándola abandonada con dos pequeños hijos de cinco y dos años, en su esposo cubano y reside actual en Chicleña, calle de Jardines de Cádiz, y que ella que sea abandonado pues cree que ha cometido el delito de falsedad.

UNA DENUNCIA POR ABANDONO

responsable dice una mujer—tomó como indigente español.
MARIANO DE CUBA, diciembre 19.—Dolida Velazquez Galzán, de 44 años, ha denunciado que su hijo Juan María Sigüenza Fenech, de 17 años, se ha dado a la fuga para Cádiz, dejándola abandonada con dos pequeños hijos de cinco y dos años, en su esposo cubano y reside actual en Chicleña, calle de Jardines de Cádiz, y que ella que sea abandonado pues cree que ha cometido el delito de falsedad.

UNA DENUNCIA POR ABANDONO

responsable dice una mujer—tomó como indigente español.
MARIANO DE CUBA, diciembre 19.—Dolida Velazquez Galzán, de 44 años, ha denunciado que su hijo Juan María Sigüenza Fenech, de 17 años, se ha dado a la fuga para Cádiz, dejándola abandonada con dos pequeños hijos de cinco y dos años, en su esposo cubano y reside actual en Chicleña, calle de Jardines de Cádiz, y que ella que sea abandonado pues cree que ha cometido el delito de falsedad.



Convencido...

por GUSTAVO ROBREÑO

LA RENUNCIA DE BARROSO

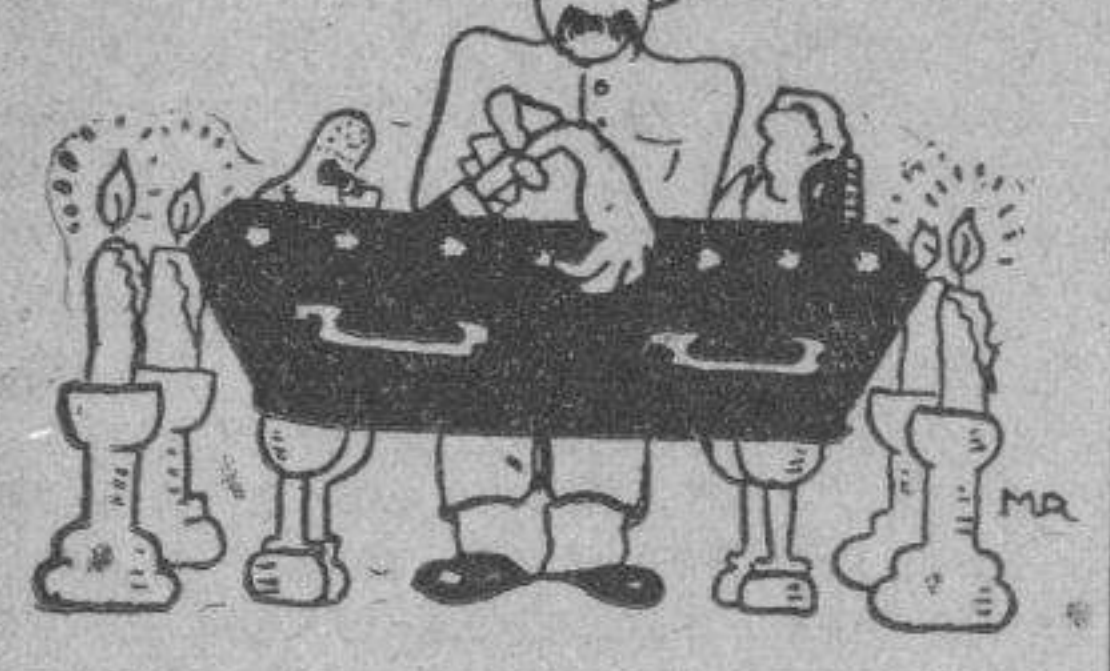

El doctor Barroso, médico del Neocromio, dice que si se confirma que la muerte de la francesa Rachel, se produjo por suicidio, lo cual será lamentable pero no es, ciertamente, una amenaza para su clientela, compuesta en su totalidad de cadáveres, hechos, algunas veces, por otros médicos en activo que, acaso, son los que debieran renunciar y así el doctor Barroso no trabajaría tanto.

LA ESCUADRA INGLESA

Posiblemente, anuncian los periódicos que allá por el 24 de febrero (fecha que sigue siendo patriótica, a pesar de todo y es natural que lo sea) estará en aguas de Cuba una potente escuadra inglesa que no vendrá, como erróneamente creen algunos optimistas, a negociar en consonancia con lo hecho por la fragata de guerra «Niobe» de Santiago de Cuba, cuando el fusilamiento de los expedicionarios del «Virginius», ni menos llegará con el propósito de romperse el Morro o de tomárnoslo, como lo hicieron en 1762, el almirante inglés Sir George Pocock con sus 8,000 hombres y sus 80 barcos, sobre «pocock» más o menos, pero, evidentemente; esa visita naval que ahora se nos anuncia, no es de carácter pacífico, como nos lo prueba el empeño demostrado por la Legión Británica, en que sepamos que el «Delphin» y el «Dana», cruceros de la escuadra visitante, están armados con 24 cañones de 6 pulgadas 50 m-m; 6 idem de 4 pulgadas; 8 idem de 3 libras; 4 idem, de desembarco, de 2 libras (estos últimos no son los más temibles, porque la libra inglesa ha perdido mucha fuerza), 20 ametralladoras y 24 tubos lanza-torpedos de 2 pulgadas, sin contar con los revólvers, hachas de abordaje, espadas, cuchillos, y «black-yacks» que las tripulaciones de ambos barcos, reservan para caso de emergencia.

No es de creer, por tanto, que el objeto de semejante visita sea, como dicen, simplemente, el de un acercamiento comercial, pues ello vendría a ser como si un comisionista de manteguilla, fuit o pastelillo, armado hasta los dientes, al proponernos su mercancía nos pusiera una pistola en la sien y un puñal en el pecho.

En atención a todo ello, es admisible la especie propagada de que nuestro actual Gobierno (Q. D. G. y así sea por muchos años o, al menos, hasta el 35) fuerte para sofocar revoluciones políticas, se considerara impotente para dominar movimientos de otra índole y, en vista de que la gente en Cuba, agobiada por el reajuste, el desempleo y el hambre, está dispuesta a acabar con los ingleses en un corte de cuentas general, ha cableografiado al Gobierno de S. M. Británica pidiéndole que se encargue de proteger a sus súbditos.

EL NUDISMO NO ES DELITO

El magistrado neoyorquino Jonah Goldstein acaba de declarar «sin lugar» las acusaciones contra 19 hombres y mujeres, todos nudistas, que fueron arrestados en un gimnasio de la Séptima Avenida; y al dictar su absolución dicho juez declaró que el ser nudista no es delito.

El Cierre...

Continuación de la PRIMERA página que, en caso de abrirse nuevamente, quedaba la firma libre de todo compromiso con los operarios. En este grave problema para la vecina localidad de Santiago de las Vegas, donde la escasez de trabajo, en todos los órdenes es tan grande que puede decirse que el dinero que allí circulaba provenía de las suspensas labores de los talleres de referencia. Son más de doscientas las familias que ven cerrarse sobre sí, en estos momentos, un estado cóctico, ya que carecerán, en breve, de lo más necesario para la vida. Hace pocos años se registró un cierre análogo en la sucursal de «La Corona». En aquella ocasión se logró su reapertura debido a las activas sesiones llevadas a cabo por un Comité Pro-Fábrica que se organizó al efecto, por las fuerzas vivas de la localidad, habiéndose brindado por estas toda clase de facilidades al Trust para conjurar el conflicto. Un movimiento análogo, trata de iniciar el periódico local «Heraldo Santiaguero» disponiéndose, al efecto, sus directores, entrevistarse con autoridades y personas de significación, para realizar la labor conjunta que dé resultado el que las numerosas familias que logran su sustento en las faenas de los talleres en cuestión, vean solucionado

LA FIESTA DE LAS MADRES REPARADORAS



He aquí a las bellísimas señoritas que tomaron parte en las magníficas fiestas de ayer en el Convento de Las Reparadoras.

Brillantes han sido las fiestas celebradas en la tarde del sábado en el convento de las Madres Reparadoras de esas santas mujeres que con almas nítidas aureoladas por la oración divina buscan la salvación de cuantos permanecen alejados de las vías luminosas que nos trazó Nuestro Señor Jesucristo. Era el objeto de la fiesta contribuir con fondos que permitan continuar las misiones de Uganda donde, esforzados Padres de la Iglesia llevaron la luz del Evangelio. Consistió el programa en una pieza dramática en tres actos titulada «La Cabaña Bretona» con el siguiente reparto: Señorita Julia Rodríguez Pañador, Baronesa de Esteve. Señorita Margarita López Gobel, Marquesa de Sanway.

Conferencia en Pro...

Continuación de la PRIMERA página lazo que une y ajusta en el vínculo del amor a los dos Américas. Por encargo del Presidente de la República, saludó a los pueblos de la América, asegurándole, una vez más, la compenetración con ellos del pueblo de Cuba y de su Gobierno. Realizado un arqueo en la caja de caudales, solo se encontraron en la misma unos 28 pesos ocho centavos. Después se revisaron los valores para conocer la ascendencia del defalcador. Según los libros de entrada y salida de la Caja ascendió el defalcado a 4,880 pesos y 81 centavos. Aún faltan algunas investigaciones para comprobar si falta aún más dinero. El Tesorero, responsable del defalcado, Juan M. Febres, aún no ha aparecido. Estaba asegurado en la cantidad de diez mil pesos en la Compañía La América, cuyo representante se encuentra también en esta localidad, investigando el asunto. QUIROS lejanos continentes pone en ellas sus plantas, quedando unido para siempre a su pródiga tierra».

Más de \$5,000...

Continuación de la PRIMERA página calde Ramón G. Barreto, el jefe de la Policía Alberto Alvarez, el secretario del Consejo Provincial doctor Ramirez y todos los empleados de este Municipio, así como los testigos Félix Fernández y Ramón Vazquez y los corresponsales de la prensa capitalina. Realizado un arqueo en la caja de caudales, solo se encontraron en la misma unos 28 pesos ocho centavos. Después se revisaron los valores para conocer la ascendencia del defalcador. Según los libros de entrada y salida de la Caja ascendió el defalcado a 4,880 pesos y 81 centavos. Aún faltan algunas investigaciones para comprobar si falta aún más dinero. El Tesorero, responsable del defalcado, Juan M. Febres, aún no ha aparecido. Estaba asegurado en la cantidad de diez mil pesos en la Compañía La América, cuyo representante se encuentra también en esta localidad, investigando el asunto. QUIROS lejanos continentes pone en ellas sus plantas, quedando unido para siempre a su pródiga tierra».

CHEQUES de Pascuas. El mejor regalo es lo que desea la persona obsequiada. Por eso el CHEQUE DE PASCUAS viene a resolver el problema de la elección de un regalo. Cheques de \$1.00 \$2.00 \$5.00 \$10.00 \$25.00 \$50.00 y \$100.00. EL ENCANTO ha establecido el regalo del CHEQUE DE PASCUAS como la manera más sutil de regalar a cada cual lo que apetezca. Dpto. de Información Planta baja. El Encanto Telef. A-7221

Confección de...

Continuación de la PRIMERA página gurará, dentro de la clasificación general de la población cubana en forma ad hoc—los habitantes por nacionalidad, raza, estado civil, edad, profesión, etc. Pero entraña interés que divulguemos acerca de este particular algunos otros detalles, sobre a parte del Censo que se contrae especialmente a la estadística agropecuaria de Cuba. Ya se ha publicado que existen en la República ochenta y cinco mil fincas rusticas. Los informes generales que ya están siendo examinados, en resumen, por el Ingeniero Octavio Mzares, contienen ciento cuarenta y ocho distintos particulares. En el libro del Censo, podemos anticipar que figurarán las cifras y particulares siguientes, debidamente clasificados sobre dichas fincas: Administrador de la finca, Superficie de la misma, su valor, sus gastos, la clase de terreno que la forman, la maquinaria que tiene instalada, los animales domésticos, aves de corral, así como los de pura sangre, los productos obtenidos de esos animales, las cosechas cultivadas—por quintales—si se trata de granos también hieijos y forrajes, legumbres y hortalizas, tabaco, caña, nequén y toda clase de tubérculos, frutos y frutas, árboles y sus productos.

GRAVEMENTE HERIDO EL CORONEL PEDRO AMARO

CIUDAD MEXICO, diciembre 19.—(AP).—El coronel Pedro Amaro, hermano del general Joaquín Amaro, ex-Ministro de la Guerra, resultó hoy gravemente herido al caer encima su caballo durante el match de polo que se celebraba en el Polo Club, de esta capital.

Sanidad...

Continuación de la PRIMERA página en bien de la salud pública, el control de los mataderos existentes. Al efecto se está preparando una exposición en la cual se reunirán esas atribuciones a los Ayuntamientos, de acuerdo con lo que prescribe el artículo 126 de la Ley Orgánica de los Municipios al otorgar en cuanto a ferias, mercados, mataderos y otros establecimientos semejantes al Municipio a su propia regulación, así sanitaria como cualquier otro orden, salvo siempre la acción del Estado sobre su sanidad. Según fuimos informados por existen en la República mil mataderos, incipientes y clasificados de acuerdo con la importancia que cada uno tiene.

Actúan...

Continuación de la PRIMERA página Los automóviles no podrán usar los claxonos, como ocurre ahora, para llamar la atención de los policías de tránsito; los conductores de ómnibus tampoco podrán ir anunciando escandalosamente la ruta que llevan, para atraer pasaje y ciertos establecimientos no harán sonar campanas en sus puertas para llamar la atención del público. Se establece la penalidad de cien o quinientos pesos por cada infracción de las nuevas ordenanzas. SIETE CASOS DE PESTE BUBONICA REGISTRADOS EN ARANGUREN, BRASIL. PARA Brasil, diciembre 19. (AP).—En la población de Aranguren, de este Estado brasileño, ha habido siete casos de peste bubónica, con tres defunciones. Las autoridades han iniciado una campaña contra las ratas. Se ha declarado la cuarentena contra todas las procedencias de Aranguren.



Hernández Cárdenas, considerado como uno de los primeros dibujantes y caricaturistas cubanos — a quien Eusebio ha «visto» con singular acierto — que ofrecerá el próximo jueves 24, en Prado 66, una exposición de sus más logrados producciones.

Chocaron al...

Continuación de la PRIMERA página prudencia, señalándole a las 300 pesos y contra José Chan, por infracción de la Ley de drogas de fianza de 300 pesos. CON IODO. En el centro de socorro del Hospital, fué asistido de graves quemaduras de envenenamiento, Víctor Sánchez Fobos, de 20 años de edad, vecino de 29 y B. Se las quemaduras al ingerir cierta cantidad de yodo equivocadamente. UN INFORME. Los doctores Basarrate y Boscá, directores del Laboratorio de Química, informaron ayer al Juez de Instrucción de la Sección Cuarta, que no contenía veneno alguno la sopa que le fué suministrada y que denunció Jacinto Froye al haber dado a ingerir varias veces viduos para ocasionarle la muerte. CONTRA UN LETRADO. El doctor Gómez de la Maza, Correcional de la Sección Cuarta, se querreló ayer tarde contra el doctor Santiago Fernández Casuso, por no de Justiz núm. 1, al que acusa de vejación y amenazas. Según se hace constar en la relación, el acusado defendía a José Sosa, en un juicio que tuvo efecto en dicha autoridad, la que a su petición del Ministerio Fiscal, le impuso una multa de 500 pesos, cuando molestó al mencionado acusado, quien dirigiéndose a él se expresó en formas despectivas y amenazas.

La apertura del Hipódromo

Con la apertura del Hipódromo inauguró ayer la Habana su temporada de gran lujo social. El Casino, los grandes hoteles y los lugares de diversión que dan a la Habana tono de ciudad cosmopolita, pronto abrirán sus puertas—algunos ya lo han hecho para recibir a las avanzadas del turismo—. En esas reuniones aristocráticas es donde la belleza de la mujer tiene su marco más apropiado. Para el mayor lucimiento de su belleza «EL ENCANTO» le ofrece sus infinitas posibilidades. Vestidos, sombreros, abrigos, pieles, bolsos, perfumes, chales, zapatos, medias, guantes, pañuelos, etc. También los hombres elegantes encontrarán esas mismas posibilidades en camisas, corbatas, sombreros, bastones, carteras...



El Encanto. TELEF. A-7221



Al Margen de Otra Lectura Por C. CABAL

HA SIDO POSPUESTO EL CONFINAMIENTO EN FERNANDO POO DE UN SACERDOTE Y DE OTRO COMPLICADO EN EL COMPLIT DE MONARQUICOS

Indalecio Prieto y Pedro Rico apostaron a cual era más gordo, triunfando Rico

CADIZ, diciembre 19 (AP).— Por orden del Ministro de la Gobernación se ha postpuesto el embarco del comandante Rosales, del acorazado de las Marias y del ciudadano Torrejón, en dirección a Fernando Poo, para cumplir allí las penas impuestas por su complicación en la reciente conspiración monárquica.

PEDRO RICO ES MAS GORDO QUE INDALECIO PRIETO MADRID, diciembre 19 (AP).— Indalecio Prieto, ministro de Obras Públicas, y Pedro Rico, Alcalde de Madrid, reputados como dos de los hombres más gordos de España, establecieron una competencia para ver cual de los dos era el más esbelto, durante el banquete que dió hoy el Ayuntamiento de Madrid a Alcalá Zamora.

SE CREAM CINCO NUEVAS ESCUELAS EN LA PROVINCIA SANTANDER, diciembre 19 (ST).— Han sido creadas cinco nuevas escuelas en la provincia de Santander, correspondiendo estos beneficios a los pueblos de Unquera, del Ayuntamiento de Val de San Vicente, donde se dispone ya de un magnífico edificio y moderno menaje; Ormas, del de Campoo de Suso; Heiguera, del Ayuntamiento de Molledo; Mediadoro, del de Valdeprado del Río; y por último se crea también la escuela correspondiente al barrio de La Reyerta, de esta capital.

La organización de la casa para la presidencia

Tendrá una Secretaria General, y cuarto militar, con un general de división y un contralmirante

MADRID, diciembre 19 (ST).— Se ha publicado el decreto referente a la constitución de la Casa presidencial.

La sección primera de «Obligaciones del Estado» del presupuesto general de gastos se denominará «Presidencia de la República».

De la Estación Terminal

El Representante del tenor Mojica. Salíó anoche para Santiago de Cuba, el señor Juan Lucas, representante del tenor Mojica.

A principios de año se efectuará una reunión privada de todas las ramas de la familia borbónica

Con el destronamiento de Don Alfonso, en España, se da el caso insólito de que, por primera vez en varios siglos, no reina en Europa ningún Borbón. Se trata de conciliar las casas rivales

LONDRES, diciembre 19 (ST).— El duque de Guisa, jefe de la Casa de Francia Orleans-Borbón y pretendiente al trono de aquel país, ha invitado a los jefes de las distintas ramas de la Casa Borbón para que participen en una conferencia que tendrá lugar en Inglaterra, a principios del año próximo.

ESPERANZAS DE QUE LA PESETA SUBA EN BREVE

MADRID, diciembre 19 (ST).— El gobernador del Banco de España, señor Carabias, refiriéndose a la actual baja de la peseta, dijo que era de esperar que en breve produjera sus efectos favorables la comenzada exportación de frutas de Levante.

Monseñor Segura llegó a Génova, de paso para Roma

La Santa Sede decidió que el ex Primado de España vaya a vivir al Vaticano

GENOVA, Italia, Dic. 19, AP.—El Cardenal Segura y Sáenz, que fué expulsado de España, donde ocupaba la Silla Primada y era Arzobispo de Toledo, llegó hoy procedente de Francia en viaje a Roma, donde residirá con carácter permanente, como miembro de la Curia romana.

ENTREGA DE LOS PREMIOS A LOS ASES DE HANDBALL EN EL «CENTRO VASCO»

Por encargo del señor Mandiola, presidente de la Sección de Sports del Centro Vasco, tenemos el gusto de informar que desde ayer se están exhibiendo los premios correspondientes al Campeonato de hand ball que con el mayor entusiasmo se celebró en el Centro Vasco, sociedad que preside el señor Celestino Joaristi.

FUE ESTRENADA «LA CORONA» DE MANUEL AZAÑA

La Generalidad de Cataluña agasajó cumplidamente ayer al jefe del gobno. español

BARCELONA, diciembre 19 (A. P.).— Los señores Azaña y Maciá fueron ovacionados por el público al ocupar el palco desde el cual presenciarán, en un teatro de Barcelona, el estreno de «La Corona», obra original del primero, y la que fué aplaudida por el numeroso público que llenaba la sala.

CONFIAN EN LA NIVELACION DE PRESUPUESTOS

El Jefe del Gobierno fué a Gerona con motivo del derribo de las murallas

GERONA, diciembre 19 (AP).— El primer ministro don Manuel Azaña llegó hoy a esta ciudad, siendo recibido por el vecindario. Las tropas acudieron a la estación para rendirle honores al Jefe del Gobierno.

En compañía del alcalde municipal, señor José Santaló, y del gobernador civil de la provincia, don Claudio Ametlla, se trasladó a las murallas comenzando inmediatamente la ceremonia de su demolición.

Alfonso Danvila es trasladado de Paris a B. Aires

El Embajador español fué recibido por el Presidente francés del que se despidió

MADRID, diciembre 19 (AP).— Comunican de París que el Presidente de la República francesa, M. Doumer, recibió hoy al Embajador de España, señor Danvila, quien fué a despedirse del jefe del estado con motivo de haber sido trasladado a la Argentina.

EL JOVEN EDUARDO CHIVAS, DETENIDO POR LA POLICIA. POR HALLARSE RECLAMADO

El doctor Ainciarte, jefe de la policía Nacional, que en comisión se encuentra a las órdenes del secretario de Gobernación, detuvo ayer tarde en la esquina de 23 y G, al joven Eduardo R. Chivas, que se encontraba reclamado en numerosas causas que se le inscribe en los distintos Juzgados por infracción de la Ley de Explosivos.

CARTAS que desde hoy recibirán los REYES MAGOS

Advertisement for 'CARTAS que desde hoy recibirán los REYES MAGOS' featuring 'Galletitas Armada' and 'Regalo del Paladar'.

S. Méndez de Vigo, posible embajador en Estados Unidos

Se considera probable que el ex Embajador en Cuba vaya a sustituir al Sr. Madariaga

MADRID, diciembre 19 (AP).— El ex embajador de Cuba, don Santiago Méndez de Vigo y Méndez de



Santiago Méndez de Vigo

Vigo, a quien se menciona como posible Embajador español en los Estados Unidos, visitó hoy al ministro de Estado, señor Zulueta, en compañía de otros diplomáticos.

UN CARABINERO APALEO A SU MUJER, ARROJO A SU HIJA AL FUEGO Y SE DISPARO UN TIRO

El torero Belmonte no ha decidido todavía respecto al contrato que le ofrecen

SEGOVIA, diciembre 19 (ST).— El Comandante del puesto de Carabineros del Patrimonio, Miguel Carvajal, casado y con tres hijos, maltrataba frecuentemente a su esposa y al saber que había sido trasladado a Algeciras, a consecuencia de una denuncia del guardia mayor del Patrimonio, montó en cólera y después de apalearla a su mujer, intentó arrojarla al fuego.

BANQUETE DEL AYUNTAMIENTO AL PRESIDENTE

El nuevo Director General de Seguridad, señor Herraiz, tomó posesión de su cargo

BARCELONA NO QUIERE TENER GOBIERNO CIVIL

El Presidente de Cataluña y demás autoridades dieron la bienvenida al Sr. Azaña

BARCELONA, diciembre 19 (AP).— El periódico «L'Opinió» de esta ciudad publica hoy un editorial en el cual declara que la Esquerra Catalana no está conforme con la sustitución del señor Anguera Sojo en el cargo de gobernador civil de la provincia.

Agrega el periódico que el Gobierno central debe abolir el Gobierno civil de la provincia, transfiriendo las facultades de que ha gozado hasta ahora el representante del Gobierno de Madrid a la Generalidad de Cataluña, hasta que se apruebe definitivamente el Estatuto.

ENTUSIASTA RECEPCION A AZAÑA EN BARCELONA

BARCELONA, diciembre 19 (AP).— Diez mil personas recibieron con entusiasmo a Manuel Azaña, Presidente del Consejo de Ministros, quien llegó de Gerona en compañía del coronel Maciá. La muchedumbre dio escueta a Azaña hasta el hotel en que se aloja, dando vivas a la República y obligando al jefe del Gobierno a salir al balcón.

EL LUNES LLEGARA A LA HABANA LA VIOLINISTA CUBANA MARTA LA TORRE

Mañana lunes, a primera hora, llegará a la Habana, a bordo del vapor «Presidente Van Buren», la violinista Marta de la Torre, gentilísima y valiosa artista cubana, que ha deleitado durante varias temporadas a públicos selectos de Norte América.

PARA MAYOR FACILIDAD DE LOS SRS. SUSCRIPTORES TANTO DE LA HABANA COMO DEL INTERIOR PUBLICAREMOS DIARIAMENTE ESTE CUPON DE SOLICITUD DE INSCRIPCION

Subscription coupon form with fields for name, address, province, and payment options (monthly, quarterly, semi-annual, annual).

Trata de la leyenda venturo de Pedro de Mortisac. Pedro de Mortisac, monje cartujano... cromo del romanticismo, de tintas fuertes y de trazos bárbaros, que ha vuelto a fijar la prensa en la fachada de la actualidad.

Pero y entonces quién fuera...? Esta es también una pregunta inútil, puesto que nadie lo sabe. Cuando pretende señalar su patria, el mismo Gómez Carrillo tiene que interrogarse de este modo: «Español...? Inglés...? Francés...?»

Busque las Bases del Plan Para la Amortización del Magnífico Chalet Valuado en \$17.000.00 y Exija su Eono-Numerado al Suscribirse

La España Actual LAS VACACIONES DE LOS DIPUTADOS Por León Ichaso

Los diputados constituyentes se preparan para las vacaciones de invierno. Los escaños de la Cámara vacíos hasta los primeros días del próximo año. La administración pública está, según Largo Caballero a punto de entrar en un período de silencio durante las Pascuas.



# Debuta hoy en el Handicap la Yegua Chilena Night Tears

## SELECCIONES PARA HOY POR SUN BEAU

PRIMERA CARRERA. — No reclamable. 3/4 furlongs. Para ejemplares de dos años. Premio: \$800.00.

PARTIES. En esta compañía luce el sanador.

Parties	112	Le gustaría mayor distancia.
Golden Sandals	112	Será el contrario.
Thistle Telee	112	Por aquí puede llegar.
Flying	112	Le perjudica la posición.
También correrán: Wotta Lita (109); Rush (109) y Step Sis (112).		

SEGUNDA CARRERA. — Reclamable. 6 furlongs. Para ejemplares de cuatro años o más. Premio: \$800.00.

VALELY. Luce el ganador.

Valley	112	Debe ganar esta carrera.
The Doctor	115	Al que hay que vencer.
Fairman	115	Puede derrotar a los anteriores.
Fair Atina	107	Por aquí puede llegar.
Col. Bob	110	Le gustaría mayor distancia.
También correrán: Pals Meadow (115); Union W (113); Mae Price (107); Domina (110); Lovola (115); Beau Aspin (115) y Lightfoot Don (115).		

TERCERA CARRERA. — Reclamable. 6 furlongs. Para ejemplares de cuatro años o más. Premio: \$800.00.

FILM. Es superior al grupo.

Film	115	Debe ganar fácilmente.
Retort	115	Por aquí puede llegar.
Easton Boy	113	Hace tiempo que no corre.
William Penn	115	Mejora en la milla.
También correrán: Sam Sweeney (115); Sequi (110); Apopka (112); Donnez Moi (110); Chief's Warrior (115); Xylophone (110); Oregon Citizen (115); Prince Mexican (115); Johnny Campbell (115); Watch On (110).		

CUARTA CARRERA. — Reclamable. 3/4 furlongs. Para ejemplares de tres años o más. Premio: \$800.00.

OUT BOUND. La mejor apuesta del día.

Out Bound	110	Debe galopar en esta carrera.
My Carolyn	107	Mejor que el resto.
Merry Windsor	107	Un caballo honrado.
San Presto	112	Le gusta mayor distancia.
También correrán: Gorman Chavolet (110); Judge Dixon (110); Mary's Toy (112); Quorum (112); John Mill (112); Monkey Shire (112); Josephine D. (104); High Color (112); Nelson (115); Excellency (112).		

QUINTA CARRERA. — Handicap de Amistad. Una milla y 50 yardas. Para ejemplares de tres años o más. Premio: \$1,500.00.

EIL WEIR. Debe coger la punta.

Eil Weir	112	Corre bien esta distancia.
Sun Mission	120	Salió a practicar ayer.
Bather	112	Ha corrido muy poco este año.
Night Tears	100	Desearía que ganara fácilmente.
También correrán: John F. (106); Honey Grove (109).		

SEXTA CARRERA. — Reclamable. Milla y 50 yardas. Para ejemplares de tres años. Premio: \$800.00.

JUSTICIARY. En buena posición.

Justiciary	107	Debe arrancar primero.
Marsala	107	Puede hasta ganar la carrera.
Thunwin	104	Le gusta mayor distancia.
Little Coventry	107	Inferior a los otros.
También correrán: Truxton (107); Broad A. (109); Southern Cloud (112); Lexington Girl (104).		

SEPTIMA CARRERA. — Reclamable. Milla y 50 yardas. Para ejemplares de tres años. Premio: \$800.00.

DARK DAWN. Debe cerrar con broche de oro.

Dark Dawn	112	Parece muy superior a este grupo.
Camp Parole	107	Corre bien la distancia.
Golden Play	112	Alto inferior.
Sandals	109	Mejor que el resto.
También correrán: All Told (112); Ike Mann (107); Hal Dale (107); Orman (104); Thistle Dee (107).		

CUATRO SUPERVIVIENTES EN EL TORNEO DE BOXEO ENTRE PESOS LIGEROS

CHICAGO, diciembre 19.—(AP). Cuatro jovencitos con T. N. T. en las muñecas se consideraban esta tarde con muchas probabilidades de conquistar la corona mundial de los pesos ligeros completos abandonada por Maxie Rosebloom y puesta a discusión por la Asociación Nacional de boxeo.

Los cuatro son: Larry Johnson, negro de Chicago; Lou Scozza, de Buffalo; Roscoe Manning, de Newark; y Bob Oblin, de New York, los cuales marchan en magnífica posición en el torneo en cuestión. Ayer derrotaron a todos sus adversarios.

NEW YORK, diciembre 19.—(AP). Vander Pool, ganador de once carreras consecutivas como ejemplar de dos años, y uno de los más notables three years olds de 1931, ha sido vendido a William Moore, de New York, según se supo hoy.

Moore que lleva algunos años tratando de contribuir un buen establecimiento, compró el ejemplar por una crecida suma.

versarios, pareciendo los indicados para llevar hasta los semi-finales de la eliminación.

El acierto de Sun Beau continúa en la segunda carrera, que enfrió con Bess Cloi, y muchos decían con razón que jamás había Salvador hecho mejor selección que escogiendo a Alfredo Brodermann para sucederle como experto oficial de estas planas. Partiendo con gran rapidez y asumiendo fácil delantera, el pequeño Mattioli logró hacer que la hija de Cloister siguiera en su empuje hasta pasar con toda comodidad la meta.

«OTRO GOLPE»

El acierto de Sun Beau continúa en la segunda carrera, que enfrió con Bess Cloi, y muchos decían con razón que jamás había Salvador hecho mejor selección que escogiendo a Alfredo Brodermann para sucederle como experto oficial de estas planas. Partiendo con gran rapidez y asumiendo fácil delantera, el pequeño Mattioli logró hacer que la hija de Cloister siguiera en su empuje hasta pasar con toda comodidad la meta.

«OTRO GOLPE»

El acierto de Sun Beau continúa en la segunda carrera, que enfrió con Bess Cloi, y muchos decían con razón que jamás había Salvador hecho mejor selección que escogiendo a Alfredo Brodermann para sucederle como experto oficial de estas planas. Partiendo con gran rapidez y asumiendo fácil delantera, el pequeño Mattioli logró hacer que la hija de Cloister siguiera en su empuje hasta pasar con toda comodidad la meta.

«OTRO GOLPE»

El acierto de Sun Beau continúa en la segunda carrera, que enfrió con Bess Cloi, y muchos decían con razón que jamás había Salvador hecho mejor selección que escogiendo a Alfredo Brodermann para sucederle como experto oficial de estas planas. Partiendo con gran rapidez y asumiendo fácil delantera, el pequeño Mattioli logró hacer que la hija de Cloister siguiera en su empuje hasta pasar con toda comodidad la meta.

«OTRO GOLPE»

El acierto de Sun Beau continúa en la segunda carrera, que enfrió con Bess Cloi, y muchos decían con razón que jamás había Salvador hecho mejor selección que escogiendo a Alfredo Brodermann para sucederle como experto oficial de estas planas. Partiendo con gran rapidez y asumiendo fácil delantera, el pequeño Mattioli logró hacer que la hija de Cloister siguiera en su empuje hasta pasar con toda comodidad la meta.

«OTRO GOLPE»

El acierto de Sun Beau continúa en la segunda carrera, que enfrió con Bess Cloi, y muchos decían con razón que jamás había Salvador hecho mejor selección que escogiendo a Alfredo Brodermann para sucederle como experto oficial de estas planas. Partiendo con gran rapidez y asumiendo fácil delantera, el pequeño Mattioli logró hacer que la hija de Cloister siguiera en su empuje hasta pasar con toda comodidad la meta.

«OTRO GOLPE»

El acierto de Sun Beau continúa en la segunda carrera, que enfrió con Bess Cloi, y muchos decían con razón que jamás había Salvador hecho mejor selección que escogiendo a Alfredo Brodermann para sucederle como experto oficial de estas planas. Partiendo con gran rapidez y asumiendo fácil delantera, el pequeño Mattioli logró hacer que la hija de Cloister siguiera en su empuje hasta pasar con toda comodidad la meta.

«OTRO GOLPE»

El acierto de Sun Beau continúa en la segunda carrera, que enfrió con Bess Cloi, y muchos decían con razón que jamás había Salvador hecho mejor selección que escogiendo a Alfredo Brodermann para sucederle como experto oficial de estas planas. Partiendo con gran rapidez y asumiendo fácil delantera, el pequeño Mattioli logró hacer que la hija de Cloister siguiera en su empuje hasta pasar con toda comodidad la meta.

«OTRO GOLPE»

El acierto de Sun Beau continúa en la segunda carrera, que enfrió con Bess Cloi, y muchos decían con razón que jamás había Salvador hecho mejor selección que escogiendo a Alfredo Brodermann para sucederle como experto oficial de estas planas. Partiendo con gran rapidez y asumiendo fácil delantera, el pequeño Mattioli logró hacer que la hija de Cloister siguiera en su empuje hasta pasar con toda comodidad la meta.

«OTRO GOLPE»

El acierto de Sun Beau continúa en la segunda carrera, que enfrió con Bess Cloi, y muchos decían con razón que jamás había Salvador hecho mejor selección que escogiendo a Alfredo Brodermann para sucederle como experto oficial de estas planas. Partiendo con gran rapidez y asumiendo fácil delantera, el pequeño Mattioli logró hacer que la hija de Cloister siguiera en su empuje hasta pasar con toda comodidad la meta.

## SPORTS

PAGINA DIECIOCHO

LA HABANA, DOMINGO, 20 DE DICIEMBRE DE 1931

AÑO XCIX

# Malolo Triunfó Como un Espada en el Handicap Inaugural de la Temporada

El gran hijo de Dis Donc demostró estar en una forma brutal al batir como le vino en ganas a Vacillate, no obstante cargar 120 libras. Un público muy numeroso y entusiasta se aglomeró ayer en glorietas y casa club para saludar el retorno de los pur sangs. El nuevo seleccionador del DIARIO botó la pelota, dando a Translucent y Besa Cloi, de buen precio

(Por «SALVATOR»)

Clamoroso fué el éxito alcanzado ayer por el Havana-American Jockey Club al subirse el telón escénico de su Décima-octava temporada invernal. Desde mucho antes de la hora señalada para dar comienzo a la jornada, una interminable fila de autos hacia su entrada por la ancha avenida bordeada de palmas, y los vendedores de programas se veían obligados a pedir refuerzo para dar abasto a los clientes del más bello de los deportes.

Reafirmando una vez más la atención que siente el criollo por los elegantes pur sangs, una multitud se dio cita en las espaciosas glorietas y Casa Club de Oriental Park, colmando de bote en bote todas las localidades para presagiar un lleno completo para las hostilidades de esta tarde.

El clou de las de ayer fué indiscutiblemente el Handicap Inaugural que cinco velocísimos sprinters se midieron para disputar los \$1,500 de premio. Dividida la opinión entre los ases Malolo y Vacillate, también encontraban partidarios de su candidatura Flag Bearer y Sun Mission, si bien la mayoría se inclina hacia los favoritos.

«FACIL TRIUNFO»

A la hora de correr lo hubo por donde pasar, pues Manolo, el gran hijo de Dis Donc y Tunnin demostró arrolladoramente decisiva superioridad sobre sus adversarios, no rindiendo carga el mayor peso de la competencia. Magistralmente dirigido por el veterano jinete C. McCrossen, se mantuvo Malolo en tercer lugar mientras se debatían en la delantera Flag Bearer y Vacillate, y cuando el primero de estos se abrió a la entrada de la recta llevándose consigo a la potranca de Bedwell, se coló por dentro, siendo el resto de la competencia una mera procesión, no obstante lo cual cubrió la distancia en el excelente tiempo de 1:05 3/5.

Los cinco competidores demoraron poco tiempo la arrancada antes de partir en buen orden, tomando enseguida una tremenda ventaja inicial Flag Bearer, el hermano enteró de My Dandy, que muchos consideraban el ejemplar que mayor velocidad en un furlong desarrollaba en la América del Norte. El hijo de Porté Drapeau suele pararse cuando la pista está dura, pero en fango cuenta con gasolina para seis furlongs y algo más.

Con un éxito resonante de «Sun Beau», el nombre de guerra de Alfredo Brodermann, dieron comienzo las carreras de ayer, al dar como ganador a Translucent, cotizado ocho a uno y que pagó 1/4, en las mutuas Barajado hacia otras en las primeras etapas, fué cobrando Translucent terreno por ésta, hasta disponer del delantero Algol en los saltos finales, tras haber corrido este ahorrando terreno en todo el trayecto.

«OTRO GOLPE»

El acierto de Sun Beau continúa en la segunda carrera, que enfrió con Bess Cloi, y muchos decían con razón que jamás había Salvador hecho mejor selección que escogiendo a Alfredo Brodermann para sucederle como experto oficial de estas planas. Partiendo con gran rapidez y asumiendo fácil delantera, el pequeño Mattioli logró hacer que la hija de Cloister siguiera en su empuje hasta pasar con toda comodidad la meta.

«OTRO GOLPE»

El acierto de Sun Beau continúa en la segunda carrera, que enfrió con Bess Cloi, y muchos decían con razón que jamás había Salvador hecho mejor selección que escogiendo a Alfredo Brodermann para sucederle como experto oficial de estas planas. Partiendo con gran rapidez y asumiendo fácil delantera, el pequeño Mattioli logró hacer que la hija de Cloister siguiera en su empuje hasta pasar con toda comodidad la meta.

«OTRO GOLPE»

El acierto de Sun Beau continúa en la segunda carrera, que enfrió con Bess Cloi, y muchos decían con razón que jamás había Salvador hecho mejor selección que escogiendo a Alfredo Brodermann para sucederle como experto oficial de estas planas. Partiendo con gran rapidez y asumiendo fácil delantera, el pequeño Mattioli logró hacer que la hija de Cloister siguiera en su empuje hasta pasar con toda comodidad la meta.

«OTRO GOLPE»

El acierto de Sun Beau continúa en la segunda carrera, que enfrió con Bess Cloi, y muchos decían con razón que jamás había Salvador hecho mejor selección que escogiendo a Alfredo Brodermann para sucederle como experto oficial de estas planas. Partiendo con gran rapidez y asumiendo fácil delantera, el pequeño Mattioli logró hacer que la hija de Cloister siguiera en su empuje hasta pasar con toda comodidad la meta.

«OTRO GOLPE»

El acierto de Sun Beau continúa en la segunda carrera, que enfrió con Bess Cloi, y muchos decían con razón que jamás había Salvador hecho mejor selección que escogiendo a Alfredo Brodermann para sucederle como experto oficial de estas planas. Partiendo con gran rapidez y asumiendo fácil delantera, el pequeño Mattioli logró hacer que la hija de Cloister siguiera en su empuje hasta pasar con toda comodidad la meta.

«OTRO GOLPE»

El acierto de Sun Beau continúa en la segunda carrera, que enfrió con Bess Cloi, y muchos decían con razón que jamás había Salvador hecho mejor selección que escogiendo a Alfredo Brodermann para sucederle como experto oficial de estas planas. Partiendo con gran rapidez y asumiendo fácil delantera, el pequeño Mattioli logró hacer que la hija de Cloister siguiera en su empuje hasta pasar con toda comodidad la meta.

«OTRO GOLPE»

El acierto de Sun Beau continúa en la segunda carrera, que enfrió con Bess Cloi, y muchos decían con razón que jamás había Salvador hecho mejor selección que escogiendo a Alfredo Brodermann para sucederle como experto oficial de estas planas. Partiendo con gran rapidez y asumiendo fácil delantera, el pequeño Mattioli logró hacer que la hija de Cloister siguiera en su empuje hasta pasar con toda comodidad la meta.

«OTRO GOLPE»

El acierto de Sun Beau continúa en la segunda carrera, que enfrió con Bess Cloi, y muchos decían con razón que jamás había Salvador hecho mejor selección que escogiendo a Alfredo Brodermann para sucederle como experto oficial de estas planas. Partiendo con gran rapidez y asumiendo fácil delantera, el pequeño Mattioli logró hacer que la hija de Cloister siguiera en su empuje hasta pasar con toda comodidad la meta.

«OTRO GOLPE»

El acierto de Sun Beau continúa en la segunda carrera, que enfrió con Bess Cloi, y muchos decían con razón que jamás había Salvador hecho mejor selección que escogiendo a Alfredo Brodermann para sucederle como experto oficial de estas planas. Partiendo con gran rapidez y asumiendo fácil delantera, el pequeño Mattioli logró hacer que la hija de Cloister siguiera en su empuje hasta pasar con toda comodidad la meta.

«OTRO GOLPE»



Aspecto que ofrecía en la tarde de ayer el hipódromo de Mariano, pudiendo apreciarse la multitud que colmaba a Oriental Park, para presenciar su sport favorito así como tres aspectos distintos de la concurrencia. — También tenemos una vista de la escalinata de la Casa Club, en donde aparece el señor Secretario de Estado, doctor Vivanco, el señor Embajador de España y el Administrador del Hipódromo, Sr. M. A. Suárez

## ANTE EL PUEBLO SOBERANO SE DISPUTARON LA TANDA EN EL F. HABANA MADRID

Ganar el estelar de la tarde, Guillermo y Epifanio, dejando en 27 a Vallejo y Gayarre. En el de la noche vencieron de calle Olaveaga y Guesal. Andrés y Labat Menor llegaron a 24

HOY, OTRAS DOS FUNCIONES CON GRANDES ESTELARES

Gran sábado. Dos funciones ruidosas, concurrencias, delirantes. Dos llenos imponentes, figurando en mayor cantidad y calidad el pueblo siempre soberano en libre y magnífico albedrío.

Prólogo de la tarde: lo disputaron, los blancos, Constante y Buendía, contra los azules, Salvador y Zamora. Hubo lío y hubo sucesos; un buen empate a las tres; gran racha azul y blanca; último y trágico empate en 29 y ganaron los blancos. Oveación. Boletos a \$1.80. Boletos de la primera quiniela; de Salvador a \$6.80, y de la Salvador y de Gil a \$16.00.

La gran estelar de la tarde; entre los blancos Guillermo y Epifanio, contra los azules Vallejo y Gayarre, gran peloteo; empates en dos, tres y cuatro. Y a otra cosa que produzca más. Dos rachas, buena y muy buena; la de ataque y dominio de los azules que cobran, y la de defensa de los blancos, que fué digna del triunfo, ya que completaron los 27. Boletos a \$1.80.

«OTRO GOLPE»

El acierto de Sun Beau continúa en la segunda carrera, que enfrió con Bess Cloi, y muchos decían con razón que jamás había Salvador hecho mejor selección que escogiendo a Alfredo Brodermann para sucederle como experto oficial de estas planas. Partiendo con gran rapidez y asumiendo fácil delantera, el pequeño Mattioli logró hacer que la hija de Cloister siguiera en su empuje hasta pasar con toda comodidad la meta.

«OTRO GOLPE»

El acierto de Sun Beau continúa en la segunda carrera, que enfrió con Bess Cloi, y muchos decían con razón que jamás había Salvador hecho mejor selección que escogiendo a Alfredo Brodermann para sucederle como experto oficial de estas planas. Partiendo con gran rapidez y asumiendo fácil delantera, el pequeño Mattioli logró hacer que la hija de Cloister siguiera en su empuje hasta pasar con toda comodidad la meta.

«OTRO GOLPE»

El acierto de Sun Beau continúa en la segunda carrera, que enfrió con Bess Cloi, y muchos decían con razón que jamás había Salvador hecho mejor selección que escogiendo a Alfredo Brodermann para sucederle como experto oficial de estas planas. Partiendo con gran rapidez y asumiendo fácil delantera, el pequeño Mattioli logró hacer que la hija de Cloister siguiera en su empuje hasta pasar con toda comodidad la meta.

«OTRO GOLPE»

El acierto de Sun Beau continúa en la segunda carrera, que enfrió con Bess Cloi, y muchos decían con razón que jamás había Salvador hecho mejor selección que escogiendo a Alfredo Brodermann para sucederle como experto oficial de estas planas. Partiendo con gran rapidez y asumiendo fácil delantera, el pequeño Mattioli logró hacer que la hija de Cloister siguiera en su empuje hasta pasar con toda comodidad la meta.

«OTRO GOLPE»

El acierto de Sun Beau continúa en la segunda carrera, que enfrió con Bess Cloi, y muchos decían con razón que jamás había Salvador hecho mejor selección que escogiendo a Alfredo Brodermann para sucederle como experto oficial de estas planas. Partiendo con gran rapidez y asumiendo fácil delantera, el pequeño Mattioli logró hacer que la hija de Cloister siguiera en su empuje hasta pasar con toda comodidad la meta.

«OTRO GOLPE»

El acierto de Sun Beau continúa en la segunda carrera, que enfrió con Bess Cloi, y muchos decían con razón que jamás había Salvador hecho mejor selección que escogiendo a Alfredo Brodermann para sucederle como experto oficial de estas planas. Partiendo con gran rapidez y asumiendo fácil delantera, el pequeño Mattioli logró hacer que la hija de Cloister siguiera en su empuje hasta pasar con toda comodidad la meta.

## RESULTADO DE LAS CARRERAS DE AYER

PRIMER DIA. DICIEMBRE 19, 1931. Tiempo Despejado. Pista Limpia.

1 Day DEC 19, 1931		Weather CLEAR		Track FAST						
331 ORIENTAL PARK, CUBA										
PRIMERA CARRERA—6 Furlongs										
Ind	Horses	W P P St	¼	½	¾	Str Fin	Jockeys	O	C	
183	Translucent	110	6	8	83	6nd	4th	1mo	S Greenberg	8
283	Algol	115	11	11	11	11	11	2	Fax	8
811	Pax	108	9	4	31	31	32	3	R Clemons	8
2589	Uncle Sam	105	7	3	2nd	23	24	4 1/4	J McLaren	7-5
118	Darkyress	110	5	5	5nd	4	5 1/2	E Neal	10	10
301	Rocky Point	110	2	2	4nd	5	6 1/4	C Critchfield	20	20
804	Bea Jay	115	2	2	5 1/2	7 1/2	8 1/2	G Seabro	20	20
Chill Wind	110	4	7	71	93	83	83	M Jones	20	20
Dr. Bidecope	108	10	6	6 1/4	7	9 1/2	9 1/2	D Cox	20	20
Prince Cloi	106	8	10	10	10	10	10	H Mattoola	12	12
P 2:34 Off 2:36 Time 23 1-5 47 3-5 1:13 2-6										
Value \$625 Winner—Mrs J P Headley ch f 3 Rustic—Cut Glass										

Premio para el ganador, \$625. Ganador, potranca de 3 años, hija de Rustle-Cut Glass, propiedad de Mrs. J. P. Headley, Arrancada buena. Ganador bajo el látigo. Placeo lo mismo. Translucent, distanciado en el último furlong. Algol mostró velocidad en las primeras etapas, pero perdió de Uncle Sam, en la última curva, haciendo excelente victoria. Uncle Sam se debilitó tras forzar el paso inicial. Darkyress corrió por toda la recta lejana.

Reclamable el ganador por \$1,500.

332 ORIENTAL PARK, CUBA											
SEGUNDA CARRERA—6 Furlongs											
Ind	Horses	W P P St	¼	½	¾	Str Fin	Jockeys	O	C		
(183)	Bess Cloi	110	3	2	11	11	11	11	J Mattioli	8	8
(801)	Hogan's Dance	108	7	5	21	21	2nd	J McLaren	15	15	
205	Essie	105	12	8	10	8	4nd	J T Roderick	5	5	
Red Briar	113	2	6	8nd	8nd	4th	C Ralls	10	10		
1082	Joan K.	111	6	8nd	4th	6nd	W Curran	8	8		
302	Timon	108	10	7	4 1/4	7 1/4	6 1/4	F Fellows	8	8	
257	Donnez Moi	108	4	4	71	91	8 1/4	J Paradise	30	30	
445	Vast	108	6	12	11	10	9 1/2	W Prior	15	15	
778	Patricia	110	2	8	5 1/2	5 1/2	3rd	E Neal	10	10	
Conscience	110	11	10	5nd	6 1/4	11	10 1/2	S Lipiec	15	15	
Sun Meddler	118	4	9	12	12	10 1/2	11 1/2	L Laurin	10	10	
Cp's D'ght	108	9	11	9nd	11	12	12	J Lane	8	8	
P 3:05 Off 3:06 Time 23 2-5 47 2-5 1:13											
Value \$625 Winner—S Gorbet b f 3 Cloister—Bess Welch Start GOOD											

Premio para el ganador, \$625. Ganador, potranca de 3 años, hija de Cloister-Bess Welch, propiedad de S. Gorbet, Arrancada buena. Ganador bajo el látigo. Placeo bajo el látigo. Bess Cloi fué apresada para toda la delantera, corrió ahorrando terreno y se sostuvo con entera hasta el final. Hogan's Dance corrió en buena posición, pero se debilitó al final. Essie, estorbada poco después de la arrancada, fué cobrando su posición y terminó más fuerte que ninguno. Fifia se rajó con el apuraron.

Bess Cloi, \$9.30; \$7.20; \$4.80. Hogan's Dance, \$13.80; \$11.60. Essie, \$15.20. Reclamable el ganador por \$1,500.

333 ORIENTAL PARK, CUBA										
TERCERA CARRERA—6 Furlongs										
Ind	Horses	W P P St	¼	½	¾	Str Fin	Jockeys	O	C	
Hievor	113	4	8	81	61	41	14	J W Frye	5	5
760										



En el Sexto Inning los Azules Metieron el Juego en el Refrigerador al Anotar Dos Carreras

En el sexto round se hizo Eckelson cargo del box amarrando corto a los ultramarinos y no permitiéndoles visitar a Margot, Valdés, Couto y Funes batearon a dos por barba. A Morera le hizo daño pasar al tercer lugar

HOY, A LAS 2 Y 30 P. M. ALMENDARES VS HABANA

(Por GUILLERMO PI) El match de pocas carreras y tamaño de poco público que lo presento tuvo efecto en la tarde de Almendares Park, siendo los representantes Regla y Almendares. En un excelente calidad de juego, no respondiendo el fanatismo de la multitud a hacerle, pues los jugadores se esforzaron en realizar un mejor labor y sin duda que merecerán ser admirados, aunque no se les vea en los stands.

Primer Inning en la Frente Los Ultramarinos del alcalde Ferrer y Bosch fueron los primeros en hacer carrera al iniciarse el juego. Comienza adelantando un puntaje para la inicial. Cando López llega a tercera al disparar un imparable al right. Cando se precede a la intermedia por passed ball. Los outs de Oscar a Joseito y Alonso para Margot Chacelo, Arango para un imparable el jardín de fondo llegando a la chocolatea. Momentos después Alonso es puesto fuera antes de llegar a segunda por un buen catch de Couto. Una carrera. Los del sexto anotó la cuarta y última de Regla. Joaquín López que fue de out a la inicial, en sacrificio a Regla y anotó por hit de Cando.

Los ELEVEN DEL DEPENDIENTES Y ATLETICOS INAUGURAN ESTA TARDE LA SEASON DE FUTBOL

P. RODRIGUEZ DEBUTA HOY EN M. GARDEN Muy animadas las peleas de fines esta tarde en el ring de Prado y San Lázaro

Las DEL GLORIOSO En el segundo inning llevó el Almendares su primer corredor a la base. El sexto inning llevó el Almendares su primer corredor a la base. El sexto inning llevó el Almendares su primer corredor a la base.

Capablanca Inauguró un Campeonato para la Habana en el mes de enero

Más SPORTS en la Pág. VEINTICINCO

«TELAS INGLÉSAS AZUL Y NEGRO «BELWARP» GARANTIZADAS» — ALMACENES DE PAÑOS DE SOBRINOS DE NAZABAL.— MURALLA 70.

HOY Por la Mañana en el Vedado Tennis Club

A las diez de la mañana de hoy se efectuará el último juego de la serie cuadrangular de base ball en los terrenos del Vedado T. Club. Contendrán Hershey y A. D. C. Para este último conjunto representa mucho este game. De triunfar empatará con el Telefónos. Si los azucareros triunfan se ratificará el nuevo éxito del conjunto de Divinó.

Dempsey se Enfrentó Con 150 Púgiles Cree que podrá volver a las grandes peleas si es que sigue en buena forma

SIUZ FALLS, diciembre 19.—(AP). Aunque el asunto no está muy decidido todavía, muchos creen hoy que Jack Dempsey, ex-campeón mundial de los pesos completos, entrará seriamente en las peleas de importancia el próximo verano, en un afán de ponerse en condiciones para enfrentarse con Max Schmeling por el campeonato del mundo. Jack finalizó ayer su tournee de exhibición, y parecía conforme con las demostraciones que había hecho en la misma, durante la cual se enfrentó con 150 oponentes en 40 ciudades.

SEIS CILINDROS, EL FORMIDABLE FLYWEIGHT FLORIDANO EN UNA GRAN NOCHE EN «LA COMERCIAL»

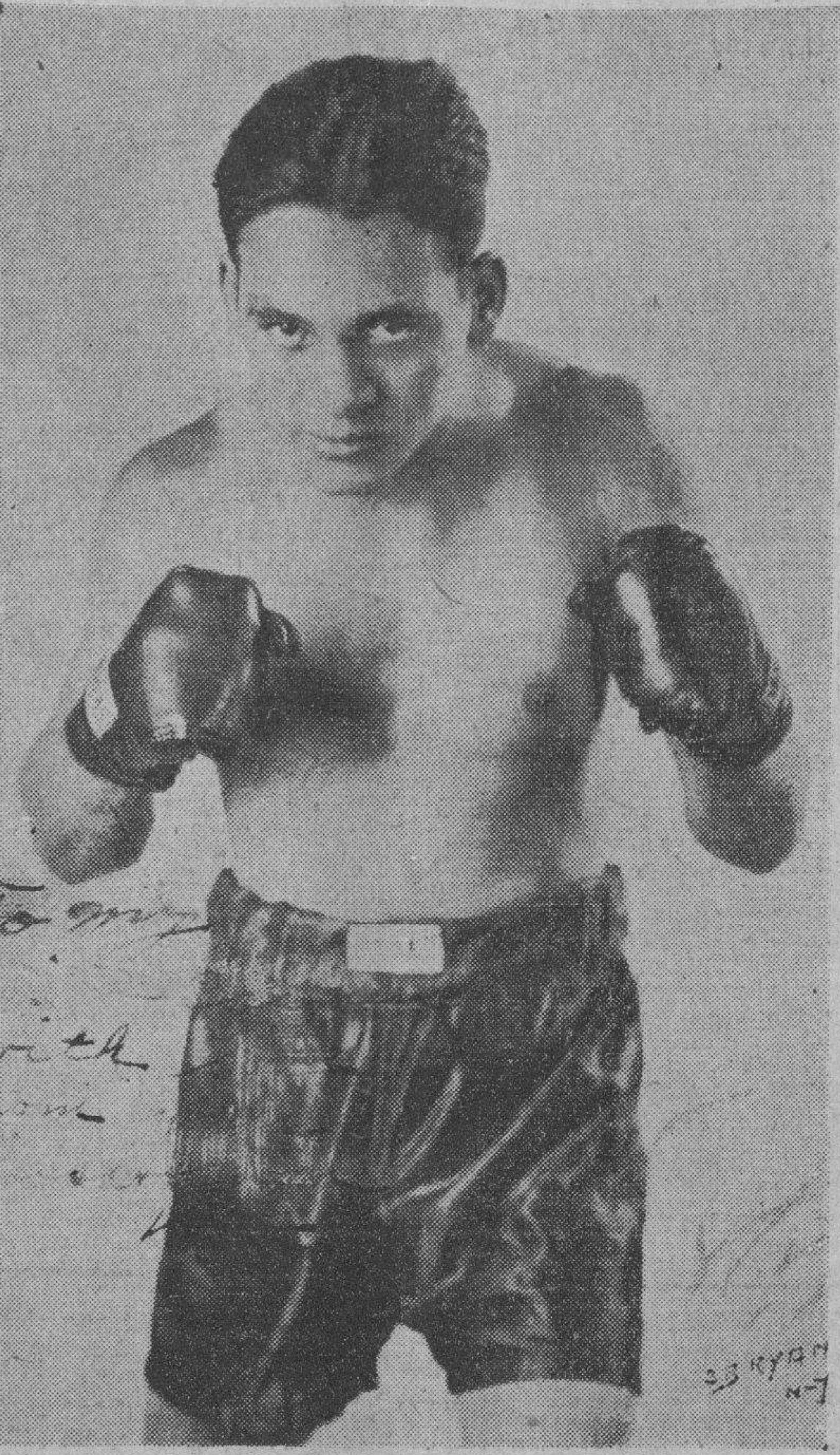

VINCE RUTIA, el famoso pugilista flyweight floridano que esta noche se batirá en uno de los star-bouts anunciados en la Arena Comercial del Cerro. Su contrario será Marino Díaz.

Demstrará todo su valor cambiando golpes contra Marino Díaz en uno de los star-bouts de la Arena del Cerro. Martín Pérez frente a Benny Malpica. Mudito de Casa Blanca y Gallard

Arena Comercial, será escenario esta noche de uno de los programas mejor combinados de los últimos tiempos. El match maker Ferrando Egullier, ha quedado consagrado en anteriores ocasiones y su actuación en esta oportunidad es sólo continuación de sus éxitos.

Castor Noqueó a Lou Navarro en Dos Rounds Coego ofreció la pelea cumbre de la noche al vencer a Gilberto Rojas

Un lleno como nunca lo tuvo igual Miramar Garden fue el de ayer noche. Con decir que el fresco stadium resultó pequeño para contener tanto fanatismo, está dicho todo. La incógnita de Lou Navarro para el público de la Habana, pese a sus records y crónicas americanas, fue el talismán que agolpó tanta gente en Prado y San Lázaro.

MUDITO VS. GALLARD El Mudito de Casa Blanca, reaparece en este programa sensacional, llevando en la oposición a Gallard, el joven pariente del infundado Kid Chero, que aspira a emular las glorias de aquel famoso campeón de peso mediano.

HIGNIO RUIZ Y JOHN PINA Dos vencedores de Humberto Casals, y que el propio tiempo ostentan en su record victorias sobre muchos pugilistas de cartel, serán vistos en la segunda pelea del programa. Johnny Pina, luce con ligera superioridad sobre Hignio Ruiz, aunque en realidad no puede decirse nada en ese sentido.

MARTIN HA DE RECIBIR UN AUMENTO Pero en general, todos los players de las mayores se verán frente a las rebajas

NEW YORK, diciembre 19.—(AP). Excepto casos extraordinarios, entre los players jóvenes, tales como Pepper Martin, que se ha ganado un aumento sustancial en su sueldo, la política de la liga Nacional pide una revisión general en las nóminas para 1932.

ATLETICO Mike Diaz, left cud. M. Lago, left tackle. San Martín, left guard. Manolo Nicolás, center. Montejó, right guard. Encinosa, right tackle. Romero, right end. Manolo Suárez, quarter back. López, left half back. Guerrero, right half back. Luis Migue, full back.

GANO EL TEAM DEL MIRAMAR Y CLUB En «La Tropical» juega hoy con el Havana Elec.

La novena del Miramar Yacht Club se anotó un sonado triunfo en la tarde de ayer sobre el team La Lechera con anotación de 8 carreras por 6 en el bello Stadium de La Tropical. Las anotaciones lacteas se debieron a errores de Masvidal y Sierra y base por bolas de Villalón.

Programa de Futbol Para Esta Tarde en el Campo Armada y Campo Polar

HOY SE ENTREGARÁ LA COPA FORTUNA AL CLUB HISPANO EN C. ARMADA

El presidente de la Provincial Federación de Fútbol, señor Vicente Novo, nos dijo que antes del match Hispano—Iberia que tendrá lugar esta tarde en el Campo Armada, se hará entrega al Deportivo Hispano América, de la Copa Fortuna, ganada en el reciente torneo que se celebró en Almendares Park.

RENE BORJAS, EQUIPER INTERNACIONAL DE FUTBOL FALLECIO EN MONTEVIDEO

MONTEVIDEO, diciembre 19 (AP) Un notable player internacional de fútbol, René Borjas, falleció hoy aquí de repente. Jugó en el match final del campeonato olímpico de Amsterdam, contra Argentina, hace tres años.

El público quiso desagraviar de los malos ratos que le han hecho pasar en su lo matrimonial, felizmente terminado.

Gran Festival COPOS DE NAVIDAD Organizado por el Club Cosmopolita el Domingo 20 de Diciembre en todos los Jardines de la CERVECERIA «LA TROPICAL» Orquestas Belisario López, Sonora Matancera y los Hermanos Martinez PRECIOS Caballeros \$0.60 Damas Gratis



# POLITICA

## DECLARACIONES DEL DOCTOR CABADA

La actualidad política gira alrededor de las declaraciones del doctor Cabada, presidente del Partido Conservador, expresando que conforme solicitan los «ortodoxos» con vocar a sesión la Asamblea Nacional del Partido.

—¿Cuándo será la trascendental reunión?

—El senador vuestroabuelo ha dicho que en cuanto cambie impresiones con significados elementos representativos del partido.

—¿Qué tiempo, cuántos días durarán esas entrevistas previas?

—He aquí, lector, las afirmaciones y las preguntas que saltan en los sectores políticos interesados en la reunión de la Asamblea Nacional del Partido.

## LA ASAMBLEA MUNICIPAL CONSERVADORA

Para las dos de la tarde de hoy se encuentran citados los miembros que componen el Comité Ejecutivo Municipal del Partido Conservador. Reunión en segunda convocatoria, citada por su presidente señor Miguel Albarán.

Se propone el ejecutivo designar los miembros de las mesas de inscripción.

## FIESTA LIBERAL EN CEIBA DEL AGUA

Hoy será día de fiesta en Ceiba del Agua. Concentración de fuerzas liberales, a cuyo frente irán el jefe general Guas y su hijo el joven y talentoso presidente de la Cámara de Representantes. Con ellos concurrirán los más destacados líderes del liberalismo en la tierra del Arguabo. Entre ellos Octavio Valdés, indispensable en toda campaña política.

## LOS POPULARES DE DRAGONES

Esta tarde, a las tres, se constituirá la Juventud Popular de la Acera del Café El Modelo, amigos de José García González, del Barrio de Dragones, en Salud 86.

Invitarán al acto los señores Roberto Tellez y Jesús H. Orta.

Así mismo se hace saber que en el propio local han quedado establecidas las oficinas del Directorio Popular de dicho barrio, en la cual se atenderá a los afiliados de ese partido en la próxima reorganización.

## LAS DESIGNACIONES EN MARIANO

Doce delegados de los diez y siete que integran el Ejecutivo Municipal liberal de Mariano, se reunieron el pasado domingo designando los miembros propietarios y suplentes de las mesas de inscripción de afiliados para la próxima reorganización.

El Presidente del Ejecutivo lo es el señor Manuel Vega. Con Vega, pues, estuvimos departiendo ayer sobre política en el vecino término, convertido en formidable bañante de la provincia al ser segregado del Distrito Central.

## DE LOS OCHO BARRIOS QUE COMPUEN EL MUNICIPIO

De los ocho barrios que componen el Municipio—nos dijimos—siete han designado ya sus miembros de Mesa, reuniendo en ellos la mayoría de la tendencia que respalda el Ejecutivo que yo presido y al cual se encuentran vinculadas personas de tanto relieve político como el Alcalde José Farinas, el Jefe de Sanidad, doctor Herrera, todos los concejales liberales, el capitán Estanislao Mansip, los doctores Valladares y Cárdenas, la Asociación de Presidentes y Secretarios de los barrios, los doctores Sunsumey, García Angulo y otros.

## LUNES SE CONSTITUIRÁ UN ORGANISMO PROVINCIAL LIBERAL

Significados elementos del liberalismo de la provincia de la Habana, en su mayoría congregados de ese partido, se reunieron ayer en el Senado, y después de un amplio cambio de impresiones fué presentada y aprobada una moción, que firmaban los señores Guas Inclán, Bosch, Cueto, Méndez, Menéndez, Hornedo, Armando Ruiz, Faroldi, Anadía, Cisneros Néstor y Mario Mendoza, Sarraín, Sánchez, Carlos Guas, Osma, Fernández Herme, Viriato Gutiérrez y Barreras, la cual contiene los siguientes extremos:

## CON EL PROPÓSITO DE VELAR POR INTERESES DEL PARTIDO LIBERAL Y COADYUVAR A SU ENGRANDECIMIENTO, SE CREA UN ORGANISMO PROVINCIAL EN LOS SIGUIENTES TÉRMINOS:

Convocar a una asamblea a todos aquellos ostenten cargos electivo provinciales, miembros de la provincial habanera, Alcaldes y Comités municipales de la provincia, quienes una vez constituidos designarán la Mesa o Comité Representativo de Acción el cual quedará formado por el primer Vicepresidente del Senado y el Presidente de la Cámara, un Senador, un Representante, el Gobernador, un Consejero, el Alcalde de la Habana, un miembro del Ejecutivo Provincial, otro por el Municipio, otro por los barrios y un Alcalde.

## EL SENADOR BARRERAS—A QUIEN NOS ENCONTRAMOS AYER—YA SE HA DIRIGIDO A LOS REPRESENTATIVOS DEL INTERIOR DE LA PROVINCIA INVITÁNDOLOS A LA ASAMBLEA, LA CUAL TENDRÁ LUGAR EL PRÓXIMO LUNES, A LAS TRES DE LA TARDE, EN EL CIRCULO DEL PARTIDO, DRAGONES E INDUSTRIA.

## LOS SEÑORES ORLANDO CUEVAS, PEDRO PENALVER, ARISTIDES GRUZ, ZOLLO DIAZ Y RAÚL FRAGUETA, NOS INVITAN A LA CONSTITUCIÓN DE LA JUVENTUD CONSERVADORA DEL BARRIO DE DRAGONES, ACTO QUE TENDRÁ EFECTO EL DÍA 22 A LAS 8 DE LA NOCHE, EN SALUD 86.

## LAS OFICINAS DE LOS REPUBLICANOS

Raimundo Aragón, Presidente por sustitución del Partido Republicano, nos patricia que las oficinas del partido se encuentran abiertas en Cosme Bianco Herrera 19 a 2 y 6 a 9.

## CITADO PARA EL MIÉRCOLES EL EJECUTIVO LIBERAL

Para el próximo miércoles, a las 3 de la tarde, ha sido citado en segunda convocatoria, el Comité Ejecutivo Municipal del Partido Liberal. La reunión tendrá lugar en el Circolo del Partido, Dragones e Industria, y tiene por objeto la designación de los

## miembros de mesas de inscripción y el local en que funcionarán.

Cuestia y Viriato Gutiérrez, como Presidente y Secretario de Correspondencia, respectivamente, firman la convocatoria.

## INGRESA EN LOS POPULARES UN CONCEJAL LIBERAL

SANTA CLARA, diciembre 19. Por telegrama.—El concejal Antonio Corvide, líder de la mayoría liberal en el Ayuntamiento, renunció a dicho cargo anunciando su propósito de ingresar en el Partido Popular. Esta resolución del edil ha causado profunda sensación.

## RAMON VIDAL, CANDIDATO AL GOBIERNO PINARENO

REMATOS, diciembre 19. Por telegrama.—Reunido en la morada del señor Manuel López Reyes el Comité Liberal del Barrio del Cayuco, perteneciente a Guane, presidida por aquel, quedó constituida la mesa de afiliación de electores. Seguidamente se tomó el acuerdo de apoyar la candidatura del coronel Ramón Vidal para el gobierno de la provincia. Reunión de gran entusiasmo.

## LIBERALES DE BOLONDRON

BOLONDRON, diciembre 19. Por telegrama.—Bajo la presidencia del Concejo Provincial señor Manuel Fundora Núñez, se reunió el Comité Ejecutivo Municipal Liberal, designando el personal que integrará las Mesas de inscripción de afiliados. También concurrió el Representante Prisciliano Piedra, pronunciando discursos alivos los señores Piedra, Manolo Pérez, Agustín Jaquinet y Fundora Núñez.

## LAS DESIGNACIONES EN CABEZAS

CABEZAS, diciembre 19. Por telegrama.—Ayer se reunieron los Ejecutivos municipales de los Partidos Liberal y Popular, haciendo las designaciones de miembros de las mesas de inscripción de afiliados, que funcionarán en los barrios. El pasado día 11 se reunieron los conservadores.

## SEGUN RUMORES, EL CANDIDATO A ALCALDE DE ESTE PUEBLO SERÁ POR EL PARTIDO LIBERAL, EL DOCTOR MATA. SE INDICA A ISRAEL PÉREZ PARA GOBERNADOR. SE REUNIO EL EJECUTIVO LIBERAL DE PLACETAS

PLACETAS, diciembre 19. Por telegrama.—En el día de ayer tuvo efecto en este pueblo la reunión del Comité Ejecutivo Municipal Electoral Liberal, que había despertado gran expectativa por discutir las tendencias políticas del doctor Isidro Sánchez Perales, apoyado por el senador Carlos Machado y las de los doctores Emilio Núñez Portuondo, representantes a la Cámara, Fernando Fernández, Alcalde Municipal y doctor Antonio Asención Ramos, sostenedores del doctor Clemente Vázquez Bello, resultando constituido con Francisco Estia para la tendencia vanguardista, que obtuvo mayoría en la designación de miembros en las comisiones de inscripción y de los locales y del miembro político ante la Junta Municipal Electoral, que fué electo el doctor Asención y suplente el señor Benito Alvarez. A la sesión asistió el notario doctor Antonio Rodríguez Pérez, para dar fe del acto y el acta fué firmada por todos los miembros asistentes, más de las tres quintas parte. Un público numeroso presenció el acto que terminó dando vivos al Partido Liberal.

## LOS LIBERALES HISTÓRICOS

Anoche tuvimos el gusto de recibir en nuestra redacción la visita del coronel José S. Lorens, alma e iniciador del Partido Liberal Histórico, quien nos hizo las siguientes declaraciones:

«Al surgir a la vida pública el antiguo Partido Liberal Histórico, no ha sido una mera pretensión del iniciador ni tampoco el quiera erigirse en jefe de ese grandioso partido, sino para que este partido que se inspira en los principios más fundamentales de la vida republicana porque en su seno agrupó a los grandes patriotas que lucharon desinteresadamente por el engrandecimiento de la patria. El coronel Lorens es un patriota que no labora por el bien personal de sí sino por sentir un principio de civismo en el ejercicio de un derecho que no es posible que se le pueda coartar en ningún momento, puesto que la patria está necesitando de un partido que, acoga en su seno los hombres ilustres de la patria y que comulgue con los principios fundamentales de la revolución redentora.»

## EL PRÓXIMO DÍA 21, SE REUNIRÁ EL COMITÉ EJECUTIVO DEL PARTIDO LIBERAL HISTÓRICO, EN SAN NICOLÁS 78, ALTOS, CASI ESQUINA A SAN MIGUEL PARA TALAR DEL PROGRAMA, ESTATUTOS Y EMBLEMA, QUE PRESENTARÁN AL TRIBUNAL SUPERIOR ELECTORAL EN CUMPLIMIENTO DE LO QUE PRECEPTA LA LEY ELECTORAL.

## LOS LIBERALES DE CHAVEZ

Significados elementos políticos del barrio de Chávez han lanzado y patrocinan, la candidatura del señor Miguel Suárez Hernández para la presidencia del Comité Liberal.

## EL PARTIDO PROGRESISTA

El doctor Gerardo Huguet y Muñoz, nos remite las siguientes curatillas sobre el Partido Progresista:

«La aparición de un partido político de carácter nacional es sin duda alguna un suceso digno de la mayor atención y estudio por los escritores públicos y por la opinión en general.»

## EL PARTIDO PROGRESISTA SE HA PRESENTADO A LA PALESTRA EN LOS MOMENTOS MÁS DIFÍCILES Y EN LA SITUACIÓN MÁS CRÍTICA DE CUBA, DESDE QUE GOZAMOS DE VIDA INDEPENDIENTE. SUS DIRIGENTES SON HOMBRES JÓVENES, DE LIMPIA Y CUBANA EJECUTORIA QUE HAN PUESTO SU ESFUERZO Y ENTUSIASMO AL SERVICIO DE LA NACIÓN EN LOS INSTANTES QUE MÁS NECESITE DE SUS HIJOS. CUBA, DESPUÉS DE ESOS PALANQUES QUE NO HAN PERDIDO LA FE EN LOS DESTINOS DE LA REPÚBLICA NO PUEDE MENOS GRATIFICAR. ESOS CUBANOS HAN CONFECIONADO UN PROGRAMA DOCTRINAL QUE SOMETEN A LA CONSIDERACIÓN PÚBLICA Y QUE ES UN COMPLETO Y ACABADO PROGRAMA POLÍTICO.

## MANTIENEN EN PRIMER TÉRMINO, COMO POSTULADO BÁSICO Y ESENCIAL: EL IMPERIO DE LA LIBERTAD Y EL RESPETO A LOS DERECHOS GARANTIZADOS POR LA CONSTITUCIÓN Y LAS LEYES; SOSTIENEN EN SEGUNDO TÉRMINO LA PENA CUBANA, CIUDAD POLÍTICA DE LA MUJER CUBANA PARA QUE PUEDA SER ELECTORA Y ELEGIBLE; RECLAMAN EN TERCER LUGAR LA REVISIÓN DE LA CONSTITUCIÓN EN EL SEN-

## DEBILIDAD AGOTAMIENTO

# ANEMIA

## VINO Y JARABE

### Deschiens Hemoglobina

Los Médicos proclaman que este Hierro vital de la Sangre es muy superior a la carne cruda, a los ferruginosos, etc. — Da salud y fuerza. — PARIS

...mover una política agraria que mejore la agricultura y condiciones de vida en el campo diversificando la producción de artículos de primera necesidad; fomentando la pequeña propiedad; nacionalizando o expropiando los grandes latifundios, y organizando instituciones de créditos agrícolas y banca nacional; creen convenientemente proteger la industria y comercio cubano así como fomentar la marina mercante y el consumo de productos nacionales; consideran ventajosa la nacionalización de los servicios públicos; exigen mejorar la condición económica del obrero, fijando el salario mínimo, la máxima jornada, el derecho de huelga. Código de trabajo, reglamentando el trabajo de la mujer y prohibiendo el del niño; se ocupan que la instrucción pública sea intensiva y sea gratuita; y por último, se ocupan del arduo problema inmigratorio y de intensificar nuestras relaciones internacionales.

...Parece que nada se ha escapado y que todo está contenido en el programa doctrinal del Partido Progresista. Los hombres que son capaces de concebir y redactar ese programa, tendrán competencia para dirigir la gobernación del país más complicado de la tierra; por eso a nosotros, espectadores de la política nacional, nos ha hecho pensar tan bello y realizable programa, y lo menos que podemos hacer es batir palmas por tan valiente esfuerzo, en un período de apasionamientos y escepticismos que a nada bueno conducen, frente al optimismo de esos modestos y verdaderos vanguardistas que trabajan, desvelándose, por la estabilidad y perdurabilidad de la nación.

Dr. Gerardo Huguet y Muñoz.

## FIESTA LIBERAL EN CAIBARIEN

CAIBARIEN, diciembre 19. Por telegrama.—Ayer se reunió el Comité Ejecutivo Municipal Liberal, designando el personal que integrará las Mesas de inscripción de afiliados. También concurrió el Representante Prisciliano Piedra, pronunciando discursos alivos los señores Piedra, Manolo Pérez, Agustín Jaquinet y Fundora Núñez.

## PENSIONES A VETERANOS

La Comisión revisora de pensiones a veteranos en sesión celebrada al efecto, tomó los siguientes acuerdos:

Mandar a incluir en el Registro General de Pensiones, a los efectos del pago de las concedidas, los expedientes de Tomás Mata Sánchez, Rufino Núñez Vega y Pastor Pedrero y Sánchez.

Declarar en estado de investigación los expedientes de Agapito Cabralles Oñate, Rafael Reyes Castillo, Juan Epifanio Carvajal y Guerra, Juan González Duarte, Francisco Lahera y Julián Carrión.

## SE INVESTIGA LA OCUPACION DE EXPLOSIVOS

Un detective de la Secreta ha salido para Santa Clara. Otras denuncias en la Policía Secreta

Partirá hoy rumbo a la ciudad de Santa Clara el detective de la policía Secreta Telesforo Alvarez González, que ha sido designado por el comandante Trujillo para practicar investigaciones alrededor del descubrimiento que las autoridades hicieron allí de un taller para fabricar explosivos y por cuyo hecho se encuentra detenido José Saigado Castro. Compartirán con Alvarez en las pesquisas, que se extenderán a toda la provincia, el sub inspector Pedro Olasoaga y el detective Augusto Falcón.

## DENUNCIAS EN LA POLICIA SECRETA

Al subinspector Gregorio Suárez participó el doctor José M. Gisbert, abogado, en representación de su cliente José Codessal, comerciante de Gervasio 78, que Mercedes Alvarez, residente en Hornos 23, dispuso de los muebles que le vendió a plazos, sin haber abonado el total importe de los mismos.

—Ángel Pérez Cosme, de Ayeite-rán 14, fué detenido por reclamarlo el juez municipal y correccional de San José de las Lajas, en causa por faltas contra los intereses generales y régimen de las poblaciones.

—Laureano Valdés, de Zulueta 38,

## CORRESPONSAL

## LIBERALES DE ORIENTE

SANTIAGO DE CUBA, diciembre 19. Por telegrama.—Esta noche se está celebrando en el Palacio Provincial una importante asamblea de representantes del Partido Liberal. Informar.

(Matis VEGA) CORRESPONSAL.

Habana, Sept. 16 de 1930 Sr. Dr. Arturo C. Bosque.

Muy Sr. mio:

Desde hace mucho tiempo venia sufriendo una terrible dispepsia. Usé innumerables remedios sin alivio alguno hasta que por consejo de un amigo tomé su Pepsina y obtuve un éxito completo. Muy agradecido de Ud. queda afmo. amigo y S. S. E. Rojo.

anuncie... pero hágalo "bien"

ORBE tiene CIRCULACION

participó que dejó olvidado en bolsillo del pantalón que mandó lavar a una tintorería que le recomendó Victoriano Santos, de los pesos en billetes, los cuales han aparecido.

# ALMANAQUE DEL MUNDO

EN EL "ALMANAQUE DEL MUNDO" VD. ENCONTRARA:

Calendario para 1931, 1932 y 1933. Índice General. Año Astronómico. Fiestas móviles. Calendario para 1932. Año agrícola. Grandes Sucesos. En Cuba. En el Extranjero. Muertos del año. Figuras del año. Cuento Poder. El MUNDO. El faller de prensa. El Papel. La estereotipia. Poder Ejecutivo. Gobernadores Provinciales. Poder Legislativo. Poder Judicial. Casas de Socorro. Estaciones de Policía. Estaciones de Bomberos. Las Constituciones Cubanas.

Historia de Cuba en 30 fechas. La Leyenda Histórica de Balce. El Partido Autonomista. Breve sinopsis de la Revolución de los Diez Afos. Cuba en su Período Constituyente. Despachos de Generales Famosos. El Monumento a Mariana Grajales. Últimas palabras de rey. Comisión Nacional para el Fomento del Turismo. El Capitolio Nacional. El Capitolio de Washington. Libertadores de América. Batallas ganadas por pequeños ejércitos. Grandes figuras de la Historia. Centenarios de 1931.

Tarifas Postales. Tarifas de Giros Postales. Tarifas telefónicas y cablegráficas. Servicio de Omnibus y ferrocarril. Servicio aéreo. Itinerarios de los tranvías de la Habana. Acercos del rescate de Atahualpa. Códigos de Señales Marítimas. Tarifas Návicas. El Año proletario en Cuba. La Liga de las Naciones. Los mayores ejércitos del mundo. Las flotas aéreas. Armamentos y flotas de las grandes potencias. Los Presupuestos navales de las grandes potencias. La Artillería de los buques de las grandes potencias. Los Soviets. Federación de Abogados de Cuba. La Ciencia contra el Crimen. El Año Criminal. La ciencia de Edición. La predicción del tiempo en Cuba. Estaciones de Radio. El Cuarto Censo de Cuba. La Tarjeta y sus aplicaciones. Demografía de Cuba. Las grandes industrias de Cuba. Los países y sus Gobiernos. Carreras Centrales.

La moneda cubana y sus equivalentes extranjeros. Comercio Exterior. Los Presupuestos Nacionales. El Plan Chacabourne. Zafra de 1931. Relación de las zafra azucareras. Impuestos en vigor en Cuba. Medicina Práctica. Sepamos cuida nuestra dentadura. Consultas Médicas de Urgencia. Examen científico de documentos duplicados. Cómo tomar las medicinas. El año artístico literario de Cuba. Poesías Cubanas. El mejor cuento del año. Decálogo del Perfecto Ballarín. El Premio Nobel. Una biblioteca de cien pesos. Nomenclatura de las calles habaneras. La Nomenclatura de las calles de la Habana. La Nomenclatura de Miedo. Pasatiempos divertidos.

Resumen deportivo del año. Base Ball. Temporada de Béisbol. Carreras de Caballos. Competencia Atlética de campo y pista. Tennis. Balompió. Los Partidos Internacionales de España. Año Balompiístico. Los partidos que se han celebrado. Tiro. Atletismo. Boxeo. Hockey. Dempsey. La figura más popular del mundo deportivo. Vida y muerte de Arenas Ponce. Atletismo. Automóviles y motocicletas. Una docena de ejercicios gimnásticos.

El Almanco. Las nuevas tendencias en decoración interior. Lámparas artísticas de fácil y económica realización. Cómo decorar su casa. El mundo de la mujer del porvenir. La moda en 1931. El noble arte de la decoración. Monogramas modernos. Cómo decorar el interior de la República. Significación de los sueños. Podemnos leer en el cerebro de otros el pensamiento que no ha sido expresado? Géminis jóvenes. A las 12 del día en Cuba son las... Farmacias de turno. Los premios mayores de la Lotería. Origen de los nombres de algunas fiestas de religión. Himnos Nacionales de "nuestras Américas". La tradición de América. Las fechas fatídicas. Los presépticos. (Cómo escriba usted sus cartas? Era Revolucionaria Francesa. Zofre de la Pantalla. Biografía de artistas cinematográficos. La sensación del vértigo en automóvil. El cinematógrafo y sus genes. Una leyenda caribe. ¿Quiere usted ser médium espiritista?

Sistema métrico decimal. Los "versos" de la Charrada. Sociedades Rotarias, Deportivas, Españolas de Beneficencia, Sociedades de color. Las corporaciones económicas de Cuba. Organizaciones económicas del interior de la República. Significación de los sueños. Podemnos leer en el cerebro de otros el pensamiento que no ha sido expresado? Géminis jóvenes. A las 12 del día en Cuba son las... Farmacias de turno. Los premios mayores de la Lotería. Origen de los nombres de algunas fiestas de religión. Himnos Nacionales de "nuestras Américas". La tradición de América. Las fechas fatídicas. Los presépticos. (Cómo escriba usted sus cartas? Era Revolucionaria Francesa. Zofre de la Pantalla. Biografía de artistas cinematográficos. La sensación del vértigo en automóvil. El cinematógrafo y sus genes. Una leyenda caribe. ¿Quiere usted ser médium espiritista?



# AUTOMOVILISMO Y AVIACION

## LAS LINEAS DE OMNIBUS A GRANDES DISTANCIAS

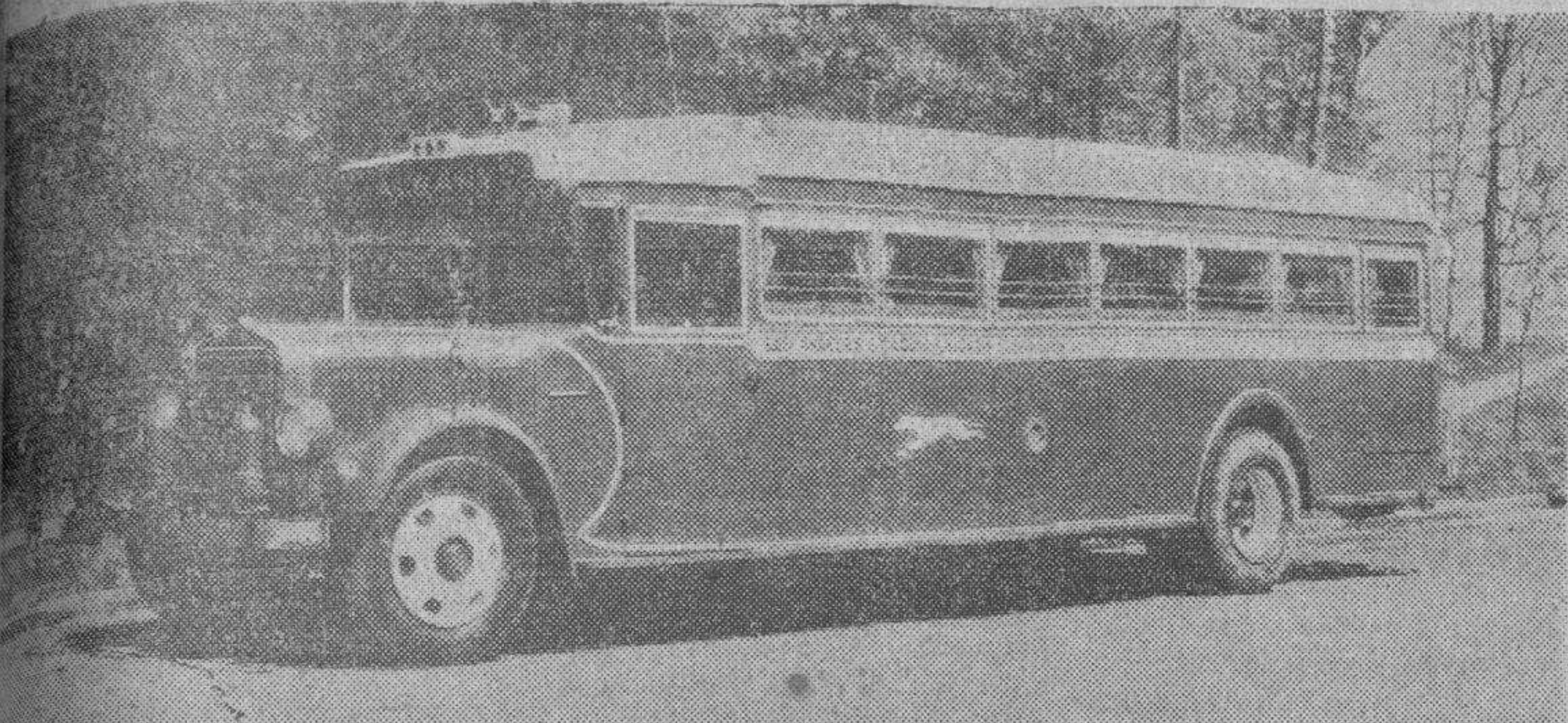

En Cuba empiezan a extenderse las líneas de ómnibus a las carreteras. Creemos interesante dar a conocer este ómnibus White que es uno de los que emplea la Compañía East-Grayhound en su línea de New York a los Angeles, California, un trayecto de más de 4000 kilómetros.

## EL EXCESIVO Y EL APARENTE NULO CONSUMO DE ACEITE DE ALGUNOS AUTOMOVILES

Una considerable proporción de los conductores de automóviles a quienes se presenta el problema, se interesan por resolverlo, o por lo menos por la razón que explique el consumo del lubricante que hace el motor de su automóvil. Como regla, el consumo excesivo es la dificultad más corriente, pero a muchos conductores, les preocupa el hecho de que sus automóviles aparentemente hacen un consumo nulo de aceite. En forma resumida, en las páginas que siguen daremos algunas explicaciones que satisfagan la curiosidad provocada por el interesante problema planteado.

La primera intención, parece ser averiguar, que alguien se preocupe por el motor de su automóvil no consume aceite. No obstante, el hecho es que, los pistones de un motor que nunca ocasionan un cambio en el nivel de aceite, están con total probabilidad insuficientemente lubricados. Si los cilindros han sido limpiados de hierro templado muy grueso, se presentarán dificultades al momento de iniciar la marcha. En esos pocos minutos, la circulación de aceite tendrá una oportunidad de cubrir las diversas piezas,

lo que sucederá si el coche se hace arrancar inmediatamente, forzando a los pistones a moverse dentro de los cilindros prácticamente no lubricados y además fríos. Aparte del cuidado a ese respecto, el automovilista ganará en economía si periódicamente quita el aceite, lava el cárter con aceite de «enjugar» y lo vuelve a llenar con aceite nuevo. Esto es especialmente necesario cuando un motor no requiere reemplazamiento por su consumo mínimo, porque si se descuida la renovación del aceite, éste vendrá cada vez más contaminado con gasolina, carbón y partículas metálicas. Volvamos ahora al problema que es, desgraciadamente, el más común de los dos. Un excesivo consumo de aceite cuando un automóvil ha cubierto 15 o 20 mil kilómetros, es común, pero no invariablemente, debido al estado de los pistones, aros de pistón y cilindros. La otra causa posible no necesita ser examinada, pues es simple filtración que ocurre en las juntas o puede ser aun más importante cuando sucede al extremo del cigüeñal en su brazo de apoyo. Otras filtraciones son visibles cuando el automóvil está en marcha, y ello escapa a la observación con el coche detenido. No es difícil diagnosticar pistones gastados, porque si estas partes ocasionan consumo de aceite, un humo azul será el indicio en el escape, haciendo andar el motor sin producir fuerza efectiva. El desgaste continúa cuando el automóvil anda a toda velocidad, pero en este caso el humo azul no se nota porque el calor es lo suficiente para «alevar» para consumir el aceite y convertirlo en un vapor invisible. Un automóvil puede hacerse andar por un considerable kilometraje con los pistones y los cilindros gastados (siempre que el propietario pueda hacer frente a la cuenta de aceite), sin ningún peligro o daño mecánico. Los pistones quizás produzcan un ruido como tableteo, particularmente cuando el motor está frío, pero esto no es de tal importancia como para preocuparse. Naturalmente que algo debe ser hecho, y la norma es un re-torneado del motor bloque o un ajustamiento aplicando nuevas camisas. En el primer caso, son necesarios pistones de tamaño extra; en el segundo, algunas veces es posible utilizar los viejos pistones, tratando de disminuir el elevado costo que representan las camisas. Un punto importante es aplicar aros de pistón de primera calidad y encomendar el trabajo a un mecánico experto. Es además, esencial que los aros cierren ajustadamente en las estrías de los pistones, arriba y abajo, pues los aros flojos producen efecto de succión anidando el motor. Raramente tiene valor aplicar nuevos aros de pistón sin retornar los cilindros, dado lo inútil que sería esto si estos tienen una forma oval ocasionada por el desgaste. Como final que merece mencionarse, es la influencia del máximo consumo, el cual tendiendo a dar a los cilindros un abastecimiento de aceite demasiado liberal, hará más probable que el lubricante pase por los costados de los pistones y se consuma en la combustión, esto sucede en la mayoría de los casos.

## PAN AMERICAN AIRWAYS, INC.

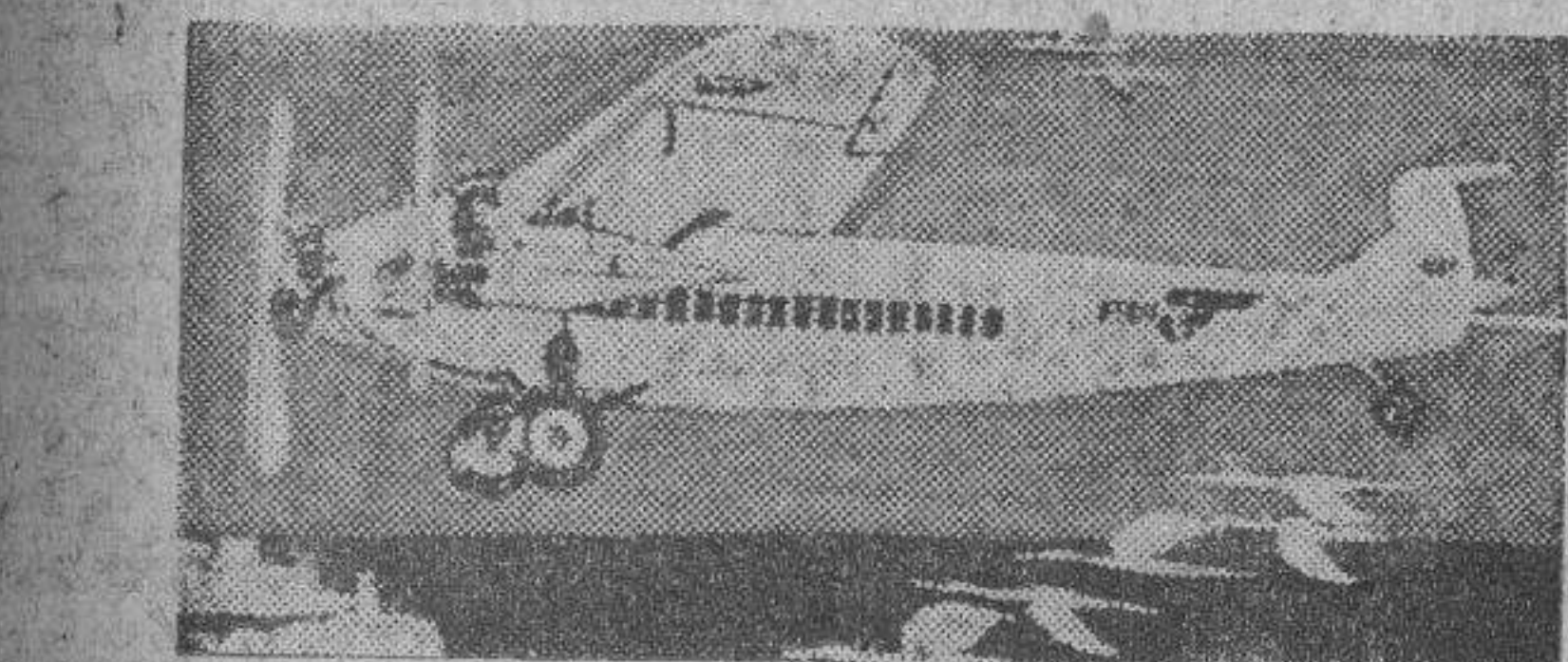

ANUNCIA NUEVOS PRECIOS PARA LAS FIESTAS DE PASCUAS Y FIN DE AÑO VALIDO DESDE EL 15 AL 31 DE DICIEMBRE 1931

HABANA -- MIAMI -- \$42.00	IDA Y VUELTA
NEUVITAS-SAN JUAN	\$145.50 IDA Y VUELTA
NEUVITAS-SAN PEDRO DE M.	\$109.50 IDA Y VUELTA
NEUVITAS-PORT AU PRINCE	\$85.50 IDA Y VUELTA
CIENTEUGOS-KINGSTON	\$75.00 IDA Y VUELTA
CIENTEUGOS-CRISTOBAL	\$262.50 IDA Y VUELTA

PIDA INFORMES EN NUESTRA OFICINA  
M-2222 PRADO NUM. 13. A-2222



### ES PELIGROSO DEJAR QUE ESTO OCURRA

Las conexiones corroidas y rotas de los acumuladores causan a menudo peligrosos cortos circuitos. Asegúrese que los conductores y terminales estén siempre bien, visitando periódicamente la estación de servicio EXIDE más próxima. Allí se lo examinarán y le pondrán el acumulador en perfectas condiciones de funcionamiento. Y cuando necesite acumuladores, exija los universalmente preferidos—EXIDE.



## Exide

EL ACUMULADOR DE LARGA VIDA  
Distribuidores para Cuba  
Compañía Nacional de Acumuladores, S. A.  
Avenida de la República 93,  
Havana  
THE ELECTRIC STORAGE BATTERY CO., Philadelphia, U.S.A.

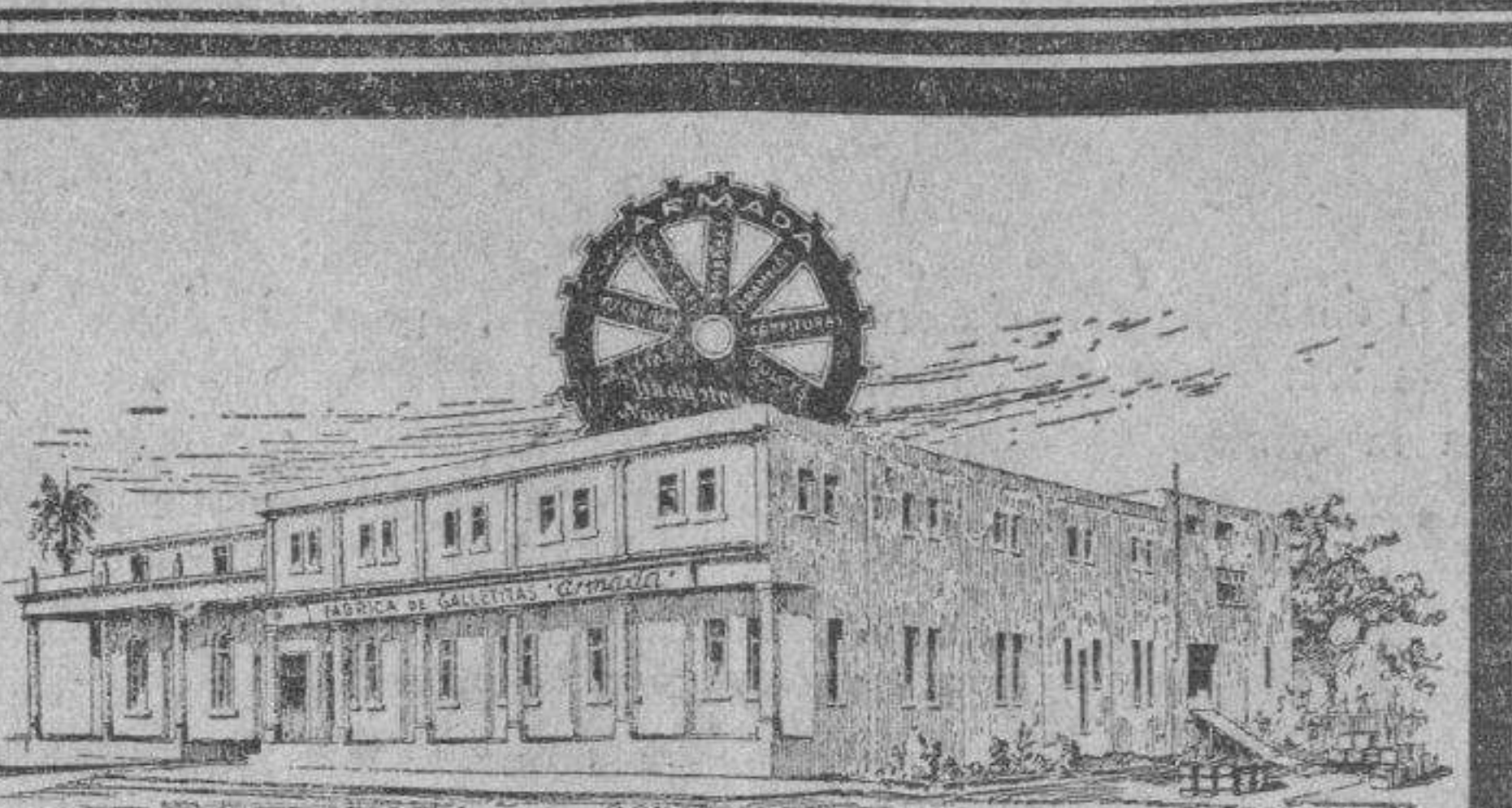

## FABRICA DE GALLETITAS "ARMADA" REGALO DEL PALADAR

He aquí una nueva e importante industria que a pesar del poco tiempo de fundada, está mereciendo la atención preferente del distinguido público de Cuba.

Esto se debe única y exclusivamente a la suprema calidad de sus productos, los cuales ya son conocidos en todo el territorio de la República.

Queremos hacer constar que las Gomas "HOOD" FLECHA BLANCA, al igual que las galletitas "ARMADA", se han hecho famosas por su maravillosa calidad reconocida.

Compre un Tubo de «KI-KO» EL COMPANERO PRACTICO DEL AUTOMOVIL

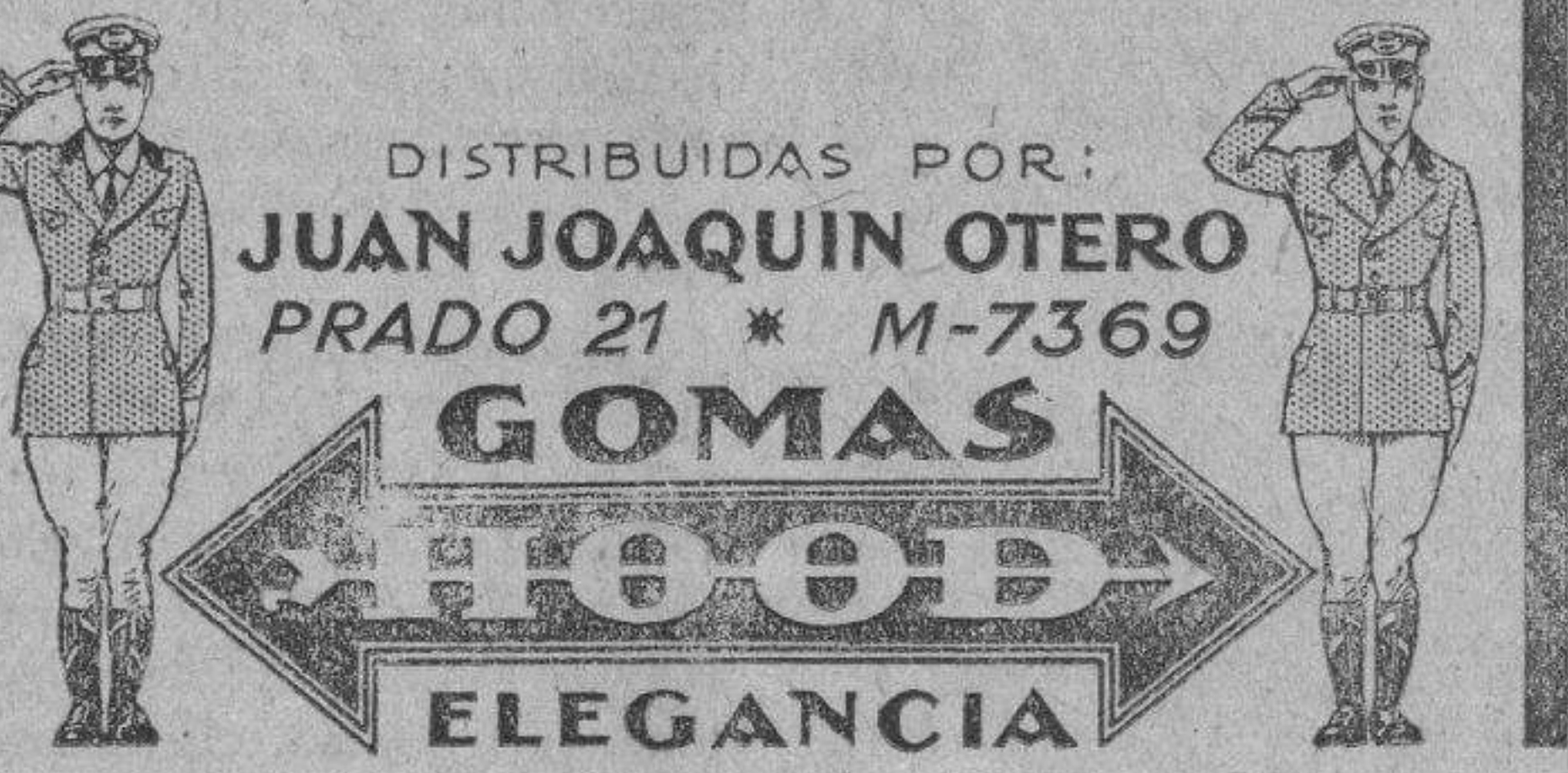

## Nueva York es la Ciudad Que Tiene Más Automóviles

Una estadística reciente muestra que la ciudad de Nueva York marcha a la cabeza del mundo en materia de automóviles, con 751,111 vehículos, cuyo valor se estima en unos \$26,197,000 dólares. La estadística total de la producción automovilística durante el primer semestre de 1931 muestra una cifra de 1,310,435 coches, y un cálculo revisado de la producción anual eleva aquella cifra a alrededor de 2,500,000 vehículos. Se espera que en este mes los embarques ascenderán a 200,000 unidades aproximadamente.

## DE INTERES PARA LOS IMPORTADORES DE AUTOMOVILES

Se cita por este medio a todos los importadores de automóviles de la Habana para que concurren urgentemente a la reunión que se celebrará el martes 22 del corriente a las 9 de la noche en los salones de la Cámara de Comercio de Automóviles en Zanja y Belascoain. Se suplica la puntual asistencia.  
Dr. FLORENTINO ROLLAN. Presidente.

## EL MANDO DEL AUTOMOVIL HA SIDO SIMPLIFICADO EN FORMA APRECIABLE

Gran Parte de Estas Mejoras son Debidas a la Influencia de las Mujeres-Conductoras

No hay duda de que tenemos que agradecerle a las mujeres conductoras las mejoras que han sido introducidas en el mecanismo de la dirección durante la última temporada, lo cual constituye uno de los perfeccionamientos más importantes que se notan en el modelo para el año 1932. Con toda razón considera esencial hoy día que la dirección sea razonablemente liviana, y además, es tan común que la mujer-conductora use su coche para ir a las tiendas que la facilidad para efectuar maniobras con él cuando debe estacionarlo o al andar en medio de mucho tráfico se hace igualmente necesaria.

Refiriéndonos primero a la segunda de estas necesidades, las características que gobiernan el circuito dentro del cual puede hacerse girar un coche son el ángulo a que pueden doblarse las ruedas delanteras, que los ingleses llaman técnicamente «lock» y el largo del coche. Por supuesto, para un ángulo dado de «lock» cuanto más largo es el coche mayor es el círculo mínimo en que puede hacerse girar. Por otra parte, la mayoría de los vehículos manejados por sus propietarios hoy día una distancia moderada entre los ejes, la que pocas veces pasa de tres metros a este respecto, de modo que no hay razón para que no sea posible ejecutar un semicírculo entre «cordones situados a 12 metros de distancia.

Este proceso de aumentar la palanca fué llevado a sus límites por la mayoría de los fabricantes de automóviles, poco después del advenimiento de los neumáticos de baja presión. Tales neumáticos, en virtud de la gran superficie en contacto con el camino, naturalmente, aumentan el arrastre en las ruedas delanteras cuando éstas se hacen desviar a bajas velocidades. El uso de una palanca mayor fué una solución obvia para este problema, con lo que resultó que se hizo común que se necesitaran dos revoluciones de la rueda de la dirección para que aquellas puedan oscilar de un límite a otro.

MOVIMIENTO DEL VOLANTE. Pocos son los conductores hoy día que hagan objeciones contra esta extensión de movimiento; pero, por otra parte, en realidad no es deseable un mayor movimiento, pues hace que el manejo de un coche «cansa mucho» y también, inadudablemente, aumenta la dificultad de corregir con rapidez una patinada. En consecuencia, ha sido necesario buscar otros métodos para reducir el esfuerzo físico requerido.

La forma en que este problema ha sido atacado durante los últimos tiempos consiste, en sus líneas generales, en una reducción general en la fricción que debe contrarrestar el conductor. Naturalmente, cualquier reducción de fricción tiene un efecto directo sobre el esfuerzo necesario para mover la rueda sin afectar la palanca provista.

Los puntos en que actúa la fricción están claramente indicados en un dibujo que se reproduce, y éstos los más importantes están representados por la reducción de engranaje en la caja de la dirección y los pernos de las puntas de eje delantero, alrededor del os cuales las ruedas delanteras efectúan su movimiento angular.

Los pernos de las puntas de eje llevan el peso del coche y, en consecuencia, el lubricante suministrado a las superficies en presión, se propenso a ser rápidamente escurrido hacia afuera. Por ello, lo que puede hacerse es dejar pasar largos intervalos sin hacer uso de engrasador en estas piezas, y la negligencia en el engrase, agregada a la negligencia en la presión de los neumáticos delanteros, es la causa más común de una dirección dura. En consecuencia, hay mucho que decir en favor de la moderna práctica de suministrar aceite a estos cojinetes esenciales desde un sistema de lubricación central.

Finalmente, debemos decir algo acerca del movimiento de centralización automática, que puede ser un detalle tan precioso de un buen mecanismo de dirección si se lleva a cabo debidamente. No hay duda de que la generalidad de los conductores no pone objeciones contra un movimiento de dirección bastante largo, siempre que el volante vuelva desliziándose entre sus manos a una posición central, después de dar un viraje cerrado. Por otro lado, la dirección que debe ser movida en forma por demás cansadora en ambas direcciones, en una gran distancia, es absolutamente objetable.

El efecto de endurecimiento se obtiene por medio del ángulo a que están colocados los pernos de las puntas de eje, y en realidad se deriva del peso del coche. Sin entrar a hacer una descripción abstracta, debe bastar la explicación que los ángulos son tales que el peso de la parte delantera del vehículo tiende a volver las ruedas a una posición recta hacia adelante. Naturalmente, si esta tendencia al endurecimiento es demasiado fuerte, la dirección se hace pesada, pues debe ser vencida para poder hacer doblar las ruedas.

Vemos, entonces, que es doblemente importante reducir la fricción de todo el mecanismo de la dirección, pues un engranaje que trabaje libremente requiere una fuerza de centralización automática más pequeña, y consecuentemente es menos pesada de manejar desde cualquier punto de vista que se observe. Además, al reducirse la fricción se aumenta la duración.

Los puntos en que actúa la fricción están claramente indicados en un dibujo que se reproduce, y éstos los más importantes están representados por la reducción de engranaje en la caja de la dirección y los pernos de las puntas de eje delantero, alrededor del os cuales las ruedas delanteras efectúan su movimiento angular.

Los puntos en que actúa la fricción están claramente indicados en un dibujo que se reproduce, y éstos los más importantes están representados por la reducción de engranaje en la caja de la dirección y los pernos de las puntas de eje delantero, alrededor del os cuales las ruedas delanteras efectúan su movimiento angular.

## ¡¡GOMAS!!

- LO QUE USTED NECESITA
- Gomas Baratas
- Gomas Garantizadas
- Gomas de Primera Clase
- Gomas de Segunda Clase
- Gomas de Todos Precios
- Gomas de Todas Marcas
- Gomas de Todos Tamaños
- Gomas de Todos Colores

## HAVANA TIRE CO.

SAN LAZARO Y CAMPANARIO

## FIDELIDAD A TRAVÉS DE LA HISTORIA

### DIÓ SU VIDA PARA MITIGAR LA ANSIEDAD DE SU GENTE



Todo ATENAS temblaba de temor. A UNAS 26 MILLAS DE DISTANCIA SE LIBRABA LA BATALLA DE MARATÓN. LA DERROTA SIGNIFICABA ESCLAVITUD BAJO PERSIA... ¿CUÁNDO LLEGARÍAN A CONOCER SU SUERTE? UN MENSAJERO ENTRÓ, TAMBALEANTE, EN LA PLAZA DEL MERCADO. "¡ALBRICIAS!" EXCLAMÓ: "¡HEMOS GANADO!" Y CAYÓ MUERTO DE CANSANCIO... EL PRIMER CAMPEÓN DE MARATÓN OFRECIÓ SU VIDA COMO PRENDA DE FIDELIDAD.



## ... y el "STANDARD" MOTOR OIL ES IGUALMENTE FIEL

BAJO el «capot» de su motor se libra una batalla constante... una batalla entre la fricción y el aceite lubricante. La derrota del aceite significa esclavitud en el taller de reparaciones, con todos sus inconvenientes y gastos. No sea Ud. víctima de la mala lubricación. Use «Standard» Motor Oil y regocijese sabiendo que siempre ganará sus batallas contra la fricción.

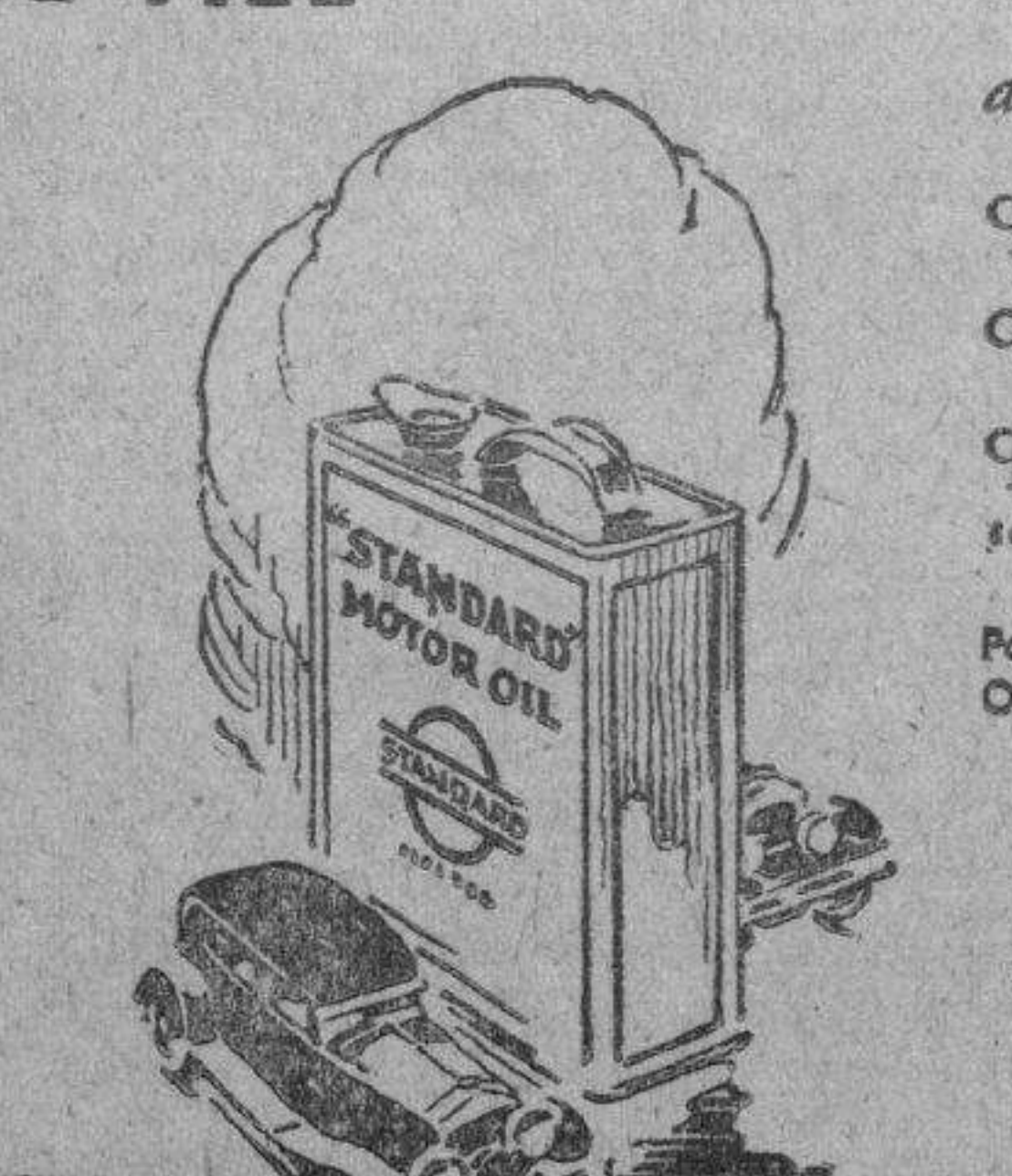

El «Standard» Motor Oil, el gran protector de su automóvil, quizás cueste un poco más por litro que otros productos inferiores, pero a fin de cuentas economiza tanto dinero en reparaciones que resulta muchísimo más barato. Renueve el «Standard» Motor Oil a cada 1,000 kilómetros. Para protección de Ud., ahora, el «Standard» Motor Oil legítimo sólo se vende en latas selladas. Use Gasolina «Standard» Belot—es la preferida. Standard Oil Company of Cuba "STANDARD" MOTOR OIL



# La Aviación al Servicio de la Geografía

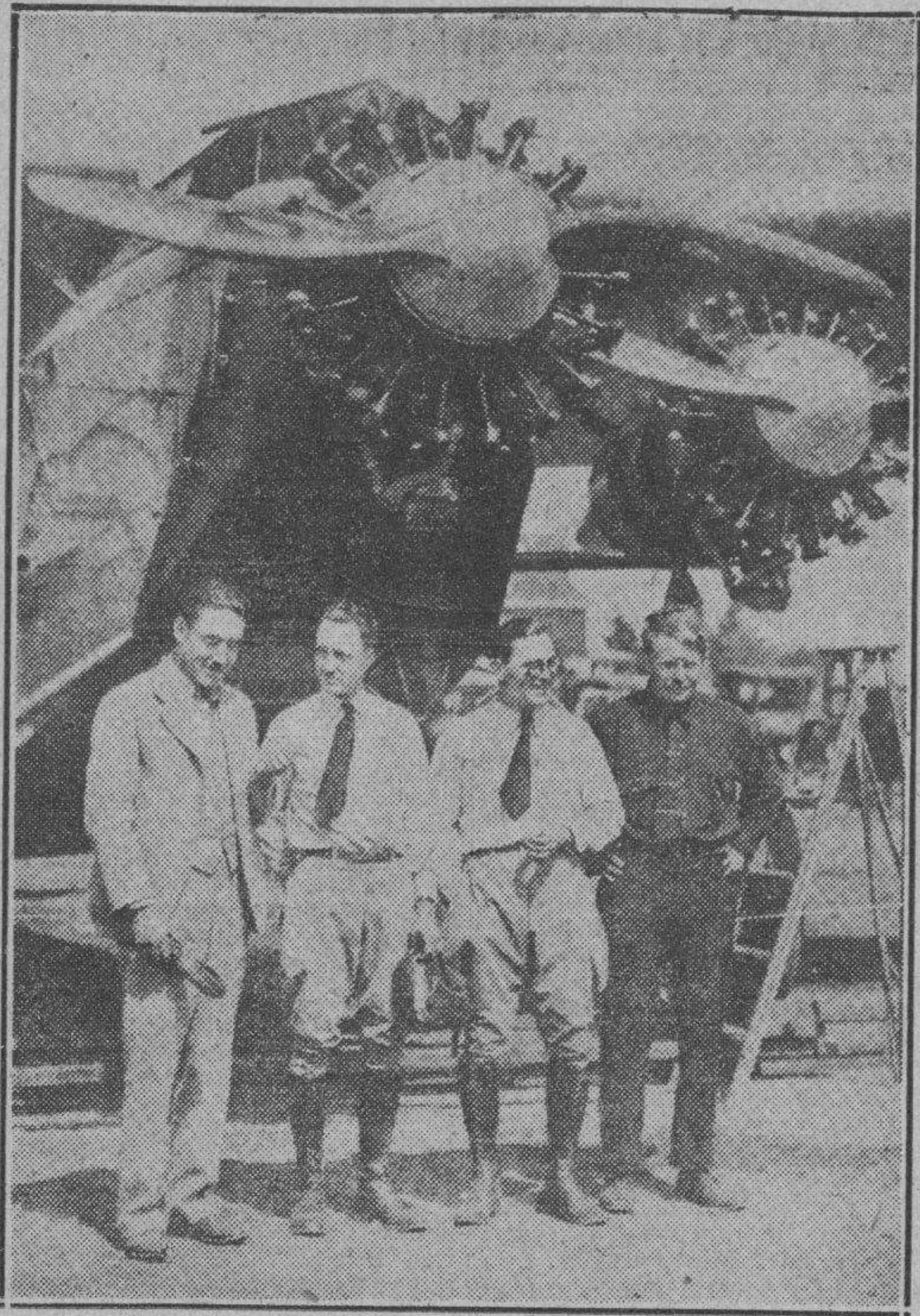

TRIPULACION DEL AMERICA

El vuelo de Byrd a través del Atlántico se caracterizó por su cuidadosa preparación científica y técnica. Todo se dispuso para asegurar el éxito, cualquiera que fuesen las circunstancias. Cada uno de los tripulantes era un aviador experto y además un técnico de primer orden en su especialidad. De izquierda a derecha, Bert Acosta, piloto; el almirante Byrd, jefe de la expedición y navegante; teniente Noville, operador de radio; Bern Balchen, mecánico.

Nuestro vuelo trasatlántico, por el comandante Richard E. Byrd. — Como luce la América Latina por el aire, por el comandante Herbert A. Dargue. — Viendo América con Lindbergh, por el teniente Donald E. Kayhoe. Viendo el mundo desde el aire, por Sir Alan J. Cobham

**NUESTRO VUELO TRASATLANTICO, por el comandante Richard E. Byrd. (Número de septiembre de 1927).**

Después de larga y provechosa experiencia en vuelos a larga distancia, el comandante Byrd decidió en la primavera de 1927 dar un vuelo a través del Atlántico, desde los Estados Unidos hasta Europa. Para ello Byrd comenzó una larga y cuidadosa preparación y de no haberse anticipado Lindbergh con su audacia habría sido Byrd quien volara primero a través del océano. El vuelo se hizo en el trimotor América. Fueron compañeros de Byrd en esta empresa Bertram B. Acosta, piloto; el teniente George B. Noville, ingeniero y operador de radio; y Bern Balchen, piloto auxiliar y mecánico. Con gran sentimiento de Byrd hubo que excluir a Floyd Bennett, que en un accidente había sufrido graves heridas y que se reponía lentamente de ellas en el hospital.

Terminados los preparativos Byrd esperó con paciencia a que las condiciones del tiempo fueran favorables y a las 3 de la madrugada del día 29 de junio se lanzó al aire en Roosevelt Field (Long Island). Muy serios temores abrigaban los cuatro tripulantes de que el trimotor pudiera despegar con su peso de 15,000 libras, aumentado hasta ese extremo por la gran cantidad de gasolina almacenada en los tanques; pero el América se levantó sin gran dificultad y pocos momentos después navegaba rumbo al Nordeste.

Al pasar sobre Nueva Escocia la marcha fue muy difícil, por las corrientes de aire encontradas; pero ello no fue óbice para que todos esudiaran atentamente la región, con la esperanza de encontrar alguna huella de Nungesser y de Coli, desaparecidos poco antes en aquellas inmediaciones. Al medio día estaban, aproximadamente, sobre Terranova, y poco después volaban sobre el Gran Banco. Allí comenzaron las dificultades del vuelo trasatlántico. El choque entre las corrientes de Groenlandia (fría y procedente del Artico) y del Gulf Stream (cálida y procedente del Golfo de México), da lugar a grandes neblías que se estacionan días enteros sobre el Gran Banco. El América, bien dirigido, avanzaba a través de la niebla; pero la navegación, en esas condiciones, constituía un verdadero peligro. Era necesario remontarse; pero ello significaba un consumo extraordinario de gasolina, que podía ser necesaria para llegar hasta Europa. Volando en aeroplano nadie se puede permitir el lujo de la indecisión o de la reflexión lenta. Había que actuar rápidamente. Byrd decidió remontarse, aun exponiéndose a consumir gasolina. El América desde media tarde voló por encima de la niebla y de las neblías.

Después de breve estancia en Panamá, con una excursión por el aire hasta la ciudad de Bogotá, los pilotos reanudaron el vuelo a lo largo de la costa occidental de América. "Hicimos todo el viaje — dice el comandante Dargue — a la sombra de la cordillera de los Andes". En efecto, aprovechaban para la mayor parte de los vuelos las horas de la mañana, como las más favorables, y efectivamente, en esa parte del día los picos de la cordillera andina proyectan sus sombras hacia el Oeste. Así pasaron por Buenaventura y Tumaco (Colombia), Guayaquil (Ecuador), Ilo, Chimbote, Lima, Pisco e Ilo (Perú), Mejillones, Coquimbo, Valparaíso, Santiago, Talcahuano y Valdivia (Chile).

El paso de la cordillera fue muy difícil, no sólo por la altura a que tuvieron que remontarse, sino por la gran cantidad de neblías que ocultaban las cimas de las montañas. Varias veces estuvieron al borde de la catástrofe. Traspuesta la cordillera volaron a través de la pampa argentina hasta la ciudad de Bahía Blanca.

De allí hasta Buenos Aires el vuelo no ofreció dificultad alguna; pero al llegar a la capital de la Argentina, dos de los aeroplanos chocaron en el aire, pereciendo dos pilotos. Fue una desgracia, a cuyo dolor se asociaron el pueblo y el Gobierno argentinos.

Quedaban dos máquinas, con las cuales Dargue y sus compañeros hicieron el viaje hasta Asunción, siguiendo el curso del Paraná. "Este río es tan ancho — dice Dargue — que a veces, volando sobre él, apenas se distinguen las dos orillas". Por el mismo camino regresaron a Montevideo, en donde les esperaba otra máquina que se había retrasado en el Ecuador y que siguiéndolos había logrado alcanzarlos.



LA CIUDAD DE SAINT LOUIS. Las hazañas aviatorias de Lindbergh están íntimamente unidas a esta ciudad, puesto que el aeroplano de su famoso viaje trasatlántico se llamó «Espíritu de Saint Louis». Hacia el centro, el Mississippi, atravesado por dos grandes puentes. A la izquierda, la ciudad de Saint Louis, metrópolis del Estado de Missouri. A la derecha, el Estado de Illinois. La ciudad de Saint Louis, con 1.250,000 habitantes, es el centro urbano más importante del Valle del Mississippi.

Partiendo de Montevideo penetraron poco después en territorio del Brasil, pasando por Rio Grande del Sur, Santos y Rio de Janeiro. La costa, desde Santos hasta Rio es de una belleza incomparable. Recuerda la Costa Azul en los alrededores de Niza y Monte Carlo. Al llegar a la bahía de Rio de Janeiro dieron una vuelta alrededor del Pan de Azúcar, para acuatizar en el centro de la inmensa y hermosísima bahía. Según Dargue Rio de Janeiro es la Ciudad de los Palacios.

Partiendo de Rio pasaron por Victoria, Bahía, Porto de Pedras, Pernambuco, Natal, Maranhao y Pará, junto a la desembocadura del Amazonas. A lo largo de la costa del Brasil hay centenares de kilómetros en que la región está deshabitada. Sólo se advierten en ella cocoteros y alguno que otro pequeño bosque. A la salida de Pará los aviadores americanos volaron sobre la desembocadura del Amazonas. Es, más que un estuario, un golfo, cuyas dos orillas no se divisan desde el aire.

Dejando atrás el Brasil, pasaron por Cayena (Guayana francesa), Paramaribo (Guayana holandesa) y Georgetown (Guayana inglesa). Al llegar a Trinidad hicieron un vuelo a Puerto Cabello, para llegar hasta Maracay, residencia del dictador de Venezuela, general Juan Vicente Gómez.

De regreso a Trinidad siguieron una ruta a lo largo de las Pequeñas Antillas, haciendo escala en Granada, Martinica (en donde volaron sobre la Montaña Pelada), Guadalupe, Saint Thomas y San Juan de Puerto Rico.

De Puerto Rico pasaron a Santo Domingo y de Santo Domingo a Port-au-Prince, capital de la República de Haití.

He Haití pasaron a Santiago de Cuba, en donde el Ayuntamiento les recibió oficialmente, ofreciéndoles una recepción. De Santiago de Cuba partieron para la Habana, volando a lo largo de la Sierra Maestra hasta Cabo Cruz y de allí hasta pasar por encima de Batabanó, en dirección a esta ciudad.

En la Habana terminó el recorrido por la América Latina. De aquí fueron a Miami y de allí volaron en varias escalas hasta Washington, en cuyo aeródromo los esperaba el Presidente Coolidge.

**VIENDO AMERICA CON LINDBERGH, por el teniente Donald E. Kayhoe. Número de enero de 1928.**

El teniente Kayhoe acompañó a Lindbergh en aquel extenso y famoso vuelo de propaganda por la aviación que dió el Águila Solitaria por los Estados Unidos, visitando todos y cada uno de los Estados de la Unión. El recorrido fue de unos 32,000 kilómetros y se llevó a cabo con un itinerario cuidadosamente preparado. Lindbergh hizo el vuelo en el Espíritu de San Luis, el mismo aeroplano con que atravesó el Atlántico; pero en otro aeroplano le precedieron siempre el teniente Kayhoe, el pilot oLove y un mecánico.

El día 20 de julio de 1927 salieron de Mitchell Field (New York) para estar de vuelta allí el 23 de octubre. Los primeros Estados que visitaron fueron los de Nueva Inglaterra. De allí partieron hacia el Oeste, volando sobre la catarrata del Niágara y los Grandes Lagos. Partiendo de Chicago recorrieron gran parte de los valles del Mississippi y del Missouri, regresando a orillas del lago Michigan. De Milwaukee partieron para los Estados de las praderas, recorriendo todo el mal país. Tomaron después el camino del Noroeste, transponiendo las montañas Rocosas, hasta Seattle. De allí tomaron el camino del Sur, siguiendo a todo lo largo de la costa del Pacífico, volando sobre San Francisco, Los Angeles y San Diego. En este último lugar tomaron hacia el Este, siguiendo la frontera con México hasta Texas. De este gran Estado siguieron hasta Tennessee, y de allí, hacia el Sur, hasta Nueva Orleans. De Nueva Orleans fueron a Jacksonville y de allí tomaron el camino del Norte, hasta Washington. De la capital federal volaron en distintas etapas hasta New York.

Este extenso recorrido, que se hizo sin contratiempo alguno, fué un verdadero curso de Geografía de los Estados Unidos. Los primeros en recibirlo fueron el propio Lindbergh y sus compañeros, que no habían visitado todos los Estados de la Unión. Varias veces, Lindbergh, que había preparado el itinerario dando tiempo suficiente para cada etapa, se desviaba con objeto de contemplar desde el aire alguna maravilla de la Naturaleza.

Este vuelo aumentó la gran popularidad de que ya gozaba el coronel Lindbergh. El Águila Solitaria, en vez de aprovecharse de su notoriedad para hacerse rico prefirió dedicarla a la propaganda de la aviación.

**VIENDO EL MUNDO DESDE EL AIRE, por Sir Alan J. Cobham. (Número de marzo de 1928).**

El autor, uno de los más notables aviadores de Inglaterra, consigna en este artículo sus impresiones de vuelo por Europa, Asia, Africa, las islas de Malasia y Australia. Uno de los primeros itinerarios seguidos por Cobham fué de Londres a París, de allí a Italia, hasta Brindisi, de Brindisi a Atenas y de Atenas a Egipto, pasando sobre Creta. En esta etapa Cobham estuvo tres horas sobre el Mediterráneo, sin ver tierra, navegando a la estima; pero llegó a la costa de Africa al punto que había escogido con sólo una milla de error. Hizo una visita al famoso oasis de Siwa, en donde fué muy bien recibido por los árabes. "El desierto — dice Cobham — no es arenoso, sino una superficie de tierra seca y dura tan plana como una mesa de billar".

A unos 450 kilómetros al Este de Siwa se encuentra el valle del Nilo. Desde el aire el célebre valle presenta el aspecto de un gran río de verdor. El plano aluvial del río (o sea el Egipto) está perfectamente aprovechado y cultivado, de tal modo que en toda su anchura no hay el más pequeño espacio que no esté cubierto de vegetación o de cultivos. Por entre aquella masa verde serpentea el Nilo. Tras la masa verde comienza bruscamente el desierto.

Sir Alan decidió volar a lo largo del Norte de Africa y abandonó el Egipto en dirección al Oeste. Se proponía llegar a Bengazi, en la colonia italiana de Tripoli; pero fue advertido de que si se veía obligado a aterrizar en el desierto su vida estaba perdida, porque los senusitas, que están en guerra con los italianos, no perdonan a nadie que se presente en su territorio: sea por tierra o por el aire. Sir Alan no se arredró por ello y confiándose a su motor voló hasta Bengazi sin el menor contratiempo.

De Trípoli pasó a Túnez, de Túnez a Argelia, de Argelia a Marruecos y de Marruecos a España, aterrizando en Sevilla. Después de breve estancia en Andalucía, fué a Madrid. El viaje de Madrid a Londres lo hizo en un día; se desayunó en Madrid, almorzó en Burdeos, tomó el té de las 5 en Lympe (junto a Folkestone, en la costa de Inglaterra) y comió en Londres.

Otro de los viajes más notables de Sir Alan Cobham fué el de Londres a Calcuta. Salió de Croydon en noviembre y encontró neblías y brumas hasta el Mediterráneo oriental. El tiempo no aclaró bien hasta que estuvo sobre Bender Abbas, en el golfo Pérsico. A partir



LA MONTAÑA PELADA. Fotografía tomada a 1,500 metros de altura sobre el cono del Mont Pelado, en la Martinica. Las pequeñas manchas blancas son arbores. Se distinguen la forma redondeada del cráter y hacia el centro del mismo la prominencia llamada «Aguja del Pelado». A partir de los bordes del cráter, en todas direcciones, aparecen los abarrancamientos típicos de los conos volcánicos. Hacia la parte superior izquierda una corriente de lavas ha producido un boguete en el borde del cráter. Estas lavas hoy están frías y aparentemente el volcán no muestra señales de actividad.

hizo un vuelo sobre la ciudad de Agra para ver el Taj Mahal desde el aire. Dió varias vueltas, a distinta altura, sobre el hermoso monumento que en memoria de su esposa favorita levantara uno de los emperadores mogoles, y pudo admirar la hermosísima construcción desde un nuevo aspecto.

Una de las hazañas más famosas de Sir Alan Cobham fué el vuelo de Londres a la ciudad del Cabo, atravesando Africa, de Norte a Sur. Partiendo de Croydon pasó por Francia, Italia y Grecia, siguiendo una ruta que ya conocía bien por haber hecho otras veces el mismo camino. En el Cairo tomó rumbo al Sur, remontando el curso del Nilo. En esta ocasión voló sobre el valle de los Reyes, en donde se descubrió la tumba de Tutankamen. Pasó después sobre el gran dique de Assuan, que regula las inundaciones del Nilo y toda la economía de Egipto.

Más al Sur, y después de Khartum, se encuentra el nuevo dique de Sennar, en el Nilo Azul, recientemente construido, que forma un inmenso embalse con las aguas procedentes de la meseta de Abisinia. Desde Malakal hasta el lago Victoria, o sea en una extensión de 1,000 kilómetros, el vuelo se lleva a cabo sobre una región pantanosa. En el Africa ecuatorial, debido al calor, se encontró Sir Alan Cobham con el hecho de que el aire es muy ligero. Según el famoso aviador, a orillas del lago Victoria el aire es tan ligero como en Inglaterra a 10,000 pies de altura. Tuvo que apelar al turbo-compresor para despegar.

A través de la región de los Grandes Lagos siguió hacia el Sur, dejando atrás los lagos Victoria y Tanganika. Poco después se hallaba sobre el Zambesa y contemplaba desde el aire la catarrata Victoria, la mayor del mundo. Poco antes de llegar a la catarrata el motor sufrió una interrupción, que afortunadamente pasó pronto; pero que puso a Sir Alan en grave peligro: bajo él estaba el Zambesa y a uno y otro lado la selva ecuatorial. El aterrizaje era imposible. Si el motor no hubiera reanudado la marcha, habría estado irremisiblemente perdido.

Tras el Zambesa hizo escala en Pretoria, capital del Transvaal, y después continuó la marcha hasta la ciudad del Cabo, última etapa de su vuelo. Otro de los grandes vuelos de Sir Alan Cobham fué el de Londres a Melbourne. Partió de Croydon y siguiendo un camino ya conocido para él llegó a Calcuta. En este vuelo tuvo la desgracia de perder a su fiel mecánico Elliott, muerto de un tiro por un árabe, en el Iraq.

De Calcuta Sir Alan voló hasta Rangoon, en Birmania, y de allí a Penang y a Singapur, en el estrecho de Malaca. Costó Sumatra y llegó a Batavia, en Java. De Batavia pasó a Surabaya y de allí, de isla en isla, siguió hasta Darwin, en la costa Norte de Australia. Desde allí, a través del desierto, llegó hasta Sydney y hasta Melbourne.

A su regreso de este gran vuelo Sir Alan fué recibido con grandes honores en Inglaterra. **SALVADOR MASSIÉ.**

El médico chino es una curiosidad. No estudia en ninguna Universidad, no pasa exámen, no tiene título oficial alguno. Cuando fracasa un chino en su profesión o en su comercio si tiene afición a la medicina, se dedica a médico.

En su nueva profesión no requiere hacer grandes gastos, el instrumento médico y quirúrgico es casi desconocido en China. La acupuntura es una de las nuevas ramas reconocidas por la ciencia médica china; es de origen antiquísimo habiéndose practicado desde tiempos inmemoriales.

Hay trescientas treinta y siete partes del cuerpo, cada una de las cuales tiene su nombre y a las que se le asigna cierta relación con las partes internas. El médico no ha de dañar las arterias, por consiguiente ha de conocer la posición de las venas y arterias. Los médicos chinos, muchos de los cuales andan ambulantes de un lado para otro por las calles de las ciudades, saben dónde pinchar para acarrear accidentes.

Las agujas que utilizan para esta operación son parecidas a las de las máquinas de coser pero más largas y gruesas, habiendo algunas que tienen hasta 60 centímetros de largo, y se dice que estos médicos pueden atravesar el cuerpo humano de parte a parte sin fatales resultados para el paciente. A veces se rompe una aguja dentro del cuerpo y entonces hay que acudir a un médico europeo para que la extraiga.

Cuanto mayor es la reputación del médico tanto mayores son las agujas que se usan para la acupuntura son de ocho formas: flecha, roma, pica, fusiforme, redonda, cilíndrica, larga y gruesa. La importancia en la operación consiste en saber el lugar donde ha de hacerse y la profundidad que ha de darse al pinchazo, y esta operación se hace con un ligero y seco golpe de mazo. Si el que se dedica a la medicina puede hacerse con un libro de apuntes de algún viejo doctor retirado, miel sobre hojuelas. Ya está completamente equipado; ya puede matar o curar según su suerte o su ignorancia le dicte.

El chino que más títulos tiene para ser médico y el que más confianza adquiere entre el público es el que descende de familia de médicos. La confianza llega al colmo cuando el doctor ha tenido dos generaciones de médicos. Esta creencia no está basada en las leyes de herencias, sino en que el nuevo médico posee los libros en donde están escritas todas las observaciones y prescripciones dictadas por la práctica de su padre y de su abuelo.

Las visitas se pagan a varios precios que dependen, como en todas partes, de la fama del doctor y de la clase social del paciente. Si el médico no es callejero y visita en palanquín, cada una de ellas se llega a pagar hasta medio dólar, pero cinco reales es una buena suma para retribuir la visita de los considerados buenos médicos. Si el médico es callejero y visita a pie, unos cuantos perros gordos bastan para pagar su ciencia.

Cuando un médico chino llega al lado del enfermo, le toma el pulso diferentes veces en ambas muñecas y del estado de aquel deduce qué órgano, real o imaginario, está enfermo, y entonces receta una serie de porquerías nauseabundas, la mayor parte de las veces, administradas en grandes cantidades, pues el chino cree que cuanto mayor sea la medicina mejor y antes cura.

Los médicos europeos cuando visitan enfermos chinos tienen que hacer notar que la caja que contiene las píldoras, por ejemplo, no se ha de tragar. Entre las medicinas chinas figuran la piel de serpiente, los fósiles, raspaduras de cuerno de rinoceronte y de otros animales, gusanos, seda, mariposas, valvas de ostras pulverizadas y otras rarezas por el estilo.

Abundando las farmacias en donde se encuentran todas estas llamadas medicinas, más o menos auténticas, pero que para el caso es lo mismo, y ninguna receta queda sin desfogar de acuerdo con la prescripción facultativa.

## LOS MEDICOS CALLEJEROS EN CHINA

El médico chino es una curiosidad. No estudia en ninguna Universidad, no pasa exámen, no tiene título oficial alguno. Cuando fracasa un chino en su profesión o en su comercio si tiene afición a la medicina, se dedica a médico.

En su nueva profesión no requiere hacer grandes gastos, el instrumento médico y quirúrgico es casi desconocido en China. La acupuntura es una de las nuevas ramas reconocidas por la ciencia médica china; es de origen antiquísimo habiéndose practicado desde tiempos inmemoriales.

Hay trescientas treinta y siete partes del cuerpo, cada una de las cuales tiene su nombre y a las que se le asigna cierta relación con las partes internas. El médico no ha de dañar las arterias, por consiguiente ha de conocer la posición de las venas y arterias. Los médicos chinos, muchos de los cuales andan ambulantes de un lado para otro por las calles de las ciudades, saben dónde pinchar para acarrear accidentes.

Las agujas que utilizan para esta operación son parecidas a las de las máquinas de coser pero más largas y gruesas, habiendo algunas que tienen hasta 60 centímetros de largo, y se dice que estos médicos pueden atravesar el cuerpo humano de parte a parte sin fatales resultados para el paciente. A veces se rompe una aguja dentro del cuerpo y entonces hay que acudir a un médico europeo para que la extraiga.

Cuanto mayor es la reputación del médico tanto mayores son las agujas que se usan para la acupuntura son de ocho formas: flecha, roma, pica, fusiforme, redonda, cilíndrica, larga y gruesa. La importancia en la operación consiste en saber el lugar donde ha de hacerse y la profundidad que ha de darse al pinchazo, y esta operación se hace con un ligero y seco golpe de mazo. Si el que se dedica a la medicina puede hacerse con un libro de apuntes de algún viejo doctor retirado, miel sobre hojuelas. Ya está completamente equipado; ya puede matar o curar según su suerte o su ignorancia le dicte.

El chino que más títulos tiene para ser médico y el que más confianza adquiere entre el público es el que descende de familia de médicos. La confianza llega al colmo cuando el doctor ha tenido dos generaciones de médicos. Esta creencia no está basada en las leyes de herencias, sino en que el nuevo médico posee los libros en donde están escritas todas las observaciones y prescripciones dictadas por la práctica de su padre y de su abuelo.

Las visitas se pagan a varios precios que dependen, como en todas partes, de la fama del doctor y de la clase social del paciente. Si el médico no es callejero y visita en palanquín, cada una de ellas se llega a pagar hasta medio dólar, pero cinco reales es una buena suma para retribuir la visita de los considerados buenos médicos. Si el médico es callejero y visita a pie, unos cuantos perros gordos bastan para pagar su ciencia.

Cuando un médico chino llega al lado del enfermo, le toma el pulso diferentes veces en ambas muñecas y del estado de aquel deduce qué órgano, real o imaginario, está enfermo, y entonces receta una serie de porquerías nauseabundas, la mayor parte de las veces, administradas en grandes cantidades, pues el chino cree que cuanto mayor sea la medicina mejor y antes cura.

Los médicos europeos cuando visitan enfermos chinos tienen que hacer notar que la caja que contiene las píldoras, por ejemplo, no se ha de tragar. Entre las medicinas chinas figuran la piel de serpiente, los fósiles, raspaduras de cuerno de rinoceronte y de otros animales, gusanos, seda, mariposas, valvas de ostras pulverizadas y otras rarezas por el estilo.

Abundando las farmacias en donde se encuentran todas estas llamadas medicinas, más o menos auténticas, pero que para el caso es lo mismo, y ninguna receta queda sin desfogar de acuerdo con la prescripción facultativa.

Mucho se dice que el médico chino es un charlatan, pero que para el caso es lo mismo, y ninguna receta queda sin desfogar de acuerdo con la prescripción facultativa.

Mucho se dice que el médico chino es un charlatan, pero que para el caso es lo mismo, y ninguna receta queda sin desfogar de acuerdo con la prescripción facultativa.

Mucho se dice que el médico chino es un charlatan, pero que para el caso es lo mismo, y ninguna receta queda sin desfogar de acuerdo con la prescripción facultativa.



LOS GRANDES HUMORISTAS

# EL DRAGON ROMANTICO

POR ISRAEL ZANGWILL



Cuando Israel Zangwill se despoja de su ordinaria gravedad y escribe fruslerías amenas, como hizo en los principios de su carrera literaria, es encantador. Sus dos libros El Club de las solteras y El Club de los celibatos, le han hecho tan célebre como sus estudios sobre los judíos modernos, Las tragedias de la judería y Las comedias de la judería.

El drama fué representado en un teatro de provincias con un numerosísimo coro de jóvenes egipcias, en contradicción estruendosa con la tradición, que señalaba una absoluta carencia de doncellas durante el histórico momento en el reino del buen Ptolomeo. La princesa Sabra, en un parlamento dirigido al Consejo general, proponía ciertas medidas radicales para exterminar al monstruo.

Hecho bastante extraordinario: Sabra, a quien el cartel anunciaba como señorita era una soltera auténtica, joven y realmente tan linda a la luz del sol como a la de las baterías: si sacrificaba al arte de Talía, dándose un poco de polvos y de colorette, era más bien por escrupulo de conciencia, por acentuar ligeramente sus hermosos rasgos según las leyes de la perspectiva teatral. No osaré comparar su belleza con la de la princesa egipcia; pero sí afirmo que era la muchacha más bonita que dase pueda hoy. Y qué decir de su corazón? Que, indemne de toda afección masculina, estaba hecho de amor y ternura. Hay que advertir que, en vez de tener un rev por padre, tenía un padre que era el rey... de los borrachos. En el teatro estaban locos por ella todos, desde el director, que hacía el papel de caballero Jorge hasta un portero que ocasionalmente vestía el manto de Ptolomeo.

No hay que decir que fué Sabra quien volvió sentimental al dragón... no en el libreto, naturalmente; en este su deseo de devorar a la joven no cambia en una tilde, pero en las tablas el dragón, por encerrar un corazón humano, puede convertirse en esclavo de impresiones poderosas, y hay que reconocer en honor suyo que sólo una mitad de aquel animal se prendió de los encantos de su víctima. La otra mitad, la mejor, miembro taciturno de una sociedad de complacencia, y respondiendo al nombre de Davie Briggs, permaneció insensible.

Davie era la cabeza del dragón. Dirigía con maestría incomparable las partes anteriores del monstruo. Lo hacía cabecear, batir las alas con espantosos ruidos, y lanzaba cohetes de perra grande desde las fauces flamígeras de la fantástica bestia. Era un escocés de facciones duras, apasionadamente enamorado del teatro y muy orgulloso de su rápido ascenso en la carreras de las tablas, donde se había estrenado menos que brillantemente como dramaturgo.

La cola del dragón era sencillamente conocida por el nombre de Jimmy. Era este hombre su ruina con un pasado misterioso. Su rostro lleno de arrugas acusaba una vida de aventuras en una jornada la comedia de la destrucción del país, toda vez que Sabra era la última flor del vivero de doncellas. La política egipcia se mostró ciertamente miope en no conocer todos estos detalles, le asignó regimiento 18 penales por jornal, o sea lo imprescindible para no morir de sed.

La historia, siempre generosa, concede a la hija de los Faraones la gloria de haber domado dos leones. Nuestra moderna Sabra redujo a la servidumbre la mitad de un dragón. ¿No es tan esclarecida esta victoria como aquella?

Fuó durante un ensayo cuando nació la ternura de Jimmy por Sabra. Encontrándola frecuentemente, se felicitó de representar en la misma escena. Sin embargo, muy pronto debió reconocer su error: la suerte, por el contrario, le había hecho un flaco servicio. Si durante el curso de los ensayos le era fácil desambarazarse de su caparazón para respirar un poco y, de paso, saciarse en la contemplación de Sabra, no ocurrió lo mismo en las representaciones. Durante los largos intervalos en que el dragón no se hallaba en escena estaba obligado a permanecer encogido en la obscuridad, mientras que Ptolomeo hacía el tonto o el caballero Jorge ejecutaba un elegante paso de danza. Y entonces la dama de sus pensamientos se le ocultaba por completo salvo un segundo por azar, en que era dado percibirle un instante deslizando de la escena a su camarín como un rayo de luna...

Renunciando a convencer a Davie, llegó hasta ofrecerle ocho peniques cada jornada por el disfrute de la deseada plaza. ¡Craso error! Davie, a quien tal tozudez comenzaba a intrigarle, se inquietó, olfateando en esta extravagancia incomprensible la idea evidente de suplantarle.

Desesperado de lograr nada por la persuasión, Jimmy resolvió desde entonces acechar una ocasión para deslizar el primero en el caparazón de alambre. Desgraciadamente, Davie, como artista de conciencia, hallábase siempre el primero en su sitio. Esta competencia era para ellos una causa de discusiones interminables, que se ventilaban en las tinieblas, sin que nadie lo sospechase, mientras las jóvenes egipcias, con la ligereza de pies propio de todo cuerpo de baile, se agitaban y danzaban alrededor del dragón con el mismo espanto que si fuese un Mayo florido. Para hacerse oír el uno del otro, ambos adversarios alzaban sus voces rabiosas, haciendo vibrar los flancos metálicos de su singular prisión, desgarrando al pobre dragón con ruidos intestinales lo más inesperados.

Tejed el velo de vuestras utópicas nebulosas, jeh reformadores de la Sociedad, trabajo tenéis! Donde quiera que se refugie el hombre, la envidia y la desunión le acompañarán siempre. Bajo este abrigo centelleante hecho de tela magnífica, recubierto de un caparazón de lentejuelas, no había en el fondo cosa mejor que el más infecto hogar de envidia, de odio y maldad. Y hasta el amor estaba allí también, pasión extraña. ¡Aunque en toda su vida aquel viejo de Jimmy no había sentido su corazón arder con llama más pura, nunca este sentimiento desintencional sería otra cosa que un sueño! La muy amada lo ignoraría siempre... ¡Ah! Si Jimmy hubiese conocido a Sabra antes de dejar de ser un caballero elegante!...

Este silencioso deseo, sin esperanza; esta devoción caballeresca que le consumía secretamente, no extinguía su sed. Para anegar su tristeza, Jimmy bebía cada vez más, y así, por las noches, viéndolo todo de color de rosa, volvía a su papel con cierta alegría, consciente del rango elevado que ocupaba en la escala zoológica, sin ruborizarse nada al pensar que solamente era una semibestia.

¿Por qué viene tanto interés de ocupar mi puesto?—preguntaba Davie, cuando las patas de detrás empuzaban a alborotar demasiado. —Sencillamente, por contemplar una vez el espectáculo.

Davie, incrédulo, meneó la cabeza, imprimiendo así al dragón una actitud denegatoria intempestiva para la representación.

Por fin, una noche al oír la romanza de Sabra, el pobre Jimmy, en el colmo de la emoción, impotente para contenerse por más tiempo, se vio reducido a declarar la verdad: confesó su culto por la joven princesa. Pero la mortificación de sentir vibrar el caparazón de alambre a impulso de la silenciosa del escocés... le enrojeció hasta la frente.

El dolor vuelve clarividente al hombre. El infortunado advinó pronto que la jocundidad de Davie procedía menos de una hilaridad burlesca que de un escepticismo desconfiado respecto a un amor cuyo incendio elegía momentos tan oportunos para manifestarse. En este dragón medioeval, la cabeza era muy siglo veinte, como que acusaba a la cola de pulsar con picardía la cuerda sentimental para distraer a las gentes y apoderarse bonitamente del poder.

—¡Qué!—respondió Davie con aire tranquilo. —¡A mí con esas! Usted lo que es un vivo que no está bastante loco para pretender la luna. Nuestra Sabra es una linda doncella; ella lo sabe y no me sorprenderá nada que logre atrapar un conde cuando se haya hecho un nombre en Londres. Ya aquí la pretenden algunos grandes señores. Entre tanto, nuestra princesa, que no carece de ingenio, ha elegido al patrón.

El dragón pegó un respingo y lanzó una especie de coz.

—Calle usted—exclamó la cola, en un aullido de rabia. —¡Ella es pura como un ángel.

—¡Bah, bah, bah!—respondió la cabeza. —No insulte usted a los ángeles. No me parece que ellos se dejarían estrechar contra el pecho del director para recibir ósculos que no están consignados en el papel...

—Pero ella no puede ignorar que él es casado—respondieron lacrimosamente las patas de atrás.

—No se burle usted. Ella lo sabe muy bien... ¡y algo más aun! Dios santo, quisiera yo que los viese usted en la escena de ella y el caballero Jorge. ¡Es muy expresiva su actitud, cuando yo estoy muerto... cuando se supone que él la ha salvado y que él la mimó!

Un aullido de dolor escapó de la cola:

—¡Mentiroso... infame embustero!—rugió Jimmy. En este momento, el dragón hubo de entrar en zarfarrancho de combate. Davie, con sus petardos, hizo vomitar fuego por la boca y por las narices del monstruo, que comenzó a caracolear. El pobre enamorado, espumeante de rabia, tuvo que caracolear a su vez, aunque le ahogase y le pusiese enfermo pensar que el sexagenario patrón disfrazado de galán joven mimase a la encantadora muchacha.

—Vamos, no cierre usted los ojos a la evidencia—volvió a hablar Davie aprovechando un calderón del coro. Por mis propios ojos he visto todas sus maniobras.

—Pues déjeme usted juzgar por mí mismo. ¡Sólo una vez! y lo creeré.

—¡A mí con esas!—replicó Davie incrédulamente, porque lo que en realidad pensaba era que su compañero trataba de suplantarle y de arrebatarse su papel. La ocasión llegó al fin.

Muy avanzada la temporada, el director imaginó electrizar al público, anunciándole una reprise, corregida y considerablemente aumentada, añadiéndole una escena de gran efecto.

El amor propio de avie se picó, y le sugirió un nuevo modo de interpretar su papel. Estrenaría tres gruñidos. ¡Fatal innovación!

Nuestro ilustre actor se absorbió de tal modo en el último ensayo, que perdió la noción del tiempo. Jadeante llegó al teatro con el tiempo preciso para embustearse en el cuerpo del dragón, que estaba listo para entrar en escena. El puesto del actor estaba ocupado. En su extrema emoción Davie no advirtió al pronto el cambio y no protestó; pero en cuanto quiso alzar el gallo, Jimmy le rebatió:

—¿Qué gruñe usted?—le dijo rudemente Jimmy. —¿No estamos en la reprise?

Y silbando y gruñendo Jimmy, el caballero, se puso a caracolear de más bello y airoso modo, arrastrando tras de sí a su infortunado superior de ayer...

—Ya le diré al director!... —gruñía la parte trasera del dragón.

—Me parece muy bien. Cuénteles usted que eso le pasa por haber llegado tarde.

—Me parece muy bien. Cuénteles usted que eso le pasa por haber llegado tarde.

—¡Bah!... ¡Eh! Deténgase usted, que esto está como boca de lobo... ¡No voy a ir!

—¡Ah!... ¡Ah!... ¿Se convence usted de que no le mentía? ¿Quiere usted que envíe un cohete hacia ahí para alumbrarle?

—¡Ea! No más tonterías. Atienda usted a la escena, o va usted a desahacer mi reputación.

—Desempeñe usted bien mi papel, que yo me encargo del suyo—le replicó Jimmy, embelesado ante el delicioso espectáculo de la linda Sabra sonriendo ante él.

—Todo dragón dividido contra sí mismo perecerá. Davie hubo de contener su cólera y esperar pacientemente su vuelta entre bastidores... pero con gran horror suyo Jimmy se negó categóricamente a cambiar de puesto. A su vez, el creador del papel se vio reducido a implorar el favor de poder lanzar una sola mirada a la sala.

Jimmy, que no estaba menos a gusto, lanzó un ¡chist! despectivo. Davie no insistió pero concibió un plan atroz. Desde el principio de la escena siguiente murmuró:

—Jimmy... —Cállese usted, Davie... estoy muy ocupado.

—Le advierto a usted que estoy armado de una buena aguja... y le aseguro que va a sentir el gusto que da, si no me devuelve usted mi lugar.

—Procure usted estar quieto donde está—replicó Jimmy con acento perentorio.

Profundamente la punta acerada penetró en la parte carnosa situada a espaldas de Jimmy... y el dragón lanzó un rugido tal que Davie sintió la sangre helarse en las venas. Demasiado tarde, el infortunado cayó en la cuenta de que, excitando a Jimmy, atacaba la cabeza del monstruo y corría el grave riesgo de comprometer su propia reputación profesional. A través de la tela, advinó la mirada severa del director, sorprendido. Traidoramente se prometió no aguijonear a Jimmy más que en las réplicas que exigiesen rugidos; pero los aullidos así arrancados eran de tal modo superiores a los suyos, que en caso de reclamar su paternidad Jimmy, se corría el peligro de que fuese en seguida designado para suplantarle... Dilema cruel...

—¡Pobre Davie!... ¡Pobre Davie!... Muy diferentes eran las emociones del "cabeza" de dragón. La alegría de Jimmy se desvaneció gradualmente, sustituida por un torrente que engordaba sin cesar, de indignación, al mismo tiempo que sus ojos, demasiado clarividentes, de una morada, le revelaban las relaciones amorosas del director y de su estrella.

Acurrucado en un rincón, el dragón hubo de asistir impotente al suplicio de la desgraciada niña, toda temblorosa ante los atrevimientos autoritarios de su jefe; el caballero Jorge, el héroe, el salvador, olvidando las leyes más elementales de la caballería y engreído de los derechos que le confería el servicio prestado, no dejaba pasar ocasión que le ofreciera la fortuna de la situación y de la escena, para rodear a la heredera de los Ptolomeos de solicitudes que los espectadores, emocionados, aplaudían como juegos escénicos ejecutados con inimitable naturalidad.

—¡Ah! ¿Qué podía hacer la pobrecilla, sostén de su familia? Jimmy sintió hervir la sangre en sus venas. Llegó, por fin, la gran escena de Davie: la batalla suprema entre el caballero Jorge y el dragón.

La princesa, divinamente bella bajo su rico peplo de seda egipcia, apyábase desfalleciente en el naranjo, del que pendía un fruto con la etiqueta sin arrancar: dos, por tres peniques. Es entonces cuando el caballero Jorge, ceñida su blanca armadura plateada se retira para recobrar nuevas fuerzas cerca de Sabra.

Así, apenas el trasunte le empujó, el volcánico suspirante llegó lanzando gritos de rabia y maldición, vomitando petardos sobre los ojos del campeón, su rival, con intención feroz de causarle todo el daño posible... Desgraciadamente, los petardos no son sino un sueño, mientras que los proyectiles estallaban... como Dios quería; desde luego la cara del director estaba protegida por un casco borjotán.

Finalmente, Jimmy y Davie fueron reducidos por Ascalón, la fina espada del caballero Jorge, que pasó precisamente entre los dos actores, atravesando al monstruo de parte a parte y saliendo por la opuesta, entre los aplausos delirantes de los espectadores. El dragón se desplomó concienzudamente extendiéndose a través de la escena, con la peor intención, procurando molestar todo lo posible al caballero Jorge y mordiendo el polvo (que se encontraba allí en abundancia).

Entonces Sabra, dejando el abrigo protector del naranjo, se lanzó hacia su salvador y estrechó su armadura resplandeciente en un abrazo teatral muy apasionado, mientras que el caballero Jorge, levantando la visera, hizo llover una nube de abrazos sobre la joven doncella.

Una ovación cayó desde el paraiso.

—¡Oh! Señor... señor...

Apenas si Jimmy, fuera de sí pudo escuchar la débil voz que trataba de protestar entre aquella tempestad de aplausos, mientras la muchacha intentaba en vano sustraerse al arrebato del director.

Fué la gota que colmó el vaso. La cólera y el aire caldeado que respiraba en su prisión condujeron a Jimmy a un amago de asfixia... ¿Cómo sorprenderse de que desde aquel punto y hora el dragón perdiese completamente la cabeza? Jamás Davie olvidará el horror del instante en que se sintió arrastrado hacia adelante por una especie de ciclón irresistible. En un abrir y cerrar de ojos vio su porvenir arruinado para siempre. En un esfuerzo desespera-

do trató de apretarse contra el suelo para resistir; pero fué en vano. De pronto, el cuerpo inanimado del dragón había vuelto a erguirse... Un instante después, Jimmy se había quitado su casco horrible descubriendo una cabeza desgreñada coronando su rostro descompuesto, congestionado, reluciente de sudor. Espantado, sin darse cuenta de tan inalficible conducta, Davie llenaba desesperadamente de alfilerazos a Jimmy... Pero el enamorado, enloquecido, se había vuelto insensible.

Ante aparición tan extraña, la tempestad de aplausos había cesado súbitamente. Un silencio de muerte se extendió por la sala... se hubiesen oído los pinchazos de Davie.

El caballero Jorge, que tenía siempre a Sabra enlazada, pasó del colmo de la alegría a un espanto cómico; conternado, se desprendió de la joven y retrocedió ante la mirada fulgurante de los ojos salvajes que le amenazaban.

—Miserable... ¿Cómo puede usted osar!...—rugió por fin una voz ronca saliendo de aquella cabeza espantosa.

Y con un vigoroso golpe de su pata derecha, el monstruo híbrido, tendido en el suelo al ultrajador a los pies mismos de Sabra.

El caballero Jorge, atónito, permaneció tendido de espaldas, siguiendo con vago mirar el vuelo de las moscas.

—¡Ah!... ¡Ah!... Ya le enseñaré yo a usted... yo... a respetar a las damas...—aulló de nuevo la bestia vencedora.

Sólo entonces Davie, que empezaba a comprender, se puso a tirar con todas sus fuerzas para hacer recular a Jimmy. Pero el tozudo enamorado se obstinaba en no dejar el centro de la escena, donde el director yacía tendido de suerte que las patas de atrás inconscientes de su crimen, pisoteaban ciegamente al pobre empresario, fastidiado del todo en medio de la alegría de la concurrencia...

Al día siguiente, todos los periódicos locales aparecieron llenos de elogios a la "reprise" del gran drama histórico El Caballero Jorge y el Dragón. En ningún periódico faltó el suelo con titulares especiales para relatar el episodio burlesco en el curso del cual el dragón resucitaba de entre los muertos para dar al caballero Jorge una lección de moral y de corrección caballeresca, cuadro desopilante, llevado a una inespantada e inexplicable jocosidad, por la revelación imprevista de los elementos constitutivos del monstruo... en una "deshabille" muy elemental...

Al director no le quedó otro remedio que aceptar esta versión. Tuvo que resignarse a ser pateado y públicamente reprendido todas las noches del resto de la temporada, y aun se daba con un canto en los pechos por haber salido tan bien librado.

No hay que advertir que Jimmy fué despedido. De todas suertes, su objeto estaba logrado porque el caballero Jorge adoptó desde aquella fecha una actitud de cortesía más respetuosa que dase pudiera respecto de Sabra. Podía estar Jimmy oculto entre los espectadores, armado de algún ladrillo, para en caso de reincidencia, y además estaba bien, por lo menos que la lección de caballerosidad que gratuitamente recibía todas las noche aprovechase algo.

... Quizás pienses, lector, que el dragón, en premio a su meritorio acto, logró casar con Sabra. Según parece, fué la propia bestia quien se juzgó bien pagada con haber operado su liberación de las manos del caballero Jorge.

En fin de cuentas, quien salió más beneficiado del acto heroico de Jimmy, fué Davie. Este afortunado mortal se encontró colocado al frente de un papel hablado de los más importantes, y salió de la obscuridad en que se podría. ¿Se puede decir que salió del montón anónimo para hacer su aparición en escena?

El término no me parece muy impropio para significar el oscuro papel que había representado en el seno del dragón hasta entonces.

El mundo es así...





# LEYENDAS Y PANORAMAS DE ESPAÑA DEL PRÉSIDIO a la PRESIDENCIA del CONGRESO de los DIPUTADOS

# DE GADIR A LA TACITA DE PLATA

POR  
ENRIQUE  
UHTHOFF



Don Julián Besteiro, Presidente de las Cortes Constituyentes Españolas.

res personal, era más pura y firme. De Besteiro nadie pensaba que pudiera luchar en nombre de la doctrina marxista persiguiendo objetivos de provecho propio antes que un estado social más justo y equitativo para los trabajadores. No era el descontento personal sino la fe en el marxismo lo que le llevó al partido socialista.

Y Besteiro fué desde aquella fecha el director del socialismo español, identificado en absoluto con el pensamiento de Pablo Iglesias a quien su mal estado de salud impedía tomar parte activa en la organización del partido.

### LA PERSONALIDAD DE BESTEIRO EN EL PARTIDO SOCIALISTA.

Acaso entre las masas Besteiro no goce la confianza de tantos adictos como otros elementos destacados del partido socialista, seguramente menos autorizados y eficaces para la organización que el ilustre catedrático. El motivo — injusto — es la resistencia de Besteiro a que la clase obrera actúe para la conquista de sus aspiraciones revolucionariamente. Mientras la ley otorgue al trabajador medios legítimos en que combatir por el triunfo de sus ideales y de sus intereses, Besteiro procurará que los socialistas no se salgan de la ley en su actuación. Con ello no hace más que seguir las normas trazadas por Iglesias que al frente de la minoría socialista fué al parlamento burgués — naturalmente en la oposición — y admitió la intervención de los socialistas en el Instituto de Reformas sociales y en cuantas instituciones, aún siendo creador de un estado capitalista, podían favorecer a los fines de la causa proletaria.

Lo que no apetece Besteiro para el socialismo, es las responsabilidades del poder, compartidas con los grupos burgueses. El socialismo o debe gobernar sólo, "en socialista", o no debe gobernar.

### LA OPINION DE BESTEIRO RESPECTO A LAS ACTUALES CONSTITUYENTES.

Besteiro hubiera deseado para el socialismo en estas Cortes Constituyentes una minoría menos importante en número, porque veía en la gran proporción de diputados socialistas que tienen ahora asiento en el Congreso, el peligro de que el partido haya de ocupar el poder. Y, a juicio de don Julián Besteiro, aun cuando, llegado el caso, los socialistas no eludirían ninguna obligación, todavía no está preparada España para un gobierno socialista. Ni lo

está el partido ni mucho menos el pueblo.

—¿Cree usted que estas Cortes podrán realizar la obra llena de responsabilidad que por el cambio de régimen las está encomendada? — preguntamos a Besteiro pocos días después de celebradas las elecciones generales.

—Lo espero. Veo en los escaños figuras llenas de autoridad intelectual, unas; de auténtico crédito político, otras; de recto y firme espíritu republicano, muchas... Y unidas todas ellas, hay que esperar que acierten a darle a España la forma constitucional y la orientación social y económica adecuadas.

—¿Cuáles cree usted que serán las cuestiones más difíciles de resolver y que promoverán más agitados debates en estas Cortes?

—La reforma de la propiedad agraria, la cuestión religiosa y el estatuto catalán. Son sin duda estos temas los que abrirán el horizonte a los anhelos más revolucionarios y avanzados... En las sesiones dedicadas a estas cuestiones, se pronunciarán seguramente discursos de tono apasionado y violento... Pero confío en que todo ello no constituirá una dificultad invencible para que la República logre darse una ley fundamental de acuerdo con las necesidades de nuestros días, que permita al régimen estabilizarse en España.

### LA SILUETA ESPIRITUAL DE DON JULIAN BESTEIRO.

Besteiro fué discípulo de don Francisco Giner de los Ríos, el educador de las generaciones jóvenes de principios de siglo. Tiene, pues, don Julián Besteiro, el espíritu de la Institución Libre de Enseñanza, escuela laica que ha infundido carácter religioso a las ambiciones de la cultura.

### Ido del SAGRARIO



Don Julián Besteiro en el penal de Cartagena, en 1917, vistiendo el traje de presidiario.

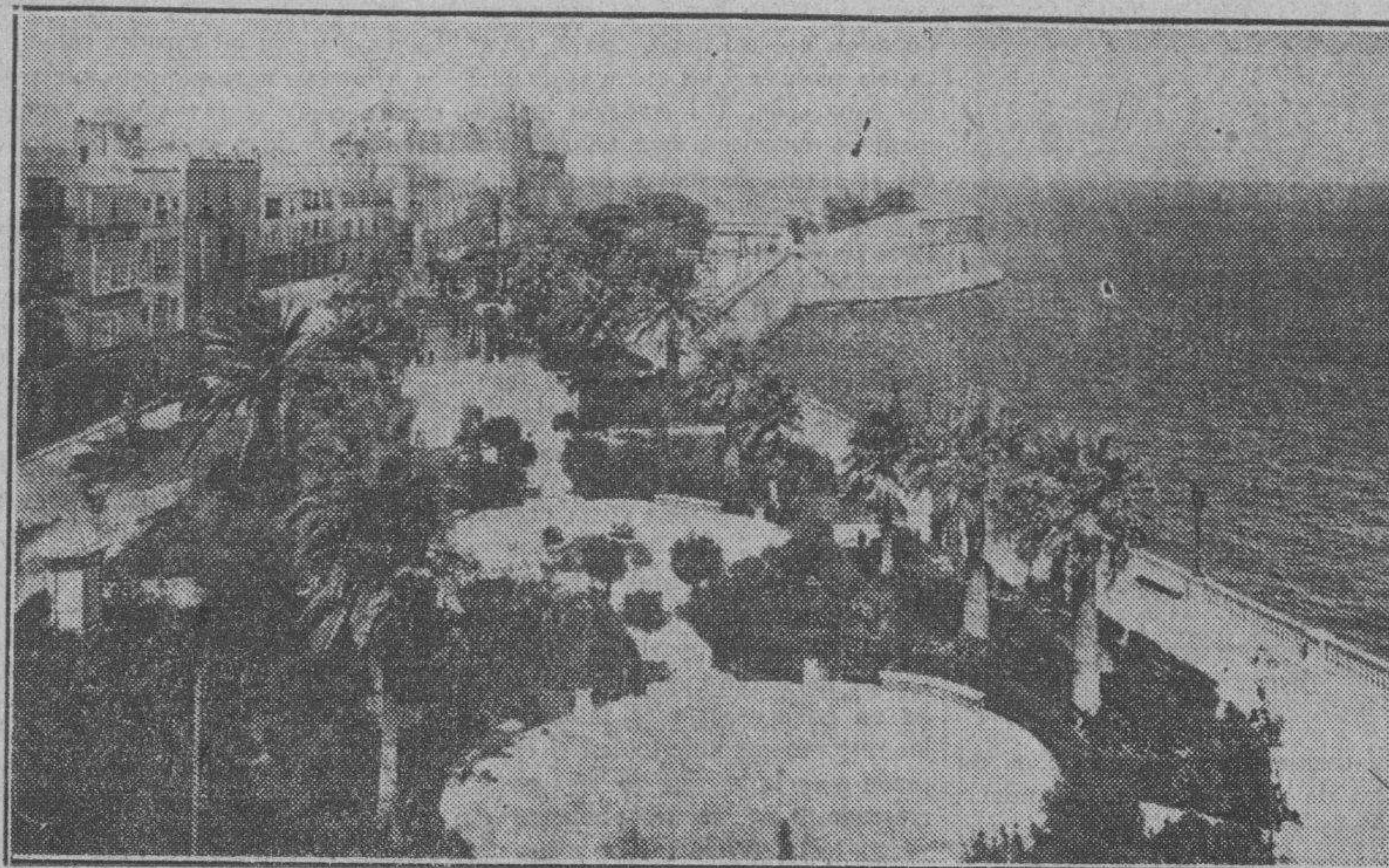

LA GRACIA DEL JARDIN ASOMADA A LA MAJESTAD DEL MAR

¡Cádiz! Gades, la ciudad más serena de las Españas, más aún que Roma en cuatrocientos años, y sin embargo tan pulida y tan riente en la actualidad, "tacita de plata" en que hirvió el primer sonusco traído a Europa... Gades ibérica, fenicia, griega, romana, con tu famoso templo a Hércules que atrajo a los próceres del mundo antiguo, de Anibal a Julio Cesar; Gadir, Gadeira, abuela aposentadora de razas, has venido a ser, en el avatar de tu existencia, ciudad moicita de gracia quinceña, toda de blanco vestida, con alburas de mármol y sal... Cuando salgo de tu Museo Arqueológico, luego de contemplar los vestigios de tu abuela en la metempsicosis—amuleto y collares, y vasos griegos; tumbas fenicias; un relieve de la era visigoda, que representa una abracadabrante escena infernal: columnas, artesanos y cimacios árabes y el terrible "sarcófago antropoide"— cuando salgo de tu Museo Arqueológico cual si saliera de un hipogeo, me recibe la sonrisa burlesca y paradójica de tu cielo, de tu luz y de tu gracia andaluza, y parece que me dices: No pienses en sarcófagos, hombre de Dios; siente esta moderna alegría de vivir; si yo soy una jovencuela, apenas del Siglo XVIII... Y la ciudad parecía jugar al corro—calles y plazas tomadas de la mano, girando con vértigo de terremoto—en torno a la figura humana del "sarcófago antropoide", siniestra por su sonrisa de enigma, de arcano, una soñadora sonrisa de ciego que vive su vida interior de eternidad, o de sorna ante el miserable, humano afánar... Niña Cádiz, el bisabuelo fenicio se burla de tu liviandad. Si está durmiendo desde hace miles de años... ¡Qué duerma, que yo estoy viviendo...! Y continuaba la ronda andaluza entre la música de pregones—¡Flores! ¡Bocas del Puerto!—tintineo de cascabeles en los caballos de los fiacres, y repiquetear de castañuelas, hijas de los crótalos helénicos...

dar a Cádiz, que le grabó su marchio de seducción en la propia médula del alma... En la Albiñola fría y circumspecta habrá evocado pluralmente sus veladas rumbosas en el ventorrillo de "El Chato", entre seguidillas y donosos decires...

Pintar en Cádiz costó la vida a Murillo, que rodó del andamio donde daba las últimas pinceladas a las Nupcias de Santa Catalina en la iglesia de los Capuchinos.

En Cádiz se elaboró la Constitución liberal del 19 de marzo de 1812, y las famosas Cortes fueron presididas en varias ocasiones por diputados hispano americanos.

un patio al recoger el toldo. Hay un Cádiz de la tierra y otro del aire, del cielo. Las azoteas con su enlosado rosáceo, en la unanimidad blanca, dentallada de quioscos, palpitan al sol. Creerías que por arte de magia nos situaron frente al panorama de Fez estirada hasta arriba, en lo alto de unos zancos. Y estremecida por un ímpetu que no conoció jamás la soñadora capital marroquí. Abandonémonos a la contemplación, al baño de tanta albuza. Sobresalen los históricos castillos: el de Santa Catalina y la Purísima Concepción, rodeado de agua, en una pedregosa restinga, y que data del siglo XVI;

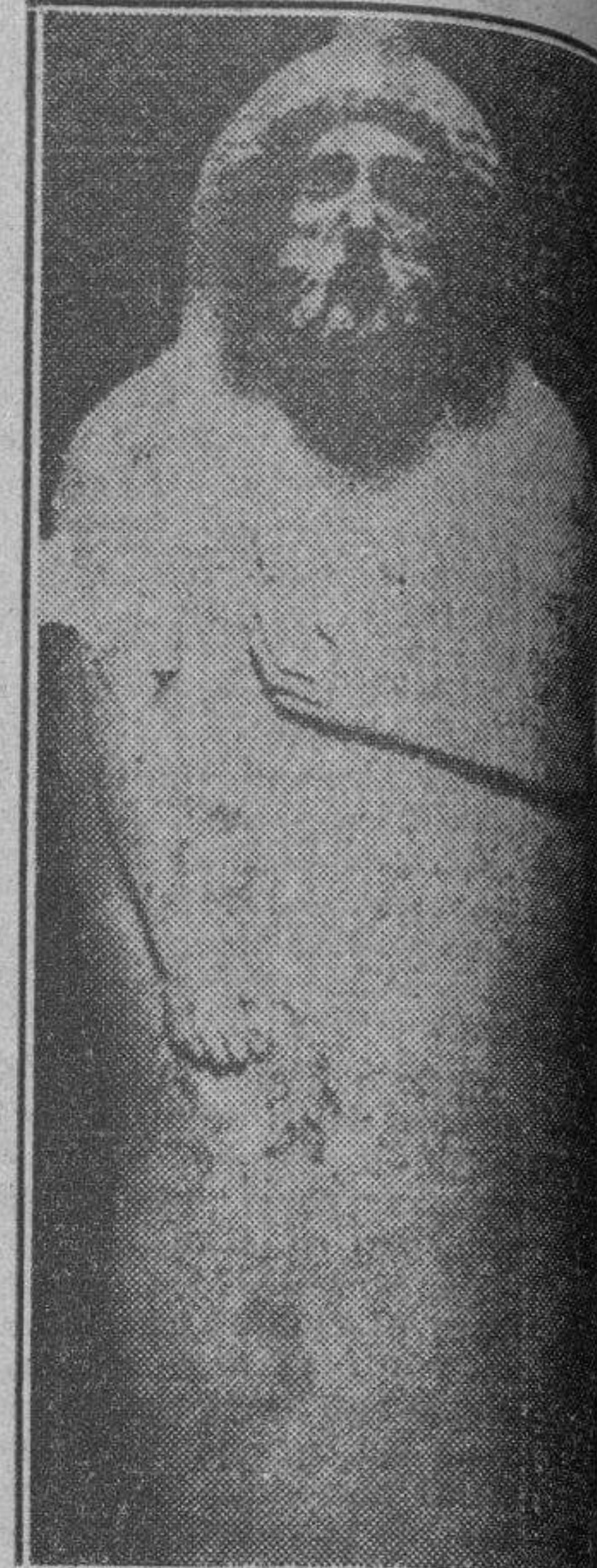

La siniestra figura humana del "Sarcófago Antropoide", con su sonrisa de enigma, de arcano, en Cádiz, moicita, danza a su rededor.

que llegaron los perdurables modelos arquitectónicos. Aunque próximo, el mar se immaterializa en su sereno azul, verde, esfumado en el horizonte. Está salpicado de lanchas pesqueras, y subrayado aquí y allá por el carboncillo de los trasatlánticos, un simple rasgo. La bahía parece enguinaldarse con su ribera, de amplias curvas en escala de suntuosidad, baja y hortelana, con los



EL SAGRARIO A MORET Y AYUNTAMIENTO

Jorge Gordon, Lord Byron, amaba a Cádiz. Por entre estas callejas enmarañadas paseó su figura auzada el autor de "Childe Harold" y de "Don Juan", y por ahí, en alguna reja, saboreó las mieles del amor a la andaluza, en la noche enojada de luceros, entre perfume de claveles y lejanos rumores de vihuelas... En los colmados vió bailar a las gaditanas—famosas danzarinas desde los tiempos clásicos de Atenas—apuro los topacios líquidos de los vinos de Jerez y nunca mas pudo ya olvi-

el de San Sebastián, en un islote de la Caleta: su torreón sirve de faro; el de San Fernando dicho de la "Cortadura", que se terminó por el paisaje cuando la invasión napoleónica; el de San Lorenzo del Puntal en un saliente de la costa, frente al Trocadero. Poco a poco van dejando de interesarnos los pormenores, y el campo de las terrazas, gracias al mar que subyuga nuestra atención. En los planos antiguos se trazaba la ruta de Berbería, por la

elgos de unos pueblos nítidos y de sueños: San Fernando, Rota, San Puertos, Chiclana. Afinase el arco del cielo con el reflejo del idilio abajo, y en verdad sería difícil encontrar en toda la redondez del mundo una sonrisa tan armoniosa como la de la bahía de Cádiz. El tiempo pasa sin que se le advierta. Por fin, la sirena de un buque conmueve la luz y el espíritu de los contemplativos, que yo no era mas que un matiz del azul".

Había fracasado la huelga general revolucionaria y sus directores, detenidos y procesados, fueron condenados a presidio. Eran los que formaban aquel comité, Francisco Largo Caballero, Andrés Saborit, Daniel Anguiano y Julián Besteiro. El primero es hoy ministro de Trabajo en el gobierno provisional de la república española. Saborit es diputado a cortes y concejal. Anguiano, —entonces como sus compañeros afiliado al partido socialista y adscrito luego al comunismo— vive hoy apartado de las luchas políticas y sociales. Besteiro, —uno de los más ilustres profesores españoles, catedrático de la Universidad Central y espíritu de intelectual puro —preside la Cámara Constituyente con su indiscutible autoridad de hombre austero y de mentalidad vigorosa.

La silueta de Besteiro pasa a los primeros planos de la Historia española al presidir este Congreso, del que ha de obtenerse para España una nueva Constitución cuando el rey Alfonso, al hundirse con el trono, dejó ya inservible, y destruida, la ley fundamental del 76.

De esta época habrán de quedar, como quedaron de las otras Cortes republicanas de 1873, y de aquellas otras de Cádiz, del 12,—matriz de la historia constitucional española— muchos grabados que evocarán un período crítico en la vida de España. Y en ellos, asomará el perfil judaico del profesor socialista que preside solemnemente la Cámara, en el severo sitial de honor del parlamento.

Es interesante recordar ahora otros momentos de Besteiro, que también tienen con el parlamento alguna relación... Y uno de los más destacados y sensacionales es, precisamente, aquél de hace catorce años en que Besteiro, con sus tres compañeros del comité de huelga, se hallaba sufriendo condena en un presidio cuando se convocaron elecciones generales y el triunfo de la candidatura socialista en la que aparecían los cuatro nombres de los presidiarios los sacó del penal para llevarlos al Congreso apenas cambiaron el uniforme del recluso por las ropas del hombre libre...

EN 1917. El régimen monárquico hallábase ya en descomposición: se había elevado escandalosamente el precio de la subsistencia, escaseaba el trabajo, los patronos de diferentes ramos de la industria, preparaban una rebaja de jornales aprovechándose de las penosas circunstancias en que se encontraban los obreros y que seguramente les obligarían a someterse a la reducción antes que ir a una huelga que agravaría aún más la situación de hambre porque pasaba el pueblo. En Cataluña la lucha de clases tomaba caracteres de guerra de emboscadas y empezaban a armarse en la sombra las manos de las partidas de pistoleros proletarios y patronales.

La Unión General de Trabajadores celebró por entonces un Congreso en Madrid; la Confederación Nacional del Trabajo, otro en Valencia. En ambas asambleas las conclusiones fueron las mismas. Los trabajadores tenían que ir francamente a la lucha a que se les lanzaba y declarar la huelga por tiempo indefinido para reclamar el mi-

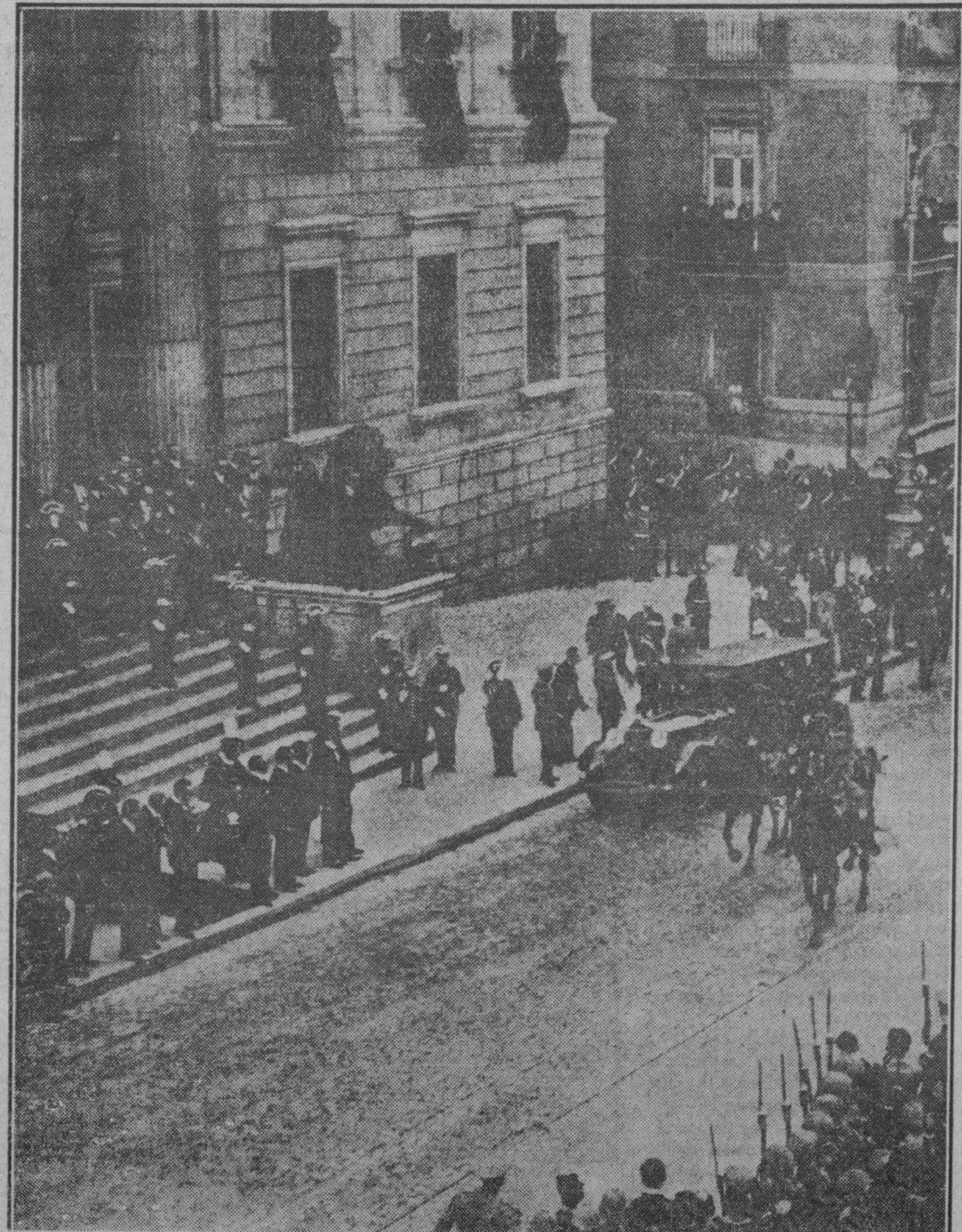

APERTURA DE LAS CORTES CONSTITUYENTES QUE PRESIDE DON JULIAN BESTEIRO



CADIZ-20 Vista general.

LA TACITA DE PLATA EN QUE HIRVIÓ EL PRIMER SONUSCO BAIDO A EUROPA



EL VANGUARDISMO LITERARIO, TRATADO POR EL DR. VITIER

La cuarta conferencia del culto letrado pronunciada en el Colegio de Abogados de Matanzas. Recitación final

Continúa ausente de Palacio el Presidente de la República, que pasa los días finales de semana entregado a la pesca en la costa Norte. LAS FIESTAS DE LA ESCUELA TECNICA

Ante la imposibilidad de asistir, el Jefe del Estado designó al doctor Carlos Miguel de Céspedes para que lo representara en las fiestas de fin de curso que se efectuaron ayer en la Escuela Técnica Industrial de Santiago de las Vegas.

Entre las personas que visitaron ayer al Secretario de la Presidencia, figuró el candelero del consulado de Cuba en New York, señor Francisco Quiñones, que acudió a la mansión palatina acompañado de su distinguida hermana.

En Palacio nos comunicaron ayer que el Embajador de Cuba en Washington doctor Ferrera, y su distinguida esposa, llegarán a la Habana hoy, procedentes del Norte. Se proponen pasar en nuestra capital los días de Pascuas.

En el Tercer Centro de socorro fueron asistidas anoche Caridad García Valdés, de 3 años y vecina de Salvador 39, de graves quemaduras diseminadas por todo el cuerpo y su tía Gregoria Valdés, de 27 años, de quemaduras leves en ambas manos.

Manifiesto Gregoria, que su sobrina tropezó con una flambrea donde había una lámpara de los brillantes, la que al caer se inflamó incendiándole los vestidos y la mano y a tratar ella de apagarla se ocasionó las quemaduras que presentaba.

Blas Torrielli, de 73 años, vecino de Animas 103, denunció que al trasladar por frente a la casa número 117 de la calle de San Rafael, dos individuos blancos, le manifestaron que tenían manchado el saco, procediendo a quitárselo para limpiarlo y una vez que efectuaron esa operación se marcharon de allí, dándose cuenta que le habían sustraído dos cheques por 58 y tres en efectivo.

Mañana lunes es casi seguro que cobren sus pensiones los Veteranos de la República. Ya se han dado las órdenes oportunas para el cumplimiento de las mismas.

Presentado el detenido ante el señor juez de instrucción de la Sección Quinta, una vez instruido de cargos fue remitido al Vivac por el término que señala la ley.

EN PALACIO, AYER ARRESTADO UN LADRON EN LA VIBORA, AYER

Pocos días antes había salido de Presidio. Fue reconocido por los empenistas. Enviado al Vivac

Las DEFUNCIONES OCURRIDAS AYER EN LA HABANA

Alfredo Fernández, raza b. 71 años, Damas 39, insuficiencia mitral. Victor Armada y Polledo, raza negra, 26 años. Hospital de Maternidad, debilidad congénita.

Josquina Rivero, raza blanca, 36 años, Hospital Municipal, apendicitis. María Martínez Castañeda, raza negra, 16 años, Habana 43, tuberculosis pulmonar.

Francisco Muñoz y Tapia, raza blanca, 55 años, Cerro 440, puerperitis. Sofía Cabrera, raza blanca, 69 años, Luyanó 104, demencia paralizante.

Ramón Carrel Valdés, raza blanca, 44 años, Virtudes 173, hemorragia cerebral. Josefina Freza Maciá, raza blanca, 15 meses, Hospital Las Animas, difteria.

Gloria Urquiza González, raza blanca, 2 años, Clínica C. de Jesús, traumatismo por caída. Francisco García Ramos, raza blanca, 33 años, Quinta Dependientes, tuberculosis pulmonar.

Virgilio Landa Soto, raza blanca, 67 años, Neptuno 172, mal de Bright. Andrés Sanjurjo Gloria, raza blanca, 67 años, Beneficencia, miocarditis crónica.

Serafina Vázquez y Guerra, raza blanca, 67 años, Estrada Palma 124, arterio esclerosis. José Angel Soria y Clavelo, raza blanca, 78 años, Galiano 34, diabetes.

Juan José Yarin, raza mestiza, 70 años, Asilo G. Machado, arterio esclerosis. Natalia Pérez Oliva, raza b. 78 años, Luyanó 199, bronconeumonía.

Trina de las Mercedes González, blanca, 3 m., Artes 23, enteritis.

Presentado el detenido ante el señor juez de instrucción de la Sección Quinta, una vez instruido de cargos fue remitido al Vivac por el término que señala la ley.

En los pasillos del Juzgado coméntase la Policía que por las Autoridades de la Cárcel y Vivac no se cumplió lo dispuesto.

Por estar reclamados y ausentes fueron detenidos por distintos agentes Edmundo González González, 241 Miguel Ramis Canelilla y Mirvel Casañas Nario, siendo cada uno de ellos puestos a disposición de la autoridad judicial correspondiente.

El alcalde del Distrito Central dió cuenta al jefe de la policía Judicial de que habían sido falsificadas las chapas destinadas a los electores, acompañando una muestra con el número 5 que fue encontrada por uno paisano. Pide el alcalde que se investiguen estos hechos.

Participó Delio Delgado Gumá, vecino de Aguila 116, que estando trabajando como dependiente en el café que está situado en Lamparilla 96 esquina a Bernaza, en unión de Lorenzo Carballo y Jesús Cambón, el dueño de dicho comercio nombrado Valeriano Solares, se alzó, desapareciendo. Agregó que, con tal motivo, ellos tres se niecion car de go del establecimiento hasta el día 17 que el propietario del inmueble Sebastián Naranjo, lo hizo, negándose su compañero Carballo a hacer entrega de los cien pesos que habían logrado guardar durante el tiempo que estuvieron al frente del café, cuya cantidad ha desaparecido, perjudicándose a los dos en la reclamación que tenían establecida por cobrar, de dicha cantidad, los sueldos que tenían devengados.

Diego Álvarez García, vecino de Progreso 18, denunció que Contró Ortiz, que sabe reside en Matanzas, se le presentó solicitando le cambiara un cheque por el expedido, operación que realizó por haberle invocado el nombre de su amigo Gilberto Echavarrín, resultando que carecía de fondos al presentarse al cobro dicho documento, por lo que se estima estafado en la suma de \$9.50.

Lázaro Pérez Montero, vecino de Infanta 84, acusa a Juan Mas y Mas y a Fernando Acenda Candino, de haberse apropiado de los alfileres de la casa Quinta número 2, que tiene subarrendada, estimándose perjudicado en 160 pesos.

Denunció Manuel Estévez González, vecino de Avenida de Acosta 2, en la Vibora, que adquirió por compra-venta de la Agencia Brookway un camión que tiene la chapa 45851 de Santiago de las Vegas, vehículo que le fué sustraído en ocasión de tenerlo situado en la calle de Figueras, sospechando que los dos individuos que lo realizaron pertenecen a dicha agencia, estimándose perjudicado en mil pesos.

LOS TERRORISTAS QUE PUSIERON LAS BOMBAS EN EL VEDADO, AUN NO HAN PODIDO SER ARRESTADOS

La que estalló en casa del Senador Gustavo Pino causó daños por valor de dos mil pesos, destruyendo todo el frente de la casa. Las otras, en casa de los Representantes Guerra y Cagigás

Han sido infructuosas las investigaciones de los cuerpos policíacos para localizar a los autores de los tres últimos atentados terroristas de la noche en el Barrio del Vedado. La Comandancia Militar, a la que se dió cuenta de los hechos, ha dado los oportunas órdenes para que los hechos sean investigados debidamente y sean presentados a su autoridad los autores.

Los tres bombos de la Maternidad anterior. Dichos atentados ocurrieron en horas de la madrugada en las residencias de los señores Gustavo Pino Quintana, Representante a la Cámara, cuya casa fué conmovida por el estruendo y sufrió daños, así como el mobiliario, que se hacen ascen-

der a \$2,000.00, en la del Senador Pinar del Río Ramón Guerra, que no causó desperfecto alguno y en la del señor Agapito Cagigás, Conde de Revilla Camargo, en Diez y Sieta y B. que tampoco causó desperfecto sólo el natural pánico que se apodera de la familia.

EL LICEO DE CIENFUEGOS Celebró elecciones anoche. Se reunió el Ejecutivo Liberal

CIENFUEGOS, diciembre 19.— La sociedad Liceo de esta Ciudad celebró hoy por la noche, Junta general ordinaria, concurriendo numerosos asociados. Se celebraron las elecciones de renovación de por mitad de la Junta Directiva, con el siguiente resultado: Presidente Licenciado. Pe dro Fluxá fué objeto de calurosa ovación. Se hizo entrega del título de Socio de Honor a los señores Rodolfo Hernández, Nicolás del Castaño, Juan Garrigá Agüera y Francisco J. Buechaga. Fué electo Bibliotecario el Ldo. Felipe Silva Gil y Sub el señor Eduardo Doriótics Anido.

La Junta General concedió un voto de gracias a los bonistas que conaron a la sociedad los intereses de sus bonos. DESIGNADOS LOS LOCALES El Ejecutivo Municipal del Partido Liberal se reunió esta noche en su local 33, bajo la presidencia del doctor Santolaya Claret, designando los locales donde han de funcionar las oficinas de inscripción y el personal que entenderá de estos trabajos. Durante la reunión reinó la mayor armonía y el más vivo entusiasmo, siendo aplaudido el doctor Claret por sus manifestaciones. Corresponsal.

QUIMICA Y BACTERIOLOGICAMENTE ES MALA EL AGUA DE SANTA ANA

El Jefe Local de San Diego del Valle no impone multas por estar la situación muy mala. Junta del Círculo Médico

Junta general extraordinaria celebrará el próximo día 26 el Círculo Médico de Cuba, bajo la presidencia del doctor Francisco María Hernández y actuando de secretario el doctor Miguel Ángel Branly. Tres proyectos de gran trascendencia presentará la Junta Directiva a la resolución de los asociados.

El doctor Branly nos informó esta mañana que entre otros asuntos a tratar, será uno de los principales el de la modificación del Reglamento en varios de sus artículos, así como también la rebaja de la cuota social y la rebaja de la póliza por fallecimiento.

Se tiene el propósito, además, de crear una categoría de asociados sin derecho a la Beneficencia y con una cuota mensual de \$0.50. MEDIDAS EDUCATIVAS Constatando a una comunicación dirigida por el director de Sanidad, en relación con el escaso número de multas que impone a los comerciantes del término, el jefe local de San Diego del Valle informó ayer que, si bien es cierto que apenas impone multas, se debe, en primer término, a la crisis económica por que atraviesan los pocos comercios establecidos allí, a los cuales cuen-

do les comprueban una infracción de las Ordenanzas Sanitarias se llama la atención y caso de que no la hagan caso, entonces es cuando los multa. AGUAS DE UN ACUEDUCTO EN MAL ESTADO El doctor Alberto Reilo, director de Sanidad, informó ayer a la Superioridad Sanitaria que analizadas las muestras de aguas procedentes del acueducto de Cidra (Santa Ana, provincia de Matanzas) resultaron química y bacteriológicamente malas por contener excesivo número de bacterias.

Inmediatamente fué comunicado el anterior análisis al jefe local de Cidra, ordenando le obligue a los propietarios del acueducto a clorinar sus aguas en evitación de posible epidemia de fiebre tifoidea. AUTORIZACION A LA PAN AMERICAN La Administración de la Pan American Airways Inc., ha sido autorizada por el Servicio de Cuarentena de la República para alterar la hora de salida de sus aviones, los viernes, del puerto de Nueva York. Lo sucesivo, la hora de salida será a las ocho de la mañana, en vez de diez y cuarenta y cinco.

Los Campeones del Teléfonos Recibieron Ayer Sus Trofeos

Simpático acto celebrado en el palacete telefónico. La Liga Nacional, presidida por Valdés Jorge, proclamó oficialmente a los triunfadores en la pasada campaña amateur

Galvez ratificó el viaje de sus players a Panamá (Por M. F. de la Reguer)

La Liga Nacional de base ball amateurs se constituyó ayer tarde en el local del Club Telefónico, bajo la presidencia del doctor Valdés Jorge, con el objeto de hacer la proclamación oficial de los campeones amateurs del año y entregar además los trofeos conquistados por los Clubs Telefónicos y Hershey así como las medallas de los players que figuraron en el equipo victorioso y los que alcanzaron premios individuales. Una selecta concurrencia se congregó en el palacete telefónico y aplaudió entusiastamente a los players, popularísimos Reyes, Palares, Espinosa, Alonso, Romero, Palencia, Ballester, Domínguez, Picazo, perteneciente al equipo, campeón; Armando Paltuvi, del Club Hershey, declarado el jugador más útil; Alvarez y Espinosa, del Hershey y Artesanos respectivamente que ocuparon el primer lugar en los estafadores; López, del Regia, a quien correspondió el premio del Dr. Clemente Inclán. Valdés Jorge pronunció unas breves palabras arrojando la genileza del Teléfonos al ceder a la Liga su casa Club para celebrar aquel acto, lamentándose que el mismo se realizara sin ceremonia alguna por el reciente fallecimiento del señor Francisco Pons para quien solicitó un minuto de recogimiento.

Al recibir la hermosa copa del primer lugar contestó, en nombre del Club que tan dignamente preside, el distinguido sportman René Gálvez, quien tuvo frases de reconocimiento para Valdés Jorge por sus elogios al Club Telefónico. Gálvez a su vez anunció que iba a apartarse por un momento del motivo del acto que se celebraba para ofrecer dos noticias que él estimaba interesantes. Era la primera el donativo que hacía el Club Telefónico, adhiriéndose a las iniciativas de los crostistas de sports del sector amateur, que ha de con-

QUEMADOS CON UNA LAMPARA

Una joven y su sobrina fueron víctimas de una imprudencia

En el Tercer Centro de socorro fueron asistidas anoche Caridad García Valdés, de 3 años y vecina de Salvador 39, de graves quemaduras diseminadas por todo el cuerpo y su tía Gregoria Valdés, de 27 años, de quemaduras leves en ambas manos.

Manifiesto Gregoria, que su sobrina tropezó con una flambrea donde había una lámpara de los brillantes, la que al caer se inflamó incendiándole los vestidos y la mano y a tratar ella de apagarla se ocasionó las quemaduras que presentaba.

Blas Torrielli, de 73 años, vecino de Animas 103, denunció que al trasladar por frente a la casa número 117 de la calle de San Rafael, dos individuos blancos, le manifestaron que tenían manchado el saco, procediendo a quitárselo para limpiarlo y una vez que efectuaron esa operación se marcharon de allí, dándose cuenta que le habían sustraído dos cheques por 58 y tres en efectivo.

Mañana lunes es casi seguro que cobren sus pensiones los Veteranos de la República. Ya se han dado las órdenes oportunas para el cumplimiento de las mismas.

Presentado el detenido ante el señor juez de instrucción de la Sección Quinta, una vez instruido de cargos fue remitido al Vivac por el término que señala la ley.

En los pasillos del Juzgado coméntase la Policía que por las Autoridades de la Cárcel y Vivac no se cumplió lo dispuesto.

Por estar reclamados y ausentes fueron detenidos por distintos agentes Edmundo González González, 241 Miguel Ramis Canelilla y Mirvel Casañas Nario, siendo cada uno de ellos puestos a disposición de la autoridad judicial correspondiente.

El alcalde del Distrito Central dió cuenta al jefe de la policía Judicial de que habían sido falsificadas las chapas destinadas a los electores, acompañando una muestra con el número 5 que fue encontrada por uno paisano. Pide el alcalde que se investiguen estos hechos.

Participó Delio Delgado Gumá, vecino de Aguila 116, que estando trabajando como dependiente en el café que está situado en Lamparilla 96 esquina a Bernaza, en unión de Lorenzo Carballo y Jesús Cambón, el dueño de dicho comercio nombrado Valeriano Solares, se alzó, desapareciendo. Agregó que, con tal motivo, ellos tres se niecion car de go del establecimiento hasta el día 17 que el propietario del inmueble Sebastián Naranjo, lo hizo, negándose su compañero Carballo a hacer entrega de los cien pesos que habían logrado guardar durante el tiempo que estuvieron al frente del café, cuya cantidad ha desaparecido, perjudicándose a los dos en la reclamación que tenían establecida por cobrar, de dicha cantidad, los sueldos que tenían devengados.

Diego Álvarez García, vecino de Progreso 18, denunció que Contró Ortiz, que sabe reside en Matanzas, se le presentó solicitando le cambiara un cheque por el expedido, operación que realizó por haberle invocado el nombre de su amigo Gilberto Echavarrín, resultando que carecía de fondos al presentarse al cobro dicho documento, por lo que se estima estafado en la suma de \$9.50.

Lázaro Pérez Montero, vecino de Infanta 84, acusa a Juan Mas y Mas y a Fernando Acenda Candino, de haberse apropiado de los alfileres de la casa Quinta número 2, que tiene subarrendada, estimándose perjudicado en 160 pesos.

Denunció Manuel Estévez González, vecino de Avenida de Acosta 2, en la Vibora, que adquirió por compra-venta de la Agencia Brookway un camión que tiene la chapa 45851 de Santiago de las Vegas, vehículo que le fué sustraído en ocasión de tenerlo situado en la calle de Figueras, sospechando que los dos individuos que lo realizaron pertenecen a dicha agencia, estimándose perjudicado en mil pesos.

EL PROFESOR TASSANI HARA EXPERIENCIAS Y DARA UNA CONFERENCIA EN PUBLICO

En el teatro Principal de la Comedia ofrecerá pasado mañana martes a las 2 1/2 de la tarde una Conferencia el profesor señor Giovanni Tassani, la que será acompañada de proyecciones luminicas que darán extraordinario interés a la misma.

En la segunda parte del programa hará el señor Tassani diversas experiencias psíquicas con el público, dando a conocer después lo que hay de cierto y la justificación que puede haber en dichas experiencias.

LOS VETERANOS COBRARAN MANANA SUS PENSIONES; YA SE HAN DADO LAS ORDENES

Presentado el detenido ante el señor juez de instrucción de la Sección Quinta, una vez instruido de cargos fue remitido al Vivac por el término que señala la ley.

En los pasillos del Juzgado coméntase la Policía que por las Autoridades de la Cárcel y Vivac no se cumplió lo dispuesto.

Por estar reclamados y ausentes fueron detenidos por distintos agentes Edmundo González González, 241 Miguel Ramis Canelilla y Mirvel Casañas Nario, siendo cada uno de ellos puestos a disposición de la autoridad judicial correspondiente.

El alcalde del Distrito Central dió cuenta al jefe de la policía Judicial de que habían sido falsificadas las chapas destinadas a los electores, acompañando una muestra con el número 5 que fue encontrada por uno paisano. Pide el alcalde que se investiguen estos hechos.

Participó Delio Delgado Gumá, vecino de Aguila 116, que estando trabajando como dependiente en el café que está situado en Lamparilla 96 esquina a Bernaza, en unión de Lorenzo Carballo y Jesús Cambón, el dueño de dicho comercio nombrado Valeriano Solares, se alzó, desapareciendo. Agregó que, con tal motivo, ellos tres se niecion car de go del establecimiento hasta el día 17 que el propietario del inmueble Sebastián Naranjo, lo hizo, negándose su compañero Carballo a hacer entrega de los cien pesos que habían logrado guardar durante el tiempo que estuvieron al frente del café, cuya cantidad ha desaparecido, perjudicándose a los dos en la reclamación que tenían establecida por cobrar, de dicha cantidad, los sueldos que tenían devengados.

Diego Álvarez García, vecino de Progreso 18, denunció que Contró Ortiz, que sabe reside en Matanzas, se le presentó solicitando le cambiara un cheque por el expedido, operación que realizó por haberle invocado el nombre de su amigo Gilberto Echavarrín, resultando que carecía de fondos al presentarse al cobro dicho documento, por lo que se estima estafado en la suma de \$9.50.

Lázaro Pérez Montero, vecino de Infanta 84, acusa a Juan Mas y Mas y a Fernando Acenda Candino, de haberse apropiado de los alfileres de la casa Quinta número 2, que tiene subarrendada, estimándose perjudicado en 160 pesos.

Denunció Manuel Estévez González, vecino de Avenida de Acosta 2, en la Vibora, que adquirió por compra-venta de la Agencia Brookway un camión que tiene la chapa 45851 de Santiago de las Vegas, vehículo que le fué sustraído en ocasión de tenerlo situado en la calle de Figueras, sospechando que los dos individuos que lo realizaron pertenecen a dicha agencia, estimándose perjudicado en mil pesos.

Presentado el detenido ante el señor juez de instrucción de la Sección Quinta, una vez instruido de cargos fue remitido al Vivac por el término que señala la ley.

En los pasillos del Juzgado coméntase la Policía que por las Autoridades de la Cárcel y Vivac no se cumplió lo dispuesto.

Por estar reclamados y ausentes fueron detenidos por distintos agentes Edmundo González González, 241 Miguel Ramis Canelilla y Mirvel Casañas Nario, siendo cada uno de ellos puestos a disposición de la autoridad judicial correspondiente.



Información Telegráfica del Interior de la Isla

POR NUESTROS CORRESPONSALES

FALLECIO UN MENOR QUE FUE HERIDO DE UNA PEDRADA

JOBABO, diciembre 19.—DIARIO. Habna. A las siete y media de la noche dejó de existir en esta localidad el menor Arturo Lak, de doce años, el cual recibió un golpe con una piedra en la noche del lunes o martes, no dándole importancia sus familiares al caso.

Según versiones, la pequeña herida recibida se le infectó, haciendo séalo ya infructuosa la intervención de la ciencia, la que él reclamada cuando parece que ya el mal había tomado tan grandes proporciones que resultaron inútiles cuantos esfuerzos se hicieron. El autor de este hecho lo fué otro menor, quien no solamente ha trochonado una vida sino que ha creado a sus padres días de amargura y dolor.

SEÑORA HERIDA EN UN ACCIDENTE FERROVIARIO

ENCARUJADA, diciembre 19.—DIARIO. Habna. En la curva conocida por San Juan, en la línea de vía estrecha del central «Nazabá», chocaron casualmente anoche un motor y una locomotora, resultando heridas de gravedad señora Lucía Milina Contreras, de raza mestiza, que viajaba en dicho motor. Sufrió la fractura del húmero del brazo derecho y una herida en la región costal. Fué asistida en esta por el doctor Norriella y trasladada después al Hospital de Sagua la Grande.

TRASLADO DE DOS MUJERES HOMICIDAS

SANTA CLARA, diciembre 19.—DIARIO. Habna. Para extinguir las condenas que les fueron impuestas por la Audiencia de esta provincia, fueron trasladadas a la Cárcel Nacional de Mujeres, en Guanabacoa, Epifania Pontigo Fernández, joven cuyo proceso por la muerte a machetazos a una señora dormida, de su joven amigo, causó sensación en toda la República recientemente, y Julia Sierra Alta, quien por celos también dió muerte a su marido.

ARMANDO MACHADO ENUMERADORES QUE NO HAN COBRADO

PUERTA DE GOLPE, diciembre 19.—DIARIO. Habna. Avanzan los días de pascuas y los pobres enumeradores del censo en el distrito de Consolación del Sur y Puerta de Golpe, no ven la posibilidad que nuestro director del Censo, señor Valera, se acuerde de ellos; en tanto así pasarán sus días contemplando la realidad de sus bolsillos.

AHORCADO EN PLAYA ALEGRE CIENFUEGOS

DIARIO. Habna. En el reparto Playa Alegre, de Cienfuegos, apareció hoy ahorcado el vecino de aquel lugar Miguel García, suponiéndose se trate de un suicidio, pues García venía padeciendo desde hace tiempo de una enfermedad nerviosa.

LA AUDIENCIA PINAREÑA SE CONSTITUYÓ EN UNA TIENDA DE LOS PALACIOS

LOS PALACIOS, diciembre 19.—DIARIO. Habna. En las primeras horas de la mañana de hoy se constituyeron en el establecimiento del señor Miguel Abay, sito en este pueblo, el presidente y fiscal de la Audiencia de Pinar del Río, doctores Callaba y Datta, respectivamente, y los magistrados Cirino y Herrera, acompañados de los abogados Miguel Pérez Arias, Carlos Govel, Dominiador Pérez y Enrique Corzo, llevando a efecto una inspección ocular a fin de comprobar si los supuestos pistoleros Oscar Larrañaga, Jorge Abay y otros son los que asaltaron y robaron al referido establecimiento del piso comerciante Abay.

FALLECIO EN MATANZAS LA SEÑORA DOÑA ELVIRA VERDURA VIUDA DE VERA

MATANZAS, diciembre 19.—DIARIO. Matanzas. Esta tarde dejó de existir en esta ciudad, en su morada de Mianés 21, la venerable señora de familia de alto abolengo muy estimada, doña Elvira Verdura Santoye.

FALLECIO EN MATANZAS LA SEÑORA DOÑA ELVIRA VERDURA VIUDA DE VERA

MATANZAS, diciembre 19.—DIARIO. Matanzas. Esta tarde dejó de existir en esta ciudad, en su morada de Mianés 21, la venerable señora de familia de alto abolengo muy estimada, doña Elvira Verdura Santoye.

FALLECIO EN MATANZAS LA SEÑORA DOÑA ELVIRA VERDURA VIUDA DE VERA

MATANZAS, diciembre 19.—DIARIO. Matanzas. Esta tarde dejó de existir en esta ciudad, en su morada de Mianés 21, la venerable señora de familia de alto abolengo muy estimada, doña Elvira Verdura Santoye.

FALLECIO EN MATANZAS LA SEÑORA DOÑA ELVIRA VERDURA VIUDA DE VERA

MATANZAS, diciembre 19.—DIARIO. Matanzas. Esta tarde dejó de existir en esta ciudad, en su morada de Mianés 21, la venerable señora de familia de alto abolengo muy estimada, doña Elvira Verdura Santoye.

FALLECIO EN MATANZAS LA SEÑORA DOÑA ELVIRA VERDURA VIUDA DE VERA

MATANZAS, diciembre 19.—DIARIO. Matanzas. Esta tarde dejó de existir en esta ciudad, en su morada de Mianés 21, la venerable señora de familia de alto abolengo muy estimada, doña Elvira Verdura Santoye.

FALLECIO EN MATANZAS LA SEÑORA DOÑA ELVIRA VERDURA VIUDA DE VERA

MATANZAS, diciembre 19.—DIARIO. Matanzas. Esta tarde dejó de existir en esta ciudad, en su morada de Mianés 21, la venerable señora de familia de alto abolengo muy estimada, doña Elvira Verdura Santoye.

FALLECIO EN MATANZAS LA SEÑORA DOÑA ELVIRA VERDURA VIUDA DE VERA

MATANZAS, diciembre 19.—DIARIO. Matanzas. Esta tarde dejó de existir en esta ciudad, en su morada de Mianés 21, la venerable señora de familia de alto abolengo muy estimada, doña Elvira Verdura Santoye.

FALLECIO EN MATANZAS LA SEÑORA DOÑA ELVIRA VERDURA VIUDA DE VERA

MATANZAS, diciembre 19.—DIARIO. Matanzas. Esta tarde dejó de existir en esta ciudad, en su morada de Mianés 21, la venerable señora de familia de alto abolengo muy estimada, doña Elvira Verdura Santoye.

FALLECIO EN MATANZAS LA SEÑORA DOÑA ELVIRA VERDURA VIUDA DE VERA

MATANZAS, diciembre 19.—DIARIO. Matanzas. Esta tarde dejó de existir en esta ciudad, en su morada de Mianés 21, la venerable señora de familia de alto abolengo muy estimada, doña Elvira Verdura Santoye.

FALLECIO EN MATANZAS LA SEÑORA DOÑA ELVIRA VERDURA VIUDA DE VERA

MATANZAS, diciembre 19.—DIARIO. Matanzas. Esta tarde dejó de existir en esta ciudad, en su morada de Mianés 21, la venerable señora de familia de alto abolengo muy estimada, doña Elvira Verdura Santoye.

FALLECIO EN MATANZAS LA SEÑORA DOÑA ELVIRA VERDURA VIUDA DE VERA

MATANZAS, diciembre 19.—DIARIO. Matanzas. Esta tarde dejó de existir en esta ciudad, en su morada de Mianés 21, la venerable señora de familia de alto abolengo muy estimada, doña Elvira Verdura Santoye.

FALLECIO EN MATANZAS LA SEÑORA DOÑA ELVIRA VERDURA VIUDA DE VERA

MATANZAS, diciembre 19.—DIARIO. Matanzas. Esta tarde dejó de existir en esta ciudad, en su morada de Mianés 21, la venerable señora de familia de alto abolengo muy estimada, doña Elvira Verdura Santoye.

FALLECIO EN MATANZAS LA SEÑORA DOÑA ELVIRA VERDURA VIUDA DE VERA

MATANZAS, diciembre 19.—DIARIO. Matanzas. Esta tarde dejó de existir en esta ciudad, en su morada de Mianés 21, la venerable señora de familia de alto abolengo muy estimada, doña Elvira Verdura Santoye.

FALLECIO EN MATANZAS LA SEÑORA DOÑA ELVIRA VERDURA VIUDA DE VERA

MATANZAS, diciembre 19.—DIARIO. Matanzas. Esta tarde dejó de existir en esta ciudad, en su morada de Mianés 21, la venerable señora de familia de alto abolengo muy estimada, doña Elvira Verdura Santoye.

FALLECIO EN MATANZAS LA SEÑORA DOÑA ELVIRA VERDURA VIUDA DE VERA

MATANZAS, diciembre 19.—DIARIO. Matanzas. Esta tarde dejó de existir en esta ciudad, en su morada de Mianés 21, la venerable señora de familia de alto abolengo muy estimada, doña Elvira Verdura Santoye.

FALLECIO EN MATANZAS LA SEÑORA DOÑA ELVIRA VERDURA VIUDA DE VERA

MATANZAS, diciembre 19.—DIARIO. Matanzas. Esta tarde dejó de existir en esta ciudad, en su morada de Mianés 21, la venerable señora de familia de alto abolengo muy estimada, doña Elvira Verdura Santoye.

FALLECIO EN MATANZAS LA SEÑORA DOÑA ELVIRA VERDURA VIUDA DE VERA

MATANZAS, diciembre 19.—DIARIO. Matanzas. Esta tarde dejó de existir en esta ciudad, en su morada de Mianés 21, la venerable señora de familia de alto abolengo muy estimada, doña Elvira Verdura Santoye.

FALLECIO EN MATANZAS LA SEÑORA DOÑA ELVIRA VERDURA VIUDA DE VERA

MATANZAS, diciembre 19.—DIARIO. Matanzas. Esta tarde dejó de existir en esta ciudad, en su morada de Mianés 21, la venerable señora de familia de alto abolengo muy estimada, doña Elvira Verdura Santoye.

viuda del licenciado don Manuel de Vera Sans, madre amantísima del doctor Manuel de Vera Verdura, senador de la República; del doctor Ramón de Vera Verdura y de Claudio y Luis Felipe Vera Verdura.

La sociedad matancera en la cual todos son muy estimados, ha sentido profundamente esta desaparición de la que fué modelo de madre y madres y cuyo sepelio se efectuará mañana a las diez. Reciban nuestra sentida condolencia.

NUEVA ESTACION TRANSMISORA DE RADIO

CAMAGUEY, diciembre 19.—DIARIO. Habna. Mañana se efectuará la inauguración de la Estación transmisora de Radio del periódico local «El Camagueyano», de 830 kilociclos y de gran potencia. El acto se desarrollará con un magnífico programa con el concurso de bandas y orquestas locales y gran noticiario. Luaces.

UN NUEVO TALLER DE DESPALLIDO

ALQUIZAR, diciembre 19.—DIARIO. Habna. Según he sido informado, mañana domingo dará comienzo el taller de despallido del señor Chacho Suárez, en su nuevo local. El señor Suárez ha decidido comenzar mañana para que de este modo puedan las obreritas tener dinero con que pasar la Nochebuena. Las obreritas esperan que el señor Suárez les haga, como todos los años, una gratificación.

UN OPIOMANO SUFRE UN ATAQUE DE LOCURA EN LA CARCEL

COLON, diciembre 19.—DIARIO. Habna. Antonio Wuay, opiomano, que conjuntamente con otros paisanos fuera detenido hace varios días por miembros del Ejército al proceder a la sorpresa del fumadero de opio establecido en la casa de Inquiliniano situada en la calle de Concha, en esta ciudad, sufrió hoy en su celda del Vivac municipal un ataque de locura, tratando de agredir a sus guardianes.

UNA SEÑORA AGREDIDA CON UN HACHA POR SU LEGITIMO ESPOSO

GUANAJAY, diciembre 19.—DIARIO. Habna. Un sangriento drama se ha registrado cerca de esta población. Eustaquio Morejón, agricultor, blanco matancero y vecino de la finca «Comercio», barrio de Cabriales, de este término, agredió hoy a su legítima esposa y misma raza, Isabel Barrera y Clemente, propinándole sendos golpes en la cabeza con el filo de un hacha de cocina, hiriéndola gravemente.

INSTRUIDOS DE CARGOS LOS PRESUNTOS AUTORES DEL CRIMEN DEL PASO VIEJO

PINAR DEL RIO, diciembre 19.—DIARIO. Habna. Conducidos por el capitán Fernando Aran, del Escuadrón 23 de la Guardia Rural, y fuerzas a sus órdenes, han tenido ingreso esta tarde en el Vivac de esta ciudad los tres individuos acusados de ser los presuntos autores del crimen de Paso Viejo, en que murió asesinado Lucio Valero Labrador, hecho ocurrido la noche del viernes once del actual.

—fue todo lo que dijo. Y aquel día volvió Judit al despacho, llevando en lugar de flores en la solapa, un costoso brazalete. Un aro de oro en el que estaba encastrada una línea de claros brillantes.

—No se deje usted engañar por sus actitudes—dijo amargamente la señorita Rattray.—Un hombre no da «cosa alguna» por nada. Y una muchacha que lleva varios años en los despachos, no es una novata.

—¿No le preocupa? —¡Horriblemente!—la palabra sonó alterada, y Judit respiró muy hondo.—Me preocupa horriblemente—añadió ya más serena.

—¿No le preocupa? —¡Horriblemente!—la palabra sonó alterada, y Judit respiró muy hondo.—Me preocupa horriblemente—añadió ya más serena.

—¿No le preocupa? —¡Horriblemente!—la palabra sonó alterada, y Judit respiró muy hondo.—Me preocupa horriblemente—añadió ya más serena.

—¿No le preocupa? —¡Horriblemente!—la palabra sonó alterada, y Judit respiró muy hondo.—Me preocupa horriblemente—añadió ya más serena.

—¿No le preocupa? —¡Horriblemente!—la palabra sonó alterada, y Judit respiró muy hondo.—Me preocupa horriblemente—añadió ya más serena.

—¿No le preocupa? —¡Horriblemente!—la palabra sonó alterada, y Judit respiró muy hondo.—Me preocupa horriblemente—añadió ya más serena.

—¿No le preocupa? —¡Horriblemente!—la palabra sonó alterada, y Judit respiró muy hondo.—Me preocupa horriblemente—añadió ya más serena.

—¿No le preocupa? —¡Horriblemente!—la palabra sonó alterada, y Judit respiró muy hondo.—Me preocupa horriblemente—añadió ya más serena.

—¿No le preocupa? —¡Horriblemente!—la palabra sonó alterada, y Judit respiró muy hondo.—Me preocupa horriblemente—añadió ya más serena.

—¿No le preocupa? —¡Horriblemente!—la palabra sonó alterada, y Judit respiró muy hondo.—Me preocupa horriblemente—añadió ya más serena.

—¿No le preocupa? —¡Horriblemente!—la palabra sonó alterada, y Judit respiró muy hondo.—Me preocupa horriblemente—añadió ya más serena.

—¿No le preocupa? —¡Horriblemente!—la palabra sonó alterada, y Judit respiró muy hondo.—Me preocupa horriblemente—añadió ya más serena.

—¿No le preocupa? —¡Horriblemente!—la palabra sonó alterada, y Judit respiró muy hondo.—Me preocupa horriblemente—añadió ya más serena.

—¿No le preocupa? —¡Horriblemente!—la palabra sonó alterada, y Judit respiró muy hondo.—Me preocupa horriblemente—añadió ya más serena.

—¿No le preocupa? —¡Horriblemente!—la palabra sonó alterada, y Judit respiró muy hondo.—Me preocupa horriblemente—añadió ya más serena.

—¿No le preocupa? —¡Horriblemente!—la palabra sonó alterada, y Judit respiró muy hondo.—Me preocupa horriblemente—añadió ya más serena.

—¿No le preocupa? —¡Horriblemente!—la palabra sonó alterada, y Judit respiró muy hondo.—Me preocupa horriblemente—añadió ya más serena.

—¿No le preocupa? —¡Horriblemente!—la palabra sonó alterada, y Judit respiró muy hondo.—Me preocupa horriblemente—añadió ya más serena.

—¿No le preocupa? —¡Horriblemente!—la palabra sonó alterada, y Judit respiró muy hondo.—Me preocupa horriblemente—añadió ya más serena.

—¿No le preocupa? —¡Horriblemente!—la palabra sonó alterada, y Judit respiró muy hondo.—Me preocupa horriblemente—añadió ya más serena.

—¿No le preocupa? —¡Horriblemente!—la palabra sonó alterada, y Judit respiró muy hondo.—Me preocupa horriblemente—añadió ya más serena.

—¿No le preocupa? —¡Horriblemente!—la palabra sonó alterada, y Judit respiró muy hondo.—Me preocupa horriblemente—añadió ya más serena.

—¿No le preocupa? —¡Horriblemente!—la palabra sonó alterada, y Judit respiró muy hondo.—Me preocupa horriblemente—añadió ya más serena.

—¿No le preocupa? —¡Horriblemente!—la palabra sonó alterada, y Judit respiró muy hondo.—Me preocupa horriblemente—añadió ya más serena.

—¿No le preocupa? —¡Horriblemente!—la palabra sonó alterada, y Judit respiró muy hondo.—Me preocupa horriblemente—añadió ya más serena.

—¿No le preocupa? —¡Horriblemente!—la palabra sonó alterada, y Judit respiró muy hondo.—Me preocupa horriblemente—añadió ya más serena.

—¿No le preocupa? —¡Horriblemente!—la palabra sonó alterada, y Judit respiró muy hondo.—Me preocupa horriblemente—añadió ya más serena.

—fue todo lo que dijo. Y aquel día volvió Judit al despacho, llevando en lugar de flores en la solapa, un costoso brazalete. Un aro de oro en el que estaba encastrada una línea de claros brillantes.

El justo desprecio de las señoritas mostré desmascarado; no se tomaron siquiera la molestia de velarlo. Embrutecido, Judit, con la cabeza inclinada sobre su mesa de trabajo, sentía el corazón como un pájaro enloquecido que quisiera forzar la jaula del pecho. Todo aquello era tan infame! ¡Tal ironía! ¡Tener que soportar los alfilerazos de una mujer como la Paskey, que Judit adivinaba movida por los celos más que por la virtud! ¡Una muchacha despreocupada, casquivana, cuyos insultos había de sufrir sin protesta Judit, que era inocente y desgraciada!

—¿No le preocupa? —¡Horriblemente!—la palabra sonó alterada, y Judit respiró muy hondo.—Me preocupa horriblemente—añadió ya más serena.

—¿No le preocupa? —¡Horriblemente!—la palabra sonó alterada, y Judit respiró muy hondo.—Me preocupa horriblemente—añadió ya más serena.

—¿No le preocupa? —¡Horriblemente!—la palabra sonó alterada, y Judit respiró muy hondo.—Me preocupa horriblemente—añadió ya más serena.

—¿No le preocupa? —¡Horriblemente!—la palabra sonó alterada, y Judit respiró muy hondo.—Me preocupa horriblemente—añadió ya más serena.

—¿No le preocupa? —¡Horriblemente!—la palabra sonó alterada, y Judit respiró muy hondo.—Me preocupa horriblemente—añadió ya más serena.

—¿No le preocupa? —¡Horriblemente!—la palabra sonó alterada, y Judit respiró muy hondo.—Me preocupa horriblemente—añadió ya más serena.

—¿No le preocupa? —¡Horriblemente!—la palabra sonó alterada, y Judit respiró muy hondo.—Me preocupa horriblemente—añadió ya más serena.

—¿No le preocupa? —¡Horriblemente!—la palabra sonó alterada, y Judit respiró muy hondo.—Me preocupa horriblemente—añadió ya más serena.

—¿No le preocupa? —¡Horriblemente!—la palabra sonó alterada, y Judit respiró muy hondo.—Me preocupa horriblemente—añadió ya más serena.

—¿No le preocupa? —¡Horriblemente!—la palabra sonó alterada, y Judit respiró muy hondo.—Me preocupa horriblemente—añadió ya más serena.

—¿No le preocupa? —¡Horriblemente!—la palabra sonó alterada, y Judit respiró muy hondo.—Me preocupa horriblemente—añadió ya más serena.

—¿No le preocupa? —¡Horriblemente!—la palabra sonó alterada, y Judit respiró muy hondo.—Me preocupa horriblemente—añadió ya más serena.

—¿No le preocupa? —¡Horriblemente!—la palabra sonó alterada, y Judit respiró muy hondo.—Me preocupa horriblemente—añadió ya más serena.

—¿No le preocupa? —¡Horriblemente!—la palabra sonó alterada, y Judit respiró muy hondo.—Me preocupa horriblemente—añadió ya más serena.

—¿No le preocupa? —¡Horriblemente!—la palabra sonó alterada, y Judit respiró muy hondo.—Me preocupa horriblemente—añadió ya más serena.

—¿No le preocupa? —¡Horriblemente!—la palabra sonó alterada, y Judit respiró muy hondo.—Me preocupa horriblemente—añadió ya más serena.

—¿No le preocupa? —¡Horriblemente!—la palabra sonó alterada, y Judit respiró muy hondo.—Me preocupa horriblemente—añadió ya más serena.

—¿No le preocupa? —¡Horriblemente!—la palabra sonó alterada, y Judit respiró muy hondo.—Me preocupa horriblemente—añadió ya más serena.

—¿No le preocupa? —¡Horriblemente!—la palabra sonó alterada, y Judit respiró muy hondo.—Me preocupa horriblemente—añadió ya más serena.

—¿No le preocupa? —¡Horriblemente!—la palabra sonó alterada, y Judit respiró muy hondo.—Me preocupa horriblemente—añadió ya más serena.

—¿No le preocupa? —¡Horriblemente!—la palabra sonó alterada, y Judit respiró muy hondo.—Me preocupa horriblemente—añadió ya más serena.

—¿No le preocupa? —¡Horriblemente!—la palabra sonó alterada, y Judit respiró muy hondo.—Me preocupa horriblemente—añadió ya más serena.

—¿No le preocupa? —¡Horriblemente!—la palabra sonó alterada, y Judit respiró muy hondo.—Me preocupa horriblemente—añadió ya más serena.

—¿No le preocupa? —¡Horriblemente!—la palabra sonó alterada, y Judit respiró muy hondo.—Me preocupa horriblemente—añadió ya más serena.

—¿No le preocupa? —¡Horriblemente!—la palabra sonó alterada, y Judit respiró muy hondo.—Me preocupa horriblemente—añadió ya más serena.

—¿No le preocupa? —¡Horriblemente!—la palabra sonó alterada, y Judit respiró muy hondo.—Me preocupa horriblemente—añadió ya más serena.

—¿No le preocupa? —¡Horriblemente!—la palabra sonó alterada, y Judit respiró muy hondo.—Me preocupa horriblemente—añadió ya más serena.

—¿No le preocupa? —¡Horriblemente!—la palabra sonó alterada, y Judit respiró muy hondo.—Me preocupa horriblemente—añadió ya más serena.

—¿No le preocupa? —¡Horriblemente!—la palabra sonó alterada, y Judit respiró muy hondo.—Me preocupa horriblemente—añadió ya más serena.

—¿No le preocupa? —¡Horriblemente!—la palabra sonó alterada, y Judit respiró muy hondo.—Me preocupa horriblemente—añadió ya más serena.

—¿No le preocupa? —¡Horriblemente!—la palabra sonó alterada, y Judit respiró muy hondo.—Me preocupa horriblemente—añadió ya más serena.

—¿No le preocupa? —¡Horriblemente!—la palabra sonó alterada, y Judit respiró muy hondo.—Me preocupa horriblemente—añadió ya más serena.

—¿No le preocupa? —¡Horriblemente!—la palabra sonó alterada, y Judit respiró muy hondo.—Me preocupa horriblemente—añadió ya más serena.

—¿No le preocupa? —¡Horriblemente!—la palabra sonó alterada, y Judit respiró muy hondo.—Me preocupa horriblemente—añadió ya más serena.

—¿No le preocupa? —¡Horriblemente!—la palabra sonó alterada, y Judit respiró muy hondo.—Me preocupa horriblemente—añadió ya más serena.

—¿No le preocupa? —¡Horriblemente!—la palabra sonó alterada, y Judit respiró muy hondo.—Me preocupa horriblemente—añadió ya más serena.

—fue todo lo que dijo. Y aquel día volvió Judit al despacho, llevando en lugar de flores en la solapa, un costoso brazalete. Un aro de oro en el que estaba encastrada una línea de claros brillantes.

El justo desprecio de las señoritas mostré desmascarado; no se tomaron siquiera la molestia de velarlo. Embrutecido, Judit, con la cabeza inclinada sobre su mesa de trabajo, sentía el corazón como un pájaro enloquecido que quisiera forzar la jaula del pecho. Todo aquello era tan infame! ¡Tal ironía! ¡Tener que soportar los alfilerazos de una mujer como la Paskey, que Judit adivinaba movida por los celos más que por la virtud! ¡Una muchacha despreocupada, casquivana, cuyos insultos había de sufrir sin protesta Judit, que era inocente y desgraciada!

—¿No le preocupa? —¡Horriblemente!—la palabra sonó alterada, y Judit respiró muy hondo.—Me preocupa horriblemente—añadió ya más serena.

—¿No le preocupa? —¡Horriblemente!—la palabra sonó alterada, y Judit respiró muy hondo.—Me preocupa horriblemente—añadió ya más serena.

—¿No le preocupa? —¡Horriblemente!—la palabra sonó alterada, y Judit respiró muy hondo.—Me preocupa horriblemente—añadió ya más serena.

—¿No le preocupa? —¡Horriblemente!—la palabra sonó alterada, y Judit respiró muy hondo.—Me preocupa horriblemente—añadió ya más serena.

—¿No le preocupa? —¡Horriblemente!—la palabra sonó alterada, y Judit respiró muy hondo.—Me preocupa horriblemente—añadió ya más serena.

—¿No le preocupa? —¡Horriblemente!—la palabra sonó alterada, y Judit respiró muy hondo.—Me preocupa horriblemente—añadió ya más serena.

—¿No le preocupa? —¡Horriblemente!—la palabra sonó alterada, y Judit respiró muy hondo.—Me preocupa horriblemente—añadió ya más serena.

—¿No le preocupa? —¡Horriblemente!—la palabra sonó alterada, y Judit respiró muy hondo.—Me preocupa horriblemente—añadió ya más serena.

—¿No le preocupa? —¡Horriblemente!—la palabra sonó alterada, y Judit respiró muy hondo.—Me preocupa horriblemente—añadió ya más serena.

—¿No le preocupa? —¡Horriblemente!—la palabra sonó alterada, y Judit respiró muy hondo.—Me preocupa horriblemente—añadió ya más serena.

—¿No le preocupa? —¡Horriblemente!—la palabra sonó alterada, y Judit respiró muy hondo.—Me preocupa horriblemente—añadió ya más serena.

—¿No le preocupa? —¡Horriblemente!—la palabra sonó alterada, y Judit respiró muy hondo.—Me preocupa horriblemente—añadió ya más serena.

—¿No le preocupa? —¡Horriblemente!—la palabra sonó alterada, y Judit respiró muy hondo.—Me preocupa horriblemente—añadió ya más serena.

—¿No le preocupa? —¡Horriblemente!—la palabra sonó alterada, y Judit respiró muy hondo.—Me preocupa horriblemente—añadió ya más serena.

—¿No le preocupa? —¡Horriblemente!—la palabra sonó alterada, y Judit respiró muy hondo.—Me preocupa horriblemente—añadió ya más serena.

—¿No le preocupa? —¡Horriblemente!—la palabra sonó alterada, y Judit respiró muy hondo.—Me preocupa horriblemente—añadió ya más serena.

—¿No le preocupa? —¡Horriblemente!—la palabra sonó alterada, y Judit respiró muy hondo.—Me preocupa horriblemente—añadió ya más serena.

—¿No le preocupa? —¡Horriblemente!—la palabra sonó alterada, y Judit respiró muy hondo.—Me preocupa horriblemente—añadió ya más serena.

—¿No le preocupa? —¡Horriblemente!—la palabra sonó alterada, y Judit respiró muy hondo.—Me preocupa horriblemente—añadió ya más serena.

—¿No le preocupa? —¡Horriblemente!—la palabra sonó alterada, y Judit respiró muy hondo.—Me preocupa horriblemente—añadió ya más serena.















