



HOJA DEL LUNES

DEPOSITO LEGAL: B. 9.703 - 1958

EDITADA POR LA ASOCIACION DE LA PRENSA

Director: José Allaga Cebrián

Redacción y Administración: Rambla de Cataluña, 10
Teléfono: 317 19 20 * Talleres "T.I.S.A.". Tallers, 64

EDICION BARCELONA

PRIMAVERA
IDEAL PARA CASORIOS «NOVIOS»
NO OLVIDEN
Alfombras PRESAS
Tiene a su disposición el mejor y más extraordinario surtido deseable y los más bajos precios
PRESAS
Cucurulla, 9
Navas de Tolosa, 334-336
y AMAT, Avda. Pau Casals, 8

ELECCIONES FRANCESAS

GANA LA DERECHA



París. — He aquí una escena repetida ayer en todos los colegios electorales de Francia: la emisión del voto por los ciudadanos y ciudadanas, ya esclarecido para cada uno su definitiva decisión electoral. (Foto Upi-Efe.)

La querrela entre comunistas y socialistas, causa del resultado electoral de las izquierdas

París, 19. (Crónica por teléfono, de nuestro colaborador: JORDI POL GIRBAL.) — Finalmente y tras una semana de incertidumbre, la sexta legislatura de la V República será dominada, según los primeros resultados, por la misma mayoría que la anterior.

Con 288 escaños la mayoría mantiene su predominancia; los diputados gaullistas serán unos 143, los partidarios del presidente, no gaullistas, agrupados bajo la sigla UDF, 134 y cinco los no inscritos de la mayoría.

Las izquierdas, a pesar del acuerdo entre el Partido Comunista, Partido Socialista y Partido Radical de Izquierdas, solo obtendrán unos 209 escaños, cuando sus esperanzas eran mayores; los diputados socialistas serán 110, los comunistas 90 y los radicales 12.

Con la máxima participación para unas elecciones legislativas de la V República, 85% del electorado se ha movilizado para reforzar la tendencia de la primera vuelta, según la cual la mayoría, victoriosa, ya notaba un re-equilibrio que pone casi a

misimo nivel las dos grandes coaliciones de éstas; Partido Gaullista y Unión para la Democracia Francesa, movimiento fomentado en torno a la política del presidente Giscard d'Estaing. Si, lo más notable es la victoria de los partidarios del presidente de la República.

La segunda evidencia es la del pésimo resultado de las izquierdas tras unas consignas de desentimiento entre sus candidatos que no parecen haber sido seguidas por los socialistas, duramente atacados en los últimos meses por los comunistas.

Los primeros comentarios insisten sobre la pérdida por parte de los gaullistas de unos 40 escaños que pasan a la coalición presidencialista y sobre el buen resultado de los comunistas quienes se han beneficiado del retiro de los socialistas según la disciplina de los disidentes tras la primera vuelta.

Resalta también el fracaso de las esperanzas de unos socialistas que, al parecer, ganan muy pocos escaños parlamentarios.

La mayoría sigue teniendo la mayoría, siempre notando este reequilibrio desfavorable a los gaullistas y tras un aparente fracaso de la política de los partidos de izquierda víctimas de la querrela entre comunistas y socialistas.

Es la victoria de la opinión de Giscard, según la cual su política reformista haría que los centristas, hasta entonces en la casi oposición, sean favorables a la nueva mayoría; es también la victoria de una nueva generación de diputados que harán que la V República pase el cabo tan temido de los 20 años de vida.

(Más información en pág. 5)

Treinta mil parados, en la marcha sobre Madrid

(Información en página 3)

En Cornellá

Disparos contra un cuartel de la Policía Armada

Cornellá de Llobregat, 19. — (Efe.) — Un atentado que no produjo víctimas fue perpetrado esta mañana contra el cuartel que la Policía Armada tiene emplazado en la Avenida de San Ildefonso de esta población.

El atentado se produjo cuando, sobre las nueve quince de esta mañana, dos personas dispararon una ráfaga de metralleta contra la fachada del cuartel. Los impactos dieron en paredes, ventanas y tres de ellos atravesaron la puerta principal, sin que afortunadamente se produjeran ni muertos ni heridos.

El servicio de centinelas no repelió la agresión, ante la presencia de viandantes, por temor a producir heridos entre ellos.

Según se informó a «Efe» en fuentes próximas al cuartel atacado, la primera reconstrucción del atentado revela que se usó un arma de nueve milímetros, calculándose que fueron unos treinta los proyectiles disparados. La ráfaga fue hecha a cincuenta metros, desde una acera de enfrente, por dos jóvenes —hombre y mujer—, de unos 20 años de edad, quienes tras el atentado huyeron en un vehículo que ocupaban tres jóvenes más, en dirección a Esplugues de Llobregat.

Testigos presenciales indican que el vehículo —Seat 124 o 131— era de color rojo.

Tras el atentado se movilizaron inmediatamente las Fuerzas del Orden Público y Policial, para establecer un cerco que conduzca a la detención de los terroristas.

El cuartel de la Policía Armada que fue tiroteado está emplazado en un barrio satélite de Cornellá, conocido como el barrio San Ildefonso.

Aldo Moro sigue vivo

Hoy será juzgado por sus secuestradores en una «cárcel del Pueblo»

(Información en página 6.)

LA SANIDAD CATALANA, ENTRE EL CONTINUISMO Y LA REFORMA

Encuesta entre diversos representantes del mundo sanitario, en pág. 15.

En informática

SPEERY UNIVAC

es Hoy

la tecnología del futuro

DEPORTES

La Liga, al rojo vivo

El Barcelona, a un punto del Real Madrid

BRILLANTE
POSITIVO
DEL ESPAÑOL
EN ATOCHA

Pese a la bonita estirada de Antonio, el balón impulsado por Rexach, tras el saque de una falta, llegaría irremisiblemente al fondo de la red charra. Era el segundo de los tres goles que el Barcelona endosaría a la U. D. Salamanca. (Foto Pérez de Rozas.)



Chrysler viaja con usted para que usted tenga buen viaje.



**PROFESIONALES,
AMIGOS,
LEALES.**



Los días 22, 23, 25 y 26 de Marzo
los coches Taller de la Red de Servicio de Chrysler España, recorrerán las carreteras por las que usted tiene que pasar.

RUTAS ASISTIDAS

MADRID - IRUN

MADRID-LA CABRERA	NOVAUTO-Madrid
MADRID-Pº SOMOSIERRA	MERCAUTO-Madrid
Pº SOMOSIERRA-ARANDA DE DUERO	TALLS. FALFA-Aranda de Duero
ARANDA DE DUERO-BURGOS	TALLS. PEDRO VELASCO-Burgos
BURGOS-MIRANDA DE EBRO	MUÑOZ, AGUIRRE Y CASANUEVA
	Miranda de Ebro
MIRANDA DE EBRO-VITORIA	AGROMOTOR-Vitoria
VITORIA-ALSASUA	AGROMOTOR-Vitoria
ALSASUA-TOLOSA	GARAJE UZTURRE-Tolosa
TOLOSA-SAN SEBASTIAN	ARCOS S.R.C.-San Sebastián
SAN SEBASTIAN-IRUN	TALLS. YARZA-Irún

MADRID - BARCELONA - LA JUNQUERA

MADRID-ALCALA DE HENARES	CAUCISA-San Fernando de Henares
ALCALA DE HENARES-GUADALAJARA	AUTO RALLYE-Alcalá de Henares
GUADALAJARA-ALCOLEA	PAMSA-Guadalajara
ALCOLEA-LA ALMUNIA	BILAUTO, S.A.-Calatayud
LA ALMUNIA-ZARAGOZA	TALLS. HUERTA, La Almunia
ZARAGOZA-BUJARALÓZ	ZARAUO, S.A.-Zaragoza
BUJARALÓZ-FRAGA	TALLS. HNOS. LARROYA-Fraga
FRAGA-MOLLERUSA	AUTO SEGRE, S.A.-Lérida
MOLLERUSA-CERVERA	MOTOR TARREGA-Tarrega
CERVERA-IGUALADA	MOTOR TARREGA-Tarrega
IGUALADA-BARCELONA	BARCELONESA AUT.-Barcelona
BARCELONA-IGUALADA	AUTO SPORT, S.A.-Barcelona
BARCELONA-MATARÓ	MASTERDIESEL, S.A.-Barcelona
MATARÓ-TORDERA	FUGAROLAS, S.A.-Mataró
TORDERA-LA JUNQUERA	GERAUTO, S.A.-Girona
ZARAGOZA-HIJAR	IGLESIAS, S.A.-Zaragoza

BARCELONA - MURCIA

VILLAFRANCA-MOLINS DE REY	AUTO TRACTOR, S.A.-V. Penades
VILLAFRANCA-VENDRELL	AUTO TRACTOR, S.A.-V. Penades
VENDRELL-HOSPITALET INFANTE	TARRAUTO-Tarragona
HOSPITALET INFANTE-SAN CARLOS DE LA RAPITA	
S. CARLOS DE LA RAPITA-TORREBLANCA	TALLS. ALCON-Tortosa
TORREBLANCA-NULES	TALLS. EUROPA-Vinaroz
NULES-ALMENARA	TALLS. CASTELLON AUTOLICA, S.A.-Castellón
ALMENARA-VALENCIA	TALLS. AGUSTI-Burriana
VALENCIA-CULLERA	SAGUNVAL, S.L.-Sagunto
CULLERA-GANDIA	COALSA-Alicia
BENISA-ALICANTE	AUBASA-Gandia
ALICANTE-ALBATERA	PEREZ PASCUAL, S.L.-Benidorm
ALBATERA-MURCIA	SERRANO, S.A.-Elicha
	BUENAVENTURA PEREZ-Orihuela

MADRID - VALENCIA/CUENCA

MADRID-ARGANDA	MOVILMAR-Madrid
MADRID-ARGANDA	ALBISA-Madrid
ARGANDA FUENTI DUENA DE TAJO	CIASA-Madrid
FUENTI DUENA DE TAJO-LA ALMARCHA	SATE-Tarancón
LA ALMARCHA-MINGLANILLA	TALLS. MONEDERO-Motilla Palancar
MINGLANILLA-REQUENA	AUTO. REQUENENSE-Requena
REQUENA-CHIVA	AUTOLESA-Valencia
CHIVA-VALENCIA	JUAN GINER BALLESTER-Valencia
TARANCÓN-CUENCA	SATE-Cuenca

MADRID - ANDALUCIA

MADRID-ARANJUEZ	MOSA-Madrid
ARANJUEZ-MADRID	TORRES Y REDONDO-Madrid
ARANJUEZ-MADRID	AUTO CENTRO-Aranjuez
MADRIDEJOS-MANZANARES	TALLS. G. GALERO-Manzanares
MANZANARES-ALMURADIEL	MOSA-Valdepeñas
ALMURADIEL-BAILEN	SANTISTEBAN-Ubeda
BAILEN-VILLA DEL RIO	SANTISTEBAN-Andujar
VILLA DEL RIO-ALDEA QUINTANA	MOSA-Córdoba
ALDEA QUINTANA-LA LUISIANA	OTAMSA-Ecija
LA LUISIANA-SEVILLA	MOSA-Sevilla
SEVILLA-CABEZAS DE SAN JUAN	RAFARCA-Sevilla
CABEZAS DE SAN JUAN-JEREZ DE LA F	MOSA-Jerez de la Frontera
JEREZ DE LA FRONTERA CADIZ	MOSA-Cádiz
CRUCE NACIONAL IV-ANTEQUERA	COMERCIAL AUTOACCESORIOS-Lucena
ANTEQUERA-MÁLAGA	IDASA-Antequera
BAILEN-JAÉN	SIXTAMOVIL-Jaén
SEVILLA-HUELVA	MOSA-Huelva
MÁLAGA-BENAJARAFE	PARAUTO-Málaga
BENAJARAFE-ALMUNEJAR	TALLS. TORREMAR-Torre del Mar
ALMUNEJAR-MOTRIL	PIERRE MOTORS-Motril
MÁLAGA-FUENGIROLA	TALLS. ZAMBRANA-Torremolinos
FUENGIROLA-ESTEPONA	GARAJE MARSÁ-Fuengirola
MÁLAGA-LOJA	MOSA-Málaga
LOJA-GRANADA	MOSA-Granada
GRANADA-SIERRA NEVADA	MOSA-Granada

MADRID - TOLEDO

MADRID-ILLESCAS	AUTO SELIGRAT-Leganés
MADRID-TOLEDO	CHRYSLER ESPAÑA, S.A.

MADRID - LA CORUÑA

MADRID-VILLALBA	SATE-Madrid
MADRID-VILLALBA	RUIMAR-Madrid
VILLALBA-MADRID	SIMCA ESPAÑOLA, S.A.-Madrid
VILLALBA-VILLACASTIN	J. FERNANDEZ-Guadarrama
VILLACASTIN-AREVALO	MOSA-Avila
AREVALO-MEDINA DEL CAMPO	VICENTE MARTIN-Madina del Campo
MEDINA DEL CAMPO-VILLALPANDO	JACINTO RODRIGUEZ-Tordesillas
BENAVENTE-BEMBIBRE	TALLS. LA TORRE-La Bañeza
BEMBIBRE-PTO. PIEDRAFITA	PROCOA-Ponferrada
PTO. PIEDRAFITA-LUGO	MOSA-Lugo
GUITIRIZ-BETANZOS	MANUEL REY RUANOVA-Betanzos
BETANZOS-LA CORUNA	MOSA-La Coruña
ASTORGA-LEON	HERCASA-Astorga
VILLALBA-SEGOVIA	MOSA-Segovia
ADANERO-VALLADOLID	MOSA-Valladolid
TORDESILLAS-ZAMORA	SATE-Zamora
LEON-PTO. PAJARES	ESLAUTO-León
PENARANDA BRACAMONTE SALAMANCA	MOSA-Salamanca

MADRID - EXTREMADURA

MADRID-NAVALCARNERO	VENTAUTO-MADRID
MADRID-VALMOJADO	MADISON-Madrid
VALMOJADO-SANTA OLALLA	TALLS. HNOS. GONZALEZ-Torrijos
SANTA OLALLA-DROPESA	TALAUTO-Talavera de la Reina
DROPESA-JARAICEJO	TALLS. CACERES-Navalmoral de la Mata
TRUJILLO-MIAJADAS	TALLS. GOMEZ-Miajadas
MIAJADAS-MERIDA	MOSA-Mérida
MERIDA-BADAJÓZ	MOSA-Badajoz
TRUJILLO-CACERES	MOSA-Cáceres

MADRID - ALICANTE

OCANA-MOTA DEL CUERVO	AUTO TAJO-Quintanar de la Orden
MOTA DEL CUERVO-MINAYA	TALLS. CALLEJA-Las Pedroñeras
ALBACETE-HELLIN	ALBASA-Albacete
HELLIN-CIEZA	ALBASA-Hellin
CIEZA-MURCIA	GARAJE BILBAO-Cieza
MURCIA-CARTAGENA	AUSSA-Murcia
ALBACETE-ALMANSA	AUSSA-Cartagena
ALMANSA-VILLENA	GARAJE ALMANSA-Almansa
VILLENA-ELDA	VILLAUTO, S.A.-Villena
ELDA-ALICANTE	VILLAUTO, S.A.-Elda
	TALLS. NUEVO-Alicante



DE TODA ESPAÑA

RUMORES EN MADRID

Descontento en las bases de la izquierda parlamentaria

Los descontentos proliferan cada vez más en la mayoría de los partidos, sobre todo en los de izquierda. En el PCE, por ejemplo, y con motivo de su congreso de la organización en Madrid, fuentes bien informadas aseguran que está configurando un ala organizada muy cercana a los postulados de Fernando Claudín, expulsado junto con Sempérn. Como se sabe, también en el PSUC existe un sector que se identifica con las ideas de este pensador marxista de gran prestigio. Por su parte, en el Partido Socialista Obrero Español se ha observado un cierto descontento por parte de los sectores de la base ante las últimas intervenciones públicas del diputado Enrique Mújica, que aseguró en su reciente viaje a USA la imposibilidad de una unidad de la izquierda en España. Algunos sectores esperan con creciente interés la unidad con el PSP, porque creen que los hombres de Tierno Galván propiciarán que los sectores más socialdemócratas del PSOE pierdan fuerza. No faltan descontentos también en la derecha. En la Unión de Centro Democrático, del presidente Suárez, se está configurando un ala cada vez más decidida a impulsar la idea de la gran derecha, sea cual sea el nombre que reciba finalmente. En este sentido, círculos políticos de Madrid aseguran que Arelliza intenta atraer estos diputados hacia su partido liberal, sin demasiado éxito por ahora. Pero nadie descarta que se configure un puente entre UCD y Alianza Popular, tras los pactos secretos existentes (según la prensa de Madrid) entre Fraga y Suárez.

TRAS LOS ATENTADOS DE LEMONIZ

Remodelación del orden público en Euskadi

PESE A LAS PROPUESTAS NEUTRALISTAS DEL P.S.O.E., LOS ESTADOS UNIDOS SIGUEN FAVORECIENDO LA ENTRADA DE ESPAÑA EN LA O.T.A.N.

MADRID

El atentado contra la central nuclear de Lemóniz ha causado una crisis aguda entre los dirigentes españoles del orden público. Martín Villa, personalmente, se había venido preocupando en las últimas semanas por la seguridad de la central. La Jefatura de Policía de Bilbao y la Comandancia de la Guardia Civil tenían órdenes estrictas de no abandonar la vigilancia más estrecha y hasta se daban partes diarios a Madrid sobre el tema. Durante todo este tiempo se habían venido recibiendo amenazas por parte de ETA y se esperaba algo por el estilo. La Dirección General de Seguridad considera pues esto como un fracaso y parece que serán destituidos los máximos responsables del orden público en Euzkadi.

Según fuentes bien informadas, Martín Villa está dispuesto a replantearse de arriba a abajo el problema del País Vasco y es posible que en las próximas semanas haya cambios, importantes en este sentido, colocando ya a esta nacionalidad bajo unas condiciones especiales, distintas a las normas de orden público que hay para otras regiones. Se recuerda a este respecto que en Italia, tras el secuestro de Aldo Moro por las Brigadas Rojas, el Gobierno ha decidido que el Ejército colabore en las tareas de represión y búsqueda. Aquí no se sabe si llegaremos a tanto pero la situación es grave. Otra solución, que se ha venido planteando en días pasados es la de dotar al Consejo General Vasco, como a otras entidades autonómicas, de poderes de orden público, aunque a ello se oponía muy resueltamente el Gobierno hasta ahora.

ESTADOS UNIDOS ESCUCHO AL PSOE

Tras la visita de los dirigentes del PSOE a Estados Unidos, donde se entrevistaron con los principales jefes de la Defensa americana, ha comenzado el verdadero debate sobre el posible ingreso de España en la OTAN. Los americanos escucharon las razones socialistas, pero parece que siguen insistiendo en que «OTAN o nada». La propuesta socialista, por su parte, ha quedado bastante determinada también: participar en la defensa de Occidente, pero sin bases americanas y sin entrar en la OTAN. Y han puesto un ejemplo clarificador: el de Suecia. En los próximos días Mújica y Luis Solana informarán al ministro de Defensa, Gutiérrez Mellado, sobre los resultados de su visita. No se espera, sin embargo, que el Gobierno y la UCD puedan cambiar de opinión a este respecto.

Aunque las vacaciones de Semana Santa van a significar una tregua en los problemas del país, el Consejo de Ministros convocado para el miércoles podría comenzar a tratar los precios de las campañas agrícolas. Hoy se vuelven a reunir los campesinos con el ministro de Agricultura para dar el visto bueno a los acuerdos adoptados. Según nuestras noticias, el mayor problema estaba en los precios de la leche y del trigo, dos artículos primordiales de la alimentación española. Si el Consejo de Ministros pudiera tratar el tema de los precios agrícolas sería una buena señal de cara a los miles de campesinos que todavía siguen manifestando su protesta por las carreteras españolas.

El presidente Suárez ha anunciado por su parte, que no saldrá de vacaciones en esta semana y que aprovechará el tiempo para preparar la estrategia política de su partido y del Gobierno para la «reentrée» política. Hoy se reunirá con el grupo parlamentario de la UCD y se sentarán las bases para la intervención gubernamental del 5 de abril en las Cortes, donde Suárez deberá explicar las causas de la remodelación ministerial de finales de febrero.

Otro tema que se iniciará con la vuelta de vacaciones será la discusión en el Parlamento a nivel de comisión, de las enmiendas al proyecto constitucional. Según hemos podido saber de las mil enmiendas que se habían presentado, alrededor de la mitad son repeticiones de otras o no tienen valor, y quedan únicamente unas trescientas en-



miendas que pueden dar lugar a una mayor discusión.

Esto quiere decir que si la comisión constitucional trabaja rápido no se tiene que producir un excesivo retraso, aunque Sánchez Terán, nuevo ministro de Transportes y ex secretario de organización de la UCD, haya declarado que «es difícil que el referéndum constitucional tenga lugar antes de las vacaciones».

EL CASO RUEDA

En cuanto al candente tema penitenciario, se espera para esta semana una explicación pública del ministro de Justicia sobre la muerte del preso político Agustín Rueda en la cárcel de Carabanchel. Hasta ahora, han sido destituidos y procesados el director de la cárcel, el jefe de servicio y diez funcionarios. Las manifestaciones de repulsa por esta muerte, todavía no aclarada, han sido muy violentas en Madrid y en Catalunya. El Consejo Ejecutivo de la Generalitat de Catalunya, presidido por Tarradellas, ha pedido que «se proceda a un rápido esclarecimiento de los hechos».

PARADOS EN MADRID

Con una pequeña —aunque masiva— representación de todo el Estado español, los parados «tomaron» ayer Madrid. En un acto celebrado en el palacio de los Deportes, más de 30.000 trabajadores en paro, volvieron a escuchar las promesas de los políticos de que se

van a solucionar sus problemas, tal como informamos en estas mismas páginas. La verdad sin embargo, es que hay provincias, como Cádiz o Málaga, que tienen ya más de un 20 por ciento de su población activa en paro y que cada mes hay 50.000 parados más en todo el Estado español.

El Gobierno, los partidos, el parlamento y el hombre de la calle, piensan que esto es el peor problema derivado de la crisis económica, pero parece que también es el más difícil de solucionar a la vista de los resultados habidos hasta ahora. En unas declaraciones al diario «El País» de ayer, el vicepresidente económico Abril Martorell, decía que los dos problemas primordiales del país son el paro y la falta de inversión: «Sin embargo, soy consciente de que luchar contra el desempleo mediante un relanzamiento prematuro de la actividad económica sería perjudicial al cabo de muy poco tiempo. Todavía no hemos conseguido el grado de estabilidad suficiente para hacer posible un mayor nivel de actividad económica sin la amenaza de nuevos aumentos de la tasa de inflación y el déficit exterior».

Lo que reducido a lenguaje vulgar quiere decir que el problema del paro masivo va para largo.

VICTOR PRUNEDA

Alrededor de 30.000 personas se concentraron en Madrid

Los parados exigieron trabajo

Alrededor de 30.000 personas, según estimaciones de los organizadores, y 20.000 según cálculos de la agencia Efe, se concentraron ayer en Madrid en el final de la «marcha de los parados». El Palacio de los Deportes de la capital, recinto en el que se clausuró el acto, registró un lleno absoluto.

Tras la presentación de la comisión central de la marcha de los parados, intervino en primer lugar Javier Urroz, trabajador despedido de «Potasas de Navarra», en 1975, quien se refirió a la importancia de la masiva participación en la marcha y de las numerosas manifestaciones realizadas en toda España en los últimos meses contra el paro y los expedientes de crisis que quedarán incluidos en la historia del movimiento obrero español. Félix Rivera, de Andalucía, subrayó la gravedad que el paro tiene en Andalucía y criticó la política actual existente para abolir el paro en aquella zona, y recitó un poema compuesto por él mismo, conmemorativo del acontecimiento, cuyos versos finales son: «... que el grito de Andalucía sólo se puede callar con una reforma agraria y un Gobierno popular».

Pérez Prim, economista de la CNT, habló en cifras del paro en España, del que dijo que tiene alguna

repercusión en 2.800.000 españoles, que el 38 por ciento son mujeres, y que sólo, por ejemplo, de los 300.000 jornaleros del campo en paro, 110 cobran el seguro de desempleo. Tras hacer una crítica al «Pacto de la Moncloa», finalizó afirmando que la responsabilidad de la crisis actual recae sobre el gran capital.

Carmen de Pablo expuso la plataforma reivindicativa de los parados que se concreta fundamentalmente en el derecho al trabajo, y señaló que son necesarias las medidas que impiden el aumento del paro, defiendan los puestos de trabajo, concedan gratuitamente los servicios públicos para los parados, y la fijación de unas condiciones laborales para los trabajadores en activo que permitan la ampliación de puestos, como son jornada laboral de 40 horas semanales y jubilación a los 60 años.

Movimiento unitario

Jesús Sanmartín sometió a votación la constitución del «Movimiento Unitario de Parados», aceptado por aclamación, como respuesta a la necesidad de una organización unitaria, abierta a todos los trabajadores, que gestione la solución urgente de la problemática del paro.

La última intervención corrió a cargo de Cristino Doménech, dirigente sindical, quien abundó en todas las afirmaciones que habían hecho los anteriores oradores y resaltó la culpabilidad de lo que él calificó como «oligarquía financie-



Parados andaluces acaban de llegar a Madrid, para participar en los actos finales de la marcha que concentró a más de 30.000 personas. — (Foto Efe.)

ra y capitalista» en la situación actual, para concluir con la exposición de una crítica tanto a los gobiernos del anterior régimen como a los últimos de Unión de Centro Democrático (UCD).

En el transcurso del acto, se dio lectura al apoyo de las organizaciones para la celebración de la marcha como Sindicato Libre de la Marina Mercante (SLMM), Unión Sindical Obrera (USO), confederación Nacional del Trabajo (CNT), Unión General de Trabajadores (UGT), Sindicato Unitario (SU), así como la solidaridad expresada por CC.OO. y CSUT.

Por la mañana, se celebró un festival en la Casa de Campo en

el que participaron afluídos al Sindicato de Músicos.

Apedrean autobuses de la marcha

Dos autobuses, procedentes de Galicia y que transportaban asistentes a la marcha de los parados, han sido apedreados a primeras horas de la noche por grupos de jóvenes.

Los hechos sucedieron poco después de finalizar los actos de la marcha de los parados del Palacio de los Deportes y cuando los vehículos se encontraban en la madrileña calle de Goya. No se tienen noticias de que hubiera heridos.

HIPER-FOTOCOPIA
de 9 a 20 horario continuo en c/Mallorca
de 3 a 050 Pts.
1- Mallorca, 217 - (al lado calle Balmes)
2- San Guillermo, 6 - (cerca plaza Molina)
MARTIN - Teléfono: 253 68 26

ESCUELA NIKON
Cursos intensivos de Fotografía y Revelado
(En 5 días) de lunes a viernes, de 7.30 a 9.30 h. tardes. Información: mafianas. Teléfono: 217-47-28
Próximo curso día 21 de marzo
REVELADO

ARTE-JOYAS
Sanz hijos
JOYEROS
BRILLANTES, PERLAS, PIEDRAS DE COLOR, SORTIJAS DE PEDIDA, ALTA CALIDAD
AV. JOSE ANTONIO, 636 (junto pº de gracia)
PRECIOS MUY RAZONABLES
Tel. 3177062

Siete años pagando el combustible en las carreteras del país.
Cheques - Gasolina del Banco de Vizcaya.

TRABAJO

HUELGA DE LA HOSTELERIA EN SEVILLA

Sevilla (Efe). — Tal y como estaba anunciado, unos 6.000 trabajadores de hostelería se encuentran desde ayer en huelga, por lo que los hoteles, bares y restaurantes de la ciudad no atendieron al público.

Según las primeras noticias, sólo realizan su actividad habitual los bares que son atendidos por miembros de la familia del propietario.

Por otra parte, un grupo de jóvenes rompieron los cristales del bar «Montesión», sito en la calle Feria, según han informado a «Efe» portavoces de Comisiones Obreras y UGT de hostelería.

Los jóvenes llevaban el carnet de «Fuerza Nueva» en la solapa, según las citadas fuentes. El dueño del bar, afectado por la huelga, declaró a la policía que los autores del incidente no habían sido los huelguistas sino los jóvenes antes citados.

Según la fuente informante, los jóvenes de «Fuerza Nueva» intentan confundir a la opinión pública, achacando a los trabajadores en huelga actos que no han realizado.

Acabó la huelga de la leche en Málaga

Málaga (Efe). — Tras la reunión celebrada anteanoche, se ha restablecido la normalidad en el suministro de la leche en la provincia de Málaga.

La huelga, convocada por la Unión de Agricultores y Ganaderos de Andalucía (UAGA), ha durado dos días.

Durante la jornada del sábado se extendió a 35 localidades y se calcula que se dejaron de vender entre los 85 y 100.000 litros de leche, parte de los cuales fueron regalados y parte tirada a los campos.

En las localidades de Monda y Cón fueron detenidos por la Guardia Civil hasta ocho personas, acusadas de incitar a la huelga, aunque posteriormente fueron puestas en libertad, habiendo interpuesto por vía del juez de paz de Guaro una querrela por coacción.

Actualmente, los ganaderos re-

ciben 16 pesetas por litro de leche, y la UAGA quiere que esta cantidad se eleve a veinte pesetas para la región norte y 21,50 para Andalucía.

Se retiran los tractores leoneses

León (Efe). — Entre la una y las tres de la tarde del domingo se retiraron de las carreteras, tal y como se había anunciado anteaer, todos los tractores que desde el pasado martes venían ocupando los arcones, en señal de protesta por los precios agrícolas. En la localidad de Riego de la Vega, uno de los puntos con más concentración de vehículos y que tradicionalmente viene actuando como cabeza de puente, tuvo lugar a mediodía una asamblea y una misa de campaña, finalizada la cual se dio la consigna de retirada.

Queda pendiente el tema de excedentes de patata y la voluntad expresada por los organizadores de volver a las carreteras si no se soluciona como es debido los problemas del campo.

Manifestación de trabajadores claveses

Llodio (Álava) (Efe). — A primera hora de la tarde de ayer abandonaron su encierro que venían efectuando desde el pasado viernes 18 trabajadores de la empresa Limesa, del barrio de Areta-Llodio.

A continuación algo más de mil personas efectuaron una manifestación por las calles lloidianas que finalizó en la plaza frente al ayuntamiento.

El motivo de la manifestación era protestar contra el despido de 39 trabajadores de la citada empresa, en marzo del pasado año, tras una huelga protagonizada en el mes de enero de 1977 por reivindicaciones laborales.

ACTIVIDAD POLITICA

Aires innovadores en la conferencia del PCE de Madrid

La dirección del Partido Comunista de España se ha visto sorprendida ante los ímpetus renovadores y autocríticos con que las bases madrileñas han abordado la discusión de las tesis políticas propuestas por el comité central para ser debatidas en el IX Congreso nacional que se celebrará en el próximo mes de abril.

«¿Qué va a suceder si se reforma la propuesta XV? Vamos a hacer lo que hemos hecho hasta ayer y vamos a continuar nuestra lucha por la democracia, el socialismo en libertad y el comunismo», dijo Santiago Carrillo en el acto de clausura de la V conferencia de Madrid del PCE.

«Tenemos que esforzarnos por consolidar y desarrollar esta democracia incipiente que existe en España y luchar porque ese propósito de crear la gran derecha siga siendo una pequeña derecha, en frente de las fuerzas democráticas.»

Dijo después que había que luchar también para que el país no se dividiera en dos grandes bloques antagónicos y que no querían «bloques no marxista, ni bloque marxista». Queremos un bloque de las fuerzas democráticas para desarrollar la democracia en nuestro país y defenderla.

Tras referirse a que la mayor preocupación en estos momentos del PCE es el paro obrero, el señor Carrillo señaló que la quinta conferencia del PCE de Madrid ha sido un paso prometededor hacia el IX congreso del partido, del que saldrá una formación política renovada «que seguirá siendo el mismo que combatió a la dictadura durante los últimos cuarenta años».

Momentos antes había intervenido Simón Sánchez Montero, del comité central del PCE, que ha sido elegido secretario político del comité provincial de Madrid.

Libertad en las discusiones

Señaló que el rasgo más importante de la conferencia había sido la libertad con que se han discutido los temas.

«Se acabaron en el partido los tiempos del monolitismo —dijo—, y bien acabados están. Se acabaron los tiempos de las unanimidades, y bien acabados están, pero los comunistas somos unánimes en defen-

der la política del partido que es la política de la democracia.»

Tras señalar la política a nivel municipal que debe emprender el partido, señaló que de cara a las próximas elecciones municipales algunos partidos ya habían comenzado a hacer campaña. «Nosotros —agregó— no tenemos candidatos oficiales todavía, pero si hombres que conocen los problemas y tienen una gran formación, entre ellos puedo señalar a Ramón Tamames». Esta alternativa a Ramón Tamames fue acogida con grandes aplausos por los asistentes.

Finalizó el acto con unas palabras de la presidente del PCE, Dolores Ibarruri —que fue acogida con grandes aplausos y los gritos de «Dolores, Dolores, Dolores» que asistió a la sesión de la tarde, en las que arengó a los militantes del partido para que estén siempre dispuestos «a dar la batalla a la

reacción de nuestro país en defensa de la democracia».

El Comité Central, gana

Toda la sesión ayer estuvo dedicada a la aprobación de reforma de los estatutos del Partido Comunista, con unos debates que duraron más de catorce horas. Las enmiendas a la totalidad presentadas, en la que se intentaban recortar los poderes del comité central, no prosperaron.

Durante la jornada fueron elegidos también 213 delegados y 21 su-

plantees de la conferencia que asistirán al IX Congreso y, debido a la premura de tiempo, no pudieron ser designados los restantes cargos ejecutivos a excepción del de Simón Sánchez Montero —del comité provincial de Madrid.

Acercó a la ratificación del congreso, Santiago Carrillo declaró a Efe que nunca había estado preocupado por cómo iba a desarrollarse. «Sólo tuve que intervenir —dijo— en dos tesis, pero en ninguna se planteaba una cuestión ideológica fundamental. El PCE es un partido democrático de verdad.»

LUIS YAÑEZ: «EL PSOE NO TIENE PRISA PARA LLEGAR AL PODER»

«Hay una irresponsabilidad evidente en la política exterior de España», manifestó Luis Yáñez, secretario de Relaciones Exteriores del Partido Socialista Español, al matutino madrileño «El Imparcial». En este sentido, se mostró partidario de unas relaciones exteriores que eviten la inclusión de nuestro país en un determinado bloque internacional.

Preguntado acerca del Mercado Común y la posible inclusión de España en él, el señor Yáñez indicó que «podemos ser miembros de

pleno derecho en 1981, aunque en forma transitoria al principio.

Respecto a la ratificación del acuerdo pesquero con Marruecos, declaró que el PSOE se opuso siempre a él tanto por motivos económicos como políticos, y que en ningún momento su partido pactó con el Gobierno en este asunto. Por último declaró que es absolutamente irreal el rumor que habla de un Gobierno de coalición UCD-PSOE, «pues el PSOE no tiene prisa por llegar al Gobierno».

Ambiente de gala en las Fallas valencianas

Valencia (Efe). — Valencia se encontró ayer totalmente repleta de gente, que cubrió todas las calles de la ciudad en el día principal de las fiestas falleras.

Destaca especialmente el turismo nacional, que desde el mediodía del viernes agotó por completo las plazas hoteleras y pensiones de la capital y pueblos del área metropolitana. La afluencia masiva de personas comenzó a notarse en las primeras horas de la tarde y en la noche del sábado era corriente ver grupos numerosos de jóvenes que dormían con sacos en cualquier rincón de la ciudad.

Especialmente curioso era observar los vestíbulo, andenes y salas de las estaciones de tren y autobuses. Sólo en la estación del Norte se contabilizaron en la madrugada más de un centenar de jóvenes perfectamente dispuestos en sus respectivos sacos de dormir, que ofrecían una curiosa estampa.

Igualmente, los estacionamientos subterráneos, bares, plaza de la Virgen y vestíbulos de comercios ofrecían albergue a todos los forasteros que llegaron a Valencia sin reserva de ninguna clase para el hospedaje.

El centro de la ciudad se halló copado por más de medio millar de tenderetes de «hippies» o comuneros, que, especialmente procedentes de Ibiza, han exhibido sus artesanías al público. Las plazas del Caudillo, de la Reina, de la Virgen, calle San Vicente y las peatonales de Calvo Sotelo y Ribera conformaban un espectáculo folklórico de este comercio ambulante de jóvenes que mostraban las mercaderías más curiosas.

El público, que esperó a lo largo del día el momento de la «crema» de las 563 fallas distribuidas por toda la ciudad, se entretuvo recorriendo los puestos «hippies» y tomando el sol que lució espléndido sobre la capital y comarca.

ABRIL MARTORELL, A «EL PAIS»:

«AUN NO HA LLEGADO EL MOMENTO DEL RELANZAMIENTO ECONOMICO»

Madrid, (Efe). — «Se va a seguir manteniendo la política económica derivada de los pactos de la Moncloa y no se cederá a la tentación de un relanzamiento prematuro mientras no se haya conseguido la consolidación necesaria en la lucha contra la inflación y en el restablecimiento del equilibrio exterior», declaró al periódico «El País» el vicepresidente segundo del gobierno y ministro de economía, Fernando Abril Martorell.

El entrevistado explica por qué los cambios habidos en el equipo económico no supondrán variaciones en el cumplimiento del pacto de la Moncloa: porque las políticas pueden perfectamente trascender de los nombres y porque no hay demasiadas posibilidades para una política económica que no radique en dichos acuerdos. Agrega que en ella no hay ninguna contravención del programa que hizo ganar a UCD las elecciones.

Manifiesta, asimismo, el entrevistado que, en política industrial, el actual equipo económico continuará los trabajos del anterior a fin de adoptar con la mayor urgencia posible las medidas que se estimen más eficaces técnica y socialmente, y subraya que el gobierno tendrá buen cuidado de no caer en la tendencia intervencionista.

Entre los asuntos que más le preocupan, el vicepresidente económico cita el paro y el actual bajo nivel de inversión. Acerca del primero dice que el gobierno va a incrementar considerablemente la financiación del seguro de desempleo y señala que sería perjudicial luchar contra el desempleo

mediante un relanzamiento prematuro de la actividad económica. Finalmente, el señor Abril dice que el sistema económico hacia el que vamos pretende reforzar las leyes del mercado

SEGUN COMO SE RECONOZCAN LAS AUTONOMIAS

El PNV podría no firmar la Constitución

San Sebastián (Efe). — El Partido Nacionalista Vasco (PNV) está a la espera de que las Cortes aprueben el capítulo de la Constitución referente a las autonomías a fin de redactar su proyecto de estatuto autonómico.

Para ampliar las aportaciones al texto del estatuto autonómico, el PNV ha encargado a un equipo de especialistas en temas de derecho Administrativo, así como a entidades y grupos especializados, que busquen bases sólidas que den consistencia a dicho estatuto.

Sin embargo, este partido tiene la preocupación del artículo 138 de la Constitución, que define la distribución de competencias del Estado y autonomías, ya que de aprobarse, el PNV se vería obligado a no firmar la Constitución, según sus dirigentes.

Se conocen más detalles del atentado

Funerales por las víctimas de Lemóniz

Basauri (Vizcaya). (Efe). — Una sentida manifestación de duelo ha constituido el funeral de cuerpo presente celebrado en esta localidad, a primera hora de la tarde de ayer, por el alma de Andrés Guerra Pereda, de 29 años de edad, uno de los trabajadores fallecidos en el atentado llevado a cabo el viernes contra la central nuclear de Lemóniz.

Entre los asistentes se hallaban dos parlamentarios de la UCD, el senador señor Fernández Palacio y el diputado señor Echanove, representantes de otros partidos políticos y centrales sindicales, altos cargos de las empresas «Ibema» e «Iberduero», y compañeros y amigos del finado.

Numerosas coronas acompañaban a la caja mortuoria, entre ellas

varias con dedicatoria de los «abertzales» de Basauri, portadas por personas que fueron presos políticos debido a su militancia en «ETA».

Asimismo, y con la asistencia de unas tres mil personas, se celebró ayer el responso y conducción del cadáver de Alberto Negro, fallecido el pasado viernes en el atentado contra la central nuclear.

Una manifestación silenciosa de unas tres mil personas, en la que en primer lugar iba el féretro, rodeado de unas veinte coronas de flores, partió por la cuesta de Cabieces hacia el cementerio.

Más datos sobre la explosión

Por otra parte se ha sabido que

la explosión registrada en la tarde del viernes en la central nuclear de Lemóniz fue provocada por unos ocho o diez kilos de «Goma-2», según información recogida por «La Gaceta del Norte» de fuentes competentes de la guardia civil.

«Si tenemos en cuenta —afirma el citado periódico— que con cien gramos de este tipo de explosivo pueden volarse unos mil kilos de roca, con esos diez kilos de «Goma-2» podría haberse demolido un total aproximado de cien toneladas de roca.»

Según las mismas fuentes consultadas por el periódico, se desconoce si esta «Goma-2» pudo formar parte de la dinamita robada en Gallarta y Galdácano, aunque cabe la posibilidad de que se trate de parte de aquél robo.

¡A los Mundiales con INSUPERABLE!
20 viajes a Argentina
SISTEMAS DE PARTICIPACION

Canjee tapones de Brandy INSUPERABLE por «Boletos de participación», en las Delegaciones de González Byass.
 O bien, envíe un tapón plegado de Brandy INSUPERABLE, en sobre, a esta dirección:
 «A LOS MUNDIALES CON INSUPERABLE»
 Apartado 567 - JEREZ DE LA FRONTERA (Cádiz)
 Un sólo tapón por sobre.

¡A cada premio le corresponden 2 VIAJES!
 SORTEO: 10 de Mayo 1978



INFORMACION EXTRANJERA

VOTO EL 85 POR CIENTO DEL ELECTORADO

GRAN VICTORIA DE GISCARD EN LAS LEGISLATIVAS FRANCESAS

París, 19 (Efe). — El centro-derecha se ha alzado con la victoria en las elecciones francesas de hoy, según los datos del Ministerio del Interior.

El ministro francés del Interior hizo esta noche un llamamiento a la unión de todos los franceses en un clima de distensión. Christian Bonnet hizo esta llamada tras anunciar los resultados provisionales de las elecciones legislativas favorables a la mayoría gubernamental (288 diputados contra 199 la oposición de izquierda).

El ministro del Interior precisó a las 00,35 (h.e.) que todavía faltaban los resultados definitivos de algunas circunscripciones de ultramar. Mañana lunes serán dados a conocer los resultados oficiales definitivos. Pidió a los vencedores que «dominen su éxito» y a los derrotados «que dominen su fracaso» para crear las condiciones favorables a una unión de todos los franceses, tras el escrutinio legítimo con participación récord en las legislativas en la Quinta República.

Al no existir ya ninguna incertidumbre sobre la predominancia en la futura asamblea los observadores se hacen preguntas particularmente sobre el porvenir de la unión de izquierdas, fiel hasta ahora al programa común de 1972. Robert Fabre, presidente de los

radicales de izquierda, uno de los tres grupos de la unión de izquierdas, afirmó que se desligaba de los compromisos que firmó al aceptar tal programa. Otros políticos del mismo partido dijeron que Fabre sólo podría hablar en su nombre, y que la decisión final depen-

día de lo que decidiera un partido y no un hombre.

Al responsabilizar François Mitterrand, primer secretario del Partido Socialista, al Partido Comunista del fracaso de hoy, en una breve declaración, se precisa una campaña de «explicación» entre los tres partidos, al término de la cual podría resultar esencialmente modificada la estrategia de la izquierda, no descartando los observadores que cada uno de sus tres componentes vaya en adelante con programa y opciones propias.

En la mayoría queda pendiente de aclaración el problema del «equilibrio de fuerzas». Se trata de saber si los giscardianos consiguen mayor representatividad que los gaullistas o no.

Estas cuestiones tienen importancia por el hecho de que después del enfrentamiento en dos bloques, Francia se encontrará mañana con cuatro grandes partidos (Comunista, Socialista, RPR, UDF) todos ellos con más del 20 por ciento de votos y menos del 23 por ciento.

Los líderes del «programa común», reelegidos

Los tres líderes del «programa común» (izquierda), François Mitterrand, George Marchais y Robert Fabre resultaron hoy reelegidos diputados en la segunda vuelta de las elecciones legislativas francesas.

Entre los «ganadores» de la mayoría resultaron elegidos hoy los ex ministros Robert Poujade y Joseph Comiti (gaullistas), con Claude Dhinnin y Jean Pierre Soisson.

Otros ministros del actual Gabinete o ex ministros de gabinetes anteriores que ya habían sido elegidos el domingo pasado son Jean Chirac, Edgard Faure (actual presidente del Parlamento), Jacques Chaban-Delmas, Michel Debré, Oliver Guichard, Yvon Bourges, Robert Galley y Alain Peyrefitte.

Resultaron también elegidos el gaullista Charles Haby y el republicano Jean Philippe Lecat.

Seguy, dispuesto a negociar

El sindicato comunista (CGT) desea una rápida negociación con el Gobierno sobre las promesas hechas en la campaña electoral por la mayoría.

En estos términos se expresó esta noche el líder de la CGT, Georges Seguy, quien se refirió al aumento del 37 por ciento del salario mínimo, a la reforma fiscal y de la seguridad social y a la quinta semana de vacaciones anuales.

Propuso el secretario general de la primera central sindical de Francia una urgente reunión de los sindicatos con los empresarios y el Gobierno «Estamos dispuestos a negociar con el futuro Gobierno aunque no es el nuestro, dijo».

Indicó Seguy que, de no cumplirse las promesas hechas durante la campaña electoral por la mayoría, los trabajadores sacarán las conclusiones y podría crearse un movimiento generalizado de descontento.

D'Ornano: «La victoria, del presidente»

«Los resultados de esta noche son la gran victoria del presidente de la República», ha dicho Michel d'Ornano, ministro de Cultura y del Medio Ambiente, hablando por televisión.

Según d'Ornano, que es uno de los dirigentes de la «giscardiana», Unión por la Democracia Francesa, el presidente hizo bien con «desoir los consejos de quienes preconizaban la disolución del Parlamento y elecciones anticipadas».

ULTIMOS RESULTADOS

París, 19. (Efe). — Escrutados los votos de 403 de los 491 distritos electorales, los resultados de las elecciones francesas de hoy son los siguientes, según el Ministerio del Interior:

- Mayoría: 244 escaños parlamentarios.
- Gaullistas (RPR): 124 (pierden 13).
- Giscardianos (UDF): 116 (ganan 3).
- Varios: 4 (ganan 1).
- Unión de la izquierda: 158 escaños parlamentarios.
- Comunistas: 61 (ganan 12).
- Socialistas: 87 (ganan 4).
- Radicales: 10 (pierden 1).
- Independientes: 1 (pierden 6).

Barre atribuye el éxito al presidente

«Buena suerte a Francia», «Buena suerte a los franceses, sin distinción de ideas», declaró esta noche el primer ministro, Raymond Barre.

El jefe del Gobierno se alegró de la victoria de la saliente mayoría, atribuyéndola en primer lugar al presidente Giscard d'Estaing.

Raymond Barre dijo que por tercera vez, como ya sucedió en 1973 y en 1974, los franceses han rechazado el programa común de la izquierda y se han negado a la entrada de ministros comunistas en el Gobierno, porque «precisó no quieren la aventura».

El Gobierno estima que el éxito electoral es el éxito de todos los franceses, de Francia: «El horizonte se aclara y las instituciones francesas se consolidan», subrayó, Barre.

El primer ministro indicó que la UDF (Unión para la Democracia Francesa, de Giscard d'Estaing), hará una política de apertura. Dijo Barre que hoy, vencedores y vencidos deben pensar conjuntamente en las tareas que aguardan a Francia mañana.

Concluyó Barre deseando buena suerte para Francia y los franceses en próximos años.

Raymond Barre: «Una gran victoria»

Se trata, no sólo de una victoria, sino de una gran victoria, afirmó esta noche en la televisión francesa Jacques Chirac, presidente del Partido Gaullista (RPR).

«Estoy emocionado, pero no sorprendido», añadió, recordando que ya había expresado antes de las elecciones su certeza de que la mayoría ganaría. «El RPR jugó un papel importante en este resultado».

Después de señalar que los gaullistas serán el primer movimiento en Francia, tanto por el número de diputados, como por el de escaños, Chirac dijo que cuando tomó en manos el destino del RPR una de sus principales preocupaciones era «cerrar el camino al colectivismo». «Es cosa hecha» añadió.

Entre sus preocupaciones figuraba también garantizar las libertades, hacer que se respete la autoridad del Estado y de las instituciones y afirmar la independencia nacional.

Entre lo que queda aún por hacer, según Chirac, figura una transformación económica y social, para solucionar el problema del empleo e incrementar la participación de los trabajadores.

Se mostró reservado cuando un periodista preguntó qué pensaba de la opinión según la cual la mayoría ha sido «reequilibrada», por haber conseguido los giscardianos de la UDF una gran importancia política.

Chirac respondió que el equilibrio no ha sido roto, ya que los Gaullistas continúan siendo mayoritarios dentro de la mayoría. Pero para responder con base sólida a tal cuestión, el presidente del RPR cree que es necesario esperar la constitución de grupos parlamentarios en la futura Asamblea.

Marchais: «La lucha continúa»

Por su parte, el líder comunista Georges Marchais subrayó que los trabajadores que esperaban los cambios estarán defraudados con los resultados de hoy, pero, dijo, la lucha continúa y mantendremos la unión de la izquierda y el programa común (socialistas, comunistas y radicales de izquierda).

Mitterrand critica al PC

Los responsables de la derrota de la izquierda son los comunistas, declaró esta noche el líder socialista François Mitterrand.

En una declaración a la prensa, a las 22,15, el primer secretario del Partido Socialista recordó que en todas las elecciones la unión de la izquierda fue de victoria en victoria (cantonal, municipales), pero que desde la ruptura del 22 de septiembre de 1977 por parte del PCF, se rompió la marcha.

Sin nombrar al PCF, Mitterrand dijo que «la historia juzgará a los que rompieron la unión con sus injustos ataques al Partido Socialista, que son responsables de la derrota».

Los radicales abandonan el programa común

Los radicales de izquierda se consideran desde hoy desligados de los compromisos que firmaron en 1972 (programa común de izquierda) según afirmó hoy su propio presidente, Robert Fabre.

Hablando en el primer canal de la televisión francesa, Fabre expresó la «amargura» del «fracaso» electoral de la unión de izquierdas y consideró que fue culpa de los ataques del Partido Comunista a los otros partidos de la oposición, creando una «polémica» en período preelectoral que el acuerdo del lunes pasado no pudo borrar.

Según el presidente de los radicales de izquierda, que subrayó lo mal que se realizaron las transferencias en la oposición en la segunda vuelta, no reconociendo el candidato que quedaba en liza los votos que hubiera podido esperar, su partido procederá desde mañana mismo a analizar las causas del fracaso.

PISCINAS INCORE
RICARDO FLORES
 AVDA. INFANTA CARLOTA, 153
 TELS. 250 46 22 - 230 92 13
 BARCELONA (29)
TODO PARA LA PISCINA

EL PACTO DE LA EXPOJAM-78

Los 2000 fabricantes expositores están obligados a vender en oferta.

NEVERA, LAVADORA, TELEVISOR, COCINA Y PLANCHA POR
1.871^{PTS} MES

HABITACION POR
1.170^{PTS} MES

T.V. COLOR POR
1.950^{PTS} MES

207 PIEZAS POR
636^{PTS} MES
 Toda la batería cocina, vajilla, cristalería, cubtería y mantelería.



expoJam
 Diputación, 92 metro Rocafort, salida Calabria parking 500 plazas
 JAM Barcelona: Urgel, 264 Tarragona: Prat de la Riba, 12 y 14 Lérida: Canónigo Brugulat, 13

Al tiempo que el proceso de Turín

Aldo Moro será juzgado hoy en una «cárcel del pueblo»

Más de 5.000 policías y soldados del Ejército italiano controlan las salidas de Roma y realizan registros domiciliarios

Roma, 19. (Efe.) — Los secuestradores de Aldo Moro, presidente de la Democracia Cristiana italiana, procesarán al «prisionero» en la «cárcel del pueblo» el mismo tiempo que los jueces de Turín juzgarán a 49 militantes de la organización terrorista que reivindicó el secuestro, las «Brigadas Rojas».

En Turín, el norte de Italia, un jurado juzgará mañana a 49 terroristas de las «Brigadas Rojas», entre ellos al «ideólogo» de la organización, Renato Curcio. Este proceso había sido suspendido en varias ocasiones. Las amenazas de las «Brigadas Rojas» contra los jueces hicieron que algunos de ellos desistiesen.

Aldo Moro está vivo. Las «Brigadas Rojas» enviaron ayer al periódico romano «Il Messaggero» una fotografía del secuestrado y un comunicado en el que explicaron el motivo del secuestro: Aldo Moro «es el Jhercoa y el estratega indiscutible del régimen democristiano, que desde hace treinta años oprime al pueblo italiano».

En la fotografía, el líder democristiano aparece sentado en un banquillo, en mangas de camisa, sin corbata, dejando ver el cuello de la camiseta, con la cabeza inclinada y con rostro maltratado por la angustia y la fatiga, aunque aparentemente sin señales de violencia.

A la espalda de Moro, la fotografía mostraba la bandera de las «Brigadas Rojas» con el nombre de la organización rodeando su emblema: una estrella de cinco puntas.

El presidente de la Democracia Cristiana, político de gran prestigio, fue secuestrado en Roma la mañana del 16 de marzo cuando se dirigía a la sede del Parlamento, donde las dos Cámaras darían el voto de confianza al nuevo Gobierno italiano. En el secuestro fueron asesinados los cinco agentes de su escolta.

Situación dramática

Nunca como hasta esa fecha un Gobierno había nacido en tan poco tiempo y en circunstancias tan dramáticas. Diputados y senadores dieron el voto de confianza en 24 horas el cuarto Gabinete que preside el democristiano Giulio Andreotti. Nació así el trigésimo séptimo Gobierno italiano desde 1945.

El nuevo Gabinete enfrentaba, como primera tarea, la situación más dramática que Italia ha vivido desde la época de la liberación.

El cuarto Gobierno Andreotti —un «monocolor» democristiano apoyado por una mayoría parlamentaria compuesta por democristianos, comunistas, socialistas, socialdemócratas y republicanos— convocó un Consejo de Ministros extraordinario y una reunión «cumbre» con los partidos políticos para estudiar las medidas a adoptar contra el terrorismo.

En esta reunión se dispuso no adoptar medidas excepcionales, sino potenciar a las fuerzas de seguridad y a la magistratura.



Tropas del Ejército italiano y de los carabinieri, vigilan las entradas y salidas de Roma, al tiempo que proceden a realizar registros domiciliarios que les puedan facilitar alguna pista sobre el paradero del líder de la Democracia Cristiana, Aldo Moro. — (Foto Upi - Cifra)

Se había hablado en Italia de «estado de peligro público» y hubo quien pidió la entrada en vigor, a la mayor urgencia, de una ley especial antiterrorismo, con un militar en el Ministerio del Interior y la celebración de consejos de guerra, pero el nuevo Gabinete mantuvo la calma y estas solicitudes no se hicieron realidad.

Más de 5.000 policías, ayudados por el Ejército italiano, controlan las salidas e entradas de Roma y realizan registros casa por casa, interrogan a casi un centenar de presuntos implicados o sospechosos, y hacen sonar incesantemente las sirenas de sus automóviles. El mismo día del secuestro Roma parecía hallarse en estado de sitio.

Policia de la RFA

La policía detuvo a un presunto implicado en el secuestro y al que está haciendo un detallado interrogatorio. Se trata de Francesco Moreno, de 31 años, empleado de banca.

Fruto de las investigaciones policiales es también la identificación de una mujer, Brunhilde Pertramer, conocida por el apodo de «la alemana», que habría participado en el asesinato de un suboficial de carabinieri, Rosario Berardi, el pasado día 10 en Turín.

Esta mujer también habría tomado parte en el secuestro de Moro. Es natural de Marlendo, en la provincia italiana de Bolzano, en el norte del país, donde se habla italiano y alemán.

Esta pista explicaría —a juicio de la policía— el hecho de que algunos de los componentes del comando terrorista hablasen en alemán en el momento del atentado, como certificaron varios testigos del hecho.

También daría luz a la sospecha de que en el secuestro participaron

terroristas alemanes de la «Baader-Meinhof». La llegada anoche a Roma de 32 agentes de la policía de Alemania Federal para colaborar con la policía italiana podría estar vinculada con dicho secuestro.

Se trata de «especialistas» de la «Bundes Kriminal Amt». Parece cierto, aunque no fue confirmado oficialmente, que la policía alemana había advertido a la italiana, en vísperas del atentado, sobre la entrada de terroristas en territorio italiano.

El pueblo italiano manifestó su firme repulsa a la violencia durante los funerales solemnes, ayer en Roma, por los cinco agentes de la escolta asesinados.

Nuevas amenazas

El ministerio italiano del Interior mantiene absoluta reserva sobre sus investigaciones, mientras va-

rios mensajes falsos de las «Brigadas Rojas», hechos llegar a redacciones de medios informativos italianos, pretenden crear confusión en la policía.

Los dos últimos mensajes enviados por la organización lo fueron al órgano comunista «L'Unità» y al filocomunista «Paese Sera», en Roma. Dos llamadas telefónicas prometían nuevas fotografías de Aldo Moro y otros comunicados. Ninguna de las dos cosas llegó.

Las «Brigadas Rojas» anunciaron también que matarían a «otros siervos del Estado» y que «al proceso de Turín», que se reanuda mañana, «seguirán otros asesinatos».

En ambos mensajes los terroristas hicieron saber que cometerán dos atentados en Roma contra otros tantos cuarteles de carabinieri, y dos más en Turín contra otros dos recintos policiales.

ACUSADO DE «INJERENCIA»

SOARES ABANDONO LA REPUBLICA DOMINICANA

Fue prohibida una marcha del Partido Revolucionario en la que iba a participar el vicepresidente de la Internacional Socialista

Santo Domingo, 19. (EFE.) — El Gobierno dominicano prohibió la marcha del Partido Revolucionario Dominicano (PRD), al considerar que la presencia del primer ministro de Portugal y vicepresidente de la Internacional Socialista, Mario Soares, era una injerencia en los asuntos internos dominicanos.

La información fue dada a la ciudadanía y militancia del PRD por sus máximos dirigentes en horas de la madrugada a través de un programa de televisión que estaba cubriendo el acto celebrado por ellos juto a los dirigentes de la Internacional Socialista en el país.

El jefe de la Policía nacional, mayor general Neit Rafael Nivar Seijas, manifestó a la prensa que era una injerencia de un jefe de Estado extranjero participar en una marcha política, de un partido político y esto era considerado como una intromisión en los asuntos internos del país.

Nivar Seijas declaró: «No se concibe que un jefe de Estado extranjero venga a hacer campaña política a un partido determinado, y eso no se puede permitir». Después de esas declaraciones la dirigencia del PRD decidió la suspensión de la marcha por diferentes ciudades del país que debería haber culminado en la ciudad cibaeña de San Francisco de Macoris.

Preguntado el primer ministro portugués sobre estas declaraciones, Soares afirmó: «No hay comentarios».

Soares fue entrevistado cuando junto a otros dirigentes de la Internacional Socialista y altos dirigentes del PRD se disponía a depositar una ofrenda floral ante los Padres de la Patria en el baluarte del Parque Independencia, en el centro de la capital.

Ni Soares ni ninguno de sus acompañantes quiso hacer ningún tipo de declaración, ni por la prohibición de la marcha anunciada por ellos para hoy, ni de la interrupción que a última hora de ayer sufrió la caravana donde ellos participaron.

La salida del jefe del Estado portugués estaba fijada para en horas de la noche de hoy, pero ante las acusaciones de «injerencia» realizadas en su contra, Soares, junto a la comitiva de la Internacional Socialista que le acompaña, partió

del país a la 1'30 de la tarde, hora local dominicana.

Soares, respondiendo a preguntas formuladas por «EFE» en el momento de realizar la ofrenda floral, declaró que partía hacia Jamaica, para seguir viaje a San José de Costa Rica y el miércoles próximo llegar a Venezuela donde sería esperado por el presidente Carlos Andrés Pérez.

A pesar de este «impasse», extraoficialmente se supo que Soares fue despedido por el presidente Joaquín Balaguer, Gabinete en pleno, y cuerpo diplomático acreditado en el país.

Llamamiento para intervenir por Bhutto

Dacca, 19. (EFE.) — Un destacado político de Bangla Desh ha hecho hoy un llamamiento a las Naciones Unidas para que intervenga a fin de impedir la ejecución del ex primer ministro pakistaní Zulfikar Ali Bhutto.

Bhutto, de 50 años, fue sentenciado ayer a morir en la horca por el Tribunal Supremo de Lahore.

El político en cuestión, Mashur Rahman, considerado como íntimo amigo de Bhutto, puso de relieve que no tenía confianza alguna en el tribunal que ha juzgado al ex primer ministro.

Rahman ha urgido también al presidente del Pakistán, Fazal Elah Chaudry, a que reconsidere el veredicto del Tribunal.

Bhutto, depuesto el pasado mes de julio, se hizo con el poder en Pakistán en diciembre de 1971, tras la secesión del Pakistán oriental, que pasó a llamarse posteriormente Bangla Desh.

NO SE ESTABLEZCA sin antes pedir presupuesto para la instalación de su local, tienda o bar a YALEC. Telef. 254 38 60. Crédito 24 meses. Visite nuestra gran exposición en: AVDA. DE ROMA, 115, junto Urgel.

ASESINAN A DOS JOVENES DE LA ULTRAIZQUIERDA

Milán, 19. (Efe.) — Un nuevo episodio de terrorismo, la muerte a tiros de dos jóvenes de la ultraizquierda ocurrida anoche en Milán, agravó el clima de tensión que vive Italia desde el secuestro del presidente de la Democracia Cristiana, Aldo Moro.

Las víctimas fueron Lorenzo Iannucci y Fausto Tinelli, estudiantes, de 19 años, simpatizantes de la ultraizquierda «Autonomía Obrera».

Iannucci y Tinelli fueron muertos por tres individuos cuando se dirigían a un concierto de jazz.

Los agresores les esperaban a bordo de un coche con los faros apagados. Cometido el doble asesinato, los terroristas se dieron a la fuga sin que las investigaciones de la policía hayan obtenido resultados positivos sobre su paradero.

Después del asesinato, los movimientos ultraizquierdistas milaneses organizaron una manifestación de protesta por la muerte de los dos jóvenes, durante la cual rompieron escaparates de tiendas y dañaron algunos coches aparcados en la vía pública.



Los Simca 1200 se compran más porque piden menos.

El año pasado se compraron 50.164 Simca 1200. Más que de cualquier otro coche de su categoría.

Por varias razones: es el de menor precio de compra de los coches de 9 C.V. de potencia fiscal (desde 251.000 ptas. i.f.) y el más económico de mantener.

Tecnología Chrysler en coches prácticos, confortables y económicos. Venga a verlos. Y llévase el que prefiera.



Simca 1200, los que dan más y piden menos.

La red de Concesionarios de Chrysler en Barcelona y Provincia.

SOBERANO es cosa de hombres!



Ofensiva por tres puntos

Las tropas israelíes tratan de cercar la ciudad de Tiro

En los cinco días de combates han muerto setecientos libaneses y palestinos y se calculan en más de cien mil los refugiados

Beirut, 19 (Efe). — Las fuerzas israelíes combaten con los guerrilleros palestinos por quinto día consecutivo en el Líbano meridional mientras prosiguen los intentos diplomáticos para contener la crisis antes que el conflicto se extienda.

Dirigentes palestinos han dicho que los israelíes tratan de estrechar un dogal en torno de la ciudad portuaria de Tiro, en una ofensiva por tres puntos hacia la ciudad por carreteras del sector central del frente.

En total, setecientos libaneses y palestinos han resultado muertos desde que las tropas israelíes invadieron el sur del Líbano esta semana, informa un portavoz de las Naciones Unidas.

La cifra de muertos ha sido facilitada por las autoridades libanesas, añadió.

El número de refugiados que huyen de la zona de lucha ha sido estimado en más de 100.000. Gran número de refugiados se dirigen hacia los campamentos de la ONU y la Agencia de Ayuda a los Refugiados está tratando de conseguir alimentos y otra ayuda de organismos internacionales.

Begin en Londres

Una de las mayores operaciones de seguridad fue llevada a cabo hoy en el aeropuerto londinense de Heathrow por la escala del primer ministro israelí, Menahem Begin.

El primer ministro de Israel aguardó aproximadamente hora y media en los salones «vip» del aeropuerto cercado por la policía y los agentes especiales de seguridad.

Begin hizo una escala en Londres en su ruta a Washington donde celebrará una conversación de urgencia con el presidente estadounidense Jimmy Carter, sobre la sugerencia de que las tropas de Naciones Unidas sean enviadas al Líbano como medida de manutención de la paz.

La movilización de la policía regular y especial para asegurar la protección de Begin fue considerada como necesaria por «Scotland Yard» tras las amenazas y condenas por parte de varios grupos a la invasión de Israel al territorio libanés.

El Gobierno de Israel explicó su actitud como una «medida de protección» y represalia al ataque de los guerrilleros palestinos hace dos semanas.

Ofensiva hacia Tiro

Cañoneras, aviones de guerra, blindados y artillería israelíes pionean posiciones guerrilleras por quinto día consecutivo en un amplio frente de más de 100 kilómetros, desde el Mar Mediterráneo en el oeste a las laderas del monte Hermon en el este.

En el frente oriental, aviones de guerra israelíes destruyeron el puente sobre el río Hasbani que comunica la ciudad de Hasbaya, en la llamada «Fatahlandia». Hasbaya está a unos ocho kilómetros de las líneas israelíes de los territorios ocupados en los Altos del Golan y a unos quince del punto fronterizo israelí anterior a la guerra de 1967.

De fuente izquierdista se ha informado desde Hasbaya que unos 30 reactores israelíes han estado en acción sobre la región y sus bombardeos han destruido muchas casas en Abu Gamha, al sur de Hasbaya, teniendo los habitantes de la localidad que huir.

Tras reforzar sus posiciones en la región de Tibnin, las fuerzas israelíes han dirigido su atención hacia occidente desde el sector central, han dicho los palestinos.

«Está muy claro ahora que el objetivo de la invasión israelí es ocupar todo el territorio libanés al sur de río Litani, incluyendo Tiro» ha dicho un directivo de la OLP, que agregó que son unos 50 los aviones israelíes en acción sobre los frentes central y occidental.

En la acción cerca de Tiro, los

guerrilleros dejaron fuera de combate cinco carros israelíes y se sostienen en la zona Aabbassiyen-Bourj Rahnal, a cosa de seis kilómetros de Tiro y a unos veintidós kilómetros de la frontera de Israel. También ha habido combates en una carretera entre Jouaya y Bazourieyen, a unos 5 kilómetros al este del puerto y a 15 de la frontera, se ha dicho de fuente palestina.

Los guerrilleros informan que un tercer empuje israelí tiene su base en el eje Gana-Ain Baal, a unos 8 kilómetros al este de Tiro y a 12 de la frontera israelí. Hay una cuarta concentración de hombres y material israelí cerca de la ciudad de Mansoura, a 9 kilómetros al sur de la ciudad a la misma distancia de la frontera.

En el frente diplomático, el Consejo de Seguridad de las Naciones Unidas continúa el debate sobre la propuesta de Estados Unidos de que la ONU desplaza una fuerza pacificadora al Líbano, como solución provisional, hasta que el ejército libanés esté en condiciones de encargarse de la zona meridional del país.

Frente de resistencia

Los países árabes del «Frente de la Resistencia» han respondido favorablemente a la sugerencia Siria de celebrar en Damasco una conferencia para examinar la invasión israelí del sur del Líbano.

En la aludida conferencia, que se inaugura hoy a nivel de ministros del Exterior y de Defensa, estarán representados los países del mencionado «frente» que son: Siria, Argelia, Libia, Yemen del Sur, y la Organización para la Liberación de Palestina (OLP).

El Frente de la Resistencia fue creado en diciembre pasado para contrarrestar los efectos de la visita del presidente egipcio, Anwar El Sadat, a Israel.

El canciller sirio, Abdul Halim Khaddam, presentará ante la conferencia un documento de trabajo para examinar todos los aspectos de la cobarde agresión sionista contra el Líbano y la revolución palestina», según manifestaron fuentes oficiales del Ministerio Sirio del Exterior.

El documento de trabajo está también destinado a «determinar las dimensiones de los desafíos resultantes de la agresión israelí y examinar los medios de enfrentarlo en base a la adopción de una postura unificada».

Postura de la URSS

La Unión Soviética ha dicho hoy que la política norteamericana en Oriente Medio «animó» a Israel a invadir el Líbano.

En la sección de «Revista Internacional» de «Pravda» se acusa de la crisis en Oriente Medio a lo que achaca de intentos israelíes de escurrir al mundo árabe.

El periódico resalta que Estados Unidos apoya a Israel en este propósito, pero se abstiene de precisar la complicidad directa norteamericana en la invasión israelí.

La embajada de Estados Unidos respondió el viernes con términos categóricos al Gobierno soviético, en relación con lo manifestado la víspera por «Pravda», en el sentido de que Washington conocía con

das podrían ser enviadas muy rápidamente al sur del Líbano, informa la misma agencia.

Hoy se indicaba en los círculos de la Secretaría General de las Naciones Unidas que dicho envío de fuerzas puede tener lugar en las horas siguientes a la aprobación por el Consejo de Seguridad de la resolución ordenando el envío de una fuerza de pacificación de las Naciones Unidas al sur del Líbano.

Sin embargo, será preciso, antes que nada, que el Consejo de Seguridad apruebe otra resolución aprobando un informe del secretario general de las Naciones Unidas, especificando las modalidades del envío de dicha fuerza. Dicha votación podría hacer necesaria una nueva reunión del Consejo de Seguridad en la noche del domingo al lunes, si algunos de sus miembros pudieran consultar con antelación a las capitales de sus respectivos países.



Hussein Ibrahim Mahnoud Fayad, de 18 años, explica en una conferencia de prensa celebrada ayer domingo en Tel Aviv, cómo él y otros diez palestinos organizaron la matanza del 11 de marzo pasado en la capital israelí, en la que 33 israelíes murieron y que fue la causa de la incursión israelí en El Líbano. — (Foto Europa Press)

anticipación el proyecto de invasión israelí y dio el beneplácito al mismo.

Un portavoz gubernamental norteamericano ha puesto de relieve en la capital federal que Israel comunicó a Estados Unidos la invasión cuando ya se había iniciado.

teamericano ha puesto de relieve en la capital federal que Israel comunicó a Estados Unidos la invasión cuando ya se había iniciado.

ASISTIERON 250.000 PERSONAS

MANIFESTACION DE APOYO A MUZOREWA EN RODESIA

Londres, 19. (Efe.) — El líder nacionalista moderado, obispo Abel Muzorewa fue aclamado hoy durante la mayor manifestación popular ocurrida en la historia de Rodesia.

Según los informes recibidos en Londres, aproximadamente 250.000 personas demostraron su apoyo a Muzorewa por la firma del acuerdo interno para la independencia del Estado de Zimbabue (Rodesia) en una manifestación pública celebrada en Highfield, en las afueras de Salisbury.

Recibido con canciones de libertad y símbolos del poder negro, Muzorewa fue aclamado por la multitud al volver de su gira por Gran Bretaña y Estados Unidos donde estuvo presentando los detalles del acuerdo interno que pondrá fin a casi un siglo de supremacía blanca.

Al comenzar la decisión del Consejo de Seguridad de las Naciones Unidas —de no recibir al líder moderado— sus seguidores dijeron hoy en Salisbury que la manifestación popular es la prueba de que «el pueblo de Zimbabue había encontrado su propia solución».

Hablando a los presentes con extraordinario buen humor, Muzorewa declaró en Highfield que el mundo estaría pasmado por lo conseguido en Salisbury, añadiendo: «Algunos están asustados, otros en pánico, mientras que algunos ya sufren de diarrea».

El Consejo de Seguridad de la ONU rechazó la semana última el acuerdo firmado entre los líderes nacionalistas «moderados» de Rodesia —obispo Muzorewa, reverendo Ndabingi Sithole y el jefe tri-

bal Jeremian Chirau— y el Gobierno de Ian Smith considerando el pacto como ilegal.

Aunque el acuerdo excluye los líderes nacionalistas «extremistas», del Frente Patriótico —Robert Mugabe y Joshua Nkomo— los jefes que firmaron el pacto expresaron su posición con respecto a los líderes «extremistas» invitándoles a que vuelvan a la vida civil en el nuevo estado de Zimbabue.

Los signatarios del pacto deberán encontrarse esta semana para nombrar un Gobierno transicional y multi-racial que precederá las elecciones por sufragio universal y un gobierno de mayoría a partir del 31 de diciembre próximo.

Cancelan préstamos a Sudáfrica

El banco británico «Midland Bank» deberá anunciar esta semana la suspensión de los préstamos al Gobierno sudafricano como resultado de la nueva política anti-racista adoptada por la organización.

Según los representantes de grupos que actúan en contra del racismo en Sudáfrica, el informe anual del «Midland Bank» —que se publicará el jueves próximo— presenta cambios «satisfactorios» en la política de préstamos al referido país.

Las organizaciones de crédito y empresarios británicos y norteamericanos sufren —ya hace algún tiempo— las presiones internacionales en contra de sus inversiones en Sudáfrica dados los problemas raciales existentes en ese país.

También el tiempo libre tiene su moda.

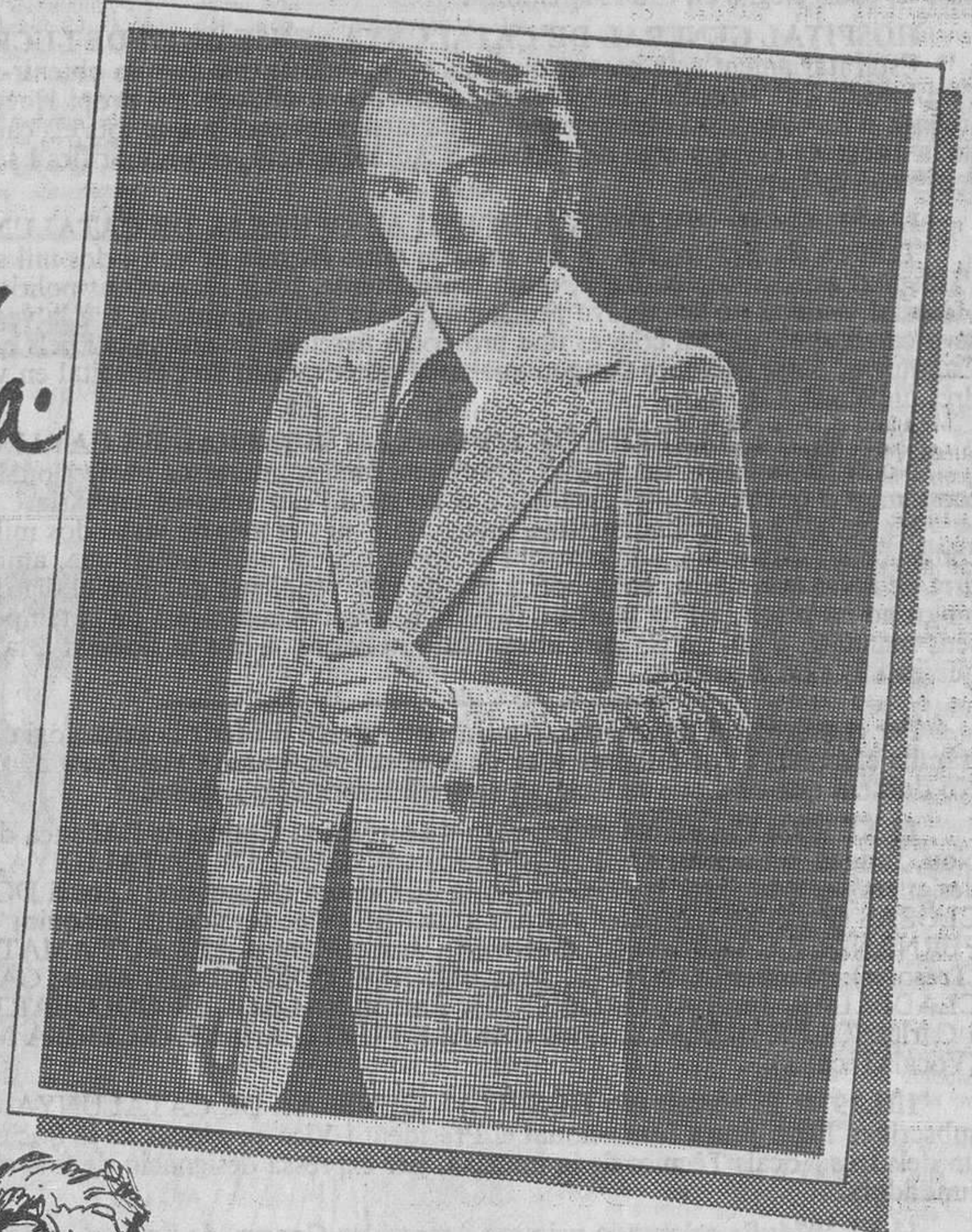

Las americanas en tejidos y hechuras muy sueltas y ligeras para un sport de ambiente inglés. Las cazadoras en tejidos de algodón poliéster y lino, con cuellos de punto, manga raglan y aspecto muy deportivo. Las prendas de ante y napa en una gran diversidad de modelos en tonos teja, beige y negro y en pieles, de primera calidad... Cuando viva deportivamente, vista deportivamente.



HORARIO PARA SEMANA SANTA

JUEVES Y VIERNES SANTO: CERRADO TODO EL DIA
SABADO SANTO: ABIERTO TODO EL DIA
DOMINGO Y LUNES DE PASCUA: CERRADO TODO EL DIA

Y ahora, sorteos "VIAJE GRATIS A ARGENTINA". Fletamos un avión completo a los Mundiales.

APROBADA LA RESOLUCION

LA ONU ENVIARA «CASCO AZULES» AL LIBANO

Naciones Unidas (Nueva York), 19. (Efe.) — La resolución norteamericana pidiendo la retirada de Israel y relativa a la creación de una fuerza de pacificación de las Naciones Unidas ha sido aprobada por doce votos a favor y dos abstenciones (la URSS y Checoslovaquia), informa la agencia «France Presse».

China no participó en la votación, de conformidad con su actitud de principio relativa a las operaciones de mantenimiento de la paz de la ONU.

La fuerza pacificadora de la ONU que será enviada al sur del Líbano, cuya creación acordó hoy el Consejo de Seguridad, constituye la sexta operación de los denominados «Casco azul» de la historia de la organización internacional, informa la agencia «France Presse».

Los contingentes de la fuerza de pacificación de las Naciones Uni-

L'HOSPITAL GENERAL DE CATALUNYA

INFORMA

EL DIA 1 DE MARÇ DE 1978, L'AJUNTAMENT DE SANT CUGAT HA CONCEDIT A «HOSPITAL GENERAL DE CATALUNYA» LA LLICENCIA PER OBRES D'URBANITZACIO PRECEPTIVES PER L'EDIFICACIO DE L'HOSPITAL.

Aquesta circumstància ens obliga a reafirmar alguns punts importants dels nostres Estatuts socials, així com altres aspectes que han estat ja objecte de Comunicats anteriors als Socis i a l'opinió pública en general.

SITUACIO PATRIMONIAL

El patrimoni d'HOSPITAL GENERAL DE CATALUNYA està integrat pels terrenys adquirits i pels dipòsits importants situats en els següents bancs: Banc Atlàntic, Banc de Barcelona, Banc de Bilbao, Banca Catalana, Banc Comercial de Catalunya, Banc Comercial Transatlàntic, Banc Condal, Banc de Girona, Banc Hispano-Americà, Banca Jover, Banc Mercantil de Manresa, Banc Rural i Mediterrani, Banc de Viscaia, Caixa d'Estalvis de la Sagrada Família i Crèdit Lyonnais.

MECANISMES DE CONTROL

La Societat ha arbitrat mitjans en els seus Estatuts i per acords del seu Consell d'Administració, a fi que el soci en tot moment pugui tenir la més completa i adequada informació, tant pel que afecta a la situació patrimonial, com a la forma d'administrar els seus recursos.

A més de la Comissió de Contractació, que va elaborant un arxiu documental de totes les ofertes estudiades per a la adjudicació, hi ha una Censura de Comptes, per part de socis elegits en cada Assemblea.

HOSPITAL GENERAL DE CATALUNYA SENSE ANIM DE LUCRE

Estatutàriament està previst que tots els excedents que puguin obtenir-se en l'explotació de l'Hospital, han d'ésser reinvertits en millores del propi Hospital o en treballs d'investigació i ensenyament. Igualment està previst que tots els càrrecs, tant de la Junta de Govern com del Consell d'Administració, són honorífics i sense retribució de cap mena.

L'AFILIACIO POLITICA D'HOSPITAL GENERAL DE CATALUNYA

Tant en els seus òrgans de govern com entre els més de vint-i-dos mil socis de l'Hospital existents actualment, estan representades totes les opcions polítiques. Hospital General de Catalunya proclama la seva total apoliticitat i, a la vegada, la seva catalanitat, per tal com és una promoció nascuda a Catalunya i pels qui viuen a Catalunya, sense excloure tampoc qualsevol que necessiti de l'Hospital en virtut del dret universal a la salut.

QUE HI HA DARRERA DE L'HOSPITAL GENERAL DE CATALUNYA?

No hi ha cap grup de pressió, grups econòmics, interessos professionals, econòmics o qualsevol altre finalitat que no sigui l'estrictament sanitària.

Hi ha, això sí, una comunitat, integrada avui per més de vint-i-dos mil socis, convinguda, disposada, i fermament decidida a crear un Hospital que, amb base en el dret de lliure associació, col·labori a resoldre un problema que fins al dia d'avui ningú no ha resolt. Hi ha també uns Administradors conscients de la temporalitat dels seus mandats, a qui no els guia altre motiu ni consigna que la fidelitat a la confiança que en ells s'ha dipositat.

Per coneixement de tothom, considerem oportú d'oferir la cronologia dels tràmits efectuats i que donaran idea de la seva complexitat i vicissituds burocràtiques. No dubtem que els Socis apreciaran aquesta informació detallada:

15.XI.1973: Cinquanta-vuit persones reunides al Casino de l'Aliança del Poble Nou, funden la Societat Civil HOSPITAL GENERAL DE CATALUNYA, essent designats per a integrar la primera Junta de Govern els senyors: Leonci DOMENECH CLOSAS (President), Manuel ARAN TORRES (Vice-president), Joaquim FERNANDEZ CARBONELL (Secretari), Josep Manuel ARRAUT AMAT (Tresorer), Manuel LOBO GIL, Joan BUXADE DOMENECH, Anicet CASAÑAS CLADELLAS, Jordi AGUADE CLOS, Ramón BALAGUER GOLOBART, (Vocals) i Carles SOLER DURALL, Lluís CASALS PUNTI, Artur PARCERISA MARTINEZ (Vocals/Tècnics).

1.II.1974: Es constitueix HOSPITAL GENERAL DE CATALUNYA, S.A., i subscriuen l'escriptura fundacional el President i Vice-president de la Societat Civil i un dels tres Vocals Tècnics de la mateixa, per expressa designació de tots els socis fundadors.

11.VI.1974: Se celebra la primera Assemblea General de Socis. Com a fet a destacar, s'atorga l'escriptura pública de constitució de la Societat Civil Particular, i els tres fundadors de la Societat Anònima subscriuen en presència de l'Assemblea i del Notari senyor SOLIS I LLUCH un document pel qual cedeixen a HOSPITAL GENERAL DE CATALUNYA, Societat Civil Particular, la plena propietat de totes les accions subscrietes pels mateixos.

12.II.1975: S'amplia el capital social d'HOSPITAL GENERAL DE CATALUNYA, S.A. en 6.500.000,— Ptes. Subscriu la totalitat de les accions HOSPITAL GENERAL DE CATALUNYA, S.C.P.

5.V.1975: HOSPITAL GENERAL DE CATALUNYA, S.A., acomplint les directrius d'HOSPITAL GENERAL DE CATALUNYA, S.C.P. acorda:

- Modificar els Estatuts, ampliant el nombre de Consellers de 3 a 20 vocals.
- Acceptar la renúncia del senyor Leonci DOMENECH CLOSAS al càrrec de President de la Societat Anònima, conservant la Presidència de la Civil i quedant com a Conseller Delegat de l'Anònima.
- Acceptar la renúncia del Dr. Carles SOLER DURALL al càrrec de Conseller.
- Designar nou Consell, que queda integrat per:

President: Joaquim MONZO LASALA

Vice-presidents: Leonci DOMENECH CLOSAS, Jaume CARNER SUÑOL, Narcís DE CARRERAS GUIERAS, Casimir MOLINS RIBOT.

Secretari: Manuel ARAN TORRES

Consellers: Josep Manuel ARRAUT AMAT, Josep M^a CORONAS ALONSO, Josep ENSESA MONTSALVATGE, Albert FOLCH RUSINOL, Manuel LOBO GIL, Francesc PEREZ-PORTABELLA LOPEZ, Joan PIQUE VIDAL, Andreu RIBERA ROVIRA, Pau RIERA SALA, Joan TRIAS BERTRAND i Domingo VALLS I TABERNER.

Per incompatibilitat o raons professionals, el 10.XI.1975, Jaume CARNER SUÑOL i Narcís DE CARRERAS GUIERAS, presentaren renúncia al càrrec de Consellers d'Hospital General de Catalunya, S.A., essent substituïts per Joaquim DE MULLER I ABADAL i Francesc PORTA VILALTA.

15.VI.1975: Es contracten els serveis professionals del senyor Manuel TRAMULLAS BELTRAN, com a Director General responsabilitzat de la promoció. En aquesta data el total de socis captats era de 1.571.

3.VII.1975: S'adjudica a la casa SLOGAN, S.A., la campanya publicitària que es va a emprendre.

16.X.1975: Després d'estudis previs, s'obté una opció de compra de 13'5 Ha., qualificades inicialment de zona d'equipament, i situades al terme de Sant Cugat del Vallès. S'estructura el contracte en base a esperar la qualificació definitiva del Pla Comarcal pendent d'aprovació en aquelles dates.

18.II.1976: El Consell d'Administració d'HOSPITAL GENERAL DE CATALUNYA, S.A., aprova un text reglamentari intern denominat «Normes de Contractació», que regula la manera com HOSPITAL GENERAL DE CATALUNYA, S.A., ha d'atorgar les adjudicacions de contractes. Integren la Comissió de Contractació la totalitat dels membres de la Junta de Govern de la Societat Civil Particular i la totalitat dels membres del Consell d'Administració de la Societat Anònima. En total, 27 persones.

5.III.1976: La Comissió de Contractació atorga per unanimitat contracte amb IBERHOSPITALIA, S.L., entitat fundada el 15.IV.1971, per a que elabori un projecte tècnic d'Hospital, i per la posterior direcció tècnica de la seva realització. Aquest contracte és ratificat per la primera Assemblea de socis celebrada després de l'adjudicació, i que cobrirà els treballs de caràcter tècnic, però no pas les realitzacions materials que han d'ésser objecte de successives adjudicacions.

15.III.1976: S'inicien gestions prop de la RENFE a fi que desisteixi d'un projecte de traçat de ferrocarril de Papiol a Mollet que, contràriament al previst en el Pla Comarcal, es pretenia fer-lo passar per la part central del terreny de l'Hospital. El mes de setembre les gestions es tancaven favorablement.

19.V.1976: S'atorga escriptura pública de compra de les 13'5 Ha. que havien estat objecte d'opció. Posteriorment s'aniran completant amb parcel·les addicionals (29.XI.1976; 10.V.1977; 11.VIII.1977; 27.I.1978). Tota la compra dels terrenys s'ha efectuat als preus que consten a les escriptures públiques atorgades, sense documents complementaris de cap mena, i consten, per tant, en el Registre de la Propietat de Terrassa, on s'han inscrit les esmentades compres.

17.VII.1976: Es presenta sol·licitut prop de la Comissió de Coordinació Hospitalària per a l'autorització de l'Hospital i que seria concedida el 14 d'abril de l'any següent.

5.VIII.1976: Es demana a l'Ajuntament de Sant Cugat el preceptiu desbloqueig d'ús públic del terreny.

20.IX.1976: L'Ajuntament proposa a la Corporació Metropolitana l'esmentat desbloqueig. L'Ajuntament consulta l'esmentada Corporació sobre la necessitat d'elaboració d'un Pla Parcial.

2.XI.1976: Després de concurs entre tres empreses diverses per mitjà de la Comissió de Contractació, s'acorda adjudicar a la casa CARBONELL MARCET, S.A., les obres de moviment de terres, supeditant l'adjudicació a l'obtenció de la corresponent llicència municipal de Sant Cugat.

1.XII.1976: La Corporació decideix que no és procedent l'elaboració d'un Pla Parcial, però sí que ho és un Pla Especial.

31.XII.1976: Es clou l'any amb la xifra de 15.234 socis.

8.II.1977: Es deixa llest el Projecte de Pla Especial i Projecte d'Urbanització requerits per la Corporació Metropolitana.

10.II.1977: D'acord amb la decisió de la Corporació Metropolitana, es presenta a l'Ajuntament un projecte de Pla Especial i un Projecte d'Urbanització (presentat també simultàniament a la mateixa Corporació Metropolitana).

31.III.1977: Després de diverses gestions, es signen els corresponents compromisos d'Urbanització amb l'Ajuntament.

6.IV.1977: L'Ajuntament aprova inicialment el Pla Especial i el Projecte d'Urbanització i els eleva a la Corporació Metropolitana.

2.V.1977: IBERHOSPITALIA acaba el Projecte arquitectònic de l'Hospital, elaborat pels arquitectes senyors Aguilar, Albors i Canosa.

21.VI.1977: S'amplia el capital social de la Societat a 400.000.000,— Ptes.

30.VII.1977: La Corporació Metropolitana aprova el desbloqueig del terreny sol·licitat onze mesos abans.

17.X.1977: Davant del temps transcorregut, es sol·licita la celebració d'un Ple extraordinari de la Corporació perquè decideixi sobre el Pla Especial.

12.XII.1977: La Corporació Metropolitana aprova definitivament el Pla Especial i el Projecte d'Urbanització modificant l'alçada màxima de l'edifici, i queda condicionat a la tramitació d'un Estudi de Detall i a determinades autoritzacions administratives.

15.XII.1977: Davant l'aprovació de la Corporació Metropolitana, es sol·licita a l'Ajuntament la Llicència d'Urbanització.

30.XII.1977: Queda concretada l'adaptació del Projecte als nous requeriments en alçada determinats per la Corporació Metropolitana.

31.XII.1977: Es clou l'any amb 21.755 socis.

26.I.1978: S'elabora l'estudi de Detall urbanístic sol·licitat per la Corporació Metropolitana.

30.I.1978: D'acord amb la disposició de la Corporació, es presenta a l'Ajuntament l'Estudi de Detall requerit.

1.III.1978: Emeses les autoritzacions administratives necessàries, l'Ajuntament de Sant Cugat concedeix la Llicència d'Urbanització.

La Llicència d'edificació està pendent d'un darrer tràmit: l'aprovació de l'Estudi de Detall que es troba en període d'exposició pública.

HOSPITAL GENERAL DE CATALUNYA es manté obert a tots els qui desitgin incorporar-se a aquesta Comunitat en marxa, a tots els qui han cregut en la idea i als qui n'han dubtat; a tots els qui, amb lleialtat i amb esperit constructiu ens demanin informació i compte dels nostres actes.



HOSPITAL GENERAL DE CATALUNYA

Rambla de Catalunya, 66. Barcelona-7 telefon 215 71 28

CATALUNYA

1977: LA COTA MAS BAJA

SOLO 81 BUQUES ENTRARON EN LOS PUERTOS GERUNDENSES EN 1977

La falta de instalaciones reduce año tras año la actividad en Blanes, Palamós y Sant Feliu de Guíxols

Durante el año 1977 se descendió un nuevo peldaño en la actividad comercial de los tres puertos gerundenses. Pese a duplicar todavía la de los de Blanes y Palamós, el de Sant Feliu de Guíxols se halla también inmerso en el descenso generalizado de la actividad portuaria.

Puntualmente, como cada año, Jaime Lloveras ha publicado en el semanario guixolense «Ancora» sus datos estadísticos de los puertos comerciales. A ellos hemos de remitirnos una vez más como a la mejor fuente para conocer el desarrollo portuario del litoral y para prolongar la curva descendente que viene acusándose en los últimos años.

Disminución progresiva

Lo primero que salta a la vista es la disminución que, una vez más, se produce con respecto al año anterior, pese a que las huelgas del puerto de Barcelona proporcionaron a los gerundenses algunos buques de más y unos miles de toneladas de carga inesperada. El total de buques recalados en los tres puertos durante 1977 fue de 81, lo que supone menos que el año 1976. En Blanes entraron 3 mercantes, contra 9 del año anterior; en Palamós la disminución fue de 21 buques —sólo entraron 36— y en Sant Feliu, en cambio, hubo tres cargueros más que el año pasado. La disminución de buques supuso la lógica disminución de mercancías: casi un veinte por ciento en relación con el último año. Las toneladas movidas se distribuyeron así: 1.045 en Blanes, 22.798 en Palamós y en Sant Feliu de Guíxols 58.874. Concretamente, 1.190 toneladas menos en Blanes, 17.761 menos en Palamós y 1.142 menos en Sant Feliu con respecto al año pasado. Dentro de la tónica general, es obvio que este último puerto es el que

se mantiene más estable. Las cifras, sin embargo, resultan lamentables si se comparan con las de fechas no muy lejanas. Hace sólo diez años, en 1967, entraron 170 buques en Sant Feliu y 143 en Palamós y las toneladas removidas en dichos puertos fueron, respectivamente, 75.000 y 34.000. Por no hablar del espectacular descenso del puerto de Blanes, que todavía en 1970 removió 14.000 toneladas

Mercancías y jornales

La lista de artículos cargados y es la siguiente: En Blanes se descargó sal. En Palamós se descargó madera en tablas, pasta de madera y troncos, y se cargó yeso y aceite. En Sant Feliu se descargó caolín, tártaro de vino y madera, y se embarcó espato flúor, blenda de zinc y piedra pómez. Por primera vez en muchos años, en Sant Feliu se equilibraron importaciones y exportaciones; hasta ahora siempre las segundas habían superado a las primeras. Sobre las nacionalidades de los buques es ilustrativa la relación de los 42 que atracaron en Sant Feliu de Guíxols: 17 pertenecían a España, 6 a Italia y Dinamarca, 2 a Noruega, Holanda, Panamá y Alemania y 1 a Liberia, Suecia, Singapur, Rusia y Rumania. Como nota curiosa cabe destacar la desaparición de los buques norteamericanos, que aparecieron súbitamente en 1973 y llegaron a ser 20 en 1974.

Otro dato revelador facilitado por Jaime Lloveras es el relativo al personal empleado en cada puerto y los jornales devengados y percibi-

dos. Blanes cuenta con 4 empleados, Palamós con 108 y Sant Feliu con 82. El importe de los jornales ascendió respectivamente a seis mil pesetas, a dos millones y a casi tres millones de pesetas.

Todo está por hacer

Todos estos números, expresivos de una realidad que no es precisamente boyante, ponen una vez más el dedo en la llaga de un viejo déficit gerundense: la carencia de una puerta marítima acorde con su capacidad económica y con sus perspectivas de desarrollo industrial. Insistir sobre el tema resulta, a estas alturas, un puro ejercicio de masoquismo. Sobre el mismo se han pronunciado infinidad de veces cuantos tenían que hacerlo, siempre dando toda la razón a los afectados, pero siempre también sin que las cosas hayan logrado cambiar ni siquiera moverse un solo centímetro. El último episodio de ese serial lacrimógeno lo constituye la reciente visita a Palamós del director general de Puertos: las buenas palabras de costumbre no faltaron a la cita pero los hechos siguen siendo la incógnita permanente. Mientras tanto —números cantan— la situación portuaria sigue degradándose más y más.

A juicio del subsecretario de Medio Ambiente

Hay que prohibir que se construyan nuevas industrias en Barcelona

Tarragona. — El subsecretario del Ministerio de Obras Públicas, Eduardo Merigo, estuvo en el Centro de Estudios Políticos en el que pronunció una charla sobre la Ordenación del Territorio, exponiendo las directrices del Ministerio en este punto. El animado coloquio que le siguió es índice del interés que despiertan en Tarragona temas como el de la contaminación y el de las centrales nucleares. El señor Merigo hizo unas declaraciones para HOJA DEL LUNES que transcribimos a continuación:

—¿Qué representa para Catalunya el desarrollo de los años del 65 al 75?

—Catalunya acumula el 80 por ciento del crecimiento de la población, mientras otras regiones se quedan despobladas. El resultado son ciudades monstruosas como Barcelona, para lo cual es preciso legislar con objeto de que no se cree ni una industria más.

—¿Y el caso de Tarragona?

—Es la segunda ciudad saturada de Catalunya y hay que convencer a los inversores que es más rentable abrir una industria en Tortosa, por ejemplo, que hacerlo en la capital, puesto que allí encontrarán mano de obra, agua, suelo edificable, etc. La Ley del Suelo, que data de 1970, es la única capaz de regular el desarrollo y evitar los desequilibrios.

—Sobre el centralismo: ¿ve alguna posibilidad de solución?

—Hasta ahora, con la equivocada política centralista se desconocían los problemas de las regiones. No se tenía en cuenta, por ejemplo, que en Vizcaya ya no cabe una persona más y que es un sistema ine-

ficaz el que hasta ahora se seguía en los diferentes departamentos ministeriales.

—¿A qué se refiere?

—A que las diferentes subsecretarías trabajaban una a espaldas de la otra y así era posible, por ejemplo, pensar en construir un superpuerto en Bilbao sin que se tuviera en cuenta el problema de los accesos, porque era tema de otro departamento. Errores como éste han producido un terrible desequilibrio de población, equipamientos, sector terciario, etc.

—¿Soluciones para Catalunya?

—Es la Generalitat la que ha de vigilar por el equilibrio de la región catalana, a fin de que no se abra ni una industria más en el Prat de Llobregat si quieren que Barcelona salga de su atasco. La planificación indicativa es la única que puede solucionar estos problemas de desequilibrio y es preciso crear polos de desarrollo en otras zonas despobladas, como por ejemplo Extremadura.

—¿Qué nos puede decir sobre las temidas centrales nucleares?

—Los planes de desarrollo hechos

en la época en que el desarrollo se acumulaba absurdamente sobre una sola región o comarca presupusieron la creación de un complejo importante en la provincia de Tarragona. Es preciso admitir que la concentración es excesiva y que los citados planes eran arbitrarios. Pero hay que añadir que el miedo a las Centrales es infundado, ya que no contaminan siempre que se emplee el combustible adecuado. Por tanto, lo que se necesita es planificar indicativamente el territorio y no cargar de dichas centrales un determinado punto de nuestra geografía dejando otros desatendidos.

—De cara al futuro ¿cuáles son las previsiones de su departamento? —Hoy la situación ha cambiado, ya que no es posible hacer política de espaldas al pueblo, puesto que éste se ha expresado y una auténtica democracia va más allá de las elecciones. Hay un número grande de personas que cada año entran en la población activa y hay que darles salida para que no aumente el número de parados.

VAZQUEZ PRADA

LLEIDA

Solé Sabarís ofrece una solución al problema sanitario

Lleida. — De nuevo la residencia sanitaria del Seguro de Enfermedad sigue siendo motivo de discordia entre unos y otros. Durante la semana, el senador Felip Solé Sabarís ofreció una solución a este grave problema, solución que encontró una cierta oposición en los médicos del propio Seguro de Enfermedad que, entendida, podía perjudicar el futuro de la ampliación.

Solé Sabarís, llegó a Lleida con una fórmula interesante bajo el brazo, una propuesta de la Diputación Provincial de Lleida que ofrecía de 300 a 400 camas para remediar la grave situación que el déficit de camas hospitalarias tiene planteado en Lleida; fórmula provisional, pero interesante, toda vez que se podían utilizar las nuevas dependencias del Hospital Psiquiátrico que todavía no ha sido inaugurado. Mientras que los grupos políticos se mostraban muy de acuerdo con esta solución, sin embargo, a tenor de los intereses de Lleida puede ser acogida, ya que los propios médicos de la residencia ofrecían otra alternativa que era la cesión del mismo número de camas, pero del Hospital Provincial por entender que era una solución más concordante que la citada por el doctor Solé Sabarís.

De todas formas la Diputación Provincial ha ofrecido al doctor Solé Sabarís la posibilidad de que él mismo aporte las soluciones que estime más convenientes para este problema y cabe pensar que la solución, de una forma u otra, llegará si tenemos en cuenta que en la residencia sanitaria se hacen largas colas a la espera de encontrar habitación libre.

A. BAUTISTA

L'HOSPITALET: I CONGRESO DE LAS J.S.C.

PROXIMA UNIFICACION CON EL MOVIMENT DE JOVES SOCIALISTES

L'Hospitalet de Llobregat. — En el marco del Instituto de Enseñanza Media «Torres i Bages» de esta ciudad, se ha celebrado este fin de semana el primer congreso de las Juventudes Socialistas de Catalunya —organización juvenil de la Federación Catalana del PSOE—, bajo el lema Fem créixer el socialisme a Catalunya. Han asistido delegaciones de toda Catalunya para discutir las materias de los nuevos grupos de ponencia presentados por los equipos de estudio que durante el sábado y domingo han estado trabajándolas.

Con la intención de elaborar un programa de la juventud catalana, este primer congreso se celebra dentro del marco del XIII Congreso de la Federación de Juventudes Socialistas del estado español, lo que supone una profundización en los problemas de la juventud catalana y un asentamiento de la línea socialista en la realidad del joven en Catalunya.

Las ponencias trabajadas han sido: política y unidad, organización y estatutos, sindical, estudiantil, formación, prensa y propaganda; administración, cultural, y barrios y una novena en la que se agrupan la problemática del joven minusválido, la joven, ecología y centrales nucleares y, por último, el programa reivindicativo de los jóvenes socialistas.

En los momentos de redactar esta crónica, se estaban debatiendo los dictámenes presenta-

dos por las ponencias, por lo que no podemos ofrecer las resoluciones finales ya que el congreso finalizó a altas horas de la tarde. En lo que hace referencia a la política de unidad con el Moviment de Joves de Catalunya (organización juvenil del PSC) se ha aprobado intensificar los pasos de cara al proceso de unificación, para lo cual se formará una comisión conjunta dentro de una tónica de unidad, por lo que es de esperar que en breve plazo de tiempo se celebre un congreso de unificación de las dos organizaciones juveniles socialistas.

Los jóvenes socialistas de Catalunya propugnan una Generalitat reflejo del sentir popular de las elecciones generales del 15 de junio, o sea, una Generalitat socialista en la cual la juventud se sienta representada por medio del Consell Nacional de la Joventut, al cual apoya como único interlocutor válido de la problemática juvenil.

A los actos de apertura y de clausura asistieron los diputados socialistas Ramos, Julio Busquets y Josep Maria Triginer, así como varias representaciones de la Federación del PSOE en Catalunya y de la UGT. También se han recibido adhesiones y saludos del Movimiento de Juventudes Socialistas de Francia, de la Federación de Juventudes Socialistas italianas, de la IUSY (Organización Juvenil de la II Internacional) y de las juventudes socialistas de Uruguay y Chile. — J. C. V. HERMOSILLA.

BAZAR PERPIÑA
 Informa:
EL SABADO 25 DE MARZO
 nuestros establecimientos estarán cerrados por vacaciones de Pascua
 No compre sin visitarnos, ganará dinero
 PERPIÑA pasito a pasito... 53 años al servicio de Cataluña
 Ronda de San Pablo, 4, 6 y 8
 Ronda Universidad, 21
 «Transporte gratis a toda Cataluña»

Esta primavera...

NATURALIDAD

en la nueva MODA

SEÑORAS PLANTA 2ª

En "Jorba" puede usted vestir bien y pagar en **6 meses**
 Solicite información.

Jorba Preciados

SERVICIOS ESPECIALES

BARCELONA a LONDRES

Salidas de Barcelona Jueves, Viernes y Sábados a las 17 horas
 Salidas de Londres Viernes, Sábados y Domingos a las 10:15 horas
 Precio desde 4.650' ptas.

Solicite información a:
AUTOCARES JULIA
 Plaza Universidad, 12 - Tel. 318 38 95

BARCELONA COMARCAL

Bages

TRES MIL PERSONAS EN EL ENTIERRO DEL ANARQUISTA MUERTO

Sallent ocupado por las fuerzas de Orden Público

Sallent (Bages). — Unas tres mil personas asistieron el pasado sábado al acto del sepelio del anarquista sallentino muerto en la... cárcel de Carabanchel por los malos tratos recibidos.

La comitiva partió sobre las cinco de la tarde de la Colonia minera de La Butjosa donde había vivido Agustín Rueda, atravesando la población y dirigiéndose de una manera silenciosa y ordenada hasta el cementerio que se encontraba tomado por unos 500 miembros de la Guardia Civil, la Policía Armada y fuerzas antidisturbios.

Una vez allí, el Secretario General de la CNT de Catalunya Enrique Marcos dirigió un breve parlamento a los asistentes, iniciándose al finalizar el acto una breve manifestación hasta el barrio minero.

Posteriormente la CNT hizo público el texto de un telegrama

ma enviado a Martín Villa, al Presidente del Senado y al del Congreso, mostrando su protesta por la actitud de desafío y de provocación de las fuerzas del orden público.

Ya la noche anterior, al llegar el féretro procedente de Madrid, éste fue trasladado directamente al cementerio impidiendo la escolta policial su permanencia en el barrio de la Butjosa tal como era de esperar por todos aquellos que esperaban su llegada.

El gran despliegue de fuerzas policiales así como su intervención en los actos citados, causó gran indignación en la opinión

pública, así como a los partidos v a las centrales sindicales asistentes a los actos, por lo que se espera algún tipo de comunicado de las fuerzas políticas en este sentido.

Hoy lunes, la normalidad laboral y comercial habrá ya vuelto a su normalidad en la villa de Sallent después de haberse efectuado durante el viernes y el sábado diferentes paros en protesta por la muerte del joven sallentino que paralizaron por completo toda la actividad laboral de la villa.

Como se recordará, Agustín Rueda fue detenido el pasado mes de octubre, en la Jonquera junto con otras dos personas acusadas de intentar entrar en España 150 kilos del explosivo «Goma 2».

Agustín Rueda, que había residido hasta hace un par de años en la Colonia minera de La Butjosa de Sallent, había siempre destacado y así se expresó en un comunicado hecho público por un «Comité de Vecinos de la Colonia», en todas las luchas reivindicativas de dicho barrio minera del 1972 en la reivindicación de un paso subterráneo para dicho barrio, por lo que fue detenido en la empresa donde trabajó, de la que fue despedido.

Asimismo, había colaborado en la reorganización de la CNT en la población y en la formación del Club Juvenil de la Colonia y también en el equipo de fútbol, de aquí que su muerte debida a los malos tratos sufridos por parte de algunos funcionarios de Carabanchel hayan llenado de indignación tanto a la mayoría de la población como a los partidos políticos y a las Centrales Sindicales de la misma.

JORDI COMELLAS I NOVELL

Vallès Occidental

Sabadell: Las entidades culturales exigen

LIBRO BLANCO SOBRE EL PLAN DE URGENCIA

Sabadell. — Lejos de clarificarse, el panorama de la modesta pero imprescindible reparación local a la larga crisis, sigue complicándose, con actuaciones a ratos incomprensibles de grupos sociales y políticos que contrarían sensiblemente al ciudadano medio, ya que de por sí bastante reacio a que los problemas concretos a nivel de calle le sean resueltos por este o aquel grupo de fuerza dominante.

Reacción de entidades culturales

Acometemos una vez más el tema del Plan de Urgencia, para muchos «mort i enterrat», para otros vivo y coleando. Como observadores de la vida local, apresurémonos a advertir que ni los primeros andan finos, ni los segundos tienen grandes esperanzas de establecer un Plan de Transición o Urgencia cuando el poder real sigue estando donde estaba, y no hay quien lo mueva, como luego veremos.

Respetables entidades culturales de toda condición han suscrito un documento de fina sensibilidad sabadellense haciendo un llamamiento a los politicastro de ayer y del mañana; a las entidades patronales; a los sindicatos y a toda persona o grupo preocupados por la ciudad, a que reemprendan su tarea, vuelvan a sentarse en mesa redonda como durante los lunes de enero y febrero, para llegar a un pleno consenso que tendría su cabida dentro de un «Libro Blanco». Ello demostraría al vecindario, a los votantes en definitiva, que algo se ha hecho en el largo interregno que media entre la situación dimisionaria del Consistorio y la llegada de la renovación del gobierno de la ciudad, a través de la libre expresión formulada por cada sabadellense. La presión que inesperadamente han ejercido con su comunicado esta docena de prestigiosas entidades culturales, se desmarca del deseo «off the record» repartido entre partidos y otras delegaciones del Plan de Urgencia, de echar tierra a los lunes de enero y febrero... hasta la llegada de unas elecciones municipales. Al parecer posturas irreconciliables invalidaban la operatividad hacia un Plan de Transición. Pero la campana de la cultura ha sonado fuerte y su eco ha movilizad algunas conciencias dormidas que pensaban, y piensan que la ciudad es ingobernable en el momento presente.

La actitud primera, casi profética diríamos, de Esquerra Democràtica de Catalunya, de rechazar su integración a esta Comisión Ciudadana, está teniendo en la hora presente a grupos que hacen lo propio, pero con el agravante que ya participaron de aquellas reuniones, con lo cual su desmarque es medida oportuna. Para el atónito contribuyente, ha caído como cubo de agua fría esta sensación de que se pretende hacer macropolítica en una ciudad a la que le urgen soluciones sociales imperativas; desde la suspensión de pagos —legalmente imposible en las corporaciones locales, pero en la práctica una realidad— que afecta al Ayuntamiento, hasta un planning realizado a conciencia del número de obreros en paro; cuántos de éstos perciben subsidio de desempleo, los que echan horitas pese al carnet y los que ya han superado su período de carencia. Estos ejemplos, de intentar resolverlos, serían un serio y comprometido motivo de credibilidad popular.

Las delegaciones o comités locales de los partidos vuelven a su-

marse a las campañas nacionales que les ordenan desde Barcelona, y pese al altísimo interés de las reivindicaciones en torno a la «Llibertat d'expressió» y al «Guanyem l'Estatut» y en apoyo de la Constitución, la ciudad cae en picado sin que en su vuelo a ras del suelo nadie o muy pocos intenten colocar la oportuna red. De ahí que las entidades culturales sigan insistiendo en la necesidad de reemprender contactos y reuniones a nivel de Plan de Urgencia, y sería deseable que los grupos políticos, patronales y sindicales, sin olvidar su aportación a otras campañas o proyectos de ámbito nacional, inviertan su tiempo, además, en tocar con los pies los problemas cotidianos de la ciudad.

«Llamada a los contribuyentes»

Mientras tanto, el Consistorio que tomó posesión el 3 de febrero de 1974 sigue agobiado de problemas, por nefasta o poco resolutiva política propia o porque la ciudad necesita de otros planteamientos válidos. Ahora acaba de lanzar una campaña «Llamada a los contribuyentes», donde se reconoce públicamente que «el Ayuntamiento no tiene dinero», y lanza un ultimátum: Si antes del 15 de abril los contribuyentes no cumplen su deber cívico, quedarán colapsados todos los servicios ciudadanos. Y puntua-

liza cuáles son éstos: limpieza pública, recogida de basuras, mantenimiento de escuelas y guarderías, transporte escolar, seguridad pública, ayuda a centros asistenciales, cuidado de jardines y plazas, alumbrado público y obras de urbanización de calles. A través de los anuncios divulgados en los medios de comunicación de la ciudad, se señala que es imprescindible disponer de dinero antes del 15 de abril para pagar los servicios de la comunidad.

Pese a que no se han facilitado a los corresponsales ningún detalle específico sobre el montante exacto de las deudas, de lo que deben los contribuyentes a las arcas municipales, hemos podido saber que hay distritos suburbanos que han rechazado de plano pagar sus impuestos al municipio, y que en consecuencia la mitad de los padrones del ejercicio de 1977, unos 300 millones de pesetas, siguen sin cobrarse.

Como señalábamos en otro lugar de la crónica, la Comisión Ciudadana integrada por once delegaciones tiene mucho que hacer y que decir. Desde la clarificación a fondo de las posibles repercusiones a esta amenazadora y reaccionaria paralización local de servicios, hasta activar los resortes que motivan a todos los grupos sociales a participar de la problemática sabadellense. Sabemos que con tales afirmaciones, apoyadas, sin embargo, en ejemplos, damos al traste con la pretendida retirada por el foro de no pocos partidos políticos, entidades patronales y restantes delegaciones, pero la actitud razonada de las entidades culturales es digna de que prospere hasta llegar a un «Libro Blanco» de proyección operativa.

Pere FONT GRASA

RIPOLLET: A PESAR DE LAS PROTESTAS

CRECE LA QUEMA ILEGAL DE BASURAS

Ripollet. — La quema de basuras continúa creciendo de una forma descarada a pesar de las protestas de los sufridos vecinos que son los directos perjudicados por tan insostenible fenómeno, proveniente de los materiales incinerados. El Ayuntamiento parece encontrarse ajeno de una manera incomprensible ante tan «olorosa» situación.

Los humos procedentes de Els Pinatons, que es lugar donde se realizan las quemas, y además de un modo impune, dan como resultado una densa niebla formada por el humo que, según en qué ocasiones, adquiere carácter de insostenible para las personas que se encuentran en los alrededores, entre ellos, varios colegios, pistas polideportivas, etcétera. Uno de estos colegios se encuentra realmente molesto porque sus alumnos se ven obligados a realizar los ejercicios físicos bajo una humareda de proporciones alarmantes para los pulmones de los niños.

Los usuarios habituales de las pistas de tenis colindantes al lugar se ven imposibilitados algunas tardes a practicar su deporte debido al insostenible olor a goma quemada y al humo que se forma. Evidentemente la mencionada situación debe llegar a su fin por el bien de todos y porque cada día que pasa se evidencia más y más la incompetencia de los actuales Consistorios, herencia del anterior régimen. Lo que hace necesario que se celebren elecciones municipales a la menor brevedad posible.

Francesc EZQUERRA

En compresores sólo la superioridad técnica crea la fama.

El Diesel grande más pequeño en el mercado.

LEIGER INTERNACIONAL S.A. técnico.

VENTAS: Calabria, 177 Telfs.: (93) 224 42 08 Barcelona-15 243 92 22.

FACILIDADES HASTA 36 MESES

BANCO CATALAN DE DESARROLLO

«CADESBANK»

en su línea de expansión en Cataluña comunica a sus clientes y público en general la apertura de la nueva agencia urbana nº.4 en

C/. Cruz Cubierta, 64

Tels. 243.78.00 / 243.78.09

OF. PRINCIPAL C/. TUSET, 5 Tel. 218.31.20

Ag. Urbana nº 1 A. GRLMO. FRANCO, 434 Tel. 228.32.04

Ag. Urbana nº 2 C/. URGEL, 43 Tel. 253.60.08

Ag. Urbana nº 3 C/. MUNTANER, 450 Tel. 211.83.04

CHIMENEAS PIO

cálidamente decorativas

TENEMOS EL MODELO DE CHIMENEA QUE SU HOGAR NECESITA

En nuestra GRAN EXPOSICION DE MODELOS MONTADOS, podrá elegir fácilmente, entre múltiples soluciones de estilos, materiales y precios. Si no encuentra el modelo que necesita, le realizamos de acuerdo con su idea, un proyecto y presupuesto, sin compromiso alguno. En todos los modelos garantizamos una rápida y cómoda instalación y un perfecto funcionamiento. Venga a vernos, tenemos un modelo y si lo desea unas facilidades de pago, a la medida de su hogar.

CHIMENEAS PIO, S.A.

EXPOSICION Y VENTA: Loreto, 36 (esquina Avenida Sarrià) Tel. 259 04 18 - BARCELONA

FABRICA-EXPOSICION Y VENTA: Carretera Barcelona-Puigcerdà, Km. 53,800. Tel. 8870375 ext. 101 HOSTALETS DE BALENYA

ABIERTO SABADOS TARDE Y DOMINGOS MAÑANA.

Solicito enviar catálogo, sin compromiso. Nombre y apellidos: Calle: nº: Población: Dto.: Postal:

Baix Llobregat

Incendio de un tren, en Bellvitge

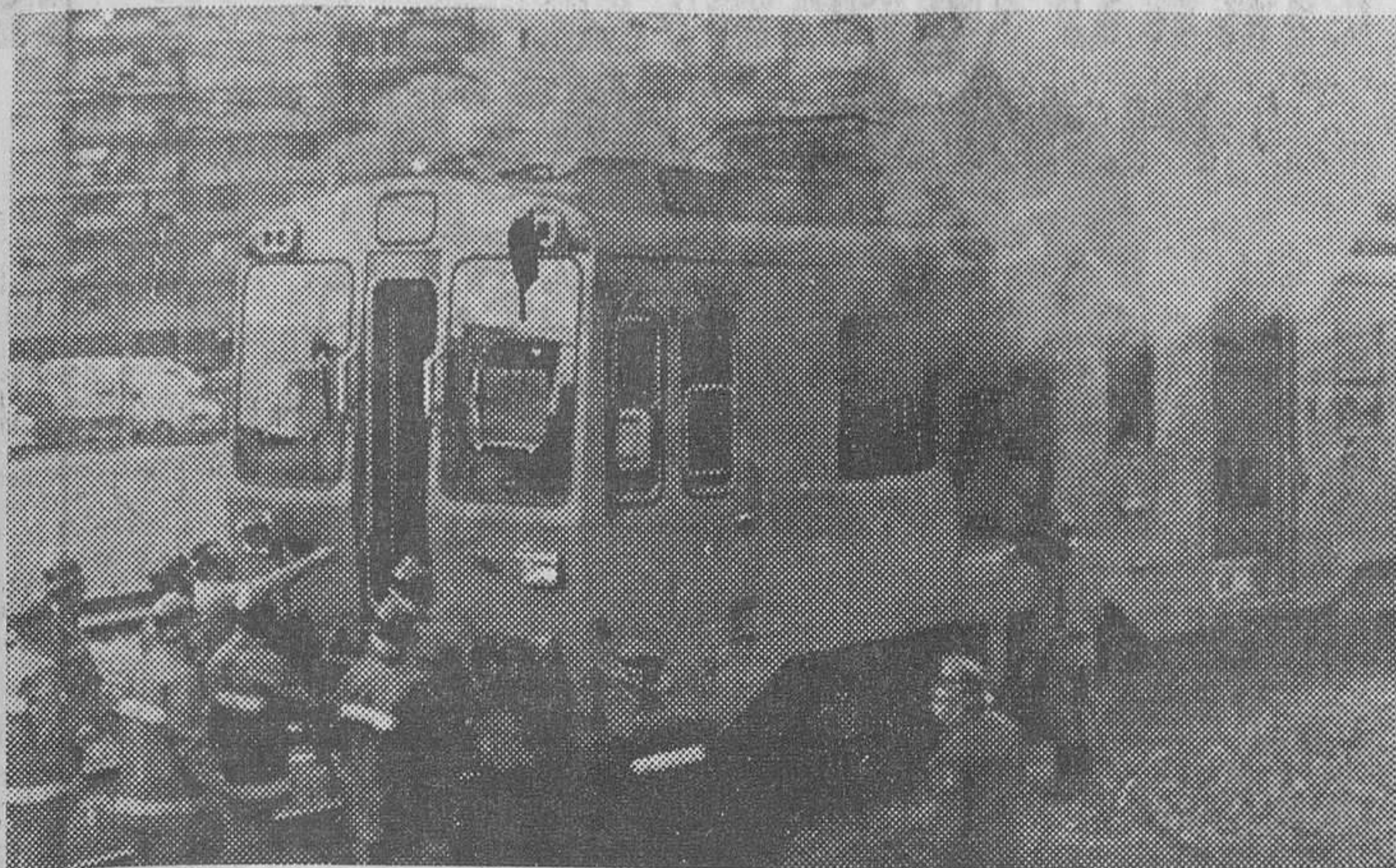

L'Hospitalet de Llobregat. — Aproximadamente a las 7,10 horas de la mañana del pasado sábado, se produjo un incendio en la unidad de cola del tren que cubre la línea, de RENFE, Sant Vicenç de Calders-Granollers, en la estación-apeadero de Bellvitge. Según nuestras Informaciones, el motivo del incendio fue un cortocircuito eléctrico. Alrededor de las 8 horas había sido ya sofocado por el servicio de bomberos de Barcelona, que intervino en la extinción con cuatro coches. En las instantáneas de Joaquín Molina se observa la intensa humareda que se produjo en el incidente, en el cual no se registraron víctimas.

EL PRAT

La enseñanza del catalán, a pique

El Prat. — La casi treintena de profesores de catalán que normalmente prestan sus servicios en los centros de enseñanza estatales de la población, están atravesando por serias dificultades. Dificultades sobre todo de tipo económico que por el momento parecen poner freno a esa importante labor emprendida, en pos de una recuperación real en el uso de la lengua catalana. Herramienta cuya utilidad y manejo se hace vital en toda cultura y que urge normalizar de nuevo, tras su larga y oscura estancia en el túnel de las represiones.

A través de los textos de varias pancartas, tales como «Mestres de català en lluita», «Normalització en el ús del català», etc., se expresaba con claridad el motivo de la salida a la calle de un buen número de personas que con el respaldo de las fuerzas políticas y sindicales, se manifestaron la semana pasada recorriendo las principales calles de El Prat, hasta desembocar

en la Plaza del Ayuntamiento. Es el circuito permanente de las reivindicaciones ciudadanas.

La contundencia de las cifras hablan por sí solas de las penurias económicas que padecen los profesores de catalán, quienes además de no estar acogidos a los beneficios de la Seguridad Social, y de cobrar siempre con retraso —la mensualidad de febrero aún no la han percibido—, todavía se les adeuda un aumento del 25 por ciento del período comprendido entre enero y agosto del pasado año. Como consecuencia de toda esta anómala situación hay que registrar otro aspecto preocupante que se refiere a una importante reducción de las clases de catalán. Se habla de que éstas han descendido hasta un 75 por ciento de su capacidad.

Sin embargo, aquí no acaba ni mucho menos la problemática del caso. Resulta que de los 2 millones de pesetas que el ayuntamiento de El Prat asignó el pasado año para

la enseñanza del catalán, tan sólo se hizo efectiva hasta la fecha la cantidad de 200.000 pesetas. Y como la cosa ya clamaba al cielo, se debatió ampliamente y con vehemencia en la sesión municipal extraordinaria celebrada recientemente en el ayuntamiento pratense. El dictamen, presentado en principio al pleno, se refería a la propuesta de pago a los profesores de catalán de la deuda para con ellos contraída —1.800.000 pesetas— y de la dotación de créditos para 1978, según posibilidades presupuestarias, las cuales en razón de la crisis, se dijo, no aconseja el compromiso de una nueva asignación. Inmediatamente tomaron la palabra varios concejales para salir al paso de lo expresado en el dictamen. En este sentido, matizó su oposición del señor Ferrer, y el señor Vilá, se refirió a que había que protestar ante los organismos oficiales. El señor Codina, dijo que el dictamen era a todas luces lesivo para los intereses de los profesores de catalán, manifestando que si éstos aún no habían cobrado la cantidad adeudada, es porque ésta no se ha querido pagar, a pesar de que la actual situación económica municipal no sea boyante. Y, todavía fue más lejos al afirmar que de los 8 a 10 millones de pesetas en la nómina principal que cada mes hay en caja, destinada a los funcionarios, éstos adoptan con esta cantidad una actitud defensiva, al retener este dinero para así asegurarse sus honorarios. Ante ello, el señor Codina, solicitó como solución que cada mes se hiciera efectiva la paga a los profesores de catalán paralelamente a la de los funcionarios. Seguidamente el señor Baltá, intervino para reforzar esta petición, concretando además que el dinero que se debía a los profesores de catalán, tenía que hacerse en concepto de cantidad prioritaria de los gastos voluntarios del Ayuntamiento y que a éstos se les diera el mismo trato que se da a los funcionarios municipales. El asunto fue aprobado por unanimidad, incorporando las propuestas reseñadas al dictamen. Indudablemente, lo aprobado al final se convirtió en algo muy distinto de lo que intentaba colar la alcaldía, sentándose con ello un hecho sin precedentes dentro de la política municipal. El Ayuntamiento, en definitiva, ha entendido que toda inversión que se haga en el campo cultural, es y será siempre cosa rentable.

MANUEL DOBARO

Garraf

Estación de RENFE: estado lamentable

Garraf. — Entre los varios miles de personas que vienen utilizando periódicamente los servicios de RENFE para sus desplazamientos especialmente a Barcelona, viene existiendo un clima de notable preocupación ante el evidente estado de abandono en que se encuentra desde hace largo tiempo el majestuoso edificio de la Estación.

Inaugurado a finales del siglo pasado en ocasión de la apertura de la línea Valls-Vilanova-Barcelona a través del difícil macizo del Garraf y costeada por los propios vilanovins constituyendo en su día una de las estaciones más destacadas y amplias de la red ferroviaria catalana, su lamentable estado viene motivando continuas quejas por parte de los viajeros.

Fachadas, cuyas vetustas cornisas se desmoronan con evidente peligro de graves accidentes, cubierta repleta de goteras que afectan directamente a las viviendas de los empleados, incómodas instalaciones para la espera de los viajeros tanto en invierno como en verano ante las demoras en la espera de los trenes, ausencia de marquesinas en los andenes lo que ocasiona en los días de lluvia auténticas situaciones de peligro al tener que atravesar las vías por la falta de pasos subterráneos, constituyen algunos de los principales problemas denunciados que requieren una pronta solución por parte de los responsables de Renfe, siendo evidente la escasa atención hacia Vilanova i la Geltrú, ciudad de profunda tradición ferroviaria, que en estos aspectos y hasta el presente ha venido demostrando este orgánico estatal.

H. P.

Barcelonès

El PSOE se retira de la Comisión de Partidos

Badalona. — Hace exactamente una semana la Asociación de Vecinos del Santo Cristo acusaba a la Comisión de Partidos de ineptitud ante los urgentísimos problemas planteados sobre el tapete.

Tres días después se anunció la retirada del PSOE de la Comisión de Partidos Políticos de la ciudad. Juan Felipe Ruiz, secretario local del PSOE, puso de manifiesto que la causa de la retirada ha sido la negativa del Ayuntamiento a aceptar la creación de Comisiones Mixtas de trabajo o de cualquier otro tipo de acciones que faciliten la negociación. De esta forma —explica— la Comisión de Partidos no tiene posibilidad de fiscalizar las acciones del Ayuntamiento, perdiendo, por tanto, su utilidad como tal.

Juan Felipe Ruiz argumenta, por otra parte, y ya en segundo término, que esta decisión también ha venido dada por las declaraciones, que publicó la prensa, hechas por Jordi Pujol en Olesa de Montserrat en contra de nuestros militantes. Y así lo hemos hecho constar en la reunión de la Comisión, en la que anunciamos nuestra retirada.

Pero en el trasfondo de esta retirada hay otras cuestiones de más relevante interés y que plantearon en su día la Asociación de Vecinos del Santo Cristo. Esas cuestiones están relacionadas intrínsecamente con el problema de las escuelas a construir en la zona limítrofe con el polígono Montigalá-Batlòria. El dirigente socialista local expresa que a cambio de ceder nosotros, los partidos, en nuestra oposición al proyecto Montigalá-Batlòria, el Consistorio nos ofrecía las escuelas en terrenos afectados por ese proyecto. Era inaceptable. Por el contrario, ahora hemos conseguido —dijo— por medio de presiones a más altas esferas que, sin condicionamiento alguno de tiempo ni de ninguna otra clase, el gobernador obligara al señor Ramos a proceder la expropiación forzosa de terrenos donde se ubicarán los colegios para Santo Cristo, Inmaculada y La Colina. Estas declaraciones no son exactas, toda vez que el gobernador no obligó al señor Ramos a expropiar.

M. DE PADUL

Osona

El Conseller de Trabajo inaugura un taller para subnormales

Vic. — Con asistencia del Conseller de Trabajo de la Generalitat, senyor Joan Codina y numeroso público de toda la comarca, la Agrupación pro Subnormales de Osona, ha inaugurado esta mañana una nave de 77 metros cuadrados dedicada a taller para deficientes mentales que no pueden trabajar en una empresa normal. El señor Codina, que ostentaba la representación del presidente de la Generalitat, ha sido el primer Conseller que como tal ha venido a la Plana de Vic.

El taller tiene una capacidad para 100 plazas. En la actualidad asisten al centro 30 muchachos de ambos sexos de toda la comarca, de edades comprendidas entre los 18 y los 41 años, cuyo coeficiente mental es inferior al 0,50. En él se realizarán trabajos para empresas de Osona, mediante subcontratación y los ingresos son destinados íntegramente para remunerar a los que en él trabajan. Existe el proyecto de realizar trabajos de imprenta de artesanía, para lo que se dotará al centro de las correspondientes máquinas de Artes Gráficas.

La obra y el equipamiento asciende a diez millones de pesetas. El cincuenta por ciento de este importe se ha cubierto mediante una subvención del SEREM (Ministerio de Sanidad).

Este taller se ha construido en terrenos del centro comercial de pedagogía terapéutica 'ESTEL', que ocupa la finca rural de Santo Tomás, entre Vic y Folgueroles, de cuya adquisición en 1973 se montó una amplia campaña popular de captación económica y al que asisten actualmente 116 alumnos.

SUPER TOMBOLA BIMBO 78

Lista de los Premiados en los Sorteos Semanales de la Gran Supertombola Bimbo 78:

1.º PREMIO DE LA GRAN FINAL
valorado en 1.000.000 de ptas. que el agraciado podrá elegir entre:

- 1 Libreta de ahorros valorada en 1.000.000 de ptas.
- 1 Beca de Estudios
- 1 Super equipo estereofónico con montañas de discos y cassettes
- 1 Coche deportivo o moto

Niño Premiado:
ALEJANDRO MONSERRAT, domiciliado en calle Lapuyade, n.º 11, 3.º, D ZARAGOZA

Premiados con una moto o un equipo estereofónico, a elegir:

JESUS ALFARO LOPEZ
Ntra. Sra. de la Victoria, 5, 7.º, dcha. ALBACETE

CARMEN CORDON COBO
P. Vall del Palau, 6, 2.º, 1.ª SAN ANDRES DE LA BARCA (Barcelona)

JUAN DIEGO AZPIROZ LETAMENDIA
Avda. Sancho el Sabio, 26 SAN SEBASTIAN

PEDRO DOMINGO GIL
Armenteros, 10 (Pelquería) MADRID-35

VICTORIA ELVIRA
Ximénez Palacios, 62 MENDAVIA (Navarra)

M.ª JESUS MINGUEZ MARTIN
Algorta, 18, 3.º, dcha. MADRID-19

AMAYA OLABARRIA REGAIRA
Amadeo Depit, 3, 3.º, C BILBAO-5

JORGE ORTEGA
Travesera de las Cortes, 603, bajos, 3.ª BARCELONA-14

CRISTINA RODRIGUEZ VEIGA
Alfonso XIII, 10, 1.º VIGO (Pontevedra)

MARGARITA SALAS CANARES
M. A. Sabra, 57 SON ROCA (Palma Mallorca)

Premiados con un Televisor Portátil a color:

HILDA CANTARIN DIAZ
Muro, 23, 3.º, izqda. VALLADOLID

FRANCISCO CASTILLA POZUELO
Batalla Ballén, 9, A, 4.º, C ZARAGOZA

LUIS CLAUDI
Bonanova, 14, F BARCELONA

YOLANDA CHICHARRO JIMENEZ
Ruiz de Luna, 18, bajos, dcha. TALAVERA DE LA REINA (Toledo)

JOSEFA PONS
Doctor Rodríguez Fonts, 12 VALENCIA-10

VICTOR REMON
Exploradora Andrés, 44, 5.ª ALMUSAFES (Valencia)

ANTONIO J. RUIZ TORRES
Igueldo, 1, 3.ª, dcha. SEVILLA-5

JÁIME SAÑAS
Ramón Llull, 33 PALLEJA (Barcelona)

MARTA M.ª VIOLETA DOMINGUEZ
Ruiz Tapador, 23, 3.ª, A ZARAGOZA

Premiados con un Viaje a Canarias para 3 personas:

NOELIA MARIA CACERES ARTIME
José Muniello, 22, B-D CANDAS (Oviedo)

JOSE MANUEL GUTIERREZ CASTAÑEDA
Grupo Riu Clar, bloque 5, esc. 1, 3.ª, A TARRAGONA

JUAN ANGEL HORNILLO
Avda. de Bilbao, 9, 2.ª, dcha. ZALDIVAR (Vizcaya)

ELENA HUERGA ARAMBURU
Mayor, 25 MADRID-13

NINFA LOPEZ NUÑEZ
Torre, 29 CADIZ

FRANCISCO J. DEL POZO GARCIA
Burgohondo, 1, 2.ª planta, n.º 2 AVILA

M.ª DOLORES ROBL S
Balmas, 12 CABACES (Tarragona)

MARIA DEL CARMEN TRAVADO MARIN
Barriada Virgen de Gracia, bloque 1.ª, 1, D SEVILLA

Y además, Centenares de premiados con montañas de discos y libros como Premio de Consolación.

BIMBO felicita a todos los afortunados y agradece la masiva participación de los miles y miles de niños de toda España que han mandado sus cartas a la SUPER TOMBOLA BIMBO 78

a todos MUCHAS GRACIAS

BAZAR Perpiñá
Rda. Universidad, 21 y Rda. San Pablo, 4, 6 y 8 - Tels. 242.17.35 - 318.79.94

FRIGORIFICOS DE HOY A PRECIOS DE AYER

1.ª marcas - EDESA - ZANUSSI - AGNI - KELVINATOR - FAGOR - SUPER-SER - WESTINGHOUSE etc.

F. 75 L. 9.888 Ptas.
F. 110 L. 10.444 »
F. 140 L. 10.777 »
F. 210 L. 12.999 »
F. 250 L. 14.888 »
F. 300 L. 17.444 »
F. 335 L. 19.333 »

Impuesto incluido
Con descongelación y evaporación automática

transporte gratis a toda Cataluña

53 AÑOS AL SERVICIO DE CATALUÑA

PAGANT LA NÒMINA A TRAVÉS D'AQUESTA CAIXA HEM ELIMINAT RISCOS I PODEM OFERIR ALS QUI TREBALLEM AMB NOSALTRES UNES FACILITATS QUE MOLT SOVINT L'EMPRESA NO PODRIA DONAR

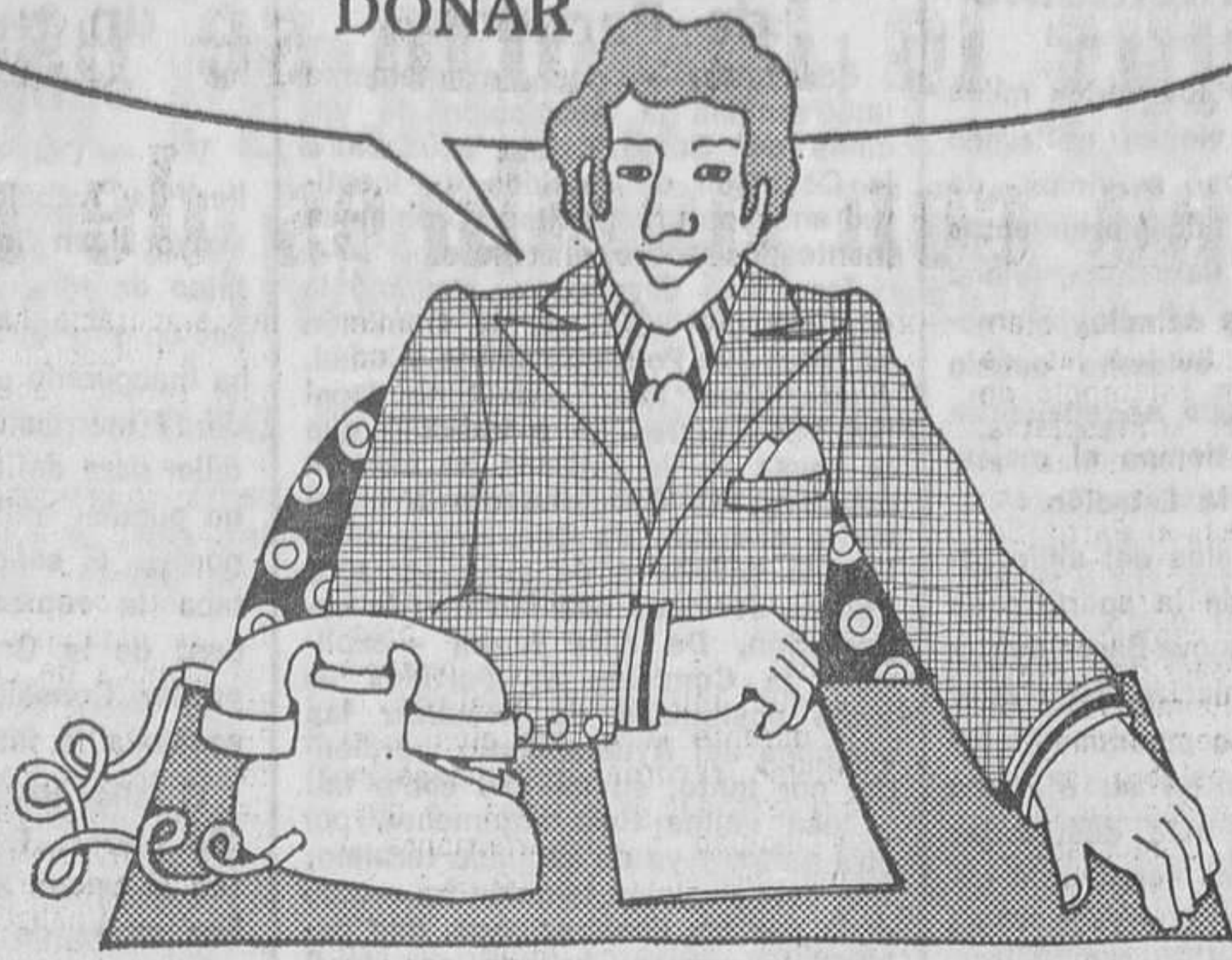

COBRANT EL SOU PER AQUESTA CAIXA TENIM UNA COLLA D'AVANTATGES I POSSIBILITATS MOLT IMPORTANTES...

REPASSEM-LES?



EMPRESES I EMPLEATS
UNITS PER UN GRAN AVANTATGE

NÒMINA DOMICILIADA
CAIXA D'ESTALVIS DE CATALUNYA
LA CAIXA DE TOTS

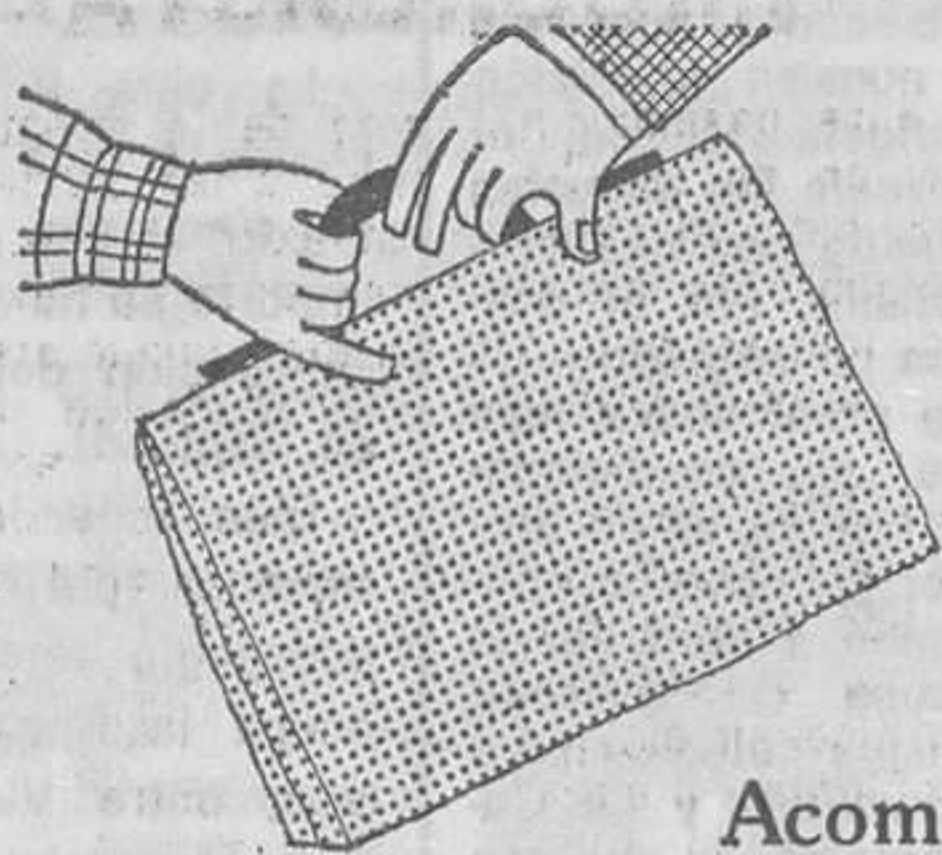

Diner segur
No hi ha risc de transport de diners a la fi del mes, ni per a l'Empresa ni per a l'empleat. El sou íntegre és directament ingressat en el compte de l'empleat.

Pisos
Sorteig d'opcions a compra o lloguer de pisos patrocinats per la Caixa d'Estalvis de Catalunya.

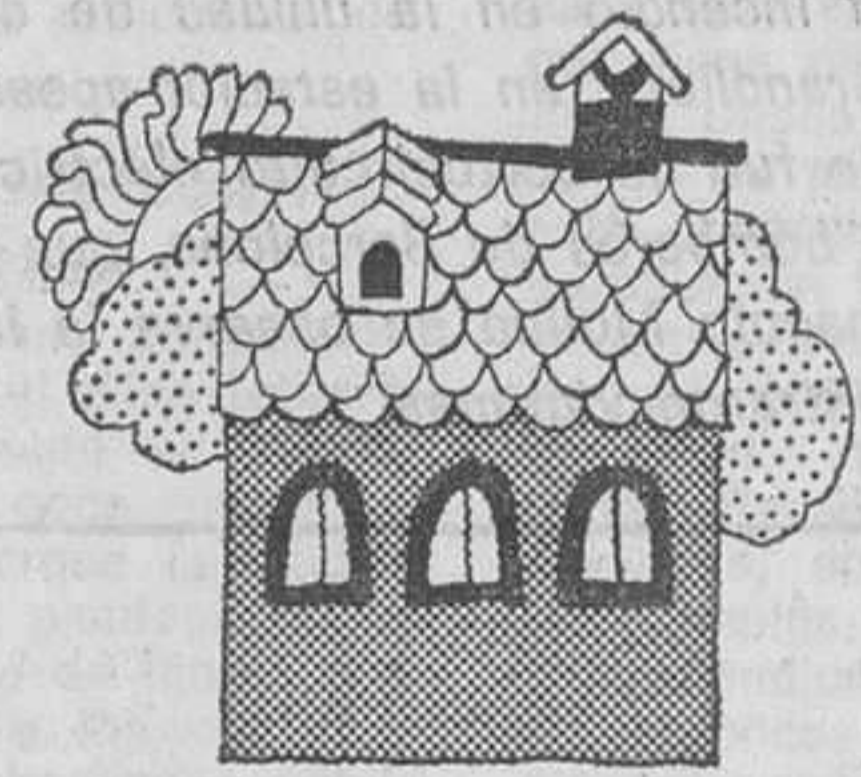

Acomptes sobre el sou
Oferim avenços per a oportunitats de compra, necessitats urgents, etc.



Rebuts i lletres
Paguem per vostè tota mena de rebuts i de lletres — aigua, gas, electricitat, col·legis, terminis, etc. — sense cap recàrrec.



Préstecs sense avaladors
Consulti totes les possibilitats de préstecs, fins i tot sense avaladors, de què disposen les nòmines domiciliades a la Caixa d'Estalvis de Catalunya.

Obres socials
Utilització de centres sanitaris i quirúrgics, Llars, sales de lectura, jardins d'infància, etc. i obtenció de beques, ajuts, etc.



Targeta 6.000
Per a comprar o viatjar sense que calgui dur diners.

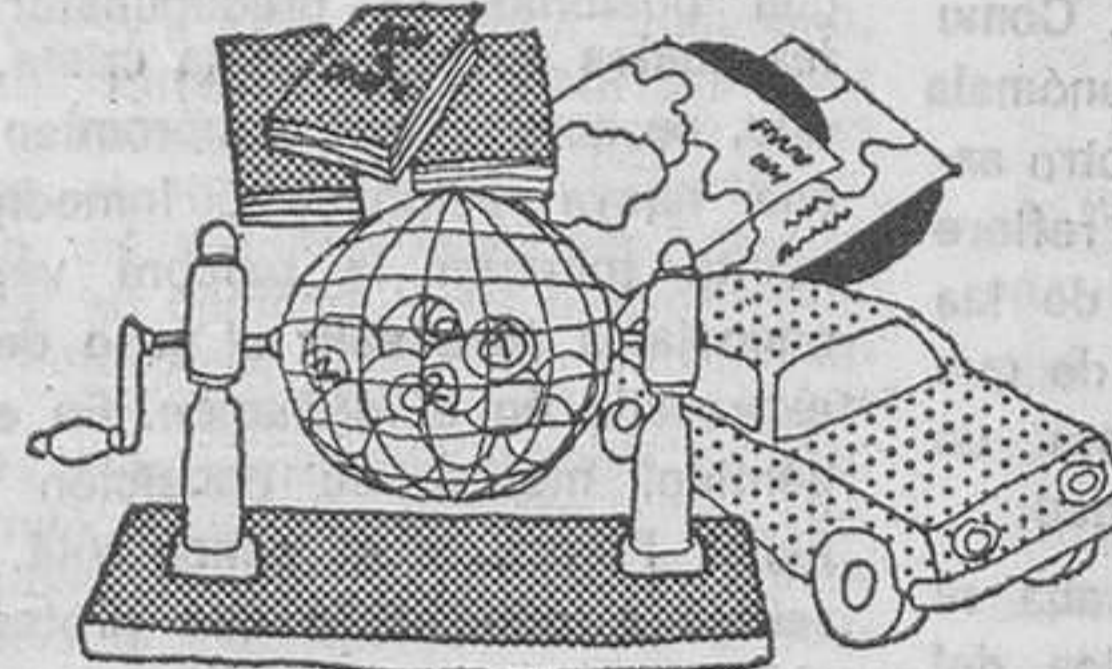

Regals
Participació en el sorteigs de premis valuosos i en l'ofertament directe de regals que fem periòdicament.



Assegurança d'Accidents i Invalidesa
Proporcionem una assegurança per a un cas de mort o d'invalidesa permanent, i la indemnització serà rebuda encara que es tracti d'invalidesa parcial.

Diners a tot Espanya
Pot transferir quantitats a qualsevol indret, i amb la Targeta d'impositor disposar també de diner efectiu a totes les poblacions on hi hagi una Caixa d'Estalvis.



INTERESSA TANT A LES EMPRESES COM ALS EMPLEATS
NÒMINA DOMICILIADA A LA

CAIXA D'ESTALVIS DE CATALUNYA

LA CAIXA DE TOTS

BARCELONA CIUDAD

Bendición de Palmas en la Catedral

Dirigentes democristianos alemanes asistieron al tradicional acto litúrgico



Un aspecto de la plaza del Sagrado Corazón de Jesús, frente a la Catedral, ayer, Domingo de Ramos, en el momento de la bendición de las palmas, por el cardenal-arzobispo de Barcelona, Dr. Jubany. — (Foto Efe.)

Ayer, domingo de Ramos, tuvo lugar en las iglesias ciudadanas, la tradicional bendición de palmas y palmones, con singular relieve en la Sagrada Familia, en la Plaza Mayor del recinto del Pueblo Español de Montjuïc, y en la Catedral, a donde acudieron, multitudinariamente, los fieles.

En la Santa Iglesia Catedral Basílica de Barcelona, ofició la Misa Solemne y bendijo las palmas, en el interior del templo y en la plaza del Sagrado Corazón de Jesús, el cardenal-arzobispo Dr. don Narciso Jubany, asistido por

los canónigos doctores Cascante y Muñoz y el Cabildo catedralicio.

Homilía

En la homilía, el Dr. Jubany se planteó unos gritos de triunfo y dolor que le sugieren los hechos históricos. Son los gritos del «Hosanna», la pregunta «¿Quién es éste?» y en el proceso de la Pasión, el grito reiterado: «Crucifícale. Que su sangre caiga sobre nosotros y nuestros hijos».

Hoy —dijo— oigo lo mismo. ¿Quién es este Cristo? preguntan

la ignorancia y la indiferencia, sin indagar el milagro del «Hosanna», después de 2.000 años.

Oigo el grito ¡Crucifícale! del supremo desprecio del ateísmo militante, que en este siglo XX se presenta con mayor contundencia que nunca. Es el ateísmo militante, que quiere arrancar la idea de Dios del alma de los jóvenes y los niños.

La violencia es el medio para lograr que la civilización occidental se transforme en una cultura sin Dios.

El otro grito, el del «Hosanna al Hijo de David! ¿era sincero? ¿Creían los que lo lanzaban que Jesús era el Mesías?

¿Detrás de nuestra fe, de nuestra esperanza y de nuestra caridad, tenemos un comportamiento coherente con nuestra fe?

Hoy se necesita testimonio: Coherencia entre la fe y la vida.

Cristo viene a decir: vuestro testimonio cristiano, ha de pasar por la muerte, para llegar a la Resurrección. El cristianismo es creer en la Resurrección, aceptando sufrir con amor, con esperanza.

El señor Straus, entre los asistentes

Entre los numerosos fieles que llenaban el templo catedralicio a rebosar, es de destacar la asistencia, en el primer banco, de representantes del Partido Demócrata Cristiano de la República Federal Alemana, encabezados por su presidente señor Straus. Dicho grupo se halla en nuestra ciudad, invitado por la Unión del Centro Democrático de Cataluña, e iniciará hoy, sus reuniones de trabajo.

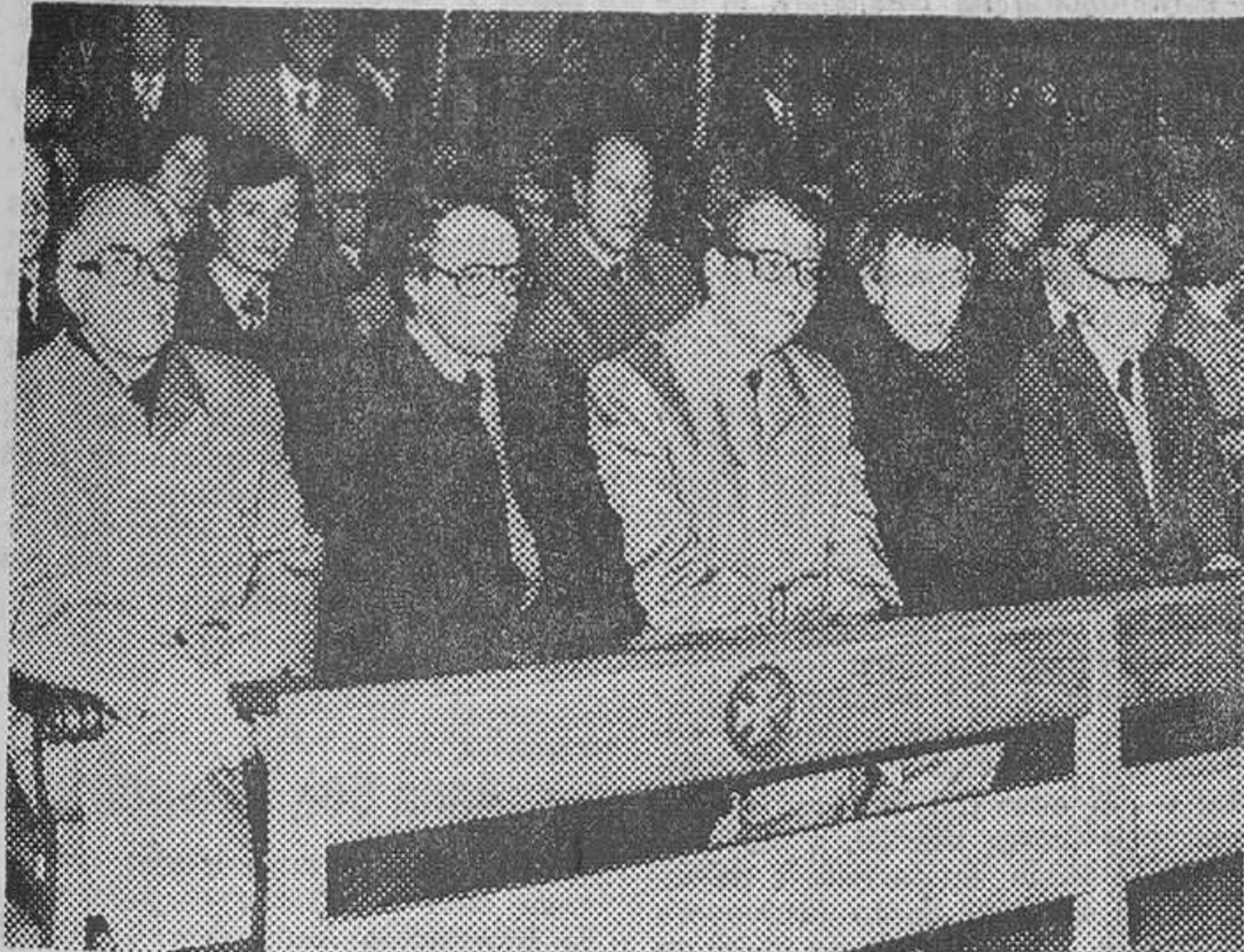

El presidente de la Democracia Cristiana de la República Federal Alemana, señor Straus, asistió, en la mañana de ayer, a la celebración litúrgica del Domingo de Ramos, Bendición de Palmas, en la catedral basílica de Barcelona. — (Foto Efe.)

En "Hogares Mundet"

El president Tarradellas y su esposa asistieron a la bendición de ramos

Cerca de cuatro mil personas se congregaron en el centro

El President de la Generalitat de Catalunya, Josep Tarradellas, que ayer celebró su onomástica, visitó por la mañana «Hogares Mundet», entidad benéfica dependiente de la institución autonómica.

El señor Tarradellas, acompañado de su esposa, señora Antonia Macià, llegó a «Hogares Mundet» hacia las doce del mediodía con el fin de asistir a los actos programados por el centro con motivo del día de Ramos.

Acudió a recibirles un grupo de niños de la institución, quienes dieron lectura a un texto en catalán en el que les daban la bienvenida y al que el President contestó con palabras de agradecimiento.

Entre los aplausos del público, el señor Tarradellas se dirigió posteriormente a las pistas deportivas del centro, en las que presenció la interpretación y baile de varias sardanas.

Acto seguido, el President y directivos del centro se trasladaron a la explanada principal, donde se llevó a cabo la bendición de las palmas, con asistencia de unas cuatro mil personas.

Finalmente, el señor Tarradellas giró una visita a las instalaciones de «Hogares Mundet» —aulas, residencia de ancianos, biblioteca, etcétera—, abandonando el lugar poco antes de las dos de la tarde.

Homenaje a las mujeres antifascistas

Para que la historia se escriba también con nombres de mujer

«Yo miro a las de cabellos blancos por el veo alguna de las de mi época.» Con gran asistencia de antiguas luchadoras antifascistas, muchas de ellas emocionadas al reencontrar a compañeros del exilio o la clandestinidad, el Partit Socialista Unificat de Catalunya homenajeó ayer a las mujeres de todos los partidos y centrales sindicales «que con su sacrificio —son palabras de López Raimundo— hicieron posible la democracia».

Tomó primero la palabra el dirigente de las JCC, Rita Segarra, quien señaló que Joventut Comunista se sentía heredera de la herencia «de tantas jóvenes que ayer abrieron el camino del futuro movimiento feminista». Tras recordar la situación y las reivindicaciones de la mujer joven hizo un llamamiento a las madres e incluso a las que ahora son abuelas, para que no sólo comprendan los problemas de las jóvenes, sino «para que se conviertan en auténticas transformadoras de nuestra sociedad».

Reconstruir la memoria colectiva

La diputada comunista M.ª Dolores Calvet se dirigió a las dos mil personas que casi llenaban el Palacio de Congresos puntualizando que el homenaje era una manera de dar las gracias a aquellas mujeres que hicieron tareas ingratas, pero fundamentales, como pasar citas, acoger a militantes que huían de la represión, tener en sus hogares aparatos de propaganda, etc. Dolores Calvet pidió a todas las asistentes que facilitasen una pequeña biografía de cada una de ellas explicando cuáles fueron sus vivencias durante el franquismo para reconstruir así la memoria colectiva y para que la historia no se escriba tan sólo con nombres masculinos. Se refirió también a las diversas empujadas presentadas por el grupo comunista ante el Congreso, especialmente a las relativas a divorcio y aborto, que no fueron aprobadas, según Dolores Calvet «porque la derecha no necesita ni ley de divorcio ni de aborto, porque cuando se tiene dinero se consigue el divorcio, la nulidad o el aborto». Finalizó el turno de intervenciones Gregorio López Raimundo, quien

presidió el acto junto a las citadas y Encarnación Juárez, militante comunista que perdió la vista a consecuencia de los malos tratos.

La igualdad, también en casa

López Raimundo, que prolongó bastante su intervención dio prácticamente una lección de historia en la que repasó el papel de la mujer durante la guerra civil y el franquismo, recordando cómo se incorporó a todas las tareas de guerra e incluso mayoritariamente a puestos de dirección política como en las Juventudes Socialistas Unificadas. «Sin embargo, dentro del PSUC —dijo— sólo un 20 por ciento de los militantes son mujeres.» Tras señalar que la mujer en

la democracia ha de tener la misma participación que el hombre, en este sentido recalcó, que «no parece que los comunistas tengamos mucha prisa en introducir en nuestras propias casas la igualdad, especialmente en lo que a las tareas del hogar y de la lucha se refiere».

El acto contó con las adhesiones de las catalanas sobrevivientes de los campos de concentración nazis; de la Associació Catalana de ex Presos Polítics; de las CC.OO.; de los exiliados argentinos y de Carmen Alcalde y M.ª Aurelia Campmany, periodista y escritora, respectivamente.

El acto finalizó con un recital en el que participaron, entre otras, Guillermina Motta, Elisa Serna, Marina Rosell y Claudina y Alberto Gambino.

EN EL COMITE CENTRAL DEL P.S.U.C.

GUTIERREZ DIAZ CALIFICO A LA CONSTITUCION DE «LIBERAL Y PROGRESISTA»

El PSUC celebró este pasado fin de semana una reunión de su Comité Central, que se inició el sábado con el informe sobre la situación política, a cargo del secretario general del partido, Antonio Gutiérrez Díaz.

El señor Gutiérrez Díaz se refirió al desarrollo de la vida interna del partido, que calificó de positivo, para pasar a comentar a continuación la situación política en sí, que concretó en los siguientes puntos: necesidad de la política de «consensus» y aceptación progresiva por parte de todas las fuerzas políticas, sociales e institucionales del proceso de evolución democrática. Como hecho más destacado reseñó el resultado de las elecciones sindicales como impedimento a la materialización de bipolarización política UCD-PSOE. En este sentido propuso la celebración de la Conferencia del Movimiento Obrero del PSUC, para tratar del nuevo papel del sindicalismo.

Se refirió a continuación a la crisis de Gobierno, debida —según Antoni Gutiérrez— a las diferentes posiciones del equipo ministerial ante el Pacto de la Moncloa y la política energética y subrayó que el resultado de la crisis es contradictorio con los intereses populares.

Tras analizar la situación económica, destacando el «preocupante aumento del paro» y el freno de las inversiones, pasó a hablar de la Constitución, a la que calificó de «liberal y progresista», aunque la UCD empeoró los aspectos negati-

vos de la misma en lo que se refiere a las autonomías y consideró un éxito la enmienda a las elecciones municipales presentada por el grupo comunista.

Después de una referencia a la Generalitat, trató del tema del orden público y de la defensa democrática de éste frente a la violencia terrorista.

Finalmente se refirió al conflicto de SEAT, como a «un problema del Estado», y a la libertad de expresión.

Las sesiones de ayer

Ayer por la mañana se discutió el Proyecto de Reglamento y la organización de la III Conferencia del PSUC, que ha de elegir a los delegados en el IX Congreso del PCE. Se llegó a un acuerdo de Reglamento interno, que se votó al final de la Conferencia, para decidir su aceptación o no.

En la sesión de la tarde se leyó el informe sobre enseñanza, a cargo de la Comisión de Enseñanza del partido. En el mismo se habló de la problemática de la enseñanza y de las tareas prioritarias: exigencia al Ministerio de Educación y Ciencia de la responsabilidad que le atañe respecto al actual funcionamiento en materia escolar; reclamar el cumplimiento exacto de los acuerdos del Pacto de la Moncloa en materia educativa; defender la catalanización sistemática de las escuelas catalanas, y apoyar e impulsar la vida sindical de los enseñantes.

La circulación en las próximas fiestas de Semana Santa

Con motivo de las próximas fiestas de Semana Santa y Lunes de Pascua, la guardia urbana ha incrementado los servicios durante los días 22, miércoles; 23, Jueves Santo; 24, Viernes Santo; 26, Domingo de Resurrección, y 27, Lunes de Pascua, a fin de poner en práctica las medidas necesarias para complementar las emanadas de la Jefatura Provincial de Tráfico y así poder obtener la mayor fluidez posible en el tránsito, tanto a la salida como al retorno a la ciudad.

La guardia urbana atenderá cualquier consulta que se le formule sobre el estado de la circulación en las principales vías de acceso a la ciudad e indicará los recorridos más aconsejables en cada circunstancia. Para este servicio deberá llamarse al teléfono 092.

Fiestas laborales en los mercados de Abastos

De conformidad con el Real Decreto 3.308/1977 de 21 de diciembre del Ministerio de Trabajo, por el que se aprueba el calendario de fiestas laborales para 1978 y lo dispuesto por la Delegación Provincial de Trabajo de Barcelona, en relación con las fiestas de carácter local, serán días inhábiles a efectos laborales, los días siguientes:

23 de marzo, Jueves Santo; 24 de marzo, Viernes Santo; 26 de marzo, Domingo de Resurrección; 27 de marzo, Lunes de Pascua.

En consecuencia, durante los precisados días permanecerán cerrados al público los mercados de abastos de esta ciudad.

CONSTITUCION DE LA «CONFEDERACION DE CENTRES AUTONOMS D'ENSENYAMENT DE CATALUNYA»

Cuenta con cerca de seis mil unidades escolares

Ha quedado recientemente constituida en Tarragona la Confederación de Centres Autònoms d'Ensenyament de Catalunya, entidad que agrupa a las Asociaciones de Centres Autònoms de Barcelona y Lérida, la Asociación de Centres No Estatales de Tarragona y la Asociación Autónoma de Centres de Enseñanza de Gerona. En el acto constitutivo fueron elegidos por unanimidad: presidente, don Sebastián Alvarez (Barcelona) y vicepresidentes los señores Mariano Santamaría (Lérida), Santiago Coquard (Gerona) y Joan Róig (Tarragona).

La Confederación agrupa a centros de enseñanza de iniciativa social de toda Catalunya, que coinciden en considerar la escuela como un servicio de interés público fundamental, abierta a todas las clases y enraizada profundamente en la realidad cultural de Catalunya. Consideran compatibles dichas consideraciones con el necesario pluralismo de escuelas, condición imprescindible para que

los padres puedan elegir el centro que más se acomode a sus creencias e ideología. La Confederación es un organismo civil, no confesional, aunque cuenta con muchos centros religiosos adscritos y varios miembros de la nueva Junta Directiva son religiosos.

Aún respetando la independencia y autonomía de las entidades miembros, la Confederación coordinará los esfuerzos de las Asociaciones Provinciales y representará al sector no estatal ante la Generalitat, razón por la cual directivos de las Asociaciones miembros han mantenido recientemente varias entrevistas con el conseller señor Pi-Sunyer.

En el momento de su constitución la Confederación cuenta con cerca de seis mil unidades escolares inscritas, a través de las sociedades que la componen, esparcidas por toda Catalunya. La sede central de la entidad queda domiciliada en Barcelona, calle Consejo de Ciento, 322, 5.ª A.

EXPOCOCINA 3000m²

Mallorca, 603-609 (esq. Avda. Meridiana) • Teléfono: 256 83 00 • Barcelona-26

ROBERTO MERCADER

En el mismo edificio (Garage Faro)

¿TERMITAS? ¿CARCOMAS?

Tratamiento garantizado

T.E.C. Tratamientos Especiales para la Construcción, S. A.

Gerona, 166. Barcelona-9. Teléf. 257-40-94

A raíz del problema del pan

Las «mestresses de casa» amenazadas con llamadas y escritos anónimos

El ama de casa española se ve cada día con más dificultades para poder llegar a final de mes, si no con cierta holgura, al menos sin aprietos. Este es un hecho innegable, al que, además, diariamente se añaden nuevos problemas. Y el menor de ellos no es, precisamente, el del fraude, en cualquiera de sus facetas.

Un día compra usted una botella de vino corriente a treinta y tantas pesetas, y poco tiempo después se lo suben a más de cincuenta; el mismo vino, la misma etiqueta, pero con un sello añadido: «Vino especial de mesa». Sólo le quedan dos alternativas: o dejar de comprarlo o doblegarse. Y quien habla del vino habla de otros muchos productos de nuestro mercado, como pueden ser la leche y sus derivados, o el pan, productos absolutamente necesarios para nuestra alimentación. Y de esa necesidad se valen algunos para hacer negocios muy provechosos y nada limpios.

Amas de casa contra el fraude

En estos últimos días, precisamente, ha saltado a las páginas de los periódicos el problema del fraude del pan, puesto en la picota por la Federación d'Associacions de Mestresses de Casa de Catalunya, un grupo cuyas jóvenes y valientes miembros se han visto amenazadas por llamadas y escritos «anónimos», cuyo origen resulta más claro, diáfano.

Rosa María Rico y Angeles Bristet nos explican cómo nació la campaña contra el fraude en el pan. «La idea nació —nos dicen— de las protestas contra la calidad del pan y se vigiló una panadería, se fue a diferentes Asociaciones de Vecinos en Badalona y llegamos a tener pruebas de que había fraude en el pan. Los mismos trabajadores de las panaderías investigadas reconocieron que les obligaban a hacerlo, usando trigo forrajero para producir más cantidad con un trigo inferior. Están llegando a plantar en los campos españoles hasta dos cosechas de este cereal, con lo que ello representa de estropear el suelo. Como la harina es mala, es necesario ponerle productos que la mejoren, que resultan ser malos y perjudiciales.»

«¿Cómo nació realmente la Federación d'Associacions de Mestresses de Casa de Catalunya? —Las distintas Asociaciones de Vecinos en los barrios empezaron a uegrir la idea de la reunión de los grupos femeninos para resolver los problemas propios y así fueron surgiendo las diferentes Asociaciones de Amas de Casa en Barcelona y provincia. Este año

Cultos de Semana Santa en la catedral

Con motivo de la Semana Santa se celebrarán en la santa iglesia catedral basílica de Barcelona los siguientes actos:

Miércoles: a las siete y media de la tarde, celebración cristiana de la Penitencia.

Jueves: a las nueve y media de la mañana, Laudes y Tercia, seguida de misa crismal concelebrada por el cardenal-arzobispo, obispos auxiliares, arciprestes y otros representantes del Presbiterio barcelonés. A las seis de la tarde, misa pontifical de la Cena del Señor. A las once de la noche, vela eucarística.

Viernes: a las diez de la mañana, oficio de Lectura, Laudes y Hora media. A las tres de la tarde, Celebración de la Palabra ante la imagen del Santo Cristo de Lepanto. A las cinco, acción litúrgica de la Pasión y Muerte del Señor. A las siete, veneración de la Santa Cruz, solemne Vía Crucis en la avenida de la Catedral.

Sábado: a las diez de la mañana, Oficio de Lectura, Laudes y Hora Media. A las diez de la noche, Vigilia Pascual.

Domingo: a las diez y media, Laudes y Tercia. A las once, misa pontifical concelebrada.

Actos en la basílica de la Merced

Por su parte, la basílica de Nuestra Señora de la Merced celebrará los siguientes actos:

Jueves: a las seis de la tarde, inicio de los oficios.

Viernes: a las ocho y media de la mañana, Vía Crucis solemne por el interior del templo y Sermón de Pasión. A las seis de la tarde, oficios propios del día.

Sábado: a las siete y media de la tarde, Vigilia Pascual y bendición de las fuentes bautismales. A continuación, misa de Pascua. Domingo: Misa solemne a las doce.

hemos presentado los estatutos ya como Federación, para que nos la aprueben oficialmente.

La lucha contra la carestía de la vida

—Aparte del problema del fraude del pan, ¿contra qué lucha la Federación?

—La Federación está formada en su mayoría por mujeres casadas que trabajan y tienen unos problemas muy concretos, todos ellos derivados de la carestía de la vida, más los relacionados con la enseñanza y con los servicios necesarios en cada ciudad. Además, tratamos también de la formación cultural y la promoción de la mujer. Todo lo hacemos trabajando conjuntamente con las Asociaciones de Vecinos.

—¿Cuántas asociadas hay?

—En Barcelona, de dos a tres mil. Es difícil de contabilizar, porque cada Asociación lleva la cuenta de las suyas.

—¿Cuáles son sus relaciones con la Agrupación de Amas de Hogar de Barcelona y provincia?

—No hay tales relaciones, ya que nos movemos en ambientes muy distintos. Como decíamos antes los problemas que más nos preocupan a nosotras son la falta de comedores y guarderías para nuestros hijos mientras nosotras estamos trabajando. La Agrupación se dedica más a la cuestión cultural que a tratar de resolver casos de este tipo.

Un grupo apolítico

—¿Existe alguna filiación política de la Federación?

—No, en absoluto. Lo que ocurre es que siempre hay confusiones entre nosotras y las feministas, pero nuestro programa no es feminista ni político, sino que lo único que pretende es defender los derechos de la mujer. Nosotras celebramos también la fecha del 8 de marzo, pero no como feministas, sino como mujeres trabajadoras. Como es natural, dadas nuestras preocupaciones, no nos ocupamos de cierto tipo de temas, como puede ser el de poner en tela de juicio a la familia como tal. Estamos que la mujer está más marginada que nunca y ese es el principal asunto a resolver.

—¿Cuáles son los problemas más acuciantes en estos momentos para el ama de casa?

—Aparte de los mencionados más arriba, uno muy grave es el de los intermediarios. Nosotras estamos de acuerdo con la postura de los payeses, ya que son un sector muy oprimido que cobra una miseria, mientras que hay otros señores que se embolsan todas las ganancias que a ellos les corresponden.

Bellvitge, la zona más conflictiva

—¿Qué barriada tiene más problemas?

—Bellvitge es, posiblemente, la zona con más dificultades. A su vez, es la Asociación en la que hay mejor ambiente, quizá, porque las amas de casa están trabajando para conseguir lo que necesitan. Como viven en una zona muy alejada, se encuentran con que no pueden elegir donde comprar y todos los comercios están en manos de los mismos señores. En Badalona tienen también más de

Concierto - aniversario de la Coblá Municipal Ciutat de Barcelona

Ayer domingo, la Coblá Municipal Ciutat de Barcelona, cumplió el décimo aniversario de su primera actuación pública que tuvo lugar el 19 de marzo de 1968 en Montjuïc. Por tal motivo, el sábado por la noche, ofreció en el Salón del Tinell un concierto extraordinario de música sinfónica catalana, a base de obras de los maestros Ruera, Paulis, Moraleda, Oltra y Ferrer Fitó, que dirigieron personalmente sus propias composiciones.

La coblá fue dirigida desde su fundación por el maestro Josep González, y a su jubilación en 1976, por Francesc Elías, habiendo colaborado con frecuencia, con la orquesta Ciutat de Barcelona. Durante estos diez años, la Coblá Municipal ha actuado en las ciudades y pueblos del Principat y en todo el contorno dels Països Catalans, sin olvidar la Catalunya Nord. Son por otra parte, dignos de recuerdo, por el éxito obtenido, los conciertos de Madrid, Estambul y Nueva York.

veinte tipos de problemas. Realmente, en todas partes hay ganas de combatir para conseguir lo que hace falta, pero hay zonas en las que parece que se trabaja más, como en Badalona, y quizás ello es debido a que hay muchas asociadas.

El pan, hasta después de Semana Santa

—¿Qué pasará, por fin, con el asunto del fraude del pan?

—Esta semana teníamos una reunión con el Gremio de Panaderos, pero no hubo manera de celebrarla, porque empezaron a poner una serie de excusas absurdas. Finalmente, se ha pospuesto la entrevista para después de Semana Santa.

—¿A qué pueden deberse estas dificultades?

—A que hasta ahora no se habían dado cuenta de que íbamos realmente en serio.

—¿No será que su machismo les hizo subestimar la fuerza de las mujeres?

—Puede que sí, pero también creemos que el problema estriba en que el Gremio es muy fuerte, muy «bunker», y que ahora ven que las amas de casa estamos intentando vencerlo sin tener las dificultades y eso les ha sorprendido.

La respuesta al problema del pan hay que esperarla hasta después de Semana Santa, y esperamos que sea positiva para el sufrido consumidor.

Alicia MARSILLACH

PRISION DE LA TRINIDAD Las hulguitas de hambre fueron visitadas por sus familiares

En la mañana de ayer, fueron visitadas por sus familiares las nueve presas políticas que desde el pasado día 16 permanecen en huelga de hambre en la prisión de la Trinidad, entre las que se encuentra la componente de Els Joglars, Miriam de Maeztu.

La citada huelga de hambre se lleva a cabo, según fuentes allegadas a las presas, contra la represión dentro y fuera de las cárceles, y en protesta por la muerte del preso Agustín Rueda en Carabanchel.

Según las mismas fuentes, tres de ellas han tenido que ser acompañadas hasta el locutorio por no poder sostenerse en pie, entre ellas la militante del PCE (i) María Corona Planas, que se encuentra detenida desde el día 15 de enero. Los nombres de las demás hulguitas son: Rosa López Giménez, Pilar Alvarez Alvarez, Teresa Fabres Oliveras, Fernanda Fernández Rodríguez, Concepción Martínez Serón, Inmaculada Gracia Monje y Rosaura Martínez Guerrero.

Los transportes en Expomóvil-78

El Ministerio de Industria y Energía participará oficialmente en Expomóvil-78, salón monográfico dedicado a la automoción y el transporte que ha de celebrarse en Barcelona del 29 de abril al 7 de mayo.

Entre otras realidades y proyectos, el Ministerio presentará en el certamen un módulo completo de oficina de reconocimiento de vehículos, que recoge el contenido de las oficinas de este tipo con las innovaciones y perfeccionamientos que en esta materia se proyecta introducir en un próximo futuro.

También la Renfe, por su parte, estará presente con un amplio stand en el que se exhibirán las técnicas que para el transporte de viajeros y mercancías tiene actualmente en servicio o en estudio la Red Nacional de los Ferrocarriles Españoles.

Complemento importante de esta participación de Renfe será un stand conjunto que agrupará a importantes empresas proveedoras de los ferrocarriles españoles y que se agrupan en la Asociación de Investigación del Transporte.

Visita de compradores extranjeros

Expomóvil-78 va a ser un certamen eminentemente comercial, muy profesional, altamente especializado. Para ello, la exposición estática se verá animada por la presencia continua en los stands y «contact offices» de los expositores de alto personal directivo de los departamentos comerciales de las firmas correspondientes.

Especialmente los días 2 y 3 de mayo, martes y miércoles, se destinarán al fomento de estos contactos y entrevistas comerciales.

Por otra parte y como resultado de la acción que se viene realizando desde hace ya meses por los servicios en el exterior del Ministerio español de Comercio, por la propia organización de Expomóvil-78, por las agrupaciones empresariales Sernauto y Anfac, así como por los propios expositores, se anuncia la presencia en Barcelona con motivo de Expomóvil-78 de profesionales afectos a los departamentos de compras de importantes firmas mundiales. Entre éstas puede citarse a British Leyland, que enviará a Barcelona a tres jefes de compras; una acción semejante realizará la Régie Renault francesa, y también General Motors, a través de su comercial de equipos y componentes para la automoción.

JORDI SOTERAS, INTERVENIDO QUIRURGICAMENTE

Nuestro querido compañero de Redacción Jordi Soterias Font ha sido intervenido quirúrgicamente en la clínica San José de nuestra ciudad.

La intervención fue llevada a cabo felizmente por el doctor Adolfo Azo, asistido por los doctores Franch y Puigdollers, del cuadro médico de la Asociación de la Prensa de Barcelona.

Deseamos a Jordi Soterias, quien se encuentra ya en su domicilio, un pronto restablecimiento.

RELIGIOSAS

DOMINGO DE RAMOS

La curación del ciego de nacimiento y la resurrección de Lázaro, prepararon el camino para la triunfal entrada de Jesús en Jerusalén. Y también aceleraron la fecha de su muerte. Del ¡Hosanna! del Domingo de Ramos, al ¡crucifijo! del Viernes Santo, pasaron tan sólo cinco días. Poco tiempo fue para pasar del triunfo a la muerte, del éxito esplendoroso al fracaso total, del aplauso multitudinario a la casi absoluta soledad. Sólo tres días después llegará la gloriosa Resurrección, la victoria definitiva.

El ayuno y abstinencia, la oración penitencial ha preparado nuestras almas y las ha dispuesto a compartir la alegría y el dolor del Señor, a celebrar con él el triunfo del Domingo de Ramos y la dolorosa liturgia de los días que preceden al ¡aleluya! de la Pascua. Y todo ello lo celebramos sin ningún complejo de inferioridad, pero con plena y pública afirmación de nuestra fe, ante un mundo que se empeña en negar a Dios, y que intenta de nuevo arrinconar la vida religiosa al interior de los templos como si quisiera repetir el encierro obligado de las catacumbas.

La liturgia insiste en estos días en la preparación para la Pascua. Es el tiempo en que tradicionalmente se preparaban los catecúmenos para el bautismo, que se administraba en la vigilia pasqual, y todos los cristianos para la confesión y comunión más solemne, que sigue siendo obligatoria al menos una vez al año «por Pascua florida», como decía el viejo catecismo. Para la confesión siguen vigentes las tradicionales condiciones que son examen de conciencia, confesión o acusación auricular y secreta, dolor de los pecados, propósito de la enmienda y aceptación de la penitencia, que han de preceder a la absolución dada por un sacerdote con la debida jurisdicción.

No es este el momento de extendernos sobre las nuevas normas penitenciarias, pero sí conviene recordar que en los casos en que falte alguno de los requisitos, pero siempre que haya dolor de los pecados, se puede recibir la absolución, individual y hasta colectivamente —basta pensar en los moribundos, en la inminencia de un naufragio, en alguna catástrofe, etcétera, quedando siempre la obligación de confesarse con todas las condiciones, en la primera oportunidad. Esta puede ser la de estos días en los que suele haber más confesores dispuestos para atender a los fieles, sin más sacrificio que dedicar un poco del tiempo que, a veces, perdemos en la peluquería, o en la visita al médico, o en la espera del tren, el autobús o el avión, o simplemente en las salidas domingueras en caravana. La mejor celebración religiosa de la Semana Santa será una buena confesión, que será para el alma la anticipación del júbilo pasqual.

A. MARTIN DEL OLMO

NECROLOGICAS

Maria Acero i Poyo

FITE — FITE — FITE morí ahir, dia 19 de març, (A.C.S.) Els seus afiligits: espòs, Jacint Rodoreda; fills, Núria Montblanc i Joan Ramon; fill polític, néts, nebots i família tota n'assabentent a llurs amics i coneguts de tan sentida pèrdua. — L'acte de l'enterrament serà avui, dia 20, a dos quarts d'onze del matí, a les capelles del Servei Municipal de Pompees Funeràries (carrer Sanxo d'Avila, n.º 20).

Doña Ana Vidal Ferrer

natural de Vilafranca del Penedès, vídua de Luis Cuscó Almirall, ha fallecido a la edad de 96 años, habiendo recibido los Santos Sacramentos y la Bendición Apostólica. (E. P. D.) — Sus afilgidos: hijos, Antonio, Ricardo y Montserrat; hijos políticos, Carmen Miralles, M.ª Purificación Duñó y Pablo Wehrli; nietos, bisnietos, sobrinos y demás familiares, al participar a sus amigos y conocidos tan sensible pérdida les suplican un recuerdo en sus oraciones y la asistencia al acto del entierro, que tendrá lugar hoy, día 20, a las cuatro de la tarde, en la Iglesia parroquial de San Gregorio Taumaturgo (plaza de San Gregorio, s.n.), donde se celebrará la ceremonia religiosa. Acto seguido se acompañará el cadáver al cementerio del Sudoeste. — No se invita particularmente.

Teresa de Mier i Sahis

vídua d'Artur Aymar i Valls, desencansà en la pau del Senyor als 81 anys d'edat. (A. C. S.) — Els seus afilgits: fills, Mercè, Montserrat i Rafel; fill polític, Josep, Pere i Maria del Carme; néts, besnéts, nebots i família tota, n'assabentent llurs amics i coneguts de tan sentida pèrdua i els preguen de voler-lo tenir present en les oracions. — L'acte de l'enterrament serà avui, dia 20, a les quatre de la tarda, a l'església parroquial de Sant Miquel dels Sants (carrer de l'Escolial). — No s'avisarà particularment.

Don Olimpio Fancelli Rodés

que falleció ayer, día 19 de marzo de 1978, a los 68 años de edad, confortado con los Santos Sacramentos y la Bendición Apostólica. (E. P. D.) — Sus afilgidos: esposa, Margarita Bernadés Mujica; hijos, M.ª Dolores y José M.ª; hijos políticos, José M.ª Gualta y Georgina Martínez; nietos, Margarita, José Javier y Víctor; padres políticos; hermano, José; hermanos políticos, sobrinos, primos y demás familia, al participar a sus amigos y conocidos tan sensible pérdida, les suplican un recuerdo en sus oraciones. — El entierro tendrá lugar hoy lunes, día 20, a las cinco de la tarde, en la Iglesia parroquial de San José de Badalona, donde se celebrará la ceremonia religiosa para el eterno descanso de su alma. A continuación se trasladará el difunto al Cementerio Antiguo. — Badalona, 20 de marzo de 1978.

Don Gonzalo Bartual Alcácer

ha fallecido cristianamente a los 72 años de edad. (E. P. D.) — Sus afilgidos: esposa, doña Beatriz Sánchez; hijos, Gonzalo y José; hijas políticas, Mercedes Paris y María José Berenguer; nieto, Gonzalo; hermanos, hermanos políticos, sobrinos, primos y demás familiares, al participar a sus amigos y conocidos tan sensible pérdida, les suplican un recuerdo en sus oraciones. — El acto del entierro tendrá lugar hoy lunes, día 20, a las cuatro de la tarde, en la Iglesia parroquial del Espíritu Santo (Travesera de Gracia, 403), donde se celebrará la ceremonia religiosa. — No se invita particularmente.

Antoni Comas i Capuz

ha mort, víctima d'accident, als 17 anys d'edat. (A. C. S.) — Els seus familiars us agraeixen una pregària per la seva ànima. — L'enterrament tindrà lloc avui, dia 20 de març, a les dotze del migdia, a l'església de Santa Maria de Corcó (Vic).

«VENEZUELA: HECHOS Y POSIBILIDADES»

Un recuento pormenorizado y actual de su economía, industria, comercio, trabajo, Banca, seguros, comunicaciones, turismo... y de leyes, decretos, procedimientos y formularios

Tamaño: 21 x 16. Páginas: 900. Cuadros: 198. Gráficos y mapas: 22. PEDIDOS (ejemplar: 2.000 ptas.)

Cámara de Comercio de Venezuela en España

Delegación en Cataluña: C. Viladomat, 196. Barcelona-29. Tel. 230-04-21

HIPER-FOTOCOPIA

de 9 a 20 horario continuo en c/Mallorca de 3 a 0,50 p.s. 1- Mallorca, 217 - (al lado calle Balmes) 2- San Guillermo, 6 - (cerca plaza Molina) MARTIN - Teléfono: 253 68 26

Filomena Gelabert i Montada

vídua de Jaume Carné i Castells, morí a Barcelona abans d'ahir, dia 18 de març del 1978, als 79 anys d'edat, confortada amb els Sants Sacraments i la Bendició Apostólica. (A. C. S.) — Els seus afilgits: fills, Josep i Pere; filles polítiques, Paquita Cabré i Maria-Teresa Llinàs; néts, germanes, germà polític, nebots, cosins i família tota ho fan saber llurs amics i coneguts i els preguen la caritat de voler-la tenir present en les oracions. — L'enterrament serà avui, dia 20, a un quart d'onze del matí, a les capelles del S. M. P. F. (carrer Sanxo d'Avila, 20), on es celebrará la cerimònia religiosa per l'etern repòs de la seva ànima. A continuació es trasladará el difunt al cementiri de Les Corts. — No s'invita particularment.

HERNIADOS

Aparatos Torrent, sin tirantes, bultos, ni molestias (C.P.S. 23) CASA TORRENT Unión, 13. Rambla Cataluña, 124. pral. Córcega, 296, pral. Barna.

ENCUESTA

La Sanidad catalana, entre el continuismo y la reforma

El paso del sistema autoritario a la democracia ha puesto en cuestión algunas de las estructuras vigentes hasta ahora, entre ellas el sistema sanitario. En los últimos años este sector ha manifestado una intensa conflictividad: movilizaciones de vecinos en pro de hospitales y ambula-

torios, huelgas, reivindicaciones de los médicos internos y residentes, del personal psiquiátrico, etc. Llegado el momento de escoger entre los distintos modelos sanitarios, el debate se hará especialmente profundo en Catalunya, donde las propuestas teóricas parecen estar más avanzadas.

DR. ANDREU CAMPRODON, UNIDAD OPERATIVA DE SALUD PUBLICA

«El saneamiento ambiental barcelonés depende de la ordenación del territorio a nivel metropolitano»

«El problema principal planteado a la ciudad es el saneamiento ambiental. La incompleta infraestructura sanitaria de las zonas suburbanas, asentamientos sin planificación, junto con el deterioro de los barrios antiguos, de baja calidad de vida a causa de la degradación del medio ambiente urbano condicionan unas cuestiones de saneamiento básico, necesario para mantener una ecología urbana aceptable, que exceden de las atribuciones de la Salud Pública.

Estadísticamente los servicios de higiene personales, durante el pasado año, dan cifras de alrededor de las 300.000 vacunaciones gratuitas, de las cuales 90.000 dosis fueron preparadas por el Laboratorio Municipal; la realización de más de 5.000 quimioprofilaxis o de 11.000 exámenes coprológicos.

A nivel de escuelas se revisaron 35.000 niños y se efectuaron más de 2.000 exámenes a la población sanitariamente más débil o más expuesta. Durante el curso escolar se realizaron casi 200 charlas sobre educación sanitaria, así como un Curso para maestros.

La lucha contra las ratas, logrando su disminución y control, la vigilancia de los parámetros peligrosos de contaminación o polución atmosférica y el asegurar la potabilidad de las aguas de la red general de abastecimiento, así como la correcta evacuación de las residuales, son las tareas básicas de la Sanidad Ambiental además de informar sobre la habitabilidad de viviendas o la instalación de industrias.

Los Servicios de Veterinaria han vacunado contra la rabia a 40.000 perros y entre otros han inspeccionado en vivo y en canal cerca de 700.000 cabezas de ganado de las que se decomisaron unas 4.000.

Dado que Barcelona no tiene una clara delimitación territorial, sino que sufre la incidencia de núcleos habitados e industriales próximos, es obvio que la corrección de las deficiencias ambientales dependerá primordialmente de una ordenación del territorio, a nivel metropolitano y de unas leyes actualizadas (los re-

La medicina hospitalaria debe ocupar dentro de las actividades sanitarias, el lugar que le corresponde de acuerdo con una planificación racional que garantice una calidad adecuada en todas ellas.

Ante la experiencia cotidiana de que el trabajo hospitalario puede no corresponderse con las necesidades reales de la población, es imprescindible plantearse una gestión democrática con participación de los usuarios.

El caos asistencial actual no puede resolverse cediendo a la tentación de «privatizar» la asistencia extrahospitalaria de la Seguridad Social (médicos de cabecera, especialistas...) o la hospitalaria (concierdos con clínicas privadas) por cuanto representaría un retroceso en las posibilidades de gestión democrática y control de calidad.»

RAMON ESPASA, CONSELLER DE SANITAT

«El derecho a la salud sólo puede garantizarlo un servicio público»

Para el conseller de Sanitat, el ordenamiento sanitario ha de ser responsabilidad de toda la sociedad; por tanto, considera necesaria la transformación del sector sanitario en un servicio público financiado por el Estado: el Servei Nacional de la Salut. Evidentemente, ello se plantea, ante todo, un problema político, porque una reforma fiscal previa que reparta equitativamente los costos sociales no es posible atender sanitariamente a toda la población. «Quien más tenga más deberá pagar», dice el conseller. Si deseamos hacer posible un derecho fundamental como es el derecho a la salud igual para todos, hay que ofrecer una asistencia sanitaria homogénea y de calidad cerca de donde vive y trabaja la población. Y esto sólo es capaz de garantizarlo un servicio público.

a la prevención y educación sanitarias dando charlas, conferencias a la población sobre nutrición, sexualidad, etc. De esta manera se huye tanto del triunfalismo que ha inspirado a la Seguridad Social con la construcción de grandes hospitales como del aislamiento y atomización del médico rural.

La medicina privada, en este proceso, irá desapareciendo y ello, en definitiva, no será más que un índice del buen funcionamiento de la medicina pública.

En cuanto a los traspasos de competencias Ramón Espasa piensa «que si nuestro modelo sanitario es integrado no sería conveniente un traspaso de competencias a plazos. Nosotros vamos a pedir las todas, aunque de todas maneras eso es un problema político que depende de las Comisiones Mixtas. Mientras eso se lleva a cabo, es deseo de la Conselleria de Sanitat empezar a trabajar conjuntamente con las autoridades del Ministerio de Sanidad y Seguridad en Catalunya de manera que en determinados aspectos pueden realizarse una gestión compartida.»

En Catalunya, el Servei Nacional de la Salut se estructurará alrededor de los núcleos naturales de población que son fundamentalmente las comarcas. En estas zonas, habría un hospital comarcal y varios centros de salud, en los que el médico no sólo curaría la enfermedad, sino que prestaría una gran atención

ALBERT VERDAGUER, COMPROMISARIO DEL HOSPITAL DEL MAR

«En nuestro centro se intenta garantizar la participación de los usuarios»

«Una de las experiencias de gestión hospitalaria más interesantes de España es la que desde hace unos meses se está desarrollando en el Hospital de Nuestra Señora del Mar de Barcelona. A raíz de una propuesta del Ayuntamiento de constituir una Asamblea de Compromisarios que, con carácter consultivo, colaboraría con la dirección del hospital. Esta propuesta fue acogida con mucho interés por el Dr. Molins y por el personal del centro, elaborándose una propuesta de funcionamiento que de alguna manera venía a conceder toda la fuerza moral, aunque no ejecutiva, a los trabajadores y a los usuarios del hospital.

sobre una plantilla de ochocientos trabajadores. Paralelamente se constituyeron doce comités para dirigir cada una de las actividades más importantes del hospital. Quizás el más interesante sea el de «Rendimiento y acreditación» que garantiza la participación de los usuarios en la gestión hospitalaria. En él están representadas las Asociaciones de Vecinos de la Barceloneta y Poble Nou, la Cofradía de Pescadores, el Mercado de Abastos de la Barceloneta, los obreros portuarios y la vocalía de Jubilados del mismo barrio. Otras comisiones son las de Contratación (con lo que se evitan «enchufes»), obras y mantenimiento, Compras (se evitan «tarugos»), y el de Promoción del personal, que cuida de la alfabetización y culturización de los trabajadores.

«En ocasiones se nos dice que el Hospital del Mar es autogestionario. Nosotros contestamos que no. Que en todo caso, y por primera vez, se está gestionando de una manera seria.»

«La Asamblea de Compromisarios pasó a estar compuesta por 150 miembros elegidos a razón de uno por cada diez trabajadores de cada estamento (médicos, enfermeras, mecánicas, ATS etc.) y uno por cada diez trabajadores de los servicios de cirugía, cocinas, laboratorios, especialidades, etc. Todo ello

Iñaki Mingolarra, Federación de Asociaciones de Vecinos

«Estamos cansados de cotizar a una Seguridad Social que ni es seguridad ni es social»

«Durante largo tiempo, y aún hoy, los déficits de centros sanitarios y de personal sanitario han sido nuestra principal preocupación. Sin embargo, creemos que es hora de plantear que el problema no es tanto la falta de muchos y grandes hospitales, como de exigir una asistencia sanitaria que buscando las raíces y causas de nuestras enfermedades ponga la salud colectiva como meta de su trabajo.

por medio de un trabajo colectivo de los técnicos de la salud (médicos, A.T.S., fisioterapeutas, higienistas asistencias sociales, sociólogos, economistas, siquiátras, psicólogos, etc.) y de los usuarios, permitan abordar la salud como el problema de una comunidad concreta (en un barrio concreto, con un nivel de vida determinado, con unas condiciones de trabajo concretas, etcétera).

Estamos cansados de visitas médicas que sólo sirven para recoger unas cuantas recetas, de recorrer despachos para un simple análisis o una radiografía, de cotizar a una Seguridad Social que ni es seguridad ni es social, y de que nuestro dinero sea la base de los grandes negocios farmacéuticos y de las clínicas privadas.

Pensamos que el papel de los usuarios es imprescindible para una solución en profundidad, y que hoy hemos de caminar en dos direcciones:

Es necesario abordar la asistencia sanitaria como algo basado en las condiciones concretas de salud de nuestros barrios de nuestras viviendas y calles, de los colegios, de los talleres y fábricas; es decir partir del dónde, cómo y por qué enfermamos.

1. Control de la asistencia sanitaria actual que nos permita conocer y participar en las decisiones y el funcionamiento de nuestro ambulatorio, consultorio, hospital; que nos permita fiscalizar la asistencia que recibimos.

Pensamos que es imprescindible desarrollar Centros de Salud, que

En nuestro país, es escasa, por no decir ninguna, la experiencia que tenemos pero el camino se hace andando!

2. Desarrollar la conciencia de que hemos de ser protagonistas de nuestra propia salud, no sólo de

una forma individual sino colectiva. En esta dirección es donde adquiere su importancia la educación sanitaria de todos nosotros, y la reflexión colectiva sobre nuestras condiciones de vida, de trabajo... en una palabra de SALUD.»

JOSEP MARTI, GRUP D'ASSESSORAMENT I PROMOCIO DE LA SALUT

«La Seguridad Social española es la más cara, la más deficiente y la más injusta de Europa»

«Hacer una crítica a la sanidad que hemos sufrido hasta hoy supone criticar a la Seguridad Social, ya que prácticamente un noventa por ciento de la población es beneficiaria del S. O. E. La opción sanitaria elegida en su momento por el franquismo fue la que podía ser más rentable a corto plazo: atender tan sólo a enfermos agudos y olvidar la educación sanitaria de la población, la higiene del medio y la medicina preventiva. La Seguridad Social española es la más cara, la más deficiente y la más injusta de Europa. Todo el mundo sabe que está financiada casi exclusivamente por los trabajado-

«En el marco de la grave y compleja problemática que afecta al sistema sanitario de nuestro país, es importante analizar la peculiar situación en que se encuentran los grandes hospitales de la Seguridad Social.

Durante los últimos años, frente al progresivo deterioro de la asistencia prestada por la S. S., tanto en ambulatorios como en servicios de urgencia, las grandes construc-

ciones hospitalarias empezaron a gozar de un cierto prestigio como instituciones que ofrecían unos servicios médicos de mejor calidad.

Para un cierto sector de médicos —aquellos que querían optar por una medicina que cumpliera «su función social» y aquellos que deseaban una mejor «calidad científica»— la medicina hospitalaria ejerció un evidente atractivo, por la posibilidad de efectuar un trabajo en equipo y bajo unos ciertos controles de calidad.

La medicina hospitalaria debe ocupar dentro de las actividades sanitarias, el lugar que le corresponde de acuerdo con una planificación racional que garantice una calidad adecuada en todas ellas.

Ante la experiencia cotidiana de que el trabajo hospitalario puede no corresponderse con las necesidades reales de la población, es imprescindible plantearse una gestión democrática con participación de los usuarios.

Las esperanzas puestas en la medicina hospitalaria, tanto por el usuario como por este sector profesional, ha entrado, no obstante, en crisis y, hoy en día, ante una situación en general cada vez más degradada, estamos ya en condiciones de rechazar el mito del hospital como centro de una transformación de la sanidad o como «isla» de trabajo de buena calidad.

El caos asistencial actual no puede resolverse cediendo a la tentación de «privatizar» la asistencia extrahospitalaria de la Seguridad Social (médicos de cabecera, especialistas...) o la hospitalaria (concierdos con clínicas privadas) por cuanto representaría un retroceso en las posibilidades de gestión democrática y control de calidad.»

La experiencia cotidiana demuestra (podríamos apoyarlo con numerosos ejemplos) que no es posible obtener una buena rentabilidad social del hospital, si, al mismo tiempo, no funciona de forma correcta la medicina extrahospitalaria.

Estamos, pues, ante una situación en que es preciso redefinir el papel del hospital y apuntamos las siguientes proposiciones para el debate:

El protagonismo sanitario debe situarse a nivel de la asistencia primaria, lo cual implica un replanteamiento serio de la función del médico de cabecera.

Encuesta realizada por: Jaume VILALTA

PUERTA ANTI-ROBO
Doble blindaje y contramarco Anti-Palanca
Patente especial Puertas HERCAS
Avda. José Antonio, 144 - Hospitalet
Tel. 335 26 50

CARRETILLAS BATLLE

Comercio, 4-6 | Pje. Pere Serra, 14
Tel. 319 82 30 | Tel. 716 54 85
BARCELONA - 3 | SABADELL

CARRETILLAS
PLATAFORMAS
ELEVADORES FIJOS Y PORTATILES
TRANSPALETES
CONTENEDORES
TODO EN MANUTENCION

SOLICITE MAS AMPLIA INFORMACION

VIAJE ESPECIAL, de 23 días de duración, a

CHINA

visitando: AMSTERDAM, TOKYO, PEKIN, SHANGHAI, HANGCHOU, KUANGCHOU, HONG KONG Y BANGKOK

PROXIMA SALIDA: 9 DE ABRIL Y CONTINUAS hasta Noviembre

Precio: 134.750 Ptas.

¡¡¡CONSULTENOS!!!

VIAJES ECUADOR

Vía Layetana, 75
tel. 301 87 78
Ecuador, 7
tel. 259 10 00
BARCELONA

Sociedad de Abastecimientos Urbanos y Rurales, S. A. «SAUR»

AVISO A LOS SRES. ABONADOS DE RIPOLLET Y SAN CUGAT DEL VALLES

Esta Sociedad pone en conocimiento de sus abonados de los Municipios de Ripollet y San Cugat del Vallés, que motivado por las reparaciones que es necesario realizar en la conducción general de traida de agua del río Ter a Barcelona y su zona de influencia, la Confederación Hidrográfica del Pirineo Oriental se verá en la necesidad de interrumpir el suministro por la mencionada tubería desde el día 21 al 27 del presente mes de marzo de 1978.

Que a consecuencia de esta interrupción, se verán considerablemente menguados los caudales necesarios para el suministro a estas poblaciones, por lo que durante los días referidos de interrupción de suministro de agua del río Ter, pueden surgir deficiencias en el suministro.

Esta Sociedad a fin de paliar dentro de lo posible las dificultades de suministro que puedan surgir, ha puesto en marcha todos los medios a su alcance y durante los días señalados pondrá especial interés en mantener el mejor servicio.

Rogamos a los usuarios que colaboren al mantenimiento de las máximas reservas posibles, utilizando durante este período el agua exclusivamente necesaria para usos domésticos.

1977 año de fuerte crecimiento de "la Caixa"

Importante expansión de la Obra Social

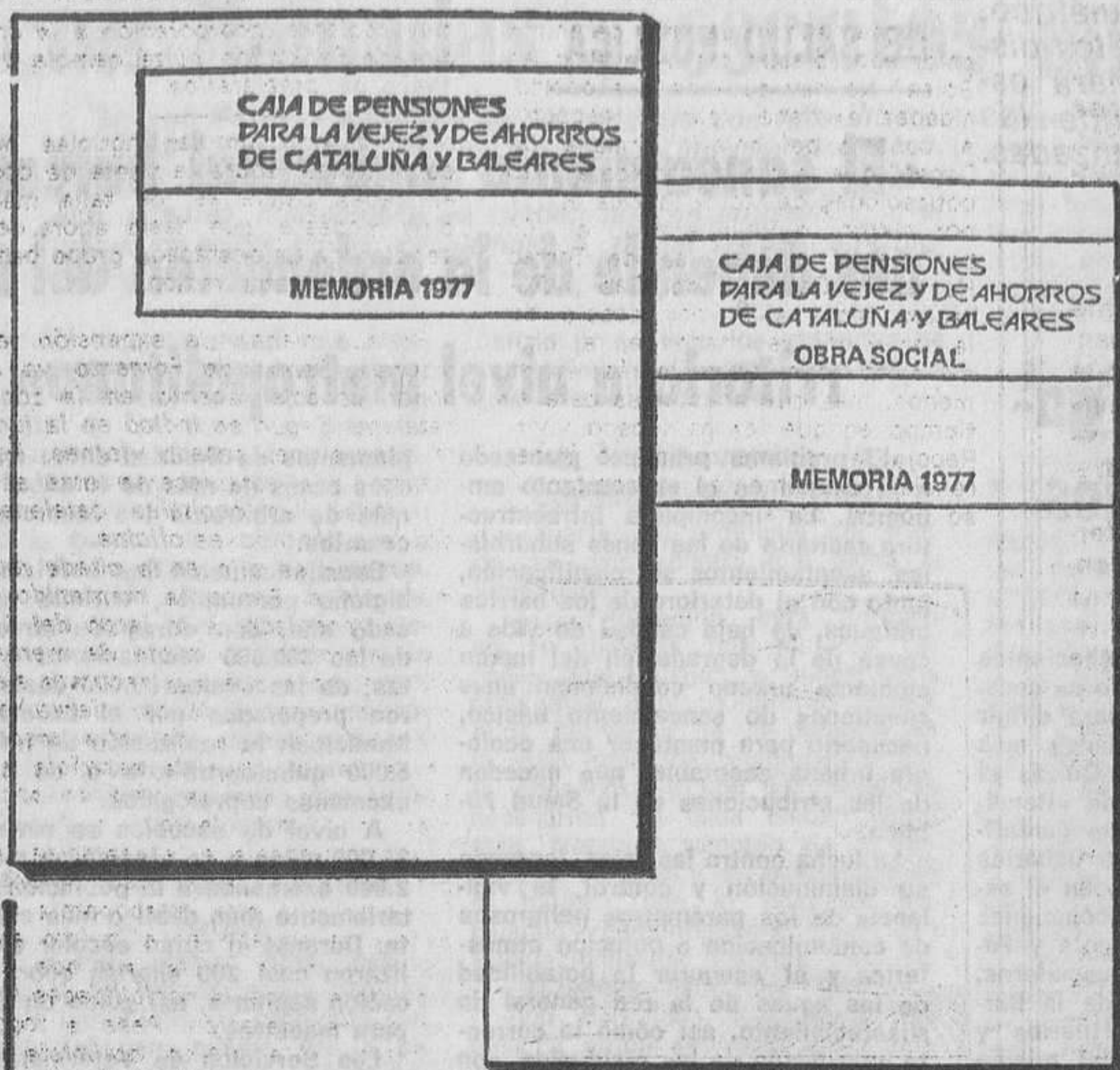

PRINCIPALES ASPECTOS CONTENIDOS EN LAS MEMORIAS DE 1977 APROBADAS POR LA JUNTA GENERAL CELEBRADA EL DIA 14 DE MARZO DE 1978

Crecimiento de recursos

"A finales del ejercicio de 1977 los depósitos de "LA CAIXA" alcanzaron los 307.473 millones de pesetas, lo que supone un aumento de 48.788 millones y una tasa de crecimiento del 18,68%."

"El beneficio neto en 1977 ha sido de 3.765 millones de pesetas, de los cuales 2.605 millones se destinan a Reservas, y 1.160 millones a Obra Social."

"Los recursos propios de "LA CAIXA" suman, como consecuencia de esta distribución, 15.857 millones de pesetas, lo que supone un coeficiente de garantía respecto de los recursos ajenos del 5,16%."

"Las inversiones se elevan a final de ejercicio a 286.123 millones de pesetas, de los cuales 148.617 millones corresponden a créditos, 114.665 millones a valores mobiliarios y 22.841 millones a inmuebles."

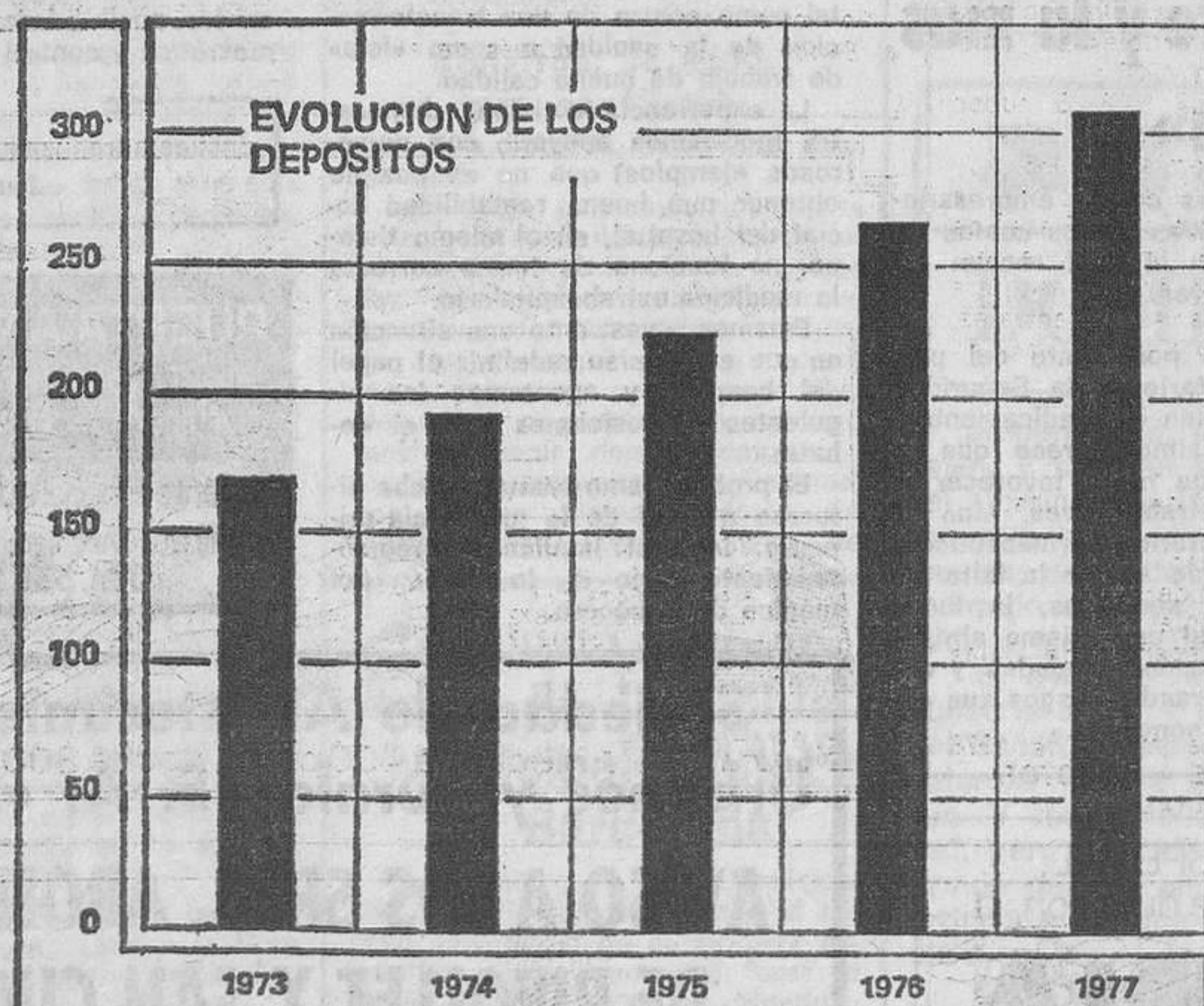

Expansión de Oficinas

En 1977 han sido abiertas 90 Oficinas más, con lo cual el número total de ellas a 31 de Diciembre se eleva a 489 de las cuales 478, es decir el 97,75% se hallaban integradas a la red de teleproceso.

Obra Social:

Ancianidad, cultura, centros asistenciales, etc.

En 1977 han sido inaugurados 11 Centros Esplai para ancianos, con lo cual el número total en funcionamiento dependientes de la Obra Social asciende a 28.

El número de Bibliotecas y Casas de Cultura abiertas al público asciende a 129, habiéndose asimismo patrocinado a lo largo del año 1.293 actos culturales.

Se han unificado diversos centros asistenciales del Instituto de Santa Madrona en la Clínica de Santa Madrona con el objeto de elevar el nivel de calidad asistencial de acuerdo con las normas de la Organización Mundial de la Salud.

Se ha puesto en marcha el programa cultural "la CAIXA a les escoles", que ofrece un amplio repertorio de temas (cine, teatro, música, danza, canción, expediciones, etc.) hallándose inscrito al mismo un total de 221.225 escolares.

SI ESTA INTERESADO EN CONOCER MAS AMPLIAMENTE NUESTRAS ACTIVIDADES, PIDA EN CUALQUIERA DE NUESTRAS OFICINAS UNA MEMORIA DEL EJERCICIO DE "LA CAIXA" CORRESPONDIENTES A 1977.



CAIXA DE PENSIONES
"la Caixa"
 de Catalunya i Balears

ECONOMIA Y FINANZAS

MPI: SALVAR TODO LO SALVABLE

El viernes tuvo entrada en los Juzgados de Barcelona la solicitud de acogerse a los beneficios legales de la suspensión de pagos, presentada por MPI Compañía de Inversiones, S.A. En un alarde de rapidez procesal, y atendiendo quizá al hecho de que las festividades de Semana Santa se echan encima, el juez dictó a las pocas horas, en la mañana del sábado, providencia en virtud de la cual se tiene por solicitada la declaración del estado de insolvencia, se nombra Interventores a dos Intendentes mercantiles y al representante de la entidad Ges Navarra, S.A., y se suspenden cuantos embargos y administraciones judiciales haya pendientes sobre bienes de la suspenso.

Con estos trámites da comienzo una de las situaciones concursales de mayor envergadura jamás registrada en la zona catalana, no sólo por la cuantía de la masa deudora que queda en el aire —cifrada en nada menos que 4.600 millones de pesetas— sino sobre todo porque el percance afecta a una multitud de modestos ahorradores cuyo número se sitúa entre 30.000 y 40.000, radicados principalmente en Castilla, León, Galicia y Vascongadas.

El lector habitual de estas páginas de Economía y Finanzas no ignora el origen, características y desenvolvimiento de MPI, por cuanto los ha reseñado extensamente en los diversos artículos —cuatro por lo menos— que desde mediados de enero han aparecido con mi firma sobre el controvertido tema del Banco de Navarra.

ACTIVO Y PASIVO

Por ello me limitaré en esta oportunidad a transcribir los datos más sobresalientes de la documentación aportada al expediente de suspensión en este fin de semana. El pasivo, es decir, el volumen total de deudas de MPI, se reparte de la forma siguiente: participes del Plan MPI, 4.074 millones de pesetas; participes del Multiplan MPI, 233 millones; acreedores varios, entre los que se incluyen préstamos recibidos del Banco de Navarra, 314 millones.

El activo, es decir, el patrimonio de MPI, está valorado en 7.600 millones, de los que la partida más considerable corresponde a la rúbrica de inversiones financieras, con un total de 4.600 millones. Este capítulo abarca las acciones de distintas compañías adquiridas con los recursos de los participes, tales como Banco de Navarra, Carfides, gestoras de fondos, empresas industriales de todo tipo, inmobiliarias, agroganaderas, productoras de películas, etcétera.

Además figuran en el activo caja y Bancos con 78 millones; mobiliario e instalaciones, 123; inmuebles de propiedad de algunas oficinas, 65; deudores varios, 350; créditos a sociedades filiales, 600, y por último, una partida discutible, 1.800 millones, cuyo cobro se presenta muy dudoso, ya que corresponde al volumen de una indemnización reclamada a terceras personas por el incumplimiento de ciertas obligaciones contractuales que asumieron tiempo atrás respecto de MPI.

Según relata la memoria elevada al Juzgado, MPI se constituyó en Barcelona en la primavera de 1969 con el nombre de Compañías de Inversiones Cinematográficas S.A. A finales de

ese año cambió su nombre por el de MPI Compañía de Inversiones, S.A., y su objeto social quedó centrado en la captación de capitales de terceros y la promoción del ahorro mediante fórmulas de acumulación para su colocación en fondos, planes y todo tipo de valores e inversiones, tanto en nombre propio, como actuando como fiduciaria, participe o mandataria del cliente, o simplemente como gestor de éste.

LA CRISIS DEL BANCO DE NAVARRA

Hasta finales de 1977, la compañía cumplió puntualmente sus compromisos, atendió los pagos de intereses de sus mandantes, y satisfizo las peticiones de rescate. Más he aquí que a principios del año actual estalla la crisis del Banco de Navarra, entidad estrechamente vinculada a MPI, por ser ésta propietaria de la mayoría de las acciones del citado Banco y mantener con él, como cliente, numerosas e importantes cuentas.

A mediados de enero, el Banco de España nombra un interventor en el Navarra, y éste bloquea unilateralmente las cuentas de MPI en el Banco y deniega incluso el pago de talones emitidos con anterioridad. Por vez primera, MPI falla en el riguroso cumplimiento de las obligaciones económicas pactadas con sus mandantes. Además, como pocas fechas antes MPI había hecho entrega al Banco de España de todos sus certificados de depósito y letras avaladas por Banco, por importe de 750 millones de pesetas, queda sin ninguna posibilidad de hacer tesorería.

Entretanto, se ha suspendido la contratación y cotización en Bolsa de acciones de MPI, Banco de Navarra y demás sociedades del grupo. Se paralizan totalmente las actividades de la compañía y ante el alud de reintegros que solicita la clientela, no cabe ya más recurso que la suspensión de pagos, a fin de garantizar la conservación del patrimonio y evitar su desmembramiento y liquidación precipitada como consecuencia de las demandas judiciales de todo tipo que puedan instar los acreedores. De este modo se confía en poder articular una pausada realización de activos, que permita obtener de ellos su valor real.

¿Qué perspectivas se ofrecen a la legión de pequeños inversores «pillados» por este siniestro? Dependen básicamente de la salida que se dé al atolladero del Banco de Navarra. Buena parte del patrimonio de MPI está colocado en acciones de dicho Banco. Si éste naufraga definitivamente y se disuelve, el quebranto para MPI y para sus participes será mayúsculo. Si por el contrario surge milagrosamente alguna fórmula que asegure la continuidad del Navarra y su reflotamiento, la cosa cambia. En este caso, crecen de forma considerable las posibilidades de que los innumerables inversores de MPI recuperen su dinero. A las autoridades monetarias, me consta, les preocupa hondamente la papeleta de estos humildes ahorradores y hay que confiar en que no regateen esfuerzos para encauzar la crisis del Navarra del modo más inteligente y apropiado para salvar todo lo salvable.

Feliciano BARATECH

pulso financiero

¿Quedan aún ciudadanos de ánimo esforzado, dispuestos a invertir en Bolsa? No hay duda de que oportunidades las tiene. Vean, al respecto, el consejo del boletín semanal de Dacs, que sugiere considerar las cotizaciones de Motor Ibérica al 117 por ciento, o Vallehermoso al 105 por ciento, o bien las de Torres Hostench, Catalana de Gas y Tubacex, todas ellas por debajo de la par y con resultados en el último ejercicio si no brillantes, sí, al menos, más que aceptables para el tiempo en que les ha tocado vivir. Recojo la recomendación, o sugerencia, naturalmente sin compromiso por mi parte.

muy reciente incorporación a la órbita de Bankunión quizá cambie de nuevo de propietarios.

Así mismo circulan noticias no confirmadas, sobre la venta de dos entidades bancarias, de talla más bien modesta, que hasta ahora dependían de un destacado grupo bancario de nuestra región.

En sus planes de expansión territorial, Banco de Fomento va a poner especial acento en la zona catalana. Según se indicó en la junta general del pasado viernes, Fomento va a establecerse este año en todas las capitales catalanas donde aún no posee oficina.

También se dijo en la citada reunión que el Banco ha mantenido y aún acrecentado, a lo largo del último ejercicio, su cuota de mercado, gracias a que sus recursos ajenos crecieron un 15 por ciento, es decir, por encima del alza media de la Banca industria española en ese período, que se cifró en poco más del 13 por ciento.

En su mensaje a la asamblea, el presidente de la entidad, Alfonso Escamez, dijo que la economía española ha entrado en el quinto año consecutivo de crisis, sin que se vislumbren todavía posibilidades netas de recuperación. Pese a todo, subrayó: «Me siento optimista, o por lo menos, sigo confiado en que se superarán las actuales circunstancias, porque no podemos perder la fe en el futuro de nuestro país».

Han transcurrido ya tres semanas desde la remodelación del equipo económico del Gobierno, y éste sigue sin decir esta boca es mía. El consejo de ministros se limitó después de la toma de posesión a formular una vaga declaración de principios, asegurando que le preocupaba especialmente el paso en alza y la atonía inversora. Pero de ahí no pasó. ¿A qué espera para poner manos a la obra? El país, estupefacto ante el silencio oficial, sigue languideciendo sin rumbo. Y los políticos continúan sumergidos en discusiones triviales, totalmente desconexas de la realidad cotidiana y de los problemas reales, cada vez más acuciantes. País.

(Continúa en la página siguiente)



Se reunieron esta semana las juntas generales de accionistas de Compañía Internacional de Financiación, S. A. (Cif-Leasing) y Compañía Internacional de Financiación y Factoring, S. A., en su sede de Barcelona. A destacar del informe de coyuntura económica que a pesar de la atonía inversora que ciertamente domina cada vez más nuestra industria, se advierte una sensibilización del empresario hacia estas técnicas de leasing y factoring que, apoyadas en la base de su nueva reglamentación y demás ventajas fiscales, comportan un notable grado de especialización dentro del amplio sector financiero.

En cuanto al volumen de negocios de las citadas compañías, supuso en el último año un ligero incremento de cerca del doce por ciento. También mejoraron los resultados obtenidos respecto de los de años anteriores, confirmando así la marcha segura y ascendente del grupo CIF.

Arrecian los rumores sobre transacciones bancarias. En Madrid, algún grupo financiero ha mostrado últimamente particular interés por hacerse con el control de paquetes importantes de entidades bancarias de cierta categoría. Y parece que ha puesto sus ojos sobre un importante banco catalán, entrando en contacto con los titulares de diversos lotes accionariales que suman un total entre el diez y el veinte por ciento de los títulos que tiene emitidos.

Es prematuro vaticinar el resultado de las negociaciones en curso, pero si fructifican, podrían dar lugar a un cambio espectacular en el supremo gobierno de la institución afectada.

Por otra parte, se rumorea que el Banco de Gredos, después de su

anuncios oficiales

Hidroeléctrica de Cataluña, S. A.

(Barcelona)

AVISO A LOS SEÑORES TENEDORES DE OBLIGACIONES CONVERTIBLES EMISION MARZO DE 1972 AMORTIZACION DE TITULOS

Se comunica a los señores tenedores de las 130.000 obligaciones de esta Sociedad, Emisión marzo 1972, que han resultado amortizadas en el sorteo celebrado el día 9 del corriente mes, ante notario y con asistencia del señor comisario, cuya numeración consta publicada en el «Boletín Oficial del Estado», n.º 63, página 6.301 de fecha 15 de marzo del año en curso, que a partir del día 20 del corriente mes pueden proceder al reembolso de los títulos amortizados.

Dicho reembolso se efectuará a la par, libre de gastos, o sea a razón de 1.000 ptas. (mil pesetas) por título, debiendo llevar adheridos los cupones n.º 13 y siguientes.

CONVERSION EN ACCIONES DE LA SOCIEDAD

Se recuerda a los señores tenedores de las obligaciones amortizadas, que desde el día 16 de marzo al 15 de abril del corriente año, ambos inclusive, podrán ejercitar el derecho de conversión de las mismas en acciones de la Sociedad, al tipo del cien por ciento, es decir, a razón de 500 ptas (quinientas pesetas) por acción, de acuerdo con las condiciones que regulan la emisión.

Las acciones que se emitan para el canje serán de iguales características que las existentes actualmente en circulación, participando en los resultados sociales a partir del día 20 de marzo del corriente año.

Estas operaciones se realizarán a través de las entidades siguientes:

BANCO HISPANO AMERICANO, BANCO URQUIJO Y CONFEDERACION ESPAÑOLA DE CAJAS DE AHORROS, así como en los Bancos: de Bilbao, Catalana, Central, Comercial Transatlántico, Español de Crédito, Exterior de España, Garriga Nogués, Guipuzcoano, Herrero, Mas Sardá, Mercantil de Tarragona, de Sabadell, de Santander, Sindicato de Banqueros de Barcelona, de Vizcaya y Zaragoza, en sus sucursales y agencias y en todas las oficinas de las Cajas de Ahorros de España.

Barcelona, 15 de marzo de 1978.

Fuerzas Eléctricas de Cataluña, S.A. (F.E.C.S.A.)

PAGO INTERESES OBLIGACIONES EMISIONES 1966 Y 1968

La Sociedad hará efectivos los correspondientes cupones de las emisiones epigrafiadas —a razón de 31'25 pesetas líquidas cada uno— a partir de las fechas siguientes:

- 10 de abril de 1978: El cupón n.º 19 de las Obligaciones simples convertibles en acciones, emisión 1968.
- 15 de abril de 1978: El cupón n.º 24 de las Obligaciones hipotecarias, emisión 1966.

En el servicio financiero de la Sociedad, en Barcelona, Plaza de Cataluña, 2, 2. (de lunes a viernes, de 9 a 13 horas) o en cualesquiera de las oficinas ya sean centrales, sucursales o agencias de las siguientes entidades:

- Banca Catalán
- Banca March
- Banco Central
- Banco Industrial de Cataluña
- Banco Pastor
- Banco de Progreso
- Banco de Santander
- Banco de Valencia
- Confederación Española de Cajas de Ahorros.

Barcelona, 15 de marzo de 1978
EL PRESIDENTE - DIRECTOR GENERAL

III CICLO ORGANIZACION INDUSTRIAL

TECNICOS ESPECIALISTAS ASOCIADOS CATALUÑA

Muntaner, 462 Barcelona-6 Tel. 247 26 88

Información e inscripciones Srta. ROSITA

MODULOS: SE INICIA EL 6-3-78 Duración 20 HORAS 2 semanas

- TECNICAS ORGANIZATIVAS QUE POTENCIAN LA COMPRA
- LOS PROBLEMAS DEL RESPONSABLE DE FABRICACION Y SUS SOLUCIONES
- TECNICAS DE CONTROL DE CALIDAD
- ORGANIZACION DEL TRABAJO ADMINISTRATIVO
- LA ORGANIZACION EN LA VENTA DEL PRODUCTO INDUSTRIAL
- ESTRATEGIA SOCIAL DE LA EMPRESA

LA VENTA INDUSTRIAL ES UN ARTE QUE REQUIERE ORDEN.

SEMINARIOS POR LA NOCHE de 19'30 a 21'30

5 VENTAJAS

A partir de 18 copias

GRATIS CARRETE COLOR excepto formato 110

GRATIS AMPLIACION 13x13 ó 13x18 excepto formato 110

GRATIS CARTERA PORTAFOTOS

AMPLIACION 18 x 18 ó 18 x 24 100 Ptas.

POSTER 60 x 90 cms. 1.300 Ptas.

FOTO RONDAS RDA. SAN ANTONIO, 4 (frente mercado San Antonio)

FOTO DANTE DANTE ALIGHIERI, 71. (Horta)

FERPA

Le ofrece la lavadora más avanzada del mundo HAWAII 2001

Crolls

LA TIENDA PIONERA DE BARCELONA EN LA VENTA DE ELECTRODOMESTICOS

Rambla Cataluña, 75 TELEFONO *215 38 00

CAESARS Restaurant-Pub

HOY NOCHE EMILIA PATTERSON & RONY TONY WALTER

TORRE CATALUNYA Planta Atico Avenida de Roma, 2 y 4 Reservas: Tels. 325 48 72 325 12 12

gratuito

BUFFET: Mediodía 400 ptas. / Noche 800 ptas.

Serfeco, S.A.

SERVICIOS FINANCIERO-ECONOMICOS

podemos serle útiles

- OPERACIONES EXTERIORES
- ASESORAMIENTO Y REPRESENTACION COMERCIAL
- VIAJES PERIODICOS A COSTES REPARTIDOS
- FINANCIACION
- CREDITOS
- DTO. LETRAS
- CLUB DE NEGOCIOS

C/ PARIS Nº 176 ENTL. 2º TEL. 230 66 51 BARCELONA-36 230 15 02

IRVANSE FACILITARME MAS INFORMACION DE SUS SERVICIOS

Sr. D. _____

Domicilio _____

Ciudad _____ Tel. _____

Empresa _____ Cargo _____

pulso financiero

(Viene de la página anterior)

Las empresas españolas, que se ven obligadas a llevar sus programas de inversión adelante, están financiándose prioritariamente a través de renta fija, no atreviéndose ante la situación actual del mercado de valores a financiarse a través de ampliación de capital, según se señala en medios económicos.

El mercado ha llegado a tal límite que en estos momentos no se está produciendo ninguna ampliación de capital, por lo que existe el riesgo de que al escaso movimiento que está afectando a la Bol-

sa, como mercado de contratación, se una la paralización completa en su aspecto de mercado de emisión.

Un beneficio antes de impuestos de 6.085 millones de pesetas obtuvo el Banco Hispano en el pasado ejercicio, según información facilitada por la entidad. Otros 340 millones se incorporan a la cuenta de pérdidas y ganancias como remanente del año anterior, por la incorporación de los bancos Mercantil y Gijón al Hispano. La dotación al fondo de autoseguro prevista es de 1.456 millones, para regularización de la cartera de valores a los que destinan 1.300 millones y 928 a

amortizaciones. Para dividendo se proyecta destinar 2.303 millones de pesetas.

El Banco de Vizcaya anuncia la puesta en marcha de un programa de financiación de exportaciones en apoyo de la política presentada por el Ministro de Comercio recientemente en Bilbao. Este programa comprende el desarrollo de las líneas establecidas oficialmente y la creación de nuevas líneas de financiación de la exportación.

En concreto, se trata de proporcionar créditos a medio plazo (uno o dos años), para nuevos exportadores y para exportadores en expansión, complementando de esta forma las posibilidades contempladas por la legislación oficial, singularmente dentro de los llamados créditos de «capital circulante», computables en el coeficiente de inversión de la Banca. Las facilidades ofrecidas tendrán el carácter de créditos normales, pero dispondrán de condiciones netamente favorables en materia de plazo y tipo de interés.

También se nos informa que este programa forma parte de una planificación más amplia tendente a facilitar apoyo a la actividad económica.

Por primera vez en la historia del premio, un Banco ha recibido

la Medalla de Oro a la Exportación. Este premio ha sido otorgado al Banco de Santander en reconocimiento a la labor que realiza, desde hace muchos años en el importante sector de la exportación. En realidad, el objetivo de la creación del Banco en 1857 ya fue el atender a las necesidades bancarias y financieras del importante tráfico comercial entre España e Iberoamérica, especialmente la exportación de trigo y otros productos españoles. Desde hace 121 años, por lo tanto, el Banco de Santander ha ido creando una organización internacional al servicio del país, compuesta hoy de siete bancos filiales y diez oficinas de representación en Iberoamérica, cuatro sucursales en los centros financieros de Nueva York, Londres, París y Frankfurt, y tres oficinas de representación en Bruselas, Ginebra y Viena.

En este sentido la última acción del Banco ha sido la reciente creación de una línea especial de crédito al comprador iberoamericano de productos españoles por un importe total de 200 millones de dólares (16.000 millones de pesetas) que se viene a sumar a las cifras que ya dedica el Banco habitualmente al fomento de la exportación.

El objetivo es doble. Por un lado potenciar con rapidez la exportación española y por lo tanto la actividad económica, contribuyendo así a aliviar el paro y el déficit comercial, y por otro reducir el tipo de interés del dinero gracias a una aportación de capitales extranjeros, junto a una reducción en la demanda de créditos, lo que permitiría mejorar la tesorería de las empresas.

F. B. S.

BANCO DE CREDITO CORPORATIVO, S. A. CORPOBAN

Juntas generales Ordinaria y Extraordinaria

Por acuerdo del Consejo de Administración se convoca Junta general ordinaria de accionistas:

- en primera convocatoria, para el día 6 de abril de 1978 a las 19 horas en el Hotel Majestic, alto en P.º de Gracia, 70-72 (Barcelona).
- en segunda convocatoria, caso de no reunirse el quórum exigido por la ley en la primera, para el día siguiente 7 de abril, en el mismo lugar y hora.

Al mismo tiempo, se convoca Junta general extraordinaria de accionistas a celebrar a continuación de la ordinaria en el mismo lugar indicado.

Se someterán a examen y consideración los asuntos comprendidos en siguiente orden del día:

JUNTA GENERAL ORDINARIA

- Aprobación de la Memoria, Balances, Cuenta de Pérdidas y Ganancias, así como la gestión del Consejo de Administración correspondiente al Ejercicio de 1977.
- Aprobación de la propuesta Distribución de Beneficios.
- Nombramiento de los accionistas censores de cuentas para el año 1978.
- Ruegos y preguntas.
- Lectura y aprobación, en su caso, del acta correspondiente

JUNTA GENERAL EXTRAORDINARIA

- Aprobación de la fusión mediante absorción de la Cooperativa de Crédito y Ahorro de la II Agrupación Médica por el Banco de Crédito Corporativo y previas las autorizaciones necesarias.
- Aumento del Capital suscrito para la ejecución del anterior acuerdo.
- Nombramiento de consejero y ampliación de su número actual.
- Propuesta de que el derecho de asistencia a las Juntas generales de los accionistas, sea únicamente de un número de acciones no inferior a 25, en lugar de las 100 necesarias actualmente.
- Modificación, en su caso, de los estatutos sociales a la vista de los puntos anteriores.
- Ruegos y preguntas.
- Lectura y aprobación, en su caso, del acta correspondiente.

Tendrán derecho de asistencia a las Juntas todos los señores accionistas que posean 100 o más acciones inscritas con 5 días de antelación en el Libro Registro de las mismas, los cuales recibirán la correspondiente tarjeta de asistencia. Los titulares de menos de 100 acciones, pueden agruparlas hasta reunir dicho número y confiar su representación a uno de ellos o a otros accionistas con derecho personal de asistencia a las Juntas.

El Secretario del Consejo de Administración
Barcelona, 13 de marzo de 1978



CORPORACION HIPOTECARIA, S.A.
Travesera de Gracia, 18. 4.º. 2.º
Telefs. 228.43.71 - 218.69.11 - Barcelona-6

Rápida y simple tramitación de HIPOTECAS sobre EDIFICIOS, PISOS, SOLARES, TORRES, FINCAS RUSTICAS, ETC.

Interesantes plazos y condiciones
Estudiamos todas las formas de amortización

ESCOLES MOGLI
A PARTIR DELS 2 ANYS
Teléfono: 318-31-42, 211-83-43,
212-36-92 i 318-12-41

Ampliación de capital.

El Consejo de Administración de esta Entidad, en su reunión del día 20 de febrero de 1978, haciendo uso de la autorización que le fue conferida en la Junta General de Accionistas del 30 de abril de 1977, adoptó el acuerdo de ampliar el Capital Social en PESETAS TRESCIENTOS NOVENTA Y SEIS MILLONES, mediante la emisión de 396.000 acciones de 1.000 pesetas nominales cada una, números: 3.168.001 al 3.564.000, ambos inclusive, con arreglo a las siguientes condiciones:

Derecho de Suscripción:

Preferente a favor de los Accionistas que lo sean el 17 de marzo de 1978.

Plazo de Suscripción:

Del día 18 de marzo al 17 de abril de 1978.

Proporción: Una por ocho

El Derecho de suscripción puede ejercitarse en cualquiera de las Sucursales y Agencias de la Entidad.

Tipo de Emisión:

Las acciones se pondrán en circulación a la par.

Desembolso:

Total en el momento de la suscripción.

Beneficios:

A partir del 1º de abril de 1978.

Gastos de la Emisión:

Por cuenta del Banco.



Banco Pastor

La Coruña, 15 de marzo de 1978
El Presidente del Consejo de Administración

PORTACUCHILLAS Y MOLETEADORES FORZA

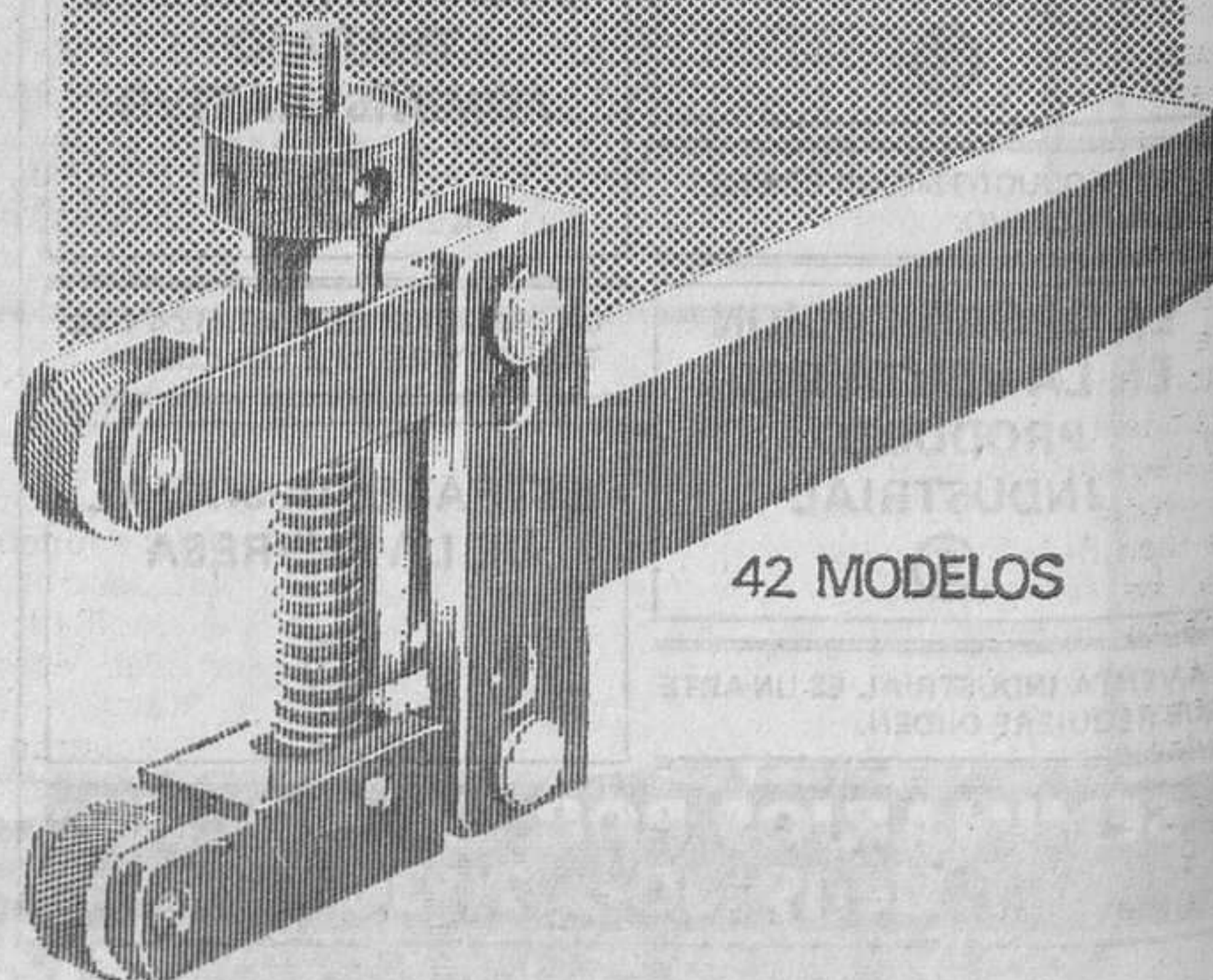

42 MODELOS

FORZA

S. A. DE HERRAMIENTAS ESPECIALES
C/ Ferrocarril, 6 - Teléfono (945) 25 17 73 - VITORIA

JUNTA GENERAL DE BANCO PASTOR

«La economía basada en la libre iniciativa es condición necesaria para la libertad humana y el mejor medio de proveer al bienestar del individuo».

«Facilitar el acceso al trabajo a las nuevas generaciones es tarea que debemos marcarnos quienes estamos al frente de las empresas».

- ★ «Los Recursos Ajenos a fin de año superaron los 81.500 millones».
- ★ «El beneficio líquido ha sido de 750 millones».
- ★ «Tenemos absoluta fe en nuestro Banco y reafirmamos una vez más nuestra independencia».
- ★ «Ampliación de Capital en la proporción 1x8».

El pasado día 17, Banco Pastor celebró la Junta General de accionistas. Del discurso de su Presidente, la Excelentísima Señora Doña Carmela Arias y Díaz de Rábago, Condesa de Fenosa, entresacamos los siguientes párrafos:

No resulta fácil hacer un análisis de 1977. Es evidente que ha sido un año de gran trascendencia para nuestro país, en el que los acontecimientos políticos, sociales y económicos se han sucedido aceleradamente, produciendo un cambio profundo en la Sociedad Española. En la nueva etapa en la que España ha entrado, era necesario estructurar la forma de convivencia y participación, que permitiese al pueblo español, definir sus preferencias, y facilitase el camino que hemos de recorrer.

El proceso político seguido hasta las elecciones, y el resultado de las mismas, son una clara lección de moderación dada por la mayoría de los españoles, quienes conscientes de la necesidad de establecer cambios ante las nuevas circunstancias, se han ido adaptando a los mismos con gran responsabilidad, sin producir graves conflictos.

Los aspectos políticos, sociales y económicos del cambio, están íntimamente relacionados entre sí, por tratarse de factores de convivencia humana y no son válidas soluciones aisladas e independientes. En este proceso, la economía, y, sobre todo, las decisiones que la situación económica requiera, se han ido poniendo, pues se entendía que no tendrían ninguna validez real los planteamientos económicos, sin antes, determinar claramente y con amplia aceptación, el marco de actuación política.

El plan de saneamiento planteado por el Gobierno, y conocido como «Pacto de la Moncloa», en el que responsablemente todas las fuerzas políticas del país con representación real se han comprometido, es el primer paso válido para afrontar la situación y poner remedio para frenar y evitar el deterioro que se estaba produciendo.

La situación económica no admitía más demoras, y aun cuando los resultados todavía son prematuros, es evidente que ha permitido corregir la evolución económica, controlando la galopante carrera de precios, en la que estábamos inmersos. Pese a todo la inflación alcanzó la tasa del 26,4 %. Por otra parte, se ha mejorado sustancialmente nuestra balanza comercial, reduciendo el déficit respecto al año anterior, efecto principal de la devaluación de nuestra moneda, realizada en el mes de julio.

Preocupante descenso de la inversión

En este año, el crecimiento del producto interior bruto se ha mantenido en la misma tasa moderada que el año anterior, con un 2,4 %. Pero lo que realmente es muy preocupante, es el descenso de la inversión, así la formación bruta de capital descendió de nuevo casi en un 1 % y a tenor de las circunstancias actuales es previsible que

descienda otro 2 % en 1978. De esta forma, en sólo cuatro años habrá sufrido una reducción del 10 %, produciendo una verdadera descapitalización del país. Esta falta de inversión, debe achacarse fundamentalmente, a la baja utilización de la capacidad productiva y al alto grado de incertidumbre, que domina la situación política y económica española.

Pensamos, que las tasas altas de inflación, son el peor mal de cualquier economía, y la causa que conlleva los demás efectos perniciosos. Por ello, la lucha contra la inflación, debe seguir siendo objetivo prioritario de la actuación económica, hasta lograr reducirla a niveles que permitan, sin riesgo, impulsar de nuevo la actividad económica. Pero, por otra parte, esta reducción debe plantearse paulatinamente, para que no provoque cambios estructurales e irreversibles de la economía que imposibilitarían un despegue real en el futuro.

Hay que indicar por su incidencia sobre la Banca privada, los cambios producidos en 1977 en los mecanismos de control monetario, con la incorporación de las Cajas de Ahorros a dicho sistema, así como cambios de criterio en la distribución de los créditos con el acercamiento de su coste al mercado interbancario y la asignación mediante subasta de una parte de estos créditos.

Todo esto junto a la mayor liberalización de las actividades financieras, que llevó a un mayor coste de los recursos y un endurecimiento de las condiciones del mercado financiero, definen en conjunto las circunstancias en las que ha transcurrido la actividad del sector Bancario. De nuevo, la Banca ha actuado como instrumento de la política monetaria canalizando el crédito, distribuyéndolo en función de criterios reales, de necesidad y riesgo.

ESFUERZO COLECTIVO DE TODOS LOS ESPAÑOLES

Durante 1978 la economía española seguirá debatiéndose entre el dilema del control de crecimiento de los precios o el impulso de la actividad económica, buscando el difícil equilibrio que esté de acuerdo a nuestra situación. Pero tenemos que ser conscientes de que este sacrificio que el país está haciendo, para ser útil, debe plantearse como un esfuerzo colectivo de todos los españoles. La conjunción de todos y cada uno de nosotros, en una verdadera acción de solidaridad, es la única forma de lograr una auténtica recuperación que redunde en beneficio de la seguridad y bienestar de todos. Además, hemos de darnos cuenta que no es posible mantener un estable sistema político bajo un inestable sistema económico. La seguridad de nuestra evolución política futura depende de conseguir la estabilidad económica previa.

La única forma de lograrlo es

entregarnos a la tarea con tesón, con responsabilidad y con trabajo, pues el país no dispone de otros recursos, más que del esfuerzo personal de todos. Hemos de seguir el ejemplo de países que en circunstancias bastante peores, han sabido anteponer a cualesquiera otros, los intereses colectivos de toda la sociedad en una gran tarea de reconstrucción.

Esta recuperación, depende tanto del control y encauzamiento de la situación económica actual, como de la confianza en la evolución futura, no sólo de la propia economía en sí, sino sobre todo, de los factores políticos y sociales que la condicionan. No cabe duda que la incertidumbre es el peor enemigo del desarrollo económico. El ciudadano tiene el derecho a conocer claramente las posturas y filosofías que rigen en las diversas opciones que se le presentan. En una etapa de transición, la imprecisión es la principal característica; pero hoy, esto ya no es válido. Deben plantearse abiertamente las filosofías políticas, sociales y económicas que están detrás de las diversas alternativas.

Debemos aspirar a constituir, por ser el más justo, el sistema político que mejor tenga en cuenta las peculiaridades de la naturaleza humana y potencia sus valores.

LA LIBERTAD DEL INDIVIDUO, UNO DE SUS VALORES PRINCIPALES

Entendemos que la libertad del individuo, es uno de sus valores principales. La libertad, es aquella condición de los hombres, en que la mutua coacción se reduce a la mínima posible, para mantener esa libertad. Por ser una condición humana, por ser un valor del individuo, la libertad no admite fraccionamientos ni parcelaciones. De ahí que la libertad económica, la libre iniciativa del individuo, sea algo inherente a su propia condición de libertad como filosofía de la vida. Evitar en las relaciones económicas la acción coercitiva del poder político, es fundamental para salvaguardar esta libertad. La economía basada en la libre iniciativa, elimina el poder coercitivo de la autoridad política, al sustraer de su intervención la organización de la actividad económica.

De esta forma, el sistema de Economía de mercado es el mejor medio de proveer el bienestar del individuo. Debe entenderse el bienestar en un sentido completo, estando por lo tanto, en función de las posibilidades de disfrute en todos los aspectos, materiales y morales, de la vida del hombre que son indispensables para el mayor desarrollo de su personalidad y su propia naturaleza. En este desarrollo moral del hombre, juega un papel fundamental la propia libertad, ya que no hay moral sin responsabilidad, ni responsabilidad sin libre opción. Es el sistema de economía de mercado el único que en esta parcela de la actuación humana, potencia la libertad de la persona, ampliando así el ámbito de su moral, ya que al dejar más decisiones en manos del individuo, la economía de mercado le permite ejercer su propia naturaleza.

PAPEL FUNDAMENTAL DEL EMPRESARIO

Dentro de la actividad económica, destaca el papel fundamental del empresario que con decisión, asume el riesgo de nuevas iniciativas, empujando hacia adelante el proceso económico, y teniendo que soportar las graves dificultades por las que atravesamos.

Entendemos que la actividad del empresario como emprendedor de iniciativas, es en sí misma muy importante; pero esta importancia aumenta en circunstancias críticas como las actuales.

Este esfuerzo debe ser reconocido por la Sociedad, apoyando y animando su labor, que resulta fundamental para la actividad económica. Debemos de tener presente que sin empresarios no habrá desarrollo, ni bienestar, ni trabajo. Junto a ello, es misión de los empresarios que en la medida de nuestras posibilidades tratemos de reducir la cifra de parados, pues a la ilusión de crear nuevas actividades productivas, meta del empresario, se une hoy día otra que más que nunca debe prevalecer, el conseguir la creación de nuevos puestos de trabajo. En particular facilitar el acceso al trabajo a las nuevas generaciones, es tarea que debemos marcarnos quienes estamos al frente de las empresas.

LOS RECURSOS AJENOS

El primero de los tradicionales parámetros para medir la actividad bancaria, el incremento de los recursos ajenos, alcanzó en nuestro Banco el 16'56 % en términos relativos, lo que significa 11.580 millones en términos absolutos y una cifra de recursos ajenos a fin de año de 81.520 millones de pesetas.

Quisiera destacar dos características diferenciales importantes: por una parte, el crecimiento regular mantenido durante todos los meses, lo que permitió, una vez más, un equilibrio y una adecuada planificación de nuestra política de inversiones, evitando al mismo tiempo que nuestra tesorería se resintiera, no obstante las fuertes tensiones de liquidez que caracterizaron el período, por otra parte, haber conjugado este crecimiento con un ponderado equilibrio respecto al coste de nuestros recursos, mostrando una evidente prudencia en la captación de pasivo.

Creo que debe destacarse el fuerte incremento de los recursos en moneda extranjera con un crecimiento relativo del 44,90 % y 1.266 millones en términos absolutos, superando los 4.100 millones de pesetas a fin de ejercicio.

Los recursos propios, si aprobáis la distribución de beneficios que os proponemos, habrán alcanzado los 6.252 millones, demostrando un equilibrio entre capital y reservas que superan respectivamente los 3.000 millones de pesetas.

En estos años difíciles, el Banco Pastor ha realizado un notable esfuerzo para atender las necesidades de sus clientes. Así las inversiones dinámicas, incluido el descuento, alcanzaron la cifra de 72.412 millones de pesetas, lo que supone

un crecimiento del 20,52 %, bastante superior al de los depósitos que, como os he dicho, fue del 16,56 %.

Consecuente con el incremento de nuestros recursos en moneda extranjera, ha sido el aumento experimentado por la financiación de la misma que ha supuesto un 45 % sobre el ejercicio anterior.

750 MILLONES DE BENEFICIO LIQUIDO

El beneficio líquido del ejercicio de 750 millones de pesetas, supone un incremento relativo del 6,34 %. Pero consideremos que para determinar este beneficio se dieron previamente varios pasos fundamentales: hemos dotado el «Fondo de auto-seguro crediticio» con 105 millones y saneado la cartera de valores en 216 millones. Es decir, a la vista de la situación económica por una parte y de la baja experimentada por la Bolsa, decidimos ser previsores en el primer caso y, en el segundo realistas, procediendo a sanear sus valores de nuestra cartera de títulos.

Asimismo, hemos elevado las amortizaciones hasta donde nos ha sido legalmente posible con 159 millones destinados a ellas.

El Consejo propone en la distribución del beneficio dotar los fondos para pago de dividendo en 292 millones, lo que permite elevar el dividendo neto por acción a 80,75 pesetas en lugar de las 71,18 del año pasado.

Otro aspecto importante que quiero destacar es que el Valor Añadido Neto por Banco Pastor a la economía nacional en 1977 ha sido de 3.700 millones de pesetas, de las cuales el 61,75 por ciento corresponde a las «rentas del factor trabajo», mientras que sólo el 7,91 % son «rentas del factor capital».

EVOLUCION DE LA BOLSA

La evolución de la Bolsa en España a lo largo del ejercicio pasado, de todos es conocida la acumulación de causa de toda índole, políticas, económicas, financieras y la pérdida de la confianza por parte del español medio en las oportunidades que para la inversión representaba la Bolsa, se han traducido en una baja del índice general de la misma en Madrid del 32,71 %.

Pero esta situación no corresponde a factores objetivos, ya que la cotización de la mayoría de las empresas, está muy por debajo del valor de las mismas, atendiendo tanto a su patrimonio, como a sus resultados y su solvencia. La Bolsa es una institución fundamental, como canalización del ahorro y potenciación de la inversión, por ello, estamos convencidos, que a medida que avance el proceso político y económico, desvelando las dudas e incoherencias que ahora se presentan, la Bolsa volverá a resurgir como institución dinámica.

En este ambiente difícil, creo de justicia destacar algunas características del comportamiento en 1977 del valor Banco Pastor: su elevado grado de liquidez, al haber cotizado por encima del 90 % de las sesiones de Bolsa, y el representar el volumen negociado el 7,72 % del capital admitido a negociación.

AUMENTO DEL NUMERO DE ACCIONISTAS

No obstante estas circunstancias adversas, el número de accionistas de Banco Pastor aumentó de manera importante, de tal forma que a 11 de los corrientes asciende a 15.902.

Dado el aumento de los recursos ajenos, y para establecer la proporción adecuada entre estos recursos y los propios, una vez consideradas las diversas opciones que se nos ofrecían, os anunciamos que mañana comenzará una ampliación de capital en la proporción de una acción nueva por cada ocho antiguas.

No quisiera terminar esta referencia sobre la actividad de Banco Pastor sin dedicar unas palabras a nuestro personal; su entrega y preparación son las que permiten que año tras año podamos pensar en alcanzar cotas más altas. A todos ellos, nuestra gratitud.

REAFIRMAMOS, UNA VEZ MAS, NUESTRA INDEPENDENCIA

Permitidme ahora una breves palabras sobre un tema que especialmente a finales del ejercicio pasado y principios de éste ha ocupado algunos espacios de los medios de comunicación: la necesidad de alcanzar un tamaño determinado para poder hacer frente a la posible incorporación de España a la Comunidad Económica Europea. Lo hemos oído en distintas ocasiones y manifestado por distintas fuentes. Pues bien, creo importante resaltar nuestro desacuerdo con esta simplificación de una realidad compleja. Es la propia Europa la que nos indica la existencia de Bancos grandes, medianos y pequeños, no negamos la existencia de unos y otros, lo que afirmamos es que el volumen es sólo uno de los criterios por los que medir la posible eficiencia de un Banco y, desde luego, no el decisivo. Una tecnificación elevada, un alto grado de profesionalidad del personal, con una constante innovación y agilidad de todas las actividades, unido a una gran vocación de servicio, son los puntos en los que se apoya el éxito de una entidad bancaria. Conseguir estos fines, mediante la preparación de nuestro personal, y entrega por parte de todos nosotros, es el objetivo en que basamos el servicio a nuestros clientes. Con su apoyo estamos seguros de caminar hacia metas cada vez más ambiciosas, a las que con determinación llegaremos.

Como ya he dicho en diversas ocasiones, Banco Pastor es celoso de su independencia, respetando a la comunidad bancaria y teniendo relaciones cordiales con nuestros colegas, nos afirmamos en nuestra independencia. Lo planteamos no como un acto intuitivo, sino como algo sobre lo que hemos reflexionado profundamente. Tenemos absoluta fe en nuestro Banco y en él hemos recogido con entusiasmo la gran ilusión de Pedro Barrié de desahorrar un Banco que estuviese al servicio de Galicia, tanto por su propia actividad impulsando o apoyando iniciativas económicas, como a través de la Fundación, impulsando y apoyando iniciativas culturales dentro de la Región.

la bolsa, actualidad

Dentro del aburrimiento que cargan especialmente alrededor de racterla al carro, los comentarios las elecciones francesas en las primeras sesiones y de los sucesos italianos en las últimas.

En el aspecto técnico, la tanda se inicia con el mismo clima de atonía y de escasas diferencias en las cotizaciones moduladas sobre un reducido volumen de negocio. La sesión del martes arroja así un saldo prácticamente invariable. La del miércoles puede ser bastante expresiva de lo que viene sucediendo. En ella se aprecia un relativo mayor equilibrio al aparecer algunos tanteos compradores sobre todo en Químicas. Construcción y Servicios Públicos recuperando parte de su baja anterior, mientras persiste la debilidad en Bancos, especialmente Popular que pierde la cota 200, Papeles y Telefónica pero también sin grandes diferencias.

El jueves la cesión es algo mayor, llegando el viernes a un 0,41 quizás para confirmar que no se ha perdido la tradición bursátil de que San José suele ser bajista. El índice cierra así a 88,61 con cesión global de 0,69 equivalente a un 0,77 por ciento y que significa, entre otras cosas que en nuestra Bol-

sa en solo 4 años se han volatilizado más de un millón de millones de pesetas, dato suficientemente expresivo.

No hace falta decir no se esperan novedades en la próxima tanda reducida a 2 sesiones que pueden preverse de puro trámite. Claro que esto es más o menos lo que viene sucediendo de un buen tiempo a esta parte.

El determinante general podría sintetizarse, para no entrar en temas políticos, en lo expresado en la portada de una conocida revista económica: «La productividad: una vergüenza nacional».

Son también significativas unas conclusiones sobre la actual crisis económica: es absolutamente necesario y urgente el invertir pero para ello es preciso que el Estado clarifique al inversor el contexto en el que ha de tomar sus decisiones. Quizás lo más interesante es que dichas declaraciones emanan de un portavoz del partido socialista.

No menos significativo es que algunos portavoces de un partido llamado de centro sigan realizando curiosas piruetas para eludir dicha definición, prometida además a sus electores. En todo caso lo más

grave es la sensación de que la defensa y el fomento de la propiedad privada responsable parece conllevar una especie de complejo no solo de inferioridad sino que hasta incluso de culpabilidad.

Se confirmó, tal como adelantábamos, la emisión de Aguas al 15 por ciento que, debido a la fuerte demanda, prácticamente no llegó al público.

A señalar igualmente el creciente papel que en este tipo de emisiones está adquiriendo la Federación Catalana de Cajas lo que confirmaría una descentralización y regionalización en las decisiones de dichas entidades.

Ya en el momento de comentar las secuelas bursátiles de la crisis del Banco de Navarra indicábamos que podría implicar otra aún más lamentable y de mayores dimensiones, a través de su vinculación con el grupo MPI. La Bolsa lo entendió también así, procediendo a suspender previsivamente todas las cotizaciones de dicho grupo. Por nuestra parte dicha opinión venía fundamentada por un conocimiento, que entendíamos suficiente, de la verdadera historia, entresijos y precedentes del tema sobre el que indicábamos no nos parecía oportuno profundizar mientras aún estaban en juego, si bien temíamos que con muy escasas posibilidades, los intereses de centenares de empleados y de bastantes millares de inversores en su mayoría modestos.

A los pocos días de surgir el tema, desde un medio local se arremetía genérica y groseramente contra los «demagogos» que tenían la inconsciencia de relacionar la crisis del Banco de Navarra con MPI. Sin duda eran éstas graves acusaciones las que se debían a un defectuoso conocimiento del tema, ya que llegaban incluso a asegurar que el

patrimonio de MPI estaba totalmente separado de cualquier posible vicisitud del Banco de Navarra y a poner a los responsables del grupo como verdaderos ejemplos de eficacia y de prudencia. No hace falta repetir que estas dos últimas afirmaciones hubieran causado, como mínimo, absoluta sorpresa en los medios profesionales.

Desgraciadamente los hechos han ratificado nuestra razón y la crisis del Banco, tras una serie de secuelas y actuaciones absurdas, acaba de provocar que MPI, tras una serie de secuelas y actuaciones absurdas, acaba de provocar que MPI presente una solicitud de suspensión de pagos que varios especialistas aseguran tendría que haber sido quiebra y que en todo caso va a resultar harto compleja.

Por nuestra parte sólo queremos repetir que ya en 1973 señalábamos en estas páginas, sin aviesa intención alguna, el peligro de ciertos montajes financieros que ya en la alucinante historia de la IOS habían desembocado en un gigantesco fraude y varios de cuyos síntomas aparecían en los propios orígenes de MPI. Este medio informativo tiene constancia de cómo dicho comentario provocó significativas iras y presiones, basadas más en el insulto que en cualquier argumento mínimamente sólido, exteriorizando pues, dada su fuente, o una asombrosa ignorancia o una notable caradura.

Queremos, por tanto, dejar ahora bien claro que lamentamos el que nuestros antiguos temores se hayan visto confirmados. Seguimos creyendo es un deber inexcusable del comentarista bursátil, y más si como en nuestro caso lo es de forma totalmente desinteresada, señalar prudente pero firmemente aquellas actuaciones en las que existen síntomas suficientes de anomalías. Al lector correspondiente aceptarlas o no, pero pensamos que con que sólo uno de éstos hubiera asimilado dicho aviso, quedaría compensadas las molestias que aquél, como otros, nos produjo.

En todo caso una conclusión es importante: suficientemente mal está el ahorrador para que encima se le trasquile con brillantes montajes pseudo-financieros. Montajes especialmente propios de épocas con aceleración en el cambio y basados en la peligrosa amalgama que forman la codicia y la ignorancia financiera. A nadie debe ocultarse que las decisiones de inversión son cada vez más difíciles, complejas y, por tanto, selectivas. Pero ello suele olvidarlo repetidamente el ahorrador de una forma que sería sorprendente de no constituir una constante en la historia financiera y en la propia práctica cotidiana de esta profesión.

J. M. PRATS

BC BANCO CENTRAL, S.A.

JUNTA GENERAL ORDINARIA DE ACCIONISTAS

El Consejo de Administración del Banco Central, S. A., en cumplimiento de lo dispuesto en el art.º 28 de los Estatutos sociales y por la Ley de Régimen Jurídico de las Sociedades Anónimas, ha acordado convocar Junta General ordinaria de señores accionistas:

- FECHA
 - 14 de abril de 1978, viernes, a las 12 horas, en primera convocatoria, o para el
 - 15 de abril, sábado, a las 12.00 horas, en segunda convocatoria.

- LUGAR
 - Palacio de los Deportes, Avda. de Felipe II, s.n.º, de Madrid.

- ORDEN DEL DIA
 - 1.º Examen y aprobación, en su caso, de la gestión social, Memoria, Balance, Cuenta de Pérdidas y Ganancias, amortizaciones y distribución de beneficios, todo ello correspondiente al ejercicio de 1977.
 - 2.º Ratificación de nombramiento de Consejero.
 - 3.º Nombramiento de accionistas censores de cuentas titulares y suplentes para el ejercicio de 1978. Conforme a lo establecido en el Real Decreto 2.288-1977, de 5 de agosto, el Consejo de Administración a los efectos de lo dispuesto en el artículo 1.º de tal disposición legal y de la presente convocatoria.

- ASISTENCIA

Tendrán derecho de asistencia los poseedores de 20 o más acciones inscritas con cinco días de antelación en el Libro Registro de las mismas, o por agrupación con otros accionistas, los que juntos reúnan este número y confíen su representación a uno de ellos.

- EXPEDICION DE TARJETAS

En la Secretaría General de la Entidad, la que, para facilitar el cumplimiento del trámite, se dirige directamente a todos los señores accionistas.

Madrid, 16 de marzo de 1978

El Secretario General
Juan Bule Hombre

ELECTRA DE VIESGO, S. A.

JUNTA GENERAL

El Consejo de Administración de esta Sociedad, en uso de las facultades que le confieren sus Estatutos Sociales, ha acordado convocar a los señores accionistas a Junta General, que se celebrará en el cine «Gran Vía», sito en la calle Gran Vía, número 19-21, de esta capital, el día 14 de próximo mes de abril, a las doce y media de la mañana, en primera convocatoria, al objeto de tratar sobre los asuntos comprendidos en el siguiente:

ORDEN DEL DIA

- 1.º Examen y aprobación, en su caso, de la gestión del Consejo, de la Memoria, Cuentas y Balance regularizado del Ejercicio de 1977.
- 2.º Examen y aprobación, en su caso, de la propuesta de distribución de beneficios.
- 3.º Ratificación del nombramiento de un señor Consejero.
- 4.º Renovación parcial estatutaria del Consejo de Administración.
- 5.º Nombramiento de accionistas Censores de Cuentas para el Ejercicio de 1978.
- 6.º Lectura y aprobación si así procediera, del Acta de la misma Junta.

Para hacer uso del derecho de asistencia a la Junta, será necesario que se depositen las acciones o los resguardos de depósito de las mismas en la Caja Social o en los Bancos de Vizcaya, Español de Crédito y Confederación Española de Cajas de Ahorros, con cinco días de anticipación a la fecha en que deba celebrarse aquélla, donde se les facilitará la oportuna tarjeta de asistencia.

Los señores accionistas podrán delegar su representación por medio de carta dirigida al señor Presidente de la Sociedad, o por endoso hecho en la tarjeta de asistencia.

SUS AHORROS

MERECEN CRECER CON UNA MEJOR RENTABILIDAD, MAYOR PLUSVALIA Y MAS SEGURIDAD INVIRTIENDOLOS HOY MISMO EN LA COMPRA DE UN

APARTAMENTO

A DOS NIVELES AMUEBLADO Y DECORADO DISPUESTO PARA PRODUCIRLE BENEFICIOS INMEDIATOS ALQUILADO POR LA PROPIA ORGANIZACION

A partir de 250.000 ptas. única entrada resto con o sin intereses. Visítelos en Pza. Mossén Clapés, 16 (jto. Metro Torras y Bages). Tel. 345-92-46 y 345-92-96 PROCER

Usted tiene un problema de decoración y mobiliario! Si pudiera resolverlo en una sola visita y pagar solamente los muebles: DUDARIA?

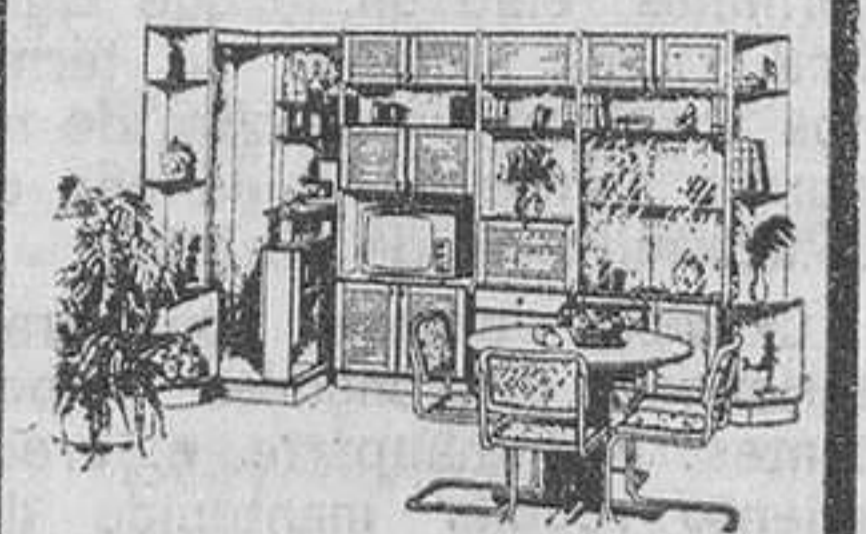

mobles d'avui

Lorena 85al91 Tel: 359 67 04 BARCELONA 16

NOGAT

Raticida de acción rápida QUE NUNCA FALLA



Con matarratas NOGAT, en polvo grano y pasta fosforada, exterminará rápidamente y sin molestias, toda clase de ratas, ratones y topos. Recuerde que NOGAT no las mata en días. Las mata en horas.

Si manda este recorte a Laboratorios SÓKATARG, Ter, 16, Barcelona-13. recibirá un interesante folleto.

BAZAR **Perpiñá**
Rda. San Pablo, 4, 6 y 8 Rda. Universidad, 21 - Tels. 242.17.35-318.79.94

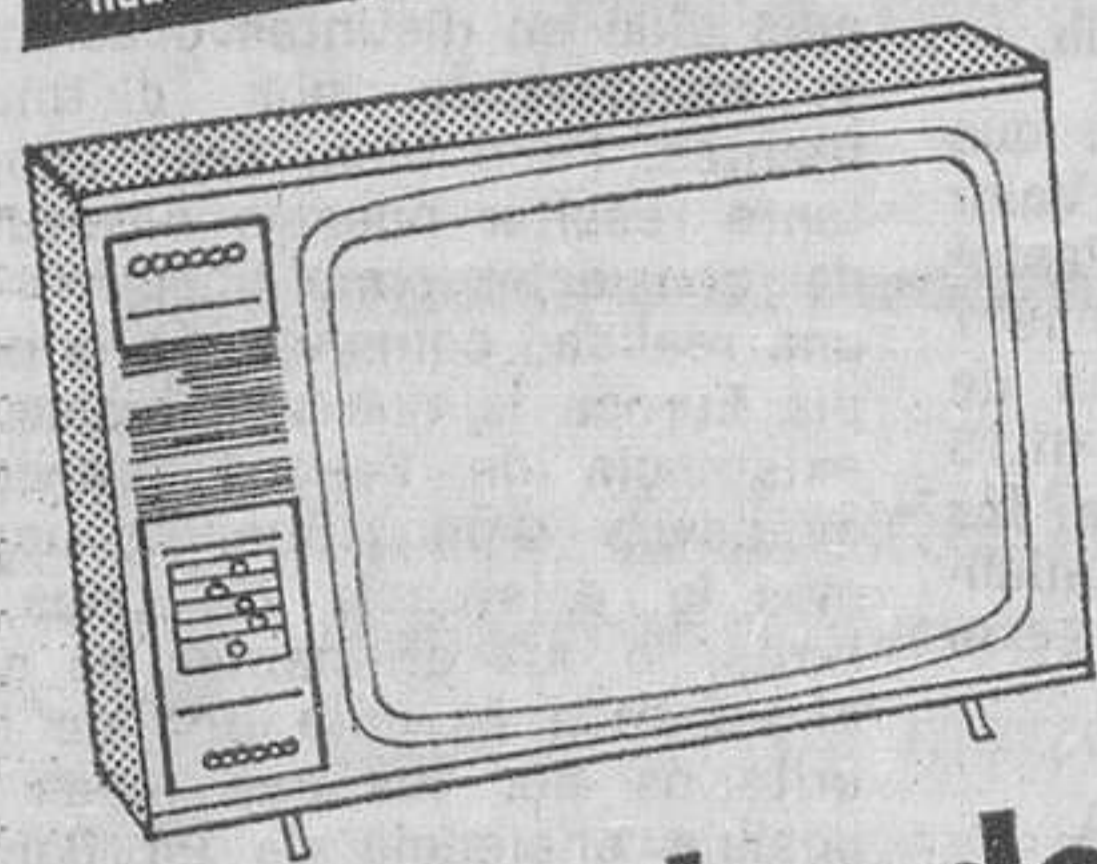

Compre su T.V. COLOR

«a precios de 1.976» por 68.888 pts.

o por solo 2.200, ptas. al mes

no compre sin visitarnos **GANARA DINERO**

WERNER - ELBE - PHILIPS - TELEFUNKEN - VANGUARD - LAVIS - INTER
transporte gratis a toda Cataluña

Manténgase joven.

Haga frente a la falta de ejercicio y a sus alarmantes consecuencias. Practique tenis o cualquier otro deporte por una reducidísima cuota mensual y sin pagar entrada.

Además, si lo desea, profesores especializados le darán clases de tenis gratuitas.

Venga a vernos o llámenos por teléfono.

OPEN TENIS CLUB

Autovía de Castelldefels, Km. 8 Tel. 379 42 46

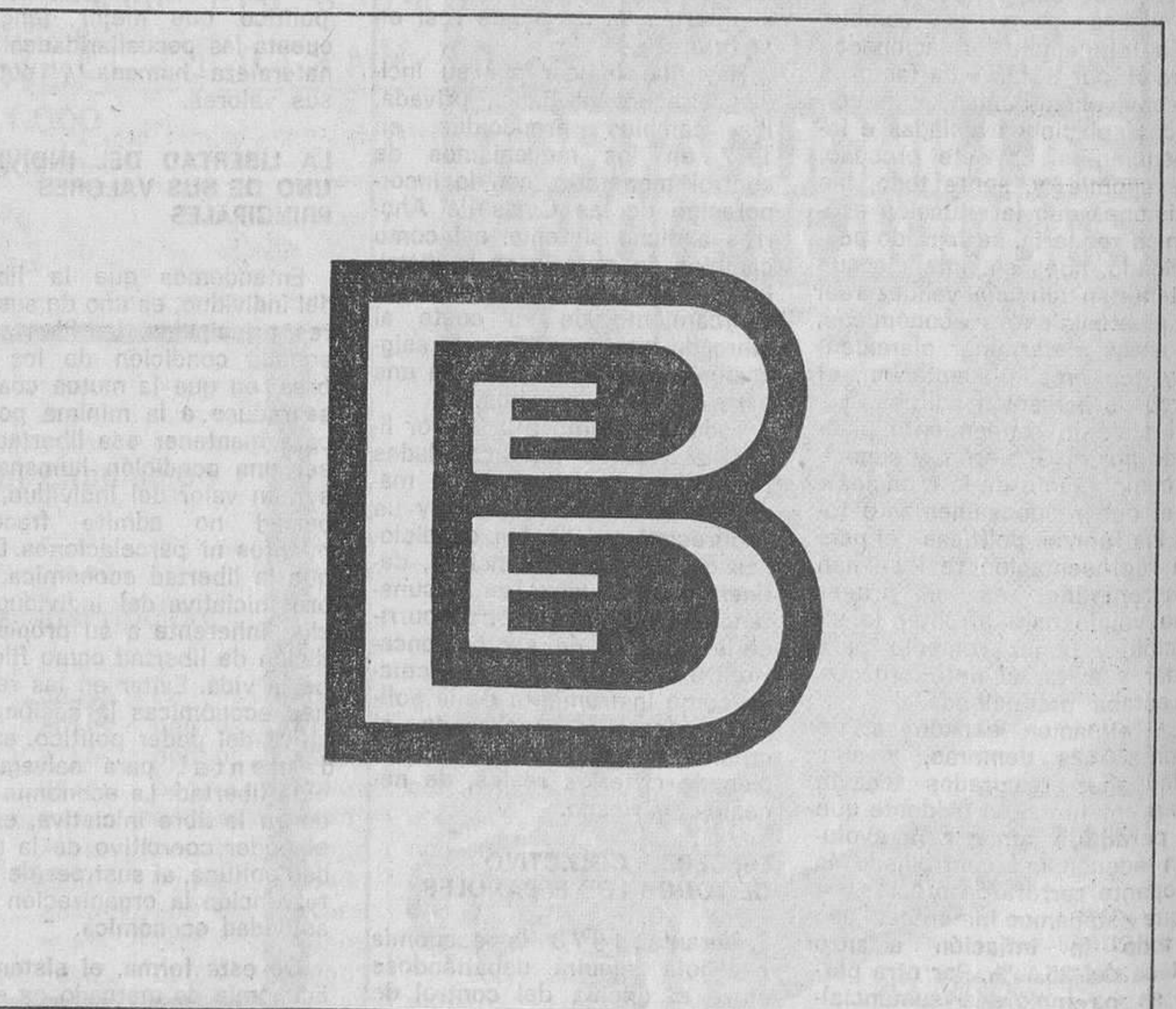

inauguramos una sucursal más en:

IGUALADA Rambla General Vives, 42

BANCO EXTERIOR DE ESPAÑA

a su servicio en todo el mundo

Autorizado por el Bco. de España con el n.º 12084/2

notas y recortes

Un inoportuno salto de líneas dejó ilegible un párrafo de mi artículo de la semana anterior, titulado «De lo pintado a lo vivo».

Esto es, ni más ni menos, lo que se desprende del estudio de prospectiva de la autora citada. Por supuesto, no respondo en absoluto de la fiabilidad del augurio.

Nueva sociedad en Barcelona. Se titula Novallar, S. A., escritura 3 millones de capital social y se dedicará a compraventa de fincas.

Apostillas de un amable lector de «Hoja del Lunes», al comentario que publiqué el 6 de marzo bajo el título «El filo de la navaja».

El otro día informé de una próxima subasta de bienes propiedad de la firma Fadom, S. L., en virtud de expediente de apremio seguido por Magistratura de Trabajo.

En el verano de 1976, cuando Fadom presentó suspensión de pagos, vendía la casi totalidad de su producción a Muebles La Fábrica.

Sentencia de un Juzgado de Barcelona en juicio ejecutivo que Banca Masaveu insta contra Juan Carlos Muntadas, en reclamación de 13 millones de pesetas.

Manuel Azpilicueta, actual vicepresidente del Instituto Nacional de Industria, será con casi absoluta seguridad el sustituto del actual presidente del INI, Francisco Giménez Torres.

Carta indignada de un suscriptor de Bañolas: «Cuando en lo sucesivo se refiera a cuestiones del Tesoro Público, infórmese bien, pues al leer en sus comentarios que las sucesiones se beneficiaban de la amnistía fiscal, lo creí, y me puse al día.

Impresiones fúnebres desde el otrora sólido Norte. En los países vascos se están fraguando, tras el fallido monstruo de Babcock Wilcox, con sus 16.000 millones de pasivo, otros varios siniestros detonantes.



En el terreno de los hechos consumados, en Tolosa ha «caído» Fundiciones Udala, S. A., con deudas por más de 250 millones. Debido a avales prestados a esta firma, también han suspendido pagos Ramón Barrio Arteaga y Roman y Ramón Barrenechea.

Noticias poco reconfortantes sobre Flaminaire francesa, firma que de un tiempo a esta parte está controlada por el grupo barcelonés de Flamagas.

¿Quién financia la campaña antinuclear en España? De alguna parte salen los fondos. En medios relacionados con el sector eléctrico se calcula que a lo largo de los tres últimos años, ha costado más de 500 millones de pesetas el despliegue propagandístico orquestado contra la instalación de plantas nucleares.

En cuanto al Impuesto sobre el Patrimonio que tanto horror ha despertado, su papel es más el de un censo que el de un gravamen.

El miedo al primero de estos impuestos ha llevado a gran número de temerosos contribuyentes a una maniobra contraproducente: traer dinero de las cuentas corrientes y guardarlo en sus casas o en las cajas de depósito de los bancos.

Demandas ejecutivas interpuestas durante los últimos días en Barcelona. Unión Mediterránea de Inversiones, 27 millones contra García Esteller, S. A.; Sofradimat, S. A., 1 millón contra Masriera, S. A.; Perfil en Frio, 42 contra Procasa; Banco Industrial del Mediterráneo, 12 contra Cobeisa y Juan C. Muntadas; Fidemer, 5 contra Urbanizadora El Grao, S. A.; Banco de Gerona, 0,9 contra Fondo Inmobiliario Catalán, S. A.

Asimismo, demandas preparatorias de ejecutivo de Isidro García Navalón contra Pavimentos Barcelona, S. A., por 9 millones; y de Hierros Rebollo contra Afínco, por 14,7 millones.

Por último, sendos procedimientos hipotecarios de Hoechst Ibérica contra Gramur-Alpe, S. A., por 15 millones; y de Derivados Lácteos, S. A. (grupo Nestlé) contra Cosda, S. A., por 1 millón.

Institut International de Promotion et de Prestige, con sede en Ginebra, acordó la concesión a Arcas y Básculas Soler, del Premio de Promoción Internacional por sus sistemas de seguridad. Tal distinción se le otorga a la firma barcelonesa en función de los factores siguientes: tecnología muy avanzada de la concepción de sistemas para la seguridad de la banca y su personal; concepción de toda clase de sistemas de protección para los bienes en general; inversiones en la investigación que sitúan a la empresa a nivel mundial; y por último, expansión internacional sostenida.

Fragmentos de un artículo de Ricardo Lezcano en «El País» a propósito de la reforma fiscal:

Se considerarán ganancias o pérdidas de capital las variaciones en el valor del patrimonio neto... Se considerarán, igualmente, ganancias o pérdidas de capital, y como tales se computarán en la renta del transmitente, las diferencias de valor que se pongan de manifiesto con motivo de cualquier transmisión lucrativa.

Esto, traducido a «roman paladino», quiere decir que es un mal negocio guardar dinero en una caja fuerte y no declararlo en el Impuesto sobre el Patrimonio, al menos, claro está, que se piense mandarlo a Suiza. Un día u otro saldrá a la luz en una compra, inversión o testamentaria, y como no figura en el capital del contribuyente, la Inspección de Hacienda, con lógica irrefutable, lo gravará como beneficio. La sabiduría popular le llama a esto, y nunca con mayor propiedad, «huir de la sartén y caer en el fuego».

F. B. S.

RENTA INMOBILIARIA OFICINAS EN ALQUILER Gran Standing Espacios Modulables Parking Junto Plaza España INFORMACION EN: Avda. José Antonio, 322-324 - Tel. 243 14 02-03 Barcelona RENTA INMOBILIARIA, S. A. Maria de Molina, 37. Tel. 262 21 05 MADRID-6

cuoa.78 UN PARAISO PARA VIVIRLO FABULOSOS ITINERARIOS POR LA PARADISIACA ISLA DEL CARIBE EXTENSION OPCIONAL A MEXICO Próximas SALIDAS Abril: 9, 12, 26 - Mayo: 4, 6, 7, 10, 18, 21, 24 Y CONTINUAS hasta DICIEMBRE Precio desde 68.300 Ptas. SOLICITE PROGRAMA DETALLADO EN VIAJES ECUADOR Via Layetana, 75 tel. 301 87 78 Ecuador, 7 tel. 259 10 00 BARCELONA O EN SU AGENCIA DE VIAJES

Table for the National Lottery (Lotería Nacional) draw of March 18, 1978. It includes the title 'SORTEO DEL DIA 18 DE MARZO DE 1978', the number of series (11), and a grid of 10 columns (numbered 1-10) and 10 rows (numbered 1-10) of winning numbers and amounts in pesetas. A summary table on the right shows the total amounts for each column.

INSTRUCCIONES PARA LA CONSULTA DE ESTA LISTA 1. Compruebe si la fecha del sorteo y el dibujo que figuran en la parte superior de la lista coinciden con los de su billete o décimo. 2. En cada columna, y sólo en ella, están todos los premios y reintegros que han correspondido a todos los números que terminan con la cifra grande que la encabeza, clasificados en dos grupos: números completos y terminaciones. Por ejemplo, si su número termina en 1, ha de fijar su atención únicamente en...

Véalo al natural

TELEFUNKEN
PALEOP
LAS COSAS COMO SON.



**Campeonato Mundial
de Futbol 1978**

MILAR

le llevará gratis
a la Argentina

TELEFUNKEN
PALEOP
LAS COSAS COMO SON.

TELEFUNKEN
PALEOP
LAS COSAS COMO SON.

TELEFUNKEN
PALEOP
LAS COSAS COMO SON.

TELEFUNKEN
PALEOP
LAS COSAS COMO SON.

TELEFUNKEN
PALEOP
LAS COSAS COMO SON.

TELEFUNKEN
PALEOP
LAS COSAS COMO SON.

TELEFUNKEN
PALEOP
LAS COSAS COMO SON.

Consulte en el establecimiento más próximo

MILAR CARRE

Travessera de Gràcia, 165 - T. 227 63 51 y 227 15 66
Asturias, 16 - T. 227 59 95
Conca de Tremp, 7 - T. 220 22 27 - BARCELONA

MILAR LARIS

Consell de Cent, 383 - T. 301 15 16
Muntaner, 110 - T. 253 16 79
Passeig Maragall, 74 - T. 236 04 93 - BARCELONA

MILAR VICENTE

Ronda Sant Antoni, 18 - T. 329 56 00 y 329 56 50
Passeig de Valldaura, 192 a 196 - T. 359 19 41
BARCELONA

MILAR COCINAS

Manso, 14
T. 243 52 04 y 243 52 05
BARCELONA

MILAR OMEGA

Av. Primavera, 5 - T. 692 27 00
Av. Generalísimo, 19 - T. 692 02 50
CERDANYOLA

MILAR BRUNET

Rambla, 109
T. 725 57 58 y 725 78 88
SABADELL

MILAR CAN ORIACH

Av. Matadepera, 89-95
T. 716 49 95
SABADELL

MILAR CONFORT

Prat de la Riba, 1 } T. 21 21 24 - 21 31 33
Martínez Anido, 33 }
TARRAGONA

MILAR PALOMA

Major, 12 - T. 782 47 00 / 01 / 02
Ancha, 26 - T. 788 17 35
TERRASSA

BARCELONA, 3 - SALAMANCA, 1

**TRIUNFO FACIL Y COMODO
LA VICTORIA DE LOS AZULGRANA, SIN GRAN EXHIBICION
DE JUEGO, CONFIRMA SU EFICACIA ACTUAL**

El objetivo era claro: la victoria, pues la derrota del Real Madrid, en Valencia, era ya sabida y por lo tanto sólo del Barcelona dependía el situarse a un punto del líder de la Liga. Y se logró con claridad de marcador, que es lo que importa, aunque en muchos momentos parecía que el dominio del juego correspondía al Salamanca. Lo importante eran los dos puntos y en esta ocasión, con la visita de la Real Sociedad esperando en trámite copero, era conveniente que ésta llegara sin apuros y con pronta tranquilidad.

Y los objetivos se cubrieron con amplitud. Se ganó y pronto se encarriló el marcador con la victoria barcelonista. Para evitar sustos de partidos anteriores la ventaja al descanso era ya de dos goles, y ello permitió que Cruyff se retirara iniciando el segundo tiempo... y aun se hizo más. Se marcó un tercer gol que alejaba ya todo peligro, por si los salmantinos con la retirada de Cruyff pensaron en la posibilidad de reducir distancias y que resquebrajara mucho su ya delicada moral.

UNA BUENA BASE
No cabe duda que el Barce-

lona cuenta con una de las mejores defensas de Europa y que ella es la base de la que parte el juego del equipo. Ayer, pese a jugar en su campo, y con el lógico cansancio del partido del Aston Villa, y esperando el de la Real Sociedad, no era aconsejable lanzarse a un ataque desenfundado para vencer al rival. Lo más lógico parecía que apoyado en su fortaleza defensiva el Barcelona controlara el juego y moviera el balón a su gusto, buscando en su contraataque y su velocidad la posibilidad de sorprender al Salamanca. Y así, aunque parecía que el dominio era del equipo caste-

llano, en realidad era el Barcelona el que marcaba la pauta, pues si cedía metros y jugaba un poco constreñido por el empuje contrario, éste moría en las cercanías de Artola, pero sin que el meta tuviera que intervenir ni con frecuencia ni con apuros.

Por otro lado, el Barcelona se podía mover bastante bien en ataque, pues el Salamanca dispuso en marcate más por zonas que al hombre, y si ello daba buen resultado en principio, podía también favorecer la habilidad de los barcelonistas con el balón. Claro que también había dureza en las entradas salmantinas... y el árbitro no parecía verlas y esto podía ayudar a su propósito de anular a los atacantes barcelonistas, dando esperanzas al equipo charro de sacar algo positivo del «Camp Nou».

Pero el Barcelona, que formó con un 4-3-3, en el que la zona defensiva la cubrían Ramos, Migueli, Olmo y De la Cruz, como es habitual, contó con que el centro del terreno era para Neeskens, Zuviria y Asensi, mientras que el trio atacante era cubierto por Fortes y Rexach, más en punta y Cruyff de media punta, moviéndose por las alas y dando paso a las bichas de Ramos y De la Cruz en plan de extremo muchas veces. Así la lucha en el centro del campo, aunque el dominio parecía del equipo charro, se decantaba a favor del Barcelona, pues Alves estaba bien su jeto por Neeskens, y los contraataques de los azulgrana con la labor de Asensi, y la brega constante en el corte sobre todo de Zuviria, dejaban sueltos a sus compañeros en función de ataque, ya fueran Fortes, Rexach, Ramos, De la Cruz, el propio Cruyff, o Asensi, los que se sumaran al ataque.

Y así era el Barcelona el que tiraba mucho más a puerta aunque no lo hiciera con mucho acierto, pero es que el Salamanca, aparente dominador del juego se encontraba con que no podía tirar a gol, y sólo en las pocas ocasiones que pudo lo hizo mal.

GOLES OPORTUNOS

Luego ya era cuestión de pasar el tiempo y aunque el Barcelona se aprovechó del golpe moral del rival y pasó a dominar el juego con claridad y tuvo ocasiones de aumentar el tanteo —Asensi en el minuto 87 hizo lo difícil y luego a dos pasos del gol tiró el balón alto,



Fortes, a bocajarro, consigue el gol que habría el marcador para el Barcelona. Rexach había sacado un córner que Migueli desvió de cabeza yendo a parar el balón a pies de Fortes, que fusiló a placer. (Foto Pérez de Rozas.)

los 32, una falta contra el Salamanca, la transformó Rexach, de un tiro fuerte y colocado, en el segundo gol, pese a que, como es vicio en los equipos españoles, el Salamanca formó la barrera a menos distancia de la reglamentaria, aunque el colegiado les marcara el lugar de hacerlo.

Y en el segundo tiempo, con el 2-0, y el Salamanca más decidido al ataque, el Barcelona aguantó el empuje... y el cierto desorden que significó la marcha de Cruyff, para reaccionar al fin, haciéndose con el mando de nuevo y logrando el tercer gol, de la absoluta tranquilidad en el minuto 72, como el primero tras saque de esquina lanzado por Rexach, con pase a Ramos, centro de éste, Clares peina muy bien el balón y, aunque el larguero salvó el gol, Migueli se encargó de cabecear fulminante y marcar.

Luego ya era cuestión de pasar el tiempo y aunque el Barcelona se aprovechó del golpe moral del rival y pasó a dominar el juego con claridad y tuvo ocasiones de aumentar el tanteo —Asensi en el minuto 87 hizo lo difícil y luego a dos pasos del gol tiró el balón alto,

con su pierna mala, la derecha—, fue el Salamanca el que consiguió marcar el gol del honor. Fue en un penalty que el señor Fernández Quirós vio en la caída de Alves dentro del área, cuando había conseguido finalizar la jugada tirando fuera y que Báez transformó en gol. Desde el campo el penalty pareció dudoso, y más si se tiene en cuenta que en el primer tiempo una clara zancadilla a Fortes dentro del área la pasó por alto. Quizá es porque entonces el marcador señalaba empate a cero, y luego 3-0... pero lo que no nos gustó fue esta «distinta» interpretación de los hechos. Como tampoco el que señalara un par de fueras de juego, que no lo eran y que en la dureza tampoco fuera muy consecuente en su criterio sancionador.

un punto del líder, y aumentar así sus posibilidades en la Liga, lo que confirma su buena racha de efectividad en esa triple guerra que está sosteniendo. Es de esperar que si venció al Aston Villa, y ya es semifinalista europeo, ganó al Salamanca y está a un punto del líder, se cumple el refrán de: «No hay dos sin tres», y consiga en el último de los tres importantes partidos que ha de disputar en su campo en una semana el triunfo ante la Real Sociedad para clasificarse finalista de Copa.

Manuel PULIDO

FICHA DEL PARTIDO

RESULTADO:

BARCELONA, 3 (Fortes, a los 26 minutos; Rexach, a los 32, y Migueli, a los 72)
SALAMANCA, 1 (Báez, de penalty, a los 89)

ALINEACIONES:

BARCELONA: Artola (2), Ramos (3), Migueli (3), Olmo (4), De la Cruz (2), Neeskens (3), Fortes (3), Rexach (2), Cruyff (3), Asensi (3) y Zuviria (3).

SALAMANCA: Antonio, Enrique, Bustillo, Corominas, Rezza, Tomás, Alves, Pérez, Angel, Ameijenda y Báez.

SUSTITUCIONES:

Por el Barcelona, Clares (2) a Cruyff, en el minuto 51, y Juanjo (1) a Neeskens, en el 83. Por el Salamanca, Amiano y Pedraza a Pérez y Ameijenda, en el minuto 66.

ARBITRO:

Dirigió el encuentro el colegiado José M.ª Fernández Quirós, con errores importantes, sin influencia en el resultado.

TIROS A PUERTA:

El Barcelona lanzó 16 (7 y 9). De ellos bien dirigidos 6, incluidos los tres goles. Y el Salamanca 10 (2 y 8), incluido el penalty del gol.

FALTAS:

Se sancionaron 17 (12 y 5) del Barcelona, entre ellas 5 fueras de juego. Y el Salamanca 14 (11 y 3), entre las cuales 4 fueras de juego.



ESTADI DEL FUTBOL CLUB BARCELONA

FUTBOL. - COPA DEL REI, Semifinal (tornada)

Proper dimecres, dia 22 de març, a les 20.45 h.

F. C. BARCELONA - REAL SOCIEDAD

Control Taquillatge n.º 19

DESPATX: A partir del dilluns, 20 de març, de 10 a 13 i de 16 a 21 hores a les NOVES INSTAL·LACIONS DE L'ESTADI.

auto-rádios



Instale en su coche un último modelo de AUTO-RADIO ó RADIO-CASSETTE Le ABONAMOS el suyo usado

!!! Y ADEMÁS !!!

REPOSICION GRATUITA e INMEDIATA en CASO DE ROBO

Local I Rocafort, 89 Local II Juan de Garay, 1y3 (Jto. Pl. Maragall)
Local III Gran Via Carlos III, 81-85
(Diagonal-Trav.de Las Cortes) Barcelona

SERVICIO TECNICO PROPIO

3 OPORTUNIDADES PARA CAMBIAR SU ACTUAL TELEVISOR.

1.ª OFERTA CAMBIO COLOR
TV: 20" - 78.000 Ptas. (Al mes 2.458 ptas.)
TV: 26" - 87.000 Ptas. (Al mes 2.765 ptas.)
(incluido abono T.V. viejo)

2.ª OFERTA CAMBIO PORTATILES RED Y BATERIA.
TV: PRECIO MINIMO 12.490 Ptas.
TV: PRECIO MAXIMO 14.500 Ptas.

3.ª OFERTA CAMBIO BLANCO Y NEGRO - 20" Y 24" CLASICOS LACADOS ROJO Y BLANCO.
TV: PRECIO MINIMO 18.950 Ptas.
TV: PRECIO MAXIMO 22.500 Ptas.
(2.ª y 3.ª oferta según valoración T.V. vieja)

SENTIS

TALLERS, 67 - CONDE DE BORRELL, 46
ARIBAU, 31 - JAIME FABRA, 9 bis
Telfs. 241 02 55 - 253 21 08 - 317 10 50

QUE SIGA LA RACHA

El triunfo del Barcelona, fácil y cómodo, le permite situarse a

¿TIENE UD. UNA PARCELA?

le construiremos su chalet. Pagadero 10 años. Entrega llaves, 5 meses. Tel. 321-66-90

ALMACEN DE VENTA AL MAYOR

Bruch esq. Rda. San Pedro

Por imperiosa necesidad de venta ahora vende directamente al público gran cantidad de existencias en confección y géneros de punto

ASUSTESE DE LOS PRECIOS

ARTICULOS SEÑORA

Vestidos estampados 125 ptas.
Conjuntos moda joven 690 ptas.
Conjuntos punto 490 ptas.
Faldas gabardina 295 ptas.
Faldas pana 390 ptas.
Faldas tejana 390 ptas.
Pantalón tergal 150 ptas.
Pantalón gabardina 290 ptas.
enorme existencia blusas desde 125 ptas.

ARTICULOS CABALLERO

Trajes tergal-lana 3.990 ptas.
Americana cheviot 1.690 ptas.
Am. pana gr. moda 1.900 ptas.
Cazadora gran moda 790 ptas.
Cazad. Nylon Ciré 890 ptas.
Pantalón tergal 490 ptas.
Pantalón tejano 295 ptas.
Pantalón tejano Primeras marcas 490 ptas.
Gran surtido camisas varios modelos 295 ptas.

NIÑOS GRAN SURTIDO DE PRENDAS

Grandes partidas para comerciantes No se trata de una rebaja sino de una total liquidación por imperiosa necesidad de vender existencias

VISITENOS EN CALLE BRUCH ESQUINA RONDA SAN PEDRO

Estas son las ventajas de elegir todo un coche

(que, además, tiene el mejor valor de reventa de su categoría)

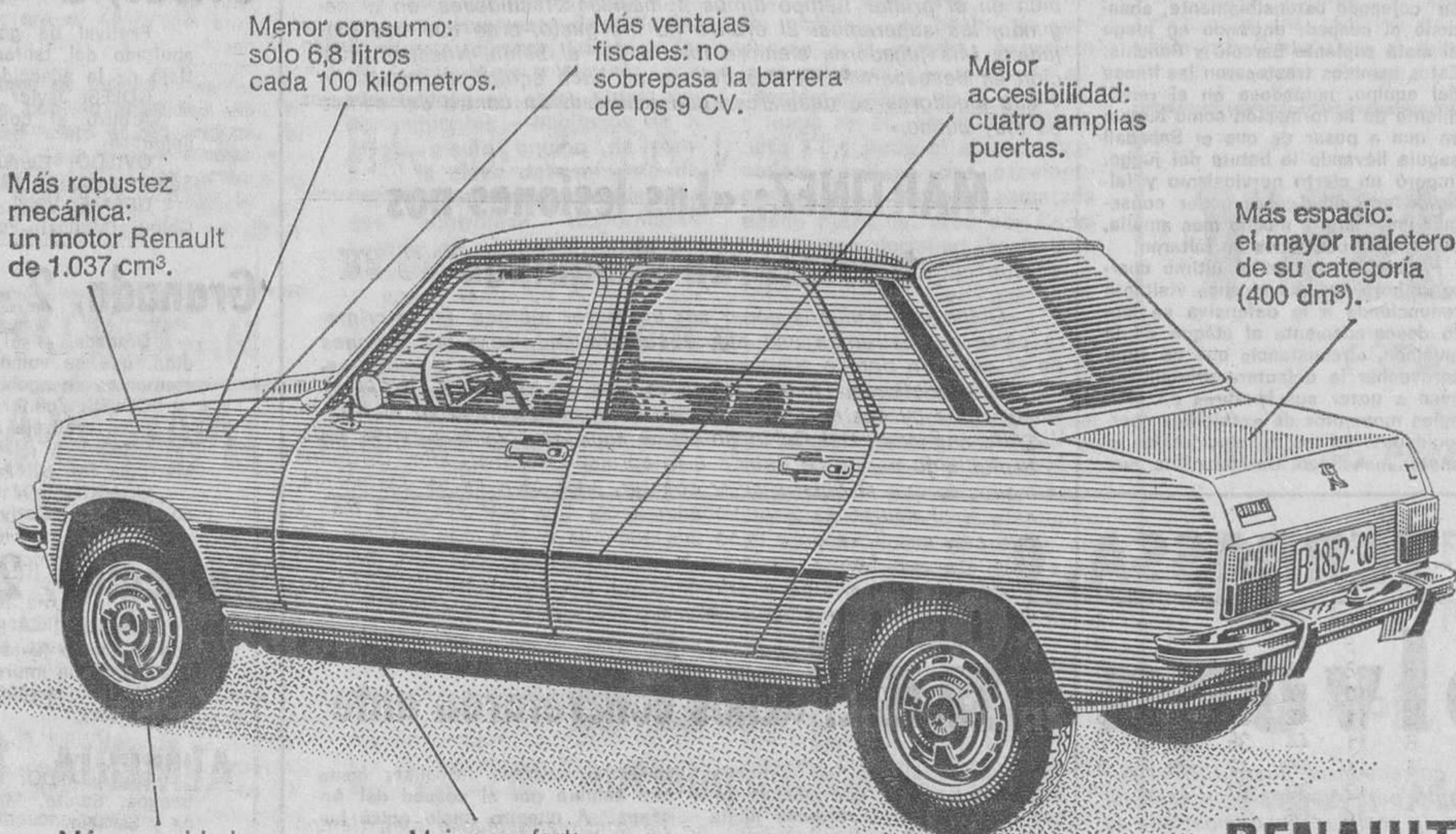

Más robustez mecánica: un motor Renault de 1.037 cm³.

Menor consumo: sólo 6,8 litros cada 100 kilómetros.

Más ventajas fiscales: no sobrepasa la barrera de los 9 CV.

Mejor accesibilidad: cuatro amplias puertas.

Más espacio: el mayor maletero de su categoría (400 dm³).

Más seguridad y manejabilidad: tracción delantera.

Mejor confort: suspensión por barras de torsión.

RENAULT siete
Todo un coche

BARCELONA

CONSAVA
Córcega, 293-295
Avda. del Generalísimo, 508
Rosellón, 188-190
Travesera de las Cortes, 146-148
Avda. Meridiana, 85-87
Guipúzcoa, 141-142
Sicilia, 408
Ronda San Antonio, 37
Vilamari, 30-32
Marqués del Duero, 126

HOSPITALET

Generalísimo, 92-96

PRAT DE LLOBREGAT

Avda. del Canal, 126

MOLINS DE REY

José Antonio, 21

MARTORELL

Avda. José Antonio, 30-A

SAN FELIU DE LLOBREGAT

José Ricart, 2-4

CORNELLA

Avda. José Antonio, 111-117
Rubio y Ors, 273

SAN ADRIAN

Maragall, 27

BARCELONA

E. A. C. A. S. A. I
Balmes, 418-420
Bori y Fontestá, 23-25
Gala Placidia, 1-3
Prof. Avda. Generalísimo, 26
(ESPLUGAS)

BARCELONA

E. A. C. A. S. A. II
San Andrés, 356-358
P.º Maragall, 272-276
P.º Valldaura, 175-177

BADALONA

JAIME PONS, S. A.
Avda. Alfonso XIII, 1-5
Avda. Marqués de Montroig, s/n.

BERGA

RAMON CASALS CAMPRUBI
Avda. del Generalísimo, 16

CALELLA

GARAJE SAN JAIME, S. A.
Ctra. de Francia, s/n.

GRANOLLERS

AMADEO PRUNA MAS
Alfonso IV, 25-31
Ctra. Puigcerdá, km. 25

IGUALADA

GUITART, S. A.
Ctra. Nacional II, km. 556,9

MANRESA

GARAJE TACHO, S. A.
Ctra. de Vich, 297
Ctra. Cardona, 71-73

MATARO

JUAN CLAVEL, S. A.
Avda. del Maresme, 8-10
Ctra. Argentona, km. 1,5

SABADELL

COMERCIAL MARTI, S. L.
P.º del Comercio, 102
P.º Manresa, 29-37
Papa Pío XI, 59

SAN BAUDILIO DE LLOBREGAT

TALLERES ROS, S. A.
Torrás y Bages, 45

SANTA COLOMA DE GRAMANET

GRATACOS, S. A.
P.º Lorenzo Serra, 4
San Carlos, 49

TARRASA

IZQUIERDO, S. A.
Ctra. Moncada, 186-202
Avda. del Caudillo, 235
Avda. Jacquard, 85

VICH

HNOS. POU PADROSA, S. A.
Ctra. Manlleu, s/n.

VILLANUEVA Y GELTRU

ANTONIO MARIGO GIRONA
Rambla Vidal, 24

GERONA

SANTIAGO JUANDO, S. A.
Ultonia, 7-9
Ctra. Nacional II, km. 718

SAN FELIU DE GUIXOLS

COMERCIAL METROPOL, S. A.
Ctra. de Gerona, 7

FIGUERAS

ENRIQUE JUANOLA, S. A.
Vilallonga, 59 (Ctra. de Rosas)

LERIDA

LAMOLLA, S. A.
Ctra. de Barcelona, km. 467
Avda. del Caudillo, 16

MOLLERUSA

ANSELMO LLOVERA PADULLES
Ferré y Busquets, 70

TARRAGONA

VDA. E HIJOS DE JAIME GARAU, S. A.
Ctra. de Valencia, km. 277,3
Vía Augusta, 14-18

REUS

JOSE AGUILO, S. A.
Ctra. de Tarragona, 25

TORTOSA

VDA. E HIJOS DE JAIME GARAU, S. A.
Rambla Cataluña, 71

O EN CUALQUIERA DE LOS 153 PUNTOS DE LA



Red Renault de Cataluña

TERCERA DIVISION

Se aclaran posiciones

Cuatro puntos separan a los tres primeros clasificados

EUROPA, 0 - ENDESA, 1

JUPITER, 1 - MALGRAT, 2

Sigue el Europa sin poder superar el bache de mal juego que viene evidenciando en estas tres últimas jornadas en las que no ha logrado puntuar...

En el segundo periodo se acentuó el mal juego local, totalmente impreciso y deslabazado. Fue superado por el Endesa que dispuso de dos buenas ocasiones para marcar...

El Malgrat sorprendió completamente al Júpiter en los inicios del partido y le marcó dos goles. A continuación, los locales intentaron acortar distancias...

desastrosa actuación de los locales y ganó mercedamente. Mora y Abad marcaron en los minutos 9 y 11, respectivamente...

Durante la mayor parte de la primera mitad el dominio correspondió a los gracienses pero los hombres del cuadro visitante supieron controlar la situación...

Arbitró el Sr. Lara discreto en líneas generales, aunque con el principal error que citábamos anteriormente. Mostró tarjeta amarilla a Morgadas.

El Malgrat se aprovechó de la unidad tres minutos después en centro de Villarrodá con remate de cabeza de Echegoyen...

MALGRAT: Bancells, Cruz, Petit, Gómez, Borrego, Santos, Abad, Tresseras, Rebollo, Gasull y Mora.

HOSPITALET, 0 - REUS, 3

El partido ha tenido un protagonista de excepción; el árbitro señor Muñoz Maciá, el solo se ha bastado para provocar un altercado de orden público...

El Reus ha demostrado hoy ser mucho más equipo que el Hospitalet y le ha ganado con toda justicia pues sus hombres con más experiencia e ilusión...

Jugó mal el Figueres, saliendo ya al campo convencido de su superioridad, que no supo plasmar en algo efectivo. En los primeros compases creó un par de oportunidades que no se realizaron.

El primer gol visitante se produce a los 40 minutos al transformar Davi un penalty. Se inicia el segundo periodo con presión local...

EUROPA, 0 - ENDESA, 1

JUPITER, 1 - MALGRAT, 2

Los goles se produjeron: el 1-0 en la primera parte por obra de Blanco en un sensacional disparo desde fuera del área...

Los goles se produjeron: el 1-0 en la primera parte por obra de Blanco en un sensacional disparo desde fuera del área...

El primer gol visitante se produce a los 40 minutos al transformar Davi un penalty. Se inicia el segundo periodo con presión local...

El primer gol visitante se produce a los 40 minutos al transformar Davi un penalty. Se inicia el segundo periodo con presión local...

EUROPA, 0 - ENDESA, 1

JUPITER, 1 - MALGRAT, 2

Los goles se produjeron: el 1-0 en la primera parte por obra de Blanco en un sensacional disparo desde fuera del área...

Los goles se produjeron: el 1-0 en la primera parte por obra de Blanco en un sensacional disparo desde fuera del área...

Los goles se produjeron: el 1-0 en la primera parte por obra de Blanco en un sensacional disparo desde fuera del área...

Los goles se produjeron: el 1-0 en la primera parte por obra de Blanco en un sensacional disparo desde fuera del área...

EUROPA, 0 - ENDESA, 1

JUPITER, 1 - MALGRAT, 2

Los goles se produjeron: el 1-0 en la primera parte por obra de Blanco en un sensacional disparo desde fuera del área...

Los goles se produjeron: el 1-0 en la primera parte por obra de Blanco en un sensacional disparo desde fuera del área...

Los goles se produjeron: el 1-0 en la primera parte por obra de Blanco en un sensacional disparo desde fuera del área...

Los goles se produjeron: el 1-0 en la primera parte por obra de Blanco en un sensacional disparo desde fuera del área...

EUROPA, 0 - ENDESA, 1

JUPITER, 1 - MALGRAT, 2

Los goles se produjeron: el 1-0 en la primera parte por obra de Blanco en un sensacional disparo desde fuera del área...

Los goles se produjeron: el 1-0 en la primera parte por obra de Blanco en un sensacional disparo desde fuera del área...

Los goles se produjeron: el 1-0 en la primera parte por obra de Blanco en un sensacional disparo desde fuera del área...

Los goles se produjeron: el 1-0 en la primera parte por obra de Blanco en un sensacional disparo desde fuera del área...

EUROPA, 0 - ENDESA, 1

JUPITER, 1 - MALGRAT, 2

Los goles se produjeron: el 1-0 en la primera parte por obra de Blanco en un sensacional disparo desde fuera del área...

Los goles se produjeron: el 1-0 en la primera parte por obra de Blanco en un sensacional disparo desde fuera del área...

Los goles se produjeron: el 1-0 en la primera parte por obra de Blanco en un sensacional disparo desde fuera del área...

Los goles se produjeron: el 1-0 en la primera parte por obra de Blanco en un sensacional disparo desde fuera del área...

RESULTADOS

Table with 2 main columns: GRUPO III and GRUPO I. Lists various teams and their scores.

Table with 2 main columns: GRUPO II and GRUPO IV. Lists various teams and their scores.

Table with 2 main columns: GRUPO V and GRUPO VI. Lists various teams and their scores.

Table with 2 main columns: CLASIFICACION and LIGA BELGA. Lists various teams and their scores.

FIGUERES, 3 - VIC, 2

A punto estuvo de producirse la gran sorpresa de la jornada; a 11 minutos del final el colista iba ganando en el terreno del líder...

LA CAVA, 1 - ANDORRA, 0

Un solitario gol ha dado una merecida victoria al La Cava ante un equipo extraordinario como es el Andorra que ha presentado dura batalla ante el acoso a que le sometió el equipo local.

AT. MONZON, 1 - MONTCADA, 1

Tarde primaveral con terreno en buenas condiciones y abundante público en las gradas. Partido de nervios: dentro y fuera del campo.

TARRAGONA, 2 - BADALONA, 0

Un feo encuentro en el estadio tarraconense dadas las formas brutas del Badalona en alguna medida contagiado al Tarragona ante la impotencia del colegiado.

EUROPA, 0 - ENDESA, 1

JUPITER, 1 - MALGRAT, 2

Advertisement for 'NO A LOS ACCIDENTES' featuring a large 'NO' and text about road safety and insurance.

Advertisement for 'RADIO 4' featuring a large 'RADIO 4' logo and text about radio services.

Advertisement for 'SETMANA SANTA A MONTSERRAT' listing religious events and times.

Hágalos llegar antes de que pasen de moda.

Usted exporta zapatos. O jerseys. O vaqueros. Y sabe perfectamente cómo es la moda. Caprichosa, efímera, fugaz. Por eso una vez que ha concertado el negocio no puede perder tiempo y debe tener en cuenta estas ventajas.

El transporte aéreo ya no es sólo muy rápido en el cielo. También lo es en la tierra desde que existen las terminales automatizadas de Iberia.

Así ahorra tiempo. "Time is money" dicen los americanos. Y nosotros decimos algo más. Si los productos llegan a destino enseguida, su capital no pasa largo tiempo viajando. Importante si se tiene en cuenta el precio del dinero y las fluctuaciones monetarias. A ésto agregue la reducción de costos por embalaje, almacenamiento y seguro y verá por qué el transporte aéreo resulta cada día más rentable.

Iberia puede transportar sus productos con todas estas ventajas y, desde España, con otras que las demás compañías aéreas no pueden ofrecerle. (Ejemplo: somos los únicos que volamos a 20 países americanos).

Infórmese. Haga una visita a su Agente Autorizado de Carga Aérea (en España hay 189) o a Cargo Iberia.

Infórmese. Es más rentable.



CUALQUIER CONTENIDO A CUALQUIER CONTINENTE

REGIONAL PREFERENTE

LIDERATO COMPARTIDO

El Granollers y el Olot comandan la clasificación

Resultados

Table with 2 columns: Team names and scores. Includes St. Celoni, Palamós, Olesa, etc.

CLASIFICACION

Table with 2 columns: Team names and cumulative scores. Includes Olot, Granollers, Vilafranca, etc.

PRIMERA REGIONAL

Resultados

Table with 2 columns: Team names and scores. Divided into GRUPO I, II, III.

SEGUNDA CATEGORIA REGIONAL

Table with 2 columns: Team names and scores. Divided into GRUPO I, II, III, IV, V.

Igualada, 0 - Torelló, 0

El empate a cero goles con el vicecolista de la tabla refleja el recital de antífútbol que se ha dado esta tarde en el Xipreret.

En el segundo tiempo, los torellonenses, en vista de la mala actuación de sus contrincantes, se han envalentonado...

Arbitró el señor Bové, bien. IGUALADA: Márquez; Baraut...

TORELLÓ: Llorens; Soler, Peig, Vaqué I, Cordoní, Vaqué III, Vaqué II, Martínez I, Vergés, Botello, Villaró, Martínez II.

DEL RIO

Manresa, 1 - Barceloneta, 1

Desde un primer momento el Barceloneta se mostró como un rival peligroso ya que llegaba con peligro a la meta local...

Arbitró el señor Soto, muy mal. Con su actuación pudo provocar un escándalo.

MANRESA: Romero; Pujol, Luena, Pascual; Martínez, Cano; Penina (Félix), Moya, Isanta, Porcel y Mateo.

BARCELONETA: José; Porto, Pagan, Sebas; Serrano, Anes; Chupe, Lico (Callao), Rebollo, Molina (Emeterio) y Benito.

INTERINO

Granollers, 4 - Santboiá, 1

Aunque el resultado haya sido abultado el partido ha sido malo de solemnidad. Un partido lleno de lunares y fallos por ambos equipos...

El primer gol se consiguió a los 18 minutos en una penetración de Castillo por el centro pasando a Rodri desviando el cuero a la red...

Arbitró el señor Sánchez, que estuvo bien.

GRANOLLERS: Jordana; Saborit, Pedro, Carpinell; Diego, Fredi; Comas, Recares, Rodri, Castillo y Navarro.

SANTBOIÁ: Coll; Tomí (Vidayer), Orti, Royo; Casals, Marín; Sanahuja, Carlos, Santos (Huertas), Nogué y Martínez.

DEIGO

Olesa, 3 - Tortosa, 2

Un partido que el equipo local podía haber ganado ampliamente y por dos fallos bien aprovechados por los visitantes se ha convertido en una victoria mínima.

El árbitro señor Caballero Vargas ha aplicado el reglamento con imparcialidad. Si unas veces ha sido riguroso prodigando tarjetas también ha tenido tolerancias para ambos bandos.

Olesa: Serafín; Grau, Víctor, Cardo; Jesús, Espinalt (Enrique); García, Grima, Calderer, Ponsa (Soto) y Ruiz.

Tortosa: Esperante; Urbano, Querol, Balmanya; Panisello, Descárraga; Francisco, Ferrando (Santamaría), Serres (Espuny), Jorge y Pastor.

José María RAFEGAS

Cornellá, 1 - Olot, 1

Se llevó un positivo el líder de Cornellá, en un partido en el que los de casa se impulsaron notablemente al Olot en la primera mitad...

Comenzó muy fuerte el Cornellá, con un juego muy vistoso, llegando con mucha peligrosidad a la puerta de Casals. El Olot no contrarrestaba los avances locales...

Salíó mucho más fuerte el Olot en la segunda mitad, y a los 5 m. Parés, bate por bajo a Codina, dejando ya el marcador inamovible.

Arbitró el señor Donaire. Estuvo regular.

CORNELLÁ: Codina; Arjona, Romo, La Torre; Araya; Ángel; Mario (Ruz), Costas (Nino), Gallego, Boada y Tejeda.

OLOT: Casals; Serramitjà (Parés), Molas, Melero; Pla, Gratacós; Alex, Luque, Picart, Durán (Berrio) y Masferrer.

Juan D. MONTERO

Valls, 3 - Artiguense, 1

Controvertido encuentro resuelto mercedmente por el Valls ante un Artiguense que nada tuvo que hacer en la primera parte...

Navarro, en jugada personal, en la que sortó a varios contrarios, logró el único gol del encuentro, a los cinco minutos del primer tiempo.

Arbitró el colegiado señor Boada, que tuvo una plácida actuación...

VILAFRANCA: Moya; Ferré, Flos, Clemente; Enrique, Bañeras; Giménez, Carvera; Vázquez, Felipe (Pla), canals (Bla).

CALIMANY

Palamós, 0 - Can Oriach, 1

Solamente 45 minutos duró este encuentro por haberlo suspendido el árbitro señor Borrero al finalizar la primera parte...

Comenzó muy fuerte el Can Oriach, con un juego muy vistoso, llegando con mucha peligrosidad a la puerta de Casals.

Arbitró el señor Borrero, nos dijera los motivos, contestando que no quería dar ninguna clase de explicaciones por la suspensión.

Alineaciones: PALAMOS: Capell; Rafa, Escobedo II, Mayor; Escribanol, Valls; Cabrera, Fábregas, Soler, Eusebio y Lorenzana.

CAN ORIACH: Romero; Castro, Alex, Gallego; Giménez, Batorsa; Dorado, Martínez, Morales, Cuenca y Lara.

CROSA

CATALANA de GAS y ELECTRICIDAD, S. A.

AVISO

Se pone en conocimiento de los señores Abonados y público en general, que nuestras oficinas permanecerán cerradas los días del 23 al 27 de marzo...

No obstante, y al igual que todos los días festivos del año, los servicios de urgencia serán atendidos a través de los siguientes teléfonos:

Table with 2 columns: Location and phone number. Includes Barcelona, Zona Llobregat, Zona Maresme, etc.

ES UN SERVICIO DE INFORMACION DE CATALANA DE GAS

ESCOLES MOGLI

A PARTIR DELS 2 ANYS Telèfons: 318-31-42, 211-83-43, 212-36-82 i 318-12-41

FILATELIA FRANCISCO DEL TARRE

Table with 4 columns: N.º UNIFICADO, PTAS., N.º UNIFICADO, PTAS. Includes items like QUIJOTE, U. P. U., Ferrocarriles, etc.

ORIENTE EN BARCELONA

INDIGO S.A. Le ofrece su selecta exposición de artículos orientales. DIAGONAL, 432 - (VIA LAYETANA) - BARCELONA-11

Advertisement for BRANDY ESCAT PEDRO ROVIRA. Includes image of a bottle and glass, and text: 'Desde 1864, BRANDY ESCAT, Producido y embotellado en Cataluña por PEDRO ROVIRA'

TRIUNFO DE ELIAS, CON «BULTACO», EN EL NACIONAL DE 500 cc. DE MOTOCROSS

Olot, 19. — Arduo le resultó el triunfo final a Elías y a su «Bultaco» en la primera prueba puntuable para el Campeonato de España de Moto-Cross de 500 cc. en el III Moto-Cross de Primavera...

sa»; Ramón «Montesa»; 8.º, Gris «Bultaco»; 9.º, Saborit «Bultaco», y 10.º, Sánchez «Montesa».

GIMNASIA

Catalunya venció a Rastatt

En encuentro Internacional de Gimnasia Deportiva Masculina celebrado en Barcelona, la Selección Catalana venció de forma brillante a la de Rastatt (República Federal Alemana) por 234,95 puntos a 221,55.

MOTOR

El Trial de Gallifa para Gorgot, con «Bultaco»

En un magnífico circuito de las inmediaciones de Gallifa, se disputó bajo la organización del M. C. Cingles del Bertí, el trial que lleva el nombre de dicha localidad.

BALONCESTO Segunda División

Table with 2 columns: Team and Score. Helios - Náutico 108-88, Valladolid - Boco 88-78, Badalona - Constancia 96-73, Mollet - Obradoiro 117-82, Echevarría - La Salle 116-89, Aguilas - C.A.U. 106-83, Castilla - Bregán 113-73, Canarias - Universitario 97-58.



el PLENO DE ESTA SEMANA

La recaudación ha ascendido a 725 millones de pesetas. Al término del primer escrutinio provisional, el Patronato de Apuestas Mutuas Deportivas anunció que habían aparecido 357 máximos acertantes...

Table with 2 columns: Rank and Points. 14: 700 a unas 188.571 pesetas, 13: 20.000 a unos 6.600 pesetas, 12: 210.000 a unas 628 pesetas.

Table with 2 columns: Rank and Points. 1 ELCHE-GUON, 2 RAYO VALLECANO-BURGOS, 3 VALENCIA-REAL MADRID, 4 REAL SOCIEDAD-ESPAÑOL, 5 BETIS-SEVILLA, 6 BARCELONA-SALAMANCA, 7 AT. MADRID-LAS PALMAS, 8 CADIZ-HERCULES, 9 SANTANDER-AT. BILBAO, 10 CORDOBA-TARRASA, 11 ZARAGOZA-VALLADOLID, 12 BARCELDO-DELTA, 13 ALAVES-HUELVA, 14 MALAGA-MURCIA.



Vela en Masnou

Bajo la organización del Club Náutico Masnou tuvo lugar los días 18 y 19 del actual mes de marzo el VI Cráterium Nacional de Solitarios para las clases FINN y ESTEL.

EN LA CATEGORIA 1.º «Kokito», de Jaime Ferrer, del C. N. Masnou. 2.º «Ge-Ems», de José García Sensat, del C. N. Masnou. 3.º «Vol de Nit», de Ana Pujol Rius, del C. N. Masnou.

EN LA CATEGORIA 2.º «Roxa», de Xavier Ferrer, Rius del C. N. Masnou. 2.º «Ceweltwoldo», de Daniel Ripol Millet, del C. N. Masnou. 3.º «Shandra», de Javier Ripol Millet, del C. N. Masnou.

CLASIFICACION FINAL DEL VI CRATERIUM NACIONAL DE SOLITARIOS. 1.º «Pepote», de José L. Dorreste, del R. C. N. de Gran Canarias. 2.º «Kukuskian», de José M. van der Plogel, del C. N. Arenys de Mar. 3.º «Solete», de Jesús Turró, del C. N. Vilasar.

RUGBY Campeón, el At. San Sebastián

Samboyana - C.A.U. 17-12, Valladolid - At. S. Sebastián 3-26, Cisneros - Canoas 13-18, Arquitectura - Corenellá 19-3, Valencia - C. N. Barcelona 16-15.

CLASIFICACION: At. San Sebastián y Arquitectura, 48 puntos; Corenellá y C.A.U., 40; Cisneros, 38; Valencia, 34; Samboyana, 33; Canoas, 32; C. N. Barcelona, 26; Valladolid, 21. Campeón de esta temporada el At. San Sebastián.

HOCKEY SOBRE RUEDAS Resultados

Table with 2 columns: Team and Score. Vilanova - Natación Reus 5-4, Terrassa - Cerdanyola 4-3, Arenys de Munt Montemar 12-3, Sentmenat - Fiesta 9-1, Kíber - Cibeles 6-2.

AUTOMOVILISMO

ZANINI, CON «ABARTH 131», GANO EL MONTSYEN-GUILLERIES TROFEO AGUA VILADRAU

Con la victoria final del equipo integrado por Antonio Zanini-Petisco, a bordo de un «Abarth 131», finalizó la VII edición del Cráterium Montseny-Guilleries, que organizado por el Real Automóvil Club de Catalunya...

dos en la primera parte del recorrido, hasta que Zanini quedó dueño absoluto de la carrera, al retirarse el piloto gallego. Aun así, el corredor de «Seat» tuvo rivales de talla, como fueron los Caba, Couloumies, Cañellas y Serviá...

DE LUJO, PERO CON IMPUESTO «NORMAL» EL 131 CLX, NUEVO TURISMO ESPAÑOL

Un nuevo modelo de automóvil viene a sumarse a la variada gama de los que ya circulan por nuestras carreteras. Se trata del Seat 131 en versión CLX con motor de 1800 c.c., de doble árbol de levas en culata.

desde dentro, con un mando de fácil manejo situado junto a la base de la palanca de cambios. Se desconoce por el momento el precio de este nuevo modelo automovilístico.

LIGA GRIEGA Goleó el AEK. Table with 2 columns: Team and Score. AEK - Pierikos 5-2, Panathinaikos - Wavala 2-0, Panionios - Yanina 0-0, Apollon - Aegaleo 1-0, Ethnikos - Paok 1-1, Verria - Heraklis 2-1, Panahaiki - Olympiakos 0-0, Wastoria - Aris 0-0, Serres - Ofi 2-1.

AUSTIN • MINI • MORRIS • MG. RECAMBIOS ORIGINALES. SERVICIO OFICIAL: Córcega, 418 - Aribau, 320 - Escorial, 16. DIVISION COCHES IMPORTACION. A. BENEDITO Aribau, 320 - Telf. 227 17 71 BARCELONA.

TODAS LAS MARCAS... EN MOTOR AVIA. Y CON MEJORES PRECIOS... Almagavares, 154 - Barcelona 9. T. 3002400-3002311-3002490.

DESDE AHORA Y HASTA SEMANA SANTA Comercial Autopráctico, S.A le entregará su FORD FIESTA, en 24 HORAS. SOLICITELO A CONCESIONARIO Comercial Autopráctico S.A.

MERCADO DEL MOTOR

AUTOMOVILES. AUTOMOVILES PALES, Padilla, 321. AUTOMOVILES AVENIDA. AUTOMOVILES JUPITER. AUTOMOVILES MONTECARLO. AUTOMOVILES BAILEN, 217. AUTOMOVILES J. BIBILONI, Córcega, 255. COMPRA. AUTOMOVILES PALES. AUTOMOVILES MONTECARLO. AUTOMOVILES JUPITER. AUTOMOVILES MONTECARLO.

MOTOS Y TRICICLOS. MOTO BLITZ. AGENCIA OFICIAL KAWASAKI. ALQUILERERES. ALQUILER sin CONDUCTOR Vanguard, gama Seat. MINI. SIMCA, todos con radio y ALQUILER MOTOS. Sanglas, Ducati, Montesa. LONDRES, 31. Tels. 239-38-80 y 259-13-25. REMOLQUES Y CARAVANAS. CARAVANAS Y REMOLQUES. ENGANCHES. ENGANCHES PARA AUTOMOVILES.

LOS ESPECTACULOS

la semana teatral **fué así**

Muchas músicas y algunas otras cosas



Una escena de «Sopa de pollastre amb ordi», en el Centre Parroquial de Sant Joan d'Hora. Y Sisa, que se presentó en el Romea. (Caricaturas de Josep M.ª Serra)

Esta semana, previa a la Pascua, fue rica en conciertos de todo tipo, pero con inclinación hacia la música más actual, esa influencia del «punk» pero sin necesidad de llegar a las expresiones físicas de un movimiento que precisa de la rúlna para estar en el ambiente adecuado. Pero también hubo un interesante experimento aportado por los miembros del Teatro Tascabile di Bérgamo, y un divertido espectáculo construido a partir de diversos fragmentos de textos de Josep Robreño, auténtico pionero del teatro catalán.

Las huertes italianas han elegido muestras de su folklore más típico —los palios están en la esencia medieval de aquella región— para realizar un auténtico ejercicio creativo, en el que la expresión corporal es una baza fundamental. Pero al tratar de incluir en esa rotunda exposición física unas referencias oníricas, construidas sobre una iluminación difusa, cortan no sólo el ritmo de las improvisaciones y danzas, sino también la valoración total del espectáculo. Aun cuando hay que reconocer, y ellos lo hacen constar asimismo, que es un camino de investigación lo que este «Intermezzo» significa, y no un objetivo plenamente cubierto.

De cualquier manera, es evidente que el conjunto ofrece un interés, a pesar de la brevedad de su desarrollo y de la reiteración de las acciones.

Recuerdos de un liberal

Josep Robreño fue un liberal al que le tocó vivir la época del absolutismo, y por ello bastantes de sus textos escénicos, ingeniosos e ingeniosos hubieran podido servir para cualquier otra época de «dic-tadura». Y tal pensaron los miembros de ese grupo «L'ou nou», que aspiran a crear en Sant Andreu un nuevo teatro estable en nuestra ciudad, aprovechando el calor de un barrio tradicional y cálido, a pesar del aluvión de nuevos vecinos. No hay que olvidar que otro grupo teatral, integrado por profesionales, pensó lo mismo hace algunos meses, y una combinación de ambas fuerzas podría significar un triunfo.

Lo cierto es que partiendo de diversos textos de Robreño, unos en catalán, otros en castellano, han construido un espectáculo fresco y divertido, en el que no dejan de apreciarse algunas lagunas de con-

tinuidad, pero que en conjunto mantiene el interés del espectador, pendiente de una acción llevada a buen ritmo, y cuya ingenua picardía ayuda a salvar aquellas lagunas, en las que a veces naufraga la imaginación, y también las irregularidades de unos intérpretes, más homogéneos en entusiasmo que en auténticas calidades escénicas, lo cual se nota mucho más por cuanto han tratado de eliminar el escenario convencional, y hablar de espaldas a una parte del público necesita de recursos técnicos nada fáciles de calcular.

A pesar de todo lo cual, estos recuerdos de un liberal forman un buen espectáculo teatral, digno de gratitud y de aplauso.

Y todas aquellas músicas

Si Tangerine Dream dejara muy buen gusto en su primera visita a Badalona, en esta ocasión «llegaron, tocaron y se marcharon» en un concierto que dejó totalmente frío al público que llenaba el pabellón del Juventud. Hay que salvar algunos momentos en que Edgar Froese tomó su guitarra sintetizada, pero el resto no lo salvó ni el espectacular despliegue de efectos lanzados por los complicados aparatos de rayos láser.

La reparación de Jaume Sisa en Romea significó la aportación de un

DATOS DE SIETE DIAS

INTERMEZZO, espectáculo de danzas, acrobacias, juegos guerreros e improvisaciones rítmicas y vocales, a cargo del Teatro Tascabile di Bérgamo, con Luigia Calcaterra, Beppe Chierichetti, Enrico Mas-seroli, Ludovico A. Muratori, Vanna Salati y Susanna Vicenzetto. Colabo-radores: Bruno Collavo, Andreina Moretti y Franco Pasi. Montaje y dirección de Renzo Ves-covi. Teatro Lliure. Día 13.

TANGERINE DREAM, grupo alemán de música rock, dirigido por Edgar Froese, presentado por Gay and Company en el Pabellón del Juventud de Badalona. Día 13.

SISA AL TEATRE ROMEA, recital acompañado por Emili Balleirrola, Pere Riera, Xavier Riba, Raimon Casals, Albert Batiste, Dolors Palau y J. M. Pagan, presentados por Cabra y Club de Vanguardia. Teatro Romea. Día 15.

VENENO!!, recital del grupo punk andaluz. Sala Villar-roel. Día 15.

GOTIC, recital del grupo integrado por Jordi Vi-apri-nyo, Rafel Escoté, Jordi Martí y Pep Nuix. Zeleste. Día 16.

PASSIONS, REPRESSIONS I EXCESSOS EN LA VIDA D'UN LIBERAL SENSE SEGON, montaje colectivo del grupo «L'ou Nou» sobre textos de Josep Robreño, con Carme Abril, Carme Alor, Pilar Badia, Jordi Banacolocha, Joan Bas, Montse Bonet, Anna Cabot, Mercè Cabrerizo, Jerom Cano, Jaume Codinachs, Anna Cortadas, Lluís Crous, Francesc Forés, Norbert Ibero, Jordi López, Alexandre Marfull, Josep Pinar, Francesc Pla, Imma Planas y Rita G. Timbau. Músicos: Miquel Estrada Ramon Llatjós, Lluís Masdeu y Josep Pons. Casal Catòlic de Sant Andreu. Día 17.

espectáculo similar al efectuado en el Diana pero con la incorporación de algunos temas nuevos, ya que mezcló los de «La Catedral» con otros más conocidos y populares, a los que varió sensiblemente el ritmo, de acuerdo con su peculiar sentido del humor. En conjunto, un intento bastante conseguido de mezclar música y espectáculo, siempre que ese humor de Sisa sintonice con el de cada espectador en particular.

En tercer lugar, la presentación del grupo «Punk» andaluz «Veneno», que ha incorporado para sus actuaciones en Barcelona al batería catalán Quino Béjar, sobre cuyas espaldas recayó lo más brillante de un concierto en el que se encontraban los temas propios del «punk», consiguiendo un rock duro con una base muy aflamencada, aunque algunas veces se salieran de tono, en especial el guitarrista solista.

Y, por último, en el más interesante de los acontecimientos musicales de la semana, la presentación en «Zeleste» de «Gòtic», un grupo de cuatro intérpretes que entroncan con la música lletana nacida en el focal de la calle Plateria, con la flauta y los teclados jugando un papel de solistas muy importante. Música de una suavidad que se combina con una gran marcha y que da resultados excelentes en casi todos sus temas.

Salvador CORBERO

Sejón continua SEXY SHOW de TODAS LAS TARDES de 5 a 9
★ ★
SOLO POR 350 PESETAS CON CONSUMICION INCLUIDA DIVERTIDO Y SEXY... MUY SEXY (constante renovación de espectáculo)
CALIOPE
Balmes, 245 Telf. 217 45 99.
SUPER-ESPECTACULO DE NOCHE CONSULTE CARTELERA

TEATRE BARCELONA

COMPANIA DE

NURIA ESPERT

PRESENTA L'OBRA

«Una altra Fedra, si us plau»

de SALVADOR ESPRIU

ESCENOGRAFIA I VESTUARI

FABIA PUIGCERVER

Direcció: LLUIS PASCUAL

DIES D'ACTUACIO:

AVUI DILLUNS DESCANS
DIMARS, DIMECRES, DISSABTE i
DIUMENGE: tarda 6.30, nit 10.45

ULTIMES SETMANES

SIEMPRE HACE BUEN TIEMPO en

arte y ensayo Alexis vacaciones garantizadas... Las VAGACIONES de MELLOT	ARKADIN 1 Oso de Oro para el cine español en BERLIN 78: Las palabras de Max
ARKADIN 2 apresúrese a conocer... A un dios desconocido	ars 2.º programa del ciclo HERZOG un doble absolutamente inclassificable FATA MORGANA TAMBIEN LOS ENANOS EMPEZARON PEQUEÑOS
CAPSA maldó (en Maldá, desde 10.30 mañana) Una «S» de Arte y Ensayo que produce algún desmayo	LA BÊTE Film de WALERIAN BOROWCZYK
repertorio GENTRICO	walerian borowczyk 2 BLANCHE Historia de un PECADO

pro musica PATRONATO PRO MUSICA DE BARCELONA

Extraordinarias audiciones por los famosos conjuntos

PHILHARMONIA ORCHESTRA
PHILHARMONIA CHORUS
HELEN DONATH, soprano - ALFREDA HODGSON, contralto. - WERNER HOLLWEG, tenor. - MARIUS RINTZLER, bajo
bajo la dirección de
CARLO-MARIA GIULINI
Martes, 28 de marzo de 1978, a las 21 h.
MOZART: REQUIEM
Miércoles, 29 de marzo de 1978, a las 21 h.
BETHOVEN: NOVENA SINFONIA
Palau de la Música Catalana

Venta de localidades: En las taquillas del Palau, de 17 a 21 h. Precios especiales para estudiantes

LICEO-VERSALLES ATLANTICO-ATENAS

HOY, TARDE, ¡ESTRENO DE CARCAJADAS!
¡DESPEJEN LA PISTA!
¡VUELVE HERBIE, EL VOLANTE LOCO!
¡Participe junto a **HERBIE** en la más divertida y disparatada carrera de coches que se ha disputado nunca!

WALT DISNEY PRODUCTIONS PRESENTA

HERBIE en el "GRAND PRIX" de MONTECARLO

• Dean JONES
• Don KNOTTS
Julie SOMMARS
ROY KINNEAR
JACQUES MARIN
XAVIER SAINT MACARY
FRANÇOIS LALANDE

ESCRITA POR ARTHUR ALSBERG y DON NELSON
PRODUCCION RON MILLER

DIRECTOR VINCENT McVEETY

(APTO PARA TODOS LOS PUBLICOS)

ECOS de la escena

UN FELIZ MOMENTO DEL TEATRO CATALAN

Un interesante estreno que tuvo lugar el pasado viernes, y cuyo correspondiente comentario encontrará el lector en las páginas vecinas, más los dos que se anuncian para la próxima Pascua, vienen a completar uno de los panoramas más felices del teatro catalán en el curso de los últimos años.

Nuestro querido compañero en las tareas críticas, Kim Vila, comentaba en términos parecidos la pasada semana en «Destino», la actual situación del teatro que se hace en Barcelona, situándolo en las distintas trincheras en que se produce esta guerra por la supervivencia, casi siempre confiada a los batallones del teatro independiente. Pero cabe subrayar que este auge de espectáculos catalanes, aunque no forzosamente en catalán, viene a coincidir con una grave y auténtica crisis del teatro a nivel nacional, o más concretamente del teatro en Madrid, centro en el curso de los últimos años, de la casi totalidad de espectáculos escénicos producidos en España. Una crisis que, curiosamente, tratan ahora de paliar algunos profesionales, acogiéndose al mejor modelo que en estos momentos se produce en el Estado. Y así, un grupo de profesionales de primera fila, está tratando de fundar en Madrid una cooperativa teatral, cuyos esquemas básicos son los del Teatre Lliure, a partir de cuyo nacimiento se produce esta reacción de una escena consciente y acorde con el tiempo que nos ha tocado vivir.

Echar un vistazo sobre la reciente producción catalana, parte de la cual permanece aún en cartel, es un ejercicio confortador, ya que han permitido al crítico los comentarios más elogiosos, y al público, un público que siempre existió en potencia, reencontrarse las mejores fórmulas para tener una razón de acudir al teatro.

Este vistazo retrospectivo nos tendría que centrar el recuerdo en las dos últimas producciones del Lliure, «Titus Andronicus» y «Hedda Gabler»; en el estreno de Espriu, por la compañía de Nuria Espert, pero también con la marca de los creadores del Lliure, Pasqual y Puigserver; «Sopa de pollastre amb ordi», que ha devuelto la actividad a Horta; el estreno del viernes en Sant Andreu; la estupenda «Aula Brecht» que puso en órbita Feliu Formosa, y también el discutido, condenado y prohibido espectáculo de Els Joglars; esa insólita estructura escénica de «La leyenda de Gilgamesh»; y la perspectiva interesante de los próximos espectáculos del Saló Diana con la firma de Marius Gas, y de la Sala Villarroel, completan un panorama más que esperanzador que sólo necesitaría, para culminar, la reconquista de alguno de esos escenarios profesionales que tan malos caminos llevan. Pero para eso aún queda por demostrar que hacer buen teatro es también un negocio rentable, cosa que no todos los empresarios parecen dispuestos a aceptar.

S. C.

NOVEDADES

Tarde, 4, continua
Noche, 10, numerada

Una Producción de ALBERTO GRIMALDI



Marlon Brando

El Último Tango en París



Una Película por BERNARDO BERTOLUCCI
COLOR United Artists

(V. O. íntegra con subtítulos)

COMUNIONES

PAYASOS, ilusionistas, etc.
Fiestas infantiles en su domicilio o restaurante
ARTISTAS ASOCIADOS
Tel. 319 - 16 - 37



POR 1ª VEZ EN BARCELONA!

LA MAS GRANDIOSA EMBAJADA ARTISTICA DE LA U.R.S.S. QUE VISITA ESPAÑA



LOS FAMOSOS
COROS Y BALLETS
DEL
EJERCITO SOVIETICO
DEL LAUREADO
BORIS ALEXANDROV
250 COMPONENTES

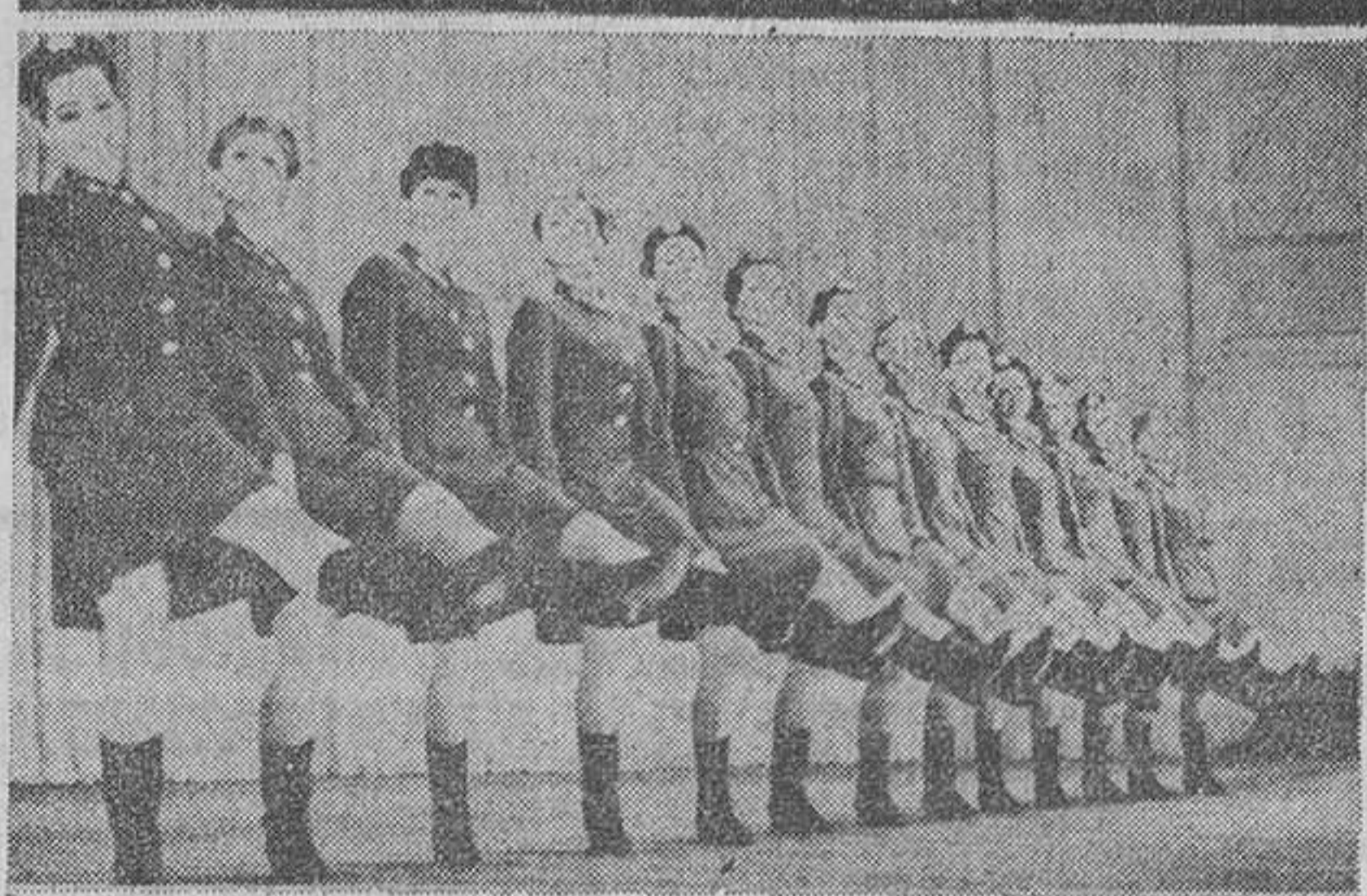

EL ESPECTACULO MAS FABULOSO DEL MUNDO !!
ADMIRADO Y APLAUDIDO EN 50 PAISES

100 VOCES • 25 SOLISTAS • 65 BAILARINES
60 PROFESORES DE ORQUESTA

PALACIO MUNICIPAL DEPORTES

EN COLABORACION CON EL MINISTERIO DE CULTURA

INAUGURACION: SABADO 1.º ABRIL (10.30 noche)

LOCALIDADES A LA VENTA PARA LAS 5 PRIMERAS REPRESENTACIONES
TAQUILLAS PLAZA CATALUÑA

FUNCIONES

Martes a viernes, única función 9 noche — Domingos 6.30 tarde
Sábados 6.30 tarde y 10.30 noche — Lunes descanso

DORADO

PRINCIPAL PALACIO

A PARTIR DE HOY, TARDE, OFRECERAN CONJUNTAMENTE LA 4.ª SEMANA DE ESTRENO EN BARCELONA DE UN FILME DE MAXIMO SUSPENSE

Un enemigo invisible se había apoderado del avión y nada ni nadie podía combatirlo



SUSAN STRASBERG • LORNE GREENE • BURGESS MEREDITH
GEORGE MAHARIS • TINA LOUISE • DOUG MC CLURE
PETER GRAVES • BARBARA ANDERSON • ROBERT REED

DIRECTOR: DAVID LOWELL RICH TECNICOLOR

Además: LOS HERMANOS MARX EN EL OESTE

(Mayores de 14 años y menores acompañados)

SEMANA DE LA FOTOGRAFIA Y CINE

SUPER 8 AGFA	445 Ptas.
SUPER 8 KODAK	500 "
DIPOSITIVAS ORWO 35 UN.	295 "
DIPOSITIVAS AGFA 35 UN.	300 "
PELICULAS SEXY MUDAS	800 "
PELICULAS SEXY SONORAS	1.000 "
VISOR DIPOSITIVAS PANORAMICO SIN PILAS	575 "
TOMAVISTAS SONOROS DESDE	29.990 "
TOMAVISTAS CON ZOOM ELECTRICO DESDE	9.750 "
CAMARAS POCKET DESDE	2.490 "
CAMARAS REFLEX DESDE	17.990 "
PROYECTORES SONOROS DESDE	34.990 "

VISITE SIN COMPROMISO NUESTRO ESTABLECIMIENTO
RONDAS FOTO-CINE-SONIDO
Ronda San Antonio, 4 (frente mercado San Antonio)

NOMINADA PARA 10 OSCARS DE LA ACADEMIA !!!
Aclamada por la critica y el publico !!!
El exito mas importante de la historia del cine

LA CUARTA GALAXIAS

5.º MES DE RECORD EN BARCELONA

A petición del público, hoy lunes, se exhibirá conjuntamente en:

STAR WARS **NUEVO CINERAMA**
MONTECARLO **PALADIUM**

AHORA, EN SU KIOSKO HABITUAL, CROMOS Y ALBUMES EDITADOS POR PACOSA 2 - INTERNACIONAL

cine novedades de la semana

Dos aportaciones a la aventura. — Ese gran monumento del cine que es «Novecento». — Algunos premios de Berlín. — La morbosidad del erotismo.

En una semana que ha tenido también como hechos destacados la continuación del ciclo dedicado a Werner Herzog y la presentación de una de las películas galardonadas en Berlín, junto al cortometraje que compartiera aquel premio colectivo, el acontecimiento ha sido el estreno de la primera parte del «Novecento» de Bernardo Bertolucci.

La película, cuya extensión ha obligado a esta división, pero cuyo estreno total creemos hubiera tenido que ser simultáneo, constituye un auténtico monumento cinematográfico, una saga familiar, ligada al desarrollo del siglo veinte, con todo lo que ello significa en la historia del ser humano, y en especial en la historia del socialismo, al que se liga y se vincula la acción argumental.

Pero esta ligazón ideológica inevitable dentro de la trayectoria política de su autor, no impide que en ningún momento el espectador se sienta desvinculado de la impresión de encontrarse ante una gran obra de arte, que al mismo tiempo tiene un gran calor de autenticidad humana en la descripción de situaciones y personajes. Ya que es a partir de esta anécdota familiar donde se va dibujando el gran friso de una época de la historia, situada en la Italia que ve nacer el socialismo, la ascensión del fascismo y la creación de un mundo nuevo, surgido del fuego de la destrucción. Un gran acontecimiento, que marca forzadamente el desarrollo de esta semana cinematográfica.

La aventura no estuvo ausente de la semana, aunque con igual fortuna en sus dos aportaciones. Ya que mientras «En el corazón de la tierra» es un intento de ciencia-ficción bastante ingenuo, y con mucho bicho de plástico, «Aeropuerto 78, vuelo supersónico» es un regreso al cine de catástrofe, del que ya tuvimos otras muestras con título parecido pero que cumple con su misión de distraer, sin excesos pero con arreglo a buena lógica, y con esos intentos de valoración humana tan propios de la producción norteamericana.

Hubo estreno de dos de los tres títulos galardonados en forma men-

comunada en el Festival de Berlín de este año. En el Arkadín-1 se han presentado el cortometraje de Tomás Muñoz «Ascensor» y el largometraje de Martínez Lázaro «Las palabras de Max», película un tanto desconcertante, irregular pero interesante en bastantes momentos, cuando el espectador comprende que debe desvincular la acción de todo nudo argumental clásico, y entrar en la preocupación de los personajes en atención al momento mismo en que están viviendo. La presencia de actores no profesionales, la utilización de varias cámaras de 16 milímetros, lo que daba mayor movilidad a las tomas, y el haber filmado muchos metros de película, con sonido directo, dan una autenticidad a la acción del film que es acaso la mejor de sus virtudes, al margen de unos personajes que pueden ser y de hecho lo son, ratunos de nuestros vecinos habituales.

La aproximación a la obra del alemán Werner Herzog continúa a través de esa buena iniciativa del círculo A de revisar todos sus títulos, en una serie de programas dobles, el segundo de los cuales acaba de ser presentado, y que lo intrarán dos películas de muy distinto corte, pero sin lugar a dudas cercanas a la personalidad creativa de Herzog. Más interesante a nuestro juicio «También los enanos empujaron pequeños» que «Fata Morgana», el contraste entre ambas sirve también a la intención de conectar

en profundidad el pensamiento de un autor, creador de un cine nada convencional.

La aportación erótica de la semana tuvo una doble faceta, con la película francesa «Yo soy ninfomana», con mayor pretensión visual que un auténtico enfoque del problema biológico, y con la española «Luto riguroso» en que Larraz —autor de «El mirón» que el lector recordará sin duda— vuelve a enredar la anécdota erótica con la morbosidad de ambiente y personajes.

Pocas cosas ocurren en la historia que nos cuenta Larraz con prolijo regodeo de detalles y sugerencias, pero es evidente que la atmósfera de la casa familiar en que se sitúa la acción está recreada con una perfección notable. Perfección que junto a la excelente labor interpretativa de Charo López y Cipe Lincovsky, y los detalles con que describe algunos de los personajes, constituyen los mejores atractivos de un film por otra parte premioso y voluntariamente nebuloso.

Interino

LOS ULTIMOS ESTRENOS

AEROPUERTO 78 VUELO SUPERSONICO. (Dorado, Palacio Balaña y Río, 13-III). Norteamericana. En technicolor. Dr. David Lowell Rich. Con Susan Strasberg, Lorne Greene, Burges Meredith, George Maharis, Tina Louise y Doug Mac Clure. Hispamex. EN EL CORAZON DE LA TIERRA. (Capitol y ABC, 13-III). Norteamericana. En technicolor. Dr. Kevin Connor. Con Doug McClure, Peter Cushing y Caroline Munro. Filmayer. NOVECENTO (1.ª Parte). Aquitania y Calderón, 13-III). Franco-italo-germana. En technicolor. Dr. Bernardo Bertolucci. Con Robert De Niro, Gerard Depardieu, Dominique Sanda, Stefania Sandrelli, Donald Sutherland y Burt Lancaster. Iicine. CICLO WERNER HERZOG. (Art, 15-III). Integrado por «Fata Morgana» y «También los enanos empujaron pequeños». LAS PALABRAS DE MAX. (Arkadín, 1, 17-III). Española. En color. Dr. Emilio Martínez-Lázaro. Con Ignacio Fernández de Castro, Myriam Maza, Gracia Quejeda, Cecilia Villarreal, Héctor Alterio, Paol Sender y María de la Riva. Emiliano Piedra. YO SOY NINFOMANA. (Diorama, 17-III). Francesa. En color. Dr. Max Pécas. Con Sandra Jullien, Janine Raynaud, Yves Vincent y Bernard Brette. EN EL CORAZON DE LA TIERRA. (Art, 15-III). Española. En color. Dr. J. R. Linares. Con Charo López, Cipe Lincovsky, Cristina Ramón, Cipe Lincovsky e Inés Morales. Fox.

100.000 BARCELONESES HAN VOTADO YA A CARCAJADA LIMPIA EN EL COLEGIO ELECTORAL QUE LES CORRESPONDE (Cine TIVOLI) ¡ULTIMOS DIAS! GUNDISALVO ESPERA SU ADHESION INQUEBRANTABLE A LAS URNAS. NO DEJE QUE OTROS SEAN MAS DEMOCRATAS QUE USTED VOTA A GUNDISALVO UN FILME DELIRANTEMENTE CRITICO E IMPLACABLEMENTE DIVERTIDO

PRIMERAS COMUNIONES FIESTAS INFANTILES -LUIS CORTINA (antes SALA MOZART) P.º Gracia, 89. Tel. 215-39-10

LIDO ¡UNA ESPECTACULAR CAZA DEL HOMBRE EN UN «SUSPENSE» SIN FIN! GEORGE SEGAL LA RULETA RUSA BASADO EN LA NOVELA «VIENE KOSYGIN» DE TOM ARDIES CRISTINA RAINES - BO BRUNDIN - DENHOLM ELLIOTT RICHARD ROMANUS - GORDON JACKSON - PETER DONAT DIRECTOR LOU LOMBARDO EASTMANCOLOR CONJUNTAMENTE CON: LAS TRIBULACIONES DE UN CHINO EN CHINA JEAN PAUL BELMONDO - URSULA ANDRESS

MARYLAND TENDRA EL ORGULLO DE OFRECER A PARTIR DE HOY, TARDE Y DURANTE 8 UNICOS DIAS la obra máxima de WALT DISNEY ¡OIGA LA IMAGEN! ¡VEA LA MUSICA! Fantasia CON TEOPOLDO STOKOWSKI Y LA ORQUESTA SINFONICA DE FILADELFA (APTO PARA TODOS LOS PUBLICOS)

FANTASIO 7 MESES 274.521 ESPECTADORES CONFIRMAN LA AUTENTICA CALIDAD DEL MAS SONORO TRIUNFO DEL CINE ESPAÑOL LA GUERRA DE papa de Miguel Delibes Con la presentación del niño LULU GARCIA TERESA GIMPERA-VERONICA FORQUÉ-QUETA CLAYEER-HECTOR ALTERIO-ROSARIO GARCIA ORTEGA-VICENTE PARRA EASTMANCOLOR DIRECTOR ANTONIO MERCERO (APTO PARA TODOS LOS PUBLICOS)

PETIT PELAYO SELECTO (Continúa desde las 10 mañana) HOY, LUNES EL GRAN ESTRENO COMICO DE PASCUA! La clave para toda la familia: ¡RISA, RISA, RISA! ¡¡RISA! LOCA, LOCA, LOCA, CON LA FAMILIA MAS LOCA DE TODOS LOS U.S.A.!! ¡SE VENDEN INCENDIOS! ANANETTE COMER - KAY MEDFORD - SID CAESAR

DIAMANTE BAILEN BONANOVA DESDE HOY LUNES, UN SUPERESPECTACULO! EL GRANDIOSO ESPECTACULO QUE NARRA EL NACIMIENTO DEL ISLAM MOSTRANDO AL MUNDO LA CIUDAD PROHIBIDA DE LA MECA! «La turbulenta epopeya que cambió la Historia de la Humanidad!!» Makoma EL MENSAJERO DE DIOS ANTHONY QUINN IRENE PAPAS con MICHAEL ANSARA - JOHNNY SEIKKA - MICHAEL FOREST MOUSTAPHA AKKAD

CAPITOL ABC CINEMA

2.ª SEMANA DE ESTRENO DE UNA GRAN PELICULA DE AVENTURAS APLAUDIDA POR MILLONES DE ESPECTADORES EN TODO EL MUNDO

MAS INTRIGANTE QUE «LOS TRES MOSQUETEROS»!

MAS SOBRECOGEDORA QUE «20.000 LEGUAS DE VIAJE SUBMARINO»!

MAS EMOCIONANTE QUE «LA VUELTA AL MUNDO EN 80 DIAS»!



EN EL CORAZON DE LA TIERRA

McCLURE-PETER CUSHING
JULIE MUNRO

(APTO PARA TODOS LOS PUBLICOS)

REGIO VISTARAMA PALACE RIO

A PARTIR DE HOY, TARDE CONJUNTAMENTE

5.ª SEMANA DE ESTRENO EN BARCELONA!

La persecución más disparatada y divertida de un policía de carretera tras un par de granujas

Entretenimiento y risa garantizadas a 300 Km. por hora

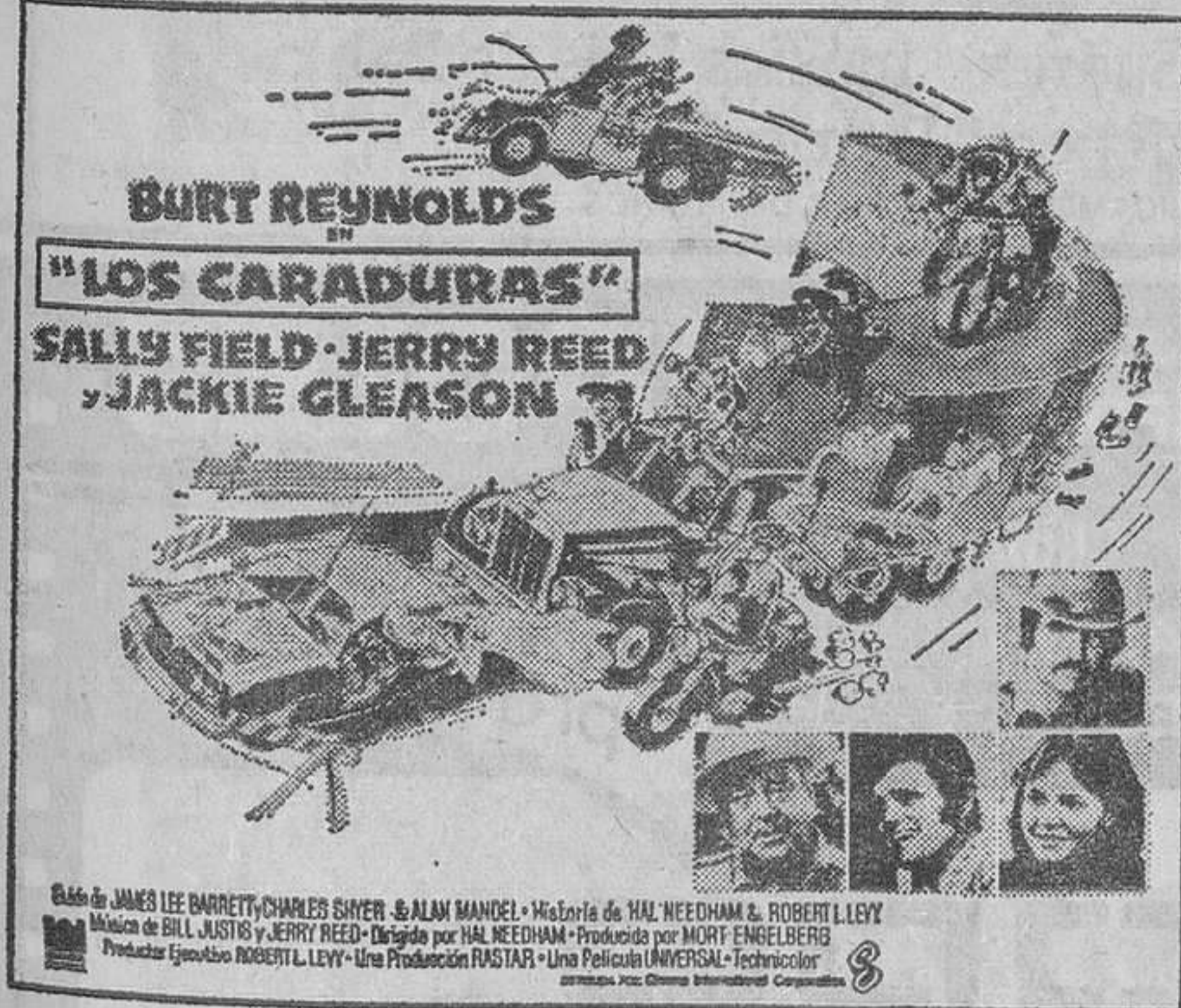

BURT REYNOLDS
"LOS CARADURAS"
SALLY FIELD · JERRY REED
· JACKIE GLEASON

Guión de JAMES LEE BARRRETT · CHARLES SIVIER · ALAN MANDEL · Historia de HAL NEEDHAM & ROBERT LEVY
Música de BILL LUSTIG y JERRY REED · Dirigido por HAL NEEDHAM · Producido por MARY ENGELBERG
Productor Ejecutivo ROBERT L. LEVY · Una Producción PACTAR · Una Película MPTC/M · Distribución

(Mayores 14 años y menores acompañados)

SEGURIDAD DECORATIVA EFICAZ Y ANTIRROBO

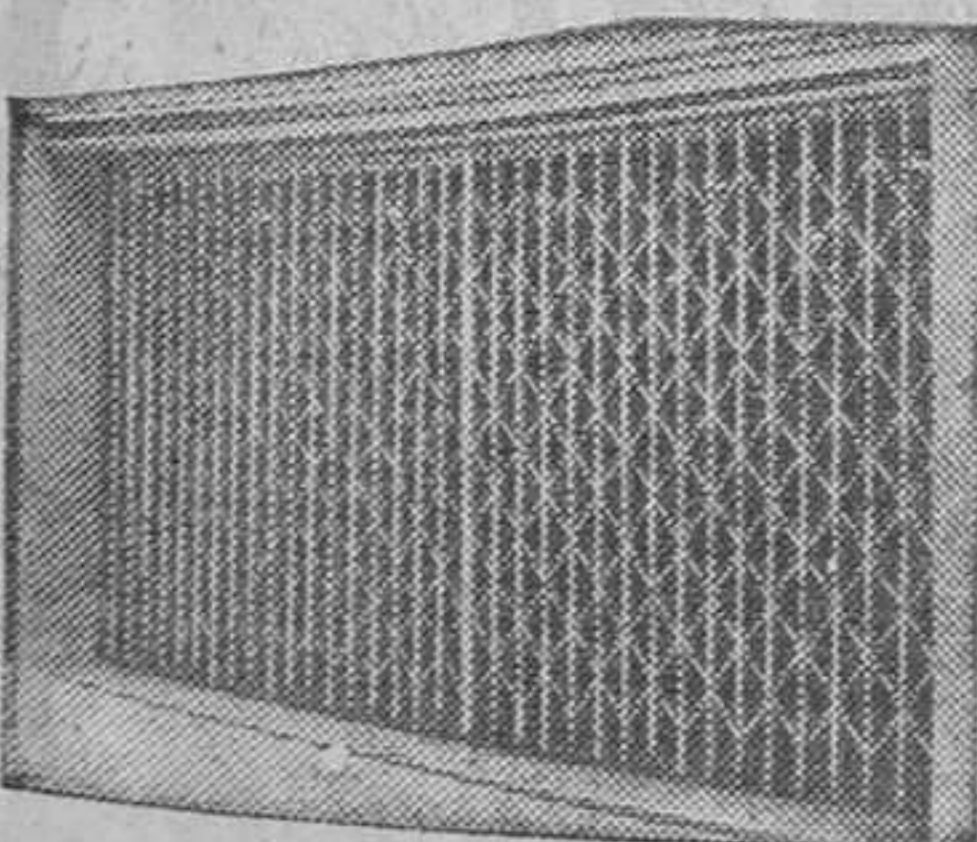

En su... ATICO, CHALET, TORRE o APARTAMENTO

PUERTA BALLESTA ROMBOIDE (Patentada)

Construcciones Nartorres, S. A.

TAMARIT, 144. BARCELONA-15
ATENCIÓN A NUESTROS CLIENTES
NUEVO TELEFONO: 325-50-12

mini-noticias

Hubo estreno por todo lo alto en las fechas...

... acostumbradas en que El Molino renueva su cartelera. Con algunas reapariciones como las de Mary Mistral y Christa Leem, que fueran grandes figuras en el mas popular de los locales barceloneses y que han regresado a la plataforma de sus grandes triunfos, «Arriba las faldas» es el titulo de este nuevo espectáculo, que en su momento comentaremos más ampliamente para nuestros lectores, y que en la noche del estreno recibió las muestras de entusiasmo más notables de los habituales del singular y barcelonés local del Paralelo.

También para Televisión se grabó en Romea...

... un programa de «Música en vivo», con la actuación de Ramón Muntaner, que incluía buena parte de sus canciones más conocidas. Y bueno será subrayar como Ramón Muntaner sigue interesándose por

el fenómeno teatral. Después de la música de «Plany per la mort d'Enric Rivera», acaba de poner música a una de las canciones que se interpretan en el espectáculo Robrenyo estrenado esta semana en Sant Andreu.

FOTOCOPIAS

COMPARE PRECIOS

1 fotocopia a 3'85 pts.
30 fotoc. iguales a 3'03 pts.
50 fotoc. iguales a 2'30 pts.
... y hasta 0'45

Pº Gral. Mola, 90 (jt. S.A.M.* Claret)
Calabria, 280 (jto. Inf. Carlota)
Aragón, 235 (jto. Balmes)
Petons, 4 (jto. Comercio, 6)
Entenza, 22 (jto. Avda. Místal)
Cjo. Ciento, 418 (jt. Pº S. Juan)
Alfonso XII, 23-27 (jto. 23-27)
Si se equivoca, la paga...

INSTAN 319 87 00 más cara

EL VICIO Y LA CORRUPCION DE UNA ADOLESCENTE POR LA DROGA

JAVIER ESCRIBA
TERESA GIMPERA - BEATRIZ ROSSAT
ANDRES ISBERT

en

CLIMAX

VIRGINIA MATAIX - MANUELA CAMACHO
ANDRES ISBERT

con la colaboración de ISMAEL MERLO
SILVIA TORTOSA como Sra. Laura
y ANNIE BELLE como Ana

un film de F. LARA POLO música VAINICA DOBLE

una producción Exclusivas Molpeceres, P. eastmancolor

Una forma sutil de destrucción de la voluntad

5 PREMIOS DE LA ACADEMIA BRITANICA

- 1: MEJOR PELICULA
- 2: MEJOR DIRECTOR (Woody Allen)
- 3: MEJOR ACTRIZ (Diane Keaton)
- 4: MEJOR GUION (W. Allen-M. Brickman)
- 5: MEJOR MONTAJE (Rosenblum - Bricmont)

... Y CINCO NOMINACIONES AL «OSCAR»!



"ANNIE HALL" "CASI" UNA HISTORIA DE AMOR

UNA PRODUCCION JACK ROLLINS · CHARLES H. JOFFE
Escrita por WOODY ALLEN y MARSHALL BRICKMAN · Dirigida por WOODY ALLEN
Producida por CHARLES H. JOFFE · COLOR

DIAGONAL CINEMA

COMPRAMOS ORO y PLATA COMPRA y VENTA de JOYAS

Precios de oportunidad

RESTAURACIONES de LAMPARAS y PLATERIA

PRESUPUESTOS A DOMICILIO - TELEFONO 215 73 48
AVDA. GLMO. FRANCO 361 BIS. (esquina Lauria) LA RESTAURADORA SA

COLISEVM

6.ª SEMANA DE CLAMOROSAS CARCAJADAS!

Con las más delirantes, divertidas y desvergonzadas escenas de la MEJOR COMEDIA DEL AÑO

PAUL NEWMAN

EN UN FILM DE GEORGE ROY HILL

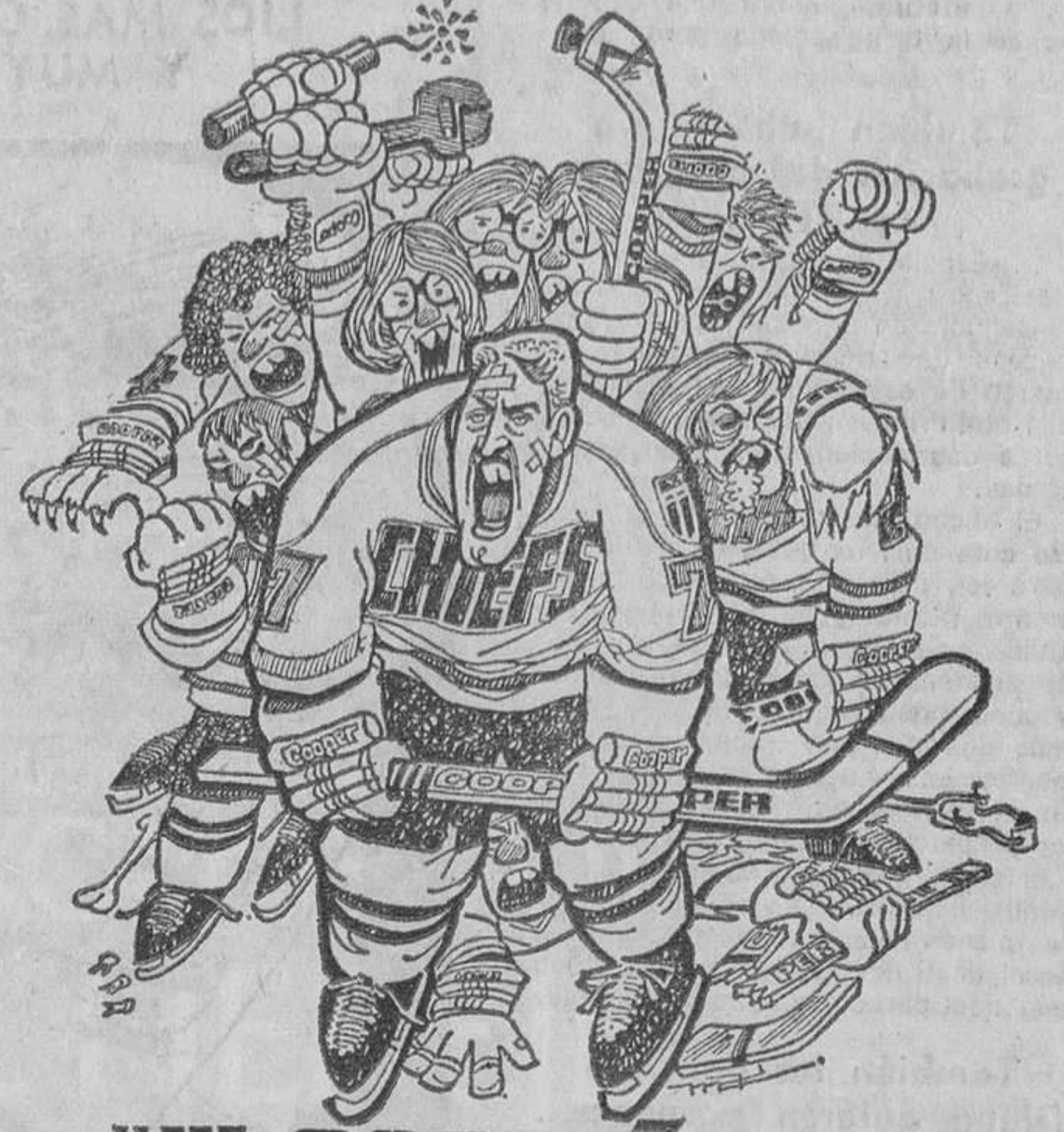

"EL GASTAÑAZO"

CON MICHAEL ONTKEAN · LINDSAY CROUSE · JENNIFER WARREN · JERRY HOUSER · STROTHER MARTIN · NANCY DOWD · DEDE ALLEN · ELMER BERNSTEIN · GEORGE ROY HILL
DIRECCION POR ROBERT J. WUNSCH Y STEPHEN FRIEDMAN
UNA PRODUCCION PAKAROS · UNA PRODUCCION PAKAROS · UNA PRODUCCION PAKAROS
DISTRIBUIDA POR Cinema International Corporation

CINEMA VERGARA

¡6 SEMANAS DE LLENOS DIARIOS!

«A nosotros nos parece, dicho sin reservas, una pura indecencia»

A. MARTINEZ TOMAS («LA VANGUARDIA»)

MICHELE PLACIDO
SIMONETTA STEFANELLI
JENNY TAMBURI
JULIETTE MEYNIEL



PECANDO en familia

EASTMANCOLOR

con EDY WILLIAMS
RENZO MONTAGNANI

Director: BRUNO CABBRO

PISCINAS

AHORA SU PISCINA MAS BARATA. LIMPIA, Y CON 100% DE GARANTIA

CONSTRUCCION DE PISCINAS SISTEMA **deyglass** RECUGLASS IMPERMEABILIZACION DE PISCINAS Y DEPOSITOS

INCLUSO AGRIETADOS

- GRAN RAPIDEZ DE CONSTRUCCION (MENOR COSTO)
- SISTEMA ADAPTABLE A TODO TIPO DE FORMAS
- SUPERFICIE COMPACTA (DE UNA SOLA PIEZA) EVITANDO EL PELIGRO DE FUGAS POR LAS UNIONES
- EXCELENTE ACABADO (CUALQUIER COLOR)



AMPLIA GAMA DE ACCESORIOS Y DEPURADORES DESDE 25.000 PTAS.
GARANTIA DE LA OBRA O SUPERFICIE RECUBIERTA: 10 AÑOS

PISCINAS Y RECUBRIMIENTOS
San Francisco, 1 y 3 - Teléfono T. 692 41 58
SARDANYOLA (Barcelona) T. 692 12 21

El tercer estreno teatral anunciado...

... corresponde el grupo Ziasos, y con él va a abrirse en la Sala Villarroel un turno rotativo de grupos independientes, miembros de la asamblea de teatro independiente, a la que están estrechamente vinculados los directores de la Villarroel.

El espectáculo de Ziasos tiene el título de «Cortesía y buen tono», pero no podemos darles más detalles de su contenido, con la excepción de decir que el estreno será el día 29, miércoles, y éste sí con carácter fijo para críticos y público habitual.

De lo que lleve dentro el montaje y la obra, habrá que esperar hasta la otra semana para saberlo.

También hubo nueva grabación del programa de RTVE...

... «Escala Internacional», con el veterano y redondeado Donald O'Connors de principal figura y Sara Lezana de aportación española. El marco de esta nueva grabación fue el Hotel Princesa Sofía, donde habrá otras dos sesiones en fechas próximas.

El hecho más destacable, a nuestro entender, es que esta actuación para las cámaras televisivas significa el primer paso de la nueva actividad de Scala después del original atentado que destruyó el local y costó cuatro vidas humanas, además de dejar sin trabajo a mucha gente. Las huestes artísticas de Scala han vuelto a la actividad se prepara un espectáculo con todas ellas, que se presentará en el Teatro Español, y se están trazando los planos para la reconstrucción del local destruido. Hacer constar todo ello nos parece una buena noticia.

También los del Saló Diana quieren posponer...

la fecha oficial del estreno de su montaje, para el miércoles siguiente, día 29, aunque habrá función en la calle San Pablo en la noche del domingo de Pascua. También en este caso nos tememos que nuestro crítico no quiera esperar a la otra semana para contarles cómo van las cosas por el Diana, local que ha servido para todo tipo de actividades, pero que hace

tiempo no presenta un espectáculo «grande» y confeccionado en la misma casa. Ahora se han decidido y han confiado el mando a la dirección a Marius Gas, un hombre que tiene excelente hoja de servicios, a poco que recordemos su inteligente versión de «El adelfo», de Alberti, y su sensacional montaje de «Tot amb patates», de Wesker, allá en los tiempos del «off Barcelona» en la Aliança del Poble Nou.

Ahora Gas dirige «Enrique IV», de Pirandello, con Carlos Lucena en el principal papel, lo que significa otra reaparición importante, ya que hace tiempo que Carlos no demuestra lo excelente actor que es, metido en sus tareas organizativas. Vicky Peña, Dora Santacreu, José María Lana y Félix Rotaeta, son algunos más de los intérpretes de este «Enrique IV» pirandelliano que nos va a premiar el Domingo de Resurrección.

JAIME I
¡ERA UNICO EN ORGANIZAR LOS LIOS MAS GORDOS DE PADRE Y MUY SEÑOR MIO!



STEVE McQUEEN



BRIGID JIM PAULA DEAN
BAZLEN HUTTON PRENTISS JAGGER

ZAFARRANCHO EN EL CASINO
 DIRECTOR: RICHARD THORPE CINEMASCOPE METROCOLOR

CONJUNTAMENTE CON:
LAS TRIBULACIONES DE UN CHINO EN CHINA
 JEAN PAUL BELMONDO — URSULA ANDRESS

ORIENTE EN BARCELONA

Indigo

Antigüedades Armas
 Marfiles Pinturas
 Tapices Miniaturas
 Kilims Inst. Musicales
 Numdas Sedas, etc.

INDIGO, S.A. Le ofrece su selecta exposición de artículos orientales

DIAGONAL, 432 - (VIA LAYETANA) - BARCELONA-11

MAÑANA, MARTES, TARDE Y NOCHE

EL CINE **ASTORIA**

Ofrecerá el **ESTRENO** del último filme de **Gonzalo Suárez**, cuya corrosiva ironía alcanza su máxima eficacia expresiva

UNA ALEGORIA SOBRE EL PODER

Reina Zamahoria
 Carrot Queen

escrita y dirigida por Gonzalo Suárez
 con José Sacristán
 Marilina Ross
 Fernando Fernán Gómez
 Diana Polakov



fotografía Carlos Suárez música Luis de Pablo
 director artístico Alberto Corazón
 UNICAMENTE MAYORES DE 18 AÑOS

ESCUELA NIKON

Cursos intensivos de Fotografía y Revelado

(En 5 días) de lunes a viernes, de 7.30 a 9.30 h. tardes. Información: mañanas. Teléfono: 217-47-28

Próximo curso día 21 de marzo

REVELADO

Excelsior

HOY, TARDE, ¡ESTRENO!
¡UN REPARTO EXCEPCIONAL!
¡UN FILME GRANDIOSO!

Luchas, intrigas, belleza y acción aunadas en un trepidante y maravilloso espectáculo

LA PICARA Y EXCITANTE HISTORIA DE UN HIJO DE ENRIQUE VIII Y UN MENDIGO

ALEXANDER SALKIND PRESENTA
 UN FILME DE RICHARD FLEISCHER

EL PRINCIPE Y EL MENDIGO



CHARLTON HESTON RAQUEL WELCH OLIVER REED MARK LESTER
 ERNEST BORGNE CON GEORGE C. SCOTT
 REX HARRISON EN UN PAPEL DE
 DAVID HEMMINGS EN UN PAPEL DE
 HARRY ANDREWS MURRAY MELVIN SYBIL DANNING FELICITY DEAN LALLAWARD

UN FILME DE RICHARD FLEISCHER - MUSICA DE MAURICE JARRE

(Autorizada mayores de 14 años y menores acompañados)

CONDAL · NAPOLES

4vda. del Marques del Duero, 91 Tel. 242 31 32
 Avda. Paere Claret, 168 Tel. 236 51 25

Climatizados

PRESENTAN A PARTIR DE HOY LUNES

extraordinario programa

EXODO



PAUL NEWMAN · EVA MARIE SAINT
 RALPH RICHARDSON · PETER LAW FORD
 LEE J. COBB · SAL MINEO · JOHN DEREK
 HUGH GRIFFITH · GREGORY RATOFF
 FELIX AYLMER · DAVID OPATOSHU
 JILL HAWORTH

ADEMAS Erich Von Däniken
RECUERDOS DEL FUTURO Y REGRESO A LAS ESTRELLAS.

mini-noticias

Los estrenos de Pascua van a ser escalonados...

... en el calendario, lo cual indudablemente facilitará la labor del crítico, que en algunos años anteriores se veía imposibilitado de estar presente en todos los acontecimientos concentrados entre el Sábado Santo y el Domingo de Resurrección. Esto no ocurre este año, ya que

además hay un estreno previsto para el sábado por la noche, otro para el domingo, y el tercero se desplaza hasta el miércoles siguiente, porque es el día de la semana tradicionalmente reservado para las novedades en la Sala Villarroel. Siendo así, vayamos por partes, y demos a cada novedad su propia y merecida dimensión.

No concluyen aquí las novedades inmediatas, ya que...

... como es sabido, tienen anunciada su visita los «Coros y Ballets del Ejército Soviético, que se

metalarán el día primero de abril en el Palacio Municipal de los Deportes, en Montjuïc.

Ciento veinte voces, 25 solistas, 60 bailarines y 60 maestros en la orquesta vienen dispuestos a dar una visión completa y realista del folklore de muchas regiones de la ancha Rusia, tal como la ha reelaborado Boris Alexandrov, director de la formación y uno de los «artistas del pueblo», la máxima distinción que se concede en la Unión Soviética a un artista de cualquier tipo de creación.

Sin lugar a dudas, la visita de esta formación soviética, propiciada por Arturo Castilla, significará un acontecimiento de primera fila.

WARNER ESPAÑOLA, S.A. presenta

HAN PASADO CUATRO AÑOS... ¿QUÉ RECUERDA ELLA?

EXORCISTA II EL HEREJE

UNA PRODUCCION DE RICHARD LEDERER

LINDA BLAIR
LOUISE FLETCHER



RICHARD BURTON
MAX VON SYDOW

"EXORCISTA II: EL HEREJE"

KITTY WINN • PAUL HENREID como "El Cardenal" y JAMES EARL JONES

Creativo Asociado ROSPO PALLEMBERG • Dirigida por JOHN BOORMAN

Producida por JOHN BOORMAN y RICHARD LEDERER

Escrita por WILLIAM GOODHART • Música Compuesta y Dirigida por ENNIO MORRICONE

Technicolor® De Warner Bros. Una Compañía Warner Communications

A PARTIR DE HOY, CONJUNTAMENTE mi cuerpo es mi condena...

DIORAMA AMERICA



LA PRIMERA PELICULA EROTICA HECHA PARA LAS MUJERES

YO SOY NINFOMANA

sandra jullien-janine raynaud-ives vincent-patrick verde

fotografía: robert le fevre - director y productor: max pecas

MAYORES

18 AÑOS

NO ESTAMOS SOLOS

ENCUENTROS
EN LA PRIMERA FASE:
DIVISAR UN OVNI

ENCUENTROS
EN LA SEGUNDA FASE:
EVIDENCIA FISICA

ENCUENTROS
EN LA TERCERA FASE:
CONTACTO

ENCUENTROS
EN LA TERCERA FASE:

Una presentación COLUMBIA/EMI - CLOSE ENCOUNTERS OF THE THIRD KIND
Protagonizado por RICHARD DREYFUSS con FRANCOIS TRUFFAUT como "Lacombe"
Producido por J. y M. PHILLIPS. Escrito y Dirigido por STEVEN SPIELBERG
DOLBY SYSTEM Música de JOHN WILLIAMS Panavisión

urgel cinema

HOY, LUNES, CONJUNTAMENTE

Pases película: 4.30, 7 y 10.30 numerada
En URGEL CINEMA. venta anticipada de localidades

PALACIO BALAÑA

TODOS LOS PUBLICOS

Tal como anunciarnos, en Remea se repone, con todos...

...los honores de un estreno. «La reina ha relliscat», un vodevil musical que tuvo la virtud de encandilar al público catalán de otros tiempos...

na que volvió a poner en órbita de bondades la estupenda Guillermina Motta...

El libro de «La reina ha relliscat» ha sido modernizado en ciertos puntos, y cambiado en otros...

puede ser uno de los grandes atractivos del estreno. Aunque sin lugar a dudas el mayor radicará en la repaparición de Joan Capri...

bado por la noche, pero oficialmente el estreno se celebrará el martes siguiente...

CINE VERDI Situated in the barriada de GRACIA. Verdi, 32. Climaticado. Tel. 228.51.33. Presenta a partir de hoy lunes GRITAR AL DIABLO. Lee Marvin - Roger Moore. Raza de campeones. Joe Stewardson - Tony Jay. Richard Loring - Marie du Toit.

CINE MADRAGALL HOMBRE O DEMONIO de lunes a miércoles: 2 repasos a sendos mitos históricos - Attila y Rodrigo Díaz de Vivar - con la Loren como musa en dos superproducciones de las de «antes» ANTHONY QUINN SOFIA LOREN

camelot Rda. San Pedro, 19-21. Tels.: 3017333 - 3017231. PRESENTA CADA NOCHE EL NUEVO HUMOR DE MANOLITO ROYO TARDE, BAILE CON LA MEJOR DISCOTECA PARKING EN EL MISMO EDIFICIO (URQUINAONA PARK)

TEATROS

APOLO. (T. 241-40-06.) El teatro más acreditado de Barcelona. Dirección: Cojsada. Hoy y mañana, funciones, tarde 6 y noche 10.30. Miércoles, jueves y viernes no hay función...

CRAZY-HORSE (El espectáculo de Barcelona). Diagonal, 490. Presenta ESTO ES CRAZY. Un espectáculo en primera línea mundial...

CRAZY-HORSE (El espectáculo de Barcelona). Diagonal, 490. Presenta ESTO ES CRAZY. Un espectáculo en primera línea mundial...

MUSICA

MUSICA. — Palau de la Música Catalana. — Esta noche, a las nueve, concierto por la Orquesta de Cámara Rumana de Cluj...

CALIOPE HORARIO CINE. — Si es su cumpleaños, venga a Caliope, está invitado a nuestro espectáculo...

CINES

Cines de estreno

ABC. (Balmes, 306. T. 218-51-76) Tarde, 4. Continúa: «En el corazón de la Tierra». Apto. Película: 4, 20, 6, 20, 8 y 10.30...

ROMEA. (Teléfono 317-71-89.) Dissabte, 6'30 i 10'30. Jordi Morrell presenta LA REINA HA RELISCAT, d'Alfons Riera i de Josep M. Torrens...

VICTORIA. (Tel. 241-39-85.) — Hoy descanso. Mañana, 6'15 tarde. Noche a las 10'45. Bagañer y Buira presentan a Paco Morán y Watsumi...

Arte y Ensayo

ALEXIS 143. (T. 215-05-06. Vestíbulo Alexandra). Continúa desde 10 mañana. «Las vacaciones de Mr. Eulot». V. O. de Jacques Tati...

COMEDIA. (T. 318-23-96).

COMEDIA. (T. 318-23-96). «Padre patrón». 18 años y 14 acompañados. Tarde, 4, continua. Noche, 10, 10, numerada. (Película: 4, 6, 8 y 10.30)...

EL AUTOCINE: Entrada por desvío Aeropuerto, 1er. cruce. izq. dirección El Prat. «Las aventuras de Tom Sawyer». Lab. 8 y 10.30. Fes. 7, 15 y 9.45.

PUBLI-2.

PUBLI-2. (Teléfono 215-18-03 y 215-72-67). Continúa desde 11.30 mañana. «La batalla de Argel» (León de Oro de la «Mostra» de Venecia)...

VERGARA. Tel. 3181244. Continúa desde las 4.30. «Peccando in familia». Película 4.30, 6.25, 8.25 y 10.25. Mayores de 18 años.

VERGARA. (Tel. 3181244.) Continúa desde las 4.30. «Peccando in familia». Película 4.30, 6.25, 8.25 y 10.25. Mayores de 18 años.

VERGARA. (Tel. 3181244.) Continúa desde las 4.30. «Peccando in familia». Película 4.30, 6.25, 8.25 y 10.25. Mayores de 18 años.

DELICIAS. (Travesera de Gracia, 244. Tel. 313-43-40.)

DELICIAS. (Travesera de Gracia, 244. Tel. 313-43-40.) «Aeropuerto 77» y «La rebelión de las sabinas».

DELICIAS. (Travesera de Gracia, 244. Tel. 313-43-40.) «Aeropuerto 77» y «La rebelión de las sabinas».

DELICIAS. (Travesera de Gracia, 244. Tel. 313-43-40.) «Aeropuerto 77» y «La rebelión de las sabinas».

DELICIAS. (Travesera de Gracia, 244. Tel. 313-43-40.) «Aeropuerto 77» y «La rebelión de las sabinas».

ATRACCIONES

MUSEO DE CERA DE BARCELONA. (Rambalá Santa Mónica, 4 y 6.) — 300 personajes de la historia y la actualidad en un inolvidable espectáculo audiovisual...

MUSEO DE CERA DE BARCELONA. (Rambalá Santa Mónica, 4 y 6.) — 300 personajes de la historia y la actualidad en un inolvidable espectáculo audiovisual...

MUSEO DE CERA DE BARCELONA. (Rambalá Santa Mónica, 4 y 6.) — 300 personajes de la historia y la actualidad en un inolvidable espectáculo audiovisual...

MUSEO DE CERA DE BARCELONA. (Rambalá Santa Mónica, 4 y 6.) — 300 personajes de la historia y la actualidad en un inolvidable espectáculo audiovisual...

SALAS DE FIESTA

BLUE MOON. (Viladomat, 211. Tel. 339-67-35 y 239-67-98.) — Marzo, el humor de Santi Sans, Maricén, una vedette con cuerpo de fuego; VALERIO, sexy maravilloso; THE SENTIMENTAL STARS, duo acrobático, Isabelle, bella bailarina; baile con orquesta y el gran mago Fred Demver...

Cafés - teatro

CALIOPE HORARIO CINE. — Si es su cumpleaños, venga a Caliope, está invitado a nuestro espectáculo. Cuarto mes de éxito. Últimos días. Todas las noches, a las 10'45 «Caliope 78». El espectáculo musical más divertido, sexy y audaz de Barcelona...

Teatro - Restaurante

CAESAR'S. Restaurante-Pub. — Panorámica orbital sobre Barcelona. Planta Atico de Torre Catalunya. Avda. de Roma, 2 y 4. Reservas: Teléfono 325-48-72 y 325-12-12. Buffet Parking gratuito. Buffet abierto Mediodía, 400 pesetas. Noche, 800 Ptas. — Ambiente agradable, original y sugestivo, donde podrá paladear libremente nuestras exquisitas especialidades y disfrutar por la noche con la amenización de importantes artistas. Hoy noche: EMILIA PATTERSON & BONY, además de TONY WALTER...

Salones de Cinerama

WIDERAMA FLORIDA. (Teléfono 224-18-06.) Tarde continúa 4; noche, 10.10. «El mejor amante del mundo». Pase película 4.15, 6.15, 8 y 10.35. (Únicamente mayores de 14 años.)

Salones de Vistarama

REGIO. (Tel. 241-24-63.) — Tarde, 4.25, continúa, noche 10.15. «Los caraduras». Película 4.50, 7 y 10.30. (Para 14 años y menores acompañados.)

Salones de reestreno

ARENAS Y GAYARRE. «El padrecito» y «Marlowe, detective muy privado». ARNAU. «La mujer es un buen negocio» y «La revolución de los simios».

BOITES

CALIOPE. (Balmes, 245.) — Todas las tarde ambiente y música joven para gente joven, de 6 a 9. Cada noche en discoteque. Balmes, 245, tiene una cita con la mejor música rítmicamente nueva. Discoteque Caliope. Balmes, 245, e ll hasta las 4 de la madrugada.



Las características de nuestros
pisos junto a su visión
comercial, hicieron que
diéramos por terminada nuestra
1.ª Fase.

Ahora anunciamos el comienzo
de la venta de nuestra
2.ª FASE.

**Pisos de 2,
3 y 4 dormitorios.
Y además piscinas
privadas con zona de
convivencia.**

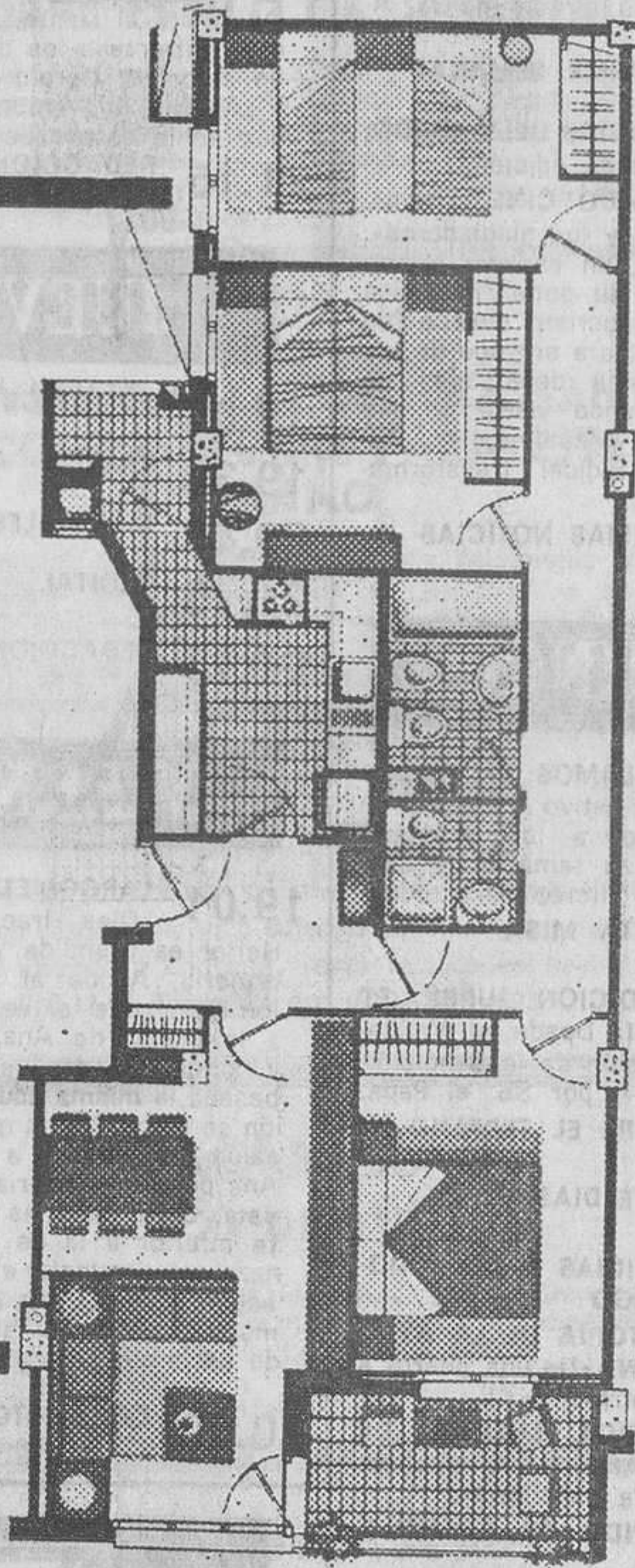

Visite el piso piloto.
INFORMACION:
En la propia obra
(Avda. de José Antonio,
322-324)

Tel. 224 19 01

CON LA COLABORACION FINANCIERA DE LA



2.ª FASE



Cantidades avaladas por Minerva, S.A. número de póliza 28.600.015