

Jornada

DIARIO DE LA TARDE



Donde vea una

GAGGIA

entre... y tomará café!

AÑO XIII | VALENCIA, LUNES 21 DE DICIEMBRE DE 1953 | Dirección, Administración y Talleres: P. Srolitz, S.—T. 14536, 14537, 52575

El gordo caerá en Barcelona

El mundo acabará dentro de 46 años

Dice la pitonisa María Cardenal

Barcelona, 21.—Según la pitonisa María Cardenal, el «gordo» de Nació terminará en 3 y caerá este año en Barcelona. Ella vaticinó también que le quedaban al mundo 46 años de existencia, que Hitler vive, que habrá guerras y que dentro de unos años no se hablará en España de alcohol.—Cifra.

El viaje de "Elcano"

Buenos Aires, 21.—Vientos de proa retrasaron la llegada del buque español «Juan Sebastián Elcano». Se calcula que el barco llegue el miércoles.—Efe.

De "escandaloso y humillante" califica la prensa francesa el espectáculo de Versalles

"Cualquier día el público nos apedrea", dice un diputado

París, 21.—Numerosos diarios franceses publican editoriales en los que califican de "escandaloso" y "humillante" el espectáculo de la elección de presidente de la República.

Lista oficial de jugadores contra Turquía

Figuran Pasieguito y Puchades

Madrid, 21.—En cumplimiento de lo dispuesto en el artículo sexto del Reglamento del campeonato del mundo, en el día de hoy la Federación Española ha comunicado a la F. I. F. A. y a la Federación Turca, que la lista de 22 jugadores que califican para disputar la eliminatoria de dicho campeonato (Madrid, 6 de enero, y Estambul, 14 de marzo), es la siguiente: Romallets, Arrila y Car-

... Navaró, Segarra, Lesmes I, Campanal y Lesmes II. Medios: Gonzalvo, Ramoni, Bosch y Lasala. delanteros: Miguel, Basora, Vela, Kubala, Loren, Pasieguito, Manichón y Gaitz...

Homenaje a los galardonados con los premios de la Secretaría General del Movimiento

Presiden los ministros Secretario y de Información y Turismo

"Propugnamos una cultura cuyo objetivo no sea únicamente retrospectivo", dice Fernández Cuesta

Madrid, 21.—El ministro secretario general y el de Información y Turismo, han presidido una comida de homenaje celebrada en un céntrico hotel, a los galardonados recientemente por la Secretaría General del Movimiento con los premios "18 de Julio", "1 de Octubre", "29 de Octubre" y "XX Aniversario de la Falange", don Leopoldo Panero, don Juan Velarde, don Fermín Yzuriaga, don David Jato, don Maximiliano García Venero, don José Luis Gómez Tello y don Eugenio Mantes, respectivamente. Concurrieron al acto los vicesecretarios y la totalidad de los delegados nacionales del Movimiento;

los directores generales de Información, Radiodifusión y Cooperación Económica; los agregados de Prensa de las embajadas de los Estados Unidos, Francia e Italia; director del Instituto Británico, directores de la Prensa madrileña y de las agencias extranjeras de Información y otras preeminentes figuras de las letras españolas y de la política. Ofreció el homenaje el director del Instituto de Estudios Políticos, don Javier Conde, y a continuación hablaron don Leopoldo Panero y don Eugenio Montes. Cerró el acto el ministro secretario, señor Fernández Cuesta, con un discurso en el que hizo un examen

descriptivo de los trabajos premiados. Eligió la exactitud de pensamiento de los artículos de Juan Velarde y de Fernando y Yzuriaga, la sincera emoción de la crónica de Gómez Tello, la lealtad y talento de Eugenio Montes, la cabal forma de historial de David Jato y la de García Venero y la transparencia de palabras y de pensamiento de Leopoldo Panero. Se refirió, después, a la calidad poética del pensamiento de José Antonio y añadió que la Falange ha buscado siempre a la inteligencia como motor de sus actos y decisiones desde el primer día de su existencia y no permanece ajena a ningún aspecto de la vida española, cuyo despliegue total de actividades constituye siempre objetivo de preocupación. El Movimiento propugna una cultura cuyo objetivo no sea únicamente retrospectivo, desenterrador de valores del pasado y aspira a que esos valores, lejos de impedirle seguir hacia adelante le impulsen a ello, alzando sobre los mismos una intelectualidad que en vez de hallarse discorde del Estado sea fiel y hasta de su porvenir; una intelectualidad, en suma, que no se pierda en narcisismos, sino que se dé toda en servicio de España y del destino de ésta en lo universal. El ministro secretario terminó su discurso con las siguientes palabras: "Gracias a los que aquí han venido dispensándonos el honor de su compañía y la solidaridad que su presencia supone con las ideas que han sido expuestas y con los propósitos que nos han reunido. En prueba de esa solidaridad levantemos nuestras copas por España y por Franco." —Cifra.

Valencia, hoy

Más de seso millones de pesetas sobre el año anterior juega Valencia

La suerte de la capital está en manos de las mujeres

Toda España está pendiente de la voz cantarina de los niños de San Ildefonso, que mañana, desde la Casa de la Moneda de Madrid, lanzarán a las ondas, impasibles ante la emoción de los radioescuchas, números y cantidades capaces de trastornar y aun de perturbar la vida de un hombre.



Los vendedores de lotería callejeros gritan hoy con la mayor euforia.

«¡Mañana sale, mañana!» Y apenas el corillón municipal ceje caer con el himno las doce campanadas de la media noche, esta euforia se multiplica. La proximidad aumenta el peligro y entonces la voz clamante es «¡Hoy sale, hoy!». Esa noche el sueño es para muchos tan intranquilo como el de aquellos pueblerinos que en «¡Bien venido Mr. Marshall!» esperaban la llegada desbordante del dólar.

(Pasa a la página 4)

tro Pinay, independiente, como Laniel. Momentos antes de que se anunciaran los resultados de la octava votación y cuando algunos diputados parecían aconsejar a Laniel que se retirase en favor de otro candidato de la misma tendencia, dijo: "Estoy dispuesto a esperar hasta la época de la siega". Después de anunciarse los resultados de la votación, el presidente del Congreso, Le Troquer, anunció: "La sesión se reanudará mañana, como de costumbre". —Efe.

LA CANDIDATURA DE NAEGELEN

Versalles, 21.—Los socialistas celebraron esta mañana una reunión en Versalles, en la que han decidido mantener la candidatura de Naegelen. (Pasa a la pág. siete)

Blank trata de tranquilizar a Francia sobre el rearme alemán

Londres, 21.—El comisario alemán de Defensa, doctor Blank, ha tratado de tranquilizar a Francia en el sentido de que el propuesto rearme alemán no se basaría en el militarismo prusiano. Blank firma un artículo en el "Times", en el que dice que el ataque en la Asamblea francesa sobre la comunidad defensiva europea es muy natural, pero añade que la seguridad de Europa y de Alemania requieren el rearme del Gobierno de Bonn. "La contribución alemana a la defensa sigue siendo tema de apasionada discusión", dice: "El reciente debate en la Asamblea Nacional francesa —añadió— ha demostrado que aun existe allí honda pasión, cosa muy natural después de las desastrosas experiencias del mundo con el militarismo alemán en el último siglo." —Efe.

Establecimientos **Barrachina**

Presentan:

CESTAS de NAVIDAD

EN EL MAS EXTENSO Y SELECTO SURTIDO

A la sombra del Miguelete

Campana de Navidad y Reyes

SEPTIMA RELACION DE DONATIVOS

Donativo	Importe
Suma anterior ...	447.038'25
Don José Antonio Porta Contrataciones e Industrias, S. A. ...	100'
Empresa Fuente En Segures ...	1.000'
Paraguas Vizcaino ...	250'
Francisco Antoli Candela	500'
Don Tomás Cabrera Pésudo ...	500'
Auto Electricidad SEA	500'
Industrias Prósper, cine Levante ...	100'
Cooperativa Industrias Metalúrgicas CODIM	1.000'
Confecciones Canet ...	100'
Viuda e Hijos de Luis Layana ...	500'
Don Alejandro Soler Catalunyaud ...	100'
J. Albiñana Juan ...	100'
Técnica Constructora, S. A. ...	100'
Industrias Sanitarias, S. A. ...	100'
Compañía Transmediterránea ...	500'
Don Aurelio Mallent ...	100'
Abelló, Oxigeno Linde, S. A. ...	100'
Don Modesto Grima Martínez Hermanos Atecha, S. A. ...	100'
Don Godofredo Ros Fillol	100'
Don Ismael Coll Badia Segunda División Hidrológicoforestal ...	250'
Don José Gosshard Moesch ...	100'
C. H. J. Raad ...	500'
Construcciones Metálicas Pedro Navarro López ...	500'
Don Mariano Garcés Sausor ...	250'
Hijo de Miguel Mateu Publicidad Cid, S. A. ...	1.000'
José María Bonora, S. A.	50'
Frutos Brines, Ltda.	500'
Don José Brines Benavent ...	500'
Don Vicente Bisquert Castelo ...	500'
Hijo de Domingo Gómez	250'
Don Primitivo Gómez	250'
Hijos de Simón Durá Amena, S. L. ...	500'
Don José Calvet Fenollosa ...	250'
Material y Construcciones, S. A. ...	5.000'
Viuda de José Vivó Maragat ...	200'
Don Juan Bautista Cardo Estellés ...	1.000'
Máximo Buch, S. A. ...	250'
Don Máximo Buch Reinacker ...	250'
Don Vicente Vila Ariso	200'
Laboratorios Doctor Trigo ...	250'
Hijos de Pons Hermanos	500'
Don Joaquín Martínez Zamorano ...	100'
Don Juan Antonio Gómez Fos ...	500'
Contrasa, S. A. ...	500'
Casa Singer ...	50'
Aceites Minerales Nacionales, S. A. ...	500'
Exclusivas Amutio ...	100'
Mutua de Accidentes de Trabajo del Puerto de Valencia ...	500'
Don Eugenio Mata ...	200'
Don Miguel Carmena	100'
Cementos Turia, S. A.	2.000'
Funcionarios de la Prisión Celular ...	400'
Editorial Guerri, S. A.	100'
Don Manuel Ramírez Baeza ...	500'
Don Leonardo Ramón Compañía Industrial Expendedora, S. A. ...	100'
Don José Puset Hernández ...	350'
Cerámica Dominguez de Levante, S. A. ...	25'
Gremio de Artistas Falleros ...	500'
Rios y compañía ...	1.000'
Don Santiago Rios	1.000'
Don Vicente Rios	500'
Don José Marco Monserrat ...	500'
Don José Marco Monserrat ...	100'

José María Coll, S. L.	500'
Hijo de Segarra ...	100'
Señora viuda de Salvador Sancho ...	250'
Delegado de la Comisión para la Distribución d' Carbón ...	250'
Don Mariano García, fábrica de muebles ...	1.000'
Don Pascual Esteve	100'
Haedo ...	1.000'
Vicente Boluda, S. A.	1.000'
Cuerpo Consular de Valencia ...	1.000'
Personal Jefatura Obras Públicas ...	500'
Viuda de Valentín Bou Senis ...	200'
Hlustre Colegio de Abogados de Valencia ...	1.000'
Comunidad de Regantes de la Acequia de Chirivella ...	100'
Ferd Steiner, S. A. ...	250'
Construcciones Colomina G. Serrano ...	200'
Don Vicente Pastor Sanz ...	500'
Hijos de Federico Lis	500'
Colegio Oficial de Secretarios, Interventores y Depositarios de Administración Local	250'
Gil y Vizcaino, S. L. ...	100'
Cogollos, Aragón y Verdú, S. L. ...	200'
Publicidad Lurbe ...	200'
Comisión falla plaza del Collado ...	500'
Servicio Nacional del Trigo ...	700'
Don Luis Farinetti Bianchi ...	100'
Don Jaime ASENSI Tarín	500'
Sucesor viuda Enrique Illueca ...	500'
Don José Gutiérrez Martín ...	100'
Colegio Oficial de Artes y Oficios Comerciales ...	500'
Administración Principal de Aduanas ...	1.010'
Total ...	488.873 25

Publicaciones "REUS"

Acaba de aparecer la séptima edición del tomo II (artículos 313 al 523), de la obra de Manresa y Navarro, «Comentarios a la Ley de Enjuiciamiento Civil». Contiene la última palabra en doctrina, legislación, jurisprudencia y formularios. Precio: 160 pesetas. Es publicación del «Instituto Editorial Reus».

¡Abogados! Ha sido vertida al español la obra de Theo Collignon, «Iniciación al ejercicio de la Abogacía», con prólogo de Nicolás Pérez Serrano. Precio, 45 pesetas. Es publicación del «Instituto Editorial Reus».

Ha salido la novena edición del «Diccionario de la Lengua Española», de Salvador Viada, con su apéndice, conteniendo refranes y proverbios, locuciones griegas, latinas y extranjeras, etc. Precio, 160 pesetas. Es publicación del «INSTITUTO EDITORIAL REUS». Precios, 6 y 23. Madrid.

PRUEBE DENTIFICOS ROSÉMAIL CARMIN-BLANCO-PARIS



«TODO EL MUNDO... PARA TODO EL MUNDO» EL TIO CARLOS LE OFRECE UN MAGNIFICO APARATO DE RADIO PHILIPS COMPLETAMENTE GRATUITO. INFORMESE EN LOS DISTRIBUIDORES EXCLUSIVOS DE PHILIPS RADIO

Concurso de belenes del Frente de Juventudes

Con el fin de poder señalar los itinerarios de las visitas de los jurados en el Concurso de Belenes del Frente de Juventudes, se pone en publico conocimiento que el lunes, día 21, finalizará el plazo de inscripción. Hasta esa fecha se continúan admitiendo en el Servicio Provincial de Cultura y Arte, plaza de Tetuán, 6; teléfono 11.210.

Junta Central Fallero

RECOMPENSAS "BUNYOL D'OR" Y DE PLATA

Se pone en conocimiento de todos los falleros en general que ha quedado abierto el plazo de admisión de instancias solicitando esta clase de distinciones, y cuyas solicitudes deberán presentarse en estas oficinas (bajos del Ayuntamiento), hasta el próximo día 15 de enero, fecha en que quedará cerrado dicho plazo.

Anuncios oficiales

LA UNION Y EL FENIX ESPAÑOL RAMO DE VIDA

Extraviada la póliza 61.501/4.144, contratada por don Vicente Iodriguez Martínez, se hace publico por este anuncio que si en el plazo de treinta días, a partir de su publicación, no se presenta reclamación ante la Compañía, domiciliada en Madrid Alcalá, 39, se procederá a su anulación y se extenderá un duplicado. Madrid, 3 de diciembre de 1953. Por la Compañía, el director, Luis Hermida Higuera.

PRODUCCION CINEMATOGRAFICA ESPANOLA, S. A. (PROCINES)

El Consejo de Administración de esta sociedad ha acordado poner en conocimiento de los señores accionistas que a partir del día 2 del próximo mes de enero de 1954, se hará efectivo un dividendo, a cuenta de los beneficios del ejercicio de 1953, de TRECE PESETAS por acción libre de impuestos, contra entrega del cupón número 17 de las acciones ordinarias y preferentes, en las siguientes entidades de esta plaza:

- BANCO DE BILBAO.
- BANCO EXTERIOR DE ESPAÑA.
- BANCO HISPANO AMERICANO. Valencia, 20 de diciembre 1952.— El Secretario general.
- CAJA DE AHORROS Y MONTE DE PIEDAD DE VALENCIA

CAJA DE AHORROS Y MONTE DE PIEDAD DE VALENCIA

En cumplimiento de lo que previene el artículo cuarenta y tres de los Estatutos de este Benéfico Establecimiento, se convoca a junta general ordinaria de imponentes, para el próximo día veintinueve del actual, a las dieciocho horas, en el edificio social de la Institución, calle del General Tovar, número 5. Valencia, diecinueve de diciembre de mil novecientos cincuenta y tres.—El presidente del Consejo de Administración, Luis Martí Aegre.

RELIGION

Libros seleccionados

Varios años ya por esta época viene celebrando el Consejo Diocesano de Mujeres de Acción Católica una exposición de libros seleccionados que merece ser destacada en cuanto tiene de eficacia para el conocimiento general de las buenas lecturas, y en el aspecto—muy importante, por cierto—de la preparación que tienen estas señoras por el hondo conocimiento de la cultura religiosa, no sólo en la mujer, a donde alcanzan ellas, sino lo que es mejor, en la labor educativa inter-cultural y en la buena orientación de toda mujer y de muchos hombres, a quienes no llegaría desgraciadamente esta fuente de información y formación si no fuere por este certamen.

co de la tarde, se celebrará una "fiesta infantil". La exposición estará abierta los días 20 al 24 del actual, y luego del 2 al 5 de enero, pudiéndose visitar de doce a dos de la mañana y de cinco a nueve de la tarde. Mar, 23, duplicaao.

Plácemes merece esta iniciativa por lo que tiene de divulgadora y más aún por lo que significa de afán apostólico de aquel que podríamos llamar efectivo y sin paliativos que lleva a la palestra nuestras verdades, cara al publico y al examen, pues nunca tuvieron los principios de nuestra fe "rebtor" de publicidad y de comparación—como han querido hacer ver sus detractores—, sino que lo que urge es que se conozcan "por dentro" y más se divulguen cada día, pues es cierto que más nos separan, en número, la ignorancia que la maldad. Conocer a Cristo y a la Iglesia, pero de verdad y directamente, no a través de las propaganda y infundios, nos airaeria a muchos alejados de ellos. Y esto se propone esta exposición y este certamen tan acertado de las señoras de Acción Católica.

Santoral y día litúrgico

Día 22.—San Flaviano, San Honorato, San Demetrio, San Flore, San Temístocles y Santa Judit. —Rito simple. — Ornaments morados. —Misa, del domingo anterior. Segunda oración, de la Virgen; tercera, por la Iglesia. Prefacio común.

CULTOS

La Adoración Nocturna corresponden hoy al turno del Beato Juan de Ribera, y mañana al de San Antonio de Padua. —Las Cuarenta Horas terminan mañana en la parroquia de Santo Tomás, apóstol.

Calificación moral de teatro y cine

Alkazar: Eixa dona es ton pare, 3. Apolo: Vengan lios, 3-R. Slavva: En las manos del hijo, 3. Principal: Devuélveme a mi señor, 4. Ruzafa: Paso al Zorro, pendiente. Serrano: La vida en un boc, 3-R. Capitol: Las nieves de Killmanjaro, 3-R. Gran Via: La isla del tesoro, 2. Metropol: El golfo que vió una estrella, pendiente. Olympia: El mayor espectáculo del mundo, pendiente. Rex: Niágara, 3-R. Rialto: Jeromin, 1.

Para inaugurarla, ayer tarde, a las siete, tuvo lugar un solemne acto en el que fué disertante el ilustre catedrático señor Sánchez Castañer. El martes próximo, a las siete de la tarde, la señorita Rosario Valls, primer premio de los Conservatorios de Valencia y Madrid y beca de la Diputación de Alicante, dará un recital de piano, y, finalmente, el día 23, a las diez.

AYUNTAMIENTO

SUBASTA DE DERRIBO

Celebrada el sábado la subasta para el derribo y aprovechamiento de los materiales de la casa número 5 de la calle de Salvador Gasull, ha sido adjudicado el remate al autor de la proposición más ventajosa, don Victorio Sanchis Mateu, por la cantidad de cuatro mil cien pesetas. A la licitación han concurrido cuatro concursantes.

Pido la palabra

1.030.—LA ALBUFERA DE PUEBLA DE VALLBONA

¿No han pasado ustedes por la carretera de Valencia a Liria y Casinos cuando atraviesa ésta por Puebla de Vallbona? Pues entonces no saben lo que es bueno. Un servidor si que ha tenido ese atrevimiento, únicamente dable a los pájaros o a la aviación.

El acto ha sido presidido por el ilustrisimo señor concejal don José Daniel Arnedo Ruiz, habiendo actuado de notario autorizante el ilustrisimo señor don Luis Larrea Peñalva, secretario general del excmo. Ayuntamiento.

No hemos visto jamás tanto fango ni agua en la calle más importante de un pueblo. Es materialmente imposible salir airos de tamaño aventura; los coches se hunden en el barro hasta las ceñideras y los pacientes habitantes de esta calle están materialmente bloqueados por el barrizal, hasta el punto de seres poco menos que imposible entrar y salir de sus casas. Es algo que creemos merece urgente atención. Y, ya puestos a decir, tampoco es'aria de más un repaso a esta carretera, hasta el Villar del Arzobispo, porque está en algunos kilómetros picada y banderilleada de verdad. —S. M.

Delegación Regional de Comercio

ARTICULOS DE ESCRITORIO Y DIBUJO PARA SANTIAGO DE CHILE

La Oficina de Economía Exterior en Santiago de Chile remite a esta Delegación las bases y condiciones especiales para la admisión, por la Dirección General de Aprovisionamiento del Estado de aquel país, de artículos de escritorio y dibujo de fabricación extranjera. Los exportadores interesados pueden pasar por esta Delegación, donde se les facilitarán las repetidas bases.

A la sombra del Miguelete

El gobernador civil, a Madrid

Con objeto de asistir al pleno de las Cortes Españolas y realizar distintas gestiones relacionadas con problemas de esta provincia, a primeras horas de la mañana de hoy ha salido para Madrid el señor gobernador civil y jefe provincial del Movimiento, don Diego Salas Pombo.

VISITAS AL GOBERNADOR

Audiencias recibidas por el excelentísimo señor gobernador civil de la provincia:

Excelentísimo señor conde de la Vallesa; don José Sarzo Bordehore; don José Nicolás López y comisión de la Empresa Martín Herbs; don José Montes Vidal; don Mariano Llisterrri y don Manuel Climent; don Luis Doménech Solís; don Alfonso Gil Perotín; Consejo Provincial de Sanidad; señor presidente del Colegio de Agentes de Aduanas; don Valentín Moure, capitán de Artillería; don Camilio Gisbert Casanova y señor cura párroco de San Martín; señor cura párroco de San Esteban; don Vicente Ventura Beltrán, doña Celia García García; don Esteban Lucas Pérez; doña Carmen Caballeros Mayor.

Ha fallecido don Pedro Sosa, subdirector del Conservatorio y autor de "Lo cant del valenciá"

Don Pedro Sosa López nació en Requena, en 1887. Cursó brillantemente sus estudios en nuestro Conservatorio, con los profesores Amancio Amorós y Salvador Giner. Primer premio de composición, se especializó en esta disciplina y en la enseñanza. Presidió la Asociación de Profesores de Orquesta y ha sido director del Conservatorio.

He aquí los títulos de sus principales obras: «Tonades d'amor», obra sinfónica; «Endechas», para orquesta de cuerda; «Cansó de bresol», para solista, coro y orquesta; «In exitu», salmo para voces solistas, coro y orquesta; «Ay, ay, ay», romance para voces solas; «Lo cant del valenciá» y «Canción del montañés», marchas para banda.

Ultimamente compuso «lieders» para soprano y piano; obras pianísticas de sabor español —valenciana, aragonesa, andaluza...—. Deja escrita también una apasionada disertación sobre las causas y circunstancias que rodearon la elaboración de estas músicas, y habla en ella de sus alumnos y actuales colegas en el Conservatorio: elogios

de fraterno afecto dictados por generosa bondad.

Consciente de su gravedad, dijo a don Manuel Palau: —Me quedan algunas músicas; tú, Manuel, harás lo que quieras... Desearía dejáros algo, pero soy humilde y pobre. Mi esposa guarda una cosa que te entregaré: el rosario por cuyas cuentas pasaron muchas veces los dedos de don Benjamín Lapiedra, el inolvidable buen amigo. Te lo dejo en usufructo y quisiera que tú lo legases (¡que tarde!) a un compañero de nuestro Conservatorio que estimes como continuador de esta hermandad signada por el amor a la música y el sentido católico de la vida.

Próxima reunión de la Permanente Municipal

Pasado mañana, miércoles, celebrará su habitual reunión la Comisión Permanente del Ayuntamiento, en segunda convocatoria.

El orden del día consta de 74 dictámenes, de entre los que se destacan, por su importancia, los siguientes: Ratificación de la sanción dictada por la Dirección General de Administración Local, sobre cierre del cine Imperial —sito en la calle de Escalante, 231—, con resolución de inmediata ejecución de la orden; quedar enterada la Corporación de la resolución de la Dirección General de Administración Local, por la que se declara ejecutiva la sanción de cierre del cine Versailles; acción de apremio a las empresas de los cines Imperial, Tivoli, Versailles y M. R. E. P., por las cuotas, multas y conceptos que en el dictamen correspondiente se expresan; aumento a 80.000 pesetas, desde el 1 del próximo enero, del canon anual que satisface al Agrupación de Fabricantes y Detallistas de Dulces, de Valencia, para pago de arbitrios consignados en la ordenanza número 34, con arreglo a las condiciones que figuran en el dictamen; proposición de los terrenos en que podría ser aceptado el proyecto de la Diputación Provincial para el aprovechamiento de los terrenos interiores de la Plaza de Toros, y aprobación de actos de subastas para la amortización de títulos —a la baja de su valor nominal— de la Deuda Consolidada por Resultas, primera emisión, por valor efectivo de 45.000 pesetas, y de la segunda emisión, por un valor efectivo de 25.000 pesetas.

¿UN REGALO UTIL, PRACTICO, BARATO, DE BONITA PRESENTACION? LA AGENDA DE LA SECCION FEMENINA PARA EL AÑO DE CASA

Suscripción a Jornada

CAPITAL	
Mes	17 Ptas.
Trimestre	50 Ptas.
PROVINCIAL	
Trimestre	50 Ptas.
EXTRANJERO	
Trimestre	75 Ptas.

Inauguración de un grupo escolar en Benipeixcar

Ayer mañana tuvo lugar en Benipeixcar la inauguración de un grupo escolar construido por el Ayuntamiento, acto que fué presidido por el señor gobernador civil y jefe provincial del Movimiento, don Diego Salas Pombo, que llegó a aquella población alrededor de las once de la mañana, siendo esperado por las autoridades locales y alcaldes del distrito de Gandia, así como el vecindario en masa que le tributó un cariñoso recibimiento.

Después de ser bendecidos los

locales y visitados éstos detenidamente por autoridades e invitados, el señor Salas Pombo pronunció unas palabras de estímulo y aliento a los municipios para proseguir esta labor de construcciones escolares que tanto ha de beneficiar a la cultura de los pueblos.

Aproximadamente a la una de la tarde, el señor gobernador civil y jefe provincial del Movimiento regresó a Valencia, siendo despedido con idénticas pruebas de entusiasmo y respeto por parte del vecindario.

Conferencia - concierto del ilustre pianista José Roca

En el Instituto Laboral de Segorbe

Prosiguiendo el ciclo de conferencias organizado por el claustro del mencionado centro, el pasado viernes día 18 ocupó el estrado el catedrático del Conservatorio de Valencia don José Roca.

Hizo la presentación del conferenciante el profesor del Instituto, don Luis José Ros Sierra.

Con idea clara y brillante desarrolló el señor Roca el tema "Historia de la Sonata", ilustrando su charla con abundantes intervenciones al piano.

Queremos hacer constar la manera justa y precisa con que el ilustre intérprete puso de manifiesto la teoría de la composición del modo musical llamado sonata. El numeroso auditorio que colmaba el salón de actos del Instituto, en religioso silencio seguía la mágica palabra.

Como motivo y ejemplo fué tomada la Sonata en mi bemol, dedicada a madame Von Genzinger, de Haydn.

Luego de interpretar los temas o melodías primarias y explicarlos amablemente al auditorio, atacó José Roca la obra entera, haciendo gustar a todos los oyentes las grandes bellezas que encierra la composición. La magna dicción interpretativa de José Roca se impuso desde el primer momento, estimulando la sensibilidad de todos los oyentes que agradecieron la soberbia lección de arte produciéndose en una ovación cariñosa y rendida.

Al término de la disertación, el público, entusiasmado, solicitó repetidamente que el concertista siquisiera al piano, a lo cual accedió amablemente José Roca, interpretando "La danza del Fuego", de Manuel de Falla, y "Asturias", de Albéniz.

El claustro de profesores del Instituto de Segorbe agradece vivamente la gentileza del ilustre catedrático de Valencia y hace votos por que la bendición del arte siga informando su brillante dedicación a la música.

Aquí nos hacemos eco de los aplausos con que el auditorio despidió al conferenciante, y ponemos de manifiesto que una vez más el beneficio que los Institutos Laborales —novísima docencia, original del Gobierno de España— llevan por todas las comarcas de nuestra patria.

EDUARDO-MARIA MARCO

Juventudes musicales

Una bella sesión se celebró también en el Conservatorio, el mismo sábado por la noche. Intervinieron en ella la soprano

Emilia Muñoz, la pianista Margarita Conte y E. López-Chavarri Andújar, intérpretes y comentarista de una selección de música vocal moderna de autores españoles.

Emilia Muñoz conquistó otro gran éxito cantando páginas de A. García Abril, Toldrá, Chavarri, Guridi, S. Bacarisse y el padre Thomas. Emilia Muñoz posee las mejores dotes para el difícil género del lied: voz agradable, espléndida, extensa e igual, dicción y talento expresivos.

Margarita Conte, su colaboradora al piano, evidenció de nuevo su inteligencia, gusto y finura; su bien equilibrado criterio demostrativo de vigorosa ejecución y temperamento refinado y elegante.

Las afortunadas intérpretes y el comentarista, ameno, simpático y bienhumorado, cosecharon muchos y merecidos aplausos.

J. Mira Figueroa, en los conciertos del Conservatorio

Prosigue el Conservatorio su noble labor artística, ofreciendo programas de interés, por la categoría de los intérpretes o por los programas. En el concierto del sábado por la tarde, el pianista alicantino José Mira Figueroa, realizó un recital con el que pudo mostrar ampliamente sus posibilidades técnicas y hasta qué grado su musicalidad le permite ser vehículo eficiente para la traducción de los valores musicales contenidos en las obras que integran la audición.

Cualidades positivas de Mira Figueroa son su técnica sólida, capaz de abordar complejos problemas pianísticos y su concepto del significado de las obras. Cualidades que encuentran su complemento en la facultad del intérprete, que podemos llamar el «don de exteriorización», por medio del cual el artista puede expresar toda la hondura que la música reclama.

Ello se hizo patente en partituras de Frescobaldi, Bach-Busoni, Scarlatti, Haydn, Poulenc, Debussy, Ravel, Mompou, Montsalvatje, Rodrigo, Palau, Torres Climent y Oscar Esplá. Chavarri fué interpretado, a requerimiento de los aplausos.

Todo este repertorio se presta a un cumplido despliegue virtuosista. Y J. Mira Figueroa obtuvo un buen éxito, a lo largo de su variado e intenso recital.

Buenas Noches

Para todos se hizo el milagro

SON ya inminentes las fiestas navideñas. Los preparativos para celebrarlas tradicionalmente, a la española, han adquirido un ritmo alegre y decidido, en todos los hogares valencianos. Se percibe en el ambiente de estas vísperas un aroma de cordialidad e ilusión.

El barrendero, el vigilante, el chico de los ultramarinos, el cartero... nos han felicitado las Pascuas y nos han deseado un próspero Año Nuevo, en prosa o en verso. Todos aguardamos jubilosamente, y acariciando risueños proyectos, la paga extraordinaria. Hemos comprado los turrones y hemos advertido —¡ay!— que no se ha reflejado en su precio el abaratamiento de las "materias primas". Hemos comenzado a montar el belén o nacimiento y previamente hemos procedido a restaurar, con un tubo de sindeticon, los pastores y los soldados de Herodes que han aparecido decapitados. Nuestros hijos, a quienes les han dado vacaciones en el colegio, ensayan, a voz en grito, los villancicos que, con acompañamiento de zambombas y panderetas, se proponen cantar después de la cena de la Nochebuena.

Todo, pues, está previsto. Todo se halla a punto. ¿Todo? Quizás, en nuestro egoísmo, hayamos olvidado algo muy importante. Hemos pensado en nuestro propio hogar y en nuestros propios hijos. Pero, ¿nos hemos acordado de los hogares humildes y de los hijos de estos hogares y de los niños que no tienen padres ni hogar?

Somos dadvivosos con el barrendero, con el vigilante, con el chico de los ultramarinos, con el cartero... Pagamos los turrones, con fácil resignación, al precio que quieren los vendedores. No nos privamos de nada. Y no obstante esta nuestra generosidad encuentra frenos de tacañería cuando se nos pide que contribuyamos, en la medida de nuestras posibilidades, a llevar el alborozo y la solidaridad y la fraternidad de las Navidades a los hogares mordidos trágicamente por la tristeza y la necesidad.

Navidades para todos, pues, para todos se hizo el milagro. Para todos Dios se hizo hombre. Y antes que los reyes, antes que los poderosos, acudieron a adorarle los humildes; los pastores que, a la intemperie, tenían como lecho el santo suelo y soñaban bajo el titilar de las estrellas.

Más dulce será el turrón si lo compartimos con quienes no pueden comprarlo. Más alegres sonarán los villancicos de nuestros hijos si cooperamos a que también sientan deseos de cantar villancicos los niños sin padres y sin hogar. Y nuestras Navidades serán más felices, más auténticamente españolas y más justas y cristianas si logramos que nadie se vea forzado a permanecer al margen del gozo que ellas nos traen.

ARRAIZ

DIARIO VALENCIANO

SINDICATO DE GANADERIA.—Rebaja de precios de la cebada de importación. Este Sindicato tiene el deber de advertir a sus sindicados que tiene en existencias cebada de importación procedente del último embarque, al precio de tres pesetas kilogramo más 15 céntimos de envase nuevo, de acuerdo con las ordenes dadas por nuestro Sindicato Nacional de Ganaderia.

SINDICATO DE LA PIEL.—Confeccionadas las listas provisionales del Censo Electoral de la primera Sección—Unidades Económicas—para las elecciones sindicales convocadas, se pone en conocimiento de las empresas radicantes en esta capital encuadrados en el Sindicato que a partir de esta fecha y hasta el 31 del mes actual, estarán expuestas en el tablón de anuncios del mismo, las citadas listas para que los interesados, previo su examen, formulen las rectificaciones o inclusiones a que hubiere lugar.

SOCIEDAD FILARMONICA.—Esta sociedad celebrará el concierto séptimo de este curso hoy, día 21, a las siete de la tarde. Actuará el Trio de Cámara de Berlín, interpretándose el programa siguiente: Primera parte: "Trio en mi bemol mayor", op. 43, Konradin Kreutzer; "Tres estudios para clarinete, violoncelo y piano", op. 83, Max Bruch.

Segunda parte: "Trios", op. 70, Guenter Raphael; "Scherzo en do sostenido menor", op. 39, F. Chopin.

Tercera parte: "Gran dúo concertante para clarinete y piano", op. 47, C. W. von Weber; "Trio patético en re menor", M. Glinka.

El próximo concierto se celebrará (Dios mediante), el día 18 del mes de enero de 1954.

CHARLA POR DON MANUEL CUEVAS EN EL CENTRO CULTURAL RUZAFÁ.—Ayer, domingo, el Centro Cultural de Ruzafá celebró su segunda matinal artística, que corrió a cargo del culto charlista don Manuel Cuevas, quien disertó sobre el tema "Semblanza y lugares de España".

El salón-teatro del Centro se vio concurridísimo.

ABASTECIMIENTO Y TRANSPORTES.—Se pone en conocimiento de las personas o entidades que se crean con derecho a ser consideradas como suministradoras de aceite,

según la circular número 6-53 de la Comisaría General de Abastecimientos y Transportes, artículo noveno, apartado c), que dice: "Respecto de los aceites que en sus fábricas se produzcan, las Cooperativas de cosechero en todo caso y los fabricantes que explotan almazaras de su propiedad y se hallen en condiciones legales de tributación."

Deberán presentar los documentos

EL CRUCIGRAMA DEL DIA

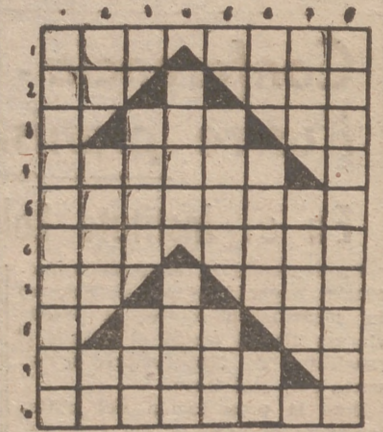

Horizontales: 1 — Yunque de platero. Principio que constituye la mayor parte de la materia orgánica contenida en la orina (al revés). 2 — Terminación verbal. Príncipe en las repúblicas de Venecia y Génova. 3 — Escuchaba. Interjección. 4 — Expuso a la vista una cosa o la señaló para que se viera. 5 — Lo primero que dice el sacerdote en el altar, al dar comienzo la misa (al revés). 6 — Prado donde suele sostear el ganado vacuno. Golpe con que se aplasta alguna cosa (al revés). 7 — Escuché (al revés). Acción de ir (al revés). 8 — Cloruro de sodio. Regala (al revés). 9 — Escuchasen. 10 — Nombrado.

Verticales: 1 — Aparato anejo a una cocina y que sirve para calentar agua. 2 — Terminación verbal. Escudriño. Pronombre personal. 3 — Que presenta una superficie igual, sin asperezas (al revés). Espacio de tiempo (al revés). 4 — Fábula

que acrediten tal extremo, en esta Delegación Provincial de Abastecimientos antes del día 31 de diciembre actual.

FARMACIAS DE GUARDIA. — Cirilo Amorós, 68; Pelayo, 6; Camino Real de Madrid, 184; plaza Caudillo, 3, y En Llop, 5; Sagunto, 145; Gran Vía Fernando el Católico, 58; Garrigues, 19 (chaffán Avenida Oeste); plaza Mosén Sorrell, número 3; Albacete, 28 (lado Finca Roja); Pie de la Cruz, 5; Camino Montoliuete, 12; Ruzafa, 15; Sombrereria, 3 (frente Santa Catalina); plaza Ruzafa, 6.

Servicio de madrugada: Cirilo Amorós, 68; Camino Real de Madrid, 184; plaza Caudillo, 3, y En Llop, 5; Gran Vía Fernando el Católico, 58.

Poblados Maritimos. José Benlliure, 133; Avenida del Puerto, 281; Avenida del Puerto, número 102.

Servicio de madrugada: Avenida del Puerto, 281.

alegórica, especialmente en materia religiosa. Enredadera silvestre de fruto comestible. 5 — Interjección para animar a las caballerías. Entre hilanderas, se aplica al hilo laso. 6 — Preposición (al revés). De gran estatura (al revés). Prefijo (al revés). 7 — Zumaque (ar busto). Carencia absoluta de todo ser. 8 — Muerte causada a la mujer por su marido.

SOLUCION
 VADA. 8 — UOXORICIDIO.
 LEN 9 — ED. OLA. NAL. 7 — RUA.
 SEM. 4 — MTO. TASI. 5 — ARRE.
 2 — AR. OTEO. YO. 3 — OSIL.
 VERTICALES: 1 — TERSOMHION.
 9 — OYSEEN. 10 — NOMHINAD.
 ELAC. 7 — IO. ADI. 8 — SAL. AD.
 MOSTRC. 5 — OTORTINI. 6 — SEI.
 2 — ER. DUX. 3 — OIA. SO. 4 —
 HORIZONTALS: 1 — TAS. VERU.

La inscripción en el Censo Laboral Agrícola, es obligatoria para todos los trabajadores agrícolas, que deben pagar los cupones mensualmente. Los cupones vencidos en el momento actual, podrán abonarse sin recargo hasta el 31 del corriente mes en la corresponsalia de Previsión, "Hermandad de Labradores"

taladran y lo entregan inutilizado en la fecha tope.

—¿Usted juega a la lotería?
 —¿Usted cree que es posible sufrirse a tanta participación como a uno le ofrecen? Además, no se renuncia fácilmente a esa ilusión de oír por la radio cómo cantan, entre los premiados de «peso», el número o los números que uno tiene, aunque sea en pequeña participación.

—¿Hasta qué hora se pueden vender décimos mañana?
 —Oficialmente, hasta las nueve de la mañana, hora en que comienza el sorteo en Madrid.

«¡Mañana sale mañana!», gritan los vendedores, ofreciendo los billetes como si en realidad vendieran la propia suerte. Uno se encuentra asediado. Si un extranjero cayera de improvviso sobre la plaza del Caudillo y oyera estos gritos, se preguntaría perplejo: «¿Pero quién sale mañana?»

Cualquier lotero ambulante le respondería como la cosa más natural:
 —¡El «Gordón»!

¿Qué tiempo hará mañana? Atención al pronóstico del sablo Pelhana



¿CAFE... MOKA? ¡naturalmente! en PON CAFE

PREMIADA
 dos años consecutivos en la Feria Muestrario Internacional de Valencia.
Radio Iberia
RADIO IBERIA FRANCISCO BAS SANZ
 Castellón, 4, y Alicante, 5 — VALENCIA

MOTORES INDUSTRIALES «VELLINO» todas potencias. Entrega inmediata. «La Casa del Automóvil». Colón, 52. Teléfono 10393 Valencia.

HORNEROS: ¿Desean traspasar o permutar sus industrias? Diríjase a TAMARIT, Santa Clara, 2.

TRITURADORES, CERNEDORES, FILTROS-PRESA, MACHACADORAS, HLDROEXTRACTORES CENTRIFUGOS, MOTORES, COMPRESORES, REDUCTORES VELOCIDAD, LOMBAS DE MEMBRANA Y VACIO. Industrias SEGUI. Lepanto, 13. Teléfono 11800.

APRENDA A BAILAR los ritmos modernos en Estudio IRANZO. Centelles, 41. (Travesía Cádiz.)

BOINAS. El mejor surtido. Los mejores precios. CASA SERRADOR. Pie de la Cruz, 10.

DESEA APRENDER A BAILAR? Academia Baile. Clero, 11, segunda. Clases particulares. Enseñanza garantizada.

AUTOMOVILISTAS: SANDOVAL. Limpieza, engrase y aire. Todos los días servicios. Avenida José Antonio, 83.

JORNADA
 Pintor Sorolla, 5, de 9 a 1 y de 4 a 7

Instituto Nacional de Previsión

PARA CONOCIMIENTO Y CUMPLIMIENTO POR PARTE DE LAS EMPRESAS, SEÑORES HABILITADOS Y SUBSIDIADOS EN GENERAL
 Se pone en conocimiento de las empresas, señores habilitados y subsidiados en general, que las normas contenidas en el decreto de 23 de julio de 1953, relativas a las variaciones en la familia de los subsidiados del Régimen Obligatorio de Subsídios Familiares, entraron en vigor

AUTOMOVILES
 Recambios legítimos y servicio oficial
VICENTE LLORENS
 Sorni, 29 — Tl. 13.553
 VALENCIA

SALON VENEZUELA
 Clero, 11. Jueves, sábados, domingos y festivos, bailes familiares conjunto Palma.

ESCUELA CHOFERS. Enseñanzas garantizadas chófers, mecánicos. Precios económicos. Antes de aprender consulte con ORTIZ, Ciscar, 35.

PRESTAMOS sobre rústicas, al cuatro por ciento. Largo plazo, rapidez. Reserva. AGUSTI. María Cristina, 1.

AVISO LOTERIA sorteo navidad. Las participaciones del 19.295, vendidas en calle Castellón, 3, son nuladas, por error, valiéndose en el 19.285.

Valencia, 21-XII-53. El depositario, Fidel Vázquez.

SE NECESITA técnico eventual con título de aparejador o de ayudante de ingeniero en Comandancia de Obras, Ximénez Sandoval, 6.

CHATARRAS, OBJETOS, MUEBLES, copas, todo. EL COMTRASTE. Ruzafa, 67. teléfono 51817. Pasemos domicilio inmediatamente.

COMPRO ABSOLUTA RESERVA ALHAJAS, ORO, PLATA, PLATINO, PAPEL, TAS EMPENO, ANTIQUEDADES, MAHER. AVENIDA OESTE, 38.

Leed JORNADA

Valencia, hoy

(Viene de la primera página)

He aquí unos datos estadísticos sobre la lotería de este año en Valencia, facilitados por el jefe del Negociado de Loterías de la Delegación de Hacienda, don Juan Asencio.

—¿Cantidad exacta que se juega en Valencia este año?

—Más de ocho millones más que el año anterior, o sean 59.790.000 pesetas, distribuidas entre 34.008 billetes. El año 1952 se vendieron 20.895 billetes. Además, hay que añadir que los números constaban el año pasado de seis series y el actual, de siete series.

—¿Qué aumento supone cada serie?

—Ciento diez millones de pesetas.

—¿Cuántas administraciones de lotería comprende la provincia?

—Cuarenta: 20 en la capital y 20 en la provincia.

—¿Qué hay más, loteros o loteras?

—En la capital todo son loteras... ¡perdón!, hay dos administraciones regidas por hombres y son la 10 y la 11. También en la

provincia, la inmensa mayoría son loteras.

—¿Cuál es la población de la provincia que más lotería ha vendido para este sorteo?

—Játiva. La administración de esta ciudad ha vendido 526.000 pesetas. Pero ya sabe que en todos los pueblos se compra mucha lotería directamente de Valencia.

—¿Han sobrado décimos?

—Ni uno. Hace tiempo que se terminaron en las administraciones.

—¿Hast cuándo se puede devolver los décimos sobrantes?

—Hasta el 12 del presente mes. A los abonados se les reserva hasta el 6. A partir del día 12, ya todas las ventas se consideran en firme. Si acaso se entrega sobrante, la Delegación de Hacienda lo devuelve a Madrid. En los sorteos corrientes, los propios loteros lo

AÑO NUEVO, AGENDA NUEVA, SEÑORA: APRESURESE A ADQUIRIR LA QUE HA EDITADO LA SECCION FEMENINA PARA 1954

Aquí, CRÓNICAS

El viaje de Nixon por Extremo Oriente

Su popularidad es superior a la de todos los vicepresidentes anteriores
(Crónica de nuestra corresponsal, Victoria Armesto)

Nueva York.—Regresa el vicepresidente de los Estados Unidos Mr. Richard Nixon, de un largo viaje por el extremo Oriente. Las peripecias de su viaje nos fueron relatadas por los periodistas que le acompañaban, quienes aseguran que Mr. Nixon ha convertido a enemigos en amigos.

En las fotografías y reportajes que hemos visto saludando al viejo Syngman Rhee de Corea, al discurtido Chiang-Kai-Chek y a su no menos discutida esposa en Formosa. Mrs. Nixon, que también acompañó a su marido en este viaje, recibe ramos de flores al pisar las misteriosas ciudades del misterioso Oriente y ambos han estrechado manos malayas, indochinas, coreanas y japonesas con el mismo entusiasmo y la misma ingénua ilusión de ganar amigos con que estrechaban las manos de sus futuros electores allá en California, cuando Mr. Richard Nixon era un joven abogado que soñaba con ser senador.

Los americanos suelen llevar a su política exterior los resabios de la política interior.

Por ejemplo, cuando el vicepresidente Nixon se detuvo para estrechar la mano a unos comunistas que llevaban carteles anti-americanos protestando de su llegada, causó el asombro de todos los altos dignatarios que le acompañaban. Pero el vicepresidente no hacía sino poner en práctica una fórmula política que en América da muy buen resultado.

El padre de Mr. Nixon era demócrata, pero tenía un caballo muy bonito. Cuando Mackinley hacía la campaña para ser gobernador de Ohio, llegó al pueblo en que vivía Mr. Nixon, y el alcalde, al preparar su recibimiento, le suplicó que fuera con su caballo detrás del coche del político. Mr. Mackinley se fijó en él y le dijo:

—Tiene usted el caballo más bonito que he visto en mi vida ¿Es usted republicano?

—No, señor, pero lo seré—respondió conmovido el padre del actual vicepresidente.

No es extraño que los periodistas americanos—juzgando los hechos desde sus puntos de vista—aseguraran que el vicepresidente, por el hecho de saludar a unos comunistas, les hubiera hecho renegar de sus perversas intenciones.

Es difícil saber qué pensaban los pueblos orientales al recibir al simpático y sonriente emisario americano; qué pensaba el emperador del Japón, quien mandó cubrir el aeropuerto con un tapiz rojo; qué pensaba Syngman Rhee o qué pensaba el hombre que llevaba el cartel denunciando a Nixon como a un enemigo del pueblo; pero es fácil saber lo que piensan los americanos de su vicepresidente.

Piensen que es formidable. Nixon se ha conquistado en tal forma la simpatía del pueblo americano, que hoy su popularidad es superior a la que ha tenido ninguno de los últimos vicepresidentes.

Cuando llegué aquí, estaba todavía Brakley y nadie lo tomaba en serio. Barkley era un hombre cuyo habilidad política consistía en contar chistes durante las sobremesas. El papel del vicepresidente de los Estados Unidos siempre ha sido bastante vago. Siendo el hombre en cuyas manos recae el Poder si muere el presidente, suele ser el peor informado y el que menos piensa en los que rodean al jefe.

Así, cuando Truman subió a la Presidencia, hubo de improvisar un conocimiento de la política internacional que no tenía, y de esta ignorancia de Truman, se resiente todavía el mundo.

Cuando, ya derrotado Taft, el general Eisenhower salió de la convención de Chicago como candidato, comenzó a discutirse quién había de ser el vicepresidente.

Una de las condiciones importantes es que fuera joven. Llevaban los periódicos americanos unos días haciendo una campaña a favor de un vicepresidente activo y entusiasta.

Mr. Nixon estaba en el papel. Acaso sus 42 años causaban ciertos recelos en este país tan joven donde la política siempre está hecha por viejos. Nixon, senador por California, era famoso por su entusiasmo a favor de Chiang Kai-Chek y por su actuación en el caso Alger Hiss.

A Nixon se debe que el espía comunista esté hoy encarcelado. En el entonces vicepresidente de la casa de actividades antiamericanas encontró Wiltaker Chambers apoyo cuando denunció a Hiss.

A poco de su elección surgió—promovido por los demócratas—el accidente que casi le cuesta su carrera política.

Dentro de la política americana es corriente que los hombres públicos acepten donativos de empresas y suscripciones hechas por sus amigos.

En California tenía el senador Nixon un "fund", como tenía otro en Illinois el gobernador Adlai Stevenson; pero el de Nixon provocó uno de los mayores escándalos que se recuerdan en este país. Tanto, que el propio Eisenhower vaciló, y Nixon se vio abandonado por parte de sus amigos.

Valientemente afrontó las críticas a través de una emisión "radiotelevísada", a la que acompañó con su esposa, contando el dinero que tenían—que era poquísimo—, cómo se habían comprado una casita a plazos y cómo lo único que habían aceptado como regalo de un contribuyente rico, era un perro "checker" hoy muy famoso.

El discurso, muy desordenado y algo incoherente, llegó de tal forma al corazón sentimental de los americanos, que Mr. Eisenhower recibió dos millones de car-

tas y telegramas pidiéndole que conservara a su lado a Nixon.

Eisenhower y Nixon ganaron las elecciones por una gran mayoría de votos.

Este vicepresidente, hoy tan famoso, era hace ocho años y medio un desconocido. Cuando Eisenhower regresó de Europa y el pueblo de Nueva York le aplaudía como el gran héroe de la segunda guerra mundial, Richard Nixon—un joven abogado que, a pesar de ser un cuáquero, había participado en la guerra como teniente—le aclamó desde el piso octavo de un rascacielos, sin soñar que iba a ser el compañero político del famoso general.

Los antepasados cuáqueros de Mr. Nixon emigraron, durante la guerra de sucesión, del sur al norte, y se establecieron cerca de Los Angeles, en un pueblo llamado Whittier en honor de un poeta cuáquero. Allí llegó Mr. Nixon, el padre del vicepresidente y el mismo que acompañó a caballo al gobernador. Debido a que en Ohio los tranvías eran abiertos, Mr. Nixon era conductor de tranvías y se le helaban los pies.

En Whittier, donde el clima es cálido, se estableció después de casarse con una joven cuáquera—Hanna Milhous—. Tuvieron cuatro hijos, a los que mantenían con los productos de una tienda de comestibles establecida en la vieja iglesia que los cuáqueros abandonaron para hacer otra mejor.

Richard Nixon es hoy el hijo predilecto de su pueblo y del colegio de Whittier, donde estudió y donde se hizo abogado. En su propia ciudad conoció a su esposa, Patricia Ryan, hija de un minero de Nevada. Mrs. Patricia Ryan, como suegra siempre aquí, ha tenido una influencia grande en la carrera política de su marido.

Inaugúrase la II Bienal de Arte Moderno de Sao Paulo

Coincide con la II Exposición Internacional de Arquitectura

(Crónica especial para JORNADA, de Moacir Teixeira)

Río de Janeiro. — Trabajando día y noche, han podido terminarse las instalaciones del Palacio de las Naciones Unidas y del Palacio de los Estados, para albergar a la II Bienal de Arte Moderno y a la II Exposición Internacional de Arquitectura.

Una auténtica concentración artística mundial se ha producido en la segunda capital del Brasil, dentro del programa conmemorativo del IV centenario de la fundación de la ciudad por el jesuita padre Anchieta, vasco español.

Veinte países están representados en el certamen, con obras de primera categoría. El Brasil presenta 457 obras, de 133 artistas. Alemania ofrece una colección de Paul Klee, el maestro del arte abstracto; Austria, una colección de las obras de Oskar Kokosha; Bélgica, una colección de James Ensor; Estados Unidos, una sala de Alexander Calder; Francia, una sala dedicada a una exposición retrospectiva del cubismo, otra para la exposición individual del español de nacimiento Pablo Picasso y otra para los pintores franceses contemporáneos; Holanda, participará con una sala especial dedicada al movimiento "De Stijl"; España tendrá obras de Salvador Dalí y Juan Miró, de Benjamin Palencia y Vázquez Díaz, junto a una pléyade de jóvenes pintores, como José Caballero, Marcos Aleu, Francisco Aria, Salvador Aulestia, Modesto Ciruelos, Francisco Fornell, Luis García Ochoa, José Ortuna, Guillermo Juan, Antonio Lago, Santiago Laguna, Manuel Mampaso, Manuel Millares, Gregorio del Olmo, Plasandura, Isabel Pons, Agustín Redundela, Ramón Rogent, Santi Suros, Antonio Tapise y Antonio R. Valdivieso; México envía un conjunto de obras de David Alfaro Siqueiros, Tamayo y el fallecido Orozco; Inglaterra envía una sala especial dedicada al escultor Henry Moore; Italia manda una colección de futuristas; Noruega, una muestra de Munch, etc., etc.

El certamen es de extraordinario interés. Sin embargo, los círculos artísticos brasileños han promovido una polémica que culmina con el abstencionismo de un grupo de los más destacados pintores del país. En declaraciones facilitadas al periodista señor Castro Tourinho, el conocido pintor José Pancetti decía en el "Diario de Noticias", de San Salvador de Bahía: "Ya se sabe hasta de algunos artistas que van a ser premiados". Claro está, estas manifestaciones han promovido una discusión en la prensa de todo el país. "Diario de Noticias", de Río de Janeiro, en su suplemento literario de la primera semana de diciembre, decía: "El conocido pintor José Pancetti dió importante entrevista al "Diario de Noticias", de Salvador de Bahía. Las graves afirmaciones de Pancetti coincidieron con la designación, a última hora, de Max Bill para el jurado de calificación de artes plásticas. El escritor suizo es conocido por su sectarismo y espíritu de proselitismo, aceptando exclusivamente una corriente artística: el concretismo e abstraccionismo geométrico. Actuando en el jurado de premios al lado de otros críticos sin serenidad e imparcialidad necesaria, como el argentino Romero Brest, la II Bienal parece destinada a repetir los errores de la primera, que fueron unánimemente apuntados y condenados en Brasil, Francia, Italia y Suiza, y de los cuales resultó la actual repulsa de los mayores nombres de nuestra pintura, a participar de la selección brasileña." En las declaraciones iniciales, el periodista Castro escribe: "La conversación se desvió para la próxima Bienal de Sao Paulo, y Pancetti nos adelantó que no va a participar, como tampoco participará Portinari, Lazar Segall y Guignard. Considera que la Bienal es una especie de propiedad de los llamados abstraccionistas. Declaró también que noticias recibidas por él dicen que ya se sabe de algunos artistas que van a ser premiados y no se hace secreto de eso, incluso en las provincias. Por tanto, como sus colegas anteriormente citados, que son, con él, los primeros pintores brasileños, no envió sus cuadros a una exposición cuyas tendencias ya son bastante conocidas.

La ceremonia inaugural de la II Bienal de Sao Paulo tuvo lugar solemnemente el pasado día 12 de diciembre, y se abrió al público el día 14, en medio de una gran expectación.

En la II Exposición Internacional de Arquitectura participan figuras tan destacadas como Le Corbusier, Max Bill, Cropius, Oscar Niemeyer, Reidy, etc., etc.

En fin, que Sao Paulo, con decenas de congresos y con esta Bienal, está conmemorando dignamente la fundación de un pequeño lugar, hace cuatro siglos, el día 25 de enero, en que la Iglesia celebra la festividad del Apóstol de las Gentes.

Exposición del Libro Español



MADRID. — El ministro de Información y Turismo, con el director del Instituto del Libro, señor Pemartin, inauguran la Exposición del Libro Español que se celebra en el Circulo de Bellas Artes. — (Foto Contreras)

Españoles y extranjeros, la Legión os espera

Acudid a alistaros al Banderín de Eganche instalado en el Gobierno Militar de esta plaza con la documentación siguiente:

Para los de 18 a 21 años, consentimiento paterno, materno o de tutores, expedido ante el Juzgado correspondiente, haciéndose constar en el mismo la edad y estado.

Los mayores de 21 años solamente firmarán una declaración jurada en este Banderín.

CONDICIONES
Edad, de 18 a 35 años.
Ser soltero o viudo sin hijos.
Talla, 1'650 metros (un metro y sesientos cincuenta milímetros).
Los extranjeros deberán informarse personalmente.

EL MEJOR REGALO DE NAVIDAD PARA EL AMA DE CASA, ES LA AGENDA EDITADA POR LA SECCION FEMENINA PARA 1954

Mueren dos mineros de León a consecuencia de un desprendimiento de tierras

Guardia de circulación muerto por un auto.—La casa asilo de ancianos de Yecla.—Helada en Verin y frío en Peñarroya

León, 21. — En una de las galerías de las minas de Hullebra de Fanero y anexas se registró un desprendimiento de tierras que sepultó a los obreros Vicente Alonso Pérez, de 26 años, y Valentín Pizarro Viguada, de 24, los cuales, a pesar de la rapidez con que actuaron sus compañeros, cuando fueron extraídos eran ya cadáveres.—Cifra.

ENTIERRO DE UN GUARDIA

Madrid, 21. — Se ha verificado esta mañana el entierro del guardia de la circulación, don Vicente Gil Abad, que el pasado sábado fué atropellado por un automóvil en su puesto de servicio del Pasco de la Castellana.

Presidió el duelo el primer teniente de alcalde, que ostentaba la representación del conde de Mayalde; el delegado del servicio, tenientes de alcalde, concejales y alto personal del Ayuntamiento.

El féretro fué llevado a hombros de compañeros del finado agentes de tráfico, que lo depositaron en la carroza fúnebre.

Abria marcha una sección de motoristas y, detrás, iban la carroza y el clero con cruz alzada, la presidencia y numerosos compañeros del infortunado agente.

El duelo se despidió en la glorieta de Rubén Darío y desfilaron ante el cadáver y autoridades una sección de agentes de la circulación a pie y otra de motoristas y dos de guardias de distrito.—Cifra.

Estafadora, detenida

Avila, 21.—Ha sido detenida Juliana Lajo Herranz, profesora de piano, natural de Simancas (Valladolid) y vecina de Madrid, que elegantemente vestida y acompañada de una hija de corta edad, se presentó en un establecimiento de comestibles, donde adquirió gran cantidad de artículos propios de estas fiestas navideñas. Al ir a abogar su importe, manifestó el deseo de que fuese cargado en la cuenta de un abogado abulense, cuyo nombre dió; pero uno de los hijos del dueño del establecimiento, que no vio claro el asunto, retuvo la mercancía al no entregarle Juliana una tarjeta que le exigió.

La detenida penetró en otra tienda, donde hizo otro pedido por valor de más de 700 pesetas y usó el mismo truco, pero el encargado del despacho dió largas al asunto, mientras que uno de los dependientes llamaba por teléfono al abogado en cuestión, quien manifestó no haber enviado a nadie a adquirir géneros en dicho establecimiento. Mientras tanto, el propio abogado, con un agente de policía, penetró en el comercio y la autoridad procedió a la detención de Juliana.—Cifra.

LA CASA ASILO DE ANCIANOS DE YECLA

Yecla, 21. — En conmemoración de las bodas de diamantes de la Casa Asilo de Ancianos, las hermanitas que regentan el establecimiento han dado comienzo a un solemne triduo.

El 13 de diciembre del año de gracia de 1878, sor Teresa de Jesús Ibars, con tres hermanitas más, inauguraron este centro que fundó a sus expensas el doctor don Antonio Ibáñez Galiano, siendo cura párroco de esta basilica y, posteriormente obispo de Teruel, por lo que se le dió el nombre de "el cura obispo".

Su Santidad el Papa le encomendó hacer el reconocimiento por la Iglesia Católica del régimen monárquico liberal, lo que hizo desde el pulpito de la iglesia de San Luis de los Franceses, de Madrid, en el célebre sermón que ha pasado a la historia contemporánea como el sermón trascendental de San Luis.

Además de esta fundación erigió otra de monjas concepcionistas, que se encuentra contigua a la anterior. El cuerpo incorrupto de este santo varón de la Iglesia se conservó en este último convento hasta la revolución comunista de 1936, en que las herodas rojas le arrojaron al fuego. Desde la fundación de esta casa asilo han pasado por la misma mil quinientos ancianos, más sesenta y uno de ambos sexos que tiene en la actualidad, y la comunidad está compuesta por dieciséis hermanitas.

La celebración de las bodas de diamantes ha sido aplazada hasta ahora por coincidir con las tradicionales fiestas de la Patrona, que finalizaron ayer.—Cifra.

Hoy se reúne el pleno de las Cortes Españolas

Se discutirán los presupuestos generales del Estado

Madrid, 21.—Hoy, a las cuatro y media de la tarde, se reunirá el Pleno de las Cortes españolas. Se pondrá a discusión en primer término el dictamen de la Comisión de Presupuestos referente a los generales del Estado para el bienio 1954-56. Explicarán su alcance, defendiendo la ponencia, el ministro de Hacienda, señor Gómez de Llano, y el subsecretario del departamento, señor Párraga. A continuación, el ministro de la Gobernación explicará el relativo a la reorganización de los servicios de Correos. Luego informarán acerca del dictamen de la Comisión de Justicia para la regulación de los arbitrajes de derecho privado y secretario de la Administración de Justicia, los procuradores señores Díaz Ambrona y Fernández Ferrando, y en el de la Comisión de Educación, sobre centros de enseñanza primaria y construcciones escolares, los señores Gavilanes y Gutiérrez del Castillo.—Cifra.

HELADA EN VERIN

Verin, 21. — Después de unos días de frecuentes chubascos y tiempo templado, anoche se registró la primera helada fuerte de la temporada, con gran contento y satisfacción del vecindario, que veía perder las carnes de cerdo de las matanzas domiciliarias.—Cifra.

FRIO EN PEÑARROYA

Peñarroya, 21. — Ha cesado el régimen de lluvias en esta zona sin que se prevean, de momento, nuevas precipitaciones, ya que han cambiado los vientos del Sur, que favorecen las mismas.

Reinan ahora vientos, principalmente del Norte, que han ocasionado un brusco descenso de la temperatura, notándose los primeros frios del invierno. El cielo está limpio de nubes y luce el sol.

El agua caída en los días anteriores, aunque algo escasa, se considera bastante para el desarrollo de las siembras de cereales.

El campo, en general, presenta buen aspecto.—Cifra.

Pagas extraordinarias

Madrid, 21.—En un acto celebrado en la Central Nacional Sindicalista, les fueron entregadas pagas extraordinarias con motivo de la Navidad, a los 48 vendedores de prensa jubilados pertenecientes a su Montepío.

Recibieron la parte correspondiente a las 9.600 pesetas donadas por el Montepío, 4.800 de la mayor parte de las empresas periodísticas y 800 de otras dos entidades.—Cifra.

Ha caído sobre Europa LA PRIMERA NEVADA

Niebla rojiza en Londres

Londres, 21.—La primera nevada auténtica ha caído sobre Europa anoche. Sin embargo, los meteorólogos no tienen muchas esperanzas que la nieve continúe hasta las fiestas de Navidad, para dar un ambiente adecuado a estos días. Hasta ahora, 1953 se ha caracterizado por las temperaturas elevadas y la escasez de lluvias y nieve.

La nevada de anoche afectó a la parte meridional de Suecia y Noruega, mientras que más al norte, en los países escandinavos, la temperatura es relativamente alta. En Bélgica nevó algo, pero con poca intensidad.

Promesas del Vietnam

Saigón, 21. — Radio Vietnam anuncia que los comunistas pondrán en libertad a cien prisioneros de guerra franceses y norteafricanos en prueba de sus ardientes deseos de paz.—Efe.

Conferencia de Prensa



MADRID. — El ministro de Industria, señor Pianell, durante la reciente conferencia de prensa celebrada en su Departamento. — (Foto Contreras)

Un lord, contratado por un cabaret

Para tocar la gaita durante las fiestas

Brixton (Inglaterra), 21.—El joven lord Glenorch, condenado a 28 días de prisión por falta de pago de la pensión alimenticia que ha de satisfacer a su esposa—le debía ya 86 libras y cinco chelines—, ha quedado en libertad al cabo de sólo una semana de cárcel, ya que su futuro y trono, el coronel Haywood, le pagado en su nombre tales atrasos. El coronel es dueño de un cabaret de Weybridge, en el condado de Surrey, y ha contratado a lord Glenorch para tocar la gaita durante las fiestas de Navidad y Año Nuevo.—Efe.

FALLECE UN POLITICO AUSTRALIANO

Melburne, 21.—Falleció en esta ciudad uno de los políticos más pintorescos de los primeros tiempos de la Confederación Australiana, King Omalley, único superviviente del primer Parlamento federal, el de 1901. Nadie sabe la edad que tenía Omalley, pues na-

die fué capaz de ocellar rastro de su nacimiento en los libros oficiales, y él siempre dudó contestar a las preguntas que sobre su edad se le hacían.

Omalley fundó—con un billete de cinco libras esterlinas, según confesó poco después—el Banco de la Confederación, que funcionó, y fué el principal promotor de la creación de la Casa de Australia, en Londres. Tuvo gran parte en el establecimiento de la capital federal en Canberra, y siendo el ministro del ramo correspondiente, se construyó el ferrocarril transcontinental, que une Adelaid, capital de Australia meridional, con Perth, que lo es de Australia occidental.—Efe.

EN BUSCA DE CRIMINALES

Detroit, 21.—Destacamentos especiales de la Policía han sido des- plegados por la gran zona industrial de la ciudad en busca de cinco peligrosos criminales que se escaparon de la prisión sur de Michigan. Los cinco condenados, que raptaron a dos mujeres, pero que después las dejaron en libertad sin causarles daño alguno, salieron de la prisión de Acksen ayer utilizando un soplete que habían recibido.—Efe.

Acción contra guerrilleros

Seúl, 21.—El Ministerio de Defensa anuncia que en los diez primeros días de la operación en gran escala emprendida en Corea del Sur contra los guerrilleros, han perecido 18 de éstos. Se capturaron 30 fusiles, 2 ametralladoras, 1 lanzacohetes, 1 mortero y municiones.—Efe.

Heladas en León

León, 21.—El tiempo ha cambiado bruscamente y se han producido ya las dos primeras heladas del invierno. Por el día luce el sol.—Cifra.

Comisión argentina a Moscú

Buenos Aires, 21.—Una comisión argentina ha salido para Moscú con el fin de aplicar el convenio comercial y de pagos concertado entre los dos países el 5 de agosto.—Efe.

Jornada

DIARIO DE LA TARDE

REVISTA DE LOS DEPORTES

Madrid y Barcelona se destacan en la clasificación real

Dos victorias a domicilio y tres empates

Fenómeno, no; fenomenal



Cuando todo el mundo esperaba un duelo entre extranjeros, Wilks y Di Stefano, surgió un español de "la terreta", el rubio Puchades, y oscureció con sus noventa minutos de juego brillantísimo a todos los demás. El de Susca, más que fenómeno, estuvo fenomenal. Esperamos que, ahora, se acuerde de él quien debe acordarse. Por si las moscas, nosotros le hacemos memoria.

SUMARIO DE ESTE NUMERO

En las pags. 2.ª y 3.ª, crónicas especiales de los partidos de primera división. En las 4.ª y 5.ª, Madrid-Valencia, por TRISTAN, con fotos de Finezas. En la 6.ª, el Levante-Albacete, por Chanzá. En la 7.ª, información de segunda, y en la última, reportaje de Miguel Dominguez y la sección de humor de Clemente Garrotillo.

La marcha de la Liga

PRIMERA DIVISION

Español, 0; Barcelona, 1
A. Madrid, 2; Sevilla, 1
R. Sociedad, 1; Coruña, 1
Jaén, 2; Oviedo, 2
Valladolid, 1; Santander, 1
Gijón, 1; A. Bilbao, 2
Celta, 5; Osasuna, 2
VALENCIA, 0; Madrid, 0

Madrid	14	9	3	2	33	15	21	+7
Barna.	14	8	2	4	32	19	18	+6
Sevilla	14	9	0	5	25	19	18	+4
A. Bilb.	14	8	1	5	29	22	17	+3
San'and.	14	7	3	4	26	24	17	+3
Valencia	14	7	2	5	36	18	16	+2
Vallad.	14	7	2	5	26	25	16	+2
Español	14	6	3	5	24	16	15	+1
R. Sdad.	14	6	3	5	20	18	15	+1
Coruña	14	6	1	7	16	25	13	-1
Gijón	14	5	2	7	19	31	12	-2
Jaén	14	5	1	8	21	30	11	-3
Osasuna	14	5	0	9	18	26	10	-4
Celta	14	4	1	9	17	28	9	-5
Oviedo	14	2	4	8	11	21	8	-6
A. Mad.	14	3	2	9	14	24	8	-6

Los favoritos consolidan sus posiciones

El trío de colistas aprieta que es un primor

En la cabeza y en la cola hubo ayer bastante animación. Estamos a mitad camino y la gente no se descuida. Todos aquellos que aspiran a los máximos galardones y los que sólo pretenden alejarse de los lugares peligrosos del descenso y la promoción, aprietan de manera harta notoria. Porque resulta más agradable e interesante, nos haremos eco, en primer lugar, del esfuerzo de los favoritos. Dos de ellos, los más caracterizados, los «dos grandes», el Madrid y el Barcelona, estuvieron ayer a la altura de su fama, de su prestigio y de sus aspiraciones. Tan meritorio es el punto que ha sacado el Valencia en Mestalla como los dos que el Barcelona le ha «hurtado» al Español a domicilio. Estas hazañas les recalifica, después de jornadas anteriores irregulares, del mismo modo que dejan a Valencia y Español en una situación ya secundaria, aunque siguen perteneciendo al pelotón de cabeza.

Lo curioso es la campaña que viene haciendo el Santander. En el difícil terreno vallisoletano, donde el mismo Valencia conoció la derrota, han arrancado un valioso punto que les mantiene y consolida en la cuarta posición. Y más digna de no perderse de vista es la trayectoria de ese Atlético de Bilbao, remozado con jóvenes va-

lores. He aquí que con su victoria sobre el Gijón, en el propio Molinón, aventajan ya al mismo Valencia en un punto, incluso positivo.

Por fin, la Real Sociedad ha sido capaz, en su campo, de lograr una actuación y un resultado normales. Ha vencido por 4-1 al Coruña, que con el Gijón se está colocando en una situación incómoda, en que el peligro se presenta cercano. Es lo mismo, o casi lo mismo, que ocurre al Jaén, que empezó la Liga muy bien y ahora anda dando traspies uno tras otro. Su empate, ahora, frente al Oviedo, precisamente uno de los colistas, le coloca en posición harta delicada, con menos tres.

Y si por la cabeza ha habido movimiento, por la cola hay «ansias locas» de salvarse. Diganlo, sino, ese empate que ha arrancado el Oviedo en campo jienense; esa rotunda victoria del Celta sobre el Osasuna, otro de los clubs deficitarios con menos cuatro, y esa nimia, conseguida en el último minuto, pero no por ello menos valiosa, del Atlético de Madrid sobre el potente Sevilla, que le permite igualarse a puntos con el Oviedo. La cola «quema» y la «cabeza» despierta la ambición, amigos. Eso es todo.

Tristan

Liga "copera"



El "partido del año" en Mestalla, aun siendo de Liga, tuvo características esencialmente coperas. No marcaron, como es sabido, un solo gol ninguna de las dos famosas delanteras madridistas y valenciana, las más goleadoras hasta la fecha. No toda la culpa residió en el poco acierto de sus delanteros, sino en la bravura, genio y "algo más" de los defensores. Cada área fue un fortín y cómo fué la batalla lo indican bien claramente estas fotos, que parecen de un auténtico partido de Liga, si, pero un tanto "copera".

La "estrella" y los fotógrafos



Vino Di Stefano y nada más salir al campo, los fotógrafos hicieron a la "estrella" todas las fotografías que quisieron. El que no hizo lo que quiso fué el fenómeno, que ya no es el fenómeno de antaño. Ciertamente, le marcaron muy bien, pero asimismo dió la sensación de que el tiempo ha dejado huella en sus prodigiosas facultades.



SEGUNDA DIVISION

PRIMER GRUPO

L. Felguera, 0; E. Industrial, 1
Logroñes, 5; Zaragoza, 1
Lérida, 1; Saaman'a, 0
Baracaldo, 5; Avilés, 0
Torrelavega, 1; C. Leonesa, 0
Caudal, 1; Sabadell, 0
Ferrol, 3; Eibar, 1
Escoriaza, 4; Alavés, 1

Alavés	14	9	4	1	33	15	22	+8
Barac.	14	8	2	4	26	18	18	+4
Eibar	14	6	5	3	23	20	17	+3
Zarag.	14	7	2	5	39	24	16	+2
C. Leon.	14	7	2	5	31	19	16	+2
E. Ind.	14	6	3	5	28	21	15	+3
Avilés	14	5	5	4	27	31	15	+1
Log.	14	6	1	7	36	24	13	-1
Caudal	14	4	5	5	15	14	13	-1
Lérida	14	5	2	7	21	25	12	-2
Sabad.	14	5	2	7	21	30	12	-2
Escoor.	14	5	2	7	21	34	12	-2
Ferrol	14	5	2	7	16	34	12	-2
Torrel.	14	5	1	8	13	23	11	-3
Salam.	14	3	4	7	20	27	10	-4
L. Felg.	14	3	4	7	19	29	10	-6

SEGUNDO GRUPO

Castellón, 3; L. Palmas, 1
Tenerife, 8; Mallorca, 0
Jerez, 2; Alcoyano, 0
MESTALLA, 5; Linense, 4
Murcia, 2; Tetuán, 1
Málaga, 0; Hércules, 1
Melilla, 1; Badajoz, 1
E. Tänger, 3; Granada, 0

Cast.	14	9	1	4	29	17	19	+8
Hérc.	14	9	1	4	30	22	19	+5
L. Palm.	14	7	3	4	27	16	17	+3
Málaga	14	7	3	4	21	11	17	+5
Jerez	14	7	3	4	23	23	17	+1
E. Táng.	14	8	0	6	31	26	16	+1
Tenerife	14	7	1	6	32	18	15	+1
Granada	14	7	1	6	23	19	15	+1
Linense	15	6	2	7	25	27	14	-2
Alcoyano	14	5	3	6	20	23	13	-1
Murcia	14	4	5	5	23	27	13	-1
Mestalla	14	4	2	8	24	31	10	-2
Melilla	14	5	2	7	22	32	12	-4
A. Tet.	14	6	0	8	25	25	12	-4
Badajoz	14	4	4	6	30	27	12	-4
Mallorca	15	2	1	12	18	56	5	-7

TERCERA DIVISION

QUINTO GRUPO

Catarroja, 3; Hellín, 1
Albacete, 1; Levante, 1
Yeclano, 5; Naval, 2
Orihuela, 3; Aspense, 0
Villena, 3; Eldense, 1
Gandia, 3; Elche, 2
Novelda, 1; Alicante, 1
Cartagena, 3; Lorca, 2
Alicia, 1; P. Soriano, 1

Levante	14	9	5	0	45	15	23	+8
Orihuela	14	10	1	3	29	24	21	+5
Cartag.	14	6	3	5	35	27	15	+1
Hellín	14	6	2	6	34	24	14	+1
Alicante	14	6	2	6	35	28	14	+2
Albacete	14	6	2	6	31	27	14	+2
Elche	14	5	4	5	26	33	14	+1
Villena	14	7	0	7	24	31	14	+1
Lorca	14	6	1	7	29	25	13	-1
P. Sor.	14	6	3	6	24	21	13	-1
Eldense	14	5	3	6	20	22	13	-1
Catarroja	13	4	5	4	22	26	13	-1
Yeclano	14	5	2	7	23	26	12	-2
Alicia	14	4	4	6	22	29	12	-2
Naval	13	5	2	6	21	29	12	-2
Aspense	14	6	0	8	24	45	12	-2
Gandia	14	4	3	7	29	33	11	-3
Novelda	14	4	2	8	21	38	10	-3

LA PROXIMA JORNADA

PRIMERA DIVISION

Barcelona-At. Madrid.
Sevilla-R. Sociedad.
Coruña-R. Jaén.
Oviedo-Valladolid.
Santander-Gijón.
At. Bilbao-Celta.
Osasuna-Valencia.
Madrid-Español.

SEGUNDA DIVISION (Grupo segundo)

Las Palmas-Tenerife.
Linense-Jerez.
A. Tetuán-Málaga.
España Tänger-Melilla.
Granada-Badajoz.
Hércules-Murcia.
Alcoyano-Mestalla.
Mallorca-Castellón.

Jornada	14
1.ª DIVISION	
Español - Barcelona	1
A. Madrid - Sevilla	1
R. Sociedad - Coruña	1
R. Jaén - Oviedo	X
Valladolid - Santander	X
Gijón - A. Bilbao	X
Celta - Osasuna	1
Valencia - R. Madrid	X
2.ª DIVISION	
Castellón - Las Palmas	1
Tenerife - Mallorca	1
Granada - A. Tetuán	1
Málaga - Hércules	X
Melilla - Badajoz	1
España Tänger - Granada	1

Foto: 3 Plas. Firma:

Compañía de Seguros S.A.

Sevilla y Español sufrieron sendos tropiezos

El partido de máxima rivalidad catalana El Coruña, derrotado en Atocha

LO RESOLVIO KUBALA mediado el segundo tiempo

Barcelona. — Kubala, a los 21 minutos de la segunda parte, marcó el único gol del partido de máxima rivalidad catalana, Real Club Deportivo Español-Barcelona Club de Fútbol. Arbitró el asturiano señor Fombona, y las alineaciones fueron:

Español: Domingo, Argilés, Parra, Catá, Bolinches, Faura; Arcas, Marcet, Cruellas, Tiquin y Ramire.

Barcelona: Velasco, Bosch, Biosea, Segarra; Flotats, Bosch; Tejada, César, Basora, Kubala y Manchón.

Como todos los partidos de máxima rivalidad entre los equipos barceloneses, el de ayer se desarrolló igualmente bajo un clima de pasión, nervios y expectación, y con una marcadísima homogeneidad de fuerzas.

Si bien es cierto que el Barcelona es mejor equipo, sobre el papel, no es menos cierto que el Español está atravesando momentos muy felices de forma y juego, lo cual hizo, al revés que otras veces, que los españolistas de Sarriá salieran favoritos.

No obstante, al Barcelona le va muy bien el pronóstico en contra, puesto que sus hombres tienen muchísima calidad, y ello hace que su amor propio sea espoleado por la opinión adversa de la "cátedra" y logre resultados que de otra forma quizá no los consiguiera.

Como decíamos antes, esta nueva edición del Español-Barcelona ha sido una verdadera guerra de nervios, y gracias a la eficiencia del asturiano Fombona, que cortó todos los brotes de juego brusco o sucio, la cosa no pasó a mayores.

Hubo jugadores de uno y otro bando que cometieron brutos errores, vulnerando el reglamento; pero repetimos que no llegó la cosa a ma-

yores porque Pepe Fombona es un gran árbitro y paralizó el juego, castigando a uno y otro bando, amonestando a jugadores, para que el encuentro no se le fuera de las manos.

El Barcelona mereció la victoria. Sus hombres se movieron mucho mejor que los blanquiazules y ligaron siempre un juego superior en velocidad, trezado y remates. Fue, pues, el triunfo para el mejor equi-



KUBALA

po, y sólo cabe achacar la derrota del Español a que los azulgrana son superiores a los de Sarriá.

El Español dio la réplica a los de Las Corts a base de mucho entusiasmo y juego rápido, dominando en algunos momentos al Barcelona con coraje y entusiasmo.

A los 21 minutos de la segunda parte, después de un primer tiempo emocionante, Kubala marcó el único

gol del partido. Fue un avance de basora por el centro del terreno, driblando a varios jugadores, para terminar con pase a Kubala, que largó un cañonazo seco y raso, que Domingo no pudo detener.

A partir de este tanto, el Barcelona se hizo atrás, defendiendo su ventaja, para lo que retrasó a César a la altura de los medios volantes, realizando una labor eficazísima. Este repliegue azulgrana dio ocasión a que el Español dominase intencionalmente en los últimos minutos de partido; pero sus avances resultaron siempre infructuosos, dado el excelente sistema defensivo del Barcelona, bien apoyado y dirigido por César, que, una vez más, demostró ser el jugador cerebral y organizador que todos conocemos.

Y así terminó este partido de máxima rivalidad barcelonesa: en victoria para el cuadro azulgrana, que fue el equipo en que menos mella hicieron los nervios y, por tanto, quien jugó más sereno y reposado, ante un Español que no acertó a encontrar el hueco por donde colarse y disparar.

En orden de méritos citaremos en primer lugar, del Barcelona, a César, Segarra, Velasco, Basora y Kubala, así como Manchón.

Y en el Español fueron sus mejores hombres, el guardameta Domingo, el defensa central Parra, el medio Bolinches y los delanteros Piquin y Marcet, por la constante y excelente labor de brega de estos dos últimos.

Tal como hace ocho días ante el Valencia, el campo de Sarriá volvió a registrar otro entradón imponente. Y todos los catalanes, azulgrana y españolistas, salieron satisfechos de la labor de sus respectivos equipos, aunque los blanquiazules, como es de suponer, balhumorados por esta derrota en su propio feudo.

Los gallegos causaron pobre impresión

San Sebastián. — Por el rotundo tanteo de 4-1, la Real Sociedad ha vencido al Deportivo de La Coruña, en partido arbitrado por el colegiado madrileño señor Díaz Argote.

El Deportivo coruñés persentó a Lestón, Tomás, Rodolfo, García; Zubieta, Mangrián, Corcuera,



MARROIG

Moll, Oswaldo, Suárez y Marroig. Real Sociedad: Bagur, Gordelua, Bernal, Elizondo, Ontoria, Galardi; Iriondo, Epi, Paz, Pérez Zubillaga.

Poco público asistió al Real Sociedad-Deportivo de La Coruña. Y los que no fueron a Atocha acertaron de verdad, porque el choque entre donostiarra y gallegos no dio de sí nada de particular, salvo algunas jugadas a cargo de los extremos Epi y Marroig.

Los locales fueron superiores en todo momento, y de ahí, el 4-1 rotundo logrado sobre un buen equipo como indudablemente es el once ga-

llego de Riazor, aunque en Atocha no lo demostró.

El primer gol de la tarde lo marcó Epi, con su maestría habitual, al recibir una pelota de Pérez, hacer salir al portero y burlarlo tranquilamente.

A los 15 minutos, la Real Sociedad se anotaba el segundo tanto en jugada de Iriondo, pasando a Paz, que empalmó un gran tiro.

La Real Sociedad domina por completo al Coruña, y a los 39 minutos, Iriondo se interna y cruza el tercer gol realista guipuzcoano. Con 3-0 termina el primer tiempo.

La segunda fase fue de aburrimiento completo, puesto que la Real Sociedad tenía resuelto el partido y no se esforzó por aumentar la ventaja, mientras que el Coruña se vio impotente para remontar el tanteo.

A los 25 minutos, Epi hizo una gran jugada, que terminó en pase a Paz, que, de cabeza, logró el cuarto gol.

Terminando el partido y en plena confianza donostiarra, el novel jugador Suárez lanzó un potente tiro, que sorprendió a Bagur, siendo el único gol coruñés.

Epi fue el mejor jugador de su bando, y le secundaron bien, Ontoria, Paz y Bernal.

El Coruña produjo floja impresión, pero destacaron Zubieta, Moll y Marroig, sobre todo éste, que hizo jugadas muy meritorias que no fueron aprovechadas por sus compañeros de línea.

III Copa Navidad de Tenis de Mesa

La Federación Levantina de Tenis de Mesa, resuelta la crisis que tenía planteada desde el mes de agosto, se apresta ahora a recuperar el terreno perdido. Para ello, ha de movilizar de nuevo a la gran masa de aficionados a este deporte, lo que se conseguirá únicamente con la organización y montaje de competiciones de envergadura que despierten el interés de los aficionados.

Fiel a este propósito, claramente reflejado en la circular cursada a todos los clubs y jugadores, organiza, para el próximo día 7 de enero, la Copa Navidad que, en su tercera edición, se nos presenta incierta, por desconocer la actual valía de nuestros jugadores, e interesante por el gran número de participantes que se va a reunir.

La Copa, como en ediciones anteriores, se jugará por el sistema de eliminatorias, libre de categorías y con handicap a los jugadores de categoría inferior.

Pueden inscribirse a esta competición todos los aficionados que lo deseen, aún cuando no se hallen en poder de la licencia de esta temporada, la cual habrán de solicitar, necesariamente, en el momento de efectuar la inscripción.

Esta se formalizará todos los días laborables de nueve a una y de tres a siete, en Alicante, 7 (Deportes Martínez Vidal), donde está a disposición de quienes lo soliciten el reglamento de la prueba.

I COPA NAVIDAD INFANTIL

La Federación organiza, asimismo, para esa fecha, la I Copa Navidad, a la que pueden inscribirse todos los menores de 16 años, o que los cumplan antes del día 1 de octubre de 1954.

LA MEJOR ACTUACION ROJIBLANCA EN EL METROPOLITANO

El Sevilla no se mostró a la altura de su fama

Madrid. — Otra vez se ha sufrido otro desdichado arbitraje. El día ayer estuvo a cargo del señor Iturriz, que dirigió mal el partido y no se le torció porque los 22 jugadores fueron bastante correctos.

A los nueve minutos, Escudero inauguró el marcador de tiro por Sevilla. A los 33, un centro de Martín fue rematado por Loren, logrando el empate, con el que terminó la primera parte.

El gol de la victoria madrileña fue logrado por Silva dos minutos antes de terminar el partido en tiro raso y colocado.

El Atlético de Madrid ha conseguido ayer tarde en el Metropolitano, ante el Sevilla Club de Fútbol, dos cosas de las que estaba muy necesitado: los puntos en litigio y su casi total rehabilitación ante sus seguidores.

Para ello fue necesario que el Sevilla defraudara a todos, hasta incluso a ellos mismos, dando pie a que el Atlético cuajara una buena tarde de fútbol, la mejor, sin duda, de cuantas lleva realizadas esta temporada en su terreno.

Debutó en las filas madrileñas el

hasta ayer ex barcelonista Martín, el cual, a pesar de que se le nota falta de partidos por su larga ausencia de los terrenos de juego, le dio consistencia a la zaga rojiblanca, que mejoró en muchas actuaciones precedentes.

El Atlético de Madrid llevó casi siempre la iniciativa del partido. Dominó muchísimo y redujo al Sevilla en su área, en donde se defendió como gato panza arriba. En esta labor destructiva brilló muchísimo el extraordinario Campanal, hasta que el público le gritó de tal forma que el chico se vino abajo y jugó coaccionado y pendiente de la reacción del público.

Hernández y Mugica empujaron mucho y bien a sus delanteros, que la verdad es que no encontraron muchos huecos por donde tirar a gol. No obstante, hubiera sido una verdadera lástima que los madrileños no se hubieran quedado con los puntos, porque fueron tan acreedores a la victoria como inmerecido el empate para el Sevilla.

Costó, pero, por fin, llegó el gol que muchos ya no esperaban ni vieron siquiera, puesto que cuando

Silva remató hábilmente el gol de la victoria, ya había muchos espectadores en la calle.



SILVA

La mejor línea rojiblanca fue la media, compuesta por Hernández y Mugica, siguiéndole después el delantero, en la que destacó poderosamente el ala derecha, pelgro-

sa, escurridiza e incisiva. Menéndez estuvo muy seguro, y en la zaga destacó Martín.

En el Sevilla, muy bien Busto y regular la defensa, Flojos Ramoni y Riquelme, que venían precedidos de justa fama. Y en la vanguardia, solamente la labor de brega de Doménech fué el único sobresaliente.

Alineaciones:

Atlético de Madrid: Menéndez, Martín, Herrera, Cobos; Hernández, Mugica; Migué, Silva, Escudero, Agustín y Callejo.

Sevilla: Bustos, Guillamón, Campanal, Varela; Ramoni, Riquelme; Mangui, Loren, Araujo Doménech y Ayala.

Aprenderá contabilidad

perfectamente con el solo estudio del incomparable libro «CURSO COMPLETO DE CONTABILIDAD» y sin más gasto que su importe, 40 pesetas. Solicítelo a EDITORIAL RIFOLLES, Bravo Murillo, 29, MADRID.

Victoria del Bilbao fuera y empates en Jaén y Santander

El Atlético de Bilbao superó al Gijón

En juego, velocidad y goles (2-1)

Gijón, 21.—El Club Atlético de Bilbao ha ganado en el Molinón, justa y merecidamente, al once local, puesto que le superó en todos los aspectos.

Ha arbitrado muy bien el colegiado navarro señor Zariquiegui y a sus órdenes los equipos formaron así:

Real Gijón: Sión; Cabal, Altisen, Germán; Molinauco, Iruretagoyena; Grau, Glaría, Prendes, Ortiz y Sánchez.

Atlético de Bilbao: Carmelo; Oribe, Venancio, Canito; Manolín, Garay; Mauri, Artesche, Arieta, Maguregui y Gaínza.

Una de las dos sorpresas que ha tenido la jornada futbolística se ha dado en El Molinón, donde el At-

lético de Bilbao venció con justicia al conjunto asturiano.

Los bilbaínos han jugado un partido práctico, a su estilo, peligrosos siempre, aunque con el defecto de tirar poco a gol si no veían sus delanteros el hueco propicio para meter el balón.

Y a pesar de que al Atlético de Bilbao le correspondió siempre la iniciativa, el Gijón, en arrancadas esporádicas, ponía en apuros la meta de Carmelo, que realizó muy buenas paradas.

Marcó el Gijón por delante, a los cuatro minutos. Sánchez cedió la pelota a Glaría y desde fuera del área soltó un enorme tiro que batió a Carmelo imparablemente.

Después, el Gijón tuvo muchas

ocasiones de aumentar el tanteo, pero entre la desgracia de la delantera asturiana y la gran actuación de las líneas traseras atléticas, fueron malogradas.

En la segunda parte, cuando se llevaban 15 minutos de juego, una pelota rechazada por Sión dio lugar a que Arieta lograra el gol del empate. Y diez minutos más tarde, un fallo enorme de Germán fue aprovechado por Maguregui para conseguir la victoria.

En el Atlético de Bilbao, Garay fue su mejor jugador, seguido de Carmelo y Venancio.

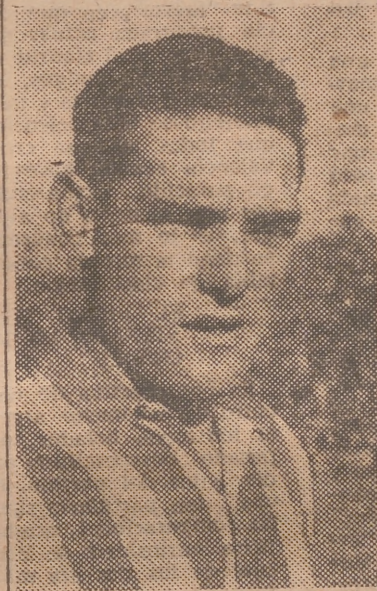

GARAY

Y en el bando asturiano destacaron solamente Prendes, Sánchez, Glaría y Ortiz, siendo la actuación del resto muy gris.

La victoria bilbaína, 1-2, es muy justa y merecida.

LESMES I EMPATO UN PARTIDO

Que el Valladolid TENIA PERDIDO

Valladolid, 21.—Bajo el arbitraje del colegiado central señor Asensi, el Real Valladolid y el Real Santander empataron a un tanto.

Marcó primero el once santanderino, por mediación de Magritas a pase de Alsúa, a los 13 minutos.

El gol del empate llegó a los 22 minutos de la segunda parte y fué conseguido por Lesmes I en una pelota centrada por Valdés.

El Santander ha sacado de Zorrilla un punto inmerecidamente, ya que casi siempre estuvo bajo el dominio del once vallisoletano, que jugó un buen segundo tiempo para remontar el tanteo favorable a los de El Sardinero, 0-1, con que terminó la primera parte.

A pesar de ello, el partido fué de deficiente calidad técnica y la delantera local tuvo una floja actuación a causa de la durísima defensa que los montañeses hicieron de su marco.

A los 13 minutos de juego, el Santander consiguió el primer gol de la tarde. Fué una buena jugada de Rafael Alsúa, que finalizó en cesión a Magritas, que empalmó la pelota a la red. Siguió presionando el Santander hasta que el Valladolid se hizo dueño del terreno de juego, atacando con furia, pero defendiéndose bruscamente los santanderinos. Terminó el primer tiempo 0-1 y en la segunda mitad, el Valladolid se lanzó en tromba al ataque y Lesmes I fué un delantero más.

En pleno dominio local, a los 22 minutos, un centro de Valdés fué rematado por Lesmes I, que batió limpiamente a Goyo.

Poco después, el Valladolid estuvo a punto de lograr la victoria; pero en una jugada, Carlos y Valdés se estorbaron mutuamente y la pelota, incomprensiblemente, salió

fuera ante la alegría de los santanderinos, que se abrazaron entusiasmados.



LESMES I

En el Valladolid, su figura fué Lesmes I y en el Santander, su defensa central, Barrenechea.

Valladolid: Saso; Matito, Lesmes, Loco; Ortega, Lasala; Domingo, Lolo, Rabadán, Carlos y Valdés.

Santander: Goyo; Marquitos, Barrenechea, Felipe; Fariás, Nando; Magritas, Martínez, Moro, Alsúa y Espina.

RELOJES SUIZOS A PLAZOS
CALIDAD, ELEGANCIA, PRECISION.

RELOJES GAMA

APARTADO, 395 - MADRID
PIDA HOY MISMO, CATALOGO GRATIS

El Osasuna no fué enemigo de cuidado para el Celta v. gués, que ganó por 5-2

Vigo. — Con buen tiempo, y bajo un arbitraje discreto del señor Caballero, del Centro, el Celta ha ganado al Osasuna de Pamploa, por cinco tantos a dos.

Las alineaciones fueron: Celta: Adauto, Gaitos, Lolin, Otero, Juan Francisco, Villar, Gausi, Olmedo, Areatio, Torres y Mekerle.

Osasuna: Castellanos, Salvatierra, González, Olarrieta, Miarnau, Gallo, Navarro II, Zubeldia, Madariaga, Sabino y Echevarria.

Desde los comienzos del partido presionó el Celta y a los siete mi-

nutos ya tenía su primer gol, conseguido por Torres en un rechace flojo de la defensa pamploñica.

Siguió la presión céltica y la zaga pamploñica hizo una buena defensa de su marco, pero no pudo impedir que llegara el segundo tanto, conseguido a los 30 minutos, en un fallo de Castellanos que aprovechó Areatio para marcar.

Cinco minutos después, el Celta logró el tercer gol en un barullo, acertando Olmedo a meter el pie y llevar la pelota a la red. Con este resultado se llegó al descanso.

Nada más ponerse la pelota en juego, el Osasuna forzó un corner, que sacado por Navarro II dió ocasión a que Sabino lograra el primer tanto navarro.

Este gol espoleó los ánimos gallegos y en un ataque, un tiro estando de Torres estuvo a punto de entrar, pero fué devuelto por el travésano.

A los 23 minutos, el Celta logró su cuarto gol en un remate de Olmedo a centro de Gausi.

El partido estaba resuelto virtualmente y perdió interés para uno y otro bando y para el público. De ello se aprovechó el Osasuna para atacar y a los 39 minutos Sabino marcó el segundo gol para sus colores.

Un minuto antes del final, Gallo envió una pelota a su portero, haciéndolo con tan mala fortuna que se interpuso Torres y cerró la serie de cinco goles.

En el Celta destacaron Otero, Torres y Gausi y en el bando de los de San Juan los mejores fueron Sabino, González y Castellanos.



El Real Jaén no pudo ganar al Oviedo Don Sancho Dávila presenció el partido

Jaén. — Con empate a dos goles ha terminado el encuentro jugado esta tarde en el estadio de la Victoria, entre el Real Jaén y el Real Oviedo.

Arbitró, con muchos errores, el señor Casal, y los equipos formaron así:

Real Jaén: Montes, Cerrillo, José Luis, Sport; Montalvo, Núñez; Riestra, Cabrera, Gutiérrez, Méndez y Pineda.

Real Oviedo: Argila, Toni, Luisín, José Luis; Pacheco, Falin; Mandi, Salaberry, Guillamón, Areta y Basabe.

El Real Jaén no ha podido vencer ayer tarde al Real Oviedo. Es más, los ovetenses fueron siempre peligrosísimos ante el marco local y la cosa estuvo en un tris de que no se llevaran la victoria y los dos puntos a Buenavista.

La primera parte ha sido, hasta la media hora, de mejor juego ovetense, con algunas arrancadas andaluzas.

Fruto de este buen fútbol asturiano fué el primer gol de la tarde, marcado por Areta a los 20 minutos, a pase de Mandi.

Después, se impuso el Jaén, y a

los 39 minutos lograba el tanto del empate, por mediación de Guillamón, en jugada habilidosa.



ARGILA

Con el resultado de empate a un gol, se llegó al descanso.

El segundo tiempo tuvo peculiaridades características al primero. El Oviedo ligó muy buenas jugadas y ello le valió adelantarse nuevamente en el marcador. Fué una pelota que Mandi cedió a Guillamón, dando lugar a que se internara chutera bien a gol, dejando pasar Montes la pelota a su portería, a creer que iba a salir fuera.

El Jaén reaccionó fuertemente, y a los once minutos logró el segundo gol, que habría de ser el definitivo. La jugada nació en Riestra y pasó a Méndez, que remató de cabeza a las mallas.

Siguió dominando el Jaén, pero el Oviedo centró sus líneas de cobertura y Argila hizo excelentes paradas, lográndose llegar al final del tiempo con el empate a dos goles en el marcador.

En el conjunto andaluz, sus mejores hombres fueron Méndez, Sport y Gutiérrez, y en el asturiano, Toni, Basabe y Mandi, aunque la figura del partido fué el guardameta ovetense Argila.

Presenció el partido don Sancho Dávila.

La escuchará mejor con un...

PHILIPS

A. FERRER IVARS
DISTRIBUIDOR EXCLUSIVO
RIBERA, 14 TELEFONO 16042

Valencia y Madrid libraron una batalla emocionada y competidísima

Jugaron a no perder

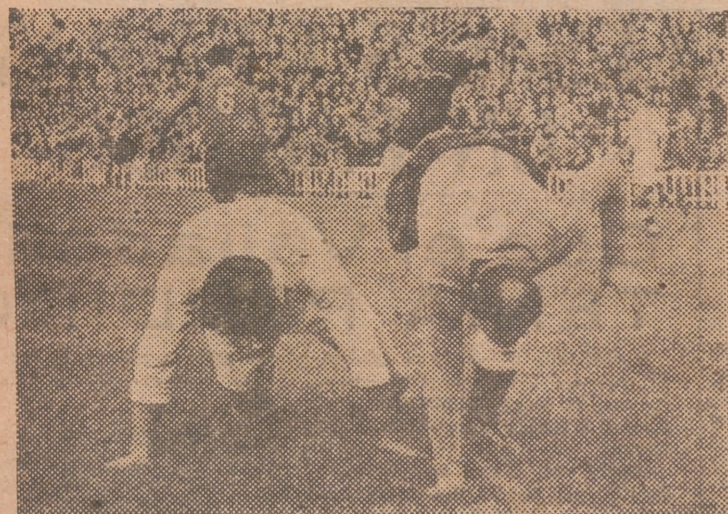

Hace muy pocos días que dijimos, en estas mismas columnas, que cuando un equipo se enfrenta con otro que considera superior por su calidad o por el ambiente, el arma más eficaz es jugar a no perder, lo que se dice vulgarmente a la contra. Eso es lo que hizo el Madrid y lo salió bien. Así logró el empate y un valioso punto positivo. No lo olviden los muchos detractores que tiene Quinceles por hacer fuera lo mismo que aquí hizo Fernández

Con lo movido que fué el partido entre madrileños y valencianos, y el marcador se quedó tan quietecito. Al lado del escudo del Valencia, en el tanteo de Mestalla, ese utilísimo barómetro de la jornada ligera, conservó de principio a fin el cero a cero, cual colosal anteojos que se limitó a observar lo que en la gran aliombra verde "pasaba". Fué, seguramente, el único "personaje" que en este choque conservó la tranquilidad, porque la verdad es que la emoción del juego duro, de características más bien coperas, equilibrado e indeciso, porque las fuerzas eran bastante iguales en aciertos y desaciertos, mantuvo el alma de los cuarenta mil espectadores y de los veintitrés protagonistas en un hilo. Y en verdad hay que anticipar que el resultado, a primera vista, no fué injusto, ya que, en el encuentro entre el Madrid y el Valencia, hubo empate a casi todo, a penaltys, que tuvo a bien no señalar el señor Gardeazabal; a brusquedades, esta vez "necesarias", porque así lo juzgaron las dos defensas; a mala suerte en los remates de ambos ataques, y, por último, a tantos, que no hubo, porque las dos brillantes delanteras que se enfrentaron, a la hora importantísima del remate, parecían dejados de la mano de Dios.

Sin embargo, si a alguien perjudicó el empate, este perjudicado fué el Valencia, que al menos por su mayor dominio y por el pequeño número más de ocasiones de gol que tuvo, si que se hizo acreedor siquiera a una victoria mínima.

Varias ocasiones de gol malogradas



Con ser energías y acertadas las labores defensivas, es indudable que tuvieron desgracia o mala suerte, los rematadores. Aquí lo podemos comprobar: ni ese cabezazo de Buqué, ni ese tiro de Gento, fueron goles. Y como éstas, fueron varias las ocasiones que "el viento se llevó"

0-0

Hubo empate a casi todo: a penaltys, que no se señalaron, a mala suerte en los remates y a brusquedades

El "fenómeno" de la tarde esta vez fué español: PUCHADES

(Por TRISTAN, con fotos de FINEZAS)

lo permitan los reglamentos y el mínimo respeto que se debe a la integridad física de un semejante. Y, a semejanza de lo que Oliva o Becerril hacían con Wilkes, Monzó y Díaz, pegaron con la misma moneda a Pérez Payá y Joseito, convirtiéndose, al extenderse los tonos y maneras energéticas "por contagio" a los demás, en un partido "fuerte", en que el Valencia procuraba actuar de "rompe hielos" y el Madrid de "destructor". Si, amigos, sí; todo un Madrid, favorito y tal, desenvolviéndose a la defensiva, para que todos los que critican al Valencia cuando hace fuera algo parecido, comprendan que por ahí, guste o no al espectador, es lo más conveniente, si se tiene la mirada puesta en la tabla de clasificación.

EL HELO WILKES-DI STEFANO, LO GANO PUCHADES

La perspectiva de un duelo entre el fenómeno argentino y el fenómeno holandés, no había pasado desapercibido para nadie antes del partido. El "hinchcha", tan partidario siempre de las comparaciones, acudió con la licita curiosidad de comprobar cuál de los dos era más "fenomenal"; curiosidad, por lo demás, ligeramente morbosilla, que tenía presente los muchos millones que le ha costado al Madrid Di Stefano, y los menos, bastantes menos millones, que pagó por Wilkes el Valencia. Y en esta oportunidad, quizás el de acá, con su brillante manera de driblar y encauzar el juego, aunque estuviere desafortunado en el remate, superó notablemente a Di Stefano, dedicado a una labor oscura y de enlace, que no parece la más apropiada a sus brillantes condiciones personales, si es que las conserva; cosa que ponemos en duda. Mas los dos, muy marcados y no del todo inspirados, alcanzaron escasa talla al lado de un tercero, español él, de Sueca, por más señas, que lució con la

brillantisima luz de sus mejores tardes y de sus mejores tiempos. Puchades, en todas partes, acometedor o tapando huecos, en el regate y en la distribución de juego, brioso e inteligente, incansable y veloz, fué el auténtico fenómeno de este Madrid-Valencia, en términos tan categóricos, que no puede abrigar la menor duda de que, en justicia estricta, le corresponde un lugar en el equipo nacional. Su tarde de ayer ha sido la culminación de una serie de actuaciones, en lo que va de temporada, con las que ha demostrado que su total recuperación es un hecho que no puede discutir nadie.

MAS OCASIONES DE GOL, EL VALENCIA

Planteadas la partida por el Madrid con la conocida táctica de jugar "a no perder", uno cree que el Valencia debería haberse anotado una victoria mínima. No se funda, para ello, en su mayor dominio territorial o iniciativa del juego, sino con-

La figura del partido OFRECIDO POR Confecciones ALBARRACIN Carda, 10, y TIENDA EL GALLO, Derechos, 54

No funcionó el marcador en Mestalla. Los esfuerzos de las delanteras resultaron infructuosos y no hubo goles. No es posible, pues, ofrecer a nuestros lectores la acostumbrada sección de todos los lunes, EL MEJOR GOL DEL PARTIDO. Y que sustituimos hoy por la figura del partido.

En este aspecto no hay duda. El mejor hombre sobre el campo, en este Madrid-Valencia, ha sido Antonio Puchades. Colosal en todos sentidos, a través de los noventa minutos, Puchades volvió a ser ayer el hombre que triunfó en Río y que tantas tardes de gloria proporcionó al Valencia y a España.

Puchades estuvo perfecto en su misión, multiplicándose para cubrir el hueco que pudiese dejar el compañero y creando la auténtica situación de peligro al lanzar a sus delanteros, hacia el gol, como la evitaba, sujetando a los madrileños.

Puchades fué ayer la figura auténtica del partido y constituyó, con Pasieguito, la línea más firme del Valencia.

Gabardinas, comandos, pellizas, trajes, artículos caballero y niño Precios como nadie

creativamente en el mayor número de ocasiones de gol que tuvo. Uno reconoce que también tuvo el Madrid, y que, a fin de cuentas, a través de su conducta de jugar a la contra, con méritos para alcanzar el empate que consiguió. Pero la realidad es que jugadas cantan, Valencia "coqueteó" con el gol más veces. En la primera parte del partido con presteza, por ejemplo, Buqué remató, y Navarro salvó el balón. En el juego, sin que faltaran combinaciones. Al Valencia le faltó el golpe decisivo, en su papel ofensivo, casándose y lanzando un chut que salió fuera por poco. Delante, Seguí reaccionó en todas las ocasiones, un centro del propio Seguí lo remató incompletamente, y también Wilkes, aun- sible fuera Sócrates, que no do a un metro de la puerta, tas tres jugadas y un penalti, que le hizo Becerril a Wilkes, que sólo se desentendieron como contrapartida. t ro de Di Stefano que paró Quique, otro que salió al- muy poco y uno flojo de Quique por poco se cuela al- lar Quique.

En la segunda parte, el minio merengue fué más do y repetidos los fallos de remate de Wilkes, Seguí, crates ante la puerta. En la proporción, Gento des- chló una ocasión, y Quique gró un buen tiro de Joseito, cierto que la defensa valenciana le hizo un penalti a Joseito, ro también Oliva hizo lo puchades, sin duda como res- mejor lo impropio—con un al mal trato que se daba kes. Y con el repaso de en la acera de enfren- que podrán muy bien obser- de vista y un resbalón que en los diagramas de Marti- Casellas que publicamos en a haber tres grandes las mismas páginas, se lle- a tiros difíciles, y" su la concusión de que el Valencia seguridad en los balo- jugó o dominó para ganar, lo menos, por la mínima, Madrid no jugó a lo cam-

Los porteros defendieron bien su marco

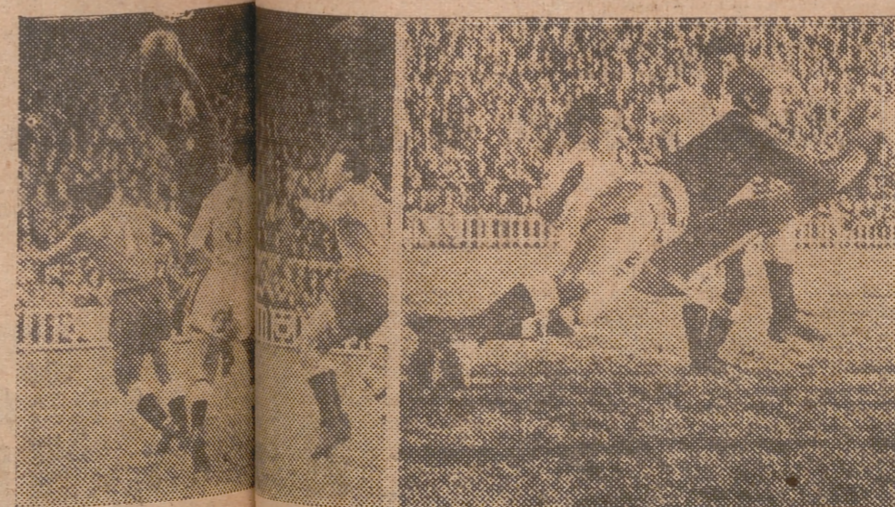

Acabó el partido sin que las lindas defensivas se impusieran a los atacantes. Dentro de ellas, defendieron con acierto su marco, como se puede comprobar en estas intervenciones de Alonso. Una indecisión por parte del valenciano y un exceso de confianza para empuñar su eficaz tarea de conjunto.

MEJOR QUE LOS MEJORES



Seguí disparó una instantánea a Wilkes y Di Stefano juntos, uno de los grandes atractivos del partido. Pero antes del partido; después, en ese afán periodístico de la mas palpitable actualidad, hizo esta foto con Puchades, que estuvieron bastante mejor que los "mejores". Sobre todo el primero y el segundo

peón, fué a lo suyo, y quizás por ello no haya convencido lo que debiera. Alonso, en la puerta, sereno, seguro y colocado. En la defensa, el mejor, Navarro, aunque se le escapara Seguí tantas veces. El mejor, porque él salvó por lo menos tres o cuatro peligros de gol inminentes y empató, prodigando los avances. Oliva, acertable, y Lesmes, sin trabajo, porque Sócrates le dió poco. En la media, Muñoz confirmó lo bajo de forma que está, que no se puso en evidencia más porque la posición retrasada de Rodríguez le "disimuló" mucho. Bien, Becerril, duro e infatigable. Delante, Joseito, el más peligroso, con Pérez Payá, impetuoso e incisivo, teniendo en jaque continuamente a la defensa levantiana. Gento, que empezó flojo, acabó mostrándose rápido y escurridizo, y Di Stefano, como ya se ha dicho, actuó de peón de brega, con finura e inteligencia, pero sin distinguirse excesivamente.

Arbitró Gardeazabal, quien pesó de lentitud en las decisiones y de "no ver" un solo penalti. Señor mío; con los que vimos nosotros! Por lo demás, pitó bastante, pero no lo bastante para que la tónica de partido "fuerte" que tuvo el Madrid-Valencia amainara lo necesario. Un máximo castigo que hubiese señalado, y otro gallo le cantara a él y a todos.

Valencia, 17 tiros a puerta = 0 goles; Real Madrid, 9 = 0 goles

No hubo goles en el partido de ayer. Se vió un auténtico partido de campeonato reñido de punta a punta, que mantuvo a los aficionados en tensión hasta que finalizó. Más ocasiones tuvo el Valencia para llevarse los puntos, pero les faltó puntería a sus delanteros, acusando la energía de la defensa madridista.

Tuvo el Valencia ocasiones para marcar, pero se malograron y obligó con su juego a que el Madrid se replagara en su área, sin posibilidad de dejarle hacer su juego que, en contadísimas ocasiones, fué de ataque.

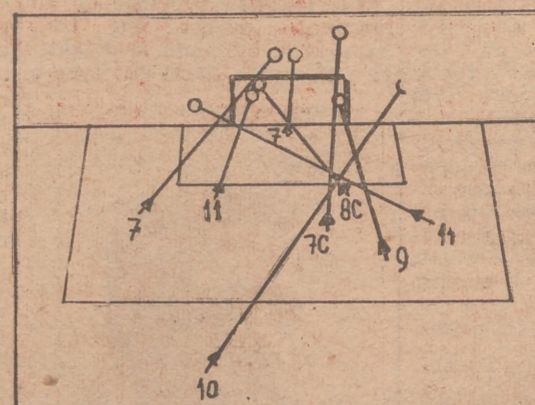

LOS TIROS DEL VALENCIA EN LA PRIMERA PARTE

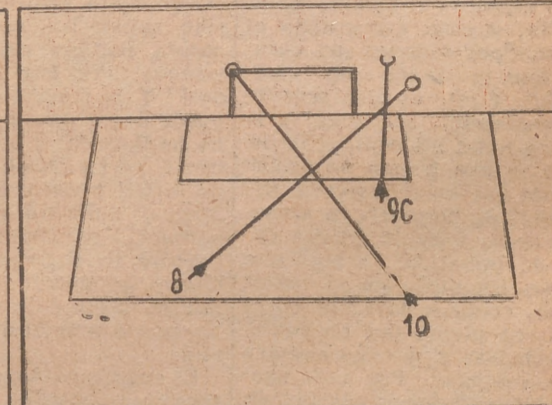

LOS TIROS DEL REAL MADRID EN LA PRIMERA PARTE

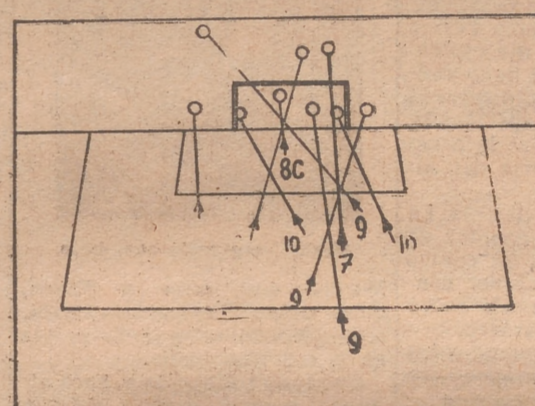

LOS TIROS DEL VALENCIA EN LA SEGUNDA PARTE

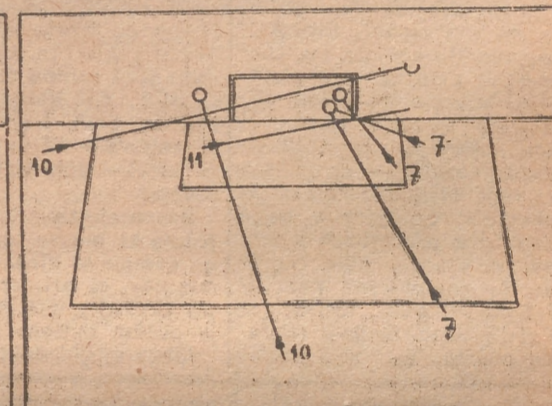

LOS TIROS DEL REAL MADRID EN LA SEGUNDA PARTE

Este es escuetamente el registro gráfico de los tiros a puerta durante el Valencia-Real Madrid, jugado en la tarde de ayer en Mestalla. En esta sección podrán ver la efectividad de las delanteras de un modo claro y exacto.

Las "C" que figuran junto al número del jugador que realizó el remate, significan que lo hizo de cabeza. Los números que no tienen letras, son de los distintos remates que se realizaron durante el partido. El número puesto al comienzo de la "fecha tiro", es del jugador que realizó el tiro a puerta con más o menos puntería. En la sección "Los que chutaron", pueden ver los números que vistieron sobre las camisas los jugadores que tiraron a gol.

LOS QUE CHUTARON DEL VALENCIA

	T.	P.	Po.	F.	G.
9 Wilkes	5	2	0	3	0
7 Sócrates	4	0	0	4	0
10 Pla	3	2	0	1	0
11 Seguí	3	1	0	2	0
8 Buqué	2	2	0	0	0

LOS QUE CHUTARON DEL REAL MADRID

	T.	P.	Po.	F.	G.
7 Joseito	3	3	0	0	0
10 Di Stefano	3	0	1	2	0
11 Gento	1	0	0	1	0
9 Pérez Payá	1	0	0	1	0
8 Rodríguez	1	0	0	1	0

"T", total tiros a puerta; "P", parados por el meta; "Po", remates que dieron en el poste; "F", tiros desviados fuera; "G", goles marcados.

Tiros sobre la puerta de Quique, 9; parados, 3; fuera, 5; en el larguero, 1.

Tiros sobre la puerta de Alonso, 17; parados, 6; fuera, 10; goles salvados por la defensa (Navarro), 1.

ESTADISTICA INDISCRETA. En el partido de ayer, fueron sometidos al examen de los números, la línea media valencianista PASIEGUITO-PUCHADES, de cuya observación se deduce una calificación notabilísima de los dos pese a sus distintas características. Pasieguito, más en el centro del campo que su compañero, pasó bien a sus compañeros de delantera, en 37 ocasiones; cortó avances madridistas, en 12; fué driblado, en 6, y cortó dos tiros a gol.

Puchades, más metido en la defensa cuando atacó el Madrid, rompió muchísimo juego, realizando una labor inmejorable; y lanzado su equipo al ataque, acosó con su nervio característico, en una demostración de facultades, lástima que en el pase no precisé un poco más. Pasó bien, 28 veces; cortando juego de ataque madridista, en 23 ocasiones; siendo driblado solamente tres veces.

Contra el Madrid tiró el Valencia, 15 golpes francos; 8 córners y 16 saques de banda intencionados.

Contra el Valencia, se tiraron 8 golpes francos y 5 córners.

Y esto fué, amable aficionado, en datos estadísticos, lo más destacado del partido jugado ayer entre el Madrid-Valencia.

MARTINEZ CASELLAS

El Levante, único equipo imbatido de la Liga

1-1. El Albacete consiguió el empate en el último cuarto de hora

La delantera azulgrana no se mostró ayer peligrosa

Cada jornada se le está poniendo al Levante más estrecho y más espinoso el camino de la victoria, y esto, como diría el clásico, "por razones del corazón, que la razón no comprende". Y esto es bien sencillo de comprender. Sin llegar a la conjura todos los equipos de su grupo se han puesto de acuerdo, más que en desposeerle del "maillot" de "leader", en arrancarle de la testa la dorada corona de imbatido. Es algo que a todos les duele en el amor propio, como si tuvieran en el riñón una piedra que no pudieran expulsar y que les causara muchos dolores. Por eso, aunque no se hayan puesto de acuerdos, todos parecen coincidir en la consigna: ¡duro y a la cabeza! Se entiende a la cabeza de la clasificación. ¿No han observado ustedes cómo en el boxeo y en el "cachet", especialmente, cuando uno de los contendientes domina completamente al adversario, y éste pone cara de víctima buena, el público —siempre sensible en su viscera cardíaca— se inclina por el vencido, llama "malo" al "reconocido" vencedor y llega con su pasión exacerbada a sentir por él tanto odio como "amor de compasión" por el otro? Esto es, pues, lo que le pasa al Levante. Se han confabulado contra los azulgranas

todos los equipos del grupo y respectivos socios en una especie de "liga amarilla" y se verían satisfechos con que cualquiera pudiera decir un domingo: "¡Ya han sido vencidos!" Y la verdad es que esto puede llegar un día, pero... aún no ha llegado. Y eso que el Albacete en su campo es un equipo difícil y duro. Pero esta dificultad aumentó precisamente porque el enemigo era ayer el Levante U. D., "el gallito" de cabeza de grupo y equipo imbatido. ¡Pero ellos saben lo que les cuesta mantener esta primicia!

El encuentro Albacete-Levante tuvo su desarrollo en el campo de Los Mártires, dando comienzo a las 3:45 horas de la tarde, bajo las órdenes del árbitro de la central, señor Fernández Gálvez, ayudado por los jueces de línea, señores Ferrer Aracil y Alarcón. Un día espléndido y el campo con lleno consolador, por haberlo declarado Día del Club. Hay expectación. Se augura —así lo dice la prensa local— una victoria del Albacete.

Hacen el saque los de casa. La pelota se mueve con rapidez de un campo al otro. A los cuatro minutos, el primer córner contra Levante, que lanzado sobre la puerta detiene Navarro. Llega el gol del Levante a los

12 minutos de juego, conseguido por Fayos. La jugada ha sido completa, pues proviene de un magnífico avance que hace Sampedro, burlando la delantera y la media, hasta que cede a



Daniel respació con éxito

Morera, que pasa a Fayos, quien después de pararla chuta, consiguiendo colocar la pelota en la red albaceteña.

Se pica el Albacete y hace algunos avances que la defensa desbarata unas veces y otras, como en la jugada de acoso realizada a los 15 minutos, Navarro consigue bloquear el balón, cuando la delantera enemiga intenta, empujando, meter al portero con la pelota en la malla. Hay diez minutos continuos de presión sobre la puerta del Levante. Abilio tira desde cerca de la puerta y Navarro para con los pies junto al poste. A los 25 minutos Gancedo lanza la pelota sobre la puerta y bloca seguro Navarro, que está bien.

En la segunda parte sigue el juego rápido. El público grita, intentando apabullar con improperios al árbitro, porque éste ha cogido la manía de ser imparcial y objetivo. Pero el señor Fernández Gálvez no se arredra y manda con el pito.

El Albacete juega duro y se revuelve acosando la meta forastera. El Levante hace escapa-

das peligrosas. Gallego detiene un balón que se le escapa inseguro. Falta decisión para el remate a los levantinos. Simón, desde fuera del área, manda un chupinazo magnífico a los 10 minutos, parando Gallego. A los 15 minutos se tiran dos córners contra el Levante. Sampedro manda un tiro soberbio a puerta, que desvía Gallego a córner. Hay que apuntar un remate de cabeza de Morera, que se pierde; y otro de cabeza, de Antónito, por centro de Fayos, que mereció ser un tanto, pero sale junto al palo. En un avance del Albacete, cede el Levante a córner. Van 32 minutos de juego de esta segunda parte, cuando al lanzar el córner, Gancedo, de cabeza, en un gran barullo, mete el balón en la puerta de Navarro. Esto y el criterio público anima a los locales, que se resienten de fondo. Fayos lleva la pelota en un avance y acosado por la defensa, cuando ya el gol parecía inminente, chuta y sale fuera. Navarro detiene un tiro colocado y peligroso de Herranz.

El árbitro señala el fin de la contienda y el marcador el 1-1, como resultado de la jornada.

El árbitro estuvo inflexible para todo intento de coacción y mantuvo implacable el criterio de la imparcialidad. Esto es lo que no sentó bien al público del graderío. Los del Albacete pensaban encontrar en el árbitro un aliado incondicional, como lo tuvieron el pasado año en el mismo encuentro, en que salieron vencedores, anulando dos tantos y fabricando un penalty. Pero no fue así. El árbitro fue un auténtico juez de buenas y malas.

¿QUE LE PASA A LA DELANTERA AZULGRANA?

El encuentro en el campo de Los Mártires tuvo ayer, para los levantinos momentos felices y... menos felices. No puede decirse que los jugadores estuvieran mal, pero tampoco nos atreveríamos a afirmar que estuvieron muy bien. El Levante no realizó "su juego" frente a los albaceteños, que si es cierto que no estuvieron ni mancos ni perezosos, tampoco eran, en fútbol, grandes enemigos. Tal vez ninguno del once azulgrana estuvo mal, pero nadie brilló, para

destacar su labor en el juego habitual que vienen realizando. Diremos, por constituir ayer novedad, que Daniel, el defensa derecha que sustituyó a Martínez, estuvo excelente. Pero nosotros queremos preguntar: ¿Qué le pasa a la delantera goleadora, que desde hace dos partidos se resiente de decisión? Para ganar, hay que jugar y meter tantos. Por natural disposición táctica, a ellos incumbe esta misión de aríetes, sin cuya efectividad todo el gambeteo resulta una operación de criba de agua.

La orden de ayer era "al ataque", pero todos los cartuchos se gastaron en pólvora de salvos. El resultado puede constituir un consuelo y hasta, moralmente, una victoria; pero no puede satisfacer íntimamente, no debe satisfacer a los muchachos del Levante, que pueden más. Sobre todo la delantera, que se resintió, tal vez sin darse cuenta, de la falta de empuje para la oportunidad. Se hizo demasiado la bicicleta en los extremos, con detrimento del buen servicio y el ataque por sorpresa. Hay que subordinar el interés individual al general y hay que entregar sin remilgos a quien se encuentre en condiciones de recibir y chutar, porque los tantos, aunque los remate uno, corresponden a todos, y no sólo a los jugadores, sino también a los directivos, a los seguidores y a los miles de socios y simpatizantes, que esperan ansiosos el fin de la jornada, para saber cómo ha quedado "su equipo".

• Pero, por encima de todo, se jugó para no perder, porque ¡vaya público!

Los del Albacete jugaron con furia, apoyados por el público. El portero, inseguro; el defensa central y los números 4, 9 y 10, los más destacados.

ALINEACIONES

Albacete: Gallego, Salas, Nicanos, Pirus, Abelardo, Ignacio, Gancedo, Kochi, Abilio, Herranz y Portero.

Levante: Navarro, Daniel, Morera, Navarro E., Romaguera, Casanova, Fayos, Simón, Morera, Sampedro y Antónito.

Salvador Chanzá

EL PRESTIGIO DE UNA MARCA

No de Vd. más vueltas a su cabeza!

EL LICOR DEL POLO...

- * Es desinfectante.
- Blanquea la dentadura.
- * Fortalece las encías.
- Previene de la carie dental
- * Corrige la halitosis (aliento desagradable).
- Tiene un sabor delicioso
- * Garantiza una completa higiene dental.



NORMAL Y *
* CLOROFILADO

FONTEA PUBLICIDAD

LICOR del POLO

Elixir dental perfecto

ORIVE * 100 AÑOS DE EXPERIENCIA *

A PLAZOS

DESDE SU CASA PUEDE COMPRAR ESTOS ARTICULOS DE LA MEJOR CALIDAD EN LOS MEJORES PRECIOS, CON LA GARANTIA DE LA MARCA

ROTVAL

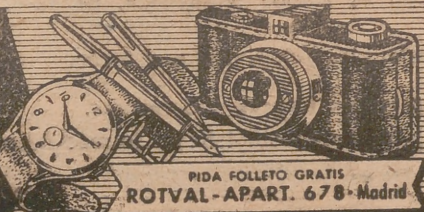

PIDA FOLLETO GRATIS
ROTVAL-APART. 678-Madrid

Victoria apurada del Mestalla sobre el Linense

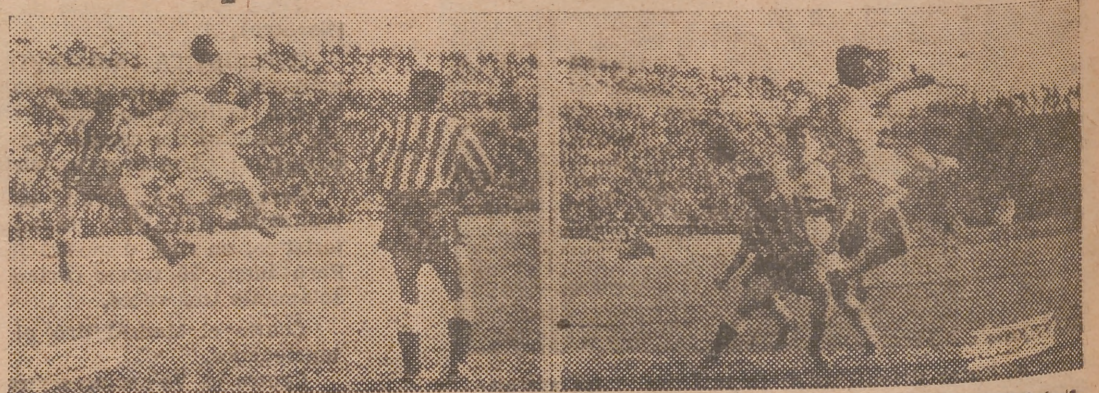

Un encuentro disputadísimo jugaron el sábado el Mestalla y el Linense. El partido se les puso a los locales al adelantarse en el marcador los forasteros con dos tantos. Esta circunstancia les desconcertó, pero lograron reaccionar y lograron hasta el 3-2. Luego, nuevo empate a tres y a cuatro, y, por último, con apuros, el de la victoria, por Badenes, que se mostró, como siempre, peligroso chutador. He aquí dos jugadas de tan disputado partido

EL MALAGA PIERDE POSICIONES

Empate a todo

—xOx—
A goles y a expulsados

Entre Melilla y Bajadoz

Melilla, 21.—Badajoz: Abejón, Tery, Azcena, Domínguez, Zamora, Iván, Fraga, Villarrubia, Nacio, Salvador, Tery.

Melilla: Rodríguez, iglesias, Campaneta, Errasquin, Alcázar, Casado, Sierra, Joseito, Ramos, Pepillo Vázquez Bello. Arbitro Echevarría.

A los nueve minutos, Nacio marca el tanto de su equipo. Poco después son expulsados Campaneta y Fraga por juego violento. En la segunda parte, a los treinta y tres minutos, Errasquin marca el del empate. —Alfil.

DERROTA SORPRENDENTE

El Málaga parecía el indiscutible mejor equipo del grupo segundo de la segunda división. Había conseguido reunir una considerable ventaja sobre sus seguidores, aunque en apariencia compartiera el primer puesto con algunos de ellos.

Pero esa victoria de ayer, bastante sorprendente, le resta posibilidades al reducir su caudal de positivos. Y declinamos sorprendente, no porque el Hércules no sea capaz de hacer eso, sino porque cuando se enfrentan equipos de tan parecido nivel técnico como el Málaga y Hércules y en la situación en que se encontraban, lo lógico

es pensar en victoria local. El Hércules aprovechó bien la oportunidad que se le presentó y ya se ha situado muy bien.

En razón a enfrentarse entre sí los cuatro primeros clasificados, se han establecido dos grupos emparejados dos a dos, con 19 y 17 puntos. Aunque a estos últimos se les une el Jerez, que en realidad está en posición menos clara.

Los cuatro de la cabeza, Castellón, Hércules, Las Palmas y Málaga, son los indiscutibles favoritos para el ascenso a primera y la promoción. El Granada, que pare-

cia en forma, ha ido bajando.

El Mestalla se rehace ligeramente, mientras el Atlético de Tetuán, antaño fugaz primera división, va hundándose.

En el grupo primero la nota saliente es la derrota sufrida por el Alavés ante el modesto Escoriza, la primera que sufre en el torneo. Los tanteos en este grupo se caracterizaron por la normalidad, resueltos todos a favor de los propietarios de campo, con la sola excepción de la Felguera, que perdió ante el España Industrial.

Partido soso en Jerez

Y triunfo local sobre el Alcoyano por 2-0

Jerez de la Frontera, 21.—Alineaciones: Jerez: Rivero, Lebrón, Portugués, Aldonza, Brizón, Zuppo, Perera, Rafa, Carigás Agar y Alvarez.

Alcoyano: Ferrer, Marqués, Pedrito, Vicedo, Darás, Borreda, Ara, Perice, Picazo, Toni y Polio.

El primer tanto de la tarde lo logró Perera y Alvarez consiguió el otro en la segunda mitad.

El encuentro ha sido poco vistoso, y en él ha predominado la sosería.

El arbitraje del señor Irlés, regular.

De penalty, ganó el Hércules AL MALAGA

El cual falló también un máximo castigo

Málaga, 21.—Los equipos se alinearon de la siguiente manera:

Hércules: Sebas; Llevaria, Nardo, Santos; Almagro, Ernesto; Durán, Marsal, Calsita, Montañud y Armengol.

Málaga: Vera; Rubio, Méndez, Seoane; Solé, Soto, Bernárdez, Bazán, Juan, Lasa Romero.

El resultado es fiel reflejo de lo que pasó en el campo. El Málaga jugó sin orden ni concierto.

El único gol de la tarde fue marcado a los 25 minutos de la primera parte, por Calsita, de penalty, por mano de Seoane.

Poco después, Bazán falló un penalty contra el Hércules.

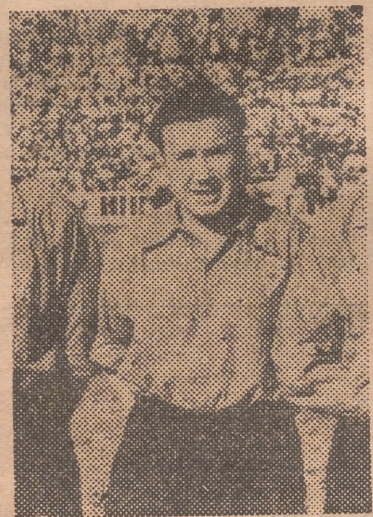

CALSITA

El segundo tiempo, aunque dominó el Málaga, no hizo nada aceptable. El arbitraje de Solé, muy bueno. —Alfil.

Los canarios vienen pegando

Tenerife, 8 - Mallorca, 0

Santa Cruz, 21.—Tenerife: Calatea, Chicho, Isal, Perla, Villar, Fernández, Tomás, Julito, Antonio, Bolea, Paquillo.

Mallorca: Tablera, Pons, Sales, Juan, Crespi, Sans, Rami, Seguí, Porro, Crespi II.

El arbitraje de Zaballos, bueno.

El dominio del Tenerife fue abastante. A los siete minutos marca Bolea; a los diez, Antonio; a los treinta, Bolea; a los treinta y cuatro, Antonio; a los treinta y cinco, Julito y a los cuarenta y cuatro, Bolea.

En la segunda mitad, el Tenerife se limitó a gastar tiempo, y aun así marcó dos goles más: Bolea, a los veintisiete, y a los treinta y seis, Antonio.

El Mallorca causó pobrisima impresión. Destacó, aun con la goleada, el portero mallorquín Tablera.

El jugador Seguí se lesionó en el primer tiempo, y fue retirado del terreno de juego. —Alfil.

Por la mínima Murcia 2 - A. Tetuán, 1

Murcia, 21.—Murcia: Gómez, Ferrandiz, Basanto, Marcial, Bardaji, Rodríguez, Arnedillo, Fausto, Insa, Cortazar, Pototo.

Tetuán: Surribas, Celaya, Alarcón, Juaneda, Muñoz, Martí, Pepin, López, Patricio, Moreno, Chica.

Arbitró bien, Fuentes. A los treinta y nueve, Patricio marca un gol, que espolea a los forasteros, volcándose éstos sobre la puerta murciana.

A los diez minutos del segundo tiempo, Pototo tira, y Surribas para el gol ya cantado.

Un minuto después, Ferrandiz marca el del empate, pero a los treinta y cinco, Insa logra el de la victoria. —Alfil.

Tres goles marcó el Castellón a Las Palmas

Los consiguieron Ibáñez, Vilalta y Cabillo

Castellón, 21.—Los equipos se alinearon de forma siguiente:

Castellón: Bienvenido; Picas, López, Aznar; Taltabull, Pomar; Chordá, Cabillo, Vilalta, Ibáñez y Riera.

Las Palmas: Pepin; Castañares, Beltrán, Beneyto; Torres, Villar; Manolete, Ricardito, Viñota, Ignacio y Mariano.

Arbitró, el señor Fernández. A los cuatro minutos de juego marca Ibáñez el primer gol del Castellón.

Once minutos después, Ignacio consigue el del empate, pero un minuto después, Vilalta, en jugada personal, marca el segundo para los castellonenses.



CABILLO

El tercero se produce apenas comenzada la segunda parte por Cabillo. —Alfil.

Batalla campal en Tánger Entre el España y el Granada

Ganó el primero por 3-0

Tánger, 20.—El España venció al Granada por tres tantos a cero.

En la primera parte, los visitantes se emplearon con dureza a raíz de producirse el primer gol local. Protestó González en forma violenta por considerar que el balón fue sacado por el mismo antes de cruzar la meta forastera. Unieronse a la bronca los compañeros, y entre los jugadores de los dos grupos se organizó una reyerta, de la que resultó malparado González, promotor del incidente.

Luego, en el segundo tiempo, el juego fué correcto. El partido comenzó con dominio local. A los ocho minutos, en un barullo, Herráez tira a puerta; González despejó. El árbitro, titubea, y como por fin es dado válido, González acusa al árbitro y se promueve el incidente. Se endurece el juego por parte de los dos bandos, y al minuto dieciséis, Baena es expulsado por falta contra un jugador local, castigo que es considerado como riguroso. Los visitantes desarrollan buen juego y los locales no se imponen hasta el minuto treinta y seis.

Guerrero centra una pelota a Rafa, quien la pasa a Bosch y éste ti-

ra desde cerca y bate a Munárriz. El árbitro anula el gol granadino por considerar fuera de juego. Uceda



GONZÁLEZ

da; a los treinta y nueve minutos, profundiza cerca de la meta; coge

la pelota Herráez y logra el segundo tanto local. En el minuto treinta de la continuación, el Granada pierde una ocasión de marcar a los locales.

Dominan ahora los granadinos y se defienden bien en las ocasiones de peligro. Catorce minutos más tarde, hay una falta indirecta y, seguidamente, Solís cede el balón en corto a Uceda, quien de un tiro duro y colocado marca el tercero y último tanto.

Hasta el final el España realiza buen juego, aunque la línea de ataque abusa excesivamente de retener la pelota.

Destacaron por el Granada, Piri, que hizo un gran partido y salvó a su equipo de una goleada, y por el España, se distinguieron Genaro, Jaco y Echevarría.

El arbitraje del señor García Villaverde, enérgico.

Alineaciones: Granada: Piri, Requena, Vicente, González, Baena, Saeza, Guerrero, Cea, Rafa, Bosch y Ferrer. España: Munárriz, Jaco, Ramón, Echevarría, Genaro, Berasaluce, López, Luisito, Uceda, Herráez y Solís. —Alfil.

Situación actual de las obras de Mestalla

La construcción de la nueva tribuna COMENZARÁ MUY PRONTO

Ustedes, los que van cada quince días a Mestalla, aunque las vean, se habrán preguntado más de una vez en qué estado se hallan las obras de Mestalla, qué se hace actualmente en ellas y cuándo estarán totalmente terminadas, para que sea una realidad ese

LA TRIBUNA, PIEZA FUNDAMENTAL DEL GRAN MESTALLA

—¿Y la tribuna? ¿Cuándo le llegará su turno?
—La tribuna constituye la pieza fundamental del campo. Actualmente estamos haciendo todos los preparativos para ini-

niciando la construcción de la nueva tribuna con el uso de la actual.
—Exactamente. Aunque ello ha planteado un problema de mucha importancia, se ha estudiado la forma de hacer compatible la nueva construcción con la utilización simultánea de la actual. Lo ideal hubiera

PLANES FUTUROS DEL VALENCIA: CREAR INSTALACIONES PARA LOS DEPORTES AMATEURS

—¿Qué planes tiene el Valencia para cuando el campo esté terminado?

—La solvencia deportiva y moral alcanzada por el Club hace, que hoy en día, con ocasión de los partidos importantes, tengamos el mismo problema de asistencia de espectadores que se planteaba cuando todavía los Graderíos de Mestalla eran de madera. Esto nos obliga a superarnos y buscar la manera de terminar cuanto antes la ampliación del campo. Como además el Club está resolviendo su base económica felizmente, ha llegado el momento de crear una amplia zona de instalaciones deportivas de carácter amateur.

—Magnífica idea que ha de merecer el aplauso general. Nuestro primer club no puede ni debe estar al margen de un desarrollo deportivo general.

SOBRE LOS PRECIOS DE LAS ENTRADAS

—Y como todo va ligado a lo mismo, a la mayor capacidad de Mestalla, hablemos de los precios de las entradas. Si se tiende a abaratarlas a medida que el campo crezca, ¿cómo se explica que se fijan los precios que se han señalado últimamente?

—Vamos por partes. Las entradas se dividen en dos clases: tribuna y localidades espe-

ciales y entrada General. Las localidades de mayor comodidad, tienen un precio libre, que se fija con arreglo a las circunstancias de cada momento, aunque siempre pueden sufrir la comparación favorable que se hace con los precios que se señalan en Madrid y Barcelona en partidos similares. En cuanto a las Generales, nos limitamos a cumplir las normas marcadas por la Real Federación Española que determinan precios y porcentajes. En dos partidos al año, se permite una sobretasa que se reserva, como es lógico, para los partidos de máximo interés. Así pues, no hacemos otra cosa que usar de un derecho que nos concede el máximo organismo federativo.

—Pero, ¿a medida que crece Mestalla no se pueden abaratar los precios?

—Se tiende a eso, a hacer fácilmente asequible a todos los aficionados las entradas de tipo económico y cuando el campo esté terminado, habrá una mayor flexibilidad en los precios. Pero, no se olvide que el Club está en un momento de grandes necesidades económicas y debe sacar el mayor partido de sus posibilidades. Y como prueba de la tendencia al abaratamiento de las entradas están los abonos especiales, que, prácticamente, reducen en un cincuenta por ciento los precios de las localidades que comprende.

M. D.

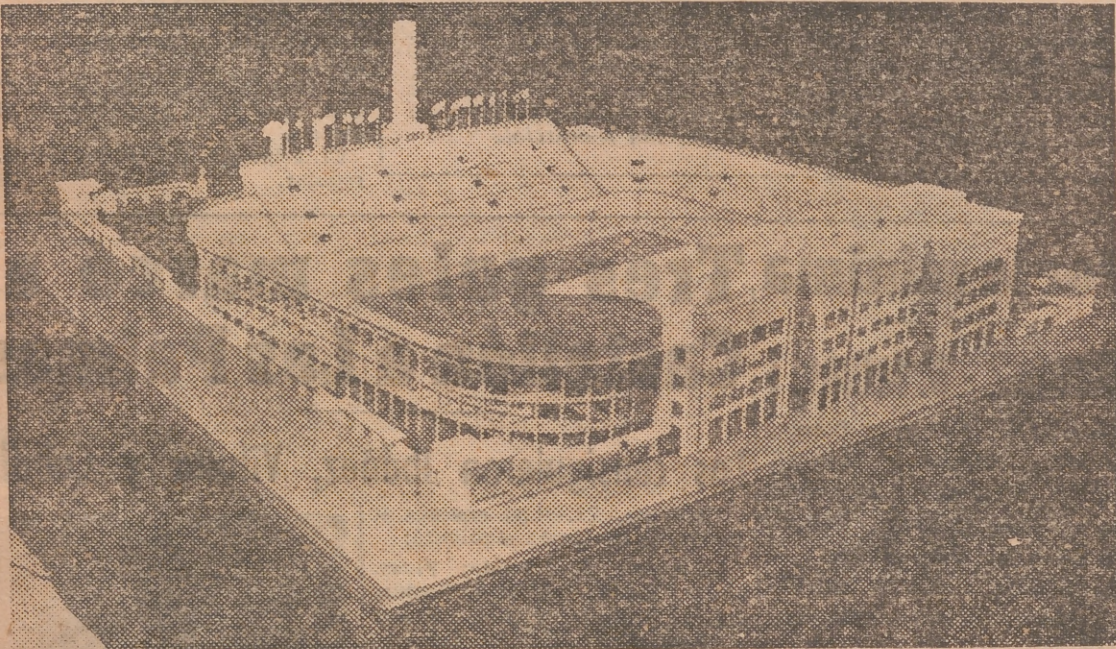

Así quedará Mestalla cuando esté totalmente terminado. Será uno de los campos de más bella línea y capaces de España

espléndido Gran Mestalla que debe convertirse en uno de los primeros campos españoles.

Pues a esas cuestiones nos va a contestar el arquitecto del Valencia, don Salvador Pascual, quien, con la precisión que caracteriza a un hombre como él habituado a manejar cifras exactas, nos va dando los informes que solicitamos sobre el particular.

EL PRIMER PASO, LOS ABONOS ESPECIALES

Para enfocar la cuestión desde un principio, el señor Pascual nos habla primeramente del primer paso en firme dado hacia la definitiva realización de las obras de engrandecimiento de Mestalla: los abonos especiales.

—Ha sido una operación que ha constituido un éxito absoluto —nos dice—. A canja casi 18 millones de pesetas, lo que prueba la confianza que inspiró a los aficionados valencianos el establecimiento de esta fórmula. Resuelta la cuestión económica con esos abonos especiales, había que ir a la adquisición de los terrenos de la Sociedad Hípica y a ello se acaba de llegar. En estos momentos estamos en completa armonía con esa Sociedad, que nos ha dado todo género de facilidades, para compaginar intereses y que las obras en ese sector se inicien seguidamente.

—Los sectores Norte y Sur están ya totalmente terminados, ¿no es eso?

—Exactamente. Ambos han alcanzado ya la altura que deben tener. Actualmente tenemos pavimentados los accesos del lado Norte y nos dedicamos a terminar los servicios, lo cual está ya muy avanzado.

ciar su construcción con la mayor rapidez. Pero una obra de este tipo, compaginando su realización con la utilización de la actual, presenta una gran complicación por el deseo de no perturbar su uso. El plan, en líneas generales, es ejecutar inmediatamente todo lo posible, dejando la terminación de los Graderíos para la época de verano.

¿Qué procedimiento administrativo se ha seguido hasta ahora en las obras?

—Todo lo hecho hasta el presente, ha sido a base de contratos por precio unitarios de obra. El graderío longitudinal y los servicios se seguirán haciendo por el mismo procedimiento. Para la tribuna de preferencia se está verificando un concursillo entre las cuatro o cinco casas constructoras más importantes de España y hemos llegado ya al período de adjudicación.

—A qué obedece el cambio?

—Porque se busca una mayor rapidez, dado el tiempo especial de obra de que se trata y a que se dispone de un fondo económico para su financiación total.

—Entonces, ¿cuándo se iniciarán esos nuevos trabajos?

—Tanto los que afectan a los graderíos longitudinales de general, como los de la tribuna, muy pronto. Esta última, inmediatamente sea adjudicada su realización.

—Y ¿en qué plazo podrá quedar totalmente terminado el campo?

—Si no sufre interrupciones imprevistas, en un año y medio aproximadamente.

—Ha dicho usted que será compatible la erección de la

sido actuar con absoluta independencia; pero como ello no era posible, se ha buscado otra solución, que es la que prevalecerá.

Era un partido de buten, de peso, de campanillas; de los que se habla en la peña, en la calle, en la oficina, en los Bancos, en la sala de espera de los dentistas... Era —bien puede decirse— la comidilla del día.

—Hágame el favor, portero.

Por casualidad, ¿podría decirme cuál es la renta de ese piso que se alquila?

—Tres mil doscientas al mes, un año de garantía, dos mil duros de traspaso...

—¿Qué dice?

—Pues eso.

—¿Atiza!

¿Es que ese piso es Di Stéfano que cobran tanto «de ficha»?

—¡Hombre...!

—Y usted será Quique, que guarda la portería.

—Oye, tú, ¿Tienes la entrada?

—¿La entrada? Ni la salida.

Si no las venden a plazos y sin fiador...

—¡Religa!

Un castizo a una morena:

—Vaya mucho con Dios, rica, si viene esa «delantera» me hago al punto madridista.

Así llegó ayer domingo.

Y el partido «merenguista»

—Merengue contra Merengue—

DON CLEMENTE GARROTILLO

cronista amable y sencillo

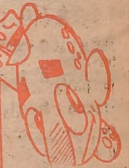

Por MILO

del que tanto se decía y del que tanto esperaba doña Afición Deportiva, ese partido de buten, de peso y de campanillas, quedó en agua de cerrejas puestas al baño María. Hora y media de patadas y de darle a la bolita; hora y media de dominio del once valencianista; hora y media de interés

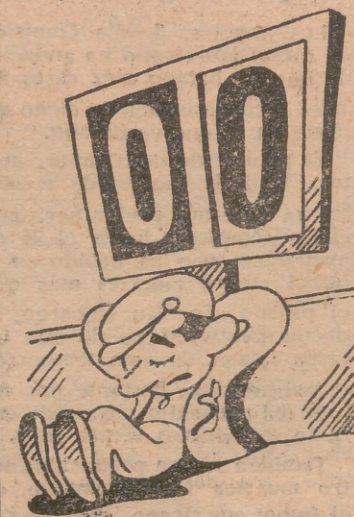

y de emoción intensísima... Pero ¿para qué? ¡«Pa» nada! Porque el gol protagonista que provoca el entusiasmo o hace que se indigne el hincha, ese gol que al presentarse da una victoria o la quita, en la tarde del domingo no salió de sus casillas, y el chico del marcador pudo echar su siesteita. Total: que esta «merengada» nos resultó un poco fría. ¡Un empate cero-cero! ¿Quién lo iba a decir, Felipa?

En fin: que el fútbol, lector, es como esa Lotería que a España mañana presta su alegre fisonomía, y pedir lógica es como pedir peras a una uca. Así, pues, lector amigo, termino ya mis cuartillas. Que la suerte te acompañe, que se te muestre propicia; que los de San Ildefonso, con la su voz argentina, —con ese su sonsonete mitad canto y mitad risa— lancen al aire ese número con que sueñas hace días y que... esas voces alegres, simpáticas, cantarinas, en su reparto de premios no se olviden del cronista. ¡¡Felices Pascuas, amigos!! ¡¡Felices... y hasta la vista!!

CLEMENTE GARROTILLO

No habrá guerra mundial en 1954

Churchill se retirará y en Francia habrá dictadura

Predicen los astrólogos de París

París, 21.—Los numerosos astrólogos de la capital francesa no dejan de escrutar sus bolas de cristal, y seis de los más famosos coinciden, en su "estudio" de 1954, en que no habrá guerra mundial en ese año y en que si se producirá una crisis económica en Francia. Las demás revelaciones "importantes" de esos seis son: Que habrá dos graves crisis ministeriales en Francia (Jeanne Dumonceau) que terminará la guerra de Indochina y se retirará del Gobierno sir Winston Churchill (Helen Ouyiere); que una epidemia de gripe costará muchas vidas (señora Ginés-Riviera); que Rusia pasará por un periodo de auténtica transición, y que Estados Unidos sufrirán una crisis rival de la de 1929 (P. H. Naylor y Albert Merchan, el cual generaliza lo de la crisis norteamericana a predecir que 1954 terminará con terribles dificultades), y que la Francia republicana dejará de existir en su forma actual, sometiéndose a una dictadura. El descubridor de este secreto es el calvo Rumelius.—Efe.

Amenaza para la industria británica

Se quiere prohibir el trabajo a destajo y en horas extraordinarias

Londres, 21.—Los dirigentes de las 39 organizaciones integradas en la Confederación de Sindicatos de los Astilleros e Industrias Mecánicas parecen tener la seguridad de que en la reunión que se celebrará el miércoles en Londres será acordada la prohibición a sus afiliados de realizar desde primero de enero trabajo a destajo u horas extraordinarias. Están agrupados en la Confederación tres millones de obreros, y la medida afectará a 5.000 de las empresas que más contribuyen a la exportación británica, con la pérdida diaria de unos cinco millones de libras esterlinas al disminuir su producción en una tercera parte. La aceptación de esa prohibición sería tan grave que no se duda intervendrá el Gobierno para tratar de hallar solución a la situación así creada. El descontento de los obreros, que lleva a los sindicatos a querer prohibir las horas extraordinarias y el trabajo a destajo, obedece a no haberse aceptado totalmente sus peticiones de aumento de salarios. Amenazan otros conflictos laborales: de la construcción, de los mineros y, por supuesto, de los ferroviarios, que aplazaron la huelga anunciada para las 0'01 de hoy, pero anuncian irán al paro si no se satisficieron sus peticiones en las conversaciones que empiezan mañana con la Comisión del Transporte británico, organismo rector de los ferrocarriles, nacionalizados por los laboristas.—Efe.

LOS CONSERVADORES REBELDES. Londres, 21.—Los conservadores "rebeldes" centran ahora su actividad política en torno a una declaración de Eden, el jueves, de que "le gustaría negociar con Egipto un acuerdo en sustitución del que "expira en 1956". Dicen los "rebeldes" que es inconcebible que Eden no conozca un acuerdo que firmó, en 1936, el mismo. Al efecto, citan los artículos octavo y deciséis de dicho acuerdo, que dicen respectivamente que "en cualquier momento después de pasados veinte años, el Reino Unido y Egipto negociarán cualesquiera revisiones del acuerdo" y que "cualquier revisión proveerá para la continuación de la alianza". La interpretación de los "rebeldes" es que la alianza firmada en 1936 es de duración no pre fijada. Tales opiniones han sido expuestas a la secretaria particular del ministro de Asuntos Exteriores, pero, en contra de lo que suponían, los "rebeldes" no han recibido contestación de Eden. "Podemos suponer que el Foreign Office está metido en un lío, y lo sabe. Nosotros seguimos esperando contestación", declara uno de los portavoces del grupo conservador opuesto a la "capitulación" ante Egipto.—Efe.

De "escandaloso y humillante" califica la prensa francesa el espectáculo de Versalles

(Viene de la primera página) captura de Marcel Naegelen en la noche de votación para elegir presidente. Al mismo tiempo, han hecho constar que mantienen su ofrecimiento de ayer de una retirada de todos los candidatos, en favor de la reelección de Auriol.—Efe.

MONTEL, CANDIDATO Versalles, 21 (Urgente).—El independiente Pierre Montel ha anunciado que presentará su candidatura a la presidencia de la República en la novena votación que se celebrará en las primeras horas de la tarde. Montel es diputado por el Departamento del Rodano, y fué ministro del Aire. Pertenece al mismo grupo independientemente que Laniel.—Efe.

COMENTARIO AMERICANO Nueva York, 21.—El "New York Herald Tribune" publica un artículo en el que dice que la elección de presidente de la República francesa "es, en muchos sentidos, un signo perturbador". "Que el partidismo y las diferencias ideológicas hayan penetrado en esta esfera, hasta ahora relativamente inmune, indica cuán profunda es la lucha política francesa". "La inestabilidad de los Gobiernos ha echado una responsabilidad especial sobre el presidente Auriol respondiendo con habilidad y moderación que pueden haber sentido precedente para el futuro. Si esto es así, es quizá comprensible que las actuales elecciones sean algo más que una pura fórmula".—Efe.

Lunes, 21 diciembre 1953

Maniobra comunista, frustrada en Ceylán

Colombo (Ceylán), 21.—Ceylán ha suspendido el pago de una «gran cantidad» de dinero enviada desde Rusia al partido comunista de Ceylán, según declaraciones hechas por el jefe del Gobierno de la isla, sir John Kotelawala. Afirmó que el dinero había sido enviado de Rusia por medio de Suiza. «Aunque no tenemos facultades para impedir que la gente envíe dinero a este país, yo, como primer ministro—declaró— he ordenado al Banco suspender el pago hasta que averiguemos más cosas sobre el asunto. La tragedia de nuestro país—insistió— es que el dinero extranjero es utilizado por nuestro pueblo para envenenar las mentes de sus habitantes, con el fin de que vendan su libertad, tan difícilmente ganada, a potencias extranjeras tragedia que debemos evitar si ha de estar seguro el futuro de nuestro país».—Efe.

Egipto reclama la cabeza de la reina Nafertiti

El Cairo, 21.—Egipto ha invitado a Alemania para que reanude sus trabajos arqueológicos en este país. Fueron suspendidos en 1939 y Egipto ha renovado su petición para que le sea devuelta la cabeza de la reina Nafertiti, que tiene una antigüedad de tres mil años, y que actualmente se encuentra en Berlín. La estatua está considerada como obra maestra del arte egipcio y fué llevada a Alemania inmediatamente después de terminar la primera guerra mundial. Efe.

Chicago, 21.—Un hombre de ciencia norteamericano, el doctor Lloyd Berkner, jefe de las "Universidades Asociadas", grupo de doce universidades que administra el Laboratorio Nacional de la Comisión de Energía Atómica, en Brookhaven, propugna la implantación por Estados Unidos de un sistema de radar de "aviso temprano", que podría estar funcionando, dice, de aquí a dos años. Tal sistema, defensivo en profundidad, advertiría del peligro a los objetos atómicos en este país con seis horas de antelación. El doctor Berkner declara que los "fabricantes" de la política nacio-

Un sistema de radar con "aviso temprano" Preconiza un sabio norteamericano

nal no han visto las posibilidades prácticas de tal sistema—unos, lo creen técnicamente imposible, y otros, demasiado costoso—, "porque la comunicación entre ellos y los hombres de ciencia responsables que miran al porvenir ha sido rota, en parte, por la interferencia de algunos jefes del Pentágono". Reconoce el doctor Berkner que sería necesario para llevar a efecto tal sistema de "aviso temprano" por radar "un extraordinario esfuerzo de investigación".—Efe.

LA DEUDA NACIONAL NORTEAMERICANA

Fort Worth (Tejas), 21.—La deuda nacional no puede reducirse hasta que "esté garantizada" la seguridad de los Estados Unidos y de otras naciones libres, según manifestaciones hechas por el secretario adjunto del Departamento del Tesoro, Randoipe Burges. Añadió que el tremendo problema de la Rusia soviética y su amenaza para la paz mundial, impide que la Administración norteamericana realice sus esperanzas de restringir los gastos. "Hasta que avancemos más en estas cosas en que el presidente trabaja actualmente—dijo—, no podremos bajar demasiado nuestros gastos defensivos. Se trata, principalmente, del control de la energía atómica y otras formas de tratar con Rusia". Dijo que la deuda nacional de 375.000 millones de dólares es grande de cualquier manera que se la mire, en proporción a nuestra renta total.—Efe.

ARGENTINA PADECE DEFICIT EN LA PRODUCCION DE CARNE

Tanto en el consumo interior como en la exportación

Buenos Aires, 21.—En Argentina reina un déficit entre la producción de carne y las necesidades del país, tanto para el consumo nacional como para la exportación. Se considera que la relativa abundancia actual es puramente estacional, como consecuencia directa del buen estado de los campos de pastoreo en los meses más favorables del año; pero se teme que vuelva a plantearse la situación del pasado invierno, en que fué necesario sacrificar animales jóvenes o faltos de estado y recurrir en ocasiones a reservas de carne congelada. Se cree que el Gobierno adoptará diversas medidas, entre ellas restricciones en la matanza de hembras en condiciones de procrear o de llegar a procrear, y de animales demasiado jóvenes; aumentar la receptividad de los campos, fomentando el cultivo de plantas forrajeras y política adecuada de créditos y exención temporal de impuestos.—Efe.

Santiago de Chile, 21.—El ministro de Economía y Comercio, Guillermo de Edregal, ha asumido interinamente la cartera de Relaciones Exteriores, que se encuentra vacante por dimisión del doctor Oscar Fennner. Pedregal quedará al frente del departamento en espera del nuevo ministro, general Tobias Barros Ortíz, actual embajador de Chile en Italia.—Efe.

FUSION DE MISIONES MINISTERIALES EN CHILE

Pella proyecta reorganizar el Gobierno

Solicita la colaboración del ala izquierda de los cristiano-demócratas

Roma, 21.—El jefe del Gobierno ha amenazado con dimi-

tir si el ala izquierda de su partido cristiano-demócrata, no da apoyo cordial a su Gobierno de "técnicos". De fuente gubernamental se dice que la amenaza ha sido eliminada durante una cordial conversación de dos horas entre Pella y De Gasperi. Parece que Pella proyecta reorganizar el Gobierno después de las fiestas navideñas y ha pedido al ala izquierda del partido que colabore totalmente. De Gasperi va a tratar ahora de convencer al partido en tal sentido. Los del ala izquierda, acusan a Pella de haberse inclinado demasiado a la derecha.—Efe.

CONSAGRACION DE LA CATEDRAL DE LIMA

Liorna (Italia, 21.—El obispo de Liorna, monseñor Picioni, ha consagrado la nueva catedral de Liorna, construida sobre las ruinas de la antigua, destrozada durante la guerra.—Efe.

Plan para los prisioneros anticomunistas

Seúl, 21.—El general John E. Hull ha llegado a Seúl para presentar un plan acerca de los 22.000 prisioneros anticomunistas que se convertirán en paisanos el 22 de enero próximo. Ha discutido la liberación de coreanos y chinos con el presidente Rhee y mañana celebrará una conferencia con el general Thimayya. Ha declarado a la prensa que los anticomunistas chinos irán a Formosa. Los prisioneros coreanos anticomunistas serán enviados a sus hogares, una vez terminado el plazo de explicaciones. Hull y Rhee han acordado la liberación de los anticomunistas lo más rápidamente posible, pero no podrá hacerse la de todos simultáneamente.—Efe.

Buenos Aires, 21.—Funcionarios y técnicos paraguayos y argentinos han firmado en Asunción los protocolos adicionales para la aplicación del convenio de Unión Económica entre los dos países. Los referidos protocolos ponen virtualmente en ejecución el convenio en lo referente al régimen especial de cambios para artículos alimenticios, tejidos y otros artículos de consumo.—Efe.

Santiago de Chile, 21.—El ministro de Economía y Comercio, Guillermo de Edregal, ha asumido interinamente la cartera de Relaciones Exteriores, que se encuentra vacante por dimisión del doctor Oscar Fennner. Pedregal quedará al frente del departamento en espera del nuevo ministro, general Tobias Barros Ortíz, actual embajador de Chile en Italia.—Efe.

ROMA, 21.—El jefe del Gobierno ha amenazado con dimi-

tir si el ala izquierda de su partido cristiano-demócrata, no da apoyo cordial a su Gobierno de "técnicos".

De fuente gubernamental se dice que la amenaza ha sido eliminada durante una cordial conversación de dos horas entre Pella y De Gasperi. Parece que Pella proyecta reorganizar el Gobierno después de las fiestas navideñas y ha pedido al ala izquierda del partido que colabore totalmente. De Gasperi va a tratar ahora de convencer al partido en tal sentido. Los del ala izquierda, acusan a Pella de haberse inclinado demasiado a la derecha.—Efe.

CONSAGRACION DE LA CATEDRAL DE LIMA

Liorna (Italia, 21.—El obispo de Liorna, monseñor Picioni, ha consagrado la nueva catedral de Liorna, construida sobre las ruinas de la antigua, destrozada durante la guerra.—Efe.

Plan para los prisioneros anticomunistas

Seúl, 21.—El general John E. Hull ha llegado a Seúl para presentar un plan acerca de los 22.000 prisioneros anticomunistas que se convertirán en paisanos el 22 de enero próximo. Ha discutido la liberación de coreanos y chinos con el presidente Rhee y mañana celebrará una conferencia con el general Thimayya. Ha declarado a la prensa que los anticomunistas chinos irán a Formosa. Los prisioneros coreanos anticomunistas serán enviados a sus hogares, una vez terminado el plazo de explicaciones. Hull y Rhee han acordado la liberación de los anticomunistas lo más rápidamente posible, pero no podrá hacerse la de todos simultáneamente.—Efe.

Grandes y pequeños SUCESOS

Un caso original de la delincuencia femenina

Entraba como institutriz en las casas para llevarse dinero y efectos

Conocía varios idiomas y había usado doce nombres distintos

Entre los importantes servicios de Policía realizados últimamente en Madrid, merecen especial mención la detención de varias mujeres delincuentes llevada a cabo por funcionarios afectos a las comisarías del Centro y Vallecas.

ES DETENIDA UNA MUJER MUY HABIL

Habiendo llegado a conocimiento del comisario jefe del Distrito del Centro, cuya demarcación se halla enclavada entre la Puerta del Sol y la Gran Vía, de que había quejas entre algunos vecinos, motivadas por la continuada actividad delictiva de una institutriz, que desde hace tiempo viene burlando la persecución de la policía, debido a su frecuente cambio de personalidad, el mencionado comisario ordenó a sus funcionarios que extremasen la vigilancia para localizar y detener cuanto antes a tan audaz delincuente femenina. Después de prolongados y laboriosos trabajos, dichos funcionarios consiguieron identificarla en plena calle, por lo que fué detenida seguidamente y llevada a la Comisaría, donde manifestó llamarse María de los Angeles Fernández Tinchant, de 41 años, soltera, natural de Guadalajara, sin domicilio fijo, y que su verdadera profesión era estudiante de la Facultad de Filosofía y Letras.

Hecha una información acerca de las actividades que ha venido desarrollando, se ha comprobado que dicha mujer es la autora de varios hechos delictivos contra la propiedad, algunos de los cuales no habían sido denunciados por los perjudicados, unos por haberse dado cuenta tarde de ello y otros porque carecían de datos concretos para denunciarla o los que tenían resultaban falsos, ya que acostumbraba a cambiar con frecuencia de nombre.

MODO DE ACTUAR DE LA DETENIDA

Esta mujer constituye un caso original de la delincuencia femenina, dada su formación universitaria, que le ha permitido introducirse entre personas de gran relieve intelectual y, sobre todo, por su gran habilidad para infiltrarse entre las instituciones religiosas, donde rápidamente se ganaba el aprecio de la comunidad, que aprovechaba para poner en práctica sus proyectos delictivos. El medio más corriente empleado ha sido entrar como institutriz en casas acomodadas y aristocráticas para educar a los niños; otras veces simulaba tener nacionalidad extranjera (ya que conocía varios idiomas), con una misión específica en nuestra Patria, bajo la protección diplomática de un fingido país extranjero, con lo que consiguió ganarse la confianza de

algunas personas de buena posición, y en cuanto tenía ocasión de entrar en los domicilios, y localizaba dinero, alhajas o efectos de algún valor, desaparecía aprovechando cualquier descuido, llevándose lo que en contraba más a mano; en alguna ocasión llegó a utilizar también la documentación de otras mujeres víctimas de sus engaños, cuya personalidad suplantaba después con gran naturalidad, dando lugar a pistas falsas que dificultaban su captura, pues ha llegado a usar doce nombres distintos, algunos obtenidos de las documentaciones sustraídas a compañeras de hospedaje.

ALGUNOS DE LOS ROBOS REALIZADOS

Entre los varios hechos, que según se ha comprobado, realizó la Angeles Fernández, figuran el robo de 12.000 pesetas, durante el verano último, en una casa del Escorial, donde se colocó dando el nombre falso de Angeles Vega Coronel; en la Colonia del Viso tienen las Hijas de la Caridad el llamado Hogar de la Inmaculada, donde estuvo alojada unos días, desapareciendo misteriosamente con una máquina de escribir y otros efectos valorados en unas 5.000 pesetas; también sustrajo algún dinero en el domicilio de un coronel de Ingenieros, de donde pasó al de un aparejador del Parque Móvil de los Ministerios, llevándose alhajas y dinero por valor de 15.000 pesetas.

También figura entre sus víctimas un señor de nacionalidad filipina, que vive en la calle Marqués de Urquijo, 26, donde se apoderó de dinero y documentos, que después utilizó para la venta y pignoración de muchas de las alhajas y efectos que había sustraído en otras casas, habiendo intervenido en algunos hechos más que le proporcionaron varios miles de pesetas.

Dicha mujer fué puesta a disposición del Juzgado de Instrucción de Guardia, habiéndose averiguado que se encontraba reclamada por otros cuatro Juzgados de Instrucción de Madrid, que le instruyen diversos sumarios por otros hechos delictivos de la misma índole.

DETENCION DE UN GRUPO DE MECHERAS

Entre las variedades de la delincuencia femenina, figuran las llamadas "mecheras", cuya especialidad consiste en llevarse tejidos y géneros de punto de los establecimientos, donde entran a comprar, aprovechando cualquier descuido del dependiente que las sirve, al que suelen hacer sacar varias piezas sobre el mostrador, alguna de las cuales no vuelve a su sitio, por haberla ocultado éstas con gran habilidad entre las faldas.

Entre las varias "mecheras" que operan en Madrid, figura Juana Rodríguez Iglesias (a) La Guapa, la cual capitanea un grupo de amigas de lo ajeno, que durante bastante tiempo han venido desplegando gran actividad, por los comercios de aquella capital, hasta que recientemente han podido ser detenidas por el grupo de Investigación Criminal de la Comisaría de Vallecas.

Una vez interrogadas en la Comisaría han resultado ser Cristina Domínguez (a) La Cristina; Manuel García (a) La Biendicha; Angeles Martín (a) La Gitana; Catalina Sánchez (a) La Rubia; Epifania del Mazo (a) La Cielos; Luisa Alarcón alias La Cholina; Manuela Ontañón, alias La Montañesa, y Julia Ramírez (a) La Azucena. Nuevas gestiones practicadas por los citados funcionarios han permitido recuperar parte de los géneros sustraídos por dicha banda, cuyos componentes han sido puestos a disposición de la autoridad judicial.

ADELAIDO CARCEL

Primer Salón Internacional de Fotografía Artística



El pasado sábado, por la tarde, fué inaugurado, en el palacio de la Bailía, plaza de Manises (esquina a Serranos), el I Salón Internacional de Fotografía Artística, organizado por el Foto-Club Valencia, patrocinado por la Diputación Provincial. En el magnífico salón se han expuesto al público 250 fotografías de todos los países del mundo, destacando, por el número y la calidad, la aportación china. Esta fotografía que ofrecemos, perteneciente a Francis Wu, es una muestra de la categoría de esta exposición que ha quedado abierta al público

CARTA ABIERTA al director del circo

Sr. Director del circo:

Puede usted estar satisfecho de haber presentado un hermoso espectáculo para los chicos y para los grandes. Su pantomima acuática y el montaje de su gigantesca piscina son un alarde de imaginación y de técnica. Pero hay algo en su espectáculo que me ha deprimido profundamente. Tal vez la cosa no tenga mayor importancia y todo se deba a que yo, con los años, me vaya volviendo un hipe restésico. Y tal vez sí. Lo cierto es que viendo a sus bañistas modernas yo me he sentido transportado de golpe al circo romano y he visto cómo las abigarradas y heterogéneas vestiduras del público iban trocándose en severas togas y clámides.

Un grupo de jóvenes muchachas salían a escena ataviadas con ceñidos «maillots» y se lanzaban a la piscina, donde realizaban bellísimas evoluciones. Luego, algunas de ellas salían del agua y se sentaban un ratito al borde de la improvisada piscina. Vuelta al agua y al fin salían todas y posaban en la pasarela hasta que las disgregaba el aplauso de la muchedumbre. Pero yo estaba muy cerca de la pista y veía algo más que las bellas evoluciones de las bañistas. Veía sus rostros desenchajados por el frío y los irreprimibles tiritones a la salida.

Ya sé que si las bañistas se exponen a una pulmonía doble, los trapecistas se exponen a una grave fractura y los domadores a que se los meriende un león. Pero es el caso que los trapecistas y los

domadores han escogido su profesión con los riesgos inherentes y que si se dijera a los primeros que un alambre del trapecio estaría partido, o a los segundos, que los leones estarían hambrientos, abandonarían sus respectivas profesiones.

Pues bien; hace unos días leí en los periódicos su anuncio, en que se solicitaban muchachas nadadoras para el número de la piscina. Sin duda alguna, señor director, se presentarían muchas. Hay muchas muchachas que necesitan veinte duros para acabar el mes, una vez suprimido el postre, el cine, el almuerzo y la sábana de abajo. Y a mí me parece muy cruel que en pleno mes de diciembre, por benigna que se conserve la temperatura, se haga nadar a esas muchachas en agua fría, y ya francamente morboso que en las carteleras se anuncie que el agua de la piscina está completamente fría.

Conozco las exigencias de un espectáculo moderno. A la gente le gusta ver lindas muchachas en «maillots». Reminiscencias helénicas tal vez. Pero todo puede conciliarse. Si es difícil calentar el agua, déjela usted fría, pero no lo anuncie. Y si quiere usted que el público contemple a las chicas en «maillots», arregle usted el número para que las vean antes de echarse al agua. Y luego, cuando salgan tiritando, tenga usted a un grupo de esos solícitos mocetones vertidos de rojo que no pueden faltar en ningún circo, apostados junto al borde de la piscina con unos acogedores albormoces que pueden ser de gran fantasía. Es un poco de gasto, pero ¡qué diablo!, no hay que dejarlo todo al azar y a la penicilina.

Alfaro Taboada

Publicaciones

"HORAS SENTIDAS", DE MARÍA TERESA SANCHO

El número 19 de Cuadernos de "Amigos de la Poesía", ha sido dedicado a la notable poeta María Teresa Sancho de Merás, la que publica en el mismo trece bellas composiciones poéticas, nuncio de una gran capacidad creadora en promesa de remontar las cimas del prestigio en el Parnasio de las Letras castellanas.

Cabe destacar la composición titulada "Mi hijo", donde se refleja con mayor claridad el temperamento poético de su autora.

También son dignas de mención especial, las composiciones —sonetos clásicos— "Amarga confesión", "Nadie sabrá", "La voz del mar" y "Victoria".

MURTA

La revista "Murta" se inicia muy justamente "ventanal de la cultura ribereña", abierto por el Instituto Laboral de Alcira, porque, en verdad, constituye un aire suave de inquietud espiritual sobre la amplia huera que la citada población centra. En el último número, correspondiente a un trimestre, esta revista inserta una serie de trabajos que abarcan las facetas que a una publicación nacida en la ribereña ciudad debe atender: arte, ciencia, literatura, historia, agricultura. Entre los numerosos trabajos que ilustran la publicación, merece destacarse la tricromía de Santa Inés, de José Ribera, existente en el Museo de Dresde.

La revista, en este su tercer número, merece los mejores elogios por su constante superación.

RADIO ALERTA

y patrocinada por el PON CAFE, le frece todos los días, a las ocho y media de la noche, la novela-concurso policiaca y humorística,

"¿Quién sabe del asesino?"

Invitándole, al mismo tiempo, a tomar parte en tan interesante concurso.

Después de la Conferencia Internacional del Estando

Reducción en los productos agrícola y firmeza en los textiles

(Crónica comercial internacional, por NEME)

Quizá el acontecimiento más importante de estos últimos días sea la conclusión de la Conferencia Internacional del Estando, celebrada en Ginebra.

Dos proyectos de resolución han sido adoptados por unanimidad. El primero de ellos se refiere a que los acuerdos sobre precios y constitución de un fondo de maniobras serán puestos a la firma en Londres del 1 de marzo al 30 de junio de 1954.

El segundo, consiste en la creación de una comisión provisional del Consejo Internacional del Estando. Mientras tanto, es indudable que el anuncio de las grandes existencias norteamericanas causó profunda sorpresa en los medios comerciales, pero al final el mercado se tornará favorable a los productores, ya que como los yacimientos de minerales pueden abandonarse y ponerse en explotación fácilmente, pueden presionar las existencias de estaño hasta conseguir un alza en las cotizaciones. A largo plazo, los precios varían entre 825 y 850 libras esterlinas por tonelada.

Si guiendo ya con los metales no ferreos, es interesante subrayar la aprobación por el senador chileno de una propuesta de venta de las existencias de cobre a Estados Unidos a un precio mínimo de 30 centavos la libra y la adecuación de las diferentes cotizaciones a los precios internacionales.

Por lo que se refiere al wolfram, el mercado se muestra inelástico y los compradores adoptan una actitud de prudente abstención, en espera de otra posible baja.

El plomo, por su parte, acusa una demanda moderada, sin variaciones sensibles en los precios. Paralela tendencia muestra el zinc. En cambio, destaca una distinta orientación en los metales preciosos, cuya firmeza se reducirá notablemente en un futuro próximo, pero en este sector todo dependerá del programa de compras norteamericano.

Los productos agrícolas, por lo general, han experimentado una cierta reducción de sus operaciones, que han deparado un movimiento de baja. Respecto al trigo, continúan dominando las previsiones de grandes excedentes en diferentes países. Siria, puede exportar 200.000 toneladas; Suecia, 230.000, y las últimas lluvias han originado un incremento en las estimaciones canadienses.

Los cálculos oficiales turcos sobre la cosecha de cereales indican una cifra de 14.360.000 toneladas, o sea un 17 por 100 más que el pasado año. Las autoridades alemanas han enviado inspectores fitosanitarios a este último país para inspeccionar los embarques de trigo con destino al mercado alemán.

Los textiles, en cambio, persisten en su firmeza y tanta la lana como el algodón se han mostrado firmes. El "Journal of Commerce", calcula la cosecha norteamericana de algodón en 16.685.000 libras, mientras que en Egipto la Comisión del Algodón continuará ejecutando todas las operaciones de venta al exterior. Por consiguiente, el mercado de futuros de Alejandría permanecerá cerrado durante la campaña 1954-55.

NEME

Alza inesperada de los precios del vino en tierras leonesas

Probable resolución oficial de reajuste

Junto con la sorprendente noticia de que de una manera inesperada ha registrado una fuerte reacción de los precios del vino en tierras de León, nos llega otra que hace referencia a una posible resolución sobre reajuste de los precios de la uva y del vino en la Mancha.

En las comarcas leonesas de Los Oteros y Valencia de Don Juan, la demanda de caldos es, por lo visto, tan importante, que los recientes precios de 20 a 25 pesetas la cántara de dieciséis litros han subido a índices de 30 a 33 pesetas, probablemente debido en gran parte a la buena calidad de los cosechados este año, pues llegan a alcanzar hasta doce grados, cosa singular en dicha provincia.

Por lo que a la reorganización en la Mancha se refiere, parece ser que girará en torno a los siguientes puntos:

1.—Unificación de toda la maquila, a razón de 150 kilos de uva por 100 de vino, frente al tipo fijado por bastantes cosecheros, y que era de 156 hasta 165 kilos de uva por 100 de vino.

2.—Graduación progresiva de alcohol, que apenas diferirá de la estipulada normalmente.

3.—Los residuos del vino quedarán de parte del bodeguero —de cada arroba de vino quedan unos cuatro kilos de orujos, madres y caldo de pocillo que, a 0'30 pesetas como mínimo, suponen 1'20 por arroba.

4.—Disminución de la graduación alcohólica en dos décimas por trasiego y una por cada más transcurrido. También esto coincide con lo establecido en el correspondiente renglón de los contratos.

5.—A partir de enero, y por gastos de conservación y depósito, el dueño del vino pagará una peseta por hectolitro de caldo, y es transcurrido hasta su venta o retirada. Es probable que en este punto haya

disentimiento de los dueños del vino, porque representa a simple vista a deshacerse lo antes posible de la mercancía, con objeto de eludir el pago de los gastos de conservación y depósito. Como consecuencia, pudiera llegar a agolparse la oferta con detrimento para las cotizaciones.

6.—Precios del vino —a manera de tasa—, y que para los tipos corrientes quizá sean:

Vino de diez grados, a 11'50 pesetas grado y hectolitro.

Vino de once grados, a 11'75.

Vino de doce grados, a 12.

Frente a estas cotizaciones, consignaremos la de ocho a que se han vendido bastantes partidas.

7.—El pago de la uva se hará

mediante una escala de grados proporcional. Por ejemplo: Uva de diez grados, a 0'78, y de once grados a 0'89.

8.—Estos precios probablemente sean considerados definitivos. Por consiguiente, parece ser que los que en la primera etapa de la vendimia compraron uva a 30 y 40 céntimos el kilo —precio ruinoso que originó la fulminante y enérgica intervención del Ministerio de Agricultura— y quienes han comprado vino a ocho pesetas grado, deberán abonar a los interesados la diferencia.

Como puede apreciarse, el panorama es interesantísimo en el aspecto informativo. Esperemos a conocer las reacciones que pudieran producirse.

Nuevo frenazo circunstancial a los precios de los piensos

Las lluvias caídas días pasados están poniendo los pastizales de las regiones meridionales a punto de caramelo. En esta situación tiene influencia muy principal la temperatura, que continúa manteniendo un tono correspondiente a un dulce y suave otoño.

Dijérase que el tiempo, enarbolando esos dos elementos fundamentales se ha propuesto ahuyentar definitivamente de los mercados de piensos el repelente fantasma de la carestía. Y como quien no quiere la cosa, el Ministerio de Agricultura le está aplicando, además, unos buenos directos al hígado, pues como tal pueden considerarse la persistencia de las importaciones de cebada y la rebaja de los precios de la misma.

En el sector comprador barruntaban todo esto, y nosotros habíamos sospechado que predominaba un estado de ánimo poco propicio a embarcarse en aventuras de negocios. ¿Recuerdan ustedes —pues no hace muchas semanas que lo consignábamos— que había algunos almacenistas o corredores en granos que no dudaban en hacer pública su propensión a deshacerse de los vagones de piensos que tenían en su poder, aunque supusiera la pérdida de "algunos céntimos" en kilo en relación con lo que ellos abonaron por la mercancía? ¿Recuerdan ustedes, asimismo, que hemos aconsejado casi hasta con machaconería a la posesión que resultaba en extremo arriesgado encerrarse en el círculo vicioso de las altas cotizaciones sin decidirse a soltar prenda?

Aunque nuestros razonamientos basábanse, es cierto, en simples conjeturas, es evidente que no tenían nada de disparatados. Importaciones, remolacha azucarera para pienso, abundante garrofa, y... posibilidad de que, al fin, se formalizara la otoñada. A mayor abundamiento, promesa de buen año agrícola. Resultaba, pues, muy en su juicio, sopesar todas estas posibilidades de alivio de la situación mercantil en orden a los piensos, y obrar en consecuencia.

La especulación al alza fundamentábase solamente en una premisa: Arrasamiento de los pastos por una otoñada excepcionalmente seca, seguida de una invernada asimismo adversa.

Hemos entrado en la segunda quincena de diciembre, y si que el ganado, incluso en las regiones centrales, pastoreando "de sol a sol", aunque el sol quede oculto durante bastantes jornadas por el dosel de nubes acuosas: Lloverá o llovizará, o las nieblas cerrarán las perspectivas, pero los rebanos salen, ramonean, caminan a sus anchas y aprovechan las jornadas porque no ha nevado como para que la hierba quede oculta bajo el blando meteoro, ni se han producido temporales borrascosos y de frías ventiscas que aconsejen mantener a los animales al amparo del establo. ¿Consecuencia? Mínimo gasto de piensos. Y aquí volvemos a evocar invernales recientes en que se llegó por lo general a la primavera sin tocar a las reservas de patera. Vamos a ver si la que se aproxima tendrá las mismas características. ¿Se atreverá alguien a negar esa posibilidad?

Todo esto repercute, como dejamos dicho, en los negocios cerealistas. En la provincia de Ciudad Real, por ejemplo, la situación al respecto es la siguiente:

"Revuelo en torno a la cebada. Estaba a 425-450 pesetas el kilo cuando se trataba de partidas importantes, pero tan pronto como ha llegado la documentación para adjudicar la granja nea de importación, se ha producido la baja, y actualmente se cede a 3'80-4— pesetas, con tendencia floja en virtud de la escasa demanda. Se espera la llegada de nuevas expediciones. Mientras tanto, los salvados mantienen sus precios, y los tipos siguen cotizándose a 525 pesetas, pero esto último es debido —conforme tenemos indicado en anteriores impresiones— a que se transforman en harina almorta— para consumo humano, y que en esta región es consumida en grandes proporciones. El maíz se cede a 450.

ELISEO DE PABLO

NOTAS SOBRE COMERCIO EXTERIOR

Según ha dado a conocer el Boletín de Información del Sindicato Nacional de Frutos y Productos Hortícolas, la "Verband Hanscalische Fruchtimporteure", de Hamburgo, que es la asociación más fuerte de los importadores de frutas alemanas, acepta la proposición formulada por la Cámara Oficial de Comercio española, admitiendo la apertura de créditos irrevocables, no como medida obligatoria, sino preventiva de esta medida, que puede ser ejercida libremente por el exportador español con su cliente alemán, es evidentemente mucho más eficaz que las garantías o promesas de pago, que en su gran mayoría no han significado una garantía efectiva.

Las autoridades comerciales alemanas han convocado un concurso para la importación de conservas de pescado, procedentes de España y sus posesiones, por un valor de 150.000 deutchmarks. Las sardinas en conserva y las anchoas en salazón o secas se encuentran liberalizadas, por lo que pueden entrar sin restricción cuantitativa en el mercado alemán. Por otro lado, en el reciente acuerdo comercial con este país se fijó un cupo de 2.100.000 deutchmarks para las importaciones procedentes de España de conservas de pescado no liberalizadas.

Inglaterra ha incrementado los

derechos aduaneros que gravan la importación de tomates en conserva y pulpa de frutas. Como las nuevas tarifas británicas no se aplican a las importaciones procedentes de la Commonwealth, esta medida representa una mayor competencia para los exportadores de nuestro país.

Según algunas informaciones inglesas, en estos días se efectuarán los primeros embarques de naranjas amargas con destino a Inglaterra. Se anuncia que en esta campaña la demanda es moderada, y, de acuerdo con esta orientación, se prevé en algunos centros comerciales que las ventas no alcanzarán la intensidad que otras temporadas.

El Boletín de Información económica del Banco Exterior de España publica un completo estudio sobre el agar-agar, nuevo producto de exportación española, cuya próxima campaña se iniciará a primeros de año. Se destaca en el cuidadoso estudio el contingente de 65 millones de francos que figura en el acuerdo comercial con Francia. Por nuestra parte, añadimos que Italia, en estos últimos cinco meses, ha importado 18 millones de liras de agar-agar, procedente de Dinamarca. Por lo tanto, el mercado italiano constituye un comprador potencial del producto español.

JEROGLIFICOS

Por I. CUESTA



nota



Pregunta: ¿Cómo matáis el tiempo?

La solución, mañana.

Solución al jerglífico del pasado viernes: Reporteros.

Aquí, los mejores espectáculos de Valencia

GRAN VIA

MIERCOLES PROXIMO
MARAVILLOSO ESTRENO
¡EL MEJOR PROGRAMA
DE NAVIDAD!
UNA AVENTURA FANTASTICA E INOLVIDABLE

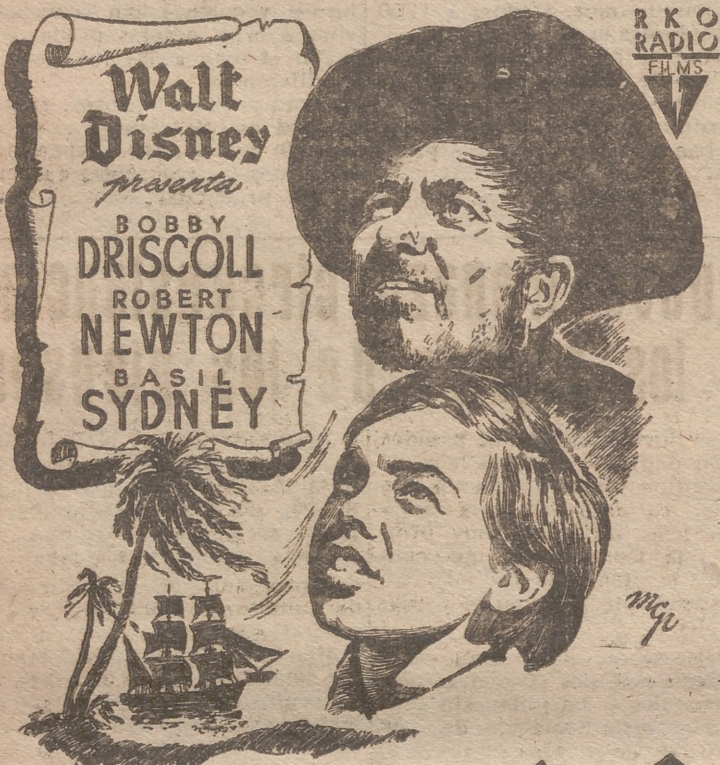

La Isla del Tesoro

"Según la novela de Robert L. Stevenson"
COLOR POR TECHNICOLOR
TOLERADA MENORES

Sanguinarios piratas, con un corazón más negro que la pólvora de sus mosquetes tratan de apoderarse de un tesoro oculto, luchando contra un arrojado muchacho

Teatro RUZAFÁ

MAÑANA, 10'45 NOCHE

¡Sensacional
acontecimiento!

JOAQUIN GASA

PRESENTA al máximo artista
cómico de la radio y teatro
americanos

Pepe Iglesias "EL ZORRO"

con el estreno en Valencia de

¡PASO AL ZORRO!

de José Iglesias y Joaquín Gasa; música del maestro Algueró, con las siguientes figuras:

PAQUITA OMAR

Conchita de Lirio
Font y Nita
Michele Richard
Carmen Valor
Manuel de Mozos

Coreografía:

HENRY BELL

Dirigirá la orquesta, el autor de la partitura

Mtro. Augusto Algueró

NOTA IMPORTANTE

Se agradecerá al público la máxima puntualidad, ya que, dado el orden del espectáculo, desde el comienzo estarán en escena las primeras figuras de la compañía.

PRINCIPAL

Función única. A las 10'45 noche:
Éxito de la espectacular revista de inmenso lujo

DEVUELVE MI SEÑORA



PRESENTA durante la gran semana de Navidad los mayores éxitos del cine nacional en la actual temporada

Rialto

TERCERA SEMANA TRIUNFAL



LA PELICULA QUE SE OVACIONA EN
TODAS LAS SESIONES
TOLERADO MENORES

Avenida

PRIMER REESTRENO EN VALENCIA



Una formidable interpretación de la primera gran actriz española AURORA BAUTISTA
Completará: JULIA SE PORTA MAL
GREER GARSON — WALTER PIDGEON
(AUTORIZADA MAYORES)

Turia

Riguroso y sensacional REESTRENO



GRAN PREMIO DE LA BIENAL
DE VENECIA

Completará: EL CAPITAN O'FLYN
DOUGLAS FAIRBANKS
TOLERADO MENORES

Cartelera de Espectáculos

TEATROS

ALCAZAR. — 6,45 y 10,45: ¡Eixa dona es ton pare!
APOLO. — 6,30 y 10,45: Vengan lios.
ESLAVA. — 7 y 10,45: La boda de Quinita Flores.
PRINCIPAL. — Función única. 10,45: Devuélveme mi señora.
RUZAFÁ. — 6,30 y 10,45: Cariño de legionario.
SERRANO. — 6,30 y 10,45: La vida en un bloc.

CINES DE ESTRENO

CAPITOL. — Las nieves de Kilimanjaro. Autorizada mayores.
GRAN VIA. — La laguna negra. Autorizada mayores.
METROPOL. — El golfo que vió una estrella. Tolerado menores.
OLYMPIA. — El mayor espectáculo del mundo. Tolerado menores.
REX. — Niágara. Autorizada mayores.

RIALTO. — Jeromin. Tolerado menores.

CINES DE SESION CONTINUA

AVENIDA. — Julia se porta mal y Condenados. Autorizada mayores.
COLISEUM. — El último disparo y Río Grande. Tolerado menores.
SUIZO. — El halcón del desierto y Siempre en tus brazos. Tolerado menores.
TURIA. — El capitán O'Flyn y La guerra de Dios. Tolerado menores.
TYRIS. — Puerta de Oriente y El demonio de las armas. Autorizada mayores.

CIRCOS

CIRCO BARLAY. — Plaza Toros. Hoy, 6,45 tarde y 10,45 noche: Presentación de la Gran Pantomima Acuática y 15 nuevas atracciones. ZOO: Visita a las fieras todos los días.

Aquí, los mejores espectáculos de Valencia

PLAZA DE TOROS CIRCO BARLAY

DE BERLIN

¡Una explosión atronadora de aplausos y admiración!

HA CONSTITUIDO LA PRESENTACION DE

LA GRANDIOSA

¡PANTOMIMA ACUATICA!

QUE SUPERA A TODO CUANTO SE VIO HASTA HOY

¡800.000 litros de agua sobre la pista central!

Forman el más fantástico espectáculo de todos los tiempos

¡150 artistas! ¡20 números! ¡300 trajes!

¡FUENTES LUMINOSAS EN TECNICOLOR!

¡LA CATARATA GIGANTE!

¡SINFONIA DE AGUA Y PLATA!

¡FIESTA VENECIANA!

¡BANISTAS DEL 1800!

Y LAS ESCULTURALES NADADORAS

«BARLAY ACUATICO»

¡UN ALARDE ESPECTACULAR NUNCA VISTO EN VALENCIA!

15

NUEVAS ATRACCIONES

¡Los leones de "Miss Tarzana"!

¡Los osos comediantes!

¡Los ciclistas Jaminos!

¡El Príncipe Magus y su Jardín Luminoso!

¡Los maravillosos "clowns"

TRIO ALAVA

Por primera vez en Valencia

KIOTO — LOS MARQUEZ —

3 SCALAS — STANOLI —

LAURA — LOS TINOBONS

HOY

2

FUNCIONES

a las

6'45 tarde y

10'45 noche

TODOS LOS DIAS VISITA AL ZOO desde las 11

AVISO. — El montaje de la pista acuática se efectúa a la vista del público en 12 minutos. El agua es totalmente fría. Los días 25, 26 y 27 habrá 3 funciones especiales a las 4'15, 7 y 10'45. Para facilidad del público y pueblos de la provincia se despachan localidades con 3 días de anticipación. No se alterarán los precios establecidos. El espectáculo es altamente moral, apto para todos los públicos.

ESLAVA

Compañía de comedia de PEPITA MARTIN-MANUEL DE SABATINI

A las 7 tarde y 10'45 noche: Últimas representaciones de

La boda de Quinita Flores

De S. y J. Alvarez Quintero

MAÑANA, 22.—10'45 noche:

ESTRENO de

En las manos del hijo

De don José María Pemán

El mayor éxito de la temporada teatral en Madrid

SERRANO

6'30 tarde y 10'45 noche



Presentación del circo acuático en el Barlay, instalado en la Plaza de Toros

El sábado por la noche, y ante una expectación que provocó un lleno completo, se presentó en el Barlay, instalado en la Plaza de Toros, un nuevo programa, en el que la atracción mayor la constituía la pista acuática, sobre la que tiene lugar toda la segunda parte del espectáculo.

Técnicamente, el montaje de la pista es curioso por la rapidez con que se coloca. Y después el juego del agua, la cascada con que se inunda, los surtidores centrales en combinación con la luz, producen un excelente efecto muy espectacular. Es lástima que los números de esta segunda parte, prestándose mucho "el escenario", no se hayan cuidado más, tanto en el vestuario como en la disciplina de los artistas o en la escasa originalidad de una pantomima desaprovechada y con algunas notas de no muy buen gusto.

En el extenso programa actuaron los acróbatas excéntricos Marquez; cinco osos presentados por Mr. Pauer; el malabarista humorístico Kioto; los ciclistas alemanes "Jaminos"; el ilusionista Magus; los 3 Scalas, con sus ejercicios aéreos; los payasos Trio Alava, y Miss Tarzana con sus leones salvajes.

Todos los números y los artistas fueron aplaudidos por el público que llenaba el circo. Naturalmente, la máxima atracción la constituyó la pista acuática, siendo muy celebrada su instalación y la vistosidad en el juego de las aguas en combinación con una apropiada luminotecnia.

Cinema ASTORIA

Calle San Vicente, 160, y calle Albacete, 15

Miércoles, 23 diciembre 1953

INAUGURACION con el ESTRENO de la formidable película

LEA PADOVANI

PAOLA ANTONELLA JACQUES BARBARA * LUALDI * SERNAS



Los hijos no se venden

DIRECTOR: MARIO BONNARD

Un film humano y emocionante que no olvidará jamás

TOLERADO MENORES

San VICENTE ELCINE DE TODOS SIEMPRE TOLERADO MENORES

LOCA POR LA MUSICA y LA HERMANA SAN SULPICIO T. menores

P.



La inscripción en el Censo Laboral Agrícola es obligatoria para todos los trabajadores agrícolas, que deben pagar los cupones mensualmente. Los cupones vencidos en el momento actual podrán abonarse sin recargo hasta el 31 del corriente mes, en la correspondencia de Previsión, "Hermandad de Labradores"



en technicolor

6'30 RUZAFÁ 10'45

ULTIMO DIA del clamoroso éxito del

Príncipe Gitano-Dolores Vargas

con su gran espectáculo CARINO DE LEGIONARIO NOCHE: Despedida de la compañía con un sensacional homenaje a EL PRINCIPE GITANO con gran FIN DE FIESTA



en technicolor

6'30 APOLO 10'45

EL EXITO GRANDIOSO DE

Antonio Casal

Angel de Andrés

con

MARUJA BOLDOBA

y AMPARO SARA

en la revista

VENGAN LIOS

1.000 CARCAJADAS

Los mejores artistas de cine del año

NUEVA YORK, 21.—Audrey Hepburn y José Ferrer, han sido proclamados los mejores artistas del año en la votación de críticos que organiza la publicación "Film Daily". A Audrey se la declara "el hallazgo de 1953", por su actuación de "Román Holiday" —día de fiesta en Roma—, y al artista portorriqueño se le galardona por su trabajo en "Moulin Rouge". — Efe.

En ESTABLECIMIENTOS
NOEL EXQUISITOS TURRONES Y DULCES
Marvel

La vejez comienza a los treinta años

La gerontología trata de conservar la juventud, no de impedir que muera vieja la gente.—El alcohol y el tabaco se neutralizan

Desde hace apenas seis años, existe una ciencia de la longevidad: la gerontología. Entre otros muchos países y gobiernos, el norteamericano se interesa oficialmente en sus investigaciones y las subvenciona. ¿Es simplemente para prolongar la vida humana? Esto no valdría la pena, afirma el doctor Nathan Shock, que dirige las investigaciones gubernamentales en este sentido.

Aumentar simplemente el número de viejos y de impotentes no ofrece ningún interés. Lo que hace falta es retrasar la vejez.

Si la duración media de la vida ha pasado de 40 años en 1900 a 63 en 1943, y a 70 años en 1953, lo que no ha sido posible es retrasar otro tanto el deterioro de las funciones, sinónimas de envejecimiento. En nuestros días, una persona de 60 años, es tan vieja, como lo era otra persona de la misma edad, hace cien años. Las estadísticas le dan todavía



más años que vivir que entonces, pero nada más. La medicina ha permitido simplemente, a un mayor número de personas, alcanzar la edad de 50 a 60 años; pero contra el proceso y las enfermedades específicas del envejecimiento, la ciencia es tan impotente como entonces.

Los sabios estiman actualmente que un individuo empieza a envejecer desde que cesa de desarrollarse. Para el hombre esta frontera se sitúa entre 25 y 30 años. Hasta esa edad asimila más que gasta; la mayor parte de sus órganos se desarrollan a excepción del cerebro, que alcanza su madurez fisiológica —pero no la madurez mental— hacia la edad de doce años.

EL ALCOHOL NO SIEMPRE ES TOXICO

Pasada la edad de 30 años, todas las funciones —a excepción de las mentales— entran

en regresión lenta, pero constante. La decadencia de la actividad funcional del riñón, e de las glándulas sexuales, ha podido ser medida con precisión. El único medio actualmente conocido para retrasar el comienzo de la vejez es retardar la madurez. Entre algunos insectos, y especialmente entre los gusanos y las ratas, se ha conseguido retra-

sar la edad de la madurez en un número determinado de semanas o de días; su vida ha sido prolongada en otro tanto, pero no su periodo de madurez y de envejecimiento. Ha sido posible doblar, gracias a una subalimentación, la vida de las ratas, pero éstas pagaron muy caro estas ventajas: permanecieron en la preadolescencia toda su vida, y

no desarrollaron la función sexual.

El envejecimiento parece así debido a factores internos de equilibrio funcional y no a causas externas. Ni la fatiga, ni el "surmenage", ni el alcohol, ni el tabaco parecen representar un papel decisivo para apresurar —o retrasar— el envejecimiento, a menos de excesos caracterizados, engen-

dradores de enfermedades. Todo lo que se sabe actualmente es que el régimen alimenticio debe ser función de la edad, para mantener el equilibrio biológico del cuerpo. Pasada la edad de 35 o de 40 años, el individuo tiene una necesidad creciente de proteínas —carne, pescado, soja— de un orden del 20 al 25 por ciento para permanecer en buena forma. Además hacia los 45 años, el individuo y particularmente la mujer, se descalcifica; pudiendo esto ser remediado con pequeñas dosis de hormonas sexuales, indiferentemente masculinas o femeninas.

No es cierto que un individuo de 40 años, delgado, tenga más probabilidades de alcanzar una edad avanzada que uno obeso, pero está probado que la mayoría de los octogenarios o nonagenarios deben su longevidad al hecho de que son delgados y secos.

COLABORACION

Pues señor...

ERASE un pordiosero trotamundos que en su zurrón juntaba las limosnas, casi todas mendrugos, y los convencionalismos imprescindibles a los de su escuela y profesión.

Trepando vericuetos y vadeando arroyos, no por llegar antes adonde no le importaba, sino por miedo a los calmillos de mastines cortijeros y a las indagatorias de los guardas rurales y civiles, le anocheció en cierta tenebrosa angostura a pico sobre un colérico torrente que se atornillaba en el macizo sereno.

Como buen trotamundos, era ducho nuestro hombre en allegarse siquiera lo indispensable para mantenerse y dormir. Cosas que encontraba con más facilidad en campos de alimañas que en poblados de personas.

Tanteando acá y allá con el garrote y aguzando el instinto, encontró tras unas rocas enmarañadas de zarzamoras una cuevita suficiente para su desmechado cuerpo y su mucho cansancio. Colóse en ella; a rúo una fogata y en un pucherete desportillado se dispuso a guisar su sopa de pordiosero: agua un lamparazo de aceite, media cebolla, dos dientes de ajo y otras tantas embozadas de mendrugos.

La alegría de las llamas le retozaba en los ojuelos y a su luz curioseó la cueva, virgen al parecer. Y curioseando, curioseando descubrió en unas de las paredes rocosas, y como a tres metros del suelo, una laja blanquecina y de forma regular; algo así como una lápida que tapara un nicho.

Sin gran trabajo improvisó a modo de escalerilla que le puso al nivel de la piedra blanquecina. La limpió de verdín y murciaguina y vió que, en efecto, era una lápida de mármol con una inscripción profundamente grá-

nada que decía, poco más o menos:

«Viajero, pastor o quien quiera que seas. Si hasta aquí llegaste, deténgase tu curiosidad. En el nicho que tapa esta lápida no se guardan tesoros ni riquezas, sino el enemigo del mundo. Bastaría el calor de tu hálito para despertarle toda su horrible potencia que destruiría en un momento el planeta en que vivimos.»

«¡Caramba!» —dijo entre dientes nuestro hombre—. Sacó su navaja cachicuerna y se puso a rascar en las juntas de la lápida. ¿Que la cosa suponía mucho valor? No. Nada de valor. El, como todos los pobres, estaba curado de espantos a fuerza de consejos sesudos, de evasivas, de amenazas descomedidas, de ofrecimientos incumplidos... Siempre nones y ¡perdone usted por Dios, hermano!

Desprendió la losa y quedó al descubierto un hondo nicho en la piedra viva. Temblándole un poco la mandíbula, hundió las manos en el agujero y asió una especie de urna o vasija con tapa, que sería de plomo o cosa que así pesaba, y con ella entre las piernas se acomodó junto a la lumbrera que crepitaba alegre mientras hervía el agua en el puchero.

Saltó la tapa de un peñascazo y sacó de la urnilla un pergamino y una bolsa de cuero, y como de un kilo de algo fofo y blando.

El pergamino era largo de leer y lleno de fórmulas matemáticas, de esquemas y guarismos. Se trataba de un explosivo de tal naturaleza destructora que bastaría el contenido en el saquito para hacer saltar el mundo en pedrezos. Y ni pudo ensayarse, porque una partícula casi microscópica destruiría una provincia, y no encontraron ninguna dispuesta al sacrificio. En-

tonces, una comisión internacional de sabios investigadores en el ramo de estupendeces físico-químicas eligió a dos, por sorteo, para que en secreto y bajo juramento escondiesen el terrible producto de la ciencia y el talento humano, pues era imposible destruirlo ni neutralizarlo.

Nuestro trotamundos, que no era lerdo ni falto de imaginación, la echó a volar ante el monstruoso poder que abrazaba entre sus carcañales. Casi sin darse cuenta abrió el saquito y un polvillo blanco y cristalino se desparramó por el suelo y las perneras de sus calzones.

«Yo puedo hacer saltar el mundo así» —decía apelotonando entre sus dedos el polvo destructor.

Y como ignoraba a Rodin, no apoyó el mentón en el cerrado puño, sino que se llevó un dedo a los labios.

Aquello estaba dulce como azúcar. Se echó una pulgarada a la boca y lo paladeó con deleite. Arrojó un puñadillo al rescoldo y se llenó la cueva de humo denso que olía a caramelo...

En fin, que nuestro hombre cenó aquella noche una sopaza dulce y espesa que le hizo dormir de un tirón hasta ya el sol muy alto.

—¿Se acabó el cuento?

—Sí. Te ayudaré a comentarlo, amigo.

Podría reunirse una comisión de sabios internacionales de estos de ahora y enterrar su terrible máquina desatomizadora. Viviríamos tranquilos. Y dentro de un siglo, o de dos, o cuando Dios quisiera, podría encontrarse a un trotamundos y creer que era una de aquellas máquinas tragaperas quitadas de la circulación por denuncia pública.

Ya es mucho cuento éste de tenernos siempre con la boca abierta y el corazón en un puño.

José Carlos de Luna



Las grasas son un veneno para un gran número de personas de más de 40 años que tengan tendencia a la arteriosclerosis. Importa, pues, señalar esta tendencia lo antes posible.

El doctor Stroud, de Boston, afirma que el alcohol es un tóxico para los menores de 40 años, pero que es necesario, en pequeñas dosis para los que pasan esta edad.

afirma igualmente que el alcohol y el tabaco se neutralizan recíprocamente, y que los fumadores deben beber, y a la inversa. Sin embargo, el tabaco es un veneno para las personas que tienen tendencia a la vaso contricción, especialmente a las perturbaciones circulatorias en las extremidades.

Uno de los factores del envejecimiento es de orden psicológico. «Una persona comienza a envejecer cuando no espera ya nada de la vida», afirma el doctor Shock. La sabiduría popular había ya dicho esto mucho antes.