

PUEBLOS

Saludo a dos naciones

El tiempo, viejo amigo de España, le tenía reservada esta efeméride de dos caras. Dos caras a dos puntos cardinales de su antiguo imperio. Casi contemporáneamente, sus banderas han azotado el viento por donde nace el sol y por donde muere. Aquel dorado sol de Carlos ha vuelto a recorrer en una sola singladura alegrías de España. La Habana y Manila, braseros donde se consumen esencias hispánicas, arden bajo ese sol en una sola de sus vueltas, y las tonadillas españolas, convertidas por el tiempo en canciones criollas, se rizan por las estrechas y blancas calles coloniales donde una espadaña desentraza su bronce de dos siglos loca de alegría.

Cuba se ha arrancado la enmienda del senador Platt, terrible Gibraltar económico, imponente de la garra sajona sobre virgen carne antillana. La independencia de Cuba es ahora efectiva y la ficción de su libertad se convierte en una realidad increíble después de treinta y seis años de dominación.

Norteamérica advierte que los pueblos hispánicos han ido creando un músculo joven y que ha pasado de la hora de la tutela caucásica que escondía codicias avaras. Los barcos de la escuadra yanqui ya no sirven para pasar facturas usurarias ni para amenazar los muros coloniales donde hace un cuarto de siglo largo, ondeaba un pabellón imperial. Y ha tenido que resignarse con cautela de viejo zorro, el dragón del Norte, a aflojar los hierros primero y a soltarlos después sobre los isleños que en un polo y otro del horizonte de la España Grande, se han negado a hablar inglés.

Para España esta liberación es un goce maternal indecible. Ella ha tenido muchas veces que esconder su rabia y su ira. Pero ahora del noble pecho se le va un suspiro. Las banderas tiernas de dos pueblos lo arropan para nutrir el propio aliento y echar a andar.

A Filipinas y a Cuba se les abre por delante la madurez, España tiene algo que hacer todavía a su lado. Les aguarda a los dos pueblos una historia. En ella habrá días de llanto y de amargura, días de miseria y de dolor. Todavía tendrá para ellas España un aliento y una mirada. Pero también se abren perspectivas de gloria y de prosperidad. Los dos pueblos tienen mucho que traer al caudal común de la gran cultura hispánica y la nación matriz debe velar porque esa aportación se encauce correctamente ahora que no hay diques que la desvien. Reconozcamos a la nación dominadora hasta ahora el regalo de bienes materiales: es lo único que ha podido dar y lo ha dado y en este sentido ha cumplido con una misión histórica. Nosotros por nuestra parte, los españoles debemos prestarnos a conceder una atención vigilante en el desarrollo espiritual de estos pueblos: son lo suficientemente maduros y fuertes para no necesitar tutelas y pueden crecer en su espíritu sin guía metropolitana. Pero algo se juega en

las cuales no deben ser dirigidos contra un grupo de potencias cualesquiera conforme a las declaraciones hechas por Barthou, ante la Comisión general.

La Comisión tomó buena nota de la declaración de la delegación británica de que su gobierno no piensa asumir nuevas obligaciones sobre el continente europeo.

Antes de terminar la reunión, el Presidente Politis ha formulado la expresión de su esperanza, de que el resultado de los estudios del Comité de Seguridad facilitaría la labor de los gobernantes, y añadió la satisfacción que sentiría de que reinase el espíritu de conciliación que informó siempre los trabajos y negociaciones diplomáticas. Si los gobiernos quieren lanzarse por el camino trazado, pueden esperar el éxito.

El jurista francés señor Basset, dió las gracias al señor Politis por la autoridad con que supo conducir los debates del Comité.

Ahora falta que se imponga en todos los órdenes el buen sentido, y no sean estériles los trabajos de los distintos organismos que en Ginebra, a la sombra de la S. de N. laboran para alcanzar los beneficios de la paz.

N. B.

Nota al día

PENSANDO EN LA COSA CONCRETA.

—En la ciudad tenemos necesidad de pensar en nosotros mismos, porque nada conocemos de los demás. En la ciudad, por eso, cada uno va a lo suyo, a su idea única.

En la ciudad, muchos no se conocen. Y cuando se conocen, se conocen poco. Para un temperamento curioso, una ciudad es un mal laboratorio. Un temperamento curioso necesita ahondar, en la ciudad, en sus propias posibilidades, porque carece de campo apropiado para ahondar en las posibilidades ajenas.

El veraneante quiere curarse de esa causa de neurastenia. Y el remedio está en las cosas concretas de la playa. Habrá en la playa, muchas o pocas cosas. Pero el veraneante se las va asimilando todas. Primero, las observará. Luego, las conocerá. Luego, las comprenderá. Luego, las estimará. Y partiendo de su estimativa, irá pensando en ellas, más y más.

Aquel hombre, que todos los días pasa a la misma hora, por delante de la terraza. Y aquella mujer, que con su presencia en la orilla, señala implacablemente la hora del reloj. Dejád al veraneante. Sin darle importancia, se interesará cada día más por uno y por otro. Pasarán los meses. Antes de que termine su deseano, el veraneante lo sabrá todo de ambos: de su historia y de su vida presente.

Esto no hay duda, constituye una causa de reposo. De lo contrario, el veraneante se aburriría. Y el arrimamiento no cura nada.—E.

Máximas

Nuestra envidia dura siempre más tiempo que la felicidad de los que envidiamos.

La miha firmeza que resiste el amor sin para hacerlo violento y duradero es personas débiles, que están siempre agitados por las pasiones, canchunas están verdaderamente apañadas.

La imaginación no sabría inventar tantas y tan diversas contrariedades como naturalmente existen en el corazón de cada persona.

Sólo las penas que poseen firmeza pueden ser verdaderas dulzuras; las que hacen dulces no poseen de ordinario sino debilidad, que se convierte fácilmente en desabrimiento.

La timidez es defecto peligroso de reprender en aquellas personas a quienes se quiere corregir.

Generalmente ses más maldiciente por vanidad que por malicia.

No se devuelven originales ni se sostiene correspondencia respecto a la colaboración no solicitada.

NUESTROS COLABORADORES

¿A dónde va Europa?

El pensamiento recto y recto de un gran patriota: Juan Ignacio Luca de Tena

Un hombre que juega con valor una carta difícil

14 de Abril de 1931. La fecha fue comienzo para unos cuantos de prosperidad; para otros muchos, de desventura. Está muy cercana para que digamos, con referencia también a sus consecuencias en el futuro, si ha de resultar, en definitiva, infausta para el país. Yo tengo mis dudas de que se irá con el nuevo régimen a etapas de prosperidad y derecho, a no ser que todos los ciudadanos nos sometamos a esa disciplina elemental representativa de lo que se llama patriotismo; como cada vez me resta menos duda en la afirmación de que nada esencial ha mejorado la República; porque lo esencial era lo defectuoso; porque el mal estaba en las costumbres y permanece avecinado en ellas; porque difícilmente en aquel país donde una monarquía no ha sido nunca amada, ni respetada, ni obedecida, ya que lo que se aborrece de hecho es la autoridad, puede surgir un renovador cariño, sumisión y afecto por una República. Si de improvviso cambiara de régimen Inglaterra, es seguro que la República gozaría allí de una adhesión y respeto magníficos; para conseguirlo habían trabajado, no sólo el mismo régimen anterior y las oposiciones, sino el pueblo entero, su patriotismo su ciudadanía, su sensibilidad. Cuando un régimen debe su vida a los hachazos brutales y a las calumnias manejadas con pasión, su vida no será robusta y en el desmedrado semblante se leerá la impresionante advertencia de que no hay que matar con hierro, y en este caso, el hierro es la falsedad, si no se quiere tener la vida colgante de un hilo.

A la monarquía se la culpó de todo y días vendrán, están muy cercanos, en que aquellos mismos que la apostrofaron recobrarán igual acento apasionado para denostar a la República. Entonces será el momento de proclamar que no fuimos nosotros de los que recibieron con alborozo un cambio de nombre, que no de modos de vida y Estado. No somos, tampoco, de los que promoveríamos una restauración con sangre. Si dentro de la República se puede restaurar y hacer persistir la paz y el respeto a la ley, por patriotismo los leales y generosos monárquicos irán desistiendo de su adhesión y esperanza, como motivo de combate. Pero si los mismos que elaboraron la Constitución y trazaron una norma legislativa saltan por todos los respetos y hablan de dictaduras; si aquí no puede aclimatarse, por vía democrática, un régimen republicano; entonces, si, entonces, se reconocerá que hombres como Juan Ignacio Luca de Tena acertaron en su fe.

Pero, aunque el director de «A B C», público y leal y esforzado amigo de don Alfonso de Borbón. se equivoque en su fe, no errará en materia de patriotismo. Lo que desea, y por lo que propugna, no es, precisamente, en lo que se refiere a su idea particular; es el rebosante amor a España, cuya huella se hunde en la carne de los Luca de Tena, soportando por él los mayores desgarrs. Por España, no sólo por un hombre ni una familia, Juan Ignacio Luca de Tena se siente herido por la nostalgia de los días pasados, y por España clava en el futuro, como un tembloroso dardo, su esperanza en la vuelta. Son dolores, sufrimientos de España, lo que recoge; y a ellos responde únicamente con una palabra, con sola e inquebrantable fe.

Del 14 de Abril hasta hoy; acaso de hoy en otros próximos años, «A B C», los Luca de Tena, no han esquivado el mordisco que el destino les tiene reservado. Cuando España pierde su confianza, se extravía, languidece, abandona su quiljotesco ademán; a personas y periódicos de la calidad de «A B C» y de los Luca de Tena, les está reservado el deber, afrontado recientemente con valentía insobornable, de oponerse a la corriente anquiladora, aunque amenace con arrastrarles. El caso de Ferrer, tantos otros descubren esta magnífica señoril, formidable entereza, dando el pecho y no la espalda, primero, ante el Poder; después, ante la misma popularidad, si es preciso. El gran libro oloroso a rezos nos habla de que el grano de trigo que no muere, no da vida; que hay que pasar por dar a todo por perdido, para ganarlo y ganarse enteramente. Acontecimientos recientes han puesto en claro como el hombre sereno, tenaz, enervado, que es Juan Ig-

Ayer se consideraba muy probable que hoy se cierran las Cortes por el plazo de tres meses.

Durante el día de ayer estuvo en Madrid el señor Sbert conferenciando cordialmente con el Presidente del Consejo sobre el pleito catalán.

(ESTE NUMERO CONSTA DE 12 PÁGINAS)

proceso, de los comunistas de Casas Viejas, han bastado para herir de muerte a la República. Como estas atrocidades pudieron realizarse dentro de un sistema que se apoda democrático, la reacción violentísima se inclina hoy a los extremismos contrarios: comunismo y fascismo.

—¿...?

—Quisiera que estas líneas fuesen absolutamente objetivas; pero como prendo que es muy difícil sustraerse a la propia ideología. Claro es que cuando los ideales se sustentan sinceramente y con altura de miras, la predicción se puede confundir con el deseo. Una y otro coinciden en mi pensamiento, que espera y anhela para España, a través de los posibles ensayos extremistas, un régimen que no sea democrático ni tirano; un régimen para Gobiernos fuertes, autoritarios, y a la vez, humanos, que reconozca a los españoles los derechos naturales del hombre y les obligue inexorablemente al cumplimiento de sus deberes de ciudadanos, un régimen en el que, de verdad, sean todos los españoles iguales ante la ley y no un mito, letra muerta en la Constitución de nuestra flamante República.

—¿...?

—Como cúpula y remate del nuevo Estado, para que sus esencias no se pierdan, considero preciso, como garantía de continuidad, y lazo de unión entre el pasado y el futuro, la instauración de una monarquía constitucional y parlamentaria; naturalmente, con una Constitución distinta de las de 1876 y 1931, y con Parlamento cuyo origen no sea el desacreditado, absurdo e hipócrita sufragio universal.

—¿...?

—Como cúpula y remate del nuevo Estado, para que sus esencias no se pierdan, considero preciso, como garantía de continuidad, y lazo de unión entre el pasado y el futuro, la instauración de una monarquía constitucional y parlamentaria; naturalmente, con una Constitución distinta de las de 1876 y 1931, y con Parlamento cuyo origen no sea el desacreditado, absurdo e hipócrita sufragio universal.

TEÓFILO ORTEGA

CARTAS DEL EXTRANJERO

Su alteza Gris

Londres.— Su alteza imperial el príncipe múltiple y especie de Petronio de las elegancias europeas acaba de despedir a la treintena. La ha dicho adiós desde la cima de sus treinta y nueve años que ha visto marchar con un rictus de melancolía dulcísima.

Para un príncipe soltero—celibato que implícitamente lleva aparejada la renuncia de un trono imperial—traspasar el pórtico de los cuarenta años es algo como despedirse para siempre de las páginas de los cuentos azules.

Ahora el de Gales entra en el período de los hilos de plata. Sus cabellos empiezan a ser un testimonio de otoño romántico. El «gentleman» de los trajes grises pasa a ser el príncipe gris. Ya no soñarán con su apotura las muchachitas en flor. Ahora únicamente será protagonista de los sueños de las mujeres que ya cumplieron treinta años.

Lo que pierde en calidades de libre, lo gana el de Gales en prestigios barrocos.

Un príncipe de cuarenta años que hace un viaje en una misión diplomática o comercial no es un príncipe que satisfice un capricho de exhibicionismo juvenil en un hombre que cumple una razón de Estado consciente de toda su responsabilidad internacional.

De ahora en adelante el príncipe de Gales de persistir en la soltería subrayará su gesto de renuncia a la corona británica. De ahora en adelante el heredero del trono inglés tendrá otras aspiraciones que aquellas que hicieron famoso a su abuelo de anular de elegancia al elegante Brummel.

Ya no hay Brummels y sobre todo ya no existe primera juventud. Ni siquiera ya puede disculparse que un «pura sangre» dé en el suelo con los huesos augustos de Su Alteza Imperial. Hasta para montar a caballo ha de tener presente el de Gales que sus cuarenta años le acompaña.

También para los príncipes pasa el tiempo. Y llega la hora gris. Y la melancolía en el panorama de los sueños.

Estos cañonazos que han gritado a los ingleses que Su Alteza Imperial ha cumplido cuarenta años han tenido resonancias de puertas que se cierran bruscamente al campo de la juventud que hacía posible todos los accidentes de equitación y todos los gestos de exhibicionismo. Su Alteza Imperial acaba de traspasar las fronteras de la discreción. Es posible que los viejos Lores empiecen a reprochar al heredero su sonrisa de despreocupación de niño que no se quería casar. El príncipe de Gales no ha sabido buscar una reina para Inglaterra.

Veamos ahora si rectifica Su Alteza Gris...

TOMAS REY

El número de nuestro teléfono es el 1745

No es igual, por Bonastre



—Y tu padre?..
—Reventando...
—Qué dices, y tú tan tranquilo. Voy por un médico.
—No señor, quiero decir que revende entradas de toros por los alrededores de la plaza,

SUCESOS

Denuncia por maltrato

Por la policía ha sido denunciado al Juzgado Jaime Valens, por haber maltratado de palabra y obra a Petra Hurtado, produciéndole una contusión en el pecho.

Fuó a la casa de socorro, donde fué auxiliado.

Caida

Pablo Segura Miró, de 45 años, habitante en la calle de la Plateria, 33, se cayó en la vía pública, produciéndose una herida contusa en la región parietal derecha.

En la casa de socorro fué auxiliado.

Otra caída

En la carretera de Esporlas, se cayó de la bicicleta que montaba Gaspar Matas Bestard, de 21 años, produciéndose una contusión y erosiones en el codo izquierdo y rodilla derecha.

Fuó asistido en la Casa de Socorro.

Mordido por un perro

Un perro mordió a Bernardo Bosch Valero, de 20 años, domiciliado en la calle de San Agustín 34, y le produjo lesiones leves en la mano derecha que le fueron curadas en la casa de socorro.

Buen humor... Optimismo no faltará esta noche en LA FREGATE

DEPORTES Ciclismo

El entusiasmo por la vuelta a Mallorca.—Nicolau y Pou esperan ganar mañana en Reus por una vuelta

Con estos títulos publica «El Noticiero Universal», de Barcelona, en su edición del jueves, la siguiente información:

«Hemos saludado al entusiasta aficionado mallorquín Bartolomé Ginart, que acompañó y alentó a sus hermanos Nicolau, Pou, Xumet, Oliver y Llodrà durante la Vuelta a Cataluña.»

La ocasión no podía ser mejor para hablar de la Vuelta a Mallorca, anunciada para los días 3, 4 y 5 de agosto.

—Después de la actuación de Nicolau en las dos últimas etapas de la Vuelta a Cataluña, nos dice, se ha incrementado de tal manera el entusiasmo en toda la isla que ya no puede dudarse del éxito grande que espera a la primera Vuelta a Mallorca. Hoy he recibido carta de la Peña Nicolau, en la que me informan que ya tienen cuatro mil quinientas pesetas de primas.

—Formidable, exclamamos, pero deben ir comprendidos los premios en dicha cantidad!

—No, no, los premios (1.500, 1.000, 800, 600, etc.), son aparte. Cuatro mil quinientas pesetas solamente de primas y esta cifra aún aumentará. ¿Sabes cuántos aficionados mallorquines vinieron a recibir a Xumet?

—¿De dónde es?

—De Pollensa.

—Quizá veinte...

—Sesenta y seis, todos de Pollensa.

—¿Es internacional la carrera?

—No. Para los nacionales, contando con Cañardo, Trueba, Escuret, Figueras, Gimeno, Bachero... La expectación será enorme.

—¿La llegada?

—En el velódromo de Tirador.

—¿Han contratado a los italianos?

—No. Pretendían 1.500 pesetas fijas para dos hombres. Nosotros hubiéramos puesto esta cantidad en caso de vencer a Nicolau-Pou y además los gastos, pero tener que abonar lo mismo resultando batidos, no nos interesó, mucho menos recordando el caso de Bovet y Gremó del año anterior, que decepcionaron grandemente. Probablemente contrataremos a los hermanos Chene y André si esta noche en Vendrell y mañana en Reus demuestran buena clase de pistards.

—¿Tiene confianzas en Nicolau y Pou?

—En el Tirador de Palma forman un equipo imbatible. Ya vió como Nicolau batía en los sprints de la Exposición a italianos y belgas. Chene era el único que le resistía. Mañana en Reus, pero ganarán por una vuelta.»

Y nos despedimos del entusiasta mallorquín con el pecho abierto al optimismo.

La III Vuelta a Mallorca para los días 3, 4 y 5 de Agosto

La Peña Nicolau organizadora de la III Vuelta a Mallorca recibe diariamente importantes donativos para que la gran carrera resulte por todos conceptos un éxito económico para así darle vida para años sucesivos.

Tenemos entendido y así nos lo

ha confirmado el directivo de la Peña señor Amengual, de que el próximo domingo o sea mañana, la Comisión organizadora saldrá a hacer el recorrido de la primera etapa para ultimar con las autoridades el paso de los corredores a fin de que todo resulte un éxito de organización y que los corredores con dicha garantía puedan desenvolverse dentro la más pura seguridad de no extraviarse por falta de organización.

Don Bernardo Sureda, guiado por su espíritu deportivo ha cedido gratuitamente su ocho cilindros a la Comisión organizadora para que pueda hacer dicho recorrido, que comprenderá Lluchmayor, Porreras, Campos, Santanyi, Felanitx, Manacor, San Lorenzo, Artá, Capdepera, Son Servera, Manacor, Lloret de Vista Alegre, regresando a Palma.

El domingo siguiente dicha Comisión saldrá a recorrer la segunda etapa y el otro la tercera para dejar definitivamente la organización del paso de los corredores arreglado.

También nos consta que muy en breve se publicará el Reglamento de la gran prueba abriéndose seguidamente la inscripción de corredores.

Hípicas

Las carreras de ayer

Con la animación acostumbrada se celebraron ayer tarde en el Hipódromo de Buenos Aires, las anunciadas carreras de caballos.

El programa se desarrolló de la siguiente manera:

PRIMERA CARRERA.—2.700 metros.

Inscritos: Aquilequerover, Veloz II, Machaquito, Joselito, Bombita, Pajarito, Duquesita II, Lagartijo, Turpin, Olga, Granerito, Habanita, Mazantini, Ali, Turco, Naranjero, Crespo, Rayo II y Mompierito.

Retirados: Olga, Granerito, Ali y Crespo.

Venció Mompierito, colocándose Bombita y Turco.

SEGUNDA CARRERA.—2.780 metros.

Inscritos: Generosa, Pombo, Embreada, Cajero, Sinforosa, Fiel, Ruso II, Valmeray, Guerlinade, Harka, Fiere-Picardé, Velonte, L'Eclair, Hamlet y O'Meara.

Retirados: Pombo, Guerlinade, Volonte II, L'Eclair y O'Meara.

Venció Harka, colocándose Tiere-Picardé y Ruso II.

TERCERA CARRERA.—3.000 metros.

Inscritos: Palema, Lila, Flecha de Oro, Consul, Chelito, Estrella I, Minerva y Cliché.

Retirados: Paloma y Estrella I.

Venció Consul, colocándose Chelito.

CUARTA CARRERA.—3.170 metros.

Inscritos: Veni Vidi Vici, Terrible, Angelus II, Romeo, Cen-Ecus, Etendart, Benedictine, Alger, Trobadour, Tenebreux y Lady-Peter.

Venció Terrible, colocándose Tenebreux y Cen-Ecus.

QUINTA CARRERA.—2.200 metros.

Inscritos: Lady-Peter, Beau-Volsin, Crak-Leyburn, Azur, Quebec, Tibere, Villageoise, Roitelet, Coeur de Wats y Baba.

Retirada: Lady-Petter.

Venció Baba, colocándose Roitelet y Azur.

SEXTA CARRERA.—3.300 metros.

Inscritos: Cadi, Alpha VII, Atchoum II, Bologne, Chamdaubert, Bost, Fleur de Sespolet y Dies-Irac.

Venció Alpha VII, colocándose Cadi y Bologne.

Futbol

C. D. Santamariense, 6—C. D. Binisalem, 2

El domingo tuvo lugar en el campo de «Ca'n Petis» un interesante partido entre los equipos arriba mencionados.

El partido no fué lo que se esperaba por la causa que faltaban cinco jugadores del primer equipo local.

A los visitantes se les castiga con un penal que se les regala.

Hay un shoot del extremo derecha del Santa María que el portero desvia a corner, que se tira sin consecuencias.

El extremo derecha de los visitantes que viene haciendo un gran partido, deshace el empate.

Los locales no se desaniman y hay una buena arrancada por el ala izquierda, pero el portero despeja, no obstante el dominio local, hay una escapada del extremo derecha que pasa medios y defensas y bate por tercera vez la meta local.

Pocos minutos después termina la primera parte.

En la segunda parte parece que el partido toma un poco más de interés, pues el partido toma un poco más de interés, pues el Binisalem no se da por vencido y sale a todo gas estableciéndose en terreno contrario.

Hay un tiro de Salsa que roza el poste.

Otro de Alorda que despeja Company con apuros y por fin llega el segundo goal; Pizá muy oportuno mete la cabeza e introduce el balón en la red.

Sigue el dominio local, que se estrecha ante la defensiva visitante.

El defensa izquierda del Santa María incurre en penal que lo tira Salas, y el portero de una formidable estrada Bloca.

Desde este momento ya no se ve más futbol los locales se desmoralizan, y el Santa María hace lo que le da la gana de ellos.

El Santa María se aprovecha y marca tres goals más, y termina el partido con el resultado de 6 a 2 a favor del Santa María.

DEL CARNET

Por don Pedro Andreu, Oficial Letrado de nuestro Ayuntamiento, y su esposa doña Luisa Alcover, y para su hijo Jorge, ha sido pedida la mano de la gentil señorita Maruja Barceló Méndez, hija del General de Intendencia don Gonzalo Barceló.

La boda se celebrará en breve.

Con brillantes notas ha terminado la carrera de Odontólogo el estudiante joven don Baltasar Barceló y Barceló, hijo del Alcalde de Porreras, don Gabriel.

Después de brillantes exámenes ha terminado la carrera de Aparejador don Jorge Aguiló Mercader hijo del Ingeniero don Jorge.

Después de pasar unos meses en Palma, ha regresado a Mahón la esposa del Vicepresidente de la Diputación, señor Tudurí.

Ayer llegó, procedente de Valencia, con objeto de pasar una temporada con su familia, el estudiante de Medicina don Juan Pizá, hijo del médico de la casa de socorro, nuestro amigo don Luis.

De Barcelona vinieron ayer don Miguel Sureda, don José Trujillo, don Laureano Pérez, don Juan Noguera, don Luis Mantón, don Antonio Mayol y Sra. don Luis Juliá, don Manuel Quesada y Sra., don Juan Canals, y don José VellagLI.

Embarcó anoche para Barcelona la Marquesa Vda. de Casa Desbrull acompañada de sus hijas Catalina y María.

También salieron para la capital catalana don Jaime Pons, don Pedro Ferrer, don Joaquín Navarro, don Damián Bernat y don Francisco Esteve.

El orfeonista Jaime Pons, lo hizo como siempre, cantando la «manzana de Katuska» y el vals de la película «Boliches».

Margarita Albertí, acompañada de la guitarra por don Juan Vich (a) «Diet» cantó una serie de flamenco que ante los insistentes aplausos tuvo que repetir algunas, hasta que digamos que hubo «olé viva el arte».

Margarita y «Diet» espavieron magistrals.

Anita Albertí, acompañada del piano por su profesor don Gabriel Piña Molina, dijo con el día mejor que haya podido tener en su actuación artística De España al cielo, Canción española, o rías y Triana, estreno esta última, y música lo mismo que la anterior del señor Piña Molina, teniendo que bisar con Canta Guitarría mía, esbordándose el entusiasmo del público de una manera tan grande que no sabía como corresponder a la interpretación de las obras cantadas siendo obsequiada con varios ramos de flores naturales, lo mismo de su hermana Margarita.

Terminó la parte artística de la velada cantando Jaime Pons y Anita Albertí, Nena te perdono, tango a dúo, acompañados del piano por su compositor don Juan Piña Molina; y el dúo de «La Dolorosa», que si habían estado en anteriores actuaciones en un estuero felices y acertados.

Entre aplausos y vivas al orfeón, la orquesta que esperaba turno,

se encontraba el teniente de alcalde de nuestra ciudad y socio del centro ciudadano Jaime García.

Al finalizar el acto fueron grandemente aplaudidos y el Centro Cultural hizo un donativo al Coro.

Por la tarde a las 5 se celebró un café conmemorativo del antedicho aniversario. Vióse muy concurrido.

A las nueve de la noche hubo una bella verbena al aire libre, donde la juventud de aquella barriada se fué congregando, abundando el bello sexo, estando muy animada hasta última hora.

Es de notar que todos los actos fueron felizmente concurridos, mostrándose gran unificación y alegría en la gloriosa conmemoración del ser aniversario de la fundación del «Centro Cultural Obrero» de los Hostalets.

se encontraba el teniente de alcalde de nuestra ciudad y socio del centro ciudadano Jaime García.

Al finalizar el acto fueron grandemente aplaudidos y el Centro Cultural hizo un donativo al Coro.

Por la tarde a las 5 se celebró un café conmemorativo del antedicho aniversario. Vióse muy concurrido.

A las nueve de la noche hubo una bella verbena al aire libre, donde la juventud de aquella barriada se fué congregando, abundando el bello sexo, estando muy animada hasta última hora.

Es de notar que todos los actos fueron felizmente concurridos, mostrándose gran unificación y alegría en la gloriosa conmemoración del ser aniversario de la fundación del «Centro Cultural Obrero» de los Hostalets.

Inauguración

El primero de julio a las once de la mañana será inaugurado el París-Bar en la Avenida de Antonio Maura, 38.

La apertura de este nuevo establecimiento ofrece al público, y a los numerosos forasteros que nos visitan, refrescos, bocadillos y excelentes comidas.

La clientela de este establecimiento encontrará el mejor servicio, al mismo tiempo que las especialidades de mesa extranjeras y de muchas regiones de Francia, a precios verdaderamente módicos.

Paris-Bar está instalado con el mejor buen gusto y en su local, fresco y alegre, el público podrá descansar cómodamente.

Felicidades al propietario del París-Bar por su acierto y por la distinción de su establecimiento que, según él, se debe en mucho a la entusiasta colaboración de obreros y patronos mallorquines.

INAUGURACION DEL NUEVO LOCAL

El Orfeón Republicano Balear del distrito 3.º

Hemos recibido la siguiente nota: El domingo pasado inauguró su nuevo local, el Orfeón Republicano Balear del Distrito 3.º, situado en la amplia vía del Ensanche, calle Pi y Margall, núm. 45, y a decir verdad que pueden darse por satisfechos, tanto la comisión de festejos como todos los componentes del Orfeón, pues el éxito conseguido no pudo ser más rotundo.

Antes de la hora anunciada para dar comienzo a la velada, el local resultaba ya insuficiente para poderse acomodar el gran número de asociados que abompañados de sus familias asistían a la velada, no solo para ver desarrollar un programa más, sino que puede afirmarse que asistían dispuestos a hacer patente su adhesión a los directivos de la Sociedad, que con poco tiempo de actuación han sabido proporcionar a sus asociados un local que necesitaban para poder desarrollar el reglamento social.

El programa se desarrolló por el siguiente orden:

El Orfeón, bajo la experta batuta de su director don Gabriel Piña y Molina, interpretó el Himno de Riego, La Balanguera y Salud Cantés, que al finalizar cada una de las obras fueron unánimemente aplaudidos.

El señor Valero acompañado del piano por el director del Orfeón cantó con justeza y estilo varios temas, que fueron coreados por la concurrencia.

El orfeonista Jaime Pons, lo hizo como siempre, cantando la «manzana de Katuska» y el vals de la película «Boliches».

Margarita Albertí, acompañada de la guitarra por don Juan Vich (a) «Diet» cantó una serie de flamenco que ante los insistentes aplausos tuvo que repetir algunas, hasta que digamos que hubo «olé viva el arte».

Margarita y «Diet» espavieron magistrals.

Anita Albertí, acompañada del piano por su profesor don Gabriel Piña Molina, dijo con el día mejor que haya podido tener en su actuación artística De España al cielo, Canción española, o rías y Triana, estreno esta última, y música lo mismo que la anterior del señor Piña Molina, teniendo que bisar con Canta Guitarría mía, esbordándose el entusiasmo del público de una manera tan grande que no sabía como corresponder a la interpretación de las obras cantadas siendo obsequiada con varios ramos de flores naturales, lo mismo de su hermana Margarita.

Terminó la parte artística de la velada cantando Jaime Pons y Anita Albertí, Nena te perdono, tango a dúo, acompañados del piano por su compositor don Juan Piña Molina; y el dúo de «La Dolorosa», que si habían estado en anteriores actuaciones en un estuero felices y acertados.

Entre aplausos y vivas al orfeón, la orquesta que esperaba turno,

empezó desgranando notas por el pentágono, que los asistentes a la velada aprovecharon hasta bien avanzado de la hora para rendir culto a Tersicore, deseando todos que muy pronto, la comisión de festejos pueda copiar otro programa similar (igual no) al desarrollado. (Que lo dudamos).



¡Que fresco se siente uno al disfrutar de la confortante brisa del ventilador!

Escoja ahora, que tenemos gran variedad de modelos con precios al alcance de todos los bolsillos.

FRIGOS Y ELECTRICIDAD, S. A.

empezó desgranando notas por el pentágono, que los asistentes a la velada aprovecharon hasta bien avanzado de la hora para rendir culto a Tersicore, deseando todos que muy pronto, la comisión de festejos pueda copiar otro programa similar (igual no) al desarrollado. (Que lo dudamos).

Instrucción

Cobnia Escolar organizada por la «Asociación de Amigos de la Escuela de Jaime Ferrer».

Segunda lista de donativos para la Colonia escolar organizada por esta Asociación de Amigos.

Importe de la primera lista, 250 pesetas.

De la Caja de Ahorros, 200 id. De la Diputación provincial, 500 pesetas.

Total hasta la fecha, 950 id. Además, don Francisco Salleras Oliver ha remitido sesenta pastillas grandes de jabón.

MARITIMAS

Movimiento del puerto Viernes 29

Entradas: Procedente de Barcelona el «Ciudad de Palma» con el correo, pasaje y carga.

Procedente de Valencia e Ibiza el vapor «Mallorca» con el correo, pasaje y carga.

Salidas: Para Barcelona la motonave «Ciudad de Palma» con el correo, pasaje y carga.

Para Ibiza y Alicante el «Ciudad de Tarragona» con el correo, pasaje y carga.

POLITICA

Junta General

El Centro Republicano Federal, Sans, 11, celebrará Junta general extraordinaria el lunes 2 a las 8 y media noche para tratar los siguientes asuntos:

Proposición de la directiva: Orientación política Nacional a seguir. Dada la importancia de asunto a tratar se suplica asistan todos los afiliados.

Prensa Grafica Crónica

Con el título Los bajos fondos de las verbenas, publica una información de Luis G. de Lineres sobre la trágica vida de los artistas que trabajan en las barracas, cuyo espectáculo se anuncia: Sólo para hombres.

Además. Como se bailaban las mujeres en 1900 y cómo se bailan ahora—Los fuera de la ley: andan-

BORN

Hoy a las 6

Agua en el Suelo

de los

Hermanos Quinteros

Producción Nacional Cifesa

Música del Maestro Alonzo

y

Delirios del Trópico

Lunes

Adios a las Armas

y

Asesino Diabólico

DENIS HOTEL

(Frente parada tranvía ES TRAVES) Tel. n.º 1

PUERTO DE SOLLER

Recientemente inaugurado por D. Julio Lozano

Este hotel es único en su clase por su originalidad.

CARNETS DE CHOPER

Transmisión rápida

Agencia CHOPER

S. Jaime 9, PALMA

Un indio riquísimo de Calcuta le inyectan un veneno mortal pinchándole con un alfiler

Los Borgias y la India

En la India misteriosa se ha descubierto un nuevo veneno que produce la muerte en veinticuatro horas. La Ciencia, esta vez, se ha puesto al servicio de un criminal frío, impenetrable, terrible: Benoyendra Pande. Uno de los indios más ricos de Calcuta.

Se han utilizado los descubrimientos modernos de la Medicina. Asesinar a un enemigo inyectándole un veneno mortal no se había dado en los multiformes procedimientos usados por los criminales de la época actual.

«Los gangsters matan de una manera espectacular y sangrienta, desgarrando la piel frente a las pistolas de la Policía.

El criminal refinado se deshace de su víctima con astucia y sin dejar rastro de delito.

Hay medio más eficaz que el veneno que no deja huellas exteriores de sus efectos mortales?

Pues éste es el veneno aplicado en Calcuta a un indio de los más ricos de la ciudad por un hermanastro sin corazón.

Con la complicidad de varios médicos notables, que no dudaron en manchar su ciencia con el estigma del crimen.

Los Borgias eran unos pobres envenenadores.

Un poco de historia

El motivo del crimen ha sido la división de una enorme posesión que representa una cuantiosa fortuna, heredada por el hermanastro del supuesto asesino.

Los autores de este terrible crimen, cuyo plan fracasó en el primer intento, utilizaron los medios más seguros para deshacerse de su enemigo con la más absoluta impunidad.

El rico heredero se llama Amasendra Pande, y el hermanastro asesino, Benoyendra Pande. Este, con la ayuda de tres doctores, ha llevado a cabo la muerte del primero.

Los jueces han hecho laboriosas investigaciones judiciales para encontrar el hilo de la enmarañada madeja.

No ha sido nada fácil aclarar todos los extremos del plan de los envenenadores hasta llegar al total esclarecimiento del crimen.

El medio que emplearon para inocular el veneno al desgraciado Amasendra borra todo indicio y hace imposibles los métodos deductivos, con tanto éxito empleados por los más sagaces detectives de Scotland Yard.

Sin embargo, un testigo, el doctor Nagarjan, del Instituto de Haffkine, de Bombay, especializado en la investigación de bacilos, ha declarado que Benoyendra Pande acudió a él, en el mes de Junio de 1933, para que le facilitara unos bacilos que había de emplear en interesantes trabajos de experimentación un amigo suyo.

El doctor Nagarjan se negó en absoluto a complacer al extraño solicitante.

Pero Benoyendra no desistió de lograr su propósito. ¿Cómo consiguió ser admitido en el Instituto para trabajar en el laboratorio? Los antecedentes, que tenemos del suceso no lo aclaran. Poderoso caballero es don dinero. Recordemos el refrán: «No hay fortaleza que resista ante un burro cargado de oro». Lo cierto es que el siniestro personaje se dedicó con los medios más modernos de la técnica de laboratorio a trabajos de experimentación, que llevó con el mayor secreto.

Los cultivos empleados por él fueron inyectados en el vientre de unas ratas.

El efecto fué terrible. A las veinticuatro horas les produjo la muerte. No esperó más el criminal para poner en práctica su proyecto.

¿Cómo lo hizo? Con astucia extraordinaria. Con un procedimiento que por su originalidad revela una inteligencia poderosa al servicio del mal.

Es preciso tener una gran serenidad para llevarlo a efecto.

Y un espíritu vacío de sentimientos humanos.

Colocan el veneno en el puente de unas gafas

Benoyendra Pande se dedicó a cultivar el cariño de su hermanastro con extremada solicitud. Así, nadie podría acusarle de odiar al afortunado pariente. La víctima padecía miopía. Con este motivo, Benoyendra hizo un regalo a su hermanastro: unas magníficas gafas de oro.

La escena fué de una tremenda emoción. Un día, el criminal se presentó en el palacio de su hermanastro con el obsequio. Se cambiaron las palabras de agradecimiento naturales en estos actos familiares. Y el criminal invitó a la víctima a que se probase las gafas.

Amasendra se las probó; pero eran un poco cortas y se las quitó, diciéndole con acento de verdadero disgusto:

«¡Qué lástima, hermanol!... No me sirven.

Cogió entonces las gafas Benoyendra, y acercándose a su víctima hasta colocarse frente a frente, y

para fijárselas en la posición debida, le apretó fuertemente el arco de enlace de los dos cristales sobre la nariz...

A las pocas horas, Amasendra se quejó de torticolis. Se le torció la boca en una contracción de parálisis. No podía abrir las mandíbulas. A pesar de estos síntomas, los doctores no percibieron el misterioso motivo que le producía.

Su rápida enfermedad fué calificada de tétanos.

Estuvo gravísimo. Fué asistido por los médicos acusados.

Después de muchos meses y de una larga convalecencia logró restablecerse.

En el puente de las gafas había sido cocado el veneno, fruto de los cultivos hechos en el laboratorio.

El criminal, sin embargo, había fracasado en su horrendo propósito.

En el batullo de una estación de ferrocarril

No desistieron los criminales. Los tres doctores cómplices imaginaron otro procedimiento más seguro. Obtuvieron un nuevo cultivo, mortal de necesidad.

Y esperaron la ocasión oportuna que les garantizase a la vez la impunidad de su delito.

Una noche en las sombras los criminales venían siempre—. Amasendra decidió un viaje de negocios.

Vigilado estrechamente por su hermanastro, determinó que la ocasión había llegado.

La estación del ferrocarril estaba llena de gente. Había esa actividad febril de los que aprenden viajes con la preocupación del motivo que los origina. Se había formado cola para sacar los billetes.

Amasendra se puso en la fila. De pronto, cuando sacaba el billete, le dió un fuerte pinchazo en las venas del brazo derecho.

Y nada más. Un ja, un dolor agudo que pasa. Y el criminal que huye hacia la obscuridad de la noche.

Los gérmenes virulentos iban en el fino alambre del alfiler.

Seis días después el desgraciado Amasendra, a pesar de estar asistido por los mejores médicos de Calcuta, falleció.

Su cuerpo fué incinerado. Los familiares del rico propietario, ostentadamente, denunciaron por asesinato al Benoyendra Pande y a sus amigos y cómplices los doctores.

El caso ha sido esclarecido por los jueces con ayuda de numerosos testigos.

¿No habrá en los Códigos de India una fórmula jurídica—y en la mana también—para que el secreto de ese veneno quede ignorado para siempre?

Cena de Optimismo... esta noche en

LA FREGATE

PROGRAMA PARA HOY

Para los radioyentes

Radio Barcelona EAJ 1 (349 metros, 20 Kw., 859 kilociclos).—Radio Catalana, EAJ 13 (268 metros, 20 Kw., 1.119 kilociclos).

7,15: Sesión de cultura física, por radio.

7,30 a 8,00 «La Palabra» (diario hablando de Radio Barcelona): Primera edición.

8,00: Sesión de cultura física, por radio. Campanas horarias de la Catedral. Discos.

Notas necrológicas facilitadas por «La Veu de Catalunya».

11,00: Campanadas horarias de la Catedral. Parte del servicio meteorológico de Cataluña Estado del tiempo en Europa y en España Previsión del tiempo en el NE. de España, en el mar y en las rutas aéreas. Parte meteorológico radiotelegráfico para las líneas aéreas.

11,30: Transmisión telefotográfica de la carta del tiempo.

12,00: Radiofemenina. Sesión femenina de Radio Barcelona dedicada a las mujeres. Impresiones del momento, por Mercedes Fortuny; sección literaria, galería de mujeres célebres, modas, cocina, reglas de sociedad; sección de belleza, consejos útiles, consultorio femenino, cursos, etc. Colaboración de distinguidas escritoras e instituciones femeninas. Lectura de una historia o un cuento semanal.

12,30: Correspondencia femenina (consultas y respuestas).

12,45: Música selecta en discos de gramofono o colaboración de artistas femeninos.

13,00: Program de discos selectos.

13,30: Información teatral y cartelera. Continuación del programa de discos selectos.

14,00: Butlletí Oficial de la Generalitat de Catalunya. Sumario del número publicado avui.

El sexteto de Radio Barcelona interpretará: Actualidades musicales (números escogidos entre los últimos éxitos). A continuación: «Marcha de Fénix», A. Enhaes; «Ensueños de primavera» (vales), J. Strauss; «El florero», Mariani. Reportaje pintoresco, por Fernando Barangó-Solis. Continuación del concierto.

«Sevilla», de la «Suite número 2», I. Albéniz; «Veneciana», de «El carro del sol», J. Serrano; «Curro Vargas» (fragmentos), R. Chapi.

14,40: Bolsa del Trabajo de EAJ. uno.

15,00: Sesión de radio beneficencia organizada exclusivamente en obsequio de las instituciones benéficas, asilos, hospitales y casas penitenciarias de España con discos escogidos.

15,30: El micrófono para todos. Emisión dedicada a los suscriptores que con aficiones literarias, musicales o de recitación quieran actuar ante el micrófono de Radio Barcelona.

16,00: «La Palabra». Información de Barcelona. Gobierno General. Información Gaceta de Madrid. Últimas noticias de provincias. Noticias del extranjero.

16,30: Fin de la emisión.

18,00: Concierto por el trío de Radio Barcelona: «Marcha», J. Fucik; «Gavota capricho», S. Bortienick; «Romanza», de la «Sinfonía número 4», R. Straumann; «Galop de «Escenas infantiles», G. Bizet; «Ariana» (selección), J. Massenet; «Intermedio», M. Delmas; «Rober el Diablo» (selección), G. Meyermeer.

18,30: «La Palabra». Información de Barcelona. Información de Madrid. Información del Extranjero. Continuación del concierto.

19,20: Programa del Radioyente (discos a petición de señores suscriptores de Radio Barcelona).

19,30: Cotizaciones de monedas. Charla sobre protección a los animales, por María Alonso, secretaria de la Asociación Amigos de los Animales.

Continuación del programa del radioyente.

21,00: Campanadas horarias de la Catedral. Parte del servicio meteorológico de Cataluña. Estado del tiempo en Europa y en Cataluña. Previsión del tiempo en Cataluña, en el mar y en las rutas aéreas.

21,05: Notas de sociedad, facilitadas por la «Veu del Vespre».

21,10: Radioteatro lírico de EAJ 1. Primero: La zarzuela en un acto y cuatro cuadros, letra de Federico Romero y G. Fernández Shaw, música del maestro J. Serrano, titulada «La canción del olvido». Segundo: El boceto lírico-dramático de costumbres allicantinas en un acto, letra de Carlos Arniches y música del maestro R. Chapi, titulada «Dolores». Cuadro de compañía de la Estación, coros y orquesta aumentada.

24,00: Información de Barcelona. Información de Madrid. Información del Extranjero.

24,00: Fin de la emisión.

De 1 a 2 (madrugada): Programa organizado por la International Broadcasting Company, para los oyentes de habla inglesa: «Sanctuary of the Hearts», Ketelby; «Ballet Music from «Faust», Gounod; «The Cobbler's Song», Norton; «Symphonic Rhapsody», Coates; «Cavalleria italiana» (selection), de Mascagni; «Ereban March», Friml; «The Pich», Goulescu; Meditation de «Sais», Massenet; «The Child and the Dancing Doll», Heykens; «Serenade», Drdla; «Prelude in B Minor», Chén; «Mazurca in G Major», Chopin; «Valse sentimentale», Schubert; «The Hills of Colorado», Leon.

E N - 13-Radio Mallorca

20 metros 1492 kilociclos

Tarde

A las 13.—Apertura de la estación. Bin meteorológico facilitado por Diputación Provincial de Baleares solicitados.

A las 13,30.—Serenata galante, canción, orillas del Plata, tango, El Puñal Rosas, pasodoble.—No vuelvo a ver, canción mejicana.—Las hijas Zebedeo, cárcelera de Chapi.—Angeline, vals.—Gent de Camp, ymentos.—Aria de El Barbero de villa, de Rossini.

A las 14,3.—Cartelera de teatros. Diario habla

A las 15.—Vire de la estación.

Noche

A las 20.—Apertura de la estación. Emisión eadica a los niños.

A las 20,30.—Letin meteorológico facilitado por Grupo de Artillería n.º 1.—Cierne Mercado libre de Valores de leona.—Cambios facilitados por casa de Banca Recasens y Compt.—Discos obsequios y solicitado

A las 21,30.—R. Beneficencia. Discos selectos.—Rección de El Conde de Luxemburgo, de Lehar.—Fragmentos de Ma, de Vives.—Obertira de Si yera Rey, de Adam.

A las 22,30.—Di. hablado.—Retransmisión La Fre.

MILITARES

Quinquientos.—Se ode el premio de efectividad que antigüedad les corresponde a Tenientes del Grupo Mixto de Arta número 1 don Gabriel Llompart iñez, don Bartolomé Ordinas y don Bartolomé Catany Seguí.

Destinos.—Oficial 2.º oficinas Militares don José Pocerovirell

RAFAEL "EL GALLO"

JUAN BELMONTE

VICTORIANO DE LA SERNA

Y

6 TOROS DE MURUBE

EN PALMA EL 1.º DE JULIO

Km. 14 de la carretera Palma-Andraitx

Urbanización de Palma Nova (Son Caliu)

Contando con un caudaloso manantial de agua potable
Venta de solares al contado y a plazos
Agente de ventas: Binimelis y Aguiló, Cort, 27, 1.º. Palma, Tel. 1532
Exposición en las GALERIAS COSTA de los proyectos de urbanización de dichas playas, con sus jardines, piscina, pista de tennis, campo de deportes, etc. etc.

HOTEL RESTAURANT TERRAMAR

PUERTO DE SOLLER (MALLORCA)

recientemente inaugurado

Situación inmejorable al norte de la pintoresca bahía, frente al muelle de nueva construcción.
Espaciosas habitaciones, Cuartos de baño, Confort moderno. Amplias Terrazas, Extenso parque de pinar y monte, propiedad del Hotel — Espléndidos miradores sobre los imponentes acantilados.

Lo más bonito de Sóller es el Puerto
Y lo más bonito del Puerto es el Parque del Hotel Terramar

RELIGIOSAS

Santos del día
La Conmemoración de San Pablo y San Marcial.

Cuarenta Horas
Empiezan en la Anunciación (Hospital) en honor de la Preciosísima Sangre de Ntro. Señor Jesucristo.

A las seis y media, Exposición del Santísimo.

A las nueve y cuarto, Tercia y Misa mayor solemne.

Por la tarde, a las seis, actos de coro; a las ocho, Completas solemnes y reserva de S. D. M.

Actos religiosos
En la Merced, fiesta solemne dedicada al glorioso San Marcial. Habrá misas desde las cinco y media, hasta las nueve y media. A las diez y media, Oficio solem-

ne con sermón por el P. Tomás Campo.

Por la noche, terminación de la novena, con cánticos de Padrenuestros, Avemarias y gozos del Santo.

Visita
A la Virgen de la Consolación, en el Socorro.

PARIS EN PALMA

PARIS-BAR

Restaurant, Helados, Salón de Thé. Precios módicos, Cocina Francesa, 38, Av. Antonio Maura. Tel: 2622. Palma.

Lecciones de Inglés

Mr. James Webb
las da durante el verano. Angeles, 30, tercer piso.

SERVICIO TELEGRAFICO

LA POLITICA ESPAÑOLA

Proyecto que modifica la ley de policía rural

Madrid 29 a las 16.—El ministro de Agricultura leyó un proyecto que modifica la ley actual de policía rural en el sentido de que en los pueblos, cuyos términos municipales abarquen un líquido imposible superior a 500.000 pesetas, aunque cuenten con una población inferior a 6.000 habitantes, pueden constituirse comunidades de labradores.

El proyecto afecta extraordinariamente a aquellos pueblos de gran riqueza, pero de poca población.

Martínez Anido, amnistiado

San Sebastián 29.—Se ha recibido la resolución pertinente, mediante la cual queda amnistiado Martínez Anido.

Se le notificará inmediatamente.

La Comisión de Presupuestos

Madrid 29 a las 22.—En el Congreso se reunió esta mañana la Comisión de Presupuestos, presidiendo Villanueva.

Se dió cuenta de la urgencia del proyecto de ley de ampliación de los Cuerpos de Seguridad y Vigilancia, poniéndose a discusión los créditos necesarios que importan 46.819.830 pesetas con cargo al capítulo sexto del presupuesto de gastos de Gobernación.

Fue aprobado después de rechazarse una propuesta de los socialistas para que el proyecto quedase sobre la mesa.

A favor de esta propuesta votaron, además de los socialistas, los radicales demócratas.

También se aprobó un crédito de 700.000 pesetas para el pago de los devengos adeudados al Magisterio Nacional de adultos y otro de 470 mil pesetas para la instalación de estaciones radioemisoras con destino a la Benemérita.

La minoría agraria

Madrid 29 a las 22.—Se reunió en el Congreso la minoría agraria.

Martínez de Velasco manifestó que entre otros acuerdos se autorizó al representante en la comisión de la presidencia para que formule un voto al proyecto de poderes excepcionales haciendo constar que no podrá hacer uso el Gobierno de la autorización que solicita sin que previamente se haya impuesto de manera efectiva la obediencia y sumisión de la Generalidad a la sentencia del Tribunal de Garantías.

Cambiáronse impresiones acerca de la manera de solucionar el gravísimo problema que plantea la desvalorización del trigo, acordándose tan pronto como el Gobierno dicte su resolución en esta materia examinarlo con todo detenimiento para proponer las resoluciones procedentes.

Exposición de grabados españoles en Munich

Madrid 29 a las 22.—En el Ministerio de Estado facilitaron una nota informando de que el día 12 se inauguró en Munich la exposición de grabados españoles, asistiendo el director de Bellas Artes de Baviera, consejeros de Estado, el alcalde, otras personalidades y cuerpo consular.

Pronunció un discurso el alcalde elogiando a los artistas españoles. La exposición ha sido visitadísima.

Reunión del Comité Ejecutivo del Partido Radical

Madrid 29 a las 22.—Se reunió el Comité ejecutivo del partido radical, cambiando impresiones sobre asuntos de régimen interior.

Se acordó intensificar la propaganda del partido en distintas regiones.

En algunos actos intervendrá Lerroux.

La elevación del precio de los periódicos

Madrid 29 a las 22.—La comisión de Industria trató de la elevación de los periódicos a 15 cts.

La comisión aceptó en principio favorablemente la subida; pero se abrió una información pública escrita en los veinte primeros días de junio.

Manifestaciones de Salazar Alonso

Periódicos multados

Madrid 29 a las 16.—El ministro de Gobernación manifestó esta madrugada que está satisfecho de la forma en que vienen actuando las fuerzas de la Guardia civil y Vigilancia, deteniendo inmediatamente a los autores de atracos.

Agregó que esta clase de delincuencia se ve que necesita un tratamiento adecuado, no bastando la detención, sino la aplicación de las sanciones que merezcan en justicia.

Comunicó que se había impuesto una multa de 15.000 pesetas al periódico «Avance», de Oviedo, y otra de 5.000 a «El Socialista».

Por lo que respecta a esta última, no se trata de injurias ni ataques a personas ni al Gobierno, sino por un párrafo de un artículo en que elogia a los atracadores.

Consejo de ministros

Nota oficiosa

Madrid 29 a las 22.—Estuvo reunido el Consejo desde las 10:30 hasta las 1:30.

La nota oficiosa dice: Salazar Alonso informó de que el orden público es satisfactorio.

El Consejo se ocupó del problema planteado por el reciente decreto de alcoholes, acordándose nombrar una comisión de representantes de los intereses afectados y directores de Aduanas y de Agricultura para que propongan soluciones.

Acordóse en vista del informe favorable del Supremo proponer el indulto de la pena de muerte de los tres atracadores del conde de Ruidons.

Los ministros celebraron un amplio cambio de impresiones acerca del paro obrero, ocupándose del dictamen emitido por la Comisión parlamentaria.

Adoptáronse los siguientes acuerdos:

Presidencia:

Se aprobó el presupuesto del Magisterio de la zona de protectorado del segundo semestre de 1934.

Guerra:

Denominando «Aeródromo de Berberan y Collar» al nuevo Aeródromo y Escuela de Vuelo de Combate de Alcalá de Henares.

Libertad condicional de tres penados.

Agricultura:

Nombrando ingeniero jefe de primera agrónomo a don Fernando Espejo y de segunda a don Leopoldo Manso, don Paulino Ariar y don Miguel Gortari.

Industria:

Concediendo al Ayuntamiento de Valencia, datante de 50 años, las aguas termales alumbradas en el paseo de la Alameda mediante el pago de un canon anual de 2.000 pesetas.

Exceptuando de las medidas de «antidumping» a los artículos siguientes: limas y escofinas, originarias de Checoslovaquia; tricloretileno, originario de Francia y cepillos dentales de Francia y Checoslovaquia.

Autorizando la importación temporal de materiales para buques de Méjico.

Trabajo:

Reforma del reglamento de política social inmobiliaria.

Nombramiento de vocales del Consejo del Monte de Piedad.

Aceptando la dimisión del subsecretario de Trabajo don Alfredo Sedo.

Instrucción:

Nombrando Rector de la Universidad de Valencia a don Fernando Rodríguez Fornos, propuesto por el Claustro.

Comunicaciones:

Modificando el régimen actual de nivelación de fondos y giro de las oficinas de Correos autorizadas para el servicio.

Obras Públicas:

Autorizando a la Compañía del Norte para realizar por cuenta del Banco de España para suscribir acciones y obligaciones de las compañías Central, Aragón, Bilbao y Portugalete.

Creando la comisión de enlaces ferroviarios de Zaragoza.

Adquisición de material en subasta para obras.

Autorizando la presentación de un proyecto de ley referente al plan nacional de obras hidráulicas.

Justicia:

Promulgando una ley sobre designación de jueces y fiscales municipales.

Nombrando presidente de la Audiencia provincial de Vitoria a don José Ponce de Leon, que servía en Valladolid.

Nombrando magistrado de Valladolid a don José Samaniego, que presidía la provincial de Jaén.

Decreto habilitando para aspirantes a la Judicatura a los menores de 25 años para servir en Juzgados de primera instancia con carácter de interinos.

Dictando reglas para la provisión de las vacantes de secretarías de Juzgados municipales.

Concesión de libertad a varios reclusos.

El pleito

de Cataluña

Dictamen definitivo sobre la fórmula de arreglo

Madrid 29 a las 16.—El dictamen definitivo sobre la fórmula de arreglo del asunto de la ley de cultivos dice así:

«Artículo único.—Se autoriza al Gobierno, de acuerdo con el artículo 61 de la Constitución, para legislar, por decreto, con sujeción a las siguientes bases:

A.—Adopción de las medidas que puedan exigir el cumplimiento del fallo dictado por el Tribunal de Garantías constitucionales en la cuestión de competencia sobre la ley de contratos de cultivos de Cataluña.

B.—Adopción de las disposiciones conducentes a la efectividad de la delimitación y regulación de competencia entre el Estado y la región autónoma, a fin de que el Parlamento catalán y el Gobierno de la Generalidad puedan elaborar, promulgar y publicar una nueva ley de contratos de cultivos, con sujeción estricta a los preceptos de la Constitución y del Estatuto.»

Al dictamen, hay presentados tres votos particulares; pero sólo son de inclusión las palabras «sesión nocturna».

Llega a Madrid el señor Sbert y se entrevista con el señor Samper

Madrid 29 a las 22.—Procedente de Barcelona llegó esta mañana a Madrid el señor Sbert.

Acudió a la Presidencia, conferenciando con Samper.

Llevaba voluminosa cartera. Esta tarde Sbert regresó a Barcelona.

Se hicieron muchos comentarios, creyéndose que Sbert era portador de una fórmula para resolver la cuestión catalana.

Se mostró reservadísimo, diciendo que no vino como emisario, aunque sí habló con Samper de la cuestión catalana.

Informará a Companys del resultado de la entrevista.

Se le preguntó si hubo acuerdo y manifestó que Samper expuso unos juicios y él expuso otros, desarrollándose la entrevista con gran cordialidad, manteniendo Samper su habitual corrección.

Insistió en que no era emisario y que los poderes trarían directamente la cuestión.

Entrevista de Velasco y Samper

También se comentó una entrevista de media hora de Velasco y Samper.

Al salir Velasco manifestó que le expuso cuantas gestiones realizó estos días relacionadas con el pleito catalán.

Negó que hablaran de la fecha del cierre de las Cortes, aunque la decisión de todos era cerrarlas mañana.

Comentarios de Prensa

«A B C.»

Madrid 29 a las 22.—«A B C» hace resaltar los laboriosos cabildos a que dio lugar la elaboración del dic-

tamen sobre el proyecto de fórmula en el pleito de cultivos.

Como es lógico desde su punto de vista monárquico, dice:

«El dictamen que mañana se discutirá no ha podido disimular el sarcasmo ni los fatigados gestos coadyuvantes y tocólogos de la fórmula han tenido éxito alguno en semejante intento.»

«El Debate.»

«El Debate» considera que con la inclusión en el dictamen del apartado en que se hace constar que el Gobierno hará respetar el fallo del Tribunal de Garantías, el Gobierno refuerza su postura para resolver el asunto, en que no le faltará la asistencia de la opinión.

Hace notar que el mal proviene de las raíces que dejaron los gobernantes del bienio, cuya legislación sectaria, poco meditada y perturbadora, necesita una revisión.

Congreso de los diputados

El Presupuesto de Ingresos generales del Estado

Madrid 29 a las 22.—Empieza la sesión del Congreso a las 4 de la tarde.

Preside Alba.

Desanimación.

Banco azul: Marraco y Rocha.

Orden del día.

Apruébanse varios dictámenes de escasa importancia.

Reanúdase el debate sobre el Presupuesto de Ingresos generales del Estado.

Martínez Hervás continúa el discurso interrumpido anoche impugnando la totalidad.

Se queja de algunos medios que quieren emplearse para obtener ingresos, censurando no se ejerza acción fiscal sobre diversas fuentes de riqueza que no contribuyen como debieran.

Señala varias anomalías del presupuesto, como la de que haya más de cien mil propietarios que pagan solo una peseta anual de contribución y cerca de doscientos mil que pagan entre dos y tres pesetas anuales.

(Entran Samper y Cantos.)

Sigue Hervás haciendo otras advertencias al régimen de tributación en España, desprendiendo la necesidad de acometer una profunda reforma en los servicios recaudatorios.

El señor Lamamié de Clairac consume otro turno sobre la totalidad refiriéndose a la contribución de tierras.

Sostiene un diálogo con don Sbertan Bilbao sobre si la tierra puede ser instrumento de renta.

Abilio Calderón interviene.

Hace comparaciones del presupuesto actual con los de años anteriores.

Señala el hecho de que los ministros den constantemente órdenes ministeriales que en su mayor parte significan créditos extraordinarios que desnivelan los presupuestos.

Cuando los trabajadores pagan que este año la República necesitará para pagar los gastos recabar 4.600 millones experimentará una terrible impresión.

(Entran Guerra delgado y Hidalgo.)

Viguri consume otro turno contra la totalidad.

Marraco resume el debate.

Considera exagerados los pesimismo de Calderón.

Dice que en los próximos presupuestos se procurará encauzar la Hacienda.

Rectifica Hervás.

Habla de la reforma de la agricultura.

Marraco le dice que mayor hubieran sido si, como predicaban los socialistas, no se hubiera recogido la cosecha.

Prieto:

—¿Quién dijo esa idiotez? (La mayoría protesta enérgicamente.)

Termina la totalidad de los artículos de los diputados ganaderos pidiendo el revuelo por tratarse de la obstrucción.

Se origina el primer artículo en votación nominal.

Esluz Alvaréz pronuncia enérgicamente.

co discurso protestando de que no se haya puesto a debate la proposición de los representantes de los intereses ganaderos referente a la importación de maíz.

Resulta un sarcasmo que de las 60.000 toneladas importadas solo 31 mil se repartieron a los ganaderos, dedicándose el resto a la mouturación y extracción de alcohol.

Samper promete que el Banco exterior hará un reparto equitativo del maíz.

Una vez aprobado el presupuesto el Gobierno aceptará el debate con toda amplitud.

El presidente le llama la atención porque va a discutir un asunto ajeno a los presupuestos.

Se aprueba el artículo segundo por 103 votos.

Illanes pide protección al cultivo del tabaco, ampliando las zonas.

Marraco ofrece la reforma.

Se aprueban nueve capítulos.

Al décimo, referente a los petróleos, consume un turno Prieto.

Censura la denuncia del contrato de petróleos con Rusia, pues es más ventajoso que los otros.

Considera un error de la República no apresurarse a establecer relaciones comerciales con Rusia.

La delegación rusa en París se relaciona con todas las naciones menos España.

Pregunta si se va a hacer otro contrato mejor que el ruso.

Le contesta Marraco.

NOTICIAS GENERALES

Consejo de guerra por los sucesos de Ermigua

Tenerife 9.—Mañana se celebrará un Consejo de guerra por los sucesos de Ermigua, donde murieron dos guardas civiles y un paisano.

Se piden 20 penas de muerte, cinco cadenas perpetuas, cinco penas de 15 años y otras menores.

Llegron, procedentes de Las Palmas, 7 guardias de asalto con objeto de reforzar las fuerzas de ésta durante la celebración de la vista, y seguramente se adoptarán grandes precauciones por si se alterase el orden público.

Elementos obreros preparan la huelga general en toda la región durante el próximo sábado.

El Gobernador ha adoptado medidas, con el fin de que no se llegue a producir el paro, habiendo advertido que se garantizarán todos los servicios.

Hizo observar que el comercio no debe cerrar sus puertas, pues de lo contrario impondría severas sanciones.

Pasquines comunistas

Madrid 29 a las 16.—La policía detuvo anoche a Aurora Lapuente, de 18 años, estudiante de Medicina, por dedicarse, con dos camaradas a pegar en las calles pasquines comunistas.

Detención de pistoleros y atracadores

San Sebastián 29.—Han sido puestos a disposición del Juzgado los atracadores Tomás Mardones, José Sallat, Jorge López Vicuna, Alejo Montejo y Paulino García, ingresando todos en la cárcel a excepción de Mardones por la gravedad de la herida.

Fue enviado al hospital, estando vigilado.

Según parece, todos han confesado que son los autores de los atracos de Rentería, excepto Paulino, que lo niega.

Dicen que falta uno para detener; pero parece que son dos.

Los pistolas las entregó el mismo individuo a Vicuna, reclamado por el Juzgado de Estella por tentativa de robo y otros delitos.

Mardones ha sido reconocido como autor del atentado de Hernani.

Fuerzas de la Comandancia de Navarra detuvieron cerca del cementerio de Tolosa a un individuo que se supone se llama Rafael Lizarbe, al que se cree participante en el atraco del Banco Hispano Americano de Pamplona.

El gobernador elogió el servicio de los guardias de Asalto que detuvieron a los tres primeros atracadores.

Otro pistolero

Pamplona 29.—El gobernador civil interino ha manifestado que el

Dice que se mejorará el contrato de petróleos y se establecerán relaciones comerciales.

Rectifica Prieto.

Se aprueban todos los ingresos.

Comienza a discutirse el articulado de la ley.

No hallándose presente Lamamié, que había de consumir un turno, se levanta la sesión para reanudarse a las diez y media y seguir la discusión del articulado.

Pasillos

Samper y los periodistas

Madrid 29 a las 22.—Samper, conversando con los periodistas en los pasillos del Congreso, ratificó que mañana se cerrarán las Cortes para el plazo constitucional de tres meses.

No creía precisara celebrar sesión el domingo; pero si declarar mañana sesión permanente.

Manifestaciones de Romanones
Madrid 29 a las 22.—En los pasillos del Congreso manifestaba Romanones que mañana se cerrarán las Cortes y no ocurrirá nada.

No habrá crisis total ni parcial. Elogió la conducta de Gil Robles en el pleito de Cataluña.

—Por cualquier cosa—decía—podría provocarse la crisis menos por este problema.

Si Gil Robles lo hubiera planteado se hubiera expuesto a que le dijeran: si usted promovió el conflicto resuélvalo.

pistolero chofer Rafael Lizarbe se presentó anoche en la venta llamada de Urriza, situada en la carretera de Guipuzcoa, fingiéndose viajante de comercio.

En la venta pernoctó y esta mañana tomó un automóvil de la línea de La Roncalesa, que sale de Pamplona a las siete de la mañana, ignorándose su paradero.

La Benemérita redobla sus gestiones para capturarlo.

La captura de uno de los asesinos del general Berenguer

Como realizaron el atentado

Pamplona 29.—Ampliando las noticias relativas a Emiliano Huertas, dijo el gobernador civil interino que, según la Benemérita del puesto de Echarrri Arranz dijo que aquel declaró que en octubre de 1925 se fugó de la cárcel de Mataró, donde se hallaba detenido como agitador de la huelga de Barcelona, donde figura perteneciente al ramo de construcción.

También declaró que tomó parte activa en el suceso de diciembre en Calatayud y Zaragoza.

Respecto al crimen del general Berenguer, dijo que días antes varios hombres celebraron una reunión en la estación de Encina y que por sorteo le correspondió cometer el crimen con los sujetos a que ayer aludí.

Los tres designados fueron a Madrid, hospedándose en la calle de Embajadores.

En Madrid alquilaron un taxi de la matrícula de Zaragoza, cuyo número cree es el 2.852, llegando a un chalet y siguiendo viaje a San Sebastián.

De la capital guipuzcoana regresaron a Hernani, quedando apostados en los alrededores de la finca, hasta que llegó el convoy, del que se apeó la hermana del general Berenguer.

Los tres pistoleros estaban esperando el tranvía de San Sebastián; el general Berenguer salió a recibir a su hermana y entonces hicieron una descarga cerrada, dándose cuenta por lo que dijo el general, que se debían haber equivocado pues el atentado era contra Dámaso, por su mala actuación en la Presidencia del Consejo.

En el mismo automóvil fueron a San Sebastián.

No conoce a los otros dos asesinos.

Solo sabe que son uno de Elda y otro de Zaragoza.

Si le presentaran las fotografías los reconocería.

El gobernador civil interino ha dirigido un oficio a los jefes de los

NOTICIAS DE BARCELONA

Una imprudencia infantil origina una explosión. Un muerto y 12 heridos, 9 de ellos graves

Barcelona 29.—A las nueve de la noche en el establecimiento de Ultramarinos de la calle de Codols esquina Rosa un grupo de niños que se hallaban adquiriendo coetes para la Verbena de San Pedro, uno de ellos encendió una bengala y prendió un montón de petardos y cohetes del escaparate produciéndose una enorme explosión e incendio con grandes llamas y enorme confusión con un montón de muchachos en el suelo y heridos lanzando ayes de dolor.

El pánico fué indescriptible y los vecinos acudieron en auxilio de los niños.

Uno de ellos al llegar a la casa de socorro era ya cadáver y llamábase Santiago López Castells de once años.

Hay otros nueve heridos de pronóstico reservado y los tres de ellos restantes heridos leves.

La huelga de contramaestres

Barcelona 29 a las 24.—Se ha celebrado una reunión esta mañana del consejo de Trabajo y la Junta de Gobierno de la Federación de fabricantes de tejidos de Cataluña para manifestar al representante del Gobierno de la Generalidad el acuerdo tomado por tarde relacionado con la huelga de contramaestres.

Barcelona 29 a las 24.—Esta tarde se ha organizado una manifestación en el pueblo de Artes para protestar de la huelga de contramaestres de la sociedad «El Radium».

Se promovieron algunos incidentes.

Salió un camión de guardias de Asalto, restableciendo el orden.

San Pedro

Barcelona 29 a las 24.—Barcelona celebró con inusitada animación la verbena de San Pedro, a pesar de la tormenta que desató a última hora.

El día de hoy, no obstante haber sido declarado hábil en los centros oficiales, también ha revuelto nia-

mación con el cierre total de establecimientos.

En los templos, la afluencia de fieles ha sido extraordinaria.

Se ha guardado el precepto de los días festivos.

«El Socialista» y «La Epoca», denunciados

Barcelona 29 a las 24.—La policía procedió a la recogida de los ejemplares llegados de Madrid de los diarios «El Socialista» y «La Epoca».

Reunión del Consejo de la Generalidad

Barcelona 29 a las 24.—Se reunió el Consejo de la Generalidad presidido por Companys.

La reunión ha sido de escasa duración.

A la salida Companys manifestó que se habían limitado a un cambio de impresiones sobre la situación actual.

Trataron también de la huelga de contramaestres y organización del entierro y honores que debían tributarse al cadáver del señor Selves.

Companys, en sentidas palabras, elogió el finado, expresando el dolor que su muerte ha causado en Cataluña.

Partido de fútbol

Barcelona 29 a las 24.—En el campo de «Las Cortes» se ha jugado un partido entre una selección de jugadores del «Barcelona» y el «Español» y el «Athletic de Bilbao».

Ha correspondido la victoria a los catalanes por 5 a 1.

Congreso de Médicos y Biólogos

Barcelona 29 a las 24.—Con motivo de la celebración del Congreso de Médicos y Biólogos de Lengua Catalana tuvo efecto anoche una lucida verbena en el Pueblo Español de la Exposición, organizada por el Laboratorio Andrómaco.

Esta noche se celebra en el Teatro Griego de Montjuich un festival de música y danza dedicado a los congresistas por la Generalidad y el Ayuntamiento.

Intervienen la Banda Municipal y la Residencia Internacional de Seño-

ritas Estudiantes con una visión retrospectiva de la danza en Europa hasta la Edad Media y la danza en la Grecia antigua.

Además hay una parte de concierto por la Banda Municipal.

Hoy han celebrado los congresistas el día en Sitges, saliendo en autocar 250 congresistas.

Han visitado la población y el Ayuntamiento, en cuyo salón se celebró un homenaje al doctor Roig y Raventós.

Han regresado a las ocho de la noche.

Mañana visitarán el Parlamento de Cataluña.

Violento ciclón en Arenys de Mar

Barcelona 29 a las 24.—Comunican de Arenys de Mar que se ha desencadenado un violento ciclón, ocasionando el derribo de postes del alumbrado eléctrico y quedando a oscuras la ciudad unos momentos.

La avería ha sido reparada y se ha restablecido el tránsito.

No han ocurrido desgracias personales.

Toros

Novillada en la Monumental

Barcelona 29 a las 24.—En la Monumental se celebró una novillada con ganado de Manuel García, de Salamanca.

Españó, bien en el primero y en su segundo regular.

Garza, en su primero regular y deslucido en su segundo.

«Figueroa», bien en los dos; cortó una oreja en el primero.

Pasó a la enfermería con una herida en el muslo izquierdo de pronóstico reservado.

La muerte de Selves

Traslado del cadáver a Manresa

Barcelona 29 a las 24.—A mediodía se ha verificado el traslado del cadáver del señor Selves a Manresa, cubriendo la carrera fuerzas de la guardia civil y Asalto.

Los tranvías se vieron obligados a suspender el servicio a causa de la aglomeración de público.

El trayecto estaba materialmente invadido de gentío.

A las cinco de la tarde ha llegado a Manresa el coche furgón y se ha depositado el féretro en el Ayuntamiento.

El acto del entierro ha constituido una imponente manifestación de duelo.

RESTAURANT DE SAN SALVADOR DE FELANITX

El día 1.º de Julio inauguración del MONUMENTO-CRIPTA al Sagrado Corazón se servirá por el precio de 4 pesetas mediante presentación de Tíket, el siguiente Menú:

Arroz paella - Pescado

Carne Asada

Ensalada y Postres

Se servirán también cubiertos a la carta, sin necesidad de presentar Tíket.

CARTERAS BLANCAS

y demás artículos MODERNOS se han recibido en la

PERFUMERIA LA JAVA

Venta exclusiva de las FAMOSAS

Medias «EZA» (patentadas)

«LA JAVA» Colón, 34

Será usted:

...pto para la vida,

Animoso para el

trabajo,

Fuerte para el sport,

Alegre en el hogar.

Si toma el maravilloso

reconstituyente apro-

bado por la Academia

de Medicina.

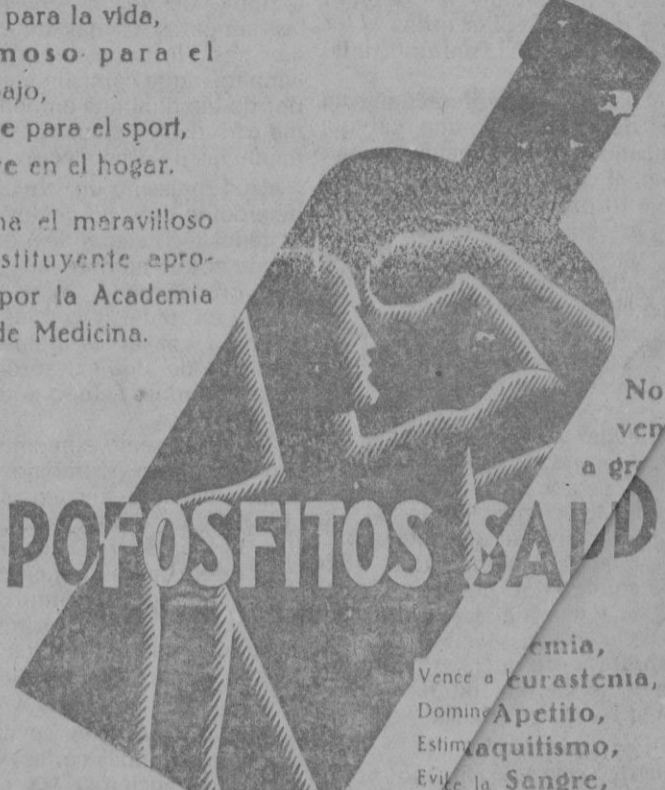

HIPOFOSFITOS SALUD

...emia,
Vence a la neurastenia,
Dormir Apetito,
Estimula el apetito,
Evita la Sangre,
Fiebre y Fortifica.
LAXANTE SALUD
Pereza intestinal y excesos biliares curados radicalmente, sin habituarlos, suavemente.
Grageas en cajitas precintadas. Pídate en farmacia en todo tiempo.

OLIVER
toca todos los días
en el
JARDIN
del
HOTEL BELLVER



CALZADOS

No vendemos solamente, por que tenemos simpatías.
NO endemos solamente, por que tenemos la máxima corrección con el público.
Vendemos por que compramos bien, y lo damos al público barato.
Venemos porque el público desea comprar barato.

Cazados Rodríguez

es la casa que Vd. necesita

Calzados Rodríguez

JAIMÉ II N.º 40

REVISTA RADIOTELEFONICA

por Bartolomé Piña "Conradio"

Consideraciones sobre los condensadores fijos

(Conclusión)

Condensador Inductivo

abemos que cuando se unen en paralelo una serie y una capacidad se constituye un circuito oscilante sintonizado a la longitud de onda para la cual la self y la capacidad presentan la misma impedancia.

Considerando el caso precedente, vemos que la longitud de onda de resonancia de un condensador inductivo de un mfd. teniendo una self propia de 0.2 microhenrios, será aproximadamente de 850 metros. Para esta longitud de onda la impedancia del sistema es mínima; su variación está representada por la curva III. (Figura publicada el sábado pasado en la misma revista).

Hasta cerca de los 600 metros la impedancia del conjunto es superior a la del condensador teórico y va creciendo a medida que la longitud de onda disminuye. Por arriba a los 600 metros es, por el contrario, inferior.

Empleándolo para desacoplar un circuito de pantalla de una válvula amplificadora de alta frecuencia, por ejemplo, el condensador que tenga la curva III producirá un funcionamiento inestable. Esto se debe al hecho de que el potencial de alta frecuencia de la pantalla no es el mismo que el de la masa a causa de la inductancia relativamente elevada del condensador. La segunda grilla será como pantalla electrostática.

Para un funcionamiento de un elemento preferible realizar el elemento de pantalla de un pre- con circuitos sintonizados.

Condensador no inductivo. En el caso no inductivo.—Para un condensador puede utilizarse un dieléctrico u otro dieléctrico (en el sentido de láminas planas labra) puesto que el dieléctrico de un condensador no inductivo.

Los condensadores inductivos que se encuentran en el comercio pueden también emplearse.

Habiendo notado los inconvenientes de los condensadores a enrollamiento sélfico, dedicado a construir accesorios, los cuales la self residual está considerablemente disminuida. Pueden conseguirse condensadores no inductivos en los cuales la self residual es apenas la décima parte del valor considerado para las curvas II y III. Tienen también una cierta ventaja sobre los condensadores teóricos que la curva de imperancia nos permitirá poner en evidencia.

Cuanto más débil es la inductancia del condensador más hacia la izquierda se desplaza la curva II correspondiente a su variación. El punto de intersección 0 con la curva I, que es la misma para condensadores de igual capacidad se desplaza también hacia la izquierda y hacia abajo. La curva IV representa la variación de la impedancia de un condensador no inductivo en función de la longitud de onda.

En realidad esta denominación es impropia, pues el condensador es inductivo, pero la diferencia con los condensadores comunes está en que el valor de su self propia es muy reducido. El efecto nocivo indicado precedentemente ha sido suprimido.

En 200 metros la impedancia es la misma que la del condensador teórico y solamente es ligeramente mayor para las longitudes de onda inferior.

Por arriba de los 200 metros, la impedancia es aún inferior a la que representa la curva I para toda la banda de recepción 200—2.000 metros; ella será nula en los alrededores de los 250 metros si el conjunto no tiene una resistencia propia imposible de evitar.

El empleo del condensador no inductivo es, pues, muy interesante. Es fácil deducir de esas consideraciones los casos en que será particularmente ventajosa su utilización.

Así, por ejemplo, en un filtro de alimentación de alta tensión montado a continuación de una válvula rectificadora de las dos alternancias, donde los condensadores están destinados a actuar como un cortocircuito para la componente de frecuencia doble de la corriente rectificadora, no es indispensable emplear condensadores no inductivos. La frecuencia muy baja de esta corriente corres-

ponde a una longitud de onda fuera de los límites de la figura 2. El valor de la impedancia debida a la self es despreciable. Esto no quiere decir que no pueda usarse un condensador no inductivo. Solamente que esto será aquí un lujo superfluo.

Por el contrario, en todos los circuitos recorridos por corrientes de alta frecuencia, el empleo de los condensadores planos comunes es muy conveniente, más aún tratándose de circuitos de desacoplamiento, y más aún, es preferible utilizar condensadores no inductivos.

Un superheterodino de dos lámparas "Al Día"

Actualmente y gracias a los trabajos de experimentación efectuados en los laboratorios tenemos que en los mercados se nos son presentando aparatos que con escaso número de lámparas dan un rendimiento doble del que se conseguía con las lámparas usadas anteriormente de tres electrodos. Hoy tenemos lámparas que contienen en el interior de tan diminuta ampolla la enorme cifra de seis electrodos y últimamente las de ocho electrodos.

Aquí presento un circuito superheterodino provisto de dos lámparas hexodas (seis electrodos) que he bautizado con el nombre "Al Día" porque precisamente puede decirse lo último en radio y con las cuales se consiguen hacer los montajes "Antifading" de una extraordinaria eficacia al propio tiempo notablemente simplificados.

En el presente esquema las lámparas verifican el trabajo de detectora, osciladora, frecuencia intermedia y segunda detectora. La número 1 es usada como detectora osciladora y la 2 como un pentodo-tríodo. La pentodo de esta lámpara es usada como amplificadora intermedia y la tríodo como segunda detectora siendo su eficiencia elevada.

Como está dispuesto esquemáticamente la S. Antena se emplea para recibir las ondas cortas y L. ANT. para la recepción de las ondas normales.

Para la alimentación de los filamentos emplearemos una batería de seis voltios y en caso de A. C. un transformador que nos reduzca el voltaje del sector de 125 voltios a 6, que en el caso de que se tomara esa decisión he de recomendar intercalar un voltmetro para procurar que no sobrepase de los 6 voltios evitando de esta manera el peligro existente que se puedan destruir los filamentos de las lámparas.

Algunas placas será necesario unirlas. En 180 voltios en (B.) el batedor se puede usar un eliminador de filtro que esté dotado de un condensador cuando se reciban ondas cortas) esté provisto de un condensador zumbido completamente libre del efecto de la corriente por el mal filtrado.

(Continuará)

Noticiario

Conradio

La repartición de las longitudes de onda según el plan de frecuencias parece ser en este momento, por lo menos en lo que respecta a la banda media, muy satisfactoria. En ha propuesto oficialmente una repartición nueva que ha sido adoptada ya por varias transmisoras. Aquí un resumen de las principales desviaciones del plan original:

Lahit en vez de 167 Kc. (1796 metros): 166 Kc. (1807 metros).

Radio Paris en vez de 167 Kc. (1796 metros): 182 Kc. (1648 metros).

Varsovia en vez de 212 Kc. (1475 metros): 214 Kc. (1402 metros).

Mostala en vez de 221 Kc. (1357 metros): 216 Kc. (1389 metros).

Torre Eiffel trabaja provisionalmente aun hasta las 6,30 PM. con energía reducida, en 216 Kc. (1289 metros).

Oslo en vez de 253 Kc. (1186 metros): 254 Kc. (1181 metros).

Florenca en vez de 610 Kc. (491,8 metros): 609 Kc. (492,6 metros).

Para que los datos sean completos, tenemos también que:

Ankara (Turquia) trabaja con 229 Kc. (1310 metros) y Lisboa con 1031 Kc. (291 metros). Estas dos transmisoras, así como Luxemburgo, trabajan fuera de Londres.

La perfección de los pick-ups

Como funciona un pick-ups

Me refiero a los pick-ups o membranas eléctricas que funcionan siguiendo un principio electromagnético, ya que de este tipo son de los más usados en la actualidad en España.

Estas «membranas eléctricas» consisten en un imán permanente, entre cuyos polos se balancea, debidamente equilibrada, una pequeña barra de hierro dulce. Conocido esto pasará a explicar como este dispositivo actúa como productor de corriente eléctrica de frecuencia audible cuando se usa debidamente acoplado a un disco.

Sabemos que un imán desarrolla un cierto número de líneas de fuerza magnética, cuyo número está en relación con su potencia, estas líneas tienden a cerrarse sobre si mismas, por lo cual deben atravesar el espacio que queda entre ambos extremos o ramas de imán, o sea entre ambos «polos» del mismo.

Este espacio libre de aire o entrehierro, que es el nombre técnico que recibe, ofrece mucha más resistencia al pasaje de las líneas de fuerza magnéticas que el acero del imán o cualquier otro metal magnético.

En los pick-ups como hemos citado anteriormente, una barra de hierro dulce reduce en forma variable, de acuerdo al sonido impreso en el disco, el citado espacio de aire, trazando por así decirlo un «puente» entre ambos polos del imán permanente; como el espacio de aire varía, la resistencia del circuito magnético varía también, por lo que basta disponer convenientemente una bobina rodeando la barra móvil a los polos del imán, para recibir las variaciones del flujo magnético en forma de corriente alternada de frecuencia audible.

Esta es, básicamente, el funcionamiento de todos los pick-ups o membranas eléctricas del tipo magnético.

Existen también otros modelos de pick-ups que utilizan principios distintos de funcionamiento:

Los pick-ups «piezoeléctricos» de «contacto» y los «electrostáticos». El funcionamiento de estas distintas membranas eléctricas es el siguiente:

El pick-ups «piezoeléctrico» se basa en la conocida propiedad de los cristales de contraerse siguiendo las variaciones de potencial de una corriente eléctrica provista convenientemente y de la necesaria potencia.

Algunos cristales, tales como tartrato de potasio, el cuarzo, etc. etc. Hacen esa cualidad, llamada como mencionamos piezoelectricidad en un grado elevado, por lo que son los que más se utilizan en la práctica. Esta importante cualidad es utilizada mucho actualmente en los «osciladores a cristal», usados para controlar la frecuencia, y en el hecho físico denominado «cristal cantante» etc. etc. una de cuyas aplicaciones es el altoparlante piezoeléctrico.

Con todo, la piezoelectricidad no se manifiesta sólo en la forma que hemos citado, siendo su efecto «reversible» o sea que comprimiendo uno de los citados cristales éste producirá una corriente eléctrica de frecuencia exacta a la de dichas compresiones. Esta propiedad, que explica que un cristal puede oscilar, es usada para los microfones piezoeléctricos y también para los pick-ups del mismo principio.

Estos pick-ups funcionan en la siguiente forma: La púa, apoyada en un disco está unida solidariamente a una barra de metal, provista de un eje en modo de poder utilizar el principio de palanca sometiendo así a una presión que varía con las variaciones de la púa, a una lámina delgada de cuarzo cortada convenientemente.

Estas variaciones de presión se traducen en cambios de potencial, por lo que que se produce una corriente variable que es necesario amplificar.

(Continuará)

Del momento...

Por circunstancias especiales, me veo obligado a no poder tratar hoy el suceso por todos conocido, con la debida seriedad y exactitud que el caso requiere y que en breve daré a conocer a los lectores.

La espuma cremosa del HENO de PRAVIA da vida al cutis; protege, suaviza y perfuma. PASTILLA 1,30

PERFUMERÍA GAL. - MADRID. - BUENOS AIRES

Estaciones de Broadcasting en ondas extracortas

(Continuación)
11720 Kc.—25'63 metros.—C J R X Winnipeg.—Canadá.
Todos los días excepto los Domingos.
11 P. M. a 3 A. M.

11705 Kc.—25'63 metros.—F Y A. Radio Colonial.—París, Francia.
Todos los días 3 A. M. a 5 A. M.; 8 P. M. a 11 P. M.; 11'15 P. M. a 2 A. M.

11181 Kc.—26'83 metros.—C T A Q Funchal.—Madera.
Martes y Jueves 10 P. M. a 11'30 P. M.
Domingos 3'30 P. M. a 6 P. M.

10350 Kc.—28'98 metros.—L S X Buenos Aires.—Argentina.
Todos los días 8 P. M. a 9 P. M. 1 A. M. a 2 A. M.
Otras emisiones irregulares 2 A. M. a 5 A. M.

10000 Kc.—30 metros.—E A J. Madrid.—España.
Todos los días excepto los sábados y domingos.
10'30 P. M. a 12 P. M.; Sábado 10 P. M. a 8 P. M.; 10'15 P. M. a 10 P. M.; Domingos 10'30 P. M. a 10 P. M.

9840 Kc.—30'49 metros.—S. Kemikawa - Cho - Chiba - Japón.
Irregular 9 A. M. a 12 A. M.

9675 Kc.—31 metros.—N R H Heredia.—Costa Rica, A. M. y todos los días 3 A. M. P. M. a 10 P. M. también los sábados a 10 P. M. (Guayará)

Reparaciones RADIO garantizadas
ENTREGA INMEDIATA
PRECIOS MODERADOS
LABORATORIO TECNICO
CASA BUENOS AIRES, S. A.
PLAZA CORTADA 3. TEL. 2140
Palacio de Radio

RADIO NORA
ONDA EXTRA-CORTA NORMAL Y LARGA
LLEVA CONDENSADOS TODOS LOS ADELANTOS DE LA CIENCIA DE LA RADIO
POR SU GRAN ALCANCE Y SONORIDAD ES EL MEJOR APARATO DEL MERCADO
AGENTE EXCLUSIVO:
Casa José Buades
ROSARIO, 1 TEL. 2213

vivireis hasta 90 años si tenéis cuidado de vuestra salud
y no olvidáis que para conservarla es suficiente tomar cada mañana o cada noche una cucharadita de MAGNESIA S. PELLEGRINO, que, además de favorecer la digestión, refresca y desinfecta el estómago e intestinos.

MAGNESIA S. PELLEGRINO
PRECIOS Con y sin anti, cajita Ptas. 0,50, frasco Ptas. 3,25 Efervascente, cajita Ptas. 0,75, frasco Ptas. 4,50

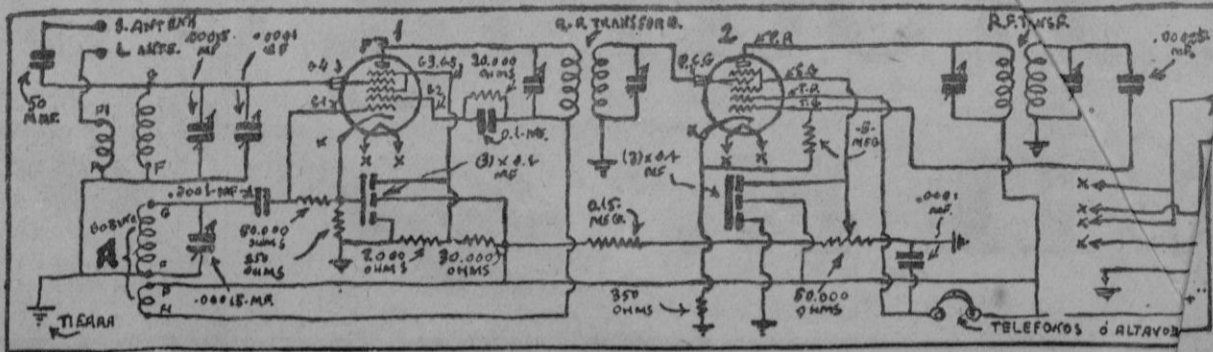

EL MEJOR PURGANTE-LAXANTE

AGUAS MINERALES NATURALES DE **CARABANA** PURGANTES DEPURATIVAS ANTIBILIOSAS ANTIHERPÉTICAS

SOLO ES LEGITIMA EL AGUA VENDIDA EN SUS BOTELLAS PRECINTADAS

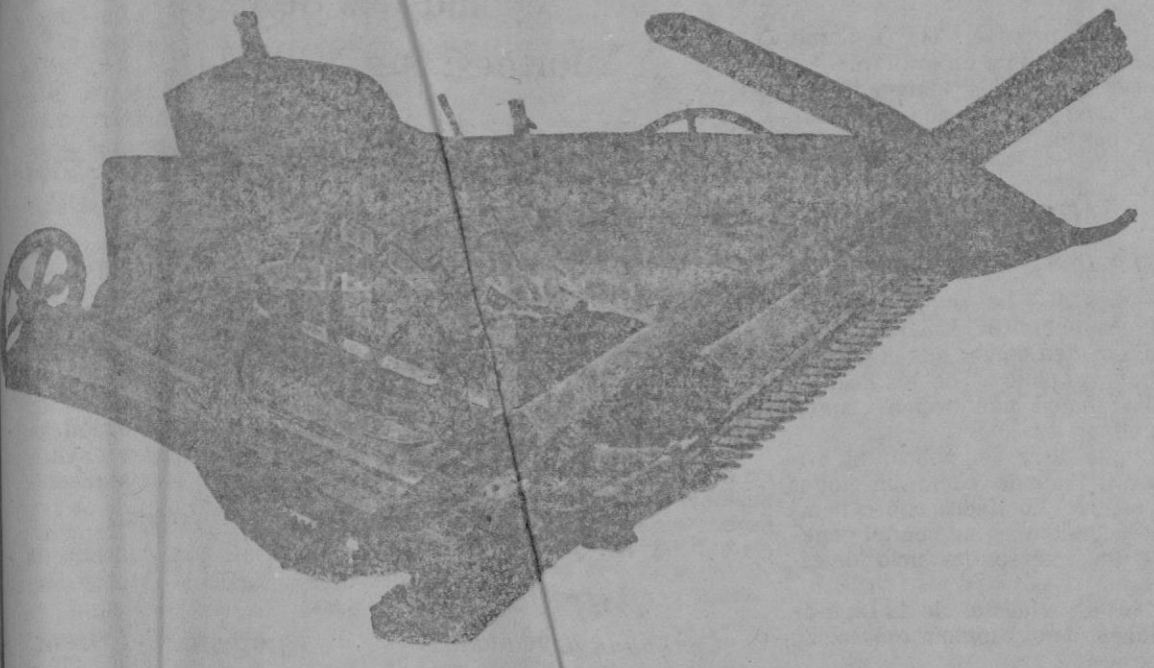

Maquinaria Agrícola
 Segadoras de varios tipos y motadas sobre cojinetes a bolas
 Constructor **ANDRÉS NICOLAU MELIA**
 Escuela, 9 - Magosa - PORRERAS

¿QUE PASA EN EL FABRICANTE?
 Pues que todos los géneros se venden a cualquier precio por **DESALOJAMIENTO FORZOSO**
 Medias - calcetines - artículos aluminio - bolsos señora desde 0'65 - telas blancas - percales - crespones - sábanas - blusas señora desde 1'75 - cristalería - Juguetes varios a 0'50 - camisas caballero.
 Otros artículos a **0'10** Ptas.
VENTA en el Entresuelo
EL FABRICANTE Colón, 17

Aviso a todos los Herniados

Antes de dejarse impresionar por ningún sistema y antes de adquirir ningún aparato, **Véanos**, después de oírnos y de presentarle racionalmente nuestros elementos de acción preventiva resolutoria curativa. Decídase V. mismo a nada queda V. comprometido. **especialista del**

GABINETE ORTOPÉDICO Visite gratis todos los días en **CASA CODINA** UNION, 8 - PALMA (Junto al Paseo del Borne)
Gabinete Ortopédico Herniólogo

Piso
 principal, con electricidad, gas, agua corriente, cuarto de baño, etc. se alquila, Aragón, 107.

Silleras y Sillones
 La casa de las silleras comprenden en un taller de confianza sus muebles tapizados.
 Vean sus líneas modernas y apreciarán la modicidad de sus precios de constructor en la Tapicería Inglesa, Plaza Sta. Eulalia, 4 junto a la Iglesia.

CUBOS PARA BASURA
REGLEMENTARIOS
INOXIDABLES
PATENTADOS
ANDRÉS BUADES
 Tel. 2324 - PALMA

MECCANO

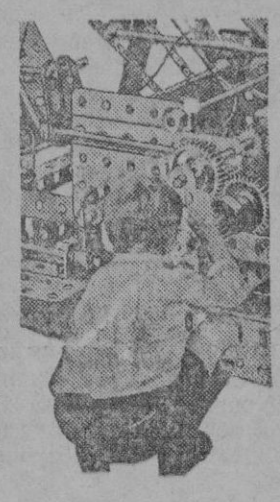

El Meccano es un verdadero ingeniero. Cuando desea una Grúa, un Avión, un Auto o un Puente, lo construye con su Equipo Meccano.
 Meccano es la verdadera ingeniería en miniatura - todas las piezas son de norma y de intercambio.
 Equipo N.º 00 (Ptas. 1,50) construye 189 modelos que funcionarán.
 Equipo N.º 0 (Ptas. 15,00) construye 343 modelos que funcionarán.
 Equipo N.º 1 (Ptas. 30,00) construye 573 modelos que funcionarán.
 El surtido de artículos Meccano incluye también Equipos para la construcción de Aeroplanos y automóviles, Equipos de Química y Electricidad, Autoboats, Trenes Miniaturas, etc.
 De venta general: **JOSE PALOUZIE SERRA**
 Industria, 226 - Barcelona.
 Fabricado en España

MECCANO, es el mejor juguete instructivo para los niños.
 De venta en la **PAPERERIA** Cadena, 11



Fajas de goma para el baño
 Precio 12' - Ptas.
 Comodidad - Utilidad y Elegancia femenina
 Inmenso surtido en GORRAS, ZAPATILLAS, CINTURONES, FLOTADORES, PELOTAS, y todo artículo para el baño y Playa en goma
CASA CODINA - UNION, 8 - PALMA
 (junto al Paseo del Borne)

Obra Nueva

Gallach.—Historia de España.
 Gallach.—Historia de España.
 Gallach.—Historia de España.
 Gallach.—Historia de España.
 Gallach.—Historia de España.
 Gallach.—Historia de España.
 Gallach.—Historia de España.
 Gallach.—Historia de España.
 Gallach.—Historia de España.
 suscripciones - Librería Escorial Cort. 4, Palma.

Se alquilan
 Habitaciones con o sin pensión también familiar y económico.
 Pen. Planas, Obispo, 5, Palma.

MANGUERAS
TUBOS DE GOMA
Casa Codina
 (Junto al Borne)
 PALMA

Antonio Jaime Truyol
 Procurador de los Tribunales
 Ofrece a sus amistades y clientes su nuevo domicilio y despacho en Palma Avda. Conde de Sallent, 35, 1.º (Esquina Plaza de la Conquista y Calle S. Miguel, Frente carretera de Sóller.

Mangueras
Tubos de Goma
CASA CODINA UNION, 8 - PALMA (Junto Borne)

LAS MEJORES HOJAS PARA AFETARSE DIARIAMENTE
 Y TODA CLASE DE ARTICULOS PARA HOMBRES
ESTABLECIMIENTOS ANDRÉS BUADES
 Costas, 19 Cort. 28 - 24

Sonulint
 Urbanización de pines Panorama y sano Adquieren soy chalets Vendemos pla contado
 Informes: J. Vent. A. Alejandro Rosselló. 121. Telef. 613.—Palma

C. Pasual
 Médico especialista Piel, Sífilis y Vias Uas, Prostatita, defectos sexuales, tencia úlceras de las piernas.
 Aplicación del 914 y Diatermia corriente eléctrica. Lámpara de cuarzo, etc.
 Consulta de 11 a 1.
 Consulta económica de 2 ptas. Mesquida, 9.

Vendo
 Casa en Génova, vista a los dos fuentes, árboles y huerto.
 Informes: Rey Sancho, 31

4 TOMOS
 forman un ejemplar completo del

ANUARIO GENERAL DE ESPAÑA

MÁS DE 6.700 PÁGINAS
 MÁS DE 3.500.000 DATOS
 MAPAS - INDICES
SECCIÓN EXTRANJERA
 o pequeño Directorio Universal
 Detalle del Comercio, Industria, Profesiones, etc. de España y Posesiones

Precio de un ejemplar completo: **CIEN PESETAS** (franco de portes en toda España)

¡ANUNCIE EN ESTE ANUARIO!
 LE COSTARÁ MUY POCO Y LE BENEFICIARÁ MUCHÍSIMO
 Anuarios Bailly-Baillière y Riera Reunidos, S. A.
 Enrique Granados, 86 y 88 - BARCELONA

Un Ventilador o una Estufa se adquieren en su respectivo tiempo, pero los...

MUEBLES

deben comprarse cuando se presenta una buena ocasión.
 Vengan a nuestros almacenes en donde hallarán la mayor variedad en Dormitorios modernos, Comedores, Recibidores, Despachos, Salones, Traslitos y Lámparas de madera, todo a precios fuera de competencia,
Honderos, 72 (Carretera de Lluçmayor)
PALMA

Huevos
 Se venden en la tócinera de la Plaza Merced a 2'30 docena.
Comedor
 Puro renacimiento sin estrenar. Compuesto de aparadora, mesa automática y 6 sillas con cuero en el asiento y respaldo.
 Informes: Tapicería Inglesa, Plaza Sta. Eulalia, 4 junto iglesia.

Por 50 pesetas
 se enseña a fabricar y filtrar legía; resultado de 5 a 7 céntimos la botella, puede competir con las mejores marcas.
 Informes: Calle San Miguel: Café Cas Balladó.

Fonda muy acreditada
 SE VENDE
 Razón: en El Día, Danús, 2.

Juan Mayol
 7 & 9 Rue de la Loubière
MARSEILLE
 Representaciones
 Consignaciones de frutos secos
 Conservas y pulpas
 Telégramas: ROBLAYOL MARSEILLE
 Teléfono: C. 7458

UNGUENTO CANTARES
 LOS GRANOS PANADIZOS PANALES-TUMORES GOLONDRINOS-FISTULAS LLAGAS-ÚLCERAS-ETC.
 SON CURADOS EN BREVE TIEMPO CON ESTE PRIVILEGIADO REMEDIO
 Caja 1'00 pta.
 Venta en todas Farmacias

El Día publica diariamente 8 páginas

OPEL 1934

"EL COCHE MAS PRIMOROSO DE EUROPA"
 CON "AUTENTICAS RUEDAS CON RODILLAS"...

Y COMPLETAMENTE EQUIPADO.

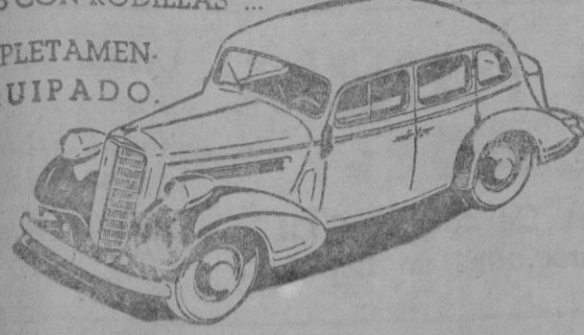

¡VEALO HOY!
 CONCESSIONARIO:
Auto Exposición Ferrer
 Avda. A. Rosselló 122, Palma.

NOTICIAS DEL EXTRANJERO

(Información por t. s. h.)

La Sociedad de Naciones

Se aplaza la Conferencia del desarme

Ginebra 29.—El comité de la Conferencia del desarme, encargado de estudiar la ejecución de las garantías, decidió, en vista de la situación diplomática, aplazar sus trabajos hasta el otoño próximo.

Según noticias recibidas desde París, se declaró, durante el debate en el Senado sobre la defensa nacional, que la frontera Este de Francia ha sido fortificada con sesenta millas de pasajes subterráneos, que necesitaron excavar 12 millones de yardas cúbicas de tierra, y que se empleó para la construcción un millón y medio de yardas cúbicas de hormigón y 150.000 toneladas de acero.

Se hizo resaltar que las fortificaciones son de carácter exclusivamente defensivo.

Aplazamiento de trabajos

Ginebra 29.—El Comité nombrado por la Conferencia del Desarme para decidir las medidas de ejecución de la convención propuesta ha aplazado hoy sus trabajos después de determinar todas las medidas de ejecución, menos la que interesa más al mundo, es decir la acción que han tomar las potencias que firmen el pacto, en caso de violación de la paz internacional.

Debido a la imposibilidad de ponerse de acuerdo sobre un relato que los miembros del comité pudieran firmar todos, se encargó al presidente Bourquin la redacción de un resumen de las deliberaciones.

El relato de Bourquin intenta definir cuatro categorías del «crimen internacional» y sus castigos.

Las sanciones menores solo darán lugar a un aviso del «organismo de control» y si se repiten, la nación que las haya cometido recibirá repaches del Consejo permanente de desarme.

Cuando se trate de violaciones serias, las potencias que hayan firmado el pacto tomarán medidas diplomáticas, con aplicación del embargo sobre las armas y primeras materias.

Pero después de definir la cuarta categoría, «amenaza directa de guerra» o «violación del pacto Kellogg», el relato no indica que medidas habrán de tomar las potencias que hayan firmado.

El relato de Bourquin será sometido directamente al presidente de la Conferencia del desarme, Henderson.

Irlanda

Elecciones generales

Dublin 29.—Según los resultados conocidos a media noche, en las elecciones del Estado libre, De Valera obtuvo, en los Consejos del Condado, 153 votos.

O'Duffy, 135. Los independentes, 39. Los laboristas, 13.

En las Corporaciones las cifras eran, respectivamente, 54, 42, 34 y 15. En las Consejos urbanos, 278, 196, 211 y 105.

En la elección local de Fermanagh el nacionalista irlandés Stewart obtuvo 28790 votos y el independiente Mac Crossan 18.089.

Bulgaria

Nuevo Parlamento

Sofía 29.—Según se publicó ayer el nuevo Parlamento búlgaro se compondrá de 120 miembros, de los cuales 80 serán nombrados por el Gobierno y 40 elegidos.

De los 80 primeros, 60 serán representantes de las organizaciones económicas y dignatarios, como el presidente del Tribunal Supremo y

el rector de la Universidad de Sofía.

Además, veinte personalidades de la vida política serán también miembros del Parlamento.

El nuevo cuerpo legislativo empezará a funcionar el otoño próximo.

Turquia

La visita del Shah de Persia

Ankara 29.—Se anuncia oficialmente que el Shah de Persia prorrogará su visita por lo menos diez días a petición del presidente Mustafa Kemal Pasha.

El Shah se encuentra actualmente en Istanbul, donde estudia la defensa del Estado turco.

Hará un viaje a Tracia para ver las fortificaciones en las fronteras y luego irá de nuevo a Ankara.

Alemania

Un ministro que descansa

Berlin 29.—Por orden de sus médicos, el ministro de Economía del Reich, Schmit, ha de tomar por lo menos dos semanas de descanso absoluto.

Los trabajos a los que el ministro dedicó su tiempo estas últimas semanas se refieren a la reorganización muy delicada y difícil, de todo el sistema económico de la nueva Alemania.

Tuvo que participar además extensamente en las negociaciones relativas a los traspasos.

Schmit ha llegado a agotar sus fuerzas de tal modo que se desmayó ayer al terminar su discurso a los delegados de las Cámaras alemanas de Comercio en el extranjero.

Sin embargo como ese estado se atribuye solamente al exceso de trabajo, se espera que el ministro podrá quedar restablecido en algunas semanas.

Holanda

Situación financiera

La Haya 29.—La situación financiera da lugar a mucha ansiedad; la Deuda pública aumentó de 235 millones de guilders durante el año pasado y aumentará todavía de 200 millones antes de que termine el año 1935, según declara el primer ministro Colijn.

Francia

Proyecto de reforma fiscal, rechazado

Paris 29.—La Cámara de diputados rechazó por 392 votos contra 175 la enmienda socialista al proyecto de reforma fiscal, a la que se oponía el gobierno.

Durante el debate, se declaró que no queda al gobierno más alternativa que la deflación de los precios o la depreciación del franco.

El ministro de finanzas, Germain Martin, dijo que no se puede cometer un error más grave que la depreciación de la moneda, y que el gobierno está resuelto en mantener el franco sobre la base oro.

Graves incidentes en Mulhausen

Paris 29.—Ocurrieron graves incidentes en Mulhausen, ayer jueves, durante una parada militar, según escribe el periódico socialista «Le Populaire».

Al desfilar por las calles la segunda compañía del regimiento de infantería 35, estacionado en Mulhausen, varios oficiales, repetidas veces, pegaron brutalmente a unos paisanos que no habían saludado la bandera.

Numerosos jóvenes, que no se quitaban el sombrero con bastante rapidez al pasar la bandera, vieron como los mismos oficiales se los hicieron caer al suelo con la espada.

Un oficial hasta llegó al extremo de apoyar la punta de su espada en

el pecho de un joven, mientras le reprochaba violentamente su falta de patriotismo.

Un ciclista, que no pudo saludar, porque se hubiera caído de la máquina, fué pegado tan brutalmente en la cabeza, que perdió la mitad de la oreja derecha.

La opinión pública está indignada.

Fortificaciones en la frontera Este

Paris 29.—El relato del senador Benazet, sometido ayer jueves al Senado, contiene detalles muy interesantes sobre las fortificaciones de la frontera Este de Francia.

Benazet admite que se ha gastado muchísimo más de las cantidades votadas por el Parlamento.

Los pasajes subterráneos tienen una longitud superior a cien kilómetros, recorren una área de 700 kilómetros cuadrados, y se ha construido 4.500 kilómetros de vías férreas y caminos especiales, pero, dice Benazet, el sistema de defensa de Francia es «todavía incompleto», en lo que se refiere a la guerra aérea.

Francia se encontraría en una situación pasiva en caso de ataque aéreo.

Por eso, ha de llegar a poseer una fuerza de aviación muy potente, y reservas de combustible para la misma.

Reservas del Banco de Francia

Paris 29.—La reserva oro del Banco de Francia alcanza ahora la cifra de 79.200 millones de francos.

Aumentó en 271 millones, en comparación con la semana anterior.

Devolviendo una visita

Paris 29.—Apenas terminó el general francés Weygand su visita en Londres, una comisión militar británica, presidida por el ministro de guerra, lord Hailsham y compuesta del jefe del estado mayor general, sir Archibald Montgomery-Massingberd y de 40 oficiales, llegó a Paris para visitar los campos de batalla del Alsne.

Los periódicos franceses mantienen mucha reserva sobre dicha visita, pero se cree, en los centros diplomáticos, que los jefes militares británicos, a pesar del carácter «privado» de su viaje, encontrarán el medio y la oportunidad de discutir con sus colegas franceses el asunto de una cooperación militar para garantizar la seguridad de Francia y la neutralidad de Bélgica y de Holanda.

Se hace resaltar que lord Hailsham apoya energicamente la idea de semejante cooperación y que el hecho de que le acompaña en su viaje el jefe del Estado mayor general demuestra la importancia de su visita.

Albania

No hubo demostración naval en Durazzo

Tirana 29.—Contrariamente a lo que se había dicho antes, la Oficina oficial de la prensa albanesa comunicó hoy que la visita reciente de los buques italianos de guerra en el puerto albanés de Durazzo no había sido convenida anteriormente entre ambos gobiernos, ni se había notificado la visita al gobierno albanés.

La llegada de la flota italiana ante Durazzo se interpretó en muchas partes como una demostración contra la visita de Barthou en Belgrado, aunque los contros oficiales italianos rechazan energicamente semejante idea.

El Saar

La ley de amnistía

Saarbruecken 29.—La ley de amnistía propuesta por la comisión de gobierno de la Liga de Naciones, fué aceptada por todos los partidos, en la sesión de ayer del Parlamento del Saar.

El diputado Martin, hablando en nombre del «Frente alemán», dijo que la comisión debe reconocer que sus leyes draconianas contribuyeron en la agitación popular y pidió que se atenuen la severidad de las mismas, en adelante.

Yugoeslavia

Juzgando el viaje de Barthou

Belgrado 29.—Yefitch, ministro yugoeslavo de negocios extranjeros, hablando del viaje de Barthou, declaró que toda Yugoeslavia fué profundamente conmovida por la llegada del ministro francés de negocios extranjeros.

Dijo: «Con su persona, el Gobierno francés nos envió a un gran francés, estadista eminente y embajador representando su país con todas sus cualidades de inteligencia y de corazón».

Inglaterra

La situación en Liberia

Londres 29.—La situación en la República negra de Liberia ha llegado a ser tan crítica que el gobierno británico pidió al de los Estados Unidos tomen una acción común, para poner remedio.

Aunque dicha República, al origen, fué fundada como un hogar para esclavos libertados, con el tiempo ha llegado a ser un cuartel general de un extenso comercio de esclavos.

Todos los esfuerzos de la Liga de Naciones para suprimir ese tráfico fracasaron.

La nota firmada por sir John Simon declara que es ahora el deber de la civilización impedir que el gobierno de Monrovia explote más a las tribus negras.

El Libro Azul publicado por el gobierno británico contiene unos relatos extensos de los consules británicos, que declaran que el tráfico de esclavos tuvo su origen en los intentos del gobierno de Liberia para cobrar impuestos retrasados, enviando expediciones de castigo para incendiar las aldeas que no habían pagado, obligando a las mujeres y a los niños a perecer en las llamas.

Los relatos insisten en la incapacidad total del régimen, en el que los miembros del gobierno y los funcionarios forman una oligarquía de negros.

Aviadores alemanes en Inglaterra

Londres 29.—24 aviones alemanes conducidos por Bruno Loerzer, «as» famoso de la guerra y presidente de la Asociación de aviadores deportistas alemanes, aterizaron hoy en el campo de Hendon, invitados por el Gobierno británico a presentar mañana las evoluciones de la aviación militar inglesa.

Entre los aviadores alemanes se encuentran Elli Beinhorn y von Gronau.

La copa del Príncipe de Gales

Londres 29.—El equipo francés ganó la copa del Príncipe de Gales en el concurso hípico internacional en Londres.

El Príncipe entregó la copa personalmente.

Estados Unidos

Deudas de guerra

Nueva York 29.—Lewis Doug, director del Presupuesto de los Estados Unidos, dirigiéndose a la asamblea de hombres de negocios y de estudiantes, dijo que si los gobiernos europeos pagaran las deudas de guerra, ello probablemente paralizaría el comercio internacional, disminuiría la capacidad de producción de América y tal vez contribuiría la carga que pesa sobre el buyente americano en ver reducirse.

Se dice que las negociaciones sobre deudas entre los Estados Unidos y EE. UU. han sido intermitentemente aplazadas hasta fines del año.

SOLARES

Hermosísima situación camino de El Terreno.

Ventas al contado y a plazos.

Facilidades de pago

Informes: San Miguel, n.º 17

«Agua en el suelo» y «Delirios tropicos».

Moderno

Desde las 3:30 función de cine «Se ha perdido una rubia» y «Por un solo desliz».

Oriental

Desde las 3:30 función de cine «Cueva de bandidos» y «Un yankee en la corte del Rey Arturo».

Rialto

Desde las 3:30 función de cine «Remo-Satan» y «Así son los maridos».

Protectora-Cinema

Función de cine.

LIRICO HOY a las 6:30 Grandioso éxito



Producción: Metro Goldwyn Mayor

NOVIOS

Tenemos el mejor surtido y precios más baratos en Bateria de Cocina

Loza - Cristal - Porcelana

La Feria de Paris

San Nicolás n.º 3



Purgante y depurativo infalible. Enteramente vegetal.

CORTINAS

(LAS MEJORES CONOCIDAS)

EL AGUILA - Brossa, 23 - PALMA

RIALTO

Hoy y todos los días a las 3,30

Moderno

Hoy y todos los días a las 3:30

REMO SATAN ASI SON LOS MARIDOS

Lunes: Dos grandes producciones Warner Bros. EL NEOFITO Joe E Brown (a) Bocazas AEROPUERTO CENTRAL, en Español, Richard Bartelmess, Sally Eilers y Tom Brown

SE HA PERDIDO UNA RUBIA Por un solo desliz

Lunes: LUCES DE BUENOS RES por Carlitos Gardel y ESCLAVAS DE LA MODA por Carmen Rabetti. Dos producciones en Español.



Hoy sábado a las 10 noche: VERBENA Mañana de 11 a 1. Verouth Concert. Noche de las 10: Gran Fiesta Mallorquina Actuación de El Parado de Valdemosa, en honor y con la asistencia de los Internacionales de Valencia y Athletic F. C. de Bilbao. Martes: EL TIO DE L'HAVANA por la Compañía Catina - Estelrich

LAS GRANDES LUCHAS DE NUESTRA EPOCA

La guerra por el algodón

La guerra comercial está en marcha. Un grupo de industrias principales se miran a través de los mares como animales hambrientos. Otros productos que han venido a ser necesarios para vivir van a pedir a las masas que mueran por ellos. Tenemos el trigo, el arroz, el maíz, la pesca y otras materias alimenticias por las cuales pareciera justo luchar cuando faltan; sin embargo, serán otros productos, sin los cuales ha vivido y pudiera vivir la Humanidad durante siglos, los centros del conflicto. Serán el petróleo, el caucho, los minerales, y sobre todo, el algodón. ¿Por qué? Porque ellos constituyen los mayores sistemas industriales del mundo. Y es oportuno hablar del algodón porque su guerra parece floiar ya en el aire.

Además hay información en abundancia. No solo está llena de algodón la Prensa de los principales países, sino que acaba de publicarse un libro bien documentado sobre el tema: «La guerre secrète pour le coton», de Antoine Zischka (Payot, París).

La lucha por el algodón, el «oro blanco», es antigua: Nínive y Babilonia se aniquilaron mutuamente por el mercado de paños. En Occidente, de nación a nación, esa lucha se ha mantenido entre bastidores hasta hoy. Inglaterra tenía la supremacía; nadie osaba arrebatarla enteramente, sordamente, la lucha ha existido, sin embargo, desde el nacimiento de las primeras plantaciones en América y la gran industria textil de Manchester, con su correspondiente doctrina liberal.

En 1619 aparecen las primeras plantaciones en Virginia. Pronto se multiplica el algodón por todo el sur de angloamericano. La Florida fué plantada por los españoles; pero en esto, como en otras cosas, trabajaron para el inglés. La lana y el lino quedaron pronto relegados a segundo lugar. Los telares comienzan a trabajar el algodón, mientras «armazones» de esclavos van de Africa a las plantaciones de los ingleses como a los cañaverales de los españoles. Sólo faltaba la invención de la máquina de vapor, y luego las de tejer, para que Inglaterra desarrollara su poderoso Imperio ultramarino, su enorme industria textil y su poderío marítimo. Esto habría de tardar un siglo.

Sir James Watt inicia la era del maquinismo. La idea de la máquina de vapor se convierte en realidad de hierro y fuego. Sin embargo, antes de convertir el algodón en la primera industria inglesa hay que luchar contra la lana. Hasta mediados del siglo XVIII es un crimen en Inglaterra vestirse de algodón. Se cubría a los condenados a muerte con paños de algodón por escarnio, porque el algodón era un producto del diablo que venia a arruinar a los productores de lanas. Los hermosos merinos españoles se vieron pronto desplazados por el árbol que «daba lana blanca».

Los ingleses iniciaron el cultivo del algodón en Occidente; ellos inventaron también las máquinas para convertirlo en costosos paños. A tres hombres debe Inglaterra su poderío industrial: Watt, que creó la fuerza mecánica; Whitney, que inventó la máquina de enlazar los hilos de algodón; y Arkwright, el inventor de la «mule Jenny», la máquina de hilar el algodón. A Arkwright sobre todo, pues que a su invento debieron por mucho tiempo las telas inglesas su superioridad. Sólo cuando un tal Samuel Slater se embarcó para Nueva York, a fines de 1789, llevando la patente en la memoria, les fué arrebatada a los ingleses la exclusividad. A Slater deben los yanquis el engrandecimiento de su industria textil. Desde que la máquina Arkwright fué transplantada a América, la rivalidad entre los dos países sajones comienza.

Comienza igualmente otra rivalidad: la del Norte contra el Sur. El Sur tenía las plantaciones de algodón; el Norte había logrado montar una poderosa industria textil. El primero, se apoya en la esclavitud; el segundo, en la mano de obra libre. Ambas se complementan mutuamente; pero la rivalidad entre el industrial y el señor agrario crece. Inglaterra, que necesita del algodón americano para sus telares, apoya al Sur, pues aniquilando al Norte aniquila a su competidor. El Sur no necesita precisamente del Norte para vender su algodón: en Europa tiene el mercado que necesita. En 1860 produce 3.841,416 balas y exporta 3.536,313 a Europa. Los agentes de las fábricas inglesas y francesas adelantadas y los hacendados para siembra y recogida. Desde 1850, la guerra de Secesión aparece en la atmósfera. Los Estados Unidos se convierten en el más poderoso rival de Inglaterra. Maniobras hábiles les han valido la anexión de vastos territorios mejicanos donde se da bien el algodón. Inglaterra moviliza sus agentes para aniquilar al Norte; pero el Norte triunfa, a pesar de todo, y con su triunfo, el predominio de la industria textil inglesa queda en duda.

La guerra, que terminó en 1865, dejó al Sur aniquilado. Su algodón va a las fábricas del Norte que se multiplican rápidamente. Los magnates de la industria algodoneira inglesa necesitan algodón barato para competir con las fábricas americanas, la lana trata de reconquistar el mercado. Es preciso cultivar el algodón en las propias colonias a toda costa.

Australia manda grandes cantidades de lana a Londres. Alarma de los algodoneiros en Lancashire. Sus fábricas reciben algún algodón del Brasil, de Siam, de Egipto; pero no basta. El algodón americano cuesta ahora muy caro, porque hay gran demanda en el Norte. Los industriales norteamericanos llegan hasta a arrebatar el algodón egipcio a los ingleses. Los Estados Unidos lo tienen todo en casa—carbón, fuerza hidráulica, y los trasportes de la plantación, la fábrica son cómodos y rápidos. Inglaterra no puede menos que buscar una solución por el medio que sea, pues corre el riesgo de ahogarse en sí misma; caso bien semejante al del Japón actual.

Otra guerra por el algodón: Ingleses contra sudaneses. El Sudán fué el blanco de los algodoneiros ingleses tan pronto como perdieron sus fuentes de algodón americanas. Los técnicos vieron que los llanos de Gazira en el Nilo blanco y el Nilo azul darían un algodón igual o superior al delta del Mississipi. Kitchener pensó en el Sudán al frente de sus tropas angloegipcias. A fines del siglo pasado, el Sudán era una posesión inglesa indiscutida, a pesar de la tenaz oposición de Francia. Todo por el algodón. Con el siglo XX, el imperio algodonero inglés se expande por el mundo. La British Cotton Growing Association es el organismo destinado a afianzarlo. El Gobierno pone a disposición de los algodoneiros su secreto, su ministerio de Colonias, el secreto, su Marina. Ninguna dificultad arredra a esa raza tenaz y emprendedora. Hay algo que en el fondo del inglés está por encima de todo: la propia vida del individuo, y algo es el engrandecimiento corporal de Inglaterra por medio de organismos. Sir Henry Wikham, hombre que fundó el Imperio cautivo inglés robando las semillas a brasileños, es también el encargado de trazar los planes del imperio algodón. Y dice Zischka: «Wickham, el ministro de Colonias, el secreto, los magnates de Lancashire, el Ejército, la Marina, todo el gran organismo del Imperio, trabajan para la Cotton Growing Association y contra el algodón americano».

Las plantaciones de algodón inglesas dieron bien pronto a multiplicarse. Las del Sudán son mejores. Pero no son poco importantes las de la Costa del Oro, las de Gagos, las de la zona oriental de Africa, las de la India de Birmania, las de Queensland, Australia... La madre y la hija, Inglaterra y Angloamérica, no pierden ocasión de combatirse mutuamente en ese suave campo de algodón. ¿Suave? La conquista de nuevo la fe que parece algodoneiras y su cultivo tienen aumentada en los países industrializados, que contar. El Imperio no se ha creado con tesón y sacrificio; fiebre trabajo o lo hallan mal retribuidos, fuego de sol, fuego indigente se van a Rusia con su bagaje de fleas, venenos, reptiles... ¿Cuánto hincia tomada de la civilización ca habido que vencer! Pero, en fin, totalista. ¿Qué importa que el algodón tiene su compensación. Al estar la guerra mundial, los ingleses pueden emplear sus balas de algodón para tirar a los alemanes; sus agentes las emplean ventajosamente para volar los trenes turcos. Al terminar la guerra, su poderío no tiene límites. Las balas de algodón refuyen a las fábricas de Lancashire. Otro tanto puede decirse de su competidor americano; con la diferencia de que éste no ha tenido que librar tan ardua batalla por las plantaciones.

Pero ¡ay! que durante la guerra un nuevo personaje se ha filtrado en el drama. Es un señor extraño, rostro de piedra, mirada enigmática y coraza de hierro. Con la rapidez del relámpago se ha colado el Japón en los mercados de la India y la China. En el Brasil comienzan a desarrollarse las plantaciones japonesas de algodón. Les siguen las de México, Africa Oriental, China y Etiopia. El procedimiento es el mismo que el de los ingleses. La situación del Japón es idéntica comercialmente a la de Inglaterra: necesita para vivir importar materias primas y exportar artículos de fábrica. El Gobierno pone igualmente sus organismos al servicio de los grandes industriales, y viceversa. La población del Japón aumenta en un promedio de un millón de almas por año. El caso es de vida o muerte, y a luchar por la vida se lanza.

Francia no es un país algodoneiro; los japoneses buscan el apoyo de sus capitales para dar la batalla a Inglaterra y los Estados Unidos. Los emigrantes japoneses que trabajan en sus plantaciones de ultramar hacen bajo la dirección y supervisión del Gobierno, con el fin de arrebatar el monopolio algodoneiro a los países anglosajones. La casa Mitsui

es al Association a Inglaterra La Tai And Cotton Mill, enorme fábrica de hilados japonesa, funciona en China cerca de los campos de algodón japoneses. Los orientales han demostrado en una década que quienes han tenido el monopolio de la seda pueden disputar el algodón a los occidentales; más aún; arrebatarlo. El Japón entra en la guerra del algodón con grandes ventajas. Entra provisto de una fe en su destino que han perdido sus rivales. Sus tejidos valen más baratos. Sus máquinas son nuevas y trabajan noche y día sin dar abasto. Sus plantaciones son todavía escasas. Carece de lo más indispensable para su industria, y sus rivales están dispuestas a regateárselo. Pero el Japón es todo él un ejército. Cada ciudadano es un soldado, a la vez que un comerciante, con la disciplina, el ímpetu, el patriotismo y la ferocidad de un soldado alemán. Pensad en un hombre que sea a la vez un comerciante o industrial inglés y un soldado alemán, y tendréis un japonés... y algo más. El Japón necesita algodón crudo, aluminio, lana, cinc, petróleo, estaño... Lo necesita todo. Sus plantaciones de Chosen (Corea) no le llegan a nada. Pero un millón de seres más por año son buenos para ir a buscar lo que les falta. En el mercado del algodón, cualquier cosa que se haga habrá que contar con él.

Son, pues, ya tres a competir. ¿Y Rusia? He aquí otra hija de la guerra. En los Estados Unidos se quemaban miles de balas de algodón mientras los ingleses se gastaban miles de libras y de hombres en conquistar territorios algodoneiros y cultivarlos. Hoy se hace lo mismo en las colonias inglesas mientras los rusos se gastan hombres, dinero y energías en cultivar la Siberia. Hasta ahora, la competencia soviética en el mercado del algodón no es más que una amenaza. Pero la amenaza está ahí y se intensifica con el segundo plan.

Hace tres años que los rusos trabajan en la irrigación de una región de dos mil kilómetros con las aguas del Amu-Daria, próxima a la frontera del Afganistán. Región calurosa, «infectada de serpientes y de bandidos», que los camaradas soviéticos están convirtiendo en una mina de oro blanco. Del desierto de Taschent surgirán las nuevas estructuras de las fábricas, rodeadas de vastos campos de algodón. La industria tiene sus ironías. Los ingleses la crearon; los yanquis les robaron la patente, la técnica, para convertirse en rivales. De los desbordes de las dos naciones surgió la industria algodoneira del Japón, que luego se reveló como un competidor más. Técnicos y máquinas ingleses, norteamericanos, alemanes e italianos están haciendo ahora de Rusia un cuarto y temible rival. Esas máquinas y esos técnicos emigran de sus países y edifican el «monstruo» que ha de tragarlos. Los ingenieros alemanes construyen sistemas de irrigación subterránea, y se piensa en producir la lluvia artificial. Especialistas yanquis hacen experimentos cruzando algodones americanos con algodones egipcios, obteniendo resultados de fecundidad y de calidad hasta hoy desconocidos. Porque en Rusia

¿Suave? La conquista de nuevo la fe que parece algodoneiras y su cultivo tienen aumentada en los países industrializados, que contar. El Imperio no se ha creado con tesón y sacrificio; fiebre trabajo o lo hallan mal retribuidos, fuego de sol, fuego indigente se van a Rusia con su bagaje de fleas, venenos, reptiles... ¿Cuánto hincia tomada de la civilización ca habido que vencer! Pero, en fin, totalista. ¿Qué importa que el algodón tiene su compensación. Al estar la guerra mundial, los ingleses pueden emplear sus balas de algodón para tirar a los alemanes; sus agentes las emplean ventajosamente para volar los trenes turcos. Al terminar la guerra, su poderío no tiene límites. Las balas de algodón refuyen a las fábricas de Lancashire. Otro tanto puede decirse de su competidor americano; con la diferencia de que éste no ha tenido que librar tan ardua batalla por las plantaciones.

¿Adónde está locura? El algodón está entrando en los desiertos de Turquestán y Turquestán en poderosos industriales que disputarán a los de Occidente. Está transformando un pueblo malo en marxista. El inglés Slater, los intereses de su patria, y los americanos han traspasado secretos al Japón, creando un nuevo al cual dar los ojos se está repleniendo con Rusia el algodón libran los Soviets, en 1924, 1925 y 1926 los sartos y los kirghizes del Japón, en la cual perdieron la vida setenta mil hombres. Los Soviets plantaron al fin sus ojos en el desierto; esas sus rojas están dando ya, mil

oro blanco. Los mahometanos de la región escriben a Moscú «imploreando las bendiciones de Alá por Stalin»... Man desaparecido los kulaks, han muerto los enemigos del régimen. Sobre sus cenizas crece el algodón y zumba la máquina.

La economía dirigida es todavía una nebulosa. Cada uno dirige a su modo. Roosevelt, Stalin, la casta imperialista del Japón y los organismos industriales británicos tienen sus planes particulares. Planes que por hoy son de aniquilación mutua. Se calcula que en el último año se ha destruido en los Estados Unidos algodón por valor de más de mil millones de pesetas, mientras los rusos gastaban poco menos en hacer productos los desiertos del Turquestán y el Tadschikistán.

El mal tiene, naturalmente, repercusiones de gravedad en los países no algodoneiros. Países que, como España, exportaban emigrantes a falta de otros productos, se verán pronto obligados a vivir en sus casas y pagar altos precios por sus importaciones, o volver a un nivel de vida más primitivo.

El algodón ha venido a ser uno de los productos más codiciados del mercado. Por varias razones. No sólo es su industria la base más vigorosa del Imperio británico, sino que es susceptible de varias aplicaciones. Las máquinas modernas son capaces de trasformarlo en los tejidos más finos que rivalizan con la seda artificial. Como explosivo es muy importante en tiempo de guerra, por más que los gases y otros inventos químicos le hayan restado importancia. Ahora se está tratando de convertirlo en un vigoroso alimento.

Los granos de algodón dan una harina riquísima en vitaminas, sales alimenticias, fosfatos y albuminoides. Mezclada al café o al cacao, es un producto muy valioso en el mercado. De esos mismos granos se extrae un aceite que en más de una ocasión se ha vendido como puro de oliva. Los italianos lo han vendido durante varios años a los americanos, que no se daban cuenta de que estaban consumiendo un producto de su propio algodón.

Los italianos han dado también gran impulso a la seda artificial. La industria ha cobrado importancia después de la guerra. La guerra tiene mucho que ver con ella. La materia bruta que sirve para la nitrocelulosa de los explosivos sirve para fabricar seda artificial, y una fábrica de seda artificial puede transformarse rápidamente en una fábrica de explosivos. La seda natural apenas tiene ya importancia como rival del algodón; la artificial ya es otra cosa.

Pero el algodón le ha dado la batalla, con la política por instrumento. La bolsa movilizó todos sus recursos. Y Ricardo Gualino, el creador de la industria de la seda artificial en Italia; Gualino; que costó la marcha de Mussolini sobre Roma, fué a dar a las Islas Lipari. Su negocio «artificial» se derrumba. Y los algodoneiros siguen su política triunfante. El belga Loewenstein, otro de los señores de la seda artificial, se suicidó, al menos según la versión oficial.

Los países que carecen de algodón — Italia, Alemania, Bélgica y Francia — opusieron la «fibra sintética» al oro blanco. Inglaterra creó entonces su industria de seda artificial para mezclarla al algodón y resistir la pujanza de la nueva competencia.

No se hace esto a poca costa. Cada día se inventan nuevas máquinas y procedimientos, que inutilizan los anteriores. Pero el tesón todo lo vence. Loewenstein entró en la industria de la seda artificial inglesa — en la boca del lobo, como si dijéramos —. Los ingleses tienen buenos agentes. Loewenstein salió un día de Croydon en su aeroplano acompañado de otros, y cuando el aeroplano aterrizó en Dunkerque, Loewenstein faltaba. Fué hallado quince días después en el canal de la Mancha.

La guerra comercial está llena de casos semejantes. Por hoy, los países que tienen vastos campos de algodón siguen triunfantes, pues que sus campos son propiedad exclusiva, mientras que la «fibra sintética» no es exclusiva de nadie. Seda y algodón mezclados añaden nuevas riquezas a los géneros de vestir. Inglaterra es aún vencedora. No está, sin embargo, sola en el mercado. Cada día se siente más, si no mejor, acompañada. Con su robusta hija americana, las cosas no iban tan bien como quisiera; pero al fin entre las dos se iban repartiendo equitativamente el mundo; una, en América, y la otra, en Asia y Africa. Pero ese señor de cara amarilla que se metió de intruso en sus dominios las dió en poner nerviosas. Lo que haya — y cada vez parece haber menos — habrá que partirlo con él. Dentro de tres años, si antes no espasa algo, acudirá otro huésped; un huésped temerario de nombre, pero con algo de oro blanco bajo el traje de «mono»... Lo que haya de pasar, eso sólo Dios lo sabe.

Remington
Una marca
Un nombre
CASA MALONDRIA
Fundada en 1908



FLIT
Pida FLIT
FLIT NO SE VENDE A GRAN EL
EXIJA EL BIDON PRECINTADO

GEORGIA VERDADERO LUBRICANTE AMERICANO

RADIO CROSLY PUNTO AZUL RADIONE
Por pocos centimos al dia
CASA BUADES S. A.
PALACIO DE LA RADIO

Calzados bonitos

Calzados maravillosos

Calzados muy baratos

EN

Calzados Minerva

Plaza de Coll, 17

CITROEN-7 HP.

Nuevo modelo con

tracción delantera y ruedas independientes

El automóvil que se ha adelantado 2 años sobre sus competidores. - La mejor propaganda son los antiguos propietarios que repiten sus compras. - La tracción delantera ha demostrado la seguridad y perfecta adherencia en buenas y malas carreteras.

Las ruedas independientes han sido adaptadas por las mejores marcas, aquí está el secreto de viajar sin encontrar malas carreteras.

Motor flotante, patente exclusiva **CITROEN** para Europa 3 años de éxito y muchos imitadores

Válvulas a la cabeza con balancines - depósito trasero sin nodriza. - Carrocería aereo-dinámica monocoque única en su género, todo acero pulimentado.

Frenos hidráulicos Lockheed la mejor marca americana; millones de autos corren con estos frenos

Para convencerse del precio regalado del nuevo

CITROEN

pedir precios a cualquier marca similar sin olvidar que **CITROEN** lleva tracción delantera, cuatro ruedas independientes, motor flotante, neumáticos superconfort, cristales Segurit, etc., etc.

1.º Premio Coches de Serie en el Concurso de Elegancia de Automóviles

Veálo Vd. y se convencerá Pruebas sin compromiso

A. BIBILONI

ARAGON, 14 - PALMA

TELEFONO 1705

MEMORIA

Las Misiones Pedagógicas

El Patronato de Misiones Pedagógicas (que preside don Manuel B. Cussó y del cual es Secretario don Luis A. Santillano) ha publicado en un volumen de más de 200 páginas la Memoria de los trabajos realizados en los dos primeros años de su actuación, ilustrando la narración en fotografías demostrativas de como fue recibido el vecindario de las aldeas y pueblos el trabajo de las Misiones.

De la Introducción del tomo que hemos recibido reproducimos los siguientes párrafos:

«Para comunicar, que, como se ha dicho, es la esencia de la Misión pedagógica, se eligió a la palabra, hablada y escrita; la sugestión personal, insustituible; las lecturas expresivas y comentadas, en prosa y en verso; las bibliotecas dejadas al marchar para seguir leyendo. Con la palabra, la música, la más inmediata expresión de las emociones: canto, coro e instrumento; para el infinito y complejo mundo de las intuiciones visuales, la proyección fija y el cinematógrafo; para completar con la plástica el cuadro de poesía y música, un museo ambulante de pintura; para cerrar el ciclo de las artes con el complejo de la acción representada y llevar a buelbo el espectáculo tal vez más emocionante, más noble, que el mismo, en todas las latitudes y en todos los tiempos, ha sabido crearse, el Teatro; y para poderlo acercaren su límite, hasta la última aldea, un Guífol o Retablo de Fantocheos. Cursos especiales de colaboración, perfeccionamiento, también para escuelas rurales, sirven a la acción directa de las Misiones sobre el Magisterio.

El portento de todo ello constituye el contenido de cada capítulo y aquí para terminar se indican con la mayor brevedad no solo las cifras a que se refiere la Memoria cerrada el 31 de diciembre sino las alcanzadas hasta la fecha.

Se han rezado setenta Misiones que visitaron trescientos pueblos de las provincias de Alava, Almería, Avila, Badajoz, Burgos, Cáceres, Cadiz, Ciudad Real, Cuenca, Galicia, Granada, Guadalajara, Huesca, León, Llerda, Madrid, Málaga, Murcia, Oviedo, Valencia, Segovia, Sorria, Teruel, Toledo, Valencia, Vizcaya y Zamora.

Se han distribuido tres mil quinientas seis Bibliotecas a casi otros tantos pueblos de su mayoría rurales. Estas Bibliotecas han tenido cerca de medio millón de lectores, niños y adultos, con más de dos millones de lecturas regladas.

El teatro poro ha recorrido ciento quince pueblos de las provincias de Avila, Ciudad Real, Cuenca, Guadalajara, Merid, Segovia y Toledo.

El Museo Circulante de Pintura, en sus dos secciones, ha sido expuesto en setenta localidades de las provincias de Almería, Avila, Cáceres, Badajoz, Guadalajara, Madrid, Salamanca, Segovia, Toledo, Valladolid, Zama, más Asturias y las cuatro provincias de Galicia; siendo algunas de las localidades visitadas por las dos secciones.

En suma, ha llevado la acción cultural y social con la Misión promiamente a 298 pueblos; con el Teatro y poro, a 115; con el Museo ambulante, a 60, sin incluir los numerosos sítios de lugares vecinos; con las Bibliotecas creadas, a 3.506, lo que da un total, según se ve, de casi 400 pueblos favorecidos por la obra de las Misiones.»

En la disposición de las Bibliotecas por localidades, figuran las siguientes de esta provincia:

- Alaró (4 bibliotecas).—Alayor.—Alcudia (2 bibliotecas).—Algaida.—Andraitx.—Bañalbufar.—Benicalaf.—Bibona.—Binisalem.—Bíger.—Bola.—Calonge.—Caliuiá.—Capdepera.—Carritxó.—Ciudadela (2 bibliotecas).—Consell.—Deyá.—Eorlas.—Felanitx.—Formentera.—Inalutx.—Fornells (2 bibliotecas).—La Horta.—Ibiza.—Inca.—Llot de Vista Alegre.—Lluchmayor.—Llucmanas.—Mahón (4 bibliotecas).—escuelas y 2 a los centros siguientes: Federación Obrera de Menorca y Faro de Caballería.—Manacor.—Mancor del Valle.—Maria de la Asunción.—Marratxí.—Mercadal (1 biblioteca a cada uno de los centros siguientes: Sociedad Cultu-

ral Deportiva y Sociedad Obrera de Campesinos y Oficios Varios).—Montuiri.—Muro.—Palma (Museo Pedagógico).—Petra.—Pina.—Pollensa (2 bibliotecas).—Porreras.—Porto.—Puerto Sóller.—Puigpuent.—San Antonio Abad.—Sancellas.—San Cristóbal (2 bibliotecas).—San Fernando.—San Jorge.—San José.—San Juan.—San Juan Bautista.—San Lorenzo.—San Luis.—San Mateo.—San Rafael.—Santa Eugenia.—Santa Eulalia del Rio.—Santa Inés.—Santa Margarita (2 bibliotecas).—Santa María.—Santanyí.—Sarracó.—San Vicente.—San Juan Bautista.—Sineu.—Sóller.—Son Servera.—Valldemosa.—Villo-Carlos.—Villafrauca de Bonany Santani.

¿ES LA SOLUCION?

Proyecto de ordenación ferroviaria

En una de las últimas sesiones del Congreso, el ministro de Obras públicas leyó el proyecto ley de Bases de ordenación ferroviaria, que por ministerio de la ley de elevación de tarifas en un 15 por 100 tenía que presentarse a las Cortes dentro del plazo que en ella se marcaba.

En este proyecto de ley de Bases se definen los rescates que se suponen hechos sobre un cálculo de las probables ganancias durante los años que faltan para el término de cada concesión, basado en las obtenidas durante un periodo de diez años, aumentando el de cinco y con la adhesión voluntaria de las Compañías, quedando al exclusivo cuidado de éstas las cargas financieras.

Una vez que las Compañías hayan liquidado su situación, quedarán en situación de disolverse o transformarse.

Al hacer liquidación en cada rescate, quedarán salvaguardados los intereses del Estado representados por los anticipos, auxilios, aportaciones y demás adelantos hechos a las Compañías.

Para subdividir la red nacional en las redes parciales se ha partido de la forma radial que presenta el conjunto de los ferrocarriles, formándose tres sectores, con sus vértices en la capital, dispuestos de modo que cada una de las dos fronteras quede a cargo de un sector o cuando más alcancen a dos.

Se establecen las condiciones generales de arrendamiento de las redes. El pliego detallado de las condiciones de cada contrata se redactará por una Comisión.

Se propone un tipo de arriendo a plazo corto, que deje al Estado una libertad suficiente, encargando la gestión de cada sector a un Comité, coordinando estos Comités por medio de uno central, que imponga la necesaria uniformidad y a la vez rijja la administración general de los ferrocarriles como órgano del Estado, constituyéndose con la debida ponderación de los elementos interesados.

En lo relativo a tarifas de transporte se parte de la situación legal existente en cuanto a tarifas máximas, escalonando la iniciativa y las atribuciones en lo relativo a tarifas especiales, de modo que se conserve la flexibilidad necesaria y quede siempre en manos del Gobierno la decisión última, reservándose para las Cortes la aprobación de modificaciones en los topes máximos.

Si en los primeros años los productos de la explotación no son suficientes para atender a las obras de mejora, figurarán en los presupuestos del Estado los créditos necesarios para realizarlas.

En lo que se refiere a la coordinación del carril y la carretera se parte del principio de definir las de competencia por igualarlas en cargas fiscales al ferrocarril, dando a la Administración medios para la defensa del interés público en casos extremos de competencia y el máximo de facilidades para combinar los transportes de ferrocarriles con los de carretera, dándoles siempre preferencia sobre las Empresas particulares dentro de la organización que se establezca para los transportes por carretera.

Este número consta de 12 páginas

LA MEMORIA DE Mr. BUTLER

La crisis y los salarios

En la Memoria a la Conferencia Internacional del Trabajo, que ha de reunirse en Ginebra el 4 de Junio, el director de la Oficina Internacional del Trabajo señala que, durante el año de 1932, se registró una tendencia general continua hacia la baja de los salarios pero, que a partir de principios de 1933, esta tendencia se debilitó en ciertos países e, incluso, desapareció en otros. El director dice: «En otros términos: aparecen síntomas que indican el fin próximo del movimiento de deflación. Hay que señalar a este respecto, de manera muy particular, el movimiento rápido de aumento de los salarios que se produjo en los Estados Unidos».

La Memoria a la Conferencia agrega que la confianza que se tenía en la reducción de los salarios como remedio soberano contra el paro, se ha desvanecido evidentemente por la experiencia que resalta de la crisis actual. Si bien no se puede disociar al factor salarios de los numerosos elementos que influyen en la corriente de las transacciones comerciales, es posible deducir, según ciertos indicios, que la amputación de los salarios, lejos de estimular el empleo tuvo efectos contrarios.

El señor Butler cita datos que se refieren a los Estados Unidos, Gran Bretaña, Alemania, Australia y Canadá y agrega: «En resumen, la experiencia intentada en 1932 en materia de salarios parece demostrar claramente el papel predominante que los salarios desempeñan en el mecanismo del consumo. Allí donde el consumo quedó reducido seriamente a consecuencia de las amputaciones radicales de los salarios la situación tuvo como corolarios obligados la agravación del paro y una parálisis de la producción. Estos hechos comprobados vienen a confirmar la opinión cada vez más extendida de que no se debe buscar la razón de la crisis en la superproducción sino en la falta de consumo».

De otra parte el señor Butler señala que hasta ahora no se ha intentado deliberadamente sino en un solo caso aumentar las tarifas y las nóminas de salarios para dar un nuevo impulso a la industria y reducir el paro. Aludía a la política del gobierno de los Estados Unidos.

«Se advierte ahora que el factor salario es uno de los elementos esenciales del problema del consumo, y se reconoce también que constituye el problema capital a resolver para restablecer la estabilidad comercial y la seguridad del empleo.

«A decir verdad, el problema de la producción está ya resuelto; todo el mundo está de acuerdo a la hora presente en que la crisis no es el resultado de una penuria, sino de una riqueza, cuyo volumen excede, por el momento, de nuestra capacidad de absorción. De ahí los esfuerzos para limitar la producción, tanto agrícola como industrial, creando carteles nacionales e internacionales, prohibiendo la construcción de nuevas fábricas y la instalación de nuevas máquinas y recurriendo a otros medios análogos destinados a salvar al mundo de la aguda angustia que sufre.

«Estas medidas parecerían bastante explicables si la sociedad sufriese manifiestamente de un exceso de riqueza y de lujo; pero absolutamente imposible dar una explicación razonable en una época en que la pobreza y las privaciones se extienden por todas partes.

«El verdadero problema que el «planning» debe resolver, no es el de la restricción, sino en realidad, el problema de la expansión. Hay que encontrar la fórmula de armonizar el poder de compra con las posibilidades ilimitadas de la producción; la fórmula de la abundancia que triunfará de la creencia desesperada—creencia verdaderamente singular en una época en que la ciencia y la capacidad de producción han alcanzado tan alto grado—, de que el retorno a la vida de la edad media es la solución.

«Afortunadamente, la naturaleza exacta del problema se hace cada vez más evidente; ahora bien, desde el instante en que este problema es comprendido, su solución no excede de los límites de ingenio humano a condición, sin embargo, de que la maldad de los hombres no paralice el esfuerzo racional que exige esta solución.»

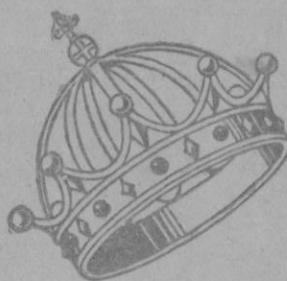

SI FUERA UD. REY...

En la mesa de un palacio real puede alardear de alimentos más frescos, más deliciosos que los que puede Ud. servir en su hogar, si tiene un refrigerador Westinghouse. El Westinghouse se construye para rendir «refrigeración perfecta». Automáticamente, mantiene los alimentos a la temperatura ideal para conservar su frescura natural. Puede Ud. comprar los vegetales y las frutas más exquisitos con la certeza de que el Westinghouse los conservará en tan buen estado como cuando los compró.

Existen innumerables platos, postres y golosinas que puede Ud. hacer en su



Westinghouse. Deliciosos y saludables mantecados, helados y sorbetes, además de muchos otros postres helados, pueden hacerse con facilidad y comodidad maravillosas. Siempre tiene Ud. una gran provisión de cubitos de hielo para cualquier uso.

El refrigerador Westinghouse es un accesorio real en cualquier hogar y cuando considere Ud. que este aparato tan necesario se construye para que rinda muchos años de servicio satisfactorio y sin molestias, no quedará Ud. satisfecho con nada inferior.

Examine el Westinghouse. Vea las demostraciones. Visítanos hoy mismo.

CUBOS DE HIELO

El Westinghouse fabrica hielo—gran cantidad—en cubitos limpios y cómodos de usar. ¡INTERESESE!



Auto Electricidad, S. A.

Avda. A. Rosselló, 85 - 87

Teléfono 1226

Refrigerador bi-automático

Westinghouse



Publicaciones recibidas

REVISTA DE MENORCA.— Sumario de los cuadernos XI-XII, correspondientes a Noviembre-Diciembre.

Sesión de apertura del Curso Académico celebrado en el Ateneo el día 27 de octubre de 1933: Memoria redactada por el Secretario de la Junta Directiva don Lorenzo Lafuente Vanrell.—Sobre organización municipal menorquina: Discurso inaugural leído por su autor don Francisco Hernández Sanz.—Discurso presidencial, por don José Cotrina Ferrer.—Observaciones meteorológicas de los meses de noviembre y diciembre: J. M.ª Jansa.

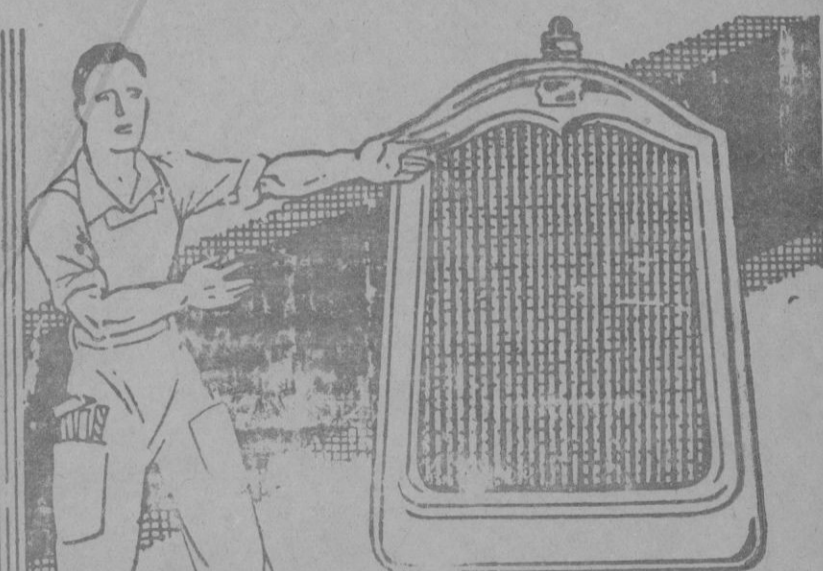

RADIADORES HARRISON

adoptados por los principales fabricantes de coches y camiones.

Producción anual más de 2.500.000

Servicio, lavado y recambios para todas las marcas.

Confíenos una inspección antes del caluroso verano.

AUTO ELECTRICIDAD, S. A.

A. Alejandro Rosselló, 85. Palma de Mallorca

Barcelona - Madrid - Valencia - La Coruña



URBIS HOTEL

Paseo de Gracia, 23, Barcelona.

El más nuevo y confortable, situado en la más bella Avenida de la Ciudad.

Habitaciones espléndidas, Teléfonos, Calefacción, Agua corriente caliente y fría, Baños privados, Ascensores.

Salón de banquetes y fiestas. Cocina excelente.

Pensión completa desde 16 Ptas.

URBIS HOTEL

Dr. J. TOMAS - Misión, 13, 2.º

Tratamiento completo de la

Blenorragia

duración media, 20 días.

Coste total, incluidos medicamentos, 250 ptas.

Consulta de 12:30 a 1:30 y horas convenidas.

Si Ud. padece del ESTÓMAGO o INTESTINOS aunque sólo note ligeras molestias, no se abandone y consiga su curación inmediata con el ELIXIR ESTOMACAL SAIZ DE CARLOS (Stomaxil) Agradable e Intensivo.

DISPEPSIA DOLOR DE ESTÓMAGO ACIDEZ, VÓMITOS INAPETENCIA DIARREAS DILATACIÓN Y ÚLCERA DE ESTÓMAGO

Vente en farmacias Precio 8,75 pts. Includido I.V.M.B.

GRUPO EQUITATIVA

(FUNDACION ROSILLO)

Compañías Anónimas de Seguros, Genuinamente Españolas

El "GRUPO EQUITATIVA"

está compuesto por

La Equitativa-Vida,

La Equitativa-Reaseguros

y La Equitativa-Riesgos diversos

EJERCICIO DE 1932

Situación financiera del "GRUPO EQUITATIVA"

Activo	Ptas. 157.743.066
Excedente	" 2.660.938
Capital suscrito	" 25.000.000
Capital desembolsado	" 10.000.000
Reservas varias	" 4.600.578

Situación aseguradora del "GRUPO EQUITATIVA"

Capitales asegurados	Ptas. 1.434.356.8
Primas del ejercicio	" 26.267.6
Reservas matemáticas y técnicas	" 88.865.3
Pagos a los asegurados	" 11.905.3
Fondo de beneficios para asegurados	" 10.562.6

SEGUROS SOBRE LA VIDA

(Todos con participación en los beneficios)

Individuales y de Grupos - Complementarios de Invalidez y Accidentes - Rentas Vitalicias con o sin reembolso del Capital no cobrado.

SEGUROS CONTRA INCENDIOS

Inmuebles - Muebles - Cosechas - De montín contra incendio, robo, saqueo y pillaje.

ACCIDENTES

Del Trabajo, según la nueva Ley - Individuales - Grupos - Viajes - Automóviles - Responsabilidad civil.

Oficinas Centrales: ALCALA, 65 (EDIFICIO DE SU PROPIEDAD), MADRID

Oficinas auxiliares: Barcelona, Vía Layetana, 54 (edificio de su propiedad); Valencia, plaza de Emilio Castelar, (edificio de su propiedad); San Sebastián, plaza de Vasconia, 1 (edificio de su propiedad); Sevilla, Rioja, 17; Madrid, Gran Vía, 3; Málaga, Alameda de Pablo Iglesias, 4; Zaragoza, Alfonso I, 8; La Coruña, Cantón, 22.

Delegado: **Pedro Vidal Torres**

Luz, 10, Ent.º - Teléf. 2429