



PUEBLO

Año XV.—Núm. 4.719.—Una peseta.

Madrid, jueves 4 noviembre 1954

BALSAMO BEBE

CALMANTE Y CICATRIZANTE

HIGADO-INTESTINOS-SANGRE

Suprimid el estreñimiento con el AGUA MINERAL NATURAL de

CARABAÑA

el Furgante lavante natural mas suave.

UNA TOMA ANTES DEL DESAYUNO

DESPUES DE LOS ULTIMOS ESCRUTINIOS:

MAYORIA DEMOCRATA EN EL SENADO DE LOS EE. UU.

PRESENTACION DE CREDENCIALES

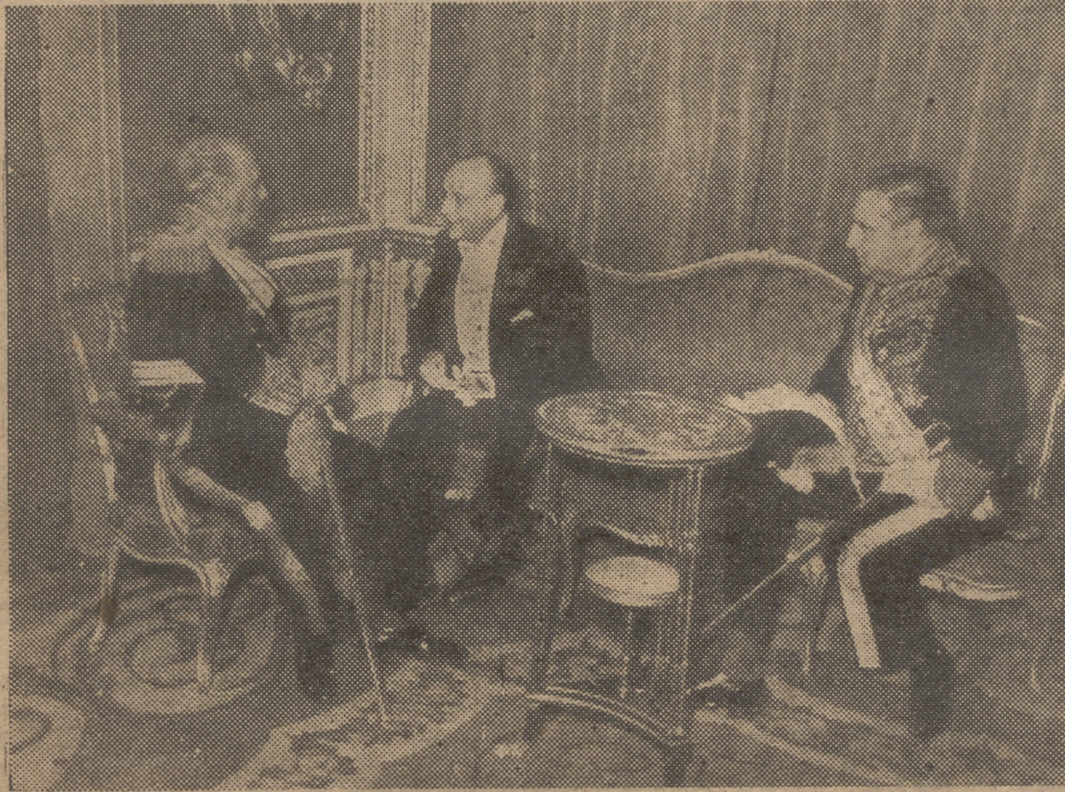

LOS REPUBLICANOS HAN PERDIDO EL CONTROL DE AMBAS CAMARAS DEL CONGRESO

También en las elecciones para gobernadores triunfaron los demócratas

EISENHOWER: "UN REVES SOLO TEMPORAL"

WASHINGTON, 4.—Los demócratas han logrado el control del Senado a primera hora de hoy, al triunfar en la difícil lucha de Oregón.

Este triunfo da a los demócratas, por lo menos, un puesto de mayoría en el Senado. Esta victoria mínima demócrata en el Senado no puede ya ser anulada, incluso si los republicanos obtuvieran finalmente el triunfo de la lucha aún no decidida en Nueva Jersey, en la que iba en cabeza el candidato republicano en un recuento que se está celebrando.

La alineación de fuerzas del 84 Congreso, cuando se reúna en enero, si los republicanos retienen el puesto en Nueva Jersey, será:

Demócratas, 48; republicanos, 47; independiente, 1.

Este es el mismo margen que los republicanos tenían al comenzar la administración Eisenhower en 1953.

El independiente Wayne Morse, que se apartó de los republicanos en 1952, ha anunciado que votará con los demócratas, dando a éstos una clara mayoría de 49 a 47, para elegir las autoridades

senatoriales y los presidentes de las Comisiones.

Todo ello hará que el Presidente Eisenhower se enfrente con un Congreso controlado por los demócratas al comenzar el segundo periodo de su administración en enero próximo. (Efe.)

OREGON DECIDIO LA LUCHA

WASHINGTON, 4.—La lucha en Oregón se decidió en un cómputo emocionante, voto a voto, que finalmente dio al demócrata Richard Neuberger la victoria sobre el senador republicano Guy Gordon, que se presentaba a reelección. Los resultados no oficiales, menos siete distritos de los 2459, daban a Neuberger 283.389 votos contra 281.075 a Gordon, lo que representa un margen de 2.314 votos a favor de Neuberger.

La lucha en Nueva Jersey era igualmente reñida. El republicano Clifford Case tenía una ventaja de 1.388 votos sobre el demócrata Howell, sobre la base de resultados completos, pero extraoficiales. Ha sido tan reñida que el gobernador Meyner no ha

tenido más remedio que designar un Consejo oficial de contadores del Estado para supervisar un recuento oficial, que puede tardar casi un mes. (Efe.)

TAMBIEN MAYORIA DEMOCRATA DE GOBERNADORES

NUEVA YORK, 4.—Los demócratas han logrado por vez primera desde 1951 contar con mayor número de gobernadores de Estado que los republicanos. Además de conservar en su poder todos los puestos que ya tenían, han expulsado a los republicanos de Nueva York y Pensilvania, Connecticut, Nuevo México, Colorado y Arizona son los otros cuatro Estados que el partido republicano ha perdido.

Maine, tradicionalmente republicano, dió la señal de victorias demócratas al elegir en el pasado septiembre, y por vez primera en veinte años, a un gobernador demócrata.

De los treinta y tres puestos que estaban en juego, el partido demócrata ha obtenido ya die-

(Pasa a la página 4.)

Esta mañana se ha celebrado en el Palacio de Oriente la ceremonia de presentación de cartas credenciales a Su Excelencia el Jefe del Estado por el primer embajador extraordinario y plenipotenciario de Guatemala, don Humberto Vizcaino (foto superior), y por el embajador extraordinario y plenipotenciario de Filipinas, señor Sabido, que aparece en la carroza que le condujo a Palacio. (Información, en página 5.) (Fotos Verdugo.)



GABARDINAS

PARA CABALLERO Y NIÑOS

PLANTA 1.^a
GABARDINAS, TRINCHERAS, COMANDOS, IMPERMEABLES, ETO.

Oferta especial:
MAGNIFICA TRINCHERA DOBLE, Ptas. 630.

PARA SEÑORAS Y NIÑAS

PLANTA 2.^a
GABARDINAS colores modernos en popelín, algodón y jümel

PARA SEÑORA, desde 495 Ptas.

PARA NIÑA, desde 275 "

IMPERMEABLES plástico, reversibles, todos los colores. para señora, desde Ptas. 195



AVE. DE JOSE ANTONIO, 19. T. 214769 - MADRID

GIRON RECALCA LA UNION entre el Montepío y el Sindicato

"Montepíos y Sindicatos no son cosas distintas, sino una sola"—dijo el ministro de Trabajo en la inauguración de la nueva sede de la Mutualidad de la Dependencia Mercantil

Al solemne acto asistió el delegado nacional de Sindicatos

El ministro de Trabajo, señor Girón, ha inaugurado la sede central de la Mutualidad Laboral del Comercio, edificada en la calle de Fuencarral, número 77. En el salón de actos era esperado por los representantes de los 250.000 afiliados a la Mutualidad, a la que están agregados los consignatarios de buques, la enseñanza no estatal y personal de oficinas y despachos.

Con el ministro presidieron el acto el delegado nacional de Sindicatos, señor Solís Ruiz; el presidente de sala del Supremo, señor Ruiz Jarabo; director de la Mutualidad, don Ricardo Nieto; presidente, don Ramón Mata-

rrenz, y los señores Ferrero, Alonso Martínez Acevedo y los directivos de la Mutualidad, señor Olivencia, en representación del delegado provincial de Sindicatos, y el párroco de Maravillas, que bendijo los locales.

El señor Matarranz pronunció un discurso, en el que señaló la gran tarea realizada para conseguir la actual prosperidad del organismo que inauguraba su sede con el esfuerzo de todos, ya que trabajaron empresarios y productores en una tarea común sobre las bases dictadas por el ministro de Trabajo, señor Girón, para el que tuvo frases de elogio, que fueron subrayadas con entusias-

tas aplausos por todos los que asistieron al acto.

—Este gran cuartel que inauguramos no es obra de sabios ni técnicos, sino de hombres, de españoles bajo el mando de nuestro providencial Caudillo—dijo para terminar su brillante intervención el señor Matarranz, que fué muy ovacionado.

DISCURSO DEL MINISTRO DE TRABAJO

A continuación, el ministro de Trabajo pronunció el siguiente discurso:

Señores, camaradas de la Mu-

tualidad Laboral de la Dependencia Mercantil:
Os dirijo la palabra con la tranquilidad necesaria para prepararse para la vida eterna.

(Pasa a la página 5.)

LOS MISTERIOS DEL RETIRO

¿QUE HAY EN EL INTERIOR DE LA CASA DEL POBRE Y EL RICO?

¿POR QUE NO SE INSTALA UN MUSEO EN LA CASITA DEL LAGO?

Evidentemente, el Retiro constituye un pequeño feudo. Un feudo con sus misterios casi medievales. Apenas atravesamos la verja entramos de lleno en la jurisdicción del jardinero mayor, que "posee" el Retiro como un coló particular. Algo así como unas posesiones que le legara al morir su predecesor.

El Retiro, que con ser un parque delicioso podía serlo

aún más si se cuidaran algunos lugares pintorescos y de indudable belleza, parece sólo hecho para que crezca el verde y para poner multas a los que impidan de forma más o menos involuntaria este crecimiento.

En el mencionado parque no tienen entrada los vendedores ambulantes de golosinas, que tantas veces hacen las delicias de los chicos, salvo dos o tres privilegiados, por razones que ignoramos. Tampoco tenían acceso hasta hace muy poco las motocicletas.

—Lo siento mucho, pero sin un permiso del jardinero mayor no puede usted pasar—argumentaba el guarda, celoso cumplidor de su deber, cortando el paso al vehículo.

Aparte de innumerables objeciones por el estilo, en nuestro popular parque existen varios lugares misteriosos. Esos lugares en donde las chachas

asustan a los pequeñuelos con encerrarlos dentro cuando se ensucian jugando a las chapas el trajecito de marinera. Son recintos de apariencia extraña. Parece como si alrededor de ellos flotara la incógnita de su interior.

LA CASITA DEL LAGO

Junto a la entrada del Paseo de Coches, y a la izquierda de éste, se alza, en medio de un diminuto estanque, esa casita de estilo isabelino, que todos hemos visto innumerables veces. Pero siempre por fuera. Nadie puede satisfacer la curiosidad, porque a nadie dejan entrar en su interior. Años ha que está cerrada la pasarela de acceso.

A pesar de todo, lo intentamos.

Mas en cuanto el guarda nos vió acercarnos se vino hacia nosotros, exclamando alarmado:

—No pretendan sacar aquí ninguna foto. Está terminantemente prohibido.

Ni que decir tiene que tratamos de convencer a tan eficiente funcionario, que nos miraba enfundado en su uniforme con cierto complejo de "cowboy".

—No, no. Como no sea con un permiso del jardinero mayor no sacan ni una foto. Y siendo para la Prensa, menos. ¡Menudo está el jardinero mayor con eso de los gatos!

Hubimos de contentarnos con una foto obtenida desde fuera, después de que se marchó el guarda.

Y nos quedamos con las ganas, por tanto, de saber lo que había en su interior.

Al dirigirnos hacia la Casita del Pobre y el Rico, otro de los misterios del Retiro, pensamos que no estaría mal del todo abrir aquélla al público de una vez e instalar dentro un pequeño museo, por ejemplo, o

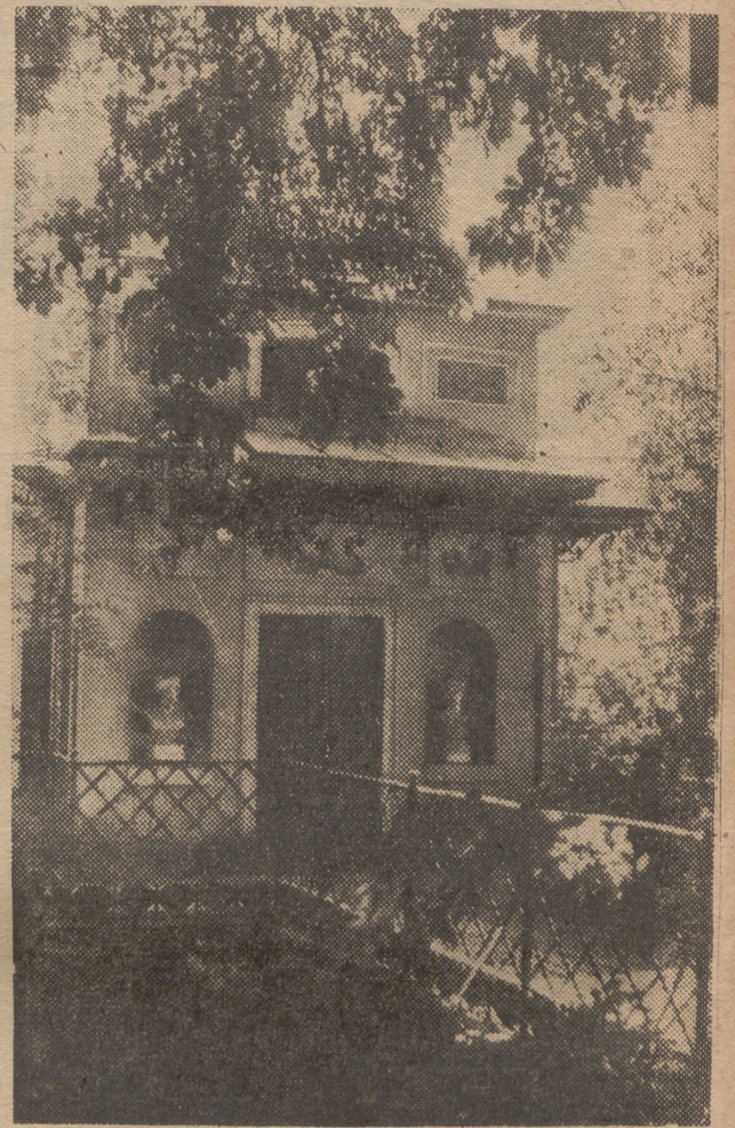

Entrada al saloncito de estilo isabelino, en medio de un estanque, en donde hay multitud de peces; permanece también "misteriosamente" cerrado (Foto Verdugo)

"ABANDONEN TODO Y TRABAJEN EN EL MOTOR ATOMICO PARA BUQUES"

Esta ha sido la orden del Gobierno inglés a los laboratorios atómicos de Harvell

LONDRES. (Servicio especial de crónicas Amunco).—Los principales navieros ingleses están esperando con ansiedad noticias de Harvell, el gran centro atómico de la Gran Bretaña. La razón es una orden transmitida por el Gobierno a Harvell, y que viene a decir, más o menos: "Dejen todos los otros trabajos y dedíquense a diseñar un motor atómico adaptable a los buques de superficie."

"Los otros trabajos" eran, concretamente, los encaminados a diseñar una central atómica de energía eléctrica. Al parecer, los hombres de ciencia ingleses han llegado ya en este terreno todo lo lejos que podían llegar por el momento. Durante los dos últimos años, los sabios e ingenieros de Harvell apenas si han hecho otra cosa que trabajar en el proyecto de esta central, cuyos principales problemas, según se afirma, pueden considerarse ya resueltos. Uno de los jefes de departamento de Harvell, el doctor John Dunworth, declaró recientemente que en un plazo muy breve la electricidad de origen atómico podrá competir en precio con la producida por medios convencionales.

Esta ha sido la razón de que se ordene a Harvell dedicarse ahora a los motores navales atómicos. Normalmente, este trabajo no habría sido iniciado hasta dentro de dos años. Tan pronto como la orden se ha hecho pública, todos los astilleros y Compañías de navegación inglesas se han abanzado sobre los laboratorios inquiriendo las posibilidades de instalar los motores en sus barcos.

En Harvell se les ha dicho que las perspectivas son buenas y que ya se están diseñando planos de motores atómicos para buques de superficie. Mucho más inmediatas son las posibilidades de motores atómicos para grandes aviones, como consecuencia de recientes descubrimientos.

Estos descubrimientos permiten reducir considerablemente el peso del material necesario para proteger a las tripulaciones contra la radiación de los reactores atómicos del motor. La reducción, según cifras semioficiales, sería del orden de un 75 por 100.

COLABORACION CON LOS LOBOS HAY QUE AULLAR

Al examinar Arnold Toynbee, en el último tomo de su monumental "Estudio de la historia", recientemente aparecido, el conflicto ideológico entre el comunismo y el Occidente, llega a la siguiente conclusión: "Santa Rusia es un grito de guerra más excitante que Feliz América."

Algunos días más tarde, lei en un artículo publicado en "Corriere della Sera", del que es autor Indro Montanelli, que el principal defecto que tienen los americanos, y que llega a oscurecer todas sus grandes virtudes, es "su manía por perfeccionarnos, por inducirnos a que tratemos de ser en todos los terrenos más amables los unos con los otros, más justos, más ricos, más felices".

Es muy extraño todo esto. Si tomamos al pie de la letra estas palabras de Toynbee y de Montanelli, llegaremos a la conclusión de que no es verdad eso de que todos los pueblos aspiran a la felicidad. Por lo menos a esa clase de felicidad que se obtiene del disfrute de los bienes materiales de la civilización. ¿Es verdad? No lo sé. Pero que el hombre se siente más atraído por los mitos y por las místicas que por las realidades concretas, aunque éstas se presenten bajo el más amable de los aspectos, es cosa que no se puede poner en duda. José Antonio dijo que a los pueblos sólo lo mueven los poetas y tenía razón. Desde luego, nunca los han movido los matemáticos ni los economistas.

La fuerza proselitista que tiene el comunismo hay que atribuirle, en efecto, a los elementos irracionales que hay en él. Promete a los hombres la justicia en la Tierra, la salvación de la Humanidad, la hermandad entre todos los pueblos del mundo, etc. Y la gente se enrola tras estas quimeras, sin reparar demasiado en que su fe se emplea precisamente en todo lo contrario: en enfrentar a los pueblos, en cometer tremendas injusticias.

De los tres elementos que, según Berdyeff, integran el complejo ideológico ruso—misticismo eslavo, mesianismo judío y materialismo histórico—, los dos primeros, misticismo y mesianismo, son los que alimentan ese proselitismo a que aludía antes. En cambio, la dialéctica materialista no atrae más que a una minoría de economistas y de intelectuales, que son los encargados de vestir sus terribles ardeces con ropajes poéticos.

En una palabra: el Leviatán soviético se disfrazó de Santa Rusia.

Todo lo contrario ocurre con Norteamérica. El citado Montanelli se preguntaba en su artículo: "¿Por qué América es tan impopular incluso en aquellos países a los que liberó y a los que después ayudó a reconstruir y a rescatar de la miseria?" La respuesta ya la tenemos más arriba:

porque los americanos se empeñan en hacernos mejores y en que seamos felices.

Los propagandistas americanos no conocen bien la naturaleza humana y sobre todo la naturaleza de los europeos. ¿Qué les ofrecen? Nada místico, nada irracional, nada químero, nada en lo que se pueda depositar esa fe profunda, necesaria para creer en lo que no se ve. Proponer a los hombres un ideal de vida que se puede conseguir nada más que con trabajar racionalmente ocho horas diarias, sin necesidad de realizar grandes sacrificios ni de creer en algo trascendente, es un error. Decididamente, la "Happy America" ejerce poca seducción; en cambio, despierta la envidia.

Un país feliz, como una persona feliz, es algo que no se perdona. Por eso la felicidad, cuando se tiene, se oculta y se lleva dentro, como clandestinamente. Lo mismo pasa con el dinero. Nunca habréis conocido a una persona verdaderamente rica que haga ostentación de su cuenta corriente. Siempre sus negocios marchan mal y siempre está a punto de quedarse sin una perra. La gente no se lo cree, pero confía en que algún día sea verdad.

Los americanos, que son ingenuos por naturaleza, cometen el gravísimo error de exhibir su felicidad y su dinero. Y como también son generosos por naturaleza, se empeñan en que los europeos sean felices y ricos, dándoles demasiados consejos, que es otra cosa molesta. No tiene nada de extraño la reacción de los que son pobres y desgraciados, y en consecuencia, orgullosos: "¡No queremos ser buenos, ni ricos, ni felices!"

Pero, en realidad, quieren decir: "No podemos ser buenos, ni ricos, ni felices." Goethe escribía que es una crueldad señalar un mal sin apurarlo inmediatamente el remedio. ¿Lo tiene la atravesada, pobre y desdichada Europa? Es dudoso. Yo no me imagino una "Happy Europa", como tampoco me imagino una "Unhappy America", una desgraciada América, que contaría, desde luego, con la simpatía de todos los europeos, deseosos de acompañar a alguien en el sentimiento.

Adolfo Hitler, refiriéndose al afán que algunos pueblos ponen en civilizar y hacer mejores a otros, decía: "Es estúpido creer que los negros, por ejemplo, se van a sentir más dichosos por el simple hecho de que les obliquemos a que se laven los dientes, si esto no les gusta."

Es verdad. También lo es que a los europeos no les agrada que quieran hacerlos mejores de lo que son. Cuando América tenga más experiencia en su trato con ellos comenzará a darse cuenta de una cosa:

De que con los lobos hay que aullar.

M. BLANCO TOBIO



cualquier otra cosa, por cuya entrada podía cobrarse una módica cantidad destinada a fines benéficos.

Cualquier cosa menos que permanezca misteriosa e inútilmente cerrada

LA CASITA DEL POBRE Y EL RICO

No muy optimistas, nos encaminamos hacia la Casita del Pobre y el Rico. Mientras nuestro redactor gráfico trataba de introducir la cámara por una de las ventanas—tarea harto difícil, ya que, como todos saben, se hallan cerradas y clavadas fuertemente—, yo me dirigí a un guarda.

—¿Esto es la Casita del Pobre y el Rico?—pregunté, fingiéndome forastero.

—Sí, señor.

—¿Y no se puede ver por dentro?—continué con el mayor despiste.

—¿Qué val Hace un montón de años que está cerrada.

—Desde cuándo?

—Desde antes de la guerra.

—¿Usted sabe qué es lo que hay dentro?

—En el piso de abajo, la casa de un pobre, y arriba, una vivienda muy lujosa. Hay también unos muñecos de tamaño natural. Recuerdo que había un viejecillo al cuidado de la casa. Cuando la estaba enseñando, pulsaba con el mayor disimulo un botón que había en el suelo y se levantaba de repente un muñeco que parecía dormir en la cama, produciendo el susto correspondiente de los chiquillos y de muchos mayores. Algunos hasta salían corriendo.

—¿Costaba la entrada?

—¡Diez céntimos! Fíjese si hace años.

—Pues ahora podían abrirlo de nuevo y cobrarla a dos reales o a peseta. Podrían recaudar alguna cantidad.

—Sí, pero como ahora sólo saben hacer las cosas a base de miles de pesetas...

—¿Tiene usted razón.

Cuando me reuní de nuevo al fotógrafo, me dijo:

—No sé lo que habrá salido. He metido la máquina como he podido por entre los barrotes. Desde luego, a través de la rendija sólo se veían unas cuantas sillas desvencijadas y unos cuantos cacharros inservibles.

—Debe estar destinado para guardar trastos viejos. O quién sabe si no duerme allí el sueño de los justos algún que otro minino desaparecido aquella famosa noche del "mau-mau" de los felinos.

Estos son algunos de los muchos misterios que existen en el Retiro. Y que, por lo visto, seguirán siéndolo toda la vida.

Julio CAMARERO

LUNES

Suplemento deportivo de PUEBLO

PANORAMA INTERNACIONAL

EL TRIUNFO DEMOCRATA

ESTABA previsto por los arúspices electorales la victoria de los demócratas en la Cámara de Representantes, de forma que a nadie sorprendió ayer la confirmación de esta clara victoria. En cambio, era creencia casi universal que los republicanos seguirían controlando el Senado; esta creencia persistió hasta bien pasada la madrugada. Pero al conocerse el resultado del escrutinio en Oregón, donde contendían el demócrata Neuberger y el republicano Guy Gordon, la balanza se ha inclinado favorablemente a los demócratas, obteniendo también la mayoría en el Senado, principal Asamblea legislativa de los Estados Unidos. Una vez más han fallado los pronósticos, cosa tradicional en todo lo referente a las elecciones americanas.

En el momento en que redactamos este comentario quedan sólo por escrutarse las urnas del Estado de Nueva Jersey, donde está prevista una victoria del candidato republicano Clifford Case; esta candidatura ha sido muy accidentada, y la lucha electoral parece serlo mucho más. Pero, sea lo que quiera lo que salga del escrutinio en Nueva Jersey, los demócratas, repetimos, han obtenido la mayoría, puesto que, aun adjudicando la victoria a Case, la composición del Senado, cuando se reúna en enero el 84 Congreso, será: 48 demócratas, republicanos 47 y 1 independiente.

Si tenemos en cuenta que el independiente es Morse, famoso disidente republicano, que ha prometido votar con los demócratas, éstos dispondrán de dos votos más que sus contrincantes del G. O. P., lo que les asegura una mayoría "practicable" y les otorga el no flaco privilegio de asumir la presidencia de todas las Comisiones senatoriales. A diferencia de lo que ocurre en la Cámara de Representantes, el Presidente

del Senado es, por derecho propio constitucional, el vicepresidente de los Estados Unidos, en esta ocasión, Nixon. Nixon, como todo el mundo sabe, es republicano, de forma que presidirá una Cámara legislativa de signo político contrario al suyo. Es ésta una de tantas paradojas que nos ofrece el sistema americano, y que permite poner en manos de un republicano la Presidencia de la República, y de los demócratas el predominio en el Congreso.

Una de las consecuencias de la mayoría demócrata en el Senado será la de que el famoso senador por Wisconsin, McCarthy, abandonará la presidencia de la Comisión de Operaciones y de la Subcomisión de Investigación, desde la que, como nuestros lectores recordarán, el dinámico senador pasó por las horas caudinas a veinte años de administración demócrata, denunciando y persiguiendo incansablemente a todos los comunistas y "fello travelers" infiltrados en los puestos claves de dicha administración. No creemos, sin embargo, que esto implique la muerte política de McCarthy, si bien incluso para muchos republicanos antimacarthistas este revés del senador será la única secuela agradable de estas elecciones.

No cabe duda de que Eisenhower tropezará con algunas dificultades para llevar adelante su programa, especialmente en materia de política interior, con un Congreso demócrata. Pero el Presidente no es un hombre de partido — sólo a última hora accedió a hacer propaganda en favor de los republicanos —, y podemos tener la certeza de que ni la Cámara de Representantes ni el Senado, le desasistirá por completo. No puede permitirse este lujo un país que asume la jefatura del mundo libre, y de cuya estabilidad política depende algo más que los intereses estrictamente norteamericanos.

CORRESPONSAL ES DE PUEBLO



EN EL EXTRANJERO

DEPURACION DE ESCUDOS NOBILIARIOS EN INGLATERRA

El Ayuntamiento de Mánchester apela a un Tribunal que desapareció hace siglos

LONDRES. (Crónica de nuestro corresponsal.)—Mucho ha decaído el noble arte de la heráldica de los lejanos tiempos medievales, alcanzando quizá su nadir entre las naciones civilizadas en la sentencia que a fines del siglo pasado dictó un tribunal parisiense en el pleito entre los Borbones directos y los Borbones-Orleáns. Cuando aquéllos demandaron a éstos por usar en la portezuela de sus coches el escudo de los Borbones sin el lambel de los Orleáns, los jueces de la III República dictaminaron que todo el mundo estaba autorizado a decorar sus coches y demás propiedades personales con lo que mejor le pareciera, bien tres flores de lis o tres papagayos. La situación nunca ha llegado a tanto en Inglaterra, donde escudos y títulos nobiliarios no han perdido vigencia; pero, sin embargo, sí es cierto que las normas establecidas han perdido mucho de su rigidez y seriedad. En parte, por los tiempos más materialistas que corremos; en parte, de los propios poseedores de armas nobiliarias, que han dejado correr la fantasía más de lo debido.



CRONICA de LONDRES por José L. Avendaño



consultas con las luminarias legales, a fin de poner en claro la situación del Tribunal de la Caballería, que así se llama este tribunal, que hasta ahora ha existido "de jure", pero no "de facto", a diferencia de tanta ficción más o menos legal que por el mundo deambula. El Tribunal de la Caballería funcionaba ya por 1200 y pico, y tenía a su cargo—según autoridad concedida por Ricardo II—"los contratos y otras materias

tocantes a hechos de armas y de guerra". Estaba presidido conjuntamente por el mariscal del Reino y el condestable mayor del Reino. La muerte de este último en una de las epidemias de decapitación que desolaron el reinado de Enrique VIII, privó al Tribunal de una de sus cabezas, y esta capitidismisión provocó la desaparición del mismo en la práctica. Aunque también es posible que otra causa fuera la desaparición de la nobleza tradicional inglesa—debido a la citada epidemia de decapitación—y la creación por Enrique VIII de una nobleza nueva completamente, que no se sentía muy inclinada a que nadie investigara demasiado a fondo sus títulos y sus escudos.

INTERVIENE EL MINISTERIO DE COMERCIO

El Ayuntamiento de Kingston-on-Hull—más conocido por Hull simplemente—había logrado que en su último Estatuto Municipal se prohibiera el uso del escudo de armas de la ciudad, sin permiso de la Corporación. El de Mánchester quiso hacer lo mismo, pero se encontró con la oposición del Ministerio de Comercio, que en su registro de marcas comerciales tiene dos compañías privadas que lo usan. No tomó acción legal el Ayuntamiento contra

aquellas sociedades, pero tampoco está dispuesto a ver a todo el mundo usando su escudo, así es que ha decidido emprender acción contra el citado teatro, que lo ostenta en la embocadura del escenario. Tras diversos trámites legales, se ha encontrado con que ningún tribunal puede hacer nada y, recordando que el Tribunal de la Caballería tenía a su cargo todas las materias a la Heráldica referentes y "fuera de la normal jurisdicción de los tribunales ordinarios, a él han ido a parar".

No sé la sentencia que el Tribunal dicte ni, sobre todo, la fuerza que esto tenga, pues, según una autoridad en Derecho constitucional, "carece de autoridad para imponer penas de multa o prisión, lo que hace su autoridad muy precaria". De todas maneras, estoy seguro que su sentencia se cumplirá, pues así lo han anunciado ambas partes. Las consecuencias a largo plazo no se pueden prever, pero más de uno no se sentirá muy cómodo al contemplar su decorativo escudo de armas al que la fantasía acumulada de generaciones ha ido añadiendo cuarteles. Por no decir nada de los que no tienen más partida de nacimiento que la fantasía de sus creadores.

CAZA Y CAPTURA DE ANTEPASADOS

Los norteamericanos son los que más han estado dando que hacer al Colegio de Heraldos, a la caza y captura de antepasados que les permita lucir un escudo. Muchas son las desilusiones que esto ha causado, pues las leyendas familiares pasadas de padres a hijos resultan luego muy difíciles de probar documentalmente. Más fácil es probar el derecho a usar armas de las ciudades fundadas por Carta Real. Y así lo están haciendo en los Estados Unidos: a la cabeza de ellas, San Agustín y San Antonio, las dos primeras ciudades que recibieron tal título por autoridad real: la del Rey de España.

Del nuevo interés que la heráldica urbana adquiere otra vez es buen ejemplo el pleito que ahora entabla la ciudad de Mánchester contra el Teatro de Variedades de la localidad. Y lo más curioso del caso es que el Ayuntamiento apela a un tribunal no existente desde hace más de dos siglos. O, mejor dicho, que no se reúne desde entonces—exactamente desde 1735—, aunque no existe ninguna disposición que anule su jurisdicción.

EL TRIBUNAL DE CABALLERIA

La apelación ha creado un problema al mariscal del Reino, que es, por derecho hereditario, el duque de Norfolk, y que es al mismo tiempo el presidente del Colegio de Heraldos. El duque ha tenido que celebrar toda clase de

Francia se propone aplicar una sanción económica a Egipto. Los guerrilleros están bien armados

PARIS, 4.—Francia tomará alguna medida económica de castigo contra Egipto, a no ser que el Gobierno de El Cairo impida las emisiones que incitan a la rebelión a los árabes en el norte de África francés, según han manifestado altos funcionarios.

Añaden que puede que se suspendan las compras francesas de algodón egipcio si la emisora cairota "La Voz de los Arabes" no cambia su política y deja de incitar a los árabes a la revolución. (Efe.)

FUERZAS ACORAZADAS LIBERAN ARRIS

ARGEL, 4.—Las fuerzas acorazadas francesas han logrado liberar la ciudad de Arris, que se encontraba aislada por fuerzas rebeldes, pero éstas se encuentran aún en las inmediatas regiones montañosas. Los vehículos acorazados se abrieron paso a través de unos 400 hombres armados y atrincherados en los pasos montañosos.

El secretario de Estado para el Ejército, Jacques Chevallier, que se encuentra actualmente aquí, dijo: "Harán falta muchos hombres y mucho tiempo para someter a los proscritos que se encuentran en los montes Aures." (Efe.)

LOS GUERRILLEROS, ARMADOS Y UNIFORMADOS

ARGEL, 4.—Las autoridades

francesas informan que las unidades de guerrilleros se encuentran armadas con ametralladoras, fusiles y bombas de mano, y se comunican entre sí mediante aparatos de radio ligeros tipo "walkietalkie", que pueden ser utilizados por el locutor mientras camina. Añaden que los "fellagha" llegaron de Túnez uniformados y en camiones militares, y así entraron en la ciudad de Kenchela entrando marcando el paso. Luego cortaron las líneas telefónicas y desarmaron a la Policía local, pero sin causar daño a los agentes. (Efe.)

AREILZA VISITO OFICIALMENTE A FOSTER DULLES

El sábado presentará sus credenciales al Presidente Eisenhower

WASHINGTON, 4.—El embajador de España, don José María de Areilza, presentará sus cartas credenciales al Presidente Eisen-

hower, en la Casa Blanca, el próximo sábado.

El embajador hizo esta manifestación después de la visita oficial al secretario de Estado, Foster Dulles, con el fin de presentar la copia de estilo de sus cartas credenciales.

El embajador dijo también que había manifestado a Dulles lo satisfecho que estaba por hallarse en Estados Unidos, y que Dulles le replicó que confiaba que la presente situación de excelentes relaciones entre España y los Estados Unidos continuaría en la manera más cordial.

Areilza iba acompañado en su visita por el jefe de Protocolo, John F. Simmons, y el ministro español don Eduardo Propper de Callejón.

Areilza y Dulles conversaron durante quince minutos, y el embajador dijo que algunos asuntos de interés para ambos países habían sido tratados, aunque brevemente. (Efe.)

Los Nóbel de Física y Química a dos alemanes

ESTOCOLMO, 4.—La Academia de Ciencias sueca ha concedido el Premio Nóbel de Física para 1954 a los profesores Max Born y Walter Bothe, de setenta y dos y sesenta y dos años de edad, respectivamente, por sus estudios en materia de Física Nuclear.

Ambos profesores son de origen alemán, y la Academia, al anunciar la concesión del premio, informa que se le concede a Born "por sus importantes investigaciones sobre la mecánica de los cuanta", y especialmente por su interpretación estadística de la función ondulada", y a Bothe, por

su "método de la coincidencia" y los descubrimientos realizados haciendo uso de dicho método. (Efe.)

NUEVA YORK, 4.— El Premio Nóbel de Química 1954, doctor Linus Pauling, del Instituto Tecnológico de California, ha manifestado que irá a Suecia para aceptar el premio que le ha sido adjudicado por sus investigaciones sobre las distintas fuerzas que actúan en la materia para mantenerla unida. (Efe.)

MUCHOS AÑOS DESPUES



Winston Churchill se dirige al encuentro de Winston Churchill. El primero, un Winston Churchill juvenil, poco antes de la guerra del 14, cuando aún los Dardanelos no eran cita de desembarco ni se había inventado el signo de la V; el segundo, un Winston Churchill cura al ocajo, envejecido, aunque no cansado, jefe todavía del Gobierno y su partido. Los dos se encuentran, idealmente, en esa línea que supone el ochenta aniversario del jefe conservador, que ha alborotado Inglaterra como una fiesta nacional. ¿Qué se dirán? ¿Qué tipo de confidencias podrá cambiar el Winston Churchill de hoy con su sombra de ayer? Ochenta años, pese a toda la vitalidad de Winston Churchill, parecen demasiado para que la vida no sea ya, melancolía.

Información de **EXTRANJERO**

MAYORIA DEMOCRATA EN EL SENADO DE LOS EE. UU.

(Viene de primera página)

oliste, y lucha por la conquista de los de Minnesota y Wyoming. Se prevé que los resultados finales harán que los cuarenta y ocho Estados de la Unión estén gobernados por veintiocho demócratas y veinte republicanos (catorce puestos no salieron a elección). (Efe.)

MAC CARTHY PIERDE LA JEFATURA DE SU SUBCOMISION

WASHINGTON, 4.—Los procedimientos del Congreso para la persecución y descubrimiento de comunistas sufrirá un cambio radical, según se prevé, por la victoria demócrata, que ha de privar a los republicanos Mac Carthy Jerner y Harold Velde de sus presidencias en las Comisiones de Investigación.

El republicano Mac Carthy será reemplazado como presidente de la Subcomisión de Investigación del Senado en el 84 Congreso por el senador John Mad Lellan, demócrata por Arkansas.

En círculos allegados a éste se asegura que se muestra favorable a la creación de una Comisión conjunta de la Cámara de Representantes y del Senado para investigar las actividades comunistas. Añaden que la propia Subcomisión debería concentrarse en su misión original de comprobación de los gastos desordenados y la corrupción en el Gobierno.

El representante demócrata Francis Walter sustituirá al republicano Velde como presidente de la Comisión de Actividades Antiamericanas de la Cámara. Ha anunciado que piensa abolir el grupo totalmente y transferir sus funciones de investigación de comunistas a la Comisión Judicial del Senado, "donde debería haber estado siempre". El demócrata por Pensilvania ha declarado que creía que el cambio eliminaría el "abuso de poder" por el grupo de Actividades Antiamericanas, que ha sido una de las Comisiones más discutidas de la Cámara.

No hay noticias en firme de quién sucederá al senador Jenner como presidente del Subcomité de Seguridad Interna del Senado. El senador Pat Mac Carran, que era su presidente la última vez que controlaron los demócratas el Senado, falleció recientemente.

Harley Kilgore, del ala liberal del partido demócrata, sucederá a Jenner como presidente del Comité Jurídico. Kilgore, se cree ve con simpatía el plan Mac Lellan de establecer una Comisión conjunta Cámara-Senado para ocuparse de las investigaciones comunistas. (Efe.)

REFLEJO DEL PARO OBRERO

DOVER (Massachusetts), 4.—Leverett Saltonstall, presidente republicano de la Comisión senatorial de Servicios Armados, ha manifestado que la victoria demócrata se ha debido a "cierto volumen de paro obrero". "Esto es de lo que hablaba la gente en todas partes donde fui"; dijo el senador que ha resultado reelegido por estrecho margen.

Saltonstall dijo que esperaba que la victoria demócrata no aclarará a la línea de acción de la Comisión de Servicios Armados, ya que había podido comprobar, como presidente, que la política de partidos apenas juega en las actuaciones de aquella. (Efe.)

EL PRESIDENTE CUENTA CON LA COOPERACION DE LOS DEMOCRATAS SOBRE "CIERTAS BASES"

WASHINGTON, 4.—En su conferencia de Prensa, el Presidente Eisenhower dijo que esperaba continuar desarrollando su programa de política exterior sin modificaciones fundamentales, pese a que la Cámara de Representantes estará controlada por los demócratas. Las ansias de paz del mundo—declaró—son demasiado grandes para que la situación política interna de los Estados Unidos pueda constituir un obstáculo en su camino.

Añadió que confiaba mucho en el apoyo demócrata a una gran parte de su política exterior, aunque también espera que se registren diferencias de criterio en cuanto a los aspectos económicos de aquella.

Dijo que la política exterior es la cuestión que atrae constante-

mente la atención de los elementos más idealistas y teóricos de los dos partidos, hecho que ha podido comprobar a través de todo el país.

El Presidente recibió a los periodistas con cara de sueño, después de haber estado pendiente de los resultados electorales hasta primera hora de la mañana. Según manifestó, no cree que esos resultados representen una repudiación de la Administración. Algunos de ellos le han causado una gran sorpresa.

Tratará Eisenhower de establecer planes con los demócratas, y con los dirigentes parlamentarios republicanos sobre el curso futuro de las medidas legislativas fundamentales que propondrá la Administración.

Subrayó que todavía no ha pensado lo que hará, si bien se inclina a llamar a los demócratas para que cooperen sobre lo que llamó "ciertas bases".

EN FAVOR DE LA PAZ

WASHINGTON, 4.—El Presidente Eisenhower se prepara para hacer una declaración en favor de la paz mundial, en la que acaso trate de una eventual reunión con los rusos. Eisenhower no parece afectado por los resultados de la contienda electoral, que, aunque han significado un deslizamiento hacia los demócratas, el hecho parece no influir en la presidencia de la República. Ha dicho el Presidente a sus amigos que "estos resultados los consideraba como un revés sólo temporal". (Efe.)

APRECIACION NEGATIVA DE LA POLITICA REPUBLICANA

LONDRES, 4.—El diario ruso "Izvestia", órgano del Gobierno soviético, dice hoy que los resultados de las elecciones nor-

teamericanas dan una impresión negativa, "pues más que apoyo a los demócratas, significan una protesta contra la política republicana, ya que aquéllos no han mantenido ningún programa concreto frente al de Eisenhower".

Añade que el mismo proceso benefició a los republicanos en las últimas elecciones presidenciales. Dice que los intentos republicanos de presentar los Acuerdos del Pacífico y de París, como equivalentes a éxitos para la política republicana han producido en los votantes efectos opuestos, a pesar de la directa intervención de la Casa Blanca. Luego indica que los votantes han expresado una apreciación negativa de la política republicana, tanto interior como exterior. "Los resultados demuestran—afirma el periódico soviético—que el pueblo norteamericano no aprueba la política del fascismo y de la agresión fomentada por los círculos rectores del país." (Efe.)

NO ENTRARA DISCONFORMIDAD CON EL PROGRAMA REPUBLICANO

NUEVA YORK, 4.—El "New York Herald Tribune" dice hoy en un comentario sobre la jornada electoral: "La ciudadela de la Administración Eisenhower continúa segura después del decidido ataque de los demócratas contra ella. Los demócratas han realizado ganancias, pero no hay señales de una oscilación adversa a las líneas generales del programa republicano."

En "Daily Mirror" dice: "Una cosa está clara. Si los republicanos hubieran llevado a cabo una campaña efectiva desde el principio, como lo hicieron durante la última semana, hubieran podido ser una victoria clara para los republicanos. La opinión pública hubiese cambiado durante la semana pasada." (Efe.)

LA ORGANIZACION SINDICAL AGRARIA TRIUNFA ROTUNDAMENTE EN LA ASAMBLEA GENERAL DE LA CONFEDERACION EUROPEA DE AGRICULTURA

IMPRESIONES DEL SECRETARIO GENERAL DE HERMANDADES SOBRE LA PARTICIPACION ESPAÑOLA

Progresivamente, la Organización Sindical Agraria va realizando a favor del campo y de sus hombres una labor más fecunda y los resultados de la misma se dejan sentir ya no sólo entre nosotros, sino también en el exterior. Día tras día una porción de organismos rurales europeos y americanos van reconociendo con interés el empuje y la técnica puestas siempre en juego por el sindicalismo español para la resolución de gran número de problemas agrícolas.

Recientemente, con motivo de celebrarse en las ciudades suizas de Lucerna y Weggis la cuarta Asamblea de la C. E. A.—es decir, del organismo más importante de cuantos entienden sobre campo en nuestro viejo continente—, la presencia de España en sus sesiones acaba de subrayar hasta qué punto es cierto ese afán del mundo por conocer nuestras opiniones y de qué modo pesan en el criterio de los demás países las experiencias y los puntos de vista del sindicalismo agrario español.

Porque—nos dice el secretario general de Hermandades, señor Marcos Chacón, presidente de nuestra Comisión en la citada Asamblea Internacional y vicepresidente de la misma C. E. A.—bien podemos afirmar que en esta ocasión, España actuó en la reunión como primerísima figura. Desde la apertura de los debates, incluso ya en la sesión inaugural, nuestros representantes fueron objeto de las máximas consideraciones.

Triunfo esperado por la Delegación española...

Pues, en principio, sí. Llevamos ya trabajando cerca de cinco años consecutivos como miembros de la Confederación, interviniendo en todas sus reuniones y, desde luego, siempre se nos tomó muy en cuenta.

¿Países que están integrados en la C. E. A.?

—Alemania occidental, Austria,

Bélgica, Finlandia, Francia, Grecia, Israel, Italia, Luxemburgo, Marruecos, Países Bajos, Portugal, Inglaterra, Suiza, Siria y Turquía. O lo que es igual, la totalidad de las principales naciones agrícolas de Europa y de las costas del Mediterráneo.

—La Comisión española, ¿qué organismos representaba?

—Representaban a las siguientes entidades: Junta Nacional de Hermandades, Obras Sindicales, de Colonización y Cooperación, Sindicato Nacional de Ganadería, Uniones Territoriales de Cooperativas del Campo de Cádiz y Sevilla, Obra Nacional de Formación Agropecuaria del Frente de Juventudes y Cámaras Oficiales Sindicales Agrarias.

—Estudios presentados?

—Uno sobre "Industrialización del campo por los propios campesinos"—realizado por el presidente de la C. O. S. A., de Sevilla, y el de la de Tarragona, así como también por el presidente de la Federación de Cooperativas Almacenes de Valencia—; otro, respecto a "Juventud rural"; un tercero, referente a "Bosques privados y comunales", preparado a su vez por el presidente de la C. O. S. A., de Ternel; y por uno de los ingenieros de esta Junta Nacional de Hermandades; uno más sobre "La labor de la Organización Agraria para fomentar el progreso técnico y la productividad en agricultura"; otro estudio relacionado con "El derecho de propiedad en la agricultura", representado por los presidentes de las Cámaras de Huesca y Badajoz, y, por último, un sexto trabajo en el cual se dió amplia cuenta en la Asamblea de los trabajos realizados por el Gobierno español para fomentar, a través de la Dirección General de Montes y Patrimonio Forestal del Estado, la repoblación de amplias zonas de nuestro país.

—La buena acogida dispensada a las proposiciones españolas, ¿se tradujo en la aceptación plena de las mismas?

—Tal actitud desembocó, como era de esperar, en que al redac-

tarse las conclusiones generales se incluyeran en ellas gran número de ideas, sugerencias y conceptos españoles y que constituyesen motivos normales en nuestra actual política agraria.

—La cual, ¿comienza entonces a influir así en la organización campesina mundial?

—Efectivamente. Y en grado intenso. Y con una fuerza tal, además, que motiva, por ejemplo, según ocurrió también en esta misma Asamblea, el que un delegado—el de Italia—propusiera la necesidad intrínseca de que se incluyese a España en el seno de la O. E. C. E.

—Y, por último, ¿cómo resumiría usted los frutos inmediatos de toda esta actuación española en la IV Asamblea General de la C. E. A.? O, dicho de otro modo: ¿Qué primeros beneficios obtendrá por ella el sindicalismo agrario?

—Pues éstos: el que, con mayor prestigio todavía que hasta la fecha, proseguiremos colaborando en el enfoque y la resolución de los problemas agrarios europeos de interés más vital para todas las naciones; el que nuestra larga y fecunda experiencia campesina y nuestra verdad teórico-práctica del sindicalismo agrario podrá influir más beneficiosamente en dichas resoluciones, y el que España mantendrá un contacto cada día más intenso con todos los organismos rectores de la vida rural del continente. Realidades hacia las cuales se encaminan, por ejemplo, entre otras medidas, la decisión del Comité directivo de la Confederación de que esta Junta Nacional de Hermandades, representada por mí, continúe ejerciendo la vicepresidencia de dicha Confederación y la promesa del nuevo director de la misma—doctor Hermes, ex ministro de Agricultura de Alemania—de que en breve visitará detenidamente nuestras Organizaciones Sindicales Agrarias, en las cuales piensa establecer personal y directamente estrecho contacto y conocimiento.

EL CAUDILLO RECIBE LAS CONCLUSIONES DE LA I ASAMBLEA DE VETERINARIOS TITULARES

Su Excelencia el Jefe del Estado ha recibido en audiencia a la Comisión Ejecutiva de la I Asamblea Nacional de Veterinarios Titulares de España, que le ha expresado la adhesión inquebrantable de los mismos y hecho entrega de las conclusiones aprobadas.

La Comisión estaba integrada por don Rafael Muñoz Cañizares y don Frumencio Sánchez Hernando, presidente y secretario general, respectivamente, de la Asamblea, y por los vocales de la misma, señores Mariño, Herbera, Sánchez Llamazares, Escudero Solano, Sánchez Carriera y Jiménez Díaz.

Al discurso pronunciado por el señor Muñoz Cañizares cuando hizo entrega de las conclusiones, Su Excelencia el Jefe del Estado contestó recogiendo con

gran satisfacción las mismas, que reflejan de manera perfecta la labor realizada en defensa de la salubridad pública y de la riqueza pecuaria por los cinco mil veterinarios titulares de España. "Nuestro país—dijo—es esencialmente ganadero; pero, tras unos siglos de desidia y abandono, se encontró con una ganadería degenerada por la escasez de pastos y de albergues, problemas que se están resolviendo ahora." Prometió el apoyo del Gobierno en todo cuanto redunde en beneficio de la sanidad nacional y de la gran riqueza patria que representa la ganadería.

Los miembros de la Comisión salieron altamente complacidos con estas palabras de aliento y cariño para con los veterinarios, pronunciadas por Su Excelencia,



Este **PHILIPS** es para Ud.

Además de recrearse con su emisión mundial favorita, DELEITESE con la reproducción más fiel de sus discos preferidos.

TOME NOTA
RECEPTOR **BE 531 A**
3 499,60 PTAS.
Incluido impuestos



PHILIPS fiel a su antiguo lema: "EL MUNDO BAJO SU TECHO"

TRANSPORTES POR CARRETERA

SERVICIOS DE MERCANCIAS DE MADRID A LAS DISTINTAS REGIONES Y CAPITALES DE ESPAÑA

- ♦ ANDALUCIA Y MARRUECOS MADURA.— Calle Patencia, 29. 33-42-38 33-39-27
- ♦ EXTREMADURA TRANSPORTES EXTRE- ALICANTE.—273629. VALENCIA.—233629.

Recomendamos e invitamos a los suscriptores, lectores y simpatizantes de nuestro periódico hagan uso de la prestación de servicios que les ofrecemos en esta Sección por ser Agencias de toda solvencia, seriedad y garantía.
PARA ESTOS ANUNCIOS: TELEFONO 31 13 06

ENSEÑANZAS POPULARES

NUEVO CURSO PRACTICO DE INGLÉS

LECCION 83

Por J. L. DUMONTIER-BEROULET y PHILIP BROWN - Prohibida la reproducción - Una exclusiva de PUEBLO

VOCABULARIO

INGLÉS	PRONUNCIACION	ESPAÑOL
Stag	'stæg	ciervo
Hunting (1)	'hʌntɪŋ	caza, montería, cacería
Fox	fɒks	zorro
Aristocratic	arɪstə'krætɪk	aristocrático
Deer (10)	dɪe	gamo, venado
Stalking (2)	stɔ:kɪŋ	caza, acecho
Hare	hɛə	liebre
Shooting (3)	'ʃu:tɪŋ	tiro, caza
Partridge	'pɑ:trɪdʒ	perdiz
Grouse (10)	grəʊs	gallo silvestre
Game (4)	ɡeɪm	caza, animales de caza
To abound	tu 'əbaʊnd	abundar
Wood (5)	wʊd	bosque, madera
Field	fi:ld	campo, campiña
Shot (6)	ʃɒt	tiro, disparo, tirador
Game-licence	ɡeɪm-'laɪsɪns	licencia de caza
Gun	ɡʌn	fusil, escopeta
Dog (7)	dɒɡ	perro
Double-barrelled	dʌblɪ-'bærəld	de dos cañones
Seldom	'seldəm	pocas veces
To miss (8)	tu mɪs	fallar, errar
Mark	mɑ:k	marca, diana, blanco
Honour bright! (9)	'ɒnE bráit	¡Palabra de honor!
Cartridge	'kɑ:trɪdʒ	cartucho
To kill	tu kɪl	matar

CONVERSACION

—Stag-Hunting is a fashionable sport (1).
 —But Fox-Hunting is not less aristocratic (1).
 —Deer-stalking, hare-shooting, partridge-shooting, grouse-shooting are also favourite sports (2-3).
 —Game abound in the English wood and fields (4-5).
 —I am a very good shot (6).
 —I have a game-licence, a gun and two dogs, but I am not a good shot (6-7).
 —I have a double-barrelled gun.
 —You seldom miss your mark, don't you? (8)
 —Yes, I do. Honour bright! (9).

—La caza del ciervo es un deporte elegante.
 —Pero la caza del zorro no es menos aristocrática.
 —La caza del venado, de la liebre, de la perdiz, del gallo silvestre son también deportes favoritos.
 —La caza abunda en los bosques y campos ingleses.
 —Soy un cazador muy bueno.
 —Tengo una licencia de caza, una escopeta y dos perros, pero no soy un buen cazador.
 —Tengo una escopeta de dos cañones.
 —Usted yerra pocas veces el tiro, ¿verdad?
 —Sí, así lo hago. ¡Palabra de honor!

NOTA IMPORTANTE: Cuantos lectores de PUEBLO que sigan este NUEVO CURSO PRACTICO DE INGLES deseen consultarnos acerca de dichas lecciones pueden hacerlo dirigiéndose a este periódico e indicando en el sobre: "Para el NUEVO CURSO PRACTICO DE INGLES". Todos los sábados contestaremos a sus cartas en estas mismas páginas.

OBSERVACIONES

- 1) Hunting significa la "caza a caballo, montería", y podemos añadir algunas palabras similares: *to hunt*, "cazar a caballo"; *hunter*, "cazador a caballo"; *hunterman*, "cazador a caballo"; *hunter*, "perro de caza, caballo de caza".
- 2) Asimismo, *stalking* significa la "caza con acecho", y *to stalk* es "cazar con acecho".
- 3) Por fin, *shooting* es la "caza", el "tiro"; *to shoot* significa "tirar, disparar", y *shooter* es el "tirador". Y observen cómo palabras de caza vienen a coincidir con el vocabulario de fútbol...
- 4) Ya hablamos visto *game* con su sentido de "juego", y ahora volvemos a encontrarlo significando "animales de caza, caza".
- 5) *Wood* se puede encontrar asimismo bajo su forma *woods* en el sentido de "bosque".
- 6) A good shot, "un buen tirador, un buen cazador", se podría también traducir por "una buena escopeta" en su sentido figurado.
- 7) *Dog* es el "perro", pero existe

también la palabra *hound* (Háund), "perro de caza".

8) *Miss*, ya lo sabemos, es "señorita", y *to miss*, "errar, fallar". ¡Cuántas consideraciones se podrían hacer con esta similitud de palabras, si no fuese por una elemental discreción y buena educación! ¿Verdad, caballeros alumnos y lectores, que a veces los ingleses son muy... humoristas?

9) *Honour bright!* Pero ¿qué cazador no exagera un poquito? Noten, por otra parte, que *honour* empieza por una "h" muda; es decir, que no se pronuncia.

10) *Deer*, "gamo", y *grouse*, "gallo silvestre", son palabras invariables; es decir, que no cambian para formar su plural. Hay algunas más, que iremos viendo dentro de poco.

GRAMATICA

CONJUNCIONES (3)

Hoy terminamos nuestro estudio de las conjunciones hablando de su empleo. En primer lugar, noten que en muchas de ellas la palabra "que" se

suprime en la traducción al inglés; además, esto no representa ninguna dificultad, puesto que damos en la lista publicada en la lección núm. 82 su equivalente completo en español. Así, por ejemplo: *after*, "después QUE"; *before*, "antes QUE"; etc.

In order to va normalmente seguido por un infinitivo, mientras in order that usa después los verbos *may* o *might*. Ejemplos:

You must work IN ORDER TO succeed in life, "Usted debe trabajar con el fin de tener éxito en la vida".

I wired IN ORDER THAT the goods might arrive in time, "Yo telegrafé con el fin de que las mercancías pudiesen llegar a tiempo".

Después de *without* se emplea el gerundio. Ejemplos:

I come WITHOUT knowing why, "Yo vengo sin que yo sepa por qué, sin saber por qué", literalmente: "sin sabiendo por qué".

Se trata en realidad de un giro bastante corriente, y dedicaremos dentro de poco una lección de Gramática especial para este tema.

Las diferencias entre *like*, *as* y *such*

as son notables: *like* traduce "como" con idea de semejanza, *as* traduce "como" con los sentidos de "lo mismo que, en calidad de, en el momento en que" y, por fin, *such* as traduce "como" equivalente a "tal como".

Dos observaciones más antes de terminar con estas reglas de empleo. En primer lugar, después de la mayor parte de dichas conjunciones se usa en español el modo subjuntivo, pero como resulta que en inglés dicho modo es casi igual al indicativo—con la excepción del verbo *to be*, que estudiaremos dentro de poco—, apenas se usa, y no tienen ustedes que preocuparse. Ejemplo:

Do not go before your father comes, "No se vaya usted antes de que su padre VENGA"—decimos literalmente "antes de que su padre VIENE".

Por otra parte, no olviden que *that*—como ya lo hemos visto y explicado a menudo—suele suprimirse en inglés. Ejemplos:

Tell him he must not wait for me, "Dígame QUE no debe esperar por mí, que no debe esperarme".

She said she would not, "Ella dijo QUE no quería".

CURSO PRACTICO DE RADIO

LECCION 32

Por ANDRES CUESTA SEMPERE (Técnico de Radio y señales marítimas)

Una exclusiva de PUEBLO

(Continuación de la lección 31)

Supongamos que el receptor o amplificador se encuentra mudo y hacemos la comprobación con el generador de señales tipo multivibrador. Primeramente conectaremos el chasis del receptor o amplificador con el chasis del aparato comprobador. Encenderemos ambos aparatos y con la punta de prueba del multivibrador haremos contacto en los diversos puntos numerados y por el orden de numeración indicados. (Véase la figura 171). Aplicando la punta en el número 1, comprobaremos si el altavoz funciona satisfactoriamente; claro que tenemos en este circuito el control de tono y el condensador C2, elementos que habrá que comprobar, caso de que la respuesta no sea muy halagüeña. Pasando la punta de prueba al número 2, se comprobará que la lámpara trabaja perfectamente, acusando el altavoz el normal funcionamiento. Pasemos la punta de prueba al punto 3 y el aparato se queda mudo. Si puesta la punta de prueba en el punto dos el aparato funcionaba, pero puesta en el punto 3 no funciona, fácil es comprender que la avería puede encontrarse en los elementos componentes en ese trozo de circuito, pudiendo casi asegurarse que es el condensador C3 el causante de la avería. Supongamos por el momento de que todo está bien, entonces, puesta la punta del comprobador en el punto 3, deberá oírse la señal en el altavoz. Si hacemos contacto en el punto 4, comprobaremos si la lámpara preamplificadora trabaja normalmente, y si pasamos la punta al número 5, comprobaremos el condensador C5 y el control de volumen. Desde el punto donde dejamos de percibir la señal hasta el punto donde funcionó, todo bien, allí queda localizada la avería; sólo es cuestión de comprobar cuál es el elemento perturbador mediante el comprobador "Universal".



Figura 173.—Etapa de radiofrecuencia

LECCION 32

REPARACION DE AVERIAS.—CUARTA PARTE.—ETAPA DE RADIOFRECUENCIA

Suponiendo que, tanto la unidad de alimentación como la etapa de baja frecuencia se encuentran perfectamente, sin ninguna avería, se procederá a la comprobación de la etapa de radiofrecuencia.

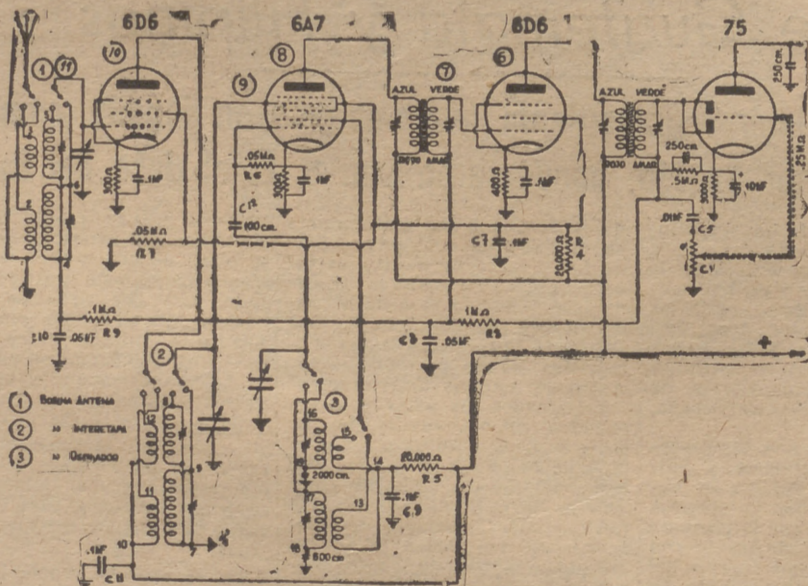
Esta etapa, según se puede ver en el esquema de la figura 173, se compone de los pasos siguientes: Amplificador de alta frecuencia, convertidor, amplificador de frecuencia intermedia y detector.

En esta etapa, aun cuando la prueba del destornillador tocando las rejillas de las lámparas pudiese dar una idea del funcionamiento de los diferentes pasos de que está compuesta la etapa, se hace necesario emplear el "multivibrador" o el "análizador dinámico" para su perfecta comprobación. La prueba del ruido con el destornillador no es de fiar, por lo tanto vamos a efectuar primeramente la comprobación mediante el procedimiento de "inyectar una señal", y después indicaremos el procedimiento a seguir para hacer las pruebas de "extracción de señal".

Pongamos el "multivibrador" en marcha juntamente con el aparato re-

ceptor a comprobar; unidos sus chasis mediante un hilo conductor. Con la punta de prueba del generador de señales ("multivibrador") haremos contacto en el punto 6 (siguiendo el orden de atrás hacia la antena). Desde este punto se comprueba el segundo transformador de F. I. y la detección. Si todo está bien, deberá oírse en el altavoz la señal del multivibrador. En caso contrario, se revisarán los elementos componentes de este circuito analizado, que en este esquema están reducidos al transformador de F. I., condensador de 250 oms. y la resistencia que lleva shuntada este condensador. (Los otros elementos, tales como el condensador C5 y la polarización del cátodo de la lámpara 75, ya los hemos comprobado en la lección anterior, así como el control de volumen.)

El transformador de F. I. puede estar abierto o producir ruidos en la recepción. Si algún arrollamiento está abierto, el receptor no funcionará y se quedará mudo, midiendo la resistencia de cada arrollamiento con el ohmímetro podrá determinarse cuál de ellos es el que se encuentra abierto.

Cuando la recepción con ruidos es debida al transformador de F. I., su causa radica de la corrosión del hilo de los devanados. La comprobación de la resistencia pone de manifiesto este defecto, ya que un devanado corroído presenta varios cientos de ohmios en vez de los 5 a 50 ohmios que corresponden a esta clase de bobinas. Los condensadores trimmers que van en paralelo con cada bobinado no suelen producir perturbación alguna, salvo, claro está, en lo referente a su ajuste en la calibración de las F. I. Es raro que se pongan en corto y también que queden en circuito abierto. No obstante, en caso de estas contingencias, fácil es su comprobación; si están en cortocircuito nos lo acusará la comprobación hecha con el

(Continuará la lección 32.)

¿Hay o no hay derecho?

CONSULTA NUMERO 852

Don C. M. A., de Lugo, nos dice:

Tengo unos inquilinos que hace tiempo arrendaron el bajo de una casa de mi propiedad en el que establecieron una tienda abierta al público. Como el local es bastante grande y en el contrato figura una cláusula en la que mi padre, ya fallecido, les permitía realizar toda clase de obras, resulta que han tirado tabiques y han dispuesto parte del bajo para vivienda. ¿Podría yo, basándome en esa transformación y a cambio de destino del bajo arrendado, resolver el contrato y obligarles a desalojar el local?

Dudo mucho que esa pretensión que usted me expone pueda llevarla a cabo con fortuna y basándose en disposiciones legales. Por los datos que usted me facilita en su carta, se desprende que los arrendatarios siguen con el establecimiento abierto y lo único que han hecho es realizar obras para acondicionar parte del bajo para vivienda. El contrato de arrendamiento, firmado entre el inquilino y su padre, les autoriza a efectuar "toda clase de obras", por lo tanto estaban en su pleno derecho de tirar tabiques y verificar las que usted especifica. Los arrendatarios cuentan a su favor con el artículo noveno de la Ley de Arrendamientos Urbanos, que dice así: "El contrato de arrendamiento de local de negocio no perderá su carácter por la circunstancia de que el arrendatario, su familia o personas que trabajen a su servicio tengan en él su vivienda".

Por todo lo expuesto, no veo la posibilidad de sostener ante el Juzgado, con probabilidades de vencer en el pleito que usted proyecta plantear, que el inquilino ha hecho transformaciones extraordinarias en la configuración local (a las que, por otra parte, estaba autorizado) ni que haya cambiado el destino del bajo arrendado. Eso hubiera podido prosperar si se hubiesen retirado del negocio y todo el local lo hubieran dedicado a vivienda. No siendo así, me parece temerario y poco aconsejable iniciar un litigio.

TORRE ENCISO

Abogado del I. C. de Madrid

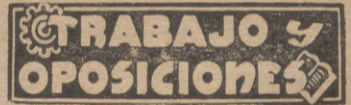

PREMIO A UN TRABAJO DE INVESTIGACION CLINICA

Institución "Fernando el Católico", de Zaragoza.—Se convoca este premio, dotado con 5.000 pesetas. Podrán optar a él los licenciados en Medicina naturales de Aragón o que hayan cursado sus estudios en la Universidad de Zaragoza, y que presenten el citado trabajo de investigación sobre un tema libre. Instancias, hasta el día 31 de diciembre de 1954.

PREMIO DE LA REAL ACADEMIA DE MEDICINA DE SEVILLA

Dos premios de 3.000 pesetas para trabajos sobre temas médicos, concretamente "El cáncer en la provincia de Sevilla" y "Tratamiento farmacológico del cáncer". Trabajos hasta el día 15 de noviembre de 1954. ("Boletín Oficial de Educación" del día 14-V-54.)

PREMIO "AFRICA" DE LITERATURA Y PERIODISMO

Dirección General de Marruecos y Colonias.—Se convocan seis premios, dotados con cantidades que oscilan entre 500 y 5.000 pesetas, para las mejores colecciones de artículos sobre la labor española en Marruecos. Estos artículos deberán haber sido publicados entre el 1-XII-53 y el 20-XI-54. Igualmente se instituye un premio de 25.000 pesetas sobre el tema "El Estrecho de Gibraltar, nexo de unión hispanoamericano". Los originales se presentarán antes del día 1 de diciembre de 1954. ("Boletín Oficial del Estado" del día 7-II-1954.)

El número del teléfono de PUEBLO: 25 61 32

Las provincias en PUEBLO

El ministro de Agricultura y el delegado nacional de Sindicatos inauguran 25 bodegas cooperativas en La Mancha

Las instalaciones fueron realizadas por la Organización Sindical merced a la ayuda generosa del Estado

Entusiasta manifestación de júbilo en Valdepeñas

VALDEPENAS, 3. (De nuestro enviado especial, Celso Collazo.) Terminan las jornadas manchegas de júbilo y esperanza. Atardece sobre Valdepeñas un cielo al que las nubes, negras y gigantes, dan fuerza y contraste. La muchedumbre de campesinos que han venido a escuchar a Cavestany se desparrama en grupos animados, parlanchines y reidores en el comentario y la satisfacción del día. Hay verdadera alegría, sana y optimista alegría, contento hondo y sincero en estas gentes.

El ministro de Agricultura, seguido de una sencilla tarima de tablas en compañía de Solís Ruiz y de los mandos sindicales que han intervenido en la creación de estas bodegas cooperativas, les ha hablado larga y detenidamente. Les ha dicho inludible de cosas; les ha explicado la política agraria que Franco alienta e inspira; les ha contado las preocupaciones del Gobierno por los problemas campesinos; les ha recordado las promesas que él mismo, hace un año, había formulado a los viñadores manchegos.

"No temáis al fuerte—dijo Cavestany—. Vosotros, unidos, sois más fuertes que nadie." Esta es, en definitiva, la profunda razón por la que estas bodegas cooperativas han sido creadas. Para unir a los campesinos, para permitirles que sus uvas no se pierdan y queden sujetas al libre arbitrio de los industriales que, por excesivo volumen de las cosechas, se niegan a comprar unas veces y otras especulan con la abundancia para comprar al precio que les viene en gana, arruinando y desmoronando la base económica de miles y miles de familias. En cambio, ahora, con estas bodegas de gran capacidad, regidas por los propios campesinos, sus socios, se evitarán los desastres y la anarquía de los pasados años. La uva se elaborará íntegramente, se podrán almacenar los vinos, unificar sus calidades y sus tipos, ofrecer al consumo, sin intermediarios, un producto bueno y en mejores condiciones de precio; los beneficios, además, irán, como en buena lógica corresponde, a los propios productores, los cultivadores.

LA ORGANIZACIÓN SINDICAL

Cavestany—es ocioso repetirlo, pero cómo aclaman los labradores a este hombre!—hizo una encendida y convincente exposición de la tarea abrumadora y minuciosa que ha correspondido a la Organización Sindical en la creación de estas bodegas. "Un Ministerio como el de Agricultura no puede hacer nada si no cuenta con este sistema de órganos y actuación que el Movimiento ha inspirado y la Organización Sindical ha montado." En efecto, un plan como éste, de instalaciones a cuya envergadura técnica hay que añadir una eminente intención económica y social en sus funciones, requiere tanto la eficacia como el espíritu y el conocimiento profundo de la realidad campesina; la Organización Sindical, mediante su Obra de Cooperación, puso en acción todo esto, puso el impulso creador, el detenido estudio de las circunstancias y condiciones del problema, puso la voluntad de los propios viñadores y ha de seguir poniendo, en definitiva, la perseverancia y la tenacidad para que esta gran obra prospere, no se quede aquí y rinda cada día más y mejores beneficios.

Un hombre—en medio de tantos como han contribuido con su esfuerzo a este plan de bodegas, Cavestany quiso destacar su nombre—, el señor Martínez de Torres, sindicalista de vocación y experiencia transcurrida exclusivamente al servicio de la Organización Sindical y a las tareas cooperativistas, fue el gran activador de estas bodegas. Sin descanso, sin vacaciones, recorrió día tras día La Mancha, estudiando todos los detalles, conversando con los campesinos, tomando cuenta de sus problemas y de sus dificultades, gestionando soluciones, habilitando medios y procurando al Estado, constituyendo las sociedades cooperativas, etc., etc. Cuando el ministro de Agricultura hizo su elogio y el de su labor y le citó para merecer la Cruz del Mérito Agrícola, que

allí mismo le impuso personalmente, una voz en la apretada muchedumbre que llenaba la bodega gritó: "¡Viva el caballero andante de La Mancha, Martínez de Torres!", y estallaron, irreprimibles, los aplausos. Era el homenaje agra de e d o que las gentes hacían a un hombre de los Sindicatos, uno de esos hombres con "vocación apostólica" de los tantos y tantos que han realizado "casi un milagro", como Cavestany dijo de esta magnífica obra cooperativa.

UN COLLAR DE BODEGAS

Con la jornada de hoy finalizaron las inauguraciones emprendidas ayer de las 25 bodegas cooperativas constituidas en torno a La Mancha, como un collar protector de la economía vitivinícola. La historia, en síntesis, de estas nuevas bodegas es la siguiente: El problema del vino, particularmente grave en esta comarca, inspiró al Ministerio de Agricultura, en su afanosísima búsqueda de soluciones, la idea de construir una cadena de bodegas. Se encomendó el estudio del plan a la Organización Sindical; ya hemos contado cómo respondieron los órganos y los hombres de la Organización. El Servicio Nacional de Crédito Agrícola concedió los préstamos necesarios; siempre a velocidad vertiginosa se constituyeron las sociedades cooperativas, se edificaron las bodegas y se establecieron las normas de su funcionamiento. Una

fértil y abnegada iniciativa ha presidido la actuación de ingenieros, enólogos, juristas, economistas, etc., que han intervenido en el asunto.

Resultados: 25 bodegas cooperativas diseminadas por los principales centros productores de La Mancha en las provincias de Toledo, Cuenca y Ciudad Real. Un total de 2.905 viticultores se han asociado en estas entidades para suministrar 38.274.000 kilos de uva al año, por término medio. Las bodegas suman una capacidad de 300.000 hectolitros. Los créditos concedidos por el Servicio Nacional suman 28.159.000 pesetas; esta cantidad se aumenta con la concedida por el Instituto de Colonización de pesetas 31.984.547. Hasta ahora, sin embargo, se han empleado pesetas 14.602.936, pero la animación y el éxito han cundido de tal modo entre los viñadores que las peticiones de ingreso menudean a diario y ya las nuevas bodegas han tenido que recurrir a ampliaciones.

Bien mirado, la satisfacción y contento que estas caras manchegas reflejan está sobradamente justificada. La Mancha ha sentido, cerca y efectiva, la mano protectora y estimulante de Franco y de su Régimen; en el fondo de cada corazón surgen, cálidos y arrebatadores, las palabras de agradecimiento del laborioso, tenaz y honrado pueblo manchego.



Acto inaugural de la Bodega Cooperativa de Valdepeñas, presidido por el ministro de Agricultura, señor Cavestany, y el delegado nacional de Sindicatos, señor Solís Ruiz. (Foto Verdugo.)

LEON

TENDIDO ELECTRICO LEON-PONFERRADA

Han comenzado en la estación de León los trabajos de electrificación. Numerosos obreros trabajan en el tendido de las redes, esperándose que a primeros de año quede inaugurado el servicio entre Ponferrada y esta capital. Los trenes eléctricos funcionan ya entre Brañuelas y Ponferrada desde primeros de este año, y el pasado mes se hicieron, con los mejores auspicios, las pruebas entre Astorga y Brañuelas. Solamente queda el trozo entre León y Astorga, y los trabajos van muy adelantados.

Un uruguayo, nuevo abad mitrado de San Pedro Cerdeña, de Burgos

BURGOS. (De nuestro corresponsal.)—Tuvo lugar en el histórico monasterio de San Pedro de Cerdeña la solemne ceremonia de bendición del nuevo abad de la Comunidad cisterciense, reverendo Padre fray María Bartolomé Pérez Luzardo. Presidieron el acto el vicario general de la Orden y los abades de Desdombesby y La Oliva y abad benedictino de Santo Domingo de Sios, juntamente con los priores

de varios monasterios del Cister. De Burgos estuvieron presentes el capitán general de la sexta región, don Antonio Alcubilla; gobernador civil, señor Posada Cacho; presidente de la Diputación, don Manuel Fernández Villa; alcalde de la ciudad, don Florentino Rafael Díaz Reig; gobernador militar interino, general Isasi Ysasmendi; delegados de Hacienda e Información, señores Marcos y Mena, y otras autoridades y representaciones. De Madrid se desplazó al monasterio el ministro del Uruguay en España, señor Schilino, ya que el nuevo abad es uruguayo. La consagración del nuevo abad fue efectuada por el obispo de Astorga, doctor Mérida Pérez, actuando en ella los abades de Dueñas y Viacell. Apadrinaron al nuevo abad el cónsul del Uruguay en Santander, don Alberto López Dóriga, y su distinguida esposa, doña Luisa García-Baquero.

La ceremonia terminó con la imposición de la mitra y baculo, y el nuevo abad impartió la bendición a las autoridades y asistentes.

PALENCIA

UN ZAHORI PREDICE AGUA PARA EL CAMPO PALENTINO

PALENCIA.—Ha comenzado a nacer el trigo en bastantes zonas de la provincia, especialmente en las tierras, que recogieron agua abundante en los primeros días de la semana. Sin embargo, el Cerrato y los campos fuertes necesitan agua. El tiempo continúa indeciso. Uno de los zahoríes agrarios, muy famoso por esta comarca, el "señor Manuel", ha pronosticado lluvias frías, con callisca, para el próximo día 17. Se da el caso de que este mismo augur de la meteorología prevé con varios meses de anticipación las precipitaciones pasadas. (Cifra.)

OVIEDO

DISTINCIÓN A LA CIUDAD POR SU LABOR CULTURAL

Se ha celebrado solemnemente el acto de imposición de la Corbata de Alfonso X el Sabio al pendón de la ciudad, concedida recientemente por el Gobierno a este Ayuntamiento, como premio a su destacada labor en el orden cultural.

El Ayuntamiento en corporación se trasladó a la Universidad, donde se verificó la ceremonia, que fue presidida por el director general de Enseñanza Media, don Torcuato Fernández Miranda, con el rector y otras autoridades y jerarquías. El rector magnífico, señor Silva Melero, pronunció unas palabras, y a continuación el señor Fernández Miranda impuso la corbata a dicha enseña un nombre del ministro de Educación Nacional, y pronunció un discurso, al que contestó el alcalde, señor Alonso de Mota, para agradecer al Gobierno la distinción que se concedía al Ayuntamiento.

Para todas las amas de casa

Magníficas OPORTUNIDADES

EN LOZA "ROYAL CHINA"

- Lote de 6 platos hondos o llanos 4 duros
- Lote de 6 platos postre 3 »
- Lote fuente redonda 24 cms. y ensaladera cuadrada 32 cms. 5 »
- Vajilla 6 servicios, fina decoración 250 ptas.
- 6 platos hondos o llanos decorados bajo barniz a gran fuego 6 duros
- Espléndida sopera gran tamaño 5 »

EN PORCELANA "SANTA CLARA"

- Vajilla 6 servicios, blanca 300 ptas.
- Vajilla 12 servicios, blanca 550 »
- Vajilla 6 cubiertos, adornos oro 18 qltes. 500 »
- Vajilla 12 cubiertos, adornos oro 18 qltes. 950 »
- Lote 6 platos blancos hondos o llanos 30 »
- Idem id. id. postre ... 25 »

EN CRISTAL "CASABLANCA"

- Lote 6 vasos whisky, finísima talla a mano, es-trellitas 5 duros
- Lote 6 vasos agua, finísima talla a mano, es-trellitas 4 »
- Lote 6 vasos vino, id. id. 3 »
- 4 aceituneras cristal semitallado 1 »
- Cristalería completa para 6 servicios, tallado a mano. 12 »
- Espléndido juego cerveza 7 pzas., tallado a mano 8 »



Constantemente SALDAMOS millones de piezas sueltas en nuestra SECCION ECONOMICA. ¡Ah!, y no olvide que disponemos del mayor surtido en LAMPARAS con precios desde 100 ptas.



ABADA, 3

San Bernardo, 19 - Cañizares, 10

Deportes

HERNANDEZ revalidó su título nacional de los plumas AL DERROTAR AMPLIAMENTE POR PUNTOS A BOBY ROS

BARCELONA, 2. — En el Gran Prix se ha celebrado esta noche una reunión extraordinaria de boxeo, cuyo combate estelar entre el campeón de España de los pesos plumas, Hernández, y el aspirante a este título, Bobby Ros, era valedero para el campeonato nacional del citado peso.

Asistió mucho público. Los combates y sus resultados fueron los siguientes:

Moscas, seis asaltos. Se enfrentaron Ogazón y Silva, que se castigaron eficazmente, con voluntad y coraje. La lucha fue igualada hasta el último asalto, en que Silva derribó dos veces a Ogazón, y el preparador de éste arrojó la toalla en señal de abandono.

Pesos medios, seis asaltos. Collado venció a Suárez por puntos. La fuerte pegada del vencedor

no hizo mella en Suárez, que se defendió con valentía y dió muestras de ser buen encajador, reaccionando fácilmente.

Pesos gallos, ocho asaltos. Cárdenas venció por amplio margen de puntos al italiano Lombacca. Desde los primeros momentos, Cárdenas se adueña de la situación y pega a placer, limitándose su adversario a obstaculizar y esquivar la labor de Cárdenas. Al comenzar el sexto asalto, el italiano quiere abandonar, pero se opone su cuidador. A pesar de ello, sale del cuadrilátero, y el preparador, a cachetazos, le obliga a que siga peleando. El combate transcurre sin pena ni gloria hasta el final.

En el combate final, para el campeonato de España de los pesos plumas, Hernández revalidó

su título de campeón al vencer por puntos al aspirante Bobby Ros a la distancia de doce asaltos. Hernández pesó 56,800, y el aspirante, 56,200. El encuentro ha sido ganado limpiamente por Hernández, que se adjudicó la mayoría de los asaltos y estuvo más decidido que el aspirante, el cual la mayor parte del tiempo luchó a la defensiva. El primer asalto, fué momentáneamente de tanteo, pero pronto el campeón atacó con coraje y castigó duramente a su contrario. Casi todos los asaltos fueron de Hernández. (Aifil.)

COMENTARIO

José Hernández, el «súper» alicantino, ha confirmado anoche su condición de primer peso pluma español. En verdad, el combate, si nos atenemos a las referencias informativas, no ha añadido nada a las dimensiones campeones del título. Su rendimiento resultó, a lo largo de los doce asaltos un reflejo más de su típica manera de combatir, poco brillante y encuadrada en el marco que define a los pegadores. Nada nos sorprende, pues, esa fórmula, quizá poco espectacular y pobre, empleada por el campeón en su encuentro con Bobby Ros. De la estructura técnica del levantino no cabe esperar nunca exhibiciones de virtuosismo, ni tampoco galanuras de estilo. Su acción, resaca y bronca, presenta una dirección única, agria y eficaz, por razón de su pegada, que encuentra, a veces, el camino franco y terminante del k.o., pero si el giro del combate enturbia esa senda y los puños de Hernández no logran entrar su acción, queda entonces tan sólo—como ocurrió anoche—el árido panorama de un ataque sin brillos ni excesivas agudezas.

Bobby Ros desaprovechó, al parecer, su gran oportunidad. Esto si que nos sorprende, ya que la medida de su esfuerzo en este trance decisivo de su carrera no ha respondido a todo cuanto en los cuadriláteros de Chamartín y de la plaza de toros lució el mozo catalán durante la campaña veraniega madrileña. Floja y desahogada ha debido de resultar la línea activa de Ros, bien distinta a aquella que expuso frente a Manolo García, demostrativa de su gran sentido científico del pugilismo.

José Hernández sigue, por lo tanto, en la cima de la división de los plumas. Con todo merecimiento, pero envuelto en las brumas de una discreta medianía de clase.

C. A. PALOMINO



Este espléndido ejemplar de caballo, montado por el "jockey" Eric Guevin, acaba de ganar en New Jersey el Gran Premio Garden State Stakes, dotado con el suculento premio de 153.475,60 dólares. Buen caballo, buen jinete y magnífica jugada la del propietario del soberbio equino

NOTICARIO

- ◆ Por dificultades en el calendario internacional, lo probable es que las selecciones de fútbol de España y Alemania no se enfrenten esta temporada.
- ◆ La probable selección nacional de fútbol de Portugal, que el mes próximo se enfrentará a la Argentina, en Lisboa, ha vencido por 9-3 al equipo nacional militar en partido de entrenamiento.
- ◆ Veintitrés jugadores profesionales y 15 aficionados tomarán parte en el campeonato abierto de Portugal, en los campos de Golf de Estoril, debido a la iniciativa de las Federaciones de Golf de España y Portugal. Representarán a nuestro país Sebastián Miguel, Angel Miguel, Roberto Miguel, Ernesto de Céspedes, Mariano Provencio y Carlos Celles.
- ◆ Hasta el viernes por la mañana el entrenador del Atlético de Bilbao no dará a conocer la alineación que hará frente al equipo del Real Madrid en Chamartín.
- ◆ En todos los círculos deportivos isleños reina malestar por el poco rendimiento del Club Deportivo Tenerife.
- ◆ Un entrenador de atletismo, muy conocido, está en negociaciones con directivos españoles sobre su traslado a España para ocupar un puesto como entrenador de los atletas españoles.
- ◆ Don Eugenio Martínez Pasalodos ha sido nombrado nuevo presidente de la Federación Nacional de Atletismo.
- ◆ Paraguay ha vencido a Yugoslavia por 67-62, en partido correspondiente al torneo de consolación del Campeonato mundial.
- ◆ Guillén-Teruzzi siguen primeros de la prueba los Seis Días de Dortmund.

WINKLER SE ADJUDICA EL TROFEO BUENA AMISTAD

Goyoaga y García Cruz, segundos

NUEVA YORK, 3. — El jinete alemán Hans Winkler, sobre Haila, ha ganado el Trofeo de Buena Amistad del concurso hípico internacional de saltos.

Siete jinetes quedaron empatados para el segundo puesto, con un derribo, y otros cuatro quedaron en tercera posición, con dos faltas.

Winkler fué el único participante que salvó limpiamente los diez obstáculos de que constaba la prueba, pero el mayor aplauso fué para el español Goyoaga, quien, sobre Derby, tuvo una desahogada actuación. El caballo derribó la segunda barrera y estuvo a punto de caer de rodillas; pero se recuperó admirablemente y finalizó la carrera con toda perfección.

Goyoaga quedó "ex aequo" para el segundo lugar, junto con Ballar (Canadá), con Oregon Duke; O'Shea (Canadá), con Bellair; D'Harcourt (Méjico), con Cordovés; Marles (Méjico), con Chihuahua II; García Cruz (España), con Quoniam, y Steinkraus (Estados Unidos), con Agnify.

Para el tercer puesto quedaron empatados Thiedemann (Alemania), con Meteor; Vinales (Méjico), con Acapulco; Mac Cashin (Estados Unidos), con Peleface, y Denehy (Estados Unidos), con Black Watch.

La alemana Heiga Koehler, con Page, tuvo cuatro derribos, y el español Ordovás totalizó 20 1/4 puntos de penalización por derribo Bohemio dos vallas y negarse a saltar en dos ocasiones. (Aifil.)

PEQUEÑA INDUSTRIA

eléctrica, propia técnico radio, amplios beneficios, poquísimo gastos. Toda producción vendida. Códese imposibilidad atender.—Aparado 6.049

CAMINO DE LA META

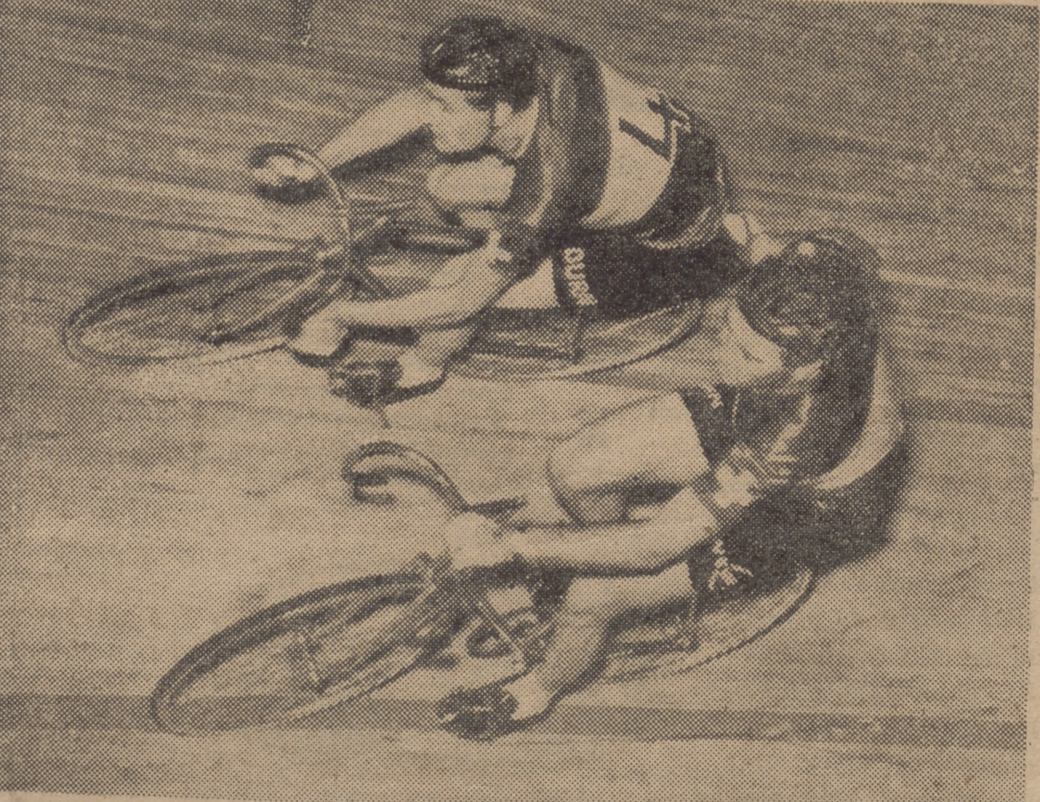

Koblet y Van Buren, corredores suizos, vencedores de la carrera de los 100 kilómetros de Francfort, camino de la meta. (Foto Cifra.)



NO SE ADMITEN ENCARGOS.

Ayer, en el café: —El Real Madrid ha tomado la decisión de no admitir encargos particulares de entradas para el partido del domingo contra el Atlético de Bilbao.

—¿Seguro?—Inquirimos.

—Yo se lo he oído a quien no acostumbra a hablar por hablar. Quieren poner a la venta todo el billete.

Acertado. ¿Pero vayá cofas! Las presumimos.

DIALOGO CHOCANTE.

Saso, el guardameta del Valladolid, terminado el partido contra el Valencia celebrado en Mestalla, entró en el vestuario del árbitro. Y con educación y suma corrección le preguntó:

—¿Quisiera saber si existe procedimiento legal para protestar oficialmente su actuación.

—No; no existe ninguno.

Luego se enzarzaron en una conversación no subida de tono, pero sí agria y tensa.

EL ARBITRO.—Yo, como amigo...

SASO.—Yo no soy amigo de usted.

EL ARBITRO.—Entonces haga el favor de salir de aquí.

Y Saso, qué remedio, se marchó.

MUNDO DEPORTIVO

El partido Madrid-Atlético de Bilbao se va a celebrar en un momento oportunísimo, pues en tal jornada es el Atlético bilbaíno el equipo que más goles ha marcado y el Madrid el que menos goles ha recibido. Esa lucha del más agudo atacante de la Liga contra el más firme resistente tiene que resultar curiosa. Porque, a su vez, ocurre que el Madrid es buen atacante y el Atlético, un buen defensor, que por algo tiene el Madrid al astro Di Stéfano y el Atlético al guardameta internacional Carmelo. Es decir, que todo está cruzado y que el partido debe aclarar las cosas. Una de las cosas a aclarar también es si el Atlético de Bilbao tiene jugadores que únicamente tienen como virtud la condición física y moral para batallar durante noventa minutos, o si también saben jugar algo al fútbol. Porque esto está confuso todavía. Y a la recíproca: si el Madrid dispone de jugadores voluntariosos, capaces de luchar y bregar todo lo que haga falta, además de poseer una buena técnica.

Curioso es también observar que, a pesar del gran Chamartín, de su colosal estadio de 125.000 espectadores, el problema de las entradas es el mismo de siempre. Enormes colas, escasez de billetes, pedidos que no se pueden atender en su totalidad. ¿Pero qué fenómeno de crecimiento experimenta el fútbol? ¿Cómo es posible que un estadio de más de 100.000 localidades se haya quedado pequeño en el mismo año de su terminación? Y esto sucede cuando a la misma hora se escucha la opinión de personas que dicen que esto del fútbol está muy mal, que un día cualquiera dejará la gente de ir a los partidos, cansada ya de ver jugar mal, hastiada del juego duro, del cerrojo, de los arbitrajes equivocados. Lo que se dice ahita.

¡Sí, sí, ahita!

Hoy somete el Madrid a Molowny a una prueba de sus facultades físicas en el partido contra el Badajoz. Molowny está mejor de su lesión, pero la semana pasada no estaba todavía muy seguro de sí mismo. Contra el Atlético de Bilbao, y contra cualquier equipo, hace falta, no sólo es-

tar fuerte de piernas, sino con fuelle suficiente para moverse.

Ahora bien, hay quien cree que un terceto Rial-Di Stéfano-Molowny tiene tanto juego en las seis botas que pueden hacer mejores cosas que otras seis botas calzadas en piernas corredoras. Y no falta razón al que tal opina.

Otro campo que crece y del que no se sabe si será dentro de un año insuficiente es el de Mestalla, el gran Mestalla, muy parecido al gran Chamartín. Este Mestalla ampliado tendrá una capacidad para 85.000 personas. Los valencianos dicen que es suficiente este aforo. Ya veremos. Un par de campeonatos más ganados por el Valencia, y tienen que ponerle otro pisito al campo.

Y como va de campos, digamos que en nuestra última estancia en Barcelona hicimos una visita a los terrenos propiedad del Barcelona donde piensa el Club azulgrana levantar el gran Las Cortes. A un lado de esa zona está la Maternidad, y al otro lado, el cementerio. Los humoristas catalanes, que son muchos, llaman ya al futuro campo de Las Cortes "Entre la vida y la muerte".

El presidente del Barcelona, el simpático y expeditivo Miró Sans, está preocupado por el problema de la construcción del nuevo campo. Se dice de él que está dispuesto a dar 40 millones de pesetas de su peculio particular, para empezar así la tarea de financiación de las obras. Pero algo hay en el interior del Club que dificulta la realización de esa tarea previa que es la consecución del capital necesario para emprender la obra. Un nuevo Las Cortes, conforme a los proyectos presentados, costará más de cien millones de pesetas. Y ciento y pico millones son muchos millones. Sin embargo, habrá solución, porque en Cataluña hay mucho dinero. Cuando el campo esté hecho ocurrirá lo que aquí: que llegará un partido contra el Madrid y será un problema encontrar una entrada.

GILERA

Con la Peña Rebeca, a Alicante

La Peña Rebeca tiene organizada una magnífica excursión para presenciar en Alicante el choque Hércules-Atlético de Madrid. Salida de Madrid, el sábado, a las dos de la tarde. Regreso, el lunes, a las dos de la tarde. Entradas garantizadas. Autopullmans rápidos y de lujo

Inscripciones: Bar Rebeca. Drumen, 4. Teléfono 390025

PUEBLO se lee en toda ESPAÑA

Frente al Hércules, el Atlético de Madrid formará con el mismo equipo del domingo

Esta mañana hubo entrenamiento de noventa minutos en el Estadio Metropolitano

—Si jugarais como hablais... —decía esta mañana Quincecos a los jugadores.

Fuimos al Metropolitano para verlo. Porque tiene uno que confesar que todavía no sabía cómo era después de las obras realizadas este verano. Y allí estaban, en el terreno, titulares—camiseta roja—y reservas—camiseta colorada—celebrando un partido de entrenamiento. No faltaba nadie. Lo único que notamos es que algunos jugadores no se movían en sus puestos habituales. Así, Herrera, por ejemplo, se desenvolvía de extremo.

Y Quincecos, de árbitro. Hace buen árbitro el preparador rojiblanco, que cuida tanto de la puesta en forma como de la educación.

—No protestéis las decisiones —decía.

Y a Molina, con guasita: —Molina, haz gimnasia. No te vayas a aburrir.

Molina formaba en la triplete central con Silva, de centro delantero, y Lorenzo, de interior derecho. Silva bajaba a la defensa, pero Molina no, y Quincecos lo advierte y le dice: —Sigue el ejemplo de Silva... Baja y no te quedes ahí.

No crean que en los entrenamientos los jugadores son suaves en sus entradas. También en estas pruebas hay lesiones. Y en traditas duras. Y los jugadores se enfadan.

—Hombre, que me vas a fastidiar un tobillo—decía uno a Cobos.

Y el defensa se sonreía.

—Encima te ries, ¿eh? Bien, bien.

Tacoronte pone en los entrenamientos el mismo ímpetu que en los partidos oficiales.

Actuaban esta mañana de guardametas Cayetano y Ricardo Zamora. Un aficionado de esos que van casi todas las mañanas



a ver los entrenamientos no puede reprimirse:

—¿Has leído la Prensa?—interroga a uno de los que estaba con él.—¿No?... Pues dicen que Zamorita va a hacer cine. Que le han ofrecido un contrato.

—¡Val, tonterías! No lo creo.

—¿Por qué? Mira Kubala. He oído de él que es un buen actor. Y que el cine le va muy bien.

—Sí, pero Ricardo es joven, no ha triunfado todavía, y como el

cine se le dé, seguro que deja el fútbol.

Los únicos que no toman parte en el partido son Coque, Menéndez, Villita, Menéndez. Estos danzan por los alrededores con un balón.

Quincecos sigue enérgico. De cuando en cuando se le oye: —Eh, tú!— Vete adelante.

Otro que vegeta al margen del partido es Callejo.

—¿Alineación para el domingo? preguntará el lector.

No pudimos cambiar impresiones con Quincecos porque el hombre estaba atareado en su labor de juez de paz. Pero alguien nos apunta:

—Seguramente el mismo del domingo contra la Real Sociedad. Puede haber un cambio, el de Callejo, pero no es seguro.

—¿Y Silva?

—Ya lo ven. Ahí está firme y como el primero. Se ha puesto bien. Y en Alicante está dispuesto a revalidar su condición de insustituible como ariete.

Bueno, el partido se prolonga como los de verdad. Y de verdad están empleándose los jugadores. Se hace tarde y hay que abandonar el recinto rojiblanco. En la calle oímos los gritos de unos y otros. Y una exclamación de gol.

FUTBOL REGIONAL

Acuerdos del Comité de Competición

En la reunión celebrada por el Comité de Competición de la Federación Castellana de Fútbol se acordó imponer las siguientes sanciones:

Tercera División. — Suspender por dos partidos a Pedro de la Rubia Andrés, del Cuatro Caminos; a Francisco Orozco Naránjo, del Aranjuez, y a Francisco Morón Río, del Conquense, por insultos a contrario o al árbitro. Y por tres partidos, a Miguel Martínez García y Alberto de Frutos Mayoral, del San Lorenzo del Escorial ambos, por insultos y protestar decisiones arbitrales.

Amonestar al delegado de campo del Guadalajara, Manuel Herrero Bueno, por dirigirse al árbitro haciéndole observaciones.

Mullar al Club Conquense con cien pesetas por saltar un espectador al terreno de juego y agredir a un jugador del equipo contrario, y con 300 pesetas, al Guadalajara, por arrojar piedras a un juez de línea.

Amonestar a los entrenadores de los Clubs San Lorenzo, Cuatro Caminos, Aranjuez y Conquense por las faltas cometidas por sus jugadores.

Categoría regional. — Amonestar a Francisco Gallana Lobo, del Mejoreño; Antonio Lobo Pérez, del Guadarrama; Fernando Muñoz Alonso, del Chamartín, y Antonio Alonso Palmero, del Aranjuez, por realizar juego peligroso. Suspender por dos partidos a Manuel Gayo Avila, del Chambari, por intento de agresión a contrario. Por tres, a Ángel Ortega Grande, del Madrileño, por insolentarse con el árbitro. Por cuatro, a Tomás Romero Aguilera, del Gas; Cayetano Pastor Jiménez, del Carabanchel; José Pérez Morales, del M. Metálicas; Pedro Ruiz Pineda, de la Vallecaña, y José Rodríguez Álvarez, del Puerta Bonita, por agresión a contrario. Por seis, a José Julián Espinosa Requena, capitán del San Fernando, por agresión a contrario. Y por ocho partidos, a Jacinto Zaforas Andrade, del Vicálvaro, por agresión reiterada.

Dar por terminado el partido Talaverano-Vicálvaro con el resultado que figuraba cuando fué suspendido por el árbitro.

Y amonestar a los entrenadores de los Clubs Gas y Carabanchel por faltas cometidas por sus jugadores.

Sánchez, del Huracán, es probable que juegue en el Atlético de Madrid

Pues sí, el Atlético de Madrid está en negociaciones con el jugador argentino Sánchez, del Club Atlético Huracán. Si se llega a un acuerdo con los directivos del Club argentino en la cuestión traspaso, es casi seguro que Sánchez, interior, extremo y preseleccionado, llegue a España a últimos de noviembre. No habrá dificultades en lo que hace a su nacionalización, porque Sánchez es hijo de españoles.

¡ESE ES FAUSTO COPPI!

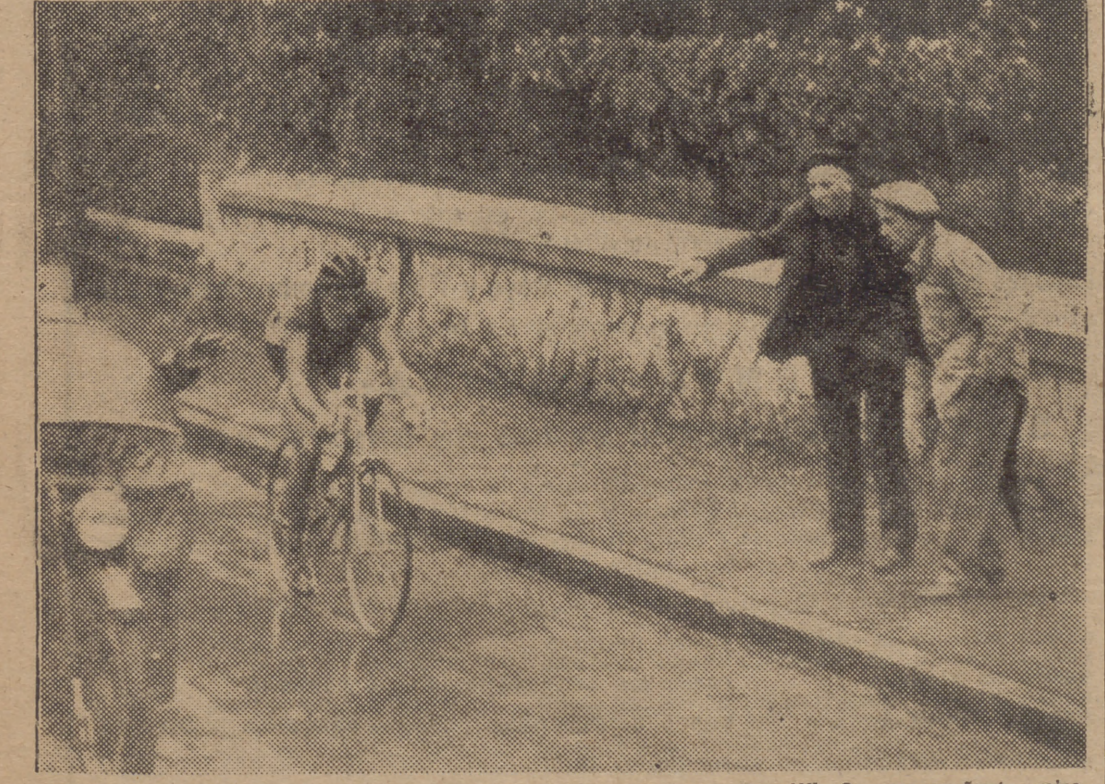

El gesto de ese espectador resulta terminante: "¡Ese es Fausto Coppi!" Su acompañante mira atento el paso del viejo "mariscal" por la húmeda carretera lombarda, solitario en su esfuerzo, que le llevará a proclamarse vencedor absoluto del "Giro de Lombardia", última prueba de la temporada ciclista italiana del año 1954. Fausto Coppi vuelve a ser el que fué, y al saborear su triunfo declaró también que su aventura con la Dama Blanca se desvaneció, para quedar reducida a un recuerdo agri dulce...



Santiago Córdoba

Un teniente de navío que pinta el mar. Ahora expone en Vilches una colección de óleos.

—¿Por qué pinta? —Por afición.

—¿Más afición que a la carrera? —Tanto. Pero es tan distinto.

—¿Qué le produce más? —La pintura.

—¿Mucho más? —Sí.

—¿Como cuánto? —Al año vengo a sacar unas ciento setenta mil pesetas.

—¿Qué le fué más duro? —Las dos cosas, porque la carrera tuvo mucha "castaña" al principio.

—¿La pintura no tuvo eso? —Sin darme cuenta, poco a poco he llegado a esto.

—¿A qué? —A conseguir lo que quería.

—¿Qué quería? —Representar el mar en tiempos duros, de vientos fuertes; mares encrespados; crepusculos de mares tropicales.

—¿Es éste su temperamento? —Sí.

—¿Así su temperamento espiritual. ¿Y su temperamento físico? —Soy inquieto, intranquillo...

—¿Encrespado? —A veces, pero en seguida me calmo. Tengo prontos.

—¿Pinta pronto un cuadro? —

Díganos la verdad

"CREO QUE ESTE CRITICO NO HABRIA DICHO LO MISMO SI AL VER LA OBRA ME HUBIERA PEDIDO UNA EXPLICACION Y SIGNIFICADO DE AQUELLO."

Esteban Arriaga



—Sólo al crítico que no ha visto la obra me hubiera pedido una explicación y significado de aquellos cuadros.

—¿Luego usted entiende más que el crítico? —De esta materia, sí. He tenido premios en pintura en la parte técnica y, aunque sólo llevo unos catorce años pintando en serio y once dedicado exclusivamente a la pintura del mar, creo que si entiendo más.

—¿Si vuelve este crítico y le pide una explicación, ¿qué le dirá? —Que aquellos cuadros que ha encontrado pasados no son producto de imaginación, son exactamente una interpretación de un momento real y vivo tomado del natural. Y también en aquellos momentos se pasarían de color.

—Pase...

—Tardo mucho tiempo, lo confieso.

—Tiempo.

—Hay cuadros que he tardado mes y medio, otros un año, porque he tenido que volver a los sitios que me interesan.

—¿Luego no es fantasía su pintura? —Es realidad pura. Presento al mar tal y como lo he visto.

—¿Teme al mar? —Nada. El haber vivido tanto tiempo con él me ha hecho estar seguro.

—¿Teme a los criticos de arte? —

Escocia e Irlanda empatan a dos en fútbol

GLASGOW, 3. (Aifil.)—Se ha celebrado esta tarde en el Hampden Park, de esta ciudad, el encuentro internacional de fútbol entre Escocia e Irlanda. Ha terminado con empate a dos tantos. El primer tiempo terminó con 2-1 a favor de los irlandeses. Presenciaron el partido más de 35.000 espectadores, uno de los más reducidos en los últimos años.

Escocia se adelantó en el marcador a los veintidós minutos, apuntándose el primer tanto el jugador Davidson, de un golpe franco lanzado a unos 20 metros.

El irlandés Bingham empató mediante un magnífico tiro hacia uno de los ángulos del marco.

Los delanteros escoceses actuaban con cierta lentitud y poco entusiasmo, por lo que todas las ocasiones fueron malogradas. Faltando nueve minutos para el descanso McAdams remató con un tiro potente, que dió en el travesaño.

A sólo dos minutos del descanso, un remate de Bingham fué detenido en el suelo por el guardameta escocés, escapándose el balón. Lo recogió McAdams, para enviarlo hacia la red.

Con viento a su favor, los escoceses pasaron al ataque en el segundo tiempo, pero la actuación de sus delanteros era algo deficiente. Tuvieron dos buenos remates, despejados, respectivamente, por Peacock y Cunningham.

Irlanda jugaba con inteligencia, y frecuentemente traía de cabeza a los defensores escoceses. Pero se vieron perjudicados al lesionarse Danny Blanchflower, que cojeaba ostensiblemente.

Escocia ha tenido después algunas ocasiones para marcar, pero unas veces desaprovechadas y otras evitadas por la buena defensa irlandesa.

A los setenta y cinco minutos, un tiro de Johnstone, que tropieza en Blanchflower, se convierte en el tanto del empate.

Los últimos diez minutos son de dominio alterno.

CONTINUA TRIUNFANDO ALEMANIA

NUEVA YORK, 4.—Alemania continúa dominando en el concurso hípico internacional de Nueva York, y Hans Winkler ha ganado el trofeo Royce Drake Memorial Challenge.

Han participado cinco naciones, con tres jinetes cada una. Winkler fué el único con recorrido limpio. Cuatro caballos quedaron empatados para el segundo puesto, cada uno con un derribo en la segunda vuelta, que representa cuatro faltas.

Fueron: Armalva, montado por la señora Helga Koehler (Alemania); Acapulco, montado por el teniente Vinales (Méjico); Petrolero, montado por el capitán D'Harcourt (Méjico), y Charles Dennehy (Estados Unidos), sobre el caballo Pill Box.

Entre los españoles se clasificó después García Cruz, con Quóntiam, y luego, Manuel Ordóvilas, con César. (Aifil.)

¡¡¡Espere!!! vea estos precios

Pantaloncito niño	5 ptas.
Pantalón caballero	40 "
Americana sport caballero	125 "
Traje niño	100 "
Traje caballero	145 "
Impermeable niño	50 "
Gabardina niño, tres telas	150 "
Gabardina caballero, tres telas	325 "
Trinchera caballero, doble tela, con goma	250 "
Comando caballero, doble tela, con goma	275 "

LA GRAN LIQUIDACION DE CONFECCIONES MADRID HA EMPEZADO

¡¡NO PIERDA ESTA OPORTUNIDAD!!

CONFECCIONES MADRID

ATOCHA, 57

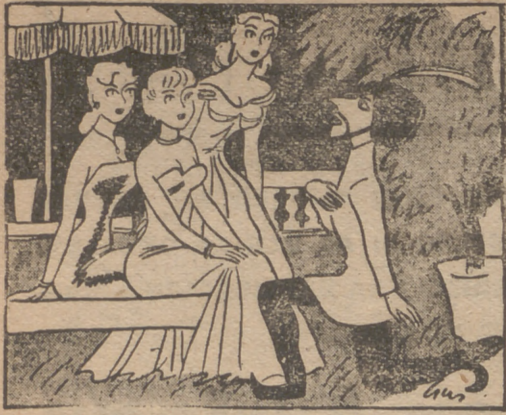

—¿Aceptan ustedes ser mis esposas?

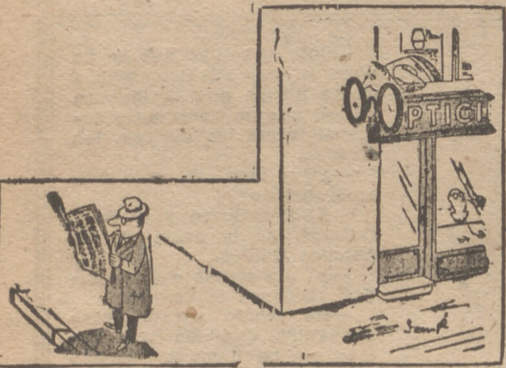

Sin parabras

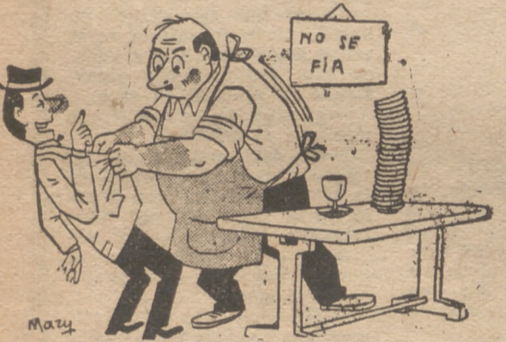

—Compréndame, patrón... Después del primer vaso, no me atreví a decirle que no tenía dinero para pagar... Después del segundo, tampoco... Luego el tercero... cuarto...

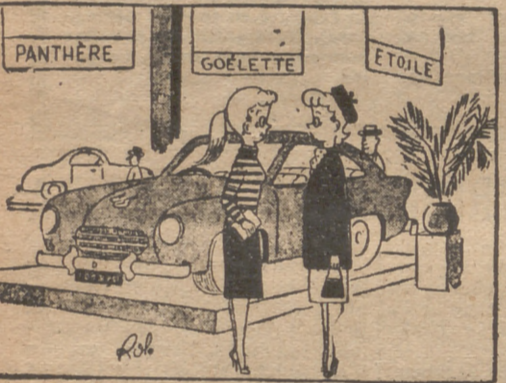

—Acabo de elegir los coches para mi próximo viaje en auto-stop.

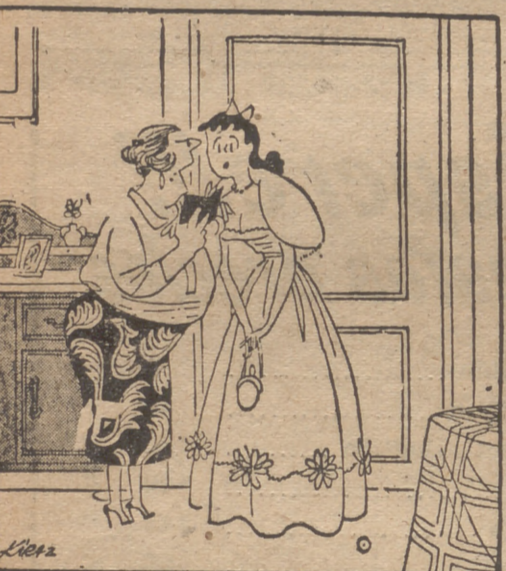

—Mira, aquí tienes el carnet de baile. Apunta en él el nombre de los chicos que te inviten... y su profesión.

HUMOR

ENTRETENIMIENTO

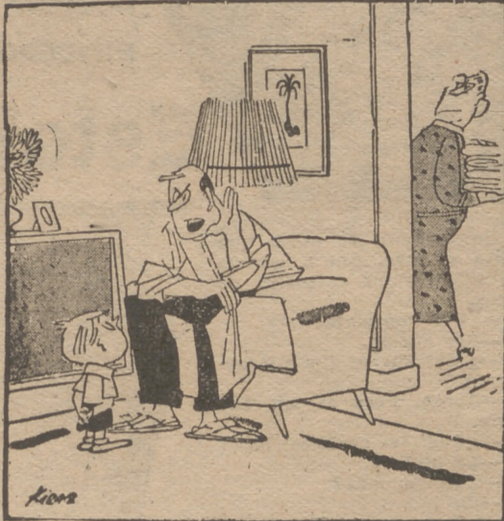

—Estoy notando que empezas a desobedecer a tu madre. Oye, dime en secreto: ¿cómo haces para conseguirlo?



—He dicho a la profesora que hoy había hecho yo sola los deberes: quiero que tenga buena opinión de ti.

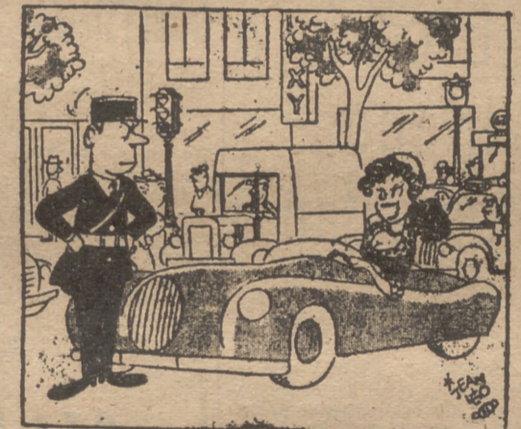

—No, no he visto la luz roja. Sólo esos dos ojos verdes.

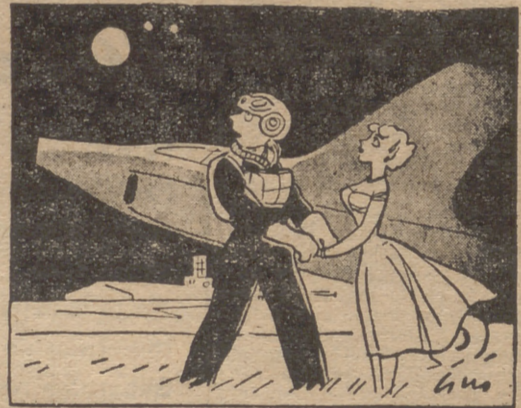

—Espérame aquí, querida. Voy a traerte la Luna.

BOLSA de Madrid

Continúa animado y firme el mercado de cupones

Continúa el mercado de valores muy animado, con marcada firmeza en el tono de los cambios. En el sector de cupones han continuado en alza los de Banesto y Telefónica, mientras los de Manufacturas Metálicas Madrileñas experimentan una flexión, consecuencia de las fuertes alzas acumuladas en días anteriores. Por lo que respecta al departamento de acciones hay revalorizaciones interesantes en Banesto, Explosivos, Española de Petróleos, Felguera, Construcción Naval y otros valores. El grupo eléctrico ha presentado una cierta reactivación, con pequeñas ganancias en distintos títulos. Párrafo aparte merecen Eléctricas Leonesas, que han venido mostrando durante estas últimas jornadas una gran firmeza y que hoy se han hecho en Madrid a 150, 151 y 152, con ganancia de tres enteros, y en Barcelona, a 154. A la hora del cierre continuaba el ambiente firme del parquet.

FONDOS PUBLICOS

	Del día	Diferen.
Interior	82,90	+ 0,15
Exterior A	104	+ 0,25
Amort. 4 %	99	+ 0,25
Idem 3 %	91	==
Idem abril 1952	100,20	==
Idem junio 1953	100,20	==
Idem nov. 1951	100,55	+ 0,20
Idem julio 1951	93,75	+ 0,10
Renfe	93,75	==
Tesoro abril 1950	100,05 s/c	==
Idem nov. 1950	100,40	+ 0,30
Rec. Nacional	95	==
C. Isabel II nuevas	88	==
Colonización	93,50	==
Ayunt. 1923	84,50	+ 0,50
Idem 1931 int.	82	+ 2
Idem 1931 Ens.	81,50	+ 2
Idem 1946	78	==
Trasatl. nov. 1925	93,50	+ 1,50
Tánger-Fez	90,50	==
Céd. hip. 4 %	88	==
Idem A	86	+ 0,50
Idem B	86	==
Idem 4 % exent.	98,75	==
Céd. interprov.	97,25	+ 0,25
Idem con lotes	101,30	+ 0,40

	Del día	Diferen.
Idem cup.	140	+ 2
H. Americano	511	==
Merc. e Ind.	218	==
Pop. Español	315	==

OBLIGACIONES

Gas Mad. 1.ª y 2.ª	86,50	+ 3,50
H. Españ. 5,50 %	85	==
Idem 6 %	94	==
S. Alberche 5 %	80	==
Idem 6 %	85	==
S. Nansa 5 %	75	==
Idem 6 %	80,50	==
Idem bonos	98	==
Sevillana 12.ª	80,50	+ 0,50
Crist. Española	87,25	==
Bonos Campsa	94,25	==
Explosivos 2.ª	99,75	+ 0,25
Unquinesa	84,75	+ 0,25
Telefónica 1.ª	94	==
Idem 2.ª	95,75	+ 0,25
Sniace	95,25	s/c
M. Peñarroya	97	==

ACCIONES

Bancarias		
Crédito Ind.	150	==
España	704	==
Exterior	459	+ 9
Idem nuevas	451	+ 9
Hipotecario	442	==
Central	469	+ 1
Español Créd.	670	+ 12

Eléctricas		
E. Leonesas	152	+ 3
Fenosa	166	+ 1
Viesgo	174,50	+ 0,50
Galgleg Eiec.	114	==
H. Cantábrico	148,50	+ 0,50
H. Chorro	105,50	+ 0,50
H. Española	195,50	+ 0,50
Idem nuevas	445	- 5
Iberd. ord.	207,50	+ 0,50
Idem 6 %	190	==
S. Nansa	119,50	+ 1,50
S. Sil	176,50	+ 1,50
Sevillana E.	112	+ 0,50
U. E. Madrileña	118	+ 1

	Del día	Diferen.
Químicas		
Energía e I. Arag.	163	==
Explosivos	313	+ 5
Hidro-Nitro	117	- 1
E. Petróleos	472	+ 4
U. Quím. Norte	171,50	+ 0,50
U. Resinera	108,50	+ 0,50

Seguros		
Pénix	3.280	+ 5

CRUCIGRAMA

NUMERO 1.140

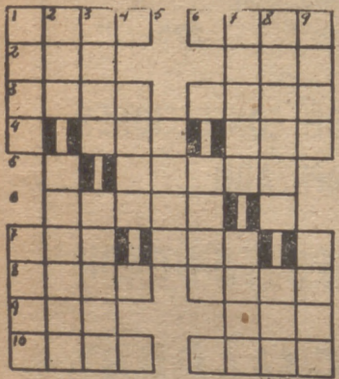

ra en los vestidos.—4: Río sibertano. Composición poética.—5: Vano, fútil.—6: Región del oeste de la Gran Bretaña.—7: Al revés, lista. Existir.—8: Utilicen. Soberano Indico.—9: Perteneciente a la raza acia. Ponchera.—10: Inspido. Solana. VERTICALES.—1: Animal polar. Nombre de varón.—2: Levantó las velas. Mes.—3: En León, decerco. Medidas de superficie.—4: Persona vagabunda.—5: Nombre de mujer. 6: Hijo de Jacob.—7: En la mesa. Trofeo taurino.—8: Nombre de varón. Personaje bíblico.—9: Fausta, simple, Perversa.

SOLUCION AL CRUCIGRAMA NUMERO 1.139
HORIZONTALES.—1: Poco. Acto. 2: Eso. arl.—3: Roca. Ibañ.—4: Ave. Acá.—5: Adela.—6: Soler.—7: CIT. Nao.—8: Ales. Liso.—9: Dal. Dis.—10: onoC. Lona.

Jeroglífico



¿No coge las porcelanas?

Solución al jeroglífico anterior: Poca entereza.

Tel. de PUEBLO: 256132

UNION ELECTRICA MADRILEÑA

S. A.

CAPITAL SOCIAL: 775.000.000 PESETAS

SUSCRIPCION PUBLICA

de 150.000 Obligaciones de 1.000 pesetas nominales cada una

TIPO DE EMISION:

98 por 100, libre de gastos para el suscriptor

INTERES, 6,70 por 100 anual,

con impuestos a cargo del Obligacionista, excepto el timbre de negociación, que será de cuenta de la Sociedad

Cupones semestrales de vencimiento 1º de mayo y 1º de noviembre de cada año

El primer cupón se abonará el 1.º de mayo de 1955

RENDA LIQUIDA:

5,196 por 100 más la prima de amortización

Se solicitará la admisión de estos títulos a la cotización oficial en las Bolsas de Madrid, Barcelona y Bilbao, y su inclusión en la lista de los valores admitidos para las reservas obligatorias de las Compañías de Seguros y Entidades de Ahorro

La emisión ha sido tomada en firme por las siguientes Entidades:

BANCO HISPANO AMERICANO	BANCO URQUIJO	BANCO DE ARAGON
BANCO ESPAÑOL DE CREDITO	BANCO CENTRAL	BANCO DE BILBAO
BANCO DE VIZCAYA	BANCO DE SANTANDER	BANCO HERRERO
BANCO DE SAN SEBASTIAN	BANCO DE GIJON	BANCO ZARAGOZANO
BANCO GARRIGA NAGUES	BANCO GUIPUZCOANO	BANCO ARAGONÉS DE CREDITO

quienes la ofrecerán en suscripción pública el

10 de noviembre de 1954

reservándose el derecho de declararla cerrada en cuanto haya sido cubierta.

Su actriz favorita

Cuando Esther Williams regresó recientemente de Silver Springs (Florida), donde filmó escenas para la película de la Metro-Goldwyn-Mayer "Nunca confíes en una mujer", narró la siguiente historia:

Una reportera solicitó una entrevista entre la estrella y la hija de la periodista, con la idea de escribir un artículo acerca de la reacción de una jovencita al conocer personalmente a una actriz cinematográfica.

Una vez hechas las presentaciones de rigor, la reportera hizo hincapié en la admiración de su hija por la Williams.

"Nunca se pierde una de sus películas" —declaró—. "Algunas de ellas las ve tres o cuatro veces. La considera a usted como la mejor actriz. No pasa día sin que me diga cuánto la admira." Luego, dirigiéndose a la niña, le preguntó: "¿Barbara, dile a miss Williams quién es tu estrella favorita?"

Barbara, que hasta ese momento no había dicho palabra, respondió sin vacilación: —¿Doris Day!

La vida activa de Robert Taylor



Robert Taylor es enemigo de la inactividad. Para mantener el éxito, tanto en su carrera como en su vida privada, no encuentra sustitutivo del trabajo. Su actividad se extiende de la mañana a la noche diariamente y año tras año, tanto en su vida privada como en su profesión.

Entre las películas más recientes de Taylor, uno de los principales astros de Hollywood, figuran "El valle de los reyes", "Prófugo del amor" y "La jaula de la muerte". Otros famosos films que protagonizó son "Quo Vadis?", "Caravana de mujeres", "Ivanhoe", "El honor de su nombre", "Todos los hermanos eran valientes", "Una vida por otra" y "Los caballeros del Rey Arturo".

Cuando trabaja, su vida, sin embargo, continúa a un ritmo acelerado; se dedica a volar en su avioneta de turismo, a ir de caza y de pesca, a buscar pozos petrolíferos, a comprar terrenos y granjas... En su carrera muestra la misma energía. Otros artistas se pasan meses leyendo sus guiones y descansando entre películas, pero Taylor no ha hecho más que acabar su labor en un papel cuando ya comienza a trabajar en otro. Este es el ritmo que él mantiene, y en su diccionario particular no existen las palabras rutina ni aburrimiento. A Taylor le hace gracia que

POMPEYA - PALACE

HOY, ESTRENO

LA PELICULA QUE HA CONQUISTADO LAS SONRISAS DEL MUNDO, CON EL ENCANTO Y PICARDIA DE LAS MUJERES MAS BELLAS DE PARIS

DANIELLE MARTINE MARILYN EDWIGE ANTONELLA DANIEL
DARRIEUX * CAROL * BUFERD * FEUILLERE * LUALDI * GELIN

DIRECTOR
CHRISTIAN JAQUE



Adorables Criaturas

la gente le pregunte por qué está siempre sobre la marcha, ocupado en mil actividades y, al parecer, sin decidirse a "sentar cabeza".

En realidad, Taylor sigue una norma de lo más satisfactorio, equilibrando sus actividades sin permitir que ninguna de ellas llegue a hacerse rutinaria.

Para contrarrestar la tensión y tirantez propias del trabajo, no se sienta a descansar entre películas, sino que encuentra desahogo y sedante en la vida al aire libre, con la pesca, la caza o volando. Esta exhibición de energía se ve compensada por su habilidad para relajar por completo sus músculos y proporcionar al cuerpo el descanso debido. Su hábito de "descabezar el sueño", bien sea en su avioneta, en automóvil o dondequiera que se encuentre, es algo que muchos envidian.

"Seria de día, coqueta de noche"

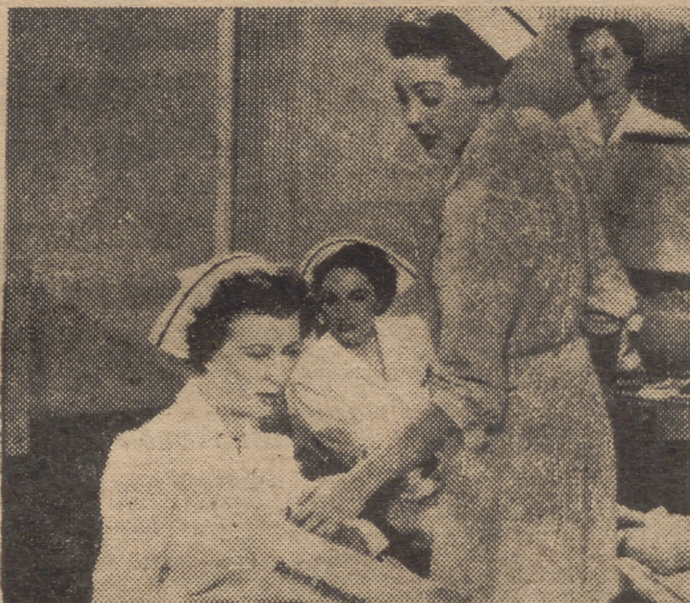

He aquí a la deliciosa estrella Loretta Young en una escena de su nueva y estupenda creación cinematográfica en color por technicolor para la 20th Century Fox "Seria de día, coqueta de noche", que muy pronto se estrenará en Madrid, y en la que también interviene como oponente masculino de Loretta Young el no menos famoso Joseph Cotten

5 CINEMASCOPES EN RODAJE Y 36 EN PREPARACION

Mister Darryl F. Zanuck acaba de anunciar que la 20th Century-Fox producirá 36 films en CinemaScope, en lugar de los 24 previstos en principio para ser realizados durante el próximo año 1955.

Actualmente son cinco las producciones en CinemaScope en curso de rodaje:

"Indomable" ("Untamed").
Finales de rodaje.
Director: Henry King.
Interpretes: Tyrone Power, Susan Hayward, Richard Egan, Brad Dexter, Rita Moreno y John Justin.

"El corredor" ("The racers").
Finales de rodaje.

Director: Henry Hathaway.
Interpretes: Lee J. Cobb, Charles Goldner, Katy Jurado, César Romero, Agnes Laury, Carl Esmond y Norbert Schiller.

"El príncipe de los actores" ("Prince of players"). En curso de rodaje.
Director: Philip Dunne.

Interpretes: Richard Burton, Maggie Mac Namara, John Derek, Raymond Masey, Charles Bickford y Elizabeth Sellars.
"Siete años de reflexión" ("The seven year itch"). En curso de rodaje.
Director: Billy Wilder.
Interpretes: Marilyn Monroe, Tommy Ewell, Evelyn Keyes, Carolyn Jones, Marguerite Chapman, Sonny Tufts, Victor Moore.
"Un hombre llamado Pedro" ("A man called Peter"). Principio de rodaje.
Director: Henry Koster.
Interpretes: Jean Peters, Richard Todd, Richard Collier.

El número del teléfono de PUEBLO: 25 61 32

MUY PROXIMAMENTE, SOLEMNE ESTRENO DE LA DIVERTIDISIMA SUPERPRODUCCION EN TECHNICOLOR

LORETTA YOUNG
JOSEPH COTTEN
DIRECTOR: RICHARD SALE

Seria de día coqueta de noche

COLOR POR TECHNICOLOR

LOS APUROS DE UN HOMBRE ENAMORADO DE LA MAS BELLA DE LAS SONAMBULAS

TEATROS

CALDERON: "Por salvar su amor".

A NOCHE el telón se alzó muchas veces, ante el escenario vacío, como homenaje a don Jacinto Benavente, desaparecido recientemente, y seguido a su tumba por el dolor de todos los españoles. Ese apenado recuerdo hacia el autor de tantas obras excelentes fué lo que por modo principal suscitó ayer las ovaciones del público. Se estrenaba una comedia póstuma del esclarecido dramaturgo—"Por salvar su amor"—, y a esta circunstancia de ser las últimas cuartillas en que se posaron sus manos ha de atribuirse el calor y la firmeza de los aplausos que sonaron al final de los tres actos, y que en el último se sostuvieron durante largo rato.

"Por salvar su amor" nos pinta el caso de un matrimonio, dos pobres diablos nada favorecidos por la fortuna, a quienes ésta se les cuefa por las puertas en forma de un viejo amigo de tiempos malos, ahora convertido en opulento negociante, magnate de las finanzas, poseedor de licencias de exportación o cosa por el estilo. La protección del millonario les saca de la pobreza a un precio un tanto de estraperlo; porque resulta que el millonario se enamora de la esposa del amigo pobre, y esta dama, temerosa de que su negativa a las impúdicas pretensiones del protector devuelva a la pobreza a su marido y le haga caer en la desesperación, opta por aceptarlas, en aras de una teoría amorosa no del todo clara, desde el punto de vista de la honestidad conyugal.

En otra comedia benaventina se asegura que hay tres clases de maridos: los que no se enteran, los que matan y los que se enteran... y no matan. Desde el punto de vista de la paz conyugal son altamente recomendables los maridos situados en el primer lugar de la terna; así es el de "Por salvar su amor", y gracias a tan feliz circunstancia no hay efusión de sangre ni palabras gruesas y, sobre todo, la esposa infiel puede conservar un collar de gruesas perlas, recibido como prima o tarifa de su ilícito comercio.

Lo más desconcertante de esta comedia reside en que los caracteres pintados en el primer acto no se parecen en nada a los del segundo; los personajes de uno y otro actos no conservan entre sí otra cosa de común que el nombre en el reparto; su vertiginosa evolución no se justifica, y aunque el autor es siempre muy dueño de llevar a sus tipos por donde quiera, en cambio, está limitado por el carácter con que define a cada uno de ellos; y cuando no procede así, sobreviene el derecho a pedirle cuentas. En este caso, el autor se halla en lugar donde no podemos pedirselas, y, por lo tanto, nos excusamos de ese menester y sumamos nuestros aplausos a los que anoche sonaron fuertemente en homenaje al creador de "Señora ama" y de otras comedias admirables, entre las que el juicio más benévolo no se atreve a incluir la titulada "Por salvar su amor".

Asistidos por el público, defendieron la obra con una correcta interpretación María Guerrero, Irene López Heredia y José Roméu; la segunda a mayor altura que los demás. Excelentes los decorados de Mampasso.—V. FERNANDEZ ASIS.

¡¡RESTRICCIONES!!



—Vengo a decirles a ustedes que no funciona el ascensor...
—¡Estupendo!...
—Que no sube el agua...
—¡Colosal!
—Que el casero les vende el piso...
—¡Pues qué bien!
—Pero ¿no les importa?
—¡Nada! Nos vamos a

MARAVILLAS
a ver
¡VAMOS TIRANDO!...

Todos los LUNES
SUPLEMENTO
DEPORTIVO

"LO QUE NUNCA SOMOS", de Luisa Alberca y Guillermo Sautier, a partir de mañana en PUEBLO

Lea USTED en NUESTRO FOLLETIN esta magnífica y apasionante novela

Terminada hoy la publicación del gran relato policíaco de JACK WEBB "CRIMEN A MEDIANOCHE"—que nos fué dable publicar gracias a la gentileza de la EDITORIAL PLANETA—, mañana—según anunciamos—iniciaremos la de una emocionante novela de dos jóvenes y ya consagrados autores españoles: "LO QUE NUNCA SOMOS", de LUISA ALBERCA y GUILLERMO SAUTIER.

Nombres ambos que van unidos al recuento de los mayores éxitos de las novelas radiadas, no es necesario insistir en la gran calidad de cuanto escriben sus plumas; pero sí hay que consignar que entre los más logrados de sus frutos figura este relato, emocionante y subyugador, cuyos personajes están arrancados del libro siempre abierto de la vida, que implica, más que una ficción, un magistral exponente de la angustia de nuestros días, y cuyos episodios se desarrollan en los más diversos y sugestivos ambientes.

LEA USTED EN LAS PAGINAS DE "PUEBLO", A PARTIR DE MAÑANA, "LO QUE NUNCA SOMOS", DE LUISA ALBERCA Y GUILLERMO SAUTIER, LA EXCELENTE NOVELA PUBLICADA POR LA PRESTIGIOSA EDITORIAL BARCELONESA DE LUIS DE CARALT.

Con gran animación se celebra en Madrid la Fiesta de la Banderita

La recaudación se cree rebasará la del año anterior



Don Juan José Pradera, vicesecretario de Secciones, en el momento de depositar su donativo para la Cruz Roja en la mesa presidida por la excelentísima señora de Arias Salgado, esposa del ministro de Información y Turismo. (Foto Verdugo.)

Desde las primeras horas de la mañana de hoy, y favorecida por un sol magnífico, se ha celebrado en Madrid la Fiesta de la Banderita, organizada por la Cruz Roja madrileña. Cerca de seis mil muchachas se lanzaron a la calle, portando banderitas y emblemas evocativos de la festividad de hoy. Los madrileños se vieron asaltados desde su salida a la calle con las risas y alegría de las señoritas postulantes, respondiendo generosamente con sus donativos a los fines caritativos de la orga-

nización de la Cruz Roja Española. Asimismo se constituyeron más de ciento veinte mesas petitorias distribuidas estratégicamente por la población. La mesa que más se distinguía por la recaudación realizada era la de la señora de Arburúa—instalada en la Castellana, esquina a Fernando el Santo—, en la cual se había logrado alcanzar la cifra de 100.000 pesetas, y se esperaba sobrepasarla la cifra alcanzada el año anterior, en que lograron 478.000. Otra de las mesas que llevaba mayor re-

caudación—alrededor de 70.000 pesetas—era la situada en la calle de Génova, esquina a Montesquini, en la que se hallaban presidiendo las señoras de Arias Salgado y Franco Salgado, que esperaban importantes donativos, como en años anteriores. La Mesa del Ministerio de Educación Nacional, presidida por la esposa del ministro de Educación Nacional, señor Ruiz-Giménez, se distinguía por el buen gusto de la instalación, adornada con reposteros y flores en abundancia, inclusive con el emblema de la Cruz Roja realizado con flores naturales.

Otra de las mesas que atrajeron más la atención a los madrileños fué la de la Puerta del Sol, en el edificio de la Dirección General de Seguridad, en la que presidía la esposa del señor Hierro. En las proximidades, perros de la Policía Armada portaban huchas, solicitando un donativo. También allí mismo la banda de dicha institución amenizaba con piezas escogidas de su repertorio dicho acto.

La Fiesta de la Banderita está alcanzando en Madrid, en los momentos de cerrar esta edición, una animación extraordinaria y una enorme cuantía, que seguramente sobrepasará los cálculos imaginados.

Por los barrios populares, la recaudación fué muy cuantiosa desde las primeras horas de la mañana. Las señoritas postulantes se mostraban incapaces al colocar banderitas e insignias, y sorteaba la circulación rodada para vender banderitas a conductores de camiones y coches de turismo.

Muchos trabajadores se acerbaban a las mesas para depositar un donativo.

Por los alrededores de la glorieta de Bilbao circuló un automóvil matrícula M-822 de Madrid con carteles e inscripciones alusivas al día de la Banderita.

Muchachas vestidas de enfermeras y otras de gitanas postularon por las calles de los distritos populares, en los que en las primeras horas de la tarde se había realizado una cuantiosa recaudación.

NOTAS Y AVISOS DE LA CIUDAD

Información religiosa

Viernes día 5. — (Primer viernes.) Santos: Zacarías, Isabel, Félix, Eusebio. Misa de todos los Santos, color blanco.

VISITA DE LAS MARIAS MADRILEÑAS

A la Virgen del Sagrario de la archidiócesis de Toledo, con motivo del Año Santo Mariano, y en acción de gracias por la solemne proclamación de la Madre de Dios, irán las Marias de Madrid a visitar a la Virgen del Sagrario en la Catedral toledana el día 7 de noviembre. Información y billetes, en Betania, Calvo Sotelo, 29, de doce a dos de la tarde, hasta el viernes.

UNA ESTATUA DE SAN PEDRO DE ALCANTARA

En el atrio de la iglesia de San José se halla expuesta la estatua de bronce de San Pedro de Alcántara, obra del escultor Pérez Comendador. Esta estatua está destinada al monumento que será inaugurado en Cáceres el próximo día 10 de los corrientes, y será bendecido por el nuncio de Su Santidad.

Horas de visita, de ocho a una de la mañana y de cinco a nueve de la tarde.

Avisos varios

ACTOS PARA HOY

A las siete y media.—Consejo Superior de Investigaciones Científicas: Conferencia de don Luis Morales Oliver sobre "La espiritualidad de San Agustín".

—Cátedra Ramiro de Maertu: Conferencia de don José María Souvirón sobre "La poesía desde Gabriela Mistral a Vicente Huidobros".

—Círculo Medina: Recital de la poeta canaria Pino Ojeda.

—Paraninfo del International Institute (Miguel Ángel, número 8): Conferencia de Mss. Nancy Barton sobre "El arte de arreglar flores".

—Instituto Francés: Conferencia de M. Defourneaux sobre "La España ilustrada del siglo XVIII. Escritores y reformadores".

A las ocho.—Residencia de Relaciones Culturales (Granja, 4 y 6): Conferencia de don Enrique Llovet sobre "El amor en la poesía española".

A las once de la noche.—Colegio Mayor Universitario Santa María del Campo: Conferencia de don José María Mohedano sobre el tema "El teatro medieval".

1,35 horas, y de Santander, a las catorce horas, reuniéndose en Palencia la composición Taf completa, que llegará a Madrid a las 22,35 horas.

CUPON DE CIEGOS

El número premiado ayer es el 963.

Farmacias de guardia

Alfáramo, 14; Ferraz, 1; Puerta Cerrada, 5; Puerta de Moros, 2; Doña Berenguela, núm. 17; Nicolás Usera, 137; Antonio López, 40; plaza de Guillermo Osma, 3; (detrás Iglesia Beata María Ana de Jesús); Méndez Álvaro, 25; José Antonio Armona, 22; Fúcar, 10; Calvo Sotelo, 8 (Ventas); Walla, 71 (Colonia Retiro); Carrera de San Jerónimo, 40; O'Donnell, 38; avenida de Menéndez Pelayo, núm. 45; Almirante, 23; Conde de Peñalver, 27 (Antes Torreros); General Oraa, 51; Serrano, 86; General Mola, 12; Jorge Juan, 8; López de Hoyos, 94; Modesto Lafuente, 1; Ponzano, 9; Sagasta, 21; glorieta de San Bernardo, 8; Chamartín, 6; Joaquín García Morato, 155; Hortaleza, 2; San Mateo, 12; Cruz, 13; Mayor, 13; avenida José Antonio, 56; Francos Rodríguez, 80; Fernández de los Ríos, 20; Guzmán el Bueno, 34; Costa Rica, 24 (prolongación General Mola); carretera de Aragón, 224 (Canellejas); Caplán Blanco Argibay, 39 (antes Valdecaceras - Tetuán); Alejandro Morán, 8 (Puerta Bonita - Carabanchel Bajo); plaza Generalísimo, 2 (Hortaleza).

SERVICIO MILITAR DE CONSTRUCCIONES

Zona de Madrid CONCURSO

Se anuncia para la producción, distribución y retorno de agua caliente en la obra de la calle de Isaac Peral, de esta capital. Los pliegos de condiciones técnicas y económico-legales, así como impresos de solicitud, están a disposición de los interesados en las oficinas de la Zona de Madrid, calle del Marqués de Cubas, número 21, piso 1.º, todos los días laborables, de 10 a 12 de la mañana y de 17 a 19 de la tarde.

El plazo de presentación de pliegos es de diez días naturales, a contar de la fecha de este anuncio, cerrándose, en consecuencia, la admisión de los mismos a las doce horas del día 15 de los corrientes.

Madrid, 4 de noviembre de 1954.—El teniente coronel jefe de la Zona.

CRÉDITOS Y VENTAS A PLAZOS

<p>CRÉDITOS</p> <ul style="list-style-type: none"> ◆ CREDISE, hasta treinta meses sin fiador, todos artículos. Precios normales. Principio, 14, cuarto, 31-10-35. ◆ MARES: Máximas facilidades artículos en general. ◆ MARES: Sin fiador. Visita a domicilio, 21-13-05. 	<p>MUEBLES</p> <ul style="list-style-type: none"> ◆ VEINTE MESES comedores, dormitorios, tresillos, muebles de encargo, casas completas. DURAMAS, Almirante, 16. 	<p>RELOJES</p> <ul style="list-style-type: none"> ◆ POR 2,50 DIARIAS, mejores marcas. DURAMAS, Almirante, 16.
---	--	---

Para anuncios en esta sección: teléfono 21-13-05

ANUNCIOS POR PALABRAS

LOS ANUNCIOS DE ESTA SECCION PUEDEN REMITIRSE A PUBLICIDAD DE "PUEBLO" ESCRITOS A MAQUINA O CON LETRA CLARA, ADJUNTANDO SU IMPORTE, 1 PESETA POR PALABRA, MAS 0,50 DE TIMBRE EN SELLOS DE CORREO O EN PAPEL MONEDA

<p>ALQUILERES</p> <p>PISOS magníficos 3, 4, 5 y 6 habitaciones, todas exteriores, estrenar. Exentos 90 % derechos reales, escritura y contribución. Desembolso inicial desde 30.000 pesetas. Resto en mensualidades, desde 489 pesetas. Información en barrio residencial de la Concepción (servicio permanente) en Monte Esquinza, 6. Teléfono 24-76-35.</p>	<p>PATENTES</p> <p>OFRECERSE licencia explotación certificada adición núm. 180.409, por "Mejoras introducidas en el cierre hermético con presión de multiplicación por cuña en extintores de incendios". Dirigirse: Registro Propiedad Industrial.</p> <p>OFRECERSE licencia explotación patente invención núm. 175.958, por "Perfeccionamientos en extintores de incendios". Dirigirse: Registro Propiedad Industrial.</p> <p>OFRECERSE licencia explotación patente de invención núm. 109.403, para "Un procedimiento y una instalación para evitar las heladas sobre las frutas, especialmente sobre los agrinos". Dirigirse al Registro de la Propiedad Industrial (paseo de Atocha, núm. 1).</p>	<p>VENTAS</p> <p>COLCHONERIAS Lorenzo Fernández. Polanco, 27. García Paredes, 32. Teléfonos 24-06-53, 34-56-53.</p> <hr style="border: 1px solid black; text-align: center; margin: 5px 0;"/> <p style="text-align: center; background-color: black; color: white; padding: 2px;">TRABAJO</p> <p>OFERTAS</p> <p>REPRESENTANTES necesitamos toda España. Imprescindible referencias. Climent Colón, 10 Murcia.</p> <p>SE precisan oficiales de tercera electricistas y pintores. Reserva absoluta. Informes: Aparado 7.087. Madrid. (6.926.)</p> <p>SE necesitan aprendices instalaciones eléctricas y aprendizs taller bobinado. Ruiz, Hortaleza, 48.</p>
--	--	---

El número del teléfono de PUEBLO: 25 61 32

EL TIEMPO

paña.—Máxima, de 27 grados, en Granada, Huelva y Sevilla, y mínima, de un grado, en Teruel.

Hoy en Madrid, 6,8 grados a las siete de la mañana y 19 grados a las trece horas.

Pronósticos: De momento es de esperar mejoría en toda la Península, excepto en el Golfo de Cádiz y Baleares, en que la nubosidad será abundante, y especialmente en Canarias, donde se producirán chubascos con probabilidad de tormentas. Durante la noche es probable empeore el tiempo en Extremadura y región atlántica.

Temperaturas extremas de Es-

EL AHORCADO DE HYDE PARK (28) Por J. TERAN Y G. CAIQUEL

En Hyde Park, cierta mañana de invierno aparece ahorcado el financiero y millonario sir Walter Jhondroe, en cuyo domicilio el secretario del difunto, Arthur Young, acusa del asesinato al prometido de lady Elisabeth, hija del financiero, llamado Alexander Logan, que resultó ser amigo del inspector Mac Pherson, y que a su vez culpa a Arthur. Y poco después se encuentra, decapitado por un tren, el cuerpo de Logan. Y más tarde lady Elisabeth recibe una misteriosa carta diciéndole que si quiere saber algo de la muerte de su novio debe personarse en el 46 de Normanton Road y preguntar por Smith. La joven acude al llamamiento y queda estupefacta al encontrarse al propio Alexander, oficialmente muerto, quien la explica que, aprovechando el hallazgo del cadáver de un suicida, ha procurado que la Policía creyese era el suyo, para poder investigar libremente la muerte de sir Walter. Elisabeth le promete silencio, y mientras tanto, la Policía vigila al secretario Arthur, quien se desplaza al barrio portuario en busca de un tal Sawyer, y sostiene una reyerta en una taberna, donde se le recoge herido y se detiene a sus agresores, quienes dicen que les pagaron por llevar a cabo el ataque. Y posteriormente Mac Pherson recibe la noticia de que Arthur se ha suicidado, pero comprueba que ha sido asesinado de un disparo. Poco después Alexander se presenta al inspector y le explica cuanto atañe a su supuesto suicidio, mientras le expone su creencia de que Arthur fué el asesino de sir Walter.

¡SÍ, LO ENCONTRARON ANOCHE, Y TODO PARECE INDICAR QUE SE SUICIDÓ...

¡HOLA, RICHARD! ¡NO PONGAS ESA CARA, QUE NO ESTUVE AÚN EN EL OTRO MUNDO!

¿TE DAS CUENTA, ALEXANDER, NO HACES MÁS QUE REPARTIR SUSTOS ESTA MAÑANA...

¿AVISE A LADY ELISABETH! LA ESPERAREMOS EN LA BIBLIOTECA...

¡SEÑOR LOGAN!

¡PERO...!

ANTES DE QUE VENGA ELISABETH, ALEXANDER... ¿ME PERMITES QUE TE DIGA QUE ERES UN PERFECTO CANNALLA?

ESTUDIOS HISTOGRÁFICOS. Derechos reservados. ESPAÑA

72-450

ARCO de CUCHILLEROS



LO DE HOY

Tenemos que agradecer a quien sea la desaparición del periscopio de Serrano esquina a Ayala, en el que hemos visto tropezar a muchas docenas de personas...

R. ORTEGA LISSON

CONMEMORACION POR LA COLONIA PANAMENA DE LA FIESTA NACIONAL DE SU PAIS

Con motivo de la fiesta nacional de su país, el embajador de Panamá en Madrid, doctor Alcibíades Arosamena, ofreció una recepción en su residencia...

RECEPCION EN LA EMBAJADA DE EGIPTO

Para celebrar el acuerdo que pone fin a la ocupación británica de la zona del Canal de Suez, el embajador de Egipto en Madrid, señor Hussein Aziz, ofreció anoche una brillante fiesta...

MINISTERIO DE HACIENDA SUBSECRETARIA

Se anuncia la venta en pública subasta de materiales sobrantes diversos, procedentes de obras y otros servicios de este Ministerio...

CRONICA MUNDANA por Pilar NARVION



—¿Regalan algo en el Ateneo?—dijo el taxista cuando llegamos a la calle del Prado.

El embotellamiento de coches y la aglomeración de público eran tan espectaculares, que verdaderamente se llegaba a pensar si dentro el Cura y el Barbero estarían preparando una benéfica lluvia de libros caídos desde el balcón a cuenta de la biblioteca de la docta casa.

—Pues, no—me creí obligada a informar—; no regalan nada. Es que se inaugura el curso con una conferencia de López Ibor.

—¿El de los locos?—preguntó el taxista, muy interesado.

—Sí, sí; el de los locos.

—Entonces ya lo encuentro más justificado. Todavía estoy tratando de explicarme a qué clase de sutilísima justificación estaba aludiendo el chófer.

—¿Y de qué habla?—preguntó curioso. Aclaré un poco la voz y dije el título de la conferencia: "Espiritu y silencio sexual".

El hombre me miró muy serio, abarcó con un gesto a la masa de gente que se apretujaba a la puerta del 21, y como si se estuviera dirigiendo a todos los habitantes de la Península Ibérica, sentenció:

—Luego dicen que al pueblo no le interesa la cultura.

UN EJEMPLO ENTRE LA MASA

El público era ese especialísimamente abigarrado y estupefacto de los grandes acontecimientos del Ateneo, comenzando por los ministros y pasando por académicos, escritores, médicos, ingenieros, estudiantes de Derecho, señoras vestidas en París, poetas, músicos, millonarios, financieros, opositores a cátedra y vendedores de libros de viejo...

—Señorita—me dijo con voz de truenecillo—, aquí no se pueden guardar sitios.

Y con un vigoroso empujón me incorporé en el traje de terciopelo de mi vecina de la derecha.

—Yo, que soy socia del Ateneo desde el año 1912, y siempre ostentando cargos directivos, no puedo quedarme sin asiento.

La señora vivía a la sombra de un sombrero monumental, y se adornaba con docenas de pulseras, pares de anillos, impares de collares y toda suerte de pieles, coloretes, velos, gasas y polvos de arroz. ¡Qué delicioso encanto! La que fué damita el 1912 parecía escapada de una crónica de don Julio Camba, traía perfume a peluche del Café de Platerías y en el corazón suspiros con romanza cantada por Gayarre.

—¿Está ahí el marqués!—dijo a su amiga.

El marqués era el de la Valdavia, y la graciosa señora, con disimulada frivolidad, lo aseataba a miradas entrecortadas mientras tiraba divertidamente del escote del vestido en coquetuelá dirección al hombro. Mas como

Inauguración del curso en el Ateneo

su edad no le permitía ciertos fríos, contrastaba el destapamiento del hombro abrigándose, burguesilla y friolera la cintura, con una hermosa bufanda de lana, tan confortable como una manta de viaje.

BRILLANTISIMA CONFERENCIA

Presidieron el acto los ministros de Información y secretario general del Movimiento, a quienes acompañaban el director general de Información y presidente del Ateneo, señor Pérez Embid, y el académico don Agustín González Amezcua.

La conferencia fué una soberbia lección de divulgación científica, valorada por ese vivo matiz humano que el doctor López Ibor sabe volear en sus trabajos. En su aguda disección de los temas pone al descubierto hasta las más sutiles e imperceptibles fibras, y siempre, en su análisis certero, sabe encontrar el camino que con dignidad humana eleva al hombre sobre sus instintos.

No es posible, en el breve espacio de esta crónica, hacer un resumen de su magistral lección, que fué calurosísimamente aplaudida y seguida con manifiesto interés por el público que llenaba el salón de actos, los pasillos, las escaleras, la Cacharrería e incluso el estrado.

A LA BUSCA DE GESTOS

Wenceslao Fernández-Florez, en la primera fila de la tribuna, escuchó toda la conferencia con la mano izquierda haciendo de cuidadosa pantalla para su oreja.

—De aquí saca una novela—dijo una señora con tres plumas azules en el sombrero.

El académico argentino señor García Mellid tampoco perdía rípiol, y los médicos jóvenes, que tanto abundan entre los ateneístas, tomaban apuntes como si estuvieran en clase. Poco después tomaban apuntes también las poetisas jovencitas, que ocupaban casi íntegramente una fila de asientos, y, al final, llegó a tomar apuntes incluso uno de los señores de la presidencia.

Cuando López Ibor nombró el famosísimo "Informe Kinsey", sobre la vida íntima de los americanos, todo el auditorio puso esa cara familiar en los casos en que se está hablando de un vecino poco serio, pero bastante conocido.

—Sí, sí, sí...—decían por la derecha.

—No, no, no...—repetían por la izquierda.

En lo rotundo del sí y en lo rotundo del no se conocía que el tema de la conferencia estaba interesando muy en lo vivo al auditorio, y que le importaba tan de cerca, que cada párrafo afirmaba o tiraba por tierra importantes ideas personales de los que estaban escuchando.

A la salida dijo un señor:

—Sólo recuerdo otras dos ocasiones en que un conferenciante haya despertado tan vivo interés. Cuando habló Ortega y Gasset, después de tantos años de ausencia, y cuando volvió de América el glorioso don Jacinto Benavente.

CRONICA DE MADRID Por JULIO TRENAS



NOVELAS PARA LECTURA Y FALLO

MAXIMA DEL BARMAN.-- MULLER ENSEÑA SUS FOTOS.-- ESCRITORES DIPLOMATICOS.-- ZABALETA Y LA MOTO.-- LA POETISA LLORA A UN PERRO. UNA CLAUSULA MAS EN EL CONTRATO.-- PAREJA EN LA VIDA Y PAREJA EN EL CINE

Ya dije el aire público que va a darse este año al concurso "Café de Gijón". Las novelas seleccionadas serán objeto de lectura ante el micrófono dentro del tercer programa de Radio Nacional...

Al ver esta foto, el pintor Anytonio Quirós hizo un comentario sobre el rostro correcto y rasurado de Ortega.

ESCRITORES DIPLOMATICOS

Julían Ayesta está muy contento por la invitación que ha recibido de José María Doussinague para pertenecer a la Asociación de Escritores Diplomáticos. También parece ser que iba a ingresar en esta Asociación Ramón Pérez de Ayala.

ZABALETA Y LA MOTO

Se habló aquí de que el pintor Zabaleta era aficionado a viajar en moto, aunque no en vehículo propio. Para sus trayectos, más o menos largos, el artista se servía de la suya, un amigo el pintor Capuleto, quien no tiene jamás inconveniente alguno en llevarlo a la grupa de su caballo mecánico.

Pero la cosa se ha hecho pública y Zabaleta se ha picado un poco. Ante un grupo de amigos resolvió:

—No había pensado nunca en comprarme una motocicleta, pero ahora voy a adquirirla para que no digan que me aprovecho de las de los amigos.

LA POETISA LLORA A UN PERRO

En Madrid está la gran poeta canaria Pino Ojeda. Ha dado entre nosotros varios recitales y hoy mismo hace lectura de versos en el Círculo Medina. En una de las lecturas anteriores, concretamente la que dió en la Tertulia Literaria Hispanoamericana del A. C. I., Pino Ojeda leyó, con mucho éxito, sus composiciones. Y ya daba por terminada la lectura cuando el público, sin levantarse de los asientos, pedía más versos.

Buscando entre los que llevaban y sin advertir claramente la composición que elegía, Pino Ojeda comenzó a leer un poema que había escrito hacía tiempo, recordando a un perro que se le murió. En aquel momento el recuerdo se le hizo vivo y presente, hasta el punto de que hubo de interrumpir la lectura entre lágrimas recordando al perro perdido.

UNA CLAUSULA MAS EN EL CONTRATO

Ayer firmó Emma Penella su contrato en exclusiva con Cesáreo González. El productor gasino quiere seguir por este camino de las exclusivas con todos los elementos destacados que contrata. La primera película que Emma hará para Cesáreo es, al parecer, una de ambiente mejicano que dirigirá Gavaldón. Tanto José Suárez como fue el anterior contratado en exclusiva por Cesáreo—como Emma han añadido una cláusula más a sus contratos: la de que todo asunto que sea rodado deberá llevar su "visto bueno" antes, sin cuyo requisito no se conceptúan obligados a actuar ante la cámara.

PAREJA EN LA VIDA Y PAREJA EN EL CINE

Hace poco se preguntaban a Emma qué asunto le gustaría protagonizar. Ella dijo que el papel de Isabel en "Los amantes de Teruel", siempre que el "rol" de Diego fuera interpretado por Rubén Rojo. Como es sabido, Emma y Rubén son novios en la vida real y hasta la fecha no actuaron juntos en ninguna película. Alguien le aclaró a Emma que Isabel no se casa con Diego en "Los Amantes", sino con don Pedro de Azagra. A lo que la estrella replicó:

—Ya lo sé. Se casa, pero a la fuerza. Lo importante es que ella muere de amor por Diego. Y esto vale más que el casamiento. ¿No os parece? ¡Romántica Emma!

Saludo del Ayuntamiento neoyorquino al de Madrid

UN ENVIADO ESPECIAL SERA SU PORTADOR

Portador de un saludo del Ayuntamiento de Nueva York para el Ayuntamiento de Madrid, saldrá de aquella ciudad el próximo día 10, en avión, para la capital española, Mr. Angier Biddle Duke.

España no es desconocida para el señor Biddle Duke, ya que fué secretario de la Embajada de los Estados Unidos en Madrid en 1951. La señora Biddle Duke, nacida María Luisa de Arana, es española de nacimiento. Como exponente de su afecto a España, el enviado del Ayuntamiento neoyorquino tiene en su haber el ser fundador y vicepresidente de la Fundación Americanos Amigos de España, de la que es presidente el ex embajador en Madrid Mr. Stanton Griffiths. Los señores de Biddle Duke permanecerán en Madrid dos semanas.

La Pascua del Mu'ud comenzará el día 9

La Dirección General de Marruecos y Colonias comunica, para conocimiento de todos los musulmanes residentes en España, que la Pascua del Mulud dará comienzo el día 9 de los corrientes.

JUNTA DE ADQUISICIONES Y ENAJENACIONES DE LA PRIMERA REGION MILITAR ANUNCIO

Queda aplazada hasta el día 18 del mes en curso, a la misma hora y en el mismo local, la contratación de acarreo interior y transportes por carretera de la plaza de Madrid, anunciada para el día 5 del actual, y que se realizará en las condiciones insertas en el "Boletín Oficial del Estado" núm. 299, de fecha 23 de octubre próximo pasado, páginas 3.454 a 3.457.

Madrid, 3 de noviembre de 1954.—El coronel secretario (ilegible).

FIESTA DE LA BANDERITA, por DAVILA



Petición de paz

Puñetazo del marido irascible y dulce hogar devastado por las llamas

Discute la pareja feliz y los vecinos se quedan en la calle

CONCEPCION (Chile), 4. — Las riñas matrimoniales son, jay!, demasiado frecuentes. No sabemos si lamentamos por ello o admitir el hecho como un elemento más de la felicidad conyugal, por aquello del arco iris que tantas borrascas ha embellecido a posteriori.

Todas las parejas del mundo han visto desencadenarse sobre el cielo de su felicidad pavorosas tormentas, tras de las cuales ha brillado el sol de una reconciliación. Un matrimonio sin discusiones, sin altercados, debe ser muy monótono. Una vida de cariño y mimos ininterrumpidos tiene que producir un hastío rayano en la desesperación. Aparte de que una sonrisa continuada produciría un tipo de faz humana no muy en consonancia con lo que es la vida y una distribución muy igual de las arrugas. Es preciso compensar, de cuando en cuando, las huellas de la sonrisa con las que deja un ceño fruncido para componer la simetría del rostro. Pero no hay que pasar de aquí. Ya nos parece mal que los propagadores de la especie pasen de las palabras a los hechos contundentes y lesivos, cuanto más que lleguen a extremos como el que se ha dado en esta ciudad. Una "pareja feliz" discutió como marcan los cánones, y el marido, en un momento de exasperación y tomando muy a lo vivo su papel, descargó un descomunal puñetazo sobre la pared de la habitación. Y como tras el trueno viene el rayo, la casa empezó a arder. El fuego, voraz, se propagó a las demás viviendas y en un santiamén, veinte familias se quedaron en la calle.

El rotundo golpe del marido irascible había producido un cortocircuito. El estupor y las prisas por huir cortaron en flor la polémica y, probablemente, las que estarían iniciándose en los otros departamentos. Pero la flor de la discrepancia florece en cualquier terreno, y no estamos muy seguros de que a la hora de dar esta noticia las calles de Concepción no se hayan convertido en una asamblea vociferante; y, desde luego, lo que hay que reconocer es que este marido irritado es un artista montando su tormenta conyugal con todo el aparato de truenos y rayos.

Más de veinticuatro millones de dólares en daños causó el huracán Hazel

OTTAWA, 4.—Los daños producidos por las inundaciones ocasionadas por el huracán Hazel, en Ontario, se han elevado a dólares 24.643.880, según los cálculos de una comisión especial nombrada al efecto.

Los comisionados, J. B. Carswell, y el doctor Bruce Shaw dicen en su informe que se pudieron haber evitado muchas pérdidas de vidas y daños materiales en las desastrosas inundaciones de 15 y 16 de octubre último. (Efe.)

Son recogidos los cadáveres de las víctimas del accidente de aviación en Ronda

RONDA (Málaga), 4. — Se ha procedido a la retirada de los doce cadáveres e identificación de los mismos, en el accidente de aviación ocurrido al transporte militar de Málaga a Jerez.

Durante toda la noche han permanecido en el lugar del suceso denominado Cerro de los Machones, el coronel y otros jefes y oficiales del regimiento de infantería de guarnición en Ronda, así como fuerzas de la Guardia Civil. A las diez y media llegó un coronel de aviación de Málaga con material, y un teniente, coronel del mismo arma con ambulancias para retirar los cadáveres. El sargento de Aviación, José Gómez Martínez, fue identificado por la sortija de boda, en la que iba grabado el nombre de su esposa y la fecha del casamiento. Los relojes de los fallecidos estaban parados en las dieciocho horas. Los cadáveres de los once tripulantes han sido llevados a Málaga, y el del encargado de la grana de la base de Jerez, Pedro López Romero, que viajaba también en el aparato, será llevado a aquella ciudad gaditana.

El accidente, causado, al parecer por la falta de visibilidad y la lluvia que caía, ocurrió en una zona llena de tajos, donde reinan fuertes vientos e encontrados. Al chocar el aparato rebotó y fue a parar a cincuenta metros de distancia. (Cifra.)

Tres muertos y tres heridos graves en un choque de un auto contra una moto

VILLAFRANCA DEL PANADES, 4.—Muy cerca de esta ciudad, en el cruce de la carretera de Avinyonet a Olesa, ocurrió un accidente de tráfico, en el que resultaron tres personas muertas y otras tres heridas de consideración. Se desconocen las causas del suceso, ya que hasta ahora los heridos no han podido prestar declaración. Al parecer, un coche de turismo que procedía de Tarragona, y una motocicleta, que subía desde Barcelona, chocaron en el citado lugar. En el coche viajaban cinco personas, de las que murieron tres. Entre éstas figura una señorita de veintinueve años de edad y el chófer, que en el momento del accidente, no conducía el vehículo. Los dos ocupantes del automóvil que resultaron heridos, juntamente con

ductor de la motocicleta, ingresaron en el hospital de esta villa. El motorista resultó ser Mariano Gómez, mecánico de la Telefónica de Villafranca del Panadés, casado y con dos hijos. Los cadáveres fueron trasladados al depósito del hospital. (Cifra.)

Muere al perseguir a un conejo herido

PONTEVEDRA, 4. — El vecino de la parroquia de San Andrés de Geve, José Bugallo Iglesias, de veintinueve años de edad, se dedicaba a la caza en unión de un amigo suyo. Al ver un conejo le hizo un disparo con su escopeta. El animal, a pesar de resultar herido, huyó, siendo perseguido por José, que tuvo la mala fortuna de tropezar con una piedra, cayendo al suelo, y ocasionándose tan grave lesión en la cabeza que murió en el acto. (Cifra.)

Fallece al ingerir un ácido creyéndolo vino

SAN SEBASTIAN, 4. — En un garaje de esta capital, el empleado del mismo, Antonio Corlés, de sesenta años, al disponerse a comer bebió equivocadamente de una botella que contenía un ácido, confundiendo con vino. Trasladado rápidamente a la Casa de Socorro, falleció a poco de ingresar. (Cifra.)

Mató a su hermano e hirió gravemente a su madre por jugar con una escopeta cargada

LINARES, 4.—En la mina San Miguel, del término de Vilches, se encontraban en la casa del guarda Juan Montero, su esposa, Juana Aguilas del Moral, sentada ante la puerta, con su hijo de dos años, Fernando, en los brazos, y vió que otro hijo, Juan, de diez años, había cogido la es-

copeta de su padre. Al regañarle por jugar con ella, Juan la tiró al suelo y el arma se disparó con tan mala fortuna que el tiro alcanzó a su hermano pequeño, que resultó muerto, e hirió gravemente a su madre. (Cifra.)

Niño atropellado y muerto por un auto

PALENCIA, 3.—En la carretera de Burgos a Portugal, que es la calle principal de Venta de Baños, un coche de turismo, conducido por Graciano Matisoll, atropelló al niño de tres años Santiago Herreros Casado, produciéndole tan graves heridas que falleció casi instantáneamente. (Cifra.)

Aplastado por un tractor

ALMENDRALEJO (Badajoz), 4. En el pueblo de Los Santos de Maimona, cuando conducía un tractor Alvaro González Blázquez, tuvo la desgracia de chocar contra un árbol que había en la carretera, volcando el vehículo, así como el remolque, que se aplastó bajo su peso a Alvaro, el cual murió en el acto. (Cifra.)

El matador de toros Victoriano Posada hierre, sin querer, de una perdigonada a una sirvienta

SALAMANCA, 4.—En el balneario de Ledesma, donde pasa una temporada de descanso el matador de toros Victoriano Posada, cuando salía de la habitación del hotel para pasar el día cazando por aquellos lugares, tuvo la desgracia de que la escopeta que llevaba se le disparase, alcanzando la perdigonada a la sirvienta Luisa Sánchez García. Después de asistida por el médico de Ledesma, se trasladó a Luisa a Salamanca, donde ingresó en un sanatorio, siendo preciso proceder a la amputación del brazo herido. (Cifra.)



El sucesos de hoy

Con el pánico crece la barba

Extraña afirmación de un escritor francés sobre supuestos trastornos capilares de los toreros

PARIS.—"El día que el matador sale a la arena tiene mala cara porque le domina el miedo", declara Paul Guizard en su libro "Toda la tauromaquia". "Durante las horas que preceden a la corrida—añade—, su miedo es tan grande que todo el organismo está en conmoción, hasta el punto de que su barba, aun recién afeitada, crece intensamente." (Mapa.)

TRIBUNALES de Madrid

CON UNA NAVAJA ATENTA CONTRA UN VIGILANTE DE ARBITRIOS

El Fiscal pidió que se le castigase a tres años de cárcel

El vigilante de arbitrios, Juan Bautista, se hallaba de servicio como dependiente de la Inspección Sanitaria del Puente de Vallecas. Se encontraba, además, con el distintivo o placa correspondiente a su cargo. Y sorprendió a un individuo, que resultó llamarse Juan D. G., y que transportaba clandestinamente treinta kilos de harina. En cumplimiento de su deber, el vigilante decomisó aquel producto.

xillo un compañero y un guardia urbano pudo salvarse el vigilante de los iras del maturo. Y entre los tres pudieron reducir y desarmar al agresor hasta presentarlo en la Comisaría.

LA PENA SOLICITADA POR EL MINISTERIO PUBLICO

Estos hechos fueron calificados por el Ministerio fiscal como constitutivos de un delito de atentado contra la autoridad. Y solicitó del Tribunal que se le castigase a la pena de tres años de prisión menor.

El abogado defensor del acusado no se mostró conforme con la tesis fiscal; negó los cargos que se le hacían y pidió que su patrocinado fuera absuelto del delito que se le imputaba.

CONDENADO A SEIS MESES DE PRISION

El Tribunal, en sentencia dictada, estima que el encartado tuvo participación directa, material y voluntaria en la ejecución del delito y le condena, como responsable del mismo, a seis meses y un día de prisión menor, con accesorias y costas.

T. E.

Condenado por injuriar al inspector de Policía y autor de la letra de "La vaca lechera"

Hace unos días reseñamos el juicio oral y público celebrado en nuestra Audiencia Provincial, en el que figuraba como procesado Manuel Y. S., quien, en una taberna de la calle Tres Cruces, había injuriado al inspector de Policía y autor de la letra de la famosa canción "La vaca lechera", y al concionista Jorge Sepúlveda, porque éstos se habían negado a beber unas copas que el encausado les ofrecía.

La Audiencia ha dictado fallo

SUCESOS de MADRID

Motorista muerto en la Gran Vía

Bonifacio Barba Lostán, de treinta y cuatro años, practicante, domiciliado en García Morato, 12, fué arrollado en la Gran Vía, por donde marchaba conduciendo una Vespa, por un autobús de dos pisos. Trasladado a la Casa de Socorro del Centro fué asistido por el médico de guardia, don Luis Martín Sanz, que le apreció fractura de pelvis, traumatismo de abdomen y heridas múltiples en la pierna izquierda, calificando su estado de pronóstico muy grave. Trasladado al Hospital Provincial, el infortunado motorista falleció a las once de la noche.

UN COMPARERO Y UN GUARDIA EVITAN LA AGRESION

Pero poco tiempo después de efectuado tal servicio, se presentó Juan, en compañía de otro sujeto, declarado rebelde por no haber sido locanzado, y acometió con una navaja al funcionario de los arbitrios municipales. Gracias a que acudió en su auxi-

Joven muerto por el tren

PONTEVEDRA, 4. — Ha sido traído al Hospital Provincial de esta capital Juan Casamames Magán, de veinte años, vecino de Valga. Fué encontrado herido tendido en la vía férrea, en las inmediaciones de Puenteceres. Se le apreció una herida con desgarró en la cara, con desprendimiento de ambos maxilares, fractura de la base del cráneo y otras lesiones. Su estado era tan grave que fué trasladado a su domicilio, donde falleció. (Cifra.)

RADIOS

DIRECTAMENTE DEL FABRICANTE AL CLIENTE. 24 PLAZOS, SIN ENTRADA NI FIADOR
HELIOS RADIO
San Bernardo, 42, entlo.
MADRID
Teléfono 314651
SE VENDE A PROVINCIAS SOLICITEN CATALOGO

Contra el dolor
TABLETA
OKALFEINA
REGISTRADO INTERNACIONALMENTE

NOTICIAS GRAFICAS

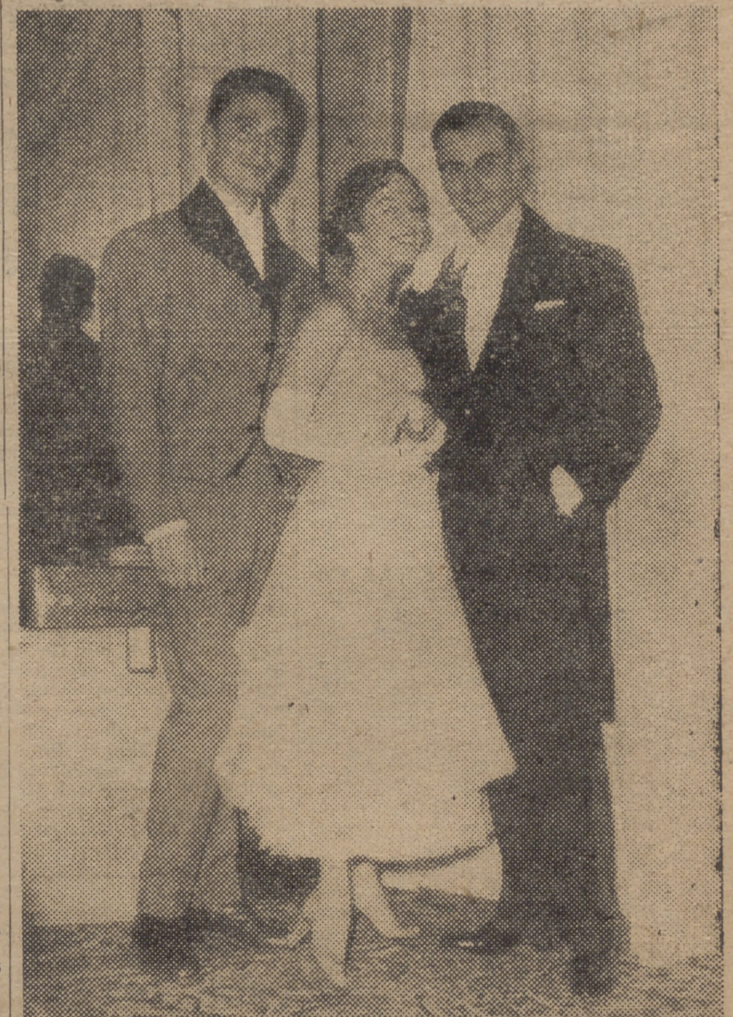

ASI VESTIRAN LOS HOMBRES EN EL AÑO 2000

Después de revisar los salones donde se reúnan los miembros de la Federación Nacional de Maestros Sastres de Francia, por si un micrófono indiscreto hacia pensar cambios de moda masculina en tierras soviéticas, se estudió el importante problema de cómo adelantaría la moda para los hombres del año 2000, si los pilotos de un platillo volante no traen modelos dalinianos a la Tierra. Fueron elegidos esos dos modelos que aparecen junto a la sonriente dama vestida de blanco. Para andar en autobús atómico, ahí está ese traje de calle, con mucho aire flamenco, botones incluidos, y para las fiestas de sociedad, ese frac, que aborazará a los camareros por lo fácil de renovar sus amplias solapas, campo de aterrizaje de manchas y salpicaduras. Poco van a cambiar las vestimentas varoniles en ese casi cuarto de siglo que falta para el año 2000 por lo elegido por los sesudos directores del traje masculino. (Foto Torreño.)