

POR LOS CATOLICOS DE ESPAÑA SE

REGRESAN A MELILLA LOS REGULARS DE ALBUCEMAS QUE LUCHARON EN TETUAN. TETUAN, diciembre 20. Han embarcado para Melilla, a bordo del "España Número 5", las fuerzas regulares de Albuemas, pertenecientes a la Comandancia General de Melilla, que vinieron a esta zona en momentos difíciles, cuando quedaba entera estaba en franca rebelión. Las tropas citadas prestaban servicios eminentes. Este grupo de soldados ha rendido un tributo de sangre que justifica la gratitud del país. Cuando desembarcaron para comenzar las operaciones en esta zona, eran 2,000, y hoy vuelven a Melilla 600 sin su jefe, el teniente coronel Temprano, que hizo honor a la oficialidad tocando la vida de los oficiales ha da. Sólo uno de los oficiales ha quedado ileso; los demás murieron o están heridos.

MANUEL GIRONA DISTRIBUIRA 250 MIL PESETAS ENTRE LOS SOLDADOS. TETUAN, diciembre 20. Hoy llegó a esta plaza, procedente de Barcelona, el señor Manuel Girona, con la misión de repartir 250 mil pesetas recaudadas por la comisión organizadora del agninaldo en Barcelona, entre los soldados de las Guarniciones de Cataluña, de la Guardia Civil, Regulares e Infantería de Marina, pertenecientes a las tres zonas. A cada soldado corresponden 25 pesetas. LA COLUMNA DEL CORONEL GONGORA TAPO UN BOQUETE. TETUAN, diciembre 20. En la parte de la cuesta de la secretaria de Tángier, que conduce a Fondak, la columna del coronel Gongora estableció un puesto militar para tapar el boquete por donde el enemigo se filtraba durante la noche. Continúan operando en territorios de la Kábil de Anyera, los soldados que componen la columna del teniente coronel Franco. LA GUARDIA CIVIL SOSTIENE FUEGO CON LOS REBELDES, HACIENDOLES PRISONEROS. MADRID, diciembre 20. El comunicado oficial de las operaciones en Marruecos, facilitado esta mañana en la Oficina de In-

formaciones de la Presidencia, dice: "Zona Oriental. Reina relativa tranquilidad. Una posición fué atacada, pero la guarnición se halla segura." Zona Occidental. Los miembros de la Guardia Civil que protegen la carretera de Ceuta a Tetuan, sostuvieron un encuentro con el enemigo, al que hicieron dos prisioneros. "En la zona de Larache las posiciones de Sidi Otzman, Meisah, Coleo y Haly han sido aprovisionadas. Un aeroplano pilotado por los capitanes Bermúdez y Spencer aterrizó en Yuma El Tolba, siendo objeto de fuego por parte del enemigo. Los dos oficiales resultaron ligeramente heridos. LOS EMPRESARIOS DE PLAZAS DE TOROS ELIGIERON NUEVO PRESIDENTE. MADRID, diciembre 20. La Junta Directiva de la Asociación de Dueños de Plazas de Toros y Empresarios, celebró una velada necrológica con motivo de la muerte de su presidente, el señor Jardón. La propia Asociación ha elegido al señor Rafael Linaje para que desempeñe la presidencia, vacante por el fallecimiento de Jardón. CONTINUAN SIENDO SATISFACITORIAS LAS NOTICIAS DE MARRUECOS. MADRID, diciembre 20. El Directorio Militar celebró en la noche del viernes último un Consejo, al cual no asistió el general Muslera, vocal del Gobierno, por encontrarse enfermo. El general Vallespina manifestó, a la terminación del Consejo, a los representantes de la prensa, que las noticias que se habían recibido de Marruecos eran satisfactorias y que todavía el Gobierno no ha podido confirmar la noticia de la muerte del Raisuní. LOS CATOLICOS ESPAÑOLES ERIGIRAN UNA ESTATUA AL REY ALFONSO. MADRID, diciembre 20. Como demostración de lealtad al Rey y de protesta contra la campaña antimonárquica que se está realizando en el extranjero, el Comité Central de los Católicos Españoles ha acordado abrir una suscripción nacional para levantar una estatua al Rey Alfonso cerca del monumento al Sagrado Corazón. El Comité se ha dirigido a los católicos de provincias para que envíen telegramas o tarjetas de felicitación al Rey Alfonso y a la Reina Victoria en sus respectivos días, el 23 de diciembre y el 23 de enero. A los católicos de Madrid se les ha pedido que pasen por Palacio para firmar en el Libro.

ESTUCHES de BOMBONES

Usted,—amigo nuestro,— está preocupado. No sabe qué va a obsequiar en las próximas Navidades a los seres queridos. Piensa en esto y en aquello, y no se decide, y se intranquiliza y sufre.



Nosotros vamos a resolverle el problema, si la persona que usted desea agradar es mujer.

Entonces, nada mejor que un estuche de bombones.

Y de éstos, ninguno más elegante y por lo tanto mejor recibido que los de LA GLORIA.

LA GLORIA El más delicioso de los chocolates SOLO ARMADA Y Ca. Luyanó, Habana.

REGALOS DE PASCUAS

Generalizada la moda de obsequiar en Chritsmas, recordamos nuestra especialidad en objetos para hacer regalos. Tenemos profusión de artículos bellísimos, de mucho gusto y poco costo, para damas, caballeros y hasta para bebés. Artículos de plata, cristal y plata, de uso personal y de ornamentación para el hogar. Visitenos con tiempo y escoja cómodamente.

VENECIA

ENRIQUE FERNANDEZ LLAMAZARES OBISPO 96 TELEFONO A-3201

ARMANDO ROA

En la Clínica de Casuso ha sido operado de una molesta dolencia nasal nuestro particular amigo don Armando Roa, alto empleado del National City Bank de esta ciudad. El señor Roa ha sido felizmente operado por el ilustre cirujano, especialista de enfermedades de gargantas, nariz y oídos, Dr. Claudio Basterrochea, a quien, como al distinguido paciente, enviamos nuestra felicitación.

Advertisement for VINO S. SEBASTIEN TONICO RECONSTITUYENTE SABOR EXQUISITO. Recommended to the convalescent, Anémicos, Palúdicos, Señoras y Jóvenes de pálidos colores, etc., etc. DE VENTA EN TODAS LAS FARMACIAS Y DROGUERIAS.

Advertisement for KREMENTZ PLATE GARANTIZADOS PARA SIEMPRE. Anuncio Trujillo Marín.

Advertisement for JOYAS de alta novedad. De la mas exquisita confección. RELOJES PULSERAS DE PLATINO Y DRILLANTES. LA CASA MUXELLA NEPTUNO 13 LAMELA DIAZ Y CA TEL: A-0309

Advertisement for COÑA PEMARTIN ESPECIAL El coña que calienta.

Advertisement for TRATAMIENTO MEDICO del Cancer, Lupus, Herpes, Eczemas y toda clase de Ulceras y tumores. MONSERATE No. 41. CONSULTAS DE 1 a 4. Especial para los pobres de 3 y media a 4.

Advertisement for CREMA DE AFEITAR MENNEN PARA COMODIDAD, RAPIDEZ Y ELEGANCIA.

Advertisement for T. RUESGA & Co. CUBA 103. TELEFONO M-3790 ENTRE LUZ Y ACOSTA.

Advertisement for CARNE LIQUIDA del Dr. VALDES GARCIA, de Montevideo. El más poderoso reconstituyente. El máximo de la nutrición. Tais Anemia Requiritimo Convalecencias.

Advertisement for DR. A. G. CASARIEGO. Catedrático por oposición de la Facultad de Medicina. Vías Urinarias, Enfermedades de señoras y de la sangre. Consultas de 2 a 6. Neptuno, 125. C 9067 Alt Ind 7 oc.

Advertisement for DR. FELIPE GARCIA CANIZARES. Médico del Hospital San Francisco 4. Paula, Medicina General, Especialista en Enfermedades Secretas y de la Piel. Teniente Rey, 30, altos. Consultas: lunes, miércoles y viernes, de 3 a 5. Teléfono A-5763. No hace visitas a domicilio.

Advertisement for Dr. Gonzalo Pedroso. CIRUJANO DEL HOSPITAL MUNICIPAL DE EMERGENCIAS. Especialista en Vías Urinarias y Entre medidas ventosas, Clistoscopia y Catecterismo de los uréteres. Cirujía de Vías Urinarias. Consultas de 10 a 11 y de 2 a 5 p. m. en la calle de Cuba número 69.

Advertisement for Dr. HERNANDO SEGUI. GARGANTA, NARIZ Y OIDO PRADO 38; de 12 a 3.



Farolitos Para Navidad y Año Nuevo ALUMBRAN Y DAN SOMBRA

Nada de paradojas. Una botella de Amontillado Fino Pemartin por ejemplo, trasegada a la cavidad estomacal tranquilamente produce sin duda el fenómeno de poder hablar de tú a Edison, con la gracia de los Quintero. Quieren más luz y sombra? El juego es divertido porque se puede repetir con farolitos de MOSCATEL SELECTO "VIEJO"; y los tres Coñas Pemartinianos y aún con el tónico Quinado San Julián. Pero, procuren siempre empezar por el primero o sea el Vermú.

Mujeres y Pemartin, ¡hasta el fin...

Advertisement for LAFAYETTE GRAN ALMACEN DE MUEBLES. VENTAS AL "CONTADO" Y A "PLAZOS" A TODAS PARTES DE LA REPUBLICA. Surtido completo de toda clase de muebles. Juegos de cuarto de todos colores. " comedor de cedro y caoba. " recibidor con rejilla y tapiz. " sala, esmaltados y corrientes. Camas y cunas de hierro, completo surtido en muebles de OFICINA. Neveras esmaltadas y de roble americano, se venden piezas sueltas, sillones, etc. GALIANO 44 Al costado de la Iglesia de Monserrate. TELEFONO M-8380.

Advertisement for JOVEN, CONVENZASE: URETRINA ES LO MEJOR.

Large advertisement for ATOPHAN. Esos atroces dolores producidos por el REUMATISMO y la GOTA. tienen su origen en la acumulación de Acido Urico, el cual es precipitado en forma de finas agujas en las articulaciones. Para evitar tan terribles dolencias es preciso limitar la formación de Acido Urico, disolverlo y, finalmente, eliminarlo. Todo esto lo conseguirá Vd. tomando comprimidos de ATOPHAN, el medicamento clásico contra el Reumatismo y la Gota, consagrado por largos años de éxito. Consulte a su médico. ATOPHAN se vende en todas las farmacias en tubos originales "Schering" que contienen 20 comprimidos de 1/2 gramo. ATOPHAN "SCHERING"

"LA GLORIETA CUBANA"

Ofrece grandes perspectivas durante estos días en que la moda exige la mayor preferencia para nuestras damas de gusto refinado. Y para ello expone en sus departamentos una colección grandísima en ASTRAKANES y TERCIOPELOS a la que damos precios ventajosísimos. He aquí algunos: ASTRAKAN, ancho, sencillo y en todos los colores, desde \$1.75 en adelante. ASTRAKAN, doble ancho en superior calidad, desde \$4.00 en adelante. TERCIOPELO, ancho sencillo en calidad superior, a 90 cts. TERCIOPELO, ancho sencillo en magnífica calidad, a \$1.50. TERCIOPELO, (venta especial), doble ancho, negro, en finísima calidad, a \$2.75. TERCIOPELO, chifón, seda, doble ancho, a \$4.50. Al mencionarles estos precios tan bajos nos es grato comunicarles que tenemos en existencia las más originales y sugestivas bufandas, echarpes y demás prendas de vestir; todo de última moda. Asimismo ponemos en conocimiento de las mamás que ya han llegado a nuestro gran SALON DE CONFECCIONES nuevos y originales modelos para NIÑOS de 3 a 15 años, los que damos a precios extraordinariamente bajos.

LA GLORIETA CUBANA San Rafael No. 31, entre Aguila y Galiano. — Teléfono A-3964. Alt. ind.

BURLA BURLANDO

Por ALVAREZ MARRON

PLANES ECONOMICOS

—Ya lo sabes, Chumbita, la cosa se está poniendo otra vez de chivo cojo. Todo está por las nubes. Las casas, las ropas, los sombreros de señora, los comestibles...



El hombre que hace trabajos pesados es quien más aprecia el consuelo que para toda clase de golpes, dolores y fatiga trae el famoso

LINIMENTO DE SLOAN

No debe faltar nunca en tiendas, almacenes, talleres, fábricas, donde se cargan mercancías, estaciones, muelles, etc.



MATA DOLORES de Cintura, Pecho y Espalda; Golpes, Calambres, Catarros, Ronquera, Ciática, Reumatismo, etc.

No requiere fricciones Penetra por sí solo.

PURA Y CON TODA SU CREMA LA LECHE MARCA

SUPREMA

Preparada en Holanda

Agentes: C. JIMENEZ-ROJO COMP. Tejadillo 18, Telf. A-7132.

PIDALA A SU BODEGUERO

C 11.448 alt. 6d 19

DOLORES DE ESTOMAGO SEDOGASTRINE. Colma instantáneamente CALAMBRES ESCOZORES, ERUCTACIONES ACIDAS, ESPASMOS DOLOROSOS, NAUSEAS, VERTIGOS, VÓMITOS.

TODAS LAS SIDRAS SE PARECEN

HAY UNA SOLA INCONFUNDIBLE

SIDRA GAITERO

Jugo puro de las mejores manzanas de Asturias. Estomacal y digestiva.

DE VENTA EN TODAS PARTES

Recomendada por la Academia Científica de Londres.

—Es que esos son unos canibales, incapaces de toda delicadeza. —Bueno, concluyamos, Gutiérrez: dime si no estás dispuesto a suprimir los gastos superfluos que a ti te corresponden.

PALMOLIVE



¿Admira Todavía su Esposo ese Hermoso Cutis Juvenil de Novia?

Un cutis suave radiante y juvenil es lo más preciado de una mujer y lo que más un esposo admira.

He aquí el secreto. La siempre seductora belleza de Cleopatra, fué el resultado de asiduo cuidado y completo aseo del cutis con los aceites de Palma y Olivo.

Como debe usarse

Lávase toda suciedad, sudor y cosméticos con Palmolive. Después enjuáguese.

En seguida frótense suavemente el cutis con bastante de su espuma untuosa, hasta que penetre bien en los poros de la cara, cuello y brazos.

Este tratamiento de belleza tres veces al día, es el más eficaz para conservar el cutis suave, fresco, lozanó y juvenil.

En un cutis así cuidado puede Ud. usar cuanto polvo y colorete desee. Pero jamás se acueste antes de lavarse estos cosméticos con Palmolive.

THE PALMOLIVE COMPANY (Delaware Corp.) Fabricantes también de la Crema de Afters, Shampoos y Talco Palmolive.

APARTADO 2350

Acetate de Palma y Olivo— nada más— le dan a Palmolive su color verde natural.

10 cts.



PARA SU DESAYUNO PIDA LA MEJOR MANTEQUILLA DEL MUNDO MARGA LAGEANIEGA - de las Montañas de León - 1/2 ONZA = 2 VASOS LEGHE

AGENTES PARA CUBA: G. PALAZUELOS Y CA. - ACOSTA 45. - TELEFONO A-6968

DEDALGIO

REAL SIDRA ASTURIANA "CIMA" LA MEJOR DE TODAS

FOLLETIN 65 RULTABOS

Novela en tres partes

Por JULES MARY

SEGUNDA PARTE

(De venta en la Librería "La Moderna Poesía", P y Margall, (antes Obispo) núms. 133 y 137.)

(Continúa)

riendo, y, sin prometer nada, le dijo: —Procure usted tener contianza! Los ojos de Marcial fulguraron. Aquellas sencillas palabras le habían devuelto el valor.

—Pero la señorita no pensará en eso!... ¿Con qué pretexto? —No sé. Busque usted ese pretexto, Elena... —Lo buscaré, sí, lo buscaré... pero no es fácil... Y pasarán ocho días sin que hubiera discursado nada.

—Me voy haciendo vieja, palabra, me voy haciendo vieja,—se decía. Era sábado. Al día siguiente, domingo, Candolias daba su último baile. Durante aquellos ocho días Bastiana no había vuelto a decir nada, pero sus ojos interrogaban diez veces al día a la doncella. Esta volvía a otro lado la cabeza. Desesperada, el sábado por la noche, así que quedó libre, en vez de subir a su cuarto, salió del hotel, tomó un coche y se hizo llevar a la calle de Saint-Martin.

VI COGIDA EN EL LAZO La noche del último baile de Candolias, Bastián regresó a su casa a la una de la noche. Había pasado la velada en un teatro del bulvar. Cu coche se detuvo detrás de otros cinco o seis que aguardaban en fila junto a la acera, delante de la casa de la calle de Secrétan.

Estoy a la cuarta pregunta. No te apures. Esto no durará mucho. Me ocupé en reorganizar mi cuadrilla sobre nuevas bases, y he distribuido a mi gente en varias categorías, cada una de las cuales tiene su manera de operar. Eso no puede menos de producir grandes beneficios... La sociedad repartirá dividendos...

—Pero, ¿de qué amores hablas? —De tus amores con la linda chiquilla del bosque del Argona, con aquella a quienibas a ver pasar por el paseo de la Reina, frente al hotel de Manléon.

—Pero, ¿de qué amores hablas? —De tus amores con la linda chiquilla del bosque del Argona, con aquella a quienibas a ver pasar por el paseo de la Reina, frente al hotel de Manléon.

HUDSON

El famoso motor SUPER-SIX, avalorado notablemente con el último modelo de carrocería HUDSON SEDAN y ofrecido a su casi increíble precio actual, constituye una oferta de excepcionales ventajas, en la línea de coches de lujo.

Y el ESSEX SEIS-CILINDROS, fabricado bajo la patente HUDSON y cuyos modelos, tanto el Touring como el Coach, se ofrecen a un precio idéntico y reducidísimo, es otro de los éxitos que mantienen a la fábrica Hudson-Essex, a la vanguardia de la industria de automóviles.

ESSEX

LANGE MOTOR COMPANY

AVE. WASHINGTON 12 (antes Marina)

HABANA.

C 11260

16-14

NO LOS ABRIGUE TANTO POR FUERA. ALIMENTELOS CON LECHE "DOS MANOS."



LECHE DINAMARQUESA DOS MANOS

UNITED DANISH BUTTER PRESERVING CO

DISTRIBUIDORES: Ramón Larrea & Co.

HABANA - Oficios 20 y 22 - Telfonos A-1334

ULTIMOS MODELOS DE HERRAJES

PARA CONSTRUCCIONES MODERNAS.

VEA NUESTRO EXTENSO SURTIDO Y PRECIOS

J. Fernández y Cia.

IMPORTADORES DE FERRERIA

PADRE VARELA NOS. 69 y 71, ANTES BELASCOAIN

Teléfonos: A-7601 y M-9416

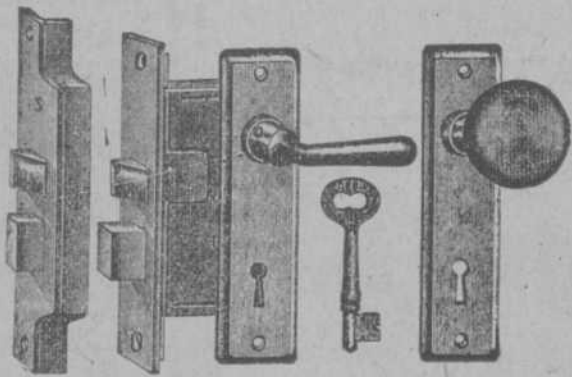

CASOS Y COSAS

LO OFRECIDO ES DEUDA

Esto, lector, no te importa; por alto puedes pasar hoy mi sección—si acostumbras a leerla a diario—. Mas si en seguir te encaprichas por mera curiosidad, verás que sólo se trata de una charada, la cual he prometido hace días a mi buen amigo U. Lakk, empleado prestigioso de casa de Partagás.

Si tú, lector, charadeas y quieres también entrar en la bachata, de fijo nadie te lo impedirá. Ahora bien: si descifrarla puedes con tu habilidad, la solución por Correo no te ocupes de mandar, porque al fin de la jornada ningún premio ganará.

Y basta de digresiones, que muchos versos ya van y puede faltarme espacio para la charada. Ahí va:

¡Quinta tertia cuarta el todo! dijo a su esposo, Piedad, y él, dejando la primera cuarta dos, con noble afán buscó lo que había hecho a su esposa suspirar.

La charadita está suave, mi querido amigo U. Lakk Por lo tanto, si en dos horas no la puedes fusilar, ante el amigo Fernando vas a hacerme quedar mal, pues ya sabes que le dije que tú eres champion verdad.

Sergio ACEBAL.



HAN CONQUISTADO un trono en cada tocador femenino, por la incomparable suavidad de su perfume y por su absoluta pureza, el JABON y la COLONIA

Flores del Campo

Floraia Madrid



Acebal el Optico

En "La Duquesa" San Rafael 26 c 9492 alt 1311 25 oc

ENLACE

Anoche, y en la residencia de los respetables esposos señora Dolores Ramírez y señor José Rodríguez...

A las nueve de la noche se celebró la nupcial ceremonia, oficiando el querido Padre José Vicente Bura, de la Orden de los Carmelitas.

Actuó como madrina la señora doña Dolores Ramírez de Rodríguez, tía amatísima del novio; y como padrino el doctor Antonio María Valdés Dapena, catedrático de nuestra Universidad.

Firmaron como testigos, por la novia, el doctor José María Cowley y el señor Félix Infesta, pudonoroso Capitán de la Policía Nacional. Por el novio, los doctores Baldomero B. Guasch y Alfredo Vallente.

La ceremonia, a pesar del carácter íntimo de que estaba revestida, quedó lucidísima, pues se efectuó ante un artístico altar de la Virgen del Carmen que veneran en su residencia los respetables esposos Ramírez-Rodríguez.

Al dar por terminada la reseña de esta simpática boda hacemos nuestros más fervientes votos porque la felicidad sea interminable en el alegre hogar de los nuevos esposos González-Filba.

El Central "Providencia"

El sábado a las doce de la noche comenzó a moler en Gúines el Central "Providencia", de la Compañía Azucarera de Gúines, con buena cantidad de cañas por donde se ve la animación de sus colonos para tirar sus cañas con el buen fin de vencer sus extensos campos, y ayudados por la facilidad del tiro y teniendo la fina unas buenas líneas ferrocarrileras propias bien organizadas que hace puedan llegar las cañas fácilmente al conductor.

Buen éxito les deseamos a sus propietarios y colonos en la zafra comenzada, deseando sea terminada felizmente.



Un Cutis Sano y Limpio es una necesidad para todos

Es peligroso descuidarse de una enfermedad cutánea. Puede causar perjuicios graves al cutis. Pero no hay que alarmarse, porque con solamente friccionar las partes irritadas con

Mentholatum

recibirá alivio rápido y la enfermedad desaparecerá dejando el cutis aterciopelado y sano.

MENTHOLATUM es un remedio eficaz y científico para todas las enfermedades de la piel, como lo comprueban las alabanzas de miles y miles de personas en todas partes del mundo. MENTHOLATUM es inmejorable para toda clase de erupciones cutáneas, inflamaciones, dolor de garganta, golpes contusos, dolores de espalda, jaquecas, neuralgias, manos agrietadas, etc.

De venta en boticas y droguerías. Unicos fabricantes: The Mentholatum Company Buffalo, N. Y., E. U. A.

¿Se Siente Ud. Envejecer Prematuramente?

Miles de hombres y mujeres ven escapárselos prematuramente el vigor y fortaleza naturales de toda persona sana y robusta. En muchos casos los descuidos o excesos son causa de esa decadencia física. Lo que ocurre es que la sangre pierde sus elementos de vitalidad; se pone débil, depauperada, impura, enteramente depleta del hierro orgánico que tanto requiere para reparar eficazmente el desgaste natural de la vida activa.

¿Que hacer? Nada más lógico que reponer en la sangre ese valioso hierro orgánico con el Hierro Nuxado, la fórmula

moderna para revitalizar la sangre y los nervios. Combinado con glucosofatos forma un poderoso auxiliar para toda persona cuyas fuerzas parecen gastadas y en muchos casos hace renacer la vitalidad y energía de una manera sorprendente.

El Hierro Nuxado no es un etíalo-todo. Se recomienda solamente para dar nueva vida a la sangre y al sistema nervioso; y un par de semanas bastarán para demostrar el bien que puede hacer. Hoy no será demasiado temprano para empezar. Todas las buenas farmacias lo venden.

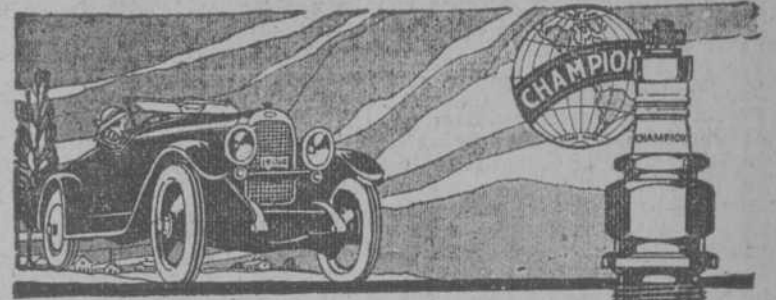

Las bujías Champion desarrollan toda la potencia del motor

No hay duda que las bujías defectuosas dañan todo el mecanismo de un automóvil. Recambien el motor, producen ruido y reducen la fuerza motriz.

La bujía de encendido, una de las partes más delicadas e importantes de un automóvil, es, por otra parte enteramente desproporcionada en su costo, si se compara este con el de las demás piezas.

Mantenga siempre limpias las bujías y renúvelas con la frecuencia necesaria, instalando las Bujías Champion, con Núcleo de Doble Borde. Verá como se aumenta la fuerza motriz de su motor y se disminuyen los depósitos de carbón en los cilindros.

Champion Spark Plug Co., Toledo, Ohio, E. U. A.



Champion 2 Tipo Ford Busque siempre las Bujías con Núcleo de Doble Borde. Compre un juego de Bujías Champion. Las hay para todos los modelos conocidos de motores. Los comerciantes que se interesen en vender a sus clientes las mejores bujías, recomiendan las Champion.

REPRESENTANTE DEL FABRICANTE C. H. MACKAY MANHANA DE GOMEZ 470 HABANA, CUBA

CHAMPION

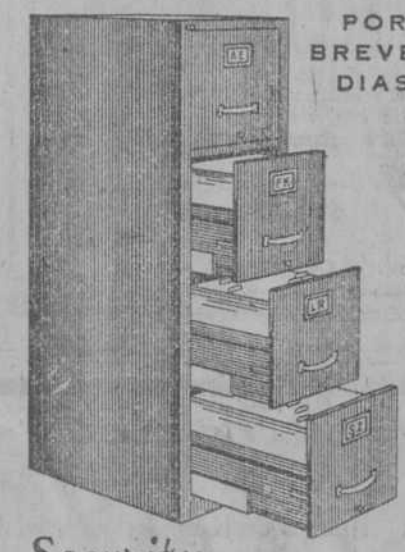

POR BREVES DIAS \$50

MAS CALIDAD POR MENOS PRECIO. ARCHIVOS DE ACERO CON LLAVE PARA MAYOR SEGURIDAD. EN COLORES VERDE-OLIVO Y CAOBA. TENEMOS ARCHIVOS Y MUEBLES DE ACERO PARA LAS DISTINTAS APLICACIONES DE SU NEGOCIO.

LA CASA LARIN ANGELES 10 TNO. A-1810

¡QUE ALEGRIA!



Grafonolas

COLUMBIA

Si Ud. está proyectando reuniones en su casa en los próximos meses de invierno, con una Grafonola COLUMBIA sus amigos podrán bailar a los acordes de las mejores orquestas del mundo, como si estuvieran realmente tocando en su hogar.

El tono es tan fielmente reproducido por la Grafonola COLUMBIA que todo aquel que llega a adquirirla, lamenta no haberlo hecho antes, pues con este maravilloso instrumento se puede escuchar a todas horas, a las más renombradas estrellas de la ópera, así como la música popular.

Decídase hoy mismo a poseer una Grafonola COLUMBIA.

VENTAS A PLAZOS

FRANK ROBINS CO

HABANA

Sucursal en Santiago de Cuba

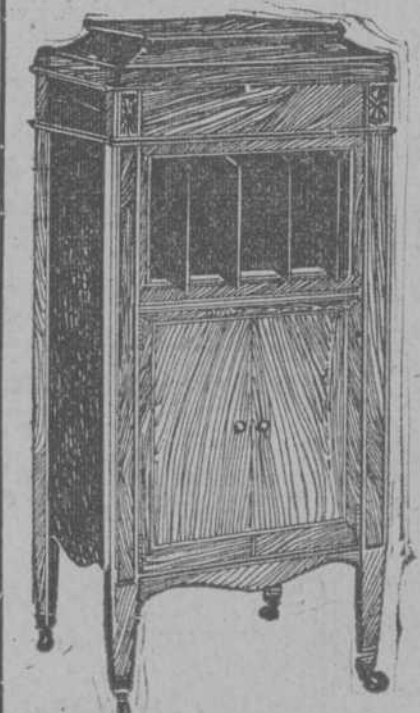

Cartel de Cinematógrafos

INDUSTRIA (Industria esquina a San José)
 De una a cinco: Automóviles peligrosos por Harry Pollard; la comedia en tres actos de Charles Chaplin; El Vagabundo por Lester Cuneo; El Vagabundo, por Charles Chaplin; Todo es la suerte por Harry Hines.
 De seis y cuarto y a las nueve y media: Modas y modelos; la comedia en tres actos de Harold Lloyd.
 De siete y cuarto a nueve y media: La muerte del amor, por Barson.
ALBAZAR (Plaza de Albar)
 De una a cinco y cuarto y a las nueve y media: La muerte del amor, por Barson.
 De seis y cuarto a nueve y media: La muerte del amor, por Barson.
EL NEPTUNO (General Carrillo y Padre Varela)
 De una a cinco y cuarto y a las nueve y media: Su jaula de oro, por Gloria Swanson.
 De seis y cuarto a nueve y media: Su jaula de oro, por Gloria Swanson.
EL NEPTUNO (General Carrillo y Padre Varela)
 De una a cinco y cuarto y a las nueve y media: Su jaula de oro, por Gloria Swanson.
 De seis y cuarto a nueve y media: Su jaula de oro, por Gloria Swanson.
EL NEPTUNO (General Carrillo y Padre Varela)
 De una a cinco y cuarto y a las nueve y media: Su jaula de oro, por Gloria Swanson.
 De seis y cuarto a nueve y media: Su jaula de oro, por Gloria Swanson.

CHALES DE ASTRACAN

En distintas formas y en variadísimos colores, tenemos desde \$6.00 hasta \$20.00.

BUFANDAS DE JERSEY

En preciosas combinaciones de colores, tenemos desde \$2.50 hasta \$3.75.

SWEATERS DE SEDA

Extensa colección en los más caprichosos matices, desde \$3.50 hasta \$10.00.

PARA REGALOS DE PASCUAS

Hemos recibido de París un gran surtido de fantasías propias para hacer presentes en estos señalados días.

LA ELEGANTE DE NEPTUNO

NEPTUNO 48, casi esquina a AGUILA.

Teléfono M-1799

AL INGENIERO JEFE DE LA CIUDAD CUIDESE DE UN CATARRO:

Varios vecinos nos ruegan que traslademos al señor Ingeniero Jefe de la Ciudad, la siguiente queja: En Tejadillo y Villegas, en la acera del hotel "Canadá", hay tres tuberías de agua sin la correspondiente tapa, y de una de ellas fluye permanentemente un manantial cuyo líquido la mayor parte del tiempo presenta un estado de suciedad.
 Igualmente por aquellos lugares y sus alrededores, existen varios contenes hundidos, rampas, etc., que ofrecen serio peligro al transeúnte, no estaría desacertado el señor Cuelar, si ordenase una inspección para comprobar estos particulares con el fin de aplicarles el remedio oportuno.
 A las cinco y cuarto y a las nueve y cuarto: El maestro de escuela; El vino o El néctar de los dioses, por Clara Bow y Forrest Stanley.
IMPERIO (Consulado entre Animas y Padre Varela)
 De una a siete: Armas al hombro, por Charles Chaplin; El torcido, por Milton Sully y Florence Vidor; El aplauso del mundo, por Bebe Daniels y A. Menjou.
 A las ocho: Armas al hombro.
 A las nueve: El torcido.
 A las diez: El aplauso del mundo.

Nada es más fácil que pillar un catarro ni nada más difícil que curar un catarro, cuando se descuida y toma cuerpo y se agrava.
 Para combatir con éxito los catarros, tómesese Anticatarral Quebrachol del Dr. Caparo, que todas las boticas venden. Alivia pronto, oxigena la sangre, descongiona las vías respiratorias y cura definitivamente. Un catarro mal cuidado, es una puerta abierta a la tisis y una tisis es fatalmente grave en todos tiempos y para todas las personas. Anticatarral Quebrachol del Dr. Caparo, cierra las puertas, que abiertas son un peligro.
 Las toses perrunas, los catarros crónicos, todas las afecciones consecuencia de un catarro, se curan con Anticatarral Quebrachol, del Dr. Caparo.
 alt 3 dic

ASOCIACION DE DEPENDIENTES DEL COMERCIO DE LA HABANA



ELECCIONES

DOMINGO 21 DE DICIEMBRE DE 1924

VICE-PRESIDENTE I.º VOTO

SR. ENRIQUE RENTERIA CORTAETA

VOCALES.

- Sr. Aurelio Cano Sainz.—Gerente de Cano y Hno.—Tabaco.
- Antonio Bosch y Martínez.—Alcalde Municipal de Regla.
- Pedro Bregolat y Colell.—Propietario e Industrial.
- Aurelio Pestana y Mas.—Empleado.
- Nicolás Ruiz Madueño.—Empleado.
- Manuel García Fernández.—Comisionista.
- Gaspar Otero Gutiérrez.—Gerente de Otero y Co.—Forraje.
- Manuel Tellechea Irazoqui.—Gerente de Gancedo y Toca.—Maderas.
- Miguel Michelena y Llaguno.—Gerente de Piélagos, Linares y Co.—Tejidos.
- Rafael Martínez Tortosa.—Jefe de Escritorio del Trust del Tabaco.
- Manuel Pérez Benitoa.—Gerente de Arredondo, Pérez y Co.—Sombreros.
- Joaquín Díaz Villar.—Gerente de "El Encanto"—Ropa.
- Domingo Clemente Mozo.—Comerciante y Propietario.
- Manuel Fariñas y González.—Gerente de "El Almendares"—Optica.
- Eloy Guerra y Rivero.—Comerciante.—Ropa.
- Rafael Rivas Aja.—Gerente de Sobrinos de Aja.—Ferretería.
- Jaime Planiol y Arcelos.—Gerente de J. Planiol y Co.—Maderas.
- Ricardo Puente y Caballero.—Gerente de Bonet y Co.—Azúcar.
- Macario Cuenllas Hidalgo.—Comerciante.
- Alejandro Bolaños y Sancio.—Comerciante.

CANDIDATURA DE VICTORIA

Para poder votar hay que presentar el recibo de Noviembre y el carnet de identificación. C 11421 2d.20

EL VAGABUNDO DE FLANDES

LA MEJOR PELICULA DE

JACKIE COOGAN

PRODUCCION METRO

MASANA LUNES EL MARTES Y EL MIERCOLES JACKIE COOGAN EN



MANANA

MANANA

EL

EL

MARTES

MARTES

Y

Y

EL

EL

MIERCOLES

MIERCOLES

JACKIE COOGAN

EL VAGABUNDO DE FLANDES CAMPO AMOR

MASANA LUNES EL MARTES Y EL MIERCOLES

H O Y "NACIONAL" H O Y

DOS FUNCIONES POR LA COMPANIA DEL

MATINEE A LAS 2 1/2.

NOCHE, A LAS 9

BA-TA-CLAN



POR ULTIMA VEZ A PETICION

La preciosa Revista del debut

VOILA PARIS

(HE AQUI PARIS)

MANANA

ESTRENO

MARANA

De la preciosa revista de gran espectáculo y lujo

B O N S O I R

VISTA BIEN A SUS NIÑOS POR POCO DINERO

Veamos nuestros modelos elegantes y económicos



CASIMIR: \$6.00 De 6 a 12 años.



AZULES: \$10.00.



Colores Elegantísimos: \$5.50



AZULES: \$3.50.

Despachamos pedidos por correo, enviando para la conducción.

"EL ESCANDALO"

MAXIMO GOMEZ 221 (antes Monte), Esquina a Figueras, Teléfono M2789.

"LA SUCURSAL"

Monte, 107.—Teléfono M-3248

"Standard" EFECTOS SANITARIOS



¿Se ha determinado usted a contemplar el aspecto bello y atractivo de un cuarto de baño equipado con los productos "Standard" es símbolo de garantía absoluta. Exija la marca "Standard" Siempre "Standard"

De venta por:—Pons, Cobo & Compañía, Antonio Rodríguez, José Alió & Co. y principales casas del interior. **Standard Sanitary Mfg. Co.** Oficina en la Habana:—Edificio Banco del Canadá número 518. Teléfono M-3341.

HABANERAS

Viene de la página siete la función oncturna la maravillosa revista Volta Paris por vez última. Va Bon Soir mañana. Linda obra.

LA TOMBOLA DE HOY
Tómbola. En El Angel de la Guardia. Plantel prestigioso, de alta nombradía, abierto en el Paseo de Carlos III bajo la entendida dirección de la meritísima educadora Mariana Loía Alvarez. Ha sido organizada para el día de hoy, a la una y media, dedicándose sus productos a los niños pobres de las Misiones. Bella acción. Digna del mejor éxito.

MOSAICOS DE MARTI
Tarde de animación. De gran lucimiento. Fue la de ayer, como siempre los sábados, en el coliseo de Santacruz. No decae, según puede observarse, el privilegiado espectáculo de casa tarde. Son los Mosaicos. Célebres Mosaicos de Martí. Del selecto concurso social reunido ayer en aquella sala citare un grupo que era gala de la concurrencia. Entre las señoras, Hortensia Lamar de Tomé, Eulalia Juncadella de Valdés Pauli, Georgia Elbra de Oña, Hortensia Armand de Leret, Ondina Piñeiro de Cores, Carmen López de Remírez, Cristina Martínez Ortiz de Franca y Mery Cortés de Duque, Lola Sotó Navarro de Lasa, Tullita Bosque, Carmelina Marín.

EN EL ANGEL
Bodas y más bodas. Se repitieron anoche. Fue en el Angel, ante su altar mayor, la de María Amelía Benítez, encantadora señorita, y el joven muy simpático José Antonio G. Pumariega. La novia, ataviada con sumo gusto, lucía un ramo del Jardín El Fenix que era una proclividad. Era de rosas. Con caldas de cintas. Apadrinaron la boda el distinguido doctor Francisco Sánchez Curbeo y la respetable señora Angela Belasquida Viuda de Pumariega, madre del novio, del que fueron testigos el caballero excelente y amigo íntimo queridísimo don Vicente Legueta, los doctores Luis Rodríguez Molina y Gonzalo G. Pumariega y el señor Daniel Cabarcos. Por la novia. Cuatro los testigos. El procurador Fernando López Socarrás, el señor Eugenio García. Continúa en la página once

Anúnciese en el "Diario de la Marina"



The Famlee Doll
¡¡UNA FAMILIA DE MUÑECAS EN UNA SOLA!!

ANTES DE REGALAR A SU HIJA UNA SIMPLE MUÑECA, COMO EN AÑOS ANTERIORES, VEA ESTA NOVEDAD. NADA MAS CURIOSO E INTERESANTE NI MAS PROPIO PARA NAVIDAD O REYES. ¡¡FUERA DE LO VULGAR!!!

DE VENTA EN TODAS LAS JUGUETERIAS

Recorte este anuncio y exija un

"FAMLEE DOLL"

Hay de 3, 5, 7 y 12 cabezas.

THE COSMOPOLITAN BAKERY
RESTAURANT, GROCERY
PI MARGALL 101 (OBISPO) TELEFONO M-3646
SOMOS ESPECIALISTAS EN LA SELECCION Y PREPARACION DE—
LECHON ASADO
POLLOS, PATOS, GUINEAS Y PAVOS
PARA NOCHEBUENA
Golosinas propias de Navidad, Americanas, Francesas y del país
Visítenos con la seguridad de que será complacido.

OBJETOS PARA REGALOS

Tenemos un surtido muy extenso, que vendemos a precios infinitamente más bajos que nuestros colegas. Nada del 50x100 de rebaja que otros ofrecen. Nosotros hacemos algo más en beneficio de nuestros clientes.

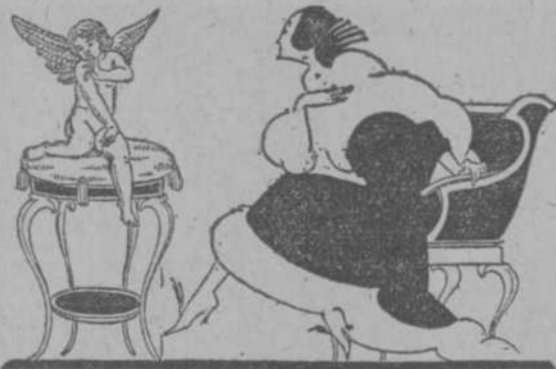

"LA CASA OLIVA"

Objetos de Arte, Joyería, Muebles Finos.
AVE. DE ITALIA, 91. (Entre San Rafael y San José)
Anuncios TRUJILLO MARIN, C 11442 alt. 7d-19

Cielos Rasos Artísticos

COLUMNAS DE ESCAYOLA ORNAMENTOS DE CEMENTO Y YESO
"EL ARTE PLASTICO", Tejadillo 44. Teléfono M-3660 Alt. 15 d 23 N

DE NUEVO VENDEMOS

LAS FAMOSAS **Tejas Francesas de Marsella**

DE LAS ACREDITADAS MARCAS PIERRE, SACOMAN, ROUX FRERES, ETC., ETC.

GRANDES FACILIDADES PARA EMBARQUE POR FERROCARRIL

Diríjanse a:

DUSSAQ Y CIA.

Oficios Núm. 30. Apartado 278. Teléfono A-7218.

ASTRA

CUANDO USTED COMPRA PERFUMES PAGA TANTO POR EL FRASCO Y LA PRESENTACION COMO POR EL CONTENIDO

Nosotros vendemos solo los perfumes. Puede usted probarlos sin compromiso perfumado sus pañuelos en las fuentes de
"LA CASA ASTRA"
"LA CASA ASTRA", Consulado casi esquina a San Rafael, Habana. Agente General para las Antillas, T. LUIS Y Ca. Lealtad 131 ASTRA Tel M-6352
(GRASE) FRANCIA. Lealtad 131 Tel. M6352, Habana. Cuba

LA FRANCIA
REGALOS DE NAVIDAD

Sabrán usted, sin duda, que en los regalos que hacemos, es posible hacer un regalo "para salir del paso". Es menester tener en cuenta el concepto que nos merece la persona a quien vamos a obsequiar y la idea que esa persona tiene de nosotros. En LA FRANCIA hallará usted infinidad de artículos que con otros costosos llenan el propósito que se persigue; citaremos otras cosas:

- ESTUCHES DE PERFUMERIA, PULSOS, ARETES, COLLARES, PERFUMES, LOCIONES, JABONES, MANTELERIA DE TODAS CLASES, CAJITAS DE PAÑUELOS, COJINES, ADORNOS DE CAREZA, PEINETAS, BOLSAS, CARTERAS, ABANICOS, ECHARPES, MANTELETAS, BUFANDAS, PERFUMADORES, BOMBRONERAS, MOTERAS, MEDIAS DE SEDA Y DE TISU DE PLATA, JUEGOS INTERIORES DE SEDA Y DE HILO, JUEGOS PARA TE, BLANCOS Y DE COLORES

LA FRANCIA Obispo y Obispo
LA CASA DE MODA ENTRE LA GENTE BIEN



El piano escogido por el QUINTETO HISPANIA para sus conciertos. UNICOS REPRESENTANTES PARA CUBA Obispo 127 ANSELMO LOPEZ. Tel. A-7718 HABANA.

REALIZACION DURANTE EL MES EN LA **SUCURSAL DE "LA VAJILLA"** AVENIDA DE ITALIA, 42 M-6649

VAJILLAS DE SEMI-PORCELANA 30 PIEZAS \$7.50 EN JUEGOS DE CRISTAL, PRECIOSOS 57 PIEZAS \$15

OTAOLAURRUGHI Y HNO. "LA VAJILLA" AVENIDA DE ITALIA, 114 A-4080

NOVIA 72x90

Sábanas

Camisetas de crepé

"LA DEMOCRACIA" Importadores de tejidos MANUEL LOPEZ Y CO. Monte e Indio. Apartado 2235. Telf. A-1950. Habana.

VESTIR BIEN CON POCO GASTO



La reputación y popularidad de la "Estrella" es la consecuencia lógica de la satisfacción que experimenta nuestra numerosa clientela comprando en esta conocida casa.

La variedad, elegancia y baratura de todos sus artículos, es la causa principal de esta preferencia

VEA LOS NUEVOS PRECIOS DE CONFECCION:

SECCION DE SEÑORAS:

Vestidos de Jersey, en todos los colores, "Venta de Pascuas",	desde \$ 6.00
Vestidos de crep de lana, todos bordados, "franceses",	6.50
Vestidos de tricotina de lana inglesa, preciosos modelos,	9.50
Capas de paño, las últimas creaciones salidas al mercado,	desde 5.50
Capas de cantón, crep, muy bonitos estilos y esmerado corte,	12.25
Abrigos de paño inglés, de irreprochable corte, finos,	desde 4.50
Buandas y chales de astrakán, preciosas formas,	desde 4.50

SECCION DE NIÑOS:

Mamelucos de franela, en varios colores y estilos, liquidamos,	a \$ 0.59
Trajecitos de terciopelo, ricamente adornados, del 1 al 3,	3.50
Trajecitos de poplín y jerga de lana, los más bonitos estilos,	desde 2.75
Trajecitos de lana inglesa para jovencitos, de 10 a 16 años,	10.00

SECCION DE NIÑAS:

Baticas de sarga, gran surtido, en todos estilos,	desde \$ 1.99
Baticas de crach y gabardina de lana, los últimos modelos,	desde 2.99
Abrigos de paño y estambre, formas muy caprichosas,	desde 4.50
Abrigos de paño inglés, con un esmerado corte,	desde 7.00
Sombrecitos de niña, en muy bonitas formas, liquidamos,	2.75

Tenemos un completo surtido de artículos de estambre para todas las edades.

LA ESTRELLA

TEJIDOS, SEDERIA Y CONFECCIONES

AVE. DE SIMON BOLIVAR NUM. 23, (antes Reina), entre Aguilá y Angeles.

HABANERAS

Viene de la página diez
Guzmán y los doctores Augusto Madan y Alberto Sánchez Ocejó.
Mis votos para los novios.
Son por su felicidad.

ENRIQUE MADRIGUERA
Orquesta que es la contratada para The National Casino en la gran temporada que se inaugura el martes.
Noche grande.
Tan deseada...

BODAS DE PLATA
Fausto suceso.
En un feliz hogar.
Llega con la fecha de hoy el vigésimo quinto aniversario del matrimonio del Director de la Academia de Policía, el Comandante Inspector del Cuerpo, señor Joaquín Estrada Mora y su distinguida esposa, la señora Rosa Verdes.
Sus bodas de plata.
Que celebrarán en Villa Rosa, Enrique FONTANILLAS.

REUNION DE MAESTROS MADAME BENAFOUT

Más de doscientos maestros se reunieron ayer tarde en San Ignacio, 50, para tratar de la situación precaria en que se halla el profesorado cubano por la falta de aulas para ejercer el magisterio. Los allí reunidos pertenecían al grupo de los que fueron aprobados en los exámenes verificados en el próximo pasado mes de agosto.
Presidió la asamblea la culta profesora señorita Josefina Buergo y Montero. Al abrir la sesión explicó los motivos de la convocatoria a dicha asamblea, con la cual se perseguía discutir los medios por los cuales podría favorecerse a los innumerables maestros que se hallan sin trabajo, mientras un crecido número de niños cubanos, por falta de aulas, se encuentran sin medios para recibir educación, obligándoles a permanecer en un ambiente propicio para el desarrollo del vicio y las enfermedades morbosas que andan en el tiempo llevarán a muchos de ellos a la desesperación.
Con el fin de evitar tales perjuicios a la niñez, se sostuvo la necesidad de laborar por que los poderes legislativos aprueben una Ley que favorezca el aumento de escuelas, de que está ansiosa la sociedad cubana, y cuyas necesidades son conocidas de todos.
Para unificar esa acción solidaria se acordó constituir una asociación por los presentes, a cuyo fin, se reunirá nuevamente el lunes 22 del corriente, a la una de la tarde, en San Miguel 19, entre Escobar y Gervasio.
La idea es plausible, y estamos seguros que contará con las simpatías de todos los elementos interesados en la enseñanza, ya que las tendencias anotadas son dignas de las mayores alabanzas.

RENOVADOR DE A. GOMEZ
CURESE de esa cruel enfermedad como se han curado miles de enfermos que a diario nos escriben agradecidos.
TOME
Renovador de A. Gomez. Único remedio conocido hasta hoy que cura pronta y radicalmente: Asma, Catarros, Gripe e impurezas de la Sangre.
DE VENTA EN DROGUERIAS Y FARMACIAS

CONTABILIDAD CALCULO-REDACCION POR CORRESPONDENCIA
Instituto R. ALBERT APARTADO 2308
8885 24 dc.

ROMA
QUINGALLERIA DE PEDRO CARBON
O'Reilly esq. a Habana
Esta casa estará para primeros de Enero, en el Edificio "ROMA".
AVE. DEL BRASIL (TENIENTE REY) FRENTE AL NUEVO INSTITUTO

LOS HUMORISTAS
JORGE COURTELINE. Bou-bou-choche. 1 tomo \$0.60
PIERRE WEBER. Les Curios. 1 tomo \$0.60
BENE BENJAMIN. El Comandante Pipe y su padre. 1 tomo \$0.70
ARNOLD BENNET. Enterrado en vida. 1 tomo \$0.80
H. S. HARRISON. Queed, el doctorillo. 2 tomos. \$1.40
ARNOLD BENNET. El Medador de las cinco Villas. 1 tomo. \$0.50
ARNOLD BENNET. La Viuda del balcón y otros cuentos de cinco Villas. 1 tomo. \$0.80
ANGON CHEJOV. Historia de una angulla y otras historias. 1 tomo \$0.70
A. AVENRCHENKO. Memorias de un simple y los niños. 1 tomo \$0.70
JAN NERUDA. Cuentos de mala Strana. 1 tomo. \$0.50
JENO HELTAL. Manuel VII y su época. 1 tomo. \$0.70
"La Moderna Poesía", Obispo, 135.

Acabamos de Recibir nuestra segunda colección en trajes de tarde y noche todos firmados por la "Haute Couture"
Recomendamos a las damas nuestras medias Alexandrine, pour le Casino et The Dansant.
Sarah et Reine

JARDIN "LA AMERICA"
El Mejor Surtido de la República
Inmensa variedad en Flores finas para Obsequios, en Cestas, Cajas o Ramos
Modelos Exclusivos de Bouquets de Novias y Ramos de Tornabodas.
Plantas de Salón, de Jardín, Frutales y Arboles de sombra.
Hacemos Ofrendas fúnebres: Coronas, Cruces, Anclas, Cojines, Columnas Truncadas, etc.
Especialidad en Sudarios, tapizados con Flores Precios Sin Competencia.
Haga su pedido por el teléfono F-1613
OROSA, BOUZA Y CA, CALLE 23 ESQUINA A 8 VEDADO

¡COMERCIANTES!
PROTEJAN LAS INDUSTRIAS NACIONALES
TODO
EIPAPEL y las BOLSAS
QUE SE EMPLEAN EN LA TIENDA DE 5, 10 y 20 DE WOOLWORTH
FUERON FABRICADOS POR LA PAPELERA CUBANA S. A.
C11506 1d-21

Ferretería "La Reina" Locería
Deseosa esta casa de favorecer al público ha determinado el rebajar todos los artículos propios para las PASCUAS que se acercan.
VAJILLAS DE SEMI PORCELANA Y LOZA INGLESA
Con 55 piezas a... \$15.00; con 68 piezas a... \$20.00
Con 90 piezas a... \$30.00; con 110 piezas a... \$37.00
VAJILLAS DE CRISTAL "BACARAT" casi regaladas. Platos a CINCO CENTAVOS, Vasos a MEDIO. Copas, Fuentes, Cazuelas, Ollas, Batería de ALUMINIO y demás artículos de nuestro giro.
DEPOSITO PARA CAFE Y LECHE Y MOLINOS para café propios para Hoteles, Cafés y Fondas.

TEODORO MARTINEZ
"LA REINA" Reina 25 Telf. A-5301
Sucursal "El Arco de Belen" Compostela 114 Telf. M-4713.

THE FAIR
SAN RAFAEL 11
PARA LAS PASCUAS Y LAS FIESTAS DE FIN DE AÑO, HEMOS RECIBIDO UN GRAN SURTIDO DE VESTIDOS FRANGESES
Exquisitas creaciones que obligan a las Damas de buen gusto y exigentes de su "Toilette" a una rápida elección de uno de estos exquisitos modelos.
PARISIENSES
Cada una de estas producciones maestras está marcada con el sello del famoso modisto, lo que asegura al cliente la legitimidad y garantía del Modelo adquirido. Precios especiales

DESDE EL CASO SAN ANTONIO A LA PUNTA DE MAÍSL SE CELEBRA NOCHE BUENA CON PRODUCTOS DE LA
CASA POTIN
ACABAMOS DE RECIBIR SURTIDO EXTENSO Y SELECTO EN TURRONES, CASTAÑAS, NUECES, AVELLANAS, ALMENDRAS, HIGOS, DATILES, PASAS, PECANAS, COQUITOS DEL BRASIL, DULCE DE MEMBRILLO, FRUTAS ABRILLANTADAS, Y EL INCOMPARABLE Y RICO
MARRON GLACE DE PARIS
ARBOLITOS DE NAVIDAD
LINDAS CESTAS Y BOMBONERAS PARA REGALOS
EMBUTIDOS DE TODAS CLASES
LECHON ASADO
EN CHAMPAGNES, VINOS Y LICORES, LO MEJOR DE LAS MEJORES MARCAS
SERRANO Y MARTIN, S. EN C.
PRESIDENTE ZAYAS (ANTES O'REILLY) 57 Y 39
TELEF. A-2310 - A-7387. APARTADO 1992.
VISITE NUESTRA EXPOSICION Y PIDA NUESTRO CATALOGO
ANNUNCIOS SUDIS
TEL. M. 6650
JABON DE COCO "CERESA"
BLANCO FLOTANTE Y DELICIOSAMENTE PERFUMADO
IDEAL PARA EL BAÑO

AD
hacemos...
RAS, FA, ILO, ORES
CALE...
CUBA
Tel. A-7713
MES
LA"
2
\$7.50
OS DE
RECIBOS
NO.
114
IA
90
IS"
A"

UNA REGETA DE TOGADOR

Un bello cutis es esencial a la belleza. Para poseer un bello cutis la sangre debe estar libre de impurezas. Tomando leche Bulgarizada Kent con este objeto, tiene usted un modo fácil y sencillo de obtener salud y belleza.

Los médicos la recetan como un gran tónico y reconstructor de salud.

Al cabo de poco tiempo de estar tomándola no tendrá usted necesidad de usar polvos y coloretes para cubrir las manchas del cutis. Pruebe esta receta y verá una mejoría notable en su cutis.

R/. Un vaso de leche Bulgarizada Kent tres veces al día

THE AMERICAN DAIRY

Granjas Lecheras Consolidadas Kent, S. A.

Calle PADRES, Mariano.

TELEF. 1-7764, M-5929.

C11447

Alt. 3d-21

NOTICIAS DEL PUERTO

LOS QUE EMBARCARON

Para Key West y Tampa embarcaron los señores Manuel Rabasa, Juana Fraga, Leandro Rionda y señora, Manuel Rivero, Benito Texidor, Germán Menéndez Fernández, María G. Pooanco, Manuel Ayuda, Miguel Balces, Rafael Fernández, Emilia Rodríguez, Ana María Llaneras, Matilde López, Mario Gómez, Avellana Gil, José González, María Bustamante, Josefa R. Castro, Manuel Navarez, Rufino Ortiz, José Abeledo, José L. Costa, Matilde Costa, Mario Gómez, José González, y otros.

SOBRE EL ANGELITA

Continúa la estrecha vigilancia que se ha establecido por la policía, Capitanía del Puerto y Aduana sobre el yate cubano "Angelita" y sus 26 tripulantes a instancia de la representación diplomática de Venezuela en Cuba que asegura que esa embarcación sería utilizada por los revolucionarios venezolanos contra el actual Gobierno de aquel país.

El referido diplomático visitó la Capitanía del Puerto y tenemos entendido que expresó su opinión de que varias de las personas que figuran como tripulantes de "Angelita" son significados políticos venezolanos contrarios al actual Gobierno.

A la tripulación del "Angelita" no se le permite tener contacto con tierra, excepto al Capitán que es de nacionalidad americana.

EL GOTHLAND

De New Orleans llegó ayer el vapor belga "Gothland" que zarpó anoche mismo para España conduciendo carga general y pasajeros.

EL "SANTA EULALIA"

El vapor americano "Santa Eulalia" llegó ayer de Nueva York con carga general.

El ferry "Henry M. Flagler" llegó ayer de Key West con 26 vagones de carga general.

EL KOTONIA

Con carga general y explosivos llegó ayer de New York el vapor danés "Kotonia".

EL ISLAND HOME

En lastra llegó ayer de Puerto Cortés el pequeño velero "Island Home".

SALIDAS DE AYER

Ayer salieron los siguientes vapores:

El alemán "Méjico" para Puerto Tarafa.

El alemán Rhou para Santiago de Cuba.

La goleta inglesa "Veruna" para Puerto Cortés.

El ferry "Henry M. Flagler", para Key West.

El americano Cuba, para Key West y Tampa.

El inglés "San Gil", para Puerto Límón.

El americano "Turrialba", para Cristóbal.

El inglés "Ulua" para Cristóbal.

El español "Alfonso XIII", para Coruña y escalas.

El americano "Siboney", para Nueva York.

El holandés "Spaaradam", para Vigo.

LOS CONTRAMAESTRES DE LA MARINA NACIONAL

Se agita la idea entre algunos Representantes de la Marina Nacional que llevan más de 20 años de servicios, equiparándolos como a los Sargentos del Ejército que han sido ascendidos a oficiales supernumerarios.

La condición de los contramaestres puede ser mejorada nombrándoseles por ejemplo oficiales de mar, como ocurre en la Armada Inglesa, sin que para ello tengan que examinar la carrera de piloto.

EL GOVERNOR COBB

Anoche después de las nueve llegó de Key West el vapor americano "Governor Cobb", que trajo carga general y pasajeros.



Quítele la tos antes de que empeore

De lo contrario, si no la remedia a tiempo, puede hacerse crónica. La Miel de Alquitrán de Pino del Dr. Bell, hace soltar las flemas, calma la irritación de la garganta y quita la tos casi en el acto. Está compuesta de las mismas medicinas modernas que prescribe el buen doctor, más el seguro y antiguo remedio casero, el jarabe de alquitrán. Es muy sabrosa y los niños la toman con gusto. No es nociva.

En las Farmacias



ANUNCIESE EN EL "DIARIO DE LA MARINA"

Antes del Balance quemamos estos artículos

- HULES DE MESA, de colores, vara, a... 40 cts.
- ALEMÁNISCO, en varios colores, vara, a... 45 cts.
- RATINE ALGODON, en varias de anecho, muy fino, vara, a... 50 cts.
- ALEMÁNISCO, adamas-cado, extra, vara, a... 55 cts.
- MESALINA FRANCESA, 20 colores, vara a... \$1.25
- RATINE DE SEDA, gran surtido, vara a... \$1.30
- SERVILLETAS, adamas-cadas, docena, a... \$1.50
- CHARMEUSE FRANCESA Y AMERICANO, en todos colores, vara, a \$1.75 y \$1.50
- TAFETANES, 50 colores \$1.25

¡¡¡APROVECHEN!!!
COMPRAR A ESTOS PRECIOS ES DUPLICAR EL DINERO!

LA CIUDAD CONDAL

Reina y Aguilera Tel. A-4578

... y para "Bebe"

la FOSFATINA FALIÈRES

Alimento incomparable. — Niños, Viejos, Convalecientes. EXIGIR LA MARCA FOSFATINA FALIÈRES

Farmacias, Droguerías y tiendas de comestibles. - PARIS, 6, Rue de la Tacherie.

Mi nochebuena la celebro yo con SIDRA CHAMPAGNE ALFAGEME

Y LOS VIVERES, VINOS, LICORES Y DEMAS GOLOSINAS, LOS COMPRO EN

"La Viña" REINA NUM. 21, TELFS. A-2072, A-1821

PIDANOS CON TIEMPO SU "RANCHO PASCUAL", Y SI SU PROVEEDOR NO TUVIERE ALFAGEME, LLAME A NUESTROS TELEFONOS Y LE INFORMAREMOS DONDE PUEDE COMPRARLA.

No te preocupes Nena: tu padre fijate en nosotros - gozará de salud si continua tomando el exquisito

VINO TRES RIOS

EL PREDILECTO DE SS. MM. LOS REYES DE ESPAÑA

UNICOS IMPORTADORES HEVIA Y CIA

OBRADIA 11 y 13 TELEFONO. M.-1627

SI DONDE USTED VIVE NO HAY GAS....

LAS COCINAS "VAPO" RESOLVERAN TODAS SUS DIFICULTADES VENGAN A VER LOS CINCO MODELOS QUE TENEMOS CON HORNO Y SIN HORNO

COCINAS PARA ALCOHOL O ESTUFINA

ESTAS COCINAS QUEMAN ALCOHOL, ESTUFINA, ESPIRITU MOTOR, LUZ BRILLANTE O GASOLINA.

NO USAN MECHA CONSUMEN UN GALON DE COMBUSTIBLE CADA 25 HORAS

ARELLANO Y CIA MARTA ABREU, (AMARGURA) Y HABANA TELEFONO A-3329

CREMA ESPUMOSA PARA APELTARSE

Representante RODOLFO QUINTAS, Consulado 42 Habana

SPERBA

Representante en la Habana: V. LORIENTE, Amargura 13

Anunciese y Suscríbase en el "Diario de la Marina"

Jové

Vinos "RIOJA" y "NAVARRO" de sus Grandes Bodegas DE VENTA EN LOS PRINCIPALES ALMACENES DE VIVERES

Hygeia

Portabotellas Hygeia

BIBERON HYGEIA

Famoso Esterilizador Hygeia

Con el Esterilizador Hygeia se pasteuriza la leche por el procedimiento del eminente Bacteriologo Francés, Dr. Pasteur. Este consiste en destruir las bacterias sin cambiar en nada la composición de la leche.

Este es un artículo de mucha comodidad para las madres o nurses. El alimento del niño debe prepararse todo de una vez por las mañanas, y este portabotellas es una gran comodidad para poner las botellas Hygeia en la nevera. Los hay para 5 y 7 botellas Hygeia.

El Pasteurizador o esterilizador Hygeia es el más perfecto, simple, higiénico, portable e ingenioso conocido. Es uno de los inventos de su índole más notables y una bendición para aquellos niños cuyas madres creen en la perfecta pasteurización de la leche. Los tenemos de dos tamaños; para cinco y siete botellas Hygeia.

La tapa Hygeia se ajusta perfectamente a las botellas Hygeia y mantiene la leche pura y limpia. Las botellas en la nevera deben estar siempre cubiertas con éstas. Son también muy útiles cuando se viaja, para que no se derame la leche ni le caigan impurezas.

Productos Hygeia de fama mundial para la lactancia científica y sanitaria de los Bebes.

Si no encuentra Ud. estos productos en su farmacia pídalos directamente a THE HYGEIA NURSING BOTTLE CO., BUFFALO, N. Y.

Representante Exclusivo: RODOLFO QUINTAS, Consulado, 42, Habana.

SOLO



OFERTA ESPECIAL DE PASCUAS



RASO



RASO Y VELVETA



RASO Y VELVETA



RASO Y VELVETA



RASO Y VELVETA



RASO Y VELVETA



RASO Y VELVETA

RASO Y MATE

EN TODOS LOS TACONES ENVIO AL INTERIOR 30. cts. EXTRA

LA ISLA

MAXIMO GOMEZ, (MONTE) Y FACTORIA

CRONICA DE TRIBUNALES

DEL SUPREMO

SOBRE ADMISION DE QUERRELLA

La Sala de lo Criminal del Supremo, ha declarado no haber lugar al recurso de casación que, por infracción de ley, estableció el Licenciado Félix del Pino Díaz, contra auto de la Sala de Justicia de la Audiencia de Pinar del Río, que confirmó el auto del Juzgado de Instrucción de dicha población, rechazando la admisión de la querrela establecida por el recurrente contra don Ramón Junco Hernández, por los delitos de estafa o perjurio, o ambos a la vez.

CONFIRMADA LA SENTENCIA DE HURTO

Y ha declarado, también, la referida Sala, sin lugar el recurso de casación, por infracción de ley, establecido por los procesados Eustaquio Renté y Antonio Aguirre Aguiar o Juar, Manuel Rodríguez, (a) "El Guajiro", conocido también por Antonio Gutiérrez Aguiar o Antonio Mejía, contra sentencia de la Audiencia de Santa Clara, que los condenó, al primero a dos años, once meses, once días de presidio correccional y al segundo a cuatro años, dos meses de presidio correccional, también, por hurto cualificado. Se le apreció a Aguirre Aguiar, la agravante de reincidencia.

Estos individuos se apropiaron de diversas mercancías, por valor de \$352.00 m. o., en el establecimiento "La República", sito en Placetas.

PROBLEMA SOBRE INCONSTITUCIONALIDAD

El doctor Blas L. Morán, ha planteado ante la Sala de lo Civil del Supremo, un interesante problema de derecho, con motivo de un recurso de inconstitucionalidad que presentara ante la Sala de lo Civil de la Audiencia.

Recurso de inconstitucionalidad en vía de casación es el establecido por el doctor Morán, contra sentencia de la Sala mencionada, dictada en el recurso de amparo de doña María del Pino Gaspar, que fue, dice, indebidamente, expropiada de una propiedad privada, por el Sindicato Territorial de Cuba, S. A., por orden del Juzgado de Mariano, que declaró sin lugar el amparo y se le impusieron a dicha señora las costas.

Refuta el doctor Morán la sentencia, cuando, dice, no se le había dado a dicha señora la correspondiente indemnización, sin dársele el medio de obtener la reposición.

El doctor Morán estima infringido el artículo 32 de la Constitución.

EL ASALTO Y ROBO AL BANCO DE COMERCIO

Por haberse enfermado repentinamente, el doctor Felipe González Sarraín, defensor de Vicente Viñas Torres, acusado de haber intervenido en el asalto y robo a la Sucursal del Banco de Comercio, de Galiano 67, se suspendió, ayer mañana, nuevamente, el juicio oral de esta causa.

Se ha señalado, el juicio por tercera vez, para el día catorce de Enero del año entrante.

RECURSO CONTRA UNA SENTENCIA

El doctor Felipe González Sarraín ha establecido ante la Sala Primera de lo Criminal de esta Audiencia, recurso de casación, por infracción de ley, contra sentencia de dicha Sala que condenó a Eduardo Casals Rodríguez a la pena de un año de prisión por perjurio mercantil.

En la sentencia recurrida, el Magistrado doctor Manuel Gutiérrez Balmaseda, formuló voto particular, en el sentido de que proceda la absolución de Casals, por no haber cometido delito alguno.

El doctor González Sarraín, sostiene en su recurso la inculpabilidad de su defendido.

JUICIO DE MAYOR CUANTIA

En los autos del juicio declarativo de mayor cuantía, pendiente en el Juzgado de Primera Instancia del Sur, por la Cuban-Cool Company, Sociedad Anónima de esta Capital, contra don Francisco Prats Riera, comerciante del Pueblo de Alquizar; la Sala de lo Civil de esta Audiencia ha fallado confirmando la sentencia del Juzgado que condenó a demandado a pagar a la entidad demandante la suma de \$13,927.94 m. o., intereses pactados y costas, aunque sin declaratoria de temeridad ni mala fé.

RECURSO CONTENCIOSO-ADMINISTRATIVO

La Audiencia General del Estado estableció recurso contencioso-administrativo contra la Sociedad Marítima y Compañía, de esta plaza, en solicitud de que se revoque la resolución de la Junta de Protestas que declaró con lugar la protesta establecida por dicha sociedad contra atoro practicado por la Aduana de este Puerto, en relación con 38 huacales que contenían ruedas de acero torjado para poleas de maquinaria, por corresponder la clasificación de las mismas a la partida 226 del Arancel y no a la 39-B, que se aplicó.

Y la Sala de lo Civil de esta Audiencia, en sentencia de ayer declaró con lugar el recurso de la Administración General del Estado, revocando la resolución recurrida, de la Junta de Protestas, dejando subsistente el aforo de la mercancía ordenando la aplicación de la partida, que hizo la Aduana.

NO TIENE DERECHO A PENSION

La Sala de lo Civil ha confirmado el auto del Juzgado de Primera Instancia del Este, que declaró que doña María Luisa Canós Suarret, por sí y como madre con patria potestad de su menor hijo Rubén Cabrera Canós, no tiene derecho a disfrutar la pensión que solicitó de \$540.00 m. o., como viuda e hijo del Bachiller Alfredo Cabrera Colón, con categoría de Alférez o segundo Teniente, por los servicios prestados en el elemento civil de la revolución.

SESALAMIENTOS PARA EL LUNES

Sala Primera

No hay.

Sala Segunda

Contra Domingo Quejío, por estafa. Defensor: doctor Areces.

Contra Higinio García, por robo. Defensor: doctor Mármo.

Sala Tercera

Contra Rafael Felipe, por homicidio. Defensor: doctor S. Silveira.

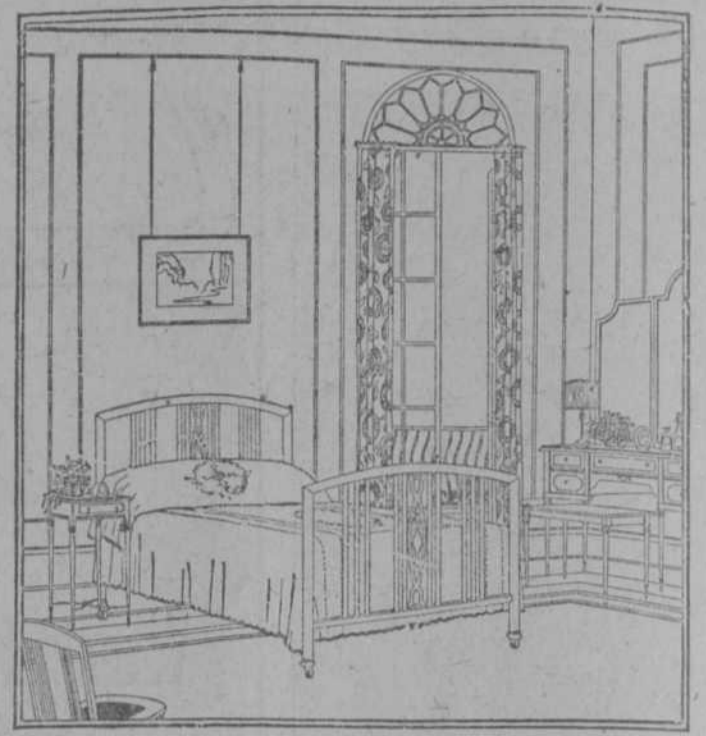

Belleza, Elegancia y Duración Reconocidas

Las camas Simmons han sido siempre reconocidas como las más bellas, de construcción perfecta y de resistencia incomparable.

Entre los estilos de distintos periodos y colores variados, puede Ud. escoger la cama que más le agrade, o la que mejor armonice con la decoración y muebles del cuarto. De venta en los principales establecimientos.

THE SIMMONS COMPANY

Los fabricantes más grandes del mundo, de camas de metal, bastidores, colchones, sillas plegadizas y muebles de metal.

666 LAKE SHORE DRIVE CHICAGO, E. U. A.

Representante: F. FERNÁNDEZ

Montoro y Bruzón

Reperto Ensanche de la Habana, HABANA

Tel.—A-6470



R. I. P.

EL SEÑOR

GABRIEL DE CARDENAS Y ACHONDO

Teniente Coronel del Ejército

Que falleció el día 21 de Noviembre de 1924

Por el eterno descanso de su alma se ofrecerá una Misa de Requiem en la Iglesia del Sagrado Corazón de Jesús (de Reina) a las nueve de la mañana del martes veinte y tres del actual, los que suscriben, su viuda e hijo, ruegan a sus amistades los acompañen en tan piadoso acto.

Habana, 21 de Diciembre de 1924.

Elena H. de Cárdenas, Néstor de Cárdenas.



Medias Holeyproof

(Pronúciense Jolpruf)

A la belleza y elegancia de las medias Holeyproof, hay que agregar su duración extraordinaria, debido al exquisito material de su manufactura.

La hermosura natural de las formas femeninas queda notablemente aumentada, debido a la elasticidad de su tejido.

De venta en los principales establecimientos

Agentes exclusivos y Distribuidores

ADOT Y NUÑEZ, Frco. Vicente Aguilera No. 2; Habana

ELECCION DE LA MEZA PARA EL VII CONGRESO MEDICO



Asistentes al almuerzo ofrecido a varias personalidades científicas americanas, que en representación de importantes centros de producción farmacéutica vinieron a la Habana para el Congreso Médico...

El señor Weber procedió a la apertura del acto dirigiendo la palabra a los escolares para explicarles la significación del acto y la constante utilidad y necesidad de seguir observando las prácticas de higiene dental...

Tras esa devota invocación, saludó, estrechándolo en un abrazo espiritual, al Presidente del Congreso próximo, al doctor Francisco M. Fernández, a quien—dijo—"me parece ver ya desplegando desde su puesto el mundo de energía, de actividad, de acierto, de optimismo que abriga su magnética personalidad...

Durante estos lindos y perfectos ejercicios fué impresionada una cinta cinematográfica, por los señores Carrera y Medina. La parte más interesante fué el desfile y examen bucal de los millares de alumnos, a los que se obsequió con mil cepillos de dientes, cedidos por el señor Julio Blanco Herrera...

Terminó el acontecimiento—que de tal puede calificarse por ser el primero de su clase en Cuba—con la exhibición de películas cómicas, que hicieron las delicias de tantos miles de futuros ciudadanos. Y fué el desfile, al caer de la tarde, no menos júbilo y animado que se mantuvo durante la celebración de este acto memorable.

Como era de presumir, dado el creciente entusiasmo que sus labores científicas produjeron, la sesión de clausura del Sexto Congreso Médico Nacional fué un brillante acontecimiento social que prestó singular animación al severo y magno salón de actos de la Academia de Ciencias, anoche.

El doctor Porto inició la sesión dirigiendo la palabra a los congresistas, para felicitarlos en nombre del Jefe del Estado por el magnífico resultado del Congreso, encomiando su meritisima labor científica y social realizadas.

Finalmente, hizo uso de la palabra el doctor Santiago Verdeja, para dar lectura al discurso de clausura, refiriéndose al triunfo del Congreso Médico Nacional, evocando la memoria de las grandes y preclaras figuras de la medicina cubana...



Transbordador BOUZO con voladora y carretes de hierro y cloche con tacones desmontables de acero. El transbordador BOUZO es el más perfecto para el transbordo de caña y el que opera en menos tiempo y con mayor precisión.

Transborda más de 30 carretas por hora. El transbordador BOUZO se puede suministrar con el conocido motor STOVER, de la casa HORTER, el que puede verse en la fotografía.

MANUEL BOUZO

ZEQUEIRA, FRENTE A SARAVIA. HABANA (CERRO) TELEFONO M-7097.

La huelga en los

Viene de la página dieciséis. Inicialmente contra la tripulación de la que eran Conductor y Maquinista los señores Ganeco y Prieto, no he podido encontrar razones para modificar la resolución en dicho expediente.

Sobre las bases segunda y quinta, esta Administración, en el caso de que ustedes decidiesen reanudar las labores en el Ferrocarril antes del día 15 del presente mes, será conforme en reponer en sus puestos a todo el personal que abandonó sus labores el Martes 9 a la una anterior...

Como caso especial, las tripulaciones que abandonaron sus trenes, se les admitirá nuevamente para que formen parte del personal de servicios extra en el Ferrocarril y, por supuesto, los puestos que deban cubrirse en Puerto Tarafa, se hará mediante escalafón y en la forma que determinan nuestros Reglamentos y Condiciones de Trabajo que han sido convenidos entre esa "Unión" y esta Administración.

Como ustedes saben, me tendrán siempre a su disposición en todo cuanto me sea posible hacer por ustedes, dentro de las facultades que tengo autorizadas.

De ustedes atentamente, O. Alonso, Administrador General. Morón Diciembre 13-1924.

Señor Arturo Estrada, Presidente P. S. R. "La Unión", Sociedad de Empleados del Norte de Cuba, Ciudad.

Estimado señor Estrada: Tengo el gusto de referirme a su atenta comunicación de fecha 12 del corriente, correspondiendo a la mía de la misma fecha que confirmaba a ustedes mis ofrecimientos, a fin de solucionar la huelga existente en los Ferrocarriles del Norte de Cuba.

De su carta se desprende que, posiblemente, yo no fui el suficiente claro en mis manifestaciones, a fin de que ustedes pudieran llevar al ánimo de sus representantes el verdadero espíritu de justicia y buen deseo que animaba al acto nuestro hacia ustedes y por ello, permítame que haga hincapié sobre varios de dichos considerandos, y de paso contesto su carta referida.

El pago quincenal, entendí haber manifestado a ustedes que de hecho estaba concedido y posiblemente por un olvido natural en la precipitación con que se escribió mi carta de fecha 12, se omitió significarlo.

La tripulación que faltó a sus deberes en Woodin, yo aclaré a todos ustedes que éste era un asunto anterior a la huelga del mes de Octubre. Que la propia Sociedad "La Unión" consideró conveniente no tratarlo cuando se pactó sobre la huelga que tuvimos en los últimos días de Octubre; quizás porque entonces se reconoció que la falta cometida era grave y que la disciplina correspondía, y posteriormente cuando yo regresé a mediados de

UNA ACLARACION DEL SR. PEDRO RUBIO

Anoche nos visitó en esta redacción, el señor Pedro Rubio, Procurador de la Legación de Francia, manifestándonos su intervención en el asunto de la señorita Juliette Marsurt, ha sido por móvil, exclusivamente, recabar del señor José Camacho, a petición de la expresada joven, el importe del pasaje para trasladarse a Francia al ser despedida por aquel que la había traído como institutriz de sus hijos.

Que por la enfermedad de la joven y la operación a que fué sometida en la clínica de la Asociación de Damas Católicas, no se halla en condiciones para emprender viaje a Europa en esta época, teniendo que transferirse. Que conserva en su poder los docecientos pesos que el señor Camacho devolvió que tenía he hubiesen sido devueltos, los que no está dispuesto a devolver al señor Camacho, y a reclamarle el adeudo de un mes de sueldo de la referida institutriz más noventa pesos que faltan para que dicha señorita regrese en la clase en que vino por ser la que le corresponde, y además el importe del pasaje por ferrocarril de Saint Nazaire a París; que retiene dicho dinero porque desconfía de la propia interesada de que si lo devolviera, dicho señor pretendiera embarcarse en tercera clase.

Agradeció el señor Rubio, que el asunto está sub judice, y que el juzgado resolverá. Rechaza la afirmación de su denunciante, de que pretendiera timarlo, suposición que no puede hacerse de su persona, ni de su recto proceder en este caso en defensa de una mujer, y en cumplimiento de su deber en relación con el cargo que ejerce en la mencionada Legación de Francia.

de Pina que en el camino que conduce a Morón chocaron el auto de Pedro Pellegrín con otro de la matrícula de ese municipio, resultando lesionada la señora Rosa Pellegrín de Soto del Valle y Pablo Pellegrín aunque no de gravedad. Ayer mañana apareció ahogado en la finca La Sierra, barrio de Sibanió, Manuel Alvarez Alvarez, desconociéndose la causa.

La huelga de los ferroviarios del Norte de Cuba continúa. Corren algunos trenes los altos empleados de la compañía custodiados por el ejército. La correspondencia es conducida por un camión desde Ciego de Avila.

Perón, Corresponsal. UNA PROPOSICION QUE CAUSA DISGUSTO. Limonar, diciembre 20.

Ha causado profundo disgusto entre los colonos y trabajadores y el comercio de esta pueblo la petición presentada al Dr. Reguifeiros por la comisión de acreedores y accionistas del Banco Nacional, solicitando que no muela en esta zafra el central "Limones".

Se estima que en nada se beneficiaría el banco, y en cambio con esa suspensión causarían la ruina total de esta comarca, dejarían sin ocupación a más de cuatrocientos hombres que hoy trabajan en la reparación del ingenio, y quedarían varios millones de arrobas de caña sin moler; todo esto aumentaría la miseria que venía sufriendo esta comarca rica en otro tiempo. Urge por tanto que muela este central a toda costa.

Martínez, Corresponsal. COMENZO A MOLER "EL FLORIDA". FLORIDA, dic. 20. DIARIO.—Habana.

Comenzó a moler el central "Florida", con un estimado en esta zafra de cuatrocientos mil sacos, ALVAREZ.

Una jamaicana

Viene de la primera página. INTOXICADO. El menor Diego-Busset de 4 años de edad, vecino de Hospital 103, fué asistido de una grave intoxicación en Emergencias, por haber ingerido Crema de Hermosura.

EN LA SALA DE NARCÓMANOS DEL HOSPITAL CALIXTO GARCIA, SE INTRODUCEN ALIJI, VENDIENDO A ELEVADO PRECIO. El vigilante 912, de la Décima Estación, arrestó y practicó un registro en las ropas del recluso en la Sala de Narcómanos, Félix Alvarez Parrado, vecino de Taíra, en Caibarién, al salir éste de la Sala de Narcómanos del Hospital Calixto García, por haber sido dado de alta, ocupándole una cajetilla de cigarrillos llena de papiellos de heroína, morfina y cocaína. Le ocupó también un papel escrito con lápiz en el que se dice: "No hemos podido andar más pronto por la demora en el Hospital; hemos comprado la droga a Julio Vidal y hemos tenido varios gastos entre unas cosas y otras y ahora vamos a ver a Ortega".

Esto demuestra que en la Sala de Narcómanos se introducen drogas heroínas, las cuales son compradas a buen precio por los viciados allí reclusos y que debe ejercitarse una verdadera vigilancia sobre los que en la sala entran, para evitar que a poder de los allí reclusos precisamente para quitarles el vicio de la droga, lleguen éstos.

AL CAJERO DEL CABALLO QUE MONTABA, SUPLEN LIXIONES GRAVES UN VIGILANTE. En Emergencias fué asistido de contusiones en las regiones calar izquierda; labial superior; desgarraduras diseminadas por el cuerpo y fenómenos de conmoción cerebral, el vigilante de caballería de la Décima Estación de Policía, No. 291, Pedro Hernández, vecino de Pozos Dulces y Lugarafío.

Dichas lesiones se las causó al caerse del caballo que montaba al atravesar la línea de Principio. UN GUARDAFERRO FUE ABOLLADO Y MUEBRO POR UNA LOCOMOTORA EN HACENDADOS. En Hacendados, una locomotora que arrastraba un tren de mercancías, arrolló anoche a un guardafierro que cayó de uno de los carros en que viajaba, causándole tan graves contusiones y fracturas que le causaron la muerte.

A la hora de cesar esta edición, la Policía de la Sub-Estación de Luyanó, se constituyó en el lugar del accidente, habiendo sido identificado el cadáver.

PRONOSTICO DEL TIEMPO PARA HOY

Casa Blanca, diciembre 20. DIARIO DE LA MARINA. Habana. Estado del tiempo el sábado, a las siete a. m.: Estados Unidos: extraordinarias, prestaciones cubren todo el territorio, con temperaturas muy bajas, barómetro en Wyoming 793 milímetros. Golfo de México, barómetro muy alto, vientos fuertes de la región Norte, temperatura de dos centígrados bajo cero en la costa de Tejas.

Pronóstico para la mitad oriental de la Isla: buen tiempo en general hoy y el domingo iguales temperaturas, terrales y brisas frescas; mitad occidental, tiempo variable probablemente esta noche y el domingo con nubladis y algunos lluvias, descenso en la temperatura, vientos de la región Norte, frescos a fuertes.

Observatorio Nacional.

BOLSA DE LA HABANA

Durante la sesión celebrada en la mañana de ayer en la Bolsa, el tono del mercado era sostenido.

Los directores de la Compañía Nueva Fábrica de Hielo enviaron una comunicación a la Bolsa anunciando que en sesión celebrada el viernes...

Los bonos de Cuba muy firmes, al igual que los de Havana Electric, Gas, Cervecería y Unidos.

Las acciones de Unidos, Jarca de Matanzas y Nueva Fábrica de Hielo rigen bien impresionadas.

Sostenido cerró el mercado.

COTIZACION OFICIAL

Table with columns: Bono u Obligación, Comp, Vend. Lists various bonds and their market status.

Table with columns: Bono u Obligación, Comp, Vend. Lists various bonds and their market status.

BOLSA DE NEW YORK

DICIEMBRE 20

Publicamos la totalidad de las transacciones en Bonos en la Bolsa de Valores de New York.

BONOS 7.186.000 ACCIONES 913.000 Los checks canjeados en la "Clearing House" de Nueva York, importaron: 994.000.000

Revista de Valores

(or nuestro Hilo Directo) NUEVA YORK, diciembre 20. Las acciones tuvieron buena demanda durante la breve sesión de hoy...

COTIZACION DE CHEQUES EN LA BOLSA

Table with columns: Banco, Comp, Vend. Lists bank exchange rates.

MERCADO DE ALGODON

Table with columns: Mes, Precio. Lists cotton market prices for various months.

EXPORTACION DE AZUCAR

Table with columns: Mes, Precio. Lists sugar export prices for various months.

LA COTIZACION DEL AZUCAR

Table with columns: Lugar, Precio. Lists sugar prices in various locations like Havana, Matanzas, etc.

Revista de Azucar

(Por nuestro Hilo Directo) NUEVA YORK, diciembre 20. Los cables indican que Europa está demostrando creciente interés en los azúcares...

Table with columns: Mes, Precio. Lists refined sugar prices for various months.

ASUCAR REFINADO La baja hecha por las refinerías en su lista de precios a 7.30 centavos, no logró estimular la demanda...

Table with columns: MES, CIERRE. Lists closing prices for various months.

NOTAS DE WALL STREET (Por nuestro Hilo Directo) NUEVA YORK, diciembre 20. Se calcula que los ingresos netos de la Gulf States Steel en 1924 ascenden...

Table with columns: MES, CIERRE. Lists closing prices for various months.

COTIZACION OFICIAL DEL PRECIO DEL AZUCAR Deducidas por el procedimiento señalado en el Apartado Quinto del decreto 1770

Table with columns: Lugar, Precio. Lists official sugar prices in various locations.

Hotel WALTON Inmejorable situación, Calle 11 y Columbus Ave. Tránsito al frente, elevados y subways.

West India Oil Refining Company of Cuba PRODUCTOS DE PETROLEO REFINERIA BELOT

Table listing various petroleum products like Gasolina, Bencina, Luz Brillante, etc.



En Caso de Emergencia La ama de casa inteligente debe estar preparada para cualquier emergencia. Tenga siempre a mano un jamón Premium de Swift...

LA VIZCAINA

INDUSTRIA 132 TELEFONO A-3746 Cuenta con un gran surtido de artículos propios para la tradicional cena de Noche Buena...

Large advertisement for Vinos Peragrau featuring the brand name, quality claims, and agent information for Barraque, Macia y Ca.

Large advertisement for Cerveza Deme media Tropical with a decorative border and bold typography.

La Prensa Asociada es la única que posee el derecho de utilizar, para reproducir, las noticias cablegráficas que en este DIARIO se publican así como la información local que en el mismo se inserta.

Para cualquier reclamación en el servicio del periódico dirijase al teléfono M-8404. Para el Cerro y Jesús del Monte, llame al 1-1994. Para Maricao, Columbia, Pogolotti y Buen Retiro, F. O. 7090.

EN VISTA DE QUE TRANSCURRIÓ EL TIEMPO QUE SE ESTIPULO PARA CONCERTAR UN EMPRESTITO, PARA MEJICO, SE DIO POR FRACASADO EL PLAN

Según declaró el secretario de Hacienda, Pani, otra de las causas de la cancelación del proyecto es la esperanza de nivelar los presupuestos con el plan de economías seguido

SE JUZGA INMINENTE UN CHOQUE ENTRE LOS AGRARIOS QUE SIGUEN A ELIZALDE Y LOS PARTIDARIOS DE MEDINA

En virtud del nuevo plan de economías que tiene por fin la nivelación de los presupuestos, quedarán cesantes todos los empleados innecesarios en los diversos departamentos

Ciudad de México, diciembre 20. El secretario de Hacienda, Pani, anunció hoy que habían fracasado las negociaciones para un préstamo de \$50,000,000. El secretario dió a la publicidad el texto del mensaje enviado al congreso general en New York ordenando que notifique a Mr. Arlitt que, en vista de que el tiempo estipulado para el contrato había vencido, quedaba cancelado el referido contrato. Pani agregó que otra de las razones para cancelar el contrato era la esperanza mantenida por el gobierno de que los presupuestos en virtud del plan de economías serían por Mr. Arlitt para la celebración del contrato, le será devuelta, según se declara, por entender el gobierno que no es culpa suya que el préstamo no se haya podido llevar a cabo.

CONSIDERASE INMINENTE UN CHOQUE ENTRE LOS AGRARIOS EN AGUAS CALIENTES

Ciudad de México, diciembre 20. Un choque entre los agrarios que siguen a José María Elizalde y los partidarios de Victoriano Medina, quienes aseguran haber ganado las elecciones para gobernador del estado, celebradas en Aguas Calientes, se teme de un momento a otro, según indican los despachos de prensa, ya que aseguran que grupos de agrarios armados están avanzando sobre Aguas Calientes.

SERVICIO RADIOTELEGRAFICO DEL "DIARIO DE LA MARINA"

TRANSACCION SUSPENDIDA

Ciudad de México, diciembre 20. Por Decreto del Presidente Calles han quedado anulados todos los arreglos que había hecho el Ministerio de Hacienda con el Banquero Americano Mr. Arlitt para la colocación de un préstamo al Gobierno de México en los Estados Unidos por cincuenta millones de dólares.

AGASAJOS A LOS CADETES JAPONES

Ciudad de México, diciembre 20. De acuerdo con las instrucciones dadas por la Secretaría de Gobernación los marinos y cadetes del barco escuela de la armada japonesa que próximamente arribará a Acapulco, serán debidamente agasajados.

REPARACION DE FERROCARRILES

Ciudad de México, diciembre 20. Según el convenio del Presidente y el Ministro de Comunicaciones se invertirán cuatro millones de pesos en la reparación de las vías férreas que se encuentran en malas condiciones.

CORDIALES RELACIONES CON LOS ESTADOS UNIDOS

Ciudad de México, diciembre 20. El Encargado de la Embajada de México en los Estados Unidos Manuel Téllez ha sido llamado por el Ministro de Relaciones, habiendo llegado anoche a esta capital y el cual declaró lo siguiente: "nunca como ahora las relaciones entre México y los Estados Unidos, han sido tan cordiales. En estos momentos no hay ningún asunto pendiente, todos los que antes existían han sido resueltos amistosa y cordialmente."

Una interesante conferencia del Padre Cubí

Hotel Alamac, Broadway y Calle 71. Diciembre 20. El Reverendo Padre Cubí, penitenciario de la Iglesia del Pilar de Zaragoza, ha dado una interesante conferencia en el Convento de las Reparadoras donde se congregó un muy selecto auditorio. La conferencia versó acerca de la situación política española, comenzando el Padre Cubí por protestar enérgicamente contra la campaña injuriosa de Blasco Ibañez. Expuso su esperanza de que la obra del Directorio no sea estéril y negó que España tenga ante sí el peligro de volver a caer en las garras de los antiguos políticos. Sus observaciones, inspiradas en un profundo patriotismo, han sido muy comentadas.

EL ESTRENO DE "AMOR BRUJO" EN CHICAGO

Ha salido para Chicago la gran bailarina española María Montero que va a aquella Metrópoli el protagonista de "Amor Brujo", el famoso poema lírico del Maestro Falla, que va a ser estrenado por el Chicago Opera Company el martes 30 del corriente mes, tomando parte en la representación la célebre Karavina y otras ciento cincuenta bailarinas más, dirigidas por Bohim. La Montero va contratada a Chicago por diez semanas, transcurridas las cuales y vendrá a Nueva York otra vez para estrenar el "Amor Brujo" en el Metropolitan.

VIAJEROS

Ha salido para Washington, donde pasará las Pascuas, nuestro querido compañero Marcel Rosell. El miércoles, en el vapor "México", saldrá para la Habana el señor Celestino Crespo.

INTERESANTE EXPOSICION EN EL VATICANO

Se exponen miles de objetos que retratan la vida de los nativos de todo el mundo

HOY SE ABRIRAN EN ROMA LAS SAGRADAS PUERTAS

Serán abiertas las de las basílicas de Santa María, S. Juan de Letrán y S. Pablo

ROMA, diciembre 20. Miles de objetos que retratan minuciosos y vívidamente la vida y costumbres de los nativos de todos los rincones del globo en donde los misioneros se dedican a cristianizar, fueron expuestos hoy por vez primera en la Exposición de las Misiones del Vaticano, que constituirá una de las principales atracciones para los millones de peregrinos que se espera lleguen a la Ciudad Eterna con motivo del Jubileo.

La Exposición será inaugurada oficialmente mañana con ceremonias especiales en las que tomará parte el Papa. Ocupa la Exposición veintitrés salones.

EN ROMA SE ABRIRAN LAS PUERTAS SAGRADAS CON MOTIVO DEL JUBILEO

ROMA, diciembre 20. La ceremonia para abrir las sagradas puertas de las basílicas de Santa María la Mayor, San Juan de Letrán y San Pablo se efectuará mañana al mismo tiempo que la que realizará el Papa para inaugurar el Jubileo, el día anterior a Navidad, volverá a poner en uso la antigua costumbre de efectuar las procesiones fuera de las basílicas en vez de hacerlo por dentro, como ocurrió en 1900. Todo el capítulo eclesiástico, los miembros de las comunidades religiosas y los seminaristas tomarán parte, llevando cruces y banderas por las calles de Roma en estas ceremonias.

ES DETENIDO EL LIDER DEL SINDICATO DE INQUILINOS REVOLUCIONARIOS DE VERACRUZ

Veracruz, diciembre 20. Herón Peral, líder del Sindicato de Inquilinos Revolucionarios, quien desde hace tiempo viene efectuando labor de agitación en favor de su organización, ha sido detenido hoy cuando intentaba organizar una nueva manifestación con motivo del entierro de las víctimas de un choque que surgió la semana pasada entre inquilinos "rojos" y "blancos". Por orden del Presidente Calles, fué encarcelado, y remitido a la ciudad de México en espera de la decisión del jefe del Ejecutivo.

FALLECIMIENTO DE UN DISTINGUIDO DIPLOMATICO BRITANICO

LONDRES, dic 20. El Hon. Sir George William Buchanan, ex-embajador de Inglaterra en Roma, y Petrógrado ha fallecido hoy en ésta.

EL DIA EN WASHINGTON

El Congreso suspendió sus sesiones hasta el 29 de diciembre. El Senado continuó el debate acerca de Muscle Shoals. La Cámara y el Senado aprobaron un crédito de \$100,000 para combatir las enfermedades de las aves. Las oficinas del Censo anunciaron un aumento en las deudas por el déficit y un decrecimiento de las defunciones por tuberculosis.

LABOR REALIZADA POR EL CONGRESO DE LOS ESTADOS UNIDOS ANTES DE EMPEZAR LAS VACACIONES

WASHINGTON, diciembre 20. El Congreso de los Estados Unidos suspendió hoy sus trabajos, dando comienzo a las vacaciones de Navidad después de haber desarrollado en las tres primeras semanas de su corta etapa actual una labor que, a juicio de los líderes políticos, constituye magnífico ejemplo de actividad.

EL DIA EN WASHINGTON

El Congreso suspendió sus sesiones hasta el 29 de diciembre. El Senado continuó el debate acerca de Muscle Shoals. La Cámara y el Senado aprobaron un crédito de \$100,000 para combatir las enfermedades de las aves. Las oficinas del Censo anunciaron un aumento en las deudas por el déficit y un decrecimiento de las defunciones por tuberculosis.

POR EL SOVIET SE DIO AUTORIZACION PARA LA IMPORTACION DE AZUCAR

Debido a la pérdida de la cosecha de remolacha, serán importadas 300,000 libras

FALLECIO EL JEFE RABI RUSO DOCTOR JACOBO MASS

Una delegación de obreros británicos que estuvo en Rusia informa favorablemente

MOSCÚ, diciembre 20. Debido a la pérdida de la cosecha de remolacha, el Gobierno soviético ha autorizado la importación de 300,000 libras de azúcar, la mayor parte de la cual será comprada en los Estados Unidos, Checoslovaquia e Inglaterra.

INFORME FAVORABLE SOBRE LA SITUACION ECONOMICA, SOCIAL E INDUSTRIAL DE RUSIA

LONDRES, diciembre 20. La delegación del Congreso de los Uniones Trabajadoras británicas que acaba de regresar de un viaje de seis semanas por Rusia, ha publicado un informe preliminar en el cual declara que las condiciones sociales, económicas e industriales de Rusia han mejorado enormemente desde que, en 1920, análogo organismo efectuó una visita similar.

Dice que la estabilidad financiera del país es más sólida que lo que se creía y las empresas industriales se desarrollan rápidamente. Los delegados quedaron alta y favorablemente impresionados con el alto grado de organización, capacidad administrativa y entusiasmo de los trabajadores que producen bajo la propiedad directa del Estado.

FALLECIO EL DR. JACOB MASE, JEFE RABI DE RUSIA, DESPUES DE BREVE ENFERMEDAD

MOSCÚ, diciembre 20. El doctor Jacob Mase, jefe rabí de Rusia, falleció hoy después de una breve enfermedad.

El doctor Mase contribuyó a la creación de la república soviética, de la que fué ferviente devoto, y dedicó sus últimos años a la obtención de las mejores condiciones para su pueblo.

LA CAMARA DESEA CONOCER LA OPINION DEL DEPARTAMENTO DE ESTADO SOBRE LA MOCION BRITEN

WASHINGTON, diciembre 20. Con motivo de la resolución presentada en la Cámara de Representantes por M. Britten, miembro de la Comisión de Asuntos Navales, acerca de la elevación de los cañones de los buques capitales de la armada, se hará una visita al departamento de Estado con el fin de conocer su opinión respecto a las objeciones que pueda hacer en cualquier gobierno extranjero a la propuesta elevación de los cañones de las torres.

JUAN C. BLANCO ACEPTO LA CARTERA DE ESTADO DEL URUGUAY

MONTEVIDEO, diciembre 20. El doctor Juan C. Blanco, Ministro del Uruguay en Francia, ha aceptado el cargo de Ministro de Estado. Sustituirá al doctor Menéndez, que presentó ayer la dimisión.

RUMORES DE REVOLUCION EN FRANCIA

Se dice que los rojos lograron la adhesión de los conductores de tanques de servicio en París

EXPEDIENTE A "LA LIBERTÉ"

Se le abrirá causa por estar divulgando falsas noticias de un supuesto alzamiento rojo

PARIS, dic. 20. Algunos de los rumores que circulan por esta capital dando detalles acerca de los supuestos planes de los comunistas informan que los rojos han logrado la adhesión de los conductores de tanques de servicio en París.

La prensa de oposición también recoge los rumores relacionados con las actividades de los comunistas, publicando "La Liberté" y los periódicos relatan acerca del complot para apoderarse de Amiens, que se supone ha sido descubierto por la policía.

Se advierte, sin embargo, una nueva práctica por parte de los comunistas que consiste en celebrar reuniones en los alrededores de las fábricas en las horas en que los obreros abandonan el trabajo por la tarde. El prefecto Morán ha enviado una circular a los jefes de policía, recordándoles que aunque los ciudadanos tienen el derecho de reunirse, no debe permitírseles que lo hagan en las calles, impidiendo el tránsito.

LA POLICIA PROCEDERA CONTRA LOS QUE HACEN CIRCULAR VERSIONES REVOLUCIONARIAS

PARIS, dic. 20. Rumores relacionados con los planes para una "revolución roja" en vísperas de Pascua, han estado circulando durante los últimos días. Las autoridades no se muestran tan preocupadas por la supuesta conspiración revolucionaria como por la propagación de tales especulaciones y la prefectura de policía ha anunciado que procederá con todo rigor a la expulsión de los extranjeros que aparezcan culpables de la diseminación de tales noticias.

UNA ACLARACION SOBRE LA CAUSA QUE SE INSTRUYE A VICENTE BLASCO IBAÑEZ

En un telegrama publicado en la Sección de cables de España, correspondiente al quince del corriente, aparece tomada del Boletín Oficial de 13, la noticia de la publicación de un Edicto, que cita al novelista Vicente Blanco Ibañez; para que comparezca en el término de 15 días ante el Juzgado Militar, con residencia en Madrid, calle de Goya, número 36, con el fin de que presé declaración en la causa que se le sigue por la incautación de un folleto suyo, en español, titulado "Una Nación Secuestrada".

En el citado telegrama aparece que el juicio se instruye contra el capitán de Caballería, señor Joaquín Martínez Friera, por el señor Blasco Ibañez, cuando el citado capitán, Jefe Instructor, es quien dirige la acción contra el mencionado novelista.

Aclaración que hacemos con el mayor gusto.

A CONSECUENCIA DE UN ACCIDENTE FERROVIARIO PERECIERON 7 PERSONAS

Uno de los coches de un tren cayó por un terraplén, yendo a sepultarse en el río helado

OTRAS 5 PERSONAS MUERTAS EN OTRO ACCIDENTE

Al derrumbarse un árbol sobre un automóvil, hallaron la muerte cinco pasajeros

CHIPPWA FALLS, Wisconsin, Diciembre 20. Ocho personas perdieron la vida y otras 8 se encuentran en un hospital local en grave estado, como resultado de un accidente en la línea del ferrocarril Minneapolis, St. Paul Sault Ste. Marie, ocurrido hoy, cuando dos carros descarrilaron del raíl, cayendo en las aguas heladas del río Chippewa.

Sólo 4 de los cadáveres fueron identificados. Los cadáveres de los 4 pasajeros no identificados se encuentran en un hospital, donde los llevarán las personas que los rescataron.

CHIPPWA FALLS, Wis., Dic. 20. El último coche de uno de los trenes de pasajeros de la Minneapolis, St. Paul & Sault Ste. Marie, que corría hacia el Este, cayó cerca de ésta por encima del terraplén que da al río Chippewa, siendo tragado por las heladas aguas 60 pies más abajo.

Siete personas quedaron muertas, ocho heridas, y se ignora el paradero de tres más. A hora bien avanzada de la noche seguían practicándose registros en el vagón desprendido, que se halla volcado y sumergido en unos 7 pies de agua, saliendo sus ruedas por encima de la superficie.

Las autoridades ferroviarias temen que dentro del carro hayan quedado varias personas más.

Continúa en la página quince

20 MUERTOS CAUSADOS YA POR EL FRIO

La ola fría que se deja sentir en la mayor parte de los E. U. es muy intensa

CONTINUARA VARIOS DIAS LA BAJA TEMPERATURA

Las temperaturas fluctuarán desde cero grados hasta diez y seis bajo cero, estos días

CHICAGO, diciembre 20. Más de veinte personas fallecieron hoy, víctimas directa o indirectamente de la ola de frío que ha afectado a la mayor parte de la nación, con pocas esperanzas de que la situación cambie al menos hasta que transcurran 36 horas.

Las temperaturas por debajo de cero continuaron registrándose en el Noroeste y en los Estados centrales, mientras la cresta de la ola se acercaba a la costa del Atlántico, bajando la temperatura en los Estados del Sur y Sureste.

El mercurio bajó a seis bajo cero en Chicago, a cero en Kansas City, Mo., a cuatro bajo cero en Omaha, a 16 bajo cero en Valentine, Neb., y a dos sobre cero en Oklahoma City, St. Louis e Indianapolis.

Las noticias de los centros meteorológicos indican que el frío continuará durante 36 horas más, desde Michigan e Indiana hacia el Noroeste, pero con promesas de que la temperatura en esa última sección comenzaría a subir el domingo.

Los efectos del frío se han dejado sentir en gran parte del Sur, mostrando las observaciones del tiempo que la temperatura descenderá.

Continúa en la última página

A LOS ASOCIADOS DE LA "ASOCIACION DE DEPENDIENTES DEL COMERCIO DE LA HABANA"

SI QUEREIS UNA QUINTA MODELO, ACADEMIAS Y CUANTO SIGNIFIQUE PROGRESO Y BIENESTAR PARA NUESTRA BIEN AMADA ASOCIACION

VOTAD

HOY DOMINGO 21 DE DICIEMBRE HOY

PARA PRIMER VICEPRESIDENTE SOCIAL POR EL MERITISIMO ASOCIADO

MIGUEL RECARREY SONEIRA

VOCALES

- Sr. José Díaz. Sr. Agapito Balmores. Sr. Antonio Literas. Sr. José Portela la Puente. Sr. José Roca Sastre. Sr. Francisco J. Camps. Sr. Manuel Díaz Granda. Sr. Lorenzo Novela Castaño. Sr. Lorenzo Cruz Delgado. Sr. Victor Pedemonte Scull. Sr. Daniel Mosquera. Sr. Manuel Vidal. Sr. Antonio Alvarez García. Sr. Agustín Schez. Romaguera. Sr. Manuel Soneira Recarey. Sr. Félix Pérez Porta. Sr. Adolfo Viera. Sr. Adolfo Bock Jorge. Sr. José María Ibañez. Sr. Francisco M. Mayorquín.

El lema de esta Candidatura es: "CON TODOS Y PARA TODOS", cualquiera que sea el nacimiento de cada uno de sus asociados; y el cumplimiento de lo que ofrecemos.

Queremos que la Sociedad sea gobernada por los asociados capacitados para ello y dignos de ser elegidos por nosotros, sin otro mayor interés que el del servicio desinteresado. No queremos que la gobierne grupo alguno a título de mejores.

VOTOS SON TRIUNFOS

Advertisement for Olla Expres coffee, showing a woman with a coffee pot and text: 'Esta es la famosa OLLA EXPRES que hace un café o guiso en menos de 15 minutos'.

Advertisement for Yzaguirre y Ponce, located at Industria 124, altos. Tel. A-8749. C 11275. 1 d 21.

Advertisement for Banese con Bomba 'Prat' soap, with text: 'BANESE CON BOMBA "PRAT"'.

El Soldado Díaz Derrotó por Puntos al Chiquito de Harris Bros Los Ases de la Temporada se Balen Esta Tarde en un Handicap

EN EL STAR BOUT DE ANOCHE DIAZ SUPERO A VALDES EN CASI TODOS LOS ROUNDS

FALTO DE SU GRAN MOVILIDAD DE PIERNAS Y SIN PUNCH, EL CHIQUITO DE HARRIS BROS LUCIO INFERIOR AL MEXICANO

Dativo Fuentes perdió por k. o. una pelea que tenía ganada a Joseito García.—Isla mandó también a dormir al carpintero y en el quinto, Roleaux Sagüero puso término a las agonías de Guzmán.

Muy buenas las peleas de anoche en el Arena Colón, el público abarrotó el anfiteatro de Santos y Artigas, quedando fanáticos sin lograr entrar por falta de espacio donde acomodarse. La casa fué grande y completa y los promotores sacaron para pasar unas pasacunas contentas. Debemos hacer notar este acontecimiento boxístico y de lo que, pues demuestra que los fans acuden cuando se les da cosa buena.

En el primer preliminar a seis rounds ganó Joseito García después de tener los seis rounds ganados por puntos, una derecha del matancero hizo a Davito Fuentes ponerse a mascar percutiva cuando ya caían las cortinas del match.

Pedro Liza noqueó al Carpintero en el sexto round, lo superó en los cuatro últimos convirtiéndolo en un punching bag.

Roleaux Sagüero acabó con el cabo Guzmán en el quinto round, ya en el tercer round el cabo estaba buscando la parte más blanda de la lona para acostarse.

Le llegó su turno al star bout entre Antonio Valdés (Chiquito de Harris Bros) y el exsoldado Angel Díaz, marcado a doce rounds. Gran expectación había por conocer cómo estaba en la razón al creerse el uno superior al otro, así Valdés o Díaz, y el resultado del encuentro demostró que Valdés se encontraba equivocado. El soldado Díaz lució mucho más que Valdés, al que se cogió en los clinch castigándolo fieramente en el estómago, y después con la derecha la pierna de continuo sobre las mandíbulas a Valdés, quien no mostró su extrema movilidad de piernas, de que hacía gata en otro tiempo, que lo ponía en el lugar que más le convenía para pegar y esquivar los golpes del oponente. Y luego su falta de punch, pues tuvo rounds, como el cuarto, en que le anuló los brazos y cuerpo a Díaz haciendo tocar retirada con golpes de uppercut. Ese round cuarto y sobre todo el último, el doceavo, fueron francamente de Valdés, los únicos de su pelea. En el último hizo concebir esperanzas a sus parciales al levantar unas energías de que antes no había hecho uso y estaba pegando con ambas manos al mexicano en las quintadas, se puede decir que en ese round, para el que reservó Valdés todas sus energías, se comió a golpes al exsoldado boxeándole con swings y golpes secos a distancia, no dejándolo que le aproximara en el infighting, como lo había hecho en todos los anteriores episodios. Pero ya era tarde y el exsoldado tenía ganada la pelea por cañe derecha, sin vacilación alguna, como así la dieron los jueces, no explicándose el motivo de la siba que cubren del público propiedad de los que dieron tan justo fallo, solamente impresionados por la extrema efectividad de Antonio Valdés en ese su round final.

CAMPEONATO DE BILLAR HABANA Y SANTA CLARA DEL CENTRO GALLEGO EMPATARON A DOCE CARRERAS

MIGUEL GONZÁLEZ, CAMPEÓN SOCIAL

Ha terminado ya, con el juego de anoche, la serie especial que cerró con broche de oro la temporada billarística de la casa de Galicia en el presente año.

Y en ella salió vencedor Miguel González, al ganar en el partido especial de anoche al campeón Ramón Portela, conquistando el título de Campeón Social.

El juego que sirvió de epílogo a la jornada había despertado entre la afición gran expectación, pues en su resultado iba la posesión de la supremacía billarística, y de ahí la gran concurrencia que lo presenció.

El match comenzó con bríos por ambas partes y al momento empezaron en 4, en 12 extra vez iguales, después de esta igualdad, Portela logra una pequeña ventaja en la entrada 31, 24 por 25, y la entrada 14 marca una tacada de 7 carambolas para González, que hace dar la vuelta al partido, oscilando a su favor el score, 31 por 29.

Desde ese momento, a medida que González va intensificando su ataque, desarrollando vigorosa su campaña, va perdiendo visiblemente terreno, y así, en esas condiciones, los vemos llegar a la entrada 29, 56 por 42; a la 30, 79 por 70; a la 40, 119 por 87, terminando González en la 48, 130 por 98.

El centro pasa de las manos de Ramón Portela a las de su rival Miguel González, Cayó un campeón y se alzó otro.

Entre los aplausos de los fanáticos, Portela, demostrando el gran sportmanship que posee, extiende su mano al nuevo campeón y lo congratula por su triunfo, deseándole las mejores acciones en la senda que comienza a recorrer.

LOS JUEGOS DE HOY Esta tarde se celebrarán los últimos juegos finales para decidir el tercer premio de la tercera categoría, comenzando a las dos.

Los jugadores que discutirán este premio son Modesto Pérez, Eduardo García y Manuel Castro.

LA ENTREGA DE LOS PREMIOS Ya se está confeccionando el programa para el acto de la entrega de los

premios, que será en la semana que hoy comienza, y podemos adelantar a nuestros lectores que dicho acto, revestirá gran lucimiento.

Oportunamente daremos todos los detalles de tan magna fiesta, que servirá de brillante epílogo a la temporada.

ESTADO FINAL DE LA SERIE ESPECIAL

J. G. P. A. V.	G.	P.	A.	V.
M. González	8	6	2	20
R. Portela	8	4	4	20
J. Iglesias	8	4	4	20
J. Heider	8	2	6	19

De suela doble, con una vira de cuero claro sobre la suela alrededor del zapato. Lo tenemos de piel clara y también negro, tamaños de 4 al 12, \$6.00.

De suela doble, con doble piso, piel de Escocia de grano, negro o amarillo, \$10.00. También lo hay de piel clara sin granear, u \$10.00. Tamaño del 4 al 12.

Además de estos es, los tenemos muchísimos que acabamos de recibir. Los precios al alcance de todos porque los tenemos desde \$6.50 hasta \$12.00. Imposible que no podamos satisfacer su gusto. En nuestra vidriera dedicada a los hombres, podrá apreciar algunos de ellos, no todos porque no nos alcanza las vidrieras, pero si nos visita, con mucho gusto lo complaceremos.

PELETERIA BENEJAM BAZAR INGLES SAN RAFAEL E INDUSTRIA

ACUERDESE!! no lo olvide Siempre que el catarro lo ponga mal TOMA FI-MO-NAL!!

FIMONAL

RESULTADO DE LAS CARRERAS DE AYER

PRIMERA CARRERA.—Premio \$600.—Para ejemplares de tres años y más. Reclamable. Seis Furlones.

Caballos	Lbs.	Jockey	St.	Pla.	Sh.
Leslie	101	Allen	\$ 6.20	\$ 4.00	\$ 3.50
Gonwithim	104	Abiker		11.80	7.10
San Diego	106	Burns			12.50

Tiempo: 1:14. Ganador, jaca de cuatro años, hijo de Peter Quince o Mont D'Or II-Skyo y propiedad de E. E. Major. También corrieron: Big Wig, Black Mask, Meadow Lawn, Peter Pierson, San Angelina, Haran, Momentu y Rivulet.

SEGUNDA CARRERA.—Premio \$600.—Para ejemplares no ganadores de dos años. Reclamable 5 1/2 Furlones.

Caballos	Lbs.	Jockey	St.	Pla.	Sh.
Bella Fay	107	Paternell	\$23.50	\$10.00	\$ 4.40
Lord Hargrave	115	Connors		8.30	2.80
Bridget O'Grady	112	H. Callahan			3.80

Tiempo: 1:08 1/2. Ganador, potrancia de dos años, hija de Fayette-Belphoe, propiedad de J. L. Smith. También corrieron: Caribe, Vain Elie, All Irish, Lindatta y Lef Alone.

TERCERA CARRERA.—Premio \$600.—Para ejemplares de 3 años y más. Reclamable. Cinco y medio furlones.

Caballos	Lbs.	Jockey	St.	Pla.	Sh.
Follow Me	102	Noe	\$ 6.30	\$ 3.20	\$ 2.50
Col Pat	107	Eiston		3.10	2.80
Somerset	109	Trullie			2.10

Tiempo: 1:07 4/5. Ganador, jaca de tres años, hijo de Jack Atkin-Money Mad, propiedad de C. E. Dawson. También corrieron: Kenalain, Miriam Wood, Pat Hapson, Corinne y Will B.

CUARTA CARRERA.—Premio \$600.—Para ejemplares de dos años no ganadores. Reclamable. 5 1/2 furlones.

Caballos	Lbs.	Jockey	St.	Pla.	Sh.
Gold Ball	115	Dickens	\$14.80	\$ 4.40	\$ 3.80
St. Faust	115	Horn		5.00	2.60
Cuco	115	Dominick			5.40

Tiempo: 1:08. Ganador, jaca de dos años, hijo de Golden Broom-Mistress Ballot, propiedad de Curio Stable. También corrieron: Darkwood, Duth Barton, Battledore, Vivian Odell y Oriental Blue.

QUINTA CARRERA.—Premio \$600.—Para ejemplares de dos años.—Reclamable. Cinco y medio furlones.

Caballos	Lbs.	Jockey	St.	Pla.	Sh.
High Skip	103	Noe	\$ 5.50	\$ 3.40	\$ 3.80
Ebbe D.	103	Charles		6.20	\$ 3.40
Tiempo: 1:08 1/2. Ganador, jaca de 2 años, hijo de High Noon-Skip, propiedad de Mrs. J. L. Wade. También corrieron: Gold Crump, Cassie Ann, Rockarden, Blue Goose, Rock of Ages, y Misty Six Gee.					

SEXTA CARRERA.—Premio \$1,000.00.—Para ejemplares de todas edades.—Handicap. Cinco y medio furlones.

Caballos	Lbs.	Jockey	St.	Pla.	Sh.
Variation	109	Pernia	\$ 8.70	\$ 4.60	
Jewell V. D.	107	Horn			7.90
Tesque	105	Smith			

Tiempo: 1:08 2/5. Ganador, potrancia de cuatro años, hija de High Noon-Catalina, propiedad de Par Stable. También corrieron: Sun Bree y Marionette.

SEPTIMA CARRERA.—Premio \$700.—Para ejemplares de 3 años y más. Reclamable. 1 Milla y 70 yardas.

Caballos	Lbs.	Jockey	St.	Pla.	Sh.
Bounce	109	Yerratt	\$13.10	\$ 8.30	\$ 2.90
Marble	104	Poyvers		5.50	2.40
Gall Ford	104	Holecko			2.90

Tiempo: 1:45 2/5. Ganador, jaca de cinco años, hijo de Bard of Hope-Elasticity, propiedad de Mrs. H. J. Kennedy. También corrieron: With Flower, Captain Adams y Catons.

Un Probable Duelo Entre Silvino Ruiz y Baldomero Becquer Habrá en la Vibora

El sordo guanabacoense está ahora en su mejor forma, como lo estaba cuando le dió el Fortuna el título de Campeón Nacional de Amateur.

En Almendares Park hay un Levis, un pitcher que hace temblar a los contrarios cuando aparece en el box. En el Campeonato de Belmont, Zoilo Flores, que constituye la pesadilla de los jugadores que figuran en los clubs de ese circuito ultramarino, y en Vibora Park, los grounds de la simpatía de los fanáticos baseboleros, un Silvino Ruiz que "le zumba la carabina". A este lanzador, que figura en el "stat" del team que manichea Juanelito Albar, el Fortuna, parecía haberle llegado el ocaso de su carrera arduamente después de aquella "mareada" que le dieron los "caribes" en la ya célebre Co-Criolla, cuyos primeros tres juegos se efectuaron en Almendares y los cuatro restantes, que la serie era de siete, en los terrenos de Molsés Pérez. Los players "blancos" ganaron el trió de juegos iniciales; pero después perdieron los cuatro restantes, no valiéndole entonces ni el brazo poderoso de su lanzador estrella, que era precisamente uno de los pitchers "cool" que más franqueza le daban los universitarios.

Pero es que desde entonces acá ha llovido mucho. Ya el doctor Molsés Pérez, no es propietario de Vibora Park, ni se efectúan más series co-criollas por lo visto, ni a Carretero le saldrá más el bigote. Todo ha variado totalmente si lo comparamos con aquella época. Y tan variado está todo, que hasta el mismo pitcher que entonces era apaleado, está actualmente en su mejor forma, (como si tuviera corsé, artefacto que ha pasado a la historia, junto con las mangas y el pelo largo), y los mismos players que le daban hits y más hits, ahora son castigados a quedarse en el "plate" como si fueran sota de basto, pues Silvino domina a la perfección las curvas y tiene la misma velocidad que cuando ganó el último Campeonato Nacional de Amateurs.

Es en la actualidad el pitcher "de confianza" de Juanelito; con él ha ganado los cuatro juegos que le han dado un porcentaje de 667 para estar ahora ocupando el primer lugar en la contienda invernal de amateurs que con tanto éxito se viene celebrando.

Baldomero Becquer, es otro de los serpenteros que más brillaron en el último Campeonato Nacional de Amateurs, jugado en los terrenos del Club Ferroviario, y de su eficiencia no hay que dudar, toda vez que mantuvo a raya a los clubs más formidables de aquel circuito, incluso al mismo que ganó el campeonato.

Y esos dos pitchers, que así pueden llamarse, probablemente lo veremos frente a frente en el gran encuentro que se efectuará mañana, en la primera hora, en Vibora Park. Fortuna y Deportivo de Sanidad son los contendientes, y como quiera que existe gran interés por ganar eso:

SE ANOTO EL ALMENDARES UN FACIL TRIUNFO SOBRE EL MARIANO

Koenin ocupó el box, demostrando desconocerlo

Hoy por la mañana será el segundo juego de la serie

El primer juego de la Serie entre Mariano y Almendares resultó un desastre, y fué culpable de él únicamente Merito Acosta, el manager. Pues en el tercer inning, cuando ya los azules le habían sonado siete hits al pitcher Estrada, le aplicó a éste la grúa y en vez de poner en el box a uno de los varios lanzadores que tenía en el banco, tuvo a humorada de encomendarlo al torpedero Koenin, con la misma esperanza del que juega un número a los terminales. Lo cierto fué que Koenin sólo pudo enfrentarse a seis hombres, dos de los cuales dieron hits y los cuatro restantes fueron pasados a la inicial por bases por bolas, y si no sale Cheo Hernández a ocupar el puesto del improvisado serpentero, todavía, valga la hipérbola, se estuviera jugando el tercer inning de ese match.

La primera anotación la hicieron los Elefantes por un three batter de Cheo Hernández y un infield-hit de Pepin Pérez. Luego anotaron dos más, que fueron empujadas por un hit de Fabrú, y por último lograron otra por hit de Cheo Hernández, que fué luego a segunda por bola ocupada y más tarde orden en home por hit de Pepin al right-field.

Los azules llegaron hasta el número de 13, pues solamente en el inning que Koenin ocupó el box hicieron siete de los lanzamientos con poca seriedad de Merito Acosta, pues nadie más interesado que él en jugar un base ball serio, y mucho más en estos momentos de que el salida de algunos de los players americanos que tenía en sus filas, ha dado mucho que hablar, y con esta demostración de ayer no solamente hace grande a los players que se fueron, sino que también le hace un gran daño al base ball y a los cubanos jugadores que han empezado ahora a coger su "aguita".

Por lo demás, no debemos extrañarnos de que el Almendares le haya hecho 13 carreras al Mariano. Al Habana con ser una de las novenas de más entera de la liga, muy recientemente, y si nos remontamos hasta el juego celebrado en Santa Clara el 23 de mayo, una demostración de ayer no es una mayor prueba del empuje del team azul, que ese día le hizo al Santa Clara la friolera de 17 carreras.

El único lamentable es que Merito haya adelantado la fecha del 28 y nos quisiera dar una inocentada presentándonos al infielder de St. Paul como un pitcher.

Y por hoy no va más. Ni siquiera el score, pues el juego no amerita más que lo que aquí va dicho".

FEDERACION OCCIDENTAL DE FOOT BALL

Orden de juegos para el domingo 21 de diciembre de 1924 en Almendares Park:

CAMPEONATO REGIONAL: Segunda Categoría: A las 12.30 p. m Juventud Deportiva Castellana contra Celta Sporting Club.

Referes: Sr. Francisco Rodríguez.

A las 1.45 p. m. Iberia contra Fortuna.

Referes: Sr. Pablo Ferrer-Elias.

A las 3.15 p. m. Olimpia contra Juventud Asturiana.

Referes: Sr. Isaac Liechtenstein.

DELEGADO DEPORTIVO: Sr. Enrique Suárez Nava.

BASKET BALL UNIVERSITARIO

Estando empatados Medicina, Derecho y Letras y Ciencias en el Campeonato Inter facultades, han decidido jugar una serie para decidir, Esta noche juegan Letras y Ciencias Derecho, y el lunes Letras y Ciencias y Medicina.

El día 28 será el encuentro de foot ball con el eleven de Key West y el día 10, con los de Tampa.

El "Table-Talker" Brandes

(ALTO-PARLANTE)



El Radio ha venido a ser la diversión de la familia. Ahora con el "Table-Talker" (Alto Parlante) todo pueden oír el programa. Todo el mundo aprecia un dispositivo alto parlante completamente eficiente, de precio módico. El "Table-Talker" (Alto-Parlante) llena precisamente esa necesidad mundial.

¿Qué es un "Table-Talker" (Alto Parlante)?

Es un instrumento de construcción Brandes, de seguridad de trabajo Brandes, tono correcto, diapasón fuerte, y acabado pardo neutral.

El Alto-Parlante de Radio. Que realmente completa todo receptor.

Distribuidores para Cuba: WESTINGHOUSE ELECTRIC INTERNACIONAL Edificio Banco Nacional de Cuba y GENERAL ELECTRIC CO. DE CUBA Apartado 1289, Habana, Cuba.

SELECCIONES DE SALVATOR

PRIMERA CARRERA.—(Reclamable). SEIS FURLONES.—PARA EJEMPLARES DE 3 AÑOS Y MAS. PREMIO \$600. HOY ES EL DIA DE LA OVEJITA NEGRA.

Caballos	Pesos	Observaciones
Little Black Sheep	110	Lista para su mejor esfuerzo.
Countess Claridge	105	Pudiera rajarse al final.
Bodanecy	113	Su recorrido favorito.
Joe Joe	113	Corrió bien en el fango.
Neddy	110	Dificilmente veterario.
También corrieron:	Jacobson, 113; Haran, 113; Yernak, 113; Skymark, 113; Czardom, 113; Pony Express, 113.	

SEGUNDA CARRERA.—(Reclamable). SEIS FURLONES.—PARA EJEMPLARES DE 3 AÑOS Y MAS. PREMIO \$600. HORINGA LUCE MUY GRANDE

Caballos	Pesos	Observaciones
Horinga	110	Le llegó segundo a Ben Bolt.
Forewarn	118	El contrario a derrotar.
War Garden	113	Un veterano que fue extraño.
Drapery	113	Una posibilidad lejana.
Louise Wagner	105	Jalga de tres furlones.
También corrieron:	Acubia II, 113; Celia, 105; Sancho Pansy, 110; Julet, 110; Serbian, 113 y Biddleee, 110.	

TERCERA CARRERA.—(Reclamable). 5 1/2 FURLONES.—PARA EJEMPLARES DE DOS AÑOS.—PREMIO: \$750. ROCKY LLEVABA UN BUEN JINETE

Caballos	Pesos	Observaciones
Rocky	108	Yerratt lo guía a la perfección.
Starmania	105	El contrario a derrotar.
Danger Cross	105	Siempre con gran lentitud.
Rocking	103	Pudiera llegar más cerca.
También corrieron:	The Abbot, 108 y Henfield, 95.	

CUARTA CARRERA.—(Reclamable). SEIS FURLONES.—PARA EJEMPLARES DE TODAS EDADES. PREMIO \$600. TUBBY A. DEBE CUAJAR HOY

Caballos	Pesos	Observaciones
Tubby A.	108	Siempre ha corrido en mejor grupo.
Copyright	112	En gran forma actualmente.
Col. Pat	112	Ayer puede haber pasado.
Collie Tokalon	111	De una cuadra misteriosa.
Cystal Boer	98	La velocidad de la carrera.
También corrieron:	Kathleen K., 109; Hopeful, 105; Tam Saunders, 103; Moon 105; Ilena, 114; Green Brian, 112 y Lank, 108.	

QUINTA CARRERA.—(Reclamable). HANDICAP. SEIS FURLONES.—PARA EJEMPLARES DE TODAS EDADES. PREMIO \$600. MILL BOY DEBE VENCER AQUÍ

Caballos	Pesos	Observaciones
Mill Boy	103	Su anterior fué soberbia.
Gay Boy II	105	De una cuadra peligrosa.
True American	103	Siempre tiene algún perenne.
Gambol	107	No debe vencer a estos.
También corrieron:	Leoná Dare, 102; Phelps, 107 y Cuba Emasta, 117.	

SEXTA CARRERA.—(Handicap). 1 MILLA Y 1/16.—PARA EJEMPLARES DE 3 AÑOS Y MAS. PREMIO \$1000. EL ENTRY DEL SATO ES FORMIDABLE

Caballos	Pesos	Observaciones
El Entry	103	Buendo y Altísimo son truenos.
Eagerness	103	Su anterior estaba short.
Jewell V. D.	106	Corre bien la distancia.
Tiipo Sabil	112	Un veterano peligroso.
George Kuffan	108	Este puede estar mejorándose.
También corrieron:	Reap, 105; Randle, 102 y Rough and Ready, 109.	

SEPTIMA CARRERA.—(Reclamable). 1 MILLA Y 1/16.—PARA EJEMPLARES DE 3 AÑOS Y MAS. PREMIO \$600. ATTORNEY NO DEBE PERDER EL PLEITO

Caballos	Pesos	Observaciones
Attorney	110	En su anterior claudicó.
Tableau D'Honneur	104	Parece el contendiente lógico.
Feiman	107	Examina la piarra.
High Gear	107	No andará lejos al final.
Gold Leaf	104	Un veterano inconsistente.
Kennmare	99	Puede correr la distancia.
También corrieron:	Caesar, 107; Bill Head, 107; Peter Pierson, 103; St. Paul, 109; Cavacador II, 107 Whippet 107.	

LA COMERCIAL

ALMACEN DE PAPEL, IMPRENTA Y EFECTOS DE ESCRITORIO

CROMOS PARA ALMANAQUES

GRANDIOSO SURTIDO

Tarjetas de Felicitación

PARA PASCUAS Y AÑO NUEVO.

Libro Oficial para el Impuesto del 1% EL MEJOR QUE SE FABRICA

LIBROS EN BLANCO PARA EL COMERCIO EN GENERAL

SUAREZ & CUETO

Telf. A-2704. San Ignacio esq. a Murralla. Apartado 108. Habana.

c 11562 45-18 40-21

LA FRANCIA

OBSEQUIA A SUS CLIENTES PARA PASCUAS, VENDIENDO ELEGANTISIMOS TRAJES DE CASIMIR INGLES A

\$18.00

EL MEJOR REGALO PASCUAL, UN TRAJE HECHO A MEDIDA DE ESTA CASA

LA FRANCIA

MAXIMO GOMEZ 47 (antes Monte)

AUTOMOVILISMO Y AVIACION

Por FERNANDO LOPEZ URTIZ Director del "AUTOMOVIL DE CUBA"

LAS APLICACIONES PACIFICAS DE LA AVIACION

La Aviación ha salido de la guerra con una leyenda de trag. día que el tiempo se encarga de ir desvaneciendo. A su alrededor parece que no se ha de sentir más que el crepitar de ametralladoras, haciendo víctimas cual manga de riego infernal, o la destrucción violenta producida por la explosión de sus bombas, haciendo añicos cuanto coge a su paso, cuando no causa la muerte de los propios que por su inteligencia, constancia y valor van haciendo viable el océano aéreo, cosa corriente en el sentir del vulgo (por cierto un vulgo muy extenso) que no dan por la vida del aviador ni un maravedí. Es cosa corriente la pregunta amistosa y de buen género: "¿Qué? ¿Cómo van esos vuelos? ¿Cuándo t'espampañan?"

Y, sin embargo, la Aviación va abriendo nuevas rutas, no solamente en la principal y ya extensamente aplicada de transportes aéreos; otros problemas buscan al hombre alado para encontrar soluciones más perfectas que las que le daba el hombre pedestre.

Tal es la topografía, sobre la que ya se ha escrito mucho en todas las revistas profesionales, respecto a soluciones dadas por hombres de ciencia para obtener por procedimientos fotográfico-aéreos la representación del terreno con exactitud y rapidez. No es mi propósito publicar un artículo más sobre Hueschhoff, Zeiss, Reussilbe y otros; sólo a título de curiosidad expongo grosso modo que, hoy día casi está resuelto el salir con un aeroplano en vuelo llevando a bordo una cámara especial fotográfica, apretar un botón de un mecanismo para que la cámara empiece a funcionar automáticamente mientras se recorre en vuelo una zona de la que se quiere levantar el plano, apretar otro botón para hacerla parar, tomar tierra, llevar las fotografías a un laboratorio, meterlas en una máquina d'ibólca, dar a un motor y salir por otro lado el plano hecho; ni más ni menos que la célebre máquina de chorizos de Chicago.

Hasta ahora, las naciones, para hacer sus planos por los métodos topográficos corrientes, tardaban cerca de cien años (a veces más) y ocurría que los primeros trabajos hechos no había quien los conociera, tal era la variación de caminos, poblaciones, cultivos, y forzoso era volver a rectificar las hojas, es decir, el cuento de nunca acabar.

Hay que asegurar un plazo máximo de diez años para el mismo trabajo en una nación de extensión parecida a la nuestra. Económicamente, ya da una idea la prontitud de obtener el plano, de que la reducción del tiempo supone economía, pero comparados los procedimientos terrestres y aéreos, en absoluto la ventaja está por estos últimos, que necesitan muchísimo menos personal y el trabajo de campo se reduce a pocas horas de vuelo.

Como prueba de los detalles que la fototopografía aérea puede dar, para el plano de Carabanchel Bajo, hecho por la Escuela de Observadores de Cuatro Vientos, se han necesitado 20 fotografías, las que bien organizado el trabajo se pueden obtener perfectamente en un vuelo de hora y media a dos horas; en la realidad no ha sido así, porque hecho como práctica ha convenido dividirlo en

LA AVIACION Y EL SERVICIO DE EXPLORACION DE LAS FUERZAS NAVALES

La dirección de la guerra y de las operaciones exige ser informado sobre el enemigo. El jefe debe saber para poder obrar con conocimiento de causa. De aquí la necesidad de servicio de informaciones denominado en el mar "de exploración", consistente en escudriñar al enemigo para reconocerle y señalarle.

Hasta la última guerra, la exploración estuvo confiada a barcos rápidos llamados exploradores; la marina de vela ha conocido para este objeto fragatas, corbetas y bergantines rápidos. Las flotas modernas han ensayado como tipo de barco una serie de ellos, principalmente el crucero ligero, si bien la potencia exploradora depende ante todo del número y de las cualidades propias del elemento explorador, que son: velocidad y radio de acción.

Las lecciones de la última guerra muestran que la misión de explorar se hace cada día operación más ardua. En el mar, consiste, ante todo, en descubrir al enemigo flotante. Al principio de un encuentro y durante el combate, las grandes distancias de tiro de los barcos modernos hacen muy difícil llevar a cabo la misión de que estamos hablando, sobre todo cuando el tiempo no está completamente despejado. Además, el moderno empleo de las cortinas de humo permiten a las flotas ocultarse a favor de una invisibilidad ficticia; resulta, pues, el encuentro difícil y por eso la apreciación de las rutas, maniobras, formaciones e importancia real de las fuerzas navales está hoy sujeta a grandes errores. Lo esencial puede resumirse en los conceptos vertidos por el almirante von Scheer sobre las enseñanzas tácticas de la batalla de Jutlandia: "Una vez hayan entrado en acción las fuerzas rápidas, la in-

tervención del grueso por sorpresa exige lo sea, en toda la medida posible, al abrigo de un ataque imprevisto de fuerzas enemigas superiores. La explotación necesaria para alcanzar este resultado no puede ser efectuada por fuerzas navegantes; es por tanto a las aeronaves a quienes corresponde en primer término hacer el reconocimiento del enemigo". En la última guerra hizo por primera vez su aparición la exploración aérea, revelándose indispensable. En lo sucesivo, sin ellas, las escuadras irán a ciegas.

Los alemanes tuvieron pronto una concepción clara de la potencia de la exploración aérea. En breve tiempo, después de la ruptura de hostilidad, la Marina alemana hizo construir centros de dirigibles notablemente instalados sobre las costas del mar del Norte y del Báltico, obteniendo así un servicio de alumbrado por "zeppelins" a una distancia suficiente de las costas y repartido sobre tres sectores. Gracias a ello, los alemanes pudieron descubrir los barcos enemigos, vigilar el tráfico de los neutrales y proteger indirectamente a los pontones de limpieza encargados de dragar los canales de seguridad necesarias a los submarinos para reunirse en sus bases.

Se consideraba en aquella época el dirigible superior al avión para este servicio, porque el primero tenía un radio de acción muy superior; más en el estado actual de la técnica, aquí es inferior desde otros puntos de vista. Su velocidad es más débil, no pudiéndose multiplicar en la proporción que los aviones; en el dirigible influyen más las circunstancias atmosféricas y, sobre todo, ofrece más blanco a la enemiga.

Las misiones de la exploración serán muy diversas en el curso de las operaciones navales. La Aeronáutica deberá contribuir, por una parte, al servicio de seguridad de las fronteras marítimas y, por otra, a descubrir las escuadras enemigas. De aquí la necesidad de una Aviación de observación y otra exploradora: la primera, encargada de reconocimientos próximos, de la vigilancia del campo de batalla, del reglaje de tiro y de la ligazón de las fuerzas navales entre sí; la segunda, encargada de la pesquisa a gran distancia.

Los aparatos precedentes tendrán su apoyo en tierra, si están afectos a la defensa costera, e irán a bordo de los acorazados, cruceros y portaaviones, si deben operar con las escuadras en alta mar.

En el estado actual de la Aeronáutica, las cualidades de vuelo permiten clasificar los aparatos de exploración en el orden siguiente: aviones terrestres, aviones marinos, hidroaviones con flotadores y anfibios.

La elección de los tipos más a propósito debe estar basada sobre las condiciones de empleo. Así, la naturaleza de las costas impondrá la alternativa de aeródromos terrestres o navales según el caso y, por consiguiente, la utilización de aviones o hidroaviones. De la misma manera el empleo de una Aviación de a bordo exigirá tipos de aparatos en relación con la de barcos que los conduzcan, o sea, según se trate de acorazados, cruceros, portaaviones, transportador de hidroaviones, etc.

El estudio de un tipo de avión terrestre explorador que pueda transformarse en avión marino (dispositivo de flotabilidad), en hidroavión (agregación de flotadores) y hasta en anfibio, debe proseguirse por las inmensas ventajas que reportará.

Automovilistas!

UNA NUEVA EPOCA DE COMODIDAD CON GOMAS BALON GOODYEAR INTERCAMBIABLES

Din Gastos Extra para Equipos Especiales

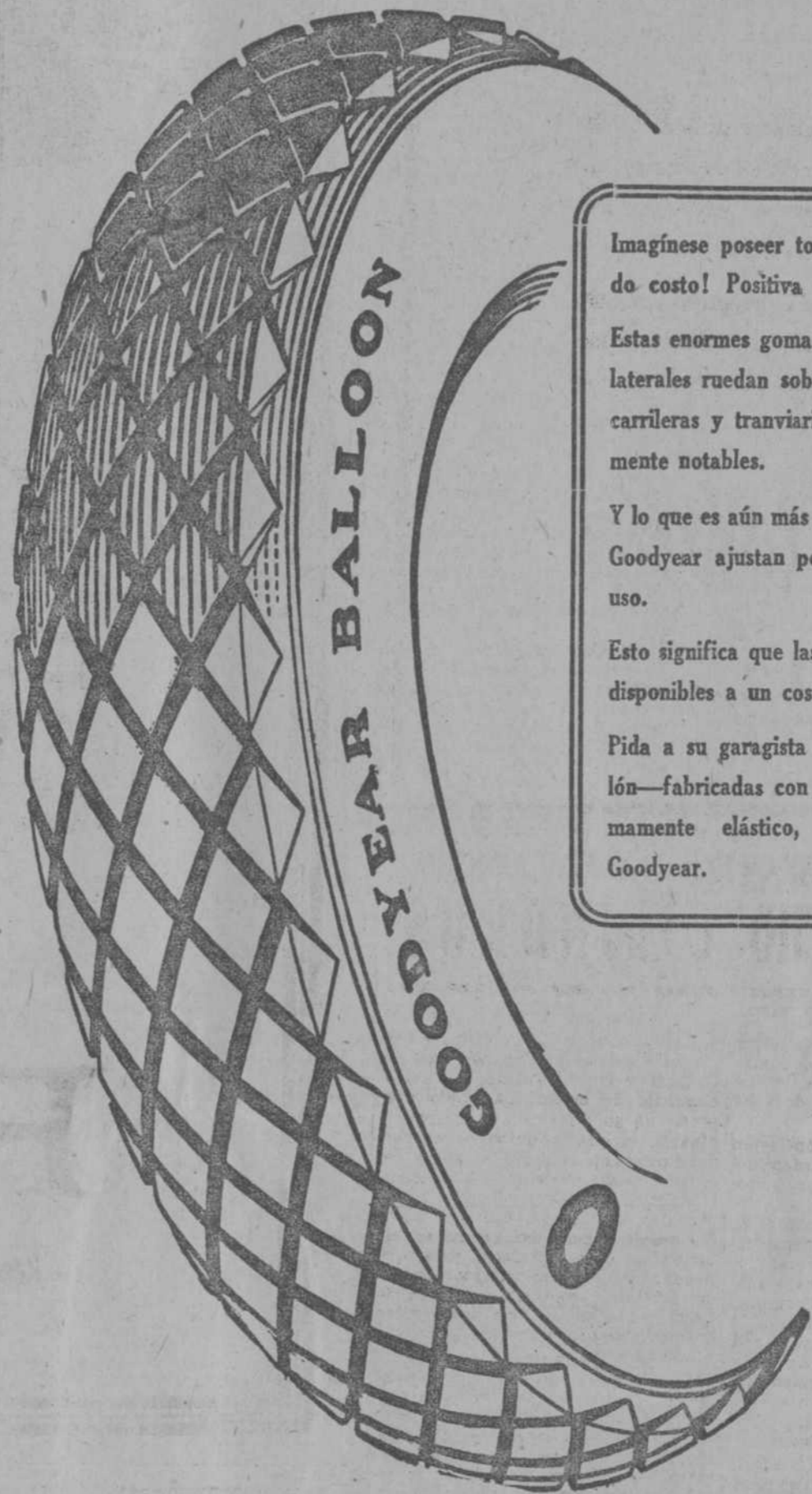

Imagínese poseer todas las ventajas de gomas balón a tan reducido costo! Positiva comodidad Balón!

Estas enormes gomas de baja presión con sus flexibilísimas paredes laterales ruedan sobre los malos caminos y atraviesan vías ferroviarias y tranviarias con una facilidad y comodidad verdaderamente notables.

Y lo que es aún más importante—las Gomas Balón Intercambiables Goodyear ajustan perfectamente la mayoría de automóviles hoy en uso.

Esto significa que las ventajas ofrecidas por las gomas balón son disponibles a un costo mínimo.

Pida a su garagista Goodyear detalles acerca de estas Gomas Balón—fabricadas con el nuevo material de cuerda "Supertwist", sumamente elástico, desarrollado y usado exclusivamente por Goodyear.

LOS dueños de coches Hupmobile quedan agradablemente sorprendidos al observar la insignificante cantidad de combustible y de aceite que estos automóviles consumen, aún en los viajes más largos y accidentados. El motor Hupmobile es modelo en su clase. Los materiales que entran en su fabricación se seleccionan con el mayor cuidado, y todas las piezas móviles están sujetas a una escrupulosa inspección, para evitar toda fricción innecesaria. Este es el secreto de la economía que se tiene en el servicio del Hupmobile.

Hupmobile

Hupp Motor Car Corporation
2643 MILWAUKEE AVENUE,
DETROIT, MICHIGAN, E. U. A.

Que su Proxima Compra Sea

GOMAS BALÓN

GOOD YEAR

UNA NUEVA PRUEBA AUTOMOVILISTA ITALIANA

EL GRAN PREMIO DE ROMA 23 ENERO 1924

La actividad desplegada por los clubs automovilistas italianos ha sido notable este año, figurando entre los clubs más entusiastas el Automóvil Club de Roma, constituido hace un par de años.

Este Club tiene en proyecto, para el próximo enero, una importante prueba que llevará por nombre "El Carrera para A. C. de Roma".

La carrera será internacional y se celebrará sobre un pinososo circuito próximo a Roma entre Taverna y Monte Mario.

Los concursantes se dividirán en dos categorías según pilotes vehículos de carreras e de turismo y en cada una de ellas figurarán las diferentes clases fijadas en los reglamentos internacionales.

Los organizadores esperan que esta carrera alcanzará un franco éxito y aseguran que las más importantes marcas han asegurado su participación.

Italia se ha acreditado en poco tiempo como una afortunada organizadora de pruebas automovilistas, que alcanzan un éxito completo. Esto parece prometer una buena carrera para el A. C. de Roma.

Los demás clubs italianos, a pesar de ello, pueden estar tranquilos ya que no es probable que con un reglamento como el que tiene en proyecto el A. C. de Roma logre eclipsar ninguna de las clásicas carreras del calendario italiano. Una carrera en circuito para coches de carreras y de turismo de todas las cubiertas, aunque se den 200.000 liras de premios acostumbra a ser una prueba sin ton ni son de las que se intercalan en los programas de algunos sábados veraniegos poco afortunadas.

LA FUERZA

del cojinete de bolas SKF no está solamente en su notable y admirable construcción, sino también en todos los detalles del cojinete, como asimismo en las bolas, cuya precisión y resistencia representan lo más perfecto que la industria de hoy puede producir.

COMPANIA SKF DE CUBA, O'REILLY 21 - HABANA.

AUTOMOVILISMO Y AVIACION

Por FERNANDO L. PEZ ORTIZ, Director del "AUTOMOVIL DE CUBA"



El modelo 519, la más depurada obra maestra de la industria automovilista, está siendo exhibido en nuestro Salón de Exposición, a donde se puede apreciar el grado superlativo de refinamiento y perfección, alcanzado por este extraordinario coche.

Su poderoso motor, verdadera joya de la ingeniería italiana y la lujosa carrocería, que le imparte un sello de señorial distinción, hacen de este maravilloso carro, el "non plus ultra" del automovilismo moderno.

LANGE MOTOR COMPANY

AVE. WASHINGTON 12 (antes Marina). HABANA.

LOS ULTIMOS MODELOS PARA 1925

LOS NUEVOS PEERLESS DE OCHO CILINDROS

EL NUEVO RADIADOR Y CAPO. FRENSOS EN LAS CUATRO RUEDAS Y GOMAS BALLOON SON LAS CARACTERISTICAS DEL NUEVO TIPO

La nueva serie Peerless de automóviles de ocho cilindros, llamada Dupposed Eight, se distingue por su tipo V y culata desprendible. El aspecto del vehículo ha sido modificado bastante con la nueva construcción del radiador y del capó. Frenos hidráulicos en las cuatro ruedas y neumáticos balones de 33x6.60 pulgadas se comprenden en la dotación normal. Un detalle importante, desde el punto de vista de la conservación mecánica, es la culata desprendible de los cilindros. En otros aspectos, el nuevo chasis es igual al modelo anterior.

La cigüeñal contrapesada es el rasgo sobresaliente del motor. Se distingue este cigüeñal por una construcción más grande y resistente. El orden del encendido, por supuesto, ha sido alterado, siendo ahora el siguiente: 1-D, 1-I, 4-D, 4-I, 2-I, 2-D, 3-I, 2-D. (I significa cilindro de la izquierda y D, cilindro de la

derecha.) Para obtener una distribución de mezcla explosiva más uniforme entre los cilindros, se ha modificado la distribución de las válvulas. Las válvulas de admisión están unidas, y observando el orden del encendido, se ve que hay un período cuando las válvulas 1 y 2 se levantan o abren simultáneamente. Se dice que debido a la nueva construcción del mecanismo de válvulas, los gases de escape muestran, bajo análisis, un alto grado de uniformidad en la distribución de la mezcla, y que, en virtud de las nuevas características del movimiento de reacción del motor, particularmente a velocidades inferiores, se obtiene un gran rendimiento volumétrico. La compresión no ha sido alterada. Con la construcción de culata desprendible, las cámaras de explosión se repasan para alisarlas perfecta-

mente y obtener así uniformes volúmenes de compresión con una resultante mayor suavidad de funcionamiento de motor. La culata desprendible se diferencia del tipo ordinario en que la unión no es perpendicular en relación al plano del cilindro, sino inclinada. Esta modificación es necesaria, debido al hecho de que las válvulas se hallan dispuestas a una inclinación en relación con los cilindros, para que puedan recibir movimiento directo del árbol de levas, sin necesidad de usar balancines. Con esta nueva construcción no se puede seguir la práctica corriente.

Se usa ahora un carburador Stromberg, tipo sencillo de tubo, de 1 1/2 (38.1 mm.) como dotación normal. La mezcla se calienta de manera idéntica a la del modelo anterior, pero se ha agregado un dispositivo de control que permite separar el tubo o canalización de calefacción del múltiple de escape. El tubo calefactor consta de un conducto ramificado que se conecta a los múltiples de admisión. A cada entrada hay ahora una válvula reguladora, en lugar de una sola como en el modelo anterior. El cambio de marcha ha sido también modificado en varios detalles. El árbol principal, está construido con esta ranura, en lugar de llevar cubeta sencilla cuadrada, como antes. Los botones de empuje del cojinete de la guía han sido reemplazados ahora por cojinetes de empuje.

Los ejes, delantero y trasero, son Timken. Son iguales a los usados en el modelo anterior suministrado con frenos en las cuatro ruedas y neumáticos balones. Los pasadores principales están transversalmente inclinados, pero el eje es casi vertical, con inclinación alrededor de 1/4 de grado. Los pivotes llevan ahora cojinetes de bolas de empuje. La reducción del mecanismo de dirección es ahora de 11-12 a 1, en vez de la de 9 1/2 a 1 que se suministra con neumáticos de alta presión. El eje trasero es semifluyente, con cojinetes de rodillos cónicos en las ruedas. El árbol del piñón va montado en cojinetes de rodillos cónicos. Tanto los cojinetes del árbol del piñón como el juego entre el piñón y la corona pueden ajustarse o regularse desde afuera del eje. Los muelles traseros tienen ahora 10 y 11 hojas en los modelos abiertos y en los cerrados respectivamente, en vez de 8 y 9 como en los estilos anteriores. Los precios de los nuevos modelos son los siguientes: Phaeton de cuatro pasajeros, \$3,285; brougham de cinco pasajeros, \$4,250; limusina berlina de siete pasajeros, \$4,725; sedán suburbano de siete pasajeros, \$4,450; cupé de cinco pasajeros, \$4,175; victoria de cuatro pasajeros, \$3,950 y sedán de cinco pasajeros, \$4,250. El acabado normal es azul Peerless, pero se da elección a otro tono azul, castaño oscuro, castaño claro, gris, verde Brewster, con listado en la carrocería, capó y ruedas, por lo que no se cobra precio extra. El faeton tiene tapizado de cuero, y en los modelos cerrados, se da elección a velur de pelo anejo. Los instrumentos están agrupados en dos paneles ovalados, uno a ca-

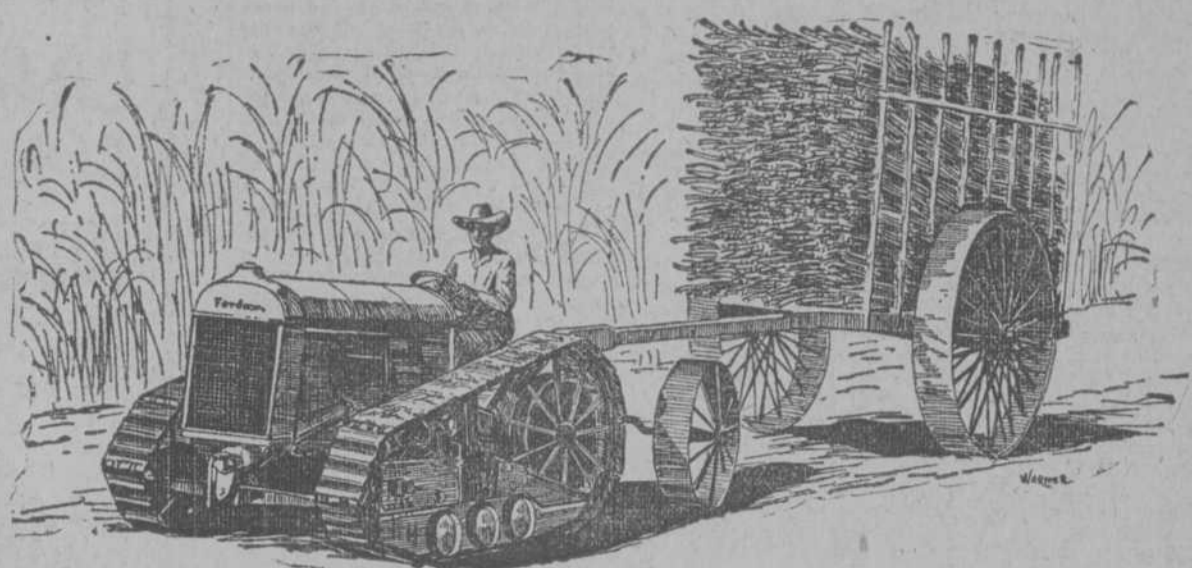

Precio \$395.00. Con Guarniciones \$540.00. Precios: L. A. B. Habana

El Fordson en el Ingenio

El valor del Tractor Fordson en el Ingenio está probado. Para arrastrar las carretas es muy superior a los bueyes porque el tractor no se cansa jamás; siempre está listo para el trabajo y lo hace más rápido y mejor que los bueyes. Su fuerza irresistible no conoce obstáculos y su operación es sencilla y económica. Manejado por un solo hombre pasa sin interrupción sobre los caminos blandos y fangosos realizando su tarea de manera mucho más segura y eficiente que las tres clásicas yuntas de bueyes.

El Tractor Fordson, además, puede usarse con todas las máquinas de agricultura, tales como desgranadoras, bombas, sierras, etc

Cualquier Agente Ford Autorizado le demostrará el Fordson sobre su propio terreno. Se puede adquirir un Fordson por el Plan Ford de Pagos Semanales.

Fordson

Reemplazante de las tres clásicas yuntas de bueyes

lado del interruptor del alumbrado y del encendido, el cual, por su parte están también montado sobre un panel ovalado. En el panel de la derecha están el amperímetro, el manómetro de aceite y el indicador de gasolina, y en el de la izquierda, la combinación de velocímetro y reloj.

En la dotación normal se comprenden: portanumérico con cerradura, casco de radiador niquelado, bisagra niquelada para el capó, compartimiento de herramientas con cerradura, amortiguadores al frente y atrás, limpiador automático de parabrisas, combinación de linterna

trazera, lamparita de parada y señal luminosa de retroceso, ventilación por el cubretablero, lámpara de inspección con cable de extensión, motómetro y tapetes en los estribos. Las luces de parada y de retroceso se encienden simultáneamente con el movimiento del pedal de freno, para la primera, y con el movimiento de la palanca a marcha atrás, para la segunda. Los modelos cerrados tienen visera y parabrisa de una sola pieza. El cuerpo de los faros delanteros y de las lámparas laterales son de una aleación de níquel maciza, y por esta razón se puede conservar indefinidamente su brillo.

quedará arreglado en menos de dos minutos. Atendiendo a esto y que en la lucha por ganar los primeros puestos, un accidente que precise de la intervención del mecánico hace perder toda esperanza de conseguir aquellos.

El mecánico, auxiliar valiosísimo en los preparativos para la carrera, queda, durante ella, reducido al mínimo papel de advertir al conductor cuando un competidor intenta pasarlo; el mismo papel podría desempeñar un retrovisor. En cuanto a la marcha de la carrera o su situación cuando un competidor intenta pasarlo; el mismo papel podría desempeñar un retrovisor. En cuanto a la marcha de la carrera o su situación cuando un competidor intenta pasarlo; el mismo papel podría desempeñar un retrovisor.

Hoy día, el motor cada vez es más automático y no necesita, durante la carrera, ni la vigilancia, ni sufrir las reparaciones cuantiosas en número cuando no en importancia que exigían los primitivos. La proporción de accidentes de los neumáticos que en aquel entonces, revestía proporciones aterradoras por su cantidad y por el tiempo que se empleaba en cambiarlos. La aparición de la llanta amovible en el Gran Premio de Europa 1906 fué un enorme progreso en este aspecto. Actualmente un accidente de esta clase

quedará arreglado en menos de dos minutos. Atendiendo a esto y que en la lucha por ganar los primeros puestos, un accidente que precise de la intervención del mecánico hace perder toda esperanza de conseguir aquellos. El mecánico, auxiliar valiosísimo en los preparativos para la carrera, queda, durante ella, reducido al mínimo papel de advertir al conductor cuando un competidor intenta pasarlo; el mismo papel podría desempeñar un retrovisor. En cuanto a la marcha de la carrera o su situación cuando un competidor intenta pasarlo; el mismo papel podría desempeñar un retrovisor.

Hoy día, el motor cada vez es más automático y no necesita, durante la carrera, ni la vigilancia, ni sufrir las reparaciones cuantiosas en número cuando no en importancia que exigían los primitivos. La proporción de accidentes de los neumáticos que en aquel entonces, revestía proporciones aterradoras por su cantidad y por el tiempo que se empleaba en cambiarlos. La aparición de la llanta amovible en el Gran Premio de Europa 1906 fué un enorme progreso en este aspecto. Actualmente un accidente de esta clase

quedará arreglado en menos de dos minutos. Atendiendo a esto y que en la lucha por ganar los primeros puestos, un accidente que precise de la intervención del mecánico hace perder toda esperanza de conseguir aquellos.

El mecánico, auxiliar valiosísimo en los preparativos para la carrera, queda, durante ella, reducido al mínimo papel de advertir al conductor cuando un competidor intenta pasarlo; el mismo papel podría desempeñar un retrovisor. En cuanto a la marcha de la carrera o su situación cuando un competidor intenta pasarlo; el mismo papel podría desempeñar un retrovisor.

Hoy día, el motor cada vez es más automático y no necesita, durante la carrera, ni la vigilancia, ni sufrir las reparaciones cuantiosas en número cuando no en importancia que exigían los primitivos. La proporción de accidentes de los neumáticos que en aquel entonces, revestía proporciones aterradoras por su cantidad y por el tiempo que se empleaba en cambiarlos. La aparición de la llanta amovible en el Gran Premio de Europa 1906 fué un enorme progreso en este aspecto. Actualmente un accidente de esta clase

quedará arreglado en menos de dos minutos. Atendiendo a esto y que en la lucha por ganar los primeros puestos, un accidente que precise de la intervención del mecánico hace perder toda esperanza de conseguir aquellos.

El mecánico, auxiliar valiosísimo en los preparativos para la carrera, queda, durante ella, reducido al mínimo papel de advertir al conductor cuando un competidor intenta pasarlo; el mismo papel podría desempeñar un retrovisor. En cuanto a la marcha de la carrera o su situación cuando un competidor intenta pasarlo; el mismo papel podría desempeñar un retrovisor.

Hoy día, el motor cada vez es más automático y no necesita, durante la carrera, ni la vigilancia, ni sufrir las reparaciones cuantiosas en número cuando no en importancia que exigían los primitivos. La proporción de accidentes de los neumáticos que en aquel entonces, revestía proporciones aterradoras por su cantidad y por el tiempo que se empleaba en cambiarlos. La aparición de la llanta amovible en el Gran Premio de Europa 1906 fué un enorme progreso en este aspecto. Actualmente un accidente de esta clase

quedará arreglado en menos de dos minutos. Atendiendo a esto y que en la lucha por ganar los primeros puestos, un accidente que precise de la intervención del mecánico hace perder toda esperanza de conseguir aquellos.

Vencer o morir

es el dilema que todo hombre tiene al venir al mundo. Si usted siente decaimiento de ánimo, falta de apetito, cansancio físico, es que su sangre está falta de glóbulos rojos y propensa a la anemia y la tuberculosis.

Usted necesita hierro y fósforo para vencer. Usted debe tomar inmediatamente el famoso

Jarabe de

HIPOFOSFITOS SALUD

Más de 30 años de éxito creciente. Aprobado por la Real Academia de Medicina.

Rechace todo fraude que no lleve en la etiqueta exterior HIPOFOSFITOS SALUD en rojo.

ELIXIR ESTOMACAL SAIZ DE CARLOS (STOMALIX)

Es recetado por los médicos de las cinco partes del mundo porque tonifica, ayuda a las digestiones y abre el apetito, curando las molestias del

ESTÓMAGO e INTESTINOS

Dolor de Estómago
Díspesia
Acidias y Vómitos
Inapetencia
Flatulencias

Diarreas en Niños
y Adultos que, a veces, alternan con Estreñimiento
Dilatación y Úlcera del Estómago
Disenteria

OBRA COMPLETA ANTISÉPTICO DEL APARATO DIGESTIVO curando las diarreas de los niños incluso en la época del destete y dentición.

Ensáyese una botella y se notará pronto que el enfermo come más, digiere mejor y se nutre, curándose de seguir con su uso.

PURGATINA SAIZ DE CARLOS. Cura el estreñimiento pudiendo conseguirse con su uso una plenitud gástrica, vahidos, indigestión y atonía intestinal, se curan con la PURGATINA que es tónico laxante, suave y eficaz.

QUINOFEBRINA SAIZ DE CARLOS. Cura en pocos días las fiebres intermitentes, cotidianas, tercianas, cuartanas, paludismo y fiebres perniciosas. ÉXITO SEGURO.

Venta: FARMACIAS Y DROGUERIAS Y SERRANO, 28 y 30, MADRID (España).

J. RAFFECAS Y CA., Teniente Rey, 29, Habana. Unicos Representantes y Depositarios para Cuba.

ULTIMA PALABRA DE LA CIENCIA FRANCESA

OSIERA

GRANULADO SOLUBLE

TÓNICO RECONSTITUYENTE INFALIBLE Y RÁPIDO.

J. COMBEFREYROUX
134 AV. PARMENTIER, PARIS.
AGENTES: BRUNSCHWIG Y CA.
NEPTUNO 255-APARTADO 633-T.A-7349-HABANA.

ANUNCIENSE EN EL "DIARIO DE LA MARINA"

AUTOMOVILISMO Y AVIACION

Por FERNANDO LOPEZ ORTIZ, Director del "AUTOMOVIL DE CUBA"

EL TRIUNFO DEL DIRIGIBLE

El Z. R. 3 ha cruzado el Atlántico

La soberbia aeronave construida por Alemania para los Estados Unidos, ha navegado felizmente desde Friedrichshafen a Nueva York, llevando a cabo de esta manera un colosal viaje de 8,400 km., el mayor de cuantos se hayan realizado hasta el presente sin escala.

Las pruebas preliminares dejaban entrever el éxito, y en los primeros días de septiembre hicieron un viaje de ensayo, cubriendo más de seiscientos kilómetros en unas nueve horas, con 53 pasajeros. Lo pilotaba, como siempre, el Dr. Eckener, que hacia entonces su 500 vuelo en dirigible.

El 25 del mismo mes salió nuevamente de Friedrichshafen, a las nueve de la mañana, con 73 pasajeros a bordo, y pasando sobre Heidelberg, Frankfurt, Marburgo, Cassel, Hildenheim, Hanover, Bremen, Helligoland, Flensburg y Kiel, se lanzó sobre el Báltico en la noche del mismo día. Después de haber llegado hasta Copenhagen y Malmoe, inició el regreso por Stetín, pasó por Berlín a las nueve de la mañana del 26, siendo aclamado con delirante entusiasmo por la muchedumbre que se apiñaba en las calles mirando al magnífico zeppelin; luchó más tarde con una tempestad, y afortunadamente en Friedrichshafen, después de cruzar sobre Dresde y Chemnitz, terminando su viaje de 3,500 km., a las diez y siete y treinta. Había durado la ascensión treinta y dos horas y treinta minutos.

El 12 de Octubre partió el coloso de su base de Friedrichshafen, a las seis y treinta y cinco de la mañana, con rumbo a los Estados Unidos, bajo la conducción habilísima del Dr. Eckener.

A eso de las ocho de la tarde pasó el zeppelin por el Cabo de Finisterre. Al medio día del 13 volaba sobre las Azores, y veinticinco horas más tarde señalaba su situación a 41o de latitud Norte y 45 de longitud Oeste. Luchaba entonces con un violento viento del S. O., que hacía muy lenta su marcha. Por T. S. H. se mantenía en comunicación constante con las estaciones de tierra o con las de los buques que navegaban en alta mar.

A las nueve y cincuenta y cinco del día 13 aterrizó el Z. R. 3 en la base aérea de Lakehurst. (Nueva Jersey). La acogida fué entusiasta, tan entusiasta como la que desde tierra le dispensó la población neoyorquina que en masa presencié el paso del gran navío aéreo sobre la colosal urbe americana.

El zeppelin cruzó la costa de los Estados Unidos cerca del faro de Harlem, al Norte de Turis, y a recibirle salieron cinco aeroplanos, que le acompañaron sobre el territorio yanqui.

Los 8,400 km. del recorrido fueron cubiertos por el zeppelin en 75 horas y 20 minutos.

El viaje del más moderno y más perfecto de los dirigibles había despertado gran ansiedad en el mundo.

después del gran raid de Z. R. 3 ha sido reclamar la inmediata ejecución de los acuerdos de Versalles, exigiendo la demolición total de los inmensos cobertizos de Friedrichshafen.

De todo el mundo surgen voces que llaman contra tal decisión; son las de los verdaderos defensores del progreso sin distinción de nacionalidades ni viejos odios de raza. ¿Consiguirán su aspiración unánime? Cabe esperar, aunque es muy difícil la lucha con el imperianismo francés en materia de Aeronáutica. La supuesta posibilidad de una utilización bélica de las aeronaves hace que nuestros vecinos quieran ver en cada aparato una máquina guerrera.

Pero si fuéramos a destruir todo lo que sobre la tierra puede servir para la lucha, sería preciso hacer desaparecer de raíz la industria toda. Y aún quedaría el hombre, en el cual, más que en sus obras, radica el verdadero peligro.

De todas maneras, los zeppelins seguirán construyéndose, si no en Alemania, en Norteamérica; que no es un tratado barrosa suficiente para impedir el arrollador avance del Progreso.

El dirigible tiene una gran masa de enemigos, pero son muy pocos los que entre el ejército de zeppelín-fobos, le combaten con lealtad y por finísimo y justificado convencimiento. El primer guido de Francia



Para todos Usos y Aplicaciones Industriales

Por complicado o simple que sea el servicio a que se destina la cadena, gracias a nuestros múltiples medios fabriles, el comprador puede tener absoluta confianza en la calidad superior, gran resistencia, acabamiento esmerado y uniformidad de la cadena, siempre que la marca de fábrica "ACCO" con el Gigante venga estampada sobre el cartón, saquito ó otra envoltura.

No sale de nuestros talleres ninguna cadena, desde el tamaño más grande hasta el más pequeño, que no haya sido sometida a un riguroso examen y ensayo, resultando así todas de fabricación garantizada.

Las cadenas "ACCO" se hacen de todos los tipos y tamaños, y no hay cadena, por extraordinaria que sea, que no estemos en condiciones de suministrar. Con verdadero placer atenderemos a encargos especiales.

- | | |
|----------------------------------|--|
| Tiros o Cuartas ACCO para arados | Cadenas ACCO para amarras e cables para anclas |
| Tiros ACCO para Carros | Cadenas ACCO para vagones mineros |
| Tiros ELWELTRA | Cadenas ACCO para ferrocarriles |
| Cadenas ACCO de cablestro | Cadenas ACCO para lámparas |
| Cadenas ACCO para vacas | Cadenas ACCO pequeñas de acero, de bronce, de latón y de otros metales, para diversos usos |
| Cadenas ACCO para perros | |
| Cadenas ACCO para dragas | |

Accesorios para automóviles
Cadenas antideslizantes WEED Cadenas antideslizantes WEED De Luz
Gatos ó criques a cadena WEED Parapalpes de barra, de resorte, WEED
Chavetas y otras especialidades

AMERICAN CHAIN COMPANY, Inc.

Departamento de la Exportación
Grand Central Terminal Building, New York, U. S. A.

Representante:
JOSE P. LOPEZ

Lema del Comercio Havana



CLEVELAND

¡¡2236 MILLAS EN 48 HORAS!!
¡¡28,3 MILLAS POR GALON!!

ESTE ES EL RECORD DEL "CLEVELAND" VENCEDOR

48 horas sin parar el motor, con el capot sellado, corriendo a 46.5 millas por hora de promedio, gastando a razón de 28.3 millas por galón, es la hazaña extraordinaria del "CLEVELAND", nuevo modelo 1925 que ganó el severísimo concurso de resistencia y economía celebrado en los Estados Unidos, del 20 al 22 de octubre último.

El "CLEVELAND" clasificado 2o., recorrió 2143 millas en las 48 horas con un consumo de 26.1 millas p. g.—El "CLEVELAND" clasificado 3o. (con carrocería cerrada) hizo 1994 millas a 27 por galón.—El "CLEVELAND" clasificado 4o. corrió 2328 millas a 23.8 m. p. g.

NO FUE EN PISTA, NO ERAN COCHES ESPECIALES NO ERAN DRIVERS PROFESIONALES

Tales proezas son realmente extraordinarias. Sin embargo, son tan naturales en un "CLEVELAND" 1925, que se utilizaron coches absolutamente de stock con carrocería de 5 pasajeros, con fuelle, parabrisas y guardafangos, manejados por simples empleados de varias agencias. Tampoco fueron hechos tales records en una suave pista cerrada, sino en carreteras buenas y malas, atravesando ciudades de intenso tráfico.

Ahora, considere la calidad que requieren tales demostraciones, estudie todas las especificaciones y medidas del coche y analice los precios. No decimos más. Usted mismo juzgará.

\$1,565 TIPO STANDARD. \$1,795 TIPO DE LUXE CON GOMAS GLOBO Y 4 FRENSOS. GOMAS DE REPUESTO APARTE

J. ULLOA Y COMPAÑIA

P. MARTI (PRADO) 3, 5 Y 7

TELEFONO M-7951

¡CHAUFFEURS! ¡AUTOMOVILISTAS!

Dentro de breves días estarán a la venta los productos de goma marca "Cubana" elaborados con materiales de la más alta calidad y de una absoluta garantía.

Nuestra Cámara es la Mejor y es... Cubana

Fábrica Cubana de Gomas

PRESAS Y COTO

Puentes Grandes. Teléf. F.O.1082

Radiola Regenoflex

Reproduce fielmente los radio-conciertos

Quando Ud. sintoniza su Radiola Regenoflex para recibir la música de las grandes estaciones propagadoras, cada sonido es real y verdadero, tal como si una magnífica orquesta estuviese tocando en su propio hogar.

La potencia receptora del Radiola Regenoflex es tal que las audiciones transmitidas por estaciones distantes emergen claras, brillantes y sonoras del altoparlante.

Trozos de canto, brillantes discursos, magníficos conciertos sinfónicos, irresistible Jazz... De todo ello puede Ud. disfrutar con una Radiola Regenoflex.

Radio Corporation of America

Distribuidores en Cuba:
GENERAL ELECTRIC COMPANY OF CUBA
Apertura 1929
Havana, Cuba

WESTINGHOUSE ELECTRIC INTERNATIONAL CO.
Edificio Banco Nacional de Cuba
Havana, Cuba

Radiola Regenoflex
Este aparato recibe ondas de 200 a 500 metros y su precio es de \$195.

Marca Registrada

Radiola

DEL MUNDO AEREAUTICO

Viene de la página veintinueve

A pesar de llevar a bordo veñeres para diez días, la situación fué haciéndose crítica por el agotamiento de la tripulación, cuyos intentos de reparar las averías fueron siempre vanos.

Los barcos norteamericanos de la escolta de Smith y Nelson, que salieron en busca de Locatelli, avistaron el hidro a media noche del día 24, y poco tiempo después la tripulación se encontraba a bordo del crucero "Richmond".

El hidro, que había sostenido una lucha de noventa y seis horas con las olas, fué lanzado por un golpe de mar contra el costado del buque y sufrió tan graves averías, que hubo de ser abandonado.

Locatelli, fascista, no Locatelli, aviator, fué víctima de un atentado personal en Nueva York, cuando estaba en el teatro.

La oportuna intervención de la policía, que se interpuso entre el criminal y el piloto italiano, salvó la vida de éste.

A Locatelli se le tributó en Italia un caluroso recibimiento.

Regalo

EL MEJOR REGALO QUE USTED PUEDE HACER A SU AMIGO, NOVIA O PARIENTE ES UN BUEN Y EFICIENTE APARATO DE RADIO

Nuestro regalo a usted es el siguiente:

Una botella de Sidra Cima y las siguientes ofertas:

APARATO SUPER-HETERODYNE DE 7 TUBOS EN ELEGANTE GABINETE.	\$175.00
APARATO SUPERDYNE DE 4 TUBOS.	\$ 75.00
APARATO COCKADAY DE 3 TUBOS.	\$ 60.00
APARATO ESPECIAL DE 1 TUBO.	\$ 25.00

Pídanos hoy mismo su aparato. Disfrute de esta maravilla. No cobramos sino hasta que usted oiga un concierto del Norte México, Puerto Rico, etc.

LLEGARON LAS BATERIAS RADIOVAC BOCINAS TRIM-BRADES-MUSSETTE- Y WESTERN ELECTRIC.

Casa Ramirez

OBRAPIA 86. CASA RAMIREZ. Habana. M-7895.

DE OBRAS PUBLICAS

EL PAGADOR SR. CONRADO VALDES

Gracias a los buenos oficios del Pagador de Obras Públicas, señor Conrado Valdes, que sacrificando las horas destinadas a su descanso personal, se consagra por entero a la misión de su cargo, atendiendo, con exquisita corrección a todos los que acuden a la Pagaduría Central, y evitando de este modo desagradables incidentes, que de otro modo se producirían con frecuencia por la apatía que caracteriza siempre a los encargados de confeccionar las nóminas, tanto del personal jornalero como las de los empleados.

EL NEGOCIADO DE LIMPIEZA DE CALLES

El Jefe del Negociado de Limpieza de Calles ha elevado al Ingeniero Jefe de la Ciudad un informe, sobre el movimiento interior del Negociado a sus órdenes.

ORDENES DE PAGOS ADELANTADAS

Por orden del Ingeniero Jefe de la Ciudad, han sido canceladas las órdenes de pago a favor de la Compañía Mercantil Central, por no haber entregado hasta la fecha el material que le fué pedido.

LOS PAGOS AL PERSONAL JORNALERO

Ayer cobraron los servicios de Aguas y Cloacas, Alcantarillado, Calles y Parques de Casa Blanca, Oficina del Ingeniero Jefe, Fondos Particulares, Palatino y Vento, en las oficinas de la Maestranza.

EL PALACIO DE LA LECHE

El Ingeniero Jefe de la Ciudad, señor Cuéllar del Río, ha elevado un informe, interesante, por el cual se denomina al Palacio de la Leche, situado en la calle de San Miguel, 112, propiedad de los señores Ortega y Hermanos, por la instalación de numerosas plumas de agua para los servicios.

SOBRE SUBASTA

Para el día 19 de enero próximo ha sido señalada por la Secretaría de Obras Públicas, la subasta para la adquisición de maquinarias con destino a las Bombas de Palatino y Casa Blanca.

A LOS CONTRATISTAS A. VALDES Y COMPANIA

El Ingeniero Jefe de la Ciudad, teniendo en cuenta las quejas producidas con motivo de la reparación de las calles de esta ciudad, ha dado instrucciones en el día de ayer a los contratistas A. Valdes y Cia., para que se dejen sin efecto las nuevas órdenes de reparación de calles, hasta tanto los referidos contratistas no entreguen terminadas las que están en ejecución.

El remedio popular de las afecciones pulmonares

Nuestros lectores saben que nunca exageramos el elogio, de igual manera que nunca rehusamos las conveniencias si, contra nuestro deseo, nos vemos obligados al ataque. Así que no vacilamos en calificar hoy de medicamento popular a la tan conocida Solución Pautaugerge al clorhidro-fosfato de cal creosotado estando seguros de no exagerar en el empleo del adjetivo; es más, añadiríamos al de propalar el adjetivo de universal medicamento.

Pronto hará 40 años, que el profesor BOUCHARD de París, juntamente con el Doctor GIMBERT de Gannes, rehabilitaron a la creosota del ostracismo en que había caído. Es cuando surgió la Solución Pautaugerge, fórmula verdaderamente inspirada en las enseñanzas de BOUCHARD y de GIMBERT, y a partir de entonces el medicamento no ha cesado de realizar verdaderos milagros.

Para qué decir el camino recorrido hasta hoy por la Solución Pautaugerge que ha venido arrojando a su paso cuantas imitaciones le han salido al encuentro? No existe un sólo país del mundo donde no sea conocida y proclamada, como el medicamento desde luego indicado en las afecciones todas de los órganos respiratorios: laringitis, res-

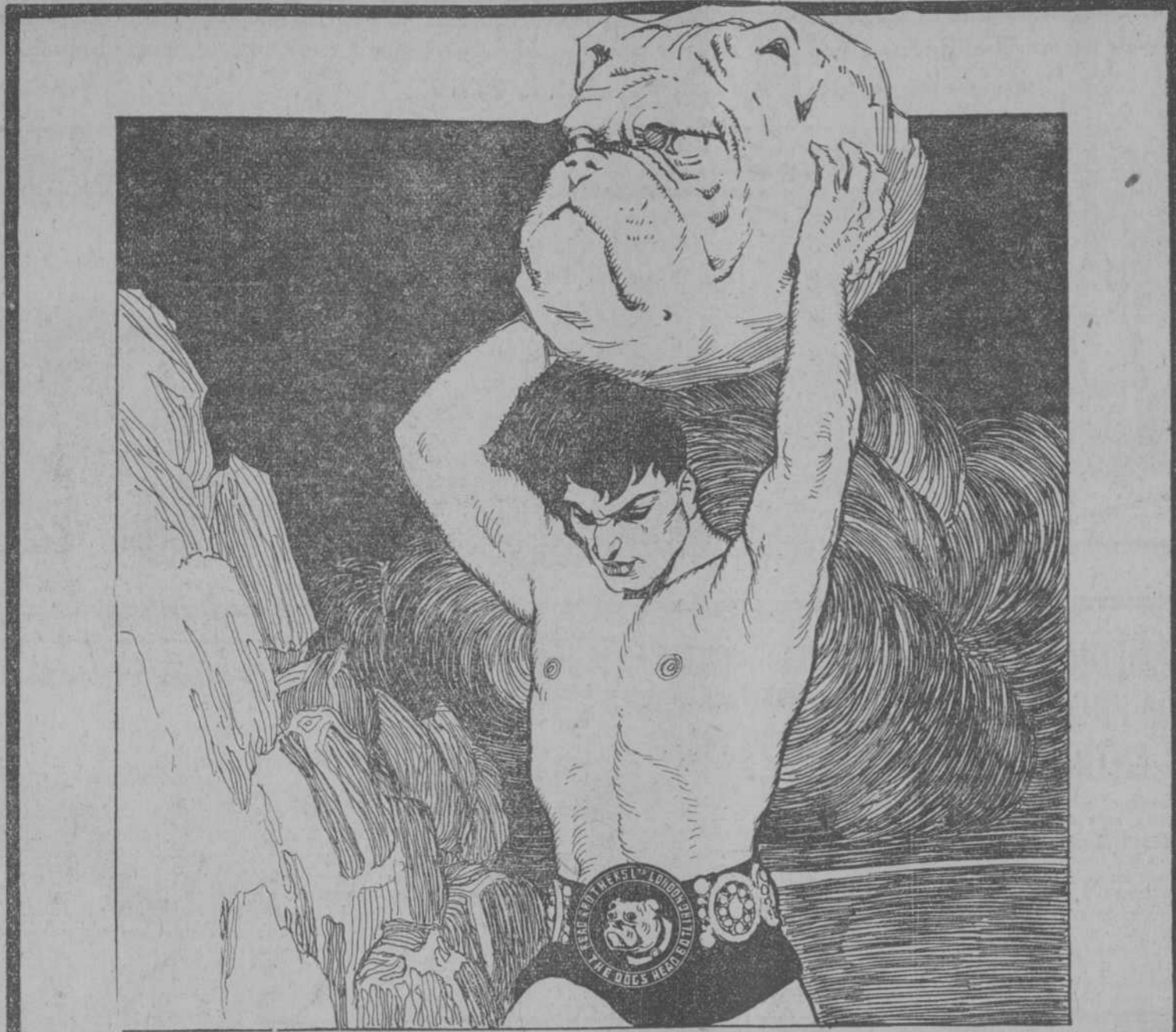

¡YO APLASTO!

a todas las cervezas similares que pretendan levantar su venta a la sombra de mi crédito.

La enorme fortaleza de mis músculos es la honrada garantía de la cerveza "Cabeza de Perro," universalmente conocida y recomendada por la culta Clase Médica.

Las cervezas "Cabeza de Perro" se distinguen esencialmente de todas las demás cervezas sea cual fuere su procedencia y su marca, por su embotellado que es único en su género. El embotellado "Read Brothers" no emplea esterilización por el calor, ni agentes químicos de conservación. El procedimiento "Read Brothers" es por estacionamiento a baja temperatura, y partiendo de fermentos puros, cuidadosamente cultivados. Este procedimiento que exige grandes y costosas instalaciones y personal científico competente es lo que da a la "Cabeza de Perro" ese valor nutritivo tan admirado por la clase Científica del mundo entero.

SAN FELIPE No. 4. C. CONDE TELEFONO 1-2736

fridos, bronquitis, gripes y catarros pulmonares; pneumonia, pleuritis y en general, en la convalecencia de las enfermedades infecciosas, tales como sarampión, viruela, difteria, fiebre tifoidea, etc. En estas últimas, la Solución Pautaugerge ejerce una doble acción, pues antiséptica los bronquios y estimula el estado general.



INGENIEROS CONTRATISTAS ALMO STRENTA. Los Mejores Mármoles. Especialidad en Losas Para Pisos. Avenida de la República, esq. a Genios. Telf. M-6095. C 11209 alt. 10d-13

¿QUÉ ES LO QUE NECESITAN los DEBILITADOS, los FATIGADOS aquellos que tienen débiles los PULMONES y los BRONQUIOS? Un ANTISÉPTICO y un RECONSTITUYENTE Para casos tales, nada como la SOLUCIÓN PAUTAUBERGE que en forma apropiada, reúne el antiséptico y el reconstituyente más poderosos, la Creosota y el Clorhidrofosfato de Cal. Constituye el remedio soberano contra los CATARROS, las BRONQUITIS crónicas, la GRIPE, el RAQUITISMO y la ESCROFULA. Aumenta el apetito y las fuerzas, agota las secreciones y previene la TUBERCULOSIS. L. PAUTAUBERGE, 10, Rue de Constantinople, PARIS, y en todas las Farmacias.

EXÍJANSE LATAS CON ETIQUETA EN ESPAÑOL. CON LA LECHE DRYCO se evitan eficazmente todos los peligros de infección que constantemente se presentan con el uso de la leche corriente. Jams se ha reportado la menor infección con el uso de "DRYCO". De venta en Farmacias y Droguerías.

OFERTA ESPECIAL. Trajes de Casimir para Caballeros, en diferentes modelos. A \$18.00. Espléndido surtido en trajes de niños y jovencitos a precios muy reducidos. "Havana Sport". M. Gómez (Monte) 7173, frente a Amistad. Teléfono A-5131.



SUS DIENTES LUCIRAN COMO PERLAS CREMA DENTAL "O-K"

EL ÚLTIMO DESCUBRIMIENTO DE LA CIENCIA. EL DENTÍFRICO QUE POR SU AGRADABLE SABOR, CONVIENE EN DELICIA LA LIMPIEZA DE LA DENTADURA. CONSERVE SUS DIENTES SANOS Y BRILLANTES USANDO DIARIAMENTE CREMA DENTAL O-K. LA MAS ANTISÉPTICA POR ESTAR HECHA A BASE DE PROPHYTOL. DEPÓSITO, AMERICAN DENTAL SUPPLY. R. MA DE LABRA 135. HABANA. DE VENTA EN TODAS PARTES

¡REFRESCANTE! Al cambiar de ropa al niño evite irritaciones rociándolo con el Polvo de Johnson para Niños.

LOS REYES MAGOS LA MAYOR JUGUETERIA DEL MUNDO LA QUE MAS BARATO VENDE

S. MIGUEL 58 • GALIANO 73 • AGUILA 72

Illustrations of various toys: a large slide, a car, a stroller, a hula-hoop, a carousel, and a smaller slide. Text: AL CONTADO Y A PLAZOS. POR 50 Cts SEMANALES PUESTO EN SU CASA. MIMBRE. HULE. AL CONTADO Y A PLAZOS. AL CONTADO Y A PLAZOS.

SANTA CLAUS ESTA LLEGANDO: Pero antes nos mandó en juguetes cuanto puede apetecer el más caprichoso niño, para sentirse contento y satisfecho para siempre. Desde hace más de 30 años, esta casa es la alegría de los niños.

"LA SECCION X"

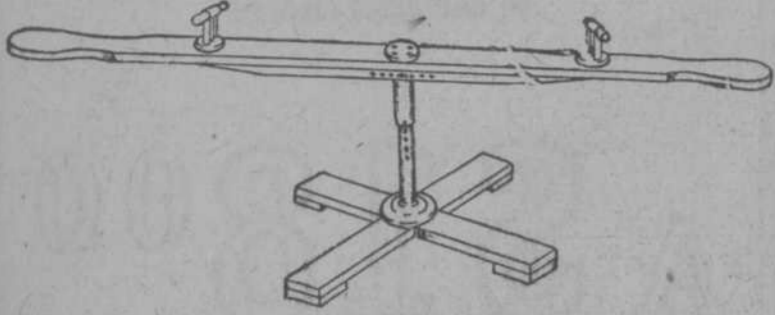

Cachumbambé giratorio

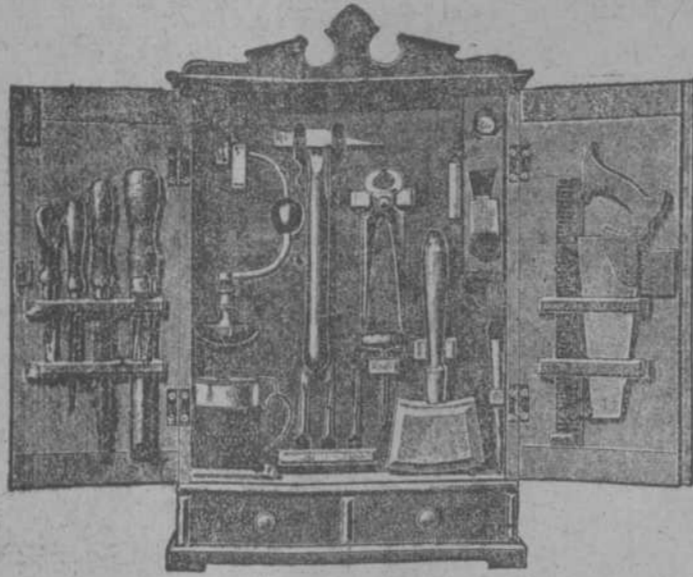
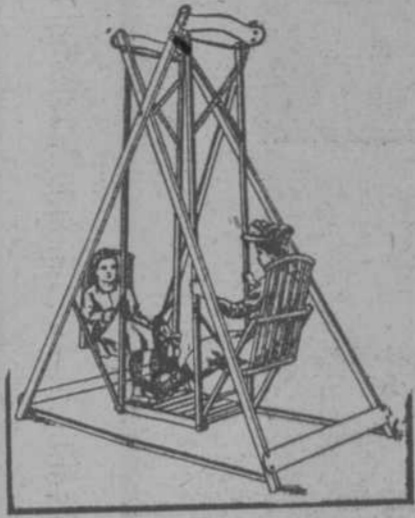

Go-Roy: Novedad por su doble pedal

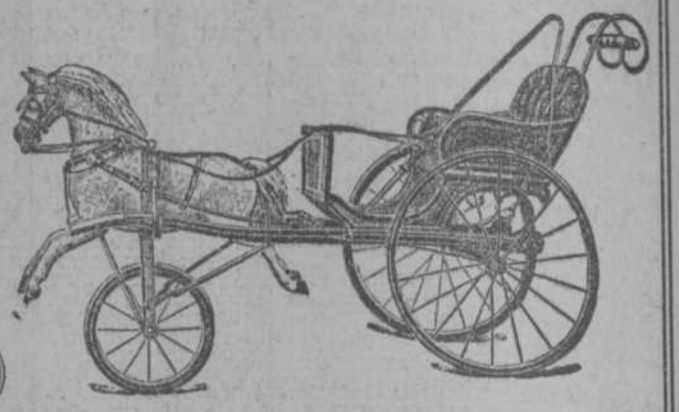

Elegante cabriolet para niños

C11518

Añ. 24-21

NOVEDADES, NOVEDADES

Para Navidad: Un gran surtido de postales de felicitación variadísimas y Plumas de fuentes. Distintos objetos muy a propósito para regalos.

Para Niños

Libros de cuentos, infinidad para pintar variadísimas colecciones. Comedias a propósito para Navidad.

Para el Ama de Casa

"Las Delicias de la Mesa". Libro de cocina, admirable, lo mejor que se conoce. "Conservas de Frutas y de Dulces", por Domeneche. Cocina Vegetariana.

Revistas

El Hogar y la Moda. Tres números al mes y un Magazín de lecturas, admirables. Por suscripciones semestral y anual.

Los temas de Besteiro

Para el ingreso del Instituto. Son los mejores que se conocen. Comprenden todas las materias de ingreso para el examen. Precio: \$1.25.

Para Comerciantes

"La Banca Moderna", por J. Menéndez Serra. Obra acabada de publicar. "El Secreto de los Números", de Tryay, y "El Comerciante Moderno". Todas magníficas. Hagan sus pedidos a la LIBRERIA ACADEMICA, Prado, 93, bajos de Payret. Teléfono A.-9421.

SOCIEDAD ECONOMICA DE AMIGOS DEL PAIS

Esta Corporación celebrará Junta General reglamentaria, el 22 del actual, a las ocho y media de la noche, en los salones de la Biblioteca, Dragones, 62.

Se ruega a los Amigos la más puntual asistencia.

DE SANIDAD

EN LA CRECHE DEL VEDADO El lunes, a las tres de la tarde, se le dará a la creche "Doctor Finlay" una comida a los cien niños allí aislados y a las cinco habrá una piñata y premios para los niños del Kindergarten.

INSPECCION SANITARIA Se ha impuesto por este Negociado, las multas siguientes:

Castigo 70, lechería, por no tener certificado de salud. Monte 82, por carecer de certificado de salud la cocinera, no tener escupidoras ni papel mata moscas. Atlanta y Sangüey, reparto Gavilán, por tener atrasado el certificado de salud. 10 de Octubre 636, fonda, por tener varios vasos de agua al descubierto. Sol número 100, carnicería, y Estrella 189, por carecer de certificado de salud.

Sol 112, quincalla, por tener basuras en el interior de la casa y los servicios sanitarios sucios. Maloja y Oquendo, bodega, por carecer de escupidoras y tener los pisos sucios y carecer de escupidoras.

LICENCIA

Por la Dirección de Sanidad se le ha concedido al doctor Venlens, Jefe Local de Sagua la Grande, una licencia de cinco días por enfermo.

PUMIGACION

El director de Sanidad doctor López del Valle, ha expedido una circular a todos los jefes locales de la República, para que sin pérdida de tiempo procedan a fumigar los carros o wagones que conducen los ferries procedentes de los Estados Unidos.

FIESTA DE NAVIDAD EN LA SECRETARIA DE JUSTICIA

El doctor Erasmo Regüeyeros, Secretario de Justicia, ofrecerá en dicha Secretaría el día 25 de diciembre, una fiesta a sus empleados con motivo de las Pascuas.

En ella distribuirá juguetes y dulces entre los hijos de los empleados del referido departamento.

El acto lo amenizará la Banda del Cuartel General.

UN REMEDIO PARA EL REUMA PROBADO POR SU ANTIGÜEDAD

Ningún remedio como la Litina ha permanecido más fiel a sus indicaciones; prueba evidente de su eficacia, y de los fenómenos científicos en que basa su acción. El "Benzoato de Litina de Bosque" es el mejor remedio para hacer soluble el ácido úrico y uratos que se depositan en las articulaciones, dando origen al reuma, gota, tofos, y múltiples dolores.

AYUDANTES GRADUADOS DE LA FACULTAD DE MEDICINA Y FARMACIA

Se ruega a los ayudantes concurrir a la Junta que ha de celebrarse el día 22 del actual, a las nueve de la mañana, en el salón de actos del hospital Calixto García.

El "Benzoato de Litina de Bosque" se vende en todas las Farmacias de la Isla.

Nota—Cuidado con las imitaciones, exíjase el nombre "BOSQUE" que garantiza el producto.

1d-21

alt 3 dic

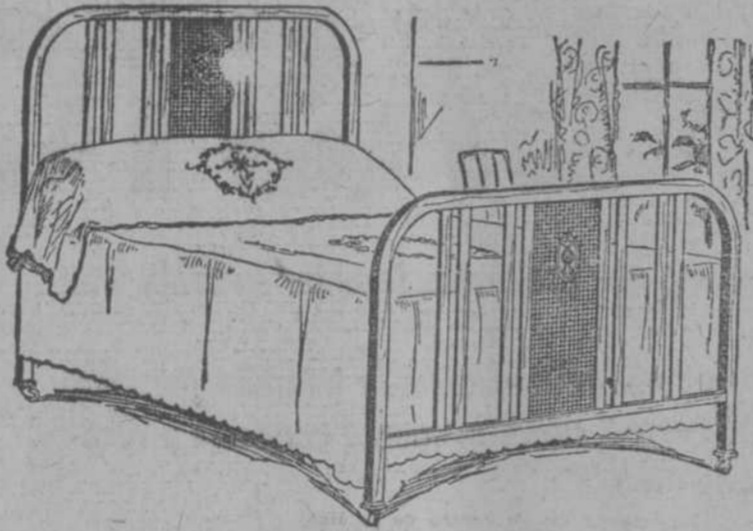

UNA CAMA QUE INVITA AL DESCANSO

ESTAS camas—equipadas con los indiscutibles colchones, colchopetas y almohadas LIFE, de nuestra fabricación exclusiva—resultan las más cómodas y elegantes para dormir con despreocupación.

VEALAS expuestas en cualesquiera de nuestras casas.

Suasch & Ribera

TENIENTE REY Y HABANA, S. RAFAEL Y CONSULADO BELASCOAIN 61 1/2

¿TOSE UD.? ¿SIENTE MUCHA OPRESIÓN? ¿LE DÁ FIEBRE?



El Grippol es una medicación de gran éxito en el tratamiento de la Grippe, Tos, Catarros, Bronquitis, Tuberculosis pulmonar, Laringitis y todos los desórdenes del aparato respiratorio.

SE VENDE EN TODAS LAS BOTICAS DE LA ISLA

Dr. A. C. Bosque, Tejadillo 38.

Obispo, 85



VERDADERA ADMIRACION CAUSARA EN SU ANIMO NUESTROS PRECIOSISIMOS ESTUCHES DE MANICURE LOS TENEMOS DE TODOS LOS PRECIOS VARIEDAD INMENSA EN ARTICULOS PARA REGALOS. HAGANOS UNA VISITA Y QUEDARA ENCANTADA EN CALIDAD Y PRECIOS.

A. RIBIS Y HNO

LA CASA QUE TIENE EL OBSEQUIO QUE VA IDEO PERO QUE NO HA PODIDO ENCONTRAR A DE ITALIA 128-130 TEL. A-4921



ANUNCIOS RIBIS TEL. 4650



HOMBRES

Faltos de energías, impotentes, gastados, nerviosos-musculares, recobrarán las fuerzas de la juventud, tomando

NERVO FORZA

De venta en Farmacias y Droguerías.

Q 4220 alt 2-11

MARIETTA

PINTURA



de aceite puro de linaza para casas de madera. Acabado de Concreto para las fachadas de edificios de manpostería. Pintura Mate, de aceite, para paredes interiores. Oxido Rojo y Grafito para rejas de hierro. Pintura para Pisos, Tintes y Barnices para puerta de entrada. Pintura para Automóviles. Aparato. Esmaltes y Barnices en diferentes tonos, con brillo y mate especialmente para muebles.

Una pintura para cada uso Todas nuestras pinturas están listas para usarse.

Unicos Distribuidores: The Marietta Paint & Color of Cuba.

Neptuno 110. Tel. M-4081. Habana. alt. 44-1

10975

ANUNCIESE EN EL "DIARIO DE LA MARINA"



El Paria Social Por Causa del Catarro

El Catarro Destruye el Encanto y la Belleza de la Mujer y la Fuerza y el Vigor del Hombre. PE-RU-NA es su mortal Enemigo.

Lo peor del catarro es quizás el hecho de que su víctima no comprende el desagrado que causa a otras personas. El catarro hace de Ud. una plaga. Hasta sus amigos prefieren no verlo entre ellos. Si Ud. sufre catarro, su aliento puede ser fétido, y su carraspeo produce náuseas a otros personas. El catarro es la inflamación de las mucosas, que puede extenderse a diversas porciones del organismo. Por eso es que, cuando Ud. sufre catarro, también pueden afectarse el estómago, los intestinos y todo el aparato respiratorio. Disminuye la vitalidad, se pierde la energía nerviosa, las mejillas palidecen y se opaca la vista. El catarro hace toser, carraspear y escupir.

Se pierde el apetito y el ánimo para todo. PE-RU-NA es el remedio soberano que ha salvado a millones de personas, pues es el resultado de muchos años de investigaciones científicas. Ha sido el remedio reconocido desde hace más de 50 años. El cambio se observará al poco tiempo de comenzar a tomar PE-RU-NA. Todos sus órganos reaccionarán al efecto favorable de PE-RU-NA. Recobrará Ud. el color de la salud, tendrá la cabeza despejada y su aliento será puro. Permítale que PE-RU-NA le devuelva la salud, como lo ha hecho con millones de personas.

THE PE-RU-NA COMPANY COLUMBUS, OHIO E. U. A.

TOS

CURACIÓN PRONTA Y SEGURA

PASTILLAS del Dr. ANDREU

De venta en todas las Farmacias

TOS

ASMA

Los que tengan ASMA o sofocación usen los Cigarrillos antiasmáticos y los Papeles azoados del Dr. Andreu, que lo calman en el acto y permiten descansar durante la noche.

DIRECCION GENERAL DE LA LOTERIA NACIONAL

LISTA de los números premiados en el Sorteo N° 547 extraordinario, celebrado en la Habana el día 20 de DICIEMBRE de 1924

Table listing lottery numbers in various denominations (e.g., 1000 pesos, 100 pesos, 10 pesos) across multiple columns.

- El premio de \$300,000 ha correspondido al número 3148.
Las 2 aproximaciones anterior y posterior del Primer premio han correspondido a los números 3147 y 3149.
Las 99 aproximaciones a la centena del Primer premio han correspondido a los números del 3101 al 3147 y del 3149 al 3200.

ANTIGUA DE PELLON BILLETES DE LOTERIA. Servimos sin demora los pedidos del interior. Confíenos sus órdenes y se convencerá. COMPRAMOS CARGAREMES PAGANDO MAS QUE NADIE PEÑA Y VEGA, S. EN C.

DIRECTORIO PROFESIONAL ABOGADOS Y NOTARIOS. GRATIS A LOS POBRES. Ofrece sus servicios profesionales el Dr. PBRO. MANUEL G. BERNAL.

Dr. ENRIQUE SALADRIGAS. Catédrico de Clínica Médica de la Universidad de la Habana. Medicina Interna. Especialmente afecciones del corazón.

MARCAS Y PATENTES. CARLOS M. ALZUGARAY NOTARIO. CHACÓN 23. Tengo varias partidas de dinero para invertir con garantía hipotecaria.

MANUEL JIMENEZ LANIER FERNANDO ORTIZ OSCAR BARCELO ABOGADOS. JUAN RODRIGUEZ RAMIREZ ABOGADO Y NOTARIO.

Dr. MARIO DE FRANCO Y BEATO ABOGADO. Oficio de Abogado. Buref, Empedrado 64, Teléfono M-4027.

DR. PEDRO A. BOSCH. Medicina y Cirugía. Con preferencia, partos, enfermedades de la piel y enfermedades de los ojos.

Sorteo de Navidad 3.148 PREMIADO EN \$300.000. SE PAGA EN EL ACTO VENDIDO POR LA COMPAÑIA CENTRAL BILLETES DE LOTERIA ADMINISTRAMOS COLECTIVAS. Especial atención a los pedidos del interior. OFICINA PRINCIPAL OBISPO Y COMPOSTELA CASA DE LA COMPAÑIA "LA DICHOSA" "LA COLUMNATA"

FELIPE RIVERO, MANUEL DE CINCA, RAFAEL DE ZENDEGUI Abogados. Manzana de Gomez Dpto. 231. Teléfono M-1472.

ALMORRANAS. Curación radical por un nuevo procedimiento inyectable. Sin operación y sin ningún dolor.

DR. JUAN R. DEL CUETO MEDICO CIRUJANO. Consultas de 2 a 4. Consultorio: Villegas, 119 y 121, altos.

"POLICLINICA-HABANA" Suarez, 32. Teléfono M-6233. De Medicina y Cirugía en general.

DR. FELIX PAGES CIRUJANO DE LA QUINTA DE DEPENDIENTES. Cirugía General. Consultas: lunes, miércoles y viernes.

DR. MANUEL BETANCOURT. Vías urinarias. Especialmente: Bionorrrea, visión directa de la vejiga y la uretra.

Dr. Manuel González Alvarez CIRUJANO DE LA ASOCIACION DE DEPENDIENTES. Consultas de 2 a 4, martes, jueves y sábados.

Dr. N. IBARRA Y MELLA MEDICO CIRUJANO. Especialista en enfermedades de señoras y partos.

DR. E. CASTELLS. De la Sociedad Fraternal de Dermatología y Sifilografía. Especialista en enfermedades de la piel.

DR. EMILIO B. MORAN ELECTRICIDAD MEDICA. PIEL, VENEREO, SIFILIS. Curación de la uretritis, por los rayos infrarrojos.

PROFESIONALES. Dr. J. A. Hernández Libero. Dr. CANDIDO B. TOLEDANO. Dr. C. E. FINLAY. Dr. E. PERDOMO. INSTITUTO CLINICO MERCED, N.º 90. LOS POBRES, GRATIS. Dr. ANDRES GARCIA RIVERA. Dr. J. M. VERDUGO. Dr. ADOLFO PEYRES. Dr. F. GARCIA AMADOR. Dr. MIGUEL VIETA. Dr. PEDRO MONTALVO. Dr. ENRIQUE FERNANDEZ SOTOMAYOR. Dr. JOSE VARELA ZEQUERA. Dr. GABRIEL M. LANDA. DOCTORA AMADOR. Dr. HORACIO FERRER. Dr. GONZALO AROSTEGUI.

Profesionales section including DR. JOSE LUIS FERRER, DR. REGUEIRA, DR. RAMON PALACIO, etc.

Profesionales section continuing with DR. JOSE MARIA FERNANDEZ, DR. JORGE L. DEHOGUES, etc.

A INGLATERRA DIRECTO EN 14 DIAS HAMBURGO, SOUTHAMPTON, HAVANA, PLYMOUTH, HAMBURGO

Linea Holandesa Americana VAPORES CORREOS HOLANDESES El vapor holandés "SPAARNDAM"

"COMPARIA DEL PACIFICO" "MALA REAL INGLESA" "OROYA" El hermoso trasatlántico

MISCELANEA Cajas de Cartón CEAREO GONZALEZ PAULA y HABANA - TEL. A-7982

MISCELANEA A LOS RADIO FANS Tengo para la venta los siguientes aparatos...

"RIO BRAVO" Llegará a la Habana el día 21 de Diciembre de VERACRUZ y saldrá el mismo día para Plymouth y Hamburgo.

"OROYA" Saldrá fijamente el 20 de Diciembre para: VIGO, LA CORUNA, SANTANDER y ROTTERDAM

FRONTILES Para la presente zafrá, ordénes a Ed. Montalvo y Co. Manzana de Gómez números 446 v 447.

"EL SEGUNDO GALLITO" Billeteras de Lothería en todas cantidades.

Puertos Libres Mejicanos (LINEA DE NAVEGACION) EL VAPOR MEXICANO JALISCO Saldrá de la Habana sobre el día 24 de Diciembre para Progreso Veracruz y Tampico, admitiendo carga y pasajeros.

Para ESPAÑA, FRANCIA e INGLATERRA. Vapores "ORIANA", "OROYA", "ORCOMA"

AVISO IMPORTANTE POR TENER que desocupar el local, liquidamos todo cuanto hay en la herrería situada en la calle Egidio 103, todo junto o separado. Informar en la misma. 28 d

AUTOS DE GRAN LUJO PARA BODAS ENTIERROS, BAUTIZOS Y PASEOS

"Empresa Naviera de Cuba," S. A. 6, SAN PEDRO 6. Dirección Telefónica: "Emprenav". Apartado 1041.

PARA MAS INFORMES: DUSSAQ Y CIA. Oficinas, 30. Teléfonos A-6540, A-7218.

ANUNCIESE EN EL "DIARIO DE LA MARINA" MISCELANEA

BOVEDAS A \$225.00 Hechas de concreto, con su cimiento y tapas de mármol, trasladado de restos con cajas de mármol...

COSTA NORTE Vapor "PUERTO TARAZA" saldrá el viernes 19 del actual, para NUEVEVITAS, MANATI y PUERTO PADRE (Chaparra).

COLCHONES, COLCHONETAS Y ALMOHADAS LIFE A PRECIOS DE FABRICA puede usted adquirirlos en nuestras casas de Teniente Rey y Habana, San Rafael y Consulado y Belascoain 61 1/2

SALON DE BELLEZA MADAME PUGAU NEPTUNO, 36, ENTRE AMISTAD E INDUSTRIA. TELEFONO M-8177

Surtido completo de los afamados BILILARES marca "BRUNSWICK". Hacemos ventas a plazos.

COSTA SUR Salidas de este puerto todos los viernes, para los de CIENFUEGOS, CAJAL, TUNAS DE ZAZA, JUCAR, SANTA CRUZ DEL SUR, MANOPIA, GUAYABAL, MANZANILLO, NIQUERO, CAMPECHELUCA, MEDIA LUNA, ENSENADA DE MOIRA y SANTIAGO DE CUBA.

REformamos Colchones dejándolos como nuevos Suave y Ribera FABRICANTES

EXCEMICIDA Maravillosa, pomada francesa, cura infaliblemente: Eczemas, Herpes, Granos, Manifestaciones del Acido Urico en la piel, Ulceras crónicas, Fístulas, Llagas infectadas; en una palabra; todas las enfermedades de la piel por antiguas que sean.

Instituto de Belleza Indulcencia permanente PELUQUERIA FRANCESA MAURICIO Y MORA San Rafael, 12. Teléfono A-0210.

LINEA DE VUETABAJO Vapor "ANTOLIN DEL COLLADO" Saldrá de este puerto los días 5, 15 y 25 de cada mes, a las 3 p. m. para los de BAHIA HONDA, RIO BLANCO, BEIRACOS, PUERTO ESPERANZA, MALAS AGUAS, SANTA LUCIA (Minas de Matahombre) RIO DEL MEDIO, DIMAS, ARROYOS DE MANTUA y LA VE

DEPARTAMENTO DE COLCHONETAS, COLCHONES, COJINES, ETC. De todos estos artículos presento El Encanto la más extensa y variada variedad.

PARA LAS DAMAS CABEZAS Es la PELUQUERIA más grande y mejor situada en la Habana la Casa Cabellos en la Habana El más rápido de todos los peluqueros y rápidos en esperar turno.

Peluqueria de Señoras y Niños MADAME GIL Obispo, 86. Teléfono A-6977

LINEA DE CAIBARIEN Vapor "LA FE" Saldrá todos los sábados de este puerto, directo para Caibarién, recibiendo carga a flete corrido para Punta Alegre y Punta San Juan, desde el miércoles hasta las nueve de la mañana, día de la salida.

COMPAGNIE GENERALE TRANSATLANTIQUE Vapores Correos Franceses BAJO CONTRATO POSTAL CON EL GOBIERNO FRANCES

PRECIOS BUENOS Corte de Melinitas a señoras y niñas...

París, 45,000 toneladas y 4 hélices; Plymouth, 23,000 toneladas y 4 hélices; La Savoie, La Lorraine, Rochambeau, Suffren, etc. etc.

COMPANIA HAMBURGUESA Próximas salidas para: CORUNA, SANTANDER, DOVER y HAMBURGO

PROXIMAS SALIDAS Para VERACRUZ Vapor "CORUNA" francés "ESPAGNE" saldrá el día 13 de Diciembre.

PARA LAS DAMAS CABEZAS TINTURA DE HENNE RAPIDO Instantáneamente, sin la atención de lavar la cabeza antes ni después...

Ernest Gaye Apartado 1090.—Habana. Teléfono A-1476

PRECIOS MUY REDUCIDOS EN 1ª Y 2ª CLASE TERCERA CLASE PARA EL NORTE DE ESPAÑA, \$75.00

SESIONES DE CINEMATOGRAFIA EN LOS VAPORES DE ESTA COMPANIA, SEGUN CONTRATO CON LA CASA "PATHE"

Mosquiteros de punto y de tuacelina, en todos los tamaños, desde \$1.50.

Prontitud, seriedad, corrección.

LINEA DE NEW YORK AL HAVRE, PLYMOUTH y BURDEOS París, 45,000 toneladas y 4 hélices; Plymouth, 23,000 toneladas y 4 hélices; La Savoie, La Lorraine, Rochambeau, Suffren, etc. etc.

Importante Buena comida a la española y camareros y cocineros españoles

NEPTUNO 38. TEL. A-7034. CABEZAS

NEPTUNO 38. TEL. A-7034. CABEZAS

EL DIA EN DIA

Lo invitamos a usted a que visite la Estación Agronómica de Santiago de las Vegas para que se convenga de la existencia de las moscas "prieta" y "mediterránea"...

Como en varios periódicos se ha publicado que entre los promotores de la carretera central está "el señor Fernández de Castro"...

magnífica colección de sementales, donde pueden admirarse los soberbios ejemplares últimamente traídos por el doctor Crespo...

Se ha declarado también la huelga en el "Nombre de Dios". El Señor va a ser quien se declare en huelga el mejor día y nos deje abandonados a nuestra suerte.

Teme el señor Fernández de Castro —y con razón— que si sus vecinos de Los Pinos llegan a creerlo capaz de hacer la carretera central, se enojarán con él por no arreglarles la carretera de Los Pinos a la Vibora.

Que buen Taña hace arreglarla. violentamente y lesionándose. Peón fué asistido en el Hospital Municipal por el doctor Valdés Lafont...

CRONICA

RADDA

Un preámbulo de Mañach a un artículo del crítico francés André Salmon publicados en el DIARIO DE LA MARINA...

Mañach, en su disertación cautivadora, nos pidió ir ante la obra de Radda dibujada por la emoción estética de Velázquez y Goya...

Mañach, en su disertación cautivadora, nos pidió ir ante la obra de Radda dibujada por la emoción estética de Velázquez y Goya...

Mañach, en su disertación cautivadora, nos pidió ir ante la obra de Radda dibujada por la emoción estética de Velázquez y Goya...



José Villardón Junquera, niño de 13 años de edad que desapareció de su hogar...

SOCIEDADES ESPAÑOLAS

LOS CASTELLANOS Y EL DOCTOR REYES. Tenemos noticias de que han quedado satisfactoriamente zanjadas ciertas diferencias surgidas entre algunos elementos del Centro Castellano...

Los trabajos, en efecto, de la busca y captura del faraón han sido patrocinados por un gran diario de Londres. Las agencias telegráficas y literarias han difundido desde el primer momento las noticias...

CRONICA DE SALAVERRI

LA TUMBA DEL FARAON

Nadie podía imaginar, empezando por los mismos organizadores, que las conferencias de Mr. Carter sobre el descubrimiento de la tumba de Tutankamen tuviesen tanto éxito...

El público comprobaba a cada momento que el descubrimiento de la tumba de Tutankamen era una maravilla...

Por los Juzgados de Instrucción

ACCIDENTE CASUAL

El doctor Capote, en el Primer Centro de Socorro, prestó los auxilios de la ciencia al alemán Jaime Lematyevich, de 19 años de edad...

DESAPARECIO CON EL AUTOMOVIL

En la Séptima Estación de Policía se personó ayer Juan Fernández y Velazco, de la Habana, de 25 años de edad...

BUN SERVICIO DE LA POLICIA SECRETA

Al dar cuenta de la detención del chauffeur José Díaz Rodríguez, en cuyo automóvil se dejó olvidados al dirigirse a la casa del general Machado...

LE PASO UNA RUEDA POR EL PIE

Al Segundo Centro de Socorro fué conducido Antonio Iglesias y Rábarez, de España, de 19 años de edad, domiciliado en Sardinias número 77...

RESBALO

Adolfo Peón y Fernández, de España, de 19 años de edad, estaba ocupado trabajando en el depósito de dicho vehículo cuando se resbaló...

PROCESADOS

Ayer fueron procesados, Antón Machado y Gámez, por lesiones, con fianza de 300 pesos; Julio Crespo y Noel, por infidelidad en la custodia de presos...

DANDO CRANQUE

Dando craque a un camión de repartir leche, en Santa Irene y San Indalecio, se fracturó el brazo derecho José Hernández Rodríguez...

NO ES EL AUTOR DE LA ESTAPA

José Joglar Corripio, no es el autor de la estapa aludida en la fábrica situada en Luyanó, 52, Bruno Alvarado.

DETENIDA POR EJERCER ILEGALMENTE LA PROFESION

El agente de la Judicial señor Gaxos, arrestó a Florencia Weteker, por ejercer sin título para ello la profesión de comadrona.

SU ESPOSO LA AMENAZA

Ayer compareció ante el Sub-Inspector de guardia en la Jefatura de la Policía Judicial la joven Elena García y García, natural de Agramento...

ACUSA AL COMPASERO DE CUARTO

Serafin Eliz y Rego, natural de España, de treinta años de edad y vecino de Bélgica 99, hotel Bélgica denunció a la Policía Secreta que de su habitación le hurtaron joyas...

ROBO

En la casa Santa Rosa, número 2, en el reparto Aldéas, en la acción...

ROBO

En la casa Santa Rosa, número 2, en el reparto Aldéas, en la acción...

ROBO

En la casa Santa Rosa, número 2, en el reparto Aldéas, en la acción...

ROBO

En la casa Santa Rosa, número 2, en el reparto Aldéas, en la acción...

HIJOS DE GOIRIZ

La Junta Directiva se celebró el día 22 del corriente a las 8 p.m. en el local social, San José 137.

ARQUITECTURA Y CONSTRUCCION

Con este título comenzaremos a publicar el jueves, para hacerla crónica esos días, una sección a cargo de reputados profesionales de la Habana...

UN CABLE AL REY DE ESPAÑA

El Centro Castellano y la Beneficencia Catalana han enviado esta noche a Su Majestad el Rey don Alfonso XIII un extenso cable...

HONRAS FUNEBRES

El próximo martes a las 9 de la mañana se celebrará en la capilla de los P. P. Pasionistas de la Vibora honras fúnebres por el alma de la virtuosa señora Luisa González y Rodríguez...

20 MUERTOS

Viene de la página dieciséis. dió a 12 grados bajo cero en Memphis, a 20 en Shreveport, La., y a 8 en Louisville, Ky.

DEFUNCIONES

Relación de las defunciones anotadas el día 19: Armando Ibarra, de la raza negra, de dos meses de nacido...

EL HOMENAJE A SANGUIN Y A VARONA

Suma anterior \$ 2,861.75. Dr. Domingo Méndez Capote 15.00. Dr. Carlos Miguel de Céspedes 50.00.

EN SU ESPOSA

Benéfica. Tuberculosis pulmonar. Digna Miranda, de la raza blanca, de treinta y seis años de edad...