

El I.P.C. creció en Septiembre el 0,9 por ciento

Con división de opiniones fue recibida ayer la noticia del incremento del 0,9 por ciento en el Índice de Precios al Consumo correspondiente al mes de Septiembre, y que en esta ocasión ha venido determinado por la subida de los productos alimenticios en un 2,0 por ciento.

Mientras para el portavoz de la Confederación Española de Organizaciones Empresariales (CEOE), José Folgado, este incremento del 0,9 por ciento es una buena noticia, opinión en la que coincide el propio Gobierno, el Sindicato comunista CC.OO. se ha apresurado a solicitar una revisión inmediata al alza de la inflación prevista para 1988 cifrada por las autoridades económicas en el 3,0 por

ciento, así como también una revisión de la política antiinflacionista, a las que en un comunicado difundido ayer en Madrid califica de «incoherentes».

La CEOE señala, por su parte, que aunque la inflación de Septiembre es alta, resulta inferior en 0,2 puntos a la registrada en Septiembre de 1986.

Por lo que al crecimiento de la inflación en las distintas comunidades autónomas se refiere, las magnitudes del IPC se sitúan entre la máxima de Aragón (+1,6) y la inflación cero de Baleares. Castilla - León registró durante el mes de Septiembre un incremento del Índice de Precios al consumo del 0,8, una décima por debajo de la media nacional.

Página 17

Inaugurado el curso de la U.N.E.D.

En el curso de un brillante acto académico que presidieron las autoridades y representaciones docentes burgalesas; anoche tuvo lugar la apertura de curso en la Universidad Nacional a Distancia en Burgos. Pronunció la conferencia inaugural el catedrático de la Mecánica Cuántica y director del Departamento de Física Fundamental de la UNED, Manuel García Velarde. La fotografía recoge un momento del acta.

Página 6.



El pánico invade la Bolsa de Nueva York

La Bolsa neoyorquina inició la sesión de ayer con una «caída libre» de los precios que le ha hecho perder a casi dos horas de su apertura, 201,04 puntos, y fijar el Promedio Dow Jones de Industriales en 2.045,69, caída empujada por el temor al agravamiento de la situación en el Golfo Pérsico.

Una febril actividad se nota en los corros mientras los expertos dicen que «no debe cundir el pánico» ya que ésta es «una caída libre» motivada, principalmente, por el temor a los acontecimientos en el Golfo Pérsico, donde Estados Unidos ha atacado una plataforma de petróleo iraní, y el alza de las tasas de interés.

Coincidentemente con la continuada caída, que llevó el Promedio Dow Jones de industriales, el termómetro de la Bolsa, a perder 235,48 puntos,

o el 9,49 por ciento, la mayor caída desde la Segunda Guerra Mundial, los precios de los Bonos del Tesoro, que corren inversamente a la tasa de interés, se desplomaron hoy.

Los precios del oro y de la plata, por su parte, han tenido un gran impulso al alza, con el oro que tuvo una subida en su precio de más de 15 dólares la onza.

«Cuando Wall Street tiene gripe, el resto de los mercados se resfrían», dijo hoy un experto financiero refiriéndose a las caídas registradas en mercados bursátiles del Mundo como Tokio, Hong Kong, París y, sobre todo, Londres, que habían tenido ayer una de las peores jornadas de su historia. El hecho es considerado por los expertos como una respuesta a la situación que actualmente registra Wall Street.

Página 17

Jomeini llama al pueblo iraní a la «movilización popular» contra EE.UU.

El régimen de Jomeini hizo ayer un llamamiento a la «movilización popular» para un «enfrentamiento a gran escala» con los EE.UU. y dijo que el ataque norteamericano a dos de sus plataformas petrolíferas constituye «una declaración de guerra».

En un comunicado difundido por la agencia iraní IRNA, el jefe del Cuartel General de la Guerra, Kamal Jarrazi, afirmó que los EE.UU. «recibirán su merecido por el ataque criminal» de ayer, el primero de las fuerzas norteamericanas en el Golfo Pérsico contra instalaciones petrolíferas de Irán.

El comunicado añade que en el ataque de ayer hay que lamentar «varios heridos».

La Marina de guerra de los Estados Unidos atacó dos plataformas petrolíferas de vital importancia para Irán, en el centro del Golfo, provocando un incendio de gran magnitud y un número aún no determinado de víctimas.

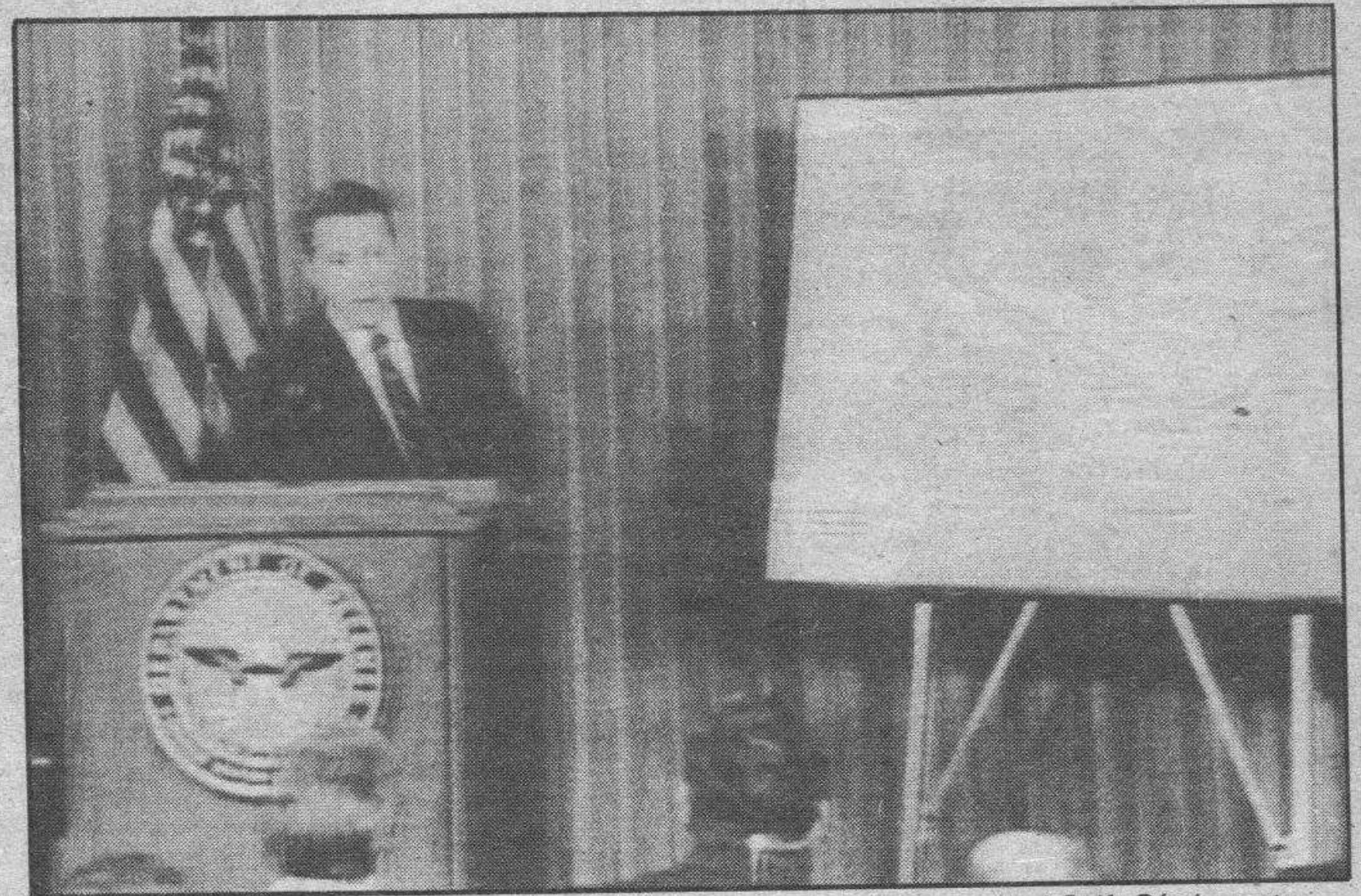

Weinberger explica las acciones bélicas de la Marina norteamericana en el Golfo Pérsico ante la TV.

Los «marines» norteamericanos recogieron de las aguas a algunos supervivientes iraníes, pero no confirmaron la existencia de víctimas mortales.

Las plataformas atacadas son Sasán y Rostán, en el centro-Sur del Golfo, unos 150 kilómetros al Este de las costas de Qatar y a unos 120 kilómetros de las

costas iraníes, desde las cuales llegan oleoductos a la isla iraní de Sheij Shoeyb.

Página 18.

Avería en la línea telefónica Burgos-Madrid

Durante tres horas quedaron interrumpidas ayer las comunicaciones telefónicas Burgos-Madrid a causa de una avería que, fortuitamente, se registró en el cable coaxial que une ambas capitales, en el puente de San Pablo. La emergencia sobrevino durante las obras que realiza el Servicio Municipalizado de Aguas de sustitución de una antigua tubería por otra moderna, en la red distribuidora de agua.

Página 6.



El periodista burgalés Graciano Palomo, Premio «Profesionales»

Página 5

Comienzan las obras de la Escuela de Perros Policía en el aeródromo de Villafra

Página 7

El Ayuntamiento aplicará exenciones fiscales para fomentar la industrialización

Página 7

Pablo Castellano pide la baja en el PSOE

Página 26.

Día a día

Ayudas devueltas

PUES la verdad es que uno no entiende cómo la Junta de Castilla y León en su etapa legislativa anterior pudo devolver dinero del Fondo Europeo de Desarrollo Regional, estando la Comunidad en una situación preocupante de depresión y despoblación que es para alarmarse y con algunas carencias que nos parecen fundamentales. José María Aznar hacía este lamento en las recientes declaraciones a este rotativo.

El Fondo Europeo de Desarrollo Regional tiene como principal objetivo corregir los desarrollos regionales que afectan a la Comunidad Económica Europea y parece obvio que, por bastantes años, en su nómina han de estar regiones españolas que se encuentran por debajo del nivel de desarrollo europeo como Andalucía, Castilla y León, Extremadura e incluso Galicia. El atraso es notable y lo peor es que no se crean medios de riqueza que generen trabajo y bienestar, porque mientras esa situación se mantenga la emigración va a seguir siendo la gran losa que arrastra este pueblo y las provincias de estas Comunidades que se verán incapaces de afrontar un gravísimo problema de subsistencia. Para eso está el Fondo y habría que exigir responsabilidades si eso que Aznar manifestó responde a la realidad, porque pone de manifiesto una incompetencia asustante, que en regiones como la nuestra, se devuelva dinero porque no ha habido capacidad para administrarlo.

Desde la creación en 1975, el Fondo Europeo de Desarrollo Regional concedió 17.500 millones de ecus (más de tres mil trescientos millones de pesetas el pasado año) para estimular la actividad económica y para mejorar la infraestructura de las regiones, precisamente uno de los más graves problemas de Castilla y León, con proyectos importantes pendientes de ejecución y con unas comunicaciones por ferrocarril que se abandonan o se cierran.

Italia está a la cabeza de las ayudas del Fondo con Grecia hasta este momento, pero Portugal ya ha empezado a ser beneficiario como nuestro país. Este medio que se pone a nuestro alcance debe utilizarse porque es evidente que pertenecemos a los parientes pobres de la CEE.

JUZGADO PRIMERA INSTANCIA NUMERO DOS DE BURGOS EDICTO

En este Juzgado, a instancia de doña Dorotea Aguayo Ortega, de Bilbao, se tramitan al número 380 de 1987, autos de declaración de fallecimiento de don Dionisio Ortega Ruiz, hijo de Saturnino y de Isabel, nacido en Arenillas de Ríopisuerga, el 9 de Octubre de 1886, desde cuya localidad, donde residía, partió para América en el año 1915, sin que se hayan tenido noticias del mismo.

Lo que se hace público a efectos de lo dispuesto en el artículo 2.042 de la Ley procesal civil.

Dado en Burgos, a once de Septiembre de mil novecientos ochenta y siete.

E/.

Ilegible

El Secretario,
Ilegible

A los niños les encantan los globos, y como son quienes, en la práctica, mandan en casa —mientras dura la dulce tiranía de su candor— fueron el domingo los principales protagonistas de la última jornada de «Expo-bur-87» que, con dirigible y todo en las alturas de la plaza de Caballería, llevó a un impresionante número de personas al recinto ferial.

La Federación provincial de Empresarios de Comercio de Burgos tiene que estar satisfecha con el resultado de su iniciativa en la IV Semana de Comercio. En este domingo que decimos 8.500 personas pasaron por taquilla pero como los expositores de la Muestra también distribuyen invitaciones entre sus clientes y amigos, se calcula que el número real de visitantes oscila entre 10.000 y 11.000 personas.

Los trabajos sin ilusión resultan ásperos y no cabe duda que la experiencia servirá de estímulo para las siguientes ediciones. En el espacio reservado a juegos de los niños, hay que disminuir la potencia y el volumen de los amplificadores pues sus decibelios exceden la moderación hasta hacerse agresivos.

Rodrigo Rato, portavoz

Retina

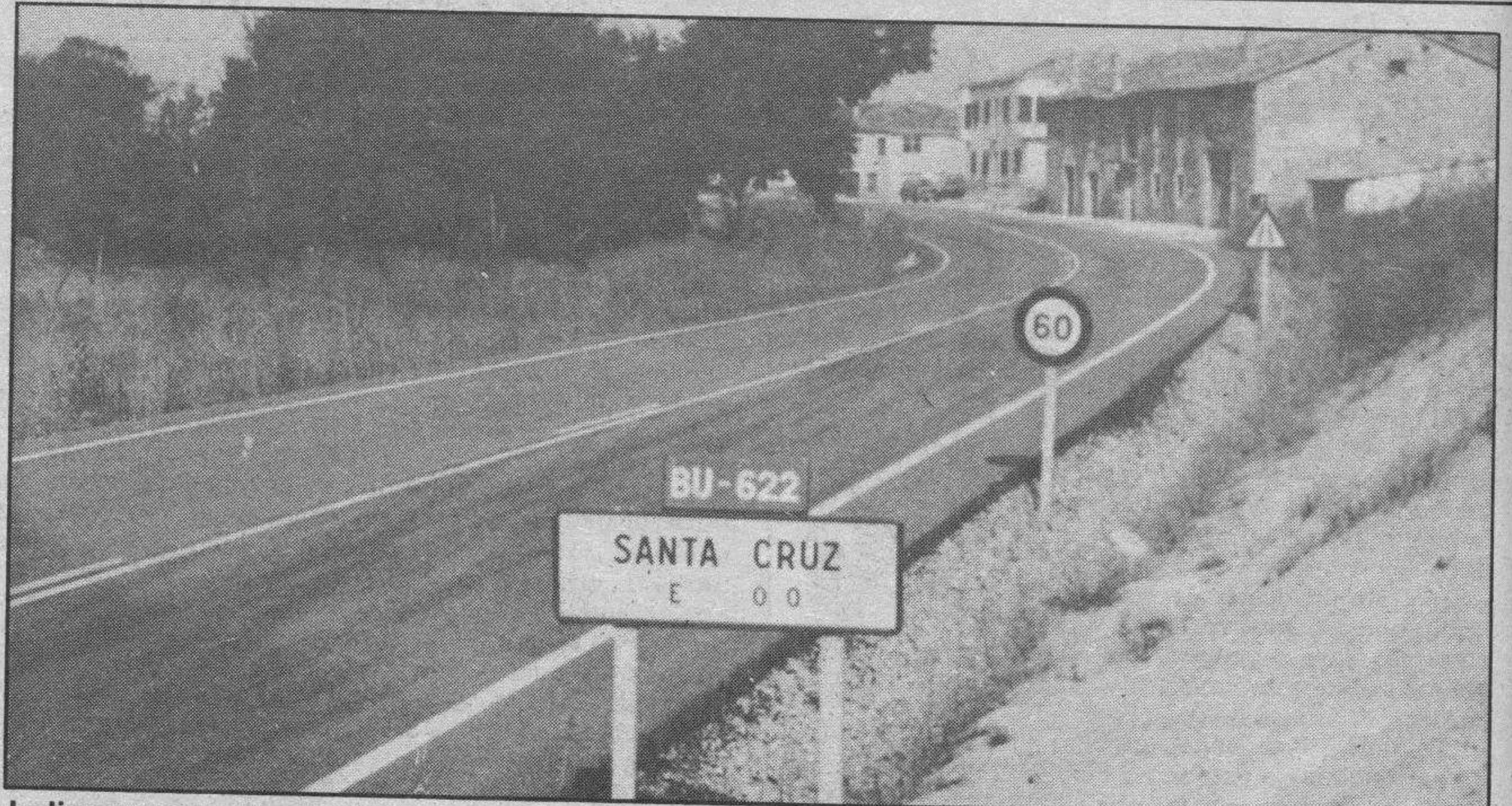

Indica poco. — La señal indicativa, como su mismo nombre dice, debe indicar. Es más: debe indicar todo previsto. Pero ya ven: en ésta que avisa que se entra en término de Santa Cruz, se indica menos de lo previsto, por aquello de que se le cayeron letras. Lástima que eso ocurra, máxime cuando la carretera está recién arreglada y bien pintada. Habrá que resolver el pequeño (¿o es grande?) problema. —Foto Pedro Antonio.

Quisicosas

del grupo parlamentario de Coalición Popular en el Congreso (Comisión de economía y Hacienda) hizo la «mili» en Burgos en 1970.

En su reciente visita a nuestra ciudad y en la rueda de Prensa que celebró con los informadores dijo que desde entonces ha encontrado el estado de las carreteras igualito, igualito que hace una década excepto en los 40 kilómetros a la salida de Madrid, viniendo hacia Burgos.

Claro que el señor Rato no ha reparado en la importancia de los grandes planes de mejora de la red nacional en la comunicación de Madrid con Burgos y viceversa, ni ha reparado en los trabajos en curso que prometen un futuro viario a nivel super-internacional.

Es un decir.

El Hogar de la Tercera Edad del INSERSO, que tiene su sede en la calle del Carmen, número 4, está desarrollando actividades dignas de encomio. Su boletín informativo lleva por título «Cid Campeador» y acaba de aparecer el número 4 lo que significa que es pan recién salido del horno, pan elaborado con maestría por la va-

riedad de temas que abarca el índice de trabajos, comentarios, entrevistas, noticias, consejos, pasatiempos, etc., dedicados al jubilado y su mundo.

«El envejecimiento —dice uno de los consejos generales— es una situación normal», ni peor ni mejor añaden los expertos— que otras etapas de la vida. Simplemente es un ciclo más de la vida del hombre y de la mujer.

«El alcohol es perjudicial para su salud y aún estando sano —advierte otro consejo— no debería tomar al día más de un botellín de cerveza pequeño o un vaso de vino en cada comida».

Este «Boletín» merece la pena leerse. No tiene desperdicio. Se imprime en Talleres Gráficos Diario de Burgos y el equipo de coordinación y diseño lo forman José Luis Hernando Moral —regente de DB, en situación de jubilado—; Alfredo Espinosa y Abel Carballera.

La declaración —parcial o total— de calles peatonales plantea problemas a la hora del reparto de mercancías al comercio y a los servicios. Esto se hizo bien patente en diferentes ocasio-

nes, solucionándose con la buena voluntad y el entendimiento de las partes afectadas.

Ahora en la plaza de Calvo Sotelo, la prohibición de estacionar vehículos en espacios no autorizados está dando lugar a tensas situaciones por parte de algunos industriales del comercio de esta plaza y de la calle de la Puebla cuando se trata de vehículos de reparto.

Parece que han dirigido al Ayuntamiento una petición a fin de que se solucione el lío.

Todos lo desean y el caso es evitar alteraciones.

Excesivamente lentas discurren las obras de pavimentación de la acera de la calle de Vitoria, desde el puente de las Viudas hasta el límite con la calle de Alvar García.

No puede negarse que han sido unos trabajos bastante complicados por las nuevas acometidas o renovación de servicios, pero el vecindario de la zona en particular y los transeúntes en general piden que se activen al máximo estas obras, sin dudar en que el nuevo pavimento quedará estu-

Martinillos

EXPOSICION DE ALFOMBRAS PERSAS • GRAN EXPOSICION

GRAN EXPOSICION - VENTA DE ALFOMBRAS PERSAS Y ORIENTALES

(Del 5 al 24 de Octubre)

¡¡OCASION INCOMPARABLE!!

ALFOMBRAS PERSAS DE SALON desde 39.500 PTAS.

Todos los días **SORTEAMOS**, entre todos los que nos visitan, **UNA ALFOMBRA PERSA.**

Si nos llama al Teléfono 22 19 12 pasamos a recogerle a su domicilio.

MUEBLES MORAL CAYUELA
Ctra. Logroño, s/n (Bº Castañares) Burgos

EXPOSICION DE ALFOMBRAS PERSAS • GRAN EXPOSICION

Le compramos su coche por 100.000 ptas. más de lo que vale.

¿Cuanto dinero cree que va a sacar por su coche usado?
¿300.000 Ptas.? ¿525.000? ¿800.000? o ¿1.200.000?

Nosotros le damos 100.000 Ptas. más de lo que vale su coche, si nos lo entrega como entrada en la compra de un Volkswagen PASSAT.

Oferta válida hasta el 31 de octubre.

Infórmese en:

AUTOMOBVA Y SU RED DE AGENTES

EL domingo me quedé atónito, en el Telediario de la tarde, que dirige Erquicia, y que lo hace muy bien la Ascarío, con dos informaciones que poco tienen que ver con el interés socialista, y yo me suponía a mi admirado satírico Alfonso Guerra más sorprendido que yo, si es que vio aquello. Era una protesta de trabajadores españoles en Alemania, que salieron en manifestación en Bonn, por cuestiones relativas a inasistencia cultural y social del Gobierno español a emigrantes españoles trabajadores. Las denuncias que hacían al Gobierno eran, en ocasiones, estremecedoras, y el españolismo de estas gentes era tan fervoroso y emocionante que me conmovieron. Por primera vez aparecía en Televisión Española una crítica social tremenda al socialismo en el poder, y hasta uno de los que hablaron, en plena calle, y delante de las cámaras, anunciaron su decepción por el socialismo y que nunca más le votarían.



Crónica de lo que pasa

Sorprendente

Emilio Romero

con una mudanza informativa tan importante como ésta? Parece que se impone cierta flexibilidad o elasticidad informativa, aunque fuera intencionada respecto a la exigencia de otros espacios resonantes favorables al socialismo. La presencia monopolizadora del presidente, en las famosas entrevistas de Victoria Prego, acaso aconsejen filtraciones informativas como las del domingo y otras. Existe la evidencia de una amplitud mayor que aquella otra representada por Calviño, como director general, y Enric Sopena como jefe de los informativos, y cuyo recuerdo de sectarismo es inolvidable. Si Pilar Miró, está aguantando este chaparrón —que seguramente tendrá encima— no será por otra cosa que por la confianza o asistencia de Moncloa. La soberanía de un director general de la televisión, en la dictadura y en la democracia, es imposible.

La televisión privada

Nos acercamos al enigma de la televisión privada y dicen las noticias de buena fuente que este asunto puede estar listo antes del verano. Eso quiere decir todas estas cosas: resulta necesario que en los próximos meses tengan listos sus aspirantes los dispositivos iniciales para salir, aunque con el riesgo de alcanzar o no la concesión. Parece que hay algún candidato que tiene todo esto muy maduro, por la proyección exterior de los socios; pero las concesiones pueden ser hasta tres, y

los que resultan «problemáticos» no pueden arriesgarse en grandes diversiones hasta después de haber obtenido la concesión, con lo cual se prorroga su salida varios meses después. ¿Y quién es, o quiénes son los favoritos? Un gran misterio rodea todo esto. Se advierte en algunos de los candidatos de antaño, cierto retroceso en sus aspiraciones por el volumen tremendo de la inversión. En el Parlamento se ventilará en el tiempo próximo las condiciones para alcanzar este beneficio, porque el proyecto de ley es muy rígido e invita a pocas gentes. Lo verdadero es la necesidad de que exista en nuestro país la televisión privada y en empresas serias. Ningún Gobierno hará jamás «una televisión plural», con esa exigencia de ser una televisión del Estado, una televisión de todos, sino que siempre será una televisión del Gobierno. Nuestros políticos han descubierto en la televisión un mecanismo electoral supremo. Es el más grande comunicador de gentes, a quien sigue la radio. Es el gran periodismo de la actualidad, y de una eficacia política extraordinaria. Por eso se nos obliga también a poner la lupa en los solicitantes de televisión privada, pare ver por dónde van las cosas. En cualquier caso, una televisión repartida entre cuatro, es mejor que la televisión de uno, dadas las características de nuestro país, y la pasión y el interés que suscita este medio de comunicación. Solamente pensar en que exista una televisión privada que haga posible el espectáculo de los emigrantes de Bonn y de la objetividad en el tratamiento de la señora Thatcher, es positivamente estremecedor. España necesita comunicar a la soberanía popular lo que pasa, para que los niveles culturales y de información de nuestra democracia, sean suficientes. Este servicio sería impagable. Los periódicos son el rigor, la amplitud y la reflexión, y la televisión y la radio es el periodismo universal, directo y excitante.

A renglón seguido aparecería un gran reportaje sobre la gestión liberal y reprivatizadora de la presidenta inglesa Margaret Thatcher, que resultaba —en líneas generales— todo un prodigio de notas positivas para la conservadora «dama de hierro». Quedaba colosalmente delante de las cámaras y delante de multitudes que la aclamaban. Es verdad también que aparecieron entrevistas con miembros del laborismo, o analistas políticos e históricos, pero el resumen de todo aquello era un reportaje muy favorable a la política conservadora. No sabía de mi asombro. ¿Qué está ocurriendo en televisión,

1.000.000 de aparatos

Luis Angel de la Viuda

ESTOS días se ha iniciado, con relativo desinterés por parte de la opinión pública española, la discusión parlamentaria de la Ley de Ordenación de las telecomunicaciones. No es coherente que un texto de esta trascendencia para los españoles se haya presentado con ese desapego informativo y, sobre todo, es muy descorazonador comprobar —una vez más— como una Ley se desvirtúa en su enunciado y especialmente se trata de decir «digo donde debe leerse Diego».



¿Y donde esta Diego, es decir, cual es de verdad la importancia de esta Ley y cuál será el alcance de este texto legal, una vez que presumiblemente se apruebe con los ligeros e indeterminantes retoques a que nos tiene acostumbrados la mayoría socialista?

La Ley de ordenación de las telecomunicaciones —aclarémoslo de una vez— es una norma de la mayor significación y especialmente puede ser, al fin y a la postre, una de esas Leyes —pocas— que al final nos incorpore o nos separe definitivamente de la modernidad.

De momento, y no se trata sólo de hacer declaraciones generalizadas, el día que se apruebe la Ley actualmente en trámite en el Congreso de los diputados, quedarán los más de un millón de aparatos telefónicos que hace varios años están instalados en miles de hogares españoles, actualmente en régimen de flagrante y despreciada ilegalidad.

En ese sentido, la LOT (como más técnicamente se conoce a esta Ley) rompe uno de los más arcaicos e irracionales monopolios que todavía padece la sociedad española: el de los terminales telefónicos, sometidos de derecho, al control férreo e inútil de la CTNE.

Una vez más, la realidad social se ha impuesto a una inexplicable y desaforada norma, que ahora —otra vez tarde y mal— la legalidad intenta adaptarse a la evidencia.

En ese sentido, bienvenido sea este esperado texto, que por otra parte, presenta tantas limitaciones, reticencias y mantiene tantos privilegios inexplicables para un Estado empeñado en ser un costoso y acolegado gestor de materias que por el mundo adelante maneja con gran naturalidad la iniciativa privada.

Aunque de esta Ley se va a hablar mucho y no bien, para no oficiar de aguafiestas hoy tenemos que decir a los españoles que esos aparatos telefónicos, que han comprado en sus viajes al extranjero o sencillamente en la tienda de la esquina, dejarán pronto de ser ilegales. Algo es algo.

Cartas al DIARIO

El matrimonio, fundamento de la familia

Todos los elogios y esfuerzos encaminados a estimar y consolidar la institución matrimonial, en medio de un mundo iconoclasta de valores inextinguibles, serán pocos. Basado en la propia naturaleza humana, el matrimonio no puede ni debe quedar a merced de las veleidades de la voluntad o de los caprichos del corazón que «se cansa de amar y necesita descansar y poco después se cansa de descansar».

El amor humano entre un hombre y una mujer ha sido a lo largo de los siglos venero inagotable de creaciones espirituales y artísticas en la literatura, la música y las artes plásticas. El Cantar de los Cantares asegura que «fuerte como la muerte es el amor»; Mahoma opina que «el mejor tesoro del hombre es una mujer», y Madre Teresa de Calcuta añade «que un hombre y una mujer joven se quieran es precioso; amaos con un corazón limpio...».

Resultan, pues, paradójicos a la luz precedente tanto la aversión como los fracasos matrimoniales. Hurgando un poco en el meollo de la cuestión pueden encontrarse algunas pistas, apuntadas por eminentes personalidades en el «X Congreso Internacional de la Familia» celebrado en Madrid el pasado mes de Septiembre.

¿Se dan en los noviazgos actuales esos amores limpios a que se refiere Madre Teresa? Con las naturales y honrosas excepciones, habrá que optar por la beneficiosa duda. Amor y respeto deben ir perfectamente ensamblados para garantizar el matrimonio. «El mejor apoyo para caminar en la vida es hacerlo de la mano de una persona a la que se quiere y se respeta» (Vallejo-Nágera, psiquiatra).

Este insigne doctor aboga por una educación sexual para los escolares, sí; pero, además, por una educación para la convivencia con carácter urgente. No parecen ser esporádicos los casos de personas que acuden al matrimonio con una concepción deformada del mismo y sin la debida preparación, estando abocadas «a priori» al fracaso. Así se deduce de las propias palabras del psiquiatra aludido: «Existen estructuras neuróticas que conducen casi automáticamente a una elección desafortunada de la pareja».

La convivencia no es fácil si faltan comprensión y perdón recíprocos, puesto que según se expresa el matrimonio Meyer: «El perdón convierte las heridas del amor en cicatrices gloriosas». Pero aquélla resulta imposible para ese personaje actual «el hombre del éxito», «que todo lo puede y lo compra, que todo lo goza a expensas muchas veces de los demás y de sí mismo» (Rosario Gortázar, presidenta del Congreso).

Resulta evidente que la mentalidad divorcista actual —tan atizada por los medios de comunicación en base a Dios sabe qué oscuros intereses— viene a ser el «caballo de Troya» infiltrado en los jóvenes matrimonios sobre todo, caballo que es una amenaza permanente para dar al traste, a raíz de cualquier crisis, con esa maravilla llamada matrimonio, porque «en todo matrimonio que ha durado más de una semana existen motivos para el divorcio. La clave consiste en encontrar siempre motivos para el matrimonio».

Apostemos con fuerza por el matrimonio estable ya que «... en el principio de la familia se encuentra el amor conjugual», al que definieron como «un puente por donde han

de caminar los hijos hacia la vida y ha de tener dos pilares firmes, que son los padres» (matrimonio Meyer). Asumamos consecuentemente la quinta conclusión del Congreso: «La estabilidad matrimonial es un bien social, y como tal ha de ser protegida». Ojalá —añadimos nosotros— no caiga en saco roto.

José Lastra

A mi paso por Riaño

Todo desolación, dolor, ¡Riaño!
tus casa y tus árboles talados,
la tierra estremecida sin arados,
desmoronado viento el de este año.
¡Cómo puedes sufrir tan grave daño!
Suspiros alzarás entrecortados
cuando pasen los ríos soterrados
a sumar el caudal de mal tamaño.
Cruzo por tu desfiladero largo
y contemplo tu río que me llora.
Mis manos y mis ojos los alargo...
y, como quien confía cuando implora,
a tus gentes suplico y las encargo
que esperen más el bien que venga ahora.

María Rosa Colomé

«TV. contra el bien social»

Por lo visto TV. Española nos quiere meter a toda costa, nos guste o no, —que no nos gusta— a Carmen Maura. En una semana dos películas, por aquello de «si no te gusta el caldo, toma dos tazas». Las monjas, que son tomadas a broma en las películas antes mencionadas, son esas vidas entregadas, que con sus sonrisas nos hacen soportable los días de cura en el hospital, o que enseñan con cariño a leer y escribir a los más peques, que curan las lilegas de leprosos en Asia o vacunan a los niños africanos. Son insoportables para sus hijos y les apartan en un asilo, y claro que sí, son las que en clausura, están pidiendo constantemente gracias del Cielo para que este mundo tenga más amor y la paz deje de ser sólo un «slogan» en boca de los más violentos.

Ya sé que para algunos, las monjas de clausura no tienen razón de ser, las insultan sin razón porque no hacen daños a nadie, más bien al contrario pues aman tanto a la gente que deciden voluntariamente dedicarse de lleno a orar y amarnos a todos, —porque para amar nos es necesario estar cerca; nosotros estamos rodeados de gente y no amamos de verdad más que a unos pocos. Pero el día que cumplamos nuestro recorrido y veamos en la eternidad, que nuestra salvación la debemos a las oraciones de una carmelita descalza de Lerma, o que la conversión de Ignacio de Loyola fue pedida por una clarisa de Burgos, entonces veremos como resplandecen estas almas que nosotros creíamos enterradas. Quizás molestan tanto, porque son felices renunciando a eso que al mundo le trae de cabeza como el poder, la fama, el dinero, el sexo, cadenas en definitiva.

Pero es inútil decir, que no está bien que la tele pública, saque estos temas tan antirreligiosos, como sería inútil pedir que retiraran la serie republicana de los miércroles «España en guerra» tan subjetiva y de poco rigor. Porque si nos quejábamos de Calviño lo cambian por otra peor y así tenemos el mismo perro con distinto collar, y es que mientras mande quien manda, televisión estará «dirigida» por quien la dirige.

Javier Hernando

El cuento de nunca acabar

Medardo Fraile

A Si se dice, y así se titula un libro, que he elogiado con frecuencia, de una contemporánea. Pero si el cuento no acaba, no hay, por supuesto, cuento; sólo hay mentira, que es otra cosa. Un cuento acabado es también para mí el de final abierto. Esa falta aparente de final es como acaba.

Pero el cuento de nunca acabar es otra cosa. De eso sabemos mucho los españoles; más de la cuenta, incluso. En Pendueles, Asturias, se ha celebrado uno de esos congresos que idean personas responsables y de buena fe y que, generalmente, hacen abortar los bullangueros y bullangueras de turno (que, a veces, se repiten, de Franco a González), los que van a contar mentiras por todas partes y a quedar, a lo cateto, encima como el aceite. Menos mal que hay siempre una voz que da su juro valor a lo que se hace. Ahora ha sido la de Ignacio Martínez de Pisón, que ha dicho: «Para lo único que sirven estas reuniones es para volver a ver a los amigos y hacer amigos nuevos». Eso es verdad, y al contrario: volver a ver a los enemigos y hacer enemigos nuevos, pero, sin los bullangueros y bullangueras de turno podrían servir para más, mucho más.

Antes de ese congreso del cuento de nunca acabar, se dijo a personas solventes que, como autor de cuentos archiconocidos y como antólogo (generoso, además) del cuento español de la postguerra, me incitarían a leer una ponencia. La invitación nunca llegó pero, en el avión de Iberia que, para otros menesteres, cogí en Londres con destino a Madrid, me enteré por un periódico de que yo estaba ya en Asturias, en calidad de crítico, y del título de la conferencia que iba a pronunciar allí.

Así se escribe la historia, grande y pequeña, y no creo que a nadie con ojos para ver, le extrañe en demasía.

He seguido luego en los diarios el jolgorio cuentístico asturiano, reflejo del nacional. Y estoy seguro de que, a pesar de todo, y sin permiso de los bullangueros y bullangueras de turno, habrá habido ponencias serias que me gustaría leer. Así lo espero.

Carta a Melbourne

La Lola se va a la cárcel

Chumy Chumez

Q UERIDO hijo: No sé si te has enterado: Lola Flores ha sido procesada por defraudar a Hacienda. España está consternada. ¡Pobre Lola y pobre España! Desde la destrucción de la Armada «invencible» no se había producido una catástrofe nacional de tal envergadura. ¡Qué le pase eso a la Lola, flor y nata de la gitanería; la Lola de la banda de Isabel la Católica y su mata de pelo derramando brillantina por el Mundo entero! ¡La Lola tratada como una delincuente común! Fíjate, hijo mío, que se dice que hasta el alcalde de Madrid, conmovido por su desgracia, ha comunicado a la Prensa que el busto de Lola Flores sea incluido en la estatua que quiere levantar en memoria de los Bomberos muertos en la calle de La Montera. Andalucía ha declarado el día de la sentencia, día de luto autonómico y algunos dicen que con Lola en la cárcel ha nacido ya muerta la conmemoración del V Centenario.

Lola Flores llora amargamente y ha dicho que ni Franco hizo eso con ella cuando se enteró que iba cantando por el Mundo entero pregonando las grandezas del socialismo y la gracia gitana de Felipe González y Alfonso Guerra. También ha dicho que la culpa la tiene un navarro llamado Solchaga, que no entiende más que de jotas y no es capaz de sentir el duende del cante.

La Asociación de Casinos y Bingos de España donde Lola invirtió todo su dinero ha ofrecido ayuda y le han dado varios cartones y unas fichas para que pruebe de nuevo la fortuna. Quizás así pueda recuperar los sesenta millones que le pide el Estado.

En fin, que España entera está envuelta en luto y en llanto y yo también, aunque no mucho porque ahora, con esto de la llegada del otoño, tengo otra vez los juanetes torturándome como unos torquemadas y no estoy para compadecer a nadie. Supongo que todo lo que te he dicho ya lo sabrás tú por la Prensa de Australia porque al parecer esto de la Lola se ha comentado en todo el Mundo y nos ha puesto de actualidad como el día que murió Manolete. ¡Ay, España, mi pobre España cuándo dejarás de torturar a tus hijos predilectos! Bueno te dejo, que me voy a dar un prediluvio (¿se dice así?) en los juanetes que ya empiezan a darme otra vez la lata. Tu madre: Faustina.

La Seguridad Social, al borde de los 5 billones

Primitivo González Ortiz

E L nuevo presupuesto de la Seguridad Social para el año 1988, que presenta un volumen de gastos de casi 5 billones de pesetas (algo menos de la mitad del gasto público total de nuestro país), supone un cierto cambio respecto a años anteriores que habrá de tener cierta trascendencia económica en la medida en que rompe la tendencia de estos últimos años hacia una mayor financiación por parte de los impuestos generales que recauda el Estado. El presupuesto total de gastos de la Seguridad Social aumenta un 11 por ciento sobre la cifra presupuestaria para este año, lo que significa un crecimiento, tanto de los ingresos como de los gastos, muy similar al del conjunto del sector público, lo que puede significar, por otra parte, que el peso de los gastos asistenciales en el conjunto del gasto público aumentará sólo ligeramente.

La tendencia general que estaba produciendo en estos últimos años apuntaba hacia un progresivo trasvase de las necesidades de financiación de la Seguridad Social hacia el sistema general de impuestos del país. Es decir, la tradicional fuente de financiación de su presupuesto habían sido las cotizaciones de empresarios y trabajadores, ya que la Seguridad Social se configura en España como un impuesto sobre la nómina, que penaliza la creación de empleo, en lugar de facilitarla. Al ser tan elevado el coste adicional por Seguridad Social que deben pagar empresarios y trabajadores (en la práctica, las empresas), este elevado coste repercute de forma negativa en la propensión de las empresas a crear puestos de trabajo.

Esta situación puede haber tenido en el pasado bastante que ver con los altos niveles de desempleo que soporta la economía española, ya que el coste de la Seguridad Social para las empresas se encareció de forma bastante notable en los años setenta y sólo hasta fechas recientes,

hace cinco o seis años, no empezó a notarse un cierto aligeramiento de tales cargas sobre las empresas.

Para mantener el nivel de prestaciones sociales en alza y poder pagar con ello unas mejores prestaciones económicas, el mecanismo que se ha utilizado en estos últimos años ha consistido en aumentar lo menos posible las cotizaciones sociales como soporte máximo de la financiación de la Seguridad Social y aumentar lo más posible la transferencia hacia la Seguridad Social de los impuestos procedentes de las restantes fuentes de recaudación de impuestos, tanto directos como indirectos. En 1988, las transferencias del Estado a la Seguridad Social cubrirán apenas el 29 por ciento de sus necesidades, el mismo porcentaje que en 1987, lo que representa un aumento del 10,5 por ciento. En 1987, las transferencias del Estado a la Seguridad Social han aumentado casi un 35 por ciento. Por el contrario, las cuotas recaudadas aumentarán este año algo más de un 3 por ciento y el año que viene lo harán en un 11 por ciento. La desproporción entre ambos conceptos es, por tanto, evidente, lo que conducirá a que las empresas sigan teniendo en el coste de la Seguridad Social y, por tanto, en la creación de empleo, un peso excesivo que no redundará en una mayor creación de puestos de trabajo.

La ampliación de los gastos que la Seguridad Social, posiblemente deseable en una sociedad justa y equitativa, tendría que hacerse más plenamente compatible con la búsqueda del objetivo del pleno empleo, que es de donde la sociedad española obtendrá los mayores niveles de bienestar y, en definitiva, los recursos necesarios para satisfacer las demandas de solidaridad con los sectores de población menos protegidos. En este sentido, el presupuesto de este organismo que es la Seguridad Social representa un preocupante paso hacia atrás.

Ramón



Fácil de entender y aplicar

José Cámara Rica

Dr. Ingeniero de Caminos

E STAMOS en la idea de que la eficacia de una Ley, reglamento o disposición depende de una exposición sencilla y clara que pueda ser entendida por todos los ciudadanos, así como de su posible realización práctica con facilidad.

Y concretamente nos referimos en este caso, al reglamento de la Ley de Fondos de Pensión, que se estudia actualmente y se presume pueda entrar en vigor a partir del próximo mes de Enero de 1988.

Como lo que hemos leído en alguna información de Prensa, respecto a dichos Fondos, no acabamos de asimilarlo, parece conveniente que se faciliten detalles más precisos y con mayor claridad, para poder enjuiciar la cuestión, dado que siempre hemos creído que la máxima importancia de tal medio de ahorro, puede ser el de completar la forzosa limitación de las pensiones de jubilación oficiales para darles el valor suficiente a su cometido.

Para que tal objetivo pueda llegar a ser una hermosa realidad, como es la de asegurar la larga vejez actual, preciso será que la constitución de los Fondos no se efectúe a base de crear una mayor burocracia, ni un nuevo impuesto o gasto alguno que impida su realización, ante un resultado nada satisfactorio que no servirá para compensar el esfuerzo que supone el ahorro a efectuar por los usuarios.

Pero es que tampoco se comprende que si un trabajador, ponemos por caso, con una cuota mensual de 1.652 pesetas al iniciar el proceso y otra al terminar que supone 4.896 pesetas, que le permite su escala de haberes, puede lograr al tipo de interés reducido de un 5% un fondo a su favor de 5.657.700 pesetas para unir a su pensión oficial: pueda tener como es al menos lógico, que tal realización suponga gasto alguno para el titular, puesto que en definitiva se trata de una imposición más en un centro fi-

nanciero de las cuotas mensuales que desea el trabajador y que la empresa se encarga de ingresar a tal efecto.

Pensamos que con notificar la operación a la Administración puede ser suficiente y que tal ahorro debe quedar libre de impuestos, hasta la fecha en que perciba una renta el titular. No tiene por qué haber más gastos y que tal preferencia está justificada ante el mayor volumen de numerario que originan estos Fondos, motivo a su vez de posibles mayores inversiones, con la consiguiente reducción del paro. Se trata pues de un bien a la comunidad.

Las ventajas no dejarán de ser igualmente posibles a los trabajadores ya que permiten operarse con aportaciones variables en proporción a sus haberes, y representa una buena garantía al disponer de una reserva que puede permitirle atender cualquier adversidad en su vida. A tal efecto no puede olvidarse que a partir de las nueve anualidades el importe del Fondo empieza a superar las trescientas mil pesetas.

Tenemos la esperanza y nos gustaría en extremo para lograr un mejor porvenir social, que algún día se incorpore la empresa a intervenir en este Fondo individual de personal de su plantilla al que el discurrir del tiempo de su colaboración laboral, es como participar en la responsabilidad del sostén de la calidad y coste de la producción, lo que les hace acreedores a ser considerados como de la casa y a percibir una parte de las utilidades.

Con tal forma de actuación y al hacerse la producción con la colaboración de los empleados, se podría llegar a una situación en la que nadie tema el riesgo de la puesta en práctica de sus ideas o proyectos, que servirían al progreso nacional cara al futuro. Aparte de que si la relación laboral la preside la verdad por delante, se conseguirá evitar los obstáculos que hoy se oponen a una productividad en paz y fecunda, capaz de elevar la renta nacional como necesitamos.



Entrega del galardón al periodista burgalés.

El periodista burgalés Graciano Palomo Cuesta, galardonado con el premio «Profesionales»

Madrid (M. Angel García). — El periodista Graciano Palomo Cuesta, redactor-jefe del semanario «El Independiente», ha sido galardonado con el primer premio periodístico «Profesionales y Cuadros», convocado para reconocer el conjunto de la trayectoria profesional de un representante de las nuevas generaciones de periodistas españoles. El premio está bajo el patrocinio de IMTASA, y dotado con 500.000 pesetas.

El jurado estudió más de diez candidaturas de reco-

nocidos profesionales de la información en toda España.

Antonio Amil de la Rica, director-gerente de IMTASA, manifestó en el acto de entrega de la distinción que su empresa tiene la intención de reconocer todos los años los méritos de un periodista que haya destacado por su objetividad, seriedad y brillantez en los trabajos publicados.

En el acto celebrado en un céntrico hotel de Madrid, se encontraban numerosos representantes del mundo empresarial, la comunica-

ción y las organizaciones profesionales.

Graciano Palomo Cuesta, 36 años, es un periodista de vasta experiencia en todos los campos del periodismo. Ha trabajado como redactor del «Correo Español-El Pueblo Vasco»; redactor parlamentario de la agencia «Europa Press», y como jefe de información política de la agencia «Efe».

Asimismo, ha desempeñado los cargos de jefe nacional del diario «YA», y redactor-jefe de la revista «Tiempo», hasta su incorporación a «El Independiente».

Ante el Día Universal del Ahorro

CAJA DE AHORROS MUNICIPAL

OBSEQUIO PARA NUESTROS PEQUEÑOS IMPOSITORES

También los pequeños clientes de la Caja van a recibir un regalo con motivo del próximo Día Universal del Ahorro. Vamos a entregarles un plumier.

Únicamente tendrán que presentar su libreta de ahorro, en la que deberán haber realizado alguna operación durante este año.

La entrega la efectuaremos durante los días 21, 22 y 23, en todas las oficinas de la Caja.

 CAJA DE AHORROS MUNICIPAL DE BURGOS

II CONCURSO

Normas del II CONCURSO DB

- 1.º — DB pondrá un fijo mensual de 50.000 Ptas.
- 2.º — DB jugará un boleto múltiple cada semana de 210 apuestas por un coste de 10.500 Ptas. El 80 % de los premios obtenidos incrementará la bolsa mensual.
- 3.º — En los primeros días de cada mes se sorteará la bolsa acumulada durante el mes anterior entre los cupones que nos remitan nuestros lectores. Queda excluido el personal de Diario de Burgos.
- 4.º — Lunes, miércoles y viernes, DB publicará en sus páginas el cupón correspondiente al mes. Y periódicamente dará información sobre la situación de los premios y bolsa acumulada.
- 5.º — El número de cupones premiados serán según la cantidad que tenga la bolsa mensual de la forma siguiente:
 - a) Las primeras 100.000 Ptas. Un sólo cupón premiado.
 - b) Hasta un millón de pesetas. Como indique la primera cifra significativa.
Ejemplo: Bolsa acumulada 850.000 Ptas. a repartir entre 8 cupones.
Pasando del millón de pesetas. Como indiquen las dos primeras cifras significativas.
Ejemplo: Bolsa acumulada 5.500.000 Ptas. a repartir entre 55 cupones, o si son 55 millones, sería a repartir también entre 55 cupones, a un millón por cupón. SUERTE.

¡ATENCIÓN A NUESTROS CONCURSANTES! En el sorteo del presente mes habrá unos premios adicionales consistentes en:

- 1.º TRES CAMBIOS DE ACEITE DE SU VEHICULO MARCA MOTUL y un cambio ANTICONGELANTE KRAFFT en su taller, habitual donado por
- 2.º RADIO CASSETTE SHARP - Altavoces separados, donado por DISCOTECA
- 3.º UNA CALCULADORA IMPRESORA PORTABLE, donada por PAPELERIA
- 4.º UN MACETERO PEDESTAL CERAMICA LA CARTUJA DE SEVILLA, donado por

Auto-Repuestos
JOSE
Burgos Aranda



JAGRA

ASHAGARA
Muebles de estilo

Lotería Primitiva

1	8	15	X	29	35	43
2	9	16	23	30	37	44
X	10	X	24	X	38	X
4	11	13	25	32	39	46
5	12	X	26	33	40	X
6	X	20	27	X	41	43
7	14	X	28	35	42	49

NUESTRO BOLETO MULTIPLE

Sorteo N.º 43
Fecha 22-10-87

Apuestas jugadas
210

Actividades culturales

Nueva junta directiva de la Agrupación Musical «Pedro Gil»

Burgos (DB). — Recientemente tuvo lugar una asamblea de socios de la Agrupación Musical «Pedro Gil». En ella y de acuerdo con los estatutos se renovó la junta directiva.

La actual está formada por Pedro Gil Otero, como presidente; Víctor Ontavilla de la Cal, vicepresidente y Victoriano Gil Bravo, secretario; siendo el tesorero, Maximiliano Rebolledo Martín.

Asociación juvenil «Luna»

Burgos (D.B.). — La Asociación juvenil «Luna» vuelve tras el periodo vacacional a reanudar sus actividades.

Tras la creación de las comisiones de Deportes,

Teatro, Tiempo Libre, Salud y Medio Ambiente la Asociación pretende desarrollar diversas jornadas, algunas de las cuales ya se han puesto en marcha como una dedicada a la «Sexualidad y los jóvenes» que se celebrará los días 21, 22 y 23 de Octubre en el aula de Cultura de la Caja de Ahorros Municipal de Pablo Casals.

Las jornadas darán comienzo con una conferencia de Belén Pérez, ATS matrona sobre «Anatomía y fisiología» el día 21. Seguirá otra sobre «Los métodos anticonceptivos» a cargo de la misma conferenciante y concluirán con otra de Antonio Fuertes, profesor de Psicología de la Universidad de Salamanca que hablará de «La sexualidad como medio de comunicación». Las conferencias se celebrarán a partir de las 20,00 horas.

Notas y avisos

Club Deportivo «Jimena»

Burgos (A.P.J.). — El Club Deportivo «Jimena», informa a todas las personas interesadas en la realización de cursillos de natación, que su domicilio social estará abierto de 11,30 a 1,30 de la mañana, para la información y matrícula tanto en los cursillos de iniciación como de mantenimiento.

Para mayor rapidez, rogamos acudan provistas de una foto para el carnet de las piscinas.

El presidente de la Diputación visitó Oña y Torduelles

Burgos (DP). — El presidente de la Diputación visitó el pasado fin de semana las localidades de Oña y Torduelles.

A Oña acudió el sábado, a las once y media de la mañana, siendo recibido por el Ayuntamiento que preside el diputado provincial don Demetrio Alonso. El señor Montes Alvarez asistió a la reunión celebrada en el salón Nazareth y a la que acudieron alcaldes de la zona y en la que se abordaron temas de interés para la comarca en las charlas pronunciadas por el consejero de Agricultura de la Junta de Castilla y León, señor Zamácola y el eurodiputado don José María Alvarez de Eulate.

Posteriormente, a la una de la tarde, las autoridades asistentes efectuaron una visita al Valle de Caderechas con arreglo al siguiente itinerario: Oña, Termino, Bentretea, Cantabrana, Quintanaopio, Madrid de Caderechas, Rucandio, Hozabejas, Aguas Cándidas, Padrones, Salas de Burba y Oña.

En Torduelles

El domingo el señor Montes Alvarez se trasladó a Torduelles donde inauguró una bolera y las pistas de tuta, subvencionadas por la Diputación. A su llegada fue recibido por los miembros del Ayuntamiento que preside don Alipio Santamaría Izquierdo. Acudieron también a Torduelles los diputados provinciales don Eusebio Contreras y don Victorino Alegre; senador don Mariano Villanueva; procurador regional don Julián Altable y los alcaldes de Villalbilla de Burgos, Villariezo y Castrillo de la Vega.

Dieron comienzo los actos, a los que se sumó el ve-

cindario, poco antes del mediodía, con la bendición por el cura párroco de la bolera y las pistas de tuta, procediendo el presidente de la Diputación a la inauguración de las mismas, cortando una cinta con los colores nacionales, mientras dulzaineros de Burgos interpretaban el Himno Nacional.

El señor Montes Alvarez pronunció unas breves palabras congratulándose de asistir a la inauguración de las instalaciones deportivas, felicitando al Ayuntamiento y al pueblo por el trabajo desarrollado y exhortando al vecindario a hacer uso de las instalaciones.

Por último, el presidente hizo entrega de los trofeos de los Juegos Populares modalidad tuta, rana y calva, cuya final comenzó a desarrollarse a las diez de la mañana.

En la especialidad de tuta (hombres) se proclamó campeón el equipo de Burgos; en juveniles, el conjunto de Villaciencio y en tuta para mujeres el equipo de Villalbilla de Burgos.

En rana (hombres) se clasificó en el primer puesto el equipo de Santa Cruz de Juarros; en la especialidad juveniles, Castrojeriz y en la de mujeres el equipo de Hacinas.

En cuanto a calva intervinieron sólo hombres y se proclamó campeón el equipo de Hacinas.

Concluida la entrega de trofeos, el Ayuntamiento ofreció un almuerzo a las autoridades. Antes de abandonar Torduelles, seis y media de la tarde, el presidente de la Diputación mantuvo una reunión de trabajo con los miembros del Ayuntamiento, interesándose por los diversos temas del Municipio.

solamente, de las diez a quince horas. Asimismo, en el día de ayer dieron comienzo los diversos cursos de natación, que se vienen celebrando habitualmente en dicha piscina de invierno.

Abierta la piscina climatizada

Burgos (DB). — Ayer, lunes, día 19 de Octubre, quedó abierta la piscina cubierta climatizada municipal de «El Plantío». Podrá ser utilizada todos los días laborables desde las once de la mañana hasta las diez de la noche, y los domingos

Hoy, IV Aniversario de la designación del Dr. Cardenal como arzobispo de Burgos

Burgos (DB). — Hoy se cumple el IV Aniversario de la designación, por la Santa Sede, de monseñor Teodoro Cardenal Fernández, como arzobispo metropolitano de Burgos, fecha que coincide con su 71 cumpleaños.

El «Boletín Eclesiástico» del Arzobispado de Burgos, correspondiente a su edición de Octubre, subraya esta efeméride e interpretando —dice— «El sentir de todos los diocesanos y especialmente de los sacerdotes, religiosos, religiosas, movimientos apostólicos y asociaciones, se complace en ofrecer al Padre Pastor de la Iglesia de Burgos, su filial felicitación, le reitera su adhesión y eleva sus votos al Señor por la fecundidad de su pontificado».

Reunión del Consejo presbiteral diocesano

Burgos (DB). — En el día de ayer, bajo la presidencia del arzobispo, celebró sesión ordinaria el Consejo Presbiteral diocesano en el Seminario Mayor de San Jerónimo. Puesto que se trataba de la última sesión ordinaria del actual Consejo, constituido por un trienio, el tema fundamental versó sobre una detenida reflexión en torno a los trabajos realizados por él mismo: temática contemplada, acuerdos llevados a la práctica y pendientes en su realización. Por la tarde se estudiaron los informes referentes a la formación permanente del clero diocesano durante el Año Mariano, incardinación de la Diócesis de sacerdotes del IEME,

El nuevo curso del centro de la UNED en Burgos fue inaugurado con la incógnita sobre su futura sede

Burgos (J.A.G.). — El nuevo curso académico del centro asociado a la Universidad de Educación a Distancia (UNED) fue inaugurado ayer con un acto que se celebró en el Salón de Estrados de la Diputación, sin que se haya despejado la incógnita de su futura sede, tal como explicó el director del mismo, Juan Francisco García Moreno.

El vicerrector de Educación Permanente de la UNED, Joaquín Summers Gámez, presidió ayer el acto de inauguración del nuevo curso en el centro burgalés de la UNED. En el acto académico estuvieron presentes además del presidente de la Diputación y del Patronato, José Luis Montes, el alcalde de la ciudad, José María Peña, y el delegado de Hacienda, Eusebio Trujillo, así como otras autoridades y representaciones acompañadas de profesores y alumnos.

Al comienzo y al final de la sesión académica, la Coral Universitaria «Francisco Salinas», bajo la dirección de María Jesús García de la Mora, interpretó «Veni Creator» y el «Gaudeamus Igitur».

El director del centro burgalés inició el capítulo de intervenciones haciendo un balance del curso pasado en una serie de reflexiones sobre el que ayer se abrió. Tuvo palabras de reconocimiento hacia la rectora Elisa Pérez Vera, Tomás Cortés y el actual presidente de la Corporación provincial.

Juan Francisco García habló del futuro centro burgalés y de la incorporación este año de dos licenciaturas más —Políticas y Sociología— a las once ya consolidadas en el programa académico.

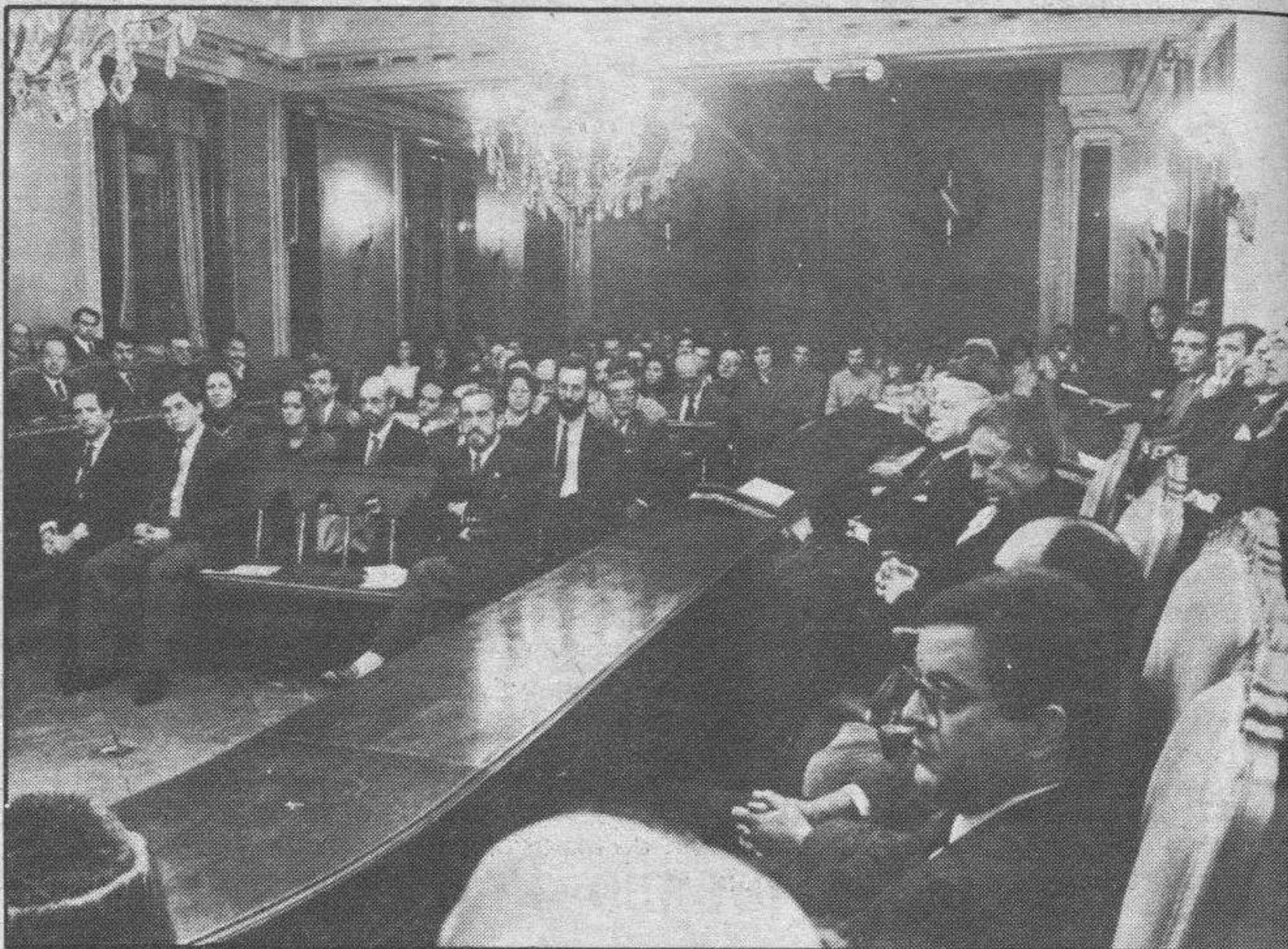

Aspecto del salón de estrados de la Diputación en el acto de apertura de curso de la UNED.

Recalcó, también, que es necesario incidir de forma especial en los cursos de especialización y reciclaje.

En otro momento, García Moreno llamó la atención sobre la incógnita que se cierne sobre ambas, toda vez que su continuidad, a pesar del éxito en la matriculación, no está asegurada oficialmente y aludió al creciente número de alumnos, asegurando que se superaría la cifra de los 1.200 en este nuevo curso.

Otro de los temas abordado por el director fue el relativo a los problemas de espacio y de infraestructura material. Para García Moreno es urgente dar una solución a la situación de provisionalidad actual y abordar el asunto de la nueva sede y el proyecto, actualmente pendiente de revisión por la Diputación, para acondi-

cionar varios edificios del antiguo Hospital Provincial.

Manuel García Velarde, catedrático de Mecánica Cuántica, pronunció la lección inaugural en la que, al hilo de una interesante comparación entre los sistemas sociales y los físicos, demostró que la ciencia es una parte importante de la cultura y de la humanística.

Tras una serie de explicaciones, cuajadas de ejemplos prácticos, García Velarde consiguió explicar la necesidad de que los alumnos de disciplinas humanísticas estudien los libros modernos de física y, a su vez, los de áreas de ciencias, las enseñanzas humanísticas para un desarrollo cultural completo.

Después de la lección, el presidente de la Diputación tomó la palabra para

afirmar en una breve intervención que comprendía perfectamente el interés y la importancia que tiene para Burgos este centro asociado a la UNED. José Luis Montes, aseguró que tratará con todo cariño y atención los problemas de éste. Por último, deseó que este curso sea feliz y constructivo.

Finalmente intervino el vicerrector de Educación Permanente de la UNED, quien se refirió a la importancia que para la Universidad en general tendrá este curso de cara a la renovación de los planes de estudios. A la vez, señaló que es necesaria una mayor inversión y que la sociedad debe reclamar una mejor Universidad.

Por último, se refirió al centro burgalés y agradeció las colaboraciones de las instituciones que lo apoyan.

Avería fortuita en la línea telefónica Burgos-Madrid

Burgos (DB). — La comunicación telefónica Burgos-Madrid se vio ayer interrumpida durante tres horas debido a una avería en el cable coaxial que une ambas ciudades. A la una de la tarde se originó la emergencia en el puente de San Pablo debido a las obras que comenzaba el Servicio Municipalizado de Aguas para sustituir una tubería de 17 mm. de diámetro que data de principios de siglo, en la red de distribución, por otra moderna de 200 mm. de fundición dúctil. En aquel momento una de las máquinas provocó la rotura del cable coaxial telefónico.

Nada más producirse el accidente, detectado por el centro de supervisión de la CTNE, se desplazó al mencionado puente, personal técnico para conocer los daños y dar una solución provisional mientras se procedía al reencaminamiento del servicio por otros medios de solu-



Esta es la acera afectada por la avería en el puente de San Pablo.

ción alternativa. A las 13,30 quedó reencaminado el 75 por ciento de las comunicaciones interurbanas, excepto Aranda con Burgos que se hizo a las 15 horas. Una hora y veinte minutos después

se restablecía la comunicación general con Madrid, dentro de ese esquema del tráfico telefónico y a las 17,20 quedó definitivamente normalizado, si bien la CTNE tendrá que efectuar trabajos definitivos

para la completa reparación de los daños en los próximos días.

Durante tres horas la avería de ayer afectó a los servicios de teletipo de las agencias de Prensa de nuestro Periódico.

Actividades del Centro de Profesores con la constitución de grupos de trabajo

Burgos (CEP). — Una vez iniciado ya el desarrollo del programa del Centro de Profesores para el curso 1987-88, el Consejo del centro presidido por su director, se reunió el pasado martes con el alcalde de la ciudad, para exponer al señor Peña la razón de ser, el funcionamiento y la importancia local y provincial del CEP de Burgos, que agrupa a un total de 2.500 profesores, tras adscribirse al mismo los profesores de la Sierra.

El Consejo informó igualmente al alcalde del lastre que significa para el normal desenvolvimiento del CEP como lugar de encuentro, de información y de perfeccionamiento su ubicación actual, a 8 kilómetros de la capital, en un edificio construido con otra finalidad y sin comunicación regular alguna, manifestándole el rechazo unánime de que la misma es objeto, como atestiguan las ya más de mil firmas recogidas para urgir el traslado.

A título de favor y como servicio al profesorado burgalés se solicitó la colaboración del Ayuntamiento, al igual que se ha hecho en otros muchos Centros de Profesores, para encontrar un lugar más idóneo, reclamando el trato que se da, por ejemplo, a cualquier Asociación cultural.

El señor Peña San Martín, reticente a inmiscuirse en ninguna cuestión del Ministerio, manifestó, no obstante, la mejor disposición a prestar un servicio a un colectivo tan amplio que agrupa a casi todo el profesorado burgalés y a colaborar estrechamente con ellos en lo que se solicite. Descartada por él el destinar a Centro de Profesores el centro escolar que acaba de construirse en Barrio Gimeno, propuso como alternativas el que el CEP compartiera provisionalmente alguno de los centros municipales de EGB, el habilitar de inmediato algún pequeño local de propiedad municipal como oficina de información del CEP o el plantear el asunto a más largo plazo, previendo, por ejemplo, que la construcción en la zona del Colegio Hispano-Argentino de un nuevo colegio, podría dejar disponible el actual para Centro de Profesores. Todo ello, claro está, supuesta la voluntad de la Dirección Provincial para trasladar el centro, y de aceptar la colaboración del Ayuntamiento.

El tema ha quedado pendiente en todo caso de la posible elaboración

de un acuerdo o convenio entre las partes, en el que además de esta cuestión se incluyan otras líneas de colaboración y la deseable incorporación al Consejo del Centro de Profesores de un representante del Municipio. El Consejo que desde el primer momento ha considerado y continúa considerando el traslado del CEP como una tarea prioritaria y urgente ha comenzado ya a trabajar en lo que sería un primer borrador de este posible acuerdo.

Constitución de grupos de trabajo

Continúa una intensa actividad en el Centro de Profesores para facilitar a todos los profesionales adscritos al mismo, la integración en seminarios permanentes de las distancias áreas o asignaturas existentes en EGB, FP y BUP y la constitución de grupos de trabajos nuevos o ya existentes en cursos anteriores, que se reúnan periódicamente a lo largo de 1987-88, con un objetivo específico de perfeccionamiento profesional y de mejora de su actividad docente diaria. Desde el CEP se les brinda el correspondiente asesoramiento y material bibliográfico, así como las instalaciones y medios materiales, laboratorios, talleres de reprografía, informática y medios audiovisuales para el desarrollo de la actividad propuesta, que goza también de reconocimiento académico y, en su caso, de una subvención específica. El plazo de constitución de grupos de trabajo continúa abierto hasta el 31 de Octubre y la respuesta hasta la fecha está siendo masiva.

Viaje de estudios a la Sierra

El próximo sábado, día 24, se reanudan los viajes de estudios, realizándose en esta ocasión un amplio recorrido por la Sierra burgalesa, en el que está prevista la participación de 55 profesores, que desean profundizar en el conocimiento geográfico, histórico, artístico y económico de la zona o quieran mostrársela posteriormente a sus alumnos. El recorrido, para el que se ha preparado el correspondiente dossier incluye los embalses de Uzquiza y Arlanzón, Pineda y la estación del Valle del Sol, Barbadillo de Herberos y Vizcaínos, lagunas de Neila, Quintanar, Revenga, Palacios de la Sierra y Salas de los Infantes. Los profesores interesados habrán de comunicarlo al CEP, antes del viernes, día 23.

El Ayuntamiento aprobará el jueves una serie de exenciones fiscales para fomentar la industrialización

Burgos (J.A.G.). — El plenario municipal abordará en su sesión extraordinaria del próximo jueves una propuesta de ordenanza en la que se establecerán una serie de medidas de fomento a las inversiones productivas. La exención de tributos municipales a nuevas empresas que se instalen en los polígonos o a las que realicen proyectos de ampliación de sus actuales instalaciones será, según adelantó el alcalde, José María Peña, del 95 por ciento del importe que deban abonar a las arcas consistoriales.

De acuerdo con la propuesta que se debatirá en la sesión municipal extraordinaria, convocada para la una de la tarde del próximo jueves, se contempla la exención hasta el 95 por ciento de las tasas por licencia de obras y de apertura así como de los impuestos de plusvalía y transmisión de terrenos, que sólo se abonarán una vez.

Junto a la sustantiva reducción en estos tributos locales, asimismo, las nuevas empresas o las ampliaciones de las actuales se verán beneficiadas con una exención del 95 por ciento de los impuestos de radicación, licencia fiscal y contribución urbana por un periodo de tres años.

Si bien estas exencio-

nes, según indicó el alcalde, van a suponer que el Ayuntamiento deje de percibir, por concepto de ingresos directos, una cantidad importante de dinero —aún por evaluar—, José María Peña aseguró que todas ellas son necesarias para llevar adelante el compromiso y la obligación que tiene la Corporación municipal de contribuir y apoyar la industrialización de la capital burgalesa.

«Si con estas medidas se posibilita un mayor desarrollo de Burgos, que falta hace, se crea empleo y una mayor riqueza, se cumplen los objetivos», aseguró el alcalde.

La primera autoridad municipal comentó que con esta esta línea de colabora-

ción se da cumplimiento a las promesas hechas de una colaboración municipal real para la promoción industrial.

Proyectos urbanísticos

Por otro lado, en el «orden del día» del Pleno municipal se incluyen otros asuntos, entre los cuales figuran dos proyectos urbanísticos importantes como son los planeamientos parciales de los sectores Yllera y Jérez, entre otras cuestiones de interés general.

Los capitulares debatirán una propuesta de aprobación inicial del proyecto de urbanización incluido dentro del Plan Parcial Yllera, así como del proyecto de compensación del sector. Las previsiones realizadas contemplan la edificación de casi cuatrocientas viviendas unifamiliares.

En este mismo sentido, se someterá a aprobación definitiva el Plan Parcial del sector Jérez (junto al camino viejo del Cementerio) donde está proyectada la construcción de casi trescientas viviendas unifamiliares también. Respecto a

este mismo sector, se estudiará también la aprobación del proyecto de compensación.

Modificación de tarifas

Asimismo, se abordará una propuesta de aprobación definitiva del proyecto de delimitación de la unidad de actuación G-2-uno (calle Vitoria-Glorieta de Logroño), zona en la que se construirá más de un centenar de viviendas.

En otro orden de cosas, en la sesión plenaria también está previsto estudiar otras propuestas del Servicio Municipalizado de Urbanismo entre las que se incluye la aprobación de las ordenanzas de obras en espacios de dominio y uso público municipal.

Dentro del área hacendística, se someterá al plenario municipal un expediente de modificación de créditos así como de distintas ordenanzas fiscales municipales, entre las que figuran las de aperturas de establecimientos, recogida de basuras, ocupación del suelo e impuesto municipal sobre publicidad.

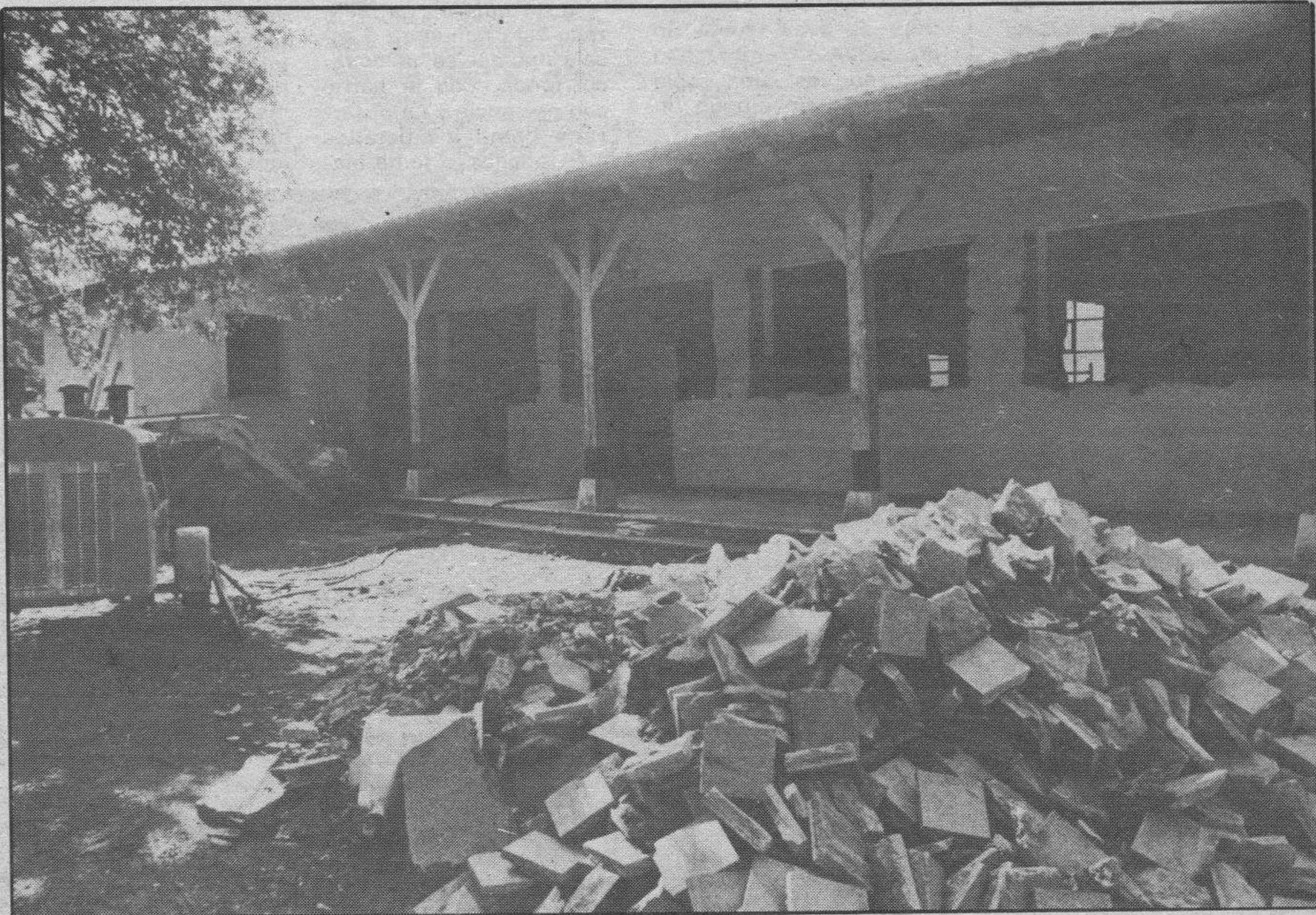

Estas son las obras de instalación de las perreras.

Comienzo de las obras de la Escuela de Adiestramiento de Perros Policía, en el Aeródromo de Villafría

Burgos (L. M.). — Tras la firma, el pasado día 15, del acta de replanteo entre el Ministerio del Aire y el Servicio de Construcciones militares, han dado comienzo las obras de la Escuela de Adiestramiento de Perros Policía del Ejército del Aire, en el Aeródromo Militar de Villafría.

Según el contrato, deberán estar finalizadas el próximo 31 de Diciembre y su presupuesto es de 15 millones de pesetas, ocupando 100.000 metros cuadrados de la base aérea, en la zona del bosque donde están las antiguas aulas de la Milicia Aérea Universitaria.

El clima, duro, ha sido esta vez uno de los motivos que han decidido al Ejército del Aire a trasladar desde Tablada (Sevilla) esta escuela que se dedicará a la cría, selección, adiestramiento y posterior distribu-

ción de los pastores alemanes por todos los aeródromos militares de España.

En principio, serán cien los perros que, atendidos por treinta y cinco especialistas, vendrán a Villafría. Las obras ahora comen-

zadas acometerán el acondicionamiento de las antiguas aulas de la MAU que serán dedicadas, una parte, a perreras, complementadas con otras de nueva construcción, y el resto irán destinadas a alojamiento, biblioteca, cafetería, etc., del personal que durante las 24 horas del día atenderá a los perros.

Las perreras constarán de una parte cubierta y otra al aire libre, con espacio amplio para los perros y estarán dotadas de suministro automático de agua y de una cocinas anexas donde se preparará la comida para los perros.

En otra zona próxima se está construyendo una pista de aplicación para exhibiciones, con una tribuna para el público.

Todo el espacio dedicado a escuela estará vallado para evitar peligros, así como la posible fuga de cualquiera de los ejemplares, alguno de ellos, sobre todo los reproductores, muy costosos.

Según el coronel Gómez Bayo, jefe del Aeródromo, la instalación de esta Escuela es muy importante para la base de Villafría, pues viene a añadir una actividad mayor a este complejo militar.

Curso de Cooperación Sanitaria en Costa de Marfil

Burgos (C.C.S.). — El Colegio Mayor de «Los Arces», de Valladolid, en colaboración con el Club Arlanza de nuestra ciudad, ha realizado un Curso de Cooperación Sanitaria en Costa de Marfil. En él han participado médicos y estudiantes de Medicina y Enfermería españolas junto a universitarios marfileños.

La labor formativa —espiritual y doctrinal— de «Los Arces», está encomendada a la prelatura del Opus Dei.

La estancia de un mes en Africa ha tenido la finalidad de realizar una labor sanitaria —tanto asistencial como preventiva— y social en el barrio de Treichville (Abidjan). Las estudiantes han trabajado todas las mañanas en dispensarios del barrio y por las tardes han impartido clases de puericultura, higiene, cocina, costura, moral, economía doméstica, a grupos formados por señoras, chicas jóvenes y niñas. Asimismo han repartido un importante lote de medicamentos —230 Kgs. donados por distintos hospitales y laboratorios españoles— entre los centros asistenciales de la zona.

Las autoridades del país han agradecido su trabajo ofreciéndoles recepciones: el alcalde de Treichville, M. André Koissi Lenoir y su equipo de consejeros; el ministro de Sanidad, M. Mady Djedje; el presidente del Consejo Económico y Social, M. Philippe Yacé; el alcalde de Abidjan, M. Mobio N'Koumo y la Asociación de Mujeres Marfileñas.

Este grupo de jóvenes ha manifestado el interés que ha tenido la experiencia por el conocimiento de nuevos aspectos de la práctica profesional y por los valores humanos de los marfileños; un pueblo en vías de desarrollo, enormemente hospitalario y abierto al intercambio cultural.

El presidente del Comité de Higiene y Sanidad de Treichville, viajará a Valladolid en este mes de Octubre para expresar su agradecimiento y dar una visión de la repercusión de este curso en Abidjan.

Un joven de Villayuda construye el barrio en ocume

Burgos (AAT). — Los vecinos de Villayuda no se sorprendieron por la presencia de una reproducción en miniatura de las casas y calles del barrio presentada en un local durante las fiestas pasadas. Conocían su existencia desde hacía tiempo y al autor del invento, José Luis Renuncio Pérez, que logró imprimir una nota con carácter en las fiestas con el trabajo de años, ahora terminado y expuesto.

Desde hacia ya mucho tiempo —más de cinco años— la idea de Jose Luis estaba centrada en la realización de las distintas casas, incluida la propia, a raíz de la realización de unos cuadernos de construcciones en marquetería. El tema le empezó a gustar y quiso intentarlo ya que es muy dado a los trabajos manuales. «Mucha gente me ha preguntado por qué se me ha ocurrido hacer el barrio en ocume y yo, la verdad, no sé qué decir puesto que lo he hecho porque me ha dado la gana. Además no es la primera vez que hago manualidades, también he realizado cuadros de tres dimensiones y escayolas».

En principio clasificaremos maqueta de la Ventilla al conjunto, aunque su autor no lo defina como tal, ya que a su parecer la maqueta sería lo que se construye con anterioridad, es decir, como un proyecto y sin embargo lo realizado es «una copia posterior y sin ningún fin explícito».

Villayuda está repre-

sentada casi en su totalidad, si bien ha habido varias construcciones más que no han sido expuestas por falta de sitio. El trabajo lo ha ido realizando poco a poco en los veranos pues durante el resto del año no dispone de tanto tiempo porque estudia cuarto curso de Derecho en el Colegio Universitario de Burgos.

Para él, acabar la maqueta no fue necesario en un principio y trabajaba a su manera pero sin prisas, «hasta que la gente se fue enterando y me pedían que también hiciera sus casas. Así, me vi en la necesidad de realizar todo el barrio». Los vecinos se fueron impacientando al no ver el conjunto en su totalidad y le empezaron a meter prisas para que definitivamente la terminara.

Con tiempo y paciencia

José Luis no ha realizado esta miniatura a escala sino que se ha ido recorriendo todo el barrio con paciencia y ha observado hasta los detalles más difíciles. «Me he fija-

do en todo y he hecho especial hincapié en lo que caracteriza a los distintos vecinos para que fueran ellos mismos los que se reconocieran». Así, por ejemplo, hay varias casas que tienen las persianas como normalmente las suelen tener los inquilinos de las viviendas, e incluso se puede observar qué casas son las que tienen las ventanas rosas, verdes u oxidadas.

Se ha fijado en la realidad y ha querido que saliera lo más parecido posible, «mis vecinos han sido lo que me animaron a exponer el trabajo porque iban a construir nuevas edificaciones y esto se podía alargar indefinidamente. Además ya tuve que remodelar hace poco casas que con el tiempo han cambiado». Pero también ha habido muchas que han pintado de nuevo y José Luis las ha repintado a su vez en el duplicado.

El material que ha utilizado ha sido el ocume, el empleado en la marquetería, pero no el único puesto que las farolas, los semáforos, vallas, árboles y otros detalles les ha formado con alambre; las ventanas de palillos y los tejados, coches y el autobús con cartón. «En la pintura y la cola es donde más dinero me he gastado porque siempre he intentado, como ya antes he

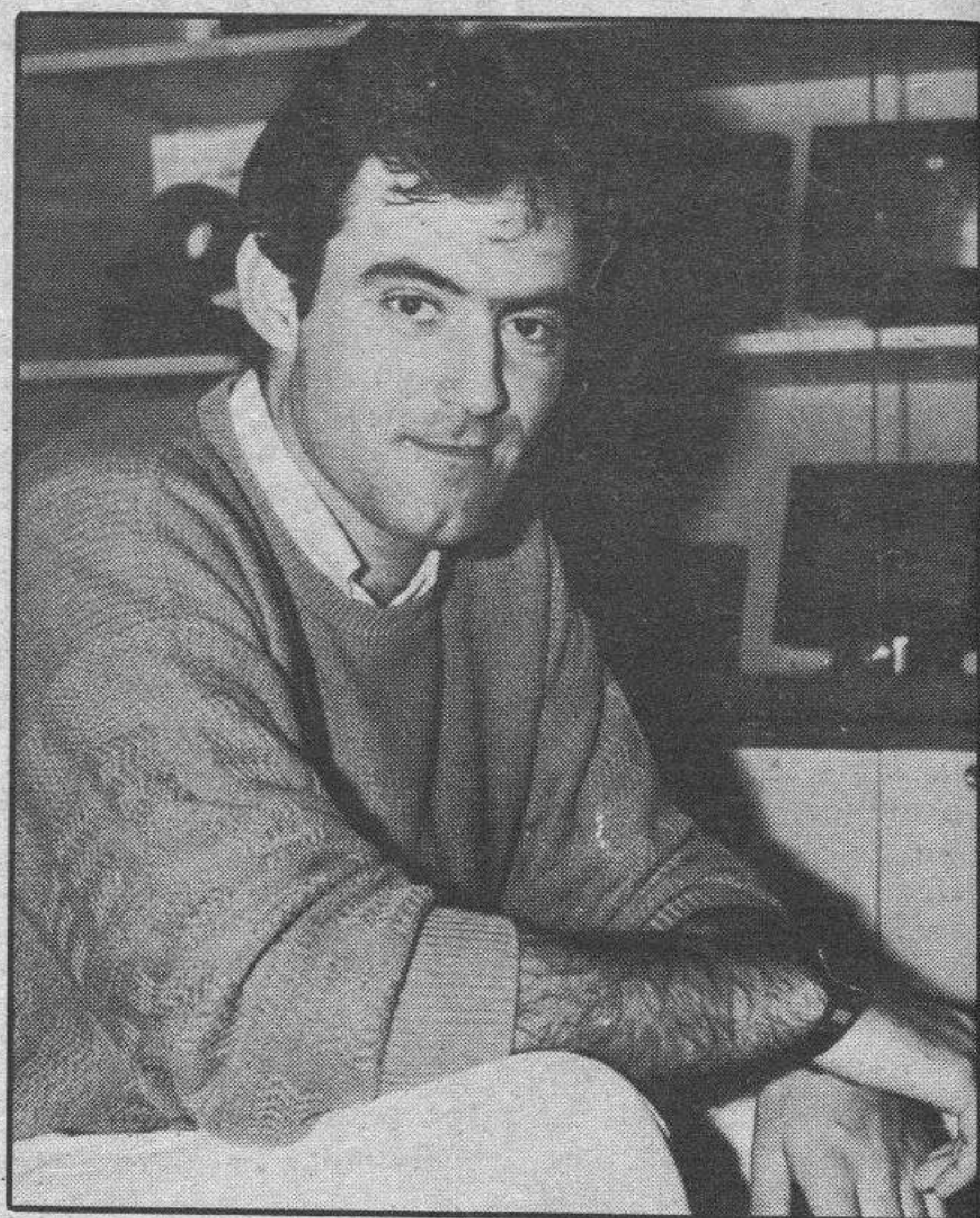

El joven de Villayuda, José Luis Renuncio Pérez, autor de la maqueta.

dicho, que saliera lo más parecido a la realidad y he tenido que gastar bastantes pinturas para conseguir los tonos adecuados».

Impresiones

El comentario general ha sido muy bueno y la gente ha disfrutado con esta experiencia. En la opinión del propio autor, ha sido todo un reto. «El que venía lo hacía para

ver cómo había quedado su casa y también para sacar algún defectillo que yo ya conocía. Por ejemplo nadie se dio cuenta de que puse un semáforo al revés».

Por el momento la maqueta quedará montada pero sin un lugar fijo donde colocarla. «Hasta ahora nadie me ha comentado nada sobre la exposición permanente, pero sí que han dicho que como la maqueta es de todo el pueblo yo no debería quedarme con ella».

En la maqueta están recogidos los aspectos urbanísticos del barrio pero faltan los humanos. José pensó desde el comienzo poner en su miniatura también a los vecinos o por lo menos a los más representativos por sus «manías». Pero una vez realizadas unas cuantas figuras en pasta de papel observó la dificultad artística y las posibles consecuencias con los representados que podrían «mosquearse». Así decidió no hacer más ni ponerlas en el trabajo final.

Personalmente cree que la marquetería es como cualquier otra actividad manual pero ahora que ha visto todo montado no le produce «ninguna sensación porque llevo mucho tiempo viéndolo. Me gustaría quedarme con ella pero la tendría que tener desmontada y ya no sería lo mismo. Además, creo que no lo volvería a realizar».



Vista parcial de La Ventilla en Octubre.

Guía
Facultativa

ENRIQUE INCLAN

MEDICO

Consulta: Horas
a convenir

Calle Vitoria, 15-1.º. Burgos

Teléfono: 204073.

OPTICA
INTERNACIONAL

CARLOS FRÜHBECK

OPTICO DIPLOMADO

GARANTIA 2 AÑOS

ESPECIALIDAD EN LENTILLAS

Espolón, 30

GRAN EXPOSICION Y VENTA
DE ALFOMBRAS PERSAS Y ORIENTALES

MUEBLES **evelio**

GRAL YAGUE, 32

GRAN COLECCION EN ALFOMBRAS
PERSAS, TURCAS, CHINAS, INDIAS, ETC.

CON CERTIFICADO DE ORIGEN Y FACILIDADES DE PAGO.

ALFOMBRAS PAKISTANIES DESDE 12.000 PTS. M²

ALFOMBRA DE SALON DESDE 29.500 PTS.



GRUPO ASIA

El concejal mirandés Chema Egurrola considera necesaria la tala de numerosos árboles

Miranda (Salvador Moneo). — Chema Egurrola Requejo es ingeniero técnico agrícola y como tal es coordinador regional de Ecología y medio ambiente del PSCL-PSOE, además de concejal del Ayuntamiento mirandés, en el que entre otras misiones, tiene encomendada precisamente la de mejorar el medio ambiente.

El cariño que Chema Egurrola siente por cuanto sea ecología, resulta casi enfermizo. Es un hombre que desde niño ha dedicado todos sus afanes a defender la Naturaleza. Sus charlas en emisoras, sociedades, etc., se pueden contar por cientos y siempre han despertado y despiertan un gran interés. Hace unos días, precisamente tras de la jornada en que el viento derribó varios árboles, tuvimos ocasión de charlar un rato con Egurrola y tocamos en principio el tema del viento.

— ¿Tan fuerte ha sido el vendaval como para partir árboles?

— El viento ha sido fuerte, pero la caída de árboles se debe más a que son árboles viejos, muy frondosos y con escaso arraigo al terreno. Entonces en cuanto el viento arrecia, se producen esas caídas, peligrosas por de más, ya que aparte de que en algunos casos producen averías en los tendidos eléctricos y telefónicos, pueden caer sobre vehículos o personas y producir víctimas.

— ¿Qué hay que hacer entonces?

— Mira, aunque conociendo mi acendrado cariño por las plantas, animales, por todo lo que sea Naturaleza, lo que voy a decir pueda parecer un contrasentido, hay que eliminar gran parte del arbolado que tenemos en Miranda. Hay muchos árboles enfermos y otros que son un auténtico peligro.

— ¿Por ejemplo...?

— En la carretera de Orón, que se está convirtiendo en paseo, hay muchos árboles que tienen que ser eliminados, a pesar de que la opinión pública esté en contra de esa eliminación. Esos árboles solamente son un peligro y hay que

sustituirlos por otros mejores que no representen peligro alguno. Igualmente, esa tremenda chopera que existe en la orilla del río Ebro, en frente del Colegio Público Aquende, tiene que desaparecer. Esos altísimos y frondosos chopos — más bien son árboles híbridos — son un peligro latente. Entonces ¿por qué no se cortan...?

— Si por mí fuera se haría de inmediato, pero se está poniendo en marcha un plan general de medio ambiente, que hasta ahora no existía y a través del mismo se tomarán todas las medidas necesarias para ordenar el arbolado de calles, plazas y carreteras, de parques y jardines. Hay que ir a dotar a la ciudad de zonas verdes y arbolados convenientes. Como es lógico, no se trata de eliminar árboles, y por el mero hecho de eliminarlos, sino mirando lo que conviene, a través de un estudio, reemplazando lo que no sirve por otras especies mejores y, por supuesto, aumentando la dotación de espacios verdes que actualmente tenemos.

— Más cosas...

— También se va a comenzar a recuperar las orillas del Ebro, para convertirlas en paseos y otra zona de actuación será la de La Picota, además del Parque Antonio de Cabezón, que ya está en marcha y que será en marcha y que será una realidad para el próximo año.

Chema Egurrola Requejo, en ecologista recalciante, tenaz, que sabe lo que se hace y lo que es necesario al que vemos en la imagen, sentado precisamente a la sombra de uno de esos árboles de la orilla del Ebro que dice tienen que ser talados.

Curso de escaparatismo

La Cámara de Comercio e Industria convoca un curso sobre escaparatismo que estará a cargo de Mercedes Santos, escaparatista de amplia experiencia en el montaje de escaparates en Vitoria, Logroño y Bilbao.

El curso se impartirá en los locales de la Cámara, Estación 5-1.º y se celebrará del 2 al 18 de Noviembre, de 8,30 a 10,30 de la noche con un total de 26 horas lectivas, siendo el precio de matrícula 5.000 pesetas persona. El programa en síntesis será: Importancia del Escaparatismo, decoración o tema de llamada, proporción, estructuración, suelo, fondo y color, técnica de colocación y montaje, composición, bocetaje, estilismo, motivos decoracionales, etc., luminotecnia, limpieza, ejercicios prácticos. El número de asistentes será como máximo de trece.

Se reúne la Comisión Informativa de Servicios Técnicos y Terminales

Dentro de un amplio paquete de temas, la mayoría de trámite y que fueron aprobados, la Comisión Informativa de Servicios Técnicos y Terminales trató algunos de importancia.

Por ejemplo se aprobó el proyecto de limpieza de fachadas de los edificios de la Plaza de España. Los propietarios de dichos edificios, previa solicitud al respecto, gozarán de importantes ayudas hasta el punto de que para limpiar las fachadas, solamente tendrán que aportar el material de obra necesario. Andamos, mano de obra y demás elementos que se precisen, correrán a cargo del Ayuntamiento. Como decimos se trata de una iniciativa importantísima, por cuanto que será un paso decisivo para el embellecimiento de la remodelada plaza y dadas las condiciones que les ofrecen a esos propietarios, sin duda alguna que todos las aceptarán.

Otro asunto importante tratado fue el de declarar como espacio natural el entorno y lago de Bayas-Poblado Los Angeles, para lo que se ha iniciado el correspondiente expediente administrativo.

Otros temas aprobados fueron la creación de parque con fosos para pruebas del Servicio de Bomberos y las ayudas para celebrar charlas de educación ambiental en colegios y asociaciones de vecinos de la ciudad. Asimismo, se acordó enviar cartas a todos los propietarios de edificios que tengan instalados pararrayos radiactivos, con el fin de que los mismos sean retirados.

Grupo Ecologista Mirandés

El Grupo Ecologista Mirandés (GEM) expresa su solidaridad con la Coordinadora Antinuclear del Bajo Duero y el Comité Antinuclear de Salamanca en la marcha a Madrid que tendrá lugar el día 24 de Octubre, sábado, según informan en un comunicado.

«El objetivo de este acto es relanzar la lucha contra el laboratorio experimental

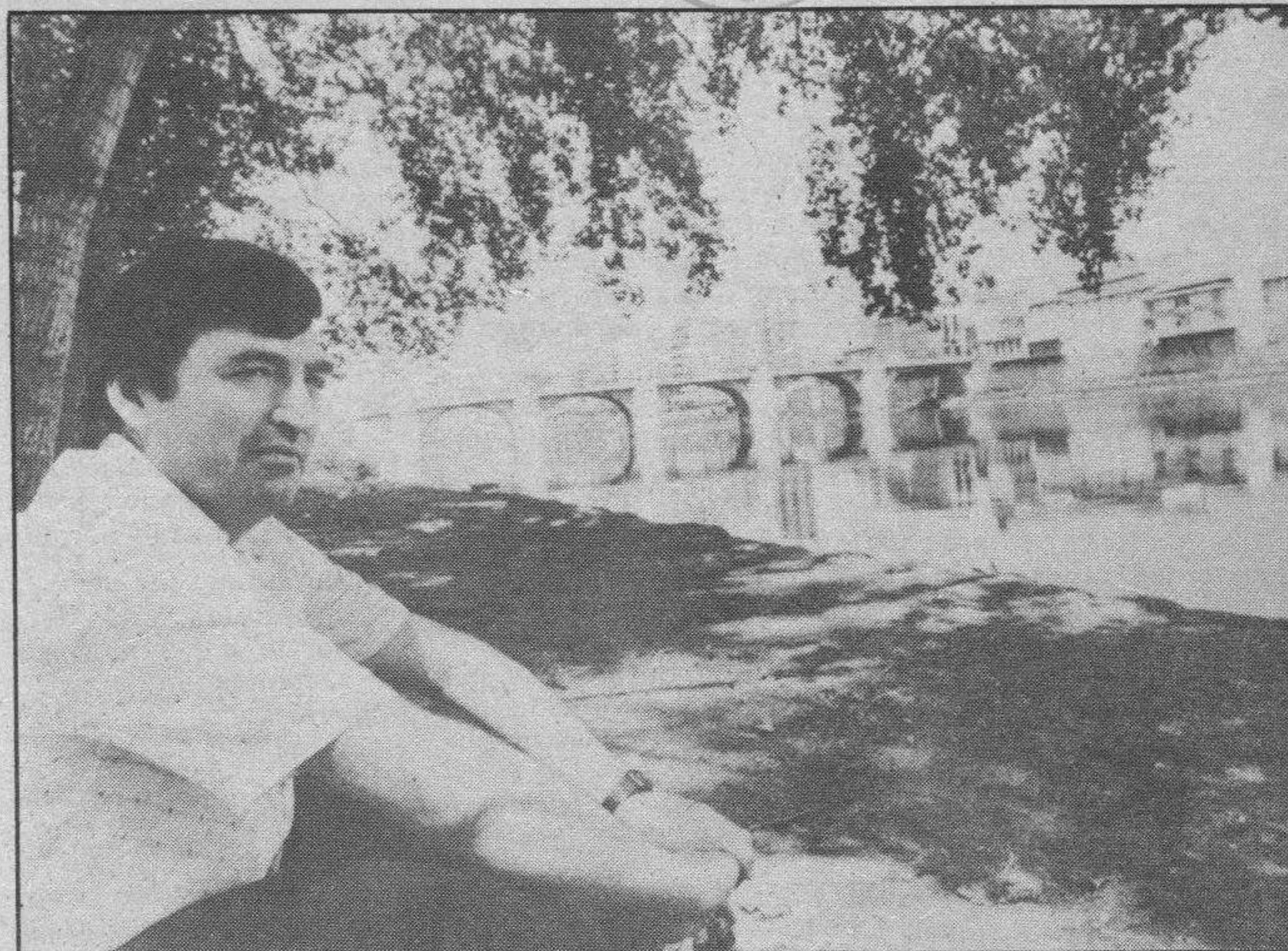

Chema Egurrola, concejal del Ayuntamiento de Miranda.

de residuos radiactivos, denominado «Proyecto IPES», que se pretende ubicar en Aldeadávila de la Ribera (Salamanca), en la frontera con Portugal. El movimiento de oposición a este proyecto comenzó en Febrero de este año, a raíz de la información recibida de Portugal. A partir de este instante se formó la Coordinadora Antinuclear del Bajo Duero que, junto con el Comité Antinuclear de Salamanca, han realizado numerosos actos y protestas populares.

Dentro de las actividades previstas para el día 24 en Madrid figura la de intentar mantener entrevistas con la Administración e Instituciones implicadas. Tienen solicitadas entrevistas con la Presidencia del Gobierno, Consejo de Seguridad Nuclear, «ENRESA», Ministerio de Industria y Energía y Defensor del Pueblo. Con ello se pretende mantener intercambio de información y exponer las inquietudes de la población de la zona «Las Arribes». De la organización de la

marcha se excluirán a todos los partidos políticos, «dada la postura que han mantenido» y sí se podrán adherir los sindicatos.

De cincuenta a cien personas se quedarán en Madrid después de la manifestación y protagonizarán diversos encierros al objeto de conseguir las entrevistas solicitadas».

VII 24 horas de fútbol-sala, a beneficio del C. D. Mirandés

Esta Agrupación de fútbol-sala como entidad organizadora en unión del C. D. Mirandés de las recién terminadas VII 24 horas de fútbol-sala, quiere hacer públicas sus más expresivas gracias a todas aquellas personas, equipos y entidades que de alguna manera han contribuido a la consecución del éxito logrado tanto en el aspecto deportivo, como económico, como también cultural de las señaladas 24 horas y que citamos a continuación:

Excelentísimo Ayuntamiento de la ciudad, Nota-

ría, Consejería de Deportes y Cultura, Personal Polideportivo, Bar Polideportivo, Orfeón Mirandés, Grupo de Danzas Jacinto Sarmiento, Librería Cervantes, Autopistas Vasco Aragonesas, Joyería Rica y Carpintería Sandoya.

Los premios son estos: 1.º premio: número 2.712. Televisor, vendido por S. T. Social CC. OO., siendo agraciado don Juan Ignacio Maeztu.

2.º premio: número 2.549. Bicicleta, vendido por el C. D. Mirandés, no aparecido en esta fecha.

3.º premio: número 2.309. Equipo R. cassette, vendido por L. Cervantes, siendo agraciado don Daniel Abecia.

Resultados deportivos

Campeón: Joyería Otero Barbis A.

Subcampeón: Joyería Otero Barbis C.

Tercer clasificado: Cabañas Canarias.

Cuarto Clasificado: Orosco B.

El beneficio neto ha sido de 351.300 pesetas.

RUMAZA
GALERIA
ALCALA MECO

MOUNTLEIGH
GALERIA
PRECIADO



«El Blusilla» de A. César



Así va la casa. — La obra ya va entrando en su fase final y ya se puede apreciar el aspecto que ofrecerá este nuevo edificio que ha sido levantado en la esquina de Aquende-plaza de Santa María. Aspecto que va en consonancia con el vetusto aspecto del barrio, del cogollo del Miranda antiguo. Hasta ahora pocas obras se han realizado en esta parte de la ciudad, para detener su deterioro y comenzar su recuperación, pero ésta que vemos es una muestra de que el proceso está en marcha, que irá con lentitud, eso sí, pero sigue adelante y con visos de que el próximo año se acelere. Por el momento, el barrio se ha visto revitalizado, por la proliferación de bares, tabernas, mesones que ahora van a sufrir un frenazo, puesto que el Ayuntamiento tiene el propósito de suspender la concesión de licencias en esta zona, no sabemos si totalmente o en forma condicionada. A ver si ahora comienzan a proliferar también las licencias para construir y restaurar, aportando el Ayuntamiento su necesaria colaboración. De momento ya son varias las muestras de que así será y ahí está para corroborar nuestro aserto ese plan para embellecer las fachadas de la plaza de España.

Homenaje de Villarcayo a la Guardia Civil

Villarcayo (Juan Bravo de Castilla). — El pasado lunes, día 12 de Octubre se celebró en la villa la fiesta de Nuestra Señora del Pilar, que por coincidir este año con el puente laboral y el tradicional mercado del primer día de la semana, tuvo un especial relieve y una animación extraordinaria.

La afluencia de gentes ya venía observándose en calles, plazas y establecimientos de hostelería y bares desde la tarde del viernes anterior. Procedían en su mayoría de Bilbao y Vizcaya, siendo muchos de ellos asiduos visitantes de Villarcayo donde un gran número tiene fijada su residencia en la época veraniega, poseyendo piso, apartamento o

chalet, circunstancia que también les permite disfrutar de la salubridad del clima de la villa en el corto asueto de los fines de semana.

Fue una verdadera lástima que el tiempo estuviera tan desapacible, lluvioso y destemplado, circunstancia adversa que desanimó a algunos visitantes, haciéndoles emprender el viaje de regre-

so en la tarde del sábado, día en que ya se registró una temperatura mínima al límite de cero grados, y precipitaciones que fueron en forma de nieve en algunos puntos de la comarca.

Si el tiempo se hubiera mostrado más bonacible, como suele hacerlo, generalmente, en estas tierras del partido judicial de Villarcayo en los meses del Otoño, la concentración de visitantes en la villa hubiera sido tan alta como en los mejores días estivales. Pero, a pesar de esas condiciones meteorológicas negativas, el mercado

del pasado lunes (como ya hemos indicado) se vio muy concurrido, dando una especial animación y relevancia a la entrañable festividad del día.

Los componentes del Cuerpo de la Guardia Civil de Villarcayo honraron ese día a su Patrona, la españolísima Virgen del Pilar, con una solemne misa, oficiada en el templo parroquial de Santa Marina, a la una de la tarde. Momentos antes de comenzar la eucaristía, las autoridades de la villa y un buen número de villarcayeses, cumplieron en el atrio de la iglesia a don Ricardo Ríos Ortega, a don Juan Marcos González (teniente y sargento, respectivamente de la línea de Villarcayo), así como a los componentes del acuartelamiento libres de servicio, demostrando de ese modo su adhesión al sufrido, abnegado y Benemérito Cuerpo de la Guardia Civil, y su afecto, simpatía y estima a los miembros que le representan en Villarcayo.

La solemne misa, cantada por el coro parroquial de Santa Marina, fue seguida con muchísima devoción por una gran concurrencia de fieles. Asistieron también los jubilados de la Benemérita: el subteniente de Ingenieros del C.T. 9 (que presidió también el acto religioso) y personal militar de «Pición Blanco». Los funcio-

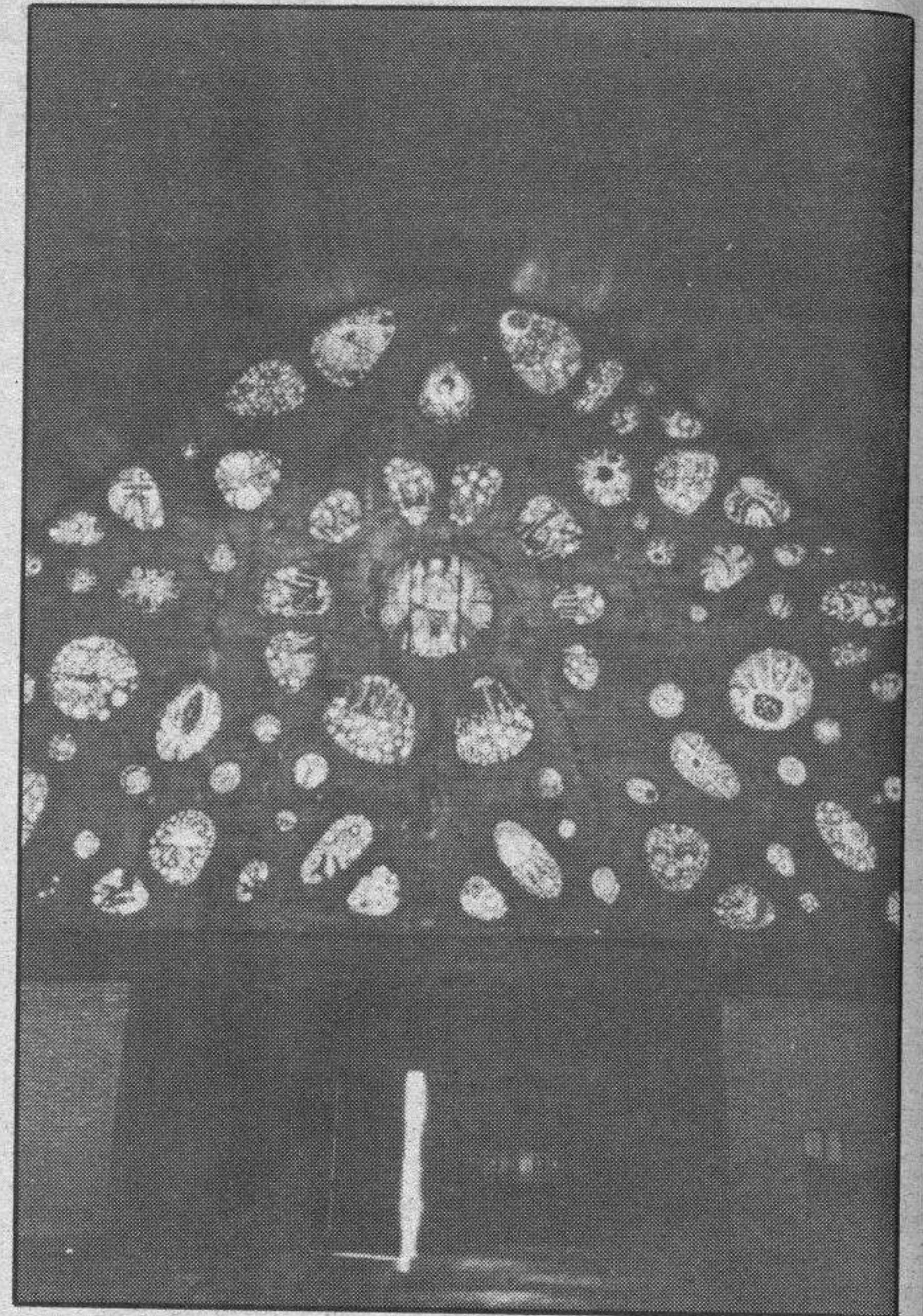

El artístico vitral de la iglesia parroquial de Villarcayo, visto desde el interior del templo. — Foto F. Alonso de Celada.

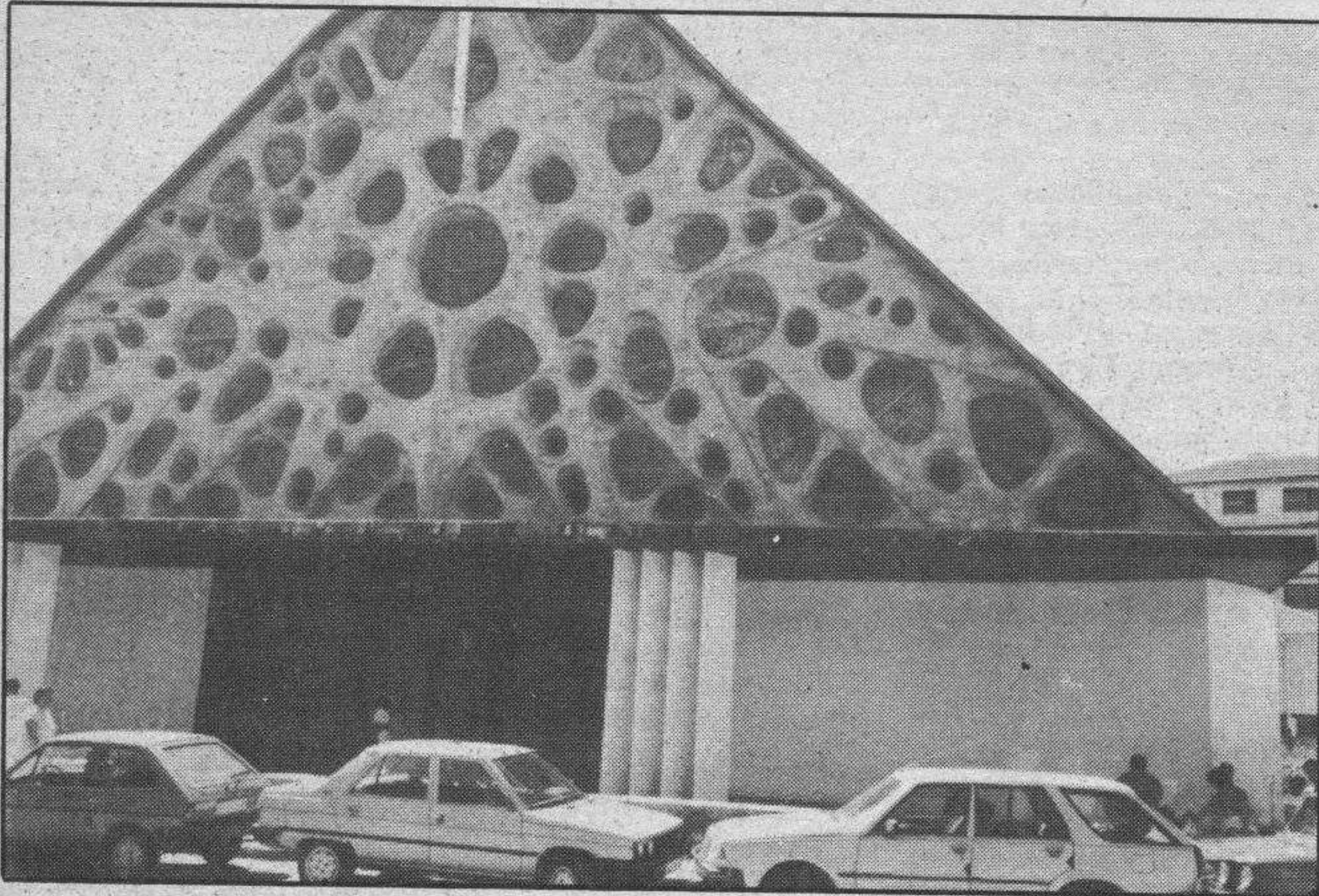

Vista parcial del atrio y frontispicio del templo parroquial de Santa Marina de Villarcayo. — Foto F. Alonso de Celada.

narios de Correos y Telégrafos, que celebraron igualmente, la fiesta de su Patrona, también estuvieron presentes en la ceremonia religiosa.

Finalizada la misa, los componentes de la línea y puesto de Villarcayo, obsequiaron a las autoridades y a los numerosos invitados con una copa de

vino español y sabroso refrigerio, servidos en las dependencias del cuartel.

Posteriormente los guardias civiles y sus familiares tuvieron una comida de hermandad, según tradicional costumbre, en la entrañable y señalada fecha en el Ayuntamiento de Villarcayo.

OPOSICIONES

Publicamos semanalmente cuantas oposiciones se convocan a nivel estatal, autonómico y local. Semanario único en su género. Infórmese cuanto antes.

SEMANARIO DEL OPOSITOR
Alcalá, 32. 28014 Madrid.

La publicidad de **Diario de Burgos** deja huella en cualquier sitio de Burgos y su provincia

Anúnciate en tu Diario

EDICTO

DON ERASMO ACERO IGLESIAS, Juez de Distrito y en funciones en el Juzgado de 1.ª Instancia de Briviesca, por licencia del titular.

HAGO SABER: Que, en este Juzgado y por don Antonio Aguinaga Martínez, mayor de edad y vecino de Oña, actuando a nombre y en beneficio de la sociedad «AGUINAMAR, S. A.», con domicilio social en Oña, se tramita expediente de dominio para la reanudación del tracto sucesivo interrumpido en el Registro de la Propiedad, en relación con la siguiente finca:

«Huerto regadío al pago de San Juan, municipio de Oña, de cuatro celemines y tres cuartillos, linda Norte, río; Sur, camino real; Este, herederos de José Ruiz Capillas, inscrita en el Registro de la Propiedad de Briviesca, al folio 100, tomo 97 general del archivo, libro 2 del Ayuntamiento de Oña, finca 169, inscripción 4.ª, a nombre de doña Ascensión Salazar Fernández».

Pertenece la finca a la empresa promotora del expediente, por compra efectuada a don Alberto González Oejambarrena, que actuaba a nombre de don Manuel González Salazar, ante el Notario de Briviesca, don Angel Velasco Ballesteros, con fecha 14 de Febrero de 1986, al número 102 de su protocolo.

En virtud de lo acordado en providencia de esta fecha, se cita a los herederos de Claudio González, titulares catastrales de la finca y a los herederos del titular registral doña Ascensión Salazar Fernández, y a las personas ignoradas a quienes pueda perjudicar la inscripción solicitada para que todos ellos dentro de los diez días siguientes a la publicación del presente en el Diario de Burgos, puedan comparecer en el expediente a alegar lo que a su derecho convenga, bajo los apercibimientos legales.

Dado en Briviesca, a cinco de Octubre de mil novecientos ochenta y siete.

E./
Ilegible

El Secretario,
Ilegible

ION, S.A.

COMPañIA DE PRODUCTOS QUIMICOS DE MANTENIMIENTO INDUSTRIAL, CON UNA ANTIGÜEDAD EN EL MERCADO NACIONAL E INTERNACIONAL DE MAS DE 24 AÑOS,

PRECISA VENDEDOR PARA BURGOS Y PROVINCIA

Fabricamos y vendemos 2 extensas gamas de productos de gran calidad para la industria en general. Debido al constante crecimiento nacional e internacional, deseamos contactar con personas dinámicas con capacidad y fuerza para la constante lucha comercial diaria.

- Trabajador nato.
- Hombre que sepa lo que es el remate de la venta.
- Hombre cuyo objetivo sea más importante que un simple sueldo.
- Persona honrada consigo misma y con los demás.

Ofrecemos:

- Dos extensas gamas de productos para la media, pequeña y gran empresa.
- Equipo de trabajo.
- Información técnica por parte de la Compañía.
- Productos tangibles y necesarios.
- Gran experiencia nacional e internacional.
- Altas comisiones.
- Ingresos mensuales de 300.000 a 350.000 pesetas, demostrable en entrevista personal.
- Contrato Mercantil.
- Seguros de Vida, Accidentes e Incapacidad Permanente.

Es necesario para usted y nosotros, un fácil contacto, por lo que se requiere teléfono y vehículo propios. El puesto que ofrecemos es para los mejores. Si está usted seguro de ser nuestro hombre, llamar de martes a jueves, de 9 a 14 horas, para concertar entrevista a los teléfonos: (952) 300708 y 395331, preguntando por la señorita Ana. Todas las llamadas tendrán una entrevista personal en dicha zona. Abstenerse curiosos. Se valorará experiencia dentro del campo del producto Químico de mantenimiento industrial.

Contratos para la revisión de catastros en la provincia de Burgos

Burgos (G.C.). — El Boletín Oficial del Estado del día 14 de Octubre, publica una Resolución del Consejo Territorial de la Propiedad Inmobiliaria de Burgos por la que se hace pública la adjudicación de diversos contratos para la revisión del catastro urbano, rústico y

pecuario en la provincia.

Los trabajos se efectuarán en 132 Municipios burgaleses, con un presupuesto total de 189.500.000 pesetas aproximadamente. Asimismo se procederá al vuelo fotogramétrico de 554 núcleos del Norte de la provincia.

Encuesta sobre la estructura de las explotaciones agrícolas, 1987

Burgos (DB). — El Instituto Nacional de Estadística ha realizado una encuesta sobre la estructura de las explotaciones agrícolas, en el presente año.

Los objetivos de la misma han sido obtener información homologable a la exigida por la Comunidad Económica Europea (CEE) a sus Estados miembros y conocer la estructura agrícola actual en España, así como su evolución respecto al Censo Agrario de 1982. El ámbito de la encuesta ha sido en todo el territorio nacional.

En base a la encuesta se aprecia que en los países que forman la CEE, la superficie geográfica es de 165,6 millones de hectáreas, siendo la de España de 50,5. La superficie agrícola utilizada en la CEE es del 61 %, de la superficie geográfica y en España es del 47 %.

España utiliza gran parte de su superficie agrícola en cultivos herbáceos (58,3 %), después existen 4.311 hectáreas en cultivos leñosos (18,2 %), y 5.555 hectáreas en pastos y pastizales (23,5 %).

Por otro lado, el Instituto Nacional de Estadística ha convocado un concurso para premiar las actividades divulgadoras en los medios de difusión. Podrán presentarse todos los autores de artículos o reportajes literarios o periódicos publicados en periódicos o revistas españolas, emisoras de radio y televisión. La extensión no debe ser superior a diez folios ni inferior a dos.

El primer premio está dotado con doscientas mil pesetas; el segundo, con cien mil y el tercero, con cincuenta mil pesetas. El fallo se emitirá el 22 de Diciembre de 1987.

Una cuarta parte de los olmos de la arboleda de la Virgen de las Viñas, tendrán que ser talados

Aranda de Duero (Mery Varona). — Aproximadamente 1.000 olmos de los 4.000 árboles que forman el parque de la Virgen de las Viñas, habrán de ser talados al encontrarse gravemente afectados por la grafiosis en estado que hace imposible su tratamiento y recuperación.

Así lo indica el informe realizado por la Asociación para la Conservación y Estudio de la Ribera (ACER), y entregado a la Comisión de Gobierno y al concejal de Parques y Jardines, Antonio Ródenas. Este se mostraba de acuerdo con la propuesta de la Asociación ecologista, señalando que se intentará reducir la tala a un número estrictamente indispensable, y, simultáneamente, se procederá a la plantación de algún tipo de álamos de rápido crecimiento para paliar en lo posible el efecto de la tala masiva en el parque.

La arboleda y parque de la Virgen pasa por ser una de las zonas verdes más frecuentadas y apreciadas por los arandinos tanto por su ubicación en torno a la ermita de la Patrona, cuanto porque se trata, efectivamente, de una zona de gran belleza y tranquilidad.

La arboleda es, por otra parte, tema de coplillas y objeto de comentarios entre el vecindario. En este sentido, cabe recordar que una obligación nunca escrita supone que toda Corporación municipal que se precie debe haber hecho algo en este lugar o en la ermita si desea pasar a la posteridad en la memoria del vecindario, hasta el punto que, a sensu contrario, para poner de manifiesto la escasa importancia de una Corporación se indica de ella que «no hizo nada en la Virgen de las Viñas». En cuanto a las coplillas, que son numerosas, resulta a propósito del estado actual de la arboleda aquellas que dicen: «Han visto los arandinos / a su Patrona llorar / porque su hermosa arboleda / han empezado a cortar». Ocasión que es aprovechada por el humor popular para ironizar: «Arboleda de la Virgen: ¡Qué mala suerte has tenido! —te han cortado los derechos— y han dejado los torcidos». Cabe esperar, en este caso, mejor fortuna a la arboleda y, si como me parece, a estas alturas resulta irreme-

diabile la tala masiva, que se siga una acción comprometida con la protección a las zonas verdes, tan olvidadas con frecuencia, cuando no maltratadas con impunidad.

I Premio de poesías A.S.C. Antonio Machado

La Agrupación Socio Cultural Antonio Machado, con motivo de su X Aniversario, convoca el I Premio de poesías que lleva su nombre, sobre tema relacionado con el entorno de Castilla y León.

Podrán participar en el mismo todos los residentes en el territorio castellano-leonés sin diferencia de edad. Los trabajos serán dirigidos a la sede de la Asociación Antonio Machado (plaza Claret, 5-1.º, Aranda de Duero), debiendo ir firmados con seudónimo acompañando de sobre cerrado con los datos del autor (nombre y dos apellidos, edad, dirección completa, teléfono y título de la poesía). El plazo de presentación finalizará el 10 de Noviembre.

Se entregarán tres primeros premios dotados con 25.000, 20.000 y 10.000 pesetas, respectivamente.

El jurado estará compuesto por un profesor de Literatura, un estudiante, un poeta y dos miembros de la Asociación convocante, quienes podrán declarar desierto cualquiera de los premios. Los trabajos quedarán en poder de la Asociación Antonio Machado, que podrá utilizarlos posteriormente, mencionando el nombre del autor.

Colisión entre un turismo y un ciclomotor

En la mañana de ayer, se produjo un accidente de tráfico en la avenida Luis Mateos, al colisionar el turismo Seat Ibiza, matrícula Z-3012-Z, conducido por José Luis Sánchez Ramos, de 22 años, vecino de Zaragoza, con el ciclomotor conducido por Rosario Benito Torres, de 16 años, vecina de Aranda, quien resultó con heridas de pronóstico

leve, quedando en observación en el Hospital Santos Reyes.

Comienza la temporada de nicalos

En los últimos días han comenzado a aparecer en los pinares de la comarca los primeros nicalos de la temporada, especialidad micológica muy apreciada en Cataluña, a donde va a parar buena parte de la producción ribereña.

Los ribereños en general, y los arandinos en particular, acuden en gran número a las zonas donde se desarrollan estos hongos, aprovechando los fines de semana o los días festivos. La templada temperatura del sábado y domingo últimos ha favorecido estas salidas masivas al campo, con resultados satisfactorios para los buscadores y no siempre igual de agradables para el entorno ya que con frecuencia los buscadores causan daños de consideración en los pinares.

Simposio de la compañía «Hércules Hispania»

El seguro multirriesgo de bienes patrimoniales «PYME» fue el tema del sim-

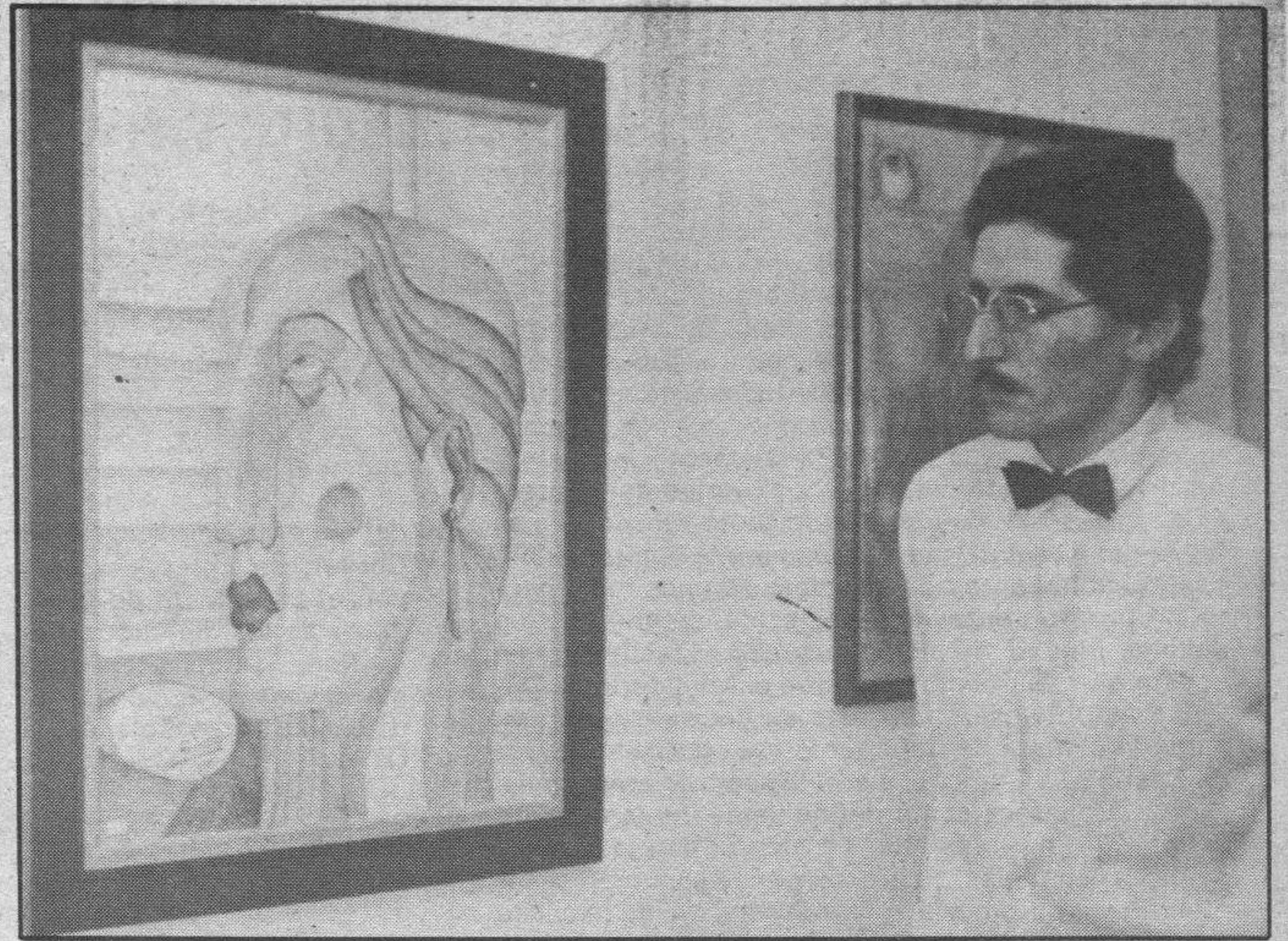

Jacinto de la Fuente, muestra su exposición que está teniendo un destacado éxito. — Foto Lara.

posio organizado por la Dirección Regional de Castilla y León de la compañía de seguros «Hércules Hispania», que se celebró ayer en las instalaciones cedidas por la Federación de Asociaciones Empresariales.

Las ponencias fueron defendidas por el presidente del Colegio de Seguros de Palencia, Fermín Abad; vicepresidente del Colegio de Valladolid, José María Laguna; de León, José Ma-

nuel Serrano, Alfonso Carlos Lobo, delegado comarcal, y Javier Cobo, responsable de siniestros de H.H. en Aranda, abordándose temas relativos a las consecuencias de la evolución del seguro en España, que hace necesaria una mejora profesional en la red de distribución capacitando a los agentes para asesorar al cliente sobre el tipo de seguro adecuado en cada caso.

El simposio fue presidido por el director general de la compañía, Ignacio Prieto, asistiendo los gerentes de zona y delegados en las distintas capitales de la región de Hércules Hispano, empresa del Grupo Banco Exterior de España, que ocupa el puesto 12.º, en el ranking de aseguradoras que operan en España.

La jornada concluyó con una visita a la bodega de una firma embotelladora en Sotillo de la Ribera.

Abiertas al público las nuevas dependencias municipales

Ayer quedaron abiertas al público las nuevas dependencias municipales, recientemente trasladadas al segundo piso del número 10, en la avenida José Antonio. Las oficinas ocupan una superficie de 250 metros cuadrados en los que se distribuyen los servicios municipales de obras, urbanismo, agua, alumbrado y mantenimiento de viales que son atendidos por cuatro técnicos, un auxiliar y

un administrativo, además de otros dos funcionarios adscritos al servicio de aguas.

Como es el caso de las oficinas generales del Ayuntamiento, el horario de trabajo será de 9 a 13. Aunque el motivo del traslado se debe a la necesidad de disponer de espacio para instalar el equipo informático en la Casa de la Villa, se espera que contribuya a racionalizar el trabajo y evitar dilaciones en la tramitación de expedientes. El registro municipal continúa en las oficinas de Plaza Mayor, por lo que será ahí donde deba presentarse la documentación que luego pase a la oficina técnica.

Juan José Sáenz deja el Conservatorio de Música arandino

Juan José Sáenz, profesor de guitarra en el Conservatorio Municipal de Música de Aranda, desde que se iniciaron las clases en esta disciplina, hace dos años, abandonará este puesto para trasladarse a Santander, cuyo Conservatorio acaba de contratarle. Durante su estancia en Aranda, Sáenz había actuado en varios conciertos de guitarra y recibido dos importantes premios en otros tantos concursos celebrados en Francia.

Agenda

Farmacia de guardia: Doña María Angeles González. Obispo Acosta, 4.

OFICINA MUNICIPAL DE PROMOCION Y DESARROLLO		
Información sobre la Lonja Agropecuaria de Aranda de Duero		
FECHA DE CELEBRACION: 17 de Octubre 1987		
COTIZACIONES AL CIERRE:		
PATATAS	Blanca	s/c ptas. kg.
	Desirée	s/c
CEREALES	Trigo (no panificable)	25'50 ptas. kg.
	Trigo (panificable)	27'— " "
	Cebada (2 carreras)	21'50 " "
	Cebada (6 carreras)	21'50 " "
PORCINO CEBADO	Selecto (90/96 kg.)	140 ptas. kg. vivo
	Normal (96/105 kg.)	135 " "
	Graso (más de 105 kg.)	135 " "
	Cerda desvieje	80.90 " "
LECHONES	20 kg. selecto	195 ptas. kg. vivo
	20 kg. corriente	185 " "
GANADO VACUNO	Ternera carne blanca	ptas. kg. canal
	Ternera carne rosada	" "
	Añojos extra	" "
	Añojos primera	" "
	Añojos corriente	" "
	Vacas extra	" "
	Vacas primera	" "
Vacas segunda	" "	
GANADO OVINO	Corderos (hasta 20 kg.)	380 ptas. kg. vivo
	Lechales (hasta 11 kg.)	650 " "
	Ovejas	90-100 " "
COMENTARIO:		
— Sin novedad en cereales, en una campaña sostenida.		
— Subida de un duro en porcino cebado, en una aparente reactivación.		
— Nueva baja en lechones que hunde aún más el sector.		
— Repetición firme en lechazos.		
La PROXIMA SESION de la Lonja se celebrará el día de 24 Octubre, a las 13 horas		
CONSULTAS TELEFONICAS: 50 72.74 (Contestador Automático)		

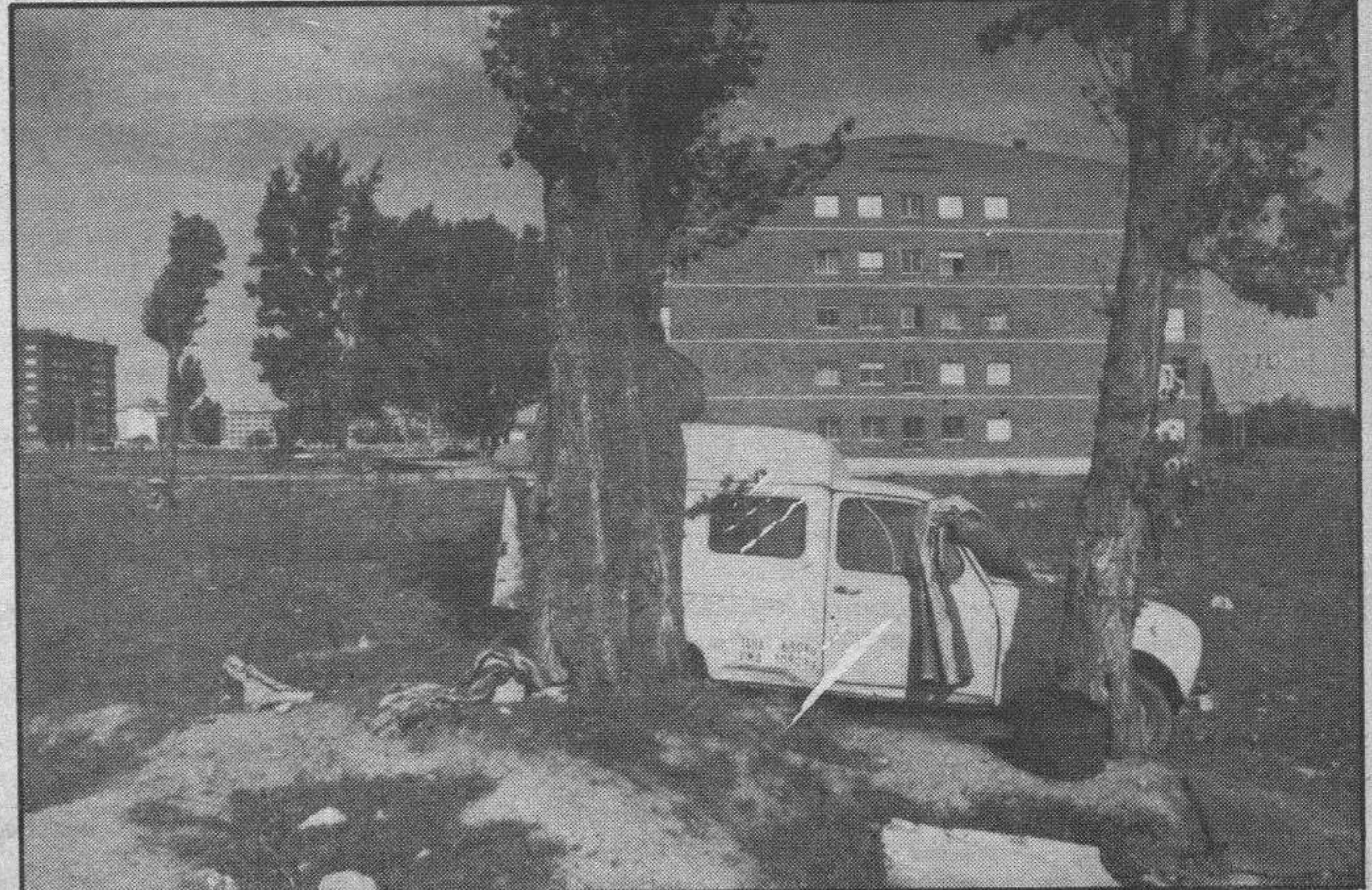

Aranda en cara y cruz. — Pasa por ser creencia generalizada que el Polígono Residencial es una de las zonas más presentables, urbanísticamente hablando, de la ciudad. Y así es, en términos generales, edificaciones de nueva planta alternan con amplios espacios libres de uso común, donde niños y adultos pueden hallar un lugar de juego, de sosiego o de tertulia. Sin embargo, también en esta zona, Aranda presenta a un tiempo la cara y cruz de una población en la que todavía es necesaria una atención más insistente al aspecto de sus vías públicas. En las fotografías de Florentino Lara puede contemplarse uno de los rincones placenteros del barrio Polígono Residencial como la cara de esta historia. En la cruz, una imagen tomada en lo que, siendo P. R. a efectos de calificación, toma el nombre de barrio de la Estación. Sólo un mejor cuidado del vecindario y una mayor vigilancia de «quien corresponda» bastarían para eliminar esta cruz que, como en otros puntos, la ciudad lleva a cuestras.

Crónica política

Cabañeros

Pedro Altares

Madrid (Colpisa). — Resulta cuando menos sarcástico que José Bono presidente de la comunidad de Castilla-La Mancha, diga ahora que no se utilice con fines partidarios y electoralistas el asunto de Cabañeros. Si alguien hizo ese uso fue precisamente él y su partido. En vísperas de las elecciones municipales y autonómicas de Junio, cuando, apenas unos días antes, se declaró la comarca «parque natural». Lo que parecía ponerla al abrigo del contenido que ahora de manera un tanto inesperada se ha vuelto a reabrir, inesperada para la opinión pública, probablemente no tanto para quienes hábilmente lo utilizaron ante las urnas sabiendo que el tema distaba mucho de estar resuelto. Efectivamente, cuesta mucho trabajo creer que el Ministerio de Defensa mantuviese en secreto su decisión de reservarse la compra de Cabañeros ante las autoridades de Castilla-La Mancha, y aún si eso hubiera sido así ¿por qué aparece como definitivamente zanjado un asunto que no lo estaba? La alegría con la que los políticos españoles, en las campañas electorales, adquieren compromisos que no están a su alcance cumplir, debe ser objeto de una severa reflexión. Y, por supuesto, de una llamada a la congruencia y a la responsabilidad ante los electores, es obvio que todos los ejércitos del Mundo necesitan espacios para efectuar maniobras, incluidos los campos de tiro. Tan obvio como que los sectores más próximamente afectados van a protestar de una vecindad no deseada. Pero, en el caso de Cabañeros, hay razones objetivas de índole ecológica que les aconsejan ese emplazamiento. Emplazar ahora al gobierno regional a que busque otro lugar sustitutivo resulta poco serio por parte de Defensa para su carácter conminatorio.

En cualquier caso, aquí de lo que se trata es de saber si los políticos regionales pueden cumplir o no su palabra electoral. Castilla-La Mancha fue una de las autonomías donde el PSOE sacó mayoría absoluta.

Es imposible medir el peso que en la votación tuvo la promesa de dejar libre Cabañeros de cualquier posibilidad de ser convertido en campo de tiro y de maniobras, probablemente, no excesiva, pero no es un problema cuantitativo sino cualitativo. Un problema, en definitiva, de índole moral. De respeto a los programas. Si Bono no puede cumplir su promesa, debe dimitir. Lo contrario sería un descrédito que ningún sistema democrático puede aceptar. Ni ningún Gobierno, por muy regional que sea. Las instituciones españolas, todavía, no están sobradas de credibilidad como para aceptar este tipo de imprementables malabarismos electorales.

Lola Flores recurrirá, hoy, contra su procesamiento

Madrid (Efe). — Pedro Julián Romero, abogado de la artista Lola Flores, recurrirá hoy, ante el Juzgado de Instrucción número veinte de Madrid, contra el procesamiento de su defendida por supuesto delito fiscal, dijo el propio letrado.

El plazo para recurrir en reforma, y subsidiariamente en apelación, concluye hoy, una vez transcurridos tres días hábiles desde que le fue notificado el auto de procesamiento el pasado viernes.

Pedro Julián Romero declinó pronunciarse sobre los motivos que alegará en el recurso de reforma, porque considera que no debe trascender a la opinión pública hasta que no la conozca la juez.

José María Stampa Braun, otro de los defensores de Lola Flores, ha declarado en varias ocasiones que, en su opinión, no efectuar la declaración del IRPF no puede tipificarse como delito, sino que existiría penalidad si se hiciera una declaración fraudu-

lenta en la que se falsearan los datos.

Fuentes jurídicas del caso consultadas indicaron que la juez Felisa Atienza no ha requerido todavía a la cantante para que designe los bienes que deben ser embargados, para hacer frente a la fianza de 145 millones de pesetas, lo que sería el primer paso de todo el procedimiento ejecutivo.

Lola Flores previsiblemente se declarará insolvente, porque insiste en manifestar que no tiene dinero para hacer frente a esa fianza, momento en que el juzgado procederá a hacer efectivo el embargo.

La artista fue procesada hace unos días, como presunta autora de cuatro delitos fiscales, por no haber efectuado la declaración de la renta durante los años 1982, 1983, 1984 y 1985.

En esos años, según el auto de procesamiento, habría defraudado 53 millones de pesetas.

El presidente de la Asamblea del Atlántico Norte visitó el Congreso

Madrid (Efe). — El presidente de la Asamblea del Atlántico Norte, Ton Frinking, que inició ayer una visita oficial a España, dijo que la OTAN es, por encima de todo, «una organización de países democráticos creada para defender el espíritu y los valores de los mismos».

Ton Frinking, que viajó acompañado por el secretario general de la Asamblea del Atlántico Norte, Peter Cortier, se entrevistó ayer con el presidente del Congreso de los diputados, Félix Pons, y posteriormente mantuvo una reunión con la delegación española en la OTAN.

Frinking, que expresó su satisfacción por encontrarse en el Congreso de los diputados, al que definió como «vieja casa de tradiciones democráticas españolas», señaló que la presencia de España en la OTAN «refleja la voluntad de mantener los principios y valores que fundamentan la Alianza».

Durante su intervención ante la Delegación española de la OTAN, el presidente de la Asamblea, de nacionalidad holandesa y que ocupa el cargo desde hace un año, destacó el papel primordial de este organismo que contribuye, dijo a conseguir un aumento de la confianza entre los distintos países que tienen diversos intereses «para avanzar en

el campo de la seguridad y el desarme».

Frinking se congratuló de la designación de Federico Mayor Zaragoza para la Secretaría General de la UNESCO, y dijo que estaba «encantado» con que sea un español el que asuma el cargo.

El presidente de la Asamblea de la OTAN subrayó la necesidad de que tanto los ministros de Exteriores como los parlamentarios de los Estados Miembros «se enteren y estén informados» de las resoluciones que adopta la Asamblea.

Frinking, que indicó que «España es un país cargado de importancia política», se refirió a la labor de la Asamblea y destacó la elaboración, que actualmente prepara un grupo de trabajo en el que está representada España, de un informe sobre el futuro de la Alianza Atlántica, llamado «La OTAN en la década de los 90».

En este informe, señaló, quedará reflejado lo que es el desarme y se establecerá la necesidad de que exista



El presidente de la Asamblea del Atlántico Norte, Ton Frinking (Der.) fue recibido ayer por el presidente del Congreso de los Diputados, Félix Pons Irazábal, con motivo de su visita oficial de dos días invitado por el presidente de la Cámara Baja española.

una política común de seguridad, entre otras muchas cuestiones.

El presidente de la delegación española, Javier Barrero, agradeció la labor desarrollada por Frinking en la última reunión de Oslo, que permitió una mayor participación de la delegación en los trabajos de la Asamblea.

Según el presidente de la asamblea, la delegación española debe dar a conocer las prioridades en el

tema de la seguridad y si estas son las mismas para el Parlamento y para el Gobierno.

El diputado de AP Miguel Herrero de Miñón, que intervino posteriormente, afirmó que la delegación española que defiende intereses de Estado y no de partido, y subrayó que la Asamblea es un foro «eminentemente político e iluminativo» que está llamado a hacerse grandes reflexiones.

La Conferencia General de la UNESCO inicia hoy sus sesiones

París (Efe). — La Conferencia General de la UNESCO, que votará a comienzos de Noviembre la designación del español Federico Mayor Zaragoza como director general, comienza sus sesiones hoy martes, en París.

La elección por mayoría simple está prevista, en principio, para el 7 de Noviembre y su realización no podrá demorarse más allá del 14, fecha en que acaba el mandato en ese cargo de Amadou Mahtar M'Bow.

Con esa votación se cerrará el agitado proceso para elegir al director general, que tuvo su punto culminante el pasado sábado al nominar el Consejo Ejecutivo —por 30 votos contra 20— al candidato español, tras retirarse M'Bow, quien buscaba su tercera reelección.

El Gobierno francés expresó ayer el deseo de que la Conferencia General de la UNESCO, integrada por 158 Estados-miembros, ratifique a Federico Mayor Zaragoza y deje atrás las polémicas.

Un portavoz del Ministerio francés de Asuntos Exteriores dijo ayer en París que su país esperaba que «el proceso electoral pueda ser concluido ante la Conferencia General en un espíritu de calma y consenso».

El funcionario diplomático dijo también que «el objetivo debe ser el de volver a dar a la organización todas las posibilidades y los medios de cumplir plenamente su misión universal al servicio de la educación, la ciencia y la cultura».

Por su parte, el diario parisiense «Le Monde» señaló ayer, que Federico Mayor Zaragoza es un adepto de la «transparencia», «un hom-

bre razonable, culto, de gran integridad, orgulloso de sus raíces, pero muy atento a las aspiraciones y las necesidades de las demás civilizaciones».

El periódico estima que los «juegos no han acabado y ciertos candidatos ociosos a la sucesión de M'Bow, como el príncipe Sadruddine-Khan, se mantienen en reserva en caso de que la Conferencia General desmintiese la elección del Consejo».

Sin embargo, «Le Monde» señala que entre los países del Sur, como Egipto y Senegal, país de origen de M'Bow y que habían sostenido su candidatura, han asegurado «su cooperación y lealtad» a Federico Mayor Zaragoza.

El representante senegalés en el Consejo Ejecutivo, Iba Der Thiam, dijo el domingo que los africanos apoyarán a Mayor Zaragoza en la ratificación de la Conferencia.

En medios de diplomáticos parisienses se señala que, de todos modos, la batalla electoral que ha habido, entre partidarios y adversarios del saliente director general, ha dejado heridas que tomará «largo tiempo cicatrizar».

Esta será una de las tareas que esperan a Federico Mayor Zaragoza, quien señaló la madrugada del domingo que su «primera preocupación» son «los países en vías de desarrollo, y

principalmente los africanos».

Asimismo, otra cuestión difícil es lograr el retorno a la UNESCO de Estados Unidos, el Reino Unido y Singapur, que se retiraron descontentos con el funcionamiento de la organización.

Con esto como telón de fondo Mayor Zaragoza ha señalado a «Le Monde» que él ofrece «un cierto conocimiento interior» de la UNESCO, una «independencia total» de todo grupo o región y «una larga experiencia en los tres sectores claves» de la organización: ciencia, educación, cultura.

Según dijo Mayor Zaragoza al periódico parisiense las grandes líneas de su plan para la UNESCO, basado en la realización del máximo de obras, se articulan sobre «tres ideas simples».

Estas son «descentralización geográfica y funcional de la Organización, estricto seguimiento de los proyectos lanzados y una total transparencia en todas las actividades».

Mayor Zaragoza declaró estar dispuesto a delegar trabajos para poder consagrarse a lo «esencial» y para ello, señaló a «Le Monde», debe tener a su alrededor a «un fuerte equipo intelectual».

El Consejo General de Farmacéuticos se congratula de la nominación de Mayor Zaragoza

El Consejo General de Colegios Oficiales de Farmacéuticos publicó ayer una nota en la que mani-

fiesta su gran satisfacción por la designación de Federico Mayor Zaragoza como candidato oficial a la Dirección General de la UNESCO.

La nota señala que el Consejo apoyó en su día por unanimidad dicha candidatura y subraya «la solidaridad permanente de la profesión farmacéutica con el profesor Mayor Zaragoza, cuyo indiscutible prestigio científico y personal, dentro y fuera de nuestro país, garantizan a la UNESCO una gestión eficaz y ecuaníme durante los próximos años».

A continuación, la nota dice: «Por sus méritos como catedrático de Bioquímica y por su extraordinaria sensibilidad para todo lo relacionado con la profesión farmacéutica, a la que con tanta dignidad representa en el mundo académico y cultural, Federico Mayor Zaragoza, académico de número de la Real Academia de Farmacia desde 1976, recibió hace cinco años de este Consejo General la medalla de oro, la máxima distinción concedida por nuestra organización profesional».

Por último, el Consejo General afirma su «legítimo orgullo por el reconocimiento internacional de las cualidades de un farmacéutico como Mayor Zaragoza al proclamarlo, mediante votación democrática de los países miembros de la UNESCO, como el candidato más idóneo para dirigir los destinos de este organismo de las Naciones Unidas en un momento tan decisivo para la propia supervivencia del mismo».

«Es necesaria una reflexión sobre la seguridad en Europa», aseguró Felipe González en Florencia

Florencia (Italia) (Efe). — La necesidad de una reflexión común sobre el futuro de la paz y la seguridad en Europa fue expresada ayer en Florencia por el presidente del Gobierno español, Felipe González.

«El acuerdo entre Estados Unidos y la Unión Soviética sobre misiles de alcance intermedio abre, inevitablemente, un espacio para la reflexión europea sobre el futuro de la paz y la seguridad en el continente», dijo González, durante una rueda de Prensa ofrecida antes de pronunciar una conferencia en el Instituto Universitario Europeo, de la capital toscana.

Tras rechazar el término «eje» a cualquier nuevo intento de seguridad en el continente, el presidente español subrayó que «si se habla de la construcción europea y se habla dentro de esta construcción de la necesidad de una política exterior coordinada, sin duda habrá que tener en cuenta una política de seguridad común».

«Soy de la opinión de que un entendimiento entre Francia y Alemania en esta materia es condición «sine qua non», pero no suficiente», puntualizó.

Siempre sobre este tema de la seguridad europea, el líder socialista español señaló que «la reflexión se tiene que hacer dentro del esquema defensivo de la Alianza Atlántica» y dicho ámbito puede ser el de la Unión Europea Occidental (UEO) u otro más flexible.

Condenó, en este sentido, cualquier tentación de crear un «tercer bloque».

Para Felipe González,

la política de seguridad europea no pasa, necesariamente, por el aumento de los presupuestos de defensa de cada país, sino por una política común de coordinación, investigación y construcción de armamento.

«No es imaginable que dentro de 20 años haya, como ahora, dos aviones europeos de futuro o tres carros de combate de futuro», subrayó.

Al hablar de la actual negociación hispano-estadounidense sobre las bases, Felipe González puntualizó que «no hay bases norteamericanas en España, sino bases españolas de utilización conjunta» y dijo que «no hay correspondencia entre la actual negociación y la reflexión sobre la seguridad en Europa».

«La negociación se hace en base a un referéndum del pueblo español», concluyó sobre este punto.

Al abordar el tema de los presupuestos comunitarios, el jefe del ejecutivo español dijo que «si se siguen poniendo parches a los problemas financieros, la política de cohesión social, indisolublemente unida a la unidad europea, se va a retrasar».

«Si la comunidad no comprende la íntima relación entre mercado interior y cohesión económico-social, no avanzaremos hacia una Europa integrada que busque una armonía mayor entre sus dis-

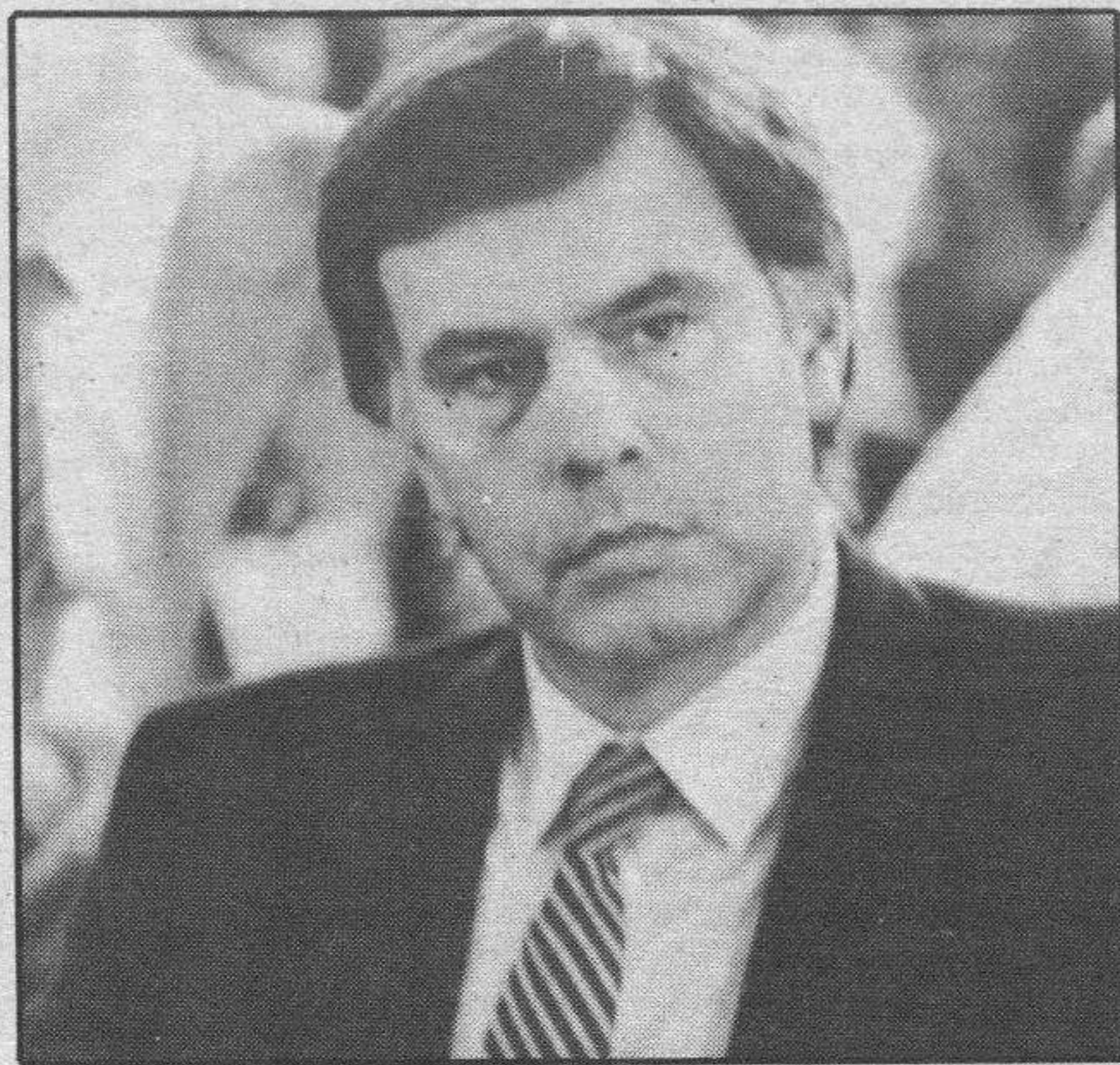

Felipe González

tintas regiones, sino que caminaremos hacia una Europa dual que marcará más distancias entre poderosos y débiles, y que puede provocar la desintegración de Europa».

Felipe González definió la concesión del Premio Nobel de la Paz al presidente de Costa Rica, Oscar Arias, como «una respuesta positiva en torno a una oferta de paz de una crisis regional».

Preguntado sobre el posible nombramiento de Federico Mayor Zaragoza como director general de la UNESCO, el presidente español dijo que «es una persona que reúne unas características adecuadas para responder a los problemas de ese organismo».

«Es un candidato para dar una respuesta técnica que superará los problemas políticos que tiene la UNESCO», añadió.

Con relación a la crisis del Golfo Pérsico, González declaró que «es uno de los problemas más agudos que hay en estos momentos», pero subrayó que «el aumento de la tensión en esta zona no producirá un cambio en la actual distensión que estamos viviendo».

Descartó que España pueda enviar una fuerza naval al Golfo y que esta postura «cambie en el futuro inmediato», y señaló que debe ser la ONU la que busque los mecanismos para que se cumpla el alto el fuego decretado por el organismo internacional.

Por último, y con relación a la deuda de América Latina, declaró que «su solución es una condición necesaria para superar los problemas de naturaleza política que tienen esos países, pero no suficiente».

El 42 por 100 de los españoles, contrarios a la negociación con ETA, según una encuesta

Madrid (Europa Press). — El Ministerio del Interior ha hecho públicos los resultados de una encuesta, según la cual el 42 por 100 de los ciudadanos consultados en toda España se muestran contrarios a que se negocie con ETA la independencia del País Vasco, mientras que el 21 por 100 de los consultados si aceptan la negociación.

La pregunta en concreto que se hizo a los ciudadanos fue: «estaría usted dispuesto a aceptar que para acabar con el terrorismo se tratará con ETA cuestiones como:

1. — La autodeterminación del País Vasco.

2. — Un referéndum en Navarra sobre su anexión al País Vasco.

3. — La libertad de todos los «etarras» incluidos los que tienen delitos de sangre».

En cuanto a la autodeterminación del País Vasco, un 42 por 100 del total nacional y un 33 por 100 de los consultados en el País Vasco contestaron: «no, en ningún caso». Un 18 por 100 del total nacional y un 22 por 100 del País Vasco contestaron: «Sí, en determinadas condiciones». Aceptarían la negociación un 21 por 100 del total nacional y un 26 por 100 de los ciudadanos consultados en el País Vasco.

Sobre la posibilidad de convocar un referéndum en Navarra sobre su anexión al País Vasco, como posible solución para acabar con el terrorismo, estos fueron los resultados de la encuesta: —No, en ningún caso: 30 por 100 del total nacional y 16 por 100 en el País Vasco.

—Sí, en determinadas condiciones: 15 por 100 en el total nacional y 12 por 100 en el País Vasco.

—Sí aceptaría: 28 por 100 en el total nacional y 48 por 100 en el País Vasco.

—No sabe, no contesta: 27 por 100 en el total nacional y 24 por 100 en el País Vasco.

A la pregunta de si estarían dispuestos a aceptar que para acabar con el terrorismo se tratara con ETA sobre la libertad de todos los etarras, incluidos los que tienen delitos de sangre, estos son los resultados:

—No, en ningún caso: 12 por 100 del total nacional y 39 por 100 en el País Vasco.

—Sí en determinadas condiciones: 9 por 100 del total nacional y 16 por 100 en el País Vasco.

—Sí aceptaría: 6 por 100 del total nacional y 33 por 100 en el País Vasco.

—No sabe, no contesta: 12 por 100 en el total nacional y 12 por 100 en el País Vasco.

Acción policial

En el conjunto nacional, los españoles se muestran a favor de continuar y aumentar la acción policial como principal medida para acabar con el terrorismo, según el sondeo.

Como medida más efectiva, un 33 por 100 de los españoles son partidarios de continuar y aumentar la acción policial, un 32 por 100 son favorables de la instauración de la pena de muerte y un 28 por 100 son partidarios de mantener conversaciones con ETA.

Las opciones menos votadas, de un total de 8 propuestas no excluyentes son: ceder a las exigencias de ETA, con un 1 por 100, que intervenga el Ejército, con un 5 por 100 y dar la independencia al País Vasco, con un 10 por 100.

En otro apartado de la encuesta se pregunta que cosas se deberían hacer para acabar con el terrorismo.

Un 33 por 100 del total nacional y un 16 por 100 en el País Vasco son partidarios de continuar y aumentar la acción policial. Sobre la instauración de la pena de muerte, son partidarios un 32 por 100 del total nacional y un 2 por 100 en el País Vasco. De mantener conversaciones con ETA son favorables un 28 por 100 del total nacional y un 64 por 100 en el País Vasco.

Un 19 por 100 del total nacional y un 16 por 100 del País Vasco son partidarios de una mayor cooperación de Francia y otros países, de ilegalizar Herri Batasuna, un 13 por 100 del total nacional y un 6 por 100 del País Vasco.

Sobre la independencia del País Vasco, son favorables un 10 por 100 del conjunto nacional y un 6 por 100 del País Vasco. De la intervención del Ejército es partidario un 5 por 100 del total nacional. De ceder a las exigencias de ETA, un 1 por 100 del total nacional y un 7 por 100 del País Vasco.

Barrionuevo y Vera repasarán en Francia la colaboración conjunta contra el terrorismo

Madrid (Efe). — El ministro del Interior, José Barrionuevo, y el secretario de Estado para la Seguridad, Rafael Vera, repasarán mañana, miércoles, con sus colegas franceses la situación actual de la lucha conjunta contra el terrorismo, informaron a «Efe» fuentes del Departamento.

El viaje, calificado como «de ida y vuelta», es el primero que se realiza después de la «operación anti-ETA» desarrollada por las Fuerzas de Seguridad de ambos países a partir del 30 de Septiembre en que fue detenido en Francia Santiago Arróspide «Santi Potros», jefe de los «comandos ilegales» de la banda terrorista.

En la anterior entrevista mantenida en París entre Barrionuevo y Vera con Charles Pasqua y Robert Pandraud, el pasado 28 de Julio, el ministro español agradeció la colaboración francesa y anunció «fórmulas efectivas de colaboración», que no precisó.

La colaboración en el ámbito de la seguridad, y especialmente en la lucha contra el terrorismo, revistió en efecto «variaciones sensibles» después de esa entrevista, que se hi-

cieron patentes a partir del 30 de Septiembre, dijeron a «Efe» fuentes de Interior.

Además de la detención de «Santi Potros», que era el dirigente de ETA que «más interesaba» a las Fuerzas de Seguridad españolas y que fue acompañada de la incautación de documentación muy importante, las autoridades galas arrestaron a Iñaki Picabea y posteriormente a José Ramón González Valderrama «El Mono», máximo experto en la aplicación de la electrónica al terrorismo, que permanecen en prisiones francesas.

Miguel Míguez, el «jefe de Prensa» de ETA, y otros 54 españoles residentes en el Sur de Francia —entre ellos los presuntos autores de varios asesinatos fueron entregados a la Policía española en este mes de Octubre, en el marco

de la última operación conjunta, con lo que son 147 los entregados a España desde el diecinueve de Julio del pasado año. Otros doce detenidos en Francia fueron trasladados a Argelia, tres a Venezuela y varios recibieron orden de confinamiento en diversas regiones francesas.

Para la operación anti-ETA desplegada en Francia y que recibió el reconocimiento público del Gobierno español, dos policías españoles colaboraron con los franceses desde el centro de operaciones de la Seguridad del Estado gala, tras la invitación efectuada por Robert Pandraud a Rafael Vera horas antes de la redada.

Cautos y prudentes

En España, la incautación de los papeles de «Santi Potros» y las declaraciones de los entregados, junto con las de las 41 personas detenidas en las horas siguientes a las del arresto de Arróspide, permitieron localizar doce «pisos francos» en el País Vasco, dos en Barcelona y

uno en Madrid, además de incautar importantes arsenales y documentación para atentados inminentes.

Esta operación conjunta hispano-francesa fue calificada como «el golpe más duro» contra ETA, que en este año ha sufrido la muerte de Domingo Iturbide «Txomin» y las detenciones de los comandos Madrid, Barcelona, Donosti y el que se preparaba para Andalucía, y que también en este año ha asumido su autoría en el atentado más sangriento registrado en España, con 21 muertos a causa del coche-bomba colocado en «Hipercor» de Barcelona.

En el marco de colaboración intensa entre España y Francia contra el terrorismo y la delincuencia organizada, además de los viajes a París de Barrionuevo y Vera, también el ministro delegado para la Seguridad, Robert Pandraud, viajó a finales de Mayo a Aiguablava (Gerona) donde se reunió con los responsables españoles de Interior.

Ardanza y HB hablarán hoy sobre la violencia

Vitoria (Efe). — El lehendakari del gobierno vasco, José Antonio Ardanza, se reunirá hoy por la tarde en Vitoria con representantes de Herri Batasuna y proseguirá así la ronda de conversaciones con los partidos parlamentarios vascos para llegar a un acuerdo sobre el terrorismo.

Por parte de HB acudirán a la citada reunión, Tasio Erkizia, parlamentario vasco y miembro de la Mesa

Nacional y Josu Inasta, diputado en el Congreso de Navarra. El pasado sábado, la Mesa Nacional de HB dio su visto bueno para acudir a la entrevista con el lehendakari Ardanza. Esta será la segunda vez que acude HB a Ajuria-Enea, la primera fue en Enero de 1983 cuando Iñaki Esnaola y Itziar Azpurúa aceptaron la invitación del entonces lehendakari Carlos Garaikoetxea, para hablar sobre la denominada «mesa de la paz».

La masificación de presos aumenta el riesgo de contagio del SIDA, asegura el informe del Defensor del Pueblo

Madrid (Efe). — El Defensor del Pueblo, Joaquín Ruiz-Giménez, en su memoria anual remitida a las Cortes, indica que la masificación en las cárceles eleva el riesgo de enfermedades contagiosas como el SIDA, hepatitis o tuberculosis.

En el informe señala la conveniencia de intensificar la información a internos y familiares sobre la forma de reducir los riesgos de contagio de estas enfermedades, «para evitar cuadros clínicos que se produzcan como consecuencia de la ignorancia o de la falta de información».

Hace referencia en la memoria a las deficiencias en la asistencia médica a los presos, la falta de higiene y salubridad, la masificación, la alimentación «deficiente y escasa», la carencia de tratamientos adecuados para internos afectados por la drogadicción y de

centros sanitarios para la población reclusa.

Las denuncias por malos tratos a presos, según el Defensor del Pueblo, «se han incrementado» durante el año 1986; y «proviene de centros perfectamente identificables», que no son revelados en el documento.

La situación de las prisiones españolas, dice Ruiz-Giménez, «no es precisamente ejemplar»: Edificios vetustos carentes de elementales servicios, hacinamiento «la población sobrepasa las 25.000 personas para más de 80 cárceles», higiene muy deficiente, presupuesto de alimen-

tación en muchos casos notoriamente insuficiente, inexistencia de centros adecuados para mujeres y escasos centros adecuados para jóvenes y preventivos.

En el apartado dedicado a la toxicomanía, el Defensor del Pueblo precisa que el esfuerzo realizado por la Administración en el tratamiento de este fenómeno no ha logrado dar aún la decisiva solución y plantea la necesidad de una mayor atención sanitaria en este sentido dentro de las cárceles.

El informe dedica un amplio capítulo (más extenso que otros) a la queja y gestiones realizadas sobre Félix Atienza, interno en la prisión de Ocaña-1, aquejado de una grave infección de origen bucal, a consecuencia de la cual falleció el

16 de Octubre de 1986 en el Hospital Provincial de Madrid.

Los familiares de Atienza habían solicitado previa y reiteradamente la intervención del Defensor del Pueblo, dada la extrema gravedad del preso que «en un mes perdió 30 kilos de peso», pese a la cual no se pudo evitar su fallecimiento.

La oficina de Ruiz-Giménez, según la memoria, se puso en comunicación telefónica con el director de Ocaña-1, Gabino Castilla, quien seis días antes del fallecimiento informó a un asesor del Defensor que «Atienza había mejorado mucho y que, de los análisis practicados, no se desprendía anomalía alguna de interés en su situación médica».

Los Reyes inauguraron los actos del centenario del cava, en San Sadurní de Noya

San Sadurní de Noya (Barcelona) (Efe). — Los Reyes Juan Carlos y Sofía inauguraron ayer por la mañana los actos de celebración del centenario de la filoxera y el cava, en los que participaron miles de personas de toda la comarca del Penedés.

Don Juan Carlos y doña Sofía llegaron a las 11,30 horas, procedentes de Madrid, en un helicóptero que aterrizó en la explanada de la cooperativa Covides donde fueron recibidos por el presidente de la Generalidad, Jordi Pujol, el delegado del gobierno en Cataluña, Martí Jusmet, autoridades militares y corporación municipal en pleno.

Los Reyes se habían trasladado a Barcelona en un avión «Mystere» de las Fuerzas Aéreas y posteriormente a Sant Sadurní en dos helicópteros, uno de los cuales pilotó el Rey.

En la cooperativa, donde se habían concentrado unos dos mil agricultores de la comarca del Penedés, los Reyes descubrieron una placa que conmemorará su visita.

Posteriormente, se trasladaron a la plaza del Ayuntamiento donde fueron recibidos por el alcalde de la ciudad, Carles Carol, una de cuyas hijas entregó a la Reina un ramo de flores.

El Rey descubrió otra placa con motivo de su visita en la que se lee: «Sus Majestades los Reyes visitaron nuestra ciudad con motivo del centenario de la filoxera». En el Ayuntamiento, el Rey y la Reina firmaron en el libro de oro.

Asimismo, el presidente de la Diputación de Barcelona, Manuel Royes, mostró a los Reyes la maqueta de la futura escuela de viticultura y enología que en un principio estaba previsto que fuera inaugurada ayer por Su Majestad, pero ha quedado aplazado por no haberse terminado los trabajos de construcción.

Desde el balcón del Ayuntamiento los Reyes saludaron a las miles de personas que se congregaron en plaza, donde un grupo de «castellers» de Villafranca del Penedés hicieron una torre en forma de pilar con cinco personas.

Mientras se formaba la torre, la plaza se llenó de silencio hasta que el «Anxeneta» — el niño que encumbra la torre — se colocó a la altura del balcón del Ayuntamiento, donde fue cogido por el Propio Rey con Juan Carlos, quien lo mantuvo en sus brazos mientras correspondía con saludos y aplausos de las numerosas personas que acudieron a presenciar el acto.

Los Reyes visitaron las «cavas» de Codorníu



Jordi Pujol

donde tuvo lugar el acto de centenario en el que participaron el presidente de la Generalidad, Jordi Pujol, delegado del Gobierno, Martí Jusmet, gobernador civil de Barcelona, Ferrán Cardenal, el capitán general de Cataluña, y el presidente del Consejo Regulador de los Vinos Espumosos Manuel Raventós.

Tras las intervenciones de Manuel Raventós y Carlos Querol, lo hizo el presidente de la Generalidad Jordi Pujol, quien identificó la plaga de la filoxera con el espíritu de superación del pueblo catalán.

El acto se celebró en una antigua nave de la bodega, actualmente reformada y dedicada a museo, donde intervino también a principios de siglo Alfonso XIII, abuelo del Rey de España.

Don Juan Carlos descubrió una placa conmemorativa poco antes de saludar a unos 200 elaboradores de cava de toda España y a los alcaldes de la Comarca del Penedés donde se elabora más del 90 por 100 de los vinos espumosos españoles.

Tras su visita a Codorníu el Rey y su comitiva se dirigieron a las cavas de la empresa Freixenet donde fueron recibidos por su presidente José Ferrer.

En el interior del recinto se han colocado dos bustos del Rey y la Reina para conmemorar su visita. Los Reyes firmaron también en el libro de honor de la empresa de «cava».

Don Juan Carlos y doña Sofía fueron obsequiados con el número cero de la Gran Enciclopedia del Champán y el Cava cuyos autores son Néstor Luján, Carmen Casas y Oscar Caballero.

Pasadas las dos de la tarde, los Reyes se trasladaron a pie hasta el lugar donde se encontraban los helicópteros en los que llegaron a Sant Sadurní, donde fueron despedidos por el alcalde de la ciudad, el presidente de la Generalidad y su esposa, y el delegado del Gobierno.

El programa de la visita se recortó en tres cuartos de hora ante la necesidad de los Reyes de estar en Madrid a las tres de la tarde, según indicó un portavoz de la Casa Real.

Promoción Especial Hostelería 87

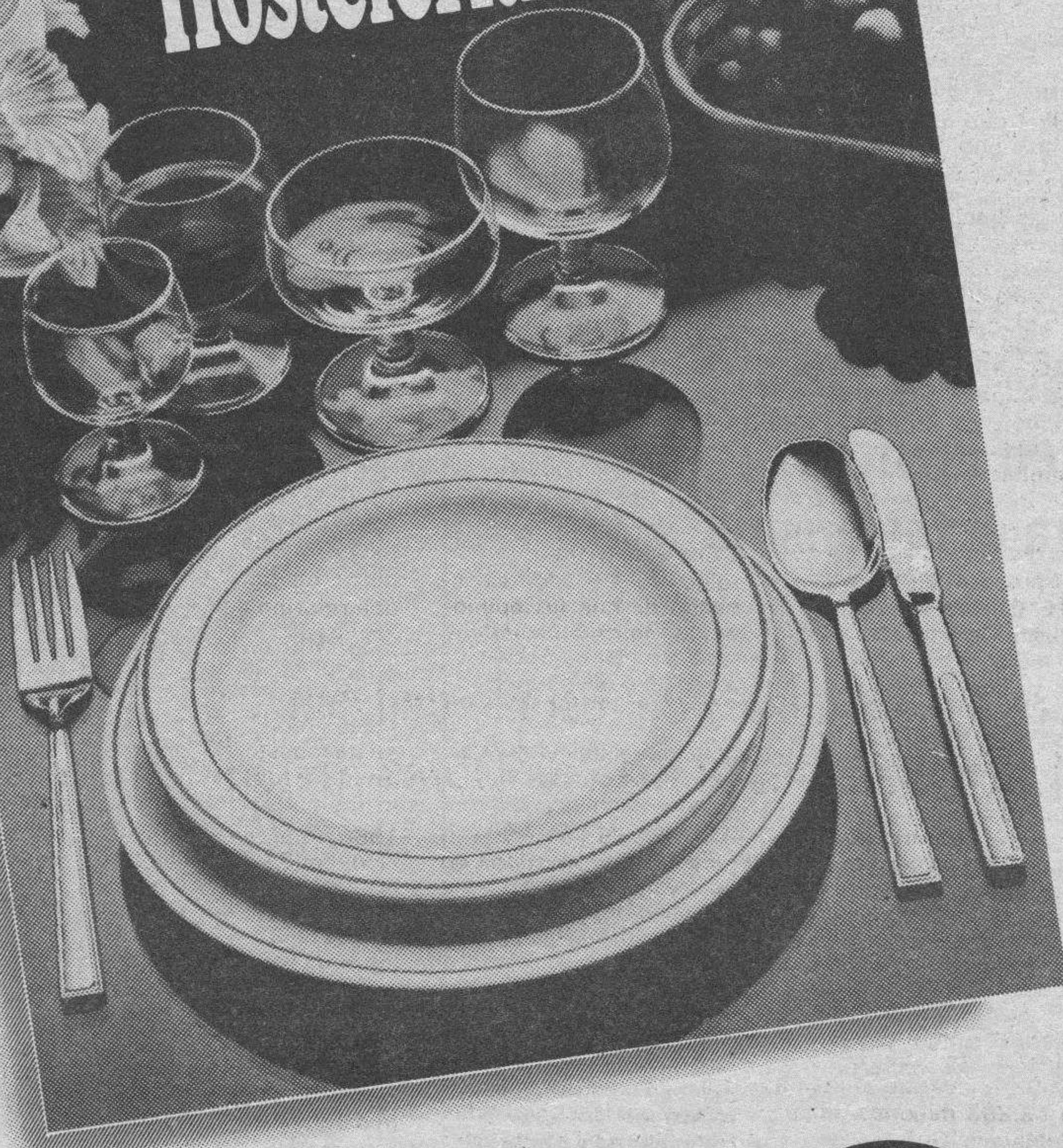

La División Comercial de El Corte Inglés, ofrece al sector hostelero las ventajas de su Promoción Especial Hostelería 87. Las mejores ofertas del año en lencería, cristalería, vajillas, etc. para poner al día su establecimiento.

Del 15 de octubre al 15 de Diciembre puede visitar alguna de nuestras 20 Exposiciones.

O llámenos, si lo prefiere.

Sáquele el máximo partido a esta Promoción.



MADRID: Hermsilla, 112. Tel. (91) 401 80 62. EXPOSICIÓN: Meléndez Valdés, 19. Tel. (91) 445 15 53. BARCELONA: Ausias March, 8-40. Tel. (93) 232 60 11. SEVILLA: Villegas y Marmolejo, s/n. Tel. (954) 65 40 11. BILBAO: Lersundi, 14. Tel. (94) 416 26 00. VALENCIA: Menéndez Pelayo, 5. Tel. (96) 512 39 00. MURCIA: Jerónimo de Roda, 1. Tel. (968) 24 01 04. VIGO: Venezuela, 17. Tel. (986) 47 20 00. LAS PALMAS: Avda. Juan XXIII, 9. Tel. (928) 24 41 40. MALAGA: Avda. Andalucía, 30. Tel. (952) 39 33 00. ZARAGOZA: Avda. César Augusto, 17-19. Tel. (976) 43 83 99. VALLADOLID: General Ruiz, 1. Tel. (983) 30 54 22. LA CORUÑA: Juan Flórez, 106-108. Tel. (981) 27 30 00. ALICANTE: Arquitecto Morell, 4. Tel. (96) 512 39 00. OVIEDO: Nueve de Mayo, 2. Centro Comercial Salesas. Tel. (985) 22 53 93. BADAJOZ: Enrique Segura Otaño, 5. Tel. (924) 25 22 12. TARRAGONA: Avda. Ramón y Cajal, 31-33. Tel. (977) 22 22 14. GRANADA: Recogidas, 55. Tel. (958) 25 73 00. PALMA DE MALLORCA: Gran Vía Asima, 3. Polígono la Victoria. Tel. (971) 20 65 00. BURGOS: Vitoria, 48. Tel. (947) 27 15 17. MARBELLA: Avda. Ricardo Soriano s/n. Edificio Estela I. Tel. (952) 82 56 60.

Morodo y Ruiz Gallardón asistirán a un seminario en Nicaragua

Madrid (Europa Press). — Raúl Morodo, en representación del CDS, y Alberto Ruiz Gallardón, en representación de AP, asistirán al seminario «Paz y Democracia en Nicaragua», que se celebrará del 22 al 24 de Octubre en Managua. Según informaron fuentes de los organizadores.

El PSOE no ha decidido hasta el momento, según las fuentes, si asistirá a este seminario, que ha sido convocado conjuntamente por la fundación del Partido Demócrata de los EE.UU. —National Democratic Institute—, que preside Walter Mondale, y la Fundación Liberal y Progreso, que preside Antonio Garrigues Walker.

En el seminario participarán representantes de los partidos políticos de la oposición nicaragüense y líderes de partidos políticos de Centroamérica, Latinoamérica, Norteamérica y Europa.

Entre las personas que asistirán al seminario figuran Roderck Esquivel, vicepresidente de la República de Panamá; el senador canadiense Peter Stollery; Urs

Schoetli, vicepresidente ejecutivo de la Internacional Liberal; la diputada alemana Ursel Redepening; el ministro de Hacienda de El Salvador, Ricardo Camacho; el presidente del Partido Liberal Nacional de Costa Rica, Enrique Carreras; Virgilio Godoy, secretario general del Partido Liberal de Nicaragua; Mario Pappaciolli, secretario general del Partido Conservador de Nicaragua, y Alan Zambrana, secretario general del Partido Comunista de Nicaragua.

El antecedente de esta reunión fue un seminario celebrado en Madrid el pasado mes de Julio por las dos fundaciones citadas, que concluyó con la aprobación de la «Declaración de Madrid».

En la reunión de Managua se examinará la aplicación en la práctica de los compromisos asumidos, en virtud del pacto «Esquipulas Dos», por los distintos gobiernos centroamericanos y, en especial, el nicaragüense, y asimismo la función y la responsabilidad de la oposición democrática.

Resultados espectaculares del nuevo sistema tributario español

Madrid (Efe). — El ministro de Economía y Hacienda, Carlos Solchaga, afirmó ayer que los logros del nuevo sistema español de administración tributaria está consiguiendo resultados espectaculares en lo que se refiere a la creación de una nueva conciencia social tributaria.

Solchaga afirmó ayer, en la inauguración de la Conferencia Interamericana de Administración Tributaria celebrada en Madrid, que «durante los últimos años se ha modificado esencialmente la estructura obsoleta del sistema tributario español y se ha puesto en orden con las demandas sociales existentes».

En este sentido el ministro de Economía explicó, ante técnicos de alto nivel de la administración tributaria de 30 países extranjeros, que gracias a esta renovación el número de contribuyentes por IRPF se ha incrementado desde los 1,5 millones de 1986 a los 7,7 millones de 1987.

Añadió que la recaudación por IVA correspondiente a 1986 afectó a 1,6 millones de contribuyentes, con una recaudación de 1,4 billones, mientras que la prevista correspondiente a 1987 aumentará hasta alcanzar los 1,7 billones de pesetas.

El titular de Economía se refirió también al incremento de recursos técnicos y personales registrado en los últimos años en la administración tributaria española y afirmó que el número de oficinas ha aumentado sensiblemente (de 50 a 260) y los recursos personales desde las 11.000 personas de 1980-82 a las 22.000 del año 1986.

Añadió que la modernización de la administración de tributos española se basa en gran parte en el cruce de censos con datos parciales, en la elaboración de un censo único y en un tercer nivel de referencia según los ingresos de cada contribuyente.

La conferencia sobre «Organización, Funciones y Facultades de una Administración Tributaria Moderna», organizada en Madrid por el Ministerio de Economía y el Centro Interamericano de Administradores Tributarios (CIAT), reúne a 60 congresistas internacionales especializados en hacienda pública.

El CIAT agrupa a directores de oficinas de administración tributaria de 27 países americanos y mantiene convenios con algunos países europeos, como España, Francia y la RFA para la colaboración y el intercambio de experiencias.

Maravall solicitó la ayuda del Consejo Escolar del Estado en la reforma de la enseñanza no universitaria

Madrid (Efe). — El ministro de Educación, José María Maravall, instó ayer a los miembros del Consejo Escolar del Estado a «asumir el papel que les corresponde» y trabajar para conseguir «el más amplio acuerdo», con motivo de la primera jornada del seminario sobre el proyecto de reforma de las enseñanzas no universitarias.

Maravall afirmó que el modelo propuesto por el Ministerio debe dar lugar al «modelo definitivo que cuente con el consenso de la comunidad escolar», pero señaló que este acuerdo dependerá de «las voluntades que se pongan en juego en el debate».

El Consejo Escolar del Estado está compuesto por representantes de los sectores sociales implicados en la Educación.

—padres de alumnos, profesores, patronales y estudiantes— y los dictámenes que redacte se tendrán en cuenta a la hora de elaborar el texto definitivo de la Ley de Reforma de la Enseñanza.

Maravall hizo un repaso de lo que ha sido la reforma desde 1982 y destacó que los 60.000 alumnos de todos los niveles no universitarios que han seguido el plan experimental del Ministerio han «mejorado sus actitudes hacia la escuela y reducido el abandono».

El ministro expresó a los miembros del Consejo su convencimiento de que las «metas generales del proyecto son ampliamente compartidas» por los sectores implicados, pero pidió la opinión de los asistentes respecto a problemas puntuales planteados en la reforma.

Así, sobre la educación infantil, Maravall cuestionó en qué ciclos debe dividirse, y si la responsabilidad ha de ser de las Administraciones públicas o de instituciones privadas.

Respecto a la enseñanza obligatoria —que según el proyecto de reforma va desde los 6 a los 16 años— el ministro desta-

có que es importante delimitar «los contenidos de un currículum básico que debe ser usado por todos los españoles».

La educación secundaria postobligatoria, es decir, educación Técnico Profesional y la segunda etapa de Bachillerato, deben convertirse «en el camino más habitual para los jóvenes hacia la vida adulta», y dejar de ser exclusivamente una vía a la Universidad.

Maravall, quien calificó el sistema actual de «demasiado academizado» destacó que espera contar con la especial colaboración del Consejo General de la Formación Profesional, y con los responsables de las empresas para emprender esta reforma.

Por otra parte, el ministro informó a los miembros del Consejo del calendario de la reforma, y anunció que se harán dos documentos adicionales al texto del proyecto sobre el profesorado y sobre la Formación Profesional, que se completarán con otro documento sobre financiación.

Varios representantes de los agentes sociales miembros del Consejo calificaron la intervención de Maravall de diferente manera, así Carmen Alvear, presidente de la CONCAPA, afirmó que el ministro «no ha dicho nada nuevo, aunque ha aportado un calendario interesante».

Manuela Fernández, miembro del Sindicato de profesores (UCSTE en el Consejo, valoró como «algo sin precedentes» el hecho de que las opiniones de todos los sectores



J. M. Maravall

se escuchen, pero se quedó de que «luego tengan más en cuenta las opiniones de sectores con mayor poder de presión como la Iglesia, la patronal o la CONCAPA».

Javier Doz, de CC.OO., señaló que la intervención de Maravall era ya «conocida por exposiciones anteriores», y se mostró escéptico sobre los resultados del plan experimental dados por el ministro.

Representantes de la Confederación Estatal de Padres de Alumnos (CEAPA) destacaron que la voluntad del MEC ha de ir acompañada de la del Gobierno en lo que se refiere al presupuesto, y afirmaron que la reforma presenta lagunas en la cualificación del profesorado y en la evaluación del sistema educativo.

Durante la primera jornada del debate, los catedráticos José Luis García Garrido y Manuel de Puelles pronunciaron respectivamente las conferencias sobre el proyecto de reforma en el contexto educativo internacional y en el contexto histórico de la educación en España.

Ambos ponentes coincidieron en que el problema de la reforma es de «fondo», aunque no necesariamente de estructuras, y Puelles destacó que esta es «la tercera oportunidad histórica de hacer una reforma de calidad en España».

Los Presupuestos del Estado dedican 1.800 millones al Plan de Obras Hidráulicas

Madrid (Colpisa). — Un total de 180.000 millones de pesetas aparecen comprometidos en los Presupuestos Generales del Estado para 1988 con destino a programas de gestión e infraestructura de obras hidráulicas para el período 1988-1991.

Al ejercicio próximo corresponden 32.821 millones de pesetas, en 1982 la cuantía aumenta a 52.293 millones de pesetas, en 1990 asciende a 54.104 millones y el plan concluye con otros 53.147 millones de pesetas comprometidos para el año 1991. El presupuesto autoriza además al Ministerio de Obras Públicas a comprometer gasto en recursos hidráulicos por otros 160.000 millones de pesetas en ejercicios futuros.

El presupuesto para el año 1988 alcanza 62.000 millones de pesetas, con un incremento del 20,2 por ciento sobre el año an-

terior. Los programas de inversión en infraestructura urbana, saneamiento y abastecimiento de aguas en comunidades con estas competencias no transferidas totalizan 4.814,7 millones de pesetas. Se trata actuaciones de infraestructura urbana en el País Vasco (1.895 millones), Ceuta y Melilla (381 millones), Navarra (1.535 millones), y obras de interés general, a realizar en su mayor parte en Canarias, por otros 769 millones de pesetas.

Recursos hidráulicos

El programa de gestión e infraestructuras de recursos hidráulicos para

1988 totaliza una inversión de 32.821 millones de pesetas. El inicio de construcción de 12 embalses y la continuación de otros 53 embalses (por importe de 24.487 millones de pesetas), la terminación de obras de defensa y encauzamiento iniciadas en 1986 y 1987, la implantación del sistema automático de información hidrológica en cuatro cuencas hidrográficas y el seguimiento en el programa de seguridad de presas son los principales capítulos.

Finalmente, las inversiones en infraestructuras básicas de regadío importan un total de 17.359 millones de pesetas. Destacan, por su volumen, las actuaciones de infraestructura en regadíos en la cuenca del Ebro (3.495 millones de pesetas).

La LOT liberará a Telefónica de una importante inversión

Ginebra Logos. — La aprobación de la Ley de Ordenación de las Telecomunicaciones (LOT) con la previsible liberalización de terminales telefónicos puede liberar a Telefónica de una gran parte de los 330.000 millones de pesetas previstos en inversión para 1988, de los que 70.000 están destinados a la compra de terminales, según ha declarado Luis Solana en Telecom-87. El presidente de Telefónica asiste, junto con los más altos cargos del Ministerio de Transporte y Telecomunicaciones español, a esta feria de telecomunicaciones que organiza cada cuatro años la Unión Internacional de Telecomunicaciones (UIT).

Solana destacó el papel puente que puede jugar España entre los países que están en la vanguardia tecnológica y los más subdesarrollados en esta materia, dado el lugar intermedio que ocupa en materia de telecomunicación. Además de estar en posición de traducir la demanda de los que menos tienen para ser atendidos por los más desarrollados, añadió que nuestro país está dando un gran salto para alcanzar a los que están en cabeza, a lo que contribuirá el crecimiento del 5 por 100 que se está produciendo en este año en la economía española, frente a una media del Mercado Común del 2 por 100.

Con respecto a los debates sobre la privatización de los servicios de telecomunicaciones, dibujó un nuevo modelo mixto público y privado, «de monopolio y liberalización que puede servir de puente a muchos países para esperar el afianzamiento futuro, que vendrá dado por los laboratorios y no por los gobiernos, añadió».

De las inversiones para 1988 de Telefónica, que suponen un 31,5 por 100 más que las realizadas este año, el presidente destacó la partida de 215.000 millones de pesetas destinadas a la infraestructura de la red. La cifra supone el 60 por 100 del presupuesto inversor y el 46 por 100 encima de lo invertido en 1977 en esta materia.

Red Digital

La Red Digital de Servicios Integrados (RDSI) que se está desarrollando en los países más avanzados acapara la atención de la feria. De hecho el presidente de la UIT, Richard Bottlend, indicó que la organización contempla los nuevos desarrollos en los que está trabajando para realizar la nueva normativa que sustituirá a los actuales reglamentos telefónicos y telegráficos que rigen las telecomunicaciones actuales. Los nuevos reglamentos se presentarán en la reunión de plenipotenciarios que este organismo tiene previsto para mediados de 1990.

La UIT dedica cada año 98.000 dólares para elaborar programas y potenciar acuerdos multilaterales.



Carlos Solchaga



Grande por el poder de su mecánica.

Con motor Turbo Intercooling 12 litros, 360 cv. de potencia y muchas novedades en su interior.

Grande por su nivel de confort.

Con una insonorización a la altura de los mejores camiones europeos.

Grande por su diseño. Con una línea aerodinámica que penetra en el viento y reduce el consumo de combustible.

Grande por las dimensiones de su cabina. Con un habitáculo amplio y espacioso. De 2,30 m. de ancho y hasta 2 m. de alto. Impresionante.

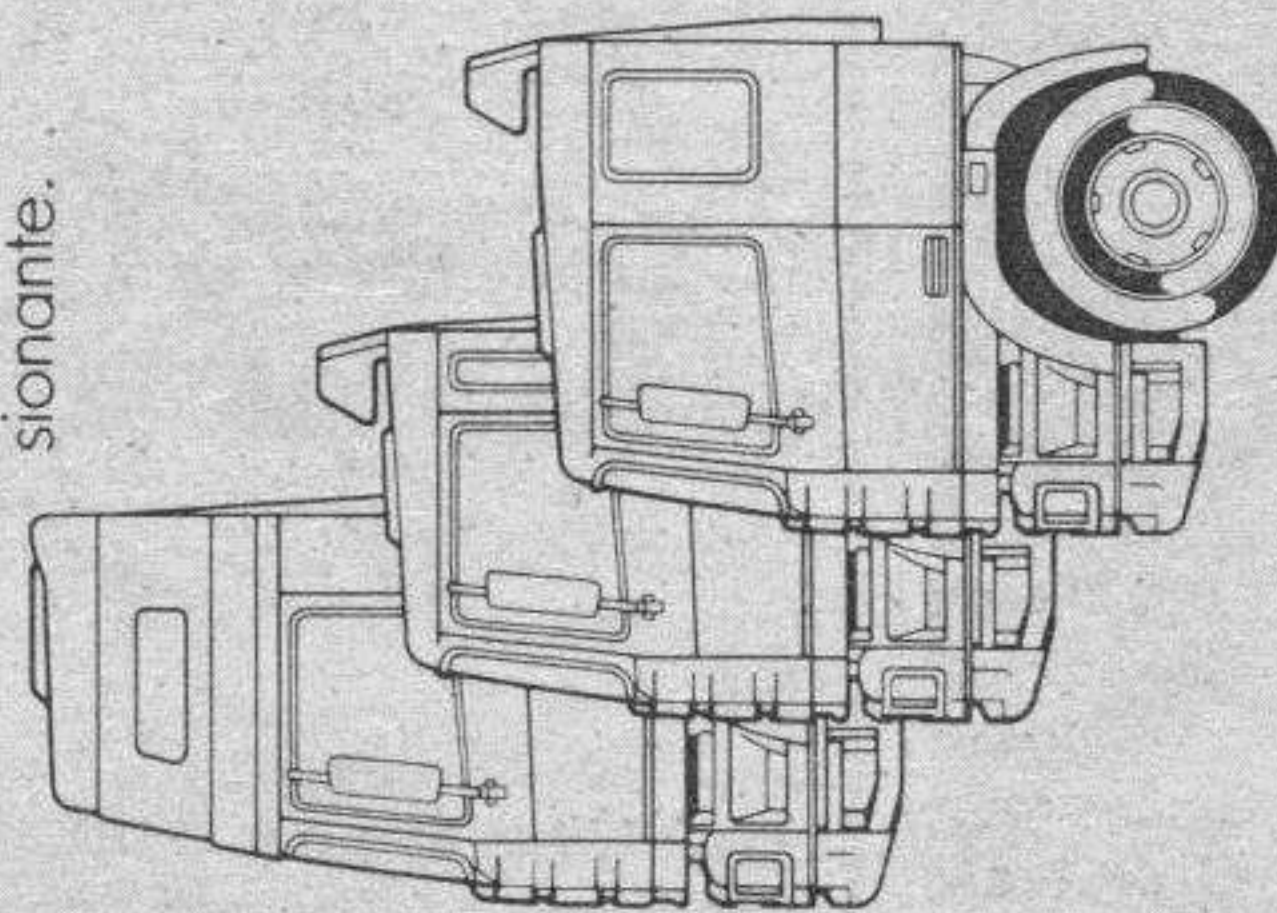

Así es el nuevo PEGASO Troner. Grande entre los grandes. Pruébalo, a lo grande, en su Concesionario PEGASO.

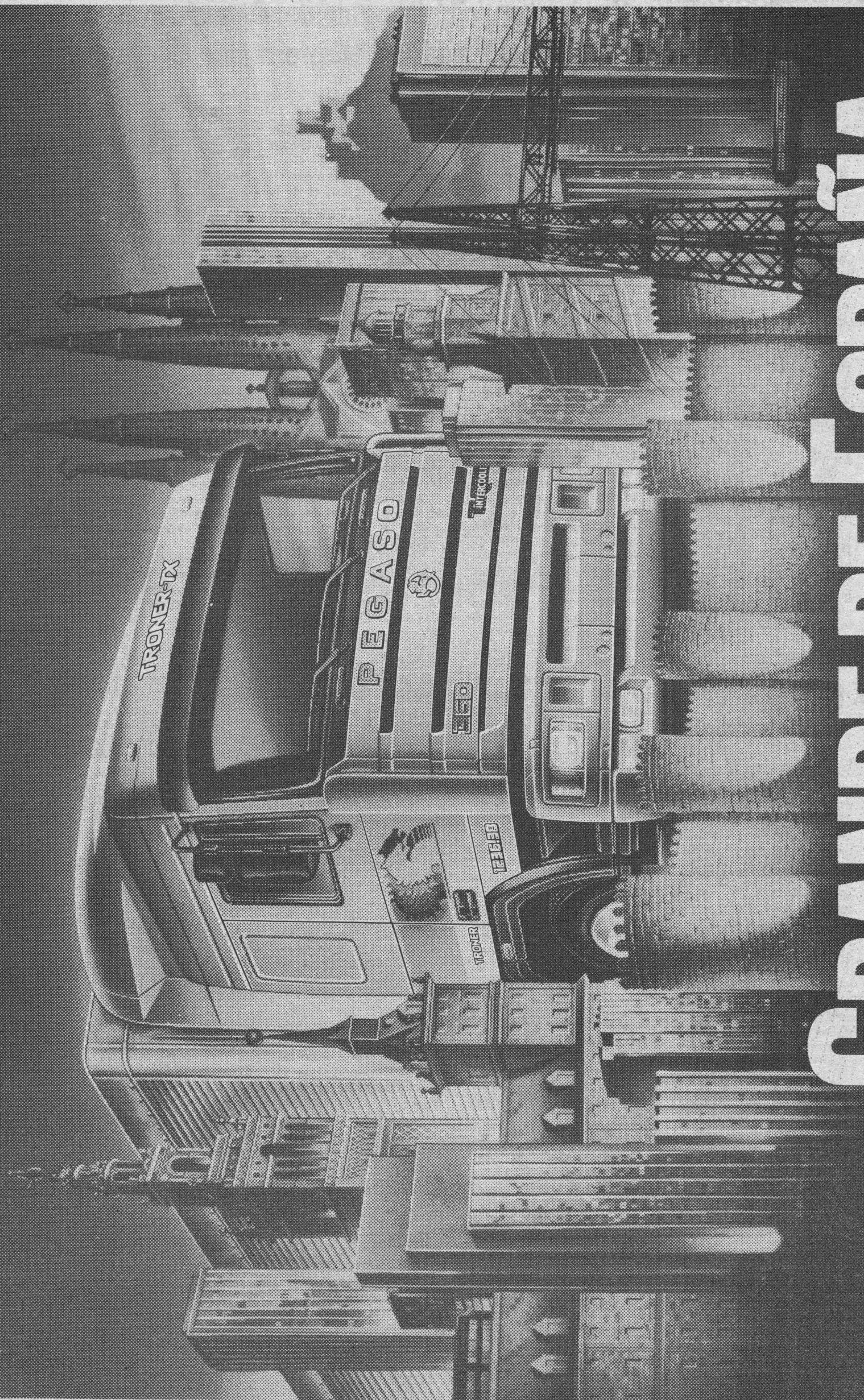

GRANDE DE ESPAÑA.

LEO BURNETT S.A.

Concesionario Oficial: AUTOMOBVA, S. A. Ctra. de Madrid, 10. Tel. (947) 26 12 50. 09002 BURGOS.

El I.P.C. subió en Septiembre un 0,9 por ciento

Madrid (Efe).— El Índice de Precios al Consumo (IPC) subió en el mes de Septiembre un 0,9 por ciento, informó hoy el Instituto Nacional de estadística.

Esta subida supone que el IPC acumulado en los 9 primeros meses de este año se sitúa en el 3,8 % y la tasa interanual (Septiembre 1986 sobre Septiembre de 1987) en el 4,4 %.

Según datos provisionales elaborados por el Instituto Nacional de estadísticas, la variación de los índices de los grupos generales ha sido la siguiente:

	%
Alimentación	2,0
Vestido y calzado	0,7
Vivienda	0,1
Menaje	0,2
Servicios médicos	0,2
Transportes	0,2
Ocio y cultura	1,1
Otros gastos	0,7

La variación del componente de alimentación con respecto al mes de Septiembre del año anterior ha sido del 3,0 por ciento.

La variación del índice general sin alimentación en el mes de Septiembre ha sido del 0,4 por ciento y con respecto al mes de Septiembre del año anterior, del 5,2 por ciento.

La variación del índice general de precios al consumo por Comunidades autó-

nomas ha sido la siguiente:

	%
Andalucía	0,6
Aragón	1,6
Asturias	0,4
Baleares	0,0
Canarias	0,5
Cantabria	0,6
Cas.-Mancha	1,2
Cas.-León	0,8
Cataluña	1,5
Valencia	1,1
Extremadura	1,3
Galicia	0,2
Madrid	1,0
Murcia	1,1
Navarra	0,6
País Vasco	0,5
Rioja	1,3

En los nueve meses de 1987:

Mes	V.anual	V.mensual
Enero	6,0	0,7
Febrero	6,0	0,4
Marzo	6,3	0,6
Abril	6,2	0,2
Mayo	5,8	-0,1
Junio	4,9	0,0
Julio	4,9	1,0
Agosto	4,5	0,0
Septiembre	4,4	0,9

CEOE: «Una buena noticia»

Madrid (Colpisa).— «El aumento del IPC de un 0,9 por ciento en Septiembre, a pesar de ser una cifra en sí misma alta, comparada con la registrada en Septiembre del año anterior, el 1,1 por ciento, es inferior, lo que arroja una fase anual del 4,4 por ciento sobre 12 meses. Por consiguiente, 6 décimas por debajo del objetivo de inflación, objetivo que cada vez se perfila más fácil de conseguir a final de año», ha señalado José Folgado, director del Departamento de Economía de la CEOE.

Para José Folgado, el IPC de Septiembre se trata de una buena noticia, por lo que supone de «caminar a paso firme hacia un marco de estabilidad que permita generar más inversiones productivas y un marco de mayor certidumbre a medio y largo plazo para la actividad económica».

«En realidad, añade, salvo el grupo alimenticio que en algunos meses ha bajado y, en cambio en éste ha subido al 2 por ciento, los demás grupos se sitúan en torno a una línea —el 5 por ciento— per-

fectamente coherente con el objetivo asumido para el presente año».

CC.OO. pide la revisión

Madrid (Europa Press).— CC.OO. hizo público un comunicado en el que reitera la necesidad de que el Gobierno desarrolle una política claramente antiinflacionista, al tiempo que pide una revisión del objetivo del 3 % para 1988, por considerarlo «incoherente».

El aumento de los precios al consumo en el mes de Septiembre de un 0,9 % pone de manifiesto, según CC.OO., las fuertes fluctuaciones que están siguiendo los precios de alimentación, que aumentaron en un 2 por ciento en el citado mes y la importancia de las tendencias inflacionistas de los productos no alimentarios (0,4 por cien) que definen la inflación subyacente.

Sobre esta base, CC.OO. considera claramente incoherente el objetivo de inflación en Diciembre de 1988 y pide su revisión al alza.

La Bolsa

Sólo aguantaron las eléctricas

Miguel Casas

Otra pésima jornada en este mes de Octubre que está amenazando con dejar huella en la historia bursátil de 1987 por su comportamiento negativo. El índice general perdió 5,02 puntos, situándose a 302,51, por lo que ha comenzado a poner a prueba el soporte entre el 300 y el 305. Bastante tendrán que cambiar las cosas para que este soporte persista.

La desconfianza de fondo que flotaba en el ambiente al término de la sesión del viernes pasado encontró su razón de ser en la apertura semanal de ayer, al enfrentarse a un mercado absolutamente «empapelado». La Bolsa de Madrid prosiguió su decidido recorte con otros cinco puntos de descenso, y sólo las eléctricas consiguieron mantener el tipo en medio del sombrío panorama que se fue dibujando a lo largo de la mañana del lunes.

El optimismo comienza a brillar por su ausencia, y los pronósticos llegan a ser de lo más peregrino. Igualmente, los análisis de la situación rebuscan causas de todo tipo, a veces algo forzadas, para explicar este bajón agudo. Más que buscar un motivo único, da la impresión de que se han juntado el hambre y las ganas de comer, pero quizás con más virulencia de lo que se había pensado cuando se barajaban estrictas razones de mercado interno. Aunque la dependencia real no es tan estrecha, el efecto del descenso de la Bolsa de Nueva York, tanto por la repercusión en las demás Bolsas de Occidente, como por el factor psicológico que conlleva, debe haber influido sobre el mercado español. Igualmente, aunque en menor medida, la preocupación por la situación en el Golfo Pérsico ha sembrado la inquietud entre muchos inversores internacionales. Y por si fuera poco, el IPC de Septiembre fue mal recibido en el parque, porque defrauda las expectativas creadas recientemente, que se movían en torno a medio punto. (Colpisa)

El pánico llega a Wall Street

Nueva York (Efe).— El pánico se apoderó de la Bolsa neoyorquina y una avalancha de ventas inició una caída libre del precio de los valores en uno de los peores días de su historia, promovidos por el temor al empeoramiento de la situación militar en el Golfo Pérsico.

El promedio Dow Jones de industriales, el termómetro de la Bolsa, lleva ya más de 200 puntos de retroceso en las dos primeras horas de la sesión de ayer, que abrió con tendencia a la baja como era de esperarse tras las fuertes pérdidas de la semana pasada que ascendieron a 235,48 puntos, la peor después de la Segunda Guerra Mundial.

Las bajas en la mañana de ayer abrumaron a las alzas por 32 a uno en el pizarrón y el volumen superó los 154 millones de acciones, pero en una muestra de la inestabilidad del humor bursátil, el promedio tiene momentos en que parece que empieza a recuperarse.

«Hubo un pánico de gran escala», dijo Robert Kaham, de la firma Montgomery Securities, en San Francisco.

Las cadenas de Televisión CNN y FNN, que transmiten en directo lo que está ocurriendo en Wall Street, ha entrevistado a varios analistas que previenen a los inversionistas en no caer en el pánico, pues, aducen, ésta es una «caída libre» motivada por el miedo a las recientes acciones militares de Estados Unidos contra una plataforma petrolera de Irán en el Golfo Pérsico y el alza de las tasas de interés.

Los expertos, antes de iniciar la sesión que se abrió a las 9,00 hora local

(13,00 G.M.T.), recomendaban a los inversionistas aprovechar para comprar valores baratos tras las fuertes pérdidas de la semana pasada, pero el pánico vendedor prevaleció al conocerse el ataque americano como respuesta al misil iraní contra un buque de Kuwait con bandera de Estados Unidos el pasado viernes.

Las ventas en Wall Street continuaron las que en los grandes mercados bursátiles del Mundo se habían registrado hoy, como Londres, que padeció uno de los peores días de su historia, Tokio, Hong Kong y otros, y la caída del precio del dólar, que continúa devaluándose frente a las monedas europeas.

«Cuando Wall Street tiene gripe, el resto de los mercados bursátiles del Mundo se resfrían», dijo hoy por la cadena de Radio CBS

un experto financiero al indicar que la caída de los mercados en el exterior fue una respuesta a la que ocurrió la semana pasada en Nueva York.

El pesimismo en Wall Street fue tan grande esta mañana que la apertura de comercialización de gran número de valores como IBM por ejemplo, se retrasaron debido al exceso de órdenes de venta.

El dinero continuó saliendo de la inversión en valores bursátiles y Bonos del Tesoro para dirigirse al oro y la plata, cuyos precios tuvieron un alza considerable de hasta 15 dólares la onza de oro, y valores a corto plazo del Tesoro, considerados como una especie de paraíso en momentos de crisis.

También los precios de los Bonos del Tesoro se desplomaron estrepitosamente.

Mercado de divisas

(Cambios al 19 de Octubre de 1987)

Divisas convertibles	Compra	Venta
1 ECU	135,301	135,640
1 Dólar USA	115,840	116,130
1 Dólar canadiense	89,336	89,559
1 Dólar australiano	84,158	84,368
1 Franco francés	19,509	19,558
1 Libra esterlina	195,040	195,528
1 Libra irlandesa	174,710	175,147
1 Franco suizo	78,717	78,914
100 Francos belgas	313,293	314,077
1 Marco alemán	65,288	65,451
100 Liras italianas	9,027	9,050
1 Florín holandés	58,033	58,178
1 Corona sueca	18,466	18,513
1 Corona danesa	16,985	17,028
1 Corona noruega	17,734	17,779
1 Marco finlandés	26,902	26,969
100 Chelines austriacos	927,834	930,156
100 Escudos portugueses	82,537	82,743
100 Yens japoneses	81,918	82,123
100 Dracmas griegos	84,629	84,841

BOLSA DE MADRID.— Cotizaciones al cierre del día 19 de Octubre de 1987.

Valores contratados: 150. Suben: 12. Bajan: 110. Repiten: 28. Índice general: -5,02 (302,51 - 307,53) — Información facilitada por el Banco de Santander

Títulos	Cotiz.	Dif.ª	Títulos	Cotiz.	Dif.ª	Títulos	Cotiz.	Dif.ª	Títulos	Cotiz.	Dif.ª
Bancos			Energía			Siderúrgicas			Inv. Mobiliaria		
Santander	1.320,00	-10,00	CEPSA	671,00	-35,00	Altos Hornos	98,25	- 2,75	Bansaliber	869,00	- 5,00
Andalucía	1.465,00	=	Petromed		Sin cotización	Duro Felguera		Sin cotización	Carmosa	1.305,00	Papel
Bilbao	1.811,00	-36,00	Ponferrada	190,00	Papel	Nueva Montaña B	260,00	-10,00	Caivasa	1.040,00	-20,00
Central	1.110,00	-25,00	Transformadoras			Tubacex	410,00	- 3,00	Fibansa	960,00	Papel
Comercial Español	540,00	+25,00	Aguila	400,00	-15,00	Olarra		Sin cotización	Fiponsa	1.300,00	Papel
Español de Crédito	1.299,00	-20,00	Tabacalera	1.575,00	Papel	Metal mecánica			Gral. Inversiones	312,00	=
Exterior	610,00	-20,00	Uniasa	855,00	=	Tudor	630,00	Papel	Norvasa	720,00	- 1,00
Fomento		Sin cotización	Seda Barcelona		Sin cotización	Mat. y Construcciones	617,00	+29,00	Invatisa	961,00	- 8,00
Guipuzcoano	754,00	- 6,00	Sarrió	751,50	Papel	Zardoya	1.500,00	-20,00	Mobinter	304,00	Dinero
Herrero	1.801,00	-49,00	Azucarera	1.071,00	-119,00	Citröen	2.625,00	Papel	F. de Inversión		
Hispano	800,00	-20,00	Savin		Sin cotización	Santana	900,00	Papel	Banserfond 1	186,00	- 2,03
Pastor	501,00	+ 1,00	Ebro		Sin cotización	Auxiliar FF.CC.	1.530,00	Papel	Banserfond 2	1.030,73	- 8,30
Popular	1.750,00	-40,00	Koipe	446,00	- 4,00	Fasa	1.000,00	-10,00	Banserfond 3	962,31	- 5,74
Zaragozano	950,00	-50,00	Sniace	503,00	-18,00	Motor Ibérica	545,00	- 9,00	Bonos bancarios		
Bankinter	1.700,00	-20,00	Papelera Española		Sin cotización	Amper	1.180,00	-41,00	Bansander Oct., 82		Sin cotización
Vizcaya	1.830,00	-15,00	Torras Hostench	5.830,00	-90,00	Comunicaciones			Bansander Ene., 86		Sin cotización
Electricidad			Construcción			Telefónica	210,00	- 5,75	Bansander Jun., 86		Sin cotización
Viesgo	374,75	=	Cubiertas MZOV	990,00	Papel	Seguros			Bansander Dic., 86		Sin cotización
Cantábrico	153,50	+ 2,50	Dragados	685,00	-35,00	Mapfre	1.700,00	-25,00	Comer.Esp., Oct. 85		Sin cotización
Hidroila	99,25	+ 1,25	Focsa	1.090,00	+13,00	Fénix		Sin cotización	Comer.Esp., May. 86		Sin cotización
Salto del Nansa	465,00	=	Cementos Asland	1.090,00	-60,00	Inmobiliarias			D. de suscripción		
Aguas de Barcelona		Sin cotización	Comercio			Encinar	775,00	-40,00	Sevillana	6,75	- 2,00
R. de Zaragoza	124,00	+ 0,50	Finanzauto	900,00	-30,00	Metropolitana	900,00	=	Fenosa	8,25	=
Fecsa		Sin cotización	Campsa		Sin cotización	Renta Inmobiliaria	670,00	Papel	Papelera	1.255,00	-55,00
Hidruña	85,00	- 2,50	Químicas			Vallehermoso	690,00	-25,00	Valderrivas	1.900,00	Papel
Iberduero	128,00	- 0,50	Cros	860,00	-45,00	Urb. Metro	975,00	-25,00	Macosa	775,00	-25,00
Sevillana	119,75	+ 1,75	Explosivos Riotinto	762,75	-42,25	Urbis	561,00	-20,00	Iberpistas	114,00	- 8,00
U. E. Fenosa	101,00	- 1,00	Aragonesas	515,00	-24,00	Bami	505,00	Papel	Iberduero	12,75	=

Irán llama a la movilización general para un enfrentamiento con EE.UU.

Nicosia (Efe).— El régimen de Jomeini hizo ayer un llamamiento a la «movilización popular» para un «enfrentamiento a gran escala» con los EE.UU. y dijo que el ataque norteamericano a dos de sus plataformas petrolíferas constituye «una declaración de guerra».

En un comunicado difundido por la agencia iraní IRNA, el jefe del Cuartel General de la Guerra, Kamal Jarrazi, afirmó que los EE.UU. «recibirán su merecido por el ataque criminal» de hoy, el primero de las fuerzas norteamericanas en el Golfo Pérsico contra instalaciones petrolíferas de Irán.

El comunicado añade que en el ataque de ayer hay que lamentar «varios heridos».

La Marina de guerra de los Estados Unidos atacó hoy dos plataformas petrolíferas de vital importancia para Irán, en el centro del Golfo, provocando un incendio de gran magnitud y un número aún no determinado de víctimas.

Los «marines» norteamericanos recogieron de las aguas a algunos supervivientes iraníes, pero no confirmaron la existencia de víctimas mortales.

Las plataformas atacadas son Sasán y Rostám, en el centro-Sur del Golfo, unos 150 kilómetros al Este de las costas de Qatar y a unos 120 kilómetros de las costas iraníes, desde las cuales llegan oleoductos a la isla iraní de Sheij Shoeyb.

El bombardeo constituye la primera represalia de Washington contra instalaciones petrolíferas de Irán, en reacción al ataque, el viernes, contra un petrolero kuwaití con bandera norteamericana por un misil iraní, causando heridas a 17 tripulantes y al capitán norteamericano.

El misil fue identificado hoy definitivamente por expertos como un «Silk-wor» de fabricación china.

1.000 proyectiles

Con cañones de 127 milímetros, cuatro buques de guerra de Estados Unidos demolieron ayer una de las plataformas petrolíferas inactivas que Irán utilizaba en el Golfo Pérsico como puesto de observación y base de lanchas rápidas.

El Pentágono informó de que los destructores estadounidenses dispararon 1.000 proyectiles a unas 6.000 yardas de distancia destruyendo la plataforma que estaba armada con baterías antiaéreas y cañones de 50 milímetros.

La plataforma, inactiva desde hace un año, constaba de dos estructuras y los proyectiles norteamericanos destruyeron completamente una de las torres, quedando la segunda demolida en un 90 por ciento, informó el por-



Caspar Weinberger explicó sobre un plano el ataque llevado a cabo por los destructores norteamericanos.

tavoz militar, Fred Hoffman.

El ataque, ocurrido a las 11:00 GMT de ayer, fue precedido de un aviso —una media hora antes—, lo que permitió a sus ocupantes, entre 20 y 30 iraníes, comunicarlo por radio a su cuartel general y abandonar algunos de ellos la plataforma en pequeños botes que pusieron rumbo Norte.

El Departamento de Defensa dijo que Estados Unidos no sufrió bajas, pero no dio información sobre las fuerzas iraníes.

El ataque a la plataforma, situada en el centro del Golfo, fue la represalia de Estados Unidos al disparo de hace tres días de un misil «Silkworm» contra el buque de bandera norteamericana «Sea Isle City», que estaba anclado en aguas kuwaitíes.

Según el Pentágono, los iraníes no abrieron fuego en ningún momento contra las fuerzas atacantes, que estaban compuestas por cuatro destructores —«Kidd», «Hoel», «Leftwich» y «Young»—, y protegidas con una fuerte cobertura aérea.

El secretario de Defensa, Caspar Weinberger, afirmó que la operación, «apropiada y cometida», se llevó a cabo con «eficacia y profesionalismo» y logró todos los objetivos previstos.

Un quinto buque, el portaviones «Stanley», estaba situado entre las costas de Irán y la plataforma petrolífera para responder en caso de un ataque aéreo iraní, agregó Hoffman.

Weinberger dijo que un avión despejó de una base aérea en Irán, pero poco después regresó sin abrir fuego.

Este es el primer ataque de la Armada estadounidense desde que el crucero «New Jersey» disparó 2.000 proyectiles contra objetivos sirios en el Líbano, en Diciembre de 1983.

La plataforma iraní, según el Pentágono, contaba con sofisticados sistemas de radar y escucha electrónica para vigilar el paso de los convoyes de petroleros por el Golfo Pérsico y servía de base para las lanchas rápidas de los «guardias de la re-

volución», que atacaban a buques en el área.

Fuentes militares aseguran que la plataforma había sido fotografiada desde satélites militares y aviones de reconocimiento y que era vigilada las veinticuatro horas del día.

El pasado 8 de Octubre, las baterías antiaéreas de la plataforma abrieron fuego por la noche contra un helicóptero de reconocimiento estadounidense, que no respondió a la agresión.

El ataque de hoy es el tercer incidente que ocurre entre Estados Unidos e Irán desde el pasado 21 de Septiembre, cuando helicópteros artillados norteamericanos atacaron y capturaron el buque anfibio iraní «Irán AJR», al que se acusó de estar colocando minas.

El 8 de Octubre, helicópteros similares hundieron una patrullera iraní y destruyeron otras dos, después de que éstas dispararan por sorpresa contra otro helicóptero.

«La confrontación es ahora un hecho»

La confrontación entre Estados Unidos e Irán «es ahora un hecho», afirmó ayer tarde la Agencia Soviética Tass en un comentario sobre el ataque realizado ayer por fuerzas estadounidenses contra una plataforma petrolífera iraní.

La citada fuente señaló que la presencia y acciones de EE.UU., en el Golfo Pérsico «son una consecuencia del Irangate» y añadió que resulta obvio que «la última aventura militar no le va a traer dividendos políticos a la Administración norteamericana».

Tass destacó en su comentario que es evidente la relación existente entre «la última aventura armada estadounidense y el llamado Irangate».

El descubrimiento de la venta encubierta de armas a Irán «colocó a Washington en una posición embarazosa a los ojos de los países árabes, ante los que EE.UU. e Israel están en la actualidad involucrados en operaciones de combate contra Irak al proveer a Teherán con modernas armas ofensi-

vas», agregó.

Por ello, continuó la agencia soviética y para suavizar la impresión dejada por el escándalo y para atraer a su lado a regímenes tradicionalmente «socios» o «aliados» de EE.UU., la «Administración norteamericana se embarcó en el aventurismo».

«Autoprotección»

Por otra parte, el ministro de Asuntos Exteriores español, Francisco Fernández-Ordóñez, calificó ayer de «medida de autoprotección» el ataque de Estados Unidos.

Agregó Fernández-Ordóñez que España está en contra del uso de la fuerza para solucionar cualquier conflicto e instó a Irán e Irak a que acepten el alto el fuego propuesto por las Naciones Unidas.

El ministro español subrayó que no disponía de una información completa sobre el ataque de Estados Unidos y resaltó que desde tales plataformas los iraníes efectuaban operaciones en contra del principio de libre navegación.

Fernández Ordóñez señaló que España mantiene su posición de no enviar barcos de guerra al Golfo Pérsico y que tampoco ningún otro país ha pedido al Gobierno de Madrid que barcos españoles cumplan en el Mediterráneo las misiones efectuadas hasta ahora por los buques norteamericanos desplazados al Golfo.

Por otro lado el ataque «no quedará sin respuesta», dijo ayer el presidente de la República Islámica, Alí Jamenei.

Tras una reunión de emergencia con el Consejo Superior de la Guerra, Jamenei declaró a la televisión iraní: «vamos a tomar represalias decisivas. La acción norteamericana no quedará sin respuesta».

Alí Jamenei, visiblemente preocupado mientras efectuaba estas declaraciones a la Prensa, agregó que el presidente norteamericano, Ronald Reagan, «ha cometido, con este hecho, una gran equivocación, que sólo le acarrearán problemas».

Takehita sustituye a Nakasone como primer ministro del Japón

Tokio (Efe). — Noboru Takehita sucederá a Yasuhiro Nakasone como presidente del Partido Gubernamental Liberal Democrático (LDP) y asumirá automáticamente el puesto de primer ministro de Japón, anunció ayer dicho partido.

Takehita, de 63 años de edad, es en la actualidad el secretario general del partido y servirá como jefe del mismo los próximos dos años.

La «Dieta» o el Parlamento japonés, elegirá a Takehita como primer ministro en una sesión extraordinaria, prevista para el 6 del próximo mes de Noviembre.

Noboru Takehita, de 63 años, designado ayer nuevo primer ministro de Japón, es un político muy cauteloso, del que se dudan sus cualidades de «líder».

Takehita, según las últimas encuestas, no era el más popular de los tres candidatos, ni el considerado como más cualificado para el cargo, pero al que la mayoría de la gente daba como probable ganador.

Ello se debe a que el público reconoce sus cualidades de maniobrador, de artesano de la política para conseguir apoyo y recursos económicos pero sin un gran peso intelectual.

«Se le considera demasiado cauteloso, un hombre partidario del consenso, que sigue a la multitud, pero sin fuerza personal para ser un jefe de Gobierno», indicó un destacado comentarista político japonés.

Takehita llega al cargo en un momento de cambio en el país tanto desde el punto de vista social como económico en el que la sociedad internacional cada vez se vuelve más exigente hacia Japón y espera de una de las grandes potencias económicas del Mundo un sentido de orientación más fuerte.

Es poco conocido internacionalmente, a pesar de haber realizado algún viaje importante por el continen-

te asiático y haber asistido a la reunión de Países Industrializados y del «Grupo de los Cinco», en Nueva York en 1985.

Cuando el Mundo exige a Japón una actitud más abierta y decidida en el panorama internacional, acorde con su potencial económico y lejos de su timidez y reclusión de siglos, el estilo de Takehita va a contrastar con el de su predecesor, Nakasone, que dio un aire nuevo a la política japonesa.

Una de las primeras muestras de su gran cautela y de medir las palabras una a una la dio en su primera rueda de Prensa, desarrollada alrededor de la una de la madrugada (hora local), (nueve horas menos GMT) martes, en la que respondió poco menos que con monosílabos.

Frente a sí tiene ahora la posibilidad de desarrollar su programa político, vago y general como el de los otros dos candidatos, que tituló «crear un estado cultural y económicamente abierto con ideas decididas y una delicada puesta en práctica».

Su herencia es una reforma fiscal incompleta que Nakasone no pudo acometer por la oposición de los «tenderos», el gravísimo problema de la especulación del suelo que empeora la calidad de vida de los japoneses, y una situación económica en momento de mejora, pero que requiere decisiones importantes frente al peligro galopante de la inflación.

En el plano internacional, Takehita deberá dar una respuesta al clamor mundial por un mayor equilibrio comercial algo difícil para un país que a veces da la sensación de estar interesado sólo en vender productos al Mundo.

Su programa político incluye promesas de mejorar sus relaciones con Estados Unidos y, sobre todo, con los países vecinos del continente asiático y la cuenca del Pacífico.

La URSS mantendrá el mismo nivel de gastos militares en 1988

Moscú (Efe). — La URSS mantendrá la cifra destinada este año a sus gastos militares para 1988, afirmó ayer el ministro soviético de Finanzas, Boris Gostev.

En la apertura de la sesión semestral de otoño del Soviet Supremo —Parlamento nominal de la URSS— Gostev anunció, junto a las demás partidas presupuestarias del país, que Moscú destinará a gastos militares 20.200 millones de rublos (unos 15.000 millones de dólares).

Según estos datos oficiales, considerados «simbólicos» por expertos occidentales, Moscú no ha procedido a un aumento de su presupuesto para defensa desde el año 1985, en el que se aprobó un incremento de 0,3 por ciento, justificado entonces por «la tensa situación internacional».

Los especialistas occidentales no consideran reales estas cifras facilitadas públicamente por la URSS sobre sus gastos militares,

que calculan entre tres y cinco veces superiores a las presupuestas oficialmente.

El presidente del Comité Estatal de Planificación (Gosplan), Nikolai Talyzin, presentó ayer, lunes, ante el Soviet Supremo, o Parlamento nominal de la URSS, reunido en su sesión de otoño, los presupuestos generales del Estado soviético para 1988.

Talyzin destacó en su informe la necesidad de asegurar para el próximo ejercicio «tasas de crecimiento en la producción social más altas que en los dos años anteriores».

Señaló que se prevé, por tanto, aumentar los ingresos nacionales en un 4,3 por ciento sobre el plan de 1987, mientras que la producción industrial debe crecer un 4,5 por ciento y la agrícola un 3,4 por ciento.

Agregó que en los planes económicos de 1988 se ha puesto especial atención en la mejora del bienestar social.

Suben los «verdes» en Suiza en detrimento de los socialistas

Berna (Efe).— El escrutinio de los votos de las elecciones legislativas a la Asamblea Federal (Parlamento suizo) mostró ayer en sus primeros resultados definitivos el afianzamiento de los «partidos burgueses» y el ascenso de los votos ecologistas en detrimento de los socialistas.

El laborioso recuento de las papeletas en cada localidad hace prever sólo hacia final de la jornada unos resultados que puedan considerarse definitivos, pero de los conocidos hasta ahora destacaron el intercambio de escaños entre el Partido Radical y el Democratacristiano, y una sensible progresión de la Unión Democrática de Centro (todos ellos de derecha o centroderecha).

El esperado aumento del número de votos «verdes», o ecológicos, se confirmó, aunque no en la cantidad que algunos preveían.

Lo significativo del ascenso «verde» reside en que los electores se acudieron a las urnas, se calcula una participación media en torno al 40 por ciento, para dar su voto a un partido que propugnara la defensa del medio ambiente y la ecología no le restaron su confianza a los partidos burgueses, sino al más importante de izquierda.

Los tres diputados que poseía el Partido Ecologista en el Consejo Nacional (Cámara Baja) durante la anterior legislatura serán en ésta más de una decena, según los observadores.

En el Consejo de los Estados (Cámara Alta) no se produjeron cambios significativos respecto a los cuatro años anteriores.

Otros datos que se

revelaron hasta ahora fueron la disminución de mujeres elegidas par el Consejo Nacional, sólo trece de un total de 119 para los 23 cantones, la mayoría de ellas miembros del Partido Demócrata Cristiano o del Socialista.

En la Cámara Alta la proporción de mujeres se mantiene, tres de los 46 consejeros pertenecen al sexo femenino.

La extrema derecha, con el llamado partido «Vigilancia» experimentó en Ginebra, cantón donde reside el mayor número de extranjeros del país, una sensible pérdida.

«Vigilancia», formación política que se confiesa próxima a la «Acción Nacional» de Jean Marie Lepen en Francia, perdió su escaño entre los diputados en beneficio de un fortalecimiento de «la entente burguesa», mientras que la izquierda mantiene sus escaños (dos el Partido Socialista y uno el Partido Trabajo).

El Partido Ecologista obtuvo en Ginebra un 11,5 de los votos, frente al 7,6 en 1983, pero no consiguió un segundo diputado en el Parlamento.

«Vigilancia», que basó su campaña electoral en la necesidad de limitar el número de extranjeros en la Confederación Helvética, retrocedió un 5,8 por ciento respecto a hace cuatro años, perdiendo casi la mitad de su electorado.

Las mujeres son también las grandes perdedoras en la ciudad ginebrina, la más internacional de toda Suiza, y el sexo femenino no tendrá representante alguna en el Consejo Nacional ni en el Consejo de los Estados (Cámaras Baja y Alta, respectivamente).

El Rey Balduino aceptó la dimisión de Martens

Bruselas (Efe).— El Rey Balduino aceptó ayer lunes la dimisión del primer ministro belga, Wilfried Martens, y le encargó del despacho de los asuntos de trámite.

En el curso de una audiencia concedida ayer en el palacio de Laeken, el monarca encargó a Martens que forme un nuevo Gobierno que tendrá la misión de «defender ante las Cámaras un proyecto de declaración de revisión de la Constitución, así como la aprobación de leyes urgentes necesarias para el buen funcionamiento del Estado».

Martens aceptó esta misión, según un comunicado de palacio.

Wilfried Martens, ha presidido hasta ahora seis Gabinetes.

Desde las elecciones legislativas de Octubre de 1985, este Gobierno

está formado por una coalición socialcristiano-liberal, en la que están presentes las dos principales comunidades lingüísticas belgas, la flamenca y la valona, de expresión holandesa y francesa respectivamente.

Este Gobierno, conocido como «Martens VI», obtuvo la confianza de las Cámaras en la primavera de 1986 para utilizar poderes especiales en materia presupuestaria.

No ocurrió así con el otro frente conflictivo, el suscitado por la actuación de Josep Hapart como alcalde de Furons, conjunto de pequeños municipios cuyos habitantes son de expresión francesa, pero que constituyen un enclave en zona lingüística flamenca, al Norte de Lieja, el conflicto originó la dimisión de Martens.

El viaje de Estado de Mitterrand a la RFA, decisivo para el futuro europeo

París (Efe).— El viaje de Estado que el presidente de Francia, Francois Mitterrand, inició ayer a Alemania Federal es considerado aquí un «componente principal» del que se define como un «otoño franco-alemán decisivo para el futuro europeo».

Tal es la impresión recogida en medios oficiales respecto a la visita de cuatro días que Mitterrand realizará a la RFA y que oficialmente está destinada a «dar un impulso adicional» a las relaciones entre ambas naciones.

Fuentes de la cancillería francesa —cuyo titular es uno de los cuatro ministros que acompañan al jefe del Estado—, opinan que este viaje es de especial importancia antes de la reunión del Consejo Europeo en Copenhague, donde se esperan importantes decisiones europeas.

En una entrevista concedida a la televisión germana, y cuyo texto fue difundido ayer lunes por el Palacio del Elíseo, Mitterrand afirmó que «el destino de Europa, lo antes posible, será decidir por sí misma lo que respecta a sus intereses y su perennidad».

Según los observadores políticos franceses, este

principio caracteriza este «otoño franco-alemán», que comenzó en Septiembre con la entrevista entre el primer ministro Jacques Chirac y el canciller Helmut Kohl, y con unas maniobras militares conjuntas.

Los próximos 12 y 13 de Noviembre, además, los dirigentes franceses y alemanes se reunirán de nuevo en Karlsruhe, entre otras cosas para preparar la conmemoración del 25 aniversario del Tratado de Amistad bilateral firmado por De Gaulle y Adenauer.

El viaje de Mitterrand ha despertado un nuevo análisis de relaciones, y así se destaca el dinamismo de los lazos militares y de seguridad —relanzados en 1983—, pero no se omiten los problemas a nivel de mentalidad y de inspiración europea.

Sobre la defensa, Francia se felicita —ignorando la inquietud alemana en el aspecto nuclear— de la

concertación sobre la Fuerza de Intervención Inmediata, la brigada franco-alemana, los contactos entre Estados Mayores o el impulso de la Unión de Europa Occidental.

En su entrevista televisada, Mitterrand dijo que la fuerza nuclear de disuasión francesa «no está hecha para nuestros aliados, sino para combatir a quienes quisieran ser nuestros adversarios».

Esta alusión velada a la independencia estratégica gala se enmarca en la cuestión del citado «paraguas nuclear francés» para la RFA, lo que provoca recelos a la otra orilla del Rin.

La seguridad Este-Oeste destaca igualmente en la agenda de Mitterrand y su ministro de Defensa André Giraud, y los dos países parecen de acuerdo en que «la Unión Soviética está cambiando bajo Gorbachov», como dijo el jefe del Estado a la televisión germana.

No obstante, la cooperación bilateral en otros terrenos se considera en los medios oficiales galos distante de lo ideal, sobre todo en te-

mas culturales, agrícolas, monetarios o industriales.

Destacando la importancia de la mentalidad de unos y otros y sus influencias en el resto de los lazos, Mitterrand declaró que «si no se logra la Europa cultural, no se podrán hacer la Europa política, la Europa tecnológica o la Europa militar».

En el pleno industrial, los empresarios galos subrayan las diferencias entre las prioridades de franceses y alemanes, y el fracaso de proyectos como la fusión de Thompson y Grundig, el Tren de Gran Velocidad hacia RFA o la cesión del grupo CGCT a los suecos de Ericksson en lugar de los alemanes de Siemens.

Las divergencias entre París y Bonn brillan también, se destaca aquí, en el foro europeo de Bruselas, y de ahí la voluntad de un «impulso adicional» de las relaciones, vistas las posiciones enfrentadas de unos y otros en cuanto a precios agrícolas o sistema monetario comunitario.

ALFA 75 3.0 AMERICA

3 LITROS, 6 CILINDROS EN V. 188 CV.

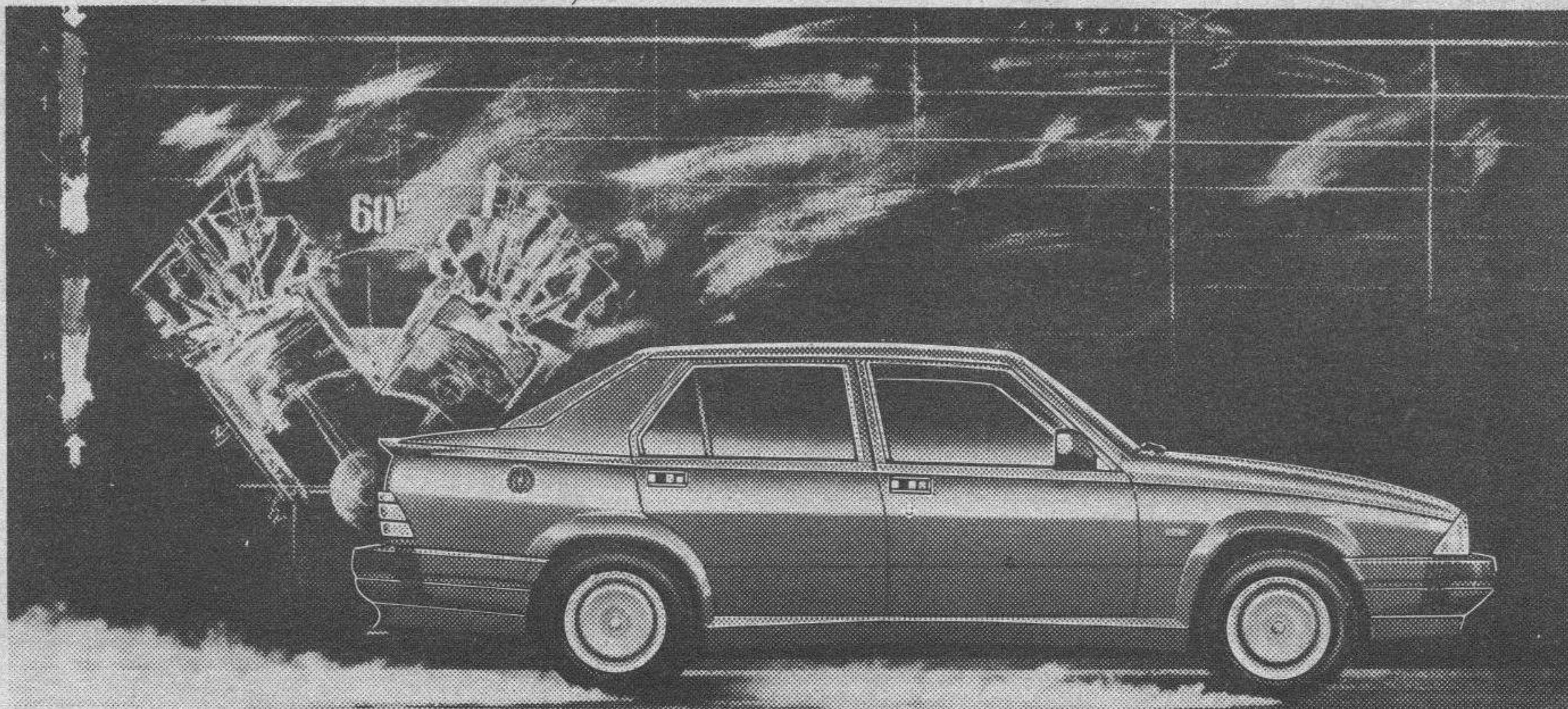

LA GAMA ALFA 75 ELEVA SU POTENCIA CON EL NUEVO ALFA 75 3.0 AMÉRICA. DESCUBRA LA PASIÓN DE CONDUCIR UN ALFA 75. SÍNTESIS PERFECTA DE TECNOLOGÍA Y DISEÑO JUNTO A LAS MÁS BRILLANTES PRESTACIONES. ESTÁ VD. ANTE UNA GAMA DE AUTOMÓVILES APASIONANTES. DECÍDASE.

MODELO	ALFA 75 3.0 AMERICA	ALFA 75 2.5 V6	ALFA 75 1.8 Turbo	ALFA 75 2.0 Twin-Spark	ALFA 75 2.0	ALFA 75 Turbo-Diesel
Potencia	188 CV.	156 CV.	155 CV.	148 CV.	128 CV.	95 CV.
Aceleración	7,3 seg.	8,2 seg.	7,9 seg.	8,2 seg.	8,9 seg.	12,4 seg.
Velocidad máxima	220 Km/h.	210 Km/h.	+ 210 Km/h.	205 Km/h.	195 Km/h.	175 Km/h.
Precio/Ptas. (IVA incluido)	3.250.000*	2.680.000	2.797.500	2.320.000	1.998.700	2.390.000

* INCLUIDO AIRE ACONDICIONADO.

PORTUGAL Y HORTIGÜELA

CONCESIONARIO OFICIAL.
Vitoria, 245. Tel. 22 49 20. BURGOS.

AGENTES OFICIALES.

IVAUTO. San Francisco, 37. Tel. 50 06 28. ARANDA DE DUERO.
ALFREDO CONDE DIAZ. Ctra. Madrid-Irún, Km. 61. Tel. 31 10 12. MIRANDA DE EBRO.
HERMANOS ORTEGA. Avda. de Bilbao, s/n. Tel. 11 12 79. MEDINA DE POMAR.

Alfa Romeo

Burgos

Esclarecidos diversos delitos cometidos por la banda detenida en Miranda de Ebro

Burgos (G.C.).—El Servicio de Información de la Guardia Civil ha esclarecido diversos delitos cometidos por la banda del malhechores detenidos la semana pasada en Miranda de Ebro, y que se vienen a añadir a los nueve casos que ya habían sido demostrados por aquellas fechas.

Así, se ha reconocido a uno de los sujetos como la persona que el pasado día 3 de Septiembre se apadó de un vehículo en la gasolinera de Villatoro y que, tras abonar 1.000 pesetas por el combustible repostado, participó en el robo con intimidación al empleado. Tras amenazarle con una escopeta de cañones recortados, los atracadores se apoderaron de la cartera con la recaudación del día, así como de las llaves de su vehículo, a la vez que otro individuo que ocupaba un coche de los delincuentes bajaba del mismo y disparaba su escopeta contra un empleado, a través de los cristales de la oficina, dándose posteriormente a la fuga todos ellos.

Los vehículos utilizados en este atraco habían sido sustraídos de Valdazo, en nuestra provincia, la tarde anterior, y en Basconillos del Tozo, esa misma noche. El primero de los coches fue visto, horas antes del robo con intimidación a la gasolinera, en la localidad cántabra de Ontaneda, cuando perpetraron un robo en un bar. Media hora después, fue visto el mismo vehículo en la también localidad cántabra de la Tiva Campóo de Yuso, cuando sus ocupantes cometieron un robo en un domicilio, disparando contra el propietario dos tiros de escopeta.

En los últimos días han sido recuperados por sus propietarios diversos objetos robados que aparecie-

ron en el registro efectuado en Miranda de Ebro, donde residían los ladrones.

Incidentes en Quincoces de Yuso

En relación con la noticia facilitada días pasados, de la detención de F.A.O.Z., de 30 años de edad, por lesiones con arma blanca, daños y amenazas a agentes de la autoridad, se han instruido diligencias de los siguientes hechos: El citado individuo fue sorprendido por dos vecinos de Quincoces de Yuso cuando procedía a tirar varios sacos de un camión, pinchando posteriormente dos ruedas traseras y una delantera. Los daños han sido valorados en 75.000 pesetas. Al ser descubierto en tal acción, amenazó de muerte con un arma blanca a los dos vecinos, persiguiéndoles a continuación. Al darles alcance, hirió a uno de ellos en una mano y al otro en un costado. Cuando la Guardia Civil fue a detener a este sujeto, intentó agredir a los miembros de la Benemérita, profiriendo diversos insultos y amenazas de muerte. Una vez reducido, fue trasladado a las dependencias del puesto de Quincoces, con el fin de instruir las correspondientes diligencias. En este momento se presentaron cerca de treinta o cuarenta personas, vecinas del pueblo y encabezadas por el alcalde, que profirieron gritos contra el detenido, ya que, al parecer, éste venía constantemente amenazando a la población

y algunas personas habían sufrido agresiones. Para evitar mayores incidentes, la Guardia Civil optó por trasladar al detenido a otro acuartelamiento de la provincia, donde se continuaron las diligencias.

Denuncia de hurto de prótesis dental

Una mujer de Fontioso ha presentado denuncia contra un odontólogo, que ocasionalmente pasa consulta en la comarca, por supuesto hurto de una prótesis dental. Al parecer, esta mujer acudió al doctor para pedir que le arreglara la dentadura postiza, negándose a abonar, mientras tanto, el importe de la mitad de la factura, que quedaba pendiente. El médico, según la denunciante, le extrajo las prótesis y las guardó, negándose a entregarlas hasta que no pagara la cuenta.

Detenido un exhibicionista

Ha sido detenido en nuestra ciudad E.G.M., de 27 años de edad, como presunto autor de un delito de escándalo público. Este individuo se presentó a la salida de un colegio, en la calle Pozanos, a bordo de un vehículo; llamó a dos niñas y exhibió sus partes. Las niñas dieron aviso al Colegio, facilitando la matrícula del coche. El detenido ha reconocido los hechos, alegando que ha podido deberse a una enajenación momentánea.

Otras denuncias

Durante el fin de semana se han denunciado un robo en un establecimiento, once sustracciones del interior de vehículos, la desaparición de cuatro coches y la recuperación de tres.

Internacional



Equipos de rescate, incluidos soldados, retiran los cadáveres de los trenes que chocaron frontalmente ayer en el Sur de Yakarta (Indonesia). — Telefoto Efe.

Cerca de cien muertos al chocar dos trenes en la capital de Indonesia

Yakarta (Indonesia) (Upi). — Unas cien personas murieron ayer al chocar de frente dos trenes de pasajeros al Sur de Yakarta, en el peor accidente ferroviario en Indonesia en dos décadas.

Las autoridades dijeron que 210 pasajeros habían resultado heridos en el accidente, y algunas fuentes estimaron que la cifra de muertos podría pasar de los cien.

El impacto de la colisión descarriló y destrozó a unos quince vagones de los dos trenes. Los cuerpos mutilados colgaban de los techos y los costados de los vagones y la sangre de las víctimas chorreaba por el macabro lugar del siniestro.

Los dos trenes, uno de ellos con rumbo a la estación de Kota, la principal de Yakarta, chocaron de frente cerca de Bintaron a unos 18 kilómetros de la

estación de Tanaj Abang. Ambos trenes viajaban con 2.100 pasajeros.

Hasta el momento las autoridades confirmaron que habían muerto 69 personas, pero los equipos de rescate contaron 82 cadáveres retirados de entre los vagones destrozados. «La cifra de muertos podría aumentar dado que muchos de los heridos están en «condición grave», dijo un funcionario de la Policía.

Fuentes ferroviarias indicaron que el tren con destino a Yakarta, se hallaba completamente repleto, con decenas de trabajadores y vendedores

muy apretados. El otro tren acababa de salir de la estación cuando ocurrió el accidente.

Testigos presenciales informaron que el maquinista del tren que se dirigía a Yakarta salió de su cabina cuando vio que otro tren venía en la misma vía. Momentos más tarde hizo lo mismo el maquinista del otro tren. Ambos obreros resultaron heridos y fueron llevados al hospital.

El jefe de la Policía de Yakarta dijo que los esfuerzos de rescate se concentraban en asistir a los heridos. La Policía y las autoridades del Ministerio de Transportes, que se presentaron de inmediato, en el lugar del accidente, iniciaron una investigación sobre las causas de la colisión.

¿Cuanto piensa desgravar en su próxima inversión?

Ahora hay que pensar mejor las inversiones. Porque muchas ya no desgravan.

El Certificado 100 del Banco Central, por tratarse de un seguro, sí. Tiene las tres características de una buena inversión: alta rentabilidad, absoluta liquidez y total garantía. Y, además, desgrava un 10% cada vez que usted invierte.

Piénselo. Una excelente inversión, que además desgrava, ya no es fácil de encontrar.

El Banco Central la ha creado para usted.

Es una oferta del Banco Central en colaboración con

GRUPO VITALICIO

CERTIFICADO 100[®]

DE RENTAS Y PENSIONES

Mucho más que un Plan de Jubilación.

Seguro concertado con Vitalicio Pensiones, S.A.

BC

BANCO CENTRAL
Su Banco amigo.

Infórmese en cualquiera de nuestras oficinas.

Fútbol



Equipo del R. Burgos, donde Gregory y Blanco serán sustituidos por Ibáñez y Cakic.

Esta tarde, en «El Plantío», R. Burgos - Fraga

Burgos (Pesa).— Esta tarde, a partir de las ocho y media, el R. Burgos y la Unión Deportiva Fraga, se jugarán en el feudo burgalés su pase a la cuarta eliminatoria de la Copa del Rey. En el primer partido disputado en el terreno oscense, el equipo castellano se impuso por un solitario gol marcado por el delantero Petrov.

Dejando a un lado, la competición liguera, de la que tiempo habrá para ocuparse, y centrándonos en el tema que hoy acapara la atención, la Copa del Rey, ayer lunes el entrenador local, Sergio Kresic, estuvo evolucionando con la totalidad de la plantilla, a base de ejercicios para desentumecer los músculos, ya que se llegó de Málaga, a las tres de la madrugada, y no era cosa de forzar la máquina. Se sacó en consecuencia, que tanto Blanco y Gregory, serán bajas para el choque de hoy, y que Antelo, a pesar de la caricia del central Hierro, sí será de la partida, pues el «míster», quiere dejar atados los cabos en la competición copera y presentar ante el Fraga, el mejor cuadro posible, dentro de los hombres disponibles.

Solo 14 jugadores

Tan llena está la enfermería burgalesa, que para el choque ante los aragoneses, el entrenador local solo cuenta con catorce jugadores, de los que once (Bastón, Ibáñez, Geni, Tamayo, Vilches, Eizmendi, Cakic, Medina, Antelo, Petrov y Mata), serán los que salten desde el primer momento, y tres (Zapata, Pedro y Castresana), estarán en el banquillo, para lo que aquel decida. Vuelve Petrov, al eje del ataque y la misión de Blanco, la cubrirán Eizmendi o Geni, según disponga el entrenador, pues a la hora de escribir estas líneas, era la única duda que tenía el yugoslavo.

Recordar que en las anteriores eliminatorias, el cuadro de «El Plantío», ha dejado en la cuneta a la Cultural Leonesa, R.

Avila y ahora intenta hacer lo propio ante la Unión Deportiva Fraga, al que ya derrotó en el primer choque por un gol a cero en el terreno de «La Estacada», por lo que el pase a la siguiente ronda, está al alcance de la mano, por lo menos «a priori», aunque no debe olvidarse, que el torneo de copa, ha dado de siempre sorpresas para dar y tomar.

El conjunto rival

La Unión Deportiva Fraga, no ha tirado la toalla ni mucho menos, y con dieciséis jugadores, que saldrán de su ciudad a las 9,45 de hoy, intentarán la hombrada de apearse de la competición al R. Burgos, pues no olvidan que en esta competición están dando su auténtica medida, puesto que han eliminado en la primera ronda al Endesa-Andorra (2ª B), al Binéfar (3ª), y ahora acuden al terreno burgalés a hacer lo propio.

Su confianza se basa en que ni en Andorra (Teruel), ni en Binéfar han salido derrotados, es más, ganaron en ambos sitios por 1-2, en el primero y 0-3, en el segundo. Por ello, saben que una táctica conservadora sería fatal en «El Plantío», y llegan a presentar batalla, en palabras de su entrenador, Jesús Esteban, que viene acompañado por José María Villanova, hermano del que fue técnico del R. Zaragoza, Manolo Villanova.

Los jugadores que desplaza el conjunto de Huesca, son los siguientes: Guti y Villalba (porteros); López, Javi, Valentín, Carcavilla, Maldonado y Julio (defensas); Michel, Benítez, Saz, Quique y Herberos (centrocampistas) y

R. Burgos

Bastón			
Ibáñez	Geni	Tamayo	Vilches
Eizmendi	Cakic	Medina	
Antelo	Petrov	Mata	
★			
Colen o Lobo	Hoyo		
Quique	Saz o Herreros	Benítez	Michel
Carcavilla	Valentín	Javi	López
Guti			

Fraga

- Hora: 20:30.
- Arbitro: Burgos Núñez (Colegio Vizcaíno).
- Campo: «El Plantío»

Hoyo, Colen, Quini y Lobo, como delanteros, que suman en total uno más del número dicho, pero, existe la duda de Saz, por motivos laborales. Si este jugador se «cae», de la lista, jugará Herreros desde el principio, pero si consigue ser de la expedición, entonces el defensa Julio, se quedaría en Huesca, y Herreros pasaría al banquillo. Herreros, solía ser titular indiscutible hasta su lesión grave; pues se fracturó la pierna en un partido de fútbol-sala. Otro jugador, que será de la alineación inicial con toda seguridad, si está recuperado es Lobo (aquel del Barcelona Aficionados), que amargó la primera promoción a 2ª B, al R. Burgos, al marcarle, dos o tres goles el solito. Si sigue tocado, saltaría en su lugar Colen.

Otros datos

El árbitro será el colegiado vizcaíno, Burgos

Núñez, y hay que hacer notar que al ser partido de Copa, los socios tendrán que abonar 300 pesetas en tribuna, 200 en general y cien pesetas en los fondos. Para los no socios, los precios son bien distintos, ya que la tribuna cuesta 1.500 pesetas, 1.000 pesetas, la general, y 800 pesetas, los dos fondos. Las taquillas del campo se abrirán una hora antes de la señalada para la iniciación del choque, o sea, a las 19,30 horas.

Elecciones al R. Burgos

Siguiendo con el calendario establecido, se ha abierto un periodo comprendido entre ayer (19 de Octubre) y el 2 de Noviembre, plazo, para: Presentación de Candidaturas ante la Junta Electoral, al no haberse presentado ninguna reclamación por parte de ningún socio, a las listas de los mismos con derecho a voto.

El murciano Martínez Guirao, en el Real Burgos-Tenerife

Burgos (DB). — El colegiado murciano Martínez Guirao, será el encargado de dirigir el encuentro de Segunda División que se jugará el domingo, a las cinco de la tarde en el estadio municipal de «El Plantío». Los árbitros encargados de dirigir los encuentros de la próxima jornada, en Primera, Segunda y Segunda División B, son los siguientes:

Primera División

Celta-Cádiz, Sánchez Moreno; Betis-Logroñés, Calvo Córdoba; Barcelona-Mallorca, Pajares Paz; Murcia-Sabadell, Merino González; Real Sociedad-At. Madrid, Sánchez Arminio; Valladolid-Ath. Bilbao, García de Loza; Real Madrid-Valencia, Alfonso Alvarez; Sporting Gijón-Español, Peralta Ibáñez; Zaragoza-Sevilla, Urizar Azpitarte; Osasuna-Las Palmas, Martín Navarro.

Segunda División A

Real Burgos-Tenerife, Martínez Guirao; Racing Santander-Málaga, Casajuana Rifá; Barcelona At.-Elche, Sosa Saavedra; Castellón-Oviedo, Díez Frías; Bilbao Ath.-Castilla, Díaz Rodríguez; Sestao-Lérida, Gómez Ramírez; Recreativo Huelva-Cartagena, Bello Blanco; Jerez-Figueras, Estremo Coscolín; Hércules-Rayo Vallecano, Vico Díaz; Granada-Deportivo Coruña, Martínez de la Fuente.

Segunda División B (Grupo Segundo)

Andorra-Badía, Teixidó Enrich; Osasuna P.-Gerona, Mangado Navarraz; Aragón-Fraga, José Torrisco; Tarra-sa-Mahonés, Salicio Montero; Júpiter-Mollerusa, Bueno Peña; San Sebastián-Endesa Andorra, Uzcudun Gómez; Hospitalet-At. Baleares, Martín Villarín; Tarragona-Arnedo, Moreda Alejandro; Mirandés-Constancia, Sus Barluenga.

Torneos «Gamonal», «Ciudad de Burgos» y «Finisterre»

Burgos (DB). — Resultados de la segunda jornada del VII Trofeo «Gamonal» en sus dos grupos.

Grupo 1º: Sp. Burgalés-Bigotes (4-2), Deportivo 3-34-Frandovínez (2-2), Luis Alberdi-Reno Incar (0-0), Castrillo-El Valle (2-3), Rapid Capiscol-G. Rangers (7-0), D. Málaga-Castellanos (3-0).

Grupo 2º: Tomasotes-Videocid (1-0), Grogyssevillla (13-2), Pipens-Río Vena (0-4), Descanso-Santibáñez (0-1), Automontagne-Gromber (4-3), Fudres-B.M.86 (6-1).

«Ciudad de Burgos»

Resultados y clasificaciones en sus tres grupos.

Grupo 1º: (Rotundos-Tabarca)-Pedernal (3-2), Luna Bar-Bar Velasco (2-2), Estrella Roja-Moñiga (2-0), Alarcia-Galbanas (1-1).

Clasificación: Estrella Roja, 4 puntos; Jahulas-Reyca, Pedernal, Moñiga y Rotundos Tabarca, 2 puntos; Luna Bar, Galbanas, Alarcia y Bar Velasco, un punto.

Grupo 2º: Gladiolos-Los Felices (7-1), G. Zurbarán-San Adrián (0-4), Auto Santana-Trompas (1-1), Villafria-Villaquirán (2-4).

Clasificación: Trompas y Auto Santana, 3 puntos; Gladiolos, Brezmes, G. Zurbarán, San Adrián y Villafria, 2 puntos; Villafria y los Felices, cero puntos.

Grupo 3º: Tabiqueros Zurich-AZ 81 (2-3), V. Río Ubierna-Agrup. Sordos (8-1), Canutos-Fátima (3-3), San Juan del Monte-Guindas (2-4).

Clasificación: V. Río Ubierna, 4 puntos; Canutos y Fátima, 3 puntos; AZ-81, San Juan del Monte y Guindas, 2 puntos; T. Zurich, A. Sordos y Rubio Gamonal, cero puntos.

«Finisterre»

Resultados y clasificaciones en sus cuatro grupos.

Grupo 1º: Varta-Yagüe (3-1), P. Cidiana-P.S. Vicente (1-1), Virutas-R. Unión (1-7), Peña San Juan del Monte-Choqueron (0-2).

Clasificación: R. Unión, 6 puntos; Choqueron, 4 puntos; Soleras, P. Cidiana y Varta, 3 puntos; Yagüe y P. San Vicente, 2 puntos; Peña San Juan del Monte, 1 punto y Virutas, cero puntos.

Grupo 2º: Guantes Santa Ana-Congelados Gealco (2-3), Empalmaos-Pitorreo 76 (1-0), Molino Rojo-California (0-4), Pachulis-Villalbilla (0-1).

Clasificación: Villalbilla, 4 puntos; California, Wuanches, C. Gealco, Empalmaos y G. Santa Ana, 3 puntos; Pitorreo (76) y Pachulis, 1 punto y Molino Rojo, cero puntos.

Grupo 3º: Peña Alegría-Disco Tramas (4-1), Castaños Portugal-S. Miguel (0-4), Yllera-Abstémios (2-2), Fanios-Pacharán Zoco S. Pedro (5-1).

Clasificación: S. Miguel, 6 puntos; Abstémios, 5 puntos; S. Julián Fergu y P. Zoco S. Pedro, 4 puntos; Fanios y P. Alegría, 2 puntos; Yllera, 1 punto; Disco Tramas y Cast. Portugal, cero puntos.

Grupo 4º: Whisky Bill-Mangas (0-3), Bar Huelgas-Lotus Taladras (2-2), Azor Esponjas-Opel Pedrosa (3-0), Verbenas-Regalos (4-2).

Clasificación: Lotus Taladras y Azor Esponjas, 5 puntos; Opel Pedrosa, 4 puntos; Nalón, 3 puntos; Mangas, Regalos y Verbenas, 2 puntos; V. Bar Huelgas, 1 punto y Whiski Bill, cero puntos.

Fútbol

La Federación ha prohibido oficialmente la transmisión por TVE del Real Madrid-Oporto

Madrid (Efe). — La Real Federación Española de Fútbol (RFEF), a instancias de once clubs encuadrados en cinco federaciones territoriales, prohibió ayer oficialmente la transmisión por Televisión Española del partido Real Madrid-Oporto, de la Copa de Europa de fútbol, que se disputará mañana, miércoles en el estadio «Luis Casanova» de Valencia.

TVE no podrá ofrecer el partido en directo a sus espectadores, ni aún cuando ensombreciera las zonas del territorio español en la que se disputen partidos de competiciones europeas y de la Copa del Rey, que coincidan en todo o en parte con el Real Madrid-Oporto, que comenzará a las 21,45 horas, en el estadio valencianista. El Madrid juega su partido en Valencia por sanción de la UEFA.

El club madridista había llegado a un acuerdo con Televisión Española para la transmisión del partido, por el cual TVE iba a abonar la cantidad de cincuenta millones de pesetas, la cifra más alta jamás pagada por el ente público para un partido de fútbol.

Ese acuerdo estaba supeditado a la autorización por parte de la Junta de gobierno de la RFEF. Una fuente cercana a dicha Junta de gobierno manifestó a «Efe» el pasado miércoles, en Sevilla, que no habría problemas para otorgar el permiso, siempre y cuando se ensombrecieran las zonas afectadas, como ocurrió con el reciente partido Real Madrid-Nápoles, de la primera eliminatoria de Copa de Europa.

La Junta de Gobierno se reunió el viernes pasado y decidió demorar el asunto, hasta tanto consultar por télex a las diferentes federaciones territoriales, por si algún club adscrito a las mismas tuviera objeciones a la transmisión. El télex federativo se envió el pasado viernes y hoy lunes ya se recibieron todas las respuestas. Cinco de esas territoriales, en nombre de once clubs integrados en las mismas, prohibieron la transmisión.

Uno de los clubs afectados, la Real Sociedad, señala en su comunicación que prohíbe la transmisión de partido «aún cuando se ensombreciera la zona de Guipúzcoa» y alega que a veinte kilómetros de San Sebastián pudo verse sin ningún problema el partido Real Madrid-Nápoles, a pesar de que la zona estaba teóricamente oscurecida. La Real jugará el miércoles en «Atocha» partido de la Recopa, ante el Dinamo de Minsk soviético.

El Barcelona, que también juega en su estadio del «Camp Nou» frente al Dinamo de Moscú, igualmente de la URSS, prohibió expresamente la transmisión del Madrid-Oporto, por las mismas razones que la Real. Los dos clubs «europeos» han formulado su prohibición en comunicaciones enviadas directamente a la RFEF y a través de las territoria-

les enviadas directamente a la RFEF y a través de las territoriales Guipuzcoana y Catalana.

Las otras tres federaciones regionales que han expresado su prohibición son la Madrileña, la Andaluza y la Vizcaína, a instancias de equipos que tienen ese día señalado partido de la Copa del Rey. La Madrileña, en concreto, lo ha hecho en nombre del Rayo Vallecano.

La RFEF se ha dirigido por télex al Real Madrid, a Televisión Española y a la Liga de Fútbol Profesional, esta misma tarde. El texto completo de la comunicación, a la que ha tenido acceso «Efe», es el siguiente:

«Como consecuencia de la comunicación del Real Madrid C.F. trasladando el deseo de TVE de transmitir en directo el partido que dicho club jugará contra el F.C. Oporto, el día 21 de los corrientes, a las 21,45 horas en el estadio «Luis Casanova» de Valencia, la Junta directiva de la RFEF, en reunión celebrada el pasado viernes, acordó solicitar a través de las federaciones territoriales la preceptiva conformidad de los clubs eventualmente afectados por dicha transmisión.

A tal efecto conviene puntualizar que tal consulta, aparte de obligada, responde a la necesidad de salvaguardar los legítimos intereses, de toda clase, de los clubs afiliados a la RFEF, criterio que también consagra la normativa de los organismos internacionales respecto de todas las Asociaciones en ellos integradas.

Determinados clubs, evacuando aquella consulta, han considerado que se derivaría para ellos un claro perjuicio en sus intereses por el hecho de la pretendida transmisión y exigen la intervención de la RFEF para que tal evento no se produzca, ya que coincidiría con los que ellos deben disputar correspondientes a competiciones europeas y a la Copa de S.M. el Rey.

En su consecuencia, y en base a lo que establece el artículo 20 del Reglamento de Competiciones Interclubs de UEFA, no se autoriza la transmisión por televisión en directo del partido que es objeto de esta comunicación, rogando al Real Madrid Club de Fútbol tome las disposiciones que correspondan a fin de dar cumplimiento a esta decisión. Saludos. Fútbol».

Valencia con el Real Madrid

El Real Madrid jugará «como en casa» su partido con el Oporto, correspondiente al encuentro de ida



José Luis Roca, presidente de la Federación Española.

de los octavos de final de la Copa de Europa. Mañana, a las diez menos cuarto de la noche, hora del inicio del partido, el equipo de Beenhakker se encontrará con el estadio «Luis Casanova» lleno a rebosar de seguidores madridistas deseosos de trasladar el «miedo escénico» del «Bernabéu» al campo valencianista. Con este partido el Real Madrid cumplirá la sanción de la UEFA, que le obligó a jugar un partido en su estadio a puerta cerrada y otro a más de 350 kilómetros de distancia.

Se calcula que entre 20.000 y 25.000 seguidores del Real Madrid se desplazarán a Valencia para apoyar a su equipo. El Real Madrid ha organizado una campaña de unos cien autocares, aunque cada seguidor se tiene que pagar su billete, que se desplazará a la capital del Turia el mismo día del partido. Otros seguidores blancos harán el desplazamiento en diversos medios de transporte. En Valencia se pusieron ayer tarde a la venta algo más de 12.000 entradas. A la vista de la gran demanda que hay, parece que el «Luis Casanova» registrará un gran lleno. Incluso parece que en la capital del Turia va a funcio-

nar la reventa, lo que es un síntoma.

Mientras tanto el equipo que entrena Beenhakker permanece concentrado en el parador Luis Vives, cercano a Valencia, el mismo lugar donde estuvo la selección española durante el Mundial-82. No hay novedad entre los jugadores madridistas. Todos están en perfectas condiciones, incluido Santillana, por lo que el técnico holandés no tendrá problemas para alinear a su mejor equipo, el mismo que venció y convenció el pasado sábado en «Sarriá» frente al Español, y que con la única baja de Gallejo cubierta por Jankovic, permanece invicto en la Liga. El equipo blanco entrenó ayer en las instalaciones de Paterna y hoy lo hará en el propio escenario del partido.

El Oporto llegó ayer tarde en vuelo «charter» al aeropuerto de Manises, con dos bajas sensibles, las del goleador Fernando Gomes y el centrocampista Andre. Sin embargo, no deben ser tan importantes para el entrenador del Oporto, el yugoslavo Ivic, que no ha querido contar con ellos. Algo más de mil seguidores del Oporto estarán en Valencia apoyando a su equipo.

Golf

Woosnam ganó el Mundial match play en el que Ballesteros fue tercero

Wenworth (Inglaterra) (Efe).— El galés Ian Woosnam, líder de ganancias en el circuito europeo de golf, ganó el Campeonato Mundial match play, que finalizó hoy en el recorrido Oeste del Club Wenworth, al derrotar en el partido final al escocés Sandy Lyle en el último hoyo de su enfrentamiento.

La victoria del ex-boxeador galés por un hoyo de ventaja en la final del torneo, le proporciona un premio de 75.000 libras (alrededor de 15 millones de pesetas), mientras que el finalista Lyle percibirá 40.000 (8 millones).

La jornada final se vio retrasada en un día a causa de la tempestad de lluvia y viento que se desató durante la primera mitad del torneo.

Sandy Lyle, que llegó a estar un hoyo arriba al término de los primeros 18 hoyos, después de lograr dos birdies y un eagle en los últimos hoyos, del recorrido matinal, perdió a la postre su cuarta final en este torneo, a pesar de haber llegado a estar dos hoyos arriba en el 22, ventaja que Woosnam consiguió enjugar en el 28.

El galés completa con este título una formidable temporada, en la que ha logrado seis victorias en torneos —Jersey, Cepsa, Bell's Scottish, Lancome, Ryder Cup y el Mundial match play— y un segundo puesto —Suze Cannes—, actuaciones que le han reportado 328.000 libras, casi 66 millones de pesetas.

Señaló Woosnam al terminar la final de hoy que el partido «había sido fantástico». «Me vi perdido en los primeros 18 hoyos —añadió— por patear como un idiota, pero luego recuperé

la concentración y volví a entrar en juego».

En el encuentro para el tercer puesto, Severiano Ballesteros logró empatar en el último hoyo un partido que el surafricano Mark McNulty le llevaba ganado por cuatro de diferencia a falta de seis para finalizar el encuentro.

El cántabro, que se ha embolsado con su tercer lugar seis millones de pesetas hizo un excelente birdie para nivelar el partido en el hoyo 18, a cuyo green llegó de dos perfectos golpes, el mismo hoyo donde ayer necesitó tres para alcanzarlo, lo que le costó la derrota en semifinales a manos del flamante campeón Woosnam.

Ballesteros se desahogó de McNulty en el segundo extra, con lo que el surafricano, que ha llevado una temporada progresiva en la efectividad de su juego, ocupó el cuarto puesto final y cuatro millones de pesetas, magníficos logros para su debut en el Mundial match play.

Golf-Walt Disney

Lago Buena Vista (Florida, EE. UU.) (Efe).— Un 63, nueve bajo par, en el último recorrido dio el triunfo al estadounidense Larry Nelson en el clásico Walt Disney de golf, dotado con 600.000 dólares (72 millones de pesetas).

La clasificación final quedó así:

- 1.—Larry Nelson (USA);
- 2.—Mark O'Meara (USA);
- 3.—Morris Hatalsky (USA);
- 4.—Steve Pate (USA);
- 5.—Mac O'Grady (USA);
- 6.—David Frost (AFS);
- 7.—Mike Reid (USA);
- 8.—Nick Price (AFS);
- 9.—Don Shirley (USA);
- 10.—Donnie Hammond (USA).

Atletismo

Las pistas del INEF no se cerrarán a cal y canto

Madrid (Logos).— Las pistas del Instituto Nacional de Educación Física (INEF) no se cerrarán a cal y canto, según afirmó el director general del Consejo Superior de Deportes (CSD), Juan Miguel Hernández de León.

El caso del jabalinista muerto en las pistas del INEF es uno de los asuntos pendientes que quieren resolver antes de dejar su cargo. El CSD ha abierto investigación sobre los sucesos acaecidos en la noche del miércoles pasado y en esta semana se pretende buscar responsabilidades, si es que existen, sobre el fallecimiento de Jesús Gil Angulo. Sobre una posible limitación al uso de las mencionadas instalaciones, aunque, a lo mejor, ya será incumbencia del nuevo director general que le sustituya, la opinión del CSD es que «no debe haber numerus clausus. Entrarán los atletas que diga la Federación».

Califica el suceso como un accidente, que puede

ocurrir en cualquier sitio, pero el informe pedido tiene por objeto averiguar todas las circunstancias que han incidido en el fatal desenlace.

Otro tema pendiente es la huelga de los profesores del INEF, que llevan ya cerca de un mes en paro. Se intenta que este centro académico quede adscrito definitivamente a la Politécnica y existe una posible luz de entendimiento a través de la homologación profesional del profesorado titular y una nueva determinación de los complementos de productividad.

En los ocho meses que ha ejercido como director del CSD, «lo he pasado bien —nos comentaba ayer Hernández de León—, a pesar de los pesares. He disfrutado mucho». Pero su verdadera profesión, la de arquitecto y catedrático de la asignatura de composición en la Escuela se ha impuesto a su afición respecto al deporte y por ese motivo ha aceptado la dirección de Bellas Artes.

Baloncesto

El jueves, en el Polideportivo «El Plantío», Tizona-Caja Sur

Burgos (Ana Isabel Angulo). — El Club Baloncesto Tizona afronta su decimoprimer compromiso de Liga, el jueves en el Polideportivo Municipal de «El Plantío», a partir de las ocho y media de la tarde. Se enfrentará al Caja Sur de Córdoba.

Si importante fue la victoria frente al Metro Santa Coloma, más importante es el triunfo con el Caja Sur. No se debe perder este encuentro. De lo contrario el Tizona se hundiría en el pozo de los últimos clasificados y las posibilidades de meterse en la B-1 serían realmente mínimas.

Para conseguir esa victoria, necesita del apoyo unánime de la afición. El Polideportivo Municipal de «El Plantío» debe registrar un lleno total. El espectáculo que ofrecían las gradas el sábado pasado eran realmente desoladoras. Había vacíos grandes, que, a buen seguro, no dejaron buen sabor a los jugadores locales.

Además no hay que olvidar el factor importantísimo de la economía. La recaudación que se logró fue muy pequeña. El Tizona necesita del apoyo de todos y cada uno de los burgaleses. Lo que no quiere es a gente que dicen «mejor que desaparezca de una vez». Esto es triste.

Hay algunas personas que comentan que es neces-

sario que desaparezca, pues no existe ninguna vía para el equipo. En cualquier ciudad, los aficionados al baloncesto, en especial, y al deporte, en general, estarían contentos y satisfechos de contar con un equipo en Primera División «B» nacional. Por este motivo, nosotros debemos de cuidarlo y mantenerlo para que sirva de ejemplo a los más pequeños que practican este deporte.

El Tizona debe de salir adelante, en el aspecto económico y en el deportivo. Económicamente todavía no hay solución, pero las gestiones de la directiva no cesan en este aspecto. Actualmente están manteniendo contactos con varias firmas comerciales. También han acudido a la Diputación para que haga de intermediaria en las negociaciones. Por el momento, la Diputación Provincial está colaborando firmemente con el club castellano.

En el aspecto deportivo, parece que los pupilos de José Alberto Pesquera están pasando la mala racha de juego por la que atrave-

saban. El triunfo aplastante frente al Metro Santa Coloma, ha levantado en gran manera la moral de los jugadores.

Todos y cada uno de los jugadores que componen la plantilla, esperan seguir con este nivel de juego y continuar cosechando victorias. Los entrenamientos se están realizando a ritmo fuerte.

En otro orden de cosas, cabe destacar que el Club Baloncesto Tizona ha sido sancionado por la Federación Española de Baloncesto. Ha recibido una sanción de quince mil pesetas. El motivo han sido los botes tirados a la cancha el día del encuentro con el Ordenadores APD Mataró. Fue una tontería, pues fueron objetos tirados a la cancha que no lanzados por algunos niños. El acta decía claramente sin incidentes, pero la Federación ha considerado oportuno sancionar.

Derrota del Gromber ante el Trebol

El domingo pasado a las siete y media de la tarde, el Gromber se enfrentó al Trebol en Asturias. Perdió por 81-65. Durante todo el encuentro fueron los pupilos



Actual plantilla del Tizona, donde falta el norteamericano, Terry Williams

de Juanfer por delante del marcador, pero la actuación nefasta de los árbitros perjudicó al equipo y perdieron.

Los resultados de la segunda jornada han sido: Cetipsa-Torrelavega (70-75); Maristas-Salamanca (61-67); Zamora-Aldi (98-84); Trebol-GROMBER (81-65); Bricolaje-Palencia (82-80) y Arenas-Ponferrada (suspendido).

Clasificación

	J.	G.	P.	T/F.	T/C.	Ptos
Bricolaje	2	2	0	184	144	4
Salamanca	2	2	0	159	142	4
Trebol	2	1	1	157	142	3
Gromber	2	1	1	146	138	3
C. Palencia	2	1	1	157	158	3
Aldi	2	1	1	156	163	3
Zamora	2	1	1	155	165	3
Torrelavega	1	1	1	75	70	2
Maristas	2	0	2	126	139	2
Cetipsa	2	0	2	151	167	2
J. T. Ponferrada	1	0	1	64	102	1
Arenas	0	0	0	0	0	0

Juan Miguel Alonso: «Conseguir el ascenso a Primera División es muy difícil»

Burgos (Ana Isabel Angulo). — Esta temporada 1987-88, el Club Baloncesto Tizona cuenta con los servicios de un jugador muy conocido por la afición burgalesa: Juan Miguel Alonso. Ha regresado al primer equipo de baloncesto de Burgos. El motivo principal de su vuelta es el excelente recuerdo que tiene de su estancia anterior.

Juan Miguel Alonso Vázquez nació en San Sebastián hace 25 años. Es uno de los bases del equipo, mide 1,85 metros y pesa 82 kilos. Empezó a practicar baloncesto a la temprana edad de nueve años.

Sus primeros pasos en este deporte fueron llevados de la mano del Atlético San Sebastián, en Tercera División. Después pasó al Juven de San Sebastián en Segunda y en la campaña 1984-85 fichó por el Tizona, que acababa de lograr el ascenso a Primera División «B». Estos dos últimos años ha estado en el Breogán y en el Pacharán. Ahora ha vuelto a recalar en las filas del Tizona.

«He regresado porque guardo muy buenos recuerdos de mi estancia en Burgos. Me llamó José Alberto Pesquera y acepté las condiciones que me puso. Hay que tener en cuenta que en el Pacharán había muchos problemas. Cuando yo fiché por el Tizona, en San Sebastián todavía no se sabía si iba a continuar el equipo o no. Así que me decidí por Burgos. Lo cierto, es que mi ficha económica es sensiblemente mejor que hace tres temporadas».

«Me encuentro muy a gusto con mi actual equipo. Piensa que conozco de mi anterior estancia a Miguel Angel Morate y a Ramón

Ruiz, además de José Alberto Pesquera. Lo cierto, es que llevo muy bien con todos mis compañeros. No he tenido ningún problema con nadie y mantengo muy buenas relaciones con ellos».

Juan Miguel Alonso desde su perspectiva de ex-tizonista nos da la opinión del actual equipo, del que él forma parte, y analiza a sus compañeros. «Pienso que el Tizona tiene mucho mejor equipo que en 1984-85. Los nacionales están muy bien compensados. Tenemos una muy buena preparación física. Ahora contamos con dos extranjeros, que a mi juicio son muy buenos. Esto lógicamente se nota. Por ello creo que hay mejor equipo».

«Estamos con altibajos»

Hasta el momento no se están consiguiendo buenos resultados. «Efectivamente, estamos con altibajos pero esto es normal. Al principio de temporada todos los equipos no tienen una actuación regular. Esto se consigue más adelante, a medida que se juegan partidos».

«Yo espero que nosotros quedemos muy bien clasificados, que juguemos bien, gustemos a la afición y realicemos una buena Liga. Mi objetivo personal está centrado en jugar y asegurar-

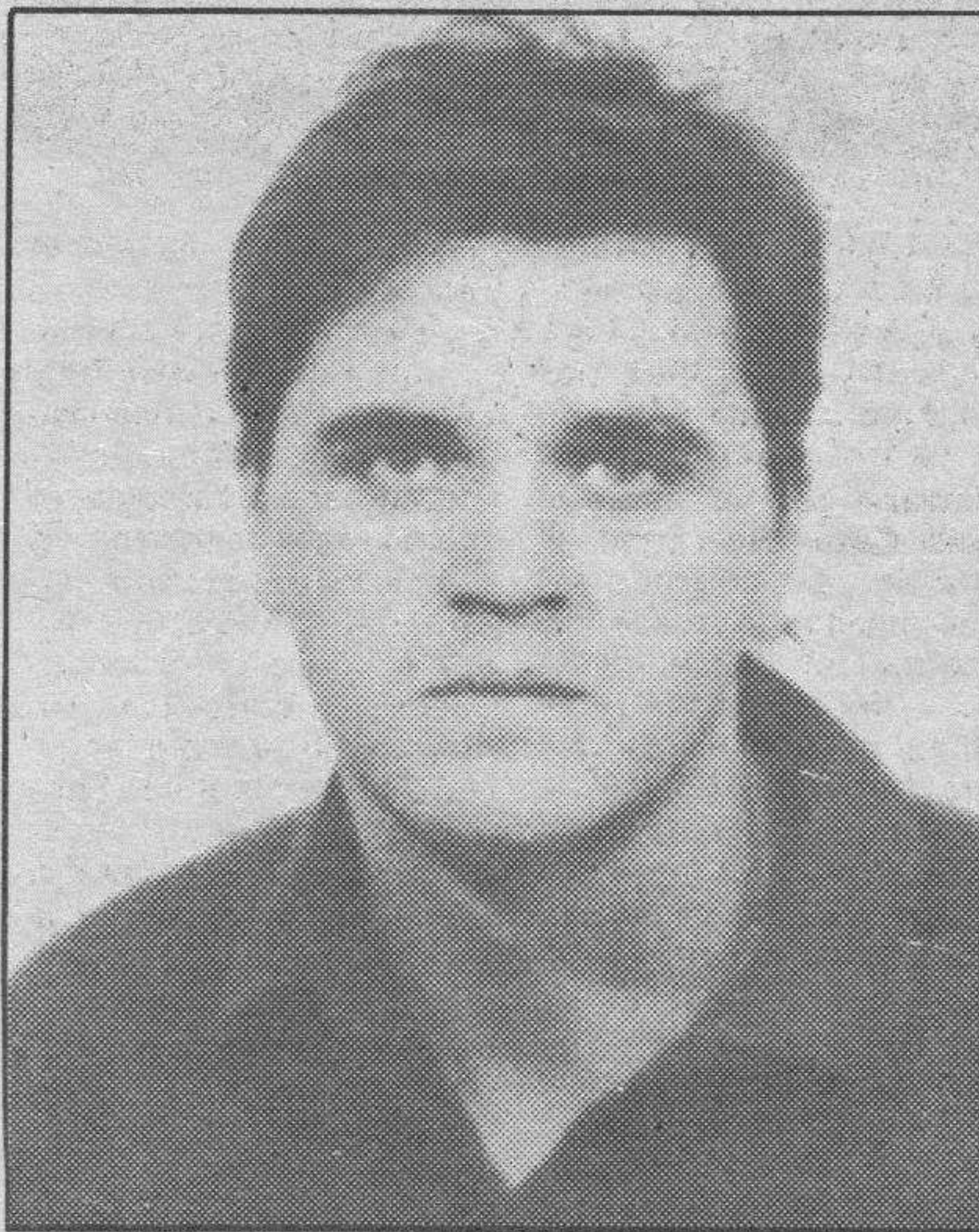

Juan Miguel Alonso, uno de los bases del Tizona.

me un puesto en el equipo. Para ello tengo que trabajar todas las semanas mucho en los entrenamientos y luego rendir en los partidos. No es fácil pero con esfuerzo y sacrificio se hace más asequible».

«Será muy difícil que consigamos el ascenso. Somo veintiocho equipos y sólo ascienden dos. Por lo tanto, se puede decir que es una lotería, porque además de tener una buena preparación física y de jugar muy bien, hay que tener mucha suerte en todos los compromisos».

Está estudiando segun-

do curso de Informática y su opinión sobre la afición burgalesa es la siguiente: «Lo cierto es que ahora va más gente que cuando yo estuve anteriormente. Esto es lógico, era el primer año en Primera División «B» y no había tanta afición. Ahora se ve en el Polideportivo mucha más gente y bastante más ambiente».

A José Miguel Alonso le gustan todos los deportes y cuando tiene tiempo libre practica algunos. Es un hombre tranquilo, que reflexiona las preguntas y se le aprecia mucha seguridad en sí mismo.

TDK y CAI, con problemas en las competiciones europeas

Madrid (Logos). — La semana europea para los equipos españoles de baloncesto debe concluir mañana con la clasificación de la mayoría. Sólo TDK Manresa, que perdió en Inglaterra por catorce puntos, y CAI Zaragoza, que cayó en Berlín por veinticuatro, lo pasarán muy mal para conseguir el pasaporte a las ligas de cuartos de final. El Barcelona ya disputó sus dos encuentros de la eliminatoria con el Slask Wroclaw y abrumó por más de sesenta puntos a los polacos en cada encuentro, con lo que ya está clasificado para la liga final que este año disputarán ocho equipos.

Hoy, Real Madrid y Ram Joventut disputarán sus partidos de vuelta frente al Boigelot Charleroi y Cotern Luxemburgo respectivamente.

El Real Madrid viajó a Charleroi (Bélgica) donde se medirá al Boigelot con una renta en la ida de 24 puntos dentro de la Copa Korac. Los belgas causaron una pobre impresión en Madrid y si no salieron derrotados más ampliamente fue por el mal partido de los madrildistas. El partido ha sido adelantado para hoy. El inglés Gerrard y el alemán Geigr-Dietrich serán los encargados de dirigirlo.

El Ram Joventut recibirá al Cotern luxembur-

gués dentro de la Recopa, con veintisiete puntos favorables de la ida. La reaparición de José Antonio Montero ha dado más consistencia al conjunto verdinegro.

Dentro de la Copa Korac, al margen del Real Madrid sólo Estudiantes tiene un panorama medianamente asequible. Mañana, a partir de las siete de la tarde, en el Magariños, los colegiales deberán levantar los dos puntos de diferencia (100-98) que el Iraklis Tesalónica consiguió el pasado miércoles. El italiano Zanoni y el francés Manassero serán los árbitros.

Quienes lo van a tener muy difícil serán CAI Zaragoza y TDK Manresa. El cuadro maño perdió por 24 puntos en Berlín ante el Charlottemburg, al parecer por culpa del arbitraje que padecieron. El historial caista contempla varias remontadas de más de veinte puntos en esta misma competición. La eliminación sería un duro golpe para los de Zeravika. Y poco más o menos lo pasará el TDK que tiene que remontar catorce puntos de su visita al Manchester United. Los ingleses, con un equipo plagado de americanos nacionalizados, propiedad del árabe Midani —dueño también de Puente Romano—, comienza a ser un club que despunta en Europa.

Olimpismo

Ferrer Salat: «La organización de Barcelona'92 va a buena marcha»

Madrid (Efe).— Carlos Ferrer Salat, presidente del Comité Olímpico Español (COE) afirmó que «la organización de los Juegos Olímpicos de 1992, después de un año de la concesión, sigue su camino a una buena marcha», durante una conferencia que pronunció esta tarde en el Club Siglo XXI de Madrid.

Ferrer Salat subrayó que la responsabilidad adquirida con la concesión de los Juegos Olímpicos de 1992 para Barcelona es doble porque, «por una parte, debemos organizar los Juegos con un elevado grado de perfección y por otra hay que procurar que la participación de los atletas y equipos españoles en los Juegos de Barcelona adquiera un digno nivel».

Explicó que, gracias a la labor de la empresa Villa Olímpica S.A., la reconversión del antiguo barrio industrial de Pueblo Nuevo en la futura residencia olímpica se está realizando con normalidad y que la empresa Anella Olímpica de Montjuic S.A., (realiza su labor de construcción del Estadio y

el Palacio de Deportes sin interrupción».

El presidente del COE dijo que ha sido preciso todo un año para constituir los órganos directivos profesionales del Comité Organizador de los Juegos (COOB-92), pero que «ya está todo determinado en su estructura fundamental» y que los acuerdos financieros han sido establecidos.

Calificó de «necesario y muy difícil objetivo» el conseguir una participación digna de los atletas y equipos deportivos españoles en los Juegos y explicó que nuestro país «sufre un considerable atraso respecto de otros muchos países, si se compara con nuestro potencial industrial y económico».

Recordó que España es

«el duodécimo país del Mundo en producción de riqueza y, sin embargo, hace el número veintisiete si calculamos el número de medallas y diplomas conseguidos en las últimas ediciones de los Juegos».

Carlos Ferrer afirmó que, para avanzar lo más posible en este campo, «está en vías de constitución una Fundación por parte del Consejo Superior de Deportes y el Comité Olímpico Español, que canalizará los recursos suministrados por unas treinta o cuarenta empresas patrocinadoras de los diversos deportes olímpicos, además de unos fondos que proporcionará el propio Consejo para la alta competición española».

«De esta manera», agregó, «la magnífica labor que realizan las Federaciones se verá fuertemente potenciada y la Fundación se responsabilizará de la programación deportiva, de acuerdo con

las Federaciones correspondientes y una empresa técnica que llevará la gestión».

Ennumeró posteriormente las ventajas de la organización de los Juegos, que «serán enormes», dijo, para toda España. Entre ellas señaló que se fomentará el deporte en general y no solamente el de alta competición «sino también el de las escuelas y universidades».

También habló de las inversiones, que calificó de «importantes» en obras públicas, construcción, comunicaciones, transportes etcétera, «que», subrayó, «representarán un considerable impulso a la economía española y al empleo».

Consideró que España percibirá «un fuerte impulso tecnológico, especialmente en los campos de la informática y la telecomunicación, que situará a España al nivel del siglo XXI».

Tenis

Convocatoria de elecciones para la Federación Territorial

Miranda (Salvador Mo-
ne).— De acuerdo con lo dispuesto en el Real Decreto 243/86 del 23 de Diciembre del B.O. Castilla y León número 2 del 5 Enero 1987 y disposiciones complementarias, se convocan elecciones a representantes en la Asamblea General de esta Federación Regional de Tenis por los estamentos de Clubs, deportistas y técnicos, entrenadores.

Las elecciones se celebrarán el día 4 de Diciembre de 1987, en lugar y hora que para cada estamento y circunscripción se señalarán oportunamente.

Los Censos Electorales quedarán expuestos en las sedes de la Federación Regional y delegaciones provinciales de tenis.

Las candidaturas deberán presentarse hasta el día 11 de Noviembre de 1987 inclusive ante la Junta Electoral Federativa, domiciliada en c/ Divina Pastora, número 4. Oficina número 6. Distrito 47004 de Valladolid.

Todo el proceso electoral se llevará a cabo de conformidad con lo previsto en el Reglamento Electoral de esta Federación Regional de Tenis, aprobado por el Consejo de Educación y Cultura de la Junta de Castilla y León y que será remitido para su exposición o posible consulta a todas delegaciones provinciales de tenis y clubs de la región, quedando un ejemplar en la sede de la Federación Regional para consulta de jugadores y técnicos independientes.

Capítulo IV. Desarrollo del proceso electoral

Art.º 16. El desarrollo del proceso electoral deberá atenerse al siguiente cuadro y calendario:

Fecha, 19-10-87, hecho o actuación, convocatoria de elecciones; 19-10-87, constitución Junta electoral federativa; 19-10-87, publicación de censos; 7-11-87, cierra censos; 11-11-87, recepción candidaturas; 22-11-87, proclamación candidatos; 4-12-87, celebración votaciones de esta-

mentos y circunscripción para miembros de la Asamblea General; 14-12-87, proclamación resultados definitivos; 14-12-87, convocatoria a la asamblea general y comunicación a sus componentes; 19-12-87, celebración asamblea general para la elección de presidente de la Federación Regional de Tenis de Castilla y León.

Tous-López Maeso, ganaron

Los españoles Alberto Tous y José López Maeso ganaron la final del doble masculino del Trofeo de tenis Ben Omar, disputada en Casablanca, al imponerse a los italianos Cierro-De Minicis por 7-6 y 6-2.

En la final de individuales, el estadounidense Duncan Lawson derrotó al italiano Massimiliano Narducci por 7-5 y 6-1.

Jorge Bardou ganó en Portugal

El español Jorge Bardou ganó el primer torneo del Circuito Satélite de tenis «Tap-Air Portugal», disputado en Lisboa, al batir en la final al brasileño José Amin Daher por 7-5 y 7-6.

En dobles, el triunfo final correspondió a los brasileños Amin Daher y Eduardo Furusho, que se impusieron por 3-6, 6-4 y 6-3 a la pareja formada por el danés Flintsoe y el alemán federal Chistoph.

Pat Cash grabará disco de rock

El tenista australiano Pat Cash declaró ayer que va a grabar un disco con un músico amigo suyo, Mick Cox que saldrá al mercado probablemente el próximo mes de Febrero.

El campeón de Wimbledon'87 viaja siempre con una guitarra eléctrica y es amante del rock duro.

«Todo el mundo sabe que amo la música y voy a grabar un disco de rock serio. No soy el mejor guitarrista del Mundo pero todo bien y grabar un disco es algo que he deseado hacer siempre», declaró Cash.

Squash

Los Khan, semifinalistas del Mundial

Birmingham (Gran Bretaña). — Jahangir Khan y Janster Khan, el mejor jugador de squash de todos los tiempos y el hombre que aspira a destronarlo en la primacía universal de este deporte, se enfrentarán en una de las semifinales del Campeonato del Mundo que se disputa en Birmingham.

Jahangir, primer cabeza de serie y cinco veces campeón mundial, se impuso en cuartos de final al australiano Chris Robertson, octavo preclasificado, por 9-5, 10-8 y 9-6.

Jansher, de 18 años y cuarto favorito, cedió su primer juego en el Campeonato ante el también paquistaní Umar Hyat Khan, pero acabó venciendo por 9-3, 7-9, 9-0 y 9-7.

la otra semifinal enfrentará a los australianos Rodney Martin, sexto cabeza de serie, y Chris Dittmar, quinto. Martín dejó en cuartos al británico Neil Harvey por 9-5, 9-2 y 9-7, en tanto que Dittmar hizo lo propio con el tercer favorito, el neozelandés Stuart Davenport, por 9-4, 9-3 y 9-4.

Fontaneda

¿Qué Tendrán?
Tan Ricas...

Mmm...



¿Qué Buenas son...!

Automodelismo

Buena actuación burgalesa en el Campeonato de España

Burgos (D.B.). — Este fin de semana se ha disputado en Barcelona la última prueba valedera para el Campeonato de España de T.T. eléctrico, al cual Burgos ha asistido con los pilotos del Club Modelista Castilla, representante oficial de Burgos, Roberto de León y Antonio José Pereda.

El piloto Roberto de León, en tracción 4 X 4, que en Valencia y Burgos quedó en cuarta y segunda posición, respectivamente, hizo unas buenas mangas clasificatorias, lo que le dio el paso directo a semifinal A. En la final hizo el puesto séptimo dentro de un nivel de los pilotos impresionante, baste decir que todos los pilotos quedaron igualados a vueltas existiendo diferencia entre ellos de escasos segundos.

El piloto Antonio José

Pereda en tracción 4 X 2 que en la prueba de Burgos quedó quinto y que no pudo asistir a Valencia, hizo una buena manga clasificatoria lo que le dio paso a la única semifinal y en esta quedó cuarto, lo que le dio el paso a la final en la que tras dura competición acabó en séptima posición.

Computadas las tres pruebas y escogiendo los dos mejores resultados los dos pilotos representantes de Burgos quedaron así entre los sesenta y tres pilotos españoles que han participado en este año: Roberto de León cuarto y Antonio José Pereda sexto.

En resumen, otro gran triunfo del Automodelismo burgalés, representado por el Club Modelismo Castilla, dentro de los Campeonatos de España.

Automovilismo

Senna, multado en el Gran Premio de Méjico

Méjico (Efe). — El piloto brasileño Ayrton Senna, de la escudería Lotus, tendrá que pagar una multa de 15.000 dólares (1.800.000 pesetas) por «mala conducta» durante el Gran Premio de Formula Uno, disputado el domingo en el Autódromo Hermanos Rodríguez. La Federación Internacional de Automovilismo (FIA) decidió imponer la sanción a Senna después de encontrarle culpable de agresión a un oficial de pista, que se negó a empujar el Lotus del brasileño, que tras sufrir un trompo en la vuelta 52 de la carrera quedó parado en la pista.

Senna, que se encontra-

ba en el tercer puesto del Gran Premio, a sólo 6 vueltas del final, solicitó el auxilio de los oficiales de pista, que intentaron sacar el automóvil de la peligrosa zona de «eses», pero se negaron a empujarlo para que arrancara nuevamente. El reglamento de la Federación prohíbe que un fórmula uno detenido en la carrera arranque nuevamente con ayuda humana. Senna, al parecer, molesto por quedar fuera de la prueba, golpeó con su casco a un oficial.

La escudería Lotus pensó apelar la decisión, pero los jueces escucharon a ambas partes y decidieron aceptar el castigo para su piloto estrella.

Montañismo

Alpinistas japoneses escalaron el Monte Pumori

Katmandu (Upi). — Seis alpinistas escalaron la cima del Monte Pumori a 7.160 metros de altura por la cara Sur de la montaña, en dos grupos, uno de los cuales lo hizo el 13 de Octubre y el otro al día siguiente, informó el Ministerio de Turismo de Nepal.

El 12 de Octubre dos japoneses acompañados de un guía sherpa, todos pertenecientes al club alpinista Guma Sakaimachi, hicie-

ron la primera ascensión al monte.

En la última etapa del ascenso, informó el Ministerio nepalés, Yoji Oyama, de 30 años de edad, Fumihiko Kogure, de 31, y Fumiaki Goia, de 22, completaron el escalamiento la mañana del 13 de Octubre.

A la mañana siguiente Yoshi Ohashi, de 44 años, jefe del grupo de diez alpinistas, Toru Yamato, de 28, y Hisao Hoshino, de 30, escalaron la cima del monte.

Boleibol

El Crisis-Diego Porcelos continúa la pretemporada

Burgos (D.B.). — La Liga de Segunda División de Voleibol, comienza para el Club Crisis D.P. el día 31 de Noviembre. No así los entrenamientos que comenzaron hace mes y medio con importantes novedades en el seno de la plantilla, como es la nueva incorporación de jugadores procedentes

del equipo juvenil del Club. Factor a destacar para el Crisis son las bajas ocasionadas por las intervenciones quirúrgicas a las que fueron sometidos tres de sus más importantes jugadores. Pero el entrenador del equipo, Carlos Azofra piensa que el equipo no se resentirá.

Ajedrez

Aplazada la cuarta partida, con ventaja de Kasparov

Sevilla (Colpisa, crónica de nuestro enviado especial Agustín Madariaga). — Los grandes maestros Anatoly Karpov y Gari Kasparov aplazaron ayer la cuarta partida del match por el Campeonato del Mundo de Ajedrez, tras cumplirse las cinco horas reglamentarias. En opinión de los expertos, el campeón mundial tiene una clara ventaja que debe reportarle su primera victoria en este encuentro.

Karpov tiene una sola oportunidad de hacer tablas, aprovechando la restringida posición del rey blanco, pero todo hace indicar que todos sus intentos serán baldíos.

El aspirante al título no se atrevió a jugar 9..., PGR, Karpov volvió a introducir una novedad en la práctica magistral en la jugada 12, sorprendiendo de nuevo a su rival que pensó 53 minutos sus jugadas 12 y 13.

Sin embargo, en esta ocasión, el campeón consiguió refutar el plan de su adversario y consiguió una clara ventaja que mantiene en el momento de aplazarse la partida. El campeón mundial dejó «bajo sobre» su jugada secreta, la número 41.

En el transcurso de la partida se ha producido un curioso juego de miradas ente ambos jugadores.

Karpov, antes de realizar su jugada número 9, pensó unos quince minutos.

El aspirante repartió este tiempo entre el cálculo de variantes y numerosas miradas a su rival, en el inútil afán de conseguir averiguar la preparación «casera» de su adversario o el de intimidarle.

Esta cuarta partida se reanuda (caso de que Karpov no se decida a abandonar antes), hoy, a partir de las 16,30 horas, en el teatro Lope de Vega de Sevilla. En este momento, el árbitro abrirá el sobre y se realizará la jugada secreta de Kasparov sobre el tablero.

A partir de ese momento, la partida continuará normalmente.

Kasparov, el más joven campeón

Sevilla (Colpisa). — Gari Kasparov nació el 13 de Abril de 1963, en Baku, capital de la República de Azerbaidzjan, a orillas del mar Caspio. Es, por tanto, soviético pero no ruso.

Es de ascendencia judía por parte de su padre, que murió en accidente de circulación cuando él tenía siete años. Lo que consituyó un fuerte trauma para Gari. Su madre, Clara Kasparova, es armenia.

La infancia de Gari Kasparov no fue fácil, su madre vio en ajedrez la salvación de su hijo. Gari aprendió a jugar al ajedrez a la edad más temprana, simplemente viendo jugar a sus padres y sorprendiéndoles con algunos comentarios impropios de un niño de cinco o seis años. Su madre, que le acompañaba siempre, ya le inculcó desde pequeño un lema que configura su personalidad: «Tienes que esforzarte al máximo en todo, si no, jamás lograrás un gran objetivo».

Gran maestro a los quince años

La familia Kasparov se trasladó a Moscú para que Gari ingresara en la escuela del ex-campeón del Mundo, Mijail Botwinik, denominada «fábrica de campeones». Fue una gran suerte para Kasparov, ya que por estas escuelas de ajedrez pasan anualmente los jóvenes más prometedores de la Unión Soviética. Por esta escuela pasó también Karpov, aunque no se entendiera con su maestro. Todo lo contrario ocurrió con Kasparov. La penetración fue total entre un alumno ambicioso y un maestro exigente. Botwinik dijo de Kasparov que «tiene unas condiciones y una memoria excelentes. Y su instinto para el juego de combinación recuerda al Gran Alekhine».

Su insaciable sed de conocimientos permitió que los frutos llegaran muy temprano. En 1976, con 13 años de edad, Kasparov de proclamó campeón juvenil de la URSS. Título que revalidó al año siguiente. En el Campeonato del Mundo de cadetes fue tercero en dos ediciones. Como prometía un gran futuro, le permitieron debutar en 1978 en una competición para mayores: el Memorial Sokolsky, donde resultó vencedor y obtuvo el título de Gran Maestro Internacional. Tres años más joven que Karpov, tenía sólo quince años y ya estaba entre los grandes ajedrecistas soviéticos.

El salto a la fama se produjo de una forma cu-



Kasparov.

riosa, en 1979, en el Torneo de Baja-Luka (Yugoslavia). Los organizadores solicitaron un representante soviético para este torneo donde compiten catorce grandes maestros. No les hizo ninguna gracia que mandaran a Gari Kasparov, un muchacho casi desconocido. La Federación soviética fue tajante: «O aceptais a Kasparov o no hay representante de la URSS». Kasparov ganó este torneo de categoría 10, superando a grandes maestros como Petrosain, Smejkal y Anderson con dos puntos de ventaja.

Campeón del Mundo juvenil

Su carrera a partir de aquí fue ascendente, rápida, aunque con los típicos altibajos de un joven en formación. En 1980, ganó el Campeonato del Mundo juvenil. Al año siguiente, compartió el primer puesto del Campeonato de la URSS. En 1982, ganó el Internacional de Moscú, con el que se clasificaba para la fase de candidatos al título mundial, en ésta ganó a Beljovsky, después a Korchnoi y en la final al ex-campeón del Mundo Smyslov. Anatoli Karpov no contaba con enfrentarse a Kasparov. Incluso cuentan que antes del Torneo de Campeones escribió e introdujo en un sobre lacrado su pronóstico sobre quién sería el aspirante al título mundial.

Pronóstico en el que no entraba Kasparov.

Pero Kasparov tuvo que exponer su título ante Kasparov en 1984. El campeón dominó claramente los primeros compases y en doce partidas estableció un rotundo 5-0. El «match», se disputaba sin límite de juegos, hasta que uno de los contendientes lograra seis victorias. Cuando todo el mundo esperaba un desenlace inmediato, Kasparov hizo gala de amor propio y de serenidad. Arriesgó menos, y logró colocar el marcador en un 5-3. Con Karpov sumamente cansado. Fue entonces cuando el presidente de la Federación Internacional, el filipino Campomanes, decidió cancelar el partido tras cinco meses de lucha y 48 partidas. Kasparov no pudo ocultar su furia: «El encuentro se ha interrumpido porque Karpov lo ha querido. Su amigo Campomanes es el principal culpable». En 1985, se disputa un nuevo «combate» en Moscú y el 9 de Noviembre, Kasparov se proclamó campeón del Mundo, con 22 años. El más joven campeón de la larga historia de este torneo. Terminó con diez años de reinado de Karpov. Al año siguiente, en 1986, se celebra el partido-revancha. Primero en Londres y luego en Leningrado y Kasparov retiene la corona mundial.

Resultados de la tercera ronda del Provincial

Burgos (DB). — Este fin de semana se disputó la tercera ronda del Campeonato provincial de ajedrez. Competición que se está realizando por equipos y está patrocinado por la Caja de Ahorros Municipal.

Los resultados registrados en la tercera ronda del provincial por equipos son los siguientes. El Nervión venció sin ningún tipo de problemas al Pitá-

goras por 4-0. El equipo de Seguros La Estrella Danubio también derrotó al Club Quintanilla por 4-0 y finalmente el San Cristóbal venció al Club Medi-

nés por 3-1.

Con estos resultados y teniendo en cuenta, que el Nervión y el Medinés tienen una partida menos, la clasificación se ajusta al siguiente detalle. El líder del campeonato es el Seguros La Estrella Danubio con diez puntos; seguido del San Cristóbal, con 7'5 puntos; San Cristóbal, 5'5

puntos; Quintanilla, 4'5 puntos; Medinés, 3 puntos y Pitágoras, con 2'5 puntos.

Este fin de semana se disputará la cuarta ronda y las partidas establecidas son Pitágoras-Medinés; Quintanilla-San Cristóbal y Nervión-Seguros La Estrella Danubio.

Petroleros españoles reclaman urgente apoyo de la Armada

San Sebastián (Efe).— El capitán de uno de los tres buques españoles que actualmente se encuentran en el Golfo Pérsico se ha puesto en contacto con el programa «Onda Pesquera» para informar que la situación actual en el Golfo Pérsico podría considerarse casi dramática y que ellos echan en falta el apoyo de algún buque de la Armada española en su navegación por dichas aguas.

El capitán añadió que esta tarde seguían ardiendo las dos plataformas petrolíferas iraníes que resultaron seriamente dañadas por avio-

nes norteamericanos.

Asimismo, dijo que en la actualidad son protegidos casi por caridad por buques de la armada de otros países ante la falta de apoyo de la Armada española.

El capitán del petroleo español, que solicitó no revelaran su nombre ni el de su barco, por seguridad, dijo también que, por ejemplo, el Gobierno japonés que como el español no ha enviado los buques de su Armada al Golfo Pérsico, sin embargo ha prohibido a los petroleros de su país que naveguen por aquellas aguas.

España pide la modificación del acuerdo de cereales CEE - EE.UU.

Luxemburgo (Efe).— El ministro de Agricultura español, Carlos Romero, pidió a sus colegas de la Comunidad que se distribuya entre todos los Estados miembros el peso del acuerdo entre la CEE y Estados Unidos en materia de cereales.

Romero propuso hoy a sus colegas de la CEE la «comunitarización global» de dicho acuerdo, por el que España está obligada a importar anualmente de países terceros, principalmente de Estados Unidos, 2,3 millones de toneladas de maíz y sorgo.

El Consejo de ministros de Agricultura de la CEE, reunido hoy en Luxemburgo, ha avanzado «poco» en sus debates sobre la reforma de la PAC (Política Agrícola Común), según Carlos Romero.

En dicha reforma, la Comisión de la CEE propone un paquete de medidas estabilizadoras del mercado y la producción, que se traducen en una restricción del sistema de intervención agrícola.

En lo referente a los cereales, Romero expresó estar en contra de la propuesta que limita a 155 millones de toneladas la producción de la CEE con precios garantizados.

El ministro español señaló a sus colegas la incertidumbre del mercado cerealero español, donde la campaña empieza antes que la mayor parte de los Estados miembros, y que esta situación está agravada por los efectos del acuerdo con Estados Unidos.

Romero defendió la protección de los pequeños agricultores frente a las medidas restrictivas y pidió que se tengan en cuenta las diferencias regionales.

Además consideró insuficiente el paquete de medidas para sostener la renta de los agricultores.

El ministro español pronosticó «un proceso largo» para llegar a una decisión sobre la reforma de la PAC, debido a las grandes divergencias existentes entre los Estados miembros.

El Consejo de ministros continuará mañana martes sus debates sobre este asunto, aunque en medios comunitarios se estiman que es prematuro para que se produzca un acuerdo.

Devaluado el debate sobre la reforma de la CEE

Luxemburgo (Efe).— El debate sobre la reforma de la Comunidad Económica Europea (CEE) en el Consejo de ministros de Asuntos Exteriores quedó hoy devaluado ante la ausencia de la mayor parte de los titulares que, o no vinieron a Luxemburgo, o abandonaron la reunión después de comenzar.

Las discusiones sobre el fondo de la reforma quedarán, de esta forma, pendientes para nuevas reuniones antes de celebrar la próxima «cumbre» de jefes de Gobierno y de Estado que tendrá lugar en Copenhague, el 4 y 5 de Diciembre próximo.

El titular español, Francisco Fernández Ordóñez, reconoció que durante el debate se avanzó «algo», aunque persisten las divergencias hasta el punto que pronosticó la necesidad de celebrar al menos dos reuniones más antes de Copenhague.

Las reformas pendientes de la CEE, propuestas por el presidente de la Comisión Europea, Jacques Delors, pretenden reducir los gastos y modificar el actual sistema de captación de recursos para aumentar los ingresos comunitarios y dedicarlos a las políticas regionales y sociales, con objeto de reducir las desigualdades de desarrollo entre los «doce».



Vargas Llosa.— El escritor Mario Vargas Llosa, dijo hoy en Sevilla «que la nacionalización de la Banca peruana puede poner en peligro a la democracia». El escritor peruano se encuentra en esta ciudad para asistir a la Asamblea constituyente del Instituto Iberoamericano de Derecho del Mar. Telefoto Efe.

Pablo Castellano pide la baja del PSOE

Madrid (Efe).— Pablo Castellano, líder de Izquierda Socialista y miembro del Consejo General del Poder Judicial, ha solicitado hoy por carta su baja en el PSOE, según informó esta noche la cadena COPE en su noticiario de las diez.

Pablo Castellano ha sido protagonista el pasado fin de semana de unas polémicas declaraciones al semanario «El Independiente», en las que involucra en ciertos negocios a José María Benegas, y Abel Matutes, quienes han anunciado la interposición de querellas.

Confirmada la petición

Madrid (Efe).— José María Benegas informó esta noche a «Efe» que Pablo Castellano le había remitido una carta a él, como secretario de Organización del PSOE, en la que ponía a disposición del partido su carnet de militante.

En la misma carta, Castellano, líder de la corriente crítica Izquierda Socialista y miembro del Consejo General del Poder Judicial, pide la correspondiente baja en todos y cada una de sus responsabilidades en el partido.

Benegas señaló a «Efe» que Castellano indica en la carta que su decisión ha sido adoptada «para que este lamentable incidente no aparezca como una pelea en el seno del partido».

Para mañana, informó a «Efe» el secretario de Organización del PSOE, está previsto una reunión en el partido para estudiar la renuncia de Pablo Castellano como militante.

Agregó Benegas que todo este asunto está supeditado a escuchar las declaraciones que Pablo Castellano hizo al semanario «El Independiente», el pasado fin de semana, y que, al parecer, están recogidas en una cinta magnetofónica.

Benegas presentará querrela

Madrid (Efe).— El secretario de organización del PSOE, Txiki Benegas, ha iniciado los trámites para la presentación de una querrela criminal por injurias, en relación con las presuntas

declaraciones de Pablo Castellano, vocal del Consejo General del Poder Judicial y líder de Izquierda Socialista, al semanario «El Independiente».

Dicha querrela será dirigida por el abogado Fernando Múgica Herzog, en nombre de Txiki Benegas, y será tramitada por el Juzgado de Instrucción de Madrid al que corresponda por reparato.

Según las supuestas declaraciones de Castellano al semanario «El Independiente» Benegas tendría negocios inmobiliarios con el aliancista Abel Matutes.

Pedro Bofill, portavoz del PSOE, dijo hoy a «Efe» que el abogado de Benegas inició la querrela ante «un hecho gravísimo que responde a un sensacionalismo irresponsable de algunas personas».

Bofill añadió que «lo más lamentable es que este pudiera responder a intereses inconfesables que intentan minar la honorabilidad y el prestigio político de José María Benegas».

El portavoz socialista resaltó que, «sin entrar en la polémica que tiene la revista y Pablo Castellano», se actuará «con toda contundencia dentro del marco legal para que los responsables, sean quienes fueren, respondan por su calumnia».

Abel Matutes presenta demanda contra castellano

Madrid (Colpisa).— El comisario europeo, Abel Matutes, ha anunciado esta tarde que ha presentado acciones civiles en defensa de

su honor contra el consejero del Consejo del Poder Judicial y dirigente de Izquierda Socialista, Pablo Castellano.

Abel Matutes, que hoy se encontraba en Florencia para asistir a la conferencia del presidente español Felipe González, en el Instituto Universitario de Florencia, que es un organismo relacionado con las comunidades, ha entrado en comunicación con Alianza Popular para manifestar que son absolutamente falsas las declaraciones de Pablo Castellano.

El señor Matutes presentará una demanda civil de protección al derecho al honor por considerar que las declaraciones de Castellano han lesionado su honor y su propia imagen.

AP pedirá el cese de Pablo Castellano

Madrid (Europa Press).— Alberto Ruiz Gallardón, vicepresidente y portavoz de Alianza Popular, anunció esta noche en rueda de Prensa, que este partido pedirá la dimisión o destitución de Pablo Castellano como miembro del Consejo General del Poder Judicial, en el caso de que los tribunales establezcan la falsedad de sus declaraciones.

Ruiz Gallardón, tras señalar que Abel Matutes, vicepresidente de AP, se ha puesto en contacto con la dirección del partido para comunicarle que es absolutamente falsa la información (declaraciones atribuidas a Pablo Castellano) referente a sus relaciones comerciales con el secretario de organización del PSOE, José María Benegas, anunció que Matutes ha interpuesto demanda civil de protección del derecho al honor, ya que «siente lesionado su honor y su propia imagen».

«AP —añadió Ruiz Gallardón— estudia la posibilidad de ser coadyuvante en esa demanda, aunque la decisión no está tomada».

Explicó que Alianza Popular no se da por satisfecha con el desmentido de Pablo Castellano (en el sentido de que no había realizado esas declaraciones), máxime cuando a su desmentido ha seguido el del periodista, «pero —dijo— la voz definitiva la dirán los Tribunales de Justicia».

El portavoz aliancista, que dio lectura a una declaración sobre este asunto del Comité Ejecutivo de AP, afirmó que Abel Matutes ha asegurado que no ha tenido ni tiene ninguna relación de tipo comercial ni con Benegas ni con ningún otro dirigente socialista.

Finalmente Ruiz Gallardón afirmó que «es impresentable que un miembro del Consejo General del Poder Judicial realice una manifestación falsa».

Postura de «El Independiente»

Madrid (Europa Press).— Fuentes de la dirección del semanario «El Independiente» dijeron esta tarde a «Europa Press» que si se les requiere como testigos en el pleito entre José María Benegas y Pablo Castellano, tienen «elementos suficientes para demostrar que la entrevista se produjo y que lo publicado por el periódico es fiel reflejo de los que Pablo Castellano dijo».

«No entramos —añadieron las mismas fuentes— en el contenido de lo manifestado por Pablo Castellano. Eso lo tendrá que demostrar él. Nosotros hemos sido meros transmisores de una afirmación hecha por castellano».

Según las fuentes citadas, «El Independiente» considera que el pleito es entre José María Benegas y Pablo Castellano. Por lo que en principio no va a emprender ningún tipo de acción legal.

Los grupos parlamentarios de acuerdo para que diputados y senadores cobren una pensión de jubilación mínima de 150.000 pesetas

Madrid (Efe).— Representantes de los principales grupos parlamentarios defendieron hoy el acuerdo adoptado por la Mesa del Congreso y Senado para que los diputados y senadores puedan cobrar una pensión de jubilación mínima de 150.000 pesetas.

La publicación hoy en un diario madrileño del acuerdo, que las Mesas alcanzaron a puerta cerrada, el pasado mes de Julio, provocó la respuesta de los partidos con representación parlamentaria y de la propia Cámara.

El vicepresidente tercero del Congreso, el socialista Francisco Granados, dijo hoy que el acuerdo de las Mesas del Congreso y Senado, se adoptó en respuesta a la petición de unos diputados «en una situación económica francamente angustiosa».

Subrayó Granados, en rueda de Prensa en el Congreso, en la provisionalidad del acuerdo, pendiente de la reforma del actual convenio que las Cortes Generales tienen suscrito con el INS para, entre otros fines, dar

cobertura a los europarlamentarios españoles que, según señaló, «en estos momentos, están absolutamente desprotegidos».

El vicepresidente tercero recordó también que se exige que se informe de los ingresos que reciben por diversos motivos los peticionarios de la pensión y afirmó que los casos que se van a beneficiar van a suponer un gasto para el año 1988 de 42 millones de pesetas.

El vicepresidente segundo de la Mesa del Congreso y diputado de Alianza Popular, Antonio Carro, dijo a «Efe» que la medida se tomó ante la situación de necesidad de algunos parlamentarios.

El acuerdo tomado por las Mesas del Congreso y del Senado, según Carro, es un sistema «provisional, insatisfactorio y transitorio» que no resuelve bien todas las situaciones.

El diputado de AP subrayó que el Grupo Popular entiende que el sistema es en cierta medida «injusto» y añadió que lo procedente sería montar un fondo de

pensiones, del que una parte fundamental sería las cotizaciones de los propios parlamentarios.

El secretario general del Grupo Socialista, José Beviá, dijo hoy a «Efe» que la medida aprobada por las Mesas conjuntas del Congreso y del Senado es «correcta y razonable».

Beviá explicó que esta medida se tomó para solucionar una serie de «casos sangrantes» y «situaciones dramáticas», que se han dado hasta ahora.

Según el diputado del PSOE, esta pensión se aplicará para aquellos parlamentarios que como mínimo hayan desempeñado el cargo en una legislatura y que no posean otros ingresos más que los de su sueldo de parlamentario.

Beviá subrayó que la medida se dirige sólo a aquellos parlamentarios que al acceder a su escaño dejaron de cotizar a la Seguridad Social en la profesión que desempeñaban hasta ese momento.

El secretario del Grupo Socialista añadió que las 150.000 pesetas de jubila-

ción están por debajo del tope máximo y de lo que tienen establecido la mayoría de los Parlamentos europeos.

El diputado del CDS, León Buil dijo a «Efe» que conocía hace tiempo esta medida, y añadió que el acuerdo adoptado por las Mesas conjuntas del Congreso y del Senado es «provisional» y se alcanzó para solucionar la situación de unas determinadas personas.

Buil, que indicó que el acuerdo se hizo para «completar las pensiones miserables» en las que se encuentran cuatro o cinco personas, subrayó que las Mesas están trabajando en la redacción del régimen definitivo, que regulará las pensiones y que será equiparable al de otros países europeos.

El diputado del CDS concretó, sin embargo, que para que los diputados o senadores tengan derecho a estas pensiones será necesario que hayan cumplido más de una legislatura.

Falleció ayer en Madrid el periodista burgalés Dionisio Porres Gil

A los 74 años de edad falleció ayer en la clínica de «La Concepción» de Madrid, el periodista burgalés don Dionisio Porres Gil, víctima de una rápida enfermedad sobrevenida en el último verano y a consecuencia de la cual sufrió una intervención quirúrgica en el citado centro clínico, el pasado mes de Septiembre.

Dionisio Porres Gil, era natural del pueblo burgalés de Villamayor de los Montes. Cursó estudios en nuestra ciudad y posteriormente se incorporó al Cuerpo técnico de Administración del Estado. Como periodista realizó una importante labor profesional en Radio Nacional de España, siendo nombrado subdirector en la segunda mitad de la década de los años 50.

Posteriormente fue concejal del Ayuntamiento de Madrid, donde desempeñó los cargos de delegado de Servicios y de Sanidad, siendo el que introdujo en España los hornos crematorios.

Como funcionario realizó su labor profesio-

nal en el Ministerio de Información y Turismo y posteriormente en el de Cultura hasta su jubilación.

Fue colaborador decisivo en la proyección que el Festival de la Canción del Duero de Aranda tuvo en los medios de comunicación nacionales, pues Dionisio Porres por su estrecha vinculación con todo lo burgalés, le unieron lazos de amistad con el entonces alcalde, don Luis Mateos Martín.

Fue pregonero de la Semana Santa burgalesa en 1965 y aquel mismo año también autor del pregón del Festival de la Canción del Duero.

Cultivó la poesía y en general las letras y el periodismo, siendo colaborador de numerosas publicaciones.

El sepelio tendrá lugar esta mañana, a las nueve y media, en la capilla de la citada clínica y sus restos mortales serán posteriormente inhumados en el cementerio madrileño de Fuenarral.

Descanse en Paz.

La deuda a la S. S. es de 718.000 millones de pesetas

Madrid (Efe).— La deuda global contraída con la Seguridad Social durante los últimos diez años es de 718.000 millones de pesetas, de los que 40.000 corresponden al sector público, dijo hoy en su comparecencia ante la Comisión de Presupuestos del Congreso el secretario general de la Seguridad Social, Adolfo Jiménez.

Entre otros altos cargos que intervinieron en las comparecencias para ser preguntados por los diputa-

dos se encontraron el secretario general de Empleo y Relaciones Laborales, Alvaro Espina y el director general del INEM, Pedro de Eusebio.

Realizaron preguntas a los altos cargos del Ministerio de Trabajo los diputados Celia Villalobos del Grupo Popular, Hinojosa de Minoría Catalana, Pérez Díaz del PDP, Aparicio del PL, Sartorius, de IU y Ramírez del CDS.

Adolfo Jiménez agregó que los 40.000 millones de

deudas correspondientes al sector público se desglosan en 6.500 de la propia Administración, 5.000 correspondientes a empresas públicas, 13.300 a comunidades autónomas, 9.200 a organismos autónomos de los Ministerios y 6.000 a la Administración Local.

Aseguró que el proyecto de ley de pensiones no contributivas estaría preparado durante el primer semestre de 1988 y que en estos momentos se estaba realizando una encuesta para ave-

riguar cómo este tema es tratado en otros países europeos, así como también los estudios económicos.

Aseguró que los tipos de las cuotas de cotización a la Seguridad Social no subirían el próximo año, aunque se prevé un crecimiento del 3 por ciento en las bases.

El secretario general de empleo y relaciones laborales del Ministerio de Trabajo, Alvaro Espina, señaló que el Plan de Formación e Inserción profesional (FIP) ha cumplido sus objetivos

Agradecimiento

Las familias Conde-Merino y Sanmartí-Estata, de DOÑA VENANCIA SANTAMARIA SANTAMARIA, fallecida el pasado día 16 (Q.E.P.D.), agradecen a cuantos testimoniaron su pésame y asistieron al funeral y entierro, celebrados por el eterno descanso de su alma.

†

EL SEÑOR

Don Máximo Raya Navas

Falleció en el día de ayer, a los 84 años de edad, después de recibir los Santos Sacramentos y la Bendición Apostólica de Su Santidad.

Q. E. P. D.

Sus apenados hijos, Marcelo y Luis; hijas políticas, Marcela Nieto y María Asunción Heras; nietos, hermanos políticos, sobrinos, primos y demás familia.

Ruegan oraciones por el eterno descanso de su alma.

Las honras fúnebres y funeral se celebrarán hoy, martes, a las 4,30, en la iglesia parroquial de San Julián Obispo; efectuándose acto seguido la conducción del finado al cementerio de San José.

Vivía: C/. Pisonés, Núm. 20.

Capilla ardiente: Capillas de Funeraria «San José».

Burgos, 20 de Octubre de 1987.

†

LA SEÑORA

Doña Plácida Esteban Abad

Vda. de D. Martín Esteban.

Falleció en el día de ayer, a los 87 años de edad, después de recibir los Santos Sacramentos y la Bendición Apostólica de Su Santidad.

Q. E. P. D.

Sus apenados hijos, Trinidad (religiosa), Félix (religioso), Eulalia, Todor y Rafaela; hijos políticos, Pedro Carrillo, Victoria Esteban y Jesús María; nietos, sobrinos, primos y demás familia.

Ruegan oraciones por el eterno descanso de su alma.

Las honras fúnebres y funeral se celebrarán hoy, martes, a las 5, en la iglesia parroquial de Monasterio de la Sierra; efectuándose acto seguido la conducción de la finada al cementerio de dicha localidad.

Vivía: Monasterio de la Sierra.

Burgos, 20 de Octubre de 1987.

(Funeraria «San José».)

†

EL SEÑOR

D. Marcelino Francés Núñez

Falleció en el día de ayer, a los 50 años de edad, después de recibir los Santos Sacramentos y la Bendición de Su Santidad.

Q. E. P. D.

Su apenada esposa, María Teresa Saiz; hijos, José Manuel, Luis Enrique y Marcelino; madre política, Josefa; hermanos, Dionisio, Julia, María, Amparo, Gregorio, Carmen, Eusebio, Pablo, Teófilo, María Natividad, Lucía y Agapito; hermanos políticos, sobrinos, primos y demás familia.

Ruegan una oración por el eterno descanso de su alma.

Las honras fúnebres y funeral se celebrarán hoy, martes, a las 4, en la iglesia parroquial de El Salvador (Capiscot); seguidamente la conducción del finado al cementerio de San José.

Vivía: C/. Mirasierra, Núm. 2.

Capilla ardiente: Capillas de Funeraria «San José».

Burgos, 20 de Octubre de 1987.

†

LAS ESQUELAS

se reciben hasta las 12 de la noche en

C/. San Pedro Cardeña, 34

Diario de Burgos

†

¡Qué alegría cuando me dijeron vamos a la Casa del Señor!

Sor Petra Casado Zuza

Falleció el día 18 de Octubre, a los 93 años de edad, después de recibir los Santos Sacramentos y la Bendición Apostólica de Su Santidad.

D. E. P.

La Visitadora Provincial, Padre Director, Comunidad Hijas de la Caridad del Hospital Militar y familia.

Ruegan oraciones por el eterno descanso de su alma. Las honras fúnebres y funeral se celebrarán hoy, martes, a las once, en la capilla del Hospital Militar, efectuándose acto seguido la conducción de la finada al cementerio municipal.

Vivía: Comunidad, Hijas de la Caridad del Hospital Militar

Capilla ardiente: Hospital Militar

Burgos, 20 de Octubre de 1987

Tanatorio-Funeraria «La Paz»

†

EL SEÑOR

Don José González García

Secretario de la Administración Local, jubilado.

Falleció en el día de ayer, a los 77 años de edad, después de recibir los Santos Sacramentos y la Bendición Apostólica de Su Santidad.

Q. E. P. D.

Su apenada esposa, D.ª Teresa Gonzalo Fernández; hijos, María Teresa (Carmelita Descalza), José-María (funcionario de la Administración de Justicia), Eva-María y Jesús; hijos políticos, María Dolores Moreno y Agustín García; nietos; hermanos, Matías, Santiago, Alberto, Tomasa y María Luisa; hermanos políticos, sobrinos, primos y demás familia.

Ruegan oraciones por el eterno descanso de su alma.

Las honras fúnebres y funeral se celebrarán hoy, martes, a las 4,15, en la iglesia parroquial de San Pedro y San Felices; efectuándose acto seguido la conducción del finado al cementerio de San José.

Vivía: C/. San Pedro y San Felices, Núm. 6.

Capilla ardiente: Capillas de Funeraria «San José».

Burgos, 20 de Octubre de 1987.



Nueva serie para la sobremesa: «Cazadores de sombras»

Al finalizar la serie «Casa desolada» está previsto que comience la emisión de «Cazadores de sombras», un serial de 14 episodios que nos acompañará durante tres semanas. Dos reconocidos profesionales, Kenneth Johnson y Brian Grazer se unieron por vez primera para realizar esta serie. Tras imaginar la historia conjuntamente, Johnson escribió los guiones y la

dirigió. La producción es de ambos, en asociación con la Warner Bros Television. Johnson es conocido por ser el creador de series como «V», «La mujer biónica» y «El increíble Hulk». Por su parte, Grazer ha producido dos films de éxito: «Night shift» y «Splash»; este último título fue nominado al Oscar al mejor guión original.

Terror, misterio y humor son los ingredientes de esta serie de aventuras, en la que un docto investigador científico, Jonathan Mackensie (Trevor Eve), forma equipo con un temerario escritor de novelas de misterio, Edgar «Benny» Benedek (Dennis Dugan), con el fin de investigar sucesos enigmáticos, sobrenaturales o paranormales.

Ayudando y dirigiendo a esta singular pareja en sus incursiones al mundo de lo desconocido se encuentra la doctora Moorhouse (Nina Foch), miembro del Instituto Cinético de Georgetown.

El próximo sábado, una cita en Lisboa con la música latinoamericana

TELEVISION Española eligió a la cantante Vicky Larraz para representar a España en la XVI Edición del Festival de la OTI (Organización de Televisión Iberoamericana), que se celebrará en Lisboa el próximo sábado, día 24 de Octubre.

Victoria López Muñoz, conocida artísticamente como Vicky Larraz, es natural de Madrid, aunque su familia es cubana. Acabados sus estudios de bachillerato en un colegio inglés, se matriculó en Derecho, dejando el curso a mitad de año para dedicarse a la música.

Su introducción en el panorama musical surgió como voz solista del grupo «Olé Olé», donde en seguida se convertiría en su líder, cosechando éxitos tales como «No controles»,

«Conspiración» (basado en la «Carmen» de Bizet), «Dame», «Caminemos», «Voy a mil», etc.

Tres años estuvo en el grupo hasta que en 1986 Vicky considera que su carrera debe tomar un nuevo rumbo. «Rompiamos el hielo» fue la primera muestra de su labor en solitario, a la que siguió un elepé producido por Steve Taylor, con temas como «Privado prohibido», «Yo que nunca amé» o la versión de la canción «Stop, in the name of love». Su personal y potente voz gustó hasta el mismísimo Miguel Bosé, quien le pidió cantar un tema a dúo, «Te quiero, amor».

Pero Vicky Larraz, que cuenta con una gran fuerza en escena, no se ha dedicado únicamente a la música, ya que durante una tempo-

rada estuvo trabajando como presentadora del programa musical de TV.E., «Tocata». Ahora, a sus 24 años y cuando está a punto de sacar al mercado un nuevo álbum, Vicky Larraz ha aceptado la responsabilidad de representar a nuestro país en el Festival de la OTI con la canción «Bravo, samurai».

—¿Cómo es la canción? —Va a romper —nos dice la cantante— en el sentido de que no tiene nada que ver con el tipo de imagen con el que hemos acudido hasta ahora a la OTI. Como habrás visto, las canciones que se presentan al Festival suelen ser baladas y «Bravo samurai» (que va incluida en mi próximo elepé por lo que no es un tema creado exclusivamente para la OTI) tiene muchísima marcha,

mucho baile... Es un poco como la Mototown y en definitiva, soy yo.

—Has hablado de imagen. ¿Vas a preparar algo especial?

—La imagen quiero que sea dinámica, de mucho baile y de mucha diversión. Lo que no voy a hacer es disfrazarme ni realizar algo que no haga habitualmente. Llevaré una coreografía a lo Michael Jackson.

—¿Qué te ha movido para acudir a la OTI? —Para ser franca te diré que yo no soy festivera y es porbable que a mucha gente le choque que acuda por el tipo de imagen que doy. Pero así, de repente, resulta que me va a ver mucha gente en Sudamérica y ésta puede ser mi tarjeta de presentación en aquellos países.

Cine, vídeo y televisión

Coordina: José Luis Saiz



Bravo, samurai

Despertar donde nace el sol bajo el fuego de un volcán a solas con él.

Navegar un amanecer por los mares del coral a solas con él.

Y fundirme en su aventura con la fuerza de un dios contagiarme de su locura y enloquecer de amor

Bravo samurai (samurai bravo)

Bravo samurai (samurai bravo)

Enamórame Desintégrame ven, lucha por mí (samurai, bravo)

Descubrir donde nace el sol

el calor de nuestra piel a solas con él.

Y fundirme en su aventura con la fuerza de un dios contagiarme de su locura y enloquecer de amor

Bravo samurai (samurai bravo)

Bravo samurai (samurai bravo)

Enamórame Desintégrame ven, lucha por mí (samurai, bravo)

Bravo samurai (samurai bravo)

Bravo samurai (samurai bravo)

Enamórame Desintégrame ven, lucha por mí (samurai, bravo)

Descubrir donde nace el sol

Bravo samurai (samurai bravo)

Bravo samurai (samurai bravo)

Enamórame Desintégrame ven, lucha por mí (samurai, bravo)

Descubrir donde nace el sol

A Carlos Larrañaga, un actor duro como pocos, le pierde la ternura

Belén Molina

Carlos Larrañaga ha vuelto a los escenarios para interpretar una obra original de María Manuela Reina, titulada «Los pasajeros de la noche», uno de los éxitos teatrales más sonados de la actual cartelera madrileña, y que también dirige una mujer: Mara Recatero.

—Yo prefiero trabajar con mujeres más que con hombres. Sois más intuitivas, aunque suene a tópico, y esa intuición es muy válida en esta profesión. Mara sabe improvisar cuando es necesario, y eso es lo que más me gusta de ella. Su flexibilidad para dirigir actores. Además, estar a las órdenes de una mujer siempre resulta más agradable que estar a las órdenes de un señor, a lo peor, feo y bigotudo.

Aunque se queja de ser víctima del stress «esa dichosa enfermedad —dice— que ataca a todos, desde los artistas hasta los ejecutivos, y que a mí me trae frito, porque no tengo oportunidad de descansar», Carlos Larrañaga no ha perdido su sentido del humor, que mezcla a partes iguales con una seriedad que tumba.

—La gente no le imagina a usted contando chistes. Da la imagen no sólo de serio sino que en los repartos le suelen encasquetar siempre el papel de «mal».

—Doy una imagen seria porque lo soy. Más que serio diría que soy responsable, responsable en exceso; pero así pienso que se debe ser, y es lo que más me he preocupado de inculcar a mis hijos. Respecto a los papeles de malo, no estoy del todo de acuerdo. También he interpretado personajes en los que era como un séptimo de Ceballería que siempre llegaba a punto para salvar a la chica. He hecho de malo, y he hecho de bueno, lo que sí es cierto es que la mayoría de mis personajes han sido «fuertes».

—También en «El pasajero de la noche» el personaje es fuerte... —Sí, pero lo que más me ha atraído es que siendo un hombre duro, rezuma una gran ternura. Se parece a mí. Yo también soy un hombre muy tierno aunque parezca lo contrario. A mí la ternura me pierde.

Carlos Larrañaga suma a su stress el de su esposa, Ana Diosdado, que tuvo que abandonar la obra escrita e interpretada por ella, «Cuplé», por prescripción facultativa. La escritora y actriz había llegado a un estado de nervios tal que no podía concentrarse y se le olvidaba el papel a mitad de la representación.

—Yo lo estaba viendo venir —dice Carlos—. Ana estaba agotada entre las dos funciones diarias del teatro Español y una serie de televisión que había comenzado a escribir. Lo hemos pasado bastante mal, pero ahora ya se siente más recuperada, y en un par de meses estará como nueva.

Necesitaba un buen descanso, y como ella no se lo tomaba, su cuerpo y su mente llegaron a un punto en que dijeron «basta ya».

—¿Y usted ha sufrido alguna vez una crisis parecida? —Nunca hasta el extremo de tener que ser internado en una clínica, pero en muchas ocasiones he estado al borde del colapso. Por ejemplo, cuando ruedas una serie de televisión o una película, y además tienes que hacer teatro por la tarde y por la noche. Por este motivo decidí un día que no se podían compaginar las cosas (salvo si el papel es muy corto), y que no aceptaría más trabajar de las ocho de la mañana hasta las dos de la madrugada del día siguiente. Eso es un horror.

—Entonces, si le sale ese proyecto de televisión, en que usted es el principal personaje, ¿abandonará la función? —Sí, pero lo que más me ha atraído es que siendo un hombre duro, rezuma una gran ternura. Se parece a mí. Yo también soy un hombre muy tierno aunque parezca lo contrario. A mí la ternura me pierde.

—¿A qué proyecto te referías? —La continuación de «Los gozos y las sombras». —Ah, vaya. Pues sí, ese proyecto existe, pero desde hace mucho tiempo y no parece que termine de cuajar. Seguimos con la esperanza en ello, pero mucho me temo que me dará tiempo para hacer una gira por toda España con esta obra teatral, antes que me vuelva a colocar ante unas cámaras de televisión. Y es una pena, porque «Los gozos y las sombras» fue considerada una de las mejores series realizadas y producidas por TV.E. en toda su historia.

—Hay personas que todavía le recuerdan como el perverso «Cayetano», el cacique, el señor con derecho de pernada... —Sí, el perverso Cayetano ha sido uno de los papeles más bonitos de mi carrera artística, que no es corta, precisamente. Date cuenta que empecé siendo un crío y ya he cumplido los cincuenta años. Pero rompía los moldes de la mayoría de los personajes que había interpretado hasta entonces, 1982, sobre todo durante una racha que duró casi diez años. Cayetano era malvado, pero también había que entender su cultura y su entorno. Me gustó mucho rodar aquella serie, que sirvió de lanzadera a Eusebio Poncela y a Rosalía Dana, con la que trabé una gran amistad. El libro de Torrente Ballester fue uno de los que Ana me pidió que leyera, encantadamente, cuando nos casamos. Me dio una lista completa de libros y autores para «mi sana formación intelectual» y, como buen esposo recién casado y todavía medio en luna de miel, me puse a la tarea. Ese fue uno de los

primeros que leí, y me quedé enamorado de la obra. Por eso me parece una pena que no se lleve a las pantallas una segunda parte, pero dudo mucho que Torrente Ballester tenga tiempo para encerrarse en algún lugar de España con dos o tres guionistas y poner manos a la obra. Si te he de ser sincero, es un proyecto del que seguimos hablando, pero en el que desgraciadamente ya no tengo ninguna confianza.

Larrañaga padre no pierde ocasión de sacar a relucir a sus hijos, en especial a Amparo Larrañaga, cuyos pasos de actriz sigue día a día. «Creo que lo hace muy bien —comenta— y lo que más me gusta es que haya salido adelante por sus propios medios. No he tenido que echarle ninguna mano, y ahora, cuando se dice Larrañaga, preguntan si se trata del padre o de la hija. Eso para mí es un orgullo».

—También tenía un hijo, su primogénito, que empujó en esto del espectáculo pero ¿ha tirado la toalla? —No la ha tirado, es que esta profesión es mucho más difícil y complicada de lo que la gente piensa. Carlos no se ha desvinculado del mundo del espectáculo, y especialmente del mundo teatral, sólo que ahora trabaja más en cuestiones de producción y montajes que como actor.

—Se siente satisfecho y orgulloso como padre... —¿Se me nota mucho? Lo cierto es que me considero mejor abuelo que padre. Con mi nieto hago cosas que jamás he hecho con mis hijos, debe ser una cuestión de edad.

—¿Por ejemplo? —Por ejemplo, hacer de caballo y rellenar en medio del pasillo de casa, con un nieto sobre el lomo.

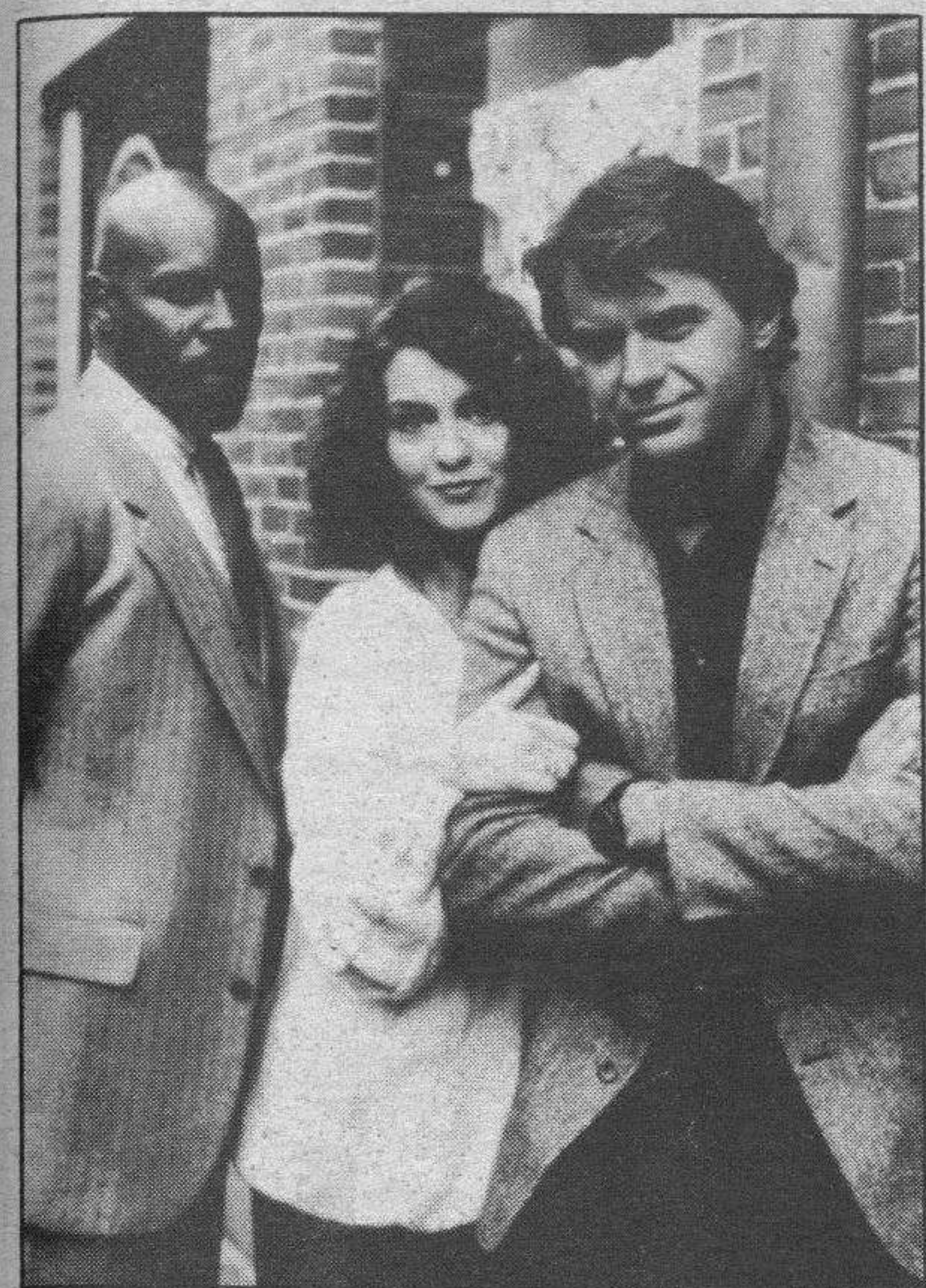

Avery Brooks, Barbara Stock y Robert Urich (Amerika), protagonistas de «Spenser, detective privado»

«Spenser, detective privado» el clásico héroe americano

De ascendencia irlandesa, el detective privado Spenser es inteligente, ingenioso, íntegro y sensitivo. Su conducta se rige por un código moral sin precedentes. En su trabajo es tan duro como requieran las circunstancias, pero en su interior le gustaría no tener que perjudicar a nadie. Spenser demostrará, semana a semana, las cualidades del clásico héroe americano.

Se trata de una serie basada en las novelas de Robert B. Parker, que

tienen como protagonista a Spenser. En 1976, «Promised land» (Tierra prometida), de la que se ha sacado el episodio piloto, ganó el prestigioso Premio Edgar.

Al finalizar «Como el perro y el gato» comenzará a emitirse esta serie que consta de un episodio piloto de 90 minutos y otros 21 de cincuenta minutos. La dirección corresponde a Lee H. Katazin y los guiones son de John Wilder.

20,10, UHF.



Barbara Stock encarna el papel de Susan Silverman en la serie.



El telellano

Volvieron las lluvias

Arturo González

predicciones y adivinanzas. Tras Medina el rey, Medina el grande, Frailuno Medina, vino y compartió el otro Medina, Medina el chico, hermano de aspecto de estar

comido por las deudas. Y aquí del bigote perdido en apuestas, más galano y picaruelo. Y la gallega Mary Popins y Pilar Sanjurjo, algún otro tal vez, y pasamos,



Mariano Medina, el mapa y el puntero. Aquellos eran otros tiempos, pero llover, llovía lo mismo.

por calvinista decisión, a neutra y abstracta etapa de decir el tiempo leyéndolo y sólo leyéndolo, sin Paulas Newmans ni Clint Eastwoods de la meteorología y de las nubes cumuliformes.

Lo mismo que la parafernalia de signos y dibujitos en los mapas, que va en aumento y ya nos ponen todo tipo de soles como lenguas de fuego, abiertos para-guas además de nubecillas y parapadeantes gotas, rayos que no cesan, arpones de huracanados vientos y hasta monigotes de nieve y escoba, sin olvidar ahora aquel juego de los barcos que con lo últimamente incorporado de margruesa, mar de gruesa, mar terrible, marejadísima o galerna en el Mar de Alborán y en Finisterre parece que se ha averiado un mercante, hundido un submarino o tocado uno de cuatro.

Y es que el bolígrafo, tan diestramente manejado por Maldonado como batuta —los presentadores de TV.E. casi todos se definen tras un bolígrafo—, es más moderno y resultón que aquel trocito de tiza que el pobre Medina (Fernando o Mariano) sostenían con humildad entre sus dedos. Pero en definitiva, llovía lo mismo.

Ganadores del Festival de la OTI

Año	Ciudad	País ganador	Canción	Intérprete
1972	Madrid	Brasil	Diálogo	Claudia, Regina
1973	Belo Horizonte	Méjico	Qué alegre va María	Imelda Meller
1974	Acapulco	Puerto Rico	Hoy canto por cantar	Nydia Caro
1975	San Juan	Méjico	La felicidad	Gualberto Castro
1976	Acapulco	España	Canta cigarra	María Ostiz
1977	Madrid	Nicaragua	Quincho Barrilete	Eduardo González
1978	Santiago	Brasil	El amor, cosa tan rara	Denise de Kalafe
1979	Caracas	Argentina	Cuenta conmigo	Daniel Riobobos
1980	Buenos Aires	Puerto Rico	Contigo, mujer	Rafael José
1981	Méjico DF	España	Latino	Francisco
1982	Lima	Venezuela	Puedes contar conmigo	Grupo Unicornio
1983	Washington	Brasil	Estrella de papel	Jasse
1984	Méjico DF	Chile	Aigualuna	Fernando Ubierto
1985	Sevilla	Méjico	El fandango aquí	Eugenia León
1986	Santiago	EE.UU.	Todos	Damaris Carbaugh

Alejandra Grepí: «Prefiero el cine pero sé que el teatro es mucho más duro y es en él donde las actrices se consagran»

Iñigo de Barrón

Alejandra Grepí ha saltado a la fama por su intervención en «El bosque animado», película presentada a concurso en el Festival de Cine de San Sebastián. Alejandra, que tiene veinticinco años, empezó a ser un rostro familiar cuando trabajaba en «1, 2, 3...», como azafata. En la película interviene Alfredo Landa y Fernando Rey.

Su vocación de cine no comenzó, según confiesa ella «cuando me eligieron para hacer películas tras abandonar el programa concurso, anteriormente hacía cine y en el futuro espero dedicarme a ello profesionalmente».

«Me gusta mucho el cine pero reconozco que lo más duro es el teatro»

—¿Hasta el momento qué has hecho más cine o teatro?

—Aunque sólo tenga 25 años, ya he trabajado en teatro, con alguna obra de Alonso Millán, cine en «Hijos de papá» y «Fredy el croupier», TV e incluso revistas. Este último no es el género que más me gusta pero se aprende mucho. Mi preferencia es el cine pero tengo que reconocer

que el más duro es el teatro.

—¿Por qué es tan difícil?

—Es necesario tener muchas tablas para aguantar las representaciones y la tensión de tener siempre el público delante. Yo creo que para una actriz es la confirmación más importante, aunque el cine te proporcione una fama superior.

—¿Cómo fue el rodaje de «El Bosque»?

—Puede que suene a tópico, pero resultó interesante y divertido. Los actores que no nos marchábamos continuamente como Alfredo Landa o Fernando Rey, tuvimos una convivencia muy agradable durante dos meses en un pueblecito de La Coruña. A veces nos metíamos

tanto en el personaje que incluso después de rodar, continuábamos representando el papel. Los personajes son limpios y envueltos en una magia especial que se mantiene durante toda la película.

—¿Cómo te planteas el futuro?

—Tengo claro que me quiero dedicar al cine profesionalmente. Lo que espero de esta película es que me proporcione la posibilidad de trabajar más. ¿No busco la fama entendido de una forma vistosa, sino que se vea que se puede contar conmigo en el futuro.

«No tengo novio ni nada que se parezca»

—¿Tienes novio?

—No. En estos momentos se puede decir que no tengo novio ni nada que se parezca. Por una parte es una ventaja porque así no discuto con nadie si puedo o no hacer este papel.



Alejandra Grepí

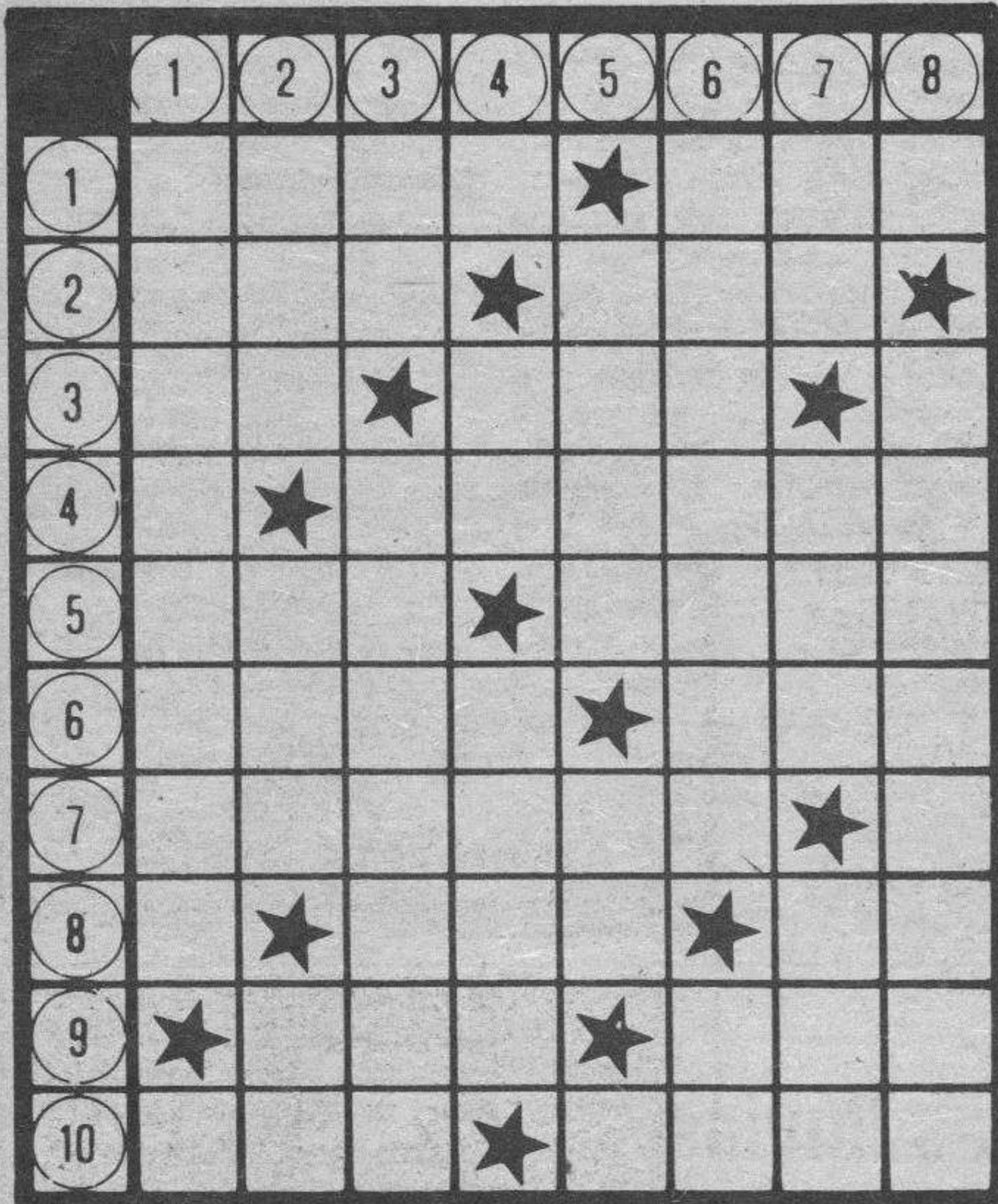

HORIZONTALES. — 1: Objeto. Nombre de letra. 2: Fiera. (al rev.) Número. 3: Interjección. Círculo. 4: Uno de los lances del juego de la banca. 5: Impar. Crustáceo marino parecido a la centolla. 6: Planta oroidea, especie de serpiente. Gracia donaire. 7: Engañoso, fraudulento. 8: Liga. Símbolo del osmio. 9: Chiflada. (al rev.) Movimiento convulsivo habitual. 10: Enredo. Nombre de mujer.

VERTICALES. — 1: Tela con fondo liso y con flores como de realce. 2: Constelación. Metal. Dos. 3: Preposición. Medicamento cuyo excipiente es el vino. 4: Contracción. Apunte. 5: Herrumbre. Siglas comerciales. 6: Enfadoso. Ciento uno. 7: Ciudad italiana. Aquí. (al rev.) Familiar. 8: Autor de anales.

Don Celes



Solución al anterior:

HORIZONTALES. — 1: Tino. Cea. 2: Reo. Bar. 3: Es. Top. 4: Colino. 5: Pro. Aten. 6: Iota. Asé. 7: Epinal. 8: Zar. Re. 9: Cal. Sor. 10: Sur. Voto.

VERTICALES. — 1: Trespies. 2: les. roP. Cu. 3: No. Cotizar. 4: To. Anal. 5: Bola (La). Ar. 6: Capital. So. 7: Er. neS. Rot. 8: Monedero.

Hechos y figuras

Alcalde con suerte

Dublín. — El alcalde de la localidad irlandesa de Drogheda y su esposa han provocado las envidias de sus vecinos con un alarde de suerte el pasado fin de semana.

Entre las actividades oficiales que ambos tenían previstas para el fin de semana figuraba la de ser «la mano inocente» que extrajese el boleto premiado en sendas rifas benéficas celebradas en Drogheda, localidad del condado de Louth.

La esposa del alcalde sacó su propio boleto el sábado y un día después el alcalde, Tommy Murphy obtuvo el primer premio de una rifa a beneficio de un club de fútbol, un automóvil Ford Fiesta valorado en 6.750 libras (11.070 dólares).

La sana envidia que provocó la suerte del matrimonio Murphy en un principio puede haberse transformado en indignación, al menos

en lo que se refiere al alcalde, que al contrario que su esposa, que devolvió el premio a los organizadores de la rifa, se dispone a pasearse por las calles de Drogheda con su flamante auto.

JEROGLIFICO



¿Cómo ha sido la pesca?

Solución al anterior

En él están.

Por Olmo



La chispa de Olmo



Dibujos con siete errores

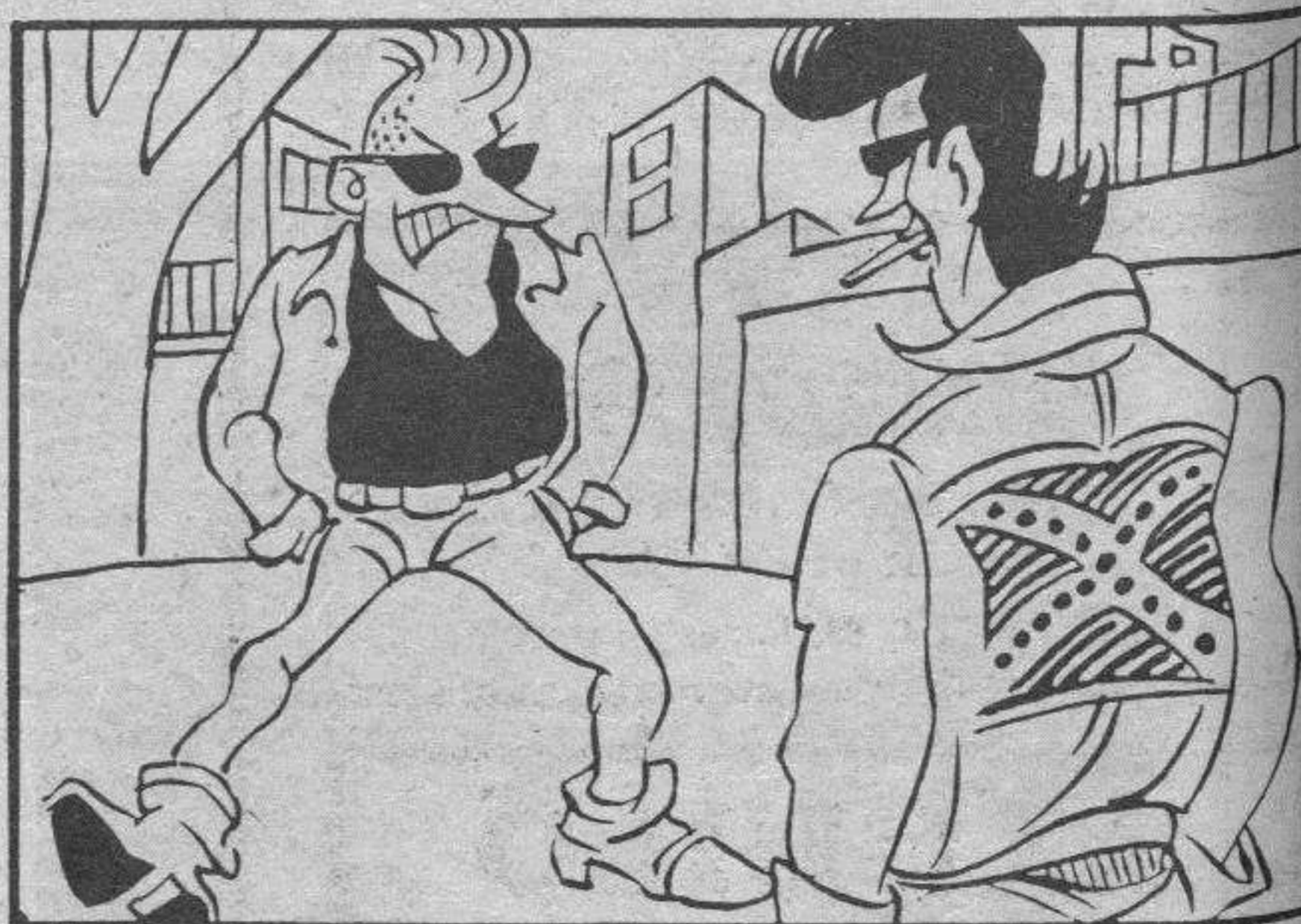

Solución al anterior:

1. — Signo admiración. 2. — Pelo. 3. — Oreja. 4. — Trocito tronco. 5. — Nubecita. 6. — Gota. 7. — Cinturón.

Miguel Angel Valero, «Piraña»: «Me gustaba comer, pero no era tan glotón como mi personaje»

Angel Izquierdo

Televisión Española, siguiendo una política de reposición de series españolas que obtuvieron un gran éxito, volverá a emitir próximamente «Verano Azul».

Hace 8 años ya que se rodó la serie y logró tanto éxito que Televisión la emitió en dos ocasiones.

Ahora, cuando vuelve de nuevo a los televisores, aquellos pequeños protagonistas han crecido y algunos han duplicado su edad, como es el caso de «Piraña».

A sus 16 años, Miguel Angel Valero, el «Piraña», se ha convertido en un joven alto y delgado que pretende profundizar en el difícil camino del mundo del espectáculo.

«Yo no soy un comilón»

«Piraña», era un simpático niño, pecosito y siempre deseoso de regalar a su estómago buenas viandas. Pero Miguel Angel Valero no era tan parecido a la hora de sus comidas.

—Con el papel que representé en «Verano Azul» —comenta— me gané la fama del típico chico gordito que sólo piensa en comer. La verdad es que me gustaba comer de todo pero no tanto como a «Piraña». Ahora me alimento bien (pero que quede claro que yo no soy un comilón! ¿vale?

—¿Qué te parece la vuelta a las pantallas de televisión de «Verano Azul?»

—Estupendo. Creo que como fue una serie que gustó mucho a una buena parte de la sociedad, ahora les alegrará a la mayoría volver a divertirse un poco con ella.

«Nuestra amistad se sigue conservando»

Con el paso del tiempo los pequeños protagonistas fueron tomando distintos caminos. Pero esto no ha impedido que mantengan entre todos una buena amistad.

—Con la mayoría de mis compañeros es difícil encontrarte. Es lógico; cada uno de nosotros tenemos nuestros trabajos o estudios y, ya sabes, Madrid es una ciudad muy grande. A Miguel Joven «Tito», que ahora tiene 14 años, es más fácil verle porque vive en Nerja. Nos encontramos de tarde en tarde y hablamos por teléfono en ocasiones especiales. Lo importante es que nuestra amistad se sigue conservando. Sobre todo para los que éramos más jóvenes, fue una experiencia muy positiva que nos proporcionó una buena amistad.

«Menos teatro, he hecho de todo»

Tras su trabajo en «Verano Azul», Miguel Angel Valero tuvo varias y diversas ofertas, de cine y televisión. Ofertas que supo aprovechar.

—La verdad es que tras «Verano Azul», me fueron surgiendo diversas oportunidades para trabajar en varios medios. Primero actué en dos películas simultáneamente. Más tarde participé en «Padres no hay más que dos», con Andrés Pajares. Luego grabé un disco junto con Miguel Joven, «Tito», con el que estuvimos haciendo galas en un circo, por toda España. Después me surgirían otros trabajos en televisión; el doblaje de dos películas extranjeras y una película de Mariano Ozores. Vamos, menos teatro he hecho de todo.

—¿Qué tipo de papeles has representado después del que te diera a conocer en toda España?

—Mis primeras películas tenían un papel similar al de «Piraña». En la última, titulada «El rollo de Septiembre», mi papel cambia un poco; está enfocado hacia los adolescentes.

«Quiero representar un papel dramático»

Miguel Angel Valero se ha cansado un poco de representar los mismos tipos de papel.

—Bueno, la verdad es

que me gustaría representar papeles distintos a los que he hecho, de niños traviesos que estudian poco. Me haría mucha ilu-

sión que me ofrecieran un papel dramático. Pero si no es así, no me importa demasiado. El caso es trabajar en el cine que es lo

que me gusta. También me daría mucha alegría recibir una oferta de trabajo sobre una película de acción.

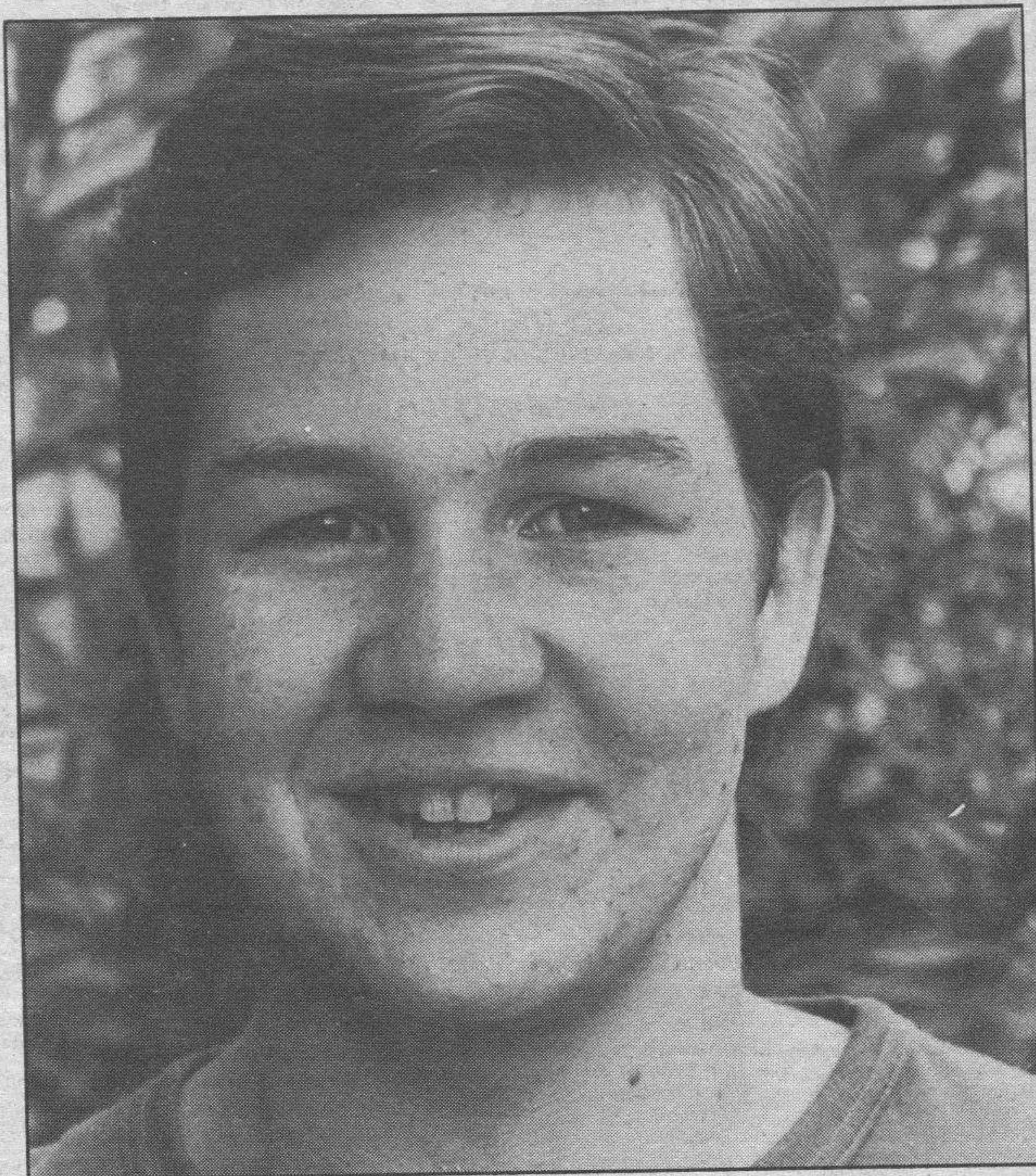

Miguel Angel Valero «Piraña»

anuncios generales clasificados

Estos anuncios se reciben en nuestra Administración, San Pedro de Cardaño, 34 y en todas las Agencias de Publicidad.

NOTA.- Deberán tener entrada con 24 horas a su publicación.

Inmobiliaria

SE VENDE BONITO PISO

Soleado, zona Santa Cruz. Con o sin muebles.

Teléfono 22 47 65, horas comercio.

ALQUILO

NAVE DE 800 M.², EN PENTASA-2

Informes: ☎ 22 05 00

Laboral

Los anuncios de esta Sección, demandas y ofertas concretas de trabajo tendrán una bonificación del 20% en su facturación total.

IMPORTANTE COMPAÑIA DE SEGUROS AMBITO NACIONAL NECESITA

3 SEÑORAS O SEÑORITAS

Por ampliación de su red comercial en su agencia de ARANDA DE DUERO.

Se ofrece:

Subvención fija mensual. Altos incentivos por producción. Formación a cargo de la empresa. Posibilidad de ocupar puesto fijo.

Se requiere:

Edad entre 25 y 45 años. Cultura media. Buena presencia. Capacidad de trabajo y afán de superación. Importante estar relacionada en la plaza.

Interesadas dirigirse, mañana 12 a 2, tardes 6 a 8. Teléfono 504097. Preguntar señor Arranz.

Motor

SE VENDEN VARIOS LAND ROVER

Revisados y garantizados. Concesionario oficial: TRABADO, S.L. Carretera Madrid-Irún, Km. 234. Teléfono 26 76 76.

Servicios

Gestoría Rodríguez García

C/. Vitoria, N.º 28-1.º C BURGOS. ☎ 20 86 62

IVA

DECLARACIONES DE RENTA

Consultas - Asesoramiento Altas - Contabilidad

- Arrendamiento locales.
- Industriales - Profesionales.
- Comerciantes - Agricultores.

MIPEM, S.A.

CONSTRUCCIONES, REFORMAS, PROYECTOS Y SERVICIOS VARIOS CAPITAL Y PROVINCIA

C/. MADRID, N.º 11. ☎20-20-20

Stec Estudio Económico

- IVA.
- Renta y Sociedades.
- Teléfono 26 99 55.

C/. Miranda N.º 7-4.º

Varios

POR CESE DE NEGOCIO

Se venden: Tableros, Puertas, Jambas, Molduras, Rodapiés, etc. POR PARTIDAS

Teléfono 264014 - BURGOS

EXPOSICION DE ARTE



EXPONE

PABLO DE SEBASTIAN

Horas de visita: Festivos: de 12 a 2 Laborables: de 12 a 2 y de 7 a 9

Del 17 al 29 de Octubre de 1987.

Este espacio vale

1.568 Ptas. (Incluido IVA)

martes, miércoles, jueves y viernes

Si quiere anunciarse en esta Sección, dirijase a nuestra Administración, Agencias de Publicidad o al corresponsal de DIARIO DE BURGOS en su localidad.

ANUNCIOS EN ESTA SECCION

Estos anuncios se reciben en nuestra Administración, San Pedro de Cardena, 34 y en todas las Agencias de Publicidad.

NOTA.- Deberán tener entrada con 24 horas a su publicación.

Alquileres

SE ALQUILA peluquería. Zona Gamonal. Informes ☎ 216313.

ALQUILO tienda frutos secos. Llamar a partir 9 noche. ☎ 263560.

SE ALQUILA local buena zona. Llamar a partir 9 noche. ☎ 263560.

ALQUILO piso económico. Seminuevo. ☎ 261396.

SE ARRIENDA la cantina de Villanasur Rio Oca.

ORTEGA. General Yagüe, principio, 250 m. planta, entreplanta y sótano. 262426.

ORTEGA. Arzobispo Pérez Platero, 250 m. zona muy comercial. 262426.

SE ALQUILA nave para almacén o pequeña industria. Razón ☎ 205424.

OFICINAS en alquiler 50 a 75 metros, muy céntricas. 261018.

MATRIMONIO necesita piso sin muebles. Zona Gamonal. Avisos Metzeler. ☎ 223938.

SANTOS. Alquiler temporada nave 400-600 m. Pentasa 2. 228754.

PROFESORES necesitan piso amueblado, céntrico. Servicios centrales. ☎ 204020.

DELAFUENTE. Alquiler nave próxima Alcáide Martín Cobos 630 metros. 265142.

DELAFUENTE. Piso tres habitaciones, salón, dos baños, sin muebles, servientrales. San Pablo.

HERRERIA. Alquiler local San Pedro y San Felices, 100 m. 50.000.- pesetas.

HERRERIA. Alquiler piso Plaza Mayor, 5 habitaciones. Totalmente reformado, a estrenar.

SE ALQUILA piso amueblado. ☎ 216625.

ARRIENDO mesón en pleno funcionamiento. Zona Avda. Reyes Católicos. ☎ 238603.

SE ALQUILA granja de conejos, cabida 50 madres, 300 gazapos. Tiempo para atenderla 2 horas día. Beneficio 500.000 pesetas año. Renta 13.000 pesetas mes. De 3 a 4. ☎ 227393.

ALQUILO piso céntrico, amueblado, servicios centrales. 214441, 2 a 5.

NECESITO piso en alquiler, servicios centrales. Céntrico. Informes ☎ 270188.

Automóviles y accesorios

AUTOMOVILES V. López, vehículos nuevos y usados, garantizados, Facilidades. Pisos, 40. ☎ 209667.

EUROCASION vende vehículos todas las marcas y modelos, revisados y garantizados en todo el ámbito nacional. Facilidades hasta 24 meses. Trabado S.L., concesionario oficial Citroen. Carretera Madrid, Kilómetro 234 y Sanz Pastor, 6.

ALQUILER sin conductor. Coches nuevos, todas las marcas «Servi Auto», Sanjurjo, 9. ☎ 222715.

LAND ROVER usados, Revisados y garantizados. Trabado S.L. concesionario Oficial Land Rover para Burgos y provincia. Carretera Madrid Irún, kilómetro, 234. ☎ 267676.

AUTOMOVILES Pedrosa. Compra venta de toda clase de automóviles. Stock mínimo, ciento cincuenta vehículos para que usted pueda elegir. Garantizados. Facilidades hasta 24 meses. ☎ 227707 y 227767.

AUTOMOVILES Gamonal, compra venta de vehículos, revisados, garantizados, sin entrada y hasta 60 meses para pagar. Pedro Alfaro, 2.

AUTOMOVILES 200 Bárcena. Ofrece toda clase de vehículos importados con matriculación inmediata, precios asequibles, también nacionales. Revisados y garantizados. Facilidades 60 meses, sin entrada. Vitoria, 200. ☎ 213200.

FUNDAS para coches y tapicería en general. Arahuetes. San Isidro, 13. ☎ 207327.

VENDO 3 ejes Pegaso, basculante, freno eléctrico y tarjeta. ☎ 502441.

SE VENDE Ford Fiesta BU-D. ☎ 360286.

VENDO Avia 4000, 60.000 kms. 5 velocidades. 2.000.000. ☎ 590945.

SE VENDE Avia 2500 con 38.000 kms. y bastidor a marco arado de 4 rejas fijo, marca Oblat, nuevo, económico. ☎ 161063.

SE VENDE R-8, BU-B, con remolque. ☎ 237807.

VENDO camión Ebro, perfectas condiciones. Preparado para prácticas de autoescuelas. Interesados llamar al ☎ 945-226386 y 244290.

OCASION vendo particular R5-TL. Buen estado general, R5-GTL. Seminuevo; R5-TL. 190.000 pesetas; R5-GTL. 290.000 pesetas; Precios super afinados. Mañanas 265259. Tardes 265259 - 203638.

OCASION vendo DKW. Mercedes N-1300 seminueva. Mañanas 265259. Tardes 265259 - 203638.

OCASION vendo moto Benelli. 900-6 cilindros, como nueva. Mañanas 265259. Tardes 265259 - 203638.

VENDO impresionante coche americano diesel, como nuevo, todas las extras. Mañanas 265259. Tardes 265259 - 203638.

Colocaciones

Los anuncios de esta Sección, demandas y ofertas concretas de trabajo tendrán una bonificación del 20 % en su facturación total.

SE NECESITA chica fija con informes, para casa. Razón: Rte Mesón Burgos. Sombrerera, 8.

MUJERES despabiladas. Ganarás 30.000, 60.000, 120.000. Venta directa. Alta bisutería. Modelos supercomerciales. Garantía ilimitada. Precios fábrica. Alalba (91-4313020).

GANE sueldo desde propio domicilio. Proponemos trabajo casero. Publirenta. Alboraya (Valencia).

SE NECESITAN personas para venta en provincia, con carnet primera y segunda. ☎ 268358.

SE OFRECE chica para cuidar enfermos y asistenta por horas. ☎ 225099. Llamar horas de comercio.

SE NECESITAN carpinteros de aluminio y P.V.C. Bien retribuidos. ☎ 216863.

SE NECESITA cocinero con experiencia. Llamar de 2 a 3 al ☎ 205982.

REPRESENTANTE se necesita, para fábrica de lámparas, zona a convenir (Cantabria-Burgos). ☎ 94 - 4323085. Avda. Laburdi, 9 - 48012-Bilbao.

SE NECESITA chica externa, sabiendo cocina. Abstenerse estudiantes. Sueldo a convenir. ☎ 201311.

SE NECESITA camarera profesional. Restaurante Las Brasas. Calzadas, 10.

TRICOTANDO con Toyota obtendrá importantes ingresos. Adquirimos toda su producción. Aprendizaje fácil y gratuito. Garantía y futuro. Infórmese sin compromiso en Asel's Punto y Moda. Calle Melchor Prieto, 8 (detrás colegio La Salle).

MATRIMONIO con una niña, necesita chica interna. Calle General Mola, número 20 - 3.º Izda. ☎ 264588.

NECESITO asistenta. ☎ 235949.

FABRICANTE alta bisutería. Plan expansión absolutamente revolucionario. Busca Jefes Equipo venta directa, ambiciosos, que entiendan la oportunidad de ser los primeros. Ninguna inversión. Ganancias 300.000 - 400.000, superables. Llamar 10 a 13 horas. 91-7159102.

FRAVHE'S se necesita aprendiz de 16 años para tejidos. Presentarse de 7,30 a 8,30 tarde en Plaza Alonso Martínez, 7.

SE OFRECE Estheticista. ☎ 239254. Mañanas.

NECESITO chica con informes para casa con dos niños. Horario de 8 a 4. Llamar 217483, por la tarde.

SE NECESITA persona repartir propaganda. ☎ 988-750956.

NECESITO asistenta. ☎ 224858. Llamar mañanas.

NECESITO empleada hogar interna, con informes. ☎ 261859. Tardes.

SE OFRECE chica trabajar tardes. ☎ 208433.

NUEVO en Burgos, necesitamos personal ambos sexos, ingresos del orden de 2000 a 5000 diarias. Pago diario. Presentarse en el Bar Luz. Plaza Vega, 3. 10 a 2.

SE NECESITA repartidor, tardes. Vehículo empresa. ☎ 272875.

SE NECESITA chica horario de comercio. Presentarse de 9 a 10 noche. Calle Salamanca, número 2 - 1.º C.

DESEAMOS contactar con persona para explotación de nueva maquinita recreativa en el mercado, accionada con monedas. Ideal para bares. ☎ 91-6824857.

NECESITO empleada hogar con experiencia. De 9 a 1 y 3 a 7. Buen sueldo. Seguridad Social. Calle General Yagüe, nº 10 - 6.º - B. Presentarse mañanas.

Compras y ventas

ORO joyas, Compro, pago bien. Arco del Pilar, 4 - 1.º.

ESTANTERIAS metálicas. Normales. Media carga. De la Vega. Madrid, 27.

QUIERE Ud. cercar?. Disponemos de toda clase de materiales para cerramientos, postes, mallas, alambre-espino, portones, bastidores, etc. Cercados Reques. Fuentemilianos. ☎ 911-485176. Segovia.

COMPRO oro, plata, joyas, monedas, antigüedades. Vitoria, 17, despacho 505. ☎ 204167. Burgos.

VENDO perra caza, 15 meses, raza Braco. Enrique Arlanzón, en Montuenga.

COMPRARIA piano de segunda mano, buen estado. ☎ 264810, de 2 a 4.

VENDO uva a recoger por el comprador. Tratar Fortunato Benito. Villafuertes.

ORO, plata, joyas, antigüedades, monedas. Compramos. Julio Sáez Hoya, 2.

COMPRO violonchelo de un cuarto. ☎ 261496.

Enseñanza

INLINGUA primera organización mundial enseñanza idiomas. Inglés, Francés, Alemán. Todos niveles. Profesorado nativo titulado. Plaza Alonso Martínez, 8 - 3.º. ☎ 206851 - 206829.

MODISTA confecciona, corta y prueba. Clases de costura. ☎ 207884.

NATIVA da clases de Francés. Llamar de 3 a 6. ☎ 235306.

SE DAN clases particulares de EGB a domicilio. ☎ 228497.

COU BUP, FP, EGB, Letras-Ciencias, Idiomas. Avellanos, 1. 209449.

SELECTIVIDAD: ejercicios comunes y optativos. «Paraninfo» Lain Calvo, 29. ☎ 262339 - 270152.

E.G.B. Repasos, recuperaciones. Lain Calvo, 29. ☎ 262339 270152.

CC.O.U., B.U.P., Matemáticas, Física, Química, Latín, Lengua. Lain Calvo, 29. ☎ 262339 - 270152.

Financieras

CREDITO todas cantidades. Calle Madrid, 21-1.-

CREDITOS hipotecarios, rápida tramitación, sin desplazamientos, plazo 10 años. 91-4314151, 91-2765350.

Fincas

INMOBILIARIA Gamonal, G-9, tres, salón, cocina, baño, dos terrazas. Vitoria, 175 - 1.º - F. ☎ 218659.

INMOBILIARIA Gamonal. Junto Campofrio, tres, salón, calefacción individual, terraza.

INMOBILIARIA Gamonal. Calle Vitoria, tres, salón, cocina, baño, 90 m², exterior.

INMOBILIARIA Gamonal. Oportunidad, puesto San Bruno, totalmente instalado, vitrinas, cortadora, balanza, 2.200.000.-

INMOBILIARIA Gamonal. Galerías Eladio Perlado, totalmente montado, cualquier negocio. Ocasión. ☎ 218659.

SE VENDE frutería charcutería. ☎ 260366.

PARTICULAR, compro piso. Avisos ☎ 212006. Llamar horas comercio.

SE VENDE piso amueblado. Subida Los Cubos. Muy soleado. ☎ 209034.

OPORTUNIDAD vendemos 4 apartamentos y 4 chalets en San Leonardo de Yagüe (Soria). ☎ 975-376111.

ORTEGA. Agente Propiedad Inmobiliaria. Calle Vitoria, número 23 - 4.º A. 262426.

ORTEGA. Reyes Católicos, apartamento nuevo, 70 metros, dos, salón, gas ciudad.

ORTEGA. San Pedro San Felices, piso 4.º, construcción, gas ciudad. garaje, trastero.

ORTEGA. Gamonal, apartamento construcción 58 m, dos, salón, garaje, trastero.

ORTEGA. San Pedro Cardena, exterior, tercero, calefacción central, garaje, trastero.

ORTEGA. Villafria, Ctra. Cótar, 1900 m. vivienda, chimenea francesa.

ORTEGA. Vitoria, 172, tres, salón, soleado, calefacción central, 4.000 comunidad.

ORTEGA. Ventilla, piso 2.º, 5.º, cuatro habitaciones, calefacción individual. 2.900.000.

ORTEGA. Bar nuevo, Luis Alberdi, inmejorable instalación completa, 78 m.

ORTEGA. Reyes Católicos, cafetería amplia nueva, totalmente instalada, Infórmese. 262426.

VENDO buhardilla, reformada y amueblada, económica. Llana de Afuera, 3 - 4.º B.

SANTOS. Reyes Católicos, 120 m. cuatro, salón, dos baños. Julio Sáez Hoya, 8.

SANTOS. Extraordinario piso calle Soria, 155 m. tres baños, garaje.

SANTOS. Francisco Gradmontagne, 4.º, 100 m. cuatro, salón. 228754.

SANTOS. Calle Madrid, dos, salón, cocina, cuarto baño. Buen precio.

SANTOS. Vitoria (Gamonal) piso 3.º, tres, salón, servicios centrales. 228754.

SANTOS. Barriada Inmaculada, 3.º, tres, salón, todo exterior. 228754.

SANTOS. Barriada Juan XXIII, local 30 m. acondicionado. 228754.

SANTOS. Apartamento Francisco Gradmontagne, 5.º, dos, salón. 228754.

Juega y gana con nosotros

NUEVO CONCURSO

Los lunes, miércoles y viernes encontrarás un cupón en las páginas de Diario de Burgos, que debes enviarnos con tu nombre y dirección. Los martes y sábados publicamos las bases de este magnífico concurso. Entrarás en sorteo mensual de grandes premios.

ANUNCIOS ECONOMICOS

EN

Diario de Burgos

Fundado en 1891

GENERALES CLASIFICADOS

POR PALABRAS

EN ESTE MISMO ESPACIO

DE

¡GRAN EFICACIA!

Dos ojos para toda la vida

Presteles atención y cada 2 años REVISION



Garantía de confort y seguridad en el trabajo

CAMPAÑA DE PROTECCION OCULAR

ASOCIACION DE UTILIDAD PUBLICA.

ANUNCIOS EN ESTA SECCION

Si quiere anunciarse en esta Sección, dirijase a nuestra Administración, Agencias de Publicidad o al corresponsal de DIARIO DE BURGOS en su localidad.

Fincas

SANTOS. Las Huelgas, casa dos plantas, seis habitaciones, calefacción individual.

SANTOS. En Construcción, dúplex, cuatro, salón, dos baños, Gamonal. 228754.

SANTOS. Vendo traspaso local 40 m. Zona Calle Salas. 228754.

GARCIFUENTES. Apartamento, dos, salón, completamente reformado, céntrico, soleadísimo, económico. 236998.

GARCIFUENTES. Chalet Fuentes Blancas, planta baja 150 metros, garaje. 236998.

GARCIFUENTES. Casa unifamiliar, zona Gámonal, planta, piso, precio interesante. 236998.

GARCIFUENTES. Cubos, tres, salón, garaje, trastero, nueva construcción, exterior. 236998.

GARCIFUENTES. Avenida Cid, 90 metros, servicios centrales, armarios empotrados. 236998.

GARCIFUENTES. Ocasión. Local Reyes Católicos, 35 metros, 12 fachada. 236998.

GARCIFUENTES. Vendo finca Villafra, 3500 metros, edificable, pie carretera. 236998.

GARCIFUENTES. vendo local 140 metros, Romanceros, agua, luz, oficina. 236998.

¡TRASPASO! ¡venta! Restaurante - mesón. 2.000.000.- Pts. Ganancias comprobadas. Frente Hotel Catedral, mucho turismo extranjero - nacional. ¡Solicite datos! Información «Prigo» Moneda, 13.

¡CONTRATISTAS! Para nuestro representado, compraría 30 viviendas. Contado. Zona urbanización Reyes Católicos. «Prigo» Moneda, 13.

¡ATENCIÓN! Constructores, tenemos compradores viviendas, zona Villimar, Capiscos, Polígono Gamonal. «Prigo». Vitoria, 184.

¡EMPRESA constructoral Acreditada. Necesita comprar, cambiar obra, solar, parcela ¡Urbanización Reyes Católicos! ¡Urgente! «Prigo» Moneda, 13. Plaza Vega, 36.

¡ATENCIÓN! Vivienda amplia, seis, salón, dos baños, cocina modernísima. Carmen. «Prigo» Moneda, 13. Plaza Vega, 36.

¡CENTRIQUISIMO! Piso barato, cuatro, salón, cocina, calefacción. Llana Afuera. «Prigo» Moneda, 13.

¡LOCAL baratol Zona Fuentesillas, 160 metros. 25.000.- Pts. metro. «Prigo». Moneda, 13.

¡COMPRO urgente! Finca rústica. Provincia Burgos. Palencia. 100 a 500 Ha. «Prigo» Plaza Vega, 36.

¡FINCA! Monte Abadesa. 30.000, 100.000 m². Dispone Zahorra, arena, agua, luz. Barata. «Prigo». Plaza Vega, 36.

¡VIVIENDAS! No busque más. ¡Llámenos! Tenemos las mejores. Distintas zonas. Amplios pagos. «Prigo» Moneda, 13. Plaza Vega, 36. Vitoria, 184.

SE VENDE piso, urbanización Liceo Castilla. ☎ 203452.

DELAFUENTE. Piso, tres, salón, aseo, servientrales. Isaac Albéniz. 265142.

DELAFUENTE restaurante bar, 260 metros, instalación lujo, Calzadas. Oportunidad. San Pablo, 12 - C, 6.º.

DELAFUENTE piso 170 metros útiles, dos baños, aseo, garaje. Aparicio y Ruiz.

DELAFUENTE casa nueva, calefacción, baja y dos plantas, amueblada, cochera, merendero y terraza. Pueblo 10 minutos Burgos.

DELAFUENTE piso dos y salón, individual, totalmente reformado. Calle Salas.

DELAFUENTE casa unifamiliar, dos plantas, 400 metros terreno, Barriada Yagüe.

DELAFUENTE nave industrial 440 metros, 560 terreno. Villalbilla. Barata. 265142.

DELAFUENTE casa dos, alcohala, salón, exterior. San Pedro Cardeña. Barata.

DELAFUENTE buhardilla Santa Dorotea, dos, salón, barata. San Pablo, 12 - C.

DELAFUENTE casa planta baja, cuatro, salón, individual. Calle Ebro. 265142.

DELAFUENTE vendo local 70 metros, reformado, Padre Silverio. Muy económico.

DELAFUENTE piso tres, salón, impecable, terrazas cubiertas, varios muebles. Calle Mérida.

SE VENDE piso. Calle San Pedro Cardeña, número 47. ☎ 213756.

HERRERIA. Zona Juan XXIII, 3, salón, servicios individuales.

HERRERIA. Francisco Grandmontagne, 3, salón, instalación gas, cocina amueblada.

HERRERIA. Avda. Vena, 4, salón, 2 baños, garaje, cocina amueblada.

HERRERIA. Si desea un piso en otra zona de Burgos, venga a nuestras oficinas en calle San Lesmes, número 18. 201460.

HERRERIA. Chalets en Torre vieja: Diversos tamaños. Salidas gratuitas desde Madrid, Sábados.

HERRERIA. Local Plaza María Pacheco, nuevo, servicios instalados.

HERRERIA. Locales céntricos, diversos tamaños.

VENDO piso tres habitaciones, salón, calefacción individual. ☎ 224685. Llamar de 11 a 12.

VENDO Centro Cordón, tienda y trastero. Baratísimo. 266900 - 209037.

PRIGO. Moneda, 13. Plaza Vega, 36. Vitoria, 184. ☎ 269875.

PRIGO. Fátima, totalmente instalado, huevería - polleería, 5.000.000.10.004.

PRIGO. Vitoria. 5.500.000.- tres, amplio salón, terraza, excelente zona. 9.953.

PRIGO. Barriada Moisés, cuarto, tres, mínimos gastos comunidad. 3.000.000.- 9.948.

PRIGO. San Julián. 1.750.000.- dormitorio, salita, cocina, primero. 9.923.

PRIGO. Mérida, tres, salón, dos terrazas, suelos parquet, 4.500.000.- 9.725.

PRIGO. Venta local San Gil, ciento cinco metros, centricísimo. 9.506.

PRIGO. Carretera Arcos, nuevo, 3.300.000.- apartamento, calefacción, exterior, soleadísimo. 8.994.

PRIGO. Alfareros, 1.500.000.- dos, salón, aseo, segundo, mínimos gastos. 8.770.

PRIGO. Avda. Cid, dos dormitorios, salón, cocina, baño, exterior. 4.462.

PRIGO. Calvario, tres, salón, baño, terraza cubierta. 2.200.000.primer. 8.669.

PRIGO. Fray Esteban Villa. 2.500.000.- primero, dos dormitorios, soleado. 4.392.

PRIGO. San Francisco. 4.700.000.- dos habitaciones, salón, exterior, soleado. 4.361.

MAGDA González. Agente Propiedad Inmobiliaria, Santander, 6 bajo. ☎ 263954.

MAGDA González. Sonsoles Ballvé, tres dormitorios, salón, cocina, exterior, garaje.

MAGDA González. San Joaquín, tres dormitorios, sala, cocina, baño, calefacción.

MAGDA González. Calzadas dos dormitorios, sala, cocina, amueblado, claridad, ascensor.

MAGDA González. Clunia, tres dormitorios, sala, cocina, baño, calefacción, claridad.

MAGDA González. Carretera Valladolid, 130 metros, dos baños, cocina amueblada.

MAGDA González. Beneditinas San José, tres dormitorios, sala, cocina, baño.

MAGDA González. Barriada Pilar, tres dormitorios, sala, cocina, amueblada, exterior.

MAGDA González. Timoteo Arnáiz, dos dormitorios, salón, cocina, baño, exterior.

MAGDA González. Alfonso XXI, pisos construcción, garaje, trastero, primeras escrituras.

VENDO 200 ovejas. Villapur de Herreros. ☎ 421137.

SE VENDE estiércol de oveja, 75.000 kilos. Razón: Finca La Vieja. Poza de la Sal (Burgos).

VENDO cebada Alfa temprana, R-2, Trigo Capitol R-2. ☎ 260323.

SEMBRADORAS usadas, varias marcas, buen estado, precios económicos. Suministros Sáinz.

Huéspedes

SE ALQUILAN habitaciones con derecho cocina. Informes ☎ 201457.

SE ALQUILA habitación a chica, con derecho cocina. ☎ 236943.

PENSION completa o solo dormir a chico estudiante. ☎ 215418.

Muebles

COMPRAMOS mobiliario usados, todo tipo. Casas, oficinas. Ofertas interesantes. ☎ 215260. Mañanas.

VENDO mueble librería, mesa y sillas. ☎ 206312.

Pérdidas

PERDIDA Setter Irlandés rojo. Ctra. Burgos-Santander. Se gratificará. ☎ 94-4604252.

Fincas Rústicas

PRIGO. Villaciencio, casa 280 metros. Patio 100 metros, 3.000.000.- 9957.

PRIGO. Pradoluengo, casa 400 metros, terreno 8000, dos garajes. 9934.

PRIGO. Buniel, casa dos plantas, garaje, terreno 300, 6.500.000.- 9670.

VILLALDEMIRO. Casa con terreno de 400 metros, 2.200.000.9565.

PRIGO. Arlanzón, cinco dormitorios, caraje, jardín 45 m². Calefacción. 5630.

Ganados y aperos

MOTOSIERRAS «Oleo-Mac». Número 1 en ventas, 29.500 pesetas. Servicio garantizado. «Serventa». Merced, 19.

MOTOAZADAS, primeras marcas, 85.000 pesetas. Servicio garantizado. «Serventa». Merced, 19.

NO MIRE más y comprese una «Stihl», la motosierra n.º 1 en el mundo. Nos lo agradecerá. Suministros Sáinz. Burgos - Medina de Pomar.

CUANDO más se conoce más gusta, siembre con «Solá», calidad y precisión. Disfrute con ella y cosecha asegurada. Suministros Sáinz. Burgos - Medina de Pomar.

TRACTORES reparados varias marcas. Pedro Gómez García S.A. Ctra. Madrid km. 234. ☎ 202189. Concesionario para Burgos de tractores Fendt, Ford, Zetor, Landini y Ursus.

SE VENDE sembradora Amazona, de precisión, nueva. Ocasión. ☎ 236071.

SE VENDEN 500 corderos corderas. Tratar con Félix Diez García. Quintanilla Las Viñas.

SE VENDEN 2 tractores y aperos. ☎ 161088.

Traspasos

SE TRASPASA cafetería Burger, en funcionamiento, renta baja, céntrico. ☎ 505985.

SE TRASPASA local de 140 metros. Totalmente instalado. Plaza Mayor, número 2. (Briviesca). ☎ 239666.

ORTEGA. G-9 bar totalmente acondicionado, 65 m. grandes ingresos. 262426.

TRASPASO bar en funcionamiento, por no poder atender, calle San Juan de Ortega. Informes ☎ 225075.

GARCIFUENTES. Traspaso local comercial, 40 metros, completamente instalado. 236998.

DELAFUENTE traspaso bar, 50 metros, calle Compostela. Baratísimo. ☎ 265142.

DELAFUENTE traspaso local 30 metros. Calle Calvario. Económico. Poca renta.

DELAFUENTE local 50 metros. Baratísimo. Renta 800. Cualquier negocio. Zona Rey Don Pedro.

SE TRASPASA local de 43 m². Zona General Mola. Informes ☎ 269724 y 264850.

PRIGO. Conde Lozano, bar traspaso. Completamente instalado. Precio ocasión. 4285.

MAGDA González. Zona Valladolid, fabulosos locales, chafán dos calles, económicos.

Varios

SE ARREGAN persianas, rieles de cortinas, todas clases. ☎ 262107.

MATRIMONIO Agencia matrimonial Psico-Dual, Psicología, seriedad, discreción. Pida información gratis, apartado 34.117 Barcelona. 93-2577697.

PSICOLOGO. Colegiado n.º 695. Para ayudar a su hijo, consultar martes y jueves de 1,30 a 3. ☎ 209449.

REPARACION de tejados y canalones. Albañilería y fontanería en general. ☎ 229822.

SE REPARAN canalones viejos, se ponen nuevos. Se hacen tejados. ☎ 205956.

CENTRO del Rótulo. Señalización: Grabados. Luminosos. Letras adhesivas. Vitoria, 256. Bonifaz, 14. Santa Clara, 11. ☎ 207853.

SEÑOR soltero, busca mujer 45 a 50 años. Fines serios. Petronila Casado, 53 - 2.º Drcha.

SE HACEN trabajos de albañilería, reformas. ☎ 209422.

BUSCO chica para casarse. Administrativo 39. Agraciado. Particular. Escribir Sr. Ruiz, Lista Correos (Burgos).

ANUNCIENSE en esta sección. La difusión de su anuncio está plenamente asegurada.

ORDENADORES electrónicos TAGRA.

SERVICIO de reproducción TAGRA.

PAPELERIA TAGRA. Calle Vitoria, 13

SUS TRABAJOS, hechos totalmente en un solo taller, el que cuenta con todos los elementos necesarios: Offset, composición mecánica, fotograbado. TALLERES GRAFICOS. San Pedro de Cardeña, 34. Aptdo. 46. ☎ 26 67 68.— 09002.— Burgos.

DIARIO DE BURGOS. El periódico de mayor difusión en Burgos, capital y provincia.

EL 80% de los lectores burgaleses de periódicos leen diariamente DIARIO DE BURGOS.

BURGENSE DB

Páginas especiales los domingos en

DIARIO DE BURGOS

Diario de Burgos

Se vende en el día en:

ARANDA DE DUERO

- Victorino Calvo. Kiosco.
- Kiosco Angulo. Plaza Virgencilla, s/n.
- Florencio Fernández. Av. Castilla, 8.
- Kiosco «El Pito». Av. de los Caídos, s/n.
- Kiosco Polígono Residencial. Plaza Mediterráneo, s/n.
- Kiosco Avelino. Comandante Requejo, 5.
- Kiosco Santa Catalina (junto a la Parroquia). Av. Burgos, s/n.

MIRANDA DE EBRO

- Pilar Narro Bravo. Comunerros de Castilla, 5.
- Pilar García de Albéniz. Kiosco. C/ Carretera Logroño, 7.
- Purificación Zubizarreta Cañas. Estación, 48.
- Biblioteca Estación. Andén Norte.
- Librerías de Estación. ff. cc. (Z.B.).
- Celestina Garrido. Kiosco Prensa. C/ Estación.
- Celestina Garrido. Venta de Prensa. C/ Vitoria, 19.
- Librería Malfaz. San Agustín, 3.
- Carmen García. Condado de Treviño, 25.
- Juan F. Figueroa. C/ del Río, s/n. Kiosco.
- Antonia Garrido. Librería. Real Allende, 26.
- José Ramón Aliende Ríos. Kiosco Prensa. C/ Francisco Cantera. Esq. Alfonso VI.
- Manuela Resa Martínez. Alfonso VI, 56.
- Antonio Crespo. Ctra. Logroño, esquina Las Conchas, junto iglesia. Kiosco Prensa.
- Inés Merino. Plaza Prim. Kiosco.
- P. Mario. Real Aquende, 65.
- Hotel Tudanca.
- Vicente Rojo. Ramón y Cajal, 2.
- Librería Jusan. Condado Treviño, 9.

MADRID (13,30 h.)

- Gta. Ctro. Caminos-Sta. Engracia
- Agustín de Foxá-Pl. de Castilla
- Pl. Cuzco-P.º de la Castellana
- Concha Espina, 6 (Estadio S. Bernabéu)
- Cibeles-P.º del Prado
- Cibeles-Pasaje
- Alcalá, 50
- Pl. de las Cortes
- Alcalá, 39
- Sol, 1
- Sol, 11
- Sol, 13
- Mayor, 5
- Pl. de Isabel II (Opera)
- Quintana, 19
- Princesa, 65
- Princesa, 56
- Gran Vía, 39
- Gran Vía, 38
- Montera-Gran Vía.
- Pta. de Alcalá, 2
- Goya, 63
- Pl. de Manuel Becerra, 3
- J. Hurtado de Mendoza-Dr. Fleming
- Pl. de España, 2
- P.º del Prado, 20
- Alenza, 20

LOGROÑO

- Jesusa Fernández. Kiosco Rosaleda.
- Pedro Uruñuela Nieto. Muro del Carmen, 2.

BILBAO

- Librería J. Guinea. C/ Elcano, 25.

BARCELONA (19,30 h.)

- Kiosco Estación Renfe (Sants).
- Kiosco Plaza Universidad. Aribau.
- Kiosco Cataluña (Frente al Corte Inglés).
- Kiosco Puerta del Angel (frente Galerías).
- Kiosco Ramblas. C/ Carmen.
- Kiosco Ramblas. C/ Hospital.
- Kiosco Paseo de Gracia. Diagonal.
- Kiosco Paseo de Gracia. Provenza.
- Kiosco Paseo de Gracia. Diputación.
- Kiosco Plaza Urquinaona.
- Kiosco Riera Blanca, 4 (frente Nou Camp).

Este espacio vale **1.680 Ptas.** (Incluido IVA) martes, miércoles, jueves y viernes

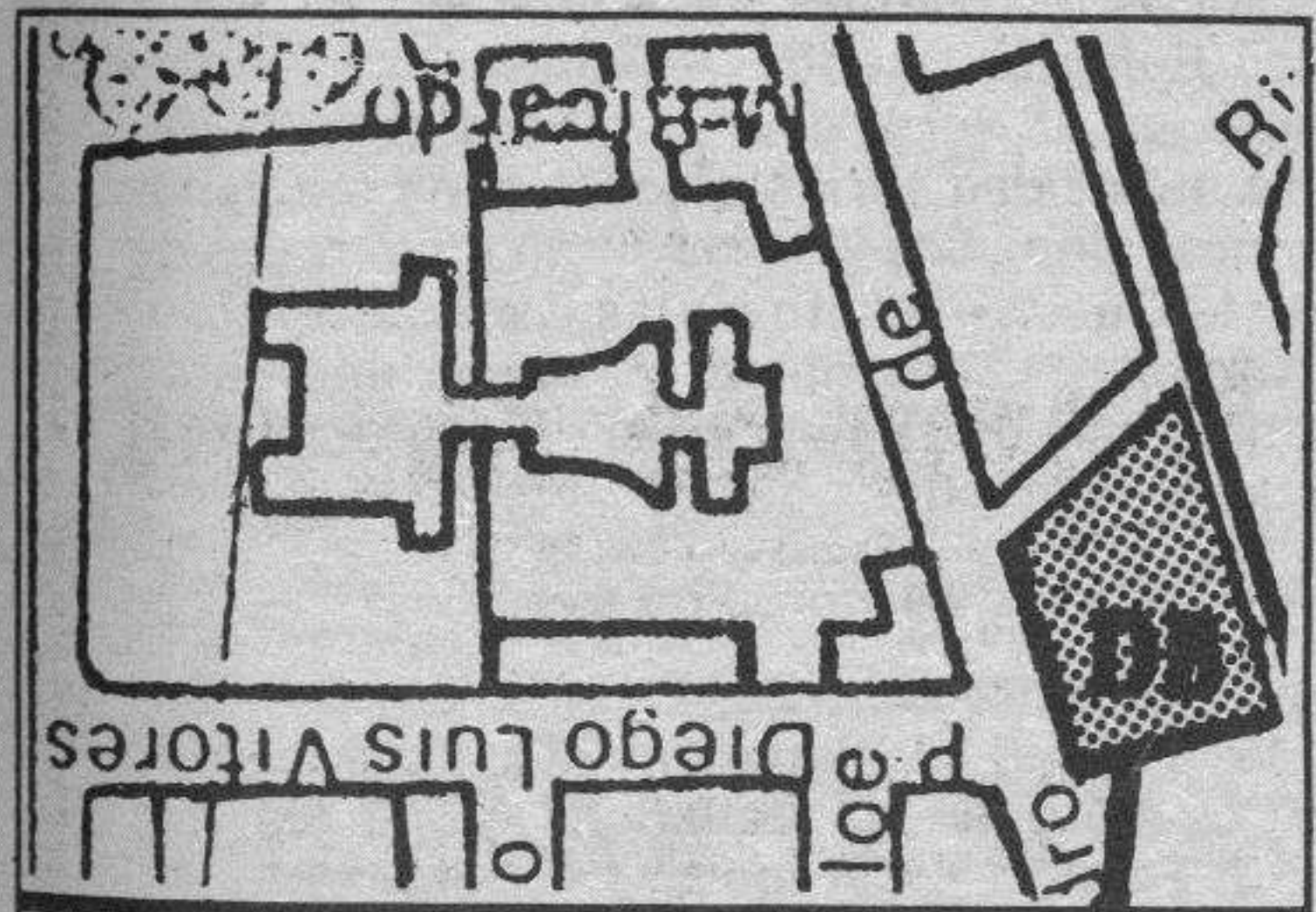

Diario de Burgos
C/ San Pedro de Cardeña, 34

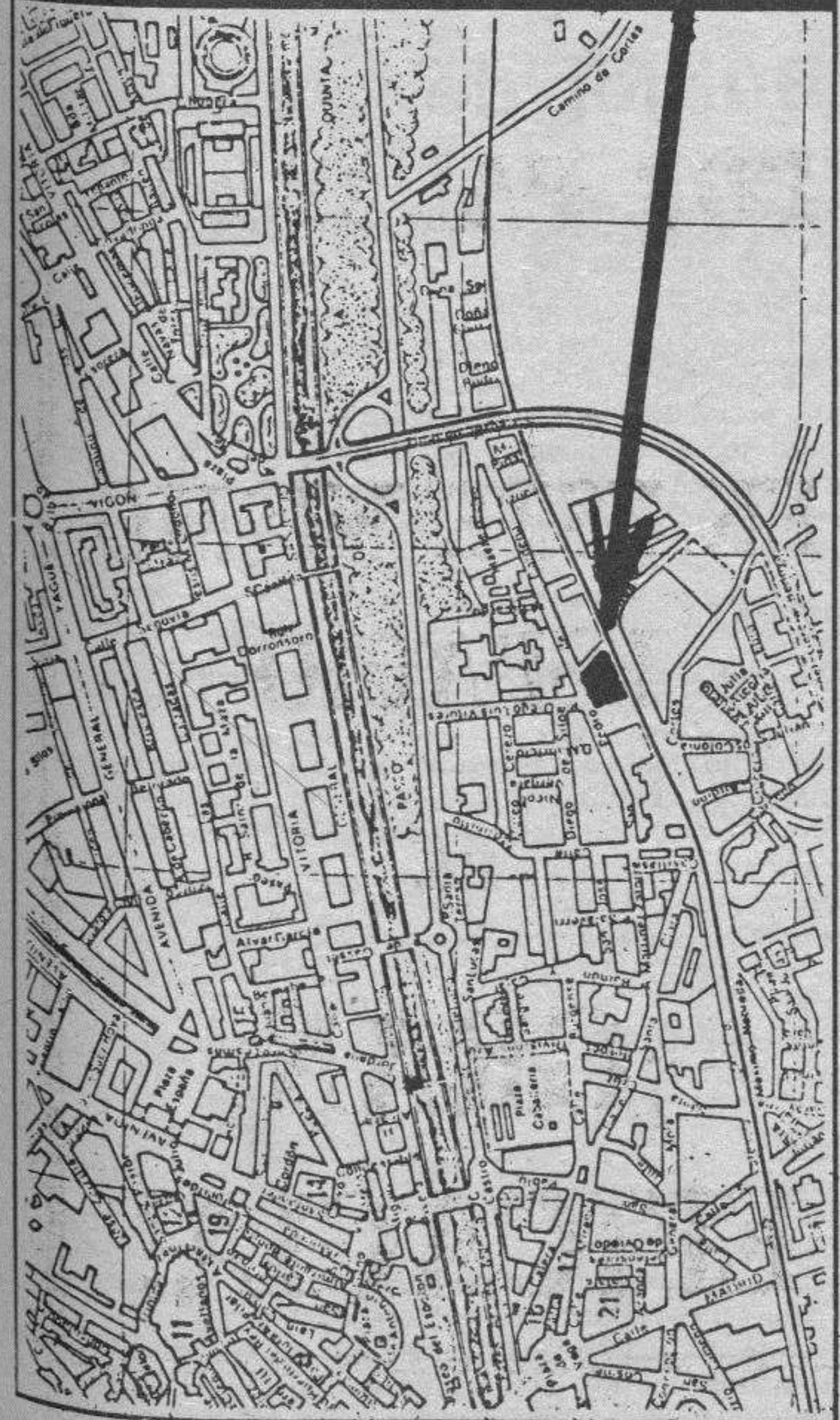

Si quiere anunciarse en esta Sección, dirijase a nuestra Administración, Agencias de Publicidad o al corresponsal de DIARIO DE BURGOS en su localidad.

ANUNCIOS EN ESTA SECCION



Abba Eban, ex-ministro israelí de Relaciones Exteriores, será el encargado de conducir el espacio «Herencia» (Heritage), que a partir de hoy emite TV.E. por la segunda cadena, a partir de las nueve, y que narra la historia del pueblo judío.

Crónica de Televisión

Belén Molina

«Martes cine» emite de nuevo una excelente película de Frank Capra, que le valió su segundo Oscar a la mejor dirección. Aunque su verdadero título es «Mr. Deeds viaja a la ciudad», en castellano se tradujo como «El arte de vivir» (1936), y cuenta con un gran reparto, encabezado por un jovencísimo Gary Cooper y una no menos atractiva Jean Arthur. Junto a ellos actúan Raymond Walburn, H. B. Warner, George Bancroft, Lionel Stander, Douglas Dumbrille y Mayo Methot. El film, una divertida comedia inspirada por los ideales típicos de la época de Roosevelt, está basado en la novela «Opera hat» de Clarence Budington, adaptada al celuloide por Robert Riskin, que convirtió el personaje que encarna Gary Cooper en un caballero al que mueve ante todo su espíritu altruista, lo que le proporcionará más de un disgusto.

La acción se centra en torno a un millonario al que todos conocen como bueno y honrado. Por este motivo se ve rodeado en Nueva York de halagadores y pedigrüños, de los que termina tan harto que decide repartir su dinero entre los verdaderamente más pobres de Estados Unidos, y regresar a su pueblo. Cuando su familia se entera de su propósito, decide acudir a los tribunales para que el millonario sea inhabilitado.

La farmacia del mar

La serie documental «La farmacia del mar» prosigue su andadura en la programación de tarde de la primera cade-

na. Esta semana se ofrecerá la primera parte de un reportaje filmado a bordo de un buque oceanógrafo, en viaje a las islas Galápagos. Bajo el epígrafe de «La búsqueda de nuevos organismos», el documental se centra en la búsqueda de nuevos organismos marinos que pueden aportar sustancias activas para luchar contra enfermedades como el cáncer y el SIDA, siguiendo las pautas marcadas por las últimas investigaciones en torno a las llamadas «plagas» del siglo XX. Para lograr este empeño se utiliza un pequeño submarino, con capacidad tan sólo para dos personas y que cuenta con sofisticados adelantos técnicos.

«Qué noche la de aquel año»

El programa musical que presenta Miguel Ríos y dirige Ramón Pradera, y además se puede escuchar en estéreo a través de Radiocadena, «Qué noche la de aquel año», estará dedicado esta semana a la música y los grupos que llenaron las listas de éxitos de 1981, así como un recuerdo a los acontecimientos de más relevancia en el campo de la música española que sucedieron en ese año. Los protagonistas serán Loquillo y los trogloditas y la Orquesta Mondragón.

Presupuestos generales del Estado por el UHF

Esta semana, hasta el viernes, la programación del UHF se retrasa diez minutos a partir de las nueve de la noche. El motivo es ofrecer un miniprograma de diez minutos de duración aproximada, para explicar los presupuestos generales del Estado correspondientes a 1988. Cada día se entrevistará a un ministro diferente, pero fuentes de TV.E. no han podido confirmar, a la hora de redactar estas líneas, a qué periodista de la casa corresponderá la conducción del espacio y las preguntas a formular. (Colpisa).

RESTAURANTES

AREA CASTIL. Km. 233. — Cafetería, Restaurante. Bodas. Banquetes. Reuniones. Selecta cocina. Ctra. Madrid-Irún, Km. 233. ☎ 20 68 60

AREA DE BAR RESTAURANTE P.P. 3. — Almuerzos, comidas económicas. Polígono Pentasa 3, C/. Juan Ramón Jiménez, s/n. ☎ 224076. (Cerrados sábados tarde y domingos).

BAR ORTEGA. — Casa comidas, almuerzos y meriendas, asados a la brasa, a la vista del público. Plazas limitadas. Reserve su mesa. ☎ 22 08 36. Barrio San Cristóbal.

FON LAI. — Auténtica y selecta comida china. Precio económico. Hay comida para llevar. Avda. del Vena s/n. ☎ 23 00 06.

LA VARGA. — Especialidad: entremeses y pescados. Carretera Madrid-Irún kilómetro 232. A 5 kilómetros de Burgos. ☎ 201640.

MESON DE LOS INFANTES. — Especialidades olla podrida, lentejas medievales. Corral de los Infantes. ☎ 20 59 82.

MESON DEL VENA. — Dos menús diferentes del lunes a viernes, a 650 pesetas. Menú típico castellano: Sopa castellana, cordero asado con ensalada, postre del abuelo, vino de ribera 1.550 pesetas. C/ Alférez Provisional (frente Iberduero). ☎ 221551.

LA CUEVA. — Especialidades sopa serrana, merluza donostiarra. Plaza Santa María, 7. ☎ 20 86 71. Cerrado domingos noche.

LAS BRASAS. — Asador. Cocina vasca. Especialidad en chuletón de buey y pescados a la brasa. Coccochas, lomos de merluza con cocochas. Selecto surtido de tapas en la barra. Calle Calzadas, 10. ☎ 272580.

PAPAMOSCAS. — Llana de Afuera s/n. ☎ 20 45 65.

CHINA. — Excelente comida china, precio asequible, también puede llevarse a casa. C/. Corral de los Infantes, Arco Santa María. ☎ 20 59 97.

RESTAURANTE MANNI'S. — C/. San Cosme, N.º 22. ☎ 201550. Especialidad en carnes rojas y pescados frescos.

SAN AMARO. — Especialidad en carnes a la brasa, parrillada de

pescado. Postres caseros. Carretera Valladolid, s/n. ☎ 201707.

SANTANDER. — Menús diarios 650 pesetas. Platos combinados. Especialidades: merluza rellena de salmón, escalopines marsala. Santander número 6 ☎ 230899.

TORRES. — Especialidad: cordero asado al horno de leña. Bodas, comuniones y banquetes. Esquina calle Vitoria número 228 (Gamonal). ☎ 22 01 32.

PALACIOS DE LA SIERRA

MESON LA SIERRA. — Excelente cocina casera. Precios económicos. ☎ 39 31 39.

Crónica del tiempo

F. Medina

Situación atmosférica actual y evolución probable

La depresión centrada sobre Irlanda se extiende, como ven en el mapa, hasta afectar a la mayor parte de nuestras regiones. Dependiente de ella, un frente de chubascos ha empezado su penetración por el Noroeste de la Península y a mediodía de hoy estará sobre Cataluña y las Baleares saliendo al Mediterráneo. El anticiclón de las Azores llega por el Sur hasta las Canarias. El tiempo, en definitiva, se inestabilizará por la mayor parte de la Península y por las Baleares.

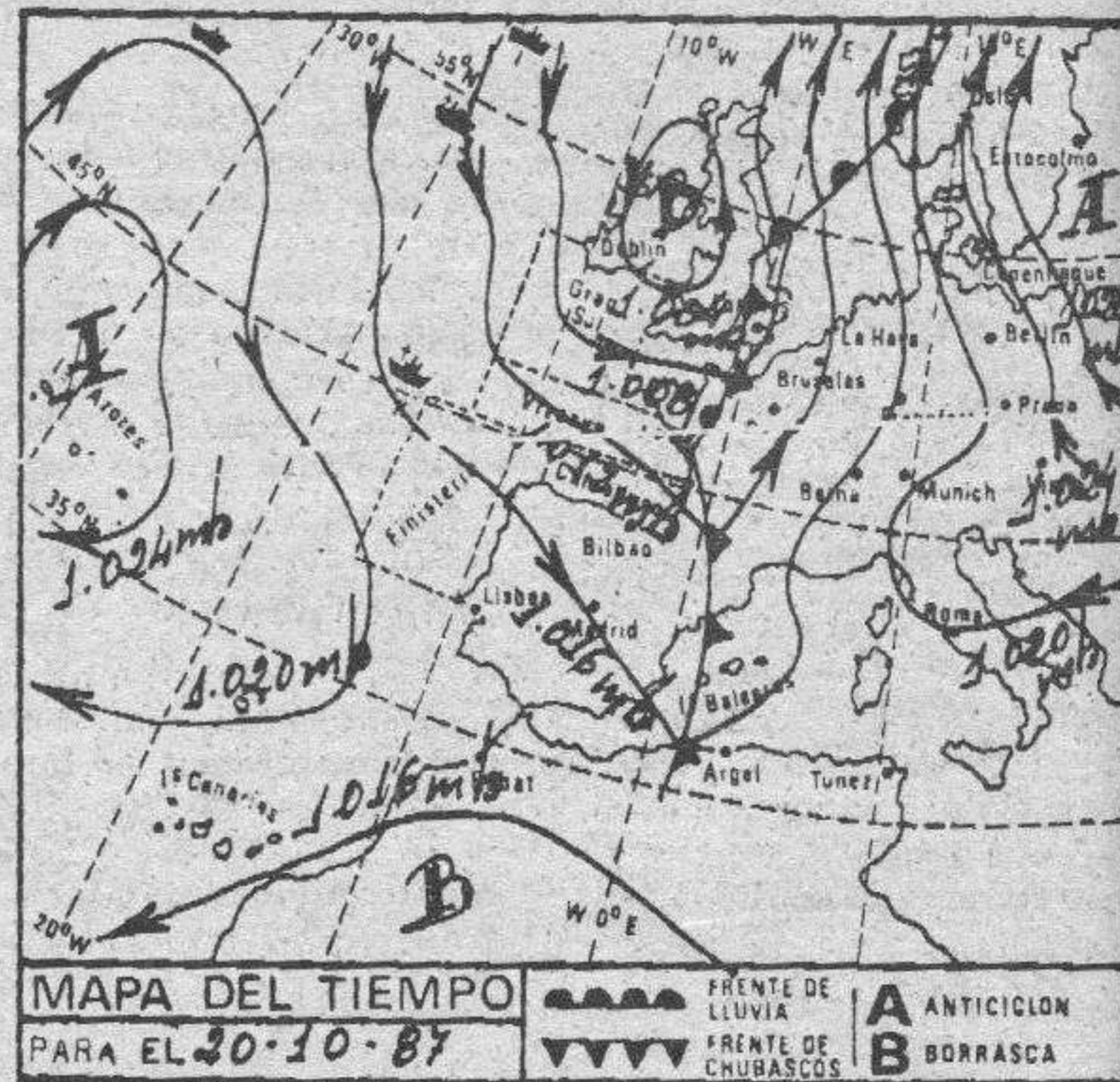

El tiempo para hoy

Nubosidad abundante con chubascos, generalmente moderados en Galicia, Cantábrico, Alto Ebro y en las dos Castillas, siendo de nieve en las cumbres de los sistemas montañosos. Más débilmente también se registrarán precipitaciones en Extremadura y Andalucía, con apertura de claros esta misma tarde. Progresivamente se irán extendiendo las precipitaciones al resto de la Península y a última hora a las Baleares, siendo —seguramente— más importantes en el Norte de Cataluña. En las Canarias habrá nubosidad variable con alguna precipitación muy ocasional. Los vientos serán moderados de componente Oeste, excepto en las Canarias que serán del Nordeste. Las temperaturas experimentarán un descenso, más ostensible en el cuadrante Noroccidental de la Península.

Temperaturas a las 14 horas de ayer

Bilbao, 20; Santander, 20; Oviedo, 20; San Sebastián, 19; Vitoria, 14; Pamplona, 17; Logroño, 16; León, 17; La Coruña, 18; Valladolid, 13; Avila, 12; Burgos, 13; Soria, 11; Zaragoza, 14; Barcelona, 21; Valencia, 21; Madrid, 14; Sevilla, 20; Málaga, 21; Cádiz, 20; Palma de Mallorca, 24, y Las Palmas de Gran Canaria, 24.

Burgos de ayer

Hace 30 años

● Del DIARIO DE BURGOS de 20 de Octubre de 1957

—El capitán general de la región invita al funeral por el alma del teniente general Yagüe Blanco, en el V Aniversario del fallecimiento del ilustre soldado.
—Heridas de pronóstico reservado sufrió el niño de 5 años Luis Miguel Reguera Benito al caerse de la muralla existente junto al Arco de San Gil en la subida a las Tahonas.
—La temperatura máxima de ayer fue de 13,4 grados y la mínima de 8,2.

Hace 60 años

● Del DIARIO DE BURGOS de 20 de Octubre de 1927

—El Ayuntamiento celebró por segundo día consecutivo sesión plenaria, aprobando los Presupuestos municipales para el próximo año, tras debatir los diferentes capítulos de los mismos.
—A las 6 de la tarde aterrizó en el aeródromo de Gamonal la escuadrilla de seis aparatos, que al mando del comandante Bellod, ha efectuando una excursión de 20 días por Galicia.
—La temperatura máxima de ayer fue de 16,02 grados y la mínima de 1,6.

Hace 90 años

● Del DIARIO DE BURGOS de 20 de Octubre de 1897

—Hay temores de que el oficial don Luis Muñoz, a quien citan los despachos de Cuba como pasajero del vapor Tritón, que naufragó hace pocos días, sea el capitán de Infantería don Luis Muñoz García, tan apreciado en Burgos y hermano de otro oficial, don Eduardo, fallecido en aquella isla.
—Ha fallecido a los 80 años de edad, don Vicente Salinas Martínez, padre de don Laureano.
—La temperatura máxima de ayer fue de 14,2 grados y la mínima de 2,4.

CARTELERA

Cines
AVENIDA. — Hoy, 5,30, 7,45, 10,30. Último día. La película triunfadora Cannes 87, «Arizona Baby», Nicolás Cage, Holly Hunter, etc. Hay encuentros tan alucinantes, que se dan cada cinco siglos... «Arizona Baby». ¡Una película salvaje divertida! ¡Atención! Mañana, estrenamos del gran director Sidney Lumet, una importante película «Buscando a Greta», con Anne Bancroft. Ron Silver.
CONDAL. — Continua de 4 a 12. Como siempre los más grandes programas. ¡Hoy! Vuelve Kung-Fú, David Carradine al Vietnam en «Más allá de las líneas enemigas». La misión más peligrosa... La huida más arriesgada tras las líneas enemigas y «Blancanieves y los 7 sádicos». La nueva versión del famoso cuento rosado en versión verde. (No recomendada menores 18 años). Último día.
CONSULADO. — 3.ª semana de éxito. ¡Atención! Hoy, Burgos con las principales capitales y en su sala preferida. La película que impresionó en el reciente Festival de San Sebastián. «El Lute». Camina o revienta. Funciones: 5,15, 7,45 y 10,30 noche. El poder lo señaló como

víctima propiciatoria. Atención al horario especial. Se ruega puntualidad. No recomendada para menores de 13 años.
CORDON. — (Cine de estreno). 5,15, 7,45 y 10,30. Con Sarah Miles y David Hayman, estrenamos «Esperanza y gloria». Una época en la que los hombres estaban en la guerra y las mujeres, solas, tenían que arreglárselas por sí mismas. «Esperanza y gloria». La historia de una familia ordinaria que vive tiempos extraordinarios, vista a través de los ojos de un niño. (Tolerada).
DUCAL. — Hoy, de 4 a 12. Un programa monumental, «Por la piel de un policía». Alain Delon, más sagaz, más frío, más certero que nunca. El film policíaco de mayor acción y violencia y «Sueca bisexual, necesita semental», con mucho humor y mucho «desmadre», lo más calenturiento del cine mundial. Rigurosas mayores 18 años.
GOYA. — ¡Atención! Hoy, grandioso estreno. Seleccionada en el Festival Internacional Venecia'87. Funciones: 5,30, 7,45 y 10,30 noche. «Divinas palabras». La obra más importante del poeta Valle Inclán. Un repar-

to de actores excepcional: Ana Belén, Francisco Rabal, Imanol Arias. Dirigida por José Luis García Sánchez. Una historia apasionante. Galicia, 1920. En la aldea de San Clemente. «Divinas palabras». No recomendada para menores de 13 años
GRAN TEATRO. — Para estrenar mañana «El asalto». Ganadora del «Globo de Oro» y nominada al «Oscar» 1987. ¡Hoy! A las 5,30, 8 y 10,45. Último día. Richard Gere el inolvidable protagonista de «Oficial y caballero» con Valerie Kaprisky en «Vivir sin aliento». Sólo vivía así... robando sin escrúpulos y amando sin escrúpulos. En technicolor y sonido estéreo. (No recomendada menores 13 años).
TIVOLI. — (Donde todo el año es temporada). 5,15, 7,45 y 10,30. Sigue en su 3.ª semana de éxito, comentada muy favorablemente... «Los intocables de Eliot Ness». Con Sean Connery, Kevin Costner (como Eliot Ness) y Robert de Niro (como Al Capone). La crueldad de Al Capone firmó su propia condena frente a... «Los intocables de Eliot Ness»: Un grupo de hombres insobornables. (Por

su tema-contenido y sus secuencias de violenta acción: No recomendada menores 18).
Salas de Arte
SIENA. — Villa Pilar-2. Expone Felipe Rodrigo Díez, del 3 al 30 de Octubre.
PLAZA ESPAÑA, 3. — Colectiva de bronce. Horas de visita: Laborables, 7,30, 9,30. Sábados, 7 a 9. Festivos, 12 a 2.
TAGRA. — Expone: Pablo de Sebastián Lomas. Pastel y óleos. Horas de visita: Laborables, de 12 a 2 y de 7 a 9. Festivos, de 12 a 2.
Salas de Fiesta
ARMSTRONG. — Discoteca. Calle Clunia, 13. 227266.
Varios
BIG BOLERA AMERICANA. Cafetería, juegos recreativos, billares, ping-pong, etc. Abierta desde las diez de la mañana. Final Reyes Católicos.

RADIO - TV
Radio Popular AM, 837 Khz. — 7,00: Primera hora. 9,00: Protagonistas. 13,00: Informativo mediodía (1.ª edición). 13,10: Burgos noticia (avance). 13,15: Cajón de sastre. 14,00: Burgos noticia. 14,15: Informativo regional. 14,30: Informativo mediodía. 15,00: Nuestro deporte. 16,00: Directamente Encarna. 20,00: Noticias de la tarde. 20,15: Popular deporte. 21,03: Con otro acento. 22,03: El espejo 23,00: Un día en España. 00,00: La linterna. 00,30: Caliente y frío. 02,30: Juntos en la noche. 06,00: Crónica del alba. Cada hora: Boletines informativos horarios. FM: 95,5 Mhz. — 07,00: Levántate y canta. 9,00: Lo nuestro. 13,00: Los populares I. 16,00: Nuestra tarde. 19,00: Los populares II. 22,00: En clave («El cafetín de los artistas»). 00,00: Conexión programa nacional. Cada hora boletines informativos locales.
Radiocadena Burgos 1.503 kilociclos. — 6,00: Buenos días Babilonia. 8,00: España a las ocho. 8,30: Boletín informativo regional. 8,40: Ronda de titulares regional. 8,45: Boletín informativo local. 8,55: Programa agrario regional. 8,58: Programa local. 9,00: Presentación programas locales. 9,05: Escuela de salud (programa nacional). 9,30: Programación local. 10,00: Boletín informativo nacional. 10,05: Programación local. 11,00: Boletín informativo nacional. 11,05: Programación local. 12,00: Boletín informativo nacional. 12,05: Boletín informativo regional. 12,10: Programación local. 13,30: Boletín informativo regional. 13,50: Boletín informativo local. 14,00: Diario de las dos de R.N.E. 14,30: Informativo deportivo local. 15,00: Boletín informativo nacional. 15,05: Programación local. 16,00: Boletín informativo nacional. 16,05: Programación local. 17,00: Boletín informativo nacional. 17,05: Programa regional. 17,50: Boletín informativo regional. 17,55: Boletín informativo local. 18,00: Boletín informativo nacional. 18,05: Vivir para vivir (programa nacional). 19,00: Boletín informativo nacional. 19,05: Apuesta por una (programa nacional). 20,00: La hora deportiva (programa nacional). 21,00: Boletín informativo nacional. 21,05: Programa regional. 22,00: Boletín informativo nacional. 22,05: Informativo monográfico (programa nacional). 23,00: Lo que el tiempo se llevó (programa nacional). 24,00: Diferentes temas cada día de la semana (programa nacional). 01,00: Boletín informativo nacional. 01,05: Noches de Alanda (programa nacional). 02,00: Boletín informativo nacional. 02,05: Noches de Alanda (programa nacional). 03,00: Boletín informativo nacional. 03,05: La radio en la radio (programa nacional) con boletines informativos nacionales a las 4, 5 y 6 horas.
Antena 3 de Burgos 94.3 FM Stereo. 6,00: El primero de la mañana. 8,30: El primero de la mañana. 9,00: Viva la gente divertida. 10,00: Viva la Gente de Burgos. 11,00: Viva la Gente que concursa. 12,00: Viva la Gente del corazón. 12,30: Viva la Gente de Burgos. 13,30: Viva la Gente de la tertulia. 14,00: Viva la Gente de Burgos. 14,30: Viva la Gente del deporte. 15,00: Viva la Gente verdaderamente grande. 15,30: Viva la Gente con historia. 16,00: Viva la Gente nuestra. 16,30: Viva la Gente de la copia. 17,00: Viva la Gente que responde. 17,30: Viva la Gente que pregunta. 18,00: Viva la Gente que pregunta. 18,30: Viva la Gente del cole. 19,00: Viva la Gente de los 33. 19,30: Viva la Gente con futuro. 20,00: Viva la Gente de Burgos. 20,30: Viva la Gente con los 33 de Antena 3. 21,00: Gomaespuma. 22,00: La salud es lo que importa. 23,00: La hora O. 24,00: Supergarcía en la hora O. 1,30: Polvo de estrellas. 4,00: Repetición Gomaespuma. 5,00: Repetición Supergarcía en la hora O.
Radio 80 Serie Oro. FM. 97.0. — Veinticuatro horas de la mejor música con las 1.000 mejores canciones de las tres últimas décadas, 1954-1985.

AGENDA

Santoral
 Ss. Aca, ob.; Agrícola, Artemio, Basilio, ob.; Bradan y Orosa, Caprasio, mr.; Daniel, mj.; Edana, Eutiquio, mr.; Feliciano, mr.; Laura, vda.; Fintán, Irene, obs.; Adelina, abadesa.
 Misa: De Feria.
Registro Civil
Nacimientos. — Nuria Albeldea y García, Gonzalo Ausín y López, Roberto Ibáñez e Iñiguez, Javier Martín y Castrillo y Sandra Herreros y Madrid.
Defunciones. — Encarnación Sáinz y Montejo, de Sencillo, 78 años; María Concepción Gutiérrez y Bartolomé, de Caleruega, 67 años; Cesáreo Martínez y Alcalde, de Los Balbases, 81 años; Venancio Santamaría y Santamaría, de Burgos, 87 años; Miguel Redondo y García, de Fuentesnebro, 81 años; Feliciano Cuevas y Cuevas, de San Clemente, 68 años; Mariano Pedruelo y Martín, de Pontejos del Vino, 91 años; Alfredo Sánchez y Martínez, de Burgos, 82 años; Paulino Torre y Ruiz, de Carrías, 80 años; Gloria Sánchez y Septién, de Arredondo, 89 años; Hilario Jesús Herrero y Serrada, de Medina de Pomar, 76 años; Fermín Pérez y San Martín, de Valbuena, 78 años; Bernabé Saiz y Varona, de Marmellar de Arriba, 74 años; Carmen Martínez y Martínez, de Lerma, 82 años; Petra Casado y Zusa, de Lodosa (Navarra), 93 años; Felisa Venero y Lomillo, de Villalbilla, 71 años y Virginia Terrazas Peñas, de Burgos, 7 días.

Boletín meteorológico
 Datos recogidos ayer en el Observatorio Meteorológico del Instituto de Enseñanza «Cardenal López de Mendoza».
 Barómetro. — Presión atmosférica, 683,9 milímetros de mercurio.
 Temperatura ambiente: Máxima, de 18,6 grados a las 14,00 horas.
 Mínima, de 10,4 grados a las 1 de la madrugada.
 Dirección del viento: SO.
 Humedad: 69 %.

Ambulancia (partc.)	20 94 52
RENFE	20 35 60
Obras Públicas	22 45 00
Tele Ruta	91-4417222

Miranda de Ebro

Bomberos	31 00 00
Casa de Socorro	31 13 29
Guardia Civil	31 00 39
Seguridad Social	32 06 08
Cruz Roja	31 00 37
Policia	31 00 95

Aranda de Duero

Bomberos	50 07 98
Guardia Civil	50 00 86
Cruz Roja	50 26 18
Policia	50 29 04

Lerma

Guardia Civil	17 00 37
Cruz Roja	17 00 60

Roa

Guardia Civil	54 00 13
Cruz Roja	54 01 84

Medina de Pomar

Guardia Civil	11 07 06
---------------	----------

Briviesca

Cuardia Civil	59 00 34
Cruz Roja	59 08 28

Belorado

Guardia Civil	58 00 46
Cruz Roja	58 01 89

Villarcayo

Guardia Civil	10 00 17
Cruz Roja	10 01 18

Salas de los Infantes

Guardia Civil	38 00 10
Ambulancia Municipal	38 00 21
Serv. Prev. y Salv.	38 09 89
	38 00 21

Villadiago

Guardia Civil	36 00 04
Ambu. e Incendios	36 00 04
	36 00 01

Espinosa de los Monteros

Guardia Civil	12 00 05
Cruz Roja	12 03 93

Melgar de Fernamental

Guardia Civil	37 20 18
Ambulancia. (Particular)	37 20 18

Valle de Mena

Cruz Roja	12 62 92
-----------	----------

Monumentos de Burgos
 Horario de visita
Catedral. — Todos los días, 10,00-13,30 y 16,00-18,30. — 150 pts. y 100 grupos de 10.
Iglesia de San Nicolás. — Laborables, 18,30-20,00 horas. Lunes, 9,00-14,00 y 17,00-21,00. Sábados, 9,00-14,00 y 18,30-20,00. Festivos, 9,00-14,00 y 17,00-18,00.
Iglesia de San Esteban. — Llamar a la casa parroquial: 20 70 95.
Museo de pintura «Marceliano Santa María». — Lunes, cerrado. Laborables, 10,00-14,00 y 17,00-20,00. — Domingos, 10,00-14,00. — 25 pts. Gratis colegios y estudiantes con profesores.
Museo Arqueológico «Casa de Miranda». — Lunes y festivos, cerrado. Laborables, 10,00-13,00 y 17,00-19,00. Domingo, 10,00-13,00. — Extranjeros, 200 pts. Españoles, gratis con el D.N.I.
Monasterio de las Huelgas. — Lunes, cerrado. Laborables, 11,00-14,00 y 16,00-18,00. Festivos, 11,00-14,00. — 200 Ptas. persona; 150 Ptas. grupos; 50 Ptas. colegios y jubilados.
Cartuja de Miraflores. — Visita laborables, 10,15-15,00 y 16,00-18,00. Visita festivos, 11,20-12,30, 13,00-15,00 y 16,00-19,00.
Iglesia de Santa Agueda. — Abierta horas de culto.
Iglesia de San Gil. — Abierta horas de culto.
Iglesia de San Lorenzo. — Abierta horas de culto.
Iglesia de San Lesmes. — Abierta horas de culto.
Monasterio de San Pedro de Cardena. — 100 pts.; 75 pts., grupos de 30 niños; colegios, 50 pts.
Monasterio de Santo Domingo de Silos. — Laborables, 10,00-13,00 y 16,15-18,45. Festivos, 12,15-13,00 y 16,15-18,45. — 75 pesetas. Grupos de 30 y estudiantes, 50 pts. Grupos de colegios y tercera edad, 25 pesetas. Misas y víspers cantadas en gregoriano. Laborables, 9,00 y 19,30. Festivos, 11,00.

Televisión Española

Primera cadena	21,10	¡Qué noche la de aquel año!
8,00 Buenos días	22,15	Sesión de noche
9,00 Por la mañana	0,20	Telediario
13,00 Los osos amorosos (R)	0,40	Teled deporte
	0,50	Testimonio
15,00 Telediario		
15,35 Casa desolada		
16,30 La tarde		
17,50 Avance Telediario	19,00	Capitolio
17,55 Barrio Sésamo (R)	19,30	Agenda
18,20 ¿Que viene Muzzy	20,00	Un hogar en la montaña
18,30 Heidi (R)		
19,00 Nuestros árboles (R)	20,30	El cuerpo humano (R)
19,30 La farmacia del mar	21,00	Herencia
20,00 La hora del lector	21,55	El tiempo es oro
20,30 Telediario	22,55	La buena música

Cupón Pro-ciegos
 MUEBLES evelio
 Gral. Yagüe, 32

Taxis
 Avda. Cid. Res. Sani. ... 22 80 56
 P. Sto. Dom. Guzmán ... 20 30 55
 Conde Jordana ... 20 30 88
 Plaza de Vega ... 26 28 62
 Avda. Eladio Perlado ... 21 96 97
 Avda. General Vigón ... 26 53 99
 C/. Vitoria (B. J. XXIII) ... 22 44 06
 P.º de los Pisones ... 26 32 35

Funeraria San José
 SERVICIO PERMANENTE
 CAPILLAS VELATORIAS
 Avda. del Cid, 83
 Tfños. 20 94 52 - 22 29 07

Urgencias
 Servicio de Policía ... 0 91
 Servicio Policía Municipal ... 0 92
 Policía Municipal ... 23 11 13 y 23 11 50
 Guardia Civil ... 22 11 00
 Bomberos ... 21 12 12 y 21 12 90
 Casa de Socorro ... 26 14 10
 Seguridad Social ... 22 18 00
 Seguridad S. (Urgencias ambulancias) ... 22 14 77
 Asociación de Alcohólicos Anónimos (de 5 a 8 de la tarde) ... 23 65 52
 As. Alcohólicos Anónimos (de 17 a 20 h.) ... 23 65 52
 Gas Natural, averías ... 23 44 00 y 23 45 00

Farmacias
 Servicio de guardia. — De nueve y media de la mañana a once de la noche, Castellanos, Espolón, 22. V. de la Cruz, Briviesca, 4. Uzquiza, Eladio Perlado, 33 (Gamonal).
 Servicio de urgencia. — De once de la noche a nueve y media de la mañana, Castellanos, Espolón, 22.

Talleres
 Ayuda automovilística RACE
 Burgos: Talleres Automoderno ☎ 224809 y 209039.
 Briviesca: Autorreparaciones Briviesca ☎ 590707 y 591045.
 Aranda de Duero: Talleres De la Puente ☎ 500347 y 503856.
 Espinosa de los Monteros: Talleres José Luis ☎ 120294.
 Medina de Pomar: Garaje Samuel ☎ 110453 y 110306.
 Miranda de Ebro: Garaje Tamayo ☎ 310112 y 310549.
 Lerma: Talleres Madrid-Irún ☎ 170085 y 170222.
 Pancorbo: Garaje Aldama ☎ 354064.
 Hontoria del Pinar: Talleres Santiago Muñoz ☎ 386054.
 Oña: Talleres Ventura Velasco ☎ 300044.
 Salas de los Infantes: Talleres Celles ☎ 380147.
 Miranda de Ebro: Talleres Escudero S. L. ☎ 310079.
 Villadiago: Talleres Conrado ☎ 360138.
 Cilleruelo de Bezana: Talleres El Escudo S. L. ☎ 153086 y 153036.

Diario de Burgos
 Boletín de suscripción

D
 Población.....
 Calle N°
 Piso Desea suscribirse a DIARIO DE BURGOS a partir del día (1) del mes de de 1987, por un período de (mes, trimestre, semestre o año)
 (1) Las suscripciones comenzarán el 1 y 15 de cada mes.

PRECIOS DE SUSCRIPCION: Incluido el periódico de los lunes.
 Capital: 1.870 ptas. al mes. Fuera de la capital: Trimestral, 5.610 ptas.; Semestral, 11.220 ptas.; Anual, 22.440 ptas.

NOTA.—Las suscripciones de fuera de la capital se harán por un período de tres meses como mínimo.
 Remitir a Diario de Burgos, San Pedro Cardena, 34. Apdo. 46. I 09002 Burgos.

Diario de Burgos
 Fundado en 1891
 Medalla de Oro de la Ciudad
 DECANO DE LA PRENSA BURGALESA

Edita: DIARIO DE BURGOS, S. A.
 Presidente y Gerente: Angel León Albarellos
 Director: Vicente Ruiz de Mencia
 Redactores Jefes: Juan José Calleja López Jaime Valdiviello Carcedo.
 Redacción.— Roberto Granja Albarellos. Intnal. y Monográficos Alfonso Salgado Espinosa. Cultura Angel López Ochoa. Deportes Javier Salgado Espinosa. Cierre y Suplementos J. Angel Gozalo Antón. Burgos y Provincia. Diseño y Diagramación José Luis Saiz Santos. Espectáculos Lorenzo Matias y Angel Ayala. Fotografía
 Administrador Gral.: Gonzalo Albarellos Carrascal
 Dpto. Publicidad y Relaciones Públicas: Mariano González Hernando
 Producción: Javier Gutiérrez González
 Regente y Coordinador Talleres: Gonzalo Bárcena Alonso

Redacción, Administración y Talleres: San Pedro de Cardena, 34. 09002-Burgos. Red. ☎ 267280. Adm. ☎ 268375 - 265768. Télex 39703. Apartado de Correos, 46.- C. P. 09080. Depósito Legal BU-5-1958. Miranda de Ebro: Salvador Moneo, C/ Logroño, 1. ☎ 311761. Aranda de Duero: Mery Varona. Publicidad ☎ 507752.

El hormiguero

Alarico

● La visita de la mamá

La dama de hierro, Margaret Thatcher, tiene una sola debilidad conocida: su hijo Mark, ahora instalado en la ciudad tejana de Dallas como empresario. Hace años, cuando Mark emprendió una breve y nada gloriosa carrera como piloto de automóviles y se perdió en el desierto del Sahara, su madre envió aviones a buscarlo. Ahora va ella directamente a Dallas. Después de la conferencia de la mancomunidad británica, que se celebra en Vancouver (Canadá), la primera ministra del Reino Unido viajará a Tejas, donde Mark trabaja como promotor de ventas de coches Lotus. El sueldo: 60.000 dólares anuales, poco más de siete millones de pesetas.

● Coches españoles en la Plaza Roja

Los asiduos paseantes de la Plaza Roja de Moscú siempre esperan acontecimientos extraños, desde que un joven alemán hizo bajar su avioneta en pleno corazón de Moscú. El pasado domingo, los moscovitas pudieron contemplar una flotilla de coches Ford, fabricados en España. Los viajeros eran periodistas españoles que probaban la variante diesel del vehículo y que en seis días habían recorrido el trayecto Madrid-Moscú, pasando por Berlín, Varsovia y Minsk. El experimento fue barato porque el cálculo de coste se por asistente estimó en menos de 5.000 pesetas.

Lo que se filtra

«ABC»: Un español en la UNESCO

En la recta final, el candidato español se ha impuesto ante la certeza de que sólo su candidatura podía salvar la UNESCO, y con él ha triunfado el sentido común. La presión occidental ha sido determinante en la retirada de M'Bow. A la alegría que sentimos por la elección de un compatriota para tan alto cargo, debe sumarse la que suscita la victoria de una candidatura independiente, capaz de asegurar el futuro de la organización. De ahí el apoyo final de la URSS, recelosa de quedarse al frente de un organismo en ruinas y de adoptar una posición abiertamente contradictoria con la política de apaciguamiento de la Perestroika. La elección de Mayor no es en absoluto ajena al nuevo clima reinante entre los dos grandes. Pero existe en ella un mérito personal incuestionable: presentó su candidatura únicamente con el respaldo de una carta firmada por cien científicos, y teniendo en frente la inexplicable hostilidad del Gobierno socialista, que ha patinado penosamente en este asunto.

Sobre el profesor Mayor Zaragoza recae ahora la enorme responsabilidad de reconducir a la UNESCO a los cauces por los que discurren sus mejores años, la organización nació en 1946 sobre la firme convicción de sus fundadores de que la guerra había sobrevenido a consecuencia del fanatismo y de la falta de diálogo entre hombres y civilizaciones. Sobre esta fe en la cultura como puente entre los seres humanos debe edificarse la nueva etapa de la UNESCO que va a dirigir Mayor Zaragoza.

«Diario 16»: Federico Mayor a pulso y él solo

Ha sido una bella e inteligente carrera la de Mayor Zaragoza hasta alzarse con la designación como nuevo director general de la UNESCO. En la primera votación contó con el respaldo de tan sólo seis delegaciones, países sudamericanos en su mayoría. Después, la progresión ha sido meteórica. Pero no ha sido esta la victoria de un «sprinter», sino la de un corredor de fondo. En estos últimos diez días, «el curriculum» del aspirante español ha circulado abundantemente por los pasillos del Palacio de la UNESCO en París. Pero ese «curriculum» ha tardado decenios en formarse.

A M'Bow el director general saliente, responsable de la fosa en la que se encuentra la organización, le apoyaban los países africanos: Occidente, por su parte, respaldada a candidatos impresentables, en una acción que arroja cierta vergüenza sobre las maniobras en los grandes organismos internacionales. A Federico Mayor no le apoyaba ni el mismo Gobierno de su país. A pesar de las reiteradamente oportunistas declaraciones, anteayer, del ministro Fernández Ordóñez, lo cierto (ha sido un secreto a voces), es que el Gobierno español no sólo no ha apoyado hasta última hora la candidatura de Mayor Zaragoza, sino que intentó lastrarla. Ayer mismo, en uno de los despachos de una importante agencia internacional se afirmaba que esta candidatura había tenido la «directa hostilidad del ministro de Educación español, José María Maravall».

Federico Mayor ha concurrido como un científico independiente y así lo han reconocido un centenar de destacadas personalidades, de la ciencia, entre ellos 12 premios Nobel, que han apoyado su candidatura.

Los movimientos migratorios de la población dan lugar a una problemática muy compleja, que estudian los sociólogos y deben intentar solucionar los políticos. Pero son los geógrafos quienes estudian la estadística de estos movimientos y prevén el curso futuro de los mismos. Recientemente, 60 geógrafos de 12 naciones (Francia, Reino Unido, RFA, RDA, Finlandia, Austria, Canadá, Italia, España, China y Japón) se han reunido para estudiar la despoblación de las zonas rurales y su población.

El fenómeno ha ocurrido tanto en el Reino Unido como en Francia, Italia, Grecia y España por citar sólo la corriente más común establecida en Europa. A partir de la década de los cincuenta, la gente fue abandonando las zonas montañosas y el Sur de cada uno de los países citados. Se marchaba a las ciudades en busca de puestos de trabajo industriales con una remuneración fija.

Repoblación de Alemania

Así ocurrió, por ejemplo, la población de las dos Alemaniás después de la guerra a costa de las poblaciones rurales principalmente de las riberas del Mediterráneo. Pero ocurrió igual en Francia y en el Reino Unido. En las zonas de los Pirineos franceses la gente se fue buscando una comunicación más fluida y unos servicios más rápidos.

Los geógrafos han deducido que no es sólo la necesidad de encontrar un trabajo fijo y bien remunerado lo que favorece la emigración del campo a la ciudad, sino más bien la falta de unos servicios y equipamientos propios: escuelas, hospitales, transportes, etc. Pero conforme se crean servicios adecuados, la gente vuelve a este es el fenómeno que se viene observando últimamente.

Contra lo que ocurrió del 50 al 70, en el Reino Unido actualmente está creciendo más la población rural que la urbana y se debe, según el profesor John Clarke, de la Universidad británica de Dyrham, a la mayor facilidad de transportes de los pueblos hasta las ciudades y las facilidades también para la instalación de pequeñas industrias.

La Unión Geográfica Internacional ha creado una Comisión de Despoblación que preside precisamente el profesor Clarke, la cual se enfrenta actualmente en el Reino Unido y otros países de Europa con una problemática de despoblación pero al revés: los que se marcharon del campo a la ciudad quieren volver y se encuentran con problemas específicos.



La crisis de la sociedad industrial, factor determinante de esta tendencia. — Foto Efe.

La reinserción de los retornados

Para la Comisión de Despoblación resulta difícil la reinserción de los retornados principalmente por el brusco cambio que supone pasar de una cultura industrial a otra de vida rural en zonas de bajo índice de densidad demográfica. Exactamente se presenta todo al revés de una forma muy curiosa. En los años cincuenta y sesenta el problema era insertar a los emigrados del campo en la ciudad. Ahora las aguas parecen volver a su cauce y la problemática se ha vuelto del revés como un calcetín.

En la zona de los Pirineos franceses, como en el Reino Unido e incluso en algunas zonas de la geografía española, Andalucía, Extremadura y La Mancha, la gente vuelve a sus antiguos asentamientos rurales debido a causas invertidas respecto a las que motivaron el movimiento anterior. La emergencia de nuevas actividades económicas, como el turismo y otras del sector terciario, o la crisis de las sociedades industriales con la pérdida creciente de aquellos puestos de trabajo fijo y bien remunerado echan a andar a la gente hacia el pueblo y el terruño.

Se da el caso de que, incluso en España, alguna

gente de preparación cultural alta, universitaria incluso, está huyendo hacia los pueblos que se quedaron vacíos en la anterior emigración y allí montan experiencias económicas nuevas. La provincia de Huesca, con 205 pueblos deshabitados totalmente, la de Teruel y la de Soria, que son las tres provincias más despobladas por la industrialización, ofrecen ahora un seguro contra el paro en la reactivación de unas economías rurales nada despreciables.

Artesanía y turismo

Varios campos económicos ofrecen actualmente las zonas rurales, antaño abandonadas, para las jóvenes parejas que quieren emprender una nueva vida.

lejos de la ciudad industrial. El hecho es que el fenómeno se observa en toda Europa y fundamentalmente en el Reino Unido, Francia y España. Estas actividades son la artesanía, el turismo, los cultivos agrarios y pecuarios en consonancia con la tendencia naturista y ecológica y las pequeñas industrias.

La base de esta economía, suficiente y familiar, es la granja. Basta un terreno dominable por una o dos parejas, algunos animales domésticos y la voluntad de trabajo. La artesanía nace

adjunta a base de tener resucitando costumbres y estilos ancestrales y el turismo crece en una hostería, que puede acabar en restaurante de moda cerca de paisajes y monumentos históricos olvidados. Frecuentemente, en estas zonas abandonadas suele haber castillos, iglesias de estilo y buen paisaje con río, montaña, etc.

La pequeña industria completa el panorama económico nuevo. El pequeño taller para reparar averías de automóviles, tractores y motocicletas suele montar el mecánico especialista despedido de la gran fábrica de automoción venida a menos o reestructurada. Otros, electricistas, ebanistas, oficiales de zapatería, etc., montan el taller de su especialidad profesional con notable éxito por lo general.

Pero toda esta vuelta a lo anterior necesita irremediablemente de algo importante y básico. La competencia de unos buenos servicios. Ello se consigue, a decir de los geógrafos, creando cábaceras de comarca convenientemente elegidas y diligentemente comunicadas con toda la zona. Al final se acaba teniendo todas las ventajas de la vida urbana y no se echan de menos la salubridad y la caricia natural de la vida en el campo.

JUEGA Y GANA CON Diario de Burgos

II CONCURSO

Recorta el cupón que publicamos los lunes, miércoles y viernes y envíalo a DB. Puedes enviar todos los cupones que quieras. Todos los meses se sortearán grandes premios.